

Tarifa de Precios

Julio 2022

M
MOLIST
GROUP



40
AÑOS

Your water
partner



AENOR
Confía



Certificado del Sistema de Gestión de la Calidad



ER-0082/2022

AENOR certifica que la organización

LIKITECH, S.L.U.

dispone de un sistema de gestión de la calidad conforme con la Norma ISO 9001:2015

para las actividades: Diseño y fabricación de Sistemas de bombeo sumergibles, de superficie, grupos de presión y equipos contra incendios. Comercialización de bombas hidráulicas, sistemas de control y depósitos de membrana.

que se realizan en: CL ROC GROS 19. POL. ROC GROS. 08550 - HOSTALETS DE BALENYÀ (BARCELONA)

Fecha de primera emisión: 2022-02-24

Fecha de expiración: 2025-02-24

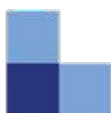

Rafael GARCÍA MEIRO
Director General

AENOR INTERNACIONAL S.A.U.
Génova, 6. 28004 Madrid. España
Tel. 91 432 60 00.- www.aenor.com



NUEVO SELECTOR WEB PARA GRUPOS DE PRESIÓN



Accede ya:



Herramienta online completa para selección, consulta y pedido de grupos de presión

- Asistencia automatizada para la selección del grupo más adecuado
- Calculadora de caudal y presión y otras herramientas de cálculo
- Visualización en pantalla de curvas, planos, especificaciones y precios de toda la gama

A Perfect Synergy

since 1947

MOLIST GROUP

Molist Group tiene sus orígenes en 1947, cuando Josep Molist empezó a trabajar como mecánico para la industria textil en Osona, norte de Barcelona. Con el tiempo se fue introduciendo en el campo del agua, primero con bombas accionadas por molinos de viento y más adelante con bombas centrífugas.

En 1976, con la ayuda de sus hijos creó Molist Hidráulica S.L., empresa instaladora de equipos de bombeo.

En 1981 Franklin Electric y la familia Molist llegaron a un acuerdo de distribución para España de los motores sumergibles Franklin Electric. Así fue como se creó Comercial Técnicas Hidráulicas, S.A., conocida como CTH.

En el año 2004 se realizó la primera reestructuración del Grupo con la creación de Likitech S.L., como distribuidor oficial para España y Portugal de los depósitos de membrana de alta calidad Global Water Solutions. En el mismo año se creó Newco Motor Service como Servicio Técnico Oficial de Franklin Electric.

En el año 2009 Likitech se estableció en Portugal con delegación permanente, después de 5 años vendiendo desde Barcelona.

Coincidiendo con la reestructuración de Franklin Electric en Europa, el Grupo Molist fusiona las compañías Likitech S.L. y Comercial Técnicas Hidráulicas S.A. en el año 2016, unificando los negocios de motores eléctricos sumergibles con las bombas y accesorios. En el mismo año Likitech crea su primera filial en el sureste de España, Likitech Sureste S.L.U., para dar servicio a su zona de influencia.

A día de hoy el Grupo Molist, a través de Likitech, es empresa de referencia en España y Portugal para los sectores del bombeo y acumulación, ofreciendo también soluciones para los sectores de climatización, calefacción y tratamiento de agua.

En el año 2017 se incorpora al grupo Bombas PSH, fabricante de bombas de piscina desde 1910. Con esta adquisición el Grupo Molist entra en el sector de la piscina de la mano de una marca y diseños de prestigio.

En marzo 2018, MBS Water Control pasa a formar parte del Grupo Molist como fabricante de cuadros eléctricos.

En el año 2021 Likitech crea su división de equipos de presión y contraincendios y se establece en Madrid con delegación propia.

O Grupo Molist teve origem em 1947, quando Josep Molist começou a trabalhar como mecânico para a indústria têxtil em Osona, a norte de Barcelona. Com o passar do tempo, foi-se introduzindo no campo da água, em primeiro lugar com bombas accionadas por moinhos de vento e mais à frente com bombas centrífugas.

Em 1976, com a ajuda dos filhos, criou a Molist Hidráulica S.L., uma empresa de instalação de equipamentos de bombeamento.

Em 1981, a Franklin Electric e a família Molist chegaram a um acordo de distribuição dos motores submersíveis Franklin Electric em Espanha. Foi assim que se criou a Comercial Técnicas Hidráulicas, S.A., conhecida como CTH.

Em 2004, realizou-se a primeira reestruturação do Grupo, com a criação da Likitech S.L. como distribuidora oficial para Espanha e Portugal dos depósitos de membrana de alta qualidade da Global Water Solutions. No mesmo ano foi criada a Newco Motor Service, o Serviço Técnico Oficial da Franklin Electric.

Em 2009, a Likitech estabeleceu-se em Portugal com delegação permanente, depois de 5 anos a vender desde Barcelona.

Coincidindo com a reestruturação de Franklin Electric na Europa, o Grupo Molist fundiu as empresas Likitech S.L. e Comercial Técnicas Hidráulicas S.A. no ano 2016, unificando os negócios dos motores eléctricos submersíveis com as bombas e acessórios. No mesmo ano, Likitech criou a sua primeira filial no sudeste de Espanha a Likitech Sureste S.L.U., para dar manutenção para sua área de influência.

Actualmente o Grupo Molist, através da Likitech, é a empresa de referência na Espanha e Portugal para os sectores da bombagem e acumulação de água, oferecendo também soluções para os sectores de climatização, aquecimento e tratamento de água.

No ano de 2017, integramos ao grupo, Bombas PSH, fabricante de bombas de piscina desde 1910. Com esta aquisição, o Grupo Molist entra no sector da piscina, através duma marca com prestígio e provas dadas.

Em Março 2018, MBS Water Control passa a formar parte do Grupo Molist como fabricante de quadros eléctricos.

No ano 2021 a LIKITECH cria o seu departamento de Grupos de pressurização e Grupos de Incêndio e estabelece-se em Madrid com delegação própria.



CALIDAD | **DISPONIBILIDAD** | **INNOVACIÓN** | **SERVICIO** | **VALOR** | **EXPERIENCIA**
QUALIDADE | **DISPONIBILIDADE** | **INOVAÇÃO** | **SERVIÇO** | **VALUE** | **EXPERIÊNCIA**

NUESTRAS MARCAS / NOSSAS MARCAS

Franklin Electric

Global Water Solutions

Grupo Molist



La marca Franklin Electric es utilizada en todos los motores sumergibles en baño de agua y accesorios, representativos de la calidad de la firma, fundada en 1944 en el estado de Indiana, EE.UU.

A marca Franklin Electric é utilizada em todos os motores submersíveis em banho de água e acessórios, representativos da qualidade da empresa, fundada em 1944 no estado de Indiana, EUA.



E-Tech es la marca representativa de los cuerpos hidráulicos y electrobombas de Franklin Electric en acero inoxidable comercializadas en España y Portugal. Destaca por la alta calidad y fiabilidad de sus productos.

E-Tech é a marca representativa dos corpos hidráulicos e electrobombas de Franklin Electric em aço inoxidável comercializadas em Espanha e Portugal. Destaca-se pela alta qualidade e fiabilidade dos seus produtos.



Coverco es la marca utilizada en todos los motores sumergibles en baño de aceite. Franklin Electric adquirió en el año 2003 la empresa Coverco S.p.a, incorporando uno de los mejores motores del mercado en su tecnología.

Coverco é a marca utilizada em todos os motores submersíveis em banho de óleo. Franklin Electric adquiriu no ano de 2003 a empresa Coverco S.p.a, incorporando um dos melhores motores do mercado na sua tecnologia.



Franklin Pumping Systems representa el presente y futuro de Franklin Electric. Marca que tiene su origen en EE.UU. y que se utiliza en sistemas de bombeo de alta calidad. Likitech comercializa en su territorio Bombas Industriales de superficie bajo esta marca.

Franklin Pumping Systems representa o presente e o futuro de Franklin Electric. Marca que tem a sua origem nos EUA e que se utiliza nos sistemas de bombagem de alta qualidade. Likitech comercializa no seu território Bombas Industriais de superfície debaixo desta marca.



Impo representa a los motores y bombas fabricados en la planta de Izmir, Turquía, destacando por un excelente rendimiento y una inmejorable relación calidad-precio.

Impo representa os motores e bombas fabricados na fábrica de Izmir, Turquia, destacando-se por um excelente rendimento e uma insuperável relação qualidade-preço.



Marca representativa de la línea de bombas domésticas de la división America Water Systems. En España y Portugal es conocida principalmente por las bombas de condensados para aire acondicionado. Little Giant también comercializa bombas industriales de pequeño tamaño para líquidos corrosivos y lavado de piezas.

Little Giant marca representativa da linha de bombas domésticas da divisão America Water Systems. Na Espanha e Portugal é conhecida principalmente pelas bombas de condensados para ar condicionado. Little Giant também comercializa bombas industriais de pequeno tamanho para líquidos corrosivos e lavagem de peças.



Pioneer Pump es uno de los mayores fabricantes del mundo de bombas centrífugas autocebantes y autoaspirantes para grandes caudales y altas presiones. Operando desde sus cuatro plantas de América, Australia, Europa y Sudáfrica, Pioneer sirve a una gran variedad de mercados como la minería, depuración de agua, proceso de alimentos, petroquímicas, construcción y alquiler de bombas.

Pioneer Pump é um dos maiores fabricantes do mundo de bombas centrífugas auto-ferrantes e auto-aspirantes para grandes caudais e altas pressões. Operando desde as suas quatro fábricas América, Austrália, Europa e África do Sul, Pioneer serve uma grande variedade de mercados como a mineira, depuração de água, processo de alimentos, petroquímicas, construção e aluguer de bombas.



Global Water Solutions es el mayor fabricante de depósitos de membrana del mundo, destacando por su diseño innovador y patentado de diafragma, y la mayor garantía del sector sin necesidad de mantenimiento. La marca destaca también por sus productos de tratamiento de agua. GWS está presente en España y Portugal de la mano de Likitech desde el año 2005.

Global Water Solutions é o maior fabricante de depósitos de membrana do mundo, destacando-se pelo seu fabrico inovador e patenteado do diafragma, e a maior garantia do sector sem necessidade de manutenção. A marca destaca-se também pelos seus produtos de tratamento de água. GWS está presente em Espanha e Portugal através de Likitech desde o ano 2005.



Likitech es marca propia del Grupo Molist, utilizada en productos fabricados en su mayoría por Franklin Electric en formato OEM para el grupo. Destaca por la calidad de sus productos, fieles a los factores clave para el éxito que comparte con su proveedor.

Likitech é a marca própria do Grupo Molist, utilizada nos produtos fabricados na sua maioria por Franklin Electric no formato OEM para o grupo. Destaca-se pela qualidade dos seus produtos, fieis aos factores chave para o êxito que partilha com o seu fornecedor.



LikitechDrives es la apuesta del Grupo Molist por la electrónica de potencia para sus electrobombas. Gracias a un acuerdo con el fabricante surcoreano InjungTech, Likitech puede ofrecer variadores integrados de alta calidad para sus bombas.

LikitechDrives é a aposta do Grupo Molist para electrónica de potência para as suas electrobombas. Graças a um acordo com o fabricante sul-coreano InjungTech, Likitech pode oferecer variadores integrados de alta qualidade para as suas bombas.



Likitech ECI es la marca del Grupo Molist para los Equipos Contra incendios, los cuales se fabrican bajo los estándares de calidad más exigentes, garantizando su prueba antes de ser entregados al cliente. Los equipos contra incendios Likitech cumplen con la normativa vigente tanto nacional como internacional.

Likitech ECI é a marca do Grupo Molist para equipamento contra incêndios, fabricados sob elevados padrões de qualidade, garantindo testes antes de serem entregues ao cliente. O equipamento Likitech ECI está em conformidade com os regulamentos nacionais e internacionais.



Likitech dispone bajo la marca ABWATER de una línea propia de productos para el tratamiento de agua doméstico, con un amplio catálogo especializado en la ósmosis inversa.

Likitech dispõe debaixo a marca ABWATER numa linha própria de produtos para o tratamento de água doméstico, com um amplo catálogo especializado na osmose inversa.



Marca de bombas de piscina con más de 100 años de historia, propiedad del Grupo Molist desde diciembre del 2017. Destaca por la producción nacional tanto de bombas de piscina pública como doméstica.

Marca de bombas de piscina, com mais de 100 anos de história, propriedade do Grupo Molist, desde dezembro de 2017. Destaca-se pela produção nacional, tanto nas bombas de piscina pública como na doméstica.



MBS Water Control fabricante de cuadros eléctricos para sistemas de bombeo perteneciente al Grupo Molist desde marzo 2018.

MBS Water Control fabricante de quadros elétricos para sistemas de bombagem pertencentes ao Grupo Molist desde março 2018.



BOMBAS SUMERGIBLES /

BOMBAS SUBMERSÍVEIS

Cuerpos hidráulicos sumergibles 4" /

Corpos hidráulicos submersíveis 4"

VS4-VSF4	12
SS4	16

Motores sumergibles 4" /

Motores submersíveis 4"

Encapsulados asíncronos / Encapsulados asíncronos	20
Encapsulados síncronos / Encapsulados síncronos	23
Sistemas de bombeo alta eficiencia HES 4" conexión a red / Sistemas de bombagem alta eficiência HES 4" conexão a rede	24
Baño de aceite / Banho de óleo	25

Electrobombas sumergibles monobloc 5" /

Electrobombas submersíveis monobloco 5"

ES	26
VN	27

Cuerpos hidráulicos sumergibles 6" /

Corpos hidráulicos submersíveis 6"

VS6	29
RN6	35
SS6	36
S6	42

Cuerpos hidráulicos sumergibles 7" /

Corpos hidráulicos submersíveis 7"

S7	46
----	----

Motores sumergibles 6" /

Motores submersíveis 6"

Encapsulados asíncronos / Encapsulados asíncronos	48
Encapsulados asíncronos SS / Encapsulados asíncronos SS	49
Rebobinables asíncronos / Rebobináveis asíncronos	50
Encapsulados síncronos y rebobinables síncronos / Encapsulados síncronos e rebobináveis síncronos	51
Rebobinables asíncronos IMPO / Rebobináveis asíncronos IMPO	53

Cuerpos hidráulicos sumergibles 8" /

Corpos hidráulicos submersíveis 8"

VS8	54
VSC8	56
SS8	59
S8	61

Motores sumergibles 8" /

Motores submersíveis 8"

Encapsulados asíncronos / Encapsulados asíncronos	64
Rebobinables asíncronos / Rebobináveis asíncronos	65
Rebobinables síncronos / Rebobináveis síncronos	66
Rebobinables asíncronos IMPO / Rebobináveis asíncronos IMPO	67

Cuerpos hidráulicos sumergibles 10" /

Corpos hidráulicos submersíveis 10"

VSC10	68
SS10	71
S10	74

Motores sumergibles 10" /

Motores submersíveis 10"

Rebobinables asíncronos / Rebobináveis asíncronos	76
Rebobinables síncronos / Rebobináveis síncronos	77
Rebobinables asíncronos IMPO / Rebobináveis asíncronos IMPO	78

Cuerpos hidráulicos sumergibles 12" /

Corpos hidráulicos submersíveis 12"

VSC12	79
-------	----

Motores sumergibles 12" /

Motores submersíveis 12"

Rebobinables asíncronos / Rebobináveis asíncronos	81
---	----

Accesorios motores y camisas de refrigeración /

Acessórios motores e camisas de refrigeração

NOVEDAD
NOVIDADE 82

Electrobombas sumergibles Little Giant /

Eletrobombas submersíveis Little Giant

PE	83
APCP-1700	83

SISTEMAS DE BOMBEO SOLAR /

SISTEMAS DE BOMBAGEM SOLAR

Bombas sumergibles solares /

Bombas submersíveis solares

Sistema solar de alta eficiencia 4"	86
Sistema de bombeo solar de alta eficiencia HES Solar 4"	87
Sistema solar de alta eficiencia 6"	88
Bomba de piscina solar / Bomba de piscina solar	
Electrobomba PSH MINI Solar	89

Accesorios solar /

Acessórios solares

Paneles fotovoltaicos / Placas solares	91
Accesorios / Acessórios	91

BOMBAS FECALES, PLUVIALES Y ACHIQUE /

BOMBAS FECAIS, PLUVIAIS E ESGOTO

EGN	94
ED-EDV	95
EGT-EGF	96
LF-LFV-LFM	100
LFTR	104
Válvulas de corte y retención / Válvulas de fechamento e retenção	106
Interruptores de nivel RNC y cuadros eléctricos	107
Estaciones de bombeo para 1 o 2 bombas en polietileno / Estações de bombagem para 1 ou 2 bombas em polietileno	108

GRUPOS DE PRESIÓN Y CONTRAINCENDIOS /

GRUPOS DE PRESSÃO E GRUPOS DE INCENDO

Grupos con electrobombas EH /

Grupos com electrobombas EH

GPM-EH y GPT-EH	114
GVT-EH	117
GLM-EH	119
GLT-EH	121
GTT-EH	124

Grupos con electrobombas EM /

Grupos com electrobombas EM

GPM-EM y GPT-EM	126
GVT-EM	129
GLM-EM	132
GLT-EM	134
GTT-EM	137



Grupos con electrobombas NCV /

Grupos com electrobombas NCV

GPT-NCV	140
GVT-NCV	142
GLT-NCV NOVEDAD / NOVIDADE	145
GTT-NCV	148
GMT-NCV	150

Grupos con electrobombas EV /

Grupos com electrobombas EV

GPT-EV	153
GVT-EV	156
GLT-EV	160
GTT-EV	164
GMT-EV	167

Grupos contra incendios /

Grupos de incendio

Abastecimiento sencillo / Anexo C	177
Abastecimiento doble o superior NOVEDAD / NOVIDADE	177
Accesorios grupos contra incendios NOVEDAD / NOVIDADE	179

BOMBAS DE SUPERFICIE /

BOMBAS DE SUPERFÍCIE

Electrobombas centrífugas multietapa /

Electrobombas centrífugas multicelulares

Verticales EV / Verticais EV	184
GLT01-EV	196
Verticales monobloc EM / Verticais monobloco EM	199
GLM01-EM	202
Verticales NCV / Verticais NCV	203
GLT01-NCV NOVEDAD / NOVIDADE	204
Horizontales EH / Horizontais EH	205
GLM01-EH	208
VL	210

Electrobombas centrífugas normalizadas /

Electrobombas centrífugas normalizadas

Monobloc FNC/FNS	212
Eje libre FNE	215
Monobloc ICC	217
Eje libre INH	223

Electrobombas centrífugas en línea /

Electrobombas centrífugas em linha

INL	231
-----	-----

Bombas industriales /

Bombas industriais

IPP / ISC	237
IMH / IMH-E	238
Pioneer Pump	239

Electrobombas de arrastre magnético /

Electrobombas de arrasto magnético

MD	241
----	-----

Bombas para aire acondicionado /

Bombas para ar condicionado

Bombas de condensados mini / <i>Bombas de condensados mini</i>	242
Bombas de condensados con depósito / <i>Bombas de condensados com depósito</i>	242
Bombas de condensados peristálticas / <i>Bombas de condensados peristálticas</i>	244
Bombas para evaporadores / <i>Bombas para evaporadores</i>	245

CUADROS ELÉCTRICOS /

QUADROS ELÉTRICOS

Cuadros eléctricos MBS arranque directo /

Quadros elétricos MBS arranque direto

Cuadros eléctricos con control de nivel 1 bomba / <i>Quadros elétricos com controlo de nível 1 bomba</i>	248
---	-----

Cuadros velocidad fija grupos de presión / <i>Quadros velocidade fixa de grupos de pressão</i>	249
---	-----

Cuadros eléctricos para 2 bombas fecales / <i>Quadros elétricos para 2 bombas de esgoto</i>	251
--	-----

Cuadros eléctricos Franklin Electric /

Quadros elétricos Franklin Electric

Cuadros electrónicos SubTronic / <i>Quadros eletrônicos SubTronic</i>	252
---	-----

Protección electrónica SubMonitor / <i>Proteção eletrônica SubMonitor</i>	253
---	-----

Variador de frecuencia SubDrive Connect / <i>Variador de frequência SubDrive Connect</i>	253
---	-----

Cuadros eléctricos modulares MBS /

Quadros elétricos modulares MBS

Cuadros GMV / <i>Quadros GMV</i>	254
----------------------------------	-----

Cuadros GMP / <i>Quadros GMP</i>	256
----------------------------------	-----

Cuadros eléctricos con variador para equipos de presión /

Quadros elétricos com variador para equipos de pressão

Cuadros eléctricos Multibomba MTB / <i>Quadros elétricos Multibomba MTB</i>	258
---	-----

Cuadros eléctricos Multimaster MTM / <i>Quadros elétricos Multimaster MTM</i>	260
---	-----

Cuadros eléctricos Touch Monitor MTT / <i>Quadros elétricos Touch Monitor MTT</i>	263
---	-----

Cuadros eléctricos para piscina con variador /

Quadros elétricos para piscina com variador

Cuadros eléctricos GMPPOOL / <i>Quadros elétricos GMPPOOL</i>	265
---	-----

Cuadros eléctricos para bombeo solar /

Quadros elétricos para bombagem solar

Cuadros eléctricos SLIND / <i>Quadros elétricos SLIND</i>	266
---	-----

VARIADORES DE FRECUENCIA /

VARIADORES DE FREQUÊNCIA

Variadores de frecuencia Drive-Tech /

Variadores de frequência Drive-Tech

Variadores de frecuencia LKD /	271
--------------------------------	-----

Variadores de frequência LKD

Variadores para conexión a red / <i>Variadores para conexão a rede</i>	274
--	-----

Variadores para conexión solar / <i>Variadores para conexão solar</i>	277
---	-----

Filtros para variadores de frecuencia /

Filtros para variadores de frequência

Filtros dU/dt	281
---------------	-----

Filtros senoidales	281
--------------------	-----

Accesorios / Acessórios

	283
--	-----

ACUMULACIÓN Y TRATAMIENTO DE AGUA /

ACUMULAÇÃO E TRATAMENTO DE ÁGUA

Acumuladores hidroneumáticos / Acumuladores hidropneumáticos

	288
--	-----

Vasos de expansión / Vasos de expansão

	299
--	-----

Tratamiento de agua / Tratamento de água

Ósmosis inversa doméstica / Osmose inversa doméstica

Otros equipos y carcasas / <i>Outros equipamentos e caixas</i>	303
--	-----

Filtros, cartuchos, membranas y kits / <i>Filtros, cartuchos, membranas e kits</i>	304
--	-----

Grifería para ósmosis / <i>Torneiras para osmose</i>	307
--	-----

Accesorios y componentes / <i>Acessórios e componentes</i>	310
--	-----

Ósmosis inversa comercial / <i>Osmose inversa comercial</i>	314
---	-----

Política de garantías / Política de garantias

	316
--	-----

Condiciones generales de venta / Condições gerais de venda

	317
--	-----

Tabla de descuentos / Tabela de descontos

Familia	% Descuento sobre PVP	Modelo	Marca	Capítulo
"Bombas Sumergibles (SUM)"		VS4-VSF4	E-TECH	Cuerpos hidráulicos sumergibles 4"
		SS4	IMPO	
		ES-VN	E-TECH	Electrobombas sumergibles 5"
		VS6		
		RN6	IMPO	Cuerpos hidráulicos sumergibles 6"
		SS6		
		S6		
		S7		Cuerpos hidráulicos sumergibles 7"
		VS8	E-TECH	Cuerpos hidráulicos sumergibles 8"
		VSC8		
		SS8	IMPO	Cuerpos hidráulicos sumergibles 10"
		S8		
		VSC10	E-TECH	Cuerpos hidráulicos sumergibles 12"
		SS10	IMPO	
		S10		
		VSC12	E-TECH	
		Encapsulados Asíncronos	FRANKLIN ELECTRIC	Motores sumergibles 4"
		Baño de aceite	COVERCO	
		Encapsulados Asíncronos	FRANKLIN ELECTRIC	Motores sumergibles 6"
		Rebobinables Asíncronos	IMPO	
		Encapsulados Asíncronos	FRANKLIN ELECTRIC	Motores sumergibles 8"
		Rebobinables Asíncronos	IMPO	
		Rebobinables Asíncronos	FRANKLIN ELECTRIC	Motores sumergibles 10"
	Rebobinables Asíncronos	IMPO		
	Rebobinables Asíncronos	FRANKLIN ELECTRIC	Motores sumergibles 12"	
	Rebobinables Asíncronos	IMPO		
	PE	LITTLE GIANT	Electrobombas sumergibles para el lavado de piezas	
	APCP-1700		Electrobombas sumergibles para cubiertas de piscina	
"Eficiencia & Solar (EFI)"		Encapsulados Síncronos	FRANKLIN ELECTRIC	Motores sumergibles 4"
		Rebobinables Síncronos		Motores sumergibles 6"
		Encapsulados Síncronos	FRANKLIN ELECTRIC	Motores Sumergibles 8"
		Rebobinables Síncronos		Motores Sumergibles 10"
		Sistema de Bombeo de Alta Eficiencia HES 4"	BOMBAS SOLARES	Bombas Sumergibles Solares
		Sistema Solar de Alta Eficiencia HES Solar 4"		
		Sistema de Bombeo Solar de Alta Eficiencia HES Solar 4"		
		Sistema Solar de Alta Eficiencia HES Solar 6"		
	Bomba de Piscina Solar	PSH	Bombas de Superficie Solares	
Bombas Fecales/ Pluviales/Achique (FEC)		EGN	E-TECH	Bombas sumergibles para fecales/pluviales/achique
		ED-EDV		
		EGT-EGF	LIKITECH	
		LF-LFV-LFM		
		LFTR		
	Interruptores de nivel	REMOTO		
"Grupos de presión y Contraincendios (GRP)"		Grupos compactos GLM01 y GLT01	LIKITECH	Equipos de presión con bombas centrífugas multietapa
		Grupos con Electrobombas EH		
		Grupos con Electrobombas EM		
		Grupos con Electrobombas NCV		
		Grupos con Electrobombas EV		
		Grupos contraincendios		
	Grupos contraincendios abastecimiento doble o superior			

Tabla de descuentos / Tabela de descontos

Familia	% Descuento sobre PVP	Modelo	Marca	Capítulo	
"Bombas de Superficie (SUP)"		Verticales EV	E-TECH	Electrobombas centrífugas multietapa	
		Verticales monobloc EM			
		Verticales NCV	IMPO		
		Horizontales EH			
		VL	E-TECH	Electrobombas centrífugas normalizadas	
		FNC/FNS			
		FNE			
		ICC			
		INH	FPS	Electrobombas centrífugas en línea	
		INL			
		MD		Electrobombas de arrastre magnético	
		Bombas de condensados MINI	LITTLE GIANT	Bombas para aire acondicionado, calefacción y refrigeración	
		Bombas de condensados con depósito			
		Bombas de condensados peristálticas			
	Bombas para evaporadores				
"Control (CONTROL)"		Cuadros eléctricos con control de nivel 1 bomba	MBS	Cuadros arranque directo	
		Cuadros eléctricos velocidad fija para grupos de presión			
		Cuadros eléctricos para 2 bombas fecales			
		Cuadros eléctricos Subtronic			
		Protección electrónica Submonitor	FRANKLIN ELECTRIC	Cuadros eléctricos modulares para 1 bomba	
		Variador de frecuencia Subdrive Connect 4"			
		Cuadros eléctricos GMV-GMP	MBS		Cuadros eléctricos para grupos de presión
		Cuadros eléctricos MTB-MTM-MTT			Cuadros eléctricos para bombas de piscina
		Cuadros eléctricos GMPPOOL		Cuadros eléctricos para bombeo solar	
		Cuadros eléctricos SLIND			
		Cuadros Conmutación AC-DC	FRANKLIN ELECTRIC	Variadores de frecuencia	
		Variadores de frecuencia DriveTech			
		Variadores de frecuencia LKD	LIKITECH		
		Variadores para conexión a red	MBS		
	Variadores para conexión solar				
	Filtros para variadores de frecuencia				
"Acumulación y Tratamiento de Agua (ACU)"		Acumuladores Hidroneumáticos	GWS	Depósitos de Membrana	
		Flow-Thru			
		Vasos de Expansión	ABWATER	Tratamiento de Agua	
		Ósmosis Inversa Doméstica			
		Filtros, cartuchos, membranas y kits			
		Grifería para ósmosis			
	Accesorios y componentes	Ósmosis inversa Comercial			
"Accesorios (ACC)"		Bombas Sumergibles	FRANKLIN ELECTRIC	Accesorios	
		Eficiencia y Solar			
		Bombas Fecales/Pluviales/Achique	LIKITECH		
		Grupos de presión y contra incendios			
		Bombas de Superficie	E-TECH		
		Control	MBS		
	Acumulación y Tratamiento de agua	GWS			

BOMBAS SUMERGIBLES /
BOMBAS SUBMERSÍVEIS

Cuerpos hidráulicos sumergibles 4" / Corpos hidráulicos submersíveis 4"

VS4-VSF4

SUM



VS4

- Cuerpo hidráulico en acero inoxidable AISI 304
- Impulsores flotantes en policarbonato
- Incorpora válvula de retención para proteger la bomba del golpe de ariete
- Diseño compacto, fiable, ligero y adecuado para trabajar continuamente en horizontal y vertical
- Caudal máximo: 24 m³/h
- Presión máxima: 28 bar
- Cantidad máxima de arena permitida: 100 gr/m³
- Diámetro máximo de sólidos permitido: 2 mm
- Temperatura de trabajo del líquido a bombear de 0°C a 40°C
- Brida acoplamiento motor según NEMA (4")
- Líquidos a bombear: químicamente y mecánicamente no agresivos

VSF4

- Cuerpo hidráulico de alto rendimiento
- Caudal máximo: 27 m³/h
- Presión máxima: 64 bar

VS4

- Corpo hidráulico em aço inoxidável AISI 304
- Impulsores flutuantes em policarbonato
- Incorpora válvula de retenção para proteger a bomba do golpe de ariete
- Conceção compacta, fiável, leve e adequada para trabalhar continuamente em posição horizontal ou vertical
- Caudal máximo 24 m³/h
- Pressão máxima 28 bar
- Quantidade máxima de areia permitida: 100 gr/m³
- Diâmetro máximo de sólidos permitido: 2 mm
- Temperatura de trabalho do líquido a bombear de 0°C a 40°C
- Flange adaptadora ao motor compatível com norma NEMA (4")
- Líquidos a bombear: química e mecanicamente não agressivos

VSF4

- Corpo hidráulico de alto rendimento
- Caudal máximo: 27 m³/h
- Pressão máxima: 64 bar

Código de identificación / Código de identificação

VS 10 / 14

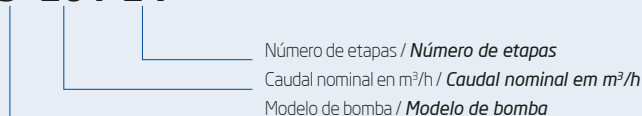

VS 1			Q= Caudal								PVP		
			m ³ /h	0	0,3	0,6	0,9	1,2	1,5	1,8		2,1	2,4
Cuerpo / Corpo	Potencia motor / Potência motor		l/seg	0	0,08	0,17	0,25	0,33	0,42	0,5	0,58	0,67	PVP
Modelo / Etapas	kW	CV	Imp	H = Altura total metros columna de agua / Altura total metros coluna de água									
VS 1/10	0,37	0,5	Rp 1" ¼	68	59	53	45	35	18	2			158,05 €
VS 1/13	0,37	0,5		83	71	64	54	39	20	3			171,25 €
VSF 1/11	0,37	0,5		63,5	59		55	50,5	43	35	26	15	225,75 €
VS 1/19	0,55	0,75		118	104	94	80	57	30	5			193,25 €
VSF 1/16	0,55	0,75		90,5	85,5		80	72	62,5	51	37	20,5	261,60 €
VS 1/26	0,75	1		156	142	126	105	75	41	7			242,95 €
VSF 1/22	0,75	1		124,5	117,5		109,5	99	86	70	50,5	26	323,75 €
VS 1/38	1,1	1,5		241	215	193	162	117	63	9			305,90 €
VSF 1/32	1,1	1,5		181	171		159,5	144	124,5	101,5	73,5	41	444,85 €
VS 1/42	1,5	2		265	252	222	183	133	73	7			326,20 €
VSF 1/42	1,5	2		237,5	224,5		209	189	163,5	133	96	54	560,90 €
VSF 1/63	2,2	3		356	336,5		313,5	293	245,5	199,5	144,5	81	804,50 €

VS 2			Q= Caudal								PVP			
			m ³ /h	0	1,2	1,5	1,8	2,1	2,4	2,7		3	3,3	3,6
Cuerpo / Corpo	Potencia motor / Potência motor		l/seg	0	0,33	0,42	0,5	0,58	0,67	0,75	0,83	0,92	1	PVP
Modelo / Etapas	kW	CV	Imp	H = Altura total metros columna de agua / Altura total metros coluna de água										
VS 2/5	0,37	0,5	Rp 1" ¼	34	30	29	27	25	22	18	14	10	4	134,70 €
VS 2/7	0,37	0,5		45	43	40	37	35	30	25	20	14	6,6	143,45 €
VS 2/10	0,55	0,75		67	60	57	54	49	43	36	28	20	10	152,35 €
VS 2/14	0,75	1		94	85	80	75	68	60	50	39	27	14	169,85 €
VS 2/20	1,1	1,5		133	120	114	107	97	86	72	56	40	17	201,95 €
VS 2/27	1,5	2		189	164	154	145	132	115	97	75	53	20	240,70 €
VS 2/39	2,2	3		259	235	222	209	190	167	140	110	75	23	301,45 €
VSF 2/60	3	4		374	331	310	284	253	217	175	128			758,55 €

Cuerpos hidráulicos sumergibles 4" / Corpos hidráulicos submersíveis 4"

VS4-VSF4

SUM

VS 3			Q= Caudal											PVP		
			m³/h	0	1,2	1,5	1,8	2,1	2,4	2,7	3	3,3	3,6		4,2	4,8
Cuerpo / Corpo	Potencia motor / Potência motor	l/seg	0	0,33	0,42	0,5	0,58	0,67	0,75	0,83	0,92	1	1,17	1,33		
Modelo / Etapas	kW	CV	Imp	H = Altura total metros columna de agua / Altura total metros coluna de água												
VS 3/4	0,37	0,5		30	27	26	25	24	23	21	20	18	16	12	134,70 €	
VSF 3/5	0,37	0,5		32,5		31	30,5	30	29	27,5	26		22,5	18	12,5	178,35 €
VS 3/7	0,55	0,75		50	42	41	39	38	36	34	31	28	25	18	150,85 €	
VSF 3/7	0,55	0,75		45,5		43,5	43	41,5	40	38,5	36,5		31,5	25,5	17,5	196,30 €
VS 3/10	0,75	1		68	60	58	56	54	53	48	44	40	35	27	163,20 €	
VSF 3/10	0,75	1		65		62,5	61	59,5	57,5	55	52		45	36	25	215,95 €
VS 3/15	1,1	1,5	Rp 1" ¼	100	92	89	86	78	75	72	63	58	52	33	189,60 €	
VSF 3/15	1,1	1,5		96,5		91	89	87	83,5	80	76		65,5	52,5	36	245,35 €
VS 3/20	1,5	2		133	119	118	115	107	98	95	84	73	66	50	217,30 €	
VSF 3/20	1,5	2		129		121,5	119	115,5	111	106,5	101		87	69	47,5	296,05 €
VS 3/30	2,2	3		199	183	174	169	160	151	138	125	110	98	67	291,10 €	
VSF 3/30	2,2	3		193		182,5	178,5	173,5	167	160	151,5		130,5	103	71,5	439,95 €
VS 3/37	3	4		245	225	219	211	202	184	174	157	139	127	81	338,70 €	
VSF 3/40	3	4		257		241	235,5	228	219,5	209,5	198		170	134	90	595,20 €
VS 3/54	4	5,5		346,5		325,5	317,5	307,5	296,5	282,5	267		229	181	121,5	750,55 €

VS 4			Q= Caudal												PVP			
			m³/h	0	1,8	2,1	2,4	2,7	3	3,3	3,6	4,2	4,8	5,4		6	6,6	7,2
Cuerpo / Corpo	Potencia motor / Potência motor	l/seg	0	0,5	0,58	0,67	0,75	0,83	0,92	1	1,17	1,33	1,5	1,67	1,8	2		
Modelo / Etapas	kW	CV	Imp	H = Altura total metros columna de agua / Altura total metros coluna de água														
VS 4/4	0,37	0,5		25	23	23	22	21	20	20	19	17	14	11	8	134,70 €		
VSF 4/4	0,37	0,5		27,5		26	25	24,5	24		22,5	20	17	13	9,5	5,5	170,25 €	
VS 4/7	0,55	0,75		45	40	39	38	36	35	33	32	28	23	20	14	150,85 €		
VSF 4/6	0,55	0,75		41		38,5	38	37	36		33,5	30	25	20	14	8	2	199,60 €
VS 4/9	0,75	1		59	53	52	50	49	47	45	42	38	32	24	16	153,65 €		
VSF 4/8	0,75	1		55		51,5	50,5	49,5	48		44,5	40	33,5	26,5	19	11	2,5	212,45 €
VS 4/10	0,75	1		64	57	56	55	54	52	49	47	42	35	28	19	163,20 €		
VS 4/14	1,1	1,5	Rp 1" ¼	89	80	78	77	75	72	68	65	59	50	40	26	185,10 €		
VS 4/18	1,5	2		114	104	101	99	95	93	88	85	80	64	50	34	207,05 €		
VSF 4/16	1,5	2		109		102,5	101	98,5	96		89	79,5	67	53	38	22	5	281,35 €
VS 4/27	2,2	3		170	154	151	148	145	139	133	127	114	95	75	50	268,55 €		
VSF 4/24	2,2	3		163,5		154	151	148	143,5		134,5	119	100,5	79	56,5	32,5	7,5	372,90 €
VS 4/32	3	4		222	183	180	175	170	165	157	150	135	113	90	60	311,65 €		
VSF 4/32	3	4		218		205	201,5	197	191,5		178	159	134	105,5	75,5	43,5	10	516,75 €
VS 4/40	3,7	5		252	229	225	223	220	212	196	189	166	141	113	75	357,05 €		
VS 4/44	4	5,5		278	252	247	242	235	226	217	207	185	155	124	83	379,65 €		
VSF 4/60	5,5	7,5		408		384	377	369	359		334	298	251	197	141	81	18	1.244,20 €
VSF 4/80	7,5	10		544		512	503	492	478		445	397	334	263	188	108	24	1.535,60 €
VSF 4/100	7,5	10		680		641	629	615	598		556	496	418	329	235	135	30	2.464,15 €

VS 6			Q= Caudal														PVP		
			m³/h	0	2,7	3	3,3	3,6	4,2	4,8	5,4	6	6,6	7	7,2	8		8,4	9
Cuerpo / Corpo	Potencia motor / Potência motor	l/seg	0	0,75	0,83	0,92	1	1,17	1,33	1,5	1,67	1,8	1,94	2	2,22	2,33	2,5	2,7	
Modelo / Etapas	kW	CV	Imp	H = Altura total metros columna de agua / Altura total metros coluna de água															
VSF 6/4	0,55	0,75		26,5	23	22,5		22	21	20,5	19,5	18,5	17,5		16		12,5	8,5	189,05 €
VS 6/6	0,75	1		36	33	33	32	32	31	30	28	26		23	22	18	16	13	158,05 €
VS 6/9	1,1	1,5		53	49	48	48	47	46	44	41	39		33	32	25	23	17	177,90 €
VS 6/13	1,5	2		77	74	73	72	71	69	66	63	60		52	50	43	38	32	209,35 €
VS 6/19	2,2	3		110	105	104	103	102	99	95	90	85		74	72	60	52	41	260,50 €
VS 6/26	3	4	Rp ¾	150	143	141	139	137	132	126	120	110		94	90	73	63	49	307,25 €
VS 6/31	3,7	5		185	177	175	172	169	164	155	146	136		115	110	90	76	58	348,35 €
VS 6/34	4	5,5		200	192	189	185	182	175	165	155	145		123	118	95	83	64	373,00 €
VS 6/45	5,5	7,5		269	257	253	249	245	235	223	208	191		160	155	128	113	93	479,85 €
VSF 6/60	7,5	10		370	329,5	325		315	305	293,5	280	265	248		227		179	118	1.293,25 €

Cuerpos hidráulicos sumergibles 4" / Corpos hidráulicos submersíveis 4"

VS4-VSF4

SUM

VS 7			Q= Caudal											PVP	
			m³/h	0	4,8	5,1	6	6,6	6,8	7	7,2	7,6	8		9
Cuerpo / Corpo	Potencia motor / Potência motor		l/seg	0	1,33	1,42	1,67	1,83	1,89	1,94	2	2,11	2,22		2,5
Modelo / Etapas	kW	CV	Imp	H = Altura total metros columna de agua / Altura total metros coluna de água											
VS 7/8	0,75	1	Rp 2"	36	30	29	28	27	26	25	24	23	21	16	200,60 €
VS 7/11	1,1	1,5		50	41	40	38	37	36	35	34	32	29	21	224,65 €
VS 7/16	1,5	2		72	57	56	53	52	50	49	48	44	41	30	269,25 €
VS 7/24	2,2	3		105	83	83	79	77	75	72	70	65	59	43	341,75 €
VS 7/32	3	4		140	111	109	105	102	99	97	93	87	80	58	415,50 €
VS 7/40	3,7	5		176	142	140	135	132	128	124	120	112	103	77	482,75 €
VS 7/44	4	5,5		189	153	150	144	139	136	132	128	119	109	82	530,30 €

VS 8			Q= Caudal															PVP				
			m³/h	0	3,6	4,2	4,8	5,4	6	7	7,2	8	8,4	9	9,6	10,1	10,8		12	13,5	15	
Cuerpo / Corpo	Potencia motor / Potência motor		l/seg	0	1	1,17	1,33	1,5	1,67	1,94	2	2,22	2,33	2,5	2,67	2,81	3		3,33	3,75	4,17	
Modelo / Etapas	kW	CV	Imp	H = Altura total metros columna de agua / Altura total metros coluna de água																		
VS 8/4	0,75	1	Rp 2"	25	24	24	23	23	22	20	20	18	17	15	14	12	10	8				142,80 €
VS 8/6	1,1	1,5		38	36	36	35	35	33	30	30	27	26	24	21	19	15	10				155,90 €
VS 8/9	1,5	2		57	54	53	52	50	49	45	45	40	39	35	32	28	24	15				176,45 €
VS 8/14	2,2	3		88	85	83	80	78	75	70	68	62	60	54	48	43	35	22				218,90 €
VS 8/18	3	4		113	108	106	104	101	92	90	88	80	75	70	61	55	46	32				252,45 €
VS 8/21	4	5,5		137	131	130	129	126	121	113	111	103	97	90	81	73	62	40				277,90 €
VS 8/23	4	5,5		150	141	138	137	131	126	117	115	105	100	91	82	75	64	41				292,00 €
VSF 8/22	4	5,5		145			129	128	126	121	121	113	102			88	70	44	17			474,60 €
VS 8/32	5,5	7,5		206	193	189	185	179	173	160	158	145	140	127	117	106	90	59				365,75 €
VSF 8/30	5,5	7,5		197			176	174	171	165	165	154	139			120	95	60	22			652,40 €
VS 8/42	7,5	10		273	252	250	245	237	227	210	206	189	181	165	150	135	116	82				442,45 €
VSF 8/39	7,5	10		263			235	232	228	220	220	206	185			160	126	80	30			822,45 €

VS 9			Q= Caudal																PVP		
			m³/h	0	4,8	5,4	6	7	7,2	8	8,4	9	9,6	10,1	10,8	12	13	13,2		14	14,4
Cuerpo / Corpo	Potencia motor / Potência motor		l/seg	0	1,33	1,5	1,67	1,94	2	2,22	2,33	2,5	2,67	2,81	3	3,33	3,61	3,67		3,89	4
Modelo / Etapas	kW	CV	Imp	H = Altura total metros columna de agua / Altura total metros coluna de água																	
VS 9/7	1,1	1,5	Rp 2"	40	36	35	34	33	32	30	29	28	26	25	23	19	16	15	13	11	210,80 €
VS 9/10	1,5	2		57	53	52	51	48	48	45	43	41	39	37	34	29	24	24	20	18	258,30 €
VS 9/14	2,2	3		77	69	67	65	61	61	58	55	52	49	47	42	35	30	28	24	21	319,85 €
VS 9/17	3	4		96	88	86	83	79	79	75	72	69	65	62	57	48	42	40	34	31	368,70 €
VS 9/20	4	5,5		116	107	105	102	97	96	91	89	83	80	75	69	58	50	49	42	39	415,50 €
VS 9/22	4	5,5		126	115	113	110	105	103	98	95	89	84	80	73	62	54	53	44	40	449,15 €
VS 9/28	5,5	7,5		165	154	150	145	138	136	131	124	121	117	111	102	90	79	78	68	64	536,80 €
VS 9/35	7,5	10	210	195	189	184	175	173	165	164	156	148	141	132	116	103	100	90	85	698,50 €	

Cuerpos hidráulicos sumergibles 4" / Corpos hidráulicos submersíveis 4"

VS4-VSF4

SUM

VS 10			Q= Caudal																	PVP	
			m³/h	0	7	7,2	8	8,4	9	9,6	10,1	10,8	12	13	13,2	14	14,4	15,6	16		17
Cuerpo / Corpo	Potencia motor / Potência motor		l/seg	0	1,94	2	2,22	2,33	2,5	2,67	2,81	3	3,33	3,61	3,67	3,89	4	4,33	4,44	4,72	
Modelo / Etapas	kW	CV	Imp	H = Altura total metros columna de agua / Altura total metros coluna de água																	
VS 10/5	1,1	1,5	Rp2	30	25	25	24	23	22	21	20	18	16	14	13	12	11	8	7	5	187,35 €
VS 10/7	1,5	2		42	36	34	33	33	31	30	28	27	23	20	20	17	16	12	11	8	210,80 €
VS 10/11	2,2	3		64	54	53	51	50	47	45	43	40	35	30	29	25	23	18	15	11	273,65 €
VS 10/14	3	4		82	69	68	66	65	61	58	56	53	45	40	38	32	32	24	21	20	319,85 €
VS 10/17	4	5,5		101	88	88	84	82	79	75	73	68	59	52	51	45	43	34	30	22	368,70 €
VS 10/18	4	5,5		107	93	92	89	87	83	80	77	72	63	55	54	48	45	36	33	26	383,25 €
VS 10/25	5,5	7,5		150	130	128	124	121	117	112	108	103	91	82	80	71	68	55	50	39	492,15 €
VS 10/32	7,5	10		194	168	167	160	157	152	145	140	133	120	108	105	95	91	74	68	55	624,50 €

VS 12			Q= Caudal														PVP	
			m³/h	0	7,2	8,4	9,6	10,8	12	13,5	15	16,5	18	19,5	21	22,5		24
Cuerpo / Corpo	Potencia motor / Potência motor		l/seg	0	2	2,33	2,67	3	3,33	3,75	4,17	4,583	5	5,42	5,83	6,25	6,67	
Modelo / Etapas	kW	CV	Imp	H = Altura total metros columna de agua / Altura total metros coluna de água														
VSF 12/5	1,5	2	Rp2	36	30	28	27	25	24	21	18	16	14	11	8	5	1	234,15 €
VSF 12/7	2,2	3		51	42	40	37	35	33	30	25	23	19	15	11	6	2	316,95 €
VSF 12/10	3	4		72	59	57	53	50	47	42	35	32	27	21	15	9	2	387,55 €
VSF 12/14	4	5,5		101	83	79	75	70	65	59	49	45	37	30	21	13	3	443,15 €
VSF 12/19	5,5	7,5		137	112	107	101	95	89	80	67	61	51	40	29	17	4	580,55 €
VSF 12/25	7,5	10		180	148	142	133	125	117	105	88	80	67	53	38	22	5	801,10 €

VS 15			Q= Caudal												PVP		
			m³/h	0	9	10	11	12	14	15	17	18	20	21		23	24
Cuerpo / Corpo	Potencia motor / Potência motor		l/seg	0	2,5	2,8	3,1	3,3	3,9	4,2	4,7	5	5,6	5,8	6,4	6,7	
Modelo / Etapas	kW	CV	Imp	H = Altura total metros columna de agua / Altura total metros coluna de água													
VSF 15/4	1,1	1,5	Rp2	24	20	19	18	18	17	15	14	13	12	10	9	7	312,75 €
VSF 15/5	1,5	2		30	25	24	23	22	21	19	18	16	14	12	11	9	349,75 €
VS 15/8	2,2	3		46	36	35	33	32	29	27	25	23	20	18	13	10	256,90 €
VSF 15/8	2,2	3		48	40	38	37	35	33	31	28	26	23	20	17	14	454,05 €
VS 15/10	3	4		58	45	43	41	40	36	34	30	29	25	22	16	13	293,40 €
VS 15/11	3	4		63	48	45	43	41	37	35	30	28	24	21	15	11	320,45 €
VSF 15/11	3	4		66	54	52	50	48	45	42	39	35	31	27	23	19	550,20 €
VS 15/12	4	5,5		69	54	52	50	48	43	41	37	35	30	26	20	16	341,75 €
VS 15/13	4	5,5		75	61	56	53	50	45	42	38	36	30	26	18	13	363,60 €
VS 15/15	4	5,5		87	72	66	61	58	52	49	45	42	35	31	21	15	419,20 €
VSF 15/15	4	5,5		90	74	71	68	65	61	57	53	48	42	37	31	25	762,85 €
VS 15/16	5,5	7,5		92	73	69	66	63	58	55	49	46	39	35	26	21	448,35 €
VS 15/20	5,5	7,5		121	98	92	86	81	71	67	58	54	45	40	27	18	585,85 €
VSF 15/20	5,5	7,5		119	99	95	91	87	82	76	70	63	56	49	41	34	941,20 €
VS 15/21	7,5	10		121	95	91	87	84	75	72	64	60	51	46	35	27	618,75 €
VS 15/28	7,5	10	165	130	121	112	105	92	86	74	68	56	49	34	25	669,95 €	
VSF 15/27	7,5	10	161	133	128	123	117	110	103	94	85	76	66	56	45	1.270,30 €	

Cuerpos hidráulicos sumergibles 4" / Corpos hidráulicos submersíveis 4"

SS4

SUM

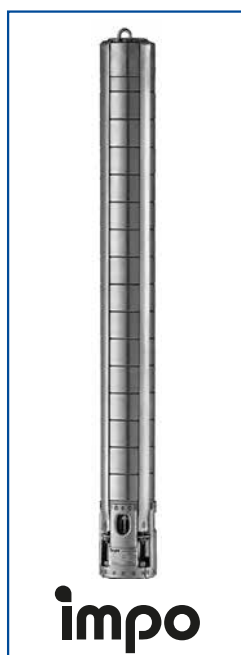

- Cuerpo hidráulico en acero inoxidable AISI 304
 - Impulsores en AISI 304
 - Caudal máximo: 18 m³/h
 - Presión máxima: 48 bar (para mayor presión consultar)
 - Válvula de retención incorporada para proteger la bomba contra los golpes de ariete
 - Cantidad máxima de arena permitida: 50 gr/m³
 - Diámetro máximo de sólido permitido: 2 mm
 - Temperatura de trabajo del líquido a bombear de 0°C a 40°C
 - Profundidad máxima de operación: 400 m (bajo el nivel del agua)
 - Brida acoplamiento motor según NEMA (4")
- Corpo hidráulico em aço inoxidável AISI 304
 - Impulsores em AISI 304
 - Caudal máximo: 18 m³/h
 - Pressão máxima: 48 bar (para maior pressão consultar)
 - Válvula de retenção incorporada para proteger a bomba contra os golpes de aríete
 - Quantidade máxima de areia permitida: 50 gr/m³
 - Diâmetro máximo de sólido permitido: 2 mm
 - Temperatura de trabalho do líquido a bombear de 0°C a 40°C
 - Profundidade máxima de operação: 400 m (abaixo do nível da água)
 - Flange adaptadora ao motor compatível com norma NEMA (4")

Código de identificación / Código de identificação

SS 4 03 / 33

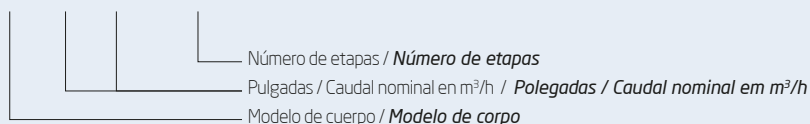

SS 402			Q= Caudal								PVP
			m³/h	0	0,9	1,2	1,5	1,8	2,1	2,4	
Cuerpo / Corpo	Potencia motor / Potência motor		l/seg	0	0,25	0,33	0,42	0,50	0,58	0,67	PVP
Modelo / Etapas	kW	CV	Imp	H = Altura total metros columna de agua / Altura total metros coluna de água							
SS 402/13	0,55	0,75	Rp 1" ¼	77	68	64	58	54	46	38	295,90 €
SS 402/18	0,75	1		104	94	89	83	74	64	51	375,05 €
SS 402/23	1,1	1,5		136	124	118	108	98	84	69	457,35 €
SS 402/28	1,5	2		166	154	145	134	122	105	86	529,50 €
SS 402/33	1,5	2		195	183	173	159	143	124	102	665,45 €
SS 402/40	2,2	3		235	218	205	190	170	147	119	795,50 €
SS 402/48	2,2	3		280	261	246	228	204	178	143	1.007,90 €
SS 402/55	3	4		321	300	282	262	234	203	164	1.194,30 €
SS 402/65	3	4	379	354	333	310	277	240	194	1.462,00 €	

SS 403			Q= Caudal								PVP		
			m³/h	0	1,5	1,8	2,1	2,4	2,7	3		3,6	4,2
Cuerpo / Corpo	Potencia motor / Potência motor		l/seg	0	0,42	0,5	0,58	0,67	0,75	0,83	1	1,17	PVP
Modelo / Etapas	kW	CV	Imp	H = Altura total metros columna de agua / Altura total metros coluna de água									
SS 403/09	0,55	0,75	Rp 1" ¼	57	49	47	46	44	41	38	30	19	234,10 €
SS 403/12	0,75	1		77	66	64	62	58	56	52	43	28	282,90 €
SS 403/15	1,1	1,5		97	85	83	80	77	74	69	57	40	331,65 €
SS 403/18	1,1	1,5		116	101	97	94	90	85	80	67	45	375,05 €
SS 403/22	1,5	2		143	127	120	115	110	105	97	80	54	434,60 €
SS 403/25	1,5	2		160	139	134	128	124	117	110	90	60	488,80 €
SS 403/29	2,2	3		185	160	155	149	143	136	127	103	70	551,65 €
SS 403/33	2,2	3		211	183	177	172	164	155	145	118	80	665,45 €
SS 403/39	3	4		250	219	213	204	195	185	172	138	94	850,80 €
SS 403/45	3	4		288	250	243	233	224	213	199	162	110	956,95 €
SS 403/52	4	5,5		334	291	282	272	261	247	230	184	123	1.081,60 €
SS 403/60	4	5,5		385	336	325	314	301	285	265	212	142	1.223,55 €
SS 403/75	5,5	7,5		481	420	406	393	376	356	331	265	178	1.804,45 €

Cuerpos hidráulicos sumergibles 4" / Corpos hidráulicos submersíveis 4"

SS4

SUM

SS 404			Q= Caudal									PVP	
			m³/h	0	2,4	2,7	3	3,6	4,2	4,8	5,4		6
Cuerpo / Corpo	Potencia motor / Potência motor		l/seg	0	0,67	0,75	0,83	1	1,17	1,33	1,5	1,67	PVP
Modelo / Etapas	kW	CV	Imp	H = Altura total metros columna de agua / Altura total metros coluna de água									
SS 404/06	0,55	0,75	Rp 1" ½	38	32	31	30	28	26	24	20	16	196,20 €
SS 404/08	0,75	1		52	43	42	41	39	36	33	28	23	228,70 €
SS 404/12	1,1	1,5		77	66	64	63	60	56	50	44	37	288,30 €
SS 404/17	1,5	2		108	93	90	88	84	77	70	63	54	370,65 €
SS 404/21	2,2	3		134	113	111	108	103	96	87	77	67	433,50 €
SS 404/25	2,2	3		157	133	129	127	121	113	103	90	78	499,60 €
SS 404/33	3	4		209	176	172	168	159	149	137	123	105	665,45 €
SS 404/38	4	5,5		242	204	199	194	185	172	158	142	123	833,40 €
SS 404/44	4	5,5		279	237	231	226	215	202	187	166	143	941,75 €
SS 404/52	5,5	7,5		330	280	273	267	254	239	221	196	169	1.087,00 €
SS 404/60	5,5	7,5		381	323	315	308	293	276	255	226	195	1.231,15 €

SS 408			Q= Caudal									PVP		
			m³/h	0	3,6	4,2	4,8	5,4	6	7,2	8,4		9,6	10,8
Cuerpo / Corpo	Potencia motor / Potência motor		l/seg	0	1	1,17	1,33	1,5	1,67	2	2,33	2,67	3	PVP
Modelo / Etapas	kW	CV	Imp	H = Altura total metros columna de agua / Altura total metros coluna de água										
SS 408/05	0,75	1	Rp 1"	30	26	25	24	23	22	21	19	15	12	363,10 €
SS 408/07	1,1	1,5		41	36	35	35	34	34	32	27	24	17	445,45 €
SS 408/10	1,5	2		58	51	49	47	47	46	43	38	32	25	577,70 €
SS 408/12	2,2	3		71	61	60	58	57	55	52	47	40	31	658,95 €
SS 408/15	2,2	3		87	76	74	72	70	68	64	57	49	38	792,25 €
SS 408/18	3	4		104	93	90	88	86	84	79	72	60	47	921,20 €
SS 408/21	4	5,5		122	107	105	102	100	98	93	85	72	55	1.051,25 €
SS 408/25	4	5,5		144	126	123	119	116	114	107	97	84	64	1.222,50 €
SS 408/30	5,5	7,5		174	154	149	145	142	139	131	120	103	79	1.434,90 €
SS 408/37	5,5	7,5		215	188	183	177	173	169	160	145	122	93	1.732,90 €
SS 408/44	7,5	10		256	224	218	210	206	201	190	172	145	111	2.030,95 €
SS 408/50	7,5	10	291	255	248	239	234	228	216	195	165	126	2.286,65 €	

SS 412			Q= Caudal									PVP	
			m³/h	0	6	7,2	8,4	9,6	10,8	12	15		18
Cuerpo / Corpo	Potencia motor / Potência motor		l/seg	0	1,67	2	2,33	2,67	3	3,33	4,17	5	PVP
Modelo / Etapas	kW	CV	Imp	H = Altura total metros columna de agua / Altura total metros coluna de água									
SS 412/05	1,5	2	Rp 1"	33	32	31	30	28	27	26	22	16	481,25 €
SS 412/07	2,2	3		46	44	43	42	40	37	36	30	20	609,10 €
SS 412/10	3	4		65	62	60	58	57	54	52	43	29	798,75 €
SS 412/13	4	5,5		84	80	78	77	74	72	67	56	38	993,80 €
SS 412/18	5,5	7,5		117	111	108	104	102	97	93	77	54	1.154,20 €
SS 412/25	7,5	10		163	154	149	145	141	135	129	107	75	1.602,85 €



NUEVO MOTOR ENCAPSULADO 4" NEW SUPER STAINLESS (NSS)

PSC / 2-WIRE / 3-WIRE / 3-



NUEVO DISEÑO

DESDE
01/2021



Franklin Electric

MEJORAS DE DISEÑO MOTOR 4" NEW SUPER STAINLESS (NSS)



1. Cable con conector redondo con tuerca de apriete de diseño convencional



2. Sujeción del cable con tuerca de apriete de rosca extendida para mejor manipulación



3. Estator con tapa maciza en AISI 304 para una mejor resistencia a la corrosión y robustez



Versión actual

New Super Stainless (NSS)



- Motor NSS en acero inoxidable AISI 304 con camisa exterior en AISI 316 hasta 3kW (sólo 6721L)
- Cojinete axial de 6500N disponible a partir de 2,2kW
- Potencia de 0,25kW hasta 9,3kW
- Tensión: 220-230V/50Hz monofásicos y 380-415V/50Hz trifásicos
- Tolerancia de tensión: +6%/-10% Un
- Brida NEMA 4". Clase de aislamiento B
- Incluye válvula de llenado
- Temperatura ambiente de funcionamiento: 30°C
- Flujo mínimo de refrigeración requerido: 8 cm/s
- Número máximo de arranques por hora: 20, convenientemente espaciados
- Profundidad máxima de inmersión: 150m (para presiones mayores, consultar test de inmersión)
- Puede trabajar en posición vertical u horizontal
- Longitud de cable: 1,5m hasta 1,5kW; 2,5m desde 2,2kW
- Los motores se suministran sin condensador

CUADRO ELÉCTRICO

- Protección contra trabajo en seco, relé de nivel contra falta de agua
- Conmutador en tres posiciones AUT-MAN-OFF
- Compatible con presostato, boya u otros
- Cables, sondas y condensadores no incluidos

- Motor NSS de aço inoxidável AISI 304 com camisa exterior em AISI 316 até 3kW (sólo 6721L)
- Chumaceira axial para 6500N disponível a partir de 2,2kW
- Potências: 0,25 até 9,3kW
- Tensão padrão: 220-230V/50Hz monofásicos y 380-415V/50Hz trifásicos
- Tolerância da tensão: +6%/-10% Un
- Flange NEMA 4". Classe isolamento B
- Inclui válvula de enchimento
- Temperatura ambiente de funcionamento: 30°C
- Fluxo mínimo de refrigeração necessário: 8cm/s
- Número máximo de arranques por hora: 20, convenientemente espaçados
- Profundidade máxima de imersão: 150m (para maiores pressões, consultar test de imersão)
- Pode trabalhar em posição vertical ou horizontal
- Comprimento do cabo: 1,5m até 1,5kW; 2,5m desde 2,2kW
- Os motores são fornecidos sem condensador

QUADRO ELÉCTRICO

- Proteção contra trabalho em seco, relé de nível contra falta de água
- Comutador em três posições AUT-MAN-OFF
- Compatible pressostato, bóia ou outros
- Cabos, condensadores y sondas não incluídos

Cuadro eléctrico

CONTROL

	Motor					Cuadro con control de nivel (sondas no incluidas)		Cuadro con control de nivel (dijital)		5% Dto**		
	Código	kW	CV	Carga Axial	PVP	Código	PVP	Código	PVP			
Monofásicos PSC*	230V 50Hz	2548036721L	0,25	0,33	4000N (400 kg)	392,20 €	181,45 €	QNMQEFC04	QND100M13MGETT	305,55 €		
		2548056721L	0,37	0,5		395,00 €		QNMQEFC04	QND100M13MGETT			
		2548076721L	0,55	0,75		421,95 €		QNMQEFC06	QND100M13MGETT			
		2548086721L	0,75	1		451,65 €		QNMQEFC06	QND100M13MGETT			
		2548096721L	1,1	1,5		521,00 €		QNMQEFC10	QND100M13MGETT			
		2548106721L	1,5	2		634,45 €		QNMQEFC13	189,60 €		QND100M13MGETT	
		2548116721L	2,2	3		802,80 €			QND100M15MGE		401,40 €	
Trifásicos	400V 50Hz	2347616721L	0,37	0,5	4000N (400 kg)	410,30 €	197,95 €	QNTQEFC02	QND100T13MGETT	316,10 €		
		2347626721L	0,55	0,75		415,60 €		QNTQEFC02	QND100T13MGETT			
		2347636721L	0,75	1		442,80 €		QNTQEFC02	QND100T13MGETT			
		2347246721L	1,1	1,5		513,45 €		QNTQEFC04	QND100T13MGETT			
		2347256721L	1,5	2		587,80 €		QNTQEFC04	QND100T13MGETT			
		2347266721L	2,2	3		727,20 €		QNTQEFC08	QND100T13MGETT			
		2347646721L	3	4		866,55 €		QNTQEFC08	QND100T13MGETT			
Trifásicos REFORZADO	400V 50Hz	2347263421L	2,2	3	6500N (650 kg)	977,30 €	206,55 €	QNTQEFC08	QND100T13MGETT	316,10 €		
		2347643421L	3	4		1.017,25 €		QNTQEFC08	QND100T13MGETT			
		2347273421L	3,7	5		1.063,20 €		QNTQEFC13	QND100T13MGETT			
		2347653421L	4	5,5		1.149,10 €		QNTQEFC13	QND100T13MGETT			
		2347283421L	5,5	7,5		1.333,50 €		QNTQEFC18	287,20 €		QND100T15MGE	419,25 €
		2347293421L	7,5	10		1.913,25 €		QNTQEFC25	320,40 €			
		2347883429L	9,3	12,5		2.313,60 €		QNTQEFC25				

* Para motores PSC, ver tabla condensadores recomendados (pág. 21)

** Por la compra de motor + cuadro se ofrece un 5% de descuento adicional en el cuadro

* Para motores PSC, veja tabela capacitores recomendados (pág. 21)

** Pela compra do motor + quadro eléctrico, concedemos 5% de desconto adicional no quadro

Motores sumergibles 4" / Motores submersíveis 4"

Encapsulados Asíncronos

SUM

		Motor				
		Código	kW	CV	Carga Axial	PVP
Trifásicos	220/230V 50Hz	2347516721L	0,37	0,5	4000N (400 kg)	451,35 €
		2347526721L	0,55	0,75		457,10 €
		2347536721L	0,75	1		487,05 €
		2347546721L	1,1	1,5		561,00 €
		2347556721L	1,5	2		646,60 €
		2347566721L	2,2	3		799,80 €
		2347666721L	3	4		953,30 €
Trifásicos REFORZADOS	220/230V 50Hz	2347563421L	2,2	3	6500N (650 kg)	1.075,00 €
		2347663421L	3	4		1.121,75 €
		2347573421L	3,7	5		1.169,55 €
		2347673421L	4	5,5		1.264,00 €
		2347583421L	5,5	7,5		1.466,80 €

ACC	*Tabla PSC - Condensadores Recomendados				
	Motor	kW	Código	Condensador µF (Uc=450V)	PVP
	2548036721L	0,25	C125	12,5	9,65 €
	2548056721L	0,37	C16	16	10,65 €
	2548076721L	0,55	C20	20	11,80 €
	2548086721L	0,75	C35	35	16,65 €
	2548096721L	1,1	C40	40	20,40 €
	2548106721L	1,5	C50	50	25,30 €
	2548116721L	2,2	C70	70	38,75 €

ACC	Código	Descripción	PVP
	4SN	Sonda de nivell 4SN	7,95 €

ACC	Código	Cables/ Cabos 4" 4x1,5 mm2	PVP
	310113401	1,5m AISI304	38,75 €
	310113402	2,5m AISI304	47,40 €
	310113501	1,5m AISI316	69,55 €
	310113502	2,5m AISI316	75,60 €

Para motor en versión AISI 316 y/o 60Hz, consultar precio

Los motores monofásicos PSC se suministran sin condensador

Precio Neto Test Inmersión: 145 €. Plazo 1 semana

Motor trifásico a 500V tiene un suplemento del 1% con respecto al precio del motor a 400V

Motores reforzados con camisa AISI316 tienen un suplemento del 5% con respecto al precio de los motores reforzados a 400V o 220/230V (camisa exterior del estator en AISI316)

Opciones especiales para motores de 4" (consultar precio):

- Motor para aplicaciones en aguas contaminadas (hidrocarburos, aceites o grasas)
Incluye kit de juntas, membrana de Viton y cable eléctrico en poliuretano especial PUR
- Motores trifásicos para aplicaciones de geotermia (0,5, 0,75 y 1 CV de potencia)
- Motores trifásicos reforzados (HT) pasivados y tapas en fundición de acero inoxidable
- Motores monofásicos reforzados (HT) para potencias de 2,2 y 3,7kW

Para motor em versão AISI 316 e/ou 60Hz, consultar preço

Os motores PSC fornecem-se sem o condensador

Preço neto teste de imersão: 145 €. Termo de 1 semana

Motor trifásico a 500V têm um Suplemento de 1% em relação ao preço do motor a 400V

Motores reforçados com camisa em AISI 316 têm um suplemento de 5% em relação do motor reforçado a 400V o 220/230V (camisa exterior do estator em AISI316)

Opções especiais para motores de 4" (consultar preço):

- Motor para aplicações em águas contaminadas (hidrocarbonetos, óleos ou gorduras)
Inclui kit de juntas, membrana de Viton e cabo eléctrico em poliuretano especial PUR
- Motores trifásicos para aplicações de geotermia (0,5, 0,75 y 1 CV de potencia)
- Motores trifásicos reforçados (GT) passivados e tampas em fundição de aço inoxidável
- Motores monofásicos reforçados (HT) para potências de 2,2 e 3,7kW



Protección electrónica SubMonitor / Protecção electrónica SubMonitor sado		CONTROL
Código	Descripción / Descrição	PVP
5860005100	Equipo prot. FRANKLIN SubMonitor 190-600V CA 50-60Hz	1.213,10 €
5850011100	Kit acc. FRANKLIN SubMonitor tratamiento datos	Consultar

* Ver pag. 249

La instalación de SubMonitor supone una garantía adicional de 1 año sobre el motor (consultar condiciones generales de garantía, pág. 312)

A instalação do SubMonitor supõe uma garantia adicional de 1 ano sobre o motor (consultar condições gerais de garantia, pág. 312)

Sistema de Alta Eficiencia (HES) de 4"

Sistema Solar de Alta Eficiencia (HES Solar) de 4"

Características



Componentes perfectamente asociados que garantizan un comportamiento de primera clase



Función de elevador de tensión integrada "booster" (hasta 2,2 kW) que reduce significativamente el número de paneles solares



Alimentación CC de paneles solares o CA directa de red eléctrica



Algoritmo MVPT avanzado de control de motor y arranque suave que maximiza el rendimiento



Motor de hasta 7,5 kW



Connectividad Bluetooth 4.0



Aplicaciones





ENCAPSULADOS SÍNCRONOS

- Rendimientos hasta el 91% lo hacen recomendable para aplicaciones con energía solar y/o funcionamiento continuo
- Motor en acero inoxidable AISI 304 con camisa exterior en AISI 316 (sólo 6721L)
- Motor de 4 polos a 100 Hz (3000 rpm)
- Motor de imanes permanentes
- Potencia: hasta 7,5 kW
- Brida NEMA 4"
- Clase de aislamiento B
- Incluye válvula de llenado
- Temperatura ambiente de funcionamiento: 30°C
- Flujo mínimo de refrigeración requerido: 8 cm/s
- Número máximo de arranques por hora: 20, convenientemente espaciados
- Profundidad máxima de inmersión: 150 m (para presiones mayores, consultar test de inmersión)
- Puede trabajar en posición vertical u horizontal (2340663421L solo vertical)
- Tensión estándar: 220-230V/100 Hz y 380-415V/100 Hz
- Tolerancia de tensión: +6%/-10% U_N
- Longitud de cable: 1,5 m (modelos 4000N), 2,5 m (modelos 6500N)
- Disponible opcionalmente en AISI316
- Requiere de un variador de frecuencia para funcionar

VARIADORES DE FRECUENCIA PARA MOTORES SÍNCRONOS

- Tensión de alimentación: 230V o 400V a 50Hz
- Frecuencia: 50 - 60 Hz (+/- 2%)
- Protección IP 66/65/21

FILTROS

- Frecuencia: 0-120 Hz
- Necesario para motores a 400V
- Filtro tipo dU/dt para longitudes de cable de hasta 120m
- Filtro tipo senoidal para longitudes de cable superiores a 120m
- Filtros du/dt y senoidales IP00 (opcionalmente disponible IP54)

ENCAPSULADOS SÍNCRONOS

- Rendimentos até 91% o tornam recomendável para aplicações de energia solar e/ou funcionamento continuado
- Motor de aço inoxidável AISI 304 com camisa exterior em AISI 316 (somente 6721L)
- Motor de 4 polos a 100 Hz (3000 rpm)
- Motor de ímãs permanentes
- Potência: até 7,5 kW
- Flange NEMA 4"
- Classe isolamento B
- Inclui válvula de enchimento
- Temperatura ambiente de funcionamento: 30°C
- Fluxo mínimo de refrigeração necessário: 8 cm/s
- Número máximo de arranques por hora: 20, convenientemente espaçados
- Profundidade máxima de imersão: 150 m (para maiores pressões, consultar test de imersão)
- Pode trabalhar em posição vertical ou horizontal (2340663421L só vertical)
- Tensão padrão: 220-230V/100 Hz y 380-415V/100 Hz
- Tolerância da tensão: +6%/-10% U_N
- Comprimento do cabo: 1,5 m (modelos 4000N), 2,5 m (modelos 6500N)
- Disponível opcionalmente em AISI316
- Requer um variador de frequência para operar

VARIADORES DE FREQUÊNCIA PARA MOTORES SÍNCRONOS

- Tensão de alimentação: 230V o 400V a 50Hz
- Freqüência: 50 - 60Hz (+/-2%)
- Proteção: IP66/65/21

FILTROS

- Freqüência: 0-120Hz
- Necessária para motores a 400V
- Filtro tipo dU/dt para comprimentos de cabo de até 120m
- Filtro tipo senoidal para comprimentos de cabos superiores a 120m
- Filtros du/dt y senoidales IP00 (opcionalmente IP54)

Sistema de Alta Eficiencia HES 4"

EFI

Sist. Alta Eficiencia 230V - 50Hz (Motor + Variador)
Para aplicación solar consultar bloque bombeo solar

Código	Conexión entrada	PVP (Motor + Variador)
308071001	monofásico	1.608,35 €
308072001	monofásico	1.984,30 €
308073001	trifásico	3.259,60 €
308074001	trifásico	3.527,50 €

Sistema de Alta Eficiencia HES 4"

EFI

Sist. Alta Eficiencia 400V - 50Hz (Motor + Variador + Filtro)
Para aplicación solar consultar bloque bombeo solar.

Código	PVP con filtro dU/dt	Código	PVP con filtro Sen.
308062001	2.851,70 €	308062002	3.115,30 €
308063001	3.210,00 €	308063002	3.513,90 €
308064001	3.816,30 €	308064002	4.135,20 €
308066003	4.273,65 €	308066004	4.592,80 €
308066001	4.795,00 €	308066002	5.357,65 €

Motores síncronos trifásicos 230V 100Hz				
Código	kW	CV	Carga axial	PVP
2340716721L	0,55 - 1,1	0,75 - 1,5	4000N (400 kg)	853,05 €
2340726721L	1,1 - 2,2	1,5 - 3		1.070,80 €
2340736721L	2,2 - 3	3 - 4		1.271,50 €
2340743421L	3 - 4	4 - 5,5	6500N (650 kg)	1.708,50 €

Motores síncronos trifásicos 400V 100Hz				
Código	kW	CV	Carga axial	PVP
2340626721L	1,1 - 2,2	1,5 - 3	4000N (400 kg)	1.070,80 €
2340636721L	2,2 - 3	3 - 4		1.271,50 €
2340643421L	3 - 4	4 - 5,5		1.708,50 €
2340663421L	4 - 5,5 5,5 - 7,5	5,5 - 7,5 7,5 - 10	6500N (650 kg)	2.706,40 €

- Para motor en versión AISI 316, consultar
Si el variador utilizado es distinto del suministrado por Franklin Electric, Likitech no se hace responsable de daños ocasionados en el motor como consecuencia de la utilización de un variador de frecuencia ajeno a nuestro catálogo.

- Precio neto test inmersión: 145 €. Plazo 1 semana

- Para motor em versão AISI 316, consultar
Se o variador a utilizar é diferente ao utilizado por Franklin Electric Likitech não se pode responsabilizar por danos causados no motor como consequência da utilização de um variador alheio ao nosso catálogo.

- Preço neto teste de imersão: 145 €. Termo de 1 semana

Motores sumergibles 4" / Motores submersíveis 4"

Sistemas de Alta Eficiencia HES 4" incluye cuerpo hidráulico /
Sistemas de Alta Eficiência HES 4" inclui corpo hidráulico

EFI



SISTEMA DE BOMBEO DE ALTA EFICIENCIA 4" (HES)

Código	Modelo	Conexión	Bomba (BSPP)		PVP
			m³/h	Bomba	
308071126	Sist. Bombeo HES FRANKLIN 4" 1,1kW 230V VS1/26 IP66	Monofásico	1	4" VS 1/26	1.801,70 €
308071220	Sist. Bombeo HES FRANKLIN 4" 1,1kW 230V VS2/20 IP66		2	4" VS 2/20	1.761,20 €
308071414	Sist. Bombeo HES FRANKLIN 4" 1,1kW 230V VS4/14 IP66		4	4" VS 4/14	1.744,60 €
308072227	Sist. Bombeo HES FRANKLIN 4" 2,2kW 230V VS2/27 IP66	Monofásico	2	4" VS 2/27	2.142,55 €
308072427	Sist. Bombeo HES FRANKLIN 4" 2,2kW 230V VS4/27 IP66		4	4" VS 4/27	2.168,55 €
308072613	Sist. Bombeo HES FRANKLIN 4" 2,2kW 230V VS6/13 IP66		6	4" VS 6/13	2.107,00 €
308073619	Sist. Bombeo HES FRANKLIN 4" 3kW 230V VS6/19 IP65	Trifásico	6	4" VS 6/19	3.422,30 €
308074444	Sist. Bombeo HES FRANKLIN 4" 4kW 230V VS4/44 IP65	Trifásico	4	4" VS 4/44	3.800,20 €
308074634	Sist. Bombeo HES FRANKLIN 4" 4kW 230V VS6/34 IP65		6	4" VS 6/34	3.793,60 €
308074823	Sist. Bombeo HES FRANKLIN 4" 4kW 230V VS8/23 IP65		8	4" VS 8/23	3.713,40 €
308074108	Sist. Bombeo HES FRANKLIN 4" 4kW 230V VS10/18 IP65		10	4" VS 10/18	3.803,70 €
308062227	Sist. Bombeo HES FRANKLIN 4" 2,2kW 400V VS2/27 dU/dt IP66	Trifásico	2	4" VS 2/27	3.006,75 €
308062427	Sist. Bombeo HES FRANKLIN 4" 2,2kW 400V VS4/27 dU/dt IP66		4	4" VS 4/27	3.034,20 €
308062613	Sist. Bombeo HES FRANKLIN 4" 2,2kW 400V VS6/13 dU/dt IP66		6	4" VS 6/13	2.975,60 €
308063619	Sist. Bombeo HES FRANKLIN 4" 3kW 400V VS6/19 dU/dt IP66	Trifásico	6	4" VS 6/19	3.374,00 €
308064444	Sist. Bombeo HES FRANKLIN 4" 4kW 400V VS4/44 dU/dt IP66	Trifásico	4	4" VS 4/44	4.080,55 €
308064634	Sist. Bombeo HES FRANKLIN 4" 4kW 400V VS6/34 dU/dt IP66		6	4" VS 6/34	4.074,00 €
308064823	Sist. Bombeo HES FRANKLIN 4" 4kW 400V VS8/23 dU/dt IP66		8	4" VS 8/23	3.993,80 €
308064108	Sist. Bombeo HES FRANKLIN 4" 4kW 400V VS10/18 dU/dt IP66		10	4" VS 10/18	4.084,10 €
308066151	Sist. Bombeo HES FRANKLIN 4" 5,5kW 400V VS15/21 dU/dt IP21	Trifásico	15	4" VS 15/21	4.955,70 €
308066306	Sist. Bombeo HES FRANKLIN 4"-6" 5,5kW 400V VS30/6 dU/dt IP21		30	4" VS 30/06	6.572,50 €
308066091	Sist. Bombeo HES FRANKLIN 4"-6" 5,5kW 400V VS46/5 dU/dt IP21		46	4" VS 46/05	6.472,00 €
308066465	Sist. Bombeo HES FRANKLIN 4"-6" 7,5kW 400V VS46/5 dU/dt IP21		46	4" VS 46/05	6.993,30 €
308066092	Sist. Bombeo HES FRANKLIN 4"-6" 7,5kW 400V VS30/7 dU/dt IP21	Trifásico	30	4" VS 30/06	7.093,80 €
308062091	Sist. Bombeo HES FRANKLIN 4" 2,2kW 400V VS2/27 sen. IP66	Trifásico	2	4" VS 2/27	3.301,80 €
308062092	Sist. Bombeo HES FRANKLIN 4" 2,2kW 400V VS4/27 sen. IP66		4	4" VS 4/27	3.329,30 €
308062093	Sist. Bombeo HES FRANKLIN 4" 2,2kW 400V VS6/13 sen. IP66		6	4" VS 6/13	3.270,75 €
308063091	Sist. Bombeo HES FRANKLIN 4" 3kW 400V VS6/19 sen. IP66	Trifásico	6	4" VS 6/19	3.669,20 €
308064091	Sist. Bombeo HES FRANKLIN 4" 4kW 400V VS4/44 sen. IP66	Trifásico	4	4" VS 4/44	4.390,35 €
308064092	Sist. Bombeo HES FRANKLIN 4" 4kW 400V VS6/34 sen. IP66		6	4" VS 6/34	4.383,75 €
308064093	Sist. Bombeo HES FRANKLIN 4" 4kW 400V VS8/23 sen. IP66		8	4" VS 8/23	4.303,45 €
308064094	Sist. Bombeo HES FRANKLIN 4" 4kW 400V VS10/18 sen. IP66		10	4" VS 10/18	4.393,85 €
308066097	Sist. Bombeo HES FRANKLIN 4" 5,5kW 400V VS15/21 sen IP21	Trifásico	15	4" VS 15/21	5.274,85 €
308066093	Sist. Bombeo HES FRANKLIN 4"-6" 5,5kW 400V VS30/6 sen IP21		30	4" VS 30/06	6.891,55 €
308066094	Sist. Bombeo HES FRANKLIN 4"-6" 5,5kW 400V VS46/5 sen IP21		46	4" VS 46/05	6.791,00 €
308066095	Sist. Bombeo HES FRANKLIN 4"-6" 7,5kW 400V VS46/5 sen IP21		46	4" VS 46/05	7.555,95 €
308066096	Sist. Bombeo HES FRANKLIN 4"-6" 7,5kW 400V VS30/6 sen IP21	Trifásico	30	4" VS 30/06	7.656,55 €

* Para sistema con cuerpo hidráulico VSF consultar precio.

* Para sistema com corpo hidráulico VSF consultar preço.



MOTOR BAÑO ACEITE

- Motor con camisa en acero inoxidable AISI 304
- Potencia: 0,37 hasta 7,5 kW
- Monofásico: tipo PSC hasta 3CV y con caja de control de 4 a 5,5 CV
- Brida NEMA 4"
- Clase de aislamiento F
- Temperatura ambiente de funcionamiento: 30°C
- Flujo mínimo de refrigeración requerido: 8 cm/s
- Número máximo de arranques por hora: 30, convenientemente espaciados
- Profundidad máxima de inmersión: 250 m (para presiones mayores, consultar test de inmersión)
- Puede trabajar en posición vertical u horizontal
- Tensión estándar: 220-230V/50 Hz; 380-415V/50 Hz; 460V/60 Hz
- Tolerancia de tensión: +10% Un
- Protección del motor: seleccionar relé térmico según EN60947-4-1
- Longitud de cable: 0,37 - 2,2 kW: 1,5 m
3 - 5,5 kW: 2,5 m
7,5 kW: 3,5 m
- Los motores se suministran sin condensador

MOTOR BANHO DE ÓLEO

- Motor com camisa em aço inoxidável AISI 304
- Potência: 0,37 até 7,5 kW
- Monofásico: tipo PSC até 3CV e com caixa de controle de 4 a 5,5 CV
- Flange NEMA 4"
- Classe isolamento F
- Temperatura ambiente de funcionamento: 30°C
- Fluxo mínimo de refrigeração necessário: 8 cm/s
- Número máximo de arranques por hora: 30, convenientemente espaçados
- Profundidade máxima de imersão: 250 m (para maiores pressões, consultar test de imersão)
- Pode trabalhar em posição vertical ou horizontal
- Tensão padrão: 220-230V/50 Hz; 380-415V/50 Hz; 460V/60 Hz
- Tolerância da tensão: +10% Un
- Protecção do motor: seleccionar relé térmico conforme EN60947-4-1
- Comprimento do cabo: 0,37 - 2,2 kW: 1,5 m
3 - 5,5 kW: 2,5 m
7,5 kW: 3,5 m
- Os motores são fornecidos sem condensador

Cuadro eléctrico

CONTROL

Motores monofásicos PSC 220/230V 50Hz					
Código	kW	CV	Carga axial	Condensador	PVP
2758461040	0,37	0,5	1500N (150 kg)	20	298,15 €
2758471040	0,55	0,75		30	303,70 €
2758481040	0,75	1		35	313,40 €
2758501040	1,1	1,5	2500N (250 Kg)	40	338,50 €
2758511040	1,5	2		50	371,30 €
2758521040	2,2	3		70	545,70 €
2758521140	2,2	3		70	640,30 €
2758494040	3	4*	4500N	100+178	950,65 €
2758534040	3,7	5*	(450 Kg)	130+178	988,45 €
2758544040	4	5,5*		130+178	1.013,35 €

Cuadro con control de nivel (sondas no incluidas)

Código Cuadro	PVP
QNMQEFC04	181,45 €
QNMQEFC06	
QNMQEFC06	
QNMQEFC10	
QNMQEFC13	189,60 €

Cuadro con control de nivel (digital)

Código Cuadro	PVP
QND100M13MGETT	305,55 €
QND100M15MGE	401,40 €

5% Dto

Cuadros eléctricos de arranque				
Código	kW	CV	Modelo	PVP
059AR000C501	3	4	QC/AV 400	465,40 €
059AS100C501	3,7	5	QC/AV 500	474,85 €
059AS000C501	4	5,5	QC/AV 550	478,05 €

* Requiere cuadro QC/AV con condensadores de arranque y funcionamiento
Test de inmersión: 145 € neto. Plazo 1 semana.
Motores a 60 Hz, suplemento del 5% sobre motores a 50 Hz
Para motores de 6" consultar precio

* Necessita quadro QC/AV com condensadores de arranque e funcionamento
Teste de imersão: 145 € neto. Termo de 1 semana.
Motores a 60 Hz, suplemento de 5% em relação ao do 50 Hz
Para motores de 6" consultar preço

Motores Trifásicos 230V y 400V 50Hz						
kW	CV	Carga axial	Código 3x230V	PVP	Código 3x400V	PVP
0,37	0,5	1500N (150 kg)	2747511040	310,30 €	2747611040	282,05 €
0,55	0,75		2747521040	319,05 €	2747621040	290,05 €
0,75	1		2747531040	329,35 €	2747631040	299,40 €
1,1	1,5	2500N (250 Kg)	2747541040	355,05 €	2747241040	322,70 €
1,5	2		2747551040	407,25 €	2747251040	370,25 €
2,2	3		2747561040	491,80 €	2747261040	447,10 €
3	4		2747664140	691,15 €	2747644140	628,30 €
4	5,5	4500N (450 Kg)	2747674140	783,90 €	2747654140	712,60 €
5,5	7,5		2747584140	930,20 €	2747284140	845,60 €
2,2	3	4500N (450 Kg)	2747561140	673,25 €	2747261140	611,95 €
3	4		2747664040	753,00 €	2747644040	684,60 €
4	5,5		2747674040	925,65 €	2747654040	841,50 €
5,5	7,5	4500N (450 Kg)	2747584040	1.076,05 €	2747284040	978,25 €
7,5	10		2747594040	1.226,70 €	2747294040	1.115,10 €

Los cuadros son para motores trifásicos a 400V.

**Para la compra de motor+cuadro eléctrico se ofrece un 5% de descuento adicional en el cuadro. Consultar para cuadros trifásicos a 230V.

Cuadro eléctrico

CONTROL

Cuadro con control de nivel (sondas no incluidas)		Cuadro con control de nivel (digital)	
Código	PVP	Código	PVP
QNTQEFC02	197,95 €	QND100T13MGETT	316,10 €
QNTQEFC02			
QNTQEFC04			
QNTQEFC04			
QNTQEFC08			
QNTQEFC08			
QNTQEFC08	206,55 €	QND100T13MGETT	316,10 €
QNTQEFC08			
QNTQEFC13			
QNTQEFC13	197,95 €	QND100T13MGETT	316,10 €
QNTQEFC08			
QNTQEFC08	206,55 €	QND100T13MGETT	316,10 €
QNTQEFC13			
QNTQEFC13	287,20 €		

Los cuadros son para motores trifásicos a 400V.

**Pela compra de motor + quadro eléctrico, concedemos 5% de desconto adicional no quadro. Consultar para cuadros trifásicos a 230v.

Electrobombas Sumergibles Monobloc 5" / Electrobombas Submersíveis Monobloco 5"

ES

SUM

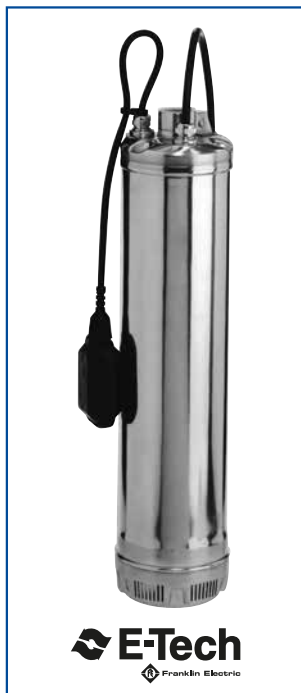

- Electrobomba de 5" monobloc en acero inoxidable
 - Caudal máximo: 7,5 m³/h
 - Presión máxima: 9 bar
 - Cantidad máxima de arena permitida: 50 gr/m³
 - Profundidad máxima de operación: 20 m
 - Diámetro máximo de sólidos permitido: 2 mm
 - Temperatura de trabajo del líquido a bombear de -5°C a 40°C
 - Versión estándar suministrada con 20 m de cable de alimentación de tipo H07RN
 - Máximo número de arranques por hora: 60 y tiempo de espera entre arranques 1 min.
 - Frecuencia mínima de funcionamiento: 35Hz
 - Versión monofásica con condensador interno
 - F= Modelo monofásico con boya (220 - 240V)
 - Doble cierre mecánico
 - Condensador versión monofásica:
20µF: ES 3/3, ES 3/4, ES 3/5, ES 3/6, ES 5/3, ES 5/4
30µF: ES 3/7, ES 3/8, ES 5/5, ES 5/6
 - Modelo trifásico bajo pedido
- *Electrobomba de 5" monobloco em aço inoxidável*
 - *Caudal máximo: 7,5 m³/h*
 - *Pressão máxima: 9 bar*
 - *Quantidade máxima de areia permitida: 50 gr/m³*
 - *Profundidade máxima de operação: 20 m*
 - *Diâmetro máximo de sólidos permitido: 2 mm*
 - *Temperatura de trabalho do líquido a bombear de -5°C a 40°C*
 - *Versão padrão fornecida com 20 m de cabo de alimentação do tipo H07RN*
 - *Número máximo de arranques por hora: 60 e tempo de paragem entre arranques 1 min.*
 - *Frequência mínima de operação: 35Hz*
 - *Versão monofásico com condensador interno*
 - *F= Modelo monofásico com bóia (220 - 240V)*
 - *Fecho mecânico dupla*
 - *Versão monofásica do condensador:
20µF: ES 3/3, ES 3/4, ES 3/5, ES 3/6, ES 5/3, ES 5/4
30µF: ES 3/7, ES 3/8, ES 5/5, ES 5/6*
 - *Modelo trifásica a pedido*

Código de identificación / Código de identificação

ES 3 / 7 T 6

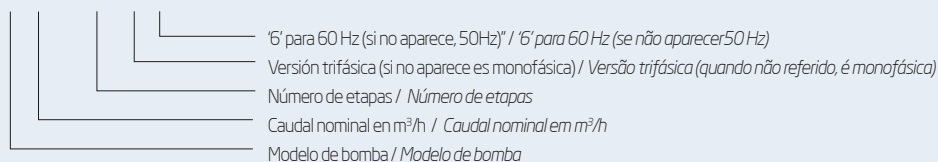

ES 3			Q= Caudal										PVP	
			m ³ /h	0	0,5	1	1,5	2	2,5	3	3,5	4		4,5
Bomba	Potencia motor / Potência motor		l/seg	0	0,14	0,28	0,42	0,56	0,69	0,83	0,97	1,11	1,25	Monofásica con boya / Monofásica con bóia (F)
Modelo / Etapas	kW	CV	Imp	H = Altura total metros columna de agua / Altura total metros coluna de água										
ES 3/3	0,55	0,75	Rp 1" ¼	34	33	31	30	28	26	23	20	17	14	
ES 3/4	0,55	0,75		45	44	42	40	37	34	31	27	23	18	679,25 €
ES 3/5	0,75	1		56	55	52	49	46	42	38	33	28	22	703,95 €
ES 3/6	0,75	1		66	65	62	58	54	49	44	38	32	25	735,20 €
ES 3/7	0,9	1,2		77	76	73	68	64	58	52	45	38	30	789,85 €
ES 3/8	1,1	1,5		88	86	82	77	72	65	58	50	42	33	853,80 €

Modelo monofásico sin boya bajo pedido

Modelo monofásico sem bóia a pedido

ES 5			Q= Caudal								PVP			
			m ³ /h	0	2,5	3	3,5	4	4,5	5		5,4	6	7
Bomba	Potencia motor / Potência motor		l/seg	0	0,69	0,83	0,97	1,11	1,25	1,39	1,5	1,67	1,94	Monofásica con boya / Monofásica con bóia (F)
Modelo / Etapas	kW	CV	Imp	H = Altura total metros columna de agua / Altura total metros coluna de água										
ES 5/3	0,55	0,75	Rp 1" ¼	34	30	29	28	27	26	24	23	21	17	
ES 5/4	0,75	1		46	41	39	38	36	34	33	31	28	22	698,20 €
ES 5/5	0,9	1,2		57	51	49	47	45	43	41	39	35	28	730,80 €
ES 5/6	1,1	1,5		68	60	58	55	53	50	48	45	41	31	789,85 €

Modelo monofásico sin boya bajo pedido

Modelo monofásico sem bóia a pedido

Electrobombas Sumergibles Monobloc 5" / Electrobombas Submersíveis Monobloco 5"

VN

SUM



- Electrobomba de 5" monobloc en acero inoxidable con tapa del motor pasivada
 - Caudal máximo: 14 m³/h
 - Presión máxima: 11 bar
 - Cantidad máxima de arena permitida: 50 gr/m³
 - Profundidad máxima de operación: 20 m
 - Diámetro máximo de sólidos: 2 mm
 - Temperatura de trabajo del líquido a bombear de -5°C a 40°C
 - Versión estándar suministrada con 20 m de cable de alimentació de tipo H07RN
 - Máximo número de arranques por hora: 60 y tiempo de espera entre arranques 1 min.
 - Frecuencia mínima de funcionamiento: 35Hz
 - Versión monofásica con condensador externo (no incluido)
 - F=> Modelo monofásico con boya (220 - 240V)
 - T=> Modelo trifásico (380 - 415V)
 - Doble cierre mecánico
 - Condensador versión monofásica:
20µF: VN 3/3, VN 3/4, VN 3/5, VN 3/6, VN 5/4
30µF: VN 3/7, VN 3/8, VN 5/5, VN 5/6, VN 9/3
35µF: VN 3/9, VN 3/10, VN 5/7, VN 5/8, VN 9/4
45µF: VN 5/9, VN 5/10, VN 9/5, VN 9/6
- *Electrobomba de 5" monobloco em aço inoxidável com tampa do motor pasivada*
 - *Caudal máximo: 14 m³/h*
 - *Pressão máxima: 11 bar*
 - *Quantidade máxima de areia permitida: 50 gr/m³*
 - *Profundidade máxima de operação: 20 m*
 - *Diâmetro máximo de sólidos: 2 mm*
 - *Temperatura de trabalho do líquido a bombear de -5°C a 40°C*
 - *Versão padrão fornecida com 20 m de cabo de alimentação do tipo H07RN*
 - *Número máximo de arranques por hora: 60 e tempo de paragem entre arranques 1 min.*
 - *Frequência mínima de operação: 35Hz*
 - *Versão monofásica com condensador externo (não incluído)*
 - *F=> Modelo monofásico com boia (220 - 240V)*
 - *T=> Modelo trifásico (380 - 415V)*
 - *Fecho mecânico dupla*
 - *Versão monofásica do condensador:
20µF: VN 3/3, VN 3/4, VN 3/5, VN 3/6, VN 5/4
30µF: VN 3/7, VN 3/8, VN 5/5, VN 5/6, VN 9/3
35µF: VN 3/9, VN 3/10, VN 5/7, VN 5/8, VN 9/4
45µF: VN 5/9, VN 5/10, VN 9/5, VN 9/6*

Código de identificación / Código de identificação

VN 3 / 7 T 6

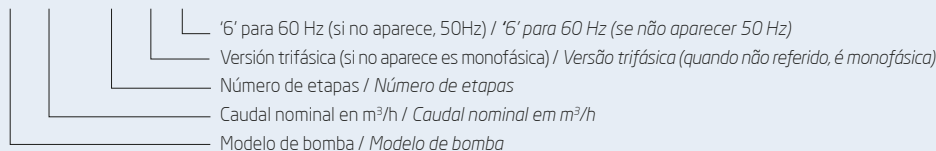

VN 3			Q= Caudal											PVP		
			m ³ /h	0	0,5	1	1,5	2	2,5	3	3,5	4	4,5			
Bomba	Potencia motor / Potência motor		l/seg	0	0,14	0,28	0,42	0,56	0,69	0,83	0,97	1,11	1,25	Monofásica	Monofásica con boya / Monofásica com boia (F)	Trifásica (T)
Modelo / Etapas	kW	CV	Imp	H = Altura total metros columna de agua / Altura total metros coluna de água												
VN 3/3	0,55	0,75	Rp 1" 1/4	34	33	32	31	29	26	24	21	17	14	621,05 €	685,00 €	591,35 €
VN 3/4	0,55	0,75		45	44	42	40	37	34	31	27	23	18	653,70 €	721,05 €	622,45 €
VN 3/5	0,75	1		56	55	52	49	46	42	38	33	28	22	679,75 €	747,20 €	647,45 €
VN 3/6	0,75	1		66	65	62	58	54	49	44	38	32	25	712,40 €	779,95 €	678,55 €
VN 3/7	0,9	1,2		77	76	73	68	64	58	52	45	38	30	771,30 €	838,65 €	734,70 €
VN 3/8	1,1	1,5		88	86	82	77	72	65	58	50	42	33	838,65 €	906,20 €	808,10 €
VN 3/9	1,5	2		100	99	94	89	83	76	68	60	50	40	938,85 €	1.006,35 €	878,00 €
VN 3/10	1,5	2		111	109	104	99	92	84	75	65	55	44	991,20 €	1.058,70 €	932,40 €

Electrobombas trifásicas a 230V tienen un suplemento de un 3% con respecto al precio del modelo a 400V

Electrobombas trifásicas a 230V têm um suplemento de 3% em relação ao preço do modelo a 400V

Electrobombas Sumergibles Monobloc 5" / Electrobombas Submersíveis Monobloco 5"

VN

SUM

VN 5			Q= Caudal										PVP			
			m³/h	0	2,5	3	3,5	4	4,5	5	5,4	6				7
Bomba	Potencia motor / Potência motor		l/seg	0	0,69	0,83	0,97	1,11	1,25	1,39	1,5	1,67	1,94	Monofásica	Monofásica con boya / Monofásica com bóia (F)	Trifásica (T)
Modelo / Etapas	kW	CV	Imp	H = Altura total metros columna de agua / Altura total metros coluna de água												
VN 5/4	0,75	1	Rp 1" ¼	46	41	39	38	36	34	33	31	28	22	673,25 €	740,85 €	641,15 €
VN 5/5	0,9	1,2		57	51	49	47	45	43	41	39	35	28	708,20 €	775,50 €	674,30 €
VN 5/6	1,1	1,5		68	60	58	55	53	50	48	45	41	31	771,30 €	838,65 €	749,40 €
VN 5/7	1,5	2		80	71	69	67	64	61	58	55	50	39	869,15 €	936,65 €	812,60 €
VN 5/8	1,5	2		91	81	78	75	72	69	65	62	56	44	945,55 €	1.013,00 €	888,75 €
VN 5/9	2,2	3		103	91	88	85	81	77	73	70	63	49	1.060,90 €	1.145,85 €	965,05 €
VN 5/10	2,2	3		114	100	97	93	89	85	80	76	69	54	1.150,15 €	1.240,15 €	1.054,25 €

Electrobombas trifásicas a 230V tienen un suplemento de un 3% con respecto al precio del modelo a 400V

Electrobombas trifásicas a 230V têm um suplemento de 3% em relação ao preço do modelo a 400V

VN 9			Q= Caudal										PVP			
			m³/h	0	5	5,4	6	7	8	9	10	11				14
Bomba	Potencia motor / Potência motor		l/seg	0	1,39	1,50	1,67	1,94	2,22	2,50	2,78	3,06	3,89	Monofásica	Monofásica con boya / Monofásica com bóia (F)	Trifásica (T)
Modelo / Etapas	kW	CV	Imp	H = Altura total metros columna de agua / Altura total metros coluna de água												
VN 9/3	1,1	1,5	Rp 1" ¼	35	31	31	30	29	28	26	24	22	11	867,05 €	934,65 €	825,70 €
VN 9/4	1,5	2		47	42	42	41	40	38	36	33	30	15	991,20 €	1.058,70 €	932,40 €
VN 9/5	2,2	3		59	52	52	51	49	47	44	41	37	18	1.128,45 €	1.218,55 €	1.030,45 €
VN 9/6	2,2	3		71	62	61	60	58	55	52	48	42	20	1.280,90 €	1.383,35 €	1.184,95 €
VN 9/7	3	4		83	73	72	70	68	65	61	56	50	24	-	-	1.343,95 €
VN 9/8	3	4		94	82	81	79	76	72	68	62	55	25	-	-	1.563,90 €
VN 9/9	3	4		105	91	90	87	84	80	75	68	60	27	-	-	1.820,90 €

Electrobombas trifásicas a 230V tienen un suplemento de un 3% con respecto al precio del modelo a 400V

Electrobombas trifásicas a 230V têm um suplemento de 3% em relação ao preço do modelo a 400V

Accesorios VN/ES / Acessórios VN/ES

ACC

Código de Modelo	Descripción / Descrição	Modelos	PVP
561005010	Cuadro Eléctrico VN / Quadro eléctrico VN	3/4, 3/5, 3/6, 5/4	57,20 €
561005012	Cuadro Eléctrico VN / Quadro eléctrico VN	3/7, 3/8, 5/5, 5/6, 9/3	61,35 €
561005013	Cuadro Eléctrico VN / Quadro eléctrico VN	3/9, 3/10, 5/7, 5/8, 9/4	83,75 €
561005014	Cuadro Eléctrico VN / Quadro eléctrico VN	5/9, 5/10, 9/5, 9/6	85,80 €
561005045	Condensador VN20 µF	3/4, 3/5, 3/6, 5/4	29,55 €
561005047	Condensador VN30 µF	3/7, 3/8, 5/5, 5/6, 9/3	33,60 €
561005048	Condensador VN35 µF	3/9, 3/10, 5/7, 5/8, 9/4	36,00 €
561005050	Condensador VN45 µF	5/9, 5/10, 9/5, 9/6	30,65 €
561004004	Kit para extracción de boya VN/ES / Kit para extração de bóia VN/ES	-	29,55 €

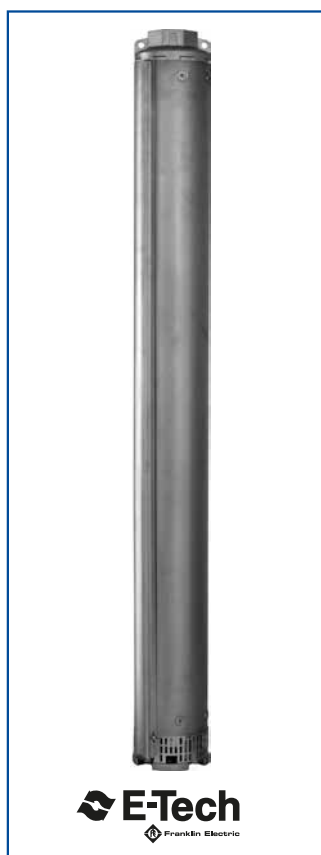

- Cuerpo hidráulico en acero inoxidable AISI 304
 - Tornillería y válvula de retención en AISI 316
 - Caudal máximo: 80 m³/h
 - Presión máxima: 70 bar
 - Cantidad máxima de arena permitida: 100 gr/m³
 - Temperatura de trabajo del líquido a bombear de -5°C a 60°C
 - Brida acoplamiento motor según norma NEMA
 - Cuerpos disponibles en stock para arranque estrella-triángulo; para arranque directo consultar
 - Versión N (AISI 316) para trabajos hasta 90°C de temperatura del líquido
 - Versión R (AISI 904L) para VS 30/46/65
- Corpo hidráulico em aço inoxidável AISI 304
 - Parafusos e válvula de retenção no AISI 316
 - Caudal máximo 80 m³/h
 - Pressão máxima: 70 bar
 - Quantidade máxima de areia permitida: 100 gr/m³
 - Temperatura de trabalho do líquido a bombear de -5°C a 60°C
 - Flange adaptador ao motor compatível com norma NEMA
 - Corpos em estrela-triângulo disponíveis em stock; para arranque direto consultar
 - Versão N (AISI 316) para trabalho até 90°C de temperatura do líquido
 - Versão R (AISI 904L) para VS 30/46/65

Código de identificación / Código de identificação

VS 30 / 15 N

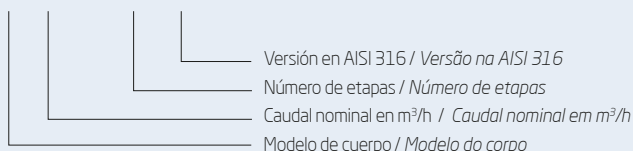

VS 14			para motor	Q= Caudal							PVP		
				m³/h	0	6	8	10	12	15			18
Cuerpo / Corpo	Potencia motor / Potência motor		Imp	l/min	0	100	133	167	200	250	300	Arranque Directo / Arranque Direto	Arranque Estrella Triángulo / Arranque Estrela Triângulo
Modelo / Etapas	kW	CV		H = Altura total metros columna de agua / Altura total metros coluna de água									
VS 14/5	4	5,5	6"*	56	51	48	45	41	31	19	1.252,65 €	-	
VS 14/6	4	5,5	6"*	67	61	58	55	50	38	22	1.291,35 €	1.305,40 €	
VS 14/7	4	5,5	6"*	79	71	68	64	58	44	26	1.329,35 €	1.345,10 €	
VS 14/8	4	5,5	6"*	90	81	78	73	66	50	30	1.422,80 €	1.439,30 €	
VS 14/9	5,5	7,5	6"*	101	91	87	82	75	56	33	1.459,25 €	1.476,50 €	
VS 14/10	5,5	7,5	6"*	112	101	97	91	83	63	37	1.495,80 €	1.514,70 €	
VS 14/11	5,5	7,5	6"*	123	112	107	100	91	69	41	1.568,25 €	1.588,25 €	
VS 14/12	5,5	7,5	6"*	135	122	116	109	100	75	45	1.675,05 €	1.696,60 €	
VS 14/13	5,5	7,5	6"*	146	132	126	118	108	81	48	1.782,55 €	1.804,05 €	
VS 14/14	7,5	10	6"*	157	142	136	127	116	88	52	1.862,00 €	1.885,95 €	
VS 14/15	7,5	10	6"*	168	152	145	136	124	94	56	1.939,75 €	1.964,55 €	
VS 14/16	7,5	10	6"*	179	162	155	145	133	100	59	2.010,05 €	2.035,70 €	
VS 14/17	7,5	10	6"*	191	172	165	155	141	106	63	2.080,35 €	2.108,45 €	
VS 14/18	9,3	12,5	6"	202	183	174	164	149	113	67	2.142,30 €	2.172,05 €	
VS 14/19	9,3	12,5	6"	213	193	184	173	158	119	71	2.203,60 €	2.234,95 €	
VS 14/20	9,3	12,5	6"	224	203	194	182	166	125	74	2.326,05 €	2.359,00 €	
VS 14/21	9,3	12,5	6"	236	213	203	191	174	131	78	2.349,15 €	2.383,05 €	
VS 14/22	9,3	12,5	6"	247	223	213	200	182	138	82	2.453,35 €	2.488,95 €	

Versión N en AISI 316 tiene un suplemento de un 20% con respecto al PVP
* Producto no estocado para motor de 4". Para cotizar, añadir precio ref. 14251005.

Versão N em AISI 316 têm um suplemento de 20% em relação ao PVP
* Produto no estocado para motor de 4". Para cotação, adicionar preço ref. 14251005.

Cuerpos hidráulicos sumergibles 6" / Corpos hidráulicos submersíveis 6"

VS6

SUM

VS 14			para motor	Q= Caudal								PVP	
				m³/h	0	6	8	10	12	15	18		
Cuerpo / Corpo	Potencia motor / Potência motor			l/min	0	100	133	167	200	250	300	Arranque Directo / Arranque Direto	Arranque Estrella Triángulo / Arranque Estrela Triângulo
Modelo / Etapas	kW	CV	Imp	H = Altura total metros columna de agua / Altura total metros coluna de água									
VS 14/23	11	15	6"	Rp 2" ½	258	233	223	209	191	144	85	2.512,85 €	2.550,95 €
VS 14/24	11	15	6"		269	243	233	218	199	150	89	2.574,10 €	2.613,05 €
VS 14/25	11	15	6"		280	253	242	227	207	156	93	2.697,35 €	2.737,00 €
VS 14/26	11	15	6"		292	264	252	236	216	163	97	2.829,75 €	2.871,05 €
VS 14/27	13	17,5	6"		303	274	262	245	224	169	100	2.970,25 €	3.014,25 €
VS 14/28	13	17,5	6"		314	284	271	255	232	175	104	2.985,90 €	3.030,70 €
VS 14/29	13	17,5	6"		325	294	281	264	240	181	108	3.202,60 €	3.247,35 €
VS 14/30	13	17,5	6"		336	304	291	273	249	188	111	3.218,50 €	3.263,85 €
VS 14/31	13	17,5	6"		348	314	300	282	257	194	115	3.236,55 €	3.282,85 €
VS 14/32	15	20	6"		359	324	310	291	265	200	119	3.377,95 €	3.424,30 €
VS 14/33	15	20	6"		370	335	320	300	274	206	123	3.445,85 €	3.493,90 €
VS 14/34	15	20	6"		381	345	329	309	282	213	126	3.516,10 €	3.565,80 €
VS 14/35	15	20	6"		392	355	339	318	290	219	130	3.634,40 €	3.684,90 €
VS 14/36	15	20	6"		404	365	349	327	298	225	134	3.752,75 €	3.804,85 €
VS 14/37	18,5	25	6"		415	375	358	336	307	231	137	3.844,55 €	3.897,50 €
VS 14/38	18,5	25	6"		426	385	368	345	315	238	141	3.937,05 €	3.993,45 €
VS 14/39	18,5	25	6"		437	395	378	354	323	244	145	4.087,75 €	4.144,00 €
VS 14/40	18,5	25	6"		449	406	388	364	332	250	149	4.239,80 €	4.298,55 €
VS 14/41	18,5	25	6"		460	416	397	373	340	256	152	4.276,20 €	4.335,75 €
VS 14/42	18,5	25	6"		471	426	407	382	348	263	156	4.315,15 €	4.375,50 €
VS 14/43	18,5	25	6"		482	436	417	391	356	269	160	4.706,30 €	4.768,40 €
VS 14/44	18,5	25	6"		493	446	426	400	365	275	163	5.095,05 €	5.158,80 €
VS 14/45	22	30	6"***		505	465	436	409	373	281	167	5.178,60 €	5.242,25 €
VS 14/46	22	30	6"***		516	466	446	418	381	288	171	5.262,85 €	5.328,40 €
VS 14/47	22	30	6"***		527	477	455	427	390	294	175	5.348,05 €	5.415,20 €
VS 14/48	22	30	6"***		538	487	465	436	398	300	178	5.435,05 €	5.502,80 €
VS 14/49	22	30	6"***		549	497	475	445	406	306	182	5.520,15 €	5.589,70 €
VS 14/50	22	30	6"***		561	507	484	454	414	313	186	5.735,20 €	5.805,45 €
VS 14/51	22	30	6"***		572	517	494	464	423	319	189	5.947,90 €	6.018,95 €
VS 14/52	22	30	6"***		583	527	504	473	431	325	193	6.162,85 €	6.236,40 €
VS 14/53	26	35	6"***		594	537	513	482	439	331	197	6.279,35 €	6.354,60 €
VS 14/54	26	35	6"***		606	547	523	491	448	338	201	6.397,75 €	6.474,60 €
VS 14/55	26	35	6"***		617	558	533	500	456	344	204	6.515,95 €	6.593,70 €
VS 14/56	26	35	6"***		628	568	543	509	464	350	208	6.631,05 €	6.710,30 €
VS 14/57	26	35	6"***		639	578	552	518	472	356	212	6.747,50 €	6.829,40 €
VS 14/58	26	35	6"***		650	588	562	527	481	363	215	6.863,45 €	6.947,65 €
VS 14/59	26	35	6"***		662	598	572	536	489	369	219	6.993,95 €	7.079,20 €
VS 14/60	26	35	6"***		673	608	581	545	497	375	223	7.126,30 €	7.214,10 €
VS 14/61	26	35	6"***		684	618	591	554	506	381	227	7.268,65 €	7.357,15 €

Versión N en AISI 316 tiene un suplemento de un 20% con respecto al PVP
** Disponible para motor de 8", consultar precio. Producto no estocado

Versão N em AISI 316 têm um suplemento de 20% em relação ao PVP
** Disponível para motor de 8", consultar preço. Produto fuera de estoc.

Cuerpos hidráulicos sumergibles 6" / Corpos hidráulicos submersíveis 6"

SUM

VS 19			para motor	Q= Caudal									PVP		
				m³/h	0	8	10	12	15	18	21	24			27
Cuerpo / Corpo	Potencia motor / Potência motor			l/min	0	133	167	200	250	300	350	400	450	Arranque Directo / Arranque Direto	Arranque Estrella Triángulo / Arranque Estrela Triângulo
Modelo / Etapas	kW	CV	Imp	H = Altura total metros columna de agua / Altura total metros coluna de água											
VS 19/6	4	5,5	6**	Rp 2" 1/2	70	66	64	62	58	52	43	33	21	1.361,60 €	1.377,30 €
VS 19/7	5,5	7,5	6**		82	78	75	72	67	60	50	38	24	1.391,35 €	1.408,85 €
VS 19/8	5,5	7,5	6**		93	89	85	83	77	69	58	44	27	1.493,00 €	1.512,15 €
VS 19/9	5,5	7,5	6**		105	100	96	93	86	77	65	49	31	1.595,75 €	1.615,45 €
VS 19/10	7,5	10	6**		117	111	107	103	96	86	72	55	34	1.668,50 €	1.690,80 €
VS 19/11	7,5	10	6**		128	122	117	114	106	95	79	60	38	1.743,80 €	1.767,85 €
VS 19/12	7,5	10	6**		140	133	128	124	115	103	86	66	41	1.830,55 €	1.855,30 €
VS 19/13	9,3	12,5	6"		152	144	139	134	125	112	94	71	45	1.882,60 €	1.909,20 €
VS 19/14	9,3	12,5	6"		163	155	149	145	134	120	101	77	48	1.989,40 €	2.019,90 €
VS 19/15	9,3	12,5	6"		175	166	160	155	144	129	108	82	51	2.094,50 €	2.125,80 €
VS 19/16	11	15	6"		187	177	171	165	154	138	115	88	55	2.160,55 €	2.192,95 €
VS 19/17	11	15	6"		198	188	181	176	163	146	122	93	58	2.225,95 €	2.260,60 €
VS 19/18	11	15	6"		210	199	192	186	173	155	130	99	62	2.344,25 €	2.382,15 €
VS 19/19	13	17,5	6"		222	210	203	196	182	163	137	104	65	2.419,45 €	2.458,35 €
VS 19/20	13	17,5	6"		233	221	213	207	192	172	144	110	68	2.497,10 €	2.537,80 €
VS 19/21	13	17,5	6"		245	232	224	217	202	181	151	115	72	2.658,60 €	2.699,85 €
VS 19/22	15	20	6"		257	244	235	227	211	189	158	121	75	2.752,00 €	2.796,60 €
VS 19/23	15	20	6"		268	255	245	238	221	198	166	126	79	2.861,10 €	2.905,70 €
VS 19/24	15	20	6"		280	266	256	248	230	206	173	132	82	2.970,25 €	3.016,65 €
VS 19/25	18,5	25	6"		292	277	267	258	240	215	180	137	86	3.081,90 €	3.129,05 €
VS 19/26	18,5	25	6"		303	288	277	269	250	224	187	143	89	3.191,15 €	3.239,20 €
VS 19/27	18,5	25	6"		315	299	288	279	259	232	194	148	92	3.293,60 €	3.342,45 €
VS 19/28	18,5	25	6"		327	310	299	289	269	241	202	154	96	3.393,70 €	3.444,15 €
VS 19/29	18,5	25	6"		338	321	309	300	278	249	209	159	99	3.525,20 €	3.577,35 €
VS 19/30	18,5	25	6"		350	332	320	310	288	258	216	165	103	3.657,70 €	3.712,25 €
VS 19/31	22	30	6***		362	343	331	320	298	267	223	170	106	3.734,55 €	3.791,65 €
VS 19/32	22	30	6***		373	354	341	331	307	275	230	176	109	3.812,25 €	3.870,95 €
VS 19/33	22	30	6***		385	365	352	341	317	284	238	181	113	4.017,35 €	4.076,95 €
VS 19/34	22	30	6***		397	376	363	351	326	292	245	187	116	4.128,25 €	4.190,20 €
VS 19/35	22	30	6***		408	387	373	362	336	301	252	192	120	4.239,80 €	4.303,50 €
VS 19/36	22	30	6***	420	398	384	372	346	310	259	198	123	4.360,60 €	4.425,15 €	
VS 19/37	26	35	6***	432	410	395	382	355	318	266	203	127	4.478,85 €	4.544,95 €	
VS 19/38	26	35	6***	443	421	405	393	365	327	274	209	130	4.599,65 €	4.667,40 €	
VS 19/39	26	35	6***	455	432	416	403	374	335	281	214	133	4.715,35 €	4.785,65 €	
VS 19/40	26	35	6***	467	443	427	413	384	344	288	220	137	4.832,05 €	4.903,15 €	
VS 19/41	26	35	6***	478	454	437	424	394	353	295	225	140	4.941,15 €	5.012,30 €	
VS 19/42	26	35	6***	490	465	448	434	403	361	302	230	144	5.050,30 €	5.124,80 €	
VS 19/43	30	40	6***	502	476	459	444	413	370	310	236	147	5.622,80 €	5.702,15 €	
VS 19/44	30	40	6***	513	487	469	455	422	378	317	241	151	6.193,45 €	6.272,00 €	
VS 19/45	30	40	6***	525	498	480	465	432	387	324	247	154	6.362,90 €	6.444,05 €	
VS 19/46	30	40	6***	537	509	491	475	442	396	331	252	157	6.528,35 €	6.612,80 €	
VS 19/47	30	40	6***	548	520	501	486	451	404	338	258	161	6.783,15 €	6.868,30 €	
VS 19/48	30	40	6***	560	531	512	496	461	413	346	263	164	7.037,90 €	7.124,60 €	
VS 19/49	30	40	6***	572	542	523	506	470	421	353	269	168	7.291,80 €	7.381,20 €	
VS 19/50	37	50	6***	583	553	533	517	480	430	360	274	171	7.477,90 €	7.568,75 €	
VS 19/51	37	50	6***	595	564	544	527	490	439	367	280	174	7.665,60 €	7.757,45 €	
VS 19/52	37	50	6***	607	576	555	537	499	447	374	285	178	7.850,90 €	7.943,45 €	
VS 19/53	37	50	6***	618	587	565	548	509	456	382	291	181	8.018,75 €	8.112,20 €	
VS 19/54	37	50	6***	630	598	576	558	518	464	389	296	185	8.186,65 €	8.281,75 €	
VS 19/55	37	50	6***	642	609	587	568	528	473	396	302	188	8.350,30 €	8.447,05 €	
VS 19/56	37	50	6***	653	620	597	579	538	482	403	307	192	8.512,55 €	8.615,95 €	
VS 19/57	37	50	6***	665	631	608	589	547	490	410	313	195	8.676,15 €	8.774,70 €	
VS 19/58	37	50	6***	677	642	619	599	557	499	418	318	198	8.840,05 €	8.940,95 €	
VS 19/59	37	50	6***	688	653	629	610	566	507	425	324	202	9.003,75 €	9.106,30 €	
VS 19/60	37	50	6***	700	664	640	620	576	516	432	329	205	9.158,40 €	9.262,70 €	

Versión N en AISI 316 tiene un suplemento de un 20% con respecto al PVP
* Producto no estocado para motor de 4". Para cotizar, añadir precio ref. 14251005
** Disponible para motor de 8", consultar precio. Producto no estocado

Versão N em AISI 316 têm um suplemento de 20% em relação ao PVP
* Produto no estocado para motor de 4". Para cotação, adicionar preço ref. 14251005
** Disponível para motor de 8", consultar preço. Produto fuera de estoc.

Cuerpos hidráulicos sumergibles 6" / Corpos hidráulicos submersíveis 6"

VS6

SUM

VS 30			para motor	Q= Caudal									PVP	
				m³/h	0	15	20	25	30	35	40	45		
Cuerpo / Corpo	Potencia motor / Potência motor			l/min	0	250	333,5	416,5	500	583,5	666,5	750	Arranque Directo / Arranque Direto	Arranque Estrella Triángulo / Arranque Estrela Triângulo
Modelo / Etapas	kW	CV	Imp	H = Altura total metros columna de agua / Altura total metros coluna de água										
VS 30/3	3,7	5	6"	46	39	36	33	30	27	22	15	1.719,65 €	1.735,45 €	
VS 30/4	5,5	7,5	6"	63	53	49	45	41	37	30	21	1.901,75 €	1.920,70 €	
VS 30/5	7,5	10	6"	79	66	62	57	52	46	38	27	2.135,70 €	2.155,55 €	
VS 30/6	7,5	10	6"	93	78	73	67	61	54	44	31	2.307,70 €	2.334,30 €	
VS 30/7	9,3	12,5	6"	110	93	86	80	73	65	53	38	2.556,85 €	2.588,95 €	
VS 30/8	11	15	6"	126	106	98	91	83	74	61	44	2.814,10 €	2.848,70 €	
VS 30/9	11	15	6"	140	118	109	101	92	81	67	47	3.069,55 €	3.105,10 €	
VS 30/10	13	17,5	6"	158	133	124	115	105	94	77	56	3.315,95 €	3.354,05 €	
VS 30/11	15	20	6"	173	146	135	125	114	102	84	60	3.543,40 €	3.583,15 €	
VS 30/12	15	20	6"	188	158	147	136	123	110	90	64	3.769,30 €	3.810,60 €	
VS 30/13	18,5	25	6"	205	173	161	149	136	121	100	72	3.943,75 €	3.986,70 €	
VS 30/14	18,5	25	6"	220	185	172	159	145	129	107	77	4.118,25 €	4.164,55 €	
VS 30/15	22	30	6"	237	200	186	172	157	140	116	84	4.411,90 €	4.461,60 €	
VS 30/16	22	30	6"	252	212	197	183	166	148	122	88	4.698,85 €	4.750,85 €	
VS 30/17	22	30	6"	267	225	208	193	176	156	129	93	4.795,65 €	4.849,40 €	
VS 30/18	22	30	6"	281	237	220	203	185	164	135	97	4.980,90 €	5.039,65 €	
VS 30/19	26	35	6"	302	255	237	220	201	180	149	109	5.231,50 €	5.295,20 €	
VS 30/20	26	35	6"	317	267	249	231	211	188	156	114	5.725,25 €	5.789,70 €	
VS 30/21	26	35	6"	332	280	260	242	220	197	163	118	5.922,00 €	5.989,20 €	
VS 30/22	30	40	6"	347	293	272	252	230	205	169	123	6.159,55 €	6.230,55 €	
VS 30/23	30	40	6"	362	305	283	263	239	213	176	127	6.415,95 €	6.490,30 €	
VS 30/24	30	40	6"	377	318	295	273	249	221	182	131	6.712,05 €	6.788,85 €	
VS 30/25	37	50	6"	395	333	309	287	262	234	193	140	6.998,25 €	7.077,55 €	
VS 30/26	37	50	6"	410	346	321	298	271	242	200	145	7.517,55 €	7.601,00 €	
VS 30/27	37	50	6"	425	358	332	308	281	250	206	149	8.008,85 €	8.095,75 €	
VS 30/28	37	50	6"	440	370	344	319	290	258	213	153	8.363,70 €	8.452,95 €	
VS 30/29	37	50	6"	455	383	355	329	299	266	219	157	8.965,70 €	9.057,45 €	
VS 30/30	37	50	6"	469	395	366	339	309	274	225	161	9.281,60 €	9.376,90 €	
VS 30/31	45	60	6"	490	413	384	356	324	289	239	174	9.646,40 €	9.745,55 €	
VS 30/32	45	60	6"	505	425	395	366	334	298	246	178	10.051,70 €	10.153,35 €	
VS 30/33	45	60	6"	520	438	407	377	343	306	252	182	10.361,95 €	10.466,15 €	
VS 30/34	45	60	6"	535	450	418	387	353	314	259	186	10.635,60 €	10.746,40 €	
VS 30/35	45	60	6"	549	463	430	398	362	322	265	190	11.156,65 €	11.271,75 €	
VS 30/36	45	60	6"	564	475	441	408	371	330	271	194	12.013,50 €	12.130,95 €	
VS 30/37	45	60	6"	579	487	452	418	380	338	277	198	12.888,60 €	13.006,80 €	
VS 30/38	55	75	8"	613	517	482	448	410	369	309	229	13.766,05 €	13.907,50 €	
VS 30/39	55	75	8"	628	531	494	459	420	378	316	234	14.382,25 €	14.527,00 €	
VS 30/40	55	75	8"	644	544	506	471	430	387	323	240	14.995,10 €	15.142,35 €	
VS 30/41	55	75	8"	659	557	518	482	440	396	331	245	15.593,95 €	15.742,85 €	
VS 30/42	55	75	8"	675	570	530	493	450	405	338	250	16.220,00 €	16.372,95 €	
VS 30/43	55	75	8"	690	583	542	504	460	413	345	255	16.865,10 €	17.021,45 €	

Versión N en AISI 316 tiene un suplemento de un 20% con respecto al PVP

Versión R en AISI 904L bajo pedido (consultar precio)

* Para motor de 4" requiere adaptador ref.14251005

** Disponible para motor de 8", consultar precio. Producto no estocado

Versão N em AISI 316 têm um suplemento de 20% em relação ao PVP

Versão R em AISI 904L sob pedido (consultar preço)

*Para o motor de 4" requer adaptador ref. 14251005

** Disponível para motor de 8", consultar preço. Productu fuera de estoc

Cuerpos hidráulicos sumergibles 6" / Corpos hidráulicos submersíveis 6"

VS6

SUM

VS 46			para motor	Q= Caudal										PVP	
				m³/h	0	25	30	35	40	45	50	55	60		
Cuerpo / Corpo	Potencia motor / Potência motor			l/min	0	416,5	500	583,5	666,5	750	833,5	916,5	1000	Arranque Directo / Arranque Direto	Arranque Estrella Triángulo / Arranque Estrela Triângulo
Modelo / Etapas	kW	CV	Imp	H = Altura total metros columna de agua / Altura total metros coluna de água											
VS 46/2	3	4	6"	26	23	21	19	18	17	15	13	11	1.565,15 €	1.587,45 €	
VS 46/3	4	5,5	6"	39	34	31	29	27	25	23	20	17	1.673,45 €	1.692,45 €	
VS 46/4	5,5	7,5	6"	53	45	42	38	36	33	30	27	22	1.939,75 €	1.958,00 €	
VS 46/5	7,5	10	6"	66	57	52	48	45	42	38	34	28	2.203,60 €	2.233,35 €	
VS 46/6	9,3	12,5	6"	81	70	65	60	56	50	46	42	36	2.469,80 €	2.504,65 €	
VS 46/7	9,3	12,5	6"	93	80	75	69	64	58	53	48	41	2.736,30 €	2.772,55 €	
VS 46/8	11	15	6"	106	92	85	79	72	66	60	54	46	3.011,65 €	3.049,70 €	
VS 46/9	13	17,5	6"	122	106	98	91	84	76	70	63	54	3.284,65 €	3.325,95 €	
VS 46/10	15	20	6"	134	116	108	100	92	83	76	69	59	3.548,30 €	3.593,85 €	
VS 46/11	15	20	6"	146	127	118	109	100	91	83	75	64	3.791,65 €	3.840,35 €	
VS 46/12	18,5	25	6"	161	140	130	121	111	101	92	83	71	4.033,00 €	4.085,30 €	
VS 46/13	18,5	25	6"	174	151	140	130	119	108	99	89	46	4.219,25 €	4.273,75 €	
VS 46/14	18,5	25	6"	186	161	150	139	127	115	105	95	81	4.406,25 €	4.466,40 €	
VS 46/15	22	30	6"	201	174	162	150	138	125	114	103	88	4.720,45 €	4.784,95 €	
VS 46/16	22	30	6"	213	185	172	159	146	132	121	109	93	5.027,25 €	5.096,75 €	
VS 46/17	22	30	6"	225	195	181	168	154	139	127	115	98	5.131,55 €	5.205,05 €	
VS 46/18	26	35	6"	244	212	198	183	169	153	140	127	109	5.329,95 €	5.406,85 €	
VS 46/19	26	35	6"	257	223	208	193	177	161	147	133	114	5.502,80 €	5.583,00 €	
VS 46/20	30	40	6"	269	234	218	202	185	168	154	139	120	5.673,85 €	5.757,50 €	
VS 46/21	30	40	6"	282	244	227	211	194	176	161	145	124	5.846,90 €	5.935,35 €	
VS 46/22	30	40	6"	294	255	237	220	202	183	167	151	129	6.019,65 €	6.113,20 €	
VS 46/23	30	40	6"	307	265	247	229	210	190	174	157	134	6.192,60 €	6.290,15 €	
VS 46/24	37	50	6"	322	280	260	241	222	201	183	166	143	6.362,90 €	6.464,70 €	
VS 46/25	37	50	6"	335	290	270	250	230	208	191	172	148	7.487,80 €	7.594,50 €	
VS 46/26	37	50	6"	347	301	280	259	238	216	197	178	152	8.615,05 €	8.725,85 €	
VS 46/27	37	50	6"	360	311	289	268	246	223	204	184	157	8.993,95 €	9.111,25 €	
VS 46/28	37	50	6"	372	321	299	277	254	230	210	190	162	9.372,65 €	9.493,45 €	
VS 46/29	45	60	6"	390	339	315	292	268	243	223	201	173	9.753,95 €	9.877,30 €	
VS 46/30	45	60	6"	403	349	325	301	277	251	229	207	178	10.036,05 €	10.161,00 €	
VS 46/31	45	60	6"	415	360	335	310	285	258	236	213	183	10.321,30 €	10.449,55 €	
VS 46/32	45	60	6"	428	370	344	319	293	265	243	219	187	10.608,40 €	10.738,10 €	
VS 46/33	45	60	6"	440	380	354	328	300	272	249	225	192	10.898,60 €	11.031,05 €	
VS 46/34	55	75	8"	469	411	383	355	328	298	272	248	216	12.195,60 €	12.354,25 €	
VS 46/35	55	75	8"	483	422	394	365	337	306	279	255	221	12.743,90 €	12.905,95 €	
VS 46/36	55	75	8"	496	434	404	374	346	314	287	261	227	13.405,55 €	13.567,70 €	
VS 46/37	55	75	8"	509	445	415	384	355	322	294	268	233	14.066,30 €	14.230,80 €	
VS 46/38	55	75	8"	522	456	425	394	364	330	302	275	238	14.729,50 €	14.896,65 €	
VS 46/39	55	75	8"	535	468	436	404	373	338	309	281	244	15.388,85 €	15.559,20 €	
VS 46/40	55	75	8"	548	479	446	413	381	346	316	288	249	16.044,60 €	16.216,85 €	

Versión N en AISI 316 tiene un suplemento de un 20% con respecto al PVP

Versión R en AISI 904L bajo pedido (consultar precio)

* Para motor de 4" requiere adaptador ref.14251005

** Disponible para motor de 8", consultar precio. Producto no estocado

Versão N em AISI 316 têm um suplemento de 20% em relação ao PVP

Versão R em AISI 904L sob pedido (consultar preço)

*Para o motor de 4" requer adaptador ref. 14251005

** Disponível para motor de 8", consultar preço. Productu fuera de estoc.

Cuerpos hidráulicos sumergibles 6" / Corpos hidráulicos submersíveis 6"

VS6

SUM

VS 65			para motor	Q= Caudal										PVP		
Cuerpo / Corpo	Potencia motor / Potência motor			m³/h	0	40	45	50	55	60	65	70	75	80	Arranque Directo / Arranque Direto	Arranque Estrella Triángulo / Arranque Estrela Triângulo
	Modelo / Etapas	kW		CV	l/min	0	666,5	750	833,5	916,5	1000	1083,5	1166,5	1250		
				Imp	H = Altura total metros columna de agua / Altura total metros coluna de água											
VS 65/2	3,7	5	6"	m	27	19	17	17	16	15	14	12	11	8	1.547,75 €	1.561,85 €
VS 65/3	5,5	7,5	6"		40	29	26	25	24	23	21	19	16	13	1.814,00 €	1.832,95 €
VS 65/4	7,5	10	6"		54	38	35	33	32	30	28	25	21	17	2.119,20 €	2.142,30 €
VS 65/5	9,3	12,5	6"		68	49	44	42	40	38	36	32	28	22	2.424,35 €	2.454,10 €
VS 65/6	11	15	6"		81	58	53	50	48	45	42	38	32	26	2.706,45 €	2.741,20 €
VS 65/7	13	17,5	6"		95	70	65	62	59	56	52	46	40	33	2.985,90 €	3.023,25 €
VS 65/8	15	20	6"		108	79	74	70	66	63	59	52	44	37	3.284,65 €	3.322,60 €
VS 65/9	15	20	6"		120	88	82	77	73	70	65	57	49	40	3.579,85 €	3.621,15 €
VS 65/10	18,5	25	6"		135	99	92	87	83	79	73	65	56	46	3.814,70 €	3.860,20 €
VS 65/11	18,5	25	6"		147	108	100	95	90	85	79	70	60	50	4.073,50 €	4.122,40 €
VS 65/12	22	30	6***		161	119	110	104	99	94	88	77	66	55	4.330,80 €	4.382,90 €
VS 65/13	22	30	6***		174	127	118	112	106	101	94	83	71	59	4.574,75 €	4.628,60 €
VS 65/14	26	35	6***		190	141	131	124	118	112	105	93	80	68	4.815,50 €	4.876,75 €
VS 65/15	26	35	6***		203	150	140	132	126	119	112	99	85	72	5.043,00 €	5.107,45 €
VS 65/16	30	40	6***		216	159	148	140	133	127	118	104	90	75	5.268,75 €	5.337,30 €
VS 65/17	30	40	6***		229	168	156	148	141	134	124	110	94	79	5.471,40 €	5.545,00 €
VS 65/18	37	50	6***		243	180	167	158	150	143	133	118	102	85	5.673,85 €	5.750,90 €
VS 65/19	37	50	6***		256	189	175	166	158	150	140	124	106	89	5.889,90 €	5.970,90 €
VS 65/20	37	50	6***		269	198	184	174	165	157	146	129	111	92	6.104,00 €	6.189,20 €
VS 65/21	37	50	6***		281	207	192	182	173	164	152	134	115	96	6.290,15 €	6.378,55 €
VS 65/22	45	60	6***		298	220	204	194	184	174	163	144	124	104	6.478,75 €	6.572,15 €
VS 65/23	45	60	6***		311	229	213	202	191	182	170	150	129	108	6.750,00 €	6.847,60 €
VS 65/24	45	60	6***		323	238	221	210	199	189	176	155	133	112	7.493,50 €	7.595,25 €
VS 65/25	45	60	6***		336	247	229	217	206	196	182	161	138	115	8.229,60 €	8.337,00 €
VS 65/26	45	60	6***		348	256	237	225	214	203	188	166	142	118	8.959,15 €	9.069,95 €
VS 65/27	55	75	8"		373	279	259	245	233	222	209	186	162	138	9.351,15 €	9.487,65 €
VS 65/28	55	75	8"		386	289	268	253	242	229	216	193	167	142	9.744,10 €	9.882,15 €
VS 65/29	55	75	8"		399	298	277	262	250	237	223	199	172	146	10.132,75 €	10.274,95 €
VS 65/30	55	75	8"		413	308	286	270	258	245	230	205	177	151	10.632,30 €	10.779,55 €
VS 65/31	55	75	8"		426	317	295	279	266	252	237	211	183	155	11.244,25 €	11.395,70 €

Versión N en AISI 316 tiene un suplemento de un 20% con respecto al PVP
Versión R en AISI 904L bajo pedido (consultar precio)

* Para motor de 4" requiere adaptador ref.14251005

** Disponible para motor de 8", consultar precio. Producto no estocado

Versão N em AISI 316 têm um suplemento de 20% em relação ao PVP
Versão R em AISI 904L sob pedido (consultar preço)

*Para o motor de 4" requer adaptador, ref. 14251005

** Disponível para motor de 8", consultar preço. Produto fuera de estoc.

Kit brida adaptador motor a cuerpo de 6" / Kit flange adaptador motor ao corpo de 6"		PVP
14251005	Kit brida adaptador motor de 4" / Kit flange adaptador motor de 4"	110,05 €
14251007	Kit brida adaptador motor de 8" VS 30 - 46 - 65 / Kit flange adaptador motor de 8" VS 30 - 46 - 65	853,35 €
14251010	Kit brida adaptador motor de 8" VS 14 - 19 - 25 / Kit flange adaptador motor de 8" VS 14 - 19 - 25	880,35 €

Cuerpos hidráulicos sumergibles 6" / Corpos hidráulicos submersíveis 6"

RN6

SUM

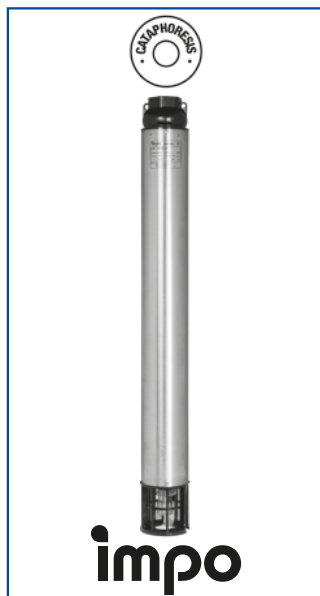

- Camisa externa en acero inoxidable AISI 304
- Aspiración e impulsión en fundición con cataforesis
- Impulsores y difusores en Noryl®
- Flujo radial (RN)
- Caudal hasta 28 m³/h
- Presión hasta 40 bar
- Cantidad máxima de arena permitida: 25 gr/m³
- Diámetro máximo de sólidos permitido: 2 mm
- Temperatura de trabajo del líquido a bombear de 0°C a 40°C
- Incorpora válvula de retención para proteger la bomba del golpe ariete

- Camisa externa em aço inoxidável AISI 304
- Aspiração e impulsão em fundição com cataforese
- Impulsores e difusores em Noryl®
- Fluxo radial (RN)
- Caudal até 28 m³/h
- Pressão até 40 bar
- Quantidade máxima de areia permitida: 25 gr/m³
- Diâmetro máximo de sólidos permitido: 2 mm
- Temperatura de trabalho do líquido a bombear de 0°C a 40°C
- Incorpora válvula de retenção para proteger a bomba do golpe de ariete

Código de identificación / Código de identificação

RN 6 15 / 11

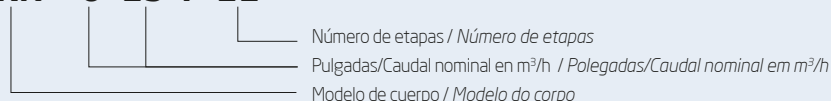

RN 610			para motor	Q= Caudal																	PVP		
Cuerpo / Corpo	Potencia motor / Potência motor			m³/h 0	3	3,6	4,2	4,8	5,4	6	7	8	8,4	9	9,6	10,1	10,8	12	13	14		14,4	15,6
	Modelo / Etapas	kW		CV	l/seg 0	0,83	1	1,17	1,33	1,5	1,67	1,94	2,22	2,33	2,5	2,67	2,81	3	3,33	3,61		3,89	4
				Imp Rp 2" ½	H = Altura total metros columna de agua / Altura total metros coluna de água																		
RN 610/14	4	5,5	6"	146	137	134	132	129	126	122	120	113	109	105	99	94	86	76	67	50	38	24	786,60 €
RN 610/18	5,5	7,5	6"	188	175	172	168	167	164	161	155	143	137	130	122	115	107	96	86	62	46	27	878,65 €
RN 610/25	7,5	10	6"	260	242	235	231	225	219	212	207	188	178	168	158	146	135	121	107	75	56	32	1.039,45 €
RN 610/32	9,2	12,5	6"	332	309	301	294	287	279	271	262	236	222	208	195	180	162	146	128	88	65	39	1.240,55 €
RN 610/39	11	15	6"	404	371	360	351	342	331	319	306	276	258	244	226	206	184	163	142	102	80	48	1.401,55 €

RN 615			para motor	Q= Caudal																	PVP		
Cuerpo / Corpo	Potencia motor / Potência motor			m³/h 0	7	8	9	9,6	10,1	10,8	12	13	14	14,4	16	17	18	19	20	22			
	Modelo / Etapas	kW		CV	l/seg 0	1,94	2,22	2,5	2,67	2,81	3	3,33	3,61	3,89	4	4,4	4,7	5	5,3	5,6		6,1	
				Imp Rp 2" ½	H = Altura total metros columna de agua / Altura total metros coluna de água																		
RN 615/08	4	5,5	6"	83	77	75	74	74	74	73	71	70	69	67	62	58	53	48	42	31			649,85 €
RN 615/11	5,5	7,5	6"	115	105	104	102	102	101	100	97	96	93	92	85	79	72	65	58	42			718,95 €
RN 615/14	7,5	10	6"	144	132	131	130	129	128	126	123	120	116	115	103	96	89	80	70	52			788,55 €
RN 615/18	9,2	12,5	6"	186	169	168	165	165	163	161	157	152	146	145	131	123	112	103	94	68			880,95 €
RN 615/22	11	15	6"	230	209	207	202	201	199	197	190	182	173	171	154	141	129	118	108	79			1.013,40 €
RN 615/26	12,7	17,5	6"	266	242	239	233	231	229	225	218	212	201	198	176	162	150	135	122	90			1.106,05 €
RN 615/30	15	20	6"	303	275	271	265	263	261	258	251	241	230	225	199	182	167	151	132	103			1.206,85 €

RN 625			para motor	Q= Caudal													PVP						
Cuerpo / Corpo	Potencia motor / Potência motor			m³/h 0	12	14	16	18	20	22	23	24	25	26	28								
	Modelo / Etapas	kW		CV	l/seg 0	3,3	3,9	4,4	5	5,6	6,1	6,4	6,7	7	7,2	7,8							
				Imp Rp 2" ½	H = Altura total metros columna de agua / Altura total metros coluna de água																		
RN 625/06	4	5,5	6"	58	50	48	47	45	44	43	41	38	35	34	29								604,00 €
RN 625/08	5,5	7,5	6"	77	67	64	62	60	59	57	54	51	47	45	38								679,55 €
RN 625/11	7,5	10	6"	108	91	89	85	83	82	78	75	70	65	61	50								760,10 €
RN 625/14	9,2	12,5	6"	135	116	112	108	106	104	97	92	86	80	74	60								840,85 €
RN 625/17	11	15	6"	164	142	138	133	130	127	117	111	105	97	91	75								921,50 €
RN 625/20	12,7	17,5	6"	197	171	167	163	160	150	137	130	123	115	108	89								1.041,70 €
RN 625/22	15	20	6"	212	182	176	171	167	160	145	137	129	120	114	95								1.103,80 €
RN 625/28	18,5	25	6"	272	234	226	219	215	201	180	170	158	146	135	115								1.266,75 €
RN 625/34	22	30	6"	340	290	285	276	249	226	199	191	173	161	147	121								1.469,85 €
RN 625/40	30	40	6"	408	346	344	333	283	251	218	212	188	176	159	128								1.632,75 €

Cuerpos hidráulicos sumergibles 6" / Corpos hidráulicos submersíveis 6"

SS6

SUM



- Cuerpo hidráulico en acero inoxidable AISI 304
- Impulsores semiaxiales en AISI 304
- Caudal máximo: 120 m³/h
- Presión máxima: 40 bar
- Cantidad máxima de arena permitida: 50 gr/m³
- Válvula de retención incorporada para proteger la bomba contra los golpes de ariete
- Diámetro máximo de sólidos permitido: 2 mm
- Temperatura de trabajo del líquido a bombear de 0°C a 40°C
- Profundidad máxima de inmersión: 250 m
- Brida acoplamiento motor según norma NEMA

- Corpo hidráulico em aço inoxidável AISI 304
- Impulsores semi-axiais em AISI 304
- Caudal máximo: 120 m³/h
- Pressão máxima: 40 bar
- Quantidade máxima de areia permitida: 50 gr/m³
- Válvula de retenção incorporada para proteger a bomba contra os golpes de aríete
- Diâmetro máximo de sólidos permitido: 2 mm
- Temperatura de trabalho do líquido de 0°C a 40°C
- Profundidade máxima de imersão: 250 m
- Flange adaptadora ao motor compatível com norma NEMA

Código de identificación / Código de identificação

SS 6 03 / 15

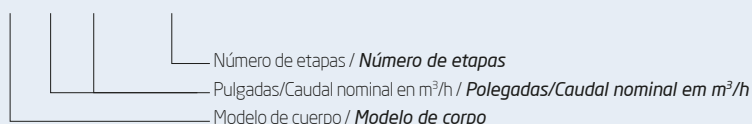

SS 609			Q= Caudal										PVP		
			m³/h	0	6	7	8	9	10	11	12	13			14
Cuerpo / Corpo	Potencia motor / Potência motor		l/seg	0	1,67	1,94	2,22	2,5	2,78	3,06	3,33	3,61	3,89	para motor 4"	para motor 6"
Modelo / Etapas	kW	CV	Imp	H = Altura total metros columna de agua / Altura total metros coluna de água											
SS 609/01	0,55	0,75	Rp 2" 1/2	9	9	9	8	8	8	7	6	6	5	449,00 €	-
SS 609/02	0,75	1		18	17	17	16	16	15	14	12	11	9	529,55 €	-
SS 609/03	1,1	1,5		27	25	25	24	23	21	20	18	16	14	610,15 €	-
SS 609/04	1,5	2		37	34	33	32	30	28	26	23	21	18	694,55 €	-
SS 609/05	1,5	2		46	42	41	40	38	35	32	29	26	23	775,05 €	-
SS 609/06	2,2	3		55	52	51	49	46	43	39	35	32	27	855,70 €	-
SS 609/07	2,2	3		64	61	59	57	54	50	45	41	37	32	936,15 €	-
SS 609/08	3	4		74	69	68	65	62	57	53	48	43	38	1.016,75 €	-
SS 609/09	3	4		83	77	76	74	70	65	59	54	48	42	1.101,20 €	-
SS 609/10	4	5,5		93	87	85	82	78	72	67	60	54	47	1.181,75 €	1.185,65 €
SS 609/11	4	5,5		102	95	93	90	86	80	73	66	59	52	1.262,25 €	1.269,95 €
SS 609/12	4	5,5		111	104	102	98	94	87	80	72	65	57	1.342,85 €	1.349,35 €
SS 609/13	4	5,5		121	113	110	107	102	94	87	78	70	62	1.431,10 €	1.434,95 €
SS 609/14	5,5	7,5		131	123	120	116	111	103	94	86	78	68	1.511,65 €	1.519,35 €
SS 609/15	5,5	7,5		140	132	129	124	118	110	101	92	83	73	1.595,95 €	1.599,90 €
SS 609/16	5,5	7,5		149	141	138	133	126	117	107	98	89	77	1.676,65 €	1.680,45 €
SS 609/17	5,5	7,5		159	150	146	141	134	125	114	104	94	82	1.757,20 €	1.761,05 €
SS 609/18	5,5	7,5		168	159	155	149	142	132	121	111	100	87	1.837,85 €	1.845,45 €
SS 609/19	7,5	10		176	164	160	154	146	134	121	110	99	88	1.918,35 €	1.926,10 €
SS 609/20	7,5	10		185	172	168	162	153	141	128	116	105	93	1.998,85 €	2.006,35 €
SS 609/21	7,5	10		194	181	176	170	161	148	134	122	110	97	2.083,40 €	2.092,25 €
SS 609/22	7,5	10		203	190	185	178	169	155	141	128	115	102	2.184,85 €	2.201,45 €
SS 609/23	7,5	10		213	198	193	186	176	162	147	133	120	107	2.299,25 €	2.315,50 €
SS 609/24	7,5	10		222	207	201	194	184	169	153	139	125	111	2.413,30 €	2.420,80 €
SS 609/25	9,3	12,5		235	222	217	212	203	191	177	165	151	136	-	2.497,65 €
SS 609/26	9,3	12,5		245	230	225	220	211	199	184	172	157	141	-	2.582,10 €
SS 609/27	9,3	12,5		254	239	234	228	219	206	191	178	163	147	-	2.662,60 €
SS 609/28	9,3	12,5		264	248	243	237	227	214	198	185	169	152	-	2.700,95 €

Cuerpos hidráulicos sumergibles 6" / Corpos hidráulicos submersíveis 6"

SS6

SUM

SS 609			Q= Caudal											PVP	
			m³/h	0	6	7	8	9	10	11	12	13	14		
Cuerpo / Corpo	Potencia motor / Potência motor		l/seg	0	1,67	1,94	2,22	2,5	2,78	3,06	3,33	3,61	3,89	para motor 4"	para motor 6"
Modelo / Etapas	kW	CV	Imp	H = Altura total metros columna de agua / Altura total metros coluna de água											
SS 609/29	11	15	Rp 2" ½	273	257	251	245	235	221	206	191	175	157	-	2.831,40 €
SS 609/30	11	15		283	266	260	254	243	229	213	198	181	163	-	2.885,10 €
SS 609/31	11	15		292	275	269	262	251	237	220	205	187	168	-	2.934,20 €
SS 609/32	11	15		301	284	277	271	259	244	227	211	193	174	-	2.946,50 €
SS 609/33	11	15		311	292	286	279	268	252	234	218	199	179	-	3.093,80 €
SS 609/34	11	15		320	301	295	288	276	260	241	224	205	185	-	3.216,60 €
SS 609/35	11	15		330	310	303	296	284	267	248	231	211	190	-	3.351,60 €
SS 609/36	13	17,5		339	319	312	305	292	275	255	237	217	195	-	3.363,85 €
SS 609/37	13	17,5		349	328	321	313	300	283	262	244	223	201	-	3.425,30 €
SS 609/38	13	17,5		358	337	329	322	308	290	269	251	229	206	-	3.535,75 €
SS 609/39	15	20		367	346	338	330	316	298	276	257	235	212	-	3.694,65 €
SS 609/40	15	20		377	354	347	338	324	306	284	264	241	217	-	3.695,35 €
SS 609/41	15	20		386	363	355	347	332	313	291	270	247	223	-	3.859,60 €
SS 609/42	15	20		396	372	364	355	341	321	298	277	253	228	-	3.940,15 €

SS 615			Q= Caudal											PVP		
			m³/h	0	10	11	12	13	14	15	16	17	18			19
Cuerpo / Corpo	Potencia motor / Potência motor		l/seg	0	2,78	3,06	3,33	3,61	3,89	4,17	4,44	4,72	5	5,28	para motor 4"	para motor 6"
Modelo / Etapas	kW	CV	Imp	H = Altura total metros columna de agua / Altura total metros coluna de água												
SS 615/01	0,55	0,75	Rp 2" ½	12	9	9	9	8	8	8	7	7	6	6	491,10 €	-
SS 615/02	1,1	1,5		24	19	18	18	17	17	16	15	14	13	12	574,75 €	-
SS 615/03	1,5	2		36	29	27	27	26	25	24	23	21	20	18	658,25 €	-
SS 615/04	2,2	3		48	39	37	36	34	34	32	30	29	27	25	731,70 €	-
SS 615/05	2,2	3		60	49	46	45	43	42	40	38	36	34	31	802,80 €	-
SS 615/06	3	4		72	58	55	54	52	51	48	46	43	40	37	873,05 €	-
SS 615/07	4	5,5		84	68	65	63	60	59	56	53	51	47	44	959,35 €	969,80 €
SS 615/08	4	5,5		96	78	74	72	69	68	64	61	58	54	50	1.026,05 €	1.038,80 €
SS 615/09	4	5,5		108	88	83	81	78	76	72	69	65	61	56	1.118,15 €	1.131,70 €
SS 615/10	5,5	7,5		120	98	93	90	87	85	80	77	73	68	63	1.210,15 €	1.220,05 €
SS 615/11	5,5	7,5		132	107	102	99	95	93	88	84	80	74	69	1.291,20 €	1.302,30 €
SS 615/12	5,5	7,5		144	117	111	108	104	102	96	92	87	81	75	1.382,15 €	1.395,30 €
SS 615/13	7,5	10		156	127	120	117	113	110	104	100	94	88	81	1.435,15 €	1.439,40 €
SS 615/14	7,5	10		168	137	130	125	121	119	112	107	102	95	88	1.524,10 €	1.532,55 €
SS 615/15	7,5	10		180	147	139	134	130	127	120	115	109	102	94	1.613,00 €	1.625,70 €
SS 615/16	7,5	10		192	156	148	143	139	136	128	123	116	108	100	1.701,85 €	1.718,75 €
SS 615/17	9,3	12,5		204	166	158	152	147	144	136	130	124	115	107	-	1.795,05 €
SS 615/18	9,3	12,5		216	176	167	161	156	153	144	138	131	122	113	-	1.871,25 €
SS 615/19	9,3	12,5		228	186	176	170	165	161	152	146	138	129	119	-	1.947,40 €
SS 615/20	9,3	12,5		240	196	186	179	174	170	160	154	146	136	126	-	1.997,00 €
SS 615/21	11	15		252	205	195	188	182	178	168	161	153	142	132	-	2.111,70 €
SS 615/22	11	15		264	215	204	197	191	187	176	169	160	149	138	-	2.243,70 €
SS 615/23	11	15		276	225	213	206	200	195	184	177	167	156	144	-	2.303,00 €
SS 615/24	11	15		288	235	223	215	208	204	192	184	175	163	151	-	2.421,60 €
SS 615/25	11	15		300	245	232	224	217	212	200	192	182	170	157	-	2.540,15 €
SS 615/26	13	17,5		312	254	241	233	226	221	208	200	189	176	163	-	2.658,55 €
SS 615/27	13	17,5		324	264	251	242	234	229	216	207	197	183	170	-	2.688,25 €
SS 615/28	13	17,5		336	274	260	251	243	238	224	215	204	190	176	-	2.717,90 €
SS 615/29	13	17,5		348	284	269	260	252	246	232	223	211	197	182	-	2.870,30 €
SS 615/30	15	20		360	294	279	269	261	255	240	231	219	204	189	-	2.921,90 €
SS 615/31	15	20		372	303	288	278	269	263	248	238	226	210	195	-	2.946,50 €
SS 615/32	15	20		384	313	297	287	278	272	256	246	233	217	201	-	2.971,05 €
SS 615/33	15	20		396	323	306	296	287	280	264	254	240	224	207	-	3.114,25 €
SS 615/34	18,5	25		408	333	316	305	295	289	272	261	248	231	214	-	3.257,60 €
SS 615/35	18,5	25		420	343	325	314	304	297	280	269	255	238	220	-	3.339,75 €
SS 615/36	18,5	25		432	353	334	323	313	306	288	277	262	244	226	-	3.376,10 €
SS 615/37	18,5	25		444	362	344	332	321	314	296	284	270	251	233	-	3.437,50 €
SS 615/38	18,5	25		456	372	353	341	330	323	304	292	277	258	239	-	3.552,25 €
SS 615/39	18,5	25		468	382	362	350	339	331	312	300	284	265	245	-	3.752,65 €
SS 615/40	18,5	25		480	392	372	359	348	340	320	308	292	272	252	-	3.719,95 €

Para protector de cable adicional -versión estrella/triángulo- hay un suplemento de 43,50 € sobre PVP

Para protector de cabo adicional -versão estrela/triângulo- há um suplemento de 43,50 € sobre o PVP

Cuerpos hidráulicos sumergibles 6" / Corpos hidráulicos submersíveis 6"

SS6

SUM

SS 624			Q= Caudal										PVP para motor 4"	PVP para motor 6"/ 8"	
			m³/h	0	15	18	21	24	27	30	33	36			
Cuerpo / Corpo	Potencia motor / Potência motor		l/seg	0	4,17	5	5,83	6,67	7,5	8,33	9,17	10			
Modelo / Etapas	kw	CV	Imp	H = Altura total metros columna de agua / Altura total metros coluna de água											
SS 624/01	0,55	0,75	m	8	7	7	6	6	5	4	3	2	507,05 €	-	
SS 624/02	1,1	1,5		16	14	14	13	12	10	8	6	4	621,45 €	-	
SS 624/03	1,5	2		23	21	20	19	17	15	12	9	6	711,75 €	-	
SS 624/04	2,2	3		31	28	27	25	23	20	17	12	8	799,45 €	-	
SS 624/05	3	4		39	36	34	32	29	25	21	16	11	896,10 €	-	
SS 624/06	3	4		47	43	41	38	35	30	25	19	13	996,00 €	-	
SS 624/07	4	5,5		55	50	47	45	41	35	29	22	15	1.090,85 €	1.094,20 €	
SS 624/08	4	5,5		62	57	54	51	46	40	33	25	17	1.186,90 €	1.189,15 €	
SS 624/09	5,5	7,5		70	64	61	57	52	46	37	28	19	1.278,00 €	1.282,00 €	
SS 624/10	5,5	7,5		78	71	68	64	58	51	41	31	21	1.370,55 €	1.376,85 €	
SS 624/11	5,5	7,5		86	78	74	70	64	56	46	34	23	1.470,30 €	1.472,20 €	
SS 624/12	7,5	10		94	85	81	76	70	61	50	37	25	1.564,45 €	1.567,60 €	
SS 624/13	7,5	10		101	92	88	83	75	66	54	41	27	1.659,25 €	1.661,40 €	
SS 624/14	7,5	10		109	99	95	89	81	71	58	44	30	1.753,40 €	1.756,15 €	
SS 624/15	7,5	10		117	107	101	95	87	76	62	47	32	1.844,00 €	1.847,30 €	
SS 624/16	9,3	12,5		125	114	108	102	93	81	66	50	34	-	2.011,30 €	
SS 624/17	9,3	12,5		133	121	115	108	99	86	70	53	36	-	2.150,10 €	
SS 624/18	9,3	12,5		140	128	122	114	104	91	75	56	38	-	2.256,45 €	
SS 624/19	11	15		148	135	128	121	110	96	79	59	40	-	2.362,85 €	
SS 624/20	11	15		156	142	135	127	116	101	83	62	42	-	2.469,20 €	
SS 624/21	11	15		164	149	142	134	122	106	87	66	44	-	2.563,80 €	
SS 624/22	11	15		172	156	149	140	127	111	91	69	47	-	2.666,90 €	
SS 624/23	13	17,5		179	163	156	146	133	116	95	72	49	-	2.769,90 €	
SS 624/24	13	17,5		187	170	162	153	139	121	100	75	51	-	2.873,05 €	
SS 624/25	13	17,5		195	178	169	159	145	127	104	78	53	-	2.976,05 €	
SS 624/26	15	20		203	185	176	165	151	132	108	81	55	-	3.079,05 €	
SS 624/27	15	20		211	192	183	172	156	137	112	84	57	-	3.179,00 €	
SS 624/28	15	20		218	199	189	178	162	142	116	87	59	-	3.282,10 €	
SS 624/29	15	20		226	206	196	184	168	147	120	91	61	-	3.385,10 €	
SS 624/30	18,5	25		234	213	203	191	174	152	124	94	63	-	3.488,20 €	
SS 624/31	18,5	25		242	220	210	197	180	157	129	97	66	-	3.588,10 €	
SS 624/32	18,5	25		249	227	216	203	185	162	133	100	68	-	3.691,15 €	
SS 624/33	18,5	25		257	234	223	210	191	167	137	103	70	-	3.794,20 €	
SS 624/34	18,5	25		265	241	230	216	197	172	141	106	72	-	3.897,25 €	
SS 624/35	18,5	25		273	249	237	223	203	177	145	109	74	-	4.000,30 €	
SS 624/36	18,5	25		281	256	243	229	209	182	149	112	76	-	4.103,40 €	
SS 624/37*	22	30		288	263	250	235	214	187	153	116	78	-	4.206,40 €	
SS 624/38*	22	30		296	270	257	242	220	192	158	119	80	-	4.308,30 €	

*Para motor de 8" requiere adaptador (ref. SS68)

Para protector de cable adicional -versión estrella/triángulo- hay un suplemento de 43,50 € sobre PVP

*Para o motor de 8" requer adaptador (ref. SS68)

Para protector de cabo adicional -versão estrela/triângulo- há um suplemento de 43,50 € sobre o PVP

Cuerpos hidráulicos sumergibles 6" / Corpos hidráulicos submersíveis 6"

SS6

SUM

SS 630			Q= Caudal													PVP para motor 4"	PVP para motor 6"/8"	
			m³/h	0	16	18	20	22	24	26	28	30	32	34	36			38
Cuerpo / Corpo	Potencia motor / Potência motor		l/seg	0	4,44	5	5,56	6,11	6,67	7,22	7,78	8,33	8,89	9,44	10	10,56	PVP para motor 4"	PVP para motor 6"/8"
Modelo / Etapas	kw	CV	Imp	H = Altura total metros columna de agua / Altura total metros coluna de água														
SS 630/01	0,75	1	Rp 3"	10	9	9	9	9	8	8	8	7	7	6	5	5	526,45 €	-
SS 630/02	1,5	2		19	19	18	18	17	16	16	15	14	13	12	11	9	621,05 €	-
SS 630/03	2,2	3		29	28	28	27	26	25	24	23	21	20	18	16	14	715,30 €	-
SS 630/04	3	4		39	38	37	36	34	33	32	30	28	26	24	21	18	809,95 €	-
SS 630/05	4	5,5		49	47	46	45	43	41	40	38	35	32	30	27	23	904,05 €	908,55 €
SS 630/06	5,5	7,5		59	56	55	54	52	49	48	45	42	39	36	32	27	998,80 €	1.003,25 €
SS 630/07	5,5	7,5		68	66	64	63	60	57	56	53	49	46	42	37	32	1.093,40 €	1.097,40 €
SS 630/08	7,5	10		78	75	74	72	69	66	64	60	56	52	48	42	36	1.187,55 €	1.192,05 €
SS 630/09	7,5	10		88	85	83	81	77	74	72	68	63	59	54	48	41	1.282,20 €	1.286,70 €
SS 630/10	7,5	10		98	94	92	90	86	82	80	75	70	65	60	53	45	1.376,45 €	1.380,90 €
SS 630/11	9,3	12,5		108	103	101	99	95	90	88	83	77	72	66	58	50	-	1.475,55 €
SS 630/12	9,3	12,5		117	113	110	108	103	98	96	90	84	78	72	64	54	-	1.569,75 €
SS 630/13	11	15		127	122	120	117	112	107	104	98	91	85	78	69	59	-	1.664,40 €
SS 630/14	11	15		137	132	129	126	120	115	112	105	98	91	84	74	63	-	1.758,55 €
SS 630/15	11	15		147	141	138	135	129	123	120	113	105	98	90	80	68	-	1.853,20 €
SS 630/16	13	17,5		157	150	147	144	138	131	128	120	112	104	96	85	72	-	2.062,70 €
SS 630/17	13	17,5		166	160	156	153	146	139	136	128	119	111	102	90	77	-	2.171,30 €
SS 630/18	15	20		173	169	166	162	155	148	144	135	126	117	108	95	81	-	2.280,00 €
SS 630/19	15	20		182	179	175	171	163	156	152	143	133	124	114	101	86	-	2.388,45 €
SS 630/20	15	20		191	188	184	180	172	164	160	150	140	130	120	106	90	-	2.512,75 €
SS 630/21	18,5	25		200	197	193	189	181	172	168	158	147	137	126	111	95	-	2.546,55 €
SS 630/22	18,5	25		210	207	202	198	189	180	176	165	154	143	132	117	99	-	2.661,40 €
SS 630/23	18,5	25		218	216	212	207	198	189	184	173	161	150	138	122	104	-	2.776,15 €
SS 630/24	18,5	25		228	226	221	216	206	197	192	180	168	156	144	127	108	-	2.915,80 €
SS 630/25	18,5	25		236	235	230	225	215	205	200	188	175	163	150	133	113	-	3.027,15 €
SS 630/26*	22	30		246	244	239	234	224	213	208	195	182	169	156	138	117	-	3.138,30 €
SS 630/27*	22	30		254	254	248	243	232	221	216	203	189	176	162	143	122	-	3.151,05 €
SS 630/28*	22	30		264	263	258	252	241	230	224	210	196	182	168	148	126	-	3.259,05 €
SS 630/29*	22	30		273	273	267	261	249	238	232	218	203	189	174	154	131	-	3.366,90 €
SS 630/30*	22	30		284	282	276	270	258	246	240	225	210	195	180	159	135	-	3.474,80 €
SS 630/31*	26	35		294	291	285	279	267	254	248	233	217	202	186	164	140	-	3.582,70 €
SS 630/32*	26	35		303	301	294	288	275	262	256	240	224	208	192	170	144	-	3.690,50 €
SS 630/33*	26	35		313	310	304	297	284	271	264	248	231	215	198	175	149	-	3.798,45 €
SS 630/34*	26	35		323	320	313	306	292	279	272	255	238	221	204	180	153	-	3.906,30 €
SS 630/35*	26	35		333	329	322	315	301	287	280	263	245	228	210	186	158	-	4.017,95 €
SS 630/36*	30	40		343	338	331	324	310	295	288	271	252	235	216	191	163	-	4.129,55 €
SS 630/37*	30	40		352	348	340	333	318	303	296	278	259	241	222	197	167	-	4.239,90 €

* Para motor de 8" requiere adaptador (ref. SS68)

Para protector de cable adicional -versión estrella/triángulo- hay un suplemento de 43,50 € sobre PVP

* Para o motor de 8" requer adaptador (ref. SS68)

Para protector de cabo adicional -versão estrela/triângulo- há um suplemento de 43,50 € sobre o PVP

Cuerpos hidráulicos sumergibles 6" / Corpos hidráulicos submersíveis 6"

SS6

SUM

SS 636			Q= Caudal											PVP para motor 4"	PVP para motor 6"/ 8"	
			m³/h	0	24	27	30	33	36	39	42	45	48			51
Cuerpo / Corpo	Potencia motor / Potência motor		l/seg	0	6,67	7,5	8,33	9,17	10	10,83	11,67	12,5	13,33	14,17		
Modelo / Etapas	kW	CV	Imp	H = Altura total metros columna de agua / Altura total metros coluna de água												
SS 636/01	1,1	1,5	Rp 3"	11	10	9	9	8	8	8	7	6	6	5	515,70 €	-
SS 636/02	2,2	3		23	19	19	18	17	16	15	14	13	12	11	724,40 €	-
SS 636/03	4	5,5		34	29	28	26	25	24	23	21	19	18	16	846,55 €	855,00 €
SS 636/04	4	5,5		46	39	37	35	34	32	30	28	26	24	21	972,25 €	976,25 €
SS 636/05	5,5	7,5		57	49	46	44	42	40	38	35	32	30	26	1.066,20 €	1.073,40 €
SS 636/06	7,5	10		68	58	56	53	51	48	45	42	39	36	32	1.157,50 €	1.161,45 €
SS 636/07	7,5	10		80	68	65	61	59	56	53	49	45	41	37	1.276,15 €	1.281,80 €
SS 636/08	9,3	12,5		91	78	74	70	68	64	60	56	52	47	42	-	1.378,80 €
SS 636/09	11	15		103	87	84	79	76	71	68	63	58	53	48	-	1.460,95 €
SS 636/10	11	15		114	97	93	88	84	79	75	70	65	59	53	-	1.565,35 €
SS 636/11	13	17,5		126	107	102	97	93	87	83	77	71	65	58	-	1.645,10 €
SS 636/12	13	17,5		137	116	112	105	101	95	90	84	78	71	63	-	1.779,00 €
SS 636/13	15	20		148	126	121	114	110	103	98	91	84	77	69	-	1.901,75 €
SS 636/14	15	20		160	136	130	123	118	111	105	99	91	83	74	-	2.087,10 €
SS 636/15	18,5	25		171	146	139	132	127	119	113	106	97	89	79	-	2.201,80 €
SS 636/16	18,5	25		183	155	149	140	135	127	120	113	104	95	85	-	2.321,80 €
SS 636/17	18,5	25		194	165	158	149	144	135	128	120	110	101	90	-	2.394,00 €
SS 636/18	18,5	25		205	175	167	158	152	143	135	127	117	107	95	-	2.535,20 €
SS 636/19*	22	30		217	184	177	167	161	151	143	134	123	113	100	-	2.660,45 €
SS 636/20*	22	30		228	194	186	176	169	159	150	141	130	119	106	-	2.786,90 €
SS 636/21*	22	30	240	204	195	184	177	167	158	148	136	124	111	-	2.914,15 €	
SS 636/22*	26	35	251	214	205	193	186	175	165	155	143	130	116	-	3.002,95 €	
SS 636/23*	26	35	262	223	214	202	194	183	173	162	149	136	122	-	3.081,50 €	
SS 636/24*	26	35	274	233	223	211	203	191	180	169	156	142	127	-	3.241,10 €	
SS 636/25*	26	35	285	243	232	219	211	199	188	176	162	148	132	-	3.339,35 €	
SS 636/26*	30	40	297	252	242	228	220	206	195	183	169	154	137	-	3.507,20 €	
SS 636/27*	30	40	308	262	251	237	228	214	203	190	175	160	143	-	3.623,25 €	
SS 636/28*	30	40	320	272	260	246	237	222	210	197	182	166	148	-	3.742,55 €	
SS 636/29*	30	40	331	282	270	255	245	230	218	204	188	172	153	-	3.859,75 €	

* Para motor de 8" requiere adaptador (ref. SS68)

Para protector de cable adicional -versión estrella/triángulo- hay un suplemento de 43,50 € sobre PVP

* Para o motor de 8" requer adaptador (ref. SS68)

Para protector de cabo adicional -versão estrela/triângulo- há um suplemento de 43,50 € sobre o PVP

SS 642			Q= Caudal												PVP para motor 4"	PVP para motor 6"/ 8"		
			m³/h	0	36	38	40	42	44	46	48	50	52	54			56	58
Cuerpo / Corpo	Potencia motor / Potência motor		l/seg	0	10	10,56	11,11	11,67	12,22	12,78	13,33	13,89	14,44	15	15,56	16,11		
Modelo / Etapas	kW	CV	Imp	H = Altura total metros columna de agua / Altura total metros coluna de água														
SS 642/01	1,5	2	Rp 3"	13	10	10	9	9	9	8	8	8	7	7	6	523,15 €	-	
SS 642/02	3	4		26	20	19	19	18	18	17	17	16	16	15	14	12	736,65 €	-
SS 642/03	5,5	7,5		39	29	29	28	27	26	26	25	24	23	22	20	19	843,45 €	862,20 €
SS 642/04	7,5	10		52	39	38	37	36	35	34	33	32	31	29	27	25	962,40 €	977,15 €
SS 642/05	7,5	10		65	49	48	47	46	44	43	42	40	39	37	34	31	1.053,05 €	1.080,40 €
SS 642/06	9,3	12,5		78	59	57	56	55	53	51	50	48	47	44	41	37	-	1.164,10 €
SS 642/07	11	15		91	69	67	65	64	62	60	58	56	55	51	48	43	-	1.262,85 €
SS 642/08	13	17,5		104	78	76	74	73	70	68	66	64	62	58	54	50	-	1.350,50 €
SS 642/09	15	20		117	88	86	84	82	79	77	75	72	70	66	61	56	-	1.464,95 €
SS 642/10	15	20		130	98	95	93	91	88	85	83	80	78	73	68	62	-	1.575,65 €
SS 642/11	18,5	25		143	108	105	102	100	97	94	91	88	86	80	75	68	-	1.655,45 €
SS 642/12	18,5	25		156	118	114	112	109	106	102	100	96	94	88	82	74	-	1.782,15 €
SS 642/13*	22	30		169	127	124	121	118	114	111	108	104	101	95	88	81	-	1.908,90 €
SS 642/14*	22	30		182	137	133	130	127	123	119	116	112	109	102	95	87	-	2.103,60 €
SS 642/15*	22	30		195	147	143	140	137	132	128	125	120	117	110	102	93	-	2.238,60 €
SS 642/16*	26	35		208	157	152	149	146	141	136	133	128	125	117	109	99	-	2.373,65 €
SS 642/17*	26	35		221	167	162	158	155	150	145	141	136	133	124	116	105	-	2.419,80 €
SS 642/18*	30	40		234	176	171	167	164	158	153	149	144	140	131	122	112	-	2.542,55 €
SS 642/19*	30	40		247	186	181	177	173	167	162	158	152	148	139	129	118	-	2.669,35 €
SS 642/20*	30	40		260	196	190	186	182	176	170	166	160	156	146	136	124	-	2.796,00 €
SS 642/21*	37	50		273	206	200	195	191	185	179	174	168	164	153	143	130	-	2.922,70 €
SS 642/22*	37	50		286	216	209	205	200	194	187	183	176	172	161	150	136	-	3.009,70 €
SS 642/23*	37	50		299	225	219	214	209	202	196	191	184	179	168	156	143	-	3.086,80 €
SS 642/24*	37	50		312	235	228	223	218	211	204	199	192	187	175	163	149	-	3.262,75 €
SS 642/25*	37	50		325	245	238	233	228	220	213	208	200	195	183	170	155	-	3.353,20 €

* Para motor de 8" requiere adaptador (ref. SS68)

Para protector de cable adicional -versión estrella/triángulo- hay un suplemento de 43,50 € sobre PVP

* Para o motor de 8" requer adaptador (ref. SS68)

Para protector de cabo adicional -versão estrela/triângulo- há um suplemento de 43,50 € sobre o PVP

Cuerpos hidráulicos sumergibles 6" / Corpos hidráulicos submersíveis 6"

SS6

SUM

SS 660			Q= Caudal										PVP para motor 4"	PVP para motor 6"/8"	
			m³/h	0	30	36	42	48	54	60	66	72			78
Cuerpo / Corpo	Potencia motor / Potência motor		l/seg	0	8,33	10	11,67	13,33	15	16,67	18,33	20			21,67
Modelo / Etapas	kW	CV	Imp	H = Altura total metros columna de agua / Altura total metros coluna de água											
SS 660/01	1,5	2	Rp 4"	11	10	9	9	8	8	7	6	5	4	541,35 €	-
SS 660/02	3	4		22	20	19	18	17	15	13	11	9	7	648,25 €	-
SS 660/03	5,5	7,5		33	30	28	27	25	23	20	17	14	11	750,10 €	763,95 €
SS 660/04	7,5	10		44	40	37	36	33	30	27	23	19	14	880,70 €	906,35 €
SS 660/05	7,5	10		52	51	47	43	40	36	32	28	23	17	993,70 €	1.038,05 €
SS 660/06	9,3	12,5		61	61	56	50	47	43	38	32	27	20	-	1.160,00 €
SS 660/07	11	15		70	71	65	58	54	49	43	37	31	23	-	1.264,60 €
SS 660/08	11	15		79	81	74	65	61	55	49	42	35	26	-	1.366,35 €
SS 660/09	13	17,5		88	91	84	73	68	61	54	47	39	29	-	1.505,00 €
SS 660/10	15	20		105	101	93	83	77	69	61	53	44	33	-	1.595,95 €
SS 660/11	18,5	25		123	111	102	93	86	77	68	59	49	37	-	1.730,35 €
SS 660/12	18,5	25		141	121	112	103	95	85	75	65	54	41	-	1.808,10 €
SS 660/13	18,5	25		158	131	121	113	104	93	82	71	59	45	-	1.942,05 €
SS 660/14*	22	30		176	141	130	123	113	101	89	77	64	50	-	2.072,25 €
SS 660/15*	22	30		194	152	140	133	122	109	100	83	69	54	-	2.141,30 €
SS 660/16*	26	35		202	162	149	141	130	117	103	89	74	57	-	2.267,70 €
SS 660/17*	26	35		210	172	158	150	138	125	110	95	79	61	-	2.547,50 €
SS 660/18*	26	35		218	182	167	159	146	132	117	100	84	65	-	2.681,80 €
SS 660/19*	30	40		226	192	177	167	155	140	124	106	89	69	-	2.816,10 €
SS 660/20*	30	40		234	202	186	176	163	147	131	112	94	73	-	2.954,20 €
SS 660/21*	30	40		242	212	195	185	171	155	137	118	99	77	-	2.998,55 €
SS 660/22*	37	50		250	222	205	193	179	163	144	124	104	81	-	3.132,50 €
SS 660/23*	37	50		259	232	214	202	187	170	151	130	109	84	-	3.266,45 €
SS 660/24*	37	50		267	242	223	211	196	178	158	136	114	88	-	3.400,40 €
SS 660/25*	37	50		275	253	233	219	204	185	165	142	119	92	-	3.534,30 €

* Para motor de 8" requiere adaptador (ref. SS68)

Para protector de cable adicional -versión estrella/triángulo- hay un suplemento de 43,50 € sobre PVP

* Para o motor de 8" requer adaptador (ref. SS68)

Para protector de cabo adicional -versão estrela-triângulo- há um suplemento de 43,50 € sobre o PVP

SS 675			Q= Caudal										PVP para motor 4"	PVP para motor 6"/8"	
			m³/h	0	42	54	64	70	75	80	84	90			96
Cuerpo / Corpo	Potencia motor / Potência motor		l/seg	0	11,67	15	17,78	19,44	20,83	22,22	23,33	25			26,67
Modelo / Etapas	kW	CV	Imp	H = Altura total metros columna de agua / Altura total metros coluna de água											
SS 675/01	3	4	Rp 4"	16	11	11	10	9	8	7	7	6	4	726,40 €	-
SS 675/02	5,5	7,5		32	23	21	20	19	17	15	13	11	9	902,65 €	908,45 €
SS 675/03	7,5	10		49	34	32	30	28	25	22	20	17	13	1.078,95 €	1.084,80 €
SS 675/04	11	15		65	45	43	40	37	33	30	27	22	17	-	1.261,70 €
SS 675/05	13	17,5		81	56	53	49	47	41	37	34	28	21	-	1.438,00 €
SS 675/06	15	20		97	68	64	59	56	50	45	40	33	26	-	1.614,30 €
SS 675/07	18,5	25		113	79	74	69	65	58	52	47	37	30	-	1.790,60 €
SS 675/08	18,5	25		130	90	85	79	74	66	60	54	45	34	-	1.967,40 €
SS 675/09*	22	30		146	102	96	89	84	75	67	60	50	39	-	2.143,80 €
SS 675/10*	26	35		162	113	106	99	93	83	74	67	56	43	-	2.320,05 €
SS 675/11*	30	40		178	124	117	109	102	91	82	74	61	47	-	2.497,00 €
SS 675/12*	30	40		194	135	128	119	112	99	89	81	67	51	-	2.673,25 €
SS 675/13*	37	50		210	147	138	128	121	108	97	87	72	56	-	2.849,45 €
SS 675/14*	37	50		227	158	149	138	130	116	104	94	78	60	-	3.026,45 €
SS 675/15*	37	50		243	169	160	148	140	124	112	101	84	64	-	3.325,50 €
SS 675/16*	45	60		259	180	170	158	149	133	119	107	89	69	-	3.379,05 €
SS 675/17*	45	60		275	192	181	168	158	141	127	114	95	73	-	3.555,85 €
SS 675/18*	45	60		291	203	191	178	167	149	134	121	100	77	-	3.732,20 €

* Para motor de 8" requiere adaptador (ref. SS68)

Para protector de cable adicional -versión estrella/triángulo- hay un suplemento de 43,50 € sobre PVP

* Para o motor de 8" requer adaptador (ref. SS68)

Para protector de cabo adicional -versão estrela-triângulo- há um suplemento de 43,50 € sobre o PVP

Cuerpos hidráulicos sumergibles 6" / Corpos hidráulicos submersíveis 6"

SS6

SUM

SS 690			Q= Caudal										PVP para motor 4"	PVP para motor 6"/ 8"		
			m³/h	0	75	84	90	96	100	105	110	115			120	
Cuerpo / Corpo	Potencia motor / Potência motor		l/seg	0	20,83	23,33	25	26,67	27,78	29,17	30,56	31,94	33,33			
Modelo / Etapas	kw	CV	Imp	H = Altura total metros columna de agua / Altura total metros coluna de água												
SS 690/01	4	5,5	4"	15	11	11	10	9	9	8	8	7	6	801,30 €	809,05 €	
SS 690/02	7,5	10		31	22	21	20	19	18	17	16	14	13	999,60 €	1.006,10 €	
SS 690/03	11	15		46	33	32	30	28	27	25	23	21	19	-	1.202,50 €	
SS 690/04	15	20		62	44	42	40	38	36	33	31	28	25	-	1.398,95 €	
SS 690/05	18,5	25		77	55	53	50	47	45	42	39	35	31	-	1.595,35 €	
SS 690/06*	22	30		93	66	63	60	57	54	50	47	42	38	-	1.791,80 €	
SS 690/07*	26	35		108	77	74	70	66	63	59	55	50	44	-	1.988,25 €	
SS 690/08*	30	40		124	88	84	80	76	72	67	62	57	50	-	2.184,70 €	
SS 690/09*	37	50		139	98	95	90	85	81	75	70	64	56	-	2.381,15 €	
SS 690/10*	37	50		155	109	105	100	95	90	84	78	71	63	-	2.578,20 €	
SS 690/11*	45	60		170	120	116	110	104	99	92	86	78	69	-	2.786,90 €	
SS 690/12*	45	60		186	131	126	120	113	108	100	94	85	75	-	2.971,05 €	

*Para motor de 8" requiere adaptador (ref. SS68)

Para protector de cable adicional -versión estrella/triángulo- hay un suplemento de 43,50 € sobre PVP

*Para o motor de 8" requer adaptador (ref. SS68)

Para protector de cabo adicional -versão estrela-triângulo- há um suplemento de 43,50 € sobre o PVP

Kit brida adaptador motor a cuerpo de 6" / Kit flange adaptador motor ao corpo de 6"

PVP

SS68

kit brida adaptador motor de 8" a cuerpo de 6" / Kit flange adaptador motor de 8" a corpo 6"

245,55 €

S6

SUM



impo

- Cuerpo hidráulico en fundición de hierro
 - Impulsores semiaxiales en fundición de hierro
 - Caudal máximo: 125 m³/h
 - Presión máxima: 32 bar
 - Cantidad máxima de arena permitida: 50 gr/m³
 - Válvula de retención incorporada para proteger la bomba contra los golpes de ariete
 - Diámetro máximo de sólidos permitido: 2 mm
 - Temperatura de trabajo del líquido a bombear de 0°C a 40°C
 - Profundidad máxima de inmersión: 250 m
 - Brida acoplamiento motor según norma NEMA
 - Opcional: impulsores en bronce (bronce libre de zinc disponible)
 - Venta de kits de montaje
- Corpo hidráulico em ferro fundido
 - Impulsores semi-axiais em ferro fundido
 - Caudal máximo: 125 m³/h
 - Para maior pressão: 32 bar
 - Quantidade máxima de areia permitida: 50 gr/m³
 - Válvula retenção incorporada para proteger a bomba contra os golpes de aríete
 - Diâmetro máximo de sólido permitido: 2 mm
 - Temperatura de trabalho do líquido de 0°C a 40°C
 - Profundidade máxima de imersão: 250 m
 - Flange adaptadora ao motor compatível com norma NEMA
 - Opcional: impulsores em bronze (bronce livre de zinco disponível)
 - Venda de kits de montagem

Código de identificación / Código de identificação

S 6 30 / 11

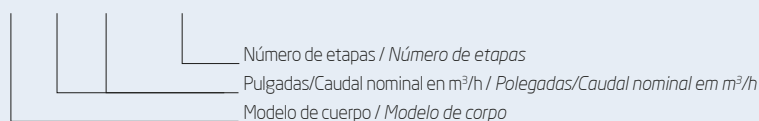

Cuerpos hidráulicos sumergibles 6" / Corpos hidráulicos submersíveis 6"

S6

SUM

S 630			Q= Caudal														PVP para motor 6"		
			m³/h	0	10	12	14	16	18	20	22	24	26	28	30	32		34	36
Cuerpo / Corpo	Potencia motor / Potência motor		l/seg	0	2,78	3,33	3,89	4,44	5	5,56	6,11	6,67	7,22	7,78	8,33	8,89	9,44	10	
Modelo / Etapas	kW	CV	Imp	H = Altura total metros columna de agua / Altura total metros coluna de água															
S 630/03	4	5,5		37	35	34	33	31	29	27	25	23	20	17	14	10	7	4	1.048,95 €
S 630/04	4	5,5		50	47	46	44	42	39	37	33	30	26	22	18	14	10	6	1.247,15 €
S 630/05	5,5	7,5		62	59	57	55	52	49	46	42	38	33	28	23	17	12	7	1.450,60 €
S 630/06	7,5	10		74	71	69	66	63	59	55	50	45	40	34	27	21	15	9	1.648,75 €
S 630/07	7,5	10		87	83	80	77	73	69	64	59	53	46	39	32	24	17	10	1.841,90 €
S 630/08	9,3	12,5		99	94	91	88	83	79	73	67	60	53	45	36	28	20	12	2.045,45 €
S 630 09	11	15		112	106	103	99	94	88	82	75	68	59	50	41	31	22	13	2.243,55 €
S 630/10	11	15		124	118	114	110	104	98	91	84	75	66	56	45	35	24	15	2.441,80 €
S 630/11	13	17,5		136	130	126	121	115	108	101	92	83	72	62	50	38	27	16	2.645,40 €
S 630/12	13	17,5	R ₂₃	149	142	137	132	125	118	110	100	90	79	67	55	42	29	18	2.838,35 €
S 630/13	15	20		161	154	148	142	136	128	119	109	98	86	73	59	45	32	19	3.041,90 €
S 630/14	15	20		173	165	160	153	146	138	128	117	105	92	78	64	49	34	21	3.240,10 €
S 630/15	18,5	25		186	177	171	164	156	147	137	126	113	99	84	68	52	37	22	3.438,45 €
S 630/16	18,5	25		198	189	183	175	167	157	146	134	120	105	89	73	56	39	24	3.751,30 €
S 630/17	18,5	25		211	201	194	186	177	167	155	142	128	112	95	77	59	42	25	3.960,15 €
S 630/18	22	30		223	213	206	197	188	177	164	151	135	119	101	82	63	44	27	4.163,50 €
S 630/19	22	30		235	224	217	208	198	187	174	159	143	125	106	86	66	46	28	4.367,05 €
S 630/20	22	30		248	236	228	219	209	196	183	167	150	132	112	91	70	49	30	4.575,70 €
S 630/21	26	35		260	248	240	230	219	206	192	176	158	138	117	96	73	51	31	4.779,15 €
S 630/22	26	35	273	260	251	241	229	216	201	184	165	145	123	100	77	54	33	4.987,90 €	

Para impulsores en bronce hay un suplemento de 103,95 € por etapa sobre PVP

Para impulsores em bronze há um suplemento de 103,95 € por impulsor sobre o PVP

S 635			Q= Caudal													PVP para motor 6"		
			m³/h	0	14	16	20	24	28	32	36	40	44	48	52		56	60
Cuerpo / Corpo	Potencia motor / Potência motor		l/seg	0	3,89	4,44	5,56	6,67	7,78	8,89	10	11,11	12,22	13,33	14,44	15,56	16,67	
Modelo / Etapas	kW	CV	Imp	H = Altura total metros columna de agua / Altura total metros coluna de água														
S 635/02	4	5,5		28	26	26	25	24	23	21	20	18	16	14	11	8	6	850,70 €
S 635/03	5,5	7,5		42	39	39	37	36	34	32	30	27	24	20	17	13	9	1.048,95 €
S 635/04	7,5	10		56	52	51	49	47	45	43	40	36	32	27	22	17	12	1.252,40 €
S 635/05	7,5	10		70	65	64	62	59	57	53	50	45	40	34	28	21	15	1.450,60 €
S 635/06	9,3	12,5		84	78	77	74	71	68	64	60	54	48	41	33	25	18	1.654,05 €
S 635/07	11	15		98	92	90	87	83	79	75	70	63	56	48	39	29	21	1.847,10 €
S 635/08	13	17,5		112	105	103	99	95	91	85	80	72	64	55	44	34	24	2.050,60 €
S 635/09	15	20		126	118	116	111	107	102	96	89	81	72	61	50	38	26	2.248,85 €
S 635/10	15	20		140	131	129	124	119	113	107	99	91	80	68	55	42	29	2.452,30 €
S 635/11	18,5	25	R ₂₃	154	144	141	136	131	124	117	109	100	88	75	61	46	32	2.650,60 €
S 635/12	18,5	25		168	157	154	148	142	136	128	119	109	96	82	66	50	35	2.854,10 €
S 635/13	22	30		182	170	167	161	154	147	139	129	118	104	89	72	55	38	3.047,05 €
S 635/14	22	30		196	183	180	173	166	158	150	139	127	112	96	77	59	41	3.250,50 €
S 635/15	22	30		210	196	193	186	178	170	160	149	136	120	102	83	63	44	3.448,90 €
S 635/16	26	35		224	209	206	198	190	181	171	159	145	128	109	89	67	47	3.761,80 €
S 635/17	26	35		238	222	218	210	202	192	182	169	154	136	116	94	71	50	3.970,70 €
S 635/18	30	40		252	235	231	223	214	204	192	179	163	144	123	100	76	53	4.173,90 €
S 635/19	30	40		266	249	244	235	225	215	203	189	172	152	130	105	80	56	4.382,75 €
S 635/20	30	40		280	262	257	247	237	226	214	199	181	160	137	111	84	59	4.586,25 €
S 635/21	37	50		294	275	270	260	249	238	224	209	190	168	143	116	88	62	4.794,90 €
S 635/22	37	50		308	288	283	272	261	249	235	219	199	176	150	122	92	65	5.003,60 €

Para impulsores en bronce hay un suplemento de 103,95 € por etapa sobre PVP

Para impulsores em bronze há um suplemento de 103,95 € por impulsor sobre o PVP

Cuerpos hidráulicos sumergibles 6" / Corpos hidráulicos submersíveis 6"

S6

SUM

S 645			Q= Caudal															PVP para motor 6"		
			m³/h	0	18	20	22	24	28	32	36	40	44	48	52	56	60		64	68
Cuerpo / Corpo	Potencia motor / Potência motor		l/seg	0	5	5,56	6,11	6,67	7,78	8,89	10	11,11	12,22	13,33	14,44	15,56	16,67	17,78	18,89	PVP para motor 6"
Modelo / Etapas	kW	CV	Imp	H = Altura total metros columna de agua / Altura total metros coluna de água																
S 645/02	4	5,5	Rp 3"	30	27	26	26	25	25	24	23	22	21	19	18	15	13	11	8	834,95 €
S 645/03	5,5	7,5		45	40	39	39	38	37	36	35	33	31	29	26	23	20	16	12	1.033,20 €
S 645/04	7,5	10		60	53	53	52	51	49	48	46	44	42	39	35	31	26	21	17	1.221,00 €
S 645/05	9,3	12,5		75	67	66	65	64	62	60	58	55	52	48	44	39	33	27	21	1.414,10 €
S 645/06	11	15		90	80	79	78	76	74	72	69	66	63	58	53	46	39	32	25	1.612,35 €
S 645/07	13	17,5		105	93	92	91	89	87	84	81	77	73	68	61	54	46	38	29	1.805,35 €
S 645/08	15	20		120	107	105	103	102	99	96	93	88	83	77	70	62	53	43	33	1.993,15 €
S 645/09	18,5	25		135	120	118	116	115	111	108	104	100	94	87	79	69	59	48	37	2.191,40 €
S 645/10	18,5	25		150	133	131	129	127	124	120	116	111	104	97	88	77	66	54	42	2.384,45 €
S 645/11	22	30		165	147	144	142	140	136	132	127	122	115	106	96	85	72	59	46	2.572,35 €
S 645/12	22	30		180	160	158	155	153	148	144	139	133	125	116	105	93	79	64	50	2.770,55 €
S 645/13	26	35		195	173	171	168	166	161	156	150	144	136	126	114	100	85	70	54	2.963,65 €
S 645/14	26	35		210	187	184	181	178	173	168	162	155	146	135	123	108	92	75	58	3.151,30 €
S 645/15	26	35		225	200	197	194	191	186	180	174	166	156	145	131	116	99	81	62	3.349,65 €
S 645/16	30	40		240	213	210	207	204	198	192	185	177	167	155	140	123	105	86	66	3.657,50 €
S 645/17	30	40		255	227	223	220	217	210	204	197	188	177	164	149	131	112	91	71	3.855,75 €
S 645/18	37	50		270	240	236	233	229	223	216	208	199	188	174	158	139	118	97	75	4.054,00 €
S 645/19	37	50		285	254	250	246	242	235	228	220	210	198	184	166	147	125	102	79	4.257,45 €
S 645/20	37	50		300	267	263	259	255	247	240	231	221	209	193	175	154	132	107	83	4.450,50 €
S 645/21	37	50		315	280	276	272	268	260	252	243	232	219	203	184	162	138	113	87	4.653,95 €
S 645/22	45	60	330	294	289	284	280	272	264	255	243	229	213	193	170	145	118	91	4.852,25 €	

Para impulsores en bronce hay un suplemento de 103,95 € por etapa sobre PVP

Para impulsores em bronze há um suplemento de 103,95 € por impulsor sobre o PVP

S 655			Q= Caudal															PVP para motor 6"				
			m³/h	0	24	26	28	30	32	36	40	44	48	52	56	60	64		68	72	76	78
Cuerpo / Corpo	Potencia motor / Potência motor		l/seg	0	6,67	7,22	7,78	8,33	8,89	10	11,11	12,22	13,33	14,44	15,56	16,67	17,78	18,89	20	21,11	21,67	PVP para motor 6"
Modelo / Etapas	kW	CV	Imp	H = Altura total metros columna de agua / Altura total metros coluna de água																		
S 655/02	5,5	7,5	Rp 4"	29	24	24	23	22	21	20	19	17	16	15	13	11	9	7	4	2	1	845,30 €
S 655/03	7,5	10		45	39	38	37	36	36	34	33	31	30	28	26	24	21	19	16	13	12	1.033,20 €
S 655/04	9,3	12,5		60	52	51	49	48	48	46	44	42	40	37	35	32	29	25	21	18	16	1.215,80 €
S 655/05	11	15		75	64	63	62	61	59	57	55	52	50	47	43	40	36	31	27	22	20	1.403,65 €
S 655/06	13	17,5		91	77	76	74	73	71	68	66	63	60	56	52	48	43	38	32	27	24	1.586,30 €
S 655/07	15	20		106	90	88	87	85	83	80	77	73	69	65	61	56	50	44	38	31	29	1.774,10 €
S 655/08	18,5	25		121	103	101	99	97	95	91	87	84	79	75	70	64	57	50	43	36	33	1.961,85 €
S 655/09	22	30		136	116	114	111	109	107	103	98	94	89	84	78	72	64	56	48	40	37	2.144,50 €
S 655/10	22	30		151	129	126	124	121	119	114	109	104	99	93	87	80	72	63	54	45	41	2.337,55 €
S 655/11	26	35		166	142	139	136	133	131	125	120	115	109	103	96	88	79	69	59	49	45	2.520,20 €
S 655/12	26	35		181	155	152	148	145	143	137	131	125	119	112	104	96	86	75	64	54	49	2.708,00 €
S 655/13	30	40		196	168	164	161	158	154	148	142	136	129	122	113	104	93	82	70	58	53	2.890,55 €
S 655/14	30	40		211	180	177	173	170	166	160	153	146	139	131	122	112	100	88	75	63	57	3.078,35 €
S 655/15	37	50		226	193	189	186	182	178	171	164	157	149	140	130	120	107	94	81	67	61	3.266,15 €
S 655/16	37	50		242	206	202	198	194	190	182	175	167	159	150	139	127	114	100	86	72	65	3.558,30 €
S 655/17	37	50		257	219	215	210	206	202	194	186	178	169	159	148	135	122	107	91	76	69	3.756,65 €
S 655/18	45	60		272	232	227	223	218	214	205	197	188	179	168	157	143	129	113	97	81	73	3.949,70 €
S 655/19	45	60		287	245	240	235	230	226	217	208	198	189	178	165	151	136	119	102	85	78	4.137,60 €
S 655/20	45	60		302	258	253	247	242	238	228	219	209	198	187	174	159	143	126	107	90	82	4.330,55 €

Para impulsores en bronce hay un suplemento de 103,95 € por etapa sobre PVP

Para impulsores em bronze há um suplemento de 103,95 € por impulsor sobre o PVP

Cuerpos hidráulicos sumergibles 6" / Corpos hidráulicos submersíveis 6"

S6

SUM

S 675			Q= Caudal															PVP para motor 6"		
			m³/h	0	36	44	52	60	68	72	76	80	84	88	92	96	100		104	108
Cuerpo / Corpo	Potencia motor / Potência motor		l/seg	0	10	12,22	14,44	16,67	18,89	20	21,11	22,22	23,33	24,44	25,56	26,67	27,78	28,89	30	
Modelo / Etapas	kW	CV	Imp	H = Altura total metros columna de agua / Altura total metros coluna de água																
S 675/01	4	5,5	100	13	11	11	10	9	8	8	8	7	7	6	6	5	5	4	3	678,45 €
S 675/02	5,5	7,5		25	23	21	20	18	17	16	15	15	14	13	12	11	9	8	6	892,40 €
S 675/03	7,5	10		38	34	32	30	28	25	24	23	22	21	19	18	16	14	12	9	1.106,20 €
S 675/04	11	15		51	45	42	40	37	34	32	31	29	28	26	24	21	19	16	12	1.325,35 €
S 675/05	13	17,5		64	56	53	49	46	42	41	39	37	35	32	30	27	24	20	16	1.544,50 €
S 675/06	15	20		76	68	64	59	55	51	49	46	44	42	39	36	32	28	24	19	1.758,45 €
S 675/07	18,5	25		89	79	74	69	64	59	57	54	51	48	45	42	37	33	28	22	1.972,35 €
S 675/08	22	30		102	90	85	79	73	68	65	62	59	55	52	47	43	38	32	25	2.186,30 €
S 675/09	22	30		115	102	95	89	83	76	73	70	66	62	58	53	48	42	36	28	2.405,40 €
S 675/10	26	35		127	113	106	99	92	85	81	77	73	69	65	59	54	47	40	31	2.619,30 €
S 675/11	30	40		140	124	116	109	101	93	89	85	81	76	71	65	59	52	44	34	2.833,20 €
S 675/12	30	40		153	136	127	119	110	102	97	93	88	83	77	71	64	56	48	37	3.047,05 €
S 675/13	37	50		166	147	138	128	119	110	106	101	96	90	84	77	70	61	52	41	3.380,80 €
S 675/14	37	50		178	158	148	138	129	119	114	108	103	97	90	83	75	66	55	44	3.600,15 €
S 675/15	37	50		191	169	159	148	138	127	122	116	110	104	97	89	80	71	59	47	3.819,35 €
S 675/16	45	60		204	181	169	158	147	136	130	124	118	111	103	95	86	75	63	50	4.038,30 €
S 675/17	45	60		217	192	180	168	156	144	138	132	125	118	110	101	91	80	67	53	4.262,80 €
S 675/18	45	60		229	203	191	178	165	153	146	139	132	125	116	107	96	85	71	56	4.481,85 €

Para impulsores en bronce hay un suplemento de 103,95 € por etapa sobre PVP

Para impulsores em bronze há um suplemento de 103,95 € por impulsor sobre o PVP

S 690			Q= Caudal												PVP para motor 6"	
			m³/h	0	30	40	50	60	70	80	90	100	110	120		130
Cuerpo / Corpo	Potencia motor / Potência motor		l/seg	0	8,33	11,11	13,89	16,67	19,44	22,22	25	27,78	30,56	33,33	36,11	
Modelo / Etapas	kW	CV	Imp	H = Altura total metros columna de agua / Altura total metros coluna de água												
S 690/01	4	5,5	100	13	13	12	11	11	10	10	9	8	7	5	4	683,65 €
S 690/02	7,5	10		27	25	24	22	21	20	20	19	17	14	11	7	902,70 €
S 690/03	11	15		40	38	36	34	32	30	29	28	25	22	16	11	1.127,15 €
S 690/04	15	20		54	50	48	45	42	41	39	37	34	29	22	15	1.346,15 €
S 690/05	18,5	25		67	63	59	56	53	51	49	46	42	36	27	19	1.565,35 €
S 690/06	22	30		81	75	71	67	64	61	59	56	51	43	33	22	1.784,55 €
S 690/07	26	35		94	88	83	78	74	71	68	65	59	50	38	26	2.003,60 €
S 690/08	30	40		108	101	95	90	85	81	78	74	68	58	44	30	2.227,95 €
S 690/09	37	50		121	113	107	101	95	91	88	83	76	65	49	33	2.447,20 €
S 690/10	37	50		135	126	119	112	106	101	98	93	85	72	55	37	2.666,15 €
S 690/11	45	60		148	138	131	123	117	112	107	102	93	79	60	41	2.885,25 €
S 690/12	45	60		162	151	143	134	127	122	117	111	102	86	66	44	3.109,65 €

Para impulsores en bronce hay un suplemento de 103,95 € por etapa sobre PVP

Para impulsores em bronze há um suplemento de 103,95 € por impulsor sobre o PVP



impo

- Cuerpo hidráulico en fundición de hierro
 - Impulsores semiaxiales en fundición de hierro
 - Caudal máximo: 185 m³/h
 - Presión máxima: 40 bar
 - Cantidad máxima de arena permitida: 50 gr/m³
 - Válvula de retención incorporada para proteger la bomba contra los golpes de ariete
 - Diámetro máximo de sólidos permitido: 2 mm
 - Temperatura de trabajo del líquido a bombear de 0°C a 40°C
 - Profundidad máxima de inmersión: 250 m
 - Brida acoplamiento motor según norma NEMA
 - Opcional: impulsores en bronce (bronce libre de zinc disponible)
 - Venta de kits de montaje
- *Corpo hidráulico em ferro fundido*
 - *Impulsores semi-axiais em ferro fundido*
 - *Caudal máximo: 185 m³/h*
 - *Pressão máxima: 40 bar*
 - *Quantidade máxima de areia permitida: 50 gr/m³*
 - *Válvula de retenção incorporada para proteger a bomba contra os golpes de aríete*
 - *Diâmetro máximo de sólido permitido: 2 mm*
 - *Temperatura de trabalho do líquido de 0°C a 40°C*
 - *Profundidade máxima de imersão: 250 m abaixo do nível da água*
 - *Flange adaptadora ao motor compatível com norma NEMA*
 - *Opcional: impulsores em bronze (bronce livre de zinco disponível)*
 - *Venda de kits de montagem*

Código de identificación / Código de identificação

S 7 75 / 15

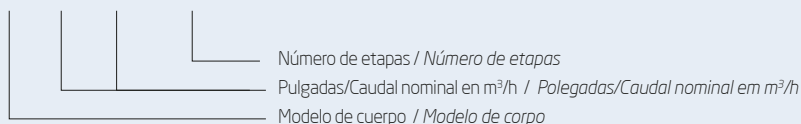

S 775			Q= Caudal																	PVP			
			m³/h	0	40	42	45	48	54	60	66	72	75	80	84	90	96	100	105			108	110
Cuerpo / Corpo	Potencia motor / Potência motor	l/seg	0	11,1	11,7	12,5	13,3	15	16,7	18,3	20	20,8	22,2	23,3	25	26,7	27,8	29,2	30	30,6	31,9	para motor 6"	para motor 8"
Modelo / Etapas	kW	CV	Imp	H = Altura total metros columna de agua / Altura total metros coluna de água																			
S 775/01	5,5	7,5	23	21	20	20	20	19	18	17	17	16	16	15	14	13	13	12	11	10	9	876,70 €	-
S 775/02	11	15	46	41	41	40	39	38	36	35	34	33	32	30	29	27	25	23	22	21	18	1.147,95 €	-
S 775/03	15	20	69	62	61	60	59	57	55	52	50	49	47	46	43	40	38	35	33	31	28	1.419,20 €	-
S 775/04	22	30	91	83	82	80	78	75	73	70	67	66	63	61	57	53	50	46	44	42	37	1.690,55 €	1.815,85 €
S 775/05	26	35	119	103	102	100	98	94	91	87	84	82	79	76	72	67	63	58	55	52	46	1.967,10 €	2.087,05 €
S 775/06	30	40	142	124	122	120	118	113	109	105	101	99	95	91	86	80	76	70	66	63	55	2.238,40 €	2.358,40 €
S 775/07	37	50	164	145	143	140	137	132	127	122	117	115	111	107	101	94	88	81	77	73	64	2.509,75 €	2.629,70 €
S 775/08	45	60	186	165	163	160	157	151	145	140	134	131	126	122	115	107	101	93	87	84	74	2.781,00 €	2.906,30 €
S 775/09	45	60	208	186	183	180	176	170	164	157	151	148	142	137	129	120	114	104	98	94	83	3.057,45 €	3.177,50 €
S 775/10	52	70	235	207	204	200	196	189	182	175	168	164	158	152	144	134	126	116	109	105	92	-	3.448,90 €
S 775/11	55	75	259	227	224	220	216	208	200	192	185	181	174	168	158	147	139	128	120	115	101	-	3.720,15 €
S 775/12	59	80	282	248	245	240	235	226	218	210	201	197	189	183	172	160	151	139	131	126	110	-	3.996,55 €
S 775/13	66	90	306	269	265	260	255	245	236	227	218	213	205	198	187	174	164	151	142	136	120	-	4.267,80 €
S 775/14	75	100	329	289	285	280	274	264	254	245	235	230	221	213	201	187	177	162	153	147	129	-	4.653,95 €
S 775/15	81	110	353	310	306	300	294	283	273	262	252	246	237	229	215	200	189	174	164	157	138	-	4.941,00 €
S 775/16	81	110	376	331	326	320	314	302	291	280	269	263	253	244	230	214	20	186	175	167	147	-	5.222,70 €
S 775/17	93	125	400	351	347	340	333	321	309	297	285	279	268	259	244	227	215	197	186	178	156	-	5.509,60 €

Para impulsores en bronce hay un suplemento de 169,10 € por etapa sobre PVP

Para impulsores em bronze há um suplemento de 169,10 € por impulsor sobre o PVP

Cuerpos hidráulicos sumergibles 7" / Corpos hidráulicos submersíveis 7"

S7

SUM

S 790			Q= Caudal														PVP			
			m³/h	0	66	72	75	80	84	90	96	100	105	108	110	115			120	125
Cuerpo / Corpo	Potencia motor / Potência motor		l/seg	0	18,3	20	20,8	22,2	23,3	25	26,7	27,8	29,2	30	30,6	31,9	33,3	34,7	para motor 6"	para motor 8"
Modelo / Etapas	kW	CV	Imp	H = Altura total metros columna de agua / Altura total metros coluna de água																
S 790/01	7,5	10	20 25	24	20	19	19	18	17	17	16	16	15	15	14	13	13	12	892,40 €	-
S 790/02	15	20		49	40	39	38	37	36	35	34	33	31	29	29	26	25	23	1.184,55 €	-
S 790/03	22	30		73	60	58	57	56	55	53	51	49	46	44	43	40	38	35	1.466,30 €	1.586,30 €
S 790/04	30	40		99	82	79	77	75	73	71	68	66	63	60	59	55	51	48	1.758,45 €	1.873,20 €
S 790/05	37	50		124	105	102	100	98	96	93	90	88	84	81	80	73	69	67	2.040,20 €	2.160,20 €
S 790/06	45	60		150	125	121	120	117	114	111	107	105	100	95	94	88	82	78	2.332,30 €	2.447,20 €
S 790/07	52	70		173	145	140	139	136	133	127	123	120	113	109	107	99	93	88	-	2.728,85 €
S 790/08	59	80		199	167	163	160	156	153	149	143	139	133	127	125	116	110	105	-	3.021,00 €
S 790/09	66	90		223	187	181	177	173	170	165	159	154	145	139	138	130	120	111	-	3.302,65 €
S 790/10	75	100		248	211	205	202	196	192	188	182	176	166	160	158	148	138	132	-	3.594,85 €
S 790/11	81	110		277	232	226	223	216	212	207	201	195	185	176	174	163	154	146	-	3.876,65 €
S 790/12	81	110		302	253	247	244	236	231	226	219	212	201	192	190	178	168	159	-	4.168,80 €
S 790/13	93	125		327	274	268	264	256	251	245	237	230	218	208	206	193	182	173	-	4.450,50 €
S 790/14	110	150		353	295	288	284	275	270	263	256	248	235	225	222	208	196	186	-	4.857,50 €

Para impulsores en bronce hay un suplemento de 169,10 € por etapa sobre PVP

Para impulsores em bronze há um suplemento de 169,10 € por impulsor sobre o PVP

S 7120			Q= Caudal												PVP				
			m³/h	0	96	100	105	110	115	120	125	130	135	140			145	150	
Cuerpo / Corpo	Potencia motor / Potência motor		l/seg	0	26,7	27,8	29,2	30,6	31,9	33,3	34,7	36,1	37,5	38,9	40,3	41,7	para motor 6"	para motor 8"	
Modelo / Etapas	kW	CV	Imp	H = Altura total metros columna de agua / Altura total metros coluna de água															
S 7120/01	5,5	7,5	25 30	19	12	12	12	12	11	11	11	10	10	9	9	8	918,40 €	-	
S 7120/02	11	15		38	25	25	24	23	23	22	21	20	19	18	17	16	16	1.241,80 €	-
S 7120/03	18,5	25		57	37	37	36	35	34	33	32	30	29	28	26	24	24	1.565,35 €	-
S 7120/04	22	30		76	50	49	48	47	45	44	42	41	39	37	35	32	32	1.888,85 €	1.998,45 €
S 7120/05	30	40		96	62	61	60	58	57	55	53	51	48	46	43	40	40	2.207,10 €	2.327,10 €
S 7120/06	37	50		115	75	74	72	70	68	66	63	61	58	55	52	48	48	2.535,70 €	2.650,60 €
S 7120/07	37	50		134	87	86	84	82	79	77	74	71	68	64	60	56	56	2.859,20 €	2.974,00 €
S 7120/08	45	60		153	100	98	96	93	91	88	85	81	77	73	69	64	64	3.182,75 €	3.297,55 €
S 7120/09	52	70		172	112	110	108	105	102	99	95	91	87	83	78	72	72	-	3.615,85 €
S 7120/10	55	75		191	125	123	120	117	113	110	106	101	97	92	86	81	81	-	3.944,40 €
S 7120/11	59	80		210	137	135	132	128	125	121	116	112	107	101	95	89	89	-	4.382,75 €
S 7120/12	66	90		229	150	147	144	140	136	132	127	122	116	110	104	97	97	-	4.711,45 €

Para impulsores en bronce hay un suplemento de 155,10 € por etapa sobre PVP

Para impulsores em bronze há um suplemento de 169,10 € por impulsor sobre o PVP

S 7150			Q= Caudal													PVP				
			m³/h	0	120	125	130	135	140	145	150	155	160	165	170			175	180	185
Cuerpo / Corpo	Potencia motor / Potência motor		l/seg	0	33	35	36	38	39	40	42	43	44	46	47	49	50	51	para motor 6"	para motor 8"
Modelo / Etapas	kW	CV	Imp	H = Altura total metros columna de agua / Altura total metros coluna de água																
S 7150/01	9,3	12,5	30 35	23	14	14	14	14	14	14	13	13	13	12	12	11	11	10	918,40 €	-
S 7150/02	19	25		45	29	28	28	27	27	26	26	25	25	24	23	22	21	20	1.236,70 €	-
S 7150/03	26	35		67	42	42	42	42	41	41	40	40	39	37	36	35	33	32	1.560,25 €	-
S 7150/04	37	50		86	56	55	55	54	54	53	52	51	49	48	46	44	42	39	1.883,65 €	1.993,15 €
S 7150/05	45	60		110	71	70	70	69	69	68	68	66	64	62	60	58	56	53	2.201,90 €	2.316,70 €
S 7150/06	52	70		131	86	86	85	85	84	84	83	81	79	76	73	70	68	65	-	2.640,10 €
S 7150/07	59	80		155	101	100	100	99	99	98	97	94	92	89	86	83	80	75	-	2.963,65 €
S 7150/08	66	90		177	115	114	114	113	113	112	112	108	106	103	99	96	91	88	-	3.287,05 €
S 7150/09	75	100		203	129	129	128	128	127	127	124	121	118	114	110	107	102	98	-	3.605,35 €
S 7150/10	81	110		222	145	145	144	144	143	141	139	135	131	125	121	118	114	110	-	3.928,80 €
S 7150/11	93	125		229	158	158	157	157	156	156	153	149	145	140	135	131	124	120	-	4.372,30 €
S 7150/12	110	150		250	173	172	171	171	168	167	164	160	156	151	146	142	135	131	-	4.701,00 €

Para impulsores en bronce hay un suplemento de 169,10 € por etapa sobre PVP

Para impulsores em bronze há um suplemento de 169,10 € por impulsor sobre o PVP



- Motor en AISI 304 con tapas superior e inferior en fundición de hierro
 - Potencia: 4 hasta 45 kW
 - Brida NEMA 6"
 - Aislamiento: clase F
 - Tecnología Sandfighter con cierre mecánico especial antiarena SIC
 - Temperatura ambiente de funcionamiento: 30°C; 37 y 45 kW hasta 50°C
 - Flujo mínimo de refrigeración requerido: 16 cm/s
 - Número máximo de arranques por hora: 20, convenientemente espaciados
 - Profundidad máxima de inmersión: 350 m (para presiones mayores, consultar)
 - Puede trabajar en posición vertical u horizontal
 - Tensión estándar: 380-415V/50 Hz; 460V/60 Hz
 - Tolerancia de tensión 50 Hz: +6% / -10% Un (415+6% = 440V; 380 - 10% = 342V)
 - Protección motor: seleccionar relés térmicos según normas EN 60947-4-1
 - Longitud cable: 4 m*
 - Incluye tornillos sujeción bomba
- Motor em AISI 304 com tapas superior e inferior em ferro fundido
 - Potência: 4 até 45 kW
 - Flange NEMA 6"
 - Isolamento: classe F
 - Tecnologia Sandfighter com fecho mecânico especial anti areia SIC
 - Temperatura ambiente de funcionamento: 30 °C; 37 e 45 kW até 50°C
 - Fluxo mínimo de refrigeração necessário: 16 cm/s
 - Número máximo de arranques por hora: 20, convenientemente espaçados
 - Profundidade máxima de imersão: 350 m (para maiores pressões, consultar)
 - Pode trabalhar em posição vertical ou horizontal
 - Tensão padrão: 380-415V/ 50 Hz;460V/60 Hz
 - Tolerância da tensão: 50 Hz: +6% / -10% Un (415+6% = 440V; 380 - 10% = 342V)
 - Protecção motor: seleccionar relés térmicos segundo normas EN 60947-4-1
 - Comprimento do cabo: 4 m*
 - Inclui parafusos de fixação da bomba

Motores FE Trifásicos Encapsulados 400V 50Hz

Motores FE Trifásicos Encapsulados 400V 50Hz									CONTROL		
Características			Motores Encapsulados Arranque Directo			Motores Encapsulados E/T			Cuadros con variador		
kW	CV	Carga axial	Código AD	Cable / Cabo	PVP Motor	Código ET	Cable / Cabo	PVP Motor	Código	Descripción	PVP Cuadro
4	5,5	15,5kN	2366109061T	4x4 mm ²	2.002,55 €	2367109061T	2x(4x4 mm ²)	2.159,30 €	GM012V	12A 3x400V	3.826,50 €
5,5	7,5		2366119061T	4x4 mm ²	2.067,85 €	2367119061T	2x(4x4 mm ²)	2.224,50 €	GM016V	16A 3x400V	4.418,95 €
7,5	10		2366129061T	4x4 mm ²	2.176,00 €	2367129061T	2x(4x4 mm ²)	2.332,75 €	GM023V	23A 3x400V	4.906,70 €
9,3	12,5		23660019061T	4x4 mm ²	2.327,90 €	23660119061T	2x(4x4 mm ²)	2.484,95 €	GM023V	23A 3x400V	4.906,70 €
11	15		2366139061T	4x4 mm ²	2.442,35 €	2367139061T	2x(4x4 mm ²)	2.599,00 €	GM031V	31A 3x400V	5.581,05 €
15	20		2366149061T	4x4 mm ²	2.844,90 €	2367149061T	2x(4x4 mm ²)	3.002,05 €	GM038V	38A 3x400V	6.693,95 €
18,5	25		2366159061T	4x4 mm ²	3.085,05 €	2367159061T	2x(4x4 mm ²)	3.241,80 €	GM045V	45A 3x400V	7.305,95 €
22	30	2366169061T	4x4 mm ²	3.461,00 €	2367169061T	2x(4x4 mm ²)	3.617,65 €	GM061V	61A 3x400V	8.088,30 €	
30	40	27,5kN	2366179061T	3x8,4 mm ² + 1G8,4 mm ²	4.486,30 €	2367179061T	2x(4x4 mm ²)	4.586,40 €	GM072V	72A 3x400V	9.977,00 €
37	50		2766186161T	3x8,4 mm ² + 1G8,4 mm ²	6.553,90 €	2767186161T	(3x8,4 mm ² + 1G8,4 mm ²) + 3x8,4 mm ²	6.663,80 €	GM087V	87A 3x400V	11.456,45 €
45	60		2766196161T	3x8,4 mm ² + 1G8,4 mm ²	7.808,60 €	2767196161T	(3x8,4 mm ² + 1G8,4 mm ²) + 3x8,4 mm ²	8.033,55 €	GM105V	105A 3x400V	12.847,70 €

Cables para motores FE encapsulados 6" / Cabos para motores FE encapsulados 6"

Código	Cable / Cabo PVP	PVP
310125004	Cable FRANKLIN 6" 4x4mm ² 4m c/conector Latón	135,40 €
310125008	Cable FRANKLIN 6" 4x4mm ² 8m c/conector Latón	208,85 €
310145004	Cable FRANKLIN 6" 4x8,4mm ² 4m c/conector Latón	185,30 €
310145008	Cable FRANKLIN 6" 4x8,4mm ² 8m c/conector Latón	335,25 €

* Disponible para mayores longitudes

** Por la compra de motor + cuadro se ofrece un 3% de descuento adicional en el motor. Incluye cable conectado de 4 m con rosca en AISI 304 y 4 tornillos fijación bomba 1/2" SAE x 3/2 cabeza hexagonal

Motor a 230V o 500V tiene un suplemento del 5% con respecto al precio del motor a 400V

Para motor en versión AISI 316 consultar precio

Para motores a 60 Hz consultar precio

Opciones especiales para motores de 6" Encapsulados (consultar precio):

- Motor equipado con cojinete axial de 45000N

- Motor equipado con sensor Subtrol para controlar temperatura de los bobinados a través del Submonitor

- Motores Hi-Temp 90 para trabajar con aguas de hasta 90°C

* Disponível para comprimentos mais longos

**Pela compra do motor + quadro eléctrico, concedemos 3% de desconto adicional no motor. Inclui cabo ligado de 4 m com rosca em AISI 304 e 4 parafusos de fixação da bomba 1/2" SAE x 3/2 cabeça hexagonal

Motor a 230V ou 500V têm um suplemento de 5% em relação ao preço do motor a 400V

Para motor em versão AISI 316 consultar preço

Para motores a 60 Hz consultar preço

Opções especiais para motores de 6" Encapsulados (consultar preço):

- Motor equipado com chumaceira axial de 45000N

- Motor equipado com sensor Subtrol para controlar temperatura da bobinagem através do Submonitor

- Motores Hi-Temp 90 para trabalhar com águas até 90°C



- Motor completamente inox AISI 304
 - Potencia: 4 hasta 30 kW
 - Brida NEMA 6"
 - Aislamiento: clase F
 - Tecnología Sandfighter con cierre mecánico especial antiarena SIC
 - Temperatura ambiente de funcionamiento: 30°C;
 - Flujo mínimo de refrigeración requerido: 16 cm/s
 - Número máximo de arranques por hora: 20, convenientemente espaciados
 - Profundidad máxima de inmersión: 350 m (para presiones mayores, consultar)
 - Puede trabajar en posición vertical u horizontal
 - Tensión estándar: 380-415V/50 Hz; 460V/60 Hz
 - Tolerancia de tensión 50 Hz: +6% / -10% UN (415+6% = 440V; 380 - 10% = 342V)
 - Protección motor: seleccionar relés térmicos según normas EN 60947-4-1
 - Longitud cable: 4 m*
 - Incluye tornillos sujeción bomba
- Motor completamente inox AISI 304
 - Potência: 4 até 30 kW
 - Flange NEMA 6"
 - Isolamento: classe F
 - Tecnologia Sandfighter com fecho mecânico especial anti areia SIC
 - Temperatura ambiente de funcionamento: 30 °C;
 - Fluxo mínimo de refrigeração necessário: 16 cm/s
 - Número máximo de arranques por hora: 20, convenientemente espaçados
 - Profundidade máxima de imersão: 350 m (para maiores pressões, consultar)
 - Pode trabalhar em posição vertical ou horizontal
 - Tensão padrão: 380-415V/ 50 Hz;460V/60 Hz
 - Tolerância da tensão: 50 Hz: +6% / -10% UN (415+6% = 440V; 380 - 10% = 342V)
 - Protecção motor: seleccionar relés térmicos segundo normas EN 60947-4-1
 - Comprimento do cabo: 4 m*
 - Inclui parafusos de fixação da bomba

Motores FE Trifásicos Encapsulados 400V 50Hz

Motores FE Trifásicos Encapsulados 400V 50Hz									CONTROL		
Características			Motores Encapsulados Arranque Directo			Motores Encapsulados E/T			Cuadros con variador		
kW	CV	Carga axial	Código AD	Cable / Cabo	PVP Motor	Código ET	Cable / Cabo	PVP Motor	Código	Descripción	PVP Cuadro
4	5,5	15,5kN	2366101061T	4x4 mm ²	2.432,80 €	2367101061T	2x(4x4 mm ²)	2.634,15 €	GM012V	12A 3x400V	3.826,50 €
5,5	7,5		2366111061T	4x4 mm ²	2.492,95 €	2367111061T	2x(4x4 mm ²)	2.695,65 €	GM016V	16A 3x400V	4.418,95 €
7,5	10		2366121061T	4x4 mm ²	2.604,75 €	2367121061T	2x(4x4 mm ²)	2.809,50 €	GM023V	23A 3x400V	4.906,70 €
9,3	12,5		23660011061T	4x4 mm ²	2.766,65 €	23660111061T	2x(4x4 mm ²)	2.974,55 €	GM023V	23A 3x400V	4.906,70 €
11	15		2366131061T	4x4 mm ²	2.881,10 €	2367131061T	2x(4x4 mm ²)	3.091,15 €	GM031V	31A 3x400V	5.581,05 €
15	20		2366141061T	4x4 mm ²	3.307,10 €	2367141061T	2x(4x4 mm ²)	3.525,25 €	GM038V	38A 3x400V	6.693,95 €
18,5	25		2366151061T	4x4 mm ²	3.528,90 €	2367151061T	2x(4x4 mm ²)	3.751,30 €	GM045V	45A 3x400V	7.305,95 €
22	30		2366161061T	4x4 mm ²	3.896,00 €	2367161061T	2x(4x4 mm ²)	4.125,50 €	GM061V	61A 3x400V	8.088,30 €
30	40	27,5kN	2366171061T	4x4 mm ²	4.972,55 €	2367171061T	2x(4x4 mm ²)	5.165,15 €	GM072V	72A 3x400V	9.977,00 €

3% Dto

Cables para motores FE encapsulados 6" / Cabos para motores FE encapsulados 6"

Código	Cable / Cabo PVP	PVP
310125504	Cable FRANKLIN 6" 4x4mm ² 4m c/conector 316SS	211,85 €
310125508	Cable FRANKLIN 6" 4x4mm ² 8m c/conector 316SS	285,15 €
310145504	Cable FRANKLIN 6" 4x8,4mm ² 4m c/conector 316SS	282,35 €
310145508	Cable FRANKLIN 6" 4x8,4mm ² 8m c/conector 316SS	393,95 €

* Disponible para mayores longitudes

** Por la compra de motor + cuadro se ofrece un 3% de descuento adicional en el motor Incluye cable conectado de 4 m con rosca en AISI 304 y 4 tornillos fijación bomba 1/2" SAE x 3/2 cabeza hexagonal

Motor a 230V o 500V tiene un suplemento del 5% con respecto al precio del motor a 400V

Para motor en versión AISI 316 consultar precio

Para motores a 60 Hz consultar precio

Opciones especiales para motores de 6" Encapsulados (consultar precio):

- Motor equipado con cojinete axial de 45000N

- Motor equipado con sensor Subtrol para controlar temperatura de los bobinados a través del Submonitor

- Motores Hi-Temp 90 para trabajar con aguas de hasta 90°C

* Disponível para comprimentos mais longos

**Pela compra do motor + quadro eléctrico, concedemos 3% de desconto adicional no motor Inclui cabo ligado de 4 m com rosca em AISI 304 e 4 parafusos de fixação da bomba 1/2" SAE x 3/2 cabeça hexagonal

Motor a 230V ou 500V têm um suplemento de 5% em relação ao preço do motor a 400V

Para motor em versão AISI 316 consultar preço

Para motores a 60 Hz consultar preço

Opções especiais para motores de 6" Encapsulados (consultar preço):

- Motor equipado com chumaceira axial de 45000N

- Motor equipado com sensor Subtrol para controlar temperatura da bobinagem através do Submonitor

- Motores Hi-Temp 90 para trabalhar com águas até 90°C



Protección electrónica SubMonitor / Protecção electrónica SubMonitor sado			CONTROL
Código	Descripción / Descrição	PVP	
5860005100	Equipo prot. FRANKLIN SubMonitor 190-600V CA 50-60Hz	1.213,10 €	
5850011100	Kit acc. FRANKLIN SubMonitor tratamiento datos	consultar	

La instalación de SubMonitor supone una garantía adicional de 1 año sobre el motor (consultar condiciones generales de garantía, pág. 312)

A instalação do SubMonitor supõe uma garantia adicional de 1 ano sobre o motor (consultar condições gerais de garantia, pág. 312)

* Ver pag. 249



- Motor totalmente en AISI 304
 - Potencia: 4 hasta 37 kW
 - Brida NEMA 6". Incluye tornillos anclaje bomba (M12)
 - Motor Sand fighter con cierre mecánico especial antiarena SiC
 - Motores estándar bobinados con cable PVC (excepto el 37 kW, bobinado con cable PE2/PA)
 - Temperatura ambiente de funcionamiento: 30°C
 - Flujo mínimo de refrigeración requerido: 4 kW - 15 kW: 0,2 m/s; 18,5 kW - 37 kW: 0,5 m/s
 - Número máximo de arranques por hora: 20, convenientemente espaciados
 - Profundidad máxima de inmersión: 350 m (para presiones mayores, consultar)
 - Puede trabajar en posición vertical u horizontal (el motor de 37 kW no puede ser instalado en horizontal)
 - Tensión estándar: 380-415V/50 Hz; 460V/60 Hz
 - Tolerancia de tensión 50 Hz: +6% / -10% UN (415 +6% = 440V; 380 - 10% = 342V)
 - Protección motor: instalar relés térmicos según normas EN 60947-4-1
 - Longitud de cable: 4 m
 - Disponible opcionalmente con bobinado con cubierta de PE2/PA para todas las potencias (agua a 50°C excepto 37 kW a 45°C)
 - Motores de 30 kW y 37 kW en PE2/PA disponibles en stock
- *Motor totalmente em AISI 304*
 - *Potência: 4 até 37 kW*
 - *Flange NEMA 6". Inclui parafusos fixação bomba (M12)*
 - *Motor Sand fighter com fecho mecânico especial anti areia SiC*
 - *Motores standard bobinagem com cabo PVC (excepto o 37 kW, bobinagem com cabo PE2/PA)*
 - *Temperatura ambiente de funcionamento: 30°C*
 - *Fluxo mínimo de refrigeração necessário: 4 kW - 15 kW: 0,2 m/s; 18,5 kW - 37 kW: 0,5 m/s*
 - *Número máximo de arranques por hora: 20, convenientemente espaçados*
 - *Profundidade máxima de imersão: 350 m (para maiores pressões, consultar)*
 - *Pode trabalhar em posição vertical ou horizontal (o motor de 37 kW não pode ser instalado em horizontal)*
 - *Tensão padrão: 380-415V/ 50 Hz; 460V/60 Hz*
 - *Tolerância da tensão 50 Hz: +6% / -10% UN (415 +6% = 440V; 380 - 10% = 342V)*
 - *Proteção motor: instalar relés térmicos segundo normas EN 60947-4-1*
 - *Comprimento do cabo: 4 m*
 - *Disponível opcionalmente com bobinagem com cobertura em PE2/PA para todas as potências (água a 50°C excepto 37 kW a 45°C)*
 - *Motores de 30 kW y 37 kW em PE2/PA disponíveis em estoque*

Motores FE Trifásicos Rebobinables 400V 50Hz

Características			Motores Rebobinables Arranque Directo			Motores Rebobinables E/T		
kW	CV	Carga axial	Código AD	Cable / Cabo	PVP Motor	Código ET	Cable / Cabo	PVP Motor
4	5,5	15,5kN	2626108611	4G2,5 mm ²	2.359,65 €	2627108611	3x2,5 mm ² +4G2,5 mm ²	2.510,45 €
5,5	7,5		2626118611	4G2,5 mm ²	2.359,65 €	2627118611	3x2,5 mm ² +4G2,5 mm ²	2.510,45 €
7,5	10		2626128611	4G2,5 mm ²	2.471,00 €	2627128611	3x2,5 mm ² +4G2,5 mm ²	2.622,25 €
9,3	12,5		2622318611	4G2,5 mm ²	2.525,40 €	2623318611	3x2,5 mm ² +4G2,5 mm ²	2.673,25 €
11	15		2626138611	4G2,5 mm ²	2.620,45 €	2627138611	3x2,5 mm ² +4G2,5 mm ²	2.767,05 €
13	17,5		2622328611	4G2,5 mm ²	2.821,45 €	2623328611	3x2,5 mm ² +4G2,5 mm ²	2.968,25 €
15	20		2626148611	4G4 mm ²	3.114,50 €	2627148611	3x2,5 mm ² +4G2,5 mm ²	3.261,30 €
18,5	25		2626158611	4G4 mm ²	3.511,90 €	2627158611	3x2,5 mm ² +4G2,5 mm ²	3.658,65 €
22	30		2626168611	4G4 mm ²	3.911,85 €	2627168611	3x2,5 mm ² +4G2,5 mm ²	4.059,00 €
26	35		2622338611	4G6 mm ²	4.259,15 €	2623338611	3x4 mm ² +4G4 mm ²	4.406,10 €
30	40	27,5kN	2626178611	4G6 mm ²	4.628,00 €	2627178611	3x4 mm ² +4G4 mm ²	4.772,10 €
37	50		2626188711	4G6 mm ²	6.233,35 €	2627188711	3x4 mm ² +4G4 mm ²	6.379,70 €

CONTROL

Cuadros con variador*		
Código	Descripción	PVP Cuadro
GM016V	16A 3x400V	4.418,95 €
GM016V	16A 3x400V	4.418,95 €
GM023V	23A 3x400V	4.906,70 €
GM031V	31A 3x400V	5.581,05 €
GM031V	31A 3x400V	5.581,05 €
GM038V	38A 3x400V	6.693,95 €
GM038V	38A 3x400V	6.693,95 €
GM061V	61A 3x400V	8.088,30 €
GM061V	61A 3x400V	8.088,30 €
GM061V	61A 3x400V	8.088,30 €
GM072V	72A 3x400V	9.977,00 €
GM105V	105A 3x400V	12.847,70 €

3% Dto

*Los cuadros GM con variador no incluyen filtro de salida y requieren motores con bobinado PE2/PA o encapsulados
 ** Por la compra de motor + cuadro se ofrece un 3% de descuento adicional en el motor
 Motor a 230V o 500V tiene un suplemento del 5% con respecto al precio del motor a 400V
 Motor con bobinado en PE2/PA tiene un suplemento del 30% con respecto al motor con bobinado estándar (PVC), para uso con variador de frecuencia
 Motor en versión AISI 316 tiene un suplemento del 50% con respecto al motor estándar
 Motor en versión AISI 904L tiene un suplemento del 85% con respecto al motor en versión AISI 316
 Para motores a 60 Hz consultar precio
 Consultar para longitud de cable especial

**Los quadros GM com inversor não incluem filtro de saída e requerem motores com bobinagem PE2/PA ou encapsulados*
 ***Pela compra do motor + quadro elétrico, concedemos 3% de desconto adicional no motor*
 Motor a 230V ou 500V têm um suplemento de 5% em relação ao preço do motor a 400V
 Motor com bobinagem em PE2/PA têm um suplemento de 30% em relação ao motor com bobinagem standard (PVC), para uso com variador de frequência
 Motor em versão AISI 316 têm um suplemento de 50% em relação ao motor standard
 Motor em versão AISI 904L têm um suplemento de 85% em relação ao motor em versão AISI 316
 Para motores a 60 Hz consultar preço
 Consultar para comprimento de cabo especial



MOTORES SÍNCRONOS

- Rendimientos de hasta el 93% lo hacen recomendable para aplicaciones con energía solar y/o funcionamiento continuo
- Motor de 4 polos a 100 Hz (3000 rpm)
- Motor de imanes permanentes
- Tensión estándar: 400V/100Hz
- Mayor durabilidad gracias a su menor calentamiento
- Tecnología Sand fighter con cierre mecánico especial antiarena SIC
- Temperatura ambiente de funcionamiento: 30°C
- Flujo mínimo de refrigeración requerido:
0,16 m/s hasta 22 kW; 0,5 m/s > 22 kW
- Número máximo de arranques por hora: 20, convenientemente espaciados
- Profundidad máxima de inmersión: 350m. Para presiones mayores, consultar test de inmersión
- Puede trabajar en posición vertical u horizontal
- Requiere de un variador de frecuencia para funcionar (y un filtro a la salida de éste)

a) SÍNCRONO ENCAPSULADO

- Motor en AISI304 con tapas superior e inferior en hierro fundido
- Potencia: 4 hasta 45kW (con sólo tres motores, se ofrece el rango completo)
- Brida NEMA 6"
- Incluye tornillos fijación de la bomba
- Disponible de forma opcional motor totalmente en AISI 304 o AISI 316
- Protección IP68, aislamiento clase F

b) SÍNCRONO REBOBINABLE

- Totalmente en AISI304
- Potencia: 4 hasta 37kW (con sólo tres motores, se ofrece el rango completo)
- Brida NEMA 6". Incluye tornillos anclaje bomba (M12)
- Cubierta del hilo del bobinado en PE2/PA
- Disponible opcionalmente en AISI 316 y 904L

MOTORES SÍNCRONOS

- Rendimientos de até 93% o tornam recomendável para aplicações de energia solar e/ou funcionamento continuado
- Motor de 4 polos a 100Hz (3000rpm)
- Motor de ímãs permanentes
- Tensão padrão: 400V/100Hz
- Maior durabilidade devido ao seu menor aquecimento
- Tecnologia Sandfighter com fecho mecânico especial anti areia SIC
- Temperatura ambiente de funcionamento: 30°C
- Fluxo mínimo de refrigeração necessário:
0,16 m/s até 22 kW; 0,5 m/s > 22 kW
- Número máximo de arranques por hora: 20, convenientemente espaçados
- Profundidade máxima de imersão: 350 m (para maiores pressões, consultar test de imerção)
- Pode trabalhar em posição vertical ou horizontal
- Precisa de um variador de frequência para funcionar (e um filtro á saída)

a) SÍNCRONO ENCAPSULADO

- Motor em AISI304 com tampas superior e inferior em ferro fundido
- Potência: 4 até 45kW (com sómente três motores, disponibiliza-se uma gama completa)
- Flange NEMA 6"
- Inclui parafusos de fixação da bomba
- Disponível opcionalment motor totalmente em AISI 304 ou AISI 316
- Proteção IP68, isolamento classe F

b) SÍNCRONO REBOBINÁVEL

- Totalmente em AISI 304
- Potência: 4 até 37kW (com sómente três motores, disponibiliza-se uma gama completa)
- Flange NEMA 6". Inclui parafusos fixação bomba (M12)
- Cobertura do fio da bobinagem em PE2/PA
- Disponível opcionalmente em AISI 316 e 904L

Motores FE trifásicos síncronos Encapsulados 400V 100Hz

Potencia / Potência	Carga axial (N)	Modelo estándar	Descripción	PVP	Modelo 304	Descripción	PVP 304
4 - 11 kW	15,5kN	2360809561T	Mot. FRANKLIN sínc. 6" CT 4-11kW 400V 100Hz T W	4.051,40 €	23608001461T	Mot. FRANKLIN sínc. 6" CT 4-11kW 400V 100Hz T 304	4.407,10 €
13 - 22 kW	15,5kN	2360849561T	Mot. FRANKLIN sínc. 6" CT 13-22kW 400V 100Hz T W	5.297,60 €	2360841461T	Mot. FRANKLIN sínc. 6" CT 13-22kW 400V 100Hz T 304	5.615,65 €
26 - 45 kW	27,5kN	2360869561T	Mot. FRANKLIN sínc. 6" CT 26-45kW 400V 100Hz T W	8.078,50 €	2360861461T	Mot. FRANKLIN sínc. 6" CT 26-45kW 400V 100Hz T 304	8.357,20 €

*Los cuadros GM con variador no incluyen filtro de salida y requieren motores con bobinado PE2/PA o encapsulados

**Por la compra de motor + cuadro se ofrece un 3% de descuento adicional en el motor. Los cuadros GM vienen configurados en origen y disponen de asistencia de puesta en marcha telefónica

Motor en versión AISI 316, consultar precio

Para motores a 60Hz, consultar precio

Cable de 4 m incluido (4G4 mm² para 4-22kW; 3x8,4mm²+1G8,4mm² para 26-45kW)

CONTROL

Cuadros con variador*

3% Dto**

P _n (kW)	Código	Descripción	PVP Cuadro
4	GM012V	12A 3x400V	3.826,50 €
5,5	GM016V	16A 3x400V	4.418,95 €
7,5	GM016V	16A 3x400V	4.418,95 €
9,3	GM023V	23A 3x400V	4.906,70 €
11	GM023V	23A 3x400V	4.906,70 €
13	GM031V	31A 3x400V	5.581,05 €
15	GM031V	31A 3x400V	5.581,05 €
18,5	GM038V	38A 3x400V	6.693,95 €
22	GM045V	45A 3x400V	7.305,95 €
26	GM061V	61A 3x400V	8.088,30 €
30	GM061V	61A 3x400V	8.088,30 €
37	GM087V	87A 3x400V	11.456,45 €
45	GM105V	105A 3x400V	12.847,70 €

*Los cuadros GM con inversor não incluem filtro de saída e requerem motores com bobinagem PE2/PA ou encapsulados

**Pela compra do motor + quadro eléctrico, concedemos 3% de desconto adicional no motor

Os painéis GM são originalmente configurados e contam com assistência por comissão-namento por telefone

Motor em versão AISI 316, consultar preço

Para motores a 60Hz, consultar preço

Cabo de 4 m incluído (4G4 mm² para 4-22kW; 3x8,4mm²+1G8,4mm² para 26-45kW)

Motores FE trifásicos síncronos Rebobinables 400V 100Hz					CONTROL			
Modelo	Descripción	Potencia / Potência	Carga axial (N)	PVP	Cuadros con variador*			
					P _N (kW)	Código	Descripción	PVP Cuadro
2620108711	Mot. FRANKLIN sínc. 6" RW 4-7,5kW 400V 100Hz 304 PE2/PA	4 - 7,5 kW	15,5kN	4.380,15 €	4	GM012V	12Ax400V	3.826,50 €
					5,5	GM016V	16A 3x400V	4.418,95 €
					7,5	GM016V	16A 3x400V	4.418,95 €
					9,3	GM023V	23A 3x400V	4.906,70 €
					11	GM023V	23A 3x400V	4.906,70 €
2620148711	Mot. FRANKLIN sínc. 6" RW 9,3-18,5kW 400V 100Hz 304 PE2/PA	9,3 - 18,5 kW	15,5kN	5.581,70 €	13	GM031V	31A 3x400V	5.581,05 €
					15	GM031V	31A 3x400V	5.581,05 €
					18,5	GM038V	38A 3x400V	6.693,95 €
					22	GM045V	45A 3x400V	7.305,95 €
					26	GM061V	61A 3x400V	8.088,30 €
2620168711	Mot. FRANKLIN sínc. 6" RW 22-37kW 400V 100Hz 304 PE2/PA	22 - 37 kW	27,5kN	7.713,65 €	30	GM061V	61A 3x400V	8.088,30 €
					37	GM087V	87A 3x400V	11.456,45 €

3% Dto

*Los cuadros GM con variador no incluyen filtro de salida y requieren motores con bobinado PE2/PA o encapsulados.

*Los cuadros GM vienen configurados en origen y disponen de asistencia de puesta en marcha telefónica

**Por la compra de motor + cuadro se ofrece un 3% de descuento adicional en el motor

Cable de 4 m incluido (4G4 mm² hasta 18,5 kW; 4G6 mm² para 22-37 kW)

Motor en versión AISI 316 tiene un suplemento del 35% con respecto al motor en AISI 304

Motor en versión AISI 904L tiene un suplemento del 50% con respecto al motor en AISI 316

Consultar marcas de variadores de frecuencia compatibles

Si se prevé utilizar un variador existente, tras confirmar compatibilidad de modelo, asegure con el fabricante o distribuidor que dispone del último software para motores síncronos sumergibles.

*Los quadros GM com inversor não incluem filtro de saída e requerem motores com bobinagem PE2/PA ou encapsulados.

*As caixas GM são configuradas na origem e têm assistência por comissionamento por telefone

**Pela compra do motor + quadro eléctrico, concedemos 3% de desconto adicional no motor

Cabo de 4 m incluído (4G4 mm² até 18,5 kW; 4G6 mm² para 22-37 kW)

Motor em versão AISI 316 têm um suplemento de 35% em relação ao motor em AISI 304

Motor em versão AISI 904L têm um suplemento de 50% em relação ao motor em AISI 316

Consultar marcas de variadores de frequência compatíveis

Se se vai utilizar um variador existente, confirmar com a marca, se o modelo é compatível ou não com o último software para motores síncronos sumersíveis.

Accesorios Motores 6" Franklin Electric / Acessórios Motores 6" Franklin Electric

ACC

Código	Descripción / Descrição	Longitud / Comprimento	Motor - material	PVP
305327903	Sensor PT100 para motores 6" CT	10m	6" (4-45kW)	514,05 €
308016501		10m		392,25 €
308016502		20m		491,60 €
308016503		30m	6" - AISI 304/316	590,80 €
308016505	Sensor PT100 para motores 6" RW	50m		789,25 €
308016522		10m	6" - AISI 904L	392,25 €
308016526		50m	6" - AISI 904L	789,25 €
308065901			6" - AISI 304	119,75 €
308065951	Conector conexión estrella para motor CT ET / Conector conexão estrela triangulo		6" - AISI 316	207,60 €

Motores sumergibles 6" / Motores submersíveis 6"

Rebobinables Asíncronos / *Rebobináveis Asíncronos*

SUM



- Motor en AISI 304 con tapas superior e inferior en fundición de hierro con tratamiento en cataforesis
- Potencia: 4 hasta 45 kW
- Brida NEMA 6"
- Cable de alimentación con cubierta de goma
- Cierre mecánico carbón/cerámico
- Temperatura ambiente de funcionamiento: 30°C
- Flujo mínimo de refrigeración requerido: 0,5 m/s
- Número máximo de arranques por hora: 10 convenientemente espaciados
- Profundidad máxima de inmersión: 300 m
- Puede trabajar en posición vertical u horizontal (los motores de 26 a 45 kW no pueden ser instalados en horizontal)
- Tensión estándar: 380-415V/50 Hz; 460V/60 Hz
- Tolerancia de tensión a 50Hz: ±10% UN
- Protección motor: instalar relés térmicos según normas EN 60947-4-1
- Longitud de cable: 2,5 m - 4 m (según potencia)
- Opcional:
 - Material en AISI 304 y 316 (consultar disponibilidad)
 - Longitudes de cable superiores
 - Bobinado PE2/PA (agua a 50°C)

- *Motor em AISI 304 com tampas superior e inferior em ferro fundido em ferro fundido com tratamento de cataforesis*
- *Potência: 4 até 45 kW*
- *Flange NEMA 6"*
- *Cabo de alimentação com tampa de borracha*
- *Fecho mecânico carbón/cerámico*
- *Temperatura ambiente de funcionamento: 30°C*
- *Fluxo mínimo de refrigeração necessário: 0,5 m/s*
- *Número máximo de arranques por hora: 10, convenientemente espaçados*
- *Profundidade máxima de imersão: 300 m*
- *Pode trabalhar em posição vertical ou horizontal (os motores de 26 até 45 kW não poden ser instalados em horizontal)*
- *Tensão padrão: 380-415V/50 Hz; 460V/60 Hz*
- *Tolerância da tensão a 50 Hz: ±10% UN*
- *Proteção motor: instalar relés térmicos segundo normas EN 60947-4-1*
- *Comprimento do cabo: 2,5 m até 4 m (según potencia)*
- *Opcional:*
 - *Material em AISI 304 e 316 (verificar a disponibilidade)*
 - *Comprimentos de cabos superiores*
 - *Bobinado PE2/PA (agua a 50°C)*

Motores Rebobinables IMPO Trifásicos 400V 50Hz

Código	Características			Tipo Cable / Tipo Cabo		PVP*	PVP 304 SS*	PVP 316 SS
	kW	CV	Carga axial	Arranque Directo	Arranque E/T			
6K55	4	5,5	26kN	4x2,5 mm ² (2,5 m)	4x2,5 mm ² +3x2,5 mm ² (2,5m)	1.053,70 €	1.211,90 €	1.937,35 €
6K75	5,5	7,5		4x2,5 mm ² (2,5 m)	4x2,5 mm ² +3x2,5 mm ² (2,5m)	1.120,85 €	1.289,00 €	2.006,20 €
6K10	7,5	10		4x2,5 mm ² (2,5 m)	4x2,5 mm ² +3x2,5 mm ² (2,5m)	1.200,30 €	1.380,40 €	2.087,20 €
6K125	9,3	12,5		4x2,5 mm ² (2,5 m)	4x2,5 mm ² +3x2,5 mm ² (2,5m)	1.241,35 €	1.427,55 €	2.129,55 €
6K15	11	15		4x2,5 mm ² (2,5 m)	4x2,5 mm ² +3x2,5 mm ² (2,5m)	1.307,80 €	1.504,00 €	2.199,10 €
6K175	13	17,5		4x2,5 mm ² (2,5 m)	4x2,5 mm ² +3x2,5 mm ² (2,5m)	1.404,20 €	1.614,85 €	2.298,95 €
6K20	15	20		4x4 mm ² (3,5 m)	4x2,5 mm ² +3x2,5 mm ² (2,5m)	1.636,65 €	1.882,20 €	2.541,75 €
6K25	18,5	25		4x4 mm ² (3,5 m)	4x2,5 mm ² +3x2,5 mm ² (2,5m)	1.716,15 €	1.973,60 €	2.622,70 €
6K30	22	30		4x4 mm ² (3,5 m)	4x2,5 mm ² +3x2,5 mm ² (2,5m)	1.932,35 €	2.222,15 €	2.845,95 €
6K35	26	35		4x6 mm ² (3,5 m)	4x4 mm ² +3x4 mm ² (3,5m)	2.228,70 €	2.562,90 €	2.926,75 €
6K40	30	40	30kN	4x6 mm ² (3,5 m)	4x4 mm ² +3x4 mm ² (3,5m)	2.439,60 €	2.805,60 €	3.142,35 €
6K50	37	50		3x10 mm ² + 1x6mm ² (4m)	4x4 mm ² +3x4 mm ² (3,5m)	2.867,45 €	3.297,65 €	3.515,50 €
6K60	45	60		3x10 mm ² + 1x6mm ² (4m)	4x6 mm ² +3x6 mm ² (4m)	3.374,05 €	3.880,25 €	3.997,15 €

CONTROL		
Cuadros con variador**		
Código	Descripción	PVP Cuadro
GM012V	12A 3x400V	3.826,50 €
GM016V	16A 3x400V	4.418,95 €
GM023V	23A 3x400V	4.906,70 €
GM023V	23A 3x400V	4.906,70 €
GM031V	31A 3x400V	5.581,05 €
GM031V	31A 3x400V	5.581,05 €
GM038V	38A 3x400V	6.693,95 €
GM045V	45A 3x400V	7.305,95 €
GM061V	61A 3x400V	8.088,30 €
GM061V	61A 3x400V	8.088,30 €
GM072V	72A 3x400V	9.977,00 €
GM087V	87A 3x400V	11.456,45 €
GM105V	105A 3x400V	12.847,70 €

* Motores disponibles en stock

** Recomendable motores PE2/PA y filtro de salida

Motor con bobinado en PE2/PA tiene un suplemento del 50% con respecto al motor con bobinado estándar (PVC)

Para motores 60 Hz consultar precio

Motor a 230V o 500V tiene un suplemento del 5% con respecto al precio del motor a 400V

Consultar precio para longitudes especiales de cable

* *Motores disponíveis em stock*

** *Motores recomendados com bobinagem PE2/PA y filtro de saída*

Motor com bobinagem em PE2/PA têm um suplemento de 50% em relação ao motor com bobinagem standard (PVC)

Para motores 60 Hz consultar preço

Motor a 230V ou 500V têm um suplemento de 5% em relação ao preço do motor a 400V

Consultar preço para comprimentos especiais de cabo

Código	Accesorios / Acessórios	PVP	ACC
EUPTC05	Sonda PT100 p/IMPO Ø5x20mm AISI316 cable Ø6mm 5m	394,30 €	

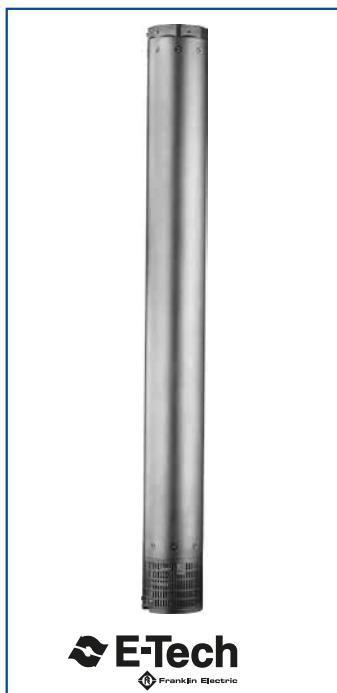

- Cuerpo hidráulico en acero inoxidable AISI 304
 - Impulsores, tornillería y válvula de retención en AISI 316
 - Caudal máximo: 120 m³/h
 - Presión máxima: 50 bar
 - Cantidad máxima de arena permitida de 100 gr/m³
 - Temperatura de trabajo del líquido a bombear de -5°C a 60°C
 - Brida acoplamiento motor según norma NEMA
 - Versión N (AISI 316) para trabajo con hasta 90°C de temperatura del líquido
 - Versión R (AISI 904L)
- *Corpo hidráulico em aço inoxidável AISI 304*
 - *Impulsores, parafusos e válvula de retenção no AISI 316*
 - *Caudal máximo: 120 m³/h*
 - *Pressão máxima: 50 bar*
 - *Quantidade máxima de areia permitida de 100 gr/m³*
 - *Temperatura de trabalho do líquido a bombear de -5°C até 60°C*
 - *Flange adaptador ao motor compatível com norma NEMA*
 - *Versão N (AISI 316) para trabalho até 90°C de temperatura do líquido*
 - *Versão R (AISI 904L)*

Código de identificación / Código de identificação

VS 7 8 / 1 5 N

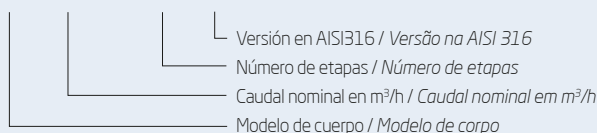

VS 78			para motor	Q= Caudal										PVP	
Cuerpo / Corpo	Potencia motor / Potência motor			m³/h	0	30	40	50	60	70	80	90	100	Arranque Directo / Arranque Direto	Arranque Estrella Triángulo / Arranque Estrela Triângulo
	Modelo / Etapas	kW		CV	l/min	0	500	666	833	1000	1166	1333	1500		
			Imp	H = Altura total metros columna de agua / Altura total metros coluna de água											
VS 78/2	7,5	10	6"	8"	40	38	35	32	30	29	24	20	18	3.285,60 €	3.446,35 €
VS 78/3	11	15	6"		60	55	51	49	45	41	36	30	24	3.638,45 €	3.801,90 €
VS 78/4	15	20	6"		80	74	70	65	60	55	49	41	32	3.994,40 €	4.161,25 €
VS 78/5	18,5	25	6"		99	92	88	81	75	69	60	51	41	4.346,95 €	4.517,30 €
VS 78/6	22	30	6"		119	110	104	98	89	81	71	60	49	4.814,35 €	4.988,05 €
VS 78/6	22	30	8"		119	110	104	98	89	81	71	60	49	4.885,35 €	5.088,70 €
VS 78/7	26	35	6"		139	130	122	114	105	96	85	72	58	5.190,75 €	5.367,70 €
VS 78/7	26	35	8"		139	130	122	114	105	96	85	72	58	5.261,75 €	5.468,05 €
VS 78/8	30	40	6"		159	149	140	131	120	110	98	82	67	5.556,85 €	5.737,20 €
VS 78/8	30	40	8"		159	149	140	131	120	110	98	82	67	5.627,75 €	5.837,45 €
VS 78/9	30	40	6"		180	168	158	147	135	123	110	92	73	5.921,35 €	6.104,80 €
VS 78/9	30	40	8"		180	168	158	147	135	123	110	92	73	5.992,25 €	6.175,95 €
VS 78/10	37	50	6"		197	183	172	160	148	134	119	100	79	6.280,80 €	6.467,50 €
VS 78/10	37	50	8"		197	183	172	160	148	134	119	100	79	6.356,70 €	6.543,55 €
VS 78/11	37	50	6"		216	202	190	176	162	148	130	110	87	6.641,80 €	6.831,80 €
VS 78/11	37	50	8"		216	202	190	176	162	148	130	110	87	6.712,75 €	6.902,80 €
VS 78/12	45	60	8"		248	232	219	205	189	172	153	131	106	7.094,00 €	7.287,45 €
VS 78/13	52	70	8"		269	252	237	221	205	188	168	142	115	7.563,20 €	7.759,90 €
VS 78/14	52	70	8"		289	271	256	239	220	201	180	153	123	8.020,50 €	8.220,95 €
VS 78/15	55	75	8"		309	290	274	255	235	215	192	165	132	8.590,80 €	8.794,95 €
VS 78/16	60	80	8"		332	311	294	275	252	231	208	177	143	9.247,25 €	9.455,10 €
VS 78/17	67	90	8"		352	330	312	291	269	246	220	188	151	9.918,85 €	10.130,55 €
VS 78/18	67	90	8"		373	350	330	309	284	260	232	198	161	10.578,55 €	10.794,35 €
VS 78/19	75	100	8"		394	370	348	325	300	275	245	210	170	11.265,30 €	11.484,90 €
VS 78/20	75	100	8"	415	389	368	343	316	290	259	220	179	11.984,30 €	12.207,95 €	
VS 78/21	75	100	8"	436	409	385	360	331	304	271	231	189	12.755,40 €	12.978,20 €	
VS 78/22	83	111	8"	457	426	404	378	347	320	284	243	198	13.536,40 €	13.768,75 €	
VS 78/23	83	111	8"	478	446	421	394	362	332	297	254	207	14.365,10 €	14.601,40 €	
VS 78/24	93	125	8"	498	467	440	411	379	348	310	265	216	15.232,35 €	15.473,30 €	

Versión N en AISI 316 tiene un suplemento del 20% con respecto al modelo en AISI 304
Versión R en AISI 904L bajo pedido (consultar precio)

Versão N em AISI 316 têm um suplemento de 20% em relação ao modelo AISI 304
Versão R em AISI 904L sob pedido (consultar preço)

Cuerpos hidráulicos sumergibles 8" / Corpos hidráulicos submersíveis 8"

VS8

SUM

VS 97			para motor	Q= Caudal										PVP		
				m³/h	0	40	50	60	70	80	90	100	110			120
Cuerpo / Corpo	Potencia motor / Potência motor		Imp	l/min	0	666	833	1000	1166	1333	1500	1666	1833	2000	Arranque Directo / Arranque Direto	Arranque Estrella Triángulo / Arranque Estrela Triângulo
Modelo / Etapas	kW	CV		H = Altura total metros columna de agua / Altura total metros coluna de água												
VS 97/2	9,3	12,5	6"	R _p 5"	42	39	36	32	30	29	26	22	19	15	3.528,65 €	3.689,90 €
VS 97/3	13	17,5	6"		63	58	53	49	45	42	39	33	29	21	3.908,25 €	4.072,55 €
VS 97/4	18,5	25	6"		84	77	71	65	60	57	51	45	38	30	4.291,30 €	4.458,80 €
VS 97/5	22	30	6"		104	95	88	80	74	70	62	55	46	37	4.676,05 €	4.847,05 €
VS 97/5	22	30	8"		104	95	88	80	74	70	62	55	46	37	4.755,35 €	4.955,65 €
VS 97/6	26	35	6"		127	115	107	98	90	84	77	68	57	46	5.178,95 €	5.353,30 €
VS 97/6	26	35	8"		127	115	107	98	90	84	77	68	57	46	5.258,15 €	5.461,60 €
VS 97/7	30	40	6"		148	135	123	115	106	99	90	79	68	52	5.587,25 €	5.765,20 €
VS 97/7	30	40	8"		148	135	123	115	106	99	90	79	68	52	5.666,65 €	5.844,45 €
VS 97/8	37	50	6"		168	151	140	130	120	110	100	89	74	59	5.985,55 €	6.166,75 €
VS 97/8	37	50	8"		168	151	140	130	120	110	100	89	74	59	6.063,15 €	6.244,60 €
VS 97/9	37	50	6"		188	170	158	147	133	124	113	99	83	66	6.371,95 €	6.556,50 €
VS 97/9	37	50	8"		188	170	158	147	133	124	113	99	83	66	6.454,70 €	6.639,20 €
VS 97/10	45	60	8"		219	200	185	172	159	148	137	120	103	82	6.844,40 €	7.032,30 €
VS 97/11	52	70	8"		241	220	204	189	175	162	149	132	113	91	7.229,05 €	7.420,30 €
VS 97/12	52	70	8"		262	240	221	207	191	178	162	143	123	99	7.642,55 €	7.837,00 €
VS 97/13	55	75	8"		284	260	241	223	207	191	177	155	132	108	8.152,10 €	8.350,20 €
VS 97/14	67	90	8"		309	282	261	242	226	209	191	169	145	121	8.654,90 €	8.856,60 €
VS 97/15	67	90	8"		330	303	280	260	240	222	205	181	155	130	9.287,65 €	9.493,40 €
VS 97/16	75	100	8"		352	322	299	279	258	238	220	194	165	139	10.016,70 €	10.226,20 €
VS 97/17	75	100	8"		373	342	319	294	272	252	232	207	176	147	10.765,90 €	10.979,70 €
VS 97/18	83	111	8"		398	363	337	313	289	268	247	219	188	155	11.508,30 €	11.726,10 €
VS 97/19	83	111	8"		419	382	354	330	305	282	260	230	197	164	12.269,35 €	12.491,20 €
VS 97/20	93	125	8"	440	404	372	347	320	298	273	241	208	171	13.067,45 €	13.293,75 €	
VS 97/21	93	125	8"	462	422	391	363	337	312	289	255	219	181	13.919,45 €	14.150,10 €	
VS 97/22*	110	150	8"	484	442	410	381	353	328	301	267	229	190	14.800,35 €	15.035,40 €	
VS 97/23*	110	150	8"	507	463	430	399	370	341	315	279	239	199	15.723,40 €	15.962,65 €	

* Utilizar motor Franklin Electric encapsulado o motor rebobinable síncrono 8"
 Versión N en AISI 316 tiene un suplemento del 20%
 con respecto al modelo en AISI 304
 Versión R en AISI 904L bajo pedido (consultar precio)

* Utilizar motor Franklin Electric encapsulado o motor rebobinável síncrono 8"
 Versão N em AISI 316 têm um suplemento de 20%
 em relação ao modelo AISI 304
 Versão R em AISI 904L sob pedido (consultar preço)

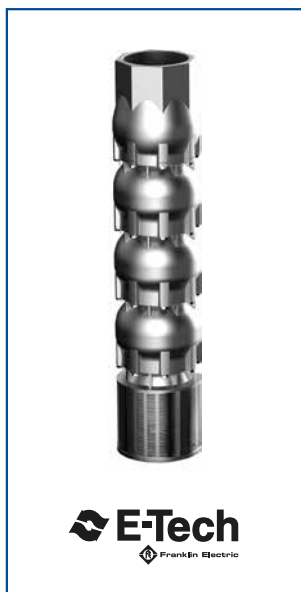

- Cuerpo hidráulico en fundición de acero inoxidable AISI 304
 - Caudal máximo: 192 m³/h
 - Presión máxima: 50 bar
 - Cantidad máxima de arena: 100 gr/m³
 - Temperatura de trabajo del líquido a bombear de de: -5°C hasta +60°C
 - Puede trabajar en posición vertical u horizontal
 - Válvula de retención incorporada para proteger la bomba contra golpes de ariete
 - Versión N (AISI 316) y D (Duplex) disponibles bajo pedido
 - Disponible en kits de montaje (excepto VSC72 y VSC96), bajo pedido
- *Corpo hidráulico em fundição de aço inoxidável AISI 304*
 - *Caudal máximo: 192 m³/h*
 - *Pressão máxima: 50 bar*
 - *Quantidade máxima de areia: 100 gr/m³*
 - *Temperatura de trabalho do líquido a bombear de -5°C até +60°C*
 - *Pode trabalhar em posição vertical ou horizontal*
 - *Válvula de retenção incorporada para proteger a bomba contra os golpes de aríete*
 - *Versão N (AISI 316) e D (Duplex) disponíveis solo pedido*
 - *Disponíveis em kits de montagem (exceto VSC72 e VSC96), solo pedido*

Código de identificación / Código de identificação

VSC 156/9()M8 Rp5" 7,5()

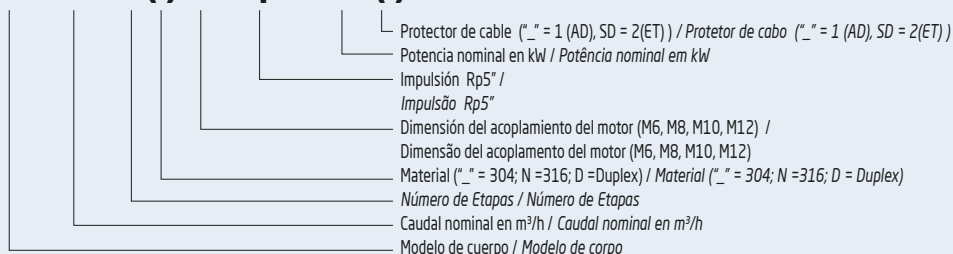

VSC 72			Q= Caudal							PVP			
			m³/h	0	36	48	60	72	84	96			
Cuerpo / Corpo	Potencia motor / Potência motor		l/min	0	600	800	1000	1200	1400	1600			
Modelo / Etapas	kW	CV	Imp	H = Altura total metros columna de agua / Altura total metros coluna de água							para motor 6"	para motor 8"	para motor 10"
VSC72/01	7,5	10	Rp5"	28	24	22	21	19	17	13	2.148,45 €	-	-
VSC72/02	11	15		54	46	44	42	38	33	26	2.722,85 €	-	-
VSC72/03	18,5	25		82	70	67	65	59	51	41	3.297,25 €	-	-
VSC72/04	22	30		110	95	91	88	81	70	57	3.871,75 €	-	-
VSC72/05	30	40		136	117	113	109	99	86	70	4.446,15 €	4.677,05 €	-
VSC72/06	37	50		163	140	135	130	119	103	83	5.020,45 €	5.251,45 €	-
VSC72/07	45	60		191	164	158	153	140	121	98	5.594,85 €	5.825,75 €	-
VSC72/08	45	60		222	192	185	180	166	146	119	6.169,25 €	6.400,05 €	-
VSC72/09	52	70		249	215	208	202	186	162	133	-	6.974,55 €	-
VSC72/10	60	80		279	242	233	227	210	184	151	-	7.548,95 €	-
VSC72/11	67	90		306	265	255	249	230	201	165	-	8.123,35 €	-
VSC72/12	67	90		333	288	278	270	249	218	179	-	8.697,75 €	-
VSC72/13	75	100		360	311	300	292	269	235	192	-	9.272,15 €	-
VSC72/14	83	111		389	337	325	317	293	256	211	-	9.846,55 €	10.274,45 €
VSC72/15	93	125		416	360	347	338	313	273	224	-	10.420,90 €	10.870,00 €
VSC72/16	93	125		443	384	370	360	332	290	238	-	11.408,65 €	11.465,55 €
VSC72/17	100	136		473	410	395	385	356	312	256	-	12.004,30 €	12.061,10 €
VSC72/18	110	150		500	433	417	407	376	328	270	-	12.600,00 €	12.656,85 €
VSC72/19	110	150		527	456	440	428	395	345	284	-	13.195,50 €	13.252,30 €

Para protector de cable adicional (ref. 7P006 A00) -versión estrella/triángulo- hay un suplemento de un 1% sobre PVP
 VSC en versión AISI316, consultar precio
 VSC en versión Dúplex, consultar precio

Para protector de cabo adicional (ref. 7P006 A00) -versão estrela/triângulo- há um suplemento de 1% sobre o PVP
 VSC a versão AISI316, consultar preço
 VSC a versão Duplex, consultar preço

Cuerpos hidráulicos sumergibles 8" / Corpos hidráulicos submersíveis 8"

VSC8

SUM

VSC 96			Q= Caudal							PVP			
			m³/h	0	48	60	84	96	108				120
Cuerpo / Corpo	Potencia motor / Potência motor		l/min	0	800	1000	1400	1600	1800	2000	para motor 6"	para motor 8"	para motor 10"
Modelo / Etapas	kW	CV	Imp	H = Altura total metros columna de agua / Altura total metros coluna de água									
VSC96/01	7,5	10	Rp5	27	23	21	18	16	13	9	2.148,45 €	-	-
VSC96/02	13	17,5		55	47	45	38	34	29	23	2.722,85 €	-	-
VSC96/03	22	30		82	71	68	59	53	45	36	3.297,25 €	-	-
VSC96/04	26	35		110	95	92	81	72	62	50	3.871,75 €	-	-
VSC96/05	37	50		138	119	115	101	90	78	63	4.446,10 €	5.202,40 €	-
VSC96/06	45	60		165	144	138	122	109	95	77	5.020,45 €	5.514,05 €	-
VSC96/07	45	60		192	166	160	140	125	108	88	5.594,85 €	5.825,70 €	-
VSC96/08	52	70		224	196	189	168	152	132	109	-	6.400,05 €	-
VSC96/09	60	80		254	222	215	193	174	152	127	-	6.974,55 €	-
VSC96/10	67	90		281	246	239	213	192	168	140	-	7.548,95 €	-
VSC96/11	75	100		309	270	261	233	210	184	153	-	8.123,35 €	-
VSC96/12	83	111		338	296	287	257	232	203	170	-	8.697,75 €	9.082,95 €
VSC96/13	93	125		366	320	311	278	250	219	183	-	9.621,80 €	9.678,65 €
VSC96/14	93	125		393	344	333	298	268	235	195	-	10.217,45 €	10.274,25 €
VSC96/15	100	136		423	371	360	322	291	255	213	-	10.813,10 €	10.869,90 €
VSC96/16	110	150		451	394	383	342	309	270	226	-	11.408,65 €	11.465,40 €
VSC96/17	110	150		478	418	406	362	327	286	238	-	12.004,30 €	12.061,10 €

Para protector de cable adicional (ref. 7P006 A00) -versión estrella/triángulo- hay un suplemento de un 1% sobre PVP

VSC en versión AISI316, consultar precio

VSC en versión Dúplex, consultar precio

Para protector de cabo adicional (ref. 7P006 A00) -versão estrela/triângulo- há um suplemento de 1% sobre o PVP

VSC a versão AISI316, consultar preço

VSC a versão Duplex, consultar preço

VSC 114			Q= Caudal							PVP			
			m³/h	0	60	84	108	120	132				144
Cuerpo / Corpo	Potencia motor / Potência motor		l/min	0	1000	1400	1800	2000	2200	2400	para motor 6"	para motor 8"	para motor 10"
Modelo / Etapas	kW	CV	Imp	H = Altura total metros columna de agua / Altura total metros coluna de água									
VSC114/01	7,5	10	Rp5	26	21	18	16	14	12	8	2.148,45 €	-	-
VSC114/02	15	20		54	44	40	36	32	27	21	2.722,85 €	-	-
VSC114/03	22	30		82	67	61	55	49	42	34	3.297,25 €	-	-
VSC114/04	30	40		110	91	83	75	67	58	47	3.871,75 €	4.102,60 €	-
VSC114/05	37	50		138	113	104	93	84	73	59	4.446,10 €	4.677,00 €	-
VSC114/06	45	60		166	137	126	112	101	88	72	5.020,55 €	5.251,35 €	-
VSC114/07	52	70		198	165	153	138	125	111	92	-	5.825,70 €	-
VSC114/08	60	80		229	191	177	161	145	130	109	-	6.400,05 €	-
VSC114/09	67	90		257	214	199	180	164	145	122	-	6.974,55 €	-
VSC114/10	75	100		284	237	220	199	180	160	134	-	7.548,95 €	-
VSC114/11	83	111		315	263	244	221	201	179	150	-	8.430,50 €	8.487,45 €
VSC114/12	93	125		342	286	265	240	218	194	163	-	9.026,20 €	9.083,00 €
VSC114/13	100	136		370	309	287	259	235	208	175	-	9.621,80 €	9.678,65 €
VSC114/14	110	150		401	335	311	282	256	227	191	-	10.217,45 €	10.274,25 €
VSC114/15	130	174		428	358	332	301	273	242	204	-	10.813,10 €	10.869,90 €
VSC114/16	130	174		456	381	354	320	291	258	217	-	11.408,65 €	11.465,45 €
VSC114/17	130	174		484	404	375	339	308	273	229	-	12.004,30 €	12.061,10 €
VSC114/18	150	200		541	452	420	380	345	306	257	-	12.600,00 €	12.656,80 €
VSC114/19	150	200		568	475	441	398	362	321	270	-	13.195,50 €	13.252,35 €
VSC114/20	150	200		568	475	441	398	362	321	270	-	13.791,20 €	13.848,00 €
VSC114/21	185	250		596	497	462	417	378	335	281	-	-	14.443,60 €

Para protector de cable adicional (ref. 7P006 A00) -versión estrella/triángulo- hay un suplemento de un 1% sobre PVP

VSC en versión AISI316, consultar precio

VSC en versión Dúplex, consultar precio

Para protector de cabo adicional (ref. 7P006 A00) -versão estrela/triângulo- há um suplemento de 1% sobre o PVP

VSC a versão AISI316, consultar preço

VSC a versão Duplex, consultar preço

Cuerpos hidráulicos sumergibles 8" / Corpos hidráulicos submersíveis 8"

VSC8

SUM

VSC 132			Q= Caudal								PVP		
			m³/h	0	72	96	132	144	156	168			
Cuerpo / Corpo	Potencia motor / Potência motor		l/min	0	1200	1600	2200	2400	2600	2800	para motor 6"	para motor 8"	para motor 10"
Modelo / Etapas	kW	CV	Imp	H = Altura total metros columna de agua / Altura total metros coluna de água									
VSC132/01	9,3	12,5	Rp5"	28	22	19	16	14	11	8	2.148,45 €	-	-
VSC132/02	18,5	25		56	44	39	33	29	24	18	2.722,85 €	-	-
VSC132/03	26	35		85	67	61	51	45	38	29	3.297,25 €	-	-
VSC132/04	37	50		112	89	80	67	59	50	37	3.871,75 €	4.102,60 €	-
VSC132/05	45	60		140	112	101	84	74	63	47	4.446,10 €	4.677,00 €	-
VSC132/06	52	70		171	139	124	106	95	82	64	-	5.251,35 €	-
VSC132/07	60	80		201	164	148	125	112	98	77	-	5.825,70 €	-
VSC132/08	67	90		229	186	168	142	127	111	86	-	6.400,05 €	-
VSC132/09	75	100		257	208	188	158	142	123	95	-	6.974,55 €	-
VSC132/10	85	115		287	233	211	178	160	139	109	-	7.834,90 €	7.891,80 €
VSC132/11	93	125		314	255	231	194	174	151	118	-	8.430,50 €	8.487,40 €
VSC132/12	110	150		344	280	254	214	192	168	131	-	9.026,20 €	9.083,00 €
VSC132/13	110	150		372	302	274	230	207	180	141	-	9.621,80 €	9.678,70 €
VSC132/14	130	174		400	324	294	246	221	192	149	-	10.217,45 €	10.274,25 €
VSC132/15	130	174		427	347	315	263	237	206	159	-	10.813,10 €	10.869,90 €
VSC132/16	150	200		455	369	334	279	251	218	168	-	11.408,65 €	11.465,45 €
VSC132/17	150	200		484	393	357	299	269	234	181	-	12.004,30 €	12.061,10 €
VSC132/18	150	200		512	415	377	315	283	246	190	-	12.600,00 €	12.656,80 €
VSC132/19	185	250		539	437	396	331	297	258	198	-	-	13.252,35 €
VSC132/20	185	250		571	465	422	353	318	277	216	-	-	13.848,00 €
VSC132/21	185	250		599	487	442	369	332	290	225	-	-	14.443,60 €

Para protector de cable adicional (ref. 7P006 A00) -versión estrella/triángulo- Hay un suplemento de un 1% sobre PVP

VSC en versión AISI316, consultar precio

VSC en versión Dúplex, consultar precio

Para protector de cabo adicional (ref. 7P006 A00) -versão estrela/triângulo- há um suplemento de 1% sobre o PVP

VSC a versão AISI316, consultar preço

VSC a versão Duplex, consultar preço

VSC 156			Q= Caudal							PVP			
			m³/h	0	96	132	156	168	180				192
Cuerpo / Corpo	Potencia motor / Potência motor		l/min	0	1600	2200	2600	2800	3000	3200	para motor 6"	para motor 8"	para motor 10"
Modelo / Etapas	kW	CV	Imp	H = Altura total metros columna de agua / Altura total metros coluna de água									
VSC156/01	11	15	Rp5"	25	18	16	14	13	11	8	2.195,25 €	-	-
VSC156/02	18,5	25		49	36	32	29	26	23	18	2.816,60 €	-	-
VSC156/03	30	40		73	56	49	44	40	35	29	3.437,80 €	3.668,75 €	-
VSC156/04	37	50		97	74	65	57	52	46	38	4.058,95 €	4.289,90 €	-
VSC156/05	45	60		120	93	81	71	65	57	48	4.680,15 €	4.911,00 €	-
VSC156/06	55	75		147	116	101	90	82	73	63	-	5.532,35 €	-
VSC156/07	67	90		173	137	120	107	98	87	75	-	6.153,50 €	-
VSC156/08	75	100		196	156	136	121	110	99	85	-	6.774,70 €	-
VSC156/09	83	111		222	177	154	137	125	112	97	-	7.699,00 €	7.755,60 €
VSC156/10	93	125		245	195	170	151	138	124	107	-	8.345,60 €	8.402,35 €
VSC156/11	100	136		271	216	188	167	153	137	119	-	8.992,35 €	9.049,10 €
VSC156/12	110	150		294	235	204	181	166	149	129	-	9.639,00 €	9.695,85 €
VSC156/13	130	174		318	254	221	196	179	160	139	-	10.285,65 €	10.342,55 €
VSC156/14	130	174		341	273	237	210	192	171	148	-	10.932,45 €	10.989,25 €
VSC156/15	130	174		365	291	252	223	204	182	158	-	11.579,05 €	11.635,95 €
VSC156/16	150	200		390	312	270	240	219	196	170	-	12.225,85 €	12.282,75 €
VSC156/17	150	200		413	330	286	253	232	207	179	-	12.872,50 €	12.929,30 €
VSC156/18	185	250		440	353	307	272	249	223	194	-	-	13.576,05 €
VSC156/19	185	250		464	372	322	286	262	234	203	-	-	14.222,75 €
VSC156/20	185	250		487	390	338	299	274	245	213	-	-	14.869,35 €

Para protector de cable adicional (ref. 7P006 A00) -versión estrella/triángulo- hay un suplemento de un 1% sobre PVP

VSC en versión AISI316, consultar precio

VSC en versión Dúplex, consultar precio

Para protector de cabo adicional (ref. 7P006 A00) -versão estrela/triângulo- há um suplemento de 1% sobre o PVP

VSC a versão AISI316, consultar preço

VSC a versão Duplex, consultar preço

Cuerpos hidráulicos sumergibles 8" / Corpos hidráulicos submersíveis 8"

SS8

SUM

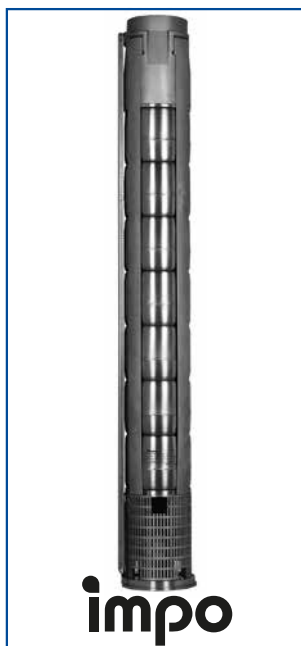

- Cuerpo hidráulico en acero inoxidable AISI 304
 - Impulsores semiaxiales en AISI 304
 - Caudal máximo: 120 m³/h
 - Presión máxima: 51 bar
 - Válvula de retención incorporada para proteger la bomba contra los golpes de ariete
 - Cantidad máxima de arena permitida: 50 gr/m³
 - Diámetro máximo de sólido permitido: 2 mm
 - Temperatura de trabajo del líquido a bombear de 0°C a 40°C
 - Profundidad máxima de inmersión: 250 m
 - Brida acoplamiento motor según norma NEMA
- *Corpo hidráulico em aço inoxidável AISI 304*
 - *Impulsores semi-axiais em AISI 304*
 - *Caudal máximo: 120 m³/h*
 - *Pressão máxima: 51 bar*
 - *Válvula de retenção incorporada para proteger a bomba contra os golpes de ariete*
 - *Quantidade máxima de areia permitida: 50 gr/m³*
 - *Diâmetro máximo de sólido permitido: 2 mm*
 - *Temperatura de trabalho do líquido a bombear de 0°C a 40°C*
 - *Profundidade máxima de imersão: 250 m*
 - *Flange adaptadora ao motor compatível com norma NEMA*

Código de identificación / Código de identificação

SS 8 72 / 11

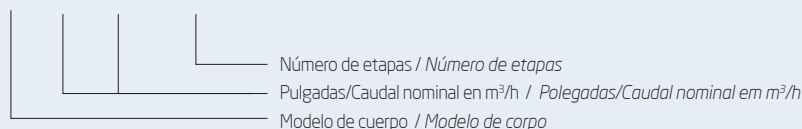

SS 872			Q= Caudal													PVP		
			m³/h	0	60	64	68	72	76	80	84	88	92	96	100			104
Cuerpo / Corpo	Potencia motor / Potência motor		l/seg	0	16,67	17,78	18,89	20	21,11	22,22	23,33	24,44	25,56	26,67	27,78	28,89	para motor 6"	para motor 8"
Modelo / Etapas	kW	CV	Imp	H = Altura total metros columna de agua / Altura total metros coluna de água														
SS 872/01	4	5,5	R _{PS}	19	14	13	13	13	12	12	11	11	10	9	9	8	1.577,70 €	-
SS 872/02	7,5	10		36	27	26	26	25	24	23	22	21	20	19	18	16	1.783,05 €	-
SS 872/03	11	15		55	41	40	39	38	37	35	34	32	30	28	27	24	1.960,05 €	-
SS 872/04	13	17,5		72	55	54	52	51	49	46	45	42	40	38	36	32	2.162,35 €	-
SS 872/05	18,5	25		92	69	67	65	64	61	58	56	53	50	47	45	40	2.351,20 €	-
SS 872/06	22	30		110	82	80	78	76	73	70	67	64	60	56	54	48	2.541,75 €	2.617,60 €
SS 872/07	26	35		129	96	94	91	89	85	81	78	74	70	66	63	56	2.755,50 €	2.809,10 €
SS 872/08	26	35		148	110	107	104	102	98	93	90	85	80	75	72	64	2.938,00 €	3.009,60 €
SS 872/09	30	40		165	123	121	117	114	110	104	101	95	90	85	81	72	3.123,35 €	3.190,90 €
SS 872/10	37	50		184	137	134	130	127	122	116	112	106	100	94	90	80	3.332,70 €	3.388,95 €
SS 872/11	37	50		203	151	147	143	140	134	128	123	117	110	103	99	88	3.515,50 €	3.577,50 €
SS 872/12	45	60		220	164	161	156	152	146	139	134	127	120	113	108	96	3.692,45 €	3.792,35 €
SS 872/13	45	60		233	178	174	169	165	159	151	146	138	130	122	117	104	3.939,90 €	3.970,65 €
SS 872/14	52	70		247	192	188	182	178	171	162	157	148	140	132	126	112	-	4.177,00 €
SS 872/15	52	70		265	206	201	195	191	183	174	168	159	150	141	135	120	-	4.362,65 €
SS 872/16	55	75		294	219	214	208	203	195	186	179	170	160	150	144	128	-	4.552,30 €
SS 872/17	55	75		313	233	228	221	216	207	197	190	180	170	160	153	136	-	4.743,90 €
SS 872/18	59	80		332	247	241	234	229	220	209	202	191	180	169	162	144	-	4.944,35 €
SS 872/19	66	90		349	260	255	247	241	232	220	213	201	190	179	171	152	-	5.083,45 €
SS 872/20	66	90		368	274	268	260	254	244	232	224	212	200	188	180	160	-	5.323,65 €
SS 872/21	75	100		387	288	281	273	267	256	244	235	223	210	197	189	168	-	5.525,95 €
SS 872/22	75	100		406	301	295	286	279	268	255	246	233	220	207	198	176	-	5.716,50 €

Para protector de cable adicional -versión estrella/triángulo- hay un suplemento de 49,15 € sobre PVP

Para protector de cabo adicional -versão estrela/triângulo- há um suplemento de 49,15 € sobre o PVP

Cuerpos hidráulicos sumergibles 8" / Corpos hidráulicos submersíveis 8"

SS8

SUM

SS 894			Q= Caudal											PVP		
			m³/h	0	64	72	80	84	88	92	96	104	112			120
Cuerpo / Corpo	Potencia motor / Potência motor		l/seg	0	17,78	20	22,22	23,33	24,44	25,56	26,67	28,89	31,11	33,33	para motor 6"	para motor 8"
Modelo / Etapas	kW	CV	Imp	H = Altura total metros columna de agua / Altura total metros coluna de água												
SS 894/01	5,5	7,5	Rp 5"	25	19	18	17	17	17	16	15	14	12	10	1.805,50 €	-
SS 894/02	11	15		49	37	36	35	34	33	32	30	27	24	20	2.024,30 €	-
SS 894/03	15	20		74	56	54	52	51	50	48	46	41	36	30	2.243,10 €	-
SS 894/04	22	30		98	75	72	69	68	66	64	61	55	48	40	2.461,75 €	2.540,15 €
SS 894/05	26	35		123	93	90	87	85	83	80	76	68	59	50	2.680,60 €	2.758,85 €
SS 894/06	37	50		147	112	107	104	102	100	96	91	82	71	60	2.899,35 €	2.977,65 €
SS 894/07	37	50		172	130	125	121	119	116	112	106	96	83	70	3.118,25 €	3.196,35 €
SS 894/08	45	60		196	149	143	139	136	133	128	122	110	95	80	3.337,00 €	3.415,15 €
SS 894/09	52	70		221	168	161	156	153	149	144	137	123	107	90	-	3.633,95 €
SS 894/10	52	70		245	186	179	173	170	166	160	152	137	119	100	-	3.852,75 €
SS 894/11	59	80		270	205	197	191	188	183	175	167	151	131	110	-	4.071,60 €
SS 894/12	66	90		294	224	215	208	205	199	191	182	164	143	120	-	4.290,15 €
SS 894/13	75	100		319	242	233	225	222	216	207	198	178	154	130	-	4.509,05 €
SS 894/14	75	100		343	261	251	243	239	232	223	213	192	166	140	-	4.727,80 €
SS 894/15	81	110		368	279	269	260	256	249	239	228	205	178	150	-	4.946,65 €
SS 894/16	93	125		392	298	287	277	273	266	255	243	219	190	160	-	5.165,40 €
SS 894/17	93	125		417	317	305	295	290	282	271	258	233	202	170	-	5.384,25 €
SS 894/18	110	150		441	335	322	312	307	299	287	273	247	214	180	-	5.602,90 €
SS 894/19	110	150		466	354	340	329	324	316	303	289	260	226	190	-	5.821,70 €
SS 894/20	110	150		490	373	358	346	341	332	319	304	274	238	200	-	6.040,50 €
SS 894/21	110	150		515	391	376	364	358	349	335	319	288	250	210	-	6.259,30 €

Para protector de cable adicional -versión estrella/triángulo- hay un suplemento de 49,15 € sobre PVP

Para protector de cabo adicional -versão estrela/triângulo- há um suplemento de 49,15 € sobre o PVP

SS 896			Q= Caudal												PVP			
			m³/h	0	68	72	76	80	84	88	92	96	100	104			108	112
Cuerpo / Corpo	Potencia motor / Potência motor		l/seg	0	18,89	20	21,11	22,22	23,33	24,44	25,56	26,67	27,78	28,89	30	31,11	para motor 6"	para motor 8"
Modelo / Etapas	kW	CV	Imp	H = Altura total metros columna de agua / Altura total metros coluna de água														
SS 896/01	4	5,5	Rp 5"	16	14	13	13	13	12	12	11	10	10	9	9	1.598,35 €	-	
SS 896/02	7,5	10		33	28	27	26	26	25	24	23	22	21	19	18	17	1.791,80 €	-
SS 896/03	11	15		50	41	40	39	38	38	36	35	33	31	29	27	26	1.985,30 €	-
SS 896/04	15	20		67	55	54	52	51	50	48	46	44	42	39	36	34	2.179,45 €	-
SS 896/05	18,5	25		84	69	67	66	64	63	60	58	55	52	49	45	43	2.372,95 €	-
SS 896/06	22	30		100	83	80	79	77	75	72	69	66	62	58	54	51	2.566,60 €	2.635,75 €
SS 896/07	26	35		117	97	94	92	90	88	84	81	77	73	68	63	60	2.760,10 €	2.829,60 €
SS 896/08	30	40		134	110	107	105	102	100	96	92	88	83	78	72	68	2.953,65 €	3.023,30 €
SS 896/09	37	50		151	124	121	118	115	113	108	104	99	94	87	81	77	3.147,80 €	3.216,85 €
SS 896/10	37	50		160	138	134	131	128	125	120	115	110	104	97	90	85	3.341,30 €	3.410,35 €
SS 896/11	45	60		184	152	147	144	141	138	132	127	121	114	107	99	94	3.534,90 €	3.603,95 €
SS 896/12	45	60		201	166	161	157	154	150	144	138	132	125	116	108	102	3.728,50 €	3.797,55 €
SS 896/13	52	70		218	179	174	170	166	163	156	150	143	135	126	117	111	-	3.991,55 €
SS 896/14	52	70		225	193	188	183	179	175	168	161	154	146	136	126	119	-	4.185,15 €
SS 896/15	55	75		242	207	201	197	192	188	180	173	165	156	146	135	128	-	4.378,70 €
SS 896/16	59	80		257	221	214	210	205	200	192	184	176	166	155	144	136	-	4.572,30 €
SS 896/17	66	90		274	235	228	223	218	213	204	196	187	177	165	153	145	-	4.799,10 €
SS 896/18	66	90		302	248	241	236	230	225	216	207	198	187	175	162	153	-	4.959,90 €
SS 896/19	75	100		319	262	255	249	243	238	228	219	209	198	184	171	162	-	5.153,50 €
SS 896/20	75	100		336	276	268	262	256	250	240	230	220	208	194	180	170	-	5.347,05 €
SS 896/21	81	110		352	290	281	275	269	263	252	242	231	218	204	189	179	-	5.540,60 €
SS 896/22	81	110		369	304	295	288	282	275	264	253	242	229	213	198	187	-	5.734,15 €
SS 896/23	93	125		386	317	308	301	294	288	276	265	253	239	223	207	196	-	5.928,25 €

Para protector de cable adicional -versión estrella/triángulo- hay un suplemento de 49,15 € sobre PVP

Para protector de cabo adicional -versão estrela/triângulo- há um suplemento de 49,15 € sobre o PVP



- Cuerpo hidráulico en fundición de hierro
- Impulsores semiaxiales en fundición de hierro
- Caudal máximo: 282 m³/h
- Presión máxima: 35 bar
- Brida acoplamiento motor según norma NEMA
- Válvula de retención incorporada para proteger la bomba contra los golpes de ariete
- Cantidad máxima de arena permitida: 50 gr/m³
- Diámetro máximo de sólido permitido: 2 mm
- Temperatura de trabajo del líquido a bombear: 0°C a 40°C
- Profundidad máxima de inmersión: 250 m
- Opcional:
 - Impulsores en bronce (bronce libre de zinc disponible)
 - Venta de kits de montaje

- Corpo hidráulico em ferro fundido
- Impulsores semi-axiales em ferro fundido
- Caudal máximo: 282 m³/h
- Pressão máxima: 35 bar
- Flange adaptadora ao motor compatível com norma NEMA
- Válvula de retenção incorporada para proteger a bomba contra os golpes de aríete
- Quantidade máxima de areia permitida: 50 gr/m³
- Diâmetro máximo de sólido permitido: 2 mm
- Temperatura de trabalho do líquido a bombear: 0°C a 40°C
- Profundidade máxima de imersão: 250 m
- Opcional:
 - Impulsores em bronze (bronce livre de zinco disponível)
 - Venda de kits de montagem

Código de identificación / Código de identificação

S 8 090/01 X

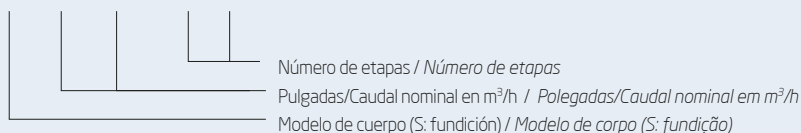

S 8090			Q= Caudal																PVP	
			m³/h	0	70	75	80	85	90	95	100	105	110	120	130	140	150	160		
Cuerpo Corpo	Potencia motor Potência motor	l/seg	0	19,44	20,83	22,22	23,61	25	26,39	27,78	29,17	30,56	33,33	36,11	38,89	41,67	44,44	para motor 6"	para motor 8"	
Modelo Etapas	kW	CV	Imp	H = Altura total metros columna de agua / Altura total metros coluna de água																
S 8090/01	7,5	10	2"	28	22	21	21	20	19	18	18	17	16	14	12	9	6	2	1.043,55 €	-
S 8090/02	15	20		55	44	43	41	40	38	37	35	34	32	28	23	18	11	3	1.372,40 €	-
S 8090/03	22	30		83	66	64	62	60	57	55	53	50	48	42	35	27	17	5	1.711,45 €	1.841,90 €
S 8090/04	30	40		111	88	85	82	80	77	74	71	67	64	56	47	36	22	6	2.040,20 €	2.175,90 €
S 8090/05	37	50		139	110	106	103	99	96	92	88	84	80	70	58	45	28	8	2.368,90 €	2.504,50 €
S 8090/06	45	60		166	132	128	124	119	115	110	106	101	96	84	70	54	34	9	2.702,75 €	2.838,35 €
S 8090/07	52	70		194	154	149	144	139	134	129	123	118	111	98	82	63	39	11	-	3.172,25 €
S 8090/08	60	80		222	175	170	165	159	153	147	141	134	127	112	94	72	45	12	-	3.500,95 €
S 8090/09	66	90		250	197	191	185	179	172	166	159	151	143	126	105	80	50	14	-	3.829,80 €
S 8090/10	75	100		277	219	213	206	199	192	184	176	168	159	140	117	89	56	15	-	4.168,80 €
S 8090/11	81	110		305	241	234	226	219	211	203	194	185	175	154	129	98	62	17	-	4.497,40 €
S 8090/12	81	110		333	263	255	247	239	230	221	212	202	191	168	140	107	67	18	-	4.831,40 €
S 8090/13	93	125		361	285	276	268	259	249	239	229	218	207	182	152	116	73	20	-	5.280,10 €
S 8090/14	110	150		388	307	298	288	278	268	258	247	235	223	196	164	125	78	21	-	5.624,30 €

Para impulsores en bronce hay un suplemento de 226,60 € por etapa sobre PVP

Para impulsores em bronze há um suplemento de 226,60 € por impulsor sobre o PVP

Cuerpos hidráulicos sumergibles 8" / Corpos hidráulicos submersíveis 8"

S8

SUM

S 8120			Q= Caudal													PVP		
			m³/h	0	70	80	90	100	110	120	130	140	150	160	170			180
Cuerpo Corpo	Potencia motor Potência motor		l/seg	0	19,44	22,22	25	27,78	30,56	33,33	36,11	38,89	41,67	44,44	47,22	50	para motor 6"	para motor 8"
Modelo Etapas	kW	CV	Imp	H = Altura total metros columna de agua / <i>Altura total metros coluna de água</i>														
S 8120/01	9,3	12,5	20 5"	27	23	22	20	19	18	17	15	14	12	10	7	4	1.048,95 €	-
S 8120/02	22	30		54	45	43	41	39	36	34	31	27	24	19	14	7	1.393,20 €	1.523,70 €
S 8120/03	30	40		81	71	68	65	61	58	54	50	45	39	32	23	13	1.727,20 €	1.868,05 €
S 8120/04	37	50		111	94	90	86	82	78	73	68	62	54	44	32	17	2.071,45 €	2.201,90 €
S 8120/05	52	70		139	117	113	108	103	98	92	85	77	67	55	40	22	-	2.546,20 €
S 8120/06	55	75		167	141	135	129	123	117	110	102	92	81	66	48	26	-	2.880,15 €
S 8120/07	66	90		194	164	158	151	144	137	128	119	108	94	77	56	30	-	3.224,45 €
S 8120/08	75	100		222	188	180	173	165	156	147	136	123	107	88	64	35	-	3.558,30 €
S 8120/09	81	110		250	211	203	194	185	176	165	153	138	121	99	72	39	-	3.902,60 €
S 8120/10	93	125		278	235	225	216	206	195	183	170	154	134	110	81	44	-	4.241,85 €
S 8120/11	110	150		305	258	248	237	226	215	202	187	169	148	121	89	48	-	4.580,90 €
S 8120/12	110	150		333	282	270	259	247	234	220	204	185	161	132	97	52	-	4.920,00 €

Para impulsores en bronce hay un suplemento de 226,60 € por etapa sobre PVP

Para impulsores em bronze há um suplemento de 226,60 € por impulsor sobre o PVP

S 8180			Q= Caudal																PVP		
			m³/h	0	120	130	140	150	160	170	180	190	200	210	220	230	240	250			260
Cuerpo Corpo	Potencia motor Potência motor		l/seg	0	33,33	36,11	38,89	41,67	44,44	47,22	50	52,78	55,56	58,33	61,11	63,89	66,67	69,44	72,22	para motor 6"	para motor 8"
Modelo Etapas	kW	CV	Imp	H = Altura total metros columna de agua / <i>Altura total metros coluna de água</i>																	
S 8180/01Z	9,3	12,5	20 5"	23	17	16	16	15	15	14	13	13	12	10	9	8	6	5	4	1.127,15 €	-
S 8180/01X	11	15		22	18	17	17	17	17	16	16	15	14	13	12	11	10	8	6	1.127,15 €	-
S 8180/02Z	18,5/22	25/30		46	34	33	31	30	29	28	27	25	23	21	18	15	12	9	7	1.565,35 €	1.674,90 €
S 8180/02X	22	30		44	35	35	34	34	33	33	32	30	29	27	25	22	19	16	12	1.565,35 €	1.674,90 €
S 8180/03Z	30	40		69	51	49	47	45	44	42	40	38	35	31	27	23	18	14	11	2.013,35 €	2.118,40 €
S 8180/03X	37	50		69	55	54	52	51	50	48	46	44	42	39	36	32	28	23	17	2.013,35 €	2.118,40 €
S 8180/04Z	37	50		92	68	65	63	61	58	56	53	50	47	42	37	30	24	19	15	2.441,80 €	2.565,55 €
S 8180/04X	45	60		92	73	71	70	68	66	64	62	59	56	52	48	43	37	31	23	2.441,80 €	2.565,55 €
S 8180/05Z	52	70		115	85	82	79	76	73	70	67	63	58	52	46	38	30	23	18	-	2.998,70 €
S 8180/05X	55	75		115	91	89	87	85	83	80	77	74	70	65	60	54	46	38	29	-	2.998,70 €
S 8180/06Z	55	75		138	102	98	94	91	87	84	80	76	70	63	55	46	36	28	22	-	3.442,85 €
S 8180/06X	66	90		138	109	107	105	102	100	96	93	89	84	78	72	64	56	46	35	-	3.442,85 €
S 8180/07Z	66	90		160	120	115	110	106	102	98	94	88	82	73	64	53	42	33	26	-	3.878,15 €
S 8180/08Z	75	100		183	137	131	126	121	117	112	107	101	93	84	73	61	48	37	30	-	4.321,60 €
S 8180/07X	81	110		161	128	125	122	120	116	113	108	103	98	91	84	75	65	53	40	-	3.878,15 €
S 8180/08X	93	125		184	146	143	140	137	133	129	124	118	112	104	96	86	74	61	46	-	4.321,60 €
S 8180/09Z	93	125		206	154	147	141	136	131	126	120	113	105	94	82	69	55	42	33	-	4.759,80 €
S 8180/10Z	93	125		229	171	164	157	151	146	140	134	126	117	105	91	76	61	47	37	-	5.201,05 €
S 8180/09X	110	150		207	164	161	157	154	149	145	139	133	126	117	108	96	83	69	52	-	4.759,80 €
S 8180/11Z	110	150		252	188	180	173	166	160	154	147	139	128	115	100	84	67	51	41	-	5.646,75 €
S 8180/10X	110	150	230	182	179	175	171	166	161	155	148	140	130	119	107	93	76	58	-	5.201,05 €	

Para impulsores en bronce hay un suplemento de 299,00 € por etapa sobre PVP

Para impulsores em bronze há um suplemento de 299,00 € por impulsor sobre o PVP

Cuerpos hidráulicos sumergibles 8" / Corpos hidráulicos submersíveis 8"

S8

SUM

S 8240			Q= Caudal														PVP		
			m³/h	0	150	160	170	180	190	200	210	220	230	240	250	260	270		
Cuerpo / Corpo	Potencia motor / Potência motor		l/seg	0	41,67	44,44	47,22	50	52,78	55,56	58,33	61,11	63,89	66,67	69,44	72,22	75	para motor 6"	para motor 8"
Modelo / Etapas	kW	CV	Imp	H = Altura total metros columna de agua / <i>Altura total metros coluna de água</i>															
S 8240/01Z	13	17,5	Rp. 5"	21	15	15	15	15	14	14	13	13	12	11	9	8	6	1.132,35 €	-
S 8240/01X	18,5	25		26	19	19	19	18	18	18	18	17	16	15	12	9	5	1.132,35 €	-
S 8240/02Z	22	30		42	30	30	30	29	28	28	26	25	23	21	19	15	12	1.581,05 €	1.701,00 €
S 8240/02X	30	40		52	38	38	37	37	37	36	36	35	33	29	25	18	9	1.581,05 €	1.701,00 €
S 8240/03Z	37	50		63	46	45	45	44	43	41	40	38	35	32	28	23	17	2.029,70 €	2.149,70 €
S 8240/03X	45	60		78	58	57	56	55	55	54	54	52	49	44	37	27	14	2.029,70 €	2.149,70 €
S 8240/04Z	45	60		84	61	60	59	58	57	55	53	50	47	42	37	31	23	2.491,00 €	2.602,80 €
S 8240/04X	59	80		103	77	75	75	74	73	73	71	69	65	59	50	36	18	-	2.602,80 €
S 8240 05Z	55	75		105	76	75	74	73	71	69	66	63	58	53	47	39	29	-	3.051,60 €
S 8240/06Z	75	100		126	91	90	89	87	85	83	79	75	70	64	56	46	35	-	3.500,25 €
S 8240/05X	81	110		129	96	94	93	92	92	91	89	86	81	74	62	46	23	-	3.051,60 €
S 8240/07Z	81	110		147	106	105	104	102	100	97	93	88	82	74	65	54	41	-	3.948,90 €
S 8240/06X	93	125		155	115	113	112	111	110	109	107	104	98	88	75	55	27	-	3.500,25 €
S 8240/08Z	93	125		168	121	120	119	117	114	110	106	100	93	85	75	62	46	-	4.397,65 €
S 8240/07X	110	150		181	134	132	130	129	128	127	125	121	114	103	87	64	32	-	3.948,90 €
S 8240/09Z	110	150		189	137	135	134	131	128	124	119	113	105	95	84	70	52	-	4.843,30 €
S 8240/10Z	110	150	210	152	150	148	146	142	138	132	125	117	106	93	77	58	-	5.315,20 €	

Para impulsores en bronce hay un suplemento de 299,00 € por etapa sobre PVP

Para impulsores em bronze há um suplemento de 299,00 € por impulsor sobre o PVP

Motores sumergibles 8" / Motores submersíveis 8"

Encapsulados Asíncronos

SUM



- Motor en AISI 304 con tapas superior e inferior fundición de hierro
 - Potencia: 30 hasta 150 kW
 - Brida NEMA 8"
 - Aislamiento: clase F
 - Temperatura ambiente de funcionamiento: 30°C
 - Flujo mínimo de refrigeración requerido: 16 cm/s
 - Número máximo de arranques por hora: 20, convenientemente espaciados
 - Profundidad máxima de inmersión: 350 m (para presiones mayores, consultar)
 - Puede trabajar en posición vertical u horizontal
 - Tensión estándar: 380-415V/50 Hz; 460V/60 Hz
 - Tolerancia de tensión 50 Hz: +6% / -10% U_N (415 +6% = 440V; 380 - 10% = 342V)
 - Protección motor: instalar relés térmicos según normas EN 60947-4-1
 - Sensor termotransmisor para SubMonitor integrado
 - Longitud de cable: 8 m
 - kit tornillos (KTFAIM16F, no incluido)
- Motor em AISI 304 com tampas superior e inferior em ferro fundido
 - Potência: 30 até 150 kW
 - Flange NEMA 8"
 - Isolamento: classe F
 - Temperatura ambiente de funcionamento: 30°C
 - Fluxo mínimo de refrigeração necessário: 16 cm/s
 - Número máximo de arranques por hora: 20, convenientemente espaçados
 - Profundidade máxima de imersão: 350 m (para maiores pressões, consultar)
 - Pode trabalhar em posição vertical ou horizontal
 - Tensão padrão: 380-415V/ 50 Hz; 460V/60 Hz
 - Tolerância da tensão: 50 Hz: +6% / -10% U_N (415+6% = 440V; 380 - 10% = 342V)
 - Protecção motor: instalar relés térmicos segundo normas EN 60947-4-1
 - Sensor termo transmissor para SubMonitor integrado
 - Comprimento do cabo: 8 m
 - Kit de parafusos (KTFAIM16F, não incluido)

Motores FE Trifásicos Encapsulados 400V 50Hz

Motores FE Trifásicos Encapsulados 400V 50Hz									CONTROL		
Características			Motores Encapsulados Arranque Directo			Motores Encapsulados E/T			Cuadros con variador*		
kW	CV	Carga axial	Código AD	Cable / Cabo	PVP Motor	Código ET	Cable / Cabo	PVP Motor	Código	Descripción	PVP Cuadro
30	40		2396007023		7.906,55 €	2396208023		8.607,25 €	GM061V	61A 3x400V	8.088,30 €
37	50		2396017023	4G8,4 mm ²	8.501,10 €	2396218023	4G8,4mm ² +3x8,4 mm ²	9.201,95 €	GM087V	87A 3x400V	11.456,45 €
45	60		2396027023		9.189,90 €	2396228023		9.890,85 €	GM105V	105A 3x400V	12.847,70 €
55	75		2396037043		10.410,65 €	2396238043		11.327,95 €	GM140V	140A 3x400V	20.552,95 €
75	100	45kN	2396047043	3x (1x16 mm ²)***	13.088,05 €	2396248043		14.005,45 €	GM170V	170A 3x400V	23.901,45 €
93	125		2391057019		17.281,25 €	2391258019		18.198,60 €	GM205V	205A 3x400V	26.670,70 €
110	150		2391067519		20.895,75 €	2391267619	2x (3x1G16 mm ²)**	21.982,50 €	GM261V	261A 3x400V	34.500,30 €
130	175		2391077519	3x (1x35 mm ²)**	23.396,05 €	2391277619		24.482,75 €	GM261V	261A 3x400V	34.500,30 €
150	200		2391087519		28.971,30 €	2391287619		30.057,95 €	GM310V	310A 3x400V	38.290,80 €

*Los cuadros GM con variador no incluyen filtro de salida y requieren motores con bobinado PE2/PA o encapsulados

** Instalar cable de tierra aparte, conectado a la brida del motor

*** Por la compra de motor + cuadro se ofrece un 3% de descuento adicional en el motor

Para motor en versión AISI 316 consultar precio

Motor a 230V o 500V tiene un suplemento del 10% con respecto al precio del motor a 400V.

Para motores a 60 Hz consultar precio

Opciones especiales (consultar precio):

-Motores con retén antiarena Sandfighter SiC incorporado

-Motores Hi-Temp 75 para trabajar con aguas de hasta 75°C

*Los quadros GM com inversor não incluem filtro de saída e requerem motores com bobinagem PE2/PA ou encapsulados

** Instalar cabo de terra à parte, ligado à flange do motor

***Pela compra do motor + quadro eléctrico, concedemos 3% de desconto adicional no motor

Para motor em versão AISI 316 consultar preço

Motor a 230V ou 500V têm um suplemento de 5% em relação ao preço do motor a 400V.

Para motores a 60 Hz consultar preço

Opciones especiais (consultar preço):

-Motores com retentor anti areia Sandfighter SiC incorporado

-Motores Hi-Temp 75 para trabalhar com águas até 75°C



Protección electrónica SubMonitor / Protecção electrónica SubMonitor		CONTROL
Código	Descripción / Descrição	PVP
5860005100	Equipo prot. FRANKLIN SubMonitor 190-600V CA 50-60Hz	1.213,10 €
5850011100	Kit acc. FRANKLIN SubMonitor tratamiento datos	consultar

La instalación de SubMonitor supone una garantía adicional de 1 año sobre el motor (consultar condiciones generales de garantía, pág. 312)

A instalação do SubMonitor supõe uma garantia adicional de 1 ano sobre o motor (consultar condições gerais de garantia, pág. 312)

* Ver pag. 249

Accesorios motores 8" encapsulados / Acessórios motores 8" encapsulados

ACC

Código	Descripción / Descrição	Longitud / Comprimento	Motor - material	PVP
KTFAIM16F	Kit tornillos motor cuerpo M16x70 A-2 / Kit de parafusos do motor corpo M16x70 A-2			21,05 €
305243901	Cable / Cabo 8" 3x(1x8,4 mm ²)	8 m	8" (30-45 kW) - latón / latão	614,95 €
305310901	Cable / Cabo 8" 3x(1x16 mm ²)	8 m	8" (55-93 kW AD) - latón / latão	1.016,60 €
305326902	Sensor PT100 FRANKLIN 8" CT 30-45kW 10 mm ²			514,05 €
305326901	Sensor PT100 FRANKLIN 8" CT 55-150kW 10 mm ²			514,05 €



- Motor en AISI 304 con tapas superior e inferior en fundición de hierro
 - Potencia: 30 hasta 93 kW
 - Brida NEMA 8"
 - Tecnología Sandfigther con cierre mecánico especial antiarena SiC
 - Temperatura ambiente de funcionamiento: 30°C
 - Flujo mínimo de refrigeración requerido: 30 kW - 52 kW: 0,2 m/s; 55 kW - 93 kW: 0,5 m/s
 - Número máximo de arranques por hora: 10, convenientemente espaciados
 - Profundidad máxima de inmersión: 350 m (para presiones mayores, consultar)
 - Puede trabajar en posición vertical u horizontal (el motor de 93 kW no puede ser instalado horizontalmente)
 - Tensión estándar: 380-415V/50 Hz; 460V/60 Hz
 - Tolerancia de tensión 50 Hz: +6% / -10% U_N (415 +6% =440V; 380 - 10% = 342V)
 - Protección motor: instalar relés térmicos según normas EN 60947-4-1
 - Longitud de cable: 6 m
 - Motores en AISI 316 en stock desde 37 hasta 75 kW en arranque directo
 - Motor con bobinado con cubierta de PE2/PA disponible en stock
 - kit tornillos (KTFAIM16F, no incluido)
- Motor em AISI 304 com tapas superior e inferior em ferro fundido
 - Potência: 30 até 93 kW
 - Flange NEMA 8"
 - Tecnologia Sandfigther com fecho mecânico especial anti areia SiC
 - Temperatura ambiente de funcionamento: 30°C
 - Fluxo mínimo de refrigeração necessário: 30 kW - 52 kW: 0,2 m/s; 55 kW - 93 kW: 0,5 m/s
 - Número máximo de arranques por hora: 10, convenientemente espaçados
 - Profundidade máxima de imersão: 350 m (para maiores pressões, consultar)
 - Pode trabalhar em posição vertical ou horizontal (el motor de 93 kW não pode ser instalado horizontalmente)
 - Tensão padrão: 380-415V/ 50 Hz; 460V 60 Hz
 - Tolerância da tensão 50 Hz: +6% / -10% U_N (415 +6% =440V; 380 - 10% = 342V)
 - Protecção motor: instalar relés térmicos segundo normas EN 60947-4-1
 - Comprimento do cabo: 6 m
 - Motores em AISI 316 em stock desde 37 hasta 75 kW em arranque directo
 - Motor com enrolamento com cobertura em PE2/PA disponível em stock
 - Kit de parafusos (KTFAIM16F, não incluido)

Motores FE Trifásicos Rebobinables 400V 50Hz

Motores FE Trifásicos Rebobinables 400V 50Hz								CONTROL 3% Dto**			
Características			Motores Rebobinables Arranque Directo			Motores Rebobinables E/T			Cuadros con variador*		
kW	CV	Carga axial	Código AD	Cable / Cabo	PVP Motor	Código ET	Cable / Cabo	PVP Motor	Código	Descripción	PVP Cuadro
30	40	45kN	2636105111		6.702,55 €	2637105111		7.284,05 €	GM061V	61A 3x400V	8.088,30 €
37	50		2636115111	4G10 mm ²	7.362,90 €	2637115111		7.944,60 €	GM087V	87A 3x400V	11.456,45 €
45	60		2636125111		7.850,80 €	2637125111	3x6 mm ² + 4G6 mm ²	8.432,50 €	GM105V	105A 3x400V	12.847,70 €
52	70		2632605111		8.672,60 €	2632705111			9.265,70 €	GM105V	105A 3x400V
55	75		2636135111		8.826,40 €	2637135111		9.588,15 €	GM140V	140A 3x400V	20.552,95 €
60	80		2632615111		9.333,10 €	2632715111		9.899,75 €	GM140V	140A 3x400V	20.552,95 €
67	90		2632625111	4G16mm ²	10.368,75 €	2632725111		10.875,35 €	GM140V	140A 3x400V	20.552,95 €
75	100		2636145111		10.672,70 €	2637145111	3x10 mm ² + 4G10 mm ²	11.441,95 €	GM170V	170A 3x400V	23.901,45 €
83	111		2632635111		11.607,05 €	2632735111		12.301,40 €	GM170V	170A 3x400V	23.901,45 €
93	125		2636155111		12.605,40 €	2637155111	3x16 mm ² + 4G16 mm ²	13.374,65 €	GM205V	205A 3x400V	26.670,70 €

*Los cuadros GM con variador no incluyen filtro de salida y requieren motores con bobinado PE2/PA o encapsulados

*Los cuadros GM vienen configurados en origen y disponen de asistencia de puesta en marcha telefónica

** Por la compra de motor + cuadro se ofrece un 3% de descuento adicional en el motor

Motor a 230V o 500V tiene un suplemento del 5% con respecto al precio del motor a 400V

Motor con bobinado en PE2/PA tiene un suplemento del 5% con respecto al motor con bobinado estándar (PVC) - stock disponible

Motor en versión AISI 316 tiene un suplemento del 45% con respecto al motor estándar

Motor en versión AISI 904L hay un suplemento del 80% con respecto al motor en versión AISI 316

Para motores a 60 Hz consultar precio

Consultar para longitud de cable especial

*Los quadros GM com inversor não incluem filtro de saída e requerem motores com bobinagem PE2/PA ou encapsulados

* As caixas GM são configuradas na origem e têm assistência por comissionamento por telefone

**Pela compra do motor + quadro eléctrico, concedemos 3% de desconto adicional no motor

Motor a 230V ou 500V têm um suplemento de 5% em relação ao preço do motor a 400V

Motor com bobinagem em PE2/PA têm um suplemento de 5% em relação ao preço do motor com bobinagem standard (PVC) - stock disponível

Motor em versão AISI 316 têm um suplemento de 45% em relação ao preço do motor standard

Motor em versão AISI 904L têm um suplemento de 80% em relação ao preço do motor em versão AISI 316

Para motores a 60 Hz consultar preço

Consultar para comprimento de cabo especial

Código	Descripción / Descrição	PVP	ACC
KTFAIM16F	Kit tornillos motor cuerpo M16x70 A-2 / Kit de parafusos do motor corpo M16x70 A-2	21,05 €	
308016401	Sensor PT100 para motores 8", 10", 12" RW 10m AISI 304/316	392,25 €	
308016422	Sensor PT100 para motores 8", 10", 12" RW 10m 904L	392,25 €	



- Rendimientos de hasta el 94,2% lo hacen recomendable para aplicaciones con energía solar y/o funcionamiento continuado
 - Motor de 4 polos a 100 Hz (3000 rpm)
 - Motor de imanes permanentes
 - Tensión estandar: 400V/100Hz
 - Mayor durabilidad gracias a su menor calentamiento
 - Motor en AISI 304 con tapas superior e inferior en hierro fundido
 - Potencia: 45 hasta 130 kW (con solo tres motores se ofrece el rango completo)
 - Brida NEMA 8"
 - Tecnología Sandfighter con cierre mecánico especial antiarena SiC
 - Cubierta del hilo del bobinado en PE2/PA
 - Temperatura ambiente de funcionamiento: 30°C
 - Flujo mínimo de refrigeración requerido: 0,5 m/s
 - Número máximo de arranques por hora: 10, convenientemente espaciados
 - Profundidad máxima de inmersión: 350 m (para presiones mayores, consultar)
 - Puede trabajar en posición vertical u horizontal
 - Requiere de un variador de frecuencia para funcionar (y un filtro a la salida de éste)
 - Disponible opcionalmente en AISI 316 y 904L
 - kit tornillos (KTFAIM16F, no incluido)
- Rendimentos superiores a 94,2% o tornam recomendável para aplicações de energia solar e/ou funcionamento continuado
 - Motor de 4 polos a 100Hz (3000rpm)
 - Motor de ímãs permanentes
 - Tensão padrão: 400V/100Hz
 - Maior durabilidade devido ao seu menor aquecimento
 - Motor em AISI 304 com tampas superior e inferior em ferro fundido
 - Potência: 45 até 130 kW (com somente três motores disponibiliza-se uma gama completa)
 - Flange NEMA 8"
 - Tecnologia Sandfighter com fecho mecânico especial anti areia SiC
 - Cobertura do fio da bobinagem em PE2/PA
 - Temperatura ambiente de funcionamento: 30°C
 - Fluxo mínimo de refrigeração necessário: 0,5 m/s
 - Número máximo de arranques por hora: 10, convenientemente espaçados
 - Profundidade máxima de imersão: 350 m (para maiores pressões, consultar)
 - Pode trabalhar em posição vertical ou horizontal
 - Precisa de um variador de frequência para funcionar (e um filtro á saída)
 - Disponível opcionalmente em AISI 316 e 904L
 - Kit de parafusos (KTFAIM16F, não incluido)

Motores FE Trifásicos Síncronos Rebobinables 400V 100Hz

Código	Descripción / Descrição	kW	CV	Carga axial	PVP Motor
2630145311	Motor síncrono rebobinable 8"	45 - 75	60 - 100		17.829,25 €
2630165311	Motor síncrono rebobinable 8"	75 - 100	100 - 135	45kN	19.379,70 €
2630185311	Motor síncrono rebobinable 8"	75-130	100-174		23.052,45 €

CONTROL ^{**} 3% Dto

Cuadros con variador*			
Potencia Motor	Código	Descripción	PVP Cuadro
45	GM087V	87A 3x400V	11.456,45 €
55	GM105V	105A 3x400V	12.847,70 €
67	GM140V	140A 3x400V	20.552,95 €
75	GM140V	140A 3x400V	20.552,95 €
75	GM140V	140A 3x400V	20.552,95 €
83	GM170V	170A 3x400V	23.901,45 €
93	GM205V	205A 3x400V	26.670,70 €
100	GM205V	205A 3x400V	26.670,70 €
75	GM140V	140A 3x400V	20.552,95 €
83	GM170V	170A 3x400V	23.901,45 €
93	GM205V	205A 3x400V	26.670,70 €
110	GM205V	205A 3x400V	26.670,70 €
130	GM261V	261A 3x400V	34.500,30 €

*Los cuadros GM con variador no incluyen filtro de salida y requieren motores con bobinado PE2/PA o encapsulados

*Los cuadros GM vienen configurados en origen y disponen de asistencia de puesta en marcha telefónica

** Por la compra de motor + cuadro se ofrece un 3% de descuento adicional en el motor

Cable de 6 metros incluido (4G16 mm² para 75 kW; 4G25 mm² para 100 kW; 3RD 1x35 mm² + tierra 1x35 mm² para 130kW). Consultar precio para AISI 316 y 904L. Consultar marcas de variadores de frecuencia compatibles

Si se prevé utilizar un variador existente, tras confirmar compatibilidad de modelo, asegure con el fabricante o distribuidor que dispone del último software para motores síncronos sumergibles

*Los quadros GM com inversor não incluem filtro de saída e requerem motores com bobinagem PE2/PA ou encapsulados

*Os painéis GM são originalmente configurados e contam com assistência por comissionamento por telefone

**Pela compra do motor + quadro elétrico, concedemos 3% de desconto adicional no motor

Cabo de 6 metros incluído (4G16 mm² para 75 kW; 4G25 mm² para 100 kW; 3RD 1x35 mm² + terra 1x35 mm² para 130kW). Consultar preço para AISI 316 e 904L. Consultar marcas de inversores de frequência compatíveis

Se se vai utilizar um variador existente, confirmar com a marca, se o modelo é compatível ou não com o último software para motores síncronos submersíveis

Código	Descripción / Descrição	PVP	ACC
KTFAIM16F	Kit tornillos motor cuerpo M16x70 A-2 / Kit de parafusos do motor corpo M16x70 A-2	21,05 €	
308016401	Sensor PT100 para motores 8", 10", 12" RW 10m AISI 304/316	392,25 €	
308016422	Sensor PT100 para motores 8", 10", 12" RW 10m 904L	392,25 €	

Motores sumergibles 8" / Motores submersíveis 8"

Rebobinables Asíncronos / *Rebobináveis Asíncronos*

SUM



- Motor en AISI 304 con tapas superior e inferior en fundición de hierro con tratamiento de cataforesis
- Potencia: 22 hasta 110kW
- Brida NEMA 8"
- Incluye cierre mecánico carbón/ cerámico
- Temperatura ambiente de funcionamiento: 30°C
- Flujo mínimo de refrigeración requerido: 1 m/s
- Número máximo de arranques por hora: 7, convenientemente espaciados
- Profundidad máxima de inmersión: 300 m
- Puede trabajar en posición vertical u horizontal (los motores de 55 a 110 kW no pueden ser instalados en horizontal)
- Tensión estándar: 380/415V 50Hz; 460V 60Hz
- Tolerancia de tensión 50Hz: $\pm 10\% U_N$
- Protección motor: instalar relés térmicos según normas EN 60947-4-1
- Longitud de cable: 4 m
- Opcional:
 - Material en AISI 304 y 316 (consultar disponibilidad)
 - Longitudes de cable superiores
 - Sensor PT100
 - Cierre mecánico SiC
 - Bobinado en PE2/PA (agua a 50°C)
- Kit tornillos incluido

- *Motor em AISI 304 com tampas superior e inferior em ferro-fundido em ferro fundido com tratamento de cataforesis*
- *Potência: 22 até 110kW*
- *Flange NEMA 8"*
- *Incluí fecho mecânico carbón/cerámico*
- *Temperatura ambiente de funcionamento: 30°C*
- *Fluxo mínimo de refrigeração necessário: 1m/s*
- *Número máximo de arranques por hora: 7, convenientemente espaciados*
- *Profundidade máxima de imersão: 300 m*
- *Pode trabalhar em posição vertical ou horizontal (os motores de 55 até 110 kW não poden ser instalados em horizontal)*
- *Tensão padrão: 380-415V/50 Hz; 460V/60 Hz*
- *Tolerância da tensão 50 Hz: $\pm 10\% U_N$*
- *Proteção motor: instalar relés térmicos segundo normas EN 60947-4-1*
- *Comprimento do cabo: 4 m*
- *Opcional:*
 - *Material em AISI 304 e 316 (consultar disponibilidad)*
 - *Comprimentos superiores dos cabos*
 - *Sensor PT100*
 - *Fecho mecânico SiC*
 - *Bobinado em PE2/PA (água a 50°C)*
- *Kit de parafusos incluído*

Motores Rebobinables IMPO Trifásicos 400V 50Hz

Código	Características			Tipo Cable / Tipo Cabo		PVP*	PVP 304 SS*	PVP 316 SS
	kW	CV	Carga axial	Arranque Directo	Arranque E/T			
8K30	22	30	38kN	4x4 mm ²	4x2,5 mm ² +3x2,5 mm ²	2.472,15 €	3.379,90 €	4.124,25 €
8K40	30	40			4x6 mm ² +3x6 mm ²	2.661,00 €	3.724,10 €	4.485,95 €
8K50	37	50			4x10 mm ²	4x6 mm ² +3x6 mm ²	2.849,20 €	3.862,80 €
8K60	45	60		4x6 mm ² +3x6 mm ²		3.063,50 €	3.939,80 €	4.712,95 €
8K70	52	70		4x6 mm ² +3x6 mm ²		3.466,55 €	4.338,55 €	5.132,75 €
8K75	55	75		4x16 mm ²	4x10 mm ² + 3x10 mm ²	3.574,70 €	4.448,45 €	5.248,50 €
8K80	59	80	4x10 mm ² + 3x10 mm ²		3.894,35 €	4.580,10 €	5.386,90 €	
8K90	66	90	4x10 mm ² + 3x10 mm ²		3.977,15 €	4.989,70 €	5.818,15 €	
8K100	75	100	45kN	3x25 mm ² + 1x16mm ²	4x10 mm ² + 3x10 mm ²	4.431,70 €	5.318,80 €	6.164,50 €
8K110	81	110			2x(3x16mm ²)+1x10 mm ²	4.669,45 €	5.717,65 €	6.584,35 €
8K125	93	125		2x(3x16mm ²)+1x10 mm ²	5.005,45 €	5.951,30 €	6.831,05 €	
8K150	110	150		3x35 mm ² + 1x25mm ²	2x(3x25mm ²)+1x16 mm ²	5.748,55 €	6.493,10 €	7.400,60 €

CONTROL

Cuadros con variador**

Código	Descripción	PVP Cuadro
GM061V	61A 3x400V	8.088,30 €
GM072V	72A 3x400V	9.977,00 €
GM087V	87A 3x400V	11.456,45 €
GM105V	105A 3x400V	12.847,70 €
GM105V	105A 3x400V	12.847,70 €
GM140V	140A 3x400V	20.552,95 €
GM140V	140A 3x400V	20.552,95 €
GM140V	140A 3x400V	20.552,95 €
GM140V	140A 3x400V	20.552,95 €
GM170V	170A 3x400V	23.901,45 €
GM170V	170A 3x400V	23.901,45 €
GM205V	205A 3x400V	26.670,70 €
GM261V	261A 3x400V	34.500,30 €

**Los cuadros GM con variador no incluyen filtro de salida y requieren motores con bobinado PE2/PA o encapsulados

*Motores disponibles en stock

Motor con bobinado en PE2/PA tiene un suplemento del 30% con respecto al motor con bobinado estándar (PVC)

Para motores a 60 Hz consultar precio

Motor a 230V o 500V tiene un suplemento del 5% con respecto al precio del motor a 400V

Consultar precio para longitudes especiales de cable

***Los quadros GM com inversor não incluem filtro de saída e requerem motores com bobinagem PE2/PA ou encapsulados*

**Motores disponíveis em stock*

Motor com bobinagem em PE2/PA têm um suplemento de 30% em relação ao preço do motor com bobinagem standard (PVC)

Para motores a 60 Hz consultar preço

Motor a 230V ou 500V têm um suplemento de 5% em relação ao preço do motor a 400V

Consultar preço para comprimentos especiais de cabo

Código	Accesorios / Acessórios	PVP	ACC
EUPTC05	Sonda PT100 p/IMPO Ø5x20mm AISI316 cable Ø6mm 5m	394,30 €	

Cuerpos hidráulicos sumergibles 10" / Corpos hidráulicos submersíveis 10"

VSC10

SUM

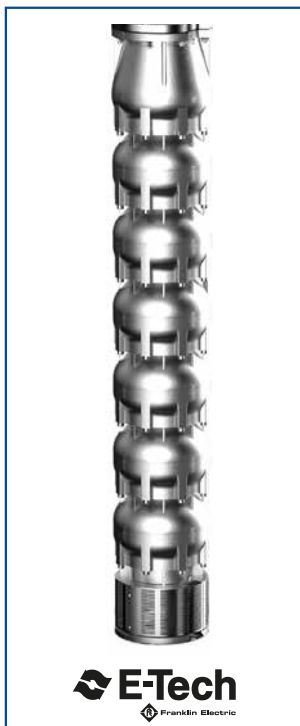

- Cuerpo hidráulico en fundición de acero inoxidable AISI 304
 - Caudal máximo: 348 m³/h
 - Presión máxima: 50 bar
 - Cantidad máxima de arena: 100 gr/m³
 - Temperatura de trabajo del líquido a bombear de -5°C hasta +60°C
 - Puede trabajar en posición vertical u horizontal
 - Válvula de retención incorporada para proteger la bomba contra golpes de ariete
 - Versiones N (AISI 316) y D (Duplex) disponibles bajo pedido
 - Disponibles en kits de montaje, bajo pedido
 - Disponible contrabrida para ø170 mm
- Corpo hidráulico em fundição de aço inoxidável AISI 304
 - Caudal máximo: 348 m³/h
 - Pressão máxima: 50 bar
 - Quantidade máxima de areia: 100 gr/m³
 - Temperatura de trabalho do líquido a bombear de -5°C hasta +60°C
 - Pode trabalhar em posição vertical ou horizontal
 - Válvula de retenção incorporada para proteger a bomba contra os golpes de aríete
 - Versão N (AISI 316) e D (Duplex) disponíveis solo pedido
 - Disponíveis em kits de montagem, solo pedido
 - Disponível contra flange para ø170 mm

Código de identificación / Código de identificação

VSC 204/9()M10 Rp6" 170 185()

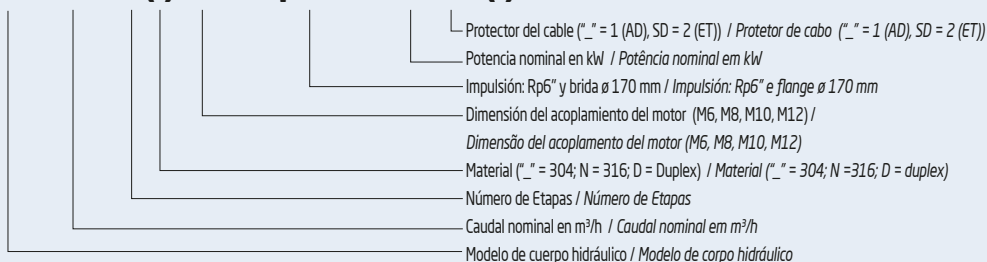

VSC 204			Q= Caudal							PVP			
			m ³ /h	0	108	156	180	204	228	240			
Cuerpo / Corpo	Potencia motor / Potência motor		l/min	0	1800	2600	3000	3400	3800	4000	para motor 8"	para motor 10"	para motor 12"
Modelo / Etapas	kW	CV	Imp	H = Altura total metros columna de agua / Altura total metros coluna de água									
VSC204/02 DR20	30	40		74	62	54	48	42	33	29	5.650,10 €	-	-
VSC204/02 DR10	37	50		83	69	62	56	50	42	38	5.650,10 €	-	-
VSC204/02	45	60		92	77	68	63	56	48	44	5.650,10 €	-	-
VSC204/03 DR20	45	60		112	93	81	72	62	49	42	7.016,80 €	-	-
VSC204/03 DR10	52	70		125	105	93	84	74	63	56	7.016,80 €	-	-
VSC204/04 DR20	60	80		149	124	108	95	81	65	55	8.383,30 €	-	-
VSC204/03	60	80		138	116	103	94	84	72	65	7.016,80 €	-	-
VSC204/04 DR10	75	100		166	139	123	111	98	83	74	8.383,30 €	-	-
VSC204/05 DR20	75	100		187	155	135	120	102	81	69	9.749,90 €	-	-
VSC204/04	83	111		184	154	137	125	111	95	86	8.383,30 €	8.383,30 €	-
VSC204/06 DR20	93	125		224	185	161	142	121	96	81	11.116,50 €	11.116,50 €	-
VSC204/05 DR10	93	125		208	175	155	139	123	104	93	9.749,90 €	9.749,90 €	-
VSC204/05	100	136		229	192	170	154	136	116	105	9.749,90 €	9.749,90 €	-
VSC204/07 DR20	110	150		259	215	186	164	139	109	92	12.483,20 €	12.483,20 €	-
VSC204/06 DR10	110	150		248	209	185	166	146	123	110	11.116,50 €	11.116,50 €	-
VSC204/08 DR20	130	174		298	247	214	188	160	126	107	13.849,80 €	13.849,80 €	-
VSC204/06	130	174		275	231	204	185	164	139	126	11.116,50 €	11.116,50 €	-
VSC204/07 DR10	130	174		291	245	216	195	171	144	129	12.483,20 €	12.483,20 €	-
VSC204/09 DR20	130	174		335	278	241	212	180	142	120	15.858,20 €	15.858,20 €	-
VSC204/07	150	200		320	269	237	216	190	162	146	12.483,20 €	12.483,20 €	-
VSC204/08 DR10	150	200		332	279	247	222	196	165	147	13.849,80 €	13.849,80 €	-
VSC204/10 DR20	150	200		371	307	265	233	197	155	131	17.287,75 €	17.287,75 €	-
VSC204/08	185	250		367	309	273	248	219	186	168	-	13.849,80 €	13.849,80 €
VSC204/11 DR20	185	250		410	340	294	259	220	173	147	-	18.785,90 €	18.785,90 €
VSC204/09 DR10	185	250		374	316	280	252	222	187	167	-	15.858,20 €	15.858,20 €
VSC204/12 DR20	185	250		446	369	319	281	237	186	158	-	20.222,30 €	20.222,30 €
VSC204/09	185	250		411	345	304	276	243	206	186	-	15.858,20 €	15.858,20 €
VSC204/10 DR10	185	250		415	349	309	278	244	205	184	-	17.287,75 €	17.287,75 €
VSC204/13 DR20	220	300		490	407	355	313	266	211	179	-	21.658,60 €	21.658,60 €
VSC204/11 DR10	220	300		462	391	348	314	277	234	210	-	18.785,90 €	18.785,90 €
VSC204/10	220	300		463	390	346	315	278	237	214	-	17.287,75 €	17.287,75 €
VSC204/12 DR10	220	300		503	425	378	341	300	253	227	-	20.222,30 €	20.222,30 €
VSC204/11	220	300		508	428	379	344	304	258	234	-	18.785,90 €	18.785,90 €
VSC204/13 DR10	250	335		543	459	408	367	323	273	244	-	21.658,60 €	21.658,60 €
VSC204/12	250	335		552	465	411	374	329	280	252	-	20.222,30 €	20.222,30 €
VSC204/13	300	400		601	507	450	409	361	307	278	-	-	21.658,60 €

Para protector de cable adicional (ref. 7P006 B00) -versión estrella/triángulo- hay un suplemento de 1% sobre PVP. VSC en versión AISI316, consultar precio VSC en versión Duplex, consultar precio

Para protector de cabo adicional (ref. 7P006 B00) -versão estrela/triângulo- há um suplemento de 1% sobre o PVP. VSC a versão AISI316, consultar preço VSC a versão Duplex, consultar preço

Cuerpos hidráulicos sumergibles 10" / Corpos hidráulicos submersíveis 10"

VSC10

SUM

VSC 264			Q= Caudal							PVP			
			m³/h	0	144	192	240	264	288				312
Cuerpo / Corpo	Potencia motor / Potência motor		l/min	0	2400	3200	4000	4400	5000	5200	para motor 8"	para motor 10"	para motor 12"
Modelo / Etapas	kW	CV		Imp	H = Altura total metros columna de agua / Altura total metros coluna de água								
VSC264/02 DR20	37	50	Rp6"	66	57	51	48	43	38	32	5.650,10 €	-	-
VSC264/02 DR10	45	60		77	66	60	53	48	42	39	5.650,10 €	-	-
VSC264/02	55	75		90	76	70	63	58	53	48	5.650,10 €	-	-
VSC264/03 DR20	55	75		97	86	77	72	65	56	47	7.016,80 €	-	-
VSC264/03 DR10	67	90		114	99	90	79	71	63	58	7.016,80 €	-	-
VSC264/04 DR20	75	100		128	115	102	95	85	74	61	8.383,30 €	-	-
VSC264/03	83	111		134	114	105	93	86	78	69	7.016,80 €	7.016,80 €	-
VSC264/04 DR10	93	125		151	133	122	105	95	84	77	8.383,30 €	8.383,30 €	-
VSC264/05 DR20	93	125		160	145	128	119	107	93	77	9.748,50 €	9.748,50 €	-
VSC264/04	110	150		176	150	138	121	112	101	88	8.383,30 €	8.383,30 €	-
VSC264/05 DR10	110	150		187	166	151	130	118	103	95	9.748,50 €	9.748,50 €	-
VSC264/06 DR20	110	150		190	173	153	142	127	110	91	11.116,50 €	11.116,50 €	-
VSC264/06 DR10	130	174		225	201	183	158	143	125	115	11.116,50 €	11.116,50 €	-
VSC264/07 DR20	130	174		222	203	179	166	149	129	106	12.999,25 €	12.999,25 €	-
VSC264/05	150	200		220	189	173	152	140	126	110	9.748,50 €	9.748,50 €	-
VSC264/07 DR10	150	200		262	236	215	185	167	146	135	12.999,25 €	12.999,25 €	-
VSC264/08 DR20	150	200		253	232	205	189	170	147	121	14.497,50 €	14.497,50 €	-
VSC264/06	185	250		263	227	208	183	167	150	131	-	11.116,50 €	11.116,50 €
VSC264/08 DR10	185	250		298	268	243	209	189	165	152	-	14.497,50 €	14.497,50 €
VSC264/09 DR20	185	250		285	262	232	215	193	167	138	-	15.926,95 €	15.926,95 €
VSC264/10 DR20	185	250		315	290	256	237	212	183	151	-	17.356,40 €	17.356,40 €
VSC264/07	220	300		310	269	246	217	199	179	157	-	12.999,25 €	12.999,25 €
VSC264/09 DR10	220	300		338	307	280	242	218	191	177	-	15.926,95 €	15.926,95 €
VSC264/08	220	300		352	305	280	246	225	202	176	-	14.497,50 €	14.497,50 €
VSC264/11 DR20	220	300		350	325	288	267	240	208	173	-	18.785,90 €	18.785,90 €
VSC264/10 DR10	220	300		374	340	309	267	241	211	194	-	17.356,40 €	17.356,40 €
VSC264/12 DR20	220	300		381	354	313	290	261	226	187	-	20.222,30 €	20.222,30 €
VSC264/09	250	335		394	341	312	274	250	224	195	-	15.926,95 €	15.926,95 €
VSC264/11 DR10	250	335		410	372	338	292	263	230	212	-	18.785,90 €	18.785,90 €
VSC264/13 DR20	250	335		411	382	337	313	281	243	201	-	21.658,60 €	21.658,60 €
VSC264/10	300	400		436	377	345	301	275	246	214	-	-	17.356,40 €
VSC264/12 DR10	300	400		449	409	372	322	290	254	234	-	-	20.222,30 €
VSC264/11	300	400	482	418	383	336	307	274	239	-	-	18.785,90 €	
VSC264/13 DR10	300	400	485	442	402	347	312	273	252	-	-	21.658,60 €	
VSC264/12	350	470	524	454	416	364	332	297	258	-	-	20.222,30 €	
VSC264/13	350	470	567	492	451	394	359	321	279	-	-	21.658,60 €	

Para protector de cable adicional (ref. 7P006 B00) -versión estrella/triángulo- hay un suplemento de 1% sobre PVP
VSC en versión AISI316, consultar precio
VSC en versión Dúplex, consultar precio

Para protector de cabo adicional (ref. 7P006 B00) -versão estrela/triângulo- há um suplemento de 1% sobre o PVP
VSC a versão AISI316, consultar preço
VSC a versão Duplex, consultar preço

Cuerpos hidráulicos sumergibles 10" / Corpos hidráulicos submersíveis 10"

VSC10

SUM

VSC 304			Q= Caudal							PVP			
			m³/h	0	180	204	252	300	324				348
Cuerpo / Corpo	Potencia motor / Potência motor		l/min	0	3000	3400	4200	5000	5400	5800	para motor 8"	para motor 10"	para motor 12"
Modelo / Etapas	kW	CV	Imp	H = Altura total metros columna de agua / Altura total metros coluna de água									
VSC 304/02 DR20	55	75	RP6"	73	58	56	50	43	39	33	5.650,10 €	-	-
VSC 304/02 DR10	60	80		83	66	65	59	52	49	41	5.650,10 €	-	-
VSC 304/02	67	90		90	74	72	66	60	56	49	5.650,10 €	-	-
VSC 304/03 DR20	75	100		109	86	83	74	64	58	49	7.016,80 €	-	-
VSC 304/03 DR10	93	125		124	100	97	88	78	73	62	7.016,80 €	7.016,80 €	-
VSC 304/04 DR20	110	150		145	115	111	99	85	77	65	8.383,80 €	8.383,80 €	-
VSC 304/03	110	150		135	111	108	99	89	84	73	7.016,80 €	7.016,80 €	-
VSC 304/04 DR10	130	174		165	133	129	117	104	97	82	8.383,80 €	8.383,80 €	-
VSC 304/05 DR20	130	174		181	144	139	124	106	96	81	9.748,50 €	9.748,50 €	-
VSC 304/04	130	174		180	148	144	132	119	112	97	8.383,80 €	8.383,80 €	-
VSC 304/06 DR20	150	200		218	173	167	149	128	116	98	11.568,45 €	11.568,45 €	-
VSC 304/05 DR10	150	200		206	166	162	147	130	122	103	9.748,50 €	9.748,50 €	-
VSC 304/05	185	250		225	185	181	166	149	141	122	-	9.748,50 €	9.748,50 €
VSC 304/07 DR20	185	250		254	202	194	173	149	135	114	-	13.068,10 €	13.068,10 €
VSC 304/06 DR10	185	250		248	199	194	176	156	146	123	-	11.568,45 €	11.568,45 €
VSC 304/08 DR20	220	300		290	230	222	198	170	154	130	-	14.497,50 €	14.497,50 €
VSC 304/06	220	300		270	222	217	199	179	169	146	-	11.568,45 €	11.568,45 €
VSC 304/07 DR10	220	300		289	232	226	205	182	170	144	-	13.068,10 €	13.068,10 €
VSC 304/09 DR20	220	300		326	259	250	223	191	173	146	-	15.926,95 €	15.926,95 €
VSC 304/07	250	335		315	259	253	232	209	197	170	-	13.068,10 €	13.068,10 €
VSC 304/08 DR10	250	335		330	266	258	234	208	194	164	-	14.497,50 €	14.497,50 €
VSC 304/10 DR20	250	335		362	288	278	248	213	193	163	-	17.356,40 €	17.356,40 €
VSC 304/08	300	400		360	296	289	265	238	225	194	-	-	14.497,50 €
VSC 304/09 DR10	300	400		371	299	291	264	234	219	185	-	-	15.926,95 €
VSC 304/11 DR20	300	400		399	317	305	272	234	212	179	-	-	18.785,90 €
VSC 304/12 DR20	300	400		435	346	333	297	255	231	195	-	-	20.222,30 €
VSC 304/10 DR10	300	400		412	332	323	293	260	243	205	-	-	17.356,40 €
VSC 304/09	300	400		405	333	325	298	268	253	219	-	-	15.926,95 €
VSC 304/11 DR10	350	470		454	365	355	322	286	267	226	-	-	18.785,90 €
VSC 304/10	350	470		450	370	361	331	298	281	243	-	-	17.356,40 €
VSC 304/12 DR10	350	470		495	398	388	352	312	292	246	-	-	20.222,30 €
VSC 304/11	400	536		495	407	397	364	328	309	267	-	-	18.785,90 €
VSC 304/12	400	536	540	444	433	397	358	337	292	-	-	20.222,30 €	

Para protector de cable adicional (ref. 7P006 B00) -versión estrella/triángulo- hay un suplemento de 1% sobre PVP
VSC en versión AISI316, consultar precio
VSC en versión Dúplex, consultar precio

Para protector de cabo adicional (ref. 7P006 B00) -versão estrela/triângulo- há um suplemento de 1% sobre o PVP
VSC a versão AISI316, consultar preço
VSC a versão Duplex, consultar preço

Codi	Accesorio / Acessório	PVP
14262101	Contrabrida VSC 10" (170 mm) / Contra flange VSC 10" (170 mm)	263,90 €
14264101	Contrabrida VSC 10" (170 mm) Dúplex / Contra flange VSC 10" (170 mm) Duplex	consultar



- Cuerpo hidráulico en acero inoxidable AISI 304
 - Impulsores semiaxiales en AISI 304
 - Caudal máximo: 270 m³/h
 - Presión máxima: 42 bar
 - Válvula de retención incorporada para proteger la bomba contra los golpes de ariete
 - Cantidad máxima de arena permitida: 50 gr/m³
 - Diámetro máximo de sólido permitido: 2 mm
 - Temperatura de trabajo del líquido a bombear de 0°C a 40°C
 - Profundidad máxima de operación: 250 m bajo el nivel del agua
 - Brida acoplamiento motor según norma NEMA (8") o para eje con chaveta (10")
- Corpo hidráulico em aço inoxidável AISI 304
 - Impulsores semi-axiais em AISI 304
 - Caudal máximo: 270 m³/h
 - Pressão máxima: 42 bar
 - Válvula de retenção incorporada para proteger a bomba contra os golpes de aríete
 - Quantidade máxima de areia permitida: 50 gr/m³
 - Diâmetro máximo de sólido permitido: 2 mm
 - Temperatura de trabalho do líquido a bombear de 0°C a 40°C
 - Profundidade máxima de imersão: 250 m abaixo do nível da água
 - Flange adaptadora ao motor compatível com norma NEMA (8") ou para eixo de saída com chaveta (10")

Código de identificación / Código de identificação

SS 10 160/04 AAA

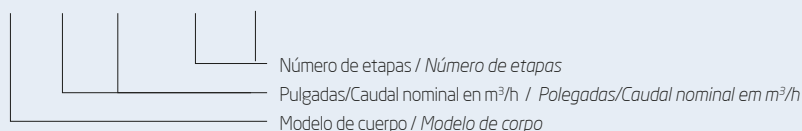

SS 10108			Q= Caudal											PVP		
			m³/h	0	78	84	90	100	108	115	125	135	145			
Cuerpo / Corpo	Potencia motor / Potência motor		l/seg	0	21,67	23,33	25	27,8	30	31,9	34,7	37,5	40,3	para motor 6"	para motor 8"	
Modelo / Etapas	kW	CV	Imp	H = Altura total metros columna de agua / Altura total metros coluna de água												
SS 10108/01	7,5	10	Rp6"	25	22	21	20	20	19	18	16	15	13	2.124,00 €	-	
SS 10108/02	15	20		50	43	42	41	39	37	36	32	29	27	2.471,20 €	-	
SS 10108/03	22	30		74	65	62	61	59	56	53	49	44	40	2.818,85 €	2.838,65 €	
SS 10108/04	30	40		99	86	83	81	79	74	71	65	58	54	3.166,10 €	3.186,25 €	
SS 10108/05	37	50		124	108	104	102	99	93	89	81	73	67	3.513,05 €	3.533,40 €	
SS 10108/06	45	60		149	129	125	122	118	111	107	97	88	80	3.848,20 €	3.880,55 €	
SS 10108/07	52	70		173	151	145	142	138	130	125	114	102	94	-	4.228,15 €	
SS 10108/08	60	80		198	172	166	163	158	148	142	130	117	107	-	4.575,35 €	
SS 10108/09	66	90		223	194	187	183	178	167	160	146	131	121	-	4.922,50 €	
SS 10108/10	75	100		248	215	208	203	197	185	178	162	146	134	-	5.270,15 €	
SS 10108/11	81	110		273	237	228	224	217	204	196	179	161	148	-	5.617,35 €	
SS 10108/12	93	125		297	258	249	244	237	222	213	195	175	161	-	5.964,45 €	
SS 10108/13	110	150		322	280	270	265	257	241	231	211	190	174	-	6.311,55 €	
SS 10108/14	110	150		347	301	291	285	276	259	249	227	204	188	-	6.659,05 €	
SS 10108/15	110	150		372	323	311	305	296	278	267	244	219	201	-	7.007,10 €	

Para protector de cable adicional -versión estrella/triángulo- hay un suplemento de 54,45 € sobre PVP
Consultar para acoplamiento a motor de 10"

Para protector de cabo adicional -versão estrela/triângulo- há um suplemento de 54,45 € sobre o PVP
Consulte o acoplamento do motor de 10"

Cuerpos hidráulicos sumergibles 10" / Corpos hidráulicos submersíveis 10"

SS10

SUM

SS 10120			Q= Caudal													PVP	
			m³/h	0	80	90	100	110	120	125	130	135	140	145	150		
Cuerpo / Corpo	Potencia motor / Potência motor		l/seg	0	22,22	25	27,78	30,56	33,33	34,72	36,11	37,5	38,89	40,28	41,66	para motor 6"	para motor 8"
Modelo / Etapas	kW	CV	Imp	H = Altura total metros columna de agua / Altura total metros coluna de água													
SS 10120/1A	7,5	10	Rp6"	25	21	20	20	18	17	16	16	15	14	13	11	2.124,00 €	-
SS 10120/01	11	15		29	25	24	23	22	21	21	20	19	18	18	17	2.124,95 €	-
SS 10120/2A	15	20		53	46	45	43	41	38	37	36	34	32	31	28	2.472,10 €	-
SS 10120/02	22	30		57	50	49	47	45	43	41	40	38	37	36	34	2.473,05 €	2.657,20 €
SS 10120/3AA	26	35		78	68	65	63	59	56	53	51	48	46	45	40	2.819,70 €	3.003,85 €
SS 10120/03	30	40		86	76	73	70	67	64	62	60	58	55	53	50	2.821,50 €	3.005,70 €
SS 10120/4AAA	37	50		103	89	85	83	78	73	69	67	63	60	58	51	3.166,90 €	3.371,00 €
SS 10120/4AA	37	50		107	93	90	86	82	77	74	71	68	65	62	56	3.167,95 €	3.371,90 €
SS 10120/4A	37	50		111	97	94	90	86	81	78	76	72	69	67	62	3.168,70 €	3.373,00 €
SS 10120/04	45	60		115	101	98	94	90	85	83	80	77	74	71	67	3.169,65 €	3.373,90 €
SS 10120/5AAA	45	60		132	114	110	106	100	94	90	87	82	79	76	68	3.514,90 €	3.739,20 €
SS 10120/5AA	45	60		136	118	114	110	104	98	94	91	87	83	80	73	3.518,25 €	3.740,10 €
SS 10120/05	52	70	144	126	122	117	112	107	103	100	96	92	89	84	-	3.742,55 €	
SS 10120/6AAA	52	70	160	139	134	129	123	115	111	107	101	97	94	85	-	4.107,85 €	
SS 10120/6AA	55	75	164	143	138	133	127	120	115	111	106	102	98	90	-	4.108,80 €	
SS 10120/06	60	80	172	151	146	140	134	128	124	120	115	111	107	101	-	4.110,65 €	
SS 10120/7AA	66	90	193	169	163	156	149	141	136	131	125	120	116	107	-	4.476,95 €	
SS 10120/7A	66	90	197	173	167	160	153	145	140	136	130	125	120	113	-	4.477,90 €	
SS 10120/07	75	100	201	176	171	164	157	150	144	140	134	129	125	118	-	4.479,45 €	
SS 10120/8AAA	75	100	218	190	183	176	167	158	152	147	140	134	129	119	-	4.844,60 €	
SS 10120/8AA	75	100	222	194	187	180	171	162	156	151	144	139	134	124	-	4.845,60 €	
SS 10120/08	81	110	230	202	195	187	179	171	165	160	153	148	143	135	-	4.847,55 €	
SS 10120/9AAA	81	110	247	215	208	200	190	180	173	167	159	153	147	136	-	5.212,80 €	
SS 10120/09	93	125	258	227	220	211	202	192	186	180	173	166	160	152	-	5.215,75 €	
SS 10120/10AAA	93	125	275	240	232	223	212	201	193	187	178	171	165	153	-	5.581,50 €	
SS 10120/10AA	93	125	279	244	236	227	216	205	198	191	183	176	169	158	-	5.582,40 €	
SS 10120/10A	110	150	283	248	240	230	220	209	202	196	187	180	174	163	-	5.583,45 €	
SS 10120/10	110	150	287	252	244	234	224	214	206	200	192	185	178	169	-	5.584,35 €	
SS 10120/11	110	150	316	277	269	257	247	235	227	220	211	203	196	186	-	5.952,55 €	
SS 10120/12AAA	110	150	333	291	281	270	257	244	234	227	216	208	201	187	-	6.317,75 €	

Para protector de cable adicional -versión estrella/triángulo- hay un suplemento de 54,45 € sobre PVP
Consultar para acoplamiento a motor de 10"

Para protector de cabo adicional -versão estrela/triângulo- há um suplemento de 54,45 € sobre o PVP
Consulte o acoplamento do motor de 10"

Cuerpos hidráulicos sumergibles 10" / Corpos hidráulicos submersíveis 10"

SS10

SUM

SS 10160			Q= Caudal												PVP		
			m³/h	0	120	130	140	150	155	160	165	170	180	190			200
Cuerpo / Corpo	Potencia motor / Potência motor		l/seg	0	33,33	36,1	38,9	41,67	43,06	44,44	45,83	47,22	50	52,8	55,6	para motor 6"	para motor 8"
Modelo / Etapas	kw	CV	Imp	H = Altura total metros columna de agua / Altura total metros coluna de água													
SS 10160/1A	9,3	12,5	28	19	18	18	16	15	15	15	14	12	10	9	2.259,20 €	-	
SS 10160/01	11	15	32	23	22	22	21	20	20	19	19	17	16	13	2.259,20 €	-	
SS 10160/2AA	18,5	25	56	38	37	35	33	31	30	29	27	24	21	18	2.639,00 €	-	
SS 10160/2A	22	30	60	42	41	39	37	36	35	34	32	29	26	22	2.639,00 €	2.660,45 €	
SS 10160/02	22	30	63	46	45	43	42	41	40	38	37	34	31	26	2.639,00 €	2.660,45 €	
SS 10160/3AAA	30	40	84	57	55	53	49	46	45	44	41	37	31	27	3.018,90 €	3.040,25 €	
SS 10160/3AA	30	40	87	61	59	57	54	51	50	48	46	42	36	31	3.018,90 €	3.040,25 €	
SS 10160/3A	37	50	91	65	63	61	58	56	55	53	51	46	42	35	3.018,90 €	3.040,25 €	
SS 10160/03	37	50	95	68	67	65	62	61	60	58	56	51	47	40	3.018,90 €	3.040,25 €	
SS 10160/4AAA	45	60	115	80	78	74	70	67	65	63	60	54	47	40	3.399,20 €	3.420,60 €	
SS 10160/4AA	45	60	119	84	81	78	74	72	70	68	65	59	52	44	3.399,20 €	3.420,60 €	
SS 10160/4A	45	60	123	87	85	82	79	77	75	72	69	64	57	48	3.399,20 €	3.420,60 €	
SS 10160/04	45	60	126	91	89	86	83	82	79	77	74	68	63	53	3.399,20 €	3.420,60 €	
SS 10160/5AAA	52	70	147	103	100	96	91	87	85	82	78	71	62	53	-	3.800,45 €	
SS 10160/5AA	52	70	151	107	104	100	95	92	90	87	83	76	68	57	-	3.800,45 €	
SS 10160/5A	55	75	154	110	107	104	100	97	94	91	88	81	73	62	-	3.800,45 €	
SS 10160/05	55	75	158	114	111	108	104	102	99	96	93	86	78	66	-	3.800,45 €	
SS 10160/6AAA	60	80	179	126	122	118	112	108	105	101	97	88	78	66	-	4.180,20 €	
SS 10160/6AA	66	90	182	129	126	122	116	113	109	106	102	93	83	71	-	4.180,20 €	
SS 10160/6A	66	90	186	133	130	126	120	118	114	111	107	98	89	75	-	4.180,20 €	
SS 10160/06	66	90	190	137	134	129	125	123	119	115	111	103	94	79	-	4.180,20 €	
SS 10160/7AAA	75	100	210	148	144	139	132	128	124	121	115	105	94	79	-	4.560,05 €	
SS 10160/7AA	75	100	214	152	148	143	137	133	129	125	120	110	99	84	-	4.560,05 €	
SS 10160/7A	81	110	218	156	152	147	141	138	134	130	125	115	104	88	-	4.560,05 €	
SS 10160/07	81	110	221	160	156	151	145	143	139	135	130	120	109	92	-	4.560,05 €	
SS 10160/8AAA	93	125	242	171	167	161	153	149	144	140	134	122	109	93	-	4.940,50 €	
SS 10160/8AA	93	125	245	175	170	165	157	154	149	144	139	127	115	97	-	4.940,50 €	
SS 10160/8A	93	125	249	179	174	169	162	159	154	149	144	132	120	101	-	4.940,50 €	
SS 10160/08	93	125	253	182	178	173	166	164	159	154	149	137	125	106	-	4.940,50 €	
SS 10160/9AAA	93	125	273	194	189	182	174	169	164	159	153	139	125	106	-	5.320,30 €	
SS 10160/9AA	110	150	277	198	193	186	178	174	169	164	157	144	130	110	-	5.320,30 €	
SS 10160/9A	110	150	281	201	196	190	183	179	174	168	162	149	135	114	-	5.320,30 €	
SS 10160/09	110	150	284	205	200	194	187	184	179	173	167	154	141	119	-	5.320,30 €	
SS 10160/10AAA	110	150	305	217	211	204	195	190	184	178	171	157	140	119	-	5.700,05 €	
SS 10160/10AA	110	150	309	221	215	208	199	194	189	183	176	161	146	123	-	5.700,05 €	
SS 10160/10A	110	150	312	224	219	212	203	199	194	188	181	166	151	128	-	5.700,05 €	
SS 10160/10	110	150	316	228	223	216	208	204	199	192	186	171	156	132	-	5.700,05 €	

Para protector de cable adicional -versión estrella/triángulo- hay un suplemento de 54,45 € sobre PVP

Consultar para acoplamiento a motor de 10"

Para protector de cabo adicional -versão estrela/triângulo- há um suplemento de 54,45 € sobre o PVP

Consulte o acoplamento do motor de 10"

SS 10215			Q= Caudal												PVP			
			m³/h	0	150	170	190	200	205	210	215	220	225	230			250	270
Cuerpo / Corpo	Potencia motor / Potência motor		l/seg	0	41,67	47,22	52,78	55,56	56,94	58,33	59,72	61,11	62,5	63,89	69,44	75	para motor 8"	para motor 10"
Modelo / Etapas	kw	CV	Imp	H = Altura total metros columna de agua / Altura total metros coluna de água														
SS 10215/1A	22	30	36	26	24	22	21	20	20	19	19	18	17	14	10	3.426,90 €	-	
SS 10215/01	22	30	42	31	29	27	27	26	26	25	24	24	23	20	16	3.426,90 €	-	
SS 10215/2AA	30	40	71	51	48	45	42	41	40	39	38	36	35	27	20	4.015,40 €	-	
SS 10215/02	37	50	84	61	57	55	53	52	51	50	49	48	46	40	33	4.015,40 €	-	
SS 10215/3AAA	45	60	107	77	72	67	63	61	60	58	56	55	52	41	30	4.579,85 €	-	
SS 10215/03A	52	70	119	87	81	77	74	73	71	69	68	66	63	54	43	4.579,85 €	-	
SS 10215/03	55	75	126	92	86	82	80	78	77	75	73	72	69	60	49	4.579,85 €	-	
SS 10215/04AAAA	60	80	142	103	96	89	85	82	79	78	75	73	69	55	40	5.156,65 €	-	
SS 10215/04AA	66	90	155	113	105	99	95	93	91	89	87	84	81	68	53	5.156,65 €	-	
SS 10215/04	75	100	168	122	115	109	106	105	103	100	98	96	92	80	66	5.156,65 €	-	
SS 10215/05AAA	81	110	190	138	129	122	116	114	111	108	105	103	98	81	63	5.732,75 €	-	
SS 10215/05	93	125	209	153	143	137	133	131	128	125	122	120	116	100	82	5.732,75 €	5.733,30 €	
SS 10215/06	110	150	251	184	172	164	159	157	154	150	147	144	139	121	99	6.309,40 €	6.309,95 €	
SS 10215/07	132	180	293	214	200	191	186	183	179	175	171	168	162	141	115	-	6.886,75 €	
SS 10215/08	147	200	335	245	229	219	212	209	205	200	196	192	185	161	131	-	7.462,95 €	
SS 10215/10	185	250	419	306	286	273	265	261	256	250	245	240	231	201	164	-	8.615,85 €	

Para protector de cable adicional -versión estrella/triángulo- hay un suplemento de 54,45 € sobre PVP

Para protector de cabo adicional -versão estrela/triângulo- há um suplemento de 54,45 € sobre o PVP



- Cuerpo hidráulico en fundición de hierro
- Impulsores semiaxiales en fundición de hierro
- Caudal máximo: 390 m³/h
- Presión máxima: 37 bar
- Válvula de retención incorporada para proteger la bomba contra los golpes de ariete
- Cantidad máxima de arena permitida: 50 gr/m³
- Diámetro máximo de sólido permitido: 2 mm
- Temperatura de trabajo del líquido a bombear: 0°C a 40°C
- Profundidad máxima de operación: 250 m bajo el nivel del agua
- Brida acoplamiento motor según norma NEMA (8") o para eje con chaveta (10")
- Opcional:
 - impulsores en bronce (bronce libre de zinc disponible)
 - venta de kits de montaje

- *Corpo hidráulico em ferro fundido*
- *Impulsores semi-axiais em ferro fundido*
- *Caudal máximo: 390 m³/h*
- *Pressão máxima: 37 bar*
- *Válvula de retenção incorporada para proteger a bomba contra os golpes de ariete*
- *Quantidade máxima de areia permitida: 50 gr/m³*
- *Diâmetro máximo de sólido permitido: 2 mm*
- *Temperatura de trabalho do líquido a bombear: de 0°C a 40°C*
- *Profundidade máxima de operação: 250 m abaixo do nível da água*
- *Flange adaptadora ao motor compatível com norma NEMA (8") ou para eixo de saída com chaveta (10")*
- *Opcional:*
 - *Impulsores em bronze (bronce livre de zinco disponível)*
 - *venda de kits de montagem*

Código de identificación / Código de identificação S 10 180/01 Z

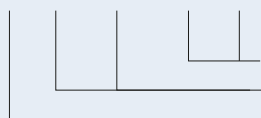

Número de etapas / Número de etapas

Pulgadas / Caudal nominal en m³/h / Polegadas / Caudal nominal em m³/h

Modelo de cuerpo / Modelo de corpo

S 10180			Q= Caudal														PVP		
			m³/h	0	90	120	135	150	165	180	195	210	225	240	255	270	285	para motor 8"	para motor 10"
Cuerpo / Corpo	Potencia motor / Potência motor	l/seg	0	25	33,3	37,5	41,7	45,8	50	54,2	58,3	62,5	66,7	70,8	75	79,2			
Modelo / Etapas	kW	CV	Imp	H = Altura total metros columna de agua / Altura total metros coluna de água															
S 10180/01Z	22	30	38	34	32	31	30	29	27	25	23	21	18	15	12	9	1.915,00 €	-	
S 10180/01X	22	30	40	36	34	33	31	30	28	27	25	23	20	18	15	12	1.915,00 €	-	
S 10180/02Z	37	50	75	67	64	62	60	57	54	50	46	41	36	31	24	18	2.520,20 €	-	
S 10180/02X	45	60	79	72	68	65	63	60	57	53	49	45	41	35	30	24	2.520,20 €	-	
S 10180/03Z	60	80	113	101	97	93	90	86	81	75	69	62	54	46	37	26	3.125,35 €	-	
S 10180/03X	66	90	119	109	102	98	94	90	85	80	74	68	61	53	45	36	3.125,35 €	-	
S 10180/04Z	81	110	151	135	129	125	120	114	108	100	92	83	73	61	49	35	3.725,25 €	-	
S 10180/04X	93	125	158	145	136	131	126	120	113	106	99	90	81	71	60	48	3.725,25 €	3.725,25 €	
S 10180/05Z	110	150	188	169	161	156	150	143	135	125	115	104	91	77	61	44	4.335,70 €	4.335,70 €	
S 10180/05X	110	150	198	181	170	164	157	150	142	133	123	113	101	89	75	60	4.335,70 €	4.335,70 €	
S 10180/06Z	110	150	226	202	193	187	180	171	162	151	138	124	109	92	73	53	4.941,00 €	4.941,00 €	
S 10180/06X	132	180	237	217	204	196	188	180	170	159	148	135	122	106	90	72	-	4.941,00 €	
S 10180/07Z	132	180	264	236	225	218	210	200	188	176	161	145	127	107	86	62	-	5.540,95 €	
S 10180/07X	147	200	277	253	238	229	220	209	198	186	173	158	142	124	105	84	-	5.540,95 €	
S 10180/08Z	147	200	302	270	257	249	239	228	215	201	184	166	145	123	98	70	-	6.151,40 €	
S 10180/08X	165	225	316	290	272	262	251	239	227	213	197	180	162	142	120	96	-	6.151,40 €	
S 10180/09Z	165	225	339	304	290	280	269	257	242	226	207	186	163	138	110	79	-	6.761,75 €	
S 10180/09X	185	250	356	326	306	294	282	269	255	239	222	203	182	160	135	108	-	6.761,75 €	
S 10180/10Z	185	250	377	337	322	311	299	285	269	251	230	207	182	153	122	88	-	7.366,90 €	

Para impulsores en bronce hay un suplemento de 324,90 € por etapa sobre PVP

Para impulsores em bronze há um suplemento de 324,90 € por impulsor sobre o PVP

Cuerpos hidráulicos sumergibles 10" / Corpos hidráulicos submersíveis 10"

S10

SUM

S 10240			Q= Caudal														PVP		
			m³/h	0	165	180	195	210	225	240	255	270	285	300	315	330			345
Cuerpo / Corpo	Potencia motor / Potência motor		l/seg	0	45,8	50	54,2	58,3	62,5	66,7	70,8	75	79,2	83,3	87,5	91,7	95,8	para motor 8"	para motor 10"
Modelo / Etapas	kW	CV	Imp	H = Altura total metros columna de agua / Altura total metros coluna de água															
S 10240/01Z	30	40	10"	41	35	34	33	32	31	30	28	27	25	23	21	19	17	1.823,70 €	-
S 10240/01X	37	50		44	38	37	36	35	34	33	32	30	29	27	25	23	21	1.823,70 €	-
S 10240/02Z	59	80		82	69	68	66	64	61	59	56	53	50	47	43	39	34	2.400,15 €	-
S 10240/02X	66	90		88	76	74	72	71	68	66	63	61	57	54	51	47	42	2.400,15 €	-
S 10240/03Z	81	110		123	104	101	99	96	92	89	84	80	75	70	64	58	51	2.976,50 €	-
S 10240/03X	93	125		133	114	111	109	106	102	99	95	91	86	81	76	70	64	2.976,50 €	2.976,50 €
S 10240/04Z	110	150		164	138	135	131	127	123	118	113	107	100	93	86	77	69	3.547,80 €	3.547,85 €
S 10240/04X	132	180		177	152	149	145	141	137	132	127	121	115	108	101	93	85	-	3.547,85 €
S 10240/05Z	132	180		205	173	169	164	159	154	148	141	133	125	117	107	97	86	-	4.129,25 €
S 10240/05X	147	200		221	190	186	181	176	171	165	158	151	144	135	126	117	106	-	4.129,25 €
S 10240/06Z	165	225		246	207	203	197	191	184	177	169	160	150	140	128	116	103	-	4.705,60 €
S 10240/06X	185	250		265	228	223	217	212	205	198	190	182	172	163	152	140	127	-	4.705,60 €

Para impulsores en bronce hay un suplemento de 324,90 € por etapa sobre PVP

Para impulsores em bronze há um suplemento de 324,90 € por impulsor sobre o PVP

S 10300			Q= Caudal														PVP		
			m³/h	0	165	180	195	210	225	240	255	270	300	330	360	375			390
Cuerpo / Corpo	Potencia motor / Potência motor		l/seg	0	46	50	54	58	63	67	71	75	83	92	100	104	108	para motor 8"	para motor 10"
Modelo / Etapas	kW	CV	Imp	H = Altura total metros columna de agua / Altura total metros coluna de água															
S 10300/01Z	37	50	10"	42	36	35	34	33	33	32	31	30	28	25	20	18	15	1.823,65 €	-
S 10300/01X	45	60		48	40	39	38	37	36	35	34	34	31	29	25	23	21	1.823,65 €	-
S 10300/02Z	66	90		84	72	70	68	67	65	64	62	60	55	49	41	36	30	2.400,15 €	-
S 10300/02X	81	110		95	80	78	76	74	72	71	69	67	63	58	50	46	41	2.400,15 €	-
S 10300/03Z	93	125		126	108	105	103	100	98	96	93	90	83	74	61	54	45	2.976,50 €	2.976,50 €
S 10300/03X	110	150		143	121	117	114	111	109	106	103	101	94	86	76	69	62	2.976,50 €	2.976,50 €
S 10300/04Z	132	180		168	143	140	137	134	131	128	124	120	111	98	82	71	60	-	3.547,85 €
S 10300/04X	147	200		190	161	156	152	148	145	141	138	134	126	115	101	92	82	-	3.547,85 €
S 10300/05Z	147	200		210	179	175	171	167	164	160	155	150	139	123	102	89	75	-	4.129,25 €
S 10300/05X	185	250		238	201	195	190	186	181	177	172	168	157	144	126	115	103	-	4.705,60 €
S 10300/06Z	185	250		253	215	210	205	201	196	192	186	181	166	147	122	107	90	-	5.277,10 €

Para impulsores en bronce hay un suplemento de 324,90 € por etapa sobre PVP

Para impulsores em bronze há um suplemento de 324,90 € por impulsor sobre o PVP



- Motor en AISI 304 con tapas superior e inferior en fundición de hierro
 - Potencia: 85 hasta 185 kW
 - Brida 10". Salida eje con chaveta
 - Tecnología Sandfighter con cierre mecánico especial antiarena SiC
 - Temperatura ambiente de funcionamiento: 25°C
 - Flujo mínimo de refrigeración requerido: 0,5 m/s
 - Número máximo de arranques por hora: 10, convenientemente espaciados
 - Profundidad máxima de inmersión: 350 m (para presiones mayores, consultar)
 - Puede trabajar en posición vertical u horizontal (el motor de 185 kW no puede ser instalado en horizontal)
 - Tensión estándar: 380-415V/50 Hz; 460V/60 Hz
 - Tolerancia de tensión 50 Hz: +6% / -10% U_N (415 +6% = 440V; 380 - 10% = 342V)
 - Protección motor: instalar relés térmicos según normas EN 60947-4-1
 - Longitud cable: 6 m
 - Kit tornillos (KTFAIM20) no incluido
 - Motores disponibles en estoc en bobinado PE2/PA
 - Motores de 150 y 185 kW Arranque directo sólo disponible en PE2/PA
- Motor em AISI 304 com tapas superior e inferior em ferro fundido
 - Potência: 85 até 185 kW
 - Flange 10". Eixo de saída com chaveta
 - Tecnologia Sandfighter com fecho mecânico especial anti areia SiC
 - Temperatura ambiente de funcionamento: 25°C
 - Fluxo mínimo de refrigeração necessário: 0,5 m/s
 - Número máximo de arranques por hora: 10, convenientemente espaçados
 - Profundidade máxima de imersão: 350 m (para maiores pressões, consultar)
 - Pode trabalhar em posição vertical ou horizontal (el motor de 185 kW não pode ser instalado horizontalmente)
 - Tensão padrão: 380-415V/50 Hz; 460V/60 Hz
 - Tolerância da tensão 50 Hz: +6% / -10% U_N (415 +6% = 440V; 380 - 10% = 342V)
 - Protecção motor: instalar relés térmicos segundo normas EN 60947-4-1
 - Comprimento cabo: 6 m
 - Kit de parafusos (KTFAIM20) não incluído
 - Motores disponíveis em estoque no enrolamento PE2/PA
 - Motores de 150 y 185 kW Arranque directo só disponível em PE2/PA

Motores FE Trifásicos Rebobinables 400V 50Hz

Motores Rebobinables Arranque Directo									CONTROL		
Características			Motores Rebobinables Arranque Directo			Motores Rebobinables E/T			Cuadros con variador*		
kw	CV	Carga axial	Código AD	Cable / Cabo	PVP Motor	Código ET	Cable / Cabo	PVP Motor	Código	Descripción	PVP Cuadro
85	115		2641315111	4G25 mm ²	13.783,55 €	2642315111	3x16 mm ² + 4G16 mm ²	14.586,75 €	GM205V	205A 3x400V	26.670,70 €
110	150		2641335111	4G35 mm ²	14.399,10 €	2642335111		15.202,15 €	GM261V	261A 3x400V	34.500,30 €
130	174	60kN	2641345111		15.716,25 €	2642345111	3x25 mm ² + 4G25 mm ²	16.519,30 €	GM261V	261A 3x400V	34.500,30 €
150	200		2641355311	3x50mm ² **	18.426,00 €	2642355111		17.663,85 €	GM310V	310A 3x400V	38.290,80 €
185	250		2641365311	3x1x70mm ² **	20.899,45 €	2642365111	3x35 mm ² + 4G35 mm ²	19.450,10 €	consultar		

*Los cuadros GM con variador no incluyen filtro de salida y requieren motores con bobinado PE2/PA o encapsulados

**Instalar cable de tierra aparte, conectado a la brida del motor

*** Por la compra de motor + cuadro se ofrece un 3% de descuento adicional en el motor

Motor a 500V tiene un suplemento del 5% con respecto al precio del motor a 400V

Para motor a 1000V consultar precio

Motor en versión AISI 316 tiene un suplemento del 45% con respecto al motor en AISI 304

Motor en versión AISI 904L tiene un suplemento del 80% con respecto al motor en AISI 316

Para motores a 60 Hz consultar precio

Consultar para longitud de cable especial

Motor con bobinado en PE2/PA tiene un 5% de suplemento con respecto al motor bobinado estándar (PVC) - para agua a 45 °C

*Los quadros GM com inversor não incluem filtro de saída e requerem motores com bobinagem PE2/PA ou encapsulados

**Instalar cabo de terra à parte, ligado à flange do motor

**Pela compra do motor + quadro eléctrico, concedemos 3% de desconto adicional no motor

Motor a 500V têm um suplemento de 5% em relação ao preço do motor a 400V

Para motor a 1000V consultar preço

Motor em versão AISI 316 têm um suplemento de 45% em relação ao preço do motor em AISI 304

Motor em versão AISI 904L têm um suplemento de 80% em relação ao preço do motor em AISI 316

Para motores a 60 Hz consultar preço

Consultar para comprimento de cabo especial

Motor com bobinagem em PE2/PA têm um suplemento de 5% em relação ao preço do motor com bobinagem standard (PVC) - para água a 45°C

Código	Descripción / Descrição	PVP	ACC
KTFAIM20	Kit tornillos motor - cuerpo M20x80 A-2 / Kit de parafusos do motor - corpo M20x80 A-2	47,50 €	
308016401	Sensor PT100 para motores 8", 10", 12" RW 10m AISI 304/316	392,25 €	
308016422	Sensor PT100 para motores 8", 10", 12" RW 10m 904L	392,25 €	



- Rendimientos de hasta 94% lo hacen recomendable para aplicaciones con energía solar y/o funcionamiento continuo
- Motores síncronos rebobinables de imanes permanentes
- Motor de 4 polos a 100 Hz (3000 rpm)
- Tensión estándar: 400V / 100Hz
- Potencias de 130kW hasta 250 kW
- Mayor durabilidad gracias a su menor calentamiento
- Motor en acero inoxidable AISI 304 con tapas superior e inferior en hierro fundido
- Requiere de un variador de frecuencia para funcionar (y un filtro a la salida de éste)
- Cubierta del hilo del bobinado en PE2/PA
- Tecnología SandFighter con cierre mecánico especial antiarena SiC
- Temperatura ambiente de funcionamiento: 30°C
- Flujo mínimo de refrigeración requerido: 0,5m/s
- Número máximo de arranques por hora: 10, convenientemente espaciados
- Puede trabajar en posición vertical u horizontal (solo 264028####)
- Profundidad máxima de inmersión: 350 m (para presiones mayores, consultar)
- Kit tornillos (KTFAIM20)
- Disponible opcionalmente en AISI 316 y 904L

- *Rendimentos até 94% o tornam recomendável para aplicações de energia solar e/ou funcionamento continuado*
- *Motors síncronos rebobináveis de imã permanente*
- *Motor de 4 polos a 100Hz (3000rpm)*
- *Tensão padrão: 400V/100Hz*
- *Potências de 130kW até 250kW*
- *Maior durabilidade devido ao seu menor aquecimento*
- *Motor de aço inoxidável AISI 304 com tampas superior e inferior em ferro fundido*
- *Requer um variador de frequência para operar (e um filtro à saída)*
- *Cobertura do fio da bobinagem em PE2/PA*
- *Tecnologia Sandfighter com fecho mecânico especial anti areia SiC*
- *Temperatura ambiente de funcionamento: 30°C*
- *Fluxo mínimo de refrigeração necessário: 0,5m/s*
- *Número máximo de arranques por hora: 10, convenientemente espaçados*
- *Pode trabalhar em posição vertical ou horizontal (solo 264028####)*
- *Profundidade máxima de imersão: 350m (para maiores pressões, consultar)*
- *Kit parafusos (KTFAIM20)*
- *Disponível opcionalmente em AISI 316 e 904L*

Motores FE Síncronos Trifásicos Rebobinables 100Hz							CONTROL		
Código	Descripción	kW	CV	Carga Axial	Cable / Cabo	PVP	Cuadros con variador* 3% Dto		
							Código	Descripción	PVP Cuadro
2640285311	Mot. FRANKLIN sínc. 10" RW 150-200kW 100Hz	150	200	60 kN	3x1x70 mm ^{2**}	54.132,00 €	GM310V	310A 3x400V	38.290,80 €
		185	250				consultar		
		200	270				consultar		
2640295311	Mot. FRANKLIN sínc. 10" RW 200-250kW 100Hz	200	270	60 kN	3x1x70 mm ^{2**}	65.802,85 €	consultar		
		220	300				consultar		
		250	335				consultar		

Consultar variadores de frecuencia compatibles

Cable de 6 metros incluido

*Por la compra de motor + cuadro se ofrece un 3% de descuento adicional en el motor

**Instalar cable de tierra a parte, conectado a la brida del motor

Consultar variadores de frequência compatíveis

Cabo de 6 metros incluído

*Pela compra do motor + quadro eléctrico, concedemos 3% de desconto adicional no motor

**Instalar cabo de terra à parte, ligado à flange do motor

Código	Descripción / Descrição	PVP	ACC
KTFAIM20	Kit tornillos motor - cuerpo M20x80 A-2 / <i>Kit de parafusos do motor - corpo M20x80 A-2</i>	47,50 €	
308016401	Sensor PT100 para motores 8", 10", 12" RW 10m AISI 304/316	392,25 €	
308016422	Sensor PT100 para motores 8", 10", 12" RW 10m 904L	392,25 €	

Motores sumergibles 10" / Motores submersíveis 10"

Rebobinables Asíncronos / *Rebobináveis Asíncronos*

SUM



- Motor en AISI 304 con tapas superior e inferior en fundición de hierro con tratamiento superficial de cataforesis
- Potencia: 110 hasta 185 kW
- Brida 10". Salida eje con chaveta
- Cierre mecánico carbón/cerámico
- Temperatura ambiente de funcionamiento: 30°C
- Flujo mínimo de refrigeración requerido: 1 m/s
- Número máximo de arranques por hora: 5, convenientemente espaciados
- Profundidad máxima de inmersión: 300 m
- Tensión estándar: 380-415V/50 Hz; 460V/60 Hz
- Tolerancia de tensión 50 Hz: $\pm 10\% U_N$
- Protección motor: instalar relés térmicos según normas EN 60947-4-1
- Longitud de cable: 5 m
- Opcional:
 - Material en AISI 316 (consultar disponibilidad)
 - Longitudes de cable superiores
 - Sensor PT100
 - Cierre mecánico SiC
 - Bobinado en PE2/PA

- *Motor em AISI 304 com tampas superior e inferior em ferro fundido em ferro fundido com tratamento superficial de cataforese*
- *Potência: 110 até 185 kW*
- *Flange 10". Eixo de saída com chaveta*
- *Fecho mecânico carbón/cerâmico*
- *Temperatura ambiente de funcionamento: 30°C*
- *Fluxo mínimo de refrigeração necessário: 1 m/s*
- *Número máximo de arranques por hora: 5, convenientemente espaçados*
- *Profundidade máxima de imersão: 300 m*
- *Tensão padrão: 380-415V/50 Hz; 460V/60 Hz*
- *Tolerância da tensão 50 Hz: $\pm 10\% U_N$*
- *Proteção motor: instalar relés térmicos segundo normas EN 60947-4-1*
- *Comprimento do cabo: 5 m*
- *Opcional:*
 - *Material em AISI 316 (consultar disponibilidade)*
 - *Comprimentos de cabos superiores*
 - *Sensor PT100*
 - *Fecho mecânico SiC*
 - *Bobinagem em PE2/PA*

Motores Rebobinables IMPO Trifásicos 400V 50Hz

Código	Características			Tipo Cable / Tipo Cabo		PVP	PVP 316 SS
	kW	CV	Carga axial	Arranque Directo	Arranque E/T		
10KJ125*	93	125	60kN	no disponible en AD	2x(3x16 mm ² +1x10 mm ²) (5m)	6.109,40 €	-
10V150	110	150		3x35 mm ² (5 m)**	2x(3x25 mm ² +1x16 mm ²) (5m)	7.576,40 €	13.699,80 €
10V180	132	180		3x1x50 mm ² (5 m)**		8.480,35 €	14.358,00 €
10V200	147	200				9.125,75 €	14.712,05 €
10V250	185	250		3x1x70 mm ² (5 m)**	2x(3x35 mm ²) (5m)**	11.091,10 €	16.537,35 €

CONTROL		
Cuadros con variador***		
Código	Descripción	PVP Cuadro
-	-	-
GM261V	261A 3x400V	34.500,30 €
GM310V	310A 3x400V	38.290,80 €
	consultar	
	consultar	

Motor con bobinado en PE2/PA tiene un suplemento del 30% con respecto al motor bobinado estándar (PVC)

Para motores a 60 Hz consultar precio

Motor a 500V tiene un suplemento del 5% con respecto al precio del motor a 400V

* Diseño KJ disponible hasta fin de existencias

** Instalar cable de tierra a parte, conectado a la brida del motor

*** Los cuadros GM con variador no incluyen filtro de salida y requieren motores con bobinado PE2/PA o encapsulados

Motor com bobinagem em PE2/PA têm um suplemento de 30% em relação ao preço do motor com bobinagem standard (PVC)

Para motores a 60Hz, consultar preço

Motor a 500V têm um suplemento de 5% em relação ao preço do motor a 400V

** Construção KJ disponível até final de existências*

*** Instalar cabo de terra à parte, ligado à flange do motor*

**** Los cuadros GM com inversor não incluem filtro de saída e requerem motores com bobinagem PE2/PA ou encapsulados*

Código	Accesorios / Acessórios	PVP	ACC
EUPTC05	Sonda PT100 p/IMPO Ø5x20mm AISI316 cable Ø6mm 5m	394,30 €	

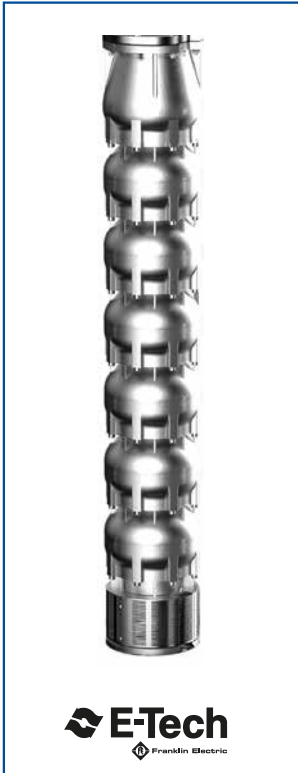

- Cuerpo hidráulico en fundición de acero inoxidable AISI 304
- Caudal máximo: 540 m³/h
- Presión máxima: 30,4 bar
- Cantidad máxima de arena: 100 gr/m³
- Temperatura de trabajo del líquido a bombear: -5°C hasta +60°C
- Puede trabajar en posición vertical u horizontal
- Válvula de retención incorporada para proteger la bomba contra golpes de ariete
- Versiones N (AISI 316) y D (Duplex) disponibles bajo pedido
- Para puntos intermedios consultar configuración con impulsores recortados disponibles

- Corpo hidráulico em fundição de aço inoxidável AISI 304
- Caudal máximo: 540 m³/h
- Pressão máxima: 30,4 bar
- Quantidade máxima de areia: 100gr/m³
- Temperatura de trabalho do líquido a bombear: -5°C hasta + 60°C
- Pode trabalhar em posição vertical ou horizontal
- Válvula de retenção incorporada para proteger a bomba contra os golpes de ariete
- Versão N (AISI 316) e D (Duplex) disponíveis solo pedido
- Para pontos intermediários, consulte a configuração com os corretores cortados disponíveis

Código de identificación / Código de identificação

VSC 360/01(M10RP8"130)

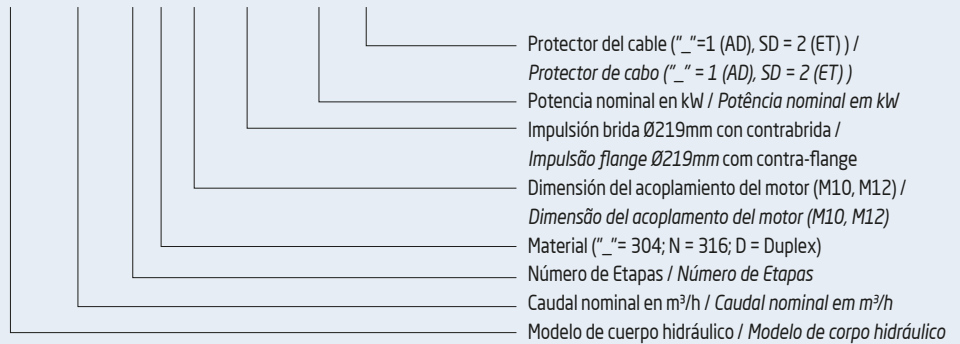

VSC 360			Q= Caudal										PVP		
Cuerpo / Corpo	Potencia motor / Potência motor		m³/h	0	180	210	240	270	300	330	360	390	420		
Modelo / Etapas	kW	CV	l/min	0	3000	3500	4000	4500	5000	5500	6000	6500	7000	para motor 10"	para motor 12"
			Imp	H = Altura total metros columna de agua / Altura total metros coluna de água											
VSC 360/01 DR10	60 / 85	80 / 115		55	52	51,5	51	49,5	48	46,5	44	42	38	12.246,45 €	-
VSC 360/01	67 / 85	90 / 115		62	56	55,5	55	54	52	51,5	50	47	42	12.246,45 €	-
VSC 360/02 DR35	75 / 85	100 / 115		82	76	74	72,5	70	66	63	56			15.778,60 €	-
VSC 360/02 DR26	93 / 110	125 / 150		92	89	87,5	86	82,5	78	75	70	64		15.778,60 €	-
VSC 360/02 DR20	110	150		98	95	94	93	90,5	87	84	80	74	67	15.778,60 €	-
VSC 360/03 DR35	110	150		123	114	111	108,5	105	99	94,5	84			19.428,45 €	-
VSC 360/02 DR10	130	174		110	104	103	102	99	96	93	88	84	76	15.778,60 €	-
VSC 360/02	130	174		124	112	111	109	108	104	103	100	94	84	15.778,60 €	-
VSC 360/03 DR26	150	200		138	134	131,5	129	123,5	117	113	105	96		19.428,45 €	-
VSC 360/04 DR35	150	200		164	152	148	145	140	132	126	112			22.959,95 €	-
VSC 360/03 DR20	150	200		147	143	141,5	140	136	131	126	120	111	101	19.428,45 €	-
VSC 360/03 DR10	185	250		165	156	154,5	153	149	144	139,5	132	126	114	19.428,45 €	19.428,45 €
VSC 360/04 DR26	185	250		184	178	175	172	164,5	156	150	140	128		22.959,95 €	22.959,95 €
VSC 360/05 DR35	185	250	DN219	205	190	185	181	175	165	158	140			26.498,30 €	26.498,30 €
VSC 360/03	185	250		186	168	166	164	162	156	154	150	141	126	19.428,45 €	19.428,45 €
VSC 360/04 DR20	220	300		196	190	188	186	181	174	168	160	148	134	22.959,95 €	22.959,95 €
VSC 360/06 DR35	250	335		246	228	222	218	210	198	189	168			30.036,65 €	30.036,65 €
VSC 360/05 DR26	250	335		230	223	219	215	206	195	188	175	160		26.498,30 €	26.498,30 €
VSC 360/04 DR10	250	335		220	208	206	204	198,5	192	186	176	168	152	22.959,95 €	22.959,95 €
VSC 360/04	250	335		248	224	221	218	216	208	206	200	188	168	22.959,95 €	22.959,95 €
VSC 360/05 DR20	250	335		245	238	235	233	226	218	210	200	185	168	26.498,30 €	26.498,30 €
VSC 360/06 DR26	300	400		276	267	263	258	247	234	225	210	192		30.036,65 €	
VSC 360/05 DR10	300	400		275	260	257	255	248	240	232	220	210	190	-	26.498,30 €
VSC 360/06 DR20	300	400		294	285	283	279	272	261	252	240	222	201	-	30.036,65 €
VSC 360/05	350	470		310	280	277	273	270	260	257	250	235	210	-	26.498,30 €
VSC 360/06 DR10	400	536		330	312	309	306	298	288	279	264	252	228	-	30.036,65 €
VSC 360/06	400	536		372	336	332	327	325	312	309	300	282	252	-	30.036,65 €

Para protector de cable adicional (ref. 7P006 C00) -versión estrella/triángulo- hay un suplemento de 1% sobre PVP
 VSC en versión AISI 316, consultar precio
 VSC en versión Dúplex, consultar precio

Para protector de cabo adicional (ref. 7P006 C00) -versão estrela/triângulo- há um suplemento de 1% sobre o PVP
 VSC a versão AISI 316, consultar preço
 VSC a versão Duplex, consultar preço

Cuerpos hidráulicos sumergibles 12" / Corpos hidráulicos submersíveis 12"

VSC 12

SUM

VSC 420			Q= Caudal											PVP		
			m³/h	0	240	300	330	360	420	450	480	510	540			
Cuerpo / Corpo	Potencia motor / Potência motor		l/min	0	4000	5000	5500	6000	7000	7500	8000	8500	9000	para motor 10"	para motor 12"	
Modelo / Etapas	kW	CV	Imp	H = Altura total metros columna de agua / Altura total metros coluna de água												
VSC 420/01 DR30	45 / 85	60 / 115	DN219	43	39	36	34	32	30	27	24			12.683,20 €	-	
VSC 420/01 DR20	52 / 85	70 / 115		47	44	41	39,5	37,5	35	33	26	22			12.683,20 €	-
VSC 420/01 DR10	55 / 85	75 / 115		53	50	46	44,5	42	38	36	32	28			12.683,20 €	-
VSC 420/01	67 / 85	90 / 115		58	54	51	48	47	42	39	37	31	27		12.683,20 €	-
VSC 420 A/01	75 / 85	100 / 115		61	57	54	52	51	49	46	42	39	32		12.683,20 €	-
VSC 420/02 DR30	83 / 85	111 / 115		86	78	72	68	64	59	54	48				16.299,40 €	-
VSC 420/02 DR20	93 / 110	125 / 150		94	88	82	78,5	74,5	69	65	52	44			16.299,40 €	-
VSC 420/02 DR10	110	150		106	100	92	89	84	76	71	63,5	56			16.299,40 €	-
VSC 420/02	130	174		116	108	101,5	96	94	84	77,5	73	62	54		16.299,40 €	-
VSC 420/03 DR30	130	174		129	117	108	102	96	89	81	72				20.038,00 €	-
VSC 420A/02	150	200		122	114	108	104	102	98	92	84	78	64		16.299,40 €	-
VSC 420/03 DR20	150	200		141	132	123	118	112	104	98	78	66			20.038,00 €	-
VSC 420/03 DR10	185	250		159	150	138	134	126	114	107	95	84			20.038,00 €	20.038,00 €
VSC 420/04 DR30	185	250		172	156	144	136	128	118	108	96				23.654,20 €	23.654,20 €
VSC 420/03	185	250		174	162	152	144	141	126	117	110	93	81		20.038,00 €	20.038,00 €
VSC 420/04 DR20	185	250		188	176	164	157	149	138	130	104	88			23.654,20 €	23.654,20 €
VSC 420A/03	220	300		183	171	163	156	153	147	138	126	117	96		20.038,00 €	20.038,00 €
VSC 420/05 DR30	220	300		215	195	180	170	160	148	135	120				27.269,65 €	27.269,65 €
VSC 420/04 DR10	220	300		212	200	184	178	168	152	142	127	112			23.654,20 €	23.654,20 €
VSC 420/04	250	335		232	216	203	192	188	168	155	146	124	108		23.654,20 €	23.654,20 €
VSC 420/05 DR20	250	335	235	220	205	196	186	173	163	130	110			27.269,65 €	27.269,65 €	
VSC 420/05 DR10	300	400	265	250	230	223	210	190	178	159	140			-	27.269,65 €	
VSC 420A/04	300	400	244	228	217	208	204	196	184	168	156	128		-	23.654,20 €	
VSC 420/05	350	470	290	270	254	240	235	210	194	183	155	135		-	27.269,65 €	
VSC 420A/05 **	350	470	305	285	271	260	255	245	230	210	195	160		-	27.269,65 €	
VSC 420/06	400	536	366	342	326	312	307	295	276	252	234	192		-	30.885,75 €	

Para protector de cable adicional (ref. 7P006 C00) -versión estrella/triángulo- hay un suplemento de 1% sobre PVP

VSC en versión AISI 316, consultar precio

VSC en versión Dúplex, consultar precio

**Usar motor con cojinete axial de 80kN

Para protector de cabo adicional (ref. 7P006 C00) -versão estrela/triângulo- há um suplemento de 1% sobre o PVP

VSC a versão AISI 316, consultar preço

VSC a versão Duplex, consultar preço

** Use motor com rolamento axial de 80kN

Código	Accesorio / Acessório	PVP
14262103	Contrabrida VSC 12" AISI 304 (219mm) / Contra flange VSC 12" AISI 304 (219mm) ***	1.125,90 €

*** Consultar para versión duplex

*** Consulte a versão duplex

Motores sumergibles 12" / Motores submersíveis 12"

Rebobinables Asíncronos / *Rebobináveis Asíncronos*

SUM



- Motor en AISI 304 con tapas superior e inferior en fundición de hierro
 - Potencia: 185 hasta 400 kW
 - Brida 12". Eje con chaveta
 - Tecnología Sandfighter con retén especial antiarena SIC
 - Cubierta del hilo del bobinado en PE2/PA
 - Temperatura ambiente de funcionamiento: 30°C
 - Flujo mínimo de refrigeración requerido: 0,5 m/s
 - Número máximo de arranques por hora: 5, convenientemente espaciados
 - Puede trabajar en posición vertical u horizontal
 - Tensión estándar:
 - 380-415V/50 Hz, 460V/60 Hz
 - 500V/50 Hz
 - 1000V/50 Hz
 - Tolerancia de tensión 50 Hz: +6% / -10% Un (415 +6% =440V; 380 - 10% = 342V)
 - Protección motor: instalar relés térmicos según normas EN 60947-4-1
 - Longitud cable: 6 m
 - Plazo de entrega: 24-48 horas para cualquier tensión (modelos de 2 polos)
 - Kit tornillos (KTFAIM20) no incluido
- *Motor em AISI 304 com tapas superior e inferior em ferro fundido*
 - *Potência: 185 hasta 400 kW*
 - *Flange 12". Eixo com chaveta*
 - *Tecnologia Sandfighter com retentor especial anti areia SIC*
 - *Cobertura do fio da bobinagem em PE2/PA*
 - *Temperatura ambiente de funcionamento: 30°C*
 - *Fluxo mínimo de refrigeração necessário: 0,5 m/s*
 - *Número máximo de arranques por hora: 5, convenientemente espaçados*
 - *Pode trabalhar em posição vertical ou horizontal*
 - *Tensão padrão:*
 - 380-415V/50 Hz, 460V/60 Hz
 - 500V/50 Hz
 - 1000V/50 Hz
 - *Tolerância da tensão 50 Hz: +6% / -10% Un (415 +6% =440V; 380 - 10% = 342V)*
 - *Protecção motor: instalar relés térmicos segundo normas EN 60947-4-1*
 - *Comprimento do cabo: 6 m*
 - *Prazo de entrega: 24-48 horas para qualquer tensão (modelo de 2 polos)*
 - *Kit de parafusos (KTFAIM20) não incluído*

Motores FE Trifásicos Rebobinables 400V 50Hz

Características			Motores Rebobinables Arranque Directo			Motores Rebobinables E/T		
kW	CV	Carga axial	Código AD	Cable / Cabo	PVP Motor	Código ET	Cable / Cabo	PVP Motor
185	250	60kN	2656105011	3x(1x70 mm ²)**	40.329,55 €	2657105011	6x(1x35 mm ²)**	41.196,40 €
220	300		2656115011		42.907,65 €	2657115011		43.774,60 €
250	335		2656125011		45.523,20 €	2657125011		46.390,15 €
300	402		2656145011	54.334,45 €	2657145011	55.201,10 €		
350	469		*	-	2657165011	65.884,90 €		
400	536		*	-	2657175011	78.381,10 €		

* Motores de 350kW y 400kW en arranque directo a partir de 500V
 Motor en versión AISI 316 tiene un suplemento del 40% con respecto al motor en AISI 304
 Motor con cojinete axial de 80000N tiene un suplemento del 7% con respecto al precio del motor con cojinete axial de 60000N
 Consultar para longitud de cable especial
 Para voltajes especiales consultar precio

* *Motores de 350kW e 400kW em arranque direto a partir de 500V*
Motor em versão AISI 316 têm um suplemento de 40% em relação ao preço do motor em versão AISI 304
Motor com chumaceira axial de 80000N têm um suplemento de 7% em relação ao preço do motor em chumaceira axial 60000N
Consultar para comprimento de cabo especial
Para voltagens especiais consultar preço

Motores trifásicos arranque directo 400V 50 Hz 4 polos / *Motores trifásicos arranque direto 400V 50Hz 4 polos*

Código de Modelo	kW	CV	Carga axial	Cable / Cabo	PVP
2656845011	132	180	60000N (6000 Kg)	3x(1x70) mm ² **	consultar
2656875011	200	270		3x(1x70) mm ² **	consultar

Arranque estrella/triángulo disponible bajo pedido
 Motor en versión AISI 316 disponible bajo pedido
 Motor con cojinete axial de 80000N disponible bajo pedido
 Consultar para longitud de cable especial
 Para voltajes especiales consultar precio
 **Instalar cable de tierra a parte, conectado a la brida del motor

Arranque estrela/triângulo disponível por encomenda
Motor em versão AISI 316 disponível por encomenda
Motor com chumaceira axial de 80000N disponível por encomenda
Consultar para comprimento de cabo especial
Para voltagens especiais consultar preço
 ***Instalar cabo de terra à parte, ligado à flange do motor*

Código	Descripción / <i>Descrição</i>	PVP	ACC
308016401	Sensor PT100 para motores 8", 10", 12" RW 10m AISI 304/316	392,25 €	
308016422	Sensor PT100 para motores 8", 10", 12" RW 10m 904L	392,25 €	
KTFAIM20	Kit tornillos motor - cuerpo M20x80 A-2 / <i>Kit de parafusos do motor - corpo M20x80 A-2</i>	47,50 €	

Código	Descripción / Descrição	Motor	PVP
308353941	Líquido lubricante 5 litros concentrado / Líquido lubrificante 5 litros concentrado	4", 6", 8", 10", 12"	162,80 €
308726103	4", 6" y 8" Kit de llenado estándar / Kit enchimento padrão	4", 6", 8"	46,10 €
308090921	Kit empalme cable (1,5-10 mm ²) / Kit de ligação (1,5-10 mm ²)		55,95 €
308090931	Kit empalme cable (10-25 mm ²) / Kit de ligação (10-25 mm ²)		61,00 €
308090932	Kit empalme cable (25-50 mm ²) / Kit de ligação (25-50 mm ²)		174,70 €
308090933	Kit empalme cable (50-95 mm ²) / Kit de ligação (50-95 mm ²)		278,45 €
308750500	Kit conversión cojinete axial XXL / Kit conversão chumaceira axial XXL	CT	587,45 €
308250914	Ánodo de sacrificio 4" hasta 4000N / Ânodo de sacrifício 4" até 4000N	4"NG, NSS	40,05 €
308250913	Ánodo de sacrificio 4" hasta 6500N / Ânodo de sacrifício 4" até 6500N	4"	45,50 €
31	Kit Tornillo fijación bomba 1/2" SAE32 cabeza hex. A-2 / Kit de parafusos de fixação bomba 1/2" SAE32 hexA-2	6" CT	7,00 €

Camisas de refrigeración / camisa de refrigeração



Código	Diámetro interno / Diâmetro interno	Descripción / Descrição	PVP
CAMPVCV12510	125mm	Camisa refrig. vert. Ø125mm hasta / até 1000mm PVC 4"/4"	327,95 €
CAMPVCV16009	160mm	Camisa refrig. vert. Ø160mm hasta / até 900mm PVC 6"/4"	474,35 €
CAMPVCV20011	200mm	Camisa refrig. vert. Ø200mm hasta / até 1100mm PVC 6"/6"	888,80 €
CAMPVCV20018	200mm	Camisa refrig. vert. Ø200mm hasta / até 1800mm PVC 6"/6"	915,70 €
CAMPVCH12512	125mm	Camisa refrig. horiz. Ø125mm hasta / até 1200mm PVC 4"/4"	490,90 €
CAMPVCH16013	160mm	Camisa refrig. horiz. Ø160mm hasta / até 1300mm PVC 6"/4"	1.068,20 €
CAMPVCH20015	200mm	Camisa refrig. horiz. Ø200mm hasta / até 1500mm PVC 6"/6"	1.068,20 €
CAMPVCH20021	200mm	Camisa refrig. horiz. Ø200mm hasta / até 2100mm PVC 6"/6"	1.107,45 €
CAM304V12511	125 mm	Camisa refrig. vert. Ø125mm hasta / até 1100mm AISI304	1.016,05 €
CAM304V15011	150 mm	Camisa refrig. vert. Ø150mm hasta / até 1100mm AISI304	1.210,80 €
CAM304V20011	200 mm	Camisa refrig. vert. Ø200mm hasta / até 1100mm AISI304	1.929,65 €
CAM304V25011	250 mm	Camisa refrig. vert. Ø250mm hasta / até 1100mm AISI304	2.114,55 €
CAM304V30021	300 mm	Camisa refrig. vert. Ø300mm hasta / até 2100mm AISI304	3.376,50 €
CAM304V35021	350 mm	Camisa refrig. vert. Ø350mm hasta / até 2100mm AISI304	3.868,35 €

Suplemento para instalación en horizontal / Suplemento para instalação horizontal

Código	Descripción / Descrição	PVP
CAM304H	Suplemento soportes inst. camisa AISI304 en posición horizontal / Suplemento suportes inst. camisa AISI304 em posição horizontal	297,15 €

La camisa debe dimensionarse en base a los parámetros de la instalación. Facilite caudal de servicio, modelo de cuerpo hidráulico y modelo exacto de motor.

Para longitudes superiores, consultar

A camisa de arrefecimento deve ter dimensões em função dos parâmetros da instalação. Facilite o caudal de serviço, modelo do corpo hidráulico, e modelo do motor.

Para comprimentos maiores, consultar

Electrobombas sumergibles Little Giant / Electrobombas submersíveis Little Giant

Electrobombas sumergibles Little Giant / *Electrobombas submersíveis Little Giant*

Electrobombas para lavado de piezas serie PE / *Electrobomba para lavar peças serie PE*

SUM

Serie PE / Série PE



- Bombeo sumergible de disolventes (PQU según UL, punto de inflamación >38°C) o soluciones acuosas (pH<12) para el lavado de piezas
- Carcasa exterior en poliéster
- Diseñados para funcionamiento continuo
- Salida de impulsión: 1/4" MNPT (6 mm)
- IP68

- *Bombeamento submersível de dissolventes (PQU em conformidade com UL, ponto de inflamação >38°C) o soluções aquosas (pH<12) para a lavagem de peças*
- *Caixa exterior em poliéster*
- *Concebidos para funcionamento contínuo*
- *Saída de impulsão: 1/4" MNPT (6 mm)*
- *IP68*

Serie PE / Série PE

Código	Modelo	CV	Conexión eléctrica / Ligação elétrica	Q máx. (l/h)	H máx. (m)	PVP
14940101	PE-2YSA	1/40	230V 50Hz	1098	2,53	164,50 €

Electrobombas sumergibles cubiertas piscina APCP / *Electrobombas submersíveis cobertas piscina APCP*

SUM

Serie APCP / Série APCP



- Electrobomba automática para el drenaje de agua en cubiertas de piscina
- Rejilla de aspiración desmontable para fácil limpieza y mantenimiento
- Sensor de nivel integrado para funcionamiento automático
- Incluye 10m de cable con enchufe tipo "Schuko"
- Conexión de 3/4" para manguera de jardín

- *Electrobomba automática para a drenagem de água das cobertas de piscina*
- *Grelha de sucção desmontável para fácil limpeza e manutenção*
- *Sensor de nível integrado para funcionamento automático*
- *Cabo de 10m com ficha Schuko incluída*
- *Ligação de 3/4" para mangueira de jardim*

Serie APCP / Série APCP

Código	Modelo	CV	Conexión eléctrica / Ligação elétrica	Q máx. (l/h)	H máx. (m)	PVP
577303	APCP-1700	1/3	230V 50Hz	6480	6,5	352,75 €

SISTEMAS DE BOMBEO SOLAR /
SISTEMAS DE BOMBAGEM SOLAR

Bombas sumergibles solares / Bombas sumersíveis solares

Sistema Solar de Alta Eficiencia 4" (No incluye cuerpo hidráulico)

EFI



- Potencias desde 0,55kW hasta 7,5kW
 - Sistema solar de alta eficiencia:
 - 230V Incluye motor y variador
 - 400V Incluye motor, variador y filtro
 - Fácil instalación predeterminada por el variador de frecuencia
 - El motor incluye 1.5m de cable (hasta 3kW); 2.5m (a partir de 4kW)
 - Motores de 4" síncronos encapsulados
 - La óptima eficiencia del motor permite el ahorro en placas solares
 - Variadores de frecuencia DriveTechMini, DriveTech y Vacon con software para gestión solar
 - Modo dual de operación (Solar o CA)
 - Comunicación RS485, Ethernet y Bluetooth
 - MPPT específico para bombas centrífugas evita el falso punto máximo en caso de radiación parcial
 - Filtro tipo dU/dt IP00 hasta 120m o IP54
 - Opcional filtro Senoidal IP00 o IP54 para más de 120m
- Potências de 0,55kW até 7,5kW
 - Sistema solar de alta eficiência:
 - 230V Inclui motor e variador
 - 400V Inclui motor, variador e filtro
 - Fácil instalação predeterminada pelo variador de frequência
 - O motor inclui 1.5m de cabo (até 3kW); 2.5m (a partir de 4kW)
 - Motores de 4" síncronos encapsulados
 - A ótima eficiência do motor permite redução nos placas solares
 - Variadores de frequência DriveTechMini, DriveTech y Vacon com software para gestão solar
 - Modo dual de operação (Solar o CA)
 - Comunicação RS485, Ethernet e Bluetooth
 - MPPT específico para bombas centrífugas evita o falso ponto máximo em caso de radiação parcial
 - Filtro tipo dU/dt IP00 hasta 120m o IP54
 - Opcional filtro Senoidal IP00 o IP54 para más de 120m

Sistema Solar Alta Eficiencia 4" 230V (Motor + Variador)

Código	Descripción / Descrição	Alimentación Solar o Red (V)	Carga axial (N)	PVP
308071002S	Sist. solar HES FRANKLIN 4" 0,75kW 230V IP66	90 - 400 Vcc / 1 x 90 - 265 Vca 50-60Hz	4kN	1.735,20 €
308071001S	Sist. solar HES FRANKLIN 4" 1,1kW 230V IP66	90 - 400 Vcc / 1 x 90 - 265 Vca 50-60Hz	4kN	1.848,50 €
308072001S	Sist. solar HES FRANKLIN 4" 2,2kW 230V IP66	90 - 400 Vcc / 1 x 90 - 265 Vca 50-60Hz	4kN	2.319,05 €
308073001S	Sist. solar HES FRANKLIN 4" 3kW 230V IP65	160 - 850 Vcc / 3 x 190 - 520 Vca 50-60Hz	4kN	3.259,60 €
308074001S	Sist. solar HES FRANKLIN 4" 4kW 230V IP65	160 - 850 Vcc / 3 x 190 - 520 Vca 50-60Hz	6,5kN	3.527,50 €

Sistema Solar Alta Eficiencia 4" 400V (Motor + Variador + Filtro)

Código	Descripción / Descrição	Alimentación Solar o Red (V)	Carga axial (N)	PVP
308066001S	Sist. solar HES FRANKLIN 4" 7,5kW 400V IP21 dU/dt	400 - 800 Vcc / 3 x 342 - 500 Vca	6,5kN	5.260,95 €
308066005S	Sist. solar HES FRANKLIN 4" 7,5kW 400V IP66 dU/dt	400 - 800 Vcc / 3 x 342 - 500 Vca	6,5 kN	6.468,25 €

Consultar número de placas necesarias para los equipos
Si el variador utilizado es distinto del suministrado por Franklin Electric, Likitech no se hace responsable de daños ocasionados en el motor como consecuencia de la utilización de un variador de frecuencia ajeno a nuestro catálogo

Para os equipamentos consultar o número de placas necessárias
Se o variador a utilizar é diferente ao utilizado por Franklin Electric Likitech não se pode responsabilizar por danos causados no motor como consequência da utilização de um variador alheio ao nosso catálogo

Relación Simple Sistemas/Paneles para HES 4" (con paneles 330W/37,9Vmp/45,2Voc)

Sistema HES 4" FRANKLIN SOLAR		Datos de motor FRANKLIN 4" SÍNCRONO				Datos del variador FRANKLIN SOLAR				Número paneles	
Código	Descripción	Código motor	Rango potencia	[A]	η [%]	Hidr (P ₂)	Variador solar	[A]	alim. CA		máx VCC
308071002S	HES 4" 0,55 kW 230V IP66 solar		0,55 kW - 0,75 CV	1,8	85,1	0,75 CV	DriveTech Mini 2.005 MP	3	1x230V	400	1x3
308071001S	HES 4" 0,75-1,1 kW 230V IP66 solar	234071####	0,75 kW - 1 CV	2,4	85,6	1 CV	DriveTech Mini 2.011 MP	5	1x230V	400	1x4
			1,1 kW - 1,5 CV	3,8	83,5	1,5 CV	DriveTech Mini 2.011MP	5	1x230V	400	1x6
308072001S	HES 4" 1,1-2,2 kW 230V IP66 solar	234072####	1,1 kW - 1,5 CV	3,4	86,4	1,5 CV	DriveTech Mini 2.015 MP	8	1x230V	400	1x6
			1,5 kW - 2 CV	4,8	88,0	2 CV	DriveTech Mini 2.015 MP	8	1x230V	400	1x8
			2,2 kW - 3 CV	7	87,0	3 CV	DriveTech Mini 2.015 MP	8	1x230V	400	2x7
308073001S	HES 4" 2,2-3 kW 230V IP66 solar	234073####	2,2 kW - 3 CV	6,9	90,3	3 CV	DriveTech 3.030 MP	14	3x230V	650	1x14
			3 kW - 4 CV	9,4	90,2	4 CV	DriveTech 3.030 MP	14	3x230V	700	1x15
308074001S	HES 4" 3-4 kW 230V IP 66 solar	234074####	3 kW - 4 CV	10,2	90,7	4 CV	DriveTech 3.030 MP	14	3x230V	700	1x15
			3,7 kW - 5 CV	12	91,0	5 CV	DriveTech 3.030 MP	14	3x230V	650	2x14
			4 kW - 5,5 CV	13	91,0	5,5 CV	DriveTech 3.030 MP	14	3x230V	650	2x14

La columna indica los paneles mínimos para cumplir con la potencia P₂ requerida con un coeficiente de como mínimo 1,4
Para el DriveTech Mini MP, el número máximo de paneles en serie es de 8
Para el DriveTech 3.030 MP, el número máximo de paneles en serie es de 14 (Tomar 13 si se considerara el supuesto de aumento de tensión en los paneles entorno al 8% por motivos de temperatura)

A coluna indica os painéis mínimos para cumprir com a potência P₂ requerida com um coeficiente mínimo de 1,4
Para o Drive Tech mini MP, o número máximo de painéis em série é de 8
Para o DriveTech 3.030 MP, o número máximo de painéis em série é de 14 (Considerar 13 se se previr o suposto aumento de tensão nos painéis de cerca de 8% por motivos de temperatura)

Bombas sumergibles solares / Bombas sumersíveis solares

Sistema de Bombeo de Alta Eficiencia HES Solar 4"

EFI



- Sistema de bombeo solar de alta eficiencia a 230V: Incluye Motor + Variador + Cuerpo hidráulico
- Sistema de bombeo solar de alta eficiencia a 400V: Incluye Motor + Variador + Filtro dU/dt + Cuerpo hidráulico

- Sistema bombagem solar de alta eficiência 230V: incluem motor + variador + corpo hidráulico
- Sistema bombagem solar de alta eficiência 400V: incluem motor + variador + filtro dU/dt + corpo hidráulico

Sistema de Bombeo Solar de Alta Eficiencia 4" (HES)

Código	Modelo	Alimentación Red / Solar (V)	Hidráulico	PVP
308071119S	Sist. Bombeo solar HES FRANKLIN 4" 0,75kW 230V VS1/19 IP66	1 x 90 - 265 Vca / 90 - 400 Vcc	4" VS 1/19	1.875,80 €
308071126S	Sist. Bombeo solar HES FRANKLIN 4" 1,1kW 230V VS1/26 IP66		4" VS 1/26	2.034,90 €
308071220S	Sist. Bombeo solar HES FRANKLIN 4" 1,1kW 230V VS2/20 IP66	1 x 90 - 265 Vca / 90 - 400 Vcc	4" VS 2/20	1.994,40 €
308071414S	Sist. Bombeo solar HES FRANKLIN 4" 1,1kW 230V VS4/14 IP66		4" VS 4/14	1.977,80 €
308072227S	Sist. Bombeo solar HES FRANKLIN 4" 2,2kW 230V VS2/27 IP66		4" VS 2/27	2.489,50 €
308072427S	Sist. Bombeo solar HES FRANKLIN 4" 2,2kW 230V VS4/27 IP66	1 x 90 - 265 Vca / 90 - 400 Vcc	4" VS 4/27	2.517,05 €
308072613S	Sist. Bombeo solar HES FRANKLIN 4" 2,2kW 230V VS6/13 IP66		4" VS 6/13	2.458,45 €
308073619S	Sist. Bombeo solar HES FRANKLIN 4" 3kW 230V VS6/19 IP65	3 x 190 - 520 Vca / 160 - 850 Vcc	4" VS 6/19	3.422,30 €
308074444S	Sist. Bombeo solar HES FRANKLIN 4" 4kW 230V VS4/44 IP65		4" VS 4/44	3.800,20 €
308074634S	Sist. Bombeo solar HES FRANKLIN 4" 4kW 230V VS6/34 IP65		4" VS 6/34	3.793,60 €
308074823S	Sist. Bombeo solar HES FRANKLIN 4" 4kW 230V VS8/23 IP65	3 x 190 - 520 Vca / 160 - 850 Vcc	4" VS 8/23	3.713,40 €
308074108S	Sist. Bombeo solar HES FRANKLIN 4" 4kW 230V VS10/18 IP65		4" VS 10/18	3.803,70 €

Sistema de Bombeo Solar de Alta Eficiencia 4" (HES)

Código	Modelo	Alimentación Red / Solar (V)	Hidráulico	PVP
308066151S	Sist. Bombeo Solar HES FRANKLIN 4" 7,5kW 400V VS15/21 IP21 dU/dt		4" VS 15/21	5.943,05 €
308066306S	Sist. Bombeo solar HES FRANKLIN 4" 7,5kW 400V VS30/06 IP21 dU/dt		6" VS 30/06	7.559,85 €
308066465S	Sist. Bombeo solar HES FRANKLIN 4" 7,5kW 400V VS46/05 IP21 dU/dt		6" VS 46/05	7.459,20 €
308066092S	Sist. Bombeo solar HES FRANKLIN 4" 7,5kW 400V VS15/21 IP66 dU/dt	3 x 342 - 500 Vca / 400 - 840 Vcc	4" VS 15/21	7.150,35 €
308066091S	Sist. Bombeo solar HES FRANKLIN 4" 7,5kW 400V VS30/06 IP66 dU/dt		6" VS 30/06	8.666,60 €
308066093S	Sist. Bombeo solar HES FRANKLIN 4" 7,5kW 400V VS46/05 IP66 dU/dt		6" VS 46/05	8.767,15 €

Opcional cuerpo hidráulico alto rendimiento VSF4

Opcional corpo hidráulico alto rendimento VSF4



- Fácil instalación predeterminada por el variador de frecuencia
- Los precios incluyen motor y cuadro eléctrico con variador de frecuencia
- Cuerpo hidráulico no incluido
- Motores de 6" síncronos rebobinables y encapsulados
- El motor incluye 4 metros de cable
- La óptima eficiencia del motor permite el ahorro en placas solares

Cuadro Eléctrico

- Variador de frecuencia Vacon 100 Industrial IP20 con gestión solar
- Alimentación directa en CC (400-840V)
- Opcionalmente conexión a red eléctrica
- Seccionador de CC y protector de sobretensiones CII
- Conexión RS485 y Ethernet

Filtros

- Filtro de salida dU/dt IP54 o IP00 no incluido, opcional recomendado
- Tensión 380-500V, 0-120Hz, frecuencia commutación 4kHz, temperatura ambiente <40°C

- Fácil instalação predeterminada pelo variador de frequência
- Os preços incluem motor e quadro eléctrico com variador de frequência
- Corpo hidráulico não incluído
- Motores de 6" síncronos rebobinagem y encapsulados
- O motor inclui 4 metros de cabo
- A ótima eficiência do motor permite redução nas placas solares

Quadro Eléctrico

- Variador de frequência Vacon 100 Industrial IP20 com gestão solar
- Alimentação directa em CC (400-840V)
- Opcionalmente conexão à rede
- Seccionador CC e protetor contra sobretensão IIC
- Conexão RS485 y Ethernet

Filtros

- Filtro de saída dU/dt IP54 o IP00 não incluído, opcional recomendado
- Tensão 380-500V, 0-120Hz, frequência commutação 4kHz, temperatura ambiente <40°C

Sistema solar de alta eficiencia 6" 400V 50Hz con variador en cuadro						
Motor 6" FE Síncrono Rebobinable						
Modelo	Descripción	Motor	Cuadro			PVP (Motor + Cuadro)
		Carga axial	Pn (kW)	Código	Descripción	
308010SMBSSL016	Sist. Solar Alta Eficiencia 6" 4-7,5kW 400V 50Hz en cuadro	15,5kN	4 - 7,5 kW	SL016IND	16A 3x400V	9.863,40 €
308014SMBSSL023	Sist. Solar Alta Eficiencia 6" 9,3-11kW 400V 50Hz en cuadro	15,5kN	9,3 - 11 kW	SL023IND	23A 3x400V	11.932,85 €
308014SMBSSL023			13 kW	SL023IND	23A 3x400V	11.932,85 €
308014SMBSSL031	Sist. Solar Alta Eficiencia 6" 13-18,5kW 400V 50Hz en cuadro	15,5kN	15 kW	SL031IND	31A 3x400V	12.621,35 €
308014SMBSSL038			18,5 kW	SL038IND	38A 3x400V	13.468,30 €
308016SMBSSL046			22 - 26 kW	SL046IND	46A 3x400V	17.187,05 €
308016SMBSSL061	Sist. Solar Alta Eficiencia 6" 22-37kW 400V 50Hz en cuadro	27,5kN	30 kW	SL061IND	61A 3x400V	16.761,25 €
308016SMBSSL072			37 kW	SL072IND	72A 3x400V	17.990,30 €

Filtro dU/dt apto para longitud de cable < 120m
Disponible filtro senoidal para longitudes >120m y aplicaciones especiales

Filtro dU/dt adecuado para comprimento do cabo < 120m
Filtro senoidal disponível para comprimentos > 120m e aplicações especiais

Filtro 400/500V		CONTROL	
dU/dt IP00	PVP	dU/dt IP54	PVP
314005101	506,75 €	314005110	1.101,20 €
314005102	565,40 €	314005111	1.321,55 €
314005103	1.071,95 €	314005112	2.422,55 €
314005104	1.431,60 €	consultar	

Sistema solar de alta eficiencia 6" 400V 50Hz con variador en cuadro						
Motor 6" FE Síncrono Encapsulado						
Modelo	Descripción	Motor	Cuadro			PVP (Motor + Cuadro)
		Carga axial	Pn (kW)	Código	Descripción	
308080SMBSSL016	Sist. Solar Alta Eficiencia 6" 4-11kW 400V 50Hz en cuadro	15,5kN	4 - 7,5kW	SL016IND	16A 3x400V	9.863,40 €
308080SMBSSL023			7,5 - 11kW	SL023IND	23A 3x400V	11.932,85 €
308084SMBSSL031	Sist. Solar Alta Eficiencia 6" 13-22kW 400V 50Hz en cuadro	15,5kN	13 - 15kW	SL031IND	31A 3x400V	11.932,85 €
308084SMBSSL038			18,5kW	SL038IND	38A 3x400V	12.621,35 €
308084SMBSSL046			22kW	SL046IND	46A 3x400V	13.468,30 €
308086SMBSSL061	Sist. Solar Alta Eficiencia 6" 26-45kW 400V 50Hz en cuadro	27,5kN	26-30kW	SL061IND	61A 3x400V	15.902,15 €
308086SMBSSL072			37kW	SL072IND	72A 3x400V	16.761,25 €
308086SMBSSL105			45kW	SL105IND	105A 3x400V	17.990,30 €

Filtro dU/dt apto para longitud de cable < 120m
Disponible filtro senoidal para longitudes >120m y aplicaciones especiales

Filtro dU/dt adecuado para comprimento do cabo < 120m
Filtro senoidal disponível para comprimentos > 120m e aplicações especiais

Filtro 400/500V		CONTROL	
dU/dt IP00	PVP	dU/dt IP54	PVP
314005101	506,75 €	314005110	1.101,20 €
314005102	565,40 €	314005111	1.321,55 €
314005103	1.071,95 €	314005112	2.422,55 €
consultar		consultar	

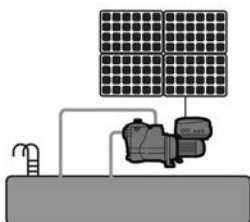

- Motor de alta eficiencia de imanes permanentes
 - Velocidad variable autoajustable en función de la radiación solar
 - Control electrónico para la optimización del punto de trabajo
 - Tensión de alimentación: 90-400Vcc / 1x90-265Vca
 - Conexión directa a paneles solares
 - Alternativamente, dispone de conexión directa a red eléctrica
 - Frecuencia nominal: 48-62 Hz
 - P₂ max 1.100W
 - Intensidad máxima: 11 A
 - Protección motor: IP55 (NEMA-4)
 - Aislamiento: Clase F
 - Compatibilidad EMC - Filtro integrado C1, clase B
 - Caudal máximo: 19 m³/h
 - Presión máxima: 2,4 bar
 - Bomba con prefiltro
 - Temperatura de trabajo del líquido a bombear de 0°C a 40°C
 - Entrada agua 1" ½
 - Salida agua 1" ½
 - 3 manguitos incluidos Ø 50 mm
 - Señales entrada 2x 4-20mA, 2x 0-10Vcc
 - Señales salida 2x NO o NC, funcionamiento motor/alarma
 - Comunicación RS485 Protocolo MODBUS RTU
 - Aplicación para móvil ANDROID e IOS
 - Boton Arranque / Paro
- *Motor de ímã permanente de alta eficiência*
 - *Velocidade variável auto-ajustável de acordo com a radiação solar*
 - *Controle eletrônico para a otimização do ponto de trabalho*
 - *Tensão de alimentação: 90-400Vcc / 1x90-265Vca*
 - *Potência a través de painéis solares*
 - *Alternativamente, conexão direta com a rede elétrica*
 - *Frequência nominal: 48-62Hz*
 - *P₂ max 1.100W*
 - *Intensidade máxima: 11A*
 - *Proteção IP55 (NEMA-4)*
 - *Isolamento do motor: Classe F*
 - *Compatibilidade EMC - Filtro Integrado C1, Classe B*
 - *Caudal máximo: 19 m³/h*
 - *Pressão: 2,4 bar*
 - *Bomba com pré-filtro*
 - *Temperatura de trabalho do líquido de 0°C a 40°C.*
 - *Entrada água 1" ½*
 - *Saída água 1" ½*
 - *3 manguitos incluídos Ø 50 mm*
 - *Sinais entrada 2x 4-20mA, 2x 0-10Vcc*
 - *Sinais saída 2x NO o NC, funcionamento motor/alarma*
 - *Comunicação RS485 Protocolo MODBUS RTU*
 - *Aplicação para celular ANDROID e IOS*
 - *Botão Iniciar / Parar*

Electrobomba de piscina MINI-SOLAR

Código	Descripción / Descrição	PVP
1MIN0080SOL	Electrobomba piscina PSH MINI-SOLAR 1,1CV (90-400Vcc,1x90-265Vac) IP55	1.852,00 €

Paneles solares no incluidos en el precio. Ver tabla de accesorios Franklin Electric

Painéis solares não incluídos no preço. Vêr tabela de acessórios Franklin Electric

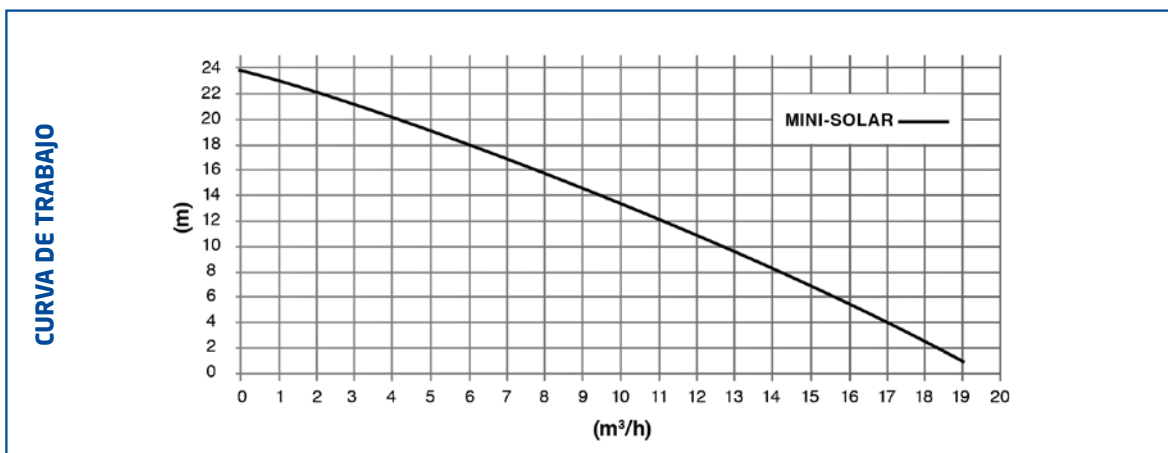

Solicite cálculo para disponer del número de paneles necesarios según ubicación e instalación

Para saber o número de painéis solares necessários solicite o cálculo em função da localização e instalação

Motor encapsulado síncrono Franklin Electric. Alta eficiencia

Motor sumergible NEMA de 4" y 6"
4 polos 100 Hz 3000 rpm
Rotor de imanes permanentes
Mayor rendimiento (hasta el 93%)
Debe funcionar con variador de frecuencia
Menor calentamiento interno → Mayor durabilidad
Disponible opcionalmente en acero inoxidable AISI316
Rendimiento prácticamente independiente del régimen de carga

PRINCIPALES VENTAJAS PARA AHORRO ENERGÉTICO:

Misma cantidad de agua obtenida con menor consumo
Mayor cantidad de agua con el mismo consumo
Solar: Menor cantidad de paneles necesaria

Motor rebobinable síncrono Franklin Electric. Alta eficiencia

Motor sumergible NEMA de 6" y 8", y 10" c/chaveta
4 polos 100 Hz 3000 rpm
Estator bobinado con hilo con cubierta de PE2/PA
Rotor de imanes permanentes
Mayor rendimiento (hasta el 94,2%)
Rendimiento prácticamente independiente del régimen de carga
Menor calentamiento interno → Mayor durabilidad
Debe funcionar con variador de frecuencia
Disponible opcionalmente en acero inoxidable AISI316 o 904L

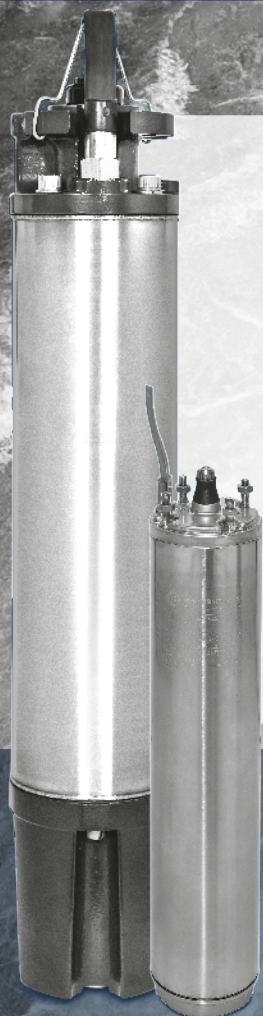

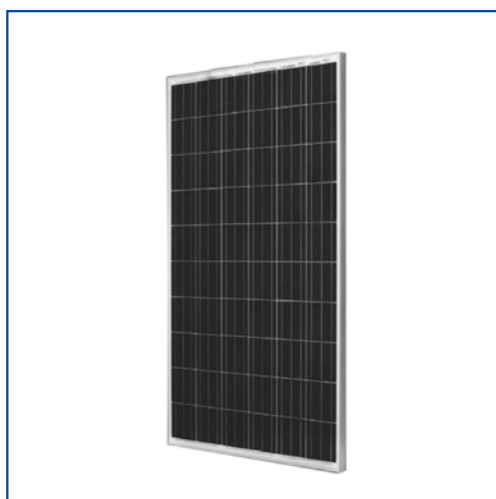

Descripción / Descrição	PVP	ACC
Panel fotovoltaico NSL 330W / Painel fotovoltaico NSL 330W	Consultar	

Accesorios Solar / Acessórios Solar			ACC
Código	Descripción / Descrição	PVP	
226014101	Interruptor de caudal en línea C25-B-A-B-BSP Q<4m³/h	394,20 €	
226019101	Interruptor de caudal de paleta F21-S-R-BSP Q>4m³/h	209,40 €	
TRPFGACP004	Interruptor de nivel / Regulador de nivel	27,45 €	
308170313	Interruptor de protección en continua 0-12 A 800V CC / Interruptor de proteção en continua 0-12 A 800V CC	212,25 €	
308170325	Interruptor de protección en continua 12-25 A 800V CC / Interruptor de proteção en continua 12-25A 800V CC	213,70 €	

**BOMBAS PARA AGUAS
FECALES/PLUVIALES/ACHIQUE /
*BOMBAS PARA AGUAS
FECALES/CHUVA/DRENAGEM***



- Electrobomba monoimpulsor sumergible
 - Saída de impulsión vertical roscada G 1"½
 - Impulsor abierto en fundición
 - Caudal máximo: 30 m³/h
 - Presión máxima: 2 bar
 - Profundidad mínima de inmersión: 250 mm
 - Profundidad máxima de inmersión: 5 m
 - Diámetro máximo de sólidos: 10 mm
 - Temperatura Máx. del líquido a bombear: 35°C
 - Servicio continuo con el motor sumergido
 - Doble cierre mecánico
 - Motor de inducción 2 polos 50 Hz (monofásica 230V; Versión T= trifásica 400V)
 - Versión monofásica con interruptor de nivel, cable tipo H07RN-F y enchufe
- *Electrobomba mono impulsor submersível*
 - *Saída de impulsão vertical com rosca G 1"½*
 - *Impulsor aberto em ferro fundido*
 - *Caudal máximo: 30 m³/h*
 - *Pressão máxima: 2 bar*
 - *Profundidade mínima de imersão: 250 mm*
 - *Profundidade máxima de imersão: 5 m*
 - *Diâmetro máximo de sólidos: 10 mm*
 - *Temperatura máxima do líquido a bombear: 35°C*
 - *Serviço contínuo com o motor submerso*
 - *Empanque mecânico duplo*
 - *Motor de indução 2 polos 50 Hz (monofásica 230V; Versão T= trifásica 400V)*
 - *Versão monofásica com interruptor de nível, cabo tipo H07RN-F e ficha*

Serie EGN

Modelo	Potencia / Potência		Descripción / Descrição	Interruptor de Nivel	Cable / Cabo [m]	Tipo	Enchufe / Ficha	PVP
	kw	CV						
EGN 4	0,45	0,6	Electrobomba de drenaje inox EGN 4 230V 50 Hz / Electrobomba de drenagem inox EGN 4 230V 50Hz	si	10	H07RN-F 3G1	si	730,20 €
EGN 4T	0,45	0,6	Electrobomba de drenaje inox EGN 4T 400V 50 Hz / Electrobomba de drenagem inox EGN 4T 400V 50Hz	no	10	H07RN-F 4G1	no	730,20 €
EGN 5	0,55	0,75	Electrobomba de drenaje inox EGN 5 230V 50 Hz / Electrobomba de drenagem inox EGN 5 230V 50Hz	si	10	H07RN-F 3G1	si	742,75 €
EGN 5T	0,55	0,75	Electrobomba de drenaje inox EGN 5T 400V 50 Hz / Electrobomba de drenagem inox EGN 5T 400V 50Hz	no	10	H07RN-F 4G1	no	742,75 €
EGN 7	0,75	1	Electrobomba de drenaje inox EGN 7 230V 50 Hz / Electrobomba de drenagem inox EGN 7 230V 50Hz	si	10	H07RN-F 3G1	si	755,40 €
EGN 7T	0,75	1	Electrobomba de drenaje inox EGN 7T 400V 50 Hz / Electrobomba de drenagem inox EGN 7T 400V 50Hz	no	10	H07RN-F 4G1	no	755,40 €
EGN 9	0,9	1,2	Electrobomba de drenaje inox EGN 9 230V 50 Hz / Electrobomba de drenagem inox EGN 9 230V 50Hz	si	10	H07RN-F 3G1	si	814,85 €
EGN 9T	0,9	1,2	Electrobomba de drenaje inox EGN 9T 400V 50 Hz / Electrobomba de drenagem inox EGN 9T 400V 50Hz	no	10	H07RN-F 4G1	no	814,85 €
EGN 11	1,1	1,5	Electrobomba de drenaje inox EGN 11 230V 50 Hz / Electrobomba de drenagem inox EGN 11 230V 50Hz	si	10	H07RN-F 3G1	si	911,10 €
EGN 11T	1,1	1,5	Electrobomba de drenaje inox EGN 11T 400V 50 Hz / Electrobomba de drenagem inox EGN 11T 400V 50Hz	no	10	H07RN-F 4G1	no	911,10 €
EGN 15	1,5	2	Electrobomba de drenaje inox EGN 15 230V 50 Hz / Electrobomba de drenagem inox EGN 15 230V 50Hz	si	10	H07RN-F 3G1	si	996,95 €
EGN 15T	1,5	2	Electrobomba de drenaje inox EGN 15T 400V 50 Hz / Electrobomba de drenagem inox EGN 15T 400V 50Hz	no	10	H07RN-F 4G1	no	936,55 €

Modelo trifásico con motor preparado para trabajar con variador tiene un suplemento del 8% sobre PVP

Modelo trifásico com motor preparado para funcionamento com variador tem um suplemento de 8% sobre o PVP

Serie EGN

Modelo	Potencia / Potência		Q = Caudal											
			l/min	0	50	100	150	200	250	300	350	400	450	500
	kw	CV	m³/h	0	3	6	9	12	15	18	21	24	27	30
H = Altura total metros columna de agua / Altura total metros coluna de água														
EGN 4	0,45	0,6		10	9,5	8,8	8	6,7	5	3				
EGN 5	0,55	0,75		12	11,6	11	10,2	9	7,5	5,5	3,2			
EGN 7	0,75	1		14	13,5	12,8	12	10,8	9,3	7,5	5,5	3		
EGN 9	0,9	1,2		16	15,5	15	14,2	13,2	11,8	10,2	8	5,5	2,3	
EGN 11	1,1	1,5		18	17,5	17	16,2	15	13,7	11,8	9	7	4,3	1,5
EGN 15	1,5	2		20	19,5	18,8	18	16,8	15,2	13,2	10,8	8,4	5,7	3

Densidad ρ = 1000 kg/m³
Viscosidad ν = máx 20 mm²/s

Densidade ρ = 1000 kg/m³
Viscosidade ν = máx 20 mm²/s

Bombas sumergibles para aguas fecales / Bombas submersíveis de águas residuais

ED / EDV

FEC



- Electrobomba monoimpulsor sumergible en acero inoxidable
- Salida de impulsión vertical roscada G 1"½
- **ED:** con impulsor bicanal
- **EDV:** con impulsor tipo vortex
- Caudal máximo: 26 m³/h
- Presión máxima: 1,3 bar
- Profundidad mínima de inmersión: 250 mm
- Profundidad máxima de inmersión: 5 m
- Diámetro máximo de sólidos: 35 mm
- Temperatura máxima de trabajo del líquido a bombear: 35°C
- Servicio continuo con el motor sumergido
- Doble cierre mecánico
- Motor de inducción 2 polos 50 Hz (monofásica 230V; Versión T= trifásica 400V)
- Versión monofásica con interruptor de nivel, cable tipo H07RN-F y enchufe

- *Electrobomba mono impulsor submersível em aço inoxidável*
- *Saída de impulsão vertical com rosca G 1"½*
- **ED:** *com impulsor bicanal*
- **EDV:** *com impulsor tipo vortex*
- *Caudal máximo: 26 m³/h*
- *Pressão máxima: 1,3 bar*
- *Profundidade mínima de imersão: 250 mm*
- *Profundidade máxima de imersão: 5 m*
- *Diâmetro máximo de sólidos: 35 mm*
- *Temperatura máxima de trabalho do líquido a bombear: 35°C*
- *Serviço contínuo com o motor submerso*
- *Empanque mecânico duplo*
- *Motor de indução 2 polos 50 Hz (monofásica 230V; Versão T= trifásica 400V)*
- *Versão monofásica com interruptor de nível, cabo tipo H07RN-F e ficha*

Serie ED / EDV

Modelo	Potencia / Potência		Descripción / Descrição	Sensor de Nivel	Cable / Cabo [m]	Tipo	Enchufe / Ficha	PVP
	kw	CV						
ED								
ED 5	0,55	0,75	Electrobomba de drenaje inox ED 5 230V 50 Hz / Electrobomba de drenagem inox ED 5 230V 50 Hz	si	5	H07RN-F 3G1	si	664,60 €
ED 5T	0,55	0,75	Electrobomba de drenaje inox ED 5T 400V 50 Hz / Electrobomba de drenagem inox ED 5T 400V 50 Hz	no	5	H07RN-F 4G1	no	630,50 €
ED 9	0,9	1,2	Electrobomba de drenaje inox ED 9 230V 50 Hz / Electrobomba de drenagem inox ED 9 230V 50 Hz	si	10	H07RN-F 3G1	si	762,30 €
ED 9T	0,9	1,2	Electrobomba de drenaje inox ED 9T 400V 50 Hz / Electrobomba de drenagem inox ED 9T 400V 50 Hz	no	10	H07RN-F 4G1	no	684,15 €
EDV								
EDV 5	0,55	0,75	Electrobomba de drenaje inox EDV 5 230V 50 Hz / Electrobomba de drenagem inox EDV 5 230V 50 Hz	si	5	H07RN-F 3G1	si	649,90 €
EDV 5T	0,55	0,75	Electrobomba de drenaje inox EDV 5T 400V 50 Hz / Electrobomba de drenagem inox EDV 5T 400V 50 Hz	no	5	H07RN-F 4G1	no	630,50 €
EDV 7	0,75	1	Electrobomba de drenaje inox EDV 7 230V 50 Hz / Electrobomba de drenagem inox EDV 7 230V 50 Hz	si	10	H07RN-F 3G1	si	728,10 €
EDV 7T	0,75	1	Electrobomba de drenaje inox EDV 7T 400V 50 Hz / Electrobomba de drenagem inox EDV 7T 400V 50 Hz	no	10	H07RN-F 4G1	no	703,75 €
EDV 9	0,9	1,2	Electrobomba de drenaje inox EDV 9 230V 50 Hz / Electrobomba de drenagem inox EDV 9 230V 50 Hz	si	10	H07RN-F 3G1	si	1.021,25 €
EDV 9T	0,9	1,2	Electrobomba de drenaje inox EDV 9T 400V 50 Hz / Electrobomba de drenagem inox EDV 9T 400V 50 Hz	no	10	H07RN-F 4G1	no	972,25 €

Modelo trifásico con motor preparado para trabajar con variador tiene un suplemento del 8% sobre PVP

Modelo trifásico con motor preparado para funcionamiento con variador tem um suplemento de 8% sobre o PVP

Serie ED / EDV

Modelo	Potencia / Potência		Q = Caudal										
			l/min	0	50	100	150	200	250	300	350	400	433
			m³/h	0	3	6	9	12	15	18	21	24	26
H = Altura total metros columna de agua / Altura total metros coluna de água													
ED 5/5T	0,55	0,75		10,4	9	8	7,1	6,3	5,4	4,4	3,2		
ED 9/9T	0,9	1,2		12,9	11,6	10,5	9,5	8,7	7,8	6,9	5,9	4,7	
EDV 5/5T	0,55	0,75		7	6,2	5,4	4,6	3,7	3				
EDV 7/7T	0,75	1		8	7,2	6,4	5,5	4,6	3,7	2,8			
EDV 9/9T	0,9	1,2		9	8,1	7,2	6,3	5,4	4,5	3,5	2,4		

Densidad $\rho = 1000 \text{ kg/m}^3$
Viscosidad $v = \text{máx } 20 \text{ mm}^2/\text{s}$

Densidade $\rho = 1000 \text{ kg/m}^3$
Viscosidade $v = \text{máx } 20 \text{ mm}^2/\text{s}$



- Electrobomba monoimpulsor sumergible
- Impulsor de tipo 'vortex' en fundición
- EGT: salida de impulsión vertical roscada G 2"
- EGF: salida de impulsión horizontal brida DN50 y rosca G 2"
- Caudal máximo: 36 m³/h
- Presión máxima: 1,5 bar
- Profundidad mínima de inmersión: 275 mm
- Profundidad máxima de inmersión: 5 m
- Diámetro máximo de sólidos: 50 mm
- Temperatura máxima del líquido a bombear: 35°C
- Doble cierre mecánico
- Servicio continuo con el motor sumergido
- Motor de inducción 2 polos 50 Hz (monofásica 230V; Versión T= trifásica 400V)
- Versión monofásica con interruptor de nivel, cable tipo H07RN-F y enchufe

- *Electrobomba mono impulsor submersível*
- *Impulsor de tipo 'vortex' em ferro fundido*
- *EGT: saída de impulsão vertical roscada G 2"*
- *EGF: saída de impulsão horizontal flange DN50 e roscada G 2"*
- *Caudal máximo: 36 m³/h*
- *Pressão máxima: 1,5 bar*
- *Profundidade mínima de imersão: 275 mm*
- *Profundidade máxima de imersão: 5 m*
- *Diâmetro máximo de sólidos: 50 mm*
- *Temperatura máxima do líquido a bombear: 35°C*
- *Duplo empanque mecânico*
- *Serviço contínuo com o motor submerso*
- *Motor de indução 2 polos 50 Hz (monofásica 230V; Versão T= trifásica 400V)*
- *Versão monofásica com interruptor de nível, cabo tipo H07RN-F e ficha*

Series EGT

Modelo	Potencia / Potência		Descripción / Descrição	Interruptor de Nivel	Cable / Cabo [m]	Tipo	Enchufe / Ficha	PVP	
	kW	CV						sin boya	con boya (F)
EGT 5	0,55	0,75	Electrobomba de drenaje inox EGT 5 230V 50 Hz / Electrobomba de drenagem inox EGT 5 230V 50 Hz	si	10	H07RN-F 3G1	si	794,90 €	809,45 €
EGT 5T	0,55	0,75	Electrobomba de drenaje inox EGT 5T 400V 50 Hz / Electrobomba de drenagem inox EGT 5T 400V 50 Hz	no	10	H07RN-F 4G1	no	809,45 €	
EGT 7	0,75	1	Electrobomba de drenaje inox EGT 7 230V 50 Hz / Electrobomba de drenagem inox EGT 7 230V 50 Hz	si	10	H07RN-F 3G1	si	805,70 €	820,25 €
EGT 7T	0,75	1	Electrobomba de drenaje inox EGT 7T 400V 50 Hz / Electrobomba de drenagem inox EGT 7T 400V 50 Hz /	no	10	H07RN-F 4G1	no	820,25 €	
EGT 9	0,9	1,2	Electrobomba de drenaje inox EGT 9 230V 50 Hz / Electrobomba de drenagem inox EGT 9 230V 50 Hz	si	10	H07RN-F 3G1	si	836,50 €	851,05 €
EGT 9T	0,9	1,2	Electrobomba de drenaje inox EGT 9T 400V 50 Hz / Electrobomba de drenagem inox EGT 9T 400V 50 Hz	no	10	H07RN-F 4G1	no	851,05 €	
EGT 11	1,1	1,5	Electrobomba de drenaje inox EGT 11 230V 50 Hz / Electrobomba de drenagem inox EGT 11 230V 50 Hz	si	10	H07RN-F 3G1	si	950,45 €	936,55 €
EGT 11T	1,1	1,5	Electrobomba de drenaje inox EGT 11T 400V 50 Hz / Electrobomba de drenagem inox EGT 11T 400V 50 Hz	no	10	H07RN-F 4G1	no	936,55 €	
EGT 15	1,5	2	Electrobomba de drenaje inox EGT 15 230V 50 Hz / Electrobomba de drenagem inox EGT 15 230V 50 Hz	si	10	H07RN-F 3G1	si	1.061,35 €	1.076,00 €
EGT 15T	1,5	2	Electrobomba de drenaje inox EGT 15T 400V 50 Hz / Electrobomba de drenagem inox EGT 15T 400V 50 Hz	no	10	H07RN-F 4G1	no	965,80 €	

Modelo trifásico con motor preparado para trabajar con variador tiene un suplemento del 8% sobre PVP

Modelo trifásico com motor preparado para funcionamento com variador tem um suplemento de 8% sobre o PVP

Bombas sumergibles para aguas fecales / Bombas submersíveis de águas residuais

EGT / EGF

FEC

Series EGF

Modelo	Potencia / Potência		Descripción / Descrição	Interruptor de Nivel	Cable / Cabo [m]	Tipo	Enchufe / Ficha	PVP	
	kW	CV						sin boya	con boya (F)
EGF 5	0,55	0,75	Electrobomba de drenaje inox EGF 5 230V 50 Hz / Electrobomba de drenagem inox EGF 5 230V 50 Hz	si	10	H07RN-F 3G1	si	854,60 €	869,15 €
EGF 5T	0,55	0,75	Electrobomba de drenaje inox EGF 5T 400V 50 Hz / Electrobomba de drenagem inox EGF 5T 400V 50 Hz	no	10	H07RN-F 4G1	no	869,15 €	
EGF 7	0,75	1	Electrobomba de drenaje inox EGF 7 230V 50 Hz / Electrobomba de drenagem inox EGF 7 230V 50 Hz	si	10	H07RN-F 3G1	si	867,30 €	881,85 €
EGF 7T	0,75	1	Electrobomba de drenaje inox EGF 7T 400V 50 Hz / Electrobomba de drenagem inox EGF 7T 400V 50 Hz	no	10	H07RN-F 4G1	no	881,85 €	
EGF 9	0,9	1,2	Electrobomba de drenaje inox EGF 9 230V 50 Hz / Electrobomba de drenagem inox EGF 9 230V 50 Hz	si	10	H07RN-F 3G1	si	896,55 €	911,10 €
EGF 9T	0,9	1,2	Electrobomba de drenaje inox EGF 9T 400V 50 Hz / Electrobomba de drenagem inox EGF 9T 400V 50 Hz	no	10	H07RN-F 4G1	no	911,10 €	
EGF 11	1,1	1,5	Electrobomba de drenaje inox EGF 11 230V 50 Hz / Electrobomba de drenagem inox EGF 11 230V 50 Hz	si	10	H07RN-F 3G1	si	982,35 €	996,95 €
EGF 11T	1,1	1,5	Electrobomba de drenaje inox EGF 11T 400V 50 Hz / Electrobomba de drenagem inox EGF 11T 400V 50 Hz	no	10	H07RN-F 4G1	no	996,95 €	
EGF 15	1,5	2	Electrobomba de drenaje inox EGF 15 230V 50 Hz / Electrobomba de drenagem inox EGF 15 230V 50 Hz	si	10	H07RN-F 3G1	si	1.124,20 €	1.138,90 €
EGF 15T	1,5	2	Electrobomba de drenaje inox EGF 15T 400V 50 Hz / Electrobomba de drenagem inox EGF 15T 400V 50 Hz	no	10	H07RN-F 4G1	no	1.028,10 €	

Modelo trifásico con motor preparado para trabajar con variador tiene un suplemento del 8% sobre PVP

Modelo trifásico com motor preparado para funcionamento com variador tem um suplemento de 8% sobre o PVP

Series EGT / EGF

Modelo	Potencia / Potência		Q = Caudal												
			l/min	0	50	100	150	200	250	300	350	400	500	550	600
	kW	CV	m³/h	0	3	6	9	12	15	18	21	24	30	33	36
			H = Altura total metros columna de agua / Altura total metros coluna de água												
EGT/EGF 5/5T	0,55	0,75		8	7,4	6,9	6,3	5,6	4,8	4	3	1,8			
EGT/EGF 7/7T	0,75	1		9,3	8,8	8,3	7,7	7	6,2	5,3	4,3	3,2	2,2		
EGT/EGF 9/9T	0,9	1,2		11	10,5	10	9,3	8,6	7,8	7	6,2	5,2	4,2	1,8	
EGT/EGF 11/11T	1,1	1,5		12,8	12,2	11,6	11	10,3	9,5	8,6	7,7	6,7	5,7	3,3	2
EGT/EGF 15/15T	1,5	2		15	14,4	13,7	13	12,2	11,3	10,4	9,5	8,5	7,4	4,5	3,5

Densidad $\rho = 1000 \text{ kg/m}^3$
Viscosidad $v = \text{máx } 20 \text{ mm}^2/\text{s}$

Densidade $\rho = 1000 \text{ kg/m}^3$
Viscosidade $v = \text{máx } 20 \text{ mm}^2/\text{s}$

Código	Descripción / Descrição	PVP	ACC
14216150	Kit auto-acople E-TECH EGF 2"/DN50	481,40 €	



- Electrobomba monoimpulsor tipo vortex sumergible en fundición EN GJL 200 (UNI EN 1561)
 - Impulsor abierto tipo vortex en fundición EN GJL 200 (UNI EN 1561)
 - Temperatura máx líquido bombeado: +40°C
 - Profundidad máx inmersión: 20 m
 - Densidad líquido bombeado: 1,0 Kg/dm³
 - Inmersión mín servicio continuo: 464 mm
 - Paso libre: 65 mm
 - Número máx arranques por hora: 20
 - Motor (2 polos 50 Hz) asíncrono jaula de ardilla en baño de aceite
 - Clase de aislamiento F
 - Grado de protección IP68
 - Cable de alimentación:
 - 10 metros de tipo H07RN-F 4G1,5 mm²
 - Cierre mecánico SiC/SiC
 - Salida de impulsión DN 65
- *Electrobomba monoimpulsor tipo vortex submersível em ferro fundido EN GJL 200 (UNI EN 1561)*
 - *Impulsor aberto tipo vortex em ferro fundido EN GJL 200 (UNI EN 1561)*
 - *Temperatura máx líquido bombeado: +40°C*
 - *Profundidade máx imersão: 20 m*
 - *Densidade líquido bombeado: 1,0 Kg/dm³*
 - *Imersão mín serviço contínuo: 464 mm*
 - *Passagem livre: 65 mm*
 - *Número máx arranques por hora: 20*
 - *Motor (2 polos 50 Hz) assíncrono tipo gaiola de esquilo em banho de óleo*
 - *Classe de isolamento F*
 - *Grau de proteção IP68*
 - *Cabo de alimentação:*
 - 10 metros de tipo H07RN-F 4G1,5 mm²
 - *Empanque mecânico: SiC/SiC*
 - *Saída de impulsão DN 65*

Series LF 242T - Tabla de Trabajo a 50 Hz / Tabela de Trabalho a 50 Hz

Modelo	Q = Caudal											
	l/min	0	240	360	480	540	600	660	720	480	840	900
	m ³ /h	0	14,4	21,6	28,8	32,4	36,0	39,6	43,2	46,8	50,4	54,0
H = Altura total metros columna de agua / Altura total metros coluna de água												
242T	16,5	12,5	10,2	9,0	8,0	6,8	6,0	5,3	3,7	2,0	1,5	

Series LF 242T - Tabla de Potencia a 50 Hz / Tabela de Potência a 50 Hz

Modelo	P2		Tensión / Tensão	Cable / Cabo	PVP
	[kW]	[CV]	[V]	[m]	
242T	2,2	3	400 (3~)	10	1.327,45 €

Bombas sumergibles para aguas fecales / Bombas submersíveis de águas residuais

LFV 814/16-824/22-834/31-854/55 4 POLOS

FEC



- Electrobomba monoimpulsor tipo vortex sumergible en fundición EN GJL 250 (UNI EN 1561)
 - Impulsor abierto tipo vortex en fundición EN GJL 250 (UNI EN 1561)
 - Temperatura máx líquido bombeado: +40°C
 - Profundidad máx inmersión: 20 m
 - Densidad líquido bombeado: 1,0 Kg/dm³
 - Inmersión mín servicio continuo: 500 mm
 - Paso libre: 80 mm
 - Número máx arranques por hora: 20
 - Motor (4 polos 50 Hz) asíncrono jaula de ardilla en cámara seca
 - Clase de aislamiento F
 - Grado de protección IP68
 - Cable de alimentación:
 - 10 metros de tipo H07RN-F
 - 814/16, 824/22, 834/31 con cable 7G1,5 mm²
 - 854/55 con cable 7G2,5 mm²
 - Cierre mecánico: Grafito/Cerámica - SiC/SiC
 - Sensor térmico en el bobinado
 - Sensor de humedad en la cámara de aceite
 - Salida de impulsión DN 80
- *Electrobomba monoimpulsor tipo vortex submersível em ferro fundido EN GJL 250 (UNI EN 1561)*
 - *Impulsor aberto tipo vortex em ferro fundido EN GJL 250 (UNI EN 1561)*
 - *Temperatura máx líquido bombeado: +40°C*
 - *Profundidade máx imersão: 20 m*
 - *Densidade líquido bombeado: 1,0 Kg/dm³*
 - *Imersão mín serviço contínuo: 500 mm*
 - *Passagem livre: 80 mm*
 - *Número máx arranques por hora: 20*
 - *Motor (4 polos 50 Hz) assíncrono tipo gaiola de esquilo em câmara seca*
 - *Classe de isolamento F*
 - *Grau de proteção IP68*
 - *Cabo de alimentação:*
 - *10 metros de tipo H07RN-F*
 - *814/16, 824/22, 834/31 con cable 7G1,5 mm²*
 - *854/55 con cable 7G2,5 mm²*
 - *Empanque mecânico: Grafito/Cerâmica - SiC/SiC*
 - *Sensor térmico no bobinado*
 - *Sensor de humidade na câmara de óleo*
 - *Saída de impulsão DN 80*

Series LFV 814/16-824/22-834/31-854/55 - Tabla de Trabajo a 50 Hz / Tabela de Trabalho a 50 Hz

Modelo	Q = Caudal																
	l/min	0	360	480	600	720	840	960	1080	1200	1320	1440	1560	1680	1800	1920	2040
	m ³ /h	0	21,6	28,8	36,0	43,2	50,4	57,6	64,8	72,0	79,2	86,4	93,6	101,0	108	115,5	122,4
H = Altura total metros columna de agua / Altura total metros coluna de água																	
814/16	9,0	7,5	6,9	6,2	5,4	4,7	3,8	3,0	2,2	-	-	-	-	-	-	-	-
824/22	10,5	5,8	8,3	7,6	6,9	6,3	5,5	4,7	3,7	2,7	-	-	-	-	-	-	-
834/31	13,0	11,1	10,6	9,9	9,3	8,6	7,9	7,1	6,3	5,4	4,4	3,2	2	-	-	-	-
854/55	16,0	14,1	13,6	12,8	12,3	11,7	11,0	10,3	9,5	8,7	7,8	6,9	5,8	4,8	3,5	2,3	-

Series LFV 814/16-824/22-834/31-854/55 - Tabla de Potencia a 50 Hz / Tabela de Potência a 50 Hz

Modelo	P2		Tensión / Tensão	Cable / Cabo	PVP
	[kw]	[CV]	[V]	[m]	
814/16	1,6	2,2	400 (3~)	10	2.451,90 €
824/22	2,2	3,0	400 (3~)	10	2.545,55 €
834/31	3,1	4,2	400 (3~)	10	2.596,25 €
854/55	5,5	7,5	400 (3~)	10	2.967,15 €

Bombas sumergibles para aguas fecales / Bombas submersíveis de águas residuais

LF 102M/T-152M/T-202M/T/TB

FEC



- Electrobomba monoimpulsor monocanal sumergible en fundición EN GJL 200 (UNI EN 1561)
 - Impulsor Monocanal en fundición EN GJL 200 (UNI EN 1561)
 - Temperatura Máx líquido bombeado: +40°C
 - Profundidad Máx inmersión: 20 m
 - Densidad líquido bombeado: 1,0 Kg/dm³
 - Inmersión Mín servicio continuo:
 - 102M-102T-152M-152T 353 mm
 - 202M-202T-202TB 380 mm
 - Paso libre:
 - 102M-102T-152M-152T 40 mm
 - 202M-202T-202TB 50 mm
 - Número Máx arranques por hora: 20
 - Motor (2 polos 50 Hz) asíncrono jaula de ardilla en baño de aceite
 - Clase de aislamiento F
 - Grado de protección IP68
 - Cable de alimentación:
 - 10 metros de tipo H07RN-F
 - Versión monofásica cable 4G1,5 mm² y enchufe SCHUKO (CEE 7/VII)
 - Versión trifásica cable 4G1,5 mm²
 - Cierre mecánico SiC/SiC
 - Codo de impulsión incluido
- *Electrobomba monoimpulsor monocanal submersível en ferro fundido EN GJL 200 (UNI EN 1561)*
 - *Impulsor Monocanal en ferro fundido EN GJL 200 (UNI EN 1561)*
 - *Temperatura Máx líquido bombeado: +40°C*
 - *Profundidade Máx imersão: 20 m*
 - *Densidade líquido bombeado: 1,0 Kg/dm³*
 - *Imersão Mín serviço contínuo:*
 - *102M-102T-152M-152T 353 mm*
 - *202M-202T-202TB 380 mm*
 - *Passagem livre:*
 - *102M-102T-152M-152T 40 mm*
 - *202M-202T-202TB 50 mm*
 - *Número Máx arranques por hora: 20*
 - *Motor (2 polos 50 Hz) assíncrono tipo gaiola de esquilo em banho de óleo*
 - *Classe de isolamento F*
 - *Grau de proteção IP68*
 - *Cabo de alimentação:*
 - *10 metros de tipo H07RN-F*
 - *Versões monofásicas com cabo 4G1,5 mm² e ligação SCHUKO (CEE 7/VII)*
 - *Versões trifásicas com cabo 4G1,5 mm²*
 - *Empanque mecânico: SiC/SiC*
 - *Cotovelo de impulsão incluído*

Series LF 102M/T-152M/T-202M/T/TB - Tabla de Trabajo a 50 Hz / Tabela de Trabalho a 50 Hz

Modelo	Q = Caudal														
	l/min	0	60	120	180	240	300	360	420	480	540	600	720	780	840
	m ³ /h	0	3,6	7,2	10,8	14,4	18,0	21,6	25,2	28,8	32,4	36,0	43,2	46,8	50,0
H = Altura total metros columna de agua / Altura total metros coluna de água															
102M	15,5	12,5	11,0	9,5	8,3	7,0	5,6	4,1	2,5	-	-	-	-	-	-
102T	15,5	12,5	11,0	9,5	8,3	7,0	5,6	4,1	2,5	-	-	-	-	-	-
152M	17,5	15,0	13,5	12,0	10,5	9,4	8,0	6,5	5,0	3,4	1,7	-	-	-	-
152T	17,5	15,0	13,5	12,0	10,5	9,4	8,0	6,5	5,0	3,4	1,7	-	-	-	-
202M	19,0	17,0	15,5	14,0	13,0	12,0	11,0	10,0	9,4	8,6	7,7	5,8	4,2	2,5	
202T	19,0	17,0	15,5	14,0	13,0	12,0	11,0	10,0	9,4	8,6	7,7	5,8	4,2	2,5	
202TB	24,0	22,0	20,5	19,0	17,5	16,5	15,2	14,0	13,0	-	-	-	-	-	-

Series LF 102M/T-152M/T-202M/T/TB - Tabla de Potencia a 50 Hz / Tabela de Potência a 50 Hz

Modelo	P2		Tensión / Tensão	Cable / Cabo	PVP
	[kW]	[CV]	[V]	[m]	
102M	0,9	1,2	230 (1~)	10	878,50 €
102T	0,9	1,2	400 (3~)	10	858,95 €
152M	1,1	1,5	230 (1~)	10	913,70 €
152T	1,1	1,5	400 (3~)	10	843,40 €
202M	1,6	2,1	230 (1~)	10	1.268,90 €
202T	1,6	2,1	400 (3~)	10	1.089,35 €
202TB	1,6	2,1	400 (3~)	10	1.257,20 €



- Electrobomba monoimpulsor monocanal sumergible en fundición EN GJL 200 (UNI EN 1561)
 - Impulsor monocanal en fundición EN GJL 200 (UNI EN 1561)
 - Temperatura Máx líquido bombeado: +40°C
 - Profundidad Máx inmersión: 20 m
 - Densidad líquido bombeado: 1,0 Kg/dm³
 - Inmersión Mín servicio continuo: 445 mm
 - Paso libre: 50 mm
 - Número Máx arranques por hora: 20
 - Motor (2 polos 50 Hz) asíncrono jaula de ardilla en baño de aceite
 - Clase de aislamiento F
 - Grado de protección IP68
 - Cable de alimentación:
 - 10 metros de tipo H07RN-F 4G1,5mm²
 - Cierre mecánico: SiC/SiC
 - Salida de impulsión DN 65
- *Electrobomba monoimpulsor monocanal submersível en ferro fundido EN GJL 200 (UNI EN 1561)*
 - *Impulsor Monocanal en ferro fundido EN GJL 200 (UNI EN 1561)*
 - *Temperatura Máx líquido bombeado: +40°C*
 - *Profundidade Máx imersão: 20 m*
 - *Densidade líquido bombeado: 1,0 Kg/dm³*
 - *Imersão Mín serviço contínuo: 445 mm*
 - *Passagem livre: 50 mm*
 - *Número Máx arranques por hora: 20*
 - *Motor (2 polos 50 Hz) assíncrono tipo gaiola de esquilo em banho de óleo*
 - *Classe de isolamento F*
 - *Grau de proteção IP68*
 - *Cabo de alimentação:*
 - 10 metros de tipo H07RN-F 4G1,5 mm²
 - *Empanque mecânico: SiC/SiC*
 - *Saída de impulsão DN 65*

Series LF N302T/16-N302T - Tabla de Trabajo a 50 Hz / Tabela de Trabalho a 50 Hz

Modelo	Q = Caudal													
	l/min	0	240	360	480	540	600	660	720	780	840	900	960	1080
	m ³ /h	0	14,4	21,6	28,8	32,4	36,0	39,6	43,2	46,8	50,4	54,0	57,6	64,8
H = Altura total metros columna de agua / Altura total metros coluna de água														
N302T/16	18,5	12,5	10,4	8,5	7,7	6,8	5,7	4,9	3,6	2,3	1,0	-	-	-
N302T	24,0	17,8	15,3	13,2	12,0	11,3	10,2	9,1	7,9	6,6	5,1	3,6	1,0	-

Series LF N302T/16-N302T - Tabla de Potencia a 50 Hz / Tabela de Potência a 50 Hz

Modelo	P2		Tensión / Tensão	Cable / Cabo	PVP
	[kW]	[CV]	[V]	[m]	
N320/16	1,6	2,1	400 (3~)	10	1.561,70 €
N302T	2,2	3,0	400 (3~)	10	1.717,85 €

NOVEDAD



- Electrobomba monoimpulsor monocanal sumergible en fundición EN GJL 250 (UNI EN 1561)
 - Impulsor monocanal en fundición EN GJS 400 (UNI EN 1563)
 - Temperatura Máx líquido bombeado: +40°C
 - Profundidad Máx inmersión: 20 m
 - Densidad líquido bombeado: 1,0 Kg/dm³
 - Inmersión Mín servicio continuo: 517 mm
 - Paso libre: 80 mm
 - Número Máx arranques por hora: 20
 - Motor (4 polos 50 Hz) asíncrono jaula de ardilla cámara seca
 - Clase de aislamiento F
 - Grado de protección IP68
 - Cable de alimentación:
 - 824/22, 834/31 con cable 4G1,5+3x1mm²
 - 854/55 con cable 4G2,5+3x1mm²
 - Cierre mecánico: Grafito/cerámica-SiC/SiC
 - Sensor térmico en el bobinado
 - Sensor de humedad en la cámara de aceite
 - Salida de impulsión DN 80
- *Electrobomba monoimpulsor monocanal submersível em ferro fundido EN GJL 250 (UNI EN 1561)*
 - *Impulsor Monocanal em ferro fundido EN GJL 400 (UNI EN 1563)*
 - *Temperatura Máx líquido bombeado: +40°C*
 - *Profundidade Máx imersão: 20 m*
 - *Densidade líquido bombeado: 1,0 Kg/dm³*
 - *Imersão Mín serviço contínuo: 517 mm*
 - *Passagem livre: 80 mm*
 - *Número Máx arranques por hora: 20*
 - *Motor (4 polos 50 Hz) assíncrono tipo gaiola de esquilo câmara seca*
 - *Classe de isolamento F*
 - *Grau de proteção IP68*
 - *Cabo de alimentação:*
 - *824/22, 834/31 con cable 4G1,5+3x1mm²*
 - *854/55 con cable 4G2,5+3x1mm²*
 - *Empanque mecânico: Grafito/cerâmica - SiC/SiC*
 - *Sensor térmico no bobinado*
 - *Sensor de humidade na câmara de óleo*
 - *Saída de impulsão DN 80*

Series LFM 824/22-834/31-854/55 - Tabla de Trabajo a 50 Hz / Tabela de Trabalho a 50 Hz

Modelo	Q = Caudal									
	l/min	0	600	900	1200	1500	1800	2100	2400	2700
	m ³ /h	0	36	54	72	90	108	126	144	162
H = Altura total metros columna de agua / Altura total metros coluna de água										
824/22	10,8	7,6	6,4	5,3	3,7	2,4	-	-	-	-
834/31	15,6	10,8	9,6	8,4	7,1	5,5	3,7	-	-	-
854/55	19,8	15,1	13,6	12,4	11,0	9,6	7,9	5,2	3,0	-

Series LFM 824/22-834/31-854/55 - Tabla de Potencia a 50 Hz / Tabela de Potência a 50 Hz

Modelo	P2		Tensión / Tensão	Cable / Cabo	PVP
	[kW]	[CV]	[V]	[m]	
824/22	2,2	3	400 (3~)	10	3.246,65 €
834/31	3,1	4,2	400 (3~)	10	3.327,80 €
854/55	5,5	7,5	400 (3~)	10	3.733,60 €



- Electro bomba monoimpulsor monocanal sumergible en fundición EN GJL 250 (UNI EN 1561)
 - Impulsor monocanal en fundición EN GJS 400 (UNI EN 1563)
 - Temperatura Máx líquido bombeado: +40°C
 - Profundidad Máx inmersión: 20 m
 - Densidad líquido bombeado: 1,0 Kg/dm³
 - Inmersión Mín servicio continuo: 517 mm
 - Paso libre: 80 mm
 - Número Máx arranques por hora: 20
 - Motor (4 polos 50 Hz) asíncrono jaula de ardilla en cámara seca
 - Clase de aislamiento F
 - Grado de protección IP68
 - Cable de alimentación:
 - 10 metros de tipo H07RN-F
 - 1024/22 y 1034/31 con cable 7G1,5mm²
 - 1054/55 con cable 7G2,5mm²
 - Cierre mecánico: Grafito/Cerámica - SiC/SiC
 - Sensor térmico en el bobinado
 - Sensor de humedad en la cámara de aceite
 - Salida de impulsión DN 100
- *Electrobomba monoimpulsor monocanal submersível en ferro fundido EN GJL 250 (UNI EN 1561)*
 - *Impulsor Monocanal en ferro fundido EN GJL 400 (UNI EN 1563)*
 - *Temperatura Máx líquido bombeado: +40°C*
 - *Profundidade Máx imersão: 20 m*
 - *Densidade líquido bombeado: 1,0 Kg/dm³*
 - *Imersão Mín serviço contínuo: 517 mm*
 - *Passagem livre: 80 mm*
 - *Número Máx arranques por hora: 20*
 - *Motor (4 polos 50 Hz) assíncrono tipo gaiola de esquilo câmara seca*
 - *Classe de isolamento F*
 - *Grau de proteção IP68*
 - *Cabo de alimentação:*
 - *10 metros de tipo H07RN-F*
 - *1024/22 e 1034/31 con cable 7G1,5 mm²*
 - *1054/55 con cable 7G2,5 mm²*
 - *Empanque mecânico: Grafito/Cerâmica - SiC/SiC*
 - *Sensor térmico no bobinado*
 - *Sensor de humidade na câmara de óleo*
 - *Saída de impulsão DN 100*

Series LFM 1024/22-1034/31-1054/55 - Tabla de Trabajo a 50 Hz / Tabela de Trabalho a 50 Hz

Modelo	Q = Caudal											
	l/min	0	600	900	1200	1500	1800	2100	2400	2700	3000	3300
	m ³ /h	0	36	54	72	90	108	126	144	162	180	198
H = Altura total metros columna de agua / Altura total metros coluna de água												
1024/22	10,6	8,4	7,3	6,3	5,1	3,9	2,6	-	-	-	-	-
1034/31	12,7	10,5	9,4	8,4	7,2	6,0	4,5	3,0	-	-	-	-
1054/55	19,0	15,2	13,8	12,5	11,3	10,2	9,1	7,8	6,5	4,8	3	-

Series LFM 1024/22-1034/31-1054/55 - Tabla de Potencia a 50 Hz / Tabela de Potência a 50 Hz

Modelo	P2		Tensión / Tensão	Cable / Cabo	PVP
	[kW]	[CV]	[V]	[m]	
1024/22	2,2	3,0	400 (3~)	10	3.872,90 €
1034/31	3,1	4,2	400 (3~)	10	4.060,25 €
1054/55	5,5	7,5	400 (3~)	10	4.431,20 €



- Electrobomba trituradora sumergible en fundición EN GJL 200 (UNI EN 1561)
- Dispositivo de corte en acero inoxidable endurecido
- Temperatura Máx líquido bombeado: +40°C
- Profundidad Máx inmersión: 5 m
- Densidad líquido bombeado: 1,0 Kg/dm³
- Inmersión Mín servicio continuo: 343 mm
- Número Máx arranques por hora: 20
- Motor (2 polos 50 Hz) asíncrono jaula de ardilla en cámara seca
- Clase de aislamiento F
- Grado de protección IP68
- Cable de alimentación:
 - 10 metros de tipo H07RN-F
 - Monofásicos con cable 4G1 mm², caja de condensador y enchufe SCHUKO (CEE 7/VII)
 - Trifásicos con cable 4G1 mm²
- Cierre mecánico: SiC/SiC

- *Electrobomba trituradora submersível em ferro fundido EN GJL 200 (UNI EN 1561)*
- *Dispositivo de corte em aço inoxidável endurecido*
- *Temperatura Máx líquido bombeado: +40°C*
- *Profundidade Máx imersão: 5 m*
- *Densidade líquido bombeado: 1,0 Kg/dm³*
- *Imersão Mín serviço contínuo: 343 mm*
- *Número Máx arranques por hora: 20*
- *Motor (2 polos 50 Hz) assíncrono tipo gaiola de esquilo em câmara seca*
- *Classe de isolamento F*
- *Grau de proteção IP68*
- *Cabo de alimentação:*
 - *10 metros de tipo H07RN-F*
 - *Monofásicos com cabo 4G1 mm², caixa de condensador e ligação SCHUKO (CEE 7/VII)*
 - *Trifásicos com cabo 4G1 mm²*
- *Empanque mecânico: SiC/SiC*

Series LFTR 126M-126T-128M-128T - Tabla de Trabajo a 50 Hz / Tabela de Trabalho a 50 Hz

Modelo	Q = Caudal									
	l/min	0	30	60	90	120	150	180	210	
	m ³ /h	0	1,8	3,6	5,4	7,2	9,0	10,8	12,6	
H = Altura total metros columna de agua / Altura total metros coluna de água										
126M										
126T		18,5	17,4	16,2	14	11,6	8,5	1,3	-	
128M										
128T		21	19,7	18,5	16,6	14,2	11,2	7,8	1	

Series LFTR 126M-126T-128M-128T - Tabla de Potencia a 50 Hz / Tabela de Potência a 50 Hz

Modelo	P2		Tensión / Tensão	Condensador		Cable / Cabo	PVP
	[kW]	[CV]	[V]	µF	V	[m]	
126M	0,75	1	230 (1~)	20	450	10	1.023,00 €
126T			400 (3~)	-	-	10	866,80 €
128M	1,1	1,5	230 (1~)	25	450	10	1.077,70 €
128T			400 (3~)	-	-	10	913,65 €



- Electrobomba trituradora sumergible en fundición EN GJL 200 (UNI EN 1561)
 - Dispositivo de corte en acero inoxidable endurecido
 - Temperatura máx líquido bombeado: +40°C
 - Profundidad máx inmersión: 20 m
 - Densidad líquido bombeado: 1,0 Kg/dm³
 - Inmersión mín servicio continuo:
 - 165-165T: 373 mm
 - 215M-215T-315T: 440 mm
 - Número máx arranques por hora: 20
 - Motor (2 polos 50 Hz) asíncrono jaula de ardilla en cámara de aceite
 - Clase de aislamiento F
 - Grado de protección IP68
 - Cable de alimentación:
 - 10 metros de tipo H07RN-F
 - 165M con cable 4G1,5 mm², caja de condensador y enchufe SCHUKO (CEE 7/VII)
 - 215M con cable 4G2,5 mm², caja de condensador y enchufe SCHUKO (CEE 7/VII)
 - Trifásicos con cable 4G1,5 mm²
 - Cierre mecánico: SiC/SiC
- *Electrobomba trituradora submersível em ferro fundido EN GJL 200 (UNI EN 1561)*
 - *Dispositivo de corte em aço inoxidável endurecido*
 - *Temperatura máx líquido bombeado: +40°C*
 - *Profundidade máx imersão: 20 m*
 - *Densidade líquido bombeado: 1,0 Kg/dm³*
 - *Imersão mín serviço contínuo:*
 - *165-165T: 373 mm*
 - *215M-215T-315T: 440 mm*
 - *Número máx arranques por hora: 20*
 - *Motor (2 polos 50 Hz) assíncrono tipo gaiola de esquilo em banho de óleo*
 - *Classe de isolamento F*
 - *Grau de proteção IP68*
 - *Cabo de alimentação:*
 - *10 metros de tipo H07RN-F*
 - *165M con cabo 4G1,5 mm², caixa de condensador e ligação SCHUKO (CEE 7/VII)*
 - *215M con cabo 4G2,5 mm², caixa de condensador e ligação SCHUKO (CEE 7/VII)*
 - *Trifásicos con cabo 4G1,5 mm²*
 - *Empanque mecânica: SiC/SiC*

Series LFTR 165M-165T-215M-215T-315T - Tabla de Trabajo a 50 Hz / Tabela de Trabalho a 50 Hz

Modelo	Q = Caudal											
	l/min	0	30	60	90	120	150	180	210	240	270	300
	m ³ /h	0	1,8	3,6	5,4	7,2	9,0	10,8	12,6	14,4	16,2	18,0
H = Altura total metros columna de agua / Altura total metros coluna de água												
165M												
165T		21,0	19,0	17,0	15,8	14,0	12,0	9,5	8,8	7,8	5,8	2,0
215M												
215T		27,0	25,0	21,0	20,5	19,0	18,0	15,5	14,5	13,0	10,0	5,0
315T		34,0	32,0	29,5	27,5	25,7	23,8	22,0	20,0	17,5	15,0	10,0

Series LFTR 165M-165T-215M-215T-315T - Tabla de Potencia a 50 Hz / Tabela de Potência a 50 Hz

Modelo	P2		Tensión / Tensão	Condensador		Cable / Cabo	PVP
	[kW]	[CV]	[V]	µF	V	[m]	
165M	1,1	1,5	230 (1~)	30	450	10	1.522,70 €
165T	1,1	1,5	400 (3~)	-	-	10	1.347,00 €
215M	1,6	2,1	230 (1~)	40	450	10	1.932,60 €
215T	1,6	2,1	400 (3~)	-	-	10	1.628,15 €
315T	2,2	3,0	400 (3~)	-	-	10	1.815,45 €

Código	Descripción	Modelos compatibles	PVP
908721	Kit contrabrida roscada DN80/3"	LFV 814/16-824/22-834/31-854/55 LFM 824/22-834/31-854/55"	81,75 €
908730	Kit contrabrida y codo roscado DN65/2"½	LF N302-N302/16-242	176,50 €
958601	Kit Autoacople Likitech DN50/2" Rail ¾"	LF 102-152-202 y LFTR	301,25 €
908634	Kit Autoacople Likitech DN 65/2"½ Rail ¾"	LF N302-N302/16-242	408,75 €
908632	Kit Autoacople Likitech DN80/80 Rail 2"	LFV 814/16-824/22-834/31-854/55 LFM 824/22-834/31-854/55"	804,50 €
908624	Kit Autoacople Likitech DN100/100 Rail 2"	LFM 1024/22-1034/31-1054/55	830,30 €
308603	Base de apoyo DN80/100	Todas LFV y LFM	563,55 €

Código	Descripción	PVP
KTCADGLV05	Kit cadena de elevación en hierro galvanizado 5m con grillete hasta 320kg	71,30 €
KTCADGLV10	Kit cadena de elevación en hierro galvanizado 10m con grillete hasta 320kg	131,90 €

Válvulas de retención de bola NBR en hierro fundido / Válvula de retenção de esfera NBR em ferro fundido ACC



Características generales:

- Fabricado en fundición dúctil EN-GJS-400
- Recubrimiento en pintura Epoxy RAL5013 (250µ)
- Bola de elastómero NBR
- Presión máxima de trabajo: 10 Bar (PN-10) para versión roscada
- Presión máxima de trabajo: 16 Bar (PN-16) para versión con bridas
- Temperatura de trabajo: 0°C / 80°C
- Presión mínima de apertura 0,01 Bar para versión roscada
- Presión mínima de apertura 0,05 Bar para versión roscada

Características Gerais:

- Fabricado em FFD EN GJS-400
- Recobrimento Epoxy RAL5013 (250µ)
- Esfera em NBR
- Pressão máxima de trabalho: 10 Bar (PN-10) para versão roscada
- Pressão máxima de trabalho: 16 Bar (PN-16) para versão com flanges
- Temperatura de trabalho: 0°C / 80°C
- Pressão mínima de abertura 0,01 Bar para versão roscada
- Pressão mínima de abertura 0,05 Bar para versão roscada

Código	Descripción	PVP
5142040	Válvula de retención de bola NBR roscada 1"½ hierro fundido	83,35 €
5142050	Válvula de retención de bola NBR roscada 2" hierro fundido	114,40 €
5142065	Válvula de retención de bola NBR roscada 2"½ hierro fundido	211,80 €
5125050	Válvula de retención de bola NBR con bridas DN50 PN16 hierro fundido	156,15 €
5125065	Válvula de retención de bola NBR con bridas DN65 PN16 hierro fundido	195,20 €
5125080	Válvula de retención de bola NBR con bridas DN80 PN16 hierro fundido	248,55 €
5125100	Válvula de retención de bola NBR con bridas DN100 PN16 hierro fundido	329,40 €

Válvulas de compuerta / Válvula de seccionamento ACC



Características generales:

- Válvula de compuerta roscada fabricada en latón
- Válvula de compuerta con bridas fabricada en fundición dúctil EN-GJS-500 con recubrimiento en pintura Epoxy RAL5013 (250µ)
- Presión máxima de trabajo: 16 Bar (PN16)
- Temperatura máxima de trabajo: 120°C

Características Gerais:

- Válvula de compuerta roscada fabricada em latão
- Válvula de compuerta con flanges fabricada en FFD EN-GJS-500 con recubrimiento Epoxy RAL5013 (250µ)
- Pressão máxima de trabalho: 16 Bar (PN16)
- Temperatura máxima de trabalho: 120°C

Código	Descripción	PVP
4113040	Válvula de compuerta paso total H-H 1"½ latón	44,40 €
4113050	Válvula de compuerta paso total H-H 2" latón	68,90 €
4113065	Válvula de compuerta paso total H-H 2"½ latón	101,10 €
5113050	Válvula de compuerta con bridas DN50 PN16 hierro fundido	147,80 €
5113065	Válvula de compuerta con bridas DN65 PN16 hierro fundido	175,70 €
5113080	Válvula de compuerta con bridas DN80 PN16 hierro fundido	218,80 €
5113100	Válvula de compuerta con bridas DN100 PN16 hierro fundido	284,10 €



- Tensión máxima: 250V CA/ 50 Hz - Intensidad nominal: 10 A CA / 4 A CC
- Presión máxima (+20°C) 4 bar (400kPa)
- Temperatura de trabajo: de 0°C a +60°C
- Densidad específica de líquido: 0,95 - 1,10 g/cm³
- Estanqueidad: IP68
- Material: polipropileno
- Peso aproximado (con 6 m de cable): 1,3 kg

- Tensão máxima: 250V CA/ 50 Hz - Intensidade nominal: 10 A CA / 4 A CC
- Pressão máxima (+20°C) 4 bar (400kPa)
- Temperatura de trabalho: de 0°C a +60°C
- Densidade específica de líquido: 0,95 - 1,10 g/cm³
- Estanquicidade: IP68
- Material: polipropileno
- Peso aproximado (com 6 m de cabo): 1,3 kg

Interruptor de nivel / Interruptor de nível

Código	RNC 1002	PVP
1002006	Interruptor de nivel Remoto RNC 1002 6 m	79,15 €
1002010	Interruptor de nivel Remoto RNC 1002 10 m	87,35 €
1002015	Interruptor de nivel Remoto RNC 1002 15 m	97,75 €



Código	Descripción / Descrição	PVP
1002S4	Soporte para 4 boyas / Suporte para 4 bóias	39,85 €
	Para más boyas consultar precio / Para mais bóias consultar preço	

Cuadros eléctricos para 2 bombas fecales / Quadros elétricos para 2 bombas de águas residuais



- Cuadro de protección y control para 2 bombas fecales en arranque directo
- Tensión de alimentación 1x230V 50Hz o 3x400V 50Hz
- Selector 3 posiciones, Man - 0 - Auto
- Piloto luminoso verde (marcha) y rojo (alarma térmico) por bomba
- Alarma óptica y acústica por sensor de nivel
- Caja material plástico
- Protección IP55
- Funcionamiento con alternancia de bombas
- Protección por disyuntores térmicos hasta 25A
- Con regulación/ajuste de la intensidad
- Cumple con el CTE

- Quadro proteção e controle para 2 bombas de águas residuais em arranque direto
- Tensão de alimentação 1x230V 50Hz o 3x400V 50Hz
- Selector 3 posições, Man - 0 - Auto
- Sinalização piloto de luz verde e vermelho (alarma térmico) por bomba
- Alarme óptico e acústico por sensor de nível
- Caixa de plástico
- Proteção IP55
- Operação de bomba alternada
- Proteção por disjuntores térmicos de até 25A
- Com ajuste de intensidade
- De acordo com a norma CTE

Cuadros eléctricos bombas de aguas fecales monofásicas 1x230V y trifásicas 3x400V

Código	Descripción	PVP
F2D005MCTE	Cuadro eléctrico para 2 bombas 0,37kW 1x230V AD 2,8-4A	739,75 €
F2D010MCTE	Cuadro eléctrico para 2 bombas 0,75kW 1x230V AD 4,5-6,3A	739,75 €
F2D015MCTE	Cuadro eléctrico para 2 bombas 1,1kW 1x230V AD 7-10A	743,50 €
F2D020MCTE	Cuadro eléctrico para 2 bombas 1,5kW 1x230V AD 9-12A	777,30 €
F2D010TCTE	Cuadro eléctrico para 2 bombas 0,75kW 3x400V AD 1,8-2,5A	745,30 €
F2D015TCTE	Cuadro eléctrico para 2 bombas 1,1kW 3x400V AD 2,8-4A	745,30 €
F2D020TCTE	Cuadro eléctrico para 2 bombas 1,5kW 3x400V AD 3,5-5A	745,30 €
F2D030TCTE	Cuadro eléctrico para 2 bombas 2,2kW 3x400V AD 4,5-6,3A	745,30 €
F2D040TCTE	Cuadro eléctrico para 2 bombas 3kW 3x400V AD 5,5-8A	745,30 €
F2D055TCTE	Cuadro eléctrico para 2 bombas 4kW 3x400V AD 7-10A	752,85 €
F2D075TCTE	Cuadro eléctrico para 2 bombas 5,5kW 3x400V AD 9-12A	886,20 €

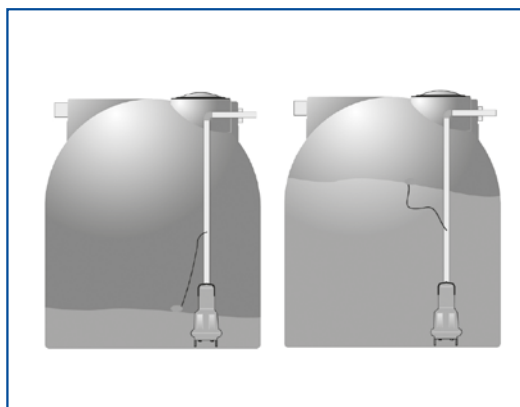

Características generales:

- Depósito de polietileno de color azul
- Con conexiones y tuberías de PVC
- Se suministra montado (boyas, tubos y válvulas)
- Precios solamente del depósito, tubos y válvulas, considerar bombas y resto de accesorios aparte
- Posibilidad de equipar bombas monofásicas o trifásicas
- Electrobombas EGT y EDV montadas apoyadas sobre patas
- Electrobombas EGF montadas con zócalo y tubos guía

Características Gerais:

- Tanque de polietileno azul
- Com conexões e tubos em PVC
- Fornecido montado (bóias, tubos e válvulas)
- Preços apenas para tanques, tubos e válvulas, por favor considere as bombas e outros acessórios separadamente.
- Possibilidade de equipar bombas monofásicas ou trifásicas
- Electrobombas EGT e EDV montadas em pernas
- Bombas eléctricas EGF montadas com placa de base e tubos guia

Código	Descripción / Descrição	Capacidad / Capacidade	Núm. bombas	Modelo*	PVP
PBLK1B05EGT7	Estación de bombeo de polietileno 500lts para 1 bomba EGT7/EDV7	500	1	EGT7-EDV7	1.103,55 €
PBLK1B10EGT7	Estación de bombeo de polietileno 1000lts para 1 bomba EGT7/EDV7	1000	1	EGT7-EDV7	1.403,65 €
PBLK1B15EGT7	Estación de bombeo de polietileno 1500lts para 1 bomba EGT7/EDV7	1500	1	EGT7-EDV7	1.799,40 €
PBLK2B10EGT7	Estación de bombeo de polietileno 1000lts para 2 bomba EGT7/EDV7	1000	2	EGT7-EDV7	2.216,90 €
PBLK2B15EGT7	Estación de bombeo de polietileno 1500lts para 2 bomba EGT7/EDV7	1500	2	EGT7-EDV7	2.612,60 €
PBLK2B10EGT9	Estación de bombeo de polietileno 1000lts para 2 bomba EGT9/EDV9	1000	2	EGT9-EDV9	2.441,50 €
PBLK2B15EGT9	Estación de bombeo de polietileno 1500lts para 2 bomba EGT9/EDV9	1500	2	EGT9-EDV9	2.805,10 €
PBLK2B10EGT11	Estación de bombeo de polietileno 1000lts para 2 bomba EGT11	1000	2	EGT11	2.441,50 €
PBLK2B15EGT11	Estación de bombeo de polietileno 1500lts para 2 bomba EGT11	1500	2	EGT11	2.805,10 €
PBLK2B10EGT15	Estación de bombeo de polietileno 1000lts para 2 bomba EGT15	1000	2	EGT15	2.441,50 €
PBLK2B15EGT15	Estación de bombeo de polietileno 1500lts para 2 bomba EGT15	1500	2	EGT15	2.805,10 €
PBLK2B20EGF15	Estación de bombeo de polietileno 2000lts para 2 bomba EGF15	2000	2	EGF15	3.634,00 €
PBLK2B25EGF15	Estación de bombeo de polietileno 3000lts para 2 bomba EGF15	3000	2	EGF15	4.469,50 €
PBLK2B30EGF15	Estación de bombeo de polietileno 4000lts para 2 bomba EGF15	4000	2	EGF15	4.849,00 €
PBLK2B40EGF15	Estación de bombeo de polietileno 5000lts para 2 bomba EGF15	5000	2	EGF15	5.437,00 €

*Bombas, cuadro y boyas no incluidos en el precio, valorar aparte

*Bombas, quadro e bóias não incluídas na preço, a serem avaliadas separadamente.

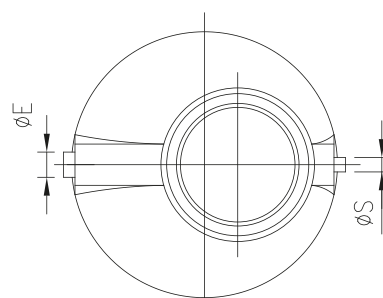
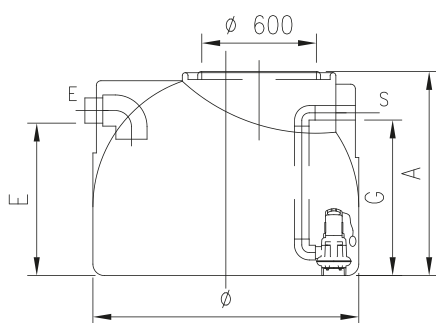

Volumen (lts)	E (mm)	Ø (mm)	G (mm)	A (mm)	Ø Tubo E-S (mm)
500	665	1160	673,5	935	110-63
1000	1070	1160	1083,5	1350	110-63
1500	1005	1550	978,5	1300	110-63
2000	Consultar	1550	Consultar	1555	110-63
3000	Consultar	1930	Consultar	1535	110-63
4000	Consultar	1930	Consultar	1872	110-63
5000	Consultar	1930	Consultar	2235	110-63

SOLUCIONES DE BOMBEO PARA AGUAS FECALES

Bombas Vórtex

- Desde 0,55-5,5 kW
- Paso de sólidos de 35-80 mm



Bombas Monocanal

- Desde 0,55-5,5 kW
- Paso de sólidos de 35-80 mm



Bombas Trituradoras

- Desde 0,75-2,2 kW

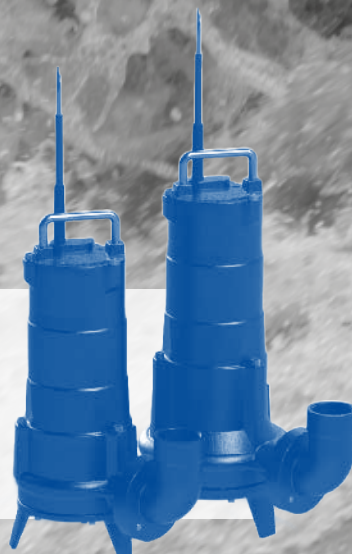

GRUPOS DE PRESIÓN Y CONTRAINCENDIOS /
GRUPOS DE PRESSÃO E GRUPOS DE INCÊNDIO

Grupos de presión y contraincendios / Grupos de pressão e grupos de incêndo

Características generales de los Grupos de presión / Características gerais dos grupos de pressão

Bancada	≤ 150 kg	Tipo Omega en acero con pintura anticorrosiva	
	> 150	Perfilería estructural UPN	
Colectores	≤ 3"	AISI 304 roscados (opcional en AISI316)	
	> 3"	AISI 304 con bridas (opcional en AISI316)	
Aspiración	< 3"	Válvula de esfera de latón PN-30	
	≥ 3"	Válvula de mariposa en fundición con asiento metálico y junta EPDM	
Valvulería	Impulsión	< 3"	Válvula de esfera de latón PN-30
			Válvula de retención de latón con junta NBR y muelle AISI 304
		≥ 3"	Válvula de mariposa en fundición con asiento metálico y junta EPDM
Variadores de frecuencia	En cuadro	VACON® 100 FLOW y LKD100	
	Integrado	LKD-4500, LKD-4000 y LKD-3000	
Accesorios		Manómetro de glicerina	
		Presostatos diferenciales regulables (excepto GLM, GLT, GTT y GMT)	
Depósito hidroneumático		Global Water Solutions (no incluido)	

Descripción de los Grupos de presión / Descrição dos grupos de pressão

Modelo	Tipo de electrobomba E-Tech / Tipo de Eletrobomba E-Tetch					Alimentación eléctrica del grupo / Alimentação elétrica do grupo	Cuadro / Quadro				LKD integrado en electrobomba Velocidad variable (un variador por bomba) / LKD integrado em eletrobomba Velocidade variável (um variador por bomba)
	EH	EM	NCV	EV	Uds		Velocidad fija (presostatos) / Velocidade fixa (pressostatos)	Velocidad variable (un variador) / Velocidade variável (um variador)	Velocidad variable (un variador por bomba) / Velocidade variável (um variador por bomba)		
									Vacon 100 Flow	LKD100+ Touch Monitor	
GPM02-EH	X				2	monofásica	X				
GPM03-EH	X				3	monofásica	X				
GPT02-EH	X				2	trifásica	X				
GPT03-EH	X				3	trifásica	X				
GVT02-EH	X				2	trifásica		X			
GVT03-EH	X				3	trifásica		X			
GLM02-EH	X				2	monofásica					X
GLM03-EH	X				3	monofásica					X
GLT02-EH	X				2	trifásica					X
GLT03-EH	X				3	trifásica					X
GTT02-EH	X				2	trifásica			X		
GTT03-EH	X				3	trifásica			X		
GPM02-EM		X			2	monofásica	X				
GPM03-EM		X			3	monofásica	X				
GPT02-EM		X			2	trifásica	X				
GPT03-EM		X			3	trifásica	X				
GVT02-EM		X			2	trifásica		X			
GVT03-EM		X			3	trifásica		X			
GVT04-EM		X			4	trifásica		X			
GLM02-EM		X			2	monofásica					X
GLM03-EM		X			3	monofásica					X
GLT02-EM		X			2	trifásica					X
GLT03-EM		X			3	trifásica					X
GLT04-EM		X			4	trifásica					X
GTT02-EM		X			2	trifásica			X		
GTT03-EM		X			3	trifásica			X		
GPT02-NCV			X		2	trifásica	X				
GPT03-NCV			X		3	trifásica	X				
GVT02-NCV			X		2	trifásica		X			
GVT03-NCV			X		3	trifásica		X			
GVT04-NCV			X		4	trifásica		X			
GLT02-NCV			X		2	trifásica					X
GLT03-NCV			X		3	trifásica					X
GLT04-NCV			X		4	trifásica					X
GMT02-NCV			X		2	trifásica			X		
GMT03-NCV			X		3	trifásica			X		
GMT04-NCV			X		4	trifásica			X		
GTT02-NCV			X		2	trifásica				X	
GTT03-NCV			X		3	trifásica				X	
GPT02-EV				X	2	trifásica	X				
GPT03-EV				X	3	trifásica	X				
GVT02-EV				X	2	trifásica		X			
GVT03-EV				X	3	trifásica		X			
GVT04-EV				X	4	trifásica		X			
GLT02-EV				X	2	trifásica					X
GLT03-EV				X	3	trifásica					X
GLT04-EV				X	4	trifásica					X
GMT02-EV				X	2	trifásica			X		
GMT03-EV				X	3	trifásica			X		
GMT04-EV				X	4	trifásica			X		
GTT02-EV				X	2	trifásica				X	
GTT03-EV				X	3	trifásica				X	

Grupos GPM/GPT

Grupos de presión de dos y tres bombas con alimentación monofásica o trifásica de velocidad fija equipados con electrobombas EH, EM, NCV o EV, controlados por presostatos y con alternancia de bombas.

EH-EHsp



EM / NCV



EV



Grupos GVT

Grupos de presión de dos, tres y cuatro bombas con alimentación trifásica de velocidad variable equipados con electrobombas EH, EM, NCV o EV y con un variador VACON®100FLOW en cuadro con rotación de la bomba regulada.



Grupos GLM

Grupos de presión de una, dos y tres bombas con alimentación monofásica (electrobombas trifásicas a 220V) de velocidad variable equipados con electrobombas EH y EM y con un variador integrado LKD-4500 por bomba, sistema multimaster con rotación de la bomba principal y cuadro de protección general.



Grupos GLT

Grupos de presión de dos, tres y cuatro bombas con alimentación trifásica de velocidad variable equipados con electrobombas EH, EM, NCV y EV y con un variador LKD3000 o LKD4000L integrado por bomba, sistema multimaster con rotación de la bomba principal y cuadro de protección general.



Grupos GTT

Grupos de presión de dos, tres y cuatro bombas con alimentación trifásica de velocidad variable equipados con electrobombas EH, EM, NCV o EV y con un variador por bomba LKD100, sistema multimaster con rotación de la bomba principal, pantalla táctil y posibilidad de control en remoto.



Grupos GMT

Grupos de presión de dos, tres y cuatro bombas con alimentación trifásica de velocidad variable equipados con electrobombas NCV o EV y con un variador por bomba VACON® 100 FLOW, sistema multimaster con rotación de la bomba principal.



GPM02-EH y GPT02-EH



E-Tech
Franklin Electric

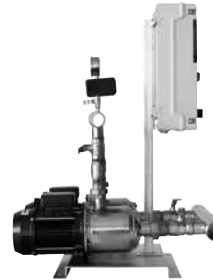

MBS
Water Control

- Grupos de presión monofásicos y trifásicos de velocidad fija equipados con electrobombas EH, controlados por presostatos y con alternancia de bombas

- Grupos de pressão monofásicos e trifásicos de velocidade fixa equipados com Eletrobombas EH, controladas por pressostatos e com alternância das bombas

GPM-EH Y GPT-EH

Características generales / *Características gerais*

Bancada / <i>Base</i>	Tipo Omega en acero con pintura anticorrosiva / <i>Tipo Omega en aço com pintura anticorrosão</i>
Colectores / <i>Coletores</i>	AISI 304 roscados (opcional en AISI316) / <i>AISI 304 roscados (opção em AISI316)</i>
Aspiración / <i>Aspiração</i>	Válvula de esfera de latón PN-30 / <i>Válvula de esfera de latão PN-30</i>
Valvulería / <i>Válvulas</i>	Válvula de esfera de latón PN-30 / <i>Válvula de esfera de latão PN-30</i>
Impulsión / <i>Descarga</i>	Válvula de retención de latón con junta NBR y muelle AISI 304 / <i>Válvula de retenção de latão com junta NBR e mola AISI 304</i>
Protección / <i>Protecção</i>	Disyuntores térmicos / <i>Disjuntores térmicos</i>
Caja / <i>Caixa</i>	Material plástico IP 55 / <i>Material plástico IP 55</i>
Selectores / <i>Seletores</i>	MAN-0-AUT
Pilotos	Puesta en marcha / <i>Colocar em funcionamento</i> Disparo térmico / <i>Disparo térmico</i>
Arranque	Arranque Directo / <i>Arranque Direto</i>
Accesorios / <i>Acessórios</i>	Presostatos diferenciales regulables / <i>Pressostatos diferenciais reguláveis</i> Manómetro de glicerina / <i>Manómetro de glicerina</i>
Opcional	Interruptor de control horario electroválvula / <i>Interruptor de controle do tempo da válvula solenoide</i>

Consultar medidas en catálogo técnico / *Consultar as medidas no catálogo técnico*
Consultar para puesta en marcha / *Consultar para pôr em funcionamento*

Grupos de presión y contraincendios / Grupos de pressão e grupos de incêndo

Grupos con electrobombas EH / Grupos com eletrobombas EH

GRP

GPM02-EH de 2 electrobombas monofásicas 230V / GPM02-EH de 2 eletrobombas monofásicas 230V

Modelo	Electrobomba / Eletrobomba	Potencia / Potência (kW)	DN colector aspiración / DN colector aspiração	DN colector impulsión / DN colector descarga	Para 1 electrobomba		PVP	PVP sin colector aspiración / PVP sem colector aspiração
					Q (m³/h)	H (m)		
GPM02-EH3/3-04	EH 3/3 I	2 x 0,45	50 (2")	40 (1"½)	1,5 - 4,5	30,5 - 14	2.372,55 €	2.139,25 €
GPM02-EH3/4-05	EH 3/4 I	2 x 0,55	50 (2")	40 (1"½)		40 - 18	2.424,60 €	2.191,30 €
GPM02-EH3/5-07	EH 3/5 I	2 x 0,75	50 (2")	40 (1"½)		49 - 21	2.507,85 €	2.274,55 €
GPM02-EH3/6-09	EH 3/6 I	2 x 0,9	50 (2")	40 (1"½)		61 - 28	2.658,05 €	2.424,75 €
GPM02-EH3/7-11	EH 3/7 I	2 x 1,1	50 (2")	40 (1"½)		70,5 - 32	2.814,65 €	2.581,35 €
GPM02-EH3/8-13	EH 3/8 I	2 x 1,3	50 (2")	40 (1"½)		82 - 38	3.190,55 €	2.957,25 €
GPM02-EH3/9-15	EH 3/9 I	2 x 1,5	50 (2")	40 (1"½)		91,5 - 41	3.356,10 €	3.122,80 €
GPM02-EH5/3-05	EH 5/3 I	2 x 0,55	50 (2")	40 (1"½)		31,5 - 16	2.403,80 €	2.170,50 €
GPM02-EH5/4-09	EH 5/4 I	2 x 0,9	50 (2")	40 (1"½)	43 - 23	2.533,40 €	2.300,10 €	
GPM02-EH5/5-11	EH 5/5 I	2 x 1,1	50 (2")	40 (1"½)	2 - 7	53 - 27,5	2.658,05 €	2.424,75 €
GPM02-EH5/6-13	EH 5/6 I	2 x 1,3	50 (2")	40 (1"½)		64,5 - 34	3.074,30 €	2.841,00 €
GPM02-EH5/7-15	EH 5/7 I	2 x 1,5	50 (2")	40 (1"½)	74,5 - 38,5	3.283,75 €	3.050,45 €	
GPM02-EH9/3-11	EH 9/3 I	2 x 1,1	65 (2"½)	50 (2")	3 - 14	33 - 11	2.775,80 €	2.490,10 €
GPM02-EH9/4-15	EH 9/4 I	2 x 1,5	65 (2"½)	50 (2")		45 - 16	3.151,90 €	2.866,20 €

GPM03-EH de 3 electrobombas monofásicas 230V / GPM03-EH de 3 eletrobombas monofásicas 230V

Modelo	Electrobomba / Eletrobomba	Potencia / Potência (kW)	DN colector aspiración / DN colector aspiração	DN colector impulsión / DN colector descarga	Para 1 electrobomba		PVP	PVP sin colector aspiración / PVP sem colector aspiração
					Q (m³/h)	H (m)		
GPM03-EH3/3-04	EH 3/3 I	3 x 0,45	65 (2"½)	50 (2")	1,5 - 4,5	30,5 - 14	3.758,20 €	3.415,80 €
GPM03-EH3/4-05	EH 3/4 I	3 x 0,55	65 (2"½)	50 (2")		40 - 18	3.836,45 €	3.494,05 €
GPM03-EH3/5-07	EH 3/5 I	3 x 0,75	65 (2"½)	50 (2")		49 - 21	3.961,60 €	3.619,20 €
GPM03-EH3/6-09	EH 3/6 I	3 x 0,9	65 (2"½)	50 (2")		61 - 28	4.180,35 €	3.837,95 €
GPM03-EH3/7-11	EH 3/7 I	3 x 1,1	65 (2"½)	50 (2")		70,5 - 32	4.383,75 €	4.041,35 €
GPM03-EH3/8-13	EH 3/8 I	3 x 1,3	65 (2"½)	50 (2")		82 - 38	4.829,30 €	4.486,90 €
GPM03-EH3/9-15	EH 3/9 I	3 x 1,5	65 (2"½)	50 (2")		91,5 - 41	5.079,30 €	4.736,90 €
GPM03-EH5/3-05	EH 5/3 I	3 x 0,55	65 (2"½)	50 (2")		31,5 - 16	3.813,75 €	3.462,75 €
GPM03-EH5/4-09	EH 5/4 I	3 x 0,9	65 (2"½)	50 (2")	43 - 23	4.001,45 €	3.650,45 €	
GPM03-EH5/5-11	EH 5/5 I	3 x 1,1	65 (2"½)	50 (2")	2 - 7	53 - 27,5	4.189,00 €	3.838,00 €
GPM03-EH5/6-13	EH 5/6 I	3 x 1,3	65 (2"½)	50 (2")		64,5 - 34	4.713,10 €	4.362,10 €
GPM03-EH5/7-15	EH 5/7 I	3 x 1,5	65 (2"½)	50 (2")	74,5 - 38,5	4.978,75 €	4.627,75 €	
GPM03-EH9/3-11	EH 9/3 I	3 x 1,1	80 (3")	65 (2"½)	3 - 14	33 - 11	4.357,75 €	3.926,50 €
GPM03-EH9/4-15	EH 9/4 I	3 x 1,5	80 (3")	65 (2"½)		45-16	4.803,75 €	4.372,50 €

GPT02-EH de 2 electrobombas trifásicas 400V / GPT02-EH de 2 eletrobombas trifásicas 400V

Modelo	Electrobomba / Eletrobomba	Potencia / Potência (kW)	DN colector aspiración / DN colector aspiração	DN colector impulsión / DN colector descarga	Para 1 electrobomba		PVP	PVP sin colector aspiración / PVP sem colector aspiração
					Q (m³/h)	H (m)		
GPT02-EH3/3-07	EH 3/3 IT	2 x 0,75	50 (2")	40 (1 1/2")	1,5 - 4,5	30,5 - 14	2.409,85 €	2.176,55 €
GPT02-EH3/4-07	EH 3/4 IT	2 x 0,75	50 (2")	40 (1 1/2")		40 - 18	2.463,55 €	2.230,25 €
GPT02-EH3/5-07	EH 3/5 IT	2 x 0,75	50 (2")	40 (1 1/2")		49 - 21	2.549,40 €	2.316,10 €
GPT02-EH3/6-11	EH 3/6 IT	2 x 1,1	50 (2")	40 (1 1/2")		61 - 28	2.699,30 €	2.466,00 €
GPT02-EH3/7-11	EH 3/7 IT	2 x 1,1	50 (2")	40 (1 1/2")		70,5 - 32	2.860,05 €	2.626,75 €
GPT02-EH3/8-15	EH 3/8 IT	2 x 1,5	50 (2")	40 (1 1/2")		82 - 38	3.159,00 €	2.925,70 €
GPT02-EH3/9-15	EH 3/9 IT	2 x 1,5	50 (2")	40 (1 1/2")		91,5 - 41	3.329,50 €	3.096,20 €
GPT02-EH5/3-07	EH 5/3 IT	2 x 0,75	50 (2")	40 (1 1/2")		31,5 - 16	2.442,10 €	2.208,80 €
GPT02-EH5/4-11	EH 5/4 IT	2 x 1,1	50 (2")	40 (1 1/2")	43 - 23	2.570,75 €	2.337,45 €	
GPT02-EH5/5-11	EH 5/5 IT	2 x 1,1	50 (2")	40 (1 1/2")	53 - 27,5	2.699,30 €	2.466,00 €	
GPT02-EH5/6-15	EH 5/6 IT	2 x 1,5	50 (2")	40 (1 1/2")	2 - 7	64,5 - 34	3.042,50 €	2.809,20 €
GPT02-EH5/7-15	EH 5/7 IT	2 x 1,5	50 (2")	40 (1 1/2")	74,5 - 38,5	3.255,00 €	3.021,70 €	
GPT02-EH5/8-22	EH 5/8 IT	2 x 2,2	50 (2")	40 (1 1/2")	84 - 42	3.399,80 €	3.166,50 €	
GPT02-EH5/9-22	EH 5/9 IT	2 x 2,2	50 (2")	40 (1 1/2")	95,5 - 50	3.616,45 €	3.383,15 €	
GPT02-EH9/3-11	EH 9/3 IT	2 x 1,1	65 (2" 1/2)	50 (2")	3 - 14	33 - 11	2.815,90 €	2.530,20 €
GPT02-EH9/4-15	EH 9/4 IT	2 x 1,5	65 (2" 1/2)	50 (2")		45 - 16	3.115,15 €	2.829,45 €
GPT02-EH9/5-22	EH 9/5 IT	2 x 2,2	65 (2" 1/2)	50 (2")		55,5 - 18,5	3.279,35 €	2.993,65 €
GPT02-EH9/6-22	EH 9/6 IT	2 x 2,2	65 (2" 1/2)	50 (2")		66 - 21	3.622,80 €	3.337,10 €
GPT02-EH9/7-30	EH 9/7 IT	2 x 3	65 (2" 1/2)	50 (2")		79,5 - 29,5	4.284,40 €	3.998,70 €
GPT02-EH9/8-30	EH 9/8 IT	2 x 3	65 (2" 1/2)	50 (2")		90,5 - 32,5	4.548,60 €	4.262,90 €

GPT03-EH de 3 electrobombas trifásicas 400V / GPT03-EH de 3 eletrobombas trifásicas 400V

Modelo	Electrobomba / Eletrobomba	Potencia / Potência (kW)	DN colector aspiración / DN colector aspiração	DN colector impulsión / DN colector descarga	Para 1 electrobomba		PVP	PVP sin colector aspiración / PVP sem colector aspiração
					Q (m³/h)	H (m)		
GPT03-EH3/3-07	EH 3/3 IT	3 x 0,75	65 (2" 1/2)	50 (2")	1,5 - 4,5	30,5 - 14	3.726,45 €	3.384,05 €
GPT03-EH3/4-07	EH 3/4 IT	3 x 0,75	65 (2" 1/2)	50 (2")		40 - 18	3.807,75 €	3.465,35 €
GPT03-EH3/5-07	EH 3/5 IT	3 x 0,75	65 (2" 1/2)	50 (2")		49 - 21	3.937,80 €	3.595,40 €
GPT03-EH3/6-11	EH 3/6 IT	3 x 1,1	65 (2" 1/2)	50 (2")		61 - 28	4.165,30 €	3.822,90 €
GPT03-EH3/7-11	EH 3/7 IT	3 x 1,1	65 (2" 1/2)	50 (2")		70,5 - 32	4.376,80 €	4.034,40 €
GPT03-EH3/8-15	EH 3/8 IT	3 x 1,5	65 (2" 1/2)	50 (2")		82 - 38	4.831,85 €	4.489,45 €
GPT03-EH3/9-15	EH 3/9 IT	3 x 1,5	65 (2" 1/2)	50 (2")		91,5 - 41	5.092,05 €	4.749,65 €
GPT03-EH5/3-07	EH 5/3 IT	3 x 0,75	65 (2" 1/2)	50 (2")		31,5 - 16	3.783,50 €	3.432,50 €
GPT03-EH5/4-11	EH 5/4 IT	3 x 1,1	65 (2" 1/2)	50 (2")	43 - 23	3.978,55 €	3.627,55 €	
GPT03-EH5/5-11	EH 5/5 IT	3 x 1,1	65 (2" 1/2)	50 (2")	53 - 27,5	4.173,60 €	3.822,60 €	
GPT03-EH5/6-15	EH 5/6 IT	3 x 1,5	65 (2" 1/2)	50 (2")	2 - 7	64,5 - 34	4.710,25 €	4.359,25 €
GPT03-EH5/7-15	EH 5/7 IT	3 x 1,5	65 (2" 1/2)	50 (2")	74,5 - 38,5	4.986,60 €	4.635,60 €	
GPT03-EH5/8-22	EH 5/8 IT	3 x 2,2	65 (2" 1/2)	50 (2")	84 - 42	5.230,55 €	4.879,55 €	
GPT03-EH5/9-22	EH 5/9 IT	3 x 2,2	65 (2" 1/2)	50 (2")	95,5 - 50	5.583,85 €	5.232,85 €	
GPT03-EH9/3-11	EH 9/3 IT	3 x 1,1	80 (3")	65 (2" 1/2)	3 - 14	33 - 11	4.331,40 €	3.900,15 €
GPT03-EH9/4-15	EH 9/4 IT	3 x 1,5	80 (3")	65 (2" 1/2)		45 - 16	4.786,60 €	4.355,35 €
GPT03-EH9/5-22	EH 9/5 IT	3 x 2,2	80 (3")	65 (2" 1/2)		55,5 - 18,5	5.056,90 €	4.625,65 €
GPT03-EH9/6-22	EH 9/6 IT	3 x 2,2	80 (3")	65 (2" 1/2)		66 - 21	5.527,50 €	5.096,25 €
GPT03-EH9/7-30	EH 9/7 IT	3 x 3	80 (3")	65 (2" 1/2)		79,5 - 29,5	6.548,85 €	6.117,60 €
GPT03-EH9/8-30	EH 9/8 IT	3 x 3	80 (3")	65 (2" 1/2)		90,5 - 32,5	6.973,45 €	6.542,20 €

Opcional:
SCV - Suplemento Interruptor de control horario electroválvula: PVP 133,55 €

Opcional:
SCV - Interruptor de controle do tempo da válvula solenóide suplementar: PVP 133,55 €

GVT02-EH

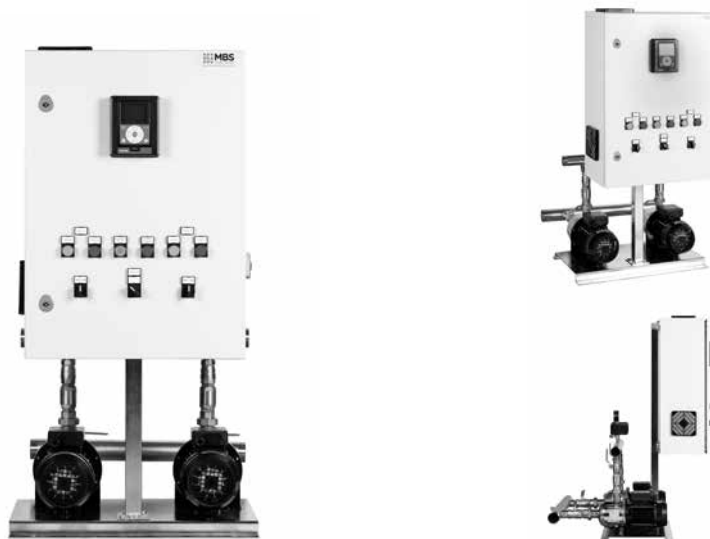

• Grupos de presión trifásicos de velocidad variable equipados con electrobombas EH y con un variador VACON®100FLOW con rotación de la bomba regulada.

• Grupos de pressão trifásicos de velocidade variavel equipados com Eletrobombas EH e com um variador VACON®100FLOW com rotação da bomba programada.

GVT-EH

Características generales / Características gerais

Bancada / Base	Tipo Omega en acero con pintura anticorrosiva / Tipo Omega en aço com pintura anticorrosão
Colectores / Coletores	AISI 304 roscados (opcional en AISI316) / AISI 304 roscados (opção em AISI316)
Valvulería / Válvulas	Aspiración / Aspiração Válvula de esfera de latón PN-30 / Válvula de esfera de latão PN-30
	Impulsión / Descarga Válvula de esfera de latón PN-30 / Válvula de esfera de latão PN-30
Variadores / Variadores	VACON®100 FLOW
Ventilación / Ventilação	Forzada en cuadro / Regulação no quadro
Arranque bombas auxiliares	Arranque Directo / Arranque Direto
Selectores / Seletores	MAN-O-Auto, para todas las bombas De funcionamiento, para variador o presostatos / De funcionamento, por variador ou pressostatos
Rotación / Rotação	Regulada mediante el variador / Regulação no variador
Pilotos	Marcha
	Térmico
Accesorios / Acessórios	Falta de agua / Falta de água
	Transductor de presión 0-10 bar / Transdutor de pressão 0-10bar
Opcional	Presostatos diferenciales regulables / Pressostatos diferenciais reguláveis
	Manómetro de glicerina / Manómetro de glicerina
	SCV - Interruptor de control horario electroválvula / Interruptor de controle do tempo da válvula solenóide

Consultar medidas en catálogo técnico / Consultar as medidas no catálogo técnico
Consultar para puesta en marcha / Consultar para pôr em funcionamento

GVT02-EH de 2 electrobombas trifásicas 400V / GVT02-EH de 2 eletrobombas trifásicas 400V

Modelo	Electrobomba / Eletrobomba	Potencia / Potência (kW)	DN colector aspiración / DN colector aspiração	DN colector impulsión / DN colector descarga	Para 1 electrobomba		PVP	PVP sin colector aspiración / PVP sem colector aspiração
					Q (m³/h)	H (m)		
GVT02-EH3/3-07	EH 3/3 IT	2 x 0,75	50 (2")	40 (1 1/2")	1,5 - 4,5	30,5 - 14	4.800,35 €	4.567,05 €
GVT02-EH3/4-07	EH 3/4 IT	2 x 0,75	50 (2")	40 (1 1/2")		40 - 18	4.854,55 €	4.621,25 €
GVT02-EH3/5-07	EH 3/5 IT	2 x 0,75	50 (2")	40 (1 1/2")		49 - 21	4.941,25 €	4.707,95 €
GVT02-EH3/6-11	EH 3/6 IT	2 x 1,1	50 (2")	40 (1 1/2")		61 - 28	5.092,90 €	4.859,60 €
GVT02-EH3/7-11	EH 3/7 IT	2 x 1,1	50 (2")	40 (1 1/2")		70,5 - 32	5.244,35 €	5.011,05 €
GVT02-EH3/8-15	EH 3/8 IT	2 x 1,5	50 (2")	40 (1 1/2")		82 - 38	5.640,45 €	5.407,15 €
GVT02-EH3/9-15	EH 3/9 IT	2 x 1,5	50 (2")	40 (1 1/2")		91,5 - 41	5.813,85 €	5.580,55 €
GVT02-EH5/3-07	EH 5/3 IT	2 x 0,75	50 (2")	40 (1 1/2")		31,5 - 16	4.832,85 €	4.599,55 €
GVT02-EH5/4-11	EH 5/4 IT	2 x 1,1	50 (2")	40 (1 1/2")		43 - 23	4.962,90 €	4.729,60 €
GVT02-EH5/5-11	EH 5/5 IT	2 x 1,1	50 (2")	40 (1 1/2")	53 - 27,5	5.092,90 €	4.859,60 €	
GVT02-EH5/6-15	EH 5/6 IT	2 x 1,5	50 (2")	40 (1 1/2")	2 - 7	64,5 - 34	5.543,40 €	5.310,10 €
GVT02-EH5/7-15	EH 5/7 IT	2 x 1,5	50 (2")	40 (1 1/2")		74,5 - 38,5	5.738,05 €	5.504,75 €
GVT02-EH5/8-22	EH 5/8 IT	2 x 2,2	50 (2")	40 (1 1/2")		84 - 42	5.990,30 €	5.757,00 €
GVT02-EH5/9-22	EH 5/9 IT	2 x 2,2	50 (2")	40 (1 1/2")		95,5 - 50	6.206,95 €	5.973,65 €
GVT02-EH9/3-11	EH 9/3 IT	2 x 1,1	65 (2" 1/2)	50 (2")	3 - 14	33 - 11	5.203,80 €	4.918,10 €
GVT02-EH9/4-15	EH 9/4 IT	2 x 1,5	65 (2" 1/2)	50 (2")		45 - 16	5.600,00 €	5.314,30 €
GVT02-EH9/5-22	EH 9/5 IT	2 x 2,2	65 (2" 1/2)	50 (2")		55,5 - 18,5	5.869,80 €	5.584,10 €
GVT02-EH9/6-22	EH 9/6 IT	2 x 2,2	65 (2" 1/2)	50 (2")		66 - 21	6.193,95 €	5.908,25 €
GVT02-EH9/7-30	EH 9/7 IT	2 x 3	65 (2" 1/2)	50 (2")		79,5 - 29,5	7.023,20 €	6.737,50 €
GVT02-EH9/8-30	EH 9/8 IT	2 x 3	65 (2" 1/2)	50 (2")		90,5 - 32,5	7.287,40 €	7.001,70 €

GVT03-EH de 3 electrobombas trifásicas 400V / GVT03-EH de 3 eletrobombas trifásicas 400V

Modelo	Electrobomba / Eletrobomba	Potencia / Potência (kW)	DN colector aspiración / DN colector aspiração	DN colector impulsión / DN colector descarga	Para 1 electrobomba		PVP	PVP sin colector aspiración / PVP sem colector aspiração
					Q (m³/h)	H (m)		
GVT03-EH3/3-07	EH 3/3 IT	3 x 0,75	65 (2" 1/2)	50 (2")	1,5 - 4,5	30,5 - 14	6.540,40 €	6.198,00 €
GVT03-EH3/4-07	EH 3/4 IT	3 x 0,75	65 (2" 1/2)	50 (2")		40 - 18	6.621,70 €	6.279,30 €
GVT03-EH3/5-07	EH 3/5 IT	3 x 0,75	65 (2" 1/2)	50 (2")		49 - 21	6.751,80 €	6.409,40 €
GVT03-EH3/6-11	EH 3/6 IT	3 x 1,1	65 (2" 1/2)	50 (2")		61 - 28	6.979,25 €	6.636,85 €
GVT03-EH3/7-11	EH 3/7 IT	3 x 1,1	65 (2" 1/2)	50 (2")		70,5 - 32	7.190,75 €	6.848,35 €
GVT03-EH3/8-15	EH 3/8 IT	3 x 1,5	65 (2" 1/2)	50 (2")		82 - 38	7.825,05 €	7.482,65 €
GVT03-EH3/9-15	EH 3/9 IT	3 x 1,5	65 (2" 1/2)	50 (2")		91,5 - 41	8.085,20 €	7.742,80 €
GVT03-EH5/3-07	EH 5/3 IT	3 x 0,75	65 (2" 1/2)	50 (2")		31,5 - 16	6.597,45 €	6.246,45 €
GVT03-EH5/4-11	EH 5/4 IT	3 x 1,1	65 (2" 1/2)	50 (2")		43 - 23	6.792,50 €	6.441,50 €
GVT03-EH5/5-11	EH 5/5 IT	3 x 1,1	65 (2" 1/2)	50 (2")	53 - 27,5	6.987,55 €	6.636,55 €	
GVT03-EH5/6-15	EH 5/6 IT	3 x 1,5	65 (2" 1/2)	50 (2")	2 - 7	64,5 - 34	7.703,40 €	7.352,40 €
GVT03-EH5/7-15	EH 5/7 IT	3 x 1,5	65 (2" 1/2)	50 (2")		74,5 - 38,5	7.979,80 €	7.628,80 €
GVT03-EH5/8-22	EH 5/8 IT	3 x 2,2	65 (2" 1/2)	50 (2")		84 - 42	8.328,80 €	7.977,80 €
GVT03-EH5/9-22	EH 5/9 IT	3 x 2,2	65 (2" 1/2)	50 (2")		95,5 - 50	8.682,10 €	8.331,10 €
GVT03-EH9/3-11	EH 9/3 IT	3 x 1,1	80 (3")	65 (2" 1/2)	3 - 14	33 - 11	7.145,35 €	6.714,10 €
GVT03-EH9/4-15	EH 9/4 IT	3 x 1,5	80 (3")	65 (2" 1/2)		45 - 16	7.779,75 €	7.348,50 €
GVT03-EH9/5-22	EH 9/5 IT	3 x 2,2	80 (3")	65 (2" 1/2)		55,5 - 18,5	8.155,15 €	7.723,90 €
GVT03-EH9/6-22	EH 9/6 IT	3 x 2,2	80 (3")	65 (2" 1/2)		66 - 21	8.625,75 €	8.194,50 €
GVT03-EH9/7-30	EH 9/7 IT	3 x 3	80 (3")	65 (2" 1/2)		79,5 - 29,5	9.814,00 €	9.382,75 €
GVT03-EH9/8-30	EH 9/8 IT	3 x 3	80 (3")	65 (2" 1/2)		90,5 - 32,5	10.238,55 €	9.807,30 €

Opcional:
SCV - Suplemento Interruptor de control horario electroválvula: PVP 133,55 €

Opcional:
SCV - Interruptor de controle do tempo da válvula solenóide suplementar: PVP 133,55 €

GLM02-EH

likitech
drives

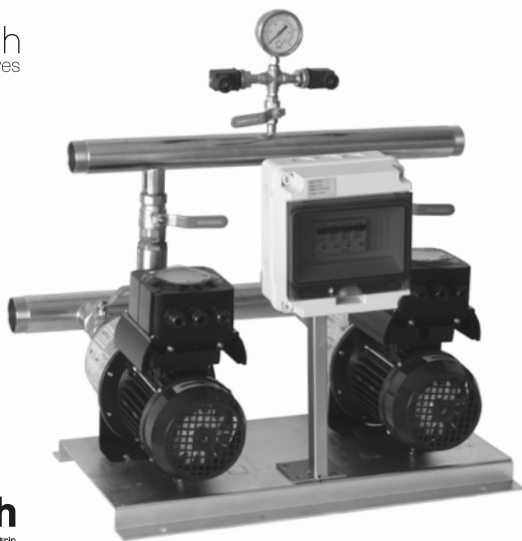

E-Tech
Franklin Electric



MBS
Water Control

- Grupos de presión con alimentación monofásica (electrobombas trifásicas a 220V) de velocidad variable equipados con electrobombas EH y con un variador LKD-4500 por bomba, con rotación de la bomba principal y cuadro de protección general.

- Grupos de pressão com alimentação monofásica (eletrobombas trifásicas a 220V) de velocidade variável equipados com eletrobombas EH e com um variador LKD-4500 por bomba, com rotação da bomba principal y quadro de proteções gerais.

GLM - EH

Características generales / Características gerais

Bancada / Base	Tipo Omega en acero con pintura anticorrosiva / Tipo Omega en aço com pintura anticorrosão
Colectores / Coletores	AISI 304 roscados (opcional en AISI316) / AISI 304 roscados (opção em AISI316)
Valvulería / Válvulas	Aspiración / Aspiração Válvula de esfera de latón PN-30 / Válvula de esfera de latão PN-30
	Impulsión / Descarga Válvula de esfera de latón PN-30 / Válvula de esfera de latão PN-30
Alimentación / Alimentação	Monofásica
Variadores / Variadores	LKD 4500
Protección / Proteção	De las bombas mediante variador: sobre/baja intensidad, sobre/baja tensión, sobrecarga, baja presión... / Das bombas por meio de variador: sobre/baixa intensidade, sobre/baixa tensão, sobrecarga, pressão baixa...
Arranque / Arranque	Por rampa / por rampa
Rotación / Rotação	Regulada mediante el variador / Regulação no variador
Cuadro de protecciones / Quadro de proteções	Interruptor magnetotérmico por variador / Disjuntor por inversor Caja aislante IP65 / Caixa de isolamento IP65
Accesorios / Acessórios	Transductores de presión 0-10 bar / Transdutores de pressão 0-10bar Manómetro de glicerina / Manómetro de glicerina
Opcional	SCV - Interruptor de control horario electroválvula / Interruptor de controle do tempo da válvula solenóide SCI - Control Interruptor (boya) / Controle por interruptor (bóia) SCVI - Control horario válvula y boya / Controle de programação de válvula e bóia

Consultar medidas en catálogo técnico / Consultar as medidas no catálogo técnico
Consultar para puesta en marcha / Consultar para pôr em funcionamento

GLM02-EH de 2 electrobombas, alimentación del grupo 1x230V / GLM02-EH de 2 eletrobombas, alimentação do grupo 1x230V

Modelo	Electrobomba / Eletrobomba	Potencia / Potência (kW)	DN col. asp. / DN col. asp.	DN col. imp / DN col. desc.	Para 1 electrobomba		PVP	PVP sin colector aspiración / PVP sem colector aspiração
					Q (m³/h)	H (m)		
GLM02-EH3/3-07	EH 3/3 IT	2 x 0,75	50 (2")	40 (1½")	1,5 - 4,5	30,5 - 14	3.411,00 €	3.177,70 €
GLM02-EH3/4-07	EH 3/4 IT	2 x 0,75	50 (2")	40 (1½")		40 - 18	3.464,40 €	3.231,10 €
GLM02-EH3/5-07	EH 3/5 IT	2 x 0,75	50 (2")	40 (1½")		49 - 21	3.549,80 €	3.316,50 €
GLM02-EH3/6-11	EH 3/6 IT	2 x 1,1	50 (2")	40 (1½")		61 - 28	3.698,95 €	3.465,65 €
GLM02-EH3/7-11	EH 3/7 IT	2 x 1,1	50 (2")	40 (1½")		70,5 - 32	3.859,05 €	3.625,75 €
GLM02-EH3/8-15	EH 3/8 IT	2 x 1,5	50 (2")	40 (1½")		82 - 38	4.157,10 €	3.923,80 €
GLM02-EH3/9-15	EH 3/9 IT	2 x 1,5	50 (2")	40 (1½")		91,5 - 41	4.327,15 €	4.093,85 €
GLM02-EH5/3-07	EH 5/3 IT	2 x 0,75	50 (2")	40 (1½")	2 - 7	31,5 - 16	3.443,10 €	3.209,80 €
GLM02-EH5/4-11	EH 5/4 IT	2 x 1,1	50 (2")	40 (1½")		43 - 23	3.571,00 €	3.337,70 €
GLM02-EH5/5-11	EH 5/5 IT	2 x 1,1	50 (2")	40 (1½")		53 - 27,5	3.698,95 €	3.465,65 €
GLM02-EH5/6-15	EH 5/6 IT	2 x 1,5	50 (2")	40 (1½")		64,5 - 34	4.050,55 €	3.817,25 €
GLM02-EH5/7-15	EH 5/7 IT	2 x 1,5	50 (2")	40 (1½")		74,5 - 38,5	4.252,85 €	4.019,55 €
GLM02-EH5/8-22	EH 5/8 IT	2 x 2,2	50 (2")	40 (1½")		84 - 42	4.494,95 €	4.261,65 €
GLM02-EH5/9-22	EH 5/9 IT	2 x 2,2	50 (2")	40 (1½")		95,5 - 50	4.707,55 €	4.474,25 €
GLM02-EH9/3-11	EH 9/3 IT	2 x 1,1	65 (2" ½)	50 (2")	3 - 14	33 - 11	3.815,10 €	3.529,40 €
GLM02-EH9/4-15	EH 9/4 IT	2 x 1,5	65 (2" ½)	50 (2")		45 - 16	4.113,45 €	3.827,75 €
GLM02-EH9/5-22	EH 9/5 IT	2 x 2,2	65 (2" ½)	50 (2")		55,5 - 18,5	4.372,65 €	4.086,95 €
GLM02-EH9/6-22	EH 9/6 IT	2 x 2,2	65 (2" ½)	50 (2")		66 - 21	4.702,20 €	4.416,50 €

GLM03-EH de 3 electrobombas, alimentación del grupo 1x230V / GLM03 EH de 3 eletrobombas, alimentação do grupo 1x230V

Modelo	Electrobomba / Eletrobomba	Potencia / Potência (kW)	DN col. asp. / DN col. asp.	DN col. imp / DN col. desc.	Para 1 electrobomba		PVP	PVP sin colector aspiración / PVP sem colector aspiração
					Q (m³/h)	H (m)		
GLM03-EH3/3-07	EH 3/3 IT	3 x 0,75	65 (2"½)	50 (2")	1,5 - 4,5	30,5 - 14	5.009,85 €	4.667,45 €
GLM03-EH3/4-07	EH 3/4 IT	3 x 0,75	65 (2"½)	50 (2")		40 - 18	5.090,05 €	4.747,65 €
GLM03-EH3/5-07	EH 3/5 IT	3 x 0,75	65 (2"½)	50 (2")		49 - 21	5.218,35 €	4.875,95 €
GLM03-EH3/6-11	EH 3/6 IT	3 x 1,1	65 (2"½)	50 (2")		61 - 28	5.442,55 €	5.100,15 €
GLM03-EH3/7-11	EH 3/7 IT	3 x 1,1	65 (2"½)	50 (2")		70,5 - 32	5.625,70 €	5.283,30 €
GLM03-EH3/8-15	EH 3/8 IT	3 x 1,5	65 (2"½)	50 (2")		82 - 38	6.080,75 €	5.738,35 €
GLM03-EH3/9-15	EH 3/9 IT	3 x 1,5	65 (2"½)	50 (2")		91,5 - 41	6.340,90 €	5.998,50 €
GLM03-EH5/3-07	EH 5/3 IT	3 x 0,75	65 (2"½)	50 (2")	2 - 7	31,5 - 16	5.192,75 €	4.841,75 €
GLM03-EH5/4-11	EH 5/4 IT	3 x 1,1	65 (2"½)	50 (2")		43 - 23	5.385,05 €	5.034,05 €
GLM03-EH5/5-11	EH 5/5 IT	3 x 1,1	65 (2"½)	50 (2")		53 - 27,5	5.577,35 €	5.226,35 €
GLM03-EH5/6-15	EH 5/6 IT	3 x 1,5	65 (2"½)	50 (2")		64,5 - 34	6.080,15 €	5.729,15 €
GLM03-EH5/7-15	EH 5/7 IT	3 x 1,5	65 (2"½)	50 (2")		74,5 - 38,5	6.356,50 €	6.005,50 €
GLM03-EH5/8-22	EH 5/8 IT	3 x 2,2	65 (2"½)	50 (2")		84 - 42	6.538,95 €	6.187,95 €
GLM03-EH5/9-22	EH 5/9 IT	3 x 2,2	65 (2"½)	50 (2")		95,5 - 50	6.859,25 €	6.508,25 €
GLM03-EH9/3-11	EH 9/3 IT	3 x 1,1	80 (3")	65 (2"½)	3 - 14	33 - 11	5.745,30 €	5.314,05 €
GLM03-EH9/4-15	EH 9/4 IT	3 x 1,5	80 (3")	65 (2"½)		45 - 16	6.193,90 €	5.762,65 €
GLM03-EH9/5-22	EH 9/5 IT	3 x 2,2	80 (3")	65 (2"½)		55,5 - 18,5	6.381,15 €	5.949,90 €
GLM03-EH9/6-22	EH 9/6 IT	3 x 2,2	80 (3")	65 (2"½)		66 - 21	6.844,30 €	6.413,05 €

Opcional:

SCV - Suplemento Interruptor de control horario electroválvula: PVP 133,55 €

SCI - Suplemento control Interruptor (boya): PVP 376,50 €

SCVI - Suplemento control horario válvula y boya: PVP 510,05 €

Opcional:

SCV - Interruptor de controle do tempo da válvula solenóide suplementar: PVP 133,55 €

SCI - Suplemento de controle por interruptor (bóia): PVP 376,50 €

SCVI - Controle de programação de válvula e bóia de suplemento: PVP 510,05 €

GLT02-EH

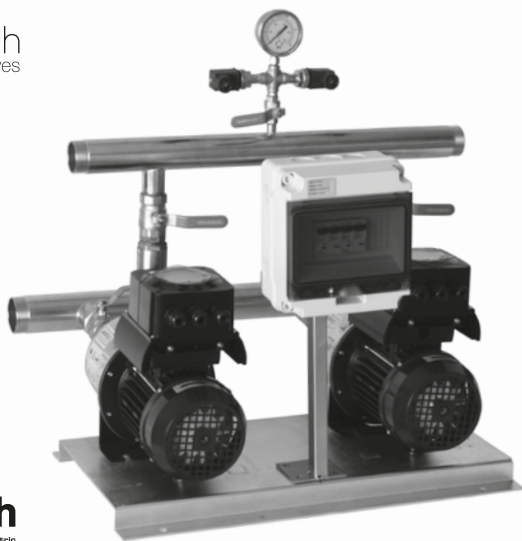

- Grupos de presión trifásicos de velocidad variable equipados con electrobombas EH y con un variador LKD3000 integrado por bomba, sistema Multimaster con rotación de la bomba principal

- Grupos de pressão trifásicos de velocidade variável equipados com eletrobombas EH e com um variador LKD 3000 por bomba, sistema Multimaster com rotação da bomba principal

GLT - EH

Características generales / Características gerais

Bancada / Base	Tipo Omega en acero con pintura anticorrosiva / Tipo Omega en aço com pintura anticorrosão
Colectores / Coletores	AISI 304 roscados (opcional en AISI316) / AISI 304 roscados (opção em AISI316)
Valvulería / Válvulas	Aspiración / Aspiração Válvula de esfera de latón PN-30 / Válvula de esfera de latão PN-30
	Impulsión / Descarga Válvula de esfera de latón PN-30 / Válvula de esfera de latão PN-30
Alimentación / Alimentação	Trifásica
Variadores / Variadores	LKD 3000
Protección / Proteção	De las bombas mediante variador: sobre/baja intensidad, sobre/baja tensión, sobrecarga, baja presión... / Das bombas por meio de variador: sobre/baixa intensidade, sobre/baixa tensão, sobrecarga, pressão baixa...
Arranque / Arranque	Por rampa / por rampa
Rotación / Rotação	Regulada mediante el variador / Regulação no variador
Cuadro de protecciones / Quadro de proteções	Interruptor magnetotérmico por variador / Disjuntor por inversor Caja aislante IP65 / Caixa de isolamento IP65
Accesorios / Acessórios	Transductores de presión 0-10 bar / Transdutores de pressão 0-10bar Manómetro de glicerina / Manómetro de glicerina
Opcional	SCV - Interruptor de control horario electroválvula / Interruptor de controle do tempo da válvula solenóide

GLT02-EH de 2 electrobombas, alimentación del grupo 3x400 V / GLT02-EH de 2 eletrobombas, alimentação do grupo 3x400V

Modelo	Electrobomba / Eletrobomba	Potencia / Potência (kW)	DN col. asp. / DN col. asp.	DN col. imp / DN col. desc.	Para 1 electrobomba		PVP	PVP sin colector aspiración / PVP sem colector aspiração
					Q (m³/h)	H (m)		
GLT02-EH3/3-07	EH 3/3 IT	2 x 0,75	50 (2")	40 (1½")	1,5 - 4,5	30,5 - 14	3.470,20 €	3.236,90 €
GLT02-EH3/4-07	EH 3/4 IT	2 x 0,75	50 (2")	40 (1½")		40 - 18	3.524,45 €	3.291,15 €
GLT02-EH3/5-07	EH 3/5 IT	2 x 0,75	50 (2")	40 (1½")		49 - 21	3.611,15 €	3.377,85 €
GLT02-EH3/6-11	EH 3/6 IT	2 x 1,1	50 (2")	40 (1½")		61 - 28	3.762,80 €	3.529,50 €
GLT02-EH3/7-11	EH 3/7 IT	2 x 1,1	50 (2")	40 (1½")		70,5 - 32	3.914,20 €	3.680,90 €
GLT02-EH3/8-15	EH 3/8 IT	2 x 1,5	50 (2")	40 (1½")		82 - 38	4.217,60 €	3.984,30 €
GLT02-EH3/9-15	EH 3/9 IT	2 x 1,5	50 (2")	40 (1½")		91,5 - 41	4.391,05 €	4.157,75 €
GLT02-EH5/3-07	EH 5/3 IT	2 x 0,75	50 (2")	40 (1½")		31,5 - 16	3.502,70 €	3.269,40 €
GLT02-EH5/4-11	EH 5/4 IT	2 x 1,1	50 (2")	40 (1½")		43 - 23	3.632,75 €	3.399,45 €
GLT02-EH5/5-11	EH 5/5 IT	2 x 1,1	50 (2")	40 (1½")	2 - 7	53 - 27,5	3.762,80 €	3.529,50 €
GLT02-EH5/6-15	EH 5/6 IT	2 x 1,5	50 (2")	40 (1½")		64,5 - 34	4.120,55 €	3.887,25 €
GLT02-EH5/7-15	EH 5/7 IT	2 x 1,5	50 (2")	40 (1½")		74,5 - 38,5	4.315,20 €	4.081,90 €
GLT02-EH5/8-22	EH 5/8 IT	2 x 2,2	50 (2")	40 (1½")	3 - 14	84 - 42	4.477,85 €	4.244,55 €
GLT02-EH5/9-22	EH 5/9 IT	2 x 2,2	50 (2")	40 (1½")		95,5 - 50	4.694,50 €	4.461,20 €
GLT02-EH9/3-11	EH 9/3 IT	2 x 1,1	65 (2" ½)	50 (2")		33 - 11	3.873,70 €	3.588,00 €
GLT02-EH9/4-15	EH 9/4 IT	2 x 1,5	65 (2" ½)	50 (2")		45 - 16	4.177,15 €	3.891,45 €
GLT02-EH9/5-22	EH 9/5 IT	2 x 2,2	65 (2" ½)	50 (2")		55,5 - 18,5	4.357,35 €	4.071,65 €
GLT02-EH9/6-22	EH 9/6 IT	2 x 2,2	65 (2" ½)	50 (2")		66 - 21	4.681,50 €	4.395,80 €
GLT02-EH9/7-30	EH 9/7 IT	2 x 3	65 (2" ½)	50 (2")		79,5 - 30	5.362,45 €	5.076,75 €
GLT02-EH9/8-30	EH 9/8 IT	2 x 3	65 (2" ½)	50 (2")		90,5 - 33	5.626,60 €	5.340,90 €

GLT03-EH de 3 electrobombas, alimentación del grupo 3x400V / GLT03-EH de 3 eletrobombas, alimentação do grupo 3x400V

Modelo	Electrobomba / Eletrobomba	Potencia / Potência (kW)	DN col. asp. / DN col. asp.	DN col. imp / DN col. desc.	Para 1 electrobomba		PVP	PVP sin colector aspiración / PVP sem colector aspiração
					Q (m³/h)	H (m)		
GLT03-EH3/3-07	EH 3/3 IT	3 x 0,75	65 (2"½)	50 (2")	1,5 - 4,5	30,5 - 14	4.942,35 €	4.599,95 €
GLT03-EH3/4-07	EH 3/4 IT	3 x 0,75	65 (2"½)	50 (2")		40 - 18	5.023,65 €	4.681,25 €
GLT03-EH3/5-07	EH 3/5 IT	3 x 0,75	65 (2"½)	50 (2")		49 - 21	5.153,70 €	4.811,30 €
GLT03-EH3/6-11	EH 3/6 IT	3 x 1,1	65 (2"½)	50 (2")		61 - 28	5.381,20 €	5.038,80 €
GLT03-EH3/7-11	EH 3/7 IT	3 x 1,1	65 (2"½)	50 (2")		70,5 - 32	5.592,70 €	5.250,30 €
GLT03-EH3/8-15	EH 3/8 IT	3 x 1,5	65 (2"½)	50 (2")		82 - 38	6.047,75 €	5.705,35 €
GLT03-EH3/9-15	EH 3/9 IT	3 x 1,5	65 (2"½)	50 (2")		91,5 - 41	6.307,90 €	5.965,50 €
GLT03-EH5/3-07	EH 5/3 IT	3 x 0,75	65 (2"½)	50 (2")		31,5 - 16	5.120,40 €	4.769,40 €
GLT03-EH5/4-11	EH 5/4 IT	3 x 1,1	65 (2"½)	50 (2")		43 - 23	5.315,45 €	4.964,45 €
GLT03-EH5/5-11	EH 5/5 IT	3 x 1,1	65 (2"½)	50 (2")	2 - 7	53 - 27,5	5.510,50 €	5.159,50 €
GLT03-EH5/6-15	EH 5/6 IT	3 x 1,5	65 (2"½)	50 (2")		64,5 - 34	6.047,15 €	5.696,15 €
GLT03-EH5/7-15	EH 5/7 IT	3 x 1,5	65 (2"½)	50 (2")		74,5 - 38,5	6.323,50 €	5.972,50 €
GLT03-EH5/8-22	EH 5/8 IT	3 x 2,2	65 (2"½)	50 (2")	3 - 14	84 - 42	6.567,45 €	6.216,45 €
GLT03-EH5/9-22	EH 5/9 IT	3 x 2,2	65 (2"½)	50 (2")		95,5 - 50	6.920,75 €	6.569,75 €
GLT03-EH9/3-11	EH 9/3 IT	3 x 1,1	80 (3")	65 (2"½)		33 - 11	5.668,30 €	5.237,05 €
GLT03-EH9/4-15	EH 9/4 IT	3 x 1,5	80 (3")	65 (2"½)		45 - 16	6.123,50 €	5.692,25 €
GLT03-EH9/5-22	EH 9/5 IT	3 x 2,2	80 (3")	65 (2"½)		55,5 - 18,5	6.393,85 €	5.962,60 €
GLT03-EH9/6-22	EH 9/6 IT	3 x 2,2	80 (3")	65 (2"½)		66 - 21	6.864,40 €	6.433,15 €
GLT03-EH9/7-30	EH 9/7 IT	3 x 3	80 (3")	65 (2"½)		79,5 - 30	8.546,65 €	8.115,40 €
GLT03-EH9/8-30	EH 9/8 IT	3 x 3	80 (3")	65 (2"½)		90,5 - 33	8.971,20 €	8.539,95 €

Opcional:
SCV - Suplemento Interruptor de control horario electroválvula: PVP 133,55 €

Opcional:
SCV - Interruptor de controle do tempo da válvula solenóide suplementar: PVP 133,55 €

GRUPOS DE PRESIÓN GTT TOUCH MONITOR Y CONTROL VÍA APP

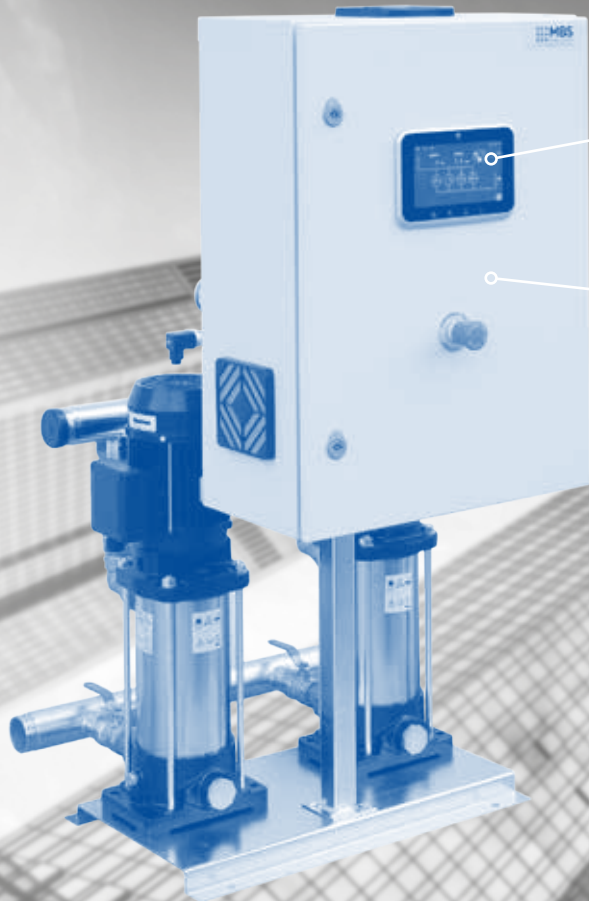

7" Pantalla táctil en color
Ecrã táctil a cores



Variador
LKD-100
por bomba

Router opcional en el equipo
para control con App LKD Monitoring
*Router opcional no equipo para
controlo via aplicação LKD Monitoring*

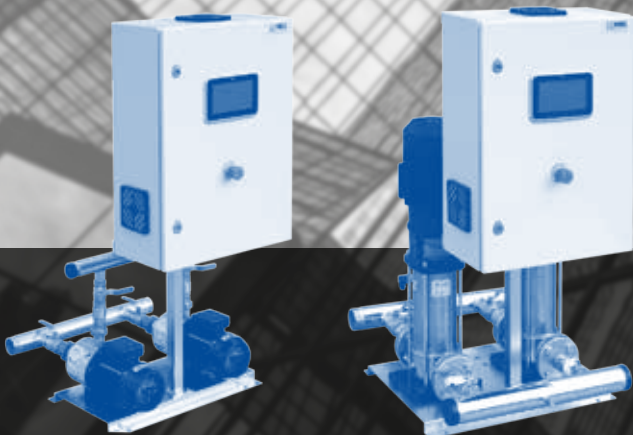

Disponibles* configuraciones de
2 o 3 bombas EV, EM o EH-EHsp

**(otros consultar)*



• Grupos de presión trifásicos de velocidad variable equipados con electrobombas EH y con un variador LKD-100 por bomba, con rotación de la bomba principal y cuadro de control con pantalla táctil y router opcional.

• Grupos de pressão trifásicos de velocidade variavel equipados com eletrobombas EH e com un variador LKD-100 por bomba, com rotação da bomba programada y quadro de controle con monitor táctil y router opcional.

GTT - EH

Características generales / Características gerais

Bancada / Base	Tipo Omega en acero con pintura anticorrosiva / Tipo Omega en aço com pintura anticorrosão	
Colectores / Coletores	AISI 304 roscados (opcional en AISI316) / AISI 304 roscados (opção em AISI316)	
Valvulería / Válvulas	Aspiración / Aspiração	Válvula de esfera de latón PN-30 / Válvula de esfera de latão PN-30
	Impulsión / Descarga	Válvula de esfera de latón PN-30 / Válvula de esfera de latão PN-30
		Válvula de retención de latón con junta NBR y muelle AISI 304 / Válvula de retenção de latão com junta NBR e mola AISI 304
Alimentación / Alimentação	Trifásica	
Variadores / Variadores	LKD-100	
Protección / Protecção	De bombas mediante variador: sobre/baja intensidad, sobre/baja tensión, sobrecarga, baja presión ... / Das bombas por meio de variador: sobre/baixa intensidade, sobre/baixa tensão, sobrecarga, pressão baixa ..	
Arranque / Arranque	Por rampa / Por rampa	
Rotación / Rotação	Regulada mediante el variador / Regulação no variador	
Ventilación / Ventilação	Forzada en cuadro / Regulação no quadro	
Selectores / Seletores	Pantalla táctil 7" en color / Monitor táctil 7" colorido	
Accesorios / Acessórios	Transductores de presión 0-10 bar / Transdutores de pressão 0-10bar	
	Manómetro de glicerina / Manómetro de glicerina	
Opcional	SCV - Interruptor de control horario electroválvula / Interruptor de controle do tempo da válvula solenóide	
	Router GSM/GPRS/EDGE opcional / Router GSM/GPRS/EDGE opcional	
APP	LKD Monitoring en IOS y Android / LKD Monitoring en IOS y Android	

Consultar medidas en catálogo técnico / Consultar as medidas no catálogo técnico
Consultar para puesta en marcha / Consultar para pôr em funcionamento

GTT02-EH de 2 electrobombas con Touch Monitor, alimentación del grupo 3x400V GTT02-EH de 2 eletrobombas com Touch Monitor, alimentação do grupo 3x400V

Modelo	Electrobomba / Eletrobomba	Potencia / Potência (kW)	DN colector aspiración / DN colector aspiração	DN colector impulsión / DN colector descarga	Para 1 electrobomba		PVP	PVP sin colector aspiración / PVP sem colector aspiração
					Q (m³/h)	H (m)		
GTT02-EH3/6-11	EH 3/6 T	2 x 1,1	50 (2")	40 (1 1/2")	1,5 - 4,5	61 - 28	7.093,15 €	6.859,85 €
GTT02-EH3/7-11	EH 3/7 T	2 x 1,1	50 (2")	40 (1 1/2")		70,5 - 32	7.244,60 €	7.011,30 €
GTT02-EH3/8-15	EH 3/8 T	2 x 1,5	50 (2")	40 (1 1/2")		82 - 38	7.547,95 €	7.314,65 €
GTT02-EH3/9-15	EH 3/9 T	2 x 1,5	50 (2")	40 (1 1/2")		91,5 - 41	7.721,40 €	7.488,10 €
GTT02-EH5/4-11	EH 5/4 T	2 x 1,1	50 (2")	40 (1 1/2")	2 - 7	43 - 23	6.963,15 €	6.729,85 €
GTT02-EH5/5-11	EH 5/5 T	2 x 1,1	50 (2")	40 (1 1/2")		53 - 27,5	7.093,15 €	6.859,85 €
GTT02-EH5/6-15	EH 5/6 T	2 x 1,5	50 (2")	40 (1 1/2")		64,5 - 34	7.450,95 €	7.217,65 €
GTT02-EH5/7-15	EH 5/7 T	2 x 1,5	50 (2")	40 (1 1/2")		74,5 - 38,5	7.645,60 €	7.412,30 €
GTT02-EH5/8-22	EH 5/8 T	2 x 2,2	50 (2")	40 (1 1/2")	3 - 14	84 - 42	7.808,20 €	7.574,90 €
GTT02-EH5/9-22	EH 5/9 T	2 x 2,2	50 (2")	40 (1 1/2")		95,5 - 50	8.024,85 €	7.791,55 €
GTT02-EH9/3-11	EH 9/3 T	2 x 1,1	65 (2" 1/2)	50 (2")		33 - 11	7.204,05 €	6.918,35 €
GTT02-EH9/4-15	EH 9/4 T	2 x 1,5	65 (2" 1/2)	50 (2")		45 - 16	7.507,55 €	7.221,85 €
GTT02-EH9/5-22	EH 9/5 T	2 x 2,2	65 (2" 1/2)	50 (2")	3 - 14	55,5 - 18,5	7.687,75 €	7.402,05 €
GTT02-EH9/6-22	EH 9/6 T	2 x 2,2	65 (2" 1/2)	50 (2")		66 - 21	8.001,45 €	7.715,75 €
GTT02-EH9/7-30	EH 9/7 T	2 x 3	65 (2" 1/2)	50 (2")		79,5 - 29,5	8.878,70 €	9.164,35 €
GTT02-EH9/8-30	EH 9/8 T	2 x 3	65 (2" 1/2)	50 (2")		90,5 - 32,5	9.153,30 €	9.438,95 €

GTT03-EH de 3 electrobombas con Touch Monitor, alimentación del grupo 3x400V GTT03-EH de 3 eletrobombas com Touch Monitor, alimentação do grupo 3x400V

Modelo	Electrobomba / Eletrobomba	Potencia / Potência (kW)	DN colector aspiración / DN colector aspiração	DN colector impulsión / DN colector descarga	Para 1 electrobomba		PVP	PVP sin colector aspiración / PVP sem colector aspiração
					Q (m³/h)	H (m)		
GTT03-EH3/6-11	EH 3/6 T	3 x 1,1	65 (2" 1/2)	50 (2")	1,5 - 4,5	61 - 28	9.630,70 €	9.288,30 €
GTT03-EH3/7-11	EH 3/7 T	3 x 1,1	65 (2" 1/2)	50 (2")		70,5 - 32	9.842,25 €	9.499,85 €
GTT03-EH3/8-15	EH 3/8 T	3 x 1,5	65 (2" 1/2)	50 (2")		82 - 38	10.297,30 €	9.954,90 €
GTT03-EH3/9-15	EH 3/9 T	3 x 1,5	65 (2" 1/2)	50 (2")		91,5 - 41	10.557,45 €	10.215,05 €
GTT03-EH5/4-11	EH 5/4 T	3 x 1,1	65 (2" 1/2)	50 (2")	2 - 7	43 - 23	9.565,00 €	9.214,00 €
GTT03-EH5/5-11	EH 5/5 T	3 x 1,1	65 (2" 1/2)	50 (2")		53 - 27,5	9.760,05 €	9.409,05 €
GTT03-EH5/6-15	EH 5/6 T	3 x 1,5	65 (2" 1/2)	50 (2")		64,5 - 34	10.296,70 €	9.945,70 €
GTT03-EH5/7-15	EH 5/7 T	3 x 1,5	65 (2" 1/2)	50 (2")		74,5 - 38,5	10.573,05 €	10.222,05 €
GTT03-EH5/8-22	EH 5/8 T	3 x 2,2	65 (2" 1/2)	50 (2")	3-14	84 - 42	10.817,00 €	10.466,00 €
GTT03-EH5/9-22	EH 5/9 T	3 x 2,2	65 (2" 1/2)	50 (2")		95,5 - 50	11.170,30 €	10.819,30 €
GTT03-EH9/3-11	EH 9/3 T	3 x 1,1	80 (3")	65 (2" 1/2)		33 - 11	9.917,85 €	9.486,60 €
GTT03-EH9/4-15	EH 9/4 T	3 x 1,5	80 (3")	65 (2" 1/2)		45 - 16	10.373,05 €	9.941,80 €
GTT03-EH9/5-22	EH 9/5 T	3 x 2,2	80 (3")	65 (2" 1/2)	3-14	55,5 - 18,5	10.643,35 €	10.212,10 €
GTT03-EH9/6-22	EH 9/6 T	3 x 2,2	80 (3")	65 (2" 1/2)		66 - 21	9.712,40 €	9.281,15 €
GTT03-EH9/7-30	EH 9/7 T	3 x 3	80 (3")	65 (2" 1/2)		79,5 - 29,5	12.500,95 €	12.069,70 €
GTT03-EH9/8-30	EH 9/8 T	3 x 3	80 (3")	65 (2" 1/2)		90,5 - 32,5	12.925,55 €	12.494,30 €

Opcional:
SCV - Suplemento Interruptor de control horario electroválvula: PVP 133,55 €
Router - Suplemento Router GSM/GPRS/EDGE en cuadro: PVP 615,20 €
APP LKD Monitoring - disponible gratuita en IOS y Android

Opcional:
SCV - Interruptor de controle do tempo da válvula solenóide suplementar: PVP 133,55 €
Router - Router GSM/GPRS/EDGE no quadro suplementar: PVP 615,20 €
APP LKD Monitoring - disponível sem custo para IOS y Android

GPM-EM y GPT-EM



- Grupos de presión monofásicos y trifásicos de velocidad fija equipados con electrobombas EM, controlados por presostatos y con alternancia de bombas
- Opción colector de aspiración e impulsión en el mismo lado, con electrobomba EM versión R

- Grupos de pressão e grupos de incêndo monofásicos e trifásicos de velocidade fixa equipados com Eletrobombas EM, controladas por pressostatos e com alternância das bombas
- Opção colector de aspiração e descarga no mesmo lado, com eletrobomba EM versão R

GPM-EM y GPT-EM

Características generales / Características gerais

Bancada / Base	Tipo Omega en acero con pintura anticorrosiva / Tipo Omega en aço com pintura anticorrosão	
Colectores / Colectores	AISI 304 roscados (opcional en AISI316) / AISI 304 roscados (opção em AISI316)	
Valvulería / Válvulas	Aspiración / Aspiração	Válvula de esfera de latón PN-30 / Válvula de esfera de latão PN-30
	Impulsión / Descarga	Válvula de esfera de latón PN-30 / Válvula de esfera de latão PN-30
Protección / Protecção	Disyuntores térmicos / Disjuntores térmicos	
Caja / Caixa	Material plástico IP 55 / Material plástico IP 55	
Selectores	MAN-O-AUT	
Pilotos	Puesta en marcha / Colocar em funcionamento	
	Disparo térmico / Disparo térmico	
Arranque	Arranque Directo / Arranque Direto	
Accesorios / Acessórios	Presostatos diferenciales regulables / Pressostatos diferenciais reguláveis	
	Manómetro de glicerina / Manómetro de glicerina	
Opcional	SCV - Interruptor de control horario electroválvula / Interruptor de controle do tempo da válvula solenóide	

Consultar medidas en catálogo técnico / Consultar as medidas no catálogo técnico
Consultar para puesta en marcha / Consultar para pôr em funcionamento

GPM02-EM de 2 electrobombas monofásicas 230V / GPM02-EM de 2 eletrobombas monofásicas 230V

Modelo	Electrobomba / Eletrobomba	Potencia / Potência (kW)	DN colector aspiración / DN colector aspiração	DN colector impulsión / DN colector descarga	Para 1 electrobomba		PVP	PVP sin colector aspiración / PVP sem colector aspiração
					Q (m³/h)	H (m)		
GPM02-EM3/3-04	EM 3/3 RGM	2 x 0,45	50 (2")	50 (2")	1,5 - 4,5	30 - 14	2.958,70 €	2.725,40 €
GPM02-EM3/4-05	EM 3/4 RGM	2 x 0,55	50 (2")	50 (2")		39 - 18	2.997,80 €	2.764,50 €
GPM02-EM3/5-07	EM 3/5 RGM	2 x 0,75	50 (2")	50 (2")		48 - 21	3.044,70 €	2.811,40 €
GPM02-EM3/6-09	EM 3/6 RGM	2 x 0,9	50 (2")	50 (2")		58 - 26	3.188,25 €	2.954,95 €
GPM02-EM3/7-11	EM 3/7 RGM	2 x 1,1	50 (2")	50 (2")		67 - 29	3.346,70 €	3.113,40 €
GPM02-EM3/8-13	EM 3/8 RGM	2 x 1,3	50 (2")	50 (2")		79 - 37	3.584,35 €	3.351,05 €
GPM02-EM3/9-15	EM 3/9 RGM	2 x 1,5	50 (2")	50 (2")		88 - 40	3.734,90 €	3.501,60 €
GPM02-EM5/3-05	EM 5/3 RGM	2 x 0,55	50 (2")	50 (2")		2 - 7	31 - 16,5	2.958,70 €
GPM02-EM5/4-09	EM 5/4 RGM	2 x 0,9	50 (2")	50 (2")	42,5 - 22,5		3.052,55 €	2.819,25 €
GPM02-EM5/5-11	EM 5/5 RGM	2 x 1,1	50 (2")	50 (2")	52 - 27		3.085,30 €	2.852,00 €
GPM02-EM5/6-13	EM 5/6 RGM	2 x 1,3	50 (2")	50 (2")	63 - 32		3.457,60 €	3.224,30 €
GPM02-EM5/7-15	EM 5/7 RGM	2 x 1,5	50 (2")	50 (2")	73 - 35,5	3.544,75 €	3.311,45 €	
GPM02-EM9/3-11	EM 9/3 RGM	2 x 1,1	65 (2" ½)	65 (2" ½)	3 - 14	33 - 10,5	3.766,15 €	3.480,45 €
GPM02-EM9/4-15	EM 9/4 RGM	2 x 1,5	65 (2" ½)	65 (2" ½)		44 - 14,5	4.008,55 €	3.722,85 €

GPM03-EM de 3 electrobombas monofásicas 230V / GPM03-EM de 3 eletrobombas monofásicas 230V

Modelo	Electrobomba / Eletrobomba	Potencia / Potência (kW)	DN colector aspiración / DN colector aspiração	DN colector impulsión / DN colector descarga	Para 1 electrobomba		PVP	PVP sin colector aspiración / PVP sem colector aspiração
					Q (m³/h)	H (m)		
GPM03-EM3/3-04	EM 3/3 RGM	3 x 0,45	50 (2")	50 (2")	1,5 - 4,5	30 - 14	4.612,75 €	4.270,35 €
GPM03-EM3/4-05	EM 3/4 RGM	3 x 0,55	50 (2")	50 (2")		39 - 18	4.671,70 €	4.329,30 €
GPM03-EM3/5-07	EM 3/5 RGM	3 x 0,75	50 (2")	50 (2")		48 - 21	4.742,50 €	4.400,10 €
GPM03-EM3/6-09	EM 3/6 RGM	3 x 0,9	50 (2")	50 (2")		58 - 26	4.978,30 €	4.635,90 €
GPM03-EM3/7-11	EM 3/7 RGM	3 x 1,1	50 (2")	50 (2")		67 - 29	5.214,15 €	4.871,75 €
GPM03-EM3/8-13	EM 3/8 RGM	3 x 1,3	50 (2")	50 (2")		79 - 37	5.575,90 €	5.233,50 €
GPM03-EM3/9-15	EM 3/9 RGM	3 x 1,5	50 (2")	50 (2")		88 - 40	5.799,85 €	5.457,45 €
GPM03-EM5/3-05	EM 5/3 RGM	3 x 0,55	65 (2" ½)	65 (2" ½)		2 - 7	31 - 16,5	4.619,45 €
GPM03-EM5/4-09	EM 5/4 RGM	3 x 0,9	65 (2" ½)	65 (2" ½)	42,5 - 22,5		4.760,95 €	4.409,95 €
GPM03-EM5/5-11	EM 5/5 RGM	3 x 1,1	65 (2" ½)	65 (2" ½)	52 - 27		4.831,70 €	4.480,70 €
GPM03-EM5/6-13	EM 5/6 RGM	3 x 1,3	65 (2" ½)	65 (2" ½)	63 - 32		5.394,00 €	5.043,00 €
GPM03-EM5/7-15	EM 5/7 RGM	3 x 1,5	65 (2" ½)	65 (2" ½)	73 - 35,5	5.523,65 €	5.172,65 €	
GPM03-EM9/3-11	EM 9/3 RGM	3 x 1,1	80 (3")	80 (3")	3-14	33 - 10,5	5.822,75 €	5.391,50 €
GPM03-EM9/4-15	EM 9/4 RGM	3 x 1,5	80 (3")	80 (3")		44 - 14,5	6.219,90 €	5.788,65 €

Opcional:
SCV - Suplemento Interruptor de control horario electroválvula: PVP 133,55 €

Opcional:
SCV - Interruptor de controle do tempo da válvula solenóide suplementar: PVP 133,55 €

GPT02-EM de 2 electrobombas trifásicas 400V / GPT02-EM de 2 eletrobombas trifásicas 400V

Modelo	Electrobomba / Eletrobomba	Potencia / Potência (kW)	DN colector aspiración / DN colector aspiração	DN colector impulsión / DN colector descarga	Para 1 electrobomba		PVP	PVP sin colector aspiración / PVP sem colector aspiração
					Q (m³/h)	H (m)		
GPT02-EM3/3-07	EM 3/3 RGT	2 x 0,75	50 (2")	50 (2")	1,5 - 4,5	30 - 14	3.048,30 €	2.815,00 €
GPT02-EM3/4-07	EM 3/4 RGT	2 x 0,75	50 (2")	50 (2")		39 - 18	3.105,80 €	2.872,50 €
GPT02-EM3/5-07	EM 3/5 RGT	2 x 0,75	50 (2")	50 (2")		48 - 21	3.146,90 €	2.913,60 €
GPT02-EM3/6-11	EM 3/6 RGT	2 x 1,1	50 (2")	50 (2")		58 - 26	3.294,75 €	3.061,45 €
GPT02-EM3/7-11	EM 3/7 RGT	2 x 1,1	50 (2")	50 (2")		67 - 29	3.450,85 €	3.217,55 €
GPT02-EM3/8-15	EM 3/8 RGT	2 x 1,5	50 (2")	50 (2")		79 - 37	3.689,10 €	3.455,80 €
GPT02-EM3/9-15	EM 3/9 RGT	2 x 1,5	50 (2")	50 (2")		88 - 40	3.787,70 €	3.554,40 €
GPT02-EM5/3-07	EM 5/3 RGT	2 x 0,75	50 (2")	50 (2")	2 - 7	31,5 - 16,5	3.089,40 €	2.856,10 €
GPT02-EM5/4-11	EM 5/4 RGT	2 x 1,1	50 (2")	50 (2")		42 - 22	3.196,20 €	2.962,90 €
GPT02-EM5/5-11	EM 5/5 RGT	2 x 1,1	50 (2")	50 (2")		51,5 - 26	3.220,85 €	2.987,55 €
GPT02-EM5/6-15	EM 5/6 RGT	2 x 1,5	50 (2")	50 (2")		63 - 33,5	3.565,90 €	3.332,60 €
GPT02-EM5/7-15	EM 5/7 RGT	2 x 1,5	50 (2")	50 (2")		73 - 38	3.606,95 €	3.373,65 €
GPT02-EM5/8-22	EM 5/8 RGT	2 x 2,2	50 (2")	50 (2")		86 - 48	3.968,45 €	3.735,15 €
GPT02-EM5/9-22	EM 5/9 RGT	2 x 2,2	50 (2")	50 (2")		96,5 - 53	4.182,05 €	3.948,75 €
GPT02-EM9/3-11	EM 9/3 RGT	2 x 1,1	65 (2" ½)	65 (2" ½)	3 - 14	33 - 10	3.950,75 €	3.665,05 €
GPT02-EM9/4-15	EM 9/4 RGT	2 x 1,5	65 (2" ½)	65 (2" ½)		44 - 14,5	3.991,85 €	3.706,15 €
GPT02-EM9/5-22	EM 9/5 RGT	2 x 2,2	65 (2" ½)	65 (2" ½)		57 - 21	4.049,35 €	3.763,65 €
GPT02-EM9/6-22	EM 9/6 RGT	2 x 2,2	65 (2" ½)	65 (2" ½)		67,5 - 24	4.147,95 €	3.862,25 €
GPT02-EM9/7-30	EM 9/7 RGT	2 x 3	65 (2" ½)	65 (2" ½)		79,5 - 30	5.117,35 €	4.831,65 €
GPT02-EM9/8-30	EM 9/8 RGT	2 x 3	65 (2" ½)	65 (2" ½)		90,5 - 33	5.610,30 €	5.324,60 €

GPT03-EM de 3 electrobombas trifásicas 400V / GPT03-EM de 3 eletrobombas trifásicas 400V

Modelo	Electrobomba / Eletrobomba	Potencia / Potência (kW)	DN colector aspiración / DN colector aspiração	DN colector impulsión / DN colector descarga	Para 1 electrobomba		PVP	PVP sin colector aspiración / PVP sem colector aspiração
					Q (m³/h)	H (m)		
GPT03-EM3/3-07	EM 3/3 RGT	3 x 0,75	50 (2")	50 (2")	1,5 - 4,5	30 - 14	4.686,75 €	4.344,35 €
GPT03-EM3/4-07	EM 3/4 RGT	3 x 0,75	50 (2")	50 (2")		39 - 18	4.773,05 €	4.430,65 €
GPT03-EM3/5-07	EM 3/5 RGT	3 x 0,75	50 (2")	50 (2")		48 - 21	4.834,65 €	4.492,25 €
GPT03-EM3/6-11	EM 3/6 RGT	3 x 1,1	50 (2")	50 (2")		58 - 26	5.056,45 €	4.714,05 €
GPT03-EM3/7-11	EM 3/7 RGT	3 x 1,1	50 (2")	50 (2")		67 - 29	5.290,60 €	4.948,20 €
GPT03-EM3/8-15	EM 3/8 RGT	3 x 1,5	50 (2")	50 (2")		79 - 37	5.648,00 €	5.305,60 €
GPT03-EM3/9-15	EM 3/9 RGT	3 x 1,5	50 (2")	50 (2")		88 - 40	5.795,85 €	5.453,45 €
GPT03-EM5/3-07	EM 5/3 RGT	3 x 0,75	65 (2" ½)	50 (2")	2 - 7	31,5 - 16,5	4.754,75 €	4.403,75 €
GPT03-EM5/4-11	EM 5/4 RGT	3 x 1,1	65 (2" ½)	50 (2")		42 - 22	4.914,95 €	4.563,95 €
GPT03-EM5/5-11	EM 5/5 RGT	3 x 1,1	65 (2" ½)	50 (2")		51,5 - 26	4.951,95 €	4.600,95 €
GPT03-EM5/6-15	EM 5/6 RGT	3 x 1,5	65 (2" ½)	50 (2")		63 - 33,5	5.469,50 €	5.118,50 €
GPT03-EM5/7-15	EM 5/7 RGT	3 x 1,5	65 (2" ½)	50 (2")		73 - 38	5.531,15 €	5.180,15 €
GPT03-EM5/8-22	EM 5/8 RGT	3 x 2,2	65 (2" ½)	50 (2")		86 - 48	6.073,35 €	5.722,35 €
GPT03-EM5/9-22	EM 5/9 RGT	3 x 2,2	65 (2" ½)	50 (2")		96,5 - 53	6.393,75 €	6.042,75 €
GPT03-EM9/3-11	EM 9/3 RGT	3 x 1,1	80 (3")	80 (3")	3 - 14	33 - 10	6.041,20 €	5.609,95 €
GPT03-EM9/4-15	EM 9/4 RGT	3 x 1,5	80 (3")	80 (3")		44 - 14,5	6.102,80 €	5.671,55 €
GPT03-EM9/5-22	EM 9/5 RGT	3 x 2,2	80 (3")	80 (3")		57 - 21	6.189,05 €	5.757,80 €
GPT03-EM9/6-22	EM 9/6 RGT	3 x 2,2	80 (3")	80 (3")		67,5 - 24	6.336,95 €	5.905,70 €
GPT03-EM9/7-30	EM 9/7 RGT	3 x 3	80 (3")	80 (3")		79,5 - 30	7.791,10 €	7.359,85 €
GPT03-EM9/8-30	EM 9/8 RGT	3 x 3	80 (3")	80 (3")		90,5 - 33	8.530,50 €	8.099,25 €

Opcional:
SCV - Suplemento Interruptor de control horario electroválvula: PVP 133,55 €

Opcional:
SCV - Interruptor de controle do tempo da válvula solenóide suplementar: PVP 133,55 €

GVT - EM



- Grupos de presión trifásicos de velocidad variable equipados con electrobombas EM y con un variador VACON® 100 FLOW con rotación de la bomba regulada.
- Opción colector de aspiración e impulsión en el mismo lado con electrobomba EM versión R.

- Grupos de pressão trifásicos de velocidade variavel equipados com eletrobombas EM e com um variador VACON® 100 FLOW com rotação da bomba programada.
- Opção colector de aspiração e descarga no mesmo lado, com electrobomba EM versão R.

GVT-EM

Características generales / Características gerais

Bancada / Base	Tipo Omega en acero con pintura anticorrosiva / Tipo Omega en aço com pintura anticorrosão
Colectores / Colectores	AISI 304 roscados (opcional en AISI316) / AISI 304 roscados (opção em AISI316)
Valvulería / Válvulas	Aspiración / Aspiração Válvula de esfera de latón PN-30 / Válvula de esfera de latão PN-30
	Impulsión / Descarga Válvula de esfera de latón PN-30 / Válvula de esfera de latão PN-30
Variadores / Variadores	VACON®100 FLOW
Ventilación / Ventilação	Forzada en cuadro / Regulação no quadro
Arranque / Arranque	Arranque Directo / Arranque Direto
Selectores / Seletores	MAN-0-Auto, para todas las bombas De funcionamiento, para variador o presostatos / De funcionamento, por variador ou pressostatos
Rotación / Rotação	Regulada mediante el variador / Regulação no variador
Pilotos	Marcha
	Falta de agua / Falta de água
Accesorios / Acessórios	Transductor de presión 0-10 bar / Transdutor de pressão 0-10bar
	Presostatos diferenciales regulables / Pressostatos diferenciais reguláveis Manómetro de glicerina / Manómetro de glicerina
Opcional	SCV - Interruptor de control horario electroválvula / Interruptor de controle do tempo da válvula solenóide

Consultar medidas en catálogo técnico / Consultar as medidas no catálogo técnico
Consultar para puesta en marcha / Consultar para pôr em funcionamento

GVT02-EM de 2 electrobombas trifásicas 400V / GVT02-EM de 2 eletrobombas trifásicas 400V

Modelo	Electrobomba / Eletrobomba	Potencia / Potência (kW)	DN colector aspiración / DN colector aspiração	DN colector impulsión / DN colector descarga	Para 1 electrobomba		PVP	PVP sin colector aspiración / PVP sem colector aspiração
					Q (m³/h)	H (m)		
GVT02-EM3/3-07	EM3/3	2 x 0,75	50 (2")	50 (2")	1,5 - 4,5	30 - 14	5.456,45 €	5.223,15 €
GVT02-EM3/4-07	EM3/4	2 x 0,75	50 (2")	50 (2")		39 - 18	5.513,95 €	5.280,65 €
GVT02-EM3/5-07	EM3/5	2 x 0,75	50 (2")	50 (2")		48 - 21	5.555,05 €	5.321,75 €
GVT02-EM3/6-11	EM3/6	2 x 1,1	50 (2")	50 (2")		58 - 26	5.702,90 €	5.469,60 €
GVT02-EM3/7-11	EM3/7	2 x 1,1	50 (2")	50 (2")		67 - 29,5	5.859,00 €	5.625,70 €
GVT02-EM3/8-15	EM3/8	2 x 1,5	50 (2")	50 (2")		78,5 - 36	6.189,95 €	5.956,65 €
GVT02-EM3/9-15	EM3/9	2 x 1,5	50 (2")	50 (2")		88 - 40,5	6.288,55 €	6.055,25 €
GVT02-EM5/3-07	EM5/3	2 x 0,75	50 (2")	50 (2")		31,5 - 16	5.497,55 €	5.264,25 €
GVT02-EM5/4-11	EM5/4	2 x 1,1	50 (2")	50 (2")		42,5 - 22,5	5.604,35 €	5.371,05 €
GVT02-EM5/5-11	EM5/5	2 x 1,1	50 (2")	50 (2")	52 - 26	5.629,00 €	5.395,70 €	
GVT02-EM5/6-15	EM5/6	2 x 1,5	50 (2")	50 (2")	2 - 7	63,5 - 33,5	6.066,75 €	5.833,45 €
GVT02-EM5/7-15	EM5/7	2 x 1,5	50 (2")	50 (2")		73 - 38	6.107,80 €	5.874,50 €
GVT02-EM5/8-22	EM5/8	2 x 2,2	50 (2")	50 (2")		86 - 47	6.558,90 €	6.325,60 €
GVT02-EM5/9-22	EM5/9	2 x 2,2	50 (2")	50 (2")		96 - 52	6.772,50 €	6.539,20 €
GVT02-EM9/3-11	EM9/3	2 x 1,1	65 (2" ½)	65 (2" ½)		3 - 14	33,5 - 10,5	6.358,90 €
GVT02-EM9/4-15	EM9/4	2 x 1,5	65 (2" ½)	65 (2" ½)	44,5 - 14,5		6.492,70 €	6.207,00 €
GVT02-EM9/5-22	EM9/5	2 x 2,2	65 (2" ½)	65 (2" ½)	57 - 21		6.639,80 €	6.354,10 €
GVT02-EM9/6-22	EM9/6	2 x 2,2	65 (2" ½)	65 (2" ½)	67,5 - 23,5		6.738,40 €	6.452,70 €
GVT02-EM9/7-30	EM9/7	2 x 3	65 (2" ½)	65 (2" ½)	79,5 - 30		7.856,15 €	7.570,45 €
GVT02-EM9/8-30	EM9/8	2 x 3	65 (2" ½)	65 (2" ½)	90,5 - 33		8.349,10 €	8.063,40 €

GVT03-EM de 3 electrobombas trifásicas 400V / GVT03-EM de 3 eletrobombas trifásicas 400V

Modelo	Electrobomba / Eletrobomba	Potencia / Potência (kW)	DN colector aspiración / DN colector aspiração	DN colector impulsión / DN colector descarga	Para 1 electrobomba		PVP	PVP sin colector aspiración / PVP sem colector aspiração
					Q (m³/h)	H (m)		
GVT03-EM3/3-07	EM3/3	3 x 0,75	50 (2")	50 (2")	1,5 - 4,5	30 - 14	7.494,00 €	7.151,60 €
GVT03-EM3/4-07	EM3/4	3 x 0,75	50 (2")	50 (2")		39 - 18	7.580,25 €	7.237,85 €
GVT03-EM3/5-07	EM3/5	3 x 0,75	50 (2")	50 (2")		48 - 21	7.641,90 €	7.299,50 €
GVT03-EM3/6-11	EM3/6	3 x 1,1	50 (2")	50 (2")		58 - 26	7.863,70 €	7.521,30 €
GVT03-EM3/7-11	EM3/7	3 x 1,1	50 (2")	50 (2")		67 - 29,5	8.097,85 €	7.755,45 €
GVT03-EM3/8-15	EM3/8	3 x 1,5	50 (2")	50 (2")		78,5 - 36	8.634,45 €	8.292,05 €
GVT03-EM3/9-15	EM3/9	3 x 1,5	50 (2")	50 (2")		88 - 40,5	8.782,35 €	8.439,95 €
GVT03-EM5/3-07	EM5/3	3 x 0,75	65 (2" ½)	65 (2" ½)		31,5 - 16	7.562,00 €	7.211,00 €
GVT03-EM5/4-11	EM5/4	3 x 1,1	65 (2" ½)	65 (2" ½)		42,5 - 22,5	7.722,20 €	7.371,20 €
GVT03-EM5/5-11	EM5/5	3 x 1,1	65 (2" ½)	65 (2" ½)	52 - 26	7.759,20 €	7.408,20 €	
GVT03-EM5/6-15	EM5/6	3 x 1,5	65 (2" ½)	65 (2" ½)	2 - 7	63,5 - 33,5	8.456,00 €	8.105,00 €
GVT03-EM5/7-15	EM5/7	3 x 1,5	65 (2" ½)	65 (2" ½)		73 - 38	8.517,60 €	8.166,60 €
GVT03-EM5/8-22	EM5/8	3 x 2,2	65 (2" ½)	65 (2" ½)		86 - 47	9.164,90 €	8.813,90 €
GVT03-EM5/9-22	EM5/9	3 x 2,2	65 (2" ½)	65 (2" ½)		96 - 52	9.485,30 €	9.134,30 €
GVT03-EM9/3-11	EM9/3	3 x 1,1	80 (3")	80 (3")		3 - 14	33,5 - 10,5	8.848,40 €
GVT03-EM9/4-15	EM9/4	3 x 1,5	80 (3")	80 (3")	44,5 - 14,5		9.089,25 €	8.658,00 €
GVT03-EM9/5-22	EM9/5	3 x 2,2	80 (3")	80 (3")	57 - 21		9.280,60 €	8.849,35 €
GVT03-EM9/6-22	EM9/6	3 x 2,2	80 (3")	80 (3")	67,5 - 23,5		9.428,50 €	8.997,25 €
GVT03-EM9/7-30	EM9/7	3 x 3	80 (3")	80 (3")	79,5 - 30		11.049,50 €	10.618,25 €
GVT03-EM9/8-30	EM9/8	3 x 3	80 (3")	80 (3")	90,5 - 33		11.788,90 €	11.357,65 €

Opcional:
SCV - Suplemento Interruptor de control horario electroválvula: PVP 133,55 €

Opcional:
SCV - Interruptor de controle do tempo da válvula solenóide suplementar: PVP 133,55 €

GVT04-EM de 4 electrobombas trifásicas 400V / GVT04EM de 4 eletrobombas trifásicas 400V

Modelo	Electrobomba / Eletrobomba	Potencia / Potência (kW)	DN colector aspiración / DN colector aspiração	DN colector impulsión / DN colector descarga	Para 1 electrobomba		PVP	PVP sin colector aspiración / PVP sem colector aspiração
					Q (m³/h)	H (m)		
GVT04-EM3/3-07	EM3/3	4 x 0,75	50 (2")	50 (2")	1,5 - 4,5	30 - 14	9.990,90 €	9.500,80 €
GVT04-EM3/4-07	EM3/4	4 x 0,75	50 (2")	50 (2")		39 - 18	10.105,90 €	9.615,80 €
GVT04-EM3/5-07	EM3/5	4 x 0,75	50 (2")	50 (2")		48 - 21	10.188,10 €	9.698,00 €
GVT04-EM3/6-11	EM3/6	4 x 1,1	50 (2")	50 (2")		58 - 26	10.483,85 €	9.993,75 €
GVT04-EM3/7-11	EM3/7	4 x 1,1	50 (2")	50 (2")		67 - 29,5	10.796,00 €	10.305,90 €
GVT04-EM3/8-15	EM3/8	4 x 1,5	50 (2")	50 (2")		78,5 - 36	11.357,95 €	10.867,85 €
GVT04-EM3/9-15	EM3/9	4 x 1,5	50 (2")	50 (2")		88 - 40,5	11.555,10 €	11.065,00 €
GVT04-EM5/3-07	EM5/3	4 x 0,75	80 (3")	80 (3")		31,5 - 16	10.191,50 €	9.646,85 €
GVT04-EM5/4-11	EM5/4	4 x 1,1	80 (3")	80 (3")		42,5 - 22,5	10.405,10 €	9.860,45 €
GVT04-EM5/5-11	EM5/5	4 x 1,1	80 (3")	80 (3")	52 - 26	10.454,40 €	9.909,75 €	
GVT04-EM5/6-15	EM5/6	4 x 1,5	80 (3")	80 (3")	2 - 7	63,5 - 33,5	11.229,90 €	10.685,25 €
GVT04-EM5/7-15	EM5/7	4 x 1,5	80 (3")	80 (3")		73 - 38	11.312,05 €	10.767,40 €
GVT04-EM5/8-22	EM5/8	4 x 2,2	80 (3")	80 (3")		86 - 47	12.125,85 €	11.581,20 €
GVT04-EM5/9-22	EM5/9	4 x 2,2	80 (3")	80 (3")		96 - 52	12.553,05 €	12.008,40 €
GVT04-EM9/3-11	EM9/3	4 x 1,1	100 (4")	100 (4")		33,5 - 10,5	12.844,95 €	11.753,55 €
GVT04-EM9/4-15	EM9/4	4 x 1,5	100 (4")	100 (4")		44,5 - 14,5	13.012,50 €	11.921,10 €
GVT04-EM9/5-22	EM9/5	4 x 2,2	100 (4")	100 (4")	3 - 14	57 - 21	13.218,35 €	12.126,95 €
GVT04-EM9/6-22	EM9/6	4 x 2,2	100 (4")	100 (4")		67,5 - 23,5	13.415,50 €	12.324,10 €
GVT04-EM9/7-30	EM9/7	4 x 3	100 (4")	100 (4")		79,5 - 30	15.480,05 €	14.388,65 €
GVT04-EM9/8-30	EM9/8	4 x 3	100 (4")	100 (4")		90,5 - 33	16.465,90 €	15.374,50 €

Opcional:

SCV - Suplemento Interruptor de control horario electroválvula: PVP 133,55 €

Opcional:

SCV - Interruptor de controle do tempo da válvula solenóide suplementar: PVP 133,55 €

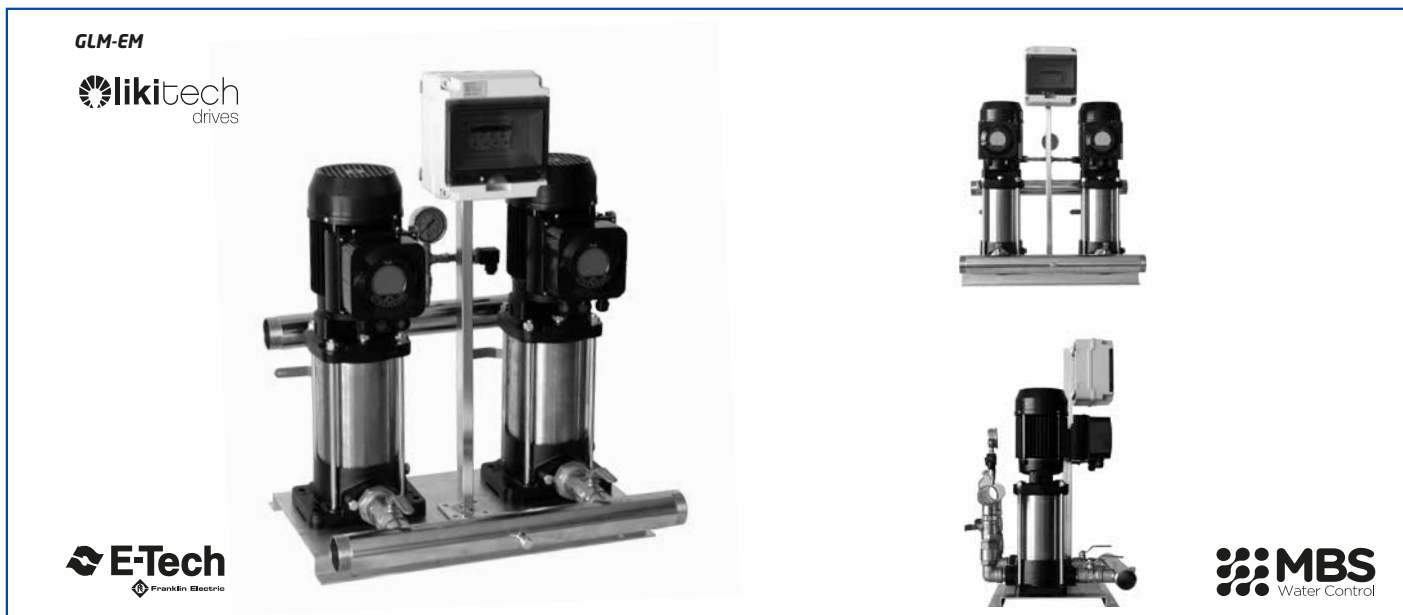

- Grupos de presión con alimentación monofásica (electrobombas trifásicas a 220V) de velocidad variable equipados con electrobombas EM y con un variador integrado LKD-4500 por bomba, sistema multimaster con rotación de la bomba principal y cuadro de protección general.
- Opción colector de aspiración e impulsión en el mismo lado, con electrobomba EM versión R.

- Grupos de pressão com alimentação monofásica (eletrobombas trifásicas a 220V) de velocidade variável equipados com Eletrobombas EM e com um variador integrado LKD 4500 por bomba, sistema multimaster com rotação da bomba principal y quadro de proteções gerais.
- Opção colector de aspiração e descarga no mesmo lado, com eletrobomba EM versão R.

GLM-EM

Características generales / Características gerais

Bancada / Base	Tipo Omega en acero con pintura anticorrosiva / Tipo Omega en aço com pintura anticorrosão	
Coletores / Coletores	AISI 304 roscados (opcional en AISI316) / AISI 304 roscados (opção em AISI316)	
Valvulería / Válvulas	Aspiración / Aspiração	Válvula de esfera de latón PN-30 / Válvula de esfera de latão PN-30
	Impulsión / Descarga	Válvula de esfera de latón PN-30 / Válvula de esfera de latão PN-30
		Válvula de retención de latón con junta NBR y muelle AISI 304 / Válvula de retenção de latão com junta NBR e mola AISI 304
Alimentación / Alimentação	Monofásica	
Variadores / Variadores	LKD4500	
Protección / Proteção	De las bombas mediante variador: sobre/baja intensidad, sobre/baja tensión, sobrecarga, baja presión... / Das bombas por meio de variador: sobre/baixa intensidade, sobre/baixa tensão, sobrecarga, pressão baixa...	
Arranque / Arranque	Por rampa / por rampa	
Rotación / Rotação	Regulada mediante el variador / Regulação no variador	
Cuadro de protecciones / Quadro de proteções	Interruptor magnetotérmico por variador / Disjuntor por inversor	
	Caja aislante IP65 / Caixa de isolamento IP65	
Accesorios / Acessórios	Transductores de presión 0-10 bar / Transdutores de pressão 0-10bar	
	Manómetro de glicerina / Manómetro de glicerina	
Opcional	SCV - Interruptor de control horario electroválvula / Interruptor de controle do tempo da válvula solenóide	
	SCI - Control Interruptor (boya) / Controle por interruptor (bóia)	
	SCVI - Control horario válvula y boya / Controle de programação de válvula e bóia	

GLM02-EM de 2 electrobombas, alimentación del grupo 1x230V / GLM02-EM de 2 eletrobombas, alimentação do grupo monofásico 1x230V

Modelo	Electrobomba / Eletrobomba	Potencia / Potência (kW)	DN colector aspiración / DN colector aspiração	DN colector impulsión / DN colector descarga	Para 1 electrobomba		PVP	PVP sin colector aspiración / PVP sem colector aspiração
					Q (m³/h)	H (m)		
GLM02-EM 3/3-07	EM 3/3 RGT	2 x 0,75	50 (2")	50 (2")	1,5 - 4,5	30 - 14	4.053,85 €	3.820,55 €
GLM02-EM 3/4-07	EM 3/4 RGT	2 x 0,75	50 (2")	50 (2")		39 - 18	4.109,95 €	3.876,65 €
GLM02-EM 3/5-07	EM 3/5 RGT	2 x 0,75	50 (2")	50 (2")		48 - 21	4.150,05 €	3.916,75 €
GLM02-EM 3/6-11	EM 3/6 RGT	2 x 1,1	50 (2")	50 (2")		58 - 26	4.276,15 €	4.042,85 €
GLM02-EM 3/7-11	EM 3/7 RGT	2 x 1,1	50 (2")	50 (2")		67 - 29	4.183,35 €	3.950,05 €
GLM02-EM 3/8-15	EM 3/8 RGT	2 x 1,5	50 (2")	50 (2")		79 - 37	4.670,50 €	4.437,20 €
GLM02-EM 3/9-15	EM 3/9 RGT	2 x 1,5	50 (2")	50 (2")		88 - 40	4.769,10 €	4.535,80 €
GLM02-EM 5/3-07	EM 5/3 RGT	2 x 0,75	50 (2")	50 (2")		31,5 - 16,5	4.094,00 €	3.860,70 €
GLM02-EM 5/4-11	EM 5/4 RGT	2 x 1,1	50 (2")	50 (2")	42 - 22	4.198,20 €	3.964,90 €	
GLM02-EM 5/5-11	EM 5/5 RGT	2 x 1,1	50 (2")	50 (2")	51,5 - 26	4.222,25 €	3.988,95 €	
GLM02-EM 5/6-15	EM 5/6 RGT	2 x 1,5	50 (2")	50 (2")	2 - 7	63 - 33,5	4.547,25 €	4.313,95 €
GLM02-EM 5/7-15	EM 5/7 RGT	2 x 1,5	50 (2")	50 (2")		73 - 38	4.588,35 €	4.355,05 €
GLM02-EM 5/8-22	EM 5/8 RGT	2 x 2,2	50 (2")	50 (2")		86 - 48	5.025,85 €	4.792,55 €
GLM02-EM 5/9-22	EM 5/9 RGT	2 x 2,2	50 (2")	50 (2")		96,5 - 53	5.239,45 €	5.006,15 €
GLM02-EM 9/3-11	EM 9/3 RGT	2 x 1,1	65 (2" ½)	65 (2" ½)	3 - 14	33 - 10	5.003,95 €	4.718,25 €
GLM02-EM 9/4-15	EM 9/4 RGT	2 x 1,5	65 (2" ½)	65 (2" ½)		44 - 14,5	5.045,00 €	4.759,30 €
GLM02-EM 9/5-22	EM 9/5 RGT	2 x 2,2	65 (2" ½)	65 (2" ½)		57 - 21	5.178,55 €	4.892,85 €
GLM02-EM 9/6-22	EM 9/6 RGT	2 x 2,2	65 (2" ½)	65 (2" ½)		67,5 - 24	5.277,15 €	4.991,45 €

GLM03-EM de 3 electrobombas, alimentación del grupo 1x230V / GLM03-EM de 3 eletrobombas, alimentação do grupo monofásico 1x230V

Modelo	Electrobomba / Eletrobomba	Potencia / Potência (kW)	DN colector aspiración / DN colector aspiração	DN colector impulsión / DN colector descarga	Para 1 electrobomba		PVP	PVP sin colector aspiración / PVP sem colector aspiração
					Q (m³/h)	H (m)		
GLM03-EM3/3-07	EM 3/3 RGT	3 x 0,75	50 (2")	50 (2")	1,5 - 4,5	30 - 14	6.068,60 €	5.726,20 €
GLM03-EM3/4-07	EM 3/4 RGT	3 x 0,75	50 (2")	50 (2")		39 - 18	6.154,90 €	5.812,50 €
GLM03-EM3/5-07	EM 3/5 RGT	3 x 0,75	50 (2")	50 (2")		48 - 21	6.216,50 €	5.874,10 €
GLM03-EM3/6-11	EM 3/6 RGT	3 x 1,1	50 (2")	50 (2")		58 - 26	6.438,30 €	6.095,90 €
GLM03-EM3/7-11	EM 3/7 RGT	3 x 1,1	50 (2")	50 (2")		67 - 29	6.672,45 €	6.330,05 €
GLM03-EM3/8-15	EM 3/8 RGT	3 x 1,5	50 (2")	50 (2")		79 - 37	7.029,85 €	6.687,45 €
GLM03-EM3/9-15	EM 3/9 RGT	3 x 1,5	50 (2")	50 (2")		88 - 40	7.177,70 €	6.835,30 €
GLM03-EM5/3-07	EM 5/3 RGT	3 x 0,75	65 (2" ½)	65 (2" ½)		31,5 - 16,5	6.136,65 €	5.785,65 €
GLM03-EM5/4-11	EM 5/4 RGT	3 x 1,1	65 (2" ½)	65 (2" ½)	42 - 22	6.296,85 €	5.945,85 €	
GLM03-EM5/5-11	EM 5/5 RGT	3 x 1,1	65 (2" ½)	65 (2" ½)	51,5 - 26	6.333,80 €	5.982,80 €	
GLM03-EM5/6-15	EM 5/6 RGT	3 x 1,5	65 (2" ½)	65 (2" ½)	2 - 7	63 - 33,5	6.851,35 €	6.500,35 €
GLM03-EM5/7-15	EM 5/7 RGT	3 x 1,5	65 (2" ½)	65 (2" ½)		73 - 38	6.913,00 €	6.562,00 €
GLM03-EM5/8-22	EM 5/8 RGT	3 x 2,2	65 (2" ½)	65 (2" ½)		86 - 48	7.360,70 €	7.009,70 €
GLM03-EM5/9-22	EM 5/9 RGT	3 x 2,2	65 (2" ½)	65 (2" ½)		96,5 - 53	7.681,10 €	7.330,10 €
GLM03-EM9/3-11	EM 9/3 RGT	3 x 1,1	80 (3")	80 (3")	3 - 14	33 - 10	7.423,05 €	6.991,80 €
GLM03-EM9/4-15	EM 9/4 RGT	3 x 1,5	80 (3")	80 (3")		44 - 14,5	7.484,65 €	7.053,40 €
GLM03-EM9/5-22	EM 9/5 RGT	3 x 2,2	80 (3")	80 (3")		57 - 21	7.476,40 €	7.045,15 €
GLM03-EM9/6-22	EM 9/6 RGT	3 x 2,2	80 (3")	80 (3")		67,5 - 24	7.624,30 €	7.193,05 €

Opcional:

SCV - Suplemento Interruptor de control horario electroválvula: PVP 133,55 €

SCI - Suplemento control Interruptor (boya): PVP 376,50 €

SCVI - Suplemento control horario válvula y boya: PVP 510,05 €

Opcional:

SCV - Interruptor de controle do tempo da válvula solenóide suplementar: PVP 133,55 €

SCI - Suplemento de controle por interruptor (bóia): PVP 376,50 €

SCVI - Controle de programação de válvula e bóia de suplemento: PVP 510,05 €

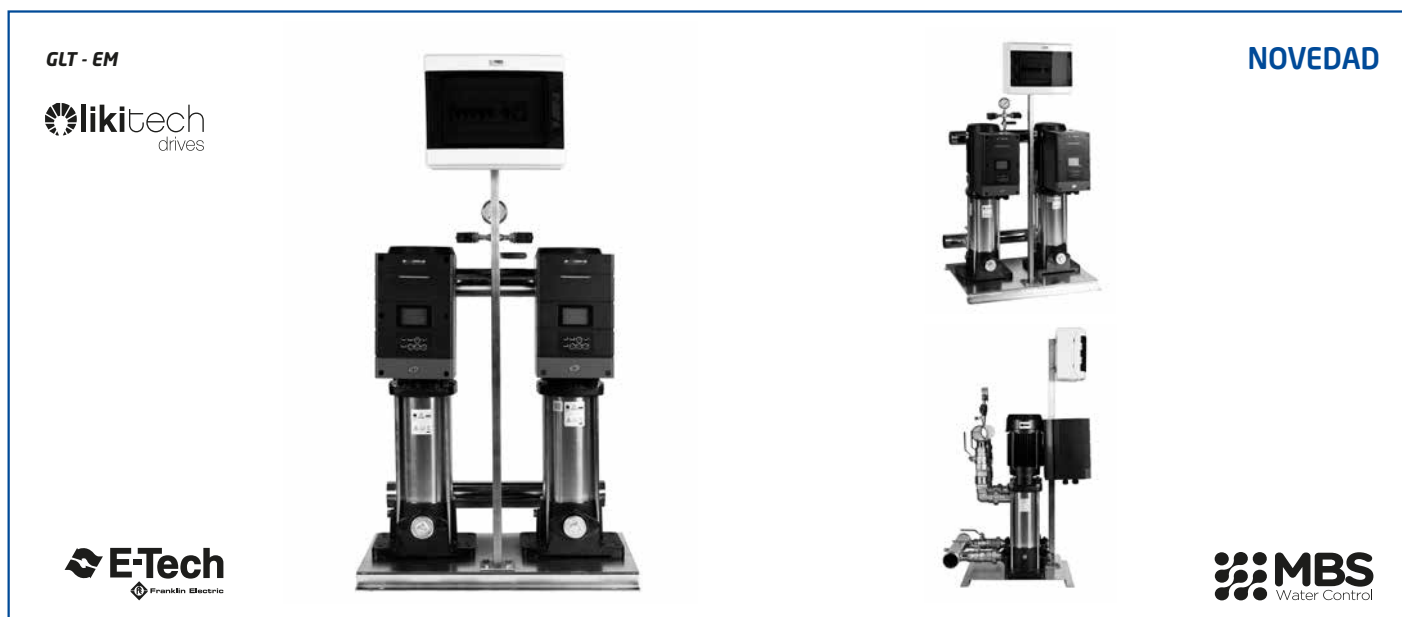

- Grupos de presión trifásicos de velocidad variable equipados con electrobombas EM y con un variador LKD3000 integrado por bomba, sistema Multimaster con rotación de la bomba principal
- Opción colector de aspiración e impulsión en el mismo lado con electrobomba EM versión R.

- Grupos de pressão trifásicos de velocidade variavel equipados com eletrobombas EM e com um variador LKD3000 por bomba, sistema Multimaster com rotação da bomba principal
- Opção colector de aspiração e descarga no mesmo lado, com electobomba EM versão R.

GLT-EM

Características generales / Características gerais

Bancada / Base	Tipo Omega en acero con pintura anticorrosiva / Tipo Omega en aço com pintura anticorrosão	
Colectores / Colectores	AISI 304 roscados (opcional en AISI316) / AISI 304 roscados (opção em AISI316)	
Valvulería / Válvulas	Aspiración / Aspiração	Válvula de esfera de latón PN-30 / Válvula de esfera de latão PN-30
	Impulsión / Descarga	Válvula de esfera de latón PN-30 / Válvula de esfera de latão PN-30
Variadores / Variadores	LKD3000	
Protección / Protecção	De las bombas mediante variador: sobre/baja intensidad, sobre/baja tensión, sobrecarga, baja presión / Das bombas por meio de variador: sobre/baixa intensidade, sobre/baixa tensão, sobrecarga, pressão baixa...	
Arranque / Arranque	Por rampa / por rampa	
Rotación / Rotação	Regulada mediante el variador / Regulação no variador	
Cuadro de protecciones / Quadro de proteções	Interruptor magnetotérmico por variador / Disjuntor por inversor Caja aislante IP65 / Caixa de isolamento IP65	
Accesorios / Acessórios	Transductores de presión 0-10 bar / Transdutores de pressão 0-10bar Manómetro de glicerina / Manómetro de glicerina	
Opcional	SCV - Interruptor de control horario electroválvula / Interruptor de controle do tempo da válvula solenóide	

Consultar medidas en catálogo técnico / Consultar as medidas no catálogo técnico
Consultar para puesta en marcha / Consultar para pôr em funcionamento

GLT02-EM de 2 electrobombas trifásicas 400V / GLT02-EM de 2 eletrobombas trifásicas 400V

Modelo	Electrobomba / Eletrobomba	Potencia / Potência (kW)	DN colector aspiración / DN colector aspiração	DN colector impulsión / DN colector descarga	Para 1 electrobomba		PVP	PVP sin colector aspiración / PVP sem colector aspiração	
					Q (m3/h)	H (m)			
GLT02-EM 3/3-07	EM 3/3 RGT	2 x 0,75	50 (2")	50 (2")	1,5 - 4,5	30 - 14	4.126,35 €	3.893,05 €	
GLT02-EM 3/4-07	EM 3/4 RGT	2 x 0,75	50 (2")	50 (2")		39 - 18	4.183,85 €	3.950,55 €	
GLT02-EM 3/5-07	EM 3/5 RGT	2 x 0,75	50 (2")	50 (2")		48 - 21	4.224,90 €	3.991,60 €	
GLT02-EM 3/6-11	EM 3/6 RGT	2 x 1,1	50 (2")	50 (2")		58 - 26	4.372,80 €	4.139,50 €	
GLT02-EM 3/7-11	EM 3/7 RGT	2 x 1,1	50 (2")	50 (2")		67 - 29	4.528,90 €	4.295,60 €	
GLT02-EM 3/8-15	EM 3/8 RGT	2 x 1,5	50 (2")	50 (2")		79 - 37	4.767,15 €	4.533,85 €	
GLT02-EM 3/9-15	EM 3/9 RGT	2 x 1,5	50 (2")	50 (2")		88 - 40	4.865,70 €	4.632,40 €	
GLT02-EM 5/3-07	EM 5/3 RGT	2 x 0,75	50 (2")	50 (2")		31,5 - 16,5	4.167,40 €	3.934,10 €	
GLT02-EM 5/4-11	EM 5/4 RGT	2 x 1,1	50 (2")	50 (2")		42 - 22	4.274,20 €	4.040,90 €	
GLT02-EM 5/5-11	EM 5/5 RGT	2 x 1,1	50 (2")	50 (2")		51,5 - 26	4.298,85 €	4.065,55 €	
GLT02-EM 5/6-15	EM 5/6 RGT	2 x 1,5	50 (2")	50 (2")	2 - 7	63 - 33,5	4.643,90 €	4.410,60 €	
GLT02-EM 5/7-15	EM 5/7 RGT	2 x 1,5	50 (2")	50 (2")		73 - 38	4.685,00 €	4.451,70 €	
GLT02-EM 5/8-22	EM 5/8 RGT	2 x 2,2	50 (2")	50 (2")		86 - 48	5.046,45 €	4.813,15 €	
GLT02-EM 5/9-22	EM 5/9 RGT	2 x 2,2	50 (2")	50 (2")		96,5 - 53	5.260,05 €	5.026,75 €	
GLT02-EM 9/3-11	EM 9/3 RGT	2 x 1,1	65 (2"½)	65 (2"½)		33 - 10	5.100,60 €	4.814,90 €	
GLT02-EM 9/4-15	EM 9/4 RGT	2 x 1,5	65 (2"½)	65 (2"½)		3 - 14	44 - 14,5	5.141,65 €	4.855,95 €
GLT02-EM 9/5-22	EM 9/5 RGT	2 x 2,2	65 (2"½)	65 (2"½)			57 - 21	5.199,15 €	4.913,45 €
GLT02-EM 9/6-22	EM 9/6 RGT	2 x 2,2	65 (2"½)	65 (2"½)			67,5 - 24	5.297,75 €	5.012,05 €
GLT02-EM 9/7-30	EM 9/7 RGT	2 x 3	65 (2"½)	65 (2"½)			57 - 21	6.662,35 €	6.376,65 €
GLT02-EM 9/8-30	EM 9/8 RGT	2 x 3	65 (2"½)	65 (2"½)			67,5 - 24	7.155,30 €	6.869,60 €

GLT03-EM de 3 electrobombas trifásicas 400V / GLT03-EM de 3 eletrobombas trifásicas 400V

Modelo	Electrobomba / Eletrobomba	Potencia / Potência (kW)	DN colector aspiración / DN colector aspiração	DN colector impulsión / DN colector descarga	Para 1 electrobomba		PVP	PVP sin colector aspiración / PVP sem colector aspiração	
					Q (m3/h)	H (m)			
GLT03-EM 3/3-07	EM 3/3 RGT	3 x 0,75	50 (2")	50 (2")	1,5 - 4,5	30 - 14	6.035,60 €	5.693,20 €	
GLT03-EM 3/4-07	EM 3/4 RGT	3 x 0,75	50 (2")	50 (2")		39 - 18	6.121,90 €	5.779,50 €	
GLT03-EM 3/5-07	EM 3/5 RGT	3 x 0,75	50 (2")	50 (2")		48 - 21	6.183,50 €	5.841,10 €	
GLT03-EM 3/6-11	EM 3/6 RGT	3 x 1,1	50 (2")	50 (2")		58 - 26	6.405,30 €	6.062,90 €	
GLT03-EM 3/7-11	EM 3/7 RGT	3 x 1,1	50 (2")	50 (2")		67 - 29	6.639,45 €	6.297,05 €	
GLT03-EM 3/8-15	EM 3/8 RGT	3 x 1,5	50 (2")	50 (2")		79 - 37	6.996,85 €	6.654,45 €	
GLT03-EM 3/9-15	EM 3/9 RGT	3 x 1,5	50 (2")	50 (2")		88 - 40	7.144,70 €	6.802,30 €	
GLT03-EM 5/3-07	EM 5/3 RGT	3 x 0,75	65 (2"½)	65 (2"½)		31,5 - 16,5	6.103,65 €	5.752,65 €	
GLT03-EM 5/4-11	EM 5/4 RGT	3 x 1,1	65 (2"½)	65 (2"½)		42 - 22	6.263,85 €	5.912,85 €	
GLT03-EM 5/5-11	EM 5/5 RGT	3 x 1,1	65 (2"½)	65 (2"½)		51,5 - 26	6.300,80 €	5.949,80 €	
GLT03-EM 5/6-15	EM 5/6 RGT	3 x 1,5	65 (2"½)	65 (2"½)	2 - 7	63 - 33,5	6.818,40 €	6.467,40 €	
GLT03-EM 5/7-15	EM 5/7 RGT	3 x 1,5	65 (2"½)	65 (2"½)		73 - 38	6.880,00 €	6.529,00 €	
GLT03-EM 5/8-22	EM 5/8 RGT	3 x 2,2	65 (2"½)	65 (2"½)		86 - 48	7.422,20 €	7.071,20 €	
GLT03-EM 5/9-22	EM 5/9 RGT	3 x 2,2	65 (2"½)	65 (2"½)		96,5 - 53	7.742,60 €	7.391,60 €	
GLT03-EM 9/3-11	EM 9/3 RGT	3 x 1,1	80 (3")	80 (3")		33 - 10	7.390,05 €	6.958,80 €	
GLT03-EM 9/4-15	EM 9/4 RGT	3 x 1,5	80 (3")	80 (3")		3 - 14	44 - 14,5	7.451,65 €	7.020,40 €
GLT03-EM 9/5-22	EM 9/5 RGT	3 x 2,2	80 (3")	80 (3")			57 - 21	7.537,90 €	7.106,65 €
GLT03-EM 9/6-22	EM 9/6 RGT	3 x 2,2	80 (3")	80 (3")			67,5 - 24	7.685,80 €	7.254,55 €
GLT03-EM 9/7-30	EM 9/7 RGT	3 x 3	80 (3")	80 (3")			57 - 21	9.800,80 €	9.369,55 €
GLT03-EM 9/8-30	EM 9/8 RGT	3 x 3	80 (3")	80 (3")			67,5 - 24	10.540,20 €	10.108,95 €

Opcional:
SCV - Suplemento Interruptor de control horario electroválvula: PVP 133,55 €

Opcional:
SCV - Interruptor de controle do tempo da válvula solenóide suplementar: PVP 133,55 €

GLT04-EM de 4 electrobombas trifásicas 400V / GLT04-EM de 4 eletrobombas trifásicas 400V

Modelo	Electrobomba / Eletrobomba	Potencia / Potência (kW)	DN colector aspiración / DN colector aspiração	DN colector impulsión / DN colector descarga	Para 1 electrobomba		PVP	PVP sin colector aspiración / PVP sem colector aspiração
					Q (m ³ /h)	H (m)		
GLT04-EM 3/3-07	EM 3/3 RGT	4 x 0,75	50 (2")	50 (2")	1,5 - 4,5	30 - 14	8.082,45 €	7.592,35 €
GLT04-EM 3/4-07	EM 3/4 RGT	4 x 0,75	50 (2")	50 (2")		39 - 18	8.197,50 €	7.707,40 €
GLT04-EM 3/5-07	EM 3/5 RGT	4 x 0,75	50 (2")	50 (2")		48 - 21	8.279,65 €	7.789,55 €
GLT04-EM 3/6-11	EM 3/6 RGT	4 x 1,1	50 (2")	50 (2")		58 - 26	8.427,90 €	7.937,80 €
GLT04-EM 3/7-11	EM 3/7 RGT	4 x 1,1	50 (2")	50 (2")		67 - 29	8.740,10 €	8.250,00 €
GLT04-EM 3/8-15	EM 3/8 RGT	4 x 1,5	50 (2")	50 (2")		79 - 37	9.216,60 €	8.726,50 €
GLT04-EM 3/9-15	EM 3/9 RGT	4 x 1,5	50 (2")	50 (2")		88 - 40	9.413,75 €	8.923,65 €
GLT04-EM 5/3-07	EM 5/3 RGT	4 x 0,75	80 (3")	80 (3")		31,5 - 16,5	8.135,55 €	7.590,90 €
GLT04-EM 5/4-11	EM 5/4 RGT	4 x 1,1	80 (3")	80 (3")		42 - 22	8.349,15 €	7.804,50 €
GLT04-EM 5/5-11	EM 5/5 RGT	4 x 1,1	80 (3")	80 (3")	2 - 7	51,5 - 26	8.398,45 €	7.853,80 €
GLT04-EM 5/6-15	EM 5/6 RGT	4 x 1,5	80 (3")	80 (3")		63 - 33,5	9.088,55 €	8.543,90 €
GLT04-EM 5/7-15	EM 5/7 RGT	4 x 1,5	80 (3")	80 (3")		73 - 38	9.170,70 €	8.626,05 €
GLT04-EM 5/8-22	EM 5/8 RGT	4 x 2,2	80 (3")	80 (3")	3 - 14	86 - 48	9.893,65 €	9.349,00 €
GLT04-EM 5/9-22	EM 5/9 RGT	4 x 2,2	80 (3")	80 (3")		96,5 - 53	10.320,85 €	9.776,20 €
GLT04-EM 9/3-11	EM 9/3 RGT	4 x 1,1	100 (4")	100 (4")		33 - 10	10.789,00 €	9.697,60 €
GLT04-EM 9/4-15	EM 9/4 RGT	4 x 1,5	100 (4")	100 (4")		44 - 14,5	10.871,15 €	9.779,75 €
GLT04-EM 9/5-22	EM 9/5 RGT	4 x 2,2	100 (4")	100 (4")		57 - 21	10.986,15 €	9.894,75 €
GLT04-EM 9/6-22	EM 9/6 RGT	4 x 2,2	100 (4")	100 (4")		67,5 - 24	11.183,35 €	10.091,95 €
GLT04-EM 9/7-30	EM 9/7 RGT	4 x 3	100 (4")	100 (4")	57 - 21	14.011,30 €	12.919,90 €	
GLT04-EM 9/8-30	EM 9/8 RGT	4 x 3	100 (4")	100 (4")	67,5 - 24	14.997,15 €	13.905,75 €	

Opcional:

SCV - Suplemento Interruptor de control horario electroválvula: PVP 133,55 €

Opcional:

SCV - Interruptor de controle do tempo da válvula solenóide suplementar: PVP 133,55 €



- Grupos de presión trifásicos de velocidad variable equipados con electrobombas EM y con un variador LKD-100 por bomba, con rotación de la bomba principal y cuadro de control con pantalla táctil y router opcional.

- Grupos de pressão trifásicos de velocidade variavel equipados com eletrobombas EM e com un variador LKD-100 por bomba, com rotação da bomba programada y quadro de controle con monitor táctil y router opcional.

GTT-EM

Características generales / Características gerais

Bancada / Base	Tipo Omega en acero con pintura anticorrosiva / Tipo Omega en aço com pintura anticorrosão	
Colectores / Coletores	AISI 304 roscados (opcional en AISI316) / AISI 304 roscados (opção em AISI316)	
Valvulería / Válvulas	Aspiración / Aspiração	Válvula de esfera de latón PN-30 / Válvula de esfera de latão PN-30
	Impulsión / Descarga	Válvula de esfera de latón PN-30 / Válvula de esfera de latão PN-30
		Válvula de retención de latón con junta NBR y muelle AISI 304 / Válvula de retenção de latão com junta NBR e mola AISI 304
Alimentación / Alimentação	Trifásica	
Variadores / Variadores	LKD-100	
Protección / Protecção	De bombas mediante variador: sobre/baja intensidad, sobre/baja tensión, sobrecarga, baja presión ... / Das bombas por meio de variador: sobre/baixa intensidade, sobre/baixa tensão, sobrecarga, pressão baixa ...	
Arranque / Arranque	Por rampa / Por rampa	
Rotación / Rotação	Regulada mediante el variador / Regulação no variador	
Ventilación / Ventilação	Forzada en cuadro / Regulação no quadro	
Selectores / Seletors	Pantalla táctil 7" en color / Monitor táctil 7" colorido	
Accesorios / Acessórios	Transductores de presión 0-10 bar / Transdutores de pressão 0-10bar Manómetro de glicerina / Manómetro de glicerina	
Opcional	SCV - Interruptor de control horario electroválvula / Interruptor de controle do tempo da válvula solenóide Router GSM/GPRS/EDGE opcional / Router GSM/GPRS/EDGE opcional	
APP	LKD Monitoring en IOS y Android / LKD Monitoring en IOS y Android	

Consultar medidas en catálogo técnico / Consultar as medidas no catálogo técnico
Consultar para puesta en marcha / Consultar para pôr em funcionamento

GTT02-EM de 2 electrobombas con Touch Monitor, alimentación del grupo 3x400V GTT02-EM de 2 eletrobombas com Touch Monitor, alimentação do grupo 3x400V

Modelo	Electrobomba / Eletrobomba	Potencia / Potência (kW)	DN col. asp. / DN col. asp.	DN col. imp. / DN col. desc.	Para 1 electrobomba		PVP	PVP sin colector aspiración / PVP sem colector aspiração
					Q (m³/h)	H (m)		
GTT02-EM3/6-11	EM3/6	2 x 1,1	50 (2")	50 (2")	1,5 - 4,5	61 - 28	7.769,95 €	7.536,65 €
GTT02-EM3/7-11	EM3/7	2 x 1,1	50 (2")	50 (2")		70,5 - 32	7.926,05 €	7.692,75 €
GTT02-EM3/8-15	EM3/8	2 x 1,5	50 (2")	50 (2")		82 - 38	8.164,30 €	7.931,00 €
GTT02-EM3/9-15	EM3/9	2 x 1,5	50 (2")	50 (2")		91,5 - 41	8.262,85 €	8.029,55 €
GTT02-EM5/4-11	EM5/4	2 x 1,1	50 (2")	50 (2")		43 - 23	7.671,35 €	7.438,05 €
GTT02-EM5/5-11	EM5/5	2 x 1,1	50 (2")	50 (2")	2 - 7	53 - 27,5	7.696,00 €	7.462,70 €
GTT02-EM5/6-15	EM5/6	2 x 1,5	50 (2")	50 (2")		64,5 - 34	8.041,05 €	7.807,75 €
GTT02-EM5/7-15	EM5/7	2 x 1,5	50 (2")	50 (2")		74,5 - 38,5	8.082,10 €	7.848,80 €
GTT02-EM5/8-22	EM5/8	2 x 2,2	50 (2")	50 (2")		84 - 42	8.443,60 €	8.210,30 €
GTT02-EM5/9-22	EM5/9	2 x 2,2	50 (2")	50 (2")		95,5 - 50	8.657,20 €	8.423,90 €
GTT02-EM9/3-11	EM9/3	2 x 1,1	65 (2" ½)	65 (2" ½)	3 - 14	33 - 11	8.425,95 €	8.140,25 €
GTT02-EM9/4-15	EM9/4	2 x 1,5	65 (2" ½)	65 (2" ½)		45 - 14	8.467,00 €	8.181,30 €
GTT02-EM9/5-22	EM9/5	2 x 2,2	65 (2" ½)	65 (2" ½)		55,5 - 21	8.524,50 €	8.238,80 €
GTT02-EM9/6-22	EM9/6	2 x 2,2	65 (2" ½)	65 (2" ½)		66 - 23	8.623,10 €	8.337,40 €
GTT02-EM9/7-30	EM9/7	2 x 3	65 (2" ½)	65 (2" ½)		79 - 30	9.788,85 €	9.503,15 €
GTT02-EM9/8-30	EM9/8	2 x 3	65 (2" ½)	65 (2" ½)		89 - 33	10.281,75 €	9.996,05 €

GTT03-EM de 3 electrobombas con Touch Monitor, alimentación del grupo 3x400V GTT03-EM de 3 eletrobombas com Touch Monitor, alimentação do grupo 3x400V

Modelo	Electrobomba / Eletrobomba	Potencia / Potência (kW)	DN col. asp. / DN col. asp.	DN col. imp. / DN col. desc.	Para 1 electrobomba		PVP	PVP sin colector aspiración / PVP sem colector aspiração
					Q (m³/h)	H (m)		
GTT03-EM3/6-11	EM3/6	3 x 1,1	50 (2")	50 (2")	1,5 - 4,5	61 - 28	10.607,95 €	10.265,55 €
GTT03-EM3/7-11	EM3/7	3 x 1,1	50 (2")	50 (2")		70,5 - 32	10.842,10 €	10.499,70 €
GTT03-EM3/8-15	EM3/8	3 x 1,5	50 (2")	50 (2")		82 - 38	11.199,50 €	10.857,10 €
GTT03-EM3/9-15	EM3/9	3 x 1,5	50 (2")	50 (2")		91,5 - 41	11.347,35 €	11.004,95 €
GTT03-EM5/4-11	EM5/4	3 x 1,1	65 (2" ½)	65 (2" ½)		43 - 23	10.466,50 €	10.115,50 €
GTT03-EM5/5-11	EM5/5	3 x 1,1	65 (2" ½)	65 (2" ½)	2 - 7	53 - 27,5	10.503,45 €	10.152,45 €
GTT03-EM5/6-15	EM5/6	3 x 1,5	65 (2" ½)	65 (2" ½)		64,5 - 34	11.021,00 €	10.670,00 €
GTT03-EM5/7-15	EM5/7	3 x 1,5	65 (2" ½)	65 (2" ½)		74,5 - 38,5	11.082,65 €	10.731,65 €
GTT03-EM5/8-22	EM5/8	3 x 2,2	65 (2" ½)	65 (2" ½)		84 - 42	11.624,85 €	11.273,85 €
GTT03-EM5/9-22	EM5/9	3 x 2,2	65 (2" ½)	65 (2" ½)		95,5 - 50	11.945,25 €	11.594,25 €
GTT03-EM9/3-11	EM9/3	3 x 1,1	80 (3")	80 (3")	3 - 14	33 - 11	11.592,70 €	11.161,45 €
GTT03-EM9/4-15	EM9/4	3 x 1,5	80 (3")	80 (3")		45 - 14	11.654,30 €	11.223,05 €
GTT03-EM9/5-22	EM9/5	3 x 2,2	80 (3")	80 (3")		55,5 - 21	11.740,55 €	11.309,30 €
GTT03-EM9/6-22	EM9/6	3 x 2,2	80 (3")	80 (3")		66 - 23	11.888,45 €	11.457,20 €
GTT03-EM9/7-30	EM9/7	3 x 3	80 (3")	80 (3")		79 - 30	13.685,65 €	13.254,40 €
GTT03-EM9/8-30	EM9/8	3 x 3	80 (3")	80 (3")		89 - 33	14.425,05 €	13.993,80 €

Opcional:
SCV - Suplemento Interruptor de control horario electroválvula: PVP 133,55 €
Router - Suplemento Router GSM/GPRS/EDGE en cuadro: PVP 615,20 €
APP LKD Monitoring - disponible gratuita en IOS y Android

Opcional:
SCV - Interruptor de controle do tempo da válvula solenóide suplementar: PVP 133,55 €
Router -Router GSM/GPRS/EDGE no quadro suplementar: PVP 615,20 €
APP LKD Monitoring - disponível sem custo para IOS y Android

NUEVO SELECTOR WEB PARA GRUPOS DE PRESIÓN



Accede ya:



Herramienta online completa para selección, consulta y pedido de grupos de presión

- Asistencia automatizada para la selección del grupo más adecuado
- Calculadora de caudal y presión y otras herramientas de cálculo
- Visualización en pantalla de curvas, planos, especificaciones y precios de toda la gama

GPT-NCV



impo

MBS
Water Control

- Grupos de presión trifásicos de velocidad fija equipados con electrobombas NCV, controlados por presostatos y con alternancia de bombas.

- Grupos de pressão monofásicos e trifásicos de velocidade fixa equipados com Eletrobombas NCV, controladas por pressostatos e com alternância das bombas.

GPT-NCV

Características generales / Características gerais

Bancada / Base	Tipo Omega en acero con pintura anticorrosiva / Tipo Omega en aço com pintura anticorrosão	
Colectores / Coletores	AISI 304 roscados (opcional en AISI316) / AISI 304 roscados (opção em AISI316)	
Valvulería / Válvulas	Aspiración / Aspiração	Válvula de esfera de latón PN-30 / Válvula de esfera de latão PN-30
	Impulsión / Descarga	Válvula de esfera de latón PN-30 / Válvula de esfera de latão PN-30
Alimentación / Alimentação		Válvula de retención de latón con junta NBR y muelle AISI 304 / Válvula de retenção de latão com junta NBR e mola AISI 304
		Trifásica
Variadores / Variadores	LKD-100	
Protección / Protecção	Disyuntores térmicos / Disjuntores térmicos	
Caja/ Caixa	Material plástico IP 55 / Material plástico / P 55	
Selectores / Seletores	MAN-0-AUT	
Pilotos		Puesta en marcha / Colocar em funcionamento
		Disparo térmico / Disparo térmico
Arranque / Arranque	Arranque Directo / Arranque Direto	
Accesorios / Acessórios		Presostatos diferenciales regulables / Pressostatos diferenciais reguláveis
		Manómetro de glicerina / Manómetro de glicerina
Opcional	SCV - Interruptor de control horario electroválvula / Interruptor de controle do tempo da válvula solenóide	

Consultar medidas en catálogo técnico / Consultar as medidas no catálogo técnico
Consultar para puesta en marcha / Consultar para pôr em funcionamento

GPT02-NCV de 2 electrobombas trifásicas 400V GPT02-NCV de 2 eletrobombas trifásicas 400V								
Modelo	Electrobomba / Eletrobomba	Potencia / Potência (kW)	DN col. asp. / DN col. asp.	DN col. imp / DN col. desc.	Para 1 electrobomba		PVP	PVP sin colector aspiración / PVP sem colector aspiração
					Q (m³/h)	H (m)		
GPT02-NCV10/7TPT022	NCV 10/7	2 x 2,2	65 (2"½)	50 (2")	4 - 14	68 - 21	3.509,40 €	3.292,15 €
GPT02-NCV10/8TPT022	NCV 10/8	2 x 2,2	65 (2"½)	50 (2")		78 - 24	3.555,10 €	3.337,85 €
GPT02-NCV10/9TPT030	NCV 10/9	2 x 3	65 (2"½)	50 (2")		87 - 28	3.856,90 €	3.639,65 €
GPT02-NCV10/10TPT030	NCV 10/10	2 x 3	65 (2"½)	50 (2")		98 - 31	3.895,35 €	3.678,10 €
GPT02-NCV10/11TPT030	NCV 10/11	2 x 3	65 (2"½)	50 (2")		105 - 35	3.933,85 €	3.716,60 €
GPT02-NCV10/12TPT040	NCV 10/12	2 x 4	65 (2"½)	50 (2")		117 - 43	4.258,40 €	4.041,15 €
GPT02-NCV10/13TPT040	NCV 10/13	2 x 4	65 (2"½)	50 (2")		126 - 43	4.296,90 €	4.079,65 €
GPT02-NCV10/14TPT040	NCV 10/14	2 x 4	65 (2"½)	50 (2")		134 - 49	4.343,80 €	4.126,55 €
GPT02-NCV10/15TPT040	NCV 10/15	2 x 4	65 (2"½)	50 (2")		142 - 52	4.397,90 €	4.180,65 €
GPT02-NCV15/6TPT030	NCV 15/6	2 x 3	80 (3")	65 (2"½)		8 - 22	56 - 20	3.854,50 €
GPT02-NCV15/7TPT040	NCV 15/7	2 x 4	80 (3")	65 (2"½)	65 - 21		4.141,05 €	3.848,90 €
GPT02-NCV15/8TPT040	NCV 15/8	2 x 4	80 (3")	65 (2"½)	74 - 31		4.217,55 €	3.925,40 €
GPT02-NCV15/9TPT040	NCV 15/9	2 x 4	80 (3")	65 (2"½)	81 - 34		4.256,00 €	3.963,85 €
GPT02-NCV15/10TPT055	NCV 15/10	2 x 5,5	80 (3")	65 (2"½)	91 - 37		4.836,70 €	4.544,55 €
GPT02-NCV15/11TPT055	NCV 15/11	2 x 5,5	80 (3")	65 (2"½)	100 - 39		4.883,60 €	4.591,45 €
GPT02-NCV15/12TPT055	NCV 15/12	2 x 5,5	80 (3")	65 (2"½)	107 - 44		4.922,10 €	4.629,95 €

GPT03-NCV de 3 electrobombas trifásicas 400V GPT03-NCV de 3 eletrobombas trifásicas 400V								
Modelo	Electrobomba / Eletrobomba	Potencia / Potência (kW)	DN col. asp. / DN col. asp.	DN col. imp / DN col. desc.	Para 1 electrobomba		PVP	PVP sin colector aspiración / PVP sem colector aspiração
					Q (m³/h)	H (m)		
GPT03-NCV10/7TPT022	NCV 10/7	3 x 2,2	80 (3")	65 (2"½)	4 - 14	68 - 21	5.353,65 €	5.023,00 €
GPT03-NCV10/8TPT022	NCV 10/8	3 x 2,2	80 (3")	65 (2"½)		78 - 24	5.424,60 €	5.093,95 €
GPT03-NCV10/9TPT030	NCV 10/9	3 x 3	80 (3")	65 (2"½)		87 - 28	5.876,70 €	5.546,05 €
GPT03-NCV10/10TPT030	NCV 10/10	3 x 3	80 (3")	65 (2"½)		98 - 31	5.934,35 €	5.603,70 €
GPT03-NCV10/11TPT030	NCV 10/11	3 x 3	80 (3")	65 (2"½)		105 - 35	5.990,85 €	5.660,20 €
GPT03-NCV10/12TPT040	NCV 10/12	3 x 4	80 (3")	65 (2"½)		117 - 43	6.432,10 €	6.101,45 €
GPT03-NCV10/13TPT040	NCV 10/13	3 x 4	80 (3")	65 (2"½)		126 - 43	6.489,80 €	6.159,15 €
GPT03-NCV10/14TPT040	NCV 10/14	3 x 4	80 (3")	65 (2"½)		134 - 49	6.558,30 €	6.227,65 €
GPT03-NCV10/15TPT040	NCV 10/15	3 x 4	80 (3")	65 (2"½)		142 - 52	6.638,90 €	6.308,25 €
GPT03-NCV15/6TPT030	NCV 15/6	3 x 3	100 (4")	80 (3")		8 - 22	56 - 20	6.292,15 €
GPT03-NCV15/7TPT040	NCV 15/7	3 x 4	100 (4")	80 (3")	65 - 21		6.707,00 €	5.815,65 €
GPT03-NCV15/8TPT040	NCV 15/8	3 x 4	100 (4")	80 (3")	74 - 31		6.850,80 €	5.959,45 €
GPT03-NCV15/9TPT040	NCV 15/9	3 x 4	100 (4")	80 (3")	81 - 34		6.918,65 €	6.027,30 €
GPT03-NCV15/10TPT055	NCV 15/10	3 x 5,5	100 (4")	80 (3")	91 - 37		7.349,00 €	6.457,65 €
GPT03-NCV15/11TPT055	NCV 15/11	3 x 5,5	100 (4")	80 (3")	100 - 39		7.418,10 €	6.526,75 €
GPT03-NCV15/12TPT055	NCV 15/12	3 x 5,5	100 (4")	80 (3")	107 - 44		7.486,75 €	6.595,40 €

Opcional:
SCV- Suplemento Interruptor de control horario electroválvula: PVP 133,55 €

Opcional:
SCV- Interruptor de controle do tempo da válvula solenóide suplementar: PVP 133,55 €

GVT-NCV



impo

MBS
Water Control

• Grupos de presión trifásicos de velocidad variable equipados con electrobombas NCV y con un variador VACON 100 FLOW con rotación de la bomba regulada

• Grupos de pressão trifásicos de velocidade variavel equipados com eletrobombas NCV e com um variador VACON 100 FLOW com rotação da bomba programada.

GVT-NCV

Características generales / Características gerais

Bancada / Base	Tipo Omega en acero con pintura anticorrosiva / Tipo Omega en aço com pintura anticorrosão	
Colectores / Coletores	AISI 304 roscados (opcional en AISI316) / AISI 304 roscados (opção em AISI316)	
Valvulería / Válvulas	Aspiración / Aspiração	Válvula de esfera de latón PN-30 / Válvula de esfera de latão PN-30
	Impulsión / Descarga	Válvula de esfera de latón PN-30 / Válvula de esfera de latão PN-30
Variadores / Variadores	Válvula de retención de latón con junta NBR y muelle AISI 304 / Válvula de retenção de latão com junta NBR e mola AISI 304	
Ventilación / Ventilação	VACON®100 FLOW	
Arranque / Arranque	Forzada en cuadro / Regulação no quadro	
Selectores / Seletores	Arranque Directo / Arranque Direto	
Rotación / Rotação	MAN-0-Auto, para todas las bombas	
Pilotos	De funcionamiento, para variador o presostatos / De funcionamento, por variador ou pressostatos	
Accesorios / Acessórios	Regulada mediante el variador / Regulação no variador	
Opcional	Marcha	
	Térmico	
	Falta de agua / Falta de água	
	Transductor de presión 0-10 bar / Transdutor de pressão 0-10 bar	
	Presostatos diferenciales regulables / Pressostatos diferenciais reguláveis	
	Manómetro de glicerina / Manómetro de glicerina	
	SCV - Interruptor de control horario electroválvula / Interruptor de controle do tempo da válvula solenóide	

Consultar medidas en catálogo técnico / Consultar as medidas no catálogo técnico
Consultar para puesta en marcha / Consultar para pôr em funcionamento

GVT02-NCV de 2 electrobombas trifásicas 400V GVT02-NCV de 2 eletrobombas trifásicas 400V

Modelo	Electrobomba / Eletrobomba	Potencia / Potência (kW)	DN col. asp. / DN col. asp.	DN col. imp. / DN col. desc.	Para 1 electrobomba		PVP	PVP sin colector aspiración / PVP sem colector aspiração	
					Q (m³/h)	H (m)			
GVT02-NCV10/7TPT022	NCV 10/7	2 x 2,2	65 (2"½)	50 (2")	4 - 14	68 - 21	5.831,95 €	5.614,70 €	
GVT02-NCV10/8TPT022	NCV 10/8	2 x 2,2	65 (2"½)	50 (2")		78 - 24	5.877,20 €	5.659,95 €	
GVT02-NCV10/9TPT030	NCV 10/9	2 x 3	65 (2"½)	50 (2")		87 - 28	6.388,90 €	6.171,65 €	
GVT02-NCV10/10TPT030	NCV 10/10	2 x 3	65 (2"½)	50 (2")		98 - 31	6.431,00 €	6.213,75 €	
GVT02-NCV10/11TPT030	NCV 10/11	2 x 3	65 (2"½)	50 (2")		105 - 35	6.476,85 €	6.259,60 €	
GVT02-NCV10/12TPT040	NCV 10/12	2 x 4	65 (2"½)	50 (2")		117 - 43	7.126,00 €	6.908,75 €	
GVT02-NCV10/13TPT040	NCV 10/13	2 x 4	65 (2"½)	50 (2")		126 - 43	7.171,75 €	6.954,50 €	
GVT02-NCV10/14TPT040	NCV 10/14	2 x 4	65 (2"½)	50 (2")		134 - 49	7.217,80 €	7.000,55 €	
GVT02-NCV10/15TPT040	NCV 10/15	2 x 4	65 (2"½)	50 (2")		142 - 52	7.278,90 €	7.061,65 €	
GVT02-NCV15/6TPT030	NCV 15/6	2 x 3	80 (3")	65 (2"½)		8 - 22	56 - 20	6.414,30 €	6.122,15 €
GVT02-NCV15/7TPT040	NCV 15/7	2 x 4	80 (3")	65 (2"½)			65 - 21	6.740,85 €	6.448,70 €
GVT02-NCV15/8TPT040	NCV 15/8	2 x 4	80 (3")	65 (2"½)			74 - 31	7.105,35 €	6.813,20 €
GVT02-NCV15/9TPT040	NCV 15/9	2 x 4	80 (3")	65 (2"½)	81 - 34		7.151,05 €	6.858,90 €	
GVT02-NCV15/10TPT055	NCV 15/10	2 x 5,5	80 (3")	65 (2"½)	91 - 37		8.523,40 €	8.231,25 €	
GVT02-NCV15/11TPT055	NCV 15/11	2 x 5,5	80 (3")	65 (2"½)	100 - 39		8.569,80 €	8.277,65 €	
GVT02-NCV15/12TPT055	NCV 15/12	2 x 5,5	80 (3")	65 (2"½)	107 - 44		8.610,60 €	8.318,45 €	

GVT03-NCV de 3 electrobombas trifásicas 400V GVT03-NCV de 3 eletrobombas trifásicas 400V

Modelo	Electrobomba / Eletrobomba	Potencia / Potência (kW)	DN col. asp. / DN col. asp.	DN col. imp. / DN col. desc.	Para 1 electrobomba		PVP	PVP sin colector aspiración / PVP sem colector aspiração	
					Q (m³/h)	H (m)			
GVT03-NCV10/7TPT022	NCV 10/7	3 x 2,2	80 (3")	65 (2"½)	4 - 14	68 - 21	8.091,10 €	7.760,45 €	
GVT03-NCV10/8TPT022	NCV 10/8	3 x 2,2	80 (3")	65 (2"½)		78 - 24	8.159,00 €	7.828,35 €	
GVT03-NCV10/9TPT030	NCV 10/9	3 x 3	80 (3")	65 (2"½)		87 - 28	8.872,25 €	8.541,60 €	
GVT03-NCV10/10TPT030	NCV 10/10	3 x 3	80 (3")	65 (2"½)		98 - 31	8.935,45 €	8.604,80 €	
GVT03-NCV10/11TPT030	NCV 10/11	3 x 3	80 (3")	65 (2"½)		105 - 35	9.004,20 €	8.673,55 €	
GVT03-NCV10/12TPT040	NCV 10/12	3 x 4	80 (3")	65 (2"½)		117 - 43	9.811,25 €	9.480,60 €	
GVT03-NCV10/13TPT040	NCV 10/13	3 x 4	80 (3")	65 (2"½)		126 - 43	9.879,85 €	9.549,20 €	
GVT03-NCV10/14TPT040	NCV 10/14	3 x 4	80 (3")	65 (2"½)		134 - 49	9.948,95 €	9.618,30 €	
GVT03-NCV10/15TPT040	NCV 10/15	3 x 4	80 (3")	65 (2"½)		142 - 52	10.040,55 €	9.709,90 €	
GVT03-NCV15/6TPT030	NCV 15/6	3 x 3	100 (4")	80 (3")		8 - 22	56 - 20	9.379,10 €	8.487,75 €
GVT03-NCV15/7TPT040	NCV 15/7	3 x 4	100 (4")	80 (3")			65 - 21	9.796,50 €	8.905,15 €
GVT03-NCV15/8TPT040	NCV 15/8	3 x 4	100 (4")	80 (3")			74 - 31	10.244,75 €	9.353,40 €
GVT03-NCV15/9TPT040	NCV 15/9	3 x 4	100 (4")	80 (3")	81 - 34		10.312,50 €	9.421,15 €	
GVT03-NCV15/10TPT055	NCV 15/10	3 x 5,5	100 (4")	80 (3")	91 - 37		11.814,65 €	10.923,30 €	
GVT03-NCV15/11TPT055	NCV 15/11	3 x 5,5	100 (4")	80 (3")	100 - 39		11.883,80 €	10.992,45 €	
GVT03-NCV15/12TPT055	NCV 15/12	3 x 5,5	100 (4")	80 (3")	107 - 44		11.952,00 €	11.060,65 €	

Opcional:
SCV- Suplemento Interruptor de control horario electroválvula: PVP 133,55 €

Opcional:
SCV- Interruptor de controle do tempo da válvula solenóide suplementar: PVP 133,55 €

GVT04-NCV de 4 electrobombas trifásicas 400V
GVT04-NCV de 4 eletrobombas trifásicas 400V

Modelo	Electrobomba / Eletrobomba	Potencia / Potência (kW)	DN col. asp. / DN col. asp.	DN col. imp / DN col. desc.	Para 1 electrobomba		PVP	PVP sin colector aspiración / PVP sem colector aspiração
					Q (m³/h)	H (m)		
GVT04-NCV10/7TPT022	NCV 10/7	4 x 2,2	100 (4")	80 (3")	4 - 14	68 - 21	11.252,00 €	10.296,45 €
GVT04-NCV10/8TPT022	NCV 10/8	4 x 2,2	100 (4")	80 (3")		78 - 24	11.340,15 €	10.384,60 €
GVT04-NCV10/9TPT030	NCV 10/9	4 x 3	100 (4")	80 (3")		87 - 28	12.221,05 €	11.265,50 €
GVT04-NCV10/10TPT030	NCV 10/10	4 x 3	100 (4")	80 (3")		98 - 31	12.301,85 €	11.346,30 €
GVT04-NCV10/11TPT030	NCV 10/11	4 x 3	100 (4")	80 (3")		105 - 35	12.390,05 €	11.434,50 €
GVT04-NCV10/12TPT040	NCV 10/12	4 x 4	100 (4")	80 (3")		117 - 43	13.292,05 €	12.336,50 €
GVT04-NCV10/13TPT040	NCV 10/13	4 x 4	100 (4")	80 (3")		126 - 43	13.380,20 €	12.424,65 €
GVT04-NCV10/14TPT040	NCV 10/14	4 x 4	100 (4")	80 (3")		134 - 49	13.468,40 €	12.512,85 €
GVT04-NCV10/15TPT040	NCV 10/15	4 x 4	100 (4")	80 (3")		142 - 52	13.586,00 €	12.630,45 €
GVT04-NCV15/6TPT030	NCV 15/6	4 x 3	125 (5")	100 (4")		8 - 22	56 - 20	13.022,95 €
GVT04-NCV15/7TPT040	NCV 15/7	4 x 4	125 (5")	100 (4")	65 - 21		13.669,00 €	12.389,25 €
GVT04-NCV15/8TPT040	NCV 15/8	4 x 4	125 (5")	100 (4")	74 - 31		14.005,75 €	12.726,00 €
GVT04-NCV15/9TPT040	NCV 15/9	4 x 4	125 (5")	100 (4")	81 - 34		14.093,90 €	12.814,15 €
GVT04-NCV15/10TPT055	NCV 15/10	4 x 5,5	125 (5")	100 (4")	91 - 37		16.270,40 €	14.990,65 €
GVT04-NCV15/11TPT055	NCV 15/11	4 x 5,5	125 (5")	100 (4")	100 - 39		16.358,55 €	15.078,80 €
GVT04-NCV15/12TPT055	NCV 15/12	4 x 5,5	125 (5")	100 (4")	107 - 44		16.446,75 €	15.167,00 €

Opcional:
SCV- Suplemento Interruptor de control horario electroválvula: PVP 133,55 €

Opcional:
SCV- Interruptor de controle do tempo da válvula solenóide suplementar: PVP 133,55 €

GLT-NCV



impo

MBS
Water Control

- Grupos de presión trifásicos de velocidad variable equipados con electrobombas NCV y con un variador LKD3000 integrado por bomba, sistema Multimaster con rotación de la bomba principal

- Grupos de pressão trifásicos de velocidade variável equipados com electrobombas NCV e com um variador LKD3000 integrado por bomba, sistema Multimaster com rotação da bomba principal

GLT-NCV

Características generales / Características gerais

Bancada / Base	Tipo Omega en acero con pintura anticorrosiva / Tipo Omega en aço com pintura anticorrosão	
Colectores / Coletores	AISI 304 roscados (opcional en AISI316) / AISI 304 roscados (opção em AISI316)	
Valvulería / Válvulas	Aspiración / Aspiração	Válvula de esfera de latón PN-30 / Válvula de esfera de latão PN-30
	Impulsión / Descarga	Válvula de esfera de latón PN-30 / Válvula de esfera de latão PN-30
Variadores / Variadores	LKD3000	
Protección / Proteção	De las bombas mediante variador: sobre/baja intensidad, sobre/baja tensión, sobrecarga, baja presión... / Das bombas por meio de variador: sobre/baixa intensidade, sobre/baixa tensão, sobrecarga, pressão baixa...	
Arranque / Arranque	Por rampa / por rampa	
Rotación / Rotação	Regulada mediante el variador / Regulação no variador	
Cuadro de protecciones / Quadro de proteções	Interruptor magnetotérmico por variador / Disjuntor por inversor	
	Caja aislante IP65 / Caixa de isolamento IP65	
Accesorios / Acessórios	Transductores de presión 0-10 bar / Transdutores de pressão 0-10bar	
	Manómetro de glicerina / Manómetro de glicerina	
Opcional	SCV - Interruptor de control horario electroválvula / Interruptor de controle do tempo da válvula solenóide	

Consultar medidas en catálogo técnico / Consultar as medidas no catálogo técnico
Consultar para puesta en marcha / Consultar para pôr em funcionamento

GLT02-NCV de 2 electrobombas trifásicas 400V GLT02-NCV de 2 eletrobombas trifásicas 400V

Modelo	Electrobomba / Eletrobomba	Potencia / Potência (kW)	DN col. asp. / DN col. asp.	DN col. imp / DN col. desc.	Para 1 electrobomba		PVP	PVP sin colector aspiración / PVP sem colector aspiração
					Q (m³/h)	H (m)		
GLT02-NCV10/7TPT022	NCV 10/7	2 x 2,2	65 (2"½)	50 (2")	4 - 14	68 - 21	4.174,05 €	3.956,80 €
GLT02-NCV10/8TPT022	NCV 10/8	2 x 2,2	65 (2"½)	50 (2")		78 - 24	4.220,00 €	4.002,75 €
GLT02-NCV10/9TPT030	NCV 10/9	2 x 3	65 (2"½)	50 (2")		87 - 28	5.133,50 €	4.916,25 €
GLT02-NCV10/10TPT030	NCV 10/10	2 x 3	65 (2"½)	50 (2")		98 - 31	5.175,55 €	4.958,30 €
GLT02-NCV10/11TPT030	NCV 10/11	2 x 3	65 (2"½)	50 (2")		105 - 35	5.221,45 €	5.004,20 €
GLT02-NCV10/12TPT040	NCV 10/12	2 x 4	65 (2"½)	50 (2")		117 - 43	5.581,30 €	5.364,05 €
GLT02-NCV10/13TPT040	NCV 10/13	2 x 4	65 (2"½)	50 (2")		126 - 43	5.627,25 €	5.410,00 €
GLT02-NCV10/14TPT040	NCV 10/14	2 x 4	65 (2"½)	50 (2")		134 - 49	5.673,15 €	5.455,90 €
GLT02-NCV10/15TPT040	NCV 10/15	2 x 4	65 (2"½)	50 (2")		142 - 52	5.734,30 €	5.517,05 €
GLT02-NCV15/6TPT030	NCV 15/6	2 x 3	80 (3")	65 (2"½)		8 - 22	56 - 20	5.160,70 €
GLT02-NCV15/7TPT040	NCV 15/7	2 x 4	80 (3")	65 (2"½)	65 - 21		5.501,25 €	5.209,10 €
GLT02-NCV15/8TPT040	NCV 15/8	2 x 4	80 (3")	65 (2"½)	74 - 31		5.562,45 €	5.270,30 €
GLT02-NCV15/9TPT040	NCV 15/9	2 x 4	80 (3")	65 (2"½)	81 - 34		5.608,40 €	5.316,25 €
GLT02-NCV15/10TPT055	NCV 15/10	2 x 5,5	80 (3")	65 (2"½)	91 - 37		5.868,00 €	5.575,85 €
GLT02-NCV15/11TPT055	NCV 15/11	2 x 5,5	80 (3")	65 (2"½)	100 - 39		5.913,85 €	5.621,70 €
GLT02-NCV15/12TPT055	NCV 15/12	2 x 5,5	80 (3")	65 (2"½)	107 - 44		5.959,75 €	5.667,60 €

GLT03-NCV de 3 electrobombas trifásicas 400V GLT03-NCV de 3 eletrobombas trifásicas 400V

Modelo	Electrobomba / Eletrobomba	Potencia / Potência (kW)	DN col. asp. / DN col. asp.	DN col. imp / DN col. desc.	Para 1 electrobomba		PVP	PVP sin colector aspiración / PVP sem colector aspiração
					Q (m³/h)	H (m)		
GLT03-NCV10/7TPT022	NCV 10/7	3 x 2,2	80 (3")	65 (2"½)	4 - 14	68 - 21	6.234,10 €	5.903,45 €
GLT03-NCV10/8TPT022	NCV 10/8	3 x 2,2	80 (3")	65 (2"½)		78 - 24	6.303,00 €	5.972,35 €
GLT03-NCV10/9TPT030	NCV 10/9	3 x 3	80 (3")	65 (2"½)		87 - 28	7.611,95 €	7.281,30 €
GLT03-NCV10/10TPT030	NCV 10/10	3 x 3	80 (3")	65 (2"½)		98 - 31	7.675,05 €	7.344,40 €
GLT03-NCV10/11TPT030	NCV 10/11	3 x 3	80 (3")	65 (2"½)		105 - 35	7.743,90 €	7.413,25 €
GLT03-NCV10/12TPT040	NCV 10/12	3 x 4	80 (3")	65 (2"½)		117 - 43	8.239,70 €	7.909,05 €
GLT03-NCV10/13TPT040	NCV 10/13	3 x 4	80 (3")	65 (2"½)		126 - 43	8.308,55 €	7.977,90 €
GLT03-NCV10/14TPT040	NCV 10/14	3 x 4	80 (3")	65 (2"½)		134 - 49	8.377,45 €	8.046,80 €
GLT03-NCV10/15TPT040	NCV 10/15	3 x 4	80 (3")	65 (2"½)		142 - 52	8.469,20 €	8.138,55 €
GLT03-NCV15/6TPT030	NCV 15/6	3 x 3	100 (4")	80 (3")		8 - 22	56 - 20	8.162,50 €
GLT03-NCV15/7TPT040	NCV 15/7	3 x 4	100 (4")	80 (3")	65 - 21		8.629,15 €	7.737,80 €
GLT03-NCV15/8TPT040	NCV 15/8	3 x 4	100 (4")	80 (3")	74 - 31		8.720,95 €	7.829,60 €
GLT03-NCV15/9TPT040	NCV 15/9	3 x 4	100 (4")	80 (3")	81 - 34		8.789,85 €	7.898,50 €
GLT03-NCV15/10TPT055	NCV 15/10	3 x 5,5	100 (4")	80 (3")	91 - 37		9.207,10 €	8.315,75 €
GLT03-NCV15/11TPT055	NCV 15/11	3 x 5,5	100 (4")	80 (3")	100 - 39		9.275,95 €	8.384,60 €
GLT03-NCV15/12TPT055	NCV 15/12	3 x 5,5	100 (4")	80 (3")	107 - 44		9.344,80 €	8.453,45 €

Opcional:
SCV- Suplemento Interruptor de control horario electroválvula: PVP 133,55 €

Opcional:
SCV- Interruptor de controle do tempo da válvula solenóide suplementar: PVP 133,55 €

GLT04-NCV de 4 electrobombas trifásicas 400V
GLT04-NCV de 4 eletrobombas trifásicas 400V

Modelo	Electrobomba / Eletrobomba	Potencia / Potência (kW)	DN col. asp. / DN col. asp.	DN col. imp. / DN col. desc.	Para 1 electrobomba		PVP	PVP sin colector aspiración / PVP sem colector aspiração
					Q (m³/h)	H (m)		
GLT04-NCV10/7TPT022	NCV 10/7	4 x 2,2	100 (4")	80 (3")	4 - 14	68 - 21	8.847,85 €	7.892,30 €
GLT04-NCV10/8TPT022	NCV 10/8	4 x 2,2	100 (4")	80 (3")		78 - 24	8.939,75 €	7.984,20 €
GLT04-NCV10/9TPT030	NCV 10/9	4 x 3	100 (4")	80 (3")		87 - 28	10.693,40 €	9.737,85 €
GLT04-NCV10/10TPT030	NCV 10/10	4 x 3	100 (4")	80 (3")		98 - 31	10.777,50 €	9.821,95 €
GLT04-NCV10/11TPT030	NCV 10/11	4 x 3	100 (4")	80 (3")		105 - 35	10.869,30 €	9.913,75 €
GLT04-NCV10/12TPT040	NCV 10/12	4 x 4	100 (4")	80 (3")		117 - 43	11.500,75 €	10.545,20 €
GLT04-NCV10/13TPT040	NCV 10/13	4 x 4	100 (4")	80 (3")		126 - 43	11.592,60 €	10.637,05 €
GLT04-NCV10/14TPT040	NCV 10/14	4 x 4	100 (4")	80 (3")		134 - 49	11.684,40 €	10.728,85 €
GLT04-NCV10/15TPT040	NCV 10/15	4 x 4	100 (4")	80 (3")		142 - 52	11.806,85 €	10.851,30 €
GLT04-NCV15/6TPT030	NCV 15/6	4 x 3	125 (5")	100 (4")		56 - 20	11.433,45 €	10.153,70 €
GLT04-NCV15/7TPT040	NCV 15/7	4 x 4	125 (5")	100 (4")	65 - 21	12.026,10 €	10.746,35 €	
GLT04-NCV15/8TPT040	NCV 15/8	4 x 4	125 (5")	100 (4")	74 - 31	12.148,55 €	10.868,80 €	
GLT04-NCV15/9TPT040	NCV 15/9	4 x 4	125 (5")	100 (4")	8 - 22	81 - 34	12.240,40 €	10.960,65 €
GLT04-NCV15/10TPT055	NCV 15/10	4 x 5,5	125 (5")	100 (4")		91 - 37	12.760,10 €	11.480,35 €
GLT04-NCV15/11TPT055	NCV 15/11	4 x 5,5	125 (5")	100 (4")		100 - 39	12.851,95 €	11.572,20 €
GLT04-NCV15/12TPT055	NCV 15/12	4 x 5,5	125 (5")	100 (4")		107 - 44	12.943,75 €	11.664,00 €

Opcional:

SCV- Suplemento Interruptor de control horario electroválvula: PVP 133,55 €

Opcional:

SCV- Interruptor de controle do tempo da válvula solenóide suplementar: PVP 133,55 €



GTT-NCV

likitech
drives

impo

MBS
Water Control

• Grupos de presión trifásicos de velocidad variable equipados con electrobombas NCV y con un variador LKD-100 por bomba, con rotación de la bomba principal y cuadro de control con pantalla táctil y router opcional.

• Grupos de pressão trifásicos de velocidade variável equipados com eletrobombas NCV e com un variador LKD-100 por bomba, com rotação da bomba programada y quadro de controle con monitor táctil y router opcional.

GTT-NCV

Características generales / Características gerais

Bancada / Base	Tipo Omega en acero con pintura anticorrosiva / Tipo Omega en aço com pintura anticorrosão	
Colectores / Coletores	AISI 304 roscados (opcional en AISI316) / AISI 304 roscados (opção em AISI316)	
Valvulería / Válvulas	Aspiración / Aspiração	Válvula de esfera de latón PN-30 / Válvula de esfera de latão PN-30
	Impulsión / Descarga	Válvula de esfera de latón PN-30 / Válvula de esfera de latão PN-30
Alimentación / Alimentação	Trifásica	
	Variadores / Variadores	LKD-100
Protección / Protecção	De bombas mediante variador: sobre/baja intensidad, sobre/baja tensión, sobrecarga, baja presión... / Das bombas por meio de variador: sobre/baixa intensidade, sobre/baixa tensão, sobrecarga, pressão baixa...	
Arranque / Arranque	Por rampa / Por rampa	
Rotación / Rotação	Regulada mediante el variador / Regulação no variador	
Ventilación / Ventilação	Forzada en cuadro / Regulação no quadro	
Selectores / Seletores	Pantalla táctil 7" en color / Monitor táctil 7" colorido	
Accesorios / Acessórios	Transductores de presión 0-10 bar / Transdutores de pressão 0-10bar	
	Manómetro de glicerina / Manómetro de glicerina	
Opcional	SCV - Interruptor de control horario electroválvula / Interruptor de controle do tempo da válvula solenóide	
	Router GSM/GPRS/EDGE opcional / Router GSM/GPRS/EDGE opcional	
APP	LKD Monitoring en IOS y Android / LKD Monitoring en IOS y Android	

Consultar medidas en catálogo técnico / Consultar as medidas no catálogo técnico
Consultar para puesta en marcha / Consultar para pôr em funcionamento

GTT02-NCV de 2 electrobombas con Touch Monitor, alimentación del grupo 3x400V GTT02-NCV de 2 eletrobombas com Touch Monitor, alimentação do grupo 3x400V

Modelo	Electrobomba / Eletrobomba	Potencia / Potência (kW)	DN col. asp. / DN col. asp.	DN col. imp. / DN col. desc.	Para 1 electrobomba		PVP	PVP sin colector aspiración / PVP sem colector aspiração	
					Q (m³/h)	H (m)			
GTT02-NCV10/7TPT022	NCV 10/7	2 x 2,2	65 (2"½)	50 (2")	4 - 14	68 - 21	7.488,45 €	7.271,20 €	
GTT02-NCV10/8TPT022	NCV 10/8	2 x 2,2	65 (2"½)	50 (2")		78 - 24	7.532,55 €	7.315,30 €	
GTT02-NCV10/9TPT030	NCV 10/9	2 x 3	65 (2"½)	50 (2")		87 - 28	8.157,95 €	7.940,70 €	
GTT02-NCV10/10TPT030	NCV 10/10	2 x 3	65 (2"½)	50 (2")		98 - 31	8.200,00 €	7.982,75 €	
GTT02-NCV10/11TPT030	NCV 10/11	2 x 3	65 (2"½)	50 (2")		105 - 35	8.245,80 €	8.028,55 €	
GTT02-NCV10/12TPT040	NCV 10/12	2 x 4	65 (2"½)	50 (2")		117 - 43	8.602,50 €	8.385,25 €	
GTT02-NCV10/13TPT040	NCV 10/13	2 x 4	65 (2"½)	50 (2")		126 - 43	8.648,25 €	8.431,00 €	
GTT02-NCV10/14TPT040	NCV 10/14	2 x 4	65 (2"½)	50 (2")		134 - 49	8.694,30 €	8.477,05 €	
GTT02-NCV10/15TPT040	NCV 10/15	2 x 4	65 (2"½)	50 (2")		142 - 52	8.755,35 €	8.538,10 €	
GTT02-NCV15/6TPT030	NCV 15/6	2 x 3	80 (3")	65 (2"½)		8 - 22	56 - 20	8.183,50 €	7.891,35 €
GTT02-NCV15/7TPT040	NCV 15/7	2 x 4	80 (3")	65 (2"½)			65 - 21	8.509,70 €	8.217,55 €
GTT02-NCV15/8TPT040	NCV 15/8	2 x 4	80 (3")	65 (2"½)			74 - 31	8.582,15 €	8.290,00 €
GTT02-NCV15/9TPT040	NCV 15/9	2 x 4	80 (3")	65 (2"½)	81 - 34		8.627,85 €	8.335,70 €	
GTT02-NCV15/10TPT055	NCV 15/10	2 x 5,5	80 (3")	65 (2"½)	91 - 37		9.909,25 €	9.617,10 €	
GTT02-NCV15/11TPT055	NCV 15/11	2 x 5,5	80 (3")	65 (2"½)	100 - 39		9.935,30 €	9.643,15 €	
GTT02-NCV15/12TPT055	NCV 15/12	2 x 5,5	80 (3")	65 (2"½)	107 - 44		10.011,85 €	9.719,70 €	

GTT03-NCV de 3 electrobombas con Touch Monitor, alimentación del grupo 3x400V GTT03-NCV de 3 eletrobombas com Touch Monitor, alimentação do grupo 3x400V

Modelo	Electrobomba / Eletrobomba	Potencia / Potência (kW)	DN col. asp. / DN col. asp.	DN col. imp. / DN col. desc.	Para 1 electrobomba		PVP	PVP sin colector aspiración / PVP sem colector aspiração	
					Q (m³/h)	H (m)			
GTT03-NCV10/7TPT022	NCV 10/7	3 x 2,2	80 (3")	65 (2"½)	4 - 14	68 - 21	10.769,55 €	10.438,90 €	
GTT03-NCV10/8TPT022	NCV 10/8	3 x 2,2	80 (3")	65 (2"½)		78 - 24	10.831,15 €	10.500,50 €	
GTT03-NCV10/9TPT030	NCV 10/9	3 x 3	80 (3")	65 (2"½)		87 - 28	11.761,25 €	11.430,60 €	
GTT03-NCV10/10TPT030	NCV 10/10	3 x 3	80 (3")	65 (2"½)		98 - 31	11.817,60 €	11.486,95 €	
GTT03-NCV10/11TPT030	NCV 10/11	3 x 3	80 (3")	65 (2"½)		105 - 35	11.880,45 €	11.549,80 €	
GTT03-NCV10/12TPT040	NCV 10/12	3 x 4	80 (3")	65 (2"½)		117 - 43	12.430,65 €	12.100,00 €	
GTT03-NCV10/13TPT040	NCV 10/13	3 x 4	80 (3")	65 (2"½)		126 - 43	12.493,50 €	12.162,85 €	
GTT03-NCV10/14TPT040	NCV 10/14	3 x 4	80 (3")	65 (2"½)		134 - 49	12.555,10 €	12.224,45 €	
GTT03-NCV10/15TPT040	NCV 10/15	3 x 4	80 (3")	65 (2"½)		142 - 52	12.638,90 €	12.308,25 €	
GTT03-NCV15/6TPT030	NCV 15/6	3 x 3	100 (4")	80 (3")		8 - 22	56 - 20	11.803,15 €	10.911,80 €
GTT03-NCV15/7TPT040	NCV 15/7	3 x 4	100 (4")	80 (3")			65 - 21	12.220,90 €	11.329,55 €
GTT03-NCV15/8TPT040	NCV 15/8	3 x 4	100 (4")	80 (3")			74 - 31	12.463,75 €	11.572,40 €
GTT03-NCV15/9TPT040	NCV 15/9	3 x 4	100 (4")	80 (3")	81 - 34		12.531,45 €	11.640,10 €	
GTT03-NCV15/10TPT055	NCV 15/10	3 x 5,5	100 (4")	80 (3")	91 - 37		14.067,05 €	13.175,70 €	
GTT03-NCV15/11TPT055	NCV 15/11	3 x 5,5	100 (4")	80 (3")	100 - 39		14.106,15 €	13.214,80 €	
GTT03-NCV15/12TPT055	NCV 15/12	3 x 5,5	100 (4")	80 (3")	107 - 44		14.145,25 €	13.253,90 €	

Opcional:

SCV - Suplemento Interruptor de control horario electroválvula: PVP 133,55 €
Router - Suplemento Router GSM/GPRS/EDGE en cuadro: PVP 615,20 €
APP LKD Monitoring - disponible gratuita en IOS y Android

Opcional:

SCV - Interruptor de controle do tempo da válvula solenóide suplementar: PVP 133,55 €
Router - Router GSM/GPRS/EDGE no quadro suplementar: PVP 615,20 €
APP LKD Monitoring - disponível sem custo para IOS y Android

GMT-NCV

impo



MBS
Water Control

• Grupos de presión trifásicos de velocidad variable equipados con electrobombas NCV y con un variador por bomba VACON 100 FLOW, sistema Multimaster con rotación de la bomba principal

• Grupos de pressão trifásicos de velocidade variavel equipados com eletrobombas NCV e com un variador VACON 100 FLOW por bomba, com rotação da bomba programada

GMT-NCV

Características generales / Características gerais

Bancada / Base	≤ 150 kg	Tipo Omega en acero con pintura anticorrosiva / Tipo Omega en acero con pintura anticorrosão
	> 150	Perfilería estructural UPN / Perfil metálico UPN
Colectores / Coletores	≤ 3"	AISI 304 roscados (opcional en AISI316) / AISI 304 roscados (opção em AISI316)
	> 3"	AISI 304 con bridas (opcional en AISI316) / AISI 304 con flanges (opção em AISI316)
Valvulería / Válvulas	Aspiración / Aspiração	Válvula de esfera de latón PN-30 / Válvula de esfera de latão PN-30
	Impulsión / Descarga	Válvula de esfera de latón PN-30 / Válvula de esfera de latão PN-30
Variadores / Variadores		VACON® 100 FLOW
Ventilación / Ventilação		Forzada en cuadro / Regulação no quadro
Arranque / Arranque		Por rampa / Por rampa
Selectores / Seletores		MAN-O-Auto, para todas las bombas / MAN-O-Auto, para todas as bombas
Rotación / Rotação		De la bomba principal mediante variador / Da bomba principal mediante o variador
Pilotos		Marcha / Marcha
		Avería / Avaria
Accesorios / Acessórios		Falta de agua / Falta de água
		Transductores de presión 0-10 bar / Transdutor de pressão 0-10 bar
		Manómetro de glicerina / Manómetro de glicerina
Opcional		SCV - Interruptor de control horario electroválvula / SCV - Interruptor de controle do tempo da válvula solenóide

Consultar medidas en catálogo técnico / Consultar as medidas no catálogo técnico
Consultar para puesta en marcha / Consultar para pôr em funcionamento

GMT02-NCV de 2 electrobombas trifásicas 400V GMT02-NCV de 2 eletrobombas trifásicas 400V

Modelo	Electrobomba / Eletrobomba	Potencia / Potência (kW)	DN col. asp. / DN col. asp.	DN col. imp / DN col. desc.	Para 1 electrobomba		PVP	PVP sin colector aspiración / PVP sem colector aspiração
					Q (m³/h)	H (m)		
GMT02-NCV10/7TPT022	NCV 10/7	2 x 2,2	65 (2"½)	50 (2")	4 - 14	68 - 21	6.806,10 €	6.588,85 €
GMT02-NCV10/8TPT022	NCV 10/8	2 x 2,2	65 (2"½)	50 (2")		78 - 24	6.851,35 €	6.634,10 €
GMT02-NCV10/9TPT030	NCV 10/9	2 x 3	65 (2"½)	50 (2")		87 - 28	7.483,30 €	7.266,05 €
GMT02-NCV10/10TPT030	NCV 10/10	2 x 3	65 (2"½)	50 (2")		98 - 31	7.525,40 €	7.308,15 €
GMT02-NCV10/11TPT030	NCV 10/11	2 x 3	65 (2"½)	50 (2")		105 - 35	7.571,20 €	7.353,95 €
GMT02-NCV10/12TPT040	NCV 10/12	2 x 4	65 (2"½)	50 (2")		117 - 43	8.235,80 €	8.018,55 €
GMT02-NCV10/13TPT040	NCV 10/13	2 x 4	65 (2"½)	50 (2")		126 - 43	8.281,50 €	8.064,25 €
GMT02-NCV10/14TPT040	NCV 10/14	2 x 4	65 (2"½)	50 (2")		134 - 49	8.327,60 €	8.110,35 €
GMT02-NCV10/15TPT040	NCV 10/15	2 x 4	65 (2"½)	50 (2")		142 - 52	8.388,65 €	8.171,40 €
GMT02-NCV15/6TPT030	NCV 15/6	2 x 3	80 (3")	65 (2"½)		8 - 22	56 - 20	7.508,85 €
GMT02-NCV15/7TPT040	NCV 15/7	2 x 4	80 (3")	65 (2"½)	65 - 21		7.835,35 €	7.543,20 €
GMT02-NCV15/8TPT040	NCV 15/8	2 x 4	80 (3")	65 (2"½)	74 - 31		8.215,45 €	7.923,30 €
GMT02-NCV15/9TPT040	NCV 15/9	2 x 4	80 (3")	65 (2"½)	81 - 34		8.261,10 €	7.968,95 €
GMT02-NCV15/10TPT055	NCV 15/10	2 x 5,5	80 (3")	65 (2"½)	91 - 37		8.886,95 €	8.594,80 €
GMT02-NCV15/11TPT055	NCV 15/11	2 x 5,5	80 (3")	65 (2"½)	100 - 39		8.932,95 €	8.640,80 €
GMT02-NCV15/12TPT055	NCV 15/12	2 x 5,5	80 (3")	65 (2"½)	107 - 44		8.979,05 €	8.686,90 €

GMT03-NCV de 3 electrobombas trifásicas 400V GMT03-NCV de 3 eletrobombas trifásicas 400V

Modelo	Electrobomba / Eletrobomba	Potencia / Potência (kW)	DN col. asp. / DN col. asp.	DN col. imp / DN col. desc.	Para 1 electrobomba		PVP	PVP sin colector aspiración / PVP sem colector aspiração
					Q (m³/h)	H (m)		
GMT03-NCV10/7TPT022	NCV 10/7	3 x 2,2	80 (3")	65 (2"½)	4 - 14	68 - 21	9.903,70 €	9.573,05 €
GMT03-NCV10/8TPT022	NCV 10/8	3 x 2,2	80 (3")	65 (2"½)		78 - 24	9.973,90 €	9.643,25 €
GMT03-NCV10/9TPT030	NCV 10/9	3 x 3	80 (3")	65 (2"½)		87 - 28	10.950,85 €	10.620,20 €
GMT03-NCV10/10TPT030	NCV 10/10	3 x 3	80 (3")	65 (2"½)		98 - 31	11.014,00 €	10.683,35 €
GMT03-NCV10/11TPT030	NCV 10/11	3 x 3	80 (3")	65 (2"½)		105 - 35	11.082,65 €	10.752,00 €
GMT03-NCV10/12TPT040	NCV 10/12	3 x 4	80 (3")	65 (2"½)		117 - 43	12.028,50 €	11.697,85 €
GMT03-NCV10/13TPT040	NCV 10/13	3 x 4	80 (3")	65 (2"½)		126 - 43	12.097,05 €	11.766,40 €
GMT03-NCV10/14TPT040	NCV 10/14	3 x 4	80 (3")	65 (2"½)		134 - 49	12.166,15 €	11.835,50 €
GMT03-NCV10/15TPT040	NCV 10/15	3 x 4	80 (3")	65 (2"½)		142 - 52	12.257,70 €	11.927,05 €
GMT03-NCV15/6TPT030	NCV 15/6	3 x 3	100 (4")	80 (3")		8 - 22	56 - 20	11.458,55 €
GMT03-NCV15/7TPT040	NCV 15/7	3 x 4	100 (4")	80 (3")	65 - 21		11.880,00 €	10.988,65 €
GMT03-NCV15/8TPT040	NCV 15/8	3 x 4	100 (4")	80 (3")	74 - 31		12.463,75 €	11.572,40 €
GMT03-NCV15/9TPT040	NCV 15/9	3 x 4	100 (4")	80 (3")	81 - 34		12.531,45 €	11.640,10 €
GMT03-NCV15/10TPT055	NCV 15/10	3 x 5,5	100 (4")	80 (3")	91 - 37		13.453,70 €	12.562,35 €
GMT03-NCV15/11TPT055	NCV 15/11	3 x 5,5	100 (4")	80 (3")	100 - 39		13.522,95 €	12.631,60 €
GMT03-NCV15/12TPT055	NCV 15/12	3 x 5,5	100 (4")	80 (3")	107 - 44		13.591,15 €	12.699,80 €

Opcional:
SCV - Suplemento Interruptor de control horario electroválvula: PVP 133,55 €

Opcional:
SCV - Interruptor de controle do tempo da válvula solenóide suplementar: PVP 133,55 €

GMT04-NCV de 4 electrobombas trifásicas 400V GMT04-NCV de 4 eletrobombas trifásicas 400V

Modelo	Electrobomba / Eletrobomba	Potencia / Potência (kW)	DN col. asp. / DN col. asp.	DN col. imp / DN col. desc.	Para 1 electrobomba		PVP	PVP sin colector aspiración / PVP sem colector aspiração
					Q (m³/h)	H (m)		
GMT04-NCV10/7TPT022	NCV 10/7	4 x 2,2	100 (4")	80 (3")	4 - 14	68 - 21	12.780,95 €	11.825,40 €
GMT04-NCV10/8TPT022	NCV 10/8	4 x 2,2	100 (4")	80 (3")		78 - 24	12.845,90 €	11.890,35 €
GMT04-NCV10/9TPT030	NCV 10/9	4 x 3	100 (4")	80 (3")		87 - 28	13.887,15 €	12.931,60 €
GMT04-NCV10/10TPT030	NCV 10/10	4 x 3	100 (4")	80 (3")		98 - 31	13.946,65 €	12.991,10 €
GMT04-NCV10/11TPT030	NCV 10/11	4 x 3	100 (4")	80 (3")		105 - 35	14.011,60 €	13.056,05 €
GMT04-NCV10/12TPT040	NCV 10/12	4 x 4	100 (4")	80 (3")		117 - 43	15.154,10 €	14.198,55 €
GMT04-NCV10/13TPT040	NCV 10/13	4 x 4	100 (4")	80 (3")		126 - 43	15.219,05 €	14.263,50 €
GMT04-NCV10/14TPT040	NCV 10/14	4 x 4	100 (4")	80 (3")		134 - 49	15.284,00 €	14.328,45 €
GMT04-NCV10/15TPT040	NCV 10/15	4 x 4	100 (4")	80 (3")		142 - 52	15.370,65 €	14.415,10 €
GMT04-NCV15/6TPT030	NCV 15/6	4 x 3	125 (5")	100 (4")		8 - 22	56 - 20	14.734,20 €
GMT04-NCV15/7TPT040	NCV 15/7	4 x 4	125 (5")	100 (4")	65 - 21		15.232,85 €	13.953,10 €
GMT04-NCV15/8TPT040	NCV 15/8	4 x 4	125 (5")	100 (4")	74 - 31		15.936,30 €	14.656,55 €
GMT04-NCV15/9TPT040	NCV 15/9	4 x 4	125 (5")	100 (4")	81 - 34		16.001,25 €	14.721,50 €
GMT04-NCV15/10TPT055	NCV 15/10	4 x 5,5	125 (5")	100 (4")	91 - 37		17.130,55 €	15.850,80 €
GMT04-NCV15/11TPT055	NCV 15/11	4 x 5,5	125 (5")	100 (4")	100 - 39		17.195,50 €	15.915,75 €
GMT04-NCV15/12TPT055	NCV 15/12	4 x 5,5	125 (5")	100 (4")	107 - 44		17.260,45 €	15.980,70 €

Opcional:
SCV - Suplemento Interruptor de control horario electroválvula: PVP 133,55 €

Opcional:
SCV - Interruptor de controle do tempo da válvula solenóide suplementar: PVP 133,55 €

GPT-EV



• Grupos de presión trifásicos de velocidad fija equipados con electrobombas EV, controlados por presostatos y con alternancia de bombas.

• Grupos de pressão trifásicos de velocidade fixa equipados com eletrobombas EV, controladas por pressostatos e com alternancia das bombas

GPT-EV

Características generales / Características gerais

Bancada / Base	≤ 150 kg	Tipo Omega en acero con pintura anticorrosiva / Tipo Omega en aço com pintura anticorrosão	
	> 150 kg	Perfilería estructural UPN / Perfil metálico UPN	
Colectores / Coletores	≤ 3"	AISI 304 roscados (opcional en AISI316) / AISI 304 roscados (opção em AISI316)	
	> 3"	AISI 304 con bridas (opcional en AISI316) / AISI 304 com flanges (opção em AISI316)	
Valvulería / Válvulas	Aspiración / Aspiração	< 3"	Válvula de esfera de latón PN-30 / Válvula de esfera de latão PN-30
		≥ 3"	Válvula de mariposa en fundición con asiento metálico y junta EPDM / Válvula de borboleta em fundição com sede metálica e junta EPDM
	Impulsión / Descarga	< 3"	Válvula de esfera de latón PN-30 / Válvula de esfera de latão PN-30
		≥ 3"	Válvula de retención de latón con junta NBR y muelle AISI 304 / Válvula de retenção de latão com junta NBR e mola AISI 304
Protección / Protecção	≤ 25 A	Disyuntores térmicos / Disjuntores térmicos	
Caja / Caixa	AD	Material plástico IP 55 / Material plástico IP 55	
	ET	Metálicas	
Selectores / Seletores		MAN-O-AUT	
Pilotos		Puesta en marcha / Colocar em funcionamento	
		Disparo térmico / Disparo térmico	
Arranque	≤ 5,5 CV	Arranque Directo / Arranque Directo	
	7,5 CV	Arranque Directo o Estrella Triángulo / Arranque Directo o Estrela-Triângulo	
	> 7,5 CV	Estrella Triángulo / Estrela-Triângulo	
Accesorios / Acessórios		Presostatos diferenciales regulables / Pressostatos diferenciais reguláveis	
		Manómetro de glicerina / Manómetro de glicerina	
Opcional	SCV	Suplemento Interruptor de control horario electroválvula / Interruptor de controle do tempo da válvula solenóide	

GPT02-EV de 2 electrobombas trifásicas 400V / GPT02-EV de 2 eletrobombas trifásicas 400V

Modelo	Electrobomba / Eletrobomba	Potencia / Potência (kW)	DN colector aspiración / DN colector aspiração	DN colector impulsión / DN colector descarga	Para 1 electrobomba		PVP	PVP sin colector aspiración / PVP sem colector aspiração	
					Q (m³/h)	H (m)			
GPT02-EV3/4FI003	EV 3/4 FIT	2 x 0,37	40 (1"½)	40 (1"½)	1,4 - 4,2	27 - 13	3.768,05 €	3.566,85 €	
GPT02-EV3/5FI005	EV 3/5 FIT	2 x 0,55	40 (1"½)	40 (1"½)		34 - 16	3.834,90 €	3.633,70 €	
GPT02-EV3/6FI005	EV 3/6 FIT	2 x 0,55	40 (1"½)	40 (1"½)		41 - 19	3.901,75 €	3.700,55 €	
GPT02-EV3/7FI007	EV 3/7 FIT	2 x 0,75	40 (1"½)	40 (1"½)		49 - 23	3.972,15 €	3.770,95 €	
GPT02-EV3/8FI007	EV 3/8 FIT	2 x 0,75	40 (1"½)	40 (1"½)		55 - 26	4.056,65 €	3.855,45 €	
GPT02-EV3/9FI007	EV 3/9 FIT	2 x 0,75	40 (1"½)	40 (1"½)		62 - 28	4.137,55 €	3.936,35 €	
GPT02-EV3/10FI011	EV 3/10 FIT	2 x 1,1	40 (1"½)	40 (1"½)		70 - 34	4.193,90 €	3.992,70 €	
GPT02-EV3/11FI011	EV 3/11 FIT	2 x 1,1	40 (1"½)	40 (1"½)		77 - 37	4.595,20 €	4.394,00 €	
GPT02-EV3/12FI011	EV 3/12 FIT	2 x 1,1	40 (1"½)	40 (1"½)		83 - 39	4.828,95 €	4.627,75 €	
GPT02-EV3/13FI011	EV 3/13 FIT	2 x 1,1	40 (1"½)	40 (1"½)		90 - 42	4.882,45 €	4.681,25 €	
GPT02-EV3/14FI015	EV 3/14 FIT	2 x 1,5	40 (1"½)	40 (1"½)		99 - 48	5.116,20 €	4.915,00 €	
GPT02-EV3/15FI015	EV 3/15 FIT	2 x 1,5	40 (1"½)	40 (1"½)		105 - 51	5.158,40 €	4.957,20 €	
GPT02-EV3/16FI015	EV 3/16 FIT	2 x 1,5	40 (1"½)	40 (1"½)		112 - 54	5.207,70 €	5.006,50 €	
GPT02-EV3/17FI015	EV 3/17 FIT	2 x 1,5	40 (1"½)	40 (1"½)		118 - 56	5.257,00 €	5.055,80 €	
GPT02-EV3/18FI022	EV 3/18 FIT	2 x 2,2	40 (1"½)	40 (1"½)		128 - 65	5.316,85 €	5.115,65 €	
GPT02-EV3/19FI022	EV 3/19 FIT	2 x 2,2	40 (1"½)	40 (1"½)	135 - 68	5.545,60 €	5.344,40 €		
GPT02-EV3/21FI022	EV 3/21 FIT	2 x 2,2	40 (1"½)	40 (1"½)	149 - 74	5.767,45 €	5.566,25 €		
GPT02-EV6/5FI007	EV 6/5 FIT	2 x 0,75	50 (2")	50 (2")	2,8 - 7,2	33 - 18	3.994,15 €	3.733,05 €	
GPT02-EV6/6FI007	EV 6/6 FIT	2 x 0,75	50 (2")	50 (2")		40 - 20	4.082,15 €	3.821,05 €	
GPT02-EV6/7FI011	EV 6/7 FIT	2 x 1,1	50 (2")	50 (2")		47 - 25	4.184,20 €	3.923,10 €	
GPT02-EV6/8FI011	EV 6/8 FIT	2 x 1,1	50 (2")	50 (2")		54 - 28	4.254,60 €	3.993,50 €	
GPT02-EV6/9FI011	EV 6/9 FIT	2 x 1,1	50 (2")	50 (2")		60 - 31	4.423,55 €	4.162,45 €	
GPT02-EV6/10FI015	EV 6/10 FIT	2 x 1,5	50 (2")	50 (2")		68 - 36	4.831,90 €	4.570,80 €	
GPT02-EV6/11FI015	EV 6/11 FIT	2 x 1,5	50 (2")	50 (2")		75 - 39	5.018,50 €	4.757,40 €	
GPT02-EV6/12FI015	EV 6/12 FIT	2 x 1,5	50 (2")	50 (2")		81 - 42	5.141,60 €	4.880,50 €	
GPT02-EV6/13FI015	EV 6/13 FIT	2 x 1,5	50 (2")	50 (2")		87 - 45	5.264,85 €	5.003,75 €	
GPT02-EV6/14FI022	EV 6/14 FIT	2 x 2,2	50 (2")	50 (2")		97 - 52	5.349,35 €	5.088,25 €	
GPT02-EV6/15FI022	EV 6/15 FIT	2 x 2,2	50 (2")	50 (2")		103 - 55	5.437,35 €	5.176,25 €	
GPT02-EV6/16FI022	EV 6/16 FIT	2 x 2,2	50 (2")	50 (2")		109 - 58	5.578,15 €	5.317,05 €	
GPT02-EV6/17FI022	EV 6/17 FIT	2 x 2,2	50 (2")	50 (2")		116 - 61	5.718,95 €	5.457,85 €	
GPT02-EV6/18FI022	EV 6/18 FIT	2 x 2,2	50 (2")	50 (2")		122 - 64	5.973,10 €	5.712,00 €	
GPT02-EV6/19FI030	EV 6/19 FIT	2 x 3	50 (2")	50 (2")		128 - 67	6.406,75 €	6.145,65 €	
GPT02-EV6/20FI030	EV 6/20 FIT	2 x 3	50 (2")	50 (2")	140 - 77	6.536,50 €	6.275,40 €		
GPT02-EV6/21FI030	EV 6/21 FIT	2 x 3	50 (2")	50 (2")	146 - 80	6.758,40 €	6.497,30 €		
GPT02-EV10/3FI011	EV 10/3 FIT	2 x 1,1	65 (2"½)	65 (2"½)	6 - 14	27 - 13	4.942,45 €	4.640,70 €	
GPT02-EV10/4FI015	EV 10/4 FIT	2 x 1,5	65 (2"½)	65 (2"½)		37 - 18	4.979,00 €	4.677,25 €	
GPT02-EV10/5FI015	EV 10/5 FIT	2 x 1,5	65 (2"½)	65 (2"½)		45 - 21	5.015,60 €	4.713,85 €	
GPT02-EV10/6FI022	EV 10/6 FIT	2 x 2,2	65 (2"½)	65 (2"½)		55 - 27	5.177,15 €	4.875,40 €	
GPT02-EV10/7FI022	EV 10/7 FIT	2 x 2,2	65 (2"½)	65 (2"½)		64 - 31	5.302,20 €	5.000,45 €	
GPT02-EV10/8FI030	EV 10/8 FIT	2 x 3	65 (2"½)	65 (2"½)		75 - 38	6.106,70 €	5.804,95 €	
GPT02-EV10/9FI030	EV 10/9 FIT	2 x 3	65 (2"½)	65 (2"½)		84 - 42	6.720,05 €	6.418,30 €	
GPT02-EV10/10FI040	EV 10/10 FIT	2 x 4	65 (2"½)	65 (2"½)		96 - 49	6.854,55 €	6.552,80 €	
GPT02-EV10/11FI040	EV 10/11 FIT	2 x 4	65 (2"½)	65 (2"½)		105 - 53	6.888,75 €	6.587,00 €	
GPT02-EV10/12FI040	EV 10/12 FIT	2 x 4	65 (2"½)	65 (2"½)		114 - 57	6.919,40 €	6.617,65 €	
GPT02-EV10/13FI040	EV 10/13 FIT	2 x 4	65 (2"½)	65 (2"½)		123 - 61	7.572,90 €	7.271,15 €	
GPT02-EV10/15FI055	EV 10/15 FIT	2 x 5,5	65 (2"½)	65 (2"½)		142 - 72	8.312,50 €	8.010,75 €	
GPT02-EV15/3FI022	EV 15/3 FIT	2 x 2,2	80 (3")	80 (3")		8 - 24	39 - 17	5.880,35 €	5.475,85 €
GPT02-EV15/4FI030	EV 15/4 FIT	2 x 3	80 (3")	80 (3")			52 - 23	6.583,30 €	6.178,80 €
GPT02-EV15/5FI040	EV 15/5 FIT	2 x 4	80 (3")	80 (3")			65 - 28	7.099,55 €	6.695,05 €
GPT02-EV15/6FI055	EV 15/6 FIT	2 x 5,5	80 (3")	80 (3")	79 - 36		8.156,40 €	7.751,90 €	
GPT02-EV15/7FI055	EV 15/7 FIT	2 x 5,5	80 (3")	80 (3")	92 - 41		8.649,65 €	8.245,15 €	
GPT02-EV15/8FI075	EV 15/8 FIT	2 x 7,5	80 (3")	80 (3")	106 - 49		10.844,45 €	10.439,95 €	
GPT02-EV15/9FI075	EV 15/9 FIT	2 x 7,5	80 (3")	80 (3")	119 - 54		11.362,80 €	10.958,30 €	
GPT02-EV15/10FI110	EV 15/10 FIT	2 x 11	80 (3")	80 (3")	134 - 65		12.532,70 €	12.128,20 €	
GPT02-EV20/3FI030	EV 20/3 FIT	2 x 3	100 (4")	100 (4")	10-28	41 - 17	7.242,10 €	6.371,10 €	
GPT02-EV20/4FI040	EV 20/4 FIT	2 x 4	100 (4")	100 (4")		56 - 25	8.342,30 €	7.471,30 €	
GPT02-EV20/5FI055	EV 20/5 FIT	2 x 5,5	100 (4")	100 (4")		71 - 34	9.229,90 €	8.358,90 €	
GPT02-EV20/6FI075	EV 20/6 FIT	2 x 7,5	100 (4")	100 (4")		86 - 42	11.788,40 €	10.917,40 €	
GPT02-EV20/7FI075	EV 20/7 FIT	2 x 7,5	100 (4")	100 (4")		100 - 48	12.248,55 €	11.377,55 €	
GPT02-EV20/8FI110	EV 20/8 FIT	2 x 11	100 (4")	100 (4")		116 - 58	13.709,50 €	12.838,50 €	
GPT02-EV20/9FI110	EV 20/9 FIT	2 x 11	100 (4")	100 (4")		130 - 65	14.169,65 €	13.298,65 €	
GPT02-EV20/10FI110	EV 20/10 FIT	2 x 11	100 (4")	100 (4")		144 - 71	14.629,75 €	13.758,75 €	

Opcional:
SCV - Suplemento Interruptor de control horario electroválvula: PVP 133,50 €

Opcional:
SCV - Interruptor de controle do tempo da válvula solenóide suplementar: PVP 133,50 €

GPT03-EV de 3 electrobombas trifásicas 400V / GPT03-EV de 3 eletrobombas trifásicas 400V

Modelo	Electrobomba / Eletrobomba	Potencia / Potência (kW)	DN colector aspiración / DN colector aspiração	DN colector impulsión / DN colector descarga	Para 1 electrobomba		PVP	PVP sin colector aspiración / PVP sem colector aspiração	
					Q (m³/h)	H (m)			
GPT03-EV3/4FI003	EV 3/4 FIT	3 x 0,37	50 (2")	50 (2")	1,4 - 4,2	27 - 13	5.694,30 €	5.403,25 €	
GPT03-EV3/5FI005	EV 3/5 FIT	3 x 0,55	50 (2")	50 (2")		34 - 16	5.794,60 €	5.503,55 €	
GPT03-EV3/6FI005	EV 3/6 FIT	3 x 0,55	50 (2")	50 (2")		41 - 19	5.894,90 €	5.603,85 €	
GPT03-EV3/7FI007	EV 3/7 FIT	3 x 0,75	50 (2")	50 (2")		49 - 23	6.000,50 €	5.709,45 €	
GPT03-EV3/8FI007	EV 3/8 FIT	3 x 0,75	50 (2")	50 (2")		55 - 26	6.127,25 €	5.836,20 €	
GPT03-EV3/9FI007	EV 3/9 FIT	3 x 0,75	50 (2")	50 (2")		62 - 28	6.248,60 €	5.957,55 €	
GPT03-EV3/10FI011	EV 3/10 FIT	3 x 1,1	50 (2")	50 (2")		70 - 34	6.333,15 €	6.042,10 €	
GPT03-EV3/11FI011	EV 3/11 FIT	3 x 1,1	50 (2")	50 (2")		77 - 37	6.935,05 €	6.644,00 €	
GPT03-EV3/12FI011	EV 3/12 FIT	3 x 1,1	50 (2")	50 (2")		83 - 39	7.285,65 €	6.994,60 €	
GPT03-EV3/13FI011	EV 3/13 FIT	3 x 1,1	50 (2")	50 (2")		90 - 42	7.365,90 €	7.074,85 €	
GPT03-EV3/14FI015	EV 3/14 FIT	3 x 1,5	50 (2")	50 (2")		99 - 48	7.716,55 €	7.425,50 €	
GPT03-EV3/15FI015	EV 3/15 FIT	3 x 1,5	50 (2")	50 (2")		105 - 51	7.779,85 €	7.488,80 €	
GPT03-EV3/16FI015	EV 3/16 FIT	3 x 1,5	50 (2")	50 (2")		112 - 54	7.853,80 €	7.562,75 €	
GPT03-EV3/17FI015	EV 3/17 FIT	3 x 1,5	50 (2")	50 (2")		118 - 56	7.927,75 €	7.636,70 €	
GPT03-EV3/18FI022	EV 3/18 FIT	3 x 2,2	50 (2")	50 (2")		128 - 65	8.017,50 €	7.726,45 €	
GPT03-EV3/19FI022	EV 3/19 FIT	3 x 2,2	50 (2")	50 (2")		135 - 68	8.360,65 €	8.069,60 €	
GPT03-EV3/21FI022	EV 3/21 FIT	3 x 2,2	50 (2")	50 (2")		149 - 74	8.693,40 €	8.402,35 €	
GPT03-EV6/5FI007	EV 6/5 FIT	3 x 0,75	65 (2"½)	65 (2"½)		2,8 - 7,2	33 - 18	6.033,75 €	5.642,10 €
GPT03-EV6/6FI007	EV 6/6 FIT	3 x 0,75	65 (2"½)	65 (2"½)			40 - 20	6.165,75 €	5.774,10 €
GPT03-EV6/7FI011	EV 6/7 FIT	3 x 1,1	65 (2"½)	65 (2"½)			47 - 25	6.318,85 €	5.927,20 €
GPT03-EV6/8FI011	EV 6/8 FIT	3 x 1,1	65 (2"½)	65 (2"½)	54 - 28		6.424,45 €	6.032,80 €	
GPT03-EV6/9FI011	EV 6/9 FIT	3 x 1,1	65 (2"½)	65 (2"½)	60 - 31		6.677,90 €	6.286,25 €	
GPT03-EV6/10FI015	EV 6/10 FIT	3 x 1,5	65 (2"½)	65 (2"½)	68 - 36		7.290,40 €	6.898,75 €	
GPT03-EV6/11FI015	EV 6/11 FIT	3 x 1,5	65 (2"½)	65 (2"½)	75 - 39		7.570,25 €	7.178,60 €	
GPT03-EV6/12FI015	EV 6/12 FIT	3 x 1,5	65 (2"½)	65 (2"½)	81 - 42		7.755,00 €	7.363,35 €	
GPT03-EV6/13FI015	EV 6/13 FIT	3 x 1,5	65 (2"½)	65 (2"½)	87 - 45		7.939,80 €	7.548,15 €	
GPT03-EV6/14FI022	EV 6/14 FIT	3 x 2,2	65 (2"½)	65 (2"½)	97 - 52		8.066,60 €	7.674,95 €	
GPT03-EV6/15FI022	EV 6/15 FIT	3 x 2,2	65 (2"½)	65 (2"½)	103 - 55		8.198,55 €	7.806,90 €	
GPT03-EV6/16FI022	EV 6/16 FIT	3 x 2,2	65 (2"½)	65 (2"½)	109 - 58		8.409,80 €	8.018,15 €	
GPT03-EV6/17FI022	EV 6/17 FIT	3 x 2,2	65 (2"½)	65 (2"½)	116 - 61		8.621,00 €	8.229,35 €	
GPT03-EV6/18FI022	EV 6/18 FIT	3 x 2,2	65 (2"½)	65 (2"½)	122 - 64		9.002,20 €	8.610,55 €	
GPT03-EV6/19FI030	EV 6/19 FIT	3 x 3	65 (2"½)	65 (2"½)	128 - 67		7.838,25 €	7.446,60 €	
GPT03-EV6/20FI030	EV 6/20 FIT	3 x 3	65 (2"½)	65 (2"½)	140 - 77		9.847,30 €	9.455,65 €	
GPT03-EV6/21FI030	EV 6/21 FIT	3 x 3	65 (2"½)	65 (2"½)	146 - 80		10.180,20 €	9.788,55 €	
GPT03-EV10/3FI011	EV 10/3 FIT	3 x 1,1	80 (3")	80 (3")	6 - 14		27 - 13	7.351,15 €	6.894,25 €
GPT03-EV10/4FI015	EV 10/4 FIT	3 x 1,5	80 (3")	80 (3")			37 - 18	7.405,35 €	6.948,45 €
GPT03-EV10/5FI015	EV 10/5 FIT	3 x 1,5	80 (3")	80 (3")			45 - 21	7.460,80 €	7.003,90 €
GPT03-EV10/6FI022	EV 10/6 FIT	3 x 2,2	80 (3")	80 (3")		55 - 27	7.703,80 €	7.246,90 €	
GPT03-EV10/7FI022	EV 10/7 FIT	3 x 2,2	80 (3")	80 (3")		64 - 31	7.891,40 €	7.434,50 €	
GPT03-EV10/8FI030	EV 10/8 FIT	3 x 3	80 (3")	80 (3")		75 - 38	9.096,90 €	8.640,00 €	
GPT03-EV10/9FI030	EV 10/9 FIT	3 x 3	80 (3")	80 (3")		84 - 42	10.018,10 €	9.561,20 €	
GPT03-EV10/10FI040	EV 10/10 FIT	3 x 4	80 (3")	80 (3")		96 - 49	10.177,35 €	9.720,45 €	
GPT03-EV10/11FI040	EV 10/11 FIT	3 x 4	80 (3")	80 (3")		105 - 53	10.226,90 €	9.770,00 €	
GPT03-EV10/12FI040	EV 10/12 FIT	3 x 4	80 (3")	80 (3")		114 - 57	10.272,90 €	9.816,00 €	
GPT03-EV10/13FI040	EV 10/13 FIT	3 x 4	80 (3")	80 (3")		123 - 61	11.254,35 €	10.797,45 €	
GPT03-EV10/15FI055	EV 10/15 FIT	3 x 5,5	80 (3")	80 (3")		142 - 72	12.241,55 €	11.784,65 €	
GPT03-EV15/3FI022	EV 15/3 FIT	3 x 2,2	100 (4")	100 (4")		8 - 24	39 - 17	9.816,75 €	8.756,35 €
GPT03-EV15/4FI030	EV 15/4 FIT	3 x 3	100 (4")	100 (4")			52 - 23	10.829,10 €	9.768,70 €
GPT03-EV15/5FI040	EV 15/5 FIT	3 x 4	100 (4")	100 (4")			65 - 28	11.601,90 €	10.541,50 €
GPT03-EV15/6FI055	EV 15/6 FIT	3 x 5,5	100 (4")	100 (4")			79 - 36	13.455,05 €	12.394,65 €
GPT03-EV15/7FI055	EV 15/7 FIT	3 x 5,5	100 (4")	100 (4")			92 - 41	14.194,90 €	13.134,50 €
GPT03-EV15/8FI075	EV 15/8 FIT	3 x 7,5	100 (4")	100 (4")			106 - 49	17.391,55 €	16.331,15 €
GPT03-EV15/9FI075	EV 15/9 FIT	3 x 7,5	100 (4")	100 (4")			119 - 54	18.169,10 €	17.108,70 €
GPT03-EV15/10FI110	EV 15/10 FIT	3 x 11	100 (4")	100 (4")			134 - 65	19.820,80 €	18.760,40 €
GPT03-EV20/3FI030	EV 20/3 FIT	3 x 3	125 (5")	125 (5")	10-28		41 - 17	10.984,20 €	9.614,60 €
GPT03-EV20/4FI040	EV 20/4 FIT	3 x 4	125 (5")	125 (5")			56 - 25	12.676,80 €	11.307,20 €
GPT03-EV20/5FI055	EV 20/5 FIT	3 x 5,5	125 (5")	125 (5")		71 - 34	13.889,30 €	12.519,70 €	
GPT03-EV20/6FI075	EV 20/6 FIT	3 x 7,5	125 (5")	125 (5")		86 - 42	17.734,25 €	16.364,65 €	
GPT03-EV20/7FI075	EV 20/7 FIT	3 x 7,5	125 (5")	125 (5")		100 - 48	18.435,90 €	17.066,30 €	
GPT03-EV20/8FI110	EV 20/8 FIT	3 x 11	125 (5")	125 (5")		116 - 58	20.511,75 €	19.142,15 €	
GPT03-EV20/9FI110	EV 20/9 FIT	3 x 11	125 (5")	125 (5")		130 - 65	21.213,40 €	19.843,80 €	
GPT03-EV20/10FI110	EV 20/10 FIT	3 x 11	125 (5")	125 (5")		144 - 71	21.915,10 €	20.545,50 €	

Opcional:
SCV - Suplemento Interruptor de control horario electroválvula: PVP 133,50 €

Opcional:
SCV - Interruptor de controle do tempo da válvula solenóide suplementar: PVP 133,50 €

GVT-EV



E-Tech
Franklin Electric

MBS
Water Control

• Grupos de presión trifásicos de velocidad variable equipados con electrobombas EV y con un variador VACON® 100 FLOW con rotación de la bomba regulada.

• Grupos de pressão trifásicos de velocidade variavel equipados com Eletrobombas EV e com um variador VACON® 100 FLOW com rotação da bomba programada.

GVT-EV

Características generales de los grupos de presión GVT-EV / Características gerais dos grupos de pressão GVT-EV

Bancada / Base	≤ 150 kg	Tipo Omega en acero con pintura anticorrosiva / Tipo Omega en acero com pintura anticorrosão	
	> 150 kg	Perfilería estructural UPN / ReforPerfil metálico UPN	
Colectores / Coletores	≤ 3"	AISI 304 roscados (opcional en AISI316) / AISI 304 roscados (opção em AISI316)	
	> 3"	AISI 304 con bridas (opcional en AISI316) / AISI 304 com flanges (opção em AISI316)	
Aspiración / Descarga	< 3"	Válvula de esfera de latón PN-30 / Válvula de esfera de latão PN-30	
	≥ 3"	Válvula de mariposa en fundición con asiento metálico y junta EPDM / Válvula de borboleta em fundição com sede metálica e junta EPDM	
Valvulería / Válvulas	Impulsión / Descarga	< 3"	Válvula de esfera de latón PN-30 / Válvula de esfera de latão PN-30
		≥ 3"	Válvula de retención de latón con junta NBR y muelle AISI 304 / Válvula de retenção de latão com junta NBR e mola AISI 304
Válvulas	Impulsión / Descarga	< 3"	Válvula de mariposa en fundición con asiento metálico y junta EPDM / Válvula de borboleta em fundição com asiento metálico e junta EPDM
		≥ 3"	Válvula de retención de latón con junta NBR y muelle AISI 304 / Válvula de retenção de latão com junta NBR e mola AISI 304
Variador		VACON® 100 FLOW	
Ventilación / Ventilação		Forzada en cuadro / Regulação no quadro	
Arranque bombas auxiliares	≤ 5,5 CV	Arranque Directo / Arranque Direto	
	7,5 CV	Arranque Directo o Estrella Triángulo / Arranque Directo o Estrela-Triângulo	
	≥ 10 CV	Estrella Triángulo / Estrela-Triângulo	
Selectores / Seletores		MAN-O-Auto, para todas las bombas	
		De funcionamiento, para variador o presostatos / De funcionamento, por variador ou pressostatos	
Rotación / Rotação		Regulada mediante el variador / Regulação no variador	
Pilotos		Marcha	
		Térmico	
		Falta de agua / Falta de água	
Accesorios / Acessórios		Transductor de presión 0-10 bar / Transdutor de pressão 0-10 bar	
		Presostatos diferenciales regulables / Pressostatos diferenciais reguláveis	
		Manómetro de glicerina / Manómetro de glicerina	
Opcional		SCV - Interruptor de control horario electroválvula / SCV - Interruptor de controle do tempo da válvula solenóide	

Consultar medidas en catálogo técnico / Consultar as medidas no catálogo técnico
Consultar para puesta en marcha / Consultar para pôr em funcionamento

GVT02-EV de 2 electrobombas trifásicas 400V / GVT02-EV de 2 eletrobombas trifásicas 400V

Modelo	Electrobomba / Eletrobomba	Potencia / Potência (kW)	DN colector aspiración / DN colector aspiração	DN colector impulsión / DN colector descarga	Para 1 electrobomba		PVP	PVP sin colector aspiración / PVP sem colector aspiração
					Q (m³/h)	H (m)		
GVT02-EV3/10FI011	EV 3/10 FIT	2 x 1,1	40 (1½")	40 (1½")	1,4 - 4,2	70 - 34	6.602,05 €	6.400,85 €
GVT02-EV3/11FI011	EV 3/11 FIT	2 x 1,1	40 (1½")	40 (1½")		77 - 37	7.003,35 €	6.802,15 €
GVT02-EV3/12FI011	EV 3/12 FIT	2 x 1,1	40 (1½")	40 (1½")		83 - 39	7.237,10 €	7.035,90 €
GVT02-EV3/13FI011	EV 3/13 FIT	2 x 1,1	40 (1½")	40 (1½")		90 - 42	7.290,60 €	7.089,40 €
GVT02-EV3/14FI015	EV 3/14 FIT	2 x 1,5	40 (1½")	40 (1½")		99 - 48	7.617,05 €	7.415,85 €
GVT02-EV3/15FI015	EV 3/15 FIT	2 x 1,5	40 (1½")	40 (1½")		105 - 51	7.659,25 €	7.458,05 €
GVT02-EV3/16FI015	EV 3/16 FIT	2 x 1,5	40 (1½")	40 (1½")		112 - 54	7.708,55 €	7.507,35 €
GVT02-EV3/17FI015	EV 3/17 FIT	2 x 1,5	40 (1½")	40 (1½")		118 - 56	7.757,85 €	7.556,65 €
GVT02-EV3/18FI022	EV 3/18 FIT	2 x 2,2	40 (1½")	40 (1½")		128 - 65	7.907,30 €	7.706,10 €
GVT02-EV3/19FI022	EV 3/19 FIT	2 x 2,2	40 (1½")	40 (1½")		135 - 68	8.136,05 €	7.934,85 €
GVT02-EV3/21FI022	EV 3/21 FIT	2 x 2,2	40 (1½")	40 (1½")	149 - 74	8.357,90 €	8.156,70 €	
GVT02-EV6/7FI011	EV 6/7 FIT	2 x 1,1	50 (2")	50 (2")	2,8 - 7,2	47 - 25	6.592,35 €	6.331,25 €
GVT02-EV6/8FI011	EV 6/8 FIT	2 x 1,1	50 (2")	50 (2")		54 - 28	6.662,75 €	6.401,65 €
GVT02-EV6/9FI011	EV 6/9 FIT	2 x 1,1	50 (2")	50 (2")		60 - 31	6.831,70 €	6.570,60 €
GVT02-EV6/10FI015	EV 6/10 FIT	2 x 1,5	50 (2")	50 (2")		68 - 36	7.332,75 €	7.071,65 €
GVT02-EV6/11FI015	EV 6/11 FIT	2 x 1,5	50 (2")	50 (2")		75 - 39	7.519,35 €	7.258,25 €
GVT02-EV6/12FI015	EV 6/12 FIT	2 x 1,5	50 (2")	50 (2")		81 - 42	7.642,45 €	7.381,35 €
GVT02-EV6/13FI015	EV 6/13 FIT	2 x 1,5	50 (2")	50 (2")		87 - 45	7.765,70 €	7.504,60 €
GVT02-EV6/14FI022	EV 6/14 FIT	2 x 2,2	50 (2")	50 (2")		97 - 52	7.939,85 €	7.678,75 €
GVT02-EV6/15FI022	EV 6/15 FIT	2 x 2,2	50 (2")	50 (2")		103 - 55	8.027,80 €	7.766,70 €
GVT02-EV6/16FI022	EV 6/16 FIT	2 x 2,2	50 (2")	50 (2")		109 - 58	8.168,65 €	7.907,55 €
GVT02-EV6/17FI022	EV 6/17 FIT	2 x 2,2	50 (2")	50 (2")	116 - 61	8.309,45 €	8.048,35 €	
GVT02-EV6/18FI022	EV 6/18 FIT	2 x 2,2	50 (2")	50 (2")	122 - 64	8.563,55 €	8.302,45 €	
GVT02-EV6/19FI030	EV 6/19 FIT	2 x 3	50 (2")	50 (2")	128 - 67	9.145,55 €	8.884,45 €	
GVT02-EV6/20FI030	EV 6/20 FIT	2 x 3	50 (2")	50 (2")	140 - 77	9.275,30 €	9.014,20 €	
GVT02-EV6/21FI030	EV 6/21 FIT	2 x 3	50 (2")	50 (2")	146 - 80	9.497,25 €	9.236,15 €	
GVT02-EV10/3FI011	EV 10/3 FIT	2 x 1,1	65 (2½")	65 (2½")	6 - 14	27 - 13	7.078,35 €	6.776,60 €
GVT02-EV10/4FI015	EV 10/4 FIT	2 x 1,5	65 (2½")	65 (2½")		37 - 18	7.295,20 €	6.993,45 €
GVT02-EV10/5FI015	EV 10/5 FIT	2 x 1,5	65 (2½")	65 (2½")		45 - 21	7.330,80 €	7.029,05 €
GVT02-EV10/6FI022	EV 10/6 FIT	2 x 2,2	65 (2½")	65 (2½")		55 - 27	7.577,50 €	7.275,75 €
GVT02-EV10/7FI022	EV 10/7 FIT	2 x 2,2	65 (2½")	65 (2½")		64 - 31	7.699,05 €	7.397,30 €
GVT02-EV10/8FI030	EV 10/8 FIT	2 x 3	65 (2½")	65 (2½")		75 - 38	8.627,00 €	8.325,25 €
GVT02-EV10/9FI030	EV 10/9 FIT	2 x 3	65 (2½")	65 (2½")		84 - 42	8.964,75 €	8.663,00 €
GVT02-EV10/10FI040	EV 10/10 FIT	2 x 4	65 (2½")	65 (2½")		96 - 49	9.654,50 €	9.352,75 €
GVT02-EV10/11FI040	EV 10/11 FIT	2 x 4	65 (2½")	65 (2½")		105 - 53	9.687,15 €	9.385,40 €
GVT02-EV10/12FI040	EV 10/12 FIT	2 x 4	65 (2½")	65 (2½")		114 - 57	9.716,75 €	9.415,00 €
GVT02-EV10/13FI040	EV 10/13 FIT	2 x 4	65 (2½")	65 (2½")	123 - 61	10.080,35 €	9.778,60 €	
GVT02-EV10/15FI055	EV 10/15 FIT	2 x 5,5	65 (2½")	65 (2½")	142 - 72	12.138,15 €	11.836,40 €	
GVT02-EV15/3FI022	EV 15/3 FIT	2 x 2,2	80 (3")	80 (3")	8 - 24	39 - 17	8.470,80 €	8.066,30 €
GVT02-EV15/4FI030	EV 15/4 FIT	2 x 3	80 (3")	80 (3")		52 - 23	9.322,10 €	8.917,60 €
GVT02-EV15/5FI040	EV 15/5 FIT	2 x 4	80 (3")	80 (3")		65 - 28	9.832,15 €	9.427,65 €
GVT02-EV15/6FI055	EV 15/6 FIT	2 x 5,5	80 (3")	80 (3")		79 - 36	12.252,20 €	11.847,70 €
GVT02-EV15/7FI055	EV 15/7 FIT	2 x 5,5	80 (3")	80 (3")		92 - 41	12.745,45 €	12.340,95 €
GVT02-EV15/8FI075	EV 15/8 FIT	2 x 7,5	80 (3")	80 (3")		106 - 49	14.198,65 €	13.794,15 €
GVT02-EV15/9FI075	EV 15/9 FIT	2 x 7,5	80 (3")	80 (3")		119 - 54	14.717,00 €	14.312,50 €
GVT02-EV15/10FI110	EV 15/10 FIT	2 x 11	80 (3")	80 (3")		134 - 65	16.508,80 €	16.104,30 €
GVT02-EV20/3FI030	EV 20/3 FIT	2 x 3	100 (4")	100 (4")		41 - 17	9.893,50 €	9.022,50 €
GVT02-EV20/4FI040	EV 20/4 FIT	2 x 4	100 (4")	100 (4")		56 - 25	10.903,60 €	10.032,60 €
GVT02-EV20/5FI055	EV 20/5 FIT	2 x 5,5	100 (4")	100 (4")	71 - 34	13.215,60 €	12.344,60 €	
GVT02-EV20/6FI075	EV 20/6 FIT	2 x 7,5	100 (4")	100 (4")	86 - 42	15.054,20 €	14.183,20 €	
GVT02-EV20/7FI075	EV 20/7 FIT	2 x 7,5	100 (4")	100 (4")	100 - 48	15.495,50 €	14.624,50 €	
GVT02-EV20/8FI110	EV 20/8 FIT	2 x 11	100 (4")	100 (4")	116 - 58	17.438,30 €	16.567,30 €	
GVT02-EV20/9FI110	EV 20/9 FIT	2 x 11	100 (4")	100 (4")	130 - 65	17.879,55 €	17.008,55 €	
GVT02-EV20/10FI110	EV 20/10 FIT	2 x 11	100 (4")	100 (4")	144 - 71	18.320,80 €	17.449,80 €	

Opcional:
SCV - Suplemento Interruptor de control horario electroválvula: PVP 133,50 €

Opcional:
SCV - Interruptor de controle do tempo da válvula solenóide suplementar: PVP 133,50 €

GVT03-EV de 3 electrobombas trifásicas 400V / GVT03-EV de 3 eletrobombas trifásicas 400V

Modelo	Electrobomba / Eletrobomba	Potencia / Potência (kW)	DN colector aspiración / DN colector aspiração	DN colector impulsión / DN colector descarga	Para 1 electrobomba		PVP	PVP sin colector aspiración / PVP sem colector aspiração
					Q (m³/h)	H (m)		
GVT03-EV3/10FI011	EV 3/10 FIT	3 x 1,1	50 (2")	50 (2")	1,4 - 4,2	70 - 34	9.140,35 €	8.849,30 €
GVT03-EV3/11FI011	EV 3/11 FIT	3 x 1,1	50 (2")	50 (2")		77 - 37	9.742,25 €	9.451,20 €
GVT03-EV3/12FI011	EV 3/12 FIT	3 x 1,1	50 (2")	50 (2")		83 - 39	10.092,90 €	9.801,85 €
GVT03-EV3/13FI011	EV 3/13 FIT	3 x 1,1	50 (2")	50 (2")		90 - 42	10.173,15 €	9.882,10 €
GVT03-EV3/14FI015	EV 3/14 FIT	3 x 1,5	50 (2")	50 (2")		99 - 48	10.703,00 €	10.411,95 €
GVT03-EV3/15FI015	EV 3/15 FIT	3 x 1,5	50 (2")	50 (2")		105 - 51	10.766,35 €	10.475,30 €
GVT03-EV3/16FI015	EV 3/16 FIT	3 x 1,5	50 (2")	50 (2")		112 - 54	10.840,30 €	10.549,25 €
GVT03-EV3/17FI015	EV 3/17 FIT	3 x 1,5	50 (2")	50 (2")		118 - 56	10.914,20 €	10.623,15 €
GVT03-EV3/18FI022	EV 3/18 FIT	3 x 2,2	50 (2")	50 (2")		128 - 65	11.109,05 €	10.818,00 €
GVT03-EV3/19FI022	EV 3/19 FIT	3 x 2,2	50 (2")	50 (2")		135 - 68	11.452,20 €	11.161,15 €
GVT03-EV3/21FI022	EV 3/21 FIT	3 x 2,2	50 (2")	50 (2")		149 - 74	11.784,95 €	11.493,90 €
GVT03-EV6/7FI011	EV 6/7 FIT	3 x 1,1	65 (2½")	65 (2½")		47 - 25	9.126,10 €	8.734,45 €
GVT03-EV6/8FI011	EV 6/8 FIT	3 x 1,1	65 (2½")	65 (2½")		54 - 28	9.231,70 €	8.840,05 €
GVT03-EV6/9FI011	EV 6/9 FIT	3 x 1,1	65 (2½")	65 (2½")		60 - 31	9.485,15 €	9.093,50 €
GVT03-EV6/10FI015	EV 6/10 FIT	3 x 1,5	65 (2½")	65 (2½")	68 - 36	10.276,90 €	9.885,25 €	
GVT03-EV6/11FI015	EV 6/11 FIT	3 x 1,5	65 (2½")	65 (2½")	75 - 39	10.556,75 €	10.165,10 €	
GVT03-EV6/12FI015	EV 6/12 FIT	3 x 1,5	65 (2½")	65 (2½")	81 - 42	10.741,45 €	10.349,80 €	
GVT03-EV6/13FI015	EV 6/13 FIT	3 x 1,5	65 (2½")	65 (2½")	87 - 45	10.926,30 €	10.534,65 €	
GVT03-EV6/14FI022	EV 6/14 FIT	3 x 2,2	65 (2½")	65 (2½")	2,8 - 7,2	97 - 52	11.158,15 €	10.766,50 €
GVT03-EV6/15FI022	EV 6/15 FIT	3 x 2,2	65 (2½")	65 (2½")		103 - 55	11.290,10 €	10.898,45 €
GVT03-EV6/16FI022	EV 6/16 FIT	3 x 2,2	65 (2½")	65 (2½")		109 - 58	11.501,35 €	11.109,70 €
GVT03-EV6/17FI022	EV 6/17 FIT	3 x 2,2	65 (2½")	65 (2½")		116 - 61	11.712,55 €	11.320,90 €
GVT03-EV6/18FI022	EV 6/18 FIT	3 x 2,2	65 (2½")	65 (2½")		122 - 64	12.093,75 €	11.702,10 €
GVT03-EV6/19FI030	EV 6/19 FIT	3 x 3	65 (2½")	65 (2½")		128 - 67	12.911,10 €	12.519,45 €
GVT03-EV6/20FI030	EV 6/20 FIT	3 x 3	65 (2½")	65 (2½")		140 - 77	13.105,70 €	12.714,05 €
GVT03-EV6/21FI030	EV 6/21 FIT	3 x 3	65 (2½")	65 (2½")		146 - 80	13.438,60 €	13.046,95 €
GVT03-EV10/3FI011	EV 10/3 FIT	3 x 1,1	80 (3")	80 (3")		27 - 13	9.831,20 €	9.374,30 €
GVT03-EV10/4FI015	EV 10/4 FIT	3 x 1,5	80 (3")	80 (3")		37 - 18	10.196,65 €	9.739,75 €
GVT03-EV10/5FI015	EV 10/5 FIT	3 x 1,5	80 (3")	80 (3")	45 - 21	10.250,00 €	9.793,10 €	
GVT03-EV10/6FI022	EV 10/6 FIT	3 x 2,2	80 (3")	80 (3")	55 - 27	10.590,75 €	10.133,85 €	
GVT03-EV10/7FI022	EV 10/7 FIT	3 x 2,2	80 (3")	80 (3")	64 - 31	10.773,05 €	10.316,15 €	
GVT03-EV10/8FI030	EV 10/8 FIT	3 x 3	80 (3")	80 (3")	6 - 14	75 - 38	12.109,35 €	11.652,45 €
GVT03-EV10/9FI030	EV 10/9 FIT	3 x 3	80 (3")	80 (3")		84 - 42	12.665,10 €	12.208,20 €
GVT03-EV10/10FI040	EV 10/10 FIT	3 x 4	80 (3")	80 (3")		96 - 49	13.480,25 €	13.023,35 €
GVT03-EV10/11FI040	EV 10/11 FIT	3 x 4	80 (3")	80 (3")		105 - 53	13.529,20 €	13.072,30 €
GVT03-EV10/12FI040	EV 10/12 FIT	3 x 4	80 (3")	80 (3")		114 - 57	13.573,60 €	13.116,70 €
GVT03-EV10/13FI040	EV 10/13 FIT	3 x 4	80 (3")	80 (3")		123 - 61	14.119,00 €	13.662,10 €
GVT03-EV10/15FI055	EV 10/15 FIT	3 x 5,5	80 (3")	80 (3")		142 - 72	17.006,15 €	16.549,25 €
GVT03-EV15/3FI022	EV 15/3 FIT	3 x 2,2	100 (4")	100 (4")		39 - 17	12.908,30 €	11.847,90 €
GVT03-EV15/4FI030	EV 15/4 FIT	3 x 3	100 (4")	100 (4")	52 - 23	14.087,50 €	13.027,10 €	
GVT03-EV15/5FI040	EV 15/5 FIT	3 x 4	100 (4")	100 (4")	65 - 28	15.183,15 €	14.122,75 €	
GVT03-EV15/6FI055	EV 15/6 FIT	3 x 5,5	100 (4")	100 (4")	8 - 24	79 - 36	18.154,85 €	17.094,45 €
GVT03-EV15/7FI055	EV 15/7 FIT	3 x 5,5	100 (4")	100 (4")		92 - 41	18.894,75 €	17.834,35 €
GVT03-EV15/8FI075	EV 15/8 FIT	3 x 7,5	100 (4")	100 (4")		106 - 49	20.933,60 €	19.873,20 €
GVT03-EV15/9FI075	EV 15/9 FIT	3 x 7,5	100 (4")	100 (4")		119 - 54	21.711,15 €	20.650,75 €
GVT03-EV15/10FI110	EV 15/10 FIT	3 x 11	100 (4")	100 (4")		134 - 65	24.139,30 €	23.078,90 €
GVT03-EV20/3FI030	EV 20/3 FIT	3 x 3	125 (5")	125 (5")		41 - 17	13.992,10 €	12.622,50 €
GVT03-EV20/4FI040	EV 20/4 FIT	3 x 4	125 (5")	125 (5")	56 - 25	15.336,80 €	13.967,20 €	
GVT03-EV20/5FI055	EV 20/5 FIT	3 x 5,5	125 (5")	125 (5")	71 - 34	18.200,70 €	16.831,10 €	
GVT03-EV20/6FI075	EV 20/6 FIT	3 x 7,5	125 (5")	125 (5")	10-28	86 - 42	20.817,70 €	19.448,10 €
GVT03-EV20/7FI075	EV 20/7 FIT	3 x 7,5	125 (5")	125 (5")		100 - 48	21.479,65 €	20.110,05 €
GVT03-EV20/8FI110	EV 20/8 FIT	3 x 11	125 (5")	125 (5")		116 - 58	24.134,25 €	22.764,65 €
GVT03-EV20/9FI110	EV 20/9 FIT	3 x 11	125 (5")	125 (5")		130 - 65	24.796,10 €	23.426,50 €
GVT03-EV20/10FI110	EV 20/10 FIT	3 x 11	125 (5")	125 (5")		144 - 71	25.458,05 €	24.088,45 €

Opcional:
SCV - Suplemento Interruptor de control horario electroválvula: PVP 133,50 €

Opcional:
SCV - Interruptor de controle do tempo da válvula solenóide suplementar: PVP 133,50 €

GVT04-EV de 4 electrobombas trifásicas 400V / GVT04-EV de 4 eletrobombas trifásicas 400V

Modelo	Electrobomba / Eletrobomba	Potencia / Potência (kW)	DN colector aspiración / DN colector aspiração	DN colector impulsión / DN colector descarga	Para 1 electrobomba		PVP	PVP sin colector aspiración / PVP sem colector aspiração	
					Q (m³/h)	H (m)			
GVT04-EV3/10FI011	EV3/10 FIT	4 x 1,1	50 (2")	50 (2")	1,4 - 4,2	70 - 34	12.129,10 €	11.698,95 €	
GVT04-EV3/11FI011	EV3/11 FIT	4 x 1,1	50 (2")	50 (2")		77 - 37	12.931,65 €	12.501,50 €	
GVT04-EV3/12FI011	EV3/12 FIT	4 x 1,1	50 (2")	50 (2")		83 - 39	13.399,15 €	12.969,00 €	
GVT04-EV3/13FI011	EV3/13 FIT	4 x 1,1	50 (2")	50 (2")		90 - 42	13.506,15 €	13.076,00 €	
GVT04-EV3/14FI015	EV3/14 FIT	4 x 1,5	50 (2")	50 (2")		99 - 48	14.059,05 €	13.628,90 €	
GVT04-EV3/15FI015	EV3/15 FIT	4 x 1,5	50 (2")	50 (2")		105 - 51	14.143,50 €	13.713,35 €	
GVT04-EV3/16FI015	EV3/16 FIT	4 x 1,5	50 (2")	50 (2")		112 - 54	14.242,10 €	13.811,95 €	
GVT04-EV3/17FI015	EV3/17 FIT	4 x 1,5	50 (2")	50 (2")		118 - 56	14.340,65 €	13.910,50 €	
GVT04-EV3/18FI022	EV3/18 FIT	4 x 2,2	50 (2")	50 (2")		128 - 65	14.551,20 €	14.121,05 €	
GVT04-EV3/19FI022	EV3/19 FIT	4 x 2,2	50 (2")	50 (2")		135 - 68	15.008,70 €	14.578,55 €	
GVT04-EV3/21FI022	EV3/21 FIT	4 x 2,2	50 (2")	50 (2")		149 - 74	15.452,40 €	15.022,25 €	
GVT04-EV6/7FI011	EV 6/7 FIT	4 x 1,1	80 (3")	80 (3")		2,8 - 7,2	47 - 25	12.201,55 €	11.602,35 €
GVT04-EV6/8FI011	EV 6/8 FIT	4 x 1,1	80 (3")	80 (3")			54 - 28	12.342,35 €	11.743,15 €
GVT04-EV6/9FI011	EV 6/9 FIT	4 x 1,1	80 (3")	80 (3")			60 - 31	12.680,20 €	12.081,00 €
GVT04-EV6/10FI015	EV 6/10 FIT	4 x 1,5	80 (3")	80 (3")	68 - 36		13.582,35 €	12.983,15 €	
GVT04-EV6/11FI015	EV 6/11 FIT	4 x 1,5	80 (3")	80 (3")	75 - 39		13.955,50 €	13.356,30 €	
GVT04-EV6/12FI015	EV 6/12 FIT	4 x 1,5	80 (3")	80 (3")	81 - 42		14.201,75 €	13.602,55 €	
GVT04-EV6/13FI015	EV 6/13 FIT	4 x 1,5	80 (3")	80 (3")	87 - 45		14.448,20 €	13.849,00 €	
GVT04-EV6/14FI022	EV 6/14 FIT	4 x 2,2	80 (3")	80 (3")	97 - 52		14.708,10 €	14.108,90 €	
GVT04-EV6/15FI022	EV 6/15 FIT	4 x 2,2	80 (3")	80 (3")	103 - 55		14.884,05 €	14.284,85 €	
GVT04-EV6/16FI022	EV 6/16 FIT	4 x 2,2	80 (3")	80 (3")	109 - 58		15.165,70 €	14.566,50 €	
GVT04-EV6/17FI022	EV 6/17 FIT	4 x 2,2	80 (3")	80 (3")	116 - 61		15.447,30 €	14.848,10 €	
GVT04-EV6/18FI022	EV 6/18 FIT	4 x 2,2	80 (3")	80 (3")	122 - 64		15.955,55 €	15.356,35 €	
GVT04-EV6/19FI030	EV 6/19 FIT	4 x 3	80 (3")	80 (3")	128 - 67		16.948,55 €	16.349,35 €	
GVT04-EV6/20FI030	EV 6/20 FIT	4 x 3	80 (3")	80 (3")	140 - 77		17.208,00 €	16.608,80 €	
GVT04-EV6/21FI030	EV 6/21 FIT	4 x 3	80 (3")	80 (3")	146 - 80	17.651,85 €	17.052,65 €		
GVT04-EV10/3FI011	EV 10/3 FIT	4 x 1,1	100 (4")	100 (4")	6,0 - 14	27 - 13	14.071,00 €	12.946,40 €	
GVT04-EV10/4FI015	EV 10/4 FIT	4 x 1,5	100 (4")	100 (4")		37 - 18	14.404,70 €	13.280,10 €	
GVT04-EV10/5FI015	EV 10/5 FIT	4 x 1,5	100 (4")	100 (4")		45 - 21	14.475,90 €	13.351,30 €	
GVT04-EV10/6FI022	EV 10/6 FIT	4 x 2,2	100 (4")	100 (4")		55 - 27	14.880,95 €	13.756,35 €	
GVT04-EV10/7FI022	EV 10/7 FIT	4 x 2,2	100 (4")	100 (4")		64 - 31	15.124,00 €	13.999,40 €	
GVT04-EV10/8FI030	EV 10/8 FIT	4 x 3	100 (4")	100 (4")		75 - 38	16.808,90 €	15.684,30 €	
GVT04-EV10/9FI030	EV 10/9 FIT	4 x 3	100 (4")	100 (4")		84 - 42	18.007,95 €	16.883,35 €	
GVT04-EV10/10FI040	EV 10/10 FIT	4 x 4	100 (4")	100 (4")		96 - 49	18.385,20 €	17.260,60 €	
GVT04-EV10/11FI040	EV 10/11 FIT	4 x 4	100 (4")	100 (4")		105 - 53	18.450,45 €	17.325,85 €	
GVT04-EV10/12FI040	EV 10/12 FIT	4 x 4	100 (4")	100 (4")		114 - 57	18.509,70 €	17.385,10 €	
GVT04-EV10/13FI040	EV 10/13 FIT	4 x 4	100 (4")	100 (4")		123 - 61	19.869,25 €	18.744,65 €	
GVT04-EV10/15FI055	EV 10/15 FIT	4 x 5,5	100 (4")	100 (4")		142 - 72	22.745,55 €	21.620,95 €	
GVT04-EV15/3FI022	EV 15/3 FIT	4 x 2,2	125 (5")	125 (5")		8,0 - 24	39 - 17	17.042,40 €	15.537,95 €
GVT04-EV15/4FI030	EV 15/4 FIT	4 x 3	125 (5")	125 (5")			52 - 23	18.489,70 €	16.985,25 €
GVT04-EV15/5FI040	EV 15/5 FIT	4 x 4	125 (5")	125 (5")	65 - 28		19.727,15 €	18.222,70 €	
GVT04-EV15/6FI055	EV 15/6 FIT	4 x 5,5	125 (5")	125 (5")	79 - 36		23.348,55 €	21.844,10 €	
GVT04-EV15/7FI055	EV 15/7 FIT	4 x 5,5	125 (5")	125 (5")	92 - 41		24.335,05 €	22.830,60 €	
GVT04-EV15/8FI075	EV 15/8 FIT	4 x 7,5	125 (5")	125 (5")	106 - 49		26.394,25 €	24.889,80 €	
GVT04-EV15/9FI075	EV 15/9 FIT	4 x 7,5	125 (5")	125 (5")	119 - 54		27.430,95 €	25.926,50 €	
GVT04-EV15/10FI110	EV 15/10 FIT	4 x 11	125 (5")	125 (5")	134 - 65		30.551,55 €	29.047,10 €	
GVT04-EV20/3FI030	EV 20/3 FIT	4 x 3	125 (5")	125 (5")	41 - 17		17.650,70 €	16.146,25 €	
GVT04-EV20/4FI040	EV 20/4 FIT	4 x 4	125 (5")	125 (5")	56 - 25		19.192,10 €	17.687,65 €	
GVT04-EV20/5FI055	EV 20/5 FIT	4 x 5,5	125 (5")	125 (5")	71 - 34		23.209,25 €	21.704,80 €	
GVT04-EV20/6FI075	EV 20/6 FIT	4 x 7,5	125 (5")	125 (5")	86 - 42		26.039,35 €	24.534,90 €	
GVT04-EV20/7FI075	EV 20/7 FIT	4 x 7,5	125 (5")	125 (5")	100 - 48		26.921,90 €	25.417,45 €	
GVT04-EV20/8FI110	EV 20/8 FIT	4 x 11	125 (5")	125 (5")	116 - 58		30.344,35 €	28.839,90 €	
GVT04-EV20/9FI110	EV 20/9 FIT	4 x 11	125 (5")	125 (5")	130 - 65	31.226,85 €	29.722,40 €		
GVT04-EV20/10FI110	EV 20/10 FIT	4 x 11	125 (5")	125 (5")	144 - 71	32.109,45 €	30.605,00 €		

Opcional:
SCV - Suplemento Interruptor de control horario electroválvula: PVP 133,50 €

Opcional:
SCV - Interruptor de controle do tempo da válvula solenóide suplementar: PVP 133,50 €



• Grupos de presión trifásicos de velocidad variable equipados con electrobombas EV y con un variador LKD4000L integrado por bomba, sistema Multimaster con rotación de la bomba principal

• Grupos de pressão trifásicos de velocidade variavel equipados com eletrobombas EV e com um variador LKD4000L por bomba, sistema Multimaster com rotação de bomba principal

GLT-EV

Características generales de los grupos de presión GLT-EV / Características gerais dos grupos de pressão GLT-EV

Bancada / Base	≤ 150 kg	Tipo Omega en acero con pintura anticorrosiva / Tipo Omega en acero com pintura anticorrosão	
	> 150 kg	Perfilería estructural UPN / Perfil metálico UPN	
Colectores / Coletores	≤ 3"	AISI 304 roscados (opcional en AISI316) / AISI 304 roscados (opção em AISI316)	
	> 3"	AISI 304 con bridas (opcional en AISI316) / AISI 304 com flanges (opção em AISI316)	
Aspiración / Aspiração	≥ 3"	Válvula de esfera de latón PN-03 / Válvula de esfera de latão PN03	
	≥ 3"	Válvula de mariposa en fundición con asiento metálico y junta EPDM / Válvula de borboleta em fundição com sede metálica e junta EPDM	
Valvulería / Válvulas	Impulsión / Descarga	≥ 3"	Válvula de esfera de latón PN-30 / Válvula de esfera de latão PN-30
		< 3"	Válvula de retención de latón con junta NBR y muelle AISI 304 / Válvula de retenção de latão com junta NBR e mola AISI 304
		≥ 3"	Válvula de mariposa en fundición con asiento metálico y junta EPDM / Válvula de borboleta em fundição com asiento metálico e junta EPDM
		Válvula de retención de latón con junta NBR y muelle AISI 304 / Válvula de retenção de latão com junta NBR e mola AISI 304	
Variadores / Variadores		LKD-4000L	
Protección / Proteção	De las bombas mediante variador: sobre/baja intensidad, sobre/baja tensión, sobrecarga, baja presión / Das bombas por meio de variador: sobre/baixa intensidade, sobre/baixa tensão, sobrecarga, pressão baixa...		
Arranque / Arranque	Por rampa / por rampa		
Rotación / Rotação	Regulada mediante el variador / Regulação no variador		
Cuadro de protecciones / Quadro de proteções	Interrupción magnetotérmico por variador / Disjuntor por inversor		
Accesorios / Acessórios	Caja aislante IP65 / Caixa de isolamento IP65		
	Transductores de presión 0-10 bar / Transdutores de pressão 0-10 bar		
Opcional	Manómetro de glicerina / Manómetro de glicerina		
	SCV - Interruptor de control horario electroválvula / Interruptor de controle do tempo da válvula solenóide		

Consultar medidas en catálogo técnico / Consultar as medidas no catálogo técnico
Consultar para puesta en marcha / Consultar para pôr em funcionamento

GLT02-EV de 2 electrobombas trifásicas 400V

Modelo	Electrobomba / Eletrobomba	Potencia / Potência (kW)	DN Col. Asp./ DN Col. Asp.	DN Col. Imp. / DN Col. Des.	Para 1 electrobomba		PVP	PVP sin colector aspiración / PVP sem colector aspiração	
					Q (m³/h)	H (m)			
GLT02-EV3/18FI022	EV 3/18 FIT	2 x 2,2	40 (1½")	40 (1½")	1,4 - 4,2	128 - 65	8.074,90 €	7.873,70 €	
GLT02-EV3/19FI022	EV 3/19 FIT	2 x 2,2	40 (1½")	40 (1½")		135 - 68	8.303,65 €	8.102,45 €	
GLT02-EV3/21FI022	EV 3/21 FIT	2 x 2,2	40 (1½")	40 (1½")		149 - 74	8.525,50 €	8.324,30 €	
GLT02-EV6/14FI022	EV 6/14 FIT	2 x 2,2	50 (2")	50 (2")		97 - 52	8.107,45 €	7.846,35 €	
GLT02-EV6/15FI022	EV 6/15 FIT	2 x 2,2	50 (2")	50 (2")	2,8 - 7,2	103 - 55	8.195,40 €	7.934,30 €	
GLT02-EV6/16FI022	EV 6/16 FIT	2 x 2,2	50 (2")	50 (2")		109 - 58	8.336,20 €	8.075,10 €	
GLT02-EV6/17FI022	EV 6/17 FIT	2 x 2,2	50 (2")	50 (2")		116 - 61	8.477,00 €	8.215,90 €	
GLT02-EV6/18FI022	EV 6/18 FIT	2 x 2,2	50 (2")	50 (2")		122 - 64	8.735,25 €	8.474,15 €	
GLT02-EV6/19FI030	EV 6/19 FIT	2 x 3	50 (2")	50 (2")		128 - 67	9.148,20 €	8.887,10 €	
GLT02-EV6/20FI030	EV 6/20 FIT	2 x 3	50 (2")	50 (2")		140 - 77	9.294,55 €	9.033,45 €	
GLT02-EV6/21FI030	EV 6/21 FIT	2 x 3	50 (2")	50 (2")	6 - 14	146 - 80	9.494,40 €	9.233,30 €	
GLT02-EV10/6FI022	EV 10/6 FIT	2 x 2,2	65 (2½")	65 (2½")		55 - 27	7.795,60 €	7.493,85 €	
GLT02-EV10/7FI022	EV 10/7 FIT	2 x 2,2	65 (2½")	65 (2½")		64 - 31	7.919,40 €	7.617,65 €	
GLT02-EV10/8FI030	EV 10/8 FIT	2 x 3	65 (2½")	65 (2½")		75 - 38	8.715,00 €	8.413,25 €	
GLT02-EV10/9FI030	EV 10/9 FIT	2 x 3	65 (2½")	65 (2½")		84 - 42	9.323,70 €	9.021,95 €	
GLT02-EV10/10FI040	EV 10/10 FIT	2 x 4	65 (2½")	65 (2½")		96 - 49	9.783,95 €	9.482,20 €	
GLT02-EV10/11FI040	EV 10/11 FIT	2 x 4	65 (2½")	65 (2½")		105 - 53	9.817,80 €	9.516,05 €	
GLT02-EV10/12FI040	EV 10/12 FIT	2 x 4	65 (2½")	65 (2½")		114 - 57	9.847,00 €	9.545,25 €	
GLT02-EV10/13FI040	EV 10/13 FIT	2 x 4	65 (2½")	65 (2½")		123 - 61	10.495,40 €	10.193,65 €	
GLT02-EV10/15FI055	EV 10/15 FIT	2 x 5,5	65 (2½")	65 (2½")		142 - 72	11.142,60 €	10.840,85 €	
GLT02-EV15/3FI022	EV 15/3 FIT	2 x 2,2	80 (3")	80 (3")	8 - 24	39 - 17	8.615,80 €	8.211,30 €	
GLT02-EV15/4FI030	EV 15/4 FIT	2 x 3	80 (3")	80 (3")		52 - 23	9.384,00 €	8.979,50 €	
GLT02-EV15/5FI040	EV 15/5 FIT	2 x 4	80 (3")	80 (3")		65 - 28	10.226,25 €	9.821,75 €	
GLT02-EV15/6FI055	EV 15/6 FIT	2 x 5,5	80 (3")	80 (3")		79 - 36	11.188,55 €	10.784,05 €	
GLT02-EV15/7FI055	EV 15/7 FIT	2 x 5,5	80 (3")	80 (3")		92 - 41	11.682,20 €	11.277,70 €	
GLT02-EV15/8FI075	EV 15/8 FIT	2 x 7,5	80 (3")	80 (3")		106 - 49	12.813,40 €	12.408,90 €	
GLT02-EV15/9FI075	EV 15/9 FIT	2 x 7,5	80 (3")	80 (3")		119 - 54	13.332,00 €	12.927,50 €	
GLT02-EV15/10FI110	EV 15/10 FIT	2 x 11	80 (3")	80 (3")		134 - 65	15.351,35 €	14.946,85 €	
GLT02-EV20/3FI030	EV 20/3 FIT	2 x 3	100 (4")	100 (4")		10-28	41 - 17	10.010,40 €	9.139,40 €
GLT02-EV20/4FI040	EV 20/4 FIT	2 x 4	100 (4")	100 (4")			56 - 25	11.290,30 €	10.419,30 €
GLT02-EV20/5FI055	EV 20/5 FIT	2 x 5,5	100 (4")	100 (4")	71 - 34		12.217,55 €	11.346,55 €	
GLT02-EV20/6FI075	EV 20/6 FIT	2 x 7,5	100 (4")	100 (4")	86 - 42		13.734,75 €	12.863,75 €	
GLT02-EV20/7FI075	EV 20/7 FIT	2 x 7,5	100 (4")	100 (4")	100 - 48		14.176,35 €	13.305,35 €	
GLT02-EV20/8FI110	EV 20/8 FIT	2 x 11	100 (4")	100 (4")	116 - 58		16.345,00 €	15.474,00 €	
GLT02-EV20/9FI110	EV 20/9 FIT	2 x 11	100 (4")	100 (4")	130 - 65		16.786,45 €	15.915,45 €	
GLT02-EV20/10FI110	EV 20/10 FIT	2 x 11	100 (4")	100 (4")	144 - 71		17.227,95 €	16.356,95 €	

Opcional:
SCV - Suplemento Interruptor de control horario electroválvula: PVP 133,50 €

Opcional:
SCV - Interruptor de controle do tempo da válvula solenóide suplementar: PVP 133,50 €

GLT03-EV de 3 electrobombas trifásicas 400V

Modelo	Electrobomba / Eletrobomba	Potencia / Potência (kW)	DN Col. Asp./ DN Col. Asp.	DN Col. Imp. / DN Col. Des.	Para 1 electrobomba		PVP	PVP sin colector aspiración / PVP sem colector aspiração
					Q (m³/h)	H (m)		
GLT03-EV3/18FI022	EV 3/18 FIT	3 x 2,2	50 (2")	50 (2")	1,4 - 4,2	128 - 65	11.914,65 €	11.623,60 €
GLT03-EV3/19FI022	EV 3/19 FIT	3 x 2,2	50 (2")	50 (2")		135 - 68	12.195,70 €	11.904,65 €
GLT03-EV3/21FI022	EV 3/21 FIT	3 x 2,2	50 (2")	50 (2")		149 - 74	12.528,45 €	12.237,40 €
GLT03-EV6/14FI022	EV 6/14 FIT	3 x 2,2	65 (2"½)	65 (2"½)	2,8 - 7,2	97 - 52	11.979,40 €	11.587,75 €
GLT03-EV6/15FI022	EV 6/15 FIT	3 x 2,2	65 (2"½)	65 (2"½)		103 - 55	12.108,50 €	11.716,85 €
GLT03-EV6/16FI022	EV 6/16 FIT	3 x 2,2	65 (2"½)	65 (2"½)		109 - 58	12.315,35 €	11.923,70 €
GLT03-EV6/17FI022	EV 6/17 FIT	3 x 2,2	65 (2"½)	65 (2"½)		116 - 61	12.522,05 €	12.130,40 €
GLT03-EV6/18FI022	EV 6/18 FIT	3 x 2,2	65 (2"½)	65 (2"½)		122 - 64	12.923,10 €	12.531,45 €
GLT03-EV6/19FI030	EV 6/19 FIT	3 x 3	65 (2"½)	65 (2"½)		128 - 67	13.563,30 €	13.171,65 €
GLT03-EV6/20FI030	EV 6/20 FIT	3 x 3	65 (2"½)	65 (2"½)		140 - 77	13.754,70 €	13.363,05 €
GLT03-EV6/21FI030	EV 6/21 FIT	3 x 3	65 (2"½)	65 (2"½)		146 - 80	14.082,25 €	13.690,60 €
GLT03-EV10/6FI022	EV 10/6 FIT	3 x 2,2	80 (3")	80 (3")		6 - 14	55 - 27	11.506,55 €
GLT03-EV10/7FI022	EV 10/7 FIT	3 x 2,2	80 (3")	80 (3")	64 - 31		11.688,95 €	11.232,05 €
GLT03-EV10/8FI030	EV 10/8 FIT	3 x 3	80 (3")	80 (3")	75 - 38		12.858,85 €	12.401,95 €
GLT03-EV10/9FI030	EV 10/9 FIT	3 x 3	80 (3")	80 (3")	84 - 42		13.715,00 €	13.258,10 €
GLT03-EV10/10FI040	EV 10/10 FIT	3 x 4	80 (3")	80 (3")	96 - 49		14.411,00 €	13.954,10 €
GLT03-EV10/11FI040	EV 10/11 FIT	3 x 4	80 (3")	80 (3")	105 - 53		14.460,00 €	14.003,10 €
GLT03-EV10/12FI040	EV 10/12 FIT	3 x 4	80 (3")	80 (3")	114 - 57		14.504,40 €	14.047,50 €
GLT03-EV10/13FI040	EV 10/13 FIT	3 x 4	80 (3")	80 (3")	123 - 61		15.430,00 €	14.973,10 €
GLT03-EV10/15FI055	EV 10/15 FIT	3 x 5,5	80 (3")	80 (3")	142 - 72		16.829,50 €	16.372,60 €
GLT03-EV15/3FI022	EV 15/3 FIT	3 x 2,2	100 (4")	100 (4")	8 - 24		39 - 17	13.645,10 €
GLT03-EV15/4FI030	EV 15/4 FIT	3 x 3	100 (4")	100 (4")		52 - 23	14.781,80 €	13.721,40 €
GLT03-EV15/5FI040	EV 15/5 FIT	3 x 4	100 (4")	100 (4")		65 - 28	16.021,65 €	14.961,25 €
GLT03-EV15/6FI055	EV 15/6 FIT	3 x 5,5	100 (4")	100 (4")		79 - 36	17.898,35 €	16.837,95 €
GLT03-EV15/7FI055	EV 15/7 FIT	3 x 5,5	100 (4")	100 (4")		92 - 41	18.643,35 €	17.582,95 €
GLT03-EV15/8FI075	EV 15/8 FIT	3 x 7,5	100 (4")	100 (4")		106 - 49	20.303,95 €	19.243,55 €
GLT03-EV15/9FI075	EV 15/9 FIT	3 x 7,5	100 (4")	100 (4")		119 - 54	21.085,55 €	20.025,15 €
GLT03-EV15/10FI110	EV 15/10 FIT	3 x 11	100 (4")	100 (4")		134 - 65	24.134,60 €	23.074,20 €
GLT03-EV20/3FI030	EV 20/3 FIT	3 x 3	125 (5")	125 (5")		10-28	41 - 17	14.755,75 €
GLT03-EV20/4FI040	EV 20/4 FIT	3 x 4	125 (5")	125 (5")	56 - 25		16.305,15 €	14.935,55 €
GLT03-EV20/5FI055	EV 20/5 FIT	3 x 5,5	125 (5")	125 (5")	71 - 34		18.049,80 €	16.680,20 €
GLT03-EV20/6FI075	EV 20/6 FIT	3 x 7,5	125 (5")	125 (5")	86 - 42		20.282,25 €	18.912,65 €
GLT03-EV20/7FI075	EV 20/7 FIT	3 x 7,5	125 (5")	125 (5")	100 - 48		20.944,85 €	19.575,25 €
GLT03-EV20/8FI110	EV 20/8 FIT	3 x 11	125 (5")	125 (5")	116 - 58		24.118,55 €	22.748,95 €
GLT03-EV20/9FI110	EV 20/9 FIT	3 x 11	125 (5")	125 (5")	130 - 65		24.781,00 €	23.411,40 €
GLT03-EV20/10FI110	EV 20/10 FIT	3 x 11	125 (5")	125 (5")	144 - 71		25.443,45 €	24.073,85 €

Opcional:
SCV - Suplemento Interruptor de control horario electroválvula: PVP 133,50 €

Opcional:
SCV - Interruptor de controle do tempo da válvula solenóide suplementar: PVP 133,50 €

GLT04-EV de 4 electrobombas trifásicas 400V

Modelo	Electrobomba / Eletrobomba	Potencia / Potência (kW)	DN Col. Asp./ DN Col. Asp.	DN Col. Imp. / DN Col. Des.	Para 1 electrobomba		PVP	PVP sin colector aspiración / PVP sem colector aspiração
					Q (m³/h)	H (m)		
GLT04-EV3/18FI022	EV3/18 FIT	4 x 2,2	50 (2")	50 (2")	1,4 - 4,2	128 - 65	15.758,00 €	15.327,85 €
GLT04-EV3/19FI022	EV3/19 FIT	4 x 2,2	50 (2")	50 (2")		135 - 68	16.207,95 €	15.777,80 €
GLT04-EV3/21FI022	EV3/21 FIT	4 x 2,2	50 (2")	50 (2")		149 - 74	16.644,15 €	16.214,00 €
GLT04-EV6/14FI022	EV 6/14 FIT	4 x 2,2	80 (3")	80 (3")	2,8 - 7,2	97 - 52	15.952,40 €	15.353,20 €
GLT04-EV6/15FI022	EV 6/15 FIT	4 x 2,2	80 (3")	80 (3")		103 - 55	16.126,05 €	15.526,85 €
GLT04-EV6/16FI022	EV 6/16 FIT	4 x 2,2	80 (3")	80 (3")		109 - 58	16.404,15 €	15.804,95 €
GLT04-EV6/17FI022	EV 6/17 FIT	4 x 2,2	80 (3")	80 (3")		116 - 61	16.682,05 €	16.082,85 €
GLT04-EV6/18FI022	EV 6/18 FIT	4 x 2,2	80 (3")	80 (3")		122 - 64	17.219,85 €	16.620,65 €
GLT04-EV6/19FI030	EV 6/19 FIT	4 x 3	80 (3")	80 (3")		128 - 67	18.006,15 €	17.406,95 €
GLT04-EV6/20FI030	EV 6/20 FIT	4 x 3	80 (3")	80 (3")		140 - 77	18.263,55 €	17.664,35 €
GLT04-EV6/21FI030	EV 6/21 FIT	4 x 3	80 (3")	80 (3")		146 - 80	18.703,80 €	18.104,60 €
GLT04-EV10/6FI022	EV 10/6 FIT	4 x 2,2	100 (4")	100 (4")	6 - 14	55 - 27	16.310,85 €	15.186,25 €
GLT04-EV10/7FI022	EV 10/7 FIT	4 x 2,2	100 (4")	100 (4")		64 - 31	16.572,70 €	15.448,10 €
GLT04-EV10/8FI030	EV 10/8 FIT	4 x 3	100 (4")	100 (4")		75 - 38	18.252,55 €	17.127,95 €
GLT04-EV10/9FI030	EV 10/9 FIT	4 x 3	100 (4")	100 (4")		84 - 42	19.536,40 €	18.411,80 €
GLT04-EV10/10FI040	EV 10/10 FIT	4 x 4	100 (4")	100 (4")		96 - 49	20.377,55 €	19.252,95 €
GLT04-EV10/11FI040	EV 10/11 FIT	4 x 4	100 (4")	100 (4")		105 - 53	20.447,80 €	19.323,20 €
GLT04-EV10/12FI040	EV 10/12 FIT	4 x 4	100 (4")	100 (4")		114 - 57	20.511,65 €	19.387,05 €
GLT04-EV10/13FI040	EV 10/13 FIT	4 x 4	100 (4")	100 (4")		123 - 61	21.878,55 €	20.753,95 €
GLT04-EV10/15FI055	EV 10/15 FIT	4 x 5,5	100 (4")	100 (4")		142 - 72	23.245,40 €	22.120,80 €
GLT04-EV15/3FI022	EV 15/3 FIT	4 x 2,2	125 (5")	125 (5")		8 - 24	39 - 17	18.434,20 €
GLT04-EV15/4FI030	EV 15/4 FIT	4 x 3	125 (5")	125 (5")	52 - 23		19.776,05 €	18.271,60 €
GLT04-EV15/5FI040	EV 15/5 FIT	4 x 4	125 (5")	125 (5")	65 - 28		21.420,80 €	19.916,35 €
GLT04-EV15/6FI055	EV 15/6 FIT	4 x 5,5	125 (5")	125 (5")	79 - 36		23.346,40 €	21.841,95 €
GLT04-EV15/7FI055	EV 15/7 FIT	4 x 5,5	125 (5")	125 (5")	92 - 41		24.333,80 €	22.829,35 €
GLT04-EV15/8FI075	EV 15/8 FIT	4 x 7,5	125 (5")	125 (5")	106 - 49		26.508,40 €	25.003,95 €
GLT04-EV15/9FI075	EV 15/9 FIT	4 x 7,5	125 (5")	125 (5")	119 - 54		27.545,40 €	26.040,95 €
GLT04-EV15/10FI110	EV 15/10 FIT	4 x 11	125 (5")	125 (5")		134 - 65	31.994,00 €	30.489,55 €
GLT04-EV20/3FI030	EV 20/3 FIT	4 x 3	125 (5")	125 (5")	10 - 28	41 - 17	18.852,45 €	17.348,00 €
GLT04-EV20/4FI040	EV 20/4 FIT	4 x 4	125 (5")	125 (5")		56 - 25	20.889,30 €	19.384,85 €
GLT04-EV20/5FI055	EV 20/5 FIT	4 x 5,5	125 (5")	125 (5")		71 - 34	23.178,65 €	21.674,20 €
GLT04-EV20/6FI075	EV 20/6 FIT	4 x 7,5	125 (5")	125 (5")		86 - 42	26.126,05 €	24.621,60 €
GLT04-EV20/7FI075	EV 20/7 FIT	4 x 7,5	125 (5")	125 (5")		100 - 48	27.009,55 €	25.505,10 €
GLT04-EV20/8FI110	EV 20/8 FIT	4 x 11	125 (5")	125 (5")		116 - 58	31.703,90 €	30.199,45 €
GLT04-EV20/9FI110	EV 20/9 FIT	4 x 11	125 (5")	125 (5")		130 - 65	32.587,15 €	31.082,70 €
GLT04-EV20/10FI110	EV 20/10 FIT	4 x 11	125 (5")	125 (5")		144 - 71	33.470,35 €	31.965,90 €

Opcional:
SCV - Suplemento Interruptor de control horario electroválvula: PVP 133,50 €

Opcional:
SCV - Interruptor de controle do tempo da válvula solenóide suplementar: PVP 133,50 €

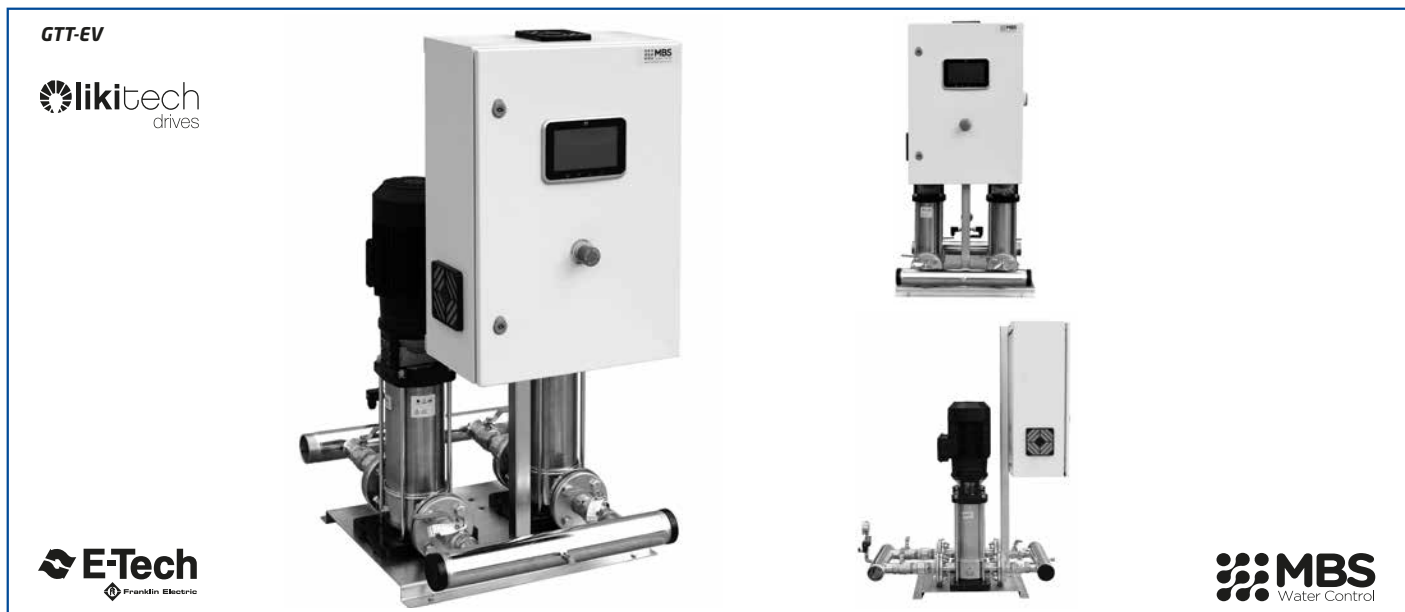

GTT-EV

likitech
drives

E-Tech
Franklin Electric

MBS
Water Control

• Grupos de presión trifásicos de velocidad variable equipados con electrobombas EV y con un variador LKD-100 por bomba, con rotación de la bomba principal y cuadro de control con pantalla táctil y router opcional.

• Grupos de pressão trifásicos de velocidade variavel equipados com eletrobombas EV e com un variador LKD-100 por bomba, com rotação da bomba programada y quadro de controle con monitor táctil y router opcional.

GTT-EV

Características generales / Características gerais

Bancada / Base	Tipo Omega con pintura anticorrosiva / Tipo Omega com pintura anticorrosão	
Coletores / Colectores	AISI 304 roscados (opcional en AISI316) / AISI 304 roscados (opção em AISI316)	
Valvulería / Válvulas	Aspiración / Aspiração	Válvula de esfera de latón PN-30 / Válvula de esfera de latão PN-30
	Impulsión / Descarga	Válvula de esfera de latón PN-30 / Válvula de esfera de latão PN-30
Alimentación / Alimentação	Trifásica	
Variadores / Variadores	LKD-100	
Protección / Protecção	De bombas mediante variador: sobre/baja intensidad, sobre/baja tensión, sobrecarga, baja presión... / Das bombas por meio de variador: sobre/baixa intensidade, sobre/baixa tensão, sobrecarga, pressão baixa...	
Arranque / Arranque	Por rampa / Por rampa	
Rotación / Rotação	Regulada mediante el variador / Regulação no variador	
Ventilación / Ventilação	Forzada en cuadro / Regulação no quadro	
Selectores / Seletores	Pantalla táctil 7" en color / Monitor táctil 7" colorido	
Accesorios / Acessórios	Transductores de presión 0-10 bar / Transdutores de pressão 0-10 bar Manómetro de glicerina / Manómetro de glicerina	
Opcional	SCV - Interruptor de control horario electroválvula / Interruptor de controle do tempo da válvula solenóide Router GSM/GPRS/EDGE opcional / Router GSM/GPRS/EDGE opcional	
APP	LKD Monitoring en IOS y Android / LKD Monitoring en IOS y Android	

Consultar medidas en catálogo técnico / Consultar as medidas no catálogo técnico
Consultar para puesta en marcha / Consultar para pôr em funcionamento

GTT02-EV de 2 electrobombas con Touch Monitor, alimentación del grupo 3x400V GTT02-EV de 2 eletrobombas com Touch Monitor, alimentação do grupo 3x400V

Modelo	Electrobomba / Eletrobomba	Potencia / Potência (kW)	DN col. asp. / DN col. asp	DN col. imp / DN col.desc	Para 1 electrobomba		PVP	PVP sin colector aspiración / PVP sem colector aspiração	
					Q (m³/h)	H (m)			
GTT02-EV3/10FI011	EV 3/10 FI	2 x 1,1	40 (1½)	40 (1½)	1,4 - 4,2	70 - 34	8.624,90 €	8.423,70 €	
GTT02-EV3/11FI011	EV 3/11 FI	2 x 1,1	40 (1½)	40 (1½)		77 - 37	9.026,15 €	8.824,95 €	
GTT02-EV3/12FI011	EV 3/12 FI	2 x 1,1	40 (1½)	40 (1½)		83 - 39	9.259,90 €	9.058,70 €	
GTT02-EV3/13FI011	EV 3/13 FI	2 x 1,1	40 (1½)	40 (1½)		90 - 42	9.313,40 €	9.112,20 €	
GTT02-EV3/14FI015	EV 3/14 FI	2 x 1,5	40 (1½)	40 (1½)		99 - 48	9.547,15 €	9.345,95 €	
GTT02-EV3/15FI015	EV 3/15 FI	2 x 1,5	40 (1½)	40 (1½)		105 - 51	9.589,35 €	9.388,15 €	
GTT02-EV3/16FI015	EV 3/16 FI	2 x 1,5	40 (1½)	40 (1½)		112 - 54	9.638,70 €	9.437,50 €	
GTT02-EV3/17FI015	EV 3/17 FI	2 x 1,5	40 (1½)	40 (1½)		118 - 56	9.687,95 €	9.486,75 €	
GTT02-EV3/18FI022	EV 3/18 FI	2 x 2,2	40 (1½)	40 (1½)		128 - 65	9.747,80 €	9.546,60 €	
GTT02-EV3/19FI022	EV 3/19 FI	2 x 2,2	40 (1½)	40 (1½)		135 - 68	9.976,55 €	9.775,35 €	
GTT02-EV3/21FI022	EV 3/21 FI	2 x 2,2	40 (1½)	40 (1½)		149 - 74	10.198,40 €	9.997,20 €	
GTT02-EV6/7FI011	EV 6/7 FI	2 x 1,1	50 (2")	50 (2")		2,8 - 7,2	47 - 25	8.615,20 €	8.354,10 €
GTT02-EV6/8FI011	EV 6/8 FI	2 x 1,1	50 (2")	50 (2")			54 - 28	8.685,60 €	8.424,50 €
GTT02-EV6/9FI011	EV 6/9 FI	2 x 1,1	50 (2")	50 (2")			60 - 31	8.854,55 €	8.593,45 €
GTT02-EV6/10FI015	EV 6/10 FI	2 x 1,5	50 (2")	50 (2")	68 - 36		9.262,90 €	9.001,80 €	
GTT02-EV6/11FI015	EV 6/11 FI	2 x 1,5	50 (2")	50 (2")	75 - 39		9.449,45 €	9.188,35 €	
GTT02-EV6/12FI015	EV 6/12 FI	2 x 1,5	50 (2")	50 (2")	81 - 42		9.572,60 €	9.311,50 €	
GTT02-EV6/13FI015	EV 6/13 FI	2 x 1,5	50 (2")	50 (2")	87 - 45		9.695,80 €	9.434,70 €	
GTT02-EV6/14FI022	EV 6/14 FI	2 x 2,2	50 (2")	50 (2")	97 - 52		9.780,35 €	9.519,25 €	
GTT02-EV6/15FI022	EV 6/15 FI	2 x 2,2	50 (2")	50 (2")	103 - 55		9.868,30 €	9.607,20 €	
GTT02-EV6/16FI022	EV 6/16 FI	2 x 2,2	50 (2")	50 (2")	109 - 58		10.009,15 €	9.748,05 €	
GTT02-EV6/17FI022	EV 6/17 FI	2 x 2,2	50 (2")	50 (2")	116 - 61		10.149,95 €	9.888,85 €	
GTT02-EV6/18FI022	EV 6/18 FI	2 x 2,2	50 (2")	50 (2")	122 - 64		10.404,05 €	10.142,95 €	
GTT02-EV6/19FI030	EV 6/19 FI	2 x 3	50 (2")	50 (2")	128 - 67		11.034,05 €	10.772,95 €	
GTT02-EV6/20FI030	EV 6/20 FI	2 x 3	50 (2")	50 (2")	140 - 77		11.163,75 €	10.902,65 €	
GTT02-EV6/21FI030	EV 6/21 FI	2 x 3	50 (2")	50 (2")	146 - 80	11.385,70 €	11.124,60 €		
GTT02-EV10/3FI011	EV 10/3 FI	2 x 1,1	65 (2½)	65 (2½)	6 - 14	27 - 13	9.078,60 €	8.776,85 €	
GTT02-EV10/4FI015	EV 10/4 FI	2 x 1,5	65 (2½)	65 (2½)		37 - 18	9.202,75 €	8.901,00 €	
GTT02-EV10/5FI015	EV 10/5 FI	2 x 1,5	65 (2½)	65 (2½)		45 - 21	9.238,30 €	8.936,55 €	
GTT02-EV10/6FI022	EV 10/6 FI	2 x 2,2	65 (2½)	65 (2½)		55 - 27	9.395,45 €	9.093,70 €	
GTT02-EV10/7FI022	EV 10/7 FI	2 x 2,2	65 (2½)	65 (2½)		64 - 31	9.516,95 €	9.215,20 €	
GTT02-EV10/8FI030	EV 10/8 FI	2 x 3	65 (2½)	65 (2½)		75 - 38	10.492,90 €	10.191,15 €	
GTT02-EV10/9FI030	EV 10/9 FI	2 x 3	65 (2½)	65 (2½)		84 - 42	10.714,45 €	10.412,70 €	
GTT02-EV10/10FI040	EV 10/10 FI	2 x 4	65 (2½)	65 (2½)		96 - 49	11.214,45 €	10.912,70 €	
GTT02-EV10/11FI040	EV 10/11 FI	2 x 4	65 (2½)	65 (2½)		105 - 53	11.247,10 €	10.945,35 €	
GTT02-EV10/12FI040	EV 10/12 FI	2 x 4	65 (2½)	65 (2½)		114 - 57	11.276,70 €	10.974,95 €	
GTT02-EV10/13FI040	EV 10/13 FI	2 x 4	65 (2½)	65 (2½)		123 - 61	11.640,30 €	11.338,55 €	
GTT02-EV10/15FI055	EV 10/15 FI	2 x 5,5	65 (2½)	65 (2½)		142 - 72	13.615,25 €	13.313,50 €	
GTT02-EV15/3FI022	EV 15/3 FI	2 x 2,2	80 (3")	80 (3")		8 - 24	39 - 17	10.288,75 €	9.884,25 €
GTT02-EV15/4FI030	EV 15/4 FI	2 x 3	80 (3")	80 (3")			52 - 23	11.188,00 €	10.783,50 €
GTT02-EV15/5FI040	EV 15/5 FI	2 x 4	80 (3")	80 (3")	65 - 28		11.698,05 €	11.293,55 €	
GTT02-EV15/6FI055	EV 15/6 FI	2 x 5,5	80 (3")	80 (3")	79 - 36		13.729,30 €	13.324,80 €	
GTT02-EV15/7FI055	EV 15/7 FI	2 x 5,5	80 (3")	80 (3")	92 - 41		14.222,55 €	13.818,05 €	
GTT02-EV15/8FI075	EV 15/8 FI	2 x 7,5	80 (3")	80 (3")	106 - 49		15.842,40 €	15.437,90 €	
GTT02-EV15/9FI075	EV 15/9 FI	2 x 7,5	80 (3")	80 (3")	119 - 54		16.360,75 €	15.956,25 €	
GTT02-EV15/10FI110	EV 15/10 FI	2 x 11	80 (3")	80 (3")	134 - 65		17.793,40 €	17.388,90 €	
GTT02-EV20/3FI030	EV 20/3 FIT	2 x 3	100 (4")	100 (4")	10-28		41 - 17	11.752,70 €	10.881,70 €
GTT02-EV20/4FI040	EV 20/4 FIT	2 x 4	100 (4")	100 (4")			56 - 25	12.456,85 €	11.585,85 €
GTT02-EV20/5FI055	EV 20/5 FIT	2 x 5,5	100 (4")	100 (4")		71 - 34	14.685,95 €	13.814,95 €	
GTT02-EV20/6FI075	EV 20/6 FIT	2 x 7,5	100 (4")	100 (4")		86 - 42	16.691,25 €	15.820,25 €	
GTT02-EV20/7FI075	EV 20/7 FIT	2 x 7,5	100 (4")	100 (4")		100 - 48	17.132,55 €	16.261,55 €	
GTT02-EV20/8FI110	EV 20/8 FIT	2 x 11	100 (4")	100 (4")		116 - 58	18.716,15 €	17.845,15 €	
GTT02-EV20/9FI110	EV 20/9 FIT	2 x 11	100 (4")	100 (4")		130 - 65	19.157,40 €	18.286,40 €	
GTT02-EV20/10FI110	EV 20/10 FIT	2 x 11	100 (4")	100 (4")		144 - 71	19.598,65 €	18.727,65 €	

GTT03-EV de 3 electrobombas con Touch Monitor, alimentación del grupo 3x400V GTT03-EV de 3 eletrobombas com Touch Monitor, alimentação do grupo 3x400V

Modelo	Electrobomba / Eletrobomba	Potencia / Potência (kW)	DN col. asp. / DN col. asp	DN col. imp / DN col. desc	Para 1 electrobomba		PVP	PVP sin colector aspiración / PVP sem colector aspiração	
					Q (m³/h)	H (m)			
GTT03-EV3/10FI011	EV 3/10 FI	3 x 1,1	50 (2")	50 (2")	1,4 - 4,2	70 - 34	11.931,50 €	11.640,45 €	
GTT03-EV3/11FI011	EV 3/11 FI	3 x 1,1	50 (2")	50 (2")		77 - 37	12.533,40 €	12.242,35 €	
GTT03-EV3/12FI011	EV 3/12 FI	3 x 1,1	50 (2")	50 (2")		83 - 39	12.884,05 €	12.593,00 €	
GTT03-EV3/13FI011	EV 3/13 FI	3 x 1,1	50 (2")	50 (2")		90 - 42	12.964,30 €	12.673,25 €	
GTT03-EV3/14FI015	EV 3/14 FI	3 x 1,5	50 (2")	50 (2")		99 - 48	13.314,90 €	13.023,85 €	
GTT03-EV3/15FI015	EV 3/15 FI	3 x 1,5	50 (2")	50 (2")		105 - 51	13.378,25 €	13.087,20 €	
GTT03-EV3/16FI015	EV 3/16 FI	3 x 1,5	50 (2")	50 (2")		112 - 54	13.452,20 €	13.161,15 €	
GTT03-EV3/17FI015	EV 3/17 FI	3 x 1,5	50 (2")	50 (2")		118 - 56	13.526,10 €	13.235,05 €	
GTT03-EV3/18FI022	EV 3/18 FI	3 x 2,2	50 (2")	50 (2")		128 - 65	13.615,90 €	13.324,85 €	
GTT03-EV3/19FI022	EV 3/19 FI	3 x 2,2	50 (2")	50 (2")		135 - 68	13.959,05 €	13.668,00 €	
GTT03-EV3/21FI022	EV 3/21 FI	3 x 2,2	50 (2")	50 (2")		149 - 74	14.291,80 €	14.000,75 €	
GTT03-EV6/7FI011	EV 6/7 FI	3 x 1,1	65 (2 1/2")	65 (2 1/2")		2,8 - 7,2	47 - 25	11.917,25 €	11.525,60 €
GTT03-EV6/8FI011	EV 6/8 FI	3 x 1,1	65 (2 1/2")	65 (2 1/2")			54 - 28	12.022,85 €	11.631,20 €
GTT03-EV6/9FI011	EV 6/9 FI	3 x 1,1	65 (2 1/2")	65 (2 1/2")			60 - 31	12.276,30 €	11.884,65 €
GTT03-EV6/10FI015	EV 6/10 FI	3 x 1,5	65 (2 1/2")	65 (2 1/2")	68 - 36		12.888,80 €	12.497,15 €	
GTT03-EV6/11FI015	EV 6/11 FI	3 x 1,5	65 (2 1/2")	65 (2 1/2")	75 - 39		13.168,65 €	12.777,00 €	
GTT03-EV6/12FI015	EV 6/12 FI	3 x 1,5	65 (2 1/2")	65 (2 1/2")	81 - 42		13.353,35 €	12.961,70 €	
GTT03-EV6/13FI015	EV 6/13 FI	3 x 1,5	65 (2 1/2")	65 (2 1/2")	87 - 45		13.538,20 €	13.146,55 €	
GTT03-EV6/14FI022	EV 6/14 FI	3 x 2,2	65 (2 1/2")	65 (2 1/2")	97 - 52		13.665,00 €	13.273,35 €	
GTT03-EV6/15FI022	EV 6/15 FI	3 x 2,2	65 (2 1/2")	65 (2 1/2")	103 - 55		13.796,95 €	13.405,30 €	
GTT03-EV6/16FI022	EV 6/16 FI	3 x 2,2	65 (2 1/2")	65 (2 1/2")	109 - 58		14.008,20 €	13.616,55 €	
GTT03-EV6/17FI022	EV 6/17 FI	3 x 2,2	65 (2 1/2")	65 (2 1/2")	116 - 61		14.219,40 €	13.827,75 €	
GTT03-EV6/18FI022	EV 6/18 FI	3 x 2,2	65 (2 1/2")	65 (2 1/2")	122 - 64		14.600,60 €	14.208,95 €	
GTT03-EV6/19FI030	EV 6/19 FI	3 x 3	65 (2 1/2")	65 (2 1/2")	128 - 67		15.616,75 €	15.225,10 €	
GTT03-EV6/20FI030	EV 6/20 FI	3 x 3	65 (2 1/2")	65 (2 1/2")	140 - 77		15.811,35 €	15.419,70 €	
GTT03-EV6/21FI030	EV 6/21 FI	3 x 3	65 (2 1/2")	65 (2 1/2")	146 - 80	16.144,25 €	15.752,60 €		
GTT03-EV10/3FI011	EV 10/3 FI	3 x 1,1	80 (3")	80 (3")	6 - 14	27 - 13	12.622,35 €	12.165,45 €	
GTT03-EV10/4FI015	EV 10/4 FI	3 x 1,5	80 (3")	80 (3")		37 - 18	12.808,55 €	12.351,65 €	
GTT03-EV10/5FI015	EV 10/5 FI	3 x 1,5	80 (3")	80 (3")		45 - 21	12.861,95 €	12.405,05 €	
GTT03-EV10/6FI022	EV 10/6 FI	3 x 2,2	80 (3")	80 (3")		55 - 27	13.097,60 €	12.640,70 €	
GTT03-EV10/7FI022	EV 10/7 FI	3 x 2,2	80 (3")	80 (3")		64 - 31	13.279,90 €	12.823,00 €	
GTT03-EV10/8FI030	EV 10/8 FI	3 x 3	80 (3")	80 (3")		75 - 38	14.814,95 €	14.358,05 €	
GTT03-EV10/9FI030	EV 10/9 FI	3 x 3	80 (3")	80 (3")		84 - 42	15.147,30 €	14.690,40 €	
GTT03-EV10/10FI040	EV 10/10 FI	3 x 4	80 (3")	80 (3")		96 - 49	15.855,20 €	15.398,30 €	
GTT03-EV10/11FI040	EV 10/11 FI	3 x 4	80 (3")	80 (3")		105 - 53	15.904,15 €	15.447,25 €	
GTT03-EV10/12FI040	EV 10/12 FI	3 x 4	80 (3")	80 (3")		114 - 57	15.948,60 €	15.491,70 €	
GTT03-EV10/13FI040	EV 10/13 FI	3 x 4	80 (3")	80 (3")		123 - 61	16.493,95 €	16.037,05 €	
GTT03-EV10/15FI055	EV 10/15 FI	3 x 5,5	80 (3")	80 (3")		142 - 72	19.437,75 €	18.980,85 €	
GTT03-EV15/3FI022	EV 15/3 FI	3 x 2,2	100 (4")	100 (4")		8 - 24	39 - 17	15.408,45 €	14.348,05 €
GTT03-EV15/4FI030	EV 15/4 FI	3 x 3	100 (4")	100 (4")			52 - 23	16.786,40 €	15.726,00 €
GTT03-EV15/5FI040	EV 15/5 FI	3 x 4	100 (4")	100 (4")	65 - 28		17.551,45 €	16.491,05 €	
GTT03-EV15/6FI055	EV 15/6 FI	3 x 5,5	100 (4")	100 (4")	79 - 36		20.579,70 €	19.519,30 €	
GTT03-EV15/7FI055	EV 15/7 FI	3 x 5,5	100 (4")	100 (4")	92 - 41		21.319,60 €	20.259,20 €	
GTT03-EV15/8FI075	EV 15/8 FI	3 x 7,5	100 (4")	100 (4")	106 - 49		23.584,05 €	22.523,65 €	
GTT03-EV15/9FI075	EV 15/9 FI	3 x 7,5	100 (4")	100 (4")	119 - 54		24.361,60 €	23.301,20 €	
GTT03-EV15/10FI110	EV 15/10 FI	3 x 11	100 (4")	100 (4")	134 - 65		26.693,50 €	25.633,10 €	
GTT03-EV20/3FI030	EV 20/3 FIT	3 x 3	125 (5")	125 (5")	10-28		41 - 17	16.691,00 €	15.321,40 €
GTT03-EV20/4FI040	EV 20/4 FIT	3 x 4	125 (5")	125 (5")			56 - 25	17.705,05 €	16.335,45 €
GTT03-EV20/5FI055	EV 20/5 FIT	3 x 5,5	125 (5")	125 (5")		71 - 34	20.625,55 €	19.255,95 €	
GTT03-EV20/6FI075	EV 20/6 FIT	3 x 7,5	125 (5")	125 (5")		86 - 42	23.468,20 €	22.098,60 €	
GTT03-EV20/7FI075	EV 20/7 FIT	3 x 7,5	125 (5")	125 (5")		100 - 48	24.130,10 €	22.760,50 €	
GTT03-EV20/8FI110	EV 20/8 FIT	3 x 11	125 (5")	125 (5")		116 - 58	26.688,45 €	25.318,85 €	
GTT03-EV20/9FI110	EV 20/9 FIT	3 x 11	125 (5")	125 (5")		130 - 65	27.350,35 €	25.980,75 €	
GTT03-EV20/10FI110	EV 20/10 FIT	3 x 11	125 (5")	125 (5")		144 - 71	28.012,25 €	26.642,65 €	

Opcional:
 SCV - Suplemento Interruptor de control horario electroválvula: PVP 133,50 €
 Router - Suplemento Router GSM/GPRS/EDGE en cuadro: PVP 564,40€
 APP LKD Monitoring - disponible gratuita en IOS y Android

Opcional:
 SCV - Interruptor de controle do tempo da válvula solenóide suplementar: PVP 133,50 €
 Router -Router GSM/GPRS/EDGE no quadro suplementar: PVP 564,40€
 APP LKD Monitoring - disponível sem custo para IOS y Android

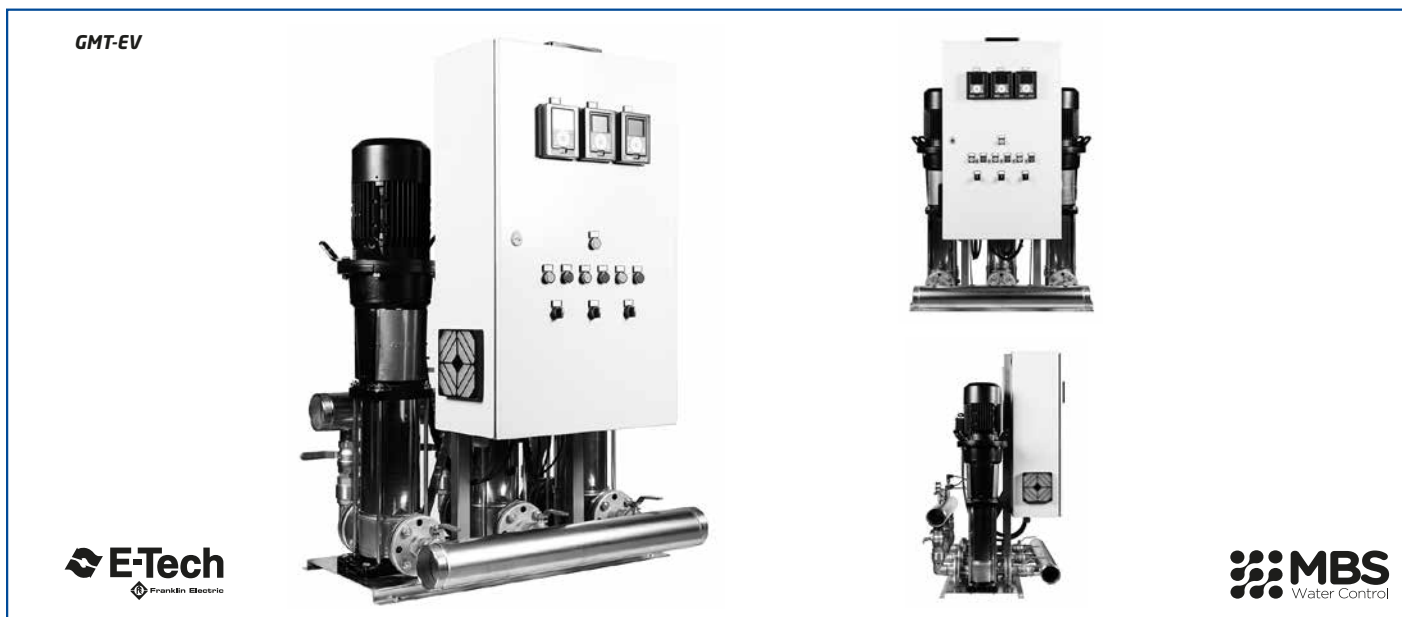

• Grupos de presión trifásicos de velocidad variable equipados con electrobombas EV y con un variador por bomba VACON® 100 FLOW, sistema Multimaster con rotación de la bomba principal.

• Grupos de pressão trifásicos de velocidade variavel equipados com Eletrobombas EV e com um variador por bomba VACON® 100 FLOW, sistema Multimaster com rotação da bomba principal.

GMT-EV

Características generales de los grupos de presión GMT-EV / Características gerais dos grupos de pressão GMT-EV

Bancada / Base	≤ 150 kg	Tipo Omega en acero con pintura anticorrosiva / Tipo Omega em aço com pintura antiorrosão	
	> 150 KG	Perfilería estructural UPN / Perfil metálico UPN	
Colectores / Coletores	≤ 3"	AISI 304 roscados (opcional en AISI316) / AISI 304 roscados (opção em AISI316)	
	> 3"	AISI 304 con bridas (opcional en AISI316) / AISI 304 com flanges (opção em AISI316)	
Aspiración / Aspiração	< 3"	Válvula de esfera de latón PN-30 / Válvula de esfera de latão PN-30	
	≥ 3"	Válvula de mariposa en fundición con asiento metálico y junta EPDM Válvula de borboleta em fundição com sede metálica e junta EPDM	
Valvulería / Válvulas	Impulsión / Descarga	< 3"	Válvula de esfera de latón PN-30 / Válvula de esfera de latão PN-30 Válvula de retención de latón con junta NBR y muelle AISI 304 / Válvula de retenção de latão com junta NBR e mola AISI 304
		≥ 3"	Válvula de mariposa en fundición con asiento metálico y junta EPDM / Válvula de borboleta em fundição com asiento metálico y junta EPDM Válvula de retención de latón con junta NBR y muelle AISI 304 / Válvula de retenção de latão com junta NBR e mola AISI 304
Variadores		VACON® 100 FLOW	
Ventilación / Ventilação		Forzada en cuadro / Regulação no quadro	
Variadores / Variadores		Por rampa / Por rampa	
Selectores / Seletores		MAN-O-Auto, para todas las bombas / MAN-O-Auto, para todas as bombas	
Rotación / Rotação		De la bomba principal mediante variador / Da bomba principal mediante o variador Marcha / Marcha	
Pilotos		Avería / Avaria Falta de agua / Falta de água	
Accesorios / Acessórios		Transductores de presión 0-10 bar / Transdutores de pressão 0-10 bar Manómetro de glicerina / Manómetro de glicerina	
Opcional		SCV - Interruptor de control horario electroválvula / SCV - Interruptor de controle do tempo da válvula solenóide	

Consultar medidas en catálogo técnico / Consultar as medidas no catálogo técnico
Consultar para puesta en marcha / Consultar para pôr em funcionamento

GMT02-EV de 2 electrobombas trifásicas 400V / GMT02-EV de 2 eletrobombas trifásicas 400V

Modelo	Electrobomba / Eletrobomba	Potencia / Potência (kW)	DN colector aspiración / DN colector aspiração	DN colector impulsión / DN colector descarga	Para 1 electrobomba		PVP	PVP sin colector aspiración / PVP sem colector aspiração	
					Q (m³/h)	H (m)			
GMT02-EV3/10FI011	EV 3/10 FIT	2 x 1,1	40 (1½)	40 (1½)	1,4 - 4,2	70 - 34	7.547,40 €	7.346,20 €	
GMT02-EV3/11FI011	EV 3/11 FIT	2 x 1,1	40 (1½)	40 (1½)		77 - 37	7.948,65 €	7.747,45 €	
GMT02-EV3/12FI011	EV 3/12 FIT	2 x 1,1	40 (1½)	40 (1½)		83 - 39	8.182,40 €	7.981,20 €	
GMT02-EV3/13FI011	EV 3/13 FIT	2 x 1,1	40 (1½)	40 (1½)		90 - 42	8.235,95 €	8.034,75 €	
GMT02-EV3/14FI015	EV 3/14 FIT	2 x 1,5	40 (1½)	40 (1½)		99 - 48	8.649,30 €	8.448,10 €	
GMT02-EV3/15FI015	EV 3/15 FIT	2 x 1,5	40 (1½)	40 (1½)		105 - 51	8.691,55 €	8.490,35 €	
GMT02-EV3/16FI015	EV 3/16 FIT	2 x 1,5	40 (1½)	40 (1½)		112 - 54	8.740,85 €	8.539,65 €	
GMT02-EV3/17FI015	EV 3/17 FIT	2 x 1,5	40 (1½)	40 (1½)		118 - 56	8.790,10 €	8.588,90 €	
GMT02-EV3/18FI022	EV 3/18 FIT	2 x 2,2	40 (1½)	40 (1½)		128 - 65	8.983,50 €	8.782,30 €	
GMT02-EV3/19FI022	EV 3/19 FIT	2 x 2,2	40 (1½)	40 (1½)		135 - 68	9.212,30 €	9.011,10 €	
GMT02-EV3/21FI022	EV 3/21 FIT	2 x 2,2	40 (1½)	40 (1½)		149 - 74	9.434,10 €	9.232,90 €	
GMT02-EV6/7FI011	EV 6/7 FIT	2 x 1,1	50 (2")	50 (2")		2,8 - 7,2	47 - 25	7.537,70 €	7.276,60 €
GMT02-EV6/8FI011	EV 6/8 FIT	2 x 1,1	50 (2")	50 (2")			54 - 28	7.608,10 €	7.347,00 €
GMT02-EV6/9FI011	EV 6/9 FIT	2 x 1,1	50 (2")	50 (2")	60 - 31		7.777,05 €	7.515,95 €	
GMT02-EV6/10FI015	EV 6/10 FIT	2 x 1,5	50 (2")	50 (2")	68 - 36		8.365,05 €	8.103,95 €	
GMT02-EV6/11FI015	EV 6/11 FIT	2 x 1,5	50 (2")	50 (2")	75 - 39		8.551,60 €	8.290,50 €	
GMT02-EV6/12FI015	EV 6/12 FIT	2 x 1,5	50 (2")	50 (2")	81 - 42		8.674,75 €	8.413,65 €	
GMT02-EV6/13FI015	EV 6/13 FIT	2 x 1,5	50 (2")	50 (2")	87 - 45		8.797,95 €	8.536,85 €	
GMT02-EV6/14FI022	EV 6/14 FIT	2 x 2,2	50 (2")	50 (2")	97 - 52		9.016,05 €	8.754,95 €	
GMT02-EV6/15FI022	EV 6/15 FIT	2 x 2,2	50 (2")	50 (2")	103 - 55		9.104,05 €	8.842,95 €	
GMT02-EV6/16FI022	EV 6/16 FIT	2 x 2,2	50 (2")	50 (2")	109 - 58		9.244,85 €	8.983,75 €	
GMT02-EV6/17FI022	EV 6/17 FIT	2 x 2,2	50 (2")	50 (2")	116 - 61		9.385,65 €	9.124,55 €	
GMT02-EV6/18FI022	EV 6/18 FIT	2 x 2,2	50 (2")	50 (2")	122 - 64		9.639,80 €	9.378,70 €	
GMT02-EV6/19FI030	EV 6/19 FIT	2 x 3	50 (2")	50 (2")	128 - 67		10.304,95 €	10.043,85 €	
GMT02-EV6/20FI030	EV 6/20 FIT	2 x 3	50 (2")	50 (2")	140 - 77	10.434,65 €	10.173,55 €		
GMT02-EV6/21FI030	EV 6/21 FIT	2 x 3	50 (2")	50 (2")	146 - 80	10.656,60 €	10.395,50 €		
GMT02-EV10/3FI011	EV 10/3 FIT	2 x 1,1	65 (2½)	65 (2½)	6 - 14	27 - 13	8.023,65 €	7.721,90 €	
GMT02-EV10/4FI015	EV 10/4 FIT	2 x 1,5	65 (2½)	65 (2½)		37 - 18	8.327,45 €	8.025,70 €	
GMT02-EV10/5FI015	EV 10/5 FIT	2 x 1,5	65 (2½)	65 (2½)		45 - 21	8.363,05 €	8.061,30 €	
GMT02-EV10/6FI022	EV 10/6 FIT	2 x 2,2	65 (2½)	65 (2½)		55 - 27	8.653,70 €	8.351,95 €	
GMT02-EV10/7FI022	EV 10/7 FIT	2 x 2,2	65 (2½)	65 (2½)		64 - 31	8.775,25 €	8.473,50 €	
GMT02-EV10/8FI030	EV 10/8 FIT	2 x 3	65 (2½)	65 (2½)		75 - 38	9.786,35 €	9.484,60 €	
GMT02-EV10/9FI030	EV 10/9 FIT	2 x 3	65 (2½)	65 (2½)		84 - 42	10.007,90 €	9.706,15 €	
GMT02-EV10/10FI040	EV 10/10 FIT	2 x 4	65 (2½)	65 (2½)		96 - 49	10.830,35 €	10.528,60 €	
GMT02-EV10/11FI040	EV 10/11 FIT	2 x 4	65 (2½)	65 (2½)		105 - 53	10.863,00 €	10.561,25 €	
GMT02-EV10/12FI040	EV 10/12 FIT	2 x 4	65 (2½)	65 (2½)		114 - 57	10.892,60 €	10.590,85 €	
GMT02-EV10/13FI040	EV 10/13 FIT	2 x 4	65 (2½)	65 (2½)		123 - 61	11.256,20 €	10.954,45 €	
GMT02-EV10/15FI055	EV 10/15 FIT	2 x 5,5	65 (2½)	65 (2½)		142 - 72	12.537,00 €	12.235,25 €	
GMT02-EV15/3FI022	EV 15/3 FIT	2 x 2,2	80 (3")	80 (3")		8, - 24	39 - 17	9.547,00 €	9.142,50 €
GMT02-EV15/4FI030	EV 15/4 FIT	2 x 3	80 (3")	80 (3")	52 - 23		10.481,50 €	10.077,00 €	
GMT02-EV15/5FI040	EV 15/5 FIT	2 x 4	80 (3")	80 (3")	65 - 28		11.313,95 €	10.909,45 €	
GMT02-EV15/6FI055	EV 15/6 FIT	2 x 5,5	80 (3")	80 (3")	79 - 36		12.651,05 €	12.246,55 €	
GMT02-EV15/7FI055	EV 15/7 FIT	2 x 5,5	80 (3")	80 (3")	92 - 41		13.144,30 €	12.739,80 €	
GMT02-EV15/8FI075	EV 15/8 FIT	2 x 7,5	80 (3")	80 (3")	106 - 49		15.205,95 €	14.801,45 €	
GMT02-EV15/9FI075	EV 15/9 FIT	2 x 7,5	80 (3")	80 (3")	119 - 54		15.724,30 €	15.319,80 €	
GMT02-EV15/10FI110	EV 15/10 FIT	2 x 11	80 (3")	80 (3")	134 - 65		17.602,15 €	17.197,65 €	
GMT02-EV20/3FI030	EV 20/3 FIT	2 x 3	100 (4")	100 (4")	10-28		41 - 17	11.046,15 €	10.175,15 €
GMT02-EV20/4FI040	EV 20/4 FIT	2 x 4	100 (4")	100 (4")			56 - 25	12.072,75 €	11.201,75 €
GMT02-EV20/5FI055	EV 20/5 FIT	2 x 5,5	100 (4")	100 (4")			71 - 34	13.607,70 €	12.736,70 €
GMT02-EV20/6FI075	EV 20/6 FIT	2 x 7,5	100 (4")	100 (4")			86 - 42	16.054,80 €	15.183,80 €
GMT02-EV20/7FI075	EV 20/7 FIT	2 x 7,5	100 (4")	100 (4")			100 - 48	16.496,10 €	15.625,10 €
GMT02-EV20/8FI110	EV 20/8 FIT	2 x 11	100 (4")	100 (4")		116 - 58	18.524,90 €	17.653,90 €	
GMT02-EV20/9FI110	EV 20/9 FIT	2 x 11	100 (4")	100 (4")		130 - 65	18.966,15 €	18.095,15 €	
GMT02-EV20/10FI110	EV 20/10 FIT	2 x 11	100 (4")	100 (4")		144 - 71	19.407,45 €	18.536,45 €	

Opcional:
SCV - Interruptor de control horario electroválvula PVP 133,50 €

Opcional:
SCV - Interruptor de controle do tempo da válvula solenóide PVP 133,50 €

GMT03-EV de 3 electrobombas trifásicas 400V / GMT03-EV de 3 eletrobombas trifásicas 400V

Modelo	Electrobomba / Eletrobomba	Potencia / Potência (kW)	DN colector aspiración / DN colector aspiração	DN colector impulsión / DN colector descarga	Para 1 electrobomba		PVP	PVP sin colector aspiración / PVP sem colector aspiração	
					Q (m³/h)	H (m)			
GMT03-EV3/10FI011	EV 3/10 FIT	3 x 1,1	50 (2")	50 (2")	1,4 - 4,2	70 - 34	10.895,00 €	10.603,95 €	
GMT03-EV3/11FI011	EV 3/11 FIT	3 x 1,1	50 (2")	50 (2")		77 - 37	11.496,90 €	11.205,85 €	
GMT03-EV3/12FI011	EV 3/12 FIT	3 x 1,1	50 (2")	50 (2")		83 - 39	11.847,50 €	11.556,45 €	
GMT03-EV3/13FI011	EV 3/13 FIT	3 x 1,1	50 (2")	50 (2")		90 - 42	11.927,80 €	11.636,75 €	
GMT03-EV3/14FI015	EV 3/14 FIT	3 x 1,5	50 (2")	50 (2")		99 - 48	12.609,60 €	12.318,55 €	
GMT03-EV3/15FI015	EV 3/15 FIT	3 x 1,5	50 (2")	50 (2")		105 - 51	12.672,95 €	12.381,90 €	
GMT03-EV3/16FI015	EV 3/16 FIT	3 x 1,5	50 (2")	50 (2")		112 - 54	12.746,90 €	12.455,85 €	
GMT03-EV3/17FI015	EV 3/17 FIT	3 x 1,5	50 (2")	50 (2")		118 - 56	12.820,80 €	12.529,75 €	
GMT03-EV3/18FI022	EV 3/18 FIT	3 x 2,2	50 (2")	50 (2")		128 - 65	13.106,05 €	12.815,00 €	
GMT03-EV3/19FI022	EV 3/19 FIT	3 x 2,2	50 (2")	50 (2")		135 - 68	13.449,15 €	13.158,10 €	
GMT03-EV3/21FI022	EV 3/21 FIT	3 x 2,2	50 (2")	50 (2")		149 - 74	13.781,95 €	13.490,90 €	
GMT03-EV6/7FI011	EV 6/7 FIT	3 x 1,1	65 (2½")	65 (2½")		2,8 - 7,2	47 - 25	10.880,75 €	10.489,10 €
GMT03-EV6/8FI011	EV 6/8 FIT	3 x 1,1	65 (2½")	65 (2½")			54 - 28	10.986,35 €	10.594,70 €
GMT03-EV6/9FI011	EV 6/9 FIT	3 x 1,1	65 (2½")	65 (2½")	60 - 31		11.239,75 €	10.848,10 €	
GMT03-EV6/10FI015	EV 6/10 FIT	3 x 1,5	65 (2½")	65 (2½")	68 - 36		12.183,50 €	11.791,85 €	
GMT03-EV6/11FI015	EV 6/11 FIT	3 x 1,5	65 (2½")	65 (2½")	75 - 39		12.463,35 €	12.071,70 €	
GMT03-EV6/12FI015	EV 6/12 FIT	3 x 1,5	65 (2½")	65 (2½")	81 - 42		12.648,05 €	12.256,40 €	
GMT03-EV6/13FI015	EV 6/13 FIT	3 x 1,5	65 (2½")	65 (2½")	87 - 45		12.832,90 €	12.441,25 €	
GMT03-EV6/14FI022	EV 6/14 FIT	3 x 2,2	65 (2½")	65 (2½")	97 - 52		13.155,15 €	12.763,50 €	
GMT03-EV6/15FI022	EV 6/15 FIT	3 x 2,2	65 (2½")	65 (2½")	103 - 55		13.287,10 €	12.895,45 €	
GMT03-EV6/16FI022	EV 6/16 FIT	3 x 2,2	65 (2½")	65 (2½")	109 - 58		13.498,35 €	13.106,70 €	
GMT03-EV6/17FI022	EV 6/17 FIT	3 x 2,2	65 (2½")	65 (2½")	116 - 61		13.709,55 €	13.317,90 €	
GMT03-EV6/18FI022	EV 6/18 FIT	3 x 2,2	65 (2½")	65 (2½")	122 - 64		14.090,75 €	13.699,10 €	
GMT03-EV6/19FI030	EV 6/19 FIT	3 x 3	65 (2½")	65 (2½")	128 - 67		15.104,90 €	14.713,25 €	
GMT03-EV6/20FI030	EV 6/20 FIT	3 x 3	65 (2½")	65 (2½")	140 - 77	15.299,45 €	14.907,80 €		
GMT03-EV6/21FI030	EV 6/21 FIT	3 x 3	65 (2½")	65 (2½")	146 - 80	15.632,35 €	15.240,70 €		
GMT03-EV10/3FI011	EV 10/3 FIT	3 x 1,1	80 (3")	80 (3")	6 - 14	27 - 13	11.585,80 €	11.128,90 €	
GMT03-EV10/4FI015	EV 10/4 FIT	3 x 1,5	80 (3")	80 (3")		37 - 18	12.103,25 €	11.646,35 €	
GMT03-EV10/5FI015	EV 10/5 FIT	3 x 1,5	80 (3")	80 (3")		45 - 21	12.156,60 €	11.699,70 €	
GMT03-EV10/6FI022	EV 10/6 FIT	3 x 2,2	80 (3")	80 (3")		55 - 27	12.587,75 €	12.130,85 €	
GMT03-EV10/7FI022	EV 10/7 FIT	3 x 2,2	80 (3")	80 (3")		64 - 31	12.770,05 €	12.313,15 €	
GMT03-EV10/8FI030	EV 10/8 FIT	3 x 3	80 (3")	80 (3")		75 - 38	14.303,10 €	13.846,20 €	
GMT03-EV10/9FI030	EV 10/9 FIT	3 x 3	80 (3")	80 (3")		84 - 42	14.635,45 €	14.178,55 €	
GMT03-EV10/10FI040	EV 10/10 FIT	3 x 4	80 (3")	80 (3")		96 - 49	15.819,90 €	15.363,00 €	
GMT03-EV10/11FI040	EV 10/11 FIT	3 x 4	80 (3")	80 (3")		105 - 53	15.868,85 €	15.411,95 €	
GMT03-EV10/12FI040	EV 10/12 FIT	3 x 4	80 (3")	80 (3")		114 - 57	15.913,30 €	15.456,40 €	
GMT03-EV10/13FI040	EV 10/13 FIT	3 x 4	80 (3")	80 (3")		123 - 61	16.458,65 €	16.001,75 €	
GMT03-EV10/15FI055	EV 10/15 FIT	3 x 5,5	80 (3")	80 (3")		142 - 72	18.740,25 €	18.283,35 €	
GMT03-EV15/3FI022	EV 15/3 FIT	3 x 2,2	100 (4")	100 (4")		8 - 24	39 - 17	14.898,55 €	13.838,15 €
GMT03-EV15/4FI030	EV 15/4 FIT	3 x 3	100 (4")	100 (4")	52 - 23		16.274,55 €	15.214,15 €	
GMT03-EV15/5FI040	EV 15/5 FIT	3 x 4	100 (4")	100 (4")	65 - 28		17.516,15 €	16.455,75 €	
GMT03-EV15/6FI055	EV 15/6 FIT	3 x 5,5	100 (4")	100 (4")	79 - 36		19.882,25 €	18.821,85 €	
GMT03-EV15/7FI055	EV 15/7 FIT	3 x 5,5	100 (4")	100 (4")	92 - 41		20.622,15 €	19.561,75 €	
GMT03-EV15/8FI075	EV 15/8 FIT	3 x 7,5	100 (4")	100 (4")	106 - 49		22.946,15 €	21.885,75 €	
GMT03-EV15/9FI075	EV 15/9 FIT	3 x 7,5	100 (4")	100 (4")	119 - 54		23.723,70 €	22.663,30 €	
GMT03-EV15/10FI110	EV 15/10 FIT	3 x 11	100 (4")	100 (4")	134 - 65		26.949,70 €	25.889,30 €	
GMT03-EV20/3FI030	EV 20/3 FIT	3 x 3	125 (5")	125 (5")	10-28		41 - 17	16.179,15 €	14.809,55 €
GMT03-EV20/4FI040	EV 20/4 FIT	3 x 4	125 (5")	125 (5")			56 - 25	17.669,80 €	16.300,20 €
GMT03-EV20/5FI055	EV 20/5 FIT	3 x 5,5	125 (5")	125 (5")			71 - 34	19.928,10 €	18.558,50 €
GMT03-EV20/6FI075	EV 20/6 FIT	3 x 7,5	125 (5")	125 (5")			86 - 42	22.830,25 €	21.460,65 €
GMT03-EV20/7FI075	EV 20/7 FIT	3 x 7,5	125 (5")	125 (5")			100 - 48	23.492,20 €	22.122,60 €
GMT03-EV20/8FI110	EV 20/8 FIT	3 x 11	125 (5")	125 (5")		116 - 58	26.944,65 €	25.575,05 €	
GMT03-EV20/9FI110	EV 20/9 FIT	3 x 11	125 (5")	125 (5")		130 - 65	27.606,55 €	26.236,95 €	
GMT03-EV20/10FI110	EV 20/10 FIT	3 x 11	125 (5")	125 (5")		144 - 71	28.268,45 €	26.898,85 €	

Opcional:
SCV - Interruptor de control horario electroválvula PVP 133,50 €

Opcional:
SCV - Interruptor de control horario electroválvula PVP 133,50 €

GMT04-EV de 4 electrobombas trifásicas 400V / GMT04-EV de 4 eletrobombas trifásicas 400V

Modelo	Electrobomba / Eletrobomba	Potencia / Potência (kW)	DN colector aspiración / DN colector aspiração	DN colector impulsión / DN colector descarga	Para 1 electrobomba		PVP	PVP sin colector aspiración / PVP sem colector aspiração	
					Q (m³/h)	H (m)			
GMT04-EV3/10FI011	EV3/10 FIT	4 x 1,1	50 (2")	50 (2")	1,4 - 4,2	70 - 34	14.294,40 €	13.864,25 €	
GMT04-EV3/11FI011	EV3/11 FIT	4 x 1,1	50 (2")	50 (2")		77 - 37	15.096,95 €	14.666,80 €	
GMT04-EV3/12FI011	EV3/12 FIT	4 x 1,1	50 (2")	50 (2")		83 - 39	15.564,45 €	15.134,30 €	
GMT04-EV3/13FI011	EV3/13 FIT	4 x 1,1	50 (2")	50 (2")		90 - 42	15.671,45 €	15.241,30 €	
GMT04-EV3/14FI015	EV3/14 FIT	4 x 1,5	50 (2")	50 (2")		99 - 48	16.493,70 €	16.063,55 €	
GMT04-EV3/15FI015	EV3/15 FIT	4 x 1,5	50 (2")	50 (2")		105 - 51	16.578,15 €	16.148,00 €	
GMT04-EV3/16FI015	EV3/16 FIT	4 x 1,5	50 (2")	50 (2")		112 - 54	16.676,75 €	16.246,60 €	
GMT04-EV3/17FI015	EV3/17 FIT	4 x 1,5	50 (2")	50 (2")		118 - 56	16.775,30 €	16.345,15 €	
GMT04-EV3/18FI022	EV3/18 FIT	4 x 2,2	50 (2")	50 (2")		128 - 65	17.155,60 €	16.725,45 €	
GMT04-EV3/19FI022	EV3/19 FIT	4 x 2,2	50 (2")	50 (2")		135 - 68	17.613,15 €	17.183,00 €	
GMT04-EV3/21FI022	EV3/21 FIT	4 x 2,2	50 (2")	50 (2")		149 - 74	18.056,80 €	17.626,65 €	
GMT04-EV6/7FI011	EV 6/7 FIT	4 x 1,1	80 (3")	80 (3")		2,8 - 7,2	47 - 25	14.366,85 €	13.767,65 €
GMT04-EV6/8FI011	EV 6/8 FIT	4 x 1,1	80 (3")	80 (3")	54 - 28		14.507,65 €	13.908,45 €	
GMT04-EV6/9FI011	EV 6/9 FIT	4 x 1,1	80 (3")	80 (3")	60 - 31		14.845,50 €	14.246,30 €	
GMT04-EV6/10FI015	EV 6/10 FIT	4 x 1,5	80 (3")	80 (3")	68 - 36		16.016,95 €	15.417,75 €	
GMT04-EV6/11FI015	EV 6/11 FIT	4 x 1,5	80 (3")	80 (3")	75 - 39		16.390,10 €	15.790,90 €	
GMT04-EV6/12FI015	EV 6/12 FIT	4 x 1,5	80 (3")	80 (3")	81 - 42		16.636,40 €	16.037,20 €	
GMT04-EV6/13FI015	EV 6/13 FIT	4 x 1,5	80 (3")	80 (3")	87 - 45		16.882,85 €	16.283,65 €	
GMT04-EV6/14FI022	EV 6/14 FIT	4 x 2,2	80 (3")	80 (3")	97 - 52		17.312,55 €	16.713,35 €	
GMT04-EV6/15FI022	EV 6/15 FIT	4 x 2,2	80 (3")	80 (3")	103 - 55		17.488,45 €	16.889,25 €	
GMT04-EV6/16FI022	EV 6/16 FIT	4 x 2,2	80 (3")	80 (3")	109 - 58		17.770,15 €	17.170,95 €	
GMT04-EV6/17FI022	EV 6/17 FIT	4 x 2,2	80 (3")	80 (3")	116 - 61		18.051,70 €	17.452,50 €	
GMT04-EV6/18FI022	EV 6/18 FIT	4 x 2,2	80 (3")	80 (3")	122 - 64		18.560,00 €	17.960,80 €	
GMT04-EV6/19FI030	EV 6/19 FIT	4 x 3	80 (3")	80 (3")	6,0 - 14	128 - 67	19.917,80 €	19.318,60 €	
GMT04-EV6/20FI030	EV 6/20 FIT	4 x 3	80 (3")	80 (3")		140 - 77	20.177,30 €	19.578,10 €	
GMT04-EV6/21FI030	EV 6/21 FIT	4 x 3	80 (3")	80 (3")		146 - 80	20.621,15 €	20.021,95 €	
GMT04-EV10/3FI011	EV 10/3 FIT	4 x 1,1	100 (4")	100 (4")		27 - 13	16.236,30 €	15.111,70 €	
GMT04-EV10/4FI015	EV 10/4 FIT	4 x 1,5	100 (4")	100 (4")		37 - 18	16.839,35 €	15.714,75 €	
GMT04-EV10/5FI015	EV 10/5 FIT	4 x 1,5	100 (4")	100 (4")		45 - 21	16.910,50 €	15.785,90 €	
GMT04-EV10/6FI022	EV 10/6 FIT	4 x 2,2	100 (4")	100 (4")		55 - 27	17.485,35 €	16.360,75 €	
GMT04-EV10/7FI022	EV 10/7 FIT	4 x 2,2	100 (4")	100 (4")		64 - 31	17.728,45 €	16.603,85 €	
GMT04-EV10/8FI030	EV 10/8 FIT	4 x 3	100 (4")	100 (4")		75 - 38	19.778,20 €	18.653,60 €	
GMT04-EV10/9FI030	EV 10/9 FIT	4 x 3	100 (4")	100 (4")		84 - 42	20.350,55 €	19.225,95 €	
GMT04-EV10/10FI040	EV 10/10 FIT	4 x 4	100 (4")	100 (4")		96 - 49	21.760,05 €	20.635,45 €	
GMT04-EV10/11FI040	EV 10/11 FIT	4 x 4	100 (4")	100 (4")		105 - 53	21.825,30 €	20.700,70 €	
GMT04-EV10/12FI040	EV 10/12 FIT	4 x 4	100 (4")	100 (4")	114 - 57	21.884,55 €	20.759,95 €		
GMT04-EV10/13FI040	EV 10/13 FIT	4 x 4	100 (4")	100 (4")	123 - 61	22.611,70 €	21.487,10 €		
GMT04-EV10/15FI055	EV 10/15 FIT	4 x 5,5	100 (4")	100 (4")	142 - 72	25.217,15 €	24.092,55 €		
GMT04-EV15/3FI022	EV 15/3 FIT	4 x 2,2	125 (5")	125 (5")	8,0 - 24	39 - 17	19.646,85 €	18.142,40 €	
GMT04-EV15/4FI030	EV 15/4 FIT	4 x 3	125 (5")	125 (5")		52 - 23	21.459,00 €	19.954,55 €	
GMT04-EV15/5FI040	EV 15/5 FIT	4 x 4	125 (5")	125 (5")		65 - 28	23.102,00 €	21.597,55 €	
GMT04-EV15/6FI055	EV 15/6 FIT	4 x 5,5	125 (5")	125 (5")		79 - 36	25.820,15 €	24.315,70 €	
GMT04-EV15/7FI055	EV 15/7 FIT	4 x 5,5	125 (5")	125 (5")		92 - 41	26.806,65 €	25.302,20 €	
GMT04-EV15/8FI075	EV 15/8 FIT	4 x 7,5	125 (5")	125 (5")		106 - 49	30.736,40 €	29.231,95 €	
GMT04-EV15/9FI075	EV 15/9 FIT	4 x 7,5	125 (5")	125 (5")		119 - 54	31.773,10 €	30.268,65 €	
GMT04-EV15/10FI110	EV 15/10 FIT	4 x 11	125 (5")	125 (5")		134 - 65	35.505,10 €	34.000,65 €	
GMT04-EV20/3FI030	EV 20/3 FIT	4 x 3	125 (5")	125 (5")		10 - 28	41 - 17	20.620,00 €	19.115,55 €
GMT04-EV20/4FI040	EV 20/4 FIT	4 x 4	125 (5")	125 (5")			56 - 25	22.567,00 €	21.062,55 €
GMT04-EV20/5FI055	EV 20/5 FIT	4 x 5,5	125 (5")	125 (5")			71 - 34	25.680,85 €	24.176,40 €
GMT04-EV20/6FI075	EV 20/6 FIT	4 x 7,5	125 (5")	125 (5")			86 - 42	30.381,45 €	28.877,00 €
GMT04-EV20/7FI075	EV 20/7 FIT	4 x 7,5	125 (5")	125 (5")	100 - 48		31.264,00 €	29.759,55 €	
GMT04-EV20/8FI110	EV 20/8 FIT	4 x 11	125 (5")	125 (5")	116 - 58		35.297,95 €	33.793,50 €	
GMT04-EV20/9FI110	EV 20/9 FIT	4 x 11	125 (5")	125 (5")	130 - 65		36.180,45 €	34.676,00 €	
GMT04-EV20/10FI110	EV 20/10 FIT	4 x 11	125 (5")	125 (5")	144 - 71		37.063,00 €	35.558,55 €	

Opcional:
SCV - Interruptor de control horario electroválvula PVP 133,50 €

Opcional:
SCV - Interruptor de controle do tempo da válvula solenóide PVP 133,50 €

Equipos Contraincendios

Diseño, fabricación, test y puesta en marcha de grupos contraincendios bajo las más exigentes normas y reglas técnicas españolas, europeas y americanas

UNE 23500
UNE-EN 12845 (ROC)
CEA 4001/CEPREVEN RT1-ROC
CEPREVEN RT2-ABA
NFPA-20
UL-FM

- Caudales de 6 a 2.000 m³/h
- Presiones desde 2 a 20 bar
- Tipos de bombas: aspiración axial, cámara partida, verticales de caña sumergida, monobloc multietapa con varias salidas en impulsión
- Motores eléctricos de baja y media tensión hasta 500 kW
- Motores diésel a diferentes rpm hasta 850 kW

tecnifuego

Asociación Española de Sociedades de Protección Contra Incendios

empresa asociada a
cepreven

www.likitech.com

Your water
partner



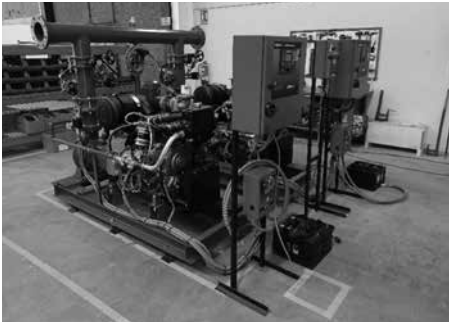

LIKITECH ECI es la división de diseño y fabricación de Equipos Contraincendios de Likitech. Tiene su ubicación en la planta de Casarrubios del Monte (Toledo), donde diseñamos, fabricamos y probamos nuestros equipos bajo las más exigentes normas y reglas técnicas españolas, europeas y americanas.

A LIKITECH ECI é a delegação de projeto e fabrico de Centrais de Bombagem para o Serviço de Incêndio da LIKITECH. Localizada em Casarrubios del Monte (Toledo), aqui são projetados e fabricados todos os equipamentos segundo as mais exigentes normas espanholas, europeias e americanas.

LIKITECH ECI se creó en septiembre de 2021 y responde a la necesidad de disponer de un catálogo completo de productos para el sector de la edificación y terciario, y que ha sido posible gracias a la unión de un grupo de profesionales con más de 20 años de experiencia en el sector de la ingeniería y fabricación de sistemas de protección contra incendios.

A LIKITECH ECI foi criada em setembro de 2021, dando resposta à necessidade de dispor de uma oferta completa de produtos para o setor da edificação e terciário, tendo este marco sido possível graças à união de um grupo de profissionais com mais de 20 anos de experiência no setor da engenharia e fabrico de sistemas de proteção contra incêndios.

Likitech es una compañía del Grupo Molist, negocio familiar especializado en el diseño, fabricación y distribución de sistemas de bombeo de agua y depósitos de membrana para su aplicación en los sectores de la edificación, industria, riego y abastecimiento, así como fabricante de bombas de piscina para instalaciones residenciales, comerciales y públicas.

A LIKITECH, é uma empresa do Grupo Molist, um negócio familiar especializado no desenvolvimento, fabrico e distribuição de sistemas de bombagem de água e reservatórios hidropneumáticos para aplicação nos setores da edificação, indústria, agricultura e abastecimento, assim como fabricante de bombas de piscina para instalações residenciais, comerciais e públicas.

El Grupo se fundó en el año 1947 en el norte de Barcelona y está formado por un grupo de empresas de las cuales Likitech es hoy la de mayor peso económico y laboral. De la mano de Franklin Electric, socio comercial desde hace más de 40 años, Likitech es empresa líder en el sector de los sistemas de bombeo de agua limpia en el mercado Iberia. LIKITECH ECI significa la aplicación de la tecnología adquirida durante estos 40 años de servicio a los más grandes fabricantes y distribuidores de bombas del país, unidos a los más de 75 años de experiencia en la fabricación de equipos para el bombeo de Franklin Electric.

O grupo foi fundado no ano de 1947, no norte de Barcelona, sendo formado por um grupo de empresas das quais a LIKITECH é atualmente a de maior dimensão laboral e peso económico. Representante no território espanhol do fabricante Franklin Electric há mais de 40 anos, a LIKITECH é a empresa líder no setor de bombagem de água limpa no mercado ibérico. A LIKITECH ECI resulta da aplicação da tecnologia adquirida durante estes 40 anos de serviço aos maiores fabricantes e distribuidores da península ibérica em sinergia com os mais de 75 anos de experiência no fabrico de equipamentos de bombagem da Franklin Electric.

La labor de prescripción, asesoramiento técnico y formación son fundamentales para este negocio, por este motivo hemos diseñado un banco de pruebas para poder dar formación presencial a las principales empresas del sector PCI, así como a los técnicos de las principales ingenierías del país. Disponemos de 2.000 m² dedicados a la fabricación de equipos contraincendios.

A prescrição, suporte técnico e formação são fundamentais neste ramo, como tal, foi projetado uma banca de ensaios a fim de poder ministrar formação presencial às empresas do setor da proteção contra incêndio, assim como técnicos dos principais gabinetes de engenharia da península Ibérica. Dispomos de 2000 m² dedicados ao fabrico de Centrais de Bombagem para o Serviço de Incêndio.

Likitech es empresa certificada ISO 9001:2005 y además de Casarrubios del Monte tiene delegaciones propias en Balsicas, Murcia, y Hostalets de Balenyà (Barcelona) donde está la central administrativa de todo el grupo.

A LIKITECH certificada pela norma ISO 9001:2005, dispõe ainda de delegações em Balsicas (Múrcia) e Hostalets de Balenyà (Barcelona) onde se localiza a administração de todo o grupo.

MERCADO

El campo de aplicación de los Grupos Contraincendios de LIKITECH ECI (GCL) se extiende a todo tipo de instalaciones de protección contra incendios que utilizan agua como agente extintor o combinada con espuma, y requieren presurizarla:

O campo de aplicação das Centrais de Bombagem para o Serviço de Incêndio da LIKITECH ECI (GCL) estende-se a todo o tipo de instalações de proteção contra incêndio que utilizam água pressurizada como agente extintor ou combinada com espuma:

- Establecimientos y naves industriales / Estabelecimentos e Pavilhões Industriais
- Fábricas / Fábricas
- Tiendas, mercados y centros comerciales / Lojas, mercados e centros comerciais
- Hoteles / Hotéis
- Aeropuertos / Aeroportos
- Sector marítimo / Setor marítimo
- Industrias petroquímicas / Indústrias petroquímicas
- Laboratorios / Laboratórios
- Oficinas en general: bancarias, gubernamentales, de atención al público / Escritórios em geral: bancos, públicos, finanças, etc
- Museos, bibliotecas / Museus e bibliotecas
- Edificios protegidos y/o culturales / Edifícios protegidos ou culturais
- Almacenes Logísticos / Armazéns logísticos

PRODUCTO

Likitech dispone de un catálogo de bombas que le permite ofrecer una amplia selección de grupos contraincendios para aplicaciones domésticas y/o residenciales, cumpliendo con los estándares más exigentes del sector y normativa vigente.

A Likitech dispõe de um catálogo de bombas que lhe permite oferecer una ampla seleção de grupos contraincendios para aplicações domésticas e/ou residenciais, cumprindo com os standards mais exigentes do setor e normativas vigentes.

Código de identificación / Código de identificação

GCL U21 AS 012 050 EJ

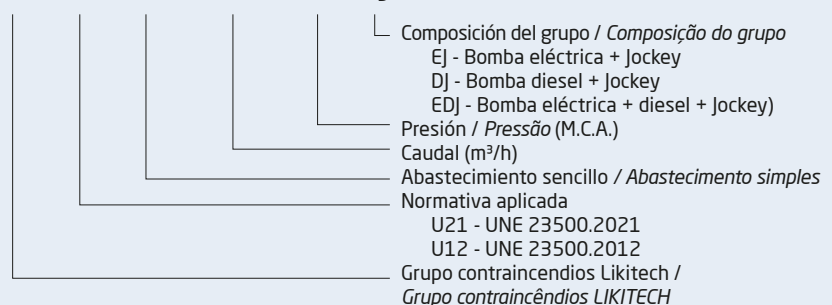

COMPONENTES PRINCIPALES DEL EQUIPO / COMPONENTES PRINCIPAIS DO EQUIPO

BOMBA PRINCIPAL

La bomba principal puede configurarse partir de un gran espectro de equipos de nuestro catálogo, cada uno de los cuales se ajusta de manera óptima a las posibles necesidades de la instalación.

A bomba principal pode configurar-se a partir de um grande espectro de equipamentos do nosso catálogo, cada um dos quais se ajusta de forma ótima às possibilidades e necessidades da instalação.

Bomba Centrífuga Horizontal INH-FPS-Franklin Electric

Bomba centrífuga horizontal, de una sola etapa y de aspiración axial con impulsor cerrado.

Características:

- Cumple con la normativa EN 733 (DIN 24255)
- Bridas de aspiración y de impulsión según EN 1092 / PN 16.
- Fácil mantenimiento gracias al sistema de extracción trasera.
- Impulsores en bronce equilibrados según ISO 1940 clase 6.3
- Sentido de rotación horario, visto desde el motor
- Cojinetes de bolas "lubricados con grasa de por vida", excepto los de las bombas INH 200-500 e INH 250-500, que siempre se lubrican con aceite

Especificaciones:

- Brida de impulsión DN 32 a DN 150 mm
- Caudal hasta 450 m³/h
- Altura hasta 120
- Temperatura de funcionamiento de -10 °C hasta +140 °C
- Presión máxima (aspiración + caudal cero): 16 bar
- Empaquetadura



INH - FPS - Franklin Electric

Bomba Centrífuga Horizontal INH-FPS-Franklin Electric

Bomba centrífuga horizontal, de una sola etapa y de aspiración axial con impulsor cerrado.

Características

- Cumpre com a normativa EN 733 (DIN 24255)
- Flanges de aspiração e impulsão de acordo com a EN 1092 / PN 16.
- Fácil manutenção devido ao sistema de extração traseira.
- Impulsores em bronze equilibrados de acordo com a ISO 1940 classe 6.3
- Sentido de rotação horário, observável do motor
- Rolamentos selados de esferas, exceto nas bombas INH 200-500 e INH 250-500

Especificações

- Flange de impulsão DN 32 a DN 150 mm
- Caudal até 450 m³/h
- Altura até 120
- Temperatura de funcionamento de -10 °C até +140 °C
- Pressão máxima (aspiração + caudal zero): 16 bar
- Empanque de gacheta

Bomba Horizontal de Cámara Partida-ISC-FPS-Franklin Electric

Bombas de cámara partida axialmente con las bocas de aspiración e impulsión en línea. Se emplea para grandes caudales y presiones de hasta 15 bar.

Especificaciones:

- Caudal hasta 6000 m³/h
- Altura hasta 180 mca
- Bridas de aspiración y de impulsión en el mismo eje
- Bridas de aspiración y de impulsión según EN 1092 / PN 16 o PN 25
- Impulsores equilibrados según ISO 1940 clase 6.3
- Rotación en sentido horario, visto desde el motor (Rotación en sentido antihorario opcional)
- Brida de impulsión DN 65 a DN 600 mm
- Temperatura de funcionamiento de -10 °C hasta +110 °C
- Presión máxima (aspiración + caudal cero): 25 bar
- Cierre mecánico o empaquetadura

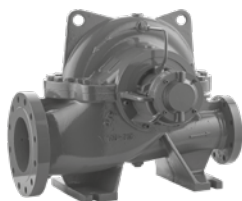

ISC - FPS - Franklin Electric

Bomba de cámara bipartida-ISC-FPS-Franklin Electric

Bombas de cámara bipartida axialmente com aspiração e impulsão in-line. Utilizada para grandes caudais e pressões até 15 bar

Características

- Caudal até 6000 m³/h
- Altura até 180 mca
- Flanges de aspiração e impulsão sobre o mesmo eixo
- Flanges de aspiração e impulsão de acordo com EN 1092 / PN 16 o PN 25
- Impulsores equilibrados de acordo com ISO 1940 classe 6.3
- Rotação no sentido horário, observável no motor (Rotação em sentido anti-horário opcional)
- flange de impulsão DN 65 a DN 600 mm
- Temperatura de funcionamento de -10 °C até +110 °C
- Pressão máxima (aspiração + caudal zero): 25 bar
- Empanque mecânico ou de gacheta

Bomba Sumergible de eje Vertical FVT-FPS Franklin Electric

Bomba sumergida de eje vertical se utiliza cuando la instalación no permite que las bombas horizontales estén en carga.

Especificaciones:

- Disponible en tamaños desde 5" hasta 42"
- Caudal hasta 7950m³/h
- Altura hasta 762m
- Temperatura de funcionamiento hasta 204°C
- Potencia hasta 1500 kW



FVT-FPS Franklin Electric

Bomba Submersível de eixo Vertical FVT-FPS Franklin Electric

Bomba submersível de eixo vertical, utiliza-se quando a instalação não permite que as bombas horizontais estejam em carga

Especificações

- Dispõe de tamanhos desde 5" até 42"
- Caudal até 7950m³/h
- Altura até 762m
- Temperatura de funcionamento até 204°C
- Potência até 1500 kW

Electrobomba Centrífuga Multietapa Vertical NCV IMPO - Franklin Electric

Las electrobombas verticales NCV se utilizan como bomba principal en los Grupos Contraincendios Likitech diseñados para alimentar instalaciones de Bocas de Incendio Equipadas (BIE).

Características:

- Diseño hidráulico para maximizar la eficiencia
- Base de la bomba y brida superior en fundición
- Impulsores y difusores en PPO
- Caudal máximo hasta 22 m³/h a 50Hz
- Presión máxima hasta 15 bar a 50 Hz
- Presión máxima de trabajo 16 bar
- Cierre mecánico estándar de carburo de silicio (SiC)
- Cojinete intermedio en AISI 420 para evitar vibraciones
- Motor estándar tipo B14 en todos los modelos
- Motores TEFC, 2 polos 50 Hz, IP55 y aislamiento F
- Motores trifásicos de eficiencia IE3 Δ230V/Y400 y a partir de 4 kW Δ230V/Y400 o Δ400V/Y690
- Temperatura ambiente máxima 40°C y temperatura del fluido 30°C
- Conexiones superior e inferior con brida oval



Electrobomba Centrífuga Multicelular Vertical NCV IMPO - Franklin Electric

Bombas de câmara bipartida axialmente com aspiração e impulsão in-line. Utilizada para grandes caudais e pressões até 15 bar

Características

- Desenho hidráulico para maximizar a eficiência
- Base da bomba e flange superior em ferro fundido
- Impulsores e difusores em PPO
- Caudal máximo até 22 m³/h a 50Hz • Pressão máxima até 15 bar a 50 Hz • Pressão máxima de trabalho 16 bar
- Empanque mecânico standard de carbonato de silício (SiC)
- Rolamento intermedio em AISI 420 para evitar vibrações
- Motor standard tipo B14 em todos os modelos
- Motores TEFC, 2 polos 50 Hz, IP55 e isolamento F
- Motores trifásicos de eficiência IE3 Δ230V/ Y400 e a partir de 4 kW Δ230V/Y400 ou Δ400V/Y690
- Temperatura ambiente máxima 40°C e temperatura do fluido 30°C
- Conexões superior e inferior ovais

BOMBA JOCKEY

Forma parte del circuito "auxiliar". Mantiene presurizada la red de incendios reponiendo las pequeñas fugas que se puedan producir, pero no proporciona agua suficiente para acometer un incendio, ya que son de pequeño caudal.

Son bombas multicelulares verticales u horizontales. Arrancan y paran automáticamente por orden de un presostato o transductor de presión. La secuencia completa del arranque queda garantizada al realizarse en directo.

Faz parte do circuito "auxiliar". Mantém pressurizada a rede de incêndios, repondo a pressão perdida devido a pequenas fugas que se possam produzir, não proporcionando água suficiente para os dispositivos de extinção de incêndio.

São bombas multicelulares verticais ou horizontais. Arrancam e param automaticamente, comandadas por pressostato ou transdutor de pressão.

Electrobombas Centrífugas Multietapa Horizontales E-Tech Franklin Electric EH 3 - 5 - 9



Electrobombas Centrífugas Multietapa Verticales E-tech Franklin Electric EM 3 - 5 - 9



MOTORES DIESEL

De tipo industrial para servicio estacionario, de cuatro tiempos ciclo diesel, de inyección, refrigerados por agua en doble circuito con intercambiador de calor agua-agua. Incorpora los siguientes elementos:

- Intercambiador de calor y expansor
- Filtros de aire, aceite y combustible
- Silencioso y flexible de escape
- Cubre-correas
- Arranque eléctrico
- Doble juego de baterías
- Dos pulsadores de potencia para emergencia
- Electroimán de parada
- Cápsula magnética para sobrevelocidad
- Transmisor de temperatura de agua
- Transmisor de presión de aceite
- Termocontacto de máxima temperatura de agua
- Manocontacto de mínima presión de aceite
- Cuadro de relojes con:
 - Tacómetro (rpm)
 - Cuenta-horas
 - Termómetro (temperatura de agua del motor, °C)
 - Manómetro (presión aceite del motor, en bar)

La potencia neta nominal de los motores diesel, superior a la máxima absorbida por la bomba, viene determinada por la curva ISO-3046 "Fuel stop" a la velocidad de funcionamiento establecida (rpm). Confiamos en las primeras marcas mundiales de motores diesel siendo CLARKE nuestro proveedor principal.

De tipo industrial para serviço estacionário, diesel a 4 tempos, de injeção, refrigerados por água em circuito duplo com permutador calor água-água. Incorpora os seguintes elementos:

- Permutador de calor e expansor
- Filtros de ar, óleo e combustível
- Silenciador e flexível de escape
- Cobre correias
- Arranque elétrico
- Duplo kit de baterias
- Dois botões de potencia para emergência
- Eletroímã de paragem
- Cápsula magnética para sobre rotação
- Sensor de temperatura de água
- Sensor de pressão do óleo
- Termostato de máxima temperatura de água
- Contacto de pressão mínima do óleo
- Quadro de relógios com:
 - Conta rotações (rpm)
 - Conta-horas
 - Termómetro (temperatura de água do motor, °C)
 - Manómetro (pressão do óleo do motor, em bar)

A potência nominal dos motores diesel, superior à máxima absorbida pela bomba, vem determinada pela curva ISO-3046 "Fuel-stop" à velocidade de funcionamento estabelecida (rpm). Confiamos nas marcas líderes mundiais de motores diesel, sendo a CLARKE o fornecedor principal.

OTROS ACCESORIOS / OUTROS ACESSÓRIOS

El depósito de establecida (rpm) tiene capacidad para garantizar el tiempo de autonomía requerido por las diferentes normativas. Dispone de nivel visual exterior con válvulas de aislamiento, válvula de vaciado, boya de nivel para transmitir alarma al 60% de la capacidad y salida superior para conducir la ventilación.

La salida de la tubería de alimentación está situada a más de 20 mm del fondo del depósito, y la conexión del motor se realiza mediante tubería flexible protegida con malla metálica.

Bancada común del conjunto fabricada con perfilera estructural metálica en nuestras instalaciones.

Cono difusor en impulsión. De tipo concéntrico, diseñado para reducir la velocidad del agua sin cambios bruscos de sección, con un ángulo de apertura inferior a 15°.

Válvulas de retención en impulsión de las bombas, aguas abajo del cono difusor, calculadas para obtener una mínima pérdida de carga.

Válvulas de mariposa con reductor y final de carrera en la impulsión de las bombas principales, aguas abajo de la válvula de retención, evita riesgos de golpe de ariete y permite visualizar si está abierta o cerrada.

Válvulas limitadoras o de seguridad de escape conducido, taradas a una presión algo inferior a la máxima de la bomba, para evitar averías por funcionamiento a caudal cero.

Sensores de presión de primeras marcas como Danfoss y Schneider, regulados desde fábrica. Para el arranque de cada bomba principal se utilizan dos presostatos conectados en serie (doble seguridad); el arranque de la bomba se realiza por apertura de contacto. Además de los presostatos de arranque, se instalan otros de seguridad en la impulsión de cada bomba principal, para controlar que hay presión con la bomba en marcha.

Acumulador hidroneumático Global Water Solutions sin mantenimiento. Timbrado según la presión máxima del equipo, dispone de válvula de aislamiento.

Colector de impulsión. Dimensionado para una velocidad del agua máxima de 3 m/s para el caudal nominal, con las derivaciones curvadas para disminuir pérdidas de carga y evitar turbulencias.

Conjunto de pruebas (opcional). Consta de derivación curvada, válvula de husillo ascendente, curva de 90° y caudalímetro. Este último se suministra para ser instalado en un tramo recto de longitudes mínimas de la tubería.

O depósito diesel tem capacidade para garantir o tempo de autonomia requerido pelas diferentes normas. Dispõe de nível visual exterior, com válvulas de seccionamento, válvula de descarga, boia de nível para transmitir alarme assim que atingida 60% da capacidade e saída superior para ventilação.

A saída da tubagem de alimentação está situada a mais de 20mm da base do depósito, e a conexão ao motor realiza-se através de tubo flexível protegido com mala metálica.

O estrado comum do conjunto é fabricado em perfis metálicos estruturais nas nossas instalações.

Cone difusor na impulsão. Do tipo excêntrico, desenhado para reduzir a velocidade da água sem alterações bruscas de secção, com um ângulo de abertura inferior a 15°.

Válvulas de retenção na impulsão das bombas, a montante do cone difusor, dimensionadas para obter uma perda de carga mínima.

Válvulas de borboleta na impulsão das bombas principais, a montante da válvula de retenção, evita riscos de golpe de ariete e permite visualizar se está aberta ou fechada.

Válvulas de alívio, ajustadas a uma pressão inferior à pressão máxima da bomba, a fim de evitar avarias por funcionamento a caudal zero.

Sensores de pressão de marcas líder com Danfoss ou Schneider, regulados em fábrica. Para a paragem e arranque de cada bomba principal, utilizam-se dois pressostatos ligados em serie (dupla Segurança); o arranque da bomba realiza-se por abertura do contacto. Além dos pressostatos de arranque, instalam-se outros de segurança na impulsão de cada bomba principal, para controlar a existência de pressão com a bomba em funcionamento.

Reservatório hidropneumático Global Water Solutions sem manutenção. Dimensionado de acordo com a pressão máxima dos equipamentos, dispõe de válvula de seccionamento.

Coletor de impulsão, dimensionado para uma velocidade máxima de água de 3m/s para o caudal nominal, com derivações curvas para diminuir perdas de carga e evitar turbulências.

Coletor de provas (opcional). Composto por derivação curva, válvula de cunha, curva de 90° e caudalímetro. Este último é fornecido para ser instalado num troço reto de tubagem.

FORMACIÓN / FORMAÇÃO

Likitech dispone de dos centros de formación, en Casarrubios del Monte (Toledo), y en Hostalets de Balenyà (Barcelona) cuyas instalaciones están preparadas para realizar seminarios de 10 y 25 personas respectivamente.

En la fábrica de Casarrubios del Monte disponemos de banco de pruebas para Equipos Contraincendios hasta 2.000 m³/h y 800 kW de potencia en motor diésel y 100 kW en motor eléctrico

A LIKITECH dispõe de dois centros de formação, em Casarrubios del Monte (Toledo), e em Hostalets de Balenyà (Barcelona) cujas instalações estão preparadas para realizar seminários de 10 e 25 pessoas respetivamente. Na fábrica LIKITECH ECI, dispomos de banca de ensaios para as Centrais de Bombagem para o Serviço de Incêndios, até 2.000m³/h e 800kW de potência em motor diesel e 100 kW em motor elétrico.



Centro de formación en Hostalets de Balenyà, Barcelona



SERVICIO TÉCNICO / SERVICIO TÉCNICO

LIKITECH ECI dispone de su propio Servicio Técnico, ubicado en Casarrubios del Monte, y una red de SAT autorizados por toda la geografía ibérica y archipiélagos. Nuestro personal está capacitado para realizar puestas en marcha y servicio posventa de todos nuestros equipos.

LIKITECH ECI dispõe de Serviço Técnico próprio, localizado em Casarrubios del Monte, e uma rede de SAT autorizado em toda a área geográfica da Península Ibérica e Arquipélagos. O nosso pessoal está capacitado para realizar o comissionamento e serviço pós-venda de todos os equipamentos.

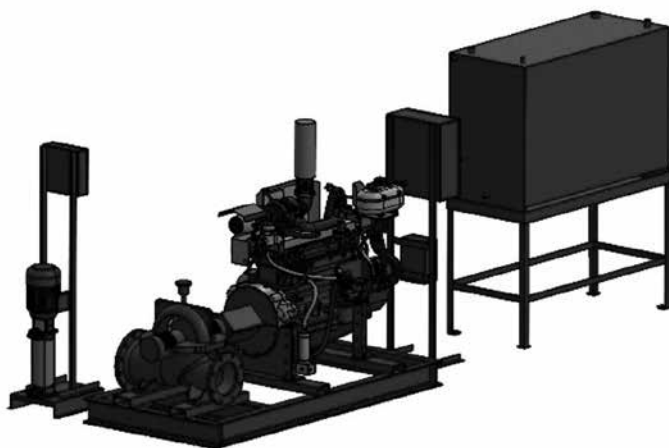

**Grupo Contraincendios Likitech GCL de cámara partida /
Grupo Contraincêndios Likitech GCL de cámara bipartida**

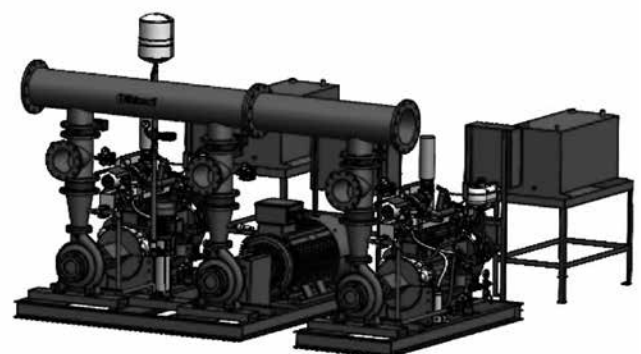

**Grupo Contraincendios Likitech GCL DED /
Grupo Contraincêndios Likitech GCL DED**

Grupos contraincendios según normativa UNE 23500 - Abastecimiento Sencillo / Anexo C
Equipos diseñados para alimentar instalaciones de Bocas de Incendio Equipadas (BIE)

Características generales de los Grupos de presión / Características gerais dos grupos de pressão

Bancada	Tipo Omega en acero
Colector impulsión	2" hierro con terminaciones roscadas y acabado en color rojo
Valvulería	Hierro maleable galvanizado pintado en color rojo
Válvula de seguridad	Regulable fabricada en latón
Cuadro de control	En chapa de acero conforme a la normativa UNE 23500
Control	mediante presostatos / transductor
Bomba principal eléctrica	Electrobomba centrífuga multietapa vertical IMPO NCV
Bomba principal diésel	Motobomba diesel (UNE 23500-2021)
Bomba jockey eléctrica	Electrobomba centrífuga multietapa E-Tech EH/EM
Accesorios	Manómetro de glicerina
Caudalímetro insertado	Caudalímetro insertado
Acumulador hidroneumático	Global Water Solutions sin mantenimiento
Opcional	Kit colector de pruebas roscado con válvula de compuerta 2" Depósito para reserva de agua de 12.000lt

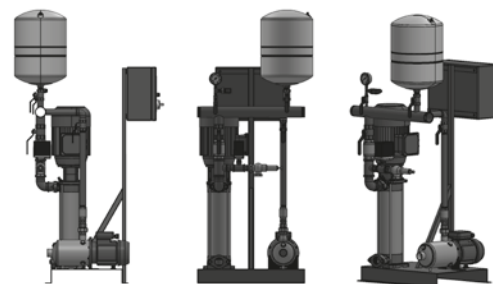

2012 - Anexo C

Modelo	Q	H	Eléctrica		kW	Jockey		C. Imp.	Caudalímetro	P.V.P.
	m³/h	mca	Modelo	kW		Modelo	kW			
GCL-U12AS 12-50	12	50	NCV 15/7	4	Consultar	EH/EM 3/6	1,1	50	50	3.520,30 €
GCL-U12AS 12-60	12	60	NCV 15/8	4	Consultar	EH/EM 3/7	1,1	50	50	3.590,75 €
GCL-U12AS 12-70	12	70	NCV 15/9	4	Consultar	EH/EM 3/8	1,5	50	50	3.950,50 €
GCL-U12AS 12-80	12	80	NCV 15/11	5,5	Consultar	EH/EM 3/9	1,5	50	50	4.395,75 €
GCL-U12AS 12-90	12	90	NCV 15/12	5,5	Consultar	EH/EM 3/9	1,5	50	50	4.414,85 €
GCL-U12AS 12-110	12	110	EV 15/9	7,5	Consultar	EV 1/17	1,1	50	50	Consultar
GCL-U12AS 12-120	12	120	EV 15/10	7,5	Consultar	EV 1/19	1,1	50	50	Consultar

2018 - 2021

Modelo	Q	H	Eléctrica		Diésel		Jockey		C. Imp.	Caudalímetro	P.V.P.	
	m³/h	mca	Modelo	kW	Modelo	kW	Modelo	kW			Ø	Ø
GCL-U21AS 12-50	12	50	NCV 15/7	4	Consultar	Consultar	EH/EM 3/6	1,1	50	50	3.520,30 €	Consultar
GCL-U21AS 12-60	12	60	NCV 15/8	4	Consultar	Consultar	EH/EM 3/7	1,1	50	50	3.590,75 €	Consultar
GCL-U21AS 12-70	12	70	NCV 15/9	4	Consultar	Consultar	EH/EM 3/8	1,5	50	50	3.950,50 €	Consultar
GCL-U21AS 12-80	12	80	NCV 15/11	5,5	Consultar	Consultar	EH/EM 3/9	1,5	50	50	4.395,75 €	Consultar
GCL-U21AS 12-90	12	90	NCV 15/12	5,5	Consultar	Consultar	EH/EM 3/9	1,5	50	50	4.414,85 €	Consultar
GCL-U21AS 12-110	12	110	EV 15/9	7,5	Consultar	Consultar	EV 1/17	1,1	50	50	Consultar	Consultar
GCL-U21AS 12-120	12	120	EV 15/10	7,5	Consultar	Consultar	EV 1/19	1,1	50	50	Consultar	Consultar

TABLA DE SELECCIÓN

Modelo	B. principal eléctrica	B. principal diésel			B. jockey	P.V.P.				
	Tipo	kW	Tipo	kW	kW	EJ	EEJ	EDJ	DJ	DDJ
GCL 12-50	32-200	5,5	32-200	7,5	2,2					
GCL 12-60	32-250	7,5	32-250	7,5	2,2					
GCL 12-70	32-250	11	32-250	14,5	3					
GCL 12-80	32-250	11	32-250	14,5	3					
GCL 12-90	32-250	15	32-250	20	3					
GCL 24-50	32-200	7,5	32-200	7,5	2,2					
GCL 24-60	32-200	11	32-200	14,5	2,2					
GCL 24-70	32-200	15	32-200	14,5	3					
GCL 24-80	32-250	15	32-250	14,5	3					
GCL 24-90	32-250	18,5	32-250	20	3					
GCL 36-50	40-200	11	40-200	14,5	2,2					
GCL 36-60	40-200	15	40-200	14,5	2,2					
GCL 36-70	40-250	18,5	40-250	20	3					
GCL 36-80	40-250	18,5	40-250	20	3					
GCL 36-90	40-250	22	40-250	23	3					
GCL 48-50	50-200	15	50-200	20	2,2					
GCL 48-60	40-200	15	40-200	20	2,2					
GCL 48-70	40-250	22	40-250	23	3					
GCL 48-80	40-250	30	40-250	28	3					
GCL 48-90	40-250	30	40-250	28	3					
GCL 60-50	50-200	18,5	50-200	20	2,2					
GCL 60-60	50-200	22	50-200	20	2,2					
GCL 60-70	50-250	30	50-250	28	3					
GCL 60-80	50-250	30	50-250	28	3					
GCL 60-90	50-250	37	50-250	34	3					
GCL 72-50	50-200	18,5	50-200	20	2,2					
GCL 72-60	50-200	22	50-200	23	2,2					
GCL 72-70	50-250	30	50-250	28	3					
GCL 72-80	50-250	30	50-250	28	3					
GCL 72-90	50-250	37	50-250	34	3					
GCL 84-50	65-200	22	65-200	20	2,2					
GCL 84-60	65-200	30	65-200	28	2,2					
GCL 84-70	65-250	30	65-250	34	3					
GCL 84-80	65-250	37	65-250	42	3					
GCL 84-90	65-250	45	65-250	42	3					
GCL 84-100	65-315	55	65-315	55	3					
GCL 90-50	65-200	22	65-200	23	2,2					
GCL 90-60	65-200	30	65-200	28	2,2					
GCL 90-70	65-250	37	65-250	34	3					
GCL 90-80	65-250	45	65-250	42	3					
GCL 90-90	65-250	45	65-250	55	3					
GCL 90-100	65-315	55	65-315	55	3					
GCL 120-50	80-200	30	80-200	34	2,2					
GCL 120-60	80-200	45	80-200	42	2,2					
GCL 120-70	80-250	45	80-250	42	3					
GCL 120-80	80-250	55	80-250	55	3					
GCL 120-90	80-250	55	80-250	55	3					
GCL 120-100	80-250	90	80-250	90	3					
GCL 150-50	80-200	37	80-200	34	2,2					
GCL 150-60	80-200	45	80-200	42	2,2					
GCL 150-70	80-250	55	80-250	55	3					
GCL 150-80	80-250	75	80-250	64	3					
GCL 150-90	80-250	75	80-250	75	3					
GCL 150-100	80-315	90	80-315	90	3					

CONSULTAR

ACCESORIOS

Descripción	PVP
Kit colector de pruebas 2" con válvula de corte	136,25 €

Caudalímetro de inserción directa	Ø tubería (DN)	Rango l/min	PVP
SHN 50	50	80-360 l/min	215,70 €
SHN 65	65	120-600 l/min	406,45 €
SHN 80	80	200-900 l/min	451,70 €

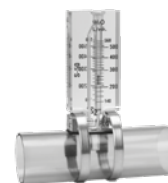

Medidor de caudal derivado	Ø tubería (DN)	Rango	PVP
OP65	65	Rango max 80 m³/h	498,20 €
OP80	80	Rango max 130 m³/h	524,00 €
OP100	100	Rango max 250 m³/h	552,80 €
OP125	125	Rango max 300 m³/h	620,40 €
OP150	150	Rango max 520 m³/h	645,90 €
OP200	200	Rango max 700 m³/h	688,35 €
T250	250	Rango max 1000 m³/h	1.617,75 €



Depósito de cebado	Capacidad	Componentes	PVP	H (mm)	L (mm)	A (mm)
KIT LK-DC 100	100 lts	Cuba de 100 lts con tapa, boya de nivel y válvula de corte y retención	466,40 €	405	667	495
KIT LK-DC 300	300 lts	Cuba de 300 lts con tapa, boya de nivel y válvula de corte y retención	736,70 €	490	1170	710
KIT LK-DC 500	500 lts	Cuba de 500 lts con tapa, boya de nivel y válvula de corte y retención	1.045,95 €	580	1315	885

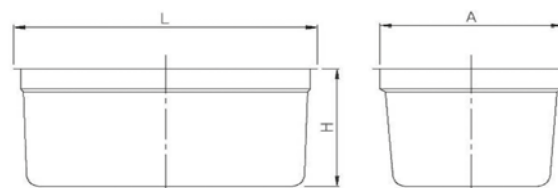

UNE 23500:2021

El tamaño del depósito de cebado y del tubo deben estar de acuerdo con la siguiente tabla

Caudal nominal de la bomba (Q_n en l/min)	Capacidad mínima de depósito (litros)	Diámetro mínimo de tubo de cebado (mm)
$Q_n \leq 600$	100	25
$600 < Q_n \leq 2000$	500	25
$Q_n > 2000$	500	50

Depósito para reserva de agua de 12.000lts

Modelo	Descripción	PVP	ACC
PBLIKGCI12000	Depósito para reserva de agua de 12.000lts	6.968,50 €	

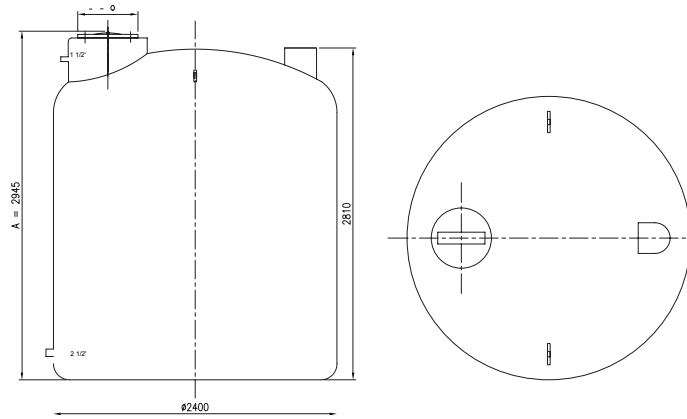

Modelo	Volumen útil [m³]	Ø [mm]	A [mm]	Ø Tapa [mm]
PBLIKGCI12000	12	2.400	2.945	385



tecnifuego
Asociación Española de Sociedades
de Protección Contra Incendios

empresa asociada a
cepreven

Centro de Formación

Organiza un curso para tu empresa
Contacta con: likitech@likitech.com

Your water
partner



BOMBAS DE SUPERFICIE /
BOMBAS DE SUPERFÍCIE

Series EV



Características:

- Nuevo diseño hidráulico para maximizar eficiencia (MEI \geq 0,7)
- Caudal máximo 120 m³/h a 50 Hz
- Presión máxima 32 bar a 50 Hz
- Temperatura de trabajo del líquido entre -15°C y +120°C
- Para potencias > 4 kW (motor >30 kg), se puede reemplazar el cierre mecánico sin quitar el motor
- Salida de impulsión y aspiración en línea: Brida redonda normalizada (versión F). Contrabridas no incluidas
- Cojinete superior (brida acoplamiento motor) sobredimensionado que protege el cojinete del motor y minimiza el esfuerzo axial de la bomba (>4kW)
- Cojinete intermedio de carburo de tungsteno para estabilizar el eje y evitar vibraciones
- Cojinete inferior del eje de carburo de tungsteno (para EV30-95)
- Cierre mecánico estándar tipo E1 (Carburo de silicio/Grafite/EPDM/Acero inoxidable AISI 316). Equilibrado para EV30-95. Otros tipos disponibles
- Motor trifásico Lafert/AEG IE2 para potencias < 0,75 kW, no adecuados p/ variador de frecuencia excepto entrada 1x230V-salida 3x230V
- Motor trifásico Lafert/AEG de eficiencia IE3 para potencias \geq 0,75 kW
- Motor IP55, temperatura ambiente máxima 40°C, aislamiento F
- Acoplamiento motor-bomba B14 hasta 4 kW y B5 desde 5,5 kW

Opciones disponibles bajo pedido:

- Versión N con todos los componentes en contacto con el líquido en AISI 316
- Materiales especiales para cierre mecánico, juntas y elastómeros
- Bridas de conexión ovales (versión T), presión máxima 16 bar
- Acoplamiento Victaulic® (versión V) y acoplamiento con abrazaderas (versión C), presión máxima 25 bar
- Montaje horizontal
- Versión alta presión hasta 50 bar
- Versión 60 Hz
- Marca FPS
- Versión compacta disponible para potencias de 5,5 y 7,5kW en modelos EV10 a EV95

Características:

- Nova construção hidráulica para maximizar rendimento (MEI \geq 0,7)
- Caudal máximo 120 m³/h a 50 Hz
- Pressão máxima 32 bar a 50 Hz
- Temperatura de trabalho do líquido entre -15°C y +120°C
- Para potências > 4 kW (motor >30 kg), pode-se substituir o empanque mecânico sem retirar o motor
- Aspiração e descarga em linha: Flange redonda normalizada (versão F). Contra flanges não incluídas
- Rolamento superior (flange acoplamento motor) sobredimensionado que protege o rolamento do motor e minimiza o esforço axial da bomba (>4kW)
- Chumaceira intermédia de carbono de tungsténio para estabilizar o eixo e evitar vibrações
- Chumaceira inferior do eixo de carbono de tungsténio (para EV30-95)
- Empanque mecânico standard tipo E1 (Carbono de silício/Grafite/EPDM/Aço inoxidável AISI 316). Equilibrado para EV30-95. Outros tipos disponíveis
- Motor trifásico Lafert/AEG IE2 para potências < 0,75 kW, não adequados p/ variador de frequência excepto entrada 1x230V-saída 3x230V
- Motor trifásico Lafert/AEG de eficiência IE3 para potências \geq 0,75 kW
- Motor IP55, temperatura ambiente máxima 40°C, isolamento F
- Acoplamento motor-bomba B14 até 4 kW y B5 desde 5,5 kW

Opções disponíveis por encomenda:

- Versão N com todos os componentes em contacto com o líquido em AISI 316
- Materiais especiais para empanque mecânico, juntas e o rings
- Flanges de ligação ovais (Versão T), pressão máxima 16 bar
- Acoplamento Victaulic® (Versão V) e acoplamento com abraçadeiras (Versão C), pressão máxima 25 bar
- Montagem horizontal
- Versão alta pressão até 50 bar
- Versão 60 Hz
- Marca FPS
- Versão compacta disponível para potências de 5,5 e 7,5kW nos modelos EV10 a EV95

Electrobombas centrífugas multietapa/ Eletrobombas centrífugas multicelulares

Verticales EV / Verticais EV

SUP

Códificación de las bombas / Códificação de las bombas

EV 30 / 15 -1A F G 0156 () T B E1 IE3

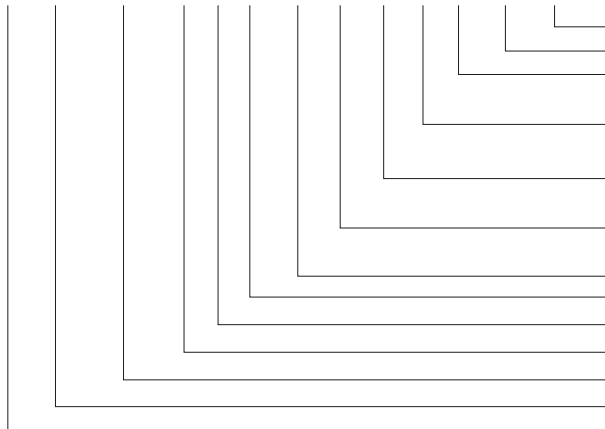

- Eficiencia del motor / *Eficiência do motor*
- Tipo de cierre mecánico / *Tipo de fecho mecânico*
- B" cierre mecánico equilibrado (si no aparece, no equilibrado) / *"B" fecho mecânico equilibrado (quando não referido, é não equilibrado)*
- "T" trifásico, (en modelos EV1~EV20 no indicado) / *"T" trifásico, "M" monofásico (en modelos EV1~EV20 no indicado)*
- Número de polos del motor (si no aparece, 2) / *Número de polos do motor (quando não referido, é 2)*
- Frecuencia: "6" para 60 Hz (si no aparece, 50 Hz) / *Frequência: "6" para 60 Hz (quando não referido, é 50 Hz)*
- Potencia motor [kW x 10] / *Potência motor [kW x 10]*
- Versión G fundición, I AISI 304, N AISI 316 / *Versão G fundição, I AISI 304, N AISI 316*
- Tipo de conexión/Bridas (F, T, V y C) / *Tipo de conexão/Flanges (F, T, V e C)*
- Número de etapas con impulsores recortados / *Número de etapas com impulsores recortados*
- Caudal nominal en m³/h / *Caudal nominal em m³/h*
- Modelo de bomba / *Modelo de bomba*

Modelo	EV 1	EV 3	EV 6	EV 10	EV 15	EV 20	EV 30	EV 45	EV 65	EV 95	
Caudal nominal [m ³ /h]	2	3	6	11	17	20	36	48	70	90	
Potencia (2 polos) [kW]	0,37-2,2	0,37 - 3,0	0,37 - 5,5	0,75 - 7,5	1,1 - 15,0	1,1 - 18,5	2,2 - 30,0	3,0 - 45,0	4,0 - 45,0	5,5 - 45,0	
Versiones material	G (hierro fundido + AISI304)	-	-	-	-	-	●	●	●	●	
	I (AISI304)	●	●	●	●	●	-	-	-	-	
	N (AISI316L)	○	○	○	○	○	○	○	○	○	
	P (AISI316L pasivado)	○	○	○	○	○	○	○	○	○	
Conexiones disponibles	F (brida redonda)										
	Versión I (AISI304)	DN25 PN25	DN25 PN25	DN32 PN25	DN40 PN25	DN50 PN25	DN50 PN25	-	-	-	
	Versión N (AISI316L)										
	F (brida redonda)										
	Versión G (hierro fundido + AISI304)	-	-	-	-	-	-	DN65 PN16-25	DN80 PN16-25	DN100 PN16-25	DN100 PN16-25
	Versión N (AISI316L)										
T (brida oval) Versión I (AISI304)	Rp1" (DN25) PN16	Rp1" (DN25) PN16	Rp1" (DN25) PN16	Rp1½" (DN40) PN16	Rp2" (DN50) PN16	Rp2" (DN50) PN16	-	-	-	-	
V (Victaulic) Versión N (AISI316)	Rp1" (DN25) PN25	Rp1" (DN25) PN25	Rp1¼" (DN32) PN25	Rp1½" (DN40) PN25	Rp2" (DN50) PN25	Rp2" (DN50) PN25	-	-	-	-	
C (Clamp) Versión N (AISI316)	Rp1" (DN25) PN25	Rp1" (DN25) PN25	Rp1¼" (DN32) PN25	Rp1½" (DN40) PN25	Rp2" (DN50) PN25	Rp2" (DN50) PN25	-	-	-	-	

● Versión estándar ○ Versión disponible bajo pedido - No disponible ● Versão padrão ○ Versão disponível a pedido - No disponível



Electrobombas centrífugas multietapa/ Eletrobombas centrífugas multicelulares

Verticales EV / Verticais EV

SUP

EV 1-3

Modelo/ Etapas	Potencia Motor / Potência Motor		Q = Caudal										
			m ³ /h	0	0,8	1,4	1,6	2	2,4	2,8	3,2	3,6	4,2
	kW	CV	l/min	0	13,3	23,3	26,7	33,3	40	46,7	53,3	60	70
			P1 max*	H = Altura total metros columna de agua / Altura total metros coluna de água									
EV 1													
EV 1/2	0,37	0,5	2	14,3	13,1	11,7	11,1	9,7	7,9	5,7			
EV 1/3	0,37	0,5	3	21,3	19,4	17,3	16,4	14,2	11,5	8,3			
EV 1/4	0,37	0,5	4	28,1	25,6	22,7	21,5	18,6	15	10,6			
EV 1/5	0,37	0,5	5	34,9	31,6	27,9	26,3	22,7	18,2	12,7			
EV 1/6	0,37	0,5	6	41,5	37,4	32,9	31	26,6	21,2	14,6			
EV 1/7	0,37	0,5	7	48,6	43,8	38,5	36,4	31,3	25	17,3			
EV 1/8	0,55	0,75	8	55,1	49,5	43,5	41	35,2	28	19,3			
EV 1/9	0,55	0,75	9	61,6	55,1	48,4	45,6	39,1	31	21,1			
EV 1/10	0,55	0,75	10	67,9	60,7	53,3	50,2	42,9	33,9	22,9			
EV 1/11	0,55	0,75	11	76,4	69	60,8	57,4	49,3	39,4	27,4			
EV 1/12	0,75	1	12	83	74,8	65,7	62	53,2	42,4	29,3			
EV 1/13	0,75	1	14	89,5	80,5	70,6	66,5	57	45,3	31,1			
EV 1/14	0,75	1	15	96	86,1	75,4	71	60,6	48	32,8			
EV 1/15	0,75	1	16	102,4	91,7	80,1	75,3	64,2	50,7	34,4			
EV 1/17	1,1	1,5	18	118	106,6	93,9	88,6	76,2	60,9	42,4			
EV 1/19	1,1	1,5	20	131,2	118,1	103,8	97,8	83,9	66,8	46,1			
EV 1/22	1,1	1,5	19	150,7	135,1	118,2	111,2	94,9	75,1	51,2			
EV 1/23	1,5	2	19	160,4	145,2	128,1	121	104,2	83,6	58,5			
EV 1/25	1,5	2	18	173,8	156,9	138,3	130,5	112,1	89,7	62,4			
EV 1/27	1,5	2	18	187	168,5	148,2	139,7	119,9	95,6	66,2			
EV 1/30	1,5	2	17	206,6	185,6	162,7	153,3	131,1	104,1	71,5			
EV 1/32	3	4	16	224,5	203,8	180,4	170,6	147,3	118,6	83,7			
EV 1/34	3	4	16	238	215,8	190,7	180,3	155,5	125	87,9			
EV 1/37	3	4	15	258,1	233,6	206,1	194,6	167,6	134,4	94,1			
EV 3													
EV 3/2	0,37	0,5	2	15,2		14,4	14,2	13,7	12,9	12,1	11	9,7	7,4
EV 3/3	0,37	0,5	3	22,6		21,3	20,9	20	18,9	17,6	15,9	14	10,5
EV 3/4	0,37	0,5	4	29,8		27,8	27,3	26,1	24,5	22,7	20,5	17,8	13,2
EV 3/5	0,55	0,75	5	37,3		34,7	34,1	32,5	30,7	28,4	25,6	22,4	16,5
EV 3/6	0,55	0,75	6	44,4		41,1	40,3	38,4	36,2	33,4	30,1	26,2	19,2
EV 3/7	0,75	1	7	52,4		49,1	48,3	46,2	43,5	40,3	36,5	32	23,8
EV 3/8	0,75	1	8	59,6		55,6	54,6	52,2	49,1	45,4	41	35,8	26,4
EV 3/9	0,75	1	9	66,8		62	60,8	58	54,5	50,3	45,2	39,4	28,8
EV 3/10	1,1	1,5	10	75,1		70,5	69,3	66,3	62,6	58,1	52,6	46,1	34,5
EV 3/11	1,1	1,5	11	82,3		77,1	75,8	72,4	68,3	63,2	57,2	50,1	37,2
EV 3/12	1,1	1,5	12	89,6		83,6	82,1	78,4	73,9	68,3	61,7	53,9	39,8
EV 3/13	1,1	1,5	14	96,7		90	88,4	84,3	79,3	73,3	66	57,6	42,3
EV 3/14	1,5	2	15	105,4		99,2	97,5	93,3	88,2	81,8	74,2	65,2	48,8
EV 3/15	1,5	2	16	112,7		105,8	104	99,5	93,9	87	78,8	69,1	51,6
EV 3/16	1,5	2	17	120		112,4	110,4	105,6	99,6	92,2	83,4	73,1	54,4
EV 3/17	1,5	2	18	127,2		118,9	116,8	111,6	105,2	97,3	87,9	76,9	57
EV 3/18	2,2	3	18	136,4		129	126,9	121,7	115,2	107,2	97,4	86	65,1
EV 3/19	2,2	3	18	143,8		135,8	133,6	128,1	121,2	112,6	102,4	90,2	68,2
EV 3/21	2,2	3	17	158,5		149,3	146,8	140,7	132,9	123,5	112	98,6	74,1
EV 3/23	2,2	3	17	173,2		162,7	159,9	153,1	144,5	134,1	121,5	106,7	79,9
EV 3/25	2,2	3	16	187,7		176	172,9	165,4	156	144,5	130,8	114,6	85,4
EV 3/27	3	4	15	205,3		194,6	191,5	183,8	174,1	162,2	147,7	130,5	99,3
EV 3/29	3	4	14	220,1		208,4	205	196,7	186,3	173,3	157,7	139,3	105,7
EV 3/31	3	4	13	235		222,1	218,5	209,5	198,3	184,4	167,6	147,9	111,9
EV 3/33	3	4	13	249,7		235,7	231,8	222,2	210,1	195,3	177,4	156,3	118

*Presión máxima de alimentación a 2900rpm

*Presão máxima de alimentação a 2900 rpm

Electrobombas centrífugas multietapa/ Eletrobombas centrífugas multicelulares

Verticales EV / Verticais EV

SUP

EV 1-3

Modelo / Etapas / Versión / Versão	Motor			Conexión aspiración-impulsión / Conexão aspiração-descarga	Voltaje a 50 Hz / Voltagem a 50 Hz	PVP Monofásica (M)	Voltaje a 50 Hz / Voltagem a 50 Hz	PVP Trifásica (T)
	kW	CV	Tamaño IEC/ Tamanho IEC					
EV 1								
EV 1/2 F I	0,37	0,5	71	DN25 - DN25	1x230V	956,15 €	Δ230V / Y400V	896,30 €
EV 1/3 F I	0,37	0,5	71	DN25 - DN25	1x230V	967,55 €	Δ230V / Y400V	907,65 €
EV 1/4 F I	0,37	0,5	71	DN25 - DN25	1x230V	1.011,70 €	Δ230V / Y400V	951,65 €
EV 1/5 F I	0,37	0,5	71	DN25 - DN25	1x230V	1.055,60 €	Δ230V / Y400V	995,70 €
EV 1/6 F I	0,37	0,5	71	DN25 - DN25	1x230V	1.075,30 €	Δ230V / Y400V	1.015,30 €
EV 1/7 F I	0,37	0,5	71	DN25 - DN25	1x230V	1.099,75 €	Δ230V / Y400V	1.039,80 €
EV 1/8 F I	0,55	0,75	71	DN25 - DN25	1x230V	1.139,90 €	Δ230V / Y400V	1.079,10 €
EV 1/9 F I	0,55	0,75	71	DN25 - DN25	1x230V	1.159,45 €	Δ230V / Y400V	1.098,80 €
EV 1/10 F I	0,55	0,75	71	DN25 - DN25	1x230V	1.207,30 €	Δ230V / Y400V	1.146,65 €
EV 1/11 F I	0,55	0,75	71	DN25 - DN25	1x230V	1.271,30 €	Δ230V / Y400V	1.211,20 €
EV 1/12 F I	0,75	1	80	DN25 - DN25	1x230V	1.411,45 €	Δ230V / Y400V	1.391,05 €
EV 1/13 F I	0,75	1	80	DN25 - DN25	1x230V	1.451,00 €	Δ230V / Y400V	1.431,30 €
EV 1/14 F I	0,75	1	80	DN25 - DN25	1x230V	1.471,45 €	Δ230V / Y400V	1.451,00 €
EV 1/15 F I	0,75	1	80	DN25 - DN25	1x230V	1.510,75 €	Δ230V / Y400V	1.491,20 €
EV 1/17 F I	1,1	1,5	80	DN25 - DN25	1x230V	1.595,85 €	Δ230V / Y400V	1.582,90 €
EV 1/19 F I	1,1	1,5	80	DN25 - DN25	1x230V	1.703,60 €	Δ230V / Y400V	1.690,70 €
EV 1/22 F I	1,1	1,5	80	DN25 - DN25	1x230V	1.803,00 €	Δ230V / Y400V	1.802,60 €
EV 1/23 F I	1,5	2	90	DN25 - DN25	1x230V	2.007,90 €	Δ230V / Y400V	1.991,20 €
EV 1/25 F I	1,5	2	90	DN25 - DN25	1x230V	2.163,45 €	Δ230V / Y400V	2.155,95 €
EV 1/27 F I	1,5	2	90	DN25 - DN25	1x230V	2.230,95 €	Δ230V / Y400V	2.317,70 €
EV 1/30 F I	1,5	2	90	DN25 - DN25	1x230V	2.326,50 €	Δ230V / Y400V	2.374,65 €
EV 1/32 F I	3	4	100	DN25 - DN25	-	-	Δ230V / Y400V	2.765,95 €
EV 1/34 F I	3	4	100	DN25 - DN25	-	-	Δ230V / Y400V	2.917,65 €
EV 1/37 F I	3	4	100	DN25 - DN25	-	-	Δ230V / Y400V	2.989,60 €
EV 3								
EV 3/2 F I	0,37	0,5	71	DN25 - DN25	1x230V	1.036,55 €	Δ230V / Y400V	972,95 €
EV 3/3 F I	0,37	0,5	71	DN25 - DN25	1x230V	1.049,55 €	Δ230V / Y400V	985,80 €
EV 3/4 F I	0,37	0,5	71	DN25 - DN25	1x230V	1.092,15 €	Δ230V / Y400V	1.028,40 €
EV 3/5 F I	0,55	0,75	71	DN25 - DN25	1x230V	1.155,80 €	Δ230V / Y400V	1.091,30 €
EV 3/6 F I	0,55	0,75	71	DN25 - DN25	1x230V	1.177,00 €	Δ230V / Y400V	1.112,55 €
EV 3/7 F I	0,75	1	80	DN25 - DN25	1x230V	1.249,85 €	Δ230V / Y400V	1.228,60 €
EV 3/8 F I	0,75	1	80	DN25 - DN25	1x230V	1.271,30 €	Δ230V / Y400V	1.249,85 €
EV 3/9 F I	0,75	1	80	DN25 - DN25	1x230V	1.288,55 €	Δ230V / Y400V	1.267,30 €
EV 3/10 F I	1,1	1,5	80	DN25 - DN25	1x230V	1.365,95 €	Δ230V / Y400V	1.352,40 €
EV 3/11 F I	1,1	1,5	80	DN25 - DN25	1x230V	1.442,60 €	Δ230V / Y400V	1.429,00 €
EV 3/12 F I	1,1	1,5	80	DN25 - DN25	1x230V	1.544,95 €	Δ230V / Y400V	1.530,55 €
EV 3/13 F I	1,1	1,5	80	DN25 - DN25	1x230V	1.582,90 €	Δ230V / Y400V	1.569,25 €
EV 3/14 F I	1,5	2	90	DN25 - DN25	1x230V	1.682,40 €	Δ230V / Y400V	1.657,30 €
EV 3/15 F I	1,5	2	90	DN25 - DN25	1x230V	1.733,10 €	Δ230V / Y400V	1.708,15 €
EV 3/16 F I	1,5	2	90	DN25 - DN25	1x230V	1.780,25 €	Δ230V / Y400V	1.755,25 €
EV 3/17 F I	1,5	2	90	DN25 - DN25	1x230V	1.801,50 €	Δ230V / Y400V	1.776,45 €
EV 3/18 F I	2,2	3	90	DN25 - DN25	1x230V	1.900,95 €	Δ230V / Y400V	1.895,55 €
EV 3/19 F I	2,2	3	90	DN25 - DN25	1x230V	1.960,05 €	Δ230V / Y400V	1.954,80 €
EV 3/21 F I	2,2	3	90	DN25 - DN25	1x230V	2.058,05 €	Δ230V / Y400V	2.052,60 €
EV 3/23 F I	2,2	3	90	DN25 - DN25	1x230V	2.351,65 €	Δ230V / Y400V	2.346,30 €
EV 3/25 F I	2,2	3	90	DN25 - DN25	1x230V	2.504,95 €	Δ230V / Y400V	2.499,55 €
EV 3/27 F I	3	4	100	DN25 - DN25	-	-	Δ230V / Y400V	2.829,60 €
EV 3/29 F I	3	4	100	DN25 - DN25	-	-	Δ230V / Y400V	2.965,50 €
EV 3/31 F I	3	4	100	DN25 - DN25	-	-	Δ230V / Y400V	3.076,30 €
EV 3/33 F I	3	4	100	DN25 - DN25	-	-	Δ230V / Y400V	3.203,75 €

Versión N en AISI 316 hay un suplemento del 20% sobre PVP

Versão em AISI 316 há um suplemento de 20% sobre o PVP

Electrobombas centrífugas multietapa/ Eletrobombas centrífugas multicelulares

Verticales EV / Verticais EV

SUP

EV 6-10

Modelo/ Etapas /	Potencia Motor / Potência Motor		Q = Caudal													
			m ³ /h	0	2,8	3,2	3,6	4,2	5	6	7,2	8	9	10	11	12
	l/min	0	46,7	53,3	40	70	53,3	100	120	133,3	150	166,7	183,3	200	216,7	233,3
kW	CV	P ¹ max* Bar	H = Altura total metros columna de agua / <i>Altura total metros coluna de água</i>													

EV 6

EV 6/2	0,37	0,5	3	15,1	13,8	13,4	13	12,3	11,3	9,9	7,5								
EV 6/3	0,37	0,5	4	22,3	20	19,3	18,6	17,6	16,1	14	10,3								
EV 6/4	0,55	0,75	6	29,6	26,5	25,7	24,8	23,4	21,5	18,7	13,7								
EV 6/5	0,75	1	8	37,4	33,9	32,9	31,7	30	27,6	24,1	17,9								
EV 6/6	0,75	1	9	44,5	40	38,7	37,3	35,2	32,3	28,1	20,7								
EV 6/7	1,1	1,5	11	52,5	47,8	46,4	44,8	42,4	39	34,2	25,6								
EV 6/8	1,1	1,5	12	59,7	54,1	52,4	50,6	47,8	43,9	38,3	28,5								
EV 6/9	1,1	1,5	14	66,8	60,2	58,2	56,2	53,1	48,6	42,3	31,2								
EV 6/10	1,5	2	16	75,2	68,6	66,5	64,3	60,9	56	49,1	36,8								
EV 6/11	1,5	2	17	82,4	74,9	72,6	70,1	66,3	60,9	53,3	39,8								
EV 6/12	1,5	2	19	89,6	81	78,5	75,8	71,6	65,7	57,4	42,6								
EV 6/13	1,5	2	20	96,8	87,1	84,4	81,4	76,9	70,4	61,4	45,3								
EV 6/14	2,2	3	19	105,7	96,9	94,1	91	86,3	79,4	69,8	52,7								
EV 6/15	2,2	3	19	113,1	103,3	100,3	97	91,9	84,5	74,2	55,8								
EV 6/16	2,2	3	19	120,3	109,7	106,4	102,9	97,4	89,6	78,5	58,9								
EV 6/17	2,2	3	18	127,6	116	112,5	108,8	102,9	94,5	82,8	61,9								
EV 6/18	2,2	3	18	134,8	122,3	118,5	114,5	108,3	99,4	87	64,8								
EV 6/19	3	4	18	142	128,5	124,5	120,2	113,6	104,2	91,1	67,6								
EV 6/20	3	4	17	151,8	139,9	135,9	131,7	124,9	115,1	101,4	77,2								
EV 6/21	3	4	16	159,2	146,5	142,3	137,8	130,7	120,4	106	80,5								
EV 6/23	3	4	16	173,9	159,6	154,9	150	142,1	130,8	115,1	87								
EV 6/25	3	4	15	189,2	172,2	167,6	162,8	154,8	142,6	123,5	92,9								
EV 6/28	4	5,5	14	214,2	196,8	191,9	186,6	177,9	164,4	143,2	109								
EV 6/30	4	5,5	13	229,1	210,1	204,8	199,1	189,8	175,3	152,5	115,9								
EV 6/33	4	5,5	12	251,5	229,9	224	217,7	207,4	191,3	166,1	125,9								
EV 6/36	5,5	7,5	10	275,2	252,9	246,6	239,8	228,7	211,4	184	140,2								

EV 10

EV 10/2	0,75	1	4	20,1					18,3	17,5	16,9	16	14,9	13,7	12,2	10,5	8,8		
EV 10/3	1,1	1,5	6	30,2					27,6	26,3	25,4	24	22,5	20,6	18,3	15,8	13,3		
EV 10/4	1,5	2	8	40,5					37,1	35,4	34,2	32,4	30,3	27,9	24,9	21,5	18,1		
EV 10/5	1,5	2	10	50,3					45,5	43,3	41,7	39,4	36,8	33,7	29,9	25,8	21,6		
EV 10/6	2,2	3	12	60,9					55,9	53,5	51,6	48,9	45,8	42,2	37,6	32,6	27,5		
EV 10/7	2,2	3	15	70,7					64,5	61,5	59,3	56,1	52,5	48,2	42,9	37,1	31,2		
EV 10/8	3	4	17	81,7					75,7	72,5	70,1	66,6	62,5	57,7	51,7	44,9	38		
EV 10/9	3	4	19	91,7					84,6	81	78,2	74,2	69,6	64,1	57,4	49,8	42,1		
EV 10/10	4	5,5	20	102,8					95,9	92	89	84,6	79,6	73,6	66,2	57,6	49		
EV 10/11	4	5,5	19	112,9					105	100,7	97,3	92,5	87	80,4	72,2	62,8	53,3		
EV 10/12	4	5,5	19	122,9					114,1	109,3	105,6	100,3	94,2	87	78	67,8	57,5		
EV 10/13	4	5,5	18	132,9					123	117,7	113,7	108	101,3	93,5	83,8	72,8	61,6		
EV 10/15	5,5	7,5	17	153,6					142,7	136,8	132,2	125,6	118	109	97,8	85,1	72,1		
EV 10/17	5,5	7,5	16	173,6					160,7	153,8	148,5	141	132,4	122,1	109,4	95	80,4		
EV 10/19	7,5	10	15	195,1					182	174,6	168,8	160,6	151	139,7	125,5	109,3	92,9		
EV 10/21	7,5	10	14	215,2					200,2	191,9	185,5	176,4	165,8	153,2	137,5	119,6	101,5		
EV 10/23	7,5	10	14	235,3					218,3	209,1	202,1	192	180,3	166,5	149,3	129,7	109,9		
EV 10/24	11	15	12	248,2					234	225	218	207,8	195,9	181,8	164,1	143,5	122,4		

*Presión máxima de alimentación a 2900rpm

*Presão máxima de alimentação a 2900 rpm

Electrobombas centrífugas multietapa/ Eletrobombas centrífugas multicelulares

Verticales EV / Verticais EV

SUP

EV 6-10

Modelo / Etapas / Versión / Versão	Motor			Conexión aspiración-impulsión / Conexão aspiração-descarga	Voltaje a 50 Hz / Voltagem a 50 Hz	PVP Monofásica (M)	Voltaje a 50 Hz / Voltagem a 50 Hz	PVP Trifásica (T)	Versión Compacta (C)
	kW	CV	Tamaño IEC/ Tamanho IEC						
EV 6									
EV 6/2 F I	0,37	0,5	71	DN32 - DN32	1x230V	1.079,10 €	Δ230V / Y400V	1.015,30 €	-
EV 6/3 F I	0,37	0,5	71	DN32 - DN32	1x230V	1.092,15 €	Δ230V / Y400V	1.028,40 €	-
EV 6/4 F I	0,55	0,75	71	DN32 - DN32	1x230V	1.134,60 €	Δ230V / Y400V	1.070,00 €	-
EV 6/5 F I	0,75	1	80	DN32 - DN32	1x230V	1.202,80 €	Δ230V / Y400V	1.181,60 €	-
EV 6/6 F I	0,75	1	80	DN32 - DN32	1x230V	1.236,95 €	Δ230V / Y400V	1.215,70 €	-
EV 6/7 F I	1,1	1,5	80	DN32 - DN32	1x230V	1.285,50 €	Δ230V / Y400V	1.271,30 €	-
EV 6/8 F I	1,1	1,5	80	DN32 - DN32	1x230V	1.315,15 €	Δ230V / Y400V	1.300,70 €	-
EV 6/9 F I	1,1	1,5	80	DN32 - DN32	1x230V	1.365,95 €	Δ230V / Y400V	1.352,40 €	-
EV 6/10 F I	1,5	2	90	DN32 - DN32	1x230V	1.520,05 €	Δ230V / Y400V	1.494,90 €	-
EV 6/11 F I	1,5	2	90	DN32 - DN32	1x230V	1.575,35 €	Δ230V / Y400V	1.550,35 €	-
EV 6/12 F I	1,5	2	90	DN32 - DN32	1x230V	1.648,25 €	Δ230V / Y400V	1.623,20 €	-
EV 6/13 F I	1,5	2	90	DN32 - DN32	1x230V	1.686,25 €	Δ230V / Y400V	1.661,10 €	-
EV 6/14 F I	2,2	3	90	DN32 - DN32	1x230V	1.790,15 €	Δ230V / Y400V	1.784,90 €	-
EV 6/15 F I	2,2	3	90	DN32 - DN32	1x230V	1.819,80 €	Δ230V / Y400V	1.814,35 €	-
EV 6/16 F I	2,2	3	90	DN32 - DN32	1x230V	1.862,25 €	Δ230V / Y400V	1.856,90 €	-
EV 6/17 F I	2,2	3	90	DN32 - DN32	1x230V	1.925,90 €	Δ230V / Y400V	1.920,60 €	-
EV 6/18 F I	2,2	3	90	DN32 - DN32	1x230V	1.990,45 €	Δ230V / Y400V	1.984,50 €	-
EV 6/19 F I	3	4	100	DN32 - DN32	-	-	Δ230V / Y400V	2.039,80 €	-
EV 6/20 F I	3	4	100	DN32 - DN32	-	-	Δ230V / Y400V	2.216,55 €	-
EV 6/21 F I	3	4	100	DN32 - DN32	-	-	Δ230V / Y400V	2.335,60 €	-
EV 6/23 F I	3	4	100	DN32 - DN32	-	-	Δ230V / Y400V	2.467,80 €	-
EV 6/25 F I	3	4	100	DN32 - DN32	-	-	Δ230V / Y400V	2.604,40 €	-
EV 6/28 F I	4	5,5	112	DN32 - DN32	-	-	Δ400V / Y690V	2.924,50 €	-
EV 6/30 F I	4	5,5	112	DN32 - DN32	-	-	Δ400V / Y690V	3.060,35 €	-
EV 6/33 F I	4	5,5	112	DN32 - DN32	-	-	Δ400V / Y690V	3.303,15 €	-
EV 6/36 V I*	5,5	7,5	132	DN32 - DN32	-	-	Δ400V / Y690V	3.976,95 €	-
EV 10									
EV 10/2 F I	0,75	1	80	DN40 - DN40	1x230V	1.300,35 €	Δ230V / Y400V	1.278,30 €	-
EV 10/3 F I	1,1	1,5	80	DN40 - DN40	1x230V	1.381,45 €	Δ230V / Y400V	1.366,65 €	-
EV 10/4 F I	1,5	2	90	DN40 - DN40	1x230V	1.505,85 €	Δ230V / Y400V	1.480,15 €	-
EV 10/5 F I	1,5	2	90	DN40 - DN40	1x230V	1.559,00 €	Δ230V / Y400V	1.533,15 €	-
EV 10/6 F I	2,2	3	90	DN40 - DN40	1x230V	1.689,30 €	Δ230V / Y400V	1.683,55 €	-
EV 10/7 F I	2,2	3	90	DN40 - DN40	1x230V	1.782,10 €	Δ230V / Y400V	1.776,95 €	-
EV 10/8 F I	3	4	100	DN40 - DN40	-	-	Δ230V / Y400V	1.960,30 €	-
EV 10/9 F I	3	4	100	DN40 - DN40	-	-	Δ230V / Y400V	2.031,15 €	-
EV 10/10 F I	4	5,5	112	DN40 - DN40	-	-	Δ400V / Y690V	2.227,10 €	-
EV 10/11 F I	4	5,5	112	DN40 - DN40	-	-	Δ400V / Y690V	2.263,15 €	-
EV 10/12 F I	4	5,5	112	DN40 - DN40	-	-	Δ400V / Y690V	2.355,95 €	-
EV 10/13 F I	4	5,5	112	DN40 - DN40	-	-	Δ400V / Y690V	2.462,10 €	-
EV 10/15 F I	5,5	7,5	132	DN40 - DN40	-	-	Δ400V / Y690V	3.127,40 €	C
EV 10/17 F I	5,5	7,5	132	DN40 - DN40	-	-	Δ400V / Y690V	3.295,95 €	C
EV 10/19 F I	7,5	10	132	DN40 - DN40	-	-	Δ400V / Y690V	3.518,65 €	C
EV 10/21 F I	7,5	10	132	DN40 - DN40	-	-	Δ400V / Y690V	3.757,90 €	C
EV 10/23 F I	7,5	10	132	DN40 - DN40	-	-	Δ400V / Y690V	3.872,80 €	C
EV 10/24 F I	11	15	160	DN40 - DN40	-	-	Δ400V / Y690V	4.730,35 €	-

Versión N en AISI 316 hay un suplemento del 20% sobre PVP

* EV 6/36 solo disponible con conexión Victaulic® (versión V)

Versión compacta disponible, ver tabla "C", aplicar 5% descuento sobre PVP

Versão em AISI 316 há um suplemento de 20% sobre o PVP

* EV 6/36 só disponível com ligação Victaulic® (Versão V)

Disponível na versão compacta, consulte a tabela "C", aplique 5% de desconto no PVP

Electrobombas centrífugas multietapa/ Eletrobombas centrífugas multicelulares

Verticales EV / Verticais EV

SUP

EV 15-20

Modelo/ Etapas /	Potencia Motor / Potência Motor		Q = Caudal														
			m ³ /h	0	8	9	10	11	12	13	14	16	18	21	24	26	28
			l/min	0	133,3	150	166,7	183,3	200	216,7	233,3	266,7	300	350	400	433,3	466,7

H = Altura total metros columna de agua / Altura total metros coluna de água

EV 15																	
Modelo/ Etapas /	kW	CV	P ¹ max* Bar	0	8	9	10	11	12	13	14	16	18	21	24	26	28
EV 15/1	0,75	1	5	13	11,7	11,6	11,4	11,1	10,8	10,4	10,1	9,1	7,9	5,6	-		
EV 15/2	1,5	2	11	27,1	24,3	23,9	23,5	22,9	22,3	21,7	21,1	19,3	17,2	13,1	8		
EV 15/3	2,2	3	16	41,2	37,4	36,7	36,1	35,3	34,4	33,6	32,7	30,1	27,1	20,8	13,5		
EV 15/4	3	4	20	55,1	50,2	49,3	48,5	47,5	46,3	45,2	44	40,6	36,6	28,2	18,5		
EV 15/5	4	5,5	20	72,3	64,7	63,7	62,6	61,5	60,1	58,5	57,2	53,6	48,7	38,9	27,6		
EV 15/6	5,5	7,5	20	88	80,1	78,9	77,7	76,4	74,9	73,3	71,7	68	62,4	51,3	37,5		
EV 15/7	5,5	7,5	20	102,5	93	91,5	90,1	88,6	86,8	84,9	83	78,6	72	59,1	43		
EV 15/8	7,5	10	20	116,9	105,9	104,2	102,6	100,8	98,8	96,5	94,4	89,3	81,7	66,9	48,5		
EV 15/9	7,5	10	19	131,2	118,5	116,6	114,8	112,7	110,4	107,9	105,5	99,7	91,1	74,3	53,6		
EV 15/10	11	15	18	147,3	134,1	132,1	130,1	127,9	125,5	122,8	120,2	114,1	104,8	86,3	63,4		
EV 15/11	11	15	18	161,7	147,1	144,9	142,7	140,3	137,6	134,6	131,7	125	114,7	94,4	69,2		
EV 15/12	11	15	17	176,2	160	157,6	155,2	152,6	149,6	146,3	143,2	135,7	124,5	102,3	74,8		
EV 15/13	11	15	16	190,6	172,9	170,3	167,7	164,8	161,6	158	154,6	146,4	134,2	110,1	80,3		
EV 15/14	11	15	16	204,9	185,7	182,9	180	176,9	173,4	169,5	165,9	157	143,8	117,8	85,7		
EV 15/15	15	20	15	220,7	200,2	197,2	194,2	190,8	187,1	183	179	169,7	155,7	127,8	93,4		
EV 15/16	15	20	15	235,1	213,1	209,8	206,6	203	199	194,6	190,4	180,3	165,3	135,6	98,9		
EV 15/17	15	20	14	249,4	225,9	222,4	219	215,1	210,9	206,1	201,6	190,9	174,8	143,3	104,2		

EV 20																	
Modelo/ Etapas /	kW	CV	P ¹ max* Bar	0	8	9	10	11	12	13	14	16	18	21	24	26	28
EV 20/1	1,1	2	5	14,3			12,9	12,8	12,5	12,2	11,9	11,4	10,5	9	6,7	4	-
EV 20/2	2,2	3	11	29,7			26,9	26,6	26,3	26	25,5	24,5	23,3	20,7	17,1	13,9	10,6
EV 20/3	3	4	16	45			40,9	40,4	39,9	39,2	38,5	37,2	35,5	31,6	25,8	21,5	16,6
EV 20/4	4	5,5	20	62,2			55,7	54,9	54,2	53,7	52,8	50,9	49	44	36,8	31,1	25,2
EV 20/5	5,5	7,5	20	78,6			70,8	69,9	69	68,5	67,4	65,1	62,8	56,9	47,9	41	33,5
EV 20/6	7,5	10	19	94,2			86,2	85,1	84,1	83,2	82,2	79,7	77,3	70	59,4	51,3	42
EV 20/7	7,5	10	19	109,5			99,8	98,5	97,4	96,3	95,1	92,2	89,2	80,6	68,2	58,7	47,9
EV 20/8	11	15	17	126,5			116,1	114,7	113,5	112,3	111	107,9	104,8	95,4	81,4	70,7	58,3
EV 20/9	11	15	17	142			130,2	128,6	127,2	125,9	124,4	120,8	117,3	106,7	90,8	78,7	64,8
EV 20/10	11	15	16	157,5			144,2	142,4	140,8	139,3	137,7	133,6	129,6	117,7	100,1	86,6	71,1
EV 20/11	15	20	15	174			159,4	157,4	155,7	154,1	152,3	147,9	143,5	130,5	111,2	96,4	79,3
EV 20/12	15	20	14	189,5			173,4	171,2	169,3	167,6	165,5	160,7	155,8	141,6	120,4	104,2	85,6
EV 20/13	15	20	13	204,9			187,3	184,9	182,8	180,9	178,7	173,4	168,1	152,5	129,5	111,9	91,7
EV 20/14	15	20	13	220,3			201,1	198,5	196,2	194,1	191,7	186	180,2	163,2	138,4	119,4	97,7
EV 20/15	18,5	25	11	237,4			218,1	215,4	213,1	211	208,6	202,6	196,8	179,4	153,1	133	109,7
EV 20/16	18,5	25	10	252,9			232,2	229,4	226,9	224,6	222	215,6	209,4	190,7	162,7	141,1	116,3
EV 20/17	18,5	25	10	268,5			246,3	243,3	240,6	238,2	235,4	228,6	221,9	202	172,1	149,2	122,8

*Presión máxima de alimentación a 2900rpm

*Presão máxima de alimentação a 2900 rpm

Electrobombas centrífugas multietapa/ Eletrobombas centrífugas multicelulares

Verticales EV / Verticais EV

SUP

EV 15-20

Modelo / Etapas / Versión / Versão	Motor			Conexión aspiración-impulsión / Conexão aspiração-descarga	Voltaje a 50 Hz / Voltagem a 50 Hz	PVP Monofásica (M)	Voltaje a 50 Hz / Voltagem a 50 Hz	PVP Trifásica (T)	Versión Compacta (C)
	kW	CV	Tamaño IEC/ Tamanho IEC						
EV 15									
EV 15/1 F I	0,75	1	80	DN50 - DN50	1x230V	1.488,40 €	Δ230V / Y400V	1.488,40 €	-
EV 15/2 F I	1,5	2	90	DN50 - DN50	1x230V	1.765,45 €	Δ230V / Y400V	1.765,45 €	-
EV 15/3 F I	2,2	3	90	DN50 - DN50	1x230V	2.042,45 €	Δ230V / Y400V	1.879,30 €	-
EV 15/4 F I	3	4	100	DN50 - DN50	-	-	Δ400V / Y690V	2.061,45 €	-
EV 15/5 F I	4	5,5	112	DN50 - DN50	-	-	Δ400V / Y690V	2.261,05 €	-
EV 15/6 F I	5,5	7,5	132	DN50 - DN50	-	-	Δ400V / Y690V	2.868,95 €	C
EV 15/7 F I	5,5	7,5	132	DN50 - DN50	-	-	Δ400V / Y690V	3.069,30 €	C
EV 15/8 F I	7,5	10	132	DN50 - DN50	-	-	Δ400V / Y690V	3.278,70 €	C
EV 15/9 F I	7,5	10	132	DN50 - DN50	-	-	Δ400V / Y690V	3.508,05 €	C
EV 15/10 F I	11	15	160	DN50 - DN50	-	-	Δ400V / Y690V	4.362,35 €	-
EV 15/11 F I	11	15	160	DN50 - DN50	-	-	Δ400V / Y690V	4.699,45 €	-
EV 15/12 F I	11	15	160	DN50 - DN50	-	-	Δ400V / Y690V	4.813,30 €	-
EV 15/13 F I	11	15	160	DN50 - DN50	-	-	Δ400V / Y690V	4.963,60 €	-
EV 15/14 F I	11	15	160	DN50 - DN50	-	-	Δ400V / Y690V	5.187,45 €	-
EV 15/15 F I	15	20	160	DN50 - DN50	-	-	Δ400V / Y690V	5.840,85 €	-
EV 15/16 F I	15	20	160	DN50 - DN50	-	-	Δ400V / Y690V	5.998,60 €	-
EV 15/17 F I	15	20	160	DN50 - DN50	-	-	Δ400V / Y690V	6.198,40 €	-
EV 20									
EV 20/1 F I	1,1	1,5	80	DN50 - DN50	1x230V	1.499,75 €	Δ230V / Y400V	1.499,75 €	-
EV 20/2 F I	2,2	3	90	DN50 - DN50	1x230V	1.789,70 €	Δ230V / Y400V	1.789,70 €	-
EV 20/3 F I	3	4	100	DN50 - DN50	-	-	Δ230V / Y400V	1.959,35 €	-
EV 20/4 F I	4	5,5	112	DN50 - DN50	-	-	Δ400V / Y690V	2.440,60 €	-
EV 20/5 F I	5,5	7,5	132	DN50 - DN50	-	-	Δ400V / Y690V	2.714,20 €	C
EV 20/6 F I	7,5	10	132	DN50 - DN50	-	-	Δ400V / Y690V	3.043,45 €	C
EV 20/7 F I	7,5	10	132	DN50 - DN50	-	-	Δ400V / Y690V	3.211,15 €	C
EV 20/8 F I	11	15	160	DN50 - DN50	-	-	Δ400V / Y690V	4.078,00 €	-
EV 20/9 F I	11	15	160	DN50 - DN50	-	-	Δ400V / Y690V	4.284,30 €	-
EV 20/10 F I	11	15	160	DN50 - DN50	-	-	Δ400V / Y690V	4.462,00 €	-
EV 20/11 F I	15	20	160	DN50 - DN50	-	-	Δ400V / Y690V	5.113,85 €	-
EV 20/12 F I	15	20	160	DN50 - DN50	-	-	Δ400V / Y690V	5.229,20 €	-
EV 20/13 F I	15	20	160	DN50 - DN50	-	-	Δ400V / Y690V	5.404,40 €	-
EV 20/14 F I	15	20	160	DN50 - DN50	-	-	Δ400V / Y690V	5.613,15 €	-
EV 20/15 F I	18,5	25	160	DN50 - DN50	-	-	Δ400V / Y690V	6.122,45 €	-
EV 20/16 F I	18,5	25	160	DN50 - DN50	-	-	Δ400V / Y690V	6.297,00 €	-
EV 20/17 F I	18,5	25	160	DN50 - DN50	-	-	Δ400V / Y690V	6.486,80 €	-

Versión N en AISI 316 hay un suplemento del 10% sobre PVP
Versión compacta disponible, ver tabla "C", aplicar 5% descuento sobre PVP

Versão em AISI 316 há um suplemento de 10% sobre o PVP
Disponível na versão compacta, consulte a tabela "C", aplique 5% de desconto no PVP

Electrobombas centrífugas multietapa/ Eletrobombas centrífugas multicelulares

Verticales EV / Verticais EV

SUP

EV 30-45

Modelo / Etapas	Potencia Motor / Potência Motor		Q = Caudal										
			m³/h	0	25	30	34	40	42	48	54	60	64
	kW	CV	l/min	0	417	500	566,7	666,7	700	800	900	1000	1066,7
			P ¹ max*	H = Altura total metros columna de agua / Altura total metros coluna de água									
EV 30													
EV 30/1	2,2	3	3	24,8	18,6	17,2	15,8	12,7	11,6				
EV 30/2-2A	4	5,5	3	36,2	29,3	26,3	23,1	17,8	15,7				
EV 30/2-1A	4	5,5	7	42,8	34,3	31,6	28,8	23,4	21,3				
EV 30/2	5,5	7,5	9	48,5	39,6	36,9	34,4	29,1	27,2				
EV 30/3-2A	5,5	7,5	9	60,3	49	44,9	40,6	32,7	29,6				
EV 30/3-1A	7,5	10	13	67,5	54,1	50,1	46,1	38	35				
EV 30/3	7,5	10	14	72,2	58,2	54,2	50,3	42,4	39,5				
EV 30/4-2A	7,5	10	14	85,1	68,6	63,9	58,4	48,8	44,7				
EV 30/4-1A	11	15	18	92,8	75,3	70,2	65,2	54,8	50,8				
EV 30/4	11	15	20	99,4	81	76,3	71,8	62,2	58,5				
EV 30/5-2A	11	15	20	109,2	89,5	82,9	76,2	63,5	58,5				
EV 30/5-1A	11	15	20	115,1	93,6	87	80,6	67,5	62,4				
EV 30/5	15	20	20	121,1	99,3	93,1	87,4	74,9	70				
EV 30/6-2A	15	20	20	133,8	109,6	101,7	93,9	78,7	72,7				
EV 30/6-1A	15	20	20	139,7	113,7	105,8	98,3	82,7	76,6				
EV 30/6	15	20	20	145,6	119,3	111,9	105	90,1	84,2				
EV 30/7-2A	15	20	20	157,5	128,3	119,1	110,1	92,3	85,3				
EV 30/7-1A	15	20	20	163,3	132,3	123,2	114,4	96,2	89,1				
EV 30/7	18,5	25	20	169,2	137,9	129,1	121	103,5	96,6				
EV 30/8-2A	18,5	25	20	185,5	152	142	132,5	112,8	105,1				
EV 30/8-1A	18,5	25	20	191,9	156,4	146,6	137,4	117,4	109,6				
EV 30/8	18,5	25	20	198,4	162,5	153	144,6	125,4	117,8				
EV 30/9-2A	22	30	20	209,8	171,4	160,2	149,5	127,4	118,7				
EV 30/9-1A	22	30	18	216,2	175,8	164,7	154,4	131,9	123,1				
EV 30/9	22	30	18	222,7	181,8	171,1	161,5	139,8	131,3				
EV 30/10-2A	22	30	18	234	190,6	178,1	166,3	141,7	132,1				
EV 30/10-1A	22	30	18	240,3	194,9	182,6	171,1	146,1	136,4				
EV 30/10	30	40	17	246,8	200,9	188,9	178,2	154	144,5				
EV 30/11-2A	30	40	16	262,9	218,3	205,1	192,7	166,3	155,8				
EV 30/11-1A	30	40	15	269,5	222,9	209,9	197,8	171,2	160,5				
EV 30/11	30	40	15	276,2	229,2	216,5	205,3	179,4	169,1				
EV 30/12-2A	30	40	14	288,1	240	226	213	184,4	173,3				
EV 30/12-1A	30	40	14	294,7	244,8	230,9	218,4	189,7	178,6				
EV 30/12	30	40	13	301,4	251,1	237,8	226	197,6	188				
EV 30/13-2A	30	40	13	313	260,4	245,3	231,3	200,3	188,3				
EV 30/13-1A	30	40	12	319,6	265,2	250,2	236,6	205,6	193,6				
EV 30/13	30	40	11	326,3	271,5	257	244,2	213,5	202,9				
EV 45													
EV 45/1-1A	3	4	7	19,6			16	14,6	14	12,1	9,7	7	4,9
EV 45/1	4	5,5	7	25,1			20,4	19	18,5	16,8	14,8	12,5	10,4
EV 45/2-2A	5,5	7,5	14	38,4			33,9	31,5	30,5	27,4	23,7	19,3	16
EV 45/2	7,5	10	14	49			42	39,8	38,8	35,5	31,8	27,5	24,1
EV 45/3-2A	11	15	20	63			55,9	52,7	51,4	46,8	41,5	35,1	30,3
EV 45/3	11	15	20	74,2			65	62,1	60,9	56,5	51,3	45,5	41
EV 45/4-2A	15	20	20	87,5			77,4	73,3	71,6	65,5	58,4	50,1	43,8
EV 45/4	15	20	20	97,5			86,4	82,8	81,3	75,4	68,5	60,8	54,7
EV 45/5-2A	18,5	25	20	112,1			99,9	95	92,9	85,5	76,7	66,6	58,8
EV 45/5	18,5	25	20	122,3			109,1	104,7	102,9	95,6	87,1	77,5	70
EV 45/6-2A	22	30	20	136			120,7	114,9	112,4	103,4	92,9	80,8	71,5
EV 45/6	22	30	20	146			129,8	124,5	122,2	113,3	103	91,6	82,5
EV 45/7-2A	30	40	20	162,6			146,4	140,1	137,3	127,2	115,2	101,3	90,8
EV 45/7	30	40	20	173			155,9	150,1	147,7	137,7	126	112,7	102,5
EV 45/8-2A	30	40	20	187,2			168,3	161,1	158	146,4	132,7	116,8	104,8
EV 45/8	30	40	20	197,5			177,7	171,1	168,2	156,8	143,4	128,2	116,5
EV 45/9-2A	37	50	20	211,7			190,2	182,2	178,7	165,7	150,3	132,6	119,1
EV 45/9	37	50	18	222			199,7	192,2	188,9	176,1	161	143,9	130,7
EV 45/10-2A	37	50	18	236,1			211,9	203	199,1	184,6	167,5	147,9	132,9
EV 45/10	37	50	17	246,4			221,3	212,9	209,3	195	178,1	159,1	144,4
EV 45/11-2A	45	60	17	261,5			235,3	225,7	221,5	205,7	187	165,5	149,1
EV 45/11	45	60	15	271,8			244,8	235,7	231,8	216,2	197,7	176,9	160,9
EV 45/12-2A	45	60	15	286			257,2	246,7	242,1	224,8	204,5	181	163,2
EV 45/12	45	60	14	296,3			266,6	256,7	252,4	235,3	215,2	192,4	174,9
EV 45/13-2A	45	60	14	310,4			278,9	267,6	262,7	243,9	221,8	196,5	177,2

*Presión máxima de alimentación a 2900rpm

*Presão máxima de alimentação a 2900 rpm

Electrobombas centrífugas multietapa/ Eletrobombas centrífugas multicelulares

Verticales EV / Verticais EV

SUP

EV 30-45

Modelo / Etapas / Versión / Versão	Motor			Conexión aspiración-impulsión / Conexão aspiração-descarga	Voltaje a 50 Hz Versión T (Trifásica) / Voltagem a 50 Hz Versão T (Trifásica)	PVP	Versión compacta (C)
	kW	CV	Tamaño IEC/ Tamanho IEC				
EV 30							
EV 30/1 F	2,2	3	90	DN65 - DN65	Δ230V / Y400V	2.287,65 €	-
EV 30/2-2A F	4	5,5	112	DN65 - DN65	Δ400V / Y690V	2.698,90 €	-
EV 30/2-1A F	4	5,5	112	DN65 - DN65	Δ400V / Y690V	2.698,90 €	-
EV 30/2 F	5,5	7,5	132	DN65 - DN65	Δ400V / Y690V	3.264,75 €	C
EV 30/3-2A F	5,5	7,5	132	DN65 - DN65	Δ400V / Y690V	3.552,50 €	C
EV 30/3-1A F	7,5	10	132	DN65 - DN65	Δ400V / Y690V	3.998,00 €	C
EV 30/3 F	7,5	10	132	DN65 - DN65	Δ400V / Y690V	3.998,00 €	C
EV 30/4-2A F	7,5	10	132	DN65 - DN65	Δ400V / Y690V	4.280,30 €	C
EV 30/4-1A F	11	15	160	DN65 - DN65	Δ400V / Y690V	5.123,10 €	-
EV 30/4 F	11	15	160	DN65 - DN65	Δ400V / Y690V	5.123,10 €	-
EV 30/5-2A F	11	15	160	DN65 - DN65	Δ400V / Y690V	5.411,55 €	-
EV 30/5-1A F	11	15	160	DN65 - DN65	Δ400V / Y690V	5.411,55 €	-
EV 30/5 F	15	20	160	DN65 - DN65	Δ400V / Y690V	6.198,65 €	-
EV 30/6-2A F	15	20	160	DN65 - DN65	Δ400V / Y690V	6.487,05 €	-
EV 30/6-1A F	15	20	160	DN65 - DN65	Δ400V / Y690V	6.487,05 €	-
EV 30/6 F	15	20	160	DN65 - DN65	Δ400V / Y690V	6.487,05 €	-
EV 30/7-2A F	15	20	160	DN65 - DN65	Δ400V / Y690V	6.773,95 €	-
EV 30/7-1A F	15	20	160	DN65 - DN65	Δ400V / Y690V	6.773,95 €	-
EV 30/7 F	18,5	25	160	DN65 - DN65	Δ400V / Y690V	7.624,85 €	-
EV 30/8-2A F	18,5	25	160	DN65 - DN65	Δ400V / Y690V	7.903,60 €	-
EV 30/8-1A F	18,5	25	160	DN65 - DN65	Δ400V / Y690V	7.903,60 €	-
EV 30/8 F	18,5	25	160	DN65 - DN65	Δ400V / Y690V	7.903,60 €	-
EV 30/9-2A F	22	30	180	DN65 - DN65	Δ400V / Y690V	9.143,40 €	-
EV 30/9-1A F	22	30	180	DN65 - DN65	Δ400V / Y690V	9.143,40 €	-
EV 30/9 F	22	30	180	DN65 - DN65	Δ400V / Y690V	9.143,40 €	-
EV 30/10-2A F	22	30	180	DN65 - DN65	Δ400V / Y690V	9.444,50 €	-
EV 30/10-1A F	22	30	180	DN65 - DN65	Δ400V / Y690V	9.444,50 €	-
EV 30/10 F	30	40	200	DN65 - DN65	Δ400V / Y690V	10.724,05 €	-
EV 30/11-2A F	30	40	200	DN65 - DN65	Δ400V / Y690V	11.022,10 €	-
EV 30/11-1A F	30	40	200	DN65 - DN65	Δ400V / Y690V	11.022,10 €	-
EV 30/11 F	30	40	200	DN65 - DN65	Δ400V / Y690V	11.022,10 €	-
EV 30/12-2A F	30	40	200	DN65 - DN65	Δ400V / Y690V	11.326,50 €	-
EV 30/12-1A F	30	40	200	DN65 - DN65	Δ400V / Y690V	11.326,50 €	-
EV 30/12 F	30	40	200	DN65 - DN65	Δ400V / Y690V	11.326,50 €	-
EV 30/13-2A F	30	40	200	DN65 - DN65	Δ400V / Y690V	11.630,75 €	-
EV 30/13-1A F	30	40	200	DN65 - DN65	Δ400V / Y690V	11.630,75 €	-
EV 30/13 F	30	40	200	DN65 - DN65	Δ400V / Y690V	11.630,75 €	-
EV 45							
EV 45/1-1A F	3	4	100	DN80 - DN80	Δ230V / Y400V	2.433,25 €	-
EV 45/1 F	4	5,5	112	DN80 - DN80	Δ400V / Y690V	2.505,35 €	-
EV 45/2-2A F	5,5	7,5	132	DN80 - DN80	Δ400V / Y690V	3.306,00 €	C
EV 45/2 F	7,5	10	132	DN80 - DN80	Δ400V / Y690V	3.617,30 €	C
EV 45/3-2A F	11	15	160	DN80 - DN80	Δ400V / Y690V	5.102,35 €	-
EV 45/3 F	11	15	160	DN80 - DN80	Δ400V / Y690V	5.102,30 €	-
EV 45/4-2A F	15	20	160	DN80 - DN80	Δ400V / Y690V	6.359,50 €	-
EV 45/4 F	15	20	160	DN80 - DN80	Δ400V / Y690V	6.359,50 €	-
EV 45/5-2A F	18,5	25	160	DN80 - DN80	Δ400V / Y690V	7.656,70 €	-
EV 45/5 F	18,5	25	160	DN80 - DN80	Δ400V / Y690V	7.656,70 €	-
EV 45/6-2A F	22	30	180	DN80 - DN80	Δ400V / Y690V	8.781,70 €	-
EV 45/6 F	22	30	180	DN80 - DN80	Δ400V / Y690V	8.781,70 €	-
EV 45/7-2A F	30	40	200	DN80 - DN80	Δ400V / Y690V	10.242,90 €	-
EV 45/7 F	30	40	200	DN80 - DN80	Δ400V / Y690V	10.242,90 €	-
EV 45/8-2A F	30	40	200	DN80 - DN80	Δ400V / Y690V	10.618,85 €	-
EV 45/8 F	30	40	200	DN80 - DN80	Δ400V / Y690V	10.618,85 €	-
EV 45/9-2A F	37	50	200	DN80 - DN80	Δ400V / Y690V	12.040,40 €	-
EV 45/9 F	37	50	200	DN80 - DN80	Δ400V / Y690V	12.040,40 €	-
EV 45/10-2A F	37	50	200	DN80 - DN80	Δ400V / Y690V	12.424,30 €	-
EV 45/10 F	37	50	200	DN80 - DN80	Δ400V / Y690V	12.424,30 €	-
EV 45/11-2A F	45	60	225	DN80 - DN80	Δ400V / Y690V	14.312,45 €	-
EV 45/11 F	45	60	225	DN80 - DN80	Δ400V / Y690V	14.312,45 €	-
EV 45/12-2A F	45	60	225	DN80 - DN80	Δ400V / Y690V	14.701,30 €	-
EV 45/12 F	45	60	225	DN80 - DN80	Δ400V / Y690V	14.701,30 €	-
EV 45/13-2A F	45	60	225	DN80 - DN80	Δ400V / Y690V	15.093,25 €	-

Versión N en AISI 316 tiene un suplemento del 25% sobre PVP

Versión compacta disponible, ver tabla "C", aplicar 5% descuento sobre PVP

Versão N em AISI 316 tem um suplemento de 25% em relação ao preço PVP

Disponível na versão compacta, consulte a tabela "C", aplique 5% de desconto no PVP

Electrobombas centrífugas multietapa/ Eletrobombas centrífugas multicelulares

Verticales EV / Verticais EV

SUP

EV 65-95

Modelo / Etapas	Potencia Motor / Potência Motor		Q = Caudal												
			m³/h	0	30	40	45	50	60	70	80	88	100	110	115
	l/min	0	500	666,7	750	833,3	1000	1166,7	1333,3	1466,7	1666,7	1833,3	1916,7		
kW	CV	P ¹ max* Bar	H = Altura total metros columna de agua / Altura total metros coluna de água												

EV 65														
EV 65/1-1A	4	5,5	3	21,3	18,2	17	16,3	15,5	13,3	10,3	6,8	3,7		
EV 65/1	5,5	7,5	7	30,2	24,8	23	22,3	21,7	20,3	18,3	15,4	12,2		
EV 65/2-2A	7,5	10	7	38,9	37,2	35,8	34,8	33,8	30,5	25,8	20,3	14,6		
EV 65/2-1A	11	15	11	47,8	44,3	42,6	41,6	40,6	38	34,2	29,3	24		
EV 65/2	11	15	15	59,3	51,2	48	46,8	45,5	43,2	39,9	35,3	30,8		
EV 65/3-2A	15	20	15	67,3	63	60,6	59,1	57,6	53,4	47,2	39,5	31,4		
EV 65/3-1A	15	20	19	75,5	69,2	66,3	64,8	63,2	59,5	54,1	46,9	38,7		
EV 65/3	18,5	25	20	89,6	77,6	72,8	70,9	69	65,7	60,7	53,9	47,2		
EV 65/4-2A	18,5	25	20	95,5	88,6	85,1	83,2	81,1	76	68,3	58,5	47,9		
EV 65/4-1A	22	30	19	103,7	94,7	90,9	88,8	86,7	82,1	75,2	65,9	55,3		
EV 65/4	22	30	18	111,8	100,8	96,7	94,5	92,4	88,4	82,3	73,3	62,9		
EV 65/5-2A	30	40	18	125,3	116,2	111,8	109,5	107	101,1	92,1	80,4	68		
EV 65/5-1A	30	40	17	133,9	122,7	117,9	115,5	113	107,6	99,5	88,4	76,2		
EV 65/5	30	40	16	142,4	129,2	124	121,5	119	114,1	106,9	96,3	84,6		
EV 65/6-2A	30	40	16	153,5	141,6	136,2	133,3	130,3	123,4	112,9	99	84,1		
EV 65/6-1A	37	50	15	162,1	148,2	142,4	139,4	136,4	130	120,4	107,1	92,5		
EV 65/6	37	50	14	170,6	154,7	148,5	145,4	142,3	136,5	127,8	115	100,9		
EV 65/7-2A	37	50	14	181,7	167	160,6	157,2	153,6	145,7	133,7	117,7	100,3		
EV 65/7-1A	37	50	14	190,1	173,5	166,6	163,1	159,5	152,1	141	125,5	108,3		
EV 65/7	45	60	13	199,5	181,1	173,8	170,3	166,7	160	149,9	135,1	118,9		
EV 65/8-2A	45	60	13	210,6	193,5	186	182,2	178,1	169,3	156	137,9	118,4		
EV 65/8-1A	45	60	12	219,2	200	192,1	188,2	184,1	175,8	163,4	145,9	126,6		
EV 65/8	45	60	11	227,7	206,5	198,2	194,1	190,1	182,3	170,7	153,8	135,1		

EV 95															
EV 95/1-1A	5,5	7,5	7	26,4			20,5	19,9	18,7	17,3	15,5	13,2	9,5	5,7	3,5
EV 95/1	7,5	10	13	35,6			27	25,6	23,2	21,9	20,4	18,8	15,7	12,4	10,5
EV 95/2-2A	11	15	15	49,6			42,4	41,3	39	36,6	33,2	29,4	22,7	15,7	11,7
EV 95/2	15	20	20	69,2			56,6	54,5	50,5	47,3	44,3	41,6	36,3	30,5	27,3
EV 95/3-2A	18,5	25	20	80,4			70,8	69,1	65,6	62,2	57,7	53	44,3	34,9	30,4
EV 95/3	22	30	20	92,4			82,6	80,6	76,7	73,2	69,4	65,5	57,8	49,7	45,2
EV 95/4-2A	30	40	19	113,1			100,6	98,2	93,5	89	83,5	77,5	66,5	54,6	48,5
EV 95/4	30	40	17	125,6			113	110,4	105,2	100,6	95,7	90,7	80,8	70,2	64,4
EV 95/5-2A	37	50	17	144,1			128,4	125,4	119,3	113,7	106,9	99,7	86,1	71,6	64,1
EV 95/5	37	50	16	156,6			140,7	137,4	130,9	125,2	119,1	112,8	100,3	87,1	79,8
EV 95/6-2A	45	60	16	175,9			157	153,4	146,1	139,3	131,4	122,9	107	89,8	80,8
EV 95/6	45	60	14	188,4			169,5	165,6	157,8	150,9	143,6	136,2	121,3	105,5	96,7

*Presión máxima de alimentación a 2900rpm

*Presão máxima de alimentação a 2900 rpm

Electrobombas centrífugas multietapa/ Eletrobombas centrífugas multicelulares

Verticales EV / Verticais EV

SUP

EV 65-95

Modelo / Etapas / Versión / Versão	Motor			Conexión aspiración-impulsión / Conexão aspiração-descarga	Voltaje a 50 Hz Versión T (Trifásica) / Voltagem a 50 Hz Versão T (Trifásica)	PVP	Versión compacta (C)
	kW	CV	Tamaño IEC/ Tamanho IEC				
EV 65							
EV 65/1-1A F	4	5,5	112	DN100 - DN100	Δ400V / Y690V	3.074,75 €	-
EV 65/1 F	5,5	7,5	132	DN100 - DN100	Δ400V / Y690V	3.824,45 €	C
EV 65/2-2A F	7,5	10	132	DN100 - DN100	Δ400V / Y690V	4.232,65 €	C
EV 65/2-1A F	11	15	160	DN100 - DN100	Δ400V / Y690V	5.464,90 €	-
EV 65/2 F	11	15	160	DN100 - DN100	Δ400V / Y690V	5.464,90 €	-
EV 65/3-2A F	15	20	160	DN100 - DN100	Δ400V / Y690V	6.818,50 €	-
EV 65/3-1A F	15	20	160	DN100 - DN100	Δ400V / Y690V	6.818,50 €	-
EV 65/3 F	18,5	25	160	DN100 - DN100	Δ400V / Y690V	7.771,60 €	-
EV 65/4-2A F	18,5	25	160	DN100 - DN100	Δ400V / Y690V	8.067,60 €	-
EV 65/4-1A F	22	30	180	DN100 - DN100	Δ400V / Y690V	8.826,35 €	-
EV 65/4 F	22	30	180	DN100 - DN100	Δ400V / Y690V	8.826,35 €	-
EV 65/5-2A F	30	40	200	DN100 - DN100	Δ400V / Y690V	10.947,80 €	-
EV 65/5-1A F	30	40	200	DN100 - DN100	Δ400V / Y690V	10.947,80 €	-
EV 65/5 F	30	40	200	DN100 - DN100	Δ400V / Y690V	10.947,80 €	-
EV 65/6-2A F	30	40	200	DN100 - DN100	Δ400V / Y690V	11.485,10 €	-
EV 65/6-1A F	37	50	200	DN100 - DN100	Δ400V / Y690V	11.843,25 €	-
EV 65/6 F	37	50	200	DN100 - DN100	Δ400V / Y690V	11.935,85 €	-
EV 65/7-2A F	37	50	200	DN100 - DN100	Δ400V / Y690V	12.472,95 €	-
EV 65/7-1A F	37	50	200	DN100 - DN100	Δ400V / Y690V	12.472,95 €	-
EV 65/7 F	45	60	225	DN100 - DN100	Δ400V / Y690V	15.174,25 €	-
EV 65/8-2A F	45	60	225	DN100 - DN100	Δ400V / Y690V	15.837,50 €	-
EV 65/8-1A F	45	60	225	DN100 - DN100	Δ400V / Y690V	15.837,50 €	-
EV 65/8 F	45	60	225	DN100 - DN100	Δ400V / Y690V	15.837,50 €	-
EV 95							
EV 95/1-1A F	5,5	7,5	132	DN100 - DN100	Δ400V / Y690V	3.961,05 €	C
EV 95/1 F	7,5	10	132	DN100 - DN100	Δ400V / Y690V	4.307,05 €	C
EV 95/2-2A F	11	15	160	DN100 - DN100	Δ400V / Y690V	5.399,65 €	-
EV 95/2 F	15	20	160	DN100 - DN100	Δ400V / Y690V	6.689,65 €	-
EV 95/3-2A F	18,5	25	160	DN100 - DN100	Δ400V / Y690V	7.512,10 €	-
EV 95/3 F	22	30	180	DN100 - DN100	Δ400V / Y690V	8.905,30 €	-
EV 95/4-2A F	30	40	200	DN100 - DN100	Δ400V / Y690V	11.541,35 €	-
EV 95/4 F	30	40	200	DN100 - DN100	Δ400V / Y690V	11.541,35 €	-
EV 95/5-2A F	37	50	200	DN100 - DN100	Δ400V / Y690V	12.333,35 €	-
EV 95/5 F	37	50	200	DN100 - DN100	Δ400V / Y690V	12.333,35 €	-
EV 95/6-2A F	45	60	225	DN100 - DN100	Δ400V / Y690V	15.666,05 €	-
EV 95/6 F	45	60	225	DN100 - DN100	Δ400V / Y690V	15.666,05 €	-

Versión N en AISI 316 tiene un suplemento del 25% sobre PVP
Versión compacta disponible, ver tabla "C", aplicar 5% descuento sobre PVP

Versão N em AISI 316 têm um suplemento de 25% em relação ao preço PVP
Disponível na versão compacta, consulte a tabela "C", aplique 5% de desconto no PVP

Electrobombas centrífugas multietapa/ Eletrobombas centrífugas multicelulares

Grupo de presión compacto EV / Grupo de pressão compacto EV

GRP

NOVEDAD



GLT01-EV

Grupo de presión compacto de una electrobomba con variador de frecuencia integrado para trabajar a presión constante en aplicaciones domésticas, industriales y comerciales. Opción GLM para alimentación monofásica y GLT para alimentación trifásica.

Características del sistema integrado:

- Transductor de presión incluido
- Equipo compacto
- Conexionado y configurado desde fábrica
- Listo para poner en marcha
- Fácil instalación, configuración y puesta en marcha
- Integración total con la electrobomba

Grupo de pressão compacto de uma eletrobomba com variador de frequência integrado para funcionamento sob pressão constante em aplicações domésticas, industriais e comerciais. Opção GLM para fornecimento monofásico e GLT para fornecimento trifásico

Características do sistema integrado:

- Transdutor de pressão incluído
- Equipamento compacto
- Ligado e configurado desde fábrica
- Pronto para funcionar
- Fácil instalação, configuração e colocação em funcionamento
- Integração total com a eletrobomba

Grupo de presión compacto EV / Grupo de pressão compacto EV

Modelo	Electrobomba / Eletrobomba	Potencia / Potência [kW]	PVP		
			GLM (monofásico 230V)	GST (trifásico 400V) LKD3000	GLT (trifásico 400V) LKD4000
GLX01-EV3/7FI007	EV 3/7 FI007	0,75	1.547,70 €	1.847,70 €	2.279,90 €
GLX01-EV3/8FI007	EV 3/8 FI007	0,75	1.585,95 €	1.888,50 €	2.318,15 €
GLX01-EV3/9FI007	EV 3/9 FI007	0,75	1.622,65 €	1.927,60 €	2.354,80 €
GLX01-EV3/10FI011	EV 3/10 FI011	1,1	1.648,15 €	1.954,80 €	2.380,35 €
GLX01-EV3/11FI011	EV 3/11 FI011	1,1	1.829,90 €	2.148,55 €	2.562,10 €
GLX01-EV3/12FI011	EV 3/12 FI011	1,1	1.935,80 €	2.261,40 €	2.668,00 €
GLX01-EV3/13FI011	EV 3/13 FI011	1,1	1.960,05 €	2.287,25 €	2.692,20 €
GLX01-EV3/14FI015	EV 3/14 FI015	1,5	2.177,85 €	2.400,10 €	2.798,10 €
GLX01-EV3/15FI015	EV 3/15 FI015	1,5	2.197,00 €	2.420,50 €	2.817,20 €
GLX01-EV3/16FI015	EV 3/16 FI015	1,5	2.219,30 €	2.444,30 €	2.839,55 €
GLX01-EV3/17FI015	EV 3/17 FI015	1,5	2.241,65 €	2.468,10 €	2.861,85 €
GLX01-EV3/18FI022	EV 3/18 FI022	2,2	2.308,10 €	2.497,00 €	2.889,00 €
GLX01-EV3/19FI022	EV 3/19 FI022	2,2	2.411,70 €	2.607,45 €	2.992,60 €
GLX01-EV3/21FI022	EV 3/21 FI022	2,2	2.512,20 €	2.714,55 €	3.093,10 €
GLX01-EV6/5FI007	EV 6/5 FI007	0,75	1.485,55 €	1.781,45 €	2.217,70 €
GLX01-EV6/6FI007	EV 6/6 FI007	0,75	1.525,40 €	1.823,95 €	2.257,55 €
GLX01-EV6/7FI011	EV 6/7 FI011	1,1	1.571,65 €	1.873,20 €	2.303,80 €
GLX01-EV6/8FI011	EV 6/8 FI011	1,1	1.603,50 €	1.907,20 €	2.335,70 €
GLX01-EV6/9FI011	EV 6/9 FI011	1,1	1.680,05 €	1.988,80 €	2.412,20 €
GLX01-EV6/10FI015	EV 6/10 FI015	1,5	1.976,95 €	2.185,95 €	2.597,20 €
GLX01-EV6/11FI015	EV 6/11 FI015	1,5	2.061,45 €	2.276,05 €	2.681,70 €
GLX01-EV6/12FI015	EV 6/12 FI015	1,5	2.117,25 €	2.335,50 €	2.737,50 €
GLX01-EV6/13FI015	EV 6/13 FI015	1,5	2.173,05 €	2.395,00 €	2.793,30 €
GLX01-EV6/14FI022	EV 6/14 FI022	2,2	2.250,70 €	2.435,80 €	2.831,60 €
GLX01-EV6/15FI022	EV 6/15 FI022	2,2	2.290,55 €	2.478,30 €	2.871,45 €
GLX01-EV6/16FI022	EV 6/16 FI022	2,2	2.354,35 €	2.546,30 €	2.935,25 €
GLX01-EV6/17FI022	EV 6/17 FI022	2,2	2.418,10 €	2.614,25 €	2.999,00 €
GLX01-EV6/18FI022	EV 6/18 FI022	2,2	2.533,25 €	2.736,95 €	3.114,15 €
GLX01-EV6/19FI030	EV 6/19 FI030	3	-	3.179,70 €	3.410,40 €
GLX01-EV6/20FI030	EV 6/20 FI030	3	-	3.242,30 €	3.469,15 €
GLX01-EV6/21FI030	EV 6/21 FI030	3	-	3.349,50 €	3.569,70 €

Electrobombas centrífugas multietapa/ Eletrobombas centrífugas multicelulares

GLT01-EV / GLT01-EV

GRP

Grupo de presión compacto EV / Grupo de pressão compacto EV

Modelo	Electrobomba / Eletrobomba	Potencia / Potência [kW]	PVP		
			GLM (monofásico 230V)	GST (trifásico 400V) LKD3000	GLT (trifásico 400V) LKD4000
GLX01-EV10/2FI007	EV 10/2 FI007	0,75	1.678,15 €	2.220,05 €	2.410,30 €
GLX01-EV10/3FI011	EV 10/3 FI011	1,1	1.730,40 €	2.275,75 €	2.462,55 €
GLX01-EV10/4FI015	EV 10/4 FI015	1,5	1.898,55 €	2.335,70 €	2.518,80 €
GLX01-EV10/5FI015	EV 10/5 FI015	1,5	1.914,70 €	2.352,90 €	2.534,90 €
GLX01-EV10/6FI022	EV 10/6 FI022	2,2	2.025,20 €	2.195,45 €	2.606,10 €
GLX01-EV10/7FI022	EV 10/7 FI022	2,2	2.080,25 €	2.254,10 €	2.661,15 €
GLX01-EV10/8FI030	EV 10/8 FI030	3	-	2.863,85 €	3.114,10 €
GLX01-EV10/9FI030	EV 10/9 FI030	3	-	2.970,85 €	3.214,50 €
GLX01-EV10/10FI040	EV 10/10 FI040	4	-	3.171,55 €	3.548,05 €
GLX01-EV10/11FI040	EV 10/11 FI040	4	-	3.187,35 €	3.562,80 €
GLX01-EV10/12FI040	EV 10/12 FI040	4	-	3.201,65 €	3.576,25 €
GLX01-EV10/13FI040	EV 10/13 FI040	4	-	3.377,20 €	3.740,90 €
GLX01-EV10/15FI055	EV 10/15 FI055	5,5	-	3.814,25 €	4.150,95 €
GLX01-EV10/17FI055	EV 10/17 FI055	5,5	-	3.874,35 €	4.207,35 €
GLX01-EV15/1FI007	EV 15/1 FI007	0,75	1.667,75 €	1.975,70 €	2.399,95 €
GLX01-EV15/2FI015	EV 15/2 FI015	1,5	2.067,55 €	2.282,55 €	2.687,80 €
GLX01-EV15/3FI022	EV 15/3 FI022	2,2	2.307,60 €	2.496,50 €	2.888,50 €
GLX01-EV15/4FI030	EV 15/4 FI030	3	-	3.028,55 €	3.268,60 €
GLX01-EV15/5FI040	EV 15/5 FI040	4	-	3.274,80 €	3.644,85 €
GLX01-EV15/6FI055	EV 15/6 FI055	5,5	-	3.739,05 €	4.080,40 €
GLX01-EV15/7FI055	EV 15/7 FI055	5,5	-	3.977,20 €	4.303,85 €
GLX01-EV15/8FI075	EV 15/8 FI075	7,5	-	4.780,80 €	4.771,00 €
GLX01-EV15/9FI075	EV 15/9 FI075	7,5	-	5.031,05 €	5.005,80 €
GLX01-EV15/10FI110	EV 15/10 FI110	110	-	5.499,35 €	5.901,95 €

Contrabridas EV / Contra-flanges EV

Modelo	Código	Descripción / Descrição	PVP
Contrabridas redondas (F) / Contra-flanges redondas (F)			
EV 1-3	14261001	Kit de contrabridas F DN25-Rp 1" PN25 - GALVANIZADO / Kit de Contra-flanges F DN25-Rp 1" PN25 - GALVANIZADO	52,95 €
	14262001	Kit de contrabridas F DN25-Rp 1" PN25 - AISI 304 / Kit de Contra-flanges F DN25-Rp 1" PN25 - AISI 304	72,25 €
EV 6	14261002	Kit de contrabridas F DN32-Rp 1"½ PN25 - GALVANIZADO / Kit de Contra-flanges F DN32-Rp 1"½ PN25 - GALVANIZADO	68,60 €
	14262002	Kit de contrabridas F DN32-Rp 1"½ PN25 - AISI 304 / Kit de Contra-flanges F DN32-Rp 1"½ PN25 - AISI 304	93,55 €
EV 10	14261003	Kit de contrabridas F DN40-Rp 1"½ PN25 - GALVANIZADO / Kit de Contra-flanges F DN40-Rp 1"½ PN25 - GALVANIZADO	70,60 €
	14262003	Kit de contrabridas F DN40-Rp 1"½ PN25 - AISI 304 / Kit de Contra-flanges F DN40-Rp 1"½ PN25 - AISI 304	94,80 €
EV 15-20	14261004	Kit de contrabridas F DN50-Rp 2" PN25 - GALVANIZADO / Kit de Contra-flanges F DN50-Rp 2" PN25 - GALVANIZADO	77,45 €
	14262004	Kit de contrabridas F DN50-Rp 2" PN25 - AISI 304 / Kit de Contra-flanges F DN50-Rp 2" PN25 - AISI 304	128,65 €

AISI 316 +20% sobre PVP AISI304

Contrabridas ovals (T) / Contra-flanges ovals (T)

EV 1-3-6	14263034	Kit de contrabridas T DN32-Rp 1"½ PN16 - FUNDICIÓN / Kit de Contra-flanges T DN32-Rp 1"½ PN16 - FUNDIÇÃO	57,65 €
	14262034	Kit de contrabridas T DN32-Rp 1"½ PN16 - AISI 304 / Kit de Contra-flanges T DN32-Rp 1"½ PN16 - AISI 304	80,90 €
EV 10	14263043	Kit de contrabridas T DN40-Rp 1"½ PN16 - FUNDICIÓN / Kit de Contra-flanges T DN40-Rp 1"½ PN16 - FUNDIÇÃO	84,10 €
	14262043	Kit de contrabridas T DN40-Rp 1"½ PN16 - AISI 304 / Kit de Contra-flanges T DN40-Rp 1"½ PN16 - AISI 304	181,75 €
EV 15-20	14262051	Kit de contrabridas T DN50-Rp2" PN16 - AISI 304 / Kit de Contra-flanges T DN50-Rp2" PN16 - AISI 304	181,75 €

Contrabridas redondas (F) / Contra-flanges redondas (F)

EV 30	14261007	Kit de contrabridas F DN65-Rp 2"½ PN16 - GALVANIZADO / Kit de Contra-flanges F DN65-Rp 2"½ PN16 - GALVANIZADO	89,25 €
	14262017	Kit de contrabridas F DN65-Rp 2"½ PN16 - AISI 316 / Kit de Contra-flanges F DN65-Rp 2"½ PN16 - AISI 316	309,25 €
	14261010	Kit de contrabridas F DN65 PN25/40 para soldar - AISI 316 / Kit de Contra-flanges F DN65 PN25/40 para soldar - AISI 316	255,70 €
EV 45	14261008	Kit de contrabridas F DN80-Rp 3" PN16 - GALVANIZADO / Kit de Contra-flanges F DN80-Rp 3" PN16 - GALVANIZADO	98,25 €
	14262018	Kit de contrabridas F DN80-Rp 3" PN16 - AISI 316 / Kit de Contra-flanges F DN80-Rp 3" PN16 - AISI 316	348,65 €
	14261011	Kit de contrabridas F DN80 PN25/40 para soldar - AISI 316 / Kit de Contra-flanges F DN80 PN25/40 para soldar - AISI 316	317,75 €
EV 65-95	14261009	Kit de contrabridas F DN100-Rp 4" PN16 - GALVANIZADO / Kit de Contra-flanges F DN100-Rp 4" PN16 - GALVANIZADO	137,25 €
	14262019	Kit de contrabridas F DN100-Rp 4" PN16 - AISI 316 / Kit de Contra-flanges F DN100-Rp 4" PN16 - AISI 316	457,75 €
	14261012	Kit de contrabridas F DN100 PN25/40 para soldar - AISI 316 / Kit de Contra-flanges F DN100 PN25/40 para soldar - AISI 316	452,10 €

Suplemento EV-Cierres mecánicos y juntas especiales (precio neto) / Suplemento EV-Empanques mecânicos e juntas especiais (preço líquido)

Modelo cierre mecánico / Modo o empanque mecânico		E1	BE1	E2	V3	V4	E5	V6
Material cierre mecánico / Modo o empanque mecânico		B Q G E	B Q G E equilibrado	Q Q G E	Q Q G V	B Q G V	U U G E	U U G V
Material juntas (en toda la EV) / Material juntas (em toda a EV)		E	E	E	V	V	E	V
EV 1-3-6-10	Ø14	estándar	132,95 €	18,45 €	56,30 €	38,10 €	195,85 €	238,35 €
EV 15-20	Ø16	estándar	132,95 €	51,75 €	95,90 €	48,70 €	198,95 €	244,45 €
EV 30-45-65-95	Ø22	-	estándar	180,65 €	279,25 €	106,35 €	573,90 €	678,50 €

Tipo	Material
B	Grafito / Grafite
Q	Carburo de silicio (SiC) / Carbono de silicio (SiC)
U	Carburo de tungsteno (WC - Wídia) / Carbono de tungsténio (WC - Wídia)
G	Acero inoxidable AISI 316 / Aço inoxidável AISI 316
E	EPDM
V	FKM (Viton)

Series EM



Características:

- Diseño monobloc
- Base de la bomba en fundición, resto de los componentes en contacto con el líquido en AISI 304: versión G
- Impulsores y difusores en AISI304
- Tres posibilidades de conexiones: versiones D, T y R (Versión R disponible en stock)
- Caudal máximo 14 m³/h y altura máxima 104 m a 50hz
- Presión máxima de trabajo 12 bar
- Temperatura de trabajo del líquido entre -15°C y +110°C (Uso industrial)
- Temperatura ambiente máxima 40°C
- Cierre mecánico estándar tipo E0 (Cerámica/Grafito/EPDM)
- Motores monofásicos 230V 50Hz
- Motores trifásicos de eficiencia IE3 Δ230V / Y400V 50Hz
- Motores TEFC, 2 polos 50Hz, IP55 y aislamiento F
- Marca FPS (bajo pedido)

Características:

- Construção monobloco
- Base da bomba em fundição, resto dos componentes em contacto com o líquido em AISI 304: versão G
- Impulsores e difusores em AISI304
- Três possibilidades de ligações: versões D, T e R (Versão R disponível em stock)
- Caudal máximo 14 m³/h e altura máxima 104 m a 50hz
- Pressão máxima de trabalho 12 bar
- Temperatura de trabalho do líquido entre -15°C e +110°C (Uso industrial)
- Temperatura ambiente máxima 40°C
- Empanque mecânico standard tipo E0 (Cerâmica/Grafite/EPDM)
- Motores monofásicos 230V 50Hz
- Motores trifásicos de eficiência IE3 Δ230V / Y400V 50Hz
- Motores TEFC, 2 polos 50Hz, IP55 e isolamento F
- Marca FPS (a pedido)

Series EM - Configuración conexiones



Versión D
conexiones roscadas en línea



Versión T
bridas ovales
en línea

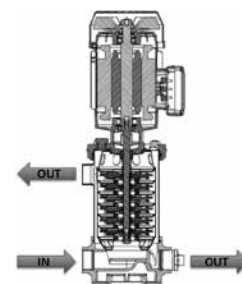

Versión R / conexiones roscadas
2 opciones (cambiando posición tapón):
- en línea
- entrada inferior y salida superior

Códificación de las bombas / Códificação de las bombas

EM 5 / 05 D G 011 T 6 E0 () IE3

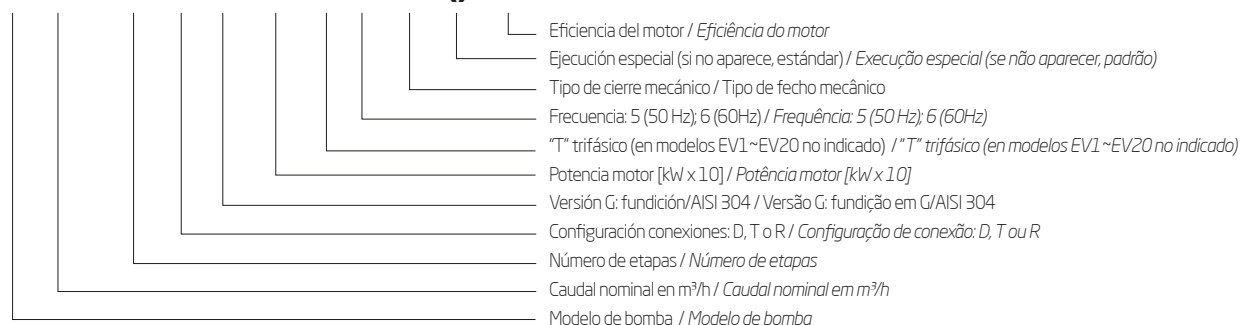

Electrobombas centrífugas multietapa/ Eletrobombas centrífugas multicelulares

Verticales Monobloc EM / Verticais Monobloco EM

SUP

EM 3-5-9

Modelo / Etapas	Q = Caudal																	
	m ³ /h	0	1,5	2	2,5	3	3,5	4	4,5	5	5,5	6	7	8	9	10	11	14
	l/min	0	25	33	42	50	58	67	75	83	92	100	117	133	150	167	183	233

H = Altura total metros columna de agua / Altura total metros coluna de água

EM 3 Monofásica

EM 3/2	22,5	20,5	19	17,5	16	14	12	10										
EM 3/3	33,5	30	28	26	23	20,5	17,5	14										
EM 3/4	44	39	36,5	33,5	30	26	22	18										
EM 3/5	54,5	48	44,5	40,5	36	31,5	26,5	21										
EM 3/6	66,5	59	55	50,5	45,5	40	34	27										
EM 3/7	77	68	63,5	58	52	45,5	38,5	30,5										
EM 3/8	89	78,5	73	67	60	53	44,5	36										
EM 3/9	99,5	87,5	81	74	66	58	48,5	38,5										

EM 5 Monofásica

EM 5/2	23		21,5	21	20,5	19,5	19	18	17	16	15	12						
EM 5/3	34		31,5	30,5	29,5	28,5	27	26	24,5	23	21	16						
EM 5/4	45,5		42,5	41,5	40	39	37	35,5	33,5	31,5	29	22,5						
EM 5/5	56,5		52,5	51	49	47,5	45,5	43	41	38	35	26,7						
EM 5/6	68,5		63	61,5	59,5	57,5	55	52	49	46	42	32,5						
EM 5/7	79,5		73	70,5	68	65,5	62,5	59	55,5	51,5	47	35,5						
EM 5/8	92		86	84	81,5	79	76	72,5	69	64,5	60	47						
EM 5/9	103		96	94	91	88	85	81	76,5	72	66	52						

EM 9 Monofásica

EM 9/2	23,5				22,5	22	21,5	21	21,5	20,5	20	19	18,5	17	16	14	6,5	
EM 9/3	35,5				33,5	33	32,5	32	31,5	31	30	29	28	26	24	21	10,5	
EM 9/4	47				44,5	44	43,5	42,5	42	41,5	40,5	39	37,5	35,5	32,5	29	14,5	
EM 9/5	59,5				57	56,5	56	55	54	53,5	52,5	51	49	46,5	43	39	21	
EM 9/6	71				67,5	67	66	65	64	63	62	60	57,5	54,5	50	44,5	23,5	

EM 3 Trifásica

EM 3/2	22,5	20,5	19	17,5	16	14	12	10										
EM 3/3	33,5	30	28	26	23	20,5	17,5	14										
EM 3/4	44	39	36,5	33,5	30	26	22	18										
EM 3/5	54,5	48	44,5	40,5	36	31,5	26,5	21										
EM 3/6	66	58	54	49,5	44,5	39	33	26										
EM 3/7	76,5	67	62	57	51	44	37	29,5										
EM 3/8	89	78,5	73	67	60	53	44,5	36										
EM 3/9	99,5	88	82	75,5	68	59,5	50,5	40,5										

EM 5 Trifásica

EM 5/2	23		21,5	21	20,5	19,5	19	18	17	16	15	12						
EM 5/3	34		31,5	30,5	29,5	28,5	27	26	24,5	23	21	16						
EM 5/4	45,5		42,5	41,5	40	39	37	35,5	33,5	31,5	29	22,5						
EM 5/5	56,5		52	50	48,5	46,5	44,5	42	40	37	34	26						
EM 5/6	68,5		63,5	62	60	58	55,5	53	50	47	43	33,5						
EM 5/7	79,5		73	71	69	66,5	63,5	60,5	57	53,5	49	38						
EM 5/8	92		86	84	81,5	79	76	72,5	69	64,5	60	47						
EM 5/9	103		96	94	91	88	85	81	76,5	72	66	52						

EM 9 Trifásica

EM 9/2	23,5				22,5	22	21,5	21	21,5	20,5	20	19	18,5	17	16	14	6,5	
EM 9/3	35,5				33,5	33	32,5	32	31,5	31	30	29	28	26	24	21	10,5	
EM 9/4	47				44,5	44	43,5	42,5	42	41,5	40,5	39	37,5	35,5	32,5	29	14,5	
EM 9/5	59,5				57	56,5	56	55	54	53,5	52,5	51	49	46,5	43	39	21	
EM 9/6	71				67,5	67	66	65	64	63	62	60	57,5	54,5	50	44,5	23,5	
EM 9/7	83,5				79,5	79	78	77	76	75	74	71,5	69	65,5	61	54,5	30	
EM 9/8	95				90,5	90	89	87,5	86	85	84	81	78	74	68,5	61,5	33	

Electrobombas centrífugas multietapa/ Eletrobombas centrífugas multicelulares

Verticales Monobloc EM / Verticais Monobloco EM

SUP

EM 3-5-9								
Modelo / Etapas	Motor			Conexiones / Conexões	Versión D / Versão D PVP	Versión T / Versão T PVP	Versión R / Versão R PVP	
	kW	CV	Tamaño IEC/ Tamanho IEC					
EM 3-5-9 Monofásica (M)								
EM 3/2	0,33	0,45	71	1" ¼ - DN32	573,30 €	573,30 €	589,85 €	
EM 3/3	0,45	0,6	71		604,00 €	604,00 €	623,30 €	
EM 3/4	0,55	0,75	71		669,45 €	669,45 €	690,00 €	
EM 3/5	0,75	1	71		688,65 €	688,65 €	707,95 €	
EM 3/6	0,9	1,2	71		755,30 €	755,30 €	778,45 €	
EM 3/7	1,1	1,5	71		793,80 €	793,80 €	817,00 €	
EM 3/8	1,3	1,8	80		898,95 €	898,95 €	925,85 €	
EM 3/9	1,5	2	80		950,15 €	950,15 €	978,40 €	
EM 5/2	0,45	0,6	71		613,05 €	613,05 €	632,20 €	
EM 5/3	0,55	0,75	71		652,80 €	652,80 €	672,00 €	
EM 5/4	0,9	1,2	71		686,10 €	686,10 €	706,60 €	
EM 5/5	1,1	1,5	71		719,40 €	719,40 €	741,15 €	
EM 5/6	1,3	1,8	80		907,95 €	907,95 €	936,05 €	
EM 5/7	1,5	2	80		914,35 €	914,35 €	942,55 €	
EM 5/8	1,85	2,5	90		1.016,85 €	1.016,85 €	1.047,75 €	
EM 5/9	2,2	3	90		1.114,40 €	1.114,40 €	1.149,05 €	
EM 9/2	0,75	1	71		1" ½ - DN40	918,20 €	918,20 €	945,15 €
EM 9/3	1,1	1,5	71			1.007,95 €	1.007,95 €	1.037,40 €
EM 9/4	1,5	2	80	1.065,55 €		1.065,55 €	1.097,70 €	
EM 9/5	2,2	3	90	1.086,25 €		1.086,25 €	1.231,45 €	
EM 9/6	2,2	3	90	1.141,30 €		1.141,30 €	1.280,40 €	
EM 3-5-9 Trifásica (T)								
EM 3/2	0,75	1	71	1" ¼ - DN32	594,50 €	594,50 €	630,10 €	
EM 3/3	0,75	1	71		626,40 €	626,40 €	646,40 €	
EM 3/4	0,75	1	71		694,25 €	694,25 €	715,55 €	
EM 3/5	0,75	1	71		714,15 €	714,15 €	734,20 €	
EM 3/6	1,1	1,5	71		783,30 €	783,30 €	807,25 €	
EM 3/7	1,1	1,5	71		823,20 €	823,20 €	847,25 €	
EM 3/8	1,5	2	80		932,25 €	932,25 €	960,15 €	
EM 3/9	1,5	2	80		985,35 €	985,35 €	1.014,65 €	
EM 5/2	0,75	1	71		635,75 €	635,75 €	655,60 €	
EM 5/3	0,75	1	71		676,95 €	676,95 €	696,90 €	
EM 5/4	1,1	1,5	71		711,50 €	711,50 €	732,80 €	
EM 5/5	1,1	1,5	71		746,05 €	746,05 €	768,60 €	
EM 5/6	1,5	2	80		941,55 €	941,55 €	970,75 €	
EM 5/7	1,5	2	80		948,20 €	948,20 €	977,45 €	
EM 5/8	2,2	3	90		1.054,50 €	1.054,50 €	1.086,55 €	
EM 5/9	2,2	3	90		1.155,70 €	1.155,70 €	1.191,60 €	
EM 9/2	0,75	1	71		1" ½ - DN40	952,20 €	952,20 €	980,15 €
EM 9/3	1,1	1,5	71			1.045,25 €	1.045,25 €	1.075,85 €
EM 9/4	1,5	2	80	1.105,00 €		1.105,00 €	1.138,35 €	
EM 9/5	2,2	3	90	1.126,45 €		1.126,45 €	1.160,95 €	
EM 9/6	2,2	3	90	1.183,60 €		1.183,60 €	1.218,15 €	
EM 9/7	3	4	90	1.444,20 €		1.444,20 €	1.486,65 €	
EM 9/8	3	4	90	1.656,90 €	1.656,90 €	1.706,10 €		



GLM01-EM

Grupo de presión compacto de una electrobomba con variador de frecuencia. Opción GLM para alimentación monofásica y GLT para alimentación trifásica.

Características del sistema integrado:

- Transductor de presión incluido
- Enchufe tipo Schuko (versión monofásica)
- Equipo compacto
- Conexionado y configurado desde fábrica
- Fácil instalación, configuración y puesta en marcha
- Integración total con la electrobomba

Grupo de pressão compacto de uma bomba com variador de frequência. Opção GLM para alimentação monofásica e GLT para trifásica.

Características do sistema integrado:

- Transdutor de pressão incluído
- Ficha tipo Schuko (versão monofásico)
- Equipamento compacto
- Ligado e configurado desde fábrica
- Fácil instalação, configuração e colocação em funcionamento
- Integração total com a eletrobomba

Grupo de presión compacto EM / Grupo de pressão compacto EM

Modelo	Electrobomba / Eletrobomba	Potencia / Potência [kW]	PVP	
			GLM (monofásico 230V)	GLT (trifásico 400V)
GLX01-EM3/3RGT007	EM 3/3 RGT007	0,75	1.084,80 €	1.248,00 €
GLX01-EM3/4RGT007	EM 3/4 RGT007	0,75	1.106,80 €	1.274,00 €
GLX01-EM3/5RGT007	EM 3/5 RGT007	0,75	1.123,35 €	1.292,00 €
GLX01-EM3/6RGT011	EM 3/6 RGT011	1,1	1.181,80 €	1.359,00 €
GLX01-EM3/7RGT011	EM 3/7 RGT011	1,1	1.245,00 €	1.428,00 €
GLX01-EM3/8RGT015	EM 3/8 RGT015	1,5	1.462,00 €	1.535,00 €
GLX01-EM3/9RGT015	EM 3/9 RGT015	1,5	1.506,00 €	1.580,00 €
GLX01-EM5/3RGT007	EM 5/3 RGT007	0,75	1.100,20 €	1.266,00 €
GLX01-EM5/4RGT011	EM 5/4 RGT011	1,1	1.143,25 €	1.314,00 €
GLX01-EM5/5RGT011	EM 5/5 RGT011	1,1	1.153,15 €	1.325,00 €
GLX01-EM5/6RGT015	EM 5/6 RGT015	1,5	1.407,00 €	1.480,00 €
GLX01-EM5/7RGT015	EM 5/7 RGT015	1,5	1.425,00 €	1.498,00 €
GLX01-EM5/8RGT022	EM 5/8 RGT022	2,2	1.626,00 €	1.661,00 €
GLX01-EM5/9RGT022	EM 5/9 RGT022	2,2	1.722,00 €	1.756,00 €
GLX01-EM9/3RGT011	EM 9/3 RGT011	1,1	1.399,00 €	1.583,00 €
GLX01-EM9/4RGT015	EM 9/4 RGT015	1,5	1.529,00 €	1.602,00 €
GLX01-EM9/5RGT022	EM 9/5 RGT022	2,2	1.593,00 €	1.627,00 €
GLX01-EM9/6RGT022	EM 9/6 RGT022	2,2	1.638,00 €	1.672,00 €
GLX01-EM9/7RGT030	EM 9/7 RGT030	3	-	2.323,00 €
GLX01-EM9/8RGT030	EM 9/8 RGT030	3	-	2.544,00 €

*3 tipos de conexiones disponibles: D, T y R

*3 tipos de ligações disponíveis: D, T e R

Accesorios EM / Acessórios EM

ACC

Contrabridas ovas (T) / Contra-flanges ovas (T)

Modelo	Código	Descripción / Descrição	PVP
EM 3-5	14263034	Kit de contrabridas T DN32-Rp 1"¼ PN16 - FUNDICIÓN / Kit de Contra-flanges T DN32-Rp 1"¼ PN16 - FUNDIÇÃO	57,65 €
EM 9	14263043	Kit de contrabridas T DN40-Rp 1"½ PN16 - FUNDICIÓN / Kit de Contra-flanges T DN40-Rp 1"½ PN16 - FUNDIÇÃO	84,10 €

Series NCV



impo

Características:

- Diseño hidráulico para maximizar la eficiencia
- Base de la bomba y brida superior en fundición
- Impulsores y difusores en PPO
- Caudal máximo hasta 22 m³/h a 50Hz
- Presión máxima hasta 15 bar a 50 Hz
- Presión máxima de trabajo 16 bar
- Cierre mecánico estándar de carburo de silicio (SiC)
- Cojinete intermedio en AISI 420 para evitar vibraciones
- Motor estándar tipo B14 en todos los modelos
- Motores TEFC, 2 polos 50 Hz, IP55 y aislamiento F
- Motores monofásicos 230V 50Hz
- Motores trifásicos de eficiencia IE3 Δ230V/Y400 y a partir de 4 kW Δ230V/Y400 o Δ400V/Y690
- Temperatura ambiente máxima 40°C y temperatura del fluido 30°C.
- Conexiones superior e inferior con brida oval
- Contrabridas ovales incluidas

Características:

- *Desenho hidráulico para maximizar a eficiência,*
- *Base da bomba e flange superior em FF*
- *Impulsores e difusores em PPO*
- *Caudal máximo até 22m³/h a 50Hz*
- *Pressão máxima até 15 bar a 50Hz*
- *Pressão máxima de trabalho 16 bar*
- *Empanque mecânico em carboneto de silício (SiC)*
- *Rolamento intermédio em AISI420 para evitar vibrações*
- *Motor standard B14 em todos os modelos*
- *Motores TEFC, 2 polos 50Hz, IP55 e classe de isolamento F*
- *Motores monofásicos 230V 50Hz*
- *Motores trifásicos de eficiência IE3 Δ230V/Y400 e a partir de 4 kW Δ230V/Y400 ou Δ400V/Y690*
- *Temperatura ambiente máxima 40°C, temperatura do fluido 30°C.*
- *Ligações inferior e superior ovais*
- *Contraflanges Ovais incluídas*

Codificación de las bombas /Codificação de las bombas

NCV 10/7 0 S

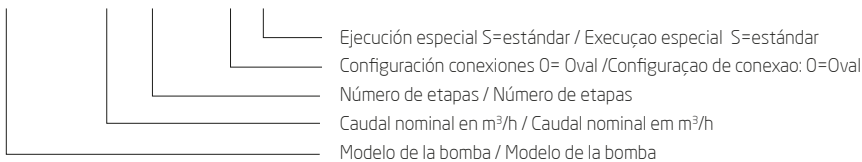

NCV 10 - 15

Modelo / Etapas	Q = Caudal											
	m ³ /h	0	4	6	8	10	12	14	16	18	20	22
	l/min	0	66,7	100	133,4	166,7	200	233,3	266,7	300	333,3	366,7

H = Altura total metros columna de agua / *Altura total metros coluna de água*

NCV 10

NCV 10/7	72	68	63	56	46	35	21
NCV 10/8	84	78	72	64	53	40	24
NCV 10/9	95	87	81	72	60	45	28
NCV 10/10	105	98	90	80	66	50	31
NCV 10/11	115	105	97	87	74	56	35
NCV 10/12	126	117	109	97	82	64	43
NCV 10/13	135	126	117	105	90	70	47
NCV 10/14	145	134	125	112	95	74	49
NCV 10/15	156	142	131	116	98	79	52

NCV 15

NCV 15/6	62	56	54	51	48	43	37	29	20
NCV 15/7	73	65	62	60	56	50	42	32	21
NCV 15/8	82	74	71	69	65	60	52	43	31
NCV 15/9	91	81	79	76	71	65	56	47	34
NCV 15/10	101	91	88	85	81	74	64	52	37
NCV 15/11	112	100	97	93	88	80	69	56	39
NCV 15/12	119	107	104	100	94	86	75	61	44

Electrobombas centrífugas multietapa/ Eletrobombas centrífugas multicelulares

Verticales NCV / Verticais NCV

SUP

NCV 10 - 15

Modelo / Etapas	Motor			Tamaño IEC/ Tamanho IEC	Conexiones / Conexoes	Voltaje a 50 Hz / Voltagem a 50 Hz		PVP
	kW	CV	Número etapas					
NCV 10								
NCV 10/7	2,2	3	7	90L	1 1/4" - 1"	Δ230V/Y400	-	758,95 €
NCV 10/8	2,2	3	8	90L	1 1/4" - 1"	Δ230V/Y400	-	777,85 €
NCV 10/9	3	4	9	100	1 1/4" - 1"	Δ230V/Y400	-	953,20 €
NCV 10/10	3	4	10	100	1 1/4" - 1"	Δ230V/Y400	-	970,60 €
NCV 10/11	3	4	11	100	1 1/4" - 1"	Δ230V/Y400	-	989,45 €
NCV 10/12	4	5,5	12	112	1 1/4" - 1"	Δ230V/Y400	Δ400V/Y690	1.126,85 €
NCV 10/13	4	5,5	13	112	1 1/4" - 1"	Δ230V/Y400	Δ400V/Y690	1.145,70 €
NCV 10/14	4	5,5	14	112	1 1/4" - 1"	Δ230V/Y400	Δ400V/Y690	1.164,60 €
NCV 10/15	4	5,5	15	112	1 1/4" - 1"	Δ230V/Y400	Δ400V/Y690	1.189,80 €
NCV 15								
NCV 15/6	3	4	6	100	1 1/2" - 1 1/4"	Δ230V/Y400	-	901,35 €
NCV 15/7	4	5,5	7	112	1 1/2" - 1 1/4"	Δ230V/Y400	Δ400V/Y690	1.024,80 €
NCV 15/8	4	5,5	8	112	1 1/2" - 1 1/4"	Δ230V/Y400	Δ400V/Y690	1.055,95 €
NCV 15/9	4	5,5	9	112	1 1/2" - 1 1/4"	Δ230V/Y400	Δ400V/Y690	1.074,85 €
NCV 15/10	5,5	7,5	10	112	1 1/2" - 1 1/4"	Δ230V/Y400	Δ400V/Y690	1.183,05 €
NCV 15/11	5,5	7,5	11	112	1 1/2" - 1 1/4"	Δ230V/Y400	Δ400V/Y690	1.201,90 €
NCV 15/12	5,5	7,5	12	112	1 1/2" - 1 1/4"	Δ230V/Y400	Δ400V/Y690	1.220,80 €

GLT01-NCV/ GLT01-NCV

GRP

GLT01-NCV - Alimentación del grupo trifásica 400V / Alimentação do grupo trifásica 400v

Modelo	Electrobomba / Eletrobomba*	Potencia / Potência (kW)	CV	Variador LKD	Electrobomba Q (m³/h) / H (m)	H (m)	PVP
GLT01-NCV10/07-022	NCV 10/07	2,2	3	LKD3000	4 - 14	68 - 21	1.291,50 €
GLT01-NCV10/08-022	NCV 10/08	2,2	3			78 - 24	1.310,75 €
GLT01-NCV10/09-030	NCV 10/09	3	4			87 - 28	1.686,35 €
GLT01-NCV10/10-030	NCV 10/10	3	4			98 - 31	1.703,45 €
GLT01-NCV10/11-030	NCV 10/11	3	4			105 - 35	1.722,70 €
GLT01-NCV10/12-040	NCV 10/12	4	5,5			117 - 43	1.852,20 €
GLT01-NCV10/13-040	NCV 10/13	4	5,5		126 - 47	1.871,45 €	
GLT01-NCV10/14-040	NCV 10/14	4	5,5		134 - 49	1.890,70 €	
GLT01-NCV10/15-040	NCV 10/15	4	5,5		142 - 52	1.916,40 €	
GLT01-NCV15/06-030	NCV 15/06	3	4		8 - 22	56 - 20	1.633,90 €
GLT01-NCV15/07-040	NCV 15/07	4	5,5			65 - 21	1.753,75 €
GLT01-NCV15/08-040	NCV 15/08	4	5,5			74 - 31	1.779,45 €
GLT01-NCV15/09-040	NCV 15/09	4	5,5	81 - 34		1.798,70 €	
GLT01-NCV15/10-055	NCV 15/10	5,5	7,5	91 - 37		1.900,35 €	
GLT01-NCV15/11-055	NCV 15/11	5,5	7,5	100 - 39		1.919,60 €	
GLT01-NCV15/12-055	NCV 15/12	5,5	7,5	107 - 44	1.938,85 €		

Series EH



Características:

- Carcasa, impulsores y difusores en AISI 304: versión I
- Caudal máximo 29 m³/h a 50 Hz, 8 m³/h para EHsp
- Presión máxima de trabajo 10 bar
- Temperatura del líquido entre -15°C y +110°C (uso industrial), para EHsp entre 0°C y 35°C
- Temperatura ambiente máxima 40°C
- Anillos flotantes en PPS
- Cierre mecánico estándar:
 - EH 3-9, EHsp 3-5: tipo E0 (Cerámica/Grafito/EPDM).
 - Otros tipos disponibles
 - EH 15-20: tipo E1 (Grafite/Carburo de silicio/EPDM).
 - Otros tipos disponibles
- Motores monofásicos 230V 50Hz
- Motores trifásicos de eficiencia IE3 Δ230V / Y400V 50Hz
- Motores TEFC, 2 polos 50Hz, IP55 y aislamiento F

Opciones disponibles:

- EHsp versión autoaspirante
- Versión N con todos los componentes en contacto con el líquido en AISI 316
- Materiales especiales para cierre mecánico, juntas y elastómeros
- Versión 60 Hz
- Marca FPS

Características:

- *Corpo, impulsores e difusores em AISI 304: versão I*
- *Caudal máximo 29 m³/h a 50 Hz, 8 m³/h para EHsp*
- *Pressão máxima de trabalho 10 bar*
- *Temperatura do líquido entre -15°C y +110°C (uso industrial), para EHsp entre 0°C e 35°C*
- *Temperatura ambiente máxima 40°C*
- *Aros flutuantes em PPS*
- *Empanque mecânico standard:*
 - *EH 3-9, EHsp 3-5: tipo E0 (Cerâmica/Grafite/EPDM).*
 - *Outros tipos disponíveis*
 - *EH 15-20: tipo E1 (Grafite/Carburo de silício/EPDM).*
 - *Outros tipos disponíveis*
- *Motores monofásicos 230V 50Hz*
- *Motores trifásicos de eficiência IE3 Δ230V / Y400V 50Hz*
- *Motores TEFC, 2 polos 50Hz, IP55 e isolamento F*

Opções disponíveis:

- *EHsp versão autoaspirante*
- *Versão N com todos os componentes em contacto com o líquido em AISI 316*
- *Materiais especiais para empanque mecânico, juntas e o rings*
- *Versão 60 Hz*
- *Marca FPS*

Códificación de las bombas / Códificação de las bombas

EH 15 / 03 I 022 T 5 E1 () IE3

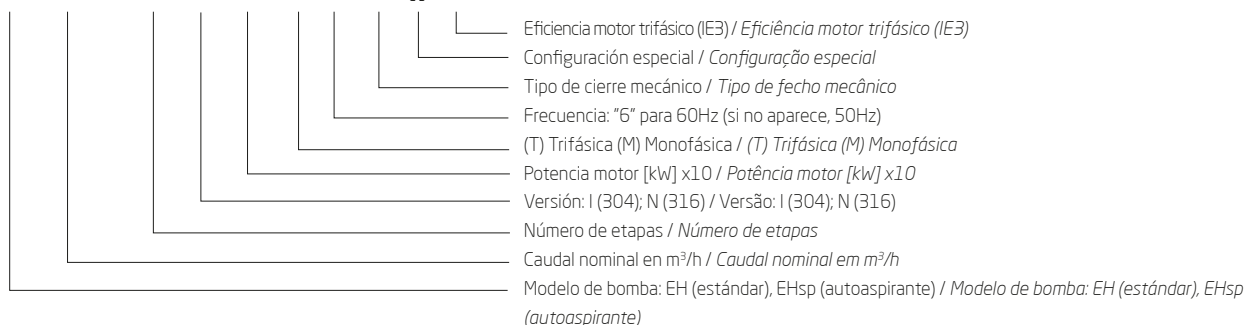

Electrobombas centrífugas multietapa/ Eletrobombas centrífugas multicelulares

Horizontales EH / Horizontais EH

SUP

EH 3-5-9-15-20

Q = Caudal

Modelo / Etapas	m³/h	0	1,5	2	2,5	3	3,5	4	4,5	5	5,5	6	7	8	9	10	11	14	16	18	20	22	25	28	29
	l/min	0	25	33	42	50	58	67	75	83	92	100	117	133	150	167	183	233	267	300	333	367	417	467	483

H = Altura total metros columna de agua / Altura total metros coluna de água

EH 3

EH 3/2	23	21	19,5	18	16,5	14,5	12,5	10
EH 3/3	33,5	30,5	29	26,5	24	21	17,5	14
EH 3/4	44,5	40	37,5	34,5	31	27	23	18
EH 3/5	55	49	46	42	37	32,5	27	21
EH 3/6	67,5	61	57	53	47	41,5	35	28
EH 3/7	78	70,5	66	60,5	54	47,5	40	32
EH 3/8	90	82	77	71	64	56	47	38
EH 3/9	101	91,5	85,5	79	70,5	61,5	52	41

EH 5

EH 5/2	23,5	21,5	21	20,5	19,5	19	18	17	16	15	11,5
EH 5/3	34,5	31,5	31	29,5	28,5	27,5	26	25	23	21	16
EH 5/4	46,5	43	42	41	39,5	38	36	34	32	29	23
EH 5/5	58	53	51,5	50	48,5	46,5	44	41,5	38,5	35,5	27,5
EH 5/6	70	64,5	63	61	59	56,5	54	51	47,5	43,5	34
EH 5/7	81,5	74,5	72,5	70	68	65	61,5	58	54	49,5	38,5
EH 5/8	92,5	84	82	79	76,5	73	69	65	60	54,5	42
EH 5/9	104	95,5	93	90,5	87,5	83,5	79,5	75	70	64	50

EH 9

EH 9/2	23,5			22	21,5	21	21	20,5	20	19,5	19	18	16,5	15,5	13,5	7
EH 9/3	35,5			33	32,5	32	31,5	31	30,5	30,5	29	27,5	25,5	23,5	21	11
EH 9/4	47,5			44,5	43,5	43	42,5	42	41,5	41	39	37,5	35	32	29	15,5
EH 9/5	59,5			55,5	54,5	54	53	52,5	51,5	50,5	48,5	46,5	43,5	40	36	19
EH 9/6	71			65,5	64,5	64	63	62	61	59,5	57,5	54,5	51	47	41,5	21
EH 9/7	84			79,5	78,5	77,5	76	74,5	73,5	72	70	67	64	59,5	53,5	29,5
EH 9/8	96			90,5	89,5	88	86	84,5	83	82	79,5	76	72,5	67	60	32,5

EH 15

EH 15/2	29												26	25,5	25,5	25	23	21,5	19,5	17,5	14,5	9,5
EH 15/3	44												39,5	39	38	37,5	34,5	32,5	29,5	26	22	14,5
EH 15/4	58,5												53	52	51,5	50,5	47	44	40	35,5	30	20
EH 15/5	73												65,5	64,5	63,5	62,5	57,5	54	49	43,5	36,5	24
EH 15/6	87,5												79,5	78	77	75,5	71	67	61,5	54	46	31,5
EH 15/7	102												92	90,5	89	87,5	82	77,5	70,5	62	52,5	36

EH 20

EH 20/2	31																		28	27,5	27	26	25	24	22,5	20,5	16,5	12	10			
EH 20/3	46,5																			42,5	41,5	41	39,5	38	36,5	34,5	31,5	25,5	19	16		
EH 20/4	62,5																				57	56	55,5	53,5	51,5	49,5	46,5	42,5	34,5	26	22	
EH 20/5	78,5																					71,5	70,5	69,5	67	64,5	62	58,5	53,5	43,5	32,5	28

EHsp 3-5

Q = Caudal

Modelo / Etapas	m³/h	0	1,5	2	2,5	3	3,5	4	4,5	5	5,5	6	7	8	9	10	11	14	16	18	20	22	25	28	29
	l/min	0	25	33	42	50	58	67	75	83	92	100	117	133	150	167	183	233	267	300	333	367	417	467	483

H = Altura total metros columna de agua / Altura total metros coluna de água

EHsp 3 autoaspirante

EHsp 3/4	43,5	38	35	32	28,5	24,5	20	15
EHsp 3/5	54	46,5	43	39	34,0	29	23,5	17
EHsp 3/4T	44	38,5	35,5	32	29,0	25	20	15
EHsp 3/5T	54	47	43	39	35	30	24	18

EHsp 5 autoaspirante

EHsp 5/4	45		42	41	39,5	38	36	34	32	30	27	20
EHsp 5/5	56		51,5	50	48	46,5	44	42	39	36	33	24
EHsp 5/4T	45		41,5	40	39	37	36	34	32	30	26,5	20
EHsp 5/5T	55,5		51	49	47,5	45,5	43	41	38	35	31,5	23

Electrobombas centrífugas multietapa/ Eletrobombas centrífugas multicelulares

Horizontales EH / Horizontais EH

SUP

EH 3-5-9-15-20

Modelo / Etapas / Versión / Versão	Motor			Conexión aspiración-impulsión / Conexão aspiração - descarga	Voltaje a 50 Hz / Voltagem a 50 Hz	PVP Monofásica (M)	Voltaje a 50 Hz / Voltagem a 50 Hz	PVP Trifásica (T)
	Mono kW	Trifásico kW	Tamaño IEC/ Tamanho IEC					
EH 3								
EH 3/2 I	0,33	0,75	71	Rp 1"¼ - Rp 1"	1x230V	376,45 €	Δ230V / Y400V	390,40 €
EH 3/3 I	0,45	0,75	71	Rp 1"¼ - Rp 1"	1x230V	389,75 €	Δ230V / Y400V	404,20 €
EH 3/4 I	0,55	0,75	71	Rp 1"¼ - Rp 1"	1x230V	411,95 €	Δ230V / Y400V	427,20 €
EH 3/5 I	0,75	0,75	71	Rp 1"¼ - Rp 1"	1x230V	447,35 €	Δ230V / Y400V	463,95 €
EH 3/6 I	0,9	1,1	71	Rp 1"¼ - Rp 1"	1x230V	509,35 €	Δ230V / Y400V	528,20 €
EH 3/7 I	1,1	1,1	71	Rp 1"¼ - Rp 1"	1x230V	566,95 €	Δ230V / Y400V	587,90 €
EH 3/8 I	1,3	1,5	80	Rp 1"¼ - Rp 1"	1x230V	690,75 €	Δ230V / Y400V	716,35 €
EH 3/9 I	1,5	1,5	80	Rp 1"¼ - Rp 1"	1x230V	761,75 €	Δ230V / Y400V	789,95 €

EH 5								
EH 5/2 I	0,45	0,75	71	Rp 1"¼ - Rp 1"	1x230V	385,40 €	Δ230V / Y400V	399,65 €
EH 5/3 I	0,55	0,75	71	Rp 1"¼ - Rp 1"	1x230V	403,10 €	Δ230V / Y400V	418,05 €
EH 5/4 I	0,9	1,1	71	Rp 1"¼ - Rp 1"	1x230V	456,15 €	Δ230V / Y400V	473,05 €
EH 5/5 I	1,1	1,1	71	Rp 1"¼ - Rp 1"	1x230V	509,35 €	Δ230V / Y400V	528,20 €
EH 5/6 I	1,3	1,5	80	Rp 1"¼ - Rp 1"	1x230V	655,45 €	Δ230V / Y400V	679,75 €
EH 5/7 I	1,5	1,5	80	Rp 1"¼ - Rp 1"	1x230V	730,70 €	Δ230V / Y400V	757,75 €
EH 5/8 I	1,85	2,2	90	Rp 1"¼ - Rp 1"	1x230V	797,10 €	Δ230V / Y400V	826,55 €
EH 5/9 I	2,2	2,2	90	Rp 1"¼ - Rp 1"	1x230V	885,55 €	Δ230V / Y400V	918,35 €

EH 9								
EH 9/2 I	0,75	0,75	71	Rp1"½ - Rp1"¼	1x230V	447,35 €	Δ230V / Y400V	463,95 €
EH 9/3 I	1,1	1,1	71	Rp1"½ - Rp1"¼	1x230V	496,10 €	Δ230V / Y400V	514,45 €
EH 9/4 I	1,5	1,5	80	Rp1"½ - Rp1"¼	1x230V	619,90 €	Δ230V / Y400V	642,85 €
EH 9/5 I	2,2	2,2	90	Rp1"½ - Rp1"¼	1x230V	693,60 €	Δ230V / Y400V	719,25 €
EH 9/6 I	2,2	2,2	90	Rp1"½ - Rp1"¼	1x230V	821,85 €	Δ230V / Y400V	852,30 €
EH 9/7 I	2,2	3	90	Rp1"½ - Rp1"¼	-	-	Δ230V / Y400V	1.136,50 €
EH 9/8 I	-	3	90	Rp1"½ - Rp1"¼	-	-	Δ230V / Y400V	1.247,95 €

EH 15								
EH 15/2 I	1,5	1,5	80	Rp 2" - Rp 1"½	1x230V	955,30 €	Δ230V / Y400V	990,65 €
EH 15/3 I	2,2	2,2	90	Rp 2" - Rp 1"½	1x230V	1.069,75 €	Δ230V / Y400V	1.109,35 €
EH 15/4 I	-	3	90	Rp 2" - Rp 1"½	-	-	Δ230V / Y400V	1.290,80 €
EH 15/5 I	-	4	100	Rp 2" - Rp 1"½	-	-	Δ400V / Y690V	1.623,40 €
EH 15/6 I	-	5,5	112	Rp 2" - Rp 1"½	-	-	Δ400V / Y690V	1.884,55 €
EH 15/7 I	-	5,5	112	Rp 2" - Rp 1"½	-	-	Δ400V / Y690V	1.978,45 €

EH 20								
EH 20/2 I	2,2	2,2	90	Rp 2" - Rp 1"½	1x230V	1.112,65 €	Δ230V / Y400V	1.112,65 €
EH 20/3 I	-	3	90	Rp 2" - Rp 1"½	-	-	Δ230V / Y400V	1.200,10 €
EH 20/4 I	-	4	100	Rp 2" - Rp 1"½	-	-	Δ400V / Y690V	1.504,10 €
EH 20/5 I	-	5,5	112	Rp 2" - Rp 1"½	-	-	Δ400V / Y690V	1.790,60 €

Versión N en AISI 316 tiene un suplemento del 15% sobre PVP

Versão N em AISI 316 têm um suplemento de 15% em relação ao preço PVP

EHsp 3-5

Modelo / Etapas	Motor			Conexión aspiración-impulsión / Conexão aspiração - descarga	Voltaje a 50 Hz / Voltagem a 50 Hz	PVP Monofásica (M)	Voltaje a 50 Hz / Voltagem a 50 Hz	PVP Trifásica (T)
	Mono kW	Trifásico kW	Tamaño IEC/ Tamanho IEC					
EHsp 3 autoaspirante								
EHsp 3/4 I	0,55	0,75	71	Rp 1" - Rp 1"	1x230V	436,30 €	Δ230V / Y400V	452,50 €
EHsp 3/5 I	0,75	0,75	71	Rp 1" - Rp 1"	1x230V	472,50 €	Δ230V / Y400V	490,00 €
EHsp 5 autoaspirante								
EHsp 5/4 I	0,9	1,1	71	Rp 1" - Rp 1"	1x230V	481,80 €	Δ230V / Y400V	499,70 €
EHsp 5/5 I	1,1	1,1	71	Rp 1" - Rp 1"	1x230V	538,20 €	Δ230V / Y400V	558,15 €

Electrobombas centrífugas multietapa/ Eletrobombas centrífugas multicelulares

GLM01-EH y GLT01-EH / GLM01-EH e GLT01-EH

GRP



GLM01-EH



GLM01-EH-VD

NOVEDAD

Grupo de presión compacto de una electrobomba con variador de frecuencia. Opción GLM para alimentación monofásica y GLT para alimentación trifásica.

GLM01-EH y GLT01-EH grupo con electrobomba E-Tech EH o EHsp con LKD integrado

GLM01-EH-VD y GLT01-EH-VD: versión con válvula 5 vías de acero inoxidable, antiretorno, depósito PWB y manómetro

Características del sistema integrado:

- Alimentación eléctrica monofásica 230V 50Hz o trifásica 400V 50Hz
- Transductor de presión incluido
- Enchufe tipo Schuko (versión monofásica)
- Equipo compacto
- Conexión y configurado desde fábrica
- Listo para poner en marcha
- Fácil instalación, configuración y puesta en marcha
- Integración total con la electrobomba

Grupo de pressão compacto de uma Eletrobomba para trabalhar a pressão constante em aplicações domésticas e comerciais

GLM01-EH y GLT01-EH grupo com eletrobomba E-Tech EH ou EHsp com LKD integrado

GLM01-EH-VD y GLT01-EH-VD: versão com válvula 5 vias em aço inoxidável, antiretorno, depósito PWB e manômetro

Características do sistema integrado:

- Alimentação eléctrica monofásica 230V 50Hz o trifásica 400V 50Hz
- Transdutor de pressão incluído
- Ficha tipo Schuko (versão monofásica)
- Equipamento compacto
- Ligado e configurado desde fábrica
- Pronto para funcionar
- Fácil instalação, configuração e colocação em funcionamento
- Integração total com a eletrobomba

Grupo de presión compacto EH / Grupo de pressão compacto EH

Modelo	Electrobomba / Eletrobomba	Potencia / Potência [kW]	Volumen del depósito PWB / Volume do depósito PWB	PVP			
				GLM (monofásico 230V)	GLM VD (monofásico 230V)	GLT (trifásico 400V)	GLT VD (trifásico 400V)
GLX01-EH3/3IT007	EH 3/3 IT007	0,75	4 litros	909,50 €	958,00 €	1.005,00 €	1.095,00 €
GLX01-EH3/4IT007	EH 3/4 IT007	0,75		931,55 €	980,05 €	1.030,00 €	1.119,00 €
GLX01-EH3/5IT007	EH 3/5 IT007	0,75		965,75 €	1.014,25 €	1.068,00 €	1.158,00 €
GLX01-EH3/6IT011	EH 3/6 IT011	1,1		1.026,35 €	1.073,75 €	1.136,00 €	1.226,00 €
GLX01-EH3/7IT011	EH 3/7 IT011	1,1		1.081,50 €	1.130,00 €	1.200,00 €	1.289,00 €
GLX01-EH3/8IT015	EH 3/8 IT015	1,5		1.317,40 €	1.365,90 €	1.336,00 €	1.425,00 €
GLX01-EH3/9IT015	EH 3/9 IT015	1,5	8 litros	1.385,75 €	1.434,25 €	1.413,00 €	1.503,00 €
GLX01-EH5/3IT007	EH 5/3 IT007	0,75		922,75 €	971,25 €	1.020,00 €	1.110,00 €
GLX01-EH5/4IT011	EH 5/4 IT011	1,1		974,55 €	1.023,05 €	1.078,00 €	1.168,00 €
GLX01-EH5/5IT011	EH 5/5 IT011	1,1		1.026,35 €	1.073,75 €	1.136,00 €	1.226,00 €
GLX01-EH5/6IT015	EH 5/6 IT015	1,5		1.283,20 €	1.330,65 €	1.297,00 €	1.387,00 €
GLX01-EH5/7IT015	EH 5/7 IT015	1,5		1.356,00 €	1.404,45 €	1.379,00 €	1.469,00 €
GLX01-EH5/8IT022	EH 5/8 IT022	2,2	12 litros	1.460,70 €	1.509,20 €	1.452,00 €	1.542,00 €
GLX01-EH5/9IT022	EH 5/9 IT022	2,2		1.546,65 €	1.605,00 €	1.549,00 €	1.639,00 €
GLX01-EH9/3IT011	EH 9/3 IT011	1,1		1.034,05 €	1.067,15 €	1.122,00 €	1.245,00 €
GLX01-EH9/4IT015	EH 9/4 IT015	1,5		1.268,90 €	1.308,00 €	1.258,00 €	1.382,00 €
GLX01-EH9/5IT022	EH 9/5 IT022	2,2		1.380,25 €	1.428,00 €	1.339,00 €	1.462,00 €
GLX01-EH9/6IT022	EH 9/6 IT022	2,2		1.504,80 €	1.569,00 €	1.479,00 €	1.603,00 €
GLX01-EH9/7IT030	EH 9/7 IT030	3	18 litros	-	-	2.001,00 €	2.125,00 €
GLX01-EH9/8IT030	EH 9/8 IT030	3		-	-	2.120,00 €	2.243,00 €
GLX01-EH15/2IT015	EH 15/2 IT015	1,5		1.606,25 €	1.698,00 €	1.633,00 €	1.780,00 €
GLX01-EH15/3IT022	EH 15/3 IT022	2,2		1.756,15 €	1.860,00 €	1.756,00 €	1.903,00 €
GLX01-EH15/4IT030	EH 15/4 IT030	3		-	-	2.164,00 €	2.311,00 €
GLX01-EH15/5IT040	EH 15/5 IT040	4		-	-	2.519,00 €	2.666,00 €
GLX01-EH15/6IT055	EH 15/6 IT055	5,5	24 litros	-	-	2.796,00 €	2.942,00 €
GLX01-EH15/7IT055	EH 15/7 IT055	5,5		-	-	2.896,00 €	3.042,00 €
GLX01-EH20/2IT022	EH 20/2 IT022	2,2		1.758,35 €	1.863,00 €	1.760,00 €	1.919,00 €
GLX01-EH20/3IT030	EH 20/3 IT030	3		-	-	2.068,00 €	2.228,00 €
GLX01-EH20/4IT040	EH 20/4 IT040	4		-	-	2.392,00 €	2.552,00 €
GLX01-EH20/5IT055	EH 20/5 IT055	5,5		-	-	2.695,00 €	2.855,00 €
GLX01-EHsp3/4IT007	EHsp 3/4 IT007	0,75	4 litros	949,20 €	996,60 €	1.049,00 €	1.139,00 €
GLX01-EHsp3/5IT007	EHsp 3/5 IT007	0,75		983,40 €	1.031,90 €	1.088,00 €	1.178,00 €
GLX01-EHsp5/4IT011	EHsp 5/4 IT011	1,1		992,20 €	1.040,70 €	1.098,00 €	1.188,00 €
GLX01-EHsp5/5IT011	EHsp 5/5 IT011	1,1	8 litros	1.046,20 €	1.094,70 €	1.159,00 €	1.249,00 €

Electrobombas centrífugas multietapa/ Eletrobombas centrífugas multicelulares

Horizontales EH / Horizontais EH

Instalación recomendada / Instalação recomendada

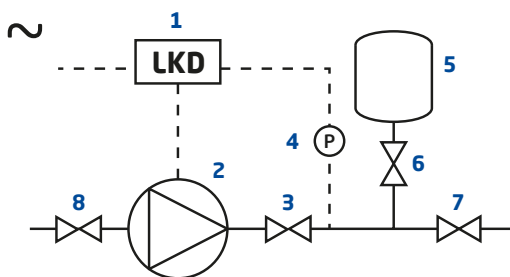

1 Variador /
Variador

2 Electrobomba /
Eletrobomba

3 Válvula anti-retorno /
Válvula de retenção

4 Transductor de presión /
Transdutor de pressão

5 Depósito hidroneumático /
Depósito hidropneumático

6, 7, 8 Válvulas de corte /
Válvulas de corte



Depósito hidroneumático PressureWave Depósito hidroneumático PressureWave

Volúmenes recomendados para la instalación: /
Capacidades recomendadas para a instalação:

- PWB 4LX (4 litros) para EH3 y EM3 /
PWB 4LX (4 litros) para EH3 e EM3
- PWB 8LX (8 litros) para EH5 y EM5 /
PWB 8LX (8 litros) para EH5 e EM5
- PWB 12LX (12 litros) para EH9 y EM9 /
PWB 12LX (12 litros) para EH9 e EM9

Precarga recomendada del depósito: /
Pré-carga recomendada do depósito:

- 65% de la presión de consigna /
65% da pressão de utilização

Cierres mecánicos y juntas especiales (precio neto) / Selos mecânicos e juntas especiais (preço neto)

Modelo cierre mecánico / Modelo de fechamento mecânico	E0	E1	E2	V3	V8
Material cierre mecánico / Material de fechamento mecânico	V B G E	B Q G E	Q Q G E	Q Q G V	Q U G V
Material juntas (en toda la EH)	E	E	E	V	V
EH 3-5-9	estándar	-	17,50 €	28,65 €	177,55 €
EH 15-20	-	estándar	52,15 €	89,90 €	177,55 €

Tipo	Material
B	Grafito / Grafite
V	Cerámica / Cerâmica
Q	Carburo de silicio (SiC) / Carboneto de silício (SiC)
U	Carburo de tungsteno (WC - Widia) / Carboneto de tungstênio (WC - Widia)
G	Acero inoxidable AISI 316 / Aço inoxidável AISI 316
E	EPDM
V	FKM (Viton)

Press-Control

ACC



Regulador de presión electrónico:

- Arranca y para la bomba de forma automática según se abran o cierren los puntos de suministro de agua
- Indicador de fallos
- Rearme automático
- Alimentación monofásica 230V 50/60Hz
- IP65
- Presión máxima de trabajo 12 bar
- Temperatura máxima de trabajo 65°C

Regulador de pressão eletrónico:

- Arranque e paragem da bomba de forma automática conforme se abram ou fechem os dispositivos de fornecimento água
- Indicador de avarias
- Rearme automático
- Alimentação monofásica 230V 50/60Hz
- IP65
- Pressão máxima de trabalho 12 bar
- Temperatura máxima de trabalho 65°C

Press-Tech

Modelo	Presión de arranque / Pressão de arranque (bar)	Presión de paro / Pressão de paro (bar)	Regulable / Regulável	I (A) máx.	Conexiones / Conexões	PVP
PRESSCONTROL UP F12	1,2	2,5	No	10	Rp1"	112,20 €
PRESSCONTROL UP F15	1,5	3	No	10	Rp1"	112,20 €
PRESSCONTROL UP R	1,5-3	3-4,5	Si	10	Rp1"	128,75 €
MASCONTROL F15	1,5	3	No	16	Rp1"¼	199,30 €
MASCONTROL F22	2,2	3,5	No	16	Rp1"¼	199,30 €
MASCONTROL R	1,5-3	3-4,5	Si	16	Rp1"¼	220,10 €
CONTROLPRES	1,2-4,5	4,5-8,0	Si	16	Rp1"¼	373,60 €



- Electrobomba de 5" monobloc en acero inoxidable
 - Conexiones en línea roscadas Rp 1"½ - Rp 1" ¼
 - Caudal máximo: 14 m³/h
 - Presión máxima: 15 bar
 - Temperatura de trabajo del líquido a bombear: -5°C a 40°C
 - Versión estándar suministrada con 2 m de cable de alimentación de tipo H07RN-F
 - Versión monofásica (220 - 240V) con condensador externo (no incluido)
 - T=> Versión trifásico (380 - 415V)
 - Doble cierre mecánico
 - IP 68
- Eletrobomba de 5" monobloco em aço inoxidável
 - Conexão em linha roscadas Rp 1"½ - Rp 1" ¼
 - Caudal máximo: 14 m³/h
 - Pressão máxima: 15 bar
 - Temperatura de trabalho do líquido a bombear: -5°C a 40°C
 - Versão padrão fornecida com 2 m de cabo de alimentação do tipo H07RN-F
 - Versão monofásica (220 - 240V) com condensador externo (não incluído)
 - T=> Versão trifásico (380 - 415V)
 - Fecho mecânico dupla
 - IP 68

Código de identificación / Código de identificação

VL 3 / 8 T 6

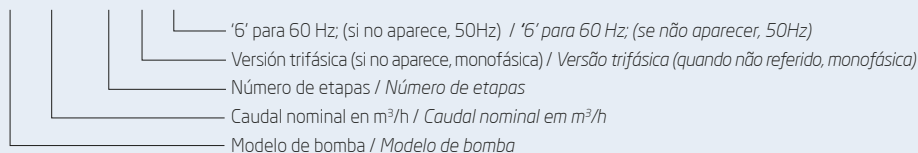

VL 3			Q= Caudal								PVP	
			m³/h 0	1,5	2	2,5	3	3,5	4	4,5		
Modelo / Etapas	Potencia motor / Potência motor		l/min 0	25	33,3	41,7	50	58,3	66,7	75	Monofásica (M)	Trifásica (T)
	kW	CV		H = Altura total metros columna de agua / Altura total metros coluna de água								
VL 3/4	0,55	0,75	45	40	37,5	34,5	31	27	23	18	646,55 €	615,10 €
VL 3/5	0,75	1	56	49	46	42	38	33	27,5	21,5	672,30 €	640,40 €
VL 3/6	0,75	1	66,5	58	54	49,5	44,5	38,5	32	25	704,70 €	670,50 €
VL 3/7	0,9	1,2	77,5	68	63,5	58	52	45	37,5	29,5	762,85 €	725,85 €
VL 3/8	1,1	1,5	88	77	71,5	65	58	50,5	42	32,5	829,55 €	799,40 €
VL 3/9	1,5	2	100,5	89,5	82,5	76,5	68,5	59,5	50	39,5	928,65 €	868,45 €
VL 3/10	1,5	2	111,5	98,5	91,5	84	75	65,5	55	43	980,45 €	922,15 €

Versión trifásica a 230V tiene un suplemento del 3% sobre PVP

Versão trifásica a 230V têm um suplemento de 3% em relação ao preço PVP

Electrobombas centrífugas multietapa/ Eletrobombas centrífugas multicelulares

VL

SUP

VL 5			Q= Caudal										PVP	
			m³/h 0	2,5	3	3,5	4	4,5	5	5,5	6	7		
Modelo / Etapas	Potencia motor / Potência motor		l/min 0	41,7	50	58,3	66,7	75	83,3	91,7	100	116,7	Monofásica (M)	Trifásica (T)
	kW	CV		H = Altura total metros columna de agua / Altura total metros coluna de água										
VL 5/4	0,75	1	45,5	40,5	39	38	36,5	35	33	30,5	28	22	665,90 €	633,60 €
VL 5/5	0,9	1,2	57	50,5	49	47,5	45,5	43,5	41	38	35	27,5	700,35 €	666,35 €
VL 5/6	1,1	1,5	68	59,5	58	55,5	53	50,5	47,5	44	40,5	31,5	762,85 €	741,35 €
VL 5/7	1,5	2	80,5	71	69	67	64,5	61	58	54	49,5	39	859,70 €	803,75 €
VL 5/8	1,5	2	91,5	81	78	75,5	72,5	69	65	60,5	55,5	44	935,15 €	879,10 €
VL 5/9	2,2	3	102,5	91	88	85	81,5	77,5	73	68,5	63	49,5	1.049,30 €	954,60 €
VL 5/10	2,2	3	113,5	100	97	93	89,5	85	80	75	69	53,5	1.137,55 €	1.042,95 €

Versión trifásica a 230V tiene un suplemento del 3% sobre PVP

Versão trifásica a 230V têm um suplemento de 3% em relação ao preço PVP

VL 9			Q= Caudal										PVP	
			m³/h 0	5	5,5	6	7	8	9	10	11	14		
Modelo / Etapas	Potencia motor / Potência motor		l/min 0	83,3	91,7	100	116,7	133,3	150	166,7	183,3	233,3	Monofásica (M)	Trifásica (T)
	kW	CV		H = Altura total metros columna de agua / Altura total metros coluna de água										
VL 9/3	1,1	1,5	35,5	31,5	31	30,5	29	28	26	24	21,5	11	857,60 €	816,05 €
VL 9/4	1,5	2	47,5	42,5	42	41	39,5	38	35,5	33	29,5	15	980,45 €	922,25 €
VL 9/5	2,2	3	59,5	52,5	52	51	49	47	44	40,5	36,5	18,5	1.116,15 €	1.019,30 €
VL 9/6	2,2	3	70,5	62	61	60	58	55	51,5	47,5	42	20,5	1.267,05 €	1.172,05 €
VL 9/7	3	4	82,5	73	71,5	70,5	67,5	64,5	60,5	55,5	49,5	24	-	1.329,40 €
VL 9/8	3	4	94	82	80,5	79	76	72	67,5	62	55	25	-	1.546,95 €
VL 9/9	3	4	105	91	89	87,5	84	79,5	74,5	67,5	59,5	26,5	-	1.801,10 €

Versión trifásica a 230V tiene un suplemento del 3% sobre PVP

Versão trifásica a 230V têm um suplemento de 3% em relação ao preço PVP



FNC



FNS

Las electrobombas centrífugas monobloc con el eje del motor prolongado de la serie FNC / FNS han sido construidas conforme a la normativa EN 733 (DIN 24255)

As eletrobombas centrífugas monobloco com veio del motor prolongado da serie FNC / FNS são fabricadas conforme a norma EN 733 (DIN 24255)

Características de construcción:

- Cuerpo de bomba: fundición gris GG20 con tratamiento anticorrosión
- Cuerpo brida motor: fundición gris GG20 con tratamiento anticorrosión
- Bocas de aspiración e impulsión: normalizadas DIN 2532
- Impulsor: fundición gris GG20 con tratamiento de cataforesis
- Eje de la bomba: acero inoxidable AISI 304
- Cierre mecánico: carbono / cerámica / NBR

Especificaciones:

- Caudal hasta 240 m³/h a 50Hz
- Altura hasta 100 mca a 50Hz
- Temperatura del líquido hasta 90°C para uso doméstico, hasta 120°C para uso industrial.
- Temperatura ambiente hasta 40°C
- Presión máxima de trabajo: 10 bar (PN10)

Motor:

- Motores asíncronos
- 3000 rpm (2 polos)
- Para los modelos monofásicos, protección térmica y condensador incorporado
- Para los modelos trifásicos, protección no incluida
- Aislamiento de Clase F - funcionamiento S1 - protección IP54
- Monofásico 230V 50 Hz
- Trifásico 230/400V 50 Hz para ≤ 4 kW
400/690V 50 Hz para $\geq 5,5$ kW
Otros voltajes especiales disponibles
- Eficiencia IE3

Características de construção:

- Corpo da bomba: fundição cinzenta GG20 com tratamento anticorrosão
- Corpo flange motor: fundição cinzenta GG20 com tratamento anticorrosão
- Bocas de aspiração e impulsão: normalizadas DIN 2532
- Impulsor: fundição cinzenta GG20 com tratamento de cataforese
- Eixo da bomba: aço inoxidável AISI 304
- Fecho mecânico: carbono / cerâmica / NBR

Especificações:

- Caudal até 240 m³/h a 50Hz
- Altura até 100 mca a 50Hz
- Temperatura do líquido até 90°C para uso doméstico ou 120°C para uso industrial
- Temperatura ambiente até 40°C
- Pressão máxima de trabalho: 10 bar (PN10)

Motor:

- Motores assíncronos
- 3000 rpm (2 polos)
- Para os modelos monofásicos, proteção térmica e condensador incorporado
- Para os modelos trifásicos, proteção não incluída
- Isolamento de classe F - funcionamento S1 - proteção IP54
- Monofásico 230V 50 Hz
- Trifásico 230/400V 50 Hz para ≤ 4 kW
400/690V 50 Hz para $\geq 5,5$ kW
Outras tensões especiais disponíveis
- Eficiência IE3

Electrobombas centrífugas normalizadas / Eletrobombas centrífugas normalizadas

Monobloc FNC - FNS / Monobloco FNC - FNS

SUP

Modelo Trifásico		Potencia / Potência		Q = Caudal																					
FNC	FNS	kW	CV	m³/h 0	3	6	9	12	15	18	21	24	27	30	33	36	39	42	45	48	57	60	66	72	
				l/min 0	50	100	150	200	250	300	350	400	450	500	550	600	650	700	750	800	950	1000	1100	1200	
FNC 32 125/011*	-	1,1	1,5	21,5	21	20	19	17	14																
FNC 32 125/015*	-	1,5	2	26,5	26,5	26	25	23,5	21	18,5															
FNC 32 160/022*	-	2,2	3	30	30	29,5	29	28	27	25	22	18,5													
FNC 32 160/030	-	3	4	37	37	36,5	36	35,5	34,5	33	31	28,5													
FNC 32 200/040	-	4	5,5	43,5	43	43	42	41,5	40	38,5	37	34,5	31,5												
FNC 32 200/055	FNS 32 200/055	5,5	7,5	51,5	51,5	51	50,5	49,5	48,5	47,5	45,5	43,5	41												
FNC 32 200/075	FNS 32 200/075	7,5	10	60,5	60,5	60,5	60	59,5	58,5	57,5	56	54,5	52												
FNC 32 250/092	FNS 32 250/092	9,2	12,5	74	74	74	74	73	72	70,5	68,5	66	63	59											
FNC 32 250/110	FNS 32 250/110	11	15	87	87	87	87	87	87	86	85	83	80,5	77											
FNC 32 250/150	FNS 32 250/150	15	20	97	97,5	97,5	97,5	97	97	96,5	96	94	91,5	86,5	78,5										

FNC 40 125/015*	-	1,5	2	18,5	18,5	19	19	18,5	18,5	18	17,5	16,5	16	15											
FNC 40 125/022*	-	2,2	3	22	22	22,5	22,5	22	22	21,5	21	20	19,5	18,5	17	16									
FNC 40 125/030*	-	3	4	26	27	27	27,5	27,5	27,5	27	27	26,5	26	25	24	23									
FNC 40 160/030	-	3	4	32	32	32	31,5	31	30,5	30	29	28	27	25,5	24	22									
FNC 40 160/040	-	4	5,5	37,5	38	38	37,5	37	37	36	35	34	33	31,5	30	28,5	26,5								
FNC 40 200/055	FNS 40 200/055	5,5	7,5	44	44,5	44,5	44,5	44,5	44	43,5	43	42	41	39,5	37,5	35,5									
FNC 40 200/075	FNS 40 200/075	7,5	10	53	53,5	53,5	53,5	53,5	53,5	53	52,5	52	51	49,5	48	46	43,5								
FNC 40 250/110	FNS 40 250/110	11	15	72,5	72,5	72,5	72,5	72	71,5	71	70	69	68	66,5	65	63,5	61,5	59	57						
FNC 40 250/150	FNS 40 250/150	15	20	85	85	85,5	86	86	86	85,5	85	84,5	84	82,5	81,5	80	78	76	73,5	70,5					

FNC 50 125/022*	-	2,2	3	17	17	17,5	17,5	18	18	17,5	17,5	17,5	17	17	16,5	16	15,5	15	14						
FNC 50 125/030	-	3	4	22,5	22,5	23	23	23	22,5	22,5	22,5	22	22	21,5	21	20,5	20	19,5	18,5	18	15				
FNC 50 125/040	-	4	5,5	24	24,5	24,5	24,5	24,5	24,5	24,5	24,5	24	24	23,5	23,5	23	22,5	22	21	20,5	17,5				
FNC 50 160/055	FNS 50 160/055	5,5	7,5	30	30,5	31	31	31,5	31,5	31,5	31	31	30,5	30	30	29,5	29	28	27,5	26,5	24	23	21	18,5	
FNC 50 160/075	FNS 50 160/075	7,5	10	38	38,5	38,5	39	39	39	39	39	39	39	39	39	38,5	38,5	38	37,5	37	36	34	33	31	28
FNC 50 200/092	FNS 50 200/092	9,2	12,5	45,5	46	46,5	47	47	47	47	47	47	47	46,5	46	45,5	44,5	43,5	42,5	41	40	35	33	28	23
FNC 50 200/110	FNS 50 200/110	11	15	53	53,5	54	54,5	54,5	54,5	54,5	54,5	54	53,5	53	52,5	51,5	50,5	49,5	48	46,5	41,5	39,5	35,5	30,5	
FNC 50 200/150	FNS 50 200/150	15	20	60	60,5	61	61,5	61,5	61,5	61,5	61,5	61	60,5	60	59,5	58,5	57,5	56	55	53,5	48,5	46,5	42	37,5	
FNC 50 250/150	FNS 50 250/150	15	20	73	74	74	74,5	75	75	75	75	75	74,5	74,5	74	73,5	72,5	72	71	70	66,5	65			
FNC 50 250/185	FNS 50 250/185	18,5	25	82	82,5	82,5	82,5	82,5	82,5	82,5	82,5	82,5	82	82	81,5	81	80,5	80	79	78	74,5	73	70	66	
FNC 50 250/220	FNS 50 250/220	22	30	87,5	88	88	88	88,5	88,5	89	89	89	89	88,5	88,5	88	88	87,5	87	86	85,5	82	81	78	74

* Modelos disponibles en monofásico

Modelos disponíveis em monofásica

Modelo Trifásico		Potencia / Potência		Q = Caudal																							
FNC / FNS		kW	CV	m³/h 0	12	24	30	36	42	48	54	60	66	72	78	84	96	102	120	132	144	156	168	180	192	240	
				l/min 0	200	400	500	600	700	800	900	1000	1100	1200	1300	1400	1600	1700	2000	2200	2400	2600	2800	3000	3200	4000	
65-125/055		5,5	7,5	24	24	24	24	24	23,5	23	23	22,5	22	21	20,5	19,5											
65-125/075		7,5	10	25	25	25	25	25	25	25	25	24,5	24	23,5	22,5	22	20	18,5									
65-160/092		9,2	12,5	32	32,5	33	33	33	33	33	33	32,5	32	31,5	31	30	28	27	22								
65-160/110		11	15	37	38	39	39	39	39	39	39	38,5	38	37,5	36,5	36	34	32,5	28								
65-160/150		15	20	42	44	44,5	45	45	45	45	45	44,5	44	44	43	42	40	39	35								
65-200/150		15	20	42,5	46	47	47,5	48	48	48	48	48	47,5	47	47	46,5	45	44	41								
65-200/185		18,5	25	47	48,5	50	50	50,5	50,5	50,5	50,5	50,5	50	50	49,5	49	47,5	46,5	43,5	41							
65-200/220		30	50,5	52	53,5	54	54	54,5	54,5	54,5	54	54	53,5	53	52,5	51	50	47	44								
65-250/300*		30	40	71	72	72,5	73	73	73	73	73	73	72,5	72	72	71	70	69	66	63	59,5						
65-250/370*		37	50	80	81	82	82	82,5	82,5	82,5	82,5	82,5	82	81,5	81	80	79	76	73	70	66						
80-160/110		11	15	27,5	27,5	28	28	28	28	28	28	28	28	27,5	27,5	27	26,5	25,5	24,5	23	21,5						
80-160/150		15	20	32	32	32,5	33	33	33	33	33	33	33	33	33	32,5	32	31	29,5	28	26,5						
80-160/185		18,5	25	33	33,5	34	34	34	34,5	34,5	34,5	34,5	34,5	34,5	34	34	33,5	32	31	29,5	28	25,5	23				
80-160/220		30	37	38	38	38,5	38,5	38,5	39	39	39	39	39	39	38,5	38,5	38	38	36,5	35,5	34	32,5	30,5	28			
80-200/300*		30	40	51	53	54	54,5	54,5	55,4	56	56	56,5	56,5	56,6	56,6	56,5	56,5	56	55	54	52,5	50,5	48,5	46,5			
80-200/370*		37	50	61	62,5	63,5	64	64,5	65	65,5	66	66	66	66,5	66,5	66,5	66,5	66,5	65,5	65	64	62,5	61	59,5			
80-250/450*		45	60	68	68,5	69	69,5	69,5	70	70	70	70,5	70,5	70,5	70,5	70,5	70	70	69,5	68,5	67,5	66,5	65	63	61	50	
80-250/550*		55	75	87	87,5	88	88	88,5	88,5	89	89	89	89	89,5	89,5	89,5	88	88	87	86	85	84	82,5	81	79	70,5	
80-250/750*		75	100	101	102	102,5	102,5	103	103	103	103	103,5	103,5	104	104	104	104	104	104,5	104	104	103,5	103	102	101	100	92

* Modelos FNC no disponible

* Modelo FNC não disponível

Electrobombas centrífugas normalizadas / Eletrobombas centrífugas normalizadas

Monobloc FNC - FNS / Monobloco FNC - FNS

SUP

Monobloc FNC - FNS							
Modelo FNC / FNS	Motor		Voltaje* a 50Hz / Voltagem a 50Hz	DN		PVP	
	kW	CV		Aspiración / Aspiração	Impulsión / Impulsão	Modelo FNC	Modelo FNS
32 125/011 M	1,1	1,5	1 x 230V	50	32	762,95 €	-
32 125/011	1,1	1,5	230/400	50	32	781,40 €	-
32 125/015 M	1,5	2	1 x 230V	50	32	785,10 €	-
32 125/015	1,5	2	230/400	50	32	799,30 €	-
32 160/022 M	2,2	3	1 x 230V	50	32	915,10 €	-
32 160/022	2,2	3	230/400	50	32	851,00 €	-
32 160/030	3	4	230/400	50	32	968,75 €	-
32 200/040	4	5,5	230/400	50	32	1.066,95 €	-
32 200/055	5,5	7,5	400/690	50	32	1.374,55 €	2.179,20 €
32 200/075	7,5	10	400/690	50	32	1.568,30 €	2.505,35 €
32 250/092	9,2	12,5	400/690	50	32	1.930,95 €	2.984,25 €
32 250/110	11	15	400/690	50	32	2.022,55 €	3.678,25 €
32 250/150	15	20	400/690	50	32	2.853,85 €	3.872,60 €
40 125/015 M	1,5	2	1 x 230V	65	40	818,25 €	-
40 125/015	1,5	2	230/400	65	40	782,90 €	-
40 125/022 M	2,2	3	1 x 230V	65	40	861,45 €	-
40 125/022	2,2	3	230/400	65	40	814,30 €	-
40 125/030	3	4	230/400	65	40	890,25 €	-
40 160/030	3	4	230/400	65	40	975,30 €	-
40 160/040	4	5,5	230/400	65	40	1.073,50 €	-
40 200/055	5,5	7,5	400/690	65	40	1.394,25 €	2.498,40 €
40 200/075	7,5	10	400/690	65	40	1.597,10 €	2.623,35 €
40 250/110	11	15	400/690	65	40	1.937,50 €	3.775,35 €
40 250/150	15	20	400/690	65	40	2.971,65 €	3.900,30 €
50 125/022 M	2,2	3	1 x 230V	65	50	952,65 €	-
50 125/022	2,2	3	230/400	65	50	910,65 €	-
50 125/030	3	4	230/400	65	50	936,05 €	-
50 125/040	4	5,5	230/400	65	50	1.066,95 €	-
50 160/055	5,5	7,5	400/690	65	50	1.400,80 €	2.394,30 €
50 160/075	7,5	10	400/690	65	50	1.510,65 €	2.644,20 €
50 200/092	9,2	12,5	400/690	65	50	1.830,15 €	3.123,05 €
50 200/110	11	15	400/690	65	50	1.898,25 €	3.733,70 €
50 200/150	15	20	400/690	65	50	2.792,95 €	3.831,00 €
50 250/150	15	20	400/690	65	50	2.984,75 €	4.316,75 €
50 250/185	18,5	25	400/690	65	50	3.285,85 €	4.635,95 €
50 250/220	22	30	400/690	65	50	3.599,95 €	4.955,15 €
65 125/055	5,5	7,5	400/690	80	65	1.453,10 €	2.441,55 €
65 125/075	7,5	10	400/690	80	65	1.597,10 €	2.581,75 €
65 160/092	9,2	12,5	400/690	80	65	1.872,05 €	2.984,25 €
65 160/110	11	15	400/690	80	65	1.937,50 €	3.497,80 €
65 160/150	15	20	400/690	80	65	2.814,55 €	3.678,25 €
65 200/150	15	20	400/690	80	65	2.915,35 €	4.150,15 €
65 200/185	18,5	25	400/690	80	65	3.266,20 €	4.372,30 €
65 200/220	22	30	400/690	80	65	3.599,95 €	4.691,45 €
65 250/300	30	40	400/690	80	65	-	6.926,05 €
65 250/370	37	50	400/690	80	65	-	8.119,80 €
80 160/110	11	15	400/690	100	80	2.101,10 €	4.372,30 €
80 160/150	15	20	400/690	100	80	3.076,40 €	4.511,05 €
80 160/185	18,5	25	400/690	100	80	3.259,65 €	4.649,85 €
80 160/220	22	30	400/690	100	80	3.599,95 €	5.024,60 €
80 200/300	30	40	400/690	100	80	-	6.884,45 €
80 200/370	37	50	400/690	100	80	-	8.119,80 €
80 250/450	45	60	400/690	100	80	-	10.895,70 €
80 250/550	55	75	400/690	100	80	-	12.797,15 €
80 250/750	75	100	400/690	100	80	-	15.059,55 €

Electrobombas centrífugas normalizadas / Eletrobombas centrífugas normalizadas

FNE

SUP



Bomba de eje libre o en bancada, serie FNE, construida conforme a la normativa EN 733 (DIN 24255)

Características de construcción:

- Cuerpo de bomba y brida motor: fundición gris GG20 con tratamiento anticorrosión
- Bocas de aspiración e impulsión: normalizadas DIN 2532
- Impulsor: fundición gris GG20 con tratamiento de cataforesis
- Eje de la bomba: acero inoxidable AISI 304
- Cierre mecánico: carbono / cerámica / NBR

Especificaciones:

- Caudal hasta 240 m³/h a 50Hz
- Altura hasta 100 mca a 50Hz
- Bomba con motor, montada en bancada disponible bajo pedido

Bomba centrífuga com veio livre o em estrado serie FNE, são fabricadas conforme a norma EN 733 DIN24255)

Características de construção:

- Corpo da bomba / corpo flange motor/: fundição cinzenta GG20 com tratamento anticorrosão
- Bocas de aspiração e impulsão: normalizadas DIN 2532
- Impulsor: fundição cinzenta GG20 com tratamento de cataforesis
- Eixo da bomba: aço inoxidável AISI 304
- Fecho mecânico: carbono / cerâmica / NBR

Especificações:

- Caudal até 240 m³/h a 50Hz
- Altura até 100 mca a 50Hz
- Bomba com motor, montada em bancada disponível a pedido

Modelo	Motor		Eje libre FNE		PVP eje libre	PVP en bancada
	kW	CV	DN			
			Aspiración / Aspiração	Impulsión / Impulsão		
FNE 32 125/011	1,1	1,5	50	32	1.002,90 €	2.400,80 €
FNE 32 125/015	1,5	2	50	32	1.002,90 €	2.460,95 €
FNE 32 160/022	2,2	3	50	32	1.030,75 €	2.586,00 €
FNE 32 160/030	3	4	50	32	1.030,75 €	2.787,30 €
FNE 32 200/040	4	5,5	50	32	1.189,20 €	2.972,25 €
FNE 32 200/055	5,5	7,5	50	32	1.189,20 €	3.980,50 €
FNE 32 200/075	7,5	10,0	50	32	1.189,20 €	4.021,20 €
FNE 32 250/092	9,2	12,5	50	32	1.588,00 €	4.691,00 €
FNE 32 250/110	11,0	15,0	50	32	1.588,00 €	5.179,70 €
FNE 32 250/150	15,0	20,0	50	32	1.588,00 €	5.441,40 €
FNE 40 125/015	1,5	2,0	65	40	989,00 €	2.446,95 €
FNE 40 125/022	2,2	3,0	65	40	989,00 €	2.543,90 €
FNE 40 125/030	3,0	4,0	65	40	989,00 €	2.745,25 €
FNE 40 160/030	3,0	4,0	65	40	1.049,75 €	2.806,60 €
FNE 40 160/040	4,0	5,5	65	40	1.049,75 €	2.882,80 €
FNE 40 200/055	5,5	7,5	65	40	1.229,10 €	4.019,00 €
FNE 40 200/075	7,5	10,0	65	40	1.229,10 €	4.059,80 €
FNE 40 250/110	11,0	15,0	65	40	1.511,85 €	5.106,10 €
FNE 40 250/150	15,0	20,0	65	40	1.511,85 €	5.367,80 €
FNE 50 125/022	2,2	3,0	65	50	1.018,50 €	2.573,70 €
FNE 50 125/030	3,0	4,0	65	50	1.018,50 €	2.775,05 €
FNE 50 125/040	4,0	5,5	65	50	1.018,50 €	2.851,25 €
FNE 50 160/055	5,5	7,5	65	50	1.136,45 €	3.978,75 €
FNE 50 160/075	7,5	10,0	65	50	1.136,45 €	4.019,50 €
FNE 50 200/092	9,2	12,5	65	50	1.363,25 €	4.473,65 €
FNE 50 200/110	11,0	15,0	65	50	1.363,25 €	4.962,35 €
FNE 50 200/150	15,0	20,0	65	50	1.363,25 €	5.224,00 €
FNE 50 250/150	15,0	20,0	65	50	1.598,85 €	5.451,90 €
FNE 50 250/185	18,5	25,0	65	50	1.598,85 €	6.212,45 €
FNE 50 250/220	22,0	30,0	65	50	1.598,85 €	5.785,70 €
FNE 65 125/055	5,5	7,5	80	65	1.138,25 €	3.980,50 €
FNE 65 125/075	7,5	10,0	80	65	1.138,25 €	4.021,20 €
FNE 65 160/092	9,2	12,5	80	65	1.322,20 €	4.491,20 €
FNE 65 160/110	11,0	15,0	80	65	1.322,20 €	4.979,85 €
FNE 65 160/150	15,0	20,0	80	65	1.322,20 €	5.241,55 €
FNE 65 200/150	15,0	20,0	80	65	1.502,80 €	5.530,50 €
FNE 65 200/185	18,5	25,0	80	65	1.502,80 €	6.119,50 €
FNE 65 200/220	22,0	30,0	80	65	1.502,80 €	5.692,75 €
FNE 65 250/300	30,0	40,0	80	65	2.001,10 €	8.564,20 €
FNE 65 250/370	37,0	50,0	80	65	2.001,10 €	10.348,45 €
FNE 80 160/110	11,0	15,0	100	80	1.533,85 €	5.193,70 €
FNE 80 160/150	15,0	20,0	100	80	1.533,85 €	5.827,00 €
FNE 80 160/185	18,5	25,0	100	80	1.533,85 €	6.215,90 €
FNE 80 160/220	22,0	30,0	100	80	1.533,85 €	5.789,20 €
FNE 80 200/300	30,0	40,0	100	80	2.109,35 €	8.673,50 €
FNE 80 200/370	37,0	50,0	100	80	2.109,35 €	10.457,85 €
FNE 80 250/450	45,0	60,0	100	80	2.738,45 €	12.478,95 €
FNE 80 250/550	55,0	75,0	100	80	2.738,45 €	13.624,95 €
FNE 80 250/750	75,0	100,0	100	80	2.738,45 €	16.080,15 €

SOLUCIONES DE BOMBEO PARA LA INDUSTRIA



Bombas para aguas residuales IPP

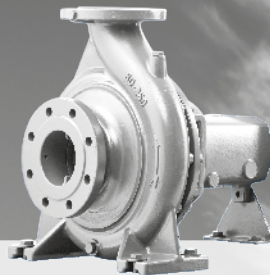

Electrobombas centrífugas normalizadas de eje libre INH

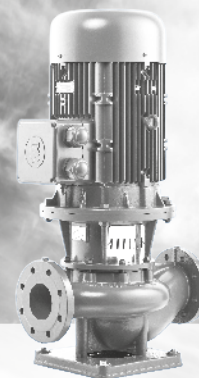

Bombas centrífugas en línea INL



Bombas centrífugas de cámara partida ISC

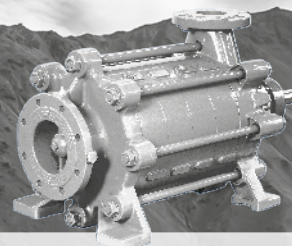

Bombas centrífugas horizontales multietapa de aspiración axial IMH-E

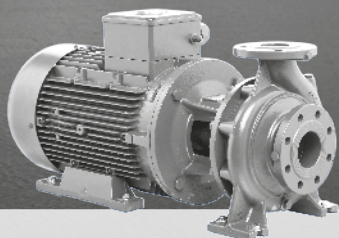

Electrobombas centrífugas normalizadas monobloc ICC

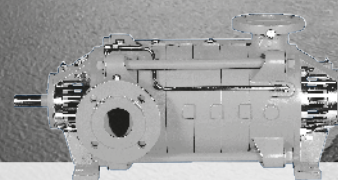

Bombas centrífugas horizontales multietapa IMH

¡Contáctenos para encontrar la mejor solución!

FPS



Electrobomba centrífuga horizontal de acoplamiento rígido, de una sola etapa y de aspiración axial con impulsor cerrado para líquidos de baja viscosidad limpios o ligeramente cargados sin partículas sólidas o fibrosas

Eletrobomba centrífuga horizontal de acoplamiento curto, monocefal, de aspiração axial com voluta e com impulsor fechado para líquidos de baixa viscosidade limpos ou ligeiramente contaminados sem partículas fibrosas e sólidas

Características de construcción:

- Cumple con la normativa EN 733 (DIN 24255)
- Brida de aspiración y de impulsión según EN 1092-1 / PN16. Pueden suministrarse opcionalmente bridas ANSI/ASME
- Impulsores equilibrados según ISO 1940 clase 6.3
- El empuje axial se equilibra con el sistema de equilibrado de orificios del impulsor
- Sentido de rotación horario, visto desde el motor
- La parte hidráulica y el motor tienen ejes separados conectados por un acoplamiento rígido. Los esfuerzos radiales y axiales son soportados por los cojinetes del motor eléctrico
- A igualdad de prestaciones hidráulicas, las bombas con acoplamiento rígido son más ligeras y de menor tamaño que las centrífugas normalizadas
- Si el codo se monta en la aspiración de la bomba, la denominación cambia a ICC-V, al ir siempre instalada en posición vertical. La potencia de las bombas ICC-V está limitada por el tipo de montaje
- Otros materiales constructivos disponibles opcionalmente

Especificaciones:

- Brida de impulsión DN 32 a DN 150 mm
- Caudal hasta 200 m³/h
- Altura de hasta 100 mca
- Temperatura de funcionamiento de -10 °C hasta +140 °C
- Presión máxima (aspiración + caudal cero): 16 bar
- Cierre mecánico (empaquetadura en opción)
- Motores IE3 (opcionalmente, IE2 para variador)

Características de construção:

- Em conformidade com a norma EN 733 (DIN 24255)
- Flanges de aspiração e descarga em conformidade com a norma EN 1092 / PN 16. Flanges ANSI/ASME em opção
- Impulsores equilibrados ISO 1940, classe 6.3
- Impulso axial é equilibrado por um sistema de orifícios de equilíbrio do impulsor
- Rotação para a direita vista do lado do acionamento
- A parte hidráulica e o motor têm eixos separados sendo a união feita através de um acoplamento rígido. Os esforços radiais e axiais são suportados pelos rolamentos do motor eléctrico
- Para as mesmas prestações hidráulicas, as bombas com acoplamento rígido são mais leves e de menor dimensão que as centrífugas normalizadas
- Se a bomba tiver um Joelho/curva na aspiração, a denominação muda para ICC-V, ao ir sempre instalada na posição vertical. A potência das bombas ICC-V está limitada pelo tipo de montagem
- Outros materiais construtivos disponíveis opcionalmente

Especificações:

- Flange de descarga DN 32 até DN 150 mm
- Caudais até 200 m³/h
- Altura até 100 mca
- Temperatura de funcionamento de -10 °C a +140 °C
- Pressão máxima (aspiração + caudal nulo): 16 bar
- Fecho mecânico (empanque em opção)
- Motores IE3 (em opção, IE2 para variador)

Código de identificación / Codificação das bombas

ICC 100 - 250 - XXX

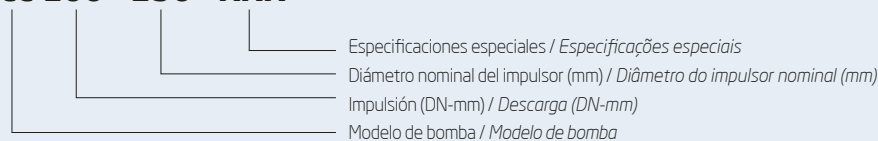

Electrobombas centrífugas normalizadas / Eletrobombas centrífugas normalizadas

ICC

SUP

Modelo 4 polos (1500 rpm)	Ø Impulsor (mm)	Q = Caudal																				PVP				
		m³/h	0	3	6	9	12	15	18	21	24	27	30	33	36	39	42	45	48	51	54		57	60	63	66
		l/min	0	50	100	150	200	250	300	350	400	450	500	550	600	650	700	750	800	850	900		950	1000	1050	1100
		P (kW)	H = Altura total metros columna de agua / <i>Altura total metros coluna de água</i>																							
ICC 32-125	139	0,37	6,2	6,2	6,1	5,8	5,3	4,5	3,3																1.014,00 €	
ICC 32-125	148	0,55	7,3	7,3	7,2	7,1	6,7	5,9	4,9	3,5															1.014,70 €	
ICC 32-160	152	0,37	7,1	7,1	6,9	6,2	5	3,2																	1.028,60 €	
ICC 32-160	170	0,55	9,3	9,3	9,1	8,6	7,7	6,1	3,9																1.029,30 €	
ICC 32-160	179	0,75	10,5	10,4	10,3	9,9	9,1	7,8	5,9																1.109,60 €	
ICC 32-200	178	0,75	10,8	10,7	10,5	10,1	9,4	8,2	6,4	4															1.197,20 €	
ICC 32-200	200	1,1	14,3	14,2	14,1	13,9	13,4	12,5	11	9	6,1														1.266,55 €	
ICC 32-200	214	1,5	16,7	16,6	16,5	16,4	16,1	15,4	14,3	12,5	10														1.332,25 €	
ICC 32-250	208	1,1	14,3	14,3	14	13,4	12,1	9,5	5																1.376,05 €	
ICC 32-250	230	1,5	18,3	18,3	18,2	17,7	16,8	14,8	11,3																1.441,75 €	
ICC 32-250	258	2,2	24,2	24,1	24	23,8	23,4	22,3	20,2	16,3															1.573,15 €	
ICC 32-250	264	3	25,5	25,4	25,3	25,2	25	24	22,3	18,9															1.700,90 €	
ICC 40-125	124	0,37	4,9	4,8	4,8	4,6	4,4	4	3,3																1.024,95 €	
ICC 40-125	148	0,55	7,4	7,4	7,4	7,3	7,1	6,8	6,4	5,7	4,8														1.025,65 €	
ICC 40-160	152	0,55	7,4	7,4	7,3	7,3	7,1	6,8	6,4	5,7	4,8	3,6													1.043,90 €	
ICC 40-160	167	0,75	9,2	9,2	9,2	9,1	9	8,7	8,3	7,8	7	6,1	5												1.113,25 €	
ICC 40-160	179	1,1	10,6	10,7	10,7	10,6	10,5	10,3	10	9,5	9	8,3	7,4												1.182,60 €	
ICC 40-200	173	1,1	10,2	10,1	10,1	10	9,9	9,7	9,3	8,7	7,8	6,5													1.292,10 €	
ICC 40-200	192	1,5	13,1	13,1	13,1	13,1	12,9	12,7	12,4	11,8	11,1	10,2	9	7,5											1.361,45 €	
ICC 40-200	214	2,2	16,8	16,9	17	16,9	16,8	16,6	16,3	16	15,5	14,8	14,2	13,4	12,6	11,5									1.481,90 €	
ICC 40-250	234	2,2	17,6	17,6	17,6	17,5	17,4	17,2	16,9	16,3	15,7	14,8	13,6	12,1	10,4										1.613,30 €	
ICC 40-250	256	3	21,7	21,7	21,7	21,7	21,6	21,5	21,3	20,9	20,4	19,8	18,9	17,8	16,4	14,7	12,7								1.733,75 €	
ICC 40-250	264	4	23,2	23,2	23,2	23,2	23,1	23,1	23	22,7	22,3	21,7	20,9	19,9	18,7	17,1	15,3								1.916,25 €	
ICC 40-315	260	3	22	21,9	21,8	21,6	21,2	20,5	19,6	18	16	13,3	9,9												1.930,85 €	
ICC 40-315	285	4	28,2	28	27,8	27,6	27,4	26,9	26,2	25	23,3	21,2	18,2	14,6											2.113,35 €	
ICC 40-315	312	5,5	28,1	28	27,8	27,6	27,4	27	26,1	25	23,4	21	18,2	14,7											2.427,25 €	
ICC 40-315	324	7,5	38,7	38,5	38,3	38,3	38,2	38	37,6	37	36	34,7	32,9	30,5	27,5	23,6									2.638,95 €	
ICC 50-125	132	0,55	5,1	5,1	5,1	5,1	5	4,9	4,7	4,6	4,4	4,2	4	3,7	3,5	3,2									1.058,50 €	
ICC 50-125	143	0,75	6,6	6,6	6,6	6,6	6,5	6,5	6,4	6,2	6,1	5,9	5,7	5,5	5,2	4,9	4,5	4,1	3,7						1.124,20 €	
ICC 50-125	148	1,1	7,4	7,4	7,3	7,3	7,3	7,2	7,1	7	6,9	6,7	6,5	6,3	6	5,7	5,3	4,9	4,4	3,8					1.193,55 €	
ICC 50-160	143	0,75	6,3	6,3	6,3	6,3	6,3	6,2	6,1	6	5,8	5,5	5,3	5	4,6	4,1	3,5	2,8							1.149,75 €	
ICC 50-160	160	1,1	8,3	8,3	8,3	8,3	8,3	8,2	8,2	8,1	7,9	7,7	7,5	7,2	6,8	6,5	6	5,4	4,8	4					1.219,10 €	
ICC 50-160	174	1,5	10,1	10,1	10,1	10,1	10,1	10,1	10	9,9	9,8	9,7	9,5	9,2	8,9	8,6	8,2	7,7	7,2	6,6	5,9				1.284,80 €	
ICC 50-160	179	2,2	10,7	10,8	10,8	10,8	10,8	10,8	10,7	10,6	10,5	10,4	10,2	10	9,7	9,4	9	8,6	8,1	7,6	7	6,3			1.430,80 €	
ICC 50-200	177	1,5	11	11,1	11,1	11	11	10,8	10,7	10,5	10,2	9,9	9,6	9,2	8,8	8,3	7,7	7,2							1.361,45 €	
ICC 50-200	200	2,2	14,1	14,1	14,1	14,1	14,1	14	13,9	13,7	13,6	13,4	13,2	12,9	12,6	12,2	11,8	11,4	10,9	10,3					1.507,45 €	
ICC 50-200	214	3	16,1	16,1	16,1	16,1	16,1	16,1	16,1	16	15,9	15,7	15,6	15,4	15,2	14,9	14,6	14,2	13,8	13,3	12,8				1.598,70 €	
ICC 50-250	210	2,2	14,1	14,1	14,1	14,1	14,1	14	13,9	13,8	13,7	13,5	13,2	12,9	12,5	12	11,5	10,8	10	9,2	8,2				1.660,75 €	
ICC 50-250	230	3	17,5	17,6	17,6	17,6	17,6	17,5	17,4	17,3	17,1	17	16,7	16,4	16	15,6	15,1	14,5	13,8	13,1	12,2	11,3	10,3		1.752,00 €	
ICC 50-250	252	4	21,7	21,7	21,8	21,8	21,8	21,7	21,7	21,6	21,4	21,2	21	20,7	20,3	19,9	19,4	19	18,5	17,8	17,2	16,4	15,6	14,7	1.934,50 €	
ICC 50-250	264	5,5	24	24,1	24,2	24,2	24,2	24,1	24	23,9	23,8	23,6	23,4	23,1	22,8	22,4	22	21,5	21	20,5	20	19,5	18,8	18,1	17,3	2.263,00 €
ICC 50-315	283	5,5	27,9	27,5	27,5	27,6	27,7	27,9	27,9	27,6	27,3	26,6	25,8	24,7	23,4	21,6	19,7	17,5	15	12					2.595,15 €	
ICC 50-315	312	7,5	34,6	34,6	34,7	34,7	34,7	34,7	34,6	34,3	34,2	33,9	33,3	32,7	31,8	30,8	29,4	27,8	26	23,8	21	18			2.806,85 €	
ICC 50-315	328	11	38,5	38,6	38,8	38,8	38,8	38,7	38,6	38,4	38,2	38	37,8	37,3	37	36	35,1	34	32,5	30,5	28,2	25,3	21,8		3.657,30 €	

Electrobombas centrífugas normalizadas / Eletrobombas centrífugas normalizadas

ICC

SUP

Modelo 4 polos (1500 rpm)	Ø Impulsor (mm)	Q = Caudal																				PVP						
		m³/h	0	12	18	24	30	36	48	54	60	72	84	96	108	120	138	156	168	180	192		204	216	228	240	252	
		l/min	0	200	300	400	500	600	800	900	1000	1200	1400	1600	1800	2000	2300	2600	2800	3000	3200		3400	3600	3800	4000	4200	
P (kW)	H = Altura total metros columna de agua / <i>Altura total metros coluna de água</i>																											
ICC 65-125	120	0,55	4,3	4,2	4	3,8	3,6	3,3	2,5																		Consultar	
ICC 65-125	130	0,75	5,2	5,1	5	4,8	4,7	4,4	3,8	3,3																	1.153,40 €	
ICC 65-125	145	1,1	6,7	6,6	6,5	6,5	6,4	6,3	5,8	5,4	4,9	3,5															1.226,40 €	
ICC 65-125	149	1,5	7,1	7	7	7	6,9	6,8	6,4	6,1	5,6	4,2															1.292,10 €	
ICC 65-160	154	1,1	7,7	7,6	7,5	7,3	7,2	6,9	6	5,3	4,5																1.303,05 €	
ICC 65-160	169	1,5	9,3	9,3	9,3	9,2	9	8,8	8	7,4	6,7																1.368,75 €	
ICC 65-160	179	2,2	10,5	10,6	10,6	10,5	10,3	10,1	9,4	8,9	8,3	6,7															1.507,45 €	
ICC 65-200	187	2,2	11,6	11,7	11,6	11,5	11,4	11,1	10,3	9,7	9	7,2															1.598,70 €	
ICC 65-200	202	3	13,9	14	13,9	13,9	13,7	13,5	12,8	12,3	11,8	10,3	8,2														1.689,95 €	
ICC 65-200	214	4	15,8	15,9	15,9	15,8	15,7	15,6	15	14,7	14,2	12,9	11,2														1.872,45 €	
ICC 65-250	230	4	18,2	18,2	18,2	18,1	18	17,8	16,9	16,1	15,2	12,5	9,1														2.190,00 €	
ICC 65-250	254	5,5	22,3	22,2	22,2	22,1	22,1	22	21,4	20,8	20,1	18	15	11													2.456,45 €	
ICC 65-250	264	7,5	24,1	24	24	24	24	23,9	23,4	23	22,3	20,5	17,8	14,6													2.668,15 €	
ICC 65-315	280	7,5	26	26,2	26,3	26,4	26,3	26,1	25,3	24,6	23,6	21	17,4	12,6													2.898,10 €	
ICC 65-315	311	11	32,6	33,2	33,4	33,4	33,4	33,2	32,7	32,1	31,5	29,8	27,4	24	19,2												3.770,45 €	
ICC 65-315	328	15	36,6	37,5	37,5	37,7	37,5	37,4	37	36,7	36,2	35	33,2	30,6	26,7	21											4.179,25 €	
ICC 65-400	358	15	43,5	43,7	43,7	43,7	43,5	43,2	41,5	40,2	38,5	34,3	29,3	21,5													4.566,15 €	
ICC 65-400	382	18,5	50,6	50,9	50,9	50,9	50,7	50,4	49	48	46,7	43,4	38,7	31,5													4.971,30 €	
ICC 65-400	401	22	56,4	57	57	56,7	56,5	56,3	55,3	54,5	53,8	51,1	46,7	39,8	30												5.467,70 €	
ICC 65-400	424	30	64,3	64,3	64,3	64,5	64,5	64,3	64	63,2	62,5	60,2	56,5	51,3	44,2	35,2											6.599,20 €	
ICC 80-160	150	1,5	6,4	6,4	6,4	6,4	6,3	6,2	5,9	5,7	5,4	4,9	4,1	3,3													1.481,90 €	
ICC 80-160	166	2,2	8,3	8,4	8,3	8,3	8,3	8,2	8	7,8	7,7	7,2	6,7	6	5,2	4,2											1.624,25 €	
ICC 80-160	179	3	10,1	10	10	10	10	9,9	9,8	9,7	9,6	9,3	8,9	8,4	7,7	6,9	5,3										1.715,50 €	
ICC 80-200	185	3	11	11,1	11	11	10,9	10,8	10,5	10,2	10	9,4	8,7	7,8	6,5												1.894,35 €	
ICC 80-200	200	4	13,3	13,4	13,4	13,3	13,2	13,1	12,9	12,7	12,6	12	11,4	10,5	9,4	7,9											2.076,85 €	
ICC 80-200	219	5,5	16,4	16,5	16,5	16,5	16,5	16,4	16,2	16,1	16	15,6	15	14,3	13,4	12,2	10,2										2.346,95 €	
ICC 80-250	226	5,5	17,6	17,6	17,7	17,7	17,7	17,7	17,5	17,3	17	16,3	15,2	13,8	12												2.562,30 €	
ICC 80-250	245	7,5	21,1	21	21	21	21,1	21,1	21	20,9	20,8	20,3	19,5	18,4	17,1	15,3											2.774,00 €	
ICC 80-250	264	11	24,8	24,7	24,8	24,9	24,9	24,9	24,9	24,9	24,8	24,6	24,2	23,5	22,5	21,2	18,6										3.635,40 €	
ICC 80-315	291	11	29	29	29	28,8	28,8	28,8	28,7	28,5	28,4	27,8	27	25,8	24,2	22,3											3.869,00 €	
ICC 80-315	316	15	34,6	34,6	34,6	34,6	34,6	34,6	34,5	34,4	34,2	34	33,3	32,4	31,2	29,8	27										4.277,80 €	
ICC 80-315	328	18,5	37,6	37,6	37,6	37,6	37,6	37,6	37,5	37,4	37,3	37	36,5	35,8	34,7	33,5	31	27,7									4.839,90 €	
ICC 80-400	335	18,5	39	39	39,2	39,2	39,2	39,2	39,2	39,1	38,8	38,5	37,8	36,7	35,5	33,8	30,3	26	22								5.365,50 €	
ICC 80-400	356	22	44,7	44,8	44,8	44,8	44,8	44,8	44,8	44,6	44,6	44,2	43,6	42,8	41,7	40,5	37,5	33,8	30,7								5.861,90 €	
ICC 80-400	395	30	57	57	57	57	57	57	57	57	57	56,7	56,2	55,7	54,8	53,7	51,5	48,5	46	43							6.982,45 €	
ICC 80-400	424	37	67,2	67,2	67,2	67,2	67,2	67,2	67,2	67	67	66,8	66,4	66	65,3	64,3	62	59,5	57	54,2							8.099,35 €	
ICC 100-160	170	3	9,2	9,2	9,2	9,2	9,2	9,2	9,1	9	8,9	8,7	8,4	7,9	7,4	6,8	5,8										1.945,45 €	
ICC 100-160	188	4	11,8	11,8	11,8	11,8	11,8	11,8	11,7	11,6	11,6	11,3	11	10,6	10,1	9,5	8,5	7,4									2.127,95 €	
ICC 100-200	189	4	10,4	10,7	10,8	10,8	10,8	10,9	10,9	10,9	10,8	10,7	10,5	10,2	9,8	9,3	8,4	7,3	6,4	5,5							2.164,45 €	
ICC 100-200	207	5,5	13,1	13,3	13,4	13,5	13,5	13,6	13,6	13,6	13,4	13,2	13	12,7	12,3	11,5	10,6	9,9	9	8,1							2.434,55 €	
ICC 100-200	219	7,5	14,9	15,2	15,3	15,3	15,4	15,4	15,4	15,4	15,3	15,3	15,2	15	14,8	14,5	13,8	13	12,4	11,6	10,8	9,7	8,7			2.646,25 €		
ICC 100-250	214	5,5	14,5	14,7	14,8	14,9	15	15	14,9	14,8	14,7	14,4	13,8	13,1	12,2	11	9,9										2.638,95 €	
ICC 100-250	233	7,5	17,7	17,8	17,9	18	18	18,1	18,1	18,1	18	17,7	17,4	16,8	16	15	13,2	11	9,2								2.850,65 €	
ICC 100-250	256	11	21,8	22	22	22,1	22,2	22,2	22,3	22,3	22,2	22	21,5	21	20,3	18,8	16,8	15,4	13,7	12	10						3.712,05 €	
ICC 100-250	264	15	23,4	23,5	23,5	23,6	23,7	23,7	23,8	23,9	23,9	23,9	23,9	23,9	22,9	22,2	20,8	19	17,6	16	14,2	12,4	10,4				4.120,85 €	
ICC 100-315	281	15	26,7	26,6	26,5	26,5	26,6	26,6	26,6	26,6	26,5	25,9	25,9	25,5	24,8	23,5	22	20,6	19,2	17,6	15,9	14	12				4.372,70 €	
ICC 100-315	301	18,5	31	31	31	31	31	31	31	30,8	30,8	30,6	30,4	30,2	29,8	29,3	28,3	27,1	26	24,8	23,5	22	20,3	18,5			4.934,80 €	
ICC 100-315	321	22	35,4	35,4	35,4	35,4	35,4	35,4	35,4	35,3	35,2	35,2	35	34,7	34,5	34	33,3	32,6	31,8	31	29,8	28,5	27	25,3	23,4		5.431,20 €	
ICC 100-315	328	30	37	37	37,2	37,2	37	37	37	37	37	37	36,8	36,5	36,4	36,2	36	35,2	34,5	34	33,1	32	31	29,5	28	26	23,4	6.533,50 €
ICC 100-400	370	30	49,5	49,6	49,6	49,6	49,6	49,6	49,5	49,2	49	48,8	48,3	47,7	47	46	44,2	42	40,5	38,6	36,5	34	31,5				7.146,70 €	
ICC 100-400	392	37	55,8	56	56	56	56	56	56	55,7	55,5	55,2	54,8	54,3	53,7	52,8	51,3	49,3	47,8	46	44,4	42,3	40	37,6			8.267,25 €	
ICC 100-400	424	45	65,7	65,7	65,7	65,7	65,7	65,7	65,7	65,7	65,7	65,7	65,7	65,7	65,7	65,7	65,7	65,7	65,7	65,7	65,7	65,7	65,7	65,7	65,7	65,7	8.891,40 €	

Electrobombas centrífugas normalizadas / Eletrobombas centrífugas normalizadas

ICC

SUP

Modelo 4 polos (1500 rpm)	Ø Impulsor (mm)	Q = Caudal																								PVP											
		m ³ /h	0	24	48	72	96	120	144	168	192	216	240	264	288	312	336	360	390	420	450	480	510	540	570		594										
		l/min	0	400	800	1200	1600	2000	2400	2800	3200	3600	4000	4400	4800	5200	5600	6000	6500	7000	7500	8000	8500	9000	9500		9900										
P (kW)	H = Altura total metros columna de agua / Altura total metros columna de agua																																				
ICC 125-200	202	7,5	11,5	11,7	11,6	11,5	11,4	11,2	11	10,8	10,5	9,9	9,2	8,1	6,7											2.825,10 €											
ICC 125-200	219	11	14,2	14,2	14,2	14,1	14	13,9	13,8	13,6	13,2	12,8	12,1	11,2	10,1	8,8	7,3											3.697,45 €									
ICC 125-250	230	15	16,5	16,7	16,9	17	17	17	16,9	16,7	16,2	15,8	15	14,3	13,4	12,4	11,3	10,1											4.277,80 €								
ICC 125-250	250	18,5	19,8	20	20	20,1	20,1	20,1	20,1	20	19,7	19,3	18,8	18,1	17,4	16,5	15,4	14,3	12,5											4.847,20 €							
ICC 125-250	264	22	22,3	22,4	22,4	22,6	22,6	22,6	22,6	22,4	22,2	22	21,6	21	20,4	19,6	18,5	17,3	15,5	13,3											5.343,60 €						
ICC 125-315	270	15	23	23	23	23	23	22,8	22,3	21,7	20,6	19	17	14,5											Consultar												
ICC 125-315	286	18,5	26	26	26	26	26	25,8	25,4	24,8	23,8	22,5	21	18,7											5.288,85 €												
ICC 125-315	300	22	28,6	28,6	28,6	28,6	28,6	28,4	28,1	27,6	27	26	24,5	22,6	20,3											5.785,25 €											
ICC 125-315	325	30	34	34	34	34	33,8	33,5	33,3	33	32,2	31,2	30	28,6	26,7	24,4											6.964,20 €										
ICC 125-315	338	37	38	38	38	38	38	37,8	37,5	37,2	36,5	35,7	34,7	33,4	32	30	27,6											8.059,20 €									
ICC 125-400	355	37	44,7	44,7	44,7	44,6	44,4	44	43,6	42,8	42	40,7	39	37,2	35	32											8.409,60 €										
ICC 125-400	375	45	49,2	49,2	49,2	49,2	49	48,8	48,5	48	47,5	46,5	45,3	43,5	41,5	39	36											9.033,75 €									
ICC 125-400	395	55	55,3	55,3	55,3	55,3	55,2	55	54,7	54,3	53,5	52,7	51,5	50,3	48,6	46,3	44	40,8											12.008,50 €								
ICC 125-400	424	75	64,8	64,8	64,8	64,8	64,4	64,4	64	64	63,2	62,5	61,6	60,7	59	57,5	55,7	53,7	50,3											14.632,85 €							
ICC 150-200	200	11	11,9	11,9	11,9	11,8	11,7	11,5	11,4	11,2	11	10,8	10,6	10,4	10,1	9,8	9,3	8,8	7,9	6,7											4.153,70 €						
ICC 150-200	219	15	13,7	13,7	13,6	13,6	13,5	13,5	13,3	13,2	13	12,8	12,6	12,4	12,1	11,7	11,2	10,7	9,8	8,7											4.562,50 €						
ICC 150-250	228	15	14,6	15	15,2	15,3	15,3	15,1	15	14,7	14,4	14,1	13,8	13,4	13	12,6	12,2	11,6	10,8	9,9	8,6	7,1											4.715,80 €				
ICC 150-250	242	18,5	16,9	17,2	17,5	17,5	17,5	17,5	17,4	17,1	17	16,7	16,5	16,1	15,8	15,4	15	14,5	13,8	12,9	11,8	10,4	8,7											5.277,90 €			
ICC 150-250	254	22	18,8	19,2	19,4	19,5	19,6	19,5	19,4	19,4	19,2	19,1	18,8	18,6	18,3	18	17,6	17,1	16,5	15,6	14,7	13,3	11,7	10											5.774,30 €		
ICC 150-250	264	30	20,6	21	21,2	21,3	21,4	21,4	21,4	21,3	21,2	21,1	21	20,7	20,5	20,2	19,8	19,5	18,8	18	17	16	14,6	13	11	9											6.916,75 €
ICC 150-315	275	22	24,7	24,7	24,6	24,4	24,1	23,8	23,4	23	22,3	21,6	20,7	19,6	18,5	17,1	15,6	13,8	11,4											6.080,90 €							
ICC 150-315	300	30	29,4	29,5	29,5	29,4	29,3	29	28,8	28,4	28	27,3	26,5	25,7	24,5	23,4	22	20,5	18,5	15,8	13											7.212,40 €					
ICC 150-315	325	37	34,6	34,7	34,8	34,8	34,8	34,6	34,3	34,1	33,7	33,3	32,7	32	31	30	28,7	27,4	25,5	23,2	20,7	17,8											8.314,70 €				
ICC 150-315	338	45	39,2	39,2	39,2	39,2	39,1	39	38,7	38,4	38	37,6	37	36,4	35,6	34,7	33,8	32,6	30,8	29	26,8	24,2	21,3											8.938,85 €			
ICC 150-400	355	45	42,5	42,5	42,5	42,5	42,4	42,4	42	42	41,7	41	40,3	39,2	38,2	36,8	35	33	30											9.435,25 €							
ICC 150-400	375	55	48,5	48,4	48	48	48	48	48	47,9	47,6	47,2	46,6	46	44,8	43,7	42	40,3	37,5	34,3											12.402,70 €						
ICC 150-400	405	75	58	57,8	57,5	57,5	57,2	57,2	57,2	57	57	56,7	56,5	56	55,4	54,4	53,3	52	50	47,2	44	40											15.027,05 €				
ICC 150-400	424	90	65,5	65	64,8	64,6	64,5	64,3	64,3	64,3	64	64	63,6	63,3	62,6	62	61	60	58	56	53	50	45,5											16.085,55 €			

Electrobombas centrífugas normalizadas / Eletrobombas centrífugas normalizadas

ICC

SUP

Modelo 2 polos (3000 rpm)	Ø impulsor (mm)	Q = Caudal																		PVP									
		m³/h	0	3	6	9	12	15	18	21	24	27	30	33	36	39	42	45	48										
		l/min	0	50	100	150	200	250	300	350	400	450	500	550	600	650	700	750	800										
		P (kW)	H = Altura total metros columna de agua / Altura total metros coluna de água																										
ICC 32-125	116	1,5	16,2	16,2	16	15,8	15,2	14,6	13,6	12,2	10,2																1.091,35 €		
ICC 32-125	130	2,2	21,4	21,4	21,4	21,2	20,9	20,4	19,6	18,5	17	15	12,4												1.175,30 €				
ICC 32-125	141	3	26	26	26	26	25,8	25,5	24,8	24	23	21,4	19,4	16,9	14											1.354,15 €			
ICC 32-125	148	4	29,2	29,2	29,2	29,2	29	28,8	28,4	27,8	26,8	25,6	24	22,2	19,8	17,2	14,2									1.511,10 €			
ICC 32-160	154	3	30,3	30,2	30,2	29,9	29,5	28,5	27	25,2	22,4	18,8	14,2													1.379,70 €			
ICC 32-160	166	4	36,6	36,5	36,3	36	35,8	35	33,8	32,2	30	26,8	23	17,8											1.536,65 €				
ICC 32-160	179	5,5	44	43,8	43,6	43,4	43,2	42,6	41,8	40,5	38,8	36,2	32,8	28,8	24											1.996,55 €			
ICC 32-200	173	5,5	42,4	42,4	42,2	42,2	41,8	41,2	40,2	39	37,1	34,8	32	28,4	24,4											2.091,45 €			
ICC 32-200	191	7,5	53,4	53,4	53,4	53,3	53,1	52,4	51,8	50,8	49,5	47,7	45,4	42,5	38,8	34,5											2.241,10 €		
ICC 32-200	214	11	69	69,4	69,4	69,4	69	68,8	68,2	67,8	67	66	64,4	62,6	60	56,8	52,4	46,8	40	3.007,60 €									
ICC 32-250	226	11	74	73,8	73,5	73,4	73,2	72,4	71,1	69,4	66,6	63,2	59	54											3.135,35 €				
ICC 32-250	246	15	91	91	91	90,8	90,7	90,4	89,4	88,5	86,8	84,5	81,4	77,6	72,6	66											3.427,35 €		
ICC 32-250	262	18,5	106	106	106	106	105	104,8	104,6	104,3	104	103	101	97,8	93,8	88	80,6											3.690,15 €	
ICC 32-250	264	22	108	108	108	108	107,8	107,8	107	106,5	106	105	103	100	96,8	91,2	83,6											4.292,40 €	
ICC 40-125	120	2,2	18,3	18,2	18,1	18	17,9	17,6	17,3	16,7	16	15,2	14	12,7	11	9											1.189,90 €		
ICC 40-125	132	3	23,4	23,4	23,3	23,2	23,1	22,9	22,6	22,1	21,5	20,8	19,8	18,7	17,3	15,5	13,5	11,3											1.376,05 €
ICC 40-125	142	4	28,1	28	28	27,9	27,8	27,7	27,4	27	26,5	26	25,2	24,2	23	21,5	20	17,8	15,6	13	1.533,00 €								
ICC 40-125	148	5,5	31,1	31,1	31	31	30,8	30,7	30,5	30,2	29,8	29,2	29,5	27,6	26,5	25,3	23,8	22,1	20	17,7	15,2	2.029,40 €							
ICC 40-160	149	4	28,4	28,6	28,6	28,6	28,4	28,2	28	27,7	27,2	26,7	26	25,2	24	23	21,5	20	18,2	16,3	14,2	1.565,85 €							
ICC 40-160	164	5,5	35,8	35,9	35,9	35,9	35,9	35,8	35,5	35,2	35	34,5	33,8	33,1	32,2	31,2	30,2	28,7	27,3	25,5	23,7	21,5	2.029,40 €						
ICC 40-160	179	7,5	44	44	44	44	44	43,8	43,6	43,5	43,3	43	42,4	42	41,2	40,3	39,5	38,4	37,2	35,7	34,2	32,3	30,2	2.179,05 €					
ICC 40-200	171	7,5	40	39,8	39,7	39,5	39,4	39,3	39,2	39	38,6	38,2	37,6	37	36	35	33,5	32	30	27,8	25,4			2.288,55 €					
ICC 40-200	190	11	52,3	52,3	52,2	52,2	52	52	51,8	51,8	51,5	51,2	50,5	50	49,3	48,4	47,2	45,8	44,3	42,6	40,5	38	35,4	3.055,05 €					
ICC 40-200	208	15	65	65,2	65,2	65,2	65,2	65,2	65,2	65	64,8	64,6	64,2	63,6	63	62,3	61,4	60,5	59	58	56,3	54,4	52,3	47,7	3.347,05 €				
ICC 40-200	214	18,5	69,8	69,8	70	70	70	70	70	69,6	69,5	69,3	69	68,4	68	67,2	66,5	65,5	64,4	63	61,8	60,4	58,3	54,3	3.609,85 €				
ICC 40-250	221	15	63,3	63,3	63,2	63	63	62,8	62,8	62,7	62,5	62,2	61,8	61	60,2	59,4	58	56,8	55	53	50,5	48	45	37,6	3.478,45 €				
ICC 40-250	234	18,5	73	72,8	72,6	72,6	72,6	72,4	72,4	72,2	72,2	72	71,7	71	70,6	69,8	68,7	67,4	66	64,3	62,3	60	57,3	51	43,5	3.741,25 €			
ICC 40-250	246	22	82,3	82,2	82	82	82	82	82	81,8	81,8	81,5	81	80,8	80,5	80	79	78	76,7	75,3	73,6	71,6	69,5	64	57,2	4.343,50 €			
ICC 40-250	264	30	97,2	97	97	96,8	96,8	96,8	96,8	96,8	96,6	96,6	96,6	96,4	96,2	96	95	94,6	94	92,8	92	90,3	88,6	84,7	79,5	73,5	5.865,55 €		

Electrobombas centrífugas normalizadas / Eletrobombas centrífugas normalizadas

ICC

SUP

Modelo 2 polos (3000 rpm)	Ø Impulsor (mm)	Q = Caudal																	PVP										
		m³/h	0	12	24	30	36	42	48	54	60	66	72	78	84	90	96	102		108	114	120	132	138	150	162	168	174	
		l/min	0	200	400	500	600	700	800	900	1000	1100	1200	1300	1400	1500	1600	1700		1800	1900	2000	2200	2300	2500	2700	2800	2900	
P (kW)	H = Altura total metros columna de agua / <i>Altura total metros coluna de água</i>																												
ICC 50-125	118	3	16	15,8	15	14,6	14	13,2	12,3	11,3	10,2	9																1.408,90 €	
ICC 50-125	129	4	20,8	20,8	20,2	19,7	19	18,5	17,7	16,8	15,8	14,7	13,3	12														1.569,50 €	
ICC 50-125	139	5,5	25,5	25,5	25,2	24,7	24,2	23,7	23	22,2	21,3	20,2	19	17,7	16,2	14,5												2.044,00 €	
ICC 50-125	148	7,5	30,2	30,2	30	29,6	29,2	28,8	28,2	27,4	26,5	25,6	24,3	23	21,6	20	18											2.193,65 €	
ICC 50-160	154	7,5	31,3	31,3	31	30,8	30,5	30	29,4	28,5	27,6	26,5	25	23,2	21,3	19	16,3											2.215,55 €	
ICC 50-160	169	11	39	39	39	38,8	38,5	38,1	37,7	37	36,2	35,2	34	32,5	31	28,8	26,6	24	21,2									2.989,35 €	
ICC 50-160	179	15	44,5	44,6	44,6	44,5	44,2	44	43,8	43	42,4	41,6	40,5	39	37,6	36	34	31,8	29	26,3								3.281,35 €	
ICC 50-200	170	11	41,5	41,8	41,5	41	40,5	39,7	38,7	37,6	36,2	34,6	32,8	30,8	28,5													3.073,30 €	
ICC 50-200	188	15	51,6	51,6	51,6	51,3	51	50,4	49,8	49	48	46,6	45,2	43,6	41,7	39,5												3.365,30 €	
ICC 50-200	201	18,5	59,7	59,7	59,7	59,4	59,2	58,7	58,4	58	57	56,2	55	53,6	52	50,2	48	45,6										3.628,10 €	
ICC 50-200	214	22	68,2	68	68	68	68	67,8	67,7	67,4	67	66,2	65,5	64,5	63,2	61,5	59,7	57,4	55									4.234,00 €	
ICC 50-250	210	18,5	59	59	58,8	58,7	58,5	58	57,5	56,7	55,7	54,5	53	51	48,8	46,2	43											3.792,35 €	
ICC 50-250	224	22	68,5	68,3	68,2	68,1	68	67,6	67	66,5	65,3	64,2	62,8	61	59	56,5	53,4	50,2										4.394,60 €	
ICC 50-250	249	30	87	86,8	86,8	86,4	86,3	86	85,7	85,2	84,4	83,4	82,2	80,8	78,8	76,5	74	71	67,5	63,8								5.923,95 €	
ICC 50-250	264	37	99	98,8	98,8	98,5	98,5	98,2	98	97,3	97	96	94,8	93,4	92	89,5	87,2	84,6	81	77,6								6.413,05 €	
ICC 65-125	129	5,5	20,2	20,3	20,2	20	19,8	19,6	19,3	19	18,5	18	17,4	16,7	16	15,2	14,4	13,5	12,5	11,5								2.069,55 €	
ICC 65-125	139	7,5	24,5	24,6	24,5	24,5	24,4	24,2	24	23,8	23,4	23	22,6	22	21,5	21	20,2	19,5	18,5	17,6	16,6	14,2	13					2.219,20 €	
ICC 65-125	149	11	29,2	29,3	29,3	29,3	29,2	29,2	29	28,9	28,7	28,5	28,2	27,7	27,4	27	26,4	25,7	25	24	23,3	21	20	17,1				3.014,90 €	
ICC 65-160	148	7,5	28	28	27,8	27,7	27,5	27,3	27	26,7	26,2	25,6	25	24,3	23,4	22,4	21,2	19,8	18,3	16,6								2.310,45 €	
ICC 65-160	165	11	36	36	36	35,9	35,7	35,5	35,4	35,2	34,8	34,3	34	33,2	32,5	31,5	30,5	29,2	28	26,5	25							3.098,85 €	
ICC 65-160	179	15	43,2	43,3	43,3	43,3	43,3	43	43	42,8	42,6	42,2	41,8	41,2	40,5	39,8	39	38	36,8	35,5	34	31						3.390,85 €	
ICC 65-200	178	15	43,2	43,4	43,4	43,3	43,2	43	42,7	42,3	42	41,2	40,7	40	39	38	37	35,6	34,3	32,8	31,2	27,5	25,5					3.438,30 €	
ICC 65-200	188	18,5	49,3	49,5	49,5	49,5	49,4	49,2	49	48,7	48,2	47,8	47,2	46,4	45,8	44,8	43,8	42,8	41,5	40	38,8	35,4	33,5	29,2				3.701,10 €	
ICC 65-200	197	22	55	55,3	55,3	55,3	55,2	55	55	54,4	54,2	53,8	53,4	52,8	52,2	51,2	50,4	49,6	48,3	47,2	46	42,8	41,2	37,3	33			4.307,00 €	
ICC 65-200	214	30	66,8	67	67	67	67	67	66,8	66,6	66,5	66	65,7	65,2	65	64,2	64	63	62,3	61,3	60,5	58	56,5	53,7	50	48		5.825,40 €	
ICC 65-250	220	30	69,7	69,5	69,5	69,5	69,2	69	69	68,8	68,3	67,8	67	66,2	65	63,5	62	60,3	58	56	51	48	41,8					6.113,75 €	
ICC 65-250	236	37	80,6	80,2	80,2	80,2	80	80	80	80	80	79,6	79	78,5	77,7	76,8	75,8	74,5	73	71,2	69,4	65	62,2	56,6	50			6.624,75 €	
ICC 65-250	250	45	91	90,3	90	90	90	90	90	90	90	89,8	89,5	89	88,5	88	87	86	85	83,3	81,7	79	75,7	70,7	64,7	61		7.617,55 €	
ICC 65-250	264	55	101	101	101	101	101	101	101	101	101	101	101	101	100	100	99,5	99	98,2	97,5	96	95	91,6	89,6	85	80	77	73,5	10.814,95 €

Modelo 2 polos (3000 rpm)	Ø Impulsor (mm)	Q = Caudal																	PVP										
		m³/h	0	18	36	54	72	90	108	126	144	156	168	180	192	204	216	228		240	252	264	276	288	300	312	324	336	348
		l/min	0	300	600	900	1200	1500	1800	2100	2400	2600	2800	3000	3200	3400	3600	3800		4000	4200	4400	4600	4800	5000	5200	5400	5600	5800
P (kW)	H = Altura total metros columna de agua / <i>Altura total metros coluna de água</i>																												
ICC 80-160	158	15	31,3	31,5	31,4	31	30,5	29,7	28,7	27,4	26	24,8	23,4	21,9	20,4	18,5	16,6											3.445,60 €	
ICC 80-160	167	18,5	36	36	36	35,8	35,3	34,6	33,8	32,8	31,4	30,4	29,2	28	26,5	25	23,2	21,3	19,2									3.708,40 €	
ICC 80-160	174	22	40	40	39,7	39,4	39	38,7	38	37	36	35	34	32,8	31,5	30	28,5	26,8	24,7	22,5								4.310,65 €	
ICC 80-160	179	30	42,7	42,7	42,4	42,2	42	41,6	41	40,4	39,3	38,5	37,5	36,5	35,2	34	32,2	30,5	28,7	26,6	24,3							5.832,70 €	
ICC 80-200	180	22	43	43	43	42,5	42	41	39,8	38,2	36,2	34,6	32,8	30,8	28,7	26,3												4.496,80 €	
ICC 80-200	197	30	52,5	52,5	52,5	52,4	52	51,4	50,5	49,2	47,5	46,2	44,5	42,8	41	38,8	36,7	34										6.026,15 €	
ICC 80-200	209	37	60	60	60	60	59	58,5	57,6	56	54,8	53,5	52	50,2	48,4	46,4	44,3	42	39,8									6.537,15 €	
ICC 80-200	219	45	66,5	66,5	66,5	66,5	66,2	65,8	64,8	63,8	62,6	61,6	60	58,4	56,8	55	53,4	51,5	49,3	47,5								7.555,50 €	
ICC 80-250	214	37	62,4	62,8	63,2	63,6	63,6	63	62	60	57,4	55	52,4	49	45,5	41,4												6.756,15 €	
ICC 80-250	226	45	71,7	72	72,2	72,5	72,2	71,5	70	67,7	65,7	63,4	60,7	57,5	54	50												7.748,95 €	
ICC 80-250	239	55	82,2	82,4	82,7	83	83	82,7	82,2	81	79,4	78	76	73,8	71,4	68	65,4	61,4										10.960,95 €	
ICC 80-250	260	75	101	101	101	101	101	101	101	100	99,5	99	98	96,8	95,3	93,6	91,4	89	86,3	83,3	80							13.782,40 €	
ICC 80-250	264	90	104	104	104	104	104	105	104	104	104	103	102	101	100	98,4	96,8	94,6	92	89,4	86,3							15.114,65 €	
ICC 100-160	180	30	43,3	43,4	43,5	43,3	43,2	42,6	42	41,3	40,8	40	39,3	38,4	37,6	36,6	35,5	34,3	33	31,7	30,3	29	27,3	25,8				6.161,20 €	
ICC 100-160	188	37	47,3	47,4	47,6	47,6	47,5	47,3	47	46,3	45,6	45	44,4	43,6	42,8	41,8	40,8	39,6	38,5	37,3	36	34,8	33,3	31,8	30,2	28,8		6.672,20 €	
ICC 100-200	195	37	48	48,8	49,2	49,3	49,2	49	48,6	48	47,5	47	46,5	46	45,5	44,8	44	43,3	42,4	41,5	40,6	39,5	38,2	36,7	35,2			6.628,40 €	
ICC 100-200	205	45	54,3	54,7	55	55	55	54,8	54,6	54,3	53,8	53,5	53	52,5	52	51,5	50,8	50,2	49,5	48,6	47,8	46,5	45,5	44	42,8	41		7.617,55 €	
ICC 100-200	219	55	63,3	63,4	63,8	63,8	63,8	63,8	63,6	63,3	63,2	63	62,7	62,3	62	61,5	61	60,5	59,8	59	58,3	57,4	56,4	55,3	54	52,6	51	49,2	11.004,75 €
ICC 100-250	214	45	60	60,3	60,8	61,5	62	62	61,8	61,2	60	59	57,8	56,2	54,6	52,5	50,5	48	45,6	43	40,4	37,5	34,7					7.847,50 €	
ICC 100-250	227	55	69																										



Bomba eje libre

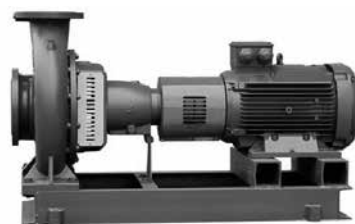

Electrobomba sobre bancada

Bomba centrífuga horizontal, de una sola etapa y de aspiración axial con impulsor cerrado para líquidos de baja viscosidad limpios o ligeramente cargados, sin partículas sólidas o fibrosas

Características de construcción:

- Cumple con la normativa EN 733 (DIN 24255)
- Disponibles bajo pedido bombas según normativa ISO 2858 (modelo ICP)
- Bridas de aspiración y de impulsión según EN 1092 / PN 16. Pueden suministrarse opcionalmente bridas ANSI/ASME
- Gracias al diseño de extracción trasera, el conjunto completo del cojinete, incluidos el impulsor y la cubierta del cuerpo, se puede desmontar sin quitar el cuerpo de la voluta del sistema de tuberías. (Si se utiliza un acoplamiento con espaciador, también se puede extraer la parte hidráulica sin tener que desmontar el motor eléctrico)
- Impulsores equilibrados según ISO 1940 clase 6.3
- Sentido de rotación horario, visto desde el motor
- Cojinetes de bolas "lubricados con grasa de por vida", excepto los de las bombas INH 200-500 e INH 250-500, que siempre se lubrican con aceite
- Otros materiales constructivos disponibles opcionalmente

Especificaciones:

- Electrobomba montada en bancada. Espaciador opcional
- Brida de impulsión DN 32 a DN 150 mm
- Caudal hasta 200 m³/h
- Altura hasta 100 mca
- Temperatura de funcionamiento de -10 °C hasta +140 °C
- Presión máxima (aspiración + caudal cero): 16 bar
- Cierre mecánico (empaquetadura en opción)
- Motores IE3 (opcionalmente, IE2 para variador)

Las bombas INH 40-315, 50-315, 65-315, 80-315, 100-315, 125-250 se suministran con motores de 2900 rpm para equipos contraincendios

Bomba centrífuga horizontal, monocelular, de aspiración axial con impulsor fechado para líquidos de baixa viscosidade limpos ou ligeiramente contaminados, sem partículas fibrosas e sólidas

Características de construção:

- Em conformidade com a norma EN 733 (DIN 24255)
- Disponíveis mediante pedido bombas em conformidade com a norma ISO 2858 (modelo ICP)
- Flanges de aspiración e descarga em conformidade com a norma EN 1092 / PN 16. Flanges ANSI/ASME em opção
- Devido ao tipo de construção, pode-se remover o conjunto de rolamentos e o impulsor sem a retirada da voluta do sistema da tubagem. (Com a aplicação do acoplamento espaçador, também é possível retirar o rotor (parte hidráulica) sem desmontar o motor elétrico)
- Impulsores equilibrados ISO 1940, classe 6.3
- Rotação para a direita vista do lado do acionamento
- Rolamentos de esferas "lubrificados com massa lubrificante de modo vitalício", exceto as bombas INH 200-500 e 250-500 INH, que são sempre lubrificadas com óleo
- Outros materiais construtivos disponíveis opcionalmente

Especificações:

- Eletrobomba em bancada. Espaçador em opção
- Flange de descarga DN 32 até DN 150 mm
- Caudais até 200 m³/h
- Altura até 100 mca
- Temperatura de funcionamento de -10 °C a 140 °C
- Pressão máxima (aspiração + caudal nulo): 16 bar
- Fecho mecânico (empanque em opção)
- Motores IE3 (em opção, IE2 para variador)

As bombas INH 40-315, 50-315, 65-315, 80-315, 100-315, 125-250 fornecem-se com motores a 2900 rpm para equipamentos contraincendios

Código de identificación / Codificação das bombas

INH 100 - 25

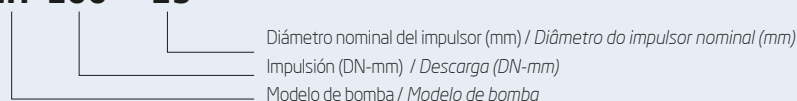

Electrobombas centrífugas normalizadas / Eletrobombas centrífugas normalizadas

INH

SUP

Modelo 4 polos (1500 rpm)	Ø Impulsor (mm)	Q = Caudal																								PVP Electro- bomba	PVP eje libre
		m³/h	0	3	6	9	12	15	18	21	24	27	30	33	36	39	42	45	48	51	54	57	60	63	66		
		l/min	0	50	100	150	200	250	300	350	400	450	500	550	600	650	700	750	800	850	900	950	1000	1050	1100		
		P (kW)	H = Altura total metros columna de agua / <i>Altura total metros coluna de água</i>																								
INH 32-125	139	0,37	6,2	6,2	6,1	5,8	5,3	4,5	3,3																	1.370,95 €	874,85 €
INH 32-125	148	0,55	7,3	7,3	7,2	7,1	6,7	5,9	4,9	3,5																1.372,40 €	874,85 €
INH 32-160	152	0,37	7,1	7,1	6,9	6,2	5	3,2																		1.400,15 €	906,10 €
INH 32-160	170	0,55	9,3	9,3	9,1	8,6	7,7	6,1	3,9																	1.401,60 €	906,10 €
INH 32-160	179	0,75	10,5	10,4	10,3	9,9	9,1	7,8	5,9																	1.467,30 €	906,10 €
INH 32-200	178	0,75	10,8	10,7	10,5	10,1	9,4	8,2	6,4	4																1.558,55 €	992,00 €
INH 32-200	200	1,1	14,3	14,2	14,1	13,9	13,4	12,5	11	9	6,1															1.653,45 €	992,00 €
INH 32-200	214	1,5	16,7	16,6	16,5	16,4	16,1	15,4	14,3	12,5	10															1.715,50 €	992,00 €
INH 32-250	208	1,1	14,3	14,3	14	13,4	12,1	9,5	5																	1.810,40 €	1.101,40 €
INH 32-250	230	1,5	18,3	18,3	18,2	17,7	16,8	14,8	11,3																	1.872,45 €	1.101,40 €
INH 32-250	258	2,2	24,2	24,1	24	23,8	23,4	22,3	20,2	16,3																1.981,95 €	1.101,40 €
INH 32-250	264	3	25,5	25,4	25,3	25,2	25	24	22,3	18,9																2.069,55 €	1.101,40 €
INH 40-125	124	0,37	4,9	4,8	4,8	4,6	4,4	4	3,3																	1.392,85 €	886,55 €
INH 40-125	148	0,55	7,4	7,4	7,4	7,3	7,1	6,8	6,4	5,7	4,8															1.394,30 €	886,55 €
INH 40-160	152	0,55	7,4	7,4	7,3	7,3	7,1	6,8	6,4	5,7	4,8	3,6														1.427,15 €	921,70 €
INH 40-160	167	0,75	9,2	9,2	9,2	9,1	9	8,7	8,3	7,8	7	6,1	5													1.481,90 €	921,70 €
INH 40-160	179	1,1	10,6	10,7	10,7	10,6	10,5	10,3	10	9,5	9	8,3	7,4													1.587,75 €	921,70 €
INH 40-200	173	1,1	10,2	10,1	10,1	10	9,9	9,7	9,3	8,7	7,8	6,5														1.697,25 €	1.019,35 €
INH 40-200	192	1,5	13,1	13,1	13,1	13,1	12,9	12,7	12,4	11,8	11,1	10,2	9	7,5												1.759,30 €	1.019,35 €
INH 40-200	214	2,2	16,8	16,9	17	16,9	16,8	16,6	16,3	16	15,5	14,8	14,2	13,4	12,6	11,5										1.879,75 €	1.019,35 €
INH 40-250	234	2,2	17,6	17,6	17,6	17,5	17,4	17,2	16,9	16,3	15,7	14,8	13,6	12,1	10,4											2.022,10 €	1.144,35 €
INH 40-250	256	3	21,7	21,7	21,7	21,7	21,6	21,5	21,3	20,9	20,4	19,8	18,9	17,8	16,4	14,7	12,7									2.109,70 €	1.144,35 €
INH 40-250	264	4	23,2	23,2	23,2	23,2	23,1	23,1	23	22,7	22,3	21,7	20,9	19,9	18,7	17,1	15,3									2.288,55 €	1.144,35 €
INH 40-315	260	3	22	21,9	21,8	21,6	21,2	20,5	19,6	18	16	13,3	9,9													2.449,15 €	1.460,70 €
INH 40-315	285	4	28,2	28	27,8	27,6	27,4	26,9	26,2	25	23,3	21,2	18,2	14,6												2.628,00 €	1.460,70 €
INH 40-315	312	5,5	28,1	28	27,8	27,6	27,4	27	26,1	25	23,4	21	18,2	14,7												2.894,45 €	1.460,70 €
INH 40-315	324	7,5	38,7	38,5	38,3	38,3	38,2	38	37,6	37	36	34,7	32,9	30,5	27,5	23,6										3.098,85 €	1.460,70 €
INH 50-125	132	0,55	5,1	5,1	5,1	5,1	5	4,9	4,7	4,6	4,4	4,2	4	3,7	3,5	3,2										1.427,15 €	921,70 €
INH 50-125	143	0,75	6,6	6,6	6,6	6,6	6,5	6,5	6,4	6,2	6,1	5,9	5,7	5,5	5,2	4,9	4,5	4,1	3,7							1.481,90 €	921,70 €
INH 50-125	148	1,1	7,4	7,4	7,3	7,3	7,3	7,2	7,1	7	6,9	6,7	6,5	6,3	6	5,7	5,3	4,9	4,4	3,8						1.576,80 €	921,70 €
INH 50-160	143	0,75	6,3	6,3	6,3	6,3	6,2	6,1	6	5,8	5,5	5,3	5	4,6	4,1	3,5	2,8									1.547,60 €	960,80 €
INH 50-160	160	1,1	8,3	8,3	8,3	8,3	8,2	8,2	8,1	7,9	7,7	7,5	7,2	6,8	6,5	6	5,4	4,8	4							1.642,50 €	960,80 €
INH 50-160	174	1,5	10,1	10,1	10,1	10,1	10,1	10,1	10	9,9	9,8	9,7	9,5	9,2	8,9	8,6	8,2	7,7	7,2	6,6	5,9					1.704,55 €	960,80 €
INH 50-160	179	2,2	10,7	10,8	10,8	10,8	10,8	10,8	10,7	10,6	10,5	10,4	10,2	10	9,7	9,4	9	8,6	8,1	7,6	7	6,3				1.825,00 €	960,80 €
INH 50-200	177	1,5	11	11,1	11,1	11	11	10,8	10,7	10,5	10,2	9,9	9,6	9,2	8,8	8,3	7,7	7,2								1.784,85 €	1.046,70 €
INH 50-200	200	2,2	14,1	14,1	14,1	14,1	14,1	14	13,9	13,7	13,6	13,4	13,2	12,9	12,6	12,2	11,8	11,4	10,9	10,3						1.905,30 €	1.046,70 €
INH 50-200	214	3	16,1	16,1	16,1	16,1	16,1	16,1	16,1	16	15,9	15,7	15,6	15,4	15,2	14,9	14,6	14,2	13,8	13,3	12,8					1.992,90 €	1.046,70 €
INH 50-250	210	2,2	14,1	14,1	14,1	14,1	14,1	14	13,9	13,8	13,7	13,5	13,2	12,9	12,5	12	11,5	10,8	10	9,2	8,2					2.036,70 €	1.159,95 €
INH 50-250	230	3	17,5	17,6	17,6	17,6	17,6	17,5	17,4	17,3	17,1	17	16,7	16,4	16	15,6	15,1	14,5	13,8	13,1	12,2	11,3	10,3			2.124,30 €	1.159,95 €
INH 50-250	252	4	21,7	21,7	21,8	21,8	21,8	21,7	21,7	21,6	21,4	21,2	21	20,7	20,3	19,9	19,4	19	18,5	17,8	17,2	16,4	15,6	14,7		2.303,15 €	1.159,95 €
INH 50-250	264	5,5	24	24,1	24,2	24,2	24,2	24,1	24	23,9	23,8	23,6	23,4	23,1	22,8	22,4	22	21,5	21	20,5	20	19,5	18,8	18,1	17,3	2.591,50 €	1.159,95 €
INH 50-315	283	5,5	27,9	27,5	27,5	27,6	27,7	27,9	27,9	27,6	27,3	26,6	25,8	24,7	23,4	21,6	19,7	17,5	15	12						3.314,20 €	1.890,30 €
INH 50-315	312	7,5	34,6	34,6	34,7	34,7	34,7	34,7	34,6	34,3	34,2	33,9	33,3	32,7	31,8	30,8	29,4	27,8	26	23,8	21	18				3.518,60 €	1.890,30 €
INH 50-315	328	11	38,5	38,6	38,8	38,8	38,8	38,7	38,6	38,4	38,2	38	37,8	37,3	37	36	35,1	34	32,5	30,5	28,2	25,3	21,8			4.354,45 €	1.890,30 €

Electrobombas centrífugas normalizadas / Eletrobombas centrífugas normalizadas

INH

SUP

Modelo 4 polos (1500 rpm)	Ø Impulsor (mm)	Q = Caudal																												PVP Electrobomba	PVP eje libre
		m³/h	0	24	48	72	96	120	144	168	192	216	240	264	288	312	336	360	390	420	450	480	510	540	570	594	660				
		l/min	0	400	800	1200	1600	2000	2400	2800	3200	3600	4000	4400	4800	5200	5600	6000	6500	7000	7500	8000	8500	9000	9500	9900	11000				
		P (kW)	H = Altura total metros columna de agua / <i>Altura total metros coluna de água</i>																												
INH 125-200	202	7,5	11,5	11,7	11,6	11,5	11,4	11,2	11	10,8	10,5	9,9	9,2	8,1	6,7														3.660,95 €	1.972,30 €	
INH 125-200	219	11	14,2	14,2	14,2	14,1	14	13,9	13,8	13,6	13,2	12,8	12,1	11,2	10,1	8,8	7,3												4.431,10 €	1.972,30 €	
INH 125-250	230	15	16,5	16,7	16,9	17	17	17	16,9	16,7	16,2	15,8	15	14,3	13,4	12,4	11,3	10,1											4.978,60 €	2.132,45 €	
INH 125-250	250	18,5	19,8	20	20	20,1	20,1	20,1	20	19,7	19,3	18,8	18,1	17,4	16,5	15,4	14,3	12,5											5.628,30 €	2.132,45 €	
INH 125-250	264	22	22,3	22,4	22,4	22,6	22,6	22,6	22,4	22,2	22	21,6	21	20,4	19,6	18,5	17,3	15,5	13,3										6.110,10 €	2.132,45 €	
INH 125-315	270	15	23	23	23	23	23	22,8	22,3	21,7	20,6	19	17	14,5														Consultar	Consultar		
INH 125-315	286	18,5	26	26	26	26	26	25,8	25,4	24,8	23,8	22,5	21	18,7														6.431,30 €	2.890,10 €		
INH 125-315	300	22	28,6	28,6	28,6	28,6	28,4	28,1	27,6	27	26	24,5	22,6	20,3														7.880,35 €	2.890,10 €		
INH 125-315	325	30	34	34	34	34	33,8	33,5	33,3	33	32,2	31,2	30	28,6	26,7	24,4													7.880,35 €	2.890,10 €	
INH 125-315	338	37	38	38	38	38	38	37,8	37,5	37,2	36,5	35,7	34,7	33,4	32	30	27,6												8.851,25 €	2.890,10 €	
INH 125-400	355	37	44,7	44,7	44,7	44,6	44,4	44	43,6	42,8	42	40,7	39	37,2	35	32													9.435,25 €	3.409,55 €	
INH 125-400	375	45	49,2	49,2	49,2	49,2	49	48,8	48,5	48	47,5	46,5	45,3	43,5	41,5	39	36												10.044,80 €	3.409,55 €	
INH 125-400	395	55	55,3	55,3	55,3	55,2	55	54,7	54,3	53,5	52,7	51,5	50,3	48,6	46,3	44	40,8												12.837,05 €	3.409,55 €	
INH 125-400	424	75	64,8	64,8	64,8	64,8	64,4	64,4	64	64	63,2	62,5	61,6	60,7	59	57,5	55,7	53,7	50,3										15.505,20 €	3.409,55 €	
INH 150-200	200	11	11,9	11,9	11,9	11,8	11,7	11,5	11,4	11,2	11	10,8	10,6	10,4	10,1	9,8	9,3	8,8	7,9	6,7									5.120,95 €	2.358,95 €	
INH 150-200	219	15	13,7	13,7	13,6	13,6	13,5	13,5	13,3	13,2	13	12,8	12,6	12,4	12,1	11,7	11,2	10,7	9,8	8,7									5.518,80 €	2.358,95 €	
INH 150-250	228	15	14,6	15	15,2	15,3	15,3	15,1	15	14,7	14,4	14,1	13,8	13,4	13	12,6	12,2	11,6	10,8	9,9	8,6	7,1							5.642,90 €	2.491,75 €	
INH 150-250	242	18,5	16,9	17,2	17,5	17,5	17,5	17,4	17,1	17	16,7	16,5	16,1	15,8	15,4	15	14,5	13,8	12,9	11,8	10,4	8,7							6.168,50 €	2.491,75 €	
INH 150-250	254	22	18,8	19,2	19,4	19,5	19,6	19,5	19,4	19,4	19,2	19,1	18,8	18,6	18,3	18	17,6	17,1	16,5	15,6	14,7	13,3	11,7	10					6.690,45 €	2.491,75 €	
INH 150-250	264	30	20,6	21	21,2	21,3	21,4	21,4	21,4	21,3	21,2	21,1	21	20,7	20,5	20,2	19,8	19,5	18,8	18	17	16	14,6	13	11	9			7.657,70 €	2.491,75 €	
INH 150-315	275	22	24,7	24,7	24,6	24,4	24,1	23,8	23,4	23	22,3	21,6	20,7	19,6	18,5	17,1	15,6	13,8	11,4										7.460,60 €	3.288,45 €	
INH 150-315	300	30	29,4	29,5	29,5	29,4	29,3	29	28,8	28,4	28	27,3	26,5	25,7	24,5	23,4	22	20,5	18,5	15,8	13								8.424,20 €	3.288,45 €	
INH 150-315	325	37	34,6	34,7	34,8	34,8	34,8	34,6	34,3	34,1	33,7	33,3	32,7	32	31	30	28,7	27,4	25,5	23,2	20,7	17,8							9.387,80 €	3.288,45 €	
INH 150-315	338	45	39,2	39,2	39,2	39,2	39,1	39	38,7	38,4	38	37,6	37	36,4	35,6	34,7	33,8	32,6	30,8	29	26,8	24,2	21,3						9.997,35 €	3.288,45 €	
INH 150-400	355	45	42,5	42,5	42,5	42,5	42,4	42,4	42	42	41,7	41	40,3	39,2	38,2	36,8	35	33	30										10.533,90 €	3.749,30 €	
INH 150-400	375	55	48,5	48,4	48	48	48	48	48	47,9	47,6	47,2	46,6	46	44,8	43,7	42	40,3	37,5	34,3									13.351,70 €	3.749,30 €	
INH 150-400	405	75	58	57,8	57,5	57,5	57,2	57,2	57,2	57	57	56,7	56,5	56	55,4	54,4	53,3	52	50	47,2	44	40							15.968,75 €	3.749,30 €	
INH 150-400	424	90	65,5	65	64,8	64,6	64,5	64,3	64,3	64,3	64	64	63,6	63,3	62,6	62	61	60	58	56	53	50	45,5						16.998,05 €	3.749,30 €	
INH 150-500	410	90	59,1	59,2	59,4	59,6	60	60	59,6	59,2	59	58,4	57,8	57	55,8	54,6	53,2	51,5	49,2	46,2	43	39,3							22.265,00 €	8.494,50 €	
INH 150-500	445	110	70	70,2	70,4	70,5	70,5	70,5	70,5	70,2	69,8	69,4	68,8	68,2	67,4	66,3	65,2	63,7	61,6	59,3	56,6	53,5	50						27.597,65 €	8.494,50 €	
INH 150-500	474	132	80	80	80,2	80,2	80,2	80,2	80,2	80	79,8	79,2	79	78,3	77,6	76,7	75,6	74,7	73	70,7	68,5	66	63	59,5	55,7				29.922,70 €	8.494,50 €	
INH 150-500	502	160	90	90	90	90	90	90	90	90	89,7	89,4	89,2	88,4	88,2	87,2	86,7	85,7	84,2	82,7	80,7	78,7	76,2	73,3	70	67,6			31.729,45 €	8.494,50 €	
INH 150-500	530	200	100	100	100	100	100	100	100	100	100	100	100	100	99,5	99,2	98,7	98	97,6	96,5	95,4	94	92,3	90,4	88,4	85,6	82,9	76,5	35.967,10 €	8.494,50 €	

Electrobombas centrífugas normalizadas / Eletrobombas centrífugas normalizadas

INH

SUP

Modelo 4 polos (1500 rpm)	Ø Impulsor (mm)	Q = Caudal																				PVP Electrobomba	PVP eje libre												
		m³/h	0	120	240	360	480	600	660	720	780	840	900	960	1020	1080	1140	1200	1260	1320	1380			1440	1500	1560	1620	1680	1800						
		l/min	0	2000	4000	6000	8000	10000	11000	12000	13000	14000	15000	16000	17000	18000	19000	20000	21000	22000	23000			24000	25000	26000	27000	28000	30000						
		P (kW)	H = Altura total metros columna de agua / Altura total metros columna de agua																																
INH 200-260243	45	19,2	19,5	19,3	18,7	17,7	16,4	15,6	14,9	13,9	13	12	11	10,2															11.680,00 €	4.768,65 €					
INH 200-260275	55	23,5	23,8	23,8	23,4	22,6	21,5	20,7	20	19	18	16,8	15,5	14,2	12,7															Consultar	Consultar				
INH 200-260288	75	26	26	26	25,6	25	23,8	23,1	22,3	21,3	20,3	19,2	17,8	16,4	14,7															Consultar	Consultar				
INH 200-315280	30	24,3	23,9	23	21	17,7	12,4																					Consultar	Consultar						
INH 200-315295	37	26,8	26,4	25,5	24	21	16,8																					11.212,80 €	4.920,95 €						
INH 200-315305	45	28,5	28,1	27,4	26	23,6	20	17,5																					11.822,35 €	4.920,95 €					
INH 200-315320	55	32,2	32	31,2	29,7	27,5	24,2	22	19,7																				14.614,60 €	4.920,95 €					
INH 200-315338	75	37	36,6	35,8	34,4	32,5	29,6	28	25,8	23,5																			17.319,25 €	4.920,95 €					
INH 200-400350	75	42,7	41,5	41	39,5	36	28,8																					19.640,65 €	7.346,25 €						
INH 200-400368	90	47,3	46,2	45,5	44,3	41,5	35,7	31,4	26,2																				20.669,95 €	7.346,25 €					
INH 200-400387	110	52,4	51,2	50,5	49,6	47,3	42,8	39,5	35,3	30																			26.309,20 €	7.346,25 €					
INH 200-400405	132	57,3	56,2	55,6	54,8	53,2	49,6	47	43,6	39,4	34,2																		28.634,25 €	7.346,25 €					
INH 200-400424	160	63	62	61,3	60,6	59,3	56,7	54,8	52,6	49,4	46	41,6	36,7																30.441,00 €	7.346,25 €					
INH 200-500448	132	74	72,6	72	70,4	64,8	54																					34.996,20 €	13.794,25 €						
INH 200-500473	160	82,6	81	80,6	79,2	75,6	67,4																					36.802,95 €	13.794,25 €						
INH 200-500505	200	93,8	92,3	92	91	88,7	83,2	79,4																					41.040,60 €	13.794,25 €					
INH 200-500530	250	103	102	101	101	99,3	95,4	92,2	88,2																				48.300,45 €	13.794,25 €					
INH 250-315300	75	27	27,6	27,8	27,4	26,8	25,8	25,2	24,5	23,9	23	22,2	21,3	20,3	19,5	18,5	17,7												19.739,20 €	7.510,30 €					
INH 250-315314	90	29,5	30	30,3	30,2	29,6	28,7	28,2	27,5	27	26,2	25,5	24,7	23,7	23	22	21,2	20,2	19,3											20.768,50 €	7.510,30 €				
INH 250-315330	110	32,7	33,3	33,4	33,4	33	32,2	31,7	31,2	30,7	30	29,3	28,6	27,8	27	26,1	25,3	24,5	23,4	22,5	21,5	20,5									26.294,60 €	7.510,30 €			
INH 250-315338	132	34,5	35	35,2	35	34,7	34	33,5	33	32,6	32	31,4	30,6	30	29,2	28,3	27,4	26,6	25,7	24,6	23,6	22,6	21,5									28.824,05 €	7.510,30 €		
INH 250-400355	75	39,3	39	38,5	37,4	35,5	33	31,1	29,2	27	24,3	21,6																	21.881,75 €	9.127,20 €					
INH 250-400370	90	42,7	42,6	42,1	41,1	39,5	37,3	35,6	34	32	30	27,5	24,8																22.911,05 €	9.127,20 €					
INH 250-400390	110	47,4	47,4	47	46	44,7	42,7	41,5	40	38,4	36,6	34,2	32	29,5	26,6															28.075,80 €	9.127,20 €				
INH 250-400410	132	52,4	52,3	52	51	50	48,2	47	46	44,5	43	41,3	39,3	37	34,6	32	29													30.400,85 €	9.127,20 €				
INH 250-400424	160	56,3	56	56	55,2	54,3	53	51,8	50,7	49,3	48	46,5	44,8	42,8	40,7	38,2	35,6	32,6	29,7											32.207,60 €	9.127,20 €				
INH 250-500440	200	61,3	61	60,8	60,6	60,3	59,5	59	58,3	57,4	56,2	55	53,5	51,7	49,5	47	44,7	41,5	38,3											43.172,20 €	15.211,95 €				
INH 250-500465	250	70,2	70	69,6	69,4	69	68	67,5	66,7	66	64,8	63,6	62,3	61	59	56,8	54,5	52	49,3	46											49.789,65 €	15.211,95 €			
INH 250-500497	315	82,5	82	81,6	81,3	81	80	79,7	79	78,4	77,7	76,6	75,7	74,5	73	71,6	69,7	67,7	65,2	62,7	60	56,8	53,6									55.702,65 €	15.211,95 €		
INH 250-500517	355	90	90	89,4	89,2	88,8	88,2	87,7	87,4	86,7	86,2	85,5	84,5	83,5	82,5	81	79,7	77,7	75,7	73,5	71,2	68,5	66	62,8	59									59.316,15 €	15.211,95 €
INH 250-500530	400	96	95,2	95	94,7	94,2	93,7	93,4	93	92,3	91,8	91	90	89,4	88	86,8	85,7	84	82,3	80,4	78,3	76	73,3	70,4	67,7									64.667,05 €	15.211,95 €
INH 250-500538	450	99,3	99	98,5	98,2	98	97,1	96,8	96,3	96	95,5	94,7	93,8	93	92,2	90,8	89,7	88	86,4	84,8	83	81	78,2	75,7	73	66,7	Consultar	15.211,95 €							

Electrobombas centrífugas normalizadas / Eletrobombas centrífugas normalizadas

INH

SUP

Modelo 2 polos (3000 rpm)	Ø Impulsor (mm)	Q = Caudal																												PVP Electrobomba	PVP eje libre
		m³/h	0	3	6	9	12	15	18	21	24	27	30	33	36	39	42	45	48	51	54	57	60	66	72	78					
		l/min	0	50	100	150	200	250	300	350	400	450	500	550	600	650	700	750	800	850	900	950	1000	1100	1200	1300					
P (kW)	H = Altura total metros columna de agua / Altura total metros coluna de água																														
INH 32-125 116	1,5	16,2	16,2	16	15,8	15,2	14,6	13,6	12,2	10,2																		1.441,75 €	874,85 €		
INH 32-125 130	2,2	21,4	21,4	21,4	21,2	20,9	20,4	19,6	18,5	17	15	12,4																1.533,00 €	874,85 €		
INH 32-125 141	3	26	26	26	26	25,8	25,5	24,8	24	23	21,4	19,4	16,9	14														1.668,05 €	874,85 €		
INH 32-125 148	4	29,2	29,2	29,2	29,2	29	28,8	28,4	27,8	26,8	25,6	24	22,2	19,8	17,2	14,2												1.825,00 €	874,85 €		
INH 32-160 154	3	30,3	30,2	30,2	29,9	29,5	28,5	27	25,2	22,4	18,8	14,2																1.700,90 €	906,10 €		
INH 32-160 166	4	36,6	36,5	36,3	36	35,8	35	33,8	32,2	30	26,8	23	17,8															1.857,85 €	906,10 €		
INH 32-160 179	5,5	44	43,8	43,6	43,4	43,2	42,6	41,8	40,5	38,8	36,2	32,8	28,8	24														2.281,25 €	906,10 €		
INH 32-200 173	5,5	42,4	42,4	42,2	42,2	41,8	41,2	40,2	39	37,1	34,8	32	28,4	24,4														2.383,45 €	992,00 €		
INH 32-200 191	7,5	53,4	53,4	53,4	53,3	53,1	52,4	51,8	50,8	49,5	47,7	45,4	42,5	38,8	34,5													2.525,80 €	992,00 €		
INH 32-200 214	11	69	69,4	69,4	69,4	69	68,8	68,2	67,8	67	66	64,4	62,6	60	56,8	52,4	46,8	40										3.266,75 €	992,00 €		
INH 32-250 226	11	74	73,8	73,5	73,4	73,2	72,4	71,1	69,4	66,6	63,2	59	54															3.416,40 €	1.101,40 €		
INH 32-250 246	15	91	91	91	90,8	90,7	90,4	89,4	88,5	86,8	84,5	81,4	77,6	72,6	66													3.697,45 €	1.101,40 €		
INH 32-250 262	18,5	106	106	106	106	105	104,8	104,6	104,3	104	103	101	97,8	93,8	88	80,6												3.952,95 €	1.101,40 €		
INH 32-250 264	22	108	108	108	108	107,8	107,8	107	106,5	106	105	103	100	96,8	91,2	83,6												4.536,95 €	1.101,40 €		
INH 40-125 120	2,2	18,3	18,2	18,1	18	17,9	17,6	17,3	16,7	16	15,2	14	12,7	11	9													1.543,95 €	886,55 €		
INH 40-125 132	3	23,4	23,4	23,3	23,2	23,1	22,9	22,6	22,1	21,5	20,8	19,8	18,7	17,3	15,5	13,5	11,3											1.679,00 €	886,55 €		
INH 40-125 142	4	28,1	28	28	27,9	27,8	27,7	27,4	27	26,5	26	25,2	24,2	23	21,5	20	17,8	15,6	13									1.821,35 €	886,55 €		
INH 40-125 148	5,5	31,1	31,1	31	31	30,8	30,7	30,5	30,2	29,8	29,2	29,5	27,6	26,5	25,3	23,8	22,1	20	17,7	15,2								2.281,25 €	886,55 €		
INH 40-160 149	4	28,4	28,6	28,6	28,6	28,4	28,2	28	27,7	27,2	26,7	26	25,2	24	23	21,5	20	18,2	16,3	14,2								1.872,45 €	921,70 €		
INH 40-160 164	5,5	35,8	35,9	35,9	35,9	35,9	35,8	35,5	35,2	35	34,5	33,8	33,1	32,2	31,2	30,2	28,7	27,3	25,5	23,7	21,5							2.295,85 €	921,70 €		
INH 40-160 179	7,5	44	44	44	44	44	43,8	43,6	43,5	43,3	43	42,4	42	41,2	40,3	39,5	38,4	37,2	35,7	34,2	32,3	30,2						2.438,20 €	921,70 €		
INH 40-200 171	7,5	40	39,8	39,7	39,5	39,4	39,3	39,2	39	38,6	38,2	37,6	37	36	35	33,5	32	30	27,8	25,4								2.551,35 €	1.019,35 €		
INH 40-200 190	11	52,3	52,3	52,2	52,2	52	52	51,8	51,8	51,5	51,2	50,5	50	49,3	48,4	47,2	45,8	44,3	42,6	40,5	38	35,4						3.285,00 €	1.019,35 €		
INH 40-200 208	15	65	65,2	65,2	65,2	65,2	65,2	65,2	65	64,8	64,6	64,2	63,6	63	62,3	61,4	60,5	59	58	56,3	54,4	52,3	47,7					3.566,05 €	1.019,35 €		
INH 40-200 214	18,5	69,8	69,8	70	70	70	70	70	69,6	69,5	69,3	69	68,4	68	67,2	66,5	65,5	64,4	63	61,8	60,4	58,3	54,3					3.821,55 €	1.019,35 €		
INH 40-250 221	15	63,3	63,3	63,2	63	63	62,8	62,8	62,7	62,5	62,2	61,8	61	60,2	59,4	58	56,8	55	53	50,5	48	45	37,6					3.730,30 €	1.144,35 €		
INH 40-250 234	18,5	73	72,8	72,6	72,6	72,6	72,4	72,4	72,2	72,2	72	71,7	71	70,6	69,8	68,7	67,4	66	64,3	62,3	60	57,3	51	43,5				3.985,80 €	1.144,35 €		
INH 40-250 246	22	82,3	82,2	82	82	82	82	82	81,8	81,8	81,5	81	80,8	80,5	80	79	78	76,7	75,3	73,6	71,6	69,5	64	57,2				4.569,80 €	1.144,35 €		
INH 40-250 264	30	97,2	97	97	96,8	96,8	96,8	96,8	96,8	96,6	96,6	96,6	96,4	96,2	96	95	94,6	94	92,8	92	90,3	88,6	84,7	79,5	73,5			6.059,00 €	1.144,35 €		

Electrobombas centrífugas normalizadas / Eletrobombas centrífugas normalizadas

INH

SUP

Modelo 2 polos (3000 rpm)	Ø Impulsor (mm)	Q = Caudal																				PVP Electro- bomba	PVP eje libre							
		m³/h	0	12	24	30	36	42	48	54	60	66	72	78	84	90	96	102	108	114	120			132	138	150	162	168	174	
		l/min	0	200	400	500	600	700	800	900	1000	1100	1200	1300	1400	1500	1600	1700	1800	1900	2000			2200	2300	2500	2700	2800	2900	
		P (kW)	H = Altura total metros columna de agua / Altura total metros coluna de água																											
INH 50-125	118	3	16	15,8	15	14,6	14	13,2	12,3	11,3	10,2	9															1.715,50 €	921,70 €		
INH 50-125	129	4	20,8	20,8	20,2	19,7	19	18,5	17,7	16,8	15,8	14,7	13,3	12													1.872,45 €	921,70 €		
INH 50-125	139	5,5	25,5	25,5	25,2	24,7	24,2	23,7	23	22,2	21,3	20,2	19	17,7	16,2	14,5											2.295,85 €	921,70 €		
INH 50-125	148	7,5	30,2	30,2	30	29,6	29,2	28,8	28,2	27,4	26,5	25,6	24,3	23	21,6	20	18										2.438,20 €	921,70 €		
INH 50-160	154	7,5	31,3	31,3	31	30,8	30,5	30	29,4	28,5	27,6	26,5	25	23,2	21,3	19	16,3										2.496,60 €	960,80 €		
INH 50-160	169	11	39	39	39	38,8	38,5	38,1	37,7	37	36,2	35,2	34	32,5	31	28,8	26,6	24	21,2								3.237,55 €	960,80 €		
INH 50-160	179	15	44,5	44,6	44,6	44,5	44,2	44	43,8	43	42,4	41,6	40,5	39	37,6	36	34	31,8	29	26,3							3.518,60 €	960,80 €		
INH 50-200	170	11	41,5	41,8	41,5	41	40,5	39,7	38,7	37,6	36,2	34,6	32,8	30,8	28,5												3.310,55 €	1.046,70 €		
INH 50-200	188	15	51,6	51,6	51,6	51,3	51	50,4	49,8	49	48	46,6	45,2	43,6	41,7	39,5											3.591,60 €	1.046,70 €		
INH 50-200	201	18,5	59,7	59,7	59,7	59,4	59,2	58,7	58,4	58	57	56,2	55	53,6	52	50,2	48	45,6									3.847,10 €	1.046,70 €		
INH 50-200	214	22	68,2	68	68	68	68	67,8	67,7	67,4	67	66,2	65,5	64,5	63,2	61,5	59,7	57,4	55								4.496,80 €	1.046,70 €		
INH 50-250	210	18,5	59	59	58,8	58,7	58,5	58	57,5	56,7	55,7	54,5	53	51	48,8	46,2	43										4.000,40 €	1.159,95 €		
INH 50-250	224	22	68,5	68,3	68,2	68,1	68	67,6	67	66,5	65,3	64,2	62,8	61	59	56,5	53,4	50,2									4.584,40 €	1.159,95 €		
INH 50-250	249	30	87	86,8	86,8	86,4	86,3	86	85,7	85,2	84,4	83,4	82,2	80,8	78,8	76,5	74	71	67,5	63,8							6.073,60 €	1.159,95 €		
INH 50-250	264	37	99	98,8	98,8	98,5	98,5	98,2	98	97,3	97	96	94,8	93,4	92	89,5	87,2	84,6	81	77,6							6.566,35 €	1.159,95 €		
INH 65-125	129	5,5	20,2	20,3	20,2	20	19,8	19,6	19,3	19	18,5	18	17,4	16,7	16	15,2	14,4	13,5	12,5	11,5							2.387,10 €	980,30 €		
INH 65-125	139	7,5	24,5	24,6	24,5	24,5	24,4	24,2	24	23,8	23,4	23	22,6	22	21,5	21	20,2	19,5	18,5	17,6	16,6	14,2	13				2.529,45 €	980,30 €		
INH 65-125	149	11	29,2	29,3	29,3	29,3	29,2	29,2	29	28,9	28,7	28,5	28,2	27,7	27,4	27	26,4	25,7	25	24	23,3	21	20	17,1			3.263,10 €	980,30 €		
INH 65-160	148	7,5	28	28	27,8	27,7	27,5	27,3	27	26,7	26,2	25,6	25	24,3	23,4	22,4	21,2	19,8	18,3	16,6							2.569,60 €	1.038,90 €		
INH 65-160	165	11	36	36	36	35,9	35,7	35,5	35,4	35,2	34,8	34,3	34	33,2	32,5	31,5	30,5	29,2	28	26,5	25						3.303,25 €	1.038,90 €		
INH 65-160	179	15	43,2	43,3	43,3	43,3	43,3	43	43	42,8	42,6	42,2	41,8	41,2	40,5	39,8	39	38	36,8	35,5	34	31					3.584,30 €	1.038,90 €		
INH 65-200	178	15	43,2	43,4	43,4	43,3	43,2	43	42,7	42,3	42	41,2	40,7	40	39	38	37	35,6	34,3	32,8	31,2	27,5	25,5				3.690,15 €	1.101,40 €		
INH 65-200	188	18,5	49,3	49,5	49,5	49,5	49,4	49,2	49	48,7	48,2	47,8	47,2	46,4	45,8	44,8	43,8	42,8	41,5	40	38,8	35,4	33,5	29,2			3.945,65 €	1.101,40 €		
INH 65-200	197	22	55	55,3	55,3	55,3	55,2	55	55	54,4	54,2	53,8	53,4	52,8	52,2	51,2	50,4	49,6	48,3	47,2	46	42,8	41,2	37,3	33		4.529,65 €	1.101,40 €		
INH 65-200	214	30	66,8	67	67	67	67	66,8	66,6	66,5	66	65,7	65,2	65	64,2	64	63	62,3	61,3	60,5	58	56,5	53,7	50	48		6.018,85 €	1.101,40 €		
INH 65-250	220	30	69,7	69,5	69,5	69,5	69,5	69,2	69	69	68,8	68,3	67,8	67	66,2	65	63,5	62	60,3	58	56	51	48	41,8			6.624,75 €	1.765,30 €		
INH 65-250	236	37	80,6	80,2	80,2	80,2	80,2	80	80	80	80	79,6	79	78,5	77,7	76,8	75,8	74,5	73	71,2	69,4	65	62,2	56,6	50		7.117,50 €	1.765,30 €		
INH 65-250	250	45	91	90,3	90	90	90	90	90	90	90	89,8	89,5	89	88,5	88	87	86	85	83,3	81,7	79	75,7	70,7	64,7	61	8.165,05 €	1.765,30 €		
INH 65-250	264	55	101	101	101	101	101	101	101	101	101	101	101	101	100	100	99,5	99	98,2	97,5	96	95	91,6	89,6	85	80	77	73,5	11.223,75 €	1.765,30 €

Electrobombas centrífugas normalizadas / Eletrobombas centrífugas normalizadas

INH

SUP

Modelo 2 polos (3000 rpm)	Ø Impulsor (mm)	Q = Caudal																												PVP Electrobomba	PVP eje libre
		m³/h	0	18	36	54	72	90	108	126	144	156	168	180	192	204	216	228	240	252	264	276	288	300	312	324	336	348			
		l/min	0	300	600	900	1200	1500	1800	2100	2400	2600	2800	3000	3200	3400	3600	3800	4000	4200	4400	4600	4800	5000	5200	5400	5600	5800			
		P (kW)	H = Altura total metros columna de agua / Altura total metros coluna de água																												
INH 80-160	158	15	31,3	31,5	31,4	31	30,5	29,7	28,7	27,4	26	24,8	23,4	21,9	20,4	18,5	16,6													3.690,15 €	1.101,40 €
INH 80-160	167	18,5	36	36	36	35,8	35,3	34,6	33,8	32,8	31,4	30,4	29,2	28	26,5	25	23,2	21,3	19,2											3.945,65 €	1.101,40 €
INH 80-160	174	22	40	40	39,7	39,4	39	38,7	38	37	36	35	34	32,8	31,5	30	28,5	26,8	24,7	22,5										4.526,00 €	1.101,40 €
INH 80-160	179	30	42,7	42,7	42,4	42,2	42	41,6	41	40,4	39,3	38,5	37,5	36,5	35,2	34	32,2	30,5	28,7	26,6	24,3									5.942,20 €	1.101,40 €
INH 80-200	180	22	43	43	43	42,5	42	41	39,8	38,2	36,2	34,6	32,8	30,8	28,7	26,3														5.040,65 €	1.605,20 €
INH 80-200	197	30	52,5	52,5	52,5	52,4	52	51,4	50,5	49,2	47,5	46,2	44,5	42,8	41	38,8	36,7	34												6.504,30 €	1.605,20 €
INH 80-200	209	37	60	60	60	60	60	59	58,5	57,6	56	54,8	53,5	52	50,2	48,4	46,4	44,3	42	39,8										6.997,05 €	1.605,20 €
INH 80-200	219	45	66,5	66,5	66,5	66,5	66,5	66,2	65,8	64,8	63,8	62,6	61,6	60	58,4	56,8	55	53,4	51,5	49,3	47,5									8.004,45 €	1.605,20 €
INH 80-250	214	37	62,4	62,8	63,2	63,6	63,6	63	62	60	57,4	55	52,4	49	45,5	41,4														7.183,20 €	1.835,60 €
INH 80-250	226	45	71,7	72	72,2	72,5	72,5	72,2	71,5	70	67,7	65,7	63,4	60,7	57,5	54	50													8.230,75 €	1.835,60 €
INH 80-250	239	55	82,2	82,4	82,7	83	83	82,7	82,2	81	79,4	78	76	73,8	71,4	68	65,4	61,4												11.289,45 €	1.835,60 €
INH 80-250	260	75	101	101	101	101	101	101	101	100	99,5	99	98	96,8	95,3	93,6	91,4	89	86,3	83,3	80									14.114,55 €	1.835,60 €
INH 80-250	264	90	104	104	104	104	104	105	104	104	104	103	102	101	100	98,4	96,8	94,6	92	89,4	86,3									15.468,70 €	1.835,60 €
INH 100-160	180	30	43,3	43,4	43,5	43,5	43,3	43,2	42,6	42	41,3	40,8	40	39,3	38,4	37,6	36,6	35,5	34,3	33	31,7	30,3	29	27,3	25,8					6.449,55 €	1.577,85 €
INH 100-160	188	37	47,3	47,4	47,6	47,6	47,5	47,3	47	46,3	45,6	45	44,4	43,6	42,8	41,8	40,8	39,6	38,5	37,3	36	34,8	33,3	31,8	30,2	28,8				6.942,30 €	1.577,85 €
INH 100-200	195	37	48	48,8	49,2	49,3	49,2	49	48,6	48	47,5	47	46,5	46	45,5	44,8	44	43,3	42,4	41,5	40,6	39,5	38,2	36,7	35,2					7.084,65 €	1.730,15 €
INH 100-200	205	45	54,3	54,7	55	55	55	54,8	54,6	54,3	53,8	53,5	53	52,5	52	51,5	50,8	50,2	49,5	48,6	47,8	46,5	45,5	44	42,8	41				8.113,95 €	1.730,15 €
INH 100-200	219	55	63,3	63,4	63,8	63,8	63,8	63,8	63,6	63,3	63,2	63	62,7	62,3	62	61,5	61	60,5	59,8	59	58,3	57,4	56,4	55,3	54	52,6	51	49,2		11.139,80 €	1.730,15 €
INH 100-250	214	45	60	60,3	60,8	61,5	62	62	61,8	61,2	60	59	57,8	56,2	54,6	52,5	50,5	48	45,6	43	40,4	37,5	34,7							8.311,05 €	1.944,95 €
INH 100-250	227	55	69	69,5	70,2	70,8	71	71	70,9	70,4	69,5	68,5	67,6	66,3	65	63,3	61,5	59,5	57,5	55,2	53	50,5	48	45,3						11.333,25 €	1.944,95 €
INH 100-250	248	75	85	85,7	86,3	86,6	87	87	87	86,6	86	85,2	84,8	84	83	82	81	79,4	78,2	76,5	74,8	72,8	70,6	68,6	66,2	63,4				14.191,20 €	1.944,95 €
INH 100-250	261	90	95	96,3	97	97,2	97,4	97,4	97,2	96,8	96,3	96	95,5	95	94,2	93,6	92,6	91,8	90,6	89,3	87,5	85,7	84	81,6	79	76				15.545,35 €	1.944,95 €
INH 100-250	264	110	97,6	98,8	99,6	100	100	100	100	99,7	99,2	99	98,8	98,3	98	97,2	96,5	95,8	95	93,8	92,5	91	89,5	87,5	85,5	82,6	80	76,5	Consultar	1.944,95 €	

Modelo 2 polos (3000 rpm)	Ø Impulsor (mm)	Q = Caudal																												PVP Electrobomba	PVP eje libre
		m³/h	0	24	48	72	96	120	144	168	192	210	228	246	264	282	300	318	336	354	372	390	408	426	444	462	480	504	528		
		l/min	0	400	800	1200	1600	2000	2400	2800	3200	3500	3800	4100	4400	4700	5000	5300	5600	5900	6200	6500	6800	7100	7400	7700	8000	8400	8800		
		P (kW)	H = Altura total metros columna de agua / Altura total metros coluna de água																												
INH 125-200	193	55	42,2	42,6	42,7	42,7	42,6	42,4	42,1	41,8	41,5	41,2	41	40,7	40,4	40	39,6	39,2	38,7	38,2	37,5	36,9	36	35	33,9	32,6	31	28,5		11.344,20 €	1.972,30 €
INH 125-200	215	75	57,6	58	57,7	57,4	57,2	56,8	56,4	56	55,5	55,3	55	54,8	54,5	54,2	54	53,7	53,3	53	52,4	52	51,2	50,3	49,3	48	46,4	44	40,4	14.216,75 €	1.972,30 €
INH 125-200	219	90	60,6	60,8	60,6	60,4	60	59,7	59,2	58,8	58,3	58	57,9	57,6	57,2	57	56,8	56,5	56,2	55,8	55,3	54,8	54	53,3	52,3	50,8	49,4	46,8	43,5	15.570,90 €	1.972,30 €

FPS

Electrobomba centrífuga en línea acoplada rígidamente y con impulsor cerrado, para líquidos limpios o ligeramente cargados

Características de construcción:

- Ejes independientes para hidráulico y motor, unidos con acoplamiento rígido; los cojinetes del motor absorben las cargas axiales y radiales
- Bridas de aspiración y de impulsión según EN 1092 / PN 16. Pueden suministrarse opcionalmente bridas ANSI/ASME
- Impulsores equilibrados según ISO 1940 clase 6.3
- Sentido de rotación horario, visto desde el motor
- Otros materiales constructivos disponibles opcionalmente

Especificaciones:

- En línea acoplada rígidamente y con impulsor cerrado
- Caudal hasta 500 m³/h
- Altura hasta 100 mca
- Bridas de aspiración y de impulsión según EN 1092 / PN 16
- Rotación en sentido horario, visto desde el motor
- Brida de impulsión DN 40 a DN 200 mm
- Temperatura de funcionamiento de -10°C a +110°C
- Presión máxima (aspiración + caudal 0): 16 bar
- Cierre mecánico (empaquetadura en opción)
- Motores IE3 (opcionalmente, IE2 para variador)

Electrobomba centrífuga em linha com acoplamento rígido e Impulsor fechado, para líquidos limpos ou ligeiramente contaminados

Características de construção:

- Eixos independentes para corpo hidráulico e motor, unidos por acoplamento rígido; rolamentos do motor absorvem as cargas axiais e radiais
- Flanges de aspiración e descarga em conformidade com a norma EN 1092 / PN 16. Flanges ANSI/ASME em opção./ PN 16. Flanges ANSI/ASME em opção
- Impulsores equilibrados ISO 1940, classe 6.3
- Rotação para a direita vista do lado do acionamento
- Outros materiais construtivos disponíveis opcionalmente

Especificações:

- Em linha de com acoplamento rígido e impulsor fechado
- Caudais até 500 m³/h
- Altura até 100 mca
- Flanges de aspiração e descarga EN 1092 / PN 16
- Rotação para a direita vista do lado do acionamento
- Flange de descarga DN 40 até DN 200 mm
- Temperatura de funcionamento de -10°C a +110°C
- Pressão máxima (aspiração + caudal nulo): 16 bar
- Fecho mecânico (empanque em opção)
- Motores IE3 (em opção, IE2 para variador)

Código de identificación / Codificação das bombas

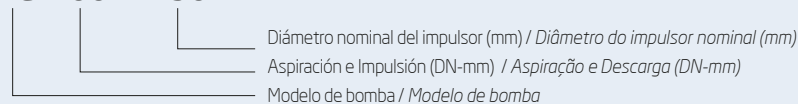
INL 100 - 250

Electrobombas centrífugas en línea / Eletrobombas centrífugas em linha

INL

SUP

Modelo 4 polos (1500 rpm)	Ø Impulsor (mm)	Q = Caudal																				PVP										
		m³/h	0	2,4	4,8	7,2	9,6	12	14,4	16,8	19,2	21,6	24	26,4	28,8	31,2	33,6	36	39	42	45		48	54	60	66						
		l/min	0	40	80	120	160	200	240	280	320	360	400	440	480	520	560	600	650	700	750		800	900	1000	1100						
		P (kW)	H = Altura total metros columna de agua / Altura total metros coluna de água																													
INL 40-125	145	0,37	6,6	6,5	6,5	6,4	6,1	5,6	4,9	4	2,9														967,25 €							
INL 40-125	148	0,55	6,9	6,8	6,8	6,7	6,4	6	5,3	4,5	3,6														985,50 €							
INL 40-160	153	0,37	7	7,1	7	6,6	6,1	5,4	4,2														1.011,05 €									
INL 40-160	171	0,55	9,1	9,2	9,1	8,8	8,2	7,4	6,4	5														1.029,30 €								
INL 40-160	179	0,75	10,1	10,2	10,1	9,8	9,2	8,4	7,4	6,3	4,9														1.084,05 €							
INL 40-200	168	0,55	9,2	9	9,1	9	8,5	7,4	5,8														1.091,35 €									
INL 40-200	183	0,75	11,1	11	11,1	11,1	10,7	9,8	8,4	6,7														1.146,10 €								
INL 40-200	206	1,1	14,4	14,4	14,5	14,5	14,3	13,8	12,9	11,5	9,7														1.219,10 €							
INL 40-200	214	1,5	15,7	15,7	15,8	15,8	15,7	15,3	14,6	13,4	11,5														1.284,80 €							
INL 50-125	127	0,37	5,1	5	5	4,9	4,8	4,5	4,2	3,7	3,1	2,5	1,9											996,45 €								
INL 50-125	144	0,55	6,6	6,5	6,5	6,4	6,3	6,2	6,1	5,8	5,5	5	4,5	3,8											1.014,70 €							
INL 50-125	146	0,75	6,8	6,7	6,7	6,6	6,5	6,4	6,3	6,1	5,8	5,3	4,8	4,1	3,4											1.069,45 €						
INL 50-160	154	0,55	7,2	7,1	7,1	7,1	7	6,8	6,6	6,2	5,7	5,1	4,4	3,7											1.054,85 €							
INL 50-160	167	0,75	8,7	8,7	8,7	8,7	8,6	8,5	8,2	7,9	7,5	6,9	6,3	5,6	4,8	4											1.109,60 €					
INL 50-160	179	1,1	10,3	10,2	10,2	10,2	10,2	10,1	9,9	9,6	9,2	8,7	8,1	7,5	6,7	5,9	5											1.182,60 €				
INL 50-200	179	1,1	10,7	10,8	10,7	10,6	10,4	10,2	10	9,7	9,2	8,3	7	5											1.262,90 €							
INL 50-200	198	1,5	13,5	13,6	13,6	13,6	13,4	13,2	13	12,7	12,3	11,8	10,9	9,6	7,9											1.328,60 €						
INL 50-200	214	2,2	16	16,2	16,3	16,3	16,2	16	15,8	15,5	15,2	14,9	14,4	13,8	13,1	12,1	10,9	9,3											1.467,30 €			
INL 50-250	230	2,2	16,2	16,1	16	16	16	15,9	15,8	15,6	15,2	14,7	14,1	13,4	12,4	11,3	10,1	8,7											1.620,60 €			
INL 50-250	253	3	20,1	20	20	20	20	19,9	19,7	19,6	19,4	19	18,5	17,9	17,3	16,4	15,4	14	12,3	10											1.715,50 €	
INL 50-250	264	4	22,2	22,1	22,1	22,1	22	22	21,8	21,7	21,5	21,2	20,7	20,3	19,7	19	18	16,8	15	13	10,4											1.894,35 €
INL 65-125	129	0,55	4,9	4,9	4,9	4,8	4,8	4,7	4,6	4,5	4,4	4,3	4,2	4	3,8	3,5	3,2											1.069,45 €				
INL 65-125	141	0,75	6,3	6,3	6,3	6,2	6,2	6,1	6,1	6	5,9	5,8	5,7	5,5	5,4	5,2	4,9	4,6	4											1.124,20 €		
INL 65-125	148	1,1	7,2	7,2	7,2	7,1	7,1	7	7	6,9	6,8	6,7	6,6	6,5	6,4	6,2	5,9	5,7	5,2	4,7											1.200,85 €	

Modelo 4 polos (1500 rpm)	Ø Impulsor (mm)	Q = Caudal																				PVP														
		m³/h	0	2,4	4,8	7,2	9,6	12	14,4	16,8	19,2	21,6	24	26,4	28,8	31,2	33,6	36	39	42	45		48	54	60	66										
		l/min	0	40	80	120	160	200	240	280	320	360	400	440	480	520	560	600	650	700	750		800	900	1000	1100										
		P (kW)	H = Altura total metros columna de agua / Altura total metros coluna de água																																	
INL 65-160	146	0,75	6,6	6,6	6,6	6,6	6,6	6,5	6,4	6,2	6,1	5,9	5,7	5,4	5,1	4,8	4,3	3,8											1.178,95 €							
INL 65-160	165	1,1	8,8	8,8	8,8	8,7	8,7	8,6	8,5	8,4	8,2	8,1	7,8	7,6	7,3	6,9	6,5	5,9	5,2											1.251,95 €						
INL 65-160	179	1,5	10,5	10,5	10,5	10,5	10,5	10,4	10,4	10,3	10,2	10	9,8	9,6	9,3	8,9	8,7	8,2	7,6	7											1.317,65 €					
INL 65-200	175	1,5	10,3	10,3	10,3	10,3	10,3	10,2	10,1	10	9,9	9,8	9,6	9,5	9,2	9	8,7	8,3	7,9	7,3											1.430,80 €					
INL 65-200	196	2,2	13,1	13,1	13,1	13,1	13,1	13,1	13	13	12,9	12,9	12,8	12,6	12,5	12,3	12,1	11,9	11,5	11,1	10,6	10	8,6											1.569,50 €		
INL 65-200	214	3	15,8	15,7	15,7	15,7	15,7	15,7	15,7	15,6	15,6	15,6	15,5	15,4	15,3	15,1	14,8	14,5	14,1	13,7	13,2	12,1	10,8											1.664,40 €		
INL 65-250	213	2,2	14,6	14,4	14,4	14,4	14,4	14,5	14,5	14,4	14,3	14,1	13,8	13,5	13	12,4	11,7	10,8	9,6	8,2	6,6											1.675,35 €				
INL 65-250	234	3	18,4	18,3	18,3	18,3	18,3	18,3	18,3	18,3	18,2	18,1	17,9	17,6	17,2	16,8	16,2	15,5	14,5	13,3	12	10,5	7,2											1.770,25 €		
INL 65-250	253	4	22,2	22,1	22	22	22	22,1	22,1	22,1	22	22	21,8	21,7	21,4	21,1	20,6	20,2	19,4	18,4	17,3	16,1	13,3	10											1.949,10 €	
INL 65-250	264	5,5	24,5	24,4	24,4	24,4	24,4	24,4	24,4	24,5	24,4	24,4	24,3	24,2	24	23,7	23,4	23	22,3	21,5	20,7	19,6	17,1	14	10,6											2.273,95 €
INL 65-315	270	5,5	24,1	24,1	24,1	24,2	24,3	24,4	24,4	24,4	24,3	24,1	23,9	23,5	23	22,5	21,6	20,8	19,6	18,2	16,6	15	11	7											2.795,90 €	
INL 65-315	302	7,5	31,2	31,2	31,2	31,2	31,3	31,4	31,4	31,4	31,4	31,3	31,1	31	30,6	30,2	29,7	29,2	28,2	27,2	26	24,5	21	17	12,3											3.003,95 €
INL 65-315	328	11	37,5	37,5	37,5	37,5	37,6	37,6	37,6	37,7	37,7	37,7	37,7	37,6	37,4	37,2	37	36,5	36	35,2	34,3	33	30	26	20,6											3.858,05 €

Electrobombas centrífugas en línea / Eletrobombas centrífugas em linha

INL

SUP

Modelo 4 polos (1500 rpm)	Ø impulsor (mm)	Q = Caudal																								PVP							
		m³/h	0	12	18	24	30	36	48	54	60	72	84	96	108	120	132	144	156	168	180	192	204	216	228		240						
		l/min	0	200	300	400	500	600	800	900	1000	1200	1400	1600	1800	2000	2200	2400	2600	2800	3000	3200	3400	3600	3800		4000						
		P (kW)	H = Altura total metros columna de agua / Altura total metros coluna de água																														
INL 80-125	115	0,37	4,1	4	3,5	2,5																										824,90 €	
INL 80-125	132	0,55	5,4	5,3	5	4,4	3,3																									1.146,10 €	
INL 80-125	145	0,75	6,5	6,5	6,3	6	5,3	4,3																								1.200,85 €	
INL 80-125	154	1,1	7,4	7,5	7,3	7,1	6,5	5,8																								1.273,85 €	
INL 80-160	157	1,1	8	7,9	7,7	7,6	7,3	7	5,8	5	4																					1.346,85 €	
INL 80-160	172	1,5	9,7	9,4	9,3	9,2	9	8,7	7,8	7,1	6,2																					1.412,55 €	
INL 80-160	179	2,2	10,5	10,2	10,1	10	9,9	9,6	8,8	8,1	7,3	5,3																				1.547,60 €	
INL 80-200	170	1,5	8,9	8,8	8,8	8,6	8,4	8,1	7	6,1	5,1																					1.518,40 €	
INL 80-200	190	2,2	11,6	11,6	11,5	11,4	11,3	11	10,2	9,5	8,7																					1.657,10 €	
INL 80-200	207	3	14,1	14	14	14	13,9	13,7	13,2	12,7	12	10,2																				1.752,00 €	
INL 80-200	214	4	15,2	15,1	15,1	15,1	15,1	15	14,5	14,1	13,5	11,9																				1.930,85 €	
INL 80-250	210	3	13,5	13,6	13,5	13,5	13,3	13,1	12	11	9,7																					2.179,05 €	
INL 80-250	230	4	16,8	17,1	17,2	17,2	17	16,7	15,7	15	14	11,8	8,7																			2.357,90 €	
INL 80-250	251	5,5	20,8	21	21,1	21,2	21,1	21	20,4	19,8	19	17,2	14,6	11																		2.624,35 €	
INL 80-250	264	7,5	23,4	23,6	23,7	23,9	24	23,8	23,4	23	22,5	20,9	18,5	15	10,8																	2.832,40 €	
INL 80-315	260	5,5	20,7	21	21,2	21,3	21,3	21	19,9	18,9	17,8	14,4	9,9																			2.941,90 €	
INL 80-315	284	7,5	25,8	26,1	26,2	26,3	26,2	26	25,2	24,5	23,5	20,8	17	12,5																		3.149,95 €	
INL 80-315	315	11	33,1	33,4	33,5	33,6	33,5	33,4	32,8	32,4	31,7	30	27	23,5	18,5																	4.004,05 €	
INL 80-315	328	15	36,4	36,6	36,7	36,7	36,7	36,6	36,2	36	35,5	34	31,8	28,4	23,7																	4.412,85 €	
INL 100-160	162	1,5	7,1	6,8	6,6	6,4	6,2	6	5,6	5,3	5,1	4,5	4	3,5																	1.511,10 €		
INL 100-160	173	2,2	9,2	8,8	8,6	8,4	8,2	8	7,7	7,5	7,4	7	6,5	5,8	4,8																	1.646,15 €	
INL 100-160	179	3	10,4	9,9	9,7	9,5	9,3	9,2	9	8,8	8,7	8,4	7,9	7,2	6,2	5,1																1.741,05 €	
INL 100-200	188	3	10,7	10,8	10,8	10,8	10,8	10,7	10,5	10,3	10,1	9,5	8,7	7,6	6,3																	2.036,70 €	
INL 100-200	204	4	13	13,1	13,1	13,1	13,1	13	12,8	12,7	12,5	12	11,3	10,4	9,3	7,8	6,2																2.215,55 €
INL 100-200	219	5,5	15,3	15,3	15,3	15,3	15,3	15,3	15,3	15,2	15	14,7	14,1	13,3	12,3	11,1	9,7	8,1															2.478,35 €
INL 100-250	230	5,5	17,5	17,8	17,9	17,9	17,9	17,8	17,5	17,2	16,9	16	15	13,7	12	10,3																	2.737,50 €
INL 100-250	250	7,5	21,4	21,7	21,8	21,9	22	21,9	21,7	21,6	21,4	20,8	20	19	17,5	16	14	11,7															2.963,80 €
INL 100-250	264	11	24,4	24,7	24,8	24,9	25	25	25	24,8	24,7	24,3	23,6	22,8	21,6	20	18,2	16	13,5														3.799,65 €
INL 100-315	265	7,5	24	23,6	23,5	23,5	23,3	23,2	23	22,6	22,2	21,1	19,5	17,4	14,5	11,3																	3.383,55 €
INL 100-315	290	11	29,2	29	29	28,8	28,8	28,6	28,3	28	27,8	27	25,6	24	22	19,3	16																4.234,00 €
INL 100-315	315	15	35	35	34,8	34,8	34,6	34,5	34,3	34	34	33,3	33,6	31,6	30	28	25,4	22															4.642,80 €
INL 100-315	328	18,5	38,2	38,2	38,2	38	38	37,8	37,5	37,3	37,2	36,8	36,3	35,6	34,5	33	30,6	27															5.197,60 €
INL 100-400	340	15	37,7	37,8	37,7	37,6	37,4	37,2	36,5	36	35,5	34	32	29,6	26,6																		Consultar
INL 100-400	358	18,5	42	41,7	41,6	41,4	41,3	40,8	40,4	40	39	37,3	35,2	32,5	29,3																		Consultar
INL 100-400	375	22	46,7	46,7	46,6	46,4	46,3	45,8	45,5	45,2	44	42,5	40,6	38,2	35,2	31,6																	Consultar
INL 100-400	410	30	57,7	57,6	57,6	57,5	57,3	57,2	56,8	56,5	56,2	55,3	54	52,3	50	47,5	43,9																Consultar
INL 100-400	424	37	62	62	61,8	61,6	61,5	61,2	61	60,7	60	59	57,5	55,5	53,3	50,3	46,8																Consultar
INL 125-200	190	4	9,9	10	10	10	10,1	10,1	10,1	10	10	9,9	9,8	9,5	9	8,4	7,6	6,5	5,1														2.533,10 €
INL 125-200	207	5,5	12,8	12,8	12,8	12,9	12,9	12,9	12,9	12,9	12,9	12,8	12,7	12,5	12,2	11,7	11,1	10,2	9	7,6													2.814,15 €
INL 125-200	219	7,5	15	14,9	14,9	14,9	14,9	14,9	15	15	15	15	15	14,8	14,6	14,2	13,7	13	12	10,8	9,4												3.029,50 €
INL 125-250	216	5,5	14,6	14,7	14,7	14,8	14,8	14,8	14,7	14,7	14,6	14,3	13,8	13,1	12,2	11,1	9,8	8,4	6,7														3.007,60 €
INL 125-250	236	7,5	18	18,1	18,2	18,2	18,2	18,2	18,2	18,1	18	17,8	17,5	17	16,3	15,4	14,3	13	11,5	9,9	8,1												3.215,65 €
INL 125-250	258	11	22,1	22,2	22,2	22,2	22,2	22,2	22,2	22,1	22,1	22	22	21,7	21,2	20,6	19,7	19,6	17,3	15,7	14	12,3	10,6										4.069,75 €
INL 125-250	264	15	23,3	23,5	23,5	23,5	23,4	23,4	23,4	23,3	23,3	23,2	23	22,6	22	21,2	20,2	19	17,4	15,8	14	12,2	10,5										4.478,55 €
INL 125-315	265	11	22,5	22,5	22,5	22,4	22,4	22,3	22,3	22,3	22,1	22	21,7	21,3	20,8	20,2	19,5	18,7	17,6	16,4													4.358,10 €
INL 125-315	294	15	28,3	28,3	28,3	28,3	28,3	28,3	28,2	28,2	28,1	28	27,7	27,4	27,1	26,6	26,1	25,4	24,5	23,5	22,5	21,1											4.766,90 €
INL 125-315	308	18,5	31,4	31,4	31,4	31,4	31,4	31,4	31,4	31,3	31,3	31,2	31	31	30,6	30,3	30	29,5	28,7	28,2	27,3	26,3	25,2	23,7									5.343,60 €
INL 125-315	322	22	34,6	34,6	34,6	34,6	34,6	34,6	34,6	34,6	34,6	34,5	34,3	34,2	34	33,7	33,5	33	32,5	31,8	31,1	30,3	29,3	28,2	26,9								5.836,35 €
INL 125-315	328	30	36	36	36	36	36	36	36	36	36	36	36	35,8	35,7	35,5	35,2	35	34,5	34,1	33,5	32,8	32	31	30	29							6.927,70 €
INL 125-400	340	22	39,6	40	40	40,2	40,2	40,2	40,1	40	39,8	39,4	38,8	38	37,2	36,1	34,8	33,4	32	30	28												Consultar
INL 125-400	370	30	47	47,5	47,6	47,8	48	48	48	48	48	48	48	47,6	47,2	46,7	46	45	44	42,7	41,2	39,6	37,6	35,6	33,3								

Electrobombas centrífugas en línea / Eletrobombas centrífugas em linha

INL

SUP

Modelo 4 polos (1500 rpm)	Ø Impulsor (mm)	Q = Caudal																				PVP					
		m³/h	0	24	48	72	96	120	144	168	192	216	240	264	288	312	336	360	384	408	432		456	480	504	528	540
		l/min	0	400	800	1200	1600	2000	2400	2800	3200	3600	4000	4400	4800	5200	5600	6000	6400	6800	7200		7600	8000	8400	8800	9000
P (kW)	H = Altura total metros columna de agua / <i>Altura total metros coluna de água</i>																										
INL 150-250	238	15	17,8	17,7	17,7	17,6	17,6	17,5	17,2	17	16,5	15,8	15	14	12,8	11,4											5.033,35 €
INL 150-250	258	18,5	21,1	21	21	21	20,9	20,8	20,6	20,4	20	19,5	18,8	18	17	15,7	14										5.588,15 €
INL 150-250	265	22	22,4	22,2	22,2	22,1	22,1	22	21,8	21,6	21,3	20,8	20,2	19,5	18,4	17,2	15,5										6.080,90 €
INL 150-315	260	15	21,1	21	21	20,9	20,6	20,3	19,7	18,9	17,7	16,3	14,3	11,8													5.471,35 €
INL 150-315	280	18,5	25	25	25	24,8	24,7	24,5	24,1	23,4	22,5	21,2	19,5	17,3													6.059,00 €
INL 150-315	292	22	27,5	27,4	27,4	27,3	27,2	27,1	26,8	26,3	25,5	24,3	22,8	21													6.551,75 €
INL 150-315	320	30	34,1	34	34	33,8	33,6	33,3	33,1	32,6	32	31	29,7	28	26												7.716,10 €
INL 150-315	338	37	39,1	39	38,8	38,7	38,5	38,3	38	37,2	36,7	35,7	34,4	32,8	30,8	28,5											8.803,80 €
INL 150-400	362	37	48	48	48	48	47,7	47,2	46,5	45,5	44,2	42,4	40	37,4													9.230,85 €
INL 150-400	380	45	53,2	53,1	53	53	52,7	52,4	52	51,2	50,2	48,7	47	44,6	42												9.851,35 €
INL 150-400	400	55	59,2	59,2	59,2	59,1	59	58,7	58,2	57,6	56,7	55,6	54,1	52,5	50,2	47,7											12.800,55 €
INL 150-400	424	75	68,4	68	67,3	66,8	66,7	66,3	66	65,6	65	64	63	61,6	60	57,7	55	51,7									15.395,70 €
INL 200-315	265	18,5	23	22,9	22,8	22,7	22,5	22,3	21,8	21,3	20,6	19,7	18,7	17,4	16	14,3	12,4	10,3									6.570,00 €
INL 200-315	275	22	24,7	24,7	24,7	24,6	24,4	24,2	23,8	23,2	22,6	21,9	21	20	18,7	17,3	15,8	14	12								7.062,75 €
INL 200-315	305	30	30,7	30,8	30,8	30,6	30,5	30,3	30	29,7	29,2	28,6	28	27	26	25	23,5	22	20,3	18,4	16,2						8.186,95 €
INL 200-315	325	37	35	35	35	35	34,8	34,7	34,6	34,4	34	33,5	33	32,3	31,4	30,4	29,2	27,8	26,2	24,6	22,6	20,4					9.274,65 €
INL 200-315	338	45	39,2	39,5	39,5	39,5	39,5	39,3	39,2	38,8	38,4	38	37,3	36,6	35,8	35	33,7	32,7	31,3	29,7	28	26,2	24				9.895,15 €
INL 200-400	340	37	39,2	39	38,7	38,7	38,6	38,5	38,3	38	37,5	37	36	35	33,6	31,8	29,8	27,3	24,4								9.716,30 €
INL 200-400	355	45	42,5	42,4	42,2	42,2	42,2	42,1	42	41,8	41,4	40,8	40,5	39,8	38,8	36,7	35	33	30,4	27,7							10.336,80 €
INL 200-400	376	55	48,7	48,6	48,5	48,4	48,44	48,3	48,2	48	47,8	47,4	46,8	46	45,2	44	42,5	40,7	38,7	36,3	33,6	30,3					13.282,35 €
INL 200-400	405	75	58	57,7	57,6	57,5	57,5	57,5	57,3	57,2	57	56,7	56,1	55,5	54,7	53,8	52,4	50,8	49	46,7	44	41	37,8				15.877,50 €
INL 200-400	424	90	65,7	65	64,6	64,4	64,4	64,2	64	64	64	64	63,6	63,2	62,5	61,7	60,5	59	57,4	55	52,5	49,5	46	42,1	39,8		16.928,70 €

Modelo 2 polos (3000 rpm)	Ø Impulsor (mm)	Q = Caudal																PVP									
		m³/h	0	3	6	9	12	15	18	21	24	27	30	33	36	39	42		45	48	51	54	57	60	66	72	78
		l/min	0	50	100	150	200	250	300	350	400	450	500	550	600	650	700		750	800	850	900	950	1000	1100	1200	1300
P (kW)	H = Altura total metros columna de agua / <i>Altura total metros coluna de água</i>																										
INL 40-125	116	1,5	17,1	16,8	16,6	16,3	15,8	15,2	14,2	12,8	10,9	8,4	5,1													1.062,15 €	
INL 40-125	132	2,2	23,1	22,9	22,7	22,4	22,1	21,5	20,7	19,6	18	15,9	13,3	10												1.146,10 €	
INL 40-125	145	3	28,6	28,2	28,1	28	27,8	27,3	26,7	25,8	24,4	22,7	20,5	18,2	15,3	12										1.314,00 €	
INL 40-125	148	4	30	29,7	29,5	29,4	29,1	28,8	28,1	27,3	26	24,4	22,4	20	17,5	14,5	11,5									1.470,95 €	
INL 40-160	154	3	30,1	30,1	30	29,5	29	27,8	26,5	24,8	22,5	19,7	16,2	11,8												1.357,80 €	
INL 40-160	167	4	36,5	36,3	36,2	35,8	35,2	34,4	33,2	31,6	29,4	26,8	23,5	19,5												1.514,75 €	
INL 40-160	179	5,5	43	42,6	42,4	42,2	41,7	40,8	39,8	38,4	36,3	33,8	30,8	27,2	23											1.989,25 €	
INL 40-200	172	5,5	40,7	40,4	40,1	40	39,8	39,4	38,4	36,6	34	30	24,5	17,4												2.054,95 €	
INL 40-200	188	7,5	49,6	49,4	49,3	49,1	49	48,7	48	46,7	44,7	41,6	37,4	31,5	24											2.200,95 €	
INL 40-200	214	11	65,8	65,8	65,8	65,8	65,8	65,6	65,4	65	64	62,6	60,4	57,2	52,7	46,7	38,5									2.993,00 €	
INL 50-125	120	2,2	18,4	18,5	18,5	18,3	18	17,6	17,2	16,6	15,9	15,2	14,3	13,3	12	10,6										1.175,30 €	
INL 50-125	131	3	22,8	22,8	22,7	22,6	22,4	22,1	21,8	21,4	20,9	20,3	19,5	18,7	17,6	16,4	15	13,4	11,4	9,3						1.346,85 €	
INL 50-125	141	4	27,2	27,1	27	26,8	26,7	26,6	26,3	26	25,8	25,3	24,7	24	23,1	22,1	21	19,6	18	16,3	14,3	12,2				1.503,80 €	
INL 50-125	146	5,5	29,5	29,3	29,1	29	28,9	28,8	28,7	28,5	28,3	27,8	27,4	26,7	26	25	24	23	21,5	20	18,3	16,6	14,8			1.960,05 €	
INL 50-160	146	4	27,5	27,6	27,5	27,4	27,3	27	26,7	26,3	25,8	25	24,3	23,3	22,2	21	19,4	17,8	15,8	13,8	11,4					1.543,95 €	
INL 50-160	161	5,5	34	34	34	34	33,8	33,7	33,4	33	32,6	32	31,3	30,5	29,5	28,3	27	25,4	23,6	21,7	19,3	17				2.014,80 €	
INL 50-160	179	7,5	42,9	42,9	42,9	42,7	42,6	42,5	42,3	42,1	41,7	41,4	40,8	40	39,2	38,2	37	35,5	34	32	30	27,8	25,2			2.160,80 €	
INL 50-200	168	7,5	38	38	38	37,8	37,7	37,5	37,3	37	36,5	36	35,2	34,2	32,8	31,2	29,2	26,7	23,8	20,3						2.244,75 €	
INL 50-200	183	11	46,8	46,8	46,8	46,8	46,8	46,7	46,6	46,3	46	45,4	44,8	44	42,8	41,2	39,5	37,3	34,8	31,8	28,4					3.036,80 €	
INL 50-200	214	15	67,3	67,5	67,8	68	68,2	68,3	68,3	68,3	68,2	67,7	67,2	66,7	65,7	64,6	63,4	62	60,3	58,6	56,6	54,3	51,7			3.328,80 €	
INL 50-250	216	15	58,4	58,2	58,2	58,1	58,1	58,1	58,1	58,1	58	57,7	57,5	57	56,2	55	54	52,5	50,8	48,8	46,5	43,8	40,7			3.463,85 €	
INL 50-250	231	18,5	68,8	68,7	68,5	68,5	68,5	68,5	68,5	68,5	68,3	68,1	68	67,2	66,8	66	64,8	63,8	62	60,5	58,4	56	53,5	47,4		3.719,35 €	
INL 50-250	244	22	78,3	78,2	78,2	78	78	78	78	78	77,8	77,7	77,4	77	76,6	75,8	75	73,8	72,7	71,2	69,4	67,4	65,2	60	53,3	4.339,85 €	
INL 50-250	264	30	94	94	93,8	93,8	93,8	93,6	93,6	93,4	93,4	93,2	92,8	92,2	91,8	91,2	90,6	89,8	88,5	87,5	86	84,5	80,7	76	70,5	5.920,30 €	

Electrobombas centrífugas en línea / Eletrobombas centrífugas em linha

INL

SUP

Modelo 2 polos (3000 rpm)	Ø Impulsor (mm)	Q = Caudal																				PVP							
		m³/h	0	6	12	18	24	30	36	42	48	54	60	66	72	78	84	90	96	102	108		114	120	126	132	138	144	
		l/min	0	100	200	300	400	500	600	700	800	900	1000	1100	1200	1300	1400	1500	1600	1700	1800		1900	2000	2100	2200	2300	2400	
		P (kW)	H = Altura total metros columna de agua / Altura total metros coluna de água																										
INL 65-125	118	3	16,7	16,5	16,3	16	15,6	15	14,4	13,7	12,8	11,6	10,2	8,4															1.401,60 €
INL 65-125	127	4	20,4	20,1	20	19,6	19,3	18,8	18,3	17,7	16,9	15,8	14,5	13	11														1.558,55 €
INL 65-125	138	5,5	25,3	25	24,8	24,5	24,2	24	23,6	23	22,3	21,4	20,4	19	17,2	15,2	12,7												2.029,40 €
INL 65-125	148	7,5	30	29,8	29,5	29,3	29,1	29	28,6	28,2	27,6	27	26	25	23,3	21,7	19,6	17,2											2.175,40 €
INL 65-160	154	7,5	32	32	32	31,8	31,5	31	30,4	29,5	28,5	27	25,5	23,7	21,6	19,2													2.233,80 €
INL 65-160	172	11	40,7	40,7	40,7	40,5	40,2	39,8	39,3	38,3	37,3	36	34,4	32,6	30,4	28	25,4												3.036,80 €
INL 65-160	179	15	44,4	44,4	44,4	44,4	44,3	44	43,8	43,3	42,5	41,6	40,4	38,8	37,2	35	32,8	30,2	27,3										3.328,80 €
INL 65-200	170	11	40,8	41	41	41	40,8	40,5	40	39,5	38,8	38,2	37,2	36,1	34,8	33,1	31	28,6											3.117,10 €
INL 65-200	186	15	49,7	50	50	50	49,7	49,5	49,2	48,8	48,3	47,7	47	46	44,6	43,2	41,3	39	36,3										3.409,10 €
INL 65-200	200	18,5	58,1	58,2	58,2	58,2	58,2	58,1	58	57,7	57,2	56,7	56	55	54	52,5	51	48,8	46,4	43,4									3.664,60 €
INL 65-200	214	22	67,3	67,3	67,3	67,3	67,3	67,3	67,3	67,1	66,8	66,4	65,8	65	64	63	61,2	59,5	57,4	54,8									4.285,10 €
INL 65-250	213	18,5	61,3	60,9	60,8	60,9	61	60,8	60,5	60	58,7	56,8	54,4	51,2	47,2	42,2	36,6	30											3.766,80 €
INL 65-250	226	22	70,5	70,2	70,2	70,2	70,3	70,3	70	69,5	68,4	67	64,7	62	58,7	54,4	49,2	43,3	35,5										4.387,30 €
INL 65-250	248	30	87,4	87,4	87,4	87,4	87,4	87,4	87,1	86,7	86,1	85,3	84	82	79,4	76,2	72,4	67,7	62	55									5.971,40 €
INL 65-250	264	37	101	101	101	101	101	101	101	100	99,3	98,6	97,4	96	93,5	90,6	86,5	82	76	68,4	59,5								6.478,75 €
INL 80-125	125	4	20,6	20,8	20,9	21	20,8	20,4	19,6	18,6	17,1	15,1	12,7																1.638,85 €
INL 80-125	137	5,5	25	25,2	25,3	25,3	25,2	25	24,4	23,7	22,7	21,2	19,4	17,2	14,5														2.102,40 €
INL 80-125	148	7,5	29,4	29,5	29,6	29,8	29,7	29,6	29,4	28,8	28	27,2	26	24,3	22,5	20,2	17,5												2.248,40 €
INL 80-125	154	11	32	32	32,2	32,3	32,3	32,3	32,1	31,8	31,2	30,6	29,7	28,5	27	25,3	23,4	21											3.047,75 €
INL 80-160	149	7,5	29,1	29	29	28,9	28,7	28,5	28,2	27,8	27,3	26,7	26,1	25,3	24,5	23,3	22,2	20,8	19,2	17,5	15,6								2.317,75 €
INL 80-160	166	11	37	37	37	36,9	36,7	35,5	36,1	35,8	35,4	35	34,5	34	33,2	32,5	31,6	30,5	29,2	27,8	26	24	21,8						3.120,75 €
INL 80-160	179	15	43,4	43,6	43,6	43,5	43,4	43,1	43	42,6	42,2	42	41,5	41,1	40,7	40,2	39,5	38,7	37,6	36,4	35	33	30,8	27,8					3.412,75 €
INL 80-200	175	15	42	42	41,8	41,7	41,6	41,6	41,4	41,2	40,9	40,5	40	39,4	38,5	37,6	36,5	35,3	33,8	32,3	30,6	28,6	26,6	24,3	21,8				3.485,75 €
INL 80-200	188	18,5	49,5	49,4	49,3	49,3	49,2	49,1	49,1	48,9	48,7	48,4	48	47,5	47	46	45,2	44,3	43	41,7	40	38,4	36,5	34,6	32,4				3.741,25 €
INL 80-200	198	22	55,7	55,6	55,4	55,4	55,4	55,3	55,3	55,2	55,1	54,8	54,5	54,1	53,8	53	52,3	51,4	50,4	49,2	48	46,5	45	43,1	41	39			4.361,75 €
INL 80-200	214	30	66,2	66,1	66,1	66	66	66	66,1	66,1	66	66	65,8	65,6	65,4	65	64,5	64	63,2	62,2	61,3	60,2	58,8	57,4	55,8	54,1	52,2		5.945,85 €
INL 80-250	224	30	67,8	68	68	68	68,2	68,2	68,2	68,2	68	68	67,5	67,2	66,6	66	65	64	62,7	61	59,5	57,5	55	52,7	49,8	46,6			6.340,05 €
INL 80-250	240	37	79	79	79	79	79,2	79,2	79,2	79,2	79,2	79	78,9	78,6	78,2	77,7	77	76,3	75,3	74,2	72,7	71,2	69,4	67	64,7	62			6.847,40 €
INL 80-250	256	45	90,6	90,8	90,8	90,8	90,8	91	91	91	91	91	91	91	91	90,6	90,4	90	89,5	89	88	87	85,8	84,2	82,3	80,4	77,7	75	7.829,25 €
INL 80-250	264	55	97	97	97	97	97,2	97,2	97,2	97,4	97,4	97,4	97,4	97,4	97,2	97	96,5	96	95,3	94,3	93,3	92	90,5	88,6	86,2	83,8			10.957,30 €

Electrobombas centrífugas en línea / Eletrobombas centrífugas em linha

INL

SUP

Modelo 2 polos (3000 rpm)	Ø Impulsor (mm)	Q = Caudal																										PVP				
		m³/h	0	12	24	36	48	60	72	84	96	108	120	132	144	156	168	180	192	204	216	228	240	264	276	300	324					
		l/min	0	200	400	600	800	1000	1200	1400	1600	1800	2000	2200	2400	2600	2800	3000	3200	3400	3600	3800	4000	4400	4600	5000	5400					
		P (kW)	H = Altura total metros columna de agua / Altura total metros coluna de água																													
INL 100-160	156	11	27,2	27,4	27,2	26,8	26,2	25,5	24,5	23,5	22,3	21	19,6	18	16,5	14,8	13	11	9								3.204,70 €					
INL 100-160	166	15	33,7	33,7	33,6	33,2	32,7	32	31,3	30,4	29,5	28,3	27,2	26	24,6	23,2	21,5	20	18	16	14								3.496,70 €			
INL 100-160	173	18,5	38,5	38,4	38,2	38	37,5	37	36,3	35,5	34,7	33,8	32,8	31,8	30,6	29,2	27,8	26,4	24,6	23	21	18,7								3.759,50 €		
INL 100-160	179	22	42,8	42,7	42,5	42	41,7	41,3	40,7	40	39,4	38,6	37,8	36,8	35,8	34,6	33,5	32	30,5	29	27,3	25,3	23,2								4.361,75 €	
INL 100-200	182	22	42	42,3	42,4	42,4	42,3	42	41,5	40,8	40	39,2	38,2	37	35,6	34	32,2	30	27,7	25								4.624,55 €				
INL 100-200	199	30	51,4	51,7	52	52	52	51,7	51,5	51,1	50,4	50	49	48	47	45,7	44	42,2	40	37,7	35								6.190,40 €			
INL 100-200	211	37	58,6	58,8	59,2	59,2	59,3	59,2	59	58,8	58,3	58	57,3	56,5	55,6	54,4	53	51,4	49,6	47,3	44,5	41,7								6.697,75 €		
INL 100-200	219	45	63,6	64	64,2	64,3	64,6	64,6	64,3	64,2	64	63,5	63	62,3	61,6	60,6	59,4	57,8	56	54	51,5	48,8	45,4								7.745,30 €	
INL 100-250	212	37	61	61,1	61,3	61,5	61,6	61,6	61,4	61	60	59	57,5	55,6	53,2	50,2	46,5	42,5								6.978,80 €						
INL 100-250	230	45	74	74,2	74,3	74,6	74,7	74,7	74,7	74,5	74	73	72	70,7	68,7	66,3	63,5	60,2	56,2								7.960,65 €					
INL 100-250	244	55	85	85,1	85,2	85,5	85,8	85,8	86	85,8	85,5	85	84,2	83	81,7	80	77,6	75	71,8								11.088,70 €					
INL 100-250	264	75	102	102	102	102	103	103	103	103	103	103	103	102	102	101	99,3	97,5	95,3	92,6								13.873,65 €				
INL 125-200	180	30	42	42	42	42	42	42	41,7	41,4	41,2	40,7	40,2	39,5	38,7	38	37	35,8	34,6	33	31,5	30	28	24	21,5				Consultar			
INL 125-200	190	37	47,6	47,5	47,4	47,3	47,1	47	46,8	46,6	46,4	46	45,6	45,2	44,7	44	43,3	42,4	41,3	40,3	39	37,6	36	32,3	30	25,3				Consultar		
INL 125-200	210	55	61	61	60,9	60,8	60,8	60,6	60,3	60,3	60,2	60	59,8	59,3	59	58,5	58	57,3	56,6	55,6	54,8	53,8	52,5	49,7	48	44	39,6				Consultar	
INL 125-200	214	75	64	64	63,7	63,7	63,6	63,4	63,4	63,3	63,1	63	62,7	62,4	62	61,5	61,2	60,6	60	59	58,2	57,1	56	53,3	51,7	48	43,8				Consultar	
INL 125-250	215	45	66	66,2	66,3	66,3	66,3	66,1	66	65,5	65	64,4	63,5	62,5	61,4	60	58,3	56,6	54,4	52	49,6	46,8	43,6								Consultar	
INL 125-250	225	55	72,3	72,4	72,5	72,5	72,5	72,4	72,4	72,1	71,6	71	70,4	69,5	68,5	67,2	66	64	62,4	60,3	58	55,6	52,7	46,5								Consultar
INL 125-250	248	75	88	88,1	88,3	88,5	88,5	88,5	88,5	88,3	88	87,8	87,2	86,5	86	85	84	83	81,6	80	78,5	76,8	74,7	70	67,3	61,2				Consultar		
INL 125-250	264	90	100	100	100	100	101	101	101	101	101	100	100	99,5	99	98,4	97,8	97	96	95	94	92,5	91	88								Consultar

IPP



FPS

Bomba centrífuga horizontal de aspiración axial con impulsor vórtice o semiabierto para aguas residuales domésticas e industriales

- Caudal hasta 1600 m³/h
- Altura hasta 95 mca
- Aspiración axial con impulsor vórtice o semiabierto
- Bridas de impulsión según EN 1092 / PN 10
- Impulsores equilibrados según ISO 1940 clase 6.3
- Sentido de rotación horario, visto desde el motor
- Cojinetes de bolas
- Brida de impulsión DN 40 a DN 300 mm
- Temperatura de funcionamiento de -10 °C hasta +110 °C
- Presión máxima (aspiración + caudal cero): 16 bar
- Cierre mecánico o empaquetadura
- Motores IE3 o IE2 para variador
- Otros materiales constructivos disponibles opcionalmente

Bomba centrífuga horizontal de aspiração axial com impulsor vórtice ou semiabierto para águas residuais para uso doméstico e industrial

- Caudais até 1600 m³/h
- Altura até 95 mca
- Aspiração axial com impulsor vórtice ou semiabierto
- Flanges de descarga em conformidade EN 1092 / PN 10
- Impulsores equilibrados ISO 1940, classe 6.3
- Rotação para a direita vista do lado do acionamento
- Rolamentos de esferas
- Flange de descarga DN 40 até DN 300 mm
- Temperatura de funcionamento de -10 °C a +110 °C
- Pressão máxima (aspiração + caudal nulo): 16 bar
- Fecho mecânico ou empanque
- Motores IE3 ou IE2 para variador
- Outros materiais constructivos disponíveis opcionalmente

ISC



FPS

Bomba de cámara partida, con un impulsor y aspiración doble, para líquidos limpios o ligeramente cargados

- Opción de fabricación horizontal o vertical
- Caudal hasta 6000 m³/h
- Altura hasta 180 mca
- Bridas de aspiración y de impulsión en el mismo eje
- Bridas de aspiración y de impulsión según EN 1092 / PN 16 o PN 25
- Impulsores equilibrados según ISO 1940 clase 6.3
- Rotación en sentido horario, visto desde el motor (Rotación en sentido antihorario opcional)
- Brida de impulsión DN 65 a DN 600 mm
- Temperatura de funcionamiento de -10 °C hasta +110 °C
- Presión máxima (aspiración + caudal cero): 25 bar
- Cierre mecánico o empaquetadura
- Motores IE3 o IE2 para variador
- Otros materiales constructivos disponibles opcionalmente

Bomba centrífuga de cámara dividida monocelular e aspiração dupla, para líquidos limpos ou ligeiramente contaminados

- Opção de fabrico horizontal ou vertical
- Caudais até 6000 m³/h
- Altura até 180 mca
- Flanges de aspiração e descarga no mesmo eixo
- Flanges de aspiração e descarga EN 1092 / PN 16 ou PN 25
- Impulsores equilibrados ISO 1940, classe 6.3
- Rotação para a direita vista do lado do acionamento (Rotação invertida disponível como opção)
- Flange de descarga DN 65 até DN 600 mm
- Temperatura de funcionamento de -10 °C a +110 °C
- Pressão máxima (aspiração + caudal nulo): 25 bar
- Fecho mecânico ou empanque
- Motores IE3 ou IE2 para variador
- Outros materiais constructivos disponíveis opcionalmente

IMH



FPS

Bomba horizontal multietapa con impulsor cerrado para líquidos limpios o ligeramente cargados

- Caudal hasta 1000 m³/h
- Altura hasta 550 mca
- Bridas de aspiración según EN 1092 / PN 16
- Bridas de impulsión según EN 1092 / PN 40 (PN 63)
- Diversas configuraciones disponibles en función de la posición de aspiración e impulsión, así como del sentido de giro del motor
- Impulsores equilibrados según ISO 1940 clase 6.3
- Rotación en sentido horario, visto desde el motor (Rotación en sentido antihorario opcional)
- Brida de impulsión DN 32 a DN 250 mm
- Presión máxima (aspiración + caudal cero): 63 bar
- Cierre mecánico o empaquetadura
- Motores IE3 o IE2 para variador
- Otros materiales constructivos disponibles opcionalmente

Bomba horizontal multicelular com impulsor fechado para líquidos limpos ou ligeiramente contaminados

- Caudais até 1000 m³/h
- Altura até 550 mca
- Flanges de aspiração EN 1092 / PN 16
- Flanges de descarga EN 1092 / PN 40 (PN 63)
- Diversas configurações disponíveis em função da posição de aspiração e descarga, assim como, o sentido de rotação do motor
- Impulsores equilibrados ISO 1940, classe 6.3
- Rotação para a direita vista do lado do acionamento (Rotação invertida disponível como opção)
- Flange de descarga DN 32 até DN 250 mm
- Pressão máxima (aspiração + caudal nulo): 63 bar
- Fecho mecânico ou empanque
- Motores IE3 ou IE2 para variador
- Outros materiais construtivos disponíveis opcionalmente

IMH-E



FPS

Bomba horizontal multietapa con impulsor cerrado y aspiración axial para líquidos limpios o ligeramente cargados

- Caudal hasta 400 m³/h
- Altura hasta 450 mca
- Bridas de aspiración según EN 1092 / PN 16
- Bridas de impulsión según EN 1092 / PN 40 (PN 63)
- Diversas configuraciones disponibles en función de la posición de la impulsión
- Impulsores equilibrados según ISO 1940 clase 6.3
- Rotación en sentido antihorario, visto desde el motor (no se pueden acoplar directamente a motores diésel)
- Brida de impulsión DN 40 a DN 150 mm
- Temperatura de funcionamiento de -10 °C hasta +140 °C
- Presión máxima (aspiración + caudal cero): 63 bar
- Cierre mecánico o empaquetadura
- Motores IE3 o IE2 para variador
- Otros materiales constructivos disponibles opcionalmente

Bomba horizontal multicelular com impulsor fechado e aspiração axial para líquidos limpos ou ligeiramente contaminados

- Caudais até 400 m³/h
- Altura até 450 mca
- Flanges de aspiração EN 1092 / PN 16
- Flanges de descarga EN 1092 / PN 40 (PN 63)
- Diversas configurações disponíveis em função da posição de impulsão
- Impulsores equilibrados ISO 1940, classe 6.3
- Rotação a esquerda vista do lado do acionamento (não podem ser acopladas diretamente aos motores a diesel)
- Flange de descarga DN 40 até DN 150 mm
- Temperatura de funcionamento de -10 °C a +140 °C
- Pressão máxima (aspiração + caudal nulo): 63 bar
- Fecho mecânico ou empanque
- Motores IE3 ou IE2 para variador
- Outros materiais construtivos disponíveis opcionalmente

PIONEER PRIME



Serie PP



Motobomba



Bomba con motor eléctrico en bancada



Motobomba insonorizada



La serie Pioneer Prime nos permite obtener altas capacidades de caudal y altura de aspiración. La serie PP ofrece caudales extremos con una alta capacidad de carga, que se combinan con nuestro sistema de cebado UltraPrime™, que es capaz de ofrecer un cebado autónomo rápido y funcionamiento en seco. La válvula de cebado PosiValve™ patentada y respetuosa con el medioambiente evita los derrames y los remanentes del producto. Las unidades están disponibles en una amplia variedad de materiales para la manipulación de sólidos o el bombeo de agua limpia. Además las unidades en caja insonorizada ofrecen bajos niveles de dBA.

Características de la serie PP:

- Aguas limpias, residuales y con sólidos
- Cebado autónomo Pioneer Prime
- Caudal hasta 10.000 m³/h
- Altura hasta 210 mca
- Diámetros de aspiración y descarga de 3" a 10"
- Tamaño de sólidos hasta 150 mm
- Impulsor cerrado, Vortex o semi- cerrado
- Materiales estándar de alta calidad (hierro dúctil y acero inoxidable CA6NM)
- Disponible en acero inoxidable CD4MCU
- Motor eléctrico o diésel
- Configuración: bancada estándar, skid, caja insonorizada o remolque

A gama Pioneer Prime permite-nos obter altas capacidades de caudal e altura de sucção, não havendo melhor opção que esta gama. A gama PP oferece caudais extremos com uma alta capacidade de carga, que se combinam com o nosso sistema de auto sucção Ultra Prime™, que é capaz de oferecer uma auto sucção autónoma rápida e funcionamento em seco. A válvula de auto sucção PosiValve™ patenteada e respeitosa ao meio ambiente evita os derrames e os remanescentes do produto. As unidades estão disponíveis numa variedade de materiais para a manipulação dos sólidos ou na bombagem de água limpa. Além disso, as unidades em caixa insonorizada oferecem baixos níveis de dBA.

Características da série PP:

- Águas limpas, residuais e com sólidos
- Auto sucção autónoma Pioneer Prime
- Caudal até 10.000 m³/h
- Altura até 210 mca
- Diâmetros de aspiração e descarga de 3" a 10"
- Tamanho de sólidos até 150 mm
- Impulsor fechado, Vortex ou semi- fechado
- Materiais standards de alta qualidade (ferro dúctil e aço inoxidável CA6NM)
- Disponível em aço inoxidável CD4MCU
- Motor eléctrico ou diesel
- Configuração: base standard, skid, caixa insonorizada ou reboque

WET PRIME



Serie GS

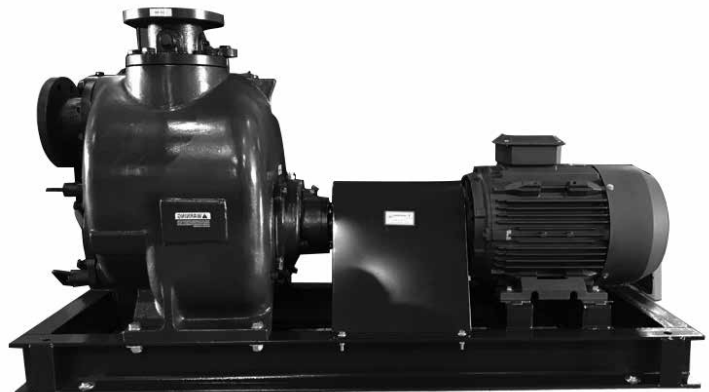

Bomba con motor eléctrico en bancada



Las bombas Wet Prime de Pioneer están diseñadas para un bombeo fiable de agua limpia y con contenido de sólidos. Después del cebado inicial, continúan el cebado automáticamente. Las bombas de las series GS, PE y GT ofrecen un rendimiento superior, mayor fiabilidad y un fácil mantenimiento.

As bombas Wet Prime de Pioneer estão concebidas para uma bombagem segura da água limpa e com conteúdo de sólidos. Depois da auto sucção inicial, continua a auto sucção, automaticamente. As bombas das gamas GS, PE y GT oferecem um rendimento superior, maior fiabilidade e uma fácil manutenção.

Características de la serie GS, PE y GT:

- Aguas limpias y con manejo de sólidos
- Autocebante
- Caudal hasta 800 m³/h
- Altura hasta 60 mca
- Diámetros de aspiración y descarga de 3" a 10"
- Tamaño de sólidos hasta 76 mm
- Impulsor abierto
- Disponible en acero inoxidable 316 o CD4MCU
- Motor eléctrico o diésel

Características de la serie GS, PE e GT:

- Águas limpas e com manipulação de sólidos
- Auto ferrante
- Caudal até 800 m³/h
- Altura até 60 mca
- Diâmetros de aspiração e descarga de 3" a 10"
- Tamanho de sólidos até 76 mm
- Impulsor aberto
- Disponível em aço inoxidável 316 ou CD4MCU
- Motor eléctrico ou diesel

Aplicaciones de las bombas Pioneer Pump / Aplicações das bombas Pioneer Pump

Construcción / Construção	Energía / Energia
Industria / Indústria	Municipal / Municipal
Agricultura / Agricultura	Minería / Mineira
Residuos industriales / Resíduos industriais	Aguas residuales / Águas residuais
Trasvases de agua / Transvases de água	Petróleo y gas / Petróleo e gás
Industria petroquímica / Indústria petroquímica	Proceso de alimentos / Processo de alimentos
Abono líquido / Adubo líquido	Fábricas de papel / Fábricas de papel

Venta y
Alquiler /
Venda e
Aluguer

Series con diferentes niveles de resistencia química / Séries com diferentes níveis de resistência química

Serie MD / Série MD



LittleGIANT®

Diseñada para el bombeo de soluciones ligeramente corrosivas, como las utilizadas en laboratorios fotográficos y productos químicos neutros con temperaturas hasta 66°C. Los materiales de construcción incluyen polipropileno reforzado con fibra de vidrio, titanio, nitrilo y un imán bario-ferrita.

Concebida para o bombeamento de soluções ligeiramente corrosivas, como as utilizadas em laboratórios fotográficos e produtos químicos neutros com temperaturas até 66°C. Os materiais de construção incluem polipropileno reforçado com fibra de vidro, titânio, nitrílica e um íman de ferrita de bário.

Serie MD-SC / Série MD-SC



LittleGIANT®

Diseñada para el bombeo de soluciones ácidas de medianas a fuertes utilizadas en procesos de tratamiento de superficies con temperaturas hasta 66°C. Los materiales de construcción incluyen polipropileno reforzado con fibra de vidrio, cerámica y nitrilo.

Concebida para o bombeamento de soluções ácidas médias a fortes utilizadas em processos de tratamento de superfícies com a temperaturas até 66°C. Os materiais de construção incluem polipropileno reforçado com fibra de vidro, cerâmica e nitrílica.

Serie MD-HC / Série MD-HC



LittleGIANT®

Diseñada para el bombeo de ácidos y soluciones alcalinas fuertes, incluyendo ácido sulfúrico, ácido nítrico y ácido clorhídrico con temperaturas hasta 93°C. Además, la serie HC ofrece protección para trabajar en vacío. Los materiales de construcción incluyen polisulfuro de fenileno (Ryton®) reforzado con fibra de vidrio, cerámica, Viton® y grafito.

Concebida para o bombeamento de ácidos e soluções alcalinas fortes, incluindo ácido sulfúrico, ácido nítrico e ácido clorídrico com temperaturas até 93°C. Além do mais, a série HC oferece proteção para trabalhar no vazio. Os materiais de construção incluem polissulfureto de fenileno (Ryton®) reforçado com fibra de vidro, cerâmica Viton® e grafite.

Serie MD - MD-SC - MD-HC / Série MD - MD-SC - MD-HC

Código	Modelo	CV	Conexión eléctrica / Ligação elétrica	Conexiones		Q máx. (l/min)	Q máx. (l/h)	H máx. (m)	PVP
MD									
580038	2-MD	1/30	230V 50/60 Hz	1/2" FNPT	1/2" MNPT	28	1.680	3,2	315,25 €
MD-SC									
580514	2-MD-SC	1/30	230V 50/60 Hz	1/2" FNPT	1/2" MNPT	28	1.680	3,2	370,45 €
581538	TE-3-MD-SC	1/20	230V 50/60 Hz	1/2" FNPT	1/2" MNPT	33	1.980	3,5	477,50 €
582538	TE-4-MD-SC	1/10	230V 50/60 Hz	1" FNPT	1/2" MNPT	49	2.940	4,9	514,65 €
584538	TE-5-MD-SC	1/8	230V 50/60 Hz	1" FNPT	1/2" MNPT	61	3.660	6,2	930,10 €
586538	TE-6-MD-SC	1/2	230V 50/60 Hz	1" FNPT	3/4" FNPT	125	7.500	10,7	1.170,35 €
MD-HC									
580614	2-MD-HC	1/30	230V 50/60 Hz	1/2" FNPT	1/2" MNPT	28	1.680	3,2	455,80 €
581638	TE-3-MD-HC	1/20	230V 50/60 Hz	1/2" FNPT	1/2" MNPT	35	2.100	3,5	579,25 €
582638	TE-4-MD-HC	1/10	230V 50/60 Hz	1" FNPT	1/2" MNPT	49	25.940	4,9	721,20 €
584638	TE-5-MD-HC	1/8	230V 50/60 Hz	1" FNPT	1/2" MNPT	61	3.660	6,2	1.128,10 €
586638	TE-6-MD-HC	1/2	230V 50/60 Hz	1" FNPT	3/4" MNPT	125	7.500	10,7	1.171,40 €
587039	TE-7-MD-HC	3/4	230V 50/60 Hz	1"-1/2 FNPT	1" MNPT	159	9.540	12,3	1.938,75 €

Serie EC-1 / Série EC-1



EC-1



EC-1K

LittleGIANT

La bomba EC-1 está diseñada para la evacuación de condensados en equipos de aire acondicionado de hasta 10kW, como splits murales, equipos de techo y fan coils.

El kit EC-1K con canaleta integrada permite un fácil y rápido montaje de la bomba a la derecha o izquierda del equipo de aire acondicionado.

- Caudal máximo: 10 l/h a 0 m
- Altura máxima de descarga: 10 m
- Altura máxima de aspiración: 1 m
- Interruptor de seguridad / alarma (contacto NA/NC)
- Nivel sonoro 21 dBA
- Conexión eléctrica: 230V, 50Hz
- IP20

A bomba EC-1 foi concebida para a evacuação de condensados em equipamentos de ar condicionado de até 10kw, como splits murais, equipamentos de teto e fan coils.

O kit EC-1K com canal integrado permite uma fácil e rápida montagem da bomba, à direita ou à esquerda do equipamento de ar condicionado.

- Caudal máximo: 10 l/h a 0 m
- Altura máxima de descarga: 10 m
- Altura máxima de aspiração: 1 m
- Interruptor de segurança / alarme (contacto NA/NC)
- Nível sonoro 21 dBA
- Conexão elétrica: 230V, 50Hz
- IP20

Serie EC-1 / Série EC-1

Código	Modelo	Uds x caja / Uds x caixa	PVP
553502	EC-1	6	147,30 €
553512	EC-1K	4	370,10 €

Bombas de condensados con depósito / Bombas de condensados com depósito

Serie VCMA / Série VCMA



VCMA-20S

LittleGIANT

- Volumen del depósito: 2 litros
- Funcionamiento automático: marcha, paro e interruptor de seguridad (contacto NA/NC)
- Incluye válvula antirretorno para tubo de 10 mm (DI)
- Conexión eléctrica: 230V, 50Hz
- IP20
- Max. 20 arranques/paros por hora

- Volume do depósito: 2 litros
- Funcionamento automático: funcionamento, paragem e interruptor de segurança (contacto NA/NC)
- Inclui válvula anti-retorno para tubo de 10 mm (DI)
- Conexão elétrica: 230V, 50Hz
- IP20
- Max. 20 arranques/paragem por hora

Serie VCMA / Série VCMA

Código	Modelo	Q máx. (l/h)	H máx. (m)	Interruptor de seguridad / Interruptor de segurança	Uds x caja / Uds x caixa	PVP
554471	VCMA-20S	294	4,3	Si	5	121,35 €
554481	VCMA-10	280	2,1	No	5	85,05 €

* Disponible hasta fin existencias

* Disponível até fim de estoque

Serie VCMX / Série VCMX



VCMX-20S

LittleGIANT



VCMX-20S-C
con camisa anticondensación /
com camisa anticondensação

- Volumen del depósito: 1,4 litros
- Funcionamiento automático: marcha, paro e interruptor de seguridad (contacto NA/NC)
- Incluye válvula antiretorno para tubo de 6 mm y 10 mm (DI)
- Conexión eléctrica: 230V, 50Hz
- IP24
- Versión con camisa anticondensación

- *Volume do depósito: 1,4 litros*
- *Funcionamento automático: funcionamento, paragem e interruptor de segurança (contacto NA/NC)*
- *Inclui válvula anti-retorno para tubo de 6 mm e 10 mm (DI)*
- *Conexão elétrica: 230V, 50Hz*
- *IP24*
- *Versão com camisa anticondensação*

Serie VCMX / Série VCMX

Código	Modelo	Q máx. (l/h)	H máx. (m)	Interruptor de seguridad / Interruptor de segurança	Uds x caja / Uds x caixa	PVP
554532	VCMX-20S	284	4,8	Si	5	129,35 €
554541	VCMX-20S-C	284	4,8	Si	5	164,25 €

Serie VCC / Série VCC



LittleGIANT

- Diseño compacto para espacios reducidos, sólo 127 mm de altura
- Volumen del depósito: 1 litro
- Funcionamiento automático: marcha, paro e interruptor de seguridad (contacto NA/NC)
- Incluye válvula antiretorno para tubo de 10 mm (DI)
- Conexión eléctrica: 230V, 50Hz
- IP20

- *Conceção compacta para espaços reduzidos, só 127 mm de altura*
- *Volume do depósito: 1 litro*
- *Funcionamento automático: funcionamento, paragem e interruptor de segurança (contacto NA/NC)*
- *Inclui válvula anti-retorno para tubo de 10 mm (DI)*
- *Conexão elétrica: 230V, 50Hz*
- *IP20*

Serie VCC / Série VCC

Código	Modelo	Q máx. (l/h)	H máx. (m)	Interruptor de seguridad / Interruptor de segurança	Uds x caja / Uds x caixa	PVP
554202102	VCC-20S	294	4,3	Si	5	131,35 €

Serie VCL / Série VCL



VCL-24S



VCL-45S

LittleGIANT

- Bombas de gran caudal
- Volumen del depósito: 4 litros
- Funcionamiento automático: marcha, paro e interruptor de seguridad (contacto NA/NC)
- Incluye válvula antiretorno para tubo de 10 mm (DI)
- Conexión eléctrica: 230V, 50Hz
- IP20

- Bombas de grande caudal
- Volume do depósito: 4 litros
- Funcionamento automático: funcionamento, paragem e interruptor de segurança (contacto NA/NC)
- Inclui válvula anti-retorno para tubo de 10 mm (DI)
- Conexão elétrica: 230V, 50Hz
- IP20

Serie VCL / Série VCL

Código	Modelo	Q máx. (l/h)	H máx. (m)	Interruptor de seguridad / Interruptor de segurança	Uds x caja / Uds x caixa	PVP
553137	VCL-24S	900	5,9	Si	5	238,45 €
553138	VCL-45S	1560	10,5	Si	1	654,10 €

Bombas de condensados peristálticas / Bombas de condensados peristálticas

Serie TP / Série TP



TPS



TPT



TPR

LittleGIANT

Bomba auto cebante para evacuación de condensados en sistemas de aire acondicionado.

Más silenciosa que otras bombas, las bombas TP de Little Giant llevan el motor totalmente encapsulado.

Las bombas TP para evacuación de condensados pueden ir situadas en el falso techo y aspirar agua del aparato de aire acondicionado de la pared, suelo, techo o cassette hasta 12kW

- TPS: Controlado por una señal del aire acondicionado
- TPT: Controlado por sensor de temperatura en el circuito de aire acondicionado
- TPR: Dispone de control de nivel (boya)
- Altura máxima: 14 m
- Altura de aspiración: 2 m
- Conexión eléctrica: 230V, 50Hz

Bomba auto-escorvante para evacuação de condensados em sistemas de ar condicionado.

Mais silenciosas do que outras bombas, as bombas TP de Little Giant têm o motor totalmente encapsulado.

As bombas TP para evacuação de condensados podem ser situadas no teto falso e aspirar água do aparelho de ar condicionado da parede, solo, teto o cassette até 12kW

- TPS: Controlado por um sinal do ar condicionado
- TPT: Controlado por sensor de temperatura no circuito de ar condicionado
- TPR: Dispõe de controlo de nível (bóia)
- Altura máxima: 14 m
- Altura de aspiração: 2 m
- Conexão elétrica: 230V, 50Hz

Serie TP / Série TP

Código	Modelo	Descripción / Descrição	Uds x caja / Uds x caixa	PVP
553674	TPS	Control por señal / Controlo por sinal on-off	4	483,90 €
553675	TPT	Control por sensor de temperatura / Controlo por sensor de temperatura	4	341,50 €
553676	TPR	Control por nivel depósito / Controlo por nível no depósito	4	558,55 €
599270	T-RPC-10	Tubo de recambio para TPS, TPT y TPR / Tubo sobresselente para TPS, TPT e TPR	1	25,65 €

Serie CP / Série CP



LittleGIANT®

- Bomba para recambio en evaporadores
- Conexión eléctrica: 230V, 50Hz
- Certificado UL

- Bomba sobresselente para evaporadores
- Conexão elétrica
- Certificado UL

Serie CP / Série CP

Código	Modelo	Potencia / Potência (CV)	Q máx. (l/h)	H máx. (m)	PVP
540015	CP1-230	1/70	1162	2,3	130,80 €
541015	CP2-230	1/50	1900	2,3	149,85 €
542015	CP3-230	1/30	2131	2,8	210,40 €

CUADROS ELÉCTRICOS /
QUADROS ELÉTRICOS

Cuadros eléctricos arranque directo / Quadros elétricos arranque direto

Cuadros eléctricos con control de nivel 1 bomba /
Quadros elétricos com control de nível 1 bomba

CONTROL



- Cuadro eléctrico con protección contra trabajo en seco
 - Caja en ABS 195x257x147mm, tapa transparente en polietileno cristal IP65 IK07
 - Relé de nivel marca Micro Controle para protección contra falta de agua
 - Conmutador en tres posiciones AUT-MAN-OFF
 - Enlace para accionamiento remoto del arranque y la parada
 - Presostato, boya u otros
 - Prensaestopas para el paso de cables (4)
 - Protección por disyuntores térmicos hasta 16 A, relé térmico IP54 IK07
 - Monofásico: 230V/50Hz; trifásico: 400V/50Hz
 - Cables y sondas no incluidos
- Quadro eléctrico com protecção contra trabalho em seco
 - Caixa em ABS 195x257x147mm, tampa transparente em polietileno cristal IP65 IK07
 - Relé de nível marca Micro Controle para protecção contra falta de água
 - Comutador em três posições AUT-MAN-OFF
 - Contacto para accionamento remoto do arranque e paragem
 - Pressostato, bóia ou outros
 - Bucins para passagem dos cabos (4)
 - Protecção por disjuntores térmicos até 16 A, relé térmico IP54 IK07
 - Monofásico: 230V/50Hz; trifásico: 400V/50Hz
 - Cabos e sondas não incluídos

Cuadros eléctricos para funcionamiento con sondas / Quadros elétricos para funcionamento com sondas

Código de Modelo	Descripción / Descrição	CV	Intensidad/ Amperagem	PVP
Monofásico				
QNMQEFC04	Cuadro eléctrico sonda pozo monofásico 2,5 a 4A / Quadro eléctrico sonda furo monofásico 2,5 a 4A	0,5	2,5 - 4	181,45 €
QNMQEFC06	Cuadro eléctrico sonda pozo monofásico 4 a 6A / Quadro eléctrico sonda furo monofásico 4 a 6A	0,75 - 1	4 - 6	181,45 €
QNMQEFC10	Cuadro eléctrico sonda pozo monofásico 7 a 10A / Quadro eléctrico sonda furo monofásico 7 a 10A	1,5	7 - 10	181,45 €
QNMQEFC13	Cuadro eléctrico sonda pozo monofásico 9 a 13A / Quadro eléctrico sonda furo monofásico 9 a 13A	2	9 - 13	189,60 €
Trifásico				
QNTQEFC02	Cuadro eléctrico sonda pozo trifásico 1,6 a 2,5 A / Quadro eléctrico sonda furo trifásico 1,6 a 2,5 A	1	1,6 - 2,5	197,95 €
QNTQEFC04	Cuadro eléctrico sonda pozo trifásico 2,5 a 4A / Quadro eléctrico sonda furo trifásico 2,5 a 4A	2	2,5 - 4	197,95 €
QNTQEFC08	Cuadro eléctrico sonda pozo trifásico 5,5 a 8A / Quadro eléctrico sonda furo trifásico 5,5 a 8A	4	5,5 - 8	197,95 €
QNTQEFC13	Cuadro eléctrico sonda pozo trifásico 9 a 13A / Quadro eléctrico sonda furo trifásico 9 a 13A	5,5	9 - 13	206,55 €
QNTQEFC18	Cuadro eléctrico sonda pozo trifásico 13 a 18A / Quadro eléctrico sonda furo trifásico 13 a 18A	7,5	13 - 18	287,20 €
QNTQEFC25	Cuadro eléctrico sonda pozo trifásico 17 a 25A / Quadro eléctrico sonda furo trifásico 17 a 25A	10	17 - 25	320,40 €

Accesorios / Acessórios

Código de Modelo	Descripción / Descrição	Peso [Kg]	PVP	ACC
4SN	Sonda de nivel 503 / Sonda de nível 503	0,037	7,95 €	

Cuadro eléctrico para depósito (consultar precio)

Quadro eléctrico para depósito (consultar preço)

Cuadros eléctricos para funcionamiento sin sondas / Quadros elétricos para funcionamento sem sondas

Código de Modelo	Descripción / Descrição	Intensidad / Amperagem [A]	PVP
QND100M13MGETT	Cuadro digital de nivel pozo monofásico 1A-13A / Quadro digital nível furo monofásico 1 a 13A	1-13	305,55 €
QND100M15MGE	Cuadro digital de nivel pozo monofásico 1A-15A / Quadro digital nível furo monofásico 1 a 15A	1-15	401,40 €
QND100T13MGETT	Cuadro digital de nivel pozo trifásico 1A-13A / Quadro digital nível furo monofásico 1 a 13A	1-13	316,10 €
QND100T15MGE	Cuadro digital de nivel pozo trifásico 1A-15A / Quadro digital nível furo trifásico 1 a 15A	1-15	419,25 €

Cuadros MBS arranque directo / Quadros MBS arranque direto

Cuadros eléctricos con control de nivel 1 bomba /
Quadros elétricos com control de nível 1 bomba

CONTROL



MBS
Water Control

- Cuadro de control y protección, con o sin sondas, de 1 bomba monofásica o trifásica 230V - Trifásica 3x400V
 - Para bombeo de sumergido o de superficie
 - Múltiples posibilidades de control: Con sondas, rearme temporizado, presostatos, boya, reloj, programador, radio, GSM, presscontrol...
 - Tensión de alimentación 230V o 400V (según modelo) 50/60Hz
 - Protecciones: baja carga, sobrecarga, fallo de fases, sobretensión y fallo en el cableado de la bomba
 - Control de nivel: dos sondas, una sonda temporizada, sin sondas, detector de flujo.
 - Tiempo de inhibición: 15, 30, 60 o 90 segundos (seleccionable)
 - Ajuste de bajacarga: OFF - 0,5 - 21A (disparo de alarma en 4 segundos)
 - Ajuste de sobrecarga: 0,5 - 21A (disparo de alarma en 7 segundos)
 - Tiempo de rearme: desactivable (OFF), o desde 3 minutos hasta 8 horas (regulable)
 - Protección IP66
 - Display digital
 - Entrada control externo On/Off
 - Prensaestopas: Alimentación y bomba: 2xM20 / Control: 2xM16
 - Tensión de control: 12V
 - Dimensiones: 190x240x110 mm
 - Temperatura de trabajo: -10°C a +55°C
 - Peso: 1820g
- *Quadro de controlo, con o sin sondas, de 1 bomba monofásica o trifásica 230V - trifásica 3x400V*
 - *Para bombagem submersível ou de superfície*
 - *Múltiplas possibilidades de controle: Com sondas, reinicialização programada, pressostatos, bóia, relógio programador, rádio, GSM, controle de pressão...*
 - *Tensão alimentação 230V ou 400V (Conforme o modelo) 50/60Hz*
 - *Proteções: Subcarga, sobrecarga, falha de fases, sobretensão e falha na conexão da bomba*
 - *Controle de nível: Com dos sondas, uma sonda temporizada, sin sondas, detector de fluxo*
 - *Tempo de inibição: 15,30, 60 o 90 segundos (seleccionável)*
 - *Configuração de baixa carga: OFF - 0,5 - 21A (salto de alarma em 7 segundos)*
 - *Configuração de sobrecarga: 0,5 - 21A (salto de alarma em 7 segundos)*
 - *Tiempo de rearme: desactivável (OFF), ou de 3 minutos a 8 horas (ajustável)*
 - *Proteção IP66*
 - *Display digital*
 - *Entrada controle externo On/Off*
 - *Bucins: Alimentação e bomba: 2xM20 / Controlo: 2xM16*
 - *Tensão de controlo: 12V*
 - *Dimensões: 190x240x110mm*
 - *Temperatura de trabalho: -10°C a +55°C*
 - *Peso: 1829g*

Código	Descripción / Descrição	Regulación / Regulação (A)	PVP
10002734	Cuadro eléctrico V1Z 1 bomba 0-18A 230V 50Hz mono/tri multicontrol	0,5-18A/AC3	412,55 €
10002735	Cuadro eléctrico V1Z 1 bomba 0-18A 380V 50Hz tri multicontrol	0,5-18A/AC3	412,55 €

Cuadros eléctricos para grupos de presión de 2 bombas /
Quadros elétricos para grupos pressão 2 bombas

CONTROL



MBS
Water Control

- Cuadro de control de 2 bombas monofásicas o trifásicas 230V - Trifásica 380V, mediante transductor de presión o presostatos
 - Tensión de alimentación 230V/400V seleccionable 50/60Hz
 - Intensidad máxima por bomba: 12A - AC3
 - Ajuste de sobrecarga: 0 - 13 A (regulable)
 - Ajuste de bajacarga: <0,5A
 - Tensión en boyas: 12/24V
 - Conexión entrada (potencia): Directa a interruptor
 - Conexión salida (motores): Directa a contactor 4mm²
 - Fijación: Mural
 - Peso / IP / Temperatura: 3,5kg / IP56 / -10°C...+55°C
- *Quadro de controlo de 2 bombas monofásicas o trifásicas 230V - Trifásica 380, via transdutor de pressão ou pressostatos*
 - *Tensão alimentação 230V/400V seleccionável 50/60Hz*
 - *Intensidade máxima por bomba: 12A - AC3*
 - *Ajuste de sobrecarga: 0 - 13A (regulável)*
 - *Ajuste de carga baixa: <0,5A*
 - *Tensão en bóias: 12/24V*
 - *Conexão de entrada (energia): Direto a interruptor*
 - *Conexão de saída (motores): direta ao contactor de 4mm²*
 - *Fixação: Mural*
 - *Peso / IP / Temperatura: 3,5kg / IP56 / -10°C...+55°C*

Código	Descripción / Descrição	Regulación / Regulação (A)	PVP
10002422	Cuadro eléctrico V2ZPS grupo 2 bombas 0-12A mono/tri 230V/400V 50Hz	0,5 - 12A /AC3	687,75 €

Cuadros eléctricos arranque directo / Quadros elétricos arranque direto

Cuadros eléctricos para equipos de presión con presostatos /
Quadros elétricos para grupos com presostatos

CONTROL



MBS
Water Control

- Cuadro de protección y control para 2 bombas en arranque directo
 - Tensión de alimentación 1x230V 50Hz o 3x400V 50Hz
 - Selector 3 posiciones, Man - 0 - Auto
 - Piloto luminoso verde (marcha) y rojo (alarma térmico) por bomba
 - Caja material plástico
 - Protección IP55
 - Funcionamiento con alternancia de bombas
 - Protección por disyuntores térmicos hasta 25A
 - Con regulación/ajuste de la intensidad
- Quadro proteção e controle para 2 bombas em arranque direto
 - Tensão alimentação 1x230V 50Hz o 3x400V 50Hz
 - Selector 3 posições, Man - 0 - Auto
 - Sinalização piloto de luz verde e vermelho por bomba
 - Caixa plástico
 - IP55
 - Operação de bomba alternada
 - Proteção por disjuntores térmicos de até 25A
 - Com ajuste de intensidade

Cuadros eléctricos para equipos de presión 2 bombas 230V con presostatos

Código	Descripción / Descrição	PVP
P2D005M	Cuadro eléctrico prot. 2 bombas On/Off 0,37kW 230V 50Hz Monofásico	487,80 €
P2D010M	Cuadro eléctrico prot. 2 bombas On/Off 0,75kW 230V 50Hz Monofásico	487,80 €
P2D015M	Cuadro eléctrico prot. 2 bombas On/Off 1,1kW 230V 50Hz Monofásico	493,05 €
P2D020M	Cuadro eléctrico prot. 2 bombas On/Off 1,5kW 230V 50Hz Monofásico	582,85 €

Cuadros eléctricos para equipos de presión 2 bombas 400V con presostatos

Código	Descripción / Descrição	PVP
P2D010T4	Cuadro eléctrico prot. 2 bombas On/Off AD 0,75kW 400V 50Hz Trifásico	493,05 €
P2D015T4	Cuadro eléctrico prot. 2 bombas On/Off AD 1,1kW 400V 50Hz Trifásico	493,05 €
P2D020T4	Cuadro eléctrico prot. 2 bombas On/Off AD 1,5W 400V 50Hz Trifásico	493,05 €
P2D030T4	Cuadro eléctrico prot. 2 bombas On/Off AD 2,2kW 400V 50Hz Trifásico	493,05 €
P2D040T4	Cuadro eléctrico prot. 2 bombas On/Off AD 3kW 400V 50Hz Trifásico	493,05 €
P2D055T4	Cuadro eléctrico prot. 2 bombas On/Off AD 4kW 400V 50Hz Trifásico	498,30 €
P2D075T4	Cuadro eléctrico prot. 2 bombas On/Off AD 5,5kW 400V 50Hz Trifásico	595,15 €

Cuadros eléctricos para equipos de presión 3 bombas 400V con presostatos

Código	Descripción / Descrição	PVP
P3D010T4	Cuadro eléctrico prot. 3 bombas On/Off AD 0,75kW 400V 50Hz Trifásico	917,35 €
P3D015T4	Cuadro eléctrico prot. 3 bombas On/Off AD 1,1kW 400V 50Hz Trifásico	917,35 €
P3D020T4	Cuadro eléctrico prot. 3 bombas On/Off AD 1,5W 400V 50Hz Trifásico	917,35 €
P3D030T4	Cuadro eléctrico prot. 3 bombas On/Off AD 2,2kW 400V 50Hz Trifásico	917,35 €
P3D040T4	Cuadro eléctrico prot. 3 bombas On/Off AD 3kW 400V 50Hz Trifásico	917,35 €
P3D055T4	Cuadro eléctrico prot. 3 bombas On/Off AD 4kW 400V 50Hz Trifásico	926,20 €
P3D075T4	Cuadro eléctrico prot. 3 bombas On/Off AD 5,5kW 400V 50Hz Trifásico	933,25 €

Cuadros eléctricos para equipos de presión 4 bombas 400V con presostatos

Código	Descripción / Descrição	PVP
P4D010T4	Cuadro eléctrico prot. 4 bombas On/Off AD 0,75kW 400V 50Hz Trifásico	2.878,80 €
P4D015T4	Cuadro eléctrico prot. 4 bombas On/Off AD 1,1kW 400V 50Hz Trifásico	2.878,80 €
P4D020T4	Cuadro eléctrico prot. 4 bombas On/Off AD 1,5W 400V 50Hz Trifásico	2.878,80 €
P4D030T4	Cuadro eléctrico prot. 4 bombas On/Off AD 2,2kW 400V 50Hz Trifásico	2.878,80 €
P4D040T4	Cuadro eléctrico prot. 4 bombas On/Off AD 3kW 400V 50Hz Trifásico	2.878,80 €
P4D055T4	Cuadro eléctrico prot. 4 bombas On/Off AD 4kW 400V 50Hz Trifásico	2.945,75 €
P4D075T4	Cuadro eléctrico prot. 4 bombas On/Off AD 5,5kW 400V 50Hz Trifásico	3.054,85 €



- Cuadro de protección y control para 2 bombas fecales en arranque directo
 - Tensión de alimentación 1x230V 50Hz o 3x400V 50Hz
 - Selector 3 posiciones, Man - 0 - Auto
 - Piloto luminoso verde (marcha) y rojo (alarma térmico) por bomba
 - Alarma óptica y acústica por sensor de nivel
 - Caja material plástico
 - Protección IP55
 - Funcionamiento con alternancia de bombas
 - Protección por disyuntores térmicos hasta 25A
 - Con regulación/ajuste de la intensidad
 - Cumple con el CTE
- *Quadro proteção e controle para 2 bombas fecales em arranque direto*
 - *Tensão de alimentação 1x230V 50Hz o 3x400V 50Hz*
 - *Selector 3 posições, Man - 0 - Auto*
 - *Sinalização piloto de luz verde e vermelho (alarma térmico) por bomba*
 - *Alarme óptico e acústico por sensor de nível*
 - *Caixa plástico*
 - *Proteção IP55*
 - *Operação de bomba alternada*
 - *Proteção por disjuntores térmicos de até 25A*
 - *Con ajuste de intensidade*
 - *Cumpr com a CTE*

Cuadros eléctricos bombas de aguas fecales monofásicas 1x230V y trifásicas 3x400V

Código	Descripción	PVP
F2D05MCTE	Cuadro eléctrico para 2 bombas 0,37kW 1x230V AD 2,8-4A	739,75 €
F2D10MCTE	Cuadro eléctrico para 2 bombas 0,75kW 1x230V AD 4,5-6,3A	739,75 €
F2D15MCTE	Cuadro eléctrico para 2 bombas 1,1kW 1x230V AD 7-10A	743,50 €
F2D20MCTE	Cuadro eléctrico para 2 bombas 1,5kW 1x230V AD 9-12A	777,30 €
F2D010TCTE	Cuadro eléctrico para 2 bombas 0,75kW 3x400V AD 1,8-2,5A	745,30 €
F2D015TCTE	Cuadro eléctrico para 2 bombas 1,1kW 3x400V AD 2,8-4A	745,30 €
F2D020TCTE	Cuadro eléctrico para 2 bombas 1,5kW 3x400V AD 3,5-5A	745,30 €
F2D030TCTE	Cuadro eléctrico para 2 bombas 2,2kW 3x400V AD 4,5-6,3A	745,30 €
F2D040TCTE	Cuadro eléctrico para 2 bombas 3kW 3x400V AD 5,5-8A	745,30 €
F2D055TCTE	Cuadro eléctrico para 2 bombas 4kW 3x400V AD 7-10A	752,85 €
F2D075TCTE	Cuadro eléctrico para 2 bombas 5,5kW 3x400V AD 9-12A	886,20 €



- Cuadro electrónico para funcionamiento en exclusiva con motores sumergibles Franklin Electric
 - Potencia: 0,25 hasta 7,5 kW
 - Condensador de funcionamiento del motor de alta calidad (versión monofásica)
 - Protección IP54
 - Protección contra funcionamiento en seco, sobretensión, bajo voltaje, sobrecarga, etc.
 - Dimensiones reducidas 290x210x95 mm; Peso 0,6 - 1 kg
 - Montaje en la pared (accesorios incluidos)
 - Temperatura almacenamiento: -5°C a +40°C
 - Humedad del aire: 50% a 55°C (sin condensación)
 - Tensión: 380-415V; +6/-10%; 50 Hz Trifásica
 - Corriente hasta 16 A
 - Norma IEC 60439-1 si la red dispone de los fusibles adecuados
- *Quadro eletrônico para funcionamento em exclusivo com motores submersíveis Franklin Electric*
 - *Potência: 0,25 até 7,5 kW*
 - *Condensador de funcionamento do motor de alta qualidade (versão monofásica)*
 - *Proteção IP54*
 - *Proteção contra funcionamento em seco, sobretensão, baixa voltagem, sobrecarga, etc.*
 - *Dimensões reduzidas 290x210x95 mm; Peso 0,6 - 1 kg*
 - *Montagem na parede (acessórios incluídos)*
 - *Temperatura armazenamento: -5°C a +40°C*
 - *Humidade do ar: 50% a 55°C (sem condensação)*
 - *Tensão: 380-415V; +6/-10%; 50 Hz Trifásica*
 - *Corrente até 16 A*
 - *Norma IEC 60439-1 se a rede dispõe dos fusíveis adequados*

SubTronic SC para motores monofásicos PSC

Código de Modelo	Potencia (kW) / Potência (kw)	Corriente Nominal (A) Corrente Nominal (A)	Corriente Arranque (A) / Corrente Arranque (A)	Condensador (µF)	PVP
2846233511	0,25	2,4	9,4	12,5	166,20 €
2846243511	0,37	3,3	12,6	16	169,20 €
2846253511	0,55	4,3	17,7	20	172,20 €
2846263511	0,75	5,7	22,7	35	175,35 €
2846273511	1,1	8,4	33,9	40	193,35 €
2846283511	1,5	10,7	41,7	50	211,55 €
2846293511	2,2	14,7	61,8	70	220,60 €

La instalación de SubTronic SC supone una garantía adicional de 1 año sobre el motor
A instalação do SubTronic SC supõe uma garantia adicional de 1 ano sobre o motor

SubTronic 3P para motores trifásicos

Código de Modelo	Potencia (kW) / Potência (kw)	Corriente Nominal (A) Corrente Nominal (A)	Corriente Arranque (A) / Corrente Arranque (A)	PVP
2885003511	0,37	1,1	5,4	422,80 €
2885013511	0,55	1,6	7,4	428,35 €
2885023511	0,75	2	7	428,35 €
2885033511	1,1	2,8	16	428,35 €
2885043511	1,5	3,9	20,7	428,35 €
2885053511	2,2	5,5	29,8	428,35 €
2885063511	3	7,5	42	442,15 €
2885073511	3,7	9	52,3	647,15 €
2885083511	4	9,9	57	647,15 €
2885093511	5,5	12,6	77,2	686,00 €
2885103511	7,5	17,1	99,3	730,30 €

La instalación de SubTronic 3P supone una garantía adicional de 1 año sobre el motor
A instalação do SubTronic 3P supõe uma garantia adicional de 1 ano sobre o motor

Cuadros eléctricos arranque directo / Quadros elétricos arranque direto

Protección electrónica SubMonitor / *Protecção electrónica SubMonitor*

CONTROL



- Tensión de entrada: 190 - 600 Vca
- Frecuencia: 50/60 Hz
- Motores desde 3 hasta 200 CV trifásicos
- Protección contra funcionamiento en seco/desequilibrio de fases/sobrecarga/falso arranque, sobretensión/voltaje insuficiente/inversión de fases/sobretensión (motores CT con SB)
- Display para monitorización de Tensión (V) y Consumo (A), ajustes e histórico de incidencias
- Contraseña protección opcional
- Carátula extraíble para montaje en cuadro
- Supresor de sobretensiones

- Tensão de entrada: 190 - 600 Vca
- Frequência: 50/60 Hz
- Motores desde 3 até 200 CV trifásicos
- Protecção contra funcionamento em seco/desequilíbrio de fases/sobrecarga/falso arranque, sobretensão/voltagem insuficiente/inversão de fases/sobre temperatura (motores CT com SB)
- Display para monitorização de Tensão (V) e Consumo (A), ajustes e histórico de falhas
- Código protecção opcional
- Display extraível para montagem em quadro
- Supressor de sobretensão

Código de Modelo	Descripción / Descrição	PVP
5860005100	Equipo prot. FRANKLIN SubMonitor 190-600Vca 50-60Hz	1.213,10 €
5850011100	Kit acc. FRANKLIN SubMonitor tratamiento datos	Consultar

La instalación de SubMonitor supone una garantía adicional de 1 año sobre el motor
A instalação do SubMonitor supõe uma garantia adicional de 1 ano sobre o motor

Variador de Frecuencia / *Frequência para para motores SubDrive Connect 4"*

CONTROL



- Variador de frecuencia con filtro para motor sumergible trifásico, 50/60 Hz, 230V
- Carcasa IP23 (interior)
- Entrada variador tensión monofásica (208-230V)
- Presión de agua constante con amplio abanico de ajustes (0,5 - 9,5 bar) mediante sensor de presión
- El arranque suave evita los golpes de ariete y aumenta la vida útil del motor
- Tecnología FE Connect con APP
- Gestión completa del pozo incluida
- Fácil de instalar
- Excelente protección contra interferencias de radiofrecuencia
- Ahorro de costes en bomba y depósito de membrana
- Puede trabajar con generador

- Variador de frequência com filtro para motor submersível trifásico, 50/60 Hz, 230V
- Caixa IP23 (interior)
- Entrada variador tensão monofásica (208-230V)
- Pressão de água constante com grande amplitude de ajustes (0,5 - 9,5 bar) mediante sensor de pressão
- O arranque suave evita os golpes de ariete e aumenta a vida útil do motor
- Tecnologia FE Connect com APP
- Gestão completa do poço/furo incluída
- Fácil de instalar
- Excelente protecção contra interferências de radiofrequência
- Ahorro de costes en bomba y depósito de membrana
- Pode trabalhar com gerador

Código de Modelo	Descripción / Descrição	Potencia (kW) / Potência (kW)	Tensión entrada / Tensão entrada	PVP
5870205153C	SubDrive 1100 IP 23 Connect	1,1		1.731,05 €
5870205353C	SubDrive 1500 IP 23 Connect	1,5	208-230V 50 / 60 Hz	2.089,00 €
5870205453C	SubDrive 2200 IP 23 Connect	2,2		2.740,85 €

Incluye SubDrive Connect y filtro de entrada y salida
Sustituye al anterior modelo de SubDrive

*Inclui SubDrive Connect e filtro de entrada e saída
Sustitui o anterior modelo do SubDrive*



- Aplicación para smartphone
- Monitorización en tiempo real (bar, Hz, Amps, Volts)
- Ajustes avanzados del transductor de presión
- Presión de arranque
- Ajustes horarios
- Sistema de alarma e histórico de fallos
- Disponible para IOS y Android

- Aplicação para smartphone
- Monitorização em tempo real (bar, Hz, Amps, Volts)
- Ajustes avançados do transductor de pressão
- Pressão de arranque
- Ajustes horarios
- Sistema de alarme e histórico de avarias
- Disponível para IOS e Android





Cuadro eléctrico GMV con un variador Vacon 100 Flow para 1 motor síncrono/asíncrono trifásico 400V.

Aplicaciones:

- Para motores 3x400V, desde 3A hasta 310A
- Control de bombeos sumergibles de 1 bomba
- Control de bombeos superficiales de 1 bomba
- Tensión de alimentación: 3x400V 50Hz
- Caja metálica mural o de pie según dimensiones
- Interruptor/seccionador general con mando de control externo
- IP20
- 1 Variador de frecuencia VACON 100 Flow
- Cuadro con magnetotérmico, contactor y seccionador 4 Polos
- Panel de visualización montado en puerta
- Señalización alarma variador, marcha bomba, nivel mínimo
- Selector 3 posiciones (Paro, Auto, Manual)
- Relé control de sondas (sondas pozo)
- Entrada digital para control externo (para boya, presostato, programador, etc...)
- Con sistema de ventilación forzada mediante termostato, reja protección y filtros

Modelos BPAD, baipás arranque directo:

- Modelos con opción de arranque directo mediante selector en puerta y controlado por presostatos
- En caso de fallo del variador, la bomba puede seguir funcionando, a excepción de los motores síncronos

Ver accesorios disponibles, no incluidos:

- Sondas de nivel de pozo
- Transductores de presión
- Presostatos

Ver suplementos disponibles, no incluidos:

- Cuenta horas
- Voltímetro
- Amperímetro
- Protección diferencial

Nota: Para los pedidos con suplementos y accesorios es necesario indicar todas las referencias en el pedido.
Para otras tensiones, consultar.

Quadro eléctrico GMV com um variador Vacon 100 Flow para 1 motor síncrono /assíncrono trifásico 400V

Aplicações:

- Para motores 3x400V, desde 3A até 310 A
- Controlo de bombagens submersíveis de 1bomba
- Controlo de bombagens superficiais de 1bomba
- Tensão de alimentação :3x400V 50Hz
- Caixa metálica mural ou de pé conforme dimensões
- Interruptor/seccionador geral com controlo externo
- IP20
- 1 Variador de frequência VACON 100 Flow
- Quadro com magnetotérmico ,contactor e seccionador 4 Polos
- Painel de visualização montado na porta
- Sinalização de alarme variador,funcionamento bomba, nível mínimo
- Selector 3 posições (Paragem, Auto, Manual)
- Relé de controlo de sondas (sondas furo)
- Entrada digital para controlo externo (para bóia, pressostato, programador, etc...)
- Com sistema de ventilação forçada mediante termostato, rede protecção e filtros

Modelos BPAD, bypass arranque directo:

- Modelos com opção de arranque directo através do selector na porta e controlado por pressostatos
- No caso de falha do variador, a bomba pode continuar a funcionar, excepto para os motores síncronos

Vêr acessórios disponíveis, não incluídos:

- Sondas de nível furo
- Transdutores de pressão
- Pressostatos

Vêr suplementos disponíveis, não incluídos:

- Conta- horas
- Voltímetro
- Amperímetro
- Protecção diferencial

Nota: Para as encomendas com suplementos e acessórios é necessário indicar todas as referencias na encomenda.
Para outras tensões, consulte.

Cuadros eléctricos modulares para 1 bomba / Quadros elétricos modulares para 1 bomba

Cuadro eléctrico GMV / Quadro eléctrico GMV

CONTROL

Modelos Estándar			
Código	Descripción / Descrição	Dimensiones / Dimensões	PVP
GM003V	Cuadro eléctrico con variador VACON 100 Flow 1,1kW 3A 3x400V	600x400x250 Mural	3.148,95 €
GM004V	Cuadro eléctrico con variador VACON 100 Flow 1,5kW 4A 3x400V	600x400x250 Mural	3.266,80 €
GM005V	Cuadro eléctrico con variador VACON 100 Flow 2,2kW 5A 3x400V	600x400x250 Mural	3.335,55 €
GM008V	Cuadro eléctrico con variador VACON 100 Flow 3kW 8A 3x400V	600x400x250 Mural	3.459,95 €
GM009V	Cuadro eléctrico con variador VACON 100 Flow 4kW 9A 3x400V	600x400x250 Mural	3.623,60 €
GM012V	Cuadro eléctrico con variador VACON 100 Flow 5,5kW 12A 3x400V	600x400x250 Mural	3.826,50 €
GM016V	Cuadro eléctrico con variador VACON 100 Flow 7,5kW 16A 3x400V	800x400x300 Mural	4.418,95 €
GM023V	Cuadro eléctrico con variador VACON 100 Flow 11kW 23A 3x400V	800x400x300 Mural	4.906,70 €
GM031V	Cuadro eléctrico con variador VACON 100 Flow 15kW 31A 3x400V	800x400x300 Mural	5.581,05 €
GM038V	Cuadro eléctrico con variador VACON 100 Flow 18,5kW 38A 3x400V	1000x600x300 Mural	6.693,95 €
GM045V	Cuadro eléctrico con variador VACON 100 Flow 22kW 45A 3x400V	1000x600x300 Mural	7.305,95 €
GM061V	Cuadro eléctrico con variador VACON 100 Flow 30kW 61A 3x400V	1000x600x300 Mural	8.088,30 €
GM072V	Cuadro eléctrico con variador VACON 100 Flow 37kW 72A 3x400V	1200x600x300 Mural	9.977,00 €
GM087V	Cuadro eléctrico con variador VACON 100 Flow 45kW 87A 3x400V	1200x600x300 Mural	11.456,45 €
GM105V	Cuadro eléctrico con variador VACON 100 Flow 55kW 105A 3x400V	1200x600x300 Mural	12.847,70 €
GM140V	Cuadro eléctrico con variador VACON 100 Flow 75kW 140A 3x400V	1800x1000x500 - Pie Zócalo 200mm	20.552,95 €
GM170V	Cuadro eléctrico con variador VACON 100 Flow 90kW 170A 3x400V	1800x1000x500 - Pie Zócalo 200mm	23.901,45 €
GM205V	Cuadro eléctrico con variador VACON 100 Flow 110kW 205A 3x400V	2000x1200x500 - Pie Zócalo 200mm	26.670,70 €
GM261V	Cuadro eléctrico con variador VACON 100 Flow 132kW 261A 3x400V	2000x1200x500 - Pie Zócalo 200mm	34.500,30 €
GM310V	Cuadro eléctrico con variador VACON 100 Flow 160kW 310A 3x400V	2000x1200x500 - Pie Zócalo 200mm	38.290,80 €

Modelos con baipás		
Código	Descripción / Descrição	PVP
GM3BPADFLOW4	Cuadro eléctrico 1 bomba con variador VACON 100 Flow 3A 400V	3.267,80 €
GM4BPADFLOW4	Cuadro eléctrico 1 bomba con variador VACON 100 Flow 4A 400V	3.385,65 €
GM5BPADFLOW4	Cuadro eléctrico 1 bomba con variador VACON 100 Flow 5A 400V	3.454,35 €
GM8BPADFLOW4	Cuadro eléctrico 1 bomba con variador VACON 100 Flow 8A 400V	3.578,75 €
GM9BPADFLOW4	Cuadro eléctrico 1 bomba con variador VACON 100 Flow 9A 400V	3.742,45 €
GM12BPADFLOW4	Cuadro eléctrico 1 bomba con variador VACON 100 Flow 12A 400V	3.945,35 €



Cuadro eléctrico GMP con un variador POWER SD300 para 1 motor síncrono/asíncrono trifásico 400V.

Aplicaciones:

- Para motores 3x400V, desde 3A hasta 58A
- Control de bombeos sumergibles de 1 bomba
- Control de bombeos superficiales de 1 bomba
- Tensión de alimentación: 3x400V 50Hz
- Caja metálica mural o de pie según dimensiones
- Interruptor/seccionador general con mando de control externo
- 1 Variador POWER SD300
- Cuadro con magnetotérmico, contactor y seccionador 4 Polos
- Panel de visualización montado en puerta
- Señalización alarma variador, marcha bomba, nivel mínimo
- Selector 3 posiciones (Paro, Auto, Manual)
- Relé control de sondas (sondas pozo)
- Entrada digital para control externo (para boya, presostato, programador, etc...)
- Con sistema de ventilación forzada mediante termostato, reja protección y filtros

Ver accesorios disponibles, no incluidos:

- Sondas de nivel de pozo
- Sondas de nivel de depósito
- Transductores de presión
- Presostatos

Ver suplementos disponibles, no incluidos:

- Cuenta horas
- Voltímetro
- Amperímetro
- Protección diferencial

Nota: Para los pedidos con suplementos y accesorios es necesario indicar todas las referencias en el pedido.
Para otras tensiones, consultar.

Quadro eléctrico GMP com um variador POWER SD300 para 1 motor síncrono /assíncrono trifásico 400V

Aplicações:

- Para motores 3x400V, desde 3A até 58A
- Controlo de bombagens submersíveis de 1 bomba
- Controlo de bombagens superficiais de 1 bomba
- Tensão de alimentação: 3x400V 50Hz
- Caixa metálica mural ou de pé conforme dimensões
- Interruptor/seccionador gerais com mando externo
- 1 Variador de frequência POWER SD300
- Quadro com magnetotérmico, contactor e seccionador 4 Polos
- Panel de visualização montado na porta
- Sinalização de alarme variador, funcionamento bomba, nível mínimo
- Selector 3 posições (Paragem, Auto, Manual)
- Relé de controlo de sondas (sondas furo)
- Entrada digital para controlo externo (para bóia, pressostato, programador, etc...)
- Com sistema de ventilação forçada mediante termostato, rede protecção e filtros

Vêr acessórios disponíveis, não incluídos:

- Sondas de nível furo
- Sondas de nível depósito
- Transdutores de pressão
- Pressostatos

Vêr suplementos disponíveis, não incluídos:

- Conta- horas
- Voltímetro
- Amperímetro
- Protecção diferencial

Nota: Para as encomendas com suplementos e acessórios é necessário indicar todas as referencias na encomenda.
Para outras tensões, consulte.

Cuadros eléctricos modulares para 1 bomba / Quadros elétricos modulares para 1 bomba

Cuadro eléctrico GMP / Quadro eléctrico GMP

CONTROL

Modelo GMP Estándar		
Código	Descripción / Descrição	PVP
GM003P	Cuadro eléctrico con variador POWER para 1 bomba 1,5kW 3A 3x400V	2.897,10 €
GM005P	Cuadro eléctrico con variador POWER para 1 bomba 2,2kW 5A 3x400V	3.068,70 €
GM007P	Cuadro eléctrico con variador POWER para 1 bomba 4kW 7A 3x400V	3.183,15 €
GM010P	Cuadro eléctrico con variador POWER para 1 bomba 5,5kW 10A 3x400V	3.520,45 €
GM016P	Cuadro eléctrico con variador POWER para 1 bomba 7,5kW 16A 3x400V	4.065,45 €
GM023P	Cuadro eléctrico con variador POWER para 1 bomba 11kW 23A 3x400V	4.514,15 €
GM030P	Cuadro eléctrico con variador POWER para 1 bomba 15kW 30A 3x400V	5.134,50 €
GM038P	Cuadro eléctrico con variador POWER para 1 bomba 18,5kW 38A 3x400V	6.158,40 €
GM044P	Cuadro eléctrico con variador POWER para 1 bomba 22kW 44A 3x400V	6.721,50 €
GM058P	Cuadro eléctrico con variador POWER para 1 bomba 30kW 58A 3x400V	7.441,30 €

Accesorios cuadros GM		ACC
Código	Descripción / Descrição	PVP
4SN	Sonda de nivel 503 / Sonda de nível 503	7,95 €
60G1102	Transductor de presión 4-20mA 0-10bar / Transdutor de pressão 4-20mA 0-10bar	112,85 €
60G1133	Transductor de presión 4-20mA 0-16bar / Transdutor de pressão 4-20mA 0-16bar	143,45 €
60G1104	Transductor de presión 4-20mA 0-25bar / Transdutor de pressão 4-20mA 0-25bar	143,45 €

Suplementos cuadros GM	
Descripción / Descrição	PVP
Cuenta horas de funcionamiento (en puerta) / Conta-horas de operação (na porta)	consultar
Voltímetro (en puerta) / Voltímetro (na porta)	consultar
Amperímetro (en puerta) / Amperímetro (na porta)	consultar
Protección diferencial / Proteção diferencial	consultar
Tarjeta para lectura de sondas PT-100 / Cartão de leitura de sondas PT-100	consultar



Cuadro eléctrico para grupos de presión trifásicos de velocidad variable equipado con un variador VACON 100 Flow con rotación de la bomba regulada, para 2, 3 o 4 bombas.

Aplicaciones:

- Para grupos de presión en modo funcionamiento multibomba
- Para grupos de 2, 3 o 4 electrobombas

Características:

- Tensión de alimentación: 3x400V 50Hz
- Caja metálica
- Interruptor/seccionador general con mando de control externo
- 1 magnetotérmico por bomba
- 1 Variador VACON 100 Flow
- 1 panel de visualización montado en puerta por variador
- Señalización alarma variador, marcha bomba, nivel mínimo.
- Selector 3 posiciones (Paro, Auto, Manual)
- Entrada digital para control externo (para boya, presostato, programador, etc...)
- Con sistema de ventilación forzada mediante termostato, rejilla protección y filtros
- Un transductor de presión

BPAD/BPET incorporado:

- Cuadros con baipás incorporado para el arranque directo o arranque estrella triángulo mediante selector en puerta y controlado por presostatos
- En caso de fallo del variador, las bombas pueden seguir funcionando controladas por presostatos

Ver accesorios disponibles, no incluidos:

- Presostatos

Ver suplementos disponibles, no incluidos:

- Cuenta horas
- Voltímetro
- Amperímetro
- Protección diferencial

Nota: Para los pedidos con suplementos y accesorios es necesario indicar todas las referencias en el pedido.
Para otras tensiones, consultar.

Quadro eléctrico para grupos de pressão trifásicos de velocidade variável com um variador Vacon 100 Flow com rotação da bomba, para 2, 3 o 4 bombas.

Aplicações:

- Para grupos de pressão no modo de operação com várias bombas
- Parar grupos de 2, 3, o 4 electrobombas

Características:

- Tensão de alimentação :3x400V 50Hz
- Caixa metálica
- Interruptor/seccionador gerais com mando externo
- 1 magnetotérmico por bomba
- 1 Variador de frequência VACON 100 Flow
- 1 painel de visualização montado na porta por variador
- Sinalização de alarme variador, funcionamento bomba, nível mínimo
- Selector 3 posições (Paragem,Auto, Manual)
- Entrada digital para controlo externo (para bóia, pressostato, programador, etc...)
- Com sistema de ventilação forçada mediante termostato, rede protecção e filtros
- Un transductor de pressão

BPAD/BPET incorporado:

- Quadros com bypass incorporado para arranque directo o estrela triangulo, através do selector na porta e controlado por pressostatos
- No caso de falha do variador, las bombas pode continuar a funcionar por presostatos

Vêr acessórios disponíveis, não incluídos:

- Pressostatos

Vêr suplementos disponíveis, não incluídos:

- Conta- horas
- Voltímetro
- Amperímetro
- Protecção diferencial

Nota: Para as encomendas com suplementos e acessórios é necessário indicar todas as referencias na encomenda.
Para outras tensões, consulte.

Cuadros para grupos multibomba de 2 electrobombas / Quadros para grupos multibomba de 2 eletrobombas

Descripción / Descrição	Dimensiones	Código Estándar	PVP	Código Aparellaje Siemens	PVP
Cuadro eléctrico multibomba 2x3A 1,1kW 400V	700x500x250mm	MTB203E4BPAD	3.014,75 €	MTB203E4BPADS	3.768,45 €
Cuadro eléctrico multibomba 2x4A 1,5kW 400V	700x500x250mm	MTB204E4BPAD	3.112,95 €	MTB204E4BPADS	3.891,15 €
Cuadro eléctrico multibomba 2x5A 2,2kW 400V	700x500x250mm	MTB205E4BPAD	3.207,85 €	MTB205E4BPADS	4.009,85 €
Cuadro eléctrico multibomba 2x8A 3kW 400V	700x500x250mm	MTB208E4BPAD	3.364,95 €	MTB208E4BPADS	4.206,30 €
Cuadro eléctrico multibomba 2x9A 4kW 400V	700x500x250mm	MTB209E4BPAD	3.689,10 €	MTB209E4BPADS	4.611,25 €
Cuadro eléctrico multibomba 2x12A 5,5kW 400V	700x500x250mm	MTB212E4BPAD	4.909,95 €	MTB212E4BPADS	6.137,50 €
Cuadro eléctrico multibomba 2x16A 7,5kW 400V	800x600x300mm	MTB216E4BPET	5.522,15 €	MTB216E4BPETS	6.902,55 €
Cuadro eléctrico multibomba 2x23A 11kW 400V	800x600x300mm	MTB223E4BPET	6.392,75 €	MTB223E4BPETS	7.991,00 €
Cuadro eléctrico multibomba 2x31A 15kW 400V	800x600x300mm	MTB231E4BPET	8.170,15 €	MTB231E4BPETS	10.212,65 €

Cuadros para grupos multibomba de 3 electrobombas / Quadros para grupos multibomba de 3 eletrobombas

Descripción / Descrição	Código Estándar	PVP	Código Aparellaje Siemens	PVP
Cuadro eléctrico multibomba 3x3A 1,1kW 400V	MTB303E4BPAD	3.829,80 €	MTB303E4BPADS	4.787,25 €
Cuadro eléctrico multibomba 3x4A 1,5kW 400V	MTB304E4BPAD	4.019,60 €	MTB304E4BPADS	5.024,60 €
Cuadro eléctrico multibomba 3x5A 2,2kW 400V	MTB305E4BPAD	4.130,90 €	MTB305E4BPADS	5.163,70 €
Cuadro eléctrico multibomba 3x8A 3kW 400V	MTB308E4BPAD	4.307,70 €	MTB308E4BPADS	5.384,60 €
Cuadro eléctrico multibomba 3x9A 4kW 400V	MTB309E4BPAD	4.657,90 €	MTB309E4BPADS	5.822,35 €
Cuadro eléctrico multibomba 3x12A 5,5kW 400V	MTB312E4BPAD	5.849,45 €	MTB312E4BPADS	7.311,75 €
Cuadro eléctrico multibomba 3x16A 7,5kW 400V	MTB316E4BPET	6.713,55 €	MTB316E4BPETS	8.391,95 €
Cuadro eléctrico multibomba 3x23A 11kW 400V	MTB323E4BPET	7.744,65 €	MTB323E4BPETS	9.680,75 €
Cuadro eléctrico multibomba 3x31A 15kW 400V	MTB331E4BPET	10.589,15 €	MTB331E4BPETS	13.236,35 €

Cuadros para grupos multibomba de 4 electrobombas / Quadros para grupos multibomba de 4 eletrobombas

Descripción / Descrição	Código Estándar	PVP	Código Aparellaje Siemens	PVP
Cuadro eléctrico multibomba 4x3A 1,1kW 400V	MTB403E4BPAD	5.075,30 €	MTB403E4BPADS	6.344,15 €
Cuadro eléctrico multibomba 4x4A 1,5kW 400V	MTB404E4BPAD	5.165,75 €	MTB404E4BPADS	6.457,25 €
Cuadro eléctrico multibomba 4x5A 2,2kW 400V	MTB405E4BPAD	5.262,00 €	MTB405E4BPADS	6.577,45 €
Cuadro eléctrico multibomba 4x8A 3kW 400V	MTB408E4BPAD	5.395,15 €	MTB408E4BPADS	6.743,90 €
Cuadro eléctrico multibomba 4x9A 4kW 400V	MTB409E4BPAD	5.625,40 €	MTB409E4BPADS	7.031,70 €
Cuadro eléctrico multibomba 4x12A 5,5kW 400V	MTB412E4BPAD	7.424,40 €	MTB412E4BPADS	9.280,45 €
Cuadro eléctrico multibomba 4x16A 7,5kW 400V	MTB416E4BPET	7.939,90 €	MTB416E4BPETS	9.924,85 €
Cuadro eléctrico multibomba 4x23A 11kW 400V	MTB423E4BPET	9.190,70 €	MTB423E4BPETS	11.488,40 €
Cuadro eléctrico multibomba 4x31A 15kW 400V	MTB431E4BPET	11.749,90 €	MTB431E4BPETS	14.687,35 €



Cuadro eléctrico para grupos de presión trifásicos de velocidad variable equipado con un variador VACON 100 Flow por bomba con rotación de la bomba regulada, para 2, 3 o 4 bombas.

Aplicaciones:

- Para grupos de presión en modo funcionamiento multimáster
- Para grupos de 2, 3 o 4 electrobombas

Características:

- Tensión de alimentación: 3x400V 50Hz
- Caja metálica
- Interruptor/seccionador general con mando de control externo
- 1 magnetotérmico por bomba
- 1 Variador VACON 100 Flow por bomba
- 1 panel de visualización montado en puerta por variador
- Señalización alarma variador, marcha bomba, nivel mínimo
- Selector 3 posiciones (Paro, Auto, Manual)
- Entrada digital para control externo (para boya, presostato, programador, etc...)
- Con sistema de ventilación forzada mediante termostato, reja protección y filtros
- Un transductor de presión por bomba incluido

Ver suplementos disponibles, no incluidos:

- Cuenta horas
- Voltímetro
- Amperímetro
- Protección diferencial

Nota: Para los pedidos con suplementos y accesorios es necesario indicar todas las referencias en el pedido.
Para otras tensiones, consultar.

Quadro eléctrico para grupos de pressão trifásicos de velocidade variável com um variador VACON 100 Flow por bomba com rotação do bomba, para 2, 3 o 4 bombas.

Aplicações:

- Para grupos de pressão no modo de operação multimaster
- Parar grupos de 2, 3, o 4 electrobombas

Características:

- Tensão de alimentação :3x400V 50Hz
- Caixa metálica
- Interruptor/seccionador gerais com mando externo
- 1 magnetotérmico por bomba
- 1 Variador de frequência VACON 100 Flow por bomba
- 1 painel de visualização montado na porta por variador
- Sinalização de alarme variador, funcionamento bomba, nível mínimo
- Selector 3 posições (Paragem, Auto, Manual)
- Entrada digital para controlo externo (para bóia, pressostato, programador, etc...)
- Com sistema de ventilação forçada mediante termostato, rede protecção e filtros
- Un transductor de pressão por bomba incluido

Vêr suplementos disponíveis, não incluidos:

- Conta- horas
- Voltímetro
- Amperímetro
- Protecção diferencial

Nota: Para as encomendas com suplementos e acessórios é necessário indicar todas as referencias na encomenda.
Para outras tensões, consulte.

Grupos Multimaster de 2 Electrobombas

Código	Descripción	PVP
MTM203E4	Cuadro eléctrico multimáster 2x3A 1,1kW400V estándar	4.086,80 €
MTM204E4	Cuadro eléctrico multimáster 2x4A 1,5kW 400V estándar	4.277,15 €
MTM205E4	Cuadro eléctrico multimáster 2x5A 2,2kW 400V estándar	4.418,60 €
MTM208E4	Cuadro eléctrico multimáster 2x8A 3kW 400V estándar	4.663,75 €
MTM209E4	Cuadro eléctrico multimáster 2x9A 4kW 400V estándar	5.005,25 €
MTM212E4	Cuadro eléctrico multimáster 2x12A 5,5kW 400V estándar	5.403,15 €
MTM216E4	Cuadro eléctrico multimáster 2x16A 7,5kW 400V estándar	6.635,85 €
MTM223E4	Cuadro eléctrico multimáster 2x23A 11kW 400V estándar	7.597,70 €
MTM231E4	Cuadro eléctrico multimáster 2x31A 15kW 400V estándar	8.683,15 €
MTM238E4	Cuadro eléctrico multimáster 2x38A 18,5kW 400V estándar	10.368,80 €
MTM245E4	Cuadro eléctrico multimáster 2x45A 22kW 400V estándar	11.505,20 €
MTM261E4	Cuadro eléctrico multimáster 2x61A 30kW 400V estándar	13.587,10 €
MTM272E4	Cuadro eléctrico multimáster 2x72A 37kW 400V estándar	17.237,45 €

Grupos Multimaster de 3 Electrobombas

Código	Descripción	PVP
MTM303E4	Cuadro eléctrico multimáster 3x3A 1,1kW 400V estándar	5.800,80 €
MTM304E4	Cuadro eléctrico multimáster 3x4A 1,5kW 400V estándar	6.151,65 €
MTM305E4	Cuadro eléctrico multimáster 3x5A 2,2kW 400V estándar	6.358,60 €
MTM308E4	Cuadro eléctrico multimáster 3x8A 3kW 400V estándar	6.743,90 €
MTM309E4	Cuadro eléctrico multimáster 3x9A 4kW 400V estándar	7.248,60 €
MTM312E4	Cuadro eléctrico multimáster 3x12A 5,5kW 400V estándar	7.798,65 €
MTM316E4	Cuadro eléctrico multimáster 3x16A 7,5kW 400V estándar	8.964,80 €
MTM323E4	Cuadro eléctrico multimáster 3x23A 11kW 400V estándar	10.841,05 €
MTM331E4	Cuadro eléctrico multimáster 3x31A 15kW 400V estándar	12.497,60 €
MTM338E4	Cuadro eléctrico multimáster 3x38A 18,5kW 400V estándar	15.324,65 €
MTM345E4	Cuadro eléctrico multimáster 3x45A 22kW 400V estándar	16.942,95 €
MTM361E4	Cuadro eléctrico multimáster 3x61A 30kW 400V estándar	19.117,70 €
MTM372E4	Cuadro eléctrico multimáster 3x72A 37kW 400V estándar	24.571,55 €

Grupos Multimaster de 4 Electrobombas

Código	Descripción	PVP
MTM403E4	Cuadro eléctrico multimáster 4x3A 1,1kW 400V estándar	7.525,15 €
MTM404E4	Cuadro eléctrico multimáster 4x4A 1,5kW 400V estándar	7.900,95 €
MTM405E4	Cuadro eléctrico multimáster 4x5A 2,2kW 400V estándar	8.177,00 €
MTM408E4	Cuadro eléctrico multimáster 4x8A 3kW 400V estándar	8.696,55 €
MTM409E4	Cuadro eléctrico multimáster 4x9A 4kW 400V estándar	9.356,40 €
MTM412E4	Cuadro eléctrico multimáster 4x12A 5,5kW 400V estándar	10.198,60 €
MTM416E4	Cuadro eléctrico multimáster 4x16A 7,5kW 400V estándar	12.695,45 €
MTM423E4	Cuadro eléctrico multimáster 4x23A 11kW 400V estándar	14.594,00 €
MTM431E4	Cuadro eléctrico multimáster 4x31A 15kW 400V estándar	16.808,70 €
MTM438E4	Cuadro eléctrico multimáster 4x38A 18,5kW 400V estándar	21.715,45 €
MTM445E4	Cuadro eléctrico multimáster 4x45A 22kW 400V estándar	22.629,85 €
MTM461E4	Cuadro eléctrico multimáster 4x61A 30kW 400V estándar	26.918,65 €
MTM472E4	Cuadro eléctrico multimáster 4x72A 37kW 400V estándar	32.396,75 €



Cuadro eléctrico para grupos de presión trifásicos de velocidad variable equipado con un variador LKD-100 por bomba, con rotación de la bomba regulada para 2 o 3 bombas, y pantalla táctil con control remoto.

Aplicaciones:

- Para grupos de presión en modo funcionamiento multimáster
- Para grupos de 2 o 3 electrobombas

Características:

- Tensión de alimentación: 3x400V 50Hz
- Caja metálica
- Interruptor/seccionador general con mando de control externo
- 1 magnetotérmico por bomba
- 1 Variador LKD-100 por bomba
- 1 pantalla táctil LCD 7" HDMI de control en la puerta
- Entrada digital para control externo (para boya, presostato, programador, etc...)
- Con sistema de ventilación forzada mediante termostato, rejilla protección y filtros
- Un transductor de presión por bomba incluido
- Para control remoto imprescindible descargar APP 'LKD Monitoring'

Ver suplementos disponibles, no incluidos:

- Router (versión R) GSM/FPRSA/EDGE
- Cuenta horas
- Voltímetro
- Amperímetro
- Protección diferencial

Nota: Para los pedidos con suplementos y accesorios es necesario indicar todas las referencias en el pedido.
Para otras tensiones, consultar.

Quadro eléctrico para grupos de pressão trifásicos de velocidade de variável com um variador LKD-100 por bomba, com otação do bomba para 2 o 3 bombas y monitor táctil con controle remoto.

Aplicações:

- Para grupos de pressão no modo de operação multimaster
- Parar grupos de 2, 3, o 4 electrobombas

Características:

- Tensão de alimentação :3x400V 50Hz
- Caixa metálica
- Interruptor/seccionador gerais com mando externo
- 1 magnetotérmico por bomba
- 1 Variador de frequência LKD-100 por bomba
- 1 monitor táctil LCD 7" HDMI de controle en la porta
- Entrada digital para controlo externo (para bóia, pressostato, programador, etc...)
- Com sistema de ventilação forçada mediante termostato, rede protecção e filtros
- Un transductor de pressão por bomba incluido
- Para controle remoto indispensavel descarregar APP 'LKD Monitoring'

Vêr suplementos disponíveis, não incluidos:

- Router (versão R) GSM/FPRSA/EDGE
- Conta- horas
- Voltímetro
- Amperímetro
- Protecção diferencial

Nota: para as encomendas com suplementos e acessórios é necessário indicar todas as referencias na encomenda.
Para outras tensoes, consulte.



Aplicación para smartphone

- Parar y arrancar el sistema y cambio punto de trabajo
- Monitorización a tiempo real (bar, Hz, Amps, Volts)
- Consultar nivel del depósito
- Sistema de alarma e histórico de fallos
- Disponible para IOS y Android

Aplicação para smartphone

- Parar y arrancar o sistema e cambio ponto de trabalho
- Monitorização em tempo real (bar, Hz, Amps, Volts)
- Consultar nivel del reservatorio
- Sistema de alarma e histórico de avarias
- Disponible para IOS y Android

Cuadros Multimaster Touchmonitor (MTT) de 2 electrobombas

Código	Descripción	PVP con router	PVP sin router
MTT205E4	Cuadro eléctrico Multimaster Touchmonitor 2x5A 2,2kW 400V	2.135,00 €	1.875,10 €
MTT207E4	Cuadro eléctrico Multimaster Touchmonitor 2x7A 4kW 400V	2.209,90 €	1.950,00 €
MTT212E4	Cuadro eléctrico Multimaster Touchmonitor 2x12A 5,5kW 400V	2.591,70 €	2.331,80 €
MTT217E4	Cuadro eléctrico Multimaster Touchmonitor 2x17A 7,5kW 400V	2.893,70 €	2.633,80 €
MTT223E4	Cuadro eléctrico Multimaster Touchmonitor 2x23A 11kW 400V	3.070,40 €	2.810,40 €

Cuadros Multimaster Touchmonitor (MTT) de 3 electrobombas

Código	Descripción	PVP con router	PVP sin router
MTT305E4	Cuadro eléctrico Multimaster Touchmonitor 3x5A 2,2kW 400V	2.745,60 €	2.485,60 €
MTT307E4	Cuadro eléctrico Multimaster Touchmonitor 3x7A 4kW 400V	2.876,50 €	2.616,55 €
MTT312E4	Cuadro eléctrico Multimaster Touchmonitor 3x12A 5,5kW 400V	3.327,40 €	3.067,45 €
MTT317E4	Cuadro eléctrico Multimaster Touchmonitor 3x17A 7,5kW 400V	3.733,40 €	3.473,50 €
MTT323E4	Cuadro eléctrico Multimaster Touchmonitor 3x23A 11kW 400V	4.068,15 €	3.808,20 €

Cuadro eléctrico para piscina con variador de frecuencia / Quadro elétrico para piscina com variador de frequência

Cuadro eléctrico GMPOOL / Quadro elétrico GMPOOL

CONTROL



MBS
Water Control

Cuadro eléctrico GM3-140 POOL, con un variador para 1 bomba de piscina

- Para bombas de piscina 3x400V, desde 3A hasta 140A
- Tensión de alimentación: 3x400V + N 50Hz
- Caja metálica mural o de pie según dimensiones
- Interruptor/seccionador general con mando de control externo
- Protección del Variador
- Seccionador 4 polos
- Cuadro con magnetotérmico, contactor
- Panel de visualización montado en puerta
- Señalización alarma variador, marcha bomba
- Selector 3 posiciones (Paro, Auto, Manual)
- Con sistema de ventilación forzada mediante termostato, reja protección y filtros

Quadro elétrico GM3-140 POOL, com variador para 1 bomba de piscina

- Para bombas de piscina 3x400V, desde 3A até 140A
- Tensão alimentação: 3x400V + N 50Hz
- Caixa metálica mural ou de pé conforme dimensões
- Interruptor/seccionador gerais com mando externo
- Proteções del variador
- Seccionador 4 polos
- Quadro com magnetotérmico, contactor
- Painel de visualização montado na porta
- Sinalização de alarme variador, funcionamento bomba
- Seletor 3 posições (paragem, Auto, Manual)
- Com sistema de ventilação forçada mediante termostato, rede protecção e filtros

MODOS FUNCIONAMIENTO		Selector 2 Posiciones	
		VARIADOR (en todos los modelos)	ARRANQUE DIRECTO (en modelos I ≤ 12A)
Selector 3 posiciones	MODO AUTO	Con control horario	Con control horario
		Con control de velocidad	Sin control de velocidad
	MODO MANUAL	Sin control horario	Sin control horario, On/Off
		Con control de velocidad	Sin control de velocidad,
MODO 0	Parado	Parado	

Cuadro variador 1 bomba - Quadro variador 1 bomba

Modelo	V	kW	HP	A	Baipás	PVP
GM003BPPOOL	3x400V	1,1	1,5	3	•	3.625,00 €
GM004BPPOOL	3x400V	1,5	2	4	•	3.743,45 €
GM005BPPOOL	3x400V	2,2	3	5	•	3.809,50 €
GM008BPPOOL	3x400V	3	4	8	•	3.931,70 €
GM009BPPOOL	3x400V	4	5,5	9	•	4.095,05 €
GM012BPPOOL	3x400V	5,5	7,5	12	•	4.298,35 €
GM016POOL	3x400V	7,5	10	16		4.809,60 €
GM023POOL	3x400V	11	15	23		5.300,90 €
GM031POOL	3x400V	15	20	31		5.969,25 €
GM038POOL	3x400V	18,5	25	38		7.082,80 €
GM045POOL	3x400V	22	30	45		7.693,80 €
GM061POOL	3x400V	30	40	61		8.476,85 €
GM072POOL	3x400V	37	50	72		10.366,00 €
GM087POOL	3x400V	45	60	87		11.847,45 €
GMP105POOL	3x400V	55	75	105		13.240,25 €
GMP140POOL	3x400V	75	100	140		20.944,00 €

Ver suplementos disponibles, no incluidos:

- Reloj Cuenta horas
- Voltímetro
- Amperímetro
- Protección diferencial

Vêr suplementos disponíveis, não incluídos:

- Conta- horas
- Voltímetro
- Amperímetro
- Protecção diferencial



MBS
Water Control

- Apto para trabajar con motores síncronos
 - Cuadro eléctricos estándar para aplicaciones de bombeo solar
 - Para trabajar con intensidades desde 16A hasta 140A
 - Para motores de 400V
 - Formado por un armario mural metálico con 2 rejillas de ventilación laterales
 - Interruptor/seccionador general con mando de control externo
 - Dispone de seccionador de 2 polos 1000Vcc
 - Incorpora variador de frecuencia VACON 100 Industrial para aplicaciones solares
 - Panel de programación del variador montado en puerta de armario con indicadores de funcionamiento
 - 2 x base fusible 1000Vcc para aplicaciones solares
 - 2 x fusibles ultrarápidos 1000Vcc
 - Protector de sobretensión 2 polos Clase II 1000Vcc
 - Selector de 2 posiciones diámetro 22 ubicado en puerta
- Adequado para trabalhar com motores síncronos
 - Quadro elétricos padrão para aplicações de bombeamento solar
 - Para trabalhar com intensidades de 16A a 140A
 - Para motores de 400V
 - Formado por um armário de parede de metal com 2 grades de ventilação laterais
 - Interruptor/seccionador gerais com mando externo
 - Tem seccionador de 2 pólos 1000Vcc
 - Incorpora inversor de frequência VACON 100 Industrial para aplicações solares
 - Painel de programação do inversor montado na porta do armário elétrico com indicadores de operação
 - 2 x base fusível 1000Vcc para aplicações solares
 - 2 x fusíveis ultra-rápidos 1000Vcc
 - Protetor de sobretensão 2 polos Classe II 1000Vcc
 - Seletor de 2 posições de diâmetro 22 localizado na porta

Modelo	Descripción / Descrição	Tensión / Tensão (V)	Potencia / Potência	Intensidad / Intensidade (A)	PVP
SL016IND	Cuadros Eléctricos bombeo solar 16A 400V	400 V	7,5	16	6.431,15 €
SL023IND	Cuadros Eléctricos bombeo solar 23A 400V	400 V	11	23	7.466,05 €
SL031IND	Cuadros Eléctricos bombeo solar 31A 400V	400 V	15	31	8.255,10 €
SL038IND	Cuadros Eléctricos bombeo solar 38A 400V	400 V	18,5	38	9.226,00 €
SL046IND	Cuadros Eléctricos bombeo solar 46A 400V	400 V	22	46	9.643,30 €
SL061IND	Cuadros Eléctricos bombeo solar 61A 400V	400 V	30	61	10.627,95 €
SL072IND	Cuadros Eléctricos bombeo solar 72A 400V	400 V	37	72	12.036,80 €
SL087IND	Cuadros Eléctricos bombeo solar 87A 400V	400 V	45	87	13.842,50 €
SL105IND	Cuadros Eléctricos bombeo solar 105A 400V	400 V	55	105	16.092,35 €
SL140IND	Cuadros Eléctricos bombeo solar 140A 400V	400 V	75	140	17.865,70 €

NOTAS PARA SELECCIONAR EL CUADRO:

Para seleccionar ver potencia en kW e intensidad del motor instalado y multiplicar por factor multiplicador 1,05.

Intensidad a seleccionar = I_N motor x 1,05.

Para aplicaciones en bombas sumergidas es necesario seleccionar siempre la siguiente talla, en función de la intensidad del motor multiplicada por el factor 1,05.

Para aplicaciones en bombas sumergidas verificar siempre que la potencia del cuadro seleccionado sea mayor que la potencia del motor.

Para aplicar en motores PM de imanes permanentes, consultar características y precios. Para motores a 230V, consultar características y precios.

PARA SER UTILIZADO CON:

  <p>ELECTROBOMBAS FNC/FNS/FNE</p>	  <p>ELECTROBOMBAS ICC</p>
<p>Bomba eje libre</p>   <p>BOMBAS INH</p>	  <p>ELECTROBOMBAS EV</p>
  <p>ELECTROBOMBAS EH</p>	  <p>ELECTROBOMBAS EM Y NCV</p>

Cuadros eléctricos para bombeo solar / Quadros elétricos para bombagem solar

Sistemas de control de bombas solares / *Sistemas de controle de bombas solares*

CONTROL

Accesorios		
Código	Descripción / Descrição	PVP
CMSL016IND	Suplemento para conmutación manual CC/CA en cuadro SL016IND	1.385,85 €
CMSL023IND	Suplemento para conmutación manual CC/CA en cuadro SL023IND	1.390,20 €
CMSL031IND	Suplemento para conmutación manual CC/CA en cuadro SL031IND	1.390,20 €
CMSL038IND	Suplemento para conmutación manual CC/CA en cuadro SL038IND	2.073,30 €
CMSL046IND	Suplemento para conmutación manual CC/CA en cuadro SL046IND	2.097,35 €
CMSL061IND	Suplemento para conmutación manual CC/CA en cuadro SL061IND	2.127,15 €
CMSL072IND	Suplemento para conmutación manual CC/CA en cuadro SL072IND	2.151,65 €
CMSL087IND	Suplemento para conmutación manual CC/CA en cuadro SL087IND	2.195,40 €
CMSL105IND	Suplemento para conmutación manual CC/CA en cuadro SL105IND	2.211,80 €
CMSL140IND	Suplemento para conmutación manual CC/CA en cuadro SL140IND	3.475,80 €



VARIADORES DE FRECUENCIA PARA MOTORES SÍNCRONOS Y ASÍNCRONOS

- Tensión de alimentación:
 $\leq 2,2\text{kW}$: 90-265V CA / 90-400 V CC
 $\geq 3\text{kW}$: 190-520 V CA / 160 - 850Vcc
- Frecuencia de salida: 50 - 60 Hz (+/- 2%)
- Protección IP: DTM IP66 / DT IP65
- Temperatura de trabajo: -10 a 50°C (> 40°C con sobredimensionamiento)
- Temperatura de almacenamiento: -30 a 70°C
- Cumplimiento norma EMC EN61800-3, Cat C2 - primer y segundo entorno
- Comunicaciones:
 - . Conexión Bluetooth SMART (4.0) para monitorización y programación en APP
 - . Conexión cable RS 485, ModBus RTU
- Conexiones entrada / salida:
 - 4 entradas digitales
 - 4 entradas analógicas 4 x (2 x 4-20mA / 2 x 0-10 Vcc)
 - 2 salidas digitales
- Altitud > 1000m con sobredimensionamiento
- Máx 20 arranques/h, 3 min de reposo entre arranques

VARIADORES DE FREQUÊNCIA PARA MOTORES SÍNCRONOS Y ASÍNCRONOS

- Tensão de alimentação:
 $\leq 2,2\text{kW}$: 90-265V CA / 90-400 V CC
 $\geq 3\text{kW}$: 190-520 V CA / 160 - 850Vcc
- Frequência: 50 - 60 Hz (+/- 2%)
- Proteção IP: DTM IP66 / DT IP65
- Temperatura de trabalho: -10 a 50°C (> 40°C con sobredimensionamiento)
- Temperatura de armazenamento: -30 a 70°C
- Cumplimento EMC EN61800-3, Cat C2 - primeiro e segundo ambiente
- Comunicações:
 - . Conexão Bluetooth SMART (4.0) para monitoramento y programação en APP
 - . Conexão cable RS 485, ModBus RTU
- Conexões entrada/saída:
 - 4 entradas digitais
 - 4 entradas analógicas 4 x (2 x 4-20mA / 2 x 0-10 Vcc)
 - 2 saídas digitais
- Altitud > 1000m con sobredimensionamiento
- Máx 20 arranque/h, 3 minutos de reposo entre arranques

Variadores de Frecuencia DriveTech

Código de Modelo	Descripción	Protección (IP)	Tensión (V)	Intensidad (A)	Frecuencia (Hz)	PVP
002149112	DriveTech Mini 2.011 5A 1x220V IP66	66	1 x 230V	5	50 Hz	1.020,90 €
002149152	DriveTech Mini 2.015 8A 1x220V IP66	66	1 x 230V	8	50 Hz	1.141,55 €
314000162	DriveTech Mini 4.011 4A 3x380V IP66	66	3 x 400V	4	50 Hz	1.834,95 €
314000163	DriveTech Mini 4.022 6A 3x380V IP66	66	3 x 400V	6	50 Hz	2.048,45 €
314000164	DriveTech Mini 4.040 10,5A 3x380V IP66	66	3 x 400V	10,5	50 Hz	2.445,10 €
314000165	DriveTech Mini Solar 2.005MP 3A 1x230V IP66	66	1 x 230V	3	50 Hz	1.169,00 €
314000166	DriveTech Mini Solar 2.011MP 5A 1x230V IP66	66	1 x 230V	5	50 Hz	1.294,75 €
314000167	DriveTech Mini Solar 2.015MP 8A 1x230V IP66	66	1 x 230V	8	50 Hz	1.546,20 €
314000161	DriveTech Solar 3.030 MP 14A 3x230V IP65	65	3 x 230V	14	50 Hz	2.436,45 €

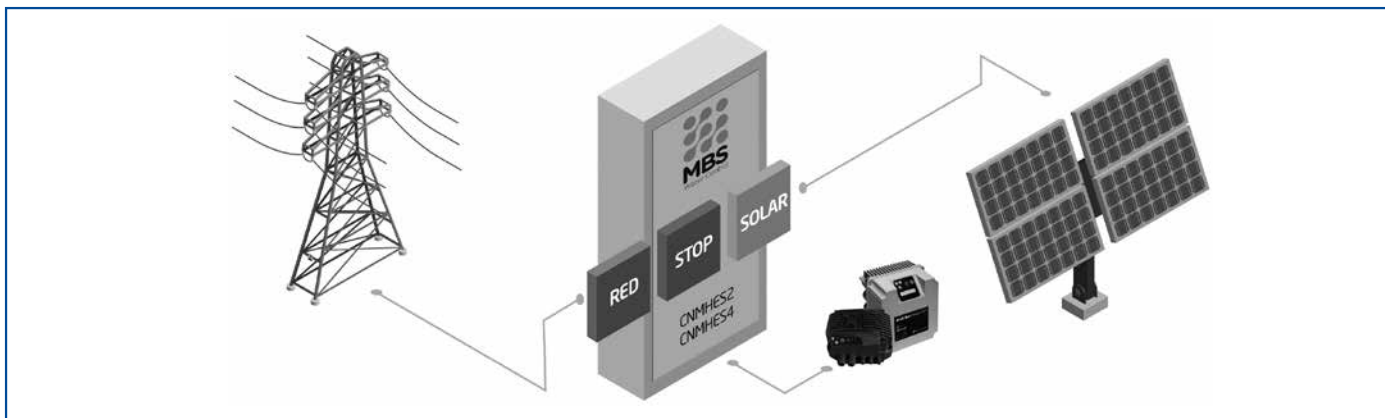

Cuadro de conmutación manual de red/solar

Características técnicas:

- Protección por temporización de cambio de red a paneles y viceversa
- Tensión Alimentación:
CNMHES2 - 90-400Vcc / 1x230Vca
CNMHES4 - 160-650Vcc / 3x190-520Vca
- Selector 3 posiciones: Red / 0 / Solar

Quadro de comutação manual rede/solar

Características:

- Protecção por temporização da comutação da rede para os painéis e viceversa
- Tensão de Alimentação:
CNMHES2 - 90-400Vcc / 1x230Vca
CNMHES4 - 160-650Vcc / 3x190-520Vca
- Selector 3 posições: Rede/0/Solar

Código	Descripción	PVP
CNMHES2	Cuadro conmutación manual Solar 90-400Vcc Red 1x230Vca hasta 2,2kW	2.472,45 €
CNMHES4	Cuadro conmutación manual Solar 160 - 650Vcc Red 3x190-520Vca hasta 14A	Consultar

Accesorios cuadro bombeo SOLAR HES		ACC
Código	Descripción	PVP
IHDP72	Interruptor control horario diario en puerta	240,85 €

LKD-4500L

Variador de frecuencia
para control de electrobombas

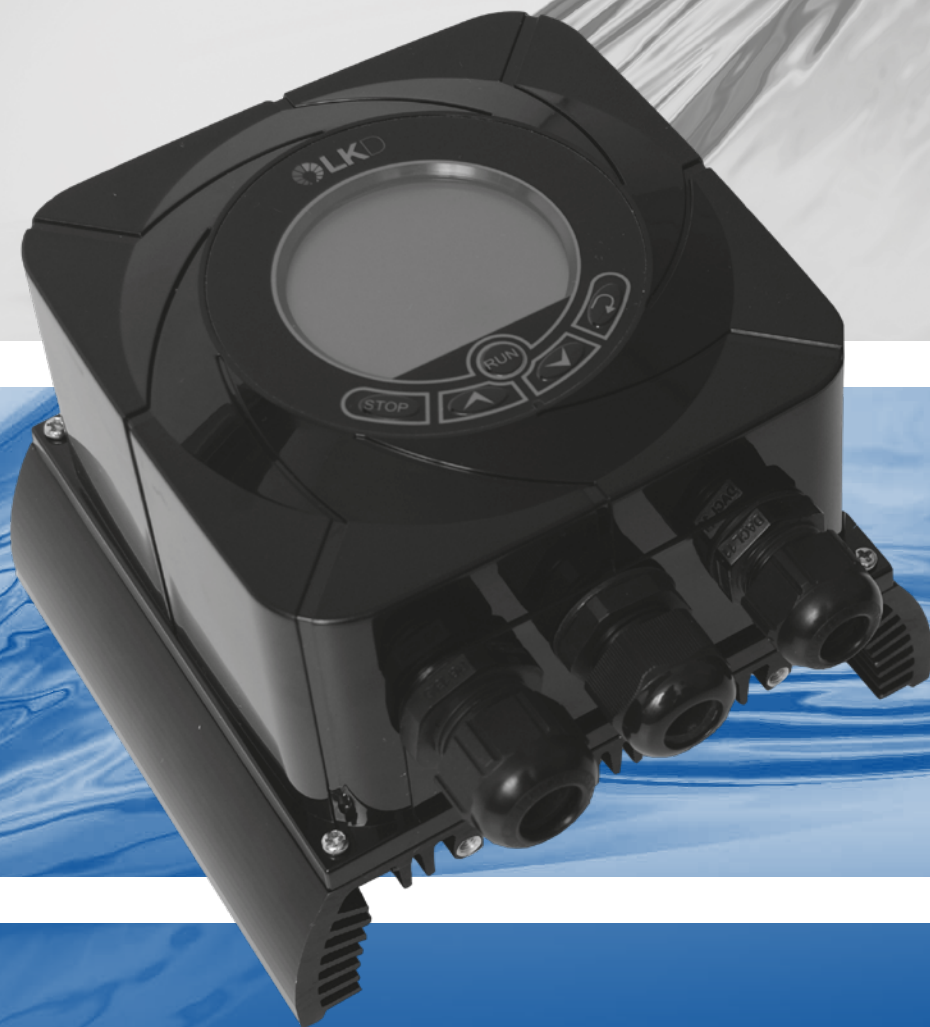



LKD-4500L



LKD-4500

El control de electrobombas de superficie por el variador LKD garantiza:

- Regulación a presión constante
- Ahorro energético
- Sistema silencioso
- Protección de la electrobomba y del sistema
- Fácil instalación, configuración y puesta en marcha
- Integración total con la electrobomba

O controlo de Electrobombas de superfície pelo variador LKD-4500L garante:

- Regulação a pressão constante
- Poupança energética
- Sistema silencioso
- Protecção da electrobomba e do sistema
- Fácil instalação, configuração e colocação em funcionamento
- Integração total com a electrobomba

Variadores de frecuencia LKD 4500 / Variadores de frequência LKD 4500

	LKD-4500L 1,1kW	LKD-4500 1,5kW	LKD-4500 2,2kW
Potencia máxima del motor / Potência máxima do motor	1,1 kW / 1,5 CV	1,5kW / 2CV	2,2kW / 3CV
Intensidad máxima de salida / Intensidade máxima de saída	6A	8A	12A
Tensión de alimentación / Tensão de alimentação	Monofásica 230V (±15%) 50/60Hz		
Tensión de salida / Tensão de saída	Trifásica 230V		
Grado de protección / Grau de protecção	IP55		
Opción multimaster, un LKD por bomba, con alternancia / Opção multimaster, um LKD por electrobomba, com alternância	no	sí max. 3 electrobombas	sí max. 3 electrobombas
Control / Controlo	PWM		
Frecuencia de salida / Frequência de saída	0~120 Hz		
Control del par / Controlo de paragem	Control V/f		
Resistencia a sobreintensidad / Resistência a sobreintensidade	150% de la intensidad nominal durante 1 minuto / 150% da intensidade nominal durante 1 minuto		
Tiempos de aceleración y desaceleración / Tempos de aceleração e desaceleração	0,1~60 segundos, valores independientes para las rampas de aceleración y desaceleración / 0,1~60 segundos, valores independentes para as rampas de aceleração e desaceleração		
Entrada de señal analógica / Entrada do sinal analógico	Transductor de presión 4~20mA / Transductor de pressão 4 - 20mA		
Protecciones / Protecções	Sobreintensidad, sobretensión, baja tensión, sobrecalentamiento, baja presión, sobrepresión, funcionamiento en seco / Sobrecorrente, sobretensão, baixa tensão, superaqueci- mento, Pressão baixa, sobrepressão, operação a seco		
Otras funciones / Outras funções	Control PID, auto rearme, alarmas / Controle PID, reset automático, alarmes		
Método de refrigeración / Método de refrigeração	Disipador de calor / Dissipador de calor		
Temperatura de trabajo / Temperatura de trabalho	-10°C a 40°C		
Peso	1,5 kg	2,4 kg	2,4 kg
Dimensiones / Dimensões	130mm x 130mm x 72mm (111mm con los disipadores) / (111mm com os dissipadores)	153mm x 159mm x 74mm (112mm con los disipadores) / (112mm com os dissipadores)	153mm x 159mm x 74mm (112mm con los disipadores) / (112mm com os dissipadores)
EN 61800-3 (EMC)	Categoría C1		
Código	LKD4500L011	LKD4500015	LKD4500022
PVP con transductor de presión 0-10 bar/ PVP com transductor de pressão 0-10 bar	449,00 €	554,15 €	591,15 €

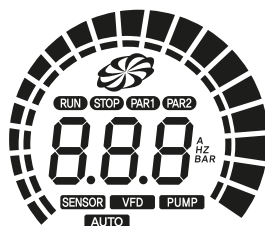

- RUN** **RUN:** En funcionamiento / Em funcionamento
- STOP** **STOP:** En parada / Parado
- PAR1** **PAR1:** Parámetros del variador / Parâmetros do variador
- PAR2** **PAR2:** Parámetros del sistema / Parâmetros do sistema
- SENSOR** **SENSOR:** Alarma sensor / Alarme sensor
- VFD** **VDF:** Alarma variador / Alarme variador
- PUMP** **PUMP:** Alarma electrobomba / Alarme Electrobomba



Azul:
En funcionamiento /
Em funcionamento



Morado / Roxo:
Stop



Rojo / Vermelha:
Alarma / Alarme

Durante el funcionamiento se pueden visualizar los valores de presión de trabajo (bar), frecuencia (Hz) e intensidad (A). Fácil ajuste de la presión de consigna desde la pantalla principal.

Durante o funcionamento pode-se visualizar os valores da pressão de trabalho (bar), frequência (Hz) e intensidade (A). Fácil ajuste da pressão de programação desde o ecrã principal



likitech
drives

LKD-4000

El control de electrobombas de superficie por el variador LKD 4000L garantiza:

- Regulación a presión constante
- Ahorro energético
- Sistema silencioso
- Protección de la electrobomba y del sistema
- Fácil instalación, configuración y puesta en marcha
- Integración total con la electrobomba

O controlo de Electrobombas de superfície pelo variador LKD4000L garante:

- Regulação a pressão constante
- Poupança energética
- Sistema silencioso
- Protecção da electrobomba e do sistema
- Fácil instalação, configuração e colocação em funcionamento
- Integração total com a electrobomba

Variadores de frecuencia LKD 4000L / Variadores de frequência LKD 4000L

	LKD 4000L (2,2kW - 18,5kW)						
Potencia máxima del motor / Potência máxima do motor	2,2 kW	3,7 kW	5,5 kW	7,5 kW	11 kW	15 kW	18,5 kW
Intensidad máxima de salida / ntensidade máxima de saída	5A	8,2A	13A	18A	24A	32A	38A
Tensión de alimentación / Tensão de alimentação	Trifásica 3x 345-440V 50/60 (Hz)						
Tensión de salida / Tensão de saída	Trifásica 400V						
Grado de protección / Grau de protecção	IP55						
Opción multimaster, un LKD por bomba, con alternancia / Opção multimaster, um LKD por electrobomba, com alternância	hasta 4 electrobombas / até 4 electrobombas						
Control / Controlo	SPWM (Modulación por ancho de pulso, frecuencia 2-10 kHz)						
Frecuencia de salida / Frequência de saída	0 ~ 120 Hz						
Control del par / Controlo de paragem	Control V/f						
Resistencia a sobreintensidad / resistência a sobreintensidade	120 % de la intensidad nominal durante 1 minuto						
Tiempos de aceleración y desaceleración / Tempos de aceleração e desaceleração	0,1~60 segundos, valores independientes para las rampas de aceleración y desaceleración / 0,1~60 segundos, valores independentes para as rampas de aceleração e desaceleração						
Entradas de señal	INP1, INP2 (Entradas Multifunción)						
Entrada de señal analógica / Entrada do sinal analógica	Transductor de presión 4~20mA / Transdutor de pressão 4 - 20mA						
Protecciones / Protecções	Sobre intensidad , sobretensión, baja tensión, sobrecarga, sobrecalentamiento, baja presión, sobre presión, funcionamiento en seco o nivel bajo						
Otras funciones / Outras funções	Control PID, auto rearme, alarmas , comunicación RS-485						
Método de enfriamiento / Método de arrefecimento	Disipador de calor / Ventilador						
Temperatura de trabajo / Temperatura de trabalho	-10°C a 40°C						
EN 61800-3 (EMC)	Categoria C2						
Código	LKD4000L022	LKD4000L037	LKD4000L055	LKD4000L075	LKD4000L110	LKD4000L150	LKD4000L185
PVP con transductor de presión 0-10 bar/ PVP com transdutor de pressão 0-10 bar	1.254,40 €	1.341,55 €	1.490,25 €	1.623,45 €	2.091,35 €	2.193,55 €	2.323,75 €

Indicadores del sistema / Indicadores do sistema

ESTADO DE FUNCIONAMIENTO



COLOR AZUL (RUN): En funcionamiento / Em funcionamento

COLOR MORADO (STOP): En parada / Parado

COLOR ROJO: Alarma / Alarme



Durante el funcionamiento se pueden visualizar los valores de presión de trabajo (bar), frecuencia (Hz) e intensidad (A). Fácil ajuste de la presión de consigna desde la pantalla principal. /
Durante o funcionamento pode-se visualizar os valores de pressão de trabalho (bar), frequência (Hz) e intensidade (A). Fácil ajuste da pressão de programação desde o ecrã principal

El control de electrobombas de superficie por el variador LKD100 garantiza:

- Regulación a presión constante
- Ahorro energético
- Sistema silencioso
- Protección de la electrobomba y del sistema
- Fácil instalación, configuración y puesta en marcha
- Montaje en cuadro (touch monitor opcional)

O controlo de Electrobombas de superfície pelo variador LKD100 garante:

- Regulação a pressão constante
- Poupança energética
- Sistema silencioso
- Protecção da electrobomba e do sistema
- Fácil instalação, configuração e colocação em funcionamento
- Montagem em Quadro (touchmonitor opcional)

Variadores de frecuencia LKD100 / Variadores de frequência LKD 100

	LKD100 (2,2 kW - 18,5 kW)						
Potencia máxima del motor / Potência máxima do motor	2,2 kW	4 kW	5,5 kW	7,5 kW	11 kW	15 kW	18,5 kW
Intensidad máxima de salida / ntensidade máxima de saída	6,9A	10A	16A	23A	30A	38A	44A
Tensión de alimentación / Tensão de alimentação	Trifásica 3x380-480V / (220-260V) disponible bajo pedido						
Frecuencia de salida / Frequência de saída	0 ~ 120 Hz						
Rango de presión / rango de pressão	0,1 - 45 Bar						
Grado de protección / Grau de protecção	IP20						
Protecciones / Protecções	Sobre intensidad , sobretensión, baja tensión, sobrecarga, sobrecalentamiento, baja presión, sobre presión, funcionamiento en seco o nivel bajo						
Otras funciones / Outras funções	Control PID, auto rearme, alarmas , comunicación RS-485						
Temperatura de trabajo / temperatura de trabalho	-10°C a 40°C						
Refrigeración	Disipador de calor / Ventilación						
Opción multimaster, un LKD por bomba, con alternancia / Opção multimaster, um LKD por electrobomba, com alternância	hasta 3 electrobombas / até 3 electrobombas						
Método de enfriamiento / Método de arrefecimento	Disipador de calor / Ventilador						
Temperatura de trabajo / Temperatura de trabalho	-10°C a 40°C						
EN 61800-3 (EMC)	Categoria C2						
Código	LKDS100022	LKDS100037	LKDS100055	LKDS100075	LKDS100110	LKDS100150	LKDS100185
PVP con transductor de presión 0-10 bar/ PVP com transductor de pressão 0-10 bar	1.114,20 €	1.218,50 €	1.535,00 €	1.725,15 €	1.899,70 €	2.103,70 €	2.777,30 €



Variador de frecuencia VACON 100 FLOW
Para motores síncronos y asíncronos

Conexión a red

- Tensión de entrada:
- 3 x 208-240V para potencias de 0,55 - 90Kw
- 3 x 380-500V para potencias de 1,1 - 630kW
- 3 x 525-690V para potencias de 5,5 - 800kW
- Frecuencia de entrada: 50-60Hz

Conexión de motor

- Tensión de salida: 0 - Tensión de entrada
- Frecuencia de salida: 0 - 320Hz

Conexión de control

- Entradas/Salidas: 2xAI, 6xDI, 1xAO, 10Vref, 24 Vin, 2x24 Vout, 3xRO o 2xRO+TI
- Modbus TCP/IP, BACnet IP, PROFINET, Ethernet/IP
- Modbus RTU, Metasys N2, BACnet MSTP

T° ambiente

- - 10°C a 50°C
- IP21/UL Tipo 1 de serie

Tipo de protección

- IP54/UL Tipo 12 opcional
- IP00 para bastidores MR8-MR12

CEM

- Inmunidad CEI 61800-3, primer y segundo entorno
- Emisiones CEI 61800-3, categoría C2
CEI 61800-3 categoría C3 para módulos IP00 y convertidores en armario

Variador de frequência VACON 100 FLOW
Para motores síncronos e assíncronos

Conexão a rede

- Tensão de alimentação:
- 3 x 208-240V para potência de 0,55kW até 90kW
- 3 x 380-500V para potência de 1,1kW até 630kW
- 3 x 525-690V para potência de 5,5kW até 800 kW
- Frequência de alimentação: 50-60 Hz

Conexão do motor

- Tensão de saída: 0 - Tensão de entrada
- Frequência de entrada: 0 - 320Hz

Conexões de control

- Entradas/Saídas: 2xAI, 6xAI, 6xDI, 1xAO, 10Vref, 24 Vin, 2x24 Vout, 3xRO o 2xRO+TI
- Modbus TCP/IP, BACnet IP, PROFINET, Ethernet/IP
- Modbus RTU, Metsays N2, BACnet MSTP

T° ambiente

- -10°C a 50°C
- IP21/UL Tipo 1 de serie

Tipo de proteção

- IP54/UL Tipo 12 opcional
- IP00 para bastidores MR8-MR12

CEM

- Imunidade CEI 61800-3, primeiro e segundo ambiente
- Emissões CEI 61800-3, categoria C2
CEI 61800-3, categoria C3 para módulos IP00 y conversores en quadro elétrico

Variador de frecuencia VACON 100 FLOW

Descripción Variador de Frec. VACON:	P(kw)	I (A)	IP 21		IP 54		IP00	
			Código	PVP	Código	PVP	Código	PVP
0100-3L-0003-5-FLOW+FL03+DPAP+DLES	1,1	3	135N6349	978,25 €	135U3622	1.077,45 €	-	-
0100-3L-0004-5-FLOW+FL03+DPAP+DLES	1,5	4	135U1814	1.060,20 €	135U1904	1.167,25 €	-	-
0100-3L-0005-5-FLOW+FL03+DPAP+DLES	2,2	5	135U1909	1.143,50 €	135U1912	1.257,20 €	-	-
0100-3L-0008-5-FLOW+FL03+DPAP+DLES	3	8	135U1930	1.253,20 €	135U1931	1.378,75 €	-	-
0100-3L-0009-5-FLOW+FL03+DPAP+DLES	4	9	135U1938	1.399,95 €	135U1939	1.538,70 €	-	-
0100-3L-0012-5-FLOW+FL03+DPAP+DLES	5,5	12	135U1943	1.575,80 €	135U1944	1.733,05 €	-	-
0100-3L-0016-5-FLOW+FL03+DPAP+DLES	7,5	16	135U3386	1.877,15 €	135U3243	2.063,50 €	-	-
0100-3L-0023-5-FLOW+FL03+DPAP+DLES	11	23	135U1952	2.284,30 €	135U1953	2.511,65 €	-	-
0100-3L-0031-5-FLOW+FL03+DPAP+DLES	15	31	135U1955	2.739,05 €	135U3392	3.014,00 €	-	-
0100-3L-0038-5-FLOW+FL03+DPAP+DLES	18,5	38	135U1958	3.224,15 €	135U1959	3.546,65 €	-	-
0100-3L-0046-5-FLOW+FL03+DPAP+DLES	22	46	135U1961	3.697,40 €	135U3396	4.067,05 €	-	-
0100-3L-0061-5-FLOW+FL03+DPAP+DLES	30	61	135U3246	4.337,20 €	135U1963	4.770,75 €	-	-
0100-3L-0072-5-FLOW+FL03+DPAP+DLES	37	72	135U1965	5.250,65 €	135U1966	5.775,40 €	-	-
0100-3L-0087-5-FLOW+FL03+DPAP+DLES	45	87	135U1968	6.374,25 €	135U1969	7.011,40 €	-	-
0100-3L-0105-5-FLOW+FL03+DPAP+DLES	55	105	135N8121	7.901,05 €	135U1972	8.690,20 €	-	-
0100-3L-0140-5-FLOW+FL03+DPAP+DLES	75	140	135U1976	9.575,85 €	135U1977	10.531,60 €	135U8619	8.596,35 €
0100-3L-0170-5-FLOW+FL03+DPAP+DLES	90	170	135U3399	11.311,55 €	135U3400	12.443,10 €	135U1980	10.333,35 €
0100-3L-0205-5-FLOW+FL03+DPAP+DLES	110	205	135U1981	13.323,50 €	135U1982	14.655,90 €	135U7768	12.359,80 €
0100-3L-0261-5-FLOW+FL03+DPAP+DLES	132	261	135U1984	15.792,75 €	135U1985	17.371,10 €	135X6038	14.075,60 €
0100-3L-0310-5-FLOW+FL03+DPAP+DLES	160	310	135U1987	18.901,90 €	135U1988	20.792,15 €	136F2316	17.131,85 €

Power Electronics serie SD300 IP20

- Para motores síncronos y asíncronos
- Incorpora filtro de salida hasta 300m
- Tensión de alimentación: 3x400V 50Hz
- Potencia: 0,75kW - 30kW
- Filtro EMC integrado
- Display de 4 dígitos para los parámetros: frecuencia, tensión, corriente, temperatura y mensajes de fallo
- Display remoto LCD opcional
- LED's multifunción
- Teclas de navegación: Arriba, abajo, izquierda y derecha
- Teclas de arranque, Paro/Reset
- Servicio técnico 24h en cualquier punto de España y Portugal

Power Electronics serie SD300 IP20

- Para motores síncronos e assíncronos
- Contém filtro de saída até 300m
- Tensão de alimentação: 3x400V 50Hz
- Potência: 0,75kW - 30kW
- Filtro EMC integrado
- Visor de 4 dígitos para parâmetros: frequência, tensão, intensidade, temperatura e mensagens de falha
- Visor remoto LCD opcional
- LED's multifunções
- Teclas de navegação: Para cima, baixo, esquerda e direita
- Teclas Iniciar, Parar / Reiniciar
- Assistência técnica 24h em qualquer ponto de Espanha e Portugal

Variador de frecuencia SD300

Código	Descripción	PVP
SD3EK00242FWA	Variador frec. POWER ELECTRONICS SD300 400V 2A 0,75kW IP20 c/filtro	704,45 €
SD3EK00342FWA	Variador frec. POWER ELECTRONICS SD300 400V 3,1A 1,5kW IP20 c/filtro	742,50 €
SD3EK00542FWA	Variador frec. POWER ELECTRONICS SD300 400V 5,1A 2,2kW IP20 c/filtro	848,10 €
SD3EK00742FWA	Variador frec. POWER ELECTRONICS SD300 400V 6,9A 4kW IP20 c/filtro	901,75 €
SD3EK01042FWA	Variador frec. POWER ELECTRONICS SD300 400V 10A 5,5kW IP20 c/filtro	1.128,45 €
SD3EK01642FWA	Variador frec. POWER ELECTRONICS SD300 400V 16A 7,5kW IP20 c/filtro	1.431,30 €
SD3EK02342FWA	Variador frec. POWER ELECTRONICS SD300 400V 23A 11kW IP20 c/filtro	1.559,40 €
SD3EK03042FWA	Variador frec. POWER ELECTRONICS SD300 400V 30A 15kW IP20 c/filtro	2.097,55 €
SD3EK03842FWA	Variador frec. POWER ELECTRONICS SD300 400V 38A 18,5kW IP20 c/filtro	2.480,10 €
SD3EK04442FWA	Variador frec. POWER ELECTRONICS SD300 400V 44A 22kW IP20 c/filtro	3.123,85 €
SD3EK05842FWA	Variador frec. POWER ELECTRONICS SD300 400V 58A 30KW IP20 c/filtro	3.767,65 €

Para conexión de alimentación monofásico o trifásico 230V, consultar precio y modelo

Para conexão de alimentação monofásica ou trifásica 230V, consultar preço e modelo



- Power Electronics serie SD750 IP20
- Para motores síncronos y asíncronos
- Tensión de alimentación solar:
- Tensión de alimentación a red: 3x380-480V 50Hz
- Potencia: 2,2kW - 132kW
- Filtro EMC integrado
- Apto para longitud máxima de cable de 150m si es apantallado, 300m normal
- Servicio técnico 24h en cualquier punto de España y Portugal

- *Power Electronics serie SD750 IP20*
- *Para motores síncronos e assíncronos*
- *Tensão de alimentação solar:*
- *Tensão de alimentação: 3x380-480V 50Hz*
- *Potência: 2,2kW - 132kW*
- *Filtro EMC integrado*
- *Adequado para comprimentos de cabo de 150 m se blindado, 300m normal*
- *Assistência técnica 24h em qualquer ponto de Espanha e Portugal*

Variador de frecuencia SD750		
Código	Descripción	PVP
SD75EK000652SCR	Variador frec. POWER ELECTRONICS SD750 400-500V 2,2kW IP20	5.427,40 €
SD75EK000852SCR	Variador frec. POWER ELECTRONICS SD750 400-500V 4kW IP20	5.397,70 €
SD75EK001152SCR	Variador frec. POWER ELECTRONICS SD750 400-500V 5,5kW IP20	5.607,35 €
SD75EK001552SCR	Variador frec. POWER ELECTRONICS SD750 400-500V 7,5kW IP20	5.814,90 €
SD75EK002452SCR	Variador frec. POWER ELECTRONICS SD750 400-500V 11kW IP20	5.883,25 €
SD75EK003052SCR	Variador frec. POWER ELECTRONICS SD750 400-500V 15kW IP20	6.099,75 €
SD75EK004052SCR	Variador frec. POWER ELECTRONICS SD750 400-500V 18,5kW IP20	6.580,75 €
SD75EK004852SCR	Variador frec. POWER ELECTRONICS SD750 400-500V 22kW IP20	7.114,05 €
SD75EK006052SCR	Variador frec. POWER ELECTRONICS SD750 400-500V 30kW IP20	7.615,65 €
SD75EK007552SCR	Variador frec. POWER ELECTRONICS SD750 400-500V 37kW IP20	9.468,75 €
SD75EK009552SCR	Variador frec. POWER ELECTRONICS SD750 400-500V 45kW IP20	11.470,05 €
SD75EK011052SCR	Variador frec. POWER ELECTRONICS SD750 400-500V 55kW IP20	13.722,10 €
SD75EK014552SCR	Variador frec. POWER ELECTRONICS SD750 400-500V 75kW IP20	14.700,00 €
SD75EK018052SCR	Variador frec. POWER ELECTRONICS SD750 400-500V 90kW IP20	15.782,70 €
SD75EK020052SCR	Variador frec. POWER ELECTRONICS SD750 400-500V 110kW IP20	18.269,45 €
SD75EK026052SCR	Variador frec. POWER ELECTRONICS SD750 400-500V 132kW IP20	20.585,45 €

Versión disponible con protección IP54

Versão disponível com proteção IP54



VACON® 100 Industrial Solar

Variador de frecuencia VACON 100 Industrial Solar
Para motores síncronos y asíncronos

Conexión de alimentación

- 800 VDC para potencias 4 - 630 kW

Frecuencia conmutación:

- 1,5 - 10 (6 kHz alta potencia)

Conexión de motor

- Tensión de salida: 0 - Tensión de entrada
- Frecuencia de salida: 0 - 320Hz

Conexión de control

- Entradas/Salidas: 2xAI, 6xDI, 1xAO, 10Vref, 24 Vin, 2x24 Vout, 3xRO o 2xRO+TI
- Modbus TCP/IP, BACnet IP, PROFINET, Ethernet/IP
- Modbus RTU, Metasys N2, BACnet MSTP

T° ambiente: -Max 50°C

Tipo de protección

- IP21/UL Tipo 1 de serie - Montaje en pared
- IP54/UL Tipo 12 opcional - Montaje en pared
- IP00 para bastidores MR8-MR12 - Módulos

CEM

- Protección EMC: C1/C2 (C3/C4 alta potencia)

Variador de frequência VACON 100 Industrial Solar
Para motores síncronos e assíncronos

Conexão de alimentação:

- 800 VDC para potências de 4kW até 630kw

Frequência de comutação:

- 1,5- 10 (6kHz alta potência)

Conexão do motor

- Tensão de saída: 0 - Tensão de entrada
- Frequência de saída: 0 - 320Hz

Conexões de control

- Entradas/Saídas: 2xAI, 6xDI, 1xAO, 10Vref, 24 Vin, 2x24 Vout, 3xRO o 2xRO+TI
- Modbus TCP/IP, BACnet IP, PROFINET, Ethernet/IP
- Modbus RTU, Metsays N2, BACnet MSTP

T° ambiente: Max 50°C

Tipo de proteção

- IP21/UL Tipo 1 de serie - Montagem na parede
- IP54/UL Tipo 12 opcional - Montagem na parede
- IP 00 para bastidores MR8-MR12 - módulos

CEM

- Proteções EMC: C1/C2 (C3/C4 alta potência)

Variador de frecuencia VACON 100 Industrial Solar

Descripción Variador frec.VACON 100	P (kW)	I (A)	IP 21		IP 54		IP00	
			Código	PVP	Código	PVP	Código	PVP
3L-0016-5+FL03+A1181+DPAP+DLES	7,5	16	136N2892	2.285,60 €	136N3240	2.498,40 €	-	-
3L-0023-5+FL03+A1181+DPAP+DLES	11	23	136N8544	2.793,25 €	136N4717	3.007,40 €	-	-
3L-0031-5+FL03+A1181+DPAP+DLES	15	31	136N8204	3.358,95 €	136N4716	3.571,80 €	-	-
3L-0038-5+FL03+A1181+DPAP+DLES	18,5	38	136U9631	3.755,55 €	136N3146	4.056,95 €	-	-
3L-0046-5+FL03+A1181+DPAP+DLES	22	46	136N6709	4.267,10 €	136U9678	4.569,85 €	-	-
3L-0061-5+FL03+A1181+DPAP+DLES	30	61	136U9634	4.945,25 €	136U9677	5.249,35 €	-	-
3L-0072-5+FL03+A1181+DPAP+DLES	37	72	136U8380	6.140,25 €	136U9676	6.723,20 €	-	-
3L-0087-5+FL03+A1181+DPAP+DLES	45	87	136U9638	7.460,80 €	136U9675	8.039,80 €	-	-
3L-0105-5+FL03+A1181+DPAP+DLES	55	105	136N7883	8.610,90 €	136U9674	9.193,85 €	-	-
3L-0140-5+FL03+A1181+DPAP+DLES	75	140	136U9641	9.969,80 €	136N6671	10.989,00 €	136U9655	8.950,65 €
-0170-5+FL03+A1181+DPAP+DLES	90	170	136N6207	11.753,05 €	136U9672	12.773,50 €	136U9656	10.735,15 €
0205-5+FL03+A1181+DPAP+DLES	110	205	136U9645	14.080,90 €	136U9671	15.101,40 €	136U9657	13.063,00 €
3L-0261-5+FL03+A1181+DPAP+DLES	132	261	136U9648	17.067,10 €	136N6672	20.040,00 €	136U9658	15.211,10 €
3L-0310-5+FL03+A1181+DPAP+DLES	160	310	136U9649	19.821,90 €	136U9667	22.793,50 €	136U9661	17.966,00 €



Variador de frecuencia VACON 100X Solar
Para motores síncronos y asíncronos

Conexión de alimentación

- 800 VDC para potencias 1,1 - 37 kW

Tensión alternativa

- 3 x 208-240Vac de 1,1 a 15 kW
- 3 x 380-480Vac de 1,1 a 37kW

Conexión del motor

- Tensión de salida: 0 - Tensión de entrada
- Frecuencia de salida: 0 - 320Hz

T° ambiente: Max 50°C

Protección: IP66

Protección EMC: C1 / C2

- Panel gráfico incorporado

Variador de frequência VACON 100X Solar
Para motores síncronos e assíncronos

Conexão de alimentação

- 800 VDC para potências de 1,1kW até 37kW

Tensão alternativa:

- 3 x 208-240Vac de 1,1 até 15kW
- 3 x 380-480Vac de 1,1 até 37kW

Conexão do motor

- Tensão de saída: 0 - Tensão de entrada
- Frequência de entrada: 0 - 320Hz

T° ambiente: Max 50°C

Proteção: IP 66

Proteção EMC: C1/C2

- Com painei gráfico

Variador de frecuencia VACON 100X Solar 3 x 208-230V

Código	Descripción	P (kW)	I (A)	PVP
136G2888	VACON0100-3L-0006-2-X+FL03+A1181+HMGR	1,1	6	2.531,50 €
136N4438	VACON0100-3L-0008-2-X+FL03+A1181+HMGR	1,5	8	2.727,10 €
136N4440	VACON0100-3L-0011-2-X+FL03+A1181+HMGR	2,2	11	2.988,85 €
136N4441	VACON0100-3L-0012-2-X+FL03+A1181+HMGR	3	12	3.306,10 €
136N4442	VACON0100-3L-0018-2-X+FL03+A1181+HMGR	4	18	3.842,75 €
136N4443	VACON0100-3L-0024-2-X+FL03+A1181+HMGR	5,5	24	4.571,15 €
136N4445	VACON0100-3L-0031-2-X+FL03+A1181+HMGR	7,5	31	5.386,80 €
136N4446	VACON0100-3L-0048-2-X+FL03+A1181+HMGR	11	48	7.100,00 €
136N4447	VACON0100-3L-0062-2-X+FL03+A1181+HMGR	15	62	8.246,05 €

Variador de frecuencia VACON 100X Solar 3 x 380-480V

Código	Descripción	P (kW)	I (A)	PVP
136L7094	VACON0100-3L-0003-4-X+FL03+A1181+HMGR	1,1	3	2.236,70 €
136N4448	VACON0100-3L-0004-4-X+FL03+A1181+HMGR	1,5	4	2.383,40 €
136N1814	VACON0100-3L-0005-4-X+FL03+A1181+HMGR	2,2	5	2.531,50 €
135X7467	VACON0100-3L-0008-4-X+FL03+A1181+HMGR	3	8	2.727,10 €
136F1514	VACON0100-3L-0009-4-X+FL03+A1181+HMGR	4	9	2.988,85 €
136G9410	VACON0100-3L-0012-4-X+FL03+A1181+HMGR	5,5	12	3.306,10 €
136F7000	VACON0100-3L-0016-4-X+FL03+A1181+HMGR	7,5	16	3.842,75 €
136G0637	VACON0100-3L-0023-4-X+FL03+A1181+HMGR	11	23	4.571,15 €
136N4449	VACON0100-3L-0031-4-X+FL03+A1181+HMGR	15	31	5.386,80 €
136N4450	VACON0100-3L-0038-4-X+FL03+A1181+HMGR	18,5	38	6.255,30 €
136N4451	VACON0100-3L-0046-4-X+FL03+A1181+HMGR	22	46	7.100,00 €
136L7024	VACON0100-3L-0061-4-X+FL03+A1181+HMGR	30	61	8.246,05 €
136N4452	VACON0100-3L-0072-4-X+FL03+A1181+HMGR	37	72	9.419,85 €



Vacon 20X Solar

Variador de frecuencia VACON 20X Solar
Para motores síncronos y asíncronos

Conexión de alimentación

- 800 VDC para potencias 0,75 - 7,5 kW

Tensión alternativa

- 1 x 208-230Vac de 1,1 a 1,5kW
- 3 x 208-230Vac de 2,2 a 4kW
- 3 x 380-480Vac de 4 a 7,5kW

Conexión del motor

- Tensión de salida: 0 - Tensión de entrada
- Frecuencia de salida: 0 - 320Hz

T° ambiente: Max 50°C

Protección: IP66

Protección EMC: C1 / C2

- Panel gráfico incorporado

Variador de frequência VACON 20X Solar
Para motores síncronos e assíncronos

Conexão de alimentação

- 800 VDC para potências de 0,75kW até 7,5kW

Tensão alternativa:

- 1 x 208-230 Vac de 1,1 até 1,5kW
- 3 x 208-230 Vac de 2,2 até 4kW
- 3 x 380-480 Vac de 4 até 7,5kW

Conexão do motor

- Tensão de saída: 0 - Tensão de entrada
- Frequência de entrada: 0 - 320Hz

T° ambiente: Max 50°C

Proteção: IP 66

Proteção EMC: C1/C2

- Com panel gráfico

Variador de frecuencia VACON 20X Solar 1 x 208-230V

Código	Descripción	P (kW)	I (A)	PVP
136G2885	Variador frec. VACON0020-1L-0005-2-X+A1163+HMTX	1,1	5	1.241,30 €
135X2764	Variador frec. VACON0020-1L-0007-2-X+A1163+HMTX	1,5	7	1.336,55 €

Variador de frecuencia VACON 20X Solar 3 x 208-230V

Código	Descripción	P (kW)	I (A)	PVP
135U7227	Variador frec. VACON0020-3L-0011-2-X+A1163+HMTX	2,2	11	1.980,30 €
136G2883	Variador frec. VACON0020-3L-0012-2-X+A1163+HMTX	3	12	2.156,10 €
135X4200	Variador frec. VACON0020-3L-0017-2-X+A1163+HMTX	4	17	2.404,55 €

Variador de frecuencia VACON 20X Solar 3 x 380-480V

Código	Descripción	P (kW)	I (A)	PVP
135X6085	Variador frec. VACON0020-3L-0009-4-X+A1163+HMTX	4	9	1.980,30 €
135U6074	Variador frec. VACON0020-3L-0012-4-X+A1163+HMTX	5,5	12	2.156,10 €
135U6073	Variador frec. VACON0020-3L-0016-4-X+A1163+HMTX	7,5	16	2.404,55 €

Complementos Variadores VACON 20X Solar

Código	Descripción	PVP
181B0274	RTC batería OPT-BT-MC02-5 Pack (5ud) batería reloj interno	211,65 €
OPTBTMC02	RTC batería OPT-BT-MC02 1ud batería reloj interno	42,45 €



- Power Electronics serie SD700 IP20
- Para motores síncronos y asíncronos
- Electrónica tropicalizada*
- Opcionalmente, grado de protección IP54
- Incorpora software para motor síncrono
- Servicio técnico 24h en cualquier punto de España y Portugal

- Power Electronics serie SD700 IP20
- Para motores síncronos e assíncronos
- Electrónica tropicalizada*
- Opção, grau de protecção IP54
- Incorpora software para motor síncrono
- Assistência técnica 24h em qualquer ponto de Espanha e Portugal

Para trabajar con motor síncrono, consultar /
Para trabalhar com motor síncrono, consultar

Variador de frecuencia SD700

Modelo	Descripción / Descrição	Intensidad (A) / Intensidade (A)	Voltaje (V) / Voltagem (V)	Frecuencia (Hz) / Frequência (Hz)	PVP
SD7SPEK000652WA	Variador freq. POWER ELECTRONICS SD700 Solar 400V 6A 2,2kW IP20	6	400-565 Vdc	50 / 100	6.670,30 €
SD7SPEK000952WA	Variador freq. POWER ELECTRONICS SD700 Solar 400V 9A 4kW IP20	9	400-565 Vdc	50 / 100	6.929,45 €
SD7SPEK001252WA	Variador freq. POWER ELECTRONICS SD700 Solar 400V 12A 6kW IP20	12	400-565 Vdc	50 / 100	7.186,35 €
SD7SPEK001852WA	Variador freq. POWER ELECTRONICS SD700 Solar 400V 18A 7,5kW IP20	18	400-565 Vdc	50 / 100	7.269,75 €
SD7SPEK002452WA	Variador freq. POWER ELECTRONICS SD700 Solar 400V 24A 11kW IP20	24	400-565 Vdc	50 / 100	7.537,85 €
SD7SPEK003252WA	Variador freq. POWER ELECTRONICS SD700 Solar 400V 32A 15kW IP20	32	400-565 Vdc	50 / 100	8.723,25 €
SD7SPEK003852WA	Variador freq. POWER ELECTRONICS SD700 Solar 400V 38A 19kW IP20	38	400-565 Vdc	50 / 100	8.790,75 €
SD7SPEK004852WA	Variador freq. POWER ELECTRONICS SD700 Solar 400V 48A 22kW IP20	48	400-565 Vdc	50 / 100	9.410,55 €
SD7SPEK006052WA	Variador freq. POWER ELECTRONICS SD700 Solar 400V 60A 30kW IP20	60	400-565 Vdc	50 / 100	13.991,80 €
SD7SPEK007552WA	Variador freq. POWER ELECTRONICS SD700 Solar 400V 75A 37kW IP20	75	400-565 Vdc	50 / 100	14.174,35 €
SD7SPEK009052WA	Variador freq. POWER ELECTRONICS SD700 Solar 400V 90A 45kW IP20	90	400-565 Vdc	50 / 100	16.957,35 €
SD7SPEK011552WA	Variador freq. POWER ELECTRONICS SD700 Solar 400V 115A 55kW IP20	115	400-565 Vdc	50 / 100	18.165,20 €
SD7SPEK015052WA	Variador freq. POWER ELECTRONICS SD700 Solar 400V 150A 75kW IP20	150	400-565 Vdc	50 / 100	20.842,30 €
SD7SPEK017052WA	Variador freq. POWER ELECTRONICS SD700 Solar 400V 170A 90kW IP20	170	400-565 Vdc	50 / 100	22.577,40 €
SD7SPEK021052WA	Variador freq. POWER ELECTRONICS SD700 Solar 400V 210A 110kW IP20	210	400-565 Vdc	50 / 100	28.299,05 €
SD7SPEK025052WA	Variador freq. POWER ELECTRONICS SD700 Solar 400V 250A 132kW IP20	250	400-565 Vdc	50 / 100	30.478,05 €
SD7SPEK027552WA	Variador freq. POWER ELECTRONICS SD700 Solar 400V 275A 150kW IP20	275	400-565 Vdc	50 / 100	31.444,85 €
SD7SPEK033052WA	Variador freq. POWER ELECTRONICS SD700 Solar 400V 330A 160kW IP20	330	400-565 Vdc	50 / 100	49.573,90 €
SD7SPEK037052WA	Variador freq. POWER ELECTRONICS SD700 Solar 400V 370A 200kW IP20	370	400-565 Vdc	50 / 100	49.905,15 €
SD7SPEK046052WA	Variador freq. POWER ELECTRONICS SD700 Solar 400V 460A 250kW IP20	460	400-565 Vdc	50 / 100	51.250,50 €
SD7SPEK058052WA	Variador freq. POWER ELECTRONICS SD700 Solar 400V 580A 315kW IP20	580	400-565 Vdc	50 / 100	70.069,15 €
SD7SPEK065052WA	Variador freq. POWER ELECTRONICS SD700 Solar 400V 650A 355kW IP20	650	400-565 Vdc	50 / 100	73.740,00 €
SD7SPEK072052WA	Variador freq. POWER ELECTRONICS SD700 Solar 400V 720A 400kW IP20	720	400-565 Vdc	50 / 100	79.411,95 €

Consultar precio para grado de protección IP54

*Electrónica tropicalizada mediante barnices con estándares militares y aeroespaciales

Consultar preço para protecção IP54

*Electrónica tropicalizada com vernizes com especificações militares e aeroespaciais

Filtro dU/dt Franklin Electric 400V/100Hz-500V/120Hz

Descripción	I (A)	IP00		IP54	
		Código	PVP	Código	PVP
Filtro para salida variador frec. hasta 4kW dU/dt	14	314005134	336,55 €	-	-
Filtro para salida variador frec. 4-11kW dU/dt	24	314005101	506,75 €	314005110	1.101,20 €
Filtro para salida variador frec. 13-18,5kW dU/dt	38	314005102	565,40 €	314005111	1.321,55 €
Filtro para salida variador frec. 22-30kW dU/dt	62	314005103	1.071,95 €	314005112	2.422,55 €
Filtro para salida variador frec. 37kW dU/dt	88	314005104	1.431,60 €	-	-
Filtro para salida variador frec. 45-75kW dU/dt	140	314005130	1.831,40 €	314005124	4.688,05 €
Filtro para salida variador frec. 83-100kW dU/dt	205	314005119	2.161,00 €	314005125	5.420,65 €
Filtro para salida variador frec. 110-150kW dU/dt	310	314005120	2.930,10 €	314005126	6.739,05 €

Filtro dU/dt Danfoss 380/400V (50Hz-100Hz)

Descripción	IP00		IP20/IP23		IP54	
	Código	PVP	Código	PVP	Código	PVP
Filtro DANFOSS para salida variador frec. VACON 44A/33A dU/dt	130B2835	762,80 €	130B2836	908,15 €	130B2837	1.611,45 €
Filtro DANFOSS para salida variador frec. VACON 90A/67,5A dU/dt	130B2838	1.347,05 €	130B2839	1.611,45 €	130B2840	2.345,10 €
Filtro DANFOSS para salida variador frec. VACON 106A/79,5A dU/dt	130B2841	1.903,60 €	130B2842	2.108,45 €	130B2843	2.929,40 €
Filtro DANFOSS para salida variador frec. VACON 177A/132,7A dU/dt	130B2844	2.490,50 €	130B2845	3.224,15 €	130B2846	4.101,90 €
Filtro DANFOSS para salida variador frec. VACON 315A/236,2A dU/dt	130B2847	2.929,40 €	130B2848	4.101,90 €	-	-
Filtro DANFOSS para salida variador frec. VACON 480A/360A dU/dt	130B2849	3.808,45 €	130B2850	4.834,25 €	-	-
Filtro DANFOSS para salida variador frec. VACON 658A/493,5A dU/dt	130B2851	4.688,80 €	130B2852	5.860,05 €	-	-

*IP23

Filtro senoidal Franklin Electric 400/500V

Código	Descripción	I (A)	PVP
314005135	Filtro para salida variador frec. hasta 4kW sen. IP00	14	672,70 €
314005105	Filtro para salida variador frec. 4-7,5kW sen. IP00	16	1.761,90 €
314005106	Filtro para salida variador frec. 9,3-15kW sen. IP00	31	2.385,75 €
314005107	Filtro para salida variador frec. 18,5-22kW sen. IP00	46	3.890,50 €
314005108	Filtro para salida variador frec. 26-30kW sen. IP00	72	5.064,95 €
314005109	Filtro para salida variador frec. 37kW sen. IP00	105	6.679,80 €
314005121	Filtro para salida variador frec. 45-75kW sen. IP00	140	7.178,60 €
314005122	Filtro para salida variador frec. 83-100kW sen. IP00	205	8.790,15 €
314005123	Filtro para salida variador frec. 110-150kW sen. IP00	310	12.599,15 €
314005117	Filtro para salida variador frec. 4-7,5kW sen. IP54	16	4.037,55 €
314005113	Filtro para salida variador frec. 4-11kW sen. IP54	23	5.835,70 €
314005115	Filtro para salida variador frec. 13-18,5kW sen. IP54	38	7.303,70 €
314005116	Filtro para salida variador frec. 22-30kW sen. IP54	72	9.615,95 €
314005127	Filtro para salida variador frec. 45-75kW sen. IP54	140	13.185,10 €
314005128	Filtro para salida variador frec. 83-100kW sen. IP54	205	16.847,65 €
314005129	Filtro para salida variador frec. 110-150kW sen. IP54	310	22.707,65 €

Filtro senoidal Danfoss 380-400V (50Hz/100Hz)					
Código	Descripción / Descrição	IP00		IP20/IP23	
		Código	PVP	Código	PVP
130B2404	Filtro DANFOSS para salida variador frec. VACON 2,5A/2A sen.	130B2404	392,85 €	130B2439	495,75 €
130B2406	Filtro DANFOSS para salida variador frec. VACON 4,5A/3,5A sen.	130B2406	448,25 €	130B2441	568,50 €
130B2408	Filtro DANFOSS para salida variador frec. VACON 8A/5A sen.	130B2408	521,25 €	130B2443	657,00 €
130B2409	Filtro DANFOSS para salida variador frec. VACON 10A/7,5A sen.	130B2409	608,15 €	130B2444	769,40 €
130B2411	Filtro DANFOSS para salida variador frec. VACON 17A/13A sen.	130B2411	808,30 €	130B2446	1.085,35 €
130B2412	Filtro DANFOSS para salida variador frec. VACON 24A/18A sen.	130B2412	1.086,55 €	130B2447	1.406,55 €
130B2413	Filtro DANFOSS para salida variador frec. VACON 38A/28,5A sen.	130B2413	1.645,50 €	130B2448	2.211,60 €
130B2281	Filtro DANFOSS para salida variador frec. VACON 48A/36A sen.	130B2281	2.035,75 €	130B2307	2.798,50 €
130B2282	Filtro DANFOSS para salida variador frec. VACON 62A/46,5 sen.	130B2282	2.593,45 €	130B2308	3.619,40 €
130B2283	Filtro DANFOSS para salida variador frec. VACON 75A/56A sen.	130B2283	3.123,55 €	130B2309	4.374,20 €
130B3179	Filtro DANFOSS para salida variador frec. VACON 115A/86A sen.	130B3179	Consultar	130B3181*	Consultar
130B3182	Filtro DANFOSS para salida variador frec. VACON 180A/135A sen.	130B3182	Consultar	130B3183*	Consultar
130B3184	Filtro DANFOSS para salida variador frec. VACON 260A/195A sen.	130B3184	Consultar	130B3185*	Consultar
130B3186	Filtro DANFOSS para salida variador frec. VACON 410A/308A sen.	130B3186	Consultar	130B3187*	Consultar
130B3188	Filtro DANFOSS para salida variador frec. VACON 510A/360A sen.	130B3188	Consultar	130B3189*	Consultar
130B3191	Filtro DANFOSS para salida variador frec. VACON 660A/495A sen.	130B3191	Consultar	130B3192*	Consultar

*IP23

Transductores de presión / *Transdutores de pressão*

Código	Descripción / <i>Descrição</i>	PVP
60G1102	Transductor de presión Danfoss MBS3000 0-10 bar	112,85 €
60G1133	Transductor de presión Danfoss MBS3000 0-16 bar	143,45 €
60G1104	Transductor de presión Danfoss MBS3000 0-25 bar	143,45 €

Presostatos

Código	Descripción / <i>Descrição</i>	PVP
TRST8000102	Presostato Schneider 2,8 - 7,0	44,90 €
TRST8000101	Presostato Schneider 5,6 - 10,5	48,10 €

Interruptores de nivel

Código	Descripción / <i>Descrição</i>	PVP
TRPFGACP004	Interruptores de nivel agua limpia 5 m	27,45 €

Sondas de nivel / *Sondas de nível*

Código	Descripción / <i>Descrição</i>	PVP
4SN	Sonda de nivel 503	7,95 €

Condensadores / *Capacitores*

Código	Descripción / <i>Descrição</i>	PVP
561005045	Condensador VN/ES 20 µF	29,55 €
561005047	Condensador VN/ES 30 µF	33,60 €
561005048	Condensador VN/ES 35 µF	36,00 €
561005050	Condensador VN/ES 45 µF	30,65 €

Condensadores de motores sumergibles / *Capacitores de motores submersíveis*

Código	Descripción / <i>Descrição</i>	PVP
C16	Condensador 16 µF	10,65 €
C20	Condensador 20 µF	11,80 €
C30	Condensador 30µF	11,80 €
C35	Condensador 35 µF	16,65 €
C40	Condensador 40 µF	20,40 €
C50	Condensador 50 µF	25,30 €
C70	Condensador 70 µF	38,75 €
C75	Condensador 75 µF	42,10 €

**ACUMULACIÓN Y TRATAMIENTO
DE AGUA /**

*ACUMULAÇÃO E TRATAMENT
DE ÁGUA*

Global Water Solutions ofrece una línea completa de depósitos de membrana desde 0,16 a 10.000 litros de capacidad en 10, 16 y 25 bar de presión. Las membranas están fabricadas en butilo virgen y los depósitos se fabrican en versiones de acero con pintura de epoxi, composite, acero recubierto de plástico y acero inoxidable.

A Global Water Solutions oferece uma linha completa de depósitos de membrana, desde 0,16 a 10.000 litros de capacidade, a pressões de 10, 16 e 25 bar. As membranas são fabricadas em butilo virgem e os depósitos em versões de aço com pintura de epoxi, composto, aço revestido de plástico e aço inoxidável.

PressureWave™, Challenger™, Charger™ / SuperFlow™, C2B-LITE CAD™ y Flow-Thru™

Acumuladores hidroneumáticos para aplicaciones domésticas, comerciales e industriales.

HeatWave™

Vasos de expansión para sistemas de calefacción, calderas y otras aplicaciones de circuito cerrado.

SolarWave™

Vasos de expansión para sistemas de energía solar térmica.

ThermoWave™

Vasos de expansión para sistemas de agua caliente sanitaria (ACS).

RoWave™

Acumuladores hidroneumáticos para sistemas de ósmosis inversa/ tratamiento de agua (también son compatibles las gamas PressureWave™, Challenger™ y C2B-LITE CAD™).

Max™ & UltraMax™

Acumuladores hidroneumáticos para aplicaciones de alta presión (16 y 25 bar).

M-Inox™

Acumuladores hidroneumáticos con carcasa de acero inoxidable ideal para aplicaciones expuestas a condiciones externas y entornos ambientales especiales.

All-Weather™

Acumuladores hidroneumáticos con carcasa de acero recubierto por una capa robusta de polipropileno muy resistente e ideal para soportar condiciones ambientales como viento, lluvia, nieve y sol.

HydroGuard™

Acumuladores hidroneumáticos para evitar el efecto del "golpe de ariete" en aplicaciones domésticas.

PressureWave™, Challenger™, Charger™ / SuperFlow™, C2B-LITE CAD™ e Flow-Thru™

Acumuladores hidropneumáticos para aplicações domésticas, comerciais e industriais.

HeatWave™

Vasos de expansão para sistemas de aquecimento, caldeiras e outras aplicações de circuito fechado.

SolarWave™

Vasos de expansão para sistemas de energia solar térmica.

ThermoWave™

Vasos de expansão para sistemas de água quente sanitária (AQS).

RoWave™

Acumuladores hidropneumáticos para sistemas de osmose inversa/tratamento de água (também são compatíveis as gamas C2B-LITE CAD™, PressureWave™ e Challenger™).

Max™ & UltraMax™

Acumuladores hidropneumáticos para aplicações de alta pressão (16 e 25 bar).

M-Inox™

Acumuladores hidropneumáticos com caixa de aço inoxidável, ideal para aplicações expostas a condições externas e ambientes especiais.

All-Weather™

Acumuladores hidropneumáticos com caixa de aço revestido por uma capa robusta de polipropileno muito resistente e ideal para suportar condições climáticas como vento, chuva, neve e sol.

HydroGuard™

Acumuladores hidropneumáticos para evitar o efeito "golpe de ariete" em aplicações domésticas.

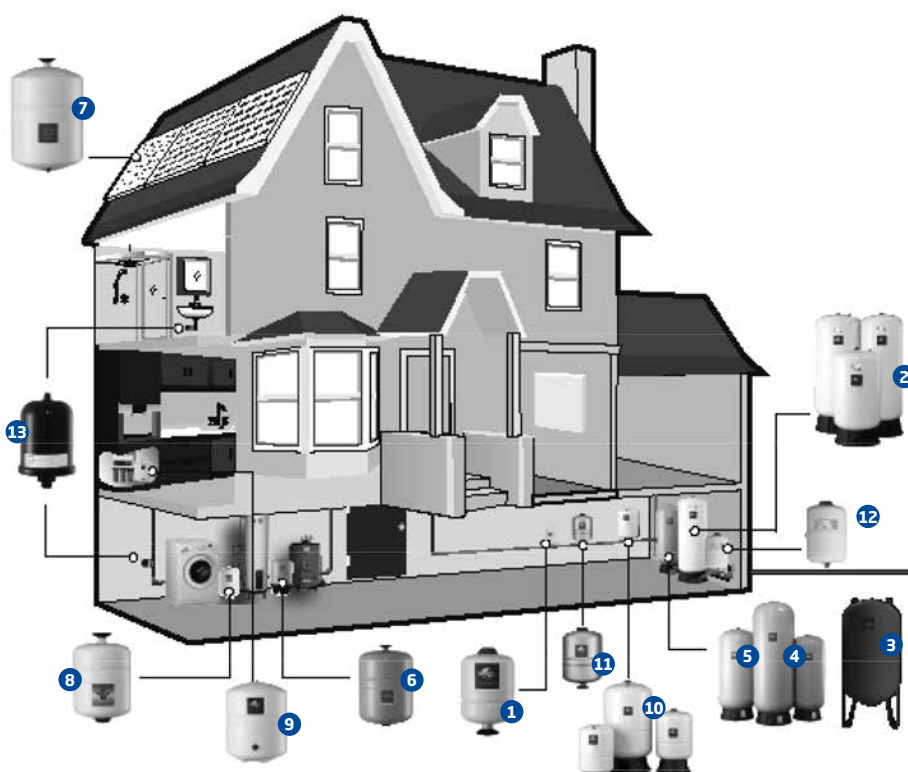

- 1 PressureWave™
- 2 Challenger™
- 3 Charger™/SuperFlow™
- 4 C2B-LITE CAD™
- 5 Flow-Thru™
- 6 HeatWave™
- 7 SolarWave™
- 8 ThermoWave™
- 9 RoWave™
- 10 Max™ & UltraMax™
- 11 M-Inox™
- 12 All-Weather™
- 13 HydroGuard™

Los depósitos de Global Water Solutions trabajan con membranas de butilo de alto grado certificadas por la FDA, material con las mayores prestaciones de elongación e impermeabilidad en tecnologías de membrana. Dicha membrana queda fijada a la pared del depósito mediante un anillo de acero. La válvula de aire de latón, sellada mediante un tapón con junta tórica, evita los escapes de aire. El agua penetra en el depósito a través de una conexión patentada de acero inoxidable en la mayoría de modelos. Tanto la membrana como las zonas de más desgaste del depósito están reforzadas para aumentar la vida útil del mismo. Todas las partes internas, incluyendo la válvula de aire, están redondeadas para evitar la perforación de la membrana.

La conexión de agua tiene un cierre dual aire/agua que proporciona al recipiente a presión un hermetismo total y hace innecesario su mantenimiento.

En la parte externa, el acabado es con pintura de poliuretano sobre una base de epoxi, que proporciona cientos de horas de protección frente a los rayos UV y ambientes adversos.

Todos los depósitos de Global Water Solutions pasan varios controles de calidad en todas las fases de la cadena de producción para garantizar la integridad estructural de todos y cada uno de ellos.

Os depósitos de Global Water Solutions trabalham com membranas de butilo de alto grau certificadas pela FDA, material com as maiores prestações de alongamento e impermeabilidade em tecnologias de membrana. A membrana é fixa à parede do depósito com um anel de aço. A válvula de ar de bronze, selada por uma tampa com junta tórica, evita as fugas de ar. A água penetra no depósito através de uma conexão patenteada de aço inoxidável, na maioria dos modelos. Tanto a membrana como as zonas de mais desgaste do depósito são reforçadas para aumentar a vida útil do depósito. Todas as partes internas, incluindo a válvula de ar, são arredondadas para evitar a perfuração da membrana.

A conexão de água tem um fecho dual ar/água que proporciona ao recipiente de pressão um hermetismo total e torna desnecessária a sua manutenção.

Na parte externa, o acabamento consiste numa pintura de poliuretano sobre uma base de epoxi, que proporciona centenas de horas de proteção de raios UV e de ambientes adversos.

Todos os depósitos de Global Water Solutions passam vários controlos de qualidade em todas as fases da cadeia de produção para garantir a sua integridade estrutural.

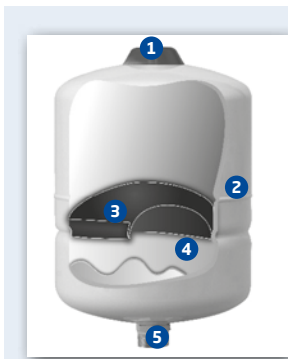

- 1 Tapón de la válvula de aire sellado mediante junta tórica antiescapes
Tampa da válvula de ar selado com junta tórica antifugas
- 2 Acabado con pintura de poliuretano sobre base de epoxi
Acabamento com pintura de poliuretano sobre base de epoxi
- 3 Membrana de butilo de alto grado
Membrana de butilo de alto grau
- 4 Camisa de polipropileno virgen
Camisa de polipropileno virgem
- 5 Conexión patentada de agua en acero inoxidable
Conexão de água em aço inoxidável patenteada

Tecnología de membrana CAD-2 patentada / Tecnologia de membrana CAD-2 patenteada

Las siglas CAD (Controlled Action Diaphragm) significan movimiento controlado de la membrana, el cual se produce gracias al clip de sujeción circular, donde la presión mayor se da en un diámetro mayor del círculo, o el borde del mismo. El centro por lo contrario, soporta menos presión. Esto permite que el movimiento, por pura presión y física, sea controlado e igual en todo el anillo circular durante la vida útil del depósito. Las siguientes fotos ilustran lo explicado:

As iniciais CAD (Controlled Action Diaphragm) significam movimento controlado da membrana, o qual é produzido graças ao clip de encaixe circular, onde a maior pressão ocorre num diâmetro maior do círculo, ou no rebordo do mesmo. O centro, ao contrário, suporta menos pressão. Isto permite que o movimento, por pura pressão e física, seja controlado e igual em todo o anel circular durante a vida útil do depósito. Tal como ilustrado nas seguintes fotos:

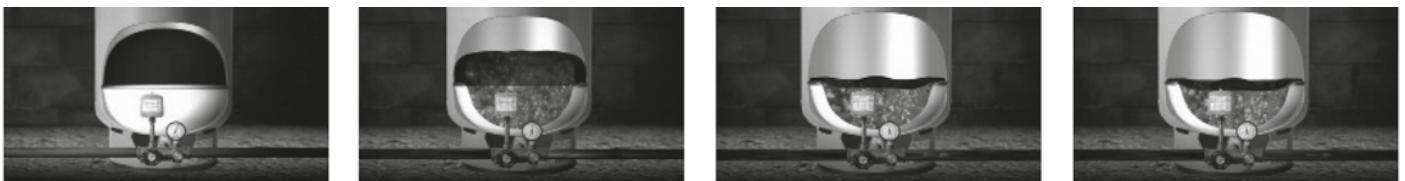

En la secuencia de fotos se puede apreciar como la membrana desplaza el agua del depósito por la presión de aire acumulada en la parte superior del mismo, y como los bordes bajan más rápido que el centro el cual se queda rezagado permitiendo el movimiento controlado de la membrana durante el ciclo de trabajo. En el proceso de expansión ocurre exactamente lo mismo.

Las flechas rojas indican el agua que viene de la bomba que está llenando el depósito hasta estirar la membrana a la carga máxima de acuerdo con la presión de precarga dentro del depósito.

Na sequência de fotos pode verificar-se como a membrana desloca a água do depósito devido à pressão de ar acumulada na parte superior do mesmo, e como os rebordos baixam mais rapidamente do que o centro, o qual fica para trás, permitindo o movimento controlado da membrana durante o ciclo de trabalho. No processo de expansão ocorre exatamente o mesmo.

As setas vermelhas indicam a água que vem da bomba e que enche o depósito até esticar a membrana à carga máxima, de acordo com a pressão de pré-carga dentro do depósito.



ATSS200.485
AGA 60044
COLD WATER
APPLICATIONS



HydroGuard™

5 AÑOS
de garantía*

5 anos de garantia*



- Antiarrietes
- Diseño con membrana fija de butilo de alto grado certificada por la FDA
- Conexión de agua patentada en acero inoxidable AISI 304 o Noryl®
- Acabado con pintura de poliuretano sobre base de epoxi
- Tapón de la válvula de aire sellado mediante junta tórica antiescapas
- Control de calidad en todas las fases de producción
- No requiere mantenimiento

- Antiarrietes
- Concebido com membrana fixa de butilo de alto grau certificada pela FDA
- Conexão de água patenteada em aço inoxidável AISI 304 ou Noryl®
- Acabamento com pintura de poliuretano sobre base de epoxi
- Tampa da válvula de ar selado com junta tórica antifugas
- Controlo de qualidade em todas as fases de produção
- Não requer manutenção

HydroGuard™

Código / Modelo	Versión / Versão	Conexión / Conexão	Volumen nominal / Volume nominal (litros)	Temperatura máxima (°C)	Presión / Pressão máxima (bar)	Volumen embalaje / Volume embalagem (m³)	Peso embalaje / Peso embalagem (kg)	Uds por caja / Uds por caixa	PVP
HGNSA 016LX		Inox ½" M	0,16	90°C	10	0,05	8,32	24	44,65 €
HGBSC 03LX		Noryl ½" M	0,3	90°C	10	0,05	16,58	40	40,65 €
HGBSC 05LX		Noryl ½" M	0,5	90°C	10	0,06	15,71	24	47,05 €
HGPSO 1LX	antiarriete	Noryl ½" M	1	90°C	10	0,05	12,15	105	64,70 €
HGPSR 1LX		Inox ½" BSP M	1	90°C	10	0,07	18,42	20	37,05 €
HGPSO 2LX		Noryl ½" M	2	90°C	10	0,07	15,87	12	106,65 €
HGBPA 2LX		Inox ½" BSP M	2	90°C	10	0,06	13,62	12	44,05 €
HGBPA 4LX		Inox ½" BSP M	4	90°C	10	0,01	1,83	1	71,75 €

* Ver condiciones garantía (página 312) / * Ver condições garantia (página 312)

¿Acumulador de membrana fija o membrana recambiable?

Global Water Solutions

membrana fija tipo diafragma

Válvula de aire con junta tórica antiescapes

Pintura exterior con dos capas de poliuretano sobre una base de epoxi

Membrana fija de butilo con certificaciones NSF, WRAS y ACS

Fijación de la membrana mediante un anillo de acero

Revestimiento interior de polipropileno virgen

Conexión patentada de agua en acero inoxidable



Competencia

membrana recambiable tipo vejiga

Válvula simple con fugas

Pintura exterior mono-capa de fácil corrosión y deterioro

Membrana de EPDM, SBR o goma de baja calidad. Sin cumplimiento de estándares de calidad ni certificaciones

Fugas de aire en la fijación de la membrana

Conexión del agua en acero que produce problemas de corrosión y fugas

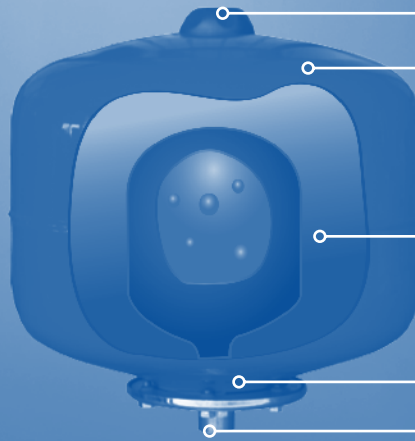

La diferenciación en el mercado

Global Water Solutions Acumulador de membrana	Competencia membrana recambiable
Sin fugas de aire	Pérdida de aire
Sin roturas de membrana	Rotura de membranas
No requiere de mantenimiento	Requiere de un mantenimiento periódico
Membrana fija de butilo	Membrana recambiable de EPDM, SBR o goma
Conexión en acero inoxidable directamente soldada al acumulador	Conexión de acero fijada con tornillos
Pintura exterior con dos capas de poliuretano sobre una base de epoxi	Pintura exterior mono-capa de fácil corrosión y deterioro
La mayor garantía del mercado	¿Garantía?

PressureWave™

5 AÑOS
de garantía*

5 anos de garantia*



Prevención Legionela: FlowThru



- Diseño con membrana fija de butilo de alto grado certificada por la FDA
- Conexión de agua patentada en acero inoxidable AISI 304
- Revestimiento interior de polipropileno virgen
- Acabado con pintura de poliuretano sobre base epoxi
- Tapón de la válvula de aire sellado mediante junta tórica antiescapes
- Control de calidad en todas las fases de producción
- No requiere mantenimiento

- *Concebido com membrana fixa de butilo de alto grau certificada pela FDA*
- *Conexão de água patenteada em aço inoxidável AISI 304*
- *Revestimento interior de polipropileno virgem*
- *Acabamento com pintura de poliuretano sobre base epoxi*
- *Tampa da válvula de ar selado com junta tórica antifugas*
- *Controlo de qualidade em todas as fases de produção*
- *Não requer manutenção*

PressureWave™

Código / Modelo	Versión / Versão	Conexión / Conexão	Volumen nominal / Volume nominal (litros)	Temperatura máxima (°C)	Presión / Pressão máxima (bar)	Volumen embalaje / Volume embalagem (m³)	Peso embalaje / Peso embalagem (kg)	Uds por palet / Uds por palete	PVP	
PWB 2LX		Inox 1" BSP M	2	90°C	10	0,06	13,60	12 uds x caja	44,05 €	
PWB 3LX		Inox 1" BSP M	3	90°C	10	0,031	9,19	6 uds x caja	57,10 €	
PWB 4LX		Inox 1" BSP M	4	90°C	10	0,01	1,74	100	71,75 €	
PWB 8LX	en línea em linha	Inox 1" BSP M	8	90°C	10	0,014	2,47	108	73,20 €	
PWB 12LX		Inox 1" BSP M	12	90°C	10	0,023	3,21	90	80,35 €	
PWB 18LX		Inox 1" BSP M	18	90°C	10	0,031	4,07	56	92,55 €	
PWB 24LX		Inox 1" BSP M	24	90°C	10	0,042	5,52	46	110,25 €	
PWB 35LX		Inox 1" BSP M	35	90°C	10	0,056	7,28	30	157,40 €	
PEB 24LX		hidrosfera	Inox 1" BSP M	24	90°C	10	0,042	4,6	46	88,00 €
PWB 8LH	horizontal	Inox 1" BSP M	8	90°C	10	0,013	2,46	108	95,05 €	
PWB 12LH		Inox 1" BSP M	12	90°C	10	0,024	3,56	90	103,60 €	
PWB 20LH		Inox 1" BSP M	20	90°C	10	0,042	5	46	107,10 €	
PWB 24LH		Inox 1" BSP M	24	90°C	10	0,047	6	46	132,05 €	
PWB 35LH		Inox 1" BSP M	35	90°C	10	0,061	7,8	30	204,35 €	
PWB 60LH		Inox 1" BSP M	60	90°C	10	0,09	11,51	20	277,85 €	
PWB 80LH		Inox 1" BSP M	80	90°C	10	0,13	16,22	15	347,20 €	
PWB 100LH		Inox 1" BSP M	100	90°C	10	0,16	19,84	15	464,45 €	
PWB 35LV		vertical	Inox 1" BSP F	35	90°C	10	0,063	7,70	30	183,40 €
PWB 60LV			Inox 1" BSP F	60	90°C	10	0,098	11,28	20	266,70 €
PWB 80LV	Inox 1" BSP F		80	90°C	10	0,13	16,24	15	314,80 €	
PWB 100LV	Inox 1" BSP F		100	90°C	10	0,162	19,72	15	431,00 €	
PWB 130LV	Inox 1" BSP F		130	90°C	10	0,21	26,65	8	587,35 €	
PWB 150LV	Inox 1" BSP F		150	90°C	10	0,28	34,63	8	611,35 €	

Precarga de fábrica: 1,9 bar (2 - 35 litros) y 3,2 bar (60 - 150 litros)
 Disponible en 16 y 25 bar en modelos Max™ & UltraMax™
 Disponible en tamaños más pequeños en HydroGuard™
 Disponible reducción 1" M x 3/8" tubo con válvula, para aplicaciones de tratamiento de agua (REDUCCION RO)
 Todas las conexiones son en acero inoxidable AISI 304

Pré-carga de fábrica: 1,9 bar (2 - 35 litros) e 3,2 bar (60 - 150 litros)
Disponível em 16 e 25 bar em modelos Max™ & UltraMax™
Disponível em tamanhos mais pequenos no HydroGuard™
Disponível redução 1" M x 3/8" tubo com válvula, para aplicações de tratamento de água (REDUCCION RO)
Todas as conexões são em aço inoxidável AISI 304

* Ver condiciones garantía (página 312 / * Ver condições garantia (página 312)

Challenger™



globalwater solutions

- Tecnología de membrana CAD-2
- Diseño con doble diafragma que permite reducir problemas de condensación
- Conexión de agua patentada en acero inoxidable AISI 304
- Acabado con pintura de poliuretano sobre base de epoxi
- Tapón de la válvula de aire sellado mediante junta tórica antiescapes
- Control de calidad en todas las fases de producción
- No requiere mantenimiento

- *Tecnologia de membrana CAD-2*
- *Concebido com diafragma dupla que permite reduzir problemas de condensação*
- *Conexão de água patenteada em aço inoxidável AISI 304*
- *Acabamento com pintura de poliuretano sobre base de epoxi*
- *Tampa da válvula de ar selado com junta tórica antifugas*
- *Controlo de qualidade em todas as fases de produção*
- *Não requer manutenção*

5 AÑOS
de garantía*

5 anos de garantia*

Challenger™

Código / Modelo	Versión / Versão	Conexión / Conexão	Volumen nominal / Volume nominal (litros)	Temperatura máxima (°C)	Presión / Pressão máxima (bar)	Volumen embalaje / Volume embalagem (m³)	Peso embalaje / Peso embalagem (kg)	Uds por palet / Uds por palete	PVP
GCB 200LV	Vertical	Inox 1"¼ BSP F	200	90°C	10	0,32	34,2	4	939,65 €
GCB 250LV			250	90°C	10	0,37	39,2	4	1.034,15 €
GCB 300LV			300	90°C	10	0,42	47,1	4	1.334,65 €
GCB 325 LV			325	90°C	10	0,42	48,4	4	1.440,15 €
GCB 450LV			450	90°C	10	0,74	69,8	4	1.851,55 €

Precarga de fábrica: 1,4 bar / Precarga Likitech: 3,2 bar.
Todas las conexiones son en acero inoxidable AISI 304

Pré-carga de fábrica: 1,4 bar / Pré-carga Likitech: 3,2 bar
Todas as conexões são em aço inoxidável AISI 304

ACC

Accesorios Challenger / Acessórios Challenger

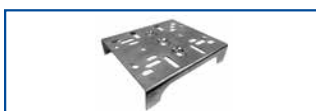

Código / Modelo	Descripción / Descrição	PVP
PSS	Base soporte para bomba de acero / Base suporte para bomba em aço	29,60 €

M-Inox™



globalwater solutions

Prevención Legionela:
FlowThru

- Acabado exterior en AISI 304
- Diseño con membrana fija de butilo de alto grado certificada por la FDA
- Conexión de agua patentada en acero inoxidable AISI 304
- Revestimiento interior de polipropileno virgen
- Tapón de la válvula de aire sellado mediante junta tórica antiescapes
- Control de calidad en todas las fases de producción
- No requiere mantenimiento

- *Acabamento exterior em AISI 304*
- *Concebido com membrana fixa de butilo de alto grau certificada pela FDA*
- *Conexão de água patenteada em aço inoxidável AISI 304*
- *Revestimento interior de polipropileno virgem*
- *Tampa da válvula de ar selado com junta tórica antifugas*
- *Controlo de qualidade em todas as fases de produção*
- *Não requer manutenção*

5 AÑOS
de garantía*

5 anos de garantia*

M-Inox™

Código / Modelo	Versión / Versão	Conexión / Conexão	Volumen nominal / Volume nominal (litros)	Temperatura máxima (°C)	Presión / Pressão máxima (bar)	Volumen embalaje / Volume embalagem (m³)	Peso embalaje / Peso embalagem (kg)	Uds por palet / Uds por palete	PVP
MIB 8LX	inox en línea / inox em linha	Inox 1" BSP M	8	90°C	10	0,014	2,35	108	231,35 €
MIB 18LX			18	90°C	10	0,031	4,11	56	299,90 €
MIB 24LX			24	90°C	10	0,042	5	46	316,50 €
MIB 18LH	inox horizontal		18	90°C	10	0,048	4,82	56	405,80 €

Precarga de fábrica: 1,9 bar

Pré-carga de fábrica: 1,9 bar

* Ver condiciones garantía (página 312) / * Ver condições garantia (página 312)



Adaptadores en Líneas FlowThru

Dispositivo de recirculación para el agua más fresca

Prevención Legionela

Los adaptadores en línea Flowthru de Global Water Solutions son ideales para sistemas de presión constante, como los sistemas de refuerzo de calor y frío controlados por variadores de frecuencia o velocidad variable (VFD / VSD) El adaptador en línea FlowThru desvía el agua a través del depósito mientras la bomba está funcionando, eliminando el riesgo de agua estancada y reduciendo el riesgo de bacterias transmitidas por el agua como la legionella. Este lavado constante asegura el agua más fresca en el depósito.

Los adaptadores en línea Flowthru son dispositivos de recirculación de diámetro completo de 1" que ofrecen caudales superiores en comparación con otros dispositivos de 3/4". Su diseño único proporciona la máxima circulación en el depósito al tiempo que garantiza una caída de presión mínima en la tubería principal.

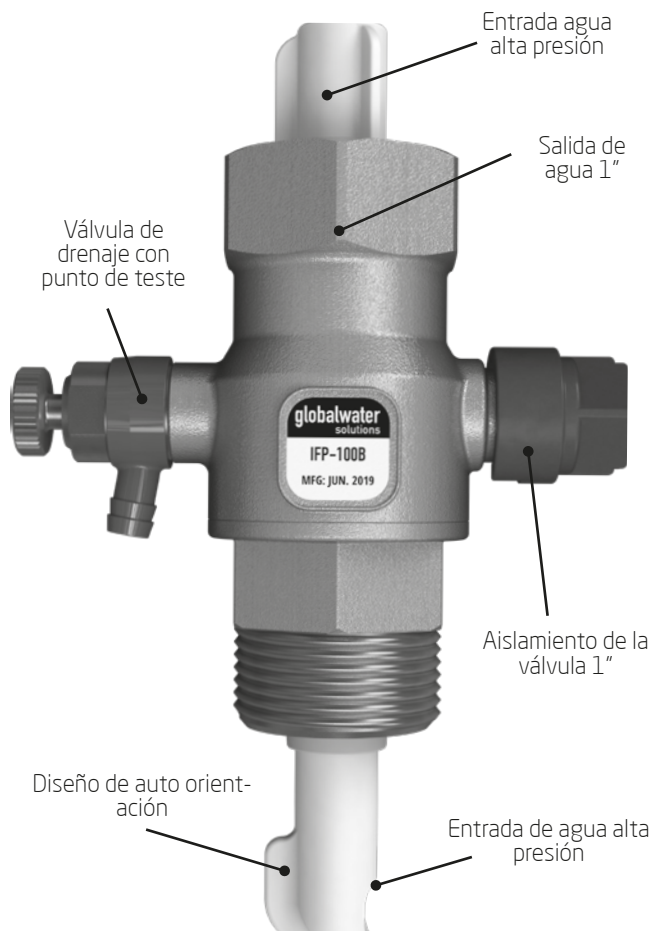

Características

- La tecnología pendiente de patente FlowThru elimina el agua estancada, lo que lleva a una reducción de microbios en los depósitos de expansión
- Asegura el agua más fresca en el tanque
- Reduce el riesgo de enfermedades transmitidas por el agua como Legionelosis
- Orientación de instalación flexible
- Conexión de 1" que ofrece caudales superiores en comparación con otros diseños de 3/4"
- La versión Plus incluye aislamiento y válvula de drenaje que permite
- Fácil mantenimiento, mantenimiento y muestreo de agua
- Compatible con los tanques en línea de Global Water Solutions

Flow-Thru™

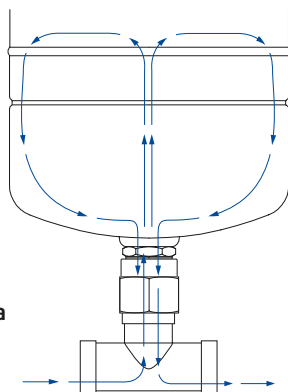

Prevención Legionela



5 AÑOS
de garantía*

5 años de garantía*

- Sistema patentado Flow-Thru™ con tecnología para garantizar la circulación del agua evitando así el estancamiento y posibilidad de contaminación. Ideal para sistemas con variadores de velocidad
- Tecnología de membrana CAD-2 patentada
- Fabricado en acero y composite
- Control de calidad en todas las fases de producción
- No requiere mantenimiento

- Sistema Flow-Thru™ com patenteado; tecnologia para garantir a circulação da água, evitando assim o não permitir a estagnação da água e a possibilidade de contaminação. Ideal para sistemas com variadores de velocidade
- Tecnologia de membrana CAD-2 patenteada
- Fabricado em aço e composite
- Controlo de qualidade em todas as fases de produção
- Não requer manutenção

Flow-Thru™

Código / Modelo	Versión / Versão	Conexión / Conexão	Volumen nominal / Volume nominal (litros)	Temperatura máxima (°C)	Presión / Pressão máxima (bar)	Volumen embalaje / Volume embalagem (m³)	Peso embalaje / Peso embalagem (kg)	Uds por palet / Uds por palete	PVP
GFU 80LV	acero vertical / aço vertical	Inox 1-¼" BSP M	80	90 °C	8,6	0,13	15,2	12	643,65 €
GFU 170LV		Inox 1-¼" BSP M	170	90 °C	8,6	0,29	30,9	4	1.014,10 €
GFU 325LV		Inox 1-¼" BSP M	325	90 °C	8,6	0,54	55,5	4	1.508,25 €
CFB 60LV	composite vertical	PVC 1-¼" BSP M	60	50 °C	8,6	0,13	8,6	20	585,15 €
CFB 80LV		PVC 1-¼" BSP M	80	50 °C	8,6	0,16	10,9	15	695,70 €
CFB 150LV		PVC 1-¼" BSP M	150	50 °C	8,6	0,32	15,9	8	1.074,75 €
CFB 200LV		PVC 1-¼" BSP M	200	50 °C	8,6	0,34	20,2	4	1.248,20 €

Precarga de fábrica: 1,4 bar

Para volúmenes inferiores consultar PressureWave con adaptador Flow-Thru en línea (IFP100B)

Pré-carga de fábrica: 1,4 bar

Para capacidades inferiores consultar PressureWave con adaptador Flow-Thru em linha (IFP100B)

ACC

FlowThru



Código / Modelo	Descripción / Descrição	PVP
IFP100B	Adaptador Flow Thru en línea autororientable para conexión 1" BSP para trabajar en instalaciones con variador de frecuencia / Adaptador Flow Thru em linha autororientable para ligação 1" BSP, para trabalhar em instalações com variador de frequência	88,40 €

Max & UltraMax™

5 AÑOS
de garantía*

5 anos de garantia*



Prevención Legionela:
FlowThru



- Diseñados para trabajar a alta presión (disponibles en 16 y 25 bar)
- Diseño con membrana fija de butilo de alto grado certificada por la FDA
- Conexión de agua patentada en acero inoxidable AISI 304
- Revestimiento interior de polipropileno virgen
- Acabado con pintura de poliuretano sobre base de epoxi
- Tapón de la válvula de aire sellado mediante junta tórica antiescapes
- Control de calidad en todas las fases de producción
- No requiere mantenimiento

- *Concebidos para trabalhar a alta pressão (disponíveis em 16 e 25 bar)*
- *Concebido com membrana fixa de butilo de alto grau certificada pela FDA*
- *Conexão de água patenteada em aço inoxidável AISI 304*
- *Revestimento interior de polipropileno virgem*
- *Acabamento com pintura de poliuretano sobre base de epoxi*
- *Tampa da válvula de ar selado com junta tórica antifugas*
- *Controlo de qualidade em todas as fases de produção*
- *Não requer manutenção*

Max & UltraMax™

Código / Modelo	Versión / Versão	Conexión / Conexão	Volumen nominal / Volume nominal (litros)	Temperatura máxima (°C)	Presión / Pressão máxima (bar)	Volumen embalaje / Volume embalagem (m³)	Peso embalaje / Peso embalagem (kg)	Uds por palet / Uds por palete	PVP
Max									
MXB 2LX			2	90°C	16	0,005	0,07	12 uds x caja	132,10 €
MXB 8LX			8	90°C	16	0,014	2,43	108	162,35 €
MXB 12LX	en línea em linha	Inox 1" BSP M	12	90°C	16	0,023	3,2	90	224,40 €
MXB 18LX			18	90°C	16	0,031	4,76	56	243,40 €
MXB 24LX			24	90°C	16	0,042	5,95	46	378,50 €
MXB 35LX			35	90°C	16	0,06	8,57	30	448,25 €
MXB 60LV	vertical	Inox 1" BSP F	60	90°C	16	0,098	15,12	20	702,65 €
MXB 80LV			80	90°C	16	0,13	20,69	15	918,80 €
MXB 100LV			100	90°C	16	0,16	26,3	15	1.226,25 €
UltraMax									
UMB 8LX	en línea em linha	Inox 1" BSP M	8	90°C	25	0,49	3,49	108	235,55 €
UMB 24LX			24	90°C	25	0,042	8,74	46	429,35 €
UMB 100LV	vertical	Inox 1" BSP F	100	90°C	25	0,16	36,81	15	1.401,85 €

Precarga de fábrica: 4 bar

Todas las conexiones son en acero inoxidable AISI 304

Pré-carga de fábrica: 4 bar

Todas as conexões são em aço inoxidável AISI 304



- Resistente acabado exterior en polipropileno para ambientes agresivos
 - Diseño con membrana fija de butilo de alto grado certificada por la FDA
 - Conexión de agua patentada en acero inoxidable AISI 304
 - Revestimiento interior de polipropileno virgen
 - Tapón de la válvula de aire sellado mediante junta tórica antiescapes
 - Control de calidad en todas las fases de producción
 - No requiere mantenimiento
- *Acabamento resistente exterior em polipropileno para ambientes agressivos*
 - *Concebido com membrana fixa de butilo de alto grau certificada pela FDA*
 - *Conexão de água patenteada em aço inoxidável AISI 304*
 - *Revestimento interior de polipropileno virgem*
 - *Tampa da válvula de ar selado com junta tórica antifugas*
 - *Controlo de qualidade em todas as fases de produção*
 - *Não requer manutenção*

5 AÑOS
de garantía*

5 anos de garantia*

All-Weather™

Código / Modelo	Versión / Versão	Conexión / Conexão	Volumen nominal / Volume nominal (litros)	Temperatura máxima (°C)	Presión / Pressão máxima (bar)	Volumen embalaje / Volume embalagem (m³)	Peso embalaje / Peso embalagem (kg)	Uds por palet / Uds por palete	PVP
AWB 18LX	con	Inox 1" BSP M	18	90 °C	10	0,03	4,2	56	102,95 €
AWB 24LX	revestimiento plástico	Inox 1" BSP M	24	90 °C	10	0,04	5,3	46	117,65 €

Precarga de fábrica: 1,9 bar. Todas las conexiones son en acero inoxidable AISI 304

Pré-carga de fábrica: 1,9 bar. Todas as conexões são em aço inoxidável AISI 304



- Construcción en composite bobinado con fibra de vidrio y recubierto con resina epoxi
 - Tecnología de membrana CAD-2 patentada
 - Diseño con doble diafragma que permite reducir problemas de condensación
 - Construcción única del cuerpo en 3 piezas
 - Conexión de plástico reforzada
 - Base de polipropileno copolímero compacto
 - Ligero y 100% resistente a la corrosión
 - No requiere mantenimiento
- *Fabrico em material composto bobinado com fibra de vidro e cobertura com resina epoxi*
 - *Tecnologia de membrana CAD-2 patenteada*
 - *Concebido com diafragma dupla que permite reduzir problemas de condensação*
 - *Construção única do corpo em 3 peças*
 - *Conexão de plástico reforçada*
 - *Base de polipropileno copolímero compacto*
 - *Leve e 100% resistente à corrosão*
 - *Não requer manutenção*

5 AÑOS
de garantía*

5 anos de garantia*

C2B-Lite CAD™

Código / Modelo	Versión / Versão	Conexión / Conexão	Volumen nominal / Volume nominal (litros)	Temperatura máxima (°C)	Presión / Pressão máxima (bar)	Volumen embalaje / Volume embalagem (m³)	Peso embalaje / Peso embalagem (kg)	Uds por palet / Uds por palete	PVP
C2B 60LV		PVC 1" BSP M	60	50 °C	8,6	0,13	8,6	20	435,95 €
C2B 80LV		PVC 1" BSP M	80	50 °C	8,6	0,16	10,9	12	489,05 €
C2B 100LV		PVC 1" BSP M	100	50 °C	8,6	0,19	12,7	12	639,10 €
C2B 130LV		PVC 1" BSP M	130	50 °C	8,6	0,23	15,2	10	733,35 €
C2B 200LV	vertical	PVC 1"¼ BSP M	200	50 °C	8,6	0,35	20,2	4	977,85 €
C2B 250LV		PVC 1"¼ BSP M	250	50 °C	8,6	0,41	24,97	4	1.108,15 €
C2B 300LV		PVC 1"¼ BSP M	300	50 °C	8,6	0,52	28,15	4	1.238,55 €
C2B 350LV		PVC 1"¼ BSP M	350	50 °C	8,6	0,59	33,14	4	1.453,15 €
C2B 450LV		PVC 1"¼ BSP M	450	50 °C	8,6	0,74	36,32	4	1.967,70 €

Precarga de fábrica 1,4 bar/ Precarga Likitech 3,2 bar

Pré-carga de fábrica 1,4 bar/ Pré-carga Likitech 3,2 bar

* Ver condiciones garantía (página 312) / * Ver condições garantia (página 312)

ACC		Accesorios C2B-Lite CAD / Acessórios C2B-Lite CAD		
		Código / Modelo	Descripción / Descrição	PVP
		PSFL-2	Base soporte para bomba en Noryl® / Base suporte para bomba de aço em Noryl®	41,25 €



- Depósitos para equipos de tratamiento de agua
 - Para volúmenes de hasta 19 litros ver depósitos en Tratamiento de Agua "ABWater"
 - Para volúmenes superiores pueden utilizarse los depósitos de las series PressureWave, Challenger y C2B-Lite. Se debe ajustar la precarga
 - Accesorio disponible: Reducción 1" M x 3/8" tubo con válvula, código: REDUCCIÓN RO
-
- Depósitos para equipamentos de tratamento de água
 - Para capacidades até 19 litros ver depósitos em Tratamento de Água "ABWater"
 - Para capacidades superiores pode-se utilizar os depósitos da gama PressureWave, Challenger e C2B-Lite. Deve-se ajustar a pré-carga
 - Acessório disponível: Redução 1" M x 3/8" tubo com válvula, código: REDUÇÃO RO

ACC		Accesorios / Acessórios		
		Código / Modelo	Descripción / Descrição	PVP
		REDUCCION RO	Reducción 1" M x 3/8" tubo con válvula para aplicaciones en tratamiento de agua / Redução 1" M x 3/8" tubo com válvula para aplicações em tratamento de água	7,20 €



- Depósitos con membrana recambiable
- Membrana con diseño único de EPDM hasta 4000 litros y de butilo a partir de 5000 litros
- Brida con revestimiento interior en polipropileno hasta 150 litros (10 bar)
- Disponible en 10, 16 y 25 bar
- Capacidad desde 8 a 10.000 litros
- Manómetro de serie a partir de 100 litros (version vertical)
- Válvula superior de latón
- Pintura de poliuretano
- Conexión con brida reforzadas
- Soporte mediante patas reforzadas a partir de 50 litros

- Depósitos com membrana substituível
- Membrana de conceção única de EPDM até 4000 litros e de butilo a partir de 5000 litros
- Flange com revestimento interior em polipropileno até 150 litros (10 bar)
- Disponível em 10, 16 e 25 bar
- Capacidade de 8 a 10.000 litros
- Manómetro de série a partir de 100 litros (versão vertical)
- Válvula superior de bronze
- Pintura de poliuretano
- Conexão com flange reforçadas
- Suporte com pés reforçado a partir de 50 litros

Charger™

Código / Modelo	Versión / Versão	Conexión / Conexão	Volumen nominal / Volume nominal (litros)	Temperatura máxima (°C)	Presión / Pressão máxima (bar)	Volumen embalaje / Volume embalagem (m³)	Peso embalaje / Peso embalagem (kg)	Uds por palet / Uds por palete	PVP
Charger									
CRB 8LX/ MBPA-8-10	en línea em linha	1"	8	90 °C	10	0,018	2,8	108	53,30 €
CRB 12LX/ MBPA-12-10			12	90 °C	10	0,022	3,2	90	55,70 €
CRB 24LX / MBPA 24-10			24	90 °C	10	0,045	4	36	48,25 €
CRB 50LV/ MBPA-50-10	vertical	1"	50	90 °C	10	0,117	11	15	123,05 €
CRB 100LV/ MBPA-100-10			100	90 °C	10	0,221	18	12	288,05 €
CRB 150LV/ MBPA-150-10			150	90 °C	10	0,283	29	4	431,35 €
CRB 200LV/ MBPA-200-10	vertical	1 ¼"	200	90 °C	10	0,377	38	4	593,15 €
CRB 300LV/ MBPA-300-10			300	90 °C	10	0,508	45	4	652,45 €
CRB 500LV/ MBPA-500-10			500	90 °C	10	1,088	75	1	1.027,50 €
CRB 24LH/ MBPA 24-10	horizontal	1"	24	90 °C	10	0,052	4	36	84,20 €
CRB 50LH/ MBPA-50-10			50	90 °C	10	0,104	10,5	20	146,60 €
CRB 100LH/ MBPA-100-10			100	90 °C	10	0,198	18	12	288,05 €
16 Bar									
CMB 24LX/ MBPA 24-16	vertical	1"	24	90 °C	16	0,045	4	36	140,25 €
CMB 60LV/ MBPA-60-16			60	90 °C	16	0,129	11,5	15	371,15 €
CMB 80LV /MBPA-80-16			80	90 °C	16	0,194	17	12	692,70 €
CMB 100LV/ MBPA-100-16	vertical	1"	100	90 °C	16	0,221	18	12	720,05 €
CMB 150LV/ MBPA-150-16			150	90 °C	16	0,283	29	4	1.414,40 €
CMB 200LV/ MBPA-200-16			200	90 °C	16	0,377	38	4	1.547,15 €
CMB 300LV/ MBPA-300-16	vertical	1 ¼"	300	90 °C	16	0,508	45	4	1.600,25 €
CMB 500LV/ MBPA-500-16			500	90 °C	16	1,088	75	1	2.756,00 €

Precarga de fábrica: 4 bar
Modelos disponibles en 25 bar
Los depósitos de 8 a 150 litros tienen conexión macho y de 200 a 500 litros hembra
* Para depósitos hasta 100L

Pré-carga de fábrica: 4 bar
Modelos disponíveis em 25 bar
Os depósitos de 8 a 150 litros têm conexão macho e os de 200 a 500 litros conexão fêmea
* Para depósitos até 1000L

* Ver condiciones garantía (página 312) / * Ver condições garantia (página 312)

SuperFlow™

	Código / Modelo	Versión / Versão	Conexión / Conexão	Volumen nominal / Volume nominal (litros)	Temperatura máxima (°C)	Presión / Pressão máxima (bar)	Volumen embalaje / Volume embalagem (m³)	Peso embalaje / Peso embalagem (kg)	PVP
Disponibile en stock	SFB 75010V	vertical	2"	750	90 °C	10	1,344	110	2.225,00 €
	SFB 100010V			1000	90 °C	10	1,863	165	3.753,50 €
	SFB 150010V			1500	90 °C	10	2,5	250	4.858,25 €
Material bajo pedido	SFB 200010V		2 ½"	2000	90 °C	10	consultar	370	consultar
	SFB 300010V			3000	90 °C	10	consultar	550	consultar
	SFB 400010V		3"	4000	90 °C	10	consultar	730	consultar
	SFB 500010V		3"	5000	90 °C	10	consultar	840	consultar
	SFB 1000010V		4"	10000	90 °C	10	consultar	1920	consultar

Precarga de fábrica: 4 bar

Modelos disponibles en 16 y 25 bar (750-10.000 litros). Conexión hembra

Pré-carga de fábrica: 4 bar

Modelos disponíveis em 16 e 25 bar (750-10.000 litros). Conexão fêmea

Membranas de recambio / Membranas sobresselentes

Membranas	PVP
Membrana GWS de recambio EPDM para 8 litros / Membrana sobresselente EPDM para 8 litros	18,25 €
Membrana GWS de recambio EPDM para 12 litros / Membrana sobresselente EPDM para 12 litros	18,55 €
Membrana GWS de recambio EPDM para 18 litros / Membrana sobresselente EPDM para 18 litros	21,90 €
Membrana GWS de recambio EPDM para 19 litros / Membrana sobresselente EPDM para 19 litros	21,90 €
Membrana GWS de recambio EPDM para 24 litros / Membrana sobresselente EPDM para 24 litros	21,90 €
Membrana GWS de recambio EPDM para 35 litros / Membrana sobresselente EPDM para 35 litros	58,65 €
Membrana GWS de recambio EPDM para 50 litros / Membrana sobresselente EPDM para 50 litros	58,65 €
Membrana GWS de recambio EPDM para 60 litros / Membrana sobresselente EPDM para 60 litros	105,05 €
Membrana GWS de recambio EPDM para 80 litros / Membrana sobresselente EPDM para 80 litros	133,10 €
Membrana GWS de recambio EPDM para 100 litros / Membrana sobresselente EPDM para 100 litros	133,10 €
Membrana GWS de recambio EPDM para 150 litros / Membrana sobresselente EPDM para 150 litros	207,25 €
Membrana GWS de recambio EPDM para 200 litros / Membrana sobresselente EPDM para 200 litros	269,10 €
Membrana GWS de recambio EPDM para 300 litros / Membrana sobresselente EPDM para 300 litros	304,15 €
Membrana GWS de recambio EPDM para 500 litros / Membrana sobresselente EPDM para 500 litros	496,25 €
Membrana GWS de recambio EPDM para 750 litros / Membrana sobresselente EPDM para 750 litros	991,50 €
Membrana GWS de recambio EPDM para 850 litros / Membrana sobresselente EPDM para 850 litros	991,50 €
Membrana GWS de recambio EPDM para 1000 litros / Membrana sobresselente EPDM para 1000 litros	2.383,95 €
Membrana GWS de recambio EPDM para 1500 litros / Membrana sobresselente EPDM para 1500 litros	2.383,95 €
Membrana GWS de recambio EPDM para 2000 litros / Membrana sobresselente EPDM para 2000 litros	2.383,95 €
Membrana GWS de recambio EPDM para 3000 litros / Membrana sobresselente EPDM para 3000 litros	6.240,65 €
Membrana GWS de recambio EPDM para 4000 litros / Membrana sobresselente EPDM para 4000 litros	6.240,65 €

ThermoWave™ (ACS / AQS)

5 AÑOS
de garantía*

5 anos de garantia*

Prevención Legionela:
FlowThru



- Vaso de expansión para agua caliente sanitaria
- Diseño con membrana fija de butilo de alto grado certificada por la FDA
- Conexión de agua patentada en acero inoxidable AISI 304
- Revestimiento interior de polipropileno virgen
- Acabado con pintura de poliuretano sobre base de epoxi
- Tapón de la válvula de aire sellado mediante junta tórica antiescapes
- Control de calidad en todas las fases de producción
- No requiere mantenimiento

- Vaso de expansão para água quente sanitária
- Concebido com membrana fixa de butilo de alto grau certificada pela FDA
- Conexión de agua patentada en acero inoxidable AISI 304
- Revestimiento interior de polipropileno virgen
- Acabamento com pintura de poliuretano sobre base de epoxi
- Tampa da válvula de ar selado com junta tórica antifugas
- Controlo de qualidade em todas as fases de produção
- Não requer manutenção

ThermoWave™

Código / Modelo	Versión / Versão	Conexión / Conexão	Volumen nominal / Volume nominal (litros)	Temperatura máxima (°C)	Presión / Pressão máxima (bar)	Volumen embalaje / Volume embalagem (m³)	Peso embalaje / Peso embalagem (kg)	Uds por palet / Uds por palete	PVP
TWB 2LX	en línea em linha	Inox ¾" BSP M	2	90°C	10	0,004	1,1	12 uds x caja	42,40 €
TWB 4LX			4	90°C	10	0,008	1,6	100	73,15 €
TWB 8LX			8	90°C	10	0,014	2,2	108	73,15 €
TWB 12LX			12	90°C	10	0,023	2,9	90	83,25 €
TWB 18LX			18	90°C	10	0,029	3,84	56	95,90 €
TWB 24LX			24	90°C	10	0,042	4,9	46	99,55 €
TWB 35LX			35	90°C	10	0,058	6,7	30	162,75 €
TWB 60LV	vertical	Inox 1" BSP F	60	90°C	10	0,08	11,3	20	289,20 €

Precarga de fábrica: 1,9 bar

Todas las conexiones son en acero inoxidable AISI 304

Para volúmenes superiores pueden utilizar los depósitos PressureWave™ o Challenger™

Pré-carga de fábrica: 1,9 bar

Todas as conexões são em aço inoxidável AISI 304

Para volumes superiores podem ser utilizados os depósitos PressureWave™ ou Challenger™

HeatWave™ (Calefacción / Aquecimento)

2 AÑOS
de garantía*
2 anos de garantia*



- Vaso de expansión para circuitos cerrados de calefacción
- Diseño con membrana fija de butilo de alto grado certificada por la FDA
- Acabado con pintura de poliuretano sobre base de epoxi
- Tapón de la válvula de aire sellado mediante junta tórica antiescapes
- Control de calidad en todas las fases de producción
- No requiere mantenimiento

- Vaso de expansão para circuitos fechados de aquecimento
- Concebido com membrana fixa de butilo de alto grau certificada pela FDA
- Acabamento com pintura de poliuretano sobre base de epoxi
- Tampa da válvula de ar selado com junta tórica antifugas
- Controlo de qualidade em todas as fases de produção
- Não requer manutenção

HeatWave™

Código / Modelo	Versión / Versão	Conexión / Conexão	Volumen nominal / Volume nominal (litros)	Temperatura máxima (°C)	Presión / Pressão máxima (bar)	Volumen embalaje / Volume embalagem (m³)	Peso embalaje / Peso embalagem (kg)	Uds por palet / Uds por palete	PVP
HWB 2LX	en línea em linha	acero cromado ¾" BSP M / aço cromado ¾" BSP M	2	99°C	6	0,004	1	12 uds x caja	39,95 €
HWB 4LX			4	99°C	6	0,008	1,6	100	42,40 €
HWB 8LX			8	99°C	6	0,016	2,2	108	51,30 €
HWB 12LX			12	99°C	6	0,023	2,9	90	60,30 €
HWB 18LX			18	99°C	6	0,029	3,8	56	63,35 €
HWB 24LX			24	99°C	6	0,042	4,9	46	78,40 €
HWB 35LX	vertical	acero cromado ¾" BSP F / aço cromado ¾" BSP F	35	99°C	6	0,058	6,7	30	119,20 €
HWB 35LV-TWC			35	99°C	6	0,070	8	20	129,80 €
HWB 60LV			60	99°C	6	0,102	10,8	20	195,45 €
HWB 80LV			80	99°C	6	0,134	15,3	15	270,65 €
HWB 100LV			100	99°C	6	0,168	18,2	15	363,80 €
HWB 150LV			150	99°C	6	0,21	33,3	-	469,10 €

Precarga de fábrica: HWB 2LX a HWB 24LX 0,7 bar/ HWB 35LV 1 bar/ HWB 60LV a HWB 150LV 1,5 bar

Pré-carga de fábrica: H WB 2LX a HWB 24LX 0,7 bar/ HWB 35LV 1 bar/ HWB 60LV a HWB 150LV 1,5 bar

ACC

Kit de soporte pared / Kit de suporte de parede

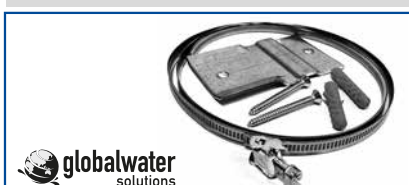

Código	Descripción / Descrição	PVP
BR3 UNIVERSAL	Kit soporte pared universal brida reajustable PWB/TW/HW	14,85 €

* Ver condiciones garantía (página 312) / * Ver condições garantia (página 312)

SolarWave™ (Energía Solar)

3 AÑOS
de garantía*

3 anos de garantia*



- Vaso de expansión para energía solar térmica
- Diseño con membrana fija de butilo de alto grado y resistente a altas temperaturas (130°C)
- Elevado factor de expansión
- Conexión de agua patentada en acero inoxidable AISI 304
- Acabado con pintura de poliuretano sobre base de epoxi
- Tapón de la válvula de aire sellado mediante junta tórica antiescapes
- Control de calidad en todas las fases de producción
- No requiere mantenimiento

- Vaso de expansão para energia solar térmica
- Concebido com membrana fixa de butilo de alto grau e resistente a altas temperaturas (130°C)
- Elevado fator de expansão
- Conexão de água patenteada em aço inoxidável AISI 304
- Acabamento com pintura de poliuretano sobre base de epoxi
- Tampa da válvula de ar selado com junta tórica antifugas
- Controlo de qualidade em todas as fases de produção
- Não requer manutenção

SolarWave™

Código / Modelo	Versión / Versão	Conexión / Conexão	Volumen nominal / Volume nominal (litros)	Temperatura máxima (°C)	Presión / Pressão máxima (bar)	Volumen embalaje / Volume embalagem (m³)	Peso embalaje / Peso embalagem (kg)	Uds por palet / Uds por palete	PVP
SWB 2LX	en línea em linha	Inox 3/4" BSP M	2	130 °C	10	0,005	1,12	12 uds x caja	73,30 €
SWB 8LX			8	130 °C	10	0,016	2,2	108	78,05 €
SWB 12LX			12	130 °C	10	0,023	2,9	90	95,05 €
SWB 18LX			18	130 °C	10	0,029	3,8	56	105,25 €
SWB 24LX			24	130 °C	10	0,042	4,9	46	115,75 €
SWB 35LX	vertical	Inox 1" BSP F	35	130 °C	10	0,058	6,7	30	179,30 €
SWB 60LV			60	130 °C	10	0,098	11,8	20	318,55 €
SWB 80LV			80	130 °C	10	0,13	14,2	15	392,05 €
SWB 100LV			100	130 °C	10	0,162	19,1	15	499,55 €
SWB 150LV			150	130 °C	10	0,21	34,9	8	706,40 €

Precarga de fábrica: 1,9 bar

Para volúmenes superiores a 150 litros utilizar los depósitos Challenger™

Pré-carga de fábrica: 1,9 bar

Para volumes superiores a 150 litros, utilizar os depósitos Challenger™



W8005



W8005P

Estos equipos cumplen con los requisitos de la Norma UNE149101:2015 "Equipo de acondicionamiento de agua en el interior de los edificios". Cumple la modificación del Real Decreto 140/2003, por el que se establecen los criterios sanitarios de la calidad del agua de consumo, y conformes al mismo son aptos para su utilización en puntos de uso.

Cuando la presión de red de agua es baja (<3 bar), se recomienda instalar el equipo con bomba.

El agua de suministro debe ser potable.

En todos nuestros equipos:

- Grifo dispensador cerámico
- Depósito NSF de 12 litros de acero con revestimiento exterior de plástico, de Global Water Solutions
- Membrana de ósmosis inversa NSF
- Conexiones rápidas
- Se incluyen las tuberías y accesorios para la instalación

Estes equipamentos cumprem com os requisitos da Norma UNE149101:2015 "Equipamento para acumulação de água no interior dos edifícios". Cumprem a modificação do Real Decreto 140/2003, pelo que se estabelecem os critérios sanitários da qualidade da água de consumo e, conforme os mesmos, estão aptos para a sua utilização nos pontos de consumo.

Quando a pressão da rede de água é baixa (<3 bar), recomenda-se instalar o equipamento com bomba.

A água fornecida deve ser potável.

Em todos os nossos equipamentos:

- Torneira dispensadora cerâmica
- Depósito NSF de 12 litros de aço com revestimento exterior de plástico, de Global Water Solutions
- Membrana de osmose inversa NSF
- Conexões rápidas
- São incluídas tubagens e acessórios para a instalação

Equipos de 5 Etapas / Equipamentos de 5 etapas

Código	Bomba	Alimentación eléctrica / Alimentação eléctrica	Membrana	Grifo / Torneira	Depósito	Uds por palet / Uds por palete	PVP
W8005ES101	No	No	50 GPD	Cerámico ECO+	12 l acero/plástico	24	206,30 €
W8005PES10	Si	230V-50 Hz	50 GPD	Cerámico ECO+	12 l acero/plástico	24	293,30 €
KITMANO		Kit manómetro para equipo 5 etapas / Kit manómetro para equipamentos de 5 estágios				-	13,90 €

KIT MANO



Kit para incorporar manómetro a W8005 o W8005P

Kit para incorporar manómetro no W8005 ou W8005P

Otros equipos y carcasas / Outros equipamentos e caixas



- Caudal para agua limpia: 0,5 GPM / 2 l/min
- Caudal para agua osmotizada: 1,0 GPM / 4 l/min
- Lámpara UV: 6 W
- Alimentación: 220V/50-60Hz
- Conexiones para agua: ¼"

- Caudal para água limpa: 0,5 GPM / 2 l/mín
- Caudal para água osmotizada: 1,0 GPM / 4 l/mín
- Lámpada UV: 6 W
- Alimentação: 220V/50-60Hz
- Conexões para água: ¼"

Equipo Ultravioleta / Equipamento Ultravioleta

Código	Descripción / Descrição	Uds por caja / Uds por caixa	PVP
WEP50012	Equipo UV 1 GPM 6W 220VCA / Equipamento UV 1 GPM 6W 220VCA	10	148,60 €
HEP50011	Recambio lámpara UV 6W / Sobresselente lâmpada UV 6W	1	28,20 €

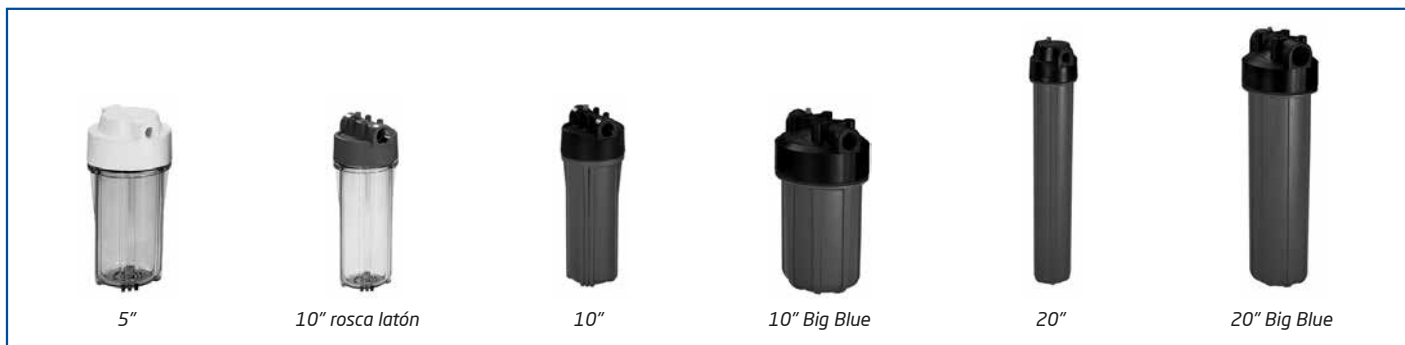

5"

10" rosca latón

10"

10" Big Blue

20"

20" Big Blue

- Presión de trabajo 3-6 bares
- Temperatura de trabajo 4-40°C
- Pressão de trabalho 3-6 bares
- Temperatura de trabalho 4-40°C

Carcassas / Caixas

Código	Descripción / Descrição	Uds por caja / Uds por caixa	PVP
RB5WC34BSP	Carcasa 5" vaso transparente conexión 3/4" / Corpo 5" copo transparente ligação 3/4"	12	12,00 €
BRASS10BC34BSP	Carcasa 10" vaso transparente conexión 3/4" con inserto de latón / Corpo 10" copo transparente ligação 3/4" com inserção latão	12	21,90 €
RB10KB34PRBSP	Carcasa 10" vaso azul conexión 3/4" / Corpo 10" copo azul ligação 3/4"	12	12,70 €
BB10KB10BSP	Carcasa 10" "Big Blue" vaso azul conexión 1" / Corpo 10" "Big Blue" copo azul ligação 1"	6	49,20 €
BB10KB1012BSP	Carcasa 10" "Big Blue" vaso azul conexión 1 1/2" / Corpo 10" "Big Blue" copo azul ligação 1 1/2"	6	54,80 €
FA20KB34PRBSP	Carcasa 20" vaso azul conexión 3/4" / Corpo 20" copo azul ligação 3/4"	6	29,50 €
BB20KB10BSP	Carcasa 20" "Big Blue" vaso azul conexión 1" / Corpo 20" "Big Blue" copo azul ligação 1"	6	73,00 €
BB20KB1012BSP	Carcasa 20" "Big Blue" vaso azul conexión 1 1/2" / Corpo 20" "Big Blue" copo azul ligação 1 1/2"	6	73,00 €

Recambios para equipos de ósmosis inversa / Sobresselentes para equipamentos de osmose inversa



Código	Descripción / Descrição	PVP
WEH7222	Porta membranas 10" blanco 1/8"NPTF / Cartucho membranas 10" branco 1/8" NPTF	7,65 €
WEH6013WW04N	Porta cartuchos 10" blanco 1/4"NPTF / Embalagem cartuchos 10" branco 1/4"NPTF	12,70 €
HEH60131	Junta tórica para porta cartuchos WEH6013 / Junta tórica para porta corpos WEH6013	0,75 €

Llaves y soportes / Chaves e suportes



Código	Descripción / Descrição	PVP
WR368	Llave para carcassas / Chave para corpos	1,45 €
GTS232B	Llave para carcassas "Big Blue" / Chave para caixas "Big Blue"	4,55 €
WEBT1111	Soporte carcasa 10" simple inox / Suporte corpo 10" simples inox	3,95 €
WEBT1211	Soporte carcasa 20" simple acero / Suporte corpo 20" simples aço	5,70 €
WEBT1311	Soporte carcasa "Big Blue" simple acero / Suporte caixa "Big Blue" simples aço	14,15 €
WEBT1133	Soporte carcasa 10" triple acero / Suporte corpo 10" triplo aço	11,05 €
WEBT1133P	Soporte carcasa 10" triple c/bomba acero / Suporte corpo 10" triplo c/bomba aço	16,35 €

Filtros en línea / Filtros em linha

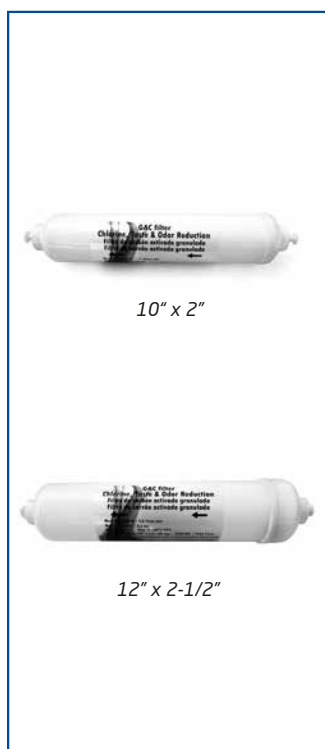

Código	Descripción / Descrição	Uds por caja / Uds por caixa	PVP
WED2586C	Filtro en línea 10"x 2" GAC 1/4"NPTF con filtro 5 micras / Filtro em linha 10"x 2" GAC 1/4"NPTF com filtro 5 micras	25	5,00 €
WED2586CQ	Filtro en línea 10"x 2" GAC 1/4"CR con filtro 5 micras / Filtro em linha 10"x 2" GAC 1/4"CR com filtro 5 micras	25	7,70 €
WED2586CTB	Filtro en línea 10"x 2" GAC 1/4"espiga con filtro 5 micras / Filtro em linha 10"x 2" GAC 1/4"espiga com filtro 5 micras	25	7,70 €
WED2586P	Filtro en línea 10"x 2" PP 5 micras 1/4"NPTF / Filtro em linha 10"x 2" PP 5 micras 1/4"NPTF	25	5,65 €
WED2586PQ	Filtro en línea 10"x 2" PP 5 micras 1/4"CR / Filtro em linha 10"x 2" PP 5 micras 1/4"CR	25	6,55 €
WED5633C	Filtro en línea 12"x 2-1/2" GAC 1/4"NPTF / Filtro em linha 12"x 2-1/2" GAC 1/4"NPTF	25	9,40 €
WED5633CQ	Filtro en línea 12"x 2-1/2" GAC 1/4"CR / Filtro em linha 12"x 2-1/2" GAC 1/4"CR	25	10,35 €
WED5633CTB	Filtro en línea 12"x 2-1/2" GAC 1/4"espiga / Filtro em linha 12"x 2-1/2" GAC 1/4"espiga	25	10,35 €
WED5633P	Filtro en línea 12"x 2-1/2" PP 5 micras 1/4"NPTF / Filtro em linha 12"x 2-1/2" PP 5 micras 1/4"NPTF	25	8,90 €
WED5633PQ	Filtro en línea 12"x 2-1/2" PP 5 micras 1/4"CR / Filtro em linha 12"x 2-1/2" PP 5 micras 1/4"CR	25	9,95 €
WED5633PTB	Filtro en línea 12"x 2-1/2" PP 5 micras 1/4"espiga / Filtro em linha 12"x 2-1/2" PP 5 micras 1/4"espiga	25	9,95 €

Tipo de Conexión / Tipo de Conexão	Rosca 1/4" NPTF Hembra / Rosca 1/4" NPTF Fêmea	CR Conexión Rápida 1/4"Hembra / CR Conexão Rápida 1/4"Fêmea	Conexión Rápida 1/4" Espiga / Conexão Rápida 1/4" Espiga
CARBÓN ACTIVADO GRANULADO / CARVÃO ATIVADO GRANULADO	C	CQ	CTB
PP 5μ SEDIMENTOS / PP 5μ SEDIMENTOS	P	PQ	PTB

Membranas de ósmosis inversa / Membranas de osmose inversa



Código	Descripción / Descrição	Uds por caja / Uds por caixa	PVP
WEM1812500	Membrana de ósmosis inversa TW-1812 50GPD NSF / Membrana de osmose inversa TW-1812 50GPD NSF	25	35,20 €
WEM1812750	Membrana de ósmosis inversa TW-1812 75GPD NSF / Membrana de osmose inversa TW-1812 75GPD NSF	25	56,20 €
WEM20121000	Membrana de ósmosis inversa TW-2012 100GPD NSF / Membrana de osmose inversa TW-2012 100GPD NSF	25	82,90 €



Cartuchos

Código	Descripción / Descrição	Uds por caja / Uds por caixa	PVP
WES1211P	Cartucho filtrante PP 10" 1 micra / Cartucho filtro PP 10" 1 micra	50	2,25 €
WES1215P	Cartucho filtrante PP 10" 5 micras / Cartucho filtro PP 10" 5 micras	50	2,25 €
WES1611C	Cartucho carbón granulado activado UDF 10" / Cartucho carvão granulado ativado UDF 10"	25	6,25 €
WES1616CB	Cartucho carbón activado bloque CTO 10" / Cartucho carvão ativado bloco CTO 10"	25	5,60 €
FWC10632805	Cartucho filtrante PP bobinado 10" 5 micras / Cartucho filtro PP bobinado 10" 5 micras	50	4,75 €
FWC10632820	Cartucho filtrante PP bobinado 10" 20 micras / Cartucho filtro PP bobinado 10" 20 micras	50	4,75 €
FWC10632850	Cartucho filtrante PP bobinado 10" 50 micras / Cartucho filtro PP bobinado 10" 50 micras	50	4,75 €
WES2221P	Cartucho filtrante PP 20" 1 micra / Cartucho filtro PP 20" 1 micra	25	4,90 €
WES2225P	Cartucho filtrante PP 20" 5 micras / Cartucho filtro PP 20" 5 micras	25	4,75 €
FC01200104	Cartucho carbón activado granulado UDF 20" / Cartucho carvão ativado granulado UDF 20"	16	12,00 €
WES2626CB	Cartucho carbón activado bloque CTO 20" / Cartucho carvão ativado bloco CTO 20"	12	12,00 €



El KIT3RO incluye:

- cartucho filtrante de 5 micras (WES1215P)
- cartucho de carbón activado granulado (WES1611C)
- cartucho de carbón activado en bloque (WES1616CB)

O KIT3RO inclui:

- cartucho filtro de 5 micras (WES1215P)
- cartucho de carvão ativado granulado (WES1611C)
- cartucho de carvão ativado em bloco (WES1616CB)

Kits de recambio para equipos domésticos de ósmosis inversa / Kits sobresselentes para equipamentos domésticos de osmose inversa

Código	Descripción / Descrição	Kits por caja / kits por caixa	PVP
KIT3RO	Kit de 3 recambios 5 etapas ósmosis / Kit de 3 sobresselentes 5 etapas osmose	20	16,65 €

Kits de recambios compatible con los equipos 5 etapas (W8005ES101 y W8005PES10) y equipos equivalentes del mercado

Kits de sobresselentes compatíveis com os equipamentos 5 etapas (W8005ES101 e W8005PES10) e equipamentos equivalentes do mercado

Escalado de precios por cantidades / Escalões de preços por quantidades

Cantidad kit KIT3RO / Cantidade kit KIT3RO	Precio Neto / Preço Neto
20 kits	6,65 €
100 kits	6,25 €
260 kits	6,00 €
500 kits	5,65 €



El KIT4RO incluye:

- cartucho filtrante de 5 micras (WES1215P)
- cartucho de carbón activado granulado (WES1611C)
- cartucho de carbón activado en bloque (WES1616CB)
- posfiltro de carbón activado (WED2586C)

O KIT4RO inclui:

- cartucho filtro de 5 micras (WES1215P)
- cartucho de carvão ativado granulado (WES1611C)
- cartucho de carvão ativado em bloco (WES1616CB)
- pós-filtro de carvão ativado (WED2586C)

Kits de recambio para equipos domésticos de ósmosis inversa / *Kits sobresselente para equipamentos domésticos de osmose inversa*

Código	Descripción / Descrição	Kits por caja / Kits por caixa	PVP
KIT4RO	Kit de 4 recambios 5 etapas ósmosis / <i>Kit de sobressalentes 5 etapas osmose</i>	10	23,55 €

Kits de recambios compatible con los equipos 5 etapas (W8005ES101 y W8005PES10) y equipos equivalentes del mercado

Kits de sobressalentes compatíveis com os equipamentos 5 etapas (W8005ES101 e W8005PES10) e equipamentos equivalentes do mercado

Escalado de precios por cantidades / *Escala de preços por quantidades*

Cantidad KIT4RO / <i>Quantidade KIT4RO</i>	Precio Neto / <i>Preço Neto</i>
10 kits	9,50 €
100 kits	9,05 €
260 kits	8,65 €
500 kits	8,25 €



Los Kits incluyen:

- filtro de sedimentos de 5 micras
- filtros de carbón activado x 2
- posfiltro de carbón activado





Os Kits inclui:

- filtro de sedimentos de 5 micras
- filtros de carvão ativado x 2
- pós-filtro de carvão ativado



Kits de recambio para equipos domésticos de ósmosis inversa / *Kits sobresselente para equipamentos domésticos de osmose inversa*

Código	Descripción / Descrição	Kits por caja / kits por caixa	PVP
KIT4SAILBOAT	Incluye 4 filtros en línea con conexión rápida ¼" espiga / <i>Inclui 4 filtros em linha com ligação rápida ¼" espiga:</i> - 1 x WED5633PTB - 1 x WED5633CTB - 2 x WED2586CTB	10	46,00 €
KIT4SAILBOATQ	Incluye 4 filtros en línea con conexión rápida ¼" hembra / <i>Inclui 4 filtros em linha com ligação rápida ¼" hembra:</i> - 1 x WED5633PQ - 1 x WED5633CQ - 2 x WED2586CQ	10	46,00 €
KIT4W9505P	Incluye 4 filtros en línea con conexión rápida ¼" espiga / <i>Inclui 4 filtros em linha com ligação rápida ¼" espiga:</i> - 1 x WED5633PTB - 2 x WED5633CTB - 1 x WED2586CTB	10	48,55 €
KIT4TULIP	Incluye 4 filtros en línea con conexión rápida ¼" hembra / <i>Inclui 4 filtros em linha com ligação rápida ¼" hembra:</i> - 1 x WED5633PQ - 2 x WED5633CQ - 1 x WED2586CQ	10	48,55 €

Grifos de 1 Vía NSF / Torneiras de 1 Via NSF

	Código	Descripción Color/Acabado / Descrição Cor/Acabamento	Uds por caja / Uds por caixa	PVP
	NCP8883CP	Grifo 1 vía cromado brillante / Torneira 1 via cromado brilhante	20	60,50 €
	NCP8883ST	Grifo 1 vía niquelado mate / Torneira 1 via niquelado mate	20	60,05 €
	NCP8883NP	Grifo 1 vía color inox acabado mate / Torneira 1 via cor inox acabamento mate	20	60,05 €
	NCP802CP	Grifo 1 vía cromado brillante / Torneira 1 via cromado brilhante	40	38,35 €
	NCP802ST	Grifo 1 vía niquelado mate / Torneira 1 via niquelado mate	40	39,60 €
	NCP802NP	Grifo 1 vía color inox acabado mate / Torneira 1 via cor inox acabamento mate	40	39,60 €
	NCPV8883CP	Grifo 1 vía cromado brillante "PLUS" NSF / Torneira 1 via cromado brilhante "PLUS" NSF	20	44,20 €
	NCPV832CP	Grifo 1 vía cromado brillante "ECO" NSF / Torneira 1 via cromado brilhante "ECO" NSF	56	29,55 €
	NCPV83P3CP	Grifo 1 vía cromado brillante "ECO" NSF con conex. rápida / Torneira 1 via cromado brilhante "ECO" NSF com conex. rápida	56	33,20 €

Grifos de 1 Vía / Torneiras de 1 Via

	Código	Descripción Color/Acabado / Descrição Cor/Acabamento	Uds por caja / Uds por caixa	PVP
	WEBF7372Q	Grifo ECO c/válvula cerámica c/conexión rápida / Torneira ECO c/válvula cerâmica c/conexão rápida	40	24,40 €
	NCPV133CP	Grifo ECO+ c/válvula cerámica c/conexión a compresión / Torneira ECO+ c/válvula cerâmica c/conexão a compressão	50	24,40 €

Grifos de 3 Vías NSF:

Su diseño permite tener el agua fría/caliente y el agua purificada en el mismo grifo de cocina. Evita tener que hacer un agujero en la encimera para colocar un grifo independiente para el agua purificada. Conexiones y salidas independientes para el agua fría/caliente y el agua purificada. Se incluyen los accesorios para el montaje y los latiguillos de conexión:







- Dos para el agua fría y caliente, 450 mm con conexión 3/8" H
- Uno para el agua purificada, 450 mm con conexión 7/16" M con racor para tubería de 1/4"

Torneiras de 3 Vías NSF

Permite ter a água fria/quente e a água purificada na mesma torneira de cozinha. Evita ter que fazer um furo na bancada para colocar uma torneira independente para a água purificada. Conexões e saídas independentes para a água fria/quente e a água purificada. São incluídos os acessórios para a montagem e as mangueiras de conexão:

- Duas para a água fria e quente, 450 mm com conexão 3/8" H
- Uma para a água purificada, 450 mm com conexão 7/16" M com conector para tubagem de 1/4"

Grifos de 3 Vías NSF / Torneiras de 3 Vías NSF

Código	Descripción Color/Acabado / Descrição Cor/Acabamento	Altura	Uds por caja / Uds por caixa	PVP
 NKD0138CP	cromado brillante / cromado brilhante	183 mm	8	299,65 €
 NKDPO238CP	cromado brillante / cromado brilhante	323 mm		295,50 €
 NKD0238NP	color inox acabado mate / cor inox acabamento mate			375,30 €
 NKD0338CP	cromado brillante / cromado brilhante	328 mm		275,85 €
 NKD0338NP	color inox acabado mate / cor inox acabamento mate			333,65 €
 NKD0438CP	cromado brillante / cromado brilhante	332 mm		267,80 €
 NKD0438NP	color inox acabado mate / cor inox acabamento mate			323,90 €
BK1439CP	Recambio - Aireador agua fría/caliente para NKD01 y NKDPO2 cromado / Sobressalente-Arejador água fria/quente para NKD01 e NKDPO2 cromado			-
BK1440CP	Recambio - Aireador agua purificada para NKD01 y NKDPO2 cromado / Sobressalente-Arejador água purificada para NKD01 e NKDPO2 cromado		-	10,25 €

Grifos NSF con LED indicador:

Funcionamiento del LED indicador de cambio de filtros:

El LED permanece apagado cuando el grifo está cerrado.
El LED parpadea en azul cuando el grifo está abierto.
El LED parpadea en rojo cuando han transcurrido 1 año o 2000 minutos de grifo abierto.
El LED en rojo indica que hay que cambiar los filtros del equipo y realizar el mantenimiento que corresponda.

Torneiras NSF com LED indicador:

Funcionamento do LED indicador de mudança de filtros:

O LED permanece desligado quando a torneira está fechada.
O LED pisca em azul quando a torneira está aberta.
O LED pisca em vermelho depois de 1 ano ou 2000 minutos de torneira aberta.
O LED em vermelho indica que é preciso mudar os filtros do equipamento e efectuar a manutenção adequada.

Grifos NSF con LED indicador / Torneiras NSF com LED indicador



Código	Descripción Color/Acabado / Descrição Cor/Acabamento	Uds por caja / uds por caixa	PVP
NCP8883CPL	Grifo de 1 vía PLUS NSF cromado brillante con LED indicador / Torneira para osmose 1 via PLUS NSF cromado brilhante com LED indicador	20	83,70 €
NCPV83PI3CPLC	Grifo de 1 vía ECO NSF cromado brillante con LED indicador / Torneira para osmose 1 via ECO NSF cromado brilhante com LED indicador	56	55,30 €
NKD1238CPL	Grifo de 3 vías bajo cromado brillante con LED indicador / Torneira de 3 vias sob cromado brilhante com LED indicador	8	261,45 €
NKD0238CPL	Grifo de 3 vías alto cromado brillante con LED indicador / Torneira de 3 vias alto cromado brilhante com LED indicador	8	286,90 €

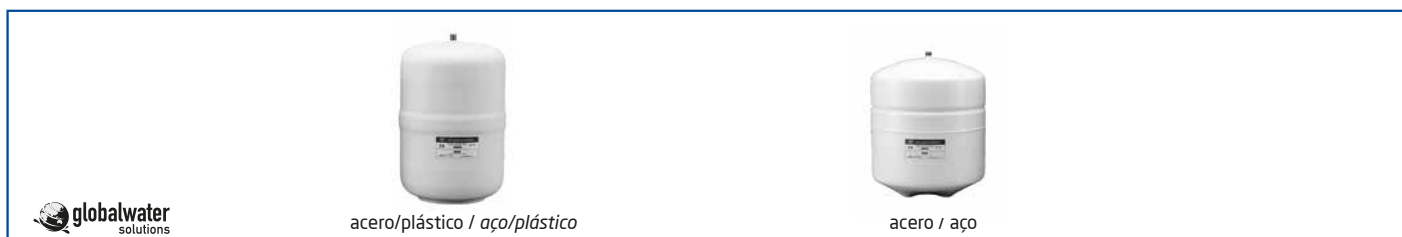

acero/plástico / aço/plástico

acero / aço

Depósitos para ósmosis / Depósitos para osmose

Código	Volumen / Volume (litros)	Versión / Versão	Conexión / Conexão	Temperatura (°C)	Presión máxima / Pressão máxima (bar)	Presión de precarga / pressão de pré-carga (bar)	PVP
WET9201W1	4	acero	¼" NPT inox	60 °C	7	0,5	61,55 €
WET9200W	8	acero	¼" NPT inox	60 °C	7	0,5	61,55 €
WET9202W	12	acero	¼" NPT inox	60 °C	7	0,5	66,90 €
WET9202P	12	con revestimiento plástico / com revestimento plástico	¼" NPT inox	60 °C	7	0,5	69,50 €
WET9205P	19	con revestimiento plástico / com revestimento plástico	¼" NPT inox	60 °C	7	0,5	79,65 €

Para volúmenes superiores pueden utilizarse los depósitos de las series PressureWave™, Challenger y C2B-LITE. Se debe ajustar la precarga
Ver depósitos de membrana "Global Water Solutions"

Para volumes superiores podem ser utilizados os depósitos das séries PressureWave™, Challenger™ e C2B-LITE CAD. Deve-se ajustar a pré carga
Ver depósitos de membrana "Global Water Solutions"



Bomba

Transformador

Presostato de
alta presión

Presostato de
baja presión

Válvula solenoide

Bombas y accesorios / Bombas e acessórios

Código	Descripción / Descrição	PVP
WEP6005	Bomba diafragma 24 VDC para equipos RO domésticos/ Bomba diafragma 24 VDC para equipamentos RO domésticos	78,60 €
WEP6010	Bomba diafragma 36 VDC para equipos RO comerciales W8220P y W8340PL / Bomba diafragma 36 VDC para equipamentos RO comerciais W8220P e W8340PL	93,40 €
GA01800703	Bomba diafragma 24 VDC para equipos RO flujo directo / Bomba diafragma 24 VDC para equipamentos RO fluxo direto	125,05 €
WEP6122CE2	Transformador 24 VDC/220 VCA para bomba WEP6005 / Transformador 24 VDC/220 VCA para bomba WEP6005	29,60 €
WEP61324	Transformador 36 VDC/220 VCA para bomba WEP6010 / Transformador 36 VDC/220 VCA para bomba WEP6010	38,70 €
GC04020311	Transformador 24 VDC/220 VCA para bomba GD01800703 / Transformador 24 VDC/220 VCA para bomba GD01800703	76,55 €
WBCV6201BQ	Presostato de alta presión ¼" CR sin cable / Pressostato de alta pressão ¼" CR sem cabo	5,95 €
WBCV6231BQ	Presostato de baja presión ¼" CR sin cable / Pressostato de baixa pressão ¼" CR sem cabo	5,45 €
GE01020101	Válvula solenoide ¼"NPTF 24 VCC para equipos RO domésticos / Válvula solenóide ¼" NPTF 24 VCC para equipamentos RO domésticos	18,00 €
GE01030201	Válvula solenoide ¾" NPTF 220 VCA para W8220P / Válvula solenóide ¾" NPTF 220 VCA para W8220P	31,70 €
GE01030202	Válvula solenoide ¾" NPTF 220 VCA para W8340PL / Válvula solenóide ¾" NPTF 220 VCA para W8340PL	63,25 €
GE01020201	Válvula solenoide ¾" NPTF 24 VCC para equipos RO flujo directo / Válvula solenóide ¾" NPTF 24 VCC para equipamentos RO fluxo direto	31,70 €
F0209	Protector terminal cables / Protector terminal cabos	0,40 €



Clips

Código / Código	Descripción / Descrição	PVP
WECL2000W	Clip 2" simple / Clip 2" simples	0,70 €
WECL2500W	Clip 2"½ simple / Clip 2"½ simples	0,70 €
WECLD2000W	Clip 2"x2" doble / Clip 2"x2" duplo	0,70 €
WECLD2500W	Clip 2"½x2" doble / Clip 2"½x2" duplo	0,70 €
WECLD3000W	Clip 2"½x2"½ doble / Clip 2"½x2"½ duplo	0,70 €



Válvula



Conexión "T"



Abrazadera

Accesorios de conexión / Acessórios de conexão

Código	Tipo	Descripción / Descrição	PVP
WEBV2044Q	Toma de agua / Toma de água	Válvula de esfera latón ¼" CR x ¼" M / Válvula de esfera latão ¼"CR x ¼"M	4,70 €
WEBV30661	Toma de agua / Toma de água	Conexión "T" toma de agua ¾"BSP L=37 mm / Conexão "T" toma de água ¾"BSP L=37 mm	5,65 €
WEBV3077	Toma de agua / Toma de água	Conexión "T" toma de agua ½"BSP L=60 mm / Conexão "T" toma de água ½"BSP L=60 mm	5,65 €
WECU114BQ	Abrazadera de desagüe / Flange de evacuação	¼" CR negro / preto	1,80 €
WECU138BQ	Abrazadera de desagüe / Flange de evacuação	¾" CR negro / preto	1,80 €

CR= conexión rápida hembra para tubo

CR= conexão rápida fêmea para tubo



Válvulas

Código	Descripción / Descrição	Conexión / Conexão	PVP
WBCV1344Q	Válvula de esfera	¼" CR x ¼" CR	5,15 €
WBCV1364Q		¾" CR x ¼" CR	5,40 €
WBCV1366Q		¾" CR x ¾" CR	5,40 €
WBCV1444Q	Válvula de esfera	¼" CR x ¼" NPT	4,00 €
WBCV1466Q		¾" CR x ¾" NPT	4,45 €
WBCV1144Q	Válvula depósito	¼" CR x ¼" NPTF	3,45 €
WBCV1164Q		¾" CR x ¼" NPTF	4,00 €
WBCV0201WQ	Válvula automática de corte	4 vías ¼" CR	6,90 €
WBCV3142Q	Válvula anti-retorno	codo ¼" CR x ½" NPT	3,00 €
WBCV3344Q		¼" CR x ¼" CR	4,70 €
IA02030302	Válvula de mezcla	con anti-retorno ¼" x ¼"	11,05 €
WBFR5030Q	Restrictor de flujo / Restritor de fluxo	300MLM ¼" CR x ¼" CR	4,55 €
IA07020603		425MLM regulable ¼" CR x ¼" CR para W8005 y W8005P	4,55 €
WBFR5055Q		550MLM ¼" CR X ¼" CR	4,55 €
WBFR2280Q		800MLM ¼" CR x ¼" CR	4,55 €
IA06031503		1200MLM ¼"NPTF para W8220P	4,55 €
IA06031504		2000MLM ¼"NPTF para W8340PL	4,55 €

CR=conexión rápida hembra para tubo

CR=ligação rápida fêmea para tubo



Tuberías / Tubagem			
Código	Descripción / Descrição	Longitud / Comprimento	PVP
WEE2004W3M	Tubería de polietileno (PELBD) ¼" blanco / Tubagem de polietileno (PELBD) ¼" branco	rollo 3 m / rolo 3 m	2,75 €
WEE2004W6M	Tubería de polietileno (PELBD) ¼" blanco / Tubagem de polietileno (PELBD) ¼" branco	rollo 6 m / rolo 6 m	4,50 €
WEE2004B	Tubería de polietileno (PELBD) ¼" azul / Tubagem de polietileno (PELBD) ¼" azul	rollo 300 m / rolo 300 m	89,40 €
WEE2004BK	Tubería de polietileno (PELBD) ¼" negro / Tubagem de polietileno (PELBD) ¼" preto	rollo 300 m / rolo 300 m	89,40 €
WEE2004O	Tubería de polietileno (PELBD) ¼" naranja / Tubagem de polietileno (PELBD) ¼" laranja	rollo 300 m / rolo 300 m	89,40 €
WEE2004W	Tubería de polietileno (PELBD) ¼" blanco / Tubagem de polietileno (PELBD) ¼" branco	rollo 300 m / rolo 300 m	89,40 €
WEE2006B	Tubería de polietileno (PELBD) ¾" azul / Tubagem de polietileno (PELBD) ¾" azul	rollo 150 m / rolo 150 m	121,20 €
WEE2006BK	Tubería de polietileno (PELBD) ¾" negro / Tubagem de polietileno (PELBD) ¾" preto	rollo 150 m / rolo 150 m	121,20 €
WEE2006O	Tubería de polietileno (PELBD) ¾" naranja / Tubagem de polietileno (PELBD) ¾" laranja	rollo 150 m / rolo 150 m	121,20 €
WEE2006W	Tubería de polietileno (PELBD) ¾" blanco / Tubagem de polietileno (PELBD) ¾" branco	rollo 150 m / rolo 150 m	121,20 €



Conector rosca macho
Conetor rosca macho

Codo rosca macho
Cotovelo rosca macho

Codo
Cotovelo

Codo espiga
Cotovelo espiga

Te
Tê

Divisor 2 vías

Conector
Conetor

Conexiones rápidas / Conexões rápidas

Código	Descripción / Descrição	Conexiones / Conexões	Uds por bolsa	PVP
WAMC0402	Conector rosca macho / Conetor rosca macho	¼" CR x ⅛" NPT	200	0,60 €
WAMC0404		¼" CR x ¼" NPT	200	0,60 €
WAMC0406		¼" CR x ⅜" NPT	200	0,75 €
WAMC0604		¾" CR x ¼" NPT	200	1,05 €
WAMC0606		¾" CR x ⅜" NPT	200	1,05 €
WAMC0607		¾" CR x ½" NPT	200	1,30 €
WAME0402		Codo rosca macho / Cotovelo rosca macho	¼" CR x ⅛" NPT	200
WAME0404	¼" CR x ¼" NPT		200	0,60 €
WAME0406	¼" CR x ⅜" NPT		200	0,75 €
WAME0604	¾" CR x ¼" NPT		200	1,05 €
WAME0606	¾" CR x ⅜" NPT		200	1,05 €
WAME0607	¾" CR x ½" NPT		200	1,15 €
WAUE0404	Codo / Cotovelo		¼" CR x ¼" CR	200
WAUE0604		¾" CR x ¼" CR	200	1,45 €
WAUE0606		¾" CR x ⅜" CR	200	1,50 €
WASE0404	Codo espiga / Cotovelo espiga	¼" CR x ¼" espiga	200	0,60 €
WASE0406		¼" CR x ⅜" espiga	200	0,75 €
WASE0606		¾" CR x ⅜" espiga	200	1,05 €
WAUT0404	Te / Tê	¼" CR x ¼" CR x ¼" CR	200	1,35 €
WAUT0406		¾" CR x ¼" CR x ¾" CR	200	1,75 €
WAUT0604		¼" CR x ¾" CR x ¼" CR	200	1,75 €
WAUT0606		¾" CR x ¾" CR x ¾" CR	200	1,80 €
WATWD0404	Divisor 2 vías	¼" CR x ¼" CR x ¼" CR	200	1,60 €
WAUC0404	Conector / Conetor	¼" CR x ¼" CR	200	0,95 €
WAUC0604		¾" CR x ¼" CR	200	1,45 €
WAUC0606		¾" CR x ⅜" CR	200	1,50 €

CR=conexión rápida hembra para tubo

CR=ligação rápida fêmea para tubo



Pasatabiques /
Anteparas

Adaptador rosca hembra /
Adaptador rosca fêmea

Reductor /
Redutor

Te derivación rosca macho /
Tê derivação rosca macho

Te derivación espiga /
Tê derivação espiga

Adaptador rosca macho /
Adaptador rosca macho

Clip /
Clip

Collar /
Colar

Conector doble macho /
Conetor duplo macho

Conexiones rápidas / Conexões rápidas

Código	Descripción / Descrição	Conexiones / Conexões	Unidades por bolsa	PVP
WABU0404		¼" CR x ¼" CR	200	1,55 €
WABU0406	Pasatabiques / Anteparas	¼" CR x ¾" CR	200	2,25 €
WABU0606		¾" CR x ¾" CR	200	2,75 €
WAFa0404		¼" CR x ¼" NPTF	200	0,95 €
WAFa04716	Adaptador rosca hembra / Adaptador rosca fêmea	¼" CR x 7/16" NPTF c/O-Ring	200	1,00 €
WAFa06716		¾" CR x 7/16" NPTF c/O-Ring	200	1,35 €
WASR0406	Reductor / Redutor	¼" CR x ¾" espiga	200	0,75 €
WAMBT0404		¼" CR x ¼" NPT x ¼" CR	200	1,15 €
WAMBT0606		¾" CR x ¾" NPT x ¾" CR	200	1,80 €
WAMRT0404	Te derivación rosca macho / Tê derivação rosca macho	¼" CR x ¼" CR x ¼" NPT	200	1,15 €
WAMRT0604		¾" CR x ¼" CR x ¼" NPT	200	1,75 €
WASBT0404		¼" CR x ¼" espiga x ¼" CR	200	1,15 €
WASRT0404	Te derivación espiga / Tê derivação espiga	¼" CR x ¼" CR x ¼" espiga	200	1,15 €
WASRT0606		¾" CR x ¾" CR x ¾" espiga	200	1,80 €
WASA0404		¼" espiga x ¼" NPT	200	0,55 €
WASA0604	Adaptador rosca macho	¾" espiga x ¼" NPT	200	0,55 €
WASA0606		¾" espiga x ¾" NPT	200	0,55 €
WAPP004BU	Tapón / Tampa	¼" espiga	200	0,25 €
WALC0004BU		¼" CR	-	0,20 €
WALC0006BU	Clip de sujeción / Clip de encaixe	¾" CR	-	0,20 €
WAC0004W		¼" CR	-	0,35 €
WAC0006W	Collar / Colar	¾" CR	-	0,45 €
WAHN0404	Conector doble macho / Conetor duplo macho	¼" NPT x ¼" NPT	200	0,60 €

CR=conexión rápida hembra para tubo

CR=ligação rápida fêmea para tubo



W8220P



W8340PL

Equipos de 5 etapas:

- Con bomba, incluye presostatos y manómetro
- 1º etapa: filtro de sedimentos 20" (PP 5 micras)
- 2º y 3º etapa: cartuchos de carbón activo 20"
- 4º etapa: membranas de ósmosis inversa (TW-2012)
- 5º etapa: filtro final de carbono (12" x 2 1/2" GAC)
- Válvula solenoide como válvula de corte
- Se incluye grifo cerámico ECO
- Se incluyen tuberías y accesorios de conexión
- No incluye depósito de acumulación

Equipamentos de 5 etapas:

- Com bomba, inclui pressostatos e manómetro
- 1ª etapa: filtro de sedimentos 20" (PP 5 micras)
- 2ª e 3ª etapas: cartuchos de carvão ativo 20"
- 4ª etapa: membranas de osmose inversa (TW-2012)
- 5ª etapa: filtro final de carbono (12" x 2 1/2" GAC)
- Válvula solenóide como válvula de corte
- Incluída torneira cerâmica ECO
- São incluídos tubagem e acessórios de conexão
- Não inclui depósito de acumulação

Equipos de 5 etapas / Equipamentos de 5 etapas

Código	Capacidad / Capacidade	Membranas	Alimentación eléctrica	Flushing	Conexiones / Conexões	Dimensiones / Dimensões	PVP
W8220PES10	25 l/h	2 x TW-2012 (2 x 100 GDP)	monofásica 230V 50 Hz	Manual	3/8"	45x23x78 cm	675,80 €
W8340PLES10	50 l/h	4 x TW-2012 (4 x 100 GDP)	monofásica 230V 50 Hz	Automático	3/8"	44x28x86 cm	1.052,20 €
GH01050103	Recambio - Controlador para equipo W8340PL / <i>Sobressalente - Controlador para equipamento W8340PL</i>						43,40 €



Likitech S.L.U., Likitech Sureste S.L.U y MBS Water Control S.L. garantizan todos sus productos contra defecto de fabricación por un período de 2 (dos) años desde la fecha de factura. No se aceptarán garantías pasados tres años de la fecha de producción del producto, a excepción de:

- Acumuladores hidroneumáticos Global Water Solutions de las series HydroGuard™, PressureWave™ (excepto PEB24LX, dos años), Challenger™, M-Inox™, Max™ & UltraMax™, All-Weather™, C2B-LITE CAD™, Flow-Thru™, y ThermoWave™, cuya garantía se extiende a cinco años desde la fecha de fabricación que aparece en la placa del depósito. Para las series SolarWave™ y HeatWave™ la garantía es de tres y dos años respectivamente desde la fecha de fabricación. Los depósitos Charger™ y SuperFlow™ tienen una garantía limitada a un año para defectos en la estructura de acero y/o seis meses para sustitución de membrana desde la fecha de producción.
- Grupos de presión contra incendios Likitech ECI, cuya garantía corresponde a 12 meses tras la puesta en marcha del equipo o 18 meses desde la fecha de factura, lo que antes acontezca.

Esta garantía no será de aplicación para productos:

- Objeto de negligencia, alteración, accidente o mal uso.
- Con una instalación incorrecta o impropia.
- Sometidos a vandalismo, disturbios civiles o casos de fuerza mayor.
- Que presenten daños eléctricos debidos a la utilización de protecciones de sobrecarga inadecuadas o no homologadas, subida de tensión o rayo.
- Alimentados con un voltaje inadecuado.
- Operados en unas condiciones agresivas o con gran cantidad de sólidos.
- Desarmados sin autorización.

Todos los productos deberán ser revisados en Likitech S.L.U., Likitech Sureste S.L.U. o SAT autorizado. Una vez analizados Likitech puede, a su incumbencia, reemplazar o reparar el producto si procede la concesión de garantía.

Para los depósitos de membrana GWS:

- Likitech no aceptará formularios con fecha de fallo superior a 3 meses a la entrega del formulario.
- Likitech se reserva el derecho de contactar con la persona que ha instalado el depósito para obtener más información sobre la instalación.
- En caso de que no haya evidencias suficientes de defecto de fabricación, Likitech se reserva el derecho de examinar el depósito (se enviará a portes pagados).

Likitech no se responsabilizará de los costes, directos e indirectos, derivados de los productos defectuosos.

Likitech S.L.U., Likitech Sureste S.L.U. e MBS Water Control S.L. garantem todos os seus produtos contra defeitos de fabrico por um período de 2 (dois) anos contados desde a data de fatura. Não se aceitam garantias passados três anos depois da data de fabrico do produto, com excepção do:

- *Acumuladores hidropneumáticos Global Water Solutions das séries HydroGuard™, PressureWave™ (excepto PEB24LX, dois anos), Challenger™, M-Inox™, Max™ & UltraMax™, All-Weather™, C2B-LITE CAD™, Flow-Thru™ e ThermoWave™ cuja garantia se estende a cinco anos desde a data de fabrico que consta na placa do depósito. Para as séries SolarWave™ e HeatWave™ a garantia é de três anos e dois anos, respectivamente, desde a data de fabrico. Os depósitos Charger™ e SuperFlow™ têm uma garantia limitada a um ano para defeitos na estrutura do aço e/ou seis meses para substituição da membrana desde a data de produção.*
- *Grupos de pressão de combate a incêndios Likitech ECI, cuja garantia corresponde a 12 meses após o arranque do equipamento ou 18 meses a partir da data da fatura, o que ocorrer primeiro.*

Esta garantia não terá aplicação nas seguintes situações:

- *Objecto de negligência, alteração, acidente ou mal uso.*
- *Com uma instalação incorrecta ou imprópria.*
- *Em caso de vandalismo, distúrbios civis ou casos de força maior.*
- *Que apresentem danos eléctricos devidos à utilização de protecções de sobrecarga inadequadas ou não homologadas, aumento de tensão ou raio.*
- *Alimentados com uma voltagem inadequada.*
- *Funcionando em condições agressivas ou com grande quantidade de sólidos.*
- *Desmontados sem autorização.*

Todos os produtos deverão ser revistos por Likitech, S.L.U. e Likitech Sureste, S.L.U. ou SAT autorizado. Uma vez analisados Likitech pode, segundo o seu critério, substituir ou reparar o produto sem efectuar a concessão de garantia.

Para os depósitos de membrana GWS:

- *Likitech não aceitará formulários com data de avaria superior a 3 meses à entrega do formulário.*
- *Likitech reserva-se o direito de contactar com a pessoa que instalou o depósito para obter mais informação sobre a sua instalação.*
- *Em caso de não haver evidências suficientes de defeito de fabrico, Likitech reserva-se o direito a examinar o depósito (a enviar com portes pagos).*

Likitech não se responsabilizará com os custos, directos ou indirectos, derivados dos produtos defeituosos.

Rubén Ballesteros
Director de Servicio Posventa



Barcelona, 7 de febrero de 2022

Condiciones Generales de Venta

CONDICIONES GENERALES DE VENTA DE LAS EMPRESAS DEL GRUPO MOLIST (en adelante GM): LIKITECH, S.L.U.; LIKITECH SURESTE, S.L.U.; MBS WATER CONTROL S.L.

1) INTERPRETACIÓN DE LAS PRESENTES CONDICIONES

- 1.1. Las presentes condiciones generales rigen y regulan los pedidos de los productos y sistemas de comercialización en la actualidad.
- 1.2. Estas condiciones generales prevalecen sobre cualquier propuesta oral o escrita mantenida entre GM y el CLIENTE con anterioridad a la fecha de la aceptación del pedido.
- 1.3. Para la modificación de las condiciones generales se requiere un acuerdo entre ambas partes por escrito, al mismo tiempo de la aceptación del pedido.

2) OFERTAS Y PEDIDOS

- 2.1. Todas las ofertas, así como los pedidos dirigidos a GM deberían regirse por la tarifa de precios en vigor, en donde figuran las presentes condiciones generales.
- 2.2. Los pedidos estarán siempre condicionados a la aceptación por GM.
- 2.3. El cliente hará constar en el pedido lo siguiente:
 - Cantidad de productos solicitados
 - Descripción del producto
 - Precios unitarios y totales
 - Forma de pago
 - En la medida de lo posible, todos los datos que puedan facilitar el buen desarrollo del pedido.

3) ANULACIÓN DE PEDIDOS

- 3.1. El cliente no podrá anular el pedido, siempre y cuando GM cumpla con los términos respecto a su precio y plazo de entrega.
- 3.2. GM se reserva el derecho de suministrar productos a aquellos clientes que en el momento de la entrega mantengan saldos impagados con nuestra empresa.

4) ENTREGA DE PRODUCTOS

- 4.1. Los precios de los productos comprenden mercancías embaladas en nuestros almacenes, siendo todos los gastos de transporte, seguro, etc., desde nuestro almacén al destino fijado por el cliente, por cuenta y riesgo del comprador (salvo acuerdos específicos con el cliente).
- 4.2. El cliente estará obligado en el momento de la entrega del producto a verificar en el plazo máximo de 48 horas siguientes a la fecha de entrega, cuantas objeciones estime oportunas, respecto a la cantidad y calidad. Transcurrido dicho plazo, no se admitirán devoluciones.

5) PLAZOS DE ENTREGA

- 5.1. Los plazos de entrega indicados por GM son orientativos, por este motivo el cliente no nos podrá pedir daños o perjuicios en el caso de incumplimiento.

6) PRECIOS

- 6.1. Los precios de venta de nuestros productos serán los que figuren en la tarifa de precios.
- 6.2. Nuestras tarifas de precios serán válidas hasta la edición de una nueva.
- 6.3. Será a cargo del CLIENTE y por tanto acumulable al precio, cualquiera de los impuestos que graven la venta de los productos, por ejemplo el I.V.A.
- 6.4. Los precios señalados en nuestra tarifa de precios se entienden brutos, sobre los mismos el CLIENTE gozará de un descuento que deberá ser pactado entre GM y el CLIENTE.
- 6.5. En el caso de que por fuerza mayor GM tuviera que modificar los precios con efecto inmediato a su publicación, este precio afectaría también a los pedidos pendientes de suministro, en cuyo caso se le da opción al cliente a pagar el nuevo precio o anular el pedido.

7) CONDICIONES DE PAGO

- 7.1. Las facturas serán emitidas por GM a partir de la puesta a disposición del producto al cliente.
- 7.2. El pago de las facturas, salvo acuerdo expreso, será a los sesenta días siguientes a la fecha de facturación.
- 7.3. Todo retraso en el pago dará lugar al devengo, día a día, de un interés del 2% en base a un mes.
- 7.4. En el caso de impago, facultará a GM para optar entre exigir el pago inmediato o resolver el contrato con el resarcimiento de los daños y perjuicios. Indemnización que en el supuesto de resolución estará fijada, como mínimo en una cantidad equivalente al 30% del precio pactado del producto objeto de la venta, quedando facultado GM a compensar con cargo a esta indemnización las cantidades que con anterioridad hubiera recibido de este cliente.

8) GARANTÍA

- 8.1. Consultar política de garantías. En cualquier caso el fallo aplicará por garantía siempre y cuando:
 - Sea notificado por el comprador debidamente
 - El cliente haya cumplido con la totalidad de sus obligaciones contractuales.
 - El producto haya sido debidamente instalado, mantenido y operado.
 - El cliente no haya por sí, o por un tercero, tratado de reparar el producto defectuoso o sustituya piezas del mismo, salvo autorización expresa de GM.
- 8.2. Nuestra garantía no cubre la responsabilidad de los daños y perjuicios que por defecto de fabricación pudiera haberse originado directamente o indirectamente.
- 8.3. GM no se responsabiliza de los gastos de transporte asociados a una reclamación de garantía.

9) DEVOLUCIONES (ver condiciones de devoluciones, pàg. 289)

- 9.1. No se admitirá ninguna devolución si no ha sido aceptada previamente por GM, debiéndose notificar por escrito los motivos que el comprador pudiera tener para efectuarla.
- 9.2. Todos los artículos cuyo PVP no está indicado explícitamente en esta tarifa, tienen la condición de especiales y por lo tanto no admiten devolución.

10) IMPUESTOS

- 10.1. Todos los impuestos, contribuciones y arbitrios que graven o puedan gravar en el futuro la celebración o ejecución de cualquier contrato referente a los productos, así como los pagos efectuados en virtud del mismo, incluidos los eventuales impuestos sobre intereses de demora serán por cuenta del cliente.

11) RESERVA

- 11.1. GM retendrá el dominio de los productos, objeto de venta hasta el completo pago por el cliente de las sumas por él adeudadas, no pudiendo el cliente ni vender o disponer de los productos, no gravarlos sin autorización por escrito de GM. Si el cliente dejara de pagar a su vencimiento cualquier cantidad, GM tendrá derecho a recuperar los productos.
- 11.2. A petición de GM, el cliente dará los documentos que razonablemente sean requeridos por GM para proteger la reserva de dominio de ésta sobre los productos, en forma satisfactoria para GM.
- 11.3. Si el cliente incurriera en situación legal de concurso de acreedores, suspensión de pagos, quiebra o embargo de todo o parte de su patrimonio, deberá notificarlo de inmediato a GM y estará obligado a hacer prevalecer por todos los medios el derecho de propiedad de GM sobre los productos.

12) JURISDICCIÓN

- 12.1. GM y el cliente, con renuncia expresa a cualquier otro fuero que pudiera corresponderles, se someten a la jurisdicción de los tribunales de Barcelona.

CONDIÇÕES GERAIS DE VENDA DAS EMPRESAS DO GRUPO MOLIST (doravante GM): LIKITECH, S.L.U. ; LIKITECH SURESTE, S.L.U.

1) INTERPRETAÇÃO DAS PRESENTES CONDIÇÕES

1.1. As presentes condições gerais regem e regulam, no presente, as encomendas dos produtos e formas de comercialização entre as empresas do Grupo MOLIST - LIKITECH, S.L.U.; LIKITECH SURESTE, S.L.U. - adiante designado por GM, e o comprador adiante também designado por CLIENTE.

1.2. Estas condições gerais prevalecem sobre qualquer proposta oral ou escrita efetuada entre GM e o CLIENTE anteriormente à data da aceitação da encomenda.

1.3. Para a modificação das condições gerais requer-se um acordo entre ambas partes, por escrito, quando da aceitação da encomenda.

2) PROPOSTAS e ENCOMENDAS

2.1. Todas as propostas, assim como as encomendas dirigidas ao GM deverão reger-se pela tabela de preços em vigor, e onde figurem as presentes condições gerais.

2.2. As encomendas estarão sempre condicionadas à aceitação por GM.

2.3. O CLIENTE fará constar na encomenda o seguinte:

- Quantidade de produtos solicitados;
- Descrição do produto;
- Preços unitários e totais;
- Forma de pagamento;
- Todos os dados, dentro do possível, que possam facilitar ao bom desenvolvimento da encomenda.

3) ANULAÇÃO DE ENCOMENDAS

3.1. O CLIENTE não poderá anular a encomenda, sempre e quando o GM cumpra com os termos em relação ao preço e prazo entrega.

3.2. O GM se reserva el derecho de suministrar productos àqueles clientes que no momento da entrega mantenham com aquele facturas por liquidar.

4) ENTREGA DE PRODUTOS

4.1. Os preços dos produtos compreendem mercadorias embaladas nos nossos armazéns, sendo todas as despesas de transporte, seguro, etc., desde nosso armazém ao destino fixado pelo CLIENTE, por conta e risco do comprador (salvo acordos específicos com o CLIENTE).

4.2. O CLIENTE estará obrigado no momento da entrega da mercadoria a verificar se está tudo conforme quer em termos de qualidade quer de quantidade e, no prazo máximo de 48 horas após recepção da mercadoria, informar de qualquer irregularidade. Passado esse tempo não serão consideradas devoluções.

5) PRAZOS DE ENTREGA

5.1. Os prazos de entrega indicados por GM são meramente indicativos, e por este motivo o CLIENTE não poderá pedir, no caso de incumprimento, pagamento de danos ou prejuízos.

6) PREÇOS

6.1. Os preços de venda de nossos produtos serão os que figuram na tabela de preços.

6.2. As nossas tabelas de preços serão válidas até à edição duma nova, salvo desvalorização ou revalorização da moeda.

6.3. Fica a cargo do CLIENTE e portanto acumulável no preço, qualquer imposto que agrave a venda dos produtos, como por exemplo o I.V.A.

6.4. Os preços assinalados na nossa tabela de preços, entendem-se brutos (PVP), sobre os quais o CLIENTE poderá ter um desconto que deverá ser acordado entre GM e o CLIENTE.

6.5. Por motivo de força maior, em que GM tiver que modificar os preços com efeito imediato à sua publicação, este preço afectará também as encomendas pendentes de fornecimento e, nesse caso, o CLIENTE tem a opção de pagar o novo preço ou de anular a encomenda.

7) CONDIÇÕES DE PAGAMENTO

7.1. As faturas serão emitidas por GM a partir da data de colocação do produto à disposição do CLIENTE.

7.2. O pagamento das faturas, salvo acordo expresse, tem o prazo de sessenta dias seguintes à data de facturação.

7.3. Todo o atraso no pagamento das faturas dá lugar a juros de mora de 2% ao mês.

7.4. No caso de não pagamento, dá o direito ao GM para optar entre exigir o pagamento imediato ou rescindir o contrato com indemnização por danos e prejuízos. Esta indemnização, no caso de rescisão, é fixada num montante de, pelo menos, 30% do preço acordado de venda, deixando ao GM o direito a esta compensação relativamente aos montantes anteriormente recebidos deste CLIENTE.

8) GARANTIA

8.1. Consultar política de garantias. Em qualquer caso, a decisão de aplicar a garantia será efectuada sempre e quando:

- For notificada devidamente pelo comprador;
- O CLIENTE cumpriu todas as suas obrigações contratuais;
- O produto foi instalado, mantido e colocado em funcionamento correctamente;
- O CLIENTE não tentou sozinho, ou através de terceiros, reparar o produto defeituoso ou substituir partes dele, a menos que expressamente autorizado por GM.

8.2. A nossa garantia não cobre a responsabilidade por danos e prejuízos que, por defeito de fabrico, possa provocar directa ou indirectamente.

8.3- A GM não é responsável pelos custos de transporte associados a uma reclamação de garantia.

9) DEVOLUÇÕES (ver condições de retorno, pàg. 289)

9.1. Não se admite devolução que não tenha sido previamente aceite por GM, devendo ser notificado por escrito os motivos da mesma por parte do CLIENTE.

9.2. Todos os itens cujo PVP não está explicitamente indicado nessa taxa, têm o status de especiais e, portanto, não aceitam devolução.

10) IMPOSTOS

10.1. Todos os impostos, contribuições e taxas que agravem ou possam agravar no futuro a celebração ou execução de qualquer contrato relacionado com os produtos, bem como os pagamentos efectuados em virtude do mesmo, incluindo os eventuais impostos sobre os juros de mora, serão da conta do CLIENTE.

11) RESERVAS

11.1. O GM manterá a reserva de propriedade dos produtos, objeto de venda até o pagamento integral pelo CLIENTE dos valores devidos por este, não podendo o CLIENTE vender ou dispor dos produtos sem a autorização por escrito da GM. Se o CLIENTE não pagar a totalidade até vencimento, a GM terá o direito a recuperar os produtos.

11.2. A pedido do GM, o CLIENTE fornecerá os documentos, em moldes satisfatórios, que razoavelmente sejam exigidos pela GM para proteger a reserva de propriedade sobre os produtos.

11.3. Se o CLIENTE incorrer na situação de falência legal, suspensão de pagamentos, apreensão ou embargo de todo ou parte de seus ativos, deve imediatamente notificar a GM e está obrigado a defender por todos os meios o direito de propriedade da GM sobre os produtos.

12) JURISDIÇÃO

12.1. Em caso de litígio de fornecimento ou pagamento, o GM e o CLIENTE submetem-se à jurisdição dos tribunais de Barcelona com expressa renúncia a qualquer outro.

LIKITECH, S.L.U. no se hace responsable de las posibles inexactitudes contenidas en la presente tarifa, debidas a errores de impresión o de transcripción y se reserva el derecho de introducir modificaciones sin previo aviso.

Prohibida la reproducción total o parcial, por cualquier medio, de la información contenida en este catálogo, salvo autorización expresa de Likitech, S.L.U.

LIKITECH, S.L.U., não é responsável por possíveis erros contidos na presente tarefa, devido a erros de impressão ou transcrição e reserva-se ao direito de introduzir modificações sem aviso prévio.

Proibida a reprodução total ou parcial, por qualquer meio, da informação contida neste catálogo, salvo autorização expressa de LIKITECH, S.L.U.



CENTRAL

Roc Gros, 19
Pol. Ind. Roc Gros
08550 Hostalets de Balenya
Barcelona (España)
T. +34 93 886 08 56
F. +34 93 889 08 73
likitech@likitech.com

DELEGACIÓN SURESTE

Lagunas de Ruidera, 11
Pol. Ind. Municipal de Balsicas
30591 Balsicas
Torre-Pacheco, Murcia (España)
T. +34 968 580 460
F. +34 968 581 074
sureste@likitech.com

DELEGACIÓN CENTRO

Avda Monte Boyal 134
45950 Casarrubios del Monte
Toledo (ES)
T. +34 911 381 245