



Instrumentación
industrial



Sensores
y accesorios



Sistemas
de dosificación



Instrumentación
para piscinas



dosatech

CONTROL Y DOSIFICACIÓN

LISTA DE PRECIOS 2020



INSTRUMENTOS DE ANÁLISIS Y SISTEMAS DE DOSIFICACIÓN
PARA TRATAMIENTO DE AGUAS

STEIEL... DESDE 1973 LA **ELECTRÓNICA** CON LA PASIÓN POR EL **AGUA**



Studio Tecnico Elettronico Industriale E Laboratorio (Estudio Técnico Electrónico Industrial y Laboratorio), así es como, en 1973, el Ing. Ettore Pilotti ha decidido dar vida, junto con un equipo de profesionales, a una de las empresas italianas más históricas de su mercado, que se ocupa con éxito de producción y diseño electrónico aplicado al sector de tratamiento de agua.

Esa pequeña realidad, hoy en día cada vez más internacional, se propone en el mercado durante más de cuarenta años con una amplia gama de instrumentos de medición electrónicos y sistemas de dosificación para el tratamiento de todo tipo de agua, desde procesos industriales hasta purificación y potabilización, desde el sector agroalimentario y ganadero hasta las piscinas.

Además, STEIEL es uno de los primeros fabricantes italianos de generadores de dióxido de cloro, ahora ampliamente utilizado para la reducción de legionella en tuberías de agua caliente sanitaria. Desde 10 años, STEIEL ha saneado los sistemas de distribución de agua en muchas instalaciones públicas y privadas, hospitales, hogares de ancianos, hoteles, industrias agroalimentarias y granjas, tanto en Italia como en el extranjero.

El equipo de STEIEL está formado por diseñadores electrónicos y mecánicos altamente calificados; por técnicos que asisten al cliente en el campo para la puesta en marcha de la planta, mantenimiento programado y cursos técnicos; de profesionales de marketing y back office, que atienden todas las solicitudes de los clientes; de funcionarios técnico-comerciales siempre atentos a las necesidades del mercado.

Actualmente, STEIEL está presente en más de 30 países con una red de ventas formada por distribuidores nacionales e internacionales, también exclusivos, clientes directos e indirectos, importantes clientes OEM y fabricantes de plantas completas. STEIEL fue una de las primeras empresas italianas en comprender la importancia de crear productos personalizados y soluciones a medida de acuerdo con las necesidades específicas del cliente.

Aceptar los desafíos es la clave de nuestro éxito y nuestra filosofía ...

“No nos pidas que seamos lo que no somos, sino ayúdanos a no permanecer lo que somos”.

El equipo de STEIEL

LÍNEA INDUSTRIAL PÁG. 4-17



Unidades de medición



Sistemas listos para el uso



Skid plug&play



Generadores de ClO₂

SENSORES, ACCESORIOS, INSTRUMENTOS PORTÁTILES PÁG. 18-35



Electrodos pH y RX



Células amperométricas



Porta-sonda



Instrumentos portátiles

SISTEMAS DE DOSIFICACIÓN PÁG. 36-63



Bombas horizontales



Bombas de pared



Estaciones completas



Accesorios de dosificación

INSTRUMENTACIÓN DE ANÁLISIS Y AJUSTE PARA PISCINAS PÁG. 64-71



Unidades colorimétricas



Sistemas compactos



Control pH / cloro



Paneles pre-ensamblados

DESINFECCIÓN DEL AGUA CON RAYOS UV PÁG. 72-77



Sistemas para piscina



Sistemas industriales



Colectores HDPE



Colectores de acero

Formulario para autorización de devolución 78

Declaración de descontaminación 79

UNIDADES DIGITALES MONO-PARÁMETRO INSTALACIÓN EN CUADRO

SERIE S503, LÍNEA DE BASE

- Entrada para sensor Pt100, para medición y compensación de temperatura
- Dos salidas de relé (umbral o alarma, K1 puede controlar un imán de bomba)
- Salida de corriente, totalmente configurable y aislada galvánicamente
- Entrada digital OFF, para desactivar todas las salidas
- Panel frontal opcional para protección IP54 o versión con caja IP65
- Alimentación: 230 V~ (estándar), 115 V~, 24 V~, 24 V- (50/60 Hz)



ARTÍCULO	DESCRIPCIÓN	CÓDIGO	PRECIO (€)
S503 pH/RX/T	Entrada para electrodo pH o redox + Pt100	80050010	445,00
S503 CO	Entrada para célula conductividad de 2 electrodos + Pt100	80240005	445,00
S503 IN	Indicador con entrada 0/4-20 mA, rango a especificar	80710130	445,00
Tapa transparente para protección IP54, para caja 96x96 mm			46,00
Recargo para modelo con caja IP65			+ 39,00

SERIE S508, LÍNEA PROFESIONAL

- Entrada para sensor Pt100, para medición y compensación de temperatura
- Dos salidas de relé configurables como umbral de intervención o alarma
- Salida de corriente, totalmente configurable y aislada galvánicamente
- Puerto serial para comunicación con PC, registrador de datos, RW14
- Entrada digital OFF/FLOW, para desactivar todas las salidas
- Menú multilingüe
- Panel frontal opcional para protección IP54
- Alimentación: 230 V~ (estándar), 115 V~, 24 V~, 24 V- (50/60 Hz)



ARTÍCULO	DESCRIPCIÓN	CÓDIGO	PRECIO (€)
S508 pH/RX/T	Entrada para electrodo pH o redox + Pt100	80050050	540,00
S508 CO	Entrada para célula conductividad de 2 electrodos + Pt100	80240050	540,00
S508 ACL	Entrada para célula CLE12, rango a especificar		540,00
S508 CAC	Entrada para célula CAC (o CP), rango a especificar		540,00
S508 TU	Entrada para célula de turbidez	85700050	540,00
S508 IN	Indicador con entrada 0/4-20 mA, rango a especificar	80710180	540,00
Tapa transparente para protección IP54, para caja 72x144 mm			46,00

C902 MEDIDOR DE CONDUCTIVIDAD COMPACTO

- Mediciones de conductividad hasta 9.99, 99.9 o 999 $\mu\text{S}/\text{cm}$ (a especificar)
- Rango en $\mu\text{S}/\text{cm}$ o ppm (a especificar en el pedido)
- Entrada para célula de conductividad de 2 electrodos, con constante de célula dependiente del valor de fondo de escala
- Una salida relé con umbral de intervención ajustable a través potenciómetro
- Alimentación: 230 V~, 115 V~, 24 V~, 24 V- (50/60 Hz)



ARTÍCULO	DESCRIPCIÓN	PRECIO (€)
C902	C902, unidad de medida y rango a especificar	300,00

INSTALACIÓN EN CARRIL DIN

SERIE S504

- Entrada para sensor Pt100, para medición y compensación de temperatura
- Dos salidas de relé configurables como umbral de intervención o alarma
- Salida de corriente, totalmente configurable y aislada galvánicamente
- Entrada digital OFF, para desactivar todas las salidas
- Alimentación: 230 V~ (estándar), 115 V~, 24 V~, 24 V- (50/60 Hz)



ARTÍCULO	DESCRIPCIÓN	CÓDIGO	PRECIO (€)
S504 pH/RX/T	Entrada para electrodo pH o redox + Pt100	80050030	459,00
S504 CO	Entrada para célula conductividad de 2 electrodos + Pt100	80240020	459,00
S504 IN	Indicador con entrada 0/4-20 mA, rango a especificar	80710160	459,00
S504 box	Recargo para montaje en caja cerrada, instrumento simple		+ 157,00
	Recargo para montaje en caja cerrada, instrumento doble		+ 253,00



INSTALACIÓN EN PARED

SERIE S507, LÍNEA PROFESIONAL

- Entrada para sensor Pt100, para medición y compensación de temperatura
- Dos salidas de relé configurables como umbral de intervención o alarma
- Opción "Dosing-shot" para el relé K1
- Salida de corriente, totalmente configurable y aislada galvánicamente
- Puerto serial para comunicación con PC, registrador de datos, RW14
- Entrada digital OFF/FLOW, para desactivar todas las salidas
- Menú multilingüe
- Caja estanca, adecuada para los entornos industriales más hostiles
- La unidad se puede suministrar cableada y ensamblada en panel
- Alimentación: 230 V~ (estándar), 115 V~, 24 V~, 24 V- (50/60 Hz)



ARTÍCULO	DESCRIPCIÓN	CÓDIGO	PRECIO (€)
S507 pH/RX/T	Entrada para electrodo pH o redox + Pt100	80050040	887,00
S507 CO	Entrada para célula conductividad de 2 electrodos + Pt100	80240040	887,00
S507 ACL	Entrada para célula CLE12, rango 1 ppm (otros bajo pedido)	80600201	887,00
S507 CAC	Entrada para célula CAC (o CP), rango a especificar		887,00
S507 TU	Entrada para célula de turbidez	85700026	887,00
S507 IN	Indicador con entrada 0/4-20 mA, rango a especificar	80710170	887,00

UNIDADES DIGITALES MULTI-PARÁMETRO INSTALACIÓN EN PARED

UNIDAD MC14

- **Entradas para 5 mediciones simultáneas** (temperatura siempre presente)
- Mediciones de pH, redox, cloro, conductividad, turbidez, etc.
- Disponible doble entrada para células CAC
- **Dos niveles de programación** (estándar y avanzada), con contraseña
- Menú multilingüe
- **Relés para el control ON/OFF o proporcional**, o alarma NA/NC
- **Dos salidas de corriente**, 0-20 o 4-20 mA
- Entrada OFF, configurable como NA o NC para desactivar las salidas
- Entrada de sensor de caudal para desactivar las salidas en caso de falta de flujo de agua a los sensores
- Dos entradas de nivel para monitorear los productos a dosificar
- Registro de datos descargable por línea serial (registrador de datos interno)
- Puerto serial, con aislamiento galvánico, para comunicación con PC, RW14, μMMC4
- **Opción serial RS485 con protocolo de comunicación Modbus RTU**
- La unidad se puede suministrar cableada y ensamblada en panel, completo con sensores de medición, bombas dosificadoras y sistema de grabación de datos
- Alimentación: 230 V~ (estándar), 115 V~ / 50/60 Hz



ARTÍCULO	DESCRIPCIÓN	PRECIO (€)
MC14 /2 std.	MC14 con 2 canales + temperatura (Pt100), RS232	1818,00
MC14 /3 std.	MC14 con 3 canales + temperatura (Pt100), RS232	1928,00
MC14 /4 std.	MC14 con 4 canales + temperatura (Pt100), RS232	2040,00

EQUIPOS AUXILIARES

SERIE SG18, SEPARADORES GALVÁNICOS Y AMPLIFICADORES DE SEÑAL

- Serie de dispositivos que funcionan como **convertidores de señal y pre-amplificadores**
- Señales **aisladas galvánicamente**
- El dispositivo ideal en caso de problemas de transmisión de señal debidos a largas distancias o entornos “perturbados”
- Opciones de entrada: electrodo pH (0-14 pH), electrodo redox (0-1000 mV), célula conductividad (K=5, rango 0-2000 μS/cm), célula cloro
- Termo-compensación de las medidas de pH con sonda Pt100 separada, de la conductividad con sensor NTC integrado en la célula
- Salida: 4-20 mA (estándar), o 0-20 mA
- Modelos con **caja estanca o con soporte para carril DIN**
- Alimentación: 230 V~ (estándar), 115 V~, 24 V~, 24 V- (50/60 Hz)



ARTÍCULO	DESCRIPCIÓN	PRECIO (€)
SG18	Serie “en pared”; entrada y salida a especificar	275,00
SG18/DIN	Serie DIN; entrada y salida a especificar	275,00

PROGRAMADORES

MODELO PRG11 PARA SISTEMAS DE ÓSMOSIS INVERSA

- Instalación **en pared o en el chasis** del sistema de ósmosis
- **Reloj** RTC con batería tampón, para la programación de la limpieza del filtro en horas establecidas
- **Dos entradas para sondas de conductividad** de 2 electrodos, para el control del agua de entrada y salida del equipo de ósmosis
- **Termo-compensación** de las lecturas con sensor NTC integrado en la célula
- **Puerto serial** para comunicación con PC, registrador de datos, RW14
- Salidas: control directo de la bomba filtro y bomba dosificadora, alarma
- Entrada digital para un sensor (magnético o capacitivo) de 3 hilos
- Alimentación: 230 V~ (estándar), 115 V~ / 50 Hz



MODELO PRG EVO PARA SISTEMAS DE ÓSMOSIS INVERSA, ABLANDADORES Y FILTROS

- Suministro básico: placas electrónicas con soporte para montaje en riel DIN
- Suministro opcional: placas montadas en un panel eléctrico de dimensiones a convenir con el cliente
- Pantalla LCD gráfica, LED de señalización y teclado de 5 botones
- **Reloj** RTC con batería tampón, para la programación de la limpieza del filtro en horas establecidas
- **Dos entradas para sondas de conductividad** de 2 electrodos
- **Termo-compensación** de las lecturas con sensor NTC integrado en la célula
- Entradas digitales 12 V, compatibles con salidas PNP de PLC a 12 o 24 V
- **Opción puerto serial** opto-aislado, RS232 (también doble, para configuración duplex) o RS485
- Salidas: control directo de la bomba filtro y bomba dosificadora, alarma
- Memorización de alarmas y eventos
- Función de **programación "Service"**
- Entrada digital para un sensor (magnético o capacitivo) de 3 hilos
- Alimentación: 24 V-, 24 V~, 115 V~, 230 V~ (estándar) / 50 Hz

ARTÍCULO	DESCRIPCIÓN	PRECIO (€)
PRG11	Programador para sistemas de ósmosis inversa. Rangos de conductividad, constante de célula y salida (230 V~ o 24 V-) a especificar.	551,00
PRG EVO	Programador para sistemas de ósmosis inversa, ablandadores y filtros. Póngase en contacto con STEIEL para elegir la configuración que mejor se adapte a sus necesidades y oferta relativa.	

REGISTRO / GESTIÓN DE DATOS

RW14 SISTEMA DE CONTROL A DISTANCIA VÍA WEB

- Interacción remota a través de PC, tableta o Smartphone
- Conexión Internet a través de un puerto LAN o módulo WiFi
- Modelo estándar con un puerto RS232
- Opciones: hasta 3 puertos seriales adicionales, 2 entradas analógicas y 4 digitales
- Configuración y visualización de datos a través de páginas Web dedicadas, con un navegador Web común
- Instalación en pared
- Alimentación: 100...240 V~ / 50/60 Hz



ARTÍCULO	DESCRIPCIÓN	CÓDIGO	PRECIO (€)
RW14 LAN	Conexión a través puerto LAN, un puerto RS232	81820010	714,00
	Conexión a través puerto LAN, dos puertos RS232	81820020	755,00
	Conexión a través puerto LAN, tres puertos RS232	81820030	816,00
	Conexión a través puerto LAN, cuatro puertos RS232	81820040	858,00
Kit router	Enrutador + cable LAN (10 m) + cable para antena (2 x 10 m) - solo para RW14 LAN	81829001	570,00
RW14 WiFi	Conexión a través módulo WiFi, un puerto RS232	81820110	792,00
	Conexión a través módulo WiFi, dos puertos RS232	81820120	846,00
	Conexión a través módulo WiFi, tres puertos RS232	81820130	888,00
	Conexión a través módulo WiFi, cuatro puertos RS232	81820140	948,00
	Módulo opcional con 2 entradas analógicas (4-20 mA)		+ 150,00
	Módulo opcional con 4 entradas digitales		Precio a petición
	Tarjeta de expansión con 1 puerto RS232	77001073	+ 41,00
CAV/RW-M8-1	Cable serial con conector M8 para bombas PSP/EF160 y unidades Compact, 1.5 m	80099041	53,00
CAV/RW-M8-10	Cable serial con conector M8 para bombas PSP/EF160 y unidades Compact, 10 m	80099045	102,00
CAV/RW-MP-1	Cable serial con conector para unidades multi-parámetro, 1.5 m	80099111	54,00
CAV/RW-MP-10	Cable serial con conector para unidades multi-parámetro, 10 m	80099115	102,00
CAV/RW-IND-1	Cable serial con conector para unidades S50x, 1.5 m	80099121	54,00
CAV/RW-IND-10	Cable serial con conector para unidades S50x, 10 m	80099125	102,00

SERIE μ MMC, GRABACIÓN DE DATOS EN TARJETA DE MEMORIA

¡Artículos disponibles hasta fin de existencias!

- Conexión grabadora-instrumento a través línea serial
- Capacidad de almacenar hasta 1000 días
- Formato de datos compatible con los software más comunes (NotePad, Word, Excel)
- Tarjeta de memoria MMC o SD (suministrada) fácil de leer por PC
- Indicadores visuales LED de alta eficiencia



ARTÍCULO	DESCRIPCIÓN	CÓDIGO	PRECIO (€)
μ MMC2	Grabadora de datos con conector para unidades S50x	80509199/A	516,00
μ MMC4	Grabadora con conector para EF214, MC14, MCO14	80509199/C	516,00
μ MMC-SW	Software "GENERA" para procesar los datos diariamente	80790104	300,00

ANALIZADORES DE DUREZA DEL AGUA

- Control de calidad del sistema de ablandamiento
- Sistemas de microprocesador
- Montaje en placa o en armario IP54
- Alimentación: 230 V ~ (estándar) o 24 V ~ / V-
- Versión de base con indicadores LED, 3 alarmas en caso de umbral excedido o anomalías, 1 entrada de START / STOP análisis, programación del intervalo de análisis y tiempo de lavado
- Versión profesional con pantalla gráfica, 4 salidas de relé configurables como alarmas, controles de dispositivos conectados (válvula de lavado, bomba, enfriador) o señalización remota de condiciones de error, 1 salida analógica 0 / 4-20 mA, 2 entradas digitales, transferencia datos a través de la conexión CAN o tarjeta SD



Modelo PRO



Modelo
BASE

ARTÍCULO	DESCRIPCIÓN	PRECIO (€)
	Analizador BASE, montado en placa (reactivos excluidos)	4475,00
	Analizador PRO, montado en placa (reactivos excluidos)	6405,00
	Recargo para montaje en armario cerrado (protección IP54)	+ 305,00
	Set para el mantenimiento periódico	639,00
	Set de limpieza del aparato para transporte por carretera	258,00
	Set de limpieza del aparato para transporte aéreo	282,00

REACTIVO (500 ml)	RANGO DE MEDICIÓN VERSIÓN PRO		UMBRALES DE ALARMA VERSIÓN DE BASE			PRECIO (€)
	DUREZA TOTAL					
500S/500	0.04 ... 0.21 °f	0.02 ... 0.12 °dH	0.04 °f	0.02 °dH	0.4 ppm CaCO ₃	325,00
500/500	0.04 ... 0.36 °f	0.02 ... 0.2 °dH	0.09 °f	0.05 °dH	0.9 ppm CaCO ₃	325,00
501/500	0.05 ... 0.54 °f	0.03 ... 0.3 °dH	0.18 °f	0.1 °dH	1.8 ppm CaCO ₃	325,00
502/500	0.11 ... 1.07 °f	0.06 ... 0.6 °dH	0.36 °f	0.2 °dH	3.6 ppm CaCO ₃	325,00
503/500	0.16 ... 1.61 °f	0.09 ... 0.9 °dH	0.54 °f	0.3 °dH	5.4 ppm CaCO ₃	325,00
505/500	0.27 ... 2.68 °f	0.15 ... 1.5 °dH	0.9 °f	0.5 °dH	9.0 ppm CaCO ₃	325,00
510/500	0.54 ... 5.36 °f	0.3 ... 3.0 °dH	1.8 °f	1.0 °dH	18 ppm CaCO ₃	325,00
520/500	1.07 ... 10.71 °f	0.6 ... 6.0 °dH	3.6 °f	2.0 °dH	36 ppm CaCO ₃	325,00
530/500	1.61 ... 16.07 °f	0.9 ... 9.0 °dH	5.4 °f	3.0 °dH	54 ppm CaCO ₃	325,00
550/500	2.68 ... 26.79 °f	1.5 ... 15 °dH	9.0 °f	5.0 °dH	90 ppm CaCO ₃	325,00
600/500	5.36 ... 53.57 °f	3.0 ... 30 °dH				325,00
	DUREZA CARBÓNICA					PRECIO (€)
C-710/500	0.54 ... 5.36 °f	0.3 ... 3.0 °dH	1.8 °f	1.0 °dH		366,00
C-715/500	0.80 ... 8.04 °f	0.45 ... 4.5 °dH	2.7 °f	1.5 °dH		366,00
C-720/500	1.07 ... 10.71 °f	0.6 ... 6.0 °dH	3.6 °f	2.0 °dH		366,00
C-730/500	1.61 ... 16.07 °f	0.9 ... 9.0 °dH	5.4 °f	3.0 °dH		366,00

SISTEMAS DE CONTROL LISTOS PARA USAR MONTAJES PERSONALIZADOS SOBRE APOYO

STEIEL ofrece a sus clientes una amplia gama de soluciones “llave en mano”, disponibles en panel neutro (fondo blanco), con logotipo STEIEL o con logotipo del cliente (incluso para algunas unidades).

Además es posible solicitar equipos industriales montados en armarios de fibra de vidrio o acero (con puerta con ventana transparente) o en chasis de metal pintado (también con logotipo cortado con láser).

Para estas soluciones particulares u otros tipos de personalización, póngase en contacto con STEIEL.

ARTÍCULO	DESCRIPCIÓN	PRECIO (€)
	Panel de PVC expandido de alta densidad, 650x290 mm, costos de ensamblaje incluidos	120,00
	Panel de PVC expandido de alta densidad, 500x600 mm, costos de ensamblaje incluidos	144,00
	Panel de PP, 495x660 mm, costos de ensamblaje incluidos	202,00
	Armario de acero AISI 304, 500x600 mm, con placa de fondo de acero y puerta con ventana transparente; costos de ensamblaje incluidos	2708,00
	Panel de PVC expandido de alta densidad, 595x750 mm, costos de ensamblaje incluidos	192,00
	Panel de PVC expandido de alta densidad, 900x700 mm, costos de ensamblaje incluidos	300,00
	Panel de PP, 900x700 mm, costos de ensamblaje incluidos	360,00
	Armario de acero AISI 304, 900x700 mm, con placa de fondo de acero y puerta con ventana transparente; costos de ensamblaje incluidos	3250,00
	Montaje en armario eléctrico con puerta transparente y bloque de terminales de soporte; suministrado con esquema eléctrico y certificado - precio bajo petición	

Luego agregue el costo de la unidad electrónica específica, del sensor de medición y de los elementos opcionales, como el sensor PT100, el porta-sonda, el sensor de caudal, el filtro, las bombas dosificadoras, etc.

PANELES PRE-ENSAMBLADOS

A continuación se presentan algunos ejemplos de paneles estándar STEIEL, para el análisis y control de los principales parámetros físico-químicos del agua: pH, potencial redox, temperatura, conductividad eléctrica e inductiva, concentración de desinfectante (cloro y dióxido de cloro), turbidez.

Soluciones personalizadas están disponibles bajo pedido.

ARTÍCULO	DESCRIPCIÓN	CÓDIGO	PRECIO (€)
	PNL-pH Panel de PVC expandido de alta densidad (650x290 mm), unidad S507-pH/RX/T, porta-sonda SF78E2, electrodo pH de vidrio EURO2010-pH, cable para electrodo CAV0, soluciones tampón pH4 y pH7 (90 ml); montaje, prueba y embalaje incluidos	S25070533	1393,00
	PNL-RX Panel de PVC expandido de alta densidad (650x290 mm), unidad S507-pH/RX/T, porta-sonda SF78E2, electrodo redox de vidrio EURO2110-RX/Pt, cable para electrodo CAV0, solución 220 mV (90 ml); montaje, prueba y embalaje incluidos	S25080533	1395,00
	PNL-Conductividad (CCK5) Panel de PVC expandido de alta densidad (650x290 mm), unidad S507-CO, porta-sonda SF78E/CCK, célula CCK5T-PT100; montaje, prueba y embalaje incluidos	S25040432	1300,00
	PNL-Conductividad (CCK1) Panel de PVC expandido de alta densidad (650x290 mm), unidad S507-CO, porta-sonda SF78E/CCK, célula CCK1GT-PT100; montaje, prueba y embalaje incluidos	S25040532	1305,00
	PNL-Conductividad (CMK) Panel de PVC expandido de alta densidad (500x600 mm), unidad S507-IN, porta-sonda SF78M/CMK, célula CMK50, convertidor CT-01S (rango a especificar); montaje, prueba y embalaje incluidos		2443,00
	PNL-Cloro CLE12 (1 ppm) Panel de PVC expandido de alta densidad (500x600 mm), unidad S507-ACL, porta-filtro PF17 completo con cartucho, célula CLE12/2019, sensor de caudal PNP, sonda PT100, kit de instalación (Kit B); montaje, prueba y embalaje incluidos	S35013158	2532,00
	PNL-Cloro CLE12 (1 ppm) Panel de PVC expandido de alta densidad (595x750 mm), unidad S507-ACL, porta-filtro PF17 completo con cartucho, célula CLE12/2019, sensor de caudal PNP, sonda PT100, bomba PSP161-PKT/AS 0510, soporte SMP18, kit de instalación (Kit B); montaje, prueba y embalaje incluidos	S35013158020	3240,00

ARTÍCULO	DESCRIPCIÓN	CÓDIGO	PRECIO (€)
	PNL-Cloro CLE16 (1 ppm) Panel de PVC expandido de alta densidad (500x600 mm), bomba PSP163B-PKT/AS 0510 con medidor de cloro integrado, soporte SMP18, filtro PF17 completo con cartucho, porta-sonda de flujo continuo SD-P1, sensor de caudal NPN, célula cloro CLE16, kit de instalación (Kit B); montaje, prueba y embalaje incluidos	S37994064B3	2080,00
	PNL-Cloro / PNL-ClO₂ (2 ppm) - agua fría Panel de PVC expandido de alta densidad (500x600 mm), unidad S507-CAC CLB, célula de medición (cloro: CAC-CLI-B / dióxido de cloro: CAC-CDX-B), porta-sonda SD-CAC1, sensor de caudal PNP, sonda PT100, porta-filtro PF17 completo con cartucho, kit de instalación (Kit B); montaje, prueba y embalaje incluidos	S35010359 (Cloro)	3266,00
		S350912359 (ClO ₂)	3083,00
	PNL-Cloro / PNL-ClO₂ (2 ppm) - agua fría Panel de PVC expandido de alta densidad (595x750 mm), unidad S507-CAC CLB, célula de medición (cloro: CAC-CLI-B / dióxido de cloro: CAC-CDX-B), porta-sonda SD-CAC1, sensor de caudal PNP, sonda PT100, porta-filtro PF17 completo de cartucho, bomba PSP161-PKT/AS 0510, soporte SMP18, kit de instalación (Kit B); montaje, prueba y embalaje incluidos	S35010359020 (Cloro)	3951,00
		S350912359020 (ClO ₂)	3769,00
	PNL-Cloro + ClO₂ (2 ppm) - agua caliente Panel de PVC expandido de alta densidad (750x595 mm), unidad S507-CAC CLB, porta-filtro PF16-HT completo de cartucho, célula CAC-HT-B, porta-sonda SD-CAC1 sensor de caudal PNP, sonda PT100, bomba PSP161-PKT/AS 0510, soporte SMP18, kit de instalación (Kit B/HT); montaje, prueba y embalaje incluidos	S65013068020 (Cloro)	4835,00
		S65093068020 (ClO ₂)	4835,00
	PNL-TURB 0-100 NTU Panel de PVC expandido de alta densidad (500x600 mm), unidad S507-TU, célula CTS07-SS con pre-amplificador, grupo de auto-limpieza ATS96; montaje, prueba y embalaje incluidos	S2503011	3238,00
	PNL-TURB 0-500 NTU Panel de PVC expandido de alta densidad (500x600 mm), unidad S507-TU, célula CTS07-FS on pre-amplificador, grupo de auto-limpieza ATS96; montaje, prueba y embalaje incluidos	S2503021	3238,00

Serie **MATRIX** - SKID DE DOSIFICACIÓN (MDS)

Los skid de la serie MATRIX son una solución profesional y extremadamente versátil para instalar estaciones de dosificación de productos químicos. Se fabrican de acuerdo con los estándares de fiabilidad y seguridad, se suministran con un certificado de conformidad, resultados de prueba y documentos técnicos con diagramas mecánicos y eléctricos. Se usan para la dosificación de reactivos en torres evaporativas, en el control de legionella en circuitos de ACS, en la desinfección con productos oxidantes y, en general, en el tratamiento de aguas potables, de proceso o residuales.

- **Instalación rápida y segura** gracias a la configuración **Plug & Play**
- **Instalación conforme a las normativas, garantizada** por el fabricante
- **Sin errores en la ejecución del cableado eléctrico y en la instalación de los accesorios suministrados**
- **Seguridad de conducción** para el operador, **seguridad para el medio ambiente** en el almacenamiento de productos químicos
- Bombas e instrumento suministrados ya **configurados de acuerdo con la lógica de control requerida**
- Garantizados para la instalación en un entorno cerrado o protegido (por ejemplo, bajo cobertizo)
- Líneas de dosificación de PVC, PVCC, PP, PVDF en función del producto químico a dosificar
- Bombas dosificadoras de la serie **PROXIMA PSP**, caudal desde 2 hasta 32 l/h, cabezal de PVDF, libremente configurables
- **Panel eléctrico IP65**
- Alimentación 115 o 230 V~
- Versiones con dos líneas de dosificación separadas o doble dosificación del mismo producto, con bomba de reserva opcional con arranque automático
- El skid estándar es fabricado de lámina de polipropileno termo-sellado, suministrado con panel eléctrico de control o caja de conexión para controles eléctricos; puede montar un instrumento de medición para accionar una bomba dosificadora
- Puede incluir solo la sección de bombas, o bombas con panel general e instrumento, también en la **versión chasis de metal pintado** equipado con ruedas y base de soporte para tanques de reactivos
- El skid se puede suministrar **con o sin protección frontal**, con protección de panel amovible o con puerta doble
- **Compartimento para productos químicos, depósito** de contención **contra derrames** accidentales al medio ambiente (también disponible con válvula de drenaje), **señalización de pérdida** de producto
- Succión del tanque, cuba interna (50L) o externa equipada con lanza de succión con sonda de nivel; línea de dosificación completa con medidor de flujo, puntos de inyección y mezclador estático
- **Accesorios estándar** disponibles: cilindro de calibración, desgasificador, línea de lavado de agua y aire, válvula de seguridad en impulsión, válvula antisifón, dispositivo de control de flujo de inyección, drenaje de la línea de lavado
- Otros **accesorios bajo pedido**: iluminación LED, calentador en el compartimento de almacenamiento, torre iluminada para señalización de alarma, control remoto GSM, botón de emergencia

Póngase en contacto con STEIEL para evaluaciones específicas y para elegir la configuración que mejor se adapte a las necesidades de su aplicación.



SISTEMAS DE PURGA AUTOMÁTICA PARA TORRES DE REFRIGERACIÓN

- Sistemas completos que incluyen unidad de medición de la conductividad, célula de conductividad, válvula motorizada y kit hidráulico, con o sin bomba dosificadora
- Versión económica con bomba con medidor de conductividad integrado y “software purga”, célula de conductividad, válvula de solenoide y kit hidráulico
- Versiones están disponibles con diferentes tamaños hidráulicos; montaje en panel, cuadro cerrado o skid de metal pintado
- Célula estándar con K=1 y rango 20 mS/cm
- Alimentación estándar: 230 V~



Panel con PSP161



Panel con EF161



Panel con 2 bombas PSP161



Cuadro si bomba

ARTÍCULO	DESCRIPCIÓN	CÓDIGO	PRECIO (€)
PANEL STD con PSP161	Panel de PP (495x660 mm) con unidad S506, bomba PSP161-PKT 0510, célula CCK1GT-PT100, válvula motorizada y kit hidráulico 1”	S24040503018	2669,00
PANEL STD con dos PSP161	Panel de PP (900x700 mm) con unidad S506, dos bombas PSP161-PKT 0510, célula CCK1GT-PT100, válvula motorizada y kit de 1”	S24040503018018	3661,00
PANEL STD con EF161	Panel de PP (495x660 mm) con unidad S506, bomba EF161-PGV 0506, célula CCK1GT-PT100, válvula motorizada y kit hidráulico 1”	S24040503004	2514,00
PANEL STD sin bomba	Panel de PP (495x660 mm) con unidad S506, célula CCK1GT-PT100, válvula motorizada y kit hidráulico 1”	S24040503	2039,00
CUADRO STD sin bomba	Cuadro de fibra de vidrio (805x615x315 mm), puerta con ventana transparente y placa de fondo en acero galvanizado; con unidad S506, célula CCK1GT-PT100, válvula motorizada y kit hidráulico 1”	S04040503	3327,00
PANEL ECO con EF164 EVO	Panel de PVC expandido (500x600 mm) con bomba EF164E-PGV 0506 con medidor de conductividad integrado y SW para purga automática, célula CCK1G, válvula de solenoide y kit hidráulico 3/4”	S2796060237	1614,00
S506	Medidor de conductividad con SW para purga automática torres	80250001	828,00
EV STD/PVC	Válvula motorizada 1” de PVC de encolado, repuesto para paneles y cuadros STD	54500264	572,00
EV STD	Válvula motorizada 1” de latón de repuesto para paneles STD, para producciones hasta enero 2020	54500255	1021,00
EV ECO	Válvula de solenoide de repuesto para paneles ECO	54500259	348,00
CCK1GT-PT100	Célula de conductividad de PTFE, K=1, sensor PT100 integrado - repuesto para paneles estándar	80290003	150,00
CCK1G-5S / M8	Célula de conductividad de PVC, K=1 - repuesto para paneles ECO	80290045	132,00

También están disponibles paneles con diferente alimentación y kit hidráulico de 2” ; precio bajo pedido.

SISTEMAS ANTI-LEGIONELLA

Sistemas de ajuste y / o medición de productos de capa y desinfectantes en circuitos de tratamiento del agua caliente sanitaria. Están adecuados para el uso de formulaciones comerciales; en cualquier caso, es recomendable consultar con nuestra oficina técnica antes de proceder con el pedido.

Para generadores de dióxido de cloro, vea las páginas siguientes.

SISTEMA BASE





Tanque con bomba dosificadora PSP161 y lanza de aspiración; para ser combinado con un contador para el control volumétrico.

SISTEMA PROFESIONAL



Panel diseñado para el monitoreo constante y la desinfección continua del agua. Incluye un instrumento para medir la concentración de oxidante (desinfectante), que controla una bomba PSP161 para la dosificación precisa del agente bactericida, proporcional a la lectura. Otras dos bombas PSP161 dosifican respectivamente un producto de capa y un bactericida, en proporción a un contador emisor de pulsos.
Opciones: bomba de circulación y sistema de control remoto con RW14.

ARTÍCULO	DESCRIPCIÓN	CÓDIGO	PRECIO (€)	
Sistema BASE	Tanque de 100 litros, bomba PSP161-PKT/AS 0510, lanza de succión con válvula de bola de PTFE y sensor de nivel integrado	8900214514/ PKT-AS	998,00	
Sistema PRO ClO ₂	Panel de PP 900x700 mm, completo con S507-CLB (para medición de ClO ₂ o cloro), dos bombas PSP161-PKT/AS 0510 para dosificación bactericida, una bomba PSP161-PKT 0510 para dosificación de capa, célula CAC-HT-B y sensor PT100, porta-sonda con sensor de caudal, filtro para agua caliente y caja de conexión con doblador de señal integrado; no incluidos bomba de circulación y RW14	S65093099 0182222	6256,00	
Sistema PRO Cloro		S65013099 0182222		
	Electro-bomba de latón con grupo rotor de acero inoxidable y carbón, para recuperación del agua caliente (máx. 65 °C) de toma de muestreo; caudal máx. 1 m ³ /h, altura de aspiración máx. 3 m	94100001	504,00	
	Panel pre-ensamblado para recuperación del agua de toma de muestreo; resistente a altas temperaturas de los sistemas de circulación del agua caliente sanitaria (máx. 95 °C); con bomba de circulación; caudal máx. 3.4 m ³ /h, altura de aspiración máx. 6 m	Versione con filtro	80509089	1801,00
		Versione senza filtro	80509088	1620,00
Tanque de polietileno LLDPE negro, capacidad 50 litros			106,00	
Tanque de polietileno LLDPE negro, capacidad 100 litros			126,00	
CRM-012	Contador emisor de pulsos multi-jet, agua fría, conexiones 1/2"	94000101	138,00	
CRM-034	Contador emisor de pulsos multi-jet, agua fría, conexiones 3/4"	94000111	174,00	
CRM-100	Contador emisor de pulsos multi-jet, agua fría, conexiones 1"	94000121	222,00	
CRM-112	Contador emisor de pulsos multi-jet, agua fría, conexiones 1.1/2"	94000141	420,00	

BG08 - GENERADORES DE DIÓXIDO DE CLORO



Generador con sistema de medición integrado y dos bombas externas



Escudo de protección de la parte hidráulica, que permite operar fácilmente en el PLC



Generador instalado en skid metálico autoportante

- Producción “in situ” de dióxido de cloro en solución acuosa, por proceso de acidificación del clorito
- **Unidad PLC** con pantalla táctil multilingüe para una administración simplificada de todo el sistema
- Sistema de medición opcional, para lecturas en agua fría o caliente
- **Entrada para sensor de gas incluida** en el precio; sensor a ordenar por separado
- **Dosificación** proporcional **multi-punto** hasta un máximo de tres puntos de inyección
- Bombas dosificadoras sin electrónica, controladas por la unidad PLC
- Función de cebado manual de las bombas para mantenimiento y calibración
- Controles de seguridad: sensores de nivel, caudalímetros y sensor de gas dióxido de cloro en el aire
- **Control y gestión del PLC** desde una ubicación remota a través de Internet, incluido en el precio
- Capacidad de producción de 4 a 10, 20 o 40 g/h ClO_2 (según el modelo)
- Alimentación: 230 V~ (estándar), 115 V~

GENERADORES BG08	PRECIO (€)
BG08, 10 g/h, con tanque de acumulación y 1 bomba externa	10088,00
BG08, 20 g/h, con tanque de acumulación y 1 bomba externa	10860,00
BG08, 40 g/h, con tanque de acumulación y 1 bomba externa	12600,00
Bomba dosificadora externa adicional (hasta 3 bombas externas en total)	+ 313,00
Adición de unidad S508, célula CAC-CDX-B y porta-sonda	+ 2350,00
Adición de unidad S508, célula CAC-HT-B (agua caliente), sensor PT100 y porta-sonda con kit de instalación (kit B/HT)	+ 3307,00

ACCESORIOS Y REPUESTOS PARA GENERADORES BG08	CÓDIGO	PRECIO (€)
Lanza aspiración con sensor nivel, para tanque 50L, tubo rojo (ácido)	77020040	144,00
Lanza aspiración con sensor nivel, para tanque 50L, tubo azul (clorito)	77020041	144,00
Lanza aspiración con sensor nivel, para tanque 100L, tubo rojo (ácido)	80509100	168,00
Lanza aspiración con sensor nivel, para tanque 100L, tubo azul (clorito)	80509101	168,00
Lanza aspiración con sensor nivel, para tanque 300L, tubo rojo (ácido)	80509104	168,00
Lanza aspiración con sensor nivel, para tanque 300L, tubo azul (clorito)	80509105	168,00
Tanque de seguridad / colección para tanque de reactivo de 25 L, rojo	36000080	354,00
Tanque de seguridad / colección para tanque de reactivo de 25 L, azul	36000081	354,00
Sensor de caudal con PNP y cable, para bombas de reactivos	94831110	162,00
Repuesto hidráulico del sensor de caudal para bombas de reactivos	94831100	125,00
Sensor de caudal con PNP y cable, para bomba de agua	94851010	162,00
Repuesto hidráulico del sensor de caudal para bomba de agua	94851000	125,00
Grifo con flotador	80509115	60,00
Detector de gas tóxico dióxido de cloro en el aire	80509196	2016,00
Cilindro graduado de plástico (500 ml) para calibración de bombas	35999120	62,00
Carbón activado de repuesto para filtro del tanque, paquete de 120 g	80509112	31,00
Bomba completa de repuesto para dosificación reactivos o bomba externa	95700417	252,00
Cabezal dosificador de repuesto para bombas de reactivos y bombas externas	97000276	77,00
Bomba completa de repuesto para dosificación agua	95702005	601,00
Válvula bajo reactor, por inyección de reactivos y agua	97000181	23,00
Junta tórica para válvula bajo reactor	37030106	3,50
Conexión pasante a la salida del tanque	97000161	11,00
Kit actualización 2018 de generadores con dos bombas externas	80509122	636,00
Kit de mantenimiento periódico para generadores con 1 bomba externa	80509123	534,00
Kit de mantenimiento periódico para generadores con 2 bombas externas	80509124	655,00
Kit de mantenimiento periódico para generadores con 3 bombas externas	80509125	774,00
SHP01/CLO2 Plus - Fotómetro portátil para análisis de dióxido de cloro	88000038	1272,00
Reactivo DPD para análisis con fotómetro SHP01/CLO2 Plus, paquete 50 tabletas	87000052	211,00
Reactivo DPD para análisis con fotómetro SHP01/CLO2 Plus, paquete 250 tabletas	87010052	525,00
Reactivo glicina para análisis con fotómetro SHP01/CLO2 Plus, paquete 250 tabletas	87020007	98,00
PF17 - Porta-filtro para agua fría (máx. 50°C), con cartucho de malla 80 µm	80710026	82,00
PF16-HT - Porta-filtro para agua caliente (máx. 80°C), con cartucho de malla 50 µm	80710030	126,00
Tubo PTFE 4x6 mm, madeja de 100 m, precio por metro	36506003	9,60
Capuchón-membrana de repuesto para célula CAC-CDX-B (CAC-ME-2, transparente)	80611002	162,00
Electrolito de repuesto para célula CAC-CDX-B (CAC-EL-5), 100 ml	80611025	63,00
Electrolito de repuesto para célula CAC-HT-B (CAC-EL-HT), 100 ml	80612005	204,00
Escudo de protección de Plexiglas para generadores BG08	80509116	420,00
Máscara facial para protección de los gases tóxicos con filtro para ClO ₂	80509113	456,00
Skid de metal pintado para instalación del BG08, equipado con ruedas y base de apoyo para tanques de reactivos	70201007	900,00

ELECTRODOS de pH y REDOX

SERIE EURO2010-PH Y EURO2110-RX

- **Electrodos combinados para uso industrial**
- Cuerpo de vidrio, diámetro 12 mm
- Electrolito gel o líquido (solo para electrodo recargable)
- Electrodo pH: rango 0...14 pH, conductividad mínima de muestra 50 $\mu\text{S}/\text{cm}$
- Electrodo Redox: rango ± 2000 mV



Electrodos de pH

ARTÍCULO	MEMBRANA	CONEXIÓN (ROSCA)	NOTAS	TEMPERATURA DE TRABAJO	PRESIÓN MÁX.	CÓDIGO	PRECIO (€)
EURO2005-pH	Vidrio S	Doble (S8)	Diafragma cerámico simple, cuerpo de plástico	0 ... 80 °C	8 bar	80092005	120,00
EURO2010-pH	Vidrio S	Simple (S7)	Diafragma cerámico simple	0 ... 80 °C	6 bar	80092010	144,00
EURO2015-pH	Vidrio S	Doble (S8)	Diafragma cerámico simple	0 ... 80 °C	6 bar	80092015	168,00
EURO2025-pH (*)	Vidrio S	Doble (S8)	Electrodo recargable con electrolito líquido, diafragma esmerilado, para mediciones en condiciones de baja conductividad (0,2 $\mu\text{S}/\text{cm}$)	-10 ... 50 °C	Ambiente	80092025	446,00
EURO2050-pH	Vidrio HA	Simple (S7)	Diafragma cerámico triple y puente salino	0 ... 120 °C	6 bar	80092050	270,00
EURO2051-pH	Vidrio HA	Cable 5 m + puntas	Diafragma cerámico triple y puente salino	0 ... 120 °C	6 bar	80092051	300,00
EURO2052-pH	Vidrio HA	Cable 5 m + BNC	Diafragma cerámico triple y puente salino	0 ... 120 °C	6 bar	80092052	306,00
EURO2055-pH	Vidrio HA	Doble (S8)	Diafragma cerámico triple y puente salino	0 ... 120 °C	6 bar	80092055	306,00
EURO2065-pH	Vidrio HF resistente	Doble (S8)	Diafragma cerámico simple, cuerpo de vidrio resistente HF	0 ... 100 °C	6 bar	80092065	300,00
EURO2085-pH	Vidrio S	Simple (S7)	Diafragma cerámico simple, electrolito para soluciones pH > 12.5	0 ... 80 °C	6 bar	80092085	222,00

(*) Para el kit de llenado, consulte más abajo en la sección "Soluciones" en la pág. 27.

Electrodos de Redox

ARTÍCULO	SENSOR	CONEXIÓN (ROSCA)	NOTAS	TEMPERATURA DE TRABAJO	PRESIÓN MÁX.	CÓDIGO	PRECIO (€)
EURO2105-RX	Platino	Doble (S8)	Diafragma cerámico simple, cuerpo de plástico	0 ... 80 °C	8 bar	80192105	144,00
EURO2110-RX	Platino	Simple (S7)	Diafragma cerámico simple	0 ... 80 °C	6 bar	80192110	156,00
EURO2120-RX	Oro	Simple (S7)	Diafragma cerámico simple, para mediciones con electrólisis salina	0 ... 80 °C	6 bar	80192120	174,00
EURO2115-RX	Platino	Doble (S8)	Diafragma cerámico simple	0 ... 80 °C	6 bar	80192115	222,00
EURO2125-RX	Oro	Doble (S8)	Diafragma cerámico simple, para mediciones con electrólisis salina	0 ... 80 °C	6 bar	80192125	246,00
EURO2150-RX	Platino	Simple (S7)	Diafragma cerámico triple y puente salino	0 ... 120 °C	6 bar	80192150	289,00
EURO2151-RX	Platino	Cable 5 m + puntas	Diafragma cerámico triple y puente salino	0 ... 120 °C	6 bar	80192151	318,00
EURO2155-RX	Platino	Doble (S8)	Diafragma cerámico triple y puente salino	0 ... 120 °C	6 bar	80192155	324,00
EURO2160-RX	Oro	Simple (S7)	Diafragma cerámico triple, para mediciones con electrólisis salina	0 ... 120 °C	6 bar	80192160	336,00
EURO2165-RX	Platino	Doble (S8)	Diafragma cerámico simple, cuerpo de vidrio resistente HF	0 ... 100 °C	6 bar	80192065	319,00



CABLES y CONECTORES para ELECTRODOS de pH y REDOX

Cables coaxiales HQ (High Quality), diámetro 5 mm, para electrodos industriales series EURO2010-PH y EURO2110-RX.

ARTÍCULO		LONGITUD	CONECTORES	CÓDIGO	PRECIO (€)
	CAV0	65 cm	de rosca S7 + puntas	80099010	58,00
	CAV1	1.2 m	de rosca S7 + puntas	80099011	60,00
	CAV3	3 m	de rosca S7 + puntas	80099013	62,00
	CAV5	5 m	de rosca S7 + puntas	80099014	65,00
	CAV10	10 m	de rosca S7 + puntas	80099015	69,00
	CAV15	15 m	de rosca S7 + puntas	80099016	72,00
	CAV20	20 m	de rosca S7 + puntas	80099017	88,00
	CAV30	30 m	de rosca S7 + puntas	80099018	102,00
	CAV50	50 m	de rosca S7 + puntas	80099019	133,00
	BNC/CV0	65 cm	de rosca S7 + BNC	80099000	63,00
	BNC/CV1	1 m	de rosca S7 + BNC	80099001	66,00
	BNC/CV2	2 m	de rosca S7 + BNC	80099002	75,00
	BNC/CV3	3 m	de rosca S7 + BNC	80099003	77,00
	BNC/CV5	5 m	de rosca S7 + BNC	80099004	81,00
	BNC/CV10	10 m	de rosca S7 + BNC	80099005	86,00
	BNC/CV15	15 m	de rosca S7 + BNC	80099006	95,00
	BNC/CV20	20 m	de rosca S7 + BNC	80099007	103,00

Notas:

- Para evitar perturbaciones en la transmisión de la señal, utilice cable de longitud máx. 20 metros; para distancias más largas, se recomienda la inserción de un preamplificador SG18 (consulte la pág. 6).
- **Cables con puntas:** utilizar para conectar el sensor a los instrumentos S503, S504, S507, S508, MC14, EF214.
- **Cables con BNC:** utilizar para la conexión a los controladores para piscina (serie EF250, EF260, EF300, EF315, EF117) y a las bombas dosificadoras con medidor pH/RX integrado (PSP162, EF162 EVO, EF158, EF110).

ARTÍCULO		DESCRIPCIÓN	CÓDIGO	PRECIO (€)
	CV5	Conector S7 para electrodos industriales con cable dia. 5 mm	51300501	36,00
	BNC/M	Conector BNC macho	51300005	12,00

ELECTRODOS de pH y REDOX

SERIE EURO2000-PH Y EURO2100-RX

- **Electrodos combinados para piscinas**
- Cuerpo de plástico resistente al impacto, diámetro 12 mm
- Electrolito gel KCl 3M
- Electrodo pH: rango 0...14 pH, conductividad mínima de muestra 50 μ S/cm
- Electrodo Redox: rango \pm 2000 mV



Electrodos de pH

ARTÍCULO	MEMBRANA	CAVO / CONNETTORE		NOTAS	TEMPERATURA DE TRABAJO	PRESIÓN MÁX.	CÓDIGO	PRECIO (€)
EURO2000-pH	Vidrio S	1 m	BNC	Diafragma cerámico simple	0 ... 80 °C	8 bar	80092000	114,00
EURO2224-pH	Vidrio S	1 m	Puntas	Diafragma cerámico simple	0 ... 80 °C	8 bar	80092224	108,00
EURO2221-pH	Vidrio S	2,5 m	BNC	Diafragma cerámico simple	0 ... 80 °C	8 bar	80092221	119,00
EURO2214-pH	Vidrio S	2,5 m	Puntas	Diafragma cerámico simple	0 ... 80 °C	8 bar	80092214	113,00
EURO2002-pH	Vidrio S	5 m	BNC	Diafragma cerámico simple	0 ... 80 °C	8 bar	80092002	121,00
EURO2216-pH	Vidrio S	5 m	Puntas	Diafragma cerámico simple	0 ... 80 °C	8 bar	80092216	115,00
EURO2206-pH	Vidrio S	5 m	BNC	Diafragma cerámico simple, gel verde, instalación horizontal	0 ... 50 °C	2 bar	80092206	133,00
EURO2001-pH	Vidrio S	10 m	BNC	Diafragma cerámico simple	0 ... 80 °C	8 bar	80092001	126,00

Electrodos de Redox

ARTÍCULO	SENSOR	CABLE / CONECTOR		NOTAS	TEMPERATURA DE TRABAJO	PRESIÓN MÁX.	CÓDIGO	PRECIO (€)
EURO2100-RX	Platino	1 m	BNC	Diafragma cerámico simple	0 ... 80 °C	8 bar	80192100	120,00
EURO2224-RX	Platino	1 m	Puntas	Diafragma cerámico simple	0 ... 80 °C	8 bar	80192224	114,00
EURO2221-RX	Platino	2,5 m	BNC	Diafragma cerámico simple	0 ... 80 °C	8 bar	80192221	126,00
EURO2214-RX	Platino	2,5 m	Puntas	Diafragma cerámico simple	0 ... 80 °C	8 bar	80192214	135,00
EURO2191-RX	Oro	2,5 m	BNC	Diafragma cerámico simple, para mediciones con electrólisis salina	0 ... 80 °C	8 bar	80192191	141,00
EURO2102-RX	Platino	5 m	BNC	Diafragma cerámico simple	0 ... 80 °C	8 bar	80192102	128,00
EURO2238-RX	Platino	5 m	Puntas	Diafragma cerámico simple	0 ... 80 °C	8 bar	80192238	139,00
EURO2206-RX	Platino	5 m	BNC	Diafragma cerámico simple, instalación horizontal	0 ... 50 °C	2 bar	80192206	141,00
EURO2101-RX	Platino	10 m	BNC	Diafragma cerámico simple	0 ... 80 °C	8 bar	80192101	133,00

CÉLULAS de CONDUCTIVIDAD

SERIE CCK

- Células de dos electrodos, con cable blindado (resinado a la célula)
- Modelos con cuerpo roscado para instalación en línea
- Modelos con cuerpo varilla para aplicaciones industriales, también con conector para instrumento portátil
- Modelos con conector M8 para bombas PSP164 y EF164 EVO



ARTÍCULO	CONSTANTE CÉLULA K	RANGO	CUERPO	ELECTRODOS	SENSOR TEMP.	TEMPERATURA / PRESIÓN MÁX.	CABLE **	CÓDIGO	PRECIO (€)
CCK1G-5S	1 cm	20 mS/cm	PVC, ½" GAS	Grafito	-	45°C / 5 bar	5 m	80290001	114,00
	1 cm	20 mS/cm	PVC, ½" GAS	Grafito	-	45°C / 5 bar	5 m + M8	80290045	132,00
CCK1G-10S	1 cm	20 mS/cm	PVC, ½" GAS	Grafito	-	45°C / 5 bar	10 m	80290006	123,00
CCK1GT-PT100	1 cm	20 mS/cm	PTFE, ½" GAS	Grafito	PT100	130°C / 3 bar	5 m	80290003	150,00
CCK1GT-NTC	1 cm	20 mS/cm	PTFE, ½" GAS	Grafito	NTC10K	130°C / 3 bar	5 m	80290002	174,00
	1 cm	20 mS/cm	PTFE, ½" GAS	Grafito	NTC10K	130°C / 3 bar	5 m + M8	80290052	194,00
CCK5	5 cm	2000 µS/cm	PVC, ½" GAS	AISI316	-	45°C / 5 bar	2,5 m *	80290005	90,00
CCK5-5S	5 cm	2000 µS/cm	PVC, ½" GAS	AISI316	-	45°C / 5 bar	5 m	80290107	108,00
	5 cm	2000 µS/cm	PVC, ½" GAS	AISI316	-	45°C / 5 bar	5 m + M8	80290114	126,00
CCK5-10S	5 cm	2000 µS/cm	PVC, ½" GAS	AISI316	-	45°C / 5 bar	10 m	80290106	114,00
CCK5T-PT100	5 cm	2000 µS/cm	PTFE, ½" GAS	AISI316	PT100	130°C / 3 bar	5 m	80290009	144,00
CCK5T-NTC	5 cm	2000 µS/cm	PTFE, ½" GAS	AISI316	NTC10K	130°C / 3 bar	5 m	80290010	168,00
	5 cm	2000 µS/cm	PTFE, ½" GAS	AISI316	NTC10K	130°C / 3 bar	5 m + M8	80290097	188,00
CCK0,1J	0,1 cm	200 mS/cm	Vidrio, varilla, dia. 12 mm	Platino	-	100°C / 2 bar	5 m	80291000	228,00
CCK1J	1 cm	20 mS/cm	Vidrio, varilla, dia. 12 mm	Platino	-	100°C / 2 bar	5 m	80291001	228,00
CCK10J	10 cm	2000 µS/cm	Vidrio, varilla, dia. 12 mm	Platino	-	100°C / 2 bar	5 m	80291010	228,00
Para instrumentos portátiles									
CCK0,1P	0,1 cm	200 mS/cm	Vidrio, varilla, dia. 12 mm	Platino	PT1000	60°C / 2 bar	1,5 m + con.	80291300	408,00
CCK1P	1 cm	20 mS/cm	Vidrio, varilla, dia. 12 mm	Platino	PT1000	60°C / 2 bar	1,5 m + con.	80291301	408,00
CCK10P	10 cm	2000 µS/cm	Vidrio, varilla, dia. 12 mm	Platino	PT1000	60°C / 2 bar	1,5 m + con.	80291302	408,00

* Cable no blindado

** Si la instalación requiere un cable más largo al estándar, comuníquese con STEIEL para una evaluación específica. Extender el cable de la célula puede comprometer la medición y se desaconseja.

CÉLULAS de CONDUCTIVIDAD

SERIE CMK, MEDICIONES INDUCTIVAS

- Medición de la conductividad con método inductivo, hasta 500 mS/cm
- Sensor de temperatura integrado, termo-compensación automática
- Cable estándar de 10 metros
- Instalación de inmersión o en porta-sonda de flujo continuo
- Montaje en tubería con los accesorios apropiados (PP o acero)
- Para utilizar junto con un transmisor de señal adecuado, disponible en una caja estanca para la instalación en pared o con un soporte para el montaje en carril DIN, salida 4-20 mA, diferentes opciones de alimentación eléctrica y valores de fondo escala



ARTÍCULO	DESCRIPCIÓN	CÓDIGO	PRECIO (€)
CMK50	Célula de conductividad inductiva con rosca para la instalación en porta-sonda y cable 10 m	80280000	456,00
CMK-AS	Tronco de acero AISI304, DN50, para instalación en tubería	80280010	300,00
CMK-ADAS	Adaptador para el montaje de la célula CMK50 en CMK-AS	80280020	336,00
CMK-PP	Tronco de PP, DN50, para instalación en tubería	80280011	768,00
CMK-ADPP	Adaptador para el montaje de la célula CMK50 en CMK-PP	80280021	276,00
CTI-01 (montaje en carril DIN)	Transmisor de señal, 230 V~, salida 4-20 mA, rango ajustable hasta 10, 20 o 50 mS/cm	80282010	1080,00
	Transmisor de señal, 230 V~, salida 4-20 mA, rango hasta 100 mS/cm	80282015	
	Transmisor de señal, 230 V~, salida 4-20 mA, rango hasta 200 mS/cm	80282016	
	Transmisor de señal, 230 V~, salida 4-20 mA, rango hasta 500 mS/cm	80282017	
CTI-01/S (caja estanca, montaje en pared)	Transmisor de señal, 230 V~, salida 4-20 mA, rango hasta 5 mS/cm	80281010	1177,00
	Transmisor de señal, 230 V~, salida 4-20 mA, rango hasta 10 mS/cm	80281011	
	Transmisor de señal, 230 V~, salida 4-20 mA, rango hasta 20 mS/cm	80281012	
	Transmisor de señal, 230 V~, salida 4-20 mA, rango hasta 50 mS/cm	80281013	
	Transmisor de señal, 230 V~, salida 4-20 mA, rango hasta 100 mS/cm	80281015	
	Transmisor de señal, 230 V~, salida 4-20 mA, rango hasta 200 mS/cm	80281016	
	Transmisor de señal, 230 V~, salida 4-20 mA, rango hasta 500 mS/cm	80281017	

Los transmisores con alimentación 24 V ac/dc están disponibles bajo pedido.

CÉLULAS SERIE CLE

CÉLULA **CLE12**, AMPEROMÉTRICA ABIERTA

- Medición de cloro libre, dióxido de cloro y bromo
- Célula de dos electrodos, cobre y platino (Cu/Pt), con sistema de anti-pasivación
- Lecturas hasta 2 ppm o hasta 5 ppm con error de saturación
- Célula ensamblada en porta-sonda de flujo continuo, con regulador de flujo y alojamientos para dos sensores dia. 12 mm, sensor de caudal y PT100
- Porta-sonda de metacrilato, con conexiones para tubo 6x8 mm y válvula de muestreo
- Condiciones de trabajo: temperatura máx. 40 °C
- Suministrada con un kit de instalación (Kit B)



ARTÍCULO	DESCRIPCIÓN	CÓDIGO	PRECIO (€)
CLE12/2019	Célula amperométrica abierta para medición de cloro (bromo y dióxido de cloro) en agua, con alojamientos para sonda PT100, sensor de caudal y dos electrodos dia. 12 mm	80610130	1187,00
CLE11	Célula amperométrica abierta para medición de cloro (bromo y dióxido de cloro) en agua, con alojamientos para PT100 y sensor de caudal	80610140	885,00
CLE12-SENS	Grupo electrodos Cu/Pt de repuesto para CLE12, cable 1 m	80610115	709,00
	Grupo electrodos Cu/Pt de repuesto para CLE12, cable 2,5 m; repuesto para generadores BG08	80610116	709,00
Recargo para célula o grupo electrodos con conector M8, para conexión a PSP163 y EF163 EVO			+ 15,00
Kit-sfere/CLE	Kit de bolitas de vidrio Pyrex (repuesto)	80610110	47,00
Kit electrodo	Kit anillos y juntas para la instalación de un sensor dia. 12 mm	80610265	28,00
Cuerpo de metacrilato de repuesto para CLE12/2019, completo con racores de PP y regulador de flujo		80610132	673,00
Kit flow	Kit ajuste de caudal para CLE12 y serie SD	80610114	241,00
Kit toma tierra	Kit toma a tierra para CLE12 y porta-sondas serie SD	80610111	204,00
Kit B	Kit de instalación que incluye: 2 válvulas M/F de PVC de ½", 2 racores con anillo roscado ½" de PP, tubo PE 6x8 mm (5 m)	80509915	48,00

CÉLULA **CLE16**, AMPEROMÉTRICA ABIERTA

- Medición de cloro libre y dióxido de cloro
- Célula de tres electrodos, varilla dia. 12 mm
- Cable fijo de 1 m
- Rango de medición: 0-5 ppm
- Condiciones de trabajo: temperatura máx. 45 °C, presión máx. 3 bar, intervalo pH 5-9
- Adecuada para el uso en agua potable y piscinas, incluso en presencia de procesos de electrólisis



ARTÍCULO	DESCRIPCIÓN	CÓDIGO	PRECIO (€)
CLE16	Célula amperométrica abierta de tres electrodos, cable 1 m	80610126	660,00
CLE16/M8	Célula amperométrica abierta de tres electrodos, cable 1 m con conector M8	80610127	675,00

CÉLULAS SERIE CAC

CÉLULAS AMPEROMÉTRICAS CERRADAS

- Serie completa de células con membrana selectiva de iones para mediciones de cloro (libre / activo, orgánico / disponible, total), dióxido de cloro, cloritos, bromo, peróxido de hidrógeno, ozono y ácido peracético
- Cable directo de 4 hilos, longitud estándar 1 m
- Conductividad de la muestra (solución acuosa): 50 ... 10000 $\mu\text{S}/\text{cm}$
- También disponible un modelo para análisis de cloro y dióxido de cloro en agua caliente (máx. 70)
- Repuestos: membranas y electrolitos específicos



CÉLULA	MEDICIÓN	RANGO (ppm)	USO RECOMENDADO	TEMPERATURA / PRESIÓN MÁX.	CONEXIÓN	CÓDIGO	PRECIO (€)
CAC-CLI-XB	Cloro activo	0,01-0,5	Agua de refrigeración, industrial, potable o con un alto valor de pH (estable)	45 °C / 1 bar	Cable 1 m	80611100	1620,00
CAC-CLI-B	Cloro activo	0,02-2,0		45 °C / 1 bar	Cable 1 m	80611101	1620,00
CAC-CLI-SW	Cloro activo	0,1-10,0	Análisis en agua de mar	45 °C / 1 bar	Cable 1 m	80611103	1620,00
CAC-CLI-M1	Cloro activo	0,2-20,0	Aguas industriales, de lavado y residuales	45 °C / 1 bar	Cable 1 m	80611104	1560,00
CAC-CLI-M2	Cloro activo	0,5-50,0		45 °C / 1 bar	Cable 1 m	80611105	1560,00
CAC-CLI-A1	Cloro activo	1-100		45 °C / 1 bar	Cable 1 m	80611106	1560,00
CAC-CLI-A2	Cloro activo	10-200		45 °C / 1 bar	Cable 1 m	80611107	1560,00
CAC-CLO-B	Cloro disponible	0,02-2,0	Agua de piscina tratada con desinfectantes cloro-orgánicos o con electrólisis salina "in situ"	45 °C / 1 bar	Cable 1 m	80611201	1500,00
CAC-CLO-M1	Cloro disponible	0,1-10,0		45 °C / 1 bar	Cable 1 m	80611203	1500,00
					Cable 1 m + M8	80611283	
CAC-CLO-M2	Cloro disponible	0,2-20,0		45 °C / 1 bar	Cable 1 m	80611204	1500,00
				Cable 1 m + M8	80611284		
CAC-CTO-M1	Cloro total	0,05-5,0	Agua potable, industrial y aguas residuales	45 °C / 1 bar	Cable 1 m	80611302	1500,00
CAC-CTO-M2	Cloro total	0,1-10,0		45 °C / 1 bar	Cable 1 m	80611303	1500,00
CAC-CDX-B	Dióxido de cloro	0,02-2,0	Dióxido de cloro en agua fría	45 °C / 1 bar	Cable 1 m	80611401	1438,00
					Cable 1 m + M8	80611481	
CAC-BRO-M	Bromo (BCDMH)	0,1-10,0	Agua de refrigeración, piscinas y spa desinfectadas con productos a base de bromo orgánico	45 °C / 1 bar	Cable 1 m	80611503	1740,00
CAC-HYP-XB	Peróxido de hidrógeno	0,5-50,0	Todo tipo de agua, incluso sucia y contaminada químicamente	45 °C / 1 bar	Cable 1 m	80611605	1992,00
CAC-HYP-B		2-200		45 °C / 1 bar	Cable 1 m	80611607	1992,00
CAC-HYP-M		20-2000		45 °C / 1 bar	Cable 1 m	80611608	1992,00
CAC-OX3-B	Ozono	0,02-2,0	Agua potable, piscinas	45 °C / 1 bar	Cable 1 m	80611701	1740,00
CAC-PAA-B	Ácido peracético	1-200	Relleno aséptico para uso alimentario	45 °C / 1 bar	Cable 1 m	80611807	1992,00
CAC-PAA-M		10-2000		45 °C / 1 bar	Cable 1 m	80611808	1992,00

CÉLULA	MEDICIÓN	RANGO (ppm)	USO RECOMENDADO	TEMPERATURA / PRESIÓN MÁX.	CONEXIÓN	CÓDIGO	PRECIO (€)
CAC-CLT-XB	Cloritos	0,01-0,5	Agua potable, agua de lavado	45 °C / 1 bar	Cable 1 m	80611900	1740,00
CAC-CLT-B	Cloritos	0,02-2,0		45 °C / 1 bar	Cable 1 m	80611901	1740,00
CAC-HT-B	Cloro / ClO ₂	0,02-2,0	Desinfección de agua caliente sanitaria	70 °C / 8 bar	Cable 1 m	80612101	2196,00
					Cable 1 m + M8	80612181	

Membranas y electrolitos de repuesto

ARTÍCULO	DESCRIPCIÓN	REPUESTO PARA CÉLULAS	CÓDIGO	PRECIO (€)
CAC-EL-1	Electrolito de repuesto, 100 ml	CAC-CLI-XB, CAC-CLI-B, CAC-CLI-SW	80611021	133,00
CAC-EL-2	Electrolito de repuesto, 100 ml	CAC-CLI-M1, CAC-CLI-M2, CAC-CLI-A1, CAC-CLI-A2	80611022	67,00
CAC-EL-3	Electrolito de repuesto, 50 ml	Serie CAC-CLO y CAC-CTO	80611023	60,00
CAC-EL-4	Electrolito de repuesto, 50 ml	CAC-BRO-M	80611024	270,00
CAC-EL-5	Electrolito de repuesto, 100 ml	CAC-CDX-B	80611025	63,00
CAC-EL-6	Electrolito de repuesto, 100 ml	CAC-OX3-B	80611026	67,00
CAC-EL-7	Electrolito de repuesto, 50 ml	Serie CAC-HYP	80611027	126,00
CAC-EL-8	Electrolito de repuesto, 100 ml	Serie CAC-PAA	80611028	174,00
CAC-EL-9	Electrolito de repuesto, 50 ml	Serie CAC-CLT	80611029	140,00
CAC-EL-HT	Electrolito de repuesto, 100 ml	CAC-HT-B	80612005	204,00
CAC-ME-1	Capuchón-membrana, azul	CAC-CLI-XB, CAC-CLI-B, CAC-CLI-SW, CAC-CTO-XB, CAC-BRO-M	80611001	162,00
CAC-ME-2	Capuchón-membrana, transparente	CAC-CLI-M1, CAC-CLI-M2, CAC-CLI-A1, CAC-CDX-B, CAC-OX3-B	80611002	162,00
CAC-ME-3	Capuchón-membrana, blanco	CAC-CLI-A2, serie CAC-PAA	80611003	204,00
CAC-ME-4	Capuchón-membrana, naranja	Serie CAC-CLO y CAC-CTO	80611004	156,00
CAC-ME-5	Capuchón-membrana, gris	Serie CAC-HYP	80611005	241,00
CAC-ME-6	Capuchón-membrana, negro	Serie CAC-CLT	80611006	133,00
Servicio de regeneración de sondas, con nuevo capuchón-membrana y electrolito	Todas las células para mediciones en agua fría			720,00
	Célula CAC-HT			1098,00

CÉLULAS SERIE CP

ELECTROLITOS Y MEMBRANAS DE REPUESTO (disponibles hasta fin de existencias)

ARTÍCULO	DESCRIPCIÓN	CÓDIGO	PRECIO (€)
CP-CLI-RE	Electrolito para células CP-CLI, botella de 100 ml	80610232	115,00
CP-CLJ-RE	Electrolito para células CP-CLJ, botella de 100 ml	80610235	180,00
CP-CLO-RE	Electrolito para células CP-CLO, botella de 100 ml	80610231	180,00
CP-CTO-RE	Electrolito para células CP-CTO, botella de 100 ml	80610236	180,00
CP-BC1-RE	Electrolito para células CP-BC1, botella de 100 ml	80610234	115,00
CP-X-HT-RE	Electrolito gel para células CP- x/HT, botella de 50 ml	80610230	183,00
CP-1-RM	Capuchón de repuesto para células CP-CLO y CP-CTO	80610241	284,00
CP-2-RM	Capuchón de repuesto para células CP-CLI y CP-BC1	80610242	181,00
CP-4-RM	Capuchón de repuesto para célula CP-CLJ	80610244	291,00
Sistema de auto-limpieza para células serie CP		80610200	465,00

SENSORES de TEMPERATURA

- Serie de sondas de temperatura, en diferentes materiales y formas
- Modelos con varilla de vidrio Pyrex antiácido, modelos de acero, modelos con cuerpo roscado para la instalación en porta-sonda o tubería
- Sensor PT100, PT1000 o NTC10K
- Cable directo



PT101-CP

PT100S

PT100P

ARTÍCULO	DESCRIPCIÓN	CÓDIGO	PRECIO (€)	
PT100S	Sonda Pt100, vidrio Pyrex antiácido, diá. 12 mm, cable 2 metros	80390001	120,00	
PT100S2	Sonda Pt100, vidrio Pyrex antiácido, diá. 12 mm, con termo-elemento doble, cable 5 metros	80390002	138,00	
PT100A	Sonda Pt100, acero inoxidable, mediciones en el aire, con brida ajustable, dia. 8 x L 600 mm	80390005	342,00	
PT100I	Sonda Pt100, acero inoxidable, diá. 8 mm, instalación de inmersión, conexión 1/2" GAS	80390003	232,00	
PT100P	Sonda Pt100, acero inoxidable, diá. 8 mm, con pozo, para instalación de inmersión, conexión 1/2" GAS	80390004	232,00	
PT101-CP1	Sonda Pt100, cuerpo de PP roscado, temperatura máx. de trabajo 100°C	Cable 0,75 m	80390013	73,00
PT101-CP2		Cable 1,5 m	80390014	79,00
PT101-CP3		Cable 2,5 m	80390015	86,00
PT1000	Sonda Pt1000 para instrumento portátil serie SHP, cubierta de AISI316, diá. 4 x L 200 mm, cable espiral	80390060	202,00	
NTC-S	Sonda NTC-10K, vidrio Pyrex antiácido, diá. 12 mm	80390000	183,00	
NTC-I	Sonda NTC-10K, acero inoxidable, diá. 8 mm, instalación de inmersión, conexión 1/2" GAS	80390029	232,00	

CÉLULAS de TURBIDEZ

- Células de turbidez en acuerdo con las normativas internacionales ISO7027
- Modelos SS (Side Scattering) y FS (Forward Scattering)
- Sistema completo que incluye célula y pre-amplificador, suministrado ensamblado en panel
- Entrada y salida líquido con rosca 1/4" GAS en soporte porta-tubo de 12 mm
- Fuente de luz LED rojo de alta eficiencia
- Grupo de auto-limpieza opcional
- Salida señal 4-20 mA



ARTÍCULO	DESCRIPCIÓN	CÓDIGO	PRECIO (€)
CTS07-SS	Panel con célula de turbidez, rango hasta 100.0 FTU (NTU)	85700040	1620,00
CTS07-FS	Panel con célula de turbidez, rango hasta 500.0 FTU	85700041	1620,00
ATS96	Grupo de auto-limpieza para células 100 FTU y 500 FTU	85700035	576,00

SOLUCIONES

- Completa gama de soluciones para la calibración y el mantenimiento periódico de los sensores.



ARTÍCULO	BOTELLA 90 ml		BOTELLA 500 ml	
	CÓDIGO	PRECIO (€)	CÓDIGO	PRECIO (€)
Solución tampón pH4	80090095	12,00	80090093	42,00
Solución tampón pH7	80090096	12,00	80090094	42,00
Solución tampón pH9	80090097	12,00	80090100	42,00
Solución redox 220 mV a 25°C	80190091	15,00	80190090	45,00
Solución de almacenamiento electrodos	-	-	80090091	48,00
Solución 147 µS/cm a 25°C	80290156	49,00	80290155	72,00
Solución 1413 µS/cm a 25°C	80290154	32,00	80290153	48,00
Solución 12280 µS/cm a 25°C	80290152	55,00	80290151	90,00
Solución de turbidez a 100 FTU	-	-	85700100	133,00
Solución de turbidez a 400 FTU	-	-	85700101	144,00
Solución de turbidez a 4000 FTU	-	-	85700102	156,00

Nota: las soluciones estándar de turbidez son a base de formazina y son válidas por 1 mes.

ARTÍCULO	CÓDIGO	PRECIO (€)
KRE, Kit para limpieza y almacenamiento de los electrodos de pH y redox	80099902	48,00
Kit de llenado para electrodos recargables	Boquilla (vacía)	36000100
	Tubo, precio por metro	36502111
Electrolito para electrodos recargables, botella de 250 ml	80090088	25,00

PORTA-SONDA

SERIE S92 / S94, PARA INSTALACIÓN EN TUBERÍA

- Porta-sondas para la instalación de un sensor dia. 12 mm



ARTÍCULO	MATERIAL	CONEXIÓN	PRESIÓN MÁX.	TEMPERATURA MÁX.	CÓDIGO	PRECIO (€)
S92/T	PP	½" GAS	2 bar	70 °C	80820005	18,00
S92/P	PVC con protección de PVC	½" GAS	2 bar	45 °C	80820001	75,00
S94/I	Acero inoxidable	½" GAS	2 bar	120 °C	80820002	192,00
S92/PG13.5 PVC	PVC (□L=65 mm)	PG13.5 / 3/4" GAS	5 bar	45 °C	70100211	18,00
S92/PG13.5 PP	PP blanco (□L=65 mm)	PG13.5 / 3/4" GAS	5 bar	70 °C	70100311	24,00
ARTÍCULO	DESCRIPCIÓN				CÓDIGO	PRECIO (€)
Abrazadera 50	Soporte DN50, para usar con los modelos S92 con conexión ½"				36307706	7,00
Abrazadera 63	Soporte DN63, para usar con los modelos S92 con conexión ½"				36307707	9,00

SERIE S86, PARA INSTALACIÓN DE INMERSIÓN

- Porta-sonda para la instalación de inmersión de uno o dos sensores
- Diámetro externo 60 mm
- Modelos para células CCK o CMK con conexión de ½"
- Brida ajustable



ARTÍCULO	MATERIAL	BRIDA MÁX. (mm)	SENSOR(ES)	TEMPERATURA MÁX.	CÓDIGO	PRECIO (€)
S86-60	PVC	710	1 x CCK o CMK	40 °C	80800004	156,00
S86-1000	PVC	1000	1 x CCK o CMK	40 °C	80800096	180,00
S86-60M	PP	710	1 x CCK o CMK	80 °C	80800010	204,00
S86-1000M	PP	1000	1 x CCK o CMK	80 °C	80800015	233,00
S86-61	PVC	710	1 x dia. 12 mm	40 °C	80800002	168,00
S86-1001	PVC	1000	1 x dia. 12 mm	40 °C	80800090	204,00
S86-1501	PVC	1500	1 x dia. 12 mm	40 °C	80800091	228,00
S86-62	PVC	710	2 x dia. 12 mm	40 °C	80800003	174,00
S86-1002	PVC	1000	2 x dia. 12 mm	40 °C	80800093	216,00
S86-1502	PVC	1500	2 x dia. 12 mm	40 °C	80800094	300,00
S86-61M	PP	710	1 x dia. 12 mm	80 °C	80800012	216,00
S86-1001M	PP	1000	1 x dia. 12 mm	80 °C	80800016	264,00
S86-62M	PP	710	2 x dia. 12 mm	80 °C	80800014	228,00
S86-1002M	PP	1000	2 x dia. 12 mm	80 °C	80800018	282,00
ARTÍCULO					CÓDIGO	PRECIO (€)
Kit de auto-limpieza					80099900	66,00

SERIE SF17 / SF78, MODELOS DE FLUJO CONTINUO CON VASO

- Porta-sonda para la instalación de uno, dos o tres sensores
- Porta-filtro para agua fría y para agua caliente
- Suministrados con soporte de montaje, conexiones IN-OUT y cartucho filtrante (solo modelos "PF")
- Modelo SF17 suministrado con kit de instalación (Kit B)



ARTÍCULO	MATERIAL	CONEXIÓN	SENSOR(ES)	PRESIÓN MÁX.	TEMPERATURA MÁX.	CÓDIGO	PRECIO (€)
SF17	SAN transparente	PP, para tubo 6x8 mm	1 x dia. 12 mm	2 bar	50 °C	80810011	111,00
SF78E2	Policarbonato	Porta-tubo de 1/4"	2 x dia. 12 mm	2 bar	40 °C	80810003	156,00
SF78E3	Policarbonato		3 x dia. 12 mm	2 bar	40 °C	80810004	180,00
SF78E/CCK	Policarbonato		1 x CCK	2 bar	40 °C	80810005	144,00
SF78M3	PP	Porta-tubo de 1/2"	3 x dia. 12 mm	2 bar	80 °C	80810002	264,00
SF78M/CCK	PP		1 x CCK	2 bar	80 °C	80810006	228,00
SF78M/CMK	PP		1 x CMK	2 bar	80 °C	80810000	228,00
PF17	SAN transparente	PP, para tubo 6x8 mm	-	8 bar	50 °C	80710026	82,00
PF16-HT	Poliamida	PP, para tubo 6x8 mm	-	15 bar	80 °C	80710030	126,00



DESCRIPCIÓN	CODICE	PREZZO (€)
Cartucho filtrante de PP con malla lavable de PA 80 µm, para usar con los modelos SF17 / PF17	80710034	11,00
Vaso de SAN transparente, anillo de PP con insertos de latón y juntas de NBR70; repuesto para SF17 / PF17	80710031	24,00
Soporte de montaje para SF17 / PF17	80710032	7,00
Cartucho filtrante con malla lavable de AISI304 50 µm, para usar con el modelo PF16-HT	80710025	54,00
Vaso porta-filtro de poliamida; repuesto para PF16-HT	80710021	48,00
Soporte de montaje para PF16-HT	80710022	8,00
Racor de PP para tubo 6x8 mm, completo con junta tórica; repuesto para SF17 / PF17 / PF16-HT	97000164	8,00
Vaso de policarbonato de repuesto para serie SF78E	33000010	24,00
Kit B: kit de instalación que incluye: 2 válvulas M/F de PVC de 1/2", 2 racores con anillo roscado 1/2" de PP, tubo PE 6x8 mm (5 m)	80509915	48,00
Kit B/HT: kit de instalación que incluye: 2 válvulas M/F de PP de 1/2", 2 racores con anillo roscado 1/2" de PP, tubo PE 6x8 mm (5 m); máx. 70 °C	80509916	111,00

SERIE SD, MODELOS DE METACRILATO, A FLUJO CONTINUO

- Modelos con alojamiento para PT100 y sensor micro-magnético para control de caudal
- **Racores de PP para tubo 6x8 mm**
- Suministrados con kit de instalación (Kit B)
- En caso de uso del porta-sonda con agua caliente (máx. 70 °C), comprar por separado dos válvulas de PP (código 36316592)



ARTÍCULO	SENSOR(ES)		PRESIÓN MÁX.	TEMPERATURA MÁX.	CÓDIGO	PRECIO (€)
	MEDICIÓN	PT100 + CAUDAL				
SDE	2 x dia. 12 mm	-	2 bar	70 °C	80610258	255,00
SD-P1	1 x dia. 12 mm	x	2 bar	70 °C	80610270	385,00
SD-P2	2 x dia. 12 mm	x	2 bar	70 °C	80610272	440,00
SD-CAC1	1 x CAC	x	5 bar	70 °C	80610255	414,00
SD-CAC2	1 x CAC + 2 x dia. 12 mm	x	2 bar	70 °C	80610256	466,00
SD-CAC3	2 x CAC + 2 x dia. 12 mm	x	2 bar	70 °C	80610257	725,00

ARTÍCULO	DESCRIPCIÓN	CÓDIGO	PRECIO (€)
Kit electrodo	Kit anillos y juntas para la instalación de un sensor dia. 12 mm	80610265	28,00
Kit célula	Kit anillos y juntas para la instalación de una célula CAC	80610264	34,00
Kit flow	 Kit ajuste de caudal para CLE12 y serie SD	80610114	241,00
Kit toma tierra	 Kit toma a tierra para CLE12 y porta-sondas series SD	80610111	204,00
Kit B	 Kit B: kit de instalación que incluye: 2 válvulas M/F de PVC de 1/2", 2 racores con anillo roscado 1/2" de PP, tubo PE 6x8 mm (5 m)	80509915	48,00
Kit B/HT		80509916	111,00
Válvula HT	Válvula M/F de PP de 1/2" para agua caliente (máx. 70 °C)	36316592	38,00
Tubo PE 6x8	Tubo PE 6x8 mm, madeja de 100 metros, precio por metro	36501008	3,50

SENSORI DI FLUSSO PER PORTA-SONDA

ARTÍCULO	DESCRIPCIÓN	CÓDIGO	PRECIO (€)
IL-SF	 Sensor de caudal "en línea"	97009202	66,00
Flow control SDE	 Sensor de caudal para SDE	97009203	102,00
	 Porta-electrodos SDE completo con sensor de caudal pre-ensamblado; conexiones para tubo 8x12 mm; suministrado con kit de instalación (Kit B 8x12)	80610248	328,00
SD-SF/PNP	 Sensor de caudal PNP para porta-sonda de flujo continuo SD y CLE12, para conexión a instrumentos S507 / S508 / EF300 / EF315	54500009	60,00
SD-SF/NPN	 Sensor de caudal NPN para porta-sonda de flujo continuo SD y CLE12, para conexión a instrumentos MC14 / EF214	54500010	60,00
SD-SF/NPN M8	 Sensor de caudal NPN para porta-sonda de flujo continuo SD e CLE12, con conector M8, para conexión a bombas PROXIMA PSP / EF160 EVO	80610000	75,00

INSTRUMENTOS PORTÁTILES

SERIE SHP02

- Instrumentos portátiles digitales
- Termo-compensación manual o automática
- Pantalla LCD alfanumérica de 2 líneas, con luz de fondo
- Modelos para mediciones de pH/redox/temperatura y conductividad
- Suministrados en un maletín, con sensores de medición y soluciones de calibración (solo pH/RX)
- Alimentación por batería (1 x 9V, incluida)



ARTÍCULO	DESCRIPCIÓN	CÓDIGO	PRECIO (€)
SHP02-pH/RX	Medidor de pH/RX completo de electrodo pH de plástico, sonda PT1000 y soluciones de calibración	S49070143	780,00
	Medidor de pH/RX completo de electrodo redox de plástico y soluciones de calibración	S49080143	804,00
	Medidor de pH/RX completo de electrodos pH y redox de plástico, sonda PT1000 y soluciones de calibración	S49030343	936,00
	Medidor de pH/RX completo de electrodos pH y redox de vidrio, sonda PT1000 y soluciones de calibración	S49030243	1021,00
SHP02-CO	Medidor de conductividad con constante de célula ajustable y rango de medición automática/manual; con célula CCK0,1P (200 mS/cm)	S49041243	840,00
	Medidor de conductividad con constante de célula ajustable y rango de medición automática/manual; con célula CCK1P (20 mS/cm)	S49041343	840,00
	Medidor de conductividad con constante de célula ajustable y rango de medición automática/manual; con célula CCK10P (2000 µS/cm)	S49041443	840,00

SERIE SHP01 PLUS

- Fotómetros portátiles digitales
- Pantalla LCD con luz de fondo, selección automática de la longitud de onda
- Protección IP67, adecuada para el uso en el campo
- Suministrados en un maletín, con probetas de plástico, majaderos y kit mínimo de reactivos
- Alimentación por batería (2 x 1.5V AA, incluidas), con apagado automático



ARTÍCULO	DESCRIPCIÓN	CÓDIGO	PRECIO (€)
SHP01/3 Plus	Análisis de cloro libre y total (0-5 ppm), pH (6.5-8.4 pH), ácido cianúrico (2-200 ppm)	88000037	803,00
SHP01/6 Plus	Análisis de cloro libre y total (0-5 ppm), bromo (0-5 ppm), pH (6.5-8.4 pH), ácido cianúrico (2-200 ppm), alcalinidad (10-500 ppm con Alkaphot), dureza de calcio (5-500 ppm con Calcicol)	88000050	1087,00
SHP01/NH Plus	Análisis de amoníaco	88000026	1818,00
SHP01/CLO2 Plus	Análisis de dióxido de cloro (0-10 ppm), cloro libre y total (0-5 ppm)	88000038	1272,00
SHP01/O3 Plus	Análisis de ozono en agua (0-3 ppm)	88000036	1818,00
SHP01/AS	Instrumento digital para análisis de arsénico	88000027	3514,00
SHP01/TURB	Medidor portátil de turbidez (0,01-1050 NTU)	88000025	1684,00
CUV-RI-SHP01	Probetas de plástico para fotómetros SHP01 Plus, 5 piezas	88000042	120,00
Crush-kit	Majaderos, 10 piezas	87000001	55,00

SERIE S7000 PLUS

- Fotómetros portátiles digitales para uso profesional
- Pantalla LCD con luz de fondo, selección automática de la longitud de onda, numerosos métodos de análisis y memoria interna
- Protección IP67, adecuada para el uso en el campo
- Modelos con interfaces USB y Bluetooth SMART
- Suministrados en un maletín, con probetas de vidrio y majaderos
- Alimentación por batería (3 x 1.5V AA, incluidas), con apagado automático



ARTÍCULO	DESCRIPCIÓN	CÓDIGO	PRECIO (€)
S7009 Plus	Fotómetro multi-parámetro para piscinas y spa, memoria interna para hasta 100 análisis, interfaces USB y Bluetooth SMART	88000032	2544,00
S7025 Plus	Fotómetro multi-parámetro para piscinas y spa, memoria interna para hasta 1000 análisis, interfaces USB y Bluetooth SMART	88000029	3514,00
S7100 Plus	Fotómetro multi-parámetro para análisis de agua potable, residual y de proceso; unidad de medida ajustable	88000031	3272,00
S7500 Plus	Fotómetro multi-parámetro, memoria interna para hasta 500 análisis, interfaces USB y Bluetooth SMART, gama completa de análisis para aguas residuales y de proceso, posibilidad de insertar hasta 30 métodos personalizados	88000028	4242,00
CUV-RI-G	Probetas de vidrio para fotómetros S7000 Plus, 5 piezas	88000040	123,00
Crush-kit	Majaderos, 10 piezas	87000001	55,00

SHP EVO PLATAFORMA DE ANÁLISIS

- La evolución de la medición, con tecnología patentada de sensores de un solo uso
- Plataforma multiparamétrica de análisis, para el control de los principales parámetros de desinfección: cloro, dióxido de cloro, cloritos y ácido peracético
- Una técnica electroquímica sofisticada que elimina cualquier complicación para el usuario
- Posibilidad reducida de errores para resultados confiables y repetibles
- Datos trazables gracias al registro de datos integrado para almacenar hasta 10'000 resultados
- No cristalería requerida
- Medición electrónica no afectada por la luz ambiente, el color de la muestra, la turbidez o las partículas suspendidas
- El instrumento se suministra en un estuche, con estándares de verificación, cable USB y adaptador de alimentación internacional (los sensores deben pedirse por separado)



ARTÍCULO	DESCRIPCIÓN	PRECIO (€)
SHP EVO	Plataforma multiparamétrica para análisis de cloro libre y total, dióxido de cloro, cloritos y ácido peracético	3453,00
Sensores cloro LR (rango bajo)	Sensores para 100 análisis de cloro libre (10 ppm) y total (75 ppm)	243,00
	Sensores para 500 análisis de cloro libre (10 ppm) y total (75 ppm)	833,00
Sensores cloro HR (rango alto)	Sensores para 100 análisis de cloro libre (25 ppm) y total (500 ppm)	256,00
	Sensores para 500 análisis de cloro libre (25 ppm) y total (500 ppm)	971,00
Sensores dióxido de cloro y cloritos	Sensores para 100 análisis de ClO ₂ (50 ppm) y cloritos (50 ppm)	256,00
	Sensores para 500 análisis de ClO ₂ (50 ppm) y cloritos (50 ppm)	937,00
Sensores ácido peracético	Sensores para 100 análisis de ácido peracético (2000 ppm)	330,00
	Sensores para 500 análisis de ácido peracético (2000 ppm)	1318,00
	Reactivo 1 para análisis de cloritos	57,00
	Reactivo 2 para análisis de cloritos	45,00
	Reactivo glicina, para eliminar la interferencia de cloro y cobre en el análisis de dióxido de cloro y cloritos	45,00

REACTIVOS EN TABLETA PARA FOTÓMETROS

PARÁMETRO	DESCRIPCIÓN	PAQUETE 50 TESTS		PAQUETE 250 TESTS	
		CÓDIGO	PRECIO (€)	CÓDIGO	PRECIO (€)
Alkalinity, total	Alcalinidad total, 0-500 mg/l CaCO ₃ (Alkaphot)	87000188	64,00	87010188	160,00
Alkalinity, M	Alcalinidad M, 0-500 mg/l CaCO ₃ (Alkaphot M)	87000250	72,00	87010250	191,00
Alkalinity, P	Alcalinidad P, 0-500 mg/l CaCO ₃ (Alkaphot P)	87000251	72,00	87010251	191,00
Aluminium	Aluminio, 0-0.5 mg/l Al	87000166	73,00	87010166	213,00
Ammonia	Amoniaco, 0-1.0 mg/l N	87000152	98,00	87010152	180,00
Bromine	Bromo, 0-10.0 mg/l Br (libre, total, combinado)	87000060	94,00	87010060	51,00
Calcium hardness	Dureza calcio, 0-500 mg/l CaCO ₃ (Calcicol)	87000252	72,00	87010252	188,00
Chloride	Cloruros, 0-50 / 0-10000 / 0-50000 mg/l NaCl (Chloridol)	87000268	103,00	87010268	255,00
Chlorine, DPD1	Cloro libre (DPD1), 0-5.0 mg/l Cl ₂	87000011	23,00	87010011	45,00
Chlorine, DPD1	Cloro libre (DPD1) XF, 0-10.0 mg/l Cl ₂ - rango extend.	-	-	87010013	59,20
Chlorine, DPD2	Cloro (DPD2), 0-5.0 mg/l Cl ₂ (cloro libre, mono-cloraminas, di-cloraminas)	87000021	23,00	87008021	51,00
Chlorine, DPD3	Cloro total (DPD3), 0-5.0 mg/l Cl ₂	87000031	44,00	87010031	45,00
Chlorine, DPD3	Cloro total (DPD3) XT, 0-10.0 mg/l Cl ₂ - rango extend.	-	-	87010033	116,00
Chlorine, DPD4	Cloro (DPD4), 0-5.0 mg/l Cl ₂	87000041	30,00	87010041	62,00
Chlorine HR	Cloro total HR, 0-250 mg/l Cl ₂	87000162	66,00	87010162	214,00
Chlorine dioxide	Dióxido de cloro, 0-4.0 mg/l ClO ₂ (DPD)	87000052	211,00	87010052	525,00
	DPD Glycine tablets (reactivo glicina)	-	-	87020007	98,00
	Dióxido de cloro, 0-2.5 mg/l ClO ₂ (Lissamine Green)	-	-	87010064	244,00
	Dióxido de cloro, 2.5-20.0 mg/l ClO ₂ (Lissamine Green)	-	-	87010065	244,00
Chromium VI	Cromo VI, 0-1.0 mg/l Cr VI (Chromicol)	87000281	119,00	87010281	294,00
Copper	Cobre, 0-5.0 mg/l Cu (Coppercol)	87000186	113,00	87010186	325,00
Colour / Turbidity	Color / Turbidez, 10-500 unidades Hazen	87000269	171,00	-	-
Cyanuric acid	Ácido cianúrico, 0-200 mg/l	87000087	57,00	87010087	136,00
Fluoride	Fluoruros, 0-1.5 mg/l F-	87000179	98,00	87010179	245,00
Hardness, total	Dureza total, 0-500 mg/l CaCO ₃ (Hardicol)	87000254	89,00	87010254	236,00
Hydrazine	Hidracina, 0-0.5 mg/l N ₂ H ₄	87000103	59,00	87010103	236,00
H ₂ O ₂ LR	Peróxido de hidrógeno LR, 0-2.0 mg/l H ₂ O ₂	87000104	46,00	87010104	116,00
H ₂ O ₂ HR	Peróxido de hidrógeno HR, 0-100 mg/l H ₂ O ₂	87000105	70,00	87010105	213,00
Iron HR	Hierro HR, 0-10 mg/l Fe	87000156	53,00	87010156	127,00
Iron MR	Hierro MR, 0-5 mg/l Fe	87000292	134,00	87010292	302,00
Magnesium	Magnesio, 0-100 mg/l Mg (Magnecol)	87000193	75,00	87010193	168,00
Manganese	Manganeso, 0-0.03 mg/l Mn	87000173	91,00	87010173	244,00
Molybdate LR	Molibdatos LR, 0-15 mg/l MoO ₄	87000258	95,00	87010258	220,00
Molybdate HR	Molibdatos HR, 0-100 mg/l MoO ₄	87000175	95,00	87010175	249,00
Nickel	Níquel, 0-10 mg/l Ni (Nickel-test)	87000284	206,00	87010284	552,00

PARÁMETRO	DESCRIPCIÓN	PAQUETE 50 TESTS		PAQUETE 250 TESTS	
		CÓDIGO	PRECIO (€)	CÓDIGO	PRECIO (€)
Nitrate	Nitratos, 0-20 mg/l N (Nitro-test)	87000163	119,00	87010163	322,00
Nitrite	Nitritos, 0-0.5 mg/l N / 0-1.6 mg/l NO ₂ (Nitricol)	87000109	45,00	87010109	120,00
Nitrite	Nitritos, 0-1500 mg/l NaNO ₂ (Nitriphot)	87000260	77,00	87010260	192,00
Organic Phosphate	Fosfatos orgánicos, 0-20 mg/l PO ₄ (+ SetFilt-GF/B)	87000262	204,00	87010262	500,00
Ozone	Ozono, 0-2.0 mg/l O ₂	87000056	128,00	87010056	62,00
pH	pH 6.8-8.4 (Phenol Red)	87000130	23,00	87010130	45,00
Phenol	Fenoles, 0-5 mg/l (Phenol-test)	87000287	254,00	87010287	565,00
PHMB	PHMB, 0-100 mg/l	87000272	43,00	87010272	95,00
Phosphate LR	Fosfatos LR, 0-4.0 mg/l PO ₄	87000177	56,00	87010177	199,00
Phosphate HR	Fosfatos HR, 0-100 mg/l PO ₄	87000114	72,00	87010114	224,00
Potassium	Potasio, 0-12 mg/l K	87000189	87,00	87010189	224,00
Silica	Silice, 0-4.0 mg/l SiO ₂	87000181	128,00	87010181	321,00
Silica HR	Silice HR, 0-150 mg/l SiO ₂	87000290	128,00	87010290	321,00
Sulphate	Sulfatos, 0-200 mg/l SO ₄	87000154	38,00	87010154	95,00
Sulphite	Sulfitos, 0-0.5 mg/l S	87000168	84,00	87010168	309,00
Sulphite	Sulfitos, 0-500 mg/l NaSO ₂ (Sulphi-test)	87000266	82,00	87010266	186,00
Zinc	Zinc, 0-4.0 mg/l Zn	87000148	113,00	87010148	366,00

REACTIVOS LÍQUIDOS PARA FOTÓMETROS

PARÁMETRO	DESCRIPCIÓN	CÓDIGO	PRECIO (€)
Ammonia	Amoniaco, 0-15 mg/l N - método Nessler (paquete 25 pruebas)		266,00
	Amoniaco, 0-50 mg/l N - método Nessler (paquete 25 pruebas)		266,00
	Amoniaco, 0-100 mg/l N - método Nessler (paquete 25 pruebas)		266,00
D.O. 0.8	Oxígeno disuelto, 0-0.8 mg/l (paquete 30 pruebas)	87000553	335,00
D.O. 2.0	Oxígeno disuelto, 0-2.0 mg/l (paquete 30 pruebas)	87000503	335,00

BOMBAS DOSIFICADORAS ELECTROMAGNÉTICAS A MEMBRANA INSTALACIÓN HORIZONTAL

SERIE PRÓXIMA PSP, LÍNEA PROFESIONAL

- **Electrónica multifuncional** avanzada, pantalla alfanumérica con luz de fondo
- **Ajuste mecánico** de la longitud de carrera (volumen de inyección)
- Interfaz multilingüe (italiano, inglés, francés, español, alemán)
- Dos niveles de programación, estándar y avanzada, protegidos por contraseña
- Programa de dosificación a horas y días establecidos (reloj interno)
- Contadores de litros inyectados, horas de trabajo y golpes de membrana
- **Menú "Service"**
- **Función "Autoset"**
- **Función de auto-cebado** (disponible con control flujo inyección)
- Sistema interno para **seguridad sobrecalentamiento**
- Cámara de dosificación con **sistema anti-derrame**
- Alimentación multi-voltaje 100-240 V~ (cable con enchufe Schuko)
- Entradas digitales estándar para consentimiento externo y control nivel
- Entrada opcional: control flujo de inyección
- Salida opcional, a elegir entre: relé, mA, repetición de pulsos (SSR)
- Opción serial RS485 con protocolo de comunicación **Modbus** RTU
- Al pedido es posible solicitar la **certificación de FDA** para el cabezal dosificador



- Las bombas se suministran con kit estándar (filtro de fondo; válvula de inyección; tubos de aspiración, impulsión y descarga), kit racores, cables con conector M8 para cableado de entradas / salidas

MODELO	DESCRIPCIÓN
PSP161	Bomba multifuncional, con entradas pulsos y mA
PSP162	Bomba con medidor pH/RX y entrada electrodo en BNC
PSP163A	Bomba con medidor cloro y entrada para célula CLE12
PSP163B	Bomba con medidor cloro y entrada para célula CLE16
PSP164	Bomba con medidor conductividad; entrada para célula de 2 electrodos con sensor NTC integrado

Características técnicas

MODELO	ENTRADAS ESTÁNDAR			OPCIONES BAJO PEDIDO	
	Nivel	Consentimiento / Pulsos	Entrada analógica	Control de flujo inyección	Salida relé, mA, repetición pulsos o puerto serial
PSP161	x	x	4-20 mA	x	x
PSP162	x	x	pH/RX (BNC)	x	x
PSP163A	x	x	Cloro (con CLE12) *	x	x
PSP163B	x	x	Cloro (con CLE16) *	x	x
PSP164	x	x	Conductividad eléctrica *	x	x

* Rango a especificar en el pedido.

Leyenda materiales del cabezal dosificador

TIPO	CABEZAL	CUERPO VÁLVULAS	BOLA VÁLVULAS	JUNTAS
PKT	PVDF	PVDF	CERAMICA	PTFE
PTT	PVDF	PVDF	PTFE	PTFE
MKV	METACRILATO	PVC	CERAMICA	FPM

A petición, estas bombas también se pueden hacer con una caja de color diferente de la estándar (gris) y cualquier personalización gráfica.

Caudales disponibles

VERSIÓN	CAUDAL	PRESIÓN MÁX.	TUBO	TIPO CABEZAL
0216	2 l/h	16 bar	4x6 mm	PKT
0416 (*)	4 l/h	16 bar	4x6 mm	PKT
0425 (*)	4 l/h	25 bar	4x6 mm	PKT
0510	5 l/h	10 bar	4x6 mm	PKT
0516	5 l/h	16 bar	4x6 mm	PKT
0807	8 l/h	7 bar	5x8 mm	PKT
0810	8 l/h	10 bar	5x8 mm	PKT
1304	13 l/h	4 bar	5x8 mm	PKT
1307	13 l/h	7 bar	5x8 mm	PKT
2002	20 l/h	2 bar	5x8 mm	PKT
2004	20 l/h	4 bar	5x8 mm	PKT
3202	32 l/h	2 bar	9x12 mm	PKT

(*) Caudales disponibles bajo pedido.

Nota: las especificaciones hidráulicas refieren a cabezales estándar, dosificación de líquidos no viscosos, temperatura 25 °C, carrera mecánica 100%, frecuencia de trabajo 180 pulsos/minuto.

BOMBA	PRECIO (€)											
	0216	0416	0425	0510	0516	0807	0810	1304	1307	2002	2004	3202
PSP161	620,00	620,00	772,00	628,00	784,00	652,00	808,00	652,00	808,00	657,00	813,00	974,00
PSP162	660,00	660,00	816,00	672,00	828,00	690,00	846,00	690,00	846,00	702,00	858,00	1026,00
PSP163A	755,00	755,00	911,00	774,00	930,00	798,00	954,00	798,00	954,00	816,00	972,00	1104,00
PSP163B	755,00	755,00	911,00	774,00	930,00	798,00	954,00	798,00	954,00	816,00	972,00	1104,00
PSP164	828,00	828,00	984,00	839,00	996,00	865,00	1021,00	865,00	1021,00	882,00	1038,00	1177,00

DESCRIPCIÓN	PRECIO (€)
Recargo para opción auto-purga (solo para modelos 0216, 0510, 0516)	+ 26,00
Recargo para cabezal MKV (solo para modelos 0216, 0510, 0516)	+ 150,00
Recargo para cabezal PKT, para dosificación de líquidos viscosos, hasta 500 mPa•s, para caudales \leq 5 l/h	+ 10,00
Recargo para cabezal PKT, para dosificación de líquidos viscosos, hasta 500 mPa•s, para caudales \geq 8 l/h	+ 12,00
Recargo para cabezal "alta viscosidad" (hasta 3000 mPa•s) para bombas con caudales \geq 5 l/h	+ 420,00
Recargo para cabezal con certificación FDA	Precio bajo pedido
Recargo para válvulas con bola de PTFE, modelo 0216	+ 74,00
Recargo para válvulas con bola de PTFE, para todos los otros modelos	+ 102,00
Recargo para salida relé, con cable de conexión incluido	+ 42,00
Recargo para salida mA, con cable de conexión incluido	+ 77,00
Recargo para salida repetición de pulsos	+ 42,00
Recargo para puerto serial RS232	+ 96,00
Recargo para puerto serial RS485 con protocolo Modbus	+ 117,00
Recargo para entrada de control flujo inyección	+ 31,00
Recargo para bomba con tubo PTFE 4x6 mm (10 m)	+ 114,00
Recargo para bomba con tubo PTFE 5x8 mm (10 m)	+ 184,00
Recargo para bomba con tubo PTFE 9x12 mm (10 m)	+ 283,00



Cabezal PKT estándar



Cabezal MKV



Cabezal para alta viscosidad (HV)

Sistema de codificación

Usando el siguiente diagrama, es posible marcar el código de la bomba con las características deseadas. Las opciones en **negrita** se refieren a la bomba en la versión estándar.

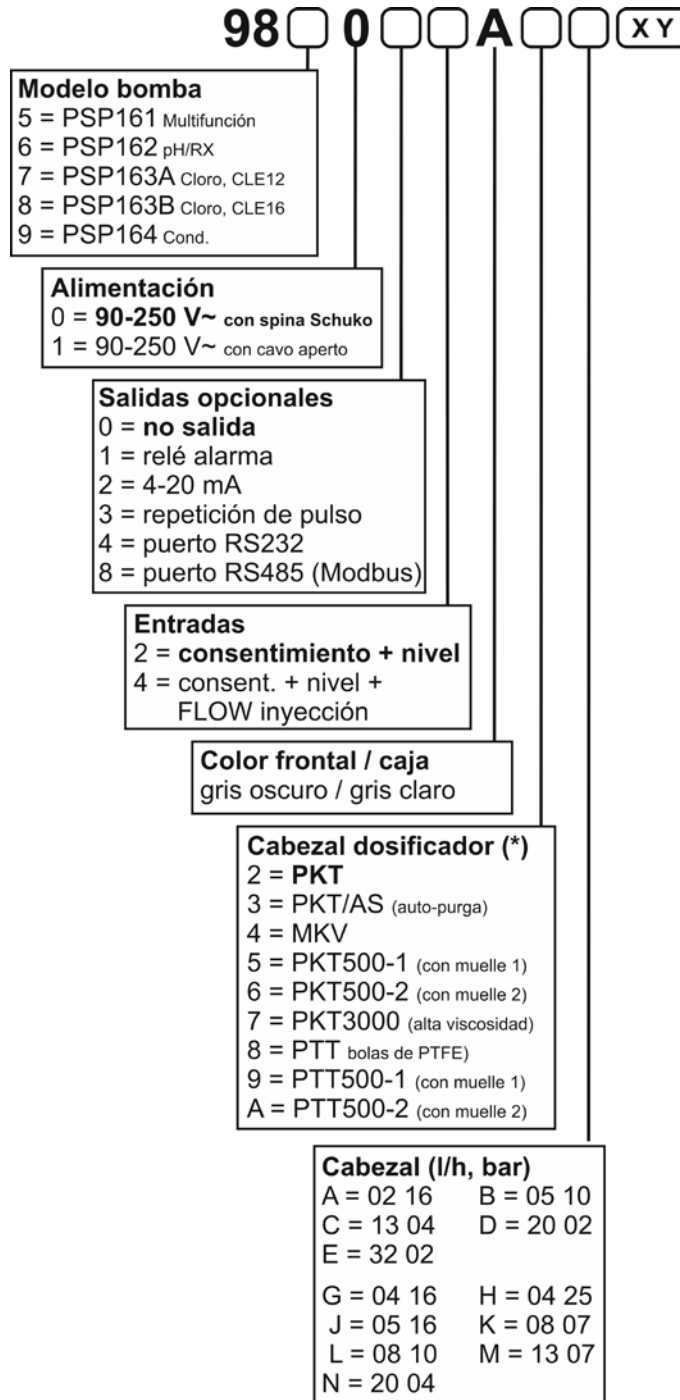





(*) Cabezal dosificador - Notas:

- PKT/AS = cabezal PKT con opción auto-purga, disponible solo para los modelos 0216, 0510, 0516
- MKV = cabezal de metacrilato, disponible solo para los modelos 0216, 0510, 0516
- PKT500-1 / PTT500-1 = cabezal PKT o PTT con muelle 1, adecuado para dosificar líquidos de viscosidad media, para bombas con caudal ≤ 5 l/h
- PKT500-2 / PTT500-2 = cabezal PKT o PTT con muelle 2, adecuado para dosificar líquidos de viscosidad media, para bombas con caudal ≥ 8 l/h
- PKT3000 = cabezal PKT para dosificación de líquidos muy viscosos (hasta 3000 mPa·s), para bombas con caudal ≥ 5 l/h

El campo "XY" se usa solo para los modelos PSP163 y PSP164, para especificar rango de medición y constante de célula. Póngase en contacto con STEIEL para más detalles.

SERIE PRÓXIMA, LISTA DE REPUESTOS

ARTÍCULO	DESCRIPCIÓN	CÓDIGO	PRECIO (€)	
Kit 02 PKT	 <p>Kit de mantenimiento completo para cabezal estándar, que incluye: válvulas de aspiración e impulsión con abrazadera, anillo de bloqueo, boquilla porta-tubo y juntas; 2 bolas de cerámica y juntas para el segundo mantenimiento; válvula de purga, diafragma y membrana de seguridad</p>	97003000/PKT	156,00	
Kit 02 PKT/AS			185,00	
Kit 04 PKT		97003006/PKT	173,00	
Kit 05 PKT		97003001/PKT	168,00	
Kit 05 PKT/AS			197,00	
Kit 08 PKT		97003005/PKT	212,00	
Kit 13 PKT		97003002/PKT	216,00	
Kit 20 PKT		97003003/PKT	228,00	
Kit 32 PKT		97003004/PKT	241,00	
Kit racores		Kit racores para tubo 4x6 mm	70110052	15,00
		Kit racores para tubo 5x8 mm	70110055	15,00
		Kit racores para tubo 9x12 mm	70110058	15,00
Diafragma 02	 <p>Diafragma de repuesto; EPDM de alta calidad con refuerzo de tela, núcleo de acero y revestimiento de PTFE en el lado en contacto con el fluido</p>	97003010	24,00	
Diafragma 04		97003016	28,00	
Diafragma 05		97003011	31,00	
Diafragma 08		97003015	34,00	
Diafragma 13		97003012	36,00	
Diafragma 20		97003013	43,00	
Diafragma 32		97003014	66,00	
Válvula inyección		Válvula PKT, conexión para tubo 4x6 mm	97003030/PKT	24,00
		Válvula PKT, conexión para tubo 5x8 mm	97003031/PKT	27,00
		Válvula PKT, conexión para tubo 9x12 mm	97003032/PKT	36,00
Muelle para válvula inyección	Muelle de Hastelloy C, 1 bar	70110080	16,00	
	Muelle de Hastelloy C, 2 bar	70110081	16,00	
	Muelle de Hastelloy C, recubierto con FEP, 1 bar	70110085	77,00	
Filtro de fondo		Filtro PKT, conexión para tubo 4x6 mm	97003020/PKT	24,00
		Filtro PKT, conexión para tubo 5x8 mm	97003021/PKT	27,00
		Filtro PKT, conexión para tubo 9x12 mm	97003022/PKT	36,00

DOSIFICACIÓN

ARTÍCULO	DESCRIPCIÓN	CÓDIGO	PRECIO (€)	
Cabezal dosificador completo, con anillos y tornillos		Versión 0216 PKT	9700310A/PKT	144,00
		Versión 0416 / 0425 PKT	9700310H/PKT	155,00
		Versión 0510 / 0516 PKT	9700310B/PKT	156,00
		Versión 0807 / 0810 PKT	9700310L/PKT	166,00
		Versión 1304 / 1307 PKT	9700310C/PKT	168,00
		Versión 2002 / 2004 PKT	9700310D/PKT	180,00
		Versión 3202 PKT	9700310E/PKT	432,00
Cabezal PKT/AS con opción auto-purga, solo versión 0216		9700311A/PKT	172,00	
Cabezal PKT/AS con opción auto-purga, solo versiones 0510 y 0516		9700311B/PKT	185,00	
Recargo para cabezal PKT, para dosificación de líquidos con viscosidad hasta 500 mPa•s, caudales ≤ 5 l/h			+ 10,00	
Recargo para cabezal PKT, para dosificación de líquidos con viscosidad hasta 500 mPa•s, caudales ≥ 8 l/h			+ 12,00	
Recargo para cabezal PKT, para dosificación de líquidos muy viscosos, hasta 3000 mPa•s, caudales ≥ 5 l/h			+ 420,00	
Kit estándar 4x6		Tubo aspirazione in PVC Crystal (2 m), tubo mandata in PE (5 m), tubo spurgo in PVC Crystal (2 m, 4x6 mm), filtro di fondo PKT e valvola iniezione PKT	97003200/PKT	48,00
Kit estándar 5x8		97003201/PKT	54,00	
Kit estándar 9x12		97003202/PKT	66,00	
Recargo para válvulas con bola de PTFE, modelo 0216			+ 24,00	
Recargo para válvulas con bola de PTFE, para todos los otros modelos			+ 36,00	

SOPORTE GIRATORIO

- Soporte exclusivo STEIEL con **estante giratorio**
- Soporte para la instalación en pared de bombas PRÓXIMA PSP
- **Rotación de hasta 360°** para facilitar las operaciones en el cabezal de la bomba
- Ranuras para **alojamiento de tubos** de aspiración y descarga
- Suministrada con tornillos y tacos para el montaje en pared, tornillos y tuercas para fijar la bomba



ARTÍCULO	DESCRIPCIÓN	CÓDIGO	PRECIO (€)
SMP18	 Soporte con estante giratorio para bombas dosificadoras PRÓXIMA PSP	97000504	29,00

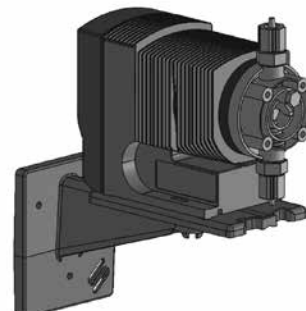
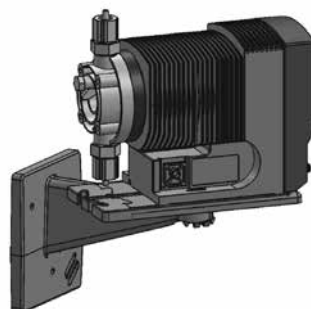
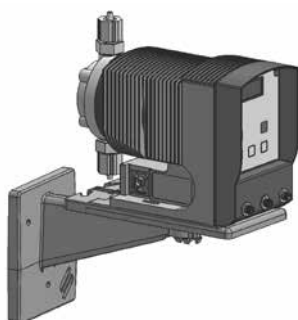

SENSOR “FLOW CONTROL”



- **Nuevo sensor de caudal, diseñado y patentado por STEIEL**
- **Monitoreo preciso y fiable** del pasaje de líquido en inyección
- Suministrado ensamblado, probado y completo con cable con conector M8
- Montaje directo en impulsión o con accesorio especial (70100340) en caso de cabezal con opción auto-purga
- Conexión a la entrada FLOW (flujo inyección) de la bomba (contacto cerrado para operación regular; contacto abierto en caso de anomalía / alarma)
- **Condiciones de trabajo: temperatura 1...55 °C, presión 0.5...25 bar, densidad del líquido dosificado máx. 1.25 g/cm³**
- Tres modelos están disponibles, según el caudal requerido

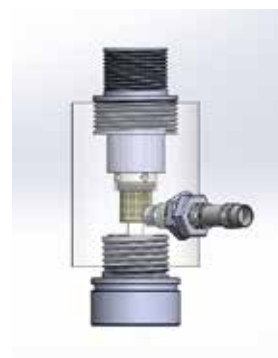

¡Atención! Para elegir el sensor correcto, es necesario identificar el caudal en la entrada del sensor.

El caudal nominal (Qn) de una bomba es el de un cabezal estándar, que funciona en condiciones estándar, es decir, dosificando un líquido no viscoso, a una temperatura ambiente de 25 °C y frecuencia de funcionamiento máxima.

En estas condiciones, el caudal nominal se obtiene de la curva característica del modelo específico y corresponde al efectivo (Qe).

Para la serie PRÓXIMA PSP, que también incluye el ajuste de carrera mecánica, siga las instrucciones a continuación:

- Carrera mínima para cabezales estándar: 50%
- Carrera mínima para cabezales con opción de purga automática: 60%
- Calcule el caudal real en la entrada del sensor de flujo, multiplicando el caudal nominal por el porcentaje de ajuste de carrera: $Q_e = Q_n \times \% \text{corsa}$

Además, en general, en el caso de **cabezal con opción de auto purga**, el caudal real es menor que el nominal y se calcula aplicando la siguiente corrección: $Q_e = Q_n \times 0,85 \times \% \text{corsa}$

DESCRIPCIÓN	CAUDAL REAL (Qe)	CÓDIGO	PRECIO (€)
Sensor “Flow Control” para bombas serie PRÓXIMA PSP, sensor NPN y cable de 50 cm con conector M8	0,8 ... 2l/h	94812221	188,00
	2 ... 7 l/h	94832221	165,00
	7 ... 20 l/h	94852221	165,00

ARTÍCULO	DESCRIPCIÓN	CÓDIGO	PRECIO (€)	
Adaptador AS / Flow Control		Adaptador de PVC blanco para la instalación de un sensor “Flow Control” en cabezales de bombas PSP con opción auto-purga	70100340	35,00
Adaptador AS / valvola MF		Adaptador de PVC blanco para la instalación de una válvula multifuncional en cabezales de bombas PSP con opción auto-purga	70100341	35,00

VÁLVULA MULTIFUNCIONAL

- **Protege la línea de dosificación de sobrepresiones** en caso de interrupciones a lo largo de la línea
- **Previene el efecto sifón** del tanque de aspiración
- **Ayuda el cebado de la bomba** en caso de puesta en marcha contra presión
- **Es útil para ventilar la línea de dosificación** durante el mantenimiento
- Temperatura de trabajo -10 ... +45 °C
- Suministrada con doble kit de juntas, FPM y EPDM
- Conexiones hidráulicas para la instalación directa en impulsión de las bombas PRÓXIMA PSP
- Montaje con adaptador especial en caso de cabezales con opción auto-purga

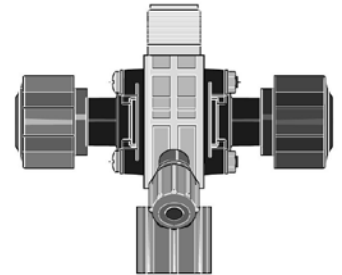

DESCRIPCIÓN	CÓDIGO	PRECIO (€)
Válvula MF, conexión descarga 4x6, presión apertura 16 bar, para bombas PRÓXIMA PSP versiones 0216, 0416, 0510, 0516, 0807, 0810, 1304, 2002	97003910	131,00
Válvula MF, conexión descarga 4x6, presión apertura 10 bar, para bombas PRÓXIMA PSP versiones 0216, 0416, 0510, 0516, 0807, 0810, 1304, 2002	97003911	131,00
Válvula MF, conexión descarga 4x6, presión apertura 6 bar, para bombas PRÓXIMA PSP versiones 0216, 0416, 0510, 0516, 0807, 0810, 1304, 2002	97003912	131,00
Válvula MF, conexión descarga 4x6, presión apertura 10 bar, para bombas PRÓXIMA PSP versiones 0425, 1307, 2004, 3202	97003921	271,00
Válvula MF, conexión descarga 4x6, presión apertura 6 bar, para bombas PRÓXIMA PSP versiones 0425, 1307, 2004, 3202	97003922	271,00



Montaje del sensor de flujo y de la válvula multifuncional directamente en impulsión, en un cabezal dosificador estándar.



Ejemplo de montaje en cabezal AS con adaptador especial.



BOMBAS DOSIFICADORAS ELECTROMAGNÉTICAS A MEMBRANA INSTALACIÓN A PARED

SERIE EF150, LÍNEA BASE

- **Pantalla de tres dígitos, a LED rojos**
- **Modelo de base ON/OFF, con ajuste de la frecuencia de dosificación**
- Tres opciones de caudal; tubo 4x6 mm
- Cabezal de PP (estándar) o PVDF (a petición), con válvulas de bola de Pyrex
- Cabezal con opción auto-purga
- Versión "dosing-shot" sin electrónica
- Alimentación: 230 V~
- Colores disponibles de la caja: verde (estándar) y azul
- Las bombas se suministran con kit estándar (filtro de fondo; válvula de inyección; tubos de aspiración, impulsión y descarga) y soporte para instalación en pared



ARTÍCULO	CABEZAL	JUNTAS	CAUDAL	ELECTRÓNICA	ENTRADA NIVEL	CÓDIGO	PRECIO (€)
EF150 SGV 0212	PP	FPM	2 l/h a 12 bar	DIGITAL	x	961001320	258,00
					-	961000320	210,00
EF150 SGE 0212	PP	EPDM	2 l/h a 12 bar	DIGITAL	x	961001330	258,00
					-	961000330	210,00
EF150 SGV 0506	PP	FPM	5 l/h a 6 bar	DIGITAL	x	961001321	258,00
					-	961000321	210,00
EF150 SGE 0506	PP	EPDM	5 l/h a 6 bar	DIGITAL	x	961001331	258,00
					-	961000331	210,00
EF150 SGV 1002	PP	FPM	10 l/h a 2 bar	DIGITAL	x	961001322	258,00
					-	961000322	210,00
EF150 SGE 1002	PP	EPDM	10 l/h a 2 bar	DIGITAL	x	961001332	258,00
					-	961000332	210,00
EF145 SGV 0212	PP	FPM	2 l/h a 12 bar	BOMBA DOSING-SHOT	-	95730520	198,00
EF145 SGE 0212		EPDM			-	95730530	198,00
EF145 SGV 0506	PP	FPM	5 l/h a 6 bar	BOMBA DOSING-SHOT	-	95730521	198,00
EF145 SGE 0506		EPDM			-	95730531	198,00
EF145 SGV 1002	PP	FPM	10 l/h a 2 bar	BOMBA DOSING-SHOT	-	95730522	198,00
EF145 SGE 1002		EPDM			-	95730532	198,00
Recargo para cabezal de PVDF							+ 42,00
Recargo para opción auto-purga (solo PVDF, modelos 0506 y 1002)							+ 8,00

Estas bombas también se pueden hacer con una caja de color diferente de la estándar (verde) y cualquier personalización gráfica; precio bajo pedido.

SERIE EF155, LÍNEA SEMIPROFESIONAL

- **Pantalla de tres dígitos, a LED rojos**
- **Entrada para control de nivel**, entrada opcional para consentimiento externo
- **Modelo de base ON/OFF, versión pausa-trabajo, bomba con entrada de pulsos, modelo con medidor pH/RX integrado**
- Tres opciones de caudal; tubo 4x6 mm
- Cabezal de PP (estándar) o PVDF (a petición), con válvulas de bola de Pyrex
- Cabezal con opción auto-purga
- Alimentación: 230 V~ (a petición, cable con enchufe Schuko)
- Colores disponibles de la caja: gris (estándar), verde y azul
- Las bombas se suministran con kit estándar (filtro de fondo; válvula de inyección; tubos de aspiración, impulsión y descarga) y soporte para instalación en pared



ARTÍCULO	DESCRIPCIÓN	CABEZAL	JUNTAS	CAUDAL	CÓDIGO	PRECIO (€)
EF155 SGV 0212	Bomba ON/OFF con ajuste de la frecuencia de dosificación	PP	FPM	2 l/h a 12 bar	965001120	324,00
EF155 SGE 0212			EPDM		965001130	
EF155 SGV 0506		PP	FPM	5 l/h a 6 bar	965001121	324,00
EF155 SGE 0506			EPDM		965001131	
EF155 SGV 1002		PP	FPM	10 l/h a 2 bar	965001122	324,00
EF155 SGE 1002			EPDM		965001132	
EF156 SGV 0212	Bomba con temporizador para programación de los tiempos de pausa-trabajo	PP	FPM	2 l/h a 12 bar	966001120	348,00
EF156 SGE 0212			EPDM		966001130	
EF156 SGV 0506		PP	FPM	5 l/h a 6 bar	966001121	348,00
EF156 SGE 0506			EPDM		966001131	
EF156 SGV 1002		PP	FPM	10 l/h a 2 bar	966001122	348,00
EF156 SGE 1002			EPDM		966001132	
EF157 SGV 0212	Bomba con entrada de pulsos	PP	FPM	2 l/h a 12 bar	967002120	348,00
EF157 SGE 0212			EPDM		967002130	
EF157 SGV 0506		PP	FPM	5 l/h a 6 bar	967002121	348,00
EF157 SGE 0506			EPDM		967002131	
EF157 SGV 1002		PP	FPM	10 l/h a 2 bar	967002122	348,00
EF157 SGE 1002			EPDM		967002132	
EF158 SGV 0212	Bomba con medidor de pH/RX integrado y entrada electrodo en BNC	PP	FPM	2 l/h a 12 bar	968001120	384,00
EF158 SGE 0212			EPDM		968001130	
EF158 SGV 0506		PP	FPM	5 l/h a 6 bar	968001121	384,00
EF158 SGE 0506			EPDM		968001131	
EF158 SGV 1002		PP	FPM	10 l/h a 2 bar	968001122	384,00
EF158 SGE 1002			EPDM		968001132	
Recargo para cabezal de PVDF						+ 42,00
Recargo para opción auto-purga (solo PVDF, modelos 0506 y 1002)						+ 8,00

Estas bombas también se pueden hacer con una caja de color diferente de la estándar (gris) y cualquier personalización gráfica; precio bajo pedido.

SERIE EF160 EVO, LÍNEA PROFESIONAL

- **Electrónica multifuncional** avanzada con pantalla LCD alfanumérica, con luz de fondo
 - Interfaz multilingüe (italiano, inglés, francés, español)
 - Dos niveles de programación, estándar y avanzada, protegidos por contraseña
 - Programa de dosificación a horas y días establecidos (reloj interno)
 - Contadores de litros inyectados, horas de trabajo y golpes de membrana
 - **Menú “Service”**
 - **Función “Autoset”**
 - **Función de auto-cebado** (disponible con control flujo inyección)
 - Tres opciones de caudal; tubo 4x6
 - Cabezal de PVDF (estándar) con válvulas de bola de Pyrex
 - Alimentación: 230 V~ (cable con enchufe Schuko)
 - Entradas digitales estándar para consentimiento externo y control nivel
 - Entrada opcional: control flujo de inyección
 - Salida opcional, a elegir entre: relé, mA, repetición de pulsos (SSR)
 - Puerto serial RS232 a petición
 - Colores disponibles de la caja: gris (estándar), verde y azul
- 
- Las bombas se suministran con kit estándar (filtro de fondo; válvula de inyección; tubos de aspiración, impulsión y descarga), soporte para instalación en pared, cables con conector M8 para cableado de entradas / salidas

Características técnicas

MODELO	ENTRADAS ESTÁNDAR			OPCIONES A PETICIÓN		
	Nivel	Consentimiento / Pulsos	Entrada analógica	Control flujo inyec.	Salida relé o mA o repetición de pulsos	Puerto serial RS232
EF161 EVO	x	x	4-20 mA	x	x	x
EF162 EVO	x	x	pH/RX (BNC)	x	x	x
EF163 EVO	x	x	Cloro (CLE12 o CLE16) *	x	x	x
EF164 EVO	x	x	Conductividad eléctrica *	x	x	x













* Rango a especificar en el pedido

ARTÍCULO	DESCRIPCIÓN	CABEZAL	JUNTAS	CAUDAL	CÓDIGO	PRECIO (€)
EF161 PGV 0212	Bomba multifuncional, con entradas de pulsos y 4-20 mA	PVDF	FPM	2 l/h a 12 bar	972502100	474,00
EF161 PGE 0212			EPDM		972502110	474,00
EF161 PGV 0506		PVDF	FPM	5 l/h a 6 bar	972502101	474,00
EF161 PGE 0506			EPDM		972502111	474,00
EF161 PGV 1002		PVDF	FPM	10 l/h a 2 bar	972502102	474,00
EF161 PGE 1002			EPDM		972502112	474,00
EF162 PGV 0212	Bomba con medidor de pH/RX integrado y entrada electrodo en BNC	PVDF	FPM	2 l/h a 12 bar	973502100	519,00
EF162 PGE 0212			EPDM		973502110	519,00
EF162 PGV 0506		PVDF	FPM	5 l/h a 6 bar	973502101	519,00
EF162 PGE 0506			EPDM		973502111	519,00
EF162 PGV 1002		PVDF	FPM	10 l/h a 2 bar	973502102	519,00
EF162 PGE 1002			EPDM		973502112	519,00

ARTÍCULO	DESCRIPCIÓN	CABEZAL	JUNTAS	CAUDAL	CÓDIGO	PRECIO (€)
EF163A PGV 0212	Bomba con medidor cloro integrado y entrada para célula CLE12	PVDF	FPM	2 l/h a 12 bar	974502100	519,00
EF163A PGE 0212			EPDM		974502110	519,00
EF163A PGV 0506		PVDF	FPM	5 l/h a 6 bar	974502101	519,00
EF163A PGE 0506			EPDM		974502111	519,00
EF163A PGV 1002		PVDF	FPM	10 l/h a 2 bar	974502102	519,00
EF163A PGE 1002			EPDM		974502112	519,00
EF163B PGV 0212	Bomba con medidor cloro integrado y entrada para célula CLE16	PVDF	FPM	2 l/h a 12 bar	975502100	519,00
EF163B PGE 0212			EPDM		975502110	519,00
EF163B PGV 0506		PVDF	FPM	5 l/h a 6 bar	975502101	519,00
EF163B PGE 0506			EPDM		975502111	519,00
EF163B PGV 1002		PVDF	FPM	10 l/h a 2 bar	975502102	519,00
EF163B PGE 1002			EPDM		975502112	519,00
EF164 PGV 0212	Bomba con medidor de conductividad integrado y entrada para célula de dos electrodos	PVDF	FPM	2 l/h a 12 bar	976502100	579,00
EF164 PGE 0212			EPDM		976502110	579,00
EF164 PGV 0506		PVDF	FPM	5 l/h a 6 bar	976502101	579,00
EF164 PGE 0506			EPDM		976502111	579,00
EF164 PGV 1002		PVDF	FPM	10 l/h a 2 bar	976502102	579,00
EF164 PGE 1002			EPDM		976502112	579,00
DESCRIPCIÓN						PRECIO (€)
Recargo para juntas de PTFE						+ 8,00
Recargo para bolas de cerámica						+ 18,00
Recargo para opción auto-purga (solo PVDF, modelos 0506 y 1002)						+ 8,00
Recargo para salida relé						+ 42,00
Recargo para salida mA						+ 77,00
Recargo para salida repetición de pulsos						+ 42,00
Recargo para puerto serial RS232						+ 96,00
Recargo para control flujo de inyección						+ 31,00

Estas bombas también se pueden hacer con una caja de color diferente de la estándar (gris) y cualquier personalización gráfica; precio bajo pedido.



SERIE EF150, EF155, EF160 - LISTA DE REPUESTOS

ARTÍCULO	DESCRIPCIÓN	CÓDIGO	PRECIO (€)	
EFK1 SGV 0212		Cabezal dosificador SGV 0212	97002100/SGV	51,00
EFK1 SGE 0212		Cabezal dosificador SGE 0212	97002100/SGE	51,00
EFK1 SGV 0506 / 1002		Cabezal dosificador SGV 0506 / 1002	97002101/SGV	51,00
EFK1 SGE 0506 / 1002		Cabezal dosificador SGE 0506 / 1002	97002101/SGE	51,00
EFK1 PGV 0212		Cabezal dosificador PGV 0212	97002100/PGV	68,00
EFK1 PGE 0212		Cabezal dosificador PGE 0212	97002100/PGE	68,00
EFK1 PGV 0506 / 1002		Cabezal dosificador PGV 0506 / 1002	97002101/PGV	68,00
EFK1 PGE 0506 / 1002		Cabezal dosificador PGE 0506 / 1002	97002101/PGE	68,00
EFK1/AS PGV		Cabezal con opción auto-purga (solo PVDF, 0506 y 1002)	97002106/PGV	73,00
EFK1/AS PGE			97002106/PGE	73,00
EFK2 SGV		Kit válvulas aspiración e impulsión SGV	97002000/SGV	26,00
EFK2 SGE		Kit válvulas aspiración e impulsión SGE	97002000/SGE	26,00
EFK2 PGV		Kit válvulas aspiración e impulsión PGV	97002000/PGV	40,00
EFK2 PGE		Kit válvulas aspiración e impulsión PGE	97002000/PGE	40,00
Kit racores		Kit PVDF, que incluye porta-tubo, anillo de bloqueo y abrazadera roscada (10 pz.)		77,00
EFK3 SGV		Kit válvulas aspiración / impulsión / descarga y junta tórica del cabezal - SGV	97002001/SGV	30,00
EFK3 SGE		Kit válvulas aspiración / impulsión / descarga y junta tórica del cabezal - SGE	97002001/SGE	30,00
EFK3 PGV		Kit válvulas aspiración / impulsión / descarga y junta tórica del cabezal - PGV	97002001/PGV	44,00
EFK3 PGE		Kit válvulas aspiración / impulsión / descarga y junta tórica del cabezal - PGE	97002001/PGE	44,00
EFK4 FPM 0212		Kit di mantenimiento: brida, diafragma y junta tórica del cabezal	97002020	33,00
EFK4 FPM 0506 / 1002			97002021	33,00
EFK4 EPDM 0212			97002040	33,00
EFK4 EPDM 0506 / 1002			97002041	36,00
EFK5 SV		Kit descarga PP, con juntas de FPM	97002026	6,00
EFK5 SE		Kit descarga PP, con juntas de EPDM	97002046	6,00
EFK5 PV		Kit descarga PVDF, con juntas de FPM	97002025	7,00
EFK5 PE		Kit descarga PVDF, con juntas de EPDM	97002045	7,00
EFK6 SGV		Kit estándar: filtro de fondo y válvula inyección de PP, tubo 4x6 PVC Cristal (4 m), tubo 4x6 in PE (2 m)	97002010/SGV	32,00
EFK6 SGE			97002010/SGE	32,00
EFK6 PGV		Kit estándar: filtro de fondo y válvula inyección de PVDF, tubo 4x6 PVC Cristal (4 m), tubo 4x6 in PE (2 m)	97002010/PGV	47,00
EFK6 PGE			97002010/PGE	47,00



DOSIFICACIÓN

ARTÍCULO	DESCRIPCIÓN	CÓDIGO	PRECIO (€)	
Filtro fondo SGV		Filtro de fondo de PP / FPM	97002013/SGV	11,00
Filtro fondo SGE		Filtro de fondo de PP / EPDM	97002013/SGE	11,00
Filtro fondo PGV		Filtro de fondo de PVDF / FPM	97002013/PGV	18,00
Filtro fondo PGE		Filtro de fondo de PVDF / EPDM	97002013/PGE	18,00
Válvula inyección SGV		Válvula inyección de PP / FPM	97002012/SGV	11,00
Válvula inyección SGE		Válvula inyección de PP / EPDM	97002012/SGE	11,00
Válvula inyección PGV		Válvula inyección PVDF / FPM	97002012/PGV	20,00
Válvula inyección PGE		Válvula inyección PVDF / EPDM	97002012/PGE	20,00
Opción PTFE	Recargo para juntas de PTFE			+ 8,00
Opción K	Recargo para bolas de cerámica			+ 18,00
Imán		Imán para bombas 0212	97002130	117,00
		Imán para bombas 0506	97002131	117,00
		Imán para bombas 1002	97002132	117,00
Soporte de montaje		Soporte con tornillos para la instalación en pared de las bombas con caja EF150 / EF155 / EF160	97002140	5,00
SMP19		Soporte con tornillos para la instalación horizontal (sobre tanque) de las bombas con caja EF150 / EF155 / EF160	97000505	29,00

SONDAS DE NIVEL

DESCRIPCIÓN	CÓDIGO	PRECIO (€)	
 SLP2 - Sonda nivel con cable 2 m y conector para bombas EF110, EF125, EF145, EF150, EF155	97009002	39,00	
 SLP3 - Sonda nivel con cable 2 m y conector M8 para bombas series EF160 y PROXIMA PSP	97009006	36,00	
	Sonda nivel con filtro de fondo de PVDF integrado, conexión para tubo 4x6 mm, cable 2 metros y conector para bombas EF110, EF125, EF145, EF150, EF155	94916189	91,00
	Sonda nivel con filtro de fondo de PVDF integrado, conexión para tubo 4x6 mm, cable 2 metros y conector M8 para bombas serie EF160 y PROXIMA PSP	94936189	109,00

ACCESORIOS PARA BOMBAS DOSIFICADORAS ELECTROMAGNÉTICAS

ARTÍCULO	DESCRIPCIÓN	CÓDIGO	PRECIO (€)
Lanza dosificación	 Lanza dosificación corta anti-sifón de PVDF, muelle de Hastelloy C pre-cargada a 1 bar, rosca de 1/2" y conexiones para tubo 4x6, 5x8, 9x12; presión máx. 16 bar a 25°C, juntas de PTFE		192,00
	Recargo para versión con muelle recubierto con FEP		+ 108,00
CAV2M8D	 Cable PVC con conector hembra M8, L = 2 m	80099142	11,00
CAV2M8-M8	Cable PVC con doble conector hembra M8, L = 2 m	80099092	36,00
CON16/F	 Conector M8 hembra	51300526	15,00
Signal Splitter 2	 Doblador de señal, 2 canales	80620001	144,00
	Doblador 2 canales, modelo con alimentador 230 V	80620011	158,00
Signal Splitter 4	Doblador de señal, 4 canales	80620002	156,00
	Doblador 4 canales, modelo con alimentador 230 V	80620012	171,00

TUBOS PARA BOMBAS DOSIFICADORAS

MATERIAL	ID x OD (mm)	MADEJA	CÓDIGO	PRECIO (€/metro)
PVC Cristal	4 x 6	100 m	36502103	1,30
	5 x 8	100 m	36502106	1,90
	9 x 12	50 m	36502115	3,50
PE semi-rígido	4 x 6	100 m	36501003	1,30
	5 x 8	100 m	36501006	1,90
	9 x 12	100 m	36501015	3,50
PTFE (*)	4 x 6	100 m	36506003	9,50
	5 x 8	50 m	36506006	15,50
	9 x 12	25 m	36506015	24,00

(*) La longitud de las madejas de tubo de PTFE puede diferir de la estándar. Solicite confirmación al realizar el pedido.

LANZAS DE ASPIRACIÓN

- Lanzas de aspiración de **longitud ajustable**
- Adecuadas para estaciones de dosificación con tanques de hasta 1000 L
- **Caudal de hasta 100 litros/h**
- Fijación con tuerca anular de 1" o con manguito
- **Válvula de no retorno integrada con bola**
- Cuerpo de PP-PVC-NBR, juntas de FPM (estándar) o EPDM
- **Sonda de nivel con cable totalmente protegido** y conector para soldar
- Anillo de color: negro (estándar), azul, rojo, amarillo
- Conexión para tubo 4x6 (estándar), 5x8, 9x12
- Temperatura de trabajo máx. 50 °C

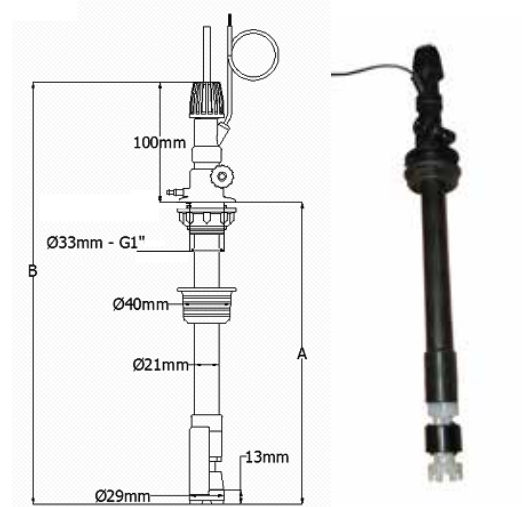

ARTÍCULO	LUNGHEZZA (mm)		TANQUE	CÓDIGO	PRECIO (€)
	TOTAL (B)	VARIABLE (A)			
Lanza de aspiración con conector de nivel para soldar (para EF150 / EF155) , juntas de FPM, válvula de bola de Pyrex, conexión para tubo 4x6 y anillo negro	490	115...390	25 - 50 L	94912101	133,00
	700	115...600	100 L	94912102	138,00
	940	115...840	150-300 L	94912103	144,00
	1420	115...1320	500-1000 L	94912104	150,00
Lanza de aspiración con conector de nivel M8 (para serie EF160 EVO / PSP) , juntas de FPM, válvula de bola de Pyrex, conexión para tubo 4x6 y anillo negro	490	115...390	25 - 50 L	94932101	138,00
	700	115...600	100 L	94932102	144,00
	940	115...840	150-300 L	94932103	150,00
	1420	115...1320	500-1000 L	94932104	155,00

DESCRIPCIÓN	PRECIO (€)
Recargo para juntas de EPDM	+ 5,00
Recargo para válvula de bola de PTFE	+ 12,00
Recargo para válvula de bola de cerámica	+ 12,00
Recargo para conexión para tubo 5x8 mm	+ 8,00
Recargo para conexión para tubo 9x12 mm	+ 10,00
Recargo para anillo azul, rojo o amarillo	+ 5,00

EXTENSIÓN DE INYECCIÓN

- Extensión de inyección con longitud ajustable, para aplicaciones hasta 6 bar
- Cuerpo de PVC, juntas de FPM, conexiones 1/2" GAS



ARTÍCULO	CÓDIGO	PRECIO (€)
Extensión de inyección ajustable y extraíble. L máx. 250 mm. Conexiones 1/2".	97009015	96,00

BOMBAS DOSIFICADORAS DE MOTOR CON MEMBRANA SERIE ST

- Bombas de motor sin electrónica de comando, con **ajuste mecánico de longitud de carrera**
- **Membrana rígida de múltiples capas**, partes en contacto con el líquido de PTFE para garantizar la máxima compatibilidad química
- Uso simple, mantenimiento mínimo
- Operaciones seguras, sin partes externas en movimiento
- **Caudales de 14 hasta 1000 l/h** a la máxima contra-presión
- **Presión de 3 hasta 8 bar**, según el modelo
- Ajuste micrométrico manual de carrera
- Estructura de la bomba de aluminio, partes mecánicas en baño de aceite
- **Cabezales estándar disponibles de PP, PVDF y AISI316L** (otros materiales a petición, para aplicaciones especiales)
- **Motor estándar asíncrono trifásico**, 230/400 V, 50Hz (opcional monofásico)



EJECUCIONES ESTÁNDAR, MATERIALES DE PARTES HÚMEDAS

VERSIÓN	CABEZAL	BOLA VÁLVULA	JAULA	SEDE VÁLVULA	CAJA	MEMBRANA	JUNTAS	APLICACIONES
B	PP*	Pyrex	PP	PVC	PP*	PTFE	FPM	Tratamiento aguas de proceso y residuales (ácido sulfúrico, cloruro de aluminio, hipoclorito), fertirrigación, fábricas de papel, productos ácidos o neutros
F	PVDF	PTFE	PVDF	PVDF	PVDF	PTFE	PTFE	Tratamiento aguas de proceso y residuales (fluoruros, cromo), ácidos y bases fuertes
A	AISI316L	AISI316L	PP	AISI316L	AISI316L	PTFE	FPM	Tratamiento aguas de proceso y residuales (peróxido, poli-electrolitos, ácido nítrico), industria alimentaria, productos químicos alcalinos o neutros

EJECUCIONES ESPECIALES, MATERIALES DE PARTES HÚMEDAS

VERSIÓN	CABEZAL	BOLA VÁLVULA	JAULA	SEDE VÁLVULA	CAJA	MEMBRANA	JUNTAS	APLICACIONES
B33	PP*	AISI316L	PP	AISI316L	PP*	PTFE	FPM	Poli-electrolitos, sosa, sulfato ferroso, sulfato férrico hasta 10%, leche de cal, etc.
B2	PP*	PTFE	PP	PVC	PP*	PTFE	FPM	Ácido clorhídrico
B56	PP*	Hastelloy	PP	Incoloy	PP*	PTFE	FPM	Ácido sulfúrico conc. 96-98%
F5	PVDF	Hastelloy	PVDF	PVDF	PVDF	PTFE	PTFE	Ácido sulfúrico diluido
A331	AISI316L	AISI316L	PP	AISI316L	AISI316L	PTFE	PTFE	Peróxido, ácido acético, industria alimentaria

* Polipropileno cargado con vidrio

MODELO	CAUDAL (l/h) a 2 BAR		MEMBRANA (DIA. mm)	CARRERA (mm)	GOLPES / MIN	MOTOR (kW)	PRECIO (€)		
	50Hz	60Hz					B	F	A
ST14.08	18	22	110	2	34	0.18	984,00	1314,00	1248,00
ST30.08	38	45	110	2	71	0.18	984,00	1314,00	1248,00
ST40.08	60	72	110	2	106	0.18	984,00	1314,00	1248,00
ST65.08	80	-	110	2	150	0.18	984,00	1314,00	1248,00
ST35.08	42	50	110	4	34	0.18	996,00	1410,00	1272,00
ST75.08	87	105	110	4	71	0.18	996,00	1410,00	1272,00
ST105.08	120	144	110	4	106	0.18	996,00	1410,00	1272,00
ST150.08	180	-	110	4	150	0.18	996,00	1410,00	1272,00
ST50.08	65	78	110	6	34	0.18	1050,00	1566,00	1333,00
ST110.08	126	152	110	6	71	0.18	1050,00	1566,00	1333,00
ST170.08	200	240	110	6	106	0.18	1098,00	1680,00	1404,00
ST250.08	275	-	110	6	150	0.18	1098,00	1680,00	1404,00
ST140.05	170	204	170	6	34	0.37	1422,00	2082,00	2011,00
ST300.05	330	396	170	6	71	0.37	1422,00	2082,00	2011,00
ST430.05	498	598	170	6	106	0.37	1476,00	2208,00	2111,00
ST670.05	700	-	170	6	150	0.37	1476,00	2208,00	2111,00
ST200.05	215	258	170	9	34	0.37	1512,00	2423,00	2328,00
ST450.05	505	606	170	9	71	0.37	1512,00	2423,00	2328,00
ST700.04	765	918	170	9	106	0.37	2172,00	3311,00	3588,00
ST1000.03	1020	-	170	9	150	0.37	2172,00	3311,00	3588,00
Conexiones hidráulicas de aspiración e impulsión							B	F	A
Modelos con membrana dia. 110 mm							3/8"	3/4"	3/8"
Modelos con membrana dia. 170 mm							1"	1.1/2"	1"

DESCRIPCIÓN	PRECIO (€)
Recargo para versión B33 para bombas con membrana de 110 mm	+ 60,00
Recargo para versión B33 para bombas con membrana de 170 mm	+ 123,00
Recargo para versión B2 para bombas con membrana de 110 mm	+ 48,00
Recargo para versión B2 para bombas con membrana de 170 mm	+ 96,00
Recargo para versión B56 para bombas con membrana de 110 mm	+ 445,00
Recargo para versión B56 para bombas con membrana de 170 mm	+ 1356,00
Recargo para versión F5 para bombas con membrana de 110 mm	+ 289,00
Recargo para versión F5 para bombas con membrana de 170 mm	+ 967,00
Recargo para versión A331 para bombas con membrana de 110 mm	+ 77,00
Recargo para versión A331 para bombas con membrana de 170 mm	+ 156,00
Recargo para motor asíncrono monofásico 0.37 kW, 230 V, 50 Hz	+ 312,00
Recargo para motor asíncrono trifásico 0.37 kW, 230/400 V, 50 Hz, bombas ST14 ... ST250 (P máx. 10 bar)	+ 210,00
Recargo para juntas de EPDM	+ 66,00
Recargo para juntas de PTFE	+ 88,00
Recargo para válvulas con bola de cerámica	+ 114,00
Deducción para bomba sin motor	(neto) 60,00

Las versiones con motor ATEX II también están disponibles; precio a petición.

BOMBAS DOSIFICADORAS PERISTÁLTICAS

SERIE EF100, BOMBAS CON CAUDAL FIJO Y CAJA ABIERTA

- Caja de PP/talco, protección frontal de policarbonato, porta-rodillos de PBT con rodillos de Delrin (auto-lubricante), racores de PP
- Tubo interno de Santoprene
- Instalación en panel
- Alimentación: 230 V~ o 24 V- (ver tabla)



ARTÍCULO	DESCRIPCIÓN	PRECIO (€)
EF100/A	Bomba EF100 a 230 V~. Especificar el caudal (0,6, 1,2, 1,8, 2,4 l/h a 1 bar)	96,00
EF100/C	Bomba EF100 a 24 V-. Caudal 2,4 l/h a 1 bar	96,00

SERIE EF105, BOMBAS CON CAUDAL FIJO Y CAJA CERRADA

- Caja de PP reforzado con fibra de vidrio, protección frontal de policarbonato, porta-rodillos de PBT con rodillos de Delrin (auto-lubricante), racores de PP
- Tubo interno de Santoprene o silicona
- Instalación en pared con soporte suministrado
- Alimentación: 230 V~ o 24 V- (ver tabla)
- Colores disponibles: verde (estándar) y azul
- Suministradas con kit de accesorios estándar (código 96000100)



ARTÍCULO	DESCRIPCIÓN	PRECIO (€)
EF105/A	Bomba EF105 a 230 V~. Especificar el caudal (1,5, 3 l/h a 1 bar); tubo interno Santoprene (S)	97,00
	Bomba EF105 a 230 V~. Especificar el caudal (1,5, 3 l/h a 1 bar); tubo interno de silicona (N)	114,00
	Bomba EF105 a 230 V~. Especificar el caudal (4, 6 l/h a 1 bar); especificar el material del tubo interno (S=Santoprene, N=silicona)	126,00
EF105/C	Bomba EF105 a 24 V-. Especificar el caudal (1 l/h a 3 bar; 4, 6, 12 l/h a 1 bar); especificar el material del tubo interno (S=Santoprene, N=silicona)	126,00
EF105/C-200-S	Bomba EF105 a 24 V-. Caudal 20 l/h a 1 bar, tubo interno de Santoprene (S)	126,00

SERIE EF106, BOMBAS CON CAUDAL VARIABLE Y CAJA CERRADA

- Caja de PP reforzado con fibra de vidrio, protección frontal de policarbonato, porta-rodillos de PBT con rodillos de Delrin (auto-lubricante), racores de PP
- Tubo interno de Santoprene o silicona
- Instalación en pared con soporte suministrado
- Ajuste de caudal a través de la recortadora frontal
- Alimentación: 230 V~ o multi-voltaje 20-230 V~ (ver tabla)
- Colores disponibles: verde (estándar) y azul
- Suministradas con kit de accesorios estándar (código 96000100)



ARTÍCULO	DESCRIPCIÓN	PRECIO (€)
EF106/A	Bomba EF106 a 230 V~. Especificar el caudal máx. (1 l/h a 3 bar; 4, 6 l/h a 1 bar); especificar el material del tubo interno (S=Santoprene, N=silicona)	146,00
EF106/M	Bomba EF106 multi-voltaje 20-230 V~. Especificar el caudal máx. (1 l/h a 3 bar; 4, 6 l/h a 1 bar); especificar el material del tubo interno (S=Santoprene, N=silicona)	168,00

BOMBAS PERISTÁLTICAS - LISTA DE REPUESTO

ARTÍCULO	DESCRIPCIÓN	CÓDIGO	PRECIO (€)	
Kit estándar	 Kit accesorios para bombas peristálticas: tubo PVC Crystal (4x6, 2 m), tubo PE (4x6, 2 m), válvula inyección y filtro de fondo	96000100	34,00	
Válvula inyección	 Válvula inyección para bombas peristálticas	97002012/SLV	10,00	
Filtro de fondo	 Filtro de fondo para bombas peristálticas	97002013/SLV	10,00	
Cabezal	 Cabezal completo con insertos para bombas EF100 / EF110 / EF125	96000140	8,00	
	 Cabezal verde completo con insertos para bombas EF105 / EF106	96000145	18,00	
	 Cabezal azul completo con insertos para bombas EF105 / EF106	96000141		
Protección frontal	 Protección transparente para bombas EF100 / EF110 / EF125	96000130	7,00	
	 Protección transparente para bombas EF105 / EF106	96000131	9,00	
Tubo interno		Tubo de Santoprene para bombas EF100	96000201	9,00
		Tubo Santoprene para EF105 / EF106 1l/h a 3 bar	96000230	9,00
		Tubo Santoprene para EF105 / EF106 a 1 bar	96000232	9,00
		Tubo silicona para EF105 / EF106 1l/h a 3 bar	96000240	9,00
		Tubo de silicona para EF105 / EF106 a 1 bar	96000242	9,00
Porta-rodillos		Porta-rodillos para bombas EF100	96000401	14,00
		Porta-rodillos EF105 / EF106 Santoprene	96000411	17,00
		Porta-rodillos EF105 / EF106 silicona	96000410	17,00
Motorreductor (especificar el modelo para lo que se solicita el repuesto)		Motorreductor de repuesto para EF100 / EF110 / EF125		48,00
		Motorreductor de repuesto para bombas EF105 / EF106		102,00

ACCESORIOS DE DOSIFICACIÓN

AGITADORES PARA SOLUCIONES ACUOSAS

- Agitadores electromecánicos **lentos (70 rpm)** y **rápidos (1400 rpm)**
- Modelos con eje y hélice **de PVC o de acero AISI A2**
- **Motor trifásico 380-420 V~** (estándar) o monofásico 220-240 V~
- Varias longitudes de eje están disponibles
- Agitadores **manuales de PVC**
- Tres modelos están disponibles, con diferente longitud



SERIE ALS - AGITADORES ELECTROMECAÑICOS LENTOS (70 rpm)

ARTÍCULO	MATERIAL EJE Y HÉLICE	LONGITUD DE EJE (cm)	TANQUE	MOTOR	CÓDIGO	PRECIO (€)
ALS-06TP	PVC	600	100 L	Trifásico	89000021	876,00
ALS-07TP	PVC	700	150 L	Trifásico	89000022	883,00
ALS-08TP	PVC	800	300 L	Trifásico	89000023	892,00
ALS-09TP	PVC	900	500-1000 L	Trifásico	89000024	899,00

SERIE AVS - AGITADORES ELECTROMECAÑICOS RÁPIDOS (1400 rpm)

ARTÍCULO	MATERIAL EJE Y HÉLICE	LONGITUD DE EJE (cm)	TANQUE	MOTOR	CÓDIGO	PRECIO (€)
AVS-06TP	PVC	600	100 L	Trifásico	89000029	580,00
AVS-07TP	PVC	700	150 L	Trifásico	89000030	587,00
AVS-08TP	PVC	800	300 L	Trifásico	89000031	594,00
AVS-09TP	PVC	900	500-1000 L	Trifásico	89000032	601,00

ARTÍCULO	PRECIO (€)
Recargo para eje y hélice de acero AISI A2	+ 18,00
Recargo para motor monofásico 220-240 V~	+ 18,00

SERIE AM - AGITADORES MANUALES

ARTÍCULO	MATERIAL EJE Y HÉLICE	TANQUE	CÓDIGO	PRECIO (€)
AM-1	PVC	100-150 L	89000060	120,00
AM-2	PVC	300 L	89000063	144,00
AM-3	PVC	500-1000 L	89000064	156,00



MEZCLADORES PARA USO INDUSTRIAL

- Agitadores electromecánicos **lentos (70 / 108 rpm)** y **rápidos (700 / 950 / 1400 rpm)**
- Modelos con eje y hélice **de PP, PVC, PVDF** (bajo pedido) o **acero AISI 304**
- Piezas en contacto con el líquido cubiertos con material termoplástico **resistente a la corrosión** o de **acero inoxidable** (según el modelo)
- **Motor trifásico 400 V~ 50 Hz** (estándar) o **monofásico 230 V~**
- Para algunos modelos es posible pedir el **motor ATEX II**
- Varias longitudes de eje disponibles, para tanques de 50 hasta 1000 litros
- Agitadores lentos: **impulsor de alta eficiencia**, posibilidad de **múltiples impulsores** bajo pedido; viscosidad máxima del líquido 500 cPs
- Agitadores rápidos: **impulsor de hélice marina reversible** (PP, PVC, PVDF) o a tres palas (modelos de AISI 304); viscosidad máxima del líquido 50 cPs



SERIE MLS - MODELOS DE ROTACIÓN LENTA (con reductor de velocidad)

ARTÍCULO	MATERIAL EJE Y HÉLICE	LONGITUD DE EJE (cm)	TANQUE	MOTOR	VELOCIDAD (rpm)	PRECIO (€)
Mixer MLS-036	PP o PVC	360	50 L	Trifásico / 0,18 kW	108	2700,00
	AISI 304					2572,00
Mixer MLS-055	PP o PVC	550	100 L	Trifásico / 0,18 kW	108	2700,00
	AISI 304					2572,00
Mixer MLS-075	PP o PVC	750	150 L	Trifásico / 0,12 kW	70	2700,00
	AISI 304					2572,00
Mixer MLS-085	PP o PVC	850	300 L	Trifásico / 0,18 kW	108	2700,00
	AISI 304					2572,00
Mixer MLS-105	PP o PVC	1050	500 L	Trifásico / 0,18 kW	70	3245,00
	AISI 304					3068,00
Mixer MLS-110	PP o PVC	1100	1000 L	Trifásico / 0,25 kW	108	3245,00
	AISI 304					3068,00

SERIE MVS - MODELOS DE ROTACIÓN RÁPIDA (sin reductor)

ARTÍCULO	MATERIAL EJE Y HÉLICE	LONGITUD DE EJE (cm)	TANQUE	MOTOR	VELOCIDAD (rpm)	PRECIO (€)
Mixer MVS-038	PP o PVC	380	50 L	Trifásico / 0,09 kW	1400	1109,00
	AISI 304			Trifásico / 0,12 kW	950	1239,00
Mixer MVS-055	PP o PVC	550	100 L	Trifásico / 0,12 kW	950	1322,00
	AISI 304					1239,00
Mixer MVS-075	PP o PVC	750	150 L	Trifásico / 0,12 kW	950	1322,00
	AISI 304					1239,00
Mixer MVS-085	PP o PVC	850	300 L	Trifásico / 0,18 kW	950	1569,00
	AISI 304					1475,00
Mixer MVS-105	PP o PVC	1050	500 L	Trifásico / 0,18 kW	700	1841,00
	AISI 304					1923,00
Mixer MVS-110	PP o PVC	1100	1000 L	Trifásico / 0,37 kW	700	2277,00
	AISI 304					2183,00

ARTÍCULO	PRECIO (€)
Recargo para motor monofásico 230 V~	+ 195,00

ACCESORIOS DE DOSIFICACIÓN

DEPÓSITOS, TANQUES Y ACCESORIOS

- Gama de depósitos de polietileno semi-transparente (LLDPE)
- **Orificio de drenaje**
- **Indicación visual del nivel**
- Orificio de llenado con tapón roscado
- Serie de tanques de contención / seguridad
- Estaciones de dosificación completas y ensambladas



DEPÓSITOS

ARTÍCULO	CAPACIDAD	B (Ø)	H	TAPÓN (Ø)	CÓDIGO	PRECIO (€)
S50	50 L	40 cm	45,5 cm	14 cm	36000003	96,00
S100	100 L	46 cm	64 cm	14 cm	36000004	114,00
S150	150 L	48 cm	86 cm	14 cm	36000005	168,00
S300	300 L	67 cm	95 cm	21,5 cm	36000006	336,00
S500	500 L	76 cm	118,5 cm	21,5 cm	36000007	540,00
S1000	1000 L	108,5 cm	122 cm	31,5 cm	36000008	936,00

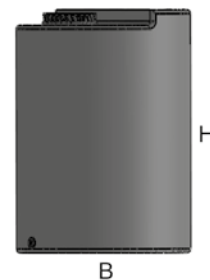

TANQUES DE CONTENCIÓN

ARTÍCULO	DEPÓSITO	A (Ø)	B (Ø)	H	CÓDIGO	PRECIO (€)
TIN80	S50	49 cm	45 cm	60 cm	36000009	108,00
TIN150	S100	55 cm	51 cm	61 cm	36000010	126,00
TIN200	S150	60 cm	55 cm	86 cm	36000011	168,00
TIN400	S300	80 cm	72 cm	99 cm	36000013	312,00
TIN800	S500	85 cm	81 cm	110 cm	36000015	510,00
TIN1500	S1000	119 cm	122 cm	134 cm	36000016	944,00



ACCESORIOS

ARTÍCULO	CÓDIGO	PRECIO (€)
T25, Tolva de 25 L de polietileno, orificio de llenado con tapón roscado	36000002	60,00
Panel de media luna de PVC para depósitos S100 y S150, completo con tornillos y racores	89000075	60,00
Panel de media luna de PVC para depósitos S300 e S500, completo con tornillos y racores	89000076	77,00
Panel de media luna de PVC para depósito S1000, completo con tornillos y racores	89000077	138,00
Costo de montaje de bomba, agitador, tolva, lanza		72,00

Los tanques pueden suministrarse ya montados con los accesorios más adecuados para sus necesidades, a fin de crear una estación de dosificación a medida. Contacte STEIEL para evaluaciones específicas.



CAUDALÍMETROS ELECTROMAGNÉTICOS

- **Mediciones precisas y bidireccionales**
- Construcción robusta, completamente soldada y resinada, con **bridas de conexión**
- Revestimiento exterior para instalación offshore o subterránea
- **Tubo de AISI304, bridas de acero al carbono pintado, electrodos de Hastelloy C**
- Grado de protección IP68 (inmersión continua 1,5 metros)
- **Modelos “cero diámetros” para instalaciones también en curvas o espacios reducidos,** pérdida insignificante de presión
- **Certificados para agua potable, WRAS, FDA, DM174**
- Bridas PN16 (PN10 bajo pedido)
- Versión estándar compacta, con convertidor incorporado
- Versión bajo pedido con convertidor remoto (distancia hasta 100 m)
- Convertidor con caja IP68 de aluminio, pantalla LCD grafica, salida analógica 4-20 mA, salida de pulsos, comunicación serial RS485 con protocolo Modbus RTU, alimentación 90 ... 264 V~



CAUDALÍMETROS PARA INSTALACIÓN ESTÁNDAR (U5-D3)

ARTÍCULO	DIÁMETRO		COBERTURA INTERNA	TEMPERATURA LÍQUIDO	CÓDIGO	PRECIO (€)
STM2200-012	1/2"	DN15	PTFE	-40 ... +130 °C *	9420000000	2318,00
STM2200-034	3/4"	DN20	PTFE	-40 ... +130 °C *	9420001000	2318,00
STM2200-100	1"	DN25	PTFE	-40 ... +130 °C *	9420002000	2318,00
STM2200-114	1.1/4"	DN32	PTFE	-40 ... +130 °C *	9420003000	2334,00
STM2200-112	1.1/2"	DN40	PTFE	-40 ... +130 °C *	9420004000	2334,00
STM2200-200	2"	DN50	PTFE	-40 ... +130 °C *	9420005000	2392,00
STM2200-212	2.1/2"	DN65	PTFE	-40 ... +130 °C *	9420006000	2504,00
STM2200-300	3"	DN80	PTFE	-40 ... +130 °C *	9420007000	2635,00
STM2200-400	4"	DN100	PTFE	-40 ... +130 °C *	9420008000	2781,00
STM2200-500	5"	DN125	Ebonita	-40 ... +80 °C	9420009000	3189,00
STM2200-600	6"	DN150	Ebonita	-40 ... +80 °C	9420010010	3335,00
STM2200-800	8"	DN200	Ebonita	-40 ... +80 °C	9420011010	3531,00
STM2200-1000	10"	DN250	Ebonita	-40 ... +80 °C	9420012010	3990,00

* Temperatura máx. 80°C para versión compacta; temperatura máx. 180°C con tratamiento extra de resinado (bajo pedido).

CAUDALÍMETROS PARA INSTALACIÓN “CERO DIÁMETROS” (U0-D0)

ARTÍCULO	DIÁMETRO		COBERTURA INTERNA	TEMPERATURA LÍQUIDO	CÓDIGO	PRECIO (€)
STM2300-200	2"	DN50	Ebonita	-40 ... +80 °C	9430005010	2554,00
STM2300-212	2.1/2"	DN65	Ebonita	-40 ... +80 °C	9430006010	2684,00
STM2300-300	3"	DN80	Ebonita	-40 ... +80 °C	9430007010	2830,00
STM2300-400	4"	DN100	Ebonita	-40 ... +80 °C	9430008010	2994,00
STM2300-500	5"	DN125	Ebonita	-40 ... +80 °C	9430009010	3205,00
STM2300-600	6"	DN150	Ebonita	-40 ... +80 °C	9430010010	3562,00

También están disponibles medidores con diámetros más grandes y con materiales diferentes para tubo, bridas y electrodos. Póngase en contacto con STEIEL para evaluaciones específicas.

ARTÍCULO	PRECIO (€)
Recargo para versión con convertidor separado	+ 340,00
Cable de conexión convertidor-medidor (longitudes múltiples de 5 m), precio por metro	10,00

ACCESORIOS DE DOSIFICACIÓN

CONTADORES CON EMISOR DE PULSOS

- **Rango completo de contadores volumétricos con emisor de pulsos estándar de tipo “reed”, aprobados MID de acuerdo con la Directiva Europea 2004/22/CE (módulos B+D)**
- Certificados MI001 para el uso con agua sanitaria (no modelos HR)
- Modelos de turbina de chorro único (serie CRU) y múltiple (serie CRM)
- Modelos de molinete Woltmann (serie CFW), con mecanismo extraíble
- Clase de precisión 2, lectura directa de 5 rollos, esfera seca, transmisión magnética, diferentes valores de litros/pulso disponibles, emisor “reed” con cable estándar de 2 metros
- **Código del producto para ser completado con la frecuencia de pulsos deseada**



CONTADORES DE TURBINA, CONEXIONES ROSCADAS

ARTÍCULO	RACORES		LONGITUD	CHORRO	TEMPERATURA MÁX.	PRESIÓN MÁX.	CÓDIGO	PRECIO (€)
CRU-012	1/2"	DN15	110 mm	Único	30 °C	16 bar	9400000x	89,00
CRM-012				Múltiple			9400010x	138,00
CRU-034	3/4"	DN20	130 mm	Único	30 °C	16 bar	9400001x	108,00
CRM-034				Múltiple			9400011x	174,00
CRM-100	1"	DN25	260 mm	Múltiple	30 °C	16 bar	9400012x	222,00
CRM-114	1.1/4"	DN32	260 mm	Múltiple	30 °C	16 bar	9400013x	258,00
CRM-112	1.1/2"	DN40	300 mm	Múltiple	30 °C	16 bar	9400014x	420,00
CRM-200	2"	DN50	300 mm	Múltiple	30 °C	16 bar	9400015x	528,00
CRM-012HT	1/2"	DN15	110 mm	Múltiple	90 °C	16 bar	9400110x	156,00
CRM-034HT	3/4"	DN20	130 mm	Múltiple	90 °C	16 bar	9400111x	187,00
CRM-100HT	1"	DN25	260 mm	Múltiple	90 °C	16 bar	9400112x	241,00
CRM-114HT	1.1/4"	DN32	260 mm	Múltiple	90 °C	16 bar	9400113x	276,00
CRM-112HT	1.1/2"	DN40	300 mm	Múltiple	90 °C	16 bar	9400114x	462,00
CRM-200HT	2"	DN50	300 mm	Múltiple	90 °C	16 bar	9400115x	570,00

Contadores de turbina con caja tratada para líquidos agresivos y aguas especiales (demi, residuos industriales, etc.)

CRM-012HR	1/2"	DN15	110 mm	Múltiple	90 °C	16 bar	9400310x	300,00
CRM-034HR	3/4"	DN20	130 mm	Múltiple	90 °C	16 bar	9400311x	343,00
CRM-100HR	1"	DN25	260 mm	Múltiple	90 °C	16 bar	9400312x	402,00
CRM-114HR	1.1/4"	DN32	260 mm	Múltiple	90 °C	16 bar	9400313x	450,00
CRM-112HR	1.1/2"	DN40	300 mm	Múltiple	90 °C	16 bar	9400314x	624,00
CRM-200HR	2"	DN50	300 mm	Múltiple	90 °C	16 bar	9400315x	792,00

ARTÍCULO	DESCRIPCIÓN	CÓDIGO	PRECIO (€)
CAV-REED 2	Cable para emisor de pulsos series CRU / CRM, L = 2 metros	94002000	48,00
CAV-REED 3	Cable para emisor de pulsos series CRU / CRM, L = 3 metros	94002001	54,00

CONTADORES DE MOLINETE (WOLTMANN), BRIDAS DE CONEXIÓN

ARTÍCULO	RACORES		LONGITUD	TEMPERATURA MÁX.	PRESIÓN MÁX.	CÓDIGO	PRECIO (€)
CFW-200	2"	DN50	200 mm	50 °C	16 bar	9400020x	1212,00
CFW-212	2.1/2"	DN65	200 mm	50 °C	16 bar	9400021x	1356,00
CFW-300	3"	DN80	225 mm	50 °C	16 bar	9400022x	1560,00
CFW-400	4"	DN100	250 mm	50 °C	16 bar	9400023x	1980,00
CFW-500	5"	DN125	250 mm	50 °C	16 bar	9400024x	2221,00
CFW-600	6"	DN150	300 mm	50 °C	16 bar	9400025x	2772,00
CFW-800	8"	DN200	350 mm	50 °C	16 bar	9400026x	3252,00
CFW-1000	10"	DN250	450 mm	50 °C	16 bar	9400027x	5064,00

A petición, también están disponibles contadores con bridas para el uso con agua caliente sanitaria, hasta 130°C.

ARTÍCULO	CÓDIGO	PRECIO (€)
Sensor emisor de pulsos para contadores serie CFW	94002002	306,00

Para cada modelo de contador es posible solicitar diferentes frecuencias de pulsos, completando el código del producto de siguiente manera:

X	K REED (L/pulsos)	FRECUENCIA DE PULSOS EMITIDOS	CONTADORES DE TURBINA	CONTADORES CON BRIDAS
0	K0.25	4 pul. / 1 L	Todos los modelos	-
1	K1	1 pul. / 1 L	Todos los modelos	-
2	K2.5	4 pul. / 10 L	Todos los modelos	-
3	K10	1 pul. / 10 L	Todos los modelos	DN50, DN65, DN80
4	K25	4 pul. / 100 L	Todos los modelos	-
5	K100	1 pul. / 100 L	Todos los modelos	DN100, DN125, DN150
6	K250	4 pul. / 1000 L	Todos los modelos	-
7	K1000	1 pul. / 1000 L	Todos los modelos	DN200, DN250

DOSIFICACIÓN DE PRODUCTOS GRANULADOS

POOL-CHEM FLEX

- Disolución y dosificación de productos granulados
- Sistema plegable para cargar tambores estándar de 15 a 40 kg
- **Capacidad productiva de 3 kg/h** (cóclea estándar) **o 6 kg/h** (cóclea más grande)
- **Electrónica de gestión incorporada**
- Funcionamiento independiente o subordinado a la unidad de análisis
- **Versión estándar con entrada 4-20 mA** (entrada ON-OFF bajo pedido)



ARTÍCULO	DESCRIPCIÓN	CÓDIGO	PRECIO (€)
POOL-CHEM FLEX std.	Sistema de disolución y dosificación de productos químicos granulados; cóclea estándar 3 kg/h; 4-20 mA	80508001	6840,00
POOL-CHEM FLEX plus	Sistema de disolución y dosificación de productos químicos granulados; cóclea más grande 6 kg/h; 4-20 mA	80508002	7080,00
S210	Unidad electrónica para Pool-Chem Flex	80508015	660,00
Kit aspiración	Varilla de PVC, tubo de PVC Cristal, control de nivel y tapón	77020012	156,00
Bomba acido	Bomba peristáltica para dosificación ácido completa de kit de montaje	77020011	233,00
Circulador	Bomba de circulación AISI316, 230 V~	54500243	900,00
Ciclón	Ciclón completo	77020002	408,00
Grupo eductor	Eductor, válvula de retención, flow-switch, boquilla porta-tubo; grupo completo ensamblado, cableado y probado	77020003	456,00
Cartucho	Cartuccia filtro a rete 9"	80710013	24,00
Grifo	Grifo flotador para Pool-Chem Flex	80508006	72,00
Sensor nivel	Sensor de nivel mínimo y máximo del tanque	97009005	19,00
Percusor	Grupo percusor completo, cableado y probado	77020006	372,00
Cóclea std.	Grupo cóclea estándar, ensamblado y probado (3 kg/h)	77020007	865,00
Cóclea plus	Grupo cóclea más grande, ensamblado y probado (6 kg/h)	77020015	888,00
Guía	Guía para cóclea	77020012	204,00
Motor	Motorreductor de repuesto para cóclea	54500230	304,00
Calentador	Grupo boquilla calentador completo con cable	77020008	120,00
Sensor cloro	Sensor de presencia del cloro en polvo	54500007	216,00
Tubo guía	Tubo guía para cloro en polvo	70200025	77,00

DOSIFICADOR VOLUMÉTRICO PROPORCIONAL

DOSAMIX

- Dosificador para aplicaciones de tratamiento agua
- Mezcla y dosificación de aditivos y desinfectantes
- **Dosificación porcentual precisa y constante**
- Cámara de mezcla integrada
- Alimentación hidráulica que explota presión y caudal del agua de red
- **Presión de trabajo 0,3 ... 6 bar ; temperatura del agua 5 ... 40 °C**
- Instalación rápida, conexiones 3/4" BSP
- Válvula de bola de AISI316, partes metálicas de AISI316
- Mantenimiento fácil
- Suministrado con soporte de instalación y tubo de aspiración reforzado (1,5 m)



ARTÍCULO	CAUDAL	DOSIFICACIÓN *	CÓDIGO	PRECIO (€)
DOSAMIX 075	5 ... 750 litros/h ; 0,005 ... 0,75 m³/h	0,2 ... 2 %	95000010	1171,00
DOSAMIX 150	5 ... 1500 litros/h ; 0,005 ... 1,50 m³/h	0,2 ... 2 %	95000011	1216,00
DOSAMIX 250	10 ... 2500 litros/h ; 0,010 ... 2,50 m³/h	0,2 ... 2 %	95000012	1261,00
DOSAMIX 300	10 ... 3000 litros /h ; 0,010 ... 3,00 m³/h	0,2 ... 2 %	95000013	1343,00

* Otros porcentajes de dosificación disponibles bajo pedido (0,03 ... 2 % ; 0,5 ... 4 % ; 1 ... 5 % ; 1 ... 10 %).

ARTÍCULO	PRECIO (€)
Kit ON-OFF : tapa con válvula para dosificación on-off	508,00
Kit filtro + regulador + manómetro (válvula de no retorno no incluida)	549,00

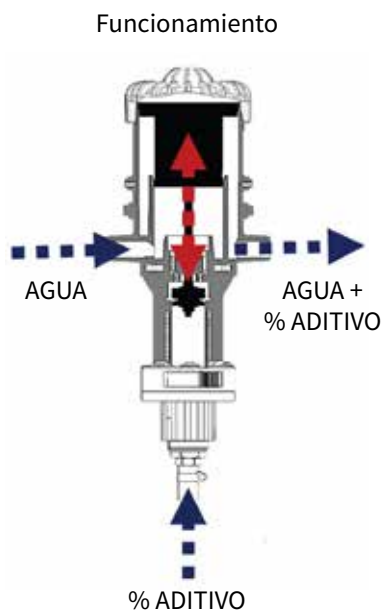

ANÁLISIS COLORIMÉTRICA

MCO14 UNIDADES COLORIMÉTRICAS DIGITALES

- Mediciones siempre presentes: **pH, redox y cloro libre** (análisis colorimétrica)
- Mediciones adicionales: **temperatura, cloro total** (análisis colorimétrica) y **cloro combinado** (calculado)
- Alojamiento para botellas de reactivos (y sondas de nivel)
- **Dos niveles de programación** (estándar y avanzada), con contraseña
- Menú multilingüe
- Relé para el control ON/OFF o proporcional, o alarma NA/NC
- Dos salidas de corriente, 0-20 o 4-20 mA
- Entrada OFF, configurable como NA o NC para desactivar las salidas
- Dos (o tres) entradas de nivel para el monitoreo de los reactivos
- Registro de datos descargable por línea serial (registrador de datos interno)
- Puerto serial, con aislamiento galvánico, para comunicación con PC, RW14, µMMC4
- Opción serial RS485 con protocolo de comunicación Modbus RTU
- Alimentación: 230V~ (estándar), 115V~
- **Bajo pedido, modelo con salidas de pulsos K4 y K5**



ARTÍCULO	DESCRIPCIÓN	CÓDIGO	PRECIO (€)
MCO14/3	Mediciones de pH, redox y cloro libre; reactivos necesarios RCO-R1 y RCO-R2 (no incluidos)	816301049901	4108,00
MCO14/5	Mediciones de pH, redox, temperatura, cloro libre y total (combinado); reactivos necesarios RCO-R1, RCO-R2 y RCO-R3 (no incluidos)	816301049904	4328,00
RCO-R1	Reactivo 1 para análisis de cloro libre con método DPD1, 1 L	80090103	48,00
RCO-R2	Reactivo 2 para análisis de cloro libre con método DPD1, 1 L	80090104	53,00
RCO-R3	Reactivo 3 para análisis de cloro total con método DPD3, 0.5 L	80090105	40,0
EV-MCO07	Válvula solenoide para grupo hidráulico	80509910	77,00
TB-MCO07	Tubo de Santoprene para bomba peristáltica	96000200	10,00
Bomba	Bomba peristáltica de repuesto; caudal 0.25 l/h, tubo interno Santoprene, 24 V-	80509912	83,00
MX-MCO07	Mezclador para grupo hidráulico	80509901	142,00
FT-MCO07	Filtro de impurezas para unidades colorimétricas	70109069	10,00
Válvula	Válvula de repuesto, ¼" M/F	36306590	11,00
Grupo óptico	Grupo óptico completo de repuesto para unidad MCO14	80509913	603,00
Tapón de botella reactivo 1, con sensor de nivel		96000116	49,00
Tapón de botella reactivo 2, con sensor de nivel		96000121	49,00
Tapón de botella reactivo 3, con sensor de nivel		96000122	49,00
Kit A	Kit de instalación: 1 válvula M/F ½", 2 racores con anillo de ½", tubo PVC Cristal 8x12 mm (5 m)	80509907	65,00

Para los sensores de pH, redox y temperatura, consulte la sección específica ("Sensores y accesorios")

UNIDADES MULTI-PARÁMETRO

EF214 UNIDADES DIGITALES

- **Entradas para 5 mediciones simultáneas** (temperatura siempre presente)
- Mediciones de pH, redox, cloro, conductividad, turbidez, etc.
- **Disponible doble entrada para células CAC**
- **Dos niveles de programación** (estándar y avanzada), con contraseña
- Menú multilingüe
- Relé para el control ON/OFF o proporcional, o alarma NA/NC
- Dos salidas de corriente, 0-20 o 4-20 mA
- Entrada OFF, configurable como NA o NC para desactivar las salidas
- Entrada para sensor de caudal, para desactivar las salidas en caso de falta de flujo de agua a los sensores
- Dos entradas de nivel para monitorear los productos a dosificar
- Registro de datos descargable por línea serial (registrador de datos interno)
- Puerto serial, con aislamiento galvánico, para comunicación con PC, RW14, μMMC4
- Opción serial RS485 con protocolo de comunicación Modbus RTU
- La unidad se puede suministrar cableada y ensamblada en panel, completo con sensores de medición, bombas dosificadoras y sistema de grabación de datos
- Alimentación: 230 V~ (estándar), 115 V~ / 50/60 Hz



ARTÍCULO	DESCRIPCIÓN	PRECIO (€)
EF214 /3 std.	EF214 con 3 canales (pH/RX/CLE12) + temperatura, RS232	1972,00
EF214 /3 std.	EF214 con 3 canales (pH/RX/CAC) + temperatura, RS232	1972,00
EF214 /4 std.	EF214 con 4 canales + temperatura, RS232	2082,00

EF315 UNIDADES DIGITALES PARA CONTROLES pH/COLOR EN PISCINA

- **Dos entradas para mediciones simultáneas** (temperatura siempre presente)
- Mediciones de pH, redox, cloro (CLE12 o señal CAC)
- Menú multilingüe
- Salidas para el control de bombas “dosing-shot” / 230 V / pulsos
- Entrada para sensor de caudal, para desactivar las salidas en caso de falta de flujo de agua a los sensores
- Dos entradas de nivel para monitorear los productos a dosificar
- Puerto serial (opcional)
- **Programa de mantenimiento configurable**
- La unidad se puede suministrar cableada y ensamblada en panel, completo con sensores de medición, bombas dosificadoras y sistema de grabación de datos
- Alimentación: 230 V~ (50/60 Hz)



ARTÍCULO	DESCRIPCIÓN	PRECIO (€)
EF315 pH/RX/T	EF315 con entradas pH, redox y temperatura	581,00
EF315 pH/CL/T	EF315 con entradas pH, CLE12 y temperatura	581,00
EF315 pH/CAC/T	EF315 con entradas pH, señal CAC y temperatura	581,00
Opción salida serial RS232 para control a distancia		+ 65,00

SISTEMAS DE CONTROL LISTOS PARA USAR

MONTAJES PERSONALIZADOS SOBRE PANEL

ARTÍCULO	DESCRIPCIÓN	PRECIO (€)
	Panel de PVC expandido de alta densidad, 650x290 mm, costos de ensamblaje incluidos	109,00
	Panel de PVC expandido de alta densidad, 500x600 mm, costos de ensamblaje incluidos	132,00
	Panel de PVC expandido de alta densidad, 595x750 mm, costos de ensamblaje incluidos	176,00
	Panel de PVC expandido de alta densidad, 900x700 mm, costos de ensamblaje incluidos	274,00

Luego agregue el costo del modelo EF214 o EF315 seleccionado, sensores de medición y elementos opcionales, como el sensor PT100, porta-sonda, sensor de caudal, filtro, soluciones de calibración, bomba(s) dosificadora(s), etc.

CONTROL de pH y CLORO

- Paneles de control de dos parámetros, listos para usar, con bombas dosificadoras con medidor integrado, sensores de medición, porta-sonda, sensor de caudal, filtro de malla y caja de conexión
- Versión pH/cloro con bomba EF163A (cloro) y bomba EF162 (pH)
- Versión con dos bombas EF162, pH y redox
- Suministrados con accesorios estándar para dos bombas dosificadoras y solución de calibración
- Dimensiones del panel: 500x600 mm
- Alimentación: 230V~



PNL pH-RX

PNL pH-Cloro

ARTÍCULO	CÓDIGO	PRECIO (€)
Panel PNL-EF162pH-EF162RX 1002, electrodo pH, electrodo redox, sensor de caudal; costos de ensamblaje incluidos	E370302443939	1866,00
Panel PNL-EF162-EF163A 1002, electrodo pH, célula CLE12 (5 ppm), sensor de caudal; costos de ensamblaje incluidos	E370121003939	2575,00

SISTEMAS COMPACTOS

SERIE EF300 / EF270 / EF260, PARA CONTROLES pH/CLORO



EF300 pH/RX

EF300 pH/CLE

EF300 pH/CAC

EF270 pH/RX

EF265

EF267

- **Todos los modelos están equipados con una entrada de pH con un conector BNC para electrodo**
- **La medición del cloro puede ser indirecta** (a través del redox, con entrada electrodo en un conector BNC) **o directa** (entrada pre-cableada para célula CLE12 o CAC, según el modelo)
- Rango cloro estándar : 0-5 ppm (otros bajo pedido)
- Dos salidas para el ajuste de los niveles de pH y cloro, en varias configuraciones
- Menú multilingüe
- Entradas digitales: un entrada OFF/FLOW y dos entradas de nivel para controlar los productos a dosificar
- Puerto serial RS232 para tele-control
- **Dos tamaños diferentes de caja, L (grande 350 x 380 x 175 mm) y S (pequeña 290 x 280 x 175 mm)**
- Alimentación: 230 V~ (estándar)
- Suministrados con accesorios estándar para los cabezales dosificadores (si presentes) y soluciones de calibración

ARTÍCULO	SENSOR CLORO	PORTA-SONDA	PT100	SALIDA RS232	SALIDAS DE AJUSTE	CAJA	CÓDIGO	PRECIO (€)
EF300 pH/RX C11	RX/Pt	x	-	Opcional (+71,00 €)	Dos cabezales electromagnéticos PGV 0506	L	84003010303	1416,00
EF300 pH/RX C12	RX/Pt	x	-	Opcional (+71,00 €)	Dos cabezales electromagnéticos PGV 1002	L	84003011010	1416,00
EF270	RX/Pt	x	-	Opcional (+71,00 €)	Dos peristálticas, 1.5 l/h pH, 6 l/h cloro	L	84001015761	1140,00
EF265	RX/Pt	-	-	-		S	84008015761	1075,00
EF300 pH/CLE/T	CLE12	x	x	Opcional (+71,00 €)	Dos salidas 230V	L	841031104	1980,00
EF300 pH/CAC Cloro/T	CAC-CLO-M1	x	x	x	Dos salidas 230V	L	842030502	2940,00
EF300 pH/CAC Bromo/T	CAC-BRO-M	x	x	x	Dos salidas 230V	L	842032302	2940,00
EF266	RX/Pt	x	-	-	Una peristáltica + 1 salida 230V (relé)	S	84009010559	1008,00
EF267	RX/Pt	x	-	-	Un cabezal electromagnético PGV 1002 + una salida 230V (relé)	S	84010010510	1112,00

DESCRIPCIÓN	PRECIO (€)
Recargo para versión software EF310 en EF300 pH/Cloro	+ 144,00
Recargo para EF266 / EF267 con electrodo RX/Au	+ 12,00

EF253 / EF254, CONTROL pH o REDOX

- **Sistemas compactos mono-parámetro** para análisis y ajuste de los niveles de pH y potencial redox en piscina
- Entradas digitales: OFF/FLOW y LEV (nivel)
- Caja pequeña (290 x 280 x 175 mm)
- Alimentación: 230 V~ (estándar)
- Suministrados con accesorios estándar para el cabezal dosificador, porta-electrodo con soporte DN50 para la instalación del electrodo en tubería, soluciones de calibración



ARTÍCULO	SENSOR	CABEZAL DOSIFICADOR	CÓDIGO	PRECIO (€)
EF253 pH	Electrodo pH con cable 2,5 m y BNC	Peristáltico	840060459	804,00
EF253 RX	Electrodo RX/Pt con cable 2,5 m y BNC	Peristáltico	840060559	840,00
EF254 pH C11	Electrodo pH con cable 2,5 m y BNC	Electromagnético PGV 0506	840070406	984,00
EF254 pH C12		Electromagnético PGV 1002	840070410	984,00
EF254 RX C11	Electrodo RX/Pt con cable 2,5 m y BNC	Electromagnético PGV 0506	840070506	1021,00
EF254 RX C12		Electromagnético PGV 1002	840070510	1021,00

EF110 / EF158, BOMBAS DIGITALES CON MEDIDOR pH/RX

- Diseñadas para instalación en pared
- Rango pH o redox seleccionable por el usuario
- Entrada electrodo en un conector BNC
- Entrada para sensor de nivel
- Disponibles kit pH y RX, con sensor de medición y soluciones de calibración
- Alimentación: 230 V~



ARTÍCULO	DESCRIPCIÓN	CÓDIGO	PRECIO (€)
EF110	Versión con bomba peristáltica, 1.8 l/h a 1 bar, IP54	95930503	296,00
EF158 0212	Versión con bomba electromagnética, 2 l/h a 12 bar, cabezal PP / juntas FPM, IP65	968001320	398,00
EF158 0506	Versión con bomba electromagnética, 5 l/h a 6 bar, cabezal PP / juntas FPM, IP65	968001321	398,00
EF158 1002	Versión con bomba electromagnética, 10 l/h a 2 bar, cabezal PP / juntas FPM, IP65	968001322	398,00
Recargo para modelos EF158 con cabezal de PVDF			+ 46,00
Kit-pH	Electrodo pH (cable 2.5 m e BNC), porta-electrodo con soporte DN50, tampones pH4 y pH7 (90 ml cad.)	80099903	143,00
Kit-RX/Pt	Electrodo RX/Pt (cable 2.5 m e BNC), porta-electrodo con soporte DN50, solución 220 mV (90 ml)	80099904	148,00
Kit-RX/Au	Electrodo RX/Au (cable 2.5 m e BNC), porta-electrodo con soporte DN50, solución 220 mV (90 ml)	80099905	153,00

DESINFECCIÓN DEL AGUA CON PERÓXIDO DE HIDRÓGENO

- Bomba peristáltica digital profesional, con tubo interno de Santoprene
- Caudal estándar 2.4 l/h a 1 bar (otras opciones bajo petición)
- **Software diseñado para la desinfección del agua de la piscina con peróxido de hidrógeno**
- Pantalla LCD con luz de fondo y menú multilingüe
- **Operación manual, semi-automática o automática**
- Programa diario de dosificación con ajuste automático en función de la temperatura del agua
- Entrada temperatura para sensor Pt100 (no incluido, a ordenar por separado)
- Entrada para sensor de nivel
- Alimentación: 230 V~



ARTÍCULO	DESCRIPCIÓN	CÓDIGO	PRECIO (€)
EF125	Bomba peristáltica digital para dosificación H ₂ O ₂ (2.4 l/h a 1 bar)	983002304	634,00

DESINFECCIÓN DEL AGUA CON OZONO

- Tres modelos, con diferentes capacidad de producción de ozono
- Sistemas modulares
- Tecnología de descarga en corona
- Producción de ozono eficaz y segura para el medio ambiente
- Disponibles kit de instalación y bomba booster
- Alimentación: 110 ... 250 V~



ARTÍCULO	DESCRIPCIÓN	CÓDIGO	PRECIO (€)
S21	Sistema ozono, producción máx. 0.25 g/h	85202101	1872,00
S22	Sistema ozono, producción máx. 0.5 g/h	85202102	2820,00
S23	Sistema ozono, producción máx. 1.0 g/h	85202103	3360,00
30X-KIT	Kit de instalación: inyector Venturi, cámara de contacto, sistema de reducción del ozono en exceso, 5 metros de tubo PVC Cristal 7x10, tubo de conexión del generador al Venturi (con dos válvulas de retención), racores hidráulicos, 1 caudalímetro y 1 válvula de retención de repuesto	85200101	1260,00
POMPA 3-OX	Bomba booster para sistemas ozono	54500241	900,00
Cámara de contacto		85200006	432,00
Modulo (célula de producción) ozono de repuesto		85200301	490,00
Válvula de retención de repuesto para sistemas ozono		85200104	18,00
“Flow meter” para sistemas ozono		85200004	43,00
30X-MDV	Filtro de carbón para reducción del ozono en exceso	85200005	216,00
30X-IV	Inyector Venturi para sistemas ozono	85200002	302,00
30X-AV	Adaptador para inyector Venturi para sistemas ozono	85200003	31,00
30X-TU	Tubo 1/4” x 3/8” para ozono; precio por metro	85200007	15,00

EF117, UNIDAD DE COMANDO PARA CLORADOR SALINO

- Unidad digital con medidor de redox integrado
- Toma Schuko de paso doble para la alimentación de una unidad de dosificación (por ejemplo, un clorador salino)
- Entrada electrodo en BNC, pantalla LED
- Cable de alimentación pre-cableado y equipado con enchufe Schuko
- Alimentación: 230 V~



ARTÍCULO	DESCRIPCIÓN	CÓDIGO	PRECIO (€)
EF117	Unidad de control para clorador salino, con medidor de redox	95940520	276,00

EF-J KIT, KIT TOMA A TIERRA

- Elimina las interferencias o ruidos eléctricos de tubos de plástico (no conductores)
- Disponibles en dos tamaños, DN50 y DN63
- Completo con juntas, tornillos y tomas para las conexiones eléctricas



ARTÍCULO	DESCRIPCIÓN	CÓDIGO	PRECIO (€)
EFJ_KIT50_MT	Kit de toma a tierra con abrazadera DN50	85007820	89,00
EFJ_KIT63_MT	Kit de toma a tierra con abrazadera DN63	85007821	91,00

TE07, CONTROL DE LA TEMPERATURA

- Termómetros digitales, rango 0-50 °C
- Umbral ajustable, salida relé
- Caja IP56
- Alimentación: 230 V~



ARTÍCULO	DESCRIPCIÓN	CÓDIGO	PRECIO (€)
TE07 / SI	Termómetro digital con sensor de temperatura integrado, instalación a través del sensor roscado 1/2"	80320005	270,00
TE07 / SE	Termómetro digital con sonda externa pre-cableada (cable 3 m), instalación en pared	80320010	276,00

POOL TIMER PLUS, DOSIFICACIÓN TEMPORIZADA

- Sistema de dosificación a tiempo
- Temporizador para programación semanal de las horas de dosificación diarias
- Bomba peristáltica integrada, con tubo interno de Santoprene
- Alimentación: 230 V~



ARTÍCULO	DESCRIPCIÓN	CÓDIGO	PRECIO (€)
Pool Timer Plus	Sistema compacto para dosificación temporizada, completo con temporizador programable y bomba peristáltica 4 l/h	95050023	452,00

GUÍA PARA SELECCIONAR EL TAMAÑO DE BOMBAS DOSIFICADORAS

La bomba dosificadora del cloro debe dimensionarse de acuerdo con una estimación de la demanda de cloro de la piscina, que está afectada por varios factores, como el volumen de la cuba, el caudal de filtración, el uso privado o público, la construcción interna o externa, el contenido de cloro en el producto desinfectante utilizado.

En otras palabras, para mantener un nivel de desinfectante de aproximadamente 1 ppm, una piscina externa requerirá una mayor cantidad de cloro que una cubierta y una piscina pública tendrá una demanda de cloro más alta de una piscina privada.

Para simplificar, suponga la siguiente demanda promedio de cloro:

Uso	Privado	Público
Piscina interna	1,5 ppm	2 ppm
Piscina externa	2,5 - 3,5 ppm	3 - 4 ppm

El caudal de dosificación requerido para la bomba de cloro se calcula de la siguiente manera:

$$\text{Caudal de dosificación (l/h)} = [\text{caudal de filtración (m}^3\text{/h)} \times \text{demanda de cloro (ppm)}] / [\text{contenido de cloro (\%)} / 10]$$

Es aconsejable elegir una bomba con un caudal mayor (preferiblemente doble) que el teórico calculado.

En cuanto a la corrección del pH, la bomba dosificadora del ácido se dimensiona según una estimación diferente, proporcional al consumo de cloro.

A continuación se muestra una guía para elegir el tamaño de bomba adecuado para una piscina externa con recirculación completa en aproximadamente 3 horas, dependiendo del volumen de la cuba y del contenido de cloro en el producto dosificado.

Volumen cuba m ³	Caudal circul. m ³ /h	Hipoclorito de sodio Contenido 14%		Hipoclorito de calcio 65% (1:10) Contenido 6,5%		Di-cloro al 55% (diluido 1:10) Contenido 5,5%		Cloro electrolítico Contenido 2%		Ácido sulfúrico 30-36%	
		Privado	Público	Privado	Público	Privado	Público	Privado	Público	Privado	Público
40	12	2	2	2	2	2	2	4	5	2	2
60	20	2	2	2	4	2	4	8	8	2	2
80	25	2	2	2	4	2	4	8	10	2	2
100	35	2	2	4	5	4	5	13	13	2	2
150	50	2	4	4	8	4	8	20	20	4	4
200	65	4	4	8	8	8	8	20	32	4	4
300	100	4	5	8	13	8	13	32	40	5	8
400	120	4	8	10	20	10	20	40	50	5	8
500	150	5	8	13	20	13	20	50	60	8	8
1000	300	10	20	20	40	20	40	100	120	13	20
1500	500	20	32	32	70	32	70	150	200	20	32

SISTEMAS DE DESINFECCIÓN CON RAYOS UV

STEIEL ofrece una gama completa de sistemas para la esterilización y desbacterización del agua con radiación UV-C. Los modelos están disponibles para el tratamiento de sistemas con caudal de 1 a 1000 m³/h, con colector de acero inoxidable (AISI304 o AISI316L) o HDPE, con lámparas a vapores de mercurio (baja o media presión) o amalgama. Cada sistema está equipado con una unidad de control con microprocesador.

Las tablas a continuación proporcionan al cliente una guía para elegir el modelo que mejor satisfaga sus necesidades, en función del caudal y del tipo de agua a tratar.

Caudal tratable (m ³ /h)	SERIE EF-U200	SERIE EF-U900 PE	SERIE EF-U100	SERIE UV-S300	SERIE UV-S700	SERIE UV-S510	SERIE UV-S900 PE	SERIE UV-S600
1000								
800								
600								
400								
200								
100								
60								
50								
40								
30								
20								
10								
5								
2,5								
1								
Aplicación	SERIE EF-U200	SERIE EF-U900 PE	SERIE EF-U100	SERIE UV-S300	SERIE UV-S700	SERIE UV-S510	SERIE UV-S900 PE	SERIE UV-S600
Agua potable								
Agua salina								
Piscinas (desinfección)								
Piscinas (reducción del cloro combinado)								

SERIES EF-U200 Y EF-U900

- Unidad de control con microprocesador, con contador de horas de vida de las lámparas, ON/OFF remoto, relé de alarma y temporizador de encendido / apagado
- Encendedor con función de estabilización del voltaje de alimentación
- Presión de trabajo máx: 9 bar para colectores de acero, 6 bar para HDPE
- Alimentación: 230 V~ (estándar)
- **Lámparas a vapores de mercurio a presión baja**
- Modelos con **colector de acero AISI316L**
- Modelos con **colector de HDPE**: sensor de irradiación opcional (versión "H")



Modelos con colector de acero AISI316L - Dimensionamiento para piscinas con recirculación

ARTÍCULO	CAUDAL MÁX. (m³/h)	LÁMPARAS	RACORES	DOSIS UV-C (J/m²)	CÓDIGO	PRECIO (€)
EF-U 201	4.0	1 x 40 W	1.1/2" M	250	85104221	1832,00
EF-U 202	6.9	1 x 40 W	2" M		85104222	2094,00
EF-U 203	14	1 x 80 W	2" M		85104223	2280,00
EF-U 204	18	1 x 80 W	2" M		85104224	2506,00
EF-U 205	34	2 x 80 W	2.1/2" m		85104225	2954,00

Modelos con colector de HDPE, para agua de mar - Dimensionamiento para recirculación de agua turbia o consumo continuo de agua clara

ARTÍCULO	CAUDAL MÁX. (m³/h)	LÁMPARAS	RACORES	DOSIS UV-C (J/m²)	MODELO ESTÁNDAR		MODELO "H"	
					CÓDIGO	PRECIO (€)	CÓDIGO	PRECIO (€)
EF-U 900 PE	3.5	1 x 40 W	1.1/2" M	400	85106231	2150,00	85107231	3324,00
EF-U 901 PE	5	1 x 80 W	1.1/2" M		85106232	2225,00	85107232	3381,00
EF-U 902 PE	8	2 x 40 W	2.1/2" M		85106233	3036,00	85107233	4263,00
EF-U 903 PE	15	2 x 80 W	2.1/2" M		85106234	3159,00	85107234	4632,00

DESCRIPCIÓN	CÓDIGO	PRECIO (€)
Lámpara de presión baja, 40 W (pedido mínimo: 4 piezas)	85100105	94,00
Lámpara de presión baja, 80 W (pedido mínimo: 4 piezas)	85100106	176,00
Cuarzo para lámpara 40 / 80 W (pedido mínimo: 4 piezas)	85100205	77,00

SERIES EF-U100 Y UV-S300

- Panel de control con microprocesador con control de funcionamiento de la lámpara, relé de alarma, contador de horas totales y de vida útil de la lámpara
- Panel de control UV-S300 versión "H" con control de irradiación / temperatura del agua, control temperatura del panel de control y función de apagado para sobrecalentamiento del colector / panel de control
- Serie EF-U100 versión "H" con sensor de irradiación
- Presión de trabajo máx. 9 bar
- Alimentación: 230 V~ (estándar)
- **Lámparas a vapores de mercurio a presión baja**
- **Colectores de acero** AISI304 pulido o AISI316L



Serie EF-U100

ARTÍCULO	CAUDAL MÁX. (m³/h)	LÁMPARAS	RACORES	DOSE UV-C (J/m²)	COLECTOR AISI304		COLECTOR AISI316L	
					CÓDIGO	PRECIO (€)	CÓDIGO	PRECIO (€)
EF-U 105	1.2	1 x 30 W	3/4" M	300	85102211	834,00	85102221	950,00
EF-U 105 H					85103211	1406,00	85103221	1626,00
EF-U 106	2.7	1 x 40 W	1" M		85102212	950,00	85102222	1087,00
EF-U 016 H					85103212	1521,00	85103222	1762,00
EF-U 107	3.6	1 x 40 W	1.1/2" M		85102213	1597,00	85102223	1850,00
EF-U 107 H					85103213	2318,00	85103223	2701,00
EF-U 108	4.5	2 x 40 W	1" M		85102214	1713,00	85102224	1987,00
EF-U 109	5.1	1 x 80 W	1.1/2" M		85102215	2015,00	85102225	2345,00
EF-U 109 H					85103215	2913,00	85103225	3403,00
EF-U 110 +	6.0	2 x 40 W	1.1/2" M		85102216	2131,00	85102226	2481,00
EF-U 110 + H					85103216	3238,00	85103226	3788,00
EF-U 111 +	12.0	2 x 80 W	1.1/2" M		85102217	3620,00	85102227	4237,00
EF-U 111 + H				85103217	4820,00	85103227	5654,00	

Serie UV-S300

ARTÍCULO	CAUDAL MÁX. (m³/h)	LÁMPARAS	RACORES	DOSE UV-C (J/m²)	COLECTOR AISI304		COLECTOR AISI316L	
					CÓDIGO	PRECIO (€)	CÓDIGO	PRECIO (€)
UV-S 305	30	4 x 80 W	2" M	400	85108215	6300,00	85108225	7401,00
UV-S 305 H					85109215	7790,00	85109225	9158,00
UV-S 306	40	5 x 80 W	DN80		85108216	7087,00	85108226	8330,00
UV-S 306 H					85109216	8611,00	85109226	10127,00
UV-S 307	20	3 x 80 W	DN80		85108217	5253,00	85108227	6165,00
UV-S 307 H					85109217	6652,00	85109227	7816,00

DESCRIPCIÓN	CÓDIGO	PRECIO (€)
Recargo para sistema de limpieza manual, solo para colectores de AISI316L, serie UV-S300		Precio bajo pedido
Lámpara de presión baja, 30 W (pedido mínimo: 4 piezas)	85100104	77,00
Lámpara de presión baja, 40 W (pedido mínimo: 4 piezas)	85100105	94,00
Lámpara de presión baja, 80 W (pedido mínimo: 4 piezas)	85100106	176,00
Cuarzo para lámpara 30 W (pedido mínimo: 4 piezas)	85100204	55,00
Cuarzo para lampada 40 / 80 W (pedido mínimo: 4 piezas)	85100205	77,00

SERIES UV-S510 Y UV-S700 - ACCIÓN BACTERICIDA CON LÁMPARAS AMALGAMA

- Serie UV-S700 (modelos 701, 702, 703): panel de control con microprocesador con pantalla LCD grafica, disponible en versión estándar (control de funcionamiento de la lámpara, relé de alarma, contador de horas totales y de vida de la lámpara) o versión “H” (con control de irradiación / temperatura del agua, control temperatura del panel de control y función de apagado para sobrecalentamiento del colector / panel de control)
- Serie UV-S510 y modelos UV-S704 / 705: panel de control con microprocesador con pantalla táctil a color, disponible solo en versión “H”
- Presión de trabajo máx. 9 bar
- Alimentación: 230 V~ (estándar)
- **Colectores de acero**, que se pueden instalar tanto horizontales como verticalmente
- **Lámparas de amalgama**, que garantizan un rendimiento del 100% de la emisión incluso con agua caliente, con una temperatura entre 30 y 60 °C



ARTÍCULO	CAUDAL MÁX. (m³/h)	LÁMPARAS	RACORES	DOSE UV-C (J/m²)	COLECTOR AISI304		COLECTOR AISI316L	
					CÓDIGO	PRECIO (€)	CÓDIGO	PRECIO (€)
UV-S 701	24	1 x 200 W	2" M	> 400	85114211	6049,00	85114221	6827,00
UV-S 701 H					85115211	7209,00	85115221	7538,00
UV-S 702	50	2 x 200 W	DN80		85114212	8731,00	85114222	9975,00
UV-S 702 H					85115212	9722,00	85115222	11172,00
UV-S 703	60	2 x 200 W	DN80		85114213	10955,00	85114223	12096,00
UV-S 703 H					85115213	12197,00	85115223	13329,00
UV-S 704 H	96	3 x 200 W	DN100		-	-	85115224	17932,00
UV-S 705 H	125	4 x 200 W	DN150		-	-	85115225	20501,00

ARTÍCULO	CAUDAL MÁX. (m³/h)	LÁMPARAS	RACORES	DOSE UV-C (J/m²)	COLECTOR AISI316L	
					CÓDIGO	PRECIO (€)
UV-S 511 H	150	3 x 400 W	DN150	> 400	85117221	22676,00
UV-S 512 H	250	4 x 400 W	DN200		85117222	28633,00
UV-S 513 H	300	5 x 400 W	DN250		85117223	34114,00
UV-S 514 H	420	6 x 400 W	DN250		85117224	42953,00
UV-S 515 H	600	8 x 400 W	DN250		85117225	51616,00
UV-S 516 H	830	10 x 400 W	DN300		85117226	62571,00
UV-S 517 H	980	12 x 400 W	DN350		85117227	70528,00

DESCRIPCIÓN	CÓDIGO	PRECIO (€)
Lámpara de amalgama, 200 W (vida útil máx. 12000 horas)	85100110	666,00
Lámpara de amalgama, 400 W (vida útil máx. 14000 horas)	85100109	730,00
Cuarzo para lámpara 200 Watt, serie UV-S700 (pedido mínimo: 4 piezas)	85100213	218,00
Cuarzo para lámpara 400 Watt, serie UV-S510 (pedido mínimo: 4 piezas)	85100207	466,00

SERIE UV-S900 PE - PARA LÍQUIDOS AGRESIVOS Y AGUA DE MAR

- Panel de control estándar con microprocesador con control de funcionamiento de la lámpara, relé de alarma, contador de horas totales y de vida útil de la lámpara
- Panel de control versión “H” con control de irradiación / temperatura del agua, control temperatura del panel de control y función de apagado para sobrecalentamiento del colector / panel de control
- Condiciones de trabajo: presión máx. 6 bar, temperatura máx. 35 °C
- Alimentación: 230 V~ (estándar)
- **Lámparas a vapores de mercurio a presión baja**
- **Colectores de HDPE** para líquidos agresivos y agua de mar



ARTÍCULO	CAUDAL MÁX. (m ³ /h)	LÁMPARAS	RACORES	DOSIS UV-C (J/m ²)	MODELO ESTÁNDAR		MODELO “H”	
					CÓDIGO	PRECIO (€)	CÓDIGO	PRECIO (€)
UV-S 904 PE	22	3 x 80 W	DN65	> 400	85118231	5350,00	85119231	6506,00
UV-S 905 PE	35	4 x 80 W	DN80		85118232	7664,00	85119232	8816,00
UV-S 906 PE	45	5 x 80 W	DN100		85118233	8473,00	85119233	9628,00
UV-S 907 PE	60	6 x 80 W	DN100		85118234	12570,00	85119234	13730,00
UV-S 908 PE	110	2 x 400 W	DN150		-	-	85119235	20490,00
UV-S909 PE	150	3 x 400 W	DN200		-	-	85119236	25948,00
UV-S 910 PE	250	4 x 400 W	DN250		-	-	85119237	31631,00
UV-S 911 PE	340	5 x 400 W	DN250		-	-	85119238	36200,00
UV-S 912 PE	470	7 x 400 W	DN300		-	-	85119239	45749,00
UV-S 913 PE	600	8 x 400 W	DN350		-	-		58141,00
UV-S 914 PE	830	10 x 400 W	DN400		-	-		68191,00
UV-S 915 PE	980	12 x 400 W	DN450		-	-		83704,00

SERIE UV-S600 ECO - PARA REDUCCIÓN DEL CLORO COMBINADO

- Panel de control con microprocesador con control de funcionamiento de la lámpara, relé de alarma, contador de horas totales y de vida útil de la lámpara, monitoreo de irradiación / temperatura del agua, control temperatura del panel de control y función de apagado para sobrecalentamiento del colector / panel de control
- **Colector de acero AISI316L**
- Presión de trabajo máx. 10 bar
- Dosis UV: 600 J/m²
- **Lámparas a vapores de mercurio a presión media**
- Sistema de limpieza manual a cremallera



ARTÍCULO	CAUDAL MÁX. (m ³ /h)	LÁMPARAS	RACORES	ALIMENTACIÓN	CÓDIGO	PRECIO (€)
UV-S 600 ECO XS	24	1 x 250 W	2" M	230 V~	85120250	4425,00
UV-S 600 ECO (*)	33	1 x 1000 W	2.1/2" M		85120251	9348,00
UV-S 601 ECO	55	1 x 1000 W	DN100		85120252	13086,00
UV-S 602 ECO	120	1 x 2000 W	DN150	400 V 3 ph-N	85120453	16826,00
UV-S 603 ECO	170	1 x 2500 W	DN200		85120454	18695,00
UV-S 604 ECO	333	1 x 3500 W	DN200		85120455	20564,00

DESCRIPCIÓN	CÓDIGO	PRECIO (€)
Opción salida 4-20 mA + encendido / apagado remoto		Precio bajo pedido
Sistema de limpieza automática de cuarzos		Precio bajo pedido
Lámpara de presión media, 250 Watt (vida útil 6000 horas)	85100111	572,00
Lámpara de presión media, 1000 Watt (vida útil 6000...8000 horas)	85100112	665,00
Lámpara de presión media, 2000 W (vida útil 6000...8000 horas)	85100113	713,00
Lámpara de presión media, 2500 W (vida útil 6000...8000 horas)	85100114	886,00
Lámpara de presión media, 3500 W (vida útil 6000...8000 horas)	85100115	998,00
Cuarzo para modelo UV-S 600 ECO XS (pedido mínimo: 4 piezas)	85100210	142,00
Cuarzo para modelo UV-S 600 ECO (pedido mínimo: 4 piezas)	85100208	405,00
Cuarzo para modelos UV-S 601 ECO y UV-S 602 ECO (pedido mínimo: 4 piezas)	85100209	380,00

(*) Para este modelo, el consumo de la lámpara esta regulado a 600 W por el encendedor.

FORMULARIO PARA AUTORIZACIÓN DE DEVOLUCIÓN

Devolución c/ reemplazo

Devolución c/ visión

Devolución c/ reparación

EMPRESA: _____

PERSONA DE CONTACTO: _____ NR. TELÉFONO: _____

Su referencia en STEIEL: _____

CÓDIGO ARTÍCULO: _____ NÚMERO DE SERIE S/N: _____

DESCRIPCIÓN ARTÍCULO: _____

REF. FACTURA DE COMPRA: _____

PERIODO DE TRABAJO C/O PLANTA: _____

ANOMALÍAS: (haga una breve descripción del problema y aunte fotos / videos)

Todos los campos anteriores deben ser completados en su totalidad. La falta de la información solicitada anulará el informe y, por lo tanto, no se autorizará la devolución. En caso de envío del material sin autorización, al recibirlo nos reservamos el derecho de rechazar el paquete. Este formulario completado debe devolverse por correo electrónico a service@steiel.it y juntarse al DDT de envío.

NB:

- Empaque los productos adecuadamente (si es posible con el embalaje original) después de la descontaminación y, si son productos voluminosos, colóquelos en un palé para evitar daños durante el transporte.
- En caso de envío de un artículo utilizado para la dosificación, complete también el formulario en la página siguiente.
- Asegúrese de que SIEMPRE haya una copia del Documento de Transporte también dentro del paquete. El Documento de Transporte se debe enviar por adelantado por correo electrónico a service@steiel.it junto con este formulario.

CONDICIONES:

El envío del material a reparar en STEIEL SIEMPRE debe realizarse de forma gratuita (a Su cargo) a menos de acuerdos diferentes.

1. Si el material se considerará cubierto por la garantía, STEIEL se hará cargo de la totalidad de la reparación y devolución del material sin cargo alguno.
2. Si el material no se considerará cubierto por la garantía, después de un estimado de reparación, la reparación se cargará y la devolución se realizará en puerto asignado o en puerto libre con cargo de factura.
3. En el caso de que no se acepte el estimado de reparación, el material no reparado se devolverá con cargo por costos de manejo de € 30,00 y el envío se realizará en puerto asignado o en puerto libre con cargo de factura.
4. Para montos inferiores a € 50,- la reparación se realizará automáticamente sin esperar autorización, el pago se realizará por transferencia bancaria o contra reembolso, a menos de acuerdos diferentes.

Lugar y fecha

Sello y firma

DECLARACIÓN DE DESCONTAMINACIÓN





Con arreglo a la normativa legal vigente y para la seguridad de nuestros colaboradores, necesitamos la presente declaración de descontaminación, debidamente sellada y firmada, antes de procesar su pedido.

Esta declaración debe adjuntarse necesariamente al DDT de envío junto con la primera página de este documento. La declaración debe completarse para cada artículo que nos envíe para el cual se realizó la descontaminación.

ARTÍCULO: _____ NÚMERO DE SERIE S/N: _____

PRODUCTO DOSIFICADO: _____

VOLUMEN DOSIFICADO [l/h]: _____ PRESIÓN DE TRABAJO [bar]: _____

ADVERTENCIA PARA EL MATERIAL:								No peligroso
	Concentración	CAS N°	Inflamable	Tóxico	Corrosivo	Nocivo	Otros	No peligroso
Medio en el proceso								
Medio para lavado								
Medio para limpieza final								

Por favor, marque la advertencia correspondiente; si es necesario, adjunta la ficha de datos de seguridad y, en su caso, las advertencias de manipulación específicas.

CONFIRMAMOS HABER RELLENADO LA DECLARACIÓN PRESENTE ÍNTEGRAMENTE SOBRE LA BASE DE NUESTRO MEJOR SABER Y ENTENDER, Y ACORDE A LA VERDAD. CONFIRMAMOS QUE LAS PIEZAS ENVIADAS HAN SIDO LIMPIADAS CORRECTAMENTE Y, POR LO TANTO, NO PRESENTAN RESIDUOS EN CANTIDADES PELIGROSAS.

Lugar y fecha

Nombre del operador
(en letras mayúsculas)

Sello y firma

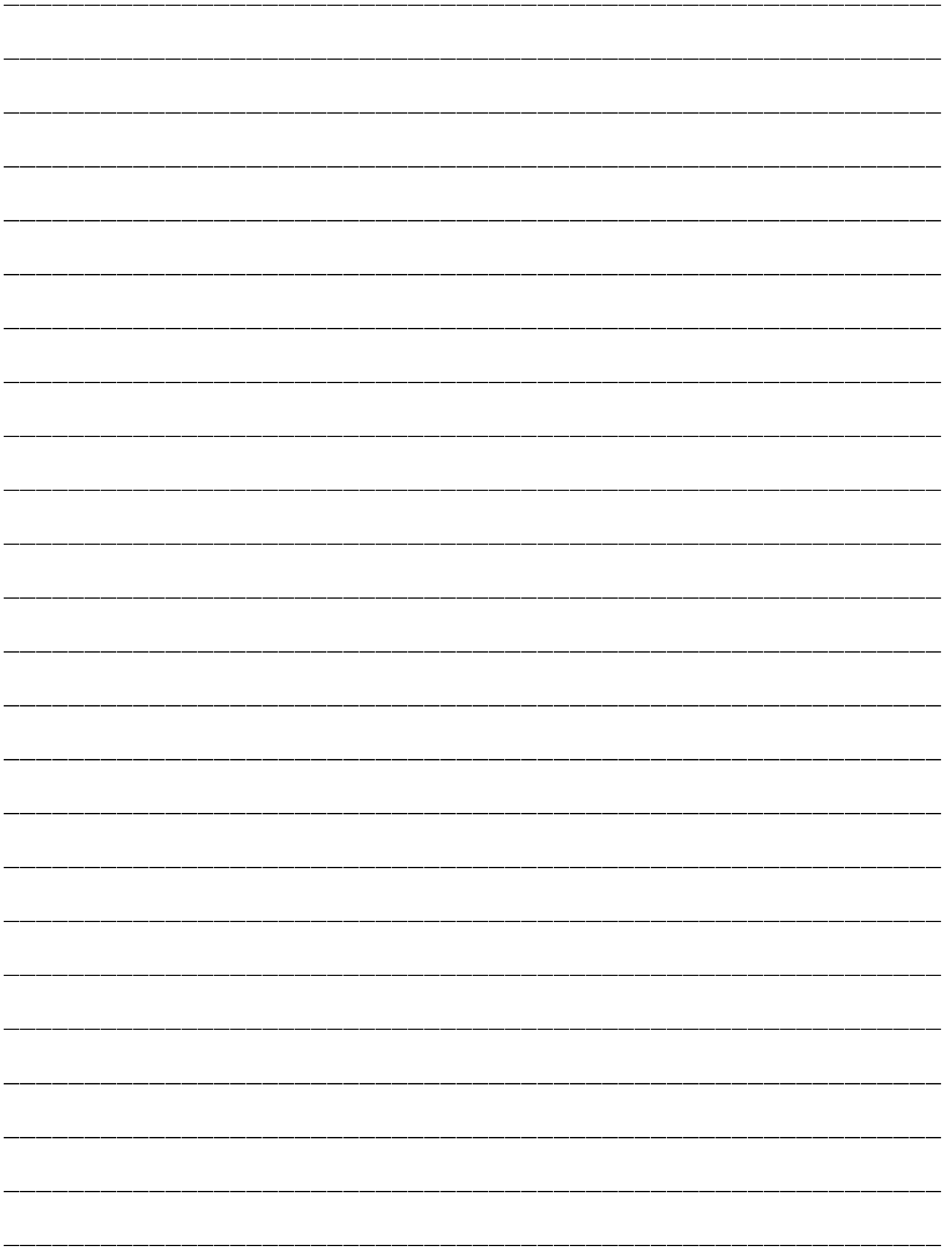

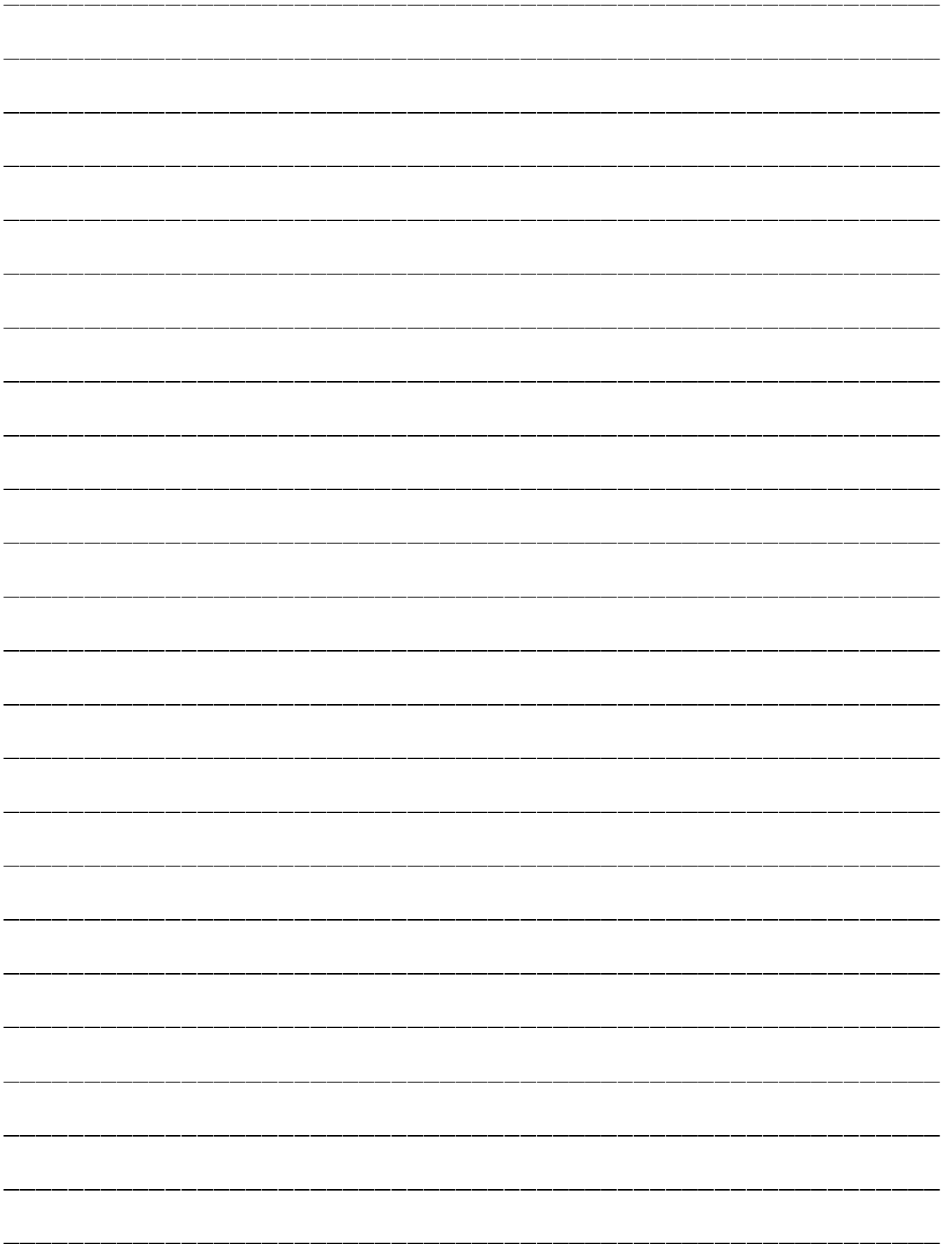



 www.dosatech.es



CONTACTOS

 C/Circunvalación s/n Nave 5-1 - Polígono Can Singla
08640 Olesa de Montserrat (BCN)

 93 1279379

 info@dosatech.es

 www.dosatech.es

