

claber.

GARDENLIFE
2024



Distribuido en España por:

SUPER-EGO

Tarifa de precios recomendados.
(P.V.P.) Impuestos no incluidos.

2024



NUEVA ENERGÍA DE LA NATURALEZA

No solo el agua, la energía también es protagonista del ciclo vital de la Tierra.

En lo que, paradójicamente, representará un paso evolutivo fundamental para nuestra civilización, la investigación y la tecnología nos ayudarán a redescubrir y respetar el poder de la naturaleza, y a hallar en él la energía limpia para sustentar nuestro bienestar.

Por este motivo, la protección del medio ambiente y el apoyo a la ciencia constituyen la inversión más sabia de cara a una vida plena y equilibrada.

Un proceso que Claber comparte desde siempre y que ahora alcanza un nuevo nivel mediante el desarrollo de tecnologías innovadoras, que ponen en valor la contribución de las energías renovables como única fuente para el funcionamiento de los productos.

Una transición inteligente y en perfecto equilibrio con la naturaleza que, gracias a la investigación, desembocará en un modelo de vida cada vez más sostenible sin renunciar a la comodidad y al bienestar.

Un emocionante viaje que emprender juntos.

claber[®]

ÍNDICE

De la experiencia de Claber nace la gama de riego doméstico más amplia del mercado.

Tres líneas creadas expresamente para ofrecer infinitas soluciones, con numerosas familias de productos diseñados para durar y facilitar el riego cotidiano.



EL NUEVO BIENESTAR SE LLAMA CASA 6

MERCHANDISING 102

ÍNDICE NUMÉRICO 106

LEYENDA DE LOS EMBALAJES

 Caja dispensadora grande (20 x 39 x 13 cm.)

 Caja dispensadora pequeña (10 x 39 x 13 cm.)

 Embalaje para pincho

 Rollo de manguera

 Caja

 Pallet

LÍNEA DE RIEGO DE SUPERFICIE 10



	CONECTORES DE GRIFO	12
	CONECTORES SISTEMA QUICK-CLICK	16
	ERGOGRIP SYSTEM	18
	LANZAS Y PISTOLAS	20
	AQUAMASTER	25
	METAL-JET	28
	ASPERSORES	32
	CABEZALES INTERMITENTES	35
	SOPORTES Y CARROS PORTAMANGUERA	38
	ROTOROLL EVOLUTION	48
	DUCHAS, CARRY CART, HIDROLIMPIEZA	50
	HAPPY FRESH EVOLUTION	52
	MANGUERAS	54
	TOP-LIGHT	57
	TWIDDY	58
	SPIRAL KIT	59

LÍNEA DE RIEGO POR GOTEO

60













	PROGRAMADORES	62
	PROGRAMADORES TEMPO Y DUAL MYAQUASOLAR	66
	CONECTORES	71
	ACCESORIOS	72
	BLOCK-SYSTEM®	73
	GOTEROS	78
	KIT RIEGO POR GOTEO USAR	82
	MICRO-ASPERORES	84
	AQUALUX® SYSTEM	87
	IDRIS®	88
	OASIS® EVOLUTION	88
	AQUA-MAGIC® SYSTEM	89

LÍNEA DE RIEGO ENTERRADO

90



	MULTIPLA®	94
	AQUA-HOME®	94
	HYDRO-4®	92
	ARQUETAS	93
	ELECTROVÁLVULAS	95
	ELECTROVÁLVULAS PROGRAMABLES	95
	POP-UP ENTERRADO	96
	COLIBRÍ® SYSTEM	97
	ASPERORES CON TURBINAS	99
	ACCESORIOS	100

REDESCUBRIR EL CONTACTO CON LA TIERRA

GREEN THINKING
New Trends

Retomar la cercanía con la naturaleza y cuidar de ella mejora nuestro bienestar

EL CONTACTO CON LA HIERBA
PROPORCIONA BIENESTAR

01

CON LOS PIES DESCALZOS

Caminar descalzo sobre la tierra o la hierba es una experiencia relajante que reporta innumerables beneficios para la salud e infunde una profunda sensación de libertad.

Es un placer sencillo y revitalizador que podemos redescubrir cada día, incluso en el jardín.

¿Un sistema de riego enterrado también para jardines pequeños? He aquí Colibri® System (pág. 97)



UN RINCÓN VERDE
EMBELLECE LA TERRAZA

02

NATURALEZA Y CIUDAD

Las zonas verdes de la ciudad nos protegen de las temperaturas veraniegas cada vez más altas, además de mejorar la calidad del aire y alegrarnos la vista.

¿Por qué, entonces, no convertir la terraza en un pequeño oasis verde y florido, en el que pasar las horas más bonitas del día?

Para crear un sistema de goteo donde no hay grifo, descubre Aqua-Magic System (pág. 89)



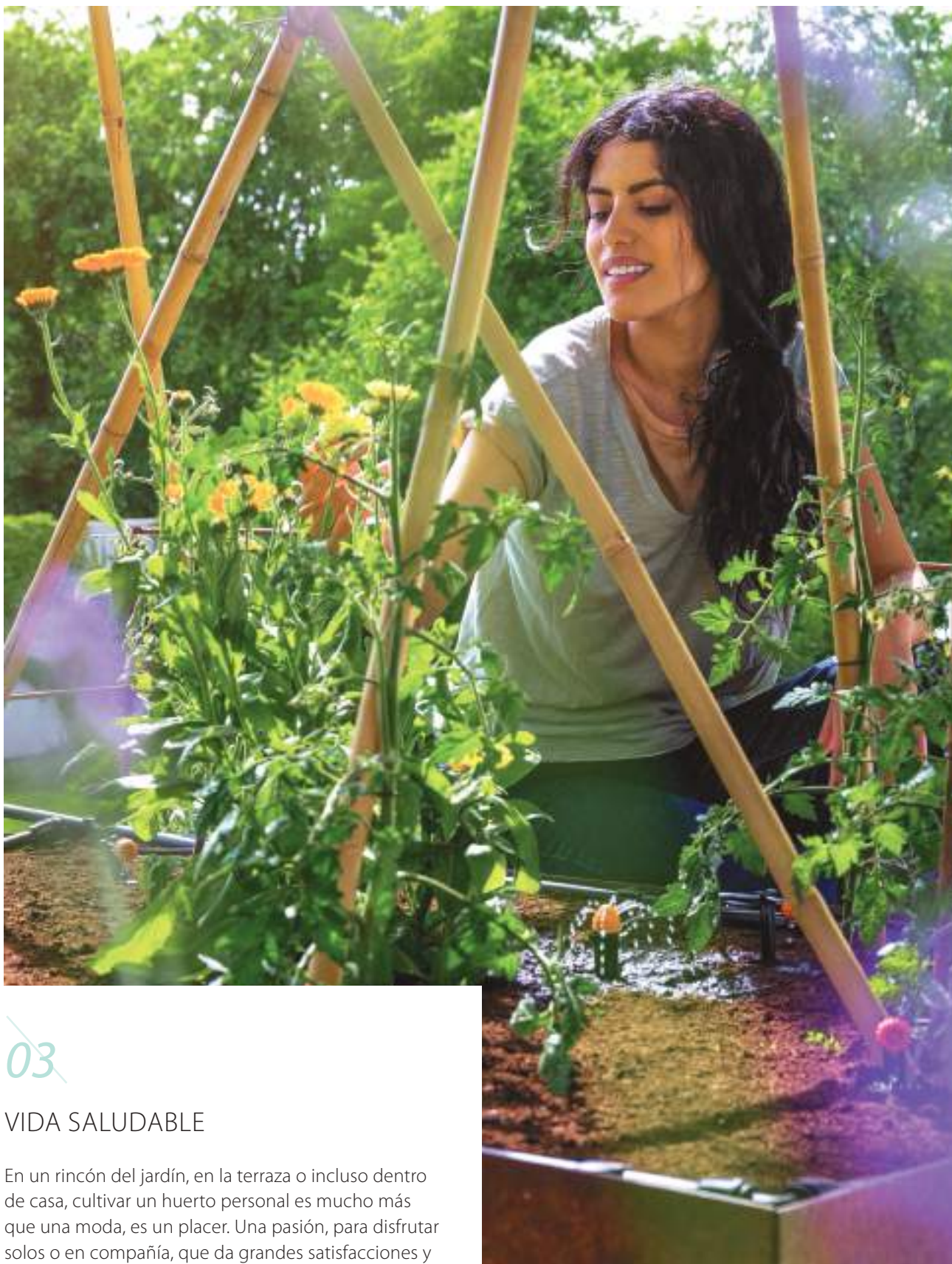

03

VIDA SALUDABLE

En un rincón del jardín, en la terraza o incluso dentro de casa, cultivar un huerto personal es mucho más que una moda, es un placer. Una pasión, para disfrutar solos o en compañía, que da grandes satisfacciones y permite saborear el auténtico km 0.

El Kit para huerto contiene todo lo necesario para crear un sistema de microrriego sin ayuda profesional (pág. 82)

LOS TOMATES SON MANO DE SANTO PARA LA PIEL

PRODUCTOS FUNCIONALES Y ECOLÓGICOS, ¿QUÉ SE ESCONDE DETRÁS DE ESTA META?



Investigación y nuevas tecnologías para implementar procesos productivos de excelencia, creatividad para simplificar el riego y una pasión sin límites por la naturaleza.

Así nacen los productos Claber.

Claber siempre ha sido coherente con un programa de sostenibilidad orientado al perfeccionamiento del riego doméstico y a la evolución de los ciclos de producción industrial. Un doble objetivo en el cual la visión, la investigación y la inversión convergen para abrir camino a un futuro próspero para las personas y el medio ambiente.

La ciencia y la tecnología son las herramientas que hemos elegido para definir acciones y soluciones innovadoras, en nuestra empresa y en el mundo que nos rodea.

Los sistemas de producción avanzados, la automatización interconectada y la capacidad de gestión nos permiten reducir el consumo de energía y las emisiones al medio ambiente.



LAS ESTACIONES DEL LABORATORIO ESTÁN INTERCONECTADAS PARA ANALIZAR GRANDES FLUJOS DE DATOS

Los profesionales competentes y movidos por un afán ecológico común crean un entorno de trabajo positivo y proactivo. La investigación y la calidad de las materias primas nos dan la tranquilidad de poner en manos de las personas productos resistentes, duraderos y totalmente seguros para la salud.

El lugar que mejor representa nuestra visión es el Claber Lab, el laboratorio hidropiuviométrico equipado con tecnologías de vanguardia, dispositivos interconectados y sistemas de recuperación de agua. Aquí realizamos cada día pruebas de altísima precisión sobre la calidad y durabilidad de los productos, junto con la calibración perfecta de la cantidad de agua que necesitan las plantas.

myAquaSolar

ADIÓS A LAS PILAS, LLEGA LA TECNOLOGÍA 100 % NATURAL

Con los nuevos programadores myAquaSolar, Claber marca el comienzo de una nueva era, con un perfecto equilibrio entre innovación y sostenibilidad.

De la investigación de Claber nace una tecnología revolucionaria: myAquaSolar, los únicos programadores de microrriego del mundo que funcionan sin conexión a la red eléctrica y sin pilas.

Los nuevos programadores, alimentados con solo luz natural, cuentan con un panel fotovoltaico de última generación. Las prestaciones de la nueva célula fotovoltaica son tan elevadas que permiten colocar el programador incluso en zonas de media sombra, sin necesidad de una exposición directa y prolongada al sol. Adiós a las pilas, comienza la era del riego 100 % natural.



SIN PILAS
ENERGÍA
100 % SOLAR



COLOCABLE
INCLUSO EN ZONAS
DE MEDIA SOMBRA



PROGRAMACIÓN
INTELIGENTE CON
MYAQUASOLAR APP

EL RIEGO EN LA PUNTA DE LOS DEDOS

¿El riego siempre bajo control?

Fácil, con myAquaSolar App, la aplicación inteligente combinada con los nuevos programadores myAquaSolar.

La interfaz intuitiva se comunica con el programador por conexión Bluetooth® y permite, nada más instalarla, programar una o varias líneas de riego directamente desde el smartphone, con un simple toque.

MyAquaSolar ofrece la libertad de seleccionar y controlar la frecuencia y la cantidad correcta de agua, o suspender el riego cuando no hace falta.

Una manera sencilla y flexible de garantizar el máximo bienestar de las plantas, respetando la naturaleza y ahorrando valiosa agua.



 Bluetooth®





LÍNEA DE RIEGO DE SUPERFICIE

DA GUSTO REGAR ASÍ

La extensa línea de riego de superficie de Claber permite a todos los clientes encontrar la solución ideal para sus necesidades.

Pistolas y lanzas de vanguardia en cuanto a eficacia y diseño, bonitas a la vista y cómodas al tacto, diseñadas y fabricadas con materiales que garantizan un agarre firme y agradable. Aspersores ligeros pero robustos, concebidos para durar toda la vida y ofrecer una máxima facilidad de ajuste, de manera que sean perfectos para cualquier jardín y espacio verde.

Mangueras fabricadas con materiales técnicos innovadores, unidas a la gama de soportes portamanguera más amplia del mercado, para moverse con libertad por el jardín. Conectores automáticos para cubrir cualquier necesidad de conexión, con la máxima facilidad y rapidez, sin derrochar nunca ni una sola gota de agua.

Hemos creado productos no solo bonitos, sino también cómodos y prácticos, para que regar sea un momento relajante de placer.



CONECTORES Y ARMONÍA

Mucho más que simples tomas y conectores. Además de ser la más completa y universal, la gama de Claber se distingue por la evolución de un accesorio tan pequeño como fundamental para un riego perfecto sin derroches de agua.

CUESTIÓN DE ESTILO

Manejabilidad, variedad de chorros, calidad de los materiales y un diseño digno de admiración. La amplia gama de lanzas y pistolas es la expresión del inconfundible estilo made in Italy de Claber.















Para dar valor al tiempo que pasas en el jardín.

Para elegir la tecnología sin renunciar al estilo.







CONEXIONES DE GRIFO QUICK-CLICK® SYSTEM

Claber resuelve cualquier necesidad de conexión a todo tipo de grifos: roscados de cualquier diámetro, lisos o con mezclador. Con el sistema Quick-Click® basta un simple clic para conectar las mangueras de riego a los grifos de exterior e interior más extendidos del mercado. La alta calidad de los materiales garantiza conexiones resistentes y duraderas.

CONEXIÓN DE GRIFO

1/2" H				<p>CONEXIÓN DE GRIFO - H. Conexión del sistema Quick-Click® para tomas roscadas de 1/2", 3/4", y 1", simplemente enroscar. Completo con arandela.</p> <p>CONEXIÓN DE GRIFO - M Permite conectar con el sistema Quick-Click® cualquier aspersor o accesorio que tenga una rosca interior de 3/4". Fabricado en plástico ABS de primera calidad.</p>				
3/4" H		código	P.V.P unitario €	embalaje	cant.	dim. pack (cm)	descripción	EAN
		D86220000	1,70		50	2,9 x 4,0 x 2,9	1/2" - H	8 000625 086221
		D86230000	1,95		14	7,9 x 15,7 x 3,5	1/2" - H	8 000625 086238
		D86260000	1,65		100	3,5 x 4,1 x 3,5	3/4" - H	8 000625 086269
1" H		D86270000	1,95		14	7,9 x 15,7 x 3,5	3/4" - H	8 000625 086276
		D86280000	1,75		100	4,2 x 4,1 x 4,2	1" - H	8 000625 086283
		D86290000	2,05		12	7,9 x 15,7 x 4,3	1" - H	8 000625 086290
3/4" M		D86360000	1,65		50	3,2 x 4 x 3,2	3/4" - M	8 000625 086368
		D86370000	1,95		14	7,9 x 15,7 x 3,5	3/4" - M	8 000625 086375

CONEXIÓN DE GRIFO MULTIPLE

3/4" - 1/2"								
		código	P.V.P unitario €	embalaje	cant.	dim. pack (cm)	descripción	EAN
		D85910000	1,95		100	3,5 x 4,8 x 3,5	rosca 3/4" - reductor 1/2"	8 000625 085910
		D88040000	2,30		14	7,9 x 15,7 x 3,5	rosca 3/4" - reductor 1/2"	8 000625 088041
1" - 3/4"		D85950000	3,60		40	4,2 x 4,8 x 4,2	rosca 1" - reductor 3/4"	8 000625 085958
		D88030000	4,00		12	7,9 x 15,7 x 4,3	rosca 1" - reductor 3/4"	8 000625 088034

ADAPTADOR 3/4" M - 1" H



Para transformar la toma de grifo de 1" en una toma de 3/4".

código	P.V.P unitario €	embalaje	cant.	dim. pack (cm)	descripción	EAN
D85090000	1,80		12	7,9 x 15,7 x 3,0	1" - 3/4"	8 000625 085095

CONEXIÓN DE GRIFO REDONDO



Para tomas con boca redonda (Ø externo mínimo 15 mm; máximo 20 mm) con abrazadera metálica para apretarlo de forma segura a la toma.

código	P.V.P unitario €	embalaje	cant.	dim. pack (cm)	descripción	EAN
D85250000	6,70		1	7,9 x 15,7 x 5	conexión de grifo redondo	8 000625 085255

RECAMBIO DE CONECTOR 3/4" H



Recambio de empalme de grifo para programadores de las líneas Aquauno y Aquadue. Incluye: conector de grifo 3/4" (20-27 mm) H, filtro lavable, abrazadera y anillo de cierre.

código	P.V.P unitario €	embalaje	cant.	dim. pack (cm)	descripción	EAN
D91006000	5,35		10	7,9 x 15,7 x 3	RECAMBIO DE CONECTOR	8 000625 910069

CONECTOR DE DOBLE TOMA



Para acoplar a la toma dos mangueras al mismo tiempo. Incluye válvulas de apertura/cierre y arandela. Fácil acoplamiento: simplemente hay que enroscar. Con rosca de 3/4" y un reductor para rosca de 1/2".

código	P.V.P unitario €	embalaje	cant.	dim. pack (cm)	descripción	EAN
D85980000	9,95		25	11,1 x 8,3 x 5,2	conexión toma doble	8 000625 085989
D85990000	9,95		8	7,9 x 24 x 5	conexión toma doble	8 000625 085996

DISTRIBUIDOR DE 2 VÍAS CON ROSCA 3/4" M



Para grifo con rosca 3/4", permite montar dos programadores electrónicos, reductores de presión, etc.

código	P.V.P unitario €	embalaje	cant.	dim. pack (cm)	descripción	EAN
D85900000	20,05		8	14,6 x 9,7 x 5,7	distribuidor 2 vías	8 000625 085903
D85890000	20,90		5	15,4 x 24 x 5,3	distribuidor 2 vías	8 000625 085897

DISTRIBUIDOR DE 4 VÍAS



Convierte una toma de agua en cuatro salidas, cada una controlada de forma separada, permitiendo el riego de zonas diferentes. Las 4 salidas están equipadas con el sistema de acoplamiento "Quick-Click®".

código	P.V.P unitario €	embalaje	cant.	dim. pack (cm)	descripción	EAN
D85800000	28,60		8	18,3 x 11 x 5,8	distribuidor de 4 vías	8 000625 085804
D85810000	30,10		2	15,4 x 24 x 5,3	distribuidor de 4 vías	8 000625 085811

CONECTOR 3/4" DE EMPALME RÁPIDO

Conector para grifo de interior 3/4" para conectar una manguera en la cocina o en el baño. Para grifos macho con rosca de 22 mm o hembra con rosca de 24 mm. Conexión con horquilla de enganche y desenganche a presión. Incluye filtro aireador rompechorros y adaptador roscado de metal. Empalme Quick-Click®. Estanqueidad perfecta.

código	P.V.P unitario €	embalaje	cant.	dim. pack (cm)	descripción	EAN
D85870000	16,25		10	7,9 x 15,7 x 4,3	conector 3/4"	8 000625 085873

CONECTOR 3/4"

Conector para grifo de interior 3/4". Para grifos macho con rosca de 22 mm o hembra con rosca de 24 mm. Incluye filtro aireador rompechorros y adaptador roscado de metal. Empalme Quick-Click®. Estanqueidad perfecta.

código	P.V.P unitario €	embalaje	cant.	dim. pack (cm)	descripción	EAN
D85970000	15,00		14	7,9 x 15,7 x 3,5	conector 3/4"	8 000625 085972

CONECTOR DE TOMAS CUADRADAS KOALA

Conector para tomas cuadradas, ideal para llevar agua de tomas interiores a balcones que no tengan salidas de agua. Fácil de instalar y perfectamente estanco al agua. Empalme Quick-Click®.

código	P.V.P unitario €	embalaje	cant.	dim. pack (cm)	descripción	EAN
D85830000	14,60		1	7,9 x 24 x 5,2	KOALA	8 000625 085835

CONEXIÓN DE GRIFO 1" - 3/4" CON ARTICULACIÓN

Conexión de grifo con articulación para grifos con rosca 1" (26-34 mm) y 3/4" (20-27 mm). La articulación a 180° y la rotación a 360° evitan que la manguera se doble o retuerza. Salida con rosca 3/4" M y empalme macho Quick-Click®.

código	P.V.P unitario €	embalaje	cant.	dim. pack (cm)	descripción	EAN
D85920000	13,75		8	15,4 x 24 x 4,7	conexión de grifo 1" - 3/4" con articulación	8 000625 085927



REPARADOR DE MANGUERA
1/2"



5/8"



3/4"



Repara una manguera estropeada, uniendo las dos unidades obtenidas una vez que se ha cortado ésta en el punto de la fuga. Para mangueras de 1/2", 5/8" y 3/4".

código	P.V.P unitario €	embalaje	cant.	dim. pack (cm)	descripción	EAN
D86180000	2,35		50	3,5 x 4,8 x 3,5	1/2"	8 000625 086184
D86190000	2,40		14	7,9 x 15,7 x 3,5	1/2"	8 000625 086191
D85620000	3,25		30	7 x 5,4 x 7	5/8"	8 000625 085620
D85630000	3,75		10	7,9 x 15,7 x 4,2	5/8"	8 000625 085637
D86200000	3,65		50	7 x 6 x 7	3/4"	8 000625 086207
D86210000	3,70		10	7,9 x 15,7 x 4,5	3/4"	8 000625 086214

CONECTOR DE DOS VÍAS



Para conectar dos mangueras en serie con conectores Quick-Click®. Estanqueidad perfecta. Fabricado en plástico ABS de primera calidad.

código	P.V.P unitario €	embalaje	cant.	dim. pack (cm)	descripción	EAN
D86120000	2,05		100	3 x 4,9 x 3	conector 2 vías	8 000625 086122
D86130000	2,30		14	7,9 x 15,7 x 4,5	conector 2 vías	8 000625 086139

CONECTOR DE TRES VÍAS



Para la desviación y división de las líneas de agua. Estanqueidad perfecta. Fabricado en plástico ABS de primera calidad.

código	P.V.P unitario €	embalaje	cant.	dim. pack (cm)	descripción	EAN
D86140000	3,30		40	7,3 x 6,3 x 2	conector 3 vías	8 000625 086146
D86150000	3,54		12	7,9 x 15,7 x 2	conector 3 vías	8 000625 086153

CONECTOR DE 2 VÍAS CON GRIFO



Conector de 2 vías con grifo para abrir/cerrar el chorro y regular el flujo de agua. Mando de regulación. Empalme Quick-Click®. Estanqueidad perfecta. Fabricado en plástico ABS de primera calidad.

código	P.V.P unitario €	embalaje	cant.	dim. pack (cm)	descripción	EAN
D86110000	10,30		8	7,9 x 24 x 5,5	acoplamiento con grifo	8 000625 086115

CONECTOR 9-13 MM



Conector automático para manguera de 9-13 mm Ø. Compatible con: Spiral Kit, Miniset Balcony y Miniset Garden, Starter Set y Starter Garden Set. Fabricado en plástico ABS de primera calidad.

código	P.V.P unitario €	embalaje	cant.	dim. pack (cm)	descripción	EAN
D90250000	3,40		10	7,9 x 15,7 x 4,5	conector 9-13 mm	8 000625 090259

CONECTOR 9-13 MM AQUASTOP



Conector automático con válvula aquastop para manguera de Ø 9-13 mm. Compatible con:
 - Spiral Kit (9034) y Spiral Kit Plus (9338)
 - Mini-Set Balcony (9031), Garden (9032) y Utility (9028)
 - Starter Garden-Set (9053).

código	P.V.P unitario €	embalaje	cant.	dim. pack (cm)	descripción	EAN
D90261000	4,50		10	7,9 x 15,7 x 3,5	conector 9-13 mm AQUASTOP	8 000625 090266

CONECTOR CON GRIFO



Conector automático con grifo. Permite abrir/cerrar el chorro y regular el flujo de agua. Mando de regulación. Empalme Quick-Click®.

código	P.V.P unitario €	embalaje	cant.	dim. pack (cm)	descripción	EAN
D86010000	11,45		8	7,9 x 24 x 5,5	conector con grifo	8 000625 086016

CONECTOR AUTOMÁTICO ROSCA 3/4"



Se utiliza para conectar a los programadores electrónicos el reductor de presión, y demás accesorios con rosca hembra de 3/4\"/>

código	P.V.P unitario €	embalaje	cant.	dim. pack (cm)	descripción	EAN
D91494000	3,05		10	7,9 x 15,7 x 3,5	conector automático rosca 3/4\"/>	

CONECTOR AUTOMÁTICO



Se usa para conectar tubos colectores de 1/2" (13 - 16 mm) a tomas de conexión rápida instaladas en grifos o programadores.

código	P.V.P unitario €	embalaje	cant.	dim. pack (cm)	descripción	EAN
D99009000	2,90		25	3,5 x 7 x 3,5	conector automático	8 000625 990092
D91009000	3,10		10	7,9 x 15,7 x 4,5	conector automático	8 000625 910090

CONECTOR AUTOMÁTICO

1/2"
12-17 mm



Conector automático para mangueras de diámetro: 1/2" (12-17 mm) - 5/8" (14-19 mm) - 3/4" (19-24 mm). Resistente hasta 40 bar de presión y pueden efectuar 1 millón y medio de "clicks". Fabricado en plástico ABS de primera calidad.

5/8"
14-19 mm



3/4"
19-24 mm



código	P.V.P unitario €	embalaje	cant.	dim. pack (cm)	descripción	EAN
D86060000	2,95		50	3,5 x 5,8 x 3,5	1/2"	8 000625 086061
D86070000	3,15		14	7,9 x 15,7 x 3,7	1/2"	8 000625 086078
D85680000	3,70		50	7 x 6 x 7	5/8"	8 000625 085682
D85690000	4,15		12	7,9 x 15,7 x 4,2	5/8"	8 000625 085699
D86080000	4,05		50	4,2 x 6,6 x 4,2	3/4"	8 000625 086085
D86090000	4,50		12	7,9 x 15,7 x 4,5	3/4"	8 000625 086092

CONECTOR AUTOMÁTICO AQUA-STOP

1/2"
12-17 mm



Conector automático para mangueras de 1/2", 5/8" y 3/4" con válvula Aqua-Stop. Colocado al final de la manguera, el caudal del agua se para si se saca la pieza macho (por ejemplo una lanza de riego o un aspersor).

5/8"
14-19 mm



3/4"
19-24 mm



código	P.V.P unitario €	embalaje	cant.	dim. pack (cm)	descripción	EAN
D86020000	4,85		50	3,5 x 5,8 x 3,5	1/2"	8 000625 086023
D86030000	5,05		14	7,9 x 15,7 x 3,5	1/2"	8 000625 086030
D85660000	5,30		50	7 x 6 x 7	5/8"	8 000625 085668
D85670000	6,00		12	7,9 x 15,7 x 4,2	5/8"	8 000625 085675
D86040000	6,50		50	4,2 x 6,6 x 4,2	3/4"	8 000625 086047
D86050000	6,55		12	7,9 x 15,7 x 4,2	3/4"	8 000625 086054

JUEGO DE JUNTAS Y ARANDELAS



Juntas y arandelas de 1/2" y 3/4". Consta de 13 piezas: 5 arandelas de 3/4", 3 arandelas de 1/2" y 5 juntas.

código	P.V.P unitario €	embalaje	cant.	dim. pack (cm)	descripción	EAN
D88110000	2,05		5	7,9 x 15,7 x 1,5	juego de 13 piezas	8 000625 088119

ERGOGRIP® SYSTEM

De la investigación de Claber nacen las conexiones de grifo y los conectores automáticos Ergogrip System, a la vanguardia por sus líneas armoniosas, su ergonomía y su comodidad de uso, gracias a la superficie de goma que permite una perfecta adherencia de los dedos. Ergogrip System resuelve cualquier necesidad de conexión con mangueras de diversos diámetros, y el paso estándar es compatible con las conexiones de grifo y los conectores automáticos utilizados en todo el mundo. El muelle interno de los conectores puede efectuar hasta un millón y medio de "clicks" sin la más mínima rotura y resiste los efectos del agua. Una propuesta dirigida a los más exigentes, el complemento ideal para las pistolas Confort.



CONEXIÓN DE GRIFO 1/2" - 3/4"



Conexión de grifo universal con roscas de 1/2"-3/4" y arandelas para obtener un cierre perfectamente estanco. Con superficie engomada que permite una perfecta adherencia de los dedos. Resistente a los golpes, a los agentes atmosféricos, a los rayos UVA y a las altas presiones, que pueden llegar a 40 bar.

codigo	P.V.P unitario €	embalaje	cant.	dim. pack (cm)	descripción	EAN
D85560000	2,20		50	3,9 x 4,8 x 3,9	1/2"-3/4"	8 000625 085569
D85570000	2,70		12	7,9 x 15,7 x 4,2	1/2"-3/4"	8 000625 085576

CONEXIÓN DE GRIFO 3/4" - 1"



Conexión de grifo universal con roscas de 3/4"-1" y arandelas para obtener un cierre perfectamente estanco. Con superficie engomada que permite una perfecta adherencia de los dedos. Resistente a los golpes, a los agentes atmosféricos, a los rayos UVA y a las altas presiones, que pueden llegar a 40 bar.

codigo	P.V.P unitario €	embalaje	cant.	dim. pack (cm)	descripción	EAN
D85580000	2,70		40	8 x 4,75 x 8	3/4" - 1"	8 000625 085583
D85590000	3,20		10	7,9 x 15,7 x 4,5	3/4" - 1"	8 000625 085590

REPARADOR UNIVERSAL 1/2"-5/8"-3/4" 12-24 MM



Para reparar las mangueras estropeadas o para conectar dos extremos de manguera incluso de distinto diámetro. Con superficie engomada que permite una perfecta adherencia de los dedos. Resistente a los golpes, a los agentes atmosféricos, a los rayos UVA y a las altas presiones, que pueden llegar a 40 bar.

código	P.V.P unitario €	embalaje	cant.	dim. pack (cm)	descripción	EAN
D85640000	3,30		40	7,2 x 4,3 x 8	1/2"-5/8"-3/4"	8 000625 085644
D85650000	3,75		10	7,9 x 15,7 x 4,5	1/2"-5/8"-3/4"	8 000625 085651

CONECTOR UNIVERSAL
1/2"-5/8"
12-19 MM



Conector automático "Ergogrip" para mangueras de diámetro 1/2"-5/8" ó 1/2"- 5/8"- 3/4". Con superficie engomada que permite una perfecta adherencia de los dedos. Resistente a los golpes, a los agentes atmosféricos, a los rayos UVA y a las altas presiones, que pueden llegar a 40 bar.

código	P.V.P unitario €	embalaje	cant.	dim. pack (cm)	descripción	EAN
D85420000	4,00		50	8 x 6 x 8	1/2"-5/8"	8 000625 085422
D85430000	4,65		12	7,9 x 15,7 x 4,2	1/2"-5/8"	8 000625 085439

CONECTOR UNIVERSAL
1/2"-5/8"-3/4"
12-24 MM



Conector automático "Ergogrip" para mangueras de diámetro 1/2"-5/8" ó 1/2"- 5/8"- 3/4". Con superficie engomada que permite una perfecta adherencia de los dedos. Resistente a los golpes, a los agentes atmosféricos, a los rayos UVA y a las altas presiones, que pueden llegar a 40 bar.

código	P.V.P unitario €	embalaje	cant.	dim. pack (cm)	descripción	EAN
D85460000	5,95		40	8 x 6,8 x 8	1/2"-5/8"-3/4"	8 000625 085460
D85470000	6,80		10	7,9 x 15,7 x 4,5	1/2"-5/8"-3/4"	8 000625 085477

CONECTOR UNIVERSAL
AQUA-STOP
1/2"-5/8"
12-19 MM



Conector automático "Ergogrip" para mangueras de diámetro 1/2"-5/8". Con superficie engomada que permite una perfecta adherencia de los dedos. Resistente a los golpes, a los agentes atmosféricos, a los rayos UVA y a las altas presiones, que pueden llegar a 40 bar.

código	P.V.P unitario €	embalaje	cant.	dim. pack (cm)	descripción	EAN
D85440000	5,20		25	8 x 6 x 8	1/2"-5/8"	8 000625 085446
D85450000	5,70		12	7,9 x 15,7 x 4,2	1/2"-5/8"	8 000625 085453

CONECTOR UNIVERSAL
AQUA-STOP
1/2"-5/8"-3/4"
12-24 MM



Conector automático "Ergogrip" para mangueras de diámetro 1/2"- 5/8"- 3/4". Con superficie engomada que permite una perfecta adherencia de los dedos. Resistente a los golpes, a los agentes atmosféricos, a los rayos UVA y a las altas presiones, que pueden llegar a 40 bar.

código	P.V.P unitario €	embalaje	cant.	dim. pack (cm)	descripción	EAN
D85480000	6,40		20	8 x 6,8 x 8	1/2"-5/8"-3/4"	8 000625 085484
D85490000	6,85		10	7,9 x 15,7 x 4,5	1/2"-5/8"-3/4"	8 000625 085491

LANZAS Y PISTOLAS

Las lanzas y pistolas Claber se caracterizan desde siempre por su ergonomía y comodidad de uso: una familia en constante evolución. El diseño especial de las lanzas Pro y Plus permite regular el chorro con una sola mano, y la empuñadura ergonómica de las pistolas Ergo proporciona un agarre cómodo. La familia Elegant Line permite regar pequeños espacios verdes mediante soluciones de bajo consumo de agua, con chorros estudiados para evitar salpicaduras de agua o tierra. Para quienes buscan lo mejor, ofrecemos la línea Confort: empuñadura con superficies de goma para un agarre perfecto, incluso con las manos mojadas, cómodo botón para abrir o cerrar el paso de agua con un dedo y rueda posterior para regular el caudal. Capuchón y rosca engomados y modelos con componentes de metal para lograr una máxima resistencia.

ELEGANT LINE

La comodidad se hace estilo



PISTOLAS CONFORT

Ergonomía de clase

METAL CROMADO



ROSCA
ENGOMADA



REGULACIÓN
DE CAUDAL

BOTÓN DE
APERTURA/CIERRE

PERFECTO AGARRE
EN LA EMPUÑADURA

LANZA ROCIADORA DE CHORRO

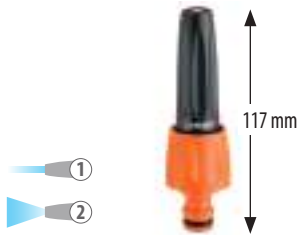

Ajustable desde completamente cerrado a totalmente abierto. Cuerpo fabricado en plástico ABS.

código	P.V.P unitario €	embalaje	cant.	dim. pack (cm)	descripción	EAN
D86160000	3,95		50	3,45 x 11,7 x 3,45	lanza rociadora	8 000625 086160
D86170000	4,55		8	7,9 x 24 x 3,6	lanza rociadora	8 000625 086177

SET LANZA ROCIADORA DE CHORRO



Set lanza rociadora de chorro más accesorios de 1/2", contiene: conector de grifo de 3/4", reductor de 3/4"-1/2", conectores automáticos (1/2") con y sin aquastop y lanza rociadora de chorro.

Set lanza rociadora de chorro más accesorios de 3/4", contiene: conector de grifo de 3/4", reductor de 3/4"-1/2", conectores automáticos (3/4") con y sin aquastop y lanza rociadora de chorro.

código	P.V.P unitario €	embalaje	cant.	dim. pack (cm)	descripción	EAN
D88020000	12,75		8	15,4 x 24 x 4,5	set lanza 1/2"	8 000625 088027
D88270000	16,80		8	15,4 x 24 x 4,5	set lanza 3/4"	8 000625 088270

LANZA ROCIADORA PRO

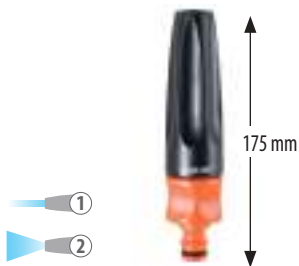

Lanza con chorro totalmente regulable (concentrado o nebulizado). Capuchón de regulación con tope de seguridad. Se regula con una sola mano. Cuerpo fabricado en plástico ABS.

código	P.V.P unitario €	embalaje	cant.	dim. pack (cm)	descripción	EAN
D85340000	4,50		15	4 x 17,5 x 4	lanza rociadora PRO	8 000625 085347
D85350000	5,00		5	7,9 x 24 x 3,7	lanza rociadora PRO	8 000625 085354

LANZA ROCIADORA PLUS

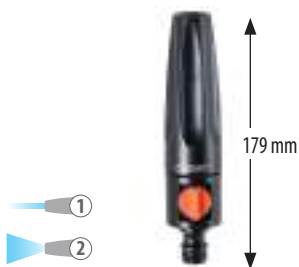

Lanza con regulación total del flujo y del chorro (concentrado o nebulizado). Capuchón de regulación con tope de seguridad. Cuerpo fabricado en plástico ABS.

código	P.V.P unitario €	embalaje	cant.	dim. pack (cm)	descripción	EAN
D85360000	5,00		15	4 x 17,9 x 4	lanza rociadora PLUS	8 000625 085361
D85370000	5,50		5	7,9 x 24 x 4,2	lanza rociadora PLUS	8 000625 085378

PISTOLA ROCIADORA



Muy resistente, con palanca para la regulación del caudal de agua y dispositivo patentado para el bloqueo del chorro deseado.

código	P.V.P unitario €	embalaje	cant.	dim. pack (cm)	descripción	EAN
D89660000	6,90		16	10 x 16 x 2	pistola rociadora	8 000625 089666
D87560000	7,80		5	14 x 21,5 x 3,5	pistola rociadora	8 000625 087563

PISTOLA ROCIADORA ERGO



Pistola con cómoda empuñadura ergonómica. Palanca de regulación del flujo de agua. Doble chorro totalmente regulable (concentrado o nebulizado). Dispositivo de selección y bloqueo del chorro.

código	P.V.P unitario €	embalaje	cant.	dim. pack (cm)	descripción	EAN
D85380000	8,25		15	15,5 x 14,2 x 4	pistola rociadora ERGO	8 000625 085385
D85390000	9,35		10	15,5 x 20,5 x 4	pistola rociadora ERGO	8 000625 085392

SET PISTOLA ROCIADORA ERGO



Set pistola rociadora, contiene: conector de grifo de 3/4", reductor de 3/4" - 1/2", conectores automáticos 1/2" con y sin aquastop y pistola rociadora.

código	P.V.P unitario €	embalaje	cant.	dim. pack (cm)	descripción	EAN
D85510000	15,90		6	16 x 24 x 5	set pistola ERGO 1/2"	8 000625 085514

PISTOLA ROCIADORA DIFUSORA ERGO



Pistola ergonómica. Chorro de ducha abierto y delicado. Palanca de regulación del flujo de agua. Dispositivo de bloqueo del chorro. Disco perforado de acero inoxidable.

código	P.V.P unitario €	embalaje	cant.	dim. pack (cm)	descripción	EAN
D85410000	12,60		4	17,5 x 21 x 6	pistola rociadora difusora ERGO	8 000625 085415

PISTOLA MULTIFUNCIÓN GARDEN

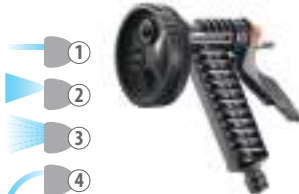

Pistola multichorro. Rotando el cabezal de la pistola se obtienen diferentes chorros: difusor, concentrado, regadera-ducha y perlado (el chorro de agua se mezcla con pequeñas perlas de aire). Para regar en macetas sin salpicar agua ni tierra. Palanca de regulación del flujo del agua. Dispositivo de bloqueo del chorro.

código	P.V.P unitario €	embalaje	cant.	dim. pack (cm)	descripción	EAN
D93730000	10,95		5	12 x 18 x 7	pistola multifunción GARDEN	8 000625 093731

PISTOLA MULTIFUNCIÓN ERGO-GARDEN



Pistola multichorro con cómoda empuñadura ergonómica. Rotando el cabezal de la pistola se obtienen diferentes chorros: difusor, concentrado, regadera-ducha y perlado (el chorro de agua se mezcla con pequeñas perlas de aire). Para regar en macetas sin salpicar agua ni tierra. Palanca de regulación del flujo del agua. Dispositivo de bloqueo del chorro.

código	P.V.P unitario €	embalaje	cant.	dim. pack (cm)	descripción	EAN
D93910000	13,60		8	15,5 x 21 x 7,85	pistola multifunción ERGO-GARDEN	8 000625 093915

ROCIADOR DIFUSOR



Rociado suave, fino y delicado. Mango antideslizante con válvula reguladora en el mango. El plato de la cabeza de la ducha es de metal anticorrosivo.

código	P.V.P unitario €	embalaje	cant.	dim. pack (cm)	descripción	EAN
D89170000	9,40		4	7,9 x 24 x 6	rociador difusor	8 000625 089178

PISTOLA ELEGANT



Pistola de ducha ligera y compacta con doble chorro, concentrado o de abanico. Ideal tanto para regar las plantas como para el lavado. Empuñadura ergonómica. Cómodo mecanismo delantero con pulsador para regular y cerrar el flujo de agua. Dos regulaciones de caudal.

código	P.V.P unitario €	embalaje	cant.	dim. pack (cm)	descripción	EAN
D90810000	12,10		4	15 x 19,5 x 3	pistola ELEGANT	8 000625 090815

LANZA MULTIFUNCIÓN ELEGANT DE 5 CHORROS

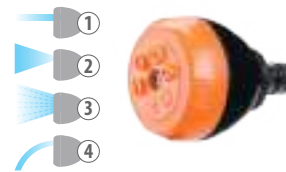

Lanza multifunción ligera y compacta. Girando el cabezal de la lanza se seleccionan 5 chorros diferentes: ducha, concentrado, nebulizado, cónico y plano (+ 1 posición OFF). Conexión Quick-Click.

código	P.V.P unitario €	embalaje	cant.	dim. pack (cm)	descripción	EAN
D90890001	9,30		6	7,9 x 15,7 x 7,5	lanza multifunción ELEGANT	8 000625 090891

PISTOLA MULTIFUNCIÓN ELEGANT



Con aireador ligera y compacta. Empuñadura ergonómica. Cómodo mecanismo delantero con pulsador para regular y cerrar el flujo de agua. Dos regulaciones de caudal. Girando el cabezal de la pistola se obtienen 4 diferentes chorros: de ducha, concentrado, aireado y nebulizado.

código	P.V.P unitario €	embalaje	cant.	dim. pack (cm)	descripción	EAN
D908311000*	14,95		4	16 x 20 x 6	pistola multifunción ELEGANT	8 000625 090839

***CANTIDADES LIMITADAS**

PISTOLA MULTIFUNCIÓN ELEGANT DE 5 CHORROS



Pistola multifunción ligera y compacta. Empuñadura ergonómica. Cómodo mecanismo delantero con pulsador para regular y cerrar el flujo de agua. Dos ajustes de caudal. Girando el cabezal de la pistola se seleccionan 5 chorros diferentes: ducha, concentrado, nebulizado, cónico y plano.

código	P.V.P unitario €	embalaje	cant.	dim. pack (cm)	descripción	EAN
D90881000	16,55		4	15,5 x 20 x 6	pistola multifunción ELEGANT 5 chorros	3 000625 090884

ROCIADORES DIFUSORES

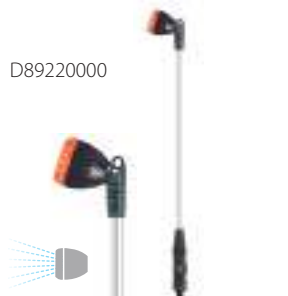

D89220000



ROCIADOR DIFUSOR LARGO

Rociado suave, fino y delicado. Mango antideslizante con válvula reguladora. El plato de la cabeza de la ducha es de metal anticorrosivo. Con mango prolongador de aluminio de 60 cm de largo.



ROCIADOR DIFUSOR LARGO TELESCÓPICO MULTIFUNCIÓN ELEGANT

Doble empuñadura ergonómica con inclinación horizontal. Varilla de aluminio resistente a la corrosión. Cómodo mecanismo delantero con pulsador para regular y cerrar el flujo de agua. Dos regulaciones de caudal. 4 chorros diferentes: de ducha, concentrado, aireado y nebulizado. Rociador difusor largo telescópico. Cabezal giratorio y articulado. Longitud ajustable: 70 - 105 cm

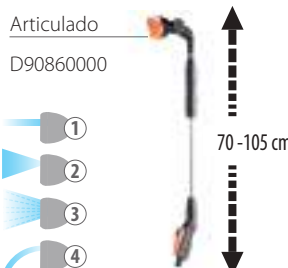

Articulado

D90860000

70 - 105 cm

código	P.V.P unitario €	embalaje	cant.	dim. pack (cm)	descripción	EAN
D89220000	19,60		1	16 x 69 x 6	rociador difusor largo	8 000625 089222
D90860000	35,50		1	12 x 68,5 x 6	rociador largo telescópico MULTIFUNCIÓN	8 000625 090860

PISTOLA PRECISION



Pistola con empuñadura anatómica engomada que favorece el agarre en mojado. Regulador metálico del caudal. Capuchón antichoque engomado. Dispositivo para cierre del flujo en cómoda posición trasera. Ajuste del chorro concentrado/abanico.

código	P.V.P unitario €	embalaje	cant.	dim. pack (cm)	descripción	EAN
D95610000	16,75		3	18 x 24,5 x 40	pistola PRECISION	8 000625 095612

PISTOLA BALCONY



Pistola-ducha con nebulizador, empuñadura anatómica engomada que favorece el agarre en mojado. Regulador metálico del caudal. Capuchón antichoque engomado. Dispositivo para cierre del flujo en cómoda posición trasera. El protector antichoque de goma se puede abrir y limpiar. El nebulizador, también desmontable, ofrece un chorro suave de agua mezclada con burbujas de aire para regar los maceteros sin salpicar.

código	P.V.P unitario €	embalaje	cant.	dim. pack (cm)	descripción	EAN
D95650000	19,90		3	17 x 24,5 x 6,4	pistola BALCONY	8 000625 095650

PISTOLA MULTIFUNCIÓN MULTI-JET

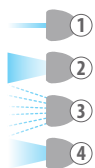

Pistola multifunción con empuñadura anatómica engomada que favorece el agarre en mojado. Regulador metálico del caudal. Capuchón antichoque engomado. Dispositivo para cierre del flujo en cómoda posición trasera. El protector antichoque de goma se puede abrir y limpiar. Permite regular 4 chorros diferentes: ducha, concentrado, abanico, y nebulizado.

código	P.V.P unitario €	embalaje	cant.	dim. pack (cm)	descripción	EAN
D95630000	23,50		3	17 x 24,5 x 6,4	pistola multifunción MULTI-JET	8 000625 095636

PISTOLA METAL-JET



Pistola con componentes de metal cromado resistente e inalterable. Empuñadura anatómica engomada que favorece el agarre en mojado. Regulador metálico del caudal. Dispositivo para cierre del flujo en cómoda posición trasera. Cuerpo revestido con goma antichoque. Ajuste del chorro concentrado / abanico.

código	P.V.P unitario €	embalaje	cant.	dim. pack (cm)	descripción	EAN
D95670000	35,25		3	17,7 x 24 x 4,5	pistola METAL-JET	8 000625 095674

AQUAMASTER

La nueva gama de conectores y accesorios Aquamaster se distingue por su gran diámetro. Concebida para las mangueras de 3/4" y 1", garantiza un abundante flujo de agua, admitiendo las presiones elevadas.

Ideal para ámbitos profesionales como la agricultura y la industria naval, en muchos casos la gama Aquamaster es la mejor solución también para el jardín: desde el uso con bombas de aspiración hasta las mangueras de gran longitud.

Gran caudal, por lo tanto, ¡y máxima estanqueidad gracias a la tecnología de enganche inmediato Safety-Lock!



CONEXIÓN DE GRIFO MAX-FLOW

1" - 3/4"



Conexión de grifo múltiple para acoplar al grifo una línea con conectores Max-Flow. Se monta enroscando. Completo con arandela.

Con rosca hembra de 1" (26-34 mm) y reductor con rosca de 3/4" (20-27 mm).
Con rosca hembra de 1.1/4" (33-42 mm) y reductor con rosca de 1" (26-34 mm).

1.1/4" - 1"

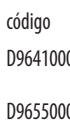

código	P.V.P unitario €	embalaje	cant.	dim. pack (cm)	descripción	EAN
D96410000	4,95		8	7,9 x 15,7 x 4,2	conexión de grifo 1" - 3/4"	8 000625 096411
D96550000	6,30		6	7,9 x 15,7 x 5,8	conexión de grifo 1.1/4" - 1"	8 000625 096558

CONECTOR ROSCA MACHO MAX-FLOW

3/4"



Toma roscada para conectar al sistema Max-Flow cualquier accesorio con rosca H 3/4" (20-27 mm) o 1" (26-34 mm)

1"

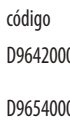

código	P.V.P unitario €	embalaje	cant.	dim. pack (cm)	descripción	EAN
D96420000	3,15		10	7,9 x 15,7 x 2,8	conector rosca macho 3/4"	8 000625 096428
D96540000	3,90		10	7,9 x 15,7 x 3,6	conector rosca macho 1"	8 000625 096541

ADAPTADOR 1.1/4" - 1" MAX-FLOW



Adaptador para convertir la conexión de grifo H de 1" (26-34 mm) en una conexión de grifo H de 1.1/4" (42 mm).

código	P.V.P unitario €	embalaje	cant.	dim. pack (cm)	descripción	EAN
D96530000*	4,85		6	7,9 x 15,7 x 5,8	adaptador 1.1/4" - 1"	8 000625 096534

***CANTIDADES LIMITADAS**

CONECTORES DE DOS VÍAS MAX-FLOW



D96430000



D96440000



Conector para acoplar en serie dos mangueras con conectores Max-Flow montados en los extremos.

Conector estándar para acoplar en serie dos mangueras con conector Max-Flow y conector automático Quick-Click, respectivamente, montados en los extremos.

código	P.V.P unitario €	embalaje	cant.	dim. pack (cm)	descripción	EAN
D96430000	3,60		10	7,9 x 15,7 x 3,5	conector de dos vías	8 000625 096435
D96440000	3,60		10	7,9 x 15,7 x 3,5	conector de dos vías - estándar	8 000625 096442

CONECTORES DE TRES VÍAS MAX-FLOW



D96450000



D96460000



Conector de tres vías para bifurcar la línea de riego y llevar el agua a dos puntos distintos. Se acoplan tres vías de manguera con conectores Max-Flow en los extremos.

Conector de tres vías estándar para bifurcar la línea de riego y llevar el agua a dos puntos distintos. Se acoplan una vía de manguera con conector Max-Flow y dos vías con conectores automáticos Quick-Click.

código	P.V.P unitario €	embalaje	cant.	dim. pack (cm)	descripción	EAN
D96450000	4,95		10	7,9 x 15,7 x 2,6	conector de tres vías	8 000625 096459
D96460000	4,95		10	7,9 x 15,7 x 2,6	conector de tres vías - estándar	8 000625 096466

JUEGO DE JUNTAS Y ARANDELAS MAX-FLOW



Juego de arandelas de estanqueidad y juntas de recambio de 1" (26-34 mm) y 3/4" (20-27 mm) para productos de la línea Max-Flow.

Contiene:

- 3 juntas tóricas Max-Flow,
- 2 juntas tóricas estándar,
- 1 junta de 1" (26-34 mm),
- 1 junta de 3/4" (20-27 mm).

código	P.V.P unitario €	embalaje	cant.	dim. pack (cm)	descripción	EAN
D96570000	4,10		10	7,9 x 15,7 x 1,0	Juego de juntas y arandelas MAX-FLOW	8 000625 096572

CONECTORES AUTOMÁTICOS MAX-FLOW



D96470000



D96500000



Conector Max-Flow de gran caudal para mangueras. Enganche Safety Lock completamente estanco.

Código	D86090000	D96470000
Caudal l/min	1 bar	36
	2 bar	57
	3 bar	73
	4 bar	85

código	P.V.P unitario €	embalaje	cant.	dim. pack (cm)	descripción	EAN
D96470000	6,60		8	7,9 x 15,7 x 2,6	3/4"	8 000625 096473
D96500000	7,15		6	7,9 x 15,7 x 3,5	1"	8 000625 096503

REPARADORES DE MANGUERA MAX-FLOW



D96480000



D96490000



D96510000



Reparador para salvar una manguera estropeada: une los dos tramos resultantes de cortar la manguera en el punto de la pérdida de agua.

código	P.V.P unitario €	embalaje	cant.	dim. pack (cm)	descripción	EAN
D96480000	5,70		8	7,9 x 15,7 x 4,3	3/4"	8 000625 096480
D96490000	6,10		6	7,9 x 15,7 x 5,3	3/4" - 1"	8 000625 096497
D96510000	6,60		6	7,9 x 15,7 x 5,3	1"	8 000625 096510

LANZA ROCIADORA MAX-FLOW



Ajustable desde completamente cerrado a totalmente abierto. Para uso con conectores Max-Flow.

	Lanza rociadora estándar		Lanza rociadora Max-Flow	
Código	D86160000		D96520000	
Chorro				
Caudal l/min	1 bar	7	8	11
	2 bar	8	13	21
	3 bar	9	15	25
	4 bar	11	19	29

código	P.V.P unitario €	embalaje	cant.	dim. pack (cm)	descripción	EAN
D96520000	7,55		6	7,9 x 24 x 4,2	lanza rociadora	8 000625 096527

STARTER KIT 3/4" (19 MM) MAX-FLOW



Kit completo de accesorios Max-Flow para la manguera de 3/4" (19 mm). Contiene: conexión de grifo de 1" (26-34 mm) con reductor de 1" - 3/4" (20-27 mm), conectores de 3/4" (19 mm) y lanza rociadora de la gama Max-Flow.

código	P.V.P unitario €	embalaje	cant.	dim. pack (cm)	descripción	EAN
D96560000	22,50		5	15,4 x 24 x 4,5	starter kit	8 000625 096565

LANZA MASTER PRO



Lanza multifunción con elevado caudal de agua. El plato de la cabeza de la ducha es de metal anticorrosivo. Girando el cabezal de la lanza se seleccionan 3 chorros diferentes: concentrado, aireado, nebulizado. Para uso con conectores Max-Flow.

código	P.V.P unitario €	embalaje	cant.	dim. pack (cm)	descripción	EAN
D96580000	30,15		5	15,4 x 24 x 9	lanza master PRO	8 000625 096589



TRES CHORROS DIFERENTES PARA CADA USO: CONCENTRADO, AIREADO, NEBULIZADO

METAL-JET

Una gama completa, de gran calidad y fabricada en latón cromado que garantiza una elevada resistencia y durabilidad, y el cromado preserva el brillo de los productos, evitando que se oxiden. La gama Metal Jet está provista del sistema de enganche Quick-Click, que los hace compatibles con los conectores automáticos de plástico. Los conectores incluyen además 6 esferas que garantizan un acoplamiento automático y una estanqueidad perfecta.



GRIFO METAL 1/2"

NOVEDADES 2024



Grifo de latón cromado con acoplamiento 1/2" M (15-21 mm). Palanca de regulación con empuñadura engomada para permitir un agarre fácil incluso con las manos mojadas. Salida roscada M 3/4" (20-27 mm) con toma Quick-Click desmontable.

código	P.V.P unitario €	embalaje	cant.	dim. pack (cm)	descripción	EAN
D96240000	16,05		5	14,5 x 12 x 3	grifo metal 1/2"	8 000625 096244

GRIFO METAL 1/2" CON DOBLE SALIDA

NOVEDADES 2024



Grifo de latón cromado con acoplamiento 1/2" M (15-21 mm). Palanca de regulación con empuñadura engomada para permitir un agarre fácil incluso con las manos mojadas. Salida roscada M 3/4" (20-27 mm) con toma Quick-Click desmontable. Incluye una otra salida con mando de regulación independiente del caudal de agua y extremo roscado M 3/4" (20-27 mm) para hacer uso de una segunda línea.

código	P.V.P unitario €	embalaje	cant.	dim. pack (cm)	descripción	EAN
D96250000	22,80		5	16 x 12 x 5,3	grifo metal 1/2" con doble salida	8 000625 096251

CONEXIÓN DE GRIFO CON REDUCCIÓN 1" - 3/4"



Conexión de grifo de latón cromado. Para conectar al grifo los conectores automáticos. Rosca H 1" y reductor de 3/4".

código	P.V.P unitario €	embalaje	cant.	dim. pack (cm)	descripción	EAN
D96030000	7,40		10	7 x 12 x 3	conexión de grifo 1" - 3/4"	8 000625 096039

CONEXIÓN DE GRIFO

3/4"



Conexión de grifo de latón cromado. Para conectar al grifo los conectores automáticos. Rosca hembra de 3/4" (20-27 mm) o 1/2" (15 - 21 mm).

1/2"



código	P.V.P unitario €	embalaje	cant.	dim. pack (cm)	descripción	EAN
D96040000	3,90		10	7 x 12 x 3,6	conexión de grifo 3/4"	8 000625 096046
D96050000	3,90		10	7 x 12 x 2,4	conexión de grifo 1/2"	8 000625 096053

CONECTOR ROSCA MACHO



1/2" M

3/4" M



Conexión de latón cromado con rosca macho 1/2" (15 - 21 mm) o 3/4" (20 - 27 mm). Para conectar al sistema Quick-Click® cualquier aspersor o accesorio con rosca hembra 1/2" o 3/4" a la entrada de agua.

código	P.V.P unitario €	embalaje	cant.	dim. pack (cm)	descripción	EAN
D96080000	4,10		10	7 x 12 x 2,6	1/2" M (15 - 21 mm)	8 000625 096084
D96090000	4,10		10	7 x 12 x 2,8	3/4" M (20 - 27 mm)	8 000625 096091

DISTRIBUIDOR DE 2 VÍAS
CON ROSCA 3/4" M

Conexión de dos vías regulables con rosca 3/4", de latón cromado. Regulación independiente del flujo de agua en las dos líneas. Instalación en grifo con rosca de 3/4". Permite montar dos programadores electrónicos, reductores de presión, etc.

código	P.V.P unitario €	embalaje	cant.	dim. pack (cm)	descripción	EAN
D96010000	32,65		4	14,5 x 12 x 5	distribuidor de 2 vías	8 000625 096015

CONECTOR DE DOBLE TOMA



Conexión de dos vías de latón cromado. Permite conectar dos líneas provistas de conectores automáticos Quick-Click a una única toma de agua. Grifos con regulación independiente. Instalación en grifo con rosca de 3/4".

código	P.V.P unitario €	embalaje	cant.	dim. pack (cm)	descripción	EAN
D96020000	22,55		4	14,5 x 12 x 5	conector de doble toma	8 000625 096022

CONECTOR DE 2 VÍAS



Conector de dos vías de latón cromado. Para conectar en serie dos mangueras con conectores automáticos montados en los extremos.

código	P.V.P unitario €	embalaje	cant.	dim. pack (cm)	descripción	EAN
D96060000	4,15		10	7 x 12 x 2	conector de 2 vías	8 000625 096060

CONECTOR DE 3 VÍAS



Conector de 3 vías de latón cromado. Para desdoblarse la línea de riego y conducir el agua a dos puntos distintos. Se conectan tres mangueras con conectores automáticos en los extremos.

código	P.V.P unitario €	embalaje	cant.	dim. pack (cm)	descripción	EAN
D96070000	8,70		8	7 x 12 x 1,9	conector de 3 vías	8 000625 096077

CONECTOR AUTOMÁTICO CON 6 ESFERAS



1/2"-5/8"

3/4"



Conector automático para mangueras de 1/2" - 5/8" (D96100000) o 3/4" (D96130000) de diámetro, de latón cromado. Provisto de 6 esferas internas para garantizar un acoplamiento automático con una estanqueidad perfecta. El anillo de cierre, cuyo perfil es un diseño exclusivo de Claber, identifica el producto y mejora el agarre.

código	P.V.P unitario €	embalaje	cant.	dim. pack (cm)	descripción	EAN
D96100000	9,50		8	7 x 12 x 3	1/2"-5/8"	8 000625 096107
D96130000	11,00		8	7 x 12 x 4,5	3/4"	8 000625 096138

CONECTOR AUTOMÁTICO AQUASTOP CON 6 ESFERAS



1/2"-5/8"

3/4"



Conector automático para mangueras de 1/2" - 5/8" (D96110000) o 3/4" (D96140000) de diámetro, de latón cromado. Incorpora una válvula para el corte automático del agua, y se monta en el extremo de la manguera; al quitar el conector, el flujo de agua se bloquea. Provisto de 6 esferas internas para garantizar un acoplamiento automático con una estanqueidad perfecta. El anillo de cierre, cuyo perfil es un diseño exclusivo de Claber, identifica el producto y mejora el agarre.

código	P.V.P unitario €	embalaje	cant.	dim. pack (cm)	descripción	EAN
D96110000	10,75		8	7 x 12 x 3	1/2"-5/8"	8 000625 096114
D96140000	12,50		8	7 x 12 x 4,5	3/4"	8 000625 096145

REPARADOR DE MANGUERA



1/2"-5/8"

3/4"



Conector reparador para mangueras de 1/2" - 5/8" (D96120000) o 3/4" (D96150000) de diámetro, de latón cromado. Salva una manguera dañada: une los dos trozos formados al cortarla por el punto de la pérdida de agua. El anillo de cierre, cuyo perfil es un diseño exclusivo de Claber, identifica el producto y mejora el agarre.

código	P.V.P unitario €	embalaje	cant.	dim. pack (cm)	descripción	EAN
D96120000	7,80		8	7 x 12 x 3,3	1/2"-5/8"	8 000625 096121
D96150000	10,25		8	7 x 12 x 4	3/4"	8 000625 096152

LANZA DE CHORRO REGULABLE



Lanza con chorro regulable: desde completamente cerrado hasta completamente abierto (concentrado o nebulizado). Fabricada en latón cromado. Conexión Quick-Click.

código	P.V.P unitario €	embalaje	cant.	dim. pack (cm)	descripción	EAN
D96200000	9,40		8	14,5 x 12 x 2,8	lanza de chorro	8 000625 096206

PISTOLA METAL



Pistola rociadora de latón cromado. Palanca de regulación del caudal y dispositivo exclusivo de selección y fijación del chorro deseado. Conexión Quick-Click®.

código	P.V.P unitario €	embalaje	cant.	dim. pack (cm)	descripción	EAN
D96190000	14,90		4	14,5 x 20 x 3,1	pistola metal	8 000625 096190

NOVEDADES 2024

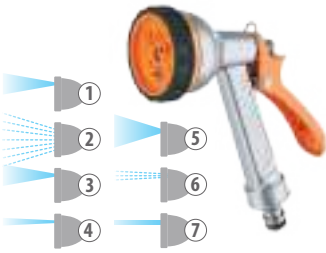
PISTOLA BASIC
METAL MULTIFUNCIÓN

Pistola multifunción de metal cromado. Palanca de regulación del caudal de agua y dispositivo exclusivo de fijación del chorro deseado. Girando el anillo se seleccionan 7 chorros diferentes (ducha, concentrado, nebulizado, regadera, difuso, plano y cónico). Conector Quick-Click.

código	P.V.P unitario €	embalaje	cant.	dim. pack (cm)	descripción	EAN
D96180000	16,40		4	14,5 x 21,5 x 5,7	Pistola Basic metal multifunción	8 000625 096183

PISTOLA ROCIADORA



Pistola rociadora de latón y metal cromado. Empuñadora ergonómica de plástico. Palanca de regulación del flujo de agua y dispositivo de fijación del chorro deseado. Conexión Quick-Click.

código	P.V.P unitario €	embalaje	cant.	dim. pack (cm)	descripción	EAN
D96210000	17,30		4	14,5 x 18 x 3,5	pistola rociadora	8 000625 096213

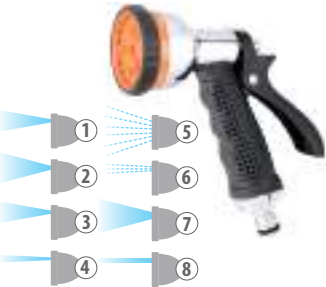
PISTOLA MULTIFUNCIÓN
8 CHORROS

Pistola multifunción de latón y metal cromado. Empuñadora ergonómica de plástico. Palanca de regulación del flujo de agua y dispositivo de fijación del chorro deseado. Girando el anillo se seleccionan 8 chorros distintos. Conexión Quick-Click.

código	P.V.P unitario €	embalaje	cant.	dim. pack (cm)	descripción	EAN
D96220000	18,90		4	14,5 x 21 x 6	pistola multifunción	8 000625 096220

NOVEDADES 2024

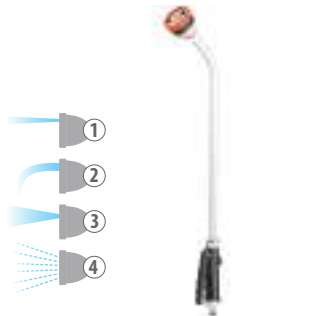
ROCIADOR TELESCÓPICO
MULTIFUNCIÓN METAL-JET

Lanza multifunción con extensión de metal cromado. Empuñadora ergonómica engomada. El plato de la cabeza de la ducha es de metal anticorrosivo. Palanca de regulación del flujo de agua y dispositivo de fijación del chorro. Girando el anillo se seleccionan 4 chorros distintos: de ducha, concentrado, aireado, nebulizado. Longitud: 70 cm.

código	P.V.P unitario €	embalaje	cant.	dim. pack (cm)	descripción	EAN
D96260000	37,20		4	14,5 x 7 x 76	rociador telescópico multifunción METAL-JET	8 000625 096237

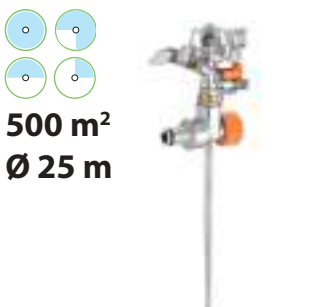
ASPERSOR
IMPACT METAL-JET SPIKE

Aspersor intermitente para regar sectores regulables entre 0° y 350° o con rotación continua de 360°. Montado en piqueta de metal para una fijación estable en la tierra. Incorpora tornillo para romper el chorro consiguiendo un riego uniforme y deflector para reducir la altura del chorro. Posibilidad de conectar dos aspersores en línea (mediante la salida con rosca 3/4"). Presión: 1-3 bar. Área máxima regada 500 m².

Bar	m ²	Ø m	l / min
1,0	255	18	8
2,0	415	23	11
3,0	500	25	16

código	P.V.P unitario €	embalaje	cant.	dim. pack (cm)	descripción	EAN
D96230000	25,00		3	14,5 x 31 x 6	aspersor IMPACT METAL-JET SPIKE	8 000625 096237

500 m²
Ø 25 m

ASPERSORES OSCILANTES



La línea Compact es la elección ideal para regar cualquier césped, gracias a su chorro regulable que imita una lluvia suave. Su cuidado diseño, caracterizado por una elegante caja externa de material plástico ABS, unido al robusto motor con turbina y a los engranajes a prueba de desgaste, hacen de la línea Compact uno de los mayores éxitos de Claber.

Además, gracias al sistema especial "Aqua Control", es sumamente fácil regular la amplitud del área regada, solo con dos dedos.



MATERIALES LIGEROS,
RESISTENTES E INOXIDABLES

MOTOR CON TURBINA
PARA ALTAS PRESTACIONES

ASPERSOR COMPACT-160

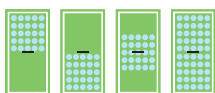

181 m²



Aspersor oscilante con 14 inyectores que proporcionan una distribución uniforme con efecto de lluvia natural. Botón de control para la selección de 4 tipos principales de rociado con varios pasos intermedios. Área regada max. 180 m².

Bar	m ²	m	l/min
1	78	11,0 x 7,0	8,0
2	133	14,0 x 10,0	11,0
3	165	16,0 x 11,0	13,0
4	181	16,0 x 11,0	15,0

código	P.V.P unitario €	embalaje	cant.	dim. pack (cm)	descripción	EAN
D87400000	16,75		1	41 x 10 x 15,5	COMPACT-160	8 000625 087402

ASPERSOR COMPACT-12



192 m²



Brazo oscilante en ABS. Acabado rugoso para un cómodo manejo. Motor hidráulico con engranajes auto-lubricados. Turbina de gran diámetro ofrece gran rendimiento incluso a baja presión. Selector de riego con 5 posiciones. Modelo con 12 inyectores.

Bar	m ²	m	l/min
1	98	11,5 x 8,5	9,1
2	169	14,5 x 11,5	12,4
3	192	17,5 x 11,0	14,1
4	165	16,5 x 10,0	15,7

código	P.V.P unitario €	embalaje	cant.	dim. pack (cm)	descripción	EAN
D87480000	20,95		1	32 x 8,5 x 19	COMPACT-12	8 000625 087488

ASPERSOR COMPACT-20 AQUA CONTROL

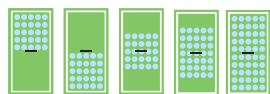

320 m²



Brazo oscilante en ABS con el exclusivo sistema Aqua Control que permite variar la amplitud de la superficie de riego. Acabado rugoso para un cómodo manejo. Motor hidráulico con engranajes autolubricados. Turbina de gran diámetro ofrece gran rendimiento incluso a baja presión. Selector de riego con 5 posiciones. Modelo con 20 inyectores, 8 de ellos regulables.

Bar	m ²	m	l/min
1	100	10,5 x 9,5	10,5
2	215	16,0 x 13,4	15,5
3	305	18,8 x 16,2	19,0
4	320	19,2 x 16,7	21,0

código	P.V.P unitario €	embalaje	cant.	dim. pack (cm)	descripción	EAN
D87530000	29,50		1	32 x 8,5 x 19	COMPACT-20 AQUA CONTROL	8 000625 087532

ASPERSORES ESTÁTICOS Y GIRATORIOS

Estética actual, uso intuitivo, prestaciones versátiles y una gran selección de productos para cualquier necesidad: éstas son las características de los aspersores estáticos y giratorios Claber. Desde los modelos compactos, con un diseño estudiado para facilitar el desplazamiento por el césped, hasta los de clavar que se colocan con estabilidad en la tierra, sin estropear la hierba. Siempre con un riego uniforme y similar a la lluvia natural, incluso con poca presión de agua.



ASPERSOR TURBOSPRUZZO



63 m²
Ø 9 m



Aspersor estático con lluvia finamente pulverizada de cobertura circular. Su nuevo diseño lineal y compacto facilita el desplazamiento sobre el césped. Cuerpo fabricado en ABS.

Bar	m ²	Ø m	l / min
1	58	9,0	18,0
2	63	9,0	24,0
3	57	8,0	27,0
4	47	8,0	30,0

código	P.V.P unitario €	embalaje	cant.	dim. pack (cm)	descripción	EAN
D86580000	9,00		1	15,4 x 24 x 6,5	TURBOSPRUZZO	8 000625 086580

ASPERSOR ROLLINA



20 m²
Ø 5 m



Su diseño lineal y compacto facilita el desplazamiento sobre el césped. Hélice de cinco aletas rompe el chorro de agua y lo transforma en una lluvia finísima y natural. Cuerpo fabricado en ABS.

Bar	m ²	Ø m	l / min
1	13	4,0	18,0
2	16	4,5	25,0
3	20	5,0	30,0
4	20	5,0	35,0

código	P.V.P unitario €	embalaje	cant.	dim. pack (cm)	descripción	EAN
D86560000	9,50		1	15,4 x 24 x 7	ROLLINA	8 000625 086566

ASPERSOR MULTIFUNCIONAL



64 m²



Totalmente realizado en ABS. La forma redondeada permite arrastrarlo fácilmente por el césped. 6 funciones:

- Chorro cuadrado, baña con lluvia fina una superficie cuadrada.
- Chorro rectangular, áreas largas y estrechas como los canchales de los huertos.
- 180°, un abanico de fina lluvia para áreas semicirculares.
- Jet, un chorro de agua preciso y localizado.
- Turboaspersión, con lluvia fina pulverizada en un área circular.
- Surtidor, para regar y refrescar.

Bar	m ²	Ø m	l / min
1	36	6,0	17,5
2	64	8,0	24,7
3	64	8,0	30,3
4	64	8,0	34,0

código	P.V.P unitario €	embalaje	cant.	dim. pack (cm)	descripción	EAN
D86540000	12,75		1	19,3 x 25,5 x 7,8	MULTIFUNCIONAL	8 000625 086542

ASPERSOR IDROJET 2000



113 m²
Ø 12 m



Aspersor giratorio de tres brazos fabricado completamente en ABS.

Se desliza fácilmente sobre el césped. Gran rendimiento incluso a baja presión. Riega áreas circulares con lluvia ligera. Boquillas orientables. Cuerpo y boquillas fabricados en ABS.

Bar	m ²	Ø m	l / min
1	75	9,8	7,0
2	113	12,0	9,9
3	104	11,5	11,9
4	95	10,0	13,3

código	P.V.P unitario €	embalaje	cant.	dim. pack (cm)	descripción	EAN
D86940000	13,40		1	17 x 22 x 7,5	IDROJET 2000	8 000625 086948

ASPERSOR TURBOSPIKE

39 m²
Ø 7 m



Aspersor fijo con punta de plástico, con efecto de lluvia natural. Riega en círculo.

Bar	m ²	Ø m	l / min
1	30	6,0	7,8
2	30	6,0	10,7
3	40	7,0	12,9
4	40	7,0	14,8

código	P.V.P unitario €	embalaje	cant.	dim. pack (cm)	descripción	EAN
D86600000	6,75		1	16 x 30 x 5,5	TURBOSPIKE	8 000625 086603

ASPERSOR SPIKE-JET

54 m²
Ø 8,5 m



Se clava donde hace falta con su piqueta de forma especial, estudiada para garantizar la máxima estabilidad en el terreno, y riega de manera uniforme un área circular a su alrededor. Conexión estándar Quick-Click.

Bar	m ²	Ø m	l / min
1	28	6,0	17,5
2	44	7,5	24,7
3	53	8,0	30,3
4	54	8,5	34,0

código	P.V.P unitario €	embalaje	cant.	dim. pack (cm)	descripción	EAN
D86610000	6,95		1	15,4 x 30 x 7,2	SPIKE-JET	8 000625 086610

ASPERSOR VARIO-JET

64 m²
Ø 9 m



Aspersor estático multifunción. Girando el cabezal se pueden seleccionar 4 chorros distintos: ducha, cortina, 360° y 180°. Su piqueta está diseñada para garantizar la máxima estabilidad. Conexión estándar Quick-Click.

Bar	m ²	Ø m	l / min
1	20	5,0	5,6
2	38	7,0	8,1
3	64	9,0	9,8
4	50	8,0	11,5

código	P.V.P unitario €	embalaje	cant.	dim. pack (cm)	descripción	EAN
D86620000	8,95		1	15,4 x 30 x 7,2	VARIO-JET	8 000625 086627

ASPERSOR SPRAY-JET

64 m²
Ø 9 m



Aspersor estático de dos brazos giratorios con boquillas orientables. Se clava donde hace falta con su piqueta de forma especial, estudiada para garantizar la máxima estabilidad en el terreno, y moja con una lluvia suave un área circular a su alrededor. Conexión estándar Quick-Click.

Bar	m ²	Ø m	l / min
1	64	9,0	4,2
2	64	9,0	5,9
3	55	8,5	7,0
4	55	8,5	7,7

código	P.V.P unitario €	embalaje	cant.	dim. pack (cm)	descripción	EAN
D86630000	9,95		1	15,4 x 30 x 7,2	SPRAY-JET	8 000625 086634



CABEZALES INTERMITENTES

Solución ideal para regar a larga distancia: con la línea IMPACT. El diseño del cabezal optimiza la distribución del chorro, sin dispersión lateral de agua. El mecanismo de regulación permite regar apuntando el cabezal en una dirección de 0° a 360°, subiendo el mecanismo, hacer que el cabezal gire libremente para regar todo el área circular con una uniformidad perfecta. La barra de acero inoxidable y el casquillo de bronce antidesgaste garantizan una máxima durabilidad. El nuevo trípode, de acero barnizado con polvos epoxídicos, garantiza siempre una gran estabilidad.



ASPERSOR IMPACT PLASTIC

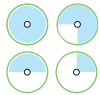

397 m²
Ø 22,5 m



Cabezal intermitente para barrer sectores orientables de 0° a 360°, o girar de manera continua. Tornillo para romper el chorro y darle uniformidad. Regulación automática hasta 4 bar y dispositivo para presiones más altas.

Bar	m ²	Ø m	l / min
1	214	16,5	9,3
2	330	20,5	11,9
3	380	22,0	14,8
4	397	22,5	16,9

código	P.V.P unitario €	embalaje	cant.	dim. pack (cm)	descripción	EAN
D87080000	21,10		1	16 x 7 x 39	IMPACT PLASTIC	8 000625 087082

ASPERSOR IMPACT CON PUNTA

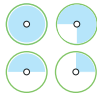

397 m²
Ø 22,5 m



Cabezal intermitente para barrer sectores orientables de 0° a 360°, o girar de manera continua. Tornillo para romper el chorro y darle uniformidad. Regulación automática hasta 4 bar y dispositivo para presiones más altas.

Bar	m ²	Ø m	l / min
1	214	16,5	9,3
2	330	20,5	11,9
3	380	22,0	14,8
4	397	22,5	16,9

código	P.V.P unitario €	embalaje	cant.	dim. pack (cm)	descripción	EAN
D87070000	23,10		1	10,7 x 28 x 4,5	IMPACT con punta	8 000625 087075

ASPERSOR TRÍPODE IMPACT

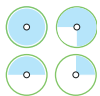

491 m²
Ø 25 m



Cabezal intermitente para barrer sectores orientables de 0° a 360°, o girar de manera continua. Racor inferior en "L" para el paso del agua. Tornillo para romper el chorro y darle uniformidad. Regulación automática hasta 4 bar y dispositivo para presiones más altas. Barra de acero inoxidable y casquillo de bronce antidesgaste.

Bar	m ²	Ø m	l / min
1	227	17,0	9,3
2	346	21,0	11,9
3	437	23,6	14,8
4	491	25,0	16,9

código	P.V.P unitario €	embalaje	cant.	dim. pack (cm)	descripción	EAN
D87090000	29,75		1	9,7 x 38 x 6	trípode IMPACT	8 000625 087099

ASPERSOR IMPACT KIT TRÍPODE

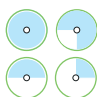





























572 m²
Ø 27 m









































Cabezal intermitente para barrer sectores orientables de 0° a 360°, o girar de manera continua montado en un trípode de altura regulable. Racor inferior en "L" para el paso del agua. Tornillo para romper el chorro. Regulación automática hasta 4 bar y dispositivo para presiones más altas. Trípode estable de acero barnizado con polvos epoxídicos, con tubo de aluminio roscado de 3/4", de altura ajustable. Fácil de montar.

Bar	m ²	Ø m	l / min
1	296	19,4	9,3
2	401	22,6	11,9
3	531	26,0	14,8
4	572	27,0	16,9

código	P.V.P unitario €	embalaje	cant.	dim. pack (cm)	descripción	EAN
D87150000	68,90		1	12 x 59,5 x 8,8	IMPACT kit trípode	8 000625 087150

ARTÍCULO		 D87400000	 D87480000	 D87530000	 D86540000	 D86560000	 D86580000
TIPO		OSCILANTES			ESTÁTICOS		
SOPORTE		base	base	base	base	base	base
MATERIALES		Aluminio > ABS <	Aluminio > ABS <	Aluminio > ABS <	> ABS <	> PP <	> PP <
CONEXIÓN QUICK-CLICK		✓	✓	✓	✓	✓	✓
FUNCIONES		4	5	5	6	1	1
FORMA DEL ÁREA REGADA							
							
							
							
							
							
PRESIÓN DE TRABAJO (BAR)		de 1 a 4	de 1 a 4	de 1 a 4	de 1 a 4	de 1 a 4	de 1 a 4
ÁREA REGADA (m ²)	mín	78 m ²	98 m ²	100 m ²	36 m ²	13 m ²	47 m ²
	máx	181 m ²	192 m ²	320 m ²	64 m ²	20 m ²	63 m ²
DIMENSIONES DEL ÁREA (m)	mín	11,0 x 7,0	11,5 x 8,5	10,5 x 9,5	6,00		
	máx	16,0 x 11,0	17,5 x 11	19,2 x 16,7	8,00		
DIÁMETRO (m)	mín					4,00	8,00
	máx					5,00	9,00
CAUDAL(l/min)	mín	8,00	9,10	10,50	17,50	18,00	18,00
	máx	15,00	15,70	21,00	34,00	35,00	30,00

										
	ESTÁTICOS			GIRATORIOS		INTERMITENTES				
	piqueta	piqueta	piqueta	base	piqueta	piqueta	piqueta	trípode	trípode	piqueta
	> PP <	> PP <	> PP <	> ABS <	> PP < > ABS <	Acero > ABS <	> PP < > ABS <	Aluminio > ABS <	Acero Aluminio > ABS <	metal cromado
	✓	✓	✓	✓	✓	✓	✓	✓	✓	✓
	1	1	4	1	1	2	2	2	2	2
										
										
										
										
										
	de 1 a 4	de 1 a 4	de 1 a 4	de 1 a 4	da 1 a 4	de 1 a 4	de 1 a 4	de 1 a 4	de 1 a 4	de 1 a 3
	28 m ²	28 m ²	20 m ²	75 m ²	55 m ²	214 m ²	214 m ²	227 m ²	296 m ²	255 m ²
	39 m ²	54 m ²	64 m ²	113 m ²	64 m ²	397 m ²	397 m ²	491 m ²	572 m ²	500 m ²
	6,00	6,00	5,00	9,80	8,50	16,50	16,50	17,00	19,40	18
	7,00	8,50	9,00	12,00	9,00	22,50	22,50	25,00	27,00	25
	7,80	8,30	5,60	7,00	4,20	9,30	9,30	9,30	9,30	8,00
	14,80	16,00	11,50	13,30	7,70	16,90	16,90	16,90	16,90	16,00

SOPORTES PORTAMANGUERA Y CARROS

Claber ofrece la gama más completa de soportes portamanguera y carros para dar respuesta a cualquier necesidad del jardín, del patio o de la terraza.

Versátiles, robustos y manejables, están disponibles también en kits con manguera, lanza y accesorios, así como en estructura metálica para ofrecer las máximas prestaciones.



LOS COMPACTOS

Gracias a sus reducidas dimensiones, los soportes portamanguera Claber son una solución ideal para las terrazas y los jardines de tamaño pequeño y mediano.

Su inconfundible diseño permite utilizarlos tanto fijados a la pared como en el suelo. Ligeros, estables y manejables, se montan en unos instantes sin necesidad de herramientas y están disponibles también en versión con manguera, accesorios y lanza o pistola.

SOPORTE DE PARED ECO 0

Soporte de pared "ECO 0" para manguera. Las ranuras reforzadas previenen su deformación; agujeros predispuestos para colgarlo a la pared. Con espacios para colocar la lanza o la pistola.

CAPACIDAD DE MANGUERA

3/4" (19 mm)	20 m
--------------	------



código	P.V.P unitario €	embalaje	cant.	dim. pack (cm)	descripción	EAN
D88660000	4,15		8	25 x 15,1 x 16,3	ECO 0	8 000625 088669

SET AQUAPASS



"Aquapass", el original cassette para manguera.

Con transporte de agua directo, tanto con la manguera parcial o totalmente enrollada. Combina la eficacia de un soporte para mangueras tradicional con la del cassette para mangueras portátil.

Incluye 15 m de manguera redonda de Ø 15 mm (5/8"), extensión de manguera 1,5 m, conectores automáticos, lanza rociadora de chorro, soporte para pared.



código	P.V.P unitario €	embalaje	cant.	dim. pack (cm)	descripción	EAN
D89740000	60,50		1	40 x 40 x 12	set AQUAPASS	8 000625 089741

MINI-SET UTILITY



Portamanguera compacto con accesorios, listo para usar. Dotado de asa retráctil que facilita el transporte y el apoyo. Se puede colgar a la pared. Gracias a los cómodos alojamientos para los conectores, la conexión de grifo y la pistola, quedan perfectamente recogidos y es más fácil de guardar. Incluye: 10 m de manguera de 9-13 mm, 1 conexión de grifo de 3/4" con reducción de 1/2", 2 conectores automáticos y 1 pistola rociadora.

DIMENSIONES MONTADO

21 x 24 x 14 cm

código	P.V.P unitario €	embalaje	cant.	dim. pack (cm)	descripción	EAN
D90280000	30,90		1	21 x 24 x 14	MINI-SET UTILITY	8 000625 090280

MINI-SET GARDEN



Portamanguera compacto con accesorios, listo para usar. Dotado de asa retráctil que facilita el transporte y el apoyo. Se puede colgar a la pared. Gracias a los cómodos alojamientos para los conectores, la conexión de grifo y la pistola, quedan perfectamente recogidos y es más fácil de guardar. Incluye: 10 m de manguera de 9-13 mm, 1 conexión de grifo de 3/4" con reducción de 1/2", 2 conectores automáticos, 1 pistola de ducha con chorro suave y delicado.

DIMENSIONES MONTADO

21 x 24 x 14 cm

código	P.V.P unitario €	embalaje	cant.	dim. pack (cm)	descripción	EAN
D90320000*	31,90		1	21 x 24 x 14	MINI-SET GARDEN	8 000625 090327

***CANTIDADES LIMITADAS**

MINI-SET BALCONY



Portamanguera compacto con accesorios, listo para usar. Dotado de asa retráctil que facilita el transporte y el apoyo. Se puede colgar a la pared. Gracias a los cómodos alojamientos para los conectores, la conexión de grifo y la pistola, quedan perfectamente recogidos y es más fácil de guardar. Incluye: 10 m de manguera de 9-13 mm, 1 conexión de grifo de 3/4" con reducción de 1/2", 2 conectores automáticos, 1 pistola multifunción con 4 tipos de chorro.

DIMENSIONES MONTADO

21 x 24 x 14 cm

código	P.V.P unitario €	embalaje	cant.	dim. pack (cm)	descripción	EAN
D90310000	33,90		1	21 x 24 x 14	MINI-SET BALCONY	8 000625 090310



AQUAPONY



Soporte mural transportable. Compacto para el máximo ahorro de espacio. Incluye 1 conector automático de 1/2". Embalaje de tamaño reducido.

CAPACIDAD DE MANGUERA

1/2" (12-17 mm)	20 m
-----------------	------

DIMENSIONES MONTADO

42 x 29 x 26 cm

código	P.V.P unitario €	embalaje	cant.	dim. pack (cm)	descripción	EAN
D88870000	26,25		1	40 x 40 x 12	AQUAPONY	8 000625 088874

AQUAPONY KIT



Soporte para manguera "Aquapony®" con:
 -15 m de manguera Silver Elegant Plus de 1/2".
 - toma de grifo de 3/4" con reducción 1/2".
 - 4 conectores automáticos .
 - lanza rociadora.

DIMENSIONES MONTADO

42 x 29 x 26 cm

código	P.V.P unitario €	embalaje	cant.	dim. pack (cm)	descripción	EAN
D88840000	56,50		1	27 x 32 x 30	AQUAPONY kit	8 000625 088843

KIROS



Soporte transportable, en kit, fácil de montar, no requiere herramientas. Se suministra con bridas de pared (2 unidades) y conector automático para conectar la manguera. Embalaje de dimensiones muy reducidas.

CAPACIDAD DE MANGUERA

1/2" (12-17 mm)	40 m
-----------------	------

5/8" (14-19 mm)	35 m
-----------------	------

DIMENSIONES MONTADO

42 x 30 x 40 cm

código	P.V.P unitario €	embalaje	cant.	dim. pack (cm)	descripción	EAN
D89210000	29,95		1	40 x 40 x 12	KIROS	8 000625 089215

KIROS KIT



Soporte con:
 - 20 m de manguera Silver Elegant Plus de Ø 12-17 mm.
 - toma del grifo de 3/4" con reducción 1/2".
 - 4 conectores automáticos.
 - lanza rociadora.
 - 2 bridas de pared.

DIMENSIONES MONTADO

42 x 30 x 40 cm

código	P.V.P unitario €	embalaje	cant.	dim. pack (cm)	descripción	EAN
D89450000	63,65		1	40 x 31 x 32	KIROS kit	8 000625 089451

LOS INDISPENSABLES

La evolución de Claber en el segmento de los carros portamanguera sigue produciendo ventajas tanto en el punto de venta como en el jardín de casa. Estos modelos de plástico sólido se montan fácilmente sin herramientas, gracias al nuevo sistema de ensamblaje de las bridas y del tambor reforzado.

Otra novedad es la empuñadura desmontable de plástico, con diseño ergonómico para un agarre cómodo: una idea que ha permitido reducir las dimensiones del embalaje para que resulte más compacto y cómodo al transportarlo.



ECOSEI



De alta calidad y durabilidad. Equipado con soporte para el eje de la rueda que garantiza su robustez cuando la manguera está enrollada, mango de plástico ergonómico, armazón de peso ligero, de aluminio resistente a la corrosión, robusto. Incluye conector para la manguera. Fácil montaje, no se necesitan tornillos ni herramientas.

CAPACIDAD DE MANGUERA

1/2" (12-17 mm)	60 m
5/8" (14-19 mm)	50 m

DIMENSIONES MONTADO

87 x 48,2 x 39 cm

código	P.V.P unitario €	embalaje	cant.	dim. pack (cm)	descripción	EAN
D89800000	39,05		1	40 x 40 x 12	ECOSEI	8 000625 089802

ECOSEI KIT



El kit consta del carro portamanguera ECOSEI, con 20 m de manguera Silver Elegant Plus (Ø 12-17 mm). Incluye: toma de grifo 3/4" y reducción 1/2", 4 conectores automáticos (2 para preparar la extensión) y lanza rociadora.

DIMENSIONES MONTADO

87 x 48,2 x 39 cm

código	P.V.P unitario €	embalaje	cant.	dim. pack (cm)	descripción	EAN
1500000785	69,00		1	60 x 40 x 13	ECOSEI kit	8 000625 089819

SILVER-AL



Mango de plástico ergonómico. Bastidor de aluminio completamente inoxidable, robusto y ligero. Travesaños de nuevo diseño, sin cantos vivos, con estructura tubular de refuerzo. Carrete montado sobre cojinetes de delrin que aseguran una rotación suave y sin roces. Ruedas estriadas y semicarenadas para pasar cómodamente por espacios estrechos. Incluye conector para la manguera. Fácil montaje, no se necesitan tornillos ni herramientas.

CAPACIDAD DE MANGUERA

1/2" (12-17 mm)	60 m
5/8" (14-19 mm)	50 m

DIMENSIONES MONTADO

84,5 x 47,2 x 38 cm

código	P.V.P unitario €	embalaje	cant.	dim. pack (cm)	descripción	EAN
D89770000	42,10		1	40 x 40 x 12	SILVER-AL	8 000625 089772

MANGUERA DE EXTENSIÓN



Manguera de extensión de 1,5 m Ø 12-17 mm con dos conectores automáticos.

código	P.V.P unitario €	embalaje	cant.	dim. pack (cm)	descripción	EAN
D89620000	10,25		1	19 x 38 x 2,7	manguera de extensión	8 000625 089628

GENIUS® , LOS PREFERIDOS PARA JARDINES AMPLIOS

Travesaños reforzados, ranura especial antitorsión y centro de gravedad bajo para una mejor estabilidad: éstas son las características que convierten los carros portamanguera Genius® en la solución ideal para jardines de tamaño mediano. Prácticos y robustos, permiten enrollar hasta 100 metros de manguera manteniendo siempre la máxima comodidad de uso. El pomo está estudiado para que el agarre resulte cómodo y el enrollado y desenrollado de la manguera, fácil. Todo con la calidad habitual de Claber.



GENIUS 60



Carro portamanguera Genius ideal para jardines de tamaño mediano. Armazón de aluminio resistente a la corrosión, robusto y ligero. Tambor de material plástico con travesaños reforzados, montado en cojinetes de Delrin ofrece un enrollado sin roces. Pomo para un agarre cómodo y un enrollado fácil de la manguera. Incluye conector para la manguera. Fácil montaje, no se necesitan tornillos ni herramientas.

CAPACIDAD DE MANGUERA

1/2" (12-17 mm)	60 m
5/8" (14-19 mm)	50 m

DIMENSIONES MONTADO

73,5 x 47,4 x 44 cm

código	P.V.P unitario €	embalaje	cant.	dim. pack (cm)	descripción	EAN
D88620000	54,20		1	40 x 40 x 49	GENIUS 60	8 000625 088621

GENIUS 100



Carro portamanguera Genius ideal para jardines de gran tamaño. Armazón de aluminio resistente a la corrosión, robusto y ligero. Tambor de material plástico con travesaños reforzados, montado en cojinetes de Delrin ofrece un enrollado sin roces. Pomo para un agarre cómodo y un enrollado fácil de la manguera. Incluye conector para la manguera. Fácil montaje, no se necesitan tornillos ni herramientas.

CAPACIDAD DE MANGUERA

1/2" (12-17 mm)	100 m
5/8" (14-19 mm)	90 m

DIMENSIONES MONTADO

79,8 x 58,3 x 48 cm

código	P.V.P unitario €	embalaje	cant.	dim. pack (cm)	descripción	EAN
D88720000	72,10		1	38 x 38 x 58	GENIUS 100	8 000625 088720

KIT PRONTO 30



Kit con carro Genius 60.
Incluye:
- 30 m manguera Top-Black de Ø 1/2" (12,5 mm)
- horquilla portagoma
- conector de grifo, conectores y lanza rociadora
- 1,5 m de manguera de extensión con conectores.
Listo para el uso.

CAPACIDAD DE MANGUERA

1/2" (12-17 mm)	100 m
5/8" (14-19 mm)	90 m

DIMENSIONES MONTADO

79,8 x 58,3 x 48 cm

código	P.V.P unitario €	embalaje	cant.	dim. pack (cm)	descripción	EAN
D88640000	112,00		1	40 x 40 x 49	KIT PRONTO 30	8 000625 088645

LOS PROFESIONALES

Los carros portamanguera Claber de mayores prestaciones, dirigidos a los consumidores más exigentes e ideales para quienes buscan calidad profesional y flexibilidad de uso. La estructura es completamente metálica con un tratamiento que mantiene el producto intacto con el paso del tiempo. La empuñadura permite un agarre cómodo y la manivela tiene enrollado asistido. El tambor montado en cojinetes de Delrin ofrece un enrollado sin roces. Una síntesis perfecta de solidez y comodidad de uso.



METAL 40



Soporte mural en práctico kit. Se monta sin herramientas. Estructura completamente de acero. Tratamiento superficial inalterable con resinas epoxídicas. El kit incluye 2 soportes para la pared y un conector automático universal para la manguera.

CAPACIDAD DE MANGUERA

1/2" (12-17 mm)	85 m
5/8" (14-19 mm)	60 m
3/4" (19-25 mm)	40 m

DIMENSIONES MONTADO

48 x 51,5 x 38 cm



código	P.V.P unitario €	embalaje	cant.	dim. pack (cm)	descripción	EAN
D88900000	89,55		1	40 x 40 x 12	METAL 40	8 000625 088904

METAL 60



Fabricado totalmente de acero. Resistencia duradera gracias al tratamiento de resina epoxídica. Montado con Silent block, lo que previene el desgaste del metal sobre el metal. Ruedas grandes que hacen más fácil su manejo y garantizan una mayor estabilidad en todo tipo de superficies. Fácil montaje, no se necesitan tornillos ni herramientas. Incluye un conector automático universal para la manguera.

CAPACIDAD DE MANGUERA

1/2" (12-17 mm)	85 m
5/8" (14-19 mm)	60 m
3/4" (19-25 mm)	40 m

DIMENSIONES MONTADO

88,3 x 52,7 x 43 cm



código	P.V.P unitario €	embalaje	cant.	dim. pack (cm)	descripción	EAN
D88910000	113,70		1	59 x 39 x 12	METAL 60	8 000625 088911

METAL GEMINI



Fabricado totalmente de acero. Resistencia duradera gracias al tratamiento de resina epoxídica. Disponible en kit, fácil de montar sin la utilización de herramientas. Montado con Silent block, lo que previene el desgaste del metal sobre el metal. Ruedas grandes que hacen más fácil su manejo y garantizan una mayor estabilidad en todo tipo de superficies. Incluye 2 conectores automáticos universales.

CAPACIDAD DE MANGUERA

1/2" (12-17 mm)	130 m
5/8" (14-19 mm)	100 m
3/4" (19-25 mm)	60 m

DIMENSIONES MONTADO

86,5 x 64,3 x 46,1 cm

código	P.V.P unitario €	embalaje	cant.	dim. pack (cm)	descripción	EAN
D88940000	149,85		1	47 x 56 x 13	METAL GEMINI	8 000625 088942

METAL PROFY



Dispone de todas las características innovadoras de "Metal Gemini". Ruedas grandes cubiertas de goma que proporcionan una mayor estabilidad; ideal para cargas más pesadas. Paso del agua de gran diámetro. Equipado con acoplamiento doble para mangueras de cualquier diámetro. Incluye 2 conectores automáticos universales.

CAPACIDAD DE MANGUERA

1/2" (12-17 mm)	165 m
5/8" (14-19 mm)	130 m
3/4" (19-25 mm)	75 m

DIMENSIONES MONTADO

89,6 x 72 x 46,6 cm

código	P.V.P unitario €	embalaje	cant.	dim. pack (cm)	descripción	EAN
D88950000	173,95		1	57 x 57 x 13	METAL PROFY	8 000625 088959

JUMBO



Carro portamangueras con cuatro ruedas. Estructura completamente metálica de acero. Tratamiento superficial con resinas epoxídicas. Acoplamiento de los componentes metálicos sobre Silent Block. Tambor posicionado a 90°. Ruedas de gran diámetro con revestimiento de goma antipinchazos. Incluye alargadera de 2 m y 5/8" con conectores de serie. Se suministra en kit de montaje rápido y sencillo.

CAPACIDAD DE MANGUERA

1/2" (12-17 mm)	165 m
5/8" (14-19 mm)	130 m
3/4" (19-25 mm)	75 m

DIMENSIONES MONTADO

100,5 x 61,5 x 17 cm

código	P.V.P unitario €	embalaje	cant.	dim. pack (cm)	descripción	EAN
D89000000	229,15		1	60 x 80 x 17	JUMBO	8 000625 089000

MANGUERA DE EXTENSIÓN



Manguera de extensión de 1,5 m Ø 12-17 mm con dos conectores automáticos.

código	P.V.P unitario €	embalaje	cant.	dim. pack (cm)	descripción	EAN
D89620000	10,25		1	19 x 38 x 2,7	manguera de extensión	8 000625 089628

LISTOS PARA USAR

Nuestros carros más vendidos, entregados en palés de 6 o 12 unidades y listos en todos los sentidos: para exponerlos en el punto de venta sobre el cómodo palé y para utilizarlos, porque vienen ya montados y provistos de manguera, lanza y accesorios.

Una solución de eficacia garantizada para dar visibilidad al producto y fomentar su compra por parte del cliente.



SOPORTE KIROS KIT AQUAVIVA

Soporte mural montado totalmente equipado y listo para su utilización. Totalmente resistente a la corrosión. El soporte incluye 15 m de manguera Ø 1/2" (12-17 mm), 2 conectores automáticos y lanza de rociadora.

DIMENSIONES MONTADO

42 x 30 x 40 cm



código	P.V.P unitario €	embalaje	cant.	dim. pack (cm)	descripción	EAN
D88470000	55,75		1		KIROS KIT AQUAVIVA	

SOPORTE KIROS PRONTO

Soporte mural montado totalmente equipado y listo para su utilización. Totalmente resistente a la corrosión. El soporte incluye 20 metros de manguera de 1/2", 4 conectores automáticos, conector de grifo y lanza de riego. Incluye 2 soportes para su colocación en la pared.

DIMENSIONES MONTADO

42 x 30 x 40 cm



código	P.V.P unitario €	embalaje	cant.	dim. pack (cm)	descripción	EAN
D89930000*	62,90		1		KIROS PRONTO	

***CANTIDADES LIMITADAS**

AQUACARRY

Carro montado totalmente equipado y listo para su utilización. Totalmente resistente a la corrosión. El carro incluye 20 m de manguera Ø 1/2" (12-17 mm), 2 conectores automáticos y lanza de rociadora.

DIMENSIONES MONTADO

76 x 43 x 50 cm



código	P.V.P unitario €	embalaje	cant.	dim. pack (cm)	descripción	EAN
D87640000	59,95		1		AQUACARRY	

AQUACARRY PRONTO SILVER



Carro montado totalmente equipado y listo para su utilización. Totalmente resistente a la corrosión. El carro incluye 20 metros de manguera de 1/2", 4 conectores automáticos, conector de grifo y lanza de riego.

DIMENSIONES MONTADO

76 x 43 x 50 cm

código	P.V.P unitario €	embalaje	cant.	dim. pack (cm)	descripción	EAN
D89920000*	67,10		1		AQUACARRY PRONTO SILVER	8 000625 088584

*CANTIDADES LIMITADAS

GENIUS COMPACT PRONTO AQUAVIVA 20



Carro portamanguera montado listo para usar. Bastidor de aluminio inoxidable. Travesaños reforzados y tambor de PP. El carro portamanguera incluye 20 metros de manguera Aquaviva Plus de Ø 5/8" (15 mm), 4 conectores automáticos AQUASTOP, lanza rociadora, conexión de grifo y enganche para la manguera.

DIMENSIONES MONTADO

73,5 x 47,5 x 44 cm

código	P.V.P unitario €	embalaje	cant.	dim. pack (cm)	descripción	EAN
D89850000	69,95		1	40 x 46 x 37	GENIUS COMPACT PRONTO AQUAVIVA 20	8 000625 089857

CARRO GENIUS SILVER 25



Carro portamanguera montado listo para usar. Bastidor de aluminio inoxidable. Travesaños reforzados y tambor de ABS. El carro portamanguera incluye 25 metros de manguera Silver Elegant Plus Ø 5/8" (14-19 mm), 4 conectores automáticos, lanza de riego y conexión de grifo.

DIMENSIONES MONTADO

73,5 x 47,4 x 44 cm

código	P.V.P unitario €	embalaje	cant.	dim. pack (cm)	descripción	EAN
D88580000	75,95		1		CARRO GENIUS SILVER 25	8 000625 088584

CARRO GENIUS COMPACT 25



Carro montado totalmente equipado y listo para su utilización. Resistente a la corrosión. El carro incluye 25 metros de manguera 5/8" Top Black (14-19 mm), 4 conectores automáticos, conector de grifo y lanza de riego.

DIMENSIONES MONTADO

73,5 x 47,4 x 44 cm

código	P.V.P unitario €	embalaje	cant.	dim. pack (cm)	descripción	EAN
D88680000	82,75		1		GENIUS COMPACT 25	8 000625 088584

ARTÍCULO	9031	9028	8887	8884	8921	8945	8980	8981	8977
ruedas							✓	✓	✓
estructura:									
aluminio			✓	✓	✓	✓	✓	✓	✓
plástico	✓	✓	✓	✓	✓	✓	✓	✓	✓
acero									
acero inoxidable									
tratamiento superficial con resina epoxi									
montado y listo para usar	✓	✓		✓		✓			
equipado	✓	✓		✓		✓		✓	
mango telescópico									
montaje sin herramientas			✓		✓		✓	✓	✓
enrollado automático									
capacidad efectiva									
9 - 13 mm	10 m	10 m							
1/2" - 12,5 mm			20 m	15 m	40 m	20 m	60 m	20 m	60 m
5/8" - 15 mm					35 m		50 m		50 m
3/4" - 19 mm									

ARTÍCULO	8862	8872	8858	8985	8865	8890	8891	8894	8895	8900	8692	8696	8697
ruedas	✓	✓	✓	✓	✓		✓	✓	✓	✓			
estructura:													
aluminio	✓	✓	✓	✓	✓								
plástico	✓	✓	✓	✓	✓						✓	✓	✓
acero						✓	✓	✓	✓	✓			
acero inoxidable													
tratamiento superficial con resina epoxi						✓	✓	✓	✓	✓			
montado y listo para usar			✓	✓	✓						✓	✓	✓
equipado			✓	✓	✓							✓	✓
mango telescópico				✓	✓						✓		
montaje sin herramientas	✓	✓				✓	✓	✓	✓	✓			
enrollado automático											✓	✓	✓
capacidad efectiva													
9 - 13 mm													
1/2" - 12,5 mm	60 m	100 m			25 m	85 m	85 m	130 m	165 m	165 m	10 m	20 m	30 m
5/8" - 15 mm	50 m	90 m	25 m	20 m		60 m	60 m	100 m	130 m	130 m			
3/4" - 19 mm						40 m	40 m	60 m	75 m	75 m			

ROTOROLL® EVOLUTION

La serie Rotoroll Evolution hace que dé gusto regar el jardín gracias a sus características innovadoras y a la inconfundible calidad Claber. Con la práctica fijación mural, Rotoroll está inmediatamente listo para el uso; la rotación libre a 180° propicia un desenrollado fluido de la manguera en cualquier dirección para ofrecer siempre la máxima comodidad de uso.

Al terminar de regar, la manguera se enrolla de forma rápida y ordenada, sin hacer esfuerzos, gracias al nuevo sistema de enrollado automático SLOW REWIND. Los materiales de alta calidad, duraderos y resistentes a los golpes y a la luz del sol, convierten a Rotoroll Evolution en el sistema portamanguera perfecto para cualquier jardín de tamaño pequeño o mediano y para patios de todo tipo.



ROTACIÓN
LIBRE



SLOW REWIND SYSTEM



BLOQUEO ANTIRROBO

MATERIALES DE ALTA CALIDAD

SOPORTE DE SUELO 8690



INFO



ROTOROLL EVOLUTION 10 M



Portamanguera con enrollado automático, provisto del exclusivo mecanismo Slow Rewind para un uso cómodo y seguro. Listo para usar con 10 m de manguera especial de 1/2" (12 mm) indeformable con superficie antifricción para un enrollado rápido y perfecto. Fabricado con materiales resistentes a los golpes y a los rayos solares para garantizar una máxima durabilidad. El soporte para pared de resina reforzada, con perno de aluminio inoxidable, permite orientar hasta 180° la dirección de uso, evitando dobleces y estrangulamientos de la manguera. Provisto de alargadera para conexión al grifo (1,5 m), conexión de 3/4" para grifo, conectores automáticos y lanza rociadora. Incluye soporte para pared, tornillos y tacos para el montaje mural.

código	P.V.P unitario €	embalaje	cant.	dim. pack (cm)	descripción	EAN
D86920000	135,00		1	41 x 38,5 x 24	ROTOROLL EVOLUTION 10 m	8 000625 086924

ROTOROLL EVOLUTION 20 M



Portamanguera con enrollado automático, provisto del exclusivo mecanismo Slow Rewind para un uso cómodo y seguro. Listo para usar con 20 m de manguera especial de 1/2" (12 mm) indeformable con superficie antifricción para un enrollado rápido y perfecto. Fabricado con materiales resistentes a los golpes y a los rayos solares para garantizar una máxima durabilidad. El soporte para pared de resina reforzada, con perno de aluminio inoxidable, permite orientar hasta 180° la dirección de uso, evitando dobleces y estrangulamientos de la manguera. Provisto de alargadera para conexión al grifo (1,5 m), conexión de 3/4" para grifo, conectores automáticos y lanza rociadora. Incluye soporte para pared, tornillos y tacos para el montaje mural.

código	P.V.P unitario €	embalaje	cant.	dim. pack (cm)	descripción	EAN
D86960000	149,00		1	49 x 26,5 x 38	ROTOROLL EVOLUTION 20 m	8 000625 086962

ROTOROLL EVOLUTION 30 M



Portamanguera con enrollado automático, provisto del exclusivo mecanismo Slow Rewind para un uso cómodo y seguro. Listo para usar con 30 m de manguera especial de 1/2" (12 mm) indeformable con superficie antifricción para un enrollado rápido y perfecto. Fabricado con materiales resistentes a los golpes y a los rayos solares para garantizar una máxima durabilidad. El soporte para pared de resina reforzada, con perno de aluminio inoxidable, permite orientar hasta 180° la dirección de uso, evitando dobleces y estrangulamientos de la manguera. Provisto de alargadera para conexión al grifo (2 m), conexión de 3/4" para grifo, conectores automáticos y lanza rociadora. Incluye soporte para pared, tornillos y tacos para el montaje mural.

código	P.V.P unitario €	embalaje	cant.	dim. pack (cm)	descripción	EAN
D86970000	209,00		1	57,5 x 28 x 51	ROTOROLL EVOLUTION 30 m	8 000625 086979

SOPORTE DE SUELO
ROTOROLL EVOLUTION



Base de fijación a suelo para los enrolladores automáticos Rotoroll Evolution 20 y 30 m. Permite colocar el enrollador en cualquier sector del jardín, cerca de una toma de agua. Orientable a 360°, se puede fijar fácilmente a una losa de cemento con los tornillos y tacos incluidos.

Dimensiones: 23x15,5x23 cm.

código	P.V.P unitario €	embalaje	cant.	dim. pack (cm)	descripción	EAN
D86900000	29,65		1	24,2 x 24,2 x 15	soporte de suelo	8 000625 086900

VIDA AL AIRE LIBRE

Soluciones para el jardín y la vivienda como el Carry Cart®, el carro multiuso, sólido y muy ligero, que se puede llevar a cualquier lugar con facilidad, incluso con cargas pesadas. O la ducha Malibú, momentos de relax rodeado de las plantas o al borde de la piscina, que se puede colocar en cualquier superficie, gracias a su estable trípode. Por último, soluciones de hidrolimpieza de Claber: desde las pistolas con chorros potentes para la limpieza de paredes y suelos hasta los cepillos de cerdas blandas para el lavado seguro y delicado de coches y bicicletas.



MALIBÙ



Ducha para el jardín, camping y terraza, en aluminio resistente a la corrosión. Palanca para regular la altura (hasta 200 cm). Válvula reguladora del caudal del agua. Trípode adecuado para cualquier superficie dura. Altura hasta 200 cm.

código	P.V.P unitario €	embalaje	cant.	dim. pack (cm)	descripción	EAN
D89560000	31,90		1	14,5 x 75 x 6	MALIBÙ	8 000625 089567

CARRY CART ECO



Carro para la recogida de basura (hojas, hierba, papel, etc.). Armazón de aluminio resistente a la corrosión, puede dejarse en el exterior. Ajustable en altura. Cuenta con bandeja inferior de polipropileno multicapa, capaz de soportar gran peso. Incluye: 1 bolsa de basura y 4 pinzas. Bolsa de plástico reutilizable, 3 veces más gruesa que las convencionales.

código	P.V.P unitario €	embalaje	cant.	dim. pack (cm)	descripción	EAN
D89340000	52,70		1	59 x 44 x 16	CARRY CART ECO	8 000625 089345
D89040000	15,10		1	30 x 39 x 3	10 sacos CLABER	8 000625 089048
D87130000	2,95		1	7,9 x 15,7 x 3,8	4 pinzas	8 000625 087136

WIPPY CAR



Cepillo flexible para lavar en cualquier lugar sin dificultades.
Cerdas sintéticas de larga duración.
Válvula de control del caudal del agua incorporada en el mango.

código	P.V.P unitario €	embalaje	cant.	dim. pack (cm)	descripción	EAN
D87740000	11,70		1	7,5 x 43 x 5,5	WIPPY CAR	8 000625 087747

PISTOLA PARA LAVADO



Con caudal de agua frontal regulado.
Apertura difusora para el lavado.
Mecanismo de bloqueo de disparo individual.
Regulador encendido/apagado.

código	P.V.P unitario €	embalaje	cant.	dim. pack (cm)	descripción	EAN
D87570000	8,90		3	15,5 x 21,5 x 3,5	pistola para lavado	8 000625 087570

WIPPY TURBO



Acción de limpieza profunda con el mínimo esfuerzo. Cepillo giratorio interno que hace un potente remolino, que lava y limpia por sí mismo sin esfuerzo y sin salpicar. Excelente para el lavado rápido de coches, caravanas y barcos. Completo con mango de 120 cm. En aluminio anodizado y válvula reguladora del caudal de agua; cabeza pivotante para los distintos ángulos de limpieza.

código	P.V.P unitario €	embalaje	cant.	dim. pack (cm)	descripción	EAN
D88410000*	47,35		1	20 x 94,5 x 9,6	WIPPY TURBO	8 000625 088416

***CANTIDADES LIMITADAS**

WIPPY AUTO



Práctico y fácil de utilizar, para las distintas necesidades de lavado. Cerdas con perfil redondo: máxima comodidad y limpieza sencilla. Cabeza de cepillo robusta con cerdas sintéticas que aseguran el buen resultado de la limpieza; resistentes al agua caliente. Completo con mango de 120 cm. En aluminio anodizado y válvula reguladora del caudal del agua.

código	P.V.P unitario €	embalaje	cant.	dim. pack (cm)	descripción	EAN
D88430000	30,60		1	26 x 84 x 7	WIPPY AUTO	8 000625 088430

HAPPY FRESH EVOLUTION

Happy Fresh es un práctico kit creado por Claber para refrescar los cálidos días de verano en el patio, en el jardín o en la terraza. Gracias a la eficiencia de los micronebulizadores, las gotas microscópicas de agua liberadas al ambiente permiten reducir hasta 6 grados la temperatura, dando una sensación de bienestar incluso en los días de más calor. Happy Fresh Kit se monta rápidamente enganchándolo con facilidad a sombrillas, cenadores y toldos; bastan un grifo y una manguera para disfrutar solamente el lado bueno del verano. El sistema puede integrarse con Aquauno Mist, el nuevo programador versátil de Claber, que permite ajustar la frecuencia y la duración de las nebulizaciones.

HAPPY FRESH KIT

Solo lo bueno del verano

HASTA 6 GRADOS MENOS
GRACIAS A LA EFICIENCIA DE
LOS MICRONEBULIZADORES



ENGANCHE FÁCIL Y
BOQUILLAS DE LATÓN ANTIGOTEO



PROGRAMADOR
OPCIONAL

AQUAUNO MIST



Programador automático de una vía, ideal para automatizar de manera cíclica tanto sistemas de nebulización Happy Fresh como sistemas de riego en la terraza y el jardín. Fácil programación con 2 mandos giratorios: uno para ajustar la frecuencia y el otro para seleccionar la duración. 27 programas de riego (sector amarillo de 2 a 90 min cada 12, 24 o 48 h), y 24 programas de nebulización (sector azul, duración de 5 a 45 segundos, cada 1, 3, 5, 10 min). Posibilidad de riego manual de 5 min. Incluye filtro lavable. Funciona con pila alcalina de 9V. Parte electrónica resistente a la lluvia y a la humedad. Presión de trabajo de 0,5 a 10 bar. Controlado y probado al 100 %.

Bar	0,5	1	2	2,5	3	4	5
l/min	14	19	27	30	33	38	42

código	P.V.P unitario €	embalaje	cant.	dim. pack (cm)	descripción	EAN
D84960000	48,90		2	7 x 14,8 x 20,5	AQUAUNO MIST	8 000625 084968

KIT HAPPY FRESH EVOLUTION 7,5 M



Puede engancharse fácilmente a toldos, cenadores y sombrillas y conectarse al grifo (mediante una manguera alargadora no incluida). Los micronebulizadores, con boquillas metálicas de latón, vaporizan en el aire gotas microscópicas de agua que permiten enfriar hasta 6 grados el ambiente. El sistema puede activarse en modo automático con el programador Aquauno Mist (no incluido). Presión de trabajo: 3-6 bar.

INCLUYE

Manguera	7,5 m	Clip con muelle para fijación de la manguera	11
Micronebulizadores en línea	5	Toma roscada 3/4" macho	1
Micronebulizadores de fin de línea	1	Conector para manguera con filtro lavable	1
Clip + tornillos de fijación de la manguera	11+11		

código	P.V.P unitario €	embalaje	cant.	dim. pack (cm)	descripción	EAN
D90751000	50,90		1	30 x 30,5 x 44	KIT HAPPY FRESH 7,5 M	8 000625 907519

KIT HAPPY FRESH EVOLUTION 12 M



Puede engancharse fácilmente a toldos, cenadores y sombrillas y conectarse al grifo (mediante una manguera alargadora no incluida). Los micronebulizadores, con boquillas metálicas de latón, vaporizan en el aire gotas microscópicas de agua que permiten enfriar hasta 6 grados el ambiente. El sistema puede activarse en modo automático con el programador Aquauno Mist (no incluido). Presión de trabajo: 3-6 bar.

INCLUYE

Manguera	12 m	Clip con muelle para fijación de la manguera	17
Micronebulizadores en línea	8	Toma roscada 3/4" macho	1
Micronebulizadores de fin de línea	1	Conector para manguera con filtro lavable	1
Clip + tornillos de fijación de la manguera	17+17		

código	P.V.P unitario €	embalaje	cant.	dim. pack (cm)	descripción	EAN
D90752000	72,90		1	29,5 x 30,5 x 7,5	KIT HAPPY FRESH 12 M	8 000625 907526

KIT HAPPY FRESH 12 M + AQUAUNO MIST



KIT HAPPY FRESH 12 M con programador Aquauno Mist, que activa automáticamente y a intervalos regulares el sistema de refrescamiento. Presión de trabajo: 3-6 bar.

INCLUYE

Manguera	12 m	Clip con muelle para fijación de la manguera	17
Micronebulizadores en línea	8	Toma roscada 3/4" macho	1
Micronebulizadores de fin de línea	1	Conector para manguera con filtro lavable	1
Clip + tornillos de fijación de la manguera	17+17	Programador Aquauno Mist	1

código	P.V.P unitario €	embalaje	cant.	dim. pack (cm)	descripción	EAN
D90753000	109,00		1	29,5 x 30,5 x 7,5	KIT HAPPY FRESH 12 M + AQUAUNO MIST	8 000625 907533



TOP BLACK
Manguera antitorsi3n con trama de refuerzo especial que garantiza una perfecta estabilidad bajo la presi3n del agua.

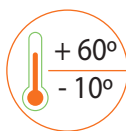

TOP-BLACK Ø 1/2" (12-17 MM)



Manguera antitorsi3n, antialgas y resistente a los rayos UV, con trama de refuerzo especial que garantiza una perfecta estabilidad bajo la presi3n del agua. Las mangueras Top-Black son 100% seguras porque carecen de metales pesados y ftalatos. Rollo de manguera con cart3n troquelado en cuatricrom3a y pictogramas informativos.

c3digo	P.V.P unitario €	embalaje	cant.	dim. pack (cm)	descripci3n	EAN
D90370000	28,40		1	38 x 9	(12-17 mm) 15 m	8 000625 090372
D90640000	45,80		1	38 x 10	(12-17 mm) 25 m	8 000625 090648
D90360000	87,95		1	38 x 18	(12-17 mm) 50 m	8 000625 090365

TOP-BLACK Ø 5/8" (14-19 MM)



Manguera antitorsi3n, antialgas y resistente a los rayos UV, con trama de refuerzo especial que garantiza una perfecta estabilidad bajo la presi3n del agua. Las mangueras Top-Black son 100% seguras porque carecen de metales pesados y ftalatos. Rollo de manguera con cart3n troquelado en cuatricrom3a y pictogramas informativos.

c3digo	P.V.P unitario €	embalaje	cant.	dim. pack (cm)	descripci3n	EAN
D90400000	34,95		1	38 x 9	(14-19 mm) 15 m	8 000625 090402
D90650000	54,95		1	38 x 11	(14-19 mm) 25 m	8 000625 090655
D90430000	106,00		1	38 x 18	(14-19 mm) 50 m	8 000625 090433

TOP-BLACK Ø 3/4" (19-25 MM) Y 1" (25-33 MM)



Manguera antitorsi3n, antialgas y resistente a los rayos UV, con trama de refuerzo especial que garantiza una perfecta estabilidad bajo la presi3n del agua. Las mangueras Top-Black son 100% seguras porque carecen de metales pesados y ftalatos. Rollo de manguera con pel3cula de protecci3n y etiqueta en cuatricrom3a con pictogramas informativos.

c3digo	P.V.P unitario €	embalaje	cant.	dim. pack (cm)	descripci3n	EAN
D90480000	80,00		1	38 x 19	(19-25 mm) 25 m	8 000625 090488
D90450000	155,00		1	45 x 25	(19-25 mm) 50 m	8 000625 090457
D90460000*	290,00		1	51 x 30	(25-33 mm) 50 m	8 000625 090464

*CANTIDADES LIMITADAS

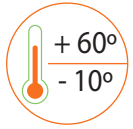

SILVER ELEGANT PLUS
Manguera con trama,
sumamente ligera y
flexible. Antitorsi3n.



SILVER ELEGANT PLUS Ø 1/2" (12-17 MM)



Manguera con trama, sumamente ligera y manejable, antitorsi3n y flexible, antialgas y resistente a los rayos UV. Las mangueras Silver Elegant Plus son 100% seguras porque carecen de metales pesados y ftalatos. Rollo de manguera con cart3n troquelado en cuatricromía y pictogramas informativos.

c3digo	P.V.P unitario €	embalaje	cant.	dim. pack (cm)	descripci3n	EAN
D91230000	19,85		1	38 x 8	(12-17 mm) 15 m	8 000625 091232
D91241000	31,75		1	38 x 11	(12-17 mm) 25 m	8 000625 091249

SILVER ELEGANT PLUS Ø 5/8" (14-19 MM)



Manguera con trama, sumamente ligera y manejable, antitorsi3n y flexible, antialgas y resistente a los rayos UV. Las mangueras Silver Elegant Plus son 100% seguras porque carecen de metales pesados y ftalatos. Rollo de manguera con cart3n troquelado en cuatricromía y pictogramas informativos.

c3digo	P.V.P unitario €	embalaje	cant.	dim. pack (cm)	descripci3n	EAN
D91251000	24,50		1	38 x 9	(14-19 mm) 15 m	8 000625 091256
D91261000	39,95		1	38 x 13	(14-19 mm) 25 m	8 000625 091263
D91271000	78,95		1	38 x 20	(14-19 mm) 50 m	8 000625 091270

SILVER ELEGANT PLUS Ø 3/4" (19-25 MM)



Manguera con trama, sumamente ligera y manejable, antitorsi3n y flexible, antialgas y resistente a los rayos UV. Las mangueras Silver Elegant Plus son 100% seguras porque carecen de metales pesados y ftalatos. Rollo de manguera con cart3n troquelado en cuatricromía y pictogramas informativos.

c3digo	P.V.P unitario €	embalaje	cant.	dim. pack (cm)	descripci3n	EAN
D91281000	56,95		1	38 x 17	(19-25 mm) 25 m	8 000625 091287
D91290000	108,00		1	45 x 25	(19-25 mm) 50 m	8 000625 091294

KIT 15 M SILVER ELEGANT



Manguera con accesorios equipada con:
- 15 m manguera Silver Elegant 1/2" (12mm) o 5/8" (15mm)
- 1 conector de grifo de 3/4", y reductor de 1/2"
- 2 conectores autom3ticos (con y sin aquastop)
- 1 lanza rociadora

c3digo	P.V.P unitario €	embalaje	cant.	dim. pack (cm)	descripci3n	EAN
D88450000*	24,95		1	35 x 34 x 8	1/2"	8 000625 088454
D88560000*	29,95		1	37,5 x 38 x 10	5/8"	8 000625 088560

*CANTIDADES LIMITADAS



AQUAVIVA PLUS
Manguera con trama
muy manejable.
Robusta y flexible.

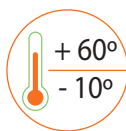

AQUAVIVA PLUS Ø 1/2" (12-17 MM)



Manguera manejable con interior antialgas, robusta y flexible gracias a la trama especial. Las mangueras Aquaviva Plus son 100% seguras porque carecen de metales pesados y ftalatos. Rollo de manguera con cartón troquelado en cuatricromía y pictogramas informativos.

código	P.V.P unitario €	embalaje	cant.	dim. pack (cm)	descripción	EAN
D91200000	10,75		1	ø 37 x 7	(12-17 mm) 10 m	8 000625 091201
D90030000	14,70		1	ø 38 x 8	(12-17 mm) 15 m	8 000625 090037
D90040000	23,85		1	ø 38 x 11	(12-17 mm) 25 m	8 000625 090044

AQUAVIVA PLUS Ø 5/8" (14-19 MM)



Manguera manejable con interior antialgas, robusta y flexible gracias a la trama especial. Las mangueras Aquaviva Plus son 100% seguras porque carecen de metales pesados y ftalatos. Rollo de manguera con cartón troquelado en cuatricromía y pictogramas informativos.

código	P.V.P unitario €	embalaje	cant.	dim. pack (cm)	descripción	EAN
D90050000	19,40		1	ø 38 x 9	(14-19 mm) 15 m	8 000625 090051
D90060000	31,50		1	ø 38 x 11	(14-19 mm) 25 m	8 000625 090068

AQUAVIVA PLUS Ø 3/4" (19-25 MM)



Manguera manejable con interior antialgas, robusta y flexible gracias a la trama especial. Las mangueras Aquaviva Plus son 100% seguras porque carecen de metales pesados y ftalatos. Rollo de manguera con cartón troquelado en cuatricromía y pictogramas informativos.

código	P.V.P unitario €	embalaje	cant.	dim. pack (cm)	descripción	EAN
D90080000	48,85		1	ø 38 x 16	(19-25 mm) 25 m	8 000625 090082

MANGUERAS TOP-LIGHT

TOP-LIGHT es la nueva manguera para jardín Claber increíblemente ligera. Gracias al innovador material que la compone, no hay dobleces ni estrangulamientos, garantizando así un paso continuo y constante del agua en cualquier situación. TOP-LIGHT es atóxica, no contiene ftalatos, BPA ni metales pesados y es 100% reciclable. La manguera para jardín que echabas en falta.



TOP-LIGHT

La manguera más ligera hasta la fecha

LIGEREZA INCREÍBLE

AGUA NON-STOP



ESTRUCTURA ESPECIAL ANTITORSIÓN



TOP-LIGHT Ø 1/2" (12-17 MM)



Top-Light está fabricada con materiales de alta calidad y es 100% reciclable. Presión de trabajo 0-4 bar. Diámetro int. 12,5 mm - ext. 17,4 mm. Dos conectores automáticos incluidos.

TOP-LIGHT 10 m. Ø 1/2"	0,78 kg
TOP-LIGHT 15 m. Ø 1/2"	1,30 kg
TOP-LIGHT 25 m. Ø 1/2"	1,80 kg

código	P.V.P unitario €	embalaje	cant.	dim. pack (cm)	descripción	EAN
D9340000*	30,35		1	24 x 24 x 11	(12-17 mm) 10 m	8 000625 093403
D93410000*	35,80		1	24 x 24 x 14	(12-17 mm) 15 m	8 000625 093410
D93420000*	52,40		1	24 x 24 x 21	(12-17 mm) 25 m	8 000625 093427

***CANTIDADES LIMITADAS**

TOP-LIGHT Ø 3/4" (19-25 MM)



Top-Light está fabricada con materiales de alta calidad y es 100% reciclable. Presión de trabajo 0-4 bar. Diámetro int. 18 mm - ext. 23 mm. Compatible con los conectores estándar 3/4" (19 mm) y los conectores Ergogrip universales.

TOP-LIGHT 15 m. Ø 3/4"	1,70 kg
TOP-LIGHT 25 m. Ø 3/4"	2,78 kg

código	P.V.P unitario €	embalaje	cant.	dim. pack (cm)	descripción	EAN
D93570000*	56,95		1	ø 27 x 27 x 19	(19-25 mm) 15 m	8 000625 093571
D93580000*	84,50		1	ø 27 x 27 x 25	(19-25 mm) 25 m	8 000625 093588

***CANTIDADES LIMITADAS**

NOVEDADES 2024

TWIDDY

Practicidad, ligereza, comodidad... podríamos ampliar aún más la lista de sus características, pero es al abrir el grifo cuando Twiddy se supera a sí misma. Porque la nueva manguera extensible de Claber duplica su longitud al pasar el agua, para llegar a cualquier punto que se desee. Manejable sin retorcerse nunca, gracias a su tecnología especial y a los conectores antiestrangulamiento, y agradable al tacto, Twiddy excederá cualquier expectativa.



 **2X EXTENDABLE**

LANZA MULTIFUNCIÓN
INCLUIDA



CONECTORES
QUICK-CLICK CON EXTREMO
ANTIESTRANGULAMIENTO

TWIDDY 15 m



Manguera extensible con accesorios. Al pasar el agua, la manguera se extiende hasta duplicar su longitud (con una presión ideal de 3 bar - longitud máx. 15 m). Después del uso, la manguera se recoge sola. Superligera, ideal para usos no intensivos como camping, náutica, jardines y terrazas. Temperatura de uso de -10 a + 50 °C. Presión máx. de uso: 5 bar.

El kit contiene:

- Manguera extensible TWIDDY
- Conectores Quick-Click con extremo flexible antiestrangulamiento para facilitar el uso en cualquier dirección. Resistente a rayos UV.
- Lanza multifunción con 5 chorros diferentes: ducha, concentrado, nebulizado, cónico y plano (+ 1 posición OFF).

código	P.V.P unitario €	embalaje	cant.	dim. pack (cm)	descripción	EAN
D93360000	43,95		6	27 x 19 x 13	TWIDDY 15 m	8 000625 093366

TWIDDY 25 m



Manguera extensible con accesorios. Al pasar el agua, la manguera se extiende hasta duplicar su longitud (con una presión ideal de 3 bar - longitud máx. 15 m). Después del uso, la manguera se recoge sola. Superligera, ideal para usos no intensivos como camping, náutica, jardines y terrazas. Temperatura de uso de -10 a + 50 °C. Presión máx. de uso: 5 bar.

El kit contiene:

- Manguera extensible TWIDDY
- Conectores Quick-Click con extremo flexible antiestrangulamiento para facilitar el uso en cualquier dirección. Resistente a rayos UV.
- Lanza multifunción con 5 chorros diferentes: ducha, concentrado, nebulizado, cónico y plano (+ 1 posición OFF).

código	P.V.P unitario €	embalaje	cant.	dim. pack (cm)	descripción	EAN
D93370000	62,15		4	27 x 19 x 18	TWIDDY 25 m	8 000625 093373

NOVEDADES 2024

NOVEDADES 2024

MANGUERA EXTENSIBLE
SRPINGY

Manguera extensible. Disponible en dos longitudes máximas de extensión (15 m o 25 m).

El kit contiene:

- conexión de grifo 3/4"
- 2 conectores automáticos
- lanza multifunción con 6 chorros (+ 2 posiciones OFF)
- soporte para la pared

código	P.V.P unitario €	embalaje	cant.	dim. pack (cm)	descripción	EAN
D93340000*	32,35		1	23 x 8 x 20	SRPINGY 15 M	8 000625 093342
D93350000*	43,05		1	25,5 x 9,6 x 22	SRPINGY 25 M	8 000625 093359

***CANTIDADES LIMITADAS**

SPIRAL KIT 10 M



Manguera flexible en espiral, ideal para utilizar en balcones, terrazas, pequeños jardines, barcos y camping. Gracias a la calidad de los materiales y a su forma en espiral el tubo siempre recobra su forma original después de su utilización.

El kit contiene: 10 m de manguera en espiral, conector de grifo con rosca 3/4", conector automático, conector automático con Aqua Stop, lanza de riego, soporte mural con tornillos y tacos.



SPIRAL KIT 10 m contiene:

- 10 m de manguera en espiral.
- Conector de grifo con rosca 3/4".
- 2 conector automáticos, 1 con Aqua Sto
- Lanza de riego
- Soporte mural con tornillos y tacos.

SPIRAL KIT PLUS 15 M

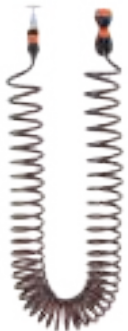

SPIRAL KIT 10 m contiene:

- 10 m de manguera en espiral.
- Conector de grifo con rosca 3/4".
- 2 conector automáticos, 1 con Aqua Sto
- Rociador multifunción con 4 chorros diferentes (ducha, concentrado, aireado y nebulizado).
- Soporte mural con tornillos y tacos.

		SPIRAL KIT 10 m	SPIRAL KIT PLUS 15 m
Código		D90340000	D90380000
Caudal l/min	1 bar	9,9	8,70
	2 bar	12,30	11,00
	3 bar	14,50	12,90
	4 bar	18,45	16,60

código	P.V.P unitario €	embalaje	cant.	dim. pack (cm)	descripción	EAN
D90340000	35,00		1	10,5 x 59 x 10,5	SPIRAL KIT 10 m	8 000625 090341
D93380000	52,50		1	23 x 53 x 11,5	SPIRAL KIT PLUS 15 m	8 000625 093380

STARTER SET



El kit contiene:

- 20 m de manguera 9-13 mm
- 1 toma de grifo 3/4" con reducción de 1/2"
- 1 conector automático 9-13 mm
- 1 conector automático 9-13 mm con Aquastop.

código	P.V.P unitario €	embalaje	cant.	dim. pack (cm)	descripción	EAN
1500000650*	27,70		1	35 x 35 x 8,5	STARTER SET	8 000625 090332

***CANTIDADES LIMITADAS**

STARTER GARDEN-SET



El kit contiene:

- 20 m de manguera 9-13 mm
- 1 conexión de grifo de 3/4" con reducción de 1/2"
- 1 conector automatico 9-13 mm
- 1 conector automatico 9-13 mm con Aquastop
- 1 pistola multi-función.

código	P.V.P unitario €	embalaje	cant.	dim. pack (cm)	descripción	EAN
D90530000	39,20		1	35 x 35 x 8,5	STARTER GARDEN-SET	8 000625 090532



RIEGO SIN PREOCUPACIONES

Los programadores Claber, corazones tecnológicos sencillos y fiables, permiten realizar un riego preciso y calibrado. La gran selección de modelos, desde los más sencillos con programas predefinidos hasta los repletos de funciones personalizables, permitirá a cada usuario encontrar su programador perfecto.



GOTA A GOTA

Los goteros Claber aseguran un riego delicado, constante y preciso. Las gotas suministradas cerca de las raíces de cada planta garantizan su bienestar sin derroches de agua innecesarios.



COMO AGUA DE MAYO

Los microaspersores RainJet® permiten esparcir agua nebulizada o un suave chorro de gotas por un área regulable con gran precisión.



CUANDO ESTÁS Y CUANDO NO ESTÁS

Aqualux System es la solución perfecta para regar las plantas de interior durante las ausencias cortas o prolongadas. Un sistema de riego por goteo discreto y eficaz para irse de viaje sin preocupaciones.



A man in a light blue t-shirt and brown pants is smiling and holding a large roll of black drip irrigation tubing. He is standing in a lush garden with various plants. In the foreground, a woman with long dark hair is sitting at a wooden table, looking up at him. On the table, there are several black and orange drip irrigation emitters, a small potted plant, and some glass jars. The background is filled with green foliage and a building in the distance.

LÍNEA DE RIEGO POR GOTEO

EL RIEGO QUE EMOCIONA

El riego más delicado posible, con gotas y agua nebulizada para tus queridas plantas. Las soluciones más innovadoras para no renunciar al cuidado del jardín, incluso cuando no estás. Porque allí donde estés, adondequiera que vayas, Claber cuidará de tu pequeño mundo verde.

PROGRAMADORES AQUAUNO®

Los programadores Aquauno, eficaces y versátiles, son la solución más simple para controlar automáticamente el riego de la terraza, del jardín y del huerto, en los mejores horarios y con la cantidad correcta de agua. Se conectan directamente al grifo y funcionan con pilas, así que no es necesario conectarlos a la instalación eléctrica. Tapa de protección, circuitos electrónicos perfectamente herméticos y controles de calidad certificados garantizan una gran fiabilidad. Gracias a su pequeño tamaño, pueden instalarse incluso en espacios de difícil acceso.



AQUAUNO PRATICO



Nº vías: 1
Presión de trabajo: 0,1 a 12 bar.
Filtro de red metálica.
Pila: 9V (no incluida).

Fácil de usar: al presionar el "verde" se inicia el programa, cuando el riego es suficiente, se presiona el "rojo". Se memoriza el tiempo transcurrido entre las dos operaciones y repite el programa, con una duración máxima de 60 minutos, todos los días a la misma hora. También es posible configurar los tiempos de riego. Los componentes electrónicos están sellados. Calidad 100% controlada y probada.

Bar	0,5	1	2	2,5	3	4	5
l/min	14	19	27	30	33	38	42

código	P.V.P unitario €	embalaje	cant.	dim. pack (cm)	descripción	EAN
D84250000	41,40		2	7 x 15 x 20	AQUAUNO PRATICO	8 000625 084258

AQUAUNO LOGICA



Nº vías: 1
Programas: 15 prefijados.
Presión de trabajo: 0,1 a 12 bar.
Filtro de red metálica.
Pila: 9V (no incluida).

Se programa en 1 segundo.
15 programas prefijados que se seleccionan girando el monomando. Todos los programas de riego están resumidos en un esquema impreso en la tapa. Los componentes electrónicos están sellados. Calidad 100% controlada y probada.

PROGRAMAS		
1	2 min	cada 12h.
2	5 min	cada 12h.
3	10 min	cada 12h.
4	1 min	cada 24h.
5	3 min	cada 24h.
6	5 min	cada 24h.
7	8 min	cada 24h.
8	10 min	cada 24h.
9	15 min	cada 24h.
10	30 min	cada 24h.
11	60 min	cada 24h.
12	5 min	cada 2 días
13	15 min	cada 2 días
14	30 min	cada 3 días
15	60 min	cada 7 días

Bar	0,5	1	2	2,5	3	4	5
l/min	14	19	27	30	33	38	42

código	P.V.P unitario €	embalaje	cant.	dim. pack (cm)	descripción	EAN
D8420000	36,90		2	7 x 15 x 20	AQUAUNO LOGICA	8 000625 084227



AQUAUNO SELECT



Nº vías: 1
 Programas: 63 prefijados.
 Presión de trabajo: 0,1 a 12 bar.
 Filtro de red metálica.
 Pila: 9V (no incluida).

Bar	0,5	1	2	2,5	3	4	5
l/min	14	19	27	30	33	38	42

Se programa en 1 segundo.
 Programación fácil mediante 2 mandos giratorios: uno con 7 frecuencias y el otro con 9 tiempos de riego. Solo hay que girar los mandos y buscar la solución deseada.
 Los componentes electrónicos están sellados.
 Calidad 100% controlada y probada.

código	P.V.P unitario €	embalaje	cant.	dim. pack (cm)	descripción	EAN
D84230000	46,80		2	7 x 15 x 20	AQUAUNO SELECT	8 000625 084234

AQUAUNO VIDEO-2



Nº vías: 1
 Programas: 1 o 2 riegos al día
 Presión de trabajo: 0,1 a 12 bar.
 Filtro de red metálica.
 Pila: 9V (no incluida).

Bar	0,5	1	2	2,5	3	4	5
l/min	14	19	27	30	33	38	42

Tiene sólo 3 botones para su fácil programación. Los ciclos de riego varían desde 1 min. hasta 23 h. y 59 min. Programación semanal con posibilidad de elegir los días deseados y uno o dos riegos cada día.
 Los componentes electrónicos están sellados.
 Calidad 100% controlada y probada.

código	P.V.P unitario €	embalaje	cant.	dim. pack (cm)	descripción	EAN
D84280000	58,35		2	7 x 15 x 20	AQUAUNO VIDEO-2	8 000625 084289

AQUAUNO MIST



Programador automático de una vía, ideal para automatizar de manera cíclica tanto sistemas de nebulización Happy Fresh como sistemas de riego en la terraza y el jardín. Fácil programación con 2 mandos giratorios: uno para ajustar la frecuencia y el otro para seleccionar la duración. 27 programas de riego (sector amarillo de 2 a 90 min cada 12, 24 o 48 h), y 24 programas de nebulización (sector azul, duración de 5 a 45 segundos, cada 1, 3, 5, 10 min). Posibilidad de riego manual de 5 min. Incluye filtro lavable. Funciona con pila alcalina de 9V. Parte electrónica resistente a la lluvia y a la humedad. Presión de trabajo de 0,5 a 10 bar. Controlado y probado al 100 %.

Bar	0,5	1	2	2,5	3	4	5
l/min	14	19	27	30	33	38	42

código	P.V.P unitario €	embalaje	cant.	dim. pack (cm)	descripción	EAN
D84960000	48,90		2	7 x 14,8 x 20,5	AQUAUNO MIST	8 000625 084968

AQUAUNO LOGICA PLUS



Nº vías: 1
 Programas: 15 prefijados.
 Presión de trabajo: 0,1 a 12 bar.
 Filtro de red metálica.
 Pila: 9V (no incluida).

Bar	0,5	1	2	2,5	3	4	5
l/min	17	22	31	34	37	38	46

PROGRAMAS		
1	2 min	cada 12h.
2	5 min	cada 12h.
3	10 min	cada 12h.
4	1 min	cada 24h.
5	3 min	cada 24h.
6	5 min	cada 24h.
7	8 min	cada 24h.
8	10 min	cada 24h.
9	15 min	cada 24h.
10	30 min	cada 24h.
11	60 min	cada 24h.
12	5 min	cada 2 días
13	15 min	cada 2 días
14	30 min	cada 3 días
15	60 min	cada 7 días

Se puede conectar al sensor de lluvia: RAIN SENSOR. 15 programas prefijados que se seleccionan girando el monomando. Todos los programas de riego están resumidos en un esquema en la tapa. Led luminoso de indicador de actividad y estado de carga de la batería. Los componentes electrónicos están sellados. Calidad 100% controlada y probada.

código	P.V.P unitario €	embalaje	cant.	dim. pack (cm)	descripción	EAN
D84190000	57,75		1	8,5 x 13 x 21	AQUAUNO LOGICA PLUS	8 000625 084 197

AQUAUNO VIDEO-2 PLUS



Nº vías: 1
 Programas: 1 o 2 riegos al día
 Presión de trabajo: 0,1 a 12 bar.
 Filtro de red metálica.
 Pila: 9V (no incluida).

Bar	0,5	1	2	2,5	3	4	5
l/min	17	22	31	34	37	38	46

Se puede conectar al sensor de lluvia: RAIN SENSOR. Tiene sólo 3 botones para su fácil programación. Los ciclos de riego varían desde 1 min. hasta 23 h y 59 min Programación semanal con posibilidad de elegir los días deseados y 1 o 2 riegos cada día. Los componentes electrónicos están sellados. Calidad 100% controlada y probada.

código	P.V.P unitario €	embalaje	cant.	dim. pack (cm)	descripción	EAN
D84120000	79,00		1	8,5 x 13 x 21	AQUAUNO VIDEO-2 PLUS	8 000625 084 128

AQUAUNO VIDEO-6 PLUS



Nº vías: 1
 Programas: hasta 6 riegos al día
 Presión de trabajo: 0,1 a 12 bar.
 Filtro de red metálica.
 Pila: 9V (no incluida).

Bar	0,5	1	2	2,5	3	4	5
l/min	17	22	31	34	37	38	46

Se puede conectar al sensor de lluvia: RAIN SENSOR. Tiene sólo 3 botones para su fácil programación. Los ciclos de riego varían desde 1 min. hasta 23 h. y 59 min. Programación semanal con posibilidad de elegir los días deseados y 1 o 6 riegos cada día. Los componentes electrónicos están sellados. Calidad 100% controlada y probada.

código	P.V.P unitario €	embalaje	cant.	dim. pack (cm)	descripción	EAN
D84130000	92,90		1	8,5 x 13 x 21	AQUAUNO VIDEO-6 PLUS	8 000625 084 135

AQUADUE DUPLO EVOLUTION



Nº vías: 2
 Programas: de 1 a 3 riegos al día por línea.
 Presión de trabajo: 0,1 a 12 bar.
 Filtro de red metálica.
 Pila: 9V (no incluida).

Bar	0,5	1	2	2,5	3	4	5
l/min	14	19	27	30	33	38	42

Se puede conectar al sensor de lluvia: RAIN SENSOR
 Sólo tres botones de programación. Gran pantalla de cristal líquido.
 Efectúa hasta tres riegos al día por línea. Ciclos de riego desde 1 min. hasta 23 h y 59 min.
 Programación semanal excluyendo los días deseados.
 Los componentes electrónicos están sellados. Calidad 100% controlada y probada.

código	P.V.P unitario €	embalaje	cant.	dim. pack (cm)	descripción	EAN
D84100000	120,70		1	10 x 13 x 24	AQUADUE DUPLO EVOLUTION	8 000625 084104

SENSOR DE LLUVIA



Se puede instalar en todos los sistemas de riego y ahorra agua al interrumpir la salida de los aspersores en caso de lluvia.
 Cuando el flotador interno alcanza un nivel de 5 mm de lluvia por metro cuadrado se interrumpe el funcionamiento del sistema.
 Cuando el sensor advierte la evaporación del agua se restablece automáticamente el riego programado.
 El sensor de lluvia se instala al aire libre en lugares expuestos a la lluvia gracias a la grapa de acero inoxidable incluida en el embalaje.

código	P.V.P unitario €	embalaje	cant.	dim. pack (cm)	descripción	EAN
D90915000	37,50		1	8,5 x 11 x 20,5	sensor de lluvia	8 000625 909155

RECAMBIO DE CONECTOR 3/4" H



Recambio de empalme de grifo para programadores de las líneas Aquauno y Aquadue.
 Incluye: conector de grifo 3/4" hembra, filtro lavable, abrazadera.

código	P.V.P unitario €	embalaje	cant.	dim. pack (cm)	descripción	EAN
D91006000	5,35		10	7,9 x 15,7 x 3	RECAMBIO DE CONECTOR	8 000625 910069



TEMPO LOGIC



Nº vías: 1
Programas: 19 prefijados.
Presión de trabajo: 0,1 a 12 bar.
Filtro de red metálica.
Pila: alcalina 1,5V AA (no incluida).

Bar	0,5	1	2	2,5	3	4	5
l/min	12	17	23	25	27	30	33

Se puede conectar a los sensores de lluvia: RAIN SENSOR y RAIN SENSOR RF.
Fácil de programar con una tecla digital. 19 programas predefinidos (+off) resumidos en el esquema del frontal. Pantalla LCD retroiluminada para visualizar las funciones (programación, cuenta atrás, tiempo de riego y sensor de lluvia). Tecla de inicio inmediato o diferido de 1 a 23 horas. Tecla de apertura manual (test de 5 minutos). Estructura reforzada. Tapa transparente de protección. Los componentes electrónicos están sellados. Calidad 100% controlada y probada.

código	P.V.P unitario €	embalaje	cant.	dim. pack (cm)	descripción	EAN
D84830000	73,80		1	8,5 x 11,3 x 19	TEMPO LOGIC	8 000625 084838

TEMPO SELECT



Nº vías: 1
Programas: 98 prefijados.
Presión de trabajo: 0,1 a 12 bar.
Filtro de red metálica.
Pila: alcalina 1,5V AA (no incluida).

Bar	0,5	1	2	2,5	3	4	5
l/min	12	17	23	25	27	30	33

Se puede conectar a los sensores de lluvia: RAIN SENSOR y RAIN SENSOR RF.
Funciona con 2 teclas digitales: una con 14 tiempos de riego y otra con 7 frecuencias. 98 programas predefinidos (+ off). Pantalla LCD retroiluminada para visualizar las funciones (programación, cuenta atrás, tiempo de riego y sensor de lluvia). Tecla de inicio inmediato o diferido de 1 a 23 h. Tecla de apertura manual (test de 5 min.). Estructura reforzada. Tapa transparente de protección. Conector de grifo 3/4". Los componentes electrónicos están sellados. Calidad 100% controlada y probada.

código	P.V.P unitario €	embalaje	cant.	dim. pack (cm)	descripción	EAN
D84860000	83,00		1	8,5 x 11,3 x 19	TEMPO SELECT	8 000625 084869

TEMPO HYBRID



Nº vías: 1
Presión de trabajo: 0,1 a 12 bar.
Filtro de red metálica.
Pila: alcalina 1,5V AA (no incluida),
en caso de ausencia prolongada de luz.

Bar	0,5	1	2	2,5	3	4	5
l/min	12	17	23	25	27	30	33

Se puede conectar a los sensores de lluvia: RAIN SENSOR y RAIN SENSOR RF.
Panel fotovoltaico integrado, funciona con energía solar incluso sin exposición directa a los rayos solares. Indicador semanal del consumo de agua. Tiempo de riego de 5 segundos a 1 minuto y de 1 minuto a 90 minutos. Hasta 4 riegos al día. Programación semanal con desactivación de los días. Pantalla LCD retroiluminada. Tecla de apertura manual (test de 15 minutos modificable). Estructura reforzada. Panel frontal de bimaternal. Tapa transparente de protección. Empalme de grifo de 3/4" con abrazadera pivotante. Los componentes electrónicos están sellados. Calidad 100% controlada y probada.

código	P.V.P unitario €	embalaje	cant.	dim. pack (cm)	descripción	EAN
D84870000*	105,00		1	8,5 x 11,3 x 19	TEMPO HYBRID	8 000625 084876

*CANTIDADES LIMITADAS

DUAL LOGIC



Nº vías: 2
Programas: 19 prefijados por línea.
Presión de trabajo: 0,1 a 12 bar.
Filtro de red metálica.
Pila: alcalina 1,5V AA (no incluida).

Bar	0,5	1	2	2,5	3	4	5
l/min	16	20	28	30	32	38	42

Se puede conectar a los sensores de lluvia: RAIN SENSOR y RAIN SENSOR RF.
Fácil de programar con una tecla digital. Programas resumidos en el esquema del frontal. Tecla de inicio inmediato o diferido de 1 a 23 h. en ambas líneas. Tecla de apertura manual (test de 5 min.). Estructura reforzada. Panel frontal bimaterial. Tapa transparente de protección. Los componentes electrónicos están sellados. Calidad 100% controlada y probada.

código	P.V.P unitario €	embalaje	cant.	dim. pack (cm)	descripción	EAN
D84850000	105,30		1	15 x 11,2 x 20,5	DUAL LOGIC	8 000625 084852

DUAL SELECT



Nº vías: 2
Programas: 98 programas predefinidos por cada línea (14 tiempos de riego y 7 frecuencias).
Presión de trabajo: 0,1 a 12 bar.
Filtro de red metálica.
Pila: alcalina 1,5V AA (no incluida).

Bar	0,5	1	2	2,5	3	4	5
l/min	16	20	28	30	32	38	42

Se puede conectar a los sensores de lluvia: RAIN SENSOR y RAIN SENSOR RF.
Tecla de inicio inmediato o diferido de 1 a 23 h. en ambas líneas. Tecla de apertura manual (test de 5 min.). Estructura reforzada. Panel frontal en bimaterial. Tapa transparente de protección. Los componentes electrónicos están sellados. Calidad 100% controlada y probada.

código	P.V.P unitario €	embalaje	cant.	dim. pack (cm)	descripción	EAN
D84880000	113,00		1	15 x 11,2 x 20,5	DUAL SELECT	8 000625 084883

RAIN SENSOR RF



Sensor de lluvia con funcionamiento controlado por radiofrecuencia.
Interrumpe el riego en caso de lluvia. Dialoga con los programadores de las líneas Tempo y Dual, el sistema de radiofrecuencia y Hydro-4. El Rain Sensor RF se instala al aire libre, en lugares expuestos a la lluvia, mediante la grapa de enganche de acero inoxidable suministrada de serie. No se requieren conexiones eléctricas: Radio de acción hasta 30 m.
Funciona con 2 pilas alcalinas de tipo AA de 1,5V.

código	P.V.P unitario €	embalaje	cant.	dim. pack (cm)	descripción	EAN
D90831000	71,10		1	8,5 x 11 x 20,5	RAIN SENSOR RF	8 000625 908318

INTERFAZ RAIN SENSOR RF



Interfaz de conexión con el Rain Sensor RF (90831) para programadores de las líneas Dual y Tempo.
Interrumpe el riego por radiofrecuencia en caso de lluvia, sin tener que utilizar conexiones eléctricas.
Radio de acción hasta 30 m.

código	P.V.P unitario €	embalaje	cant.	dim. pack (cm)	descripción	EAN
D84800000	32,00		2	8 x 15 x 15	RAIN SENSOR RF	8 000625 084807

NOVEDADES 2024

PROGRAMADORES TEMPO Y DUAL MYAQUASOLAR

MyAquaSolar es el primer y único programador inteligente que, gracias al panel fotovoltaico de última generación, funciona sin pilas y sin necesidad de estar expuesto directa y continuamente al sol. En efecto, la luz indirecta ya basta para alimentar perfectamente el programador. MyAquaSolar está disponible en las versiones de una o dos líneas de riego y se puede programar directamente desde el smartphone por Bluetooth® con la aplicación específica myAquaSolar App, intuitiva y provista de numerosas funciones.



MYAQUASOLAR

Naturalmente innovador

AUCUNE PILE
ÉNERGIE 100% SOLAIRE



PROGRAMMATION
INTELLIGENTE AVEC
MYAQUASOLAR APP

GET IT ON
Google Play

DOWNLOAD ON THE
Apple Store



myAquaSolar

DESCARGA GRATUITA, SIN COSTES DE SUSCRIPCIÓN,
DISPONIBLE PARA SMARTPHONE.

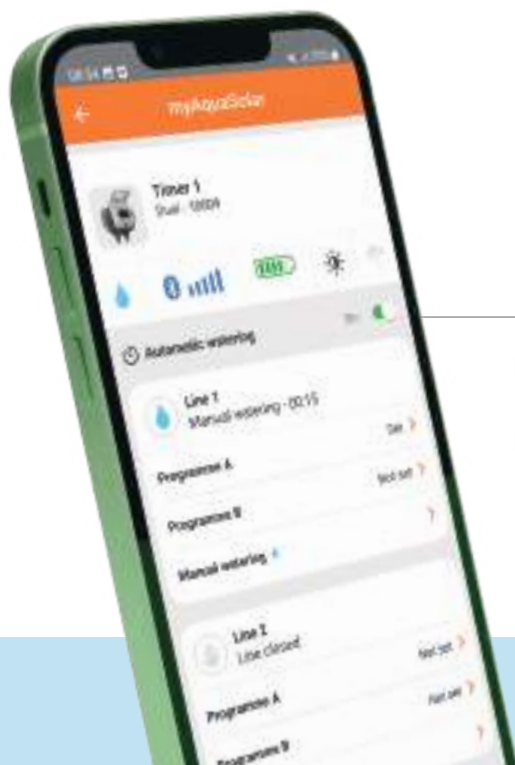

TEMPO MYAQUASOLAR

NOVEDADES 2024



Programador automático de una vía. Equipado con un panel fotovoltaico integrado, funciona con energía solar aunque no esté expuesto a la luz directa del sol. No requiere el uso de pilas. Fácil de programar gracias a la tecnología Bluetooth® y a la app Claber myAquaSolar. 2 programas completamente personalizables. Botón para el apagado del programador y el inicio de la función manual (activable también desde la app). Programación semanal excluyendo los días deseados. Componentes electrónicos aislados y sin cables a la vista. Empalme de grifo 3/4" (20-27 mm) con abrazadera pivotante. Filtro lavable. Presión de ejercicio de 0,5 a 10 bar. Conexión para Rain Sensor base (90915). 100% controlado y probado.

código	P.V.P unitario €	embalaje	cant.	dim. pack (cm)	descripción	EAN
D84970000	99,95		2	11,8 x 21 x 11,5	TEMPO MYAQUASOLAR	8 000625 084975

DUAL MYAQUASOLAR

NOVEDADES 2024



Programador automático de dos vías con líneas independientes de riego. Equipado con un panel fotovoltaico integrado, funciona con energía solar aunque no esté expuesto a la luz directa del sol. No requiere el uso de pilas. Fácil de programar gracias a la tecnología Bluetooth® y a la app Claber myAquaSolar. 2 programas completamente personalizables por línea. Botón para el apagado del programador y el inicio de la función manual (activable también desde la app). Programación semanal excluyendo los días deseados. Componentes electrónicos aislados y sin cables a la vista. Empalme de grifo 3/4" (20-27 mm) con abrazadera pivotante. Filtro lavable. Presión de ejercicio de 0,5 a 10 bar. Conexión para Rain Sensor base (90915). 100% controlado y probado.

código	P.V.P unitario €	embalaje	cant.	dim. pack (cm)	descripción	EAN
D84980000	119,95		2	15 x 21 x 11,5	DUAL MYAQUASOLAR	8 000625 084982



TUBO MICRO 5 M



Tubo de 1/4" (4 - 6 mm) para derivaciones del tubo colector. Alimenta los goteros en línea y fin de línea. Flexible, antialgas, resiste a las bajas temperaturas y a la luz solar.

código	P.V.P unitario €	embalaje	cant.	dim. pack (cm)	descripción	EAN
D90371000	7,35		1	14 x 3,5 x 14	TUBO MICRO 5 m	8 000625 903719

TUBO MICRO 20 M



Tubo de 1/4" (4 - 6 mm) para derivaciones del tubo colector. Alimenta los goteros en línea y fin de línea. Flexible, antialgas, resiste a las bajas temperaturas y a la luz solar.

código	P.V.P unitario €	embalaje	cant.	dim. pack (cm)	descripción	EAN
D90370001	10,10		1	18 x 5,5 x 18	TUBO MICRO 20 m	8 000625 903702

TUBO PRINCIPAL 25 M



Tubo en polietileno de 1/2" (13 - 16 mm) para la línea principal. Flexible, antialgas, resiste a las bajas temperaturas y a la luz solar.

código	P.V.P unitario €	embalaje	cant.	dim. pack (cm)	descripción	EAN
D90365000	17,70		1	Ø 42 x 10	TUBO PRINCIPAL 25 m	8 000625 903658

TUBO CON GOTEROS



25 metros de tubo en polietileno de 1/2" (13 - 16 mm) dotado de goteros internos tipo laberinto 2 l/h (situados cada 33 cm) que garantizan una elevada uniformidad de riego sobre toda la superficie plantada. Consumo reducido de agua: presión de funcionamiento entre 0,5 y 1 bar.

código	P.V.P unitario €	embalaje	cant.	dim. pack (cm)	descripción	EAN
D90356000	26,20		1	Ø 42 x 9,5	25 m	8 000625 903566

TUBO POROSO 1/2"



Distribuye lentamente el agua a través del laberinto de capilares que forman las paredes del tubo. Robusto pero flexible, se extiende en torno a las plantas con posibilidad de ser enterrado. El drenaje es continuo en función anticongelación. Opera con bajos caudales: presión de funcionamiento entre 0,5 y 1 bar.

código	P.V.P unitario €	embalaje	cant.	dim. pack (cm)	descripción	EAN
D90350000	24,45		1	Ø 35 x 11	1/2" (13-16 mm) - 15 m	8 000625 903504
D90351000	39,70		1	Ø 38 x 13	1/2" (13-16 mm) - 25 m	8 000625 903511

DIFUSOR TRIPLE TRIPLY



Difusor triple con micro-salidas regulares en un lado. Si se tiende con las salidas hacia arriba, proyecta innumerables chorros. Con las salidas hacia abajo, riega para humedecer la tierra. Conexión Quick-Click® al grifo. Presión de trabajo de 1 a 3 bar. Caudal de agua: de 5 a 13 l/min.

código	P.V.P unitario €	embalaje	cant.	dim. pack (cm)	descripción	EAN
D90376000	35,90		3	31 x 4 x 29	7,5 m	8 000625 903764
D90377000	58,35		3	38 x 4 x 38	15 m	8 000625 903771

ESTABILIZADOR DE PRESIÓN



Reduce automáticamente y mantiene constante en 1 bar la presión de entrada (máx. 10 bar). Se instala en grifos con rosca macho de 3/4" (20 - 27 mm) ó 1/2" (15 - 21 mm).

código	P.V.P unitario €	embalaje	cant.	dim. pack (cm)	descripción	EAN
D91040000	12,50		4	10,2 x 20,6 x 4	estabilizador de presión	8 000625 910403

CONECTOR DE DOBLE TOMA



Con doble regulación independiente, sirve para conectar dos líneas a una única toma de agua. Se enrosca a grifos con rosca de 3/4" (20 - 27 mm) ó 1/2" (15 - 21 mm).

código	P.V.P unitario €	embalaje	cant.	dim. pack (cm)	descripción	EAN
D85990000	9,95		8	15,4 x 24 x 6	conexión toma doble	8 000625 085996

DISTRIBUIDOR DE DOS VÍAS
CON ROSCA 3/4" M.

Para grifos con rosca 3/4", permite montar dos programadores electrónicos, reductores de presión, etc.

código	P.V.P unitario €	embalaje	cant.	dim. pack (cm)	descripción	EAN
D85890000	20,90		5	15,4 x 24 x 5,6	distribuidor 2 vías	8 000625 085897

CONECTOR AUTOMÁTICO
ROSCA 3/4"

Se utiliza para conectar a los programadores electrónicos el reductor de presión, y demás accesorios con rosca hembra de 3/4".

código	P.V.P unitario €	embalaje	cant.	dim. pack (cm)	descripción	EAN
D91494000	3,05		10	7,9 x 15,7 x 3,5	conector automático rosca 3/4"	8 000625 914944

CONECTOR AUTOMÁTICO



Se usa para conectar tubos colectores de 1/2" (13 - 16 mm) a tomas de conexión rápida instaladas en grifos o programadores.

código	P.V.P unitario €	embalaje	cant.	dim. pack (cm)	descripción	EAN
D99009000	2,90		25	3,5 x 7 x 3,5	conector automático	8 000625 990092
D91009000	3,10		10	7,9 x 15,7 x 4,5	conector automático	8 000625 910090

CONEXIÓN 3/4" - 1" PARA TUBO 1/2"



Permite conectar directamente al grifo los tubos colectores de 1/2" (13 - 16 mm) para grifos con rosca 3/4" (20 - 27 mm) o 1" (26 - 34 mm).

código	P.V.P unitario €	embalaje	cant.	dim. pack (cm)	descripción	EAN
D99013000	1,90		25	3,5 x 5,5 x 3,5	conexión para tubo 1/2"	8 000625 990139

ADAPTADOR MACHO 3/4" - 1" PARA TUBO 1/2"



Permite conectar un tubo colector de 1/2" (13 - 16 mm) a una toma con rosca hembra 3/4" (20 - 27 mm) o 1" (26 - 34 mm).

código	P.V.P unitario €	embalaje	cant.	dim. pack (cm)	descripción	EAN
D99015000	1,90		25	4,2 x 5,75 x 4,2	adaptador macho 3/4" - 1"	8 000625 990153
D91015000	3,25		10	7,9 x 15,7 x 4,5	adaptador macho 3/4" - 1"	8 000625 910151

3 VÍAS CON ROSCA 1/2" (15- 21MM)



Permite conectar en serie los microaspersores emergentes con el tubo colector de 1/2" (13 - 16 mm).

código	P.V.P unitario €	embalaje	cant.	dim. pack (cm)	descripción	EAN
D99017000	2,20		25	10 x 4,9 x 2,8	3 vías con rosca 1/2" (15- 21mm)	8 000625 990177

CODO CON ROSCA 1/2" (15- 21 MM)



Sirve para conectar el fin de la línea de microaspersores emergentes con el tubo colector de 1/2" (13 - 16 mm).

código	P.V.P unitario €	embalaje	cant.	dim. pack (cm)	descripción	EAN
D99019000	1,95		25	6,3 x 4,8 x 2,8	codo con rosca 1/2" (15- 21 mm)	8 000625 990191
D91019000	3,25		12	7,9 x 15,7 x 3,0	codo con rosca 1/2" (15- 21 mm)	8 000625 910199

CONECTOR DE ESQUINA ROSCA 1/2" (15-21 MM)



Sirve para la conexión en las esquinas de los microaspersores emergentes con tubo colector de 1/2" (13-16 mm).

código	P.V.P unitario €	embalaje	cant.	dim. pack (cm)	descripción	EAN
D99021000	3,60		25	6,55 x 5,65 x 6,55	conector de esquina rosca 1/2" (15- 21 mm)	8 000625 990214

ENLACE 1/2"



Permite unir dos fracciones de tubo colector de 1/2" (13 - 16 mm).

código	P.V.P unitario €	embalaje	cant.	dim. pack (cm)	descripción	EAN
D99023000	1,65		25	3 x 8 x 3	enlace 1/2"	8 000625 990238
D91023000	2,50		12	7,9 x 15,7 x 3,0	enlace 1/2"	8 000625 910236

CODO 1/2"



Permite unir 2 vías de tubo colector de 1/2" (13 - 16 mm).

código	P.V.P unitario €	embalaje	cant.	dim. pack (cm)	descripción	EAN
D99025000	2,40		25	6,5 x 6,45 x 2,8	codo 1/2"	8 000625 990252

CONECTOR 1/2"
CON 4 SALIDAS DE 1/4"

Útil para conectar hasta cuatro goteros en el interior de grandes macetas o jardineras. Ideal para instalaciones de micro-riego derivando las líneas capilares de una única toma de agua. Incluye tapones para el cierre de las salidas que no se vayan a utilizar.

código	P.V.P unitario €	embalaje	cant.	dim. pack (cm)	descripción	EAN
D99027000	3,80		25	2,8 x 10 x 2,8	conector 1/2" con 4 salidas de 1/4"	8 000625 990276

CONECTOR "T" 1/2"



Permite unir tres vías de tubo colector de 1/2" (13 - 16 mm).

código	P.V.P unitario €	embalaje	cant.	dim. pack (cm)	descripción	EAN
D99029000	2,80		25	10 x 6,5 x 2,8	"T" 1/2"	8 000625 990290

VÁLVULA CIERRE 1/2"



Para abrir o cerrar el paso y regular el flujo de agua de una línea. Se instala entre dos fracciones de tubo colector de 1/2" (13 - 16 mm).

código	P.V.P unitario €	embalaje	cant.	dim. pack (cm)	descripción	EAN
D99033000	4,40		25	10 x 4,6 x 2,8	válvula cierre 1/2"	8 000625 990337

TAPÓN FINAL DE TUBO 1/2"



Para detener el flujo de agua en el final de tubos colectores de 1/2" (13 - 16 mm).

código	P.V.P unitario €	embalaje	cant.	dim. pack (cm)	descripción	EAN
D99035000	1,65		25	2,8 x 4 x 2,8	tapón final de tubo 1/2"	8 000625 990351

VÁLVULA DE DRENAJE



Para el vaciado automático de los tubos del circuito.
Para zonas muy frías.
Con empalme para el tubo de 1/2" (13 - 16 mm).

código	P.V.P unitario €	embalaje	cant.	dim. pack (cm)	descripción	EAN
D99037000	4,55		25	3 x 8 x 3	válvula de drenaje	8 000625 990370
D91037000	7,15		5	10 x 20,6 x 4	válvula de drenaje	8 000625 910373

CONEXIÓN PARA TUBO



CONEXIÓN PARA TUBO 1/2". Permite conectar directamente al grifo los tubos colectores de 1/2" (13 - 16 mm) para grifos con rosca 3/4" (20 - 27 mm) o 1/2" (15 - 21 mm).
CONEXIÓN PARA TUBO 1/2" - 1/4". Permite conectar un tubo colector de 1/2" (13 - 16 mm) o microtubos de 1/4" (4 - 6 mm) para grifos con rosca de 3/4" (20 - 27 mm) o 1/2" (15 - 21 mm).

código	P.V.P unitario €	embalaje	cant.	dim. pack (cm)	descripción	EAN
D91347000	3,00		10	7,9 x 15,7 x 3,5	conexión para tubo 1/2"	8 000625 913473
D91345000	2,80		10	7,9 x 15,7 x 3,5	conexión para tubo 1/2" - 1/4"	8 000625 913459

ADAPTADOR MACHO 3/4" - 1"



Permite conectar un tubo colector de 1/2" (13 - 16 mm) a una toma con rosca hembra 3/4" (20 - 27 mm) o 1" (26 - 34 mm).

código	P.V.P unitario €	embalaje	cant.	dim. pack (cm)	descripción	EAN
D91066000	1,60		10	7,9 x 15,7 x 4,2	adaptador macho 3/4" - 1"	8 000625 910663

3 VÍAS CON ROSCA 1/2" (15 - 21 MM)



Permite conectar en serie los microaspersores emergentes con el tubo colector de 1/2" (13 - 16 mm).
Paquete de 2 unidades.

código	P.V.P unitario €	embalaje	cant.	dim. pack (cm)	descripción	EAN
D91072000	2,05		10	7,9 x 15,7 x 3,7	2 unidades de 3 vías con rosca	8 000625 910724

CODO CON ROSCA 1/2" (15 - 21 MM)



Sirve para conectar el fin de la línea de microaspersores emergentes con el tubo colector de 1/2" (13 - 16 mm).
Paquete de 2 unidades.

código	P.V.P unitario €	embalaje	cant.	dim. pack (cm)	descripción	EAN
D91082000	2,25		10	7,9 x 15,7 x 2,8	2 codos con rosca 1/2"	8 000625 910823

ENLACE 1/2"



Permite unir 2 vías de tubo colector de 1/2" (13 - 16 mm).
Paquete de 4 unidades.

código	P.V.P unitario €	embalaje	cant.	dim. pack (cm)	descripción	EAN
D91076000	2,70		15	7,9 x 15,7 x 2	4 enlaces 1/2"	8 000625 910762

CODO 1/2"



Permite unir 2 vías de tubo colector de 1/2" (13 - 16 mm).
Paquete de 2 unidades.

código	P.V.P unitario €	embalaje	cant.	dim. pack (cm)	descripción	EAN
D91081000	1,60		15	7,9 x 15,7 x 2	2 codos 1/2"	8 000625 910816

"T" 1/2"



Permite unir 3 vías de tubo colector de 1/2" (13 - 16 mm).
Paquete de 2 unidades.

código	P.V.P unitario €	embalaje	cant.	dim. pack (cm)	descripción	EAN
D91071000	1,70		15	7,9 x 15,7 x 2	2 unidades "t" 1/2"	8 000625 910717

TAPÓN FINAL DE TUBO 1/2"



Para detener el flujo de agua en el final de tubos colectores de 1/2" (13 - 16 mm).
Paquete de 4 unidades.

código	P.V.P unitario €	embalaje	cant.	dim. pack (cm)	descripción	EAN
D91086000	2,65		15	7,9 x 15,7 x 2	4 tapones final de tubo 1/2"	8 000625 910861

VÁLVULA DE DRENAJE



Para el vaciado automático de los tubos del circuito. Para zonas muy frías. Con empalme para el tubo de 1/2" (13-16 mm).

código	P.V.P unitario €	embalaje	cant.	dim. pack (cm)	descripción	EAN
D90920000	6,10		4	7,9 x 15,7 x 3,5	válvula de drenaje	8 000625 909209

VÁLVULA CIERRE



D91280000



Válvula cierre 1/2". Para abrir o cerrar el paso y regular el flujo de agua de una línea. Se instala entre dos fracciones de tubo colector de 1/2" (13 - 16 mm).



D91270000



Válvula cierre 1/4". Para tubo capilar de 1/4" (4 - 6 mm). Permite regular o interrumpir el flujo de agua. Paquete de 5 unidades.

código	P.V.P unitario €	embalaje	cant.	dim. pack (cm)	descripción	EAN
D91280000	4,40		10	7,9 x 15,7 x 4	válvula cierre 1/2"	8 000625 912803
D91270000	8,25		10	7,9 x 15,7 x 2	5 válvulas cierre 1/4"	8 000625 912704

ABRAZADERA



Se utiliza para asegurar las conexiones cuando en un tubo colector de 1/2" (13 - 16 mm) la presión del agua es superior a 1,5 bar. Paquete de 10 unidades.

código	P.V.P unitario €	embalaje	cant.	dim. pack (cm)	descripción	EAN
D91096000	5,60		10	7,9 x 15,7 x 2,8	10 abrazaderas	8 000625 910960

PIQUETA PARA TUBO 1/2"



Permite fijar de modo estable tubos colectores de 1/2" (13 - 16 mm) en terrenos de jardín. Paquete de 8 unidades.

código	P.V.P unitario €	embalaje	cant.	dim. pack (cm)	descripción	EAN
D91090000	6,10		10	15,4 x 24 x 3	8 piquetas	8 000625 910908

ENLACE 1/4"



Acoplamiento fácil y estanqueidad perfecta sin pérdidas de agua. Nuevo diseño ergonómico. Útil para derivar líneas de tubo capilar de 1/4" (4 - 6 mm) desde un tubo colector de 1/2" (13 - 16 mm) o para unir dos tubos capilares. Paquete de 10 unidades.

código	P.V.P unitario €	embalaje	cant.	dim. pack (cm)	descripción	EAN
D91155000	2,80		13	7,5 x 15,7 x 2	10 enlaces 1/4"	8 000625 911554

CODO 1/4"



Acoplamiento fácil y estanqueidad perfecta sin pérdidas de agua. Nuevo diseño ergonómico. Permite empalmar en ángulo dos vías de tubo capilar de 1/4" (4 - 6 mm). Paquete de 10 unidades.

código	P.V.P unitario €	embalaje	cant.	dim. pack (cm)	descripción	EAN
D91143000	4,35		13	7,5 x 15,7 x 2	10 codos 1/4"	8 000625 911431

ENLACE 3 VÍAS 1/4"



Acoplamiento fácil y estanqueidad perfecta sin pérdidas de agua.
Nuevo diseño ergonómico.
Permite unir 3 vías de tubo capilar de 1/4" (4 - 6 mm).
Paquete de 10 unidades.

código	P.V.P unitario €	embalaje	cant.	dim. pack (cm)	descripción	EAN
D91141000	4,45		13	7,9 x 15,7 x 2	10 enlaces 3 vías 1/4"	8 000625 911417

ENLACE 4 VÍAS 1/4"



Acoplamiento fácil y estanqueidad perfecta sin pérdidas de agua.
Nuevo diseño ergonómico.
Permite unir 4 vías de tubo capilar de 1/4" (4 - 6 mm).
Paquete de 10 unidades.

código	P.V.P unitario €	embalaje	cant.	dim. pack (cm)	descripción	EAN
D91145000	5,50		13	7,9 x 15,7 x 2	10 enlaces 4 vías 1/4"	8 000625 911455

TAPÓN FINAL DE TUBO 1/4"



Acoplamiento fácil y estanqueidad perfecta sin pérdidas de agua.
Nuevo diseño ergonómico.
Para cerrar los orificios en los tubos colectores de 1/2" (13 - 16 mm) o taponar el extremo en tubos capilares de 1/4" (4 - 6 mm).
Paquete de 10 unidades.

código	P.V.P unitario €	embalaje	cant.	dim. pack (cm)	descripción	EAN
D91170000	2,10		13	7,9 x 15,7 x 2	10 tapones final de tubo 1/4"	8 000625 911707

PERFORATUBO / LLAVE



Para perforar tubos colectores de 1/2" (13 - 16 mm).
Para enroscar y regular los micro-aspersores.

código	P.V.P unitario €	embalaje	cant.	dim. pack (cm)	descripción	EAN
D91185000	2,00		10	7,9 x 15,7 x 2	perforatubo / llave	8 000625 911851

PIQUETA PARA TUBO 1/4"



Ideal para fijar de modo estable tubos capilares de 1/4" (4 - 6 mm) en terrenos de jardín o en la tierra de las macetas de balcones y terrazas.
Paquete de 15 unidades.

código	P.V.P unitario €	embalaje	cant.	dim. pack (cm)	descripción	EAN
D91190000	4,80		10	15,4 x 24 x 2,5	15 piquetas para tubo 1/4"	8 000625 911905

GOTEROS RAINJET®

Los goteros Claber distribuyen con precisión la cantidad ideal de agua, garantizando siempre el máximo bienestar de las plantas. Goteros, aspersores y micronebulizadores permiten crear en cualquier terraza, balcón, cantero o huerto una línea de riego eficiente y completamente autónoma, suministrando una cantidad calibrada de agua a cada planta, cerca de sus raíces. La gama de goteros Claber es amplia e incluye accesorios y kits listos para el uso, para dar respuesta a cualquier necesidad de riego, sin desperdiciar ni siquiera una gota. El riego inteligente de Claber que respeta el medio ambiente.

GOTERO DE FIN DE LÍNEA

Precisión completa

CAUDAL REGULABLE
Y ESTANQUEIDAD PERFECTA



RIEGO CALIBRADO
SIN DERROCHES

GOTERO DE FIN DE LÍNEA 0-6 L/H

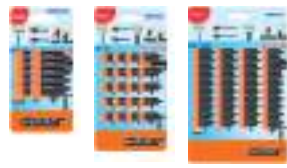

Permite calibrar el volumen de riego entre 0 y 6 litros según las necesidades de las plantas y la naturaleza del terreno. Desmontables y fáciles de limpiar. Coeficiente de variación inferior al 2%. Paquetes de 10, 20 o 40 unidades.

Bar	0,5	1,0	1,5	2,0	2,5
L/H	3,8	5,4	6,7	7,8	9

código	P.V.P unitario €	embalaje	cant.	dim. pack (cm)	descripción	EAN
D91209000	5,50		10	7,9 x 15,7 x 4,5	10 goteros de 0-6 l/h	8 000625 912094
D91211000	9,85		10	10 x 20,6 x 4	20 goteros de 0-6 l/h	8 000625 912117
D91213000	19,15		8	15,4 x 24 x 3,5	40 goteros de 0-6 l/h	8 000625 912131

GOTERO EN LÍNEA 0-6 L/H



Permite calibrar el volumen de riego entre 0 y 6 litros según las necesidades de las plantas y la naturaleza del terreno. Paquete de 10 unidades.

Bar	0,5	1,0	1,5	2,0	2,5
L/H	1,8	3,6	4,8	5,4	6,1

código	P.V.P unitario €	embalaje	cant.	dim. pack (cm)	descripción	EAN
D91217000	6,60		10	7,9 x 15,7 x 4,5	10 goteros en línea 0-6 l/h	8 000625 912179

GOTERO DE FIN DE LÍNEA 0-10 L/H PLUS



Gotero de fin de línea para un riego localizado. Caudal regulable 0-10 l/h; de completamente cerrado a totalmente abierto. Regulación del flujo precisa y calibrada. Se conecta directamente al extremo del tubo capilar con un acoplamiento fácil y perfectamente hermético. Se puede desmontar para una fácil limpieza. Paquete de 10 unidades.

Bar	0,5	1,0	1,5	2,0	2,5
L/H	9,1	12,5	26	19,5	24

código	P.V.P unitario €	embalaje	cant.	dim. pack (cm)	descripción	EAN
D91214000	6,70		10	7,9 x 15,7 x 4,5	10 goteros de fin de línea	8 000625 912148

GOTERO EN LÍNEA 0-10 L/H PLUS



Gotero en línea para un riego localizado. Caudal regulable 0-10 l/h; de completamente cerrado a totalmente abierto. Regulación del flujo precisa y calibrada sin rotación del tubo. Se conecta directamente entre dos tramos de tubo capilar con un acoplamiento fácil y perfectamente hermético. Se puede desmontar para una fácil limpieza. Paquete de 10 unidades.

Bar	0,5	1,0	1,5	2,0	2,5
L/H	10	12,3	16	18,6	21

código	P.V.P unitario €	embalaje	cant.	dim. pack (cm)	descripción	EAN
D91218000	7,05		10	7,9 x 15,7 x 4,5	10 goteros en línea 0-10 l/h plus	8 000625 912186



EL RIEGO ES PRECISO Y CONSTANTE EN CUALQUIER SITUACIÓN.



GOTERO AUTOCOMPENSADO 4 L/H



Suministra de modo constante 4 l/h en el comienzo y en el final de la línea. Se aplica directamente en tubo colector de 1/2" (13 - 16 mm) o en tubo capilar de 1/4" (4 - 6 mm). Desmontable para facilitar el lavado. Paquete de 10 unidades.

Bar	0,5	1,0	1,5	2,0	2,5
L/H	4,1	3,9	4,0	3,7	3,2

código	P.V.P unitario €	embalaje	cant.	dim. pack (cm)	descripción	EAN
D91222000	6,45		10	7,9 x 15,7 x 4	10 goteros autocompensados	8 000625 912223

GOTERO REGULABLE 0-40 L/H



Se aplica directamente en tubo colector de 1/2" (13 - 16 mm) o en tubo capilar de 1/4" (4 - 6 mm). Regulable entre 0 y 40 Litros por hora. Desmontable para facilitar el lavado. Paquetes de 10 o 50 unidades.

Bar	0,5	1,0	1,5	2,0	2,5
L/H	6,1	9,1	11,6	13,4	16,2

código	P.V.P unitario €	embalaje	cant.	dim. pack (cm)	descripción	EAN
D99225000	19,70		1	14 x 22 x 6,5	50 goteros regulables	8 000625 992256
D91225000	5,75		10	7,9 x 15,7 x 4,5	10 goteros regulables	8 000625 912254

GOTERO ASPERSOR REGULABLE 0-40 L/H



Gotero en línea para un riego localizado. Caudal regulable 0-10 l/h; de completamente cerrado a totalmente abierto. Regulación del flujo precisa y calibrada sin rotación del tubo. Se conecta directamente entre dos tramos de tubo capilar con un acoplamiento fácil y perfectamente hermético. Se puede desmontar para una fácil limpieza. Paquetes de 10 o 50 unidades.

Bar	0,5	1,0	1,5	2,0	2,5
L/H	26,8	38,4	47,4	55,3	62

código	P.V.P unitario €	embalaje	cant.	dim. pack (cm)	descripción	EAN
D99232000	20,95		1	14 x 22 x 3	50 goteros aspersor	8 000625 992324
D91232000	6,55		10	7,9 x 15,7 x 4,5	10 goteros aspersor	8 000625 912322

GOTERO REGULABLE CON PIQUETA



Sobre piqueta.
El caudal es regulable entre 0 y 40 litros/hora. Garantiza un riego preciso y localizado en la base de las plantas.
Su sistema de regulación permite ajustar el flujo de agua según las diferentes necesidades de las plantas.
Puede ser inspeccionado y lavado con facilidad. Enjuague el cabezal bajo el agua corriente.
Paquete de 10 unidades.

Bar	0,5	1,0	1,5	2,0	2,5
L/H	6,1	9,1	11,6	13,4	16,2

código	P.V.P unitario €	embalaje	cant.	dim. pack (cm)	descripción	EAN
D91227000	12,85		6	15,4 x 24 x 2,5	10 goteros regulable	8 000625 912278

GOTERO ASPERSOR CON PIQUETA



Sobre piqueta.
Garantiza un riego preciso y localizado en la raíz de la planta.
Dotado con regulación cerrado/abierto.
Puede ser inspeccionado y lavado con facilidad.
Se instala en el extremo de los tubos capilares de 1/4" (4 - 6 mm).
Paquete de 10 unidades.

Bar	0,5	1,0	1,5	2,0	2,5
L/H	26,8	38,4	47,4	55,3	62,0

código	P.V.P unitario €	embalaje	cant.	dim. pack (cm)	descripción	EAN
D91228000	11,85		6	15,4 x 24 x 2,5	10 goteros aspersor	8 000625 912285

MICRONEBULIZADOR 360° SPIKE CON PIQUETA



Micronebulizador montado sobre piqueta.
Crea una lluvia delicada y fina en un área de 360°.
Se monta en el extremo del tubo capilar de 4-6 mm.
Se clava en el suelo sin esfuerzo.
Se puede desmontar fácilmente para efectuar la limpieza.
Paquete de 10 unidades.

Bar	0,5	1,0	1,5	2,0	2,5
L/H	33,7	46,3	56,7	65,4	73,6

código	P.V.P unitario €	embalaje	cant.	dim. pack (cm)	descripción	EAN
D91229000	13,70		6	15,4 x 24 x 2,5	10 micronebulizadores 360° SPIKE	8 000625 912292
D99229000 *	28,45				50 micronebulizadores 360° SPIKE	

*CANTIDADES LIMITADAS

KIT RAINJET®

Los kits Rainjet® contienen todo lo necesario para crear sin ayuda un sistema de riego por goteo para la terraza o el huerto de casa. Tubo colector y micro, goteros, conectores y, en los Timer Kits, programador específico. Los kits Rainjet® permiten regar de 20 a 60 plantas, dependiendo de la versión elegida, y pueden ampliarse en cualquier momento con los productos de la gama Rainjet®. La máxima comodidad para obtener inmediatamente un riego calibrado garantizado.

LÍNEA DE RIEGO POR GOTEO

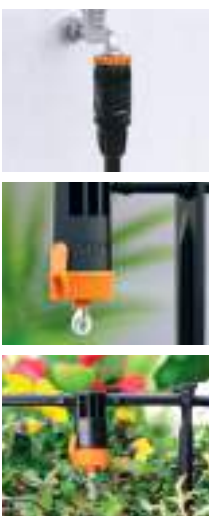

KIT HUERTO 60 PLANTAS



Kit listo para usar, para regar el huerto doméstico, con la posibilidad de regular el flujo y adaptarlo a las necesidades de las plantas. Contiene un conjunto de conectores completo para la realización de 6 zonas de riego, para regar hasta 60 plantas con goteros regulables (40 al final de la línea y 20 rociadores) y 25m de tubo colector. Extensible a voluntad.

INCLUYE

3291	Tubo principal 25 m	x 1	91086	Tapón final de tubo 1/2"	x 12
8627	Conexión de grifo 3/4"	x 1	91090	Piquete para tubo 1/2"	x 35
91009	Conector automático	x 1	91185	Perforatubo / llave	x 1
91280	Válvula cierre 1/2"	x 6	91170	Tapón final de tubo 1/4"	x 10
91081	Codo 1/2"	x 7	91214	Gotero de fin de línea 0-10 l/h plus	x 40
91071	"T" 1/2"	x 11	91232	Gotero aspersor	x 20

código	P.V.P unitario €	embalaje	cant.	dim. pack (cm)
D90767000	95,00		1	40 x 40 x 12

descripción	EAN
KIT HUERTO	

8 000625 907670

KIT GOTEO 20 MACETAS



Se suministra con todo lo necesario para una instalación de 20 macetas. Ampliable con componentes del programa "RainJet" según se desee adquiriendo otros.

INCLUYE

90370	Tubo micro 20 m	x 20	91217	Gotero en línea 0-6 l/h	x 20
91040	Estabilizador de presión	x 1	91270	Válvula cierre 1/4"	x 30
91141	Enlace 3 vías 1/4"	x 5	91345	Conexión para tubo 1/2" - 1/4"	x 1
91170	Tapón final de tubo 1/4"	x 10	91494	Conector automático rosca 3/4"	x 1
91190	Piquete para tubo 1/4"	x 20			

código	P.V.P unitario €	embalaje	cant.	dim. pack (cm)	descripción	EAN
D90764000	39,50		1	39 x 39 x 19	KIT GOTEO 20 MACETAS	8 000625 907649

TIMER KIT 20 LOGICA



Se suministra con todo lo necesario para una instalación de 20 macetas. Ampliable con componentes del programa "RainJet" según se desee adquiriendo otros. Con programador "Logica".

INCLUYE

8422	Aquauno Logica	x 1	91190	Piquete para tubo 1/4"	x 20
90370	Tubo micro 20 m	x 1	91217	Gotero en línea 0-6 l/h	x 20
91040	Estabilizador de presión	x 1	91270	Válvula cierre 1/4"	x 3
91141	Enlace 3 vías 1/4"	x 5	91345	Conexión para tubo 1/2" - 1/4"	x 1
91170	Tapón final de tubo 1/4"	x 10	91494	Conector automático rosca 3/4"	x 1

código	P.V.P unitario €	embalaje	cant.	dim. pack (cm)	descripción	EAN
D90766000	88,90		1	29,5 x 30,5 x 7,5	TIMER KIT 20 LOGICA	8 000625 907663

TIMER KIT 20 PRATICO



Se suministra con todo lo necesario para una instalación de 20 macetas. Ampliable con componentes del programa "RainJet" según se desee adquiriendo otros. Con programador "Pratico".

INCLUYE

8425	Aquauno Pratico	x 1	91190	Piquete para tubo 1/4"	x 20
90370	Tubo micro de 1/4" 20 m	x 1	91217	Gotero en línea 0-6 l/h	x 20
91040	Estabilizador de presión	x 1	91270	Válvula cierre 1/4"	x 3
91141	Enlace 3 vías 1/4"	x 5	91345	Conexión para tubo 1/2" - 1/4"	x 1
91170	Tapón final de tubo 1/4"	x 10	91494	Conector automático rosca 3/4"	x 1

código	P.V.P unitario €	embalaje	cant.	dim. pack (cm)	descripción	EAN
D90763000	76,10		1	29,5 x 30,5 x 7,5	TIMER KIT 20 PRATICO	8 000625 907632

KIT TERRAZA 50 PLANTAS



Kit listo para usar, para regar de la mejor manera las plantas de la terraza o arriates, con la posibilidad de regular el flujo y adaptarlo a las diferentes necesidades. Contiene un conjunto de conectores completo para la realización de una instalación de riego, para regar hasta 50 plantas con goteros regulables (30 en línea y 20 al final de la línea), 25m de tubo colector y 25m de tubo capilar. Extensible a voluntad.

INCLUYE

3291	Tubo principal 25 m	x 1	91073	Enlace 1/2" - 1/4"	x 15
345073	Tubo micro de 1/4" 25 m	x 1	91086	Tapón final de tubo 1/2"	x 1
91002	Conexión de grifo	x 1	91190	Piquete para tubo 1/4"	x 50
91009	Conector automático	x 1	91218	Gotero en línea 0-10 l/h plus	x 30
91280	Válvula cierre 1/2"	x 1	91214	Gotero de fin de línea 0-10 l/h plus	x 20
91081	Codo 1/2"	x 5			

código	P.V.P unitario €	embalaje	cant.	dim. pack (cm)	descripción	EAN
D90772000	82,00		1	40 x 40 x 12	KIT TERRAZA	8 000625 907724

MICROASPERSORES RAINJET®

El microrriego Claber se inspira en las tibias lluvias primaverales: las minúsculas gotas, distribuidas con precisión, caen suavemente sobre hojas, cultivos y flores, incluso las más delicadas, aportando siempre la cantidad ideal de agua y evitando todo desperdicio.

Los microaspersores se instalan con facilidad, directamente en los tubos micro y colectores, o en las varillas previstas, para que estén a la altura correcta. Microaspersores RainJet, una caricia de agua para plantas más bonitas y sanas.



MICROASPERSOR 180°

Efecto lluvia suave

MATERIALES ECOLÓGICOS
DE LARGA DURABILIDAD

RIEGO CALIBRADO
SIN DERROCHES

MICRO-ASPERSOR 360°

**16 m²**

Para regar zonas en ángulo de 360°. Se aplica en tubos colectores de 1/2" (13 - 16 mm), en tubos capilares de 1/4" (4 - 6 mm) o en varillas rígidas que lo mantienen elevado respecto del terreno. Área regada max. 16 m². Paquete de 10 unidades.

Bar	0,5	1,0	1,5	2,0	2,5
l/h	22,0	34,0	46,0	52,0	72,0
Ø m	3,0	3,5	4,5	4,0	4,0

código	P.V.P unitario €	embalaje	cant.	dim. pack (cm)	descripción	EAN
D91256000	7,25		10	7,9 x 15,7 x 2	10 micro-aspersores 360° regulable	8 000625 912568

MICRO-ASPERSOR 180°

**10 m²**

Para regar zonas en ángulo de 180°. Se aplica en tubos colectores de 1/2" (13 - 16 mm), en tubos capilares de 1/4" (4 - 6 mm) o en varillas. Útil para regar superficies semicirculares. Área regada max. 10 m². Paquete de 10 unidades.

Bar	0,5	1,0	1,5	2,0	2,5
l/h	17,0	33,0	45,0	59,0	61,0
Ø m	1,2	2,0	2,2	2,2	2,5

código	P.V.P unitario €	embalaje	cant.	dim. pack (cm)	descripción	EAN
D91255000	7,25		10	7,9 x 15,7 x 2	10 micro-aspersores 180°	8 000625 912551

MICRO-ASPERSOR 90°

**8 m²**

Para regar zonas en ángulo de 90°. Se aplica en tubos colectores de 1/2" (13 - 16 mm), en tubos capilares de 1/4" (4 - 6 mm) o en varillas rígidas que lo mantienen elevado respecto del terreno. Área regada max. 8 m². Paquete de 10 unidades.

Bar	0,5	1,0	1,5	2,0	2,5
l/h	17,0	33,0	45,0	59,0	61,0
Ø m	1,5	2,2	2,7	3,0	3,2

código	P.V.P unitario €	embalaje	cant.	dim. pack (cm)	descripción	EAN
D91254000	6,55		10	7,9 x 15,7 x 2	10 micro-aspersores 90°	8 000625 912544

MICRO-ASPERSOR RECTANGULAR

**6,8 m²**

Para regar zonas rectangulares. Se aplica en tubos colectores de 1/2" (13 - 16 mm), en tubos capilares de 1/4" (4 - 6 mm) o en varillas rígidas que lo mantienen elevado respecto del terreno. Área regada max. 6,8 m². Paquete de 10 unidades.

Bar	0,5	1,0	1,5	2,0	2,5
l/h	17,0	33,0	45,0	58,0	61,0
Ø m	3,2	5,5	7,2	8,5	9,0

código	P.V.P unitario €	embalaje	cant.	dim. pack (cm)	descripción	EAN
D91257000	6,55		10	7,9 x 15,7 x 2	10 micro-aspersores rectangular	8 000625 912575

MICRONEBULIZADOR 360°

**3 m²**

Para regar zonas en ángulo de 360°. Crea una lluvia delicada y pulverizada. Se aplica en tubos colectores de 1/2" (13 - 16 mm), en tubos capilares de 1/4" (4 - 6 mm) o en varillas rígidas que lo mantienen elevado respecto del terreno. Área regada max. 3 m². Paquete de 10 unidades.

Bar	0,5	1,0	1,5	2,0	2,5
l/h	13,0	19,0	23,0	26,0	29,0
Ø m	1,0	1,6	1,8	2,0	2,0

código	P.V.P unitario €	embalaje	cant.	dim. pack (cm)	descripción	EAN
D91258000	6,55		10	7,9 x 15,7 x 2	10 micronebulizadores 360°	8 000625 912582

MICRO-ASPERSOR 360° REGULABLE



16 m²



Para regar zonas en ángulo de 360°. Se aplica en tubos colectores de 1/2" (13 - 16 mm), en tubos capilares de 1/4" (4 - 6 mm) o en varillas rígidas que lo mantienen elevado respecto del terreno. Incluye grifo de regulación y cierre. Área regada max. 16 m². Paquete de 5 unidades.

Bar	0,5	1,0	1,5	2,0	2,5
l/h	22,0	34,0	46,0	52,0	72,0
Øm	3,0	3,5	4,5	4,0	4,0

código	P.V.P unitario €	embalaje	cant.	dim. pack (cm)	descripción	EAN
D91249000	10,65		10	7,9 x 15,7 x 3,5	5 micro-aspersores 360° regulable	8 000625 912490

MICRO-ASPERSOR 180° REGULABLE



10 m²



Para regar zonas en ángulo de 180°. Se aplica en tubos colectores de 1/2" (13 - 16 mm), en tubos capilares de 1/4" (4 - 6 mm) o en varillas rígidas que lo mantienen elevado respecto del terreno. Incluye grifo de regulación y cierre. Área regada max. 10 m². Paquete de 5 unidades.

Bar	0,5	1,0	1,5	2,0	2,5
l/h	17,0	33,0	45,0	59,0	61,0
Øm	1,2	2,0	2,2	2,2	2,5

código	P.V.P unitario €	embalaje	cant.	dim. pack (cm)	descripción	EAN
D91248000	10,65		10	7,9 x 15,7 x 3,5	5 micro-aspersores 180° regulable	8 000625 912483

MICRO-ASPERSOR 360° REGULABLE



57 m²



Para regar zonas en ángulo de 360°. Puede ser aplicada en tubos colectores de 1/2" (13 - 16 mm), en capilares de 1/4" (4 - 6 mm) o en varillas. Útil para regar superficies circulares, cuenta con grifo de regulación y cierre. Área regada max. 57 m². Paquete de 5 unidades.

Bar	0,5	1,0	1,5	2,0	2,5
l/h	48,8	90,0	120,0	142,0	165
Øm	3,0	5,0	6,5	7,5	8,5

código	P.V.P unitario €	embalaje	cant.	dim. pack (cm)	descripción	EAN
D91250000	14,35		10	7,9 x 15,7 x 4,5	5 micro-aspersores 180° regulable	8 000625 912506

SOPORTE PARA MICRO-ASPERSORES



Soporte y varilla para elevar el riego de los microaspersores según las diferentes alturas de las plantas. Paquete de 2 unidades.

código	P.V.P unitario €	embalaje	cant.	dim. pack (cm)	descripción	EAN
D91265000	8,05		8	8 x 33 x 1,5	2 soportes para micro-aspersores	8 000625 912650

VARILLA RÍGIDA



Para elevar a 30 cm los microaspersores y los micronebulizadores. Se enrosca en tubo colector de 1/2" (13 - 16 mm). En paquete de 10 unidades.

código	P.V.P unitario €	embalaje	cant.	dim. pack (cm)	descripción	EAN
D91260000	8,10		10	8 x 33 x 1	10 varillas rígidas	8 000625 912605

AQUALUX® SYSTEM

La nueva forma de regar las macetas, sin conexiones al grifo y con la máxima libertad de uso. Aqualux System se monta en unos minutos e incluye un depósito flexible con capacidad para 30 litros de agua. Su bomba eléctrica integrada activa un sistema de riego con goteros de caudal fijo que permite regar hasta 20 macetas dentro de casa o en la terraza.

El sistema de alimentación permite conectarlo a la red eléctrica mediante un adaptador de corriente con puerto USB o utilizar dos pilas AA recargables, que garantizan el funcionamiento durante todo el programa, incluso cuando no es posible enchufarlo a la red.



WEBSITE



AQUALUX® SYSTEM



Distribuidor de agua con programador y bomba integrados para crear un sistema de riego por goteo para hasta 20 macetas. Adecuado tanto para plantas de interior como para terrazas y balcones. El sistema puede alimentarse con corriente eléctrica mediante el adaptador de red con puerto USB incluido, o con 2 pilas recargables AA 1.2V NiMH, de 2400 mAh como mínimo (no incluidas). Depósito de agua plegable de PVC de gran espesor y 30 litros de capacidad.

El sistema realiza un riego al día. Cómoda apertura superior para el llenado. Montaje sin herramientas de los montantes de soporte.

Cuatro programas distintos (7-14-21-28 días de autonomía), seleccionables con un cómodo mando. Botón "start" para inicio inmediato del programa o aplazado hasta 23 horas. La pantalla LCD retroiluminada permite consultar el programa seleccionado, la duración del ciclo de riego en curso, el aplazamiento programado y el tiempo que falta para el próximo riego. Incluye 20 metros de tubo micro de PVC, 20 goteros, 20 piquetas, 5 conectores de 3 vías y 6 tapones de final de línea.



TABLA DE PROGRAMAS

PROGRAMA	ML POR GOTERO
7 días	200 ml
14 días	100 ml
21 días	65 ml
28 días	50 ml

código P.V.P unitario € embalaje cant. dim. pack (cm)

D80620000 **175,00**  1 40 x 40 x 20

descripción

AQUALUX® SYSTEM

EAN



IDRIS® SPIKE

Exclusivo aspersor, creado para regar las plantas en maceta de manera constante y calibrada. Una solución ideal para las ausencias prolongadas, pero funcional también cuando se está en casa, para garantizar el máximo bienestar de las plantas sin necesidad de regarlas manualmente. Idris Spike utiliza como depósito las botellas de plástico habituales, no es necesaria la conexión a la red eléctrica, y garantiza una autonomía de riego de hasta 20 días. Fabricado con material plástico resistente a los golpes y a la cal, provisto de goteros de diversas capacidades y diseñado para garantizar la máxima estabilidad.

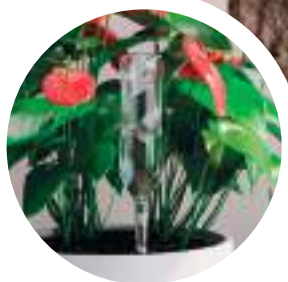

Se ha de clavar en el suelo cerca de las raíces de la planta.



IDRIS SPIKE incluye 2 boquillas (10 y 15 cl).

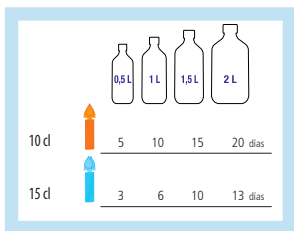

código	P.V.P unitario €	embalaje	cant.	dim. pack (cm)	descripción	EAN
D80520000	7,19		12	16 x 30 x 4	IDRIS SPIKE	8 000625 080526

OASIS EVOLUTION

Aún más versátil y eficiente, siempre inigualable en cuanto a comodidad y fiabilidad: Oasis Evolution es la nueva versión del distribuidor de agua Oasis. Sin necesidad de grifos ni corriente eléctrica, Oasis Evolution permite regar hasta 20 macetas durante muchos días; solo hay que preparar una simple línea de riego por goteo con los goteros y accesorios incluidos. Un cómodo mando permite consultar y elegir entre 4 programas de riego distintos, incluso con inicio aplazado. El sistema realiza un riego al día. La solución perfecta para regar las plantas de interior cuando se está de vacaciones.



OASIS® EVOLUTION contiene 25 litros de agua y riega por goteo, sin desperdiciar una gota, hasta 20 macetas con un único riego diario. Cuatro programas distintos (7-14-21-28 días de autonomía), seleccionables con un cómodo mando. Botón "start" para inicio inmediato del programa o aplazado hasta 23 horas. La pantalla LCD retroiluminada permite consultar el programa seleccionado, la duración del ciclo de riego en curso, el aplazamiento programado y el tiempo que falta para el próximo riego. Funciona con dos pilas AA de 1,5 V (no incluidas). Incluye 10 metros de tubo micro de PVC, 20 goteros y 20 piquetas para tubo.



PROGRAMA	ML POR GOTERO
7 días	145 ml
14 días	70 ml
21 días	45 ml
28 días	35 ml

código	P.V.P unitario €	embalaje	cant.	dim. pack (cm)	descripción	EAN
D80540000	135,00		1	36,5 x 32 x 36	OASIS EVOLUTION	8 000625 080540

AQUA-MAGIC SYSTEM

Los apasionados de las plantas y las flores no siempre disponen de un grifo para regar las macetas de la terraza. Gracias a Aqua-Magic System, Claber resuelve incluso este problema: un kit listo para usar que permite crear un sistema de riego por goteo sin conexiones a las redes eléctrica y de agua. El paquete contiene todo lo necesario: un programador especial con bomba integrada y panel fotovoltaico, los goteros y todos los accesorios para regar hasta 20 macetas.

Aqua-Magic System puede utilizarse junto con cualquier recipiente de agua normal o con Aqua-Magic Tank, el depósito plegable especial de 80 litros, facilísimo de transportar, montar y guardar en poco espacio cuando no se utiliza.



Kit para instalación por goteo independiente listo para usar.

Incluye un programador, dotado de panel fotovoltaico, y bomba incorporada para aspirar el agua del tanque, filtrarla y distribuirla en 20 goteros.

Filtro de retención, inspeccionable para la limpieza. El panel fotovoltaico alimenta 2 pilas recargables AA 1,2V NiMH de 1800mAh (no incluidas). Un LED indica el estado de carga de las pilas. 54 soluciones de riego posibles, configurables con solo 2 mandos giratorios: uno para la frecuencia (de 1 a 7 días) y otro para la cantidad de agua que se desea suministrar en cada gotero (de 40ml a 200ml). Posibilidad de riego manual de 100 ml (con almacenamiento del programa en la memoria). Se puede utilizar con cualquier depósito o tanque de agua.

INCLUYE

Programador-bomba-panel solar	x 1	Tubo capilar de 1/4"	20 m
Válvula antisifón para el bloqueo del flujo al final del riego	x 1	Piquetes para tubo capilar	x 20
Filtro de retención de 1/4"	x 1	Conectores de 3 vías de 1/4"	x 6
Soporte de pared con tornillos y tacos	x 1	Tapones de final de línea	x 6
Goteros autocompensantes	x 20		

código	P.V.P. unitario €	embalaje	cant.	dim. pack (cm)	descripción	EAN
D80630000	115,35		1	29,5 x 30,5 x 7,5	AQUA-MAGIC SYSTEM	8 000625 080632
D80640000	6,80		1	8 x 10 x 2,5	5 goteros AQUA-MAGIC	8 000625 080649
D80680000	8,65		1	20 x 4 x 20	TUBO CAPILAR 10 M. Ø 4-6 MM	8 000625 080687

AQUA-MAGIC TANK



Tanque plegable con capacidad de 80 litros para el AQUA-MAGIC SYSTEM (cód. 8063).

Montaje sencillo con manguitos de polipropileno.

Resistente y estable gracias al bastidor de aluminio de fácil montaje con cobertura especial de la base antirayaduras. Dotado de una bandeja de acoplamiento especial para colocar el Aqua-Magic System. Al final de la temporada, se puede guardar de manera ordenada y ocupando poco espacio.

Dimensiones del tanque montado: 40 x 40 x 85 cm

código	P.V.P. unitario €	embalaje	cant.	dim. pack (cm)	descripción	EAN
D80610000	89,95		1	47 x 13 x 56	AQUA-MAGIC TANK	8 000625 080618



EL RIEGO PROFESIONAL AHORA AL ALCANCE DE TODOS

Los difusores permiten disfrutar de la calidad y las prestaciones profesionales en cualquier jardín. La amplia gama de modelos y la facilidad para regular el alcance hacen posible regar solo donde hace falta, para lograr un jardín perfecto sin derroches de agua.



INNOVACIÓN INTELIGENTE

Más tecnología, más flexibilidad, más facilidad. Los innovadores programadores y módulos Claber permiten controlar cualquier sistema de riego, desde los jardines pequeños hasta los más grandes.



UN CORAZÓN TECNOLÓGICO EN TU JARDÍN

Hydro-4, tecnología en estado puro, cubre las necesidades de los jardines pequeños y medianos porque reúne en una sola arqueta un programador y 4 electroválvulas, para abastecer hasta cuatro líneas de riego independientes.



LÍNEA DE RIEGO ENTERRADO

LA GRAN FRONTERA DE LA INNOVACIÓN

Claber ha simplificado el riego más complejo, el enterrado. Con productos de alta tecnología y eficiencia estudiados incluso para los usuarios más inexpertos, de manera que nadie renuncie a las excelentes prestaciones de un sistema automatizado. Para que tu jardín sea siempre un oasis de extraordinaria belleza.





PRÁCTICO Y VERSÁTIL
PARA JARDINES DE HASTA 700 M²

CONECTABLE A TODOS LOS ASPERORES DE LAS LÍNEAS
DE RIEGO ENTERRADO Y DE SUPERFICIE Y A LOS GOTEROS

HYDRO-4[®]



Las tendencias de la vivienda y del estilo de vida moderno hacen que, en la actualidad, haya cada vez más jardines pequeños. Para regar este tipo de espacios verdes, Claber ha creado Hydro-4: una única arqueta hermética con un programador electrónico de pila y 4 electroválvulas, listo para instalarlo fácilmente uno mismo. Hydro-4 puede instalarse enterrado o en la superficie y controla hasta 4 líneas de riego enterrado, por goteo o de superficie para el césped, las flores y el huerto.

Una versatilidad inigualable. Hydro-4 posee la certificación IP 68 y está preparado para la conexión inalámbrica con el sensor de lluvia Rain Sensor RF.



PROGRAMACIÓN SENCILLA
CON SOLO 3 TECLAS

UNA SOLUCIÓN ÚNICA
4 LÍNEAS DE RIEGO

SIN CONEXIONES ELÉCTRICAS,
IDEAL PARA BRICOLAJE



HYDRO-4



Arqueta premontada con programador.
Funciona con dos pilas de tipo AAA, suficientes para toda la temporada.
Permite abrir y cerrar hasta 4 líneas independientes de riego.
Fácil de programar con solo 3 teclas y un gran display.
Riego de 1 a 60 minutos.
2 programas para cada salida, hasta 4 ciclos de riego al día.
Programación semanal con desactivación de los días.
Función manual de test de 5 minutos, modificable como los tiempos de riego.
Estanqueidad IP68: el grado más alto de sumergibilidad.
Tapa de protección y teclas de goma bimaterial.
Visualización de los programas creados para cada unidad y eliminación.
Empalmes 3/4" macho de entrada y de salida.
Se puede conectar a un sensor Rain Sensor en radiofrecuencia.
5 tapones roscados de serie para las salidas no utilizadas.
4 solenoides biestables.
Caudal de las líneas: 25 l/m a 2,5 bar.
Presión de trabajo: min 1 - máx. 6 bar.
Temperatura de trabajo: 3°- 60°.
Dimensiones totales: 20 x 20 cm, altura: 15,3 cm.



código	P.V.P unitario €	embalaje	cant.	dim. pack (cm)	descripción	EAN
D908290000	206,00		1	25 x 23 x 17	arqueta HYDRO-4	8 000625 908295

ARQUETA CIRCULAR



Forma circular con tapa de gatillo.
Aberturas laterales en la base de la arqueta.
Para 1 electroválvula (no incluida).
Dimensiones totales: 23 x 23 cm (A), altura: 25 cm.

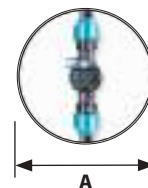

código	P.V.P unitario €	embalaje	cant.	dim. pack (cm)	descripción	EAN
D90500000	19,70		1	25 x 25 x 31	arqueta circular	8 000625 905003

ARQUETA MEDIA



De forma rectangular con tapa, protegida mediante dispositivo de cierre anti-vandalismo.
Resiste a altas y bajas temperaturas y a los rayos U.V.
Para 4 electroválvulas (no incluidas).
Dimensiones totales: 37 (A) x 50,5 (B) cm, altura: 31 cm.

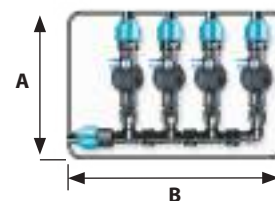

código	P.V.P unitario €	embalaje	cant.	dim. pack (cm)	descripción	EAN
D90515000	39,90		1	37 x 50 x 31	arqueta rectangular media	8 000625 905157

ARQUETA GRANDE



De forma rectangular con tapa, protegida mediante dispositivo de cierre anti-vandalismo.
Resiste a altas y bajas temperaturas y a los rayos U.V.
Para 5 electroválvulas (no incluidas).
Dimensiones totales: 49,5 (A) x 63,9 (B) cm, altura: 31 cm.

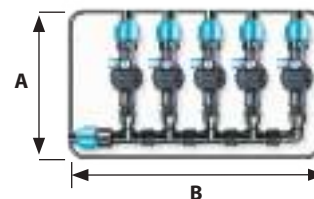

código	P.V.P unitario €	embalaje	cant.	dim. pack (cm)	descripción	EAN
D90510000	68,10		1	50 x 64 x 31	arqueta rectangular grande	8 000625 905102

MULTIPLA AC 230/24 V LCD



Programador electrónico para 6 líneas independientes. Para seleccionar la duración (5, 10, 15, 20, 30 ó 60 minutos) es suficiente girar el monomando de la línea correspondiente. Opción "Frequency" para repetir el programa seleccionado cada 8, 12 ó 24 horas o bien cada 2, 3, 4 ó 7 días. Tecla "Start" para iniciar el programa de inmediato, función "Manual" para hacer pruebas, tecla "Start + ... hours" para iniciar el programa 23 horas más tarde. Señalización por led de la apertura de las válvulas, el inicio diferido y la presencia de corriente eléctrica. Dispositivo de seguridad para abrir las válvulas con 5 segundos de retraso. Mando para la bomba. Pila alcalina de reserva de 9V. Transformador de 220-24 V incluido. Conforme con las normas CE. El programador se puede conectar directamente al detector de lluvia Rain Sensor.

código	P.V.P unitario €	embalaje	cant.	dim. pack (cm)	descripción	EAN
D80580000	139,00		1	22 x 22 x 7,5	MULTIPLA AC 230/24 V LCD	8 000625 080588

MULTIPLA DC 9 V LCD



Programador electrónico para 6 líneas independientes. Para seleccionar la duración (5, 10, 15, 20, 30 ó 60 minutos) es suficiente girar el monomando de la línea correspondiente. Opción "Frequency" para repetir el programa seleccionado cada 8, 12 ó 24 horas o bien cada 2, 3, 4 ó 7 días. Tecla "Start" para iniciar el programa de inmediato, función "Manual" para hacer pruebas, tecla "Start + ... hours" para iniciar el programa 23 horas más tarde. Señalización por led de la apertura de las válvulas, el inicio diferido y la presencia de corriente eléctrica. Dispositivo de seguridad para abrir las válvulas con 5 segundos de retraso. Mando para la bomba. Funciona con una pila alcalina de 9V garantizando el riego de toda la temporada. El led se enciende cuando llega el momento de cambiar la pila. Conforme con las normas CE. El programador se puede conectar directamente al detector de lluvia Rain Sensor.

código	P.V.P unitario €	embalaje	cant.	dim. pack (cm)	descripción	EAN
D80600000	130,00		1	22 x 22 x 7,5	MULTIPLA DC 9 V LCD	8 000625 080601

AQUA-HOME 4-6-8



Programador de 1 a 8 líneas de riego, fácil de instalar y utilizar, con selector giratorio, 4 teclas y amplia pantalla de cristal líquido que permite consultar inmediatamente los ajustes realizados. Se puede definir la duración de riego (de 1 min a 4 horas y 15 min) para cada línea, con dos ciclos de riego independientes y hasta 4 inicios diarios por ciclo. Útiles funciones de selección de los días de riego (semanal, cíclico de 1 a 12 días, días alternados), Water Budget para variar el porcentaje de riego entre el 0 y el 200%, y Rain-Stop para suspender el riego en caso de lluvia. Posibilidad de riego manual, personalizable de 5 min a 4 horas y 15 min, o semiautomático. Equipado con condensador interno (SuperCap), que acumula energía durante el funcionamiento normal del programador para mantener memorizados los ajustes del programador si se corta temporalmente la energía eléctrica (hasta 2 días). Transformador externo de 230 - 24 V AC. El programador se puede conectar directamente al detector de lluvia Rain Sensor (90915).

código	P.V.P unitario €	embalaje	cant.	dim. pack (cm)	descripción	EAN
D80220000	89,00		1	22 x 22 x 7,5	AQUA-HOME 4-6-8	8 000625 080229

LÍNEA DE RIEGO ENTERRADO

ELECTROVÁLVULA 9 VOLT.
SIN FASTON

Solenoides con filtro para arena. Funciona con programadores 9V. Rosca de entrada y de salida de 1" macho o hembra (según modelo). Cuerpo de nylon reforzado con fibra de vidrio. Componentes metálicos de acero inoxidable. Dispositivo de cierre lento contra el golpe de ariete. Posibilidad de mando manual de apertura y cierre. Presión de ejercicio de 0,5 a 12 bar. Caudal de 4,6 a 96 l/min. Temperatura de ejercicio de +5° a +70°.

código	P.V.P unitario €	embalaje	cant.	dim. pack (cm)	descripción	EAN
D90812000	37,10		1	12,7 x 15,3 x 7,5	1" H	8 000625 908127
D90813000	39,00		1	12,7 x 15,3 x 7,5	1" M	8 000625 908134

ELECTROVÁLVULA 24 V AC
SIN FASTON

Solenoides con filtro para arena. Estructura más robusta para resistir los esfuerzos mecánicos y térmicos. Funciona con cualquier tipo de programador multilínea de 24 V AC, rosca de entrada y de salida de 1" macho o hembra (según modelo). Cuerpo de nylon reforzado con fibra de vidrio. Componentes metálicos de acero inoxidable. Dispositivo de cierre lento contra el golpe de ariete. Posibilidad de mando manual de apertura y cierre. Presión de ejercicio de 0,5 a 12 bar. Caudal de 4,6 a 96 l/min. Temperatura de ejercicio de +5° a +70°.

código	P.V.P unitario €	embalaje	cant.	dim. pack (cm)	descripción	EAN
D90814000	29,95		1	12,7 x 15,3 x 7,5	1" H	8 000625 908141
D90815000	29,95		1	12,7 x 15,3 x 7,5	1" M	8 000625 908158

ELECTROVÁLVULA
PROGR. 1" H

Se puede instalar directamente en el grifo o en una toma de agua en pozo. Tapa perfectamente hermética, totalmente sumergible (IP68). Fácil de programar con sólo tres teclas. Tiempos de riego desde 1 min. hasta 23 h 59 min. Con la posibilidad de efectuar hasta 6 ciclos de riego al día. Funciona con una pila alcalina de 9 V suficiente para toda una temporada. Parte electrónica separable de la hidráulica para una cómoda programación o para facilitar el resguardo durante el invierno. Presión de ejercicio de 0,5 a 12 bar. Rosca de entrada y salida de 1" hembra. Caudal de 4,6 a 96 l/min. Temperatura de ejercicio de +5° a +70°.

código	P.V.P unitario €	embalaje	cant.	dim. pack (cm)	descripción	EAN
D90826000	121,00		1	18,7 x 19,5 x 11	electroválvula progr. 1" H	8 000625 908264
D90928000	109,95		6		electroválvula progr. 1" H	8 000625 909285

DIFUSORES POP-UP

De nuestra experiencia profesional nace la gama de difusores Claber. Están estudiados y fabricados para cubrir todas las necesidades de riego, combinando una gran facilidad de uso con características funcionales totalmente exclusivas. Los difusores Claber están disponibles con chorros de 90°, 180° y 360° o bien con chorro regulable de 0° a 350°.

Para las áreas estrechas y largas, hay difusores con área cuadrada o rectangular. El alcance se puede regular fácilmente en cualquier momento, con una llave hexagonal normal.

0°-350°	90°	180°	270°	350°	r	φ
BAR	l/min	l/min	l/min	l/min		
1,5	2,8	5,3	7,7	9,2	r 4,0 m	5,7 m
2,0	3,3	5,8	9,0	10,8	r 4,5 m	6,4 m
3,0	4,0	6,9	10,8	13,0	r 5,0 m	7,1 m

TORNILLO DE REGULACIÓN DE ALCANCE EN ACERO INOXIDABLE CON SEGMENTO HEXAGONAL

FILTRO LAVABLE CON ELEVADO PODER FILTRANTE

MUELLE DE ACERO INOXIDABLE

EMBRAGUE AUTOLUBRICANTE (DELRIN) PARA ORIENTAR EL CHORRO

BOQUILLA DE PERFIL ESPECIAL PARA UNA DISTRIBUCIÓN UNIFORME Y EQUILIBRADA DEL CHORRO

CABEZAL REGULABLE DE 0° A 350° CON ABRAZADERA AUTOBLOQUEANTE PARA QUE NO SE DESENROSQUE

CUERPO Y VARILLA DE PLÁSTICO ANTICHOQUE (ABS)

VÁLVULA DE GOMA ANTIRRETORNO CON DISPOSITIVO ANTICONGELANTE

JUNTA TÓRICA PARA UNA INSTALACIÓN SIN PÉRDIDAS



DIFUSOR REGULABLE 0° - 350° - 2"



La elección de los materiales y la calidad de los procesos productivos garantizan una fiabilidad absoluta en cualquier tipo de instalación.

El diseño especial del perfil de la boquilla permite una lluvia uniforme y equilibrada.

Tornillo de regulación de alcance en acero inoxidable. La conexión estándar de 1/2" hembra permite el montaje como recambio en sistemas existentes. Elevación 2" (5 cm).

Área regada max. 78 m².

código	P.V.P unitario €	embalaje	cant.	dim. pack (cm)	descripción	EAN
D90004000	5,90		24	3,7 x 10,9 x 3,7	difusor regulable 0° - 350° - 2"	8 000625 900046

DIFUSOR REGULABLE 0° - 350° - 3"



Tiene las mismas características técnicas que el modelo anterior.

Elevación 3" (7,5 cm).

Área regada max. 78 m².

código	P.V.P unitario €	embalaje	cant.	dim. pack (cm)	descripción	EAN
D90005000	6,25		24	3,7 x 10,9 x 3,7	difusor regulable 0° - 350° - 3"	8 000625 900053

DIFUSOR REGULABLE 0° - 350° - 4"



Tiene las mismas características técnicas que el modelo anterior.

Elevación 4" (10 cm).

Área regada max. 78 m².

código	P.V.P unitario €	embalaje	cant.	dim. pack (cm)	descripción	EAN
D90006000	6,65		24	3,7 x 10,9 x 3,7	difusor regulable 0° - 350° - 4"	8 000625 900060

MICROASPERORES 360° - 2"



Microaspersor invisible de bajo consumo de agua. Para regar huertos y pequeños jardines con baja presión. Mecanismo con engranajes en resina acetilica.

Regulación externa del alcance.

Riega con una lluvia muy fina a 360°.

Se conecta al tubo colector de 1/2" (13 - 16 mm) con el empalme de tres vías con rosca de 1/2" (15 - 21 mm) o con el codo roscado 1/2" (15 - 21 mm).

Base roscada de 1/2" H.

360°			r	
BAR	l/min	m²		
1,5	4,0	38,5	r 3,5 m	5,0 m
2,0	4,5	50,2	r 4,0 m	5,7 m
3,0	5,1	63,6	r 4,5 m	6,4 m

código	P.V.P unitario €	embalaje	cant.	dim. pack (cm)	descripción	EAN
D90210000	11,60		12	4 x 14,3 x 4	microaspersor 360° - 2"	8 000625 902101

MICROASPERORES 180° - 2"



Microaspersor invisible de bajo consumo de agua. Para regar huertos y pequeños jardines con baja presión. Mecanismo con engranajes en resina acetilica.

Regulación externa del alcance. Riega con una lluvia muy fina a 180°.

Se conecta al tubo colector de 1/2" (13 - 16 mm) con el empalme de tres vías con rosca de 1/2" (15 - 21 mm) o con el codo roscado 1/2" (15 - 21 mm).

Base roscada de 1/2" H.

180°			r	
BAR	l/min	m²		
1,5	2,9	25,1	r 4,0 m	5,7 m
2,0	3,3	31,8	r 4,5 m	6,4 m
3,0	3,6	34,7	r 4,7 m	6,7 m

código	P.V.P unitario €	embalaje	cant.	dim. pack (cm)	descripción	EAN
D90220000	11,60		12	4 x 14,3 x 4	microaspersor 180° - 2"	8 000625 902200

MICROASPERORES 90° - 2"



Microaspersor invisible de bajo consumo de agua.

Para regar huertos y pequeños jardines con baja presión.

Mecanismo con engranajes en resina acetilica. Regulación externa del alcance.

Riega con una lluvia muy fina a 90°. Se conecta al tubo colector de 1/2" (13 - 16 mm) con el empalme de tres vías con rosca 1/2" (15 - 21 mm) o con el codo roscado de 1/2" (15 - 21 mm).

Base roscada de 1/2" H.

90°			r	
BAR	l/min	m²		
1,5	1,7	9,6	r 3,5 m	5,0 m
2,0	2,0	13,8	r 4,2 m	6,0 m
3,0	2,1	13,8	r 4,2 m	6,0 m

código	P.V.P unitario €	embalaje	cant.	dim. pack (cm)	descripción	EAN
D90230000	11,60		12	4 x 14,3 x 4	microaspersor 90° - 2"	8 000625 902309

TOBERA REGULABLE
0° - 350°



Construida en ABS antichoque.
Filtro con soporte incluido.
Tornillo de regulación del alcance en acero inoxidable.
Rosca compatible con difusores de otras marcas.

0°-350°	90°	180°	270°	350°	r	Ø
BAR	l/min	l/min	l/min	l/min		
1,5	2,8	5,3	7,7	9,2	r 4,0 m	5,7 m
2,0	3,3	5,8	9,0	10,8	r 4,5 m	6,4 m
3,0	4,0	6,9	10,8	13,0	r 5,0 m	7,1 m



código	P.V.P unitario €	embalaje	cant.	dim. pack (cm)	descripción	EAN
D90007000	3,75		12	7,9 x 15,7 x 2,8	tobera regulable 0° - 350°	8 000625 900077
D90145000	61,45		1	18,5 x 9,5 x 12,5	25 toberas regulables 0° - 350°	8 000625 901456

TOBERA CENTRO BANDA



Construida en ABS antichoque.
Filtro con soporte incluido.
Tornillo de regulación de alcance en acero inoxidable.
Rosca compatible con difusores de otras marcas.

BAR	l/min	m ²	A B	Ø
1,5	6,8	13,2	12,0 x 1,1 m	
2,0	8,3	17,2	13,2 x 1,3 m	
3,0	10,2	20,3	13,5 x 1,5 m	1,2 m



código	P.V.P unitario €	embalaje	cant.	dim. pack (cm)	descripción	EAN
D9011000	3,00		12	7,9 x 15,7 x 2,8	tobera centro banda	8 000625 901104

TOBERA FIN DE BANDA



Construida en ABS antichoque.
Filtro con soporte incluido.
Tornillo de regulación de alcance en acero inoxidable.
Rosca compatible con difusores de otras marcas.

BAR	l/min	m ²	A B	Ø
1,5	3,8	8,0	8,0 x 1,0 m	
2,0	4,4	9,1	8,3 x 1,1 m	
3,0	5,4	11,2	9,3 x 1,2 m	1,1 m



código	P.V.P unitario €	embalaje	cant.	dim. pack (cm)	descripción	EAN
D9012200	3,00		12	7,9 x 15,7 x 2,8	tobera fin de banda	8 000625 901227

CUERPO PARA DIFUSORES

Muelle de acero inoxidable. Cuerpo y varilla de plástico antichoque (ABS). Embrague autolubricante "Delrin" para orientar el chorro. Válvula de goma antirretorno con dispositivo antihielo. Junta tórica para una instalación sin pérdidas. No incluye tobera.



código	P.V.P unitario €	embalaje	cant.	dim. pack (cm)	descripción	EAN
D90142000	3,65		100		cuerpo para difusores 2" - 5 cm	8 000625 901425
D90143000	3,80		50		cuerpo para difusores 3" - 7,5 cm	8 000625 901432
D90144000	4,10		50		cuerpo para difusores 4" - 10 cm	8 000625 901449

ASPERSOR DE TURBINA DE MEDIO ALCANCE 4"



Con toberas intercambiables, puede trabajar con un ángulo ajustable de 40 a 360°. Para modificar el ángulo es suficiente seleccionarlo con la punta de un destornillador antes de la instalación, en posición estática después de la instalación o durante el funcionamiento. En la tapa hay un indicador que muestra el ángulo seleccionado. Filtro interno extraíble. Presión de trabajo: de 1,5 a 4 bar. Alcance: de 4 a 9 m. Base roscada de 1/2" H. Elevación 4" (10 cm). Área regada max. 254 m².

40°-360°					40°-360°					40°-360°				
BAR		l/min	r		BAR		l/min	r		BAR		l/min	r	
1	0,75	2,7	r 4,8 m	6,8 m	2	0,75	2,8	r 5,0 m	7,1 m	3	0,75	3,1	r 5,2 m	7,4 m
	1	4,4	r 5,8 m	8,2 m		1	4,8	r 5,9 m	8,3 m		1	5,8	r 6,3 m	8,9 m
	1,5	4,5	r 6,7 m	9,5 m		1,5	5,1	r 6,9 m	9,8 m		1,5	6,7	r 7,2 m	10,2 m
	2	6,0	r 7,2 m	10,2 m		2	6,6	r 7,5 m	10,6 m		2	8,3	r 8,1 m	11,5 m
	3	9,4	r 8,0 m	11,3 m		3	10,0	r 8,4 m	11,9 m		3	11,8	r 9,0 m	12,7 m

código	P.V.P unitario €	embalaje	cant.	dim. pack (cm)	descripción	EAN
D90474000	22,25		12	7 x 15,5 x 6,5	aspersor con turbina de medio alcance 4"	8 000625 904747

ASPERSOR DE TURBINA DE LARGO ALCANCE 5"



Aspersor de turbina de gran alcance, con toberas intercambiables. Regulable entre 30° y 360° sin extracción de la parte móvil. Ranuras para eliminación de arena que el agua pueda contener. Filtro interno extraíble. Silencioso gracias a su lubricación interna. Base roscada 3/4" H. Elevación 5" (12,5 cm). Área regada max. 670 m². Se suministra con llave de regulación. Paquete de 8 piezas. Alcance de 9 a 14 m.

30°-360°					30°-360°					30°-360°				
BAR		l/min	r		BAR		l/min	r		BAR		l/min	r	
1	0,5	1,5	r 8,5 m	12,0 m	2	0,5	1,7	r 9,1 m	12,9 m	3	0,5	1,9	r 8,8 m	12,4 m
	0,75	2,2	r 9,6 m	13,6 m		0,75	2,6	r 9,8 m	13,9 m		0,75	3,0	r 9,8 m	13,9 m
	1	3,5	r 9,0 m	12,7 m		1	4,2	r 9,1 m	12,9 m		1	4,9	r 9,8 m	13,9 m
	2	7,9	r 11,4 m	16,1 m		2	8,7	r 11,6 m	16,4 m		2	9,5	r 11,6 m	16,4 m
	2,5	8,4	r 10,2 m	14,4 m		2,5	9,5	r 10,7 m	15,1 m		2,5	10,6	r 11,0 m	15,6 m
	3	11,4	r 10,4 m	14,7 m		3	12,9	r 10,7 m	15,1 m		3	14,4	r 11,0 m	15,6 m
	4	13,6	r 12,1 m	17,1 m		4	15,5	r 12,8 m	18,1 m		4	17,4	r 13,4 m	19,0 m
	6	19,8	r 13,3 m	18,8 m		6	22,0	r 14,0 m	19,8 m		6	24,2	r 14,6 m	20,6 m
8	25,8	r 11,8 m	16,7 m	8	28,4	r 12,8 m	18,1 m	8	31,0	r 13,7 m	19,4 m			

código	P.V.P unitario €	embalaje	cant.	dim. pack (cm)	descripción	EAN
D90478000	35,30		8	9 x 19,5 x 8,5	aspersor de turbina de largo alcance 5"	8 000625 904785

TURBINA DE MEDIO ALCANCE 4"



Con toberas intercambiables, puede trabajar con un ángulo ajustable de 40 a 360°. Para modificar el ángulo es suficiente seleccionarlo con la punta de un destornillador antes de la instalación, en posición estática después de la instalación o durante el funcionamiento. En la tapa hay un indicador que muestra el ángulo seleccionado. El filtro interior se puede extraer. Presión de trabajo: de 1,5 a 4 bar. Alcance: de 4 a 9 m. Base roscada de 1/2" H. Elevación 4" (10 cm). Área regada max. 254 m².

código	P.V.P unitario €	embalaje	cant.	dim. pack (cm)	descripción	EAN
D90152000	20,20		25		turbina de medio alcance 4"	8 000625 901524

TURBINA DE LARGO ALCANCE 5"



Aspersor de turbina de gran alcance, con toberas intercambiables. Regulable entre 30° y 360° sin extracción de la parte móvil. Ranuras para eliminación de arena que el agua pueda contener. Filtro interno extraíble. Silencioso gracias a su lubricación interna. Se suministra con llave de regulación. Elevación 5" (12,5 cm). Base roscada 3/4" H. Área regada max. 670 m². Alcance de 9 a 14 m.

código	P.V.P unitario €	embalaje	cant.	dim. pack (cm)	descripción	EAN
D90154000	29,75		20		turbina de largo alcance 5"	8 000625 901548

VÁLVULA DE DRENAJE



Para el vaciado automático de las tuberías del circuito. De gran utilidad en zonas con inviernos particularmente fríos. En bronce con rosca macho 1/2", con reducción de 3/4".

código	P.V.P unitario €	embalaje	cant.	dim. pack (cm)	descripción	EAN
D90910000	9,75		1	8 x 13 x 2	15 válvulas de drenaje	8 000625 909100

T 1" F. X 1" F. X 1" M.



Para la conexión en serie de las electroválvulas. Juntas tóricas de retención. Con rosca loca.

código	P.V.P unitario €	embalaje	cant.	dim. pack (cm)	descripción	EAN
D90808000	5,50		10	15 x 4,5 x 13	T 1" F. X 1" F. X 1" M.	8 000625 908080

CODO 1" H X 1" M



Para la conexión de una electroválvula. Juntas tóricas de retención. Con rosca loca.

código	P.V.P unitario €	embalaje	cant.	dim. pack (cm)	descripción	EAN
D90807000	4,35		10	15 x 5 x 16	codo 1" H x 1" M	8 000625 908073

MANGUITO 1" H X 1" M



Para la conexión de una electroválvula. Juntas tóricas de retención. Con rosca loca.

código	P.V.P unitario €	embalaje	cant.	dim. pack (cm)	descripción	EAN
D908030000	3,95		10	15 x 4,4 x 13	manguito 1" H x 1" M	8 000625 908035

MACHÓN 1" M. X 1" M.



Para la conexión de las electroválvulas con los empalmes cod. (90807 - 90808).

código	P.V.P unitario €	embalaje	cant.	dim. pack (cm)	descripción	EAN
D90805000	2,00		20	7 x 12 x 5	machón 1" M. X 1" M.	8 000625 908059

BOBINA RECORTABLE



Para el montaje de los aspersores en las tuberías de polietileno. Pueden ser cortadas para regular la altura.

código	P.V.P unitario €	embalaje	cant.	dim. pack (cm)	descripción	EAN
D90756000	4,60		1	14 x 20 x 3	5 unidades. Ø 3/4" - 1/2"	8 000625 907564
D90765000	4,90		1	15 x 19 x 5	5 unidades. Ø 3/4" - 3/4"	8 000625 907656
D90757000	3,55		1	14 x 17 x 2	5 unidades. Ø 1/2" - 1/2"	8 000625 907571

EXPOSITOR DISPLAY BOX (3 UNID.)



La imagen del producto o de la marca dentro del punto de venta es un factor esencial.
 Por eso es importante adoptar técnicas de exposición adecuadas a las tiendas de bricolaje.
 Los nuevos expositores diseñados por Claber presentan las referencias de manera ordenada y atractiva.
 El espacio didáctico brinda informaciones claras y eficaces sobre cada componente, facilita la selección e invita a comprar.

Medidas expositor: 37 x 20 x 35 cm.

código	embalaje	cant.	dim. pack (cm)	descripción
D88490100		1	60 x 55 x 2,5	DISPLAY BOX (vacío)

MULTI BOX



Expositor específico para la promoción fuera de góndola.
 Está fabricado con cartón robusto, Embalaje de tamaño compacto, es muy fácil de montar, está formado por una base y una serie de contenedores apilables, listos para alojar la mayoría de los productos Claber.

Medidas expositor: 55 x 40 x 140 cm

código	embalaje	cant.	dim. pack (cm)	descripción
D94470000		1	40 x 100 x 9	MULTI BOX (vacío)

VISUAL BOX



El nuevo expositor de columna VISUAL BOX dispone de tres amplios cajones de PVC transparente, cada uno de ellos dividido en dos compartimentos para poder exponer con eficacia el doble de productos Claber: desde las tomas a los conectores, desde las lanzas a las pistolas y a los aspersores. El expositor viene ya montado e inmediatamente listo para el uso.

Medidas expositor: 40 x 39 x 150 cm

código	embalaje	cant.	dim. pack (cm)	descripción
D94490000		1	40 x 39 x 120	VISUAL BOX (vacío)

ESPO PROMO MONOFACE



Expositor específico para la promoción fuera de góndola de productos en blíster, incluso de pequeñas dimensiones. Amplia visibilidad del producto. Embalaje de tamaño compacto, es muy fácil de montar.
 Respaldo de sólida masenita. Posición de los ganchos flexible y personalizable. Incluye ganchos.

Medidas expositor: 57 x 38 x 184 cm

código	embalaje	cant.	dim. pack (cm)	descripción
D94540000		1	59 x 39 x 98	ESPO PROMO MONOFACE (vacío)

ESPO KIT



Expositor específico para la promoción fuera de góndola para diferentes kits CLABER. Puede contener:
 - 10 uds. AQUA-MAGIC SYSTEM.
 - 16 uds. KIT HAPPY FRESH EVOLUTION 7, 5 m.
 - 10 uds. KIT HAPPY FRESH EVOLUTION 12 m.
 - 10 uds. KIT HAPPY FRESH EVOLUTION 12 m. con programador.
 - 10 uds. TIMER KIT 20 PRATICO.
 - 10 uds. TIMER KIT 20 LOGICA.
 - 10 uds. KIT GOTEJO PLUS 25 macetas.
 - 16 uds. KIT GOTEJO 20 macetas.
 Embalaje de tamaño compacto, es muy fácil de montar.
 Incluye tres paneles intercambiables según kit a exponer.

Medidas expositor: 32 x 38,5 x 133 cm

código	embalaje	cant.	dim. pack (cm)	descripción
D95490000		1	87 x 76 x 5	Espo KIT (vacío)

ESPO AQUAUNO



Expositor específico para la promoción fuera de góndola de los programadores Claber de la línea Aquauno, Aquauno Plus y Aquadue Duplo Evolution. Amplia visibilidad del producto. Fabricado íntegramente en cartón. Respaldo trasero muy sólido. Fácil de montar. Embalaje reducido. Puede contener:
 - 30 uds. programadores Aquauno.
 - 24 uds. programadores Aquauno Plus.
 - 24 uds. programadores Aquadue Duplo.

Medidas expositor: 38,5 x 32 x 133 cm.

código	embalaje	cant.	dim. pack (cm)	descripción
D95480000		1	87 x 76 x 5	ESPO AQUAUNO (vacío)

EXPOSITOR METÁLICO PARA MANGUERAS

Expositor específico para la venta fuera de góndola de los rollos de manguera CLABER. Creado para la exposición de cualquiera de los tres tipos de manguera CLABER. Estructura metálica, muy estable y resistente.

Medidas: 35 x 35 x 173 cm.



código	descripción
4100000691	expositor para mangueras (vacío)

EXPOSITOR ROTOROLL

Expositor específico para la venta fuera de góndola de los recogedores automáticos ROTOROLL de CLABER. Creado para la exposición de cualquiera de los dos modelos de recogedores. Estructura metálica, muy estable y resistente.

Medidas: 60 x 60 x 180 cm



código	descripción
4100000817	expositor ROTOROLL (vacío y sin soporte)
D86900000	soporte suelo ROTOROLL

EXPOSITOR METÁLICO



Expositor específico para la promoción de productos en blister. Amplia visibilidad del producto. Respaldo ligero perforado. El expositor se suministra con una balda con 2 brazos y 15 ganchos. (no incluye cabecero).

Medidas: 100 x 45 x 200 cm.

código	descripción
4100000270	expositor + balda + 15 ganchos (no incluye cabecero)
4100000369	cabecero con luz (100 x 20 cm)
4100000276	Balda + 2 brazos (100 x 30 cm)
4100000277	10 ganchos metálicos cortos
4100000657	10 ganchos metálicos largos

POLO GRIS CLABER



código	descripción
4100000643	talla S
4100000644	talla M
4100000645	talla L
4100000646	talla XL
4100000647	talla XXL

VARIOS



código	descripción
D91060000	bolsa realizada con papel ecológico y personalizada con el logotipo de CLABER
	llavero CLABER
	bolígrafo CLABER

CARTEL RIEGO DE SUPERFICIE

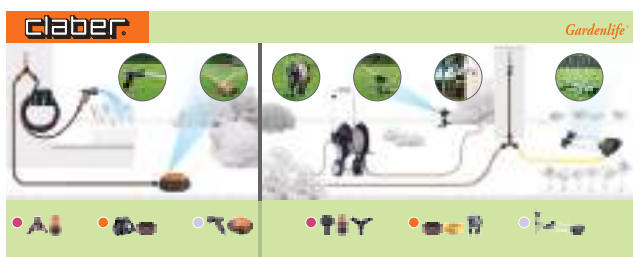

Medidas: 100 x 40 cm.

código
D90940000

descripción
cartel riego de superficie

CARTEL RIEGO POR GOTEO

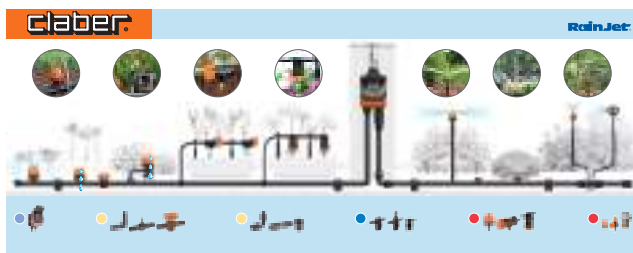

Medidas: 100 x 40 cm.

código
D92000000

descripción
cartel riego por goteo

CARTEL RIEGO ENTERRADO

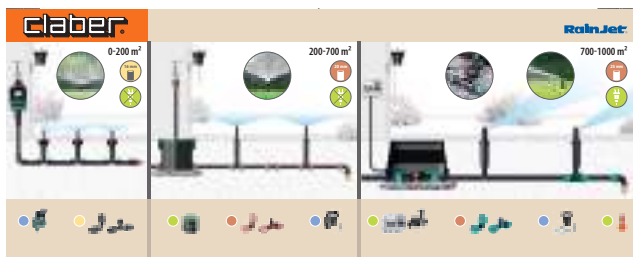

Medidas: 100 x 40 cm.

código
D92010000

descripción
cartel riego enterrado

CARTEL MARCA CLABER



Fabricado en PVC con grosor de 3 mm. Se puede colocar y recortar fácilmente. Adecuado para colocar en el lineal, en cabeceras...
Medidas: 120 x 40 cm.

código
410000680

descripción
cartel marca CLABER

ROLL UP CLABER



Impresos a una cara con imágenes del programador LOGICA y carro ECOSEI.
Medidas: 85 x 206 cm.

código
410000682

descripción
roll up CLABER

TOTEM CLABER



Fabricado en cartón resistente NIDO DE ABEJA con 12 mm de grosor, material ecológico y reciclable. Impresos a dos caras con imágenes del programador LOGICA y carro ECOSEI.
Medidas: 80 x 180 cm.

código
410000681

descripción
totem CLABER

1. Alcance

- Las presentes Condiciones Generales de Compraventa (CGV) se aplican a todas las relaciones comerciales que existan entre ROTHENBERGERWERKZEUGE GmbH, Industriest. 7, 65779 Kelkheim, Alemania («nosotros» o «nos») y nuestros clientes («Comprador»). Solo serán de aplicación si el Comprador es una empresa, un empresario, una persona jurídica de Derecho público o fondos especiales federales (negocios B2B).
- Las CGC se aplicarán, en particular, a los contratos de compraventa y suministro de bienes muebles («Bienes»), sin tener en cuenta si nosotros los fabricamos o si los compramos a proveedores (§§ 433, 651 BGB). Salvo pacto en contrario, las CGC —en la versión vigente en el momento del pedido del Comprador o, en cualquier caso, en la última versión que le haya sido notificada en forma de texto— se aplicarán también como acuerdo marco para futuros contratos similares, sin que tengamos que volver a referirnos a ellas en cada caso individual.
- Se aplicarán exclusivamente nuestras CGC. Las condiciones generales divergentes, contradictorias o complementarias del Comprador solo formarán parte integrante del contrato si y en la medida en que hayamos aceptado expresamente por escrito la validez de dichas condiciones. En particular, no podrá apreciarse consentimiento alguno en la aceptación del objeto del contrato o en el pago, aun cuando la aceptación o el pago se realicen con conocimiento de condiciones generales contradictorias o suplementarias del Comprador. Del mismo modo, dejarán de reconocerse las condiciones generales del Comprador previamente acordadas que entren en conflicto con estas CGC o las complementen.
- Los acuerdos individuales celebrados con el Comprador en casos concretos (incluidos los acuerdos subsidiarios, la información complementaria y las modificaciones) tendrán preferencia sobre estas CGC. Salvo prueba en contrario, un contrato escrito o nuestra confirmación por escrito serán determinantes para el contenido de dichos acuerdos.

2. Celebración del contrato

- Todas las ofertas están sujetas a cambios sin previo aviso. Los datos del catálogo y los folletos son aproximados. Quedan reservados los cambios constructivos. La documentación técnica (por ejemplo, dibujos, planos, cálculos, referencias a normas DIN) no son vinculantes para nosotros, a menos que se acuerde lo contrario por escrito.
- El Comprador quedará vinculado por su pedido pendiente durante las 4 semanas siguientes a su recepción por nuestra parte. El contrato de compra se considerará celebrado si el pedido ha sido aceptado en formato de texto dentro de este plazo o se ha realizado la entrega.
- La información complementaria, las modificaciones y los acuerdos subsidiarios están sujetos a nuestra confirmación por escrito.

3. Precios y condiciones de pago

- Salvo que se acuerde o se indique de otro modo, los precios se aplican EXW (INCOTERMS 2020), basados en nuestra ubicación respectiva, sin incluir embalaje, flete, gastos de envío, derechos de aduana, recargos, seguros, etc., más IVA. Estos costes se facturarán por separado.
- En la medida en que los precios acordados se basen en nuestras listas de precios y la entrega tenga lugar más de 2 meses después de la celebración del contrato, se aplicarán las listas de precios vigentes en el momento de la entrega.
- Para pedidos que no superen un valor neto de 250,00 euros, cobramos un recargo por cantidad mínima de 15,00 euros.
- Para los pedidos que se envíen a una dirección distinta de la dirección del Comprador (la llamada triangulación de envío), cobramos un recargo de 5,00 €.
- Salvo que se haya acordado un pago por adelantado, el pago de las entregas dentro de la UE, la AELC y el Reino Unido deberá efectuarse en un plazo de 30 días a partir de la fecha de la factura sin deducción alguna en una de nuestras cuentas indicadas.
- El pago de las entregas fuera de la UE, la AELC y el Reino Unido se efectuará exclusivamente mediante pago por adelantado.
- En caso de demora en el pago por parte del Comprador, tendremos derecho como mínimo a los intereses de demora legales. Esto no afecta a las reclamaciones adicionales por demora, por ejemplo, contra los comerciantes en relación con el interés comercial después de la fecha de vencimiento (§ 353 HGB), que no se ven afectadas.
- Excepto en los casos de un acuerdo de precio fijo, las partes se comprometen, a petición de una de ellas, a acordar, basándose en princi-

pios de buena fe, una corrección adecuada del precio si, en el caso de un contrato con una duración de al menos 12 meses, al menos tres meses después de la celebración del contrato los costes relacionados con el pedido aumentasen o disminuyesen para nosotros de forma verificable y significativa (más del 5 %) por razones ajenas a nosotros, por ejemplo, como consecuencia del aumento de los precios de las materias primas o de los costes energéticos.

9. En caso de demora en el pago por parte del Comprador o de existir dudas razonables sobre su solvencia (incluidos hechos que ya eran aplicables en el momento de la celebración del contrato) y de los que no tuviéramos conocimiento (o de los que deberíamos haber tenido conocimiento), tendremos derecho, antes de seguir ejecutando el contrato, a solicitar el pago por adelantado de los servicios pendientes o a solicitar la provisión de una garantía. Una vez transcurrido en vano un plazo adicional razonable para la provisión de dichas garantías, tendremos derecho (con independencia de otros derechos legales) a rescindir el contrato.

10. Cuando el Comprador nos haya autorizado a utilizar la domiciliación bancaria SEPA, el cobro de dicha orden de transferencia directa se anunciará normalmente por adelantado junto con la facturación a más tardar 1 (un) día natural antes de la fecha de vencimiento de la domiciliación bancaria (notificación previa).

4. Compensación, derecho de retención

El Comprador solo tendrá derecho a compensación si sus reconven- ciones han pasado a *res res judicata* (cosa juzgada), si no son objeto de disputa o si han sido reconocidas por nosotros. El Comprador únicamente podrá ejercer un derecho de retención en la medida en que su reconven- ción se base en la misma relación contractual.

5. Alcance de la entrega, desviación del pedido, riesgo de apro- visionamiento

- Nuestra confirmación de pedido por escrito es determinante para el alcance de la entrega. Las entregas parciales están permitidas y se harán constar en el albarán de entrega.
- En caso de que se pidan herramientas o piezas especiales, y la producción basada en una cantidad específica no sea económicamente posible, tendremos derecho a aumentar o disminuir la cantidad del pedido, siguiendo las pautas habituales comerciales, hasta en un 10 %, como mínimo en dos artículos. Se facturará la cantidad real de entrega.
- Cuando los productos solo puedan entregarse en una determinada unidad de embalaje, nos reservamos el derecho de redondear al alza el importe correspondiente a la cantidad inmediatamente superior de unidad de embalaje.
- No aceptamos ningún riesgo de aprovisionamiento respecto de los Bienes que se vayan a entregar.
- El coste del flete muerto que sea responsabilidad del Comprador o de su agente de transporte correrá a cargo del Comprador.

6. Plazo de ejecución y entrega

- Los plazos de entrega vinculantes deberán acordarse expresamente por escrito. Otros plazos de entrega que no se hayan acordado expresamente como vinculantes son plazos de entrega no vinculantes o aproximados, y nos esforzaremos por cumplirlos, sin que el Comprador pueda derivar reclamación de compensación alguna.
- Si, en casos excepcionales, se han acordado plazos de entrega vinculantes, estos empezarán a contar a partir de la fecha en que confirmemos un pedido, pero no antes de que se hayan aclarado todos los detalles técnicos y comerciales del pedido, incluida la entrega, y se hayan cumplido todas las condiciones previas que deba cumplir el Comprador. En caso de que el Comprador solicite modificaciones después de haber confirmado un pedido, y nosotros consintamos la modificación, o si las modificaciones resultaran absolutamente necesarias por razones ajenas a nosotros, comenzará a correr un nuevo plazo de entrega razonable.
- El día de la recogida se considerará el día de la entrega, pero a más tardar 2 días después de la notificación de disponibilidad para el envío, los Bienes se considerarán entregados. Se admiten entregas anteriores a que expire el plazo de entrega acordado.
- Si nos ocurriesen a nosotros o al Comprador sucesos de fuerza mayor (por ejemplo, sucesos bélicos, atentados terroristas, catástrofes naturales, accidentes nucleares), conflictos laborales, medidas oficiales y otros acontecimientos imprevisibles, inevitables y graves fuera del ámbito de riesgo, la parte contractual respectiva quedará liberada de sus obligaciones de ejecución mientras dure la interrup-

ción y en la medida de sus efectos. La ocurrencia de un suceso de fuerza mayor se notificará a la otra parte respectiva en el plazo de 3 días hábiles. Si el impedimento durase más de 3 meses, la otra parte contratante respectiva tendrá derecho, tras establecer un período de gracia razonable, a rescindir el contrato con respecto a la parte aún no cumplida. Los demás derechos de rescisión no se verán afectados por esta disposición.

5. En el caso de los denominados pedidos abiertos, podremos solicitar una clasificación vinculante dos semanas después de la confirmación del pedido. Si el Comprador no atendiese dicha solicitud en el plazo de tres semanas, o si se demorase en la aceptación, tendremos derecho a fijar un plazo adicional de dos semanas y, una vez transcurrido este, rescindir el contrato y reclamar daños y perjuicios. Salvo que se acuerde lo contrario, en principio, los pedidos abiertos se aceptarán dentro de los seis meses siguientes a la confirmación del pedido.

6. En la medida en que seamos responsables del incumplimiento de plazos de entrega asegurados con carácter vinculante en casos excepcionales, el Comprador tendrá derecho a una indemnización de los daños probados que haya sufrido como consecuencia del incum- plimiento aunque, no obstante, en términos de importe, limitada, como máximo, al 0,5 % del valor de los Bienes a los que se refiera el incumplimiento por cada semana completa de incumplimiento y, como máximo, tendrá derecho al 5 % del valor de los Bienes afectados por el incumplimiento. Queda excluida la indemnización por otros daños, en particular la pérdida de beneficios esperados y otros daños indirectos, de conformidad con la Sección 9 de estas CGC («Li- mitación de responsabilidad»).

7. Envío y transferencia del riesgo

- Salvo que se acuerde o se indique de otro modo (por ejemplo, para entregas dentro de Alemania), todas las entregas se aplicarán en almacén o en fábrica (véase el apartado 3 de estas CGC), que también se considerará el lugar de ejecución para un posible cumplimiento posterior. En consecuencia, el Comprador es responsable del trans- porte/envío y el riesgo de pérdida o deterioro accidentales pasará al Comprador en el momento en que tenga lugar la entrega al transpor- tista/la persona de otro modo determinada en relación con el envío. Esto también se aplica a la triangulación de envíos.
- Del mismo modo, el riesgo de pérdida o deterioro accidentales pasará al Comprador en el momento del envío si enviamos los Bie- nes al Comprador a petición de este. Nos reservamos el derecho a seleccionar la ruta y los medios de transporte. Estamos autorizados, pero no obligados, a asegurar las entregas en nombre y por cuenta del Comprador.
- La entrega o aceptación seguirá siendo válida aun cuando el Com- prador no autorizase la aceptación. Además, en caso de no acepta- ción, tendremos derecho, sin estar obligados, a almacenar los Bienes por cuenta y riesgo del Comprador.
- En caso de suspensión de la entrega por falta de pago o de acep- tación, o por otro motivo que sea responsabilidad del Comprador, el riesgo de la pérdida/deterioro accidentales pasará al Comprador a más tardar en el momento en que se notifique que el envío está disponible.
- Los Bienes cuyo envío haya sido notificado que está disponible de- berán ser retirados sin demora. En caso contrario, tendremos derecho a enviar los Bienes a nuestra discreción o a almacenarlos por cuenta y riesgo del Comprador.
- En caso de que se proponga o acuerde la aceptación, esta debe- rá efectuarse sin demora, tras haberse notificado que el envío está disponible, en nuestra planta de suministro respectiva. Si no tu- viera lugar la aceptación, con independencia de haber establecido un periodo adicional razonable, o si el Comprador renunciase a la aceptación, tendremos derecho a enviar los Bienes sin aceptación o a almacenarlos por cuenta y riesgo del Comprador.

8. Garantía

- El periodo de garantía es de 12 meses a partir de la transferencia del riesgo. Por el contrario, el plazo legal se aplica con respecto a las reclamaciones derivadas de la Ley alemana de responsabilidad por productos defectuosos o las reclamaciones atribuibles a la pérdida de la vida, lesiones físicas o efectos perjudiciales para la salud. Las piezas de desgaste están excluidas de la garantía. No ofreceremos ninguna garantía de calidad cuando no se haya suscrito un acuerdo individual. La realización de trabajos en garantía no constituyen el reconoci- miento o la aceptación de un defecto.
- Si el Comprador concediese a su cliente un periodo de garantía más largo, esto no tendrá efecto sobre el periodo, conforme a lo expresado

el párrafo 1 de esta Sección.

3. No se admiten devoluciones que no se basen en un objeto de venta defectuoso. En caso de que se permita una devolución en un caso excepcional como resultado de un acuerdo expreso y por escrito, solo se emitirá una nota de crédito mediante la deducción de al menos el 25 % del precio de compra. Todos los gastos de devolución correrán a cargo del Comprador.

4. Con respecto a las reclamaciones de garantía del Comprador, se requiere que este haya cumplido con sus obligaciones de inspeccionar y notificar los defectos. Los defectos manifiestos se nos deberán notificar por escrito en un plazo de ocho días naturales a partir de la entrega y los defectos ocultos en el mismo plazo a partir del momento en que se identifiquen. Si el Comprador no inspeccionase debidamente o no notificase los defectos, quedará excluida nuestra responsabilidad por el defecto no notificado o cuya notificación no se haya dado a tiempo.

5. Si el artículo entregado estuviera defectuoso, podemos optar subsanar el defecto (mejora posterior) o entregar un artículo sin defectos (sustitución). La ejecución posterior no implicará ni el desmontaje del artículo defectuoso ni una nueva instalación, si originalmente no nos habíamos comprometido a realizar la instalación. El Comprador deberá concedernos el tiempo y la oportunidad necesarios para llevar a cabo dicha ejecución posterior, en particular, la entrega de los Bienes para los que se haya notificado la existencia de defectos a efectos de inspección. En caso de sustitución, el Comprador deberá devolvernos el artículo defectuoso. El plazo de prescripción no comenzará a correr de nuevo tras la ejecución posterior.

6. Si tras una inspección resultase evidente que un artículo no era defectuoso, podremos solicitar al Comprador una indemnización por los costes derivados de la reclamación injustificada (en particular, los costes de inspección y transporte), a menos que el Comprador no pudiera reconocer que el artículo no era defectuoso.

7. Las reclamaciones del Comprador de indemnización por daños sufridos o reembolso de los gastos en que haya incurrido en vano, solo se aplicarán, incluso en caso de defectos, de conformidad con lo establecido en la Sección 9, quedando excluidas en otros aspectos.

8. Los anteriores plazos de prescripción de la ley de compraventa también se aplicarán a las reclamaciones contractuales y extracontractuales del Comprador por daños y perjuicios que se basen en Bienes defectuosos, a menos que la aplicación del plazo de prescripción legal normal (por ejemplo, §§ 195, 199 BGB) dé lugar, en un caso individual, a un plazo de prescripción más corto.

9. Limitación de responsabilidad

1. Quedan excluidas las reclamaciones de indemnización por los daños sufridos, con independencia de los fundamentos jurídicos en que se basen, a menos que se nos acuse de dolo o negligencia grave o de incumplir una obligación contractual esencial (véase el párrafo 2 de esta Sección) de forma más que insignificante. Cuando seamos responsables por simple negligencia, la responsabilidad se limitará a la indemnización de los daños previsibles, típicos y directos. Queda excluida la indemnización por daños indirectos o colaterales, como la pérdida de beneficios esperados, la pérdida de producción y uso y los daños pecuniarios relativos a reclamaciones de terceros.

2. Las obligaciones contractuales esenciales son a) obligaciones que protegen las posiciones jurídicas contractuales esenciales del Comprador que se le han de conceder de acuerdo con el contenido y el objeto del contrato; y b) aquellas obligaciones contractuales cuyo cumplimiento sea necesario para la correcta ejecución del contrato y que el Comprador pueda normalmente esperar.

3. Las limitaciones de responsabilidad antes mencionadas también se aplicarán en caso de incumplimiento de obligaciones por parte de, o a favor de, personas cuya culpabilidad sea responsabilidad nuestra de conformidad con los requisitos legales. No se aplicarán si hubiésemos ocultado fraudulentamente un defecto, en el caso de garantía proporcionada en un caso excepcional, a las reclamaciones del Comprador de conformidad con la Ley alemana de responsabilidad por productos defectuosos o como resultado de la pérdida de vidas, lesiones físicas o efectos perjudiciales para la salud.

10. Alquiler de contenedores y palés

1. Si pusiésemos a disposición del Comprador los Bienes solicitados en europalés u otros embalajes reutilizables, el Comprador deberá sustituirlos en un plazo de 7 días naturales por artículos del mismo tipo y valor, o bien devolvernoslos. En caso contrario, tendremos derecho a facturar al Comprador los palés/embalajes usados al precio de sustitución.

2. En el caso de entregas de gas, los contenedores o palés de alquiler solo se entregarán al Comprador en régimen de alquiler para el transporte, almacenamiento y uso propio del Comprador de los gases adquiridos. Se prohíbe cualquier otro uso o envío a terceros. Tras el vaciado, el Comprador deberá devolvernos sin demora los contenedores y palés a su costa.

3. El Comprador será responsable de cualquier daño, contaminación o pérdida de los contenedores o palés de alquiler, y en tales casos se compromete a informarnos sin demora.

4. Con respecto a los contenedores de alquiler entregados que no sean sustituidos por contenedores de gas adecuados durante un periodo de más de tres meses, podremos solicitar como garantía una cantidad equivalente al precio de catálogo de contenedores nuevos similares. Deberá pagarse dicha cantidad inmediatamente. Tan pronto como el Comprador devuelva un contenedor para el que se haya constituido una garantía, esta le será devuelta sin intereses, habiendo deducido los posibles costes de reparación. Si el Comprador no devolviese los contenedores, el importe de la garantía se deducirá de la indemnización por daños y perjuicios que deba pagar el Comprador. No se remunerará el posible contenido residual de los contenedores devueltos.

11. Productos descatalogados

Nos reservamos el derecho a cancelar productos con un preaviso de 6 meses.

12. Reserva de titularidad

1. Nos reservamos la titularidad de los Bienes suministrados hasta que hayan sido plenamente satisfechas todas las reclamaciones hechas al Comprador derivadas del vínculo comercial (reserva de cuenta corriente). El trámite o la conversión se hará en todo momento en nuestro nombre y por orden nuestra, sin que contraigamos obligación alguna, y sin pérdida de propiedad por nuestra parte.

2. Las partes acuerdan que la reserva de titularidad también tiene carácter de reserva de titularidad ampliada. El Comprador tiene derecho a vender los Bienes en el curso de actividades comerciales normales. Queda prohibida cualquier otra enajenación, en particular un acuerdo de prohibición de cesión a clientes, que pueda dar lugar a la pérdida de nuestra propiedad.

3. El Comprador nos cede en este momento todos los derechos que le correspondan por el uso de los Bienes reservados. Si los Bienes se vendiesen con artículos externos, o se utilizasen como sustancia, la cesión solo se aplicará a la parte de ingresos que corresponda a la parte de copropiedad.

4. El derecho a revender el objeto de la venta será inaplicable si el Comprador suspendiese su pago o se demorase en efectuar el mismo. En tal caso, tendremos derecho a revelar la cesión y cobrar los créditos. El Comprador deberá notificarnos sin demora si se presenta una solicitud de apertura de un procedimiento de insolvencia sobre su patrimonio.

5. El Comprador solo tiene derecho a cobrar los créditos cedidos durante el curso ordinario de las actividades comerciales. El Comprador deberá notificar sin demora el acceso de terceros a los Bienes reservados y asumir los costes de una posible intervención. El Comprador deberá asegurar por cuenta propia los Bienes reservados por el valor de sustitución, en particular contra robo, agua, rotura, incendio y otros daños. El Comprador deberá tratar los Bienes reservados con la debida diligencia y, en particular, respetar las advertencias de mantenimiento y uso propuestas.

6. A petición del Comprador, nos comprometemos a liberar las garantías en la medida en que el valor realizable de la garantía supere en más de un 10 % las reclamaciones que deban garantizarse. Somos libres de elegir las garantías que vayan a ser liberadas.

7. En caso de impago del precio de compra adeudado, con independencia de que se haya concedido un plazo adicional razonable o de que pueda prescindirse del mismo, tendremos derecho, de conformidad con los requisitos legales, a desistir del contrato y/o exigir la devolución de los Bienes como consecuencia de la reserva de titularidad. La exigencia de devolución de los Bienes no contendrá simultáneamente una declaración de desistimiento. Además, tenemos derecho a exigir simplemente la devolución de los Bienes y a reservarnos el derecho de desistimiento.

8. Durante la vigencia de la reserva de titularidad, en caso de que se produzcan daños, nos corresponderán todos los derechos derivados de las pólizas de seguro suscritas por el Comprador. Salvo pacto en contrario, los beneficios resultantes del seguro a todo riesgo se utilizarán íntegramente para reparar el artículo de suministro. Si se

renunciase a la reparación tras nuestra aprobación en caso de daños graves, utilizaremos el beneficio del seguro para reembolsar el precio de compra y el coste de las prestaciones accesorias.

13. Restricciones a la reventa y la exportación

1. Sin perjuicio de la existencia de acuerdos individuales divergentes, los Bienes que nos sean adquiridos solo están destinados a ser utilizados en el ámbito territorial del marco legal existente en el lugar de entrega. La oferta catalogada de un producto como versión nacional para un país o territorio específico equivale a un acuerdo individual a este respecto.

2. Queda prohibida la transferencia de los Bienes adquiridos a un país distinto al del lugar de entrega si la transferencia infringe una prohibición de exportación existente y posterior. Esto se aplica en particular a las restricciones legales a la exportación, el control de armas de guerra, los boicots, los embargos y las sanciones estadounidenses.

3. El incumplimiento de la limitación de lo dispuesto en el punto 2 de esta Sección constituye un incumplimiento grave del contrato que nos da derecho a desistir del contrato o a rescindirlo y obliga al cliente a indemnizarnos por todos los daños y perjuicios que nos haya ocasionado.

14. Legislación aplicable, fuero competente

1. Se aplica a estas Condiciones Generales de Compraventa la legislación de la República Federal de Alemania, así como a las relaciones jurídicas entre nosotros y el Comprador, a modo de exclusión del derecho uniforme internacional, en particular la Convención de las Naciones Unidas sobre los Contratos de Compraventa Internacional de Mercaderías (CISG) y el conflicto de leyes.

2. Se considerará el lugar de negocios indicado en el punto 1 de esta Sección el foro exclusivo, incluido el internacional, para todas las disputas que resulten directa o indirectamente de la relación contractual. Dicho esto, y en todos los casos, también tenemos derecho a emprender acciones legales en el lugar donde se cumpla la obligación de entrega de acuerdo con estos Términos y Condiciones Generales de Compraventa o en el foro general del Comprador. Esto no afecta a los requisitos legales de rango anterior, en particular con respecto a los foros exclusivos.

15. Cláusula de salvedad

En caso de que alguna de las disposiciones de estas Condiciones Generales de Compraventa sea o llegue a ser inválida, ello no afectará a la validez de las demás disposiciones. Las partes se comprometen a sustituir la disposición inválida por una norma jurídicamente válida que se aproxime lo más posible al objetivo económico de la disposición inválida.

Fecha: Junio 2022

Condiciones adicionales de entrega y pago:

Recargos:

Material peligroso	9,50 € de recargo por mercancías peligrosas, por entrega
Material de oldadura	Los precios del material de soldadura dependen en gran medida de los precios actuales de la plata y el cobre. Se reservan los recargos de precio debidos al aumento de los precios de las materias primas; solicite los precios actuales
Entrega en ruta	5,00 €
Cantidades mínimas	Para pedidos inferiores a 250,00 €, recargo neto de 15,00 €

Tarifa fija de envío/gastos de envío dentro de Alemania:

Realizamos los envíos a través de las empresas de transporte de elección propia. Cobramos una tarifa fija, a saber:

- Bienes por un valor de hasta 250,00 €: Tarifa fija de 12,00 € netos, más recargo por cantidad mínima de acuerdo con el punto 2 de la Sección 3 de las CGC (15,00 €)
- Bienes por un valor de hasta 399,99 €: Tarifa fija de 12,00 € netos.
- Bienes por un valor a partir de 400,00 €: entrega gratuita.

Pago de entregas dentro de la UE, la AELC y el Reino Unido: 30 días netos a partir de la fecha de factura (sin descuento).

Pago de entregas fuera de la UE, la AELC y el Reino Unido: pago por adelantado.

codigo	P.V.P. unitario €	página
150000785	41	69,00
150000650*	59	27,70
D80220000	94	89,00
D80520000	88	7,20
D80540000	88	135,00
D80580000	94	139,00
D80600000	94	130,00
D80610000	89	89,95
D80620000	87	175,00
D80630000	89	115,35
D80640000	89	6,80
D80680000	89	8,65
D84100000	65	120,70
D84120000	64	79,00
D84130000	64	92,90
D84190000	64	57,75
D84220000	62	36,90
D84230000	63	46,80
D84250000	62	41,40
D84280000	63	58,35
D84800000	67	32,00
D84830000	66	73,80
D84850000	67	105,30
D84860000	66	83,00
D84870000*	66	105,00
D84880000	67	113,00
D84960000	53	48,90
D84960000	63	48,90
D84970000	69	99,95
D84980000	69	119,95
D85090000	12	1,80
D85250000	13	6,70
D85340000	21	4,50
D85350000	21	5,00
D85360000	21	5,00
D85370000	21	5,50
D85380000	22	8,25
D85390000	22	9,35
D85410000	22	12,60
D85420000	19	4,00
D85430000	19	4,65
D85440000	19	5,20
D85450000	19	5,70
D85460000	19	5,95
D85470000	19	6,80
D85480000	19	6,40
D85490000	19	6,85
D85510000	22	15,90
D85560000	18	2,20
D85570000	18	2,70
D85580000	18	2,70
D85590000	18	3,20
D85620000	15	3,25

codigo	P.V.P. unitario €	página
D85630000	15	3,75
D85640000	18	3,30
D85650000	18	3,75
D85660000	17	5,30
D85670000	17	6,00
D85680000	17	3,70
D85690000	17	4,15
D85800000	13	28,60
D85810000	13	30,10
D85830000	14	14,60
D85870000	14	16,25
D85890000	13	20,90
D85890000	71	20,90
D85900000	13	20,05
D85910000	12	1,95
D85920000	14	13,75
D85950000	12	3,60
D85970000	14	15,00
D85980000	13	9,95
D85990000	13	9,95
D85990000	71	9,95
D86010000	16	11,45
D86020000	17	4,85
D86030000	17	5,05
D86040000	17	6,50
D86050000	17	6,55
D86060000	17	2,95
D86070000	17	3,15
D86080000	17	4,05
D86090000	17	4,50
D86110000	15	10,30
D86120000	15	2,05
D86130000	15	2,30
D86140000	15	3,30
D86150000	15	3,54
D86160000	21	3,95
D86170000	21	4,55
D86180000	15	2,35
D86190000	15	2,40
D86200000	15	3,65
D86210000	15	3,70
D86220000	12	1,70
D86230000	12	1,95
D86260000	12	1,65
D86270000	12	1,95
D86280000	12	1,75
D86290000	12	2,05
D86360000	12	1,65
D86370000	12	1,95
D86540000	33	12,75
D86560000	33	9,50
D86580000	33	9,00
D86600000	34	6,75

codigo	P.V.P. unitario €	página
D86610000	34	6,95
D86620000	34	8,95
D86630000	34	9,95
D86900000	49	29,65
D86920000	49	135,00
D86940000	33	13,40
D86960000	49	149,00
D86970000	49	209,00
D87070000	35	23,10
D87080000	35	21,10
D87090000	35	29,75
D87130000	50	2,95
D87150000	35	68,90
D87400000	32	16,75
D87480000	32	20,95
D87530000	32	29,50
D87560000	21	7,80
D87570000	51	8,90
D87640000	45	59,95
D87740000	51	11,70
D88020000	21	12,75
D88030000	12	4,00
D88040000	12	2,30
D88110000	17	2,05
D88270000	21	16,80
D88410000*	51	47,35
D88430000	51	30,60
D88450000*	55	24,95
D88470000	45	55,75
D88560000*	55	29,95
D88580000	46	75,95
D88620000	42	54,20
D88640000	42	112,00
D88660000	38	4,15
D88680000	46	82,75
D88720000	42	72,10
D88840000	40	56,50
D88870000	40	26,25
D88900000	43	89,55
D88910000	43	113,70
D88940000	44	149,85
D88950000	44	173,95
D89000000	44	229,15
D89040000	50	15,10
D89170000	22	9,40
D89210000	40	29,95
D89220000	23	19,60
D89340000	50	52,70
D89450000	40	63,65
D89560000	50	31,90
D89620000	41	10,25
D89620000	44	10,25
D89660000	21	6,90

codigo	P.V.P. unitario €	página
D89740000	38	60,50
D89770000	41	42,10
D89800000	41	39,05
D89850000	46	69,95
D89920000*	46	67,10
D89930000*	45	62,90
D90004000	96	5,90
D90005000	96	6,25
D90006000	96	6,65
D90007000	98	3,75
D90030000	56	14,70
D90040000	56	23,85
D90050000	56	19,40
D90060000	56	31,50
D90080000	56	48,85
D9011000	98	3,00
D9012200	98	3,00
D90142000	98	3,65
D90143000	98	3,80
D90144000	98	4,10
D90145000	98	61,45
D90152000	99	20,20
D90154000	99	29,75
D90210000	97	11,60
D90220000	97	11,60
D90230000	97	11,60
D90250000	16	3,40
D90261000	16	4,50
D90280000	39	30,90
D90310000	39	33,90
D90320000*	39	31,90
D90340000	59	35,00
D90350000	70	24,45
D90351000	70	39,70
D90356000	70	26,20
D90360000	54	87,95
D90365000	70	17,70
D90370000	54	28,40
D903700001	70	10,10
D903710000	70	7,35
D90376000	70	35,90
D90377000	70	58,35
D90400000	54	34,95
D90430000	54	106,00
D90450000	54	155,00
D90460000*	54	290,00
D90474000	99	22,25
D90478000	99	35,30
D90480000	54	80,00
D90500000	93	19,70
D90510000	93	68,10
D90515000	93	39,90
D90530000	59	39,20

codigo	P.V.P. unitario €	página	codigo	P.V.P. unitario €	página	codigo	P.V.P. unitario €	página	codigo	P.V.P. unitario €	página
D90640000	54	45,80	D91145000	77	5,50	D95610000	24	16,75	D96570000	26	4,10
D90650000	54	54,95	D91155000	76	2,80	D95630000	24	23,50	D96580000	27	30,15
D90751000	53	50,90	D91170000	77	2,10	D95650000	24	19,90	D99009000	16	2,90
D90752000	53	72,90	D91185000	77	2,00	D95670000	24	35,25	D99009000	71	2,90
D90753000	53	109,00	D91190000	77	4,80	D96010000	29	32,65	D99013000	72	1,90
D90756000	100	4,60	D91200000	56	10,75	D96020000	29	22,55	D99015000	72	1,90
D90757000	100	3,55	D91209000	79	5,50	D96030000	28	7,40	D99017000	72	2,20
D90763000	83	76,10	D91211000	79	9,85	D96040000	28	3,90	D99019000	72	1,95
D90764000	83	39,50	D91213000	79	19,15	D96050000	28	3,90	D99021000	72	3,60
D90765000	100	4,90	D91214000	79	6,70	D96060000	29	4,15	D99023000	73	1,65
D90766000	83	88,90	D91217000	79	6,60	D96070000	29	8,70	D99025000	73	2,40
D90767000	82	95,00	D91218000	79	7,05	D96080000	29	4,10	D99027000	73	3,80
D90772000	83	82,00	D91222000	80	6,45	D96090000	29	4,10	D99029000	73	2,80
D908030000	100	3,95	D91225000	80	5,75	D96100000	30	9,50	D99033000	73	4,40
D90805000	100	2,00	D91227000	81	12,85	D96110000	30	10,75	D99035000	74	1,65
D90807000	100	4,35	D91228000	81	11,85	D96120000	30	7,80	D99037000	74	4,55
D90808000	100	5,50	D91229000	81	13,70	D96130000	30	11,00	D99225000	80	19,70
D90810000	23	12,10	D91230000	55	19,85	D96140000	30	12,50	D99229000 *	81	28,45
D90812000	95	37,10	D91232000	80	6,55	D96150000	30	10,25	D99232000	80	20,95
D90813000	95	39,00	D91241000	55	31,75	D96180000	31	16,40			
D90814000	95	29,95	D91248000	86	10,65	D96190000	30	14,90			
D90815000	95	29,95	D91249000	86	10,65	D96200000	30	9,40			
D90826000	95	121,00	D91250000	86	14,35	D96210000	31	17,30			
D908290000	93	206,00	D91251000	55	24,50	D96220000	31	18,90			
D90831000	67	71,10	D91254000	85	6,55	D96230000	31	25,00			
D908311000*	23	14,95	D91255000	85	7,25	D96240000	28	16,05			
D90860000	23	35,50	D91256000	85	7,25	D96250000	28	22,80			
D90881000	23	16,55	D91257000	85	6,55	D96260000	31	37,20			
D90890001	23	9,30	D91258000	85	6,55	D96410000	25	4,95			
D90910000	100	9,75	D91260000	86	8,10	D96420000	25	3,15			
D90915000	65	37,50	D91261000	55	39,95	D96430000	26	3,60			
D90920000	76	6,10	D91265000	86	8,05	D96430000	26	3,60			
D90928000	95	109,95	D91270000	76	8,25	D96440000	26	3,60			
D91006000	13	5,35	D91271000	55	78,95	D96440000	26	3,60			
D91006000	65	5,35	D91280000	76	4,40	D96450000	26	4,95			
D91009000	16	3,10	D91281000	55	56,95	D96450000	26	4,95			
D91009000	71	3,10	D91290000	55	108,00	D96460000	26	4,95			
D91015000	72	3,25	D91345000	74	2,80	D96460000	26	4,95			
D91019000	72	3,25	D91347000	74	3,00	D96470000	26	6,60			
D91023000	73	2,50	D91494000	16	3,05	D96470000	26	6,60			
D91037000	74	7,15	D91494000	71	3,05	D96480000	26	5,70			
D91040000	71	12,50	D93340000*	59	32,35	D96480000	26	5,70			
D91066000	74	1,60	D93350000*	59	43,05	D96490000	26	6,10			
D91071000	75	1,70	D93360000	58	43,95	D96490000	26	6,10			
D91072000	74	2,05	D93370000	58	62,15	D96500000	26	7,15			
D91076000	75	2,70	D93380000	59	52,50	D96500000	26	7,15			
D91081000	75	1,60	D93400000*	57	30,35	D96510000	26	6,60			
D91082000	75	2,25	D93410000*	57	35,80	D96510000	26	6,60			
D91086000	75	2,65	D93420000*	57	52,40	D96520000	27	7,55			
D91090000	76	6,10	D93570000*	57	56,95	D96530000*	25	4,85			
D91096000	76	5,60	D93580000*	57	84,50	D96540000	25	3,90			
D91141000	77	4,45	D93730000	22	10,95	D96550000	25	6,30			
D91143000	76	4,35	D93910000	22	13,60	D96560000	27	22,50			

*cantidades limitadas

SUPER-EGO

Servicio Atención al Cliente

Ctra. Durango - Elorrio km. 2
48220 Abadiño (Bizkaia)
Apartado 117 • 48200 Durango (España)
Tel.: 94 621 01 01
ventas@super-ego.com

Servicio de Asistencia Técnica

Tel. 94 621 01 06
sat@super-ego.com

Delegación Norte

Ctra. Durango-Elorrio km. 2
48220 Abadiño (Bizkaia)
Tel.: 607 371 672
norte@super-ego.com

Delegación Noroeste

Avda. de los Cubos, 52 1-B
24007 León
Tel.: 609 419 478
noroeste@super-ego.com

Delegación Noreste

Benjamin Franklin, 34. Pol. Ind. Cogullada
Guardatodo - BOX 102
50014 Zaragoza
Tel.: 696 623 223
noreste@super-ego.com

Delegación Centro

San Máximo, 31 Planta 2 - Nave 1
28041 Madrid
Tel.: 91 500 19 01
centro@super-ego.com

Delegación Cataluña

C/ Zamora, 46 Bajo
08191 RUBI (Barcelona)
Tel.: 93 207 69 75 / 660 400 650
catalunya@super-ego.com

Delegación Baleares

Tel.: 607 274 944
baleares@super-ego.com

Delegación Levante

C/ Ricardo Llopis, 4 - Bajo
46183 - La Eliana (Valencia)
Tel.: 648 035 488
levante@super-ego.com

Delegación Sur

C/ Cazalleja de Almanzor, 24 - A
41960 - Gines (Sevilla)
Tel.: 660 390 729
sur@super-ego.com

Delegación Sureste

Pol. Ind. SAN LUIS
C/ Bahía Blanca, 13- BOX 975
29006 - Málaga
Tel.: 670 365 026
sureste@super-ego.com

Delegación Canarias

Tel.: 662 952 311
canarias@super-ego.com

www.super-ego.es

410000972.1.01 01/2024 MKT SUPER-EGO TOOLS, S.L.U.

Tarifa válida hasta el 31 de diciembre de 2024 y/o publicación de nueva tarifa. Tarifa de precios recomendados P.V.P., impuestos no incluidos. Debido a cambios en las especificaciones, cantidades, materias primas, costo de producción u otros términos y condiciones todos los precios están sujetos a cambios en cualquier momento sin previo aviso. Sujeto a errores tipográficos o de impresión.

claber