



**2023** TARIFA PRECIOS



Las características técnicas indicadas en el catálogo, deben ser verificadas con **EL FABRICANTE**.

Fotografías no contractuales.

**Cata Electrodomésticos S.L.** se reserva el derecho de modificar las características de sus productos sin previo aviso.

© Diseño, maquetación, imágenes y contenido son propiedad de **Cata Electrodomésticos S.L.**

# TARIFA PRECIOS2023

**IVA NO INCLUIDO**

<b>CATA, la empresa</b>	p2-3
<b>CAMPANAS</b>	p4-28
RENOVA PURE AIR	p4
PLACA CON CAMPANA INTEGRADA	p4
DECORATIVAS ISLAS	p4-5
ESQUINA	p6
PRO SILENCE	p6
DECORATIVAS	p7-19
INTEGRACIÓN	p20-21
GRUPOS FILTRANTES	p21-23
TELESCÓPICAS	p24-26
CONVENCIONALES	p27
EXTRACTORES DE COCINA	p28
<b>HORNOS</b>	p29-32
<b>MICROONDAS</b>	p33
<b>PLACAS</b>	p35-45
INDUCCIÓN	p36-39
VITROCERÁMICAS	p41
GAS	p42-45
MENAJE	p46
<b>GAMA BLANCA</b>	p46-47
<b>VINOTECAS</b>	p47
<b>FREGADEROS y GRIFOS</b>	p48-52
<b>EXTRACCIÓN DOMÉSTICA</b>	p53-61
<b>TERMOS</b>	p62-63
<b>INFORMACIÓN TÉCNICA Y ACCESORIOS</b>	p65-102



¿ Por qué elegir CATA ?

## Productos diseñados y fabricados en España

**CATAELECTRODOMÉSTICOS, S.L.** empresa fabricante de electrodomésticos, fundada en Torelló, España, en 1947. Desde entonces hemos sido pioneros en el negocio de extracción doméstica. Nuestra amplia gama de productos incluye extractores, campanas, encimeras, hornos, microondas, grifos, fregaderos, lavadoras, frigoríficos, lavavajillas, vinotecas, termos y menaje.

## Compromiso con nuestros clientes

El diseño y desarrollo de nuestros productos se basa en minuciosos estudios con una clara orientación a satisfacer las necesidades de nuestros clientes, aportando soluciones que fomentan la funcionalidad, eficiencia, durabilidad y fiabilidad respetando el medio ambiente. Cada detalle es importante, por eso en las más de seis décadas de historia de nuestra marca, hemos y seguimos poniendo especial énfasis en cada uno de ellos hasta llegar a obtener el producto óptimo.



## Experiencia en innovación

---

En **CATA** estamos en continua investigación, utilizamos componentes de primera calidad junto con las últimas técnicas de fabricación para conseguir los productos más avanzados tecnológicamente del mercado. La contrastada experiencia en los procesos de creación, desarrollo y fabricación son los pilares sobre los que se apoyan la alta eficiencia, calidad y fiabilidad de nuestros productos.

## Eficiencia Energética. Medio Ambiente

---

En **CATA** estamos comprometidos con el medio ambiente y pensamos que su cocina puede ser un ejemplo de eficiencia energética. Nos esforzamos, es una obligación y una meta poder ofrecer productos que contribuyen a crear un mundo mucho más sostenible, limpio y acogedor.

Nuestros electrodomésticos de bajo consumo colaborarán al ahorro energético, protegiendo el medio ambiente y notará el ahorro económico que supone el uso de aparatos eficientes.

**RENOVA PURE AIR**

VNV90 XGBK **1.645 €**  
Cod.: 02159420 EAN: 8422248343077



- Campana recirculación con purificador de aire integrado. Elimina olores con una eficiencia del 98% y purifica el 100% del polvo, bacterias, virus y compuestos orgánicos volátiles.
- 6 niveles de extracción, 5 + 1 TURBO
- Filtro de carbono autoregenerativo sin mantenimiento
- Función purificación aire
- Conectividad PRO+ con control automático desde la placa de cocción CATA
- Motor brushless
- Nivel sonoro: **46dB(A)**, máximo: 64dB(A)

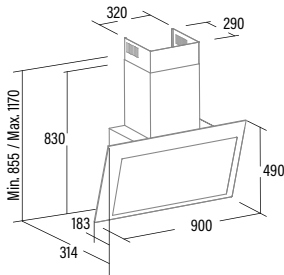

**PLACA CON CAMPANA INTEGRADA**

AS 750 **1.426 €**  
Cod.: 08000405 EAN: 8422248109406



- Panel de **Control Táctil** con temporizador de desconexión automática e indicador de limpieza de filtros
- 6 niveles de extracción, 5 + 1 TURBO y función AUTO
- Capacidad de extracción máxima - mínima (Reg.(UE) nº65/2014): **580m³/h** - 200m³/h
- Nivel sonoro (Reg.(UE) nº65/2014): **45dB(A)**, máximo: 64dB(A)
- Motor Brushless. Extra silencioso. Consumo máximo de energía **135W**
- Clase energética: A**

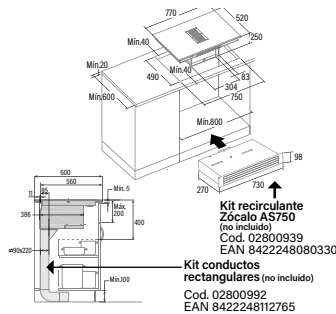

**DECORATIVAS ISLAS**

ISLA MAGRABA **1.131 €**  
Cod.: 02119207 EAN: 8422248069342



- Panel de **Control Electrónico** con temporizador de desconexión automática
- 3 niveles de extracción
- Capacidad de extracción máxima - mínima (Reg.(UE) nº65/2014): **645m³/h** - 300m³/h
- Nivel sonoro (Reg.(UE) nº65/2014): **48dB(A)**, máximo: 63dB(A)
- Motor BT2. Extra silencioso. Consumo máximo de energía **200W**
- Iluminación de alta eficiencia mediante LEDs**
- Clase de eficiencia energética: C

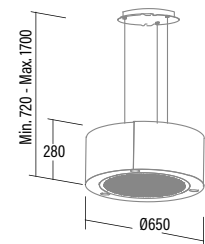

ISLA MOON **1.390 €**  
Cod.: 02119203 EAN: 8422248062084



- Panel de **Control Táctil**, temporizador de desconexión automática e indicador de limpieza de filtros
- 3 niveles de extracción
- Capacidad de extracción máxima - mínima (Reg.(UE) nº65/2014): **645m³/h** - 300m³/h
- Nivel sonoro (Reg.(UE) nº65/2014): **48dB(A)**, máximo: 63dB(A)
- Motor BT2. Extra silencioso. Consumo máximo de energía **200W**
- Iluminación mediante LEDs regulables en intensidad**
- Clase de eficiencia energética: C

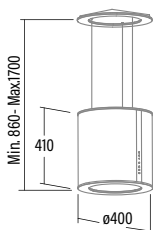

ISLA FARO X **965 €**  
Cod.: 02119101 EAN: 8422248074230



- Panel de **Control Electrónico** con temporizador de desconexión automática
- 3 niveles de extracción, 2 + 1 TURBO
- Capacidad de extracción máxima - mínima (Reg.(UE) nº65/2014): **800m³/h** - 340m³/h
- Nivel sonoro (Reg.(UE) nº65/2014): **50dB(A)**, máximo: 65dB(A)
- Motor BT3. Extra silencioso. Consumo máximo de energía 280W
- Iluminación de alta eficiencia mediante LEDs**
- Clase de eficiencia energética: A**

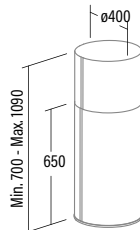

ISLA BENNU SLIM 1200 X **1.249 €**  
Cod.: 02111309 EAN: 8422248110891



- Panel **Control Táctil**, temporizador de desconexión automática, indicador limpieza de filtros estándar y carbón activo + **Control Remoto**
- 6 niveles de extracción, 5 + 1 TURBO
- Capacidad de extracción máxima - mínima (Reg.(UE) nº65/2014): **614m³/h** - 264m³/h
- Nivel sonoro (Reg.(UE) nº65/2014): **50dB(A)**, máximo: 67dB(A)
- Motor extra silencioso. Consumo máximo de energía **90W**
- Conectividad AUTO** para control placas CATA AUTO
- Iluminación de alta eficiencia mediante TIRA LED bicolor cálido/natural, regulable en intensidad**
- Clase de eficiencia energética: A++**

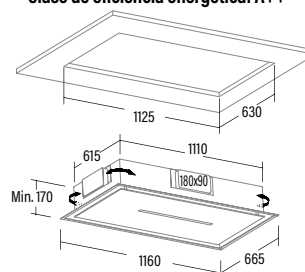

ISLA BENNU SLIM 900 X **1.019 €**  
Cod.: 02111308 EAN: 8422248112642



- Panel **Control Táctil**, temporizador de desconexión automática, indicador limpieza de filtros estándar y carbón activo + **Control Remoto**
- 6 niveles de extracción, 5 + 1 TURBO
- Capacidad de extracción máxima - mínima (Reg.(UE) nº65/2014): **614m³/h** - 264m³/h
- Nivel sonoro (Reg.(UE) nº65/2014): **50dB(A)**, máximo: 67dB(A)
- Motor extra silencioso. Consumo máximo de energía **90W**
- Conectividad AUTO** para control placas CATA AUTO
- Iluminación de alta eficiencia mediante TIRA LED bicolor cálido/natural, regulable en intensidad**
- Clase de eficiencia energética: A++**

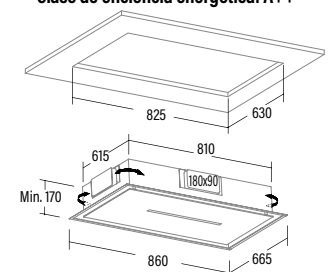

**ISLA SIRIN 1000 GWH** **1.195 €**  
Cod.: 02111002 EAN: 8422248097437

**ISLA SIRIN 1000 WH** **1.238 €**  
Cod.: 02111001 EAN: 8422248077750

**ISLA FENIX 1000 X** **1.317 €**  
Cod.: 02111305 EAN: 8422248077798

**ISLA LEGEND 900 XGBK** **919 €**  
Cod.: 02097202 EAN: 8422248061681



- Panel de **Control Táctil** con temporizador de desconexión automática e indicador de limpieza de filtros + **Control Remoto**
- 4 niveles de extracción, 3 + 1 **TURBO**
- Capacidad de extracción máxima - mínima (Reg.(UE) nº65/2014): **850m³/h** - 340m³/h
- Nivel sonoro (Reg.(UE) nº65/2014): **50dB(A)**, máximo: 65dB(A)
- Motor BT3. Extra silencioso. Consumo máximo de energía **280W**
- Iluminación de alta eficiencia mediante LEDs, regulables en intensidad**
- Clase de eficiencia energética: A**

- Panel de **Control Táctil** con temporizador de desconexión automática e indicador de limpieza de filtros + **Control Remoto**
- 4 niveles de extracción, 3 + 1 **TURBO**
- Capacidad de extracción máxima - mínima (Reg.(UE) nº65/2014): **850m³/h** - 340m³/h
- Nivel sonoro (Reg.(UE) nº65/2014): **50dB(A)**, máximo: 65dB(A)
- Motor BT3. Extra silencioso. Consumo máximo de energía **280W**
- Iluminación de alta eficiencia mediante LEDs, regulables en intensidad**
- Clase de eficiencia energética: A**

- Panel de **Control Táctil** con temporizador de desconexión automática e indicador de limpieza de filtros + **Control Remoto**
- 4 niveles de extracción, 3 + 1 **TURBO**
- Capacidad de extracción máxima - mínima (Reg.(UE) nº65/2014): **850m³/h** - 340m³/h
- Nivel sonoro (Reg.(UE) nº65/2014): **50dB(A)**, máximo: 65dB(A)
- Motor BT3. Extra silencioso. Consumo máximo de energía **280W**
- Iluminación de alta eficiencia mediante LEDs, regulables en intensidad**
- Clase de eficiencia energética: A**

- Panel de **Control Táctil** con temporizador de desconexión automática e indicador de limpieza de filtros
- 5 niveles de extracción, 4 + 1 **TURBO**
- Capacidad de extracción máxima - mínima (Reg.(UE) nº65/2014): **820m³/h** - 200m³/h
- Nivel sonoro (Reg.(UE) nº65/2014): **40dB(A)**, máximo: 64dB(A)
- Motor Brushless. Extra silencioso. Consumo máximo de energía **130W**
- Iluminación de alta eficiencia mediante LEDs, regulables en intensidad**
- Clase de eficiencia energética: A+**

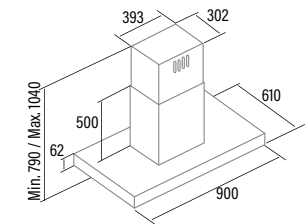
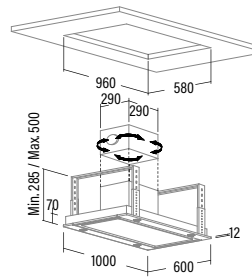
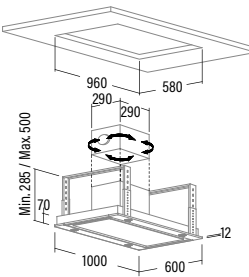
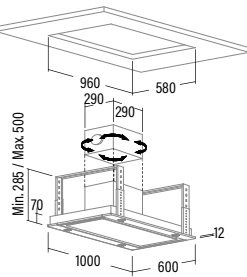

**ISLA SYGMA 900 X** **1.045 €**  
Cod.: 02197313 EAN: 8422248062121

**ISLA GAMMA 900 X** **774 €**  
Cod.: 02025205 EAN: 8422248077736

**ISLA VEGA X** **1.158 €**  
Cod.: 02119311 EAN: 8422248077743



- Panel de **Control Electrónico** con temporizador de desconexión automática
- 3 niveles de extracción, 2 + 1 **TURBO**
- Capacidad de extracción máxima - mínima (Reg.(UE) nº65/2014) **850m³/h** - 340m³/h
- Nivel sonoro (Reg.(UE) nº65/2014): **50dB(A)**, máximo: 65dB(A)
- Motor BT3. Extra silencioso. Consumo máximo de energía **280W**
- Iluminación de alta eficiencia mediante LEDs**
- Clase de eficiencia energética: A**

- Panel de **Control Electrónico** con temporizador de desconexión automática
- 3 niveles de extracción, 2 + 1 **TURBO**
- Capacidad de extracción máxima - mínima (Reg.(UE) nº65/2014) **850m³/h** - 340m³/h
- Nivel sonoro (Reg.(UE) nº65/2014): **50dB(A)**, máximo: 65dB(A)
- Motor BT3. Extra silencioso. Consumo máximo de energía **280W**
- Iluminación de alta eficiencia mediante LEDs**
- Clase de eficiencia energética: A**

- Panel de **Control Electrónico** con temporizador de desconexión automática
- 3 niveles de extracción, 2 + 1 **TURBO**
- Capacidad de extracción máxima - mínima (Reg.(UE) nº65/2014): **850m³/h** - 340m³/h
- Nivel sonoro (Reg.(UE) nº65/2014): **50dB(A)**, máximo: 65dB(A)
- Motor BT3. Extra silencioso. Consumo máximo de energía **280W**
- Iluminación de alta eficiencia mediante LEDs**
- Clase de eficiencia energética: A**

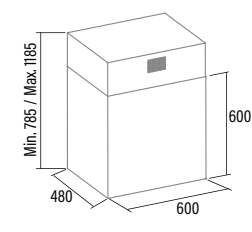
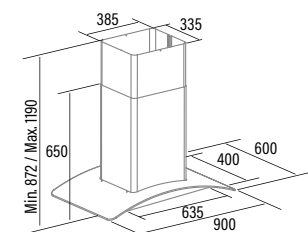
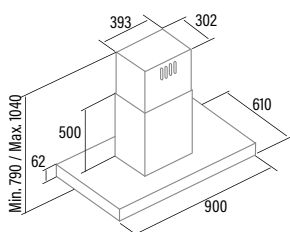

**DECORATIVAS ESQUINA**

**GALA 900 L 589 €**  
Cod.: 02169303 EAN: 8422248110099



- Panel de **Control Electrónico** con display digital
- 4 niveles de extracción, 3 + 1 **TURBO**
- Capacidad de extracción máxima - mínima (Reg.(UE) nº65/2014): **820m³/h** - 340m³/h
- Nivel sonoro (Reg.(UE) nº65/2014): **50dB(A)**, máximo: 67dB(A)
- Motor BT3. Extra silencioso.
- Consumo máximo de energía **280W**
- Iluminación de alta eficiencia mediante LED.**
- Clase de eficiencia energética: **A**

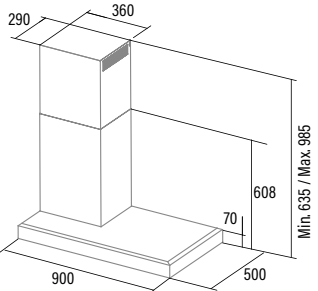

**GALA 900 R 589 €**  
Cod.: 02166303 EAN: 8422248110297



- Panel de **Control Electrónico** con display digital
- 4 niveles de extracción, 3 + 1 **TURBO**
- Capacidad de extracción máxima - mínima (Reg.(UE) nº65/2014): **820m³/h** - 340m³/h
- Nivel sonoro (Reg.(UE) nº65/2014): **50dB(A)**, máximo: 67dB(A)
- Motor BT3. Extra silencioso.
- Consumo máximo de energía **280W**
- Iluminación de alta eficiencia mediante LED.**
- Clase de eficiencia energética: **A**

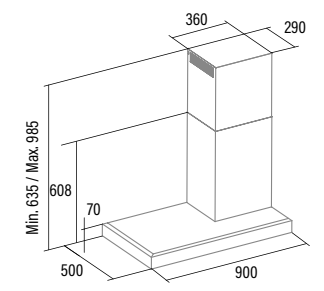

**ANGOLO BOX 1000 X 1.222 €**  
Cod.: 02195309 EAN: 842224807774

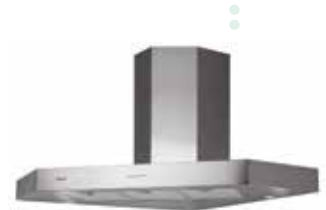

- Panel de **Control Electrónico** con temporizador de desconexión automática
- 3 niveles de extracción, 2 + 1 **TURBO**
- Capacidad de extracción máxima - mínima (Reg.(UE) nº65/2014): **800m³/h** - 340m³/h
- Nivel sonoro (Reg.(UE) nº65/2014): **50dB(A)**, máximo: 65dB(A)
- Motor BT3. Extra silencioso. Consumo máximo de energía **280W**
- Iluminación de alta eficiencia mediante LEDs**
- Clase de eficiencia energética: **A**

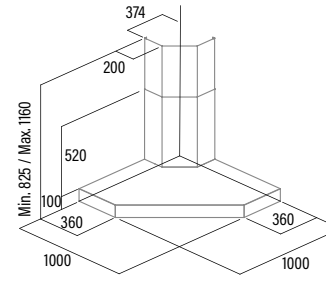

**ANGOLO X 1.164 €**  
Cod.: 02195310 EAN: 842224807771



- Panel de **Control Electrónico** con temporizador de desconexión automática
- 3 niveles de extracción, 2 + 1 **TURBO**
- Capacidad de extracción máxima - mínima (Reg.(UE) nº65/2014): **850m³/h** - 340m³/h
- Nivel sonoro (Reg.(UE) nº65/2014): **52dB(A)**, máximo: 67dB(A)
- Motor BT3. Extra silencioso. Consumo máximo de energía **280W**
- Iluminación de alta eficiencia mediante LEDs**
- Clase de eficiencia energética: **A**

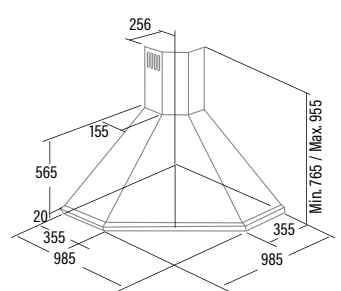

**PRO SILENCE cata & Can Rocca**

**GRECO PRO SILENCE 90 BK 641 €**  
Cod.: 02184406 EAN: 8422248102032



- Panel de **Control Táctil** con temporizador de desconexión automática e indicador de limpieza de filtros
- 5 niveles de extracción, 4 + 1 **TURBO**
- Potencia de extracción máxima - mínima (Reg.(UE) nº65/2014): **865m³/h** - 282m³/h\*\*
- PRO SILENCE. Motor de tejado. Consumo máximo de energía **155W**
- Iluminación de alta eficiencia mediante LEDs**
- La campana solo funciona con el motor PRO SILENCE**
- Clase de eficiencia energética: **A\***

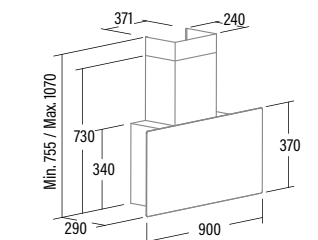

**GRECO PRO SILENCE 90 WH 652 €**  
Cod.: 02184006 EAN: 8422248102445



- Panel de **Control Táctil** con temporizador de desconexión automática e indicador de limpieza de filtros
- 5 niveles de extracción, 4 + 1 **TURBO**
- Potencia de extracción máxima - mínima (Reg.(UE) nº65/2014): **865m³/h** - 282m³/h\*\*
- PRO SILENCE. Motor de tejado. Consumo máximo de energía **155W**
- Iluminación de alta eficiencia mediante LEDs**
- La campana solo funciona con el motor PRO SILENCE**
- Clase de eficiencia energética: **A\***

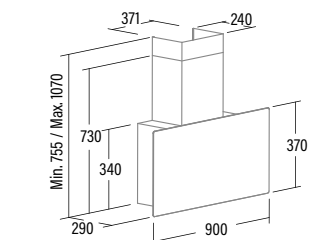

**GLADIUS PRO SILENCE 900 XGBK 735 €**  
Cod.: 02181306 EAN: 8422248102049



- Panel de **Control Táctil** con temporizador de desconexión automática e indicador de limpieza de filtros
- 5 niveles de extracción, 4 + 1 **TURBO**
- Potencia de extracción máxima - mínima (Reg.(UE) nº65/2014): **865m³/h** - 282m³/h\*\*
- PRO SILENCE. Motor de tejado. Consumo máximo de energía **155W**
- Iluminación de alta eficiencia mediante LEDs**
- La campana solo funciona con el motor PRO SILENCE**
- Clase de eficiencia energética: **A\***

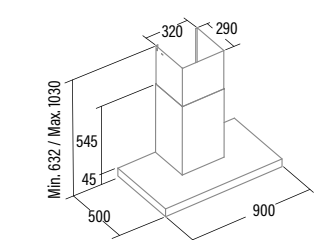

**PRO SILENCE 695 €**  
Cod.: 02000103 EAN: 8422248102025



- 5 niveles de extracción, 4 + 1 **TURBO**
- Controles Touch Control
- Potencia de extracción máxima - mínima (Reg.(UE) nº65/2014): **865m³/h** - 282m³/h\*\*
- Clase de eficiencia energética: **A\***

\* Eficiencia energética para el conjunto de motor + campanas compatibles  
\*\* testeado con instalación de tubo flexible de aluminio de 6m de longitud.

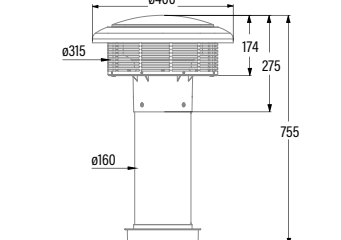



DECORATIVAS PARED cata & Can Roca

**GOYA PRO 90 BK** **1.192 €**  
Cod.: 02184401 EAN: 8422248080613



- Panel **Táctil TFT** multifunción con temporizador de desconexión automática e indicador de limpieza de filtros
- 6 niveles de extracción, **Silent + 4 + TURBO**
- Capacidad de extracción máxima - mínima (Reg.(UE) nº65/2014): **842m³/h** - 283m³/h
- Nivel sonoro (Reg.(UE) nº65/2014): **46dB(A)**, máximo: 64dB(A)
- Motor Brushless. Extra silencioso. Consumo máximo de energía **135W**
- Conectividad PRO** para control placas CATA PRO
- Iluminación de alta eficiencia mediante TIRA LED regulable en intensidad**
- Clase de eficiencia energética: A+++**

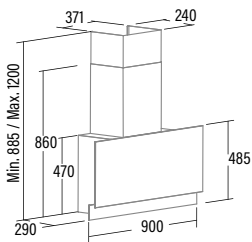

**GOYA 90 BK CATA&ROCA** **746 €**  
Cod.: 02184402 EAN: 8422248106108



- Panel de Control **Táctil** con temporizador de desconexión automática e indicador de limpieza de filtros
- 5 niveles de extracción, **4 + 1 TURBO**
- Capacidad de extracción máxima - mínima (Reg.(UE) nº65/2014): **820m³/h** - 200m³/h
- Nivel sonoro (Reg.(UE) nº65/2014): **40dB(A)**, máximo: 64dB(A)
- Motor Brushless. Extra silencioso. Consumo máximo de energía **130W**
- Iluminación de alta eficiencia mediante TIRA LED regulable en intensidad**
- Clase de eficiencia energética: A+**

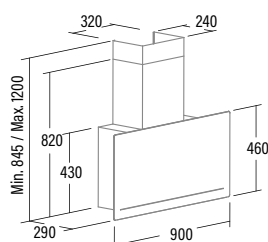

**GOYA 70 BK CATA&ROCA** **724 €**  
Cod.: 02133401 EAN: 8422248106115



- Panel de Control **Táctil** con temporizador de desconexión automática e indicador de limpieza de filtros
- 5 niveles de extracción, **4 + 1 TURBO**
- Capacidad de extracción máxima - mínima (Reg.(UE) nº65/2014): **820m³/h** - 200m³/h
- Nivel sonoro (Reg.(UE) nº65/2014): **40dB(A)**, máximo: 64dB(A)
- Motor Brushless. Extra silencioso. Consumo máximo de energía **130W**
- Iluminación de alta eficiencia mediante TIRA LED regulable en intensidad**
- Clase de eficiencia energética: A+**

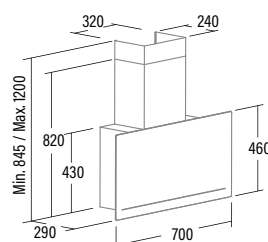

**GOYA 90 WH CATA&ROCA** **768 €**  
Cod.: 02184001 EAN: 8422248106122



- Panel de Control **Táctil** con temporizador de desconexión automática e indicador de limpieza de filtros
- 5 niveles de extracción, **4 + 1 TURBO**
- Capacidad de extracción máxima - mínima (Reg.(UE) nº65/2014): **820m³/h** - 200m³/h
- Nivel sonoro (Reg.(UE) nº65/2014): **40dB(A)**, máximo: 64dB(A)
- Motor Brushless. Extra silencioso. Consumo máximo de energía **130W**
- Iluminación de alta eficiencia mediante TIRA LED regulable en intensidad**
- Clase de eficiencia energética: A+**

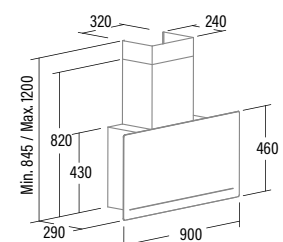

DECORATIVAS PARED cata & Can Roca

**GOYA 70 WH CATA&ROCA** **746 €**  
Cod.: 02133001 EAN: 8422248106139



- Panel de Control **Táctil** con temporizador de desconexión automática e indicador de limpieza de filtros
- 5 niveles de extracción, **4 + 1 TURBO**
- Capacidad de extracción máxima - mínima (Reg.(UE) nº65/2014): **820m³/h** - 200m³/h
- Nivel sonoro (Reg.(UE) nº65/2014): **40dB(A)**, máximo: 64dB(A)
- Motor Brushless. Extra silencioso. Consumo máximo de energía **130W**
- Iluminación de alta eficiencia mediante TIRA LED regulable en intensidad**
- Clase de eficiencia energética: A+**

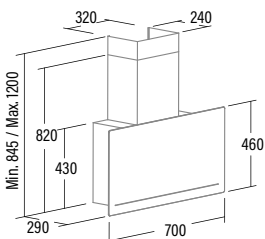

**GRECO 90 BK CATA&ROCA** **651 €**  
Cod.: 02184407 EAN: 8422248106146



- Panel de **Control Táctil** con temporizador de desconexión automática e indicador de limpieza de filtros
- 4 niveles de extracción, **3 + 1 TURBO**
- Capacidad de extracción máxima - mínima (Reg.(UE) nº65/2014): **850m³/h** - 340m³/h
- Nivel sonoro (Reg.(UE) nº65/2014): **50dB(A)**, máximo: 65dB(A)
- Motor BT3. Extra silencioso. Consumo máximo de energía **280W**
- Iluminación de alta eficiencia mediante LEDs**
- Clase de eficiencia energética: A**

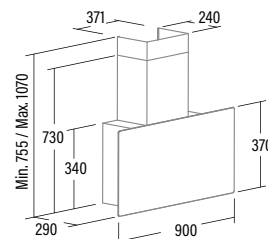

**GRECO 80 BK CATA&ROCA** **629 €**  
Cod.: 02145407 EAN: 8422248106160



- Panel de **Control Táctil** con temporizador de desconexión automática e indicador de limpieza de filtros
- 4 niveles de extracción, **3 + 1 TURBO**
- Capacidad de extracción máxima - mínima (Reg.(UE) nº65/2014): **850m³/h** - 340m³/h
- Nivel sonoro (Reg.(UE) nº65/2014): **50dB(A)**, máximo: 65dB(A)
- Motor BT3. Extra silencioso. Consumo máximo de energía **280W**
- Iluminación de alta eficiencia mediante LEDs**
- Clase de eficiencia energética: A**

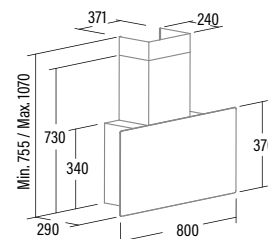

**GRECO 70 BK CATA&ROCA** **608 €**  
Cod.: 02133407 EAN: 8422248106191



- Panel de **Control Táctil** con temporizador de desconexión automática e indicador de limpieza de filtros
- 4 niveles de extracción, **3 + 1 TURBO**
- Capacidad de extracción máxima - mínima (Reg.(UE) nº65/2014): **850m³/h** - 340m³/h
- Nivel sonoro (Reg.(UE) nº65/2014): **50dB(A)**, máximo: 65dB(A)
- Motor BT3. Extra silencioso. Consumo máximo de energía **280W**
- Iluminación de alta eficiencia mediante LEDs**
- Clase de eficiencia energética: A**

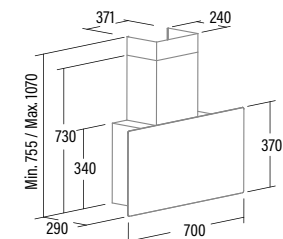

**GRECO 90 WH**  
CATA&ROCA **631 €**  
Cod.: 02184007 EAN: 8422248106153



- Panel de **Control Táctil** con temporizador de desconexión automática e indicador de limpieza de filtros
- 4 niveles de extracción, 3 + 1 **TURBO**
- Capacidad de extracción máxima - mínima (Reg.(UE) nº65/2014): **850m³/h** - 340m³/h
- Nivel sonoro (Reg.(UE) nº65/2014): **50dB(A)**, máximo: 65dB(A)
- Motor BT3. Extra silencioso. Consumo máximo de energía **280W**
- Iluminación de alta eficiencia mediante LEDs**
- Clase de eficiencia energética: A**

**GRECO 80 WH**  
CATA&ROCA **651 €**  
Cod.: 02145007 EAN: 8422248106184



- Panel de **Control Táctil** con temporizador de desconexión automática e indicador de limpieza de filtros
- 4 niveles de extracción, 3 + 1 **TURBO**
- Capacidad de extracción máxima - mínima (Reg.(UE) nº65/2014): **850m³/h** - 340m³/h
- Nivel sonoro (Reg.(UE) nº65/2014): **50dB(A)**, máximo: 65dB(A)
- Motor BT3. Extra silencioso. Consumo máximo de energía **280W**
- Iluminación de alta eficiencia mediante LEDs**
- Clase de eficiencia energética: A**

**GRECO 70 WH**  
CATA&ROCA **651 €**  
Cod.: 02133007 EAN: 8422248106207



- Panel de **Control Táctil** con temporizador de desconexión automática e indicador de limpieza de filtros
- 4 niveles de extracción, 3 + 1 **TURBO**
- Capacidad de extracción máxima - mínima (Reg.(UE) nº65/2014): **850m³/h** - 340m³/h
- Nivel sonoro (Reg.(UE) nº65/2014): **50dB(A)**, máximo: 65dB(A)
- Motor BT3. Extra silencioso. Consumo máximo de energía **280W**
- Iluminación de alta eficiencia mediante LEDs**
- Clase de eficiencia energética: A**

**GRECO 80 GR**  
CATA&ROCA **658 €**  
Cod.: 02145203 EAN: 8422248106177



- Panel de **Control Táctil** con temporizador de desconexión automática e indicador de limpieza de filtros
- 4 niveles de extracción, 3 + 1 **TURBO**
- Capacidad de extracción máxima - mínima (Reg.(UE) nº65/2014): **850m³/h** - 340m³/h
- Nivel sonoro (Reg.(UE) nº65/2014): **50dB(A)**, máximo: 65dB(A)
- Motor BT3. Extra silencioso. Consumo máximo de energía **280W**
- Iluminación de alta eficiencia mediante LEDs**
- Clase de eficiencia energética: A**

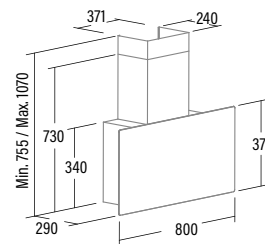
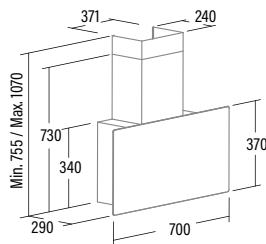
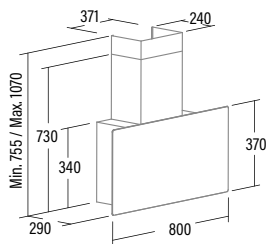
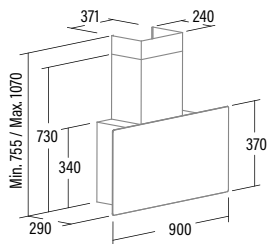

**DECORATIVAS PARED**

**THALASSA**  
1200XGBK **946 €**  
Cod.: 02157403 EAN: 8422248073790



- Panel de **Control Táctil** con temporizador de desconexión automática e indicador de limpieza de filtros
- 5 niveles de extracción, 4 + 1 **TURBO**
- Capacidad de extracción máxima - mínima (Reg.(UE) nº65/2014): **820m³/h** - 200m³/h
- Nivel sonoro (Reg.(UE) nº65/2014): **40dB(A)**, máximo: 64dB(A)
- Motor Brushless. Extra silencioso. Consumo máximo de energía **130W**
- Iluminación mediante LEDs regulables en intensidad**
- Clase de eficiencia energética: A+**

**THALASSA**  
900XGBK **734 €**  
Cod.: 02159405 EAN: 8422248104777



- Panel de **Control Táctil** con display digital con temporizador de desconexión automática e indicador de limpieza de filtros
- 6 niveles de extracción, 5 + 1 **TURBO**
- Capacidad de extracción máxima - mínima (Reg.(UE) nº65/2014): **842m³/h** - 283m³/h
- Nivel sonoro (Reg.(UE) nº65/2014): **46dB(A)**, máximo: 64dB(A)
- Motor Brushless. Extra silencioso. Consumo máximo de energía **135W**
- Conectividad AUTO** para control placas CATA AUTO
- Iluminación de alta eficiencia mediante TIRA LED bicolor cálido/natural regulable en intensidad**
- Clase de eficiencia energética: A+++**

**THALASSA**  
800XGBK **673 €**  
Cod.: 02145406 EAN: 8422248104791



- Panel de **Control Táctil** con display digital con temporizador de desconexión automática e indicador de limpieza de filtros
- 6 niveles de extracción, 5 + 1 **TURBO**
- Capacidad de extracción máxima - mínima (Reg.(UE) nº65/2014): **842m³/h** - 283m³/h
- Nivel sonoro (Reg.(UE) nº65/2014): **46dB(A)**, máximo: 64dB(A)
- Motor Brushless. Extra silencioso. Consumo máximo de energía **135W**
- Conectividad AUTO** para control placas CATA AUTO
- Iluminación de alta eficiencia mediante TIRA LED bicolor cálido/natural regulable en intensidad**
- Clase de eficiencia energética: A+++**

**THALASSA**  
700XGBK **698 €**  
Cod.: 02178207 EAN: 8422248104807



- Panel de **Control Táctil** con display digital con temporizador de desconexión automática e indicador de limpieza de filtros
- 6 niveles de extracción, 5 + 1 **TURBO**
- Capacidad de extracción máxima - mínima (Reg.(UE) nº65/2014): **842m³/h** - 283m³/h
- Nivel sonoro (Reg.(UE) nº65/2014): **46dB(A)**, máximo: 64dB(A)
- Motor Brushless. Extra silencioso. Consumo máximo de energía **135W**
- Conectividad AUTO** para control placas CATA AUTO
- Iluminación de alta eficiencia mediante TIRA LED bicolor cálido/natural regulable en intensidad**
- Clase de eficiencia energética: A+++**

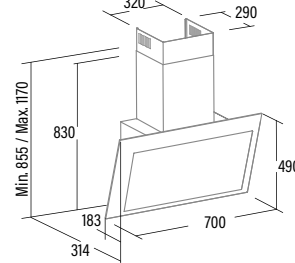
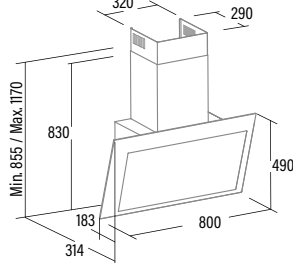
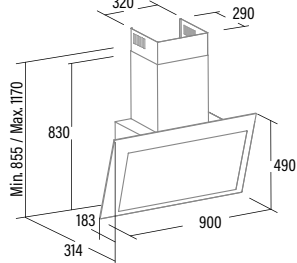
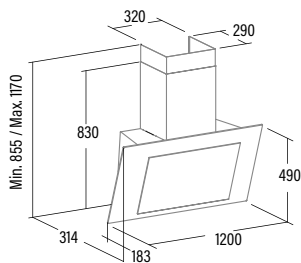

**THALASSA 600XGBK** **588 €**  
Cod.: 02127211 EAN: 8422248104814



- Panel de **Control Táctil** con display digital con temporizador de desconexión automática e indicador de limpieza de filtros
- 6 niveles de extracción, 5 + **1 TURBO**
- Capacidad de extracción máxima - mínima (Reg.(UE) nº65/2014): **842m³/h** -283m³/h
- Nivel sonoro (Reg.(UE) nº65/2014): **46dB(A)**, máximo: 64dB(A)
- Motor Brushless. Extra silencioso. Consumo máximo de energía **135W**
- Conectividad AUTO** para control placas **CATA AUTO**
- Iluminación de alta eficiencia mediante TIRA LED bicolor cálido/natural regulable en intensidad**
- Clase de eficiencia energética: A+++**

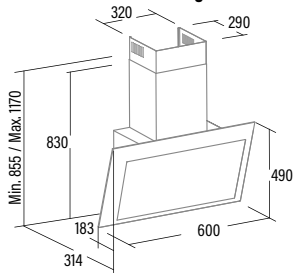

**THALASSA 900XGWH** **794 €**  
Cod.: 02159006 EAN: 8422248104821



- Panel de **Control Táctil** con display digital con temporizador de desconexión automática e indicador de limpieza de filtros
- 6 niveles de extracción, 5 + **1 TURBO**
- Capacidad de extracción máxima - mínima (Reg.(UE) nº65/2014): **842m³/h** -283m³/h
- Nivel sonoro (Reg.(UE) nº65/2014): **46dB(A)**, máximo: 64dB(A)
- Motor Brushless. Extra silencioso. Consumo máximo de energía **135W**
- Conectividad AUTO** para control placas **CATA AUTO**
- Iluminación de alta eficiencia mediante TIRA LED bicolor cálido/natural regulable en intensidad**
- Clase de eficiencia energética: A+++**

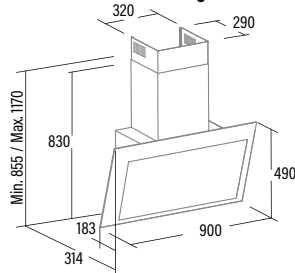

**THALASSA 800XGWH** **746 €**  
Cod.: 02145006 EAN: 8422248104838



- Panel de **Control Táctil** con display digital con temporizador de desconexión automática e indicador de limpieza de filtros
- 6 niveles de extracción, 5 + **1 TURBO**
- Capacidad de extracción máxima - mínima (Reg.(UE) nº65/2014): **842m³/h** -283m³/h
- Nivel sonoro (Reg.(UE) nº65/2014): **46dB(A)**, máximo: 64dB(A)
- Motor Brushless. Extra silencioso. Consumo máximo de energía **135W**
- Conectividad AUTO** para control placas **CATA AUTO**
- Iluminación de alta eficiencia mediante TIRA LED bicolor cálido/natural regulable en intensidad**
- Clase de eficiencia energética: A+++**

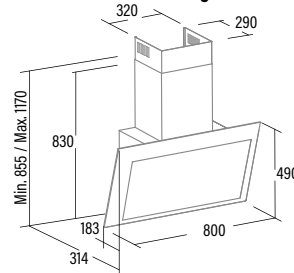

**THALASSA 700XGWH** **729 €**  
Cod.: 02178007 EAN: 8422248104845



- Panel de **Control Táctil** con display digital con temporizador de desconexión automática e indicador de limpieza de filtros
- 6 niveles de extracción, 5 + **1 TURBO**
- Capacidad de extracción máxima - mínima (Reg.(UE) nº65/2014): **842m³/h** -283m³/h
- Nivel sonoro (Reg.(UE) nº65/2014): **46dB(A)**, máximo: 64dB(A)
- Motor Brushless. Extra silencioso. Consumo máximo de energía **135W**
- Conectividad AUTO** para control placas **CATA AUTO**
- Iluminación de alta eficiencia mediante TIRA LED bicolor cálido/natural regulable en intensidad**
- Clase de eficiencia energética: A+++**

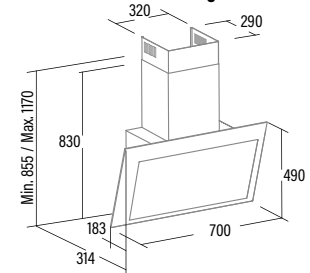

**THALASSA 600XGWH** **633 €**  
Cod.: 02127011 EAN: 8422248104852



- Panel de **Control Táctil** con display digital con temporizador de desconexión automática e indicador de limpieza de filtros
- 6 niveles de extracción, 5 + **1 TURBO**
- Capacidad de extracción máxima - mínima (Reg.(UE) nº65/2014): **842m³/h** -283m³/h
- Nivel sonoro (Reg.(UE) nº65/2014): **46dB(A)**, máximo: 64dB(A)
- Motor Brushless. Extra silencioso. Consumo máximo de energía **135W**
- Conectividad AUTO** para control placas **CATA AUTO**
- Iluminación de alta eficiencia mediante TIRA LED bicolor cálido/natural regulable en intensidad**
- Clase de eficiencia energética: A+++**

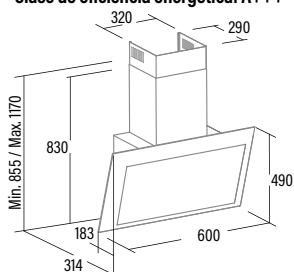

**THALASSA 900XGGR** **824 €**  
Cod.: 02159506 EAN: 8422248104869

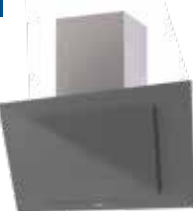

- Panel de **Control Táctil** con display digital con temporizador de desconexión automática e indicador de limpieza de filtros
- 6 niveles de extracción, 5 + **1 TURBO**
- Capacidad de extracción máxima - mínima (Reg.(UE) nº65/2014): **842m³/h** -283m³/h
- Nivel sonoro (Reg.(UE) nº65/2014): **46dB(A)**, máximo: 64dB(A)
- Motor Brushless. Extra silencioso. Consumo máximo de energía **135W**
- Conectividad AUTO** para control placas **CATA AUTO**
- Iluminación de alta eficiencia mediante TIRA LED bicolor cálido/natural regulable en intensidad**
- Clase de eficiencia energética: A+++**

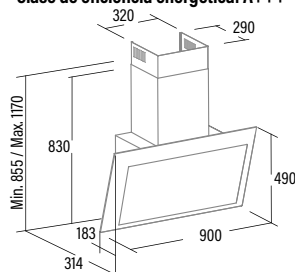

**THALASSA 800XGGR** **813 €**  
Cod.: 02145506 EAN: 8422248104876



- Panel de **Control Táctil** con display digital con temporizador de desconexión automática e indicador de limpieza de filtros
- 6 niveles de extracción, 5 + **1 TURBO**
- Capacidad de extracción máxima - mínima (Reg.(UE) nº65/2014): **842m³/h** -283m³/h
- Nivel sonoro (Reg.(UE) nº65/2014): **46dB(A)**, máximo: 64dB(A)
- Motor Brushless. Extra silencioso. Consumo máximo de energía **135W**
- Conectividad AUTO** para control placas **CATA AUTO**
- Iluminación de alta eficiencia mediante TIRA LED bicolor cálido/natural regulable en intensidad**
- Clase de eficiencia energética: A+++**

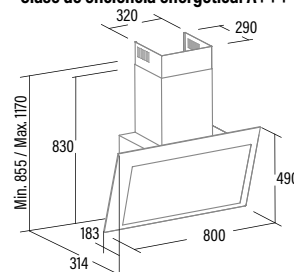

**VALTO 900 XGBK** **445 €**  
Cod.: 02059401 EAN: 8422248094030



- Panel de **Control Táctil** con display digital y temporizador de desconexión automática e indicador de limpieza de filtros
- 6 niveles de extracción, 5 + **1 TURBO**
- Capacidad de extracción máxima - mínima (Reg.(UE) nº65/2014): **575m³/h** -170m³/h
- Nivel sonoro (Reg.(UE) nº65/2014): **44dB(A)**, máximo: 61dB(A)
- Motor Brushless. Extra silencioso. Consumo máximo de energía **110W**
- Iluminación de alta eficiencia mediante TIRA LED regulable en intensidad**
- Clase de eficiencia energética: A+**

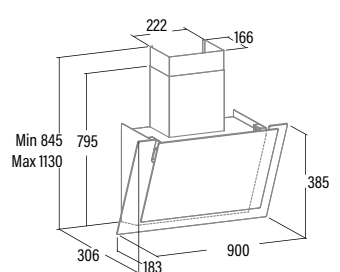

**VALTO 700 XGBK 410 €**  
Cod.: 02078402 EAN: 8422248094047



- Panel de **Control Táctil** con display digital y temporizador de desconexión automática e indicador de limpieza de filtros
- 6 niveles de extracción, 5 + 1 **TURBO**
- Capacidad de extracción máxima - mínima (Reg.(UE) nº65/2014): **575m³/h** - 170m³/h
- Nivel sonoro (Reg.(UE) nº65/2014): **44dB(A)**, máximo: 61dB(A)
- Motor Brushless. Extra silencioso. Consumo máximo de energía **110W**
- **Iluminación de alta eficiencia mediante TIRA LED regulable en intensidad**
- **Clase de eficiencia energética: A+**

**VALTO 600 XGBK 389 €**  
Cod.: 02027505 EAN: 8422248094054



- Panel de **Control Táctil** con display digital y temporizador de desconexión automática e indicador de limpieza de filtros
- 6 niveles de extracción, 5 + 1 **TURBO**
- Capacidad de extracción máxima - mínima (Reg.(UE) nº65/2014): **575m³/h** - 170m³/h
- Nivel sonoro (Reg.(UE) nº65/2014): **44dB(A)**, máximo: 61dB(A)
- Motor Brushless. Extra silencioso. Consumo máximo de energía **110W**
- **Iluminación de alta eficiencia mediante TIRA LED regulable en intensidad**
- **Clase de eficiencia energética: A+**

**VALTO 900 XGWH 465 €**  
Cod.: 02059008 EAN: 8422248094061



- Panel de **Control Táctil** con display digital y temporizador de desconexión automática e indicador de limpieza de filtros
- 6 niveles de extracción, 5 + 1 **TURBO**
- Capacidad de extracción máxima - mínima (Reg.(UE) nº65/2014): **575m³/h** - 170m³/h
- Nivel sonoro (Reg.(UE) nº65/2014): **44dB(A)**, máximo: 61dB(A)
- Motor Brushless. Extra silencioso. Consumo máximo de energía **110W**
- **Iluminación de alta eficiencia mediante TIRA LED regulable en intensidad**
- **Clase de eficiencia energética: A+**

**VALTO 700 XGWH 430 €**  
Cod.: 02078003 EAN: 8422248094078



- Panel de **Control Táctil** con display digital y temporizador de desconexión automática e indicador de limpieza de filtros
- 6 niveles de extracción, 5 + 1 **TURBO**
- Capacidad de extracción máxima - mínima (Reg.(UE) nº65/2014): **575m³/h** - 170m³/h
- Nivel sonoro (Reg.(UE) nº65/2014): **44dB(A)**, máximo: 61dB(A)
- Motor Brushless. Extra silencioso. Consumo máximo de energía **110W**
- **Iluminación de alta eficiencia mediante TIRA LED regulable en intensidad**
- **Clase de eficiencia energética: A+**

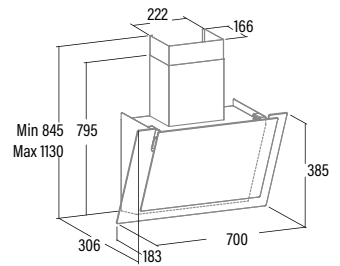
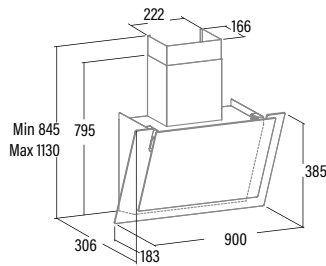
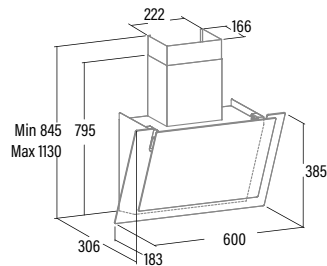
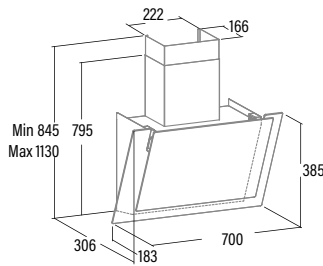

**VALTO 600 XGWH 409 €**  
Cod.: 02027107 EAN: 8422248094085



- Panel de **Control Táctil** con display digital y temporizador de desconexión automática e indicador de limpieza de filtros
- 6 niveles de extracción, 5 + 1 **TURBO**
- Capacidad de extracción máxima - mínima (Reg.(UE) nº65/2014): **575m³/h** - 170m³/h
- Nivel sonoro (Reg.(UE) nº65/2014): **44dB(A)**, máximo: 61dB(A)
- Motor Brushless. Extra silencioso. Consumo máximo de energía **110W**
- **Iluminación de alta eficiencia mediante TIRA LED regulable en intensidad**
- **Clase de eficiencia energética: A+**

**JUNO 900 XGWH 426 €**  
Cod.: 02059005 EAN: 8422248082679



- Panel de **Control Táctil** con display digital y temporizador de desconexión automática e indicador de limpieza de filtros
- 6 niveles de extracción, 5 + 1 **TURBO**
- Capacidad de extracción máxima - mínima (Reg.(UE) nº65/2014): **575m³/h** - 170m³/h
- Nivel sonoro (Reg.(UE) nº65/2014): **44dB(A)**, máximo: 61dB(A)
- Motor Brushless. Extra silencioso. Consumo máximo de energía **110W**
- **Iluminación de alta eficiencia mediante TIRA LED regulable en intensidad**
- **Clase de eficiencia energética: A+**

**JUNO 700 XGWH 396 €**  
Cod.: 02078002 EAN: 8422248082662



- Panel de **Control Táctil** con display digital y temporizador de desconexión automática e indicador de limpieza de filtros
- 6 niveles de extracción, 5 + 1 **TURBO**
- Capacidad de extracción máxima - mínima (Reg.(UE) nº65/2014): **575m³/h** - 170m³/h
- Nivel sonoro (Reg.(UE) nº65/2014): **44dB(A)**, máximo: 61dB(A)
- Motor Brushless. Extra silencioso. Consumo máximo de energía **110W**
- **Iluminación de alta eficiencia mediante TIRA LED regulable en intensidad**
- **Clase de eficiencia energética: A+**

**JUNO 600 XGWH 386 €**  
Cod.: 02027105 EAN: 8422248082655



- Panel de **Control Táctil** con display digital y temporizador de desconexión automática e indicador de limpieza de filtros
- 6 niveles de extracción, 5 + 1 **TURBO**
- Capacidad de extracción máxima - mínima (Reg.(UE) nº65/2014): **575m³/h** - 170m³/h
- Nivel sonoro (Reg.(UE) nº65/2014): **44dB(A)**, máximo: 61dB(A)
- Motor Brushless. Extra silencioso. Consumo máximo de energía **110W**
- **Iluminación de alta eficiencia mediante TIRA LED regulable en intensidad**
- **Clase de eficiencia energética: A+**

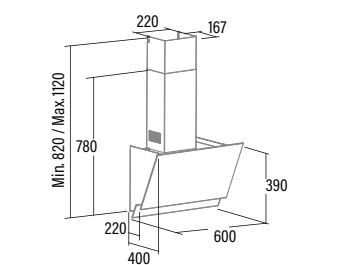
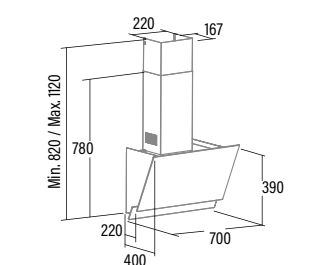
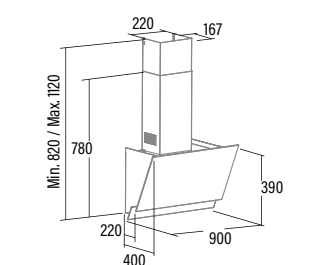
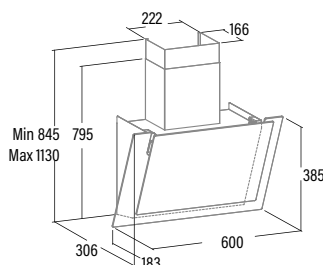





**DECORATIVAS CAJÓN**

**LEGEND 9000 XGBK 399 €**  
Cod.: 02029207 EAN: 8422248101493



- Panel de **Control Táctil** con temporizador de desconexión automática e indicador de limpieza de filtros
- **9 niveles de extracción**
- Capacidad de extracción máxima - mínima (Reg.(UE) nº65/2014): **640m³/h** -236m³/h
- Nivel sonoro (Reg.(UE) nº65/2014): **44dB(A)**, máximo: 65dB(A)
- Motor Brushless. Extra silencioso. Consumo máximo de energía **70W**
- **Iluminación de alta eficiencia mediante TIRA LED compacta**
- **Clase de eficiencia energética: A++**

**LEGEND 7000 XGBK 369 €**  
Cod.: 02021202 EAN: 8422248101509



- Panel de **Control Táctil** con temporizador de desconexión automática e indicador de limpieza de filtros
- **9 niveles de extracción**
- Capacidad de extracción máxima - mínima (Reg.(UE) nº65/2014): **640m³/h** -236m³/h
- Nivel sonoro (Reg.(UE) nº65/2014): **44dB(A)**, máximo: 65dB(A)
- Motor Brushless. Extra silencioso. Consumo máximo de energía **70W**
- **Iluminación de alta eficiencia mediante TIRA LED compacta**
- **Clase de eficiencia energética: A++**

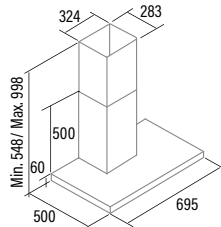
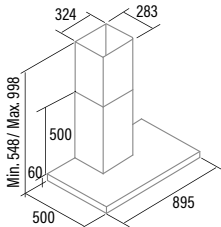

**LEGEND 900 X 450 €**  
Cod.: 02029305 EAN: 8422248068635



- Panel de **Control Electrónico con display digital**, temporizador de desconexión automática e indicador de limpieza de filtros
- **5 niveles de extracción, 4 + 1 TURBO**
- Capacidad de extracción máxima - mínima (Reg.(UE) nº65/2014): **648m³/h** -200m³/h
- Nivel sonoro (Reg.(UE) nº65/2014): **40dB(A)**, máximo: 64dB(A)
- Motor Brushless. Extra silencioso. Consumo máximo de energía **130W**
- **Iluminación de alta eficiencia mediante LEDs regulables en intensidad**
- **Clase de eficiencia energética: A**

**LEGEND 700 X 420 €**  
Cod.: 02021306 EAN: 8422248068659



- Panel de **Control Electrónico con display digital**, temporizador de desconexión automática e indicador de limpieza de filtros
- **5 niveles de extracción, 4 + 1 TURBO**
- Capacidad de extracción máxima - mínima (Reg.(UE) nº65/2014): **648m³/h** -200m³/h
- Nivel sonoro (Reg.(UE) nº65/2014): **40dB(A)**, máximo: 64dB(A)
- Motor Brushless. Extra silencioso. Consumo máximo de energía **130W**
- **Iluminación de alta eficiencia mediante LEDs regulables en intensidad**
- **Clase de eficiencia energética: A**

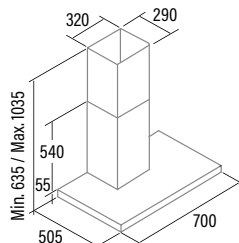
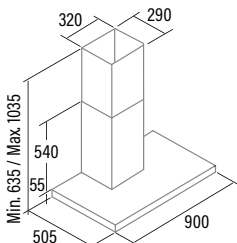

**DECORATIVAS CAJÓN**

**SYGMA 12000 X 631 €**  
Cod.: 02132304 EAN: 8422248062282



- Panel de **Control Electrónico con display digital**, temporizador de desconexión automática e indicador de limpieza de filtros
- Capacidad de extracción máxima - mínima (Reg.(UE) nº65/2014): **850m³/h - 340m³/h**
- Nivel sonoro (Reg.(UE) nº65/2014): **50dB(A)**, máximo: 65dB(A)
- Motor BT3. Extra silencioso. Consumo máximo de energía **280W**
- Iluminación de alta eficiencia mediante LEDs**
- Clase de eficiencia energética: **A**

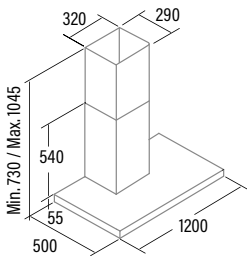

**SYGMA 9000 X 419 €**  
Cod.: 02075303 EAN: 8422248073042



- Panel de **Control Electrónico con display digital**, temporizador de desconexión automática e indicador de limpieza de filtros
- 4 niveles de extracción, 3 + **1 TURBO**
- Capacidad de extracción máxima - mínima (Reg.(UE) nº65/2014): **850m³/h - 340m³/h**
- Nivel sonoro (Reg.(UE) nº65/2014): **50dB(A)**, máximo: 65dB(A)
- Motor BT3. Extra silencioso. Consumo máximo de energía **280W**
- Iluminación mediante LEDs regulables en intensidad**
- Clase de eficiencia energética: **A**

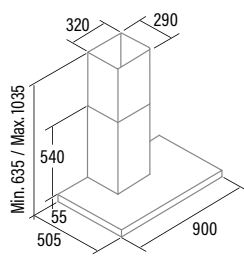

**SYGMA 7000 X 399 €**  
Cod.: 02021307 EAN: 8422248073059



- Panel de **Control Electrónico con display digital**, temporizador de desconexión automática e indicador de limpieza de filtros
- 4 niveles de extracción, 3 + **1 TURBO**
- Capacidad de extracción máxima - mínima (Reg.(UE) nº65/2014): **850m³/h - 340m³/h**
- Nivel sonoro (Reg.(UE) nº65/2014): **50dB(A)**, máximo: 65dB(A)
- Motor BT3. Extra silencioso. Consumo máximo de energía **280W**
- Iluminación mediante LEDs regulables en intensidad**
- Clase de eficiencia energética: **A**

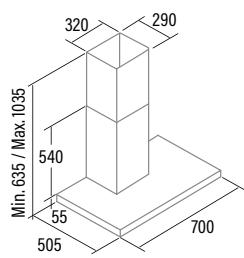

**SYGMA 6000 X 369 €**  
Cod.: 02060308 EAN: 8422248073066



- Panel de **Control Electrónico con display digital**, temporizador de desconexión automática e indicador de limpieza de filtros
- 4 niveles de extracción, 3 + **1 TURBO**
- Capacidad de extracción máxima - mínima (Reg.(UE) nº65/2014): **850m³/h - 340m³/h**
- Nivel sonoro (Reg.(UE) nº65/2014): **50dB(A)**, máximo: 65dB(A)
- Motor BT3. Extra silencioso. Consumo máximo de energía **280W**
- Iluminación mediante LEDs regulables en intensidad**
- Clase de eficiencia energética: **A**

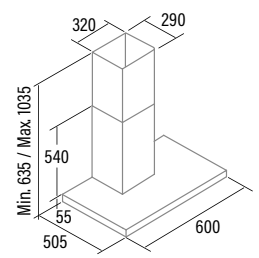

**SYGMA 900 BK 376 €**  
Cod.: 02075400 EAN: 8422248068079



- Panel de **Control Electrónico** con temporizador de desconexión automática
- 3 niveles de extracción, 2 + **1 TURBO**
- Capacidad de extracción máxima - mínima (Reg.(UE) nº65/2014): **790m³/h - 320m³/h**
- Nivel sonoro (Reg.(UE) nº65/2014): **50dB(A)**, máximo: 65dB(A)
- Motor BT2. Extra silencioso. Consumo máximo de energía **240W**
- Iluminación de alta eficiencia mediante LEDs**
- Clase de eficiencia energética: **C**

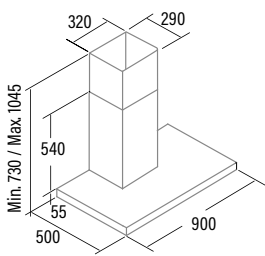

**S PLUS 900 X 319 €**  
Cod.: 02029600 EAN: 8422248087070



- Panel de **Control Mecánico**
- 3 niveles de extracción
- Capacidad de extracción máxima - mínima (Reg.(UE) nº65/2014): **645m³/h - 385m³/h**
- Nivel sonoro (Reg.(UE) nº65/2014): **57dB(A)**, máximo: 74dB(A)
- Motor M3R. Extra silencioso. Consumo máximo de energía **270W**
- Iluminación de alta eficiencia mediante LEDs**
- Clase de eficiencia energética: **C**

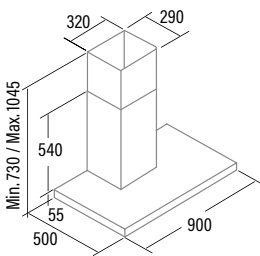

**S PLUS 700 X 289 €**  
Cod.: 02021600 EAN: 8422248087087



- Panel de **Control Mecánico**
- 3 niveles de extracción
- Capacidad de extracción máxima - mínima (Reg.(UE) nº65/2014): **645m³/h - 385m³/h**
- Nivel sonoro (Reg.(UE) nº65/2014): **57dB(A)**, máximo: 74dB(A)
- Motor M3R. Extra silencioso. Consumo máximo de energía **270W**
- Iluminación de alta eficiencia mediante LEDs**
- Clase de eficiencia energética: **C**

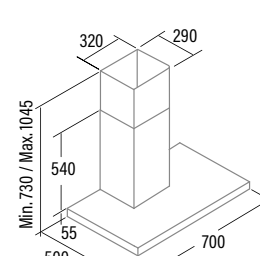

**S PLUS 600 X 259 €**  
Cod.: 02060600 EAN: 8422248087094



- Panel de **Control Mecánico**
- 3 niveles de extracción
- Capacidad de extracción máxima - mínima (Reg.(UE) nº65/2014): **645m³/h - 385m³/h**
- Nivel sonoro (Reg.(UE) nº65/2014): **57dB(A)**, máximo: 74dB(A)
- Motor M3R. Extra silencioso. Consumo máximo de energía **270W**
- Iluminación de alta eficiencia mediante LEDs**
- Clase de eficiencia energética: **C**

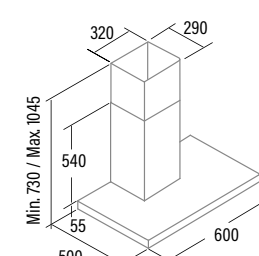



**ST-9000 X 231 €**

Cod.: 02029309 EAN: 8422248108706



- Panel de **Control Mecánico**
- 3 niveles de extracción
- Capacidad de extracción máxima - mínima (Reg.(UE) nº65/2014): **302m³/h** - 165m³/h
- Nivel sonoro (Reg.(UE) nº65/2014): **58dB(A)**, máximo: 62dB(A)
- Consumo máximo de energía **65W**
- Iluminación de alta eficiencia mediante TIRA LED compacta**
- Clase de eficiencia energética: C

**ST-7000 X 220 €**

Cod.: 02021309 EAN: 8422248108690



- Panel de **Control Mecánico**
- 3 niveles de extracción
- Capacidad de extracción máxima - mínima (Reg.(UE) nº65/2014): **302m³/h** - 165m³/h
- Nivel sonoro (Reg.(UE) nº65/2014): **58dB(A)**, máximo: 62dB(A)
- Consumo máximo de energía **65W**
- Iluminación de alta eficiencia mediante TIRA LED compacta**
- Clase de eficiencia energética: C

**ST-6000 X 199 €**

Cod.: 02060309 EAN: 8422248108683



- Panel de **Control Mecánico**
- 3 niveles de extracción
- Capacidad de extracción máxima - mínima (Reg.(UE) nº65/2014): **302m³/h** - 165m³/h
- Nivel sonoro (Reg.(UE) nº65/2014): **58dB(A)**, máximo: 62dB(A)
- Consumo máximo de energía **65W**
- Iluminación de alta eficiencia mediante TIRA LED compacta**
- Clase de eficiencia energética: C

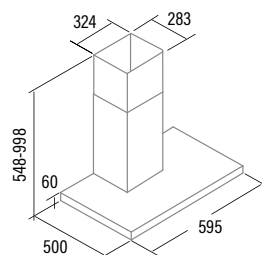
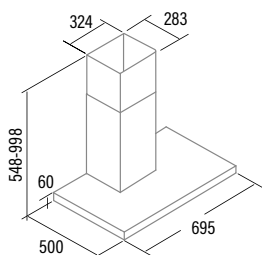
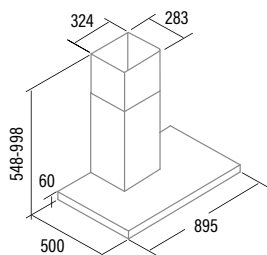

**DECORATIVAS CRISTAL**

**GAMMA 900 GX 420 €**

Cod.: 02008210 EAN: 8422248061797



- Panel de **Control Electrónico** con temporizador de desconexión automática
- 3 niveles de extracción, 2 + **1 TURBO**
- Capacidad de extracción máxima - mínima (Reg.(UE) nº65/2014): **800m³/h** - 340m³/h
- Nivel sonoro (Reg.(UE) nº65/2014): **50dB(A)**, máximo: 65dB(A)
- Motor BT3. Extra silencioso. Consumo máximo de energía **280W**
- Iluminación de alta eficiencia mediante LEDs**
- Clase de eficiencia energética: A

**GAMMA 700 GX 399 €**

Cod.: 02006205 EAN: 8422248061780



- Panel de **Control Electrónico** con temporizador de desconexión automática
- 3 niveles de extracción, 2 + **1 TURBO**
- Capacidad de extracción máxima - mínima (Reg.(UE) nº65/2014): **800m³/h** - 340m³/h
- Nivel sonoro (Reg.(UE) nº65/2014): **50dB(A)**, máximo: 65dB(A)
- Motor BT3. Extra silencioso. Consumo máximo de energía **280W**
- Iluminación de alta eficiencia mediante LEDs**
- Clase de eficiencia energética: A

**GAMMA 600 GX 378 €**

Cod.: 02005219 EAN: 8422248061803



- Panel de **Control Electrónico** con temporizador de desconexión automática
- 3 niveles de extracción, 2 + **1 TURBO**
- Capacidad de extracción máxima - mínima (Reg.(UE) nº65/2014): **800m³/h** - 340m³/h
- Nivel sonoro (Reg.(UE) nº65/2014): **50dB(A)**, máximo: 65dB(A)
- Motor BT3. Extra silencioso. Consumo máximo de energía **280W**
- Iluminación de alta eficiencia mediante LEDs**
- Clase de eficiencia energética: A

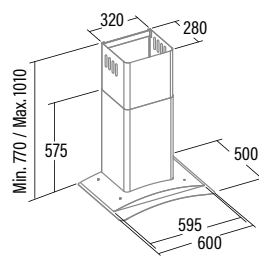
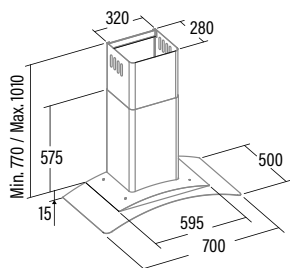
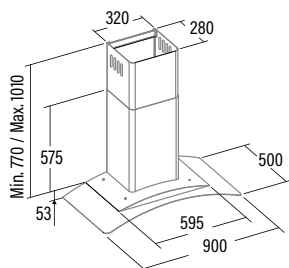



**DECORATIVAS TRAPEZOIDALES**

**BETA 1200 X 658 €**  
Cod.: 02157309 EAN: 8422248062299



- Panel de **Control Electrónico** con temporizador de desconexión automática
- 3 niveles de extracción, 2 + **1 TURBO**
- Capacidad de extracción máxima - mínima (Reg.(UE) nº65/2014): **850m³/h** - 340m³/h
- Nivel sonoro (Reg.(UE) nº65/2014): **52dB(A)**, máximo: 67dB(A)
- Motor BT3. Extra silencioso. Consumo máximo de energía **280W**
- Iluminación de alta eficiencia mediante LEDs**
- Clase de eficiencia energética: **A**

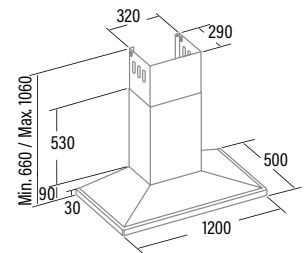

**BETA 900 X 329 €**  
Cod.: 02051303 EAN: 8422248061827



- Panel de **Control Electrónico** con temporizador de desconexión automática
- 3 niveles de extracción, 2 + **1 TURBO**
- Capacidad de extracción máxima - mínima (Reg.(UE) nº65/2014): **850m³/h** - 340m³/h
- Nivel sonoro (Reg.(UE) nº65/2014): **52dB(A)**, máximo: 67dB(A)
- Motor BT3. Extra silencioso. Consumo máximo de energía **280W**
- Iluminación de alta eficiencia mediante LEDs**
- Clase de eficiencia energética: **A**

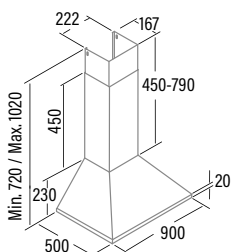

**BETA 700 X 298 €**  
Cod.: 02093303 EAN: 8422248061834



- Panel de **Control Electrónico** con temporizador de desconexión automática
- 3 niveles de extracción, 2 + **1 TURBO**
- Capacidad de extracción máxima - mínima (Reg.(UE) nº65/2014): **850m³/h** - 340m³/h
- Nivel sonoro (Reg.(UE) nº65/2014): **52dB(A)**, máximo: 67dB(A)
- Motor BT3. Extra silencioso. Consumo máximo de energía **280W**
- Iluminación de alta eficiencia mediante LEDs**
- Clase de eficiencia energética: **A**

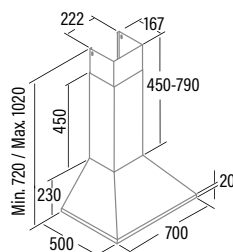

**BETA 600 X 277 €**  
Cod.: 02050305 EAN: 8422248061841



- Panel de **Control Electrónico** con temporizador de desconexión automática
- 3 niveles de extracción, 2 + **1 TURBO**
- Capacidad de extracción máxima - mínima (Reg.(UE) nº65/2014): **850m³/h** - 340m³/h
- Nivel sonoro (Reg.(UE) nº65/2014): **52dB(A)**, máximo: 67dB(A)
- Motor BT3. Extra silencioso. Consumo máximo de energía **280W**
- Iluminación de alta eficiencia mediante LEDs**
- Clase de eficiencia energética: **A**

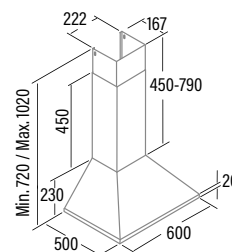

**OMEGA 900 X 298 €**  
Cod.: 02004310 EAN: 8422248190596



- Panel de **Control Mecánico**
- 3 niveles de extracción
- Capacidad de extracción máxima - mínima (Reg.(UE) nº65/2014): **645m³/h** - 385m³/h
- Nivel sonoro (Reg.(UE) nº65/2014): **58dB(A)**, máximo: 72dB(A)
- Motor M3R. Extra silencioso. Consumo máximo de energía **270W**
- Iluminación de alta eficiencia mediante TIRA LED compacta**
- Clase de eficiencia energética: **C**

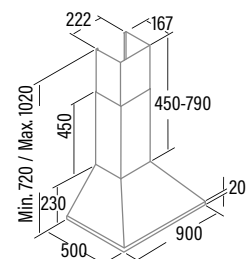

**OMEGA 7500 X 232 €**  
Cod.: 02003307 EAN: 8422248101615



- Panel de **Control Mecánico**
- 3 niveles de extracción
- Capacidad de extracción máxima - mínima (Reg.(UE) nº65/2014): **595m³/h** - 410m³/h
- Nivel sonoro (Reg.(UE) nº65/2014): **58dB(A)**, máximo: 68dB(A)
- 1 Motor. Consumo máximo de energía **200W**
- Iluminación de alta eficiencia mediante TIRA LED compacta**
- Clase de eficiencia energética: **A**

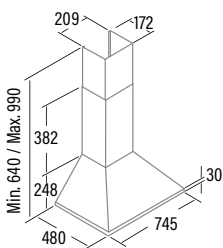

**OMEGA 700 X 263 €**  
Cod.: 02003310 EAN: 8422248190602



- Panel de **Control Mecánico**
- 3 niveles de extracción
- Capacidad de extracción máxima - mínima (Reg.(UE) nº65/2014): **645m³/h** - 385m³/h
- Nivel sonoro (Reg.(UE) nº65/2014): **58dB(A)**, máximo: 72dB(A)
- Motor M3R. Extra silencioso. Consumo máximo de energía **270W**
- Iluminación de alta eficiencia mediante TIRA LED compacta**
- Clase de eficiencia energética: **C**

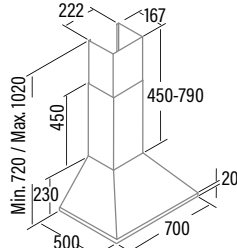

**OMEGA 600 X 225 €**  
Cod.: 02002310 EAN: 8422248109826



- Panel de **Control Mecánico**
- 3 niveles de extracción
- Capacidad de extracción máxima - mínima (Reg.(UE) nº65/2014): **645m³/h** - 385m³/h
- Nivel sonoro (Reg.(UE) nº65/2014): **58dB(A)**, máximo: 72dB(A)
- Motor M3R. Extra silencioso. Consumo máximo de energía **270W**
- Iluminación de alta eficiencia mediante TIRA LED compacta**
- Clase de eficiencia energética: **C**

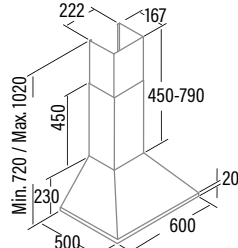

**OMEGA 900 BK / L 294 €**  
Cod.: 02004410 EAN: 8422248190633



- Panel de **Control Mecánico**
- 3 niveles de extracción
- Capacidad de extracción máxima - mínima (Reg.(UE) nº65/2014): **645m³/h** - 385m³/h
- Nivel sonoro (Reg.(UE) nº65/2014): **58dB(A)**, máximo: 72dB(A)
- Motor M3R. Extra silencioso. Consumo máximo de energía **270W**
- Iluminación de alta eficiencia mediante TIRA LED compacta**
- Clase de eficiencia energética: **C**

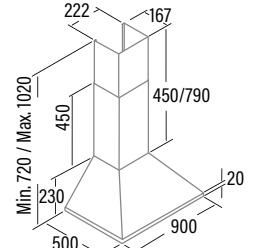

**OMEGA 600 BK 232 €**  
Cod.: 02002410 EAN: 8422248109833



- Panel de **Control Mecánico**
- 3 niveles de extracción
- Capacidad de extracción máxima - mínima (Reg.(UE) nº65/2014): **645m³/h** - 385m³/h
- Nivel sonoro (Reg.(UE) nº65/2014): **58dB(A)**, máximo: 72dB(A)
- Motor M3R. Extra silencioso. Consumo máximo de energía **270W**
- Iluminación de alta eficiencia mediante TIRA LED compacta**
- Clase de eficiencia energética: **C**

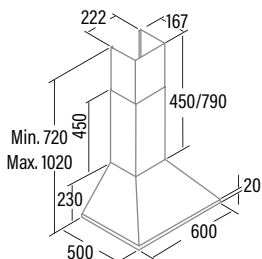

**OMEGA 900 WH 284 €**  
Cod.: 02004010 EAN: 8422248190619



- Panel de **Control Mecánico**
- 3 niveles de extracción
- Capacidad de extracción máxima - mínima (Reg.(UE) nº65/2014): **645m³/h** - 385m³/h
- Nivel sonoro (Reg.(UE) nº65/2014): **58dB(A)**, máximo: 72dB(A)
- Motor M3R. Extra silencioso. Consumo máximo de energía **270W**
- Iluminación de alta eficiencia mediante TIRA LED compacta**
- Clase de eficiencia energética: **C**

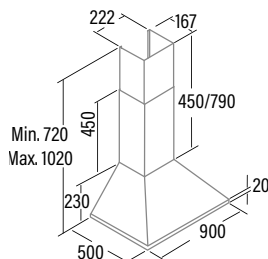

**OMEGA 700 WH 242 €**  
Cod.: 02003010 EAN: 8422248109626



- Panel de **Control Mecánico**
- 3 niveles de extracción
- Capacidad de extracción máxima - mínima (Reg.(UE) nº65/2014): **645m³/h** - 385m³/h
- Nivel sonoro (Reg.(UE) nº65/2014): **58dB(A)**, máximo: 72dB(A)
- Motor M3R. Extra silencioso. Consumo máximo de energía **270W**
- Iluminación de alta eficiencia mediante TIRA LED compacta**
- Clase de eficiencia energética: **C**

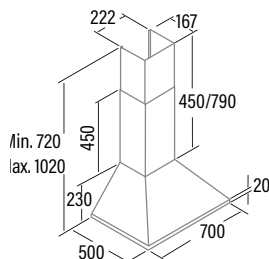

**OMEGA 600 WH 222 €**  
Cod.: 02002010 EAN: 8422248109819



- Panel de **Control Mecánico**
- 3 niveles de extracción
- Capacidad de extracción máxima - mínima (Reg.(UE) nº65/2014): **645m³/h** - 385m³/h
- Nivel sonoro (Reg.(UE) nº65/2014): **58dB(A)**, máximo: 72dB(A)
- Motor M3R. Extra silencioso. Consumo máximo de energía **270W**
- Iluminación de alta eficiencia mediante TIRA LED compacta**
- Clase de eficiencia energética: **C**

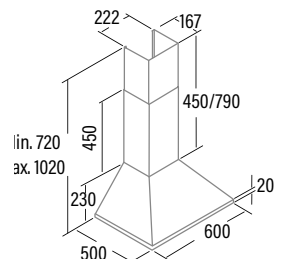

**DECORATIVAS TRAPEZOIDALES**

**V-9000 X 212 €**  
Cod.: 02004397 EAN: 8422248106368



- Panel de **Control Mecánico**
- 3 niveles de extracción
- Capacidad de extracción máxima - mínima (Reg.(UE) nº65/2014): **480m³/h** - 320m³/h
- Nivel sonoro (Reg.(UE) nº65/2014): **52dB(A)**, máximo: 64dB(A)
- 1 Motor. Consumo máximo de energía **120W**
- **Iluminación de alta eficiencia mediante TIRA LED Compacta**
- Clase de eficiencia energética: C

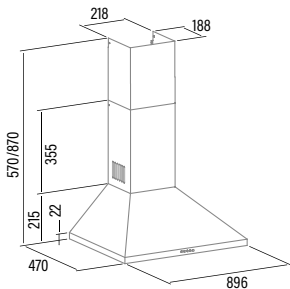

**V-7000 X 180 €**  
Cod.: 02085301 EAN: 8422248108478



- Panel de **Control Mecánico**
- 3 niveles de extracción
- Capacidad de extracción máxima - mínima (Reg.(UE) nº65/2014): **480m³/h** - 320m³/h
- Nivel sonoro (Reg.(UE) nº65/2014): **52dB(A)**, máximo: 64dB(A)
- 1 Motor. Consumo máximo de energía **120W**
- **Iluminación de alta eficiencia mediante TIRA LED Compacta**
- Clase de eficiencia energética: C

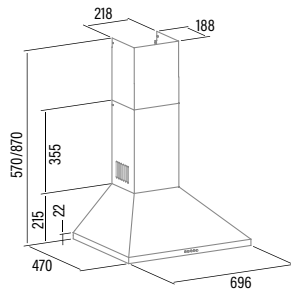

**V-6000 X 171 €**  
Cod.: 02002397 EAN: 8422248106351



- Panel de **Control Mecánico**
- 3 niveles de extracción
- Capacidad de extracción máxima - mínima (Reg.(UE) nº65/2014): **480m³/h** - 320m³/h
- Nivel sonoro (Reg.(UE) nº65/2014): **52dB(A)**, máximo: 64dB(A)
- 1 Motor. Consumo máximo de energía **120W**
- **Iluminación de alta eficiencia mediante TIRA LED Compacta**
- Clase de eficiencia energética: C

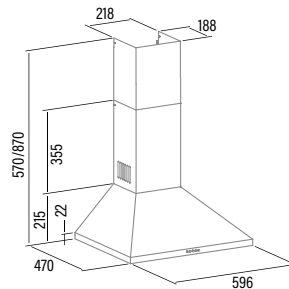

**V-5000 X 160 €**  
Cod.: 02088306 EAN: 8422248108485



- Panel de **Control Mecánico**
- 3 niveles de extracción
- Capacidad de extracción máxima - mínima (Reg.(UE) nº65/2014): **480m³/h** - 320m³/h
- Nivel sonoro (Reg.(UE) nº65/2014): **52dB(A)**, máximo: 64dB(A)
- 1 Motor. Consumo máximo de energía **120W**
- **Iluminación de alta eficiencia mediante TIRA LED Compacta**
- Clase de eficiencia energética: C

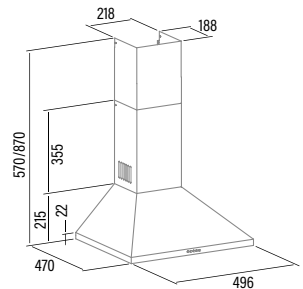

**V-6000 WH 169 €**  
Cod.: 02002097 EAN: 8422248108492



- Panel de **Control Mecánico**
- 3 niveles de extracción
- Capacidad de extracción máxima - mínima (Reg.(UE) nº65/2014): **480m³/h** - 320m³/h
- Nivel sonoro (Reg.(UE) nº65/2014): **52dB(A)**, máximo: 64dB(A)
- 1 Motor. Consumo máximo de energía **120W**
- **Iluminación de alta eficiencia mediante TIRA LED Compacta**
- Clase de eficiencia energética: C

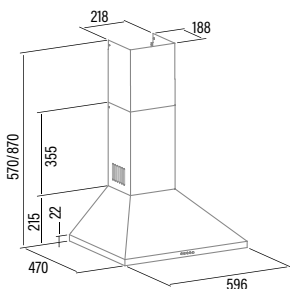

**Q-7790 BK 442 €**  
Cod.: 02149402 EAN: 8422248084161



- Panel de **Control Mecánico**
- 3 niveles de extracción
- Capacidad de extracción máxima - mínima (Reg.(UE) nº65/2014): **645m³/h** - 385m³/h
- Nivel sonoro (Reg.(UE) nº65/2014): **58dB(A)**, máximo: 72dB(A)
- Motor M3R. Extra silencioso. Consumo máximo de energía **270W**
- **Iluminación de alta eficiencia mediante LEDs**
- Clase de eficiencia energética: C

**Q-7760 BK 416 €**  
Cod.: 02148402 EAN: 8422248084178



- Panel de **Control Mecánico**
- 3 niveles de extracción
- Capacidad de extracción máxima - mínima (Reg.(UE) nº65/2014): **645m³/h** - 385m³/h
- Nivel sonoro (Reg.(UE) nº65/2014): **58dB(A)**, máximo: 72dB(A)
- Motor M3R. Extra silencioso. Consumo máximo de energía **270W**
- **Iluminación de alta eficiencia mediante LEDs**
- Clase de eficiencia energética: C

**CHORUS XGX 813 €**  
Cod.: 02165202 EAN: 8422248070492



**CAMPANA**

- Panel de **Control Mecánico**
- 3 niveles de extracción
- Capacidad de extracción máxima - mínima (Reg.(UE) nº65/2014) **400m³/h** -210m³/h
- Nivel sonoro mínimo: **50dB(A)**, máximo: 62dB(A)
- Motor K7 PLUS. Extra silencioso. Consumo máximo de energía **95W**
- **Iluminación de alta eficiencia mediante LEDs**
- Clase de eficiencia energética: C

**MICROONDAS**

- Microondas20 litros
- Grill simultáneo de cuarzo 1.000W
- Cinco niveles de potencia, 700W salida
- Plato Giratorio ø255 mm
- Temporizador de 0 a 95 minutos
- Descongelación automática por tiempo y peso
- 9 menús de acceso automáticos
- Botón inicio rápido
- Bloqueo de seguridad

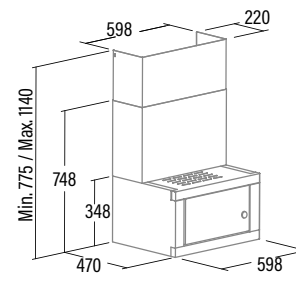
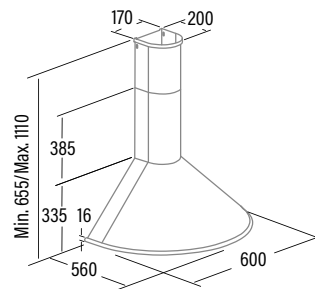
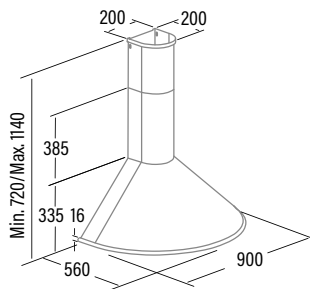

**CAMPANAS INTEGRACIÓN**

**TENTA 90 GWH 787 €**

Cod.: 02189005 EAN: 8422248093729

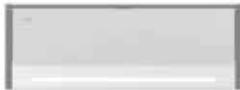

- Panel de **Control Táctil** con display digital con temporizador de desconexión automática e indicador de limpieza de filtros
- 6 niveles de extracción, 5 + 1 **TURBO**
- Capacidad de extracción máxima - mínima (Reg.(UE) nº65/2014): **765m³/h** - 245m³/h
- Nivel sonoro (Reg.(UE) nº65/2014): **46dB(A)**, máximo: 63dB(A)
- Motor Brushless. Extra silencioso. Consumo máximo de energía **135W**
- Iluminación de alta eficiencia mediante TIRA LED bicolor cálida/natural regulable en intensidad**
- Clase de eficiencia energética: A+**

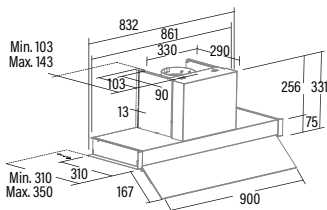

**CORONA X 120 681 €**

Cod.: 02186207 EAN: 8422248105774



- Panel de **Control Electrónico** con temporizador de desconexión automática
- 4 niveles de extracción, 3 + 1 **TURBO**
- Capacidad de extracción máxima - mínima (Reg.(UE) nº65/2014): **850m³/h** - 340m³/h
- Nivel sonoro (Reg.(UE) nº65/2014): **50dB(A)**, máximo: 67dB(A)
- Motor BT3. Extra silencioso. Consumo máximo de energía **280W**
- Iluminación de alta eficiencia mediante TIRA LED**
- Clase de eficiencia energética: A**

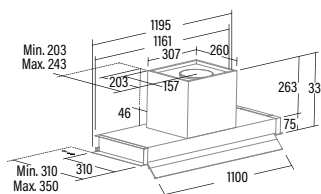

**CORONA X 90 525 €**

Cod.: 02189308 EAN: 8422248110549



- Panel de **Control Electrónico** con temporizador de desconexión automática
- 4 niveles de extracción, 3 + 1 **TURBO**
- Capacidad de extracción máxima - mínima (Reg.(UE) nº65/2014): **850m³/h** - 340m³/h
- Nivel sonoro (Reg.(UE) nº65/2014): **50dB(A)**, máximo: 67dB(A)
- Motor BT3. Extra silencioso. Consumo máximo de energía **280W**
- Iluminación de alta eficiencia mediante TIRA LED**
- Clase de eficiencia energética: A**

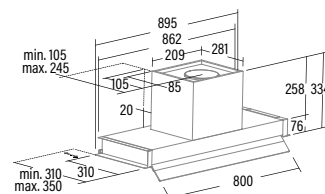

**CORONA X 80 525 €**

Cod.: 02188308 EAN: 8422248110532



- Panel de **Control Electrónico** con temporizador de desconexión automática
- 4 niveles de extracción, 3 + 1 **TURBO**
- Capacidad de extracción máxima - mínima (Reg.(UE) nº65/2014): **850m³/h** - 340m³/h
- Nivel sonoro (Reg.(UE) nº65/2014): **50dB(A)**, máximo: 67dB(A)
- Motor BT3. Extra silencioso. Consumo máximo de energía **280W**
- Iluminación de alta eficiencia mediante TIRA LED**
- Clase de eficiencia energética: A**

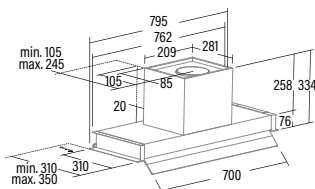

**CORONA X 70 556 €**

Cod.: 02187308 EAN: 8422248110525



- Panel de **Control Electrónico** con temporizador de desconexión automática
- 4 niveles de extracción, 3 + 1 **TURBO**
- Capacidad de extracción máxima - mínima (Reg.(UE) nº65/2014): **850m³/h** - 340m³/h
- Nivel sonoro (Reg.(UE) nº65/2014): **50dB(A)**, máximo: 67dB(A)
- Motor BT3. Extra silencioso. Consumo máximo de energía **280W**
- Iluminación de alta eficiencia mediante TIRA LED**
- Clase de eficiencia energética: A**

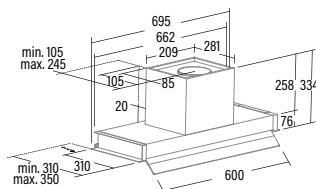

**CORONA X 60 504 €**

Cod.: 02186308 EAN: 8422248110518



- Panel de **Control Electrónico** con temporizador de desconexión automática
- 4 niveles de extracción, 3 + 1 **TURBO**
- Capacidad de extracción máxima - mínima (Reg.(UE) nº65/2014): **850m³/h** - 340m³/h
- Nivel sonoro (Reg.(UE) nº65/2014): **50dB(A)**, máximo: 67dB(A)
- Motor BT3. Extra silencioso. Consumo máximo de energía **280W**
- Iluminación de alta eficiencia mediante TIRA LED**
- Clase de eficiencia energética: A**

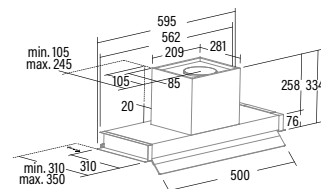

**CORONA BK 60 504 €**

Cod.: 02186400 EAN: 8422248198257



- Panel de **Control Electrónico** con temporizador de desconexión automática
- 4 niveles de extracción, 3 + 1 **TURBO**
- Capacidad de extracción máxima - mínima (Reg.(UE) nº65/2014): **850m³/h** - 340m³/h
- Nivel sonoro (Reg.(UE) nº65/2014): **50dB(A)**, máximo: 67dB(A)
- Motor BT3. Extra silencioso. Consumo máximo de energía **280W**
- Iluminación de alta eficiencia mediante TIRA LED**
- Clase de eficiencia energética: A**

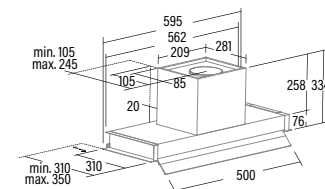

**ARMONIA 90 X 399 €**  
Cod.: 02189309 EAN: 842224810587

**ARMONIA 60 X 336 €**  
Cod.: 02186309 EAN: 8422248110570

**ARMONIA 45 X 336 €**  
Cod.: 02186206 EAN: 8422248105804

**GRUPOS FILTRANTES**  
**GC DUAL 75 BK 532 €**  
Cod.: 02131208 EAN: 8422248078320

**NEW**

**NEW**



- Panel de **Control Mecánico**
- 3 niveles de extracción
- Capacidad de extracción máxima - mínima (Reg.(UE) nº65/2014): **645m³/h** - 385m³/h
- Nivel sonoro (Reg.(UE) nº65/2014): **56dB(A)**, máximo: 70dB(A)
- Motor M3R. Extra silencioso. Consumo máximo de energía **270W**
- Iluminación de alta eficiencia mediante TIRA LED Compacta**
- Clase de eficiencia energética: C

- Panel de **Control Mecánico**
- 3 niveles de extracción
- Capacidad de extracción máxima - mínima (Reg.(UE) nº65/2014): **645m³/h** - 385m³/h
- Nivel sonoro (Reg.(UE) nº65/2014): **56dB(A)**, máximo: 70dB(A)
- Motor M3R. Extra silencioso. Consumo máximo de energía **270W**
- Iluminación de alta eficiencia mediante TIRA LED Compacta**
- Clase de eficiencia energética: C

- Panel de **Control Mecánico**
- 3 niveles de extracción
- Capacidad de extracción máxima - mínima (Reg.(UE) nº65/2014): **645m³/h** - 385m³/h
- Nivel sonoro (Reg.(UE) nº65/2014): **56dB(A)**, máximo: 70 dB(A)
- Motor M3R. Extra silencioso. Consumo máximo de energía **270W**
- Iluminación LED de alta eficiencia**
- Clase de eficiencia energética: C

- Panel de **Control Táctil** con temporizador de desconexión automática e indicador de limpieza de filtros
- 4 niveles de extracción, 3 + 1 **TURBO**
- Capacidad de extracción máxima - mínima (Reg.(UE) nº65/2014): **820m³/h** - 340m³/h
- Nivel sonoro (Reg.(UE) nº65/2014): **50dB(A)**, máximo: 65dB(A)
- Motor BT3. Extra silencioso. Consumo máximo de energía **280W**
- Iluminación de alta eficiencia mediante LEDs, regulables en intensidad**
- Clase de eficiencia energética: A

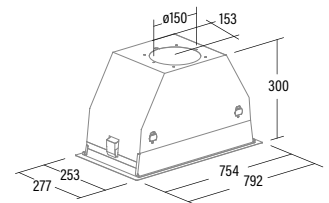
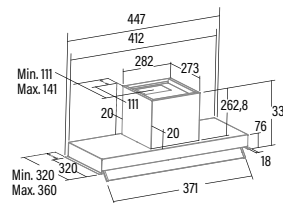
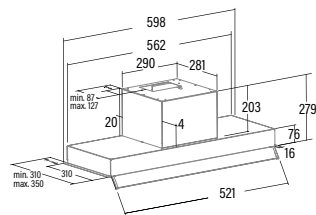
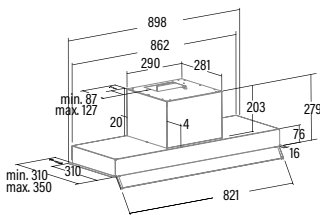

**GC DUAL 45 BK 499 €**  
Cod.: 02130208 EAN: 8422248078306

**GC DUAL 75 WH 556 €**  
Cod.: 02131207 EAN: 8422248078313

**GC DUAL 45 WH 534 €**  
Cod.: 02130207 EAN: 8422248078290



- Panel de **Control Táctil** con temporizador de desconexión automática e indicador de limpieza de filtros
- 4 niveles de extracción, 3 + 1 **TURBO**
- Capacidad de extracción máxima - mínima (Reg.(UE) nº65/2014): **820m³/h** - 340m³/h
- Nivel sonoro (Reg.(UE) nº65/2014): **50dB(A)**, máximo: 65dB(A)
- Motor BT3. Extra silencioso. Consumo máximo de energía **280W**
- Iluminación de alta eficiencia mediante LEDs, regulables en intensidad**
- Clase de eficiencia energética: A

- Panel de **Control Táctil** con temporizador de desconexión automática e indicador de limpieza de filtros
- 4 niveles de extracción, 3 + 1 **TURBO**
- Capacidad de extracción máxima - mínima (Reg.(UE) nº65/2014): **820m³/h** - 340m³/h
- Nivel sonoro (Reg.(UE) nº65/2014): **50dB(A)**, máximo: 65dB(A)
- Motor BT3. Extra silencioso. Consumo máximo de energía **280W**
- Iluminación de alta eficiencia mediante LEDs, regulables en intensidad**
- Clase de eficiencia energética: A

- Panel de **Control Táctil** con temporizador de desconexión automática e indicador de limpieza de filtros
- 4 niveles de extracción, 3 + 1 **TURBO**
- Capacidad de extracción máxima - mínima (Reg.(UE) nº65/2014): **820m³/h** - 340m³/h
- Nivel sonoro (Reg.(UE) nº65/2014): **50dB(A)**, máximo: 65dB(A)
- Motor BT3. Extra silencioso. Consumo máximo de energía **280W**
- Iluminación de alta eficiencia mediante LEDs, regulables en intensidad**
- Clase de eficiencia energética: A

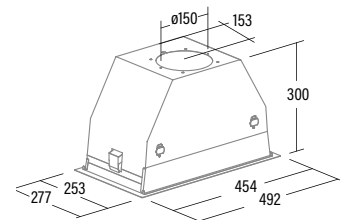
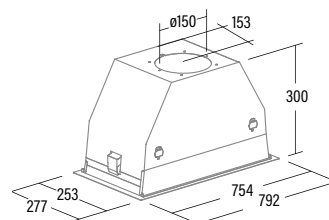
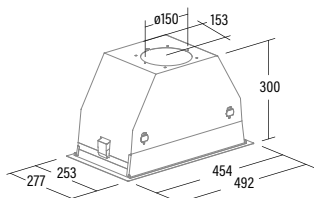

**GCX 83 SD 420 €**  
Cod.: 02031308 EAN: 8422248103589



- Panel de **Control Táctil** con temporizador de desconexión automática e indicador de limpieza de filtros
- 4 niveles de extracción, 3 + 1 **TURBO**
- Capacidad de extracción máxima - mínima (Reg.(UE) nº65/2014): **750m³/h** - 340m³/h
- Nivel sonoro (Reg.(UE) nº65/2014): **50dB(A)**, máximo: 65dB(A)
- Motor BT3. Extra silencioso. Consumo máximo de energía **280W**
- Iluminación de alta eficiencia mediante TIRA LED**
- Clase de eficiencia energética: A**

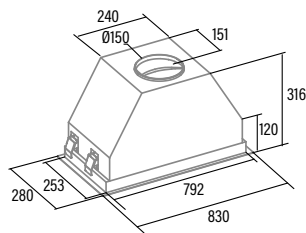

**GCX 53 SD 378 €**  
Cod.: 02030308 EAN: 8422248103572



- Panel de **Control Táctil** con temporizador de desconexión automática e indicador de limpieza de filtros
- 4 niveles de extracción, 3 + 1 **TURBO**
- Capacidad de extracción máxima - mínima (Reg.(UE) nº65/2014): **750m³/h** - 340m³/h
- Nivel sonoro (Reg.(UE) nº65/2014): **50dB(A)**, máximo: 65dB(A)
- Motor BT3. Extra silencioso. Consumo máximo de energía **280W**
- Iluminación de alta eficiencia mediante TIRA LED**
- Clase de eficiencia energética: A**

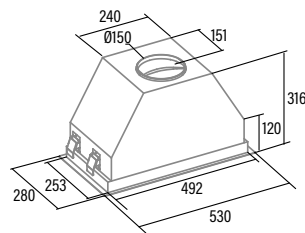

**GPL 75 X 569 €**  
Cod.: 02031304 EAN: 8422248198486

**NEW**



- Panel de **Control Electrónico** con display con temporizador.
- 3 niveles de extracción.
- Capacidad de extracción máxima - mínima (Reg.(UE) nº65/2014): **645m³/h** - 259m³/h
- Nivel sonoro (Reg.(UE) nº65/2014): **50dB(A)**, máximo: 65dB(A)
- Consumo máximo de energía **211W**
- Iluminación de alta eficiencia mediante tira LED**
- Clase de eficiencia energética: B**

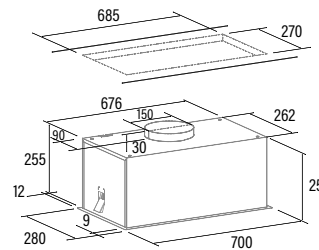

**GPL 52 X 549 €**  
Cod.: 02030304 EAN: 8422248198479

**NEW**



- Panel de **Control Electrónico** con display con temporizador.
- 3 niveles de extracción.
- Capacidad de extracción máxima - mínima (Reg.(UE) nº65/2014): **635m³/h** - 259m³/h
- Nivel sonoro (Reg.(UE) nº65/2014): **50dB(A)**, máximo: 65dB(A)
- Consumo máximo de energía **211W**
- Iluminación de alta eficiencia mediante tira LED.**
- Clase de eficiencia energética: B**

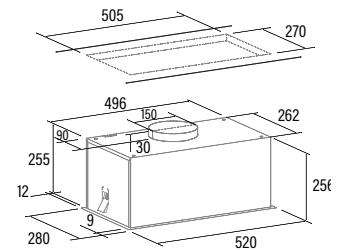

**GL 75 X 401 €**  
Cod.: 02131305 EAN: 8422248077835



- Panel de **Control Táctil** con temporizador de desconexión automática e indicador de limpieza de filtros
- 4 niveles de extracción, 3 + 1 **TURBO**
- Capacidad de extracción máxima - mínima (Reg.(UE) nº65/2014): **820m³/h** - 340m³/h
- Nivel sonoro (Reg.(UE) nº65/2014): **50dB(A)**, máximo: 65dB(A)
- Motor BT3. Extra silencioso. Consumo máximo de energía **280W**
- Iluminación de alta eficiencia mediante LEDs, regulables en intensidad**
- Clase de eficiencia energética: A**

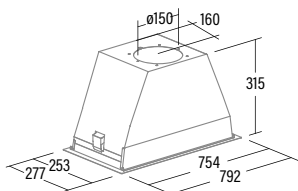

**GL 45 X 325 €**  
Cod.: 02030305 EAN: 8422248077842



- Panel de **Control Táctil** con temporizador de desconexión automática e indicador de limpieza de filtros
- 4 niveles de extracción, 3 + 1 **TURBO**
- Capacidad de extracción máxima - mínima (Reg.(UE) nº65/2014): **820m³/h** - 340m³/h
- Nivel sonoro (Reg.(UE) nº65/2014): **50dB(A)**, máximo: 65dB(A)
- Motor BT3. Extra silencioso. Consumo máximo de energía **280W**
- Iluminación de alta eficiencia mediante LEDs, regulables en intensidad**
- Clase de eficiencia energética: A**

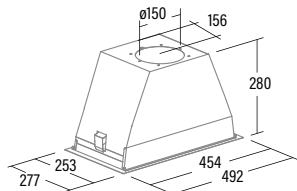



**GT-PLUS 45 X 220 €**  
Cod.: 02030307 EAN: 8422248087346



- Panel de **Control Mecánico**
- 3 niveles de extracción
- Capacidad de extracción máxima - mínima (Reg.(UE) nº65/2014): **645m³/h** - 300m³/h
- Nivel sonoro (Reg.(UE) nº65/2014): **50dB(A)**, máximo: 65dB(A)
- Motor BT2. Extra silencioso. Consumo máximo de energía **200W**
- **Iluminación LED de alta eficiencia**
- Clase de eficiencia energética: C

**GT-PLUS 45 BK 199 €**  
Cod.: 02030407 EAN: 8422248087360



- Panel de **Control Mecánico**
- 3 niveles de extracción
- Capacidad de extracción máxima - mínima (Reg.(UE) nº65/2014): **645m³/h** - 300m³/h
- Nivel sonoro (Reg.(UE) nº65/2014): **50dB(A)**, máximo: 65dB(A)
- Motor BT2. Extra silencioso. Consumo máximo de energía **200W**
- **Iluminación LED de alta eficiencia**
- Clase de eficiencia energética: C

**GT-PLUS 45 WH 199 €**  
Cod.: 02030007 EAN: 8422248087353



- Panel de **Control Mecánico**
- 3 niveles de extracción
- Capacidad de extracción máxima - mínima (Reg.(UE) nº65/2014): **645m³/h** - 300m³/h
- Nivel sonoro (Reg.(UE) nº65/2014): **50dB(A)**, máximo: 65dB(A)
- Motor BT2. Extra silencioso. Consumo máximo de energía **200W**
- **Iluminación LED de alta eficiencia**
- Clase de eficiencia energética: C

**GCB 73 X 157 €**  
Cod.: 02031300 EAN: 8422248108461



- Panel de **Control Mecánico**
- 3 niveles de extracción
- Capacidad de extracción máxima - mínima (Reg.(UE) nº65/2014): **372m³/h** - 283m³/h
- Nivel sonoro (Reg.(UE) nº65/2014): **60dB(A)**, máximo: 66dB(A)
- 1 Motor. Consumo máximo de energía **120W**
- **Iluminación de alta eficiencia mediante TIRA LED Compacta**
- Clase de eficiencia energética: C

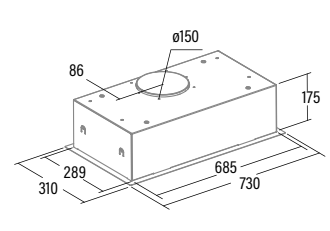
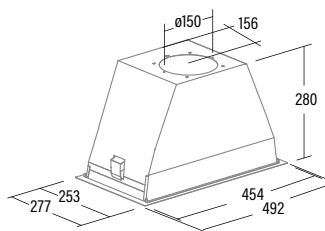
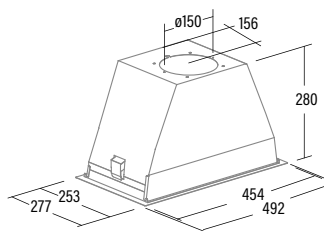
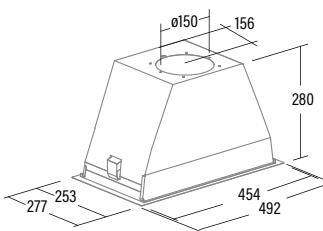

**GCB 55 X 136 €**  
Cod.: 02030300 EAN: 8422248108454



- Panel de **Control Mecánico**
- 3 niveles de extracción
- Capacidad de extracción máxima - mínima (Reg.(UE) nº65/2014): **371m³/h** - 282m³/h
- Nivel sonoro (Reg.(UE) nº65/2014): **59dB(A)**, máximo: 66dB(A)
- 1 Motor. Consumo máximo de energía **120W**
- **Iluminación de alta eficiencia mediante TIRA LED Compacta**
- Clase de eficiencia energética: C

**G 50 LUX X 237 €**  
Cod.: 02130302 EAN: 8422248082716



- Panel de **Control Mecánico**
- 3 niveles de extracción
- Capacidad de extracción máxima - mínima (Reg.(UE) nº65/2014): **400m³/h** - 210m³/h
- Nivel sonoro (Reg.(UE) nº65/2014): **50dB(A)**, máximo: 62dB(A)
- Motor K7 PLUS. Extra silencioso. Consumo máximo de energía **95W**
- **Iluminación LED de alta eficiencia**
- Clase de eficiencia energética: C

**G-45 X 132 €**  
Cod.: 02039305 EAN: 8422248087377



- Panel de **Control deslizante**
- 2 niveles de extracción
- Capacidad de extracción máxima - mínima (Reg.(UE) nº65/2014): **390m³/h** - 150m³/h
- Nivel sonoro (Reg.(UE) nº65/2014): **45dB(A)**, máximo: 57dB(A)
- Motor tangencial. Extra silencioso. Consumo máximo de energía **100W**
- **Iluminación LED E-14**
- Clase de eficiencia energética: D

**G-45 WH 121 €**  
Cod.: 02039005 EAN: 8422248087384



- Panel de **Control deslizante**
- 2 niveles de extracción
- Capacidad de extracción máxima - mínima (Reg.(UE) nº65/2014): **390m³/h** - 150m³/h
- Nivel sonoro (Reg.(UE) nº65/2014): **45dB(A)**, máximo: 57dB(A)
- Motor tangencial. Extra silencioso. Consumo máximo de energía **100W**
- **Iluminación LED E-14**
- Clase de eficiencia energética: D

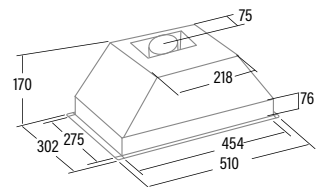
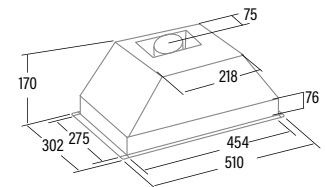
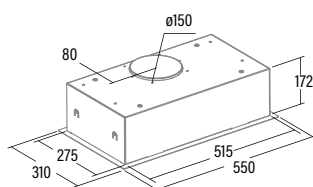
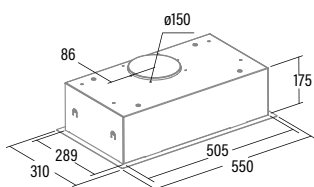

**TELESCÓPICAS**

TFH-7600 GWH **399 €**  
Cod.: 02010203 EAN: 8422248061940



- Panel de **Control Táctil** con temporizador de desconexión automática e indicador de limpieza de filtros
- 5 niveles de extracción, 4 + 1 **TURBO**
- Capacidad de extracción máxima - mínima (Reg.(UE) nº65/2014): **820m³/h** -200m³/h
- Nivel sonoro (Reg.(UE) nº65/2014): **40dB(A)**, máximo: 64dB(A)
- Motor Brushless. Extra silencioso. Consumo máximo de energía **130W**
- Iluminación de alta eficiencia mediante LEDs, regulables en intensidad**
- Clase de eficiencia energética: A**

TFH-7600 X **419 €**  
Cod.: 02010305 EAN: 8422248069588



- Panel de **Control Electrónico** con display digital, temporizador de desconexión automática e indicador de limpieza de filtros
- 5 niveles de extracción, 4 + 1 **TURBO**
- Capacidad de extracción máxima - mínima (Reg.(UE) nº65/2014): **820m³/h** -200m³/h
- Nivel sonoro (Reg.(UE) nº65/2014): **40dB(A)**, máximo: 64dB(A)
- Motor Brushless. Extra silencioso. Consumo máximo de energía **130W**
- Iluminación de alta eficiencia mediante LEDs, regulables en intensidad**
- Clase de eficiencia energética: A**

TFH 6630 X **260 €**  
Cod.: 02010300 EAN: 8422248082365



- Panel de **Control táctil** con display digital, temporizador de desconexión automática e indicador de limpieza de filtros
- 6 niveles de extracción, 5 + 1 **TURBO**
- Capacidad de extracción máxima - mínima (Reg.(UE) nº65/2014): **605m³/h** -210m³/h
- Nivel sonoro (Reg.(UE) nº65/2014): **47dB(A)**, máximo: 64dB(A)
- Motor Brushless. Extra silencioso. Consumo máximo de energía **90W**
- Iluminación de alta eficiencia mediante tira LED regulable en intensidad**
- Clase de eficiencia energética: A+**

TFH 6630 BK **260 €**  
Cod.: 02010302 EAN: 8422248082402



- Panel de **Control táctil** con display digital, temporizador de desconexión automática e indicador de limpieza de filtros
- 6 niveles de extracción, 5 + 1 **TURBO**
- Capacidad de extracción máxima - mínima (Reg.(UE) nº65/2014): **605m³/h** -210m³/h
- Nivel sonoro (Reg.(UE) nº65/2014): **47dB(A)**, máximo: 64dB(A)
- Motor Brushless. Extra silencioso. Consumo máximo de energía **90W**
- Iluminación de alta eficiencia mediante tira LED regulable en intensidad**
- Clase de eficiencia energética: A+**

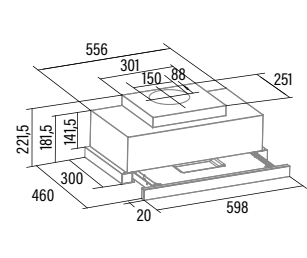
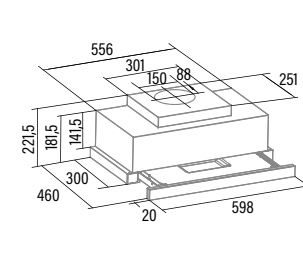
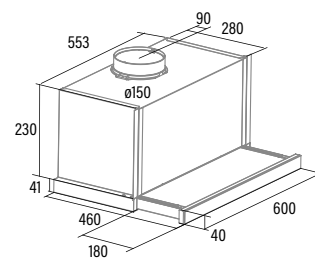
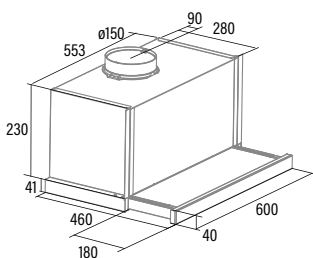

TFH 6630 WH **260 €**  
Cod.: 02010301 EAN: 8422248082396



- Panel de **Control táctil** con display digital, temporizador de desconexión automática e indicador de limpieza de filtros
- 6 niveles de extracción, 5 + 1 **TURBO**
- Capacidad de extracción máxima - mínima (Reg.(UE) nº65/2014): **605m³/h** -210m³/h
- Nivel sonoro (Reg.(UE) nº65/2014): **47dB(A)**, máximo: 64dB(A)
- Motor Brushless. Extra silencioso. Consumo máximo de energía **90W**
- Iluminación de alta eficiencia mediante tira LED regulable en intensidad**
- Clase de eficiencia energética: A+**

TFH 6430 X **228 €**  
Cod.: 02010608 EAN: 8422248105750



- Panel de **Control táctil** con display digital, temporizador de desconexión automática e indicador de limpieza de filtros
- 4 niveles de extracción, 3 + 1 **TURBO**
- Capacidad de extracción máxima - mínima (Reg.(UE) nº65/2014): **395m³/h** -120m³/h
- Nivel sonoro (Reg.(UE) nº65/2014): **45dB(A)**, máximo: 57dB(A)
- Motor Brushless. Extra silencioso. Consumo máximo de energía **55W**
- Iluminación de alta eficiencia mediante tira LED regulable en intensidad**
- Clase de eficiencia energética: A+**

TFH 6430 GBK **228 €**  
Cod.: 02010408 EAN: 8422248105767



- Panel de **Control táctil** con display digital, temporizador de desconexión automática e indicador de limpieza de filtros
- 4 niveles de extracción, 3 + 1 **TURBO**
- Capacidad de extracción máxima - mínima (Reg.(UE) nº65/2014): **395m³/h** -120m³/h
- Nivel sonoro (Reg.(UE) nº65/2014): **45dB(A)**, máximo: 57dB(A)
- Motor Brushless. Extra silencioso. Consumo máximo de energía **55W**
- Iluminación de alta eficiencia mediante tira LED regulable en intensidad**
- Clase de eficiencia energética: A+**

TFH 6430 GWH **228 €**  
Cod.: 02010008 EAN: 8422248105736



- Panel de **Control táctil** con display digital, temporizador de desconexión automática e indicador de limpieza de filtros
- 4 niveles de extracción, 3 + 1 **TURBO**
- Capacidad de extracción máxima - mínima (Reg.(UE) nº65/2014): **395m³/h** -120m³/h
- Nivel sonoro (Reg.(UE) nº65/2014): **45dB(A)**, máximo: 57dB(A)
- Motor Brushless. Extra silencioso. Consumo máximo de energía **55W**
- Iluminación de alta eficiencia mediante tira LED regulable en intensidad**
- Clase de eficiencia energética: A+**

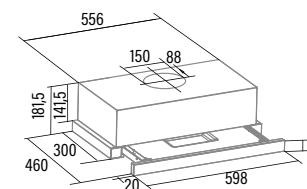
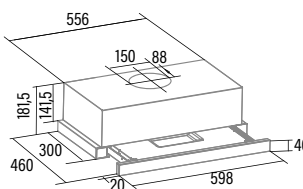
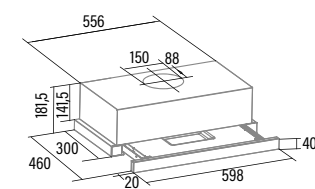
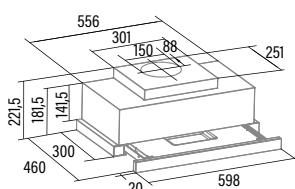



**EXTENDER 900** **207 €**  
Cod.: 02094306 EAN: 8422248110310

**NEW**



- Panel de **Control Mecánico**
- 2 niveles de extracción
- Capacidad de extracción máxima - mínima (Reg.(UE) nº65/2014): **390m³/h** - 150m³/h
- Nivel sonoro (Reg.(UE) nº65/2014): **45dB(A)**, máximo: 57dB(A)
- Motor tangencial. Extra silencioso. Consumo máximo de energía **100W**
- **Iluminación LED de alta eficiencia**
- Clase de eficiencia energética: C

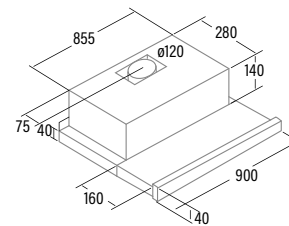

**EXTENDER 700** **189 €**  
Cod.: 02089306 EAN: 8422248110327

**NEW**



- Panel de **Control Mecánico**
- 2 niveles de extracción
- Capacidad de extracción máxima - mínima (Reg.(UE) nº65/2014): **390m³/h** - 150m³/h
- Nivel sonoro (Reg.(UE) nº65/2014): **45dB(A)**, máximo: 57dB(A)
- Motor tangencial. Extra silencioso. Consumo máximo de energía **100W**
- **Iluminación LED de alta eficiencia**
- Clase de eficiencia energética: C

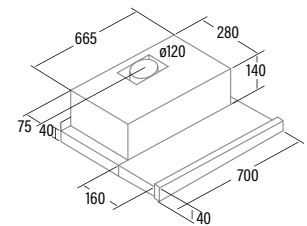

**EXTENDER 600** **165 €**  
Cod.: 02017606 EAN: 8422248110334

**NEW**



- Panel de **Control Mecánico**
- 2 niveles de extracción
- Capacidad de extracción máxima - mínima (Reg.(UE) nº65/2014): **390m³/h** - 150m³/h
- Nivel sonoro (Reg.(UE) nº65/2014): **45dB(A)**, máximo: 57dB(A)
- Motor tangencial. Extra silencioso. Consumo máximo de energía **100W**
- **Iluminación LED de alta eficiencia**
- Clase de eficiencia energética: C

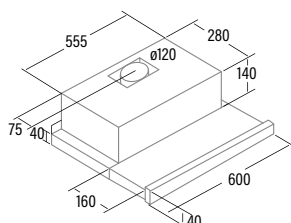

**TF-2003 DURALUM 900** **220 €**  
Cod.: 02094305 EAN: 8422248061964



- Panel de **Control Mecánico**
- 2 niveles de extracción
- Capacidad de extracción máxima - mínima (Reg.(UE) nº65/2014): **390m³/h** - 150m³/h
- Nivel sonoro (Reg.(UE) nº65/2014): **45dB(A)**, máximo: 57dB(A)
- Motor tangencial. Extra silencioso. Consumo máximo de energía **100W**
- **Iluminación LED de alta eficiencia**
- Clase de eficiencia energética: C

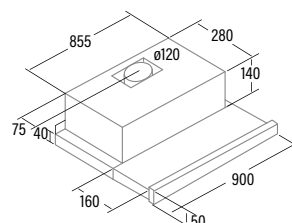

**TF-2003 DURALUM 700** **188 €**  
Cod.: 02089305 EAN: 8422248061971



- Panel de **Control Mecánico**
- 2 niveles de extracción
- Capacidad de extracción máxima - mínima (Reg.(UE) nº65/2014): **390m³/h** - 150m³/h
- Nivel sonoro (Reg.(UE) nº65/2014): **45dB(A)**, máximo: 57dB(A)
- Motor tangencial. Extra silencioso. Consumo máximo de energía **100W**
- **Iluminación LED de alta eficiencia**
- Clase de eficiencia energética: C

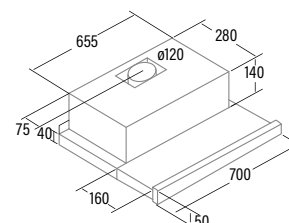

**TF-2003 DURALUM 600** **157 €**  
Cod.: 02017305 EAN: 8422248061988



- Panel de **Control Mecánico**
- 2 niveles de extracción
- Capacidad de extracción máxima - mínima (Reg.(UE) nº65/2014): **390m³/h** - 150m³/h
- Nivel sonoro (Reg.(UE) nº65/2014): **45dB(A)**, máximo: 57dB(A)
- Motor tangencial. Extra silencioso. Consumo máximo de energía **100W**
- **Iluminación LED de alta eficiencia**
- Clase de eficiencia energética: C

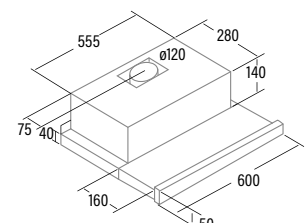

**TF-5260 X 132 €**  
Cod.: 02034310 EAN: 8422248082129



- Panel de **Control deslizante**
- 3 niveles de extracción
- Capacidad de extracción máxima - mínima (Reg.(UE) nº65/2014): **325m³/h** - 175m³/h
- Nivel sonoro (Reg.(UE) nº65/2014): **54dB(A)**, máximo: 68dB(A)
- 2 motores. Consumo máximo de energía: **2x65W**
- **Iluminación LED E-14**
- Clase de eficiencia energética: D

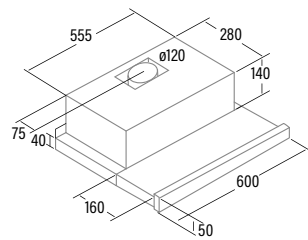

**TF-5260 WH 132 €**  
Cod.: 02034501 EAN: 8422248082136



- Panel de **Control deslizante**
- 3 niveles de extracción
- Capacidad de extracción máxima - mínima (Reg.(UE) nº65/2014): **325m³/h** - 175m³/h
- Nivel sonoro (Reg.(UE) nº65/2014): **54dB(A)**, máximo: 68dB(A)
- 2 motores. Consumo máximo de energía: **2x65W**
- **Iluminación LED E-14**
- Clase de eficiencia energética: D

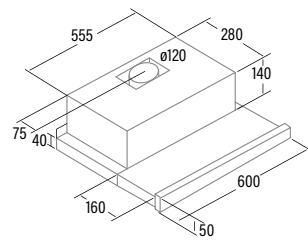

**TFB-5160 X 111 €**  
Cod.: 02034606 EAN: 8422248101998



- Panel de **Control Mecánico**
- 2 niveles de extracción
- Capacidad de extracción máxima - mínima (Reg.(UE) nº65/2014): **300m³/h** - 160m³/h
- Nivel sonoro (Reg.(UE) nº65/2014): **48dB(A)**, máximo: 61dB(A)
- 1 Motor tangencial. Extra silencioso. Consumo máximo de energía **65W**
- **Iluminación de alta eficiencia mediante TIRA LED Compacta**
- Clase de eficiencia energética: C

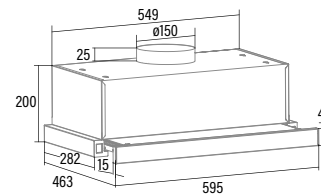

**TFB-5160 BK 110 €**  
Cod.: 02034408 EAN: 8422248108096



- Panel de **Control Mecánico**
- 2 niveles de extracción
- Capacidad de extracción máxima - mínima (Reg.(UE) nº65/2014): **300m³/h** - 160m³/h
- Nivel sonoro (Reg.(UE) nº65/2014): **48dB(A)**, máximo: 61dB(A)
- 1 Motor tangencial. Extra silencioso. Consumo máximo de energía **65W**
- **Iluminación de alta eficiencia mediante TIRA LED Compacta**
- Clase de eficiencia energética: C

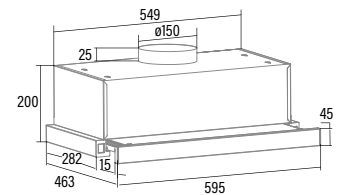

**TFB-5160 WH 111 €**  
Cod.: 02034107 EAN: 8422248102001



- Panel de **Control Mecánico**
- 2 niveles de extracción
- Capacidad de extracción máxima - mínima (Reg.(UE) nº65/2014): **300m³/h** - 160m³/h
- Nivel sonoro (Reg.(UE) nº65/2014): **48dB(A)**, máximo: 61dB(A)
- 1 Motor tangencial. Extra silencioso. Consumo máximo de energía **65W**
- **Iluminación de alta eficiencia mediante TIRA LED Compacta**
- Clase de eficiencia energética: C

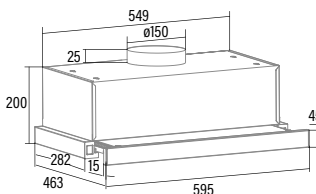

**CONVENCIONALES**

**S-BOX X 167 €**  
Cod.: 02001301 EAN: 8422248062039



- Panel de **Control Mecánico**
- 3 niveles de extracción
- Capacidad de extracción máxima - mínima (Reg.(UE) nº65/2014): **390m³/h** - 150m³/h
- Nivel sonoro (Reg.(UE) nº65/2014): **45dB(A)**, máximo: 57dB(A)
- Motor tangencial. Extra silencioso. Consumo máximo de energía **100W**
- **Iluminación lámparas bajo consumo 9W**
- Clase de eficiencia energética: C

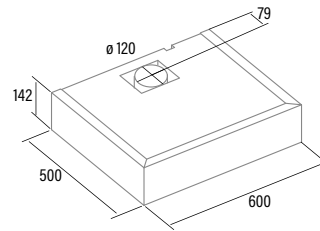

**LF-2060 X 136 €**  
Cod.: 02011317 EAN: 8422248105231



- Panel de **Control Mecánico**
- 3 niveles de extracción
- Capacidad de extracción máxima - mínima (Reg.(UE) nº65/2014): **195m³/h** - 107m³/h
- Nivel sonoro (Reg.(UE) nº65/2014): **56dB(A)**, máximo: 69dB(A)
- Motor tangencial. Extra silencioso. Consumo máximo de energía **65W**
- **Iluminación LED E-14**
- Clase de eficiencia energética: C

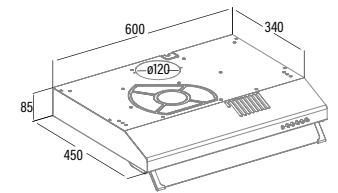

**LF-2060 WH 115 €**  
Cod.: 02011017 EAN: 8422248105224



- Panel de **Control Mecánico**
- 3 niveles de extracción
- Capacidad de extracción máxima - mínima (Reg.(UE) nº65/2014): **195m³/h** - 107m³/h
- Nivel sonoro (Reg.(UE) nº65/2014): **56dB(A)**, máximo: 69dB(A)
- Motor tangencial. Extra silencioso. Consumo máximo de energía **65W**
- **Iluminación LED E-14**
- Clase de eficiencia energética: C

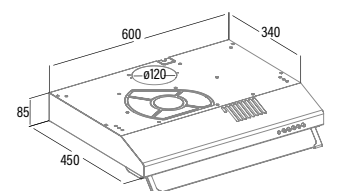

**EXTRACTORES COCINA**

**PROFESSIONAL-750 171 €**  
Cod.: 00117000 EAN: 8422248100816



- Capacidad de extracción máxima - mínima (Reg.(UE) nº65/2014): **600m³/h**
- Nivel sonoro (Reg.(UE) nº65/2014): **49dB(A)**
- Consumo máximo de energía: **105W**
- Clase de eficiencia energética: D

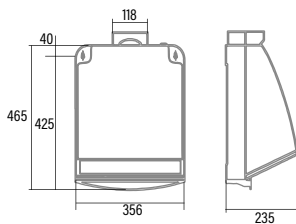

**PROFESSIONAL 750 L 177 €**  
Cod.: 00117100 EAN: 8422248100823



- Capacidad de extracción máxima - mínima (Reg.(UE) nº65/2014): **600m³/h**
- Nivel sonoro (Reg.(UE) nº65/2014): **49dB(A)**
- Consumo máximo de energía: **119W**
- **Iluminación LED E-14**
- Clase de eficiencia energética: D

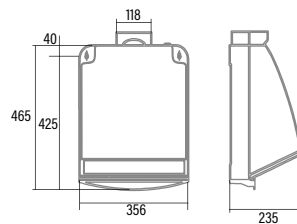

**PROFESSIONAL 500 100 €**  
Cod.: 00117400 EAN: 8422248010832



- Capacidad de extracción máxima - mínima (Reg.(UE) nº65/2014): **450m³/h**
- Nivel sonoro (Reg.(UE) nº65/2014): **57dB(A)**
- Consumo máximo de energía: **125W**
- Clase de eficiencia energética: D

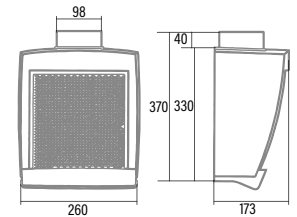

**GS-600 PLUS2 VEL. 167 €**  
Cod.: 00116110 EAN: 8422248006316



- **Conmutador de 2 velocidades instalable en pared**
- 2 niveles de extracción
- Capacidad de extracción máxima - mínima (Reg.(UE) nº65/2014): **420/600m³/h**
- Nivel sonoro (Reg.(UE) nº65/2014): **52dB(A)**
- Consumo máximo de energía: **105W**
- Clase de eficiencia energética: C

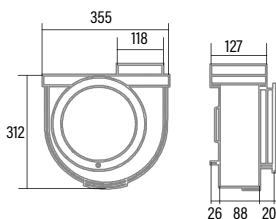

**GS-600 132 €**  
Cod.: 00116002 EAN: 8422248100601



- Capacidad de extracción máxima - mínima (Reg.(UE) nº65/2014): **480m³/h**
- Nivel sonoro (Reg.(UE) nº65/2014): **50dB(A)**
- Consumo máximo de energía: **105W**
- Clase de eficiencia energética: C

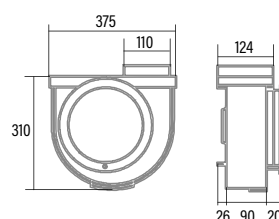

**GS-400 M 110 €**  
Cod.: 00114102 EAN: 8422248100403



- Capacidad de extracción máxima - mínima (Reg.(UE) nº65/2014): **290m³/h**
- Nivel sonoro (Reg.(UE) nº65/2014): **52dB(A)**
- Consumo máximo de energía: **60W**
- Clase de eficiencia energética: B

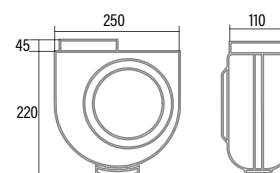

**GS-400 P 86 €**  
Cod.: 00111002 EAN: 8422248100830



- Capacidad de extracción máxima - mínima (Reg.(UE) nº65/2014): **290m³/h**
- Nivel sonoro (Reg.(UE) nº65/2014): **52dB(A)**
- Consumo máximo de energía: **60W**
- Clase de eficiencia energética: B

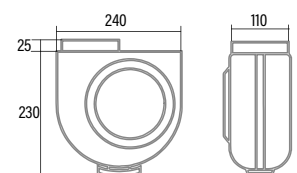

**HORNOS MULTIFUNCIÓN**

**MT 9011 PRO BK 1.083 €**  
Cod.: 07047400 EAN: 8422248080637



- **Horno Multifunción** - 14 funciones - Panel de control TFT
- **Recetas El Celler de Can Roca**
- **Tablas de cocción con función y Tª recomendada para todo tipo de alimentos**
- 5 niveles para colocación de bandejas de fácil desplazamiento
- 1 **guía telescópica** adaptable a cualquier nivel
- Puerta fría 3 cristales con ventilación tangencial
- **Cierre suave de puerta SoftClose**
- Accesorios: 1 b. profunda, 1 b. pastelera y 1 parrilla
- **Sistema de limpieza AquaSmart automático**
- Capacidad interior de 72 litros
- **Clase de eficiencia energética: A**

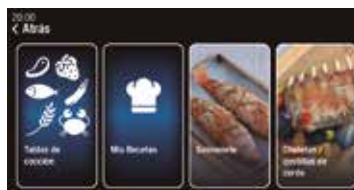
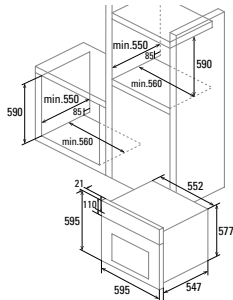

**MT 8012 BK 715 €**  
Cod.: 07002411 EAN: 8422248094009



- **Horno multifunción** - 11 funciones
- **Panel de mandos táctil**
- **Display digital** con programación de tiempo y de temperatura
- 5 niveles para colocación de bandejas de fácil desplazamiento
- 1 **guía telescópica** adaptable a cualquier nivel
- Puerta fría 3 cristales con ventilación tangencial
- Accesorios: b. profunda, b. pastelera, parrilla y **piedra pizza**
- **Sistema de limpieza Aquasmart automático**
- Capacidad interior de 72 litros
- **Clase de eficiencia energética: A**

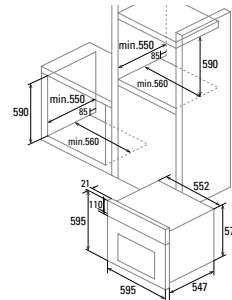

**MT 8012 WH 746 €**  
Cod.: 07002412 EAN: 8422248094016



- **Horno multifunción** - 11 funciones
- **Panel de mandos táctil**
- **Display digital** con programación de tiempo y de temperatura
- 5 niveles para colocación de bandejas de fácil desplazamiento
- 1 **guía telescópica** adaptable a cualquier nivel
- Puerta fría 3 cristales con ventilación tangencial
- Accesorios: **Bandeja profunda, bandeja pastelera, parrilla y piedra pizza**
- **Sistema de limpieza Aquasmart automático**
- Capacidad interior de 72 litros
- **Clase de eficiencia energética: A**

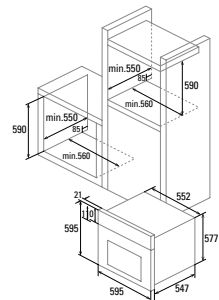

**PR 6011 XGBK 715 €**  
Cod.: 07001006 EAN: 8422248103350



- **Horno Piroclítico** con resistencia **Turbo circular** - 10 funciones
- **Mandos Push Pull** escamoteables
- **Display digital** con programación de tiempo y de temperatura
- 5 niveles para colocación de bandejas de fácil desplazamiento
- 1 **guía telescópica** 50% adaptable a cualquier nivel
- Puerta fría 4 cristales con ventilación tangencial
- Accesorios: **bandeja pastelera** y parrilla
- **Sistema de limpieza Piroclítica** (2 niveles, 90/120min)
- Capacidad interior de **70 litros**
- **Clase de eficiencia energética: A**

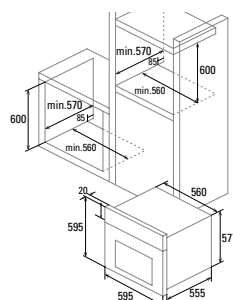

**MDS 7208 X 546 €**  
Cod.: 07001507 EAN: 8422248095464



- **Horno multifunción** con resistencia **Turbo circular** - 8 funciones
- **Mandos Push Pull** escamoteables
- **Display digital** con programación de tiempo y de temperatura
- 5 niveles para colocación de bandejas de fácil desplazamiento
- 1 **guía telescópica** adaptable a cualquier nivel
- Puerta fría 3 cristales con ventilación tangencial
- **Cierre suave de puerta SoftClose**
- Accesorios: **b. profunda, b. pastelera** y parrilla
- **Sistema de limpieza Aquasmart**
- Capacidad interior de **72 litros**
- **Clase de eficiencia energética: A**

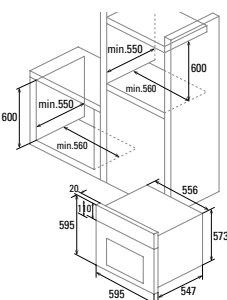

**MDS 7208 BK 525 €**  
Cod.: 07001403 EAN: 8422248095594



- **Horno multifunción** con resistencia **Turbo circular** - 8 funciones
- **Mandos Push Pull** escamoteables
- **Display digital** con programación de tiempo y de temperatura
- 5 niveles para colocación de bandejas de fácil desplazamiento
- 1 **guía telescópica** adaptable a cualquier nivel
- Puerta fría 3 cristales con ventilación tangencial
- **Cierre suave de puertos SoftClose**
- Accesorios: **b. profunda, b.pastelera** y parrilla
- **Sistema de limpieza Aquasmart**
- Capacidad interior de **72 litros**
- **Clase de eficiencia energética: A**

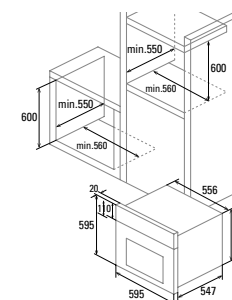

**MDS 7208 WH 536 €**  
Cod.: 07001005 EAN: 8422248095587



- **Horno multifunción** con resistencia **Turbo circular** - 8 funciones
- **Mandos Push Pull** escamoteables
- **Display digital** con programación de tiempo y de temperatura
- 5 niveles para colocación de bandejas de fácil desplazamiento
- 1 **guía telescópica** adaptable a cualquier nivel
- Puerta fría 3 cristales con ventilación tangencial
- **Cierre suave de puerta SoftClose**
- Accesorios: **b. profunda, b. pastelera** y parrilla
- **Sistema de limpieza Aquasmart**
- Capacidad interior de **72 litros**
- **Clase de eficiencia energética: A**

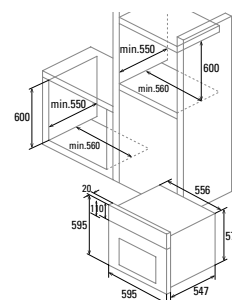

MDS 7206 X **462 €**  
Cod.: 07034602 EAN: 8422248095566



- **Horno Multifunción Digital** - 6 funciones
- **Mandos Push Pull** escamoteables
- **Display digital** con programación de tiempo y de temperatura
- 5 niveles para colocación de bandejas de fácil desplazamiento
- **1 guía telescópica** adaptable a cualquier nivel
- Puerta 2 cristales con ventilación tangencial
- Accesorios: **b. profunda** y parrilla
- **Función calentamiento rápido**
- **Sistema de limpieza AquaSmart**
- Capacidad interior **72 litros**
- **Clase de eficiencia energética: A**

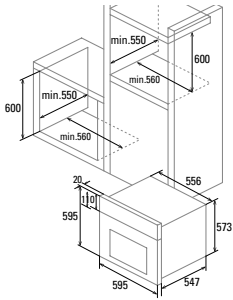

MDS 7206 BK **473 €**  
Cod.: 07034506 EAN: 8422248095570



- **Horno Multifunción** - 6 funciones
- **Mandos Push Pull** escamoteables
- **Display digital** con programación de tiempo y de temperatura
- 5 niveles para colocación de bandejas de fácil desplazamiento
- **1 guía telescópica adaptable a cualquier nivel**
- Puerta 2 cristales con ventilación tangencial
- Accesorios: **b. profunda** y parrilla
- **Función calentamiento rápido**
- **Sistema de limpieza AquaSmart**
- Capacidad interior de 72 litros
- **Clase de eficiencia energética: A**

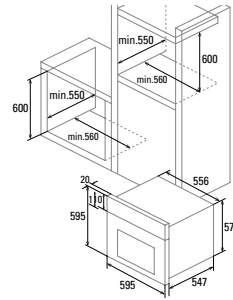

MDS 7206 WH **473 €**  
Cod.: 07034100 EAN: 8422248095563



- **Horno Multifunción** - 6 funciones
- **Mandos Push Pull** escamoteables
- **Display digital** con programación de tiempo y de temperatura
- 5 niveles para colocación de bandejas de fácil desplazamiento
- **1 guía telescópica adaptable a cualquier nivel**
- Puerta 2 cristales con ventilación tangencial
- Accesorios: **b. profunda** y parrilla
- **Función calentamiento rápido**
- **Sistema de limpieza AquaSmart**
- Capacidad interior de 72 litros
- **Clase de eficiencia energética: A**

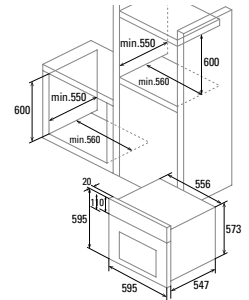

MDS 7205 X **399 €**  
Cod.: 07034601 EAN: 8422248095457



- **Horno Multifunción Digital** - 6 funciones
- **Display digital** con programación de tiempo y de temperatura
- 5 niveles para colocación de bandejas de fácil desplazamiento
- Puerta 2 cristales con ventilación tangencial
- Accesorios: **b. profunda** y parrilla
- **Sistema de limpieza AquaSmart**
- Capacidad interior **72 litros**
- **Clase de eficiencia energética: A**

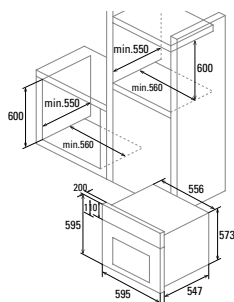

MES 7106 X **378 €**  
Cod.: 07044606 EAN: 8422248095440



- **Horno multifunción** - 6 funciones
- Programador de cocción **mecánico** con paro automático
- 5 niveles para colocación de bandejas de fácil desplazamiento
- **1 guía telescópica** adaptable a cualquier nivel
- Puerta 2 cristales con ventilación tangencial
- Accesorios: **b. profunda** y parrilla
- **Sistema de limpieza Aquasmart**
- Capacidad interior de **72 litros**
- **Clase de eficiencia energética: A**

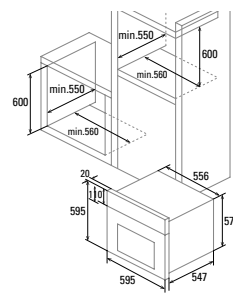



**HORNOS ESTÁTICOS**

SES 7104 X **332 €**  
Cod.: 07044605 EAN: 8422248095433



- **Horno Estático** - 4 funciones
- Programador de cocción **mecánico** con paro automático
- 5 niveles para colocación de bandejas de fácil desplazamiento
- Puerta 2 cristales con ventilación tangencial
- Accesorios: **b. profunda** y parrilla
- **Sistema de limpieza AquaSmart**
- Capacidad interior **77 litros**
- **Clase de eficiencia energética: A**

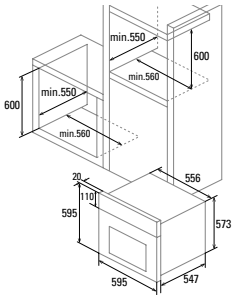

SES 7104 WH **342 €**  
Cod.: 07044101 EAN: 8422248095549



- **Horno Estático** - 4 funciones
- Programador de cocción **mecánico** con paro automático
- 5 niveles para colocación de bandejas de fácil desplazamiento
- Puerta 2 cristales con ventilación tangencial
- Accesorios: **b. profunda** y parrilla
- **Sistema de limpieza AquaSmart**
- Capacidad interior **77 litros**
- **Clase de eficiencia energética: A**

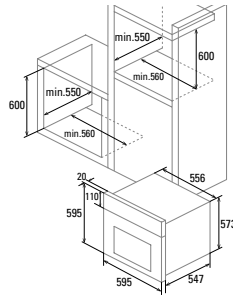

SES 7004 X **283 €**  
Cod.: 07044603 EAN: 8422248095426



- **Horno Estático** - 4 funciones
- 5 niveles para colocación de bandejas
- Puerta 2 cristales con ventilación tangencial
- Accesorios: Bandeja
- **Sistema de limpieza AquaSmart**
- Capacidad interior **72 litros**
- **Clase de eficiencia energética: A**

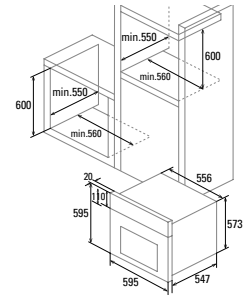

**HORNOS RÚSTICOS**

SES 7004 BK **300 €**  
Cod.: 07044408 EAN: 8422248095532



- **Horno Estático** - 4 funciones
- 5 niveles para colocación de bandejas
- Puerta 2 cristales con ventilación tangencial
- Accesorios: Bandeja
- **Sistema de limpieza AquaSmart**
- Capacidad interior **72 litros**
- **Clase de eficiencia energética: A**

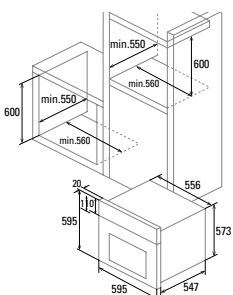

SES 7004 WH **305 €**  
Cod.: 07044100 EAN: 8422248095525



- **Horno Estático** - 4 funciones
- 5 niveles para colocación de bandejas
- Puerta 2 cristales con ventilación tangencial
- Accesorios: Bandeja
- **Sistema de limpieza AquaSmart**
- Capacidad interior **72 litros**
- **Clase de eficiencia energética: A**

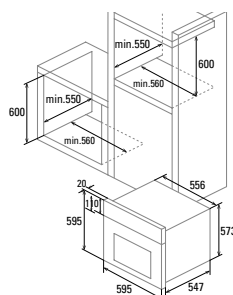

MRA 7108 BK **424 €**  
Cod.: 07035409 EAN: 8422248077026



- **Horno Multifunción** - 7 funciones
- Programador de cocción **mecánico**
- 5 niveles para colocación de bandejas de fácil desplazamiento
- Puerta 2 cristales con ventilación tangencial
- Accesorios: **Bandeja profunda**, bandeja y parrilla
- Capacidad interior **60 litros**
- **Clase de eficiencia energética: A**

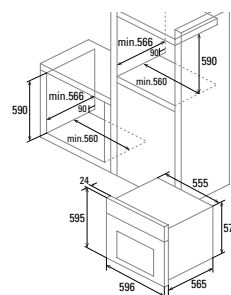

MRA 7108 WH **459 €**  
Cod.: 07035009 EAN: 8422248077033



- **Horno Multifunción** - 7 funciones
- Programador de cocción **mecánico**
- 5 niveles para colocación de bandejas de fácil desplazamiento
- Puerta 2 cristales con ventilación tangencial
- Accesorios: **Bandeja profunda**, bandeja y parrilla
- Capacidad interior **60 litros**
- **Clase de eficiencia energética: A**

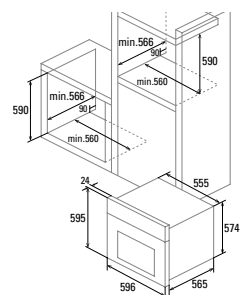



**HORNOS COMPACT**

**CMD 5008 X 479 €**  
Cod.: 07003307 EAN: 8422248067881



- Horno **Multifunción** - 8 funciones
- **Mandos Push Pull** escamoteables
- Programador de cocción **digital**
- 4 niveles para colocación de bandejas de fácil desplazamiento
- **1 guía telescópica** adaptable a cualquier nivel
- Puerta fría 3 cristales con ventilación tangencial
- Accesorios: **Bandeja profunda** y parrilla
- Sistema de limpieza **AquaSmart**
- **Encastre en mueble de 45cm**
- Capacidad interior 40 litros
- **Clase de eficiencia energética: A**

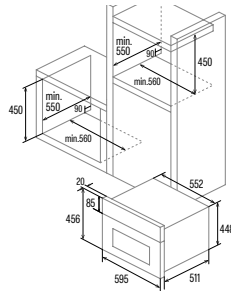

**MD 5008 WH 489 €**  
Cod.: 07003000 EAN: 8422248067898



- Horno **Multifunción** - 8 funciones
- **Mandos Push Pull** escamoteables
- Programador de cocción **digital**
- 4 niveles para colocación de bandejas de fácil desplazamiento
- **1 guía telescópica** adaptable a cualquier nivel
- Puerta fría 3 cristales con ventilación tangencial
- Accesorios: **Bandeja profunda** y parrilla
- Sistema de limpieza **AquaSmart**
- **Encastre en mueble de 45cm**
- Capacidad interior 40 litros
- **Clase de eficiencia energética: A**

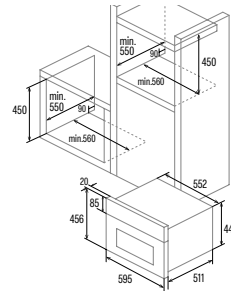

**ME 4006 X 395 €**  
Cod.: 07003305 EAN: 8422248067867



- Horno **Multifunción** - 6 funciones
- Programador de cocción mecánico
- 4 niveles para colocación de bandejas
- Puerta fría **3 cristales** con ventilación tangencial
- Accesorios: **Bandeja** y parrilla
- Sistema de limpieza **AquaSmart**
- **Encastre en mueble de 45cm**
- Capacidad interior **40 litros**
- **Clase de eficiencia energética: A**

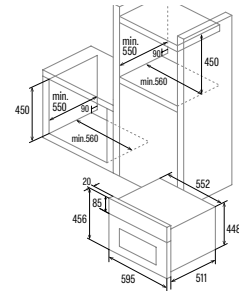

**HORNOS 90cm**

**CMD 9208 BK 816 €**  
Cod.: 07039305 EAN: 8422248093156



- Horno **Multifunción** - 10 funciones
- **Mandos Push Pull** escamoteables
- Programador de cocción digital
- Soporte cromado con 5 niveles de altura
- Puerta fría **3 cristales** con ventilación tangencial
- Accesorios: **Bandeja profunda** y parrilla
- **Ancho de 90cm**
- Capacidad interior de **93 litros**
- **Clase de eficiencia energética: A**

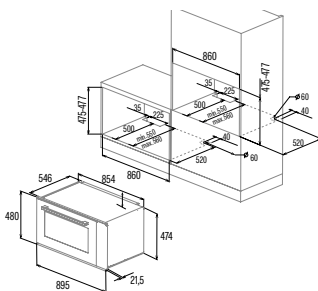

**MUEBLE FONDO REDUCIDO**

**CDP 780 AS BK 542 €**  
Cod.: 07001401 EAN: 8422248059503



- Horno **Multifunción** - 8 funciones
- **Mandos Push Pull** escamoteables
- Programador de cocción digital
- 4 niveles para colocación de bandejas
- **1 guía telescópica**
- Puerta 2 cristales con ventilación tangencial
- Accesorios: **Bandeja profunda** y parrilla
- **Sistema de limpieza AquaSmart**
- **Para mueble de fondo reducido 50cm**
- Capacidad interior **50 litros**
- **Clase de eficiencia energética: A**

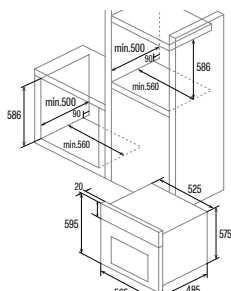

**CM 760 AS BK 426 €**  
Cod.: 07032307 EAN: 8422248059497



- Horno **Multifunción** - 6 funciones
- Programador de cocción mecánico
- 4 niveles para colocación de bandejas
- Puerta 2 cristales con ventilación tangencial
- Accesorios: **Bandeja profunda** y parrilla
- **Sistema de limpieza AquaSmart**
- **Para mueble de fondo reducido 50cm**
- Capacidad interior **50 litros**
- **Clase de eficiencia energética: A**

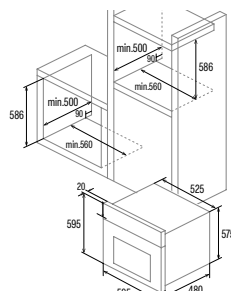

**CM 760 AS WH 458 €**  
Cod.: 07032002 EAN: 8422248058568



- Horno **Multifunción** - 6 funciones
- Programador de cocción mecánico
- 4 niveles para colocación de bandejas
- Puerta 2 cristales con ventilación tangencial
- Accesorios: **Bandeja profunda** y parrilla
- **Sistema de limpieza AquaSmart**
- **Para mueble de fondo reducido 50cm**
- Capacidad interior **50 litros**
- **Clase de eficiencia energética: A**

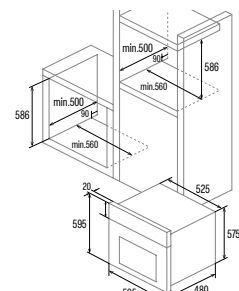

**MICROONDAS cata & Can Rocca**

**MC25 GTC BK 494 €**  
Cod.: 07510400 EAN: 8422248055277



- Microondas **25 litros** encastrable
- Grill simultáneo de cuarzo 1.000W
- Cinco niveles de potencia, 900W salida
- Temporizador de 0 a 95 minutos
- Descongelación automática por tiempo y peso
- 8 menús de acceso automáticos
- Botón inicio rápido

**MC25 GTC WH 494 €**  
Cod.: 07510000 EAN: 8422248055260



- Microondas **25 litros** encastrable
- Grill simultáneo de cuarzo 1.000W
- Cinco niveles de potencia, 900W salida
- Temporizador de 0 a 95 minutos
- Descongelación automática por tiempo y peso
- 8 menús de acceso automáticos
- Botón inicio rápido

**MICROONDAS ENCASTRE**

**MC 32 DC 420 €**  
Cod.: 07510303 EAN: 8422248055253



- Microondas **32 litros** encastrable
- Grill simultáneo 1.000W
- Cinco niveles de potencia, 900W salida
- **Ventilador de convección 2.500W**
- Temporizador de 0 a 95 minutos
- Descongelación automática por tiempo y peso
- 10 menús de acceso automáticos
- Botón inicio rápido

**MC25 D ENC 315 €**  
Cod.: 07510300 EAN: 8422248048453



- Microondas **25 litros** encastrable
- Grill simultáneo de cuarzo 1.000W
- Cinco niveles de potencia, 900W salida
- Temporizador de 0 a 95 minutos
- Descongelación automática por tiempo y peso
- 8 menús de acceso automáticos
- Botón inicio rápido

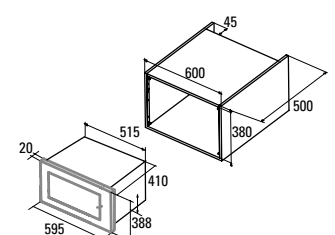
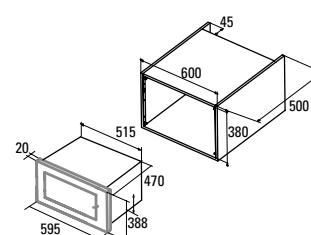
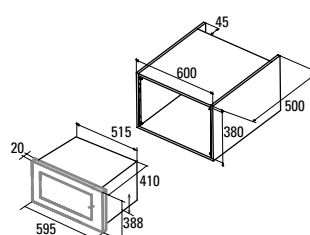
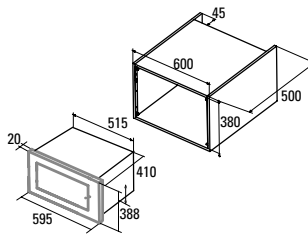

**MMA20 WH 241 €**  
Cod.: 07510003 EAN: 8422248077187



- Microondas **20 litros** encastrable
- **Instalación en mueble alto / columna de 60 cms de ancho**
- **Regulable en altura para ajuste con el mobiliario**
- Grill simultáneo 1.000W
- Cinco niveles de potencia, 800W salida
- Temporizador de 0 a 35 minutos
- Descongelación automática por tiempo y peso
- Botón inicio rápido

**MMA20 X 241 €**  
Cod.: 07510308 EAN: 8422248077170



- Microondas **20 litros** encastrable
- **Instalación en mueble alto / columna de 60 cms de ancho**
- **Regulable en altura para ajuste con el mobiliario**
- Grill simultáneo 1.000W
- Cinco niveles de potencia, 800W salida
- Temporizador de 0 a 35 minutos
- Descongelación automática por tiempo y peso
- Botón inicio rápido

**MC20 D ENC 279 €**  
Cod.: 07510301 EAN: 8422248049450



- Microondas **20 litros** encastrable
- **Instalación en mueble alto / columna de 60 cms de ancho**
- Grill simultáneo 1.000W
- Cinco niveles de potencia, 800W salida
- Temporizador de 0 a 95 minutos
- Descongelación automática por tiempo y peso
- 8 menús de acceso automáticos
- Botón inicio rápido

**MC20 IX 247 €**  
Cod.: 07510306 EAN: 8422248058476



- Microondas **20 litros** encastrable
- **Instalación en mueble alto / columna de 60 cms de ancho**
- Grill simultáneo 1.000W
- Cinco niveles de potencia, 800W salida
- Temporizador de 0 a 95 minutos
- Descongelación automática por tiempo y peso
- Botón inicio rápido

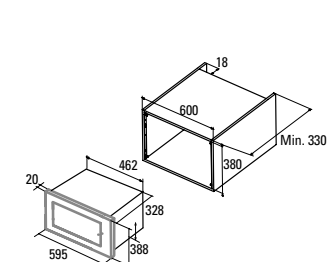
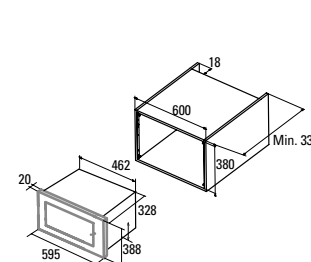
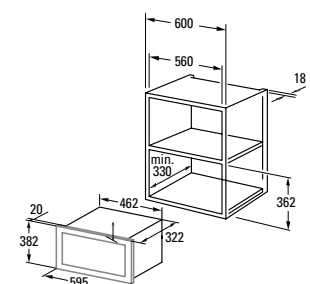
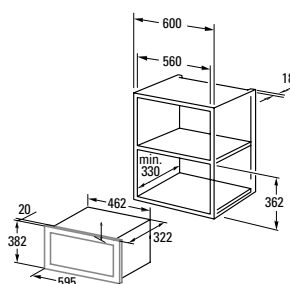

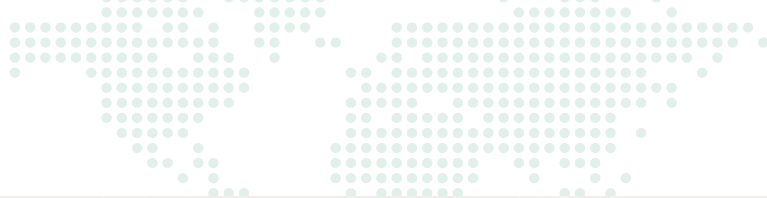



**INDUCCIÓN cata & Can Rocca**

IDF 9012 PRO BK **1.317 €**  
Cod.: 08024202 EAN: 8422248079631



- **5 zonas de cocción:** 4 zonas de 210x200mm, 1 zona de Ø300mm. + 2 zonas modulares de 210x400mm
- **Control táctil TFT de 5"**
- Funciones de control de temperatura Fast & Precise (40°C - 180°C)
- **Conectividad PRO para control total de las campanas CATA PRO**
- 9 niveles de potencia regulables + Booster
- Función Pausa
- Función temporizador para cada zona
- **Potencia total 9kW (limitable)**

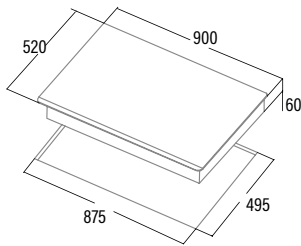

IDF 8021 PRO BK **1.090 €**  
Cod.: 08081206 EAN: 8422248079648



- **4 zonas de cocción:** 2 zonas de 210x200mm, 1 zona de Ø300mm, 1 zona de Ø180mm. + 1 zona modular de 210x400mm
- **Control táctil TFT de 5"**
- Funciones de control de temperatura Fast & Precise (40°C - 180°C)
- **Conectividad PRO para control total de las campanas CATA PRO**
- 9 niveles de potencia regulables + Booster
- Función Pausa
- Función temporizador para cada zona
- **Potencia total 7,2kW (limitable)**

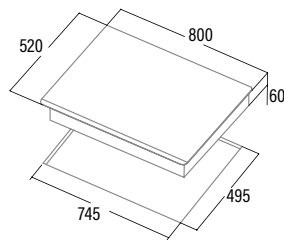

IDB 6003 PRO BK **831 €**  
Cod.: 08063102 EAN: 8422248077675



- **3 zonas de cocción:** 1 zona de Ø300mm, 1 zona de Ø230mm, 1 zona de Ø180mm
- **Control táctil TFT de 5"**
- Funciones de control de temperatura Fast & Precise (40°C - 180°C)
- **Conectividad PRO para control total de las campanas CATA PRO**
- 9 niveles de potencia regulables + Booster
- Función Pausa
- Función temporizador para cada zona
- **Potencia total 7,1kW (limitable)**

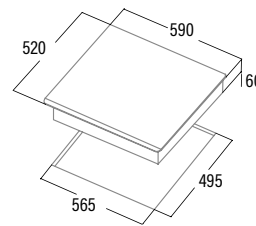

GIGA 750 BK **1.557 €**  
Cod.: 08026001 EAN: 8422248054485



- **6 zonas de cocción:** 6 zonas de 237x189mm 1 zona modular de Ø400mm, 3 zonas modulares de 237x378mm
- **Control táctil deslizante independiente para cada zona**
- Dispone de tres **funciones de cocción**
- 9 niveles de potencia regulables + Booster
- Función temporizador para cada zona
- **Potencia total 11kW**

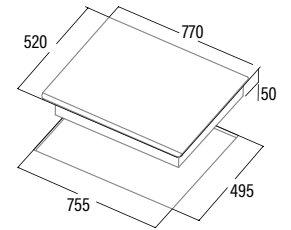

GIGA 600 BK **946 €**  
Cod.: 08026002 EAN: 8422248059190



- **4 zonas de cocción:** 4 zonas de 237x189mm 1 zona modular de Ø400mm, 2 zonas modulares de 237x378mm
- **Control táctil deslizante independiente para cada zona**
- Dispone de tres **funciones de cocción**
- 9 niveles de potencia regulables + Booster
- Función temporizador para cada zona
- **Potencia total 7,4kW**

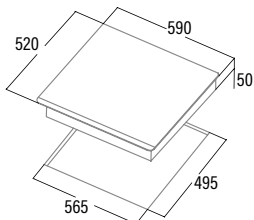

GIGA 600 WH **1.052 €**  
Cod.: 08026003 EAN: 8422248059206



- **4 zonas de cocción:** 4 zonas de 237x189mm 1 zona modular de Ø400mm, 2 zonas modulares de 237x378mm
- **Control táctil deslizante independiente para cada zona**
- Dispone de tres **funciones de cocción**
- 9 niveles de potencia regulables + Booster
- Función temporizador para cada zona
- **Potencia total 7,4kW**

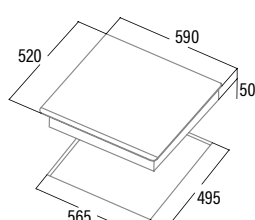

GIGA 600 SD **1.115 €**  
Cod.: 08026609 EAN: 8422248069014



- **4 zonas de cocción:** 4 zonas de 237x189mm 1 zona modular de Ø400mm, 2 zonas modulares de 237x378mm
- **Control táctil deslizante independiente para cada zona**
- Dispone de tres **funciones de cocción**
- 9 niveles de potencia regulables + Booster
- Función temporizador para cada zona
- **Potencia total 7,4kW**

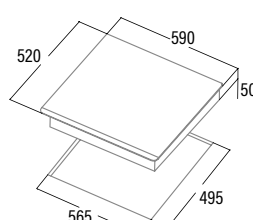

**PLACA CON CAMPANA INTEGRADA**

AS 750 **1.426 €**  
Cod.: 08000405 EAN: 8422248109406

NEW



- **4 zonas de cocción:** 4 zonas de 215x190mm 2 zonas modulares de 215x380mm
- **Control táctil** con avisador acústico
- 9 niveles de potencia regulables + Booster
- Función calentar/mantener caliente
- Función temporizador para cada zona
- **Potencia total (inducción+extracción) 7,53kW**

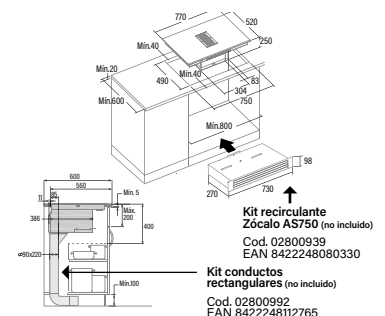



**INDUCCIÓN**

**INSB 9012 BK 863 €**

Cod.: 08024402 EAN: 8422248109413

**NEW**



- **5 zonas de cocción:** 4 zonas de 210x200mm, 1 zona de Ø300mm. + 2 zonas modulares de 210x400mm
- **Control táctil deslizable independiente para cada zona**
- Dispone de tres **funciones de cocción**
- 9 niveles de potencia regulables + Booster
- Función Pausa
- Función temporizador para cada zona
- **Potencia total 9kW**

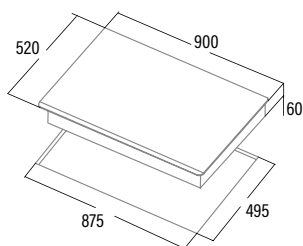

**INSB 8021 BK 715 €**

Cod.: 08081401 EAN: 8422248109536

**NEW**

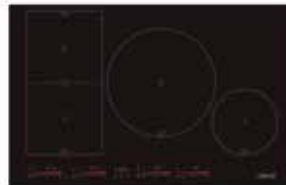

- **4 zonas de cocción:** 2 zonas de 210x200mm, 1 zona de Ø300mm, + 1 zona de Ø180mm. 1 zona modular de 210x400mm
- **Control táctil deslizable independiente para cada zona**
- Dispone de tres **funciones de cocción**
- 9 niveles de potencia regulables + Booster
- Función Pausa
- Función temporizador para cada zona
- **Potencia total 7,2kW**

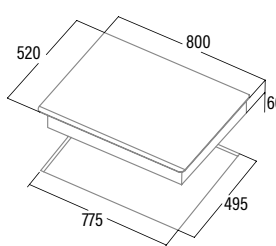

**INSB 6032 BK 578 €**

Cod.: 08063404 EAN: 8422248109482

**AUTO**

**NEW**



- **3 zonas de cocción:** 1 zona de Ø320/190mm, 1 zona de Ø210mm, 1 zona de Ø160mm
- **Regulación continua de la potencia**
- **Control táctil deslizable independiente para cada zona**
- Dispone de tres **funciones de cocción**
- **Conectividad AUTO para control automático de las campanas CATA AUTO**
- 9 niveles de potencia regulables + Booster
- Función Pausa
- Función temporizador para cada zona
- **Potencia total 7,1kW (limitable)**

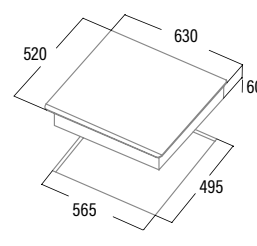

**INSB 6030 WH 635 €**

Cod.: 08053000 EAN: 8422248108607

**AUTO**



- **3 zonas de cocción:** 1 zona de Ø300/180mm, 1 zona de Ø210mm, 1 zona de Ø160mm
- **Regulación continua de la potencia**
- **Control táctil deslizable independiente para cada zona**
- Dispone de tres **funciones de cocción**
- **Conectividad AUTO para control automático de las campanas CATA AUTO**
- 9 niveles de potencia regulables + Booster
- Función Pausa
- Función temporizador para cada zona
- **Potencia total 7,1kW (limitable)**

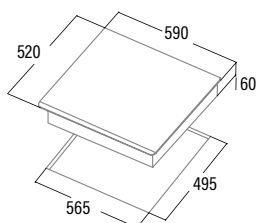

**INSB 6028 BK 453 €**

Cod.: 08063500 EAN: 8422248108577

**AUTO**



- **3 zonas de cocción:** 1 zona de Ø280/180mm, 1 zona de Ø210mm, 1 zona de Ø160mm
- **Regulación continua de la potencia**
- **Control táctil deslizable independiente para cada zona**
- Dispone de tres **funciones de cocción**
- **Conectividad AUTO para control automático de las campanas CATA AUTO**
- 9 niveles de potencia regulables + Booster
- Función Pausa
- Función temporizador para cada zona
- **Potencia total 7,1kW (limitable)**

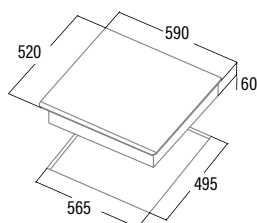

**INSB 6003 BK 429 €**

Cod.: 08063211 EAN: 8422248109468

**NEW**



- **3 zonas de cocción:** 1 zona de Ø300mm, 1 zona de Ø230mm, 1 zona de Ø180mm
- **Control táctil deslizable independiente para cada zona**
- Dispone de tres **funciones de cocción**
- 9 niveles de potencia regulables + Booster
- Función Pausa
- Función temporizador para cada zona
- **Potencia total 7,1kW**

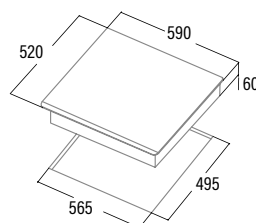

**INSB 6003 WH 590 €**

Cod.: 08053001 EAN: 8422248108614



- **3 zonas de cocción:** 1 zona de Ø300mm, 1 zona de Ø230mm, 1 zona de Ø180mm
- **Control táctil deslizable independiente para cada zona**
- Dispone de tres **funciones de cocción**
- 9 niveles de potencia regulables + Booster
- Función Pausa
- Función temporizador para cada zona
- **Potencia total 7,1kW**

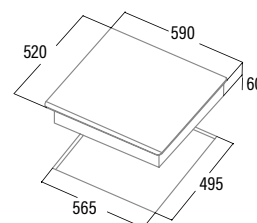



**IB 6303 BK** **399 €**  
Cod.: 08063112 EAN: 8422248109451

**NEW**



- **3 zonas de cocción:** 1 zona de Ø280mm, 1 zona de Ø210mm, 1 zona de Ø160mm
- **Control táctil con avisador acústico**
- 9 niveles de potencia regulables + Booster
- Función temporizador para cada zona
- **Potencia total 7,1kW**

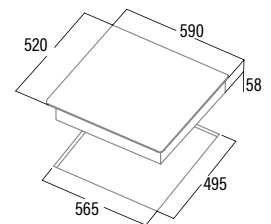

**IB 6403 BK** **305 €**  
Cod.: 08001205 EAN: 8422248090315

**NEW**



- **3 zonas de cocción:** 1 zona de Ø250mm, 1 zona de Ø180mm, 1 zona de Ø160mm
- **Control táctil con avisador acústico**
- 9 niveles de potencia regulables + Booster
- Función temporizador para cada zona
- **Potencia total 5,3kW**

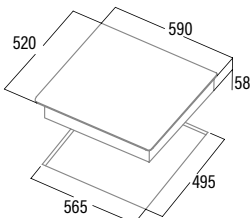

**IB 5003 BK** **525 €**  
Cod.: 08074007 EAN: 8422248094191

**NEW**



- **3 zonas de cocción:** 1 zona de Ø280mm, 1 zona de Ø180mm, 1 zona de Ø160mm
- **Control táctil con avisador acústico**
- 9 niveles de potencia regulables + Booster
- Función temporizador para cada zona
- **Potencia total 6,5kW**

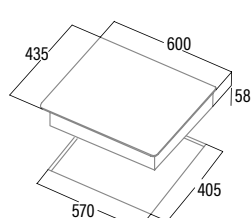

**IB 6304 BK** **406 €**  
Cod.: 08040109 EAN: 8422248109338

**NEW**

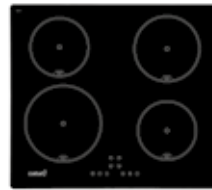

- **4 zonas de cocción:** 1 zona de Ø210mm, 1 zona de Ø180mm, 2 zonas de Ø160mm
- **Control táctil con avisador acústico**
- 9 niveles de potencia regulables + Booster
- Función temporizador para cada zona
- **Potencia total 7kW**

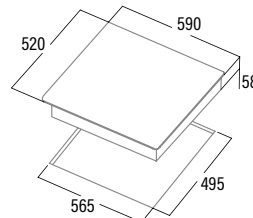

**IB 853 BK** **557 €**  
Cod.: 08081210 EAN: 8422248109529

**NEW**

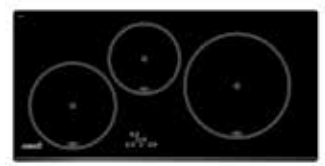

- **3 zonas de cocción:** 1 zona de Ø270mm, 1 zona de Ø220mm, 1 zona de Ø180mm
- **Control táctil con avisador acústico**
- 9 niveles de potencia regulables + Booster
- Función temporizador para cada zona
- **Potencia total 6,7kW**

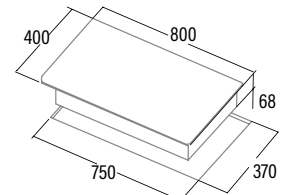





**IB 2 PLUS BK** **357 €**  
Cod.: 08027208 EAN: 8422248109420

**NEW**



- **2 zonas de cocción:** 1 zona de Ø220mm, 1 zona de Ø180mm
- **Control táctil** con avisador acústico
- 9 niveles de potencia regulables + Booster
- Función temporizador para cada zona
- **Potencia total 3,7kW**

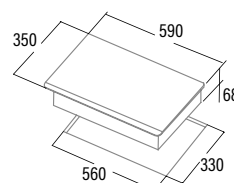

**ISB 3102 BK** **277 €**  
Cod.: 08003405 EAN: 8422248109314

**NEW**



- **2 zonas de cocción:** 1 zona de Ø200mm, 1 zona de Ø180mm
- **Control táctil** con avisador acústico
- 9 niveles de potencia regulables + Booster
- Función temporizador para cada zona
- **Potencia total 3,7kW**

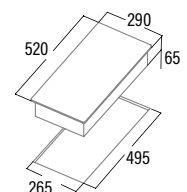



**VITROCERÁMICAS**

**TN 604** **262 €**  
Cod.: 08040011 EAN: 8422248109321

**NEW**



- **4 zonas de cocción:** 2 zonas de Ø140mm, 2 zonas de Ø180mm
- **Control táctil** con avisador acústico
- 9 niveles de potencia regulables
- **Potencia total 6kW**

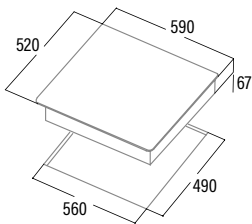

**604 HVI** **317 €**  
Cod.: 08072202 EAN: 8422248109505

**NEW**



- **4 zonas de cocción:** 2 zonas de Ø195mm, 2 zonas de Ø160mm
- **Controles mecánicos**
- 9 niveles de potencia regulables
- **Potencia total 6kW**

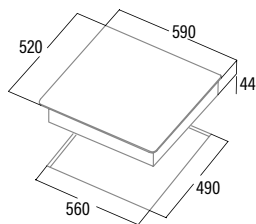

**TT 603** **298 €**  
Cod.: 08063107 EAN: 8422248082525



- **3 zonas de cocción:** 1 zona de Ø280/220/155mm, 1 zona de Ø185mm, 1 zona de Ø150mm
- **Control táctil** con avisador acústico
- 9 niveles de potencia regulables
- **Potencia total 5,7kW**

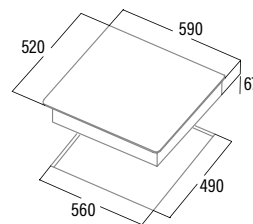

**TD 6003 BK** **291 €**  
Cod.: 08063411 EAN: 8422248109499

**NEW**



- **3 zonas de cocción:** 1 zona de Ø270/210mm, 1 zona de Ø180mm, 1 zona de Ø140mm
- **Control táctil** con avisador acústico
- 9 niveles de potencia regulables
- **Potencia total 5,4kW**

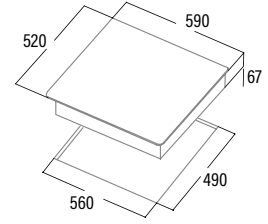

**TT 5003** **325 €**  
Cod.: 08077001 EAN: 8422248109512

**NEW**



- **3 zonas de cocción:** 1 zona de Ø280/220/155mm, 1 zona de Ø185mm, 1 zona de Ø150mm
- **Control táctil** con avisador acústico
- 9 niveles de potencia regulables
- **Potencia total 5,7kW**

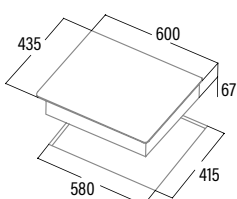

**TD 3002 BK** **241 €**  
Cod.: 08060405 EAN: 8422248109444

**NEW**



- **2 zonas de cocción:** 1 zona de Ø190/120mm, 1 zona de Ø155mm
- **Control táctil** con avisador acústico
- 9 niveles de potencia regulables
- **Potencia total 3,2kW**

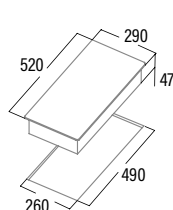

**VI 302** **220 €**  
Cod.: 08049007 EAN: 8422248109437

**NEW**



- **2 zonas de cocción:** 1 zona de Ø195mm, 1 zona de Ø160mm
- **Controles mecánicos**
- 9 niveles de potencia regulables
- **Potencia total 3kW**

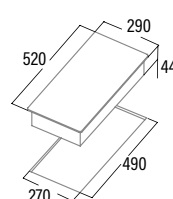



**CRISTAL GAS**

LCI 9041 BK **388 €**  
Cod.: 08005404 EAN: 8422248081924



- **5 quemadores de gas:**
- Izquierda arriba: 1 semi-rápido de 1,75kW
- Izquierda abajo: 1 semi-rápido de 1,75kW
- Centro: 1 triple corona de 3,5kW
- Derecha arriba: 1 rápido de 3kW
- Derecha abajo: 1 auxiliar de 1kW
- Encendido electrónico integrado en el mando
- Válvulas de seguridad
- **Parrillas/Quemadores de hierro fundido**
- Preparada para **Gas Natural**
- Inyectores Gas Butano incluidos en la caja
- **Potencia total 11kW**

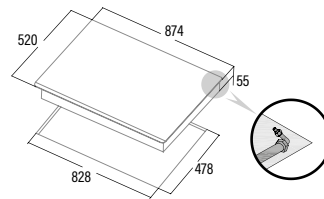

L-7005 CI **315 €**  
Cod.: 08046410 EAN: 8422248081962

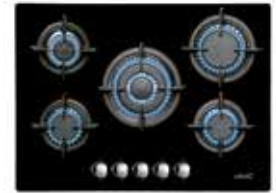

- **5 quemadores de gas:**
- Izquierda arriba: 1 auxiliar de 1kW
- Izquierda abajo: 1 semi-rápido de 1,75kW
- Centro: 1 triple corona de 3,5kW
- Derecha arriba: 1 rápido de 3kW
- Derecha abajo: 1 semi-rápido de 1,75kW
- Encendido electrónico integrado en el mando
- Válvulas de seguridad
- **Parrillas/Quemadores de hierro fundido**
- Preparada para **Gas Natural**
- Inyectores Gas Butano incluidos en la caja
- **Potencia total 10,9kW**

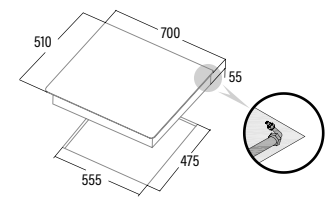

LCI 6031 WH **353 €**  
Cod.: 08041100 EAN: 8422248072557



- 4 quemadores de gas:
- Arriba: 1 semi-rápido de 1,75kW
- Abajo: 1 auxiliar de 1kW
- Derecha: 1 triple corona de 3,5kW
- Izquierda: 1 rápido de 3kW
- Encendido electrónico integrado en el mando
- Válvulas de seguridad
- **Parrillas/Quemadores de hierro fundido**
- Preparada para Gas Natural
- Inyectores Gas Butano incluidos en la caja
- **Potencia total 9,25kW**

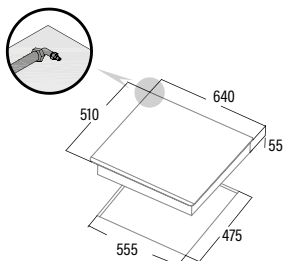

LCI 6031 BK **304 €**  
Cod.: 08041500 EAN: 8422248072724



- **4 quemadores de gas:**
- Arriba: 1 semi-rápido de 1,75kW
- Abajo: 1 auxiliar de 1kW
- Derecha: 1 triple corona de 3,5kW
- Izquierda: 1 rápido de 3kW
- Encendido electrónico integrado en el mando
- Válvulas de seguridad
- **Parrillas/Quemadores de hierro fundido**
- Preparada para Gas Natural
- Inyectores Gas Butano incluidos en la caja
- **Potencia total 9,25kW**

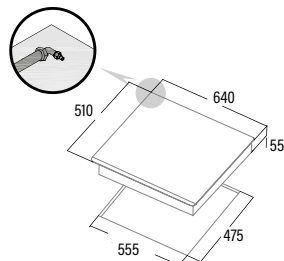

LCIB 6031 BK **304 €**  
Cod.: 08041503 EAN: 8422248078788



- **4 quemadores de gas:**
- Arriba: 1 semi-rápido de 1,75kW
- Abajo: 1 auxiliar de 1kW
- Derecha: 1 triple corona de 3,5kW
- Izquierda: 1 rápido de 3kW
- Encendido electrónico integrado en el mando
- Válvulas de seguridad
- **Parrillas/Quemadores de hierro fundido**
- **Uso exclusivo para Gas Butano**
- **Potencia total 9,25kW**

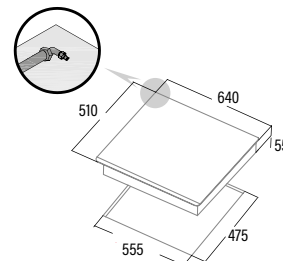

CCI 6031 BK **273 €**  
Cod.: 08041501 EAN: 8422248073691



- **4 quemadores de gas:**
- Izquierda arriba: 1 semi-rápido de 1,75kW
- Izquierda abajo: 1 triple corona de 3,5kW
- Derecha arriba: 1 semi-rápido de 1,75kW
- Derecha abajo: 1 auxiliar de 1kW
- Encendido electrónico integrado en el mando
- Válvulas de seguridad
- **Parrillas/Quemadores de hierro fundido**
- Preparada para Gas Natural
- Inyectores Gas Butano incluidos en la caja
- **Potencia total 8kW**

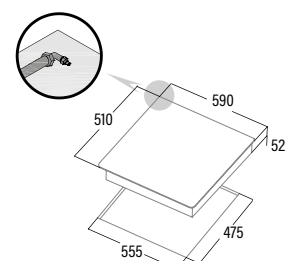

CI 631 BK **242 €**  
Cod.: 08041412 EAN: 8422248058681



- **4 quemadores de gas:**
- Izquierda arriba: 1 semi-rápido de 1,75kW
- Izquierda abajo: 1 triple corona de 3,5kW
- Derecha arriba: 1 semi-rápido de 1,75kW
- Derecha abajo: 1 auxiliar de 1kW
- Encendido electrónico integrado en el mando
- Válvulas de seguridad
- Parrillas/Queemadores esmaltados
- Preparada para Gas Natural
- Inyectores Gas Butano incluidos en la caja
- **Potencia total 8kW**

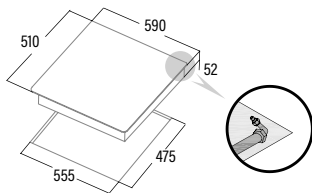

CIB 6031 BK **242 €**  
Cod.: 08068400 EAN: 8422248068352



- **4 quemadores de gas:**
- Izquierda arriba: 1 semi-rápido de 1,75kW
- Izquierda abajo: 1 triple corona de 3,5kW
- Derecha arriba: 1 semi-rápido de 1,75kW
- Derecha abajo: 1 auxiliar de 1kW
- Encendido electrónico integrado en el mando
- Válvulas de seguridad
- Parrillas/Queemadores esmaltados
- **Uso exclusivo para Gas Butano**
- **Potencia total 8kW**

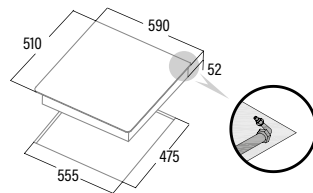

LCI 6021 BK **273 €**  
Cod.: 08068401 EAN: 8422248068376



- **3 quemadores de gas:**
- Derecha arriba: 1 semi-rápido de 1,75kW
- Derecha abajo: 1 auxiliar de 1kW
- Izquierda: 1 triple corona de 3,5kW
- Encendido electrónico integrado en el mando
- Válvulas de seguridad
- **Parrillas/Queemadores de hierro fundido**
- Preparada para Gas Natural
- Inyectores Gas Butano incluidos en la caja
- **Potencia total 6,25kW**

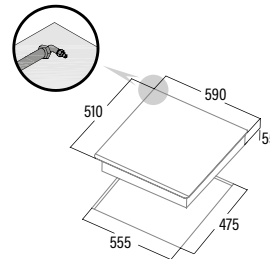

LCIB 6021 BK **273 €**  
Cod.: 08068403 EAN: 8422248078795



- **3 quemadores de gas:**
- Derecha arriba: 1 semi-rápido de 1,75kW
- Derecha abajo: 1 auxiliar de 1kW
- Izquierda: 1 triple corona de 3,5kW
- Encendido electrónico integrado en el mando
- Válvulas de seguridad
- **Parrillas/Queemadores de hierro fundido**
- **Uso exclusivo para Gas Butano**
- **Potencia total 6,25kW**

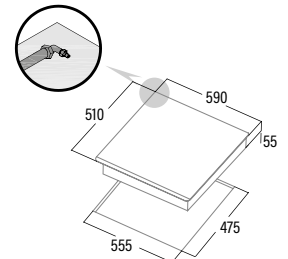

SCI 6021 BK **252 €**  
Cod.: 08068405 EAN: 8422248086929



- **3 quemadores de gas:**
- Derecha arriba: 1 semi-rápido de 1,75kW
- Derecha abajo: 1 auxiliar de 1kW
- Izquierda: 1 triple corona de 3,5kW
- Encendido electrónico integrado en el mando
- Válvulas de seguridad
- **Parrillas/Queemadores de hierro fundido**
- Preparada para Gas Natural
- Inyectores Gas Butano incluidos en la caja
- **Potencia total 6,25kW**

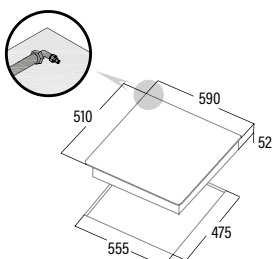

CCI 6021 BK **262 €**  
Cod.: 08068501 EAN: 8422248073707



- **3 quemadores de gas:**
- Derecha arriba: 1 semi-rápido de 1,75kW
- Derecha abajo: 1 auxiliar de 1kW
- Izquierda: 1 triple corona de 3,5kW
- Encendido electrónico integrado en el mando
- Válvulas de seguridad
- **Parrillas/Queemadores de hierro fundido**
- Preparada para Gas Natural
- Inyectores Gas Butano incluidos en la caja
- **Potencia total 6,25kW**

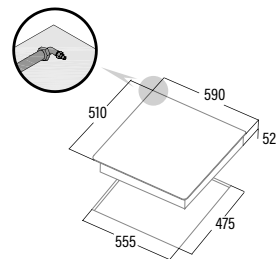

CI 6021 BK **242 €**  
Cod.: 08068309 EAN: 8422248067355



- **3 quemadores de gas:**
- Derecha arriba: 1 semi-rápido de 1,75kW
- Derecha abajo: 1 auxiliar de 1kW
- Izquierda: 1 triple corona de 3,5kW
- Encendido electrónico integrado en el mando
- Válvulas de seguridad
- Parrillas/Queemadores esmaltados
- Preparada para Gas Natural
- Inyectores Gas Butano incluidos en la caja
- **Potencia total 6,25kW**

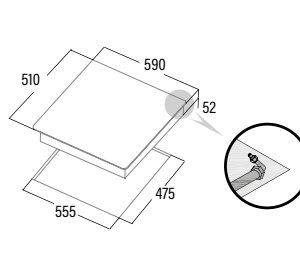

CIB 6021 BK **242 €**  
Cod.: 08068402 EAN: 8422248073677



- **3 quemadores de gas:**
- Derecha arriba: 1 semi-rápido de 1,75kW
- Derecha abajo: 1 auxiliar de 1kW
- Izquierda: 1 triple corona de 3,5kW
- Encendido electrónico integrado en el mando
- Válvulas de seguridad
- Parrillas/Queemadores esmaltados
- **Uso exclusivo para Gas Butano**
- **Potencia total 6,25kW**

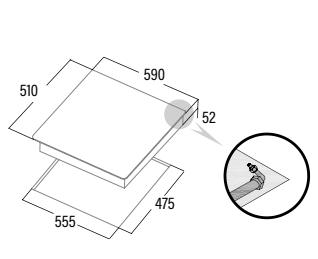

CCI 5003 BK **241 €**  
Cod.: 08041505 EAN: 8422248094269



- **3 quemadores de gas:**
- Derecha arriba: 1 auxiliar de 1kW
- Derecha abajo: 1 semi-rápido de 1,75kW
- Izquierda: 1 **triple corona** de 3,5kW
- Encendido electrónico integrado en el mando
- Válvulas de seguridad
- **Parrillas/Quemadores de hierro fundido**
- Preparada para Gas Natural
- Inyectores Gas Butano incluidos en la caja
- **Potencia total 6,25kW**

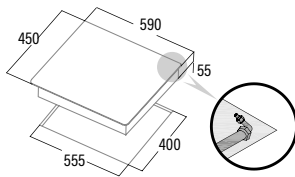

SCI 3002 BK **188 €**  
Cod.: 08047410 EAN: 8422248093743



- **2 quemadores de gas:**
- Arriba: 1 rápido de 3kW
- Abajo: 1 auxiliar de 1kW
- Encendido electrónico integrado en el mando
- Válvulas de seguridad
- **Parrillas/Quemadores hierro fundido**
- Preparada para Gas Natural
- Inyectores Gas Butano incluidos en la caja
- **Potencia total 4,0kW**

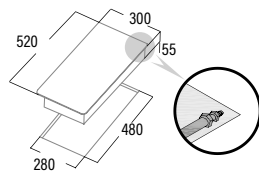

**CRISTAL GAS RÚSTICAS**  
RCI 631 BK **289 €**  
Cod.: 08028403 EAN: 8422248055024



- **4 quemadores de gas:**
- Izquierda arriba: 1 **triple corona** de 3,5kW
- Izquierda abajo: 1 semi-rápido de 1,75kW
- Derecha arriba: 1 semi-rápido de 1,75kW
- Derecha abajo: 1 auxiliar de 1kW
- Encendido electrónico integrado en el mando
- Válvulas de seguridad
- **Parrillas/Quemadores de hierro fundido**
- Preparada para Gas Natural
- Inyectores Gas Butano incluidos en la caja
- **Potencia total 8kW**

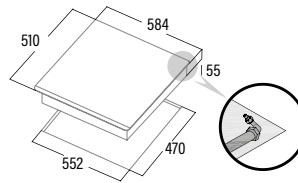

**GAS INOX**

LGI 9041 X **363 €**  
Cod.: 08005350 EAN: 8422248081948

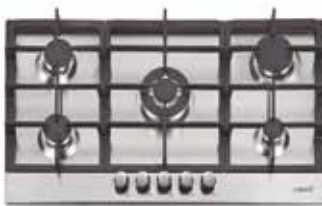

- **5 quemadores de gas:**
- Izquierda arriba: 1 rápido de 3kW
- Izquierda abajo: 1 semi-rápido de 1,75kW
- Centro: 1 **triple corona** de 3,5kW
- Derecha arriba: 1 semi-rápido de 1,75kW
- Derecha abajo: 1 auxiliar de 1kW
- Encendido eléctrico integrado en el mando
- Válvulas de seguridad
- **Parrillas/Quemadores de hierro fundido**
- Preparada para Gas Natural
- Inyectores de gas butano incluidos en la caja
- **Potencia total 11kW**

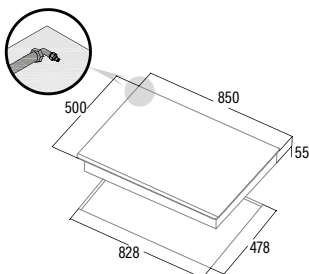

LGI 7041 X **353 €**  
Cod.: 08045305 EAN: 8422248108812



- **5 quemadores de gas:**
- Izquierda arriba: 1 semi-rápido de 1,75 kW
- Izquierda abajo: 1 auxiliar 1 kW
- Centro: 1 **triple corona** de 3,5kW
- Derecha arriba: 1 rápido de 3kW
- Derecha abajo: 1 semi-rápido de 1,75kW
- Encendido electrónico integrado en el mando
- Válvulas de seguridad
- **Parrillas/Quemadores de hierro fundido**
- Preparada para Gas Natural
- Inyectores Gas Butano incluidos en la caja
- **Potencia total 11kW**

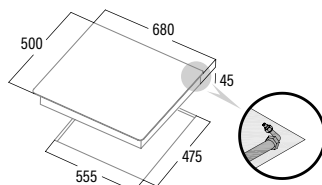



LGD 631 X **294 €**  
Cod.: 08066002 EAN: 8422248058735



- **4 quemadores de gas:**
- Arriba: 1 semi-rápido de 1,75kW
- Abajo: 1 auxiliar de 1kW
- Derecha: 1 **triple corona** de 3,5kW
- Izquierda: 1 rápido de 3kW
- Encendido electrónico integrado en el mando
- Válvulas de seguridad
- **Parrillas/Quemadores de hierro fundido**
- Preparada para Gas Natural
- Inyectores Gas Butano incluidos en la caja
- **Potencia total 9,25kW**

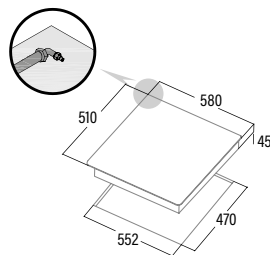

GI 6031 X **220 €**  
Cod.: 08066011 EAN: 8422248067331



- **4 quemadores de gas:**
- Izquierda arriba: 1 semi-rápido de 1,75kW
- Izquierda abajo: 1 **triple corona** de 3,5kW
- Derecha arriba: 1 semi-rápido de 1,75kW
- Derecha abajo: 1 auxiliar de 1kW
- Encendido electrónico integrado en el mando
- Válvulas de seguridad
- Parrillas/Quemadores esmaltados
- Preparada para Gas Natural
- Inyectores Gas Butano incluidos en la caja
- **Potencia total 8kW**

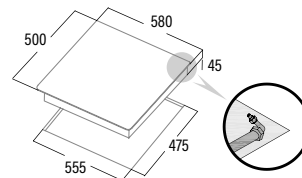

GI 6004 X **205 €**  
Cod.: 08066600 EAN: 8422248067775



- **4 quemadores de gas:**
- Izquierda arriba: 1 semi-rápido de 1,75kW
- Izquierda abajo: 1 rápido de 3kW
- Derecha arriba: 1 semi-rápido de 1,75kW
- Derecha abajo: 1 auxiliar de 1kW
- Encendido eléctrico integrado en el mando
- Válvulas de seguridad
- Parrillas/Quemadores esmaltados
- Preparada para Gas Natural
- Inyectores de gas butano incluidos en la caja
- **Potencia total 7,5kW**

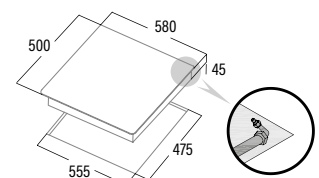

GIB 6004 X **205 €**  
Cod.: 08066312 EAN: 8422248068369



- **4 quemadores de gas:**
- Izquierda arriba: 1 semi-rápido de 1,75kW
- Izquierda abajo: 1 rápido de 3kW
- Derecha arriba: 1 semi-rápido de 1,75kW
- Derecha abajo: 1 auxiliar de 1kW
- Encendido eléctrico integrado en el mando
- Válvulas de seguridad
- Parrillas/Quemadores esmaltados
- **Uso exclusivo para Gas Butano**
- **Potencia total 7,5kW**

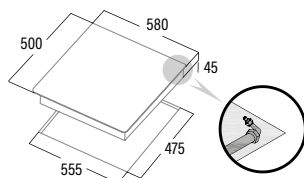

GI 6021 X **226 €**  
Cod.: 08068308 EAN: 8422248067348



- **3 quemadores de gas:**
- Derecha arriba: 1 semi-rápido de 1,75kW
- Derecha abajo: 1 auxiliar de 1kW
- Izquierda: 1 **triple corona** de 3,5kW
- Encendido eléctrico integrado en el mando
- Válvulas de seguridad
- Parrillas/Quemadores esmaltados
- Preparada para Gas Natural
- Inyectores de gas butano incluidos en la caja
- **Potencia total 6,25kW**

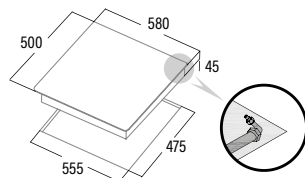

GIB 6021 X **226 €**  
Cod.: 08068310 EAN: 8422248073684



- **3 quemadores de gas:**
- Derecha arriba: 1 semi-rápido de 1,75kW
- Derecha abajo: 1 auxiliar de 1kW
- Izquierda: 1 **triple corona** de 3,5kW
- Encendido eléctrico integrado en el mando
- Válvulas de seguridad
- Parrillas/Quemadores esmaltados
- **Uso exclusivo para Gas Butano**
- **Potencia total 6,25kW**

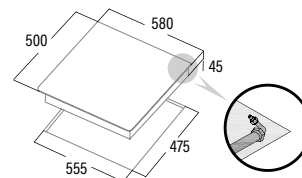

GI 3002 X **125 €**  
Cod.: 08039600 EAN: 8422248108829



- **2 quemadores de gas:**
- Arriba: 1 rápido de 3kW
- Abajo: 1 auxiliar de 1kW
- Encendido eléctrico integrado en el mando
- Válvulas de seguridad
- Parrillas/Quemadores esmaltados
- Preparada para Gas Natural
- Inyectores de gas butano incluidos en la caja
- **Potencia total 4,0kW**

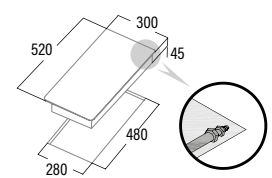

**MENAJE**

**SET NEW YORK 132 €**  
Cod.: 03000005 EAN: 8422248080583



- Batería de acero inoxidable profesional.
- Asas en acero inoxidable soldados que proporciona una alta durabilidad y mejor resistencia.
- Tapas accesorio de cristal de alta resistencia.
- Líneas rectas y diseño elegante muy práctico para lavar.
- Apta para todo tipo de cocinas de gas, eléctricas, vitrocerámicas y de inducción.
- Apta para lavavajillas

**SET PROFESSIONAL 115 €**  
Cod.: 03000006 EAN: 8422248085885



- Batería de acero inoxidable profesional.
- Asas en acero inoxidable soldados que proporciona una alta durabilidad y mejor resistencia.
- Tapas accesorio de cristal de alta resistencia.
- Líneas rectas y diseño elegante muy práctico para lavar.
- Apta para todo tipo de cocinas de gas, eléctricas, vitrocerámicas y de inducción.
- Apta para lavavajillas

**PARRILLA BARBACOA 88 €**  
Cod.: 03017400 EAN: 8422248082563



- Apta sólo para inducción
- Parrilla de hierro fundido esmaltado
- Para cocinar carnes, pescados y verduras de forma saludable, con poco o sin aceite.
- Buena retención del calor.
- Espesor cuerpo de la parrilla: 8mm
- Gran resistencia y durabilidad.
- Canales laterales para la recogida de líquidos y grasa
- Fácil de limpiar

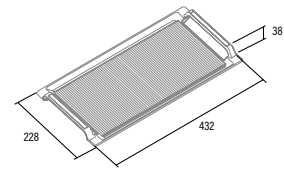
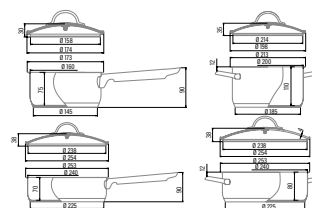
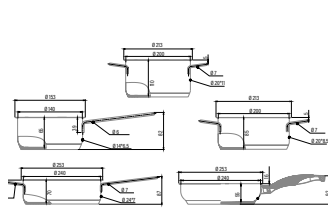

**LAVAVAJILLAS INTEGRABLES**

**LVI 61014 704 €**  
Cod.: 07200005 EAN: 8422248096812



- 14 cubiertos
- **Eficiencia Energética E**, Secado A y Limpieza A.
- **Tercera bandeja para cubertería**
- 49 dB(A) de potencia acústica
- 5 programas: Intensivo, Normal, Eco, Express 90 minutos, Rápido 30 minutos
- Funciones: Programación diferida hasta 3/6/9 horas, media carga, extra secado.

**LVI 46010 658 €**  
Cod.: 07200006 EAN: 8422248096829



- 10 cubiertos
- **Eficiencia Energética E**, Secado A y Limpieza A.
- **Tercera bandeja para cubertería**
- 49 dB(A) de potencia acústica
- 4 programas: Auto, ECO, Cristal, Rápido 30 min.
- Funciones: Programación diferida hasta 3/6/9 horas, media carga, extra secado.

**LVI 61013 647 €**  
Cod.: 07200007 EAN: 8422248096836



- 13 cubiertos
- **Eficiencia Energética E**, Secado A y Limpieza A.
- 49 dB(A) de potencia acústica
- 5 programas: Intensivo, Normal, Eco, Express 90 minutos, Rápido 30 min
- Funciones: Programación diferida hasta 3/6/9 horas, media carga, extra secado.

**LVI 46009 567 €**  
Cod.: 07200008 EAN: 8422248096843



- 10 cubiertos
- **Eficiencia Energética E**, Secado A y Limpieza A.
- 49 dB(A) de potencia acústica
- 5 programas: Intensivo, Normal, Eco, Express 90 minutos, Rápido 30 min
- Funciones: Programación diferida hasta 3/6/9 horas, media carga, extra secado.

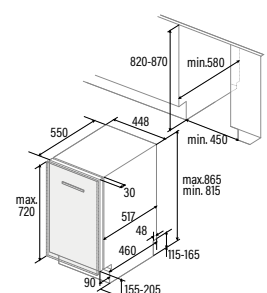
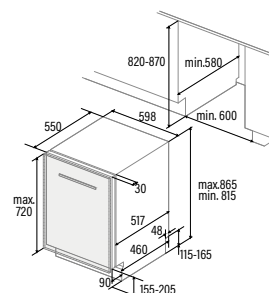
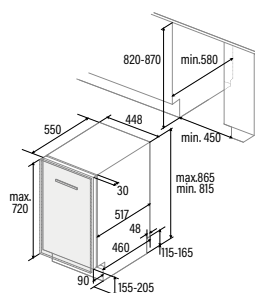
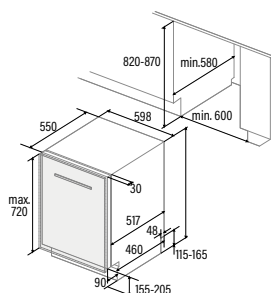



**LAVADORAS INTEGRABLES**

LI 08014 **904 €**  
Cod.: 07900002 EAN: 8422248096942



- Capacidad 8 kg
- 1400 rpm
- Clase energética B
- Numero de programas lavado: 16
- Display, programación diferida 24 horas, duración y tiempo restante de programa
- Sistema automático de reducción de la espuma
- Auto equilibrado de la carga
- Bloqueo seguridad niños

**FRIGORÍFICOS INTEGRABLES**

CI-54177 ST **841 €**  
Cod.: 07800010 EAN: 8422248106566



- Frigorífico combi de integración 1,77m
- **Eficiencia energética F**
- Frigorífico: 1 cajón portaverduras, 3 baldones en puerta y 4 bandejas de cristal
- Congelador: 3 cajones de gran capacidad
- Función de super congelamiento
- Capacidad neta (l): 249 (179+70)
- Consumo eléctrico: 271 kW/año
- **Iluminación Led**
- Sistema de puertas deslizantes
- Puertas Reversibles

CI-54177 NF **1.052 €**  
Cod.: 07850003 EAN: 8422248102131



- Frigorífico combi de integración 1,77 m
- **Eficiencia energética F**
- Sistema No Frost en frigorífico y congelador
- Frigorífico: 1 cajón portaverduras, 3 baldones en puerta y 5 bandejas de cristal
- Congelador: 3 cajones de gran capacidad
- **Acabados interior metalizados**
- Capacidad neta (l): 241 (177 + 64)
- Consumo eléctrico : 288 Kw/año
- **Iluminación LED**
- Sistema de puertas deslizantes
- Puertas Reversibles

**INTEGRACIÓN Y ENCASTRE TOTAL**

VI 15107 X **578 €**  
Cod.: 07751006 EAN: 8422248101790



- **Vinoteca no frost de encastre total**
- Capacidad 7 botellas
- Temperatura entre 5/20°C
- **Control electrónico de temperatura**
- **Luz interior led**
- Puerta reversible
- Clase energética G
- Nivel sonoro 41dB

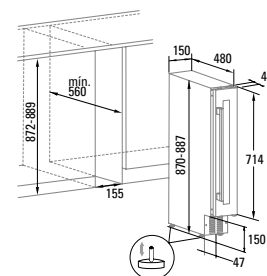
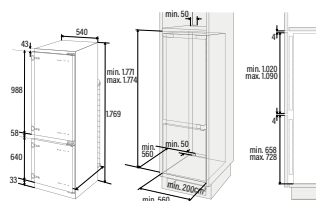
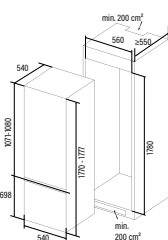
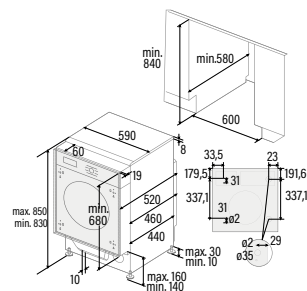

VI 30117 X **704 €**  
Cod.: 07751007 EAN: 8422248101806



- **Vinoteca no frost de encastre total**
- Capacidad 17 botellas
- **Dos zonas de Temperatura entre 5/22°C**  
5/13° para blancos jóvenes, dulces, rosados y champán  
13/22° para blancos de crianza y tintos
- **Control electrónico de temperatura**
- **Luz interior led**
- Puerta reversible
- Clase energética G
- Nivel sonoro 41dB

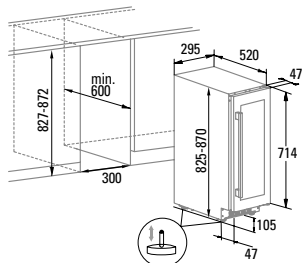

VI 54024 X **831 €**  
Cod.: 07751008 EAN: 8422248101837



- **Vinoteca no frost de integración**
- Capacidad 28 botellas
- Temperatura entre 5/20°C
- 2 estantes de madera
- **Control electrónico de temperatura**
- **Luz interior led**
- Puerta reversible
- Clase energética G
- Nivel sonoro 40dB

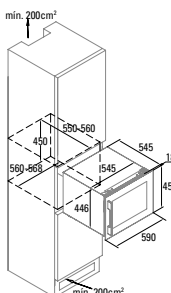

VI 59082 X **1.052 €**  
Cod.: 07702004 EAN: 8422248098915



- **Vinoteca no frost de encastre total**
- Capacidad 46 botellas
- **Dos zonas de Temperatura entre 5/22°C**  
5/13° para blancos jóvenes, dulces, rosados y champán  
13/22° para blancos de crianza y tintos
- 5 estanterías de madera
- **Control electrónico de temperatura**
- **Luz interior led**
- Puerta reversible
- Clase energética G
- Nivel sonoro 41dB

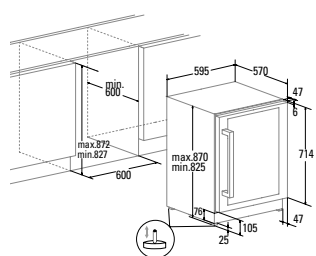

VI 59082 BK **1.104 €**  
Cod.: 07701404 EAN: 8422248110785



- **Vinoteca no frost de encastre total**
- Capacidad 46 botellas
- **Dos zonas de Temperatura entre 5/22°C**  
5/13° para blancos jóvenes, dulces, rosados y champán  
13/22° para blancos de crianza y tintos
- 5 estanterías de madera
- **Control electrónico de temperatura**
- **Luz interior led**
- Puerta reversible
- Clase energética G
- Nivel sonoro 41dB

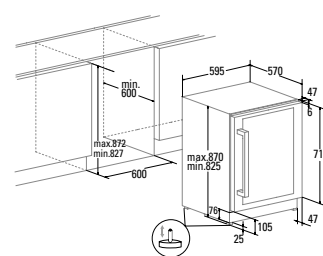

**BAJO ENCIMERA**

CB 50-40 R10 **205 €**  
Cod.: 02625006 EAN: 8422248108652

CB 45-40 R10 **199 €**  
Cod.: 02621006 EAN: 8422248108645

CB 40-40 P R10 **209 €**  
Cod.: 02624006 EAN: 8422248108669

CB 40-40 R10 **195 €**  
Cod.: 02624016 EAN: 8422248108638



- Cubeta cuadrada de radio 10mm
- Instalación en mueble de 60cm
- Dimensiones 54 x 44 cm
- Profundidad de la cubeta 20cm
- Base con fondo absorbente
- Recubrimiento anticondensación
- Acero inoxidable AISI 304 18/8
- Válvula canasta 3 1/2"
- Grosor 1,2mm

- Cubeta cuadrada de radio 10mm
- Instalación en mueble de 60cm
- Dimensiones 49 x 44 cm
- Profundidad de la cubeta 20cm
- Base con fondo absorbente
- Recubrimiento anticondensación
- Acero inoxidable AISI 304 18/8
- Válvula canasta 3 1/2"
- Grosor 1,2mm

- Cubeta cuadrada de radio 10mm
- Instalación en mueble de 50cm
- Dimensiones 44 x 44 cm
- Profundidad de la cubeta 25cm
- Base con fondo absorbente
- Recubrimiento anticondensación
- Acero inoxidable AISI 304 18/8
- Válvula canasta 3 1/2"
- Grosor 1,2mm

- Cubeta cuadrada de radio 10mm
- Instalación en mueble de 50cm
- Dimensiones 44 x 44 cm
- Profundidad de la cubeta 20cm
- Base con fondo absorbente
- Recubrimiento anticondensación
- Acero inoxidable AISI 304 18/8
- Válvula canasta 3 1/2"
- Grosor 1,2mm

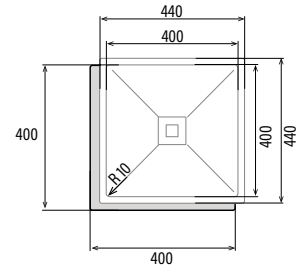
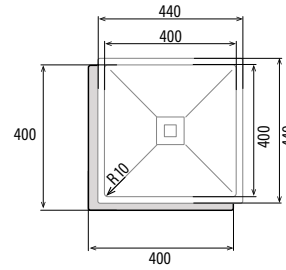
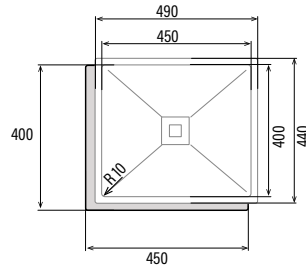
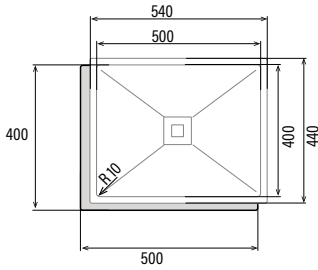

CB-2 **205 €**  
Cod.: 02607101 EAN: 8422248074681

CB 50-40 **136 €**  
Cod.: 02625300 EAN: 8422248048743

CB 45-40 **104 €**  
Cod.: 02621009 EAN: 8422248043175

CB 40-40 **83 €**  
Cod.: 02624007 EAN: 8422248109000



- Doble cubeta cuadrada
- Instalación en mueble de 90cm
- Dimensiones 78 x 45 cm
- Profundidad de la cubeta 20cm
- Base con fondo absorbente
- Acero inoxidable AISI 304 18/8
- Válvula canasta 3 1/2"
- Grosor 0,9mm

- Cubeta cuadrada
- Instalación en mueble de 60cm
- Dimensiones 53 x 43 cm
- Profundidad de la cubeta 20cm
- Base con fondo absorbente
- Acero inoxidable AISI 304 18/8
- Válvula canasta 3 1/2"
- Grosor 0,8mm

- Cubeta cuadrada
- Instalación en mueble de 60cm
- Dimensiones 48 x 43 cm
- Profundidad de la cubeta 18cm
- Base con fondo absorbente
- Acero inoxidable AISI 304 18/8
- Válvula canasta 3 1/2"
- Grosor 0,8mm

- Cubeta cuadrada
- Instalación en mueble de 50cm
- Dimensiones 44 x 44 cm
- Profundidad de la cubeta 18cm
- Base con fondo absorbente
- Acero inoxidable AISI 304 18/8
- Válvula canasta 3 1/2"
- Grosor 0,7mm

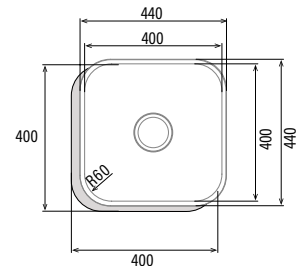
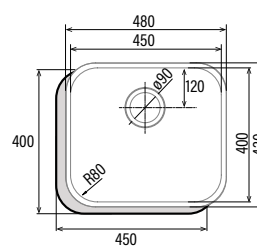
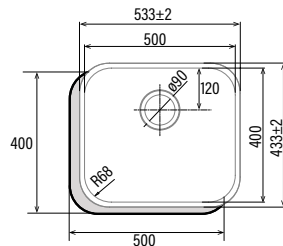
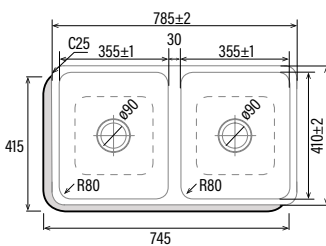

**SOBRE ENCIMERA**

**CBP 40-40 94 €**  
Cod.: 02624302 EAN: 8422248109017



- **Cubeta cuadrada**
- Instalación en mueble de 50cm
- Dimensiones 44 x 44 cm
- **Profundidad de la cubeta 20cm**
- **Base con fondo absorbente**
- Acero inoxidable AISI 304 18/8
- Válvula canasta 3 1/2"
- Grosor 0,7mm

**CBS-1 40-40 D R10 347 €**  
Cod.: 02624008 EAN: 8422248109024



- **Cubeta cuadrada radio 10mm con escurridor**
- Instalación en mueble mínimo de 45cm
- Dimensiones 86 x 51 cm
- **Profundidad de la cubeta 20cm**
- **Base con fondo absorbente**
- **Recubrimiento anticondensación**
- Acero inoxidable AISI 304 18/8
- Válvula canasta oculta 3 1/2"
- Grosor 1,2mm

**CBS-2 40-40 R10 479 €**  
Cod.: 02624009 EAN: 8422248109031



- **Doble cubeta radio 10mm cuadrada**
- Instalación en mueble de 90cm
- Dimensiones 86 x 51 cm
- **Profundidad de la cubeta 20cm**
- **Base con fondo absorbente**
- **Recubrimiento anticondensación**
- Acero inoxidable AISI 304 18/8
- Válvula canasta oculta 3 1/2"
- Grosor 1,2mm

**CBS-1 54-40 R10 315 €**  
Cod.: 02624010 EAN: 8422248109048



- **Cubeta cuadrada radio 10mm**
- Instalación en mueble de 60cm
- Dimensiones 59 x 51 cm
- **Profundidad de la cubeta 20cm**
- **Base con fondo absorbente**
- **Recubrimiento anticondensación**
- Acero inoxidable AISI 304 18/8
- Válvula canasta oculta 3 1/2"
- Grosor 1,2mm

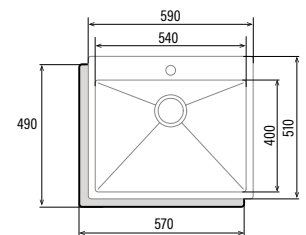
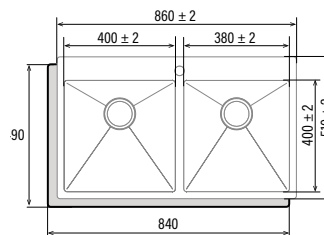
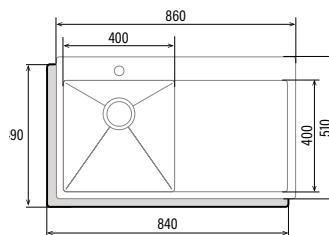
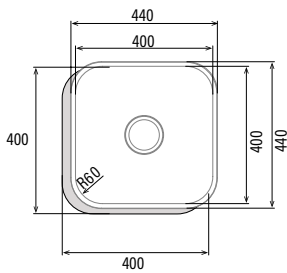

**CDL-1 EI 136 €**  
Cod.: 02606601 EAN: 8422248108911



- **Cubeta cuadrada con escurridor**
- Instalación en mueble mínimo de 45cm
- Dimensiones 79 x 50 cm
- **Profundidad de la cubeta 18cm**
- **Base con fondo absorbente**
- Acero inoxidable AISI 304 18/8
- Válvula canasta 3 1/2"
- Grosor 0,8mm

**CDL-1 ED 136 €**  
Cod.: 02606602 EAN: 8422248108928



- **Cubeta cuadrada con escurridor**
- Instalación en mueble mínimo de 45cm
- Dimensiones 79 x 50 cm
- **Profundidad de la cubeta 18cm**
- **Base con fondo absorbente**
- Acero inoxidable AISI 304 18/8
- Válvula canasta 3 1/2"
- Grosor 0,8mm

**CDP-1 EI 146 €**  
Cod.: 02606501 EAN: 8422248108942



- **Cubeta cuadrada con escurridor**
- Instalación en mueble mínimo de 45cm
- Dimensiones 86 x 50 cm
- **Profundidad de la cubeta 18cm**
- **Base con fondo absorbente**
- Acero inoxidable AISI 304 18/10
- Válvula canasta 3 1/2"
- Grosor 0,8mm

**CDP-1 ED 146 €**  
Cod.: 02606502 EAN: 8422248108959



- **Cubeta cuadrada con escurridor**
- Instalación en mueble mínimo de 45cm
- Dimensiones 86 x 50 cm
- **Profundidad de la cubeta 18cm**
- **Base con fondo absorbente**
- Acero inoxidable AISI 304 18/10
- Válvula canasta 3 1/2"
- Grosor 0,8mm

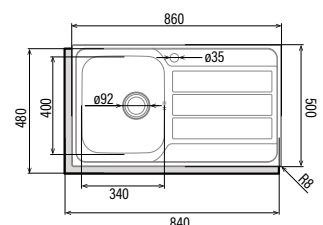
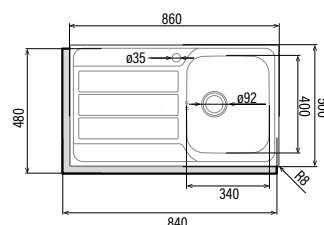
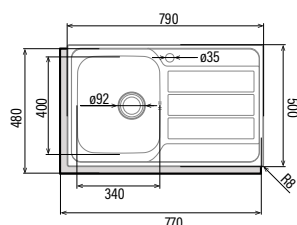
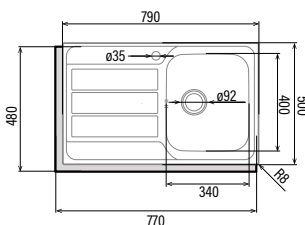

**RD-1 EI 125 €**  
Cod.: 02603302 EAN: 8422248109109



- **Cubeta redonda con escurridor**
- Instalación en mueble de 45cm
- Dimensiones 90 x 47 cm
- **Profundidad de la cubeta 15cm**
- **Base con fondo absorbente**
- Acero inoxidable AISI 304 18/8
- Válvula canasta 3 1/2"
- Grosor 0,8mm

**RD-1 ED 125 €**  
Cod.: 02603303 EAN: 8422248109123



- **Cubeta redonda con escurridor**
- Instalación en mueble de 45cm
- Dimensiones 90 x 47 cm
- **Profundidad de la cubeta 15cm**
- **Base con fondo absorbente**
- Acero inoxidable AISI 304 18/8
- Válvula canasta 3 1/2"
- Grosor 0,8mm

**CDS-1 EI 94 €**  
Cod.: 02606401 EAN: 8422248108973



- **Cubeta cuadrada con escurridor**
- Instalación en mueble de 45cm
- Dimensiones 79 x 50 cm
- **Profundidad de la cubeta 16cm**
- **Base con fondo absorbente**
- Acero inoxidable AISI 304 18/10
- Válvula canasta 3 1/2"
- Grosor 0,5mm

**CDS-1 ED 94 €**  
Cod.: 02606402 EAN: 8422248108980



- **Cubeta cuadrada con escurridor**
- Instalación en mueble de 45cm
- Dimensiones 79 x 50 cm
- **Profundidad de la cubeta 16cm**
- **Base con fondo absorbente**
- Acero inoxidable AISI 304 18/10
- Válvula canasta 3 1/2"
- Grosor 0,5mm

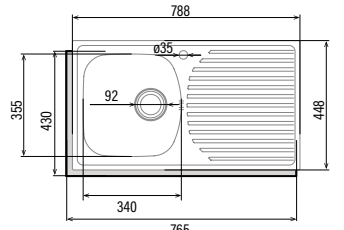
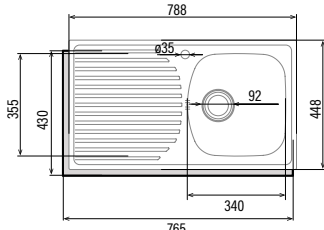
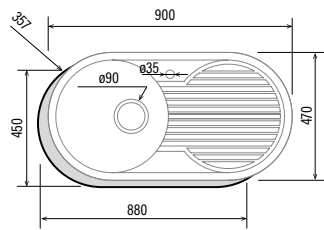
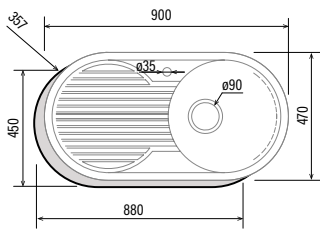

**C-2 AG 136 €**  
Cod.: 02607102 EAN: 8422248109055



- **2 cubetas cuadradas**
- Instalación en mueble mínimo de 80cm
- Dimensiones 79 x 50 cm
- **Profundidad de la cubeta 20cm**
- **Base con fondo absorbente**
- Acero inoxidable AISI 304 18/8
- Válvula canasta 3 1/2"
- Grosor 0,7mm

**R-2 AG 163 €**  
Cod.: 02604209 EAN: 8422248043151



- **2 cubetas redondas**
- Instalación en mueble de 90cm
- Dimensiones 85 x 45 cm
- **Profundidad de la cubeta 18cm**
- **Base con fondo absorbente**
- Acero inoxidable AISI 304 18/8
- Válvula canasta 3 1/2"
- Grosor 0,8mm

**CSS60-1 111 €**  
Cod.: 02612300 EAN: 8422248074377



- **Cubeta cuadrada**
- Instalación en mueble de 60cm
- Dimensiones 60,9 x 50,9 cm
- **Profundidad de la cubeta 15cm**
- **Base con fondo absorbente**
- Acero inoxidable AISI 304 18/8
- Válvula canasta 3 1/2"
- Grosor 0,7mm

**CSS-1 83 €**  
Cod.: 02612400 EAN: 8422248074384



- **Cubeta cuadrada**
- Instalación en mueble de 50cm
- Dimensiones 49 x 44 cm
- **Profundidad de la cubeta 15cm**
- **Base con fondo absorbente**
- Acero inoxidable AISI 304 18/8
- Válvula canasta 3 1/2"
- Grosor 0,7mm

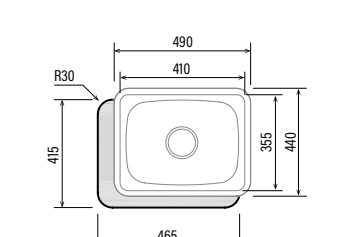
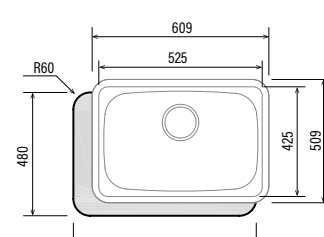
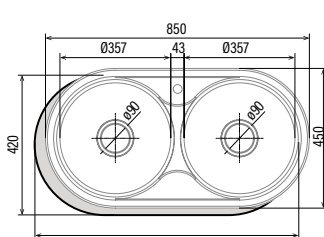
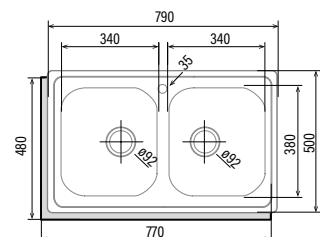

**CS-1 111 €**  
Cod.: 02612101 EAN: 8422248055338



- **Cubeta cuadrada**
- Instalación en mueble de 45cm
- Dimensiones 46,5 x 48,5 cm
- **Profundidad de la cubeta 16,5cm**
- **Base con fondo absorbente**
- Acero inoxidable AISI 304 18/8
- Válvula canasta 3 1/2"
- Grosor 0,8mm

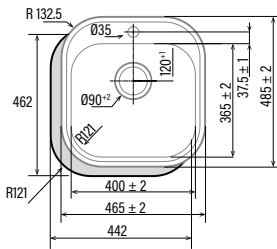

**RS-1 83 €**  
Cod.: 02602100 EAN: 8422248108997



- **Cubeta redonda**
- Instalación en mueble de 45cm
- Dimensiones 48,5 x 16 cm
- **Profundidad de la cubeta 16cm**
- **Base con fondo absorbente**
- Acero inoxidable AISI 304 18/8
- Válvula canasta 3 1/2"
- Grosor 0,7mm

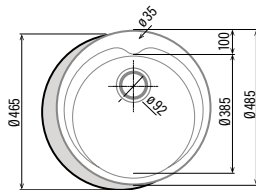

**GRIFOS**

**CPA 178 €**  
Cod.: 02507400 EAN: 8422248107938



- Grifo monomando pescadera en Latón
- **Cartucho cerámico**
- **Apertura en frío**
- Caño extraíble
- Caño giratorio 360°
- **Aireador anticalcáreo con reductor de caudal a 5,7l/min**
- Acabado cromado
- Conexiones flexibles M10x1/3/8" en Acero Inoxidable certificadas

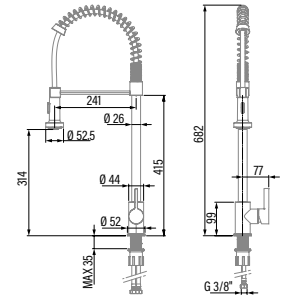

**CPB 188 €**  
Cod.: 02506400 EAN: 8422248107914



- Grifo monomando pescadera en Latón
- **Cartucho cerámico**
- **Apertura en frío**
- Caño extraíble
- Caño giratorio 360°
- **Aireador anticalcáreo con reductor de caudal a 5,7l/min**
- Acabado cromado
- Conexiones flexibles M10x1/3/8" en Acero Inoxidable certificadas

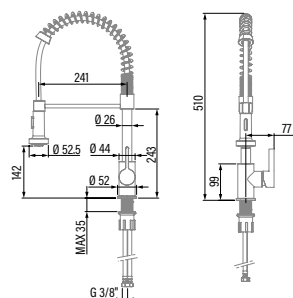

**XPB 178 €**  
Cod.: 02506300 EAN: 8422248107921



- Grifo monomando pescadera en Acero Inoxidable 304
- **Cartucho cerámico**
- **Apertura en frío**
- Caño extraíble
- Caño giratorio 360°
- **Aireador anticalcáreo con reductor de caudal a 5,7l/min**
- Acabado satinado
- Conexiones flexibles M10x1/3/8" en Acero Inoxidable certificadas

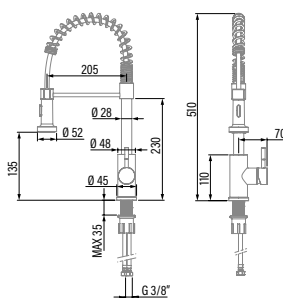

**XSE 146 €**  
Cod.: 02500301 EAN: 8422248107907



- Grifo monomando caño alto en Acero Inoxidable 304
- **Cartucho cerámico**
- **Apertura en frío**
- Caño extraíble
- Caño giratorio 360°
- **Aireador anticalcáreo**
- **Limitación de caudal a 6l/min**
- Acabado satinado
- Conexiones flexibles M10x1/3/8" en Acero Inoxidable certificadas

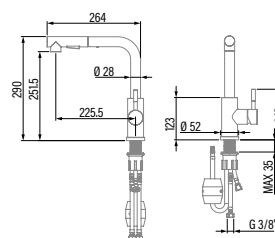

**CSE 157 €**  
Cod.: 02500401 EAN: 8422248107931



- Grifo monomando caño alto extraíble en Latón
- **Cartucho cerámico**
- **Apertura en frío**
- Caño extraíble
- Caño giratorio 360°
- **Aireador anticalcáreo**
- **Limitación de caudal a 5,7l/min**
- Acabado Cromado
- Conexiones flexibles M10x1/3/8" en Acero Inoxidable certificadas

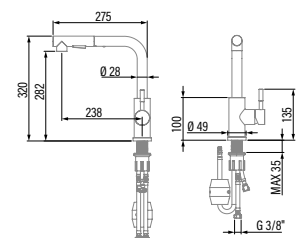

**CSA 111 €**  
Cod.: 02500400 EAN: 8422248107884

**CMA 83 €**  
Cod.: 02503400 EAN: 8422248107877

**CBA 81 €**  
Cod.: 02502400 EAN: 8422248107860

**CBB 56 €**  
Cod.: 02501400 EAN: 8422248107778



- Grifo monomando caño alto en Latón
- **Cartucho cerámico**
- **Apertura en frío**
- Caño giratorio 360°
- **Aireador anticalcáreo con reductor de caudal a 5,7l/min**
- Acabado Cromado
- Conexiones flexibles M10x1/3/8" en Acero Inoxidable certificadas



- Grifo monomando caño alto en Latón
- **Cartucho cerámico**
- **Apertura en frío**
- Caño giratorio 360°
- **Aireador anticalcáreo con reductor de caudal a 5,7l/min**
- Acabado Cromado
- Conexiones flexibles M10x1/3/8" en Acero Inoxidable certificadas



- Grifo monomando caño alto en Latón
- **Cartucho cerámico**
- Caño giratorio 360°
- **Aireador anticalcáreo con reductor de caudal a 5,7l/min**
- Acabado Cromado
- Conexiones flexibles M10x1/3/8" en Acero Inoxidable certificadas



- Grifo monomando caño bajo en Latón
- **Cartucho cerámico**
- Caño giratorio 360°
- **Aireador anticalcáreo con reductor de caudal a 5,7l/min**
- Acabado Cromado
- Conexiones flexibles M10x1/3/8" en Acero Inoxidable certificadas

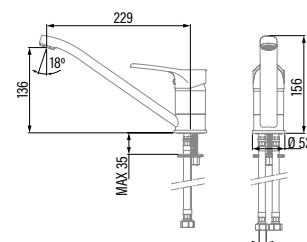
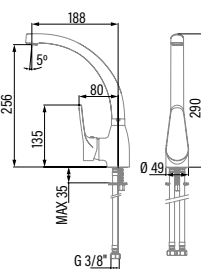
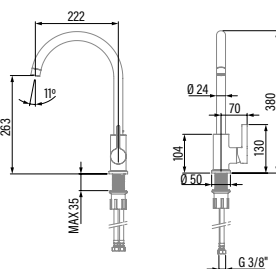
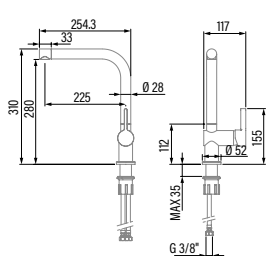

**SERIE E GLASS**

E-100 GTH **173 €**  
Cod.: 00900200 EAN: 8422248049634



- Sistema de **extracción perimetral**
- Timer
- **Detector de humedad**
- **Display Indicador de temperatura y humedad**
- **Nivel sonoro mínimo de 17 dB**
- Caudal máximo 115 m<sup>3</sup>/h
- Potencia máxima 8 W
- 220-240V 50/60Hz, clase B
- Diámetro de salida 100

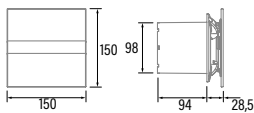

E-120 GTH **178 €**  
Cod.: 00901200 EAN: 8422248056823



- Sistema de **extracción perimetral**
- Timer
- **Detector de humedad**
- **Display Indicador de temperatura y humedad**
- **Nivel sonoro mínimo de 19 dB**
- Caudal máximo 210 m<sup>3</sup>/h
- Potencia máxima 11 W
- 220-240V 50/60Hz, clase B
- Diámetro de salida 120

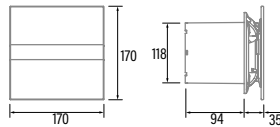

E-150 GTH **182 €**  
Cod.: 00902200 EAN: 8422248056854



- Sistema de **extracción perimetral**
- Timer
- **Detector de humedad**
- **Display Indicador de temperatura y humedad**
- **Nivel sonoro mínimo de 23 dB**
- Caudal máximo 350 m<sup>3</sup>/h
- Potencia máxima 19 W
- 220-240V 50/60Hz, clase B
- Diámetro de salida 150

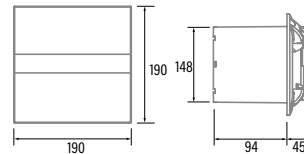

E-100 GSTH **182 €**  
Cod.: 00900600 EAN: 8422248056076



- Sistema de **extracción perimetral**
- Timer
- **Detector de humedad**
- **Display Indicador de temperatura y humedad**
- **Nivel sonoro mínimo de 17 dB**
- Caudal máximo 115 m<sup>3</sup>/h
- Potencia máxima 8 W
- 220-240V 50/60Hz, clase B
- Diámetro de salida 100

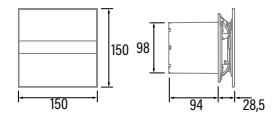

**SERIE E GLASS**

E-100 GTH BK **173 €**  
Cod.: 00900602 EAN: 8422248071895



- Sistema de **extracción perimetral**
- Timer
- **Detector de humedad**
- **Display Indicador de temperatura y humedad**
- **Nivel sonoro mínimo de 17 dB**
- Caudal máximo 115 m<sup>3</sup>/h
- Potencia máxima 8 W
- 220-240V 50/60Hz, clase B
- Diámetro de salida 100

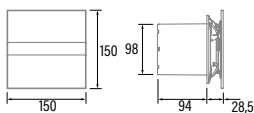

E-100 GT **92 €**  
Cod.: 00900100 EAN: 8422248049627



- Sistema de **extracción perimetral**
- Timer
- **Nivel sonoro mínimo de 31 dB**
- Caudal máximo 115 m<sup>3</sup>/h
- Potencia máxima 8 W
- 220-240V 50/60Hz, clase B
- Diámetro de salida 100

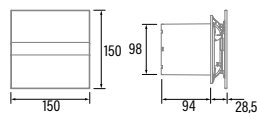

E-120 GT **101 €**  
Cod.: 00901100 EAN: 8422248056816



- Sistema de **extracción perimetral**
- Timer
- **Nivel sonoro mínimo de 33 dB**
- Caudal máximo 210 m<sup>3</sup>/h
- Potencia máxima 15 W
- 220-240V 50/60Hz, clase B
- Diámetro de salida 120

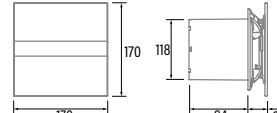

E-150 GT **132 €**  
Cod.: 00902100 EAN: 8422248056847



- Sistema de **extracción perimetral**.
- Timer
- **Nivel sonoro mínimo de 35 dB**
- Caudal máximo 350 m<sup>3</sup>/h
- Potencia máxima 21 W
- 220-240V 50/60Hz, clase B
- Diámetro de salida 150

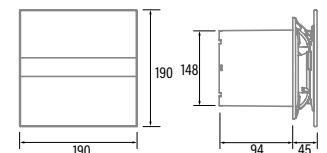

**SERIE E GLASS**

E-100 GST **106 €**  
Cod.: 00900500 EAN: 8422248056069



- Sistema de **extracción perimetral**
- Timer
- **Nivel sonoro mínimo de 31 dB**
- Caudal máximo 115 m<sup>3</sup>/h
- Potencia máxima 8 W
- 220-240V 50/60Hz, clase B
- Diámetro de salida 100

E-100 GT BK **97 €**  
Cod.: 00900502 EAN: 8422248071888



- Sistema de **extracción perimetral**
- Timer
- **Nivel sonoro mínimo de 31 dB**
- Caudal máximo 115 m<sup>3</sup>/h
- Potencia máxima 8 W
- 220-240V 50/60Hz, clase B
- Diámetro de salida 100

E-100 GLT **160 €**  
Cod.: 00900001 EAN: 8422248056786



- Sistema de **extracción perimetral**
- Timer
- **Nivel sonoro mínimo de 31 dB**
- Caudal máximo 115 m<sup>3</sup>/h
- Potencia máxima 12 W
- 220-240V 50/60Hz, clase B
- Diámetro de salida 100

E-100 G **71 €**  
Cod.: 00900000 EAN: 8422248049610



- Sistema de **extracción perimetral**
- **Nivel sonoro mínimo de 31 dB**
- Caudal máximo 115 m<sup>3</sup>/h
- Potencia máxima 8 W
- 220-240V 50/60Hz, clase B
- Diámetro de salida 100

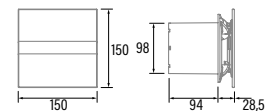
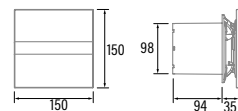
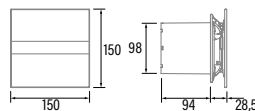
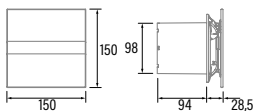

**SERIE E GLASS**

E-100 GS **68 €**  
Cod.: 00900400 EAN: 8422248056052



- Sistema de **extracción perimetral**
- **Nivel sonoro mínimo de 31 dB**
- Caudal máximo 115 m<sup>3</sup>/h
- Potencia máxima 8 W
- 220-240V 50/60Hz, clase B
- Diámetro de salida 100

E-100 G BK **71 €**  
Cod.: 00900402 EAN: 8422248071871



- Sistema de **extracción perimetral**.
- **Nivel sonoro mínimo de 31 dB**
- Caudal máximo 115 m<sup>3</sup>/h
- Potencia máxima 8 W
- 220-240V 50/60Hz, clase B
- Diámetro de salida 100

E-120 G **74 €**  
Cod.: 00901000 EAN: 8422248056809



- Sistema de **extracción perimetral**.
- **Nivel sonoro mínimo de 33 dB**
- Caudal máximo 210 m<sup>3</sup>/h
- Potencia máxima 15 W
- 220-240V 50/60Hz, clase B
- Diámetro de salida 120

E-150 G **84 €**  
Cod.: 00902000 EAN: 8422248056830



- Sistema de **extracción perimetral**.
- **Nivel sonoro mínimo de 35 dB**
- Caudal máximo 350 m<sup>3</sup>/h
- Potencia máxima 21 W
- 220-240V 50/60Hz, clase B
- Diámetro de salida 150

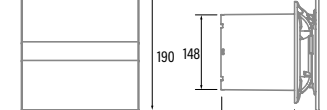
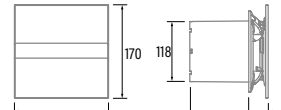
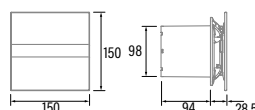
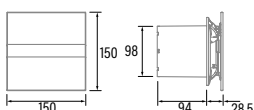



**SERIE U-COMFORT**

UC-10 HYGRO **116 €**  
Cod.: 01200200 EAN: 8422248079860



- Carátula extraplana extraíble
- Timer
- **Detector de humedad**
- Indicador de temperatura y humedad
- **Nivel sonoro mínimo de 26 dB**
- Caudal máximo 110 m<sup>3</sup>/h
- Potencia máxima 8 W
- 220-240V 50/60Hz, clase B
- Diámetro de salida 100

UC-10 HYGRO SILVER **108 €**  
Cod.: 01201200 EAN: 8422248082594



- Carátula extraplana extraíble
- Timer
- **Detector de humedad**
- Indicador de temperatura y humedad
- **Nivel sonoro mínimo de 26 dB**
- Caudal máximo 110 m<sup>3</sup>/h
- Potencia máxima 8 W
- 220-240V 50/60Hz, clase B
- Diámetro de salida 100

UC-10 HYGRO BLACK **108 €**  
Cod.: 01202200 EAN: 8422248082624



- Carátula extraplana extraíble
- Timer
- **Detector de humedad**
- Indicador de temperatura y humedad
- **Nivel sonoro mínimo de 26 dB**
- Caudal máximo 110 m<sup>3</sup>/h
- Potencia máxima 8 W
- 220-240V 50/60Hz, clase B
- Diámetro de salida 100

UC-10 TIMER **79 €**  
Cod.: 01200100 EAN: 8422248079853



- Carátula extraplana extraíble
- Timer
- **Nivel sonoro mínimo de 26 dB**
- Caudal máximo 110 m<sup>3</sup>/h
- Potencia máxima 8 W
- 220-240V 50/60Hz, clase B
- Diámetro de salida 100

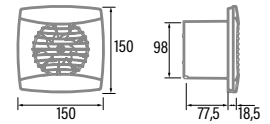
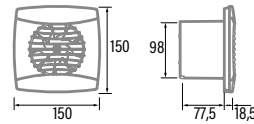
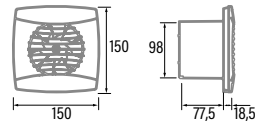
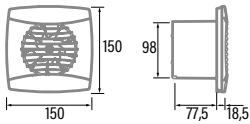

**SERIE U-COMFORT**

UC-10 STD SILVER **79 €**  
Cod.: 01255000 EAN: 8422248082587



- Carátula extraplana extraíble
- **Nivel sonoro mínimo de 26 dB**
- Caudal máximo 110 m<sup>3</sup>/h
- Potencia máxima 8 W
- 220-240V 50/60Hz, clase B
- Diámetro de salida 100

UC-10 STD **42 €**  
Cod.: 01200000 EAN: 8422248079846



- Carátula extraplana extraíble
- **Nivel sonoro mínimo de 26 dB**
- Caudal máximo 110 m<sup>3</sup>/h
- Potencia máxima 8 W
- 220-240V 50/60Hz, clase B
- Diámetro de salida 100

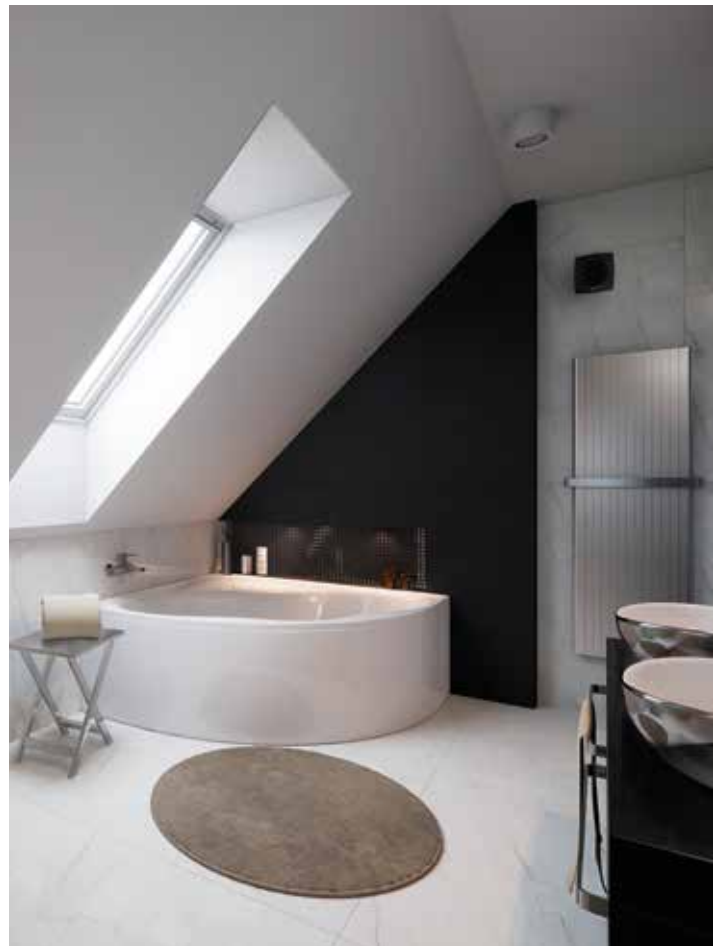
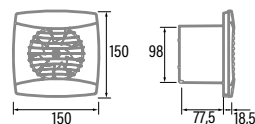
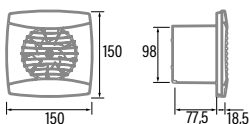

**SERIE X-MART MATIC**

X-MART 10 MATIC T **100 €**  
Cod.: 01016000 EAN: 8422248003551



- Sistema de **extracción perimetral**.
- Timer
- Piloto de funcionamiento
- Nivel sonoro mínimo de 38 dB
- Caudal máximo 98 m<sup>3</sup>/h
- Potencia máxima 15 W
- 220-240V 50/60Hz, clase B
- Diámetro de salida 100

X-MART 10 MATIC **78 €**  
Cod.: 01015000 EAN: 8422248003544



- Sistema de **extracción perimetral**.
- Piloto de funcionamiento
- Nivel sonoro mínimo de 38 dB
- Caudal máximo 98 m<sup>3</sup>/h
- Potencia máxima 15 W
- 220-240V 50/60Hz, clase B
- Diámetro de salida 100

X-MART 12 MATIC **84 €**  
Cod.: 01025000 EAN: 8422248003575



- Sistema de **extracción perimetral**.
- Piloto de funcionamiento
- Nivel sonoro mínimo de 40 dB
- Caudal máximo 190 m<sup>3</sup>/h
- Potencia máxima 20 W
- 220-240V 50/60Hz, clase B
- Diámetro de salida 120

X-MART 15 MATIC **110 €**  
Cod.: 01035000 EAN: 8422248003605



- Sistema de **extracción perimetral**.
- Piloto de funcionamiento
- Nivel sonoro mínimo de 42 dB
- Caudal máximo 320 m<sup>3</sup>/h
- Potencia máxima 25 W
- 220-240V 50/60Hz, clase B
- Diámetro de salida 150

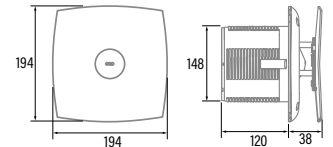
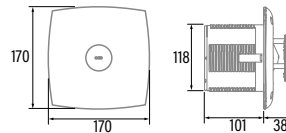
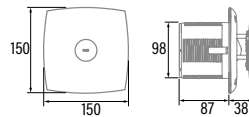
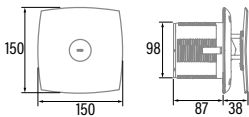

**SERIE X-MART MATIC**

X-MART 10 MATIC INOX **92 €**  
Cod.: 01045000 EAN: 8422248003728



- Sistema de **extracción perimetral**.
- Piloto de funcionamiento
- Nivel sonoro mínimo de 38 dB
- Caudal máximo 98 m<sup>3</sup>/h
- Potencia máxima 15 W
- 220-240V 50/60Hz, clase B
- Diámetro de salida 100

**SERIE B-MATIC**

B-10 MATIC-TIMER **87 €**  
Cod.: 00916000 EAN: 8422248110303



- Persiana con **apertura y cierre automática**
- Timer
- Nivel sonoro mínimo de 41 dB
- Caudal máximo 98 m<sup>3</sup>/h
- Potencia máxima 15 W
- 220-240V 50/60Hz, clase B
- Diámetro de salida 100

B-10 MATIC **56 €**  
Cod.: 00915000 EAN: 8422248110204



- Persiana con **apertura y cierre automática**
- Nivel sonoro mínimo de 41 dB
- Caudal máximo 98 m<sup>3</sup>/h
- Potencia máxima 15 W
- 220-240V 50/60Hz, clase B
- Diámetro de salida 100

B-15 MATIC **73 €**  
Cod.: 00935000 EAN: 8422248111012



- Persiana con **apertura y cierre automática**
- Nivel sonoro mínimo de 43 dB
- Caudal máximo 320 m<sup>3</sup>/h
- Potencia máxima 28 W
- 220-240V 50/60Hz, clase B
- Diámetro de salida 150

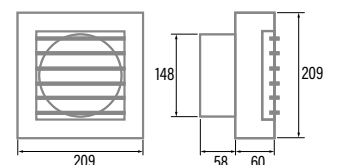
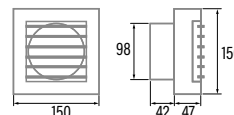
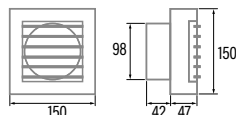
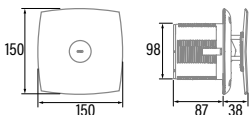

**SERIE X-MART**

X-MART 10 INOX H **137 €**  
Cod.: 01044000 EAN: 8422248003650



- Sistema de **extracción perimetral**.
- **Detector de humedad**
- Piloto de funcionamiento
- Nivel sonoro mínimo de 38 dB
- Caudal máximo 98 m<sup>3</sup>/h
- Potencia máxima 15 W
- 220-240V 50/60Hz, clase B
- Diámetro de salida 100

X-MART 10 TIMER **75 €**  
Cod.: 01011000 EAN: 8422248003414



- Sistema de **extracción perimetral**.
- Timer
- Piloto de funcionamiento
- Nivel sonoro mínimo de 38 dB
- Caudal máximo 98 m<sup>3</sup>/h
- Potencia máxima 15 W
- 220-240V 50/60Hz, clase B
- Diámetro de salida 100

X-MART 10 STD **45 €**  
Cod.: 01010000 EAN: 8422248003384



- Sistema de **extracción perimetral**.
- Piloto de funcionamiento
- Nivel sonoro mínimo de 38 dB
- Caudal máximo 98 m<sup>3</sup>/h
- Potencia máxima 15 W
- 220-240V 50/60Hz, clase B
- Diámetro de salida 100

X-MART 12 STD **55 €**  
Cod.: 01020000 EAN: 8422248003391



- Sistema de **extracción perimetral**.
- Piloto de funcionamiento
- Nivel sonoro mínimo de 40 dB
- Caudal máximo 190 m<sup>3</sup>/h
- Potencia máxima 20 W
- 220-240V 50/60Hz, clase B
- Diámetro de salida 120

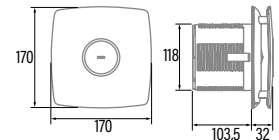
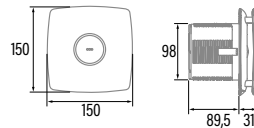
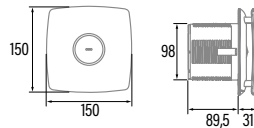
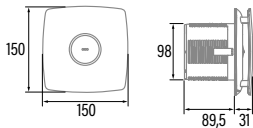

**SERIE X-MART**

X-MART 15 STD **75 €**  
Cod.: 01030000 EAN: 8422248003407



- Sistema de **extracción perimetral**.
- Piloto de funcionamiento
- Nivel sonoro mínimo de 42 dB
- Caudal máximo 320 m<sup>3</sup>/h
- Potencia máxima 25 W
- 220-240V 50/60Hz, clase B
- Diámetro de salida 150

X-MART 10 INOX **52 €**  
Cod.: 01040000 EAN: 8422248003636



- Sistema de **extracción perimetral**.
- Piloto de funcionamiento
- Nivel sonoro mínimo de 38 dB
- Caudal máximo 98 m<sup>3</sup>/h
- Potencia máxima 15 W
- 220-240V 50/60Hz, clase B
- Diámetro de salida 100

X-MART 12 INOX **72 €**  
Cod.: 01050000 EAN: 8422248003667



- Sistema de **extracción perimetral**.
- Piloto de funcionamiento
- Nivel sonoro mínimo de 40 dB
- Caudal máximo 190 m<sup>3</sup>/h
- Potencia máxima 20 W
- 220-240V 50/60Hz, clase B
- Diámetro de salida 120

X-MART 15 INOX **89 €**  
Cod.: 01060000 EAN: 8422248003698



- Sistema de **extracción perimetral**.
- Piloto de funcionamiento
- Nivel sonoro mínimo de 42 dB
- Caudal máximo 320 m<sup>3</sup>/h
- Potencia máxima 25 W
- 220-240V 50/60Hz, clase B
- Diámetro de salida 150

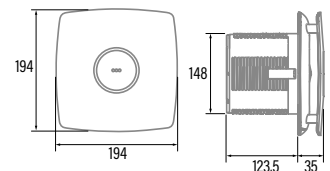
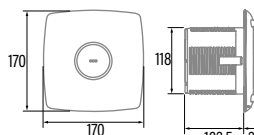
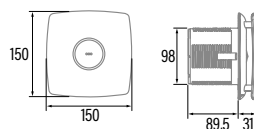
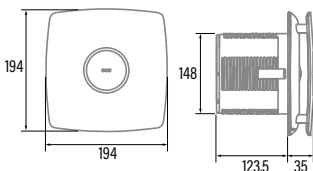

**SERIE SILENTIS**

**SILENTIS LN 10 T 67 €**  
Cod.: 01073000 EAN: 8422248070379



- Frontal extraíble sin tornillos
- Timer
- Nivel sonoro mínimo de 30 dB
- Caudal máximo 90 m<sup>3</sup>/h
- Potencia máxima 12 W
- 220-240V 50/60Hz, clase B
- Diámetro de salida 100

**SILENTIS LN 10 40 €**  
Cod.: 01072000 EAN: 8422248070355



- Frontal extraíble sin tornillos
- Nivel sonoro mínimo de 30 dB
- Caudal máximo 90 m<sup>3</sup>/h
- Potencia máxima 12 W
- 220-240V 50/60Hz, clase B
- Diámetro de salida 100

**SILENTIS LN 10 INOX 50 €**  
Cod.: 01072300 EAN: 8422248070362



- Frontal extraíble sin tornillos
- Nivel sonoro mínimo de 30 dB
- Caudal máximo 90 m<sup>3</sup>/h
- Potencia máxima 12 W
- 220-240V 50/60Hz, clase B
- Diámetro de salida 100

**SILENTIS 12 46 €**  
Cod.: 01080000 EAN: 8422248016971



- Frontal extraíble sin tornillos
- Nivel sonoro mínimo de 39 dB
- Caudal máximo 190 m<sup>3</sup>/h
- Potencia máxima 20 W
- 220-240V 50/60Hz, clase B
- Diámetro de salida 100

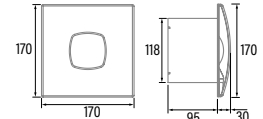
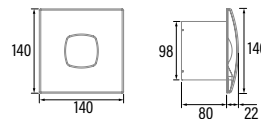
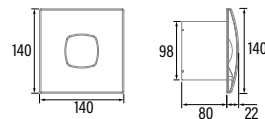
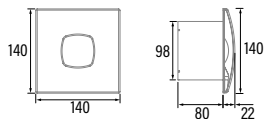

**SERIE SILENTIS**

**SILENTIS 12 INOX 56 €**  
Cod.: 01080300 EAN: 8422248016995



- Frontal extraíble sin tornillos
- Nivel sonoro mínimo de 39 dB
- Caudal máximo 190 m<sup>3</sup>/h
- Potencia máxima 20 W
- 220-240V 50/60Hz, clase B
- Diámetro de salida 120

**SILENTIS 15 80 €**  
Cod.: 01090000 EAN: 8422248017015



- Frontal extraíble sin tornillos
- Nivel sonoro mínimo de 41 dB
- Caudal máximo 320 m<sup>3</sup>/h
- Potencia máxima 25 W
- 220-240V 50/60Hz, clase B
- Diámetro de salida 150

**SERIE B-PLUS**

**B-10 PLUS TIMER 63 €**  
Cod.: 00981101 EAN: 8422248049566



- Extraplano para pared y techo
- Timer
- Nivel sonoro mínimo de 41 dB
- Caudal máximo 98 m<sup>3</sup>/h
- Potencia máxima 15 W
- 220-240V 50/60Hz, clase B
- Diámetro de salida 100

**B-12 PLUS TIMER 71 €**  
Cod.: 00982100 EAN: 8422248113489



- Extraplano para pared y techo
- Timer
- Nivel sonoro mínimo de 43 dB
- Caudal máximo 190 m<sup>3</sup>/h
- Potencia máxima 20 W
- 220-240V 50/60Hz, clase B
- Diámetro de salida 120

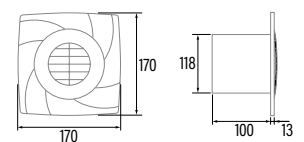
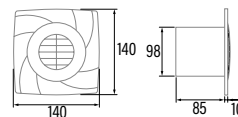
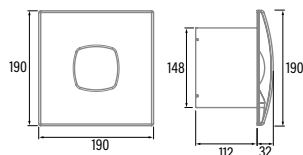
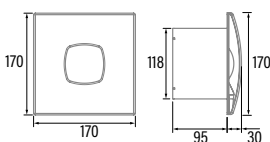

**SERIE B-PLUS**

**B-8 PLUS 38 €**  
Cod.: 00990000 EAN: 8422248113168



- Extraplano para pared y techo
- Nivel sonoro mínimo de 39 dB
- Caudal máximo 70 m<sup>3</sup>/h
- Potencia máxima 15 W
- 220-240V 50/60Hz, clase B
- Diámetro de salida 90

**B-10 PLUS 36 €**  
Cod.: 00981001 EAN: 8422248047906



- Extraplano para pared y techo
- Nivel sonoro mínimo de 41 dB
- Caudal máximo 98 m<sup>3</sup>/h
- Potencia máxima 15 W
- 220-240V 50/60Hz, clase B
- Diámetro de salida 100

**B-12 PLUS 42 €**  
Cod.: 00982000 EAN: 8422248113472



- Extraplano para pared y techo
- Nivel sonoro mínimo de 43 dB
- Caudal máximo 190 m<sup>3</sup>/h
- Potencia máxima 20 W
- 220-240V 50/60Hz, clase B
- Diámetro de salida 120

**B-15 PLUS 58 €**  
Cod.: 00983000 EAN: 8422248114226



- Extraplano para pared y techo
- Nivel sonoro mínimo de 43 dB
- Caudal máximo 320 m<sup>3</sup>/h
- Potencia máxima 28 W
- 220-240V 50/60Hz, clase B
- Diámetro de salida 150

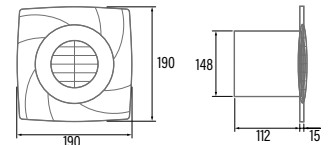
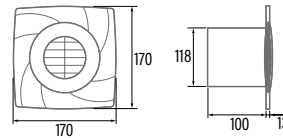
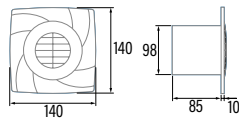
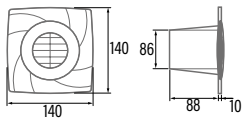

**SERIE B**

**B-10 TIMER 58 €**  
Cod.: 00911000 EAN: 8422248110105



- Tubo corto de descarga para pared o techo
- Timer
- Nivel sonoro mínimo de 41 dB
- Caudal máximo 98 m<sup>3</sup>/h
- Potencia máxima 15 W
- 220-240V 50/60Hz, clase B
- Diámetro de salida 100

**B-10 34 €**  
Cod.: 00910000 EAN: 8422248110006



- Tubo corto de descarga para pared o techo
- Nivel sonoro mínimo de 41 dB
- Caudal máximo 98 m<sup>3</sup>/h
- Potencia máxima 15 W
- 220-240V 50/60Hz, clase B
- Diámetro de salida 100

**B-12 44 €**  
Cod.: 00920000 EAN: 8422248110501



- Tubo corto de descarga para pared o techo
- Nivel sonoro mínimo de 43 dB
- Caudal máximo 190 m<sup>3</sup>/h
- Potencia máxima 20 W
- 220-240V 50/60Hz, clase B
- Diámetro de salida 120

**B-15 55 €**  
Cod.: 00930000 EAN: 8422248110907



- Tubo corto de descarga para pared o techo
- Nivel sonoro mínimo de 43 dB
- Caudal máximo 320 m<sup>3</sup>/h
- Potencia máxima 28 W
- 220-240V 50/60Hz, clase B
- Diámetro de salida 150

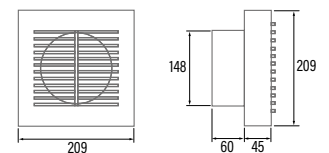
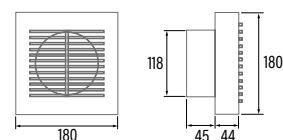
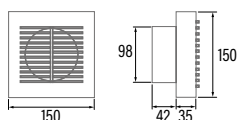
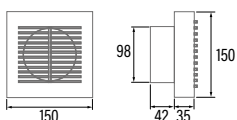

**B-12 MATIC 68 €**  
Cod.: 00925000 EAN: 8422248110709



- Persiana con **apertura y cierre automática**
- Nivel sonoro mínimo de 43 dB
- Caudal máximo 190 m<sup>3</sup>/h
- Potencia máxima 20 W
- 220-240V 50/60Hz, clase B
- Diámetro de salida 120

**B-12 MATIC TIMER 98 €**  
Cod.: 00926000 EAN: 8422248110808



- Persiana con **apertura y cierre automática**
- **Timer**
- Nivel sonoro mínimo de 43 dB
- Caudal máximo 190 m<sup>3</sup>/h
- Potencia máxima 20 W
- 220-240V 50/60Hz, clase B
- Diámetro de salida 120

**SERIE DUCT IN LINE**  
**DUCT IN LINE 100/130 109 €**  
Cod.: 00770000 EAN: 8422248920735



- Extractor de conducto
- Caja de bornes exterior.
- Nivel sonoro mínimo de 24 dB
- Caudal máximo 130 m<sup>3</sup>/h
- Potencia máxima 25 W
- 220-240V 50/60Hz, clase B
- Diámetro de salida 100

**DUCT IN-LINE 100/270 129 €**  
Cod.: 00702000 EAN: 8422248021203



- Extractor de conducto
- Caja de bornes exterior.
- Nivel sonoro mínimo de 24 dB
- Caudal máximo 270 m<sup>3</sup>/h
- Potencia máxima 40 W
- 230V 50Hz, clase B
- Diámetro de salida 100

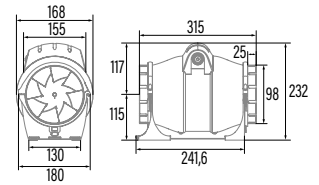
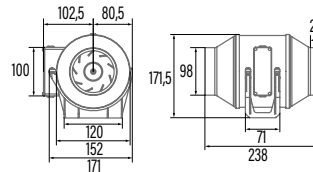
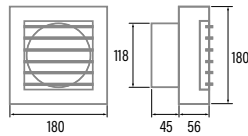
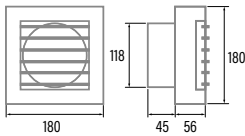

**SERIE DUCT IN LINE**  
**DUCT IN-LINE 125/320 162 €**  
Cod.: 00703000 EAN: 8422248021227



- Extractor de conducto
- Caja de bornes exterior.
- Nivel sonoro mínimo de 26 dB
- Caudal máximo 365 m<sup>3</sup>/h
- Potencia máxima 40 W
- 230V 50Hz, clase B
- Diámetro de salida 125

**DUCT IN-LINE 150/560 187 €**  
Cod.: 00704000 EAN: 8422248021241



- Extractor de conducto
- Caja de bornes exterior.
- Nivel sonoro mínimo de 27 dB
- Caudal máximo 595 m<sup>3</sup>/h
- Potencia máxima 70 W
- 230V 50Hz, clase B
- Diámetro de salida 150

**DUCT IN-LINE 160/560 187 €**  
Cod.: 00705000 EAN: 8422248021265



- Extractor de conducto
- Caja de bornes exterior.
- Nivel sonoro mínimo de 27 dB
- Caudal máximo 595 m<sup>3</sup>/h
- Potencia máxima 70 W
- 230V 50Hz, clase B
- Diámetro de salida 160

**DUCT IN-LINE 200/910 258 €**  
Cod.: 00706000 EAN: 8422248021289



- Extractor de conducto
- Caja de bornes exterior.
- Nivel sonoro mínimo de 32 dB
- Caudal máximo 910 m<sup>3</sup>/h
- Potencia máxima 85 W
- 230V 50Hz, clase B
- Diámetro de salida 200

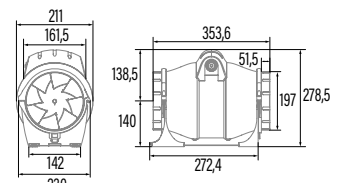
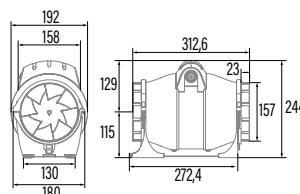
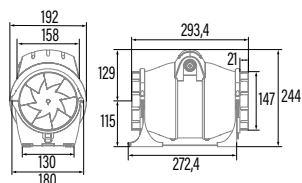
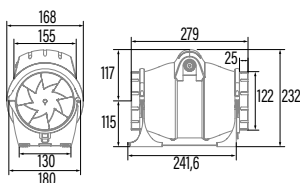

**SERIE MT**

**MT-100** **33 €**  
Cod.: 00710000 EAN: 8422248920186



- Extractor de conducto para instalación en tuberías rígidas y flexibles
- Nivel sonoro mínimo de 41 dB
- Caudal máximo 98 m<sup>3</sup>/h
- Potencia máxima 15 W
- 220-240V 50/60Hz, clase B
- Diámetro de salida 100

**MT-125** **43 €**  
Cod.: 00720000 EAN: 8422248920520



- Extractor de conducto para instalación en tuberías rígidas y flexibles
- Nivel sonoro mínimo de 43 dB
- Caudal máximo 190 m<sup>3</sup>/h
- Potencia máxima 20 W
- 230V 50Hz, clase B
- Diámetro de salida 125

**MT-150** **73 €**  
Cod.: 00730000 EAN: 8422248920797



- Extractor de conducto para instalación en tuberías rígidas y flexibles
- Nivel sonoro mínimo de 45 dB
- Caudal máximo 320 m<sup>3</sup>/h
- Potencia máxima 25 W
- 230V 50Hz, clase B
- Diámetro de salida 150

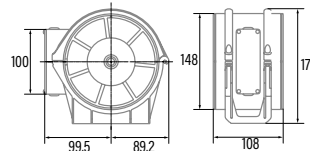
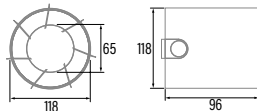
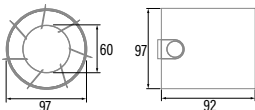

EXTRACTORES MURALES

**SERIE LHV**

**LHV 160** **46 €**  
Cod.: 00660000 EAN: 8422248009324



- Extractor para pared y cristal
- Nivel sonoro mínimo de 40 dB
- Caudal máximo 450 m<sup>3</sup>/h
- Potencia máxima 20 W
- 230V 50Hz, clase B
- Diámetro de salida 160

**LHV 190** **52 €**  
Cod.: 00661000 EAN: 8422248009331



- Extractor para pared y cristal
- Nivel sonoro mínimo de 42 dB
- Caudal máximo 700 m<sup>3</sup>/h
- Potencia máxima 30 W
- 230V 50Hz, clase B
- Diámetro de salida 190

**LHV225** **67 €**  
Cod.: 00662000 EAN: 8422248009348



- Extractor para pared y cristal
- Nivel sonoro mínimo de 44 dB
- Caudal máximo 900 m<sup>3</sup>/h
- Potencia máxima 45 W
- 230V 50Hz, clase B
- Diámetro de salida 225

**LHV 300** **88 €**  
Cod.: 00663000 EAN: 8422248009355



- Extractor para pared y cristal
- Nivel sonoro mínimo de 47 dB
- Caudal máximo 1450 m<sup>3</sup>/h
- Potencia máxima 50 W
- 230V 50Hz, clase B
- Diámetro de salida 300

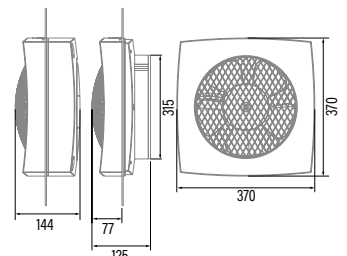
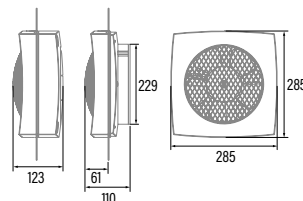
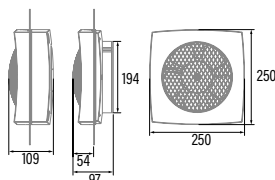
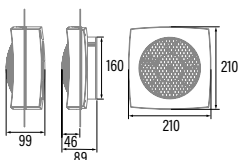

**CTRS-100 REV SLIM 443 €**  
Cod.: 03114001 EAN: 8422248102520



- Termo eléctrico con forma exterior cuadrangular slim de 93 litros
- Reversible: Instalación horizontal y vertical
- Display digital
- Temperatura regulable electrónicamente con display (precisión 1°C)
- Ánodo de magnesio
- Válvula de seguridad con dispositivo de vaciado
- Potencia máxima: 2.000W

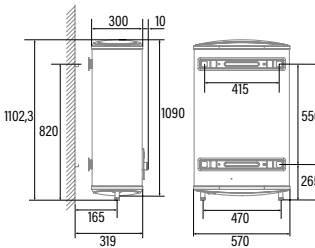

**CTRS-80 REV SLIM 406 €**  
Cod.: 03112001 EAN: 8422248081474



- Termo eléctrico con forma exterior cuadrangular slim de 74 litros
- Reversible: Instalación horizontal y vertical
- Display digital
- Temperatura regulable electrónicamente con display (precisión 1°C)
- Ánodo de magnesio
- Válvula de seguridad con dispositivo de vaciado
- Potencia máxima: 2.000 W

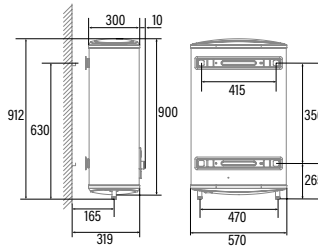

**CTRS-50 REV SLIM 310 €**  
Cod.: 03111001 EAN: 8422248081467



- Termo eléctrico con forma exterior cuadrangular slim de 46 litros
- Reversible: Instalación horizontal y vertical
- Display digital
- Temperatura regulable electrónicamente con display (precisión 1°C)
- Ánodo de magnesio
- Válvula de seguridad con dispositivo de vaciado
- Potencia máxima: 2.000 W

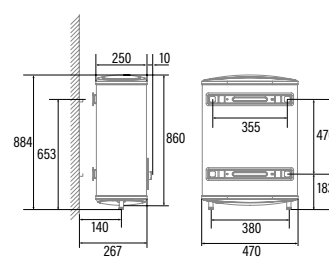

**CTRH-80-REV 288 €**  
Cod.: 03112004 EAN: 8422248081580



- Termo eléctrico con forma exterior redonda de 73 litros
- Reversible: Instalación horizontal y vertical
- Display mecánico
- Modo ECO inteligente
- Ánodo de magnesio
- Válvula de seguridad con dispositivo de vaciado
- Potencia total: 1.500 W

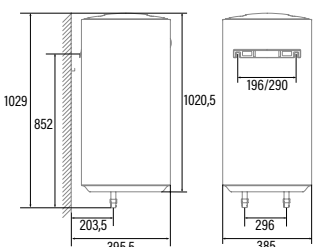

**CTRH-50-REV 228 €**  
Cod.: 03111004 EAN: 8422248081573



- Termo eléctrico con forma exterior redonda de 46 litros
- Reversible: Instalación horizontal y vertical
- Display mecánico
- Modo ECO inteligente
- Ánodo de magnesio
- Válvula de seguridad con dispositivo de vaciado
- Potencia total: 1.500 W

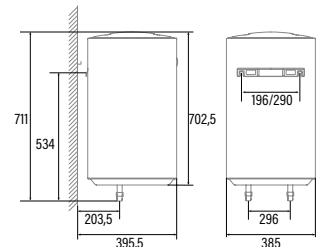

**CTR-100-M 317 €**  
Cod.: 03113001 EAN: 8422248081559



- Termo eléctrico con forma exterior redonda de 100 litros
- Instalación vertical
- Display mecánico
- Ánodo de magnesio
- Válvula de seguridad con dispositivo de vaciado
- Potencia total: 1.500 W

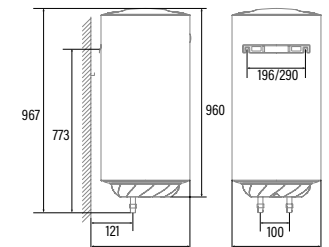

**CTR-80-M 299 €**  
Cod.: 03112003 EAN: 8422248081542



- Termo eléctrico con forma exterior redonda de 80 litros
- Instalación vertical
- Display mecánico
- Ánodo de magnesio
- Válvula de seguridad con dispositivo de vaciado
- Potencia total: 1.500 W

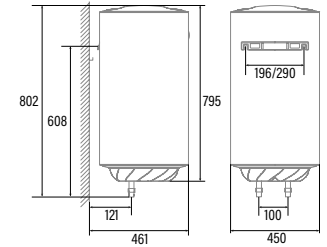



**CTR-50-M** **217 €**  
Cod.: 03111003 EAN: 8422248081535



- Termo eléctrico con forma exterior redonda de 50 litros
- Instalación vertical
- Display mecánico
- Ánodo de magnesio
- Válvula de seguridad con dispositivo de vaciado
- Potencia total: 1.500 W

**CTR-30-M** **177 €**  
Cod.: 03110001 EAN: 8422248081528



- Termo eléctrico con forma exterior redonda de 30 litros
- Instalación vertical
- Display mecánico
- Ánodo de magnesio
- Válvula de seguridad con dispositivo de vaciado
- Potencia total: 1.500 W

**CTRC-30-M** **210 €**  
Cod.: 03110003 EAN: 8422248096621



- Termo eléctrico sobre/bajo fregadero de 30 litros
- Instalación vertical
- Mando mecánico
- Ánodo de magnesio
- Válvula de seguridad con dispositivo de vaciado
- Potencia total: 1.500 W

**CTRC-15-M** **166 €**  
Cod.: 03109000 EAN: 8422248096638



- Termo eléctrico sobre/bajo fregadero de 15 litros
- Instalación vertical
- Mando mecánico
- Ánodo de magnesio
- Válvula de seguridad con dispositivo de vaciado
- Potencia total: 1.500 W

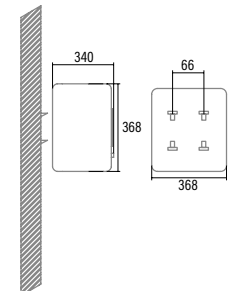
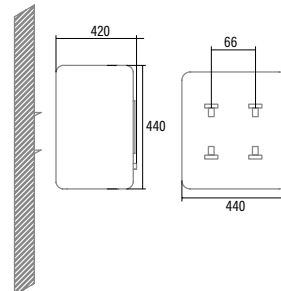
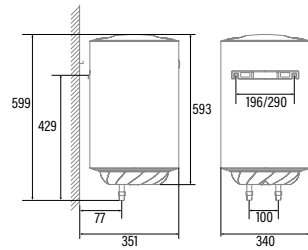
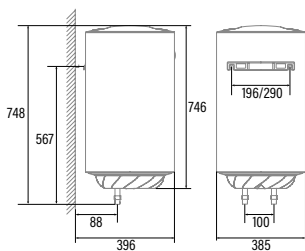





INFORMACIÓN **TÉCNICA & ACCESORIOS**

Código	02159420	08000405	02119207	02119203	02119101	02111308	0211309
EAN	8422248343077	8422248109406	8422248069342	8422248062084	8422248074230	8422248110891	8422248112642
Modelo	RENOVA PURE AIR VNV90 XGBK	AS 750 /A	ISLA MAGRABA	ISLA MOON /B	ISLA FARO X/B	ISLA BENNU SLIM 900 X /A	ISLA BENNU SLIM 1200 X /A
Tipo	Vertical	Superficie	Isla	Isla	Isla	Isla	Isla
<b>Ficha de producto según directivas EU65/2014 - EN61591, EN60704-2-13, EN50564</b>							
AEC (Consumo de Energía Anual) (kWh/año)	-	29	97,1	97,1	56,3	21,2	21,2
EEL class (Clase de Eficiencia Energética)	-	A	C	C	A	A++	A++
FDE (Eficiencia Fluidodinámica)	-	27,2	15,7	15,9	30,6	39,7	39,7
FDE class (Clase de Eficiencia Fluidodinámica)	-	B	D	D	A	A	A
LE (Eficiencia de Iluminación) (lux/W)	-	-	14,3	14,3	36	26,3	26,3
LE class (Clase de Eficiencia de Iluminación)	-	-	D	D	A	B	B
GFE (Eficiencia de Filtrado de Grasa)	-	45,8	91,2	91,2	91,2	58,6	58,6
GFE Class (Clase de Eficiencia de Filtrado de Grasa)	-	F	B	B	B	E	E
Flujo de aire en velocidad mínima (m³/h)	-	198,6	300	300	340	264	264
Flujo de aire en velocidad máxima (m³/h)	-	440,1	645	645	600	580	580
Flujo de aire en velocidad intensiva (TURBO) (m³/h)	-	545,2	-	-	800	614	614
Potencia sonora en velocidad mínima (dB)	-	45	48	48	50	50	50
Potencia sonora en velocidad máxima (dB)	-	64	63	63	65	65	65
Potencia sonora en velocidad intensiva (TURBO) (dB)	-	67	-	-	67	67	67
Po (Consumo de Electricidad en modo Desactivado) (W)	-	0,46	0,26	0,45	0,26	0,3	0,3
Ps (Consumo de Electricidad en modo de Espera) (W)	-	0	0	0	0	0	0
<b>Directiva Integración según EU 66/2014</b>							
f (Factor de Incremento en el Tiempo)	-	1	1,4	1,4	0,9	0,6	0,6
EEL (Eficiencia Energética)	-	49,2	84,1	84,1	53,7	32,8	32,8
QBEP (Flujo de aire en Punto de Máxima Eficiencia) (m³/h)	-	264,2	385,1	386,4	416,9	285	285
PBEP (Diferencia de Presión Estática en Punto de Máxima Eficiencia) (Pa)	-	294	253	254	411	434	434
WBEP (Potencia Eléctrica de entrada en Punto de Máxima Eficiencia) (W)	-	79,4	172,1	171,5	155,7	86,6	86,6
WL (Consumo Nominal de electricidad del sistema de Iluminación de la superficie de cocción) (W)	-	0	10,5	10,5	7	3	3
EMIDDLE (Iluminancia media del sistema de iluminación de la superficie de cocción) (lux)	-	0	150	150	252	166	166
<b>Dimensiones exteriores</b>							
Ancho (mm)	900	770	650	400	400	860	1160
Fondo (mm)	314	520	650	400	400	665	665
Altura máxima total (mm)	1170	250	1700	1700	1090	170	170
Altura mínima total (mm)	855	-	720	860	700	170	170
Diametro de salida (mm)	150/125	150	-	-	150/125	180x90	180x90
<b>Características</b>							
Motor	BT4DC	BLDC	BT2	BT2	BT3	BT4DC	BT4DC
Niveles de extracción	5 + 1	5+1	3	3	2 + 1	5+1	5+1
Consumo máximo motor (W)	140	135	200	200	280	90	90
Presión Máxima (Pa)	357	-	400	400	450	370	370
Presión Turbo (Pa)	365	-	-	-	470	470	470
Tipo de control	TCD6i	TC	VL3	TC3V	VL3i	TCD6i	TCD6i
Desconexión automática	√	√	√	√	√	√	√
Indicador electrónico saturación filtro	√	√	-	√	-	√	√
Tipo de filtro	Metálico	Metálico	Metálico	Dual	Metálico	Metálico	Metálico
Número de filtros antigrasa	2+1	2	1	1	1	2	2
Interior blindado	-	√	-	-	√	-	-
<b>Iluminación</b>							
Clase de lámparas	SS Led	-	EcoLed	EcoLed	EcoLed	SSLED	SSLED
Iluminación regulable en intensidad	√	-	-	√	-	√	√
Nº de lámparas	1	-	3	3	2	1	1
<b>Instalación</b>							
Distancia mínima a una placa de cocción eléctrica (mm)	400	-	650	650	650	550	550
Distancia mínima a una placa de cocción de gas (mm)	650	-	650	650	650	660	660
Instalación con salida de aire al exterior / recirculación	AMBAS	AMBAS	RECIRCULACIÓN	RECIRCULACIÓN	AMBAS	AMBAS	AMBAS
Sistema de fácil instalación	√	√	√	√	√	√	√
<b>Conexión eléctrica</b>							
Potencia total de acometida (W)	143	7335	210,5	210,5	287	93	93
Tensión nominal (V)	220-240	220-240	220-240	220-240	220-240	220-240	220-240
Frecuencia de la red (Hz)	50	50-60	50	50	50	50	50
Aislamiento eléctrico	CLASE I	CLASE I	CLASE II	CLASE II	CLASE II	CLASE I	CLASE I
Clavija	-	-	-	-	EU - 2 pins	-	-
<b>Accesorios</b>							
Extension tubo superior	-	-	-	-	-	-	-
Tubos decorativos blancos	-	-	-	-	-	-	-
Tubos decorativos negros	-	-	-	-	-	-	-
Embellecedor Islas	-	-	-	-	-	-	-
Válvula antirretorno	-	-	-	-	02832004	-	-
Filtro metálico MAX PRO	-	-	-	-	-	-	-
Filtro metálico	02800905*02800925*	02800935*	-	-	02811004*	02800930	02800930
Filtro DUAL (metálico + carbón activo)	02800918+02800927	02800937	02800922*	02811003*	02811003	02800922	02800922
Filtros carbón activo	02859398	02800939	-	-	-	-	-
Tubo flexible silenciador	02893002	02893002	-	-	02893002	-	-

02111002	02111001	02111305	02097202	02197313	02025205	02119311	02195309	02195310	02169303	02166303
8422248097437	8422248077750	8422248077798	8422248061681	8422248062121	8422248077736	8422248077743	8422248077774	8422248077781	8422248110099	8422248110297
ISLA SIRIN 1000 GWH	ISLA SIRIN 1000 WH	Isla Fenix 1000 X/A	ISLA LEGEND 900 XGBK	ISLA SYGMA 900 X/E	ISLA GAMMA 900 X/D	Isla Vega X/C	ANGOLO BOX 1000 X/C	ANGOLO X/D	GALA 900 L	GALA 900 R
Isla	Isla	Isla	Isla	Isla	Isla	Isla	Esquina	Esquina	Esquina	Esquina
58,9	58,9	58,9	26	56,3	55,7	53,6	56,3	56,3	53,6	53,6
A	A	A	A+	A	A	A	A	A	A	A
31,5	31,5	31,5	33,1	30,6	30,2	30,6	30,6	30,6	30,6	30,6
A	A	A	A	A	A	A	A	A	A	A
36,6	36,6	36,6	36	36	36,6	41,2	36	36	41,2	41,2
A	A	A	A	A	A	A	A	A	A	A
91,2	91,2	91,2	91,2	91,2	91,2	91,2	91,2	91,2	91,2	91,2
B	B	B	B	B	B	B	B	B	B	B
340	340	340	200	340	340	340	340	340	340	340
600	600	600	645	600	600	600	600	600	600	600
850	850	850	820	850	800	850	800	850	820	820
50	50	50	40	50	50	50	50	50	50	50
65	65	65	64	65	65	65	65	65	65	65
67	67	67	67	67	67	67	67	67	67	67
0,3	0,3	0,3	0,41	0,26	0,26	0,32	0,26	0,26	0,32	0,32
0	0	0	0	0	0	0	0	0	-	-
0,9	0,9	0,9	0,8	0,9	0,9	0,9	0,9	0,9	0,9	0,9
54,6	54,6	54,6	44,8	53,7	53	54,6	53,7	53,7	52,1	52,1
350,4	350,4	350,4	344,8	416,9	429,4	421,1	416,9	416,9	416,9	416,9
380	380	380	244	411	405	416	411	411	411	411
132,8	132,8	132,8	70,8	155,7	159,8	154,1	155,7	155,7	155,7	155,7
14	14	14	7	7	14	14	7	7	3,5	3,5
513	513	513	252	252	513	513	252	252	144,2	144,2
1000	1000	1000	900	900	900	600	1000	985	900	900
600	600	600	610	600	600	480	1000	985	500	500
500	500	500	1040	1040	1190	1185	1160	955	985	985
285	285	285	790	790	872	785	825	765	635	635
150	150	150	150/125	150/125	150/125	150/125	150/125	150/125	150/125	150/125
BT3	BT3	BT3	BTDCA	BT3	BT3	BT3	BT3	BT3	BT3	BT3
3+1	3+1	3+1	4 + 1	2 + 1	2 + 1	2 + 1	2 + 1	2 + 1	3+1	3+1
280	280	280	130	280	280	280	280	280	280	280
450	450	450	455	450	450	450	450	450	450	450
470	470	470	470	470	470	470	470	470	470	470
TC4i	TC4i	TC4i	TC5i	VL3i	VL3i	VL3i	VL3i	VL3i	NL4i	NL4i
√	√	√	√	√	√	√	√	√	√	√
√	√	√	√	-	-	-	-	-	√	√
Metálico	Metálico	Metálico	Metálico	Metálico	Metálico	Metálico	Metálico	Metálico	Decorativo inox	Decorativo inox
3	3	3	4	4	1	2	3	3	3	3
-	-	-	-	-	-	-	-	-	-	-
EcoLed	EcoLed	EcoLed	EcoLed	EcoLed	EcoLed	EcoLed	EcoLed	EcoLed	Eco Led Strip	Eco Led Strip
√	√	√	√	-	-	-	-	-	√	√
4	4	4	2	2	4	4	2	2	1	1
550	550	550	650	650	650	650	650	650	650	650
660	660	660	650	650	650	650	650	650	650	650
AMBAS	AMBAS	AMBAS	AMBAS	AMBAS	AMBAS	AMBAS	AMBAS	AMBAS	√ / √	√ / √
√	√	√	√	√	√	√	√	√	√	√
294	294	294	137	287	294	294	287	287	285	285
220-240	220-240	220-240	220-240	220-240	220-240	220-240	220-240	220-240	220-240	220-240
50	50	50	50	50	50	50	50	50	50	50
CLASE II	CLASE II	CLASE II	CLASE II	CLASE II	CLASE II	CLASE II	CLASE II	CLASE II	CLASS II	CLASS II
EU - 2 pins	EU - 2 pins	EU - 2 pins	EU - 2 pins	EU - 2 pins	EU - 2 pins	EU - 2 pins	EU pla- 2 Pins	EU - 2 pins	EU	EU
-	-	-	-	-	-	-	02853300	-	-	-
-	-	-	-	-	-	-	-	-	-	-
-	-	-	-	-	-	-	-	-	-	-
-	-	-	02864300	02864300	-	02863300	-	-	-	-
02832006	02832006	02832006	02832004	02832004	02832004	02832004	02832004	02832004	02832004	02832004
02800917	02800917	02800917	02800917	02800917	-	02800917	02800917	-	02800917	02800917
02800200*	02800200*	02800200*	02800200*	02800200*	02812000*	02800200*	02800200*	02800300*	02800206	02800206
02800918	02800918	02800918	02800918	02800918	-	02800918	02800918	-	02800918	02800918
02859398	02859398	02859398	02859398	02859398	02859398	02859398	-	02859398	02859392	02859392
02893002	02893002	02893002	02893002	02893002	02893002	02893002	02893002	02893002	02893002	02893002

Código	02000103	02184406	02184006	02181306	02184401	02184402	02133401
EAN	8422248102025	8422248102032	8422248102445	8422248102049	8422248080613	8422248106108	8422248106115
Modelo	PRO SILENCE	GRECO PRO SILENCE 90 BK	GRECO PRO SILENCE 90 WH	GLADIUS PRO SILENCE 900 XGBK	GOYA PRO 90 BK	GOYA 90 BK	GOYA 70 BK
Tipo	Motor de tejado	Vertical	Vertical	Cajón	Vertical	Vertical	Vertical
<b>Ficha de producto según directivas EU65/2014 - EN61591, EN60704-2-13, EN50564</b>							
AEC (Consumo de Energía Anual) (kWh/año)	-	45,5	45,5	45,5	14,5	22,8	22,8
EEL class (Clase de Eficiencia Energética)	-	A	A	A	A+++	A+	A+
FDE (Eficiencia Fluidodinámica)	-	32,3	32,3	32,3	39,7	35	35
FDE class (Clase de Eficiencia Fluidodinámica)	-	A	A	A	A	A	A
LE (Eficiencia de Iluminación) (lux/W)	-	43,2	43,2	43,2	26,3	59,7	59,7
LE class (Clase de Eficiencia de Iluminación)	-	A	A	A	B	A	A
GFE (Eficiencia de Filtrado de Grasa)	-	69,5	69,5	69,5	75,5	91,2	91,2
GFE Class (Clase de Eficiencia de Filtrado de Grasa)	-	D	D	D	C	B	B
Flujo de aire en velocidad mínima (m³/h)	-	282,4	282,4	282,4	200	200	200
Flujo de aire en velocidad máxima (m³/h)	-	582,1	582,1	582,1	605	645	645
Flujo de aire en velocidad intensiva (TURBO) (m³/h)	-	865,3	865,3	865,3	825	820	820
Potencia sonora en velocidad mínima (dB)	-	44	44	44	40	40	40
Potencia sonora en velocidad máxima (dB)	-	56	56	56	64	64	64
Potencia sonora en velocidad intensiva (TURBO) (dB)	-	65	65	65	69	67	67
Po (Consumo de Electricidad en modo Desactivado) (W)	-	0,48	0,48	0,48	0,4	0,4	0,4
Ps (Consumo de Electricidad en modo de Espera) (W)	-	0	0	0	0,4	0	0
<b>Directiva Integración según EU 66/2014</b>							
f (Factor de Incremento en el Tiempo)	-	0,8	0,8	0,8	0,6	0,7	0,7
EEL (Eficiencia Energética)	-	48	48	48	29,3	39	39
QBEP (Flujo de aire en Punto de Máxima Eficiencia) (m³/h)	-	527,2	527,2	527,2	259,7	403	403
PBEP (Diferencia de Presión Estática en Punto de Máxima Eficiencia) (Pa)	-	379	379	379	326,2	233	233
WBEP (Potencia Eléctrica de entrada en Punto de Máxima Eficiencia) (W)	-	137	137	137	59,2	74,7	74,7
WL (Consumo Nominal de electricidad del sistema de Iluminación de la superficie de cocción) (W)	-	75	75	75	3	3,5	3,5
EMIDDLE (Iluminancia media del sistema de iluminación de la superficie de cocción) (lux)	-	324	324	324	79	208,8	208,8
<b>Dimensiones exteriores</b>							
Ancho (mm)	0400	900	900	900	900	900	700
Fondo (mm)	0400	290	290	500	296	290	290
Altura máxima total (mm)	755	1160	1160	1030	1160	1160	1160
Altura mínima total (mm)	755	845	845	632	845	845	845
Diametro de salida (mm)	200	200	200	200	150	150/125	150/125
<b>Características</b>							
Motor	PRO SILENCE	PRO SILENCE	PRO SILENCE	PRO SILENCE	BT4DC	BTDCA	BTDCA
Niveles de extracción	-	3+1	3+1	3+1	5 + 1	4+1	4+1
Consumo máximo motor (W)	155	162	162	162	140	130	130
Presión Máxima (Pa)	-	379	379	379	357	455	455
Presión Turbo (Pa)	-	-	-	-	365	470	470
Tipo de control	-	TC4i	TC4i	TC4i	TFT Táctil	TC5i	TC5i
Desconexión automática	-	√	√	√	√	√	√
Indicador electrónico saturación filtro	-	√	√	√	√	√	√
Tipo de filtro	-	Metálico	Metálico	Metálico	Metálico	Metálico	Metálico
Número de filtros antigrasa	-	1+1	1+1	3	2 + 1	2+1	2+1
Interior blindado	-	-	-	-	-	-	-
<b>Iluminación</b>							
Clase de lámparas	-	EcoLed	EcoLed	EcoLed	SS Led	Eco Led Strip	Eco Led Strip
Iluminación regulable en intensidad	-	-	-	-	√	√	√
Nº de lámparas	-	2	2	2	1	1	1
<b>Instalación</b>							
Distancia mínima a una placa de cocción eléctrica (mm)	-	530	530	650	530	530	530
Distancia mínima a una placa de cocción de gas (mm)	-	650	650	650	650	650	650
Instalación con salida de aire al exterior / recirculación	-	EXTERIOR	EXTERIOR	EXTERIOR	AMBAS	AMBAS	AMBAS
Sistema de fácil instalación	-	√	√	√	√	√	√
<b>Conexión eléctrica</b>							
Potencia total de acometida (W)	155	162	162	162	143	133,5	133,5
Tensión nominal (V)	220-240	220-240	220-240	220-240	220-240	220-240	220-240
Frecuencia de la red (Hz)	50	50	50	50	50	50	50
Aislamiento eléctrico	CLASE I	CLASE I	CLASE I	CLASE I	CLASE I	CLASE II	CLASE II
Clavija	-	-	-	-	-	EU - 2 pins	EU - 2 pins
<b>Accesorios</b>							
Extension tubo superior	-	02861303	02861303	02861300	02861303	-	-
Tubos decorativos blancos	-	-	-	-	-	-	-
Tubos decorativos negros	-	02861403	02861403	-	02861403	02861405	02861405
Embellecedor Islas	-	-	-	-	-	-	-
Válvula antirretorno	Incluida	-	-	-	02832008	02832004	02832004
Filtro metálico MAX PRO	-	-	-	-	-	-	-
Filtro metálico	-	02800930+02800904	02800930+02800904	02800204*	02800905*/02800904*	02800905*/02800904*	02800905+02800904
Filtro DUAL (metálico + carbón activo)	-	-	-	-	02800918+02800938	02800918+02800938	02800918+02800938
Filtros carbón activo	-	-	-	-	2859318	02859398	02859398
Tubo flexible silenciador	-	-	-	-	02893002	02893002	02893002

02184001	02133001	02184407	02145407	02133407	02184007	02145007	02133007	02145203	02157403	02159405
8422248106122	8422248106139	8422248106146	8422248106160	8422248106191	8422248106153	8422248106184	8422248106207	8422248106177	8422248073790	8422248104777
GOYA 90 WH	GOYA 70 WH	GRECO 90 BK	GRECO 80 BK	GRECO 70 BK	GRECO 90 WH	GRECO 80 WH	GRECO 70 WH	GRECO 80 GR	THALASSA 1200XGBK /D	THALASSA 900XGBK /F
Vertical	Vertical	Vertical	Vertical	Vertical	Vertical	Vertical	Vertical	Vertical	Vertical	Vertical
22,8	22,8	56,3	56,3	56,3	56,3	56,3	56,3	56,3	25,3	14,5
A+	A+	A	A	A	A	A	A	A	A+	A+++
35	35	30,6	30,6	30,6	30,6	30,6	30,6	30,6	35	39,7
A	A	A	A	A	A	A	A	A	A	A
59,7	59,7	28,7	28,7	28,7	28,7	28,7	28,7	28,7	28,7	26,3
A	A	A	A	A	A	A	A	A	A	B
91,2	91,2	91,2	91,2	91,2	91,2	91,2	91,2	91,2	91,2	75,5
B	B	B	B	B	B	B	B	B	B	C
200	200	340	340	340	340	340	340	340	200	200
645	645	600	600	600	600	600	600	600	645	605
820	820	850	850	850	850	850	850	850	820	825
40	40	50	50	50	50	50	50	50	40	40
64	64	65	65	65	65	65	65	65	64	64
67	67	67	67	67	67	67	67	67	67	69
0,4	0,4	0,43	0,43	0,43	0,43	0,43	0,43	0,43	0,41	0,4
0	0	0	0	0	0	0	0	0	0	0
0,7	0,7	0,9	0,9	0,9	0,9	0,9	0,9	0,9	0,8	0,6
39	39	53,7	53,7	53,7	53,7	53,7	53,7	53,7	42	29,3
403	403	416,9	416,9	416,9	416,9	416,9	416,9	416,9	403	259,7
233	233	411	411	411	411	411	411	411	233	326,2
74,7	74,7	155,7	155,7	155,7	155,7	155,7	155,7	155,7	74,7	59,2
3,5	3,5	7	7	7	7	7	7	7	7	3
208,8	208,8	201	201	201	201	201	201	201	201	79
900	700	900	800	700	900	800	700	800	1200	900
290	290	290	290	290	290	290	290	290	430	314
1160	1160	1160	1160	1160	1160	1160	1160	1160	1170	1170
845	845	845	845	845	845	845	845	845	855	855
150/125	150/125	150/125	150/125	150/125	150/125	150/125	150/125	150/125	150/125	150/125
BTDCA	BTDCA	BT3	BT3	BT3	BT3	BT3	BT3	BT3	BTDCA	BT4DC
4+1	4+1	3+1	3+1	3+1	3+1	3+1	3+1	3+1	4+1	5 + 1
130	280	280	280	280	280	280	280	280	130	140
455	455	450	450	450	450	450	450	450	455	357
470	470	470	470	470	470	470	470	470	470	365
TC5i	TC5i	TC4i	TC4i	TC4i	TC4i	TC4i	TC4i	TC4i	TC5i	TC6i
√	√	√	√	√	√	√	√	√	√	√
√	√	√	√	√	√	√	√	√	√	√
Metálico	Metálico	Metálico	Metálico	Metálico	Metálico	Metálico	Metálico	Metálico	Metálico	Metálico
2+1	2+1	1+1	1+1	1+1	1+1	1+1	1+1	1+1	2+1	2+1
-	-	-	-	-	-	-	-	-	-	-
Eco Led Strip	Eco Led Strip	EcoLed	EcoLed	EcoLed	EcoLed	EcoLed	EcoLed	EcoLed	EcoLed	SS Led
√	√	√	√	√	√	√	√	√	√	√
1	1	2	2	2	2	2	2	2	2	1
530	530	530	530	530	530	530	530	530	400	400
650	650	650	650	650	650	650	650	650	650	650
AMBAS	AMBAS	AMBAS	AMBAS	AMBAS	AMBAS	AMBAS	AMBAS	AMBAS	AMBAS	AMBAS
√	√	√	√	√	√	√	√	√	√	√
133,5	133,5	287	287	287	287	287	287	287	137	143
220-240	220-240	220-240	220-240	220-240	220-240	220-240	220-240	220-240	220-240	220-240
50	50	50	50	50	50	50	50	50	50	50
CLASE II	CLASE II	CLASE II	CLASE II	CLASE II	CLASE II	CLASE II	CLASE II	CLASE II	CLASE II	CLASE I
EU - 2 pins	EU - 2 pins	EU - 2 pins	EU - 2 pins	EU - 2 pins	EU - 2 pins	EU - 2 pins	EU - 2 pins	EU - 2 pins	EU - 2 pins	-
-	-	02861303	02861303	02861303	02861303	02861303	02861303	02861303	02861300	02861300
02861005	02861005	-	-	-	02861003	02861003	02861003	-	-	-
-	-	02861403	02861403	02861403	-	-	-	02861403	02861401	02861401
-	-	-	-	-	-	-	-	-	-	-
02832004	02832004	02832004	02832004	02832004	02832004	02832004	02832004	02832004	02832004	02832004
-	-	-	-	-	-	-	-	-	-	-
02800905+02800904	02800905+02800904	02800930+02800904	02800930+02800904	02800930+02800904	02800930+02800904	02800930+02800904	02800930+02800904	02800930+02800904	02800905* / 02800925*	02800905* / 02800925*
02800918+02800938	02800918+02800938	02800922+02800938	02800922+02800938	02800922+02800938	02800922+02800938	02800922+02800938	02800922+02800938	02800922+02800938	02800918 / 02800927	02800918 / 02800927
02859398	02859398	02859398	02859398	02859398	02859398	02859398	02859398	02859398	02859398	02859318
02893002	02893002	02893002	02893002	02893002	02893002	02893002	02893002	02893002	02893002	02893002

Código	02145406	02178207	02127211	02159006	02145006	02178007	02127011
EAN	8422248104791	8422248104807	8422248104814	8422248104821	8422248104838	8422248104845	8422248104852
Modelo	THALASSA 800XGBK /F	THALASSA 700XGBK /F	THALASSA 600XGBK /F	THALASSA 900XGWH /F	THALASSA 800XGWH /F	THALASSA 700XGWH /F	THALASSA 600XGWH /F
Tipo	Vertical	Vertical	Vertical	Vertical	Vertical	Vertical	Vertical
<b>Ficha de producto según directivas EU65/2014 - EN61591, EN60704-2-13, EN50564</b>							
AEC (Consumo de Energía Anual) (kWh/año)	14,5	14,5	14,5	14,5	14,5	14,5	14,5
EEL class (Clase de Eficiencia Energética)	A+++	A+++	A+++	A+++	A+++	A+++	A+++
FDE (Eficiencia Fluidodinámica)	39,7	39,7	39,7	39,7	39,7	39,7	39,7
FDE class (Clase de Eficiencia Fluidodinámica)	A	A	A	A	A	A	A
LE (Eficiencia de Iluminación) (lux/W)	26,3	26,3	26,3	26,3	26,3	26,3	26,3
LE class (Clase de Eficiencia de Iluminación)	B	B	B	B	B	B	B
GFE (Eficiencia de Filtrado de Grasa)	75,5	75,5	75,5	75,5	75,5	75,5	75,5
GFE Class (Clase de Eficiencia de Filtrado de Grasa)	C	C	C	C	C	C	C
Flujo de aire en velocidad mínima (m³/h)	200	200	200	200	200	200	200
Flujo de aire en velocidad máxima (m³/h)	605	605	605	605	605	605	605
Flujo de aire en velocidad intensiva (TURBO) (m³/h)	825	825	825	825	825	825	825
Potencia sonora en velocidad mínima (dB)	40	40	40	40	40	40	40
Potencia sonora en velocidad máxima (dB)	64	64	64	64	64	64	64
Potencia sonora en velocidad intensiva (TURBO) (dB)	69	69	69	69	69	69	69
Po (Consumo de Electricidad en modo Desactivado) (W)	0,4	0,4	0,4	0,4	0,4	0,4	0,4
Ps (Consumo de Electricidad en modo de Espera) (W)	0	0	0	0	0	0	0
<b>Directiva Integración según EU 66/2014</b>							
f (Factor de Incremento en el Tiempo)	0,6	0,6	0,6	0,6	0,6	0,6	0,6
EEL (Eficiencia Energética)	29,3	29,3	29,3	29,3	29,3	29,3	29,3
QBEP (Flujo de aire en Punto de Máxima Eficiencia) (m³/h)	259,7	259,7	259,7	259,7	259,7	259,7	259,7
PBEP (Diferencia de Presión Estática en Punto de Máxima Eficiencia) (Pa)	326,2	326,2	326,2	326,2	326,2	326,2	326,2
WBEP (Potencia Eléctrica de entrada en Punto de Máxima Eficiencia) (W)	59,2	59,2	59,2	59,2	59,2	59,2	59,2
WL (Consumo Nominal de electricidad del sistema de Iluminación de la superficie de cocción) (W)	3	3	3	3	3	3	3
EMIDDLE (Iluminancia media del sistema de iluminación de la superficie de cocción) (lux)	79	79	79	79	79	79	79
<b>Dimensiones exteriores</b>							
Ancho (mm)	800	700	600	900	800	700	600
Fondo (mm)	314	314	314	314	314	314	314
Altura máxima total (mm)	1170	1170	1170	1170	1170	1170	1170
Altura mínima total (mm)	855	855	855	855	855	855	855
Diametro de salida (mm)	150/125	150/125	150/125	150/125	150/125	150/125	150/125
<b>Características</b>							
Motor	BT4DC	BT4DC	BT4DC	BT4DC	BT4DC	BT4DC	BT4DC
Niveles de extracción	5 + 1	5 + 1	5 + 1	5 + 1	5 + 1	5 + 1	5 + 1
Consumo máximo motor (W)	140	140	140	140	140	140	140
Presión Máxima (Pa)	357	357	357	357	357	357	357
Presión Turbo (Pa)	365	365	365	365	365	365	365
Tipo de control	TCD6i	TCD6i	TCD6i	TCD6i	TCD6i	TCD6i	TCD6i
Desconexión automática	√	√	√	√	√	√	√
Indicador electrónico saturación filtro	√	√	√	√	√	√	√
Tipo de filtro	Metálico	Metálico	Metálico	Metálico	Metálico	Metálico	Metálico
Número de filtros antigrasa	2+1	2+1	1+1	2+1	2+1	2+1	1+1
Interior blindado	-	-	-	-	-	-	-
<b>Iluminación</b>							
Clase de lámparas	SS Led	SS Led	SS Led	SS Led	SS Led	SS Led	SS Led
Iluminación regulable en intensidad	√	√	√	√	√	√	√
Nº de lámparas	1	1	1	1	1	1	1
<b>Instalación</b>							
Distancia mínima a una placa de cocción eléctrica (mm)	400	400	400	400	400	400	400
Distancia mínima a una placa de cocción de gas (mm)	650	650	650	650	650	650	650
Instalación con salida de aire al exterior / recirculación	AMBAS	AMBAS	AMBAS	AMBAS	AMBAS	AMBAS	AMBAS
Sistema de fácil instalación	√	√	√	√	√	√	√
<b>Conexión eléctrica</b>							
Potencia total de acometida (W)	143	143	143	143	143	143	143
Tensión nominal (V)	220-240	220-240	220-240	220-240	220-240	220-240	220-240
Frecuencia de la red (Hz)	50	50	50	50	50	50	50
Aislamiento eléctrico	CLASE I	CLASE I	CLASE I	CLASE I	CLASE I	CLASE I	CLASE I
Clavija	-	-	-	-	-	-	-
<b>Accesorios</b>							
Extension tubo superior	02861300	02861300	02861300	02861300	02861300	02861300	02861300
Tubos decorativos blancos	-	-	-	02861001	02861001	02861001	02861001
Tubos decorativos negros	02861401	02861401	02861401	-	-	-	-
Embellecedor Islas	-	-	-	-	-	-	-
Válvula antirretorno	02832004	02832004	02832004	02832004	02832004	02832004	02832004
Filtro metálico MAX PRO	-	-	-	-	-	-	-
Filtro metálico	02800905* / 02800925*	02800905* / 02800925*	02800905* / 02800925*	02800905* / 02800925*	02800905* / 02800925*	02800905* / 02800925*	02800905* / 02800925*
Filtro DUAL (metálico + carbón activo)	02800918 / 02800927	02800918 / 02800927	02800918 / 02800927	02800918 / 02800927	02800918 / 02800927	02800918 / 02800927	02800918 / 02800927
Filtros carbón activo	02859318	02859318	02859318	02859318	02859318	02859318	02859318
Tubo flexible silenciador	02893002	02893002	02893002	02893002	02893002	02893002	02893002



02159506	02145506	02059401	02078402	02027505	02059008	02078003	02027107	02059005	02078002	02027105
8422248104869	8422248104876	8422248094030	8422248094047	8422248094054	8422248094061	8422248094078	8422248094085	8422248082679	8422248082662	8422248082655
THALASSA 900XGGR / F	THALASSA 800XGGR / F	VALTO 900 XGBK	VALTO 700 XGBK	VALTO 600 XGBK	VALTO 900 XGWH	VALTO 700 XGWH	VALTO 600 XGWH	JUNO 900 XGWH	JUNO 700 XGWH	JUNO 600 XGWH
Vertical	Vertical	Vertical	Vertical	Vertical	Vertical	Vertical	Vertical	Vertical	Vertical	Vertical
14,5	14,5	23,1	23,1	23,1	23,1	23,1	23,1	23,1	23,1	23,1
A+++	A+++	A+	A+	A+	A+	A+	A+	A+	A+	A+
39,7	39,7	30,7	30,7	30,7	30,7	30,7	30,7	30,7	30,7	30,7
A	A	A	A	A	A	A	A	A	A	A
26,3	26,3	22,6	22,6	22,6	22,6	22,6	22,6	22,6	22,6	22,6
B	B	B	B	B	B	B	B	B	B	B
75,5	75,5	60,9	60,9	60,9	60,9	60,9	60,9	60,9	60,9	60,9
C	C	E	E	E	E	E	E	E	E	E
200	200	170	170	170	170	170	170	170	170	170
605	605	385	385	385	385	385	385	385	385	385
825	825	575	575	575	575	575	575	575	575	575
40	40	44	44	44	44	44	44	44	44	44
64	64	61	61	61	61	61	61	61	61	61
69	69	69	69	69	69	69	69	69	69	69
0,4	0,4	0,4	0,4	0,4	0,4	0,4	0,4	0,4	0,4	0,4
0	0	0	0	0	0	0	0	0	0	0
0,6	0,6	0,9	0,9	0,9	0,9	0,9	0,9	0,9	0,9	0,9
29,3	29,3	44,7	44,7	44,7	44,7	44,7	44,7	44,7	44,7	44,7
259,7	259,7	243,6	243,6	243,6	243,6	243,6	243,6	243,6	243,6	243,6
326,2	326,2	284	284	284	284	284	284	284	284	284
59,2	59,2	62,6	62,6	62,6	62,6	62,6	62,6	62,6	62,6	62,6
3	3	3,5	3,5	3,5	3,5	3,5	3,5	3,5	3,5	3,5
79	79	22,6	22,6	22,6	22,6	22,6	22,6	22,6	22,6	22,6
900	800	900	700	600	900	700	600	900	700	600
314	314	400	400	400	400	400	400	400	400	400
1170	1170	1120	1120	1120	1120	1120	1120	1120	1120	1120
855	855	820	820	820	820	820	820	820	820	820
150/125	150/125	150/125	150/125	150/125	150/125	150/125	150/125	150/125	150/125	150/125
BT4DC	BT4DC	T1DC	T1DC	T1DC	T1DC	T1DC	T1DC	T1DC	T1DC	T1DC
5 + 1	5 + 1	5 + 1	5 + 1	5 + 1	5 + 1	5 + 1	5 + 1	5 + 1	5 + 1	5 + 1
140	110	110	110	110	110	110	110	110	110	110
357	357	250	250	250	250	250	250	250	250	250
365	365	315	315	315	315	315	315	315	315	315
TCD6i	TCD6i	TCD6i	TCD6i	TCD6i	TCD6i	TCD6i	TCD6i	TCD6i	TCD6i	TCD6i
√	√	√	√	√	√	√	√	√	√	√
√	√	√	√	√	√	√	√	√	√	√
Metálico	Metálico	Metálico	Metálico	Metálico	Metálico	Metálico	Metálico	Metálico	Metálico	Metálico
2+1	2+1	1	1	1	1	1	1	1	1	1
-	-	-	-	-	-	-	-	-	-	-
SS Led	SS Led	SS Led	SS Led	SS Led	SS Led	SS Led	SS Led	SS Led	SS Led	SS Led
√	√	√	√	√	√	√	√	√	√	√
1	1	1	1	1	1	1	1	1	1	1
400	400	400	400	400	400	400	400	400	400	400
650	650	650	650	650	650	650	650	650	650	650
AMBAS	AMBAS	AMBAS	AMBAS	AMBAS	AMBAS	AMBAS	AMBAS	AMBAS	AMBAS	AMBAS
√	√	√	√	√	√	√	√	√	√	√
143	143	113	113	113	113	113	113	113	113	113
220-240	220-240	220-240	220-240	220-240	220-240	220-240	220-240	220-240	220-240	220-240
50	50	50	50	50	50	50	50	50	50	50
CLASE I	CLASE I	CLASE I	CLASE I	CLASE I	CLASE I	CLASE I	CLASE I	CLASE I	CLASE I	CLASE I
-	-	-	-	-	-	-	-	-	-	-
02861300	02861300	-	-	-	-	-	-	-	-	-
-	-	-	-	-	-	-	-	-	-	-
02861401	02861401	-	-	-	-	-	-	-	-	-
-	-	-	-	-	-	-	-	-	-	-
02832004	02832004	02832004	02832004	02832004	02832004	02832004	02832004	02832004	02832004	02832004
-	-	-	-	-	-	-	-	-	-	-
02800905* / 02800925*	02800905* / 02800925*	02800930	02800930	02800930	02800930	02800930	02800930	02800930	02800930	02800930
02800918 / 02800927	02800918 / 02800927	02800922	02800922	02800922	02800922	02800922	02800922	02800922	02800922	02800922
02859318	02859318	02859394	02859394	02859394	02859394	02859394	02859394	02859394	02859394	02859394
02893002	02893002	02893002	02893002	02893002	02893002	02893002	02893002	02893002	02893002	02893002

Código	02029207	02021202	02029305	02021306	02132304	02075303	02021307
EAN	8422248101493	8422248101509	8422248068635	8422248068659	8422248062282	8422248073042	8422248073059
Modelo	LEGEND 9000 XGBK	LEGEND 7000 XGBK	LEGEND 900 X	LEGEND 700 X	SYGMA 12000 X	SYGMA 9000 X	SYGMA 7000 X
Tipo	Cajón	Cajón	Cajón	Cajón	Cajón	Cajón	Cajón
<b>Ficha de producto según directivas EU65/2014 - EN61591, EN60704-2-13, EN50564</b>							
AEC (Consumo de Energía Anual) (kWh/año)	9,9	10,8	42,1	42,1	56,3	56,3	56,3
EEL class (Clase de Eficiencia Energética)	A++	A++	A	A	A	A	A
FDE (Eficiencia Fluidodinámica)	31,2	31,1	31,7	31,7	30,6	30,6	30,6
FDE class (Clase de Eficiencia Fluidodinámica)	A	A	A	A	A	A	A
LE (Eficiencia de Iluminación) (lux/W)	28,5	30	36	36	36	36	36
LE class (Clase de Eficiencia de Iluminación)	A	A	A	A	A	A	A
GFE (Eficiencia de Filtrado de Grasa)	76,4	77,3	78,5	78,5	91,2	91,2	91,2
GFE Class (Clase de Eficiencia de Filtrado de Grasa)	C	C	C	C	B	B	B
Flujo de aire en velocidad mínima (m³/h)	236,1	239,8	200	200	340	340	340
Flujo de aire en velocidad máxima (m³/h)	638,8	637,4	524	524	600	600	600
Flujo de aire en velocidad intensiva (TURBO) (m³/h)	-	-	648	648	850	850	850
Potencia sonora en velocidad mínima (dB)	44	42	40	40	50	50	50
Potencia sonora en velocidad máxima (dB)	65	63	64	64	65	65	65
Potencia sonora en velocidad intensiva (TURBO) (dB)	-	-	67	67	67	67	67
Po (Consumo de Electricidad en modo Desactivado) (W)	0,44	0,44	0,41	0,41	0,45	0,45	0,45
Ps (Consumo de Electricidad en modo de Espera) (W)	-	-	0	0	0	0	0
<b>Directiva Integración según EU 66/2014</b>							
f (Factor de Incremento en el Tiempo)	0,9	0,9	0,8	0,8	0,9	0,9	0,9
EEL (Eficiencia Energética)	32,5	32	44,8	44,8	53,7	53,7	53,7
QBEP (Flujo de aire en Punto de Máxima Eficiencia) (m³/h)	203,4	236,5	390,3	390,3	416,9	416,9	416,9
PBEP (Diferencia de Presión Estática en Punto de Máxima Eficiencia) (Pa)	142	134	329	329	411	411	411
WBEP (Potencia Eléctrica de entrada en Punto de Máxima Eficiencia) (W)	25,7	28,3	112,6	112,6	155,7	155,7	155,7
WL (Consumo Nominal de electricidad del sistema de Iluminación de la superficie de cocción) (W)	2	2	7	7	7	7	7
EMIDDLE (Iluminancia media del sistema de iluminación de la superficie de cocción) (lux)	57	60	252	252	252	252	252
<b>Dimensiones exteriores</b>							
Ancho (mm)	895	695	900	700	1200	900	700
Fondo (mm)	500	500	505	505	500	500	500
Altura máxima total (mm)	998	998	1035	1035	1035	500	1035
Altura mínima total (mm)	548	548	635	635	635	500	635
Diametro de salida (mm)	150	150	150/125	150/125	150/125	500	150/125
<b>Características</b>							
Motor	BLDC600	BLDC600	BTDCA	BTDCA	BT3	BT3	BT3
Niveles de extracción	9	9	4+1	4+1	3 + 1	3 + 1	3 + 1
Consumo máximo motor (W)	70	70	130	130	280	280	280
Presión Máxima (Pa)	220	220	455	455	450	450	450
Presión Turbo (Pa)	-	-	470	470	470	470	470
Tipo de control	T02	T02	NL5i	NL5i	NL4i	NL4i	NL4i
Desconexión automática	√	√	√	√	√	√	√
Indicador electrónico saturación filtro	√	√	√	√	√	√	√
Tipo de filtro	Metálico	Metálico	Metálico	Metálico	Metálico	Metálico	Metálico
Número de filtros antigrasa	3	2	3	2	4	3	2
Interior blindado	-	-	-	-	-	-	-
<b>Iluminación</b>							
Clase de lámparas	CSLED	CSLED	EcoLed	EcoLed	EcoLed	EcoLed	EcoLed
Iluminación regulable en intensidad	-	-	√	√	√	√	√
Nº de lámparas	1	1	2	2	2	2	2
<b>Instalación</b>							
Distancia mínima a una placa de cocción eléctrica (mm)	650	650	650	650	650	650	650
Distancia mínima a una placa de cocción de gas (mm)	650	650	650	650	650	650	650
Instalación con salida de aire al exterior / recirculación	AMBAS	AMBAS	AMBAS	AMBAS	AMBAS	AMBAS	AMBAS
Sistema de fácil instalación	√	√	√	√	√	√	√
<b>Conexión eléctrica</b>							
Potencia total de acometida (W)	72	72	137	137	287	287	287
Tensión nominal (V)	220-240	220-240	220-240	220-240	220-240	220-240	220-240
Frecuencia de la red (Hz)	50-60	50-60	50	50	50	50	50
Aislamiento eléctrico	CLASE I	CLASE I	CLASE II	CLASE II	CLASE II	CLASE II	CLASE II
Clavija	√	√	EU - 2 pins	EU - 2 pins	EU - 2 pins	EU - 2 pins	EU - 2 pins
<b>Accesorios</b>							
Extension tubo superior	02863305	02863305	02861301	02861301	02861300	02861301	02861301
Tubos decorativos blancos	-	-	-	-	-	-	-
Tubos decorativos negros	-	-	-	-	-	-	-
Embellecedor Islas	-	-	-	-	-	-	-
Válvula antirretorno	-	-	02832004	02832004	02832004	02832004	02832004
Filtro metálico MAX PRO	-	-	02800917	02800917	02800917	02800917	02800917
Filtro metálico	02800974	02800973	02800200*	02800200*	02800200*	02800200*	02800200*
Filtro DUAL (metálico + carbón activo)	-	-	02800918	02800918	02800918	02800918	02800918
Filtros carbón activo	02859492	02859492	02859398	02859398	02859398	02859398	02859398
Tubo flexible silenciador	02893002	02893002	02893002	02893002	02893002	02893002	02893002

02060308	02075400	02029600	02021600	02060600	02029309	02021309	02060309	02008210	02006205	02005219
8422248073066	8422248068079	8422248087070	8422248087087	8422248087094	8422248108706	8422248108690	8422248108683	8422248061797	8422248061780	8422248061803
SYGMA 6000 X	SYGMA 900 BK /C	S PLUS 900 X /L	S PLUS 700 X /L	S PLUS 600 X /L	ST-9000 X	ST-7000 X	ST-6000 X	Gamma 900 GX /F	Gamma 700 GX /F	Gamma 600 GX /F
Cajón	Cajón	Cajón	Cajón	Cajón	Cajón	Cajón	Cajón	Cristal curvo	Cristal curvo	Cristal curvo
56,3	88,2	102,5	102,5	102,5	36,4	36	36,1	56,3	56,3	56,3
A	C	C	C	C	C	C	C	A	A	A
30,6	18,1	16,3	16,3	16,3	10,12	9,84	9,48	30,6	30,6	30,6
A	C	D	D	D	E	E	E	A	A	A
36	36	36	36	36	39,3	38,9	39,6	36	36	36
A	A	A	A	A	A	A	A	A	A	A
91,2	91,2	88,5	88,5	88,5	70,56	70,11	72,14	91,2	91,2	91,2
B	B	B	B	B	D	D	D	B	B	B
340	320	385	385	385	165	161	166	340	340	340
600	645	645	645	645	302	294	292	600	600	600
850	790	-	-	-	-	-	-	800	800	800
50	50	56	56	56	58	58	58	50	50	50
65	65	74	74	74	62	63,5	62,4	65	65	65
67	67	-	-	-	-	-	-	67	67	67
0,45	0,26	0	0	0	0	0	0	0,26	0,26	0,26
0	0	0	0	0	-	-	-	0	0	0
0,9	1,3	1,4	1,4	1,4	1,6	1,7	1,7	0,9	0,9	0,9
53,7	78,8	83,4	83,4	83,4	74,9	75	75,4	53,7	53,7	53,7
416,9	388,5	375,3	375,3	375,3	192,63	172,17	171	416,9	416,9	416,9
411	282	295	295	295	110,53	118,37	114,29	411	411	411
155,7	168,7	188	188	188	58,45	57,55	57,27	155,7	155,7	155,7
7	7	7	7	7	2	2	2	7	7	7
252	252	188,8	188,8	188,8	79	78	79	252	252	252
600	900	900	700	600	900	700	600	900	700	600
500	500	500	500	500	500	500	500	500	500	500
1035	1045	1045	1045	1045	998	998	998	1070	1030	1020
635	730	730	730	730	548	548	548	820	780	765
150/125	150/125	150/125	150/125	150/125	150	150	150	150/125	150/125	150/125
BT3	BT2	M3R	M3R	M3R	TT300	TT300	TT300	BT3	BT3	BT3
3 + 1	2 + 1	3	3	3	3	3	3	2 + 1	2 + 1	2 + 1
280	270	270	270	270	65	65	65	280	280	280
450	400	430	430	430	172,85	171,83	174,66	450	450	450
470	405	-	-	-	-	-	-	470	470	470
NL4i	VL3i	Mecánica	Mecánica	Mecánica	Mecánica	Mecánica	Mecánica	VL3i	VL3i	VL3i
√	√	-	-	-	-	-	-	√	√	√
√	-	-	-	-	-	-	-	-	-	-
Metálico	Metálico	Metálico	Metálico	Metálico	Metálico	Metálico	Metálico	Metálico	Metálico	Metálico
2	2	3	2	2	3	2	2	1	1	1
-	-	-	-	-	-	-	-	-	-	-
EcoLed	EcoLed	EcoLed	EcoLed	EcoLed	CSLED	CSLED	CSLED	EcoLed	EcoLed	EcoLed
√	-	-	-	-	-	-	-	-	-	-
2	2	2	2	2	1	1	1	2	2	2
650	650	650	650	650	650	650	650	650	650	650
650	650	650	650	650	650	650	650	650	650	650
AMBAS	AMBAS	AMBAS	AMBAS	AMBAS	AMBAS	AMBAS	AMBAS	AMBAS	AMBAS	AMBAS
√	√	√	√	√	√	√	√	√	√	√
287	247	277	277	277	67	67	67	287	287	287
220-240	220-240	220-240	220-240	220-240	220-240	220-240	220-240	220-240	220-240	220-240
50	50	50	50	50	50	50	50	50	50	50
CLASSE II	CLASSE II	CLASSE II	CLASSE II	CLASSE II	CLASSE I	CLASSE I	CLASSE I	CLASSE II	CLASSE II	CLASSE II
EU - 2 pins	EU - 2 pins	EU - 2 pins	EU - 2 pins	EU - 2 pins	-	-	-	EU - 2 pins	EU - 2 pins	EU - 2 pins
02861301	-	02861301	02861301	02861301	02863305	02863305	02863305	02837300	02837300	02837300
-	-	-	-	-	-	-	-	-	-	-
-	-	-	-	-	-	-	-	-	-	-
-	-	-	-	-	-	-	-	-	-	-
02832004	02832004	02832001	02832001	02832001	-	-	-	02832004	02832004	02832004
02800917	02800917	02800917	02800917	02800917	-	-	-	-	-	-
02800200*	02800200*	02800905*	02800905*	02800905*	02800984	02800983	02800963	02819000*	02819000*	02819000*
02800918	02800918	02800918	02800918	02800918	-	-	-	-	-	-
02859398	02859398	02859391	02859391	02859391	02859495	02859495	02859495	02859398	02859398	02859398
02893002	02893002	02893002	02893002	02893002	02893002	02893002	02893002	02893002	02893002	02893002

Código	02157309	02051303	02093303	02050305	02004310	02003307	02003310
EAN	8422248062299	8422248061827	8422248061834	8422248061841	8422248190596	8422248101615	8422248190602
Modelo	BETA 1200 X /E	BETA 900 X /E	BETA 700 X /E	BETA 600 X /E	OMEGA 900 X /M	OMEGA 7500 X	OMEGA 700 X /M
Tipo	Trapezoidal	Trapezoidal	Trapezoidal	Trapezoidal	Trapezoidal	Trapezoidal	Trapezoidal
<b>Ficha de producto según directivas EU65/2014 - EN61591, EN60704-2-13, EN50564</b>							
AEC (Consumo de Energía Anual) (kWh/año)	56,3	56,3	56,3	56,3	105,4	40,9	95,4
EEL class (Clase de Eficiencia Energética)	A	A	A	A	C	A	C
FDE (Eficiencia Fluidodinámica)	30,6	30,6	30,6	30,6	20	30,4	17,8
FDE class (Clase de Eficiencia Fluidodinámica)	A	A	A	A	C	A	D
LE (Eficiencia de Iluminación) (lux/W)	36	36	36	36	21	37	26
LE class (Clase de Eficiencia de Iluminación)	A	A	A	A	B	A	B
GFE (Eficiencia de Filtrado de Grasa)	91,2	91,2	91,2	91,2	90,3	78,8	90,3
GFE Class (Clase de Eficiencia de Filtrado de Grasa)	B	B	B	B	B	C	B
Flujo de aire en velocidad mínima (m³/h)	340	340	340	340	385	412,5	385
Flujo de aire en velocidad máxima (m³/h)	600	600	600	600	645	592,9	645
Flujo de aire en velocidad intensiva (TURBO) (m³/h)	850	850	850	850	-	-	-
Potencia sonora en velocidad mínima (dB)	50	50	50	50	57,8	58	57,8
Potencia sonora en velocidad máxima (dB)	65	65	65	65	71,8	68	71,8
Potencia sonora en velocidad intensiva (TURBO) (dB)	67	67	67	67	-	-	-
Po (Consumo de Electricidad en modo Desactivado) (W)	0,26	0,26	0,26	0,26	0	0	0
Ps (Consumo de Electricidad en modo de Espera) (W)	0	0	0	0	0	-	0
<b>Directiva Integración según EU 66/2014</b>							
f (Factor de Incremento en el Tiempo)	0,9	0,9	0,9	0,9	1,3	0,9	1,4
EEL (Eficiencia Energética)	53,7	53,7	53,7	53,7	77,6	49,9	81,3
QBEP (Flujo de aire en Punto de Máxima Eficiencia) (m³/h)	416,9	416,9	416,9	416,9	458,1	344,7	371,8
PBEP (Diferencia de Presión Estática en Punto de Máxima Eficiencia) (Pa)	411	411	411	411	333,8	379	314
WBEP (Potencia Eléctrica de entrada en Punto de Máxima Eficiencia) (W)	155,7	155,7	155,7	155,7	213	119,4	182,5
WL (Consumo Nominal de electricidad del sistema de Iluminación de la superficie de cocción) (W)	7	7	7	7	6	2	3
EMIDDLE (Iluminancia media del sistema de iluminación de la superficie de cocción) (lux)	252	252	252	252	126	73	78
<b>Dimensiones exteriores</b>							
Ancho (mm)	1200	900	700	600	900	745	700
Fondo (mm)	500	500	500	500	500	480	500
Altura máxima total (mm)	1060	1020	1020	1020	1010	990	1010
Altura mínima total (mm)	660	720	720	720	720	640	720
Diametro de salida (mm)	150/125	150/125	150/125	150/125	150/125	150	150/125
<b>Características</b>							
Motor	BT3	BT3	BT3	BT3	M3R	TT600	M3R
Niveles de extracción	2 + 1	2 + 1	2 + 1	2 + 1	3	3	3
Consumo máximo motor (W)	280	280	280	280	270	200	270
Presión Máxima (Pa)	450	450	450	450	430	470	430
Presión Turbo (Pa)	470	470	470	470	-	-	-
Tipo de control	VL3i	VL3i	VL3i	VL3i	Mecánica	Mecánica	Mecánica
Desconexión automática	√	√	√	√	-	-	-
Indicador electrónico saturación filtro	-	-	-	-	-	-	-
Tipo de filtro	Metálico	Metálico	Metálico	Metálico	Metálico	Metálico	Metálico
Número de filtros antigrasa	4	3	2	2	2	2	2
Interior blindado	-	-	-	-	-	-	-
<b>Iluminación</b>							
Clase de lámparas	EcoLed	EcoLed	EcoLed	EcoLed	CSLED	CSLED	CSLED
Iluminación regulable en intensidad	-	-	-	-	-	-	-
Nº de lámparas	2	2	2	2	2	1	1
<b>Instalación</b>							
Distancia mínima a una placa de cocción eléctrica (mm)	650	650	650	650	650	650	650
Distancia mínima a una placa de cocción de gas (mm)	650	650	650	650	650	650	650
Instalación con salida de aire al exterior / recirculación	AMBAS	AMBAS	AMBAS	AMBAS	AMBAS	AMBAS	AMBAS
Sistema de fácil instalación	√	√	√	√	√	√	√
<b>Conexión eléctrica</b>							
Potencia total de acometida (W)	287	287	287	287	276	202	273
Tensión nominal (V)	220-240	220-240	220-240	220-240	220-240	220-240	220-240
Frecuencia de la red (Hz)	50	50	50	50	50	50/60	50
Aislamiento eléctrico	CLASE II	CLASE II	CLASE II	CLASE II	CLASE II	CLASE I	CLASE II
Clavija	EU - 2 pins	EU - 2 pins	EU - 2 pins	EU - 2 pins	No	VDE	No
<b>Accesorios</b>							
Extension tubo superior	02861300	02862301	02862301	02862301	02862301	-	02862301
Tubos decorativos blancos	-	-	-	-	-	-	-
Tubos decorativos negros	-	-	-	-	-	-	-
Embellecedor Islas	-	-	-	-	-	-	-
Válvula antirretorno	02832004	02832004	02832004	02832004	02832001	-	02832001
Filtro metálico MAX PRO	02800917	02800917	02800917	02800917	02800917	-	02800917
Filtro metálico	02800200*	02800200*	02800200*	02800200*	02800905*	02800976	02800905*
Filtro DUAL (metálico + carbón activo)	02800918	02800918	02800918	02800918	02800918	-	02800918
Filtros carbón activo	02859398	02859398	02859398	02859398	02859391	02859492	02859391
Tubo flexible silenciador	02893002	02893002	02893002	02893002	02893002	-	02893002

02002310	02004410	02002410	02004010	02003010	02002010	02004397	02002397	02085301	02088306	02002097
8422248109826	8422248190633	8422248109833	8422248190619	8422248190626	8422248109819	8422248106368	8422248106351	8422248108478	8422248108485	8422248108492
OMEGA 600 X / M	OMEGA 900 BK / M	OMEGA 600 BK / M	OMEGA 900 WH / M	OMEGA 700 WH / M	OMEGA 600 WH / M	V-9000 X / B	V-6000 X / B	V-7000 X	V-5000 X	V-6000 WH / A
Trapezoidal	Trapezoidal	Trapezoidal	Trapezoidal	Trapezoidal	Trapezoidal	Trapezoidal	Trapezoidal	Trapezoidal	Trapezoidal	Trapezoidal
95,4	105,4	95,4	105,4	95,4	95,4	58	59	60	59	59
C	C	C	C	C	C	C	C	C	C	C
17,8	20	17,8	20	17,8	17,8	11,4	11,3	11,3	11,3	11,3
D	C	D	C	D	D	E	E	E	E	E
26	21	26	21	26	26	28,6	28,6	29,7	29,1	28,6
B	B	B	B	B	B	A	A	A	A	A
90,3	90,3	90,3	90,3	90,3	90,3	62,5	62,5	62,5	62,5	62,5
B	B	B	B	B	B	E	E	E	E	E
385	385	385	385	385	385	319,5	318,4	321,1	317,5	318,4
645	645	645	645	645	645	480,2	479,5	478,9	478,3	479,5
-	-	-	-	-	-	-	-	-	-	-
57,8	57,8	57,8	57,8	57,8	57,8	52	52	52	51,1	52
71,8	71,8	71,8	71,8	71,8	71,8	64	64	64	63,8	64
-	-	-	-	-	-	-	-	-	-	-
0	0	0	0	0	0	0	0	0	0	0
0	0	0	0	0	0	0	0	0	0	0
1,4	1,3	1,4	1,3	1,4	1,4	1,6	1,6	1,6	1,6	1,6
81,3	77,6	81,3	77,6	81,3	81,3	83	83,5	83,6	83,4	83,5
371,8	458,1	371,8	458,1	371,8	371,8	224,2	239,7	287,4	240,1	239,7
314	333,8	314	333,8	314	314	174	166	140	166	166
182,5	213	182,5	213	182,5	182,5	95,4	97,9	98,7	97,6	97,9
3	6	3	6	3	3	3	3	3	3	3
78	126	78	126	78	78	85,7	85,8	89,2	87,4	85,8
600	900	600	900	700	600	900	600	700	500	600
500	500	500	500	500	500	470	470	470	470	470
1010	1010	1010	1010	1010	1010	870	870	870	870	870
720	720	720	720	720	720	570	570	570	570	570
150/125	150/125	150/125	150/125	150/125	150/125	150/125	150/125	150/125	150/125	150/125
M3R	M3R	M3R	M3R	M3R	M3R	120W	120W	120W	120W	120W
3	3	3	3	3	3	3	3	3	3	3
270	270	270	270	270	270	120	120	120	120	120
430	430	430	430	430	430	227	227	227	227	227
-	-	-	-	-	-	-	-	-	-	-
Mecánica	Mecánica	Mecánica	Mecánica	Mecánica	Mecánica	Mecánica	Mecánica	Mecánica	Mecánica	Mecánica
-	-	-	-	-	-	-	-	-	-	-
-	-	-	-	-	-	-	-	-	-	-
Metálico	Metálico	Metálico	Metálico	Metálico	Metálico	Metálico	Metálico	Metálico	Metálico	Metálico
2	2	2	2	2	2	3	2	3	2	2
-	-	-	-	-	-	-	-	-	-	-
CSLED	CSLED	CSLED	CSLED	CSLED	CSLED	CSLED	CSLED	CSLED	CSLED	CSLED
-	-	-	-	-	-	-	-	-	-	-
1	2	1	2	1	1	1	1	1	1	1
650	650	650	650	650	650	650	650	650	650	650
650	650	650	650	650	650	650	650	650	650	650
AMBAS	AMBAS	AMBAS	AMBAS	AMBAS	AMBAS	AMBAS	AMBAS	AMBAS	AMBAS	AMBAS
√	√	√	√	√	√	√	√	√	√	√
273	276	273	276	273	273	123	123	123	123	123
220-240	220-240	220-240	220-240	220-240	220-240	220-240	220-240	220-240	220-240	220-240
50	50	50	50	50	50	50	50	50	50	50
CLASE II	CLASE II	CLASE II	CLASE II	CLASE II	CLASE II	CLASE I	CLASE I	CLASE I	CLASE I	CLASE I
No	No	No	No	No	No	-	-	-	-	-
02862301	02862400	02862400	02862000	02862000	02862000	02863304	02863304	02863304	02863304	-
-	-	-	-	-	-	-	-	-	-	-
-	-	-	-	-	-	-	-	-	-	-
-	-	-	-	-	-	-	-	-	-	-
02832001	02832001	02832001	02832001	02832001	02832001	-	-	-	-	-
02800917	02800917	02800917	02800917	02800917	02800917	-	-	-	-	-
02800905*	02800905*	02800905*	02800905*	02800905*	02800905*	02859498	02859498	02859499	02859499	02859498
02800918	02800918	02800918	02800918	02800918	02800918	-	-	-	-	-
02859391	02859391	02859391	02859391	02859391	02859391	02859496	02859496	02859496	02859496	02859496
02893002	02893002	02893002	02893002	02893002	02893002	02893002	02893002	02893002	02893002	02893002

Código	02149402	02148402	02165202	02189005	02186207	02189308	02188308
EAN	8422248084161	8422248084178	8422248070492	8422248093729	8422248105774	8422248110549	8422248110532
Modelo	Q-7790 BK /L	Q-7760 BK /L	CHORUS XGX /C	TENTA 90 GWH	CORONA X 120 /A	CORONA X 90 /B	CORONA X 80
Tipo	Trapezoidal	Trapezoidal	Cajón MO	Integración	Integración	Integración	Integración
<b>Ficha de producto según directivas EU65/2014 - EN61591, EN60704-2-13, EN50564</b>							
AEC (Consumo de Energía Anual) (kWh/año)	95,7	95,7	49	24,7	56,3	51,9	51,9
EEL class (Clase de Eficiencia Energética)	C	C	C	A+	A	A	A
FDE (Eficiencia Fluidodinámica)	17,8	17,8	9,8	37,5	30,6	30,6	30,6
FDE class (Clase de Eficiencia Fluidodinámica)	D	D	E	A	A	A	A
LE (Eficiencia de Iluminación) (lux/W)	36	36	36	23,7	55,7	22,3	22,3
LE class (Clase de Eficiencia de Iluminación)	A	A	A	B	A	B	B
GFE (Eficiencia de Filtrado de Grasa)	90,3	90,3	74,6	85,79	84,27	84,2	84,2
GFE Class (Clase de Eficiencia de Filtrado de Grasa)	B	B	D	B	C	C	C
Flujo de aire en velocidad mínima (m³/h)	385	385	210	245	340	340	340
Flujo de aire en velocidad máxima (m³/h)	645	645	400	509,4	600	600	600
Flujo de aire en velocidad intensiva (TURBO) (m³/h)	-	-	-	765,3	850	850	850
Potencia sonora en velocidad mínima (dB)	58	58	50	46	50	50	50
Potencia sonora en velocidad máxima (dB)	72	72	62	63	65	65	65
Potencia sonora en velocidad intensiva (TURBO) (dB)	-	-	-	67	67	67	67
Po (Consumo de Electricidad en modo Desactivado) (W)	0	0	0	0,49	0,26	0,26	0,26
Ps (Consumo de Electricidad en modo de Espera) (W)	0	0	0	0	0	0	0
<b>Directiva Integración según EU 66/2014</b>							
f (Factor de Incremento en el Tiempo)	1,4	1,4	1,6	0,7	0,9	0,9	0,9
EEL (Eficiencia Energética)	80,1	80,1	82,6	40,3	52,1	53,3	53,3
QBEP (Flujo de aire en Punto de Máxima Eficiencia) (m³/h)	371,8	371,8	208,6	346,6	416,9	416,9	416,9
PBEP (Diferencia de Presión Estática en Punto de Máxima Eficiencia) (Pa)	314	314	123	298	411	411	411
WBEP (Potencia Eléctrica de entrada en Punto de Máxima Eficiencia) (W)	182,5	182,5	72,9	76,6	155,7	155,7	155,7
WL (Consumo Nominal de electricidad del sistema de Iluminación de la superficie de cocción) (W)	7	7	7	7	3,5	3	3
EMIDDLE (Iluminancia media del sistema de iluminación de la superficie de cocción) (lux)	252	252	252	166	195	67	67
<b>Dimensiones exteriores</b>							
Ancho (mm)	900	600	598	900	1195	895	795
Fondo (mm)	560	560	470	310-350	310-350	310-350	310-350
Altura máxima total (mm)	1140	1110	1140	331	339	334	334
Altura mínima total (mm)	720	655	775	331	339	334	334
Diametro de salida (mm)	150/125	150/125	150/125	150	150/125	150/125	150/125
<b>Características</b>							
Motor	M3R	M3R	K7 PLUS	BT4DC	BT3	BT3	BT3
Niveles de extracción	3	3	3	5+1	2 + 1	3+ 1	3+ 1
Consumo máximo motor (W)	270	270	95	135	280	280	280
Presión Máxima (Pa)	430	430	200	357	450	450	450
Presión Turbo (Pa)	-	-	-	365	470	470	470
Tipo de control	Mecánica	Mecánica	Mecánica	TCD6i	VL3i	VL4i	VL4i
Desconexión automática	-	-	-	√	√	√	√
Indicador electrónico saturación filtro	-	-	-	√	-	-	-
Tipo de filtro	Metálico	Metálico	Metálico	Metálico	Metálico	Metálico	Metálico
Número de filtros antigrasa	2	2	2	3	2	2	2
Interior blindado	-	-	-	-	-	-	-
<b>Iluminación</b>							
Clase de lámparas	EcoLed	EcoLed	EcoLed	SSLED	Eco Led Strip	SSLED	SSLED
Iluminación regulable en intensidad	-	-	-	√	-	-	-
Nº de lámparas	2	2	2	1	2	1	1
<b>Instalación</b>							
Distancia mínima a una placa de cocción eléctrica (mm)	650	650	592	550	550	550	550
Distancia mínima a una placa de cocción de gas (mm)	650	650	692	650	650	650	650
Instalación con salida de aire al exterior / recirculación	AMBAS	AMBAS	AMBAS	AMBAS	AMBAS	AMBAS	AMBAS
Sistema de fácil instalación	√	√	√	√	√	√	√
<b>Conexión eléctrica</b>							
Potencia total de acometida (W)	277	277	102	146	283,5	283	283
Tensión nominal (V)	220-240	220-240	220-240	220-240	220-240	220-240	220-240
Frecuencia de la red (Hz)	50	50	50	50	50	50	50
Aislamiento eléctrico	CLASE II	CLASE II	CLASE II	CLASE I	CLASE II	CLASE I	CLASE I
Clavija	EU - 2 pins	EU - 2 pins	EU - 2 pins	-	EU - 2 pins	-	-
<b>Accesorios</b>							
Extension tubo superior	02885400	02883400	-	-	-	02861306	02861306
Tubos decorativos blancos	-	-	-	-	-	-	-
Tubos decorativos negros	-	-	-	-	-	-	-
Embellecedor Islas	-	-	-	-	-	-	-
Válvula antirretorno	02832001	02832001	02832004	02832008	02832004	02832004	02832004
Filtro metálico MAX PRO	02800917	-	02800917	-	-	-	-
Filtro metálico	02800905	02800940	02800905*	02811000	02800205	02800205	02800210
Filtro DUAL (metálico + carbón activo)	02800918	-	02800918	02811003	-	-	-
Filtros carbón activo	02859391	02859391	02859394	2859318	02859398	02859398	02859398
Tubo flexible silenciador	02893002	02893002	02893002	02893002	02893002	02893002	02893002

02187308	02186308	02186400	02189309	02186309	02186206	02131208	02130208	02131207	02130207	02031308
8422248110525	8422248110518	8422248198257	8422248110587	8422248110570	8422248105804	8422248078320	8422248078306	8422248078313	8422248078290	8422248103589
CORONA X 70 / B	CORONA X 60 / B	CORONA BK 60	ARMONIA 90 X / A	ARMONIA 60 X / A	ARMONIA 45 X	GC DUAL 75 BK	GC DUAL 45 BK	GC DUAL 75 WH	GC DUAL 45 WH	GCX 83 SD
Integración	Integración	Integración	Integración	Integración	Integración	Grupo filtrante	Grupo filtrante	Grupo filtrante	Grupo filtrante	Grupo filtrante
51,9	51,9	51,9	100,9	100,9	102,5	58,3	58,3	58,3	58,3	56,1
A	A	A	C	C	C	A	A	A	A	A
30,6	30,6	30,6	16,3	16,3	16,3	30,2	30,2	30,2	30,2	30,2
A	A	A	D	D	D	A	A	A	A	A
22,3	22,3	22,3	21,4	21,4	38,4	16,1	16,1	16,1	16,1	26
B	B	B	B	B	A	C	C	C	C	B
84,2	84,2	84,2	88,5	88,5	88,5	91,2	91,2	91,2	91,2	91,2
C	C	C	B	B	B	B	B	B	B	B
340	340	340	385	385	385	340	340	340	340	340
600	600	600	645	645	645	600	600	600	600	600
850	850	850	-	-	-	820	820	820	820	750
50	50	50	56	56	56	50	50	50	50	50
65	65	65	70	70	70	65	65	65	65	65
67	67	67	-	-	-	67	67	67	67	67
0,26	0,26	0,26	0	0	0	0,3	0,3	0,3	0,3	0,3
0	0	0	0	0	0	0	0	0	0	0
0,9	0,9	0,9	1,4	1,4	1,4	0,9	0,9	0,9	0,9	0,9
53,3	53,3	53,3	82,4	82,4	83,4	54,4	54,4	54,4	54,4	54,4
416,9	416,9	416,9	375,3	375,3	375,3	429,4	429,4	429,4	429,4	429,4
411	411	411	295	295	295	405	405	405	405	405
155,7	155,7	155,7	188,8	188,8	188,8	159,8	159,8	159,8	159,8	159,8
3	3	3	6	6	7	7	7	7	7	7
67	67	67	128,3	128,3	269	113	113	113	113	170
695	595	595	898	598	448	792	492	792	492	830
310-350	310-350	310-350	310-350	310-350	320-350	277	277	277	277	280
334	334	334	280	280	339	300	300	300	300	316
334	334	334	280	280	339	300	300	300	300	316
150/125	150/125	150/125	150/125	150/125	150/125	150/125	150/125	150/125	150/125	150/125
BT3	BT3	BT3	M3R	M3R	M3R	BT3	BT3	BT3	BT3	BT3
3+1	3+1	3+1	3	3	3	3+1	3+1	3+1	3+1	3+1
280	280	280	270	270	270	280	280	280	280	280
450	450	450	430	430	430	450	450	450	450	450
470	470	470	-	-	-	470	470	470	470	470
VL4i	VL4i	VL4i	Mecánica	Mecánica	Mecánica	TC4i	TC4i	TC4i	TC4i	TC4i
√	√	√	-	-	-	√	√	√	√	√
-	-	-	-	-	-	√	√	√	√	√
Metálico	Metálico	Metálico	Metálico	Metálico	Metálico	Metálico	Metálico	Metálico	Metálico	Metálico
2	2	2	2	2	2	1	1	1	1	2
-	-	-	-	-	-	-	-	-	-	-
SSLED	SSLED	SSLED	CSLED	CSLED	EcoLed	EcoLed	EcoLed	EcoLed	EcoLed	SSLED
-	-	-	-	-	-	-	-	-	-	√
1	1	1	2	2	2	2	2	2	2	1
550	550	550	550	550	550	550	550	550	550	550
650	650	650	650	650	650	650	650	650	650	650
AMBAS	AMBAS	AMBAS	AMBAS	AMBAS	AMBAS	AMBAS	AMBAS	AMBAS	AMBAS	AMBAS
√	√	√	√	√	√	√	√	√	√	√
283	283	283	276	276	277	287	287	287	287	285
220-240	220-240	220-240	220-240	220-240	220-240	220-240	220-240	220-240	220-240	220-240
50	50	50	50	50	50	50	50	50	50	50
CLASE I	CLASE I	CLASE I	CLASE I	CLASE I	CLASE II	CLASE II	CLASE II	CLASE II	CLASE II	CLASE II
-	-	-	-	-	EU - 2 pins	EU - 2 pins	EU - 2 pins	EU - 2 pins	EU - 2 pins	EU - 2 pins
02861306	02861306	02861307	02861306	02861306	-	-	-	-	-	-
-	-	-	-	-	-	-	-	-	-	-
-	-	-	-	-	-	-	-	-	-	-
-	-	-	-	-	-	-	-	-	-	-
02832004	02832004	02832004	02832001	02832001	02832001	02832004	02832004	02832004	02832004	02832004
-	-	-	-	-	-	-	-	-	-	-
02800943	02800205	02800205	02800207	02811002	02811002	02800903	02800904	02800903	02800904	65300315
-	-	-	-	-	-	-	02800938	-	02800938	-
02859398	02859398	02859398	02859391	02859391	02859391	02859398	02859398	02859398	02859398	02859392
02893002	02893002	02893002	02893002	02893002	02893002	02893002	02893002	02893002	02893002	02893002

Código	02030308	02031304	02030304	02131305	02030305	02030307	02030407
EAN	8422248103572	8422248198486	8422248198479	8422248077835	8422248077842	8422248087346	8422248087360
Modelo	GCX 53 SD	GPL 75 X	GPL 45 X	GL 75 X / C	GL 45 X / C	GT-PLUS 45 X / L	GT-PLUS 45 BK / L
Tipo	Grupo filtrante	Grupo filtrante	Grupo filtrante	Grupo filtrante	Grupo filtrante	Grupo filtrante	Grupo filtrante
<b>Ficha de producto según directivas EU65/2014 - EN61591, EN60704-2-13, EN50564</b>							
AEC (Consumo de Energía Anual) (kWh/año)	56,1	62,2	62,9	58,3	58,3	90,3	90,3
EEL class (Clase de Eficiencia Energética)	A	B	B	A	A	C	C
FDE (Eficiencia Fluidodinámica)	30,2	23,1	22,2	30,2	30,2	16,3	16,3
FDE class (Clase de Eficiencia Fluidodinámica)	A	C	C	A	A	D	D
LE (Eficiencia de Iluminación) (lux/W)	26	30,7	30,2	24,3	24,3	24,3	24,3
LE class (Clase de Eficiencia de Iluminación)	B	A	A	B	B	B	B
GFE (Eficiencia de Filtrado de Grasa)	91,2	66,8	66,8	91,2	91,2	91,2	91,2
GFE Class (Clase de Eficiencia de Filtrado de Grasa)	B	B	D	B	B	B	B
Flujo de aire en velocidad mínima (m³/h)	340	242	235	340	340	300	300
Flujo de aire en velocidad máxima (m³/h)	600	551	529	600	600	645	645
Flujo de aire en velocidad intensiva (TURBO) (m³/h)	750	-	-	820	820	-	-
Potencia sonora en velocidad mínima (dB)	50	49	48	50	50	50	50
Potencia sonora en velocidad máxima (dB)	65	67	68	65	65	65	65
Potencia sonora en velocidad intensiva (TURBO) (dB)	67	-	-	67	67	-	-
Po (Consumo de Electricidad en modo Desactivado) (W)	0,3	0	0	0,3	0,3	0	0
Ps (Consumo de Electricidad en modo de Espera) (W)	0	0	0	0	0	0	0
<b>Directiva Integración según EU 66/2014</b>							
f (Factor de Incremento en el Tiempo)	0,9	1,2	1,2	0,9	0,9	1,4	1,4
EEL (Eficiencia Energética)	54,4	68,1	68,7	54,4	54,4	82,2	82,2
QBEP (Flujo de aire en Punto de Máxima Eficiencia) (m³/h)	429,4	298,9	295,5	429,4	429,4	358,1	358,1
PBEP (Diferencia de Presión Estática en Punto de Máxima Eficiencia) (Pa)	405	361	360	405	405	270	270
WBEP (Potencia Eléctrica de entrada en Punto de Máxima Eficiencia) (W)	159,8	131,8	132,9	159,8	159,8	164,9	164,9
WL (Consumo Nominal de electricidad del sistema de Iluminación de la superficie de cocción) (W)	7	6	4	7	7	7	7
EMIDDLE (Iluminancia media del sistema de iluminación de la superficie de cocción) (lux)	170	184	121	170	170	170	170
<b>Dimensiones exteriores</b>							
Ancho (mm)	530	700	520	792	492	492	492
Fondo (mm)	253	280	280	277	277	277	277
Altura máxima total (mm)	316	256	256	315	280	280	280
Altura mínima total (mm)	316	256	256	315	280	280	280
Diametro de salida (mm)	150/125	150/125	150/125	150/125	150/125	150/125	150/125
<b>Características</b>							
Motor	BT3	186W	186W	BT3	BT3	BT2	BT2
Niveles de extracción	3+1	3	3	3+1	3+1	3	3
Consumo máximo motor (W)	280	186	186	280	280	200	200
Presión Máxima (Pa)	450	484	484	450	450	400	400
Presión Turbo (Pa)	470	-	-	470	470	-	-
Tipo de control	TC4i	Touch Control	Touch Control	TC4i	TC4i	Mecánica	Mecánica
Desconexión automática	√	√	√	√	√	-	-
Indicador electrónico saturación filtro	√	√	√	√	√	-	-
Tipo de filtro	Metálico	Metálico	Metálico	Metálico	Metálico	Metálico	Metálico
Número de filtros antigrasa	2	2	2	3	2	2	2
Interior blindado	-	-	-	-	-	-	-
<b>Iluminación</b>							
Clase de lámparas	SSLED	Tira led	Tira led	EcoLed	EcoLed	EcoLed	EcoLed
Iluminación regulable en intensidad	√	-	-	√	√	-	-
Nº de lámparas	1	1	1	2	2	2	2
<b>Instalación</b>							
Distancia mínima a una placa de cocción eléctrica (mm)	550	550	550	550	550	550	550
Distancia mínima a una placa de cocción de gas (mm)	650	650	650	650	650	650	650
Instalación con salida de aire al exterior / recirculación	AMBAS	AMBAS	AMBAS	AMBAS	AMBAS	AMBAS	AMBAS
Sistema de fácil instalación	√	√	√	√	√	√	√
<b>Conexión eléctrica</b>							
Potencia total de acometida (W)	285	189,5	189,5	287	287	207	207
Tensión nominal (V)	220-240	220-240	220-240	220-240	220-240	220-240	220-240
Frecuencia de la red (Hz)	50	50	50	50	50	50	50
Aislamiento eléctrico	CLASE II	CLASE I	CLASE I	CLASE II	CLASE II	CLASE II	CLASE II
Clavija	EU - 2 pins	-	-	EU - 2 pins	EU - 2 pins	EU - 2 pins	EU - 2 pins
<b>Accesorios</b>							
Extension tubo superior	-	-	-	-	-	-	-
Tubos decorativos blancos	-	-	-	-	-	-	-
Tubos decorativos negros	-	-	-	-	-	-	-
Embellecedor Islas	-	-	-	-	-	-	-
Válvula antirretorno	02832004	-	-	02832004	02832004	02832004	02832004
Filtro metálico MAX PRO	-	-	-	-	-	-	-
Filtro metálico	65300310	02811015	02811016	02811000	02811000	02811000*	02811000*
Filtro DUAL (metálico + carbón activo)	-	-	-	02811003	02811003	02811003	02811003
Filtros carbón activo	02859392	02859400	02859400	02859398	02859398	02859398	02859398
Tubo flexible silenciador	02893002	-	-	02893002	02893002	02893002	02893002



02030007	02031300	02030300	02130302	02039305	02039005	02010305	02010203	02010300	02010302	02010301
8422248087353	8422248108461	8422248108454	8422248082716	8422248087377	8422248087384	8422248069588	8422248061940	8422248082365	8422248082402	8422248082396
GT-PLUS 45 WH /L	GCB 73 X	GCB 55 X	G 50 LUX X	G-45 X /L	G-45 WH /L	TFH-7600 X	TFH-7600 GWH	TFH 6630 X /A	TFH 6630 BK /A	TFH 6630 WH /A
Grupo filtrante	Grupo filtrante	Grupo filtrante	Grupo filtrante	Grupo filtrante	Grupo filtrante	Telescópica	Telescópica	Telescópica	Telescópica	Telescópica
90,3	54	54	49	48,6	48,6	32,2	32,2	19,3	19,3	19,3
C	C	C	C	C	C	A	A	A+	A+	A+
16,3	10,1	10,1	9,8	11,7	11,7	28,5	28,5	34,4	34,4	34,4
D	E	E	E	E	E	A	A	A	A	A
24,3	29,5	30,4	36	8,4	8,4	36	36	21,9	21,9	21,9
B	A	A	A	E	E	A	A	B	B	B
91,2	58,3	58,3	74,6	63	63	91,2	91,2	66,4	66,4	66,4
B	E	E	D	E	E	B	B	D	D	D
300	283,1	282	210	162	162	200	200	210	210	210
645	372,2	371,1	400	335	335	645	645	410	410	410
-	-	-	-	-	-	820	820	605	605	605
50	60	59	50	57	57	40	40	47	47	47
65	66,4	65,9	62	62	62	64	64	64	64	64
-	-	-	-	-	-	67	67	70	70	70
0	0	0	0	0	0	0,41	0,41	0,4	0,4	0,4
0	0	0	0	0	0	0,41	0,41	0	0	0
1,4	1,64	1,64	1,6	1,6	1,6	1	1	0,8	0,8	0,8
82,2	83,5	83,6	82,6	81,7	81,7	52,8	52,8	39,2	39,2	39,2
358,1	198,1	197,5	208,6	185,2	185,2	348,4	348,4	275,2	275,2	275,2
270	160	161	123	159	159	224	224	263	263	263
164,9	86,9	87,2	72,9	69,4	69,4	76,1	76,1	58,6	58,6	58,6
7	3	3	7	11	11	7	7	3	3	3
170	88,4	91,2	252	93	93	252	252	67	67	67
492	730	550	530	510	510	600	600	600	600	600
277	310	310	310	302	302	300	300	300	300	300
280	187	187	172	170	170	273	273	221,5	221,5	221,5
280	187	187	172	170	170	273	273	221,5	221,5	221,5
150/125	150/125	150/125	150/125	120	120	150/125	150/125	150	150	150
BT2	120W	120W	K7 PLUS	TF 2003	TF 2003	BTDCA	BTDCA	TIDC	TIDC	TIDC
3	3	3	3	2	2	4+1	4+1	5 + 1	5 + 1	5 + 1
200	120	120	95	100	100	130	130	90	90	90
400	226	226	200	194	194	455	455	250	250	250
-	-	-	-	-	-	470	470	315	315	315
Mecánica	Mecánica	Mecánica	Mecánica	Slider	Slider	NL5i	TC5i	TCD6i	TCD6i	TCD6i
-	-	-	-	-	-	√	√	√	√	√
-	-	-	-	-	-	√	√	√	√	√
Metálico	Metálico	Metálico	Metálico	Metálico	Metálico	Metálico	Metálico	Metálico	Metálico	Metálico
2	2	2	1	1	1	2	2	2	2	2
-	-	-	-	-	-	√	√	-	-	-
EcoLed	CSLED	CSLED	EcoLed	LED E-14	LED E-14	Ecoled	Ecoled	SS Led	SS Led	SS Led
-	-	-	-	-	-	√	√	√	√	√
2	1	1	2	2	2	2	2	1	1	1
550	550	550	550	550	550	550	550	550	550	550
650	650	650	650	650	650	650	650	650	650	650
AMBAS	AMBAS	AMBAS	AMBAS	AMBAS	AMBAS	AMBAS	AMBAS	AMBAS	AMBAS	AMBAS
√	√	√	√	√	√	√	√	√	√	√
207	123	123	102	111	111	137	137	93	93	93
220-240	220-240	220-240	220-240	220-240	220-240	220-240	220-240	220-240	220-240	220-240
50	50	50	50	50	50	50	50	50	50	50
CLASE II	CLASE I	CLASE I	CLASE II	CLASE I	CLASE I	CLASE II	CLASE II	CLASE I	CLASE I	CLASE I
EU - 2 pins	-	-	EU - 2 pins	-	-	EU - 2 pins	EU - 2 pins	-	-	-
-	-	-	-	-	-	-	-	-	-	-
-	-	-	-	-	-	-	-	-	-	-
-	-	-	-	-	-	-	-	-	-	-
02832004	-	-	02832004	02849003	02849003	02832004	02832004	02832004	02832004	02832004
-	-	-	-	-	-	-	-	-	-	-
02811000*	02800988	02800987	02894010	02808000*	02808000*	02825272*	02825272*	02825279	02825279	02825279
02811003	-	-	-	-	-	-	-	-	-	-
02859398	02859500	02859500	02859394	02825263	02825263	02825263	02825263	02859394	02859394	02859394
02893002	02893002	02893002	02893002	-	-	02893002	02893002	02893002	02893002	02893002

Código	02010608	02010408	02010008	02017203	02017202	02094306	02089306
EAN	8422248105750	8422248105767	8422248105736	8422248062015	8422248062008	8422248110310	8422248110327
Modelo	TFH 6430 X /A	TFH 6430 BK /A	TFH 6430 WH /A	TF-2003 600 GBK /B	TF-2003 600 GWH /A	EXTENDER 900	EXTENDER 700
Tipo	Telescópica	Telescópica	Telescópica	Telescópica	Telescópica	Telescópica	Telescópica
<b>Ficha de producto según directivas EU65/2014 - EN61591, EN60704-2-13, EN50564</b>							
AEC (Consumo de Energía Anual) (kWh/año)	21,6	21,6	21,6	44,5	44,5	44,5	44,5
EEL class (Clase de Eficiencia Energética)	A+	A+	A+	C	C	C	C
FDE (Eficiencia Fluidodinámica)	30,4	30,4	30,4	11,9	11,9	11,9	11,9
FDE class (Clase de Eficiencia Fluidodinámica)	A	A	A	E	E	E	E
LE (Eficiencia de Iluminación) (lux/W)	27	27	27	36	36	36	36
LE class (Clase de Eficiencia de Iluminación)	B	B	B	A	A	A	A
GFE (Eficiencia de Filtrado de Grasa)	60	60	60	68	68	68	68
GFE Class (Clase de Eficiencia de Filtrado de Grasa)	E	E	E	D	D	D	D
Flujo de aire en velocidad mínima (m³/h)	134,6	134,6	134,6	150	150	150	150
Flujo de aire en velocidad máxima (m³/h)	274,1	274,1	274,1	390	390	390	390
Flujo de aire en velocidad intensiva (TURBO) (m³/h)	410,3	410,3	410,3	-	-	-	-
Potencia sonora en velocidad mínima (dB)	48	48	48	45	45	45	45
Potencia sonora en velocidad máxima (dB)	62	62	62	57	57	57	57
Potencia sonora en velocidad intensiva (TURBO) (dB)	70	70	70	-	-	-	-
Po (Consumo de Electricidad en modo Desactivado) (W)	0,3	0,3	0,3	0	0	0	0
Ps (Consumo de Electricidad en modo de Espera) (W)	-	-	-	0	0	0	0
<b>Directiva Integración según EU 66/2014</b>							
f (Factor de Incremento en el Tiempo)	0,9	0,9	0,9	1,6	1,6	1,6	1,6
EEL (Eficiencia Energética)	44,2	44,2	44,2	78,2	78,2	78,2	78,2
QBEP (Flujo de aire en Punto de Máxima Eficiencia) (m³/h)	234,6	234,6	234,6	198,2	198,2	198,2	198,2
PBEP (Diferencia de Presión Estática en Punto de Máxima Eficiencia) (Pa)	266	266	266	148	148	148	148
WBEP (Potencia Eléctrica de entrada en Punto de Máxima Eficiencia) (W)	57	57	57	68,6	68,6	68,6	68,6
WL (Consumo Nominal de electricidad del sistema de Iluminación de la superficie de cocción) (W)	4	4	4	7	7	7	7
EMIDDLE (Iluminancia media del sistema de iluminación de la superficie de cocción) (lux)	108	108	108	252	252	252	252
<b>Dimensiones exteriores</b>							
Ancho (mm)	600	600	600	600	600	900	700
Fondo (mm)	300	300	300	280	280	300	300
Altura máxima total (mm)	221,5	221,5	221,5	180	180	180	180
Altura mínima total (mm)	221,5	221,5	221,5	180	180	180	180
Diametro de salida (mm)	150	150	150	120	120	120	120
<b>Características</b>							
Motor	K9DC	K9DC	K9DC	TF 2003	TF 2003	TF 2003	TF 2003
Niveles de extracción	3+1	3+1	3+1	2	2	2	2
Consumo máximo motor (W)	55	55	55	100	100	100	100
Presión Máxima (Pa)	243	243	243	194	194	194	194
Presión Turbo (Pa)	362	362	362	-	-	-	-
Tipo de control	TC TFH4i	TC TFH4i	TC TFH4i	Interruptor	Interruptor	Interruptor	Interruptor
Desconexión automática	√	√	√	-	-	-	-
Indicador electrónico saturación filtro	√	√	√	-	-	-	-
Tipo de filtro	Metálico	Metálico	Metálico	Metálico	Metálico	Metálico	Metálico
Número de filtros antigrasa	2	2	2	2	2	2	2
Interior blindado	-	-	-	√	√	√	√
<b>Iluminación</b>							
Clase de lámparas	SS Led	SS Led	SS Led	Ecoled	Ecoled	Ecoled	Ecoled
Iluminación regulable en intensidad	√	√	√	-	-	-	-
Nº de lámparas	1	1	1	2	2	2	2
<b>Instalación</b>							
Distancia mínima a una placa de cocción eléctrica (mm)	550	550	550	550	550	550	550
Distancia mínima a una placa de cocción de gas (mm)	650	650	650	650	650	650	650
Instalación con salida de aire al exterior / recirculación	AMBAS	AMBAS	AMBAS	AMBAS	AMBAS	AMBAS	AMBAS
Sistema de fácil instalación	√	√	√	√	√	√	√
<b>Conexión eléctrica</b>							
Potencia total de acometida (W)				107	107	107	107
Tensión nominal (V)	220-240	220-240	220-240	220-240	220-240	220-240	220-240
Frecuencia de la red (Hz)	50	50	50	50	50	50	50
Aislamiento eléctrico	CLASE I	CLASE I	CLASE I	CLASE I	CLASE I	CLASE I	CLASE I
Clavija	-	-	-	-	-	-	-
<b>Accesorios</b>							
Extension tubo superior	-	-	-	-	-	-	-
Tubos decorativos blancos	-	-	-	-	-	-	-
Tubos decorativos negros	-	-	-	-	-	-	-
Embellecedor Islas	-	-	-	-	-	-	-
Válvula antirretorno	02832004	02832004	02832004	02849003	02849003	02849003	02849003
Filtro metálico MAX PRO	-	-	-	-	-	-	-
Filtro metálico	02825279	02825279	02825279	02825272*	02825272*	02825278	02825277
Filtro DUAL (metálico + carbón activo)	-	-	-	-	-	-	-
Filtros carbón activo	02859394	02859394	02859394	02825263	02825263	02825263	02825263
Tubo flexible silenciador	02893002	02893002	02893002	-	-	-	-

02017606	02094305	02089305	02017305	02034310	02034501	02034606	02034408	02034107	02001301	02011317	02011017
8422248110334	8422248061964	8422248061971	8422248061988	8422248082129	8422248082136	8422248101998	8422248108096	8422248102001	8422248062039	8422248105231	8422248105224
EXTENDER 600	TF-2003 DU-RALUM 900 /D	TF-2003 DU-RALUM 700 /D	TF-2003 DU-RALUM 600 /D	TF-5260 X /L	TF-5260 WH /L	TFB-5160 X	TFB-5160 BK	TFB-5160 WH	S-BOX X /A	LF-2060 X/L	LF-2060 WH/L
Telescópica	Telescópica	Telescópica	Telescópica	Telescópica	Telescópica	Telescópica	Telescópica	Telescópica	Standard	Standard	Standard
44,5	46,3	44,5	44,5	78,3	78,3	36,5	36,5	36,5	52,5	45,1	45,1
C	C	C	C	D	D	C	C	C	C	C	C
11,9	10,1	11,9	11,9	9	9	8,86	8,86	8,86	11,9	9,4	9,4
E	E	E	E	E	E	E	E	E	E	E	E
36	36	36	36	9,3	9,3	43,9	43,9	43,9	4,9	14,5	14,5
A	A	A	A	E	E	A	A	A	F	D	D
68	68	68	68	66,5	66,5	60,6	60,6	60,6	68	79,6	79,6
D	D	D	D	D	D	E	E	E	D	C	C
150	150	150	150	174,8	174,8	158,4	158,4	158,4	150	107,5	107,5
390	390	390	390	325,1	325,1	297,2	297,2	297,2	390	195,6	195,6
-	-	-	-	-	-	-	-	-	-	-	-
45	45	45	45	54	54	47,8	47,8	47,8	45	56	56
57	57	57	57	68	68	61,1	61,1	61,1	57	69	69
-	-	-	-	-	-	-	-	-	-	-	-
0	0	0	0	0	0	0	0	0	0	0	0
0	0	0	0	0	0	-	-	-	0	0	0
1,6	1,6	1,6	1,6	1,7	1,7	1,68	1,68	1,68	1,6	1,7	1,7
78,2	81,1	78,2	78,2	93,5	93,5	76,34	76,34	76,34	83,4	82,4	82,4
198,2	201,1	198,2	198,2	198	198	158,4	158,4	158,4	198,2	116,2	116,2
148	125	148	148	185	185	115,03	115,03	115,03	148	192	192
68,6	69	68,6	68,6	113,3	113,3	57,11	57,11	57,11	68,6	66,2	66,2
7	7	7	7	11	11	2	2	2	18	5,5	5,5
252	252	252	252	102	102	87,8	87,8	87,8	89	80	80
600	900	700	600	600	600	595	595	595	600	600	600
300	280	280	280	280	280	297	297	297	500	452	452
180	180	180	180	175	175	200	200	200	142	85	85
180	180	180	180	175	175	225	225	225	142	85	85
120	120	120	120	120	120	150	150	150	120	120	120
TF 2003	TF 2003	TF 2003	TF 2003	2 x LIN	2 x LIN	TT300	TT300	TT300	TF 2003	LIN	LIN
2	2	2	2	3	3	2	2	2	3	3	3
100	100	100	100	2 x 65	2 x 65	65	65	65	100	65	65
194	194	194	194	301	301	170	170	170	194	325	325
-	-	-	-	-	-	-	-	-	-	-	-
Interruptor	Interruptor	Interruptor	Interruptor	Slider	Slider	Interruptor	Interruptor	Interruptor	Mecánica	Mecánica	Mecánica
-	-	-	-	-	-	-	-	-	-	-	-
-	-	-	-	-	-	-	-	-	-	-	-
Metálico	Metálico	Metálico	Metálico	Metálico	Metálico	Metálico	Metálico	Metálico	Metálico	Metálico	Metálico
2	2	2	2	2	2	2	2	2	2	2	2
√	√	√	√	-	-	-	-	-	-	-	-
Ecoled	Ecoled	Ecoled	Ecoled	LED E-14	LED E-14	CSLED	CSLED	CSLED	E-14 9W	LED E-14	LED E-14
-	-	-	-	-	-	-	-	-	-	-	-
2	2	2	2	2	2	1	1	1	2	1	1
550	550	550	550	550	550	550	550	550	550	550	550
650	650	650	650	650	650	650	650	650	650	650	650
AMBAS	AMBAS	AMBAS	AMBAS	AMBAS	AMBAS	AMBAS	AMBAS	AMBAS	AMBAS	AMBAS	AMBAS
√	√	√	√	√	√	√	√	√	√	√	√
107	107	107	107	141	141	67	67	67	118	65,5	65,5
220-240	220-240	220-240	220-240	220-240	220-240	220-240	220-240	220-240	220-240	220-240	220-240
50	50	50	50	50	50	50 / 60	50 / 60	50 / 60	50	50	50
CLASE I	CLASE I	CLASE I	CLASE I	CLASE II	CLASE II	CLASE I	CLASE I	CLASE I	CLASE I	CLASE I	CLASE I
-	-	-	-	EU 2 Pins	EU 2 Pins	VDE	VDE	VDE	-	-	-
-	-	-	-	-	-	-	-	-	-	-	-
-	-	-	-	-	-	-	-	-	-	-	-
-	-	-	-	-	-	-	-	-	-	-	-
02849003	02849003	02849003	02849003	02849002	02849002	-	-	-	02849003	02849002	02849002
-	-	-	-	-	-	-	-	-	-	-	-
02825276	02825273*	02825274*	02825272*	02825270	02825270	02800981	02800981	02800981	02800912*	02833170	02833170
-	-	-	-	-	-	-	-	-	-	-	-
02825263	02825263	02825263	02825263	02846762	02846762	02859495	02859495	02859495	02804300	02846764	02846764
-	-	-	-	-	-	-	-	-	-	-	-

Código	00117000	00117100	00117400	00116110	00116002	00114102	0011002
EAN	8422248100816	8422248100823	8422248010832	8422248006316	8422248100601	8422248100403	8422248100830
Modelo	ASP.CENTRIFUGO, PROFESSIONAL-750	ASP.CENTRIFUGO, PROFESSIONAL 750 L	ASP.CENTRIFUGO, PROFESSIONAL 500 (GW)	ASP.CENTRIFUGO, GS-600 PLUS 2 VEL.	ASP.CENTRIFUGO, GS-600	ASP.CENTRIFUGO, GS-400 M	ASP.CENTRIFUGO, GS-400 P
Tipo	Extractor cocina	Extractor cocina	Extractor cocina	Extractor cocina	Extractor cocina	Extractor cocina	Extractor cocina
<b>Ficha de producto según directivas EU65/2014 - EN61591, EN60704-2-13, EN50564</b>							
AEC (Consumo de Energía Anual) (kWh/año)	54	155,9	69,3	54,8	51,7	29,2	30,3
EEL class (Clase de Eficiencia Energética)	C	E	D	C	C	B	B
FDE (Eficiencia Fluidodinámica)	9,5	5,1	5,1	9,3	12,5	10,7	10,5
FDE class (Clase de Eficiencia Fluidodinámica)	E	F	F	E	E	E	E
LE (Eficiencia de Iluminación) (lux/W)	-	1,5	-	-	-	-	-
LE class (Clase de Eficiencia de Iluminación)	-	G	-	-	-	-	-
GFE (Eficiencia de Filtrado de Grasa)	53,7	53,7	51,9	51,9	-	-	-
GFE Class (Clase de Eficiencia de Filtrado de Grasa)	F	F	F	F	-	-	-
Flujo de aire en velocidad mínima (m³/h)	-	-	-	420	-	-	-
Flujo de aire en velocidad máxima (m³/h)	600	600	450	600	480	290	290
Flujo de aire en velocidad intensiva (TURBO) (m³/h)	-	-	-	-	-	-	-
Potencia sonora en velocidad mínima (dB)	-	-	-	45	-	-	-
Potencia sonora en velocidad máxima (dB)	49	49	57	52	50	52	52
Potencia sonora en velocidad intensiva (TURBO) (dB)	-	-	-	-	-	-	-
Po (Consumo de Electricidad en modo Desactivado) (W)	0	0	0	0	0	0	0
Ps (Consumo de Electricidad en modo de Espera) (W)	0	0	0	0	0	0	0
<b>Directiva Integración según EU 66/2014</b>							
f (Factor de Incremento en el Tiempo)	1,7	1,8	1,8	1,7	1,6	1,6	1,6
EEL (Eficiencia Energética)	86	109,9	95,2	84,5	78,9	68,7	69,7
QBEP (Flujo de aire en Punto de Máxima Eficiencia) (m³/h)	287,3	287,3	134,6	285,9	311,7	163,2	174,2
PBEP (Diferencia de Presión Estática en Punto de Máxima Eficiencia) (Pa)	106	106	142	105	131,6	117	110,6
WBEP (Potencia Eléctrica de entrada en Punto de Máxima Eficiencia) (W)	89,1	169,1	104,6	90,1	91,4	49,6	51,1
WL (Consumo Nominal de electricidad del sistema de Iluminación de la superficie de cocción) (W)	-	56	-	-	-	-	-
EMIDDLE (Iluminancia media del sistema de iluminación de la superficie de cocción) (lux)	-	82	-	-	-	-	-
<b>Dimensiones exteriores</b>							
Ancho (mm)	356	356	260	355	375	250	240
Fondo (mm)	235	235	173	134	136	125	120
Altura máxima total (mm)	-	-	-	-	-	-	-
Altura mínima total (mm)	650	650	650	650	650	650	650
Diametro de salida (mm)	120	120	100	120	125	110	110
<b>Características</b>							
Motor	Inducción	Inducción	Inducción	Inducción	Inducción	Inducción	Inducción
Niveles de extracción	1	1	1	2	1	1	1
Consumo máximo motor (W)	105W	105W	125W	105W	105W	60W	60W
Presión Máxima (Pa)	190	190	235	205	200	210	225
Presión Turbo (Pa)	-	-	-	-	-	-	-
Tipo de control	-	-	-	Conmutador	-	-	-
Desconexión automática	-	-	-	-	-	-	-
Indicador electrónico saturación filtro	-	-	-	-	-	-	-
Tipo de filtro	Metálico	Metálico	Metálico	Metálico	-	-	-
Número de filtros antigrasa	1	1	1	1	-	-	-
Interior blindado	-	-	-	-	-	-	-
<b>Iluminación</b>							
Clase de lámparas	-	E-14 x 28W	-	-	-	-	-
Iluminación regulable en intensidad	-	-	-	-	-	-	-
Nº de lámparas	-	2	-	-	-	-	-
<b>Instalación</b>							
Distancia mínima a una placa de cocción eléctrica (mm)	65	65	65	65	65	65	65
Distancia mínima a una placa de cocción de gas (mm)	65	65	65	65	65	65	65
Instalación con salida de aire al exterior / recirculación	EXTERIOR	EXTERIOR	EXTERIOR	EXTERIOR	EXTERIOR	EXTERIOR	EXTERIOR
Sistema de fácil instalación	√	√	√	√	√	√	√
<b>Conexión eléctrica</b>							
Potencia total de acometida (W)	105	161	125	105	105	60	60
Tensión nominal (V)	230	230	230	230	230	230	230
Frecuencia de la red (Hz)	50	50	50	50	50	50	50
Aislamiento eléctrico	CLASE I	CLASE I	CLASE II	CLASE I	CLASE I	CLASE I	CLASE I
Clavija	-	-	-	-	-	-	-
<b>Accesorios</b>							
Extension tubo superior	-	-	-	-	-	-	-
Tubos decorativos blancos	-	-	-	-	-	-	-
Tubos decorativos negros	-	-	-	-	-	-	-
Embellecedor Islas	-	-	-	-	-	-	-
Válvula antirretorno	-	-	-	-	-	-	-
Filtro metálico MAX PRO	-	-	-	-	-	-	-
Filtro metálico	01140700*	01140700*	01140801*	01100000*	-	-	-
Filtro DUAL (metálico + carbón activo)	-	-	01140800	-	-	-	-
Filtros carbón activo	-	-	-	-	-	-	-
Tubo flexible silenciador	-	-	-	-	-	-	-



Código	07047400	07002411	07002412	07001006	07001507	07001005	07001403
EAN	8422248080637	8422248094009	8422248094016	8422248103350	8422248095464	8422248095587	8422248095594
Modelo	MT 9011 PRO BK	MT 8012 BK	MT 8012 WH	PR 6011 XGBK	MDS 7208 X	MDS 7208 WH	MDS 7208 BK
Tipo	Multifunción Turbo	Multifunción Turbo	Multifunción Turbo	Multifunción PYRO	Multifunción Turbo	Multifunción Turbo	Multifunción Turbo
<b>Ficha de producto según EU 65/2014 y EU 66/2014</b>							
Índice de eficiencia energética (IEE)	86,6	86,6	86,6	94	95	95	95
Clase de eficiencia energética	A	A	A	A	A	A	A
Consumo energía modo convencional [kWh/cycle]	0,71	0,71	0,71	0,99	0,85	0,85	0,85
Consumo energía modo circulación forzada [kWh/cycle]	0,81	0,81	0,81	0,79	0,81	0,81	0,81
Número de cavidades	1	1	1	1	1	1	1
Fuente de calor	Electricidad	Electricidad	Electricidad	Electricidad	Electricidad	Electricidad	Electricidad
Masa del aparato [Kg]	39,5	39,5	39,5	39	26,9	26,9	26,9
Volumen de la cavidad [L]	72	72	72	70	72	72	72
<b>Dimensiones</b>							
Anchura [mm]	595	595	595	595	595	595	595
Altura [mm]	595	595	595	595	595	595	595
Profundidad [mm]	568	568	568	575	547	547	547
Anchura de la cavidad [mm]	346,5	346,5	346,5	487	476	476	476
Altura de la cavidad [mm]	457	457	457	350	372	372	372
Profundidad de la cavidad [mm]	410	410	410	420	407	407	407
<b>Características</b>							
Acabado	Cristal negro	Cristal negro	Cristal blanco	Acero inoxidable y cristal negro	Acero inoxidable y cristal negro	Cristal blanco	Cristal negro
Cierre amortiguado de puerta	Si	Si	Si	No	Si	Si	Si
Niveles para colocar bandejas	5	5	5	5	5	5	5
Ventilador convección	Si	Si	Si	Si	Si	Si	Si
Número de lámparas iluminación	1	1	1	1	1	1	1
<b>Controles</b>							
Control Horno	Electónico	Electónico	Electónico	Electónico	Electónico	Electónico	Electónico
Tipo de control	Pantalla Táctil Digital 5"	Táctil	Táctil	Táctil con mandos escamoteables	Táctil con mandos escamoteables	Táctil con mandos escamoteables	Táctil con mandos escamoteables
Tecnología de la pantalla	TFT	LCD	LCD	LCD blanco	LCD blanco	LCD blanco	LCD blanco
Programador inicio/paro	Si	Si	Si	Si	Si	Si	Si
Programador paro	-	-	-	Si	-	-	-
Minutero paro	-	-	-	-	-	-	-
Indicador de funcionamiento	Si	Si	Si	-	Si	Si	Si
Indicador termostato	Si	Si	Si	Si	Si	Si	Si
Mínima temperatura [°C]	50	50	50	50	50	50	50
Máxima temperatura [°C]	250	250	250	250	250	250	250
<b>Limpieza</b>							
Esmalte	Antiadherente negro	Antiadherente negro	Antiadherente negro	Pirólítico negro	Antiadherente negro	Antiadherente negro	Antiadherente negro
Tipo de cavidad	Plana	Plana	Plana	Plana	Plana	Plana	Plana
Cristal interior puerta	Desmontable	Desmontable	Desmontable	Desmontable	Desmontable	Desmontable	Desmontable
Limpieza por pirólisis	-	-	-	Si	-	-	-
Limpieza AquaSmart	Automática	Automática	Automática	Manual	Manual	Manual	Manual
<b>Funciones</b>							
Número de funciones	14	12	12	11	8	8	8
Pre calentamiento rápido	Si	Si	Si	No	Si	Si	Si
Luz interior	Si	Si	Si	Si	Si	Si	Si
<b>Seguridad</b>							
Bloqueo de seguridad	Si	Si	Si	Si	Si	Si	Si
Número de cristales en puerta	3	3	3	4	3	3	3
Ventilador refrigeración	Si	Si	Si	Si	Si	Si	Si
Termostato de seguridad	Si	Si	Si	Si	Si	Si	Si
<b>Conexión eléctrica</b>							
Potencia Grill [W]	2250	2250	2250	2000	1200 + 1400	1200 + 1400	1200 + 1400
Potencia resistencia inferior [W]	1100	1100	1100	1100	1100	1100	1100
Potencia resistencia posterior [W]	2000	2000	2000	2000	1600	1600	1600
Potencia nominal total [W]	2380	2380	2380	3200	2650	2650	2650
Tensión nominal [V] / Frecuencia de la red [Hz]	230-240 / 50-60	230-240 / 50-60	230-240 / 50-60	220-240 / 50/60	220-240 / 50/60	220-240 / 50/60	220-240 / 50/60
Potencia iluminación [W]	25	25	25	25	15	15	15
Longitud cable de alimentación [m]	1	1	1	1	1,4	1,4	1,4
Enchufe	No	No	No	Si	Si	Si	Si
<b>Accesorios</b>							
Guías laterales	1	1	1	1	1	1	1
Parrilla	1	1	1	1	1	1	1
Bandeja estándar	1	1	1	1	1	1	1
Bandeja profunda	1	1	1	-	1	1	1
Guías Telescopicas	1	1	1	1	1	1	1
Asador rotativo	-	-	-	-	-	-	-
Pizza Stone (opcional)	Si	Si	Si	-	-	-	-
Inyectores gas	-	-	-	-	-	-	-

07034602	07034100	07034506	07034601	07044606	07044605	07044101	07044603	07044408	07044100	07035409
8422248095556	8422248095563	8422248095570	8422248095457	8422248095440	8422248095433	8422248095549	8422248095426	8422248095532	8422248095525	8422248077026
MDS 7206 X	MDS 7206 WH	MDS 7206 BK	MDS 7205 X	MES 7106 X	SES 7104 X	SES 7104 WH	SES 7004 X	SES 7004 BK	SES 7004 WH	MRA7108BK
Multifunción	Multifunción	Multifunción	Multifunción	Multifunción	Estático	Estático	Estático	Estático	Estático	Multifunción
95	95	95	95	95	95	95	92,7	92,7	92,7	93,8
A	A	A	A	A	A	A	A	A	A	A
0,85	0,85	0,85	0,85	0,85	0,83	0,83	0,79	0,79	0,79	0,76
0,81	0,81	0,81	0,81	0,81	-	-	-	-	-	0,75
1	1	1	1	1	1	1	1	1	1	1
Electricidad	Electricidad	Electricidad	Electricidad	Electricidad	Electricidad	Electricidad	Electricidad	Electricidad	Electricidad	Electricidad
26,9	26,9	26,9	26,9	26,9	26,9	26,9	26,9	26,9	26,9	28
72	72	72	72	72	77	77	72	72	72	60
595	595	595	595	595	595	595	595	595	595	595
595	595	595	595	595	595	595	595	595	595	595
547	547	547	547	547	547	547	547	547	547	565
476	476	476	476	476	476	476	439	439	439	472
372	372	372	372	372	372	372	372	372	372	316
407	407	407	407	407	437	437	437	437	437	400
Acero inoxidable y cristal negro	Cristal blanco	Cristal negro	Acero inoxidable y cristal negro	Acero inoxidable y cristal negro	Acero inoxidable y cristal negro	Cristal blanco	Acero inoxidable y cristal negro	Cristal negro	Cristal blanco	Cristal negro
No	No	No	No	No	No	No	No	No	No	No
5	5	5	5	5	5	5	5	5	5	5
Sí	Sí	Sí	Sí	Sí	No	No	No	No	No	Sí
1	1	1	1	1	1	1	1	1	1	1
Electrónico	Electrónico	Electrónico	Electrónico	Mecánico	Mecánico	Mecánico	Mecánico	Mecánico	Mecánico	Mecánico
Táctil con mandos escamoteables	Táctil con mandos escamoteables	Táctil con mandos escamoteables	Táctil con mandos	Mandos	Mandos	Mandos	Mandos	Mandos	Mandos	Mandos
LCD blanco	LCD blanco	LCD blanco	LCD blanco	-	-	-	-	-	-	-
Si	Si	Si	Si	-	-	-	-	-	-	-
-	-	-	-	-	-	-	-	-	-	-
-	-	-	-	Si	Si	Si	-	-	-	Sí
Si	Si	Si	Si	No	No	No	No	No	No	No
Si	Si	Si	Si	Si	Si	Si	Si	Si	Si	Si
50	50	50	50	50	50	50	50	50	50	40
250	250	250	250	250	250	250	250	250	250	240
Antiadherente negro	Antiadherente negro	Antiadherente negro	Antiadherente negro	Antiadherente negro	Antiadherente negro	Antiadherente negro	Antiadherente negro	Antiadherente negro	Antiadherente negro	Antiadherente negro
Plana	Plana	Plana	Plana	Plana	Plana	Plana	Embutida	Embutida	Embutida	Plana
Desmontable	Desmontable	Desmontable	Desmontable	Desmontable	Desmontable	Desmontable	Desmontable	Desmontable	Desmontable	Desmontable
-	-	-	-	-	-	-	-	-	-	-
Manual	Manual	Manual	Manual	Manual	Manual	Manual	Manual	Manual	Manual	No
6	6	6	6	6	4	4	4	4	4	7
Sí	Sí	Sí	Sí	Sí	Sí	Sí	Sí	Sí	Sí	No
Sí	Sí	Sí	Sí	Sí	Sí	Sí	Sí	Sí	Sí	No
Sí	Sí	Sí	Sí	Sí	Sí	Sí	Sí	Sí	Sí	No
2	2	2	2	2	2	2	2	2	2	2
Sí	Sí	Sí	Sí	Sí	Sí	Sí	Sí	Sí	Sí	Sí
Sí	Sí	Sí	Sí	Sí	Sí	Sí	Sí	Sí	Sí	Sí
1200 + 1400	1200 + 1400	1200 + 1400	1200 + 1400	1200 + 1400	1200 + 1400	1200 + 1400	1200 + 1400	1200 + 1400	1200 + 1400	1000 + 2000
1100	1100	1100	1100	1100	1100	1100	1100	1100	1100	1200
-	-	-	-	-	-	-	-	-	-	-
2650	2650	2650	2650	2650	2650	2650	2650	2650	2650	2300
220-240 / 50/60	220-240 / 50/60	220-240 / 50/60	220-240 / 50/60	220-240 / 50/60	220-240 / 50/60	220-240 / 50/60	220-240 / 50/60	220-240 / 50/60	220-240 / 50/60	220-240 / 50/60
15	15	15	15	15	15	15	15	15	15	15
1,4	1,4	1,4	1,4	1,4	1,4	1,4	1,4	1,4	1,4	1,25
Sí	Sí	Sí	Sí	Sí	Sí	Sí	Sí	Sí	Sí	Sí
1	1	1	1	1	1	1	-	-	-	1
1	1	1	1	1	1	1	-	-	-	1
-	-	-	-	-	-	-	1	1	1	1
1	1	1	1	1	1	1	-	-	-	1
1	1	1	-	1	-	-	-	-	-	-
-	-	-	-	-	-	-	-	-	-	-
-	-	-	-	-	-	-	-	-	-	-
-	-	-	-	-	-	-	-	-	-	-

Código	07035009	07003307	07003000	07003305	07039305	07001401	07032307	07032002
EAN	8422248077033	8422248067881	8422248067898	8422248067867	8422248093156	8422248059503	8422248059497	8422248058568
Modelo	MRA7108WH	CMD5008X	MD 5008 WH	ME4006X	CMD 9208 BK	CDP 780 AS BK	CM 760 AS BK	CM 760 AS WH
Tipo	Multifunción	Multifunción Turbo	Multifunción Turbo	Multifunción	Multifunción Turbo	Multifunción Turbo	Multifunción	Multifunción
<b>Ficha de producto según EU 65/2014 y EU 66/2014</b>								
Índice de eficiencia energética (IEE)	93,8	97,2	97,2	97,2	94	117,1	117,1	117,1
Clase de eficiencia energética	A	A	A	A	A	A	A	A
Consumo energía modo convencional [kWh/cycle]	0,76	0,7	0,7	0,7	1,15	0,89	0,89	0,89
Consumo energía modo circulación forzada [kWh/cycle]	0,75	0,71	0,71	0,71	0,9	0,81	0,81	0,81
Número de cavidades	1	1	1	1	1	1	1	1
Fuente de calor	Electricidad	Electricidad	Electricidad	Electricidad	Electricidad	Electricidad	Electricidad	Electricidad
Masa del aparato [Kg]	28	30,4	30,4	30,4	47,4	36	35	35
Volumen de la cavidad [L]	60	40	40	40	93	50	50	50
<b>Dimensiones</b>								
Anchura [mm]	595	456	456	456	895	595	595	595
Altura [mm]	595	595	595	595	480	595	595	595
Profundidad [mm]	565	502	502	502	546	480	480	480
Anchura de la cavidad [mm]	472	260	260	260	658	410	410	410
Altura de la cavidad [mm]	316	450	450	450	345	325	325	325
Profundidad de la cavidad [mm]	400	456	456	456	410	375	375	375
<b>Características</b>								
Acabado	Cristal blanco	Inoxidable	Cristal blanco	Inoxidable	Cristal negro	Acero inoxidable y cristal negro	Acero inoxidable y cristal negro	Acero inoxidable y cristal blanco
Cierre amortiguado de puerta	No	No	No	No	No	No	No	No
Niveles para colocar bandejas	5	4	4	4	5	5	5	5
Ventilador convección	Sí	Sí	Sí	Sí	Sí	Sí	Sí	Sí
Número de lámparas iluminación	1	1	1	1	2	1	1	1
<b>Controles</b>								
Control Horno	Mecánico	Electrónico	Electrónico	Mecánico	Electrónico	Electrónico	Mecánico	Mecánico
Tipo de control	Mandos	Táctil con mandos escamoteables	Táctil con mandos escamoteables	Mandos	Táctil con mandos escamoteables	Táctil con mandos escamoteables	Mandos	Mandos
Tecnología de la pantalla	-	LCD	LCD	-	LCD	LCD	-	-
Programador inicio/paro	-	Sí	Sí	-	No	Sí	No	No
Programador paro	-	-	-	-	Sí	-	No	No
Minutero paro	Sí	-	-	Sí	No	-	Sí	Sí
Indicador de funcionamiento	No	Sí	Sí	Sí	Sí	Sí	Sí	Sí
Indicador termostato	Sí	Sí	Sí	Sí	Sí	Sí	Sí	Sí
Mínima temperatura [°C]	40	50	50	50	50	50	50	50
Máxima temperatura [°C]	240	250	250	250	250	250	250	250
<b>Limpeza</b>								
Esmalte	Antiadherente negro	Antiadherente negro	Antiadherente negro	Antiadherente negro	Antiadherente negro	Antiadherente negro	Antiadherente negro	Antiadherente negro
Tipo de cavidad	Plana	Plana	Plana	Embutida	Plana	Plana	Embutida	Embutida
Cristal interior puerta	Desmontable	Fijo	Fijo	Fijo	Desmontable	Desmontable	Desmontable	Desmontable
Limpeza por pirólisis	-	-	-	-	-	-	-	-
Limpeza AquaSmart	No	Manual	Manual	Manual	No	Manual	Manual	No
<b>Funciones</b>								
Número de funciones	7	8	6	6	10		6	6
Pre calentamiento rápido	No	No	No	No	No	No	No	No
Luz interior	No	Sí	Sí	Sí	Sí	Sí	Sí	Sí
<b>Seguridad</b>								
Bloqueo de seguridad	No	No	No	No	Sí	No	No	No
Número de cristales en puerta	2	3	3	3	3	2	2	2
Ventilador refrigeración	Sí	Sí	Sí	Sí	Sí	Sí	Sí	Sí
Termostato de seguridad	Sí	Sí	Sí	Sí	Sí	Sí	Sí	Sí
<b>Conexión eléctrica</b>								
Potencia Grill [W]	1000 + 2000	2200	2200	2200	900 + 1800	2350	2350	2350
Potencia resistencia inferior [W]	1200	1300	1300	1300	1500	1300	1300	1300
Potencia resistencia posterior [W]	-	2300	2300	-	2500	2300	-	-
Potencia nominal total [W]	2300	2380	2380	2380	2800	2450	2450	2450
Tensión nominal [V] / Frecuencia de la red [Hz]	220-240 / 50/60	220-240 / 50/60	220-240 / 50/60	220-240 / 50/60	220-240 / 50/60	220-240 / 50/60	220-240 / 50/60	220-240 / 50/60
Potencia iluminación [W]	15	25	25	25	2 x 25	2 x 25	25	25
Longitud cable de alimentación [m]	1,25	1	1	1	1,0	1,0	1	1
Enchufe	Sí	No	No	No	No	No	No	No
<b>Accesorios</b>								
Guías laterales	1	1	1	-	1	1	-	-
Parrilla	1	1	1	1	1	1	1	1
Bandeja estándar	1	-	-	1	-	1	-	-
Bandeja profunda	1	1	1	-	1	1	1	1
Guías Telescopicas	-	1	1	-	-	1	-	-
Asador rotativo	-	-	-	-	-	-	-	-
Pizza Stone (opcional)	-	-	-	-	-	-	-	-
Inyector gas	-	-	-	-	-	-	-	-



Código	07510400	07510000	07510303	07510300	07510003	07510308	07510301	07510306
EAN	8422248055277	8422248055260	8422248055253	8422248048453	8422248077187	8422248077170	8422248049450	8422248058476
Modelo	MC 25 GTC BK	MC 25 GTC WH	MC 32 DC	MC 25 D ENC	MMA 20 WH	MMA 20 X	MC 20 D ENC	MC 20 IX
Tipo (Encastrable / libre instalación)	Encastrable	Encastrable	Encastrable	Encastrable	Encastrable	Encastrable	Encastrable	Encastrable
<b>DIMENSIONES</b>								
Anchura del aparato [mm]	595	595	595	595	595	595	595	595
Altura del aparato [mm]	388	388	388	388	382	382	388	388
Profundidad del aparato [mm]	400	400	470	400	347	347	347	347
Anchura de la cavidad [mm]	328	328	351	328	295	295	295	295
Altura de la cavidad [mm]	208	208	249	208	218	218	218	218
Profundidad de la cavidad [mm]	369	369	358	369	314	314	314	314
<b>Características</b>								
Acabado	Cristal negro	Cristal blanco	Acero inoxidable	Acero inoxidable	Cristal blanco	Acero inoxidable	Acero inoxidable	Acero inoxidable
Apertura puerta	Botón pulsador	Botón pulsador	Botón pulsador	Botón pulsador	Botón pulsador	Botón pulsador	Botón pulsador	Botón pulsador
Volumen cavidad [L]	25	25	32	25	20	20	20	20
Tipo cavidad	A. Inoxidable	A. Inoxidable	A. Inoxidable	A. Inoxidable	A. Inoxidable	A. Inoxidable	A. Inoxidable	A. Inoxidable
Luz interior	Sí	Sí	Sí	Sí	Sí	Sí	Sí	Sí
Ángulo apertura puerta [grados]	90	90	90	90	90	90	90	90
Nivel de ruido db[A]	63	63	63	63	63	63	63	63
<b>Controles</b>								
Tipo de control	Electrónico	Electrónico	Electrónico	Electrónico	Mecánico	Mecánico	Electrónico	Mecánico
Tecnología de pantalla	LCD rojo	LCD rojo	LCD rojo	LCD blanco	-	-	LCD rojo	-
Programador electrónico	Sí	Sí	Sí	Sí	No	No	Sí	No
Programador manual	No	No	No	No	Sí	Sí	No	Sí
Pulsador Inicio / Paro	Sí	Sí	Sí	Sí	No	No	Sí	No
Selector tiempo [min.]	95	95	95	95	35	35	95	35
Selector de potencia	Sí	Sí	Sí	Sí	Sí	Sí	Sí	Sí
Selector funciones y Tª	Selector de funciones	Selector de funciones	Selector de funciones	Selector de funciones	No	No	Selector de funciones	No
Indicador funcionamiento	Display LED	Display LED	Display LED	Display LED	No	No	Display LED	No
Selector de peso	Sí	Sí	Sí	Sí	No	No	Sí	No
<b>Programas</b>								
Número de funciones	8	8	10	8	9	9	8	9
Grill	Sí	Sí	Sí	Sí	Sí	Sí	Sí	Sí
Grill + Microondas	Sí	Sí	Sí	Sí	Sí	Sí	Sí	Sí
Ventilador de convección	No	No	Sí	No	No	No	No	No
Descong., calentamiento y cocinado por tipo de alimento	Sí	Sí	Sí	Sí	Sí	Sí	Sí	Sí
Memoria	No	No	No	No	No	No	No	No
Inicio rápido	Sí	Sí	Sí	Sí	No	No	Sí	No
<b>Seguridad</b>								
Termostato de seguridad	Sí	Sí	Sí	Sí	Sí	Sí	Sí	Sí
Desconexión auto. de seguridad	No	No	No	No	No	No	No	No
Bloqueo de funciones	Sí	Sí	Sí	Sí	No	No	No	No
Tª puerta	65	65	65	65	65	65	65	65
Nº de cristales en la puerta	1	1	1	1	1	1	1	1
<b>Conexión eléctrica</b>								
Potencia grill [W]	1000	1000	1100	1000	1000	1000	1000	1000
Potencia microondas [W]	900	900	900	900	800	800	800	800
Potencia convección [W]	-	-	2500	-	-	-	-	-
Potencia nominal [W]	1450	1450	1550	1450	1250	1250	1250	1250
Tensión / Frecuencia [V-Hz]	230 / 50	230 / 50	230-240 / 50	230 / 50	230 / 50	230 / 50	230 / 50	230 / 50
Longitud cable de alimentación	1000	1000	1000	1000	1000	1000	1000	1000
Enchufe	Schuko	Schuko	Schuko	Schuko	Schuko	Schuko	Schuko	Schuko
<b>Accesorios</b>								
Plato giratorio extraíble	Sí	Sí	Sí	Sí	Sí	Sí	Sí	Sí
Diámetro plato vidrio [mm]	315	315	315	315	245	245	245	245
Marco encastre	Incluido	Incluido	Incluido	Incluido	Incluido	Incluido	Incluido	Incluido
Kit ventilación	No	No	No	No	No	No	No	No

Código	08024202	08081206	08063102	08026001	08026002	08026003	08026609	08000405	08024402
EAN	8422248079631	8422248079648	8422248077675	8422248054485	8422248059190	8422248059206	8422248069014	8422248109406	8422248109413
Modelo	IDF 9012 PRO BK	IDF 8021 PRO BK	IDB 6003 PRO BK	GIGA 750 BK	GIGA 600 BK	GIGA 600 WH	GIGA 600 SD	AS 750	INSB 9012 BK /A
Tipo	Inducción	Inducción	Inducción	Inducción	Inducción	Inducción	Inducción	Superficie	Inducción
<b>Ficha de producto</b>									
<b>Zonas de cocción</b>	5	4	3	6	4	4	4	4	5
Zona delantera derecha: Diámetro (mm)	210x200	180	-	237x189	237x189	237x189	237x189	190x190	210x200
Zona delantera derecha: Potencia (kW)	2	1,2	-	2,1	2,1	2,1	2,1	2	2
Zona delantera derecha: Booster (kW)	2,8	1,5	-	3,7	3,7	3,7	3,7	2,8	2,8
Zona delantera derecha: Consumo (Wh/kg)	182,7	179,5	-	182,7	182,7	182,7	182,7	206,8	182,7
Zona trasera derecha: Diámetro (mm)	210x200	-	300	237x189	237x189	237x189	237x189	190x190	210x200
Zona trasera derecha: Potencia (kW)	1,5	-	2,3	2,1	2,1	2,1	2,1	1,5	1,5
Zona trasera derecha: Booster (kW)	2	-	3	3,7	3,7	3,7	3,7	2	2
Zona trasera derecha: Consumo (Wh/kg)	182,9	-	180,8	182,7	182,7	182,7	182,7	181,5	182,9
Zona delantera central: Diámetro (mm)	-	-	-	237x189	-	-	-	-	-
Zona delantera central: Potencia (kW)	-	-	-	2,1	-	-	-	-	-
Zona delantera central: Booster (kW)	-	-	-	3,7	-	-	-	-	-
Zona delantera central: Consumo (Wh/kg)	-	-	-	182,7	-	-	-	-	-
Zona trasera central: Diámetro (mm)	300	300	-	237x189	-	-	-	-	300
Zona trasera central: Potencia (kW)	2,3	2,3	-	2,1	-	-	-	-	2,3
Zona trasera central: Booster (kW)	3	3	-	3,7	-	-	-	-	3
Zona trasera central: Consumo (Wh/kg)	216,3	216,3	-	182,7	-	-	-	-	216,3
Zona delantera izquierda: Diámetro (mm)	210x200	210x200	230	237x189	237x189	237x189	237x189	190x190	210x200
Zona delantera izquierda: Potencia (kW)	1,5	1,5	2,3	2,1	2,1	2,1	2,1	2	1,5
Zona delantera izquierda: Booster (kW)	2	2	2,6	3,7	3,7	3,7	3,7	2,8	2
Zona delantera izquierda: Consumo (Wh/kg)	182,9	182,9	184,1	182,7	182,7	182,7	182,7	194,2	182,9
Zona trasera izquierda: Diámetro (mm)	210x200	210x200	180	237x189	237x189	237x189	237x189	190x190	210x200
Zona trasera izquierda: Potencia (kW)	2	2	1,2	2,1	2,1	2,1	2,1	1,5	2
Zona trasera izquierda: Booster (kW)	2,8	2,8	1,5	3,7	3,7	3,7	3,7	2	2,8
Zona trasera izquierda: Consumo (Wh/kg)	182,7	182,7	181,7	182,7	182,7	182,7	182,7	181,5	182,7
Consumo de energía de la placa (Wh/kg)	189,5	190,4	182,2	182,7	182,7	182,7	182,7	194,2	189,5
<b>Dimensiones</b>									
Anchura del aparato (mm)	900	800	590	770	590	590	590	770	900
Profundidad del aparato (mm)	520	520	520	520	520	520	520	520	520
Altura del aparato (mm)	60	60	60	50	50	50	50	250	60
Anchura del hueco (mm)	875	745	565	755	565	565	565	750	875
Profundidad del hueco (mm)	495	495	495	495	495	495	495	490	495
Ranura de ventilación (mm)	5	5	5	5	5	5	5	5	5
Sistema de anclaje	Quick-Fix System	Quick-Fix System	Quick-Fix System	Quick-Fix System	Quick-Fix System	Quick-Fix System	Quick-Fix System	Quick-Fix System	Quick-Fix System
<b>Acabado</b>									
Color	Negro	Negro	Negro	Negro	Negro	Blanco	Árena	Negro	Negro
Estética	Biselado frontal	Biselado frontal	Biselado frontal	Biselado frontal	Biselado frontal	Biselado frontal	Biselado frontal	Biselado frontal	Biselado frontal
<b>Control</b>									
Tipo de control	Pantalla táctil TFT 5"	Pantalla táctil TFT 5"	Pantalla táctil TFT 5"	Deslizante Independiente por zona	Deslizante Independiente por zona	Deslizante Independiente por zona	Deslizante Independiente por zona	Táctil	Deslizante Independiente por zona
Selector de potencia (+/-)	Centralizado	Centralizado	Centralizado	Individual por foco	Individual por foco	Individual por foco	Individual por foco	Centralizado	Individual por foco
Niveles de potencia	9 + Booster	9 + Booster	9 + Booster	9 + Booster	9 + Booster	9 + Booster	9 + Booster	9 + Booster	9 + Booster
Programación de tiempo de cocción	Sí	Sí	Sí	Sí	Sí	Sí	Sí	Sí	Sí
Alarma de cuenta atrás	Sí	Sí	Sí	Sí	Sí	Sí	Sí	Sí	Sí
Función para la limitación de potencia	Sí	Sí	Sí	No	No	No	No	No	No
<b>Seguridad</b>									
Bloqueo de seguridad	Sí	Sí	Sí	Sí	Sí	Sí	Sí	Sí	Sí
Indicador de calor residual	Sí	Sí	Sí	Sí	Sí	Sí	Sí	Sí	Sí
Detección automática de recipientes	Sí	Sí	Sí	Sí	Sí	Sí	Sí	Sí	Sí
Desconexión automática de seguridad	Sí	Sí	Sí	Sí	Sí	Sí	Sí	Sí	Sí
Protección contra derramamiento de líquidos	Sí	Sí	Sí	Sí	Sí	Sí	Sí	Sí	Sí
<b>Conexión eléctrica</b>									
Tensión nominal (V)	220-240	220-240	220-240	220-240	220-240	220-240	220-240	220-240	220-240
Frecuencia de la red (Hz)	50-60	50-60	50-60	50-60	50-60	50-60	50-60	50-60	50-60
Potencia máxima del aparato (kW)	9	7,2	7,1	11	7,4	7,4	7,4	7,33	9

08081401	08063404	08053000	08063500	08063211	08053001	08063112	08001205	08074007	08040109	08081210
8422248109536	8422248109482	8422248108607	8422248108577	8422248109468	8422248108614	8422248109451	8422248090315	8422248094191	8422248109338	8422248109529
INSB 8021 BK /A	INSB 6032 BK /A	INSB 6030 WH	INSB 6028 BK	INSB 6003 BK /A	INSB 6003 WH	IB 6303 BK /A	IB 6403 BK	IB 5003 BK	IB 6304 BK /A	IB 853 BK/A
Inducción	Inducción	Inducción	Inducción	Inducción	Inducción	Inducción	Inducción	Inducción	Inducción	Inducción
4	3	3	3	3	3	3	3	3	4	3
180	-	-	-	-	-	-	-	-	160	-
1,2	-	-	-	-	-	-	-	-	1,2	-
1,5	-	-	-	-	-	-	-	-	1,5	-
179,5	-	-	-	-	-	-	-	-	183,4	-
-	320/190	300/180	280/180	300	300	280	250	280	180	270
-	3/1,5	3	3	2,3	2,3	2,3	1,8	2,3	1,8	2,3
-	3,6/1,8	3,6	3,6	3	3	3	2,3	3	2,3	3
-	175,4	175,4	175,4	180,8	180,8	180,8	181,5	180,8	180,8	187,2
-	-	-	-	-	-	-	-	-	-	-
-	-	-	-	-	-	-	-	-	-	-
-	-	-	-	-	-	-	-	-	-	-
-	-	-	-	-	-	-	-	-	-	-
300	-	-	-	-	-	-	-	-	-	180
2,3	-	-	-	-	-	-	-	-	-	1,4
3	-	-	-	-	-	-	-	-	-	-
216,3	-	-	-	-	-	-	-	-	-	184,9
210x200	210	210	210	230	230	210	180	180	210	220
1,5	2,3	2,3	2,3	2,3	2,3	2,3	1,8	1,8	2	2,3
2	2,6	2,6	2,6	2,6	2,6	2,6	-	2,3	2,3	3
182,9	191,5	191,5	191,5	184,1	184,1	184,1	183,4	184,9	182,9	176,3
210x200	160	160	160	180	180	160	160	160	160	-
2	1,2	1,2	1,2	1,2	1,2	1,2	1,5	1,2	1,2	-
2,8	1,5	1,5	1,5	1,5	1,5	1,5	-	1,5	1,5	-
182,7	194,8	194,8	194,8	181,7	181,7	181,7	181,7	181,7	195,4	-
190,4	187,2	187,2	187,2	182,2	182,2	182,2	182,2	182,5	185,3	182,8
800	630	590	590	590	590	590	590	590	590	800
520	520	520	520	520	520	520	520	520	520	400
60	60	60	60	60	60	58	58	58	58	68
745	565	565	565	565	565	565	565	565	565	750
495	495	495	495	495	495	495	495	495	495	370
5	5	5	5	5	5	5	5	5	5	5
Quick-Fix System	Quick-Fix System	Quick-Fix System	Quick-Fix System	Quick-Fix System	Quick-Fix System	Quick-Fix System	Quick-Fix System	Quick-Fix System	Quick-Fix System	Quick-Fix System
Negro	Negro	Blanco	Negro	Negro	Blanco	Negro	Negro	Negro	Negro	Negro
Biselado frontal	Biselado frontal	Biselado frontal	Biselado frontal	Biselado frontal	Biselado frontal	Redondeado	Redondeado	Redondeado	Redondeado	Redondeado
Deslizante Independiente por zona	Deslizante Independiente por zona	Deslizante Independiente por zona	Deslizante Independiente por zona	Deslizante Independiente por zona	Deslizante Independiente por zona	Táctil	Táctil	Táctil	Táctil	Táctil
Individual por foco	Individual por foco	Individual por foco	Individual por foco	Individual por foco	Individual por foco	Centralizado	Centralizado	Centralizado	Centralizado	Centralizado
9 + Booster	9 + Booster	9 + Booster	9 + Booster	9 + Booster	9 + Booster	9 + Booster	9 + Booster	9 + Booster	9 + Booster	9 + Booster
Sí	Sí	Sí	Sí	Sí	Sí	Sí	Sí	Sí	Sí	Sí
Sí	Sí	Sí	Sí	Sí	Sí	No	No	No	No	Sí
No	Sí	Sí	Sí	Sí	Sí	No	No	No	No	No
Sí	Sí	Sí	Sí	Sí	Sí	Sí	Sí	Sí	Sí	Sí
Sí	Sí	Sí	Sí	Sí	Sí	Sí	Sí	Sí	Sí	Sí
Sí	Sí	Sí	Sí	Sí	Sí	Sí	Sí	Sí	Sí	Sí
Sí	Sí	Sí	Sí	Sí	Sí	Sí	Sí	Sí	Sí	Sí
Sí	Sí	Sí	Sí	Sí	Sí	Sí	Sí	Sí	Sí	Sí
220-240	220-240	220-240	220-240	220-240	220-240	220-240	220-240	220-240	220-240	220-240
50-60	50-60	50-60	50-60	50-60	50-60	50-60	50-60	50-60	50-60	50-60
7,2	7,1	7,1	7,1	7,1	7,1	7,1	5,3	6,5	6,5	6,7

Código	08027208	08003405	08040011	08072202	08063107	08063411	08077001	08060405	08049007
EAN	8422248109420	8422248109314	8422248109321	8422248109505	8422248082525	8422248109499	8422248109512	8422248109444	8422248109437
Modelo	IB 2 PLUS BK /A	ISB 3102 BK /A	TN 604 /B	604 HVI /C	TT 603 /F	TD 6003 BK /A	TT 5003 /G	TD 3002 BK /B	VI 302 /D
Tipo	Inducción	Inducción	Inducción	Inducción	Radiante	Inducción	Inducción	Inducción	Inducción
<b>Ficha de producto</b>									
Zonas de cocción	5	5	5	5	3	5	5	5	5
Zona delantera derecha: Diámetro (mm)	210x200	210x200	210x200	210x200	185	210x200	210x200	210x200	210x200
Zona delantera derecha: Potencia (kW)	2	2	2	2	1,8	2	2	2	2
Zona delantera derecha: Booster (kW)	2,8	2,8	2,8	2,8	-	2,8	2,8	2,8	2,8
Zona delantera derecha: Consumo (Wh/kg)	182,7	182,7	182,7	182,7	147,1	182,7	182,7	182,7	182,7
Zona trasera derecha: Diámetro (mm)	210x200	210x200	210x200	210x200	150	210x200	210x200	210x200	210x200
Zona trasera derecha: Potencia (kW)	1,5	1,5	1,5	1,5	1,2	1,5	1,5	1,5	1,5
Zona trasera derecha: Booster (kW)	2	2	2	2	-	2	2	2	2
Zona trasera derecha: Consumo (Wh/kg)	182,9	182,9	182,9	182,9	147	182,9	182,9	182,9	182,9
Zona delantera central: Diámetro (mm)	-	-	-	-	-	-	-	-	-
Zona delantera central: Potencia (kW)	-	-	-	-	-	-	-	-	-
Zona delantera central: Booster (kW)	-	-	-	-	-	-	-	-	-
Zona delantera central: Consumo (Wh/kg)	-	-	-	-	-	-	-	-	-
Zona trasera central: Diámetro (mm)	300	300	300	300	-	300	300	300	300
Zona trasera central: Potencia (kW)	2,3	2,3	2,3	2,3	-	2,3	2,3	2,3	2,3
Zona trasera central: Booster (kW)	3	3	3	3	-	3	3	3	3
Zona trasera central: Consumo (Wh/kg)	216,3	216,3	216,3	216,3	-	216,3	216,3	216,3	216,3
Zona delantera izquierda: Diámetro (mm)	210x200	210x200	210x200	210x200	-	210x200	210x200	210x200	210x200
Zona delantera izquierda: Potencia (kW)	1,5	1,5	1,5	1,5	-	1,5	1,5	1,5	1,5
Zona delantera izquierda: Booster (kW)	2	2	2	2	-	2	2	2	2
Zona delantera izquierda: Consumo (Wh/kg)	182,9	182,9	182,9	182,9	-	182,9	182,9	182,9	182,9
Zona trasera izquierda: Diámetro (mm)	210x200	210x200	210x200	210x200	280/220/155	210x200	210x200	210x200	210x200
Zona trasera izquierda: Potencia (kW)	2	2	2	2	2,7/1,95/1,05	2	2	2	2
Zona trasera izquierda: Booster (kW)	2,8	2,8	2,8	2,8	-	2,8	2,8	2,8	2,8
Zona trasera izquierda: Consumo (Wh/kg)	182,7	182,7	182,7	182,7	140,1	182,7	182,7	182,7	182,7
Consumo de energía de la placa (Wh/kg)	189,5	189,5	189,5	189,5	144,7	189,5	189,5	189,5	189,5
<b>Dimensiones</b>									
Anchura del aparato (mm)	900	900	900	900	590	900	900	900	900
Profundidad del aparato (mm)	520	520	520	520	520	520	520	520	520
Altura del aparato (mm)	60	60	60	60	67	60	60	60	60
Anchura del hueco (mm)	875	875	875	875	560	875	875	875	875
Profundidad del hueco (mm)	495	495	495	495	490	495	495	495	495
Ranura de ventilación (mm)	5	5	5	5	-	5	5	5	5
Sistema de anclaje	Quick-Fix System	Quick-Fix System	Quick-Fix System	Quick-Fix System	Quick-Fix System	Quick-Fix System	Quick-Fix System	Quick-Fix System	Quick-Fix System
<b>Acabado</b>									
Color	Negro	Negro	Negro	Negro	Negro	Negro	Negro	Negro	Negro
Estética	Biselado frontal	Biselado frontal	Biselado frontal	Biselado frontal	Redondeado	Biselado frontal	Biselado frontal	Biselado frontal	Biselado frontal
<b>Control</b>									
Tipo de control	Pantalla táctil TFT 5"	Pantalla táctil TFT 5"	Pantalla táctil TFT 5"	Pantalla táctil TFT 5"	Táctil	Pantalla táctil TFT 5"	Pantalla táctil TFT 5"	Pantalla táctil TFT 5"	Pantalla táctil TFT 5"
Selector de potencia (+/-)	Centralizado	Centralizado	Centralizado	Centralizado	Centralizado	Centralizado	Centralizado	Centralizado	Centralizado
Niveles de potencia	9 + Booster	9 + Booster	9 + Booster	9 + Booster	9	9 + Booster	9 + Booster	9 + Booster	9 + Booster
Programación de tiempo de cocción	Sí	Sí	Sí	Sí	No	Sí	Sí	Sí	Sí
Alarma de cuenta atrás	Sí	Sí	Sí	Sí	No	Sí	Sí	Sí	Sí
Función para la limitación de potencia	Sí	Sí	Sí	Sí	No	Sí	Sí	Sí	Sí
<b>Seguridad</b>									
Bloqueo de seguridad	Sí	Sí	Sí	Sí	Sí	Sí	Sí	Sí	Sí
Indicador de calor residual	Sí	Sí	Sí	Sí	Sí	Sí	Sí	Sí	Sí
Detección automática de recipientes	Sí	Sí	Sí	Sí	No	Sí	Sí	Sí	Sí
Desconexión automática de seguridad	Sí	Sí	Sí	Sí	Sí	Sí	Sí	Sí	Sí
Protección contra derramamiento de líquidos	Sí	Sí	Sí	Sí	Sí	Sí	Sí	Sí	Sí
<b>Conexión eléctrica</b>									
Tensión nominal (V)	220-240	220-240	220-240	220-240	220-240	220-240	220-240	220-240	220-240
Frecuencia de la red (Hz)	50-60	50-60	50-60	50-60	50-60	50-60	50-60	50-60	50-60
Potencia máxima del aparato (kW)	9	9	9	9	5,7	9	9	9	9

Código	08005404	08046410	08041100	08041500	08041503	08041501	08041412
EAN	8422248081924	8422248081962	8422248072557	8422248072724	8422248078788	8422248073691	8422248058681
Modelo	LCI 9041 BK	L-7005 CI	LCI 6031 WH	LCI 6031 BK	LCIB 6031 BK	CCI 6031 BK	CI 631 BK A/A
Tipo (Cristal /Inox/Esmaltada)	Cristal	Cristal	Cristal	Cristal	Cristal	Cristal	Cristal
<b>Ficha de producto</b>							
Preparada para gas natural	√	√	√	√	-	√	√
Preparada para gas butano	-	-	-	-	√	-	-
nº de quemadores	5	5	4	4	4	4	4
Potencia Triple Corona [kW]	3,5	3,5	3,5	3,5	3,5	3,5	3,5
Potencia Rápido [kW]	3	3	3	3	3		
Potencia Semi-rápido 1 [kW]	1,75	1,75	1,75	1,75	1,75	1,75	1,75
Potencia Semi-rápido 2 [kW]	1,75	1,75				1,75	1,75
Potencia Auxiliar [kW]	1	1	1	1	1	1	1
Consumo Triple Corona [l/h]	333	333	333	333	94	333	333
Consumo Rápido [l/h]	286	286	286	286	88		
Consumo Semirápido 1 [l/h]	167	167	167	167	69	167	167
Consumo Semirápido 2 [l/h]	167	167				167	167
Consumo Auxiliar [l/h]	95	95	95	95	73	95	95
<b>Dimensiones</b>							
Anchura del aparato [mm]	874	700	640	640	640	590	590
Profundidad del aparato [mm]	520	510	510	510	500	510	510
Altura del aparato [mm]	55	55	55	55	55	52	52
Anchura del hueco [mm]	828	555	555	555	555	555	555
Profundidad del hueco [mm]	478	470	475	475	475	475	475
Sistema de anclaje	Pletinas fijación	Pletinas fijación	Pletinas fijación	Pletinas fijación	Pletinas fijación	Pletinas fijación	Pletinas fijación
<b>Características</b>							
Encendido eléctrico integrado en mando	√	√	√	√	√	√	√
Parrillas / Quemadores esmaltados	-	-	-	-	-	-	√
Parrillas / Quemadores hierro fundido	√	√	√	√	√	√	-
<b>Seguridad</b>							
Válvula seguridad	√	√	√	√	√	√	√
<b>Conexión eléctrica</b>							
Tensión nominal [V]	220-240	220-240	220-240	220-240	220-240	220-240	220-240
Frecuencia de la red [Hz]	50-60	50-60	50-60	50-60	50-60	50-60	50-60
Potencia del aparato [kW]	11	11	9,25	9,25	9,25	8	8
<b>Accesorios</b>							
Kit conversión natural-butano / butano-natural (incluido)	√	√	√	√	√	√	√

Código	08068400	08068401	08068403	08068405	08068501	08068309	08068402
EAN	8422248068352	8422248068376	8422248078795	8422248086929	8422248073707	8422248067355	8422248073677
Modelo	CIB 6031 BK	LCI 6021 BK	LCIB 6021 BK	SCI 6021 BK	CCI 6021 BK	CI 6021 BK	CIB 6021 BK
Tipo (Cristal /Inox/Esmaltada)	Cristal	Cristal	Cristal	Cristal	Cristal	Cristal	Cristal
<b>Ficha de producto</b>							
Preparada para gas natural	-	√	-	√	√	√	-
Preparada para gas butano	√	-	√	-	-	-	√
nº de quemadores	4	3	3	3	3	3	3
Potencia Triple Corona [kW]	3,5	3,5	3,5	3,5	3,5	3,5	3,5
Potencia Rápido [kW]							
Potencia Semi-rápido 1 [kW]	1,75	1,75	1,75	1,75	1,75	1,75	1,75
Potencia Semi-rápido 2 [kW]	1,75						
Potencia Auxiliar [kW]	1	1	1	1	1	1	1
Consumo Triple Corona [l/h]	94	333	94	333	333	333	94
Consumo Rápido [l/h]							
Consumo Semirrápido 1 [l/h]	69	167	69	167	167	167	69
Consumo Semirrápido 2 [l/h]	69						
Consumo Auxiliar [l/h]	73	95	73	95	95	95	73
<b>Dimensiones</b>							
Anchura del aparato [mm]	590	590	580	580	590	590	590
Profundidad del aparato [mm]	510	510	500	500	510	510	510
Altura del aparato [mm]	52	55	55	55	52	52	52
Anchura del hueco [mm]	555	555	555	555	555	555	555
Profundidad del hueco [mm]	475	475	475	475	475	475	475
Sistema de anclaje	Pletinas fijación	Pletinas fijación	Pletinas fijación	Pletinas fijación	Pletinas fijación	Pletinas fijación	Pletinas fijación
<b>Características</b>							
Encendido eléctrico integrado en mando	√	√	√	√	√	√	√
Parrillas / Quemadores esmaltados	√	-	-	-	-	√	√
Parrillas / Quemadores hierro fundido	-	√	√	√	√	-	-
<b>Seguridad</b>							
Válvula seguridad	√	√	√	√	√	√	√
<b>Conexión eléctrica</b>							
Tensión nominal [V]	220-240	220-240	220-240	220-240	220-240	220-240	220-240
Frecuencia de la red [Hz]	50-60	50-60	50-60	50-60	50-60	50-60	50-60
Potencia del aparato [kW]	8	6,25	6,25	6,25	6,25	6,25	6,25
<b>Accesorios</b>							
Kit conversión natural-butano / butano-natural (incluido)	√	√	√	√	√	√	√

Código	08068308	08068310	08039600
EAN	8422248067348	8422248073684	8422248108829
Modelo	GI 6021 X	GIB 6021 X	GI 3002 X / A
Tipo (Cristal /Inox/Esmaltada)	Inox	Inox	Inox
<b>Ficha de producto</b>			
Preparada para gas natural	√	-	√
Preparada para gas butano	-	√	-
nº de quemadores	3	3	2
Potencia Triple Corona [kW]	3,5	3,5	
Potencia Rápido [kW]			3
Potencia Semi-rápido 1 [kW]	1,75	1,75	
Potencia Semi-rápido 2 [kW]			
Potencia Auxiliar [kW]	1	1	1
Consumo Triple Corona [l/h]	333	94	
Consumo Rápido [l/h]			286
Consumo Semirrápido 1 [l/h]	167	69	
Consumo Semirrápido 2 [l/h]			
Consumo Auxiliar [l/h]	95	73	95
<b>Dimensiones</b>			
Anchura del aparato [mm]	580	580	300
Profundidad del aparato [mm]	500	500	520
Altura del aparato [mm]	45	45	45
Anchura del hueco [mm]	555	555	280
Profundidad del hueco [mm]	475	475	480
Sistema de anclaje	Pletinas fijación	Pletinas fijación	Pletinas fijación
<b>Características</b>			
Encendido eléctrico integrado en mando	√	√	√
Parrillas / Quemadores esmaltados	√	√	√
Parrillas / Quemadores hierro fundido	-	-	-
<b>Seguridad</b>			
Válvula seguridad	√	√	√
<b>Conexión eléctrica</b>			
Tensión nominal [V]	220-240	220-240	220-240
Frecuencia de la red [Hz]	50-60	50-60	50-60
Potencia del aparato [kW]	6,25	6,25	4
<b>Accesorios</b>			
Kit conversión natural-butano / butano-natural (incluido)	√	√	√

08041505	08047410	08028403	08005350	08045305	08066002	08066011	08066600	08066312
8422248094269	8422248093743	8422248055024	8422248081948	8422248108812	8422248058735	8422248067331	8422248067775	8422248068369
CCI 5003 BK	SCI 3002 BK	RCI 631 BK	LGI 9041 X	LGI 7041 X / A	LGD 631 X	GI 6031 X	GI 6004 X	GIB 6004 X
Cristal	Cristal	Cristal	Inox	Inox	Inox	Inox	Inox	Inox
√	√	√	√	√	-	√	√	-
-	-	-	-	-	√	-	-	√
3	2	4	5	5	4	4	4	4
3,5		3,5	3,5	3,5	3,5	3,5		
	3		3	3	3		3	3
1,75		1,75	1,75	1,75	1,75	1,75	1,75	1,75
		1,75	1,75	1,75		1,75	1,75	1,75
1	1	1	1	1	1	1	1	1
333			333	333	333	333		
	286		286	286	286		286	286
167			167	167	167	167	167	167
			167	167		167	167	167
95	95		95	95	95	95	95	95
590	300	584	850	680	580	580	580	580
450	520	510	500	500	510	500	500	500
55	55	55	55	45	45	45	45	45
555	280	452	828	555	552	555	555	555
400	480	470	478	475	470	475	475	475
Pletinas fijación	Pletinas fijación	Pletinas fijación	Pletinas fijación	Pletinas fijación	Pletinas fijación	Pletinas fijación	Pletinas fijación	Pletinas fijación
√	√	√	√	√	√	√	√	√
-	-	-	-	-	-	√	√	√
√	√	√	√	√	√	-	-	-
√	√	√	√	√	√	√	√	√
220-240	220-240	220-240	220-240	220-240	220-240	220-240	220-240	220-240
50-60	50-60	50-60	50-60	50-60	50-60	50-60	50-60	50-60
6,25	4	8	11	11	9,25	8	7,5	7,5
√	√	√	√	√	√	√	√	√

Código	07200005	07200006	07200007	07200008
EAN	8422248096812	8422248096829	8422248096836	8422248096843
Modelo	LVI 61014	LVI 46010	LVI 61013	LVI 46009
Acabado	Integrado	Integrado	Integrado	Integrado
<b>Ficha de producto según Reglamento EU 2019/2022 - 2019/2017</b>				
Capacidad nominal (ps)	14	10	13	10
Altura (cm)	81,5	81,5	81,5	81,5
Anchura (cm)	55	55	57	57
Profundidad (cm)	60	45	60	45
Índice de eficiencia energética	55,9	55,9	55,9	55,9
Clase de eficiencia energética (I)	E	E	E	E
Índice de rendimiento de limpieza (IC)	1,13	1,13	1,13	1,13
Índice de rendimiento de secado (ID)	1,07	1,07	1,07	1,07
Consumo de energía en kWh (por ciclo), basado en el programa ECO (2)	0,951	0,755	0,937	0,755
Consumo de energía en kWh (por 100 ciclos), basado en el programa ECO (2)	95	76	94	76
Consumo de agua en litros (por ciclo), basado en el programa ECO (3)	11	9	11	9
Duración del programa ECO (tt) (h:min)	3:40	3:55	3:40	3:55
Tipo	Integración	Integración	Integración	Integración
Emisiones de ruido dB(A)	49	49	49	49
Clase de emisión de ruido	C	C	C	C
Consumo de energía en modo apagado (Po) (W)	0,49	0,49	0,49	0,49
Consumo de energía en modo standby (Psm) (W)	/	/	/	/
Retraso (W) (si se aplica)	1	1	1	1
En espera de red (W) (si se aplica)	No	No	No	No
<b>Documentación técnica (UE) 2019/2017</b>				
Consumo de energía del programa std (SPEC) (kWh/ciclo)	0,951	0,755	0,937	0,755
¿El modo de espera incluye la visualización de información?	Sí	Sí	Sí	Sí
Consumo de energía en modo de espera (Psm)	/	/	/	/
Consumo de energía al inicio del retraso (Pds) (W) (si es aplicable)	1	1	1	1
Duración del modo encendido-izq (TI) (min) (EP)	15	15	15	15
<b>Dimensiones del producto</b>				
Altura min/max [mm]	815-865	815-865	815-865	815-865
Anchura [mm]	598	448	598	448
Fondo [mm]	550	550	550	550
Patas regulables	Sí	Sí	Sí	Sí
<b>Dimensiones del mueble y de la puerta</b>				
Altura mínima del hueco [mm]	820-870	820-870	820-870	820-870
Anchura mínima del hueco [mm]	600	450	600	450
Fondo mínimo del hueco [mm]	580	580	580	580
Altura max de la puerta (integrables) [mm]	720	720	720	720
Puerta deslizante	No	No	No	No
<b>Panel de control</b>				
Display / LED	LED	Display	LED	LED
Indicación de reposición de sal	Sí	Sí	Sí	Sí
Indicación de reposición de abrillantador	Sí	Sí	Sí	Sí
Indicación de tiempo restante	No	Sí	No	No
Programación diferida [h]	3/6/9	1-24	3/6/9/12	3/6/9/12
<b>Programas y funciones</b>				
Número de programas	5	4	5	5
Intensivo [°C-min]	60-170	-	60-170	60-170
Normal [°C-min]	55-180	-	55-180	55-180
ECO [°C-min]	45-190	45-190	45-190	45-190
Express 90' [°C-min]	65-90	65-90	65-90	65-90
Cristal [°C-min]	65-90	65-90	65-90	65-90
Rápido 30' [°C-min]	45-30	45-30	45-30	45-30
Remojo [min]	-	-	-	-
Automático [°C-min]	-	Sí	-	-
Función marcha / paro	-	Sí	-	-
Función media carga	Sí	Sí	Sí	Sí
Función extra secado	Sí	Sí	Sí	Sí
Función Flex Wash	-	-	-	-
Función Total Clean	-	-	-	-
<b>Equipamiento</b>				
Bandeja superior con regulación de altura	Sí	Sí	Sí	Sí
Bandeja superior con soportes abatible tazas	Sí	Sí	Sí	Sí
Bandeja superior/inferior con varillas abatibles	Sí	Sí	Sí	Sí
Tipo de dispensador de detergente	Deslizante	Deslizante	Deslizante	Deslizante
Bandeja Slide&Go	-	-	-	-
Tercera bandeja completa	Sí	Sí	-	-
<b>Otras características</b>				
Motor	Inverter	Standard	Standard	Standard
Apertura automática de la puerta	-	-	-	-
Apto para detergente todo en uno	Sí	Sí	Sí	Sí
Tipo de cuba	A. Inox	A. Inox	A. Inox	A. Inox
<b>Seguridad</b>				
Seguridad para niños	Sí	Sí	Sí	Sí
Triple sistema de seguridad	Sí	Sí	Sí	Sí
<b>Conexión eléctrica y de agua</b>				
Tensión Nominal [V]	220-240	220-240	220-240	220-240
Frecuencia de red [Hz]	50	50	50	50
Potencia Nominal [W]	1760-2100	1760-2100	1760-2100	1760-2100
Corriente Nominal [A]	8-8,75	8-8,75	8-8,75	8-8,75
Tipo de enchufe	Schuko	Schuko	Schuko	Schuko
Longitud del cable [m]	1,5	1,5	1,5	1,5
Longitud del tubo de entrada de agua [m]	1,5	1,5	1,5	1,5
Longitud del tubo de desagüe [m]	1,6	1,6	1,6	1,6

**LAVAVAJILLAS** (1) Las clases van desde el A (más eficiente) hasta G (menos eficiente) (2) Consumo de energía basado en el programa ECO, utilizando agua fría. El consumo de energía real depende de las condiciones de utilización del aparato (3) Consumo de agua en litros por año basado en el programa ECO. El consumo de agua real depende de las condiciones de utilización del aparato. Este aparato es el apto para lavar unas vajillas de suciedad normal y es el más eficiente en términos de consumo combinado de energía y agua.



<b>Código</b>	07900002
<b>EAN</b>	8422248096942
<b>Modelo</b>	LI 08014 /A
<b>Acabado</b>	Integrable
<b>Ficha de producto según Reglamento EU 2019/2023</b>	
Capacidad nominal (kg)	8
Altura (cm)	83
Anchura (cm)	60
Profundidad (cm)	54
Índice de eficiencia energética	60
Clase de eficiencia energética (l)	B
Índice de rendimiento de limpieza	1,04
Eficiencia de aclarado	5
Consumo de energía en kWh (por ciclo), basado en el programa ECO (2)	0,545
Consumo de agua en litros (por ciclo), basado en el programa ECO (3)	48
Temperatura máxima en el interior del tejido (°C) - Capacidad nominal	37
Temperatura máxima en el interior del tejido (°C) - Capacidad media	33
Temperatura máxima en el interior del tejido (°C) - Capacidad 1/4	23
Contenido de humedad restante (%) - Capacidad nominal	53
Contenido de humedad restante (%) - Capacidad media	53
Contenido de humedad restante (%) - Capacidad 1/4	53
Velocidad de giro (rpm) - Capacidad nominal	1400
Velocidad de giro (rpm) - Capacidad media	1400
Velocidad de giro (rpm) - Capacidad 1/4	1400
Clase de eficiencia de secado-centrifugado (4)	B
Duración del programa (h:m) - Capacidad nominal	3 : 38
Duración del programa (h:m) - Capacidad media	2 : 48
Duración del programa (h:m) - Capacidad 1/4	2 : 48
Tipo	Integrable
Emisiones de ruido acústico en la fase de centrifugado (dBA)	76
Clase de emisión de ruido (fase de giro)	B
Modo apagado (W)	0,50
Modo de espera (W)	1
Inicio de retraso (W)	4
<b>Dimensiones del producto</b>	
Altura min/max [mm]	830/850
Anchura [mm]	590
Fondo [mm]	520
Patatas regulables	Sí
<b>Dimensiones del mueble y de la puerta</b>	
Altura mínima del hueco [mm]	840
Anchura mínima del hueco [mm]	600
Fondo mínimo del hueco [mm]	580
<b>Características generales</b>	
Tipo de carga	Frontal
Tipo de motor	Silence Inverter
Tamaño de escotilla [cm]	31
Tipo de tambor	Acero Inox.
Tipo de filtro	Accesible
Sistema de reducción de espuma	Accesible
Autoequilibrado de la carga	Sí
<b>Control</b>	
Tipo de control	Display digital LED
Selección independiente de temperatura de lavado	Sí
Selección independiente de velocidad de centrifugado	Sí
Programación diferida [h]	Sí
Tecla marcha / pausa	Sí
Indicador de tiempo restante	Sí
Indicador de fases del lavado	Sí
<b>Programas</b>	
Nº programas lavado	16
Algodón	Sí
Sintético	Sí
Delicado	Sí
ECO	Sí
Lana	Sí
Lavado a mano	Sí
Rápido [min]	Sí
Mixto	Sí
Ropa deportiva	Sí
Ropa bebé	Sí
Personalizado	Sí
<b>Funciones especiales</b>	
Prelavado	Sí
Extra aclarado	Sí
<b>Seguridad</b>	
Bloqueo seguridad para niños	Sí
Seguridad antidesbordamiento	Sí
<b>Conexión eléctrica y de agua</b>	
Tensión Nominal [V]	220-240
Frecuencia de red [Hz]	50
Potencia Nominal [W]	1.950
Corriente Nominal [A]	10
Tipo de enchufe	Schuko
Longitud del cable [m]	1,5
Longitud del tubo de entrada de agua [m]	1,5
Longitud del tubo de desagüe [m]	1,6

<b>Código</b>	07800010	07850003
<b>EAN</b>	8422248106566	8422248102131
<b>Modelo</b>	CI-54177 ST /C	CI-54177 NF /B
<b>Acabado</b>	Integrado	Integrado
<b>Ficha de producto según Reglamento EU 2019/2016</b>		
Categoría	7	7
Clase de eficiencia energética	F	F
Consumo de energía [kWh/año] (1)	271	241
Volumen útil refrigerador [l]	179	177
Volumen útil congelador **** [l]	70	64
Clasificación por estrellas	4	4
Frigorífico libre de escarcha	-	Sí
Congelador libre de escarcha	-	Sí
Autonomía [h]	10	8
Capacidad de congelación [kg/24h]	3,2	2,5
Clase climática (2)	N,ST	ST
Emisión de ruido [dBA]	39	41
Tipo de instalación	Integrado	Integrado
<b>Dimensiones</b>		
Altura [mm]	1765	1769
Anchura [mm]	540	540
Fondo [mm]	540	550
Sentido de apertura de puerta	Derecho	Derecho
Puertas reversibles	Sí	Sí
Ruedas	Sí	Sí
Maneta exterior / integrada	Integrada	Integrada
<b>Control</b>		
Tipo de frío	Estático	No Frost
Control	Mecánico	Electronico
Display	-	Sí
Regulación electrónica de temperatura refrigerador	-	Sí
Regulación electrónica de temperatura congelador	-	Sí
Función super refrigeración - super congelación	Sí / Sí	-
Función vacaciones	-	-
Función verano-invierno	-	-
<b>Equipamiento en refrigerador</b>		
Número de balcones	3	3
Número de bandejas cristal	4	4
Botellero	-	-
Cajón para frutas y verduras	Sí	Sí
Cajón para carne y pescado	-	-
Terminaciones interiores metalizadas	-	Sí
Número de hueveras - Capacidad huevos	1-6	1-6
<b>Equipamiento en congelador</b>		
Número de cajones - cajones cerrados	3	3
Cubiteras - Capacidad hielo	1-12	1-12
<b>Iluminación</b>		
Iluminación en refrigerador - congelador	Sí - /	Sí - /
Iluminación LED	Sí - /	Sí - /
<b>Conexión eléctrica y de agua</b>		
Tensión Nominal [V]	220-240	220-240
Frecuencia [Hz]	50	50
Potencia Nominal [W]	115	100
Corriente Nominal [A]	0,75	0,8
Tipo de enchufe	Schuko	Schuko
Longitud del cable [m]	1,6	1,8

**FRIGORÍFICOS (1)** Según los resultados obtenidos en la prueba estándar de 24 horas definida en la norma EN 62552. El consumo de energía depende de las condiciones del uso del aparato y de su localización. (2) Tipos de clima. SN: Temperatura ambiente de +10 °C hasta +32 °C. N: Temperatura ambiente de +16 °C hasta +32 °C. ST: Temperatura ambiente de +16 °C hasta +38 °C. T: Temperatura ambiente de +16 °C hasta +43 °C.

**LAVADORAS** Programa normal de lavado: ECO 40-60 (1) Las clases van desde el A (más eficiente) hasta G (menos eficiente). (2) Consumos anuales ponderados basados en el programa ECO 40-60. (3) Consumos anuales ponderados basados en el programa ECO 40-60. El consumo real de agua depende de cómo se utilice el aparato. (4) En una escala de A (más eficiente) a G (menos eficiente)

Código	07751006	07751007	07751008	07702004	07701404
EAN	8422248101790	8422248101806	8422248101837	8422248098915	8422248101785
Modelo	VI 15107 X	VI 30117 X	VI 54024 X	VI 59082 X / A	VI 59082 BK
Acabado	Inox	Inox	Inox	Inox	Cristal Negro
<b>Ficha de producto según Reglamento EU 1060/2010</b>					
Categoría	Vinoteca con compresor	Vinoteca con compresor	Vinoteca con compresor	Vinoteca con compresor	Vinoteca con compresor
Clase de eficiencia energética	G	G	G	G	G
Consumo de energía [kWh/año]	144	137	135	144	144
Volumen útil refrigerador [l]	20	52	62	129	129
Clase climática	SN/N/ST	SN/N/ST	SN/N/ST	SN/N/ST	SN/N/ST
Emisión de ruido [dBA]	41	41	40	41	41
Tipo de instalación	Integrada	Integrada	Integrada	Integrada	Integrada
<b>Control y prestaciones</b>					
Sistema de refrigeración	Compresor	Compresor	Compresor	Compresor	Compresor
Display	Display táctil en panel frontal	Display táctil en la puerta	Display táctil en la puerta	Display táctil en la puerta	Display táctil en la puerta
Iluminación vinoteca	Led	Led	Led	Led	Led
Zonas de temperatura	1	2	1	2	2
Rango de temperaturas (°C)	5-20	5-22 / 5-22	5-20	5-22 / 5-22	5-22 / 5-22
Niveles de almacenaje	7	5	3	6	6
Capacidad (botellas)	7	17	28	46	46
Sentido de apertura de puerta	Derecha	Derecha	Derecha	Derecha	Derecha
Puertas reversibles	Sí	Sí	Sí	Sí	Sí
Patas ajustables	Sí	Sí	Sí	Sí	Sí
<b>Dimensiones</b>					
Altura [mm]	870-887	825-870	455	825-870	825-870
Anchura [mm]	150	295	590	595	595
Fondo [mm]	525	570	563	567	567
<b>Dimensiones del mueble</b>					
Altura mínima del hueco [mm]	872-889	827-872	450	827-872	827-872
Anchura mínima del hueco [mm]	155	300	560-568	600	600
Fondo mínimo del hueco [mm]	560	600	550-560	600	600
<b>Conexión eléctrica</b>					
Tensión Nominal [V]	220-240	220-240	220-240	220-240	220-240
Frecuencia [Hz]	50	50	50	50	50
Potencia Nominal [W]	60	225	65	200	200
Tipo de enchufe	Schuko	Schuko	Schuko	Schuko	Schuko
Longitud del cable [mm]	1500	1500	1500	1500	1500

## FREGADEROS

Código	02625006	02621006	02624006	02624016	02607101	02625300	02621009	02624007
EAN	8422248108652	8422248108645	8422248108669	8422248108638	8422248074681	8422248048743	8422248043175	8422248109000
Modelo	CB 50-40 R10	CB 45-40 R10	CB 40-40 P R10	CB 40-40 R10	CB-2	CB 50-40	CB 45-40	CB 40-40 /D
<b>Dimensiones</b>								
Medida de encastre (largo x ancho) [mm]	500x400	450x400	400x400	400x400	745x415	500x400	450x400	400x400
Dimensiones (largo x ancho x profundo) [mm]	540x440x200	490x440x200	440x440x250	440x440x200	785x450x200	533x433x200	480x430x180	440x440x180
<b>Características generales</b>								
Tipo	Bajo encimera	Bajo encimera	Bajo encimera	Bajo encimera	Bajo encimera	Bajo encimera	Bajo encimera	Bajo encimera
Material	Acero inoxidable 304	Acero inoxidable 304	Acero inoxidable 304	Acero inoxidable 304	Acero inoxidable 304	Acero inoxidable 304	Acero inoxidable 304	Acero inoxidable 304
Grosor de acero [mm]	1,2	1,2	1,2	1,2	0,9	0,8	0,8	0,7
Color	Acero	Acero	Acero	Acero	Acero	Acero	Acero	Acero
<b>Detalles de cubeta y escurridor</b>								
Cantidad de cubetas	1	1	1	1	2	1	1	1
Forma de cubeta(s)	Cuadrada con base pirámide invertida	Cuadrada con base pirámide invertida	Cuadrada con base pirámide invertida	Cuadrada con base pirámide invertida	Cuadrada	Cuadrada	Cuadrada	Cuadrada
Escurridor	-	-	-	-	-	-	-	-
Forma de escurridor	-	-	-	-	-	-	-	-
Posición de escurridor	-	-	-	-	-	-	-	-
Orificio para grifería	-	-	-	-	-	-	-	-
<b>Accesorios</b>								
Tipo válvula de desagüe	Cuadrada 3 1/2"	Cuadrada 3 1/2"	Cuadrada 3 1/2"	Cuadrada 3 1/2"	Redonda 3 1/2"	Redonda 3 1/2"	Redonda 3 1/2"	Redondo 3 1/2"
Número de válvulas de desagüe	1	1	1	1	2	1	1	1
Tubo rebosadero	Sí	Sí	Sí	Sí	Sí	Sí	Sí	Sí

Código	02624302	02624008	02624009	02624010	02606601	02606602	02606501	02606502
EAN	8422248109017	8422248109024	8422248109031	8422248109048	8422248108911	8422248108928	8422248108942	8422248108959
Modelo	CBP 40-40 /A	CBS-1 40-40 D R10	CBS-2 40-40 R10	CBS-1 54-40 R10	CDL-1 EI	CDL-1 ED	CDP-1 EI	CDP-1 ED
<b>Dimensiones</b>								
Medida de encastre (largo x ancho) [mm]	400x400	840x490	840x490	570x490	770x480	770x480	840x480	840x480
Dimensiones (largo x ancho x profundo) [mm]	440x440x200	860x510x200	860x510x200	590x510x200	790x500x180	790x500x180	860x500x180	860x500x180
<b>Características generales</b>								
Tipo	Bajo encimera	Sobre encimera	Sobre encimera	Sobre encimera	Sobre encimera	Sobre encimera	Sobre encimera	Sobre encimera
Material	Acero inoxidable 304	Acero inoxidable 304	Acero inoxidable 304	Acero inoxidable 304	Acero inoxidable 304	Acero inoxidable 304	Acero inoxidable 304	Acero inoxidable 304
Grosor de acero [mm]	0,7	1,2	1,2	1,2	0,8	0,8	0,8	0,8
Color	Acero	Acero	Acero	Acero	Acero	Acero	Acero	Acero
<b>Detalles de cubeta y escurridor</b>								
Cantidad de cubetas	1	1	2	1	1	1	1	1
Forma de cubeta(s)	Cuadrada	Cuadrada	Cuadrada	Cuadrada	Cuadrada	Cuadrada	Cuadrada	Cuadrada
Escurridor	-	Sí	-	-	Sí	Sí	Sí	Sí
Forma de escurridor	-	1	-	-	1	1	1	1
Posición de escurridor	-	Cuadrada	-	-	Cuadrado	Cuadrado	Cuadrado	Cuadrado
Orificio para grifería	-	Derecha	-	-	Izquierda	Derecha	Izquierda	Derecha
<b>Accesorios</b>								
Tipo válvula de desagüe	Redondo 3 1/2"	Redonda 3 1/2"	Redonda 3 1/2"	Redonda 3 1/2"	Redonda 3 1/2"	Redonda 3 1/2"	Redonda 3 1/2"	Redonda 3 1/2"
Número de válvulas de desagüe	1	1	1	1	1	1	1	1
Tubo rebosadero	Sí	Sí	Sí	Sí	Sí	Sí	Sí	Sí

Código	02506400	02506300	02507400	02500301	02500401
EAN	8422248107914	8422248107921	8422248107938	8422248107907	8422248107891
Modelo	CPB	XPB	CPA	XSE	CSE
<b>DIMENSIONES</b>					
Dimensiones (diámetro, largo) de manguera caño [", cm]	3/8, 36	3/8, 36	3/8, 36	3/8, 36	3/8, 36
Dimensiones producto (alto x ancho x profundo) [mm]	510x290x90	510x267x92	682x290x90	294x275x90	294x275x90
Diámetro de base	52	54	52	51,5	51,5
<b>CARACTERÍSTICAS GENERALES</b>					
Tipo de mezclador	Monomando	Monomando	Monomando	Monomando	Monomando
Material	Latón	Acero inoxidable 304	Latón	Acero inoxidable 304	Latón
Material del mando	Fundición	Acero inoxidable 304	Fundición	Acero inoxidable 304	Fundición
Material de manguera caño	Acero inoxidable 304	Acero inoxidable 304	Acero inoxidable 304	Acero inoxidable 304	Acero inoxidable 304
Estilo del acabado	Cromado	Inoxidable	Cromado	Inoxidable	Cromado
Lugar de instalación	Fregadero, encimera	Fregadero, encimera	Fregadero, encimera	Fregadero, encimera	Fregadero, encimera
<b>DETALLES DEL CAÑO Y MANDO</b>					
Tipo de caño	Alto	Alto	Alto	Alto	Alto
Forma de caño	Semi-profesional	Semi-profesional	Semi-profesional	Forma de L	Forma de L
Caño extraíble	Sí	Sí	Sí	Sí	Sí
Caño giratorio	Sí / 360°	Sí / 360°	Sí / 360°	Sí / 360°	Sí / 360°
Caño aireador	Sí	Sí	Sí	Sí	Sí
Aireador anticalcareo	Sí	Sí	Sí	Sí	Sí
Función ducha	Sí	Sí	Sí	Sí	Sí
Limitador de caudal 6 litros/minuto	Sí	Sí	Sí	Sí	Sí
Sin Plomo	No	Sí	No	Sí	No
Apertura en frío	Sí	Sí	Sí	Sí	Sí
Tipo de mando	Tirador	Tirador	Tirador	Tirador	Tirador
Posición del mando	Lateral derecho	Lateral derecho	Lateral derecho	Lateral derecho	Lateral derecho
<b>ACCESORIOS</b>					
Tipo de cartucho	Discos ceramicos	Discos ceramicos	Discos ceramicos	Discos ceramicos	Discos ceramicos
Base fácil instalación	Sí	Sí	Sí	Sí	Sí
Conexiones flexibles acero inox M10x1x3/8" x 360mm certificadas	Sí	Sí	Sí	Sí	Sí

Código	02500400	02503400	02502400	02501400
EAN	8422248107884	8422248107877	8422248107860	8422248107778
Modelo	CSA/B	CMA/G	CBA/C	CBB/B
<b>DIMENSIONES</b>				
Dimensiones (diámetro, largo) de manguera caño [", cm]	3/8, 36	3/8, 36	3/8, 36	3/8, 36
Dimensiones producto (alto x ancho x profundo) [mm]	321x255x117	380x230x95	290x220x105	260x156x52
Diámetro de base	52	50	50	52
<b>CARACTERÍSTICAS GENERALES</b>				
Tipo de mezclador	Monomando	Monomando	Monomando	Monomando
Material	Latón	Latón	Latón	Latón
Material del mando	Fundición	Fundición	Fundición	Fundición
Material de manguera caño	Acero inoxidable 304	Acero inoxidable 304	Acero inoxidable 304	Acero inoxidable 304
Estilo del acabado	Cromado	Cromado	Cromado	Cromado
Lugar de instalación	Fregadero, encimera	Fregadero, encimera	Fregadero, encimera	Fregadero, encimera
<b>DETALLES DEL CAÑO Y MANDO</b>				
Tipo de caño	Alto	Alto	Alto	Bajo
Forma de caño	Forma de L	Curvo	Curvo	Lineal
Caño extraíble	No	No	No	No
Caño giratorio	Sí / 360°	Sí / 360°	Sí / 360°	Sí / 360°
Caño aireador	Sí	Sí	Sí	Sí
Aireador anticalcareo	Sí	Sí	Sí	Sí
Función ducha	No	No	No	No
Limitador de caudal 6 litros/minuto	Sí	Sí	Sí	Sí
Sin Plomo	No	No	No	No
Apertura en frío	Sí	Sí	No	No
Tipo de mando	Tirador	Tirador	Tirador	Tirador
Posición del mando	Lateral derecho	Lateral derecho	Lateral derecho	Lateral derecho
<b>ACCESORIOS</b>				
Tipo de cartucho	Discos ceramicos	Discos ceramicos	Discos ceramicos	Discos ceramicos
Base fácil instalación	Sí	Sí	No	No
Conexiones flexibles acero inox M10x1x3/8" x 360mm certificadas	Sí	Sí	Sí	Sí

02603302	02603303	02606401	02606402	02607102	02604209	02612300	02612400	02612101	02602100
8422248109109	8422248109123	8422248108973	8422248108980	8422248109055	8422248043151	8422248074377	8422248074384	8422248055338	8422248108997
RD-1 EI	RD-1 ED	CDS-1 EI	CDS-1 ED	C-2 AG /B	R-2 AG	CSS60-1	CSS-1	CS-1	RS-1 /A
880x450	880x450	765x355	765x355	770x480	820x420	580x480	465x415	442x462	0465
900x470x150	900x470x150	788x448x150	788x448x150	470x500x200	850x450x180	609x509x150	490x440x150	465x485x165	485x160
Sobre encimera	Sobre encimera	Sobre encimera	Sobre encimera	Sobre encimera	Sobre encimera	Sobre encimera	Sobre encimera	Sobre encimera	Sobre encimera
Acero inoxidable 304	Acero inoxidable 304	Acero inoxidable 304	Acero inoxidable 304	Acero inoxidable 304	Acero inoxidable 304	Acero inoxidable 304	Acero inoxidable 304	Acero inoxidable 304	Acero inoxidable 304
0,8	0,8	0,5	0,5	0,7	0,7	0,7	0,7	0,7	0,7
Acero	Acero	Acero	Acero	Acero	Acero	Acero	Acero	Acero	Acero
1	1	1	1	2	2	1	1	1	1
Redonda	Redonda	Cuadrada	Cuadrada	Cuadrada	Redonda	Cuadrada	Cuadrada	Cuadrada	Redonda
Sí	Si	Si	Si	-	-	-	-	-	-
1	1	1	1	-	-	-	-	-	-
Redondo	Redondo	Cuadrado	Cuadrado	-	-	-	-	-	-
Izquierda	Derecha	Izquierda	Derecha	-	-	-	-	-	-
Sí	Si	Si	Si	Si	Si	-	-	Si	Si
Redonda 3 1/2"	Redonda 3 1/2"	Redonda 3 1/2"	Redonda 3 1/2"	Redonda 3 1/2"	Redonda 3 1/2"	Redonda 3 1/2"	Redonda 3 1/2"	Redonda 3 1/2"	Redonda 3 1/2"
1	1	1	1	2	2	1	1	1	1
Sí	Sí	Sí	Sí	Sí	Sí	Sí	Sí	Sí	Sí

Código	03114001	03112001	0311001	0311004	0311004
Código EAN	8422248102520	8422248081474	8422248081467	8422248081580	8422248081573
Modelo	CTRS-100 REV SLIM	CTRS-80 REV SLIM /A	CTRS-50 REV SLIM /A	CTRH-80-REV	CTRH-50-REV
Tipo (Eléctrico/Gas)	Eléctrico	Eléctrico	Eléctrico	Eléctrico	Eléctrico
<b>Ficha de producto según Reglamento UE nº 812/2013</b>					
Carga Declarada. Perfil de Carga	M	M	M	M	M
Clase de eficiencia energética	B	B	B	C	C
Eficiencia Energética del Calentamiento del Agua $\eta_{wh}$	42	39	41,3	36	36
Consumo Anual de Electricidad CAE (kWh/año)	1228	1316	1243	1427	1426
Ajustes de Temperatura del Termostato Tfuera de la caja	75°C	75°C	75°C	75°C	75°C
Consumo de electricidad diario Qelec (kWh)	8,458	9,745	8,829	6,692	6,689
Agua mezclada a 40°C V40	144	108	76	91	68
Maxima Temperatura del Termostato Tmax	75°C	75°C	75°C	75°C	75°C
Modo fuera de la Caja Tout of box	75°C	75°C	75°C	75°C	75°C
<b>Dimensiones exteriores</b>					
Anchura del aparato (mm)	570	570	470	385	385
Altura del aparato (mm)	1090	900	860	1030	711
Profundidad del aparato (mm)	300	300	250	385	385
Peso Neto (Kg)	40,7	32,45	25,86	24,55	18,2
<b>Características</b>					
Capacidad (L)	93	74	47	73	46
Numero de Personas		2-4	2-3	2-4	2-3
Instalación	VERTICAL/HORIZONTAL	VERTICAL/HORIZONTAL	VERTICAL/HORIZONTAL	VERTICAL/HORIZONTAL	VERTICAL/HORIZONTAL
Tamaño de la conexión de agua	G1/2	G1/2	G1/2	G1/2	G1/2
Rango de Temperatura ajustable °C	30-75	30-75	30-75	30-75	30-75
Tipo de resistencia de calentamiento	Esmaltada	Esmaltada	Esmaltada	Esmaltada	Esmaltada
Tiempo de Calentamiento 15°C-65°C	2,61h	2,33h	1,46h	3,11h	1,94h
Pérdidas estáticas a 65°C (kWh en 24h)	3,2	2,11	1,41	1,66	1,03
Espesor de revestimiento, mm	0,15-0,5	0,15-0,5	0,15-0,5	0,15-0,5	0,15-0,5
<b>Controles</b>					
Tipo de control	ELECTRONICO	ELECTRONICO	ELECTRONICO	MECANICO	MECANICO
Situación del Mando del Termostato	Frontal	Frontal	Frontal	Frontal	Frontal
Indicador de conexión a la red	SI	SI	SI	SI	SI
Indicador de Temperatura	SI	SI	SI	SI	SI
Indicador de Calentamiento	SI	SI	SI	SI	SI
<b>Seguridad</b>					
Protección contra Sobrecalentamiento	SI	SI	SI	SI	SI
Temperatura de protección °C	101	101	101	95°	95°
Protección contra la congelación	SI	SI	SI	NO	NO
Grado de protección contra la humedad	IPX4	IPX4	IPX4	IPX4	IPX4
Maxima Presión de Trabajo (Mpa)	0,75	0,75	0,75	0,75	0,75
Dimensiones ánodo de Magnesio (mm)	ø22*234	ø22*296	ø22*234	ø22*296	ø22*234
<b>Conexión eléctrica</b>					
Potencia Nominal (W)	1200/2000	1200/2000	1200/2000	1500	1500
Tensión nominal (V)	220-240	220-240	220-240	220-240	220-240
Frecuencia de la red (Hz)	50/60	50/60	50/60	50/60	50/60
Intensidad de Corriente (A)	8,69	8,69	8,69	6,52	6,52
Longitud del cable de alimentación (m)	1,5	1,5	1,5	1,5	1,5

Código	03113001	03112003	0311003	0311001	0311003	03109000
Código EAN	8422248081559	8422248081542	8422248081535	8422248081528	8422248096621	8422248096638
Modelo	CTR-100-M	CTR-80-M	CTR-50-M	CTR-30-M	CTRC-30-M	CTRC-15-M
Tipo (Eléctrico/Gas)	Eléctrico	Eléctrico	Eléctrico	Eléctrico	Eléctrico	Eléctrico
<b>Ficha de producto según Reglamento UE nº 812/2013</b>						
Carga Declarada. Perfil de Carga	M	M	M	S	S	XXS
Clase de eficiencia energética	C	C	C	C	C	A
Eficiencia Energética del Calentamiento del Agua $\eta_{wh}$	36,2	37,1	36,6	31,6	33	35
Consumo Anual de Electricidad CAE (kWh/año)	1420	1382	1404	583	558	522
Ajustes de Temperatura del Termostato Tfuera de la caja	75°C	75°C	75°C	75°C	75	75
Consumo de electricidad diario Qelec (kWh)	6,653	6,428	6,56	2,82	2,674	2,462
Agua mezclada a 40°C V40	103	75	73	44	28	16
Maxima Temperatura del Termostato Tmax	75°C	75°C	75°C	75°C	75	75°C
Modo fuera de la Caja Tout of box	75°C	75°C	75°C	75°C	75	75°C
<b>Dimensiones exteriores</b>						
Anchura del aparato (mm)	450	450	385	340	440	368
Altura del aparato (mm)	970	805	770	650	440	368
Profundidad del aparato (mm)	450	450	385	340	420	340
Peso Neto (Kg)	31,1	25,8	19,9	15	13,5	9,6
<b>Características</b>						
Capacidad (L)	100	80	50	30	30	15
Numero de Personas	3-5	2-4	2-3	1-2	1-2	1-2
Instalación	VERTICAL	VERTICAL	VERTICAL	VERTICAL	VERTICAL	VERTICAL
Tamaño de la conexión de agua	G1/2	G1/2	G1/2	G1/2	G1/2	G1/2
Rango de Temperatura ajustable °C	30-63	30-75	30-75	30-75	30-65	30-75
Tipo de resistencia de calentamiento	Esmaltada	Esmaltada	Esmaltada	Esmaltada	Esmaltada	Esmaltada
Tiempo de Calentamiento 15°C-65°C	3,89h	3,11h	1,94h	1,17h	0,55	1,11
Pérdidas estáticas a 65°C (kWh en 24h)	1,43	1,38	0,88	0,81	2,46	2,67
Espesor de revestimiento, mm	0,15-0,5	0,15-0,5	0,15-0,5	0,15-0,5	0,15-0,5	0,15-0,5
<b>Controles</b>						
Tipo de control	MECANICO	MECANICO	MECANICO	MECANICO	MECANICO	MECANICO
Situación del Mando del Termostato	Debajo de la cubierta inferior	Debajo de la cubierta inferior	Debajo de la cubierta inferior	Debajo de la cubierta inferior	Frontal	Frontal
Indicador de conexión a la red	NO	NO	NO	NO	NO	NO
Indicador de Temperatura	SI	SI	SI	SI	NO	NO
Indicador de Calentamiento	SI	SI	SI	SI	NO	NO
<b>Seguridad</b>						
Protección contra Sobrecalentamiento	SI	SI	SI	SI	SI	SI
Temperatura de protección °C	69	82	82	82	101	101
Protección contra la congelación	NO	NO	NO	NO	NO	NO
Grado de protección contra la humedad	IPX4	IPX4	IPX4	IPX4	IPX4	IPX4
Maxima Presión de Trabajo (Mpa)	0,75	0,75	0,75	0,75	0,75	0,75
Dimensiones ánodo de Magnesio (mm)	ø22*296	ø22*296	ø22*234	ø22*234	ø18*110	ø18*110
<b>Conexión eléctrica</b>						
Potencia Nominal (W)	1500	1500	1500	1500	1500	1500
Tensión nominal (V)	220-240	220-240	220-240	220-240	220-240	220-240
Frecuencia de la red (Hz)	50/60	50/60	50/60	50/60	50/60	50/60
Intensidad de Corriente (A)	6,52	6,52	6,52	6,52	6,52	6,52
Longitud del cable de alimentación (m)	1,5	1,5	1,5	1,5	1,5	1,5





Paneles decorativos

## ACCESORIOS CAMPANAS

COD	EAN	Medidas (mm)	Accesorio (mm)	€
02840300	842224801922	600 x 660 x 12	PANEL DECORATIVO 600 x 660 INOX	36
02839300	8422248010092	600 x 750 x 12	PANEL DECORATIVO 600 x 750 INOX	51
02866300	8422248019415	700 x 660 x 12	PANEL DECORATIVO 700 x 660 INOX	51
02841300	842224801939	900 x 660 x 12	PANEL DECORATIVO 900 x 660 INOX	56
02842300	8422248002295	900 x 750 x 12	PANEL DECORATIVO 900 x 750 INOX	62
02860300	8422248016667	1200 x 660 x 12	PANEL DECORATIVO 1200 x 660 INOX	82
02841700	8422248013109	900 x 660 x 12	PANEL DECORATIVO 90 PLATINUM	97



Embellecedor



Tubo superior



Tubo flexible silenciador

IVA no incluido

## ACCESORIOS CAMPANAS - embellecedor y tubo superior

COD	EAN	Medidas (mm)	Accesorio (mm)	Modelo	€
02864300	8422248019392	302 x 393 x 30	EMBELLECEDOR TUBO ISLA 302 x 393	ISLA LEGEND / ISLA SYGMA	92
02863300	8422248019385	717 x 597 x 30	EMBELLECEDOR TUBO ISLA 717 x 597	ISLA VEGA	101
02861401	8422248060226	320 x 290 x mín.430/máx.725	CONJUNTO TUBOS CAMPANA VERTICAL COLOR NEGRO	THALASSA	67
02861001	8422248060233	320 x 290 x mín.430/máx.725	CONJUNTO TUBOS CAMPANA VERTICAL COLOR BLANCO	THALASSA	67
02861403	8422248078818		CONJ. TUBOS CAMPANA PLANA COLOR BK	GOYA PRO/GRECO	67
02861003	8422248097765		CONJ. TUBOS CAMPANA PLANA COLOR WH	GOYA PRO/GRECO	67
02861405	8422248078931	320 x 240 x mín.430/máx.775	CONJ. TUBOS CAMPANA GOYA COLOR BK	GOYA BK	67
02861005	8422248078917	320 x 240 x mín.430/máx.775	CONJ. TUBOS CAMPANA GOYA COLOR WH	GOYA WH	67
02853300	8422248031035	374 x 200 x 850	EXTENSIÓN TUBO SUPERIOR CAMPANA ESQUINA 374 x 200	ANGOLO BOX	72
02861300	8422248016742	320 x 290 x 850	EXTENSIÓN TUBO SUPERIOR INOX 320 x 290	THALASSA / SYGMA 12000 / BETA 1200 / GLADIUS	77
02861303	8422248097758	371 x 240 x 850	EXTENSIÓN TUBO SUPERIOR INOX 371 x 240	GOYA PRO/GRECO	77
02862301	8422248031080	222 x 165 x 850	EXTENSIÓN TUBO SUPERIOR B INOX 222 x 165	BETA / OMEGA	57
02837300	8422248031028	320 x 280 x 850	EXTENSIÓN TUBO SUPERIOR CAMPANA VIDRIO 320 x 280	GAMMA	62
02862000	8422248020428	222 x 165 x 850	EXTENSIÓN TUBO SUPERIOR BLANCO 222 x 165	OMEGA WH	36
02862400	8422248020435	222 x 165 x 850	EXTENSIÓN TUBO SUPERIOR NEGRO 222 x 165	OMEGA BK	36
02861302	8422248051903	220 x 258 x 850	EXTENSIÓN TUBO SUPERIOR INOX 220 x 258	S	73
02862302	8422248050067	190 x 160 x 850	EXTENSIÓN TUBO SUPERIOR INOX 190 x 160	V	56
02861301	8422248031073	320 x 290 x 850	EXTENSIÓN TUBO SUPERIOR B INOX 320 x 290	LEGEND X / SYGMA / S PLUS X	105
02885300	8422248086189	200 x 200 x 850	EXTENSIÓN TUBO SUPERIOR INOX Q	Q 900 X	67
02883300	8422248086165	200 x 170 x 850	EXTENSIÓN TUBO SUPERIOR INOX Q	Q 600 X	67
02885400	8422248086196	200 x 200 x 850	EXTENSIÓN TUBO SUPERIOR NEGRO Q	Q 900 BK	67
02883400	8422248086172	200 x 170 x 850	EXTENSIÓN TUBO SUPERIOR NEGRO Q	Q 600 BK	67
02893002	8422248059718	Ø150 x 500	TUBO FLEXIBLE SILENCIADOR Ø150 x 500		36
02863305	8422248108843	324x283x800	EXTENSIÓN TUBO SUPERIOR ST	Legend 9000 / 7000 / 6000 / ST-900 / 700 / 600	70
02863304	8422248106788	218x188x850	EXTENSIÓN TUBO SUPERIOR V-X000 M	V-9000 / 7000 / 6000 / 5000	70
02861306	8422248109949	371x240x650	TUBO EMBELLECEDOR CORONA X	CORONA X	70

IVA no incluido



Adaptador + válvula antirretorno

## ACCESORIOS CAMPANAS - adaptador + válvula antirretorno

COD	EAN	Accesorio (mm)	Modelo	€
02849002	8422248044394	ADAPTADOR + VALVULA ANTIRRETORNO TELESCÓPICA 120	TF / F	12
02849003	8422248044653	ADAPTADOR + VALVULA ANTIRRETORNO TELESCÓPICA PREMIUM 120	G 45 / TF 2003 / S BOX	12
02832001	8422248044677	ADAPTADOR + VALVULA ANTIRRETORNO DECORATIVA 150	OMEGA / S PLUS X / Q / ARMONIA	15
02832004	8422248480499	ADAPTADOR + VALVULA ANTIRRETORNO 150 UNIVERSAL	ISLA FARO / ISLA GAMMA / ISLA LEGEND / ISLA SYGMA / ISLA VEGA / ANGOLO BOX / ANGOLO / GLADIUS / GRECO / GOYA / LEGEND X / SYGMA / GAMMA / C GLASS / S / CHORUS / BETA / THALASSA 1200 / CORONA / GL / G50 LUX / GC DUAL / GT PLUS / TFH 7600 / TFH / VALTO / GP	15
02893001	8422248038027	ACCESORIO TUBO REDUCTOR DE 150 A 120		15
02832006	8422248079167	ACCESORIO.TUBO REDUCTOR METALIC+ALETAS 150	ISLA SIRIN / ISLA FENIX	16
02832008	8422248096837	VALVULA ANTIRRETORNO CAMPANAS 150 mm	GOYA PRO/THALASSA/TENTA	12
02894400	8422248105743	AA. RECIRCULADOR UNIVERSAL TT	LEGEND / OMEGA 7500 / V-6000_9000	31

IVA no incluido



Filtro Metálico Universal MAX-PRO



Filtro Metálico Universal PREMIUM



Filtro Metálico Universal



**ACCESORIOS CAMPANAS - Filtros Metálicos**

COD	EAN	Accesorio (mm)	Modelo	€
02800917	8422248052283	Filtro Metálico Universal MAX-PRO	GRUPO A + GRUPO B	25
02800200	8422248023375	Filtro Metálico Decorativa Universal Premium	GRUPO A : ISLA LEGEND / ISLA SYGMA / ISLA VEGA / ANGOLO BOX / LEGEND X / SYGMA / BETA	21
02800905	8422248002233	Filtro Metálico Decorativa Universal	GRUPO B : ISLA SIRIN / ISLA FENIX / THALASSA / CHORUS / OMEGA / GOYA / GOYA PRO / S PLUS X / S / S GLASS / Q-90	16
02819000	8422248015448	Filtro Metálico Decorativa Cristal Curvo	GAMMA / C GLASS	25
02812000	8422248015431	Filtro Metálico Isla Cristal Curvo	ISLA GAMMA	25
02800300	8422248023382	Filtro Metálico Decorativa Esquina	ANGOLO	36
02800912	8422248013758	F.M. Convencional Modular	S BOX	13
02825270	8422248012034	Filtro Metálico Telescópica TF 50 / TF 52	TF 52	36
02825272	8422248008754	Filtro Metálico telescópica 60	TF 2003 60 / TF 7600	29
02825274	8422248043021	Filtro Metálico Telescópica 70	TF 2003 70	31
02825273	8422248008761	Filtro Metálico Telescópica 90	TF 2003 90	37
02825279	8422248086950	Filtros Metálicos TFH Panelados	TFH	31
02808000	8422248015417	Filtro Metálico G45	G45	21
02800944	8422248086967	Filtro Metálico G50	G50 LUX	16
02800904	8422248002226	Filtro Metálico GC45	GC DUAL 45 / GOYA / GOYA PRO / GRECO	25
02800903	8422248002219	Filtro Metálico GG 75	GC DUAL 75	25
02811000	8422248015424	Filtro Metálico LGT PLUS	GL / GL 75 / GT PLUS / GP / TENTA / ARMONIA 45	25
02800915	8422248044271	Filtro Metálico LGT PLUS Met	ISLA FARO	26
02800925	8422248065177	Filtro Metálico Anti-vaho	THALASSA	16
02800930	8422248074339	Filtro Metálico MAX	ISLA BENNU / THALASSA 60 / GRECO / VALTO	22
02800205	8422248069700	Filtro Metálico Corona	CORONA 90 / CORONA 60 / CORONA 1200	41
02800207	8422248086912	Filtro Metálico 390 x 260	ARMONIA 90	22
02800935	8422248078894	Filtro Metálico AS 750	AS 750	15
02800940	8422248083041	Filtro Metálico Q 60	Q 60	25
02800943	8422248086851	Filtro Metálico Universal panelado	CORONA 70	41
02800204	8422248060479	Filtro Metálico MAX panelado	GLADIUS	41
02800981	8422248106559	Filtro Metálico TFB-5160	TFB-5160	31
02800977	8422248106542	Filtro Metálico TFB-5150	TFB-5150	31
02833170	8422248106467	Filtro Metálico LF 60 (1UN)	LF-2060 /L	31
02800974	8422248106511	Filtro Metálico LEGEND 9000 (1UN)	LEGEND 9000	38
02800973	8422248106474	Filtro Metálico LEGEND 7000 (1UN)	LEGEND 7000	38
02800975	8422248106528	Filtro Metálico LEGEND 6000 (1UN)	LEGEND 6000	32
02800984	8422248108867	Filtro Metálico ST-900 (1UN)	ST-900	28
02800983	8422248108850	Filtro Metálico ST-700 (1UN)	ST-700	28
02800985	8422248108874	Filtro Metálico ST-600 (1un)	ST-600	28
02859498	8422248109062	Filtro Metálico V-6000 V-9000	V-6000 - V-9000	28
02849499	8422248109130	Filtro Metálico V-7000 V-5000	V-7000 - V-5000	28
02800988	8422248109086	Filtro Metálico GCB 73 X	GCB 73 X	28
02800987	8422248109079	Filtro Metálico GCB 55 X	GCB 55 X	28

IVA no incluido



Filtro de Carbón Activo lavable para soluciones recirculantes.



Filtros Carbón Activo

\* ver número de filtros en tablas información técnica productos

**ACCESORIOS CAMPANAS - Filtros DUALES (metálico+carbón activo lavable) y Filtros Carbón Activo**

COD	EAN	Accesorio (mm)	Modelo	€
02800918	8422248054348	Filtro DUAL Universal (1 unidad)	GRUPO A + GRUPO B / CORONA 70	62
02811003	8422248054317	Filtro DUAL (1 unidad) LGT PLUS	ISLA MOON / GL 45 / GL 75 / GT PLUS / ISLA FARO X / GP / TENTA	62
02800927	8422248070669	Filtro DUAL Metálico Anti-vaho	THALASSA / GOYA	36
02800938	8422248078993	Filtro DUAL GC45	GOYA PRO	36
02800922	8422248059930	Filtro DUAL MAX (1 unidad)	ISLA BENNU / ISLA MAGRABA / THALASSA 60 / GRECO / GLADIUS / VALTO	72
02859391	8422248001595	Filtro de C.A. Decorativa Classic (2 unidades)	OMEGA / S PLUS X / Q / ARMONIA	21
02825263	8422248006552	Filtro de C.A. Modular Telescópicas (2 unidades)	G45 / TFH 7600 / TF 2003	12
02859318	8422248098472	Filtro de C.A. PRO	GOYA PRO / THALASSA / TENTA	12
02846762	8422248001816	Filtro de C.A. Universal Campanas Mueble (1 unidad)	TF 52	12
02846764	8422248078276	Filtro de C.A. LF	F 2060	12
02804300	8422248011976	Filtro de C.A. Modular Convencional (3 unidades)	S BOX	28
02859398	8422248075497	Filtro de C.A. Decorativa BT3 (2 unidades)	ISLA FENIX / ISLA LEGEND / ISLA GAMMA / GOYA / ISLA SYGMA / ISLA VEGA / ISLA SIRIN / ANGOLO / LEGEND X / GLADIUS / GRECO / THALASSA 1200 / GAMMA / SYGMA / BETA / CORONA / GC DUAL / G50 LUX / GL / GT PLUS / GP	26
02859394	8422248038782	Filtro de C.A. Decorativa Compact (2 unidades)	CHORUS / C GLASS / S / V / TFH / VALTO / TFB 2003 / G50 LUX	25
02859492	8422248097697	FILTRO CARBON ACTIVO V-X000T (2 unidades)	LEGEND 9000/7000/6000 / OMEGA 7500	25
02800939	8422248080330	Kit Recirculante Zócalo completo AS 750	AS 750	209
02800937	8422248078900	Recambio Filtro C.A. AS 750	AS 750	89
02859495	8422248100281	Filtro de C.A. ST	ST-9000 / ST-7000 / ST-6000 / TFB-5160 / TFB-5150	15
02859496	8422248106771	Filtro de C.A. V-X000 M	V-9000 / V-7000 / V-6000 / V-5000	14
02859500	8422248109215	Filtro de C.A. GCB	GCB 73 X / GCB 55 X	11

IVA no incluido

## ACCESORIOS EXTRACTORES COCINA - Filtros Metálicos, Filtros DUALES (metálico+carbón activo lavable), Filtros Carbón Activo y Conmutador

COD	EAN	Accesorio	Modelo	€
01140700	8422248001007	Filtro Metálico Profesional 750	PROFESSIONAL 750 / PROFESIONAL 750 L	12
01140801	8422248078504	Filtro Metálico Profesional 500	PROFESSIONAL 500	10
01100000	8422248016704	Filtro Metálico 600 PLUS	600 PLUS	10
01140800	8422248072731	Filtro DUAL PROFESIONAL 500	PROFESSIONAL 500	37
01141051	8422248075459	CONMUTADOR VELOCIDADES	GS 600 2V	41

IVA no incluido



Bandeja Profunda 70 L



Parrilla



Guías Fácil Deslizamiento

## ACCESORIOS HORNOS

COD	EAN	Accesorio	Modelo	€
07090053	8422248097536	Bandeja Plana	MDS 7208, MDS 7206, MDS 7205, MES 7106, SES 7104	43
07090012	8422248070966	Bandeja Plana	CM 760 AS	43
07090014	8422248070843	Bandeja Plana 45	CMD 5008 / MD 5008	40
07090022	8422248070850	Bandeja Plana 70 L	MT 9011 PRO / MT 8012	49
07090033	8422248079143	Bandeja Plana Rustico	MRA 7108	60
07090052	8422248097543	Bandeja Profunda	MDS 7208, MDS 7206, MDS 7205, MES 7106, SES 7104	46
07090057	8422248097581	Bandeja Profunda	CMD 9208 X	67
07090026	8422248070881	Bandeja Profunda	CM 760 AS	46
07090027	8422248070898	Bandeja Profunda 45	CMD 5008 / MD 5008	44
07090021	8422248070904	Bandeja Profunda 70 L	MT 9011 PRO / MT 8012	46
07090032	8422248079136	Bandeja Profunda Rustico	MRA 7108	67
07090051	8422248097512	Parrilla	SES 7004	23
07090050	8422248097529	Parrilla	MDS 7208, MDS 7206, MDS 7205, MES 7106, SES 7104	23
07090055	8422248097567	Parrilla	CMD 9208 X	23
07090013	8422248070935	Parrilla	CM 760 AS	25
07090015	8422248070959	Parrilla 45	CMD 5008 / MD 5008	36
07090023	8422248070966	Parrilla 70 L	MT 9011 PRO / MT 8012	51
07090031	8422248079129	Parrilla Rustico	MRA 7108	37
07090054	8422248097550	Guías Fácil Deslizamiento	MDS 7208, MDS 7206, MDS 7205, MES 7106, SES 7104	56
07090002	8422248031141	Guías Fácil Deslizamiento 100%	CM 760 AS	58
07090030	8422248078832	Guías Fácil Deslizamiento Rustico	MRA 7108	67
07090047	8422248080101	Guías Fácil Deslizamiento 100% SERIE 7	MT 9011 PRO	67
07090044	8422248080071	Guías Fácil Deslizamiento 100% 70L	CMD 5008	67
07090048	8422248087018	Pizza Stone ECO 70 L	MT 9011 PRO / MT 8012	39

IVA no incluido







ACCESORIOS EXTRACCIÓN DOMÉSTICA	REJILLA FIJA		PERSIANA SOBRE PRESIÓN		KIT CRISTAL		ARO FIJACIÓN CRISTAL		VÁLVULA ANTIRRETORNO		ALETA ANTIRRETORNO		SOPORTE		CONMUTADOR VELOCIDADES	
	REF.	€	REF.	€	REF.	€	REF.	€	REF.	€	REF.	€	REF.	€	REF.	€
E-100	01910200	9,20	01910300	9,20							01990097	6,05				
E-120	01920200	11,25	01920300	11,25							01990094	6,10				
E-150	01930200	13,30	01930300	13,30							01990095	6,10				
X-MART 10 MATIC	01910200	9,20	01910300	9,20	01970000	17	01910100	5,10			01990097	6,05				
X-MART 12 MATIC	01920200	11,25	01920300	11,25	01971000	22	01920100	7,15			01990094	6,10				
X-MART 15 MATIC	01930200	13,30	01930300	13,30	01972000	27	01930100	9,30			01990095	6,10				
X-MART 10 MATIC I-X											01990097	6,05				
B-10 MATIC	01910200	9,20	01910300	9,20	01910000	12,30	01910100	5,10								
B-15 MATIC	01930200	13,30	01930300	13,30	01930000	23,95	01930100	9,30								
X-MART 10	01910200	9,20	01910300	9,20	01970000	17	01910100	5,10			01990097	6,05				
X-MART 12	01920200	11,25	01920300	11,25	01971000	22	01920100	7,15			01990094	6,10				
X-MART 15	01930200	13,30	01930300	13,30	01972000	27	01930100	9,30			01990095	6,10				
X-MART 10 I-X											01990097	6,05				
X-MART 12 I-X											01990094	6,10				
X-MART 15 I-X											01990095	6,10				
SILENTIS LN 10	01910200	9,20	01910300	9,20							01990097	6,05				
SILENTIS LN 10 I-X											01990097	6,05				
SILENTIS 12	01920200	11,25	01920300	11,25							01990094	6,10				
SILENTIS 12 I-X											01990094	6,10				
SILENTIS 15	01930200	11,25	01930300	11,25							01990095	6,10				
B-10 PLUS	01910200	9,20	01910300	9,20							01990097	6,05				
B-12 PLUS	01920200	11,25	01920300	11,25							01990094	6,10				
B-15 PLUS	01930200	13,30	01930300	13,30							01990095	6,10				
B-12 PLUS TIMER	01920200	11,25	01920300	11,25			01920100	7,15	01920600	9,20						
B-10	01910200	9,20	01910300	9,20	01910000	12,30	01910100	5,10								
B-12	01920200	11,25	01920300	11,25	01920000	17	01920100	7,15								
B-15	01930200	13,30	01930300	13,30	01930000	23,95	01930100	9,30								
DUCT IN LINE 100/130	01910200	9,20	01910300	9,20											01142001	83
DUCT IN LINE 100/270	01910200	9,20	01910300	9,20											01142001	83
DUCT IN LINE 125/320	01920200	11,25	01920300	11,25											01142001	83
DUCT IN LINE 150/560	01930200	13,30	01930300	13,30											01142001	83
DUCT IN LINE 200/910															01142001	83
MT-100	01910200	9,20	01910300	9,20									01991000	8,20		
MT-125	01920200	11,25	01920300	11,25									01992000	10,25		
MT-150	01930200	13,30	01930300	13,30												
LHV-160			01560160	5,85												
LHV-190			01560190	6,85												
LHV-225			01560225	8,90												
LHV-300			01560300	12,95												

IVA no incluido





---

---

---

---

---

---

---

---

---

---

---

---

---

---

---

---

---

---

---

---

---

---

---

---

---

---

---

---



---

---

---

---

---

---

---

---

---

---

---

---

---

---

---

---

---

---

---

---

---

---

---

---

---

---

---



---

---

---

---

---

---

---

---

---

---

---

---

---

---

---

---

---

---

---

---

---

---



## Servicio Atención al Cliente

Si necesita algún tipo de asistencia técnica o desea más información sobre nuestros productos, no dude en contactar con el equipo de profesionales que tenemos a su disposición. Para fuera de España, póngase en contacto con nuestro distribuidor oficial.

Atención al Cliente  
**902 410 450**  
**+34 938 521 818**  
info@cnagroup.es

Centralita  
**+34 938 594 100**

Sat Central Portugal  
**(+351) 225 191 300**  
assistencia@cenatel.pt





Atención al Cliente

**902 410 450 / +34 938 521 818**

[info@cnagroup.es](mailto:info@cnagroup.es)

CATA ELECTRODOMÉSTICOS S.L.

Tlf: +34 938 594 100.- Fax +34 938 594 101.

[www.cata.es](http://www.cata.es) - [www.cnagroup.es](http://www.cnagroup.es) - [cna@cnagroup.es](mailto:cna@cnagroup.es)

Oficinas: c/ Anabel Segura, 11, Edif. A, 3a pl. 28108. Alcobendas (Madrid. España)

Fábrica: c/ del Ter, 2, Apdo. 9. 08570. Torelló (Barcelona. España)

**CNA**  
group

cata

edesa

NODOR

Apelson