

Looking ahead,
going beyond expectations
Ahead > Beyond

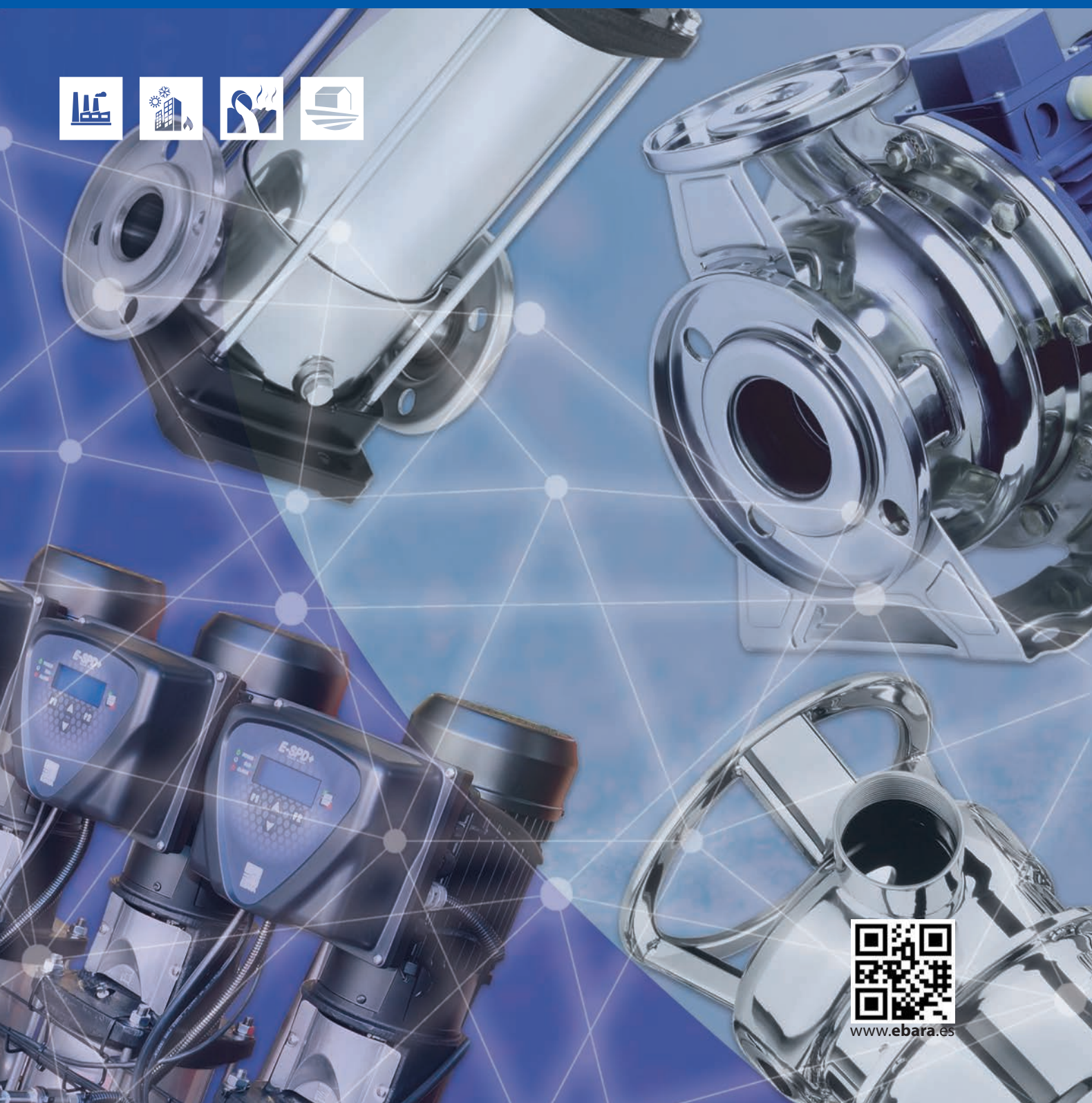

TARIFA - CATÁLOGO 2024



www.ebara.es

AENOR

Confía

Certificado del Sistema de Gestión de la Calidad



ER-0515/2018

AENOR certifica que la organización

EBARA PUMPS IBERIA, S.A.

dispone de un sistema de gestión de la calidad conforme con la Norma ISO 9001:2015 para las actividades: Diseño, fabricación y comercialización de bombas centrífugas, grupos de presión y grupos contra incendios.

que se realizan en:

- EBARA-FÁBRICA MADRID: CL CORMORANES 6-8 PG IN LA ESTACION, 28320 - PINTO (MADRID)
- CL CORMORANES 6-8 PG IN LA ESTACION (MADRID)
- CARRER PUJADES, 51-55, 08005 - BARCELONA
- POL. EL OLIVERAL FASE III NAVE 11, 342, 46190 - RIBARROJA DEL TURIA
- CL JUNQUERAL, 13- OFICINA 23 POL. 48903 - VIZCAYA (BIZKAIA)
- CL JS EL CANO 6B, 41011 - SEVILLA
- CL VALDEALGORFA, 8, 50014 - ZARAGOZA

Fecha de primera emisión: 2018-08-29
Fecha de última emisión: 2021-11-28
Fecha de expiración: 2024-11-28



Certificado transferido. Fecha de emisión del certificado de la entidad de certificación a

AENOR INTERNACIONAL S.A.U.
Génova, 6, 28004 Madrid, España
Tel. 91 432 60 00.- www.aenor.com



Net

INTERNATIONAL CERTIFICATION NETWORK

CERTIFICATE

AENOR certifica que la organización: EBARA PUMPS IBERIA, S.A.

is specified in Annex

Certificación

Concedida a

EBARA PUMPS IBERIA, S.A.

C/ CORMORANES 6-8 PG IN LA ESTACION - 28320 - PINTO - MADRID - ESPAÑA

Bureau Veritas Certification certifica que el Sistema de Gestión ha sido auditado y encontrado conforme con los requisitos de la norma:

NORMA

ISO 14001:2015

El Sistema de Gestión se aplica a:

DISEÑO, FABRICACIÓN Y COMERCIALIZACIÓN DE BOMBAS CENTRÍFUGAS, GRUPOS DE PRESIÓN Y GRUPOS CONTRAINCENDIOS.

Número del Certificado:

ES135168-1

Aprobación original:

07-03-2014

Auditoría de certificación/renovación:

26-01-2023

Caducidad de ciclo anterior:

06-03-2023

Certificado en vigor:

07-03-2023

Caducidad del certificado:

06-03-2026

Este certificado está sujeto a los términos y condiciones generales y particulares de los servicios de certificación

Bureau Veritas Iberia S.L.
C/ Valportillo Primera 22-24, Edificio Caoba, 28108 Alcobendas - Madrid, España



Bureau Veritas Certification



Fecha de primera emisión:
Fecha de última emisión:
Fecha de expiración:

Original Electronic Certificate
CQC China, CQM China, PCAV Brazil, FONDA IRAM Argentina, NYCE-SIGMA SIRIM QAS International
* The list of IONet partners is valid at

AENOR INTERNACIONAL S.A.U.
Génova, 6, 28004 Madrid, España
Tel. 91 432 60 00.- www.aenor.com



CIÁ MEIRO
tor General



Looking ahead,
going beyond expectations
Ahead > Beyond

www.ebara.es



EBARA

Fundada en 1912 **111 años** de historia **2023**

EBARA Group's Global Network **116** compañías

Central Tokyo, **Haneda**

Nº de empleados **19.095**

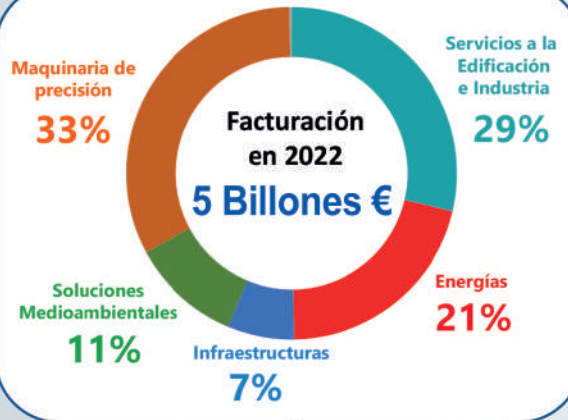

Red Global del Grupo EBARA (116 empresas)

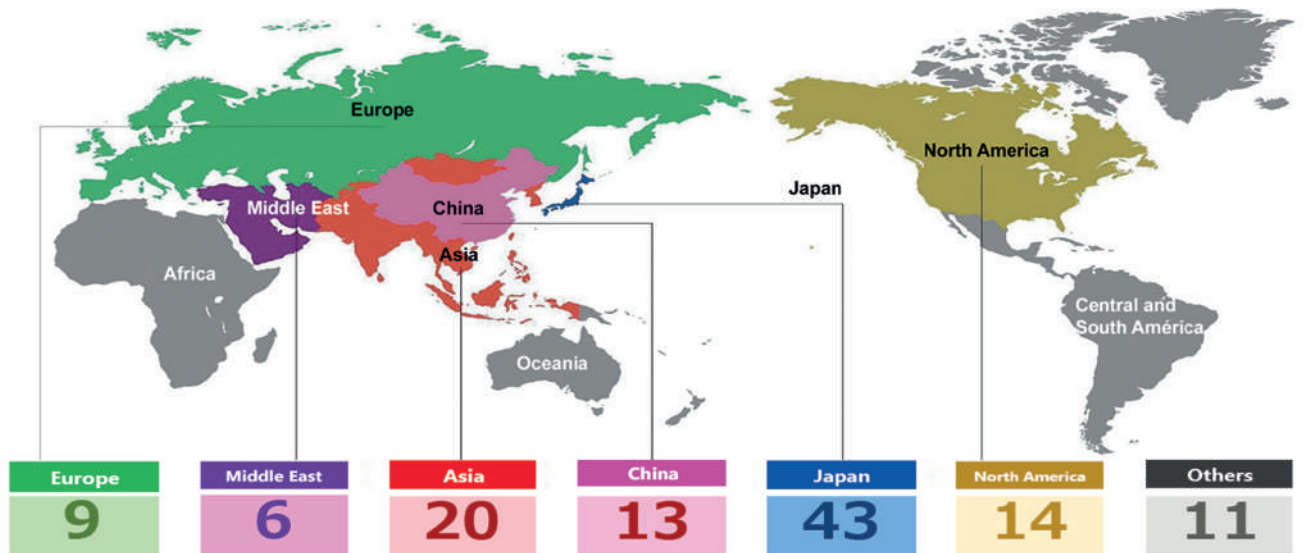

Logros del Grupo EBARA

Servicios a la Edificación e industria

- Volumen de producción de bombas estándar por año: **Aprox. 1.300.000 Uds.**
- Cuota de mercado de bombas estándar en Japón: **Nº1**
- Cuota de mercado de Chillers en Japón: **Nº1**

Infraestructuras

- Tecnologías para diferentes soluciones. Bombas de fácil mantenimiento
- Bombas para estaciones de bombeo para drenaje. **Nº1** en Japón
- Bombas instaladas en Estaciones de bombeo para drenaje en Japón. **Más de 1.000 ubicaciones**

Maquinaria de precisión

- Más de **3,000 uds.** de sistemas CMP entregados
- Más de **50 puntos** de soporte y plantas de reacondicionamiento en el mundo.
- Nº2** en Cuota de mercado global de sistemas CMP y bombas de vacío en seco

Energía

- Mercados: Agua, Energía, Petróleo, Gas y Químicas
- Bombas para Plantas de GNL. **Cuota de mercado mundial**
- Compresores para Plantas de petróleo y Gas

Soluciones medioambientales

- Más de **495 plantas** de procesamiento de residuos en Japón
- Más de **80 plantas** de plantas de residuos gestionadas y operadas por EBARA
- Más de **60 años** de experiencia en el sector



EBARA Corporation (Japón)

Productos EBARA apoyando a la sociedad

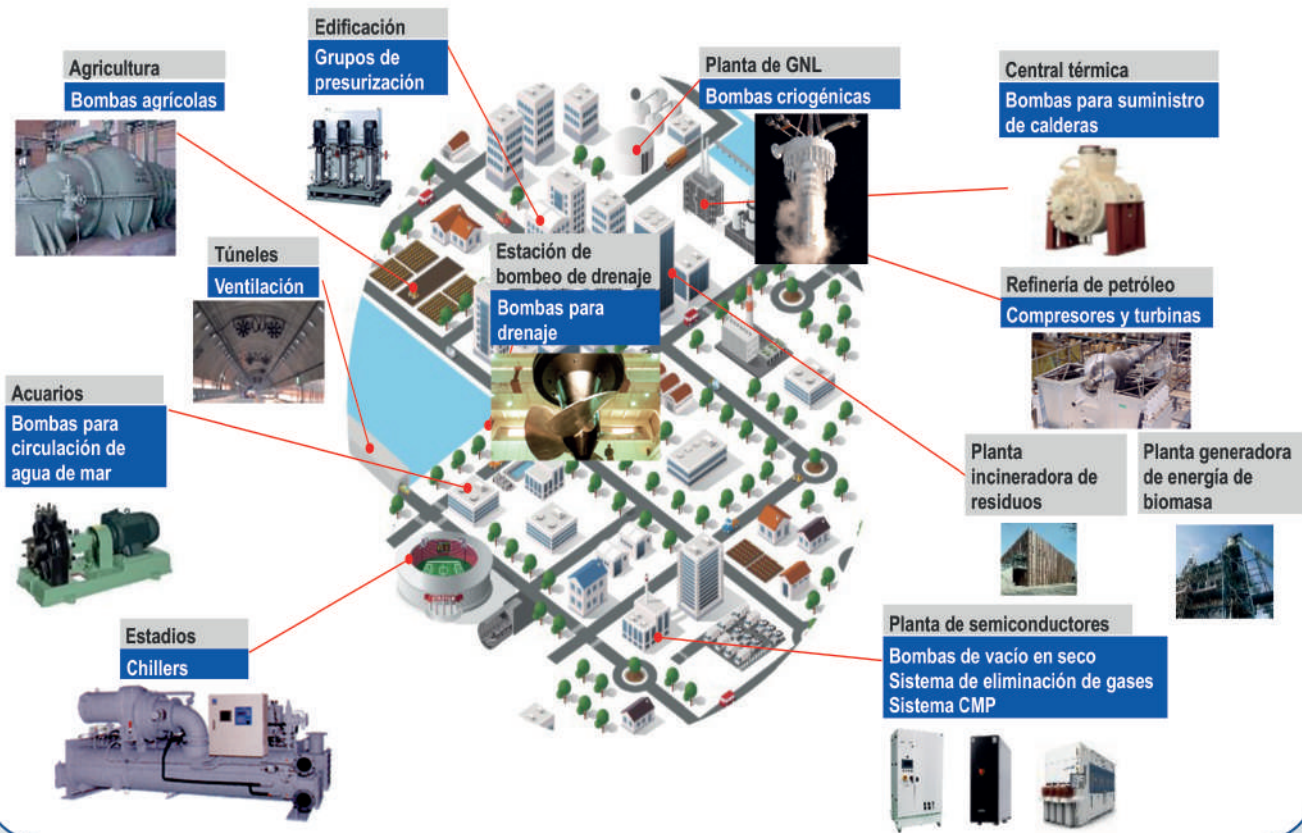

Creando nuevos valores

Principales iniciativas

Hidrógeno	<ul style="list-style-type: none"> ■ Transporte de Hidrógeno Líquido, Hidrógeno Turquesa Construcción de la cadena de suministro de hidrógeno ■ Reciclaje químico Transformar plásticos de desecho en petróleo y materias primas químicas 	
Aeroespacial	<ul style="list-style-type: none"> ■ Bomba para motor de cohete Mercado de cohetes para satélites comerciales. ■ Bomba de hidrógeno para aviones Mercado de aviones de hidrógeno 	
Marina	<ul style="list-style-type: none"> ■ Acuicultura en tierra Gestión integrada del agua en la cría de pescado en cautiverio (venta de pescado) en el negocio de la acuicultura. 	
Biomasa	<ul style="list-style-type: none"> ■ Materiales proteicos estructurales ■ Medicina regenerativa ■ Carne de células cultivadas 	
Sistema Ecológico	<ul style="list-style-type: none"> ■ Abastecimiento de agua para África 	



EBARA Pumps Europe (Italia)



Gambellara

En 1989 se fundó en Italia la actual sede central de Europa, **Ebara Pumps Europe** situada en Gambella (Italia). Se trata de uno de los mayores fabricantes de electrobombas para el mercado industrial y doméstico de Europa.



En 1992 se inauguró la planta de Cles (Italia), uno de las principales fabricas de componentes y accesorios para bombas centrífugas fabricadas en Acero Inoxidable de Europa. Ebara Pumps Europe es uno de los mayores fabricantes de electrobombas para el mercado europeo.



El Grupo EBARA dispone también de una planta de fabricación de motores sumergibles SUMOTO en Vicenza (Italia), donde fabrican motores sumergibles de 3", 4" y 6" para bombas sumergibles.

SALES NETWORK

- Ebara Pumps Europe UK (Reino Unido)
- Ebara France (Francia)
- Ebara Pumps Europe Germany (Alemania)
- Ebara Pompy Polska (Polonia)
- Ebara Pumps RUS (Rusia)
- VANSAN Makina San (Turquía)
- Ebara Pumps South Africa (Sudáfrica)
- Ebara Pumps East Africa (Kenia)
- Others countries



EBARA Pumps Iberia (España y Portugal)



Ebara Pumps Iberia, es fabricante de Bombas Centrífugas, Grupos de Presurización de agua y Contra Incendios y sus mercados objetivos son: Distribución, Ingenierías y HVAC e Industria ligera e Incorporadores.



Ebara Pumps Iberia es una de las empresas líderes en fabricación de Grupos de presurización y Equipos contra incendios en Iberia

Sede Lisboa



Ebara Pumps Iberia, tiene sede en Lisboa, en uno de los centros empresariales más modernos de la capital portuguesa desde donde opera nuestra red comercial en coordinación con la delegación de Oporto.



NUESTRA RED DE VENTAS

- Delegación BARCELONA
- Delegación BILBAO
- Delegación GALICIA
- Delegación MADRID
- Delegación SEVILLA
- Delegación VALENCIA
- Delegación ZARAGOZA
- Sucursal BALEARES
- Sucursal MÁLAGA
- Agencia EXTREMADURA
- Agencia VALLADOLID
- Sede LISBOA
- Delegación OPORTO



Pinto (Madrid)



SUSTAINABLE DEVELOPMENT GOALS

El Grupo EBARA apoya los Objetivos de Desarrollo Sostenible (Sustainable Development Goals - SDGs).

SOMOS UNA PYME AMIGA

2024

Para lograr grandes resultados, a veces basta con pequeños esfuerzos.

Nuestra empresa forma parte de PYMES Amigas de UNICEF,
una iniciativa para conseguir que muchos niños y niñas puedan crecer.
Porque, juntos, podemos ayudarlos a tener educación y alimentos,
protegerlos y darles un futuro.

JUNTOS CRECEMOS

pymes
amigas
UNICEF

unicef 

EBARA colabora desde 2009 en el programa de **PYMES amigas.**

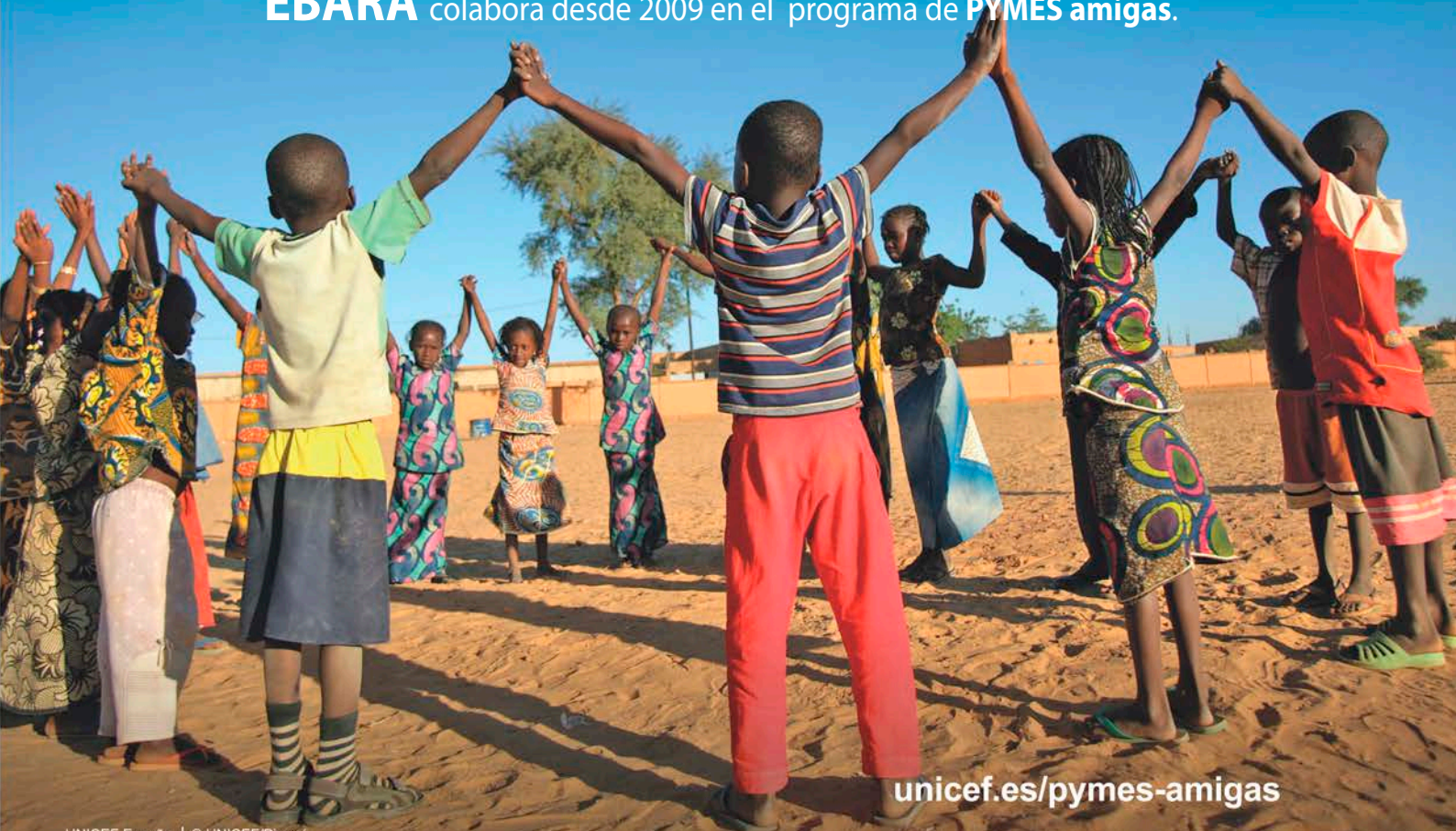

unicef.es/pymes-amigas



SIMBOLOGÍA para “Campos de aplicación”



INDUSTRIA LIGERA O INCORPORADORA (OEM'S)

EBARA ofrece una amplia gama de soluciones para la industria gracias a su amplia experiencia en el sector de bombas eléctricas que lleva desarrollando desde hace más de 100 años, y al gran conocimiento de las especificaciones de Acero Inoxidable, un material que se adapta perfectamente a diversas aplicaciones industriales. Además, la empresa puede adaptar sus soluciones a las diferentes necesidades, creando una amplia gama de productos "a medida" y garantizando a los clientes no solo un producto, sino sobre todo un sistema de bombeo y un servicio eficiente y fiable.



EDIFICACIÓN

HVAC, grupos de presión y equipos contra incendios

Comfort, bienestar y seguridad son las principales necesidades que todo el mundo desea satisfacer en el entorno de su hogar, en su lugar de trabajo y en su tiempo libre. Un sistema de control de climatización avanzado, simple y eficaz para proporcionar calor o frío en las diversas situaciones, gestión eficaz del agua en todos los entornos domésticos, y un sistema de seguridad siempre fiable en caso de incendio son solo algunas de las aplicaciones de los productos EBARA para el sector de la edificación. EBARA no solo puede proporcionar el producto adecuado para estas aplicaciones, sino que garantiza un ahorro de costes, eficiencia energía y fiabilidad durante todo el proceso en que se utilizan las bombas.



DRENAJE Y AGUAS RESIDUALES

En todo el mundo, los edificios y las industrias producen aguas residuales que deben eliminarse de manera eficaz y fiable para cumplir con los estándares de regulación legislativa. Nuestros productos para drenaje y aguas residuales garantizan una solución efectiva con sistemas altamente fiables, tanto para pequeñas aplicaciones domésticas como para grandes instalaciones industriales. Cualquiera que sea la aplicación, EBARA tiene una solución rápida y eficiente.



ABASTECIMIENTO DE AGUA

Abastecimiento municipal y residencial, agricultura y riego, presurización de agua

La distribución del agua y el tratamiento de la misma es la condición básica para la vida humana, desde las aplicaciones domésticas hasta el uso agrícola. Por esta razón, EBARA sabe que tiene una gran responsabilidad con las personas y el medio ambiente, y por eso trabajamos constantemente para satisfacer las necesidades de agua con gran eficiencia respetando siempre el medio ambiente.

¡Todo lo que necesitas en un solo clic!

Visite nuestra web en www.ebara.es



Data book

La documentación más completa donde encontrar todos los datos técnicos de las bombas.



Manual de instrucciones

Manual técnico donde puede encontrar toda la información para instalar nuestras bombas adecuadamente.



Kensaku

Acceso al sistema Kensaku para buscar y seleccionar repuestos.



Software de selección EBARA

Disponemos de software de selección de productos para encontrar y seleccionar la bomba o equipo EBARA adecuado para los sectores de HVAC, Grupos de presurización y Equipos Contra Incendios.



EZ-finder

Acceso al software on-line para encontrar y seleccionar la bomba EBARA adecuada para cualquier requerimiento (<https://ezfinder.ebara.com>).



Servicio

Un equipo de expertos a su disposición para sugerir y seleccionar el producto más adecuado a sus necesidades y para un soporte técnico de posventa.

Leyenda de iconos



Ligera y fácilmente transportable

Fácil de transportar gracias a su especial ligereza y maniobrabilidad.



Disponible con impulsor en latón

Disponible con impulsor en latón, para reducir el riesgo de bloqueo causado por la oxidación.



Tamaño reducido

Producto compacto de altas prestaciones que permite su instalación en aquellas zonas donde se requieren unas dimensiones mínimas.



Baja sonoridad

Producto silencioso que puede ofrecer un alto rendimiento con una sonoridad reducida.



Provista de contrabridas

Producto que incluye contrabridas.



Diferentes conexiones disponibles

Este producto dispone de diferentes tipos de conexión (bridas, abrazadera, Victaulic, etc.).



Voluta fabricada bajo proceso de hidro-parametrización

El núcleo de las bombas centrífugas EBARA es la voluta, obtenida con un proceso de hidro-parametrización a alta presión con plasma.



Funcionamiento en posición horizontal

Bombas sumergibles de pozo que pueden ser instaladas también en posición horizontal.



Disponible versión de bronce para Agua Caliente Sanitaria (A.C.S.)

Producto disponible en versión de bronce para aplicaciones de agua caliente sanitaria.



Posibilidad de instalarse en maquinaria para uso industrial (OEM)

Producto adecuado para ser instalado en maquinaria para uso industrial (OEM).



Práctica y fácil de usar

Producto fácil de instalar y configurar.



Construcción robusta

Producto de construcción robusta diseñado para funcionar durante mucho tiempo.



Disponible en acero inoxidable AISI 304

Producto disponible en acero inoxidable AISI 304.



Disponible en acero inoxidable AISI 316

Producto disponible en acero inoxidable AISI 316.



Disponible en versión niquelada

Producto disponible en versión niquelada, muy resistente para un trabajo de larga duración.



Fácil mantenimiento

Producto diseñado con soluciones técnicas avanzadas para facilitar su mantenimiento.



Alta eficiencia

La tecnología EBARA garantiza un alto rendimiento hidráulico.



Alto rendimiento

Producto de altas prestaciones y fiabilidad.



Diferentes impulsores disponibles

Este producto puede suministrarse con diferentes materiales y diseños de impulsor para diferentes aplicaciones.

















Alta versatilidad

Producto apto para diferentes instalaciones.



Bombas Centrífugas de superficie

Bombas centrífugas monobloc de superficie (Línea Residencial / Doméstica) 11















Horizontales		12
	Bombas Autoaspirantes "JET" - Ac. Inox 304 / H. Fundido	JE-JEX / AGA 12-15
	Bombas Centrífugas monocelulares - Ac. Inox 304 / 316	CDX(L)-CD 16-17
	Bombas Centrífugas - Impulsor Abierto - Ac. Inox 304	DWO 18-19
	Bombas Centrífugas monocelulares - Impulsor cerrado y abierto - H. Fundido	CMA-C / CMR 20-23
	Bombas Centrífugas monocelulares - Ac. Inox AISI 304	DWC 24-25
	Bombas Centrífugas bicelulares - Ac. Inox AISI 304 / 316	2CDX(L) 26-27
	Bombas Centrífugas bicelulares - Hierro fundido	CDA 28-29
	Bombas Centrífugas Multicelulares	COMPACT / MCP 30-32
	Bombas Centrífugas Multicelulares - Ac. Inox AISI 304	MATRIX 33-34
	Bombas Periféricas - Fundición/Niquel	PRA-PRN 35
	Bombas Autoaspirantes de Piscinas con prefiltro incorporado	SERIE SW 36-37
	Bombas Monobloc Normalizadas EN 733 - Hierro fundido	3D 38-39
Verticales		40
	Bombas Centrífugas Multicelulares	CVM / MVP 40-43
	Bombas Centrífugas Multicelulares - Rotor húmedo	MULTIGO 44-45
	Bombas Centrífugas Multicelulares In-Line - Ac. Inox AISI 304 / AISI 316	EVMS 46-67

Grupos de presión

Grupos de presión (VELOCIDAD FIJA) 69





	G.P. Domésticos con 1 bomba	G.P. DOMÉSTICOS 72-80
	G.P. Domésticos con depósito acumulador de agua	HIDRO-TANK / IM PLUS 81-82
	G.P. Industriales con 1 o más bombas, con rotación y presostatos	Serie AP MATRIX DM / AP-DM 83-91

Grupos de presión (Velocidad VARIABLE) 93







	G.P. Domésticos con 1 bomba y variador compacto	MICRO-INVERTER 94-95
	G.P. compactos con 1 bomba y variador E-SPD+	Series ESTELA 96-99
	G.P. con 1, 2 ó 3 bombas	Serie HIDRO-INVERTER 100-102
	G.P. con rotación de 2 bombas	Serie MASTER HIDRO-INVERTER 103-104
	G.P. compactos con 2 bombas	Series HYDRA+ 2CDX / MATRIX 105-108
	G.P. con rotación 1, 2 ó 3 bombas	Series SMART FLOW+ 109-110
	G.P. con rotación 1 ó 2 bombas	Series AP SB ^(Novedad) 111-114
	G.P. con 2 bombas y 2 variadores con un único control para instalar en pared	Serie CABINET BOOSTER 115
	G.P. Silenciosos	Serie SERENA VV 116
	G.P. industriales con 1 o más bombas con rotación y variador en cuadro	Series AP MATRIX VV / AP VV 117-124
	G.P. eficiencia IE5 con 2 o más bombas con rotación y variador en cuadro	Serie API5 MVV 125-126
	Reguladores electrónicos de presión	REGULADORES 127
	Variadores de frecuencia para control de electrobombas	E-SPD+ 128
	Variadores de frecuencia para control de electrobombas	SPB ^(Novedad) 129
	Acumuladores Hidroneumáticos	ACUMULADORES 130-132

Equipos Contra Incendios

PCI - Equipos Contra Incendios (Línea Residencial / Doméstica) 133







	Equipos Contra Incendios domésticos con bomba monobloc MATRIX	Serie COMPACFIRE 134
	Equipos Contra Incendios domésticos con bomba monobloc 3M/MD/CMB	Serie AQUAFIRE 135
	Equipos Contra Incendios con moto-bomba principal diésel	Serie AFU21 MT DJ 136
	Equipos Contra Incendios con 1 ó 2 bombas verticales EVMSG	Serie AFU12 EVMSG 137
	Batería de 4 depósitos para reserva de agua (capacidad total 12.000 lts.)	BATERIA DEPÓSITOS 12.000 lts. 138

PCI - Equipos Contra Incendios (Línea Industrial) 139

	Equipos Contra Incendios Industriales Estándar y Normalizados	Serie AF (AQUAFIRE) 140-147
	Equipos Contra Incendios con cerramiento propio y aptos para exterior	FIRE BOX 148-149
	Sistemas autónomos de protección contra incendios	CONTE FIRE 150
	Sistemas completos contra incendios para instalar en superficie o soterrado	FIRE TANK COMPACT 151
	Depósitos y caudalímetros para Equipos Contra Incendios	ACCESORIOS 152
	Reducciones excéntricas y aspiraciones para Equipos C.I.	^(Novedad) REDUCCIONES Y ASPIRACIONES 153-154

Sumergibles para pozo

Bombas y motores sumergibles para pozo: 3"- 4"- 6"- 8"-10" 155

	Bombas sumergibles 5" - Estructura Ac. Inox AISI 304	5" IDROGO 156-157
	Bombas sumergibles 3" velocidad fija y variable	3" SB3 / 3"WPS 158-160
	Bombas sumergibles 4"	4" WPS / BSP SN / 4WN 161-170
	Bombas sumergibles 6" / 8" / 10" - Ac. Inox AISI 304 / 316	6"- 8"- 10" X6S / X8S / X10S 171-181
	Motores Eléctricos sumergibles 3" - 4" - 6" - 8"	EBARA SUMOTO / BSM / VSM 3S 182-188
	Bombas sumergibles de caña con motor en superficie	VDP 189-194
	Accesorios para bombas sumergibles	ACCESORIOS 195-196

Bombas sumergibles - Achique, Drenaje y Residuales - (Línea Residencial / Doméstica) 197

	Bombas Sumergibles de Achique	LAGO	198
	Bombas Sumergibles de Achique - Ac. Inox AISI 304	OPTIMA / Series BEST	199-201
	Kit de intervención rápida para inundaciones y evacuación de líquidos	FLUSET BEST 1MA-FS	202
	Bombas Sumergibles para Aguas Fecales - Hierro fundido	VERSATYLE - SG	203
	Bombas Sumergibles para Aguas Fecales - ATEX	COMPATTA	204
	Bombas Sumergibles para Aguas Residuales y Fecales - AISI 304	RIGHT / DAR / Serie DW	205-209
	Sistemas de recogida y evacuación de aguas residuales	BEST BOX-MINIRIGHT-SANIRELEV	210-214

Bombas sumergibles - Residuales, fecales y drenaje - (Línea Industrial) 215

	Bombas para A. Residuales y Fecales - Impulsor VORTEX	Series DMLV-DRV	217-223
	Bombas para A. Residuales y Fecales - Impulsor SEMIVORTEX	Series DVS-DL	224-227
	Bombas para A. Residuales y Fecales - Impulsor MONOCANAL	Series DML-DRC	228-232
	Bombas para A. Residuales y Fecales - Impulsor MULTICANAL	Serie DRM	233-237
	Bombas para A. Residuales y Fecales - DILACERADORA	Serie DL W/C	238
	Bombas para A. Residuales y Fecales - TRITURADORA	Serie DRS	239-241
	Bombas para A. Residuales y Fecales - DRENAJE y EXCAVACIONES	Series DS / DRK / DEMINY	242-248
	Accesorios para bombas de aguas fecales	ACCESORIOS	249-252
	Sistemas de recogida y evacuación de aguas residuales	SANIRELEV MAXI	253-258
	Agitadores Sumergibles de Homogeneización	AGITADORES	259-260

Calentamiento y A.C.S. - Bombas circuladoras 261

	Circuladoras Serie EGO W (Rotor húmedo) 262		
	Bombas Circuladoras electrónicas en hierro fundido - Roscadas (simples)	Serie EGO W ¡Novedad!	262-263
	Bombas Circuladoras electrónicas en bronce para A.C.S. - Roscadas (simples)	Serie EGO WB	264-265
	Circuladoras (Rotor húmedo) 266		
	Bombas Circuladoras electrónicas - Roscadas (simples y gemelas)	Serie EGO / Serie EGO2 (Tech)	267-274
	Bombas Circuladoras de Alta Eficiencia - Rosca & Bridas (simples y gemelas)	Serie EGO Easy	275-279
	Bombas Circuladoras de Alta Eficiencia - Con bridas (simples y gemelas)	Serie EGO 2 slim	280-288
	Circuladoras en Bronce (Rotor húmedo) 289		
	Bombas Circuladoras de Alta Eficiencia A.C.S. Bronce - Rosca (simples)	Serie EGO B (Bronce)	289-290
	Bombas Circuladoras de Alta Eficiencia A.C.S. Bronce - Rosca & Bridas (simples)	Serie EGO B Easy (Bronce)	291-294
	Bombas Circuladoras de Alta Eficiencia A.C.S. Bronce - Con bridas (simples)	Serie EGO 2 B slim (Bronce)	295-298
	Bombas Circuladoras electrónicas A.C.S. Bronce - Rosca & Bridas (simples)	MR B	299-300
	Bombas Circuladoras electrónicas A.C.S. Bronce - Roscadas (simples)	ECO-ETHERMA PRO EM	301
	Guía de equivalencia de modelos bombas circuladoras	Guía de equivalencias	302

Bombas centrífugas de superficie normalizadas (Línea Industrial) 305

	Verticales 46		
	Bombas Centrífugas Multicelulares In-Line - Ac. Inox AISI 304 / AISI 316	EVMS	46-67
	Horizontales (Normalizadas EN 733, monobloc y de bancada) 305		
	Bombas Monobloc Normalizadas EN 733 - Hierro fundido	Serie 3D (3D / 3DS)	307-314
	Bombas sobre Bancada Normalizadas EN 733 - Hierro fundido	Serie 3D (3DP)	313-314
	Bombas Monobloc Normalizadas EN 733 - Ac. Inox AISI 304 - AISI 316L	Serie 3 (3M / 3S)	315-323
	Bombas sobre Bancada Normalizadas EN 733 - AISI 304 - AISI 316L	Serie 3 (3P)	324-327
	Bombas Monobloc Normalizadas EN 733 motor estándar - H. fundido	GSD ¡Novedad!	328-336
	Bombas Monobloc Normalizadas EN 733 motor estándar - AISI 316	MDSL	337-345
	Bombas sobre Bancada Normalizadas EN 733 - H. fundido	GS	346-356
	Bombas In-Line para A.C.S. en AISI 304 - Rotor seco 357		
	Bombas para A.C.S. - Rotor seco (Ac. Inox AISI 304) - Con bridas (simples)	LPS	357
	Bombas In-Line para HVAC - Rotor seco 358		
	Bombas centrífugas tipo In-line (Simples) - Hierro Fundido	Serie 3E(-K) ¡Novedad!	358-370
	Bombas Rotor Seco (Sencillas y Gemelas) - Hierro Fundido	EBARA ELINE / EBARA ELINE-D	371-379
	Bombas Rotor Seco (Sencillas y Gemelas) - H. Fund. con variador de velocidad	EBARA ELINE VV / EBARA ELINE-D VV	372-379

Suplementos, Accesorios & Condiciones generales de venta 381

	Suplementos y Accesorios Hidráulicos	SUPLEMENTOS Y ACCESORIOS	382-387
	Motores Eléctricos	MOTORES	388
	Tarifa "Puestas en marcha" de bombas, grupos presión, contra incendios y aguas residuales	PUESTAS EN MARCHA	389-390
	Tabla de pérdidas de carga	PÉRDIDAS DE CARGA	391
	Condiciones generales de venta	CONDICIONES DE VENTA	397

Sumergibles - Achique, Drenaje y Residuales

Bombas circuladoras

B. Centrífugas Industriales (HVAC)

Accesorios

















Trabajar con fluidos
requiere la maquinaria
adecuada.





APLICACIONES DOMÉSTICAS

Suministro - Bombas centrífugas monobloc de superficie (Línea Residencial / Doméstica)

Horizontales

	JESX - JEX / JES - JE Bombas autoaspirantes "JET" - AISI 304	12
	AGA - AGC Bombas autoaspirantes "JET" - Hierro fundido	14
	CDX(L) / CD Bombas centrífugas monocelulares - AISI 304 / AISI 316	16
	DWO Bombas centrífugas de impulsor abierto - AISI 304	18
	CMA - B - C / CMR Bombas centrífugas monocelulares - impulsor cerrado/ abierto - Hierro fundido	20
	DWC Bombas centrífugas monocelulares - AISI 304	24
	2CDX(L) Bombas centrífugas Bicelulares - AISI 304 / AISI 316	26
	CDA Bombas centrífugas Bicelulares - Hierro fundido	28
	COMPACT Bombas centrífugas multicelulares - H. fundido / Noryl / Ac. Inox	30
	MCP Bombas centrífugas multicelulares - H. fundido / Noryl / Ac. Inox	32
	MATRIX Bombas centrífugas multicelulares - AISI 304	33
	PRA - PRN Bombas periféricas - Hierro fundido/Niquel	35
	Serie SW Bombas autoaspirantes de piscina con prefiltro incorporado	36
	Serie 3D Bomba centrífugas monobloc EN 733 - Hierro fundido	38

Verticales

	CVM Bombas centrífugas multicelulares verticales	40
	MVP Bombas centrífugas multicelulares verticales	42
	MULTIGO Bombas centrífugas multietapa monobloc - Rotor húmedo	44
	Serie EVMS Bombas multicelulares In-line - AISI 304 / AISI 316	46

JESX-JEX / JES-JE

Electrobomba Autoaspirante AISI 304

Electrobomba autoaspirante construida en Acero Inoxidable AISI 304 particularmente adecuada para el abastecimiento de agua potable, presurización doméstica, pequeños riegos de jardín, lavado de vehículos, vaciado-llenado de fuentes, piscinas y depósitos, incorporada a diferentes tipos de maquinaria industrial.



OEM

Posibilidad de instalarse en maquinaria para uso industrial



Práctica y fácil de usar



Ligera y fácilmente transportable



Autoaspirante

AISÍ 304

Fabricada en AISI 304



JEX / JESX Motor de aletas



JE / JES Motor encapsulado

Conexiones

DNA	1" (JESX / JES) 1 1/4" (JEX / JE)
DNI	1"

Datos técnicos

Eficiencia	Motor trifásico eficiencia IE3 desde 0,75 kW inclusive.
Presión máx. de trabajo	6 bar
Temperatura máx. del líquido	45°C
Máx. profundidad de aspiración	8 m (disminuyendo el caudal con el aumento de la profundidad de aspiración).
Polos	2
Aislamiento	Clase F
Grado de protección	IP44 (JES-JE) / IP54 (JESX-JEX) (IP55 bajo demanda)
Tensión	Monofásica 230V ±10% Trifásica 230/400V ±10%
Condensador	Condensador y protección termoamperimétrica de rearme automático incorporados (monofásica).

Materiales

Cuerpo de bomba	Acero Inoxidable AISI 304
Impulsor	Acero Inoxidable AISI 304 para JEX-JE Tecnopolímero reforzado con fibra de vidrio para JESX-JES
Eje motor	Acero Inoxidable AISI 303 (sólo parte en contacto con el líquido)
Cierre mecánico	Cerámica/Carbón/NBR (estándar)
Soporte motor	Acero Inoxidable AISI 304 (JES-JE) / Aluminio (JESX-JEX)

Accesorios



Depósitos

Pág. 130-132 - Depósitos de 2/100 litros a 8/10 bar



Presostatos

Pág. 386 - Presostatos regulables (hasta 5-6 bar).



Sistemas de control

Pág. 127 - Reguladores de presión
Presscomfort, Watercontrol, etc.

Pág. 78 - Grupo de presión "JESX / JEX"
Ver en grupos de presión domésticos.

Tabla de características

2 Polos

Modelo	Modelo	kW	CV	Condensador		Intensidad Absorbida [A]			Q=Caudal											
				µF	V _c	Monof. 230V	Trifásica 230V 400V		l/min	0	5	20	30	40	45	50	60	70	75	
Monofásico 230V 50Hz	Trifásico 230/400V 50Hz								m ³ /h	0	0,3	1,2	1,8	2,4	2,7	3	3,6	4,2	4,5	
											H=Altura manométrica total (m)									
JESX M / JES M5*	JESX / JES 5*	0,37	0,5	10	450	2,1	1,5	0,85		32	28	23	20	15	11,5	-	-	-	-	
JESX M / JES M6*	JESX / JES 6*	0,44	0,6	10	450	2,4	1,9	1,1		36	31,5	26	22	17	13,5	-	-	-	-	
JESX M / JES M8*	JESX / JES 8*	0,6	0,8	12,5	450	3	2,25	1,3		42	37	29	25	20	16	-	-	-	-	
JEX M / JE M80	JEX / JE 80	0,6	0,8	16	450	4,7	3,3	1,9		41	-	33	29	26,5	25	23,5	20,5	18	-	
JEX M / JE M100	JEX / JE/1 100	0,75	1	20	450	6,4	3,6	2,1		45	-	37	33,5	30	28	27	24	21	-	
JEX M / JE M120	JEX / JE/1 120	0,88	1,2	20	450	6,7	3,6	2,1		50	-	41	37	34	32	30,5	27,5	24,5	-	
JEX M / JE M150	JEX / JE/1 150	1,1	1,5	35	450	7,6	5,8	3,3		59	-	49	44,5	40,5	38,5	37	34	31	29,5	

* Impulsor en PPO reforzado con fibra de vidrio.

JESX-JEX / JES-JE

Electrobomba Autoaspirante AISI 304

Curva de características (según ISO 9906 / 2)

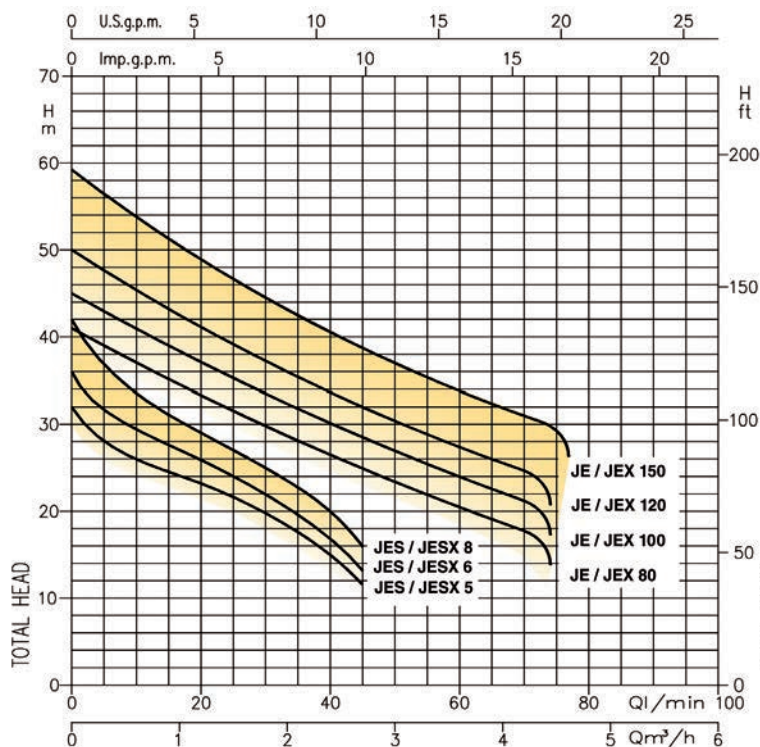

Instalación recomendada para bomba autoaspirante

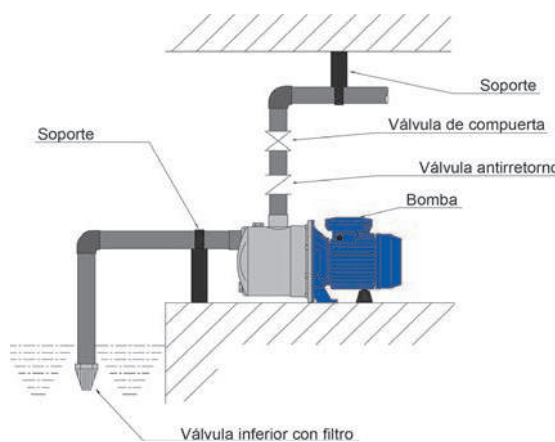

JESX-JEX - Motor de aletas 2 Polos

Modelo		Código		kW	CV	DNA	DNI	Peso [kg]	2 Polos	
Monofásico	Trifásico	Monofásico	Trifásico						P.V.P. (€) Monofásica	P.V.P. (€) Trifásica
JESX M5	JESX 5	1690050000E	1690050004I	0,37	0,5	G1	G1	5,1	301	295
JESX M6	JESX 6	1690060000E	1690060004I	0,44	0,6	G1	G1	5,5	306	300
JESX M8	JESX 8	1690080000E	1690080004I	0,6	0,8	G1	G1	6,1	314	308
JEX M/A 80	JEX 80	1665040000E	1665040004I	0,6	0,8	G1¼	G1	10,2	372	365
JEX M/A 80 316L*	JEX A80 316L*	1665048000E	1665048004I	0,6	0,8	G1¼	G1		560	549
JEX M/A 100	JEX/I 100	1665050000E	1665050004I	0,75	1	G1¼	G1	11,6	389	411
JEX M/A 120	JEX/I 120	1665060000E	1665060004I	0,88	1,2	G1¼	G1	11,6	409	429
JEX M/B 150	JEX/I 150	1665070000E	1665070004I	1,1	1,5	G1¼	G1	14,3/16,2	602	602

* En AISI 316. Consultar plazo de entrega.

JES-JE- Motor encapsulado 2 Polos

Modelo		Código		kW	CV	DNA	DNI	Peso [kg]	2 Polos	
Monofásico	Trifásico	Monofásico	Trifásico						P.V.P. (€) Monofásica	P.V.P. (€) Trifásica
JES M5	JES 5	1700050000E	1700050004I	0,37	0,5	G1	G1	5,6	360	353
JES M6	JES 6	1700060000E	1700060004I	0,44	0,6	G1	G1	5,8	365	358
JES M8	JES 8	1700080000E	1700080004I	0,6	0,8	G1	G1	6	379	371
JE M80	JE 80	1650040000E	1650040004I	0,6	0,8	G1¼	G1	10,5	438	458
JE M100	JE/I 100	1650050000E	1650050004I	0,75	1	G1¼	G1	12	469	495
JE M120	JE/I 120	1650060000E	1650060004I	0,88	1,2	G1¼	G1	12,5	501	503
JE M/A150	JE/I 150	1650070000E	1650070004I	1,1	1,5	G1¼	G1	14,1/17,3	666	665

AGA - AGC

Electrobomba Autoaspirante en Hierro fundido

Electrobomba autoaspirante construida en Hierro Fundido, adecuada para el abastecimiento de agua potable, presurización doméstica, pequeños riegos de jardín, lavado de vehículos, vaciado-llenado de fuentes, piscinas y depósitos, etc.



Práctica
y fácil de
usar



Ligera y
fácilmente
transportable



Autoaspirante



Estructura
robusta

Materiales

Cuerpo de bomba	Hierro fundido
Impulsor	Tecnopolímero reforzado con fibra de vidrio para AGA 0.60-0.75-1.00. Latón estampado para el resto de la gama.
Eje motor	Acero Inoxidable AISI 303 (sólo parte en contacto con el líquido).
Cierre mecánico	Cerámica/Carbón/NBR (estándar).
Soporte motor	Aluminio para AGA 0.60-0.75-1.00, Hierro fundido para el resto de la gama.

Conexiones

DNA	1" para AGA 0,60-0,75-1,00 1 1/2" para el resto de la gama
DNI	1"

Datos técnicos

Eficiencia	Motor trifásico eficiencia IE3 desde 0,75 kW inclusive.
Presión máx. de trabajo	6 bar para AGA 0.60-0.75-1.00 10 bar para el resto de la gama.
Temperatura máx. del líquido	45°C
Máx. profundidad de aspiración	8 m (disminuyendo el caudal con el aumento de la profundidad de aspiración).
Polos	2
Aislamiento	Clase F
Grado de protección	IP44
Tensión	Monofásica 230V ±10% Trifásica 230/400V ±10%
Condensador	Condensador y protección termoamperimétrica de rearme automático incorporados (monofásica).

Instalación recomendada para bomba autoaspirante

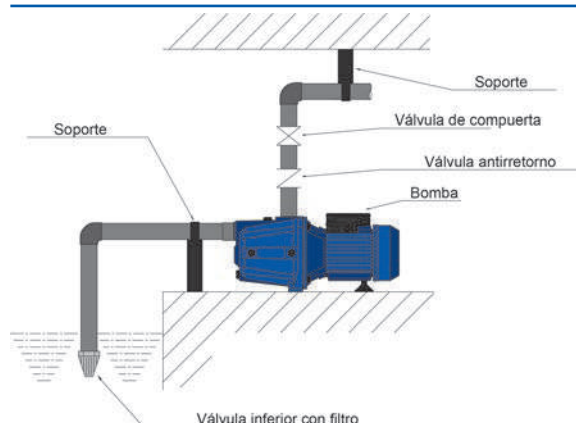

Accesorios



Depósitos

Pág. 130-132 - Depósitos de 2/100 litros a 8/10 bar



Presostatos

Pág. 386 - Presostatos regulables
(hasta 5-6 bar).



Grupos de presión

Pág. 79 - Grupo de presión "AGA"
Ver en grupos de presión domésticos.

AGA - AGC

Electrobomba Autoaspirante en Hierro fundido

Curva de características (según ISO 9906 / 2)

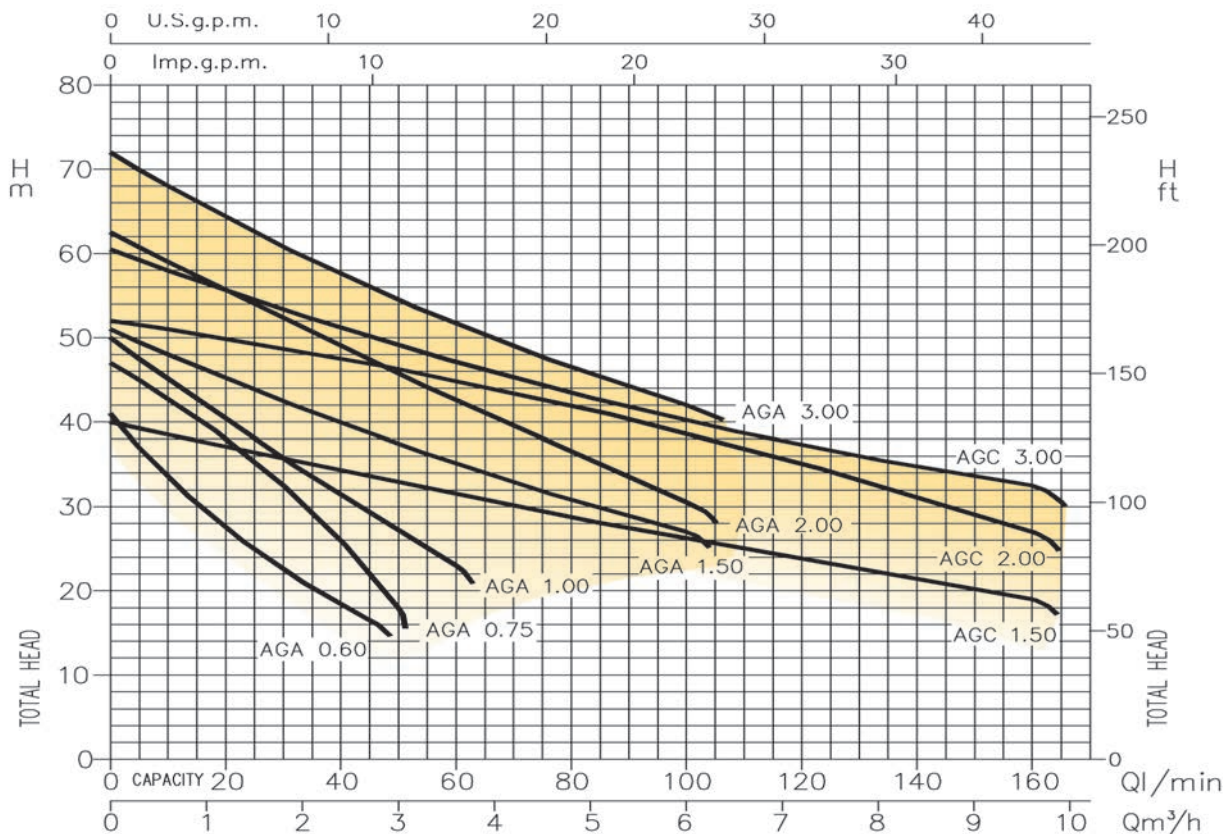

Monofásica 230V 2 Polos

Modelo	Código	kW	CV	Q=Caudal												Int. Abs. [A] 230V	DNA	DNI	Peso [kg]	P.V.P. (€)	
				H=Altura manométrica total (m)																	
				l/min	0	10	20	30	50	80	100	130	160	m³/h	0						0,6
AGA/A 0.60 M	1100060000E	0,44	0,6	41,5	33,4	27,1	22	-	-	-	-	-	-	-	-	-	3,1	G1	G1	12,0	272
AGA 0.75 M	1100090000E	0,55	0,75	47	42,8	37,9	32	18	-	-	-	-	-	-	-	-	4	G1	G1	12,5	277
AGA 1.00 M	1100100000E	0,75	1	50	45	40,3	35,7	27	-	-	-	-	-	-	-	-	5,5	G1	G1	13,8	291
AGA/B 1.50 M	1110150000E	1,1	1,5	51	48	45,1	42,4	37,4	30,8	27	-	-	-	-	-	-	8,1	G1½	G1	25,5	563
AGA/A 2.00 M	1110200000E	1,5	2	62,5	59	55,6	52,2	45,7	36,4	30,5	-	-	-	-	-	-	9,8	G1½	G1	26,6	630
AGC/B 1.50 M	1120150000E	1,1	1,5	40	38,5	45,1	35,6	32,7	28,7	26,1	22,4	19	-	-	-	-	8,6	G1½	G1	25,5	601
AGC/A 2.00 M	1120200000E	1,5	2	52	51	55,6	48,8	46,3	42	38,7	33,2	27	-	-	-	-	10,5	G1½	G1	26,6	669

Trifásica 230/400V 2 Polos

Modelo	Código	kW	CV	Q=Caudal												Inten. Abs. [A]		DNA	DNI	Peso [kg]	P.V.P. (€)	
				H=Altura manométrica total (m)												230V	400V					
				l/min	0	10	20	30	50	80	100	160	m³/h	0	0,6	1,2	1,8					3
AGA/I 0.60 T	1100060004I	0,44	0,6	41,5	33,4	27,1	22	-	-	-	-	-	-	-	-	-	2,1	1,2	G1	G1	12,0	299
AGA/I 0.75 T	1100090004I	0,55	0,75	47	42,8	37,9	32	18	-	-	-	-	-	-	-	-	2,8	1,6	G1	G1	12,3	290
AGA/I 1.00 T	1100100004I	0,75	1	50	45	40,3	35,7	27	-	-	-	-	-	-	-	-	3,0	1,7	G1	G1	14,8	306
AGA/I 1.50 T	1110150004I	1,1	1,5	51	48	45,1	42,4	37,4	30,8	27	-	-	-	-	-	-	5,8	3,3	G1½	G1	26,5	582
AGA/I 2.00 T	1110200004I	1,5	2	62,5	59	55,6	52,2	45,7	36,4	30,5	-	-	-	-	-	-	6,2	3,6	G1½	G1	28,6	621
AGA/I 3.00 T	1110300004I	2,2	3	72	68	64,3	60,8	54,4	46,4	42	-	-	-	-	-	-	8,2	4,7	G1½	G1	29,9	666
AGC/I 1.50 T	1120150004I	1,1	1,5	40	38,5	45,1	35,6	32,7	28,7	26,1	19	-	-	-	-	-	5,8	3,3	G1½	G1	28,3	582
AGC/I 2.00 T	1120200004I	1,5	2	52	51	55,6	48,8	46,3	42	38,7	27	-	-	-	-	-	7,6	4,4	G1½	G1	29,5	621
AGC/I 3.00 T	1120300004I	2,2	3	60,5	58	64,3	53,3	49,1	43,4	40,2	32,5	-	-	-	-	-	8,2	4,7	G1½	G1	29,9	666

CDX(L)-CD



Electrobombas centrífugas monocelulares en AISI 304 / AISI 316

Electrobomba centrífuga monocelular construida en Acero Inoxidable AISI 304 (AISI 316 - modelos CDXL) particularmente adecuada para el abastecimiento de agua potable, presurización doméstica, pequeños riegos de jardín, lavado a presión, tratamiento de agua, torres de refrigeración e intercambiadores de calor, incorporada a diferentes tipos de maquinaria industrial.



Videotutorial puesta en marcha de bomba con variador "E-SPD+".

Versión con variador SPB.

Versión con variador E-SPD+.



Materiales

Cuerpo de bomba	Acero Inoxidable AISI 304 (CDX-CD) Acero Inoxidable AISI 316L (CDXL)
Impulsor	Acero Inoxidable AISI 304 (CDX-CD) Acero Inoxidable AISI 316L (CDXL)
Eje motor	Acero Inoxidable AISI 303 (CDX-CD) Acero Inoxidable AISI 316L (CDXL)
Cierre mecánico	Cerámica/Carbón/NBR (estándar)
Soporte motor	Aluminio (CDX(L)) y AISI 304 (CD)

Opcional



Cierres mecánicos

Pág. 382 - Versión H (Alta temperatura)
Versión HS (Líquidos especiales)
Versiones HW, HSW y E, consultar

Curva de características (según ISO 9906 / 2)

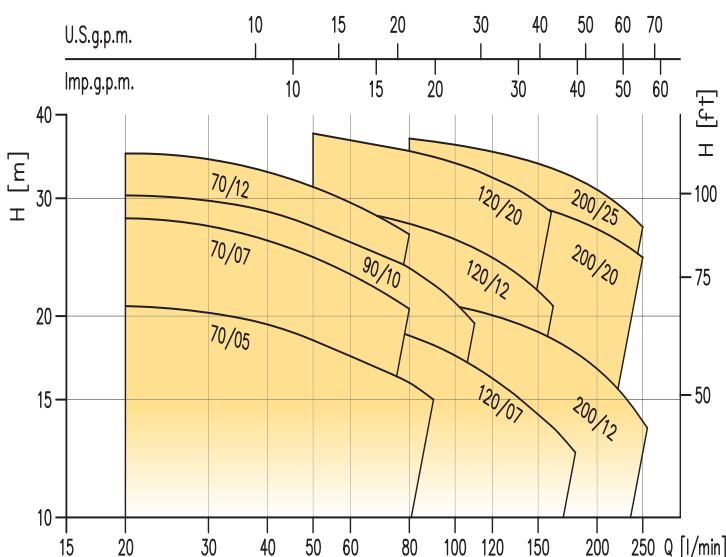

Conexiones

DNA	G 1 1/2" para CD(X) 200 G 1 1/4" para el resto de la gama
DNI	G 1"

Datos técnicos

Eficiencia	Motor trifásico eficiencia IE3 desde 0,75 kW inclusive.
Presión máx. de trabajo	8 bar
Temperatura máx. del líquido	-5°C ÷ +60°C para CDX 70/05 - 70/07 - 90/10 versión estándar y CD 70/05 - 70/07 - 90/10 versión estándar y E. -5°C ÷ +90°C para el resto de gama. -5°C ÷ +110°C para versiones H, HS, HW y HSW. -5°C ÷ +120°C para versiones especiales, consultar.
MEI	> 0,4
Polos	2
Aislamiento	Clase F
Grado protección	IP55
Tensión	Monofásica 230V ±10% Trifásica 230/400V ±10%
Condensador	Condensador y protección termoamperimétrica de rearme automático incorporados (monofásica).

Características de los variadores

Más información	Para más detalles de los variadores E-SPD+ y SPB, ver Págs. 128-129
------------------------	---

Accesorios

- Depósitos**
Pág. 130-132 - Depósitos de 2/100 litros a 8/10 bar
- Presostatos**
Pág. 386 - Presostatos regulables (hasta 5-6 bar).
- Grupos de presión**
Pág. 76 - Grupos de presión "CDX"
Ver en grupos de presión domésticos.
- Aislamiento cuerpo bomba**
Pág. 384 - Aislamiento cuerpo bomba para CDX(L)
- Transductor de presión**
Pág. 385 - Transductor, 4-20 mA. Escala 0-16 bar.
Cable conector transductor (2 m).

CDX(L)-CD



CENTRÍFUGAS DE SUPERFICIE

Electrobombas centrífugas monocelulares en AISI 304 / AISI 316

Tabla de características											2 Polos										
Modelo	Modelo	kW	CV	Condensador		Intensidad Absorbida [A]			Q=Caudal												
				µF	V _c	Monof.	Trifásica		l/min	0	20	50	80	90	110	130	160	180	210	250	
Monofásico 230V 50Hz	Trifásico 230/400V 50Hz					230V	230V	400V	m³/h	0	1,2	3	4,8	5,4	6,6	7,8	9,6	10,8	12,6	15	
											H=Altura manométrica total (m)										
CD(X)M 70/05	CD(X)(L) 70/05	0,37	0,5	12,5	450	3,4	2,4	1,4	22	20,7	18,4	15,9	15	-	-	-	-	-	-	-	-
CD(X)(L)M 70/07	CD(X)(L) 70/07	0,55	0,75	16	450	5	3,5	2	30	28	24,5	20,5	-	-	-	-	-	-	-	-	-
CDM 70/12	CD 70/12	0,9	1,2	31,5	450	6,5	4,3	2,5	37	35	31,2	26,5	-	-	-	-	-	-	-	-	-
CD(X)M 90/10	CD(X)(L) 90/10	0,75	1	20	450	5,6	3,3	1,9	32	30,3	27,2	23,6	22,3	19,5	-	-	-	-	-	-	-
CD(X)M 120/07	CD(X)(L) 120/07	0,55	0,75	16	450	4,6	3,2	1,85	22,5	-	20,5	18,7	18,1	16,8	15,5	13,7	12,5	-	-	-	-
CD(X)M 120/12	CD(X)(L) 120/12	0,9	1,2	31,5	450	6,9	4,3	2,5	31,2	-	29,3	27,5	26,8	25,2	23,6	21	-	-	-	-	-
CD(X)M 120/20	CD(X)(L) 120/20	1,5	2	40	450	9,3	7,1	4,1	40,5	-	37,5	35,3	34,6	33,1	31,4	28,6	-	-	-	-	-
CD(X)M 200/12	CD(X)(L) 200/12	0,9	1,2	31,5	450	6,3	4,3	2,5	22,8	-	-	21,3	21	20,4	19,7	18,5	17,6	16	14	-	-
CD(X)M 200/20	CD(X)(L) 200/20	1,5	2	40	450	10,2	7,1	4,1	33	-	-	31,5	31,2	30,6	30	28,7	27,9	26,5	24,5	-	-
-	CD(X)(L) 200/25	1,8	2,5	-	-	-	8,2	4,7	39,4	-	-	36,8	36,5	35,6	34,7	33,3	32	30	27,2	-	-

Bombas CDX(L)											2 Polos					
Modelo CDX(L)	Código CDX	Código CDXL	kW	CV	Tensión	DNA	DNI	Peso sin VV [kg]	P.V.P. (€) CDX (AISI 304)			P.V.P. (€) CDXL (AISI 316)				
									Sin variador	Con variador SPB*	Con variador E-SPD+*	Sin variador	Con variador SPB*	Con variador E-SPD+*		
CDXM/A 70/05	1615050000E	-	0,37	0,5	Monof.	G1¼	G1	8,7	387	-	-	-	-	-		
CDX(L)/I 70/05	1615050004I	1615058004I	0,37	0,5	Trif.	G1¼	G1	8,7	379	-	-	520	-	-		
CDX(L)M/A 70/07	1615090000E	1617098000E	0,55	0,75	Monof.	G1¼	G1	10	411	-	-	538	-	-		
CDX(L)/I 70/07	1615090004I	1615098004I	0,55	0,75	Trif.	G1¼	G1	10	403	-	-	524	-	-		
CDXM/A 90/10	1615100500E	-	0,75	1	Monof.	G1¼	G1	13,2	432	1.020	1.239	-	-	-		
CDX(L)/I 90/10	1615100504I	1615108004I	0,75	1	Trif.	G1¼	G1	13,7	445	1.184	1.522	580	1.320	1.659		
CDXM/A 120/07	1625090000E	-	0,55	0,75	Monof.	G1¼	G1	11,5	434	-	-	-	-	-		
CDX(L)/I 120/07	1625090004I	1625098004I	0,55	0,75	Trif.	G1¼	G1	11,6	425	1.101	-	556	1.231	-		
CDXM/G 120/12	1625100000E	-	0,88	1,2	Monof.	G1¼	G1	10	514	1.119	1.294	-	-	-		
CDX(L)/I 120/12	1625100004I	1625108004I	0,88	1,2	Trif.	G1¼	G1	10,5	522	1.299	1.581	652	1.429	1.661		
CDXM/B 120/20	1625200000E	-	1,5	2	Monof.	G1¼	G1	12,3	717	1.305	1.436	-	-	-		
CDX(L)/I 120/20	1625200004I	1625208004I	1,5	2	Trif.	G1¼	G1	12,9	708	1.469	1.743	815	1.576	1.768		
CDXM/G 200/12	1635100000E	-	0,88	1,2	Monof.	G1¼	G1	15,3	622	1.235	1.334	-	-	-		
CDX(L)/I 200/12	1635100004I	1635108004I	0,88	1,2	Trif.	G1¼	G1	18,3	639	-	1.616	752	1.348	1.677		
CDXM/G 200/20	1635200000E	-	1,5	2	Monof.	G1½	G1	12	704	1.292	1.429	-	-	-		
CDX(L)/I 200/20	1635200004I	1635208004I	1,5	2	Trif.	G1½	G1	12,6	696	1.457	1.702	820	1.581	1.765		
CDX(L)/I 200/25	1635250004I	1635258004I	1,85	2,5	Trif.	G1½	G1	15,8	792	1.552	1.720	870	1.631	1.767		

* Transductor de presión no incluido, opcional (Ver Pág. 385).

Suplemento versiones H y HS = Temperatura hasta 110°, ver Pág. 382.

** Modelos con variador sin precio (-): Ejecución no compatible.

*** En versiones con variador SPB o E-SPD+ monofásicas la bomba es trifásica 230V, conexión del variador monofásica.

Bombas CD								2 Polos	
Modelo CD	Código CD	kW	CV	Tensión	DNA	DNI	Peso [kg]	P.V.P. (€) CD (AISI 304)	
CDM 70/05	1970050000E	0,37	0,5	Monofásica	G1¼	G1	8,7	606	
CD/I 70/05	1970050004I	0,37	0,5	Trifásica	G1¼	G1	8,7	555	
CDM 70/07	1970090000E	0,55	0,8	Monofásica	G1¼	G1	10	634	
CD/I 70/07	1970090004I	0,55	0,8	Trifásica	G1¼	G1	10	622	
CDM 70/12	1970100000E	0,9	1,2	Monofásica	G1¼	G1	13,2	730	
CD/I 70/12	1970100004I	0,9	1,2	Trifásica	G1¼	G1	13,7	731	
CDM 90/10	1970100500E	0,75	1	Monofásica	G1¼	G1	11,5	627	
CD/I 90/10	1970100504I	0,75	1	Trifásica	G1¼	G1	11,6	660	
CDM 120/07	1980090000E	0,55	0,75	Monofásica	G1¼	G1	10	603	
CD/I 120/07	1980090004I	0,55	0,75	Trifásica	G1¼	G1	10,5	592	
CDM/G 120/12	1980100000E	0,9	1,2	Monofásica	G1¼	G1	12,3	653	
CD/I 120/12	1980100004I	0,9	1,2	Trifásica	G1¼	G1	12,9	675	
CDM 120/20	1980200000E	1,5	2	Monofásica	G1¼	G1	15,3	839	
CD/I 120/20	1980200004I	1,5	2	Trifásica	G1¼	G1	18,3	880	
CDM/G 200/12	1990100000E	0,9	1,2	Monofásica	G1½	G1	12	670	
CD/I 200/12	1990100004I	0,9	1,2	Trifásica	G1½	G1	12,6	687	
CDM/G 200/20	1990200000E	1,5	2	Monofásica	G1½	G1	15,8	855	
CD/I 200/20	1990200004I	1,5	2	Trifásica	G1½	G1	17,5	869	
CD/I 200/25	1990250004I	1,85	2,5	Trifásica	G1½	G1	18,3	900	

Modelos CD: consultar plazo de entrega.

DWO

Electrobombas centrífugas de impulsor abierto en Acero Inoxidable AISI 304

Electrobomba centrífuga de impulsor abierto particularmente adecuada para el lavado de verduras, carnes, pescados, moluscos y similares. Equipos de lavado industriales, cabinas de pintura, equipos y sistemas de riego. En general para todo tipo de aplicaciones en las que se necesite bombear líquidos cargados, incluso con pequeños sólidos en suspensión.



Versión con
variador SPB.



Versión con
variador E-SPD+.



Videotutorial puesta en
marcha de bomba con
variador "E-SPD+".



Tamaño
reducido



Estructura
robusta



Fabricada en
AISI 304



Posibilidad de
instalarse en
maquinaria para
uso industrial

Materiales

Cuerpo de bomba	Acero Inoxidable AISI 304
Impulsor	Acero Inoxidable AISI 304
Eje motor	Acero Inoxidable AISI 304 (sólo parte en contacto con el líquido).
Cierre mecánico	Cerámica/Carbón/NBR (estándar)
Soporte motor	Aluminio

Conexiones

DNA	2 1/2" para DWO 300-400 2" para el resto de la gama
DNI	2"

Opcional



Cierres mecánicos

Pág. 382 - Versión H (Alta temperatura)
Versión HS (Líquidos especiales)
Versiones HW y HSW, consultar

Impulsor abierto

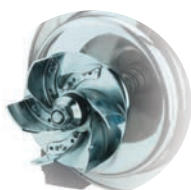

Datos técnicos

Eficiencia	Motor trifásico eficiencia IE3 desde 0,75 kW inclusive.
Presión máx. de trabajo	8 bar
Temperatura máx. del líquido	-5°C ÷ +90°C para versiones estándar. -5°C ÷ +110°C para versiones H, HS, HW y HSW.
Máx. paso de sólidos	19 mm
Polos	2
Aislamiento	Clase F
Grado de protección	IP55
Tensión	Monofásica 230V ±10% Trifásica 230/400V ±10%
Condensador	Condensador y protección termoamperimétrica de rearme automático incorporados (monofásica).

Características "E-SPD+"

Ahorro de energía	Ahorro de energía al modular la velocidad adaptándola a las necesidades de la instalación.
Protecciones	Protecciones contra sobretensión, sobreintensidad, trabajo en seco y rotura de la tubería.
Presión	Presión constante independiente del caudal demandado.
Arranque	Arranque y paro suave de la bomba.
Display	Display extendido de 4 líneas
Más información	Para más detalles de los variadores E-SPD+ y SPB, ver Págs. 128-129

Accesorios



Aislamiento cuerpo bomba

Pág. 384 - Aislamiento cuerpo bomba DWO

Transductor de presión

Pág. 385 - Transductor, 4-20 mA. Escala 0-16 bar.
Cable conector transductor (2 m).

DWO

Electrobombas centrífugas de impulsor abierto en Acero Inoxidable AISI 304

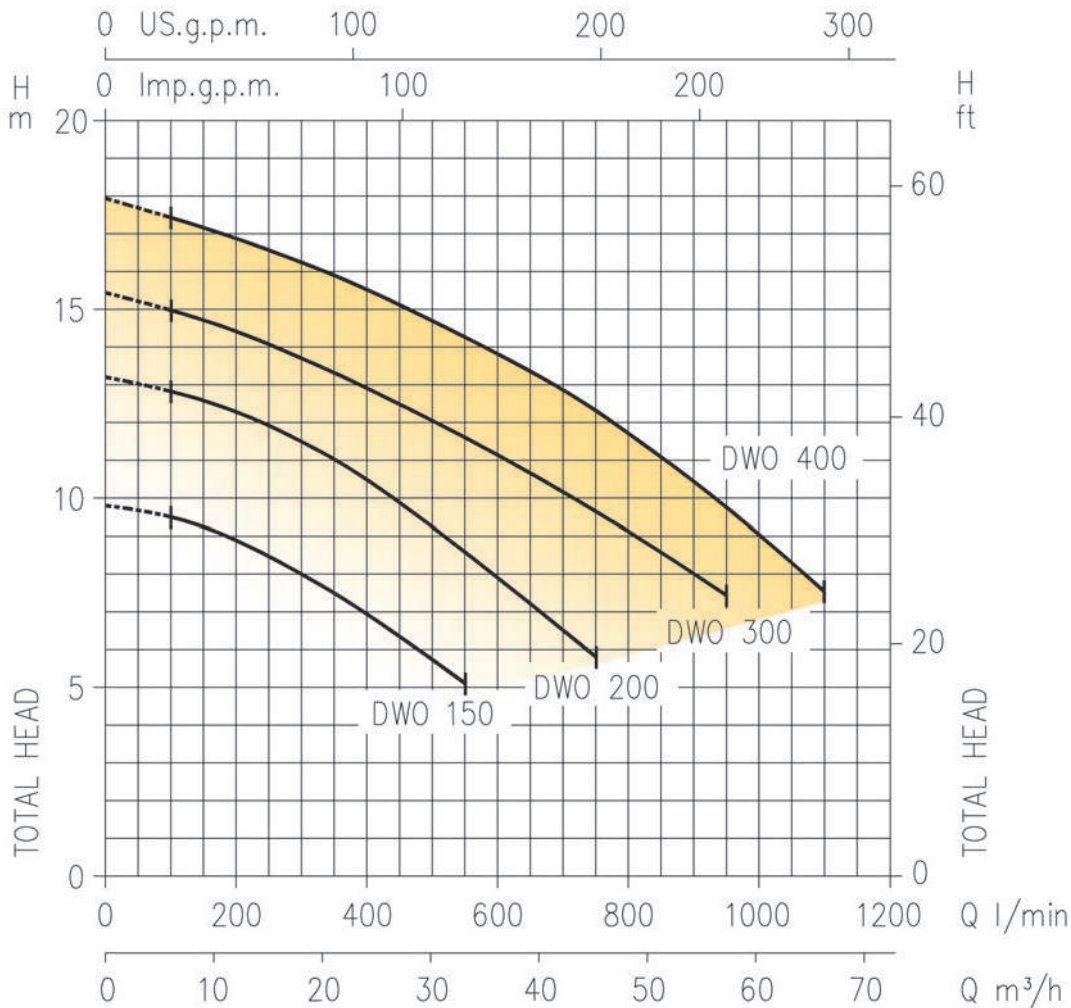

Monofásica 230V														2 Polos				
Modelo	Código	kW	CV	Q=Caudal								Int. Abs. [A]	DNA	DNI	Peso sin VV [kg]	P.V.P. (€)	P.V.P. (€)	P.V.P. (€)
				l/min	0	100	200	300	400	550	750							
H=Altura manométrica total (m)																		
DWO/A 150 M	1579070000E	1,1	1,5		9,8	9,5	8,9	7,9	6,9	5,1	-	6,8	G2	G2	14,4	843	1.280	1.466
DWO 200 M	1579080000E	1,5	2		13,2	12,7	12,3	11,5	10,5	8,6	5,8	9	G2	G2	15,7	879	1.306	1.491

*Transductor de presión no incluido, opcional (Ver Pág. 385).

** En versiones con variador SPB o E-SPD+ monofásicas la bomba es trifásica 230V, conexión del variador monofásica.

Trifásica 230/400V														2 Polos						
Modelo	Código	kW	CV	Q=Caudal								Inten. Abs. [A]	DNA	DNI	Peso sin VV [kg]	P.V.P. (€)	P.V.P. (€)	P.V.P. (€)		
				l/min	0	200	300	400	550	750	950								1100	m³/h
H=Altura manométrica total (m)																				
DWO/I 150	1579070004I	1,1	1,5		9,8	8,9	7,9	6,9	5,1	-	-	5,8	3,3	G2	G2	15,4	879	1.459	1.734	
DWO/I 200	1579080004I	1,5	2		13,2	12,3	11,5	10,5	8,6	5,8	-	6,6	3,8	G2	G2	17,1	915	1.494	1.763	
DWO/I 300	1579100004I	2,2	3		15,5	14,5	13,8	12,9	11,7	9,7	7,5	-	8,2	4,7	G2½	G2	19,4	1.050	1.627	1.850
DWO/I 400	1579110004I	3	4		18	16,9	16,3	15,6	14,3	12,4	9,8	7,6	11,1	6,4	G2½	G2	22,4	1.182	1.899	1.914

*Transductor de presión no incluido, opcional (Ver Pág. 385).

CMA-B-C - CMR



Electrobomba centrífuga monocelular en Hierro fundido

Electrobomba centrífuga monocelular construida en Hierro Fundido, adecuada para el abastecimiento de agua doméstica e industrial, presurización de agua, pequeños riegos de jardín, lavado de vehículos e incorporada a diferentes tipos de maquinaria industrial. **La gama CMR está provista de impulsor abierto.**



Disponible con impulsor en latón



Ligera y fácilmente transportable



Estructura robusta



Tamaño reducido

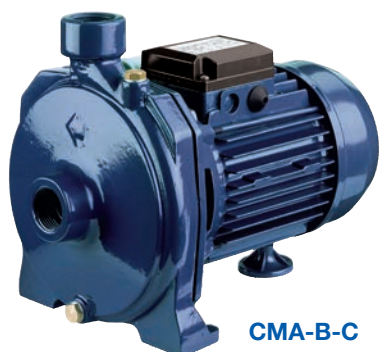

CMA-B-C



Ligera y fácilmente transportable



Tamaño reducido



Estructura robusta



OEM
Posibilidad de instalarse en maquinaria para uso industrial



CMR: Impulsor abierto

Max. paso de sólidos: 11 mm

Materiales

Cuerpo de bomba	Hierro fundido
Impulsor	<ul style="list-style-type: none"> - En tecnopolímero reforzado con fibra de vidrio: para CMA 0.50-0.75-1.00 - En latón: para CMA 1.50-2.00-3.00 CMB 2.00-3.00-4.00-5.50 CMR 0.75-1.00 - En hierro fundido: para el resto de gama.
Eje motor	<ul style="list-style-type: none"> - En AISI 304 (parte en contacto con el líquido): para CMB 4.00-5.50 - En AISI 416: CMA 0.50. - En AISI 303 (parte en contacto con el líquido): para el resto de la gama.
Cierre mecánico	Cerámica/Carbón/NBR (estándar)
Soporte motor	<ul style="list-style-type: none"> - En Aluminio: para CMA 0.50-0.75-1.00 / CMB 0.75-1.00 / CMC 0.75-1.00 / CMR - En Hierro fundido para el resto de la gama

Conexiones

DNA	<ul style="list-style-type: none"> G 1" para CMA (hasta 1,00) G 1 1/4" para CMA de 1,50 en adelante. G 1 1/2" para CMR G 2" para CMB y CMC
DNI	<ul style="list-style-type: none"> G 1" para CMA G 1 1/4" para CMB G 1 1/2" para CMR G 2" para CMC

Datos técnicos

Eficiencia	Motor trifásico eficiencia IE3 desde 0,75 kW inclusive.
Presión máx. de trabajo	<ul style="list-style-type: none"> 8 bar para CMA 1.50-2.00-3.00 y CMB 4.00-5.50 6 bar para el resto de la gama
Temperatura máx. del líquido	<ul style="list-style-type: none"> 40°C para CMA 0.50, 0.75 y 1.00. 90°C para el resto de la gama.
MEI	> 0,4
Polos	2
Aislamiento	Clase F
Grado de protección	IP44
Tensión	<ul style="list-style-type: none"> Monofásica 230V ±10% Trifásica 230/400V ±10%
Condensador	Condensador y protección termoamperimétrica de rearme automático incorporados (monofásica).

Accesorios



Depósitos

Pág. 130-132 - Depósitos de 2/100 litros a 8/10 bar



Presostatos

Pág. 386- Presostatos regulables (hasta 5-6 bar).



Cuadros y sistemas de control

Pág. 127 - Reguladores de presión Presscomfort, Watercontrol, etc.

CMA-B-C - CMR



Electrobomba centrífuga monocelular en Hierro fundido

Curvas de características (según ISO 9906 / 2)

CMA



Tabla de características - CMA									2 Polos												
Modelo		kW	CV	Condensador		Intensidad Abs. [A]			Q=Caudal												
Monofásica 230V 50Hz	Trifásica 230/400V 50Hz			μF	Vc	Monof. 230V	Trifásica 230V	Trifásica 400V	l/min	0	20	40	60	80	85	90	95	110	120	140	
									m³/h	0	1,2	2,4	3,6	4,8	5,1	5,4	5,7	6,6	7,2	8,4	
									H=Altura manométrica total (m)												
CMA 0,50 M	CMA 0,50 T	0,37	0,5	10	450	3,2	2,4	1,4	21,7	20,9	19,5	17,6	14,9	14	13,1	-	-	-	-	-	-
CMA/A 0,75 M	CMA/A 0,75 T	0,55	0,75	16	450	4,7	3,2	1,8	31,6	29,7	27,8	24,9	21,1	20,2	-	-	-	-	-	-	-
CMA 1,00 M	CMA/I 1,00 T	0,75	1	20	450	6,2	3,3	1,9	33,6	33,0	31,9	29,9	26,6	25,6	24,6	23,5	-	-	-	-	-
CMA/B 1,50 M	CMA/I 1,50 T	1,1	1,5	40	450	8	5,8	3,3	39,8	39,5	39,0	38,3	37	36,5	36,1	35,6	34,5	-	-	-	-
CMA/A 2,00 M	CMA/I 2,00 T	1,5	2	40	450	10,3	7,6	4,4	48	47,5	47	46	45	45	44,5	44	43	42	-	-	-
-	CMA/I 3,00 T	2,2	3	-	-	-	8,5	4,9	53,5	53	52,5	51	49,5	49	49	48,5	46,5	45,5	42,5	-	-

CMB

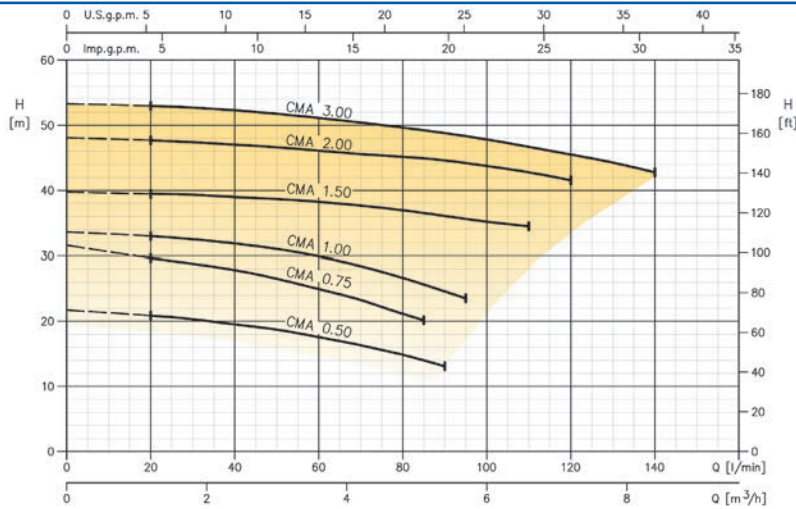

Tabla de características - CMB									2 Polos						
Modelo		kW	CV	Condensador		Intensidad Abs. [A]			Q=Caudal						
Monofásica 230V 50Hz	Trifásica 230/400V 50Hz			μF	Vc	Monof. 230V	Trifásica 230V	Trifásica 400V	l/min	0	100	150	200	250	280
									m³/h	0	6	9	12	15,1	16,9
									H=Altura manométrica total (m)						
CMB 0.75 M	CMB 0.75 T	0,55	0,75	14	450	4,5	3	1,7	14,9	14,6	13,2	10,9	8,1	-	-
CMB 1.00 M	CMB 1.00 T	0,75	1	20	450	6	3,5	2	18,7	18,6	17,5	15,7	13,1	-	-
CMB 1.50 M	CMB 1.50 T	1,1	1,5	40	450	8,2	5,8	3,3	22,4	22,5	21,6	20	17,8	16,2	-
CMB 2.00 M	CMB 2.00 T	1,5	2	40	450	10,3	7,1	4,1	30,6	30,8	29,7	28	25,4	23,6	-
-	CMB 3.00 T	2,2	3	-	-	-	8,2	4,7	35,3	35,4	34,4	32,7	30,2	28,5	-
-	CMB 4.00 T	3	4	-	-	-	11,1	6,4	46,5	45,5	44	42	37,8	36,2	-
-	CMB 5.50 T	4	5,5	-	-	-	15,1	8,7	57	57	56	53,5	50,5	48	-

CMA-B-C - CMR

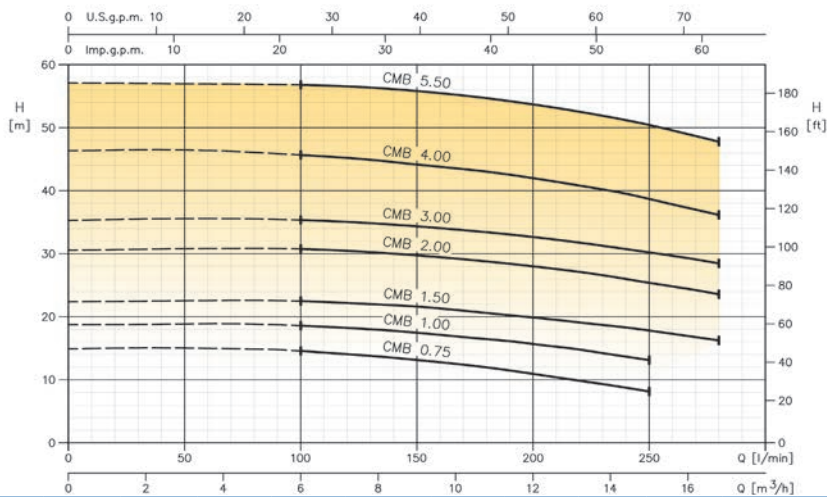

Electrobomba centrífuga monocelular en Hierro fundido

Curvas de características (según ISO 9906 / 2)

CMC



Tabla de características - CMC										2 Polos									
Modelo		kW	CV	Condensador		Intensidad Abs. [A]			Q=Caudal										
Monofásica 230V 50Hz	Trifásica 230/400V 50Hz			µF	Vc	Monof. 230V	Trifásica 230V	400V	l/min	0	50	100	150	200	250	300	350	400	450
		H=Altura manométrica total (m)																	
CMC 0.75 M	CMC 0.75 T	0,55	0,75	14	450	4,2	2,8	1,6	12	12	11,9	11,3	10,7	9,5	8,3	6,8	5,2	-	
CMC 1.00 M	CMC 1.00 T	0,75	1	20	450	5,3	3	1,7	14	14	14	13,5	13,1	12	10,8	9,1	7,4	5,4	

CMR

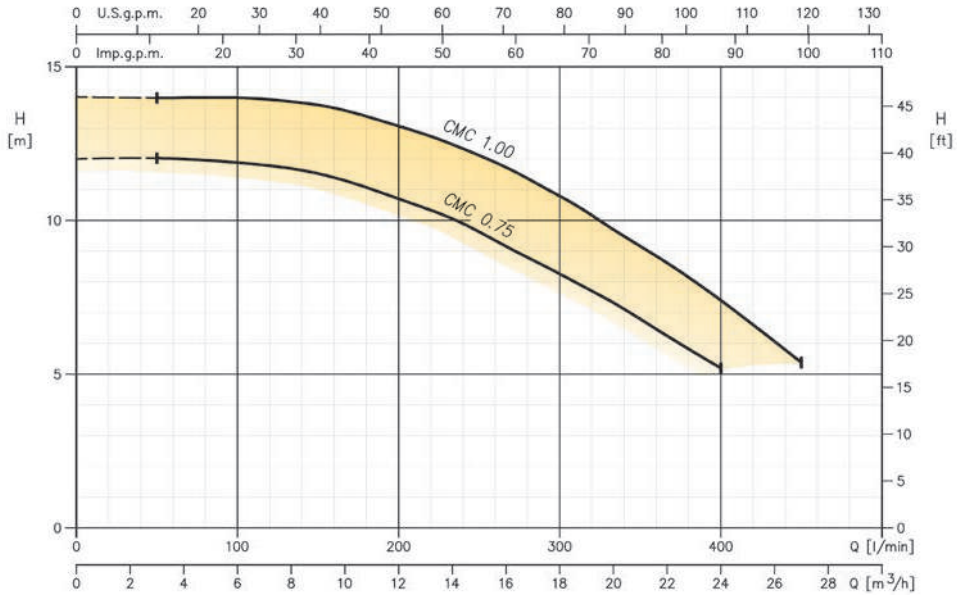
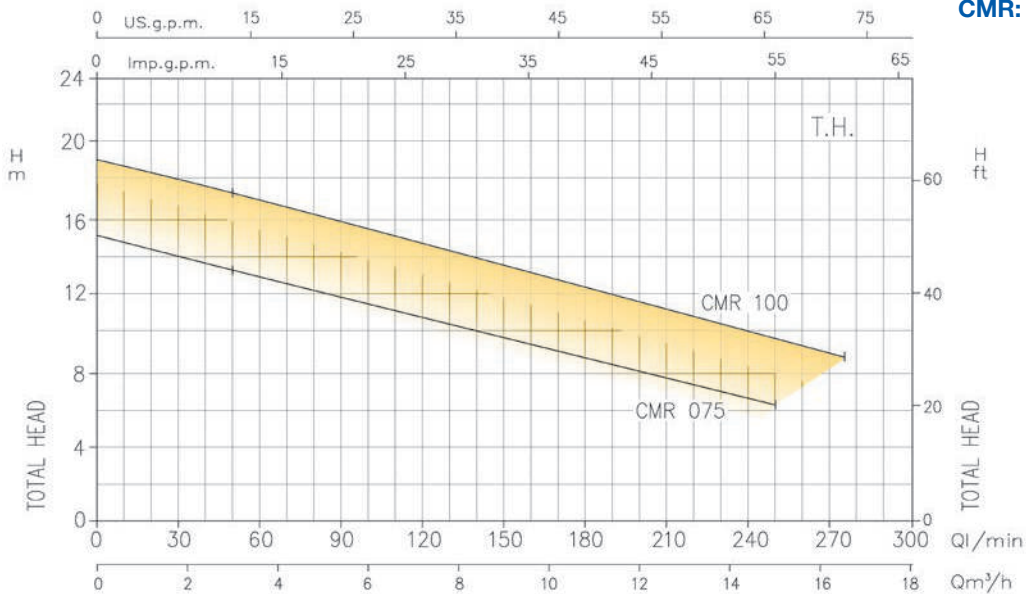

CMR: Impulsor abierto

Tabla de características - CMR										2 Polos									
Modelo		kW	CV	Condensador		Intensidad Abs. [A]			Q=Caudal										
Monofásica 230V 50Hz	Trifásica 230/400V 50Hz			µF	Vc	Monof. 230V	Trifásica 230V	400V	l/min	0	50	100	150	200	250	275	350	400	450
		H=Altura manométrica total (m)																	
CMR 0.75 M	CMR 0.75 T	0,55	0,75	14	450	3,8	2,8	1,6	15,5	13,6	11,4	9,8	8,1	6,3	-	-	-	-	
CMR 1.00 M	CMR 1.00 T	0,75	1	20	450	4,85	3	1,7	18,9	17,3	15,4	13,8	11,5	9,6	8,7	-	-	-	

CMA-B-C - CMR



Electrobomba centrífuga monocelular en Hierro fundido

CMA								2 Polos
Modelo	Código	kW	CV	Tensión	DNA	DNI	Peso [kg]	P.V.P. (€)
CMA 0,50 M	1160050000E	0,37	0,5	MONOF.	G1	G1	7,2	222
CMA/I 0,50 T	1160050004I	0,37	0,5	TRIF.	G1	G1	7,1	217
CMA/A 0,75 M	1160090000E	0,55	0,75	MONOF.	G1	G1	10,3	272
CMA/I 0,75 T	1160090004I	0,55	0,75	TRIF.	G1	G1	10,2	267
CMA 1,00 M	1160100000E	0,75	1	MONOF.	G1	G1	11,5	277
CMA/I 1,00 T	1160100004I	0,75	1	TRIF.	G1	G1	11,6	285
CMA/B 1,50 M	1160150000E	1,1	1,5	MONOF.	G1¼	G1	19,5	514
CMA/I 1,50 T	1160150004I	1,1	1,5	TRIF.	G1¼	G1	20,8	470
CMA/A 2,00 M	1160200000E	1,5	2	MONOF.	G1¼	G1	22,8	560
CMA/I 2,00 T	1160200004I	1,5	2	TRIF.	G1¼	G1	24,3	537
CMA/I 3,00 T	1160300004I	2,2	3	TRIF.	G1¼	G1	24,3	583

CMB								2 Polos
Modelo	Código	kW	CV	Tensión	DNA	DNI	Peso [kg]	P.V.P. (€)
CMB 0,75 M	1170090000E	0,55	0,75	MONOF.	G2	G1¼	11,6	393
CMB/I 0,75 T	1170090004I	0,55	0,75	TRIF.	G2	G1¼	11,6	386
CMB 1,00 M	1170100000E	0,75	1	MONOF.	G2	G1¼	13,7	431
CMB/I 1,00 T	1170100004I	0,75	1	TRIF.	G2	G1¼	13,7	444
CMB/B 1,50 M	1170150000E	1,1	1,5	MONOF.	G2	G1¼	19,9	602
CMB/I 1,50 T	1170150004I	1,1	1,5	TRIF.	G2	G1¼	20,4	545
CMB/A 2,00 M	1170200000E	1,5	2	MONOF.	G2	G1¼	21	673
CMB/I 2,00 T	1170200004I	1,5	2	TRIF.	G2	G1¼	22,9	601
CMB/I 3,00 T	1170300004I	2,2	3	TRIF.	G2	G1¼	22,2	670
CMB/I 4,00 T	1170400004I	3	4	TRIF.	G2	G1¼	37,7	1.027
CMB/I 5,50 T	1170550004I	4	5,5	TRIF.	G2	G1¼	43,4	1.158

CMC								2 Polos
Modelo	Código	kW	CV	Tensión	DNA	DNI	Peso [kg]	P.V.P. (€)
CMC 0,75 M	1180090000E	0,55	0,75	MONOF.	G2	G2	11,6	362
CMC/I 0,75 T	1180090004I	0,55	0,75	TRIF.	G2	G2	11,6	360
CMC 1,00 M	1180100000E	0,75	1	MONOF.	G2	G2	13	387
CMC/I 1,00 T	1180100004I	0,75	1	TRIF.	G2	G2	13,8	419

CMR (Impulsor abierto)								2 Polos
Modelo	Código	kW	CV	Tensión	DNA	DNI	Peso [kg]	P.V.P. (€)
CMR 0,75 M	1200090000E	0,55	0,75	MONOF.	G1½	G1½	10,7	363
CMR/I 0,75 T	1200090004I	0,55	0,75	TRIF.	G1½	G1½	10,7	345
CMR 1,00 M	1200100000E	0,75	1	MONOF.	G1½	G1½	11,9	388
CMR/I 1,00 T	1200100004I	0,75	1	TRIF.	G1½	G1½	12,7	386

DWC

Electrobomba centrífuga de impulsor cerrado en Acero Inoxidable AISI 304

Electrobomba centrífuga de impulsor cerrado particularmente adecuada para todas aquellas aplicaciones en maquinaria industrial especialmente en Equipos de Enfriamiento, Chillers, Aire Acondicionado y en general adecuada para todas aquellas necesidades de bombeo en aplicaciones industriales. Adecuada para líquidos moderadamente agresivos, soluciones glicoladas y agua limpia.



DWC-N: Rosca



DWC-V: Vitaulic



Versión con variador SPB.



Versión con variador E-SPD+.



Videotutorial puesta en marcha de bomba con variador "E-SPD+".



Tamaño reducido



Estructura robusta



Baja sonoridad



Posibilidad de instalarse en maquinaria para uso industrial



Fabricada en AISI 304

Materiales

Cuerpo de bomba	Acero Inoxidable AISI 304
Impulsor	Acero Inoxidable AISI 304
Eje motor	Acero Inoxidable AISI 304 (sólo parte en contacto con el líquido).
Cierre mecánico	Cerámica / Carbón / EPDM (estándar)
Soporte motor	Aluminio

Conexiones

DNA	DWC-N G2" DWC-V Vitaulic Ø 2" (60,3 mm)
DNI	DWC-N G2" DWC-V Vitaulic Ø 2" (60,3 mm)

Instalación

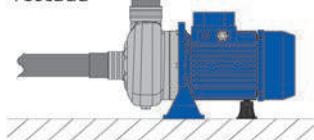
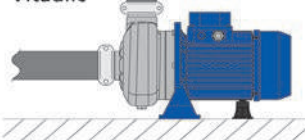
DWC-N
Versión roscadaDWC-V
Versión Vitaulic®

Accesorios



Aislamiento cuerpo bomba

Pág. 384 - Aislamiento cuerpo bomba DWC

Opcional



Cierres mecánicos

Pág. 382 - Versión H (Alta temperatura)
Versión HS (Líquidos especiales)
Versiones HW y HSW, consultar

Datos técnicos

Eficiencia	Motor trifásico eficiencia IE3 desde 0,75 kW inclusive.
Presión máx. de trabajo	8 bar
Temperatura máx. del líquido	-15°C ÷ +120°C para versión estándar -15°C ÷ +110°C para versiones H, HS, HW y HSW.
Máx. contenido de sólidos en suspensión	50 ppm
Máx. contenido en cloro	500 ppm
Polos	2
Aislamiento	Clase F
Grado de protección	IP55
Tensión	Trifásica 230/400V ±10%

Características "E-SPD+"

Ahorro de energía	Ahorro de energía al modular la velocidad adaptándola a las necesidades de la instalación.
Protecciones	Protecciones contra sobretensión, sobreintensidad, trabajo en seco y rotura de la tubería.
Presión	Presión constante independiente del caudal demandado.
Arranque	Arranque y paro suave de la bomba.
Display	Display extendido de 4 líneas
Más información	Para más detalles de los variadores E-SPD+ y SPB, ver Págs. 128-129

DWC

Electrobomba centrífuga de impulsor cerrado en Acero Inoxidable AISI 304

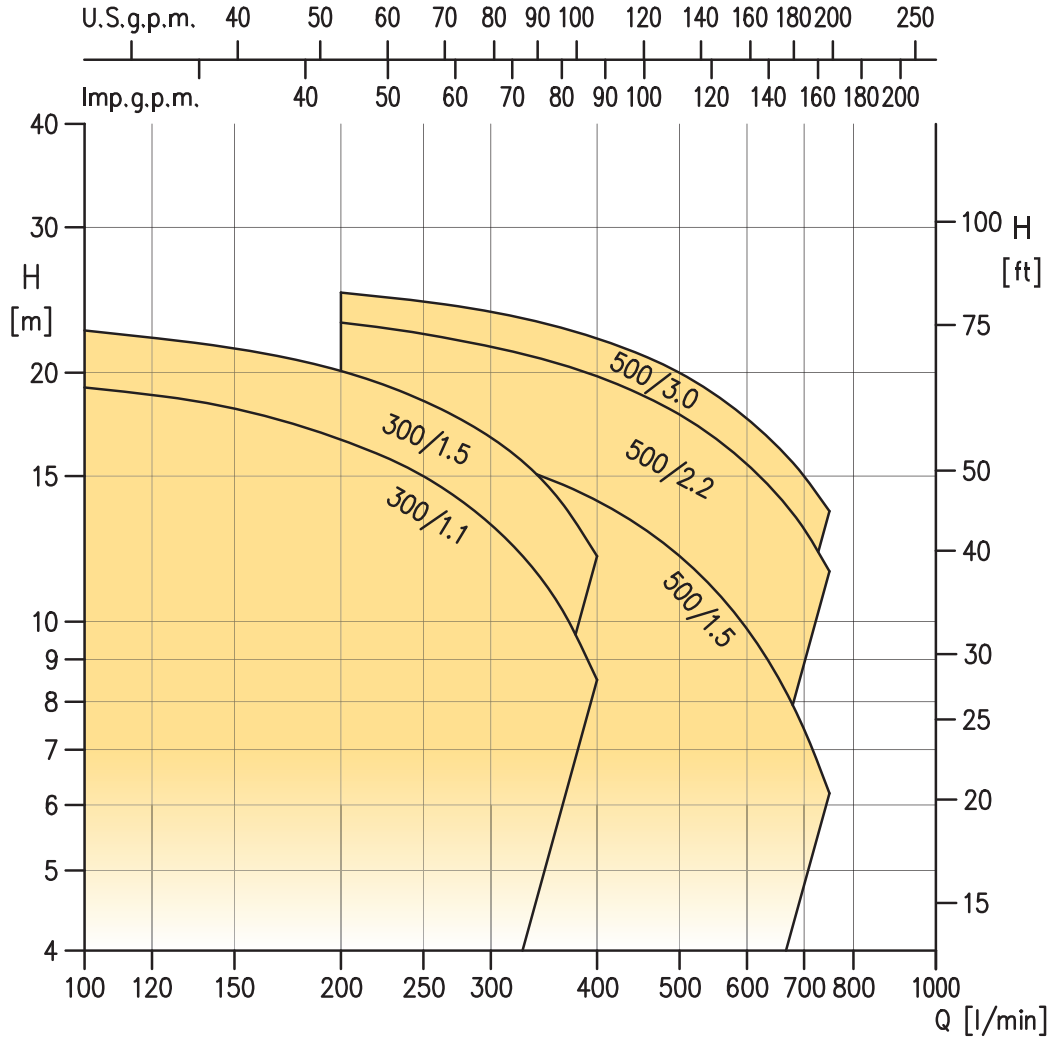

Trifásica 230/400V															2 Polos				
Modelo	Código	kW	CV	Q=Caudal								Int. Abs. [A]	DNA	DNI	Peso sin VV [kg]	P.V.P. (€)	P.V.P. (€)	P.V.P. (€)	
				l/min	0	100	200	300	400	600	700								750
				H=Altura manométrica total (m)								DWC							
												Sin variador	Con variador SPB*	Con variador E-SPD+*					
DWC-N/I 300/1,1	2181070004I	1,1	1,5	21	19,2	16,6	13,1	8,5	-	-	-	5,8	3,3	G2	G2	15,4	717	1.314	1.868
DWC-V/I 300/1,1	2180070004I	1,1	1,5	21	19,2	16,6	13,1	8,5	-	-	-	5,8	3,3	G2	G2	15,4	726	1.323	1.875
DWC-N/I 300/1,5	2181080004I	1,5	2	24,5	22,5	20,1	16,7	12	-	-	-	6,6	3,8	G2	G2	16,9	876	1.473	1.947
DWC-V/I 300/1,5	2180080004I	1,5	2	24,5	22,5	20,1	16,7	12	-	-	-	6,6	3,8	G2	G2	16,9	884	1.481	1.965
DWC-N/I 500/1,5	2191080004I	1,5	2	18,5	-	17	15,7	14	9,8	7,4	6,2	6,6	3,8	G2	G2	17,4	923	1.520	1.922
DWC-V/I 500/1,5	2190080004I	1,5	2	18,5	-	17	15,7	14	9,8	7,4	6,2	6,6	3,8	G2	G2	17,9	931	1.528	1.940
DWC-N/I 500/2,2	2191100004I	2,2	3	24,5	-	23	21,5	19,8	15,5	13	11,5	8,8	5,1	G2	G2	20,3	1.023	1.620	2.023
DWC-V/I 500/2,2	2190100004I	2,2	3	24,5	-	23	21,5	19,8	15,5	13	11,5	8,8	5,1	G2	G2	20,3	1.027	1.624	2.034
DWC-N/I 500/3,0	2191110004I	3	4	26,3	-	25	23,7	22	17,6	15	13,6	11,1	6,4	G2	G2	22,3	1.084	1.949	2.097
DWC-V/I 500/3,0	2190110004I	3	4	26,3	-	25	23,7	22	17,6	15	13,6	11,1	6,4	G2	G2	22,3	1.095	1.960	2.110

La Versión "V" (Conexiones Victaulic) se suministra con aislamiento cuerpo de bomba.

* Transductor de presión no incluido, opcional (Ver Pág. 385).

** En versiones con variador SPB o E-SPD+ monofásicas la bomba es trifásica 230V, conexión del variador monofásica.

Opcional



Transductor

Pág. 385 - Transductor de presión, 4-20 mA
Escala 0-16 bar.
Cable conector transductor (2 m).

2CDX(L)

Electrobomba centrífuga bicelular en AISI 304 / AISI 316

Electrobomba centrífuga bicelular construida en Acero Inoxidable AISI 304 (AISI 316 - modelos 2CDXL) particularmente adecuada para el abastecimiento de agua potable, presurización doméstica, pequeños riegos de jardín, lavado a presión, tratamiento de agua, torres de refrigeración e intercambiadores de calor, incorporada a diferentes tipos de maquinaria industrial.



Tamaño reducido



Fabricada en AISI 304



Estructura robusta



Baja sonoridad



Disponible en Acero Inox. AISI 316



Posibilidad de instalarse en maquinaria para uso industrial



Versión con variador SPB.



Versión con variador E-SPD+.



Videotutorial puesta en marcha de bomba con variador "E-SPD+".

Datos técnicos

Eficiencia	Motor trifásico eficiencia IE3 desde 0,75 kW inclusive.
Presión máx. de trabajo	8 bar
Temperatura máx. del líquido	-5°C ÷ +60°C para versión estándar y E. -5°C ÷ + 110°C para versiones H, HS, HW y HWS. -20°C ÷ +120°C, consultar.
Polos	2
Aislamiento	Clase F
Grado de protección	IP55
Tensión	Monofásica 230V ±10% Trifásica 230/400V ±10%
Condensador	Condensador y protección termoamperimétrica de rearme automático incorporados (monofásica).

Accesorios



Depósitos

Pág. 130-132 - Depósitos de 2/100 litros a 8/10 bar



Presostatos

Pág. 386 - Presostatos regulables (hasta 5-6-10-12 bar)



Sistemas de control

Pág. 127 - Reguladores de presión
Presscomfort, Watercontrol, etc.

Grupos de presión

Pág. 77 - G.P. doméstico "2CDX"
Pág. 96 - G.P. Series "Estela" - 2CDX
Pág. 105 - G.P. "HYDRA+" - 2CDX



Aislamiento cuerpo bomba

Pág. 384 - Aislamiento cuerpo bomba para 2CDX(L)



Transductor de presión

Pág. 385 - Transductor, 4-20 mA. Escala 0-16 bar.
Cable conector transductor (2 m).

Conexiones

DNA	G 1 1/2" para modelo 2CDX(L) 200 G 1 1/4" para el resto de la gama
DNI	G 1"

Materiales

Cuerpo de bomba	Acero Inoxidable AISI 304 (2CDX) Acero Inoxidable AISI 316L (2CDXL)
Impulsor	Acero Inoxidable AISI 304 (2CDX) Acero Inoxidable AISI 316L (2CDXL)
Eje motor	Acero Inoxidable AISI 304 (2CDX) Acero Inoxidable AISI 316L (2CDXL)
Cierre mecánico	Cerámica / Carbón / NBR (estándar)
Soporte motor	Aluminio (hasta 1,5 kW incluido), Hierro fundido (desde 2,2 kW)

Características "E-SPD+"

Ahorro de energía	Ahorro de energía al modular la velocidad adaptándola a las necesidades de la instalación.
Protecciones	Protecciones contra sobretensión, sobreintensidad, trabajo en seco y rotura de la tubería.
Presión	Presión constante independiente del caudal demandado.
Arranque	Arranque y paro suave de la bomba.
Display	Display extendido de 4 líneas
Más información	Para más detalles de los variadores E-SPD+ y SPB, ver Págs. 128-129

Opcional



Cierres mecánicos

Pág. 382 - Versión H (Alta temperatura)
Versión HS (Líquidos especiales)
Versiones HW, HSW y E, consultar

2CDX(L)

Electrobomba centrífuga bicelular en AISI 304 / AISI 316

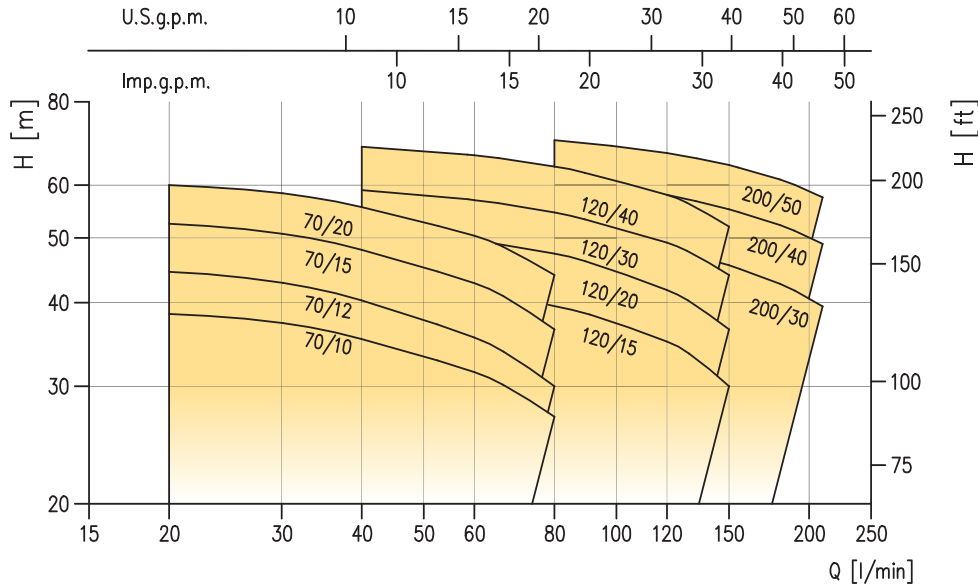

Modelo Monofásico 230V 50Hz	Modelo Trifásico 230/400V 50Hz	kW	CV	Condensador		Intensidad Absorbida [A]			Q=Caudal								
				µF	Vc	Monof. 230V	Trifásica		H=Altura manométrica total (m)								
							230V	400V	l/min	0	20	40	60	80	120	150	180
2CDXM/A 70/10	2CDX(L)/I 70/10	0,75	1	20	450	6	3,4	2	41	38,5	35,3	31,5	27	-	-	-	-
2CDXM/A 70/12	2CDX(L)/I 70/12	0,9	1,2	31,5	450	7	4,3	2,5	48	44,5	40,3	35,5	30	-	-	-	-
2CDXM/C 70/15	2CDX(L)/I 70/15	1,1	1,5	40	450	8,1	5,8	3,3	56	52,5	48	42,8	36,5	-	-	-	-
2CDXM/B 70/20	2CDX(L)/I 70/20	1,5	2	40	450	10	7,8	4,5	64	60	55,6	50,4	44	-	-	-	-
2CDXM/C 120/15	2CDX(L)/I 120/15	1,1	1,5	40	450	8,3	5,8	3,3	46	-	42	41	39,5	35	30	-	-
2CDXM/B 120/20	2CDX(L)/I 120/20	1,5	2	40	450	10,2	7,8	4,5	55	-	51,5	49,5	47,4	41,8	36,5	-	-
-	2CDX(L)/I 120/30	2,2	3	-	-	-	8,2	4,7	63	-	59	57	54,6	49,2	44	-	-
-	2CDX(L)/I 120/40	3	4	-	-	-	11,1	6,4	71,5	-	68,5	66,5	64	58	52	-	-
-	2CDX(L)/I 200/30	2,2	3	-	-	-	11,1	6,4	55	-	-	52	50,8	48,1	45,5	42,7	39,5
-	2CDX(L)/I 200/40	3	4	-	-	-	11,2	6,5	66	-	-	62,5	61,1	58	55,2	52,3	49
-	2CDX(L)/I 200/50	3,7	5	-	-	-	15,1	8,7	75	-	-	71,5	70,1	67	64,3	61,2	57,5

Modelo	Código s/v 2CDX	Código s/v 2CDXL	kW	CV	Tensión	DNA	DNI	P.V.P. (€) 2CDX			P.V.P. (€) 2CDXL		
								Sin variador	Con variador SPB*	Con variador E-SPD+*	Sin variador	Con variador SPB*	Con variador E-SPD+*
2CDX(L)/I 70/10	1611100004I	1611108004I	0,75	1	Trifásica	G1¼	G1	647	-	-	845	-	-
2CDXM/A 70/12	1611120000E	-	0,9	1,2	Monof.	G1¼	G1	693	-	-	-	-	-
2CDX(L)/I 70/12	1611120004I	1611128004I	0,9	1,2	Trifásica	G1¼	G1	721	-	-	987	-	-
2CDXM/C 70/15	1611150000E	-	1,1	1,5	Monof.	G1¼	G1	755	1.353	1.551	-	-	-
2CDX(L)/I 70/15	1611150004I	1611158004I	1,1	1,5	Trifásica	G1¼	G1	778	1.517	1.816	1.055	1.729	2.009
2CDXM/B 70/20	1611200000E	-	1,5	2	Monof.	G1¼	G1	1.005	1.382	1.582	-	-	-
2CDX(L)/I 70/20	1611200004I	1611208004I	1,5	2	Trifásica	G1¼	G1	1.013	1.546	1.860	1.269	1.784	2.067
2CDXM/C 120/15	1621150000E	-	1,1	1,5	Monof.	G1¼	G1	873	1.379	1.579	-	-	-
2CDX(L)/I 120/15	1621150004I	1621158004I	1,1	1,5	Trifásica	G1¼	G1	888	1.543	1.845	1.175	1.768	2.051
2CDXM/B 120/20	1621200000E	-	1,5	2	Monof.	G1¼	G1	943	-	1.705	-	-	-
2CDX(L)/I 120/20	1621200004I	1621208004I	1,5	2	Trifásica	G1¼	G1	986	1.641	1.949	1.296	1.905	2.259
2CDX(L)/I 120/30	1989300004I	1989308004I	2,2	3	Trifásica	G1¼	G1	1.257	1.853	2.100	1.503	2.100	2.347
2CDX(L)/I 120/40	1989400004I	1989408004I	3	4	Trifásica	G1¼	G1	1.560	1.972	2.191	1.857	2.247	2.489
2CDX(L)/I 200/30	1999300004I	1999308004I	2,2	3	Trifásica	G1½	G1	1.274	1.885	2.100	1.518	2.097	2.344
2CDX(L)/I 200/40	1999400004I	1999408004I	3	4	Trifásica	G1½	G1	1.478	1.972	2.191	1.671	2.250	2.384
2CDX(L)/I 200/50	1999500004I	1999508004I	3,7	5	Trifásica	G1½	G1	1.750	-	2.325	1.977	-	2.551

*Transductor de presión no incluido, opcional (Ver Pág. 385).

** Modelos con variador sin precio (-): Ejecución no compatible.

*** En versiones con variador SPB o E-SPD+ monofásicas la bomba es trifásica 230V, conexión del variador monofásica.

CDA



Electrobomba centrífuga bicelular en Hierro fundido

Electrobomba centrífuga bicelular construida en Hierro Fundido, adecuada para el abastecimiento de agua doméstica e industrial, presurización de agua, pequeños riegos de jardín, lavado de vehículos e industrial. Incorporada a diferentes tipos de maquinaria industrial.



Disponibles
con impulsor
en latón



Estructura
robusta



OEM
Posibilidad de
instalarse en
maquinaria para
uso industrial

Materiales

Cuerpo de bomba Hierro fundido

Impulsor En tecnopolímero reforzado con fibra de vidrio para CDA 0.75 y 1.00. En latón para el resto de la gama.

Eje motor En AISI 303 (parte en contacto con el líquido): para CDA 0,75-1,00-1,50-2,00-3,00. En AISI 304 (parte en contacto con el líquido): para CDA 4,00-5,50.

Cierre mecánico Cerámica/Carbón/NBR (estándar)

Soporte motor En Aluminio para CDA 0.75 y 1.00. En Hierro fundido para el resto de la gama.

Instalación recomendada

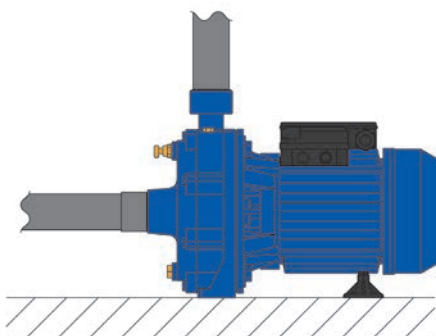

Conexiones

DNA 1" para CDA 0,75-1,00
1 1/4" para CDA 1,50-2,00-3,00
1 1/2" para CDA 4,00-5,50

DNI 1 1/4" para CDA 4,00-5,50
1" para el resto de la gama

Datos técnicos

Eficiencia Motor trifásico eficiencia **IE3** desde 0,75 kW inclusive.

Presión máx. de trabajo 6 bar para CDA 0.75 y 1.00
10 bar para el resto de la gama

Temperatura máx. del líquido 40°C para CDA 0.75 y 1.00
90°C para el resto de la gama

Polos 2

Aislamiento Clase F

Grado de protección IP44

Tensión Monofásica 230V ±10%
Trifásica 230/400V ±10%

Condensador Condensador y protección termoamperimétrica de rearme automático incorporados (monofásica).

Accesorios



Depósitos

Pág. 130-132 - Depósitos de 2/100 litros a 8/10 bar



Presostatos

Pág. 386 - Presostatos regulables (hasta 5-6-10-12 bar)



Cuadros y sistemas de control

Pág. 127 - Reguladores de presión Presscomfort, Watercontrol, etc.

Cuadros

Pág. 386 - Cuadros para grupos de presión.

CDA

Electrobomba centrífuga bicelular en Hierro fundido

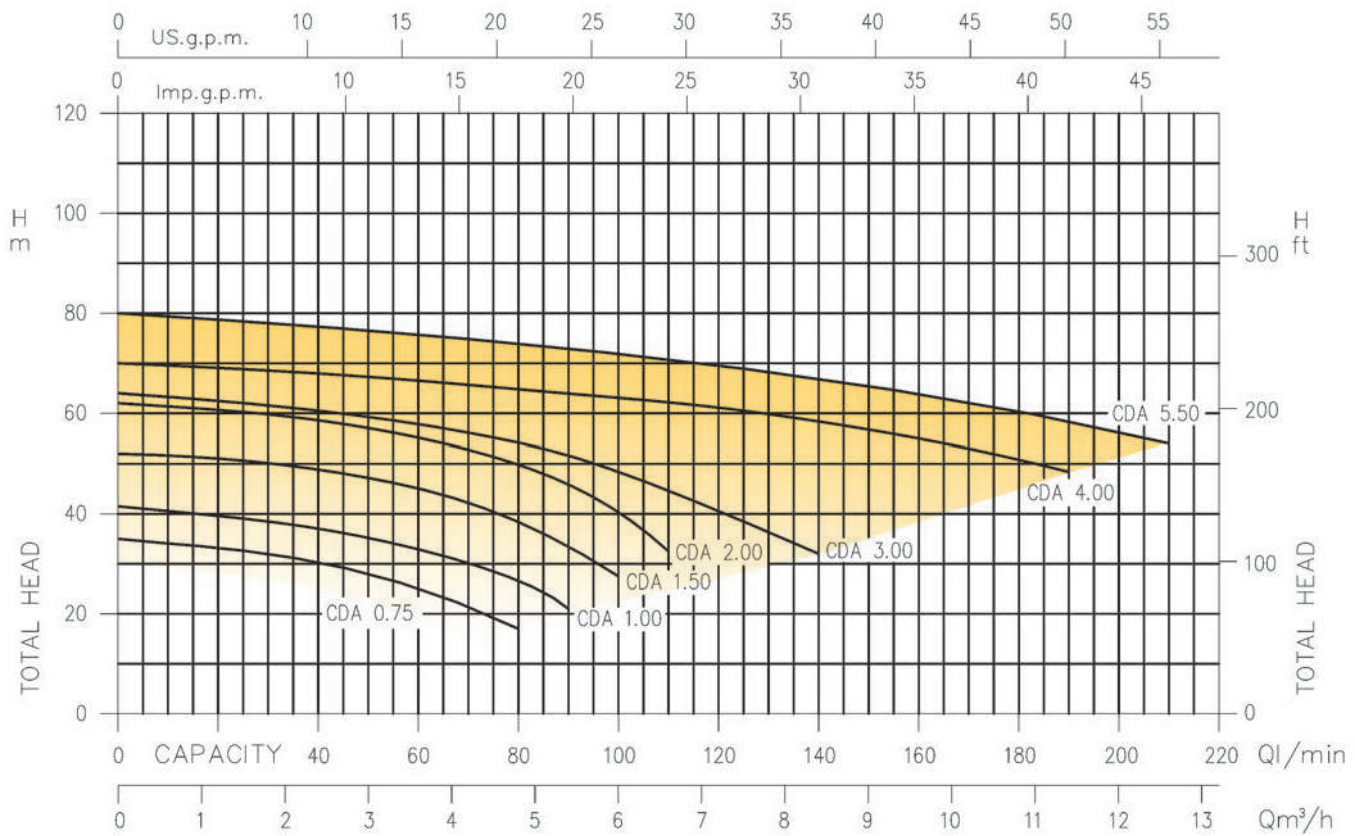

Monofásica 230V													2 Polos			
Modelo	Código	kW	CV	Q=Caudal								Inten. Abs. [A]	DNA	DNI	Peso [kg]	P.V.P. (€)
				l/min	0	20	40	50	80	90	100					
				m³/h	0	1,2	2,4	3	4,8	5,4	6	6,6				
H=Altura manométrica total (m)																
CDA/A 0.75 M	1210090000E	0,55	0,75	35	33	30,2	27,9	17	-	-	-	5	G1	G1	13,8	363
CDA 1.00 M	1210100000E	0,75	1	41,5	39,5	37	35,2	27	21	-	-	6,1	G1	G1	15,0	401
CDA/B 1.50 M	1210150000E	1,1	1,5	52	50,8	48,8	47,1	38,4	33,4	27,5	-	8,6	G1¼	G1	24,2	603
CDA/A 2.00 M	1210200000E	1,5	2	62	60,5	58,6	56,9	49,8	46,5	40,3	32,5	10,8	G1¼	G1	26,0	725

Trifásica 230/400V													2 Polos					
Modelo	Código	kW	CV	Q=Caudal								Inten. Abs. [A]		DNA	DNI	Peso [kg]	P.V.P. (€)	
				l/min	0	20	40	50	80	110	140	170	230V					400V
				m³/h	0	1,2	2,4	3	4,8	6,6	8,4	10,2						
H=Altura manométrica total (m)																		
CDA/I 0.75 T	1210090004I	0,55	0,75	35	33	30,2	27,9	17	-	-	-	3,4	2,0	G1	G1	13,8	393	
CDA/I 1.00 T	1210100004I	0,75	1	41,5	39,5	37	35,2	27	-	-	-	3,3	1,9	G1	G1	15,0	412	
CDA/I 1.50 T	1210150004I	1,1	1,5	52	50,8	48,8	47,1	38,4	-	-	-	5,8	3,3	G1¼	G1	25,8	584	
CDA/I 2.00 T	1210200004I	1,5	2	62	60,5	58,6	56,9	49,8	32,5	-	-	7,9	4,6	G1¼	G1	28	680	
CDA/I 3.00 T	1210300004I	2,2	3	64	-	60,5	59,3	54,1	44,6	32	-	8,5	4,9	G1¼	G1	26,7	766	
CDA/I 4.00 T	1210400004I	3	4	70	-	-	67	64,8	62	58	53,5	11,7	6,8	G1½	G1¼	46,8	1.257	
CDA/I 5.50 T	1210550004I	4	5,5	80	-	-	76,5	73,9	70,5	66,8	62	15,1	8,7	G1½	G1¼	52	1.352	

COMPACT

Electrobomba centrífuga multietapa horizontal

Electrobomba centrífuga multietapa horizontal, muy silenciosa y particularmente adecuada para el incremento de presión, presurización doméstica, pequeña irrigación de jardines, lavado de vehículos y movimiento de agua limpia.



Versión con variador SPB.



Versión con variador E-SPD+.



Videotutorial puesta en marcha de bomba con variador "E-SPD+".



Ligera y fácilmente transportable



Práctica y fácil de usar



Baja sonoridad



Estructura robusta



OEM
Posibilidad de instalarse en maquinaria para uso industrial

Conexiones

DNA	1" para toda la gama (excepto B/12-B-15) 1 1/4" para B/12-B/15
DNI	1"

Materiales

Cuerpo de bomba	Hierro fundido
Camisa externa	AISI 304
Impulsor	Tecnopolímero reforzado con fibra de vidrio.
Difusores	Tecnopolímero reforzado con fibra de vidrio/PTFE.
Eje motor	AISI 416
Cierre mecánico	Cerámica/Carbón/NBR (estándar)
SopORTE motor	Hierro fundido

Uds. por pallet



COMPACT AM/4, AM/6 y AM/8 (12 pzas. x 6 niveles) = 72 uds

COMPACT AM/10-12-15, BM/12-15 (7 pzas. x 6 niveles) = 42 uds

Accesorios



Depósitos

Pág. 130-132 - Depósitos de 2/100 litros a 8/10 bar



Presostatos

Pág. 386 - Presostatos regulables (hasta 5-6-10-12 bar)



Grupos de presión

Pág. 74 - Grupo de presión "COMPACT"
Ver en grupos de presión domésticos.



Transductor de presión

Pág. 385 - Transductor, 4-20 mA. Escala 0-16 bar.
Cable conector transductor (2 m).

Datos técnicos

Eficiencia	Motor trifásico eficiencia IE3 desde 0,75 kW inclusive.
Presión máx. de trabajo	10 bar
Temperatura máx. del líquido	40°C
Polos	2
Aislamiento	Clase F
Grado de protección	IP44
Tensión	Monofásica 230V ±10% Trifásica 230/400V ±10%
Condensador	Condensador y protección termoamperimétrica de rearme automático incorporados (monofásica).

Características "E-SPD+"

Ahorro de energía	Ahorro de energía al modular la velocidad adaptándola a las necesidades de la instalación.
Protecciones	Protecciones contra sobretensión, sobreintensidad, trabajo en seco y rotura de la tubería.
Presión	Presión constante independiente del caudal demandado.
Arranque	Arranque y paro suave de la bomba.
Display	Display extendido de 4 líneas
Más información	Para más detalles de los variadores E-SPD+ y SPB, ver Págs. 128-129

COMPACT

Electrobomba centrífuga multietapa horizontal

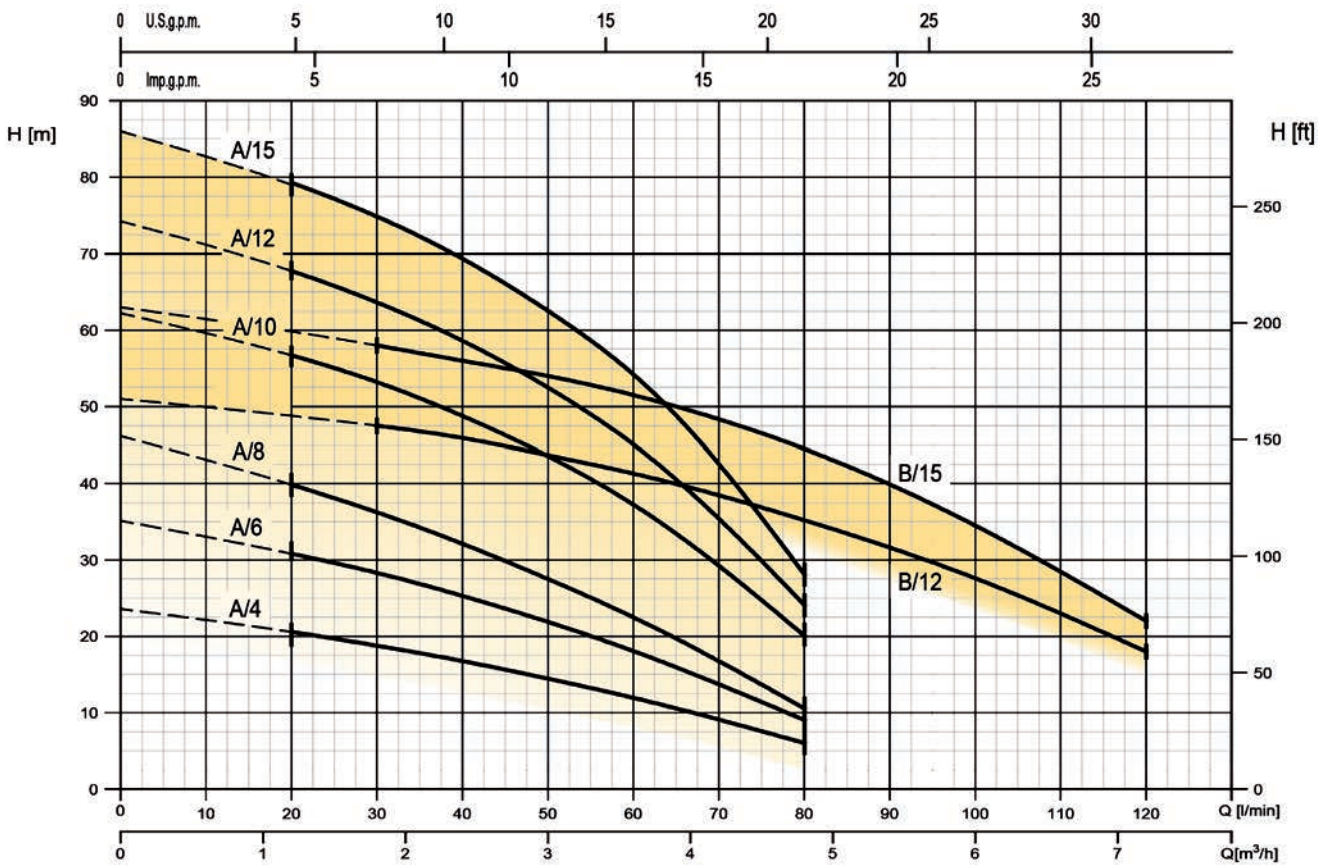

Monofásica 230V 2 Polos

Modelo	Código	KW	CV	Q=Caudal									Int. Abs. [A] 230V	DNA	DNI	Peso [kg]	P.V.P. (€)
				I/min	0	20	30	40	50	60	80	120					
				m³/h	0	1,2	1,8	2,4	3	3,6	4,8	7,2					
H=Altura manométrica total (m)																	
COMPACT/A AM/4	1480010000E	0,3	0,4	23,5	20,5	18,7	16,7	14,4	11,9	6	-	2,5	G1	G1	8,4	291	
COMPACT/A AM/6	1480020000E	0,44	0,6	35	30,7	28,2	25,2	21,8	18	9	-	3	G1	G1	9,3	306	
COMPACT/A AM/8	1480030000E	0,6	0,8	46	39,7	36,1	32	27,4	22,4	10,5	-	4	G1	G1	10,3	333	
COMPACT AM/10	1480040000E	0,75	1	62	56,5	53	48,5	43,5	37,1	20	-	6	G1	G1	14,5	436	
COMPACT AM/12	1480050000E	0,9	1,2	74	67,5	63,5	58,5	52,5	45	24	-	6,2	G1	G1	15,5	474	
COMPACT AM/15	1480060000E	1,1	1,5	86	79	74,6	69	62,5	54	28	-	7,3	G1	G1	16,7	534	
COMPACT BM/12	1480070000E	0,9	1,2	51	-	47,5	46	43,5	41,5	35,2	18	5,8	G1¼	G1	14,9	496	
COMPACT BM/15	1480080000E	1,1	1,5	63	-	58	56	54	51,5	44,5	22	7,3	G1¼	G1	15,9	541	

Trifásica 230/400V 2 Polos

Modelo	Código	KW	CV	Q=Caudal									Int. Abs. [A] 230V/400V	DNA	DNI	Peso sin VV [kg]	P.V.P. (€)	P.V.P. (€)	P.V.P. (€)
				I/min	0	20	30	40	50	60	80	120							
				m³/h	0	1,2	1,8	2,4	3	3,6	4,8	7,2							
H=Altura manométrica total (m)																			
COMPACT/I A/4	1480010004I	0,3	0,4	23,5	20,5	18,7	16,7	14,4	11,9	6	-	1,9	1,1	G1	G1	8,4	295	-	-
COMPACT/I A/6	1480020004I	0,44	0,6	35	30,7	28,2	25,2	21,8	18	9	-	2,3	1,3	G1	G1	9,3	313	-	-
COMPACT/I A/8	1480030004I	0,6	0,8	46	39,7	36,1	32	27,4	22,4	10,5	-	2,6	1,5	G1	G1	10,3	326	-	-
COMPACT/L A/10	1480040004L	0,75	1	62	56,5	53	48,5	43,5	37,1	20	-	3,3	1,9	G1	G1	14,5	450	1.047	1.536
COMPACT/L A/12	1480050004L	0,9	1,2	74	67,5	63,4	58,5	52,5	45	24	-	4,3	2,5	G1	G1	16,3	553	1.150	1.702
COMPACT/L A/15	1480060004L	1,1	1,5	86	79	74,6	69	62,5	54	28	-	4,3	2,5	G1	G1	16,7	593	1.189	1.733
COMPACT/L B/12	1480070004L	0,9	1,2	51	-	47,5	46	43,5	41,5	35,2	18	4,3	2,5	G1¼	G1	15,7	532	1.129	1.638
COMPACT/L B/15	1480080004L	1,1	1,5	63	-	58	56	54	51,5	44,5	22	4,3	2,5	G1¼	G1	15,9	562	1.159	1.667

*Transductor de presión no incluido, opcional (Ver Pág. 385).
 ** Modelos con variador sin precio (-): Ejecución no compatible.

MCP



Electrobomba multietapa horizontal

Electrobomba centrífuga multicelular horizontal. Especialmente diseñada para la vehiculación de agua limpia o con glycol, bombeo de líquidos químicamente y mecánicamente no agresivos, grupos de presurización de agua, riegos por aspersión, tratamientos de agua, industria alimenticia, calefacción y refrigeración y sistemas de lavado.



Ligera y fácilmente transportable



Práctica y fácil de usar



Baja sonoridad



Estructura robusta



OEM
Posibilidad de instalarse en maquinaria para uso industrial

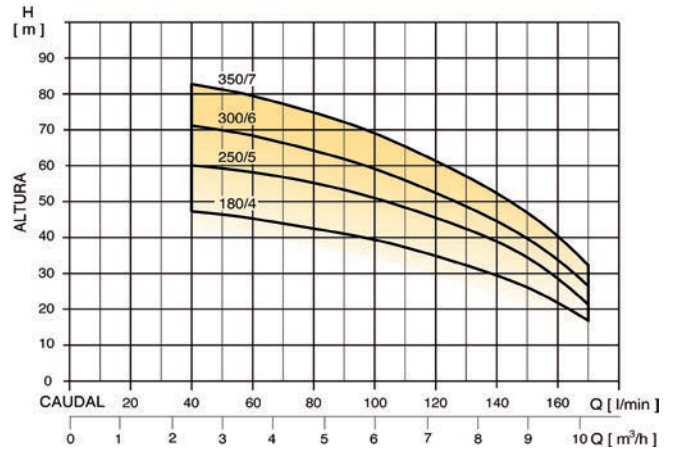

Materiales

Cuerpo de bomba	Ac. Inoxidable AISI 304
Impulsores	Noryl®.
Eje motor	Ac. Inoxidable AISI 303
Cierre mecánico	Grafito / Carburo de silicio
Soporte motor	Aluminio

Conexiones

DNA	G 1 1/4"
DNI	G 1"

Datos técnicos

Eficiencia	Motor trifásico eficiencia IE3 desde 0,75 kW inclusive.
Presión máx. de trabajo	8,5 bar
Temperatura máx. del líquido	35°C
Polos	2
Aislamiento	Clase F
Grado de protección	IP44
Tensión	Monofásica 230V ±10% Trifásica 230/400V ±10%
Condensador	Condensador y protección termoamperimétrica de rearme automático incorporados (monofásica).

Monofásica 230V

2 Polos

Modelo	Código	kW	CV	Q=Caudal								Inten. Abs. [A]	DNA	DNI	Peso [kg]	P.V.P. (€)	
				l/min	0	40	60	80	100	120	140						170
				m³/h	0	2,4	3,6	4,8	6	7,2	8,4	10,2	230V				
H=Altura manométrica total (m)																	
MCP 180/4 M	6241521011	1,3	1,8		49,5	47,4	45,3	42,5	39,2	34,8	29,4	16,9	8,3	G1¼	G 1	13,8	588
MCP 250/5 M	6241521021	1,85	2,5		62,6	60,6	58,2	55,1	51,1	45,8	39	21,5	10,9	G1¼	G 1	15,8	641
MCP 300/6 M	6241521031	2,2	3		74,8	71,5	68,3	64,5	59,3	53	44,6	26,7	12,2	G1¼	G 1	18,2	835

Trifásica 230/400V

2 Polos

Modelo	Código	kW	CV	Q=Caudal								Inten. Abs. [A]	DNA	DNI	Peso [kg]	P.V.P. (€)	
				l/min	40	60	80	100	120	140	170						
				m³/h	2,4	3,6	4,8	6	7,2	8,4	10,2	400V					
H=Altura manométrica total (m)																	
MCP 180/4	6241521014A	1,3	1,8		49,5	47,4	45,3	42,5	39,2	34,8	29,4	16,9	3,2	G1¼	G 1	13,8	556
MCP 250/5	6241521024A	1,85	2,5		62,6	60,6	58,2	55,1	51,1	45,8	39	21,5	4,2	G1¼	G 1	15,8	606
MCP 300/6	6241521034A	2,2	3		74,8	71,5	68,3	64,5	59,3	53	44,6	26,7	5	G1¼	G 1	18,2	652
MCP 350/7	6241521044A	2,57	3,5		87,2	83,3	79,3	74,6	68,9	61,9	52,5	32,2	5,5	G1¼	G 1	18,6	869

MATRIX



Electrobomba centrífuga multietapa horizontal en Acero Inoxidable AISI 304

Electrobomba centrífuga multietapa horizontal, de construcción muy robusta y compacta. Disponible en varias versiones y modelos que se adaptan a una gran variedad de aplicaciones tanto industriales como domésticas. Adecuada para el incremento de presión, presurización doméstica, calefacción y aire acondicionado, chillers, pequeña irrigación de jardines, lavado de vehículos y movimiento de agua limpia.



Videotutorial puesta en marcha de bomba con variador "E-SPD+."

Versión con variador SPB.

Versión con variador E-SPD+.



Estructura robusta



Baja sonoridad



Ligera y fácilmente transportable



Práctica y fácil de usar



Fabricada en AISI 304



Posibilidad de instalarse en maquinaria para uso industrial

Materiales

Cuerpo de bomba	AISI 304
Camisa externa	AISI 304
Impulsor	AISI 304
Eje motor	AISI 304 (sólo parte en contacto con el líquido).
Cierre mecánico	Cerámica/Carbón/EPDM (estándar)
Rodamientos	De bola engrasados de por vida.
Soporte motor	Aluminio

Conexiones

DNA	1" para MATRIX 3
	1 1/4" para MATRIX 5
	1 1/2" para MATRIX 10
	2" para MATRIX 18

DNI	1" para MATRIX 3 y 5
	1 1/4" para MATRIX 10
	1 1/2" para MATRIX 18

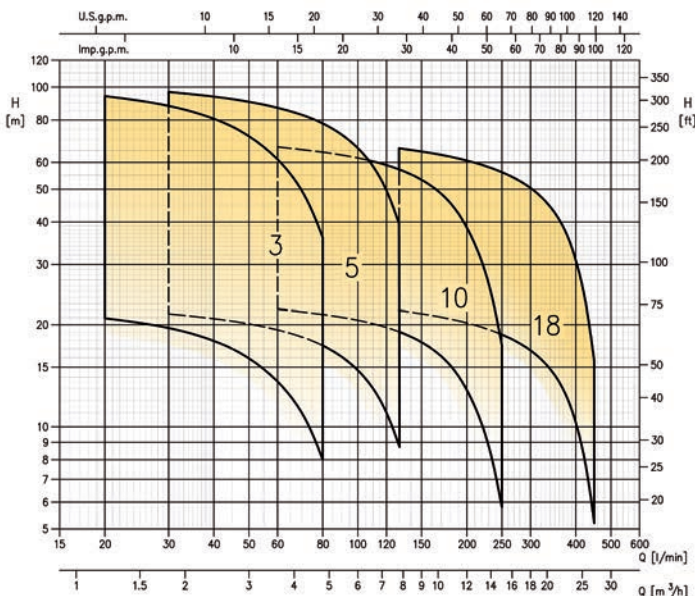

Datos técnicos

Eficiencia	Motor trifásico eficiencia IE3 desde 0,75 kW inclusive.
Presión máx. de trabajo	10 bar
Temperatura máx. del líquido	-15°C ÷ +85°C (estándar - Cert. WRAS) -15°C ÷ +85°C (H / HS Líquidos especiales) -15°C ÷ +110°C (Ver. TE - Alta temperatura)
Máx. conte. cloro	500 p.p.m.
Polos	2
Aislamiento / Protección	Clase F / IP55
Tensión	Monofásica 230V ±10% Trifásica 230/400V ±10%
Condensador	Condensador y protección termoamperimétrica de rearme automático incorporados (monofásica).

Características "E-SPD+"

Ahorro de energía	Ahorro de energía al adaptar la velocidad a las necesidades de la instalación.
Protecciones	Contra sobretensión, sobreintensidad, trabajo en seco y rotura de la tubería.
Presión	Presión constante.
Arranque	Arranque y paro suave de la bomba.
Tensión	Display extendido de 4 líneas
Más información	Para más detalles de los variadores E-SPD+ y SPB, ver Págs. 128-129

Accesorios



Aislamiento cuerpo bomba

Pág. 384 - Aislamiento cuerpo para MATRIX



Cierres mecánicos

Pág. 382 - Versión H (Líquidos especiales)
Versión HS (Líquidos especiales)
Versión TE (Alta temperatura)



Transductor de presión

Pág. 385 - Transductor, 4-20 mA. Escala 0-16 bar.
Cable conector transductor (2 m).



Grupos de presión

Pág. 96 - G.P. Series "Estela - Matrix"
Pág. 107 - G.P. "HYDRA+ - Matrix"
Pág. 85 - Serie "AP MATRIX DM"
Pág. 117 - Serie "AP MATRIX VV"

PRA - PRN

Electrobomba periférica en Hierro fundido / Niquel

Electrobomba periférica construida en hierro fundido particularmente adecuada para uso doméstico, alimentación de pequeñas calderas, trasiego de gas-oil y para todas aquellas necesidades de alcanzar altas presiones con pequeñas potencias instaladas.



PRA

PRN
(Niquelada)

- Disponible versión niquelada
- Ligera y fácil de transportar
- Práctica y fácil de usar
- Estructura robusta

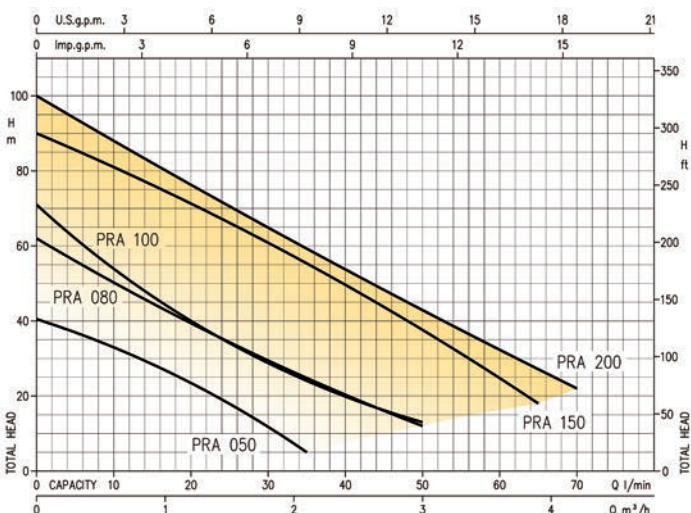

Conexiones

DNA	1"
DNI	1"

Datos técnicos

Eficiencia	Motor trifásico eficiencia IE3 desde 0,75 kW inclusive.
Presión máx. de trabajo	- 6 bar (PRA/PRN 0.50) - 7,5 bar (PRA 0.80) - 12 bar para el resto de la gama.
Temperatura máx. del líquido	80°C
Polos	2
Aislamiento	Clase F

Grado protección IP44

Tensión	Monofásica 230V ±10% Trifásica 230/400V ±10%
---------	---

Condensador Condensador y protección termoamperimétrica de rearme automático incorporados (monofásica).

Materiales

Cuerpo de bomba	H. fundido / H. fundido niquelado (PRN)
Impulsor periférico	Latón / Latón niquelado (PRN)
Eje motor	AVZ (acero dulce) para PRA 0.50 AISI 303 para el resto de la gama (sólo parte en contacto con el líquido).
Cierre mecánico	Carbón/Cerámica/NBR (estándar)
Soporte motor	Hierro fundido

PRA / PRN - Monofásica 230V

2 Polos

Modelo	Código	kW	CV	Q=Caudal								Int. Abs. [A] 230V	DNA	DNI	Peso [kg]	P.V.P. (€)	
				l/min	0	5	10	15	20	35	50						65
				m³/h	0	0,3	0,6	0,9	1,2	2,1	3						3,9
H=Altura manométrica total (m)																	
PRA 0,50 M	1150050000E	0,37	0,5	40,5	37	33,3	28,7	23,7	5	-	-	2,6	G1	G1	5,6	175	
PRA 0,80 M	1150080000E	0,6	0,8	62	56	50,7	45,1	39,8	25	12	-	4,9	G1	G1	9,2	235	
PRA 1,00 M	1150100000E	0,75	1	71	62	54,4	47	40,4	24,3	13	-	5,6	G1	G1	9,7	243	
PRA/B 1,50 M	1150150000E	1,1	1,5	90	-	81	76,9	71,9	55,8	37,9	18	10	G1	G1	14,5	374	
PRA/A 2,00 M	1150200000E	1,5	2	100	-	88	82,9	77	59,8	43,3	27,4	10,9	G1	G1	15,8	379	
PRN 0,50 M *	1150050100E	0,37	0,5	40,5	37	33,3	28,7	23,7	5	-	-	2,6	G1	G1	5,6	235	

* Versión niquelada.

PRA - Trifásica 230/400V

2 Polos

Modelo	Código	kW	CV	Q=Caudal								Int. Abs. [A] 230V/400V	DNA	DNI	Peso [kg]	P.V.P. (€)	
				l/min	0	5	10	15	20	35	50						65
				m³/h	0	0,3	0,6	0,9	1,2	2,1	3						3,9
H=Altura manométrica total (m)																	
PRA/I 0,50 T	1150050004I	0,37	0,5	40,5	37	33,3	28,7	23,7	5	-	-	1,7	1	G1	G1	5,6	197
PRA/I 0,80 T	1150080004I	0,6	0,8	62	56	50,7	45,1	39,8	25	12	-	3,6	2,1	G1	G1	9,2	233
PRA/I 1,00 T	1150100004I	0,75	1	71	62	54,4	47	40,4	24,3	13	-	3	1,7	G1	G1	10,5	266
PRA/I 1,50 T	1150150004I	1,1	1,5	90	-	81	76,9	71,9	55,8	37,9	18	5,8	3,3	G1	G1	16,4	380
PRA/I 2,00 T	1150200004I	1,5	2	100	-	88	82,9	77	59,8	43,3	27,4	6,6	3,8	G1	G1	17,3	397

SWS - SWT



Bombas para piscinas

Bombas autoaspirantes diseñadas especialmente para piscinas con prefiltros incorporados y gran capacidad de filtración.



SWS



SWT



Prefiltro
incorporado
de gran
tamaño



Práctica
y fácil de
usar



Fácil
mantenimiento

Materiales SWS / SWT

Cuerpo de bomba, disco portasello, tapa base y difusor Polipropileno reforzado con fibra de vidrio y resistente a sustancias químicas.

Turbina Noryl

Eje motor AISI 316

Cierre mecánico Carbón/Cerámica

Tapa del prefiltro Policarbonato transparente con Stma. de cierre mediante pomos (Modelo SWS).

Tornillería AISI 304 (Modelo SWS)

Soporte bomba Aluminio (Modelo SWS)

Conexiones

DNA SWS: - 1 ½" rosca hembra o
- Conexión con tubo de PVC Ø50 mm para encolar.
SWT: - 2" rosca hembra

DNI SWS: - 1 ½" rosca hembra o
- Conexión con tubo de PVC Ø50 mm para encolar.
SWT: - 2" rosca hembra

Datos técnicos

Eficiencia Motor trifásico eficiencia IE3 a partir de 0,75 kW.

Max. temperatura ambiente +40°C

Temperatura máx. del líquido +40°C

MEI > 0,4

Polos 2 (2.850 r.p.m. a 50 Hz)

Aislamiento Clase F

Grado de protección IP55

Estanqueidad Imposibilidad de comunicación eléctrica con el agua, ya que ninguna parte del motor está en contacto con el líquido bombeado.

Prefiltro Incorporado de grandes dimensiones (modelos SWT)

Tensión Monofásica 230V
Trifásica 230/400V (sólo SWT)

SWS-SWT (Monofásica 230V)

2 Polos

Modelo	Código	kW	CV	H=Altura manométrica total (m)								Inten. Abs. [A] 230V	DNA	DNI	Peso [kg]	P.V.P. (€)
				4	6	8	10	12	14	16	21					
SWS 50 M	1542002001	0,33	0,5	14,0	12,0	10,0	7,0	5,0	-	-	-	3,3	1"½*	1"½*	9,5	401
SWS 75 M	1542002002	0,55	0,75	16,0	15,0	12,5	10,0	8,0	4,2	-	-	3,8	1"½*	1"½*	10,9	418
SWS 100 M	1542002003	0,75	1	18,0	16,0	15,3	13,0	10,5	7,6	-	-	4,2	1"½*	1"½*	10,9	459
SWT 75 M	1542002004	0,55	0,75	19,5	18,0	15,7	13,5	10,8	7,9	-	-	4,75	2"	2"	12,9	460
SWT 100 M	1542002006	0,75	1	23,2	21,1	19,7	18,0	15,0	12,3	8,7	-	5,5	2"	2"	14,1	516
SWT 150 M	1542002008	1,1	1,5	27,0	25,0	23,0	21,0	19,0	17,0	14,0	-	7,3	2"	2"	16,5	560
SWT 200 M	1542002010	1,5	2	-	28,0	26,0	24,0	21,0	18,0	14,0	-	9,2	2"	2"	18,1	650
SWT 300 M	1542002012	2,2	3	-	32,0	30,0	29,0	27,0	23,0	20,0	12,0	12,2	2"	2"	22	769

(*) Opción de conexión con tubo PVC de Ø50 para encolar.

SWT (Trifásica 230/400V)

2 Polos

Modelo	Código	kW	CV	H=Altura manométrica total (m)								Inten. Abs. [A]		DNA	DNI	Peso [kg]	P.V.P. (€)
				4	6	8	10	12	14	16	21	230V	400V				
SWT 75	1542002005	0,55	0,75	19,5	18,0	15,7	13,5	10,8	7,9	-	-	3,1	1,8	2"	2"	12,5	460
SWT 100	1542002007	0,75	1	23,2	21,1	19,7	18,0	15,0	12,3	8,7	-	3,8	2,2	2"	2"	13,9	516
SWT 150	1542002009	1,1	1,5	27,0	25,0	23,0	21,0	19,0	17,0	14,0	-	5	2,9	2"	2"	14,9	560
SWT 200	1542002011	1,5	2	-	28,0	26,0	24,0	21,0	18,0	14,0	-	6	3,5	2"	2"	15,9	650
SWT 300	1542002013	2,2	3	-	32,0	30,0	29,0	27,0	23,0	20,0	12,0	8,6	5	2"	2"	18,4	734

SWM - SWK



Bombas para piscinas

Bombas de piscina de gran caudal con motores de 2 y 4 polos ideal para grandes equipos de filtración (modelos SWM) y para la práctica de la natación contra corriente, parques acuáticos, fuentes, cascadas, etc... (modelos SWK).



- Prefiltro incorporado de gran tamaño**
- Práctica y fácil de usar**
- Fácil mantenimiento**

Materiales SWM / SWK

Cuerpo prefiltro y de bomba, voluta, contravoluta y tapa cuerpo bomba	Polipropileno reforzado con fibra de vidrio y resistente a sustancias químicas de las piscinas.
Turbina	Noryl (en bronce marino bajo demanda). Modelos 1250 y 1500 bronce de serie.
Eje motor	AISI 316
Cierre mecánico	Carbón/Cerámica y Ac. Inox. AISI 316 (apto para el trabajo en agua de mar).
Tapa del prefiltro	Polycarbonato transparente con sistema de cierre mediante pomos.
Cesto prefiltro	Poliétileno (Modelo SWM)
Tornillería	AISI 304

Conexiones

DNA	DN 110
DNI	DN 110

Datos técnicos

Eficiencia	Motor trifásico eficiencia IE3.
Max. temp. ambiente	+40°C
Temperatura máx. del líquido	+40°C
MEI	> 0,4
Polos	2 (2.850 r.p.m.) modelos 1.250 y 1.500 4 (1.450 r.p.m.) resto de gama
Aislamiento	Clase F
Grado protección	IP55
Bridas de conexión	Incorporan bridas de conexión normalizadas, que junto a su gran base de apoyo, dotan al sistema de una gran robustez. No incorpora contrabridas de serie (disponibles bajo demanda).
Prefiltro	Incorporado de grandes dimensiones (modelo SWM)
Rodamientos del motor	Lubricados de por vida, garantizan una larga duración y un trabajo silencioso.
Tensión	Trifásica 230/400V (De 2,2 a 4 kW) Trifásica 400/690V (De 5,5 a 11 kW)

SWM (Trifásica) 2 y 4 Polos

Modelo	Código	kW	CV	H=Altura manométrica total (m)											Tensión Trifásica [V]	r.p.m	DNA	DNI	Peso [kg]	P.V.P. (€)		
				6	8	10	12	14	16	18	20	22	Q=Caudal (m³/h)									
SWM-4 300	6241486014	2,2	3	62	54	43	26	10									230/400	1.450	110	110	42,5	1.590
SWM-4 400	6241486024	3	4	74	66	56	42	29	14								230/400	1.450	110	110	44,5	1.627
SWM-4 550	6241486034	4	5,5	123	104	84	57	30									230/400	1.450	110	110	53,4	1.816
SWM-4 750	6241486045	5,5	7,5	143	127	107	85	57	12								400/690	1.450	110	110	66	2.465
SWM-4 1000	6241486055	7,5	10	160	145	126	107	80	48	14							400/690	1.450	110	110	76	2.550
SWM-2 1250	6241486065	9,2	12,5		167	152	136	118	99	80	47						400/690	2.850	110	110	76	3.041
SWM-2 1500	6241486075	11	15		188	177	162	146	130	112	92	66					400/690	2.850	110	110	76	3.077

SWK (Trifásica) 2 y 4 Polos

Modelo	Código	kW	CV	H=Altura manométrica total (m)											Tensión Trifásica [V]	r.p.m	DNA	DNI	Peso [kg]	P.V.P. (€)		
				6	8	10	12	14	16	18	20	22	Q=Caudal (m³/h)									
SWK-4 300	6241487014	2,2	3	62	54	43	26	10									230/400	1.450	110	110	37,5	1.337
SWK-4 400	6241487024	3	4	74	66	56	42	29	14								230/400	1.450	110	110	39,5	1.380
SWK-4 550	6241487034	4	5,5	123	104	84	57	30									230/400	1.450	110	110	48,5	1.568
SWK-4 750	6241487045	5,5	7,5	143	127	107	85	57	12								400/690	1.450	110	110	61	2.198
SWK-4 1000	6241487055	7,5	10	160	145	126	107	80	48	14			14				400/690	1.450	110	110	71	2.261
SWK-2 1250	6241487065	9,2	12,5		167	152	136	118	99	80	47						400/690	2.850	110	110	76	2.766
SWK-2 1500	6241487075	11	15		188	177	162	146	130	112	92	66					400/690	2.850	110	110	76	2.802

Instalación

Las bombas para piscina de la serie SW, gracias a sus reducidas dimensiones, resultan fáciles de instalar también en aquellas situaciones donde el espacio es pequeño o de difícil acceso. Su construcción robusta y fiable, proporciona alta permeabilidad en la aplicación de piscinas, y su larga vida útil de funcionamiento sin un mantenimiento exigente es esencial.

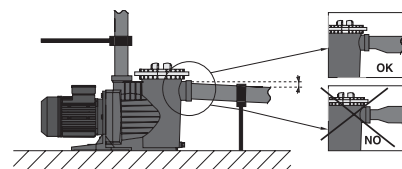

SERIE 3D



Electrobomba centrífuga monobloc Normalizada según EN 733 - Hierro fundido

Electrobombas centrífugas monobloc y normalizadas construidas en hierro fundido (Serie 3D) particularmente adecuadas para el abastecimiento de agua doméstico y líquidos no agresivos, abastecimiento agrícola e industrial, grupos de presión y contra incendios, aire acondicionado, lavado a presión y torres de refrigeración. Incorporadas a diferentes tipos de maquinaria industrial.



3D



Construcción robusta



Impulsor en Acero Inoxidable



OEM
Posibilidad de instalarse en maquinaria para uso industrial

Materiales

Cuerpo de bomba Hierro fundido.

Impulsor	AISI 304: para series 32, 40 y 50 AISI 316 microfundido: para serie 65.
Eje	AISI 304 (sólo parte en contacto con el líquido).
Cierre mecánico SERIE 3D	Carbón / Cerámica / NBR (estándar)
Otros cierres mecánicos (opcionales)	Versión H: Carbón/Cerámica/FPM (Vitón) Versión HS: SiC / SiC / FPM (Vitón) Versión HW: C.Tungste./ C.Tungste./ FPM Versión HWS: SiC / C.Tungsteno/ FPM Versión E: Carbón/Cerámica/EPDM
Soporte motor	Hierro fundido para modelo 32-200/3/15/18,5/22 kW Aluminio para el resto de la gama

Opcional

Cierres mecánicos

Pág. 382 - Versión H (Alta temperatura).
Versión E (Alta temperatura).
Versión HS (Líquidos especiales).
Versión HW y HWS (Alta temperatura y líquidos especiales).



Accesorios



Kit de contrabridas para roscar

Pág. 383 - Kit de contrabridas galvanizadas

Conexiones

DNA	32-125/160/200	Brida DN50
	40-125/160/200	Brida DN65
	50-125/160/200	Brida DN65
	65-125/160/200	Brida DN80
DNI	32-125/160/200	Brida DN32
	40-125/160/200	Brida DN40
	50-125/160/200	Brida DN50
	65-125/160/200	Brida DN65

Campo de trabajo - 2.900 r.p.m.

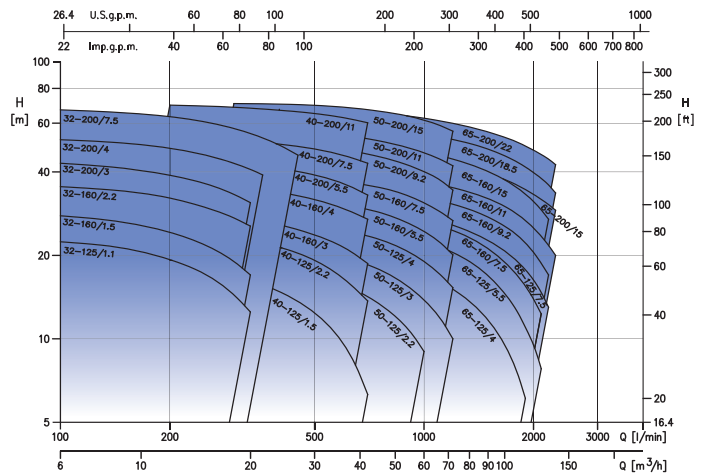

Datos técnicos

Eficiencia	Motor trifásico eficiencia IE3 a partir de 0,75 kW de potencia nominal inclusive.
Presión máx. de trabajo	10 bar
Temperatura máx. de líquido vehiculado SERIE 3D	-5°C ÷ +90°C para versión estándar. -5°C ÷ +110°C para versiones H, HS, HW y HWS. -5°C ÷ +120°C para versión E.
MEI	> 0,4
Polos	2
Aislamiento	Clase F (B para altas temperaturas)
Grado de protección	IP55
Tensión	- Monofásica 230V ±10% - Trifásica 230/400V ±10% (hasta 4 kW) - Trifásica 400/690V ±10% (desde 5,5 kW)

Denominación

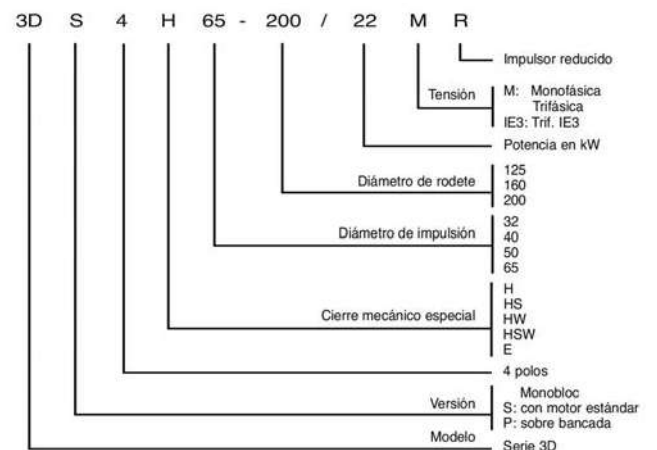

CVM



Bombas multicelulares verticales

Bomba centrífuga multicelular vertical. Extremadamente silenciosa y especialmente diseñada para la vehiculación de agua limpia, grupos de presurización de agua y contra incendios (bomba jockey), riegos por aspersión y lavado industrial.



Bomba suministrada con contrabridas



Fácil mantenimiento



Práctica y fácil de usar



Baja sonoridad



Construcción robusta

Materiales

Camisa externa	AISI 304
Cuerpo de bomba	Hierro fundido
Impulsor	Polycarbonato reforzado con fibra de vidrio
Eje motor	AISI 416
Cierre mecánico	Cerámica/Carbón/NBR (estándar)
Soporte motor	Hierro fundido

Conexiones

DNA	1 1/4"
DNI	1 1/4"

Uds. por pallet



CVM A(M)/4 hasta CVM A(M)/15 (7 pzas. x 6 niveles) = 42 Uds.
CVM B(M)/10 hasta CVM B(M)/15 (7 pzas. x 6 niveles) = 42 Uds.
CVM A(M)/18, CVM B(M)/20, CVM B(M)/23 y CVM B/25 (6 pzas. x 6 niveles) = 36 Uds.

Para características superiores, ver Series MVP / EVMS

Datos técnicos

Eficiencia motor trifásico	IE3 (a partir de 0,75 kW inclusive).
Presión máx. de trabajo	11 bar
Temperatura máx. del líquido	40°C
MEI	> 0,4
Polos	2
Aislamiento	Clase F
Grado de protección	IP44
Tensión	Monofásica 230V ±10% Trifásica 230/400V ±10%
Condensador	Incorporado (monofásica)

Accesorios



Depósitos

Pág. 130 - Depósitos de 5/24 lts. a 8/10/16 bar



Presostatos

Pág. 386 - Presostatos (1,4÷10,5 bar)



Sistemas de control

Pág. 128-129 - E-SPD+ y SPB
Variadores de frecuencia compactos

Grupos de presión

Pág. 100 - G.P. "HIDRO-INVERTER"
Pág. 103 - G.P. "MASTER HIDRO-INVERTER"
Pág. 109 - G.P. "SMART FLOW+"
Pág. 111 - Serie "AP SB"
Pág. 85 - Serie "AP DM"
Pág. 120 - Serie "AP VV"

CVM

Bombas multicelulares verticales

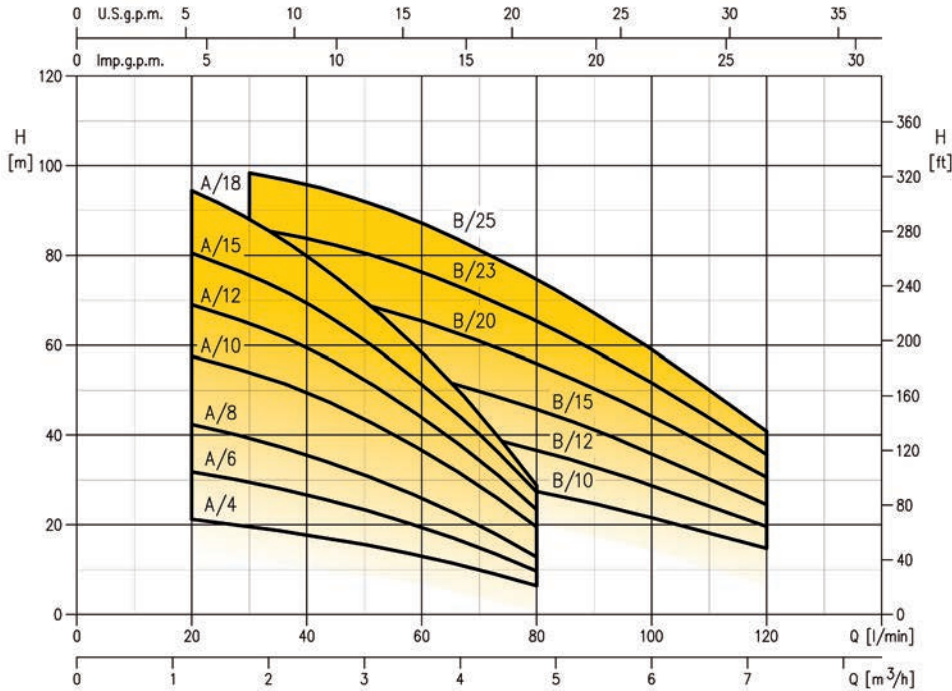

Monofásica 230V				2 Polos													
Modelo	Código	kW	CV	Q=Caudal								Int. Abs. [A] 230V	DNA	DNI	Peso [kg]	P.V.P. (€)	
				l/min	0	20	30	40	60	80	100						120
				m³/h	0	1,2	1,8	2,4	3,6	4,8	6	7,2					
H=Altura manométrica total (m)																	
CVM AM/4	217000000E	0,3	0,4	23,8	21,2	19,7	17,8	13	6,4	-	-	2,6	G1¼	G1¼	11,0	394	
CVM AM/6	2170010000E	0,44	0,6	35,7	31,8	29,5	26,7	19,4	9,6	-	-	3,2	G1¼	G1¼	11,7	414	
CVM AM/8	2170020000E	0,6	0,8	47,5	42,5	39,4	35,6	25,9	12,8	-	-	4	G1¼	G1¼	12,7	443	
CVM AM/10	2170030000E	0,75	1	62,5	57,5	54	49,5	36,6	19,5	-	-	6	G1¼	G1¼	16,5	520	
CVM AM/12	2170040000E	0,9	1,2	75	69	65	59,5	44	23,4	-	-	6,5	G1¼	G1¼	17,5	554	
CVM AM/15	2170050000E	1,1	1,5	87,5	80,5	75,5	69,5	51	27,3	-	-	7,2	G1¼	G1¼	18,5	579	
CVM/A AM/18	2170100000E	1,3	1,8	103	94,5	88	80	58,5	28,8	-	-	7,8	G1¼	G1¼	21,2	735	
CVM BM/10	2170060000E	0,75	1	38,1	-	36,2	35,1	32	27,5	21,6	14,7	5,6	G1¼	G1¼	15,9	484	
CVM BM/12	2170070000E	0,9	1,2	51	-	48	46,8	42,6	36,6	28,8	19,6	6,2	G1¼	G1¼	16,8	513	
CVM BM/15	2170080000E	1,1	1,5	63,5	-	60,5	58,5	53,3	45,8	36	24,5	7,4	G1¼	G1¼	18,0	544	
CVM/A BM/20	2170090000E	1,5	2	78,5	-	74	72	65,5	56	44,5	30,6	8,3	G1¼	G1¼	21,3	690	
CVM BM/23	2170110000E	1,7	2,3	91,5	-	86	84	76,5	65,5	51,5	35,7	9,6	G1¼	G1¼	22,6	734	

Bomba suministrada con juego de contrabridas.

Trifásica 230/400V				2 Polos														
Modelo	Código	kW	CV	Q=Caudal								Inten. Abs. [A]		DNA	DNI	Peso [kg]	P.V.P. (€)	
				l/min	0	20	30	40	60	80	100	120	230V					400V
				m³/h	0	1,2	1,8	2,4	3,6	4,8	6	7,2						
H=Altura manométrica total (m)																		
CVM/I A/4	2170000004I	0,3	0,4	23,8	21,2	19,7	17,8	13	6,4	-	-	1,9	1,1	G1¼	G1¼	11,0	405	
CVM/I A/6	2170010004I	0,44	0,6	35,7	31,8	29,5	26,7	19,4	9,6	-	-	2,3	1,3	G1¼	G1¼	11,6	428	
CVM/I A/8	2170020004I	0,6	0,8	47,5	42,5	39,4	35,6	25,9	12,8	-	-	2,8	1,6	G1¼	G1¼	12,6	457	
CVM/L A/10	2170030004L	0,75	1	62,5	57,5	54	49,5	36,6	19,5	-	-	3	1,7	G1¼	G1¼	16,6	593	
CVM/L A/12	2170040004L	0,9	1,2	75	69	65	59,5	44	23,4	-	-	4,3	2,5	G1¼	G1¼	18,4	624	
CVM/L A/15	2170050004L	1,1	1,5	87,5	80,5	75,5	69,5	51	27,3	-	-	4,3	2,5	G1¼	G1¼	18,6	661	
CVM/L A/18	2170100004L	1,3	1,8	103	94,5	88	80	58,5	28,8	-	-	5,8	3,3	G1¼	G1¼	22,7	768	
CVM/L B/10	2170060004L	0,75	1	38,1	-	36,2	35,1	32	27,5	21,6	14,7	3	1,7	G1¼	G1¼	15,9	506	
CVM/L B/12	2170070004L	0,9	1,2	51	-	48	46,8	42,6	36,6	28,8	19,6	4,3	2,5	G1¼	G1¼	17,5	533	
CVM/L B/15	2170080004L	1,1	1,5	63,5	-	60,5	58,5	53,3	45,8	36	24,5	4,3	2,5	G1¼	G1¼	17,9	561	
CVM/L B/20	2170090004L	1,5	2	78,5	-	74	72	65,5	56	44,5	30,6	6,6	3,8	G1¼	G1¼	23,7	702	
CVM/L B/23	2170110004L	1,7	2,3	91,5	-	86	84	76,5	65,5	51,5	35,7	7,1	4,1	G1¼	G1¼	24,3	744	
CVM/L B/25	2170120004L	1,85	2,5	105	-	98,5	96	87	74,5	59	41	8,2	4,7	G1¼	G1¼	24,6	882	

Bomba suministrada con juego de contrabridas.

MVP



Bombas multicelulares verticales

Bomba centrífuga multicelular vertical. Extremadamente silenciosa y especialmente diseñada para la vehiculación de agua limpia, líquidos químicamente y mecánicamente no agresivos, grupos de presurización de agua y contra incendios (bomba jockey), riegos por aspersión, agua con glycol, tratamientos de aguas, industria alimenticia, climatización y sistemas de lavado industrial.



Bomba suministrada con contrabridas



Fácil mantenimiento



Práctica y fácil de usar



Baja sonoridad



Construcción robusta

Materiales

Camisa externa	AISI 304
Cuerpo de bomba y soporte motor	Hierro fundido
Impulsor y difusores	Noryl®
Eje motor	AISI 304
Cierre mecánico	Carbón / Cerámica

Conexiones

DNA	1 1/4" (modelos 5 y 7). 1 1/2" (modelo 9). 2" (modelo 18).
DNI	1 1/4" (modelos 5, 7 y 9). 1 1/2" (modelo 18).

Para características superiores, ver Series EVMS

Datos técnicos

Eficiencia motor trifásico	IE3 (a partir de 0,75 kW inclusive)
Presión máx. de trabajo	14 bar
Temperatura máx. del líquido	35°C
Temperatura máx. ambiental	40°C
Polos	2
Aislamiento	Clase F
Grado de protección	IP44
Tensión	Monofásica: 230V ±10% Trifásica: 230/400V ±10% 400/690V (modelos 18-750/8 y 18-900/9).
Condensador	Incorporado (monofásica)

Accesorios



Depósitos

Pág. 130 - Depósitos de 5/24 lts. a 8/10/16 bar



Presostatos

Pág. 386 - Presostatos



Sistemas de control

Pág. 128-129 - E-SPD+ y SPB

Variadores de frecuencia compactos

Grupos de presión

Pág. 100 - G.P. "HIDRO-INVERTER"

Pág. 103 - G.P. "MASTER HIDRO-INVERTER"

Pág. 107 - G.P. "SMART FLOW+"

Pág. 111 - Serie "AB SB"

Pág. 85 - Serie "AP DM"

Pág. 120 - Serie "AP VV"

MVP - Monofásica 230V

2 Polos

Modelo	Código	kW	CV	Q=Caudal								Inten. Abs. [A]	DNA	DNI	Peso [kg]	P.V.P. (€)
				l/min	0	40	80	120	160	180	220					
				m³/h	0	2,4	4,8	7,2	9,6	11	13,2	15,6				
H=Altura manométrica total (m)																
MVP 7-250/5 M	6241522021	1,85	2,5	62,6	60,6	55,1	45,8	29,8	-	-	-	10,9	1¼"	1¼"	23	696
MVP 7-300/6 M	6241522031	2,2	3	74,8	71,5	64,5	53	34,5	-	-	-	12,2	1¼"	1¼"	25,5	922
MVP 9-300/6 M	6241522061	2,2	3	69,4	-	61,4	55,6	46,5	40,3	25,4	9	12,2	1½"	1¼"	25,9	829

Bomba suministrada con juego de contrabridas.



Bombas multicelulares verticales

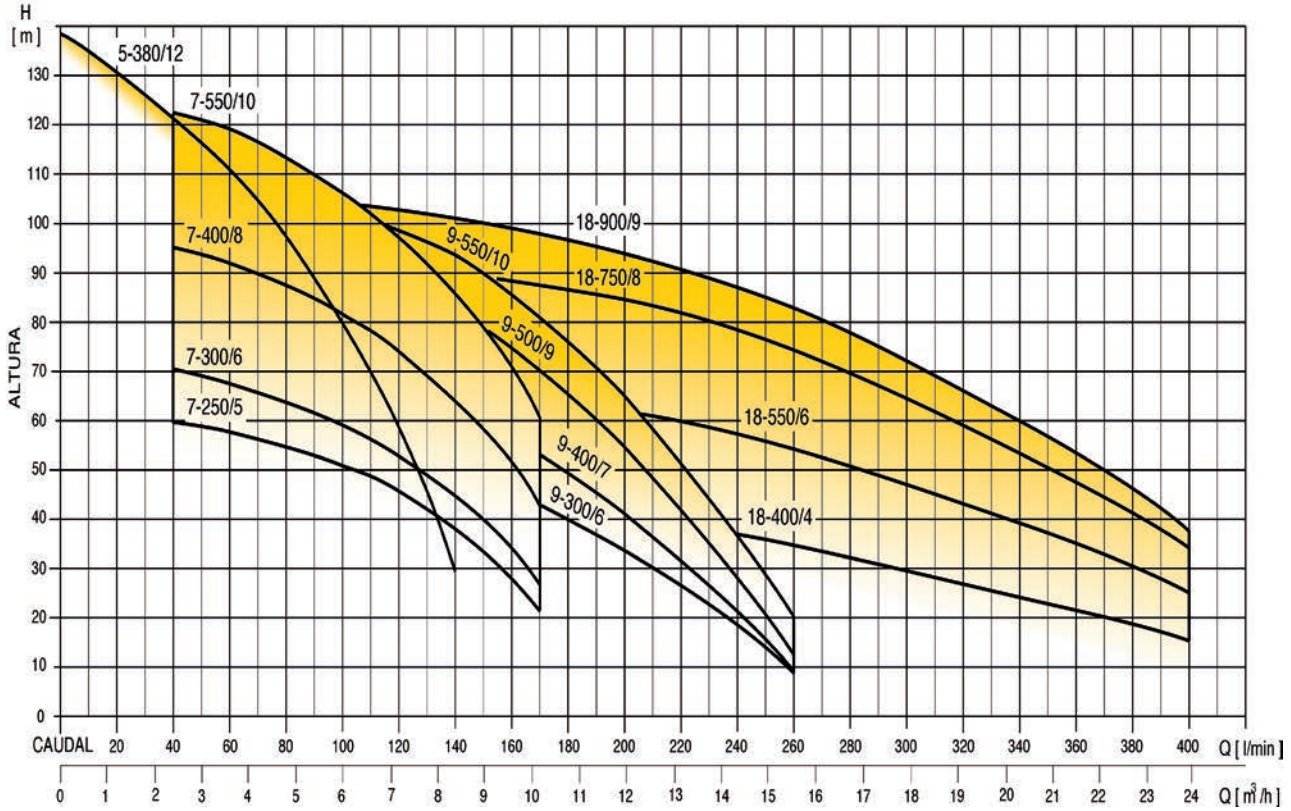

MVP (Modelos 5 / 7 / 9) - Trifásica 230/400V 2 Polos

Modelo	Código	kW	CV	Q=Caudal								Inten. Abs. [A]		DNA	DNI	Peso [kg]	P.V.P. (€)	
				l/min	0	40	80	120	160	180	220	260	230V					400V
				m³/h	0	2,4	4,8	7,2	9,6	11	13,2	15,6						
				H=Altura manométrica total (m)														
MVP 5-380/12	6241522014A	2,85	3,8	138,4	122,4	97,3	58,8	-	-	-	-	-	6	1 1/4"	1 1/4"	30,4	1.065	
MVP 7-250/5	6241522024A	1,85	2,5	62,6	60,6	55,1	45,8	29,8	-	-	-	-	4,2	1 1/4"	1 1/4"	23	678	
MVP 7-300/6	6241522034A	2,2	3	74,8	71,5	64,5	53	34,5	-	-	-	-	5	1 1/4"	1 1/4"	25,5	749	
MVP 7-400/8	6241522044A	3	4	99,5	96,1	87,9	74,5	51	-	-	-	-	6,8	1 1/4"	1 1/4"	28,8	1.020	
MVP 7-550/10	6241522054A	4	5,5	127	123,8	114,1	97,6	70,3	-	-	-	-	8,3	1 1/4"	1 1/4"	36,3	1.261	
MVP 9-300/6	6241522064A	2,2	3	69,4	-	61,4	55,6	46,5	40,3	25,4	9	-	4,8	1 1/2"	1 1/4"	25,9	754	
MVP 9-400/7	6241522074A	3	4	82	-	73,7	67,5	57	49,7	31,2	9,5	-	5,7	1 1/2"	1 1/4"	28,8	1.059	
MVP 9-500/9	6241522084A	3,7	5	105,4	-	96,1	88,5	75	65,4	41,8	12,5	-	6,9	1 1/2"	1 1/4"	33,7	1.227	
MVP 9-550/10	6241522094A	4	5,5	117,6	-	108,4	101,1	87,2	76,7	51,2	20,1	-	8,3	1 1/2"	1 1/4"	36,7	1.322	

Bomba suministrada con juego de contrabridas.

MVP (Modelo 18) - Trifásica 230/400V - 400/690V 2 Polos

Modelo	Código	kW	CV	Q=Caudal								Inten. Abs. [A]		DNA	DNI	Peso [kg]	P.V.P. (€)	
				l/min	0	100	160	200	260	300	340	400	230V					400V
				m³/h	0	6	9,6	12	15,6	18	20,4	24						
				H=Altura manométrica total (m)														
MVP 18-400/4	6241522104A	3	4	46,8	44,2	42,4	40,1	35	30,1	24,5	15,2	-	5,5	2"	1 1/2"	29,2	863	
MVP 18-550/6	6241522114A	4	5,5	71,6	68,2	65,4	61,9	54,2	47,6	39,5	25,2	-	8,7	2"	1 1/2"	37,1	1.222	
MVP 18-750/8(*)	6241522124A	5,5	7,5	96,1	92,6	88,5	84,4	74,5	64,7	53,3	34,3	-	10,7	2"	1 1/2"	46,6	1.779	
MVP 18-900/9(*)	6241522134A	6,6	9	108	103,6	99	94,1	83	72,6	59,6	38,3	-	12,8	2"	1 1/2"	51,6	1.935	

(*) Modelo trifásico 400/690V

Bomba suministrada con juego de contrabridas.

MULTIGO



Electrobomba centrífuga multietapa vertical monobloc en AISI 304

Electrobomba centrífuga multietapa vertical particularmente silenciosa y fiable. Dotada de motor refrigerado por el propio líquido vehiculado y dotada de doble cierre mecánico en cámara de aceite. Adecuada para su utilización en grupos domésticos y comunitarios, trasiego de agua, fuentes, riego por aspersión y goteo y todas aquellas instalaciones que requieran un funcionamiento extremadamente silencioso.

Baja
sonoridadPosibilidad de
instalarse en
maquinaria para
uso industrialPráctica y
fácil de usar

Materiales

Cuerpo de bomba AISI 304

Camisa externa y
base portacierre AISI 304Impulsores y
difusores Tecopolímero reforzado con fibra de
vidrio

Eje motor AISI 431

Cierres
mecánicos Cerámica/Carbón/NBR ambos (lado
motor y bomba) refrigerados en
cámara de aceite.

Carcasa de motor AISI 304

Cable de
alimentación 5 m (tipo H07 RN-F)

Conexiones

DNA 1 1/4"

DNI 1 1/4"

Silenciosa

Las bombas centrífugas multietapa verticales Multigo son particularmente silenciosas. El motor se enfría por el flujo del agua vehiculada que circula por la carcasa del motor. El líquido pasa a través de un espacio interior que envuelve a toda la bomba, amortiguando también las vibraciones causadas por la acción hidráulica.

Datos técnicos

Motor	Asíncrono refrigerado por el líquido vehiculado.
-------	--

Presión máx. de trabajo	10 bar
-------------------------	--------

Temperatura máx. del líquido	40°C
------------------------------	------

Máx. profundidad de aspiración	6 m
--------------------------------	-----

MEI	> 0,4
-----	-------

Polos	2
-------	---

Aislamiento	Clase F
-------------	---------

Grado de protección	IP68
---------------------	------

Tensión	Monofásica 230V ±10% Trifásica 230V - 400V ±10%
---------	--

Condensador	Condensador y protección termoamperimétrica de rearme automático incorporados (monofásica).
-------------	---

Accesorios



Depósitos

Pág. 130 - Depósitos de 5/24 lts. a 8/10/16 bar



Reguladores de nivel

Pág. 387 - Reguladores de nivel



Presostatos

Pág. 386 - Presostatos (1,4÷10,5 bar)



Grupos de presión

Pág. 115 - Serie "CABINET BOOSTER"

Pág. 116 - Grupo de presión "SERENA" WV

Instalación

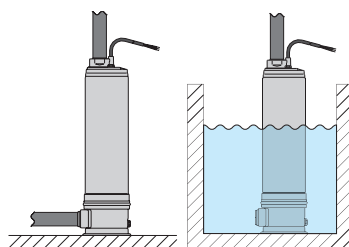

Las bombas centrífugas verticales MULTIGO son fáciles de instalar en lugares donde el espacio es pequeño o de difícil acceso. Proporciona una alta estanqueidad en instalaciones donde se requiere un trabajo prolongado con bajo mantenimiento, como por ejemplo la distribución del agua. Las bombas MULTIGO, gracias a su versatilidad, se pueden usar sumergidas en tanques.

MULTIGO



Electrobomba centrífuga multietapa vertical monobloc en AISI 304

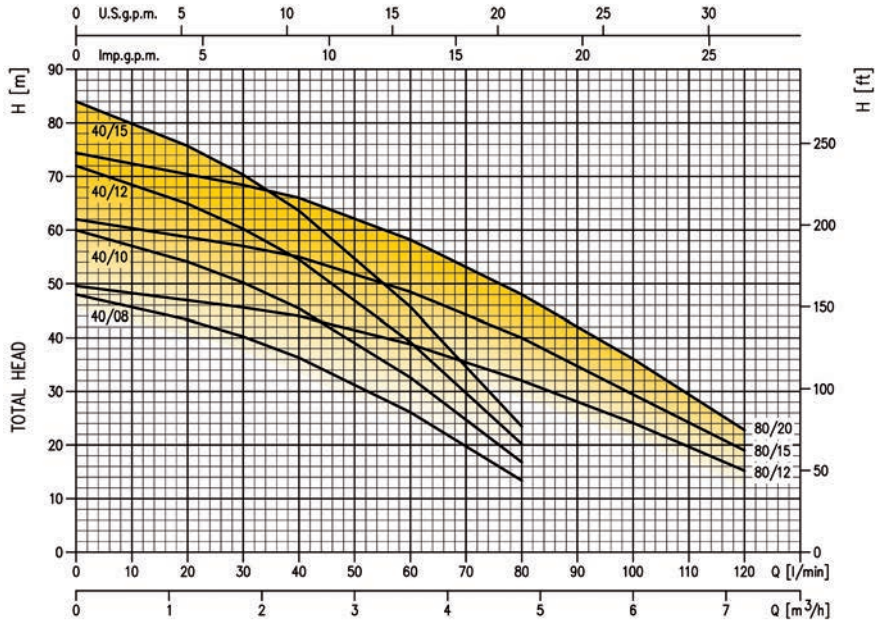

Monofásica 230V														2 Polos		
Modelo	Código	kW	CV	Q=Caudal								Int. Abs. [A] 230V	DNA	DNI	Peso [kg]	P.V.P. (€)
				l/min	0	20	30	40	60	80	100					
				m³/h	0	1,2	1,8	2,4	3,6	4,8	6	7,2				
H=Altura manométrica total (m)																
MULTIGO M40/8	1564040021	0,6	0,8	48	43,3	40,2	36,3	26,1	13,4	-	-	4,3	G1¼	G1¼	15,3	890
MULTIGO M40/10	1564050021	0,75	1	60	54,1	50,2	45,4	32,6	16,8	-	-	5,7	G1¼	G1¼	16,5	957
MULTIGO M40/12	1564060021	0,9	1,2	72	64,9	60,2	54,5	39,2	20,2	-	-	6,8	G1¼	G1¼	17,7	997
MULTIGO M40/15	1564070021	1,1	1,5	84	75,7	70,3	63,6	45,7	23,5	-	-	7,3	G1¼	G1¼	18,8	1.037
MULTIGO M80/12	1578060021	0,9	1,2	49,6	-	45,6	44	38,8	32	23,2	15,2	6,4	G1¼	G1¼	17,0	1.009
MULTIGO M80/15	1578070021	1,1	1,5	62	-	57	55	48,5	40	28	19	7,5	G1¼	G1¼	18,2	1.080

Trifásica 230V														2 Polos		
Modelo	Código	kW	CV	Q=Caudal								Int. Abs. [A] 230V	DNA	DNI	Peso [kg]	P.V.P. (€)
				l/min	0	20	30	40	60	80	100					
				m³/h	0	1,2	1,8	2,4	3,6	4,8	6	7,2				
H=Altura manométrica total (m)																
MULTIGO 40/8	1564040009	0,6	0,8	48	43,3	40,2	36,3	26,1	13,4	-	-	3,3	G1¼	G1¼	16,0	929
MULTIGO 40/10	1564050009	0,75	1	60	54,1	50,2	45,4	32,6	16,8	-	-	3,8	G1¼	G1¼	17,0	981
MULTIGO 40/12	1564060009	0,9	1,2	72	64,9	60,2	54,5	39,2	20,2	-	-	4,2	G1¼	G1¼	18,0	1.005
MULTIGO 40/15	1564070006	1,1	1,5	84	75,7	70,3	63,6	45,7	23,5	-	-	5,2	G1¼	G1¼	18,7	1.042
MULTIGO 80/12	1578060009	0,9	1,2	49,6	-	45,6	44	38,8	32	23,2	15,2	4	G1¼	G1¼	17,4	1.005
MULTIGO 80/15	1578070009	1,1	1,5	62	-	57	55	48,5	40	28	19	5,4	G1¼	G1¼	18,2	1.087
MULTIGO 80/20	1578080009	1,5	2	74,4	-	68,4	66	58,2	48	34,8	22,8	6,1	G1¼	G1¼	19,2	1.122

Trifásica 400V														2 Polos		
Modelo	Código	kW	CV	Q=Caudal								Int. Abs. [A] 400V	DNA	DNI	Peso [kg]	P.V.P. (€)
				l/min	0	20	30	40	60	80	100					
				m³/h	0	1,2	1,8	2,4	3,6	4,8	6	7,2				
H=Altura manométrica total (m)																
MULTIGO 40/8	1564040004	0,6	0,8	48	43,3	40,2	36,3	26,1	13,4	-	-	1,9	G1¼	G1¼	16,0	897
MULTIGO 40/10	1564050004	0,75	1	60	54,1	50,2	45,4	32,6	16,8	-	-	2,2	G1¼	G1¼	17,0	955
MULTIGO 40/12	1564060004	0,9	1,2	72	64,9	60,2	54,5	39,2	20,2	-	-	2,4	G1¼	G1¼	18,0	989
MULTIGO 40/15	1564070004	1,1	1,5	84	75,7	70,3	63,6	45,7	23,5	-	-	3	G1¼	G1¼	18,7	1.030
MULTIGO 80/12	1578060004	0,9	1,2	49,6	-	45,6	44	38,8	32	23,2	15,2	2,3	G1¼	G1¼	17,4	989
MULTIGO 80/15	1578070004	1,1	1,5	62	-	57	55	48,5	40	28	19	3,1	G1¼	G1¼	18,2	1.073
MULTIGO 80/20	1578080004	1,5	2	74,4	-	68,4	66	58,2	48	34,8	22,8	3,5	G1¼	G1¼	19,2	1.109

EVMS(G)(L)



Bombas In-line multicelulares verticales en Hierro fundido, AISI 304 y AISI 316

Electrobombas centrífugas multietapas verticales con un innovador diseño hidráulico y alta eficiencia energética que destacan por su fiabilidad, su funcionamiento silencioso y su fácil mantenimiento. Su amplio rango de modelos satisface las más variadas necesidades de bombeo domésticas e industriales. Plantas de tratamiento de agua (ósmosis inversa, filtración, etc.), sistemas y equipos de riego, equipos de lavado industrial, alimentación de calderas, grupos de presurización y contra incendios e incorporada a las más diversas aplicaciones industriales. Además las bombas EVMS y EVMSL (AISI 304 y AISI 316) son aptas para el bombeo de agua potable (Certificación ICIM y WRAS).



EVMSG: Acero Inoxidable AISI 304 y H. fundido

EVMS: Acero Inoxidable AISI 304

EVMSL: Acero Inoxidable AISI 316



El novedoso impulsor Shurrricane, diseñado y patentado por EBARA, reduce la carga de empuje axial de las bombas EVMS con una alta eficiencia de las mismas debido al innovador diseño hidráulico que presenta.



Fácil mantenimiento



Alta eficiencia



Diferentes tipos de conexión de tubería



Estructura robusta



Bomba suministrada con contrabridas (sólo modelos con conexión ovalada [N])



Fabricada en AISI 304



Disponible en AISI 316 (EVMSL)



Posibilidad de instalarse en maquinaria para uso industrial



Datos técnicos

Caudal nominal	1, 3, 5, 10, 15, 20, 32, 45, 64, 90 m ³ /h
Presión máx. de trabajo	1,6 / 2,5 / 3 / 3,5 MPa 16 / 25 / 30 / 35 bar
Rango de temperatura del líquido	De -30°C hasta 140°C
MEI	> 0,7
Polos	2
Aislamiento	Clase F (para versión monofásica). Clase F (aumento de temperatura clase B) para versión trifásica.
Grado de protección	IP55 (hasta 11 kW) IP56 (a partir de 15 kW)
Tensión	Monofásica: 230±10% Trifásica: 230/400±10% (hasta 4kW) 400/690V±10% (a partir de 5 kW)
Versión con variador "E-SPD+"	- Ahorro de energía al modular la velocidad adaptándola a las necesidades de la instalación. - Protecciones contra sobretensión, sobreintensidad, trabajo en seco y rotura de la tubería. - Presión constante. - Arranque y paro suave de la bomba. - Display extendido de 4 líneas.
Más información	Para más detalles de los variadores E-SPD+ y SPB, ver Págs. 128-129

Denominación

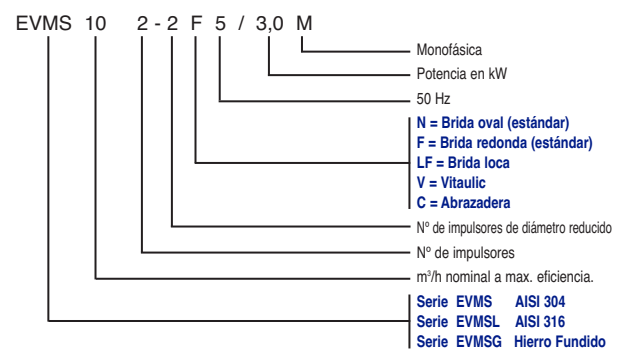

Accesorios



Kit de contrabridas (EVMS)

Pág. 50 - Kit de contrabridas cincadas, AISI 304 y AISI 316



Sistemas de control

Págs. 128-129 - E-SPD+ y SPB

Variadores de frecuencia compactos

Págs. 56-67 - Convertidor de frecuencia industrial

Grupos de presión

Pág. 109 - Serie "SMART FLOW+"

Pág. 111 - Serie "AP SB"

Pág. 85 - Serie "AP DM"

Pág. 120 - Serie "AP VV"

Transductores

Pág. 385 - Transductor de presión diferencial / no diferencial para bombas EVMS.

EVMS(G)(L)



CENTRÍFUGAS DE SUPERFICIE

Bombas In-line multicelulares verticales en Hierro fundido, AISI 304 y AISI 316

ESPECIFICACIONES EVMSG / EVMS / EVMSL 1-3-5-10-15-20				
BOMBA				
Modelo		EVMSG	EVMS	EVMSL
Fluidos	Tipo de líquido Temperatura	Agua limpia, agua conteniendo glicol y fluidos moderadamente agresivos. -30°C a +140°C		
MEI		> 0,7		
Máx. presión de trabajo	(MPa) (bar)	1,6 / 2,5 16 / 25		
Construcción	Impulsor Tipo de cierre del eje Cojinetes	Tipo centrifugo cerrado Cierre mecánico Rodamientos de bolas engrasados de por vida		
Materiales	Impulsor	EN 1.4301 (AISI 304)	EN 1.4404 (AISI 316L)	
	Cuerpo intermedio	EN 1.4301 (AISI 304)	EN 1.4404 (AISI 316L)	
	Anillo de roce	EN 1.4301 (AISI 304)+ PPS	EN 1.4404 (AISI 316L)+PPS	
	Cuerpo inferior	Hierro fundido	EN 1.4301 (AISI 304)	EN 1.4404 (AISI 316L)
	Cuerpo portacierre	EN 1.4301 (AISI 304)	EN 1.4404 (AISI 316L)	
	Camisa exterior	EN 1.4301 (AISI 304)	EN 1.4404 (AISI 316L)	
	Eje AISI 304 (EN 1.4301)	EVMSG / EVMS 1-3-10 , EVMSG / EVMS 5-15-20 (depende de los modelos)		
	Eje AISI 316L (EN 1.4404)	EVMSL 1-3-10 , EVMSL 5-15-20 (depende de los modelos)		
	Eje AISI 329A (EN 1.4462)	EVMSG / EVMS / EVMSL 5-15-20 (depende de los modelos)		
	Cojinete del eje	Carburo tungsteno		
	Cierre mecánico	Hasta 16 bar: Asimétrico de Carburo de silicio / Carbón / EPDM De 16 a 35 bar: Equilibrado de Carburo de silicio / Carbón / EPDM		
	Juntas	EPDM (FPM disponible opcionalmente)		
	Soporte motor	Hierro fundido		
Tirante	AISI 431			
Acoplamiento	Hasta 4 kW: Aluminio fundido / Desde 5,5 kW: Hierro fundido			
Base	Hierro fundido	Aluminio fundido		
Conexiones estándar	Aspiración / Impulsión	Hasta 16 bar: Brida ovalada (N) De 16 a 25 bar: Brida redonda DIN (F)		

MOTOR (Motor trifásico eficiencia IE3 a partir de 0,75 kW)		
Características	Monofásico	Trifásico
Tipo	Eléctrico - IC411 TEFC	
Nº de polos	2 (~ 2.900 min-1)	
Aislamiento	Clase F (clase B para aumento de temperatura en Trif.)	
Protección	IP 55 (hasta 11 kW) / IP 56 (a partir de 15 kW)	
Potencia	0.37~2.2 kW 0.5~3.0 CV	0.37~18,5 kW 0.5~25 CV
Frecuencia	50 Hz	
Voltaje	230 V ± 10%	230/400 V ± 10% (hasta 4 kW) 400/690 V ± 10% (a partir de 5.5 kW)
Protección térmica	Sensor PTC preinstalado para motores a partir de 1,5 kW (modelos trifásicos)	
Material del cuerpo	Aluminio	
Brida de acoplamiento (Motor IEC)	IM B14 (hasta 4 kW) / IM B5 (a partir de 5,5 kW)	
Fijación de la caja de terminales	Mediante sellado con junta y tornillos anti-afloje en motores de 0,75 a 18,5 kW	

CERTIFICACIONES EVMSG / EVMS / EVMSL						
BOMBA	Certificados para bombeo de agua potable					Atmósferas explosivas
	ICIM	ACS	DVGW*	WRAS**	PZH	ATEX 2014/34/UE
Cierre mecánico	SiC/Carbón/EPDM	SiC/Carbón/EPDM	Cierres con EPDM	SiC/Carbón/EPDM	Cierres con EPDM	Consultar
EVMSG	•	-	-	-	-	•
EVMS	•	•	•	•	•	•
EVMSL	•	•	•	•	•	•

* DVGW está certificado para elastómeros. Reg nº DW-5253CR0217

** Sólo para EVMS(.)1-20.

EVMS(G)(L)



Bombas In-line multicelulares verticales en Hierro fundido, AISI 304 y AISI 316

ESPECIFICACIONES EVMSG / EVMS / EVMSL 32-45-64-90

		BOMBA			
Modelo		EVMSG	EVMS	EVMSL	
Fluidos	Tipo de líquido	Agua limpia, agua conteniendo glicol y fluidos moderadamente agresivos.			
	Temperatura	-30°C a +140°C			
MEI		> 0,7			
Máx. presión de trabajo	(MPa)	1.6 / 2,5 / 3.0 / 3.5			
	(bar)	16 / 25 / 30 / 35			
Construcción	Impulsor	Tipo centrífugo cerrado			
	Tipo de cierre del eje	Cierre mecánico			
	Cojinetes	Rodamientos de bolas engrasados de por vida			
Materiales	Impulsor	EN 1.4301 (AISI 304)		EN 1.4404 (AISI 316L)	
	Cuerpo intermedio	EN 1.4301 (AISI 304)		EN 1.4404 (AISI 316L)	
	Anillo de roce	EN 1.4301 (AISI 304)+ PPS		EN 1.4404 (AISI 316L)+PPS	
	Cuerpo inferior	Hierro fundido	EN 1.4301 (AISI 304)		EN 1.4404 (AISI 316L)
	Cuerpo portacierre	EN 1.4301 (AISI 304)		EN 1.4404 (AISI 316L)	
	Camisa exterior	EN 1.4301 (AISI 304)		EN 1.4404 (AISI 316L)	
	Eje	AISI 304 (EN 1.4301)	EVMSG / EVMS 32-45-64-90 (depende de los modelos)		
		AISI 316L (EN 1.4404)	EVMSL 32-45-64 (depende de los modelos)		
		AISI 329A (EN 1.4462)	EVMSL 45-64-90 (depende de los modelos)		
	Cojinete del eje	Carburo tungsteno			
	Cierre mecánico	Hasta 16 bar: Asimétrico de Carburo de silicio / Carbón / EPDM			
		De 16 a 35 bar: Equilibrado de Carburo de silicio / Carbón / EPDM			
	Juntas	EPDM (FPM disponible opcionalmente)			
SopORTE motor	Hierro fundido				
Tirante	AISI 431				
Acoplamiento	Hasta 4 kW: Aluminio fundido				
	De 5,5 a 30 kW: Hierro fundido				
	Desde 37 kW: Acero al carbono				
Base	Hierro fundido				
Conexiones estándar	Aspiración / Impulsión	Brida redonda DIN (F) (EVMSG 32-45-64-90) Brida loca (LF) (EVMS(L) 32-45-64-90)			

MOTOR (Motor trifásico eficiencia IE3 a partir de 0,75 kW)

Características	Trifásico
Tipo	Eléctrico - IC411 TEFC
Nº de polos	2 (≈ 2.900 min-1)
Aislamiento	Clase F (clase B para aumento de temperatura)
Protección	IP 55 (hasta 11 kW) / IP 56 (a partir de 15 kW)
Potencia	1.5~45 kW 2~60 CV
Frecuencia	50 Hz
Voltaje	230/400 V ± 10% (hasta 4 kW) 400/690 V ± 10% (a partir de 5.5 kW)
Protección térmica	Sensor PTC preinstalado
Material del cuerpo	Aluminio (hasta 30 kW) / Hierro fundido (a partir de 37 kW)
Brida de acoplamiento (Motor IEC)	IM B14 (hasta 4 kW)
	IM B5 (a partir de 5,5 kW)
Fijación de la caja de terminales	Mediante sellado con junta y tornillos anti-afloje en motores de 1,5 a 45 kW

Solución EBARA para el motor



- Motores IE3 de alta eficiencia para versiones de 50 y 60Hz*, según norma IEC 60034-30.
- Los motores ETM están disponibles desde 0,75 hasta 11 kW para las versiones de 50 y 60 Hz **
- Motor de pequeño tamaño con diseño compacto e innovador.
- El sensor PTC está disponible desde motores de 1,5 kW hasta 150°C.
- Los motores de 0,75 kW a 11 kW fijan la caja de bornes mediante tornillos anti-afloje y sellado con juntas.
- Instalación de un variador de velocidad de forma estable y segura sobre la cubierta de ventilador de acero prensado.

* Disponibilidad de IE3 a 60Hz dependiendo del tamaño y voltaje del motor.









** Todos los demás tamaños, incluidas las versiones monofásicas, están disponibles con conexiones de motor estándar IEC.

EVMS(G)(L)



Bombas In-line multicelulares verticales en Hierro fundido, AISI 304 y AISI 316

Tipos de conexiones (Serie EVMS 1 / 3 / 5 / 10 / 15 / 20)

 Cierre mecánico tipo "Cartucho" conforme a EN12756 (ex DIN 24960)	Max. presión de trabajo [bar]	EVMSG en H. fundido		EVMS en AISI 304 - EVMSL en AISI 316				
		 Brida ovalada (N)	 Brida redonda (F)	 Brida ovalada (N)	 Brida redonda (F)	 Brida loca (LF)	 Victaulic® (V)	 Abrazadera (C)
Asimétrico SiC/Carbón/ EPDM	16	Ver modelos Págs. 56-57	Ver modelos Págs. 56-57	Ver modelos Págs. 60-65	Ver modelos Págs. 60-65	o	o	o
Equilibrado SiC/Carbón/ EPDM	25	o	16 bar: o 25 bar: Pág. 56-57	o	16 bar: o 25 bar: Pág. 60-65	o	o	o
Equilibrado SiC/SiC/ EPDM	25	o	o	o	o	o	o	o
Asimétrico SiC/Carbón/ FPM	16	o	o	o	o	o	o	o
Equilibrado SiC/Carbón/ FPM	25	o	o	o	o	o	o	o
Equilibrado SiC/SiC/ FPM	25	o	o	o	o	o	o	o

O = Opcional bajo demanda.

Incluido: Contrabridas ovaladas en modelos (N), conexiones para abrazadera sin el tubo de unión en modelos (C)

No Incluido: Contrabridas redondas en modelos (F) y (LF), conexión Victaulic® en modelos (V), trozo de tubo para unión de abrazadera en modelos (C).

Tipos de conexiones (Serie EVMS 32 / 45 / 64 / 90)

 Cierre mecánico tipo "Cartucho" conforme a EN12756 (ex DIN 24960)	Max. presión de trabajo [bar]	EVMSG en H. fundido	EVMS en AISI 304 - EVMSL en AISI 316
		 Brida redonda (F)	 Brida loca (LF)
Asimétrico SiC/Carbón/ EPDM	16	Ver modelos Págs. 58-59	Ver modelos Págs. 62-63 y 66-67
Equilibrado SiC/Carbón/ EPDM	25 / 30 / 35	16 bar: o 25 / 30 / 35 bar: Págs. 58-59	16 bar: o 25 / 30 / 35 bar: Págs. 62-63 y 66-67
Equilibrado SiC/SiC/ EPDM	25 / 30 / 35	o	o
Asimétrico SiC/Carbón/ FPM	16	o	o
Equilibrado SiC/Carbón/ FPM	25 / 30 / 35	o	o
Equilibrado SiC/SiC/ FPM	25 / 30 / 35	o	o

O = Opcional bajo demanda.

No Incluido: Contrabridas redondas en modelos (F) y (LF).

"Smart Plug solutions" (conexiones para sondas multiusos)

				
Tapón de ventilación de aire.	Tapón con sensor para rellenado de agua.	Conexión para sensor comercial.	Sistema para medición de presión aspiración y descarga / drenaje.	Hay dos tapones de cebado en ambos lados de los soportes del motor para modelos EVMS 32-90. Uno de ellos lleva integrado un tapón de ventilación.

Facil mantenimiento



- El cierre mecánico de cartucho permite su **sustitución** sin necesidad de desmontar el soporte del motor.
- El **acoplamiento con espaciador** permite un fácil mantenimiento sin tener que retirar motores pesados de más de 5,5 kW.

EVMS(G)(L)



Bombas In-line multicelulares verticales en Hierro fundido, AISI 304 y AISI 316

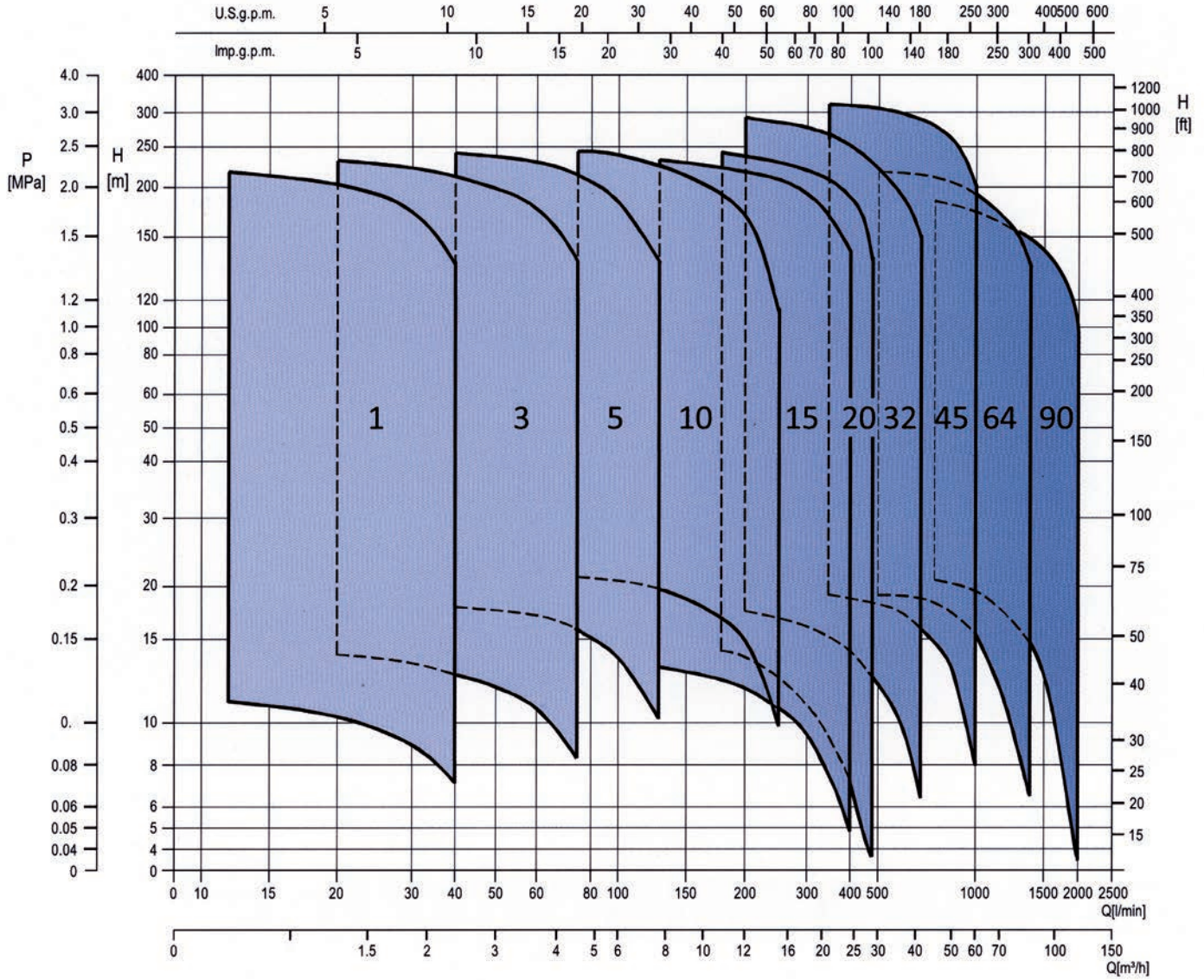

Juego de Contrabridas para roscar (Bombas EVMS)



Tipo N



Tipo F

Serie	Tipo	PN	DN	Código Cincadas	Código AISI 304	Código AISI 316	P.V.P. (€) Cincadas	P.V.P. (€) AISI 304	P.V.P. (€) AISI 316
EVMS 1/3	(N) OVALADA	16	1"	364400073	364400060	364400074	85	155	210
EVMS 5	(N) OVALADA	16	1 1/4"	364400075	364400061	364400076	85	155	210
EVMS 10	(N) OVALADA	16	1 1/2"	364400077	364400063	364400078	104	239	290
EVMS 1/3	(F) REDONDA	25	25	364100021	364400035	364400026	141	340	367
EVMS 5	(F) REDONDA	25	32	364100022	364400034	364400027	202	461	491
EVMS 10	(F) REDONDA	25	40	364100023	364400039	364400028	218	513	541
EVMS 15/20	(F) REDONDA	25	50	364100024	364400041	364400029	242	587	635
EVMS 32	(F) REDONDA	16-25	65	364100070	364500070	364300070	399	962	990
EVMS 45	(F) REDONDA	16-25	80	364400079	364500079	364300079	438	1.047	1.078
EVMS 64/90	(F) REDONDA	16	100	364100071	364500071	364300071	473	1.137	1.167
EVMS 64/90	(F) REDONDA	25	100	364200071	364600071	364700071	635	1.786	1.860

EVMS(G)(L)



Bombas In-line multicelulares verticales en Hierro fundido, AISI 304 y AISI 316

Tabla de características - Modelo EVMS(.) 1

Modelo Monofásica 230V	Modelo Trifásica 230/400V	kW	CV	l/min m³/h	Q=Caudal					Tamaño motor	Intensidad Abs. [A]		
					0	12	20	30	40		1~ 230V	3~	
					0	0,7	1,2	1,8	2,4			230V	400V
H=Altura manométrica total (m)													
EVMS(.)1 2/0.37M	EVMS(.)1 2/0.37	0,37	0,5		11,9	11,2	10,4	9,1	7,1	71	3,1	1,70	1,00
EVMS(.)1 3/0.37M	EVMS(.)1 3/0.37	0,37	0,5		17,9	16,8	15,6	13,6	10,6	71	3,1	1,70	1,00
EVMS(.)1 4/0.37M	EVMS(.)1 4/0.37	0,37	0,5		23,8	22,4	20,8	18,2	14,2	71	3,1	1,70	1,00
EVMS(.)1 5/0.37M	EVMS(.)1 5/0.37	0,37	0,5		30,0	28,0	26,0	22,7	17,7	71	3,1	1,70	1,00
EVMS(.)1 6/0.37M	EVMS(.)1 6/0.37	0,37	0,5		35,8	33,6	31,2	27,3	21,2	71	3,1	1,70	1,00
EVMS(.)1 7/0.37M	EVMS(.)1 7/0.37	0,37	0,5		41,5	39,2	36,4	31,8	24,8	71	3,1	1,70	1,00
EVMS(.)1 8/0.37M	EVMS(.)1 8/0.37	0,37	0,5		47,5	44,5	41,5	36,4	28,3	71	3,1	1,70	1,00
EVMS(.)1 9/0.55M	EVMS(.)1 9/0.55	0,55	0,75		53,5	50,5	47,0	41,0	31,8	71	3,9	2,60	1,50
EVMS(.)1 10/0.55M	EVMS(.)1 10/0.55	0,55	0,75		59,6	56,0	52,0	45,5	35,4	71	3,9	2,60	1,50
EVMS(.)1 11/0.55M	EVMS(.)1 11/0.55	0,55	0,75		65,5	61,5	57,0	50,0	38,9	71	3,9	2,60	1,50
EVMS(.)1 12/0.55M	EVMS(.)1 12/0.55	0,55	0,75		71,5	67,0	62,5	54,5	42,5	71	3,9	2,60	1,50
EVMS(.)1 13/0.55M	EVMS(.)1 13/0.55	0,55	0,75		77,5	73,0	67,5	59,0	46,0	71	3,9	2,60	1,50
EVMS(.)1 14/0.75M	EVMS(.)1 14/0.75	0,75	1		83,5	78,5	73,0	63,5	49,5	80	5,3	3,0	1,7
EVMS(.)1 16/0.75M	EVMS(.)1 16/0.75	0,75	1		95,5	89,5	83,0	72,5	56,5	80	5,3	3,0	1,7
EVMS(.)1 18/1.1M	EVMS(.)1 18/1.1	1,1	1,5		107,0	101,0	93,5	82,0	63,5	80	6,5	4,3	2,5
EVMS(.)1 20/1.1M	EVMS(.)1 20/1.1	1,1	1,5		119,0	112,0	104,0	91,0	71,0	80	6,5	4,3	2,5
EVMS(.)1 22/1.1M	EVMS(.)1 22/1.1	1,1	1,5		131,0	123,0	114,0	100,0	78,0	80	6,5	4,3	2,5
EVMS(.)1 24/1.1M	EVMS(.)1 24/1.1	1,1	1,5		143,0	135,0	125,0	109,0	85,0	80	6,5	4,3	2,5
EVMS(.)1 26/1.1M	EVMS(.)1 26/1.1	1,1	1,5		155,0	146,0	135,0	118,0	92,0	80	6,5	4,3	2,5
EVMS(.)1 27/1.5M	EVMS(.)1 27/1.5	1,5	2		161,0	151,0	140,0	123,0	95,5	90	8,8	5,8	3,3
EVMS(.)1 29/1.5M	EVMS(.)1 29/1.5	1,5	2		173,0	163,0	151,0	132,0	103,0	90	8,8	5,8	3,3
EVMS(.)1 32/1.5M	EVMS(.)1 32/1.5	1,5	2		191,0	179,0	166,0	145,0	113,0	90	8,8	5,8	3,3
EVMS(.)1 34/1.5M	EVMS(.)1 34/1.5	1,5	2		203,0	191,0	177,0	155,0	120,0	90	8,8	5,8	3,3
EVMS(.)1 37/2.2M	EVMS(.)1 37/2.2	2,2	3		221,0	207,0	192,0	168,0	131,0	90	12,9	8,2	4,7
EVMS(.)1 39/2.2M	EVMS(.)1 39/2.2	2,2	3		232,0	219,0	203,0	177,0	138,0	90	12,9	8,2	4,7

Tabla de características - Modelo EVMS(.) 3

Modelo Monofásica 230V	Modelo Trifásica 230/400V	kW	CV	l/min m³/h	Q=Caudal						Tamaño motor	Intensidad Abs. [A]		
					0	20	30	40	60	75		1~ 230V	3~	
					0	1,2	1,8	2,4	3,6	4,5			230V	400V
H=Altura manométrica total (m)														
EVMS(.)3 2/0.37M	EVMS(.)3 2/0.37	0,37	0,5		14,7	14,1	13,6	12,9	10,9	8,3	71	3,1	1,70	1,00
EVMS(.)3 3/0.37M	EVMS(.)3 3/0.37	0,37	0,5		22,1	21,1	20,4	19,4	16,4	12,5	71	3,1	1,70	1,00
EVMS(.)3 4/0.37M	EVMS(.)3 4/0.37	0,37	0,5		29,5	28,2	27,1	25,8	21,9	16,7	71	3,1	1,70	1,00
EVMS(.)3 5/0.55M	EVMS(.)3 5/0.55	0,55	0,75		36,9	35,2	33,9	32,3	27,4	20,9	71	3,9	2,60	1,50
EVMS(.)3 6/0.55M	EVMS(.)3 6/0.55	0,55	0,75		44,2	42,5	40,5	38,8	32,8	25	71	3,9	2,60	1,50
EVMS(.)3 7/0.75M	EVMS(.)3 7/0.75	0,75	1		51,5	49,5	47,5	45	38,3	29,2	80	5,3	3,0	1,7
EVMS(.)3 8/0.75M	EVMS(.)3 8/0.75	0,75	1		59	56,5	54,5	51,5	44	33,4	80	5,3	3,0	1,7
EVMS(.)3 9/1.1M	EVMS(.)3 9/1.1	1,1	1,5		66,5	63,5	61	58	49	37,6	80	6,5	4,3	2,5
EVMS(.)3 10/1.1M	EVMS(.)3 10/1.1	1,1	1,5		73,5	70,5	68	64,5	54,5	41,5	80	6,5	4,3	2,5
EVMS(.)3 11/1.1M	EVMS(.)3 11/1.1	1,1	1,5		81	77,5	74,5	71	60	46,0	80	6,5	4,3	2,5
EVMS(.)3 12/1.1M	EVMS(.)3 12/1.1	1,1	1,5		88,5	84,5	81,5	77,5	65,5	50,0	80	6,5	4,3	2,5
EVMS(.)3 13/1.5M	EVMS(.)3 13/1.5	1,5	2		96	91,5	88	84	71	54,5	90	8,8	5,8	3,3
EVMS(.)3 14/1.5M	EVMS(.)3 14/1.5	1,5	2		103	98,5	95	90,5	76,5	58,5	90	8,8	5,8	3,3
EVMS(.)3 15/1.5M	EVMS(.)3 15/1.5	1,5	2		111	106	102	97	82	62,5	90	8,8	5,8	3,3
EVMS(.)3 16/1.5M	EVMS(.)3 16/1.5	1,5	2		118	113	109	103	87,5	67,0	90	8,8	5,8	3,3
EVMS(.)3 17/2.2M	EVMS(.)3 17/2.2	2,2	3		125	120	115	110	93	71,0	90	12,9	8,2	4,7
EVMS(.)3 19/2.2M	EVMS(.)3 19/2.2	2,2	3		140	134	129	123	104	79,5	90	12,9	8,2	4,7
EVMS(.)3 21/2.2M	EVMS(.)3 21/2.2	2,2	3		155	148	142	136	115	87,5	90	12,9	8,2	4,7
EVMS(.)3 23/2.2M	EVMS(.)3 23/2.2	2,2	3		170	162	156	149	126	96,0	90	12,9	8,2	4,7
EVMS(.)3 24/2.2M	EVMS(.)3 24/2.2	2,2	3		177	169	163	155	131	100,0	90	12,9	8,2	4,7
-	EVMS(.)3 25/3.0	3	4		184	176	170	161	137	104,0	100	-	11,1	6,4
-	EVMS(.)3 27/3.0	3	4		199	190	183	174	148	113,0	100	-	11,1	6,4
-	EVMS(.)3 29/3.0	3	4		214	204	197	187	159	121,0	100	-	11,1	6,4
-	EVMS(.)3 31/3.0	3	4		229	218	210	200	170	129,0	100	-	11,1	6,4
-	EVMS(.)3 33/3.0	3	4		243	232	224	213	181	138,0	100	-	11,1	6,4

EVMS(G)(L)



Bombas In-line multicelulares verticales en Hierro fundido, AISI 304 y AISI 316

Tabla de características - Modelo EVMS(.) 5

Modelo		kW	CV	Q=Caudal							Tamaño motor	Intensidad Abs. [A]			
Monofásica 230V	Trifásica 230/400/690V			l/min	0	40	60	75	100	130		1~ 230V	3~		
				m³/h	0	2,4	3,6	4,5	6	7,8	H=Altura manométrica total (m)				
EVMS(.)5 2/0.37M	EVMS(.)5 2/0.37	0,37	0,5		19,0	18,0	17,1	16,0	13,8	10,2	71	3,1	1,70	1,00	-
EVMS(.)5 3/0.55M	EVMS(.)5 3/0.55	0,55	0,75		28,4	26,9	25,6	23,9	20,7	15,3	71	3,9	2,60	1,50	-
EVMS(.)5 4/0.75M	EVMS(.)5 4/0.75	0,75	1		37,9	35,9	34,1	31,9	27,6	20,4	80	5,3	3,0	1,7	-
EVMS(.)5 5/1.1M	EVMS(.)5 5/1.1	1,1	1,5		47,5	45,0	42,5	39,9	34,5	25,5	80	6,5	4,3	2,5	-
EVMS(.)5 6/1.5M	EVMS(.)5 6/1.5	1,5	2		57,0	54,0	51,0	48,0	41,5	30,6	90	8,8	5,8	3,3	-
EVMS(.)5 7/1.5M	EVMS(.)5 7/1.5	1,5	2		66,5	63,0	59,5	56,0	48,5	35,7	90	8,8	5,8	3,3	-
EVMS(.)5 8/2.2M	EVMS(.)5 8/2.2	2,2	3		76,0	72,0	68,0	64,0	55,0	41,0	90	12,9	8,2	4,7	-
EVMS(.)5 9/2.2M	EVMS(.)5 9/2.2	2,2	3		85,5	81,0	77,0	72,0	62,0	46,0	90	12,9	8,2	4,7	-
EVMS(.)5 10/2.2M	EVMS(.)5 10/2.2	2,2	3		95,0	90,0	85,5	80,0	69,0	51,0	90	12,9	8,2	4,7	-
EVMS(.)5 11/2.2M	EVMS(.)5 11/2.2	2,2	3		104,0	98,5	94,0	87,5	76,0	56,0	90	12,9	8,2	4,7	-
-	EVMS(.)5 12/3.0	3	4		114,0	108,0	102,0	95,5	83,0	61,0	100	-	11,1	6,4	-
-	EVMS(.)5 13/3.0	3	4		123,0	117,0	111,0	104,0	89,5	66,5	100	-	11,1	6,4	-
-	EVMS(.)5 14/3.0	3	4		133,0	126,0	119,0	112,0	96,5	71,5	100	-	11,1	6,4	-
-	EVMS(.)5 15/3.0	3	4		142,0	135,0	128,0	120,0	104,0	76,5	100	-	11,1	6,4	-
-	EVMS(.)5 17/4.0	4	5,5		161,0	153,0	145,0	136,0	117,0	86,5	112	-	15,1	8,7	-
-	EVMS(.)5 19/4.0	4	5,5		180,0	171,0	162,0	152,0	131,0	97,0	112	-	15,1	8,7	-
-	EVMS(.)5 20/4.0	4	5,5		190,0	179,0	171,0	160,0	138,0	102,0	112	-	15,1	8,7	-
-	EVMS(.)5 23/5.5	5,5	7,5		218,0	206,0	196,0	183,0	159,0	117,0	132	-	-	10,4	6,0
-	EVMS(.)5 25/5.5	5,5	7,5		237,0	224,0	213,0	199,0	173,0	127,0	132	-	-	10,4	6,0
-	EVMS(.)5 27/5.5	5,5	7,5		256,0	242,0	230,0	215,0	186,0	138,0	132	-	-	10,4	6,0

Tabla de características - Modelo EVMS(.) 10

Modelo		kW	CV	Q=Caudal									Tamaño motor	Intensidad Abs. [A]			
Monofásica 230V	Trifásica 230/400/690V			l/min	0	75	100	130	150	180	200	250		1~ 230V	3~		
				m³/h	0	4,5	6,0	7,8	9,0	10,8	12,0	15,0	H=Altura manométrica total (m)				
EVMS(.)10 2/0.75M	EVMS(.)10 2/0.75	0,75	1		21,8	21,2	20,8	19,7	18,7	16,6	14,9	9,8	80	5,3	3,0	1,7	-
EVMS(.)10 3/1.5M	EVMS(.)10 3/1.5	1,5	2		32,7	31,8	31,2	29,6	28,0	24,9	22,4	14,7	90	8,8	5,8	3,3	-
EVMS(.)10 4/2.2M	EVMS(.)10 4/2.2	2,2	3		43,6	42,4	41,7	39,5	37,3	33,2	29,8	19,6	90	12,9	8,2	4,7	-
EVMS(.)10 5/2.2M	EVMS(.)10 5/2.2	2,2	3		54,5	53	52	49,3	46,7	41,5	37,3	24,6	90	12,9	8,2	4,7	-
EVMS(.)10 6/2.2M	EVMS(.)10 6/2.2	2,2	3		65,5	63,5	62,5	59	56	50	45	29,5	90	12,9	8,2	4,7	-
-	EVMS(.)10 7/3.0	3	4		76,5	74	73	69	65,5	58	52	34,4	100	-	11,1	6,4	-
-	EVMS(.)10 8/3.0	3	4		87,0	84,5	83,5	79	74,5	66,5	59,5	39,3	100	-	11,1	6,4	-
-	EVMS(.)10 9/4.0	4	5,5		98	95,5	93,5	89	84	74,5	67	44,0	112	-	15,1	8,7	-
-	EVMS(.)10 10/4.0	4	5,5		109	106	104	98,5	93,5	83	74,5	49,0	112	-	15,1	8,7	-
-	EVMS(.)10 11/4.0	4	5,5		120	116	115	109	103	91,5	82	54,0	112	-	15,1	8,7	-
-	EVMS(.)10 12/5.5	5,5	7,5		131	127	125	118	112	99,5	89,5	59,0	132	-	-	10,4	6,0
-	EVMS(.)10 14/5.5	5,5	7,5		153	148	146	138	131	116	104	68,5	132	-	-	10,4	6,0
-	EVMS(.)10 15/5.5	5,5	7,5		163	159	156	148	140	124	112	73,5	132	-	-	10,4	6,0
-	EVMS(.)10 16/7.5	7,5	10		174	169	167	158	149	133	119	78,5	132	-	-	13,6	7,9
-	EVMS(.)10 18/7.5	7,5	10		196	191	187	178	168	149	134	88,5	132	-	-	13,6	7,9
-	EVMS(.)10 19/7.5	7,5	10		207	201	198	188	177	158	142	93,5	132	-	-	13,6	7,9
-	EVMS(.)10 21/7.5	7,5	10		229	222	219	207	196	174	157	103,0	132	-	-	13,6	7,9
-	EVMS(.)10 22/11	11	15		240	233	229	217	205	183	164	108,0	160	-	-	21,3	12,3
-	EVMS(.)10 23/11	11	15		251	244	240	227	215	191	172	113,0	160	-	-	21,3	12,3

EVMS(G)(L)



Bombas In-line multicelulares verticales en Hierro fundido, AISI 304 y AISI 316

Tabla de características - Modelo EVMS(.) 15																			
Modelo		kW	CV	Q=Caudal											Tamaño motor	Intensidad Abs. [A]			
Monofásica 230V	Trifásica 230/400/690V			l/min	0	130	150	180	200	250	300	350	400	1~ 230V		3~ 230V	3~ 400V	690V	
				m³/h	0	7,8	9,0	10,8	12,0	15,0	18,0	21,0	24,0						
H=Altura manométrica total (m)																			
EVMS(.)15 1/1.1M	EVMS(.)15 1/1.1	1,1	1,5	14,9	13,3	13	12,4	12,1	10,8	9,5	7,5	4,8	80	6,5	4,3	2,5	-		
EVMS(.)15 2/2.2M	EVMS(.)15 2/2.2	2,2	3	29,5	27,5	27,1	26	26,1	24,9	23,1	20,4	16,8	90	12,9	8,2	4,7	-		
-	EVMS(.)15 3/3.0	3	4	44,5	41,5	40,5	39,7	39,1	37,3	34,7	30,6	25,2	100	-	11,1	6,4	-		
-	EVMS(.)15 4/4.0	4	5,5	59	55	54,5	53	52	50	46,5	41	33,6	112	-	15,1	8,7	-		
-	EVMS(.)15 5/5.5	5,5	7,5	73,5	69	68	66	65	62	58	51	42,0	132	-	-	10,4	6,0		
-	EVMS(.)15 6/5.5	5,5	7,5	88,5	82,5	81,5	79,5	78	74,5	69,5	61	50,5	132	-	-	10,4	6,0		
-	EVMS(.)15 7/7.5	7,5	10	103	96,5	95,0	92,5	91	87	81	71,5	58,5	132	-	-	13,6	7,9		
-	EVMS(.)15 8/7.5	7,5	10	118	110	109	106	104	99,5	92,5	81,5	67,0	132	-	-	13,6	7,9		
-	EVMS(.)15 9/11	11	15	133	124	122	119	117	112	104	92	75,5	160	-	-	21,3	12,3		
-	EVMS(.)15 10/11	11	15	147	138	136	132	130	124	116	102	84,0	160	-	-	21,3	12,3		
-	EVMS(.)15 11/11	11	15	162	151	149	146	143	137	127	112	92,5	160	-	-	21,3	12,3		
-	EVMS(.)15 12/11	11	15	177	165	163	159	156	149	139	122	101,0	160	-	-	21,3	12,3		
-	EVMS(.)15 13/11	11	15	191	179	176	172	169	162	150	133	109,0	160	-	-	21,3	12,3		
-	EVMS(.)15 15/15	15	20	221	206	203	199	195	187	174	153	126,0	160 M	-	-	26,7	15,4		
-	EVMS(.)15 17/15	15	20	250	234	231	225	221	211	197	173	143,0	160 M	-	-	26,7	15,4		

Tabla de características - Modelo EVMS(.) 20																			
Modelo		kW	CV	Q=Caudal											Tamaño motor	Intensidad Abs. [A]			
Monofásica 230V	Trifásica 230/400/690V			l/min	0	180	200	250	300	350	400	450	480	1~ 230V		3~ 230V	3~ 400V	690V	
				m³/h	0	10,8	12,0	15,0	18,0	21,0	24,0	27,0	28,8						
H=Altura manométrica total (m)																			
EVMS(.)20 1/1.5M	EVMS(.)20 1/1.5	1,5	2	17,2	14,3	13,9	12,8	11,3	9,6	7,3	4,3	2,4	90	8,8	5,8	3,3	-		
-	EVMS(.)20 2/3.0	3	4	33,7	30,4	29,9	28,9	27,7	26,2	23,6	19,9	17,4	100	-	11,1	6,4	-		
-	EVMS(.)20 3/4.0	4	5,5	50,5	46	45	43,4	41,6	39,2	35,5	29,9	26,2	112	-	15,1	8,7	-		
-	EVMS(.)20 4/5.5	5,5	7,5	67,4	61	60	58	55,4	52,3	47,3	39,8	34,9	132	-	-	10,4	6,0		
-	EVMS(.)20 5/7.5	7,5	10	84,2	76,0	75	72,3	69,3	65,4	59	49,8	43,6	132	-	-	13,6	7,9		
-	EVMS(.)20 6/7.5	7,5	10	101	91,2	90	87	83,1	78,5	71	59,7	52,3	132	-	-	13,6	7,9		
-	EVMS(.)20 7/11	11	15	118	106	105	101	97	91,5	82,7	70	61,1	160	-	-	21,3	12,3		
-	EVMS(.)20 8/11	11	15	135	122	120	116	111	105	95	80	70,0	160	-	-	21,3	12,3		
-	EVMS(.)20 9/11	11	15	152	137	135	130	125	118	106	89,6	79,0	160	-	-	21,3	12,3		
-	EVMS(.)20 10/11	11	15	168	152	150	145	139	131	118	100	87,0	160	-	-	21,3	12,3		
-	EVMS(.)20 11/15	15	20	185	167	165	159	152	144	130	110	96,0	160 M	-	-	26,7	15,4		
-	EVMS(.)20 12/15	15	20	202	182	179	173	166	157	142	119	105,0	160 M	-	-	26,7	15,4		
-	EVMS(.)20 13/15	15	20	219	198	194	188	180	170	154	129	113,0	160 M	-	-	26,7	15,4		
-	EVMS(.)20 14/18.5	18,5	25	236	213	209	202	194	183	166	139	122,0	160 L	-	-	33,0	19,1		
-	EVMS(.)20 15/18.5	18,5	25	253	228	224	217	208	196	177	149	131,0	160 L	-	-	33,0	19,1		
-	EVMS(.)20 16/18.5	18,5	25	270	243	239	231	222	209	189	159	140,0	160 L	-	-	33,0	19,1		

EVMS(G)(L)



Bombas In-line multicelulares verticales en Hierro fundido, AISI 304 y AISI 316

Tabla de características - Modelo EVMS(.) 64														
Modelo Trifásica 230/400/690V	kW	CV	Q=Caudal								Tamaño motor	Intensidad Abs. [A]		
			l/min	0	500	600	750	1000	1200	1400		230V	400V	690V
			m³/h	0	30	36	45	60	72	84				
H=Altura manométrica total (m)														
EVMS(.)64 1-1/4.0	4	5,5		23	20	19,4	18,6	15,5	11,6	6,3	112	15,1	8,7	-
EVMS(.)64 1-0/5.5	5,5	7,5		30	27	26,5	26	22,4	19,4	15,4	132	-	10,4	6
EVMS(.)64 2-2/7.5	7,5	10		47	42	40,5	38,3	31,8	24,5	14,3	132	-	13,6	7,9
EVMS(.)64 2-1/11	11	15		53	49	47	45	38	31,4	22,4	160	-	21,3	12,3
EVMS(.)64 2-0/15	15	20		60	55	53,5	52,5	46,5	40,5	32,7	160	-	26,2	15,2
EVMS(.)64 3-2/15	15	20		73	69	67	63,5	54	43,5	29,3	160	-	26,2	15,2
EVMS(.)64 3-1/15	15	20		79	76	74	71,5	62	52	38,9	160	-	26,2	15,2
EVMS(.)64 3-0/18.5	18,5	25		88	84,5	83,5	81,5	74	65	54	160	-	32,8	19
EVMS(.)64 4-2/18.5	18,5	25		108	102	99	93,5	82,5	69,5	52,5	160	-	32,8	19
EVMS(.)64 4-1/22	22	30		115	110	107	103	90,5	77	61,5	180	-	38,5	22,3
EVMS(.)64 4-0/22	22	30		120	115	112	109	98	86,5	-	180	-	38,5	22,3
EVMS(.)64 5-2/30	30	40		137	129	126	121	106	90	69	200	-	51	29,6
EVMS(.)64 5-1/30	30	40		150	137	133	128	113	98	78	200	-	51	29,6
EVMS(.)64 5-0/30	30	40		157	145	142	136	122	108	90	200	-	51	29,6
EVMS(.)64 6-2/30	30	40		170	160	155	148	129	110	84,5	200	-	51	29,6
EVMS(.)64 6-1/37	37	50		190	173	168	158	141	122	100	200	-	64	37,1
EVMS(.)64 6-0/37	37	50		197	177	172	165	150	131	108	200	-	64	37,1
EVMS(.)64 7-2/37	37	50		207	189	185	177	158	136	108	200	-	64	37,1
EVMS(.)64 7-1/37	37	50		220	197	192	184	165	144	-	200	-	64	37,1
EVMS(.)64 7-0/45	45	60		220	207	202	192	175	153	127	225	-	77	44,5
EVMS(.)64 8-2/45	45	60		229	220	215	205	184	160	127	225	-	77	44,5
EVMS(.)64 8-1/45	45	60		240	228	223	213	191	166	136	225	-	77	44,5

Tabla de características - Modelo EVMS(.) 90														
Modelo Trifásica 230/400/690V	kW	CV	Q=Caudal								Tamaño motor	Intensidad Abs. [A]		
			l/min	0	750	1000	1200	1400	1600	1800		2000	400V	690V
			m³/h	0	45	60	72	84	96	108		120		
H=Altura manométrica total (m)														
EVMS(.)90 1-1/5.5	5,5	7,5		26,7	20,9	19,6	18,2	15,9	12,7	9,2	5,4	132	10,4	6
EVMS(.)90 1-0/7.5	7,5	10		35,8	28,1	25,1	22,9	20,9	18,4	14,8	11	132	13,6	7,9
EVMS(.)90 2-2/11	11	15		53,5	42	39,2	36,3	31,7	25,5	18,3	10,7	160	21,3	12,3
EVMS(.)90 2-0/15	15	20		69	56,5	51	47	43,5	38,6	32,2	25,4	160	26,2	15,2
EVMS(.)90 3-2/18.5	18,5	25		86,5	70	65,5	61	54,5	46	36	25,5	160	32,8	19
EVMS(.)90 3-0/22	22	30		103	88	81,5	76	70	63,5	54,5	45	180	38,5	22,3
EVMS(.)90 4-2/30	30	40		124	102	95	88	79,5	68,5	55,5	41,5	200	51	29,6
EVMS(.)90 4-0/30	30	40		138	117	108	101	93,5	84,5	73	60	200	51	29,6
EVMS(.)90 5-2/37	37	50		161	133	124	116	105	92,5	76	58,5	200	64	37,1
EVMS(.)90 5-0/37	37	50		171	149	139	130	121	110	96,5	82	200	64	37,1
EVMS(.)90 6-2/45	45	60		193	163	152	142	130	115	96,5	77,5	225	77	44,5
EVMS(.)90 6-0/45	45	60		205	179	167	156	145	132	115	98,5	225	77	44,5

EVMSG (-K)

Bombas In-line multicelulares verticales en AISI 304 / Hierro fundido



CENTRÍFUGAS DE SUPERFICIE

EVMSG - 2.900 r.p.m. 2 Polos										
Modelo	Código Grupo completo sin variador	Código EVMSG-K Grupo completo con variador E-SPD+	*Tipo de conexión	Presión máx. trabajo (bar)	kW	CV	Sin variador	Con variador		
							P.V.P. (€) Grupo completo	P.V.P. (€) (**)Electrobomba con variador industrial (400V T.)	P.V.P. (€) (**)Electrobomba con variador SPB	P.V.P. (€) EVMSG-K (***)Elec. con variador E-SPD+
EVMSG5 17N5/4	26450000175		N (G1¼)	16	4	5,5	2.428	4.484	-	3.703
EVMSG5 19F5/4	26450100195		F (DN32)	25	4	5,5	2.605	4.681	-	3.880
EVMSG5 20F5/4	26450100205		F (DN32)	25	4	5,5	2.673	4.784	-	3.948
EVMSG5 23F5/5.5	26450100235		F (DN32)	25	5,5	7,5	2.785	4.749	-	-
EVMSG5 25F5/5.5	26450100255		F (DN32)	25	5,5	7,5	2.901	4.888	-	-
EVMSG5 27F5/5.5	26450100275		F (DN32)	25	5,5	7,5	3.070	5.014	-	-
EVMSG10 2N5/0.75	26550000025		N (G1½)	16	0,75	1	1.494	3.154	2.343	2.769
EVMSG10 3N5/1.5	26550000035		N (G1½)	16	1,5	2	1.774	3.670	2.623	3.049
EVMSG10 4N5/2.2	26550000045		N (G1½)	16	2,2	3	2.002	4.068	2.851	3.277
EVMSG10 5N5/2.2	26550000055		N (G1½)	16	2,2	3	2.181	4.349	3.030	3.456
EVMSG10 6N5/2.2	26550000065		N (G1½)	16	2,2	3	2.302	4.552	3.151	3.577
EVMSG10 7N5/3	26550000075		N (G1½)	16	3	4	2.543	4.871	3.461	3.818
EVMSG10 8N5/3	26550000085		N (G1½)	16	3	4	2.666	5.088	3.584	3.941
EVMSG10 9N5/4	26550000095		N (G1½)	16	4	5,5	2.792	5.298	-	4.067
EVMSG10 10N5/4	26550000105		N (G1½)	16	4	5,5	3.198	6.060	-	4.473
EVMSG10 11N5/4	26550000115		N (G1½)	16	4	5,5	3.450	6.416	-	4.725
EVMSG10 12N5/5.5	26550000125		N (G1½)	16	5,5	7,5	3.914	6.793	-	-
EVMSG10 14N5/5.5	26550000145		N (G1½)	16	5,5	7,5	4.034	6.900	-	-
EVMSG10 15F5/5.5	26550100155		F (DN40)	16	5,5	7,5	4.352	7.422	-	-
EVMSG10 16F5/7.5	26550100165		F (DN40)	25	7,5	10	4.637	8.428	-	-
EVMSG10 18F5/7.5	26550100185		F (DN40)	25	7,5	10	4.732	8.387	-	-
EVMSG10 19F5/7.5	26550100195		F (DN40)	25	7,5	10	4.978	8.810	-	-
EVMSG10 21F5/7.5	26550100215		F (DN40)	25	7,5	10	5.232	9.143	-	-
EVMSG10 22F5/11	26550100225		F (DN40)	25	11	15	5.585	9.606	-	-
EVMSG10 23F5/11	26550100235		F (DN40)	25	11	15	5.817	9.839	-	-
EVMSG15 1F5/1.1	26650100015		F (DN50)	16	1,1	1,5	1.924	4.091	2.773	3.199
EVMSG15 2F5/2.2	26650100025		F (DN50)	16	2,2	3	2.425	5.009	3.274	3.700
EVMSG15 3F5/3	26650100035		F (DN50)	16	3	4	2.802	5.663	3.720	4.077
EVMSG15 4F5/4	26650100045		F (DN50)	16	4	5,5	3.254	6.497	-	4.529
EVMSG15 5F5/5.5	26650100055		F (DN50)	16	5,5	7,5	3.414	6.338	-	-
EVMSG15 6F5/5.5	26650100065		F (DN50)	16	5,5	7,5	4.065	7.462	-	-
EVMSG15 7F5/7.5	26650100075		F (DN50)	16	7,5	10	4.223	8.116	-	-
EVMSG15 8F5/7.5	26650100085		F (DN50)	16	7,5	10	4.915	9.361	-	-
EVMSG15 9F5/11	26650100095		F (DN50)	16	11	15	5.079	9.216	-	-
EVMSG15 10F5/11	26650100105		F (DN50)	16	11	15	5.969	10.709	-	-
EVMSG15 11F5/11	26650100115		F (DN50)	16	11	15	6.132	10.886	-	-
EVMSG15 12F5/11	26650100125		F (DN50)	25	11	15	6.292	11.059	-	-
EVMSG15 13F5/11	26650100135		F (DN50)	25	11	15	6.618	11.510	-	-
EVMSG15 15F5/15	26650100154		F (DN50)	25	15	20	8.093	14.776	-	-
EVMSG15 17F5/15	26650100174		F (DN50)	25	15	20	8.461	15.109	-	-
EVMSG20 1F5/1.5	26750100015		F (DN50)	16	1,5	2	1.964	4.175	2.813	3.239
EVMSG20 2F5/3	26750100025		F (DN50)	16	3	4	2.471	5.061	3.389	3.746
EVMSG20 3F5/4	26750100035		F (DN50)	16	4	5,5	3.481	7.115	-	4.756
EVMSG20 4F5/5.5	26750100045		F (DN50)	16	5,5	7,5	4.116	7.862	-	-
EVMSG20 5F5/7.5	26750100055		F (DN50)	16	7,5	10	4.310	8.782	-	-
EVMSG20 6F5/7.5	26750100065		F (DN50)	16	7,5	10	4.987	10.050	-	-
EVMSG20 7F5/11	26750100075		F (DN50)	16	11	15	5.181	9.639	-	-
EVMSG20 8F5/11	26750100085		F (DN50)	16	11	15	6.362	11.598	-	-
EVMSG20 9F5/11	26750100095		F (DN50)	16	11	15	6.523	11.754	-	-
EVMSG20 10F5/11	26750100105		F (DN50)	25	11	15	6.751	12.013	-	-
EVMSG20 11F5/15	26750100114		F (DN50)	25	15	20	8.248	15.443	-	-
EVMSG20 12F5/15	26750100124		F (DN50)	25	15	20	8.245	15.366	-	-
EVMSG20 13F5/15	26750100134		F (DN50)	25	15	20	8.630	15.908	-	-
EVMSG20 14F5/18.5	26750100144		F (DN50)	25	18,5	25	9.930	19.688	-	-
EVMSG20 15F5/18.5	26750100154		F (DN50)	25	18,5	25	10.022	19.777	-	-
EVMSG20 16F5/18.5	26750100164		F (DN50)	25	18,5	25	10.291	20.138	-	-

*Tipo de conexión: N (Brida Ovalada) / F (Brida Redonda).

Para versiones monofásicas consultar precios.

(**) Sin transductor de presión.

*** Modelos con variador sin precio (-): Ejecución no compatible.

Tipos de conexión



Brida ovalada (N)



Brida redonda DIN (F)

Las conexiones estándar son las bridas ovaladas o redondas, ver modelos de bomba. Para otro tipo de conexión, consultar.

OPCIONAL: Transductor de presión diferencial / no diferencial para bomba simple: Ver Pág. 385

EVMSG-K: Electrobombas EVMSG con variador E-SPD+.

EVMSG



Bombas In-line multicelulares verticales en AISI 304 / Hierro fundido

EVMSG - 2.900 r.p.m.							2 Polos	
Modelo	Código Grupo completo sin variador	Código Grupo completo con variador (400 V Trif.)	*Tipo de conexión	Presión máx. trabajo (bar)	kW	CV	Sin variador	Con variador
							P.V.P. (€) Grupo completo	P.V.P. (€) (**)Grupo electrobomba con variador industrial (400 V Trif.)
EVMSG 32 1-1/1.5	27150101014		F (DN65)	16	1,5	2	3.307	4.806
EVMSG 32 1-0/2.2	27150100014		F (DN65)	16	2,2	3	3.535	5.228
EVMSG 32 2-2/3.0	27150102024		F (DN65)	16	3	4	4.099	5.911
EVMSG 32 2-0/4.0	27150100024		F (DN65)	16	4	5,5	4.766	6.993
EVMSG 32 3-2/5.5	27150102034		F (DN65)	16	5,5	7,5	5.870	8.537
EVMSG 32 3-0/5.5	27150100034		F (DN65)	16	5,5	7,5	5.870	8.537
EVMSG 32 4-2/7.5	27150102044		F (DN65)	16	7,5	10	7.280	10.656
EVMSG 32 4-0/7.5	27150100044		F (DN65)	16	7,5	10	7.280	10.656
EVMSG 32 5-2/11	27150102054		F (DN65)	16	11	15	9.153	13.465
EVMSG 32 5-0/11	27150100054		F (DN65)	16	11	15	9.153	13.465
EVMSG 32 6-2/11	27150102064		F (DN65)	16	11	15	9.657	13.959
EVMSG 32 6-0/11	27150100064		F (DN65)	16	11	15	9.657	13.959
EVMSG 32 7-2/15	27150102074		F (DN65)	16	15	20	11.369	16.340
EVMSG 32 7-0/15	27150100074		F (DN65)	16	15	20	11.369	16.340
EVMSG 32 8-2/15	27150142084		F (DN65)	25	15	20	11.866	16.726
EVMSG 32 8-0/15	27150140084		F (DN65)	25	15	20	11.866	16.726
EVMSG 32 9-2/15	27150142094		F (DN65)	25	15	20	13.466	18.720
EVMSG 32 9-1/15	27150141094		F (DN65)	25	15	20	13.466	18.720
EVMSG 32 10-2/18.5	27150142104		F (DN65)	25	18,5	25	13.966	19.682
EVMSG 32 10-0/18.5	27150140104		F (DN65)	25	18,5	25	13.966	19.682
EVMSG 32 11-2/18.5	27150142114		F (DN65)	25	18,5	25	15.655	21.841
EVMSG 32 11-1/18.5	27150141114		F (DN65)	25	18,5	25	15.655	21.841
EVMSG 32 12-2/22	27150142124		F (DN65)	30	22	30	16.176	22.748
EVMSG 32 12-0/22	27150140124		F (DN65)	30	22	30	16.176	22.748
EVMSG 32 13-2/22	27150142134		F (DN65)	30	22	30	18.222	25.398
EVMSG 32 13-0/22	27150140134		F (DN65)	30	22	30	18.222	25.398
EVMSG 32 14-2/30	27150142144		F (DN65)	30	30	40	18.721	25.886
EVMSG 32 14-0/30	27150140144		F (DN65)	30	30	40	18.721	25.886
EVMSG 45 1-1/3.0	27250101014		F (DN80)	16	3	4	3.806	5.650
EVMSG 45 1-0/4.0	27250100014		F (DN80)	16	4	5,5	4.565	6.842
EVMSG 45 2-2/5.5	27250102024		F (DN80)	16	5,5	7,5	5.773	8.341
EVMSG 45 2-0/7.5	27250100024		F (DN80)	16	7,5	10	7.295	10.984
EVMSG 45 3-2/11	27250102034		F (DN80)	16	11	15	9.227	13.830
EVMSG 45 3-0/11	27250100034		F (DN80)	16	11	15	9.227	13.830
EVMSG 45 4-2/15	27250102044		F (DN80)	16	15	20	11.459	16.737
EVMSG 45 4-0/15	27250100044		F (DN80)	16	15	20	11.459	16.737
EVMSG 45 5-2/18.5	27250102054		F (DN80)	16	18,5	25	13.631	20.182
EVMSG 45 5-0/18.5	27250100054		F (DN80)	16	18,5	25	13.631	20.182
EVMSG 45 6-2/22	27250142064		F (DN80)	25	22	30	15.468	22.820
EVMSG 45 6-0/22	27250140064		F (DN80)	25	22	30	15.468	22.820
EVMSG 45 7-2/30	27250142074		F (DN80)	25	30	40	16.862	24.409
EVMSG 45 7-0/30	27250140074		F (DN80)	25	30	40	16.862	24.409
EVMSG 45 8-2/30	27250142084		F (DN80)	25	30	40	17.413	24.594
EVMSG 45 8-0/30	27250140084		F (DN80)	25	30	40	17.413	24.594
EVMSG 45 9-2/30	27250142094		F (DN80)	25	30	40	17.964	25.105
EVMSG 45 9-0/37	27250140094		F (DN80)	25	37	50	19.560	27.835
EVMSG 45 10-2/37	27250142104		F (DN80)	35	37	50	20.069	28.034
EVMSG 45 10-0/37	27250140104		F (DN80)	35	37	50	20.069	28.034
EVMSG 45 11-2/45	27250142114		F (DN80)	35	45	60	26.082	37.118
EVMSG 45 11-0/45	27250140114		F (DN80)	35	45	60	26.082	37.118
EVMSG 45 12-2/45	27250142124		F (DN80)	35	45	60	26.681	37.674
EVMSG 45 12-0/45	27250140124		F (DN80)	35	45	60	26.681	37.674
EVMSG 45 13-2/45	27250142134		F (DN80)	35	45	60	27.280	38.236

*Tipo de conexión: F (Brida Redonda).

(**) Sin transductor de presión.

OPCIONAL: Transductor de presión diferencial / no diferencial para bomba simple: Ver Pág. 385

Tipo de conexión



Brida redonda DIN (F)

Las conexiones estándar son las bridas redondas, ver modelos de bomba. Para otro tipo de conexión, consultar.

EVMSG



Bombas In-line multicelulares verticales en AISI 304 / Hierro fundido

EVMSG - 2.900 r.p.m.							2 Polos	
Modelo	Código Grupo completo sin variador	Código Grupo completo con variador (400 V Trif.)	*Tipo de conexión	Presión máx. trabajo (bar)	kW	CV	Sin variador	Con variador
							P.V.P. (€) Grupo completo	P.V.P. (€) (***)Grupo electrobomba con variador industrial (400 V Trif.)
EVMSG 64 1-1/4.0	29350101014		F (DN100)	16	4	5,5	4.795	7.144
EVMSG 64 1-0/5.5	29350100014		F (DN100)	16	5,5	7,5	6.257	9.320
EVMSG 64 2-2/7.5	29350102024		F (DN100)	16	7,5	10	7.585	11.352
EVMSG 64 2-1/11	29350101024		F (DN100)	16	11	15	8.822	13.548
EVMSG 64 2-0/15	29350100024		F (DN100)	16	15	20	8.870	13.598
EVMSG 64 3-2/15	29350102034		F (DN100)	16	15	20	11.738	17.601
EVMSG 64 3-1/15	29350101034		F (DN100)	16	15	20	11.738	17.601
EVMSG 64 3-0/18.5	29350100034		F (DN100)	16	18,5	25	13.491	20.895
EVMSG 64 4-2/18.5	29350102044		F (DN100)	16	18,5	25	14.129	21.227
EVMSG 64 4-1/22	29350101044		F (DN100)	16	22	30	15.685	24.092
EVMSG 64 4-0/22	29350100044		F (DN100)	16	22	30	15.685	24.092
EVMSG 64 5-2/30	29350102054		F (DN100)	16	30	40	16.736	24.936
EVMSG 64 5-1/30	29350101054		F (DN100)	16	30	40	16.736	24.936
EVMSG 64 5-0/30	29350100054		F (DN100)	16	30	40	16.736	24.936
EVMSG 64 6-2/30	29350142064		F (DN100)	25	30	40	17.370	25.321
EVMSG 64 6-1/37	29350141064		F (DN100)	25	37	50	20.464	30.161
EVMSG 64 6-0/37	29350140064		F (DN100)	25	37	50	20.464	30.161
EVMSG 64 7-2/37	29350142074		F (DN100)	25	37	50	21.101	30.743
EVMSG 64 7-1/37	29350141074		F (DN100)	25	37	50	21.101	30.743
EVMSG 64 7-0/45	29350140074		F (DN100)	25	45	60	27.848	41.585
EVMSG 64 8-2/45	29350142084		F (DN100)	25	45	60	28.477	41.883
EVMSG 64 8-1/45	29350141084		F (DN100)	25	45	60	28.477	41.883
EVMSG 90 1-1/5.5	29450101014		F (DN100)	16	5,5	7,5	5.988	8.826
EVMSG 90 1-0/7.5	29450100014		F (DN100)	16	7,5	10	7.483	11.522
EVMSG 90 2-2/11	29450102024		F (DN100)	16	11	15	9.797	14.845
EVMSG 90 2-0/15	29450100024		F (DN100)	16	15	20	12.202	18.587
EVMSG 90 3-2/18.5	29450102034		F (DN100)	16	18,5	25	14.296	21.677
EVMSG 90 3-0/22	29450100034		F (DN100)	16	22	30	15.988	24.779
EVMSG 90 4-2/30	29450102044		F (DN100)	16	30	40	17.012	25.431
EVMSG 90 4-0/30	29450100044		F (DN100)	16	30	40	17.148	25.632
EVMSG 90 5-2/37	29450142054		F (DN100)	25	37	50	20.932	30.931
EVMSG 90 5-0/37	29450140054		F (DN100)	25	37	50	26.500	39.080
EVMSG 90 6-2/45	29450142064		F (DN100)	25	45	60	31.798	47.376
EVMSG 90 6-0/45	29450140064		F (DN100)	25	45	60	32.511	48.437

*Tipo de conexión: F (Brida Redonda).

(**) Sin transductor de presión.

OPCIONAL: Transductor de presión diferencial / no diferencial para bomba simple: Ver Pág. 385

Tipo de conexión



Brida redonda DIN (F)

Las conexiones estándar son las bridas redondas, ver modelos de bomba. Para otro tipo de conexión, consultar.



EVMS equipada con variador de frecuencia industrial.



EVMS equipada con variador SPB.



EVMS-K: EVMS equipada con variador "E-SPD+".



Videotutorial puesta en marcha de bomba con variador "E-SPD+".

EVMS (-K)



CENTRÍFUGAS DE SUPERFICIE

Bombas In-line multicelulares verticales en AISI 304

EVMS - 2.900 r.p.m.							2 Polos			
Modelo	Código Grupo completo sin variador	Código EVMS-K Grupo completo con variador E-SPD+	*Tipo de conexión	Presión máx. trabajo (bar)	kW	CV	Con variador			
							Sin variador P.V.P. (€) Grupo completo	P.V.P. (€) (**)Electrobomba con variador industrial (400V T.)	P.V.P. (€) (**)Electrobomba con variador SPB	P.V.P. (€) EVMS-K (**)Elec. con variador E-SPD+
EVMS5 17N5/4	26451000175	28351000174	N (G1¼)	16	4	5,5	2.668	4.783	-	3.943
EVMS5 19F5/4	26451100195	28351100194	F (DN32)	25	4	5,5	2.814	4.952	-	4.089
EVMS5 20F5/4	26451100205	28351100204	F (DN32)	25	4	5,5	2.924	5.130	-	4.199
EVMS5 23F5/5.5	26451100235		F (DN32)	25	5,5	7,5	3.037	5.091	-	-
EVMS5 25F5/5.5	26451100255		F (DN32)	25	5,5	7,5	3.161	5.248	-	-
EVMS5 27F5/5.5	26451100275		F (DN32)	25	5,5	7,5	3.332	5.372	-	-
EVMS10 2N5/0.75	26551000025	28451000024	N (G1½)	16	0,75	1	1.855	3.655	2.704	3.130
EVMS10 3N5/1.5	26551000035	28451000034	N (G1½)	16	1,5	2	2.127	4.091	2.976	3.402
EVMS10 4N5/2.2	26551000045	28451000044	N (G1½)	16	2,2	3	2.359	4.484	3.208	3.634
EVMS10 5N5/2.2	26551000055	28451000054	N (G1½)	16	2,2	3	2.547	4.769	3.396	3.822
EVMS10 6N5/2.2	26551000065	28451000064	N (G1½)	16	2,2	3	2.673	4.987	3.522	3.948
EVMS10 7N5/3	26551000075	28451000074	N (G1½)	16	3	4	2.882	5.254	3.800	4.157
EVMS10 8N5/3	26551000085	28451000084	N (G1½)	16	3	4	3.006	5.467	3.924	4.281
EVMS10 9N5/4	26551000095	28451000094	N (G1½)	16	4	5,5	3.128	5.679	-	4.403
EVMS10 10N5/4	26551000105	28451000104	N (G1½)	16	4	5,5	3.561	6.448	-	4.836
EVMS10 11N5/4	26551000115	28451000114	N (G1½)	16	4	5,5	3.735	6.643	-	5.010
EVMS10 12N5/5.5	26551000125		N (G1½)	16	5,5	7,5	4.227	6.809	-	-
EVMS10 14N5/5.5	26551000145		N (G1½)	16	5,5	7,5	4.428	7.346	-	-
EVMS10 15F5/5.5	26551100155		F (DN40)	16	5,5	7,5	4.701	7.862	-	-
EVMS10 16F5/7.5	26551100165		F (DN40)	25	7,5	10	5.008	8.825	-	-
EVMS10 18F5/7.5	26551100185		F (DN40)	25	7,5	10	5.111	8.916	-	-
EVMS10 19F5/7.5	26551100195		F (DN40)	25	7,5	10	5.377	9.369	-	-
EVMS10 21F5/7.5	26551100215		F (DN40)	25	7,5	10	5.651	9.751	-	-
EVMS10 22F5/11	26551100225		F (DN40)	25	11	15	6.032	10.261	-	-
EVMS10 23F5/11	26551100235		F (DN40)	25	11	15	6.282	10.489	-	-
EVMS15 1F5/1.1	26651100015	28551100014	F (DN50)	16	1,1	1,5	2.213	4.389	3.062	3.488
EVMS15 2F5/2.2	26651100025	28551100024	F (DN50)	16	2,2	3	2.692	5.269	3.541	3.967
EVMS15 3F5/3	26651100035	28551100034	F (DN50)	16	3	4	3.069	5.873	3.987	4.344
EVMS15 4F5/4	26651100045	28551100044	F (DN50)	16	4	5,5	3.520	6.697	-	4.795
EVMS15 5F5/5.5	26651100055		F (DN50)	16	5,5	7,5	3.687	6.598	-	-
EVMS15 6F5/5.5	26651100065		F (DN50)	16	5,5	7,5	4.391	7.803	-	-
EVMS15 7F5/7.5	26651100075		F (DN50)	16	7,5	10	4.561	8.512	-	-
EVMS15 8F5/7.5	26651100085		F (DN50)	16	7,5	10	5.308	9.793	-	-
EVMS15 9F5/11	26651100095		F (DN50)	16	11	15	5.486	9.744	-	-
EVMS15 10F5/11	26651100105		F (DN50)	16	11	15	6.446	11.336	-	-
EVMS15 11F5/11	26651100115		F (DN50)	16	11	15	6.622	11.532	-	-
EVMS15 12F5/11	26651100125		F (DN50)	25	11	15	6.795	11.702	-	-
EVMS15 13F5/11	26651100135		F (DN50)	25	11	15	7.147	12.209	-	-
EVMS15 15F5/15	26651100154		F (DN50)	25	15	20	8.741	15.650	-	-
EVMS15 17F5/15	26651100174		F (DN50)	25	15	20	9.138	16.049	-	-
EVMS20 1F5/1.5	26751100015	28651100014	F (DN50)	16	1,5	2	2.193	4.346	3.042	3.468
EVMS20 2F5/3	26751100025	28651100024	F (DN50)	16	3	4	2.674	5.209	3.592	3.949
EVMS20 3F5/4	26751100035	28651100034	F (DN50)	16	4	5,5	3.759	7.310	-	5.034
EVMS20 4F5/5.5	26751100045		F (DN50)	16	5,5	7,5	4.446	8.162	-	-
EVMS20 5F5/7.5	26751100055		F (DN50)	16	7,5	10	4.655	9.124	-	-
EVMS20 6F5/7.5	26751100065		F (DN50)	16	7,5	10	5.386	10.475	-	-
EVMS20 7F5/11	26751100075		F (DN50)	16	11	15	5.596	10.180	-	-
EVMS20 8F5/11	26751100085		F (DN50)	16	11	15	6.871	12.232	-	-
EVMS20 9F5/11	26751100095		F (DN50)	16	11	15	7.045	12.435	-	-
EVMS20 10F5/11	26751100105		F (DN50)	25	11	15	7.291	12.723	-	-
EVMS20 11F5/15	26751100114		F (DN50)	25	15	20	8.908	16.364	-	-
EVMS20 12F5/15	26751100124		F (DN50)	25	15	20	8.905	16.247	-	-
EVMS20 13F5/15	26751100134		F (DN50)	25	15	20	9.320	16.861	-	-
EVMS20 14F5/18.5	26751100144		F (DN50)	25	18,5	25	10.724	20.842	-	-
EVMS20 15F5/18.5	26751100154		F (DN50)	25	18,5	25	10.824	20.930	-	-
EVMS20 16F5/18.5	26751100164		F (DN50)	25	18,5	25	11.114	21.361	-	-

*Tipo de conexión: N (Brida Ovalada) / F (Brida Redonda).

Para versiones monofásicas consultar precios.

(**) Sin transductor de presión.

*** Modelos con variador sin precio (-): Ejecución no compatible.

Tipos de conexión

EVMS-K: Electrobombas EVMS con variador E-SPD+.



Las conexiones estándar son las bridas ovaladas o redondas, ver modelos de bomba. Para otro tipo de conexión, consultar.

OPCIONAL: Transductor de presión diferencial / no diferencial para bomba simple: Ver Pág. 385

EVMS



Bombas In-line multicelulares verticales en AISI 304

EVMS - 2.900 r.p.m.							2 Polos	
Modelo	Código Grupo completo sin variador	Código Grupo completo con variador (400 V Trif.)	*Tipo de conexión	Presión máx. trabajo (bar)	KW	CV	Sin variador P.V.P. (€) Grupo completo	Con variador P.V.P. (€) (**)Grupo electrobomba con variador industrial (400 V Trif.)
EVMS 32 1-1/1.5	27151201014		LF (DN65)	16	1,5	2	3.646	5.131
EVMS 32 1-0/2.2	27151200014		LF (DN65)	16	2,2	3	3.893	5.568
EVMS 32 2-2/3.0	27151202024		LF (DN65)	16	3	4	4.462	6.218
EVMS 32 2-0/4.0	27151200024		LF (DN65)	16	4	5,5	5.171	7.393
EVMS 32 3-2/5.5	27151202034		LF (DN65)	16	5,5	7,5	6.369	8.927
EVMS 32 3-0/5.5	27151200034		LF (DN65)	16	5,5	7,5	6.369	8.927
EVMS 32 4-2/7.5	27151202044		LF (DN65)	16	7,5	10	7.899	11.176
EVMS 32 4-0/7.5	27151200044		LF (DN65)	16	7,5	10	7.899	11.176
EVMS 32 5-2/11	27151202054		LF (DN65)	16	11	15	9.931	14.186
EVMS 32 5-0/11	27151200054		LF (DN65)	16	11	15	9.931	14.186
EVMS 32 6-2/11	27151202064		LF (DN65)	16	11	15	10.478	14.744
EVMS 32 6-0/11	27151200064		LF (DN65)	16	11	15	10.478	14.744
EVMS 32 7-2/15	27151202074		LF (DN65)	16	15	20	12.336	17.333
EVMS 32 7-0/15	27151200074		LF (DN65)	16	15	20	12.336	17.333
EVMS 32 8-2/15	27151242084		LF (DN65)	25	15	20	12.875	17.786
EVMS 32 8-0/15	27151240084		LF (DN65)	25	15	20	12.875	17.786
EVMS 32 9-2/15	27151242094		LF (DN65)	25	15	20	14.611	19.937
EVMS 32 9-0/15	27151241094		LF (DN65)	25	15	20	14.611	19.937
EVMS 32 10-2/18.5	27151242104		LF (DN65)	25	18,5	25	15.153	21.000
EVMS 32 10-0/18.5	27151240104		LF (DN65)	25	18,5	25	15.153	21.000
EVMS 32 11-2/18.5	27151242114		LF (DN65)	25	18,5	25	16.986	23.324
EVMS 32 11-1/18.5	27151241114		LF (DN65)	25	18,5	25	16.986	23.324
EVMS 32 12-2/22	27151242124		LF (DN65)	30	22	30	17.551	24.322
EVMS 32 12-0/22	27151240124		LF (DN65)	30	22	30	17.551	24.322
EVMS 32 13-2/22	27151242134		LF (DN65)	30	22	30	19.771	27.171
EVMS 32 13-0/22	27151240134		LF (DN65)	30	22	30	19.771	27.171
EVMS 32 14-2/30	27151242144		LF (DN65)	30	30	40	20.312	27.763
EVMS 32 14-0/30	27151240144		LF (DN65)	30	30	40	20.312	27.763
EVMS 45 1-1/3.0	27251201014		LF (DN80)	16	3	4	4.414	6.151
EVMS 45 1-0/4.0	27251200014		LF (DN80)	16	4	5,5	5.234	7.379
EVMS 45 2-2/5.5	27251202024		LF (DN80)	16	5,5	7,5	6.388	8.807
EVMS 45 2-0/7.5	27251200024		LF (DN80)	16	7,5	10	8.048	11.525
EVMS 45 3-2/11	27251202034		LF (DN80)	16	11	15	10.011	14.389
EVMS 45 3-0/11	27251200034		LF (DN80)	16	11	15	10.011	14.389
EVMS 45 4-2/15	27251202044		LF (DN80)	16	15	20	12.433	17.590
EVMS 45 4-0/15	27251200044		LF (DN80)	16	15	20	12.433	17.590
EVMS 45 5-2/18.5	27251202054		LF (DN80)	16	18,5	25	14.790	21.278
EVMS 45 5-0/18.5	27251200054		LF (DN80)	16	18,5	25	14.790	21.278
EVMS 45 6-2/22	27251242064		LF (DN80)	25	22	30	16.783	24.166
EVMS 45 6-0/22	27251240064		LF (DN80)	25	22	30	16.783	24.166
EVMS 45 7-2/30	27251242074		LF (DN80)	25	30	40	18.295	25.982
EVMS 45 7-0/30	27251240074		LF (DN80)	25	30	40	18.295	25.982
EVMS 45 8-2/30	27251242084		LF (DN80)	25	30	40	18.893	26.238
EVMS 45 8-0/30	27251240084		LF (DN80)	25	30	40	18.893	26.238
EVMS 45 9-2/30	27251242094		LF (DN80)	25	30	40	19.491	26.812
EVMS 45 9-0/37	27251240094		LF (DN80)	25	37	50	21.223	29.811
EVMS 45 10-2/37	27251242104		LF (DN80)	35	37	50	21.775	30.013
EVMS 45 10-0/37	27251240104		LF (DN80)	35	37	50	21.775	30.013
EVMS 45 11-2/45	27251242114		LF (DN80)	35	45	60	28.299	39.772
EVMS 45 11-0/45	27251240114		LF (DN80)	35	45	60	28.299	39.772
EVMS 45 12-2/45	27251242124		LF (DN80)	35	45	60	28.949	40.394
EVMS 45 12-0/45	27251240124		LF (DN80)	35	45	60	28.949	40.394
EVMS 45 13-2/45	27251242134		LF (DN80)	35	45	60	29.599	41.015

*Tipo de conexión: LF (Brida Loca).

(**) Sin transductor de presión.

OPCIONAL: Transductor de presión diferencial / no diferencial para bomba simple: Ver Pág. 385

Tipo de conexión



Brida loca (LF)

Las conexiones estándar son por bridas locas (LF), ver modelos de bomba. Para otro tipo de conexión, consultar.

EVMS



CENTRÍFUGAS DE SUPERFICIE

Bombas In-line multicelulares verticales en AISI 304

EVMS - 2.900 r.p.m. 2 Polos

Modelo	Código Grupo completo sin variador	Código Grupo completo con variador (400 V Trif.)	*Tipo de conexión	Presión máx. trabajo (bar)	kW	CV	Sin variador	Con variador
							P.V.P. (€) Grupo completo	P.V.P. (€) (**)Grupo electrobomba con variador industrial (400 V Trif.)
EVMS 64 1-1/4.0	29351201014		LF (DN100)	16	4	5,5	5.532	7.745
EVMS 64 1-0/5.5	29351200014		LF (DN100)	16	5,5	7,5	7.086	9.973
EVMS 64 2-2/7.5	29351202024		LF (DN100)	16	7,5	10	8.407	11.957
EVMS 64 2-1/11	29351201024		LF (DN100)	16	11	15	9.638	14.091
EVMS 64 2-0/15	29351200024		LF (DN100)	16	15	20	9.806	14.258
EVMS 64 3-2/15	29351202034		LF (DN100)	16	15	20	12.736	18.387
EVMS 64 3-1/15	29351201034		LF (DN100)	16	15	20	12.736	18.387
EVMS 64 3-0/18.5	29351200034		LF (DN100)	16	18,5	25	14.638	21.844
EVMS 64 4-2/18.5	29351202044		LF (DN100)	16	18,5	25	15.330	22.297
EVMS 64 4-1/22	29351201044		LF (DN100)	16	22	30	17.019	25.311
EVMS 64 4-0/22	29351200044		LF (DN100)	16	22	30	17.019	25.311
EVMS 64 5-2/30	29351202054		LF (DN100)	16	30	40	18.158	26.411
EVMS 64 5-1/30	29351201054		LF (DN100)	16	30	40	18.158	26.411
EVMS 64 5-0/30	29351200054		LF (DN100)	16	30	40	18.158	26.411
EVMS 64 6-2/30	29351242064		LF (DN100)	25	30	40	18.847	26.893
EVMS 64 6-1/37	29351241064		LF (DN100)	25	37	50	22.204	32.103
EVMS 64 6-0/37	29351240064		LF (DN100)	25	37	50	22.204	32.103
EVMS 64 7-2/37	29351242074		LF (DN100)	25	37	50	22.894	32.763
EVMS 64 7-1/37	29351241074		LF (DN100)	25	37	50	22.894	32.763
EVMS 64 7-0/45	29351240074		LF (DN100)	25	45	60	30.215	44.351
EVMS 64 8-2/45	29351242084		LF (DN100)	25	45	60	30.898	44.722
EVMS 64 8-1/45	29351241084		LF (DN100)	25	45	60	30.898	44.722
EVMS 90 1-1/5.5	29451201014		LF (DN100)	16	5,5	7,5	6.745	9.419
EVMS 90 1-0/7.5	29451200014		LF (DN100)	16	7,5	10	8.404	12.210
EVMS 90 2-2/11	29451202024		LF (DN100)	16	11	15	10.648	15.404
EVMS 90 2-0/15	29451200024		LF (DN100)	16	15	20	13.240	19.357
EVMS 90 3-2/18.5	29451202034		LF (DN100)	16	18,5	25	15.511	22.741
EVMS 90 3-0/22	29451200034		LF (DN100)	16	22	30	17.347	26.003
EVMS 90 4-2/30	29451202044		LF (DN100)	16	30	40	18.458	26.922
EVMS 90 4-0/30	29451200044		LF (DN100)	16	30	40	18.605	27.140
EVMS 90 5-2/37	29451242054		LF (DN100)	25	37	50	22.711	32.908
EVMS 90 5-0/37	29451240054		LF (DN100)	25	37	50	28.753	41.599
EVMS 90 6-2/45	29451242064		LF (DN100)	25	45	60	34.501	50.538
EVMS 90 6-0/45	29451240064		LF (DN100)	25	45	60	35.275	51.669

*Tipo de conexión: LF (Brida Loca).

(**) Sin transductor de presión.

OPCIONAL: Transductor de presión diferencial / no diferencial para bomba simple: Ver Pág. 385

Tipo de conexión



Brida loca (LF)

Las conexiones estándar son por bridas locas (LF), ver modelos de bomba. Para otro tipo de conexión, consultar.



EVMS equipada con variador de frecuencia industrial.



EVMS equipada con variador SPB.



EVMS-K: EVMS equipada con variador "E-SPD+".



Videotutorial puesta en marcha de bomba con variador "E-SPD+".

EVMSL



Bombas In-line multicelulares verticales en AISI 316

EVMSL - 2.900 r.p.m.							2 Polos	
Modelo	Código Grupo completo sin variador	Código Grupo completo con variador (400 V Trif.)	*Tipo de conexión	Presión máx. trabajo (bar)	kW	CV	Sin variador P.V.P. (€) Grupo completo	Con variador P.V.P. (€) (**)Grupo electrobomba con variador industrial (400 V Trif.)
EVMSL 32 1-1/1.5	27152201014		LF (DN65)	16	1,5	2	4.093	5.673
EVMSL 32 1-0/2.2	27152200014		LF (DN65)	16	2,2	3	4.383	6.054
EVMSL 32 2-2/3.0	27152202024		LF (DN65)	16	3	4	4.917	6.812
EVMSL 32 2-0/4.0	27152200024		LF (DN65)	16	4	5,5	5.611	7.865
EVMSL 32 3-2/5.5	27152202034		LF (DN65)	16	5,5	7,5	6.910	9.499
EVMSL 32 3-0/5.5	27152200034		LF (DN65)	16	5,5	7,5	6.910	9.499
EVMSL 32 4-2/7.5	27152202044		LF (DN65)	16	7,5	10	8.570	11.860
EVMSL 32 4-0/7.5	27152200044		LF (DN65)	16	7,5	10	8.570	11.860
EVMSL 32 5-2/11	27152202054		LF (DN65)	16	11	15	10.775	15.050
EVMSL 32 5-0/11	27152200054		LF (DN65)	16	11	15	10.775	15.050
EVMSL 32 6-2/11	27152202064		LF (DN65)	16	11	15	11.369	15.639
EVMSL 32 6-0/11	27152200064		LF (DN65)	16	11	15	11.369	15.639
EVMSL 32 7-2/15	27152202074		LF (DN65)	16	15	20	13.384	18.403
EVMSL 32 7-0/15	27152200074		LF (DN65)	16	15	20	13.384	18.403
EVMSL 32 8-2/15	27152242084		LF (DN65)	25	15	20	13.969	18.882
EVMSL 32 8-0/15	27152240084		LF (DN65)	25	15	20	13.969	18.882
EVMSL 32 9-2/15	27152242094		LF (DN65)	25	15	20	15.852	21.149
EVMSL 32 9-1/15	27152241094		LF (DN65)	25	15	20	15.852	21.149
EVMSL 32 10-2/18.5	27152242104		LF (DN65)	25	18,5	25	16.441	22.280
EVMSL 32 10-0/18.5	27152240104		LF (DN65)	25	18,5	25	16.441	22.280
EVMSL 32 11-2/18.5	27152242114		LF (DN65)	25	18,5	25	18.430	24.746
EVMSL 32 11-1/18.5	27152241114		LF (DN65)	25	18,5	25	18.430	24.746
EVMSL 32 12-2/22	27152242124		LF (DN65)	30	22	30	19.043	25.775
EVMSL 32 12-0/22	27152240124		LF (DN65)	30	22	30	19.043	25.775
EVMSL 32 13-2/22	27152242134		LF (DN65)	30	22	30	21.451	28.796
EVMSL 32 13-0/22	27152240134		LF (DN65)	30	22	30	21.451	28.796
EVMSL 32 14-2/30	27152242144		LF (DN65)	30	30	40	22.039	29.477
EVMSL 32 14-0/30	27152240144		LF (DN65)	30	30	40	22.039	29.477
EVMSL 45 1-1/3.0	27252201014		LF (DN80)	16	3	4	4.917	6.739
EVMSL 45 1-0/4.0	27252200014		LF (DN80)	16	4	5,5	5.765	7.997
EVMSL 45 2-2/5.5	27252202024		LF (DN80)	16	5,5	7,5	6.928	9.388
EVMSL 45 2-0/7.5	27252200024		LF (DN80)	16	7,5	10	8.732	12.273
EVMSL 45 3-2/11	27252202034		LF (DN80)	16	11	15	10.862	15.309
EVMSL 45 3-0/11	27252200034		LF (DN80)	16	11	15	10.862	15.309
EVMSL 45 4-2/15	27252202044		LF (DN80)	16	15	20	13.489	18.738
EVMSL 45 4-0/15	27252200044		LF (DN80)	16	15	20	13.489	18.738
EVMSL 45 5-2/18.5	27252202054		LF (DN80)	16	18,5	25	16.047	22.633
EVMSL 45 5-0/18.5	27252200054		LF (DN80)	16	18,5	25	16.047	22.633
EVMSL 45 6-2/22	27252242064		LF (DN80)	25	22	30	18.209	25.690
EVMSL 45 6-0/22	27252240064		LF (DN80)	25	22	30	18.209	25.690
EVMSL 45 7-2/30	27252242074		LF (DN80)	25	30	40	19.850	27.680
EVMSL 45 7-0/30	27252240074		LF (DN80)	25	30	40	19.850	27.680
EVMSL 45 8-2/30	27252242084		LF (DN80)	25	30	40	20.499	28.074
EVMSL 45 8-0/30	27252240084		LF (DN80)	25	30	40	20.499	28.074
EVMSL 45 9-2/30	27252242094		LF (DN80)	25	30	40	21.148	28.529
EVMSL 45 9-0/37	27252240094		LF (DN80)	25	37	50	23.027	31.745
EVMSL 45 10-2/37	27252242104		LF (DN80)	35	37	50	23.626	32.051
EVMSL 45 10-0/37	27252240104		LF (DN80)	35	37	50	23.626	32.051
EVMSL 45 11-2/45	27252242114		LF (DN80)	35	45	60	30.705	42.460
EVMSL 45 11-0/45	27252240114		LF (DN80)	35	45	60	30.705	42.460
EVMSL 45 12-2/45	27252242124		LF (DN80)	35	45	60	31.410	43.101
EVMSL 45 12-0/45	27252240124		LF (DN80)	35	45	60	31.410	43.101
EVMSL 45 13-2/45	27252242134		LF (DN80)	35	45	60	32.115	43.746

*Tipo de conexión: LF (Brida Loca).

(**) Sin transductor de presión.

OPCIONAL: Transductor de presión diferencial / no diferencial para bomba simple: Ver Pág. 385

Tipo de conexión



Brida loca (LF)

Las conexiones estándar son por bridas locas (LF), ver modelos de bomba. Para otro tipo de conexión, consultar.

EVMSL



Bombas In-line multicelulares verticales en AISI 316

EVMSL - 2.900 r.p.m.							2 Polos	
Modelo	Código Grupo completo sin variador	Código Grupo completo con variador (400 V Trif.)	*Tipo de conexión	Presión máx. trabajo (bar)	kW	CV	Sin variador P.V.P. (€) Grupo completo	Con variador P.V.P. (€) (**)Grupo electrobomba con variador industrial (400 V Trif.)
EVMSL 64 1-1/4.0	29352201014		LF (DN100)	16	4	5,5	6.251	8.607
EVMSL 64 1-0/5.5	29352200014		LF (DN100)	16	5,5	7,5	7.764	10.666
EVMSL 64 2-2/7.5	29352202024		LF (DN100)	16	7,5	10	9.035	12.606
EVMSL 64 2-1/11	29352201024		LF (DN100)	16	11	15	10.655	15.292
EVMSL 64 2-0/15	29352200024		LF (DN100)	16	15	20	10.834	15.468
EVMSL 64 3-2/15	29352202034		LF (DN100)	16	15	20	13.819	19.584
EVMSL 64 3-1/15	29352201034		LF (DN100)	16	15	20	13.819	19.584
EVMSL 64 3-0/18.5	29352200034		LF (DN100)	16	18,5	25	15.882	23.279
EVMSL 64 4-2/18.5	29352202044		LF (DN100)	16	18,5	25	16.634	23.736
EVMSL 64 4-1/22	29352201044		LF (DN100)	16	22	30	18.465	26.949
EVMSL 64 4-0/22	29352200044		LF (DN100)	16	22	30	18.465	26.949
EVMSL 64 5-2/30	29352202054		LF (DN100)	16	30	40	19.702	28.157
EVMSL 64 5-1/30	29352201054		LF (DN100)	16	30	40	19.702	28.157
EVMSL 64 5-0/30	29352200054		LF (DN100)	16	30	40	19.702	28.157
EVMSL 64 6-2/30	29352242064		LF (DN100)	25	30	40	20.448	28.651
EVMSL 64 6-1/37	29352241064		LF (DN100)	25	37	50	24.091	34.262
EVMSL 64 6-0/37	29352240064		LF (DN100)	25	37	50	24.091	34.262
EVMSL 64 7-2/37	29352242074		LF (DN100)	25	37	50	24.840	34.932
EVMSL 64 7-1/37	29352241074		LF (DN100)	25	37	50	24.840	34.932
EVMSL 64 7-0/45	29352240074		LF (DN100)	25	45	60	32.783	47.324
EVMSL 64 8-2/45	29352242084		LF (DN100)	25	45	60	33.524	47.853
EVMSL 64 8-1/45	29352241084		LF (DN100)	25	45	60	33.524	47.853
EVMSL 90 1-1/5.5	29452201014		LF (DN100)	16	5,5	7,5	8.129	10.998
EVMSL 90 1-0/7.5	29452200014		LF (DN100)	16	7,5	10	9.770	13.805
EVMSL 90 2-2/11	29452202024		LF (DN100)	16	11	15	12.030	17.102
EVMSL 90 2-0/15	29452200024		LF (DN100)	16	15	20	14.365	20.678
EVMSL 90 3-2/18.5	29452202034		LF (DN100)	16	18,5	25	16.829	24.252
EVMSL 90 3-0/22	29452200034		LF (DN100)	16	22	30	18.821	27.735
EVMSL 90 4-2/30	29452202044		LF (DN100)	16	30	40	20.027	28.776
EVMSL 90 4-0/30	29452200044		LF (DN100)	16	30	40	20.186	29.003
EVMSL 90 5-2/37	29452242054		LF (DN100)	25	37	50	24.642	35.191
EVMSL 90 5-0/37	29452240054		LF (DN100)	25	37	50	31.197	41.947
EVMSL 90 6-2/45	29452242064		LF (DN100)	25	45	60	37.433	54.023
EVMSL 90 6-0/45	29452240064		LF (DN100)	25	45	60	38.273	55.236

*Tipo de conexión: LF (Brida Loca).

(**) Sin transductor de presión.

OPCIONAL: Transductor de presión diferencial / no diferencial para bomba simple: Ver Pág. 385

Tipo de conexión



Brida loca (LF)

Las conexiones estándar son por bridas locas (LF), ver modelos de bomba. Para otro tipo de conexión, consultar.



EVMS equipada con variador de frecuencia industrial.



EVMS equipada con variador SPB.



EVMS-K: EVMS equipada con variador "E-SPD+".



Videotutorial puesta en marcha de bomba con variador "E-SPD+".



Looking ahead, going beyond expectations

Ahead  *Beyond*

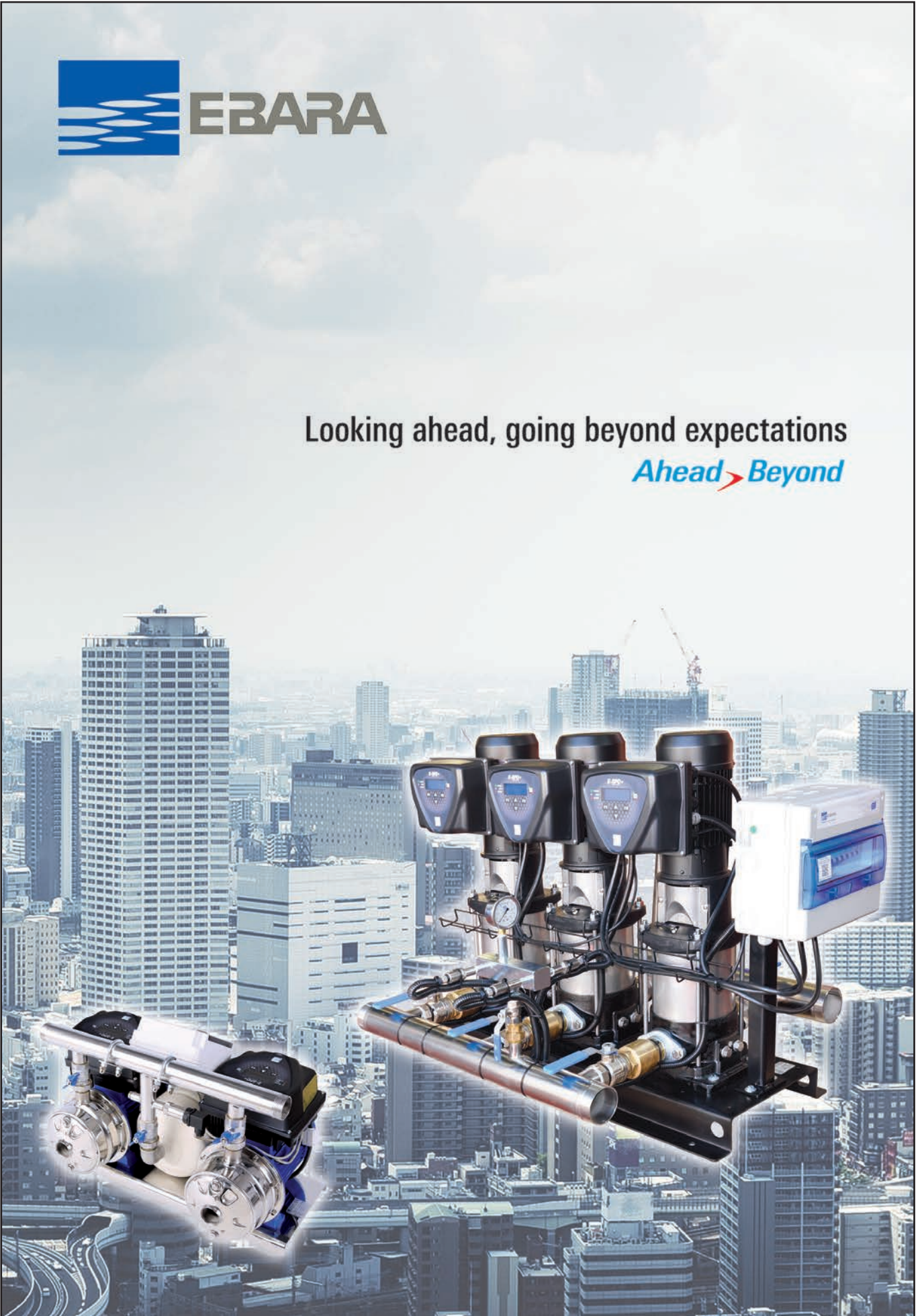

GRUPOS DE PRESIÓN

Velocidad Fija		
	Grupos de presión domésticos con 1 bomba Grupos de presión domésticos con 1 bomba	72
	Grupos de presión domésticos con 1 bomba COMPACT Grupos de presión domésticos con 1 bomba COMPACT y regulador EPR / T-KIT Switchmatic 2	75
	Kits para formar grupos de presión / Hidrobox Kits para formar grupos de presión domésticos / Hidrobox: Regulador electrónico para control de bombas con variador	80
	Serie "HIDROTANK" / "HIDROTANK IM PLUS" G.P. domésticos con depósito acumulador de agua	81
	Serie "AP MATRIX DM" Grupos compactos con 1 o más bombas CON ROTACIÓN y PRESOSTATOS	83
	Serie "AP DM" Grupos compactos con 1 o más bombas CON ROTACIÓN y PRESOSTATOS	85
Velocidad Variable		
	Serie "MICRO-INVERTER" G.P. domésticos con 1 bomba y variador compacto	94
	Serie "ESTELA" G.P. compactos con 1 bomba y Variador E-SPD+ / SPB	96
	Serie "HIDRO-INVERTER" G.P. con 2 o más bombas y 1 variador compacto sin rotación de bombas.	100
	Serie "MASTER HIDRO-INVERTER" G.P. con 1 ó 2 bombas y 1 variador compacto por bomba con rotación	103
	Serie "HYDRA+" 2CDX / MATRIX G.P. compactos con 2 bombas, rotación y variador en bombas	105
	Serie "SMART FLOW+" G.P. con 1 o más bombas y variador en bomba con rotación	109
	Serie "AP SB" <i>¡Novedad!</i> G.P. con 1 o 2 bombas y variador en bomba con rotación	111
	Serie "CABINET BOOSTER" G.P. con 2 bombas y 2 variadores con único control en cuadro para instalar empotrado en pared	115
	Serie "SERENA" VV G.P. compactos altamente silenciosos con 2 bombas y variador	116
	Serie "AP MATRIX VV" Grupos con 1 o más bombas y 1 variador en cuadro, CON ROTACIÓN	117
	Serie "AP VV" Grupos con 2 o más bombas y 1 variador en cuadro, CON ROTACIÓN	120
	Serie "API5 MVV" Grupos con 2 o más bombas eficiencia IE5 y 1 variador por bomba, CON ROTACIÓN	125
	Reguladores electrónicos de presión Para grupos de presión - Velocidad fija y variable	127
	Variador de velocidad "E-SPD+" Variadores de velocidad compactos	128
	Variador de velocidad "SPB" <i>¡Novedad!</i> Variadores de velocidad compactos	129
	Acumuladores hidroneumáticos Acumuladores de membrana recambiable, galvanizados, para aspiración de red, etc.	130

Grupos de presión















VELOCIDAD FIJA

APLICACIÓN	Nº de bombas	Tipo bomba	SERIE EBARA	Pág.	Rotación de bombas	Caudal máximo m ³ /h	Presión máxima m.c.a.
Doméstico	1	Horizontal	 GP	72	-	9	75
Doméstico con depósito acumulador de agua	1	Horizontal/ Sumergida	 HIDRO-TANK	81	-	6,6	56
	1	Sumergida	 HIDRO-TANK IM PLUS	82	-	4,8	54
Residencial / Edificación singular	1 / 2 / 3 / ...	Horizontal	 AP MATRIX DM	83	Sí (2-3 bombas)	81	97
	1 / 2 / 3 / ...	Vertical	 AP DM	85	Sí (2-3 bombas)	72	120

Grupos de presión



VELOCIDAD VARIABLE

APLICACIÓN	Nº de bombas	Tipo bomba	SERIE EBARA	Pág.	Rotación de bombas	Caudal máximo m³/h	Presión máxima m.c.a.
Doméstico, variador en tubería	1	Horizontal	 MICRO-INVERTER	94	-	9	75
Doméstico, variador E-SPD+ o SPB en bomba	1	Horizontal	 SERIES ESTELA 2CDX/MATRIX	96	-	15	97
Residencial, variador en tubería	1 / 2 / 3 / ...	Horizontal/ Vertical	 HIDRO-INVERTER	100	No	43	71
Residencial, variadores en tubería	2	Horizontal/ Vertical	 MASTER HIDRO-INVERTER	103	Sí	28	71
Residencial / Industrial, variadores E-SPD+ en bombas	2	Horizontal	 HYDRA+ 2CDX/MATRIX	105	Sí	54	97
Residencial / Industrial, variadores E-SPD+ en bombas	1 / 2 / 3 / ...	Vertical	 SMART FLOW+	109	Sí (2-3 bombas)	72	81
Residencial / Industrial, variadores SPB en bombas	1 / 2	Vertical	 AP SB	111	Sí (2 bombas)	72	81
Residencial, variador OEM en cuadro, baja emisión sonora	2	Vertical	 CABINET BOOSTER	115	Sí	14,4	62
Residencial, variador OEM en cuadro, baja emisión sonora	2	Vertical	 SERENA WV	116	Sí	14,4	75,7
Industrial / Edificación Singular, variador OEM en cuadro	1 / 2 / 3 / ...	Horizontal	 AP MATRIX WV	117	Sí (2-3 bombas)	81	97
	2 / 3 / 4 / ...	Vertical	 AP WV	120	Sí	96 (700 bajo demanda)	120 (240 bajo demanda)
	2 / 3 / 4 / ...	Vertical	 API5 MVV	125	Sí	96 (700 bajo demanda)	120 (240 bajo demanda)

GRUPOS DE PRESIÓN
Línea Residencial e Industrial

Grupos de presión

Grupos de presión domésticos con 1 bomba

Grupos de presión, muy silenciosos destinados a satisfacer las demandas, bien del sector doméstico (suministro automático de agua a viviendas unifamiliares, riegos por aspersión, etc.), o bien a cualquier otro tipo de necesidad cuyo caudal o presión no sobrepasen los valores indicados en las tablas de características de los mismos. Distribución de agua a presión a partir de un depósito en aspiración o en carga. Suministro de agua a redes que carezcan de presión suficiente. Mínima acumulación.



Alta versatilidad



Pequeñas dimensiones



Embalaje

Protección

Sistema de embalaje "Espuma en Bolsa", tremendamente compacto y que permite la máxima protección durante el transporte, almacenaje y en cualquier manipulación.

Composición

Bomba

Bombas en Ac. Inoxidable AISI 304 o Hierro fundido.

Depósito

Depósito acumulador en acero inoxidable o chapa de acero con membrana recambiable para agua potable o regulador electrónico de presión.

Regulación

Ajustable en los modelos provistos con presostato.

Conexión

Directa, rácor de varias vías o tubo flexible de bomba/depósito, según modelo.

Cable

Cable eléctrico de conexión con enchufe tipo schuko.

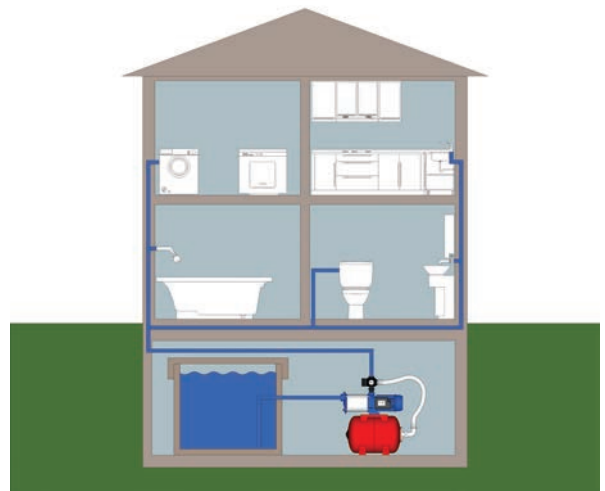
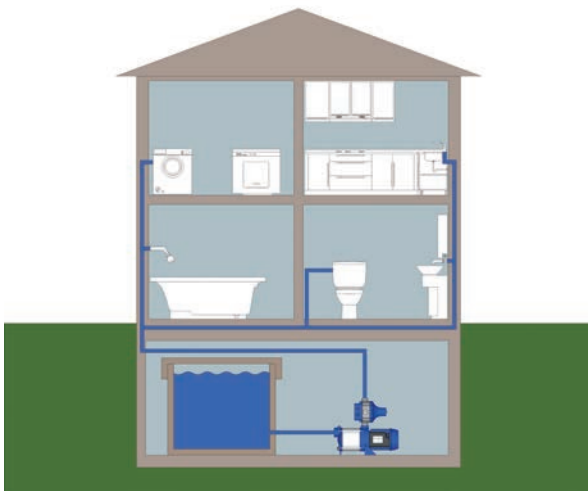

DIFERENTES EJECUCIONES

Automáticos	Grupos hidroneumáticos				
Presión constante c/ Presur. elect. Presscomfort	Depósito chapa de acero			Depósito Acero Inox.	
	Esfera 24 l.	Cil. Horizontal c/patas 20 l.	Cil. Horizontal c/patas 50 l.	Cilíndrico vertical 20 l.	Cil. Horizontal c/patas 20 l.

Línea Residencial - VELOCIDAD FIJA

Grupos de presión



Grupos de presión domésticos con 1 bomba

TABLA DE SELECCIÓN RÁPIDA, VIVIENDAS UNIFAMILIARES

Grupos de presión domésticos de 1 bomba

Tipo de vivienda	Edificio		G.P. COMPACT			G.P. CDX			G.P. 2CDX			G.P. JESX-JEX			G.P. AGA		
	Nº Plantas	Altura máx. (m)	COMPACT	CV	Presión máx. (bar)	CDX	CV	Presión máx. (bar)	2CDX	CV	Presión máx. (bar)	JESX-JEX	CV	Presión máx. (bar)	AGA	CV	Presión máx. (bar)
Sanitario + cocina (Tipo A)	1	6	A/8	0,8	4,6	70/05	0,5	2,2	-	-	-	80	0,8	4,1	0.60	0,6	4
	2	9	A/8	0,8	4,6	70/07	0,7	3	-	-	-	80	0,8	4,1	0.60	0,6	4
	3	12	A/8	0,8	4,6	70/07	0,7	3	-	-	-	80	0,8	4,1	0.75	0,75	4,6
	4(*)	15	A/8	0,8	4,6	120/20	2	4	70/10	1	4	80	0,8	4,1	0.75	0,75	4,6
Aseo + cocina (Tipo B)	1	6	A/8	0,8	4,6	70/05	0,5	2,2	-	-	-	80	0,8	4,1	0.60	0,6	4
	2	9	A/8	0,8	4,6	70/07	0,7	3	-	-	-	80	0,8	4,1	0.75	0,75	4,6
	3	12	A/8	0,8	4,6	90/10	1	3,2	-	-	-	80	0,8	4,1	0.75	0,75	4,6
	4(*)	15	A/8	0,8	4,6	120/20	2	4	70/10	1	4	100	1	4,5	1.00	1	5
Baño + cocina (Tipo C)	1	6	A/8	0,8	4,6	70/07	0,7	3	70/10	1	4	100	1	4,5	1.00	1	5
	2	9	A/8	0,8	4,6	70/07	0,7	3	70/10	1	4	120	1,2	5	1.50	1,5	5,1
	3	12	A/8	0,8	4,6	90/10	1	3,2	70/10	1	4	150	1,5	5,9	1.50	1,5	5,1
	4(*)	15	A/10	1	6,1	120/20	2	4	70/12	1,2	4,8	150	1,5	5,9	1.50	1,5	5,1
2 baños + cocina (Tipo D)	1	6	A/8	0,8	4,6	70/07	0,7	3	70/10	1	4	120	1,2	5	1.50	1,5	5,1
	2	9	A/10	1	6,1	70/07	0,7	3	70/10	1	4	150	1,5	5,9	1.50	1,5	5,1
	3	12	A/10	1	6,1	120/12	1,2	3,2	70/12	1,2	4,8	150	1,5	5,9	1.50	1,5	5,1
	4(*)	15	B/15	1,5	10	120/20	2	4	70/15	1,5	5,6	-	-	-	2.00	2	6,2
3 baños + cocina (Tipo E)	1	6	A/10	1	6,1	70/07	0,7	3	70/10	1	4	150	1,5	5,9	1.50	1,5	5,1
	2	9	A/10	1	6,1	90/10	1	3,2	70/10	1	4	150	1,5	5,9	1.50	1,5	5,1
	3	12	B/15	1,5	10	120/12	1,2	3,2	70/15	1,5	5,6	-	-	-	2.00	2	6,2
	4(*)	15	B/15	1,5	10	120/20	2	4	70/15	1,5	5,6	-	-	-	2.00	2	6,2
TIPO DE GRUPO																	
CARACTERÍSTICAS DEL GRUPO			Multietapa (Ver pág. 74)			Acero Inoxidable (Ver pág. 76)			Acero Inoxidable (Ver pág. 77)			Autoaspirante (Ac. Inox.) (Ver Pág. 78)			Autoaspirante (H. Fund.) (Ver pág. 79)		

(*) Sólo para versiones con PRESOSTATO + DEPÓSITO. No apto para ejecuciones con presurizadores electrónicos.

Línea Residencial - VELOCIDAD FIJA

Grupos de presión

Grupos de presión domésticos con 1 bomba

GRUPO DE PRESIÓN "COMPACT"

Ver características técnicas de la bomba en págs. 30 y 31



Uds. por pallet



G.P. "COMPACT" con regulador electrónico = 20 uds.



Videotutorial de instalación y uso de grupo de presión doméstico con regulador electrónico.

G.P. doméstico "COMPACT" con regulador electrónico Presscomfort.

TABLA DE SELECCIÓN RÁPIDA (G.P. "COMPACT")

l/min m³/h	Q=Caudal										
	10	20	30	40	50	60	70	80	90	100	110
	0,6	1,2	1,8	2,4	3	3,6	4,2	4,8	5,4	6	6,6
H=Altura manométrica total (m)											
15	AM/6G	AM/6G	AM/6G	AM/6G	AM/6G	AM/6G	AM/8G	BM/12G	BM/12G	BM/12G	BM/12G
20	AM/6G	AM/6G	AM/6G	AM/6G	AM/6G	AM/8G	BM/12G	BM/12G	BM/12G	BM/12G	BM/12G
25	AM/6G	AM/6G	AM/6G	AM/6G	AM/8G	AM/10G	BM/12G	BM/12G	BM/12G	BM/12G	BM/15G
30	AM/6G	AM/6G	AM/8G	AM/8G	AM/10G	AM/10G	BM/12G	BM/12G	BM/12G	BM/15G	-
35	AM/8G	AM/8G	AM/8G	AM/10G	AM/10G	AM/10G	BM/12G	BM/12G	BM/15G	-	-
40	AM/8G	AM/8G	AM/10G	AM/10G	AM/10G	AM/12G	BM/15G	BM/15G	BM/15G	-	-
45	AM/10G	AM/10G	AM/10G	AM/10G	AM/12G	AM/12G	BM/15G	-	-	-	-
50	AM/12G	AM/10G	AM/10G	AM/12G	AM/12G	AM/15G	-	-	-	-	-
55	AM/12G	AM/10G	AM/12G	AM/12G	AM/15G	-	-	-	-	-	-
60	AM/12G	AM/12G	AM/12G	AM/15G	AM/15G	-	-	-	-	-	-
65	AM/12G	AM/12G	AM/15G	AM/15G	-	-	-	-	-	-	-
70	AM/12G	AM/15G	AM/15G	-	-	-	-	-	-	-	-
75	AM/15G	AM/15G	-	-	-	-	-	-	-	-	-

TABLA DE CARACTERÍSTICAS BOMBA "COMPACT"

Modelo Monofásico 230V 50Hz	kW	CV	Condensador		Inten. absor. (A) Monof.	Q=Caudal										
			µF	V _c		l/min	H=Altura manométrica total (m)									
							0	20	30	40	50	60	80	100	120	140
						0	1,2	1,8	2,4	3	3,6	4,8	6	7,2	8,4	
COMPACT AM/6G	0,44	0,6	12,5	450	3,0	35	30,7	28,2	25,2	21,8	18	9	-	-	-	
COMPACT AM/8G	0,6	0,8	14	450	4	46	39,7	36,1	32	27,4	22,4	10,5	-	-	-	
COMPACT AM/10G	0,75	1	20	450	6	62	56,5	53	48,5	43,5	37,1	20	-	-	-	
COMPACT AM/12G	0,9	1,2	31,5	450	6,2	74	67,5	63,5	58,5	52,5	45	24	-	-	-	
COMPACT AM/15G	1,1	1,5	31,5	450	7,3	86	79	74,5	69	62,5	54	28	-	-	-	
COMPACT BM/12G	0,9	1,2	31,5	450	5,8	51	48	47,5	46	43,5	41,5	35,2	27,6	18	-	
COMPACT BM/15G	1,1	1,5	31,5	450	7,3	63	59	58	56	54	51,5	44,5	34,5	22	-	

G.P. domésticos "COMPACT"

Modelo de grupo COMPACT	CV	Presión constante c/ presurizador electrónico WATERCONTROL		Presión constante c/ presurizador electrónico PRESSCOMFORT		Depósito chapa de acero						Depósito Acero Inoxidable			
		Código	P.V.P. (€)	Código	P.V.P. (€)	Esfera 24 l.		Cil. Horizontal con patas 20 l.		Cil. Horizontal con patas 50 l.		Cilíndrico Vertical 20 l.		Cil. Horizontal con patas 20 l.	
						Código	P.V.P. (€)	Código	P.V.P. (€)	Código	P.V.P. (€)	Código	P.V.P. (€)	Código	P.V.P. (€)
COMPACT AM/6G	0,6	623GP05104710	379	623GP05103700	461	623GP05103425	445	623GP05103520	468	623GP05103550	624	623GP05103320	592	623GP05103220	604
COMPACT AM/8G	0,8	623GP05105710	423	623GP05105700	501	623GP05105425	489	623GP05105520	509	623GP05105550	665	623GP05105320	629	623GP05105220	644
COMPACT AM/10G	1	623GP05106710	530	623GP05106700	606	623GP05106425	596	623GP05106520	617	623GP05106550	772	623GP05106320	738	623GP05106220	749
COMPACT AM/12G	1,2	623GP05107710	537	623GP05107700	617	623GP05107425	603	623GP05107520	625	623GP05107550	778	623GP05107320	746	623GP05107220	759
COMPACT AM/15G	1,5	623GP05108710	714	623GP05108700	795	623GP05108425	781	623GP05108520	805	623GP05108550	960	623GP05108320	924	623GP05108220	939
COMPACT BM/12G	1,2	623GP05109710	694	623GP05109700	780	623GP05109425	766	623GP05109520	792	623GP05109550	962	623GP05109320	924	623GP05109220	939
COMPACT BM/15G	1,5	623GP05110710	714	623GP05110700	801	623GP05110425	786	623GP05110520	811	623GP05110550	976	623GP05110320	941	623GP05110220	957

*Suplemento Kit Grupos Trifásicos ver Pág. 80.

Línea Residencial - VELOCIDAD FIJA

Grupos de presión

Grupos de presión domésticos con 1 bomba

GRUPO DE PRESIÓN "COMPACT" con regulador EPR

Ver características técnicas de la bomba en págs. 30 y 31



Composición

Bomba	Bombas COMPACT con cuerpo en hierro fundido y camisa externa en AISI 304.
Regulación	Regulador EPR
Conexión	Directa.
Cable	Cable eléctrico de conexión con enchufe tipo schuko.

Características de regulador EPR

Alimentación	Mon. 110V-230V \pm 10%	Presión máx.	12 bar
Tensión bombas	Monofásica 230V	Temperatura máx.	50°C
Frecuencia	50-60 Hz	Protección	IP65
Intensidad máx.	16A	Manómetro	SI
Pot. máx. bomba	2,2 kW	Regulación presión de salida	2,5-6 bar
Presión arranque	1-5 bar	Conexión	1"
Regulación arranque	NO		

G.P. domésticos "COMPACT" con regulador EPR

Modelo de grupo COMPACT con regulador EPR	CV	Presión constante con presurizador electrónico EPR	
		Código	P.V.P. (€)
COMPACT AM/12G	1,2	623GP05107720	686
COMPACT AM/15G	1,5	623GP05108720	885

GRUPO DE PRESIÓN "COMPACT" CON T-KIT Switch Matic 2

Ver tabla de características de la bomba en pág. anterior

Composición

Bomba	Bombas COMPACT con cuerpo en hierro fundido y camisa externa en AISI 304.
Regulación	Presostato electrónico integrado T-Kit Switch Matic 2
Conexión	Directa.
Depósito	Depósito acumulador 24 lts.
Cable	Cable eléctrico de conexión con enchufe tipo schuko.

Características Switch Matic 2

Presostato electrónico integrado	Presostato integrado en válvula de 3 vías y válvula antirretorno incorporada.
Transductor	Transductor de presión interno con indicador digital
Manómetro	Manómetro interno con lectura digital
Protección	Contra funcionamiento en seco (Función ART) y sobrecargas.
Alarma	Alarma de ciclos rápidos y modo stand-by con bajo consumo.



Conectar y bombear "plug & play"

G.P. domésticos "COMPACT" con T-KIT Switch Matic 2

Modelo de grupo COMPACT con T-KIT Switch Matic 2	CV	Presión constante con T-Kit Switch Matic 2	
		Código	P.V.P. (€)
COMPACT AM/6G	0,6	623GP05103173	588
COMPACT AM/8G	0,8	623GP05105173	629
COMPACT AM/10G	1	623GP05106173	732
COMPACT AM/12G	1,2	623GP05107173	771
COMPACT AM/15G	1,5	623GP05108173	881
COMPACT BM/12G	1,2	623GP05109173	802
COMPACT BM/15G	1,5	623GP05110173	837

Línea Residencial - **VELOCIDAD FIJA**

Grupos de presión

Grupos de presión domésticos con 1 bomba



GRUPO DE PRESIÓN "CDX"

Ver características técnicas de la bomba en págs. 16 y 17



Tamaño reducido



Estructura robusta



Bomba fabricada en AISI 304



Ligero y fácilmente transportable



Baja sonoridad



Posibilidad de instalarse en maquinaria para uso industrial



Videotutorial de instalación y uso de grupo de presión doméstico con regulador electrónico.

Uds. por pallet



G.P. "CDX" con regulador electrónico = 20 uds.

G.P. doméstico "CDX" con regulador electrónico Presscomfort.

TABLA DE SELECCIÓN RÁPIDA (G.P. "CDX")

l/min m³/h	Q=Caudal												
	20	30	40	50	60	70	80	90	100	110	120	140	150
	1,2	1,8	2,4	3	3,6	4,2	4,8	5,4	6	6,6	7,2	8,4	9
H=Altura manométrica total (m)													
15	70/05G	70/05G	70/05G	70/05G	70/05G	70/05G	70/05G	120/07G	120/07G	120/07G	120/07G	120/07G	-
20	70/05G	70/05G	70/07G	70/07G	70/07G	70/07G	90/10G	120/12G	120/12G	120/12G	120/12G	120/12G	120/12G
25	70/07G	70/07G	70/07G	90/10G	90/10G	120/12G	120/12G	120/12G	120/12G	120/20G	120/20G	120/20G	-
30	90/10G	70/12G	70/12G	70/12G	120/20G	120/20G	120/20G	120/20G	120/20G	120/20G	120/20G	120/20G	-
35	70/12G	-	-	120/20G	120/20G	120/20G	120/20G	-	-	-	-	-	-

TABLA DE CARACTERÍSTICAS BOMBA "CDX"

Modelo Monofásico 230V 50Hz	kW	CV	Condensador µF	V _c	Inten. absor. (A) Monof.	Q=Caudal									
						H=Altura manométrica total (m)									
						l/min m³/h	0	20	50	80	90	110	130	160	180
CDXM 70/05G	0,37	0,5	12,5	450	3,1	22	20,7	18,4	15,9	15	-	-	-	-	-
CDXM 70/07G	0,55	0,75	16	450	4,6	30	28	24,5	20,5	-	-	-	-	-	-
CDM 70/12G	0,9	1,2	31,5	450	6,5	37	35	31,2	26,5	-	-	-	-	-	-
CDXM 90/10G	0,75	1	20	450	5,6	32	30,3	27,2	23,6	22,3	19,5	-	-	-	-
CDXM 120/07G	0,55	0,75	16	450	4,6	22,5	-	20,5	18,7	18,1	16,8	15,5	13,7	12,5	-
CDXM 120/12G	0,9	1,2	31,5	450	6,9	31,2	-	29,3	27,5	26,8	25,2	23,6	21	-	-
CDXM 120/20G	1,5	2	40	450	9,7	40,5	-	37,5	35,3	34,6	33,1	31,4	28,6	-	-

G.P. domésticos "CDX"

Modelo de grupo CDX	CV	Presión constante c/ presurizador electrónico WATERCONTROL		Presión constante c/ presurizador electrónico PRESSCOMFORT		Depósito chapa de acero						Depósito Acero Inoxidable			
		Código		Código		Esfera 24 l.	Cil. Horizontal con patas 20 l.		Cil. Horizontal con patas 50 l.		Cilíndrico Vertical 20 l.		Cil. Horizontal con patas 20 l.		
		P.V.P. (€)	P.V.P. (€)	P.V.P. (€)	P.V.P. (€)		P.V.P. (€)	P.V.P. (€)	P.V.P. (€)	P.V.P. (€)	P.V.P. (€)	P.V.P. (€)	P.V.P. (€)	P.V.P. (€)	
CDXM 70/05G	0,5	-	-	-	-	623GP03101425	612	623GP03101520	634	623GP03101550	797	623GP03101320	761	623GP03101220	777
CDXM 70/07G	0,75	623GP03102710	535	623GP03102700	644	623GP03102425	630	623GP03102520	655	623GP03102550	815	623GP03102320	780	623GP03102220	795
CDM 70/12G	1,2	623GP03103710	802	623GP03103700	930	623GP03103425	916	623GP03103520	940	623GP03103550	1.103	623GP03103320	1.069	623GP03103220	1.084
CDXM 90/10G	1	623GP03105710	567	623GP03105700	679	623GP03105425	666	623GP03105520	690	623GP03105550	849	623GP03105320	815	623GP03105220	829
CDXM 120/07G	0,75	623GP03106710	560	623GP03106700	672	623GP03106425	659	623GP03106520	682	623GP03106550	843	623GP03106320	809	623GP03106220	822
CDXM 120/12G	1,2	623GP03107710	629	623GP03107700	745	623GP03107425	732	623GP03107520	756	623GP03107550	916	623GP03107320	882	623GP03107220	896
CDXM 120/20G	2	623GP03109710	795	623GP03109702	916	623GP03109425	904	623GP03109520	927	623GP03109550	1.089	623GP03109320	1.055	623GP03109220	1.069

*Suplemento Kit Grupos Trifásicos ver Pág. 80.

Línea Residencial - VELOCIDAD FIJA

Grupos de presión

Grupos de presión domésticos con 1 bomba



GRUPO DE PRESIÓN "2CDX"

Ver características técnicas de la bomba en págs. 26 y 27



- Tamaño reducido**
- AISI 304**
Bomba fabricada en AISI 304
- OEM**
Posibilidad de instalarse en maquinaria para uso industrial
- Baja sonoridad**
- Estructura robusta**

G.P. doméstico "2CDX" con regulador electrónico Presscomfort.

TABLA DE SELECCIÓN RÁPIDA (G.P. "2CDX")													
	Q=Caudal												
l/min	20	30	40	50	60	70	80	90	100	110	120	140	150
m³/h	1,2	1,8	2,4	3	3,6	4,2	4,8	5,4	6	6,6	7,2	8,4	9
	H=Altura manométrica total (m)												
35	70/10G	70/10G	70/10G	70/12G	70/12G	70/15G	120/15G	120/15G	120/15G	120/15G	120/15G	120/20G	-
40	70/12G	70/12G	70/12G	70/15G	70/15G	70/15G	120/20G	120/20G	120/20G	120/20G	120/20G	-	-
45	70/15G	70/15G	70/15G	70/15G	70/20G	70/20G	120/20G	120/20G	-	-	-	-	-
50	70/15G	70/15G	70/20G	70/20G	70/20G	-	-	-	-	-	-	-	-
55	70/20G	70/20G	70/20G	-	-	-	-	-	-	-	-	-	-

TABLA DE CARACTERÍSTICAS BOMBA "2CDX"															
Modelo Monofásico 230V 50Hz	KW	CV	Condensador µF	V _c	Inten. absor. (A) Monof.	Q=Caudal									
						l/min	0	20	40	60	80	120	150	180	
						m³/h	0	1,2	2,4	3,6	4,8	7,2	9	10,8	
H=Altura manométrica total (m)															
2CDXM 70/10G	0,75	1	20	450	6,0	41	38,5	35,3	31,5	27	-	-	-	-	
2CDXM 70/12G	0,9	1,2	31,5	450	7	48	44,5	40,3	35,5	30	-	-	-	-	
2CDXM 70/15G	1,1	1,5	35	450	8	56	52,5	48	42,8	36,5	-	-	-	-	
2CDXM 70/20G	1,5	2	40	450	9,9	64	60	55,6	50,4	44	-	-	-	-	
2CDXM 120/15G	1,1	1,5	35	450	8,3	46	-	42	41	39,5	35	30	-	-	
2CDXM 120/20G	1,5	2	40	450	10,2	55	-	51,5	49,5	47,4	41,8	36,5	-	-	

G.P. domésticos "2CDX"															
Modelo de grupo 2CDX	CV	Presión constante c/ presurizador electrónico WATERCONTROL		Presión constante c/ presurizador electrónico PRESSCOMFORT		Depósito chapa de acero						Depósito Acero Inoxidable			
		Esfera 24 l.		Cil. Horizontal con patas 20 l.		Cil. Horizontal con patas 50 l.		Cilindrico Vertical 20 l.		Cil. Horizontal con patas 20 l.					
		Código	P.V.P. (€)	Código	P.V.P. (€)	Código	P.V.P. (€)	Código	P.V.P. (€)	Código	P.V.P. (€)	Código	P.V.P. (€)		
2CDXM 70/10G	1	623GP04101710	757	623GP04101700	857	623GP04101425	843	623GP04101520	868	623GP04101550	1.025	623GP04101320	992	623GP04101220	1.006
2CDXM 70/12G	1,2	623GP04102710	766	623GP04102700	870	623GP04102425	855	623GP04102520	879	623GP04102550	1.036	623GP04102320	1.003	623GP04102220	1.016
2CDXM 70/15G	1,5	623GP04103710	884	623GP04103700	988	623GP04103425	973	623GP04103520	998	623GP04103550	1.156	623GP04103320	1.121	623GP04103220	1.136
2CDXM 70/20G	2	623GP04105710	918	623GP04105700	1.024	623GP04105425	1.010	623GP04105520	1.033	623GP04105550	1.192	623GP04105320	1.158	623GP04105220	1.172
2CDXM 120/15G	1,5	623GP04107710	916	623GP04107700	1.021	623GP04107425	1.007	623GP04107520	1.030	623GP04107550	1.188	623GP04107320	1.155	623GP04107220	1.167
2CDXM 120/20G	2	623GP04109710	1.058	623GP04109702	1.166	623GP04109425	1.153	623GP04109520	1.175	623GP04109550	1.332	623GP04109320	1.299	623GP04109220	1.312

*Suplemento Kit Grupos Trifásicos ver Pág. 80.

Línea Residencial - VELOCIDAD FIJA

Grupos de presión

Grupos de presión domésticos con 1 bomba

GRUPO DE PRESIÓN "JESX / JEX"

Ver características técnicas de la bomba en págs. 12 y 13



Autoaspirante



Bomba fabricada en AISI 304



Posibilidad de instalarse en maquinaria para uso industrial



Práctico y fácil de usar



Ligero y fácilmente transportable



Videotutorial de instalación y uso de grupo de presión doméstico con regulador electrónico.

G.P. doméstico "JESX" con regulador electrónico Presscomfort.

TABLA DE SELECCIÓN RÁPIDA (G.P. "JESX / JEX")

l/min m³/h	Q=Caudal						
	10 0,6	20 1,2	30 1,8	40 2,4	50 3	60 3,6	70 4,2
	H=Altura manométrica total (m)						
15	JESXM 5	JESXM 5	JESXM 5	JESXM 5	JEXM 80	JEXM 80	JEXM 80
20	JESXM 5	JESXM 5	JESXM 6	JESXM 8	JEXM 80	JEXM 80	JEXM 100
25	JESXM 5	JESXM 6	JESXM 8	JEXM 80	JEXM 100	JEXM 120	JEXM 150
30	JESXM 8	JEXM 80	JEXM 100	JEXM 100	JEXM 120	JEXM 150	JEXM 150
35	JEXM 80	JEXM 100	JEXM 120	JEXM 150	JEXM 150	-	-
40	JEXM 100	JEXM 120	JEXM 150	JEXM 150	-	-	-
45	JEXM 120	JEXM 150	-	-	-	-	-
50	JEXM 150	-	-	-	-	-	-

TABLA DE CARACTERÍSTICAS BOMBA "JESX / JEX"

Modelo Monofásico 230V 50Hz	kW	CV	Condensador		Inten. absor. (A) Monof.	Q=Caudal										
			µF	V _c		l/min m³/h	H=Altura manométrica total (m)									
							0 0,3	5 1,2	20 1,8	30 2,4	40 2,7	45 3	50 3,6	60 4,2	70 4,5	75 4,5
JESXM 5G	0,37	0,5	10	450	2,1	32	28	23	20	15	11,5	-	-	-	-	
JESXM 6G	0,44	0,6	10	450	2,4	36	31,5	26	22	17	13,5	-	-	-	-	
JESXM 8G	0,6	0,8	12,5	450	3	42	37	29	25	20	16	-	-	-	-	
JEXM 80G	0,6	0,8	16	450	4,7	41	39	33	29	26,5	25	23,5	20,5	18	-	
JEXM 100G	0,75	1	20	450	6,4	45	43	37	33,5	30	28	27	24	21	-	
JEXM 120G	0,88	1,2	20	450	6,7	50	47,5	41	37	34	32	30,5	27,5	24,5	-	
JEXM 150G	1,1	1,5	31,5	450	8	59	56	49	44,5	40,5	38,5	37	34	31	29,5	

G.P. domésticos "JESX / JEX"

Modelo de grupo JESX / JEX	CV	Presión constante c/ presurizador electrónico WATERCONTROL		Presión constante c/ presurizador electrónico PRESSCOMFORT		Depósito chapa de acero						Depósito Acero Inoxidable			
		Esfera 24 l.		Cil. Horizontal con patas 20 l.		Cil. Horizontal con patas 50 l.		Cilíndrico Vertical 20 l.		Cil. Horizontal con patas 20 l.					
		Código	P.V.P. (€)	Código	P.V.P. (€)	Código	P.V.P. (€)	Código	P.V.P. (€)	Código	P.V.P. (€)	Código	P.V.P. (€)	Código	P.V.P. (€)
JESXM 5G	0,5	623GP01101710	364	623GP01101700	456	623GP01101425	443	623GP01101520	465	623GP01101550	618	623GP01101320	582	623GP01101220	600
JESXM 6G	0,6	623GP01102710	369	623GP01102700	461	623GP01102425	445	623GP01102520	468	623GP01102550	622	623GP01102320	591	623GP01102220	602
JESXM 8G	0,8	623GP01103710	381	623GP01103700	471	623GP01103425	458	623GP01103520	479	623GP01103550	634	623GP01103320	602	623GP01103220	614
JEXM 80G	0,8	623GP02101710	471	623GP02101700	566	623GP02101425	553	623GP02101520	574	623GP02101550	729	623GP02101320	695	623GP02101220	707
JEXM 100G	1	623GP02102710	488	623GP02102700	579	623GP02102425	569	623GP02102520	592	623GP02102550	745	623GP02102320	710	623GP02102220	725
JEXM 120G	1,2	623GP02103710	535	623GP02103700	628	623GP02103425	618	623GP02103520	639	623GP02103550	791	623GP02103320	758	623GP02103220	773
JEXM 150G	1,5	623GP02104710	697	623GP02104700	797	623GP02104425	783	623GP02104520	807	623GP02104550	960	623GP02104320	925	623GP02104220	939

*Suplemento Kit Grupos Trifásicos ver Pág. 80.

Línea Residencial - VELOCIDAD FIJA

Grupos de presión

Grupos de presión domésticos con 1 bomba



GRUPO DE PRESIÓN "AGA"

Ver características técnicas de la bomba en págs. 14 y 15



Autoaspirante



Estructura robusta



Práctico y fácil de usar



Ligero y fácilmente transportable

G.P. doméstico "AGA" con regulador electrónico Presscomfort.

TABLA DE SELECCIÓN RÁPIDA (G.P. "AGA")

l/min m³/h	Q=Caudal									
	10	20	30	40	50	60	70	80	90	100
	0,6	1,2	1,8	2,4	3	3,6	4,2	4,8	5,4	5
H=Altura manométrica total (m)										
20	0,60MG	0,60MG	0,60MG	0,75MG	-	-	-	-	-	-
25	0,60MG	0,60MG	0,75MG	0,75MG	-	-	-	-	-	-
30	0,60MG	0,75MG	0,75MG	1,00MG	1,50MG	1,50MG	1,50MG	1,50MG	2,00MG	2,00MG
35	0,75MG	0,75MG	1,00MG	1,50MG	1,50MG	1,50MG	2,00MG	2,00MG	-	-
40	0,75MG	1,00MG	1,50MG	2,00MG	2,00MG	2,00MG	2,00MG	-	-	-
45	1,00MG	1,50MG	2,00MG	2,00MG	2,00MG	-	-	-	-	-
50	2,00MG	2,00MG	2,00MG	-	-	-	-	-	-	-

TABLA DE CARACTERÍSTICAS BOMBA "AGA"

Modelo Monofásico 230V 50Hz	kW	CV	Condensador		Inten. absor. (A) Monof.	Q=Caudal										
			µF	V _c		l/min	0	5	10	20	30	45	50	60	80	100
						m³/h	0	0,3	0,6	1,2	1,8	2,7	3	3,6	4,8	6
H=Altura manométrica total (m)																
AGA 0.60 MG	0,44	0,6	12,5	450	3,1	41,5	37	33,4	27,1	22	16,5	-	-	-	-	
AGA 0.75 MG	0,55	0,75	14	450	4	47	45	42,8	37,9	32	21,9	18	-	-	-	
AGA 1.00 MG	0,75	1	20	450	5,5	50	47,5	45	40,3	35,7	29,1	27	23	-	-	
AGA 1.50 MG	1,1	1,5	40	450	8,1	51	-	48	45,1	42,4	38,6	37,4	35,1	30,8	27	
AGA 2.00 MG	1,5	2	40	450	9,8	62,5	-	59	55,6	52,2	47,3	45,7	42,5	36,4	30,5	

G.P. domésticos "AGA"

Modelo de grupo AGA	CV	Presión constante c/ presurizador electrónico WATERCONTROL		Presión constante c/ presurizador electrónico PRESSCOMFORT		Depósito chapa de acero						Depósito Acero Inoxidable			
		Esfera 24 l.		Cil. Horizontal con patas 20 l.		Cil. Horizontal con patas 50 l.		Cilíndrico Vertical 20 l.		Cil. Horizontal con patas 20 l.					
		Código	P.V.P. (€)	Código	P.V.P. (€)	Código	P.V.P. (€)	Código	P.V.P. (€)	Código	P.V.P. (€)	Código	P.V.P. (€)	Código	P.V.P. (€)
AGA 0.60 MG	0,6	623GP09101710	366	623GP09101700	457	623GP09101425	444	623GP09101520	467	623GP09101550	621	—	—	—	—
AGA 0.75 MG	0,75	623GP09103710	372	623GP09103700	467	623GP09103425	453	623GP09103520	473	623GP09103550	628	—	—	—	—
AGA 1.00 MG	1	623GP09105710	393	623GP09105700	484	623GP09105425	471	623GP09105520	493	623GP09105550	646	—	—	—	—
AGA 1.50 MG	1,5	623GP09107710	656	623GP09107700	756	623GP09107425	744	623GP09107520	764	623GP09107550	916	—	—	—	—
AGA 2.00 MG	2	623GP09109710	683	623GP09109702	783	623GP09109425	772	623GP09109520	792	623GP09109550	943	—	—	—	—

*Suplemento Kit Grupos Trifásicos ver Pág. 80.

Grupos de presión

OTROS GRUPOS DE PRESIÓN DOMÉSTICOS

Kits para formar grupos con diferentes bombas + depósitos o reguladores electrónicos

KITS PARA FORMAR GRUPOS DE PRESIÓN CON BOMBAS MONOFÁSICAS		
Tipo de KIT	Foto orientativa	P.V.P. (€)
Kit con Regulador Electrónico Watercontrol		116
Kit con Regulador Electrónico Presscomfort		167
Kit con Regulador Electrónico Presscontrol		187
Kit con Regulador Electrónico Optiplus		219
Kit con variador de velocidad Micro-Inverter		677
Kit con Depósito de Chapa de Acero Esfera de 24 l.		120
Kit con Depósito de Chapa de Acero Cilíndrico Horizontal con Patas de 20 l.		180
Kit con Depósito de Chapa de Acero Cilíndrico Horizontal con Patas de 50 l.		329
Kit con Depósito de Acero Inoxidable Cilíndrico Vertical de 20 l.		253
Kit con Depósito de Acero Inoxidable Cilíndrico Horizontal con Patas de 20 l.		340

P.V.P. TOTAL DE GRUPOS DE PRESIÓN FORMADOS MEDIANTE UN KIT
Precio de bomba (ver pág. correspondiente) + Precio del Kit seleccionado (arriba indicado).
Nota: Sólo válido para bombas monofásicas.

SUPLEMENTOS OPCIONALES PARA TODOS LOS MODELOS:		
Suplemento	Foto orientativa	P.V.P. (€)
Válvula de retención		66
Kit para Grupos de presión TRIFÁSICOS (hasta 4 kW), incluye: Cuadro eléctrico, soporte, bancada y cables.		694

HIDRO-BOX



Regulador electrónico para control de bombas con variador

El Hidro-box es un dispositivo automático compacto de control para la automatización de bombas monofásicas y trifásicas dirigidas por un variador. La tensión de alimentación es ~ 1x230 Vac y ~ 3x400 Vac. Se pueden montar individualmente o en grupos de 2 bombas comunicadas y operando en modo MASTER-SLAVE con secuencia alternada de funcionamiento. La comunicación entre 2 Hidro-box es directa.



Características principales

Sistemas de protección	Sistema de control seguridad contra sobre-intensidades y contra funcionamiento en seco.
Otras Características	<ul style="list-style-type: none"> - Función ART (Automatic Reset Test) - Rearme automático- Intercambiador de calor de aluminio. - Registro de los controles operacionales y de alarmas. - Entrada electrónica para la detección del nivel mínimo de agua para la aspiración del tanque-opcional.
Normas y Directivas	<ul style="list-style-type: none"> - EMC certificado en residencia de Clase 1. - 2006/95/EC: Directiva de seguridad para baja tensión (EN 60730-1 y EN 60730-2-6). - 2004/108/EC: Compatibilidad electromagnética (EN 61800-3).

Accesorios

Accesorios	Salida 4-20 mA para el transductor de presión externo (transductor no incluido).
-------------------	--

Hidro-box					
Modelo	Código	Alimentación	Tensión bombas	Int. max.	P.V.P. (€)
HIDRO-BOX 1112 MM	622CC20000071	Monof. 230V	Monof. 230V	12 A	900
HIDRO-BOX 1006 MT	622CC20000072	Monof. 230V	Trif. 230V	6 A	843
HIDRO-BOX 1010 MT	622CC20000073	Monof. 230V	Trif. 230V	10 A	976
HIDRO-BOX 1305 TT	622CC20000074	Trif. 400V	Trif. 400V	5 A	1.037
HIDRO-BOX 1309 TT	622CC20000075	Trif. 400V	Trif. 400V	9 A	1.145

Para ver transductor, consulte Pág. 385

Modelos HIDRO-BOX					
Modelo:	1112	1006	1010	1305	1309
Tensión alimentación:	1x230 V	1x230 V	1x230 V	3x400 V	3x400 V
Frecuencia:	50/60 Hz	50/60 Hz	50/60 Hz	50/60 Hz	50/60 Hz
Salida:	1x230 V	3x230 V	3x230 V	3x400 V	3x400 V
Intensid. máx. corriente:	12A	6A	10A	5A	9A
Pico máx. de corriente:	20% 10"	20% 10"	20% 10"	20% 10"	20% 10"
Rango presión ajuste:	0,5/16 bar	0,5/16 bar	0,5/16 bar	0,5/16 bar	0,5/16 bar
Índice de protección:	IP54	IP54	IP54	IP54	IP54
Temperatura amb. máx.:	50°C	50°C	50°C	50°C	50°C
Stma. de enfriamiento:	Convección forzada	Convección natural	Convección forzada	Convección natural	Convección forzada
Peso neto:	3,5 kg	4 kg	4,5 kg	4,5 kg	4,5 kg

Línea Residencial - VELOCIDAD FIJA

Grupos de presión



Serie "HIDRO-TANK"

Grupos de presión domésticos con depósito acumulador de agua

Equipos de presión compactos, destinados al suministro fiable de agua de forma automática y continua a redes que carezcan de presión suficiente y/o inestable tanto en aplicaciones domésticas (agua potable en viviendas unifamiliares, riego por aspersión, etc.) o bien para cualquier otro tipo de aplicaciones industriales. Principalmente en aplicaciones domésticas, el equipo se intercala en la acometida de agua potable de la vivienda, conectándose posteriormente a la tubería de distribución del agua. Su instalación, accesible a cualquier profesional, reduce los trabajos de albañilería y abarata de manera considerable los costes de instalación. El depósito debe ser instalado lejos de rayos solares, protegido de altas temperaturas y de heladas.



Alta versatilidad



Bomba fabricada en AISI 304



Baja sonoridad



Práctico y fácil de usar



Fácil mantenimiento

CARACTERÍSTICAS DE MODELOS HIDRO-TANK

Capacidad útil: 150 l.

- Componentes:**
- Depósito con sistema de llenado controlado por válvula mecánica reguladora de nivel.
 - Bomba de superficie (modelo COMPACT / CDX) o sumergible (modelo IDROGO).
 - Regulador de presión (presscomfort) y sistema de rebosadero y ventilación.

HIDRO-TANK CAM	HIDRO-TANK CDXM/A	HIDRO-TANK IM
	 Apto para sistemas de llenado de "agua glicolada" para instalaciones solares.	
Dimensiones: - Alto: 112 cm - Ø: 60 cm	Dimensiones: - Alto: 120 cm - Ø: 60 cm	Dimensiones: - Alto: 98 cm - Ø: 60 cm
Bomba COMPACT (Ver características en págs. 30 y 31)	Bomba CDX (Acero Inox. AISI 304) (Ver características en págs. 16 y 17)	Bomba IDROGO (Ver características en págs. 156 y 157)

HIDRO-TANK

Modelo de Hidro-tank	Código	Modelo de bomba	kW	CV	Q=Caudal									Inten. Abs. [A] Mon.	Condensador µF V _c	P.V.P. (€)									
					l/min		20		30		40		50				60		80		90		110		
					1,2	1,8	2,4	3	3,6	4,8	5,4	6,6	7,2				8,4	9,6	10,8	12	13,2	14,4	15,6	16,8	18
					H=Altura manométrica total (m)																				
HIDRO-TANK CAM / 8	623GP11001700	Compact AM/8	0,6	0,8	39,7	36,1	32	27,4	22,4	10,5	-	-	4,0	14	450	1.116									
HIDRO-TANK CAM / 10	623GP11002700	Compact AM/10	0,75	1	56,5	53	48,6	43,4	37,1	20	-	-	6	20	450	1.206									
HIDRO-TANK CDXM/A 90/10	623GP11004700	CDXM 90/10	0,75	1	30,3	29,2	28,1	27,2	26	23,6	22,3	19,5	5,6	20	450	1.532									
HIDRO-TANK IM 40 / 10	623GP11003700	Idrogo M 40/10	0,75	1	54,1	50,2	45,4	39	32,6	16,8	-	-	5,7	20	450	1.462									

Grupos de presión



Serie "HIDRO-TANK IM PLUS"

Grupos de presión domésticos con depósito acumulador de agua

Equipos de presión compactos, destinados al suministro fiable de agua de forma automática y continua a redes que carezcan de presión suficiente y/o inestable tanto en aplicaciones domésticas (agua potable en viviendas unifamiliares, riego por aspersión, etc.) o bien para cualquier otro tipo de aplicaciones industriales. Principalmente en aplicaciones domésticas, el equipo se intercala en la acometida de agua potable de la vivienda, conectándose posteriormente a la tubería de distribución del agua. Su instalación, accesible a cualquier profesional, reduce los trabajos de albañilería y abarata de manera considerable los costes de instalación. El depósito debe ser instalado lejos de rayos solares, protegido de altas temperaturas y de heladas.



CARACTERÍSTICAS MODELOS HIDRO-TANK IM PLUS

Capacidad útil: 700, 1.100 y 2.000 l.

- Componentes:**
- Depósito con sistema de llenado controlado por válvula mecánica reguladora de nivel.
 - Bomba sumergible (modelo IDROGO).
 - Regulador de presión (Watercontrol)
 - Stma. "by-pass", indicador de nivel y stma. de rebosadero y ventilación.

HIDRO-TANK IM PLUS

DIMENSIONES

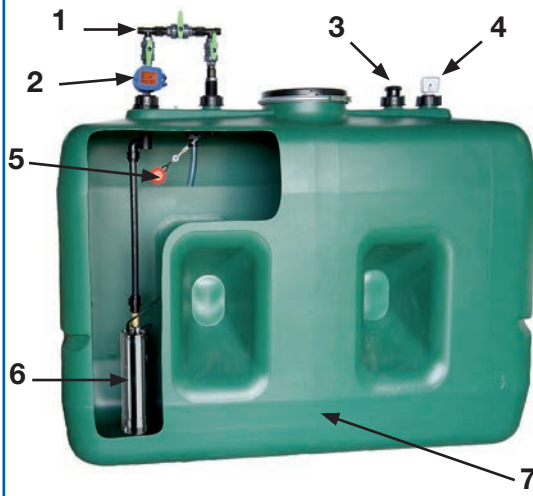

- **HIDRO-TANK IM PLUS 700:**
 - Volúmen: 700 l
 - Longitud: 1.060 mm
 - Anchura: 660 mm
 - Altura total: 1.695 mm
 - Diámetro boca: 400 mm
- **HIDRO-TANK IM PLUS 1100:**
 - Volúmen: 1.100 l
 - Longitud: 1.060 mm
 - Anchura: 660 mm
 - Altura total: 2.113 mm
 - Diámetro boca: 400 mm
- **HIDRO-TANK IM PLUS 2000:**
 - Volúmen: 2.000 l
 - Longitud: 2.250 mm
 - Anchura: 720 mm
 - Altura total: 1.930 mm
 - Diámetro boca: 400 mm

1. "By-pass": permite por medios de 3 llaves de paso de 1" utilizar la red de abastecimiento general para el suministro de agua.
2. Sistema de regulación de presión "Watercontrol".
3. Ventilación: Seta de ventilación con rosca macho de 2", para instalar en uno de los tapones a perforar.
4. Indicador de nivel.

5. Llenado: regulador de nivel con acople regulable en altura, que se instala en uno de los tapones del depósito. El regulador abre y cierra la entrada de agua al depósito.
6. Sistema de bombeo: 1 bomba sumergible "Idrogo" unida a un regulador de presión que actúa como grupo de presión y que permite el suministro de agua de forma continua a la instalación.
7. Depósito.

Bomba IDROGO
(Ver características en págs. 156-157)



TABLA DE SELECCIÓN RÁPIDA, VIVIENDAS UNIFAMILIARES

G.P. "HIDRO-TANK IM PLUS" con 1 bomba sumergible y depósito acumulador de agua

Tipo de vivienda	Edificio		HIDRO-TANK IM PLUS	Bomba IDROGO			Depósito (lts.)
	Nº Plantas	Altura máx. (m)		Modelo	kW	CV	
Aseo + cocina	1	6	700	M 40/08	0,6	0,8	700
	2	9	700	M 40/08	0,6	0,8	700
	3	12	1100	M 40/10	0,75	1	1.100
Baño + cocina	1	6	700	M 40/08	0,6	0,8	700
	2	9	1100	M 40/10	0,75	1	1.100
	3	12	1100	M 40/10	0,75	1	1.100
Aseo + Baño + cocina	1	6	2000	M 40/10	0,75	1	2.000
	2	9	2000	M 40/10	0,75	1	2.000
	3	12	2000	M 40/10	0,75	1	2.000

HIDRO-TANK IM PLUS

Modelo Hidro-tank IM PLUS	Código	Modelo de bomba	Depósito (lts.)	kW	CV	Q=Caudal								Inten. Abs. [A] Mon.	Condensador		P.V.P. (€)
						H=Altura manométrica total (m)									µF	V _c	
						l/min	20	30	40	50	60	80	90				
HIDRO-TANK IM PLUS 700	623GP11007700	IDROGO M 40/08	700	0,6	0,8	43,3	40,2	36,3	31,2	26,1	13,4	-	4,3	20	450	2.530	
HIDRO-TANK IM PLUS 1100	623GP11011700	IDROGO M 40/10	1.100	0,75	1	54,1	50,2	45,4	39	32,6	16,8	-	5,7	20	450	2.760	
HIDRO-TANK IM PLUS 2000	623GP11020700	IDROGO M 40/10	2.000	0,75	1	54,1	50,2	45,4	39	32,6	16,8	-	5,7	20	450	3.383	

Línea Industrial - VELOCIDAD FIJA

Grupos de presión

Serie "AP MATRIX DM"



Grupos compactos con 1 o más bombas CON ROTACIÓN y PRESOSTATOS

Grupos de presión destinados a satisfacer las demandas de aquellas instalaciones donde se requiera un suministro variable o con grandes fluctuaciones de caudal de agua a presión. Diseñados y construidos bajo las diferentes normativas, tanto nacionales como de las Comunidades Autónomas. Suministro de agua a presión en bloques de viviendas, instalaciones fabriles e industriales, edificios singulares, instalaciones deportivas, hoteles, hospitales, colegios, etc..



Pequeñas dimensiones



Bomba fabricada en AISI 304



Alta versatilidad



Fácil mantenimiento

Datos técnicos

Tensión de alimentación:	Trifásica 380V (opcional versión 220V monofásica o trifásica)
Presión máxima:	10 bar
Protección:	IP44
Temperatura máxima del agua:	35°C
Caudal máximo:	81 m³/h

Composición

Bombas	Bombas en ACERO INOXIDABLE serie MATRIX, fiables y silenciosas.
Presostatos	Regulables con manómetro incluido.
Depósito (opcional)	Depósito acumulador de agua a presión, con membrana de caucho atóxico intercambiable (suministrado aparte y no incluido en el precio).
Válvulas	Antirretorno y de aislamiento en la impulsión de cada bomba.
Colector	Colector de impulsión fabricado en acero inoxidable AISI 304. Opcional: colector de aspiración
Bancada	Bancada metálica común para bombas y cuadro eléctrico, especialmente robusta, con tratamiento anticorrosión.
Cuadro eléctrico	Cuadro eléctrico de fuerza y maniobra para operación automática del grupo (380V III + N 50 Hz), con pilotos, selectores Manual-0-Automático, protección contra trabajo en vacío por regulador de nivel y alternancia de bombas.

TABLA DE SELECCIÓN RÁPIDA DE DEPÓSITOS MÍNIMOS RECOMENDADOS (MEMBRANA)

(DEPÓSITOS NO INCLUIDOS EN EL PRECIO)

Modelo de Grupo	1 bomba (litros/bar)	2 bombas (litros/bar)	3 bombas (litros/bar)
AP MATRIX 5-4 DM	200/10	200/10	300/10
AP MATRIX 5-5 DM	200/10	200/10	300/10
AP MATRIX 5-6 DM	200/10	200/10	300/10
AP MATRIX 5-7 DM	200/10	200/10	500/10
AP MATRIX 5-8 DM	200/10	300/10	500/10
AP MATRIX 5-9 DM	200/10	300/10	500/10
AP MATRIX 10-3 DM	150/10	200/10	300/10
AP MATRIX 10-4 DM	150/10	300/10	300/10
AP MATRIX 10-5 DM	200/10	300/10	300/10
AP MATRIX 10-6 DM	200/10	300/10	300/10
AP MATRIX 18-3 DM	200/10	300/10	500/10
AP MATRIX 18-4 DM	300/10	500/10	2 x 500/10
AP MATRIX 18-5 DM	300/10	500/10	2 x 500/10
AP MATRIX 18-6 DM	300/10	500/10	2 x 500/10

Ver depósitos de membrana en Pág. 130.

G.P. Serie "AP MATRIX DM" con 1, 2 y 3 bombas⁽¹⁾

Modelo bomba	CV	Modelo Grupo 1 bomba	P.V.P. (€)	Modelo Grupo 2 bombas	P.V.P. (€)	Modelo Grupo 3 bombas	P.V.P. (€)	Suplemento por colector de aspiración		
								P.V.P. (€) 1 bomba	P.V.P. (€) 2 bombas	P.V.P. (€) 3 bombas
MATRIX 5-4/0,9	1,2	AP MATRIX 5-4-1 DM	1.495	AP MATRIX 5-4-2 DM	2.942	AP MATRIX 5-4-3 DM	4.735	111	396	601
MATRIX 5-5/1,3	1,8	AP MATRIX 5-5-1 DM	1.607	AP MATRIX 5-5-2 DM	3.159	AP MATRIX 5-5-3 DM	5.063	111	396	601
MATRIX 5-6/1,3	1,8	AP MATRIX 5-6-1 DM	1.662	AP MATRIX 5-6-2 DM	3.269	AP MATRIX 5-6-3 DM	5.227	111	396	601
MATRIX 5-7/1,5	2	AP MATRIX 5-7-1 DM	1.779	AP MATRIX 5-7-2 DM	3.507	AP MATRIX 5-7-3 DM	5.582	111	396	601
MATRIX 5-8/2,2	3	AP MATRIX 5-8-1 DM	1.819	AP MATRIX 5-8-2 DM	3.589	AP MATRIX 5-8-3 DM	5.707	111	396	601
MATRIX 5-9/2,2	3	AP MATRIX 5-9-1 DM	1.858	AP MATRIX 5-9-2 DM	3.662	AP MATRIX 5-9-3 DM	5.817	111	396	601
MATRIX 10-3/1,3	1,8	AP MATRIX 10-3-1 DM	1.611	AP MATRIX 10-3-2 DM	3.173	AP MATRIX 10-3-3 DM	5.055	129	456	655
MATRIX 10-4/1,5	2	AP MATRIX 10-4-1 DM	1.674	AP MATRIX 10-4-2 DM	3.301	AP MATRIX 10-4-3 DM	5.248	129	456	655
MATRIX 10-5/2,2	3	AP MATRIX 10-5-1 DM	1.746	AP MATRIX 10-5-2 DM	3.445	AP MATRIX 10-5-3 DM	5.462	129	456	655
MATRIX 10-6/2,2	3	AP MATRIX 10-6-1 DM	1.860	AP MATRIX 10-6-2 DM	3.669	AP MATRIX 10-6-3 DM	5.799	129	456	655
MATRIX 18-3/2,2	3	AP MATRIX 18-3-1 DM	1.927	AP MATRIX 18-3-2 DM	3.805	AP MATRIX 18-3-3 DM	6.035	252	721	1.086
MATRIX 18-4/3	4	AP MATRIX 18-4-1 DM	2.233	AP MATRIX 18-4-2 DM	4.421	AP MATRIX 18-4-3 DM	6.955	252	721	1.086
MATRIX 18-5/4	5,5	AP MATRIX 18-5-1 DM	2.421	AP MATRIX 18-5-2 DM	4.796	AP MATRIX 18-5-3 DM	7.516	252	721	1.086
MATRIX 18-6/4	5,5	AP MATRIX 18-6-1 DM	2.583	AP MATRIX 18-6-2 DM	5.123	AP MATRIX 18-6-3 DM	8.005	252	721	1.086

(1) Arranque directo. 400 V. 3F+N

Línea Industrial - VELOCIDAD FIJA

Grupos de presión



Serie "AP MATRIX DM"

GRUPOS DE PRESIÓN
Línea Residencial e Industrial

G.P. Serie "AP MATRIX DM" con 1 bomba

Modelo	kW	CV	Q=Caudal													Int. Abs. [A] Trif. 400V	DNA (opcional)	DNI	
			l/min	30	45	60	80	100	130	160	200	250	300	350	400				450
			m³/h	1,8	2,7	3,6	4,8	6	7,8	9,6	12	15	18	21	24				27
H=Altura manométrica total (m)																			
AP MATRIX 5-4-1 DM	0,9	1,2		43	41	38,6	34,7	29,4	17,6	-	-	-	-	-	-	2,5	1¼"	1¼"	
AP MATRIX 5-5-1 DM	1,3	1,8		54	51	48,5	43,5	36,7	22	-	-	-	-	-	-	3,3	1¼"	1¼"	
AP MATRIX 5-6-1 DM	1,3	1,8		64,5	61,5	58	52	44	26,4	-	-	-	-	-	-	3,3	1¼"	1¼"	
AP MATRIX 5-7-1 DM	1,5	2		75,5	72	67,5	61	51,5	30,8	-	-	-	-	-	-	3,8	1¼"	1¼"	
AP MATRIX 5-8-1 DM	2,2	3		86	82	77	69,5	58,5	35,2	-	-	-	-	-	-	4,7	1¼"	1¼"	
AP MATRIX 5-9-1 DM	2,2	3		97	92	87	78	66	39,6	-	-	-	-	-	-	4,7	1¼"	1¼"	
AP MATRIX 10-3-1 DM	1,3	1,8		-	-	33,3	32,1	30,9	28,6	25,5	19,3	8,7	-	-	-	3,3	1½"	1½"	
AP MATRIX 10-4-1 DM	1,5	2		-	-	44,5	43	41	38,1	34	25,7	11,6	-	-	-	3,8	1½"	1½"	
AP MATRIX 10-5-1 DM	2,2	3		-	-	55,5	53,5	51,5	47,5	42,5	32,1	14,5	-	-	-	4,7	1½"	1½"	
AP MATRIX 10-6-1 DM	2,2	3		-	-	66,5	64,5	62	57	51	38,5	17,4	-	-	-	4,7	1½"	1½"	
AP MATRIX 18-3-1 DM	2,2	3		-	-	-	-	-	33	31,9	30,4	28,1	25,2	21,3	15,5	7,8	2"	2"	
AP MATRIX 18-4-1 DM	3	4		-	-	-	-	-	44	42,5	40,5	37,4	33,6	28,4	20,6	10,4	2"	2"	
AP MATRIX 18-5-1 DM	4	5,5		-	-	-	-	-	55	53	50,5	47	42	35,5	25,8	13	2"	2"	
AP MATRIX 18-6-1 DM	4	5,5		-	-	-	-	-	66	64	60,5	56	50,5	42,5	30,9	15,6	2"	2"	

G.P. Serie "AP MATRIX DM" con 2 bombas

Modelo	kW	CV	Q=Caudal												Int. Abs. [A] Trif. 400V	DNA (opcional)	DNI		
			l/min	60	90	120	160	200	260	320	400	500	600	700				800	900
			m³/h	3,6	5,4	7,2	9,6	12	15,6	19,2	24	30	36	42				48	54
H=Altura manométrica total (m)																			
AP MATRIX 5-4-2 DM	0,9	1,2		43	41	38,6	34,7	29,4	17,6	-	-	-	-	-	-	2,5	2"	2"	
AP MATRIX 5-5-2 DM	1,3	1,8		54	51	48,5	43,5	36,7	22	-	-	-	-	-	-	3,3	2"	2"	
AP MATRIX 5-6-2 DM	1,3	1,8		64,5	61,5	58	52	44	26,4	-	-	-	-	-	-	3,3	2"	2"	
AP MATRIX 5-7-2 DM	1,5	2		75,5	72	67,5	61	51,5	30,8	-	-	-	-	-	-	3,8	2"	2"	
AP MATRIX 5-8-2 DM	2,2	3		86	82	77	69,5	58,5	35,2	-	-	-	-	-	-	4,7	2"	2"	
AP MATRIX 5-9-2 DM	2,2	3		97	92	87	78	66	39,6	-	-	-	-	-	-	4,7	2"	2"	
AP MATRIX 10-3-2 DM	1,3	1,8		-	-	33,3	32,1	30,9	28,6	25,5	19,3	8,7	-	-	-	3,3	2½"	2½"	
AP MATRIX 10-4-2 DM	1,5	2		-	-	44,5	43	41	38,1	34	25,7	11,6	-	-	-	3,8	2½"	2½"	
AP MATRIX 10-5-2 DM	2,2	3		-	-	55,5	53,5	51,5	47,5	42,5	32,1	14,5	-	-	-	4,7	2½"	2½"	
AP MATRIX 10-6-2 DM	2,2	3		-	-	66,5	64,5	62	57	51	38,5	17,4	-	-	-	4,7	2½"	2½"	
AP MATRIX 18-3-2 DM	2,2	3		-	-	-	-	-	33	31,9	30,4	28,1	25,2	21,3	15,5	7,8	3"	3"	
AP MATRIX 18-4-2 DM	3	4		-	-	-	-	-	44	42,5	40,5	37,4	33,6	28,4	20,6	10,4	3"	3"	
AP MATRIX 18-5-2 DM	4	5,5		-	-	-	-	-	55	53	50,5	47	42	35,5	25,8	13	3"	3"	
AP MATRIX 18-6-2 DM	4	5,5		-	-	-	-	-	66	64	60,5	56	50,5	42,5	30,9	15,6	3"	3"	

G.P. Serie "AP MATRIX DM" con 3 bombas

Modelo	kW	CV	Q=Caudal												Int. Abs. [A] Trif. 400V	DNA (opcional)	DNI		
			l/min	90	135	180	240	300	390	480	600	750	900	1050				1200	1350
			m³/h	5,4	8,1	10,8	14,4	18	23,4	28,8	36	45	54	63				72	81
H=Altura manométrica total (m)																			
AP MATRIX 5-4-3 DM	0,9	1,2		43	41	38,6	34,7	29,4	17,6	-	-	-	-	-	-	2,5	2½"	2½"	
AP MATRIX 5-5-3 DM	1,3	1,8		54	51	48,5	43,5	36,7	22	-	-	-	-	-	-	3,3	2½"	2½"	
AP MATRIX 5-6-3 DM	1,3	1,8		64,5	61,5	58	52	44	26,4	-	-	-	-	-	-	3,3	2½"	2½"	
AP MATRIX 5-7-3 DM	1,5	2		75,5	72	67,5	61	51,5	30,8	-	-	-	-	-	-	3,8	2½"	2½"	
AP MATRIX 5-8-3 DM	2,2	3		86	82	77	69,5	58,5	35,2	-	-	-	-	-	-	4,7	2½"	2½"	
AP MATRIX 5-9-3 DM	2,2	3		97	92	87	78	66	39,6	-	-	-	-	-	-	4,7	2½"	2½"	
AP MATRIX 10-3-3 DM	1,3	1,8		-	-	33,3	32,1	30,9	28,6	25,5	19,3	8,7	-	-	-	3,3	2½"	2½"	
AP MATRIX 10-4-3 DM	1,5	2		-	-	44,5	43	41	38,1	34	25,7	11,6	-	-	-	3,8	2½"	2½"	
AP MATRIX 10-5-3 DM	2,2	3		-	-	55,5	53,5	51,5	47,5	42,5	32,1	14,5	-	-	-	4,7	2½"	2½"	
AP MATRIX 10-6-3 DM	2,2	3		-	-	66,5	64,5	62	57	51	38,5	17,4	-	-	-	4,7	2½"	2½"	
AP MATRIX 18-3-3 DM	2,2	3		-	-	-	-	-	33	31,9	30,4	28,1	25,2	21,3	15,5	7,8	3"	3"	
AP MATRIX 18-4-3 DM	3	4		-	-	-	-	-	44	42,5	40,5	37,4	33,6	28,4	20,6	10,4	3"	3"	
AP MATRIX 18-5-3 DM	4	5,5		-	-	-	-	-	55	53	50,5	47	42	35,5	25,8	13	3"	3"	
AP MATRIX 18-6-3 DM	4	5,5		-	-	-	-	-	66	64	60,5	56	50,5	42,5	30,9	15,6	3"	3"	

Suplementos para Serie "AP MATRIX DM"

Suplemento por Reloj Programador:	P.V.P. (€)
Suplemento por manguitos elásticos antivibratorios según C.T.E. para grupos 2 bombas:	96
Suplemento por manguitos elásticos antivibratorios según C.T.E. para grupos 3 bombas:	109
*Amortiguador Silentblock de Bancada (622C70000044):	162
	20 / Ud.

(*) Son necesarios 4 amortiguadores por grupo.

Línea Industrial - VELOCIDAD FIJA



Grupos de presión

Serie "AP DM"

Grupos compactos con 1 o más bombas CON ROTACIÓN y PRESOSTATOS

Grupos de presión destinados a satisfacer las demandas de aquellas instalaciones donde se requiera un suministro variable o con grandes fluctuaciones de caudal de agua a presión. Diseñados y construidos bajo las diferentes normativas, tanto nacionales como de las Comunidades Autónomas.

Suministro de agua a presión en bloques de viviendas, instalaciones fabriles e industriales, edificios singulares, instalaciones deportivas, hoteles, hospitales, colegios, etc.



Aplicaciones

Edificación	Suministro de agua a los sistemas de distribución en edificación.
Industria	Suministro de agua para la industria.
Riego	Riego de jardines, parques e instalaciones deportivas, etc.



Composición (estándar)

Nº de bombas			COMPONENTES Denominación	
1	2	3		
1	2	3	Bombas verticales.	√
1	1	1	Bancada metálica común para bombas y cuadro.	√
-	1	1	Colector común de impulsión.	√
1	2	3	Válvulas de bola en impulsión.	√
1	2	3	Válvulas de retención en impulsión.	√
1	2	3	Presostatos.	√
1	1	1	Manómetro.	√
1	1	1	Cuadro eléctrico con alternancia (2 y 3 bombas)	√
1	2	3	Soporte cuadro eléctrico	√
1	2	3	Válvula aislamiento presostatos	√
1	2	3	Cableado y montaje.	√

Datos técnicos

Tensión de alimentación:	Trifásica 400V (opcional versión 220V monofásica o trifásica)
Presión máxima:	10 bar
Pro n:	IP44
Temperatura máxima del agua:	40°C (modelo CVM) 35°C (modelo MVP)
Caudal máximo:	72 m³/h
Opcional	Motor IE4 bajo consulta (sólo gama APSP con bomba EVMSG).

Elementos opcionales

Nº de bombas			ELEMENTOS OPCIONALES (No incluidos en el precio)	
1	2	3		
1	1	1	Colector de aspiración.	OP
1	1	1	Válvula de seguridad.	OP
1	1	1	Voltímetro.	OP
1	2	3	Amperímetro.	OP
1	2	3	Manguitos antivibratorios.	OP

Bajo consulta podemos suministrar cualquier tipo especial de Grupos, ajustados a las más diversas especificaciones.

Línea Industrial - VELOCIDAD FIJA

Grupos de presión

Serie "AP DM" con 1 bomba



G.P. Serie "AP DM" con 1 bomba CVM																			
Modelo Grupo	Modelo bomba	kW	CV	Q=Caudal												Int. Abs. [A] Trif. 400V	DNA (opcional)	DNI	
				l/min m³/h	33 2	50 3	67 4	83 5	100 6	117 7	150 9	200 12	233 14	267 16	300 18				
H=Altura manométrica total (m)																			
AP DM A/8-1	CVM A/8	0,6	0,8		36	28	17	-	-	-	-	-	-	-	-	-	1,6	1¼"	1¼"
AP DM A/10-1	CVM A/10	0,75	1		52	42	30	-	-	-	-	-	-	-	-	-	2,3	1¼"	1¼"
AP DM A/12-1	CVM A/12	0,9	1,2		62	50	35	-	-	-	-	-	-	-	-	-	2,8	1¼"	1¼"
AP DM A/15-1	CVM A/15	1,1	1,5		72	60	42	-	-	-	-	-	-	-	-	-	3,3	1¼"	1¼"
AP DM B/10-1	CVM B/10	0,75	1		35	32	30	25	21	15	-	-	-	-	-	-	2,4	1¼"	1¼"
AP DM B/12-1	CVM B/12	0,9	1,2		47	42	41	34	28,5	20	-	-	-	-	-	-	2,7	1¼"	1¼"
AP DM B/15-1	CVM B/15	1,1	1,5		59	54	51	42	36	25	-	-	-	-	-	-	3,2	1¼"	1¼"
AP DM B/20-1	CVM B/20	1,5	2		73	68	62	54	44	33	-	-	-	-	-	-	3,3	1¼"	1¼"
AP DM B/23-1	CVM B/23	1,7	2,3		85	80	72	63	51	38	-	-	-	-	-	-	4,3	1¼"	1¼"
AP DM B/25-1	CVM B/25	1,85	2,5		97	92	82	72	59	44	-	-	-	-	-	-	4,3	1¼"	1¼"

G.P. Serie "APSG DM" con 1 bomba EVMSG (paquete hidráulico en ACERO INOXIDABLE)																			
Modelo Grupo	Modelo bomba	kW	CV	Q=Caudal												Int. Abs. [A] Trif. 400V	DNA (opcional)	DNI	
				l/min m³/h	40 2,4	60 3,6	75 4,5	100 6	130 7,8	150 9	180 10,8	200 12	250 15	300 18	350 21				400 24
H=Altura manométrica total (m)																			
APSG DM 5-8-1	EVMSG5 8N5/2,2	2,2	3		72	68	64	55	41	-	-	-	-	-	-	-	2,5	1¼"	1¼"
APSG DM 5-10-1	EVMSG5 10N5/2,2	2,2	3		81	77	72	62	46	-	-	-	-	-	-	-	3,3	1¼"	1¼"
APSG DM 10-4-1	EVMSG10 4N5/2,2	2,2	3		-	-	42,4	41,7	39,5	37,3	33,2	29,8	19,6	-	-	-	3,3	2"	1¼"
APSG DM 10-5-1	EVMSG10 5N5/2,2	2,2	3		-	-	53	52	49,3	46,7	41,5	37,3	24,6	-	-	-	3,8	2"	1½"
APSG DM 10-6-1	EVMSG10 6N5/2,2	2,2	3		-	-	63,5	62,5	59	56	50	45	29,5	-	-	-	4,7	2"	1½"
APSG DM 10-8-1	EVMSG10 8N5/3	3	4		-	-	84,5	83,5	79	74,5	66,5	59,5	39,3	-	-	-	4,7	2"	1½"
APSG DM 15-3-1	EVMSG15 3F5/3	3	4		-	-	-	-	41,5	40,5	39,7	39,1	37,3	34,7	30,6	25,2	3,3	2½"	2"
APSG DM 15-4-1	EVMSG15 4F5/4	4	5,5		-	-	-	-	55	54,5	53	52	50	46,5	41	33,6	3,8	2½"	2"
APSG DM 15-5-1	EVMSG15 5F5/5,5	5,5	7,5		-	-	-	-	69	68	66	65	62	58	51	42	4,7	2½"	2"
APSG DM 15-6-1	EVMSG15 6F5/5,5	5,5	7,5		-	-	-	-	82,5	81,5	79,5	78	74,5	69,5	61	50,5	4,7	2½"	2"

G.P. Serie "AP DM" con 1 bomba MVP																			
Modelo Grupo	Modelo bomba	kW	CV	Q=Caudal												Int. Abs. [A] Trif. 400V	DNA (opcional)	DNI	
				l/min m³/h	40 2,4	60 3,6	100 6	120 7,2	160 9,6	200 12	240 14,4	260 15,6	280 16,8	320 19,2	360 21,6				400 24
H=Altura manométrica total (m)																			
AP DM 7-250/5-1	MVP 7-250/5	1,85	2,5		60,6	58,2	51,1	45,8	29,8	-	-	-	-	-	-	-	4,2	1¼"	1¼"
AP DM 7-300/6-1	MVP 7-300/6	2,2	3		71,5	68,3	59,3	53	34,5	-	-	-	-	-	-	-	5	1¼"	1¼"
AP DM 7-400/8-1	MVP 7-400/8	3	4		96,1	92,6	81,9	74,5	51	-	-	-	-	-	-	-	6,8	1¼"	1¼"
AP DM 7-550/10-1	MVP 7-550/10	4	5,5		123,8	119,6	106,6	97,6	70,3	-	-	-	-	-	-	-	8,3	1¼"	1¼"
AP DM 9-300/6-1	MVP 9-300/6	2,2	3		-	63,7	58,8	55,6	46,5	33,5	17	9	-	-	-	-	4,8	1½"	1¼"
AP DM 9-400/7-1	MVP 9-400/7	3	4		-	76	70,9	67,5	57	41	20,1	9,5	-	-	-	-	5,7	1½"	1¼"
AP DM 9-500/9-1	MVP 9-500/9	3,7	5		-	98,9	92,7	88,5	75	54,5	28	12,5	-	-	-	-	6,9	1½"	1¼"
AP DM 9-550/10-1	MVP 9-550/10	4	5,5		-	111	105,3	101,1	87,2	64,8	36,4	20,1	-	-	-	-	8,3	1½"	1¼"
AP DM 18-400/4-1	MVP 18-400/4	3	4		-	-	44,2	43,7	42,4	40,1	36,9	35	32,6	27,4	21,5	15,2	5,5	2"	1½"
AP DM 18-550/6-1	MVP 18-550/6	4	5,5		-	-	68,2	67,4	65,4	61,9	57	54,2	54,1	43,7	34,7	25,5	8,7	2"	1½"
AP DM 18-750/8-1	MVP 18-750/8	5,5	7,5		-	-	92,6	91,5	88,5	84,4	78,3	74,5	69,8	59,1	46,9	34,3	10,7	2"	1½"
AP DM 18-900/9-1	MVP 18-900/9	6,6	9		-	-	103,6	102,3	99	94,1	87,4	83	78,3	66,2	52,6	38,3	12,8	2"	1½"

Línea Industrial - VELOCIDAD FIJA

Grupos de presión

Serie "AP DM" con 1 bomba



GRUPOS DE PRESIÓN
Línea Residencial e Industrial

G.P. Serie "AP DM" con 1 bomba ⁽¹⁾											
Modelo Grupo 1 bomba	Modelo bomba	kW	CV	P.V.P. (€)	ELEMENTOS OPCIONALES					Depósitos mínimos recomendados (NO INCLUIDOS EN EL PRECIO)	
					Valvula corte en aspiración	Reloj programador salida 220V	Manguito elástico en impulsión	Juego de 4 uds. amortiguadores de bancada	Membrana (litros/bar)	Galvanizado (litros/bar)	
					Medida	P.V.P. (€)	P.V.P. (€)	P.V.P. (€)			P.V.P. (€)
AP DM A/8-1	CVM A/8	0,6	0,8	1.116	1¼"	40	96	35	80	100/10	300/10
AP DM A/10-1	CVM A/10	0,75	1	1.294	1¼"	40	96	35	80	100/10	300/10
AP DM A/12-1	CVM A/12	0,9	1,2	1.325	1¼"	40	96	35	80	100/10	300/10
AP DM A/15-1	CVM A/15	1,1	1,5	1.357	1¼"	40	96	35	80	100/10	300/10
AP DM B/10-1	CVM B/10	0,75	1	1.192	1¼"	40	96	35	80	150/10	500/10
AP DM B/12-1	CVM B/12	0,9	1,2	1.218	1¼"	40	96	35	80	150/10	500/10
AP DM B/15-1	CVM B/15	1,1	1,5	1.234	1¼"	40	96	35	80	150/10	500/10
AP DM B/20-1	CVM B/20	1,5	2	1.374	1¼"	40	96	35	80	150/10	500/10
AP DM B/23-1	CVM B/23	1,7	2,3	1.400	1¼"	40	96	35	80	150/10	500/10
AP DM B/25-1	CVM B/25	1,85	2,5	1.570	1¼"	40	96	35	80	150/10	500/10
APSG DM 5-8-1	EVMSG5 8N5/2,2	2,2	3	2.243	1¼"	40	96	35	80	200/10	750/10
APSG DM 5-10-1	EVMSG5 10N5/2,2	2,2	3	2.309	1¼"	40	96	35	80	200/10	750/10
APSG DM 10-4-1	EVMSG10 4N5/2,2	2,2	3	2.365	2"	185	96	39	80	150/10	500/10
APSG DM 10-5-1	EVMSG10 5N5/2,2	2,2	3	2.403	2"	185	96	39	80	200/10	750/10
APSG DM 10-6-1	EVMSG10 6N5/2,2	2,2	3	2.442	2"	185	96	39	80	200/10	750/10
APSG DM 10-8-1	EVMSG10 8N5/3	3	4	2.741	2"	185	96	39	80	200/10	750/10
APSG DM 15-3-1	EVMSG15 3F5/3	3	4	2.688	2½"	254	96	56	80	200/10	750/10
APSG DM 15-4-1	EVMSG15 4F5/4	4	5,5	2.878	2½"	254	96	56	80	300/10	1000/10
APSG DM 15-5-1	EVMSG15 5F5/5,5	5,5	7,5	3.408	2½"	254	96	56	80	300/10	1000/10
APSG DM 15-6-1	EVMSG15 6F5/5,5	5,5	7,5	3.450	2½"	254	96	56	80	500/10	1500/10
AP DM 7-250/5-1	MVP 7-250/5	1,85	2,5	1.308	1¼"	40	96	35	80	150/10	500/10
AP DM 7-300/6-1	MVP 7-300/6	2,2	3	1.342	1¼"	40	96	35	80	200/10	750/10
AP DM 7-400/8-1	MVP 7-400/8	3	4	1.560	1¼"	40	96	35	80	200/10	750/10
AP DM 7-550/10-1	MVP 7-550/10	4	5,5	1.881	1¼"	40	96	35	80	200/16	-
AP DM 9-300/6-1	MVP 9-300/6	2,2	3	1.416	1½"	61	96	39	80	200/10	750/10
AP DM 9-400/7-1	MVP 9-400/7	3	4	1.605	1½"	61	96	39	80	200/10	750/10
AP DM 9-500/9-1	MVP 9-500/9	3,7	5	1.853	1½"	61	96	39	80	200/10	750/10
AP DM 9-550/10-1	MVP 9-550/10	4	5,5	1.938	1½"	61	96	39	80	200/16	-
AP DM 18-400/4-1	MVP 18-400/4	3	4	1.494	2"	185	96	56	80	300/10	1000/10
AP DM 18-550/6-1	MVP 18-550/6	4	5,5	1.818	2"	185	96	56	80	300/10	1000/10
AP DM 18-750/8-1	MVP 18-750/8	5,5	7,5	2.406	2"	185	96	56	80	300/10	1000/10
AP DM 18-900/9-1	MVP 18-900/9	6,6	9	3.617	2"	185	96	56	80	300/10	1000/10

(1) Arranque directo. 400 V. 3F+N

Ver precios de depósitos en Pág. 130

Línea Industrial - VELOCIDAD FIJA

Grupos de presión

Serie "AP DM" con 2 bombas



GRUPOS DE PRESIÓN
Línea Residencial e Industrial

G.P. Serie "AP DM" con 2 bombas CVM

Modelo Grupo	Modelo bomba	kW	CV	Q=Caudal												Int. Abs. [A] Trif. 400V	DNA (opcional)	DNI		
				l/min	67	100	133	167	200	233	300	400	466	533	600					
				m³/h	4	6	8	10	12	14	18	24	28	32	36					
H=Altura manométrica total (m)																				
AP DM A/8-2	CVM A/8	2x 0,6	2x 0,8		36	28	17	-	-	-	-	-	-	-	-	-	-	1,6	2"	2"
AP DM A/10-2	CVM A/10	2x 0,75	2x 1		52	42	30	-	-	-	-	-	-	-	-	-	-	2,3	2"	2"
AP DM A/12-2	CVM A/12	2x 0,9	2x 1,2		62	50	35	-	-	-	-	-	-	-	-	-	-	2,8	2"	2"
AP DM A/15-2	CVM A/15	2x 1,1	2x 1,5		72	60	42	-	-	-	-	-	-	-	-	-	-	3,3	2"	2"
AP DM B/10-2	CVM B/10	2x 0,75	2x 1		35	32	30	25	21	15	-	-	-	-	-	-	-	2,4	2"	2"
AP DM B/12-2	CVM B/12	2x 0,9	2x 1,2		47	42	41	34	28,5	20	-	-	-	-	-	-	-	2,7	2"	2"
AP DM B/15-2	CVM B/15	2x 1,1	2x 1,5		59	54	51	42	36	25	-	-	-	-	-	-	-	3,2	2"	2"
AP DM B/20-2	CVM B/20	2x 1,5	2x 2		73	68	62	54	44	33	-	-	-	-	-	-	-	3,3	2"	2"
AP DM B/23-2	CVM B/23	2x 1,7	2x 2,3		85	80	72	63	51	38	-	-	-	-	-	-	-	4,3	2"	2"
AP DM B/25-2	CVM B/25	2x 1,85	2x 2,5		97	92	82	72	59	44	-	-	-	-	-	-	-	4,3	2"	2"

G.P. Serie "APSG DM" con 2 bombas EVMSG (paquete hidráulico en ACERO INOXIDABLE)

Modelo Grupo	Modelo bomba	kW	CV	Q=Caudal												Int. Abs. [A] Trif. 400V	DNA (opcional)	DNI		
				l/min	80	120	150	200	260	300	360	400	500	600	700				800	
				m³/h	4,8	7,2	9	12	15,6	18	21,6	24	30	36	42				48	
H=Altura manométrica total (m)																				
APSG DM 5-8-2	EVMSG5 8N5/2,2	2x 2,2	2x 3		72	68	64	55	41	-	-	-	-	-	-	-	-	2,5	2"	2"
APSG DM 5-10-2	EVMSG5 10N5/2,2	2x 2,2	2x 3		81	77	72	62	46	-	-	-	-	-	-	-	-	3,3	2"	2"
APSG DM 10-4-2	EVMSG10 4N5/2,2	2x 2,2	2x 3		-	-	42,4	41,7	39,5	37,3	33,2	29,8	19,6	-	-	-	-	3,3	3"	2½"
APSG DM 10-5-2	EVMSG10 5N5/2,2	2x 2,2	2x 3		-	-	53	52	49,3	46,7	41,5	37,3	24,6	-	-	-	-	3,8	3"	2½"
APSG DM 10-6-2	EVMSG10 6N5/2,2	2x 2,2	2x 3		-	-	63,5	62,5	59	56	50	45	29,5	-	-	-	-	4,7	3"	2½"
APSG DM 10-8-2	EVMSG10 8N5/3	2x 3	2x 4		-	-	84,5	83,5	79	74,5	66,5	59,5	39,3	-	-	-	-	4,7	3"	2½"
APSG DM 15-3-2	EVMSG15 3F5/3	2x 3	2x 4		-	-	-	-	41,5	40,5	39,7	39,1	37,3	34,7	30,6	25,2	-	3,3	4"	3"
APSG DM 15-4-2	EVMSG15 4F5/4	2x 4	2x 5,5		-	-	-	-	55	54,5	53	52	50	46,5	41	33,6	-	3,8	4"	3"
APSG DM 15-5-2	EVMSG15 5F5/5,5	2x 5,5	2x 7,5		-	-	-	-	69	68	66	65	62	58	51	42	-	4,7	4"	3"
APSG DM 15-6-2	EVMSG15 6F5/5,5	2x 5,5	2x 7,5		-	-	-	-	82,5	81,5	79,5	78	74,5	69,5	61	50,5	-	4,7	4"	3"

G.P. Serie "AP DM" con 2 bombas MVP

Modelo Grupo	Modelo bomba	kW	CV	Q=Caudal												Int. Abs. [A] Trif. 400V	DNA (opcional)	DNI		
				l/min	80	120	200	240	320	400	480	520	560	640	720				800	
				m³/h	4,8	7,2	12	14,4	19,2	24	28,8	31,2	33,6	38,4	43,2				48	
H=Altura manométrica total (m)																				
AP DM 7-250/5-2	MVP 7-250/5	2x 1,85	2x 2,5		60,6	58,2	51,1	45,8	29,8	-	-	-	-	-	-	-	-	4,2	2"	2"
AP DM 7-300/6-2	MVP 7-300/6	2x 2,2	2x 3		71,5	68,3	59,3	53	34,5	-	-	-	-	-	-	-	-	5	2"	2"
AP DM 7-400/8-2	MVP 7-400/8	2x 3	2x 4		96,1	92,6	81,9	74,5	51	-	-	-	-	-	-	-	-	6,8	2"	2"
AP DM 7-550/10-2	MVP 7-550/10	2x 4	2x 5,5		123,8	119,6	106,6	97,6	70,3	-	-	-	-	-	-	-	-	8,3	2"	2"
AP DM 9-300/6-2	MVP 9-300/6	2x 2,2	2x 3		-	63,7	58,8	55,6	46,5	33,5	17	9	-	-	-	-	-	4,8	2½"	2"
AP DM 9-400/7-2	MVP 9-400/7	2x 3	2x 4		-	76	70,9	67,5	57	41	20,1	9,5	-	-	-	-	-	5,7	2½"	2"
AP DM 9-500/9-2	MVP 9-500/9	2x 3,7	2x 5		-	98,9	92,7	88,5	75	54,5	28	12,5	-	-	-	-	-	6,9	2½"	2"
AP DM 9-550/10-2	MVP 9-550/10	2x 4	2x 5,5		-	111	105,3	101,1	87,2	64,8	36,4	20,1	-	-	-	-	-	8,3	2½"	2"
AP DM 18-400/4-2	MVP 18-400/4	2x 3	2x 4		-	-	44,2	43,7	42,4	40,1	36,9	35	32,6	27,4	21,5	15,2	-	5,5	3"	2½"
AP DM 18-550/6-2	MVP 18-550/6	2x 4	2x 5,5		-	-	68,2	67,4	65,4	61,9	57	54,2	54,1	43,7	34,7	25,5	-	8,7	3"	2½"
AP DM 18-750/8-2	MVP 18-750/8	2x 5,5	2x 7,5		-	-	92,6	91,5	88,5	84,4	78,3	74,5	69,8	59,1	46,9	34,3	-	10,7	3"	2½"
AP DM 18-900/9-2	MVP 18-900/9	2x 6,6	2x 9		-	-	103,6	102,3	99	94,1	87,4	83	78,3	66,2	52,6	38,3	-	12,8	3"	2½"

Línea Industrial - VELOCIDAD FIJA

Grupos de presión

Serie "AP DM" con 2 bombas



GRUPOS DE PRESIÓN
Línea Residencial e Industrial

G.P. Serie "AP DM" con 2 bombas ⁽¹⁾											
Modelo Grupo 2 bombas	Modelo bomba	kW	CV	P.V.P. (€)	ELEMENTOS OPCIONALES					Depósitos mínimos recomendados (NO INCLUIDOS EN EL PRECIO)	
					Colector de aspiración	Reloj programador salida 220V	Manguitos elásticos en impulsión conforme a C.T.E.	Juego de 4 uds. amortiguadores de bancada	Membrana (litros/bar)	Galvanizado (litros/bar)	
						P.V.P. (€)	P.V.P. (€)	P.V.P. (€)			P.V.P. (€)
Medida	Medida	Medida	Medida	Medida	Medida	Medida	Medida	Medida	Medida	Medida	Medida
AP DM A/8-2	CVM A/8	0,6x2	0,8x2	2.157	2"	254	96	72	80	150/10	500/10
AP DM A/10-2	CVM A/10	0,75x2	1x2	2.508	2"	254	96	72	80	150/10	500/10
AP DM A/12-2	CVM A/12	0,9x2	1,2x2	2.567	2"	254	96	72	80	150/10	500/10
AP DM A/15-2	CVM A/15	1,1x2	1,5x2	2.636	2"	254	96	72	80	150/10	500/10
AP DM B/10-2	CVM B/10	0,75x2	1x2	2.300	2"	254	96	72	80	200/10	750/10
AP DM B/12-2	CVM B/12	0,9x2	1,2x2	2.354	2"	254	96	72	80	200/10	750/10
AP DM B/15-2	CVM B/15	1,1x2	1,5x2	2.388	2"	254	96	72	80	200/10	750/10
AP DM B/20-2	CVM B/20	1,5x2	2x2	2.668	2"	254	96	72	80	200/10	750/10
AP DM B/23-2	CVM B/23	1,7x2	2,3x2	2.719	2"	254	96	72	80	200/10	750/10
AP DM B/25-2	CVM B/25	1,85x2	2,5x2	3.059	2"	254	96	72	80	200/10	750/10
APSG DM 5-8-2	EVMSG5 8N5/2,2	2,2x2	3x2	4.528	2"	254	96	72	80	300/10	1000/10
APSG DM 5-10-2	EVMSG5 10N5/2,2	2,2x2	3x2	4.657	2"	254	96	72	80	300/10	1000/10
APSG DM 10-4-2	EVMSG10 4N5/2,2	2,2x2	3x2	4.776	3"	554	96	107	80	300/10	1000/10
APSG DM 10-5-2	EVMSG10 5N5/2,2	2,2x2	3x2	4.852	3"	554	96	107	80	300/10	1000/10
APSG DM 10-6-2	EVMSG10 6N5/2,2	2,2x2	3x2	4.930	3"	554	96	107	80	300/10	1000/10
APSG DM 10-8-2	EVMSG10 8N5/3	3x2	4x2	5.528	3"	554	96	107	80	300/10	1000/10
APSG DM 15-3-2	EVMSG15 3F5/3	3x2	4x2	5.425	4"	845	96	107	80	500/10	2000/10
APSG DM 15-4-2	EVMSG15 4F5/4	4x2	5,5x2	5.800	4"	845	96	107	80	500/10	2000/10
APSG DM 15-5-2	EVMSG15 5F5/5,5	5,5x2	7,5x2	6.745	4"	845	96	107	80	500/10	2000/10
APSG DM 15-6-2	EVMSG15 6F5/5,5	5,5x2	7,5x2	6.827	4"	845	96	107	80	500/10	2000/10
AP DM 7-250/5-2	MVP 7-250/5	1,85x2	2,5x2	2.536	2"	254	96	72	80	200/10	750/10
AP DM 7-300/6-2	MVP 7-300/6	2,2x2	3x2	2.598	2"	254	96	72	80	300/10	1000/10
AP DM 7-400/8-2	MVP 7-400/8	3x2	4x2	3.037	2"	254	96	72	80	300/10	1000/10
AP DM 7-550/10-2	MVP 7-550/10	4x2	5,5x2	3.685	2"	254	96	72	80	300/16	-
AP DM 9-300/6-2	MVP 9-300/6	2,2x2	3x2	2.752	2½"	313	96	90	80	300/10	1000/10
AP DM 9-400/7-2	MVP 9-400/7	3x2	4x2	3.131	2½"	313	96	90	80	300/10	1000/10
AP DM 9-500/9-2	MVP 9-500/9	3,7x2	5x2	3.624	2½"	313	96	90	80	300/10	1000/10
AP DM 9-550/10-2	MVP 9-550/10	4x2	5,5x2	3.798	2½"	313	96	90	80	300/16	-
AP DM 18-400/4-2	MVP 18-400/4	3x2	4x2	2.955	3"	554	96	107	80	500/10	2000/10
AP DM 18-550/6-2	MVP 18-550/6	4x2	5,5x2	3.605	3"	554	96	107	80	500/10	2000/10
AP DM 18-750/8-2	MVP 18-750/8	5,5x2	7,5x2	4.666	3"	554	96	107	80	500/10	2000/10
AP DM 18-900/9-2	MVP 18-900/9	6,6x2	9x2	7.186	3"	554	96	107	80	500/10	2000/10

(1) Arranque directo. 400 V. 3F+N

Ver precios de depósitos en Pág. 130

Línea Industrial - VELOCIDAD FIJA

Grupos de presión

Serie "AP DM" con 3 bombas



G.P. Serie "AP DM" con 3 bombas CVM

Modelo Grupo	Modelo bomba	kW	CV	Q=Caudal												Int. Abs. [A] Trif. 400V	DNA (opcional)	DNI	
				I/min	100	150	200	250	300	350	450	600	700	800	900				
				m³/h	6	9	12	15	18	21	27	36	42	48	54				
H=Altura manométrica total (m)																			
AP A/8-3	CVM A/8	3x 0,6	3x 0,8		36	28	17	-	-	-	-	-	-	-	-	-	1,6	2½"	2½"
AP DM A/10-3	CVM A/10	3x 0,75	3x 1		52	42	30	-	-	-	-	-	-	-	-	-	2,3	2½"	2½"
AP DM A/12-3	CVM A/12	3x 0,9	3x 1,2		62	50	35	-	-	-	-	-	-	-	-	-	2,8	2½"	2½"
AP DM A/15-3	CVM A/15	3x 1,1	3x 1,5		72	60	42	-	-	-	-	-	-	-	-	-	3,3	2½"	2½"
AP DM B/10-3	CVM B/10	3x 0,75	3x 1		35	32	30	25	21	15	-	-	-	-	-	-	2,4	2½"	2½"
AP DM B/12-3	CVM B/12	3x 0,9	3x 1,2		47	42	41	34	28,5	20	-	-	-	-	-	-	2,7	2½"	2½"
AP DM B/15-3	CVM B/15	3x 1,1	3x 1,5		59	54	51	42	36	25	-	-	-	-	-	-	3,2	2½"	2½"
AP DM B/20-3	CVM B/20	3x 1,5	3x 2		73	68	62	54	44	33	-	-	-	-	-	-	3,3	2½"	2½"
AP DM B/23-3	CVM B/23	3x 1,7	3x 2,3		85	80	72	63	51	38	-	-	-	-	-	-	4,3	2½"	2½"
AP DM B/25-3	CVM B/25	3x 1,85	3x 2,5		97	92	82	72	59	44	-	-	-	-	-	-	4,3	2½"	2½"

G.P. Serie "APSG DM" con 3 bombas EVMSG (paquete hidráulico en ACERO INOXIDABLE)

Modelo Grupo	Modelo bomba	kW	CV	Q=Caudal												Int. Abs. [A] Trif. 400V	DNA (opcional)	DNI	
				I/min	120	180	225	300	390	450	540	600	750	900	1050				1200
				m³/h	7,2	10,8	13,5	18	23,4	27	32,4	36	45	54	63				72
H=Altura manométrica total (m)																			
APSG DM 5-8-3	EVMSG5 8N5/2,2	3x 2,2	3x 3		72	68	64	55	41	-	-	-	-	-	-	-	2,5	2½"	2½"
APSG DM 5-10-3	EVMSG5 10N5/2,2	3x 2,2	3x 3		81	77	72	62	46	-	-	-	-	-	-	-	3,3	2½"	2½"
APSG DM 10-4-3	EVMSG10 4N5/2,2	3x 2,2	3x 3		-	-	42,4	41,7	39,5	37,3	33,2	29,8	19,6	-	-	-	3,3	3"	2½"
APSG DM 10-5-3	EVMSG10 5N5/2,2	3x 2,2	3x 3		-	-	53	52	49,3	46,7	41,5	37,3	24,6	-	-	-	3,8	3"	2½"
APSG DM 10-6-3	EVMSG10 6N5/2,2	3x 2,2	3x 3		-	-	63,5	62,5	59	56	50	45	29,5	-	-	-	4,7	3"	2½"
APSG DM 10-8-3	EVMSG10 8N5/3	3x 3	3x 4		-	-	84,5	83,5	79	74,5	66,5	59,5	39,3	-	-	-	4,7	3"	2½"
APSG DM 15-3-3	EVMSG15 3F5/3	3x 3	3x 4		-	-	-	-	41,5	40,5	39,7	39,1	37,3	34,7	30,6	25,2	3,3	4"	3"
APSG DM 15-4-3	EVMSG15 4F5/4	3x 4	3x 5,5		-	-	-	-	55	54,5	53	52	50	46,5	41	33,6	3,8	4"	3"
APSG DM 15-5-3	EVMSG15 5F5/5,5	3x 5,5	3x 7,5		-	-	-	-	69	68	66	65	62	58	51	42	4,7	4"	3"
APSG DM 15-6-3	EVMSG15 6F5/5,5	3x 5,5	3x 7,5		-	-	-	-	82,5	81,5	79,5	78	74,5	69,5	61	50,5	4,7	4"	3"

G.P. Serie "AP DM" con 3 bombas MVP

Modelo Grupo	Modelo bomba	kW	CV	Q=Caudal												Int. Abs. [A] Trif. 400V	DNA (opcional)	DNI	
				I/min	120	180	300	360	480	600	720	780	840	960	1080				1200
				m³/h	7,2	10,8	18	21,6	28,8	36	43,2	46,8	50,4	57,6	64,8				72
H=Altura manométrica total (m)																			
AP DM 7-250/5-3	MVP 7-250/5	3x 1,85	3x 2,5		60,6	58,2	51,1	45,8	29,8	-	-	-	-	-	-	-	4,2	2½"	2½"
AP DM 7-300/6-3	MVP 7-300/6	3x 2,2	3x 3		71,5	68,3	59,3	53	34,5	-	-	-	-	-	-	-	5	2½"	2½"
AP DM 7-400/8-3	MVP 7-400/8	3x 3	3x 4		96,1	92,6	81,9	74,5	51	-	-	-	-	-	-	-	6,8	2½"	2½"
AP DM 7-550/10-3	MVP 7-550/10	3x 4	3x 5,5		123,8	119,6	106,6	97,6	70,3	-	-	-	-	-	-	-	8,3	2½"	2½"
AP DM 9-300/6-3	MVP 9-300/6	3x 2,2	3x 3		-	63,7	58,8	55,6	46,5	33,5	17	9	-	-	-	-	4,8	2½"	2½"
AP DM 9-400/7-3	MVP 9-400/7	3x 3	3x 4		-	76	70,9	67,5	57	41	20,1	9,5	-	-	-	-	5,7	2½"	2½"
AP DM 9-500/9-3	MVP 9-500/9	3x 3,7	3x 5		-	98,9	92,7	88,5	75	54,5	28	12,5	-	-	-	-	6,9	2½"	2½"
AP DM 9-550/10-3	MVP 9-550/10	3x 4	3x 5,5		-	111	105,3	101,1	87,2	64,8	36,4	20,1	-	-	-	-	8,3	2½"	2½"
AP DM 18-400/4-3	MVP 18-400/4	3x 3	3x 4		-	-	44,2	43,7	42,4	40,1	36,9	35	32,6	27,4	21,5	15,2	5,5	3"	2½"
AP DM 18-550/6-3	MVP 18-550/6	3x 4	3x 5,5		-	-	68,2	67,4	65,4	61,9	57	54,2	54,1	43,7	34,7	25,5	8,7	3"	2½"
AP DM 18-750/8-3	MVP 18-750/8	3x 5,5	3x 7,5		-	-	92,6	91,5	88,5	84,4	78,3	74,5	69,8	59,1	46,9	34,3	10,7	3"	2½"
AP DM 18-900/9-3	MVP 18-900/9	3x 6,6	3x 9		-	-	103,6	102,3	99	94,1	87,4	83	78,3	66,2	52,6	38,3	12,8	3"	2½"

Línea Industrial - VELOCIDAD FIJA

Grupos de presión Serie "AP DM" con 3 bombas



GRUPOS DE PRESIÓN
Línea Residencial e Industrial

G.P. Serie "AP DM" con 3 bombas ⁽¹⁾											
Modelo Grupo 3 bombas	Modelo bomba	kW	CV	P.V.P. (€)	ELEMENTOS OPCIONALES					Depósitos mínimos recomendados (NO INCLUIDOS EN EL PRECIO)	
					Colector de aspiración	Reloj programador salida 220V	Manguitos elásticos en impulsión conforme a C.T.E.	Juego de 4 uds. amortiguadores de bancada	Membrana (litros/bar)	Galvanizado (litros/bar)	
											Medida
AP DM A/8-3	CVM A/8	0,6x3	0,8x3	3.993	2½"	388	96	107	80	150/10	500/10
AP DM A/10-3	CVM A/10	0,75x3	1x3	4.517	2½"	388	96	107	80	150/10	500/10
AP DM A/12-3	CVM A/12	0,9x3	1,2x3	4.607	2½"	388	96	107	80	150/10	500/10
AP DM A/15-3	CVM A/15	1,1x3	1,5x3	4.707	2½"	388	96	107	80	150/10	500/10
AP DM B/10-3	CVM B/10	0,75x3	1x3	4.207	2½"	388	96	107	80	200/10	750/10
AP DM B/12-3	CVM B/12	0,9x3	1,2x3	4.289	2½"	388	96	107	80	200/10	750/10
AP DM B/15-3	CVM B/15	1,1x3	1,5x3	4.339	2½"	388	96	107	80	200/10	750/10
AP DM B/20-3	CVM B/20	1,5x3	2x3	4.758	2½"	388	96	107	80	200/10	750/10
AP DM B/23-3	CVM B/23	1,7x3	2,3x3	4.836	2½"	388	96	107	80	200/10	750/10
AP DM B/25-3	CVM B/25	1,85x3	2,5x3	5.342	2½"	388	96	107	80	200/10	750/10
APSG DM 5-8-3	EVMSG5 8N5/2,2	2,2x3	3x3	7.128	2½"	388	96	107	80	500/10	1500/10
APSG DM 5-10-3	EVMSG5 10N5/2,2	2,2x3	3x3	7.324	2½"	388	96	107	80	500/10	1500/10
APSG DM 10-4-3	EVMSG10 4N5/2,2	2,2x3	3x3	7.473	3"	601	96	163	80	300/10	1000/10
APSG DM 10-5-3	EVMSG10 5N5/2,2	2,2x3	3x3	7.587	3"	601	96	163	80	300/10	1000/10
APSG DM 10-6-3	EVMSG10 6N5/2,2	2,2x3	3x3	7.701	3"	601	96	163	80	300/10	1000/10
APSG DM 10-8-3	EVMSG10 8N5/3	3x3	4x3	8.598	3"	601	96	163	80	300/10	1000/10
APSG DM 15-3-3	EVMSG15 3F5/3	3x3	4x3	8.469	4"	1.348	96	163	80	2 X 500/10	2000/10
APSG DM 15-4-3	EVMSG15 4F5/4	4x3	5,5x3	9.047	4"	1.348	96	163	80	2 X 500/10	2000/10
APSG DM 15-5-3	EVMSG15 5F5/5,5	5,5x3	7,5x3	10.428	4"	1.348	96	163	80	2 X 500/10	2000/10
APSG DM 15-6-3	EVMSG15 6F5/5,5	5,5x3	7,5x3	12.639	4"	1.348	96	163	80	2 X 500/10	2000/10
AP DM 7-250/5-3	MVP 7-250/5	1,85x3	2,5x3	4.563	2½"	388	96	107	80	200/10	750/10
AP DM 7-300/6-3	MVP 7-300/6	2,2x3	3x3	4.654	2½"	388	96	107	80	300/10	1000/10
AP DM 7-400/8-3	MVP 7-400/8	3x3	4x3	5.312	2½"	388	96	107	80	300/10	1000/10
AP DM 7-550/10-3	MVP 7-550/10	4x3	5,5x3	6.281	2½"	388	96	107	80	300/16	-
AP DM 9-300/6-3	MVP 9-300/6	2,2x3	3x3	4.885	2½"	388	96	107	80	300/10	1000/10
AP DM 9-400/7-3	MVP 9-400/7	3x3	4x3	5.452	2½"	388	96	107	80	500/10	1500/10
AP DM 9-500/9-3	MVP 9-500/9	3,7x3	5x3	6.190	2½"	388	96	107	80	500/10	1500/10
AP DM 9-550/10-3	MVP 9-550/10	4x3	5,5x3	6.447	2½"	388	96	107	80	500/16	-
AP DM 18-400/4-3	MVP 18-400/4	3x3	4x3	5.214	3"	601	96	163	80	2 x 500/10	2000/10
AP DM 18-550/6-3	MVP 18-550/6	4x3	5,5x3	6.185	3"	601	96	163	80	2 x 500/10	2000/10
AP DM 18-750/8-3	MVP 18-750/8	5,5x3	7,5x3	7.758	3"	601	96	163	80	2 x 500/10	2000/10
AP DM 18-900/9-3	MVP 18-900/9	6,6x3	9x3	10.556	3"	601	96	163	80	2 x 500/10	2000/10

(1) Arranque directo. 400 V. 3F+N

Ver precios de depósitos en Pág. 130





TABLA DE SELECCIÓN RÁPIDA DE GRUPOS DE PRESIÓN PARA VIVIENDAS CON 2 BOMBAS*

Nº de viviendas Tipo D: (2 baños+Cocina) o (Aseo+Baño+Cocina)	Nº Plantas del Edificio**	Modelo de bomba	Pot. (CV)	Conexiones		Modelo de Grupo						
				Hasta m.c.a	Asp.	Velocidad FIJA		Velocidad VARIABLE		Variador en bomba		
						Convenional por presostato		Con rotación de bombas				
						AP DM	HIDRO-INVERTER	MASTER HIDRO-INVERTER	HYDRA+ 2CDX	HYDRA+ MATRIX	SMART FLOW+	AP SB
De 1 a 10	2	CVM A/8	0,8	1 1/4"	2"	AP DM-CVM A/8-2	AP-HI- A/8-2	AP-HI MASTER A/8-2	AP HYDRA+ 2CDX 70/15-2	AP HYDRA+ MATRIX 5-4-2	AP SM+ B20-2	AP B20-2 SB
	4	CVM A/10	1	1 1/4"	2"	AP DM-CVM A/10-2	AP-HI- A/10-2	AP-HI MASTER A/10-2	AP HYDRA+ 2CDX 70/20-2	AP HYDRA+ MATRIX 5-5-2	AP SM+ B20-2	AP B20-2 SB
	6	CVM A/10	1	1 1/4"	2"	AP DM-CVM A/10-2	AP-HI- A/10-2	AP-HI MASTER A/10-2	AP HYDRA+ 2CDX 70/20-2	AP HYDRA+ MATRIX 5-6-2	AP SM+ B20-2	AP B20-2 SB
	8	CVM A/12	1,2	1 1/4"	2"	AP DM-CVM A/12-2	AP-HI- A/12-2	AP-HI MASTER A/12-2	AP HYDRA+ 2CDX 120/30-2	AP HYDRA+ MATRIX 5-7-2	AP SM+ B20-2	AP B20-2 SB
	10	CVM A/15	1,5	1 1/4"	2"	AP DM-CVM A/15-2	AP-HI- A/15-2	AP-HI MASTER A/15-2	AP HYDRA+ 2CDX 120/40-2	AP HYDRA+ MATRIX 5-7-2	AP SM+ B20-2	AP B20-2 SB
	12	CVM B/20	1,5	1 1/4"	2"	AP DM-CVM A/15-2	AP-HI- A/15-2	AP-HI MASTER A/15-2	AP HYDRA+ 2CDX 200/50-2	AP HYDRA+ MATRIX 5-8-2	AP SM+ B20-2	AP B20-2 SB
	14	CVM B/23	2,3	1 1/4"	2"	AP DM-CVM B-23-2	AP-HI- B-23-2	AP-HI MASTER B-23-2	-	AP HYDRA+ MATRIX 5-9-2	AP SM+ B23-2	AP B23-2 SB
	2	CVM A/10	1	1 1/4"	2"	AP DM-CVM A/10-2	AP-HI- A/10-2	AP-HI MASTER A/10-2	AP HYDRA+ 2CDX 120/15-2	AP HYDRA+ MATRIX 5-4-2	AP SM+ B20-2	AP B20-2 SB
	4	CVM A/12	1,2	1 1/4"	2"	AP DM-CVM A/12-2	AP-HI- A/12-2	AP-HI MASTER A/12-2	AP HYDRA+ 2CDX 120/20-2	AP HYDRA+ MATRIX 5-5-2	AP SM+ B20-2	AP B20-2 SB
	6	CVM A/12	1,2	1 1/4"	2"	AP DM-CVM A/12-2	AP-HI- A/12-2	AP-HI MASTER A/12-2	AP HYDRA+ 2CDX 120/20-2	AP HYDRA+ MATRIX 5-6-2	AP SM+ B20-2	AP B20-2 SB
	8	CVM A/15	1,5	1 1/4"	2"	AP DM-CVM A/15-2	AP-HI- A/15-2	AP-HI MASTER A/15-2	AP HYDRA+ 2CDX 120/40-2	AP HYDRA+ MATRIX 5-7-2	AP SM+ B20-2	AP B20-2 SB
	10	CVM B/20	2	1 1/4"	2"	AP DM-CVM B/20-2	AP-HI- B/20-2	AP-HI MASTER B/20-2	AP HYDRA+ 2CDX 120/40-2	AP HYDRA+ MATRIX 5-8-2	AP SM+ B20-2	AP B20-2 SB
	12	CVM B/23	2,3	1 1/4"	2"	AP DM-CVM B/23-2	AP-HI- B/23-2	AP-HI MASTER B/23-2	AP HYDRA+ 2CDX 200/50-2	AP HYDRA+ MATRIX 5-9-2	AP SM+ B23-2	AP B23-2 SB
	14	CVM B/23	2,3	1 1/4"	2"	AP DM-CVM B/23-2	AP-HI- B/23-2	AP-HI MASTER B/23-2	-	-	AP SM+ B23-2	AP B23-2 SB
De 11 a 20	2	CVM B/12	1,2	1 1/4"	2"	AP DM-CVM B/12-2	AP-HI- B/12-2	AP-HI MASTER B/12-2	AP HYDRA+ 2CDX 120/15-2	AP HYDRA+ MATRIX 5-5-2	AP SM+ B20-2	AP B20-2 SB
	4	CVM B/15	1,5	1 1/4"	2"	AP DM-CVM B/15-2	AP-HI- B/15-2	AP-HI MASTER B/15-2	AP HYDRA+ 2CDX 120/20-2	AP HYDRA+ MATRIX 5-7-2	AP SM+ B20-2	AP B20-2 SB
	6	CVM B/20	2	1 1/4"	2"	AP DM-CVM B/20-2	AP-HI- B/20-2	AP-HI MASTER B/20-2	AP HYDRA+ 2CDX 120/30-2	AP HYDRA+ MATRIX 5-8-2	AP SM+ B20-2	AP B20-2 SB
	8	CVM B/20	2	1 1/4"	2"	AP DM-CVM B/20-2	AP-HI- B/20-2	AP-HI MASTER B/20-2	AP HYDRA+ 2CDX 120/40-2	AP HYDRA+ MATRIX 5-9-2	AP SM+ B20-2	AP B20-2 SB
	10	CVM B/23	2,3	1 1/4"	2"	AP DM-CVM B/23-2	AP-HI- B/23-2	AP-HI MASTER B/23-2	AP HYDRA+ 2CDX 200/50-2	AP HYDRA+ MATRIX 18-6-2	AP SM+ B23-2	AP B23-2 SB
	12	CVM B/25	2,5	1 1/4"	2"	AP DM-CVM B/25-2	AP-HI- B/25-2	AP-HI MASTER B/25-2	-	-	AP SM+ B25-2	AP B25-2 SB
	14	CVM B/25	2,5	1 1/4"	2"	AP DM-CVM B/25-2	AP-HI- B/25-2	AP-HI MASTER B/25-2	-	-	AP SM+ B25-2	AP B25-2 SB
	2	CVM B/20	2	1 1/4"	2"	AP DM-CVM B/20-2	AP-HI- B/20-2	AP-HI MASTER B/20-2	AP HYDRA+ 2CDX 120/15-2	AP HYDRA+ MATRIX 10-4-2	AP SM+ B20-2	AP B20-2 SB
	4	CVM B/23	2,3	1 1/4"	2"	AP DM-CVM B/23-2	AP-HI- B/23-2	AP-HI MASTER B/23-2	AP HYDRA+ 2CDX 120/20-2	AP HYDRA+ MATRIX 10-5-2	AP SM+ B23-2	AP B23-2 SB
	6	CVM B/25	2,5	1 1/4"	2"	AP DM-CVM B/25-2	AP-HI- B/25-2	AP-HI MASTER B/25-2	AP HYDRA+ 2CDX 120/30-2	AP HYDRA+ MATRIX 10-5-2	AP SM+ B25-2	AP B25-2 SB
	8	MVP 7-400/8	4	1 1/4"	1 1/4"	AP DM 7-400/8-2	-	-	AP HYDRA+ 2CDX 120/40-2	AP HYDRA+ MATRIX 10-6-2	AP SM+ 7-400/8-2	AP 7-400/8-2 SB
	10	MVP 7-400/8	4	1 1/4"	1 1/4"	AP DM 7-400/8-2	-	-	AP HYDRA+ 2CDX 200/50-2	AP HYDRA+ MATRIX 18-6-2	AP SM+ 7-400/8-2	AP 7-400/8-2 SB
	12	MVP 7-400/8	4	1 1/4"	1 1/4"	AP DM 7-400/8-2	-	-	-	-	AP SM+ 7-400/8-2	AP 7-400/8-2 SB
	14	MVP 7-400/8	4	1 1/4"	1 1/4"	AP DM 7-400/8-2	-	-	-	-	AP SM+ 7-400/8-2	AP 7-400/8-2 SB
De 21 a 30	2	CVM B/20	2	1 1/4"	2"	AP DM-CVM B/20-2	AP-HI- B/20-2	AP-HI MASTER B/20-2	AP HYDRA+ 2CDX 120/15-2	AP HYDRA+ MATRIX 10-4-2	AP SM+ B20-2	AP B20-2 SB
	4	CVM B/23	2,3	1 1/4"	2"	AP DM-CVM B/23-2	AP-HI- B/23-2	AP-HI MASTER B/23-2	AP HYDRA+ 2CDX 120/20-2	AP HYDRA+ MATRIX 10-5-2	AP SM+ B23-2	AP B23-2 SB
	6	CVM B/25	2,5	1 1/4"	2"	AP DM-CVM B/25-2	AP-HI- B/25-2	AP-HI MASTER B/25-2	AP HYDRA+ 2CDX 120/30-2	AP HYDRA+ MATRIX 10-5-2	AP SM+ B25-2	AP B25-2 SB
	8	CVM B/25	2,5	1 1/4"	2"	AP DM-CVM B/25-2	AP-HI- B/25-2	AP-HI MASTER B/25-2	AP HYDRA+ 2CDX 120/40-2	AP HYDRA+ MATRIX 10-6-2	AP SM+ 7-400/8-2	AP 7-400/8-2 SB
	10	MVP 7-400/8	4	1 1/4"	1 1/4"	AP DM 7-400/8-2	-	-	AP HYDRA+ 2CDX 200/50-2	AP HYDRA+ MATRIX 18-6-2	AP SM+ 7-400/8-2	AP 7-400/8-2 SB
	12	MVP 7-400/8	4	1 1/4"	1 1/4"	AP DM 7-400/8-2	-	-	-	-	AP SM+ 7-400/8-2	AP 7-400/8-2 SB
	14	MVP 7-400/8	4	1 1/4"	1 1/4"	AP DM 7-400/8-2	-	-	-	-	AP SM+ 7-400/8-2	AP 7-400/8-2 SB
	2	MVP 7-250/5	2,5	1 1/4"	1 1/4"	AP DM 7-250/5-2	-	-	AP HYDRA+ 2CDX 120/15-2	AP HYDRA+ MATRIX 10-4-2	AP SM+ 7-250/5-2	AP 7-250/5-2 SB
	4	MVP 7-250/5	2,5	1 1/4"	1 1/4"	AP DM 7-250/5-2	-	-	AP HYDRA+ 2CDX 120/20-2	AP HYDRA+ MATRIX 10-5-2	AP SM+ 7-250/5-2	AP 7-250/5-2 SB
	6	MVP 7-300/6	3	1 1/4"	1 1/4"	AP DM 7-300/6-2	-	-	AP HYDRA+ 2CDX 120/30-2	AP HYDRA+ MATRIX 10-5-2	AP SM+ 7-300/6-2	AP 7-300/6-2 SB
	8	MVP 7-400/8	4	1 1/4"	1 1/4"	AP DM 7-400/8-2	-	-	AP HYDRA+ 2CDX 120/40-2	AP HYDRA+ MATRIX 10-6-2	AP SM+ 7-400/8-2	AP 7-400/8-2 SB
	10	MVP 7-400/8	4	1 1/4"	1 1/4"	AP DM 7-400/8-2	-	-	AP HYDRA+ 2CDX 200/50-2	AP HYDRA+ MATRIX 18-6-2	AP SM+ 7-400/8-2	AP 7-400/8-2 SB
	12	MVP 7-400/8	4	1 1/4"	1 1/4"	AP DM 7-400/8-2	-	-	-	-	AP SM+ 7-400/8-2	AP 7-400/8-2 SB
	14	MVP 9-500/9	5	1 1/2"	1 1/4"	AP DM 9-500/9-2	-	-	-	-	AP SM+ 9-500/9-2	AP 9-500/9-2 SB

* Para instalaciones nuevas, con el grupo situado en la planta más baja y cerca de los puntos de consumo.
 ** Se deberán contar los sótanos y bajos. (Ej: Sótano + Bajo + Primero + Segundo = 4 Plantas).

Grupos de presión



Serie "MICRO-INVERTER" / Series "ESTELA"

TABLA DE SELECCIÓN RÁPIDA, VIVIENDAS UNIFAMILIARES

Grupos de presión domésticos de 1 bomba con variador compacto

Tipo de vivienda	Edificio		SERIE "MICRO-INVERTER"											SERIES "ESTELA"				
			Modelo COMPACT			Modelo CDX			Modelo 2CDX			Modelo JESX-JEX		Modelo 2CDX		Modelo MATRIX		
	Nº Plantas	Altura máx. (m)	COMPACT	CV	Presión máx. (bar)	CDX	CV	Presión máx. (bar)	2CDX	CV	Presión máx. (bar)	JESX-JEX	CV	Presión máx. (bar)	2CDX	CV	MATRIX	CV
Sanitario + cocina (Tipo A)	1	6	A/6	0,6	3,5	70/05	0,5	2,2	-	-	-	80	0,8	4,1	70/15	1,5	5-5	1,8
	2	9	A/6	0,6	3,5	70/07	0,7	3	-	-	-	80	0,8	4,1	70/15	1,5	5-5	1,8
	3	12	A/6	0,6	3,5	70/07	0,7	3	-	-	-	80	0,8	4,1	70/15	1,5	5-5	1,8
	4	15	A/8	0,8	4,6	-	-	-	70/10	1	4	80	0,8	4,1	70/15	1,5	5-5	1,8
Aseo + cocina (Tipo B)	1	6	A/6	0,6	3,5	70/05	0,5	2,2	-	-	-	80	0,8	4,1	70/15	1,5	5-5	1,8
	2	9	A/6	0,6	3,5	70/07	0,7	3	-	-	-	80	0,8	4,1	70/15	1,5	5-5	1,8
	3	12	A/8	0,8	4,6	90/10	1	3,2	-	-	-	80	0,8	4,1	70/15	1,5	5-5	1,8
	4	15	A/8	0,8	4,6	-	-	-	70/10	1	4	100	1	4,5	70/15	1,5	5-5	1,8
Baño + cocina (Tipo C)	1	6	A/6	0,6	3,5	70/07	0,7	3	70/10	1	4	100	1	4,5	120/15	1,5	5-5	1,8
	2	9	A/8	0,8	4,6	70/07	0,7	3	70/10	1	4	120	1,2	5	120/15	1,5	5-5	1,8
	3	12	A/8	0,8	4,6	90/10	1	3,2	70/10	1	4	150	1,5	5,9	120/15	1,5	5-6	1,8
	4	15	A/10	1	6,1	-	-	-	70/12	1,2	4,8	150	1,5	5,9	120/15	1,5	5-6	1,8
2 baños + cocina (Tipo D)	1	6	A/8	0,8	4,6	70/07	0,7	3	70/10	1	4	120	1,2	5	120/15	1,5	5-7	2
	2	9	A/10	1	6,1	70/07	0,7	3	70/10	1	4	150	1,5	5,9	120/15	1,5	5-8	3
	3	12	A/10	1	6,1	120/12	1,2	3,2	70/12	1,2	4,8	150	1,5	5,9	120/15	1,5	5-9	3
	4	15	A/12	1,2	7,4	-	-	-	70/15	1,5	5,6	-	-	-	120/15	1,5	5-9	3
3 baños + cocina (Tipo E)	1	6	A/10	1	6,1	70/07	0,7	3	70/10	1	4	150	1,5	5,9	-	-	10-4	2
	2	9	A/10	1	6,1	90/10	1	3,2	70/10	1	4	150	1,5	5,9	-	-	10-4	2
	3	12	B/12	1,2	5,1	120/12	1,2	3,2	70/15	1,5	5,6	-	-	-	-	-	-	-
	4	15	B/12	1,2	5,1	-	-	-	70/15	1,5	5,6	-	-	-	-	-	-	-
TIPO DE GRUPO																		
CARACTERÍSTICAS DEL GRUPO			Multietapa (Ver características de bomba en págs. 28)			Acero Inoxidable (Ver características de bomba en págs. 14)			Acero Inoxidable (Ver características de bomba en págs. 24)			Autoaspirante (Ver características de bomba en págs. 10)		Acero Inoxidable (Ver características de bomba en págs. 24)		Acero Inoxidable (Ver características de bomba en págs. 31)		
PÁGINAS			95											96-99				

Línea Residencial - VELOCIDAD VARIABLE

Grupos de presión

Serie "MICRO-INVERTER"



Grupos de presión domésticos con variador compacto

Los MICRO-INVERTER son aparatos compactos para el control de una bomba monofásica mediante un "inverter" (variador de frecuencia) que regula la velocidad de la bomba para mantener constante y fija la presión óptima en la instalación, independientemente del caudal que se está suministrando. Destacan su facilidad de configuración y montaje ya que, una vez conectado el aparato a la red eléctrica, únicamente es necesario seleccionar la presión de consigna.



Características G.P. Micro-Inverter

Velocidad variable	Variador de frecuencia Micro-inverter para la gestión de la bomba.
Protección	- Sistema de control y protección de la bomba contra sobreintensidades. - Sistema de protección contra el funcionamiento en seco de la bomba por falta de agua.
Función ART (Automatic Reset Test)	Cuando el dispositivo se encuentra parado por la intervención del sistema de protección por falta de agua, el ART intenta, con una periodicidad programada, conectar el grupo por si se ha restablecido la alimentación de agua.
Rearme automático	Sistema automático de rearme después de una interrupción de la alimentación eléctrica. El sistema se activa en el mismo estado que tenía antes de la interrupción manteniendo los parámetros de configuración.
Accesorios	- Transductor de presión interno - Sensor de flujo. - Panel de control y display numérico. - Función APP (Adaptability to the peaks of pressure): sistema de análisis periódico de la elasticidad de la red hidráulica permitiendo funcionar el Micro-Inverter con o sin vaso de expansión hidroneumático y sin la necesidad de modificar parámetros internos del dispositivo.
Otras características	- Registro de control operacional: información en pantalla de horas de trabajo y contador de arranques. - Registro de alarmas: información en pantalla del número y tipo de alarmas generadas en el dispositivo desde su puesta en marcha.

Especificaciones técnicas

Tensión de alimentación:	Monofásica 230 Vca (de 160÷250 V)
Frecuencia:	50 / 60 Hz
Máx. intensidad de corriente:	8,5 A (Monof. 230 V)
Máx. intensidad corriente de pico:	20% (10 segundos)
Presión máxima:	8 bar
Rango de presión de consigna:	0,5 ÷ 8 bar
Protección:	IP55
Temperatura máx. del agua:	40°C
Temperatura ambiente máx.:	50°C
Caudal máximo:	10.000 l/h
Conexiones de entrada y salida:	G 1 1/4" macho s/ ISO 228

G.P. Serie "MICRO-INVERTER"			
Modelo G.P.	CV	Código	P.V.P. (€)
MICRO-INVERTER			
AP M-I COMPACT AM/6G	0,6	623GP05103708	980
AP M-I COMPACT AM/8G	0,8	623GP05105708	1.018
AP M-I COMPACT AM/10G	1	623GP05106708	1.121
AP M-I COMPACT AM/12G	1,2	623GP05107708	1.128
AP M-I COMPACT AM/15G	1,5	623GP05108708	1.302
AP M-I COMPACT BM/12G	1,2	623GP05109708	1.220
AP M-I COMPACT BM/15G	1,5	623GP05110708	1.257
AP M-I CDXM 70/05G	0,5	623GP03101708	1.168
AP M-I CDXM 70/07G	0,75	623GP03102708	1.182
AP M-I CDX 70/12G	1,2	623GP03103708	1.460
AP M-I CDXM 90/10G	1	623GP03105708	1.214
AP M-I CDXM 120/07G	0,75	623GP03106708	1.208
AP M-I CDXM 120/12G	1,2	623GP03107708	1.279

G.P. Serie "MICRO-INVERTER"			
Modelo G.P.	CV	Código	P.V.P. (€)
MICRO-INVERTER			
AP M-I 2CDXM 70/10G	1	623GP04101708	1.373
AP M-I 2CDXM 70/12G	1,2	623GP04102708	1.383
AP M-I 2CDXM 70/15G	1,5	623GP04103708	1.497
AP M-I 2CDXM 120/15G	1,5	623GP04107708	1.529
AP M-I JESXM 5G	0,5	623GP01101708	971
AP M-I JESXM 6G	0,6	623GP01102708	975
AP M-I JESXM 8G	0,8	623GP01103708	985
AP M-I JEXM 80G	0,8	623GP02101708	1.076
AP M-I JEXM 100G	1	623GP02102708	1.090
AP M-I JEXM 120G	1,2	623GP02103708	1.137
AP M-I JEXM 150G	1,5	623GP02104708	1.297

Línea Residencial - VELOCIDAD VARIABLE

Variador en bomba



Grupos de presión

Serie "ESTELA-C+"

Grupos compactos con 1 bomba y variador de velocidad E-SPD+.

Mediante la lectura directa del transductor de presión, el variador de velocidad se encarga de gestionar la velocidad de giro del motor eléctrico de la bomba, garantizando así una presión fija e inalterable, independientemente de la demanda de caudal requerida. Así cuando la demanda de caudal es mayor y por consecuencia la presión de la red disminuye es en ese punto cuando el transductor de presión (quien está continuamente informando al variador de frecuencia de la presión actual), provoca que el variador de frecuencia haga girar más rápidamente el motor eléctrico, garantizando la presión de trabajo establecida. De igual manera, cuando la demanda de caudal disminuye, el variador de frecuencia hace girar más lentamente el motor eléctrico para que la presión de la red hidráulica permanezca inalterable.

Conectar y bombear "plug & play"



Alta versatilidad



Pequeñas dimensiones



Práctica y fácil de usar



Fácil mantenimiento



Bomba fabricada en AISI 304



Baja sonoridad



Alta eficiencia



Posibilidad de instalarse en maquinaria para uso industrial



Videotutorial puesta en marcha de bomba con variador "E-SPD+".



Racor de 5 vías en AISI 304 con válvula de retención incorporada.



Aplicaciones

Edificación

Suministro de agua a viviendas unifamiliares y a donde sea necesario una presión constante independiente de la demanda de caudal.

Industria

Suministro de agua para pequeñas aplicaciones industriales.

Composición

Bombas

Bombas en ACERO INOXIDABLE serie 2CDX o MATRIX, fiables y silenciosas.

Variador velocidad

Unidad de control E-SPD+ con pantalla alfanumérica de 4 líneas.

Depósito

Depósito hidroneumático de 4 lts.

Racor con válvula de retención

Racor de unión en acero inoxidable con válvula de retención incorporada.

Transductor

Transductor de presión.

Cable

Cable de 1,5 m y enchufe tipo schuko.

Datos técnicos "E-SPD+"

	E-SPD+ (Mod. Monofásico)
Tensión alimentación	Monof. 230 V
Tensión salida (bomba)	Trifásica 230 V
Frecuencia	50 Hz
Int. máx. salida variador	11 A
Int. máx. entrada variador	20 A
Máx. potencia de bomba	2,2 kW / 3 CV
Grado de protección	IP55

Para más detalles del variador, ver Pág. 128

Características G.P. "ESTELA-C+"

Ahorro de energía

Al modular la velocidad de trabajo de las bombas, ésta se adapta a las necesidades requeridas por la instalación en cada momento, gastando sólo la energía necesaria.

- Sobretensión y sobreintensidad.
- Fluctuaciones en la tensión de entrada.
- Contra trabajo en seco y contra rotura de la tubería.

Protecciones

Presión constante

Independiente del caudal demandado

Ajustes automáticos

- Ajuste fino protegido mediante contraseña.
- Rearme automático de protecciones.
- Histórico de fallos e incidencias.
- Contadores totales y parciales de los parámetros más importantes.

Simplicidad en la puesta en marcha

Incorpora un sencillo asistente donde sólo se necesita programar:

- Presión de trabajo deseada
- Consumo nominal del motor
- Sentido de giro del motor
- Fecha y hora

Arranque y paro suave de todas las bombas

Lo cual protege la instalación y alarga la vida de sus componentes.

Display

Display extendido de 4 líneas que permite una visualización óptima y fácil programación.

Línea Residencial - VELOCIDAD VARIABLE

Grupos de presión



Serie "ESTELA-C+"



Tabla de características bomba 2CDX

Modelo Trifásica 230V 50Hz	kW	CV	Q=Caudal									Int. Abs. [A] Trif. 230V	DNA	DNI
			l/min	0	20	40	60	80	120	150	180			
			m³/h	0	1,2	2,4	3,6	4,8	7,2	9	10,8			
H=Altura manométrica total (m)														
2CDX 70/15	1,1	1,5	56	52,5	48	42,8	36,5	-	-	-	5,8	2"	1"	
2CDX 70/20	1,5	2	64	60	55,6	50,4	44	-	-	-	7,8	2"	1"	
2CDX 120/15	1,1	1,5	46	-	42	41	39,5	35	30	-	5,8	2"	1"	
2CDX 120/20	1,5	2	55	-	51,5	49,5	47,4	41,8	36,5	-	7,8	2"	1"	

G.P. "ESTELA-C+" con 1 bomba 2CDX

Modelo bomba	kW	CV	Depósito (litros/bar)	Modelo Grupo ESTELA-C+ con 1 bomba 2CDX	Código Grupo Monofásico	P.V.P. (€) Grupo Monofásico
2CDX 70/15	1,1	1,5	4/10	AP-E 2CDX-C+ 70/15	623AP03815173	1.774
2CDX 70/20	1,5	2	4/10	AP-E 2CDX-C+ 70/20	623AP03820173	1.819
2CDX 120/15	1,1	1,5	4/10	AP-E 2CDX-C+ 120/15	623AP03415173	1.804
2CDX 120/20	1,5	2	4/10	AP-E 2CDX-C+ 120/20	623AP03420173	1.910

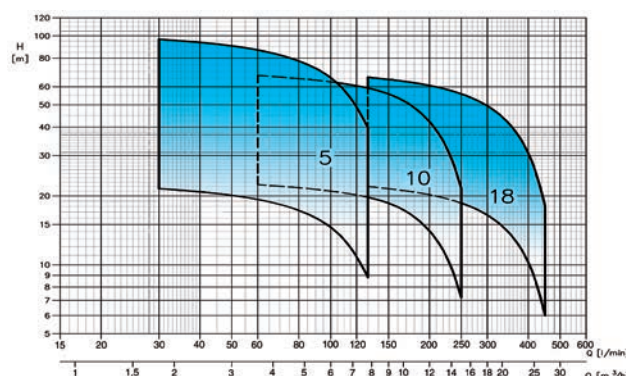
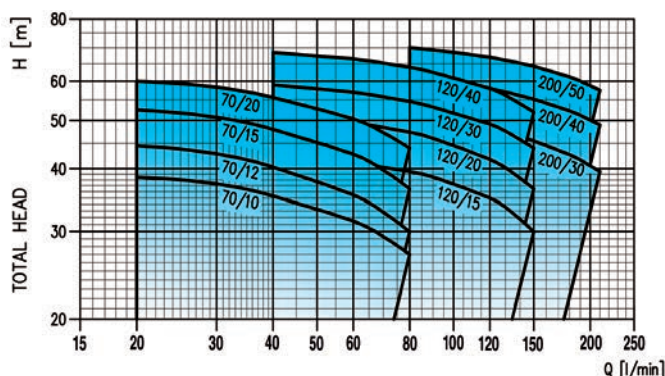
Tabla de características bomba MATRIX

Modelo	kW	CV	Q=Caudal													Int. Abs. [A] Trif. 230V	DNA	DNI	
			l/min	0	30	45	60	80	100	130	160	200	250	300	350				400
			m³/h	0	1,8	2,7	3,6	4,8	6	7,8	9,6	12	15	18	21				24
H=Altura manométrica total (m)																			
MATRIX 5-5	1,3	1,8	57,5	54	51	48,5	43,5	36,7	22	-	-	-	-	-	5,8	2"	1"		
MATRIX 5-6	1,3	1,8	69	64,5	61,5	58	52	44	26,4	-	-	-	-	-	5,8	2"	1"		
MATRIX 5-7	1,5	2	80,5	75,5	72	67,5	61	51,5	30,8	-	-	-	-	-	6,6	2"	1"		
MATRIX 5-8	2,2	3	92	86	82	77	69,5	58,5	35,2	-	-	-	-	-	8,2	2"	1"		
MATRIX 5-9	2,2	3	104	97	92	87	78	66	39,6	-	-	-	-	-	8,2	2"	1"		
MATRIX 10-3	1,3	1,8	36	-	-	33,3	32,1	30,9	28,6	25,5	19,3	8,7	-	-	5,8	2"	1"		
MATRIX 10-4	1,5	2	48	-	-	44,5	43	41	38,1	34	25,7	11,6	-	-	6,6	2"	1"		

G.P. "ESTELA-C+" con 1 bomba MATRIX

Modelo bomba	kW	CV	Depósito (litros/bar)	Modelo Grupo ESTELA-C+ 1 bomba MATRIX	Código Grupo Monofásico	P.V.P. (€) Grupo Monofásico
MATRIX 5-5/1,3	1,3	1,8	4/10	AP-E MATRIX-C+ 5-5 VV	623AP14105173	1.719
MATRIX 5-6/1,3	1,3	1,8	4/10	AP-E MATRIX-C+ 5-6 VV	623AP14106173	1.777
MATRIX 5-7/1,5	1,5	2	4/10	AP-E MATRIX-C+ 5-7 VV	623AP14107173	1.898
MATRIX 5-8/2,2	2,2	3	4/10	AP-E MATRIX-C+ 5-8 VV	623AP14108173	1.940
MATRIX 5-9/2,2	2,2	3	4/10	AP-E MATRIX-C+ 5-9 VV	623AP14109173	1.977
MATRIX 10-3/1,3	1,3	1,8	4/10	AP-E MATRIX-C+ 10-3 VV	623AP14203173	1.684
MATRIX 10-4/1,5	1,5	2	4/10	AP-E MATRIX-C+ 10-4 VV	623AP14204173	1.749

Suplemento para G.P. ESTELA-C+

Suplemento por Reloj Programador en cuadro modular suministrado aparte (Cod. 622HA00000002):	P.V.P. (€)
	384



Grupos de presión

Serie "ESTELA-B"

Grupos compactos con 1 bomba y variador de velocidad SPB.

Mediante la lectura directa del transductor de presión, el variador de velocidad se encarga de gestionar la velocidad de giro del motor eléctrico de la bomba, garantizando así una presión fija e inalterable, independientemente de la demanda de caudal requerida. Así cuando la demanda de caudal es mayor y por consecuencia la presión de la red disminuye es en ese punto cuando el transductor de presión (quien está continuamente informando al variador de frecuencia de la presión actual), provoca que el variador de frecuencia haga girar más rápidamente el motor eléctrico, garantizando la presión de trabajo establecida. De igual manera, cuando la demanda de caudal disminuye, el variador de frecuencia hace girar más lentamente el motor eléctrico para que la presión de la red hidráulica permanezca inalterable.

Conectar y bombear "plug & play"



Alta versatilidad



Pequeñas dimensiones



Práctica y fácil de usar



Fácil mantenimiento



Bomba fabricada en AISI 304



Baja sonoridad



Alta eficiencia



Posibilidad de instalarse en maquinaria para uso industrial



Racor de 5 vías en AISI 304 con válvula de retención incorporada.



Aplicaciones

Edificación	Suministro de agua a viviendas unifamiliares y a donde sea necesario una presión constante independiente de la demanda de caudal.
Industria	Suministro de agua para pequeñas aplicaciones industriales.

Composición

Bombas	Bombas en ACERO INOXIDABLE serie 2CDX o MATRIX, fiables y silenciosas.
Variador velocidad	Unidad de control SPB.
Depósito	Depósito hidroneumático de 4 lts.
Racor con válvula de retención	Racor de unión en acero inoxidable con válvula de retención incorporada.
Transductor	Transductor de presión.
Cable	Cable de 1,5 m y enchufe tipo schuko.

Datos técnicos "SPB"

	SPB 1010 MT (Mod. Monofásico)
Tensión alimentación	Monof. 230 V
Tensión salida (bomba)	Trifásica 230 V
Frecuencia	50-60 Hz
Int. máx. salida variador	10 A
Entrada transductor	4-20 mA
Máx. potencia de bomba	2,2 kW / 3 CV
Grado de protección	IP65

Para más detalles del variador, ver Pág. 129

Características G.P. "ESTELA-B"

Ahorro de energía	Al modular la velocidad de trabajo de las bombas, ésta se adapta a las necesidades requeridas por la instalación en cada momento, gastando sólo la energía necesaria.
Protecciones	- Sobretensión y sobreintensidad. - Fluctuaciones en la tensión de entrada. - Contra trabajo en seco (función ART) y contra rotura de la tubería.
Presión constante	Independiente del caudal demandado
Ajustes automáticos	- Función STC para reducir frecuencia de giro por sobrecalentamiento de placa. - Rearme automático de protecciones. - Histórico de fallos e incidencias. - Contadores totales y parciales de los parámetros más importantes.
Simplicidad en la puesta en marcha	Incorpora un sencillo asistente donde sólo se necesita programar: - Presión de trabajo deseada - Consumo nominal del motor - Sentido de giro del motor - Fecha y hora
Arranque y paro suave de todas las bombas	Lo cual protege la instalación y alarga la vida de sus componentes.
Display	Panel de control con pantalla digital

Línea Residencial - VELOCIDAD VARIABLE

Grupos de presión



Serie "ESTELA-B"



Tabla de características bomba 2CDX

Modelo Trifásica 230V 50Hz	kW	CV	Q=Caudal									Int. Abs. [A] Trif. 230V	DNA	DNI
			l/min	0	20	40	60	80	120	150	180			
			m³/h	0	1,2	2,4	3,6	4,8	7,2	9	10,8			
			H=Altura manométrica total (m)											
2CDX 70/15	1,1	1,5	56	52,5	48	42,8	36,5	-	-	-	5,8	2"	1"	
2CDX 70/20	1,5	2	64	60	55,6	50,4	44	-	-	-	7,8	2"	1"	
2CDX 120/15	1,1	1,5	46	-	42	41	39,5	35	30	-	5,8	2"	1"	
2CDX 120/20	1,5	2	55	-	51,5	49,5	47,4	41,8	36,5	-	7,8	2"	1"	

G.P. "ESTELA-B" con 1 bomba 2CDX

Modelo bomba	kW	CV	Depósito (litros/bar)	Modelo Grupo ESTELA-B con 1 bomba 2CDX	Código Grupo Monofásico	P.V.P. (€) Grupo Monofásico
2CDX 70/15	1,1	1,5	4/10	AP-E 2CDX-B 70/15	623AP03815187	1.557
2CDX 70/20	1,5	2	4/10	AP-E 2CDX-B 70/20	623AP03820187	1.597
2CDX 120/15	1,1	1,5	4/10	AP-E 2CDX-B 120/15	623AP03415187	1.585
2CDX 120/20	1,5	2	4/10	AP-E 2CDX-B 120/20	623AP03420187	1.688

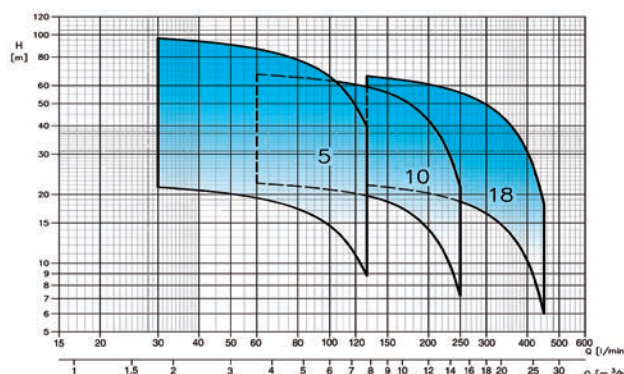
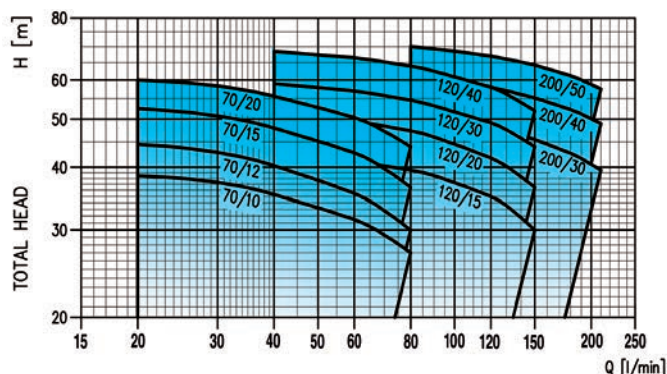
Tabla de características bomba MATRIX

Modelo	kW	CV	Q=Caudal													Int. Abs. [A] Trif. 230V	DNA	DNI	
			l/min	0	30	45	60	80	100	130	160	200	250	300	350				400
			m³/h	0	1,8	2,7	3,6	4,8	6	7,8	9,6	12	15	18	21				24
			H=Altura manométrica total (m)																
MATRIX 5-5	1,3	1,8	57,5	54	51	48,5	43,5	36,7	22	-	-	-	-	-	-	5,8	2"	1"	
MATRIX 5-6	1,3	1,8	69	64,5	61,5	58	52	44	26,4	-	-	-	-	-	-	5,8	2"	1"	
MATRIX 5-7	1,5	2	80,5	75,5	72	67,5	61	51,5	30,8	-	-	-	-	-	-	6,6	2"	1"	
MATRIX 5-8	2,2	3	92	86	82	77	69,5	58,5	35,2	-	-	-	-	-	-	8,2	2"	1"	
MATRIX 5-9	2,2	3	104	97	92	87	78	66	39,6	-	-	-	-	-	-	8,2	2"	1"	
MATRIX 10-3	1,3	1,8	36	-	-	33,3	32,1	30,9	28,6	25,5	19,3	8,7	-	-	-	5,8	2"	1"	
MATRIX 10-4	1,5	2	48	-	-	44,5	43	41	38,1	34	25,7	11,6	-	-	-	6,6	2"	1"	

G.P. "ESTELA-B" con 1 bomba MATRIX

Modelo bomba	kW	CV	Depósito (litros/bar)	Modelo Grupo ESTELA-B 1 bomba MATRIX	Código Grupo Monofásico	P.V.P. (€) Grupo Monofásico
MATRIX 5-5/1,3	1,3	1,8	4/10	AP-E MATRIX-B 5-5 VV	623AP14105187	1.500
MATRIX 5-6/1,3	1,3	1,8	4/10	AP-E MATRIX-B 5-6 VV	623AP14106187	1.557
MATRIX 5-7/1,5	1,5	2	4/10	AP-E MATRIX-B 5-7 VV	623AP14107187	1.672
MATRIX 5-8/2,2	2,2	3	4/10	AP-E MATRIX-B 5-8 VV	623AP14108187	1.714
MATRIX 5-9/2,2	2,2	3	4/10	AP-E MATRIX-B 5-9 VV	623AP14109187	1.749
MATRIX 10-3/1,3	1,3	1,8	4/10	AP-E MATRIX-B 10-3 VV	623AP14203187	1.467
MATRIX 10-4/1,5	1,5	2	4/10	AP-E MATRIX-B 10-4 VV	623AP14204187	1.530

Suplemento para G.P. ESTELA-B

Suplemento por Reloj Programador en cuadro modular suministrado aparte (Cod. 622HA00000002):	P.V.P. (€)
	384

Línea Residencial - VELOCIDAD VARIABLE

Grupos de presión

Serie "HIDRO-INVERTER"

Grupos con 2 ó 3 bombas y 1 variador compacto SIN ROTACIÓN DE BOMBAS

Grupos de presión de **accionamiento regulable mediante tecnología Inverter**, destinados a satisfacer las demandas de aquellas instalaciones donde se requiera un suministro de agua con **caudal variable** a una **presión constante**, con un funcionamiento sencillo y fiable, proporcionando un notable ahorro en consumo energético y optimización de la instalación.



Alta versatilidad



Fácil mantenimiento



Baja sonoridad



Alta eficiencia



Aplicaciones

Edificación	Suministro de agua a los sistemas de distribución en edificación.
Industria	Suministro de agua para la industria.
Riego	Riego de jardines, parques e instalaciones deportivas, etc.

Composición

Bombas	Bombas verticales fiables y silenciosas series CVM y MVP u horizontales biturbina fabricadas en ACERO INOXIDABLE serie 2CDX.
Variador velocidad	Unidad de control HIDRO-INVERTER.
Depósito	Depósito hidroneumático de 20 lts., con válvula de aislamiento.
Manómetro y Válvulas	Manómetro y válvulas de corte y retención por bomba.
Colector	Colector común de impulsión.
Bancada	Bancada metálica.
Protección	Protección contra trabajo en seco. Posibilidad de conectar protección alternativa contra trabajo en vacío por regulador de nivel o presostato.

Características G.P. HIDRO-INVERTER

Display	<ul style="list-style-type: none"> - Pantalla LCD para información estado bombas. - Teclado de acceso a menú programación. - Pulsador START/STOP para el control manual de bombas.
Variador de velocidad	<ul style="list-style-type: none"> - Variador de frecuencia para la gestión de la primera bomba (bomba pilotada fija). - En grupo de 3 bombas rotan las dos bombas auxiliares.
Protecciones	<ul style="list-style-type: none"> - Sistema de control y protección de bombas contra sobretensiones. - Sistema de protección contra el funcionamiento de las bombas sin agua.
Función ART	Función ART (autoreset) para rearme automático en caso de alarma por falta de agua.
Indicadores	<ul style="list-style-type: none"> - Indicador luminoso de presencia de tensión (LINE). - Indicador luminoso de funcionamiento para cada bomba (ON). - Indicador luminosos de fallo (FAILURE).
Otras características	<ul style="list-style-type: none"> - Relés de potencia para la gestión de las bombas auxiliares. - Transductor de presión interno. - Manómetro digital.



Módulo de regulación electrónico de presión "HIDRO-INVERTER"

Línea Residencial - VELOCIDAD VARIABLE

Grupos de presión



Serie "HIDRO-INVERTER" (SIN ROTACIÓN DE BOMBAS)

GRUPOS DE PRESIÓN
Línea Residencial e Industrial

G.P. Serie "HIDRO-INVERTER" con 2 bombas																				
Modelo Grupo	Modelo bomba	kW	CV	Q=Caudal												Int. Abs. [A]	DNA (opcional)	DNI		
				l/min	40	80	120	160	200	240	280	320	360	400	440				480	
				m³/h	2,4	4,8	7,2	9,6	12	14,4	16,8	19,2	22	24	26,4				28,8	
H=Altura manométrica total (m)																				
AP-HI-A/6-2	CVM A/6	2x0,44	2x0,6		31	26	19	9	-	-	-	-	-	-	-	-	-	1,3	2"	2"
AP-HI-A/8-2	CVM A/8	2x0,6	2x0,8		42	35	25	12	-	-	-	-	-	-	-	-	-	1,6	2"	2"
AP-HI-A/10-2	CVM A/10	2x0,75	2x1		57	49	36	19	-	-	-	-	-	-	-	-	-	2,3	2"	2"
AP-HI-A/12-2	CVM A/12	2x0,9	2x1,2		60	59	44	23	-	-	-	-	-	-	-	-	-	2,8	2"	2"
AP-HI-A/15-2	CVM A/15	2x1,1	2x1,5		80	69	51	27	-	-	-	-	-	-	-	-	-	3,3	2"	2"
AP-HI-B/10-2	CVM B/10	2x0,75	2x1		-	33	32	27	21	14	-	-	-	-	-	-	-	2,4	2"	2"
AP-HI-B/12-2	CVM B/12	2x0,9	2x1,2		-	46	42	36	28	19	-	-	-	-	-	-	-	2,7	2"	2"
AP-HI-B/15-2	CVM B/15	2x1,1	2x1,5		-	58	53	45	36	24	-	-	-	-	-	-	-	3,2	2"	2"
AP-HI-B/20-2	CVM B/20	2x1,5	2x2		-	72	65	56	44	30	-	-	-	-	-	-	-	3,3	2"	2"
AP-HI-B/23-2	CVM B/23	2x1,7	2x2,3		-	84	76	65	51	35	-	-	-	-	-	-	-	4,3	2"	2"
AP-HI-B/25-2	CVM B/25	2x1,85	2x2,5		-	96	87	74	59	41	-	-	-	-	-	-	-	4,3	2"	2"
AP-HI-120/15-2	2CDX 120/15	2x1,1	2x1,5		-	42	41	39	36	35	31	-	-	-	-	-	-	3,2	2"	2"
AP-HI-120/20-2	2CDX 120/20	2x1,5	2x2		-	51	49	47	44	41	38	-	-	-	-	-	-	4,2	2"	2"
AP-HI 7-250/5-2	MVP 7-250/5	2x1,85	2x2,5		-	60,6	58,2	55,1	51,1	45,8	38,9	29,8	-	-	-	-	-	4,2	2"	2"
AP-HI 7-300/6-2	MVP 7-300/6	2x2,2	2x3		-	71,5	68,3	64,5	59,3	53	44,6	34,5	-	-	-	-	-	5	2"	2"
AP-HI 9-300/6-2	MVP 9-300/6	2x2,2	2x3		-	-	63,7	61,4	58,8	55,6	51,6	46,5	40,3	33,5	25,4	17	-	4,8	2½"	2"

G.P. Serie "HIDRO-INVERTER" con 3 bombas																				
Modelo Grupo	Modelo bomba	kW	CV	Q=Caudal												Int. Abs. [A]	DNA (opcional)	DNI		
				l/min	60	120	180	240	300	360	420	480	540	600	660				720	
				m³/h	3,6	7,2	10,8	14,4	18	21,6	25,2	28,8	33	36	39,6				43,2	
H=Altura manométrica total (m)																				
AP-HI-A/6-3	CVM A/6	3x0,44	3x0,6		31	26	19	9	-	-	-	-	-	-	-	-	-	1,3	2½"	2½"
AP-HI-A/8-3	CVM A/8	3x0,6	3x0,8		42	35	25	12	-	-	-	-	-	-	-	-	-	1,6	2½"	2½"
AP-HI-A/10-3	CVM A/10	3x0,75	3x1		57	49	36	19	-	-	-	-	-	-	-	-	-	2,3	2½"	2½"
AP-HI-A/12-3	CVM A/12	3x0,9	3x1,2		60	59	44	23	-	-	-	-	-	-	-	-	-	2,8	2½"	2½"
AP-HI-A/15-3	CVM A/15	3x1,1	3x1,5		80	69	51	27	-	-	-	-	-	-	-	-	-	3,3	2½"	2½"
AP-HI-B/10-3	CVM B/10	3x0,75	3x1		-	33	32	27	21	14	-	-	-	-	-	-	-	2,4	2½"	2½"
AP-HI-B/12-3	CVM B/12	3x0,9	3x1,2		-	46	42	36	28	19	-	-	-	-	-	-	-	2,7	2½"	2½"
AP-HI-B/15-3	CVM B/15	3x1,1	3x1,5		-	58	53	45	36	24	-	-	-	-	-	-	-	3,2	2½"	2½"
AP-HI-B/20-3	CVM B/20	3x1,5	3x2		-	72	65	56	44	30	-	-	-	-	-	-	-	3,3	2½"	2½"
AP-HI-B/23-3	CVM B/23	3x1,7	3x2,3		-	84	76	65	51	35	-	-	-	-	-	-	-	4,3	2½"	2½"
AP-HI-B/25-3	CVM B/25	3x1,85	3x2,5		-	96	87	74	59	41	-	-	-	-	-	-	-	4,3	2½"	2½"
AP-HI-120/15-3	2CDX 120/15	3x1,1	3x1,5		-	42	41	39	36	35	31	-	-	-	-	-	-	3,2	2½"	2½"
AP-HI-120/20-3	2CDX 120/20	3x1,5	3x2		-	51	49	47	44	41	38	-	-	-	-	-	-	4,2	2½"	2½"
AP-HI 7-250/5-3	MVP 7-250/5	3x1,85	3x2,5		-	60,6	58,2	55,1	51,1	45,8	38,9	29,8	-	-	-	-	-	4,2	2½"	2½"
AP-HI 7-300/6-3	MVP 7-300/6	3x2,2	3x3		-	71,5	68,3	64,5	59,3	53	44,6	34,5	-	-	-	-	-	5	2½"	2½"
AP-HI 9-300/6-3	MVP 9-300/6	3x2,2	3x3		-	-	63,7	61,4	58,8	55,6	51,6	46,5	40,3	33,5	25,4	17	-	4,8	2½"	2½"

Grupos de presión



Serie "HIDRO-INVERTER" (SIN ROTACIÓN DE BOMBAS)

TABLA DE ESPECIFICACIONES TECNICAS DEL VARIADOR HIDRO-INVERTER

	HIDRO-INVERTER (2 bombas)	HIDRO-INVERTER (3 bombas)
Rotación de bombas:	-	SI (bombas secundarias)
Tensión de alimentación:	Trifásica 380 / 400 V	Trifásica 380 / 400 V
Frecuencia:	50 Hz	50 Hz
Máx. consumo bomba:	5 A	5 A
Presión máx. de utilización:	10 bar	10 bar
Presión máx. de regulación:	8 bar	8 bar
Temperatura máx. del agua:	40°C	40°C
Caudal máx. por bomba:	15.000 l/h	15.000 l/h
Temperatura ambiente máx.:	50°C	50°C
MEDIDAS	2 bombas	3 bombas
H (altura máxima):	131,5 cm	136 cm
L (anchura máxima):	55 cm	116 cm
F (fondo máxima):	23 cm	33 cm

G.P. Serie "HIDRO-INVERTER" con 2 y 3 bombas

Modelo bomba	kW	CV	Depósito (Lts.)	G.P. HIDRO-INVERTER 2 bombas		P.V.P. (€)	G.P. HIDRO-INVERTER 3 bombas		P.V.P. (€)
				Modelo	Código		Modelo	Código	
CVM A/6	0,44	0,6	20	AP-HI-A/6-2	623AP09506215	2.906	AP-HI-A/6-3	623AP09506315	3.912
CVM A/8	0,6	0,8	20	AP-HI-A/8-2	623AP09508215	2.906	AP-HI-A/8-3	623AP09508315	3.912
CVM A/10	0,75	1	20	AP-HI-A/10-2	623AP09510215	3.275	AP-HI-A/10-3	623AP09510315	4.464
CVM A/12	0,9	1,2	20	AP-HI-A/12-2	623AP09512215	3.337	AP-HI-A/12-3	623AP09512315	4.557
CVM A/15	1,1	1,5	20	AP-HI-A/15-2	623AP09515215	3.425	AP-HI-A/15-3	623AP09515315	4.681
CVM B/10	0,75	1	20	AP-HI-B/10-2	623AP09810215	3.058	AP-HI-B/10-3	623AP09810315	4.136
CVM B/12	0,9	1,2	20	AP-HI-B/12-2	623AP09812215	3.114	AP-HI-B/12-3	623AP09812315	4.221
CVM B/15	1,1	1,5	20	AP-HI-B/15-2	623AP09815215	3.149	AP-HI-B/15-3	623AP09815315	4.275
CVM B/20	1,5	2	20	AP-HI-B/20-2	623AP09820215	3.444	AP-HI-B/20-3	623AP09820315	4.719
CVM B/23	1,7	2,3	20	AP-HI-B/23-2	623AP09823215	3.462	AP-HI-B/23-3	623AP09823315	4.751
CVM B/25	1,85	2,5	20	AP-HI-B/25-2	623AP09825215	3.677	AP-HI-B/25-3	623AP09825315	5.080
2CDX 120/15	1,1	1,5	20	AP-HI-120/15-2(*)	623AP03415215	3.629	AP-HI-120/15-3(*)	623AP03415315	4.994
2CDX 120/20	1,5	2	20	AP-HI-120/20-2(*)	623AP03420215	3.842	AP-HI-120/20-3(*)	623AP03420315	5.315
MVP 7-250/5	1,85	2,5	20	AP-HI 7-250/5-2	623AP15502215	3.343	AP-HI 7-250/5-3	623AP15502315	4.567
MVP 7-300/6	2,2	3	20	AP-HI 7-300/6-2	623AP15503215	3.410	AP-HI 7-300/6-3	623AP15503315	4.667
MVP 9-300/6	2,2	3	20	AP-HI 9-300/6-2	623AP15506215	3.580	AP-HI 9-300/6-3	623AP15506315	4.918

(*) Modelos en ejecución horizontal (2CDX).

Suplemento para G.P. HIDRO-INVERTER con 2 y 3 bombas

	Código	P.V.P. (€)
Suplemento por Reloj Programador para electroválvula suministrado aparte by pass en caja modular	622HA0000002	384
*Amortiguador Silentblock de Bancada:	622C700000044	20 / Ud.

(*) Son necesarios 4 amortiguadores por grupo.

Línea Residencial - **VELOCIDAD VARIABLE**

Grupos de presión



Serie “MASTER HIDRO-INVERTER”

Grupos con 1 ó 2 bombas y 1 variador compacto por bomba CON ROTACIÓN

Grupos de presión de **accionamiento regulable mediante tecnología Inverter**, destinados a satisfacer las demandas de aquellas instalaciones donde se requiera un suministro de agua con **caudal variable** a una **presión constante**, con un funcionamiento sencillo y fiable, proporcionando un notable ahorro en consumo energético y optimización de la instalación.



**MASTER
HIDRO-INVERTER**



Composición

Bombas	Bombas verticales fiables y silenciosas series CVM y MVP u horizontales biturbina fabricadas en ACERO INOXIDABLE serie 2CDX.
Variador velocidad	Unidad de control MASTER HIDRO-INVERTER.
Depósito	Depósito hidroneumático de 20 lts., con válvula de aislamiento.
Manómetro y Válvulas	Manómetro y válvulas de corte y retención por bomba.
Colector	Colector común de impulsión.
Bancada	Bancada metálica para grupos de 2 bombas.
Protección	Posibilidad de conectar protección contra trabajo en vacío por regulador de nivel o presostato.

Aplicaciones

Edificación	Suministro de agua a los sistemas de distribución en edificación.
Industria	Suministro de agua para la industria.
Riego	Riego de jardines, parques e instalaciones deportivas, etc.

Datos técnicos

	MASTER (1 bomba)	MASTER (2 bombas)
Rotación de bombas:	-	SI
Tensión de alimentación:	Mon. (220 / 240 V)	Mon. (220 / 240 V)
Frecuencia:	50 Hz	50 Hz
Máx. consumo bomba:	10 A (220/240 V Trif.)	10 A (220/240V Trif.)
Presión máx. de utilización:	10 bar	10 bar
Presión máx. de regulación:	10 bar	10 bar
Temperatura máx. del agua:	40°C	40°C
Caudal máx. por bomba:	15.000 l/h	15.000 l/h
Temperatura ambiente máx.:	50°C	50°C
MEDIDAS	1 bomba	2 bombas
H (altura max.):	125,5 cm	131,5 cm
L (anchura max.):	23 cm	55 cm
F (fondo max.):	32,5 cm	23 cm

Características MASTER HIDRO-INVERTER

Rotación de bomba	Alternancia en los arranques
Display	<ul style="list-style-type: none"> - Pantalla LCD para información estado bombas. - Teclado de acceso a menú programación. - Pulsador START/STOP para el control manual de bombas.
Variador de velocidad	- Variador de frecuencia para la gestión de la bomba.
Protecciones	<ul style="list-style-type: none"> - Sistema de control y protección de bombas contra sobreintensidades. - Sistema de protección contra el funcionamiento de las bombas sin agua.
Función ART	Función ART (autoreset) para rearme automático en caso de alarma por falta de agua.
Indicadores	<ul style="list-style-type: none"> - Indicador luminoso de presencia de tensión (LINE). - Indicador luminoso de funcionamiento para cada bomba (ON). - Indicador luminosos de fallo (FAILURE).
Otras características	<ul style="list-style-type: none"> - Transductor de presión interno. - Manómetro digital.

Línea Residencial - **VELOCIDAD VARIABLE**

Variador en bomba



Grupos de presión

Serie "HYDRA+"

Grupos de presión para "pequeña Edificación Singular", colegios, hospitales, hoteles, etc...

HYDRA+ con 2CDX

Grupos compactos con 2 bombas CON ROTACIÓN y VARIADOR EN BOMBAS.

Grupos de presión de accionamiento regulable mediante tecnología **Inverter**, destinados a satisfacer las demandas de aquellas instalaciones donde se requiera un suministro de agua con **caudal variable** a una **presión constante**, con un funcionamiento sencillo y fiable, proporcionando un notable ahorro en consumo energético y optimización de la instalación.



Videotutorial de puesta en marcha G.P. HYDRA+

Características G.P. "HYDRA+" con 2CDX

Ahorro de energía	Al modular la velocidad de trabajo de las bombas, ésta se adapta a las necesidades requeridas por la instalación en cada momento, gastando sólo la energía necesaria.
Protecciones	<ul style="list-style-type: none"> - Sobretensión y sobreintensidad. - Fluctuaciones en la tensión de entrada. - Contra trabajo en seco y contra rotura de la tubería.
Presión constante	Independiente del caudal demandado
Ajustes automáticos	<ul style="list-style-type: none"> - Ajuste fino protegido mediante contraseña. - Rearme automático de protecciones. - Histórico de fallos e incidencias. - Contadores totales y parciales de los parámetros más importantes.
Simplicidad en la puesta en marcha	Incorpora un sencillo asistente donde sólo se necesita programar: <ul style="list-style-type: none"> - Presión de trabajo deseada - Consumo nominal del motor - Sentido de giro del motor - Fecha y hora
Arranque y paro suave de todas las bombas	Lo cual protege la instalación y alarga la vida de sus componentes.
Display	Display extendido de 4 líneas que permite una visualización óptima y fácil programación.



Aplicaciones

Edificación	Suministro de agua a los sistemas de distribución en edificación.
Industria	Suministro de agua para la industria.
Riego	Riego de jardines, parques e instalaciones deportivas, etc.

Composición

Bombas	Bombas en ACERO INOXIDABLE serie 2CDX, fiables y silenciosas.
Variador velocidad	Unidad de control E-SPD+ con pantalla alfanumérica de 4 líneas.
Depósito	Depósito hidroneumático de 8 litros.
Válvulas	Válvulas de corte por bomba.
Colector	Colector común de impulsión en ACERO INOXIDABLE.
Bancada	Bancada metálica.
Transductor	Transductor de presión.

Datos técnicos del variador E-SPD+

	E-SPD+ (Mod. Monofásico)	E-SPD+ (Mod. Trifásico)
Tensión alimentación	Monof. 230 V	Trifásica 400 V
Tensión salida (bomba)	Trifásica 230 V	Trifásica 400 V
Frecuencia	50 Hz	50 Hz
Int. máx. salida variador	11 A	11 A
Int. máx. entrada variador	20 A	12 A
Máx. potencia de bomba	2,2 kW / 3 CV	4 kW / 5,5 CV
Grado de protección	IP55	IP55

Para más detalles del variador, ver Pág. 128



Grupos de presión

Serie "HYDRA+"

HYDRA+ con 2CDX

Grupos compactos con 2 bombas CON ROTACIÓN y VARIADOR EN BOMBAS.

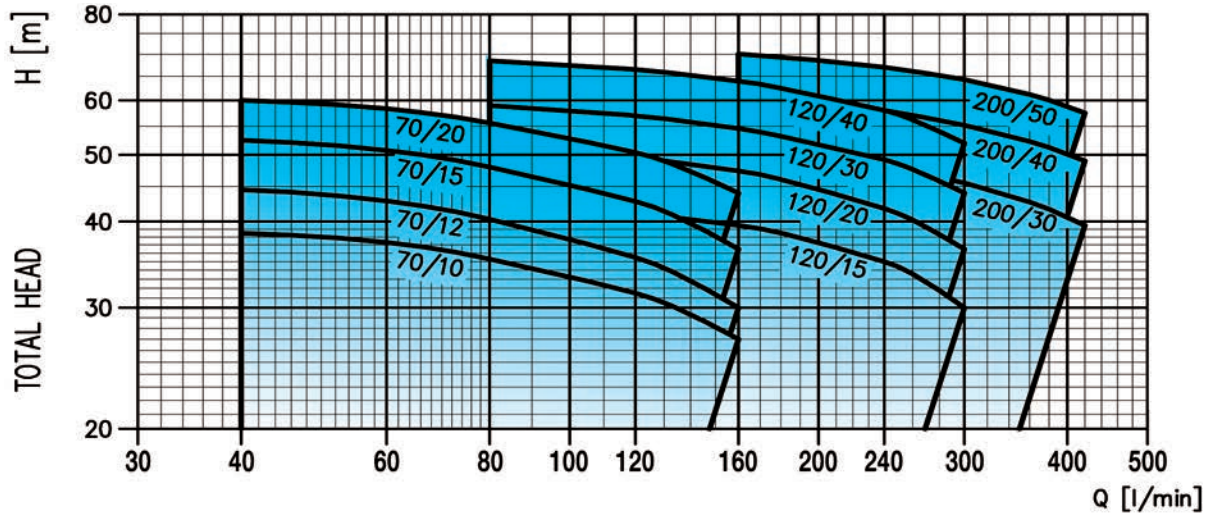
Tabla de características

Modelo Trifásica 230/400V 50Hz	kW	CV	Q=Caudal										Int. Abs.		DNA (opcional)	DNI
			l/min	40	80	120	160	240	300	360	420	[A]				
			m³/h	2,4	4,8	7,2	9,6	14,4	18	21,6	25,2	230V	400V			
H=Altura manométrica total (m)																
2CDX 70/15-2	1,1	1,5		52,5	48	42,8	36,5	-	-	-	-	5,5	3,2	2"	1½"	
2CDX 70/20-2	1,5	2		60	55,6	50,4	44	-	-	-	-	6,9	4	2"	1½"	
2CDX 120/15-2	1,1	1,5		-	42	41	39,5	35	30	-	-	5,5	3,2	2"	1½"	
2CDX 120/20-2	1,5	2		-	51,5	49,5	47,4	41,8	36,5	-	-	7,3	4,2	2"	1½"	
2CDX 120/30-2	2,2	3		-	59	57	54,6	49,2	44	-	-	8,8	5,1	2"	1½"	
2CDX 120/40-2	3	4		-	68,5	66,5	64	58	52	-	-	10,6	6,1	2"	1½"	
2CDX 200/30-2	2,2	3		-	-	52	50,8	48,1	45,5	42,7	39,5	10,6	6,1	2½"	1½"	
2CDX 200/40-2	3	4		-	-	62,5	61,1	58	55,2	52,3	49	10,6	6,1	2½"	1½"	
2CDX 200/50-2	3,7	5		-	-	71,5	70,1	67	64,3	61,2	57,5	15,1	8,7	2½"	1½"	

G.P. "HYDRA+" con 2 bombas 2CDX

Modelo bomba	kW	CV	Depósito (litros/bar)	Modelo Grupo 2 bombas 2CDX	P.V.P. (€) Grupo Monof.	P.V.P. (€) Grupo Trifásico	P.V.P. (€) Suplemento por colector de aspiración 2 bombas
2CDX 70/15	1,1	1,5	8/10	AP HYDRA+ 2CDX(M) 70/15-2	3.871	4.756	444
2CDX 70/20	1,5	2	8/10	AP HYDRA+ 2CDX(M) 70/20-2	3.955	4.841	444
2CDX 120/15	1,1	1,5	8/10	AP HYDRA+ 2CDX(M) 120/15-2	3.929	4.812	444
2CDX 120/20	1,5	2	8/10	AP HYDRA+ 2CDX(M) 120/20-2	4.133	5.014	444
2CDX 120/30	2,2	3	8/10	AP HYDRA+ 2CDX 120/30-2	-	5.314	444
2CDX 120/40	3	4	8/10	AP HYDRA+ 2CDX 120/40-2	-	5.498	444
2CDX 200/30	2,2	3	8/10	AP HYDRA+ 2CDX 200/30-2	-	5.314	531
2CDX 200/40	3	4	8/10	AP HYDRA+ 2CDX 200/40-2	-	5.498	531
2CDX 200/50	3,7	5	8/10	AP HYDRA+ 2CDX 200/50-2	-	5.758	531

Suplemento para G.P. "HYDRA+" con 2 bombas

	P.V.P. (€)
Suplemento por Reloj Programador:	162
*Válvulas de retención (2 Uds.) con machones de enlace para instalar en aspiración:	138
Amortiguador Silentblock de Bancada (622C700000044): (son necesarios 4 amortiguadores por grupo)	20 / Ud

(*) Las válvulas de retención son necesarias para un funcionamiento correcto



Línea Residencial - **VELOCIDAD VARIABLE**
Variador en bomba

Grupos de presión

Serie "HYDRA+"

Grupos de presión para "pequeña Edificación Singular", colegios, hospitales, hoteles, etc...

HYDRA+ con MATRIX

Grupos compactos con 2 bombas CON ROTACIÓN y VARIADOR EN BOMBAS.

Grupos de presión de accionamiento regulable mediante tecnología Inverter, destinados a satisfacer las demandas de aquellas instalaciones donde se requiera un suministro de agua con caudal variable a una presión constante, con un funcionamiento sencillo y fiable, proporcionando un notable ahorro en consumo energético y optimización de la instalación.



Videotutorial de puesta en marcha G.P. HYDRA+

Características G.P. "HYDRA+" con MATRIX

Ahorro de energía	Al modular la velocidad de trabajo de las bombas, ésta se adapta a las necesidades requeridas por la instalación en cada momento, gastando sólo la energía necesaria.
Protecciones	<ul style="list-style-type: none"> - Sobretensión y sobreintensidad. - Fluctuaciones en la tensión de entrada. - Contra trabajo en seco y contra rotura de la tubería.
Presión constante	Independiente del caudal demandado
Ajustes automáticos	<ul style="list-style-type: none"> - Ajuste fino protegido mediante contraseña. - Rearme automático de protecciones. - Histórico de fallos e incidencias. - Contadores totales y parciales de los parámetros más importantes.
Simplicidad en la puesta en marcha	Incorpora un sencillo asistente donde sólo se necesita programar: <ul style="list-style-type: none"> - Presión de trabajo deseada - Consumo nominal del motor - Sentido de giro del motor - Fecha y hora
Arranque y paro suave de todas las bombas	Lo cual protege la instalación y alarga la vida de sus componentes.
Display	Display extendido de 4 líneas que permite una visualización óptima y fácil programación.

- Alta versatilidad
- Pequeñas dimensiones
- Práctica y fácil de usar
- Baja sonoridad
- Bomba fabricada en AISI 304
- Alta eficiencia
- Fácil mantenimiento

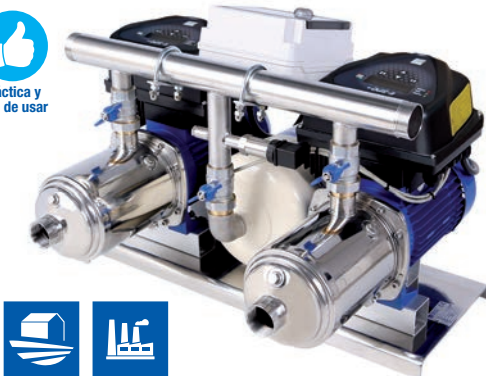

Aplicaciones

Edificación	Suministro de agua a los sistemas de distribución en edificación.
Industria	Suministro de agua para la industria.
Riego	Riego de jardines, parques e instalaciones deportivas, etc.

Composición

Bombas	Bombas en ACERO INOXIDABLE serie MATRIX, fiables y silenciosas.
Variador velocidad	Unidad de control E-SPD+ con pantalla alfanumérica de 4 líneas.
Depósito	Depósito hidroneumático de 8 litros.
Válvulas	Válvulas de corte por bomba.
Colector	Colector común de impulsión en ACERO INOXIDABLE.
Bancada	Bancada metálica.
Transductor	Transductor de presión.

Datos técnicos del variador E-SPD+

	E-SPD+ (Mod. Monofásico)	E-SPD+ (Mod. Trifásico)
Tensión alimentación	Monof. 230 V	Trifásica 400 V
Tensión salida (bomba)	Trifásica 230 V	Trifásica 400 V
Frecuencia	50 Hz	50 Hz
Int. máx. salida variador	11 A	11 A
Int. máx. entrada variador	20 A	12 A
Máx. potencia de bomba	2,2 kW / 3 CV	4 kW / 5,5 CV
Grado de protección	IP55	IP55

Para más detalles del variador, ver Pág. 128

Grupos de presión

Serie "HYDRA+" (HYDRA+ con MATRIX)

Grupos compactos con 2 bombas CON ROTACIÓN y VARIADOR EN BOMBAS.

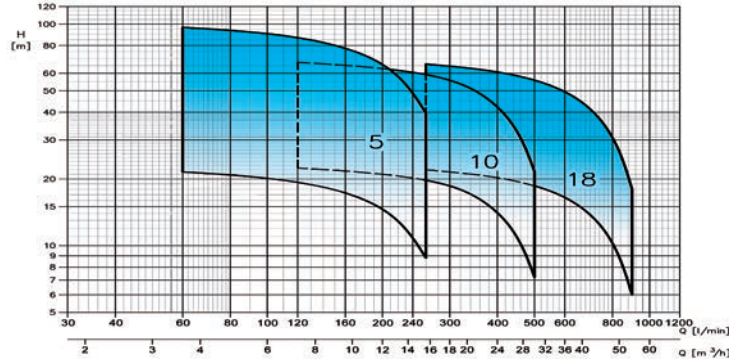
Tabla de características

Modelo	kW	CV	Q=Caudal														Int. Abs. [A]	DNA (opcional)	DNI
			I/min	60	90	120	160	200	260	320	400	500	600	700	800	900			
			m³/h	3,6	5,4	7,2	9,6	12	15,6	19,2	24	30	36	42	48	54			
H=Altura manométrica total (m)																			
MATRIX 5-5-2	1,3	1,8	54	51	48,5	43,5	36,7	22	-	-	-	-	-	-	-	-	3,3	2"	1½"
MATRIX 5-6-2	1,3	1,8	64,5	61,5	58	52	44	26,4	-	-	-	-	-	-	-	-	3,3	2"	1½"
MATRIX 5-7-2	1,5	2	75,5	72	67,5	61	51,5	30,8	-	-	-	-	-	-	-	-	3,8	2"	1½"
MATRIX 5-8-2	2,2	3	86	82	77	69,5	58,5	35,2	-	-	-	-	-	-	-	-	4,7	2"	1½"
MATRIX 5-9-2	2,2	3	97	92	87	78	66	39,6	-	-	-	-	-	-	-	-	4,7	2"	1½"
MATRIX 10-3-2	1,3	1,8	-	-	33,3	32,1	30,9	28,6	25,5	19,3	8,7	-	-	-	-	-	3,3	2½"	2"
MATRIX 10-4-2	1,5	2	-	-	44,5	43	41	38,1	34	25,7	11,6	-	-	-	-	-	3,8	2½"	2"
MATRIX 10-5-2	2,2	3	-	-	55,5	53,5	51,5	47,5	42,5	32,1	14,5	-	-	-	-	-	4,7	2½"	2"
MATRIX 10-6-2	2,2	3	-	-	66,5	64,5	62	57	51	38,5	17,4	-	-	-	-	-	4,7	2½"	2"
MATRIX 18-3-2	2,2	3	-	-	-	-	-	33	31,9	30,4	28,1	25,2	21,3	15,5	7,8	-	4,7	3"	2½"
MATRIX 18-4-2	3	4	-	-	-	-	-	44	42,5	40,5	37,4	33,6	28,4	20,6	10,4	-	6,4	3"	2½"
MATRIX 18-5-2	4	5,5	-	-	-	-	-	55	53	50,5	47	42	35,5	25,8	13	-	8,7	3"	2½"
MATRIX 18-6-2	4	5,5	-	-	-	-	-	66	64	60,5	56	50,5	42,5	30,9	15,6	-	8,7	3"	2½"

G.P. "HYDRA+" con 2 bombas MATRIX

Modelo bomba	kW	CV	Depósito (litros/bar)	Modelo Grupo 2 bombas MATRIX	P.V.P. (€)	P.V.P. (€)	P.V.P. (€)
					G.P. Monofásico	G.P. Trifásico	Suplemento por colector de aspiración 2 bombas
MATRIX 5-5/1,3	1,3	1,8	8/10	AP HYDRA+ MATRIX 5-5-2(M)	4.810	5.160	444
MATRIX 5-6/1,3	1,3	1,8	8/10	AP HYDRA+ MATRIX 5-6-2(M)	4.912	5.261	444
MATRIX 5-7/1,5	1,5	2	8/10	AP HYDRA+ MATRIX 5-7-2(M)	5.133	5.484	444
MATRIX 5-8/2,2	2,2	3	8/10	AP HYDRA+ MATRIX 5-8-2	-	5.561	444
MATRIX 5-9/2,2	2,2	3	8/10	AP HYDRA+ MATRIX 5-9-2	-	5.630	444
MATRIX 10-3/1,3	1,3	1,8	8/10	AP HYDRA+ MATRIX 10-3-2(M)	4.822	5.172	531
MATRIX 10-4/1,5	1,5	2	8/10	AP HYDRA+ MATRIX 10-4-2(M)	4.942	5.293	531
MATRIX 10-5/2,2	2,2	3	8/10	AP HYDRA+ MATRIX 10-5-2	-	5.427	531
MATRIX 10-6/2,2	2,2	3	8/10	AP HYDRA+ MATRIX 10-6-2	-	5.636	531
MATRIX 18-3/2,2	2,2	3	8/10	AP HYDRA+ MATRIX 18-3-2	-	5.693	702
MATRIX 18-4/3	3	4	8/10	AP HYDRA+ MATRIX 18-4-2	-	6.249	702
MATRIX 18-5/4	4	5,5	8/10	AP HYDRA+ MATRIX 18-5-2	-	6.591	702
MATRIX 18-6/4	4	5,5	8/10	AP HYDRA+ MATRIX 18-6-2	-	6.886	702

(*) Las válvulas de retención son necesarias para un funcionamiento correcto

Suplemento para G.P. "HYDRA+" con 2 bombas		P.V.P. (€)
Suplemento por Reloj Programador:		162
*Válvulas de retención (2 Uds.) con machones de enlace para instalar en aspiración:		138
Amortiguador Silentblock de Bancada (622C70000044): (son necesarios 4 amortiguadores por grupo)		20 / Ud

Línea Residencial - **VELOCIDAD VARIABLE**

Grupos de presión



Serie “SMART FLOW+” con CVM / EVMSG / MVP

Grupos con 1 o más bombas y 1 variador en bomba CON ROTACIÓN

Grupos de presión de **accionamiento regulable mediante tecnología Inverter**, destinados a satisfacer las demandas de aquellas instalaciones donde se requiera un suministro de agua con **caudal variable** a una **presión constante**, con un funcionamiento sencillo y fiable, proporcionando un notable ahorro en consumo energético y optimización de la instalación.



Videotutorial puesta en marcha G.P. Serie SMART FLOW+

Aplicaciones

Edificación	Suministro de agua a los sistemas de distribución en edificación.
Industria	Suministro de agua para la industria.
Riego	Riego de jardines, parques e instalaciones deportivas, etc.

Composición

Bombas	Bombas verticales, fiables y silenciosas, series CVM, EVMSG y MVP.
Variador velocidad	Unidad de control E-SPD+ con pantalla alfanumérica de 4 líneas.
Depósito	Depósito hidroneumático de 50 litros incluido.
Manómetro y válvulas	Manómetro y válvulas de corte y retención por bomba.
Colector	Colector común de impulsión.
Bancada	Bancada metálica.
Transductor	Transductor de presión.

Características G.P. “Smart Flow+”

Ahorro de energía	Al modular la velocidad de trabajo de las bombas, ésta se adapta a las necesidades requeridas por la instalación en cada momento, gastando sólo la energía necesaria.
Protecciones	<ul style="list-style-type: none"> - Sobretensión y sobreintensidad. - Fluctuaciones en la tensión de entrada. - Contra trabajo en seco y contra rotura de la tubería.
Presión constante	Independiente del caudal demandado. <ul style="list-style-type: none"> - Ajuste fino protegido mediante contraseña.
Ajustes automáticos	<ul style="list-style-type: none"> - Rearme automático de protecciones. - Histórico de fallos e incidencias. - Contadores totales y parciales de los parámetros más importantes.
Simplicidad en la puesta en marcha	Incorpora un sencillo asistente donde sólo se necesita programar: <ul style="list-style-type: none"> - Presión de trabajo deseada - Consumo nominal del motor - Sentido de giro del motor - Fecha y hora
Arranque y paro suave de todas las bombas	Lo cual protege la instalación y alarga la vida de sus componentes.
Display	Display extendido de 4 líneas que permite una visualización óptima y fácil programación.
Opcional	Motor IE4 bajo consulta (sólo para gama APSG con bomba EVMSG).

Datos técnicos del variador E-SPD+

	E-SPD+ MT2200 (Monofásico)	E-SPD+ TT4000 (Trifásico)	E-SPD+ TT11100 (Trifásico)
Tensión alimentación	Monof. 230 V	Trifásica 400 V	Trifásica 400 V
Tensión salida (bomba)	Trifásica 230 V	Trifásica 400 V	Trifásica 400 V
Frecuencia	50 / 60 Hz	50 / 60 Hz	50 / 60 Hz
Int. máx. salida variador	11 A	11 A	30 A
Int. máx. entrada variador	20 A	12 A	31 A
Máx. potencia de bomba	2,2 kW / 3 CV	4 kW / 5,5 CV	11 kW / 15 CV
Grado de protección	IP55	IP55	IP55

Para más detalles del variador, ver Pág. 128

Línea Residencial - VELOCIDAD VARIABLE

Grupos de presión

Serie "SMART FLOW+"



G.P. Serie "SMART FLOW+" con 1, 2 y 3 bombas CVM / EVMSG / MVP con Variador de Velocidad E-SPD+ y rotación entre todas las bombas													
Modelo bomba	KW	CV	Depósito (Lts./bar)	Modelo Grupo 1 bomba		Modelo Grupo 2 bombas		Modelo Grupo 3 bombas		Suplemento por colector de aspiración			
				P.V.P. (€) Mon.	P.V.P. (€) Trif.	P.V.P. (€) Mon.	P.V.P. (€) Trif.	P.V.P. (€) Mon.	P.V.P. (€) Trif.	Válvula corte en aspiración 1 bomba (€)	P.V.P. (€) 2 bombas	P.V.P. (€) 3 bombas	
CVM B/20	1,5	2	50/10	2.663	2.847	AP SM+ B/20-1	AP SM+ B/20-2	AP SM+ B/20-3	7.496	8.042	40	254	386
CVM B/23	1,7	2,3	50/10	2.692	2.875	AP SM+ B/23-1	AP SM+ B/23-2	AP SM+ B/23-3	7.573	8.119	40	254	386
CVM B/25	1,85	2,5	50/10	-	3.042	AP SM+ B/25-1	AP SM+ B/25-2	AP SM+ B/25-3	-	8.628	40	254	386
EVMSG 5-8/2,2	2,2	3	50/10	3.501	3.689	APSG SM+ 5-8-1	APSG SM+ 5-8-2	APSG SM+ 5-8-3	9.976	10.546	40	254	386
EVMSG 5-10/2,2	2,2	3	50/10	3.567	3.758	APSG SM+ 5-10-1	APSG SM+ 5-10-2	APSG SM+ 5-10-3	10.175	10.746	40	254	386
EVMSG 10-4/2,2	2,2	3	50/10	3.625	3.813	APSG SM+ 10-4-1	APSG SM+ 10-4-2	APSG SM+ 10-4-3	10.324	10.893	185	551	597
EVMSG 10-5/2,2	2,2	3	50/10	3.664	3.851	APSG SM+ 10-5-1	APSG SM+ 10-5-2	APSG SM+ 10-5-3	10.438	11.008	185	551	597
EVMSG 10-6/2,2	2,2	3	50/10	3.698	3.889	APSG SM+ 10-6-1	APSG SM+ 10-6-2	APSG SM+ 10-6-3	10.555	11.123	185	551	597
EVMSG 10-8/3	3	4	50/10	-	4.190	APSG SM+ 10-8-1	APSG SM+ 10-8-2	APSG SM+ 10-8-3	-	12.021	185	551	597
EVMSG 15-3/3	3	4	50/10	-	4.138	APSG SM+ 15-3-1	APSG SM+ 15-3-2	APSG SM+ 15-3-3	-	11.892	254	840	1.342
EVMSG 15-4/4	4	5,5	50/10	-	4.324	APSG SM+ 15-4-1	APSG SM+ 15-4-2	APSG SM+ 15-4-3	-	12.456	254	840	1.342
EVMSG 15-5/5,5	5,5	7,5	50/10	-	5.921	APSG SM+ 15-5-1	APSG SM+ 15-5-2	APSG SM+ 15-5-3	-	17.034	254	840	1.342
EVMSG 15-6/5,5	5,5	7,5	50/10	-	5.968	APSG SM+ 15-6-1	APSG SM+ 15-6-2	APSG SM+ 15-6-3	-	17.164	254	840	1.342
MVP 7-250/5	1,85	2,5	50/10	-	2.783	AP SM+ 7-250/5-1	AP SM+ 7-250/5-2	AP SM+ 7-250/5-3	-	7.846	40	254	386
MVP 7-300/6	2,2	3	50/10	-	2.813	AP SM+ 7-300/6-1	AP SM+ 7-300/6-2	AP SM+ 7-300/6-3	-	7.938	40	254	386
MVP 7-400/8	3	4	50/10	-	3.032	AP SM+ 7-400/8-1	AP SM+ 7-400/8-2	AP SM+ 7-400/8-3	-	8.596	40	254	386
MVP 9-300/6	2,2	3	50/10	-	2.890	AP SM+ 9-300/6-1	AP SM+ 9-300/6-2	AP SM+ 9-300/6-3	-	8.168	63	312	386
MVP 9-400/7	3	4	50/10	-	3.081	AP SM+ 9-400/7-1	AP SM+ 9-400/7-2	AP SM+ 9-400/7-3	-	8.736	63	312	386
MVP 9-500/9	3,7	5	50/10	-	3.327	AP SM+ 9-500/9-1	AP SM+ 9-500/9-2	AP SM+ 9-500/9-3	-	9.479	63	312	386
MVP 9-550/10	4	5,5	50/10	-	3.562	AP SM+ 9-550/10-1	AP SM+ 9-550/10-2	AP SM+ 9-550/10-3	-	9.884	63	312	386
MVP 18-400/4	3	4	50/10	-	3.006	AP SM+ 18-400/4-1	AP SM+ 18-400/4-2	AP SM+ 18-400/4-3	-	8.498	185	551	1.342
MVP 18-550/6	4	5,5	50/10	-	3.333	AP SM+ 18-550/6-1	AP SM+ 18-550/6-2	AP SM+ 18-550/6-3	-	9.471	185	551	1.342
MVP 18-750/8	5,5	7,5	50/10	-	5.005	AP SM+ 18-750/8-1	AP SM+ 18-750/8-2	AP SM+ 18-750/8-3	-	14.701	185	551	1.342
MVP 18-900/9	6,6	9	50/10	-	5.232	AP SM+ 18-900/9-1	AP SM+ 18-900/9-2	AP SM+ 18-900/9-3	-	15.162	185	551	1.342

Suplementos para G.P. Serie "SMART FLOW+"

	Código	P.V.P. (€)
Suplemento por reloj programador:		162
Suplemento por manguitos elásticos antivibratorios según C.T.E. para grupos 2 bombas:		109
Suplemento por manguitos elásticos antivibratorios según C.T.E. para grupos 3 bombas:		162
*Amortiguador Silentblock de Bancada:	622C70000044	20 / Ud.

(*) Son necesarios 4 amortiguadores por grupo.

Línea Residencial - **VELOCIDAD VARIABLE**

Grupos de presión

Serie "AP SB"

Grupos con 1 ó 2 bombas y 1 variador en cada bomba (CON ROTACIÓN)

Grupos de presión de **accionamiento regulable mediante tecnología Inverter**, destinados a satisfacer las demandas de aquellas instalaciones donde se requiere un suministro de agua con **caudales variables** a una **presión constante**, con un funcionamiento sencillo y fiable, proporcionando un notable ahorro en consumo energético y optimización de la instalación.



Características funcionales

Variador de velocidad	Variador de frecuencia para la gestión de la electrobomba.
Función ART (Automatic Reset Test)	Quando el dispositivo se encuentra desconectado por la intervención del sistema de protección por falta de agua, el ART intenta, con una periodicidad programada, conectar el dispositivo hasta el restablecimiento de la alimentación de agua.
Sistema de rearme automático	Sistema automático de rearme después de interrupción accidental de la alimentación eléctrica. El sistema se activa manteniendo los parámetros de configuración.
Contacto conmutado (opcional)	Contacto conmutado de libre potencial para monitorizar las alarmas originadas por irregularidades o problemas del sistema que se indican en pantalla.
Conexiones para detección nivel mínimo del agua	Conexiones para detección de nivel mínimo de agua en depósito de aspiración. Este sistema es independiente del sistema de seguridad contra funcionamiento en seco.
STC (Smart Temperature Control)	Quando la temperatura de la placa electrónica supera los 85°C disminuye automáticamente la frecuencia de giro de la electrobomba, disminuyendo la generación de calor pero manteniendo el suministro de agua.
Display	Panel de control con pantalla.
Transductor de presión	Transductor de presión externo 0-10 bar o 0-16 bar según modelo con entrada de 4-20 mA.
Sensor de intensidad	Sensor de intensidad de corriente con lectura instantánea digital.
Registro de operaciones	Registro de control operacional. Información en pantalla de horas de trabajo, contador de arranques, contador de conexiones a la red eléctrica.
Registro de alarmas	Registro de alarmas. Información en pantalla del número y tipo de alarmas generadas en el dispositivo desde su puesta en marcha.
Control del PID	Posibilidad de intervención sobre el PID.
Intercambiador	Intercambiador de aluminio.
Enfriamiento por convección forzada	Enfriamiento por convección forzada obtenida mediante el ventilador del motor con sistema inteligente de gestión de temperatura.

Aplicaciones

Edificación	Suministro de agua a los sistemas de distribución en edificación.
Industria	Suministro de agua para la industria.
Riego	Riego de jardines, parques e instalaciones deportivas, etc.

Composición

Bombas	Bombas verticales, fiables y silenciosas, series CVM, EVMSG y MVP.
Variador velocidad	Unidad de control Speed Board (SPB) montado en cada bomba.
Depósito	Depósito hidroneumático de 20 litros incluido.
Manómetro y válvulas	Manómetro en baño de glicerina, válvulas de corte y retención en impulsión.
Colector	Colector común de impulsión AISI 304 (sólo en modelos de 2 bombas).
Bancada	Bancada metálica común.
Transductor	Transductor de presión por cada bomba.
Cuadro	Cuadro eléctrico de corte y protección.

GRUPOS DE PRESIÓN
Línea Residencial e Industrial

Línea Residencial - VELOCIDAD VARIABLE

Grupos de presión



Serie "AP SB" con 2 bombas y 1 variador en cada bomba

Modelo Grupo	Modelo bomba	kW	CV	Q=Caudal												Int. Abs. [A] Mon. 230V	DNA (opcional)	DNI	
				I/min	67	100	133	167	200	233	300	400	466	533	600				
				m³/h	4	6	8	10	12	14	18	24	28	32	36				
H=Altura manométrica total (m)																			
AP A/8-2 SB M	CVM AM/8	2x 0,6	2x 0,8	36	28	17	-	-	-	-	-	-	-	-	-	-	4	2"	2"
AP A/10-2 SB M	CVM AM/10	2x 0,75	2x 1	52	42	30	-	-	-	-	-	-	-	-	-	-	6	2"	2"
AP A/12-2 SB M	CVM AM/12	2x 0,9	2x 1,2	62	50	35	-	-	-	-	-	-	-	-	-	-	6,5	2"	2"
AP A/15-2 SB M	CVM AM/15	2x 1,1	2x 1,5	72	60	42	-	-	-	-	-	-	-	-	-	-	7,2	2"	2"
AP B/10-2 SB M	CVM BM/10	2x 0,75	2x 1	35	32	30	25	21	15	-	-	-	-	-	-	-	5,6	2"	2"
AP B/12-2 SB M	CVM BM/12	2x 0,9	2x 1,2	47	42	41	34	28,5	20	-	-	-	-	-	-	-	6,2	2"	2"
AP B/15-2 SB M	CVM BM/15	2x 1,1	2x 1,5	59	54	51	42	36	25	-	-	-	-	-	-	-	7,4	2"	2"
AP B/20-2 SB M	CVM BM/20	2x 1,5	2x 2	73	68	62	54	44	33	-	-	-	-	-	-	-	8,3	2"	2"
AP B/23-2 SB M	CVM BM/23	2x 1,7	2x 2,3	85	80	72	63	51	38	-	-	-	-	-	-	-	9,6	2"	2"

Modelo Grupo	Modelo bomba	kW	CV	Q=Caudal												Int. Abs. [A] Trif. 400V	DNA (opcional)	DNI	
				I/min	67	100	133	167	200	233	300	400	466	533	600				
				m³/h	4	6	8	10	12	14	18	24	28	32	36				
H=Altura manométrica total (m)																			
AP A/8-2 SB	CVM A/8	2x 0,6	2x 0,8	36	28	17	-	-	-	-	-	-	-	-	-	-	1,6	2"	2"
AP A/10-2 SB	CVM A/10	2x 0,75	2x 1	52	42	30	-	-	-	-	-	-	-	-	-	-	2,3	2"	2"
AP A/12-2 SB	CVM A/12	2x 0,9	2x 1,2	62	50	35	-	-	-	-	-	-	-	-	-	-	2,8	2"	2"
AP A/15-2 SB	CVM A/15	2x 1,1	2x 1,5	72	60	42	-	-	-	-	-	-	-	-	-	-	3,3	2"	2"
AP B/10-2 SB	CVM B/10	2x 0,75	2x 1	35	32	30	25	21	15	-	-	-	-	-	-	-	2,4	2"	2"
AP B/12-2 SB	CVM B/12	2x 0,9	2x 1,2	47	42	41	34	28,5	20	-	-	-	-	-	-	-	2,7	2"	2"
AP B/15-2 SB	CVM B/15	2x 1,1	2x 1,5	59	54	51	42	36	25	-	-	-	-	-	-	-	3,2	2"	2"
AP B/20-2 SB	CVM B/20	2x 1,5	2x 2	73	68	62	54	44	33	-	-	-	-	-	-	-	3,3	2"	2"
AP B/23-2 SB	CVM B/23	2x 1,7	2x 2,3	85	80	72	63	51	38	-	-	-	-	-	-	-	4,3	2"	2"
AP B/25-2 SB	CVM B/25	2x 1,85	2x 2,5	97	92	82	72	59	44	-	-	-	-	-	-	-	4,3	2"	2"

Modelo Grupo	Modelo bomba	kW	CV	Q=Caudal												Int. Abs. [A] Trif. 400V	DNA (opcional)	DNI	
				I/min	80	120	150	200	260	300	360	400	500	600	700				800
				m³/h	4,8	7,2	9	12	15,6	18	21,6	24	30	36	42				48
H=Altura manométrica total (m)																			
APSG 5-8-2 SB	EVMSG5 8N5/2,2	2x 2,2	2x 3	72	68	64	55	41	-	-	-	-	-	-	-	-	4,7	2"	2"
APSG 5-10-2 SB	EVMSG5 10N5/2,2	2x 2,2	2x 3	81	77	72	62	46	-	-	-	-	-	-	-	-	4,7	2"	2"
APSG 10-4-2 SB	EVMSG10 4N5/2,2	2x 2,2	2x 3	-	-	42,4	41,7	39,5	37,3	33,2	29,8	19,6	-	-	-	-	4,7	3"	2½"
APSG 10-5-2 SB	EVMSG10 5N5/2,2	2x 2,2	2x 3	-	-	53	52	49,3	46,7	41,5	37,3	24,6	-	-	-	-	4,7	3"	2½"
APSG 10-6-2 SB	EVMSG10 6N5/2,2	2x 2,2	2x 3	-	-	63,5	62,5	59	56	50	45	29,5	-	-	-	-	4,7	3"	2½"
APSG 10-8-2 SB	EVMSG10 8N5/3	2x 3	2x 4	-	-	84,5	83,5	79	74,5	66,5	59,5	39,3	-	-	-	-	6,4	3"	2½"
APSG 15-3-2 SB	EVMSG15 3F5/3	2x 3	2x 4	-	-	-	-	41,5	40,5	39,7	39,1	37,3	34,7	30,6	25,2	-	6,4	4"	3"
APSG 15-4-2 SB	EVMSG15 4F5/4	2x 4	2x 5,5	-	-	-	-	55	54,5	53	52	50	46,5	41	33,6	-	8,7	4"	3"
APSG 15-5-2 SB	EVMSG15 5F5/5,5	2x 5,5	2x 7,5	-	-	-	-	69	68	66	65	62	58	51	42	-	10,4	4"	3"
APSG 15-6-2 SB	EVMSG15 6F5/5,5	2x 5,5	2x 7,5	-	-	-	-	82,5	81,5	79,5	78	74,5	69,5	61	50,5	-	10,4	4"	3"

Modelo Grupo	Modelo bomba	kW	CV	Q=Caudal												Int. Abs. [A] Trif. 400V	DNA (opcional)	DNI	
				I/min	80	120	200	240	320	400	480	520	560	640	720				800
				m³/h	4,8	7,2	12	14,4	19,2	24	28,8	31,2	33,6	38,4	43,2				48
H=Altura manométrica total (m)																			
AP 7-250/5-2 SB	MVP 7-250/5	2x 1,85	2x 2,5	60,6	58,2	51,1	45,8	29,8	-	-	-	-	-	-	-	-	4,2	2"	2"
AP 7-300/6-2 SB	MVP 7-300/6	2x 2,2	2x 3	71,5	68,3	59,3	53	34,5	-	-	-	-	-	-	-	-	5	2"	2"
AP 7-400/8-2 SB	MVP 7-400/8	2x 3	2x 4	96,1	92,6	81,9	74,5	51	-	-	-	-	-	-	-	-	6,8	2"	2"
AP 7-550/10-2 SB	MVP 7-550/10	2x 4	2x 5,5	123,8	119,6	106,6	97,6	70,3	-	-	-	-	-	-	-	-	8,3	2"	2"
AP 9-300/6-2 SB	MVP 9-300/6	2x 2,2	2x 3	-	63,7	58,8	55,6	46,5	33,5	17	9	-	-	-	-	-	4,8	2½"	2"
AP 9-400/7-2 SB	MVP 9-400/7	2x 3	2x 4	-	76	70,9	67,5	57	41	20,1	9,5	-	-	-	-	-	5,7	2½"	2"
AP 9-500/9-2 SB	MVP 9-500/9	2x 3,7	2x 5	-	98,9	92,7	88,5	75	54,5	28	12,5	-	-	-	-	-	6,9	2½"	2"
AP 9-550/10-2 SB	MVP 9-550/10	2x 4	2x 5,5	-	111	105,3	101,1	87,2	64,8	36,4	20,1	-	-	-	-	-	8,3	2½"	2"
AP 18-400/4-2 SB	MVP 18-400/4	2x 3	2x 4	-	-	44,2	43,7	42,4	40,1	36,9	35	32,6	27,4	21,5	15,2	-	5,5	3"	2½"
AP 18-550/6-2 SB	MVP 18-550/6	2x 4	2x 5,5	-	-	68,2	67,4	65,4	61,9	57	54,2	54,1	43,7	34,7	25,5	-	8,7	3"	2½"
AP 18-750/8-2 SB	MVP 18-750/8	2x 5,5	2x 7,5	-	-	92,6	91,5	88,5	84,4	78,3	74,5	69,8	59,1	46,9	34,3	-	10,7	3"	2½"
AP 18-900/9-2 SB	MVP 18-900/9	2x 6,6	2x 9	-	-	103,6	102,3	99	94,1	87,4	83	78,3	66,2	52,6	38,3	-	12,8	3"	2½"

Línea Residencial - VELOCIDAD VARIABLE

Grupos de presión

Serie "AP SB" con 1 ó 2 bombas y variador en cada bomba

G.P. Serie "AP SB" con 1 ó 2 bombas con variador de velocidad en bomba y rotación								
Modelo bomba	Potencia (CV)	Depósito (Litros/bar)	Modelo Grupo 1 bomba	P.V.P. (€)	Modelo Grupo 2 bombas	P.V.P. (€)	Suplemento colector aspiración	
							P.V.P. (€) 1 bomba	P.V.P. (€) 2 bombas
CVM AM/8	0,8 / 2x 0,8	20/10	AP A/8-1 SB M	1.749	AP A/8-2 SB M	3.229	40	254
CVM AM/10	1 / 2x 1	20/10	AP A/10-1SB M	1.873	AP A/10-2SB M	3.484	40	254
CVM AM/12	1,2 / 2x 1,2	20/10	AP A/12-1 SB M	1.905	AP A/12-2 SB M	3.545	40	254
CVM AM/15	1,5 / 2x 1,5	20/10	AP A/15-1 SB M	1.942	AP A/15-2 SB M	3.615	40	254
CVM BM/10	1 / 2x 1	20/10	AP B/10-1 SB M	1.764	AP B/10-2 SB M	3.265	40	254
CVM BM/12	1,2 / 2x 1,2	20/10	AP B/12-1 SB M	1.793	AP B/12-2 SB M	3.324	40	254
CVM BM/15	1,5 / 2x 1,5	20/10	AP B/15-1 SB M	1.811	AP B/15-2 SB M	3.360	40	254
CVM BM/20	2 / 2x 2	20/10	AP B/20-1 SB M	1.956	AP B/20-2 SB M	3.651	40	254
CVM BM/23	2,3 / 2x 2,3	20/10	AP B/23-1 SB M	1.985	AP B/23-2 SB M	3.705	40	254
CVM A/8	0,8 / 2x 0,8	20/10	AP A/8-1 SB	1.949	AP A/8-2 SB	3.905	40	254
CVM A/10	1 / 2x 1	20/10	AP A/10-1SB	2.073	AP A/10-2SB	4.160	40	254
CVM A/12	1,2 / 2x 1,2	20/10	AP A/12-1 SB	2.105	AP A/12-2 SB	4.218	40	254
CVM A/15	1,5 / 2x 1,5	20/10	AP A/15-1 SB	2.142	AP A/15-2 SB	4.291	40	254
CVM B/10	1 / 2x 1	20/10	AP B/10-1 SB	1.964	AP B/10-2 SB	3.938	40	254
CVM B/12	1,2 / 2x 1,2	20/10	AP B/12-1 SB	1.993	AP B/12-2 SB	4.000	40	254
CVM B/15	1,5 / 2x 1,5	20/10	AP B/15-1 SB	2.011	AP B/15-2 SB	4.033	40	254
CVM B/20	2 / 2x 2	20/10	AP B/20-1 SB	2.156	AP B/20-2 SB	4.327	40	254
CVM B/23	2,3 / 2x 2,3	20/10	AP B/23-1 SB	2.185	AP B/23-2 SB	4.378	40	254
CVM B/25	2,5 / 2x 2,5	20/10	AP B/25-1 SB	2.360	AP B/25-2 SB	4.731	40	254
EVMSG 5-8/2,2	3 / 2x 3	20/10	APSG 5-8-1 SB	3.091	APSG 5-8-2 SB	5.905	40	254
EVMSG 5-10/2,2	3 / 2x 3	20/10	APSG 5-10-1 SB	3.164	APSG 5-10-2 SB	6.047	40	254
EVMSG 10-4/2,2	3 / 2x 3	20/10	APSG 10-4-1 SB	3.233	APSG 10-4-2 SB	6.184	185	554
EVMSG 10-5/2,2	3 / 2x 3	20/10	APSG 10-5-1 SB	3.313	APSG 10-5-2 SB	6.268	185	554
EVMSG 10-6/2,2	3 / 2x 3	20/10	APSG 10-6-1 SB	3.353	APSG 10-6-2 SB	6.350	185	554
EVMSG 10-8/3	4 / 2x 4	20/10	APSG 10-8-1 SB	3.742	APSG 10-8-2 SB	7.127	185	554
EVMSG 15-3/3	4 / 2x 4	20/10	APSG 15-3-1 SB	3.654	APSG 15-3-2 SB	6.935	254	845
EVMSG 15-4/4	5,5 / 2x 5,5	20/10	APSG 15-4-1 SB	3.856	APSG 15-4-2 SB	7.339	254	845
EVMSG 15-5/5,5	7,5 / 2x 7,5	20/10	APSG 15-5-1 SB	4.455	APSG 15-5-2 SB	8.822	254	845
EVMSG 15-6/5,5	7,5 / 2x 7,5	20/10	APSG 15-6-1 SB	4.504	APSG 15-6-2 SB	8.919	254	845
MVP 7-250/5	2,5 / 2x 2,5	20/10	AP 7-250/5 -1 SB	2.331	AP 7-250/5 -2 SB	4.385	40	254
MVP 7-300/6	3 / 2x 3	20/10	AP 7-300/6-1 SB	2.440	AP 7-300/6-2 SB	4.600	40	254
MVP 7-400/8	4 / 2x 4	20/10	AP 7-400/8-1 SB	2.756	AP 7-400/8-2 SB	5.236	40	254
MVP 7-550/10	5,5 / 2x 5,5	24/16	AP 7-550/10-1 SB	3.316	AP 7-550/10-2 SB	6.225	40	254
MVP 9-300/6	3 / 2x 3	20/10	AP 9-300/6-1 SB	2.502	AP 9-300/6-2 SB	4.727	63	313
MVP 9-400/7	4 / 2x 4	20/10	AP 9-400/7-1 SB	2.771	AP 9-400/7-2 SB	5.262	63	313
MVP 9-500/9	5 / 2x 5	20/10	AP 9-500/9-1 SB	3.120	AP 9-500/9-2 SB	5.964	63	313
MVP 9-550/10	5,5 / 2x 5,5	24/16	AP 9-550/10-1 SB	3.360	AP 9-550/10-2 SB	6.313	63	313
MVP 18-400/4	4 / 2x 4	20/10	AP 18-400/4-1 SB	2.764	AP 18-400/4-2 SB	5.244	185	554
MVP 18-550/6	5,5 / 2x 5,5	20/10	AP 18-550/6-1 SB	3.124	AP 18-550/6-2 SB	5.964	185	554
MVP 18-750/8	7,5 / 2x 7,5	20/10	AP 18-750/8-1 SB	3.818	AP 18-750/8-2 SB	7.371	185	554
MVP 18-900/9	9 / 2x 9	20/10	AP 18-900/9-1 SB	4.069	AP 18-900/9-2 SB	7.775	185	554

Depósito incluido en el precio.

Suplementos para G.P. Serie "AP SB"		
	Código	P.V.P. (€)
Suplemento por reloj para electroválvula 220V:		96
Suplemento por CLDP de avería* (Grupos de 1 bomba):		51
Suplemento por CLDP de avería* (Grupos de 2 bombas):		102

(*) Sólo disponible un CLDP (Contacto libre de potencial) por bomba.

Línea Residencial - **VELOCIDAD VARIABLE**

Grupos de presión

Serie CABINET BOOSTER



Grupos con 2 bombas y 2 variadores con 1 único control en cuadro para instalar empotrado en pared

Grupos de presión monofásicos compactos para pequeñas y medianas demandas con variador de frecuencia. El CABINET BOOSTER resulta un sistema más centralizado y compacto que los grupos de presión comunes. Es adecuado para montarlo sobre la pared, empotrado o sobre el suelo. Indicado para el suministro de agua doméstica, bombeo de agua o aumento de presión en general, riego y pequeños sistemas de suministro de aguas industriales, y particularmente idóneo para aplicaciones de servicio en edificación.



- Alta versatilidad
- Práctica y fácil de usar
- Baja sonoridad
- Fácil mantenimiento
- Alta eficiencia
- Bomba fabricada en AISI 304
- Pequeñas dimensiones

Características Variador Speedbox Duo

Funcionamiento	2 variadores de frecuencia gestionados por un único control para el funcionamiento simultáneo de 2 electrobombas.
Rearme automático	- Después de interrupción accidental de alimentación eléctrica. - En caso de parada por falta de agua.
Nivel mínimo	Conexiones para detección de nivel mínimo de agua en depósito de aspiración, su uso es opcional.
Tensión	Monofásico (salida trifásica 230V)
Protección	IP55
Regulación de temperatura	Regulación automática de temperatura interna de los variadores.
Display	Registro de horas de funcionamiento, número de arranques, conexiones a la red y todo tipo de alarmas desde puesta en marcha.
Seguridad	Protección contra sobreintensidad, tensión anómala, cortocircuito y fallo de transductor.

Instalación

EMPOTRADO SOBRE LA PARED

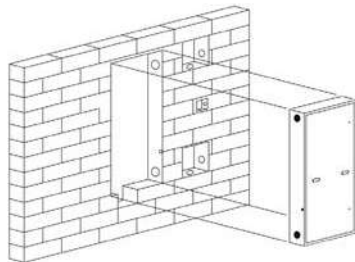

MONTADO SOBRE LA PARED

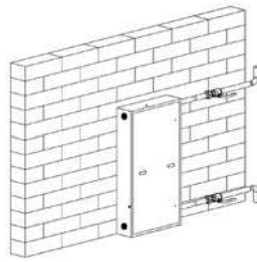

Composición

Bombas	Bombas MULTIGO 80/15, fiables y silenciosas (ver características en Pag.44)
Variador velocidad	Unidad de control SpeedBox Duo.
Depósito	Depósito hidroneumático de 6 litros.
Transductor	Transductor de presión incluido.
Colectores	Colectores de aspiración e impulsión en Acero Inoxidable.
Valvulería	Valvulería en Acero Inoxidable.
Armario	Armario metálico troquelado.
Diseño	Hay varias opciones de diseño disponibles, según la necesidad de instalación.

Datos técnicos del Cabinet Booster

Líquido vehiculado	Agua limpia, agua potable
Temperatura ambiente	Hasta 45°C
Tensión alimentación	Monof. 230 V
Tensión salida (bomba)	Trifásica 230 V
Frecuencia	50 / 60 Hz
Potencia	2 x 1,1 kW
Instalación	En carga
Conexiones	Asp. e Imp.: 1 1/2"
Capacidad depósito	6 litros
Peso	110 kg

Cabinet Booster

Modelo(*)	Código	Bomba	kW	CV	1 bomba trabajando y otra en reserva							2 bombas trabajando a la vez					P.V.P. (€)		
					Q=Caudal														
					l/min	0	30	40	60	80	100	120	60	80	120	160		200	240
					m³/h	0	1,8	2,4	3,6	4,8	6	7,2	3,6	4,8	7,2	9,6	12	14,4	
					H=Altura manométrica total (m)														
Cabinet booster 2B 80/15 AD	623AP09115261	MULTIGO 80/15	1,1	1,5		62	57	55	48,5	40	28	19	57	55	48,5	40	28	19	5.439
Cabinet booster 2B 80/15 AI	623AP09115260	MULTIGO 80/15	1,1	1,5		62	57	55	48,5	40	28	19	57	55	48,5	40	28	19	5.439

(*) Configuraciones: Modelo 2B 80/15 AD con aspiración a la derecha del cuadro / Modelo 2B 80/15 AI con aspiración a la izquierda del cuadro.

Línea Residencial - VELOCIDAD VARIABLE

Variador en cuadro

Grupos de presión

Serie "SERENA VV" - BAJO NIVEL SONORO



Grupos compactos con 2 bombas y variador de velocidad. UNE-EN 60204-1

Grupos de presión destinados a satisfacer las demandas de aquellas instalaciones donde se requiera un equipo silencioso. También especialmente indicado para ser instalado en ubicaciones de complicada ventilación o refrigeración, dado que el motor es refrigerado por el propio agua impulsado por la bomba. Compuestos básicamente por un equipo de dos bombas de la serie MULTIGO, de tipo vertical, silenciosa y fiable. Dotada de doble cierre mecánico en cámara de aceite. Cuerpo de bomba, base portacierre, camisa externa, eje y carcasa motor construidos en acero inoxidable.

Composición



Bombas:	2 Bombas modelo MULTIGO, centrífugas multietapa verticales, silenciosas.	Válvula de aislamiento:	Válvula de aislamiento para presostatos y manómetro, permitiendo el fácil mantenimiento de los mismos.
Bancada:	Bancada metálica común para bombas y cuadro eléctrico, especialmente robusta, con tratamiento anticorrosión.	Depósito	Depósito hidroneumático de 100 lts. de capacidad con membrana recambiable (no incluido en el precio).
Válvulas:	<ul style="list-style-type: none"> Válvulas de corte en impulsión sobredimensionadas para aumentar sección, disminuyendo el ruido por velocidad de flujo. Válvulas de retención sobredimensionadas, del tipo membrana elástica deformable, sin piezas mecánicas en movimiento y cierre silencioso. 	Cuadro eléctrico:	Cuadro eléctrico de fuerza y maniobra para operación totalmente automática del grupo (380V III + N 50 Hz), con variador de frecuencia y sistema de emergencia mediante presostato. Conforme a UNE-EN 60204-1
Colector:	Colector de impulsión sobredimensionado para disminuir el ruido procedente de circulación del agua, fabricado en acero inoxidable AISI 304.	Variador	Variador de frecuencia industrial en alternancia de bombas y posibilidad de comunicaciones mediante tarjetas adicionales.
Manómetro:	Manómetro en caja de acero inoxidable, en baño de glicerina.	Regulador de nivel:	Regulador de nivel a instalar en el aljibe para proteger al grupo contra el trabajo en seco.
Transductor de presión:	Transductor 0-10 Bar, salida 4-20mA.	Soporte cuadro:	Soporte metálico para cuadro eléctrico.



G.P. "SERENA" VV con 2 bombas (Trifásica 400V)

Modelo	Código	kW	CV	Q=Caudal								Int . Abs. [A] Trifásica 400V	DNA (opcional)	DNI	P.V.P. (€)
				l/min m³/h	40 2,4	60 3,6	80 4,8	120 7,2	160 9,6	200 12,0	240 14,4				
AP SERENA 40/08-2 VV	623AP07908212	2 x 0,60	2 x 0,8	43,3	40,2	36,3	26,1	13,4	-	-	1,9	2 1/2"	2 1/2"	6.931	
AP SERENA 40/10-2 VV	623AP07910212	2 x 0,75	2 x 1,0	54,1	50,2	45,4	32,6	16,8	-	-	2,2	2 1/2"	2 1/2"	7.000	
AP SERENA 40/12-2 VV	623AP07912212	2 x 0,90	2 x 1,2	64,9	60,2	54,5	39,2	20,2	-	-	2,4	2 1/2"	2 1/2"	7.125	
AP SERENA 40/15-2 VV	623AP07915212	2 x 1,10	2 x 1,5	75,7	70,3	63,6	45,7	23,5	-	-	3	2 1/2"	2 1/2"	7.178	
AP SERENA 80/12-2 VV	623AP09112212	2 x 0,90	2 x 1,2	-	45,6	44	38,8	32	23,2	15,2	2,3	2 1/2"	2 1/2"	7.003	
AP SERENA 80/15-2 VV	623AP09115212	2 x 1,10	2 x 1,5	-	57	55	48,5	40	28	19	3,1	2 1/2"	2 1/2"	7.125	
AP SERENA 80/20-2 VV	623AP09120212	2 x 1,50	2 x 2,0	-	68,4	66	58,2	48	34,8	22,8	3,5	2 1/2"	2 1/2"	7.234	

* Arranque directo. Trif. 400 V.

TABLA DE SELECCIÓN RÁPIDA - G.P. SERENA VV con 2 bombas*

Nº de viviendas Tipo D: (2 baños+Cocina) o (Aseo+Baño+Cocina)	Nº Plantas del Edificio**		Modelo de bomba MULTIGO	Pot. (CV)	Conexiones		Modelo de Grupo Serie "SERENA" VV
	Hasta	m.c.a			Imp.	Colector Asp. (OPCIONAL)	
De 1 a 10	2	31	80/12	1,2	2 1/2"	2 1/2"	AP SERENA 80/12-2 VV
	4	40	80/15	1,5	2 1/2"	2 1/2"	AP SERENA 80/15-2 VV
	6	46	80/20	2	2 1/2"	2 1/2"	AP SERENA 80/20-2 VV
De 11 a 20	2	31	80/15	1,5	2 1/2"	2 1/2"	AP SERENA 80/15-2 VV
	4	40	80/20	2	2 1/2"	2 1/2"	AP SERENA 80/20-2 VV
	6	46	-	-	-	-	-
De 21 a 30	2	31	80/20	2	2 1/2"	2 1/2"	AP SERENA 80/20-2 VV
	4	40	-	-	-	-	-
	6	46	-	-	-	-	-

Suplementos Serie "SERENA VV"

Suplemento para G.P. "SERENA" VV con 2 bombas	P.V.P. (€)
Suplemento por Reloj Programador:	96
Suplemento por colector de aspiración:	547
*Amortiguador Silentblock de Bancada (622C700000044):	20 / Ud.

(*) Son necesarios 4 amortiguadores por grupo.

* Para instalaciones nuevas, con el grupo situado en la planta más baja y cerca de los puntos de consumo.
 ** Se deberán contar los sótanos y bajos:
 (Ej: Sótano + Bajo + Primero + Segundo = 4 Plantas).

Línea Industrial - VELOCIDAD VARIABLE

Variador en cuadro

Grupos de presión

Serie "AP MATRIX VV"



Grupos con 1 o más bombas y 1 variador en cuadro (CON ROTACIÓN). UNE-EN 60204-1

Grupos de presión de accionamiento regulable mediante tecnología Inverter modelo AP MATRIX VV, destinados a satisfacer las demandas de aquellas instalaciones donde se requiere un suministro de agua con caudales variables a una presión constante, con un funcionamiento fiable, produciendo un notable ahorro en consumo energético y optimización de la instalación. La serie AP MATRIX VV dispone de variador de frecuencia industrial, alojado y protegido en cuadro eléctrico, sistema de emergencia mediante presostato para garantizar el suministro y bombas centrífugas horizontales serie MATRIX fabricadas en acero inoxidable AISI 304.

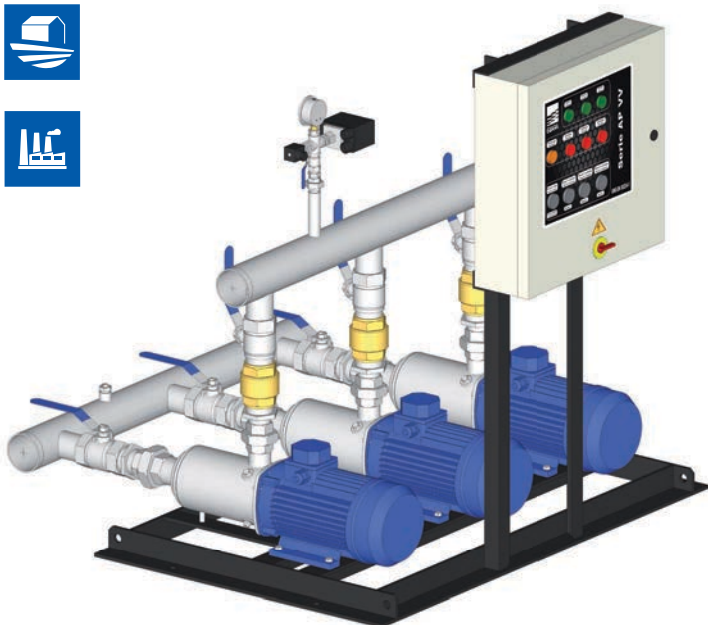

Ligera y fácilmente transportable



Baja sonoridad



Pequeñas dimensiones



Alta eficiencia



Bomba fabricada en AISI 304



Alta versatilidad

Aplicaciones

Edificación	Suministro de agua a los sistemas de distribución en edificación.
Industria	Suministro de agua para la industria.
Riego	Riego de jardines, parques e instalaciones deportivas, etc.

Composición

Bombas	Bombas en ACERO INOXIDABLE serie MATRIX, fiables y silenciosas.
Variador velocidad	Serie industrial en cuadro y protegido en armario.
Depósito	50 Lts. incluido.
Válvulas	Antirretorno y de aislamiento en la impulsión de cada bomba.
Colector	Fabricado en acero inoxidable AISI 304.
Bancada	Bancada metálica común para bombas y cuadro eléctrico, especialmente robusta, con tratamiento anticorrosión.
Transductor	Incluido

Datos técnicos

Tensión de alimentación:	Trifásica 380V (opcional versión 220V trifásica)
Presión máxima:	10 bar
Protección:	IP44
Temperatura máx.	35°C
Caudal máximo:	81.000 l/h

Línea Industrial - **VELOCIDAD VARIABLE**

Variador en cuadro

Grupos de presión

Serie “AP MATRIX VV”



G.P. Serie “AP MATRIX VV” con 1 bomba																			
Modelo	kW	CV	Q=Caudal													Int. Abs. [A] Trif. 400V	DNA (opcional)	DNI	
			l/min	30	45	60	80	100	130	160	200	250	300	350	400				450
			m³/h	1,8	2,7	3,6	4,8	6	7,8	9,6	12	15	18	21	24	27	H=Altura manométrica total (m)		
AP MATRIX 5-4-1 VV	0,9	1,2		43	41	38,6	34,7	29,4	17,6	-	-	-	-	-	-	-	2,5	1¼"	1¼"
AP MATRIX 5-5-1 VV	1,3	1,8		54	51	48,5	43,5	36,7	22	-	-	-	-	-	-	-	3,3	1¼"	1¼"
AP MATRIX 5-6-1 VV	1,3	1,8		64,5	61,5	58	52	44	26,4	-	-	-	-	-	-	-	3,3	1¼"	1¼"
AP MATRIX 5-7-1 VV	1,5	2		75,5	72	67,5	61	51,5	30,8	-	-	-	-	-	-	-	3,8	1¼"	1¼"
AP MATRIX 5-8-1 VV	2,2	3		86	82	77	69,5	58,5	35,2	-	-	-	-	-	-	-	4,7	1¼"	1¼"
AP MATRIX 5-9-1 VV	2,2	3		97	92	87	78	66	39,6	-	-	-	-	-	-	-	4,7	1¼"	1¼"
AP MATRIX 10-3-1 VV	1,3	1,8		-	-	33,3	32,1	30,9	28,6	25,5	19,3	8,7	-	-	-	-	3,3	1½"	1½"
AP MATRIX 10-4-1 VV	1,5	2		-	-	44,5	43	41	38,1	34	25,7	11,6	-	-	-	-	3,8	1½"	1½"
AP MATRIX 10-5-1 VV	2,2	3		-	-	55,5	53,5	51,5	47,5	42,5	32,1	14,5	-	-	-	-	4,7	1½"	1½"
AP MATRIX 10-6-1 VV	2,2	3		-	-	66,5	64,5	62	57	51	38,5	17,4	-	-	-	-	4,7	1½"	1½"
AP MATRIX 18-3-1 VV	2,2	3		-	-	-	-	-	33	31,9	30,4	28,1	25,2	21,3	15,5	7,8	4,7	2"	2"
AP MATRIX 18-4-1 VV	3	4		-	-	-	-	-	44	42,5	40,5	37,4	33,6	28,4	20,6	10,4	6,4	2"	2"
AP MATRIX 18-5-1 VV	4	5,5		-	-	-	-	-	55	53	50,5	47	42	35,5	25,8	13	8,7	2"	2"
AP MATRIX 18-6-1 VV	4	5,5		-	-	-	-	-	66	64	60,5	56	50,5	42,5	30,9	15,6	8,7	2"	2"

G.P. Serie “AP MATRIX VV” con 2 bombas																			
Modelo	kW	CV	Q=Caudal													Int. Abs. [A] Trif. 400V	DNA (opcional)	DNI	
			l/min	60	90	120	160	200	260	320	400	500	600	700	800				900
			m³/h	3,6	5,4	7,2	9,6	12	15,6	19,2	24	30	36	42	48	54	H=Altura manométrica total (m)		
AP MATRIX 5-4-2 VV	0,9	1,2		43	41	38,6	34,7	29,4	17,6	-	-	-	-	-	-	-	2,5	2"	2"
AP MATRIX 5-5-2 VV	1,3	1,8		54	51	48,5	43,5	36,7	22	-	-	-	-	-	-	-	3,3	2"	2"
AP MATRIX 5-6-2 VV	1,3	1,8		64,5	61,5	58	52	44	26,4	-	-	-	-	-	-	-	3,3	2"	2"
AP MATRIX 5-7-2 VV	1,5	2		75,5	72	67,5	61	51,5	30,8	-	-	-	-	-	-	-	3,8	2"	2"
AP MATRIX 5-8-2 VV	2,2	3		86	82	77	69,5	58,5	35,2	-	-	-	-	-	-	-	4,7	2"	2"
AP MATRIX 5-9-2 VV	2,2	3		97	92	87	78	66	39,6	-	-	-	-	-	-	-	4,7	2"	2"
AP MATRIX 10-3-2 VV	1,3	1,8		-	-	33,3	32,1	30,9	28,6	25,5	19,3	8,7	-	-	-	-	3,3	2½"	2½"
AP MATRIX 10-4-2 VV	1,5	2		-	-	44,5	43	41	38,1	34	25,7	11,6	-	-	-	-	3,8	2½"	2½"
AP MATRIX 10-5-2 VV	2,2	3		-	-	55,5	53,5	51,5	47,5	42,5	32,1	14,5	-	-	-	-	4,7	2½"	2½"
AP MATRIX 10-6-2 VV	2,2	3		-	-	66,5	64,5	62	57	51	38,5	17,4	-	-	-	-	4,7	2½"	2½"
AP MATRIX 18-3-2 VV	2,2	3		-	-	-	-	-	33	31,9	30,4	28,1	25,2	21,3	15,5	7,8	4,7	3"	3"
AP MATRIX 18-4-2 VV	3	4		-	-	-	-	-	44	42,5	40,5	37,4	33,6	28,4	20,6	10,4	6,4	3"	3"
AP MATRIX 18-5-2 VV	4	5,5		-	-	-	-	-	55	53	50,5	47	42	35,5	25,8	13	8,7	3"	3"
AP MATRIX 18-6-2 VV	4	5,5		-	-	-	-	-	66	64	60,5	56	50,5	42,5	30,9	15,6	8,7	3"	3"

G.P. Serie “AP MATRIX VV” con 3 bombas																			
Modelo	kW	CV	Q=Caudal													Int. Abs. [A] Trif. 400V	DNA (opcional)	DNI	
			l/min	90	135	180	240	300	390	480	600	750	900	1050	1200				1350
			m³/h	5,4	8,1	10,8	14,4	18	23,4	28,8	36	45	54	63	72	81	H=Altura manométrica total (m)		
AP MATRIX 5-4-3 VV	0,9	1,2		43	41	38,6	34,7	29,4	17,6	-	-	-	-	-	-	-	2,5	2½"	2½"
AP MATRIX 5-5-3 VV	1,3	1,8		54	51	48,5	43,5	36,7	22	-	-	-	-	-	-	-	3,3	2½"	2½"
AP MATRIX 5-6-3 VV	1,3	1,8		64,5	61,5	58	52	44	26,4	-	-	-	-	-	-	-	3,3	2½"	2½"
AP MATRIX 5-7-3 VV	1,5	2		75,5	72	67,5	61	51,5	30,8	-	-	-	-	-	-	-	3,8	2½"	2½"
AP MATRIX 5-8-3 VV	2,2	3		86	82	77	69,5	58,5	35,2	-	-	-	-	-	-	-	4,7	2½"	2½"
AP MATRIX 5-9-3 VV	2,2	3		97	92	87	78	66	39,6	-	-	-	-	-	-	-	4,7	2½"	2½"
AP MATRIX 10-3-3 VV	1,3	1,8		-	-	33,3	32,1	30,9	28,6	25,5	19,3	8,7	-	-	-	-	3,3	2½"	2½"
AP MATRIX 10-4-3 VV	1,5	2		-	-	44,5	43	41	38,1	34	25,7	11,6	-	-	-	-	3,8	2½"	2½"
AP MATRIX 10-5-3 VV	2,2	3		-	-	55,5	53,5	51,5	47,5	42,5	32,1	14,5	-	-	-	-	4,7	2½"	2½"
AP MATRIX 10-6-3 VV	2,2	3		-	-	66,5	64,5	62	57	51	38,5	17,4	-	-	-	-	4,7	2½"	2½"
AP MATRIX 18-3-3 VV	2,2	3		-	-	-	-	-	33	31,9	30,4	28,1	25,2	21,3	15,5	7,8	4,7	3"	3"
AP MATRIX 18-4-3 VV	3	4		-	-	-	-	-	44	42,5	40,5	37,4	33,6	28,4	20,6	10,4	6,4	3"	3"
AP MATRIX 18-5-3 VV	4	5,5		-	-	-	-	-	55	53	50,5	47	42	35,5	25,8	13	8,7	3"	3"
AP MATRIX 18-6-3 VV	4	5,5		-	-	-	-	-	66	64	60,5	56	50,5	42,5	30,9	15,6	8,7	3"	3"

Línea Industrial - VELOCIDAD VARIABLE
Variador en cuadro

Grupos de presión

Serie “AP MATRIX VV”

Grupos con 1 o más bombas y 1 variador en cuadro (CON ROTACIÓN). UNE-EN 60204-1



GRUPOS DE PRESIÓN
 Línea Residencial e Industrial

Modelo bomba	CV	Depos. (L/bar)	G.P. Serie “AP MATRIX VV” con 1, 2 y 3 bombas ⁽¹⁾			P.V.P. (€)	Modelo Grupo	P.V.P. (€)	Modelo Grupo	P.V.P. (€)	Suplemento por colector de aspiración		
			Modelo Grupo	P.V.P. (€)	Modelo Grupo						P.V.P. (€)	Modelo Grupo	P.V.P. (€)
			1 bomba	(€)	2 bombas						(€)	3 bombas	(€)
MATRIX 5-4/0,9	1,2	50/10	AP MATRIX 5-4-1 W	4.140	AP MATRIX 5-4-2 W	6.057	AP MATRIX 5-4-3 W	7.728	111	396	601		
MATRIX 5-5/1,3	1,8	50/10	AP MATRIX 5-5-1 W	4.355	AP MATRIX 5-5-2 W	6.384	AP MATRIX 5-5-3 W	8.164	111	396	601		
MATRIX 5-6/1,3	1,8	50/10	AP MATRIX 5-6-1 W	4.413	AP MATRIX 5-6-2 W	6.495	AP MATRIX 5-6-3 W	8.330	111	396	601		
MATRIX 5-7/1,5	2	50/10	AP MATRIX 5-7-1 W	4.534	AP MATRIX 5-7-2 W	6.737	AP MATRIX 5-7-3 W	8.696	111	396	601		
MATRIX 5-8/2,2	3	50/10	AP MATRIX 5-8-1 W	4.685	AP MATRIX 5-8-2 W	6.933	AP MATRIX 5-8-3 W	8.930	111	396	601		
MATRIX 5-9/2,2	3	50/10	AP MATRIX 5-9-1 W	4.724	AP MATRIX 5-9-2 W	7.008	AP MATRIX 5-9-3 W	9.043	111	396	601		
MATRIX 10-3/1,3	1,8	50/10	AP MATRIX 10-3-1 W	4.362	AP MATRIX 10-3-2 W	6.402	AP MATRIX 10-3-3 W	8.158	129	456	655		
MATRIX 10-4/1,5	2	50/10	AP MATRIX 10-4-1 W	4.426	AP MATRIX 10-4-2 W	6.530	AP MATRIX 10-4-3 W	8.354	129	456	655		
MATRIX 10-5/2,2	3	50/10	AP MATRIX 10-5-1 W	4.609	AP MATRIX 10-5-2 W	6.785	AP MATRIX 10-5-3 W	8.683	129	456	655		
MATRIX 10-6/2,2	3	50/10	AP MATRIX 10-6-1 W	4.726	AP MATRIX 10-6-2 W	7.016	AP MATRIX 10-6-3 W	9.028	129	456	655		
MATRIX 18-3/2,2	3	50/10	AP MATRIX 18-3-1 W	4.891	AP MATRIX 18-3-2 W	7.264	AP MATRIX 18-3-3 W	9.375	252	721	1.086		
MATRIX 18-4/3	4	50/10	AP MATRIX 18-4-1 W	5.335	AP MATRIX 18-4-2 W	8.027	AP MATRIX 18-4-3 W	10.442	252	721	1.086		
MATRIX 18-5/4	5,5	50/10	AP MATRIX 18-5-1 W	5.663	AP MATRIX 18-5-2 W	8.547	AP MATRIX 18-5-3 W	11.155	252	721	1.086		
MATRIX 18-6/4	5,5	50/10	AP MATRIX 18-6-1 W	5.831	AP MATRIX 18-6-2 W	8.879	AP MATRIX 18-6-3 W	11.657	252	721	1.086		

(1) Arranque directo. 400 V.

Suplementos para Serie “AP MATRIX VV”

	P.V.P. (€)
Suplemento por Reloj Programador:	96
Suplemento por manguitos elásticos antivibratorios según C.T.E. para grupos 2 bombas:	109
Suplemento por manguitos elásticos antivibratorios según C.T.E. para grupos 3 bombas:	162
*Amortiguador Silentblock de Bancada (622C700000044):	20 / Ud.

(*) Son necesarios 4 amortiguadores por grupo

Línea Industrial - VELOCIDAD VARIABLE

Variador en cuadro



Grupos de presión

Serie "AP VV"

Grupos con 2, 3 ó 4 bombas y 1 variador en cuadro (CON ROTACIÓN). UNE-EN 60204-1

Grupos de presión de accionamiento regulable mediante tecnología Inverter modelo AP VV, destinados a satisfacer las demandas de aquellas instalaciones donde se requiere un suministro de agua con caudales variables a una presión constante, con un funcionamiento fiable, produciendo un notable ahorro en consumo energético y optimización de la instalación. La serie AP VV dispone de variador de frecuencia industrial, alojado y protegido en cuadro eléctrico, sistema de emergencia mediante presostato para garantizar el suministro y bombas centrífugas verticales series CVM, MVP o EVMSG. Estas últimas con paquete hidráulico fabricado en acero inoxidable AISI 304



Baja sonoridad



Alta eficiencia



Alta versatilidad



Aplicaciones

Edificación	Suministro de agua a los sistemas de distribución en edificación.
Industria	Suministro de agua para la industria.
Riego	Riego de jardines, parques e instalaciones deportivas, etc.

Composición (estándar)

Nº de bombas			COMPONENTES	
2	3	4	Denominación	
2	3	4	Bombas verticales.	✓
1	1	1	Bancada metálica común para bombas y cuadro.	✓
1	1	1	Colector común de impulsión.	✓
2	3	4	Válvulas de bola en impulsión.	✓
2	3	4	Válvulas de retención en impulsión.	✓
1	1	1	Transductor de presión.	✓
1	1	1	Manómetro.	✓
1	1	1	Cuadro eléctrico con variador. UNE-EN 60204-1	✓
2	3	4	Soporte cuadro eléctrico	✓
2	3	4	Válvula aislamiento presostatos	✓
2	3	4	Cableado y montaje.	✓

Datos técnicos

Tensión de alimentación:	Trifásica 400V (opcional versión 220V trifásica).
Presión máxima:	10 - 16 bar (según modelo).
Protección:	IP44
Temperatura máxima del agua:	40°C (modelo CVM) 35°C (modelo MVP)
Caudal máximo:	96.000 l/h
Opcional	Motor IE4 bajo consulta (sólo gama APSG con bomba EVMSG).

Elementos opcionales

Nº de bombas			ELEMENTOS OPCIONALES	
2	3	4	(No incluidos en el precio)	
1	1	1	Colector de aspiración.	OP
1	1	1	Presostato baja presión en aspiración.	OP
1	1	1	Voltímetro.	OP
2	3	4	Amperímetro.	OP
2	3	4	Manguitos antivibratorios.	OP

Bajo consulta podemos suministrar cualquier tipo especial de Grupos, ajustados a las más diversas especificaciones.



Línea Industrial - VELOCIDAD VARIABLE
Variador en cuadro

Grupos de presión



Serie “AP VV” con 2 bombas y 1 variador en cuadro. UNE-EN 60204-1

GRUPOS DE PRESIÓN
Línea Residencial e Industrial

G.P. Serie “AP VV” con 2 bombas CVM																			
Modelo Grupo	Modelo bomba	kW	CV	Q=Caudal												Int. Abs. [A] Trif. 400V	DNA (opcional)	DNI	
				I/min	67	100	133	167	200	233	300	400	466	533	600				
				m³/h	4	6	8	10	12	14	18	24	28	32	36				
H=Altura manométrica total (m)																			
AP A/8-2 VV	CVM A/8	2x 0,6	2x 0,8		36	28	17	-	-	-	-	-	-	-	-	-	1,6	2”	2”
AP A/10-2 VV	CVM A/10	2x 0,75	2x 1		52	42	30	-	-	-	-	-	-	-	-	-	2,3	2”	2”
AP A/12-2 VV	CVM A/12	2x 0,9	2x 1,2		62	50	35	-	-	-	-	-	-	-	-	-	2,8	2”	2”
AP A/15-2 VV	CVM A/15	2x 1,1	2x 1,5		72	60	42	-	-	-	-	-	-	-	-	-	3,3	2”	2”
AP B/10-2 VV	CVM B/10	2x 0,75	2x 1		35	32	30	25	21	15	-	-	-	-	-	-	2,4	2”	2”
AP B/12-2 VV	CVM B/12	2x 0,9	2x 1,2		47	42	41	34	28,5	20	-	-	-	-	-	-	2,7	2”	2”
AP B/15-2 VV	CVM B/15	2x 1,1	2x 1,5		59	54	51	42	36	25	-	-	-	-	-	-	3,2	2”	2”
AP B/20-2 VV	CVM B/20	2x 1,5	2x 2		73	68	62	54	44	33	-	-	-	-	-	-	3,3	2”	2”
AP B/23-2 VV	CVM B/23	2x 1,7	2x 2,3		85	80	72	63	51	38	-	-	-	-	-	-	4,3	2”	2”
AP B/25-2 VV	CVM B/25	2x 1,85	2x 2,5		97	92	82	72	59	44	-	-	-	-	-	-	4,3	2”	2”

G.P. Serie “AP VV” con 2 bombas EVMSG (paquete hidráulico en ACERO INOXIDABLE)																			
Modelo Grupo	Modelo bomba	kW	CV	Q=Caudal												Int. Abs. [A] Trif. 400V	DNA (opcional)	DNI	
				I/min	80	120	150	200	260	300	360	400	500	600	700				800
				m³/h	4,8	7,2	9	12	15,6	18	21,6	24	30	36	42				48
H=Altura manométrica total (m)																			
APSG 5-8-2 VV	EVMSG5 8N5/2,2	2x 2,2	2x 3		72	68	64	55	41	-	-	-	-	-	-	-	4,7	2”	2”
APSG 5-10-2 VV	EVMSG5 10N5/2,2	2x 2,2	2x 3		81	77	72	62	46	-	-	-	-	-	-	-	4,7	2”	2”
APSG 10-4-2 VV	EVMSG10 4N5/2,2	2x 2,2	2x 3		-	-	42,4	41,7	39,5	37,3	33,2	29,8	19,6	-	-	-	4,7	3”	2½”
APSG 10-5-2 VV	EVMSG10 5N5/2,2	2x 2,2	2x 3		-	-	53	52	49,3	46,7	41,5	37,3	24,6	-	-	-	4,7	3”	2½”
APSG 10-6-2 VV	EVMSG10 6N5/2,2	2x 2,2	2x 3		-	-	63,5	62,5	59	56	50	45	29,5	-	-	-	4,7	3”	2½”
APSG 10-8-2 VV	EVMSG10 8N5/3	2x 3	2x 4		-	-	84,5	83,5	79	74,5	66,5	59,5	39,3	-	-	-	6,4	3”	2½”
APSG 15-3-2 VV	EVMSG15 3F5/3	2x 3	2x 4		-	-	-	-	41,5	40,5	39,7	39,1	37,3	34,7	30,6	25,2	6,4	4”	3”
APSG 15-4-2 VV	EVMSG15 4F5/4	2x 4	2x 5,5		-	-	-	-	55	54,5	53	52	50	46,5	41	33,6	8,7	4”	3”
APSG 15-5-2 VV	EVMSG15 5F5/5,5	2x 5,5	2x 7,5		-	-	-	-	69	68	66	65	62	58	51	42	10,4	4”	3”
APSG 15-6-2 VV	EVMSG15 6F5/5,5	2x 5,5	2x 7,5		-	-	-	-	82,5	81,5	79,5	78	74,5	69,5	61	50,5	10,4	4”	3”

G.P. Serie “AP VV” con 2 bombas MVP																			
Modelo Grupo	Modelo bomba	kW	CV	Q=Caudal												Int. Abs. [A] Trif. 400V	DNA (opcional)	DNI	
				I/min	80	120	200	240	320	400	480	520	560	640	720				800
				m³/h	4,8	7,2	12	14,4	19,2	24	28,8	31,2	33,6	38,4	43,2				48
H=Altura manométrica total (m)																			
AP 7-250/5-2 VV	MVP 7-250/5	2x 1,85	2x 2,5		60,6	58,2	51,1	45,8	29,8	-	-	-	-	-	-	-	4,2	2”	2”
AP 7-300/6-2 VV	MVP 7-300/6	2x 2,2	2x 3		71,5	68,3	59,3	53	34,5	-	-	-	-	-	-	-	5	2”	2”
AP 7-400/8-2 VV	MVP 7-400/8	2x 3	2x 4		96,1	92,6	81,9	74,5	51	-	-	-	-	-	-	-	6,8	2”	2”
AP 7-550/10-2 VV	MVP 7-550/10	2x 4	2x 5,5		123,8	119,6	106,6	97,6	70,3	-	-	-	-	-	-	-	8,3	2”	2”
AP 9-300/6-2 VV	MVP 9-300/6	2x 2,2	2x 3		-	63,7	58,8	55,6	46,5	33,5	17	9	-	-	-	-	4,8	2½”	2”
AP 9-400/7-2 VV	MVP 9-400/7	2x 3	2x 4		-	76	70,9	67,5	57	41	20,1	9,5	-	-	-	-	5,7	2½”	2”
AP 9-500/9-2 VV	MVP 9-500/9	2x 3,7	2x 5		-	98,9	92,7	88,5	75	54,5	28	12,5	-	-	-	-	6,9	2½”	2”
AP 9-550/10-2 VV	MVP 9-550/10	2x 4	2x 5,5		-	111	105,3	101,1	87,2	64,8	36,4	20,1	-	-	-	-	8,3	2½”	2”
AP 18-400/4-2 VV	MVP 18-400/4	2x 3	2x 4		-	-	44,2	43,7	42,4	40,1	36,9	35	32,6	27,4	21,5	15,2	5,5	3”	2½”
AP 18-550/6-2 VV	MVP 18-550/6	2x 4	2x 5,5		-	-	68,2	67,4	65,4	61,9	57	54,2	54,1	43,7	34,7	25,5	8,7	3”	2½”
AP 18-750/8-2 VV	MVP 18-750/8	2x 5,5	2x 7,5		-	-	92,6	91,5	88,5	84,4	78,3	74,5	69,8	59,1	46,9	34,3	10,7	3”	2½”
AP 18-900/9-2 VV	MVP 18-900/9	2x 6,6	2x 9		-	-	103,6	102,3	99	94,1	87,4	83	78,3	66,2	52,6	38,3	12,8	3”	2½”

Línea Industrial - **VELOCIDAD VARIABLE**

Variador en cuadro

Grupos de presión



Serie "AP VV" con 3 bombas y 1 variador en cuadro. UNE-EN 60204-1

GRUPOS DE PRESIÓN
Línea Residencial e Industrial

G.P. Serie "AP VV" con 3 bombas CVM																				
Modelo Grupo	Modelo bomba	kW	CV	Q=Caudal												Int. Abs. [A] Trif. 400V	DNA (opcional)	DNI		
				I/min	100	150	200	250	300	350	450	600	700	800	900					
				m³/h	6	9	12	15	18	21	27	36	42	48	54					
H=Altura manométrica total (m)																				
AP A/8-3 VV	CVM A/8	3x 0,6	3x 0,8		36	28	17	-	-	-	-	-	-	-	-	-	-	1,6	2½"	2½"
AP A/10-3 VV	CVM A/10	3x 0,75	3x 1		52	42	30	-	-	-	-	-	-	-	-	-	-	2,3	2½"	2½"
AP A/12-3 VV	CVM A/12	3x 0,9	3x 1,2		62	50	35	-	-	-	-	-	-	-	-	-	-	2,8	2½"	2½"
AP A/15-3 VV	CVM A/15	3x 1,1	3x 1,5		72	60	42	-	-	-	-	-	-	-	-	-	-	3,3	2½"	2½"
AP B/10-3 VV	CVM B/10	3x 0,75	3x 1		35	32	30	25	21	15	-	-	-	-	-	-	-	2,4	2½"	2½"
AP B/12-3 VV	CVM B/12	3x 0,9	3x 1,2		47	42	41	34	28,5	20	-	-	-	-	-	-	-	2,7	2½"	2½"
AP B/15-3 VV	CVM B/15	3x 1,1	3x 1,5		59	54	51	42	36	25	-	-	-	-	-	-	-	3,2	2½"	2½"
AP B/20-3 VV	CVM B/20	3x 1,5	3x 2		73	68	62	54	44	33	-	-	-	-	-	-	-	3,3	2½"	2½"
AP B/23-3 VV	CVM B/23	3x 1,7	3x 2,3		85	80	72	63	51	38	-	-	-	-	-	-	-	4,3	2½"	2½"
AP B/25-3 VV	CVM B/25	3x 1,85	3x 2,5		97	92	82	72	59	44	-	-	-	-	-	-	-	4,3	2½"	2½"

G.P. Serie "AP VV" con 3 bombas EVMSG (paquete hidráulico en ACERO INOXIDABLE)																				
Modelo Grupo	Modelo bomba	kW	CV	Q=Caudal												Int. Abs. [A] Trif. 400V	DNA (opcional)	DNI		
				I/min	120	180	225	300	390	450	540	600	750	900	1050				1200	
				m³/h	7,2	10,8	13,5	18	23,4	27	32,4	36	45	54	63				72	
H=Altura manométrica total (m)																				
APSG 5-8-3 VV	EVMSG5 8N5/2,2	3x 2,2	3x 3		72	68	64	55	41	-	-	-	-	-	-	-	-	4,7	2½"	2½"
APSG 5-10-3 VV	EVMSG5 10N5/2,2	3x 2,2	3x 3		81	77	72	62	46	-	-	-	-	-	-	-	-	4,7	2½"	2½"
APSG 10-4-3 VV	EVMSG10 4N5/2,2	3x 2,2	3x 3		-	-	42,4	41,7	39,5	37,3	33,2	29,8	19,6	-	-	-	-	4,7	3"	2½"
APSG 10-5-3 VV	EVMSG10 5N5/2,2	3x 2,2	3x 3		-	-	53	52	49,3	46,7	41,5	37,3	24,6	-	-	-	-	4,7	3"	2½"
APSG 10-6-3 VV	EVMSG10 6N5/2,2	3x 2,2	3x 3		-	-	63,5	62,5	59	56	50	45	29,5	-	-	-	-	4,7	3"	2½"
APSG 10-8-3 VV	EVMSG10 8N5/3	3x 3	3x 4		-	-	84,5	83,5	79	74,5	66,5	59,5	39,3	-	-	-	-	6,4	3"	2½"
APSG 15-3-3 VV	EVMSG15 3F5/3	3x 3	3x 4		-	-	-	-	41,5	40,5	39,7	39,1	37,3	34,7	30,6	25,2	-	6,4	4"	3"
APSG 15-4-3 VV	EVMSG15 4F5/4	3x 4	3x 5,5		-	-	-	-	55	54,5	53	52	50	46,5	41	33,6	-	8,7	4"	3"
APSG 15-5-3 VV	EVMSG15 5F5/5,5	3x 5,5	3x 7,5		-	-	-	-	69	68	66	65	62	58	51	42	-	10,4	4"	3"
APSG 15-6-3 VV	EVMSG15 6F5/5,5	3x 5,5	3x 7,5		-	-	-	-	82,5	81,5	79,5	78	74,5	69,5	61	50,5	-	10,4	4"	3"

G.P. Serie "AP VV" con 3 bombas MVP																				
Modelo Grupo	Modelo bomba	kW	CV	Q=Caudal												Int. Abs. [A] Trif. 400V	DNA (opcional)	DNI		
				I/min	120	180	300	360	480	600	720	780	840	960	1080				1200	
				m³/h	7,2	10,8	18	21,6	28,8	36	43,2	46,8	50,4	57,6	64,8				72	
H=Altura manométrica total (m)																				
AP 7-250/5-3 VV	MVP 7-250/5	3x 1,85	3x 2,5		60,6	58,2	51,1	45,8	29,8	-	-	-	-	-	-	-	-	4,2	2½"	2½"
AP 7-300/6-3 VV	MVP 7-300/6	3x 2,2	3x 3		71,5	68,3	59,3	53	34,5	-	-	-	-	-	-	-	-	5	2½"	2½"
AP 7-400/8-3 VV	MVP 7-400/8	3x 3	3x 4		96,1	92,6	81,9	74,5	51	-	-	-	-	-	-	-	-	6,8	2½"	2½"
AP 7-550/10-3 VV	MVP 7-550/10	3x 4	3x 5,5		123,8	119,6	106,6	97,6	70,3	-	-	-	-	-	-	-	-	8,3	2½"	2½"
AP 9-300/6-3 VV	MVP 9-300/6	3x 2,2	3x 3		-	63,7	58,8	55,6	46,5	33,5	17	9	-	-	-	-	-	4,8	2½"	2½"
AP 9-400/7-3 VV	MVP 9-400/7	3x 3	3x 4		-	76	70,9	67,5	57	41	20,1	9,5	-	-	-	-	-	5,7	2½"	2½"
AP 9-500/9-3 VV	MVP 9-500/9	3x 3,7	3x 5		-	98,9	92,7	88,5	75	54,5	28	12,5	-	-	-	-	-	6,9	2½"	2½"
AP 9-550/10-3 VV	MVP 9-550/10	3x 4	3x 5,5		-	111	105,3	101,1	87,2	64,8	36,4	20,1	-	-	-	-	-	8,3	2½"	2½"
AP 18-400/4-3 VV	MVP 18-400/4	3x 3	3x 4		-	-	44,2	43,7	42,4	40,1	36,9	35	32,6	27,4	21,5	15,2	-	5,5	3"	2½"
AP 18-550/6-3 VV	MVP 18-550/6	3x 4	3x 5,5		-	-	68,2	67,4	65,4	61,9	57	54,2	54,1	43,7	34,7	25,5	-	8,7	3"	2½"
AP 18-750/8-3 VV	MVP 18-750/8	3x 5,5	3x 7,5		-	-	92,6	91,5	88,5	84,4	78,3	74,5	69,8	59,1	46,9	34,3	-	10,7	3"	2½"
AP 18-900/9-3 VV	MVP 18-900/9	3x 6,6	3x 9		-	-	103,6	102,3	99	94,1	87,4	83	78,3	66,2	52,6	38,3	-	12,8	3"	2½"

Línea Industrial - VELOCIDAD VARIABLE

Variador en cuadro

Grupos de presión



Serie "AP VV" con 4 bombas y 1 variador en cuadro. UNE-EN 60204-1

G.P. Serie "AP VV" con 4 bombas CVM																			
Modelo Grupo	Modelo bomba	kW	CV	Q=Caudal												Int. Abs. [A] Trif. 400V	DNA (opcional)	DNI	
				I/min	132	200	268	332	400	468	600	800	932	1068	1200				
				m³/h	8	12	16	20	24	28	36	48	56	64	72				
H=Altura manométrica total (m)																			
AP A/8-4	CVM A/8	4x0,6	4x0,8		36	28	17	-	-	-	-	-	-	-	-	-	1,6	2½"	2½"
AP A/10-4	CVM A/10	4x0,75	4x1		52	42	30	-	-	-	-	-	-	-	-	-	2,3	2½"	2½"
AP A/12-4	CVM A/12	4x0,9	4x1,2		62	50	35	-	-	-	-	-	-	-	-	-	2,8	2½"	2½"
AP A/15-4	CVM A/15	4x1,1	4x1,5		72	60	42	-	-	-	-	-	-	-	-	-	3,3	2½"	2½"
AP B/10-4	CVM B/10	4x0,75	4x1		35	32	30	25	21	15	-	-	-	-	-	-	2,4	2½"	2½"
AP B/12-4	CVM B/12	4x0,9	4x1,2		47	42	41	34	28,5	20	-	-	-	-	-	-	2,7	2½"	2½"
AP B/15-4	CVM B/15	4x1,1	4x1,5		59	54	51	42	36	25	-	-	-	-	-	-	3,2	2½"	2½"
AP B/20-4	CVM B/20	4x1,5	4x2		73	68	62	54	44	33	-	-	-	-	-	-	3,3	2½"	2½"
AP B/23-4	CVM B/23	4x1,7	4x2,3		85	80	72	63	51	38	-	-	-	-	-	-	4,3	2½"	2½"
AP B/25-4	CVM B/25	4x1,85	4x2,5		97	92	82	72	59	44	-	-	-	-	-	-	4,3	2½"	2½"

G.P. Serie "AP VV" con 4 bombas EVMSG (paquete hidráulico en ACERO INOXIDABLE)																			
Modelo Grupo	Modelo bomba	kW	CV	Q=Caudal												Int. Abs. [A] Trif. 400V	DNA (opcional)	DNI	
				I/min	160	240	300	400	520	600	720	800	1000	1200	1400				1600
				m³/h	9,6	14,4	18	24	31,2	36	43,2	48	60	72	84				96
H=Altura manométrica total (m)																			
APSG 5-8-4	EVMSG5 8N5/2,2	4x2,2	4x3		72	68	64	55	41	-	-	-	-	-	-	-	4,7	2½"	2½"
APSG 5-10-4	EVMSG5 10N5/2,2	4x2,2	4x3		81	77	72	62	46	-	-	-	-	-	-	-	4,7	2½"	2½"
APSG 10-4-4	EVMSG10 4N5/2,2	4x2,2	4x3		-	-	42,4	41,7	39,5	37,3	33,2	29,8	19,6	-	-	-	4,7	3"	2½"
APSG 10-5-4	EVMSG10 5N5/2,2	4x2,2	4x3		-	-	53	52	49,3	46,7	41,5	37,3	24,6	-	-	-	4,7	3"	2½"
APSG 10-6-4	EVMSG10 6N5/2,2	4x2,2	4x3		-	-	63,5	62,5	59	56	50	45	29,5	-	-	-	4,7	3"	2½"
APSG 10-8-4	EVMSG10 8N5/3	4x3	4x4		-	-	84,5	83,5	79	74,5	66,5	59,5	39,3	-	-	-	6,4	3"	2½"
APSG 15-3-4	EVMSG15 3F5/3	4x3	4x4		-	-	-	-	41,5	40,5	39,7	39,1	37,3	34,7	30,6	25,2	6,4	4"	3"
APSG 15-4-4	EVMSG15 4F5/4	4x4	4x5,5		-	-	-	-	55	54,5	53	52	50	46,5	41	33,6	8,7	4"	3"
APSG 15-5-4	EVMSG15 5F5/5,5	4x5,5	4x7,5		-	-	-	-	69	68	66	65	62	58	51	42	10,4	4"	3"
APSG 15-6-4	EVMSG15 6F5/5,5	4x5,5	4x7,5		-	-	-	-	82,5	81,5	79,5	78	74,5	69,5	61	50,5	10,4	4"	3"

G.P. Serie "AP VV" con 4 bombas MVP																			
Modelo Grupo	Modelo bomba	kW	CV	Q=Caudal												Int. Abs. [A] Trif. 400V	DNA (opcional)	DNI	
				I/min	160	240	400	480	640	800	960	1040	1120	1280	1440				1600
				m³/h	9,6	14,4	24	28,8	38,4	48	57,6	62,4	67,2	76,8	86,4				96
H=Altura manométrica total (m)																			
AP 7-250/5-4	MVP 7-250/5	4x1,85	4x2,5		60,6	58,2	51,1	45,8	29,8	-	-	-	-	-	-	-	4,2	2½"	2½"
AP 7-300/6-4	MVP 7-300/6	4x2,2	4x3		71,5	68,3	59,3	53	34,5	-	-	-	-	-	-	-	5	2½"	2½"
AP 7-400/8-4	MVP 7-400/8	4x3	4x4		96,1	92,6	81,9	74,5	51	-	-	-	-	-	-	-	6,8	2½"	2½"
AP 7-550/10-4	MVP 7-550/10	4x4	4x5,5		123,8	119,6	106,6	97,6	70,3	-	-	-	-	-	-	-	8,3	2½"	2½"
AP 9-300/6-4	MVP 9-300/6	4x2,2	4x3		-	63,7	58,8	55,6	46,5	33,5	17	9	-	-	-	-	4,8	2½"	2½"
AP 9-400/7-4	MVP 9-400/7	4x3	4x4		-	76	70,9	67,5	57	41	20,1	9,5	-	-	-	-	5,7	2½"	2½"
AP 9-500/9-4	MVP 9-500/9	4x3,7	4x5		-	98,9	92,7	88,5	75	54,5	28	12,5	-	-	-	-	6,9	2½"	2½"
AP 9-550/10-4	MVP 9-550/10	4x4	4x5,5		-	111	105,3	101,1	87,2	64,8	36,4	20,1	-	-	-	-	8,3	2½"	2½"
AP 18-400/4-4	MVP 18-400/4	4x3	4x4		-	-	44,2	43,7	42,4	40,1	36,9	35	32,6	27,4	21,5	15,2	5,5	3"	2½"
AP 18-550/6-4	MVP 18-550/6	4x4	4x5,5		-	-	68,2	67,4	65,4	61,9	57	54,2	54,1	43,7	34,7	25,5	8,7	3"	2½"
AP 18-750/8-4	MVP 18-750/8	4x5,5	4x7,5		-	-	92,6	91,5	88,5	84,4	78,3	74,5	69,8	59,1	46,9	34,3	10,7	3"	2½"
AP 18-900/9-4	MVP 18-900/9	4x6,6	4x9		-	-	103,6	102,3	99	94,1	87,4	83	78,3	66,2	52,6	38,3	12,8	3"	2½"

Línea Industrial - VELOCIDAD VARIABLE

Variador en cuadro

Grupos de presión

Serie "AP VV" con 2, 3 y 4 bombas y variador en cuadro. UNE-EN 60204-1



G.P. Serie "AP VV" con 2, 3 y 4 bombas con variador de velocidad en cuadro y rotación entre todas las bombas (400V 3F+N 50 Hz)											
Modelo bomba	Potencia (CV)	Depósito (Litros/bar)	Modelo Grupo 2 bombas	P.V.P. (€)	Modelo Grupo 3 bombas	P.V.P. (€)	Modelo Grupo 4 bombas	P.V.P. (€)	Suplemento por colector de aspiración		
									P.V.P. (€) 2 bombas	P.V.P. (€) 3 bombas	P.V.P. (€) 4 bombas
CVM A/8	0,8 x 2 ó 3 ó 4	50/10	AP-A/8-2 VV	5.381	AP-A/8-3 VV	6.860	AP-A/8-4 VV	10.218	254	388	1.098
CVM A/10	1 x 2 ó 3 ó 4	50/10	AP-A/10-2 VV	5.733	AP-A/10-3 VV	7.394	AP-A/10-4 VV	10.932	254	388	1.098
CVM A/12	1,2 x 2 ó 3 ó 4	50/10	AP-A/12-2 VV	5.882	AP-A/12-3 VV	7.569	AP-A/12-4 VV	11.053	254	388	1.098
CVM A/15	1,5 x 2 ó 3 ó 4	50/10	AP-A/15-2 VV	5.952	AP-A/15-3 VV	7.674	AP-A/15-4 VV	11.190	254	388	1.098
CVM B/10	1 x 2 ó 3 ó 4	50/10	AP-B/10-2 VV	5.524	AP-B/10-3 VV	7.076	AP-B/10-4 VV	10.510	254	388	1.098
CVM B/12	1,2 x 2 ó 3 ó 4	50/10	AP-B/12-2 VV	5.666	AP-B/12-3 VV	7.244	AP-B/12-4 VV	10.621	254	388	1.098
CVM B/15	1,5 x 2 ó 3 ó 4	50/10	AP-B/15-2 VV	5.700	AP-B/15-3 VV	7.298	AP-B/15-4 VV	10.690	254	388	1.098
CVM B/20	2 x 2 ó 3 ó 4	50/10	AP-B/20-2 VV	6.087	AP-B/20-3 VV	7.824	AP-B/20-4 VV	11.332	254	388	1.098
CVM B/23	2,3 x 2 ó 3 ó 4	50/10	AP-B/23-2 VV	6.249	AP-B/23-3 VV	8.012	AP-B/23-4 VV	11.518	254	388	1.098
CVM B/25	2,5 x 2 ó 3 ó 4	50/10	AP-B/25-2 VV	6.589	AP-B/25-3 VV	8.527	AP-B/25-4 VV	12.203	254	388	1.098
EVMSG5 8N5/2,2	3 x 2 ó 3 ó 4	100/10	APSG 5-8-2 VV	7.931	APSG 5-8-3 VV	10.428	APSG 5-8-4 VV	14.698	254	388	1.098
EVMSG5 10N5/2,2	3 x 2 ó 3 ó 4	100/10	APSG 5-10-2 VV	8.059	APSG 5-10-3 VV	10.620	APSG 5-10-4 VV	14.959	254	388	1.098
EVMSG10 4N5/2,2	3 x 2 ó 3 ó 4	100/10	APSG 10-4-2 VV	8.176	APSG 10-4-3 VV	10.772	APSG 10-4-4 VV	15.276	601	601	1.893
EVMSG10 5N5/2,2	3 x 2 ó 3 ó 4	100/10	APSG 10-5-2 VV	8.253	APSG 10-5-3 VV	10.885	APSG 10-5-4 VV	15.426	601	601	1.893
EVMSG10 6N5/2,2	3 x 2 ó 3 ó 4	100/10	APSG 10-6-2 VV	8.330	APSG 10-6-3 VV	10.998	APSG 10-6-4 VV	15.582	601	601	1.893
EVMSG10 8N5/3	4 x 2 ó 3 ó 4	100/10	APSG 10-8-2 VV	9.052	APSG 10-8-3 VV	12.018	APSG 10-8-4 VV	16.870	601	601	1.893
EVMSG15 3F5/3	4 x 2 ó 3 ó 4	100/10	APSG 15-3-2 VV	8.953	APSG 15-3-3 VV	11.893	APSG 15-3-4 VV	17.500	845	1.348	2.308
EVMSG15 4F5/4	5,5 x 2 ó 3 ó 4	100/10	APSG 15-4-2 VV	9.459	APSG 15-4-3 VV	12.585	APSG 15-4-4 VV	18.382	845	1.348	2.308
EVMSG15 5F5/5,5	7,5 x 2 ó 3 ó 4	100/10	APSG 15-5-2 VV	10.568	APSG 15-5-3 VV	14.156	APSG 15-5-4 VV	20.586	845	1.348	2.308
EVMSG15 6F5/5,5	7,5 x 2 ó 3 ó 4	100/10	APSG 15-6-2 VV	10.654	APSG 15-6-3 VV	14.282	APSG 15-6-4 VV	20.755	845	1.348	2.308
MVP 7-250/5	2,5 x 2 ó 3 ó 4	100/10	AP 7-250/5-2 VV	6.222	AP 7-250/5-3 VV	7.895	AP 7-250/5-4 VV	11.308	254	388	1.098
MVP 7-300/6	3 x 2 ó 3 ó 4	100/10	AP 7-300/6-2 VV	6.286	AP 7-300/6-3 VV	7.990	AP 7-300/6-4 VV	11.434	254	388	1.098
MVP 7-400/8	4 x 2 ó 3 ó 4	100/10	AP 7-400/8-2 VV	6.855	AP 7-400/8-3 VV	8.782	AP 7-400/8-4 VV	12.537	254	388	1.098
MVP 7-550/10	5,5 x 2 ó 3 ó 4	100/16	AP 7-550/10-2 VV	7.643	AP 7-550/10-3 VV	9.898	AP 7-550/10-4 VV	13.985	254	388	1.098
MVP 9-300/6	3 x 2 ó 3 ó 4	100/10	AP 9-300/6-2 VV	6.440	AP 9-300/6-3 VV	8.224	AP 9-300/6-4 VV	11.863	313	388	1.098
MVP 9-400/7	4 x 2 ó 3 ó 4	100/10	AP 9-400/7-2 VV	6.951	AP 9-400/7-3 VV	8.924	AP 9-400/7-4 VV	12.726	313	388	1.098
MVP 9-500/9	5 x 2 ó 3 ó 4	100/10	AP 9-500/9-2 VV	7.583	AP 9-500/9-3 VV	9.806	AP 9-500/9-4 VV	13.864	313	388	1.098
MVP 9-550/10	5,5 x 2 ó 3 ó 4	100/16	AP 9-550/10-2 VV	7.909	AP 9-550/10-3 VV	10.183	AP 9-550/10-4 VV	14.327	313	388	1.098
MVP 18-400/4	4 x 2 ó 3 ó 4	100/10	AP 18-400/4-2 VV	6.810	AP 18-400/4-3 VV	8.683	AP 18-400/4-4 VV	12.405	554	601	1.893
MVP 18-550/6	5,5 x 2 ó 3 ó 4	100/10	AP 18-550/6-2 VV	7.598	AP 18-550/6-3 VV	9.801	AP 18-550/6-4 VV	13.857	554	601	1.893
MVP 18-750/8	7,5 x 2 ó 3 ó 4	100/10	AP 18-750/8-2 VV	8.842	AP 18-750/8-3 VV	11.574	AP 18-750/8-4 VV	16.328	554	601	1.893
MVP 18-900/9	9 x 2 ó 3 ó 4	100/16	AP 18-900/9-2 VV	11.981	AP 18-900/9-3 VV	16.015	AP 18-900/9-4 VV	20.205	554	601	1.893

* Arranque directo. Trif. 400 V.

Suplementos para G.P. Serie "AP VV"

Código	P.V.P. (€)
Suplemento por reloj programador:	96
Suplemento por manguitos elásticos antivibratorios según C.T.E. para grupos 2 bombas:	109
Suplemento por manguitos elásticos antivibratorios según C.T.E. para grupos 3 bombas:	162
Suplemento por manguitos elásticos antivibratorios según C.T.E. para grupos 4 bombas:	211
*Amortiguador Silentblock de Bancada:	20 / Ud.

(*) Son necesarios 4 amortiguadores por grupo.

Línea Industrial - **VELOCIDAD VARIABLE**
Variador en cuadro



Grupos de presión

Serie "API5 MVV"-G.P. de Alta eficiencia IE5. UNE-EN 60204-1

Grupos con 2, 3 ó 4 bombas y 1 variador para cada bomba en cuadro, CON ROTACIÓN

Ebara Premium Efficiency, una solución diseñada para aumentar la eficiencia energética individual de cada uno de sus componentes y operar luego como un conjunto perfectamente sincronizado. Equipos formados por motores de reluctancia síncrona que consiguen altísimos rendimientos y reducen las pérdidas del motor en casi un 40%, variadores de velocidad que adecúan el consumo a sólo el de la energía demandada y reducen el gasto energético hasta un 70% y los componentes hidráulicos diseñados mediante técnicas de fluidodinámica computacional (CFD) permiten reducir el empuje axial hasta un 90%. Todas las características anteriores permiten al equipo obtener no solamente grandes ventajas de eficiencia energética sino también beneficios operativos, medioambientales, financieros, productivos y de disminución del estrés mecánico con la consecuente larga vida útil del equipo.



Baja sonoridad



Alta eficiencia



Alta versatilidad



Aplicaciones

Edificación	Suministro de agua a los sistemas de distribución en edificación.
Industria	Suministro de agua para la industria.
Riego	Riego de jardines, parques e instalaciones deportivas, etc.

Composición (estándar)

Nº de bombas			COMPONENTES Denominación	
2	3	4		
2	3	4	Bombas verticales EVMSG.	√
1	1	1	Bancada metálica común para bombas y cuadro.	√
1	1	1	Colector común de impulsión.	√
2	3	4	Válvulas de bola en impulsión.	√
2	3	4	Válvulas de retención en impulsión.	√
2	3	4	Transductor de presión.	√
1	1	1	Manómetro.	√
1	1	1	Cuadro eléctrico. UNE-EN 60204-1	√
2	3	4	Variador de velocidad	√
1	1	1	Soporte cuadro eléctrico	√
1	1	1	Válvula aislamiento transductores	√
1	1	1	Cableado y montaje.	√

Datos técnicos

Tensión de alimentación:	Trifásica 400V.
Presión máxima:	10 - 16 bar (según modelo).
Protección:	IP54
Temperatura máxima del agua:	40°C
Caudal máximo:	96.000 l/h

Elementos opcionales

Nº de bombas			ELEMENTOS OPCIONALES (No incluidos en el precio)	
2	3	4		
1	1	1	Colector de aspiración.	OP
1	1	1	Presostato baja presión en aspiración.	OP
1	1	1	Voltímetro.	OP
2	3	4	Amperímetro.	OP
2	3	4	Manguitos antivibratorios.	OP

Reguladores electrónicos de presión



Comandan automáticamente el arranque y paro de la bomba al abrir o cerrar cualquier grifo o válvula de la instalación, manteniendo la presión constante durante su funcionamiento, además dichos dispositivos detienen la bomba en caso de falta de agua. Mitigan los golpes de ariete. Contienen indicadores luminosos de tensión, marcha, fallo y pulsador de rearme.

GRUPOS DE PRESIÓN
Línea Residencial e Industrial

Reguladores electrónicos de presión - VELOCIDAD FIJA					
Modelo	Watercontrol	Presscomfort	Presscontrol	EPR	Optiplus
Código Sin cable (s/c)		622CC20000023	361700075		622CC20000058
Código Con cable (c/c)	622CC20000052	622CC20000022	622CC20000000	622CC00000024	622CC20000059
Alimentación	Mon. 230V±10%	Mon. 230V±10%	Mon. 230V±10%	Mon. 110V-230V±10%	Mon. 230V±10%
Tensión bombas	Monof. 230V	Monof. 230V	Monof. 230V	Monof. 230V	Monof. 230V
Frecuencia	50 - 60 Hz	50 - 60 Hz	50 - 60 Hz	50 - 60 Hz	50 - 60 Hz
Intensidad máx.	10 A	10 A	10 A	16 A	16 A
Pot. máx. bomba	1,1 kW	1,5 kW	1,5 kW	2,2 kW	2,2 kW
Presión arranque	1,5 bar	1,5 bar	1,5 bar	1-5 bar	1,5-3 bar
Regulación arranque	NO	NO	NO	NO	SI
Presión máxima	10 bar	10 bar	10 bar	12 bar	10 bar
Temperatura máx.	60°C	60°C	65°C	50°C	60°C
Protección	IP 65	IP 65	IP 65	IP 65	IP 65
Manómetro	SI	SI	NO	SI	SI
Regulación presión de salida	NO	NO	NO	2,5 - 6 bar	NO
Conexión	1"	1"	1"	1"	1 1/4"
P.V.P. (€) Sin cable (s/c)	-	141	165	-	190
P.V.P. (€) Con cable (c/c)	109	160	181	227	206

Opcionalmente podemos suministrar reguladores modelo **Presscomfort** con regulación de arranque, ambos sin cable (s/c) o con cable (c/c).

Reguladores electrónicos de presión - VELOCIDAD VARIABLE					
Modelo	Micro-inverter (1 bomba)	Micro-inverter 12A (1 bomba)	Hidro-inverter (2 bombas)	Hidro-inverter (3 bombas)	Master (1 bomba)
Código Sin cable (s/c)	-	-	-	-	-
Código Con cable (c/c)	622CC20000041	622CC20000076	622CC20000027	622CC20000029	622CC20000030
Alimentación	Monof. 230 V	Monof. 230 V	Trifásifa 400 V	Trifásifa 400 V	Monof. 230 V
Tensión bombas	Monof. 230 V	Monof. 230 V	Bomba ppal. (Trif. 230) Bomba Aux. (Trif. 400)	Bomba ppal. (Trif. 230) Bomba Aux. (Trif. 400)	Trifásica 230V
Frecuencia	50 - 60 Hz	50 - 60 Hz	50 - 60 Hz	50 - 60 Hz	50 - 60 Hz
Intensidad máx.	9 A	12 A	5 A	5 A	10 A
Pot. máx. bomba	1,5 kW	2 kW	2 kW	2 kW	2,2 kW
Presión arranque	-	-	-	-	-
Regulación arranque	Regulable	Regulable	Regulable	Regulable	Regulable
Presión máxima	8 bar	8 bar	8 bar	8 bar	12 bar
Temperatura máx.	40°C	40°C	40°C	40°C	40°C
Protección	IP 55	IP 55	IP 55	IP 55	IP 55
Manómetro	SI (digital)	SI (digital)	SI (digital)	SI (digital)	SI (digital)
Conexión	1 1/4"	1 1/4"	1 1/4"	1 1/4"	1 1/4"
P.V.P. (€) Sin cable (s/c)	-	-	-	-	-
P.V.P. (€) Con cable (c/c)	645	681	1.367	1.462	1.250

Variador de velocidad "E-SPD+" (EBARA SPEED DRIVER +)



Para montaje sobre bomba y en pared

E-SPD+ (EBARA SPEED DRIVER PLUS) es un dispositivo para el control y protección de sistemas de bombeo basados en la variación de frecuencia de alimentación a la bomba.

ESPECIALMENTE INDICADO PARA ACTUALIZACIÓN DE ANTIGUAS INSTALACIONES

E-SPD+

Videotutorial puesta en marcha de bomba con variador "E-SPD+".

Pantalla extendida de 4 líneas.

Alta eficiencia

Práctico y fácil de usar

Fácil mantenimiento

Soporte para montaje en pared autoventilado.

Dimensiones

Modelos	H (Altura)	L (Anchura)	F (Fondo)	Peso (kg)
E-SPD+ MT 2200	183	230	149	3,5
E-SPD+ TT 4000	183	230	149	3,5
E-SPD+ TT 11000	276	316	198	7,1

Longitudes máximas de cable

Modelos	Sección entrada a variador (mm ²)			Sección salida de variador (mm ²)		
	1,5	2,5	4	1,5	2,5	4
	Distancia máx. (m)			Distancia máx. (m)		
E-SPD+ MT 2200	8	19	35	12	28	51
E-SPD+ TT 4000	46	76	120	49	81	134
E-SPD+ TT 11000	-	38	61	-	40	64

Características generales

Control a presión constante

El control E-SPD+ gestiona la velocidad de rotación de las bombas de modo tal que mantiene constante la presión programada al ir variando la demanda de agua. Esto permite utilizar varias bombas en paralelo conectadas cada una de ellas a un E-SPD+, maximizando la eficiencia y la fiabilidad (hasta 8 bombas) del grupo de bombeo.

Frecuencia 50 - 60 Hz

Temper. ambiente -10°C / +40°C

Variación de tensión +/-10%

Grado protección IP55

Salidas relé

- 2 Salidas de relé para activar señales a distancia:
1. Señal Off.
 2. Señal de alarma.
 3. Señal de marcha.
 4. Señal de paro externo.
 5. Señal de trabajo en seco.
 6. Señal de horarios programados.

Entradas analógicas

2 entradas analógicas de 4-20 mA, 1 entrada analógica 0-10V y 1 entrada para PTC.

Entradas digitales

4 Entradas digitales, configurables para puesta en marcha y parada del motor.

Salidas digitales

2 salidas digitales configurables.

Comunicación

1 puerto de serie RS485
1 conexión Modbus para Sistemas de monitorización.

Datos técnicos

	E-SPD+ MT2200 (Monofásico)	E-SPD+ TT4000 (Trifásico)	E-SPD+ TT11000 (Trifásico)
Tensión alimentación	Monof. 230 V	Trifásica 400 V	Trifásica 400 V
Tensión salida (bomba)	Trifásica 230 V	Trifásica 400 V	Trifásica 400 V
Frecuencia	50 / 60 Hz	50 / 60 Hz	50 / 60 Hz
Int. máx. salida variador	11 A	11 A	30 A
Int. máx. entrada variador	20 A	12 A	31 A
Máx. potencia de bomba	2,2 kW / 3 CV	4 kW / 5,5 CV	11 kW / 15 CV
Grado de protección	IP55	IP55	IP55





Variador E-SPD+ (EBARA SPEED DRIVER PLUS)

Modelo	Código	Tensión (V _{in})	Tensión (V _{out})	Tamaño bomba	P.V.P. (€)
E-SPD+ MT 2200 (monofásico)	362425000A	1 x 230V	3 x 230V	Hasta 2,2 kW	887
E-SPD+ TT 4000 (trifásico)	362425001A	3 x 400V	3 x 400V	Hasta 4 kW	1.275
E-SPD+ TT 11000 (trifásico)	362425006	3 x 400V	3 x 400V	Hasta 11 kW	2.795

El precio **NO INCLUYE** el soporte para instalación en pared.

• Transductor de presión no incluido.

Suplementos para E-SPD+

	Código	P.V.P. (€)
 Soporte E-SPD+ para montaje en pared	362426003	110
 Soporte E-SPD+ para montaje en pared (modelo TT11000)	362426006	304
 Transductor de presión, 4-20 mA - Escala (bar): 0-16	622CC70140163	219
 Cable conector transductor (2 m)	622CC00000122	35
 Cable conector transductor (5 m)	622CC00000125	41

Línea Residencial - VELOCIDAD VARIABLE

Variador de velocidad "SPB"

¡Novedad!



Para montaje sobre bomba

El variador SPB es un driver de montaje sobre bomba para el control de una electrobomba trifásica con variador de frecuencia. La alimentación eléctrica de los dispositivos es monofásica/trifásica a 230 o 400 V según modelo. Pueden ser montados de forma individual (una bomba) o en grupos de hasta 4 electrobombas comunicados en régimen MASTER-SLAVE y orden de intervención alternado. Se instalan sobre la caja de conexiones del motor.



SPB



Características generales

Ahorro de energía	Al modular la velocidad de trabajo de las bombas, ésta se adapta a las necesidades requeridas por la instalación en cada momento, gastando sólo la energía necesaria.	Registro de control operacional	Información en pantalla de: horas de trabajo, contador de arranques, contador de conexiones a la red eléctrica, etc.
Protecciones	<ul style="list-style-type: none"> - Sobretensión y sobreintensidad. - Fluctuaciones en tensión de entrada. - Contra trabajo en seco (función ART) y contra rotura de la tubería. - Tensión de alimentación anómala - Cortocircuito entre fases de salida. - Fallo del transductor. 	Registro de alarmas	Información en pantalla del número y tipo de alarmas generadas en el dispositivo desde su puesta en marcha.
Panel de mandos	Incluye pantalla LCD multifunción, leds de indicación, pulsadores START-STOP, AUTOMATIC y sistema de configuración.	Refrigeración	Enfriamiento por convección forzada obtenida mediante el ventilador del motor con sistema inteligente de gestión de temperatura.
Ajustes automáticos	<ul style="list-style-type: none"> - Función STC para reducir frecuencia de giro por sobrecalentamiento de placa. - Rearme automático de protecciones. 	OPCIONAL	Contacto conmutado de circuito de alarma libre de potencial

Dimensiones

Modelos	H (Altura)	L (Anchura)	F (Fondo)	Peso (kg)
SPB 1006 MT	190	125	125	4,8
SPB 1010 MT	190	125	125	4,8
SPB 1305 TT	256	168	110,5	4,8
SPB 1309 TT	256	168	110,5	4,8
SPB 1314 TT	256	168	110,5	4,8

Datos técnicos variador "SPB"

	SPB 1006 MT (Mod. Monof.)	SPB 1010 MT (Mod. Monof.)	SPB 1305 TT (Mod. Trifásico)	SPB 1309 TT (Mod. Trifásico)	SPB 1314 TT (Mod. Trifásico)
Tensión alimentación	Monof. 230 V	Monof. 230 V	Trifásica 400 V	Trifásica 400 V	Trifásica 400 V
Tensión salida (bomba)	Trifásica 230 V	Trifásica 230 V	Trifásica 400 V	Trifásica 400 V	Trifásica 400 V
Frecuencia	50-60 Hz Hz	50-60 Hz Hz	50-60 Hz Hz	50-60 Hz Hz	50-60 Hz Hz
Int. máx. salida variador	6 A	10 A	5 A	9 A	14 A
Entrada transductor	4-20 mA	4-20 mA	4-20 mA	4-20 mA	4-20 mA
Máx. potencia de bomba	0,75 kW / 1 CV	2,2 kW / 3 CV	2,2 kW / 3 CV	4 kW / 5,5 CV	5,5 kW / 7,5 CV
Grado de protección	IP65	IP65	IP65	IP65	IP65

Variador SPB

Modelo	Código	Tensión (V _{in})	Tensión (V _{out})	Tamaño bomba	P.V.P. (€)
SPB 1006 MT (monofásico)	622CC20000085	1 x 230V	3 x 230V	Hasta 0,75 kW	660
SPB 1010 MT (monofásico)	622CC20000087	1 x 230V	3 x 230V	Hasta 2,2 kW	688
SPB 1305 TT (trifásico)	622CC20000083	3 x 400V	3 x 400V	Hasta 2,2 kW	849
SPB 1309 TT (trifásico)	622CC20000086	3 x 400V	3 x 400V	Hasta 4 kW	918
SPB 1314 TT (trifásico)	622CC20000088	3 x 400V	3 x 400V	Hasta 5,5 kW	998

• Transductor de presión no incluido.

Suplementos para variador SPB

	Código	P.V.P. (€)
Transductor de presión, 4-20 mA - Escala (bar): 0-16	622CC70140163	219
Cable conector transductor (2 m)	622CC00000122	35
Cable conector transductor (5 m)	622CC00000125	41
Circuito alarma contacto libre de potencial	622CC20000084	28

Acumuladores hidroneumáticos

MEMBRANA RECAMBIABLE

TABLA DE SELECCIÓN RÁPIDA DE DEPÓSITOS DE MEMBRANA*

Nº de viviendas (Tipo D):	Depósito (en litros):	Nº de viviendas (Tipo D):	Depósito (en litros):
De 1 a 2	50	De 35 a 43	500+500
De 3 a 4	100	De 44 a 47	500+300+300
De 5 a 6	150	De 48 a 50	500+500+150
De 7 a 8	200	De 51 a 52	500+500+200
De 9 a 13	300	De 53 a 56	500+500+300
De 14 a 21	500	De 57 a 65	500+500+500
De 22 a 26	300+300	De 66 a 69	500+500+300+300
De 27 a 28	500+150	De 70 a 71	500+500+500+150
De 29 a 30	500+200	De 72 a 73	500+500+500+200
De 31 a 34	500+300	De 74 a 75	500+500+500+300

* Para más de un depósito, se ha escogido la combinación más económica.

Acumulador VERTICAL ESFÉRICO de membrana recambiable

	Tipo	Temperatura	Capacidad (lts.)	Código	Material	P.V.P. (€) 8 bar	P.V.P. (€) 10 bar
	24 AMR-E	-10°C / +100°C	24	622CD90025250	Chapa de acero	59	-
24 AMR-E	-10°C / +100°C	24	622CD90025251	Acero inox.	191	-	

Acumulador VERTICAL CILÍNDRICO de membrana recambiable

	Tipo	Temperatura	Capacidad (lts.)	Código	Material	P.V.P. (€) 10 bar	P.V.P. (€) 16 bar
	20 AMR	-10°C / +100°C	20	622CD10020100	Chapa de acero	94	-
20 AMR	-10°C / +100°C	20	622CD90020101	Acero inox.	202	-	
24/16	-10°C / +100°C	24	622CD80024161	Chapa de acero	-	161	
50 AMR	-10°C / +100°C	50	622CD10050100	Chapa de acero	215	-	
50 AMR	-10°C / +100°C	50	622CD10050160	Chapa de acero	-	483	

Acumulador HORIZONTAL CILÍNDRICO de membrana recambiable con patas y soporte de bombas

	Tipo	Temperatura	Capacidad (lts.)	Código	Material	P.V.P. (€) 8 bar	P.V.P. (€) 10 bar
	20 AMR-S	-10°C / +100°C	20	622CD10020102	Chapa de acero	-	77
20 AMR-S	-10°C / +100°C	20	622CD10020103	Acero inox.	-	221	
50 AMR-S	-10°C / +100°C	50	622CD10050102	Chapa de acero	-	207	
50 AMR-S	-10°C / +100°C	50	622CD10050104	Acero inox.	-	552	

Acumulador VERTICAL de CHAPA DE ACERO con membrana recambiable y patas

	Tipo	Temperatura	Capacidad (lts.)	Código	Dimensiones Ø x altura (mm)	P.V.P. (€) 10 bar
	100 AMR-P	-10°C / +100°C	100	622CD10100104	450 x 850	412
150 AMR B-90	-10°C / +100°C	150	622CD10150104	485 x 1060	651	
200 AMR B-90	-10°C / +100°C	200	622CD10200104	550 x 1135	730	
300 AMR B-160	-10°C / +100°C	300	622CD10300104	650 x 1180	877	
500 AMR B-160	-10°C / +100°C	500	622CD10500104	750 x 1450	1.298	
350 AMR-PLUS	-10°C / +100°C	300	622CD10350100	485 x 1965	1.194	
500 AMR-PLUS	-10°C / +100°C	500	622CD10500100	600 x 2065	1.566	
700 AMR-PLUS	-10°C / +100°C	700	622CD10700100	700 x 2145	2.645	
900 AMR-PLUS	-10°C / +100°C	900	622CD10900100	800 x 2155	4.670	
1000 AMR-PLUS	-10°C / +100°C	1000	622CD11000100	800 x 2375	7.973	

Para el suministro de depósitos de más de 300 lts. consultar condiciones de transporte.

DEPÓSITO ACUMULADOR ASPIRACIÓN DE RED

Conexiones roscadas de agua en acero inoxidable AISI 316 (Superior e inferior).

Para instalaciones de aspiración (agua potable).

Acumulador VERTICAL de CHAPA DE ACERO con membrana recambiable y patas

	Tipo	Temperatura	Capacidad (lts.)	Código	Dimensiones Ø x altura (mm)	Ø Conexión agua	P.V.P. (€) 10 bar
	150 AMR-DUO	-10°C / +100°C	150	622CD10150106	485 x 1.155	2 x 1 1/2"	1.061
220 AMR-DUO	-10°C / +100°C	200	622CD10200106	485 x 1.400	2 x 1 1/2"	1.080	
350 AMR-DUO	-10°C / +100°C	300	622CD10350106	485 x 1.965	2 x 1 1/2"	1.280	
500 AMR-DUO	-10°C / +100°C	500	622CD10500106	600 x 2.065	2 x 1 1/2"	1.662	
700 AMR-DUO	-10°C / +100°C	700	622CD10700106	700 x 2.145	2 x 1 1/2"	2.577	
900 AMR-DUO	-10°C / +100°C	900	622CD10900106	800 x 2.155	2 x 1 1/2"	4.292	

Para el suministro de depósitos de más de 300 lts. consultar condiciones de transporte.

Acumuladores hidroneumáticos



Series PressureWave & Challenger



Serie Challenger

Presión Máx. / Temperatura máx. 10 bar / 90°C

- Tanque de acero con 2 partes de poliuretano sobre una imprimación de Epoxi que protege frente a los rayos UV y el ambiente salino.
- Tecnología de diafragma CAD-2 patentada que elimina la condensación. Doble diafragma de acción controlada con membrana de butilo resistente al cloro y revestimiento de polipropileno moldeado.

Material

Conexión

Certificados

Otras características

Conexión de agua de acero inoxidable.

Certificaciones NSF 61, CE/PED, SADA, ACS, ISO-9001...

- Acabado automotriz de pintura de poliuretano sobre una base de epoxi.
- Libre de fugas de aire, tapa de la válvula sellada con espuma de celda.

Serie PressureWave

Presión Máx. / Temperatura máx. 10 bar / 90°C

Material

- Tanque de acero con 2 partes de poliuretano sobre una imprimación de Epoxi que protege frente a los rayos UV y el ambiente salino.
- Zona de agua con recubrimiento de Polipropileno.

Conexión

Conexiones de entrada/salida de agua en acero inoxidable patentadas.

Certificados

Certificaciones NSF Standard 61, CE/PED, WRAS, ACS, ISO:9001...

Otras características

- Diseño de diafragma sencillo. Butilo empotrado con un anillo de apriete.
- Válvula de aire con doble sello de o-ring.

VERTICALES

Modelo	Ø conexión	Capacidad (lts.)	Modelo Serie	Temperatura máx.	Presión (bar)	Código	Dimensiones Ø x altura (mm)	P.V.P. (€)
PWB-2LX	1"	2	PressureWave	+90°C	10	367700160	126 x 209	57
PWB-4LX	1"	4	PressureWave	+90°C	10	367700183	162 x 261	73
PWB-8LX	1"	8	PressureWave	+90°C	10	367700161	202 x 313	83
PWB-12LX	1"	12	PressureWave	+90°C	10	367700751	230 x 365	97
PWB-18LX	1"	18	PressureWave	+90°C	10	367700162	279 x 367	99
PEB-24LX	1"	24	EWave	+90°C	10	367700163	290 x 447	113

VERTICALES con base

Modelo	Ø conexión	Capacidad (lts.)	Modelo Serie	Temperatura máx.	Presión (bar)	Código	Dimensiones Ø x altura (mm)	P.V.P. (€)
PWB-60LV	1"	60	PressureWave	+90°C	10	367700174	389 x 620	350
PWB-80LV	1"	80	PressureWave	+90°C	10	367700185	389 x 815	416
PWB-100LV	1"	100	PressureWave	+90°C	10	367700173	430 x 804	528
PWB-150LV	1"	150	PressureWave	+90°C	10	367700186	530 x 938	700
GCB-200LV	1 1/4"	200	Challenger	+90°C	10	367700170	532,9 x 1.055,6	961
GCB-250LV	1 1/4"	250	Challenger	+90°C	10	367700184	533,7 x 1.227,5	1.162
GCB-300LV	1 1/4"	300	Challenger	+90°C	10	367700171	533,7 x 1.512,7	1.316
GCB-450LV	1 1/4"	450	Challenger	+90°C	10	367700172	660,6 x 1.550,7	1.973

HORIZONTALES

Modelo	Ø conexión	Capacidad (lts.)	Modelo Serie	Temperatura máx.	Presión (bar)	Código	Dimensiones Ø x altura (mm)	P.V.P. (€)
PWB-20LH	1"	20	PressureWave	+90°C	10	367724017	292 x 447	126
PWB-24LH	1"	24	PressureWave	+90°C	10	367700166	321 x 447	147
PWB-60LH	1"	60	PressureWave	+90°C	10	367700167	424 x 530	288

Para el suministro de depósitos de más de 300 lts. consultar condiciones de transporte.

Acumuladores hidroneumáticos



GLOBALWATER SOLUTIONS LTD

Serie C2 Lite CAD



Serie C2 Lite CAD

Presión Máx.: 8,6 bar

Temp. máx.: 49°C

Material

- Tanque de fibra de vidrio en rollo de gran duración sellada con resina de epoxi.
- Tecnología de diafragma CAD-2 patentada. Doble diafragma de acción controlada con membrana de butilo resistente al cloro y revestimiento de polipropileno moldeado.
- Construcción única del cuerpo en tres piezas.

Conexión

Conexión de plástico reforzada.

Certificados

Certificaciones NSF 61, CE / PED, WRAS, ACS, ISO: 9001, certificado Evrazes.

Otras características

- Base de polipropileno copolímero compacto.
- Válvula de aire de bronce sellada mediante junta tórica.
- Diseño exclusivo libre de condensación.

VERTICALES con base

Modelo	Ø conexión	Capacidad (lts.)	Modelo Serie	Temperatura máx.	Presión (bar)	Código	Dimensiones Ø x altura (mm)	P.V.P. (€)
C2B-60LV	1"	60	C2 Lite CAD	+49°C	8,6	367700175	421,3 x 650,1	510
C2B-80LV	1"	80	C2 Lite CAD	+49°C	8,6	367700176	421,3 x 865	550
C2B-100LV	1"	100	C2 Lite CAD	+49°C	8,6	367700187	421,3 x 980,3	716
C2B-130LV	1"	130	C2 Lite CAD	+49°C	8,6	367700177	421,3 x 1.241,5	837
C2B-200LV	1 1/4"	200	C2 Lite CAD	+49°C	8,6	367700188	546 x 1.099,1	1.128
C2B-250LV	1 1/4"	250	C2 Lite CAD	+49°C	8,6	367700178	546 x 1.354,7	1.315
C2B-300LV	1 1/4"	300	C2 Lite CAD	+49°C	8,6	367700189	546 x 1.644,3	1.427
C2B-350LV	1 1/4"	350	C2 Lite CAD	+49°C	8,6	367700179	617,7 x 1.448,4	1.630
C2B-450LV	1 1/4"	450	C2 Lite CAD	+49°C	8,6	367700190	617,7 x 1.831,6	2.180

Para el suministro de depósitos de más de 300 lts. consultar condiciones de transporte.

GALVANIZADOS (SIN MEMBRANA)

Acumulador VERTICAL GALVANIZADO con patas

Capacidad (lts.)	Temperatura	Código		Dimensiones Ø x altura (mm)	P.V.P. (€)	
		8 bar	10 bar		8 bar	10 bar
200	-10°C / +60°C	-	622CD20200100	500 x 1385	-	1.020
300	-10°C / +60°C	-	622CD20300100	550 x 1615	-	1.146
500	-10°C / +60°C	622CD20500080	622CD20500100	650 x 1860	1.480	1.822
750	-10°C / +60°C	622CD20750080	622CD20750100	750 x 2080	2.164	2.623
1.000	-10°C / +60°C	622CD21000080	622CD21000100	800 x 2350	2.885	3.460
1.250	-10°C / +60°C	622CD21250080	622CD21250100	900 x 2380	3.895	4.613
1.500	-10°C / +60°C	622CD21500080	622CD21500100	950 x 2465	4.178	5.152
2.000	-10°C / +60°C	622CD22000080	622CD22000100	1100 x 2490	5.701	6.841
2.500	-10°C / +60°C	622CD22500080	622CD22500100	1100 x 3045	6.451	8.151
3.000	-10°C / +60°C	622CD23000080	622CD23000100	1200 x 3200	7.625	10.115

Para el suministro de depósitos de más de 300 lts. consultar condiciones de transporte.

NO INCLUYE INYECTORES (Ver Pág. 385)

EQUIPOS CONTRA INCENDIOS

PCI - Equipos Contra Incendios (Línea Residencial)

	Serie "COMPACFIRE" Equipos Contra Incendios con 1 bomba monobloc en AISI 304. Norma UNE 23500:2012 (Anexo C)	134
	Serie "AQUAFIRE" Equipos Contra Incendios con 1 bomba en AISI 304 (3M) o hierro fundido (MD/CMB). Norma UNE 23500:2012 (Anexo C)	135
	Serie AFU21 MT DJ Equipos Contra Incendios con Moto-bomba principal diésel. Norma UNE 23500:2021 Abastecimiento sencillo para BIE	136
	Serie AFU12 EVMSG Equipos Contra Incendios con 1 ó 2 bombas verticales. Norma UNE 23500:2012 (Anexo C)	137
	Batería de depósitos para reserva de agua (capacidad total 12.000 lts.) Batería de depósitos de reserva de agua para Equipos Contra Incendios	138

PCI - Equipos Contra Incendios (Línea Industrial)

	Equipos Contra Incendios - Línea Industrial Equipos Contra Incendios Industriales estándar y Normalizados	140
	FIRE BOX Equipos Contra Incendios con cerramiento propio y aptos para instalación en exterior	148
	CONTE FIRE Sistemas autónomos de protección contra incendios	150
	FIRE TANK COMPACT Sistemas completos contra incendios para instalar en superficie o soterrado	151
	Accesorios DEPÓSITOS Y CAUDALÍMETROS	152
	Reducciones excéntricas y Aspiraciones Reducciones excéntricas y aspiraciones completas para Equipos Contra Incendios	153

¡Novedad!

Acumuladores hidroneumáticos

	Acumuladores hidroneumáticos Acumuladores de membrana recambiable, galvanizados, para aspiración de red, etc.	130
--	---	------------

EQUIPOS CONTRA INCENDIOS
Línea Residencial e Industrial

Equipos Contra Incendios - Línea Residencial

Serie "COMPACFIRE"

Con 1 bomba monobloc en AISI 304. Norma UNE 23500:2012 (Anexo C)

Equipos Contra Incendios con bomba eléctrica principal monobloc MATRIX totalmente en acero inoxidable AISI 304 (400 V 3F+N) y una bomba auxiliar jockey conforme a Norma UNE 23500:2012 (Anexo C).
Diseñados para pequeñas y medianas instalaciones provistas de BIEs de 25 mm.



**¡Novedad!
Sin presostatos**



Caudalímetro de lectura directa		
Modelo	Código	P.V.P. (€)
2" (80-360 l/min)	622CC00500018	272
2 1/2" (120-600 l/min)	622CC00650018	302



Colector de pruebas + caudalímetro + válvula		
Modelo	Caudal nominal	P.V.P. (€)
Colector 2"	12 m³/h	365

Tabla de selección

CAUDAL TOTAL (m³/h)	
	12
ALTIMETRO MANOMÉTRICO TOTAL (m.c.l)	40 AFU 12 MATRIX-EJ 18-6 / 4
	45 AFU 12 MATRIX-EJ 18-6 / 4
	50 AFU 12 MATRIX-EJ 18-6 / 4
	55 AFU 12 MATRIX-EJ 18-6 / 4
	60 AFU 12 MATRIX-EJ 18-6 / 4

**Conectar y listo
"plug & play"**

Composición

Bomba principal	1 bomba eléctrica MATRIX 18-6/4 horizontal multietapa fabricada en acero inoxidable AISI 304, de construcción robusta y compacta.
Bomba auxiliar Jockey	CVM A/12: camisa externa en AISI 304, cuerpo de bomba en hierro fundido, eje en AISI 416, impulsor de policarbonato con fibra de vidrio, cierre mecánico, aislamiento clase F y protección IP 44.
Depósito	Depósito hidroneumático.
Transductor	Transductor 0-16 bar
Cuadro de control	Cuadro de control, en chapa de acero conforme a Norma UNE 23500:2012 Anexo C.
Colector	Colector común de impulsión.
Válvulas	Válvulas de corte y retención.
Manómetros	Manómetros en caja de ACERO INOXIDABLE en Baño de Glicerina.
Bancada	Bancada metálica con soporte de cuadro.

Características técnicas

Caudal	Caudal nominal: 12 m³/h.
Presión proporcionada	Hasta 6 Bar
Presión Max. soportada	8 Bar
Temperatura Máx. del agua	40°C
Tensión	400V Trif+N 50 Hz
Bomba principal	Bomba MATRIX 18-6/4
Bomba Jockey	CVM A12

G.C.I. Serie "COMPACFIRE" con 1 bomba MATRIX

Modelo de Equipo	Código	Bomba Principal	Potencia kW	Bomba Jockey	Potencia kW	Depósito	P.V.P. (€)	
							Norma UNE 23500:2012	
							Grupo suelto	Kit completo Grupo + depósitos
AFU 12 MATRIX 18-6/4-EJ TRD	623GI71550213	MATRIX 18-6/4	4	CVM A/12	0,9	24 lts. / 8 Bar	3.959	10.002

Para Kit completo de Grupo + Depósitos (Ver Pág. 138), consultar condiciones de transporte.

Colector de pruebas y caudalímetro no incluidos.

400V 3F+N

Equipos Contra Incendios - Línea Residencial

Serie "AQUAFIRE"

Con 1 bomba en AISI 304 (3M) o hierro fundido (MD/CMB). Norma UNE 23500:2012 (Anexo C)

Equipos Contra Incendios con bomba principal eléctrica monobloc totalmente en acero inoxidable AISI 304 (modelo 3M) o hierro fundido (modelo MD/CMB) y bomba jockey conforme a Norma UNE 23500:2012 (Anexo C).
Diseñados para pequeñas y medianas instalaciones provistas de BIEs de 25 mm.



AFU 12 3M



Tabla de selección

CAUDAL TOTAL (m³/h)	
12	
40	AFU 12 CMB 550-EJ / AFU 12 3M 32-200/4,0 EJ
45	AFU 12 CMB 550-EJ / AFU 12 3M 32-200/4,0 EJ
50	AFU 12 CMB 550-EJ / AFU 12 3M 32-200/5,5 EJ
55	AFU 12 3M 32-200/5,5-EJ
60	AFU 12 3M 32-200/5,5-EJ
65	AFU 12 MD 32-250/9,2-EJ
70	AFU 12 MD 32-250/9,2-EJ
75	AFU 12 MD 32-250/9,2-EJ
80	AFU 12 MD 32-250/11-EJ
85	AFU 12 MD 32-250/11-EJ

AFU 12 MD



Composición

	Según modelo de grupo:
Bomba principal	<ul style="list-style-type: none"> - Serie 3M: 1 electrobomba centrífuga monobloc 3M construida en Acero Inoxidable AISI 304. - Serie MD: 1 electrobomba centrífuga monobloc MD construida en hierro fundido. - Serie CMB: 1 electrobomba centrífuga monocelular CMB construida en hierro fundido.
Bomba auxiliar Jockey	- Serie CVM: camisa externa en AISI 304, cuerpo de bomba en hierro fundido, eje en AISI 416, impulsores de policarbonato con fibra de vidrio, cierre mecánico, aislamiento clase F y protección IP 44.
Depósito	Depósito hidroneumático.
Transductor o Presostatos	<ul style="list-style-type: none"> - Transductor (para modelos AFU12 3M y AFU12 CMB). - Presostatos de arranque (para modelos AFU12 MD)
Cuadro de control	Cuadro de control, en chapa de acero conforme a Norma UNE 23500:2012 Anexo C.
Colector	Colector común de impulsión.
Válvulas	Válvulas de corte y retención para cada bomba.
Manómetros	Manómetros en caja de ACERO INOXIDABLE en Baño de Glicerina.
Bancada	Bancada metálica con soporte de cuadro.



Videotutorial puesta en marcha G.C.I. E+J UNE 23500:2012 (Anexo C)



Caudalímetro de lectura directa		
Modelo	Código	P.V.P. (€)
2" (80-360 l/min)	622CC00500018	272
2 1/2" (120-600 l/min)	622CC00650018	302



Colector de pruebas + caudalímetro + válvula		
Modelo	Caudal nominal	P.V.P. (€)
Colector 2"	12 m³/h	365

G.C.I. Serie "AQUAFIRE" con 1 bomba 3M / MD / CMB

NORMA UNE	Modelo de equipo	Código	Bomba Principal	Potencia kW	Bomba Jockey	Potencia kW	P.V.P. (€)	
							Grupo suelto	Kit completo Grupo + depósitos
23500:2012 ANEXO C*	AFU 12 CMB 550-EJ TRD	623GI71340210	CMB 5,50	4	CVM A/12	0,9	3.885	9.929
	AFU 12 3M 32-200/4-EJ TRD	623GI71130213	3M 32-200/4	4	CVM A/10	0,75	4.197	10.241
	AFU 12 3M 32-200/5,5-EJ TRD	623GI71140313	3M 32-200/5,5	5,5	CVM A/12	0,9	4.710	10.754
	AFU 12 MD 32-250/9,2-EJ	623GI71450500	MD 32-250/9,2	9,2	CVM A/15	1,1	5.169	11.214
	AFU 12 MD 32-250/11-EJ	623GI71450600	MD 32-250/11	11	CVM A/18	1,3	5.427	11.471

(* Para caudal nominal menor o igual a 12 m³/h.

Para Kit completo de Grupo + Depósitos (Ver Pág. 138), consultar condiciones de transporte.

Equipos Contra Incendios - Línea Residencial

Serie AFU21 MT DJ

Con 1 motobomba diésel. UNE 23500:2021 Abastecimiento Sencillo para BIE

Equipo Contra Incendios con moto-bomba principal Diésel y bomba auxiliar Jockey para alimentar instalaciones de Bocas de Incendio Equipadas B.I.E., construido conforme a la Norma UNE 23500:2021 Abastecimiento Sencillo para BIE



Características técnicas

Tensión de alimentación	Trifásica + N 400 V 50 Hz.
Material	Moto-bomba fabricada en hierro fundido
Ø Aspiración bomba principal	DN 50, brida DIN PN 16.
Ø Aspiración bomba jockey	1 1/4".
Sellado	Cierre mecánico.
Motor	Motor diésel KOHLER 15LD440
Cilindrada	441 cm ³ .
Potencia Máx.	7,2 kW a 3.600 r.p.m.
Regulación	Regulador de velocidad centrífugo a masas.
Aceleración	Acelerador manual
Escape	Silencioso de escape integrado en el motor
Volumen de aire de combustión	580 litros / minuto.
Volumen de aire de refrigeración	5.550 litros / minuto.

Curva de características



Caudalímetro de lectura directa

Modelo	Código	P.V.P. (€)
2" (80-360 l/min)	622CC00500018	272



Colector de pruebas + caudalímetro + válvula

Modelo	Caudal nominal	P.V.P. (€)
Colector 2"	12 m³/h	365

Composición

Bomba principal	Moto-bomba Diésel EBARA GSMT de 7,2 kW
Bomba Jockey	Modelo CVM A18 de 1,8 CV a 2900 r.p.m.
Depósito	Depósito de gas-oil para 2 horas de autonomía
Batería	2 baterías 12V
Cuadro de control	Cuadro de control conforme a norma UNE 23500 Abastecimiento Sencillo.
Depósito hidroneumático	Depósito hidroneumático de 20 l / 10 Bar, con válvula de aislamiento.
Manómetros	2 manómetros y 3 presostatos
Válvulas	Válvulas de corte y retención por bomba
Válvula de seguridad	Válvula de seguridad de escape conducido en impulsión de bomba principal.
Colector	Colector común de impulsión 2".
Bancada	Bancada metálica con soporte de cuadro.

G.C.I. Serie AFU21 MT DJ

Modelo de Equipo	Código	Bomba Principal	Potencia kW	Bomba Jockey	Potencia kW	Depósito (Lt/Bar)	Ø Asp. Bomba Ppal.	Ø Asp. Bomba Jockey	P.V.P. (€) UNE 23500:2021 Abastecimiento Sencillo
AFU21 MT 32-200/7,2 DJ	623GI42010424	GSMT 32-200.1	7,2	CVM A/18	1,3	20/10	DN50	1 1/4"	14.732

Equipos Contra Incendios - Línea Residencial

Serie AFU12 EVMSG

Con 1 ó 2 bombas verticales con paquete hidráulico en AISI 304. Norma UNE 23500:2012 Anexo C

Equipo Contra Incendios con bomba principal eléctrica y bomba auxiliar Jockey para alimentar instalaciones de Bocas de Incendio Equipadas B.I.E., construido conforme a la Normativa UNE 23500:2012 Anexo C.



Tabla de selección

CAUDAL (m³/h)	
12	
65	AFU12 EVMSG 15-5F5 / 5,5 EJ
70	AFU12 EVMSG 15-6F5 / 5,5 EJ
75	AFU12 EVMSG 15-6F5 / 5,5 EJ
80	AFU12 EVMSG 15-7F5 / 7,5 EJ
85	AFU12 EVMSG 15-7F5 / 7,5 EJ
90	AFU12 EVMSG 15-7F5 / 7,5 EJ
95	AFU12 EVMSG 15-8F5 / 7,5 EJ
100	AFU12 EVMSG 15-8F5 / 7,5 EJ
105	AFU12 EVMSG 15-9F5 / 11 EJ
110	AFU12 EVMSG 15-9F5 / 11 EJ
115	AFU12 EVMSG 15-9F5 / 11 EJ
120	AFU12 EVMSG 15-10F5 / 11 EJ
125	AFU12 EVMSG 15-10F5 / 11 EJ
130	AFU12 EVMSG 15-10F5 / 11 EJ
135	AFU12 EVMSG 15-11F5 / 11 EJ
140	AFU12 EVMSG 15-11F5 / 11 EJ

Composición

Bomba principal

1 ó 2 bombas eléctricas EVMSG verticales multietapa, con paquete hidráulico construido en Acero Inoxidable, cuerpo inferior en fundición, eje, camisa exterior, impulsores y difusores de acero en AISI 304. Cierre mecánico: SiC/Carbón/ EPDM y juntas tóricas en EPDM. Accionamiento mediante motor normalizado asíncrono, de 2 polos, aislamiento clase F, protección IP 55

Según modelo de grupo:

- **Serie CVM:** camisa externa en AISI 304, cuerpo de bomba en hierro fundido, eje en AISI 416, impulsores de policarbonato con fibra de vidrio, cierre mecánico, aislamiento clase F y protección IP 44.
- **Serie MVP:** cuerpo de bomba en hierro fundido, eje en AISI 416, cuerpos de aspiración e impulsión y contrabridas de hierro fundido, impulsores y difusores de policarbonato con fibra de vidrio, cierre mecánico, aislamiento clase F y protección IP 44.
- **Serie EVMSG:** cuerpo inferior en fundición, eje, camisa exterior, impulsores y difusores en AISI 304, provista de cierre mecánico SiC/Carbón/EPDM, juntas tóricas en EPDM. Accionamiento mediante motor normalizado asíncrono, de 2 polos, aislamiento clase F y protección IP 55.

Bomba auxiliar Jockey



Características técnicas

Caudal	Caudal nominal: 12 m³/h.
Presión proporcionada	Hasta 14 Bar
Presión Max. soportada	16 Bar
Temperatura Máx. del agua	40°C
Tensión	400V Trif+N 50 Hz
Bomba principal	Bomba EVMSG
Bomba Jockey	Según modelo de grupo: - Serie CVM, MVP o EVMSG

Depósito	Depósito hidroneumático.
Presostatos	Presostatos de arranque para cada bomba.
Cuadro de control	Cuadro de control, en chapa de acero conforme a Norma UNE 23500:2012 Anexo C.
Colector	Colector común de impulsión.
Válvulas	Válvulas de corte y retención para cada bomba.
Manómetros	Manómetros en caja de ACERO INOXIDABLE en Baño de Glicerina.
Bancada	Bancada metálica con soporte de cuadro.

G.C.I. Serie AFU12 EVMSG

Modelo de Equipo	Bomba Principal	Potencia kW	Bomba Jockey	Potencia kW	Depósito (Lt/Bar)	Ø Aspiración Bomba Principal	Ø Aspiración Bomba Jockey	Diámetro Impulsión	P.V.P. (€)	
									UNE 23500:2012	
									1 bomba principal	2 bombas principales
AFU12 EVMSG 15-5F5 / 5,5 EJ (EEJ)	EVMSG 15-5F5/5,5	5,5	CVM A/15	1,1	20/10	DN50	1 1/4"	2 1/2"	5.028	10.036
AFU12 EVMSG 15-6F5 / 5,5 EJ (EEJ)	EVMSG 15-6F5/5,5	5,5	CVM B/25	1,85	20/10	DN50	1 1/4"	2 1/2"	5.352	10.122
AFU12 EVMSG 15-7F5 / 7,5 EJ (EEJ)	EVMSG 15-7F5/7,5	7,5	MVP 5-380/12	2,85	24 / 16	DN50	1 1/4"	2 1/2"	6.235	11.239
AFU12 EVMSG 15-8F5 / 7,5 EJ (EEJ)	EVMSG 15-8F5/7,5	7,5	MVP 5-380/12	2,85	24 / 16	DN50	1 1/4"	2 1/2"	6.398	11.351
AFU12 EVMSG 15-9F5 / 11 EJ (EEJ)	EVMSG 15-9F5 / 11	11	MVP 5-380/12	2,85	24 / 16	DN50	1 1/4"	2 1/2"	7.011	13.238
AFU12 EVMSG 15-10F5 / 11 EJ (EEJ)	EVMSG 15-10F5/11	11	EVMSG 3-21	2,2	24 / 16	DN50	DN25	2 1/2"	8.809	14.109
AFU12 EVMSG 15-11F5 / 11 EJ (EEJ)	EVMSG 15-11F5/11	11	EVMSG 3-21	2,2	24 / 16	DN50	DN25	2 1/2"	8.903	14.297

EQUIPOS CONTRA INCENDIOS
Línea Residencial e Industrial

Equipos Contra Incendios - Línea Residencial

Batería de 4 depósitos con una capacidad total de 12.000 lts. para reserva de agua contra incendios

Para Equipos Contra incendios Norma UNE 23500:2012 (Anexo C)

Batería básica contra incendios de 12.000 lts. formada por 4 depósitos de 3.000 lts cada uno para ser unidos en serie. Proporcionan el volumen mínimo a acumular para un sistema contra incendios según CTE DB SI.



Características generales

Características

- Material de fabricación: Polietileno de alta densidad (PEAD).
- Conjunto de depósitos preparados para ser unidos por la brida de vaciado y un sistema de llenado por un único depósito; el resto de depósitos de la batería se llena por vasos comunicantes.
- Típica disposición para sistemas de extinción de BIEs de 25 mm.
- Manejabilidad para poder ser transportados e instalados en ubicaciones de difícil acceso.
- Batería contra incendios de 12.000 lts. (volumen mínimo a acumular para un sistema contra incendios según CTE DB SI), formada por cuatro depósitos de 3.000 lts. para ser unidos en serie.

Colector de aspiración, conforme a norma UNE 23500:2012 (Anexo C), compuesto por:

(OPCIONAL) Colector de aspiración

- Colector 2 1/2" en acero negro con imprimación, partido en 2 piezas para facilidad de transporte.
- 4 Válvulas de corte 2"
- 4 manguitos elásticos antivibratorios 2"
- 4 juegos de juntas y tornillos.

NOTA IMPORTANTE

Se tiene que evitar que los depósitos soporten las cargas de la tubería, por lo que el colector de aspiración tiene que estar adecuadamente riostrado al piso, evitando en todo momento que sean los depósitos los que soporten al mismo.

Composición

INCLUYE:

Batería básica de 4 x 3.000 lts.

- 4 depósitos de 3000 lts.
- 4 setas de aireación.
- 1 válvula de llenado con flotador 1".
- 1 indicador de nivel.
- 1 rebosadero de 2".

Dimensiones Batería

	Volúmen (Lts.)	Longitud (mm)	Anchura (mm)	Altura total (mm)	Ø salida	Ø entrada	Peso
Batería	12.000	2.650	4.300	1.695	2"	1"	424

Dimensiones Depósito

	Volúmen (Lts.)	Longitud (mm)	Anchura (mm)	Altura total (mm)	Ø salida	Ø entrada	Peso
Depósito	3.000	2.250	990	1.695	2"	1"	106

Batería de 4 depósitos (12.000 lts.) para equipos contra incendios

Modelo	Código	P.V.P. (€)
Batería básica de 4 depósitos de 3.000 lts. (Total 12.000 lts.)	622CG00000999	6.044

Consultar condiciones de transporte.

Colector aspiración para baterías de 4 depósitos

Modelo	Ø	P.V.P. (€)
Colector 2 1/2"	2 1/2"	1.247



Looking ahead,
going beyond expectations

Ahead > *Beyond*

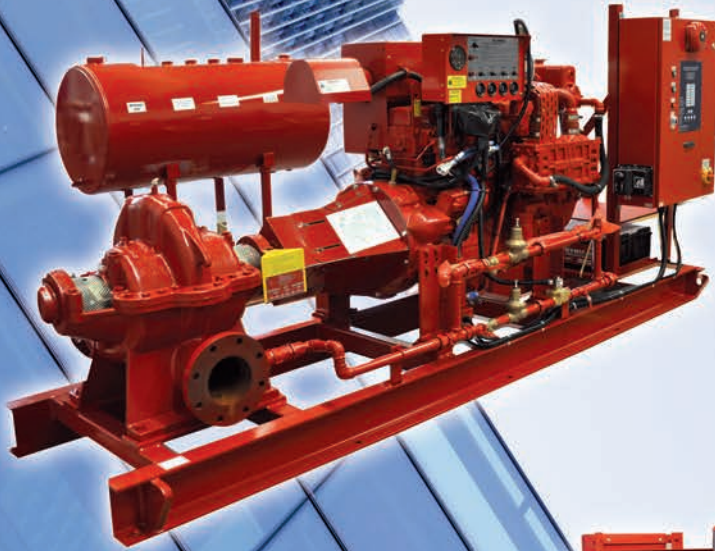

Equipos Contra Incendios
Industriales

EQUIPOS CONTRA INCENDIOS
Línea Residencial e Industrial

Equipos Contra Incendios - Línea Industrial

Normas CEPREVEN, UNE, NFPA, ULCC, ...

Grupos Contra Incendios diseñados y contruidos para ajustarse a las más diversas especificaciones (CEPREVEN, UNE, NFPA, FM, etc.) o bien cubrir con amplio margen y sin seguir normativa específica y/o las características nominales de trabajo (Caudal y Altura), exigidas por nuestros clientes.

Equipos Contra Incendios conforme a NORMAS; UNE EN 12845, CEPREVEN RT2.ABA y UNE 23500:2012 con bomba Normalizada (AF GS/ENI).

La serie de grupos Contra Incendios AF GS/ENI , está especialmente diseñada para cubrir las necesidades de las medianas y grandes instalaciones de extinción provistas de redes de Bocas de Incendios Equipadas, Hidrantes, Rociadores Automáticos, etc., donde se requiera un grupo constituido por una o varias bombas principales más una auxiliar "Jockey", accionadas por motor eléctrico o diesel y conforme a la Normativa especificada.

Construidos en base al tipo de bomba principal utilizada de las series GS / ENI, de tipo "Sobre Bancada" en hierro fundido.

EQUIPOS CONTRA INCENDIOS
Línea Residencial e Industrial



Diseño robusto



Alta versatilidad

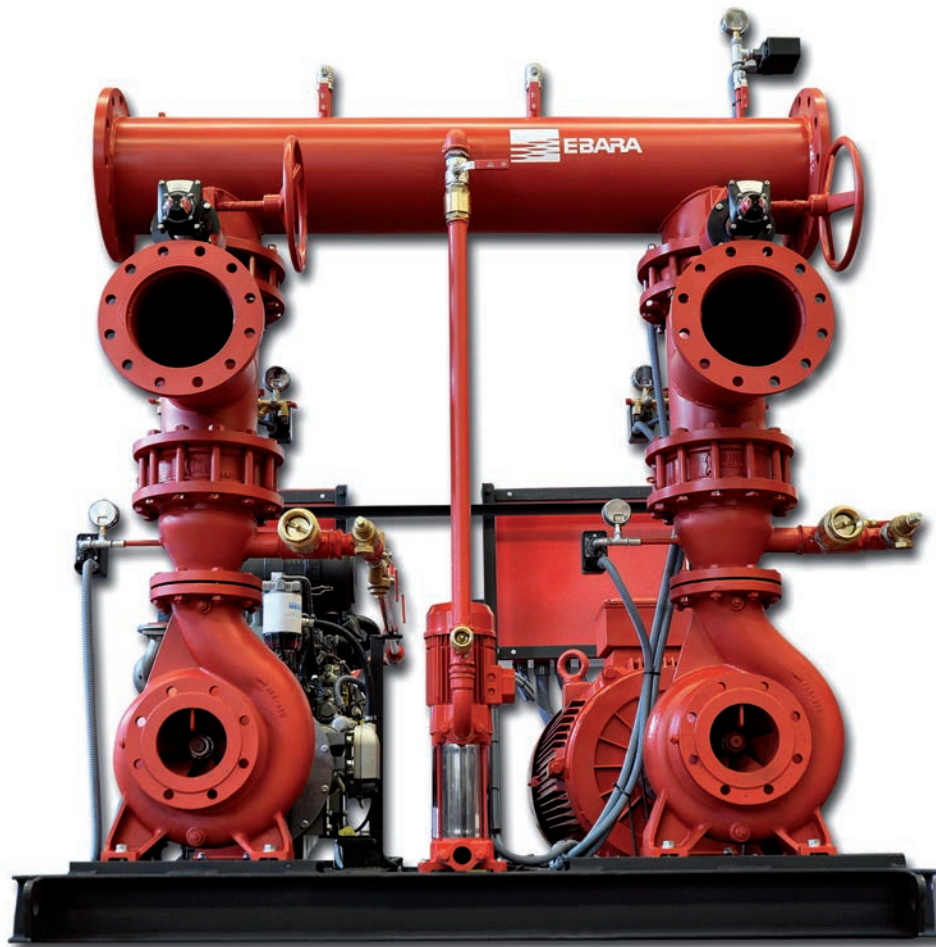

Videotutorial de comprobaciones básicas para la correcta instalación de Equipos Contra Incendios

Además, EBARA puede fabricar Equipos Contra Incendios ajustados a la necesidad del cliente y conforme a otras normativas específicas: NFPA20, FM, UL...

EBARA es:

Miembro de:	Socio colaborador de:

Equipos Contra Incendios - Línea Industrial

Normas CEPREVEN, UNE, NFPA, ULCC, ...

Composición de los equipos

Bomba principal	Bombas principales Eléctricas o diésel "Sobre Bancada" serie GS / ENI normalizada EN 722/ DIN 24255 construida en Hierro fundido, impulsor en bronce, sellado por empaquetadura según disposición de la norma UNE 23500:2012
Bomba auxiliar	Bomba auxiliar "Jockey" eléctrica Serie CVM, MVP o EVMG según modelo, vertical multietapa.
Depósito	Depósito hidroneumático de 20 l. con válvula de aislamiento.
Presostatos o Transductor	Según el modelo, los equipos pueden montar transductores o presostatos: <ul style="list-style-type: none"> - Presostatos de arranque para cada bomba - Presostatos de confirmación de bomba en marcha.
Cuadro de control	Cuadro de control, en chapa de acero conforme a Norma seleccionada. Destacan especialmente los cuadros de control para bombas diésel que disponen de gestión, tanto local como remota, vía WIFI a través de smartphones, tablets, etc. Registran información de 1.000 eventos, 12.000 registros de presiones, estadísticas, estados físicos de entradas y salidas, 50 registros de pruebas periódicas de la bomba e informes de mantenimientos realizados con identificación de la empresa mantenedora. Una vez se tienen los datos en el dispositivo móvil, éstos pueden ser guardados, enviados a diferentes usuarios y analizados en diferentes entornos.
 Wi-Fi (Cuadros para bomba diésel)	
Colector	Colector común de impulsión.
Válvulas	Válvulas de corte y retención para cada bomba en impulsión.
Manómetro	Manómetros en caja de ACERO INOXIDABLE en Baño de Glicerina.
Motores	<ul style="list-style-type: none"> - Motores diésel equipados con depósito de combustible, tubuladuras, baterías y silenciador. - Motores diésel de mediana y gran potencia refrigerados por intercambiador de calor.
Bancada	Bancada metálica con soporte de cuadro.

Datos técnicos

Caudal	Caudal nominal máximo: 800 m ³ /h (mayores bajo demanda).
Presión	<ul style="list-style-type: none"> - Presión máx. proporcionada: Hasta 15 Bar - Presión máx. soportada: Hasta 10/16 Bar
Temperatura	Temperatura máxima agua: 40°C
Tensión	Tensión: 400V Trif+N 50 Hz (otras bajo demanda).

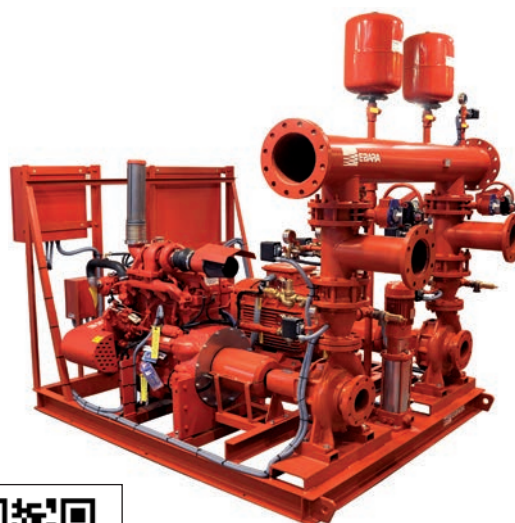

Videotutorial de comprobaciones básicas para la correcta instalación de Equipos Contra Incendios



Grupos para grandes prestaciones con bombas del tipo Cámara Partida (bajo demanda)

Características	<ul style="list-style-type: none"> - Bomba centrífuga de cámara partida. Cuerpo en espiral seccionado longitudinalmente, de doble flujo, sin difusor. - Las bocas de aspiración e impulsión están dispuestas en la parte baja del cuerpo inferior. Con ello es posible el desmontaje y montaje, así como el control del rotor sin necesidad de efectuar ningún desmontaje de las tuberías ni la máquina de accionamiento. Rodete radial de doble flujo. - Empuje axial en los rodetes de doble flujo, compensado ampliamente entre sí. - Anillos rozantes recambiables en cuerpos. - Soporte con rodamientos de bolas lubricados por grasa. - Estanqueidad del eje mediante empaquetadura.
------------------------	--

EQUIPOS CONTRA INCENDIOS
Línea Residencial e Industrial

Equipos Contra Incendios - Línea Industrial

Normas CEPREVEN, UNE, NFPA, ULCC, ...



Equipos ELÉCTRICA + JOCKEY con 1 bomba normalizada en hierro fundido - 380 V 3F+N

Modelo de Grupo 1 bomba	Bomba principal	kW	Bomba Jockey	kW	NORMA	
					UNE EN 12845 / CEPREVEN	UNE 23500:2012
					P.V.P. (€)	P.V.P. (€)
AF GS 32-200(1)/5,5 EJ	GS 32-200(1)	5,5	A/12	0,9	6.694	6.879
AF GS 32-200(1)/7,5 EJ	GS 32-200(1)	7,5	A/12	0,9	6.900	7.086
AF GS 32-200/11 EJ	GS 32-200	11	A/12	0,9	7.885	8.070
AF GS 32-250/7,5 EJ	GS 32-250	7,5	A/15	1,1	7.104	7.291
AF GS 32-250/11 EJ	GS 32-250	11	B/25	1,85	8.301	8.487
AF GS 32-250/15 EJ	GS 32-250	15	B/25	1,85	8.509	8.695
AF GS 32-250/18,5 EJ	GS 32-250	18,5	B/25	1,85	8.837	9.023
AF GS 40-200/11 EJ	GS 40-200	11	A/12	0,9	8.333	8.519
AF GS 40-200/15 EJ	GS 40-200	15	A/15	1,1	8.591	8.777
AF GS 40-200/18,5 EJ	GS 40-200	18,5	A/15	1,1	8.918	9.105
AF GS 40-250/15 EJ	GS 40-250	15	A/15	1,1	8.733	8.918
AF GS 40-250/18,5 EJ	GS 40-250	18,5	B/25	1,85	9.275	9.460
AF GS 40-250/22 EJ	GS 40-250	22	B/25	1,85	10.136	10.322
AF GS 40-250/30 EJ	GS 40-250	30	B/25	1,85	11.230	11.416
AF GS 40-315/22 EJ	GS 40-315	22	MVP5-380/12	2,85	11.286	11.473
AF GS 40-315/30 EJ	GS 40-315	30	MVP5-380/12	2,85	13.023	13.209
AF GS 40-315/37 EJ	GS 40-315	37	EVMSG 5-17/4	4	14.440	14.626
AF GS 40-315/45 EJ	GS 40-315	45	EVMSG 5-17/4	4	16.219	16.406
AF GS 40-315/55 EJ	GS 40-315	55	EVMSG 5-17/4	4	17.982	18.167
AF GS 50-200/15 EJ	GS 50-200	15	A/12	0,9	9.087	9.275
AF GS 50-200/18,5 EJ	GS 50-200	18,5	A/12	0,9	9.417	9.602
AF GS 50-200/22 EJ	GS 50-200	22	A/15	1,1	10.312	10.498
AF GS 50-200/30 EJ	GS 50-200	30	A/15	1,1	11.407	11.592
AF GS 50-250/22 EJ	GS 50-250	22	B/23	1,7	10.529	10.715
AF GS 50-250/30 EJ	GS 50-250	30	B/25	1,85	11.789	11.975
AF GS 50-250/37 EJ	GS 50-250	37	B/25	1,85	12.234	12.422
AF GS 50-250/45 EJ	GS 50-250	45	MVP5-380/12	2,85	14.368	14.556
AF GS 50-315/45 EJ	GS 50-315	45	MVP5-380/12	2,85	15.330	15.515
AF GS 50-315/55 EJ	GS 50-315	55	EVMSG 5-17/4	4	18.603	18.789
AF GS 50-315/75 EJ	GS 50-315	75	EVMSG 5-17/4	4	20.869	21.054
AF GS 65-200/15 EJ	GS 65-200	15	A/10	0,75	9.257	9.444
AF GS 65-200/18,5 EJ	GS 65-200	18,5	A/12	0,9	9.612	9.797
AF GS 65-200/22 EJ	GS 65-200	22	A/15	1,1	10.508	10.693
AF GS 65-200/30 EJ	GS 65-200	30	A/15	1,1	11.601	11.786
AF GS 65-200/37 EJ	GS 65-200	37	A/15	1,1	12.047	12.233
AF GS 65-250/30 EJ	GS 65-250	30	A/15	1,1	12.161	12.346
AF GS 65-250/37 EJ	GS 65-250	37	B/25	1,85	12.818	13.006
AF GS 65-250/45 EJ	GS 65-250	45	B/25	1,85	14.599	14.785
AF GS 65-250/55 EJ	GS 65-250	55	MVP5-380/12	2,85	16.613	16.799
AF GS 65-315/75 EJ	GS 65-315	75	EVMSG 5-17/4	4	21.041	21.228
AF GS 65-315/90 EJ	GS 65-315	90	EVMSG 5-17/4	4	23.457	23.642
AF GS 65-315/110 EJ	GS 65-315	110	EVMSG 5-17/4	4	29.364	29.550

Equipos Contra Incendios - Línea Industrial

Normas CEPREVEN, UNE, NFPA, ULCC, ...

Equipos ELÉCTRICA + JOCKEY con 1 bomba normalizada en hierro fundido - 380 V 3F+N						
Modelo de Grupo 1 bomba	Bomba principal	kW	Bomba Jockey	kW	NORMA	
					UNE EN 12845 / CEPREVEN	UNE 23500:2012
					P.V.P. (€)	P.V.P. (€)
AF GS 80-200/30 EJ	GS 80-200	30	A/15	1,1	12.492	12.679
AF GS 80-200/37 EJ	GS 80-200	37	A/15	1,1	12.939	13.126
AF GS 80-200/45 EJ	GS 80-200	45	A/15	1,1	14.718	14.906
AF GS 80-200/55 EJ	GS 80-200	55	A/15	1,1	16.481	16.666
AF GS 80-250/55 EJ	GS 80-250	55	B/25	1,85	17.130	17.317
AF GS 80-250/75 EJ	GS 80-250	75	B/25	1,85	19.397	19.583
AF GS 80-250/90 EJ	GS 80-250	90	MVP5-380/12	2,85	22.064	22.249
AF GS 80-315/90 EJ	GS 80-315L	90	MVP5-380/12	2,85	23.765	23.952
AF GS 80-315/110 EJ	GS 80-315L	110	EVMSG 5-17/4	4	30.213	30.400
AF GS 80-315/132 EJ	GS 80-315L	132	EVMSG 5-17/4	4	31.307	31.493
AF GS 80-315/160 EJ	GS 80-315L	160	EVMSG 5-17/4	4	32.713	32.901
AF GS 100-200/37 EJ	GS 100-200	37	A/15	1,1	13.633	13.819
AF GS 100-200/45 EJ	GS 100-200	45	A/15	1,1	15.413	15.599
AF GS 100-200/55 EJ	GS 100-200	55	A/15	1,1	17.175	17.362
AF GS 100-200/75 EJ	GS 100-200	75	A/15	1,1	19.441	19.627
AF GS 100-250/45 EJ	GS 100-250	45	A/15	1,1	15.498	15.683
AF GS 100-250/55 EJ	GS 100-250	55	B/23	1,7	17.306	17.492
AF GS 100-250/75 EJ	GS 100-250	75	B/25	1,85	19.908	20.093
AF GS 100-250/90 EJ	GS 100-250	90	B/25	1,85	22.323	22.509
AF GS 100-250/110 EJ	GS 100-250	110	MVP5-380/12	2,85	28.481	28.668
AF GS 100-315/110 EJ	GS 100-315L	110	EVMSG 5-17/4	4	30.640	30.825
AF GS 100-315/132 EJ	GS 100-315L	132	EVMSG 5-17/4	4	31.734	31.921
AF GS 100-315/160 EJ	GS 100-315L	160	EVMSG 5-17/4	4	33.140	33.326
AF GS 100-315/200 EJ	GS 100-315L	200	EVMSG 5-17/4	4	36.086	36.271
AF GS 125-200/55 EJ	GS 125-200	55	A/12	0,9	17.864	18.050
AF GS 125-200/75 EJ	GS 125-200	75	A/15	1,1	20.164	20.349
AF GS 125-200/90 EJ	GS 125-200	90	A/15	1,1	22.579	22.765
AF GS 125-200/110 EJ	GS 125-200	110	A/15	1,1	23.362	23.548
AF GS 125-250/90 EJ	GS 125-250L	90	B/23	1,7	23.117	23.303
AF GS 125-250/110 EJ	GS 125-250L	110	B/25	1,85	29.190	29.376
AF GS 125-250/132 EJ	GS 125-250L	132	B/25	1,85	30.285	30.471
AF GS 125-250/160 EJ	GS 125-250L	160	B/25	1,85	31.691	31.876
AF GS 125-250/200 EJ	GS 125-250L	200	MVP5-380/12	2,85	34.888	35.073
AF GS 125-315/110 EJ	GS 125-315	110	B/25	1,85	30.016	30.202
AF GS 125-315/132 EJ	GS 125-315	132	MVP5-380/12	2,85	31.361	31.549
AF GS 125-315/160 EJ	GS 125-315	160	MVP5-380/12	2,85	32.769	32.955
AF GS 125-315/200 EJ	GS 125-315	200	EVMSG 5-17/4	4	37.224	37.410
AF GS 150-200/75 EJ	GS 150-200	75	B/25	1,85	21.045	21.231
AF GS 150-200/90 EJ	GS 150-200	90	B/25	1,85	23.460	23.645
AF GS 150-250/132 EJ	GS 150-250	132	B/25	1,85	33.389	33.575
AF GS 150-250/160 EJ	GS 150-250	160	B/25	1,85	34.795	34.982
AF GS 150-250/200 EJ	GS 150-250	200	MVP5-380/12	2,85	37.992	38.178
AF ENI 100-250/75 EJ	ENI 100-250	75	B/25	1,85	22.172	22.358
AF ENI 100-250/90 EJ	ENI 100-250	90	B/25	1,85	24.587	24.774
AF ENI 100-250/110 EJ	ENI 100-250	110	MVP5-380/12	2,85	30.746	30.931
AF ENI 125-250/90 EJ	ENI 125-250	90	B/25	1,85	25.746	25.932
AF ENI 125-250/110 EJ	ENI 125-250	110	B/25	1,85	31.654	31.839
AF ENI 125-250/132 EJ	ENI 125-250	132	B/25	1,85	32.747	32.934
AF ENI 125-250/160 EJ	ENI 125-250	160	MVP5-380/12	2,85	34.406	34.592

EQUIPOS CONTRA INCENDIOS
Línea Residencial e Industrial

Equipos Contra Incendios - Línea Industrial

Normas CEPREVEN, UNE, NFPA, ULCC, ...



Equipos ELÉCTRICA + ELÉCTRICA + JOCKEY con 2 bombas normalizadas en hierro fundido - 380 V 3F+N

Modelo de Grupo 2 bombas	Bomba principal	kW	Bomba Jockey	kW	NORMA
					UNE EN 12845 / CEPREVEN
					P.V.P. (€)
AF GS 32-200(1)/5,5 EEJ	GS 32-200(1)	5,5	A/12	0,9	
AF GS 32-200(1)/7,5 EEJ	GS 32-200(1)	7,5	A/12	0,9	
AF GS 32-200/11 EEJ	GS 32-200	11	A/12	0,9	
AF GS 32-250/7,5 EEJ	GS 32-250	7,5	A/15	1,1	
AF GS 32-250/11 EEJ	GS 32-250	11	B/25	1,85	
AF GS 32-250/15 EEJ	GS 32-250	15	B/25	1,85	
AF GS 32-250/18,5 EEJ	GS 32-250	18,5	B/25	1,85	
AF GS 40-200/11 EEJ	GS 40-200	11	A/12	0,9	
AF GS 40-200/15 EEJ	GS 40-200	15	A/15	1,1	
AF GS 40-200/18,5 EEJ	GS 40-200	18,5	A/15	1,1	
AF GS 40-250/15 EEJ	GS 40-250	15	A/15	1,1	
AF GS 40-250/18,5 EEJ	GS 40-250	18,5	B/25	1,85	
AF GS 40-250/22 EEJ	GS 40-250	22	B/25	1,85	
AF GS 40-250/30 EEJ	GS 40-250	30	B/25	1,85	
AF GS 40-315/22 EEJ	GS 40-315	22	MVP5-380/12	2,85	
AF GS 40-315/30 EEJ	GS 40-315	30	MVP5-380/12	2,85	
AF GS 40-315/37 EEJ	GS 40-315	37	EVMSG 5-17/4	4	
AF GS 40-315/45 EEJ	GS 40-315	45	EVMSG 5-17/4	4	
AF GS 40-315/55 EEJ	GS 40-315	55	EVMSG 5-17/4	4	
AF GS 50-200/15 EEJ	GS 50-200	15	A/12	0,9	
AF GS 50-200/18,5 EEJ	GS 50-200	18,5	A/12	0,9	
AF GS 50-200/22 EEJ	GS 50-200	22	A/15	1,1	
AF GS 50-200/30 EEJ	GS 50-200	30	A/15	1,1	
AF GS 50-250/22 EEJ	GS 50-250	22	B/23	1,7	
AF GS 50-250/30 EEJ	GS 50-250	30	B/25	1,85	
AF GS 50-250/37 EEJ	GS 50-250	37	B/25	1,85	
AF GS 50-250/45 EEJ	GS 50-250	45	MVP5-380/12	2,85	
AF GS 50-315/45 EEJ	GS 50-315	45	MVP5-380/12	2,85	
AF GS 50-315/55 EEJ	GS 50-315	55	EVMSG 5-17/4	4	
AF GS 50-315/75 EEJ	GS 50-315	75	EVMSG 5-17/4	4	
AF GS 65-200/15 EEJ	GS 65-200	15	A/10	0,75	
AF GS 65-200/18,5 EEJ	GS 65-200	18,5	A/12	0,9	
AF GS 65-200/22 EEJ	GS 65-200	22	A/15	1,1	
AF GS 65-200/30 EEJ	GS 65-200	30	A/15	1,1	
AF GS 65-200/37 EEJ	GS 65-200	37	A/15	1,1	
AF GS 65-250/30 EEJ	GS 65-250	30	A/15	1,1	
AF GS 65-250/37 EEJ	GS 65-250	37	B/25	1,85	
AF GS 65-250/45 EEJ	GS 65-250	45	B/25	1,85	
AF GS 65-250/55 EEJ	GS 65-250	55	MVP5-380/12	2,85	
AF GS 65-315/75 EEJ	GS 65-315	75	EVMSG 5-17/4	4	
AF GS 65-315/90 EEJ	GS 65-315	90	EVMSG 5-17/4	4	
AF GS 65-315/110 EEJ	GS 65-315	110	EVMSG 5-17/4	4	

CONSULTAR

EQUIPOS CONTRA INCENDIOS
Línea Residencial e Industrial

Equipos Contra Incendios - Línea Industrial

Normas CEPREVEN, UNE, NFPA, ULCC, ...

Equipos ELÉCTRICA + ELÉCTRICA + JOCKEY con 2 bombas normalizadas en hierro fundido - 380 V 3F+N

Modelo de Grupo 2 bombas	Bomba principal	kW	Bomba Jockey	kW	NORMA
					UNE EN 12845 / CEPREVEN
					P.V.P. (€)
AF GS 80-200/30 EEJ	GS 80-200	30	A/15	1,1	
AF GS 80-200/37 EEJ	GS 80-200	37	A/15	1,1	
AF GS 80-200/45 EEJ	GS 80-200	45	A/15	1,1	
AF GS 80-200/55 EEJ	GS 80-200	55	A/15	1,1	
AF GS 80-250/55 EEJ	GS 80-250	55	B/25	1,85	
AF GS 80-250/75 EEJ	GS 80-250	75	B/25	1,85	
AF GS 80-250/90 EEJ	GS 80-250	90	MVP5-380/12	2,85	
AF GS 80-315/90 EEJ	GS 80-315L	90	MVP5-380/12	2,85	
AF GS 80-315/110 EEJ	GS 80-315L	110	EVMSG 5-17/4	4	
AF GS 80-315/132 EEJ	GS 80-315L	132	EVMSG 5-17/4	4	
AF GS 80-315/160 EEJ	GS 80-315L	160	EVMSG 5-17/4	4	
AF GS 100-200/37 EEJ	GS 100-200	37	A/15	1,1	
AF GS 100-200/45 EEJ	GS 100-200	45	A/15	1,1	
AF GS 100-200/55 EEJ	GS 100-200	55	A/15	1,1	
AF GS 100-200/75 EEJ	GS 100-200	75	A/15	1,1	
AF GS 100-250/45 EEJ	GS 100-250	45	A/15	1,1	
AF GS 100-250/55 EEJ	GS 100-250	55	B/23	1,7	
AF GS 100-250/75 EEJ	GS 100-250	75	B/25	1,85	
AF GS 100-250/90 EEJ	GS 100-250	90	B/25	1,85	
AF GS 100-250/110 EEJ	GS 100-250	110	MVP5-380/12	2,85	
AF GS 100-315/110 EEJ	GS 100-315L	110	EVMSG 5-17/4	4	
AF GS 100-315/132 EEJ	GS 100-315L	132	EVMSG 5-17/4	4	
AF GS 100-315/160 EEJ	GS 100-315L	160	EVMSG 5-17/4	4	
AF GS 100-315/200 EEJ	GS 100-315L	200	EVMSG 5-17/4	4	
AF GS 125-200/55 EEJ	GS 125-200	55	A/12	0,9	
AF GS 125-200/75 EEJ	GS 125-200	75	A/15	1,1	
AF GS 125-200/90 EEJ	GS 125-200	90	A/15	1,1	
AF GS 125-200/110 EEJ	GS 125-200	110	A/15	1,1	
AF GS 125-250/90 EEJ	GS 125-250L	90	B/23	1,7	
AF GS 125-250/110 EEJ	GS 125-250L	110	B/25	1,85	
AF GS 125-250/132 EEJ	GS 125-250L	132	B/25	1,85	
AF GS 125-250/160 EEJ	GS 125-250L	160	B/25	1,85	
AF GS 125-250/200 EEJ	GS 125-250L	200	MVP5-380/12	2,85	
AF GS 125-315/110 EEJ	GS 125-315	110	B/25	1,85	
AF GS 125-315/132 EEJ	GS 125-315	132	MVP5-380/12	2,85	
AF GS 125-315/160 EEJ	GS 125-315	160	MVP5-380/12	2,85	
AF GS 125-315/200 EEJ	GS 125-315	200	EVMSG 5-17/4	4	
AF GS 150-200/75 EEJ	GS 150-200	75	B/25	1,85	
AF GS 150-200/90 EEJ	GS 150-200	90	B/25	1,85	
AF GS 150-250/132 EEJ	GS 150-250	132	B/25	1,85	
AF GS 150-250/160 EEJ	GS 150-250	160	B/25	1,85	
AF GS 150-250/200 EEJ	GS 150-250	200	MVP5-380/12	2,85	
AF ENI 100-250/75 EEJ	ENI 100-250	75	B/25	1,85	
AF ENI 100-250/90 EEJ	ENI 100-250	90	B/25	1,85	
AF ENI 100-250/110 EEJ	ENI 100-250	110	MVP5-380/12	2,85	
AF ENI 125-250/90 EEJ	ENI 125-250	90	B/25	1,85	
AF ENI 125-250/110 EEJ	ENI 125-250	110	B/25	1,85	
AF ENI 125-250/132 EEJ	ENI 125-250	132	B/25	1,85	
AF ENI 125-250/160 EEJ	ENI 125-250	160	MVP5-380/12	2,85	

CONSULTAR

EQUIPOS CONTRA INCENDIOS
Línea Residencial e Industrial

Equipos Contra Incendios - Línea Industrial

Normas CEPREVEN, UNE, NFPA, ULCC, ...



Equipos ELÉCTRICA + DIESEL + JOCKEY con 2 bombas normalizadas en hierro fundido - 380 V 3F+N

Modelo de Grupo 2 bombas	Bomba principal	kW	Bomba Jockey	kW	NORMA	
					UNE EN 12845 / CEPREVEN	UNE 23500:2012
					P.V.P. (€)	P.V.P. (€)
AF GS 32-200(1)/5,5 EDJ	GS 32-200(1)	5,5	A/12	0,9		
AF GS 32-200(1)/7,5 EDJ	GS 32-200(1)	7,5	A/12	0,9		
AF GS 32-200/11 EDJ	GS 32-200	11	A/12	0,9		
AF GS 32-250/7,5 EDJ	GS 32-250	7,5	A/15	1,1		
AF GS 32-250/11 EDJ	GS 32-250	11	B/25	1,85		
AF GS 32-250/15 EDJ	GS 32-250	15	B/25	1,85		
AF GS 32-250/18,5 EDJ	GS 32-250	18,5	B/25	1,85		
AF GS 40-200/11 EDJ	GS 40-200	11	A/12	0,9		
AF GS 40-200/15 EDJ	GS 40-200	15	A/15	1,1		
AF GS 40-200/18,5 EDJ	GS 40-200	18,5	A/15	1,1		
AF GS 40-250/15 EDJ	GS 40-250	15	A/15	1,1		
AF GS 40-250/18,5 EDJ	GS 40-250	18,5	B/25	1,85		
AF GS 40-250/22 EDJ	GS 40-250	22	B/25	1,85		
AF GS 40-250/30 EDJ	GS 40-250	30	B/25	1,85		
AF GS 40-315/22 EDJ	GS 40-315	22	MVP5-380/12	2,85		
AF GS 40-315/30 EDJ	GS 40-315	30	MVP5-380/12	2,85		
AF GS 40-315/37 EDJ	GS 40-315	37	EVMSG 5-17/4	4		
AF GS 40-315/45 EDJ	GS 40-315	45	EVMSG 5-17/4	4		
AF GS 40-315/55 EDJ	GS 40-315	55	EVMSG 5-17/4	4		
AF GS 50-200/15 EDJ	GS 50-200	15	A/12	0,9		
AF GS 50-200/18,5 EDJ	GS 50-200	18,5	A/12	0,9		
AF GS 50-200/22 EDJ	GS 50-200	22	A/15	1,1		
AF GS 50-200/30 EDJ	GS 50-200	30	A/15	1,1		
AF GS 50-250/22 EDJ	GS 50-250	22	B/23	1,7		
AF GS 50-250/30 EDJ	GS 50-250	30	B/25	1,85		
AF GS 50-250/37 EDJ	GS 50-250	37	B/25	1,85		
AF GS 50-250/45 EDJ	GS 50-250	45	MVP5-380/12	2,85		
AF GS 50-315/45 EDJ	GS 50-315	45	MVP5-380/12	2,85		
AF GS 50-315/55 EDJ	GS 50-315	55	EVMSG 5-17/4	4		
AF GS 50-315/75 EDJ	GS 50-315	75	EVMSG 5-17/4	4		
AF GS 65-200/15 EDJ	GS 65-200	15	A/10	0,75		
AF GS 65-200/18,5 EDJ	GS 65-200	18,5	A/12	0,9		
AF GS 65-200/22 EDJ	GS 65-200	22	A/15	1,1		
AF GS 65-200/30 EDJ	GS 65-200	30	A/15	1,1		
AF GS 65-200/37 EDJ	GS 65-200	37	A/15	1,1		
AF GS 65-250/30 EDJ	GS 65-250	30	A/15	1,1		
AF GS 65-250/37 EDJ	GS 65-250	37	B/25	1,85		
AF GS 65-250/45 EDJ	GS 65-250	45	B/25	1,85		
AF GS 65-250/55 EDJ	GS 65-250	55	MVP5-380/12	2,85		
AF GS 65-315/75 EDJ	GS 65-315	75	EVMSG 5-17/4	4		
AF GS 65-315/90 EDJ	GS 65-315	90	EVMSG 5-17/4	4		
AF GS 65-315/110 EDJ	GS 65-315	110	EVMSG 5-17/4	4		

CONSULTAR

Equipos Contra Incendios - Línea Industrial

Normas CEPREVEN, UNE, NFPA, ULCC, ...

Equipos ELÉCTRICA + DIESEL + JOCKEY con 2 bombas normalizadas en hierro fundido - 380 V 3F+N

Modelo de Grupo 2 bombas	Bomba principal	kW	Bomba Jockey	kW	NORMA	
					UNE EN 12845 / CEPREVEN	UNE 23500:2012
					P.V.P. (€)	P.V.P. (€)
AF GS 80-200/30 EDJ	GS 80-200	30	A/15	1,1		
AF GS 80-200/37 EDJ	GS 80-200	37	A/15	1,1		
AF GS 80-200/45 EDJ	GS 80-200	45	A/15	1,1		
AF GS 80-200/55 EDJ	GS 80-200	55	A/15	1,1		
AF GS 80-250/55 EDJ	GS 80-250	55	B/25	1,85		
AF GS 80-250/75 EDJ	GS 80-250	75	B/25	1,85		
AF GS 80-250/90 EDJ	GS 80-250	90	MVP5-380/12	2,85		
AF GS 80-315/90 EDJ	GS 80-315L	90	MVP5-380/12	2,85		
AF GS 80-315/110 EDJ	GS 80-315L	110	EVMSG 5-17/4	4		
AF GS 80-315/132 EDJ	GS 80-315L	132	EVMSG 5-17/4	4		
AF GS 80-315/160 EDJ	GS 80-315L	160	EVMSG 5-17/4	4		
AF GS 100-200/37 EDJ	GS 100-200	37	A/15	1,1		
AF GS 100-200/45 EDJ	GS 100-200	45	A/15	1,1		
AF GS 100-200/55 EDJ	GS 100-200	55	A/15	1,1		
AF GS 100-200/75 EDJ	GS 100-200	75	A/15	1,1		
AF GS 100-250/45 EDJ	GS 100-250	45	A/15	1,1		
AF GS 100-250/55 EDJ	GS 100-250	55	B/23	1,7		
AF GS 100-250/75 EDJ	GS 100-250	75	B/25	1,85		
AF GS 100-250/90 EDJ	GS 100-250	90	B/25	1,85		
AF GS 100-250/110 EDJ	GS 100-250	110	MVP5-380/12	2,85		
AF GS 100-315/110 EDJ	GS 100-315L	110	EVMSG 5-17/4	4		
AF GS 100-315/132 EDJ	GS 100-315L	132	EVMSG 5-17/4	4		
AF GS 100-315/160 EDJ	GS 100-315L	160	EVMSG 5-17/4	4		
AF GS 100-315/200 EDJ	GS 100-315L	200	EVMSG 5-17/4	4		
AF GS 125-200/55 EDJ	GS 125-200	55	A/12	0,9		
AF GS 125-200/75 EDJ	GS 125-200	75	A/15	1,1		
AF GS 125-200/90 EDJ	GS 125-200	90	A/15	1,1		
AF GS 125-200/110 EDJ	GS 125-200	110	A/15	1,1		
AF GS 125-250/90 EDJ	GS 125-250L	90	B/23	1,7		
AF GS 125-250/110 EDJ	GS 125-250L	110	B/25	1,85		
AF GS 125-250/132 EDJ	GS 125-250L	132	B/25	1,85		
AF GS 125-250/160 EDJ	GS 125-250L	160	B/25	1,85		
AF GS 125-250/200 EDJ	GS 125-250L	200	MVP5-380/12	2,85		
AF GS 125-315/110 EDJ	GS 125-315	110	B/25	1,85		
AF GS 125-315/132 EDJ	GS 125-315	132	MVP5-380/12	2,85		
AF GS 125-315/160 EDJ	GS 125-315	160	MVP5-380/12	2,85		
AF GS 125-315/200 EDJ	GS 125-315	200	EVMSG 5-17/4	4		
AF GS 150-200/75 EDJ	GS 150-200	75	B/25	1,85		
AF GS 150-200/90 EDJ	GS 150-200	90	B/25	1,85		
AF GS 150-250/132 EDJ	GS 150-250	132	B/25	1,85		
AF GS 150-250/160 EDJ	GS 150-250	160	B/25	1,85		
AF GS 150-250/200 EDJ	GS 150-250	200	MVP5-380/12	2,85		
AF ENI 100-250/75 EDJ	ENI 100-250	75	B/25	1,85		
AF ENI 100-250/90 EDJ	ENI 100-250	90	B/25	1,85		
AF ENI 100-250/110 EDJ	ENI 100-250	110	MVP5-380/12	2,85		
AF ENI 125-250/90 EDJ	ENI 125-250	90	B/25	1,85		
AF ENI 125-250/110 EDJ	ENI 125-250	110	B/25	1,85		
AF ENI 125-250/132 EDJ	ENI 125-250	132	B/25	1,85		
AF ENI 125-250/160 EDJ	ENI 125-250	160	MVP5-380/12	2,85		

CONSULTAR

EQUIPOS CONTRA INCENDIOS
Línea Residencial e Industrial

FIRE BOX

EQUIPOS CONTRA INCENDIOS SUMINISTRADOS CON CERRAMIENTO PROPIO Y APTOS PARA INSTALAR EN EXTERIOR. NORMA UNE 23500 Abastecimiento sencillo

El nuevo equipo FIRE BOX está destinado principalmente para ubicarse en instalaciones exteriores pero también en interiores y fundamentalmente destaca por su carácter modular y sus reducidas dimensiones lo que permite una sencilla y rápida ubicación en su destino final. Ofrece un diseño muy compacto compuesto por una estructura modular fabricada en panel de chapa tipo sándwich (habitáculo resistente al fuego durante 60 min. EI60 de acuerdo a normativa 23500) y en cuyo interior se aloja el equipo de bombeo y, por tanto, es muy adecuado para instalarse en todas aquellas ubicaciones donde el principal requisito sea el mínimo espacio.

El equipo es de fácil transporte y cuenta con un diseño que permite una drástica reducción de la mano de obra, ingeniería, obra civil y costes de instalación (albañilería, calderería, eléctricos, etc.) y además al venir ya probado de fábrica sólo requiere de las conexiones principales de agua y electricidad para proporcionar un sistema de bombeo completamente operativo.

Conforme a la Norma UNE 23500 Abastecimiento Sencillo para instalaciones de Bocas de Incendio Equipadas (BIE) de 25 mm



Composición estandar

Serie AFU12 MATRIX

- Grupo contra incendios Ebara AFU12 MATRIX compuesto por:
- Bomba principal ELÉCTRICA MATRIX 18-6/4, multietapa horizontal en AISI 304, estanqueidad del eje mediante cierre mecánico Carbón/ Cerámica/EPDM, eje de acero Inox. AISI 304; accionada mediante motor eléctrico asíncrono, trif. de 2 polos, aislamiento clase F, protección IP-55, con una potencia de 4 kW, para alimentación trifásica a 400 V III, 50 Hz.
 - Bomba Jockey: CVM A/12 (0,9 kW), vertical multietapa de funcionamiento silencioso.
 - Depósito acumulador: 8 litros / 10 Bar.
 - Cuadro eléctrico de control maniobra y automatismo.

Serie AFU12 MD

- Grupo contra incendios Ebara AFU12 MD 32-250/9,2 o AFU12 MD 32-250/11 compuesto por:
- Bomba principal ELÉCTRICA MD 32-250/9,2 ó MD 32-250/11, monobloc normalizada EN 733/ DIN24255 con cuerpo de impulsión de hierro fundido, estanqueidad mediante cierre mecánico Carbón/ Cerámica/NBR, eje de acero inox. AISI 304; accionada mediante motor eléctrico asíncrono, trif. de 2 polos, aislamiento clase F, protección IP-55, con una potencia de 9,2 ó 11 kW, para alimentación trifásica a 400 V III, 50 Hz.
 - Bomba Jockey: CVM A/15 (1,1 kW) o CVM A/18 (1,3 kW), vertical multietapa de funcionamiento silencioso.
 - Depósito acumulador: 8 litros / 10 Bar.
 - Cuadro eléctrico de control maniobra y automatismo.

Tabla de selección Serie AFU12

Con bomba principal en Acero Inox. Modelo "MATRIX" o monobloc Normalizada. Hierro fundido. Modelo "MD"

CAUDAL (m³/h)	
12	
ALTURA MANOMÉTRICA TOTAL (m.c.l.)	40 AFU12 MATRIX 18-6 / 4 - EJ
	45 AFU12 MATRIX 18-6 / 4 - EJ
	50 AFU12 MATRIX 18-6 / 4 - EJ
	55 AFU12 MATRIX 18-6 / 4 - EJ
	60 AFU12 MATRIX 18-6 / 4 - EJ
	65 AFU12 MD 32-250/9,2 - EJ
	70 AFU12 MD 32-250/9,2 - EJ
	75 AFU12 MD 32-250/9,2 - EJ
	80 AFU12 MD 32-250/11 - EJ
	85 AFU12 MD 32-250/11 - EJ



Elementos comunes

- Paneles de acceso abatibles.
- Caudalímetro de lectura directa.
- Iluminación interior.
- Instalación de caldeo y termostato para temperatura inferior a 10°C.
- Paso para conexionado de acometida eléctrica.
- Esquema eléctrico e hidráulico de la instalación.
- Soportes y fijaciones de tubería.
- Drenajes, línea de conexión de presión entre impulsión bombas y presostatos.
- Cableado eléctrico interior y pruebas del equipo.
- Ventilación forzada.

Configuraciones FIRE BOX

Modelo Grupo	Bomba principal	kW	Bomba jockey	kW	Depósito hidroneumático (l/bar)
AFU12 MATRIX 18-6 / 4 - EJ	MATRIX 18-6/4	4	CVM A/12	0,9	8/10
AFU12 MD 32-250/9,2 - EJ	MD 32-250/9,2	9,2	CVM A/15	1,1	8/10
AFU12 MD 32-250/11 - EJ	MD 32-250/11	11	CVM A/18	1,3	8/10

FIRE BOX

EQUIPOS CONTRA INCENDIOS SUMINISTRADOS CON CERRAMIENTO PROPIO Y APTOS PARA INSTALAR EN EXTERIOR. NORMA UNE 23500 Abastecimiento sencillo

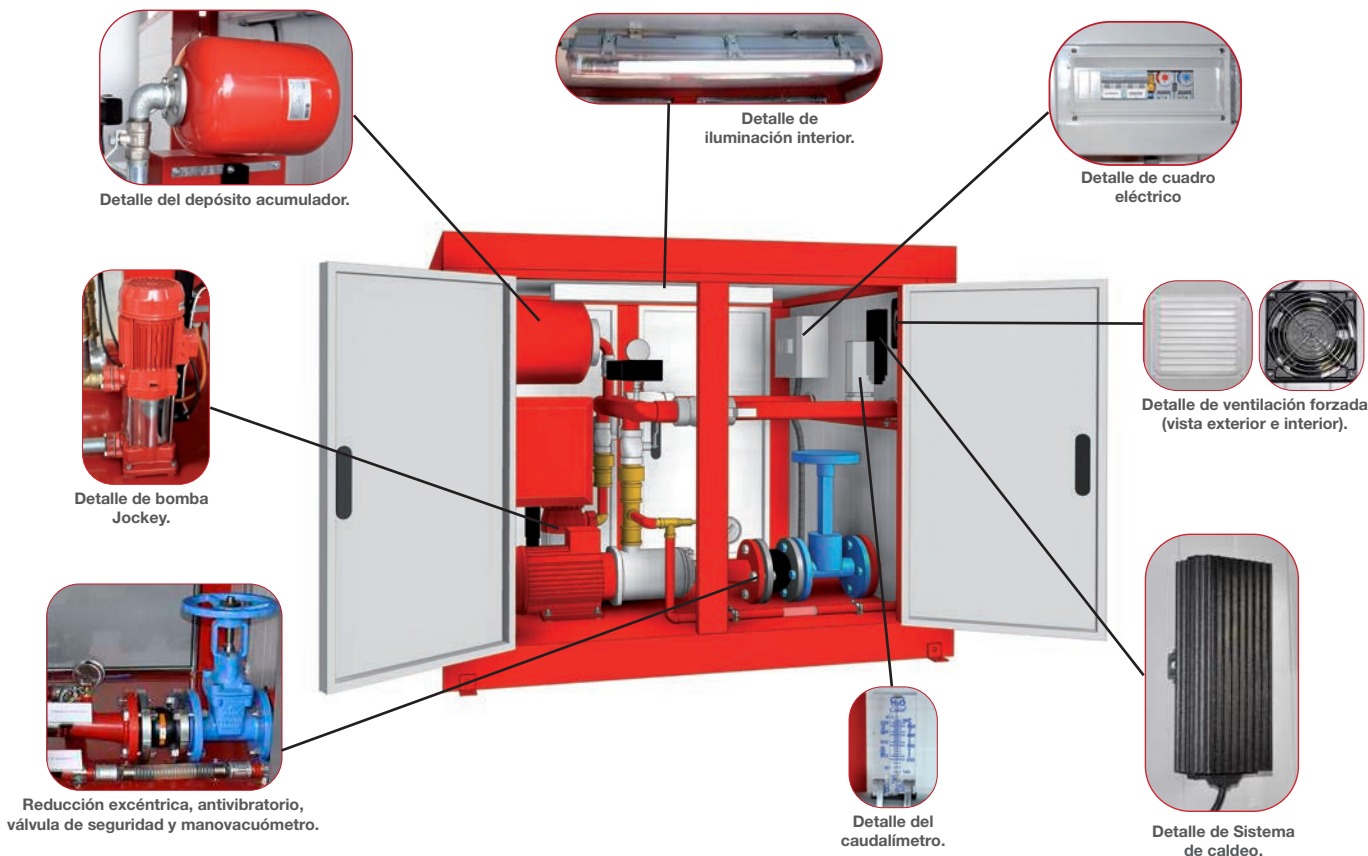

EQUIPOS CONTRA INCENDIOS
Línea Residencial e Industrial

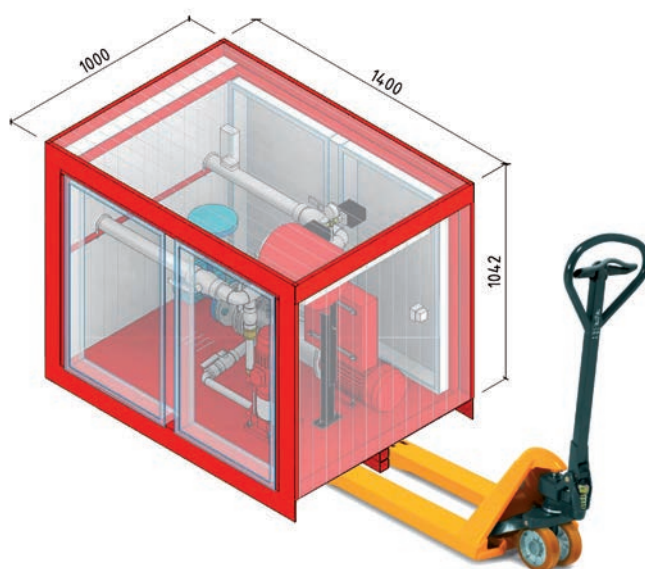
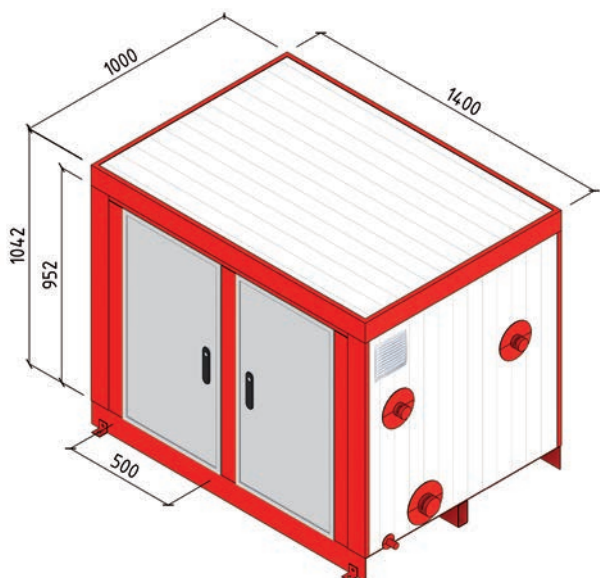

12 m³ - E+J

Modelo	Código	Grupo Contra Incendios	Bomba principal	Potencia (kW)	P.V.P. (€)
					Norma UNE 23500
FIRE BOX AFU12 MATRIX 18-6/4 EJ	623GI91550203	AFU12 MATRIX 18-6/4 - EJ	MATRIX 18-6 / 4	4	14.061
FIRE BOX AFU12 MD 32-250/9.2 EJ	623GI91450503	AFU12 MD 32-250/9,2 - EJ	MD 32-250/9,2	9,2	15.467
FIRE BOX AFU12 MD 32-250/11 EJ	623GI91450603	AFU12 MD 32-250/11 - EJ	MD 32-250/11	11	16.161

NOTA: El transporte está incluido sólo para península. Para CANARIAS, BALEARES y PORTUGAL (consultar).

CONTE FIRE

SISTEMAS AUTÓNOMOS DE PROTECCIÓN CONTRA INCENDIOS

El equipo EBARA CONTE FIRE está destinado para su ubicación en edificios e instalaciones interiores o exteriores (apto para intemperie) y destaca fundamentalmente por su carácter modular que permite una sencilla y rápida instalación en la ubicación final de destino, comprendiendo al menos un contenedor modular fabricado en panel de chapa tipo sandwich, adaptado para su vinculación adyacente con otros contenedores de similares características. En cuanto a su configuración, dispone en su interior de un grupo de presión contra incendios, unas salidas de impulsión, pruebas, aspiración y desagüe vinculadas al grupo de presión. También monta unas argollas situadas en el borde perimetral superior del contenedor adaptadas para facilitar el enganche, transporte e instalación del mismo hasta la ubicación final de destino. Esta posibilidad permite la movilidad del mismo, es decir, cuenta con la facilidad de su transporte hasta las instalaciones de destino y su fácil manipulado en las mismas. Cuenta además, con la ventaja de la eliminación de los trabajos de albañilería para la edificación de casetas fijas e instalación de tuberías, por lo que conlleva un gran ahorro económico y de tiempo de instalación.

Caudal = Hasta 1.200 m³/h / H. manométrica = Hasta 160 m.c.a. y normativas aplicables a Sistemas Contra Incendios.



Cuadro eléctrico independiente para alimentación de luminarias, enchufe ventilación, ventilador y termostato.



Equipo Contra Incendios



Detalle de rociador.



Detalle de bomba eléctrica.



Detalle de aerotermo.



Detalle de tomas.



Detalle del depósito.

Composición estandar

- Puertas de acceso simples o dobles IE60 (dependiendo de las dimensiones del contenedor) suficientes para la salida de cualquier componente del equipo.
- Iluminación interior.
- Aerotermo de aire caliente próximo al motor diésel para temperaturas inferiores a 10°C.
- Extracción forzada de aire vinculada al arranque del motor diésel.
- Acceso exterior para conexionado de acometida eléctrica.
- Cuadro eléctrico independiente para alimentación de luminarias, enchufe ventilación, etc.
- Enchufes interiores de 220V (dependerá el número de unidades de la longitud del contenedor)
- Esquema eléctrico e hidráulico de la instalación.
- Protección del equipo por rociadores.
- Forrado exterior con panel tipo sandwich IE60.
- Soportes y fijaciones de tubería, drenajes, conexión interior de alimentación de gas-oil, línea de conexión de presión entre impulsión bombas y presostatos, cableado eléctrico interior y pruebas del equipo.

Elementos

Composiciones posibles del Grupo Contra incendios

- E+J: Bomba principal Eléctrica y bomba jockey.
- E+D+J: 2 bombas principales (Eléctrica y Diésel) y bomba jockey.
- D+D+J: 2 bombas principales Diésel y bomba jockey.
- Otras disposiciones disponibles bajo consulta.

Accesorios

Accesorios Aspiración bombas principales

- Válvula de husillo ascendente.
- Cono excéntrico.
- Tubería en el interior del contenedor para aspiración.

Accesorios Impulsión bombas principales

- Cono concéntrico y válvula de retención.
- "T" para derivación colector de pruebas.
- Válvula de mariposa supervisada.
- Válvula de mariposa para aislar colector de pruebas.
- Colector de pruebas con válvula de husillo ascendente.
- Colector principal de impulsión.
- Válvula de alivio de presión y la correspondiente tubería de drenaje.

Accesorios bomba jockey

- Válvula de corte en aspiración.
- Válvula de retención y corte en la impulsión.
- Tubería de conexión.

Bajo consulta podemos suministrar el sistema autónomo de protección contraincendios CONTE FIRE que se ajuste a las especificaciones que nos soliciten.

FIRE TANK COMPACT

SISTEMAS COMPLETOS DE EQUIPOS CONTRA INCENDIOS PARA SU INSTALACIÓN EN SUPERFICIE O SOTERRADO CON DEPÓSITO DE AGUA Y EQUIPO DE BOMBEO INTEGRADO.

El equipo EBARA FIRE TANK COMPACT permite encontrar nuevas aplicaciones y soluciones a nuestros clientes para sus necesidades de adaptabilidad, espacio y seguridad. La gama estándar incluye dos versiones: Equipos de superficie y Equipos soterrados. Se trata de sistemas completos adaptados desde su fabricación a las necesidades de nuestros clientes (siempre respetando las actuales normativas). Están compuestos por un depósito fabricado en poliéster reforzado con fibra de vidrio con doble cámara interior, una de ellas destinada al almacenamiento y abastecimiento de agua y otra cámara, provista de un suelo rígido, destinada a la localización del Equipo Contra Incendios. La fabricación en poliéster garantiza una gran resistencia al paso del tiempo, las inclemencias ambientales y los soterramientos. Tales características permiten garantizar un mínimo tiempo de instalación, un reducido coste en la construcción de la caseta para su alojamiento, tanto sobre suelo (en superficie) como soterrado.



Características

- Depósito fabricado en poliéster reforzado con fibra de vidrio.
- Sistema hidráulico y válvulas marcadas según normativa.
- Desagües canalizados en un solo punto.
- Habitáculo calefactado.
- Salidas del depósito: Impulsión ranurada, desagüe PVC y llenado embrizada para su fácil conexión con la instalación.
- Ventilación en habitáculo destinado a grupo de presión.
- El modelo depósito soterrado está equipado con bomba de achique destinada a desagüe.

Tipos de depósitos

Modelo DEPÓSITO SUPERFICIE Modelo destinado a su instalación en superficie y exteriores. En este caso su fabricación en poliéster lo hace resistente a los agentes externos y climatológicos.

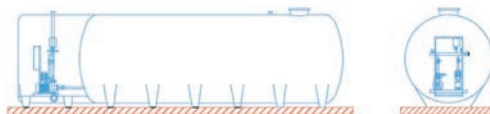

Modelo DEPÓSITO SOTERRADO Modelo para instalación bajo tierra, ya que gracias a su fabricación en poliéster lo hace resistente al deterioro por las diversas condiciones existentes bajo tierra.

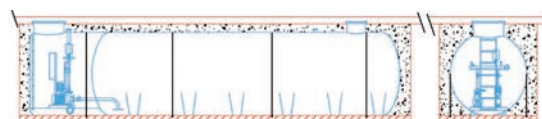

Caudal = 12 m³/h / H = 60-65-70 m.c.a.

- Depósito de superficie o soterrado de 12 m³ realizado en poliéster reforzado con fibra de vidrio, con grupo de bombeo incorporado.
- Sistema hidráulico y válvulas marcadas según normativa.
- Desagües canalizados a un solo punto.
- Habitáculo calefactado.
- Salidas del depósito:
 - Impulsión ranurada DN 50/65.
 - Llenado embrizada DN25 PN16.
 - Desagüe PVC alta DN 80.
 - Boca de hombre para acceso a reserva de agua.
 - Boca de hombre para habitáculo de grupo de bombeo (para modelo soterrado).
- Puerta de acceso para modelo de superficie
- Ventilación en habitáculo destinado al grupo de presión.
- Colector de pruebas con caudalímetro 2".
- Configuraciones estándar: Depósito+bomba eléctrica, Depósito+bomba diésel o Dep.+ b. eléctrica + b. diésel.

Configuración estándar

Caudal = 24 m³/h / H = 60-65-70 m.c.a.

- Depósito de superficie o soterrado de 24 m³ realizado en poliéster reforzado con fibra de vidrio, con grupo de bombeo incorporado.
- Sistema hidráulico y válvulas marcadas según normativa.
- Desagües canalizados a un solo punto.
- Habitáculo calefactado.
- Salidas del depósito:
 - Impulsión ranurada DN 65.
 - Llenado embrizada DN25 PN16.
 - Desagüe PVC alta DN 80.
 - Boca de hombre para acceso a reserva de agua.
 - Boca de hombre para habitáculo de grupo de bombeo (para modelo soterrado).
- Puerta de acceso para modelo de superficie
- Ventilación en habitáculo destinado al grupo de presión.
- Colector de pruebas con caudalímetro 2 1/2"
- Configuraciones estándar: Depósito+bomba eléctrica, Depósito+bomba diésel o Dep.+ b. eléctrica + b. diésel.

Configuración estándar

Bajo pedido podemos suministrar cualquier otro tipo de configuración que se ajuste a las especificaciones necesarias. Para otras capacidades hasta 36 m³/h, consultar.

EQUIPOS CONTRA INCENDIOS
Línea Residencial e Industrial

Equipos Contra Incendios - Línea Industrial

DEPÓSITOS Y CAUDALÍMETROS



Depósito de cebado

TABLA DE SELECCIÓN RÁPIDA DE DEPÓSITOS DE CEBADO

CAUDAL NOMINAL DE LA BOMBA	VOLUMEN DEL DEPÓSITO DE CEBADO (litros)*
	UNE 23500
Hasta 36 m ³ /h	100
Más de 36 m ³ /h	500

* Capacidad mínima según UNE 23500:2021, en todo caso el volumen útil del depósito ha de ser 4 veces superior a la cantidad de agua contenida en la tubería de aspiración.

Suplemento por incorporar DEPÓSITO DE CEBADO en Equipos Contra Incendios de 1 bomba principal

Volúmen del Depósito	Ø Superior (mm)	Ø Inferior (mm)	Altura (mm)	P.V.P. (€)
100	510	430	670	819
200	680	560	770	848
300	740	630	960	941
500	950	780	1.000	997

Incluye: Depósito de poliéster con tapa, racor de salida, niveles, toma en impulsión de bombas con válvula de retención incorporada, alarmas y automatismos en el cuadro eléctrico según normativa.

CAUDALÍMETROS de lectura directa - Modelo F , precisión ±4%

	Modelo	Escala	Código	P.V.P.
	F	(Inicio-Fin)		(€)
	DN 50	7-50 m ³ /h	622CC00500007	961
	DN 65	15-100 m ³ /h	622CC006500007	996
	DN 80	20-150 m ³ /h	622CC008000007	1.070
	DN 100	25-200 m ³ /h	622CC010000007	1.154
	DN 125	40-300 m ³ /h	622CC012500007	1.254
	DN 150	60-450 m ³ /h	622CC015000007	1.355
	DN 200	100-800 m ³ /h	622CC020000007	1.539
DN 250	125-1.000 m ³ /h	622CC025000007	1.676	

Equipos Contra Incendios - Línea Industrial

REDUCCIONES EXCÉNTRICAS Y ASPIRACIONES

SELECCIÓN DE REDUCCIONES EXCÉNTRICAS Y KITS DE ASPIRACIÓN

Para longitudes del tubo de aspiración inferiores a 12 m, se pueden utilizar las tablas siguientes:

Caudal nominal que pasa (Qn o Qnb)				Diámetro mínimo
Más de l/min	Hasta l/min	Más de m³/h	Hasta m³/h	Tubería aspiración
0	366	0	22	DN-65
366	550	22	33	DN-80
550	867	33	52	DN-100
867	1.950	52	117	DN-150
1.950	3.450	117	207	DN-200
3.450	5.400	207	324	DN-250
5.400	8.000	324	480	DN-300
8.000	10.500	480	630	DN-350
10.500	13.500	630	810	DN-400
13.500	17.000	810	1.020	DN-450
17.000	21.000	1.020	1.260	DN-500

Caudal nominal que pasa (Qn o Qnb)				Diámetro mínimo
Más de l/min	Hasta l/min	Más de m³/h	Hasta m³/h	Tubería aspiración
0	450	0	27	DN-80
450	700	27	42	DN-100
700	1.600	42	96	DN-150
1.600	2.900	96	174	DN-200
2.900	4.500	174	270	DN-250
4.500	6.500	270	390	DN-300
6.500	8.850	390	531	DN-350
8.850	11.667	531	700	DN-400
11.667	14.750	700	885	DN-450
14.750	18.000	85	1.080	DN-500

EJEMPLO DE SELECCIÓN

Bomba para un caudal nominal de 24m³/h, con bomba de aspiración DN 50 trabajando en carga:

1. Como es **en carga**: según la **Tabla 1** para caudales entre 22 y 33 m³/h el diámetro mínimo ha de ser DN 80.
2. Seleccionaríamos una reducción excéntrica con conexiones DNta 80/DNa 50 en la tabla de reducciones excéntricas de la página siguiente.
3. Si deseamos el Kit de aspiración completo, igualmente la reducción sería DNta 80/DNa 50 y el colector de aspiración DN 100.

Ver modelos y precios de reducciones excéntricas en la página siguiente.

Equipos Contra Incendios - Línea Industrial

REDUCCIONES EXCÉNTRICAS Y ASPIRACIONES

REDUCCIONES EXCÉNTRICAS - UNE 23500 (BRIDA-BRIDA y RANURA-BRIDA)

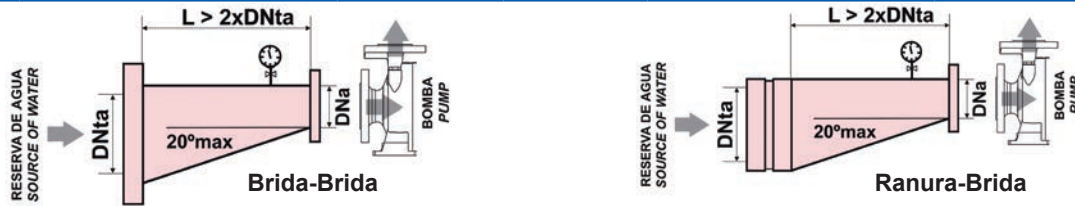

Conexiones		Código	Código	P.V.P. (€)	P.V.P. (€)	P.V.P. (€)	*KIT ASPIRACIÓN	
DNta	DNa	BRIDA-BRIDA	RANURA-BRIDA	EXCÉNTRICA BRIDA-BRIDA	EXCÉNTRICA RANURA-BRIDA	MANOVACUOMETRO (-1 a 3 bar)	DN Salida colector	P.V.P. (€)
65	50	622MR50500653	622MR50500654	355	395	36	80	1.244
80	50	622MR50500805	622MR50500803	366	407	36	100	1.391
80	65	622MR50650804	622MR50650805	380	407	36	100	1.391
100	65	622MR50651003	622MR50651004	401	429	36	150	1.686
100	80	622MR50801004	622MR50801005	401	429	36	150	1.686
150	80	622MR50801504	622MR50801505	471	514	36	200	2.370
150	100	622MR51001504	622MR51001505	487	533	36	200	2.370
200	100	622MR51002004	622MR51002004	571	619	36	250	3.103
250	100	622MR51002503	622MR51002504	732	777	36	300	4.306
200	125	622MR51252004	622MR51252005	695	763	36	250	3.103
250	125	622MR51252504	622MR51252505	767	818	36	300	4.306
300	125	622MR51253004	622MR51253005	1.087	1.162	36	350	5.923
200	150	622MR51502004	622MR51502005	704	772	36	250	3.103
250	150	622MR51502504	622MR51502505	889	960	36	300	4.306
300	150	622MR51503004	622MR51503005	1.119	1.200	36	350	5.923
250	200	622MR52002501	622MR52002505	922	997	36	300	4.306
300	200	622MR52003004	622MR52003005	1.133	1.217	36	350	5.923
350	200	622MR52003504	622MR52003505	1.397	1.309	36	400	Consultar
300	250	622MR52503004	622MR52503005	1.225	1.267	36	350	5.923
350	250	622MR52503504	622MR52503505	1.397	1.343	36	400	Consultar

REDUCCIONES EXCÉNTRICAS - UNE 23500 (BRIDA-ROSCA y RANURA-ROSCA)



Conexiones		Código	Código	P.V.P. (€)	P.V.P. (€)	P.V.P. (€)	*KIT ASPIRACIÓN	
DNta	DNa	BRIDA-ROSCA	RANURA-ROSCA	EXCÉNTRICA BRIDA-ROSCA	EXCÉNTRICA RANURA-ROSCA	MANOVACUOMETRO (-1 a 3 bar)	DN Salida colector	P.V.P. (€)
65	50	622MR50500655	622MR50500656	370	388	36	80	1.244
80	50	622MR50500807	622MR50500808	380	404	36	100	1.391

(*) Tanto la reducción excéntrica como el Kit de aspiración completo es para 1 bomba.

Composición del Kit de aspiración para 1 bomba**



INCLUYE:

- Reducción excéntrica con una longitud superior al doble del diámetro calculado para la tubería de aspiración y con picaje de 1/2" para manovacuómetro.
- Manovacuómetro en baño de glicerina, rango de -1 a 3 bar, con válvula de aislamiento.

- Válvula de compuerta husillo ascendente, con contacto final de carrera.
- Dispositivo anti-estrés compuesto por 2 conexiones flexibles ranuradas y carrete ranurado con una longitud de 2 veces el diámetro del tubo.
- Tubería pintada al horno RAL3000.
- Tramo inicio colector ranurado en extremos.

(**) Para 2 bombas principales tomar 2 Kit de aspiración de 1 bomba.
Para más de 2 bombas principales consultar bajo demanda.

BOMBAS SUMERGIBLES PARA POZO

Agua subterránea - Bombas y motores sumergibles para pozos: 3"- 4"- 5"- 6"- 8" y 10"

	5" - IDROGO 5" - Electrobomba centrífuga sumergible para pozos de 5"	156
	3" - SB3 3" - Electrobomba centrífuga sumergible en AISI 304	158
	3" WPS / 3" WPS-CP 3" - Electrobomba centrífuga sumergible en AISI 304 - Alta velocidad "8.200 r.p.m."	159
	4" WPS 4" - Electrobomba centrífuga sumergible en AISI 304	161
	4" - BSP SN 4" - Electrobomba centrífuga sumergible	165
	4" - 4WN 4" - Electrobomba centrífuga sumergible	169
	6" - X6S(L) 6" - Electrobomba centrífuga sumergible en AISI 304 / AISI 316	171
	8" - X8S(L) 8" - Electrobomba centrífuga sumergible en AISI 304 / AISI 316	176
	10" - X10S(L) 10" - Electrobomba centrífuga sumergible en AISI 304 / AISI 316	179
	MOTORES SUMERGIBLES 3"- 4"- 6"- 8" - Motores sumergibles para pozo	182
	Selección de cable para Motores Tablas de selección de cable para motores de 3"- 4"- 6"	188
	Bombas sumergibles VDP con motor en superficie de eje prolongado Electrobombas centrífugas sumergibles de eje prolongado con motor en superficie y eje prolongado	189 ¡Novedad!
	ACCESORIOS Accesorios para bombas sumergibles de uso doméstico e industrial	195

IDROGO 5"



5" - Electrobomba centrífuga sumergible para pozos abiertos de 5"

Electrobomba multietapa centrífuga sumergible de 5", fabricada en Ac. Inoxidable AISI 304 y Noryl. Adecuada para el suministro de agua limpia desde pozos, tanques, sistemas de riego, lavado de vehículos y en general para todo tipo de necesidades de presurización de agua. El doble cierre mecánico en cámara de aceite asegura una larga duración y mejora de la fiabilidad. Provista de 20 m de cable de alimentación HO7 RN-F. Versión monofásica con **condensador termoamperimétrico de rearme automático incorporado**.



Ligera y fácilmente transportable



Práctica y fácil de usar



Baja sonoridad



Funcionamiento en posición horizontal

Materiales

Camisa externa	AISI 304
Tapa de motor, cuerpo, filtro y anillo de cierre	AISI 304
Impulsores, difusores y espaciador	Tecnopolímero reforzado con fibra de vidrio
Eje motor	AISI 431
Cierres mecánicos	- Cierre mecánico superior (lado motor): Carbón / cerámica / NBR - Cierre mecánico superior (lado bomba): SiC / Carbón / NBR

Instalación

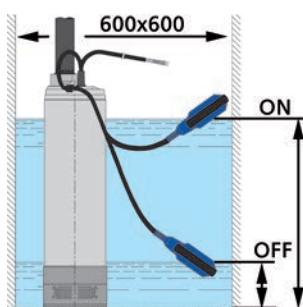

Conexiones

DNI 1 1/4"

Datos técnicos

Máx. inmersión	17 m. (excepto modelo M40/06) 2 m. (modelo M40/06)
Presión máx. de trabajo	10 bar
Temperatura máx. del líquido	40°C
Máx. contenido en sólidos	50 ppm
Polos	2
Aislamiento	Clase F
Grado de protección	IP68
Tensión	Monofásica 230V ±10% Trifásica 400V ±10%
Posición de funcionamiento	Funcionamiento en posición vertical u horizontal.
Condensador	Condensador y protección termoamperimétrica de rearme automático incorporados (monofásica).
Cable	Todas las versiones incluyen un cable de alimentación de una longitud de 20 m (H07 RN-F) excepto modelo M40/06 (5 m).

Accesorios



Depósitos

Págs. 130-132 - Depósitos a 8/10 bar



Reguladores de nivel

Pág. 387 - Reguladores de nivel



Presostatos

Pág. 386 - Presostatos (1,3÷12 bar)



Cuadros eléctricos

Pág. 196 - Cuadros para bombas sumergibles

IDROGO 5"



5" - Electrobomba centrífuga sumergible para pozos abiertos de 5"

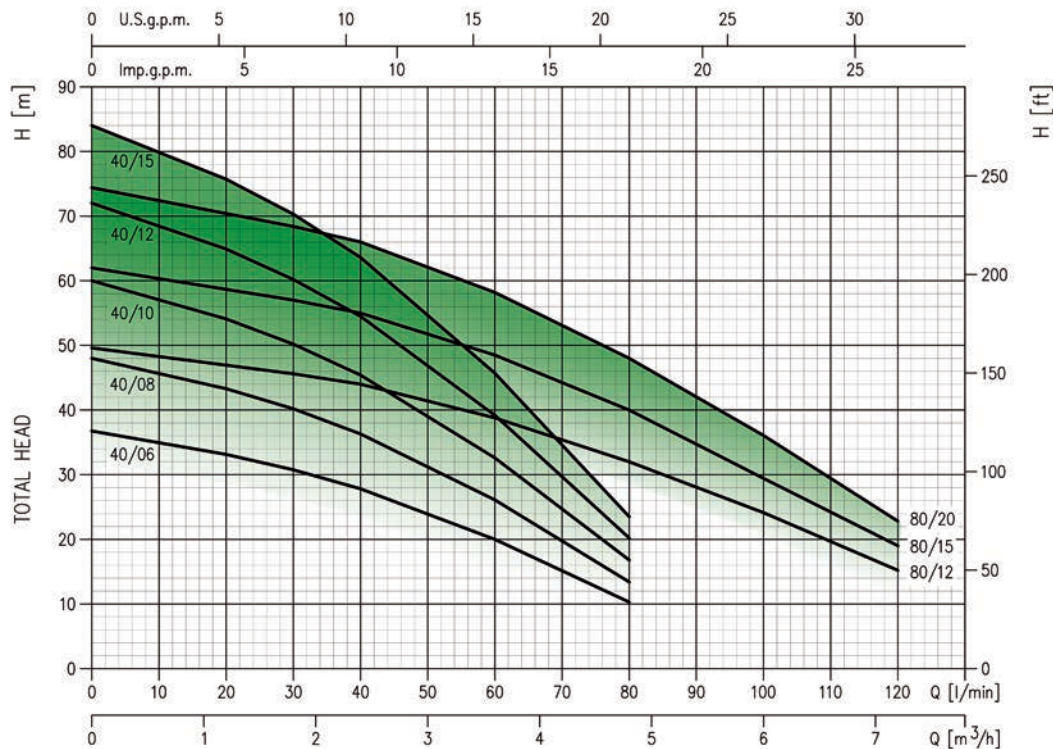

Monofásica 230V 2 Polos

Modelo	Código	kW	CV	Q=Caudal								Int. Abs. [A] 230V	DNI	Peso [kg]	P.V.P. (€)	
				I/min	0	20	30	40	60	80	100					120
				m³/h	0	1,2	1,8	2,4	3,6	4,8	6					7,2
				H=Altura manométrica total (m)												
IDROGO M40/06*	1581020521	0,44	0,6	40	33,1	30,8	27,8	20	10,3	-	-	3,8	G1¼	13	591	
IDROGO M40/06A*	1581030621	0,44	0,6	40	33,1	30,8	27,8	20	10,3	-	-	3,8	G1¼	13,2	618	
IDROGO M40/08	1582030021	0,6	0,8	48	43,3	40,2	36,3	26,1	13,4	-	-	4,3	G1¼	14,6	634	
IDROGO M40/08A	1582031221	0,6	0,8	48	43,3	40,2	36,3	26,1	13,4	-	-	4,3	G1¼	14,8	667	
IDROGO M40/10	1582050021	0,75	1	60	54,1	50,2	45,4	32,6	16,8	-	-	5,7	G1¼	16	687	
IDROGO M40/10A	1582051221	0,75	1	60	54,1	50,2	45,4	32,6	16,8	-	-	5,7	G1¼	16,2	719	
IDROGO M40/12	1582060021	0,9	1,2	72	64,9	60,2	54,5	39,2	20,2	-	-	6,8	G1¼	17,2	741	
IDROGO M40/12A	1582061221	0,9	1,2	72	64,9	60,2	54,5	39,2	20,2	-	-	6,8	G1¼	17,4	775	
IDROGO M40/15	1582070021	1,1	1,5	84	75,7	70,3	63,6	45,7	23,5	-	-	7,3	G1¼	18,3	775	
IDROGO M40/15A	1582071221	1,1	1,5	84	75,7	70,3	63,6	45,7	23,5	-	-	7,3	G1¼	18,5	806	
IDROGO M80/12	1592060021	0,9	1,2	49,6	-	45,6	44	38,8	32	23,2	15,2	6,4	G1¼	16,5	741	
IDROGO M80/12A	1592061221	0,9	1,2	49,6	-	45,6	44	38,8	32	23,2	15,2	6,4	G1¼	16,7	775	
IDROGO M80/15	1592070021	1,1	1,5	62	-	57	55	48,5	40	28	19	7,5	G1¼	17,7	806	
IDROGO M80/15A	1592071221	1,1	1,5	62	-	57	55	48,5	40	28	19	7,5	G1¼	17,9	839	

*"A" versión automática con regulador de nivel.

Condensador incluido en el precio.

(*) Incluye cable de alimentación de 5 m H07RN-F (20 m para el resto de la gama).

Trifásica 400V 2 Polos

Modelo	Código	kW	CV	Q=Caudal								Int. Abs. [A] 400V	DNI	Peso [kg]	P.V.P. (€)	
				I/min	0	20	30	40	60	80	100					120
				m³/h	0	1,2	1,8	2,4	3,6	4,8	6					7,2
				H=Altura manométrica total (m)												
IDROGO 40/08	1582030004	0,6	0,8	48	43,3	40,2	36,3	26,1	13,4	-	-	1,9	G1¼	14,8	634	
IDROGO 40/10	1582050004	0,75	1	60	54,1	50,2	45,4	32,6	16,8	-	-	2,2	G1¼	16,1	687	
IDROGO 40/12	1582060004	0,9	1,2	72	64,9	60,2	54,5	39,2	20,2	-	-	2,4	G1¼	17,4	715	
IDROGO 40/15	1582070004	1,1	1,5	84	75,7	70,3	63,6	45,7	23,5	-	-	3	G1¼	18,3	745	
IDROGO 80/12	1592060004	0,9	1,2	49,6	-	45,6	44	38,8	32	23,2	15,2	2,3	G1¼	16,4	715	
IDROGO 80/15	1592070004	1,1	1,5	62	-	57	55	48,5	40	28	19	3,1	G1¼	17,4	779	
IDROGO 80/20	1592080004	1,5	2	74,4	-	68,4	66	58,2	48	34,8	22,8	3,5	G1¼	18,0	817	

Disponibles modelos trifásicos 230V, consultar.

3" SB3

3" - Electrobomba centrífuga sumergible en AISI 304

Electrobomba multietapa centrífuga sumergible de 3", fabricada en Ac. Inoxidable AISI 304. Adecuada para la extracción de agua desde pozos, aplicaciones agrícolas, domésticas e industriales, riego y movimiento de agua en general.



Práctica y fácil de usar



Baja sonoridad



Bomba fabricada en AISI 304



Funcionamiento en posición horizontal

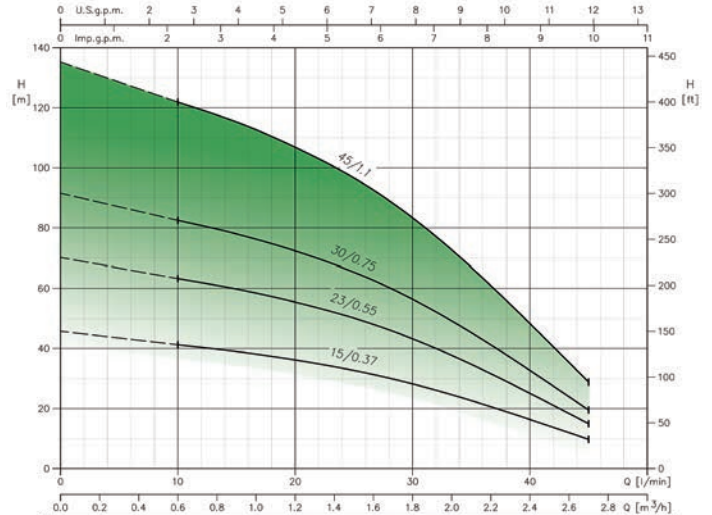

Materiales

Camisa externa y acoplamiento	AISI 304
Impulsores	PPO reforzado con fibra de vidrio
Difusores	Polycarbonato
Salida cable	La salida del cable no puede ser desconectada.
Conexión de Motor	AISI 304
Válvula antirretorno	Incorporada

Datos técnicos del motor 3"

Acoplamiento	NEMA
Refrigeración	Líquido refrigerante atóxico.
Camisa	Ac. Inox. AISI 304.
Eje	Ac. Inox. AISI 430 F
Carcasa	Latón niquelado
Polos	2 (2.900 r.p.m.)

Datos técnicos de la bomba

Posición de funcionamiento	Funcionamiento en posición vertical u horizontal.
Máx. inmersión	60 m
Temperatura máx. del líquido	30°C
Máx. contenido en sólidos	50 ppm
Polos	2
Aislamiento	Clase F
Grado de protección	IP58
Tensión	Monofásica 230V ±6-10% - 50 Hz Trifásica 400V ±6-10% - 50 Hz

Conexiones

DNI	1"
Máx. Ø de bomba	74 mm

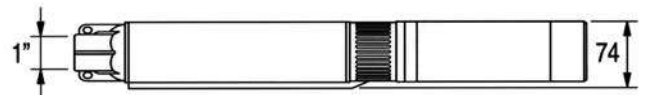

SB3

Modelo	Código Hidráulico	Código Motor	kW	CV	Tensión	Q=Caudal										P.V.P. (€) Hidráulico	P.V.P. (€) Hidráulico +Motor
						l/min	0	10	15	20	25	30	35	40	45		
						m³/h	0	0,6	0,9	1,2	1,5	1,8	2,1	2,4	2,7	H=Altura manométrica total (m)	
SB3-15 M	1540000316A	6243181061	0,37	0,5	Monof.	46	41,5	39	36,2	32,7	28,2	22,7	16,5	9,8	416	950	
SB3-15	1540000316A	6243181063	0,37	0,5	Trif. 380	46	41,5	39	36,2	32,7	28,2	22,7	16,5	9,8	416	913	
SB3-23 M	1540000216A	6243181071	0,55	0,75	Monof.	70,5	63,5	60	55,5	50	43,5	34,7	25,1	15	520	1.084	
SB3-23	1540000216A	6243181073	0,55	0,75	Trif. 380	70,5	63,5	60	55,5	50	43,5	34,7	25,1	15	520	1.046	
SB3-30 M	1540000116A	6243181081	0,75	1	Monof.	91,5	82,5	78	72,5	65,5	56,5	45,5	32,7	19,5	663	1.263	
SB3-30	1540000116A	6243181083	0,75	1	Trif. 380	91,5	82,5	78	72,5	65,5	56,5	45,5	32,7	19,5	663	1.220	
SB3-45	1540000416A	6243181093	1,1	1,5	Trif. 380	135,5	122	115	107	96,6	83,5	67	48,5	28,8	875	1.456	

Condensador incluido en el precio en bombas monofásicas.

Grupo con motor en baño de líquido refrigerante atóxico EBARA SUMOTO.

3" WPS / 3" WPS-CP

3" - Electrobomba centrífuga sumergible en AISI 304 - Alta velocidad "8.200 r.p.m."

Electrobombas multietapas centrífugas sumergibles de 3", fabricadas en Ac. Inoxidable AISI 304. Adecuadas para la extracción de agua desde pozos, aplicaciones agrícolas, domésticas e industriales, pequeñas depuradoras, grupos automáticos de presión, riego, llenado de depósitos y movimiento de agua en general.



Velocidad fija

3" WPS



Velocidad variable (presión constante y caudal variable)

3" WPS-CP

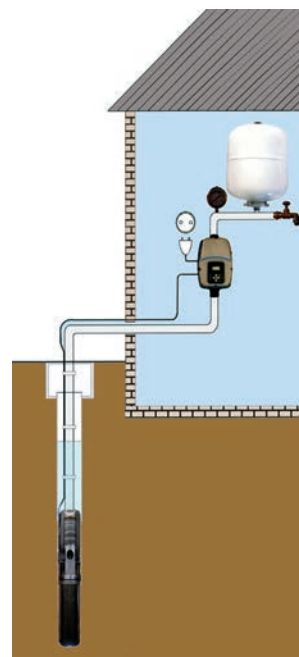

Prestaciones de bomba

Materiales	Completamente fabricadas en Acero Inox. AISI 304
Máx. contenido en sólidos	50 g/m ³
Temperatura máx. líquido vehiculado	30°C
Caudal	Desde 0,2 a 7 m ³ /h
Presión	Hasta 190 m
Posición de funcionamiento	Funcionamiento en posición vertical u horizontal
Protecciones	Alta y baja tensión, sobrecargas, alta temperatura y trabajo en seco/vacío (Solicitar información sobre el sistema de protección).
Válvula de retención	Incorporada

Datos técnicos del motor 3"

Modelo 3" WPS	Monofásico 230V
Modelo 3" WPS-CP	Trifásico 230V alimentado por controlador WPSr-CP (Monof. 230V).
Rango	Hasta 1,5 kW y 140 Hz.
Revoluciones	Hasta 8.200 r.p.m.
Rendimiento	Alto rendimiento
Material	Ac. Inox. AISI 304 (Soporte superior niquelado).
Acoplamiento	NEMA.

Conexiones

DNI	1 1/4"
------------	--------

Kit bomba WPS-CP

Composición	<ul style="list-style-type: none"> - Bomba sumergible 3". - Motor sumergible de alta velocidad. - Controlador de presión constante: velocidad variable, detección de caudal y sensor de presión. - Depósito de 5 litros, válvula y presostato.
--------------------	--

Velocidad variable (Presión constante y Caudal variable)

La bomba puede trabajar en cualquier punto de trabajo en el rango entre las curvas de trabajo de la bomba de 5.740 a 8.200 r.p.m. Por tanto, la bomba puede adaptarse a cualquier requerimiento específico dentro de estos rangos.

Controlador WPSr-CP

- Posibilita el control continuo de velocidad variable entre 5.740 y 8.200 r.p.m.
- Alimentación: Monofásica 230V.
- Transforma la alimentación monofásica en trifásica 230V para alimentación de motor (Modelo 3" WPS-CP).
- Compuesto de un Variador, consigue una presión constante de caudal a través de la velocidad variable de la bomba.

3" WPS / 3" WPS-CP



3" - Electrobomba centrífuga sumergible en AISI 304 - Alta velocidad "8.200 r.p.m."

Tabla de características 3" WPS / 3" WPS-CP

Modelo	kW	CV	Q=Caudal												Tamaño motor	Intensidad plena carga [A]	
			l/min	0	8,3	16,6	25	33,3	41,6	50	58,3	66,6	83,3	100		Motor	Red
			m³/h	0	0,5	1	1,5	2	2,5	3	3,5	4	5	6			
H=Altura manométrica total (m)																	
3" WPS (-CP) 1-25	0,29	0,4		39	33	26	21	12	-	-	-	-	-	-	3"	2,3	3,8
3" WPS (-CP) 1-40	0,44	0,6		59	50	40	31	18	-	-	-	-	-	3"	2,7	4,7	
3" WPS (-CP) 1-50	0,58	0,8		78	66	53	42	24	-	-	-	-	-	3"	3,1	5,4	
3" WPS (-CP) 1-65	0,73	1		98	83	66	52	30	-	-	-	-	-	3"	4,1	7,1	
3" WPS (-CP) 1-75	0,87	1,2		117	100	79	62	36	-	-	-	-	-	3"	4,6	8	
3" WPS (-CP) 1-90	1,02	1,4		137	116	92	73	42	-	-	-	-	-	3"	6,1	10,6	
3" WPS (-CP) 1-100	1,16	1,5		156	133	106	83	48	-	-	-	-	-	3"	6,5	11,3	
3" WPS (-CP) 1-110	1,31	1,7		176	149	119	94	54	-	-	-	-	-	3"	6,9	12	
3" WPS (-CP) 1-125	1,45	1,9		195	166	132	104	60	-	-	-	-	-	3"	7,2	12,5	
3" WPS (-CP) 2-25	0,37	0,4		42	39	36	31	26	20	-	-	-	-	3"	2,5	4,4	
3" WPS (-CP) 2-40	0,56	0,7		62	59	53	47	39	30	-	-	-	-	3"	3,1	5,4	
3" WPS (-CP) 2-50	0,74	1		83	78	71	62	52	40	-	-	-	-	3"	4,1	7,1	
3" WPS (-CP) 2-65	0,9	1,2		104	98	89	78	65	50	-	-	-	-	3"	4,7	8,2	
3" WPS (-CP) 2-75	1,11	1,5		125	117	107	93	78	60	-	-	-	-	3"	6,1	10,6	
3" WPS (-CP) 2-90	1,29	1,7		145	137	124	109	91	70	-	-	-	-	3"	6,8	11,8	
3" WPS (-CP) 2-100	1,48	2		166	156	142	124	104	80	-	-	-	-	3"	7,2	12,5	
3" WPS (-CP) 3-15	0,29	0,4		22	21,5	21	20	19	17	16	13	10	-	3"	2,8	4,9	
3" WPS (-CP) 3-30	0,58	0,8		45	43,5	42	40	37	34	31	26	21	-	3"	3,1	5,4	
3" WPS (-CP) 3-45	0,87	1,2		67	65	62	60	56	52	47	40	31	-	3"	4,6	8	
3" WPS (-CP) 3-65	1,16	1,5		90	86	83	80	74	69	62	53	42	-	3"	6,3	10,9	
3" WPS (-CP) 3-80	1,45	1,9		112	108	104	100	93	86	78	66	52	-	3"	7,1	12,3	
3" WPS (-CP) 5-20	0,45	0,6		22	21,5	21	20,5	20	19,5	19	18	17	15	11	3"	3,2	5,6
3" WPS (-CP) 5-35	0,9	1,2		45	44	43	42	41	39	38	37	35	29	22	3"	4,7	8,2
3" WPS (-CP) 5-55	1,35	1,8		67	64,5	64	62,5	61	59	57	55,5	52	44	33	3"	7,2	12,5

3" WPS / 3" WPS-CP								
Modelo Velocidad fija	Código	Modelo con Kit de Velocidad variable	Código	Potencia		Potencia motor kW	P.V.P. (€)	
				kW	CV		Velocidad fija	Con Kit de velocidad variable
3" WPS 1-25	6241511021	3" WPS-CP 1-25	6241512022	0,29	0,4	0,6	1.647	2.988
3" WPS 1-40	6241511031	3" WPS-CP 1-40	6241512032	0,44	0,6	0,6	1.684	3.011
3" WPS 1-50	6241511041	3" WPS-CP 1-50	6241512042	0,58	0,8	0,6	1.722	3.081
3" WPS 1-65	6241511051	3" WPS-CP 1-65	6241512052	0,73	1	0,9	1.795	3.201
3" WPS 1-75	6241511061	3" WPS-CP 1-75	6241512062	0,87	1,2	0,9	1.827	3.317
3" WPS 1-90	6241511071	3" WPS-CP 1-90	6241512072	1,02	1,4	1,5	2.100	3.476
3" WPS 1-100	6241511081	3" WPS-CP 1-100	6241512082	1,16	1,5	1,5	2.185	3.597
3" WPS 1-110	6241511091	3" WPS-CP 1-110	6241512092	1,31	1,7	1,5	2.333	3.647
3" WPS 1-125	6241511101	3" WPS-CP 1-125	6241512102	1,45	1,9	1,5	2.365	3.764
3" WPS 2-25	6241511121	3" WPS-CP 2-25	6241512122	0,37	0,4	0,6	1.649	3.006
3" WPS 2-40	6241511131	3" WPS-CP 2-40	6241512132	0,56	0,7	0,6	1.732	3.019
3" WPS 2-50	6241511141	3" WPS-CP 2-50	6241512142	0,74	1	0,9	1.831	3.107
3" WPS 2-65	6241511151	3" WPS-CP 2-65	6241512152	0,9	1,2	0,9	1.966	3.236
3" WPS 2-75	6241511161	3" WPS-CP 2-75	6241512162	1,11	1,5	1,5	2.177	3.338
3" WPS 2-90	6241511171	3" WPS-CP 2-90	6241512172	1,29	1,7	1,5	2.206	3.547
3" WPS 2-100	6241511181	3" WPS-CP 2-100	6241512182	1,48	2	1,5	2.249	3.887
3" WPS 3-15	6241511191	3" WPS-CP 3-15	6241512192	0,29	0,4	0,6	1.633	3.081
3" WPS 3-30	6241511201	3" WPS-CP 3-30	6241512202	0,58	0,8	0,6	1.703	3.117
3" WPS 3-45	6241511211	3" WPS-CP 3-45	6241512212	0,87	1,2	0,9	1.831	3.210
3" WPS 3-65	6241511221	3" WPS-CP 3-65	6241512222	1,16	1,5	1,5	1.959	3.296
3" WPS 3-80	6241511231	3" WPS-CP 3-80	6241512232	1,45	1,9	1,5	2.296	3.344
3" WPS 5-20	6241511241	3" WPS-CP 5-20	6241512242	0,45	0,6	0,6	1.633	3.107
3" WPS 5-35	6241511251	3" WPS-CP 5-35	6241512252	0,9	1,2	0,9	1.729	3.260
3" WPS 5-55	6241511261	3" WPS-CP 5-55	6241512262	1,35	1,8	1,5	1.931	3.428

BOMBAS SUMERGIBLES PARA POZO

4" WPS

4" - Electrobomba centrífuga sumergible en AISI 304

Electrobombas multietapas centrífugas sumergibles de 4", fabricadas en Ac. Inoxidable AISI 304. Adecuadas para la extracción de agua desde pozos, aplicaciones agrícolas, domésticas e industriales, pequeñas depuradoras, grupos automáticos de presión, riego, llenado de depósitos y movimiento de agua en general.



Conexiones

DNI 1 1/2"
(modelos 1,5 / 2,5 / 4).
2" (modelos 7 / 12).



Práctica y fácil de usar



Baja sonoridad



Bomba fabricada en AISI 304



Funcionamiento en posición horizontal

Prestaciones de bomba

Materiales	Completamente fabricadas en Acero Inox. AISI 304
Máx. contenido en sólidos	50 g/m ³
Temperatura máx. líquido vehiculado	30°C
Caudal	Desde 0,5 a 15 m ³ /h
Presión	Hasta 410 m
Posición de funcionamiento	Funcionamiento en posición vertical u horizontal
Protecciones	Alta y baja tensión, sobrecargas, alta temperatura y trabajo en seco/vacío (Solicitar información sobre el sistema de protección).
Válvula de retención	Incorporada

Datos técnicos del motor 4"

Tensión	Monofásica 230V hasta 2,2 kW Trifásica 400V hasta 7,5 kW
Arranque / hora	Máx. 30
Material	Carcasa externa: Ac. Inox. AISI 304 Eje: Ac. Inox. AISI 304
Acoplamiento	NEMA.

Tabla de características 4" WPS - Modelos 1,5 / 2,5

Modelo	kW	CV	Q=Caudal										Tamaño motor	Intensidad Absorbida [A]	
			l/min m ³ /h	0	8,3	16,6	25	33,3	41,6	50	58,3	66,6		1x230V	3x380V
				0	0,5	1	1,5	2	2,5	3	3,5	4			
H=Altura manométrica total (m)															
4"WPS 1,5-5	0,37	0,5	28	27	26	23	18	12	-	-	-	4"	3,4	1,3	
4"WPS 1,5-7	0,37	0,5	39	38	36	32	25	16	-	-	-	4"	3,4	1,3	
4"WPS 1,5-11	0,55	0,75	62	60	56	50	39	26	-	-	-	4"	4,2	1,9	
4"WPS 1,5-15	0,75	1	84	82	77	68	54	35	-	-	-	4"	5,6	2,4	
4"WPS 1,5-19	1,1	1,5	106	104	97	86	68	44	-	-	-	4"	7,8	3,2	
4"WPS 1,5-23	1,1	1,5	129	126	117	104	83	53	-	-	-	4"	7,8	3,2	
4"WPS 1,5-27	1,5	2	151	148	138	122	97	63	-	-	-	4"	10,8	4,4	
4"WPS 1,5-31	1,5	2	174	170	158	140	111	72	-	-	-	4"	10,8	4,4	
4"WPS 1,5-37	2,2	3	207	202	189	167	133	86	-	-	-	4"	14,6	5,8	
4"WPS 1,5-42	2,2	3	235	230	214	189	151	97	-	-	-	4"	14,6	5,8	
4"WPS 1,5-46	2,2	3	258	252	235	207	165	107	-	-	-	4"	14,6	5,8	
4"WPS 1,5-52	3	4	291	284	265	234	187	121	-	-	-	4"	-	7,6	
4"WPS 1,5-57	3	4	319	312	291	257	205	132	-	-	-	4"	-	7,6	
4"WPS 1,5-62	3	4	347	339	316	279	223	144	-	-	-	4"	-	7,6	
4"WPS 2,5-4	0,37	0,5	24	22	22	21	19	17	14	9	-	4"	3,4	1,3	
4"WPS 2,5-6	0,37	0,5	35	34	32	31	29	26	21	14	-	4"	3,4	1,3	
4"WPS 2,5-9	0,55	0,75	53	50	49	46	43	39	32	21	-	4"	4,2	1,9	
4"WPS 2,5-12	0,75	1	71	67	65	62	58	52	42	27	-	4"	5,6	2,4	
4"WPS 2,5-15	1,1	1,5	88	84	81	77	72	65	53	34	-	4"	7,8	3,2	
4"WPS 2,5-18	1,1	1,5	106	101	97	93	86	77	63	41	-	4"	7,8	3,2	
4"WPS 2,5-22	1,5	2	129	123	119	113	106	95	77	50	-	4"	10,8	4,4	
4"WPS 2,5-25	1,5	2	147	140	135	129	120	108	88	57	-	4"	10,8	4,4	
4"WPS 2,5-31	2,2	3	182	173	167	160	149	133	109	71	-	4"	14,6	5,8	
4"WPS 2,5-37	2,2	3	218	207	200	191	178	159	130	84	-	4"	14,6	5,8	
4"WPS 2,5-44	3	4	259	246	238	227	211	189	154	100	-	4"	-	7,6	
4"WPS 2,5-51	3	4	300	285	275	263	245	219	179	116	-	4"	-	7,6	
4"WPS 2,5-57	4	5,5	335	319	308	294	274	245	200	130	-	4"	-	9,8	
4"WPS 2,5-62	4	5,5	365	346	335	319	298	267	218	141	-	4"	-	9,8	
4"WPS 2,5-67	4	5,5	394	374	362	345	322	289	236	152	-	4"	-	9,8	

4" WPS

4" - Electrobomba centrífuga sumergible en AISI 304

BOMBAS SUMERGIBLES PARA POZO

Tabla de características 4" WPS - Modelos 4

Modelo	kW	CV	Q=Caudal										Tamaño motor	Intensidad Absorbida [A]	
			l/min	0	16,6	33,3	41,6	50	58,3	66,6	75	83,3		1x230V	3x380V
			m³/h	0	1	2	2,5	3	3,5	4	4,5	5			
H=Altura manométrica total (m)															
4" WPS 4-3	0,37	0,5		19	17	16	16	14	13	12	10	7	4"	3,4	1,3
4" WPS 4-4	0,37	0,5		25	22	21	21	19	18	16	13	9	4"	3,4	1,3
4" WPS 4-6	0,55	0,75		37	34	32	31	29	26	24	19	14	4"	4,2	1,9
4" WPS 4-9	0,75	1		56	50	48	47	43	40	36	29	21	4"	5,6	2,4
4" WPS 4-13	1,1	1,5		81	73	70	67	63	57	52	42	30	4"	7,8	3,2
4" WPS 4-18	1,5	2		112	101	96	93	87	79	72	58	41	4"	10,8	4,4
4" WPS 4-23	2,2	3		143	129	123	119	111	101	92	75	53	4"	14,6	5,8
4" WPS 4-27	2,2	3		167	151	145	140	130	119	108	87	62	4"	14,6	5,8
4" WPS 4-32	3	4		198	179	172	166	155	141	128	104	74	4"	-	7,6
4" WPS 4-37	3	4		229	207	198	192	179	163	148	120	85	4"	-	7,6
4" WPS 4-42	4	5,5		260	235	225	218	203	185	168	136	97	4"	-	9,8
4" WPS 4-45	4	5,5		279	252	241	233	217	198	180	146	104	4"	-	9,8
4" WPS 4-49	4	5,5		304	274	263	254	237	216	196	159	113	4"	-	9,8
4" WPS 4-53	5,5	7,5		329	297	284	275	256	233	212	172	122	4"	-	13,5
4" WPS 4-57	5,5	7,5		353	319	306	295	275	251	228	185	131	4"	-	13,5
4" WPS 4-62	5,5	7,5		384	347	332	321	299	273	248	201	143	4"	-	13,5
4" WPS 4-67	5,5	7,5		415	375	359	347	324	295	268	217	153	4"	-	13,5

Tabla de características 4" WPS - Modelos 7

Modelo	kW	CV	Q=Caudal										Tamaño motor	Intensidad Absorbida [A]	
			l/min	0	16,6	33,3	50	66,6	83,3	100	116,6	133,3		1x230V	3x380V
			m³/h	0	1	2	3	4	5	6	7	8			
H=Altura manométrica total (m)															
4" WPS 7-2	0,37	0,5		12	12	11	11	11	10	9	7	5	4"	3,4	1,3
4" WPS 7-3	0,37	0,5		18	17	17	16	16	15	14	11	8	4"	3,4	1,3
4" WPS 7-4	0,55	0,75		24	23	22	22	21	20	18	15	10	4"	4,2	1,9
4" WPS 7-6	0,75	1		36	35	34	33	32	30	27	22	16	4"	5,6	2,4
4" WPS 7-9	1,1	1,5		54	52	50	49	48	45	41	33	23	4"	7,8	3,2
4" WPS 7-12	1,5	2		72	70	67	65	64	60	54	44	31	4"	10,8	4,4
4" WPS 7-15	2,2	3		90	87	84	82	80	75	68	56	39	4"	14,6	5,8
4" WPS 7-18	2,2	3		108	105	101	98	95	90	81	67	47	4"	14,6	5,8
4" WPS 7-22	3	4		132	128	123	120	117	110	99	81	57	4"	-	7,6
4" WPS 7-25	3	4		150	145	140	136	133	126	113	93	65	4"	-	7,6
4" WPS 7-28	4	5,5		168	163	157	152	148	141	126	104	73	4"	-	9,8
4" WPS 7-31	4	5,5		186	180	174	169	164	156	140	115	81	4"	-	9,8
4" WPS 7-34	4	5,5		204	198	190	185	180	171	153	126	88	4"	-	9,8
4" WPS 7-38	5,5	7,5		228	221	213	207	201	191	171	141	99	4"	-	13,5
4" WPS 7-42	5,5	7,5		252	244	235	228	223	211	189	155	109	4"	-	13,5
4" WPS 7-46	5,5	7,5		276	267	258	250	244	231	207	170	120	4"	-	13,5
4" WPS 7-52	7,5	10		313	302	291	283	276	261	234	192	135	4"	-	19
4" WPS 7-57	7,5	10		343	331	319	310	302	286	257	211	148	4"	-	19
4" WPS 7-62	7,5	10		373	360	347	337	329	311	279	229	161	4"	-	19

Código de identificación

4" WPS 7-13 N

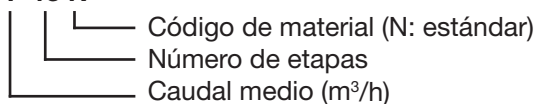

4" WPS



4" - Electrobomba centrífuga sumergible en AISI 304

4" WPS							
Modelo	Código Hidráulico	Código Grupo completo	Potencia		Tensión	P.V.P. (€)	
			kW	CV		Hidráulico	Grupo completo*
4"WPS 1,5-5	6241514010	6241514011	0,37	0,5	Monof.	694	982
4"WPS 1,5-5	6241514010	6241514013	0,37	0,5	Trif. 380	694	957
4"WPS 1,5-7	6241514020	6241514021	0,37	0,5	Monof.	764	1.052
4"WPS 1,5-7	6241514020	6241514023	0,37	0,5	Trif. 380	764	1.026
4"WPS 1,5-11	6241514030	6241514031	0,55	0,75	Monof.	940	1.239
4"WPS 1,5-11	6241514030	6241514033	0,55	0,75	Trif. 380	940	1.208
4"WPS 1,5-15	6241514040	6241514041	0,75	1	Monof.	1.082	1.401
4"WPS 1,5-15	6241514040	6241514043	0,75	1	Trif. 380	1.082	1.366
4"WPS 1,5-19	6241514050	6241514051	1,1	1,5	Monof.	1.223	1.554
4"WPS 1,5-19	6241514050	6241514053	1,1	1,5	Trif. 380	1.223	1.522
4"WPS 1,5-23	6241514060	6241514061	1,1	1,5	Monof.	1.367	1.698
4"WPS 1,5-23	6241514060	6241514063	1,1	1,5	Trif. 380	1.367	1.666
4"WPS 1,5-27	6241514070	6241514071	1,5	2	Monof.	1.542	1.940
4"WPS 1,5-27	6241514070	6241514073	1,5	2	Trif. 380	1.542	1.866
4"WPS 1,5-31	6241514080	6241514081	1,5	2	Monof.	1.727	2.125
4"WPS 1,5-31	6241514080	6241514083	1,5	2	Trif. 380	1.727	2.051
4"WPS 1,5-37	6241514090	6241514091	2,2	3	Monof.	2.388	2.884
4"WPS 1,5-37	6241514090	6241514093	2,2	3	Trif. 380	2.388	2.800
4"WPS 1,5-42	6241514100	6241514101	2,2	3	Monof.	2.644	3.140
4"WPS 1,5-42	6241514100	6241514103	2,2	3	Trif. 380	2.644	3.056
4"WPS 1,5-46	6241514110	6241514111	2,2	3	Monof.	2.872	3.368
4"WPS 1,5-46	6241514110	6241514113	2,2	3	Trif. 380	2.872	3.284
4"WPS 1,5-52	6241514120	6241514123	3	4	Trif. 380	3.105	3.662
4"WPS 1,5-57	6241514130	6241514133	3	4	Trif. 380	3.287	3.844
4"WPS 1,5-62	6241514140	6241514143	3	4	Trif. 380	3.354	3.911
4"WPS 2,5-4	6241514720	6241514721	0,37	0,5	Monof.	698	986
4"WPS 2,5-4	6241514720	6241514723	0,37	0,5	Trif. 380	698	961
4"WPS 2,5-6	6241513150	6241513151	0,37	0,5	Monof.	718	1.006
4"WPS 2,5-6	6241513150	6241513153	0,37	0,5	Trif. 380	718	980
4"WPS 2,5-9	6241513160	6241513161	0,55	0,75	Monof.	828	1.127
4"WPS 2,5-9	6241513160	6241513163	0,55	0,75	Trif. 380	828	1.096
4"WPS 2,5-12	6241513170	6241513171	0,75	1	Monof.	935	1.254
4"WPS 2,5-12	6241513170	6241513173	0,75	1	Trif. 380	935	1.219
4"WPS 2,5-15	6241513180	6241513181	1,1	1,5	Monof.	1.020	1.351
4"WPS 2,5-15	6241513180	6241513183	1,1	1,5	Trif. 380	1.020	1.319
4"WPS 2,5-18	6241513190	6241513191	1,1	1,5	Monof.	1.128	1.459
4"WPS 2,5-18	6241513190	6241513193	1,1	1,5	Trif. 380	1.128	1.427
4"WPS 2,5-22	6241513200	6241513201	1,5	2	Monof.	1.386	1.784
4"WPS 2,5-22	6241513200	6241513203	1,5	2	Trif. 380	1.386	1.710
4"WPS 2,5-25	6241513210	6241513211	1,5	2	Monof.	1.504	1.902
4"WPS 2,5-25	6241513210	6241513213	1,5	2	Trif. 380	1.504	1.828
4"WPS 2,5-31	6241514220	6241514221	2,2	3	Monof.	1.692	2.188
4"WPS 2,5-31	6241514220	6241514223	2,2	3	Trif. 380	1.692	2.104
4"WPS 2,5-37	6241514230	6241514231	2,2	3	Monof.	1.951	2.447
4"WPS 2,5-37	6241514230	6241514233	2,2	3	Trif. 380	1.951	2.363
4"WPS 2,5-44	6241513240	6241513243	3	4	Trif. 380	2.702	3.259
4"WPS 2,5-51	6241513250	6241513253	3	4	Trif. 380	2.994	3.551
4"WPS 2,5-57	6241513260	6241513263	4	5,5	Trif. 380	3.188	3.888
4"WPS 2,5-62	6241513270	6241513273	4	5,5	Trif. 380	3.383	4.083
4"WPS 2,5-67	6241514280	6241514283	4	5,5	Trif. 380	3.544	4.244
4"WPS 4-3	6241514730	6241514731	0,37	0,5	Monof.	673	961
4"WPS 4-3	6241514730	6241514733	0,37	0,5	Trif. 380	673	936
4"WPS 4-4	6241513290	6241513291	0,37	0,5	Monof.	698	986
4"WPS 4-4	6241513290	6241513293	0,37	0,5	Trif. 380	698	960
4"WPS 4-6	6241514300	6241514301	0,55	0,75	Monof.	813	1.112
4"WPS 4-6	6241514300	6241514303	0,55	0,75	Trif. 380	813	1.081
4"WPS 4-9	6241513310	6241513311	0,75	1	Monof.	853	1.172
4"WPS 4-9	6241513310	6241513313	0,75	1	Trif. 380	853	1.137

(*) Motores Sumoto 4" en baño de aceite.
 Disponible versión Trif. 220V, consultar

4" WPS

4" - Electrobomba centrífuga sumergible en AISI 304

BOMBAS SUMERGIBLES PARA POZO

4" WPS							
Modelo	Código Hidráulico	Código Grupo completo	Potencia		Tensión	P.V.P. (€)	
			kW	CV		Hidráulico	Grupo completo*
4"WPS 4-13	6241514320	6241514321	1,1	1,5	Monof.	1.046	1.377
4"WPS 4-13	6241514320	6241514323	1,1	1,5	Trif. 380	1.046	1.345
4"WPS 4-18	6241514330	6241514331	1,5	2	Monof.	1.228	1.626
4"WPS 4-18	6241514330	6241514333	1,5	2	Trif. 380	1.228	1.552
4"WPS 4-23	6241514340	6241514341	2,2	3	Monof.	1.476	1.972
4"WPS 4-23	6241514340	6241514343	2,2	3	Trif. 380	1.476	1.888
4"WPS 4-27	6241514350	6241514351	2,2	3	Monof.	1.763	2.259
4"WPS 4-27	6241514350	6241514353	2,2	3	Trif. 380	1.763	2.175
4"WPS 4-32	6241514360	6241514363	3	4	Trif. 380	2.038	2.595
4"WPS 4-37	6241514370	6241514373	3	4	Trif. 380	2.248	2.805
4"WPS 4-42	6241514380	6241514383	4	5,5	Trif. 380	3.250	3.950
4"WPS 4-45	6241513390	6241513393	4	5,5	Trif. 380	3.471	4.171
4"WPS 4-49	6241514400	6241514403	4	5,5	Trif. 380	3.655	4.355
4"WPS 4-53	6241514410	6241514413	5,5	7,5	Trif. 380	3.927	4.768
4"WPS 4-57	6241514420	6241514423	5,5	7,5	Trif. 380	4.035	4.876
4"WPS 4-62	6241514430	6241514433	5,5	7,5	Trif. 380	4.169	5.010
4"WPS 4-67	6241514740	6241514743	5,5	7,5	Trif. 380	4.273	5.114
4"WPS 7-2	6241514750	6241514751	0,37	0,5	Monof.	653	941
4"WPS 7-2	6241514750	6241514753	0,37	0,5	Trif. 380	653	916
4"WPS 7-3	6241513440	6241513441	0,37	0,5	Monof.	673	961
4"WPS 7-3	6241513440	6241513443	0,37	0,5	Trif. 380	673	935
4"WPS 7-4	6241513450	6241513451	0,55	0,75	Monof.	715	1.014
4"WPS 7-4	6241513450	6241513453	0,55	0,75	Trif. 380	715	983
4"WPS 7-6	6241513460	6241513461	0,75	1	Monof.	796	1.115
4"WPS 7-6	6241513460	6241513463	0,75	1	Trif. 380	796	1.080
4"WPS 7-9	6241513470	6241513471	1,1	1,5	Monof.	907	1.238
4"WPS 7-9	6241513470	6241513473	1,1	1,5	Trif. 380	907	1.206
4"WPS 7-12	6241514480	6241514481	1,5	2	Monof.	1.069	1.467
4"WPS 7-12	6241514480	6241514483	1,5	2	Trif. 380	1.069	1.393
4"WPS 7-15	6241514490	6241514491	2,2	3	Monof.	1.328	1.824
4"WPS 7-15	6241514490	6241514493	2,2	3	Trif. 380	1.328	1.740
4"WPS 7-18	6241514500	6241514501	2,2	3	Monof.	1.458	1.954
4"WPS 7-18	6241514500	6241514503	2,2	3	Trif. 380	1.458	1.870
4"WPS 7-22	6241514510	6241514513	3	4	Trif. 380	1.789	2.346
4"WPS 7-25	6241514520	6241514523	3	4	Trif. 380	1.925	2.482
4"WPS 7-28	6241514530	6241514533	4	5,5	Trif. 380	2.068	2.768
4"WPS 7-31	6241514540	6241514543	4	5,5	Trif. 380	2.211	2.911
4"WPS 7-34	6241513550	6241513553	4	5,5	Trif. 380	2.306	3.006
4"WPS 7-38	6241514560	6241514563	5,5	7,5	Trif. 380	2.879	3.720
4"WPS 7-42	6241514570	6241514573	5,5	7,5	Trif. 380	3.815	4.656
4"WPS 7-46	6241514580	6241514583	5,5	7,5	Trif. 380	4.081	4.922
4"WPS 7-52	6241514590	6241514593	7,5	10	Trif. 380	4.348	5.424
4"WPS 7-57	6241514600	6241514603	7,5	10	Trif. 380	4.616	5.692
4"WPS 7-62	6241514610	6241514613	7,5	10	Trif. 380	4.892	5.968

(*) Motores Sumoto 4" en baño de aceite. Disponible versión Trif. 220V, consultar

Kit camisa de refrigeración



Accesorios para bomba 4"WPS		
Modelo	Dimensiones (mm)	P.V.P. (€)
Camisa de refrigeración	Ø 115x400	327
Camisa de refrigeración	Ø 115x500	343
Camisa de refrigeración	Ø 115x625	356
Camisa de refrigeración	Ø 115x800	367
Camisa de refrigeración	Ø 115x1000	431
Filtro	Ø 115x117	238
Soportes	Para camisas (Ø 115x400/500)	294
Soportes	Para camisas (Ø 115x625/800/1000)	367

Accesorios



Depósitos

Págs. 130-132 - Depósitos a 8/10 bar



Reguladores de nivel

Pág. 387 - Reguladores de nivel



Presostatos

Pág. 386 - Presostatos (1,3÷12 bar)



Cuadros eléctricos

Pág. 196 - Cuadros para bombas sumergibles.

BSP SN



4" - Electrobomba centrífuga sumergible en AISI 304

Electrobomba sumergible para pozos de 4", construida en **Acero Inox. AISI 304**. La superficie pulida de impulsores y difusores ofrecen una excelente eficiencia y fiabilidad. Adecuada para abastecimiento de agua en instalaciones y plantas domésticas, industriales y agrícolas, plantas de tratamiento de agua (ósmosis inversa, etc.), grupos de presurización y contra incendios, riego, fuentes y lumiartecnia, lavado y vehiculación de agua limpia o moderadamente agresiva. Posibilidad de ser instalada tanto en posición horizontal como vertical.



Baja sonoridad



Práctica y fácil de usar



Funcionamiento en posición horizontal

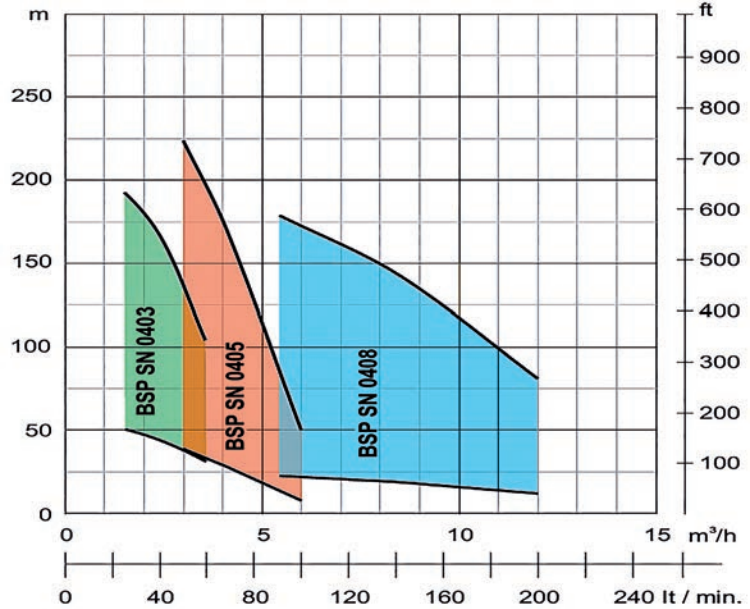

Prestaciones de la bomba

Inmersión máxima	150 m
Temperatura máx. del líquido	+35°C
Máx. contenido en sólidos	50 g/m³.
Máx. potencia nominal de motor	Hasta 7,5 kW

Materiales

Difusor	Acero Inox. AISI 304.
Impulsor	Noryl
Acoplamiento	Acero Inox. AISI 316
Eje de bomba	Acero Inox. AISI 420
Cuerpo de bomba, protector de cable y filtro	Acero Inox. AISI 304.

Conexiones

DNI	Rosca interna: - 1 1/4" (modelos 04001-04004) - 1 1/2" (modelos 04005) - 2" (modelos 04006-04008)
-----	--

Datos técnicos del motor 4"

Polos	2 - 50 Hz
Refrigeración	Motor en baño de aceite
Aislamiento	Clase F
Grado de protección	IP68
Tensión	- Monofásica 230V. ±10% (desde 0,37 hasta 4 kW). - Trifásica 380V. ±10% (desde 0,37 hasta 7,5 kW).
Nº de arranques max.	30 arranques por hora
Cierre mecánico	SiC / Al
Rendimiento	Motor de alto rendimiento.
Material	Ac. Inox. AISI 304
Protección	Para alta y baja tensión, sobrecargas, alta temperatura y trabajo en seco/vacío.
Arranque	Directo
Acoplamiento	NEMA.
OPCIONAL (Motor en baño de agua)	- Aislamiento clase F - Protección IP68. - Monofásica 230V. ±6% (desde 0,37 hasta 4 kW). - Trifásica 400V. ±6% (desde 0,37 hasta 7,5 kW). - Máximo número de arranques por hora: 30.

BOMBAS SUMERGIBLES PARA POZO

BSP SN



4" - Electrobomba centrífuga sumergible en AISI 304

BOMBAS SUMERGIBLES PARA POZO

Tabla de características - Bombas BSP SN 04001 - 04006																			
Modelo	kW	CV	Q=Caudal																
			l/min m³/h	0 0	10 0,6	15 0,9	20 1,2	25 1,5	30 1,8	40 2,4	45 2,7	50 3	60 3,6	70 4,2	80 4,8	90 5,4	100 6	120 7,2	140 8,4
			H=Altura manométrica total (m)																
BSP SN 04001/10	0,37	0,5		66	53	44	31	14	-	-	-	-	-	-	-	-	-	-	
BSP SN 04001/13	0,37	0,5		86	69	57	40	18	-	-	-	-	-	-	-	-	-	-	
BSP SN 04001/19	0,55	0,75		126	101	84	59	26	-	-	-	-	-	-	-	-	-	-	
BSP SN 04001/26	0,75	1		172	138	114	81	36	-	-	-	-	-	-	-	-	-	-	
BSP SN 04001/38	1,1	1,5		251	202	167	118	52	-	-	-	-	-	-	-	-	-	-	
BSP SN 04002/05	0,37	0,5		34	32	31	30	28	26	21	18	15	-	-	-	-	-	-	
BSP SN 04002/07	0,37	0,5		48	45	43	42	39	37	29	25	20	-	-	-	-	-	-	
BSP SN 04002/10	0,55	0,75		68	64	62	60	56	52	42	36	29	-	-	-	-	-	-	
BSP SN 04002/14	0,75	1		95	90	86	83	78	73	59	50	41	-	-	-	-	-	-	
BSP SN 04002/20	1,1	1,5		143	135	130	125	117	110	88	75	61	-	-	-	-	-	-	
BSP SN 04003/05	0,37	0,5		33	-	-	32	31	30	27	25	23	18	12	-	-	-	-	
BSP SN 04003/08	0,55	0,75		53	-	-	51	50	48	43	40	37	29	19	-	-	-	-	
BSP SN 04003/11	0,75	1		73	-	-	70	69	66	60	56	51	40	25	-	-	-	-	
BSP SN 04003/16	1,1	1,5		106	-	-	102	101	96	87	81	74	57	37	-	-	-	-	
BSP SN 04003/21	1,5	2		139	-	-	134	132	126	114	106	97	75	49	-	-	-	-	
BSP SN 04003/32	2,2	3		205	-	-	198	193	186	168	157	144	111	72	-	-	-	-	
BSP SN 04004/5	0,37	0,5		32	-	-	31	30,5	30	29	27	26	24	21	17	13	-	-	
BSP SN 04004/7	0,55	0,75		45	-	-	43	42,5	42	40	38	37	33	29	24	18	-	-	
BSP SN 04004/9	0,75	1		57	-	-	55	54	53	51	49	47	43	37	30	23	-	-	
BSP SN 04004/14	1,1	1,5		89	-	-	86	85	83	79	76	73	66	58	47	35	-	-	
BSP SN 04004/18	1,5	2		115	-	-	111	109	107	102	98	94	85	74	61	45	-	-	
BSP SN 04004/27	2,2	3		172	-	-	166	163	160	153	147	141	128	111	91	68	-	-	
BSP SN 04004/35	3	4		223	-	-	216	212	208	199	191	183	165	144	118	88	-	-	
BSP SN 04004/48	4	5,5		306	-	-	296	290	285	273	261	251	227	197	162	120	-	-	
BSP SN 04005/4	0,37	0,5		26	-	-	-	-	24	23,5	23	22	21	19	16	14	11	-	
BSP SN 04005/6	0,55	0,75		38	-	-	-	-	36	35	34	33	31	28	25	21	16	-	
BSP SN 04005/8	0,75	1		51	-	-	-	-	49	47	45	44	41	37	33	27	21	-	
BSP SN 04005/12	1,1	1,5		77	-	-	-	-	73	70	68	66	61	56	49	41	32	-	
BSP SN 04005/16	1,5	2		102	-	-	-	-	97	94	91	88	81	75	65	55	42	-	
BSP SN 04005/24	2,2	3		153	-	-	-	-	146	140	136	133	122	112	98	82	63	-	
BSP SN 04005/32	3	4		205	-	-	-	-	194	188	182	177	163	149	131	109	84	-	
BSP SN 04005/44	4	5,5		281	-	-	-	-	267	259	250	243	224	205	180	150	116	-	
BSP SN 04006/7	0,75	1		42	-	-	-	-	-	-	38	37	36	34	33	30	28	21	14
BSP SN 04006/10	1,1	1,5		61	-	-	-	-	-	-	54	52	51	49	46	43	40	31	20
BSP SN 04006/14	1,5	2		85	-	-	-	-	-	-	76	74	72	69	65	61	55	43	28
BSP SN 04006/20	2,2	3		121	-	-	-	-	-	-	108	105	103	98	93	87	79	61	40
BSP SN 04006/27	3	4		164	-	-	-	-	-	-	146	143	139	133	125	117	107	83	53
BSP SN 04006/36	4	5,5		218	-	-	-	-	-	-	194	189	185	177	167	156	143	110	71
BSP SN 04006/49	5,5	7,5		297	-	-	-	-	-	-	265	258	252	241	228	212	194	150	97

Tabla de características - Bombas BSP SN 04008																
Modelo	kW	CV	Q=Caudal													
			l/min m³/h	0 0	60 3,6	100 6	120 7,2	140 8,4	160 9,6	180 10,8	200 12	240 14,4	280 16,8	320 19,2	380 22,8	400 24
			H=Altura manométrica total (m)													
BSP SN 04008/4	0,75	1		26	24	22	20	19	16	13	10	-	-	-	-	-
BSP SN 04008/6	1,1	1,5		38	36	33	31	28	24	20	14	-	-	-	-	-
BSP SN 04008/8	1,5	2		51	48	44	41	37	32	27	19	-	-	-	-	-
BSP SN 04008/13	2,2	3		83	78	71	66	60	53	43	31	-	-	-	-	-
BSP SN 04008/17	3	4		108	102	93	87	79	69	56	41	-	-	-	-	-
BSP SN 04008/23	4	5,5		147	138	126	117	106	93	76	56	-	-	-	-	-
BSP SN 04008/32	5,5	7,5		204	192	175	163	148	129	106	77	-	-	-	-	-

BSP SN



4" - Electrobomba centrífuga sumergible en AISI 304

4" - BSP SN									
Modelo	Código Hidráulico	Código Motor AISI 304	Potencia		Tensión**	Conexión DNI	Peso [kg]	P.V.P. (€) Hidráulico	P.V.P. (€) Grupo completo*
			kW	CV					
BSP SN 04001/10	1560101162	6243311061	0,37	0,5	Mon. 220V	G1¼"	11,9	240	528
BSP SN 04001/10	1560101162	6243311063	0,37	0,5	Trif. 380V	G1¼"	11	240	509
BSP SN 04001/13	1560101163	6243311061	0,37	0,5	Mon. 220V	G1¼"	12,3	277	565
BSP SN 04001/13	1560101163	6243311063	0,37	0,5	Trif. 380V	G1¼"	11,4	277	546
BSP SN 04001/19	1560101030	6243311071	0,55	0,75	Mon. 220V	G1¼"	14	349	648
BSP SN 04001/19	1560101030	6243311073	0,55	0,75	Trif. 380V	G1¼"	13,2	349	625
BSP SN 04001/26	1560101031	6243311081	0,75	1	Mon. 220V	G1¼"	16,2	483	802
BSP SN 04001/26	1560101031	6243311083	0,75	1	Trif. 380V	G1¼"	15,3	483	767
BSP SN 04001/38	1560101032	6243311091	1,1	1,5	Mon. 220V	G1¼"	21,4	696	1.027
BSP SN 04001/38	1560101032	6243311093	1,1	1,5	Trif. 380V	G1¼"	19,6	696	995
BSP SN 04002/5	1560101164	6243311061	0,37	0,5	Mon. 220V	G1¼"	11,1	179	467
BSP SN 04002/5	1560101164	6243311063	0,37	0,5	Trif. 380V	G1¼"	10,2	179	448
BSP SN 04002/7	1560101165	6243311061	0,37	0,5	Mon. 220V	G1¼"	11,4	202	490
BSP SN 04002/7	1560101165	6243311063	0,37	0,5	Trif. 380V	G1¼"	10,5	202	471
BSP SN 04002/10	1560101033	6243311071	0,55	0,75	Mon. 220V	G1¼"	12,6	252	551
BSP SN 04002/10	1560101033	6243311073	0,55	0,75	Trif. 380V	G1¼"	11,8	252	528
BSP SN 04002/14	1560101034	6243311081	0,75	1	Mon. 220V	G1¼"	14,3	299	618
BSP SN 04002/14	1560101034	6243311083	0,75	1	Trif. 380V	G1¼"	13,4	299	583
BSP SN 04002/20	1560101035	6243311091	1,1	1,5	Mon. 220V	G1¼"	17,1	369	736
BSP SN 04002/20	1560101035	6243311093	1,1	1,5	Trif. 380V	G1¼"	15,3	369	668
BSP SN 04003/5	1560101167	6243311061	0,37	0,5	Mon. 220V	G1¼"	11,2	179	467
BSP SN 04003/5	1560101167	6243311063	0,37	0,5	Trif. 380V	G1¼"	10,3	179	448
BSP SN 04003/8	1560101036	6243311071	0,55	0,75	Mon. 220V	G1¼"	12,3	225	524
BSP SN 04003/8	1560101036	6243311073	0,55	0,75	Trif. 380V	G1¼"	11,5	225	501
BSP SN 04003/11	1560101037	6243311081	0,75	1	Mon. 220V	G1¼"	13,9	257	576
BSP SN 04003/11	1560101037	6243311083	0,75	1	Trif. 380V	G1¼"	13	257	541
BSP SN 04003/16	1560101038	6243311091	1,1	1,5	Mon. 220V	G1¼"	16,5	320	651
BSP SN 04003/16	1560101038	6243311093	1,1	1,5	Trif. 380V	G1¼"	14,7	320	619
BSP SN 04003/21	1560101039	6243311101	1,5	2	Mon. 220V	G1¼"	18,9	375	773
BSP SN 04003/21	1560101039	6243311103	1,5	2	Trif. 380V	G1¼"	17,6	375	699
BSP SN 04003/32	1560101040	6243311121	2,2	3	Mon. 220V	G1¼"	26,3	508	1.004
BSP SN 04003/32	1560101040	6243311123	2,2	3	Trif. 380V	G1¼"	22,2	508	920
BSP SN 04004/5	1560101169	6243311061	0,37	0,5	Mon. 220V	G1¼"	11,4	179	467
BSP SN 04004/5	1560101169	6243311063	0,37	0,5	Trif. 380V	G1¼"	10,5	179	448
BSP SN 04004/7	1560101041	6243311071	0,55	0,75	Mon. 220V	G1¼"	12,4	225	524
BSP SN 04004/7	1560101041	6243311073	0,55	0,75	Trif. 380V	G1¼"	11,6	225	501
BSP SN 04004/9	1560101042	6243311081	0,75	1	Mon. 220V	G1¼"	13,8	252	571
BSP SN 04004/9	1560101042	6243311083	0,75	1	Trif. 380V	G1¼"	12,9	252	536
BSP SN 04004/14	1560101043	6243311091	1,1	1,5	Mon. 220V	G1¼"	16,4	320	651
BSP SN 04004/14	1560101043	6243311093	1,1	1,5	Trif. 380V	G1¼"	14,6	320	619
BSP SN 04004/18	1560101044	6243311101	1,5	2	Mon. 220V	G1¼"	18,5	375	773
BSP SN 04004/18	1560101044	6243311103	1,5	2	Trif. 380V	G1¼"	17,2	375	699
BSP SN 04004/27	1560101045	6243311121	2,2	3	Mon. 220V	G1¼"	25,4	493	989
BSP SN 04004/27	1560101045	6243311123	2,2	3	Trif. 380V	G1¼"	21,3	493	905
BSP SN 04004/35	1560101046	6243311133	3	4	Trif. 380V	G1¼"	25,4	657	1.214
BSP SN 04004/48	1560101047	6243311153	4	5,5	Trif. 380V	G1¼"	30,9	829	1.529
BSP SN 04005/4	1560101170	6243311061	0,37	0,5	Mon. 220V	G1½"	11,1	171	459
BSP SN 04005/4	1560101170	6243311063	0,37	0,5	Trif. 380V	G1½"	10,2	171	440
BSP SN 04005/6	1560101048	6243311071	0,55	0,75	Mon. 220V	G1½"	12,3	219	518
BSP SN 04005/6	1560101048	6243311073	0,55	0,75	Trif. 380V	G1½"	11,5	219	495
BSP SN 04005/8	1560101049	6243311081	0,75	1	Mon. 220V	G1½"	13,8	244	563
BSP SN 04005/8	1560101049	6243311083	0,75	1	Trif. 380V	G1½"	12,9	244	528
BSP SN 04005/12	1560101050	6243311091	1,1	1,5	Mon. 220V	G1½"	16,5	305	636
BSP SN 04005/12	1560101050	6243311093	1,1	1,5	Trif. 380V	G1½"	14,7	305	604
BSP SN 04005/16	1560101051	6243311101	1,5	2	Mon. 220V	G1½"	18,9	361	759
BSP SN 04005/16	1560101051	6243311103	1,5	2	Trif. 380V	G1½"	17,6	361	685

(*) Suministrados con motor EBARA SUMOTO 4" en baño de aceite.

Condensador incluido en el precio en modelos monofásicos.

(**) Posibilidad de suministro de motores "TRIF. 230 V"

BSP SN



4" - Electrobomba centrífuga sumergible en AISI 304

4" - BSP SN

Modelo	Código Hidráulico	Código Motor AISI 304	Potencia		Tensión**	Conexión DNI	Peso [kg]	P.V.P. (€) Hidráulico	P.V.P. (€) Grupo completo*
			kW	CV					
BSP SN 04005/24	1560101052	6243311121	2,2	3	Mon. 220V	G1½"	25,9	477	973
BSP SN 04005/24	1560101052	6243311123	2,2	3	Trif. 380V	G1½"	21,8	477	889
BSP SN 04005/32	1560101053	6243311133	3	4	Trif. 380V	G1½"	26,3	643	1.200
BSP SN 04005/44	1560101054	6243311153	4	5,5	Trif. 380V	G1½"	32,4	815	1.515
BSP SN 04006/7	1560101055	6243311081	0,75	1	Mon. 220V	G2"	14,3	239	558
BSP SN 04006/7	1560101055	6243311083	0,75	1	Trif. 380V	G2"	13,4	239	523
BSP SN 04006/10	1560101056	6243311091	1,1	1,5	Mon. 220V	G2"	17	288	619
BSP SN 04006/10	1560101056	6243311093	1,1	1,5	Trif. 380V	G2"	15,2	288	587
BSP SN 04006/14	1560101057	6243311101	1,5	2	Mon. 220V	G2"	19,7	341	739
BSP SN 04006/14	1560101057	6243311103	1,5	2	Trif. 380V	G2"	18,4	341	665
BSP SN 04006/20	1560101058	6243311121	2,2	3	Mon. 220V	G2"	25,9	438	934
BSP SN 04006/20	1560101058	6243311123	2,2	3	Trif. 380V	G2"	21,8	438	850
BSP SN 04006/27	1560101067	6243311133	3	4	Trif. 380V	G2"	27,3	546	1.103
BSP SN 04006/36	1560101059	6243311153	4	5,5	Trif. 380V	G2"	33,6	724	1.424
BSP SN 04006/49	1560101060	6243311163	5,5	7,5	Trif. 380V	G2"	40,2	982	1.823
BSP SN 04008/4	1560101171	6243311081	0,75	1	Mon. 220V	G2"	13,4	204	523
BSP SN 04008/4	1560101171	6243311083	0,75	1	Trif. 380V	G2"	12,5	204	488
BSP SN 04008/6	1560101061	6243311091	1,1	1,5	Mon. 220V	G2"	15,8	235	566
BSP SN 04008/6	1560101061	6243311093	1,1	1,5	Trif. 380V	G2"	14	235	534
BSP SN 04008/8	1560101062	6243311101	1,5	2	Mon. 220V	G2"	18	262	660
BSP SN 04008/8	1560101062	6243311103	1,5	2	Trif. 380V	G2"	16,7	262	586
BSP SN 04008/13	1560101063	6243311121	2,2	3	Mon. 220V	G2"	23,9	348	844
BSP SN 04008/13	1560101063	6243311123	2,2	3	Trif. 380V	G2"	19,8	348	760
BSP SN 04008/17	1560101064	6243311133	3	4	Trif. 380V	G2"	23,3	404	961
BSP SN 04008/23	1560101065	6243311153	4	5,5	Trif. 380V	G2"	29,8	502	1.202
BSP SN 04008/32	1560101066	6243311163	5,5	7,5	Trif. 380V	G2"	35,3	649	1.490

(*) Suministrados con motor EBARA SUMOTO 4" en baño de aceite.

Condensador incluido en el precio en modelos monofásicos.

(**) Posibilidad de suministro de motores "TRIF. 230 V"

Accesorios



Depósitos

Págs. 130-132 - Depósitos a 8/10 bar



Reguladores de nivel

Pág. 387 - Reguladores de nivel



Presostatos

Pág. 386 - Presostatos (1,3÷12 bar)



Cuadros eléctricos

Pág. 196 - Cuadros para bombas sumergibles.

4WN



4" - Electrobombas centrífugas sumergibles

Electrobombas centrífugas sumergibles de 4". Adecuadas para todo tipo de aplicaciones que incluyan la extracción de agua desde pozos. Equipos domésticos de presurización, aplicaciones agrícolas y domésticas. Pueden ser instaladas tanto en posición horizontal como vertical. Posibilidad de ser acoplada a cualquier motor con acoplamiento NEMA.



Baja sonoridad



Práctica y fácil de usar



Funcionamiento en posición horizontal

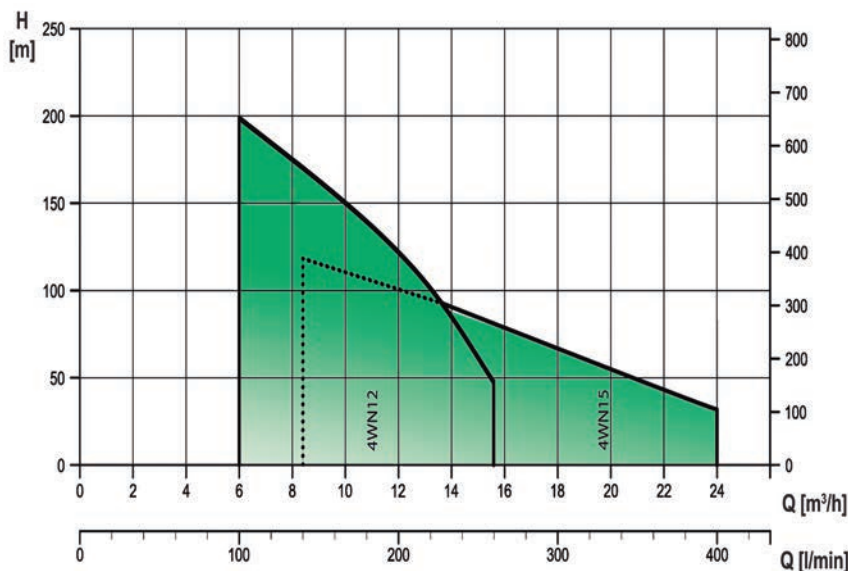

Prestaciones de bomba

Max. inmersión	150 m. (para motores de aceite) 150 m. (para motores de agua) Opcional
Temperatura máx. del líquido	35°C (para motores de aceite) 35°C (para motores de agua) Opcional
Máx. contenido en sólidos	150 g/mc
Máx. contenido en cloro	500 ppm
MEI	> 0,4

Materiales

Camisa externa, boca de aspiración, filtro de aspiración y válvula de retención	Ac. Inox. AISI 304
Impulsores	PPO reforzado con fibra de vidrio.
Difusores	Polycarbonato reforzado con fibra de vidrio.
Eje motor	AISI 304
Boca de impulsión	AISI 304
Soporte	ASTM CF8 (EN 1.4308).
Conexión de motor	AISI 304

Conexiones

DNI	2"
------------	----

Datos técnicos del motor 4"

Polos	2 - 50 Hz
Refrigeración	Motor en baño de líquido refrigerante atóxico
Aislamiento	Clase F
Grado de protección	IP68
Tensión	- Monofásica 230V. +6-10% (desde 0,37 hasta 2,2 kW). - Trifásica 400V. +6-10% (desde 0,37 hasta 7,5 kW).
Nº de arranques max.	30 arranques por hora
Cierre mecánico	SiC / Al.
Rendimiento	Motor de alto rendimiento.
Material	Ac. Inox. AISI 304 (Soporte superior Fundición al Cr-Ni).
Protección	Para alta y baja tensión, sobrecargas, alta temperatura y trabajo en seco/vacío.
Arranque	Directo
Acoplamiento	NEMA.
OPCIONAL (Motor en baño de agua)	- Aislamiento clase F - Protección IP68. - Monofásica 230V. ±6% (desde 0,37 hasta 2,2 kW). - Trifásica 400V. ±6% (desde 0,37 hasta 7,5 kW). - Máximo número de arranques por hora: 30.

4WN



4" - Electrobombas centrífugas sumergibles

Tabla de características - Bombas 4WN

Modelo	kW	CV	Q=Caudal															
			l/min	0	100	120	140	160	180	200	220	240	260	280	300	320	340	360
			m³/h	0	6	7,2	8,4	9,6	10,8	12	13,2	14,4	15,6	16,8	18	19,2	20,4	21,6
H=Altura manométrica total (m)																		
4WN12-7	1,1	1,5	36	31	29	27	24	21	18	15	11	-	-	-	-	-	-	
4WN12-10	1,5	2	55	47	44	41	38	34	29	24	18	-	-	-	-	-	-	
4WN12-14	2,2	3	74	64	60	56	51	46	39	32	24	-	-	-	-	-	-	
4WN12-19	3	4	102	87	83	78	72	65	57	48	37	-	-	-	-	-	-	
4WN12-25	4	5,5	135	116	111	104	96	86	75	62	48	-	-	-	-	-	-	
4WN12-35	5,5	7,5	190	163	155	145	134	122	107	90	71	-	-	-	-	-	-	
4WN12-43	7,5	10	235	204	194	183	169	153	135	114	90	-	-	-	-	-	-	
4WN15-12	2,2	3	54	-	-	46	44	41	38,5	35,5	32,5	29,5	26	22,5	18	14	10	
4WN15-16	3	4	72,5	-	-	62	59,5	56	53	49	45	41	36,5	32	27	21	16	
4WN15-21	4	5,5	97	-	-	84,5	81	76	71	66	61	55,5	50	44	37,5	30	23	
4WN15-30	5,5	7,5	138	-	-	120	114,5	108	101,5	94	87	79	71,5	63	54	44,5	34,5	

4" - 4WN

Modelo	Código Hidráulico	Código Motor	Potencia		Tensión*	Conexión DNI	Peso [kg]		P.V.P. (€)	
			kW	CV			Hidráulico	G. completo	Hidráulico	Grupo completo
4WN12-7/A	2557100007A	6243311091	1,1	1,5	MON	2"	4,9	16,1	199	530
4WN12-7/A	2557100007A	6243311093	1,1	1,5	TRIF 380	2"	4,9	16,1	199	498
4WN12-10/A	2557120007A	6243311101	1,5	2	MON	2"	6,3	20,3	312	710
4WN12-10/A	2557120007A	6243311103	1,5	2	TRIF 380	2"	6,3	20,3	312	636
4WN12-14/A	2557120010A	6243311121	2,2	3	MON	2"	8,1	24,5	369	865
4WN12-14/A	2557120010A	6243311123	2,2	3	TRIF 380	2"	8,1	24,5	369	781
4WN12-19/A	2557120014A	6243311133	3	4	TRIF 380	2"	11	29,3	520	1.077
4WN12-25/A	2557120019A	6243311153	4	5,5	TRIF 380	2"	14,3	37,7	746	1.446
4WN12-35/A	2557120026A	6243311163	5,5	7,5	TRIF 380	2"	19,8	49,2	917	1.758
4WN12-43/A	2557120038A	6243311173	7,5	10	TRIF 380	2"	24	57,8	1.010	2.086
4WN15-12/A	2557150008A	6243311121	2,2	3	MON	2"	8,4	24,8	400	896
4WN15-12/A	2557150008A	6243311123	2,2	3	TRIF 380	2"	8,4	24,8	400	812
4WN15-16/A	2557150011A	6243311133	3	4	TRIF 380	2"	10,8	29,1	526	1.083
4WN15-21/A	2557150015A	6243311153	4	5,5	TRIF 380	2"	14,7	38,1	748	1.448
4WN15-30/A	2557150020A	6243311163	5,5	7,5	TRIF 380	2"	20,1	49,5	910	1.751

* Condensador incluido en el precio en modelos monofásicos.

 Grupo con motor en baño de líquido refrigerante atóxico EBARA SUMOTO.
 Posibilidad de suministro de motores "TRIF. 230 V"

Accesorios

Depósitos
 Págs. 130-132 - Depósitos a 8/10 bar

Presostatos
 Pág. 386 - Presostatos (1,3÷12 bar)

Reguladores de nivel
 Pág. 387 - Reguladores de nivel

Cuadros eléctricos
 Pág. 196 - Cuadros para bombas sumergibles.

X6S(L)



A Company of Ebara Group



6" - Electrobomba centrífuga sumergible en AISI 304 / AISI 316

Electrobomba centrífuga sumergible 6", enteramente construida en Ac. Inox. AISI 304 y AISI 316. La superficie pulida de impulsores y difusores ofrecen una excelente eficiencia y fiabilidad. Abastecimiento de agua en instalaciones y plantas domésticas, industriales y agrícolas. Plantas de tratamiento de agua (ósmosis inversa, etc.). Instalaciones de presurización y contraincendios. Riego, fuentes y lumiartechnia. Lavado y vehiculación de agua limpia o moderadamente agresiva. Posibilidad de ser instalada tanto horizontal como en posición vertical.



Práctica y fácil de usar



Bomba fabricada en AISI 304



Funcionamiento en posición horizontal



Baja sonoridad



Disponible en AISI 316

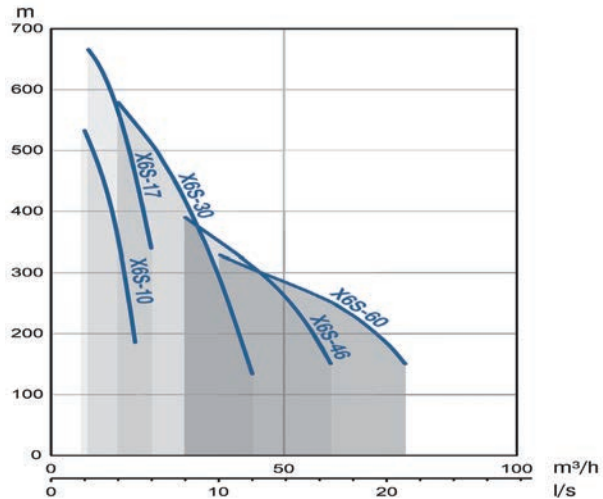
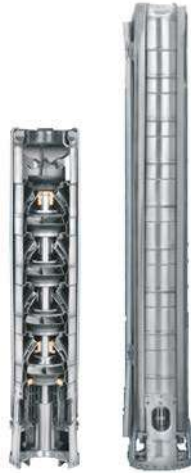

Prestaciones de bomba

Max. inmersión	350 m. (modelos con motores 6") 150 m. (modelos con motores 4")
Temperatura máx. del líquido	+50°C
Máx. contenido en sólidos	50 g/m³.

Materiales

Difusores y rodetes	- Ac. Inox. AISI 304L (versión AISI 304). - Ac. Inox. AISI 316L (versión AISI 316).
Rejilla, cuerpo de impulsión y de aspiración, tirantes y protección de cable	- Ac. Inox. AISI 304 (versión AISI 304). - Ac. Inox. AISI 316 (versión AISI 316).
Eje bomba y acople	- Ac. Inox. AISI 420 (versión AISI 304). - Ac. Inox. AISI 630 (versión AISI 316).

Datos técnicos del motor

Bobinado	Motores rebobinables bobinados con hilo de doble capa PE2/PA.
Refrigeración	Motor en baño de agua.
Certificación	Certificables para agua potable
Aislamiento	Clase F
Grado de protección	IP68
Tensión	Trifásica 380-415 -10%+6%
Frecuencia	50 Hz
Acoplamiento	NEMA.

Conexiones

DNI	Rosca interna: - 2 1/2" (modelos X6S-10 y X6S-17) - 3" (modelos X6S-30) - 4" (modelos X6S-46 y X6S-60)
------------	---

Tabla de características - Bombas X6S-10

Modelo	kW	CV	Q=Caudal											DNI	Peso [kg]
			l/min	0	33,33	66,67	100	133,33	166,67	200	233,33	266,67	283,33		
			m³/h	0	2	4	6	8	10	12	14	16	17		
H=Altura manométrica total (m)															
X6S-10/08	4	5,5	75	75	74	73	70	65	59	51	41	36	Rp2½	15	
X6S-10/09	4	5,5	84	84	84	82	78	73	66	57	46	40	Rp2½	17	
X6S-10/10	4	5,5	93	94	93	91	87	81	73	63	51	44	Rp2½	18	
X6S-10/12	5,5	7,5	112	112	112	109	104	97	88	76	61	53	Rp2½	21	
X6S-10/14	5,5	7,5	131	131	130	127	122	114	103	89	72	62	Rp2½	24	
X6S-10/16	7,5	10	149	150	149	145	139	130	117	101	82	71	Rp2½	27	
X6S-10/18	7,5	10	168	169	167	163	156	146	132	114	92	80	Rp2½	30	
X6S-10/19	7,5	10	177	178	177	172	165	154	139	120	97	84	Rp2½	31	
X6S-10/21	9,3	12,5	196	197	195	191	182	170	154	133	108	93	Rp2½	34	
X6S-10/23	9,3	12,5	215	215	214	209	200	186	168	146	118	102	Rp2½	37	
X6S-10/24	9,3	12,5	224	225	223	218	209	195	176	152	123	107	Rp2½	39	
X6S-10/26	11	15	243	244	242	236	226	211	190	165	133	116	Rp2½	41	
X6S-10/28	11	15	261	262	260	254	243	227	205	177	143	124	Rp2½	44	
X6S-10/30	11	15	280	281	279	272	261	243	220	190	154	133	Rp2½	47	
X6S-10/33	13	17,5	308	309	307	300	287	268	242	209	169	147	Rp2½	52	
X6S-10/35	13	17,5	326	328	325	318	304	284	256	221	179	156	Rp2½	54	
X6S-10/37	15	20	345	347	344	336	321	300	271	234	190	164	Rp2½	57	

BOMBAS SUMERGIBLES PARA POZO

X6S(L)



6" - Electrobomba centrífuga sumergible en AISI 304 / AISI 316

Tabla de características - Bombas X6S-17

Modelo	kW	CV	Q=Caudal											DNI	Peso [kg]
			l/min m³/h	0	100	133,33	166,67	200	233,33	250	266,67	300	333,33		
			H=Altura manométrica total (m)												
			0	6	8	10	12	14	15	16	18	20			
X6S-17/06	4	5,5	79	77	76	73	70	65	63	60	53	45	Rp2½	14	
X6S-17/08	5,5	7,5	90	89	87	84	80	75	71	68	60	52	Rp2½	16	
X6S-17/10	5,5	7,5	113	111	108	105	100	93	89	85	76	65	Rp2½	18	
X6S-17/11	7,5	10	124	122	119	115	110	102	98	94	83	71	Rp2½	20	
X6S-17/13	7,5	10	147	144	141	136	130	121	116	111	98	84	Rp2½	23	
X6S-17/15	9,3	12,5	169	166	163	157	150	140	134	128	113	97	Rp2½	26	
X6S-17/17	11	15	192	188	184	178	170	158	152	145	128	110	Rp2½	29	
X6S-17/18	11	15	203	199	195	189	180	168	161	153	136	116	Rp2½	30	
X6S-17/20	11	15	226	221	217	210	199	186	179	170	151	129	Rp2½	33	
X6S-17/24	15	20	271	266	260	251	239	224	214	204	181	155	Rp2½	39	
X6S-17/27	15	20	305	299	293	283	269	252	241	230	204	175	Rp2½	43	
X6S-17/29	18,5	25	327	321	314	304	289	270	259	247	219	188	Rp2½	46	
X6S-17/33	18,5	25	372	365	358	346	329	307	295	281	249	213	Rp2½	52	
X6S-17/36	22	30	406	398	390	377	359	335	322	306	272	233	Rp2½	56	
X6S-17/40	22	30	451	443	433	419	399	373	357	340	302	259	Rp2½	62	
X6S-17/48	26,5	35	542	531	520	503	479	447	429	408	362	310	Rp2½	107	
X6S-17/53	30	40	598	586	574	555	529	494	473	451	400	343	Rp2½	116	
X6S-17/55	37	50	621	609	596	576	549	512	491	468	415	356	Rp2½	120	

Tabla de características - Bombas X6S-30

Modelo	kW	CV	Q=Caudal											DNI	Peso [kg]
			l/min m³/h	0	100	166,67	233,33	300	366,67	433,33	500	566,67	633,33		
			H=Altura manométrica total (m)												
			0	6	10	14	18	22	26	30	34	38			
X6S-30/04	4	5,5	47	46	44	43	40	37	34	30	25	20	Rp3	13	
X6S-30/06	5,5	7,5	70	69	67	64	60	56	51	45	38	30	Rp3	17	
X6S-30/08	7,5	10	94	92	89	85	80	75	68	60	51	40	Rp3	21	
X6S-30/11	9,3	12,5	129	126	122	117	110	103	93	82	70	55	Rp3	27	
X6S-30/13	11	15	152	149	144	138	131	121	110	97	82	65	Rp3	31	
X6S-30/15	13	17,5	176	172	166	159	151	140	127	112	95	75	Rp3	36	
X6S-30/17	15	20	199	195	189	181	171	159	144	127	108	85	Rp3	40	
X6S-30/19	18,5	25	223	217	211	202	191	177	161	142	121	95	Rp3	44	
X6S-30/21	18,5	25	246	240	233	223	211	196	178	157	133	105	Rp3	48	
X6S-30/23	22	30	269	263	255	244	231	214	195	172	146	115	Rp3	52	
X6S-30/26	22	30	305	298	289	276	261	242	220	195	165	130	Rp3	58	
X6S-30/28	26,5	35	328	320	311	298	281	261	237	210	178	141	Rp3	63	
X6S-30/30	26,5	35	351	343	333	319	301	280	254	225	190	151	Rp3	67	
X6S-30/32	30	40	375	366	355	340	321	298	271	240	203	161	Rp3	71	
X6S-30/35	30	40	410	401	388	372	351	326	297	262	222	176	Rp3	77	
X6S-30/39	37	50	457	446	433	415	392	364	331	292	247	196	Rp3	124	
X6S-30/43	45	60	504	492	477	457	432	401	365	322	273	216	Rp3	134	
X6S-30/48	45	60	562	549	533	510	482	448	407	359	304	241	Rp3	147	

Tabla de características - Bombas X6S-46

Modelo	kW	CV	Q=Caudal											DNI	Peso [kg]
			l/min m³/h	0	333,33	416,67	500	583,33	666,67	750	833,33	916,67	1000		
			H=Altura manométrica total (m)												
			0	20	30	35	40	45	50	55	60				
X6S-46/03	5,5	7,5	42	38	36	33	31	29	26	24	20	16	Rp4	12	
X6S-46/05	7,5	10	70	63	59	56	52	48	44	39	34	26	Rp4	18	
X6S-46/06	9,3	12,5	84	75	71	67	62	57	53	47	41	31	Rp4	20	
X6S-46/07	11	15	98	88	83	78	72	67	61	55	47	36	Rp4	23	
X6S-46/08	13	17,5	112	101	95	89	83	77	70	63	54	42	Rp4	26	
X6S-46/09	15	20	126	113	107	100	93	86	79	71	61	47	Rp4	28	
X6S-46/10	18,5	25	140	126	119	111	103	96	88	79	68	52	Rp4	31	
X6S-46/11	18,5	25	154	138	130	122	114	105	97	87	74	57	Rp4	34	
X6S-46/12	22	30	168	151	142	133	124	115	105	95	81	62	Rp4	36	
X6S-46/14	22	30	196	176	166	155	145	134	123	110	95	73	Rp4	42	
X6S-46/15	26,5	35	210	188	178	167	155	144	132	118	101	78	Rp4	44	
X6S-46/16	26,5	35	224	201	190	178	165	153	141	126	108	83	Rp4	47	
X6S-46/17	30	40	238	214	202	189	176	163	149	134	115	88	Rp4	49	
X6S-46/18	30	40	252	226	213	200	186	172	158	142	122	93	Rp4	52	
X6S-46/20	37	50	280	251	237	222	207	192	176	158	135	104	Rp4	57	
X6S-46/22	37	50	308	276	261	244	228	211	193	173	149	114	Rp4	63	
X6S-46/24	45	60	336	302	285	267	248	230	211	189	162	125	Rp4	68	
X6S-46/26	45	60	364	327	308	289	269	249	228	205	176	135	Rp4	73	

BOMBAS SUMERGIBLES PARA POZO

X6S(L)



6" - Electrobomba centrífuga sumergible en AISI 304 / AISI 316

Tabla de características - Bombas X6S-60															
Modelo	kW	CV	Q=Caudal											DNI	Peso [kg]
			l/min m³/h	0	333,33	666,67	750	833,33	916,67	1000	1083,33	1166,67	1250		
				0	20	40	45	50	55	60	65	70	75		
H=Altura manométrica total (m)															
X6S-60/02	4	5,5		30	26	21	20	19	18	17	15	14	11	Rp4	10
X6S-60/03	5,5	7,5		45	38	31	30	28	27	25	23	20	17	Rp4	12
X6S-60/04	7,5	10		60	51	42	40	38	36	33	31	27	23	Rp4	15
X6S-60/05	9,3	12,5		75	64	52	50	47	45	42	38	34	28	Rp4	18
X6S-60/06	11	15		90	77	62	59	57	54	50	46	41	34	Rp4	20
X6S-60/07	13	17,5		105	90	73	69	66	63	59	54	48	40	Rp4	23
X6S-60/08	15	20		120	103	83	79	75	71	67	61	54	45	Rp4	26
X6S-60/09	18,5	25		135	115	94	89	85	80	75	69	61	51	Rp4	28
X6S-60/10	18,5	25		150	128	104	99	94	89	84	77	68	56	Rp4	31
X6S-60/11	22	30		165	141	115	109	104	98	92	85	75	62	Rp4	34
X6S-60/12	22	30		180	154	125	119	113	107	100	92	82	68	Rp4	36
X6S-60/13	26,5	35		195	167	135	129	123	116	109	100	88	73	Rp4	39
X6S-60/15	30	40		225	192	156	149	141	134	126	115	102	85	Rp4	44
X6S-60/17	30	40		255	218	177	169	160	152	142	131	116	96	Rp4	50
X6S-60/18	37	50		270	231	187	178	170	161	151	138	122	102	Rp4	52
X6S-60/19	37	50		285	244	198	188	179	170	159	146	129	107	Rp4	55
X6S-60/20	37	50		300	257	208	198	189	179	167	154	136	113	Rp4	58
X6S-60/21	37	50		315	269	219	208	198	188	176	161	143	119	Rp4	60

X6S-10(L)										2 Polos			
Modelo	Códigos X6S-10 (AISI 304)		Códigos X6S-10L (AISI 316)		kW	CV	Tamaño motor	Tensión Trifásica (V)	P.V.P. (€) X6S-10 (AISI 304)		P.V.P. (€) X6S-10L (AISI 316)		
	Hidráulico AISI 304	Motor AISI 304	Hidráulico AISI 316	Motor AISI 316					Hidráulico	Hidráulico + Motor	Hidráulico	Hidráulico + Motor	
X6S-10/08(L)	6241551001	6243311152	6241552001	-	4	5,5	4"	220	1.019	1.718	1.680	-	
X6S-10/08(L)	6241551001	6243311153	6241552001	6243155153	4	5,5	4"	380	1.019	1.718	1.680	3.060	
X6S-10/08(L)	6241551002	6241553001	6241552002	6241553002	4	5,5	6"	380	1.019	2.559	1.680	4.000	
X6S-10/09(L)	6241551003	6243311152	6241552003	-	4	5,5	4"	220	1.109	1.809	1.831	-	
X6S-10/09(L)	6241551003	6243311153	6241552003	6243155153	4	5,5	4"	380	1.109	1.809	1.831	3.211	
X6S-10/09(L)	6241551004	6241553001	6241552004	6241553002	4	5,5	6"	380	1.109	2.649	1.831	4.151	
X6S-10/10(L)	6241551005	6243311152	6241552005	-	4	5,5	4"	220	1.188	1.888	1.963	-	
X6S-10/10(L)	6241551005	6243311153	6241552005	6243155153	4	5,5	4"	380	1.188	1.888	1.963	3.344	
X6S-10/10(L)	6241551006	6241553001	6241552006	6241553002	4	5,5	6"	380	1.188	2.729	1.963	4.284	
X6S-10/12(L)	6241551007	6243311162	6241552007	-	5,5	7,5	4"	220	1.276	2.116	2.105	-	
X6S-10/12(L)	6241551007	6243311163	6241552007	6243155163	5,5	7,5	4"	380	1.276	2.116	2.105	3.670	
X6S-10/12(L)	6241551008	6241553003	6241552008	6241553004	5,5	7,5	6"	380	1.276	2.906	2.105	4.513	
X6S-10/14(L)	6241551009	6243311162	6241552009	-	5,5	7,5	4"	220	1.508	2.091	2.490	-	
X6S-10/14(L)	6241551009	6243311163	6241552009	6243155163	5,5	7,5	4"	380	1.508	2.091	2.490	4.055	
X6S-10/14(L)	6241551010	6241553003	6241552010	6241553004	5,5	7,5	6"	380	1.508	3.139	2.490	4.897	
X6S-10/16(L)	6241551011	6241553005	6241552011	6241553006	7,5	10	6"	380	1.701	3.523	2.806	5.410	
X6S-10/18(L)	6241551012	6241553005	6241552012	6241553006	7,5	10	6"	380	1.848	3.669	3.048	5.652	
X6S-10/19(L)	6241551013	6241553005	6241552013	6241553006	7,5	10	6"	380	1.927	3.749	3.179	5.783	
X6S-10/21(L)	6241551014	6241553007	6241552014	6241553008	9,3	12,5	6"	380	2.100	4.031	3.464	6.170	
X6S-10/23(L)	6241551015	6241553007	6241552015	6241553008	9,3	12,5	6"	380	2.261	4.192	3.728	6.434	
X6S-10/24(L)	6241551016	6241553007	6241552016	6241553008	9,3	12,5	6"	380	2.345	4.276	3.869	6.575	
X6S-10/26(L)	6241551017	6241553009	6241552017	6241553010	11	15	6"	380	2.507	4.550	4.135	6.964	
X6S-10/28(L)	6241551018	6241553009	6241552018	6241553010	11	15	6"	380	2.742	4.786	4.525	7.353	
X6S-10/30(L)	6241551019	6241553009	6241552019	6241553010	11	15	6"	380	2.910	5.231	4.801	7.826	
X6S-10/33(L)	6241551020	6241553011	6241552020	6241553012	13	17,5	6"	380	3.138	5.458	5.175	8.200	
X6S-10/35(L)	6241551021	6241553011	6241552021	6241553012	13	17,5	6"	380	3.324	5.646	5.486	8.510	
X6S-10/37(L)	6241551022	6241553013	6241552022	6241553014	15	20	6"	380	4.763	7.304	7.858	11.057	

Motores 4" en baño de aceite.
Motores 6" en baño de agua.

BOMBAS SUMERGIBLES PARA POZO

X6S(L)



6" - Electrobomba centrífuga sumergible en AISI 304 / AISI 316

BOMBAS SUMERGIBLES PARA POZO

Modelo	Códigos X6S-17 (AISI 304)		Códigos X6S-17L (AISI 316)		kW	CV	Tamaño motor	Tensión Trifásica (V)	P.V.P. (€)		P.V.P. (€)	
	Hidráulico AISI 304	Motor AISI 304	Hidráulico AISI 316	Motor AISI 316					X6S-17 (AISI 304)		X6S-17L (AISI 316)	
									Hidráulico	Hidráulico + Motor	Hidráulico	Hidráulico + Motor
X6S-17/06(L)	6241551023	6243311152	6241552023	—	4	5,5	4"	220	872	1.571	1.438	—
X6S-17/06(L)	6241551023	6243311153	6241552023	6243155153	4	5,5	4"	380	872	1.571	1.438	2.818
X6S-17/06(L)	6241551024	6241553001	6241552024	6241553002	4	5,5	6"	380	872	2.411	1.438	3.759
X6S-17/08(L)	6241551025	6243311162	6241552025	—	5,5	7,5	4"	220	1.048	1.888	1.730	—
X6S-17/08(L)	6241551025	6243311163	6241552025	6243155163	5,5	7,5	4"	380	1.048	1.888	1.730	3.295
X6S-17/08(L)	6241551026	6241553003	6241552026	6241553004	5,5	7,5	6"	380	1.048	2.679	1.730	4.138
X6S-17/10(L)	6241551027	6243311162	6241552027	—	5,5	7,5	4"	220	1.224	2.064	2.019	—
X6S-17/10(L)	6241551027	6243311163	6241552027	6243155163	5,5	7,5	4"	380	1.224	2.064	2.019	3.584
X6S-17/10(L)	6241551028	6241553003	6241552028	6241553004	5,5	7,5	6"	380	1.224	2.854	2.019	4.427
X6S-17/11(L)	6241551030	6241553005	6241552030	6241553006	7,5	10	6"	380	1.297	3.119	2.141	4.745
X6S-17/13(L)	6241551032	6241553005	6241552032	6241553006	7,5	10	6"	380	1.469	3.290	2.424	5.028
X6S-17/15(L)	6241551033	6241553007	6241552033	6241553008	9,3	12,5	6"	380	1.642	3.574	2.708	5.415
X6S-17/17(L)	6241551034	6241553009	6241552034	6241553010	11	15	6"	380	1.818	3.862	3.000	5.828
X6S-17/18(L)	6241551035	6241553009	6241552035	6241553010	11	15	6"	380	1.910	3.954	3.154	5.982
X6S-17/20(L)	6241551036	6241553009	6241552036	6241553010	11	15	6"	380	2.092	4.136	3.452	6.280
X6S-17/24(L)	6241551037	6241553013	6241552037	6241553014	15	20	6"	380	2.450	4.992	4.044	7.242
X6S-17/27(L)	6241551038	6241553013	6241552038	6241553014	15	20	6"	380	2.719	5.260	4.486	7.685
X6S-17/29(L)	6241551039	6241553015	6241552039	6241553016	18,5	25	6"	380	2.902	5.646	4.787	8.175
X6S-17/33(L)	6241551040	6241553015	6241552040	6241553016	18,5	25	6"	380	3.261	6.004	5.381	8.769
X6S-17/36(L)	6241551041	6241553017	6241552041	6241553018	22	30	6"	380	3.532	6.606	5.829	9.482
X6S-17/40(L)	6241551042	6241553017	6241552042	6241553018	22	30	6"	380	6.385	9.458	10.535	14.189
X6S-17/48(L)	6241551043	6241553019	6241552043	6241553020	26,5	35	6"	380	7.147	10.606	11.791	15.908
X6S-17/53(L)	6241551044	6241553021	6241552044	6241553022	30	40	6"	380	7.803	11.426	12.876	17.087
X6S-17/55(L)	6241551045	6241553023	6241552045	6241553024	37	50	6"	380	8.173	12.059	13.485	18.089

Motores 4" en baño de aceite.
Motores 6" en baño de agua.

Modelo	Códigos X6S-30 (AISI 304)		Códigos X6S-30L (AISI 316)		kW	CV	Tamaño motor	Tensión Trifásica (V)	P.V.P. (€)		P.V.P. (€)	
	Hidráulico AISI 304	Motor AISI 304	Hidráulico AISI 316	Motor AISI 316					X6S-30 (AISI 304)		X6S-30L (AISI 316)	
									Hidráulico	Hidráulico + Motor	Hidráulico	Hidráulico + Motor
X6S-30/04(L)	6241551046	6243311152	6241552046	—	4	5,5	4"	220	764	1.464	1.261	—
X6S-30/04(L)	6241551046	6243311153	6241552046	6243155153	4	5,5	4"	380	764	1.464	1.261	2.642
X6S-30/04(L)	6241551047	6241553001	6241552047	6241553002	4	5,5	6"	380	764	2.305	1.261	3.582
X6S-30/06(L)	6241551048	6243311162	6241552048	—	5,5	7,5	4"	220	990	1.831	1.636	—
X6S-30/06(L)	6241551048	6243311163	6241552048	6243155163	5,5	7,5	4"	380	990	1.831	1.636	3.201
X6S-30/06(L)	6241551049	6241553003	6241552049	6241553004	5,5	7,5	6"	380	990	2.621	1.636	4.043
X6S-30/08(L)	6241551051	6241553005	6241552051	6241553006	7,5	10	6"	380	1.242	3.063	2.048	4.652
X6S-30/11(L)	6241551052	6241553007	6241552052	6241553008	9,3	12,5	6"	380	1.580	3.511	2.605	5.311
X6S-30/13(L)	6241551053	6241553009	6241552053	6241553010	11	15	6"	380	1.799	3.843	2.967	5.795
X6S-30/15(L)	6241551054	6241553011	6241552054	6241553012	13	17,5	6"	380	2.014	4.335	3.322	6.347
X6S-30/17(L)	6241551055	6241553013	6241552055	6241553014	15	20	6"	380	2.271	4.812	3.747	6.947
X6S-30/19(L)	6241551056	6241553015	6241552056	6241553016	18,5	25	6"	380	2.490	5.233	4.110	7.497
X6S-30/21(L)	6241551057	6241553015	6241552057	6241553016	18,5	25	6"	380	2.757	5.501	4.548	7.936
X6S-30/23(L)	6241551058	6241553017	6241552058	6241553018	22	30	6"	380	3.015	6.088	4.975	8.629
X6S-30/26(L)	6241551059	6241553017	6241552059	6241553018	22	30	6"	380	3.308	6.381	5.459	9.113
X6S-30/28(L)	6241551060	6241553019	6241552060	6241553020	26,5	35	6"	380	3.548	7.008	5.854	9.972
X6S-30/30(L)	6241551061	6241553019	6241552061	6241553020	26,5	35	6"	380	3.826	7.286	6.312	10.428
X6S-30/32(L)	6241551062	6241553021	6241552062	6241553022	30	40	6"	380	4.039	7.662	6.663	10.875
X6S-30/35(L)	6241551063	6241553021	6241552063	6241553022	30	40	6"	380	4.431	8.055	7.311	11.522
X6S-30/39(L)	6241551064	6241553023	6241552064	6241553024	37	50	6"	380	8.534	12.419	14.081	18.684
X6S-30/43(L)	6241551065	6241553043	6241552065	6241553044	45	60	7"	380	9.180	13.692	15.145	20.968
X6S-30/48(L)	6241551066	6241553043	6241552066	6241553044	45	60	7"	380	9.817	14.329	16.197	22.020

Motores 4" en baño de aceite.
Motores 6" en baño de agua.

X6S(L)



6" - Electrobomba centrífuga sumergible en AISI 304 / AISI 316

X6S-46(L)										2 Polos			
Modelo	Códigos X6S-46 (AISI 304)		Códigos X6S-46L (AISI 316)		kW	CV	Tamaño motor	Tensión Trifásica (V)	P.V.P. (€)		P.V.P. (€)		
	Hidráulico AISI 304	Motor AISI 304	Hidráulico AISI 316	Motor AISI 316					X6S-46 (AISI 304)		X6S-46L (AISI 316)		
									Hidráulico	Hidráulico + Motor	Hidráulico	Hidráulico + Motor	
X6S-46/03(L)	6241551067	6243311162	6241552067	-	5,5	7,5	4"	220	780	1.362	1.287	-	
X6S-46/03(L)	6241551067	6243311163	6241552067	6243155163	5,5	7,5	4"	380	780	1.362	1.287	2.853	
X6S-46/03(L)	6241551068	6241553003	6241552068	6241553004	5,5	7,5	6"	380	780	2.410	1.287	3.695	
X6S-46/05(L)	6241551069	6241553005	6241552069	6241553006	7,5	10	6"	380	1.062	2.883	1.750	4.354	
X6S-46/06(L)	6241551070	6241553007	6241552070	6241553008	9,3	12,5	6"	380	1.246	3.178	2.055	4.761	
X6S-46/07(L)	6241551071	6241553009	6241552071	6241553010	11	15	6"	380	1.386	3.430	2.286	5.114	
X6S-46/08(L)	6241551072	6241553010	6241552072	6241553012	13	17,5	6"	380	1.525	3.847	2.518	5.543	
X6S-46/09(L)	6241551073	6241553013	6241552073	6241553014	15	20	6"	380	1.666	4.208	2.750	5.949	
X6S-46/10(L)	6241551074	6241553015	6241552074	6241553016	18,5	25	6"	380	1.836	4.580	3.029	6.417	
X6S-46/11(L)	6241551075	6241553015	6241552075	6241553016	18,5	25	6"	380	2.006	4.749	3.308	6.696	
X6S-46/12(L)	6241551076	6241553017	6241552076	6241553018	22	30	6"	380	2.153	5.226	3.552	7.207	
X6S-46/14(L)	6241551077	6241553017	6241552077	6241553018	22	30	6"	380	2.484	5.556	4.099	7.752	
X6S-46/15(L)	6241551078	6241553019	6241552078	6241553020	26,5	35	6"	380	2.625	6.085	4.330	8.448	
X6S-46/16(L)	6241551079	6241553019	6241552079	6241553020	26,5	35	6"	380	2.790	6.251	4.605	8.721	
X6S-46/17(L)	6241551080	6241553021	6241552080	6241553022	30	40	6"	380	3.003	6.627	4.954	9.165	
X6S-46/18(L)	6241551081	6241553021	6241552081	6241553022	30	40	6"	380	3.105	6.728	5.122	9.333	
X6S-46/20(L)	6241551082	6241553023	6241552082	6241553024	37	50	6"	380	3.355	7.241	5.535	10.139	
X6S-46/22(L)	6241551083	6241553023	6241552083	6241553024	37	50	6"	380	3.770	7.656	6.220	10.824	
X6S-46/24(L)	6241551084	6241553043	6241552084	6241553044	45	60	7"	380	3.983	8.496	6.573	12.397	
X6S-46/26(L)	6241551085	6241553043	6241552085	6241553044	45	60	7"	380	4.285	8.798	7.069	12.892	

Motores 4" en baño de aceite.
Motores 6" en baño de agua.

X6S-60(L)										2 Polos			
Modelo	Códigos X6S-60 (AISI 304)		Códigos X6S-60L (AISI 316)		kW	CV	Tamaño motor	Tensión Trifásica (V)	P.V.P. (€)		P.V.P. (€)		
	Hidráulico AISI 304	Motor AISI 304	Hidráulico AISI 316	Motor AISI 316					X6S-60 (AISI 304)		X6S-60L (AISI 316)		
									Hidráulico	Hidráulico + Motor	Hidráulico	Hidráulico + Motor	
X6S-60/02(L)	6241551086	6243311152	6241552086	-	4	5,5	4"	220	699	1.398	1.153	-	
X6S-60/02(L)	6241551086	6243311153	6241552086	6243155153	4	5,5	4"	380	699	1.398	1.153	2.533	
X6S-60/02(L)	6241551087	6241553001	6241552087	6241553002	4	5,5	6"	380	699	2.239	1.153	3.473	
X6S-60/03(L)	6241551088	6243311162	6241552088	-	5,5	7,5	4"	220	826	1.666	1.363	-	
X6S-60/03(L)	6241551088	6243311163	6241552088	6243155163	5,5	7,5	4"	380	826	1.666	1.363	2.929	
X6S-60/03(L)	6241551089	6241553003	6241552089	6241553004	5,5	7,5	6"	380	826	2.457	1.363	3.771	
X6S-60/04(L)	6241551090	6241553005	6241552090	6241553006	7,5	10	6"	380	950	2.771	1.568	4.172	
X6S-60/05(L)	6241551091	6241553007	6241552091	6241553008	9,3	12,5	6"	380	1.140	3.071	1.880	4.587	
X6S-60/06(L)	6241551092	6241553009	6241552092	6241553010	11	15	6"	380	1.253	3.297	2.068	4.895	
X6S-60/07(L)	6241551093	6241553011	6241552093	6241553012	13	17,5	6"	380	1.407	3.728	2.320	5.345	
X6S-60/08(L)	6241551094	6241553013	6241552094	6241553014	15	20	6"	380	1.544	4.087	2.549	5.749	
X6S-60/09(L)	6241551095	6241553015	6241552095	6241553016	18,5	25	6"	380	1.723	4.466	2.842	6.230	
X6S-60/10(L)	6241551096	6241553015	6241552096	6241553016	18,5	25	6"	380	1.900	4.643	3.133	6.523	
X6S-60/11(L)	6241551097	6241553017	6241552097	6241553018	22	30	6"	380	2.070	5.144	3.415	7.069	
X6S-60/12(L)	6241551098	6241553017	6241552098	6241553018	22	30	6"	380	2.240	5.313	3.694	7.348	
X6S-60/13(L)	6241551099	6241553019	6241552099	6241553020	26,5	35	6"	380	2.391	5.851	3.946	8.062	
X6S-60/15(L)	6241551100	6241553021	6241552100	6241553022	30	40	6"	380	2.684	6.307	4.428	8.639	
X6S-60/17(L)	6241551101	6241553021	6241552101	6241553022	30	40	6"	380	2.985	6.609	4.927	9.138	
X6S-60/18(L)	6241551102	6241553023	6241552102	6241553024	37	50	6"	380	3.162	7.048	5.216	9.820	
X6S-60/19(L)	6241551103	6241553023	6241552103	6241553024	37	50	6"	380	3.354	7.240	5.534	10.137	
X6S-60/20(L)	6241551104	6241553023	6241552104	6241553024	37	50	6"	380	3.544	7.429	5.847	10.451	
X6S-60/21(L)	6241551105	6241553023	6241552105	6241553024	37	50	6"	380	3.721	7.606	6.137	10.741	

Motores 4" en baño de aceite.
Motores 6" en baño de agua.

BOMBAS SUMERGIBLES
PARA POZO

X8S(L)

8" - Electrobomba centrífuga sumergible en AISI 304 / AISI 316

Electrobomba centrífuga sumergible 8", enteramente construida en **Ac. Inox. AISI 304 y AISI 316**. La superficie pulida de impulsores y difusores ofrecen una excelente eficiencia y fiabilidad. Abastecimiento de agua en instalaciones y plantas domésticas, industriales y agrícolas. Plantas de tratamiento de agua (ósmosis inversa, etc.). Instalaciones de presurización y contra incendios. Riego, fuentes y lumiartecnia. Lavado y vehiculación de agua limpia o moderadamente agresiva. Posibilidad de ser instalada tanto horizontal como en posición vertical.

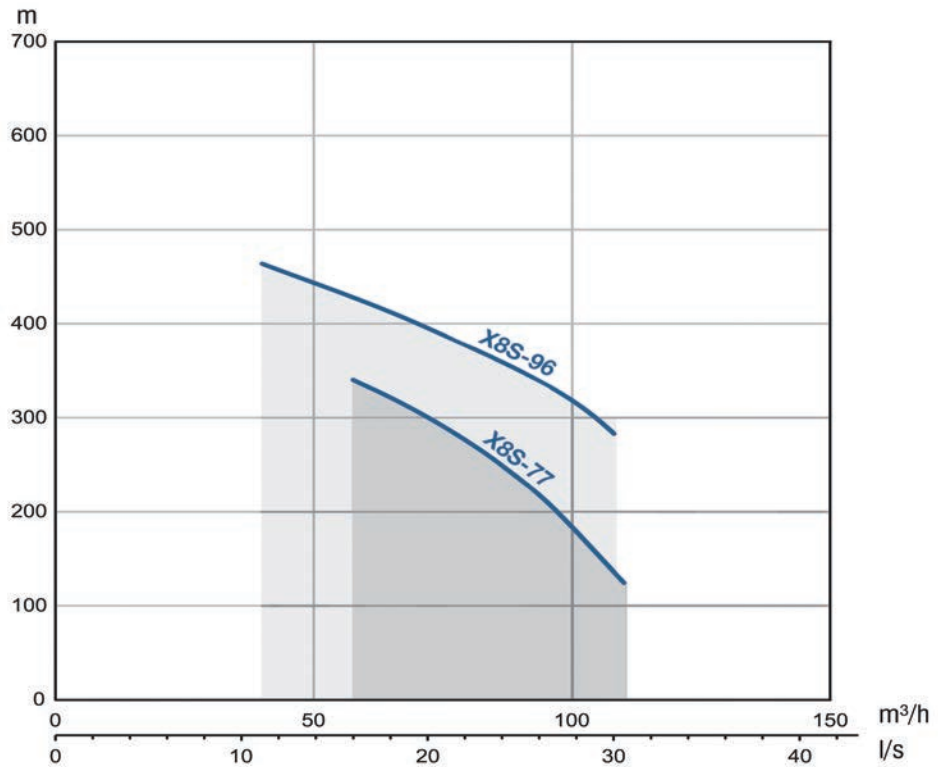

Práctica y fácil de usar



Baja sonoridad



Funcionamiento en posición horizontal



Bomba fabricada en AISI 304



Disponible en AISI 316

Prestaciones de bomba

Max. inmersión	350 m.
Temperatura máx. del líquido	+50°C
Máx. contenido en sólidos	50 g/m³.

Materiales

Difusores y rodetes	- Ac. Inox. AISI 304L (versión AISI 304). - Ac. Inox. AISI 316L (versión AISI 316).
Rejilla, cuerpo de impulsión y de aspiración, tirantes y protección de cable	- Ac. Inox. AISI 304 (versión AISI 304). - Ac. Inox. AISI 316 (versión AISI 316).
Eje bomba y acople	- Ac. Inox. AISI 420 (versión AISI 304). - Ac. Inox. AISI 630 (versión AISI 316).

Datos técnicos del motor

Bobinado	Motores rebobinables bobinados con hilo de doble capa PE2/PA.
Refrigeración	Motor en baño de agua.
Certificación	Certificables para agua potable
Aislamiento	Clase F
Grado de protección	IP68
Tensión	Trifásica 380-415 +6-10%
Frecuencia	50 Hz
Acoplamiento	NEMA.

Conexiones

DNI	Rosca interna: 5"
-----	-------------------

X8S(L)



A Company of Ebara Group



8" - Electrobomba centrífuga sumergible en AISI 304 / AISI 316

Tabla de características - Bombas X8S - 77

Modelo	kW	CV	Q=Caudal											DNI	Peso [kg]
			l/min	0	333,33	500	666,67	833,33	1000	1166,67	1333,33	1500	1666,67		
			m³/h	0	20	30	40	50	60	70	80	90	100		
H=Altura manométrica total (m)															
X8S-77/01	4	5,5		19	19	18	17	16	15	14	12	11	8	Rp5	26
X8S-77/02	7,5	10		38	37	36	34	32	30	28	25	21	17	Rp5	30
X8S-77/03	11	15		58	56	54	51	49	45	42	37	32	25	Rp5	34
X8S-77/04	15	20		77	74	72	69	65	61	56	50	42	33	Rp5	38
X8S-77/05	18,5	25		96	93	90	86	81	76	69	62	53	41	Rp5	42
X8S-77/06	22	30		115	111	108	103	97	91	83	74	63	50	Rp5	46
X8S-77/07	26,5	35		135	130	126	120	114	106	97	87	74	58	Rp5	50
X8S-77/08	30	40		154	149	144	137	130	121	111	99	84	66	Rp5	54
X8S-77/10	37	50		192	186	179	172	162	152	139	124	105	83	Rp5	62
X8S-77/12	45	60		231	223	215	206	195	182	167	149	127	99	Rp5	70
X8S-77/14	55	75		269	260	251	240	227	212	195	173	148	116	Rp5	78
X8S-77/15	55	75		288	278	269	257	244	227	208	186	158	124	Rp5	82
X8S-77/16	60	80		307	297	287	275	260	243	222	198	169	133	Rp5	86
X8S-77/17	67	90		327	316	305	292	276	258	236	210	179	141	Rp5	89
X8S-77/19	75	100		365	353	341	326	309	288	264	235	200	158	Rp5	97
X8S-77/21	81	110		404	390	377	360	341	318	292	260	221	174	Rp5	105
X8S-77/22	81	110		423	408	395	378	357	334	306	272	232	182	Rp5	109

Tabla de características - Bombas X8S - 96

Modelo	kW	CV	Q=Caudal											DNI	Peso [kg]
			l/min	0	333,33	666,67	833,33	1000	1166,67	1333,33	1500	1666,67	1916,67		
			m³/h	0	20	40	50	60	70	80	90	100	115		
H=Altura manométrica total (m)															
X8S-96/01	5,5	7,5		21	21	20	20	19	18	17	16	14	11	Rp5	26
X8S-96/02	11	15		43	43	41	39	38	36	34	32	28	21	Rp5	30
X8S-96/03	15	20		64	64	61	59	56	54	51	47	43	32	Rp5	34
X8S-96/04	22	30		85	86	81	78	75	72	68	63	57	43	Rp5	38
X8S-96/05	30	40		106	107	101	98	94	90	85	79	71	54	Rp5	42
X8S-96/06	37	50		128	128	122	117	113	108	102	95	85	64	Rp5	46
X8S-96/07	37	50		149	150	142	137	132	126	119	111	100	75	Rp5	50
X8S-96/08	45	60		170	171	162	156	150	144	136	126	114	86	Rp5	54
X8S-96/09	45	60		192	193	183	176	169	162	153	142	128	96	Rp5	58
X8S-96/10	55	75		213	214	203	196	188	180	170	158	142	107	Rp5	62
X8S-96/11	60	80		234	235	223	215	207	197	187	174	157	118	Rp5	66
X8S-96/12	67	90		256	257	243	235	225	215	204	190	171	128	Rp5	70
X8S-96/13	75	100		277	278	264	254	244	233	221	206	185	139	Rp5	74
X8S-96/14	75	100		298	300	284	274	263	251	238	221	199	150	Rp5	78
X8S-96/15	81	110		319	321	304	293	282	269	255	237	214	161	Rp5	82
X8S-96/17	92	125		362	364	345	332	319	305	289	269	242	182	Rp5	90

BOMBAS SUMERGIBLES PARA POZO

X8S(L)



8" - Electrobomba centrífuga sumergible en AISI 304 / AISI 316

X8S(L)									2 Polos			
Modelo	Códigos X8S (AISI 304)		Códigos X8SL (AISI 316)		kW	CV	Tamaño motor	Tensión Trifásica (V)	P.V.P. (€)		P.V.P. (€)	
	Hidráulico AISI 304	Motor AISI 304	Hidráulico AISI 316	Motor AISI 316					X8S (AISI 304)		X8SL (AISI 316)	
									Hidráulico	Hidráulico + Motor	Hidráulico	Hidráulico + Motor
X8S-77/01(L)	6241551106	6241553001	6241552106	6241553002	4	5,5	6"	380	1.382	2.923	2.282	4.603
X8S-77/02(L)	6241551107	6241553005	6241552107	6241553006	7,5	10	6"	380	1.595	3.417	2.631	5.235
X8S-77/03(L)	6241551108	6241553009	6241552108	6241553010	11	15	6"	380	1.807	3.851	2.983	5.811
X8S-77/04(L)	6241551109	6241553013	6241552109	6241553014	15	20	6"	380	2.020	4.562	3.333	6.532
X8S-77/05(L)	6241551110	6241553015	6241552110	6241553016	18,5	25	6"	380	2.221	4.964	3.663	7.051
X8S-77/06(L)	6241551111	6241553017	6241552111	6241553018	22	30	6"	380	2.432	5.505	4.013	7.667
X8S-77/07(L)	6241551112	6241553019	6241552112	6241553020	26,5	35	6"	380	2.692	6.153	4.442	8.559
X8S-77/08(L)	6241551113	6241553021	6241552113	6241553022	30	40	6"	380	2.930	6.553	4.834	9.045
X8S-77/08(L)	6241551114	6241553025	6241552114	6241553026	30	40	8"	380	2.930	7.635	4.834	10.566
X8S-77/10(L)	6241551115	6241553027	6241552115	6241553028	37	50	8"	380	3.450	8.475	5.692	11.793
X8S-77/12(L)	6241551116	6241553029	6241552116	6241553030	45	60	8"	380	4.020	9.380	6.632	13.124
X8S-77/14(L)	6241551117	6241553031	6241552117	6241553032	55	75	8"	380	4.606	10.392	7.599	14.569
X8S-77/15(L)	6241551118	6241553031	6241552118	6241553032	55	75	8"	380	4.889	10.674	8.067	15.035
X8S-77/16(L)	6241551119	6241553033	6241552119	6241553034	60	80	8"	380	5.173	11.229	8.535	15.693
X8S-77/17(L)	6241551120	6241553035	6241552120	6241553036	67	90	8"	380	5.433	11.744	8.963	16.538
X8S-77/19(L)	6241551121	6241553037	6241552121	6241553038	75	100	8"	380	5.903	12.575	9.740	17.730
X8S-77/21(L)	6241551122	6241553039	6241552122	6241553040	81	110	8"	380	6.093	13.302	10.053	18.383
X8S-77/22(L)	6241551123	6241553039	6241552123	6241553040	81	110	8"	380	6.285	13.492	10.368	18.698
X8S-96/01(L)	6241551124	6241553003	6241552124	6241553004	5,5	7,5	6"	380	1.395	3.025	2.300	4.708
X8S-96/02(L)	6241551125	6241553009	6241552125	6241553010	11	15	6"	380	1.654	3.697	2.727	5.555
X8S-96/03(L)	6241551126	6241553013	6241552126	6241553014	15	20	6"	380	1.912	4.454	3.158	6.356
X8S-96/04(L)	6241551127	6241553017	6241552127	6241553018	22	30	6"	380	2.173	5.247	3.586	7.240
X8S-96/05(L)	6241551128	6241553021	6241552128	6241553022	30	40	6"	380	2.386	6.010	3.936	8.148
X8S-96/06(L)	6241551131	6241553025	6241552131	6241553026	30	40	8"	380	2.599	7.305	4.290	10.022
X8S-96/06(L)	6241551131	6241553027	6241552131	6241553028	37	50	8"	380	2.599	7.623	4.290	10.390
X8S-96/07(L)	6241551133	6241553027	6241552133	6241553028	37	50	8"	380	2.837	7.860	4.680	10.779
X8S-96/08(L)	6241551134	6241553029	6241552134	6241553030	45	60	8"	380	3.116	8.477	5.142	11.633
X8S-96/09(L)	6241551135	6241553029	6241552135	6241553030	45	60	8"	380	3.355	8.716	5.535	12.026
X8S-96/10(L)	6241551136	6241553031	6241552136	6241553032	55	75	8"	380	3.662	9.447	6.042	13.010
X8S-96/11(L)	6241551137	6241553033	6241552137	6241553034	60	80	8"	380	3.873	9.930	6.390	13.548
X8S-96/12(L)	6241551138	6241553035	6241552138	6241553036	67	90	8"	380	4.085	10.396	6.741	14.315
X8S-96/13(L)	6241551139	6241553037	6241552139	6241553038	75	100	8"	380	4.349	11.021	7.177	15.167
X8S-96/14(L)	6241551140	6241553037	6241552140	6241553038	75	100	8"	380	4.644	11.315	7.662	15.651
X8S-96/15(L)	6241551141	6241553039	6241552141	6241553040	81	110	8"	380	4.882	12.091	8.055	16.386
X8S-96/17(L)	6241551142	6241553041	6241552142	6241553042	92	125	8"	380	5.314	12.880	8.768	17.644

Motores 6" y 8" en baño de agua.

X10S(L)



10" - Electrobomba centrífuga sumergible en AISI 304 / AISI 316

Electrobomba centrífuga sumergible 10", enteramente construida en Ac. Inox. AISI 304 y AISI 316. La superficie pulida de impulsores y difusores ofrecen una excelente eficiencia y fiabilidad. Abastecimiento de agua en instalaciones y plantas domésticas, industriales y agrícolas. Plantas de tratamiento de agua (ósmosis inversa, etc.). Instalaciones de presurización y contraincendios. Riego, fuentes y lumiartechnia. Lavado y vehiculación de agua limpia o moderadamente agresiva. Posibilidad de ser instalada tanto horizontal como en posición vertical.

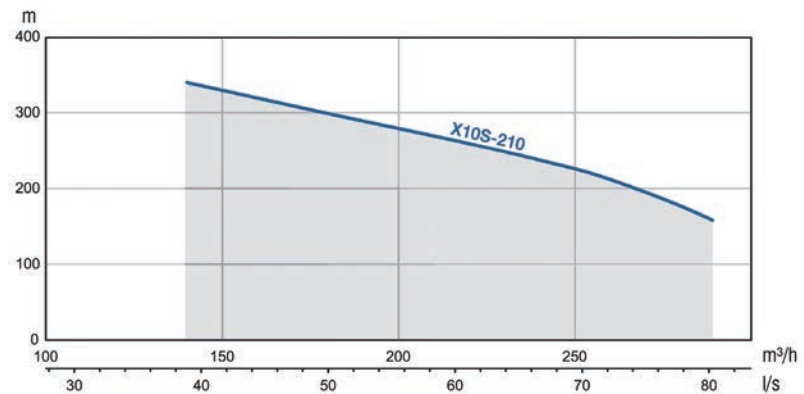
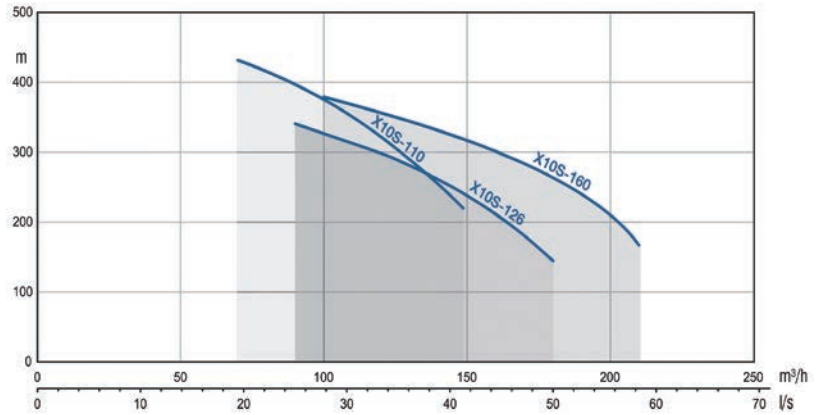

Práctica y fácil de usar



Baja sonoridad



Funcionamiento en posición horizontal



Bomba fabricada en AISI 304



Disponible en AISI 316

Prestaciones de bomba

Max. inmersión 350 m.

Temperatura máx. del líquido +50°C

Máx. contenido en sólidos 50 g/m³.

Materiales

Difusores y rodetes - Ac. Inox. AISI 304L (versión AISI 304).
- Ac. Inox. AISI 316L (versión AISI 316).

Rejilla, cuerpo de impulsión y de aspiración, tirantes y protección de cable - Ac. Inox. AISI 304 (versión AISI 304).
- Ac. Inox. AISI 316 (versión AISI 316).

Eje bomba y acople - Ac. Inox. AISI 420 (versión AISI 304).
- Ac. Inox. AISI 630 (versión AISI 316).

Datos técnicos del motor

Bobinado Motores rebobinables bobinados con hilo de doble capa PE2/PA.

Refrigeración Motor en baño de agua.

Certificación Certificables para agua potable

Aislamiento Clase F

Grado de protección IP68

Tensión Trifásica 380-415 +6-10%

Frecuencia 50 Hz

Acoplamiento NEMA.

Conexiones

DNI Rosca interna: 6"

X10S(L)



10'' - Electrobomba centrífuga sumergible en AISI 304 / AISI 316

BOMBAS SUMERGIBLES PARA POZO

Tabla de características - Bombas X10S-110

Modelo	kW	CV	Q=Caudal											DNI	Peso [kg]
			l/min	0	500	1167	1333	1500	1667	1833	2000	2167	2333		
			m³/h	0	30	70	80	90	100	110	120	130	140		
H=Altura manométrica total (m)															
X10S-110/01	7,5	10		28	26	23	22	21	20	18	16	15	12	Rp6	32
X10S-110/02	15	20		56	52	46	44	42	39	36	33	29	24	Rp6	38
X10S-110/03	22	30		83	78	69	66	63	59	54	49	44	37	Rp6	45
X10S-110/04	30	40		111	104	91	88	83	78	73	66	58	49	Rp6	51
X10S-110/05	37	50		139	129	114	110	104	98	91	82	73	61	Rp6	57
X10S-110/06	45	60		167	155	137	131	125	118	109	99	87	73	Rp6	64
X10S-110/07	55	75		194	181	160	153	146	137	127	115	102	86	Rp6	70
X10S-110/08	60	80		222	207	183	175	167	157	145	132	116	98	Rp6	76
X10S-110/09	67	90		250	233	206	197	188	176	163	148	131	110	Rp6	83
X10S-110/10	75	100		278	259	229	219	208	196	182	165	145	122	Rp6	89
X10S-110/11	81	110		305	285	252	241	229	216	200	181	160	135	Rp6	95
X10S-110/12	92	125		333	311	274	263	250	235	218	198	174	147	Rp6	101
X10S-110/13	92	125		361	337	297	285	271	255	236	214	189	159	Rp6	108

Tabla de características - Bombas X10S-126

Modelo	kW	CV	Q=Caudal											DNI	Peso [kg]
			l/min	0	667	1167	1500	2000	2167	2333	2500	2667	2833		
			m³/h	0	40	70	90	120	130	140	150	160	170		
H=Altura manométrica total (m)															
X10S-126/01.B1	9,3	12,5		27	25	23	22	19	18	17	16	14	12	Rp6	2
X10S-126/01	11	15		33	31	28	27	24	23	21	19	17	14	Rp6	32
X10S-126/02.B2	18,5	25		54	50	46	44	39	37	34	32	28	24	Rp6	39
X10S-126/02	22	30		65	61	57	53	48	45	42	38	34	29	Rp6	39
X10S-126/03.B3	30	40		80	75	70	66	58	55	52	47	42	35	Rp6	45
X10S-126/03	37	50		98	92	85	80	71	68	63	58	51	43	Rp6	45
X10S-126/04	45	60		131	122	113	107	95	90	84	77	68	58	Rp6	52
X10S-126/05.B3	55	75		146	136	126	119	106	100	94	86	76	64	Rp6	58
X10S-126/05	55	75		163	153	142	134	119	113	105	96	85	72	Rp6	58
X10S-126/06	67	90		196	183	170	160	143	135	126	115	102	87	Rp6	65
X10S-126/07	75	100		228	214	198	187	166	158	147	135	119	101	Rp6	71
X10S-126/08	92	125		261	245	227	214	190	180	168	154	136	115	Rp6	78

Tabla de características - Bombas X10S-160

Modelo	kW	CV	Q=Caudal											DNI	Peso [kg]
			l/min	0	833	1167	1500	1833	2167	2500	2833	3167	3500		
			m³/h	0	50	70	90	110	130	150	170	190	210		
H=Altura manométrica total (m)															
X10S-160/01.B1	9,3	12,5		24	22	21	20	18	17	16	14	12	9	Rp6	34
X10S-160/01	11	15		30	28	26	24	23	22	20	18	15	11	Rp6	34
X10S-160/02.B2	18,5	25		48	44	42	39	37	34	32	28	23	17	Rp6	40
X10S-160/02	22	30		60	55	52	49	46	43	40	35	29	22	Rp6	40
X10S-160/03.B2	30	40		78	72	68	64	60	56	52	46	38	28	Rp6	47
X10S-160/03	37	50		90	83	78	73	69	65	60	53	44	32	Rp6	47
X10S-160/04	45	60		120	111	104	98	92	86	80	71	58	43	Rp6	53
X10S-160/05	55	75		150	139	130	122	115	108	99	88	73	54	Rp6	60
X10S-160/06.B3	60	80		162	150	141	132	124	116	107	95	79	58	Rp6	66
X10S-160/06	67	90		180	166	156	147	138	129	119	106	88	65	Rp6	66
X10S-160/07.B3	75	100		192	177	167	156	147	138	127	113	94	69	Rp6	73
X10S-160/07	81	110		210	194	182	171	161	151	139	124	102	76	Rp6	73
X10S-160/08	92	125		240	222	208	195	184	172	159	141	117	87	Rp6	79

Tabla de características - Bombas X10S-210

Modelo	kW	CV	Q=Caudal											DNI	Peso [kg]
			l/min	0	833	1667	2333	3000	3333	3667	4000	4333	4833		
			m³/h	0,0	50	100	140	180	200	220	240	260	290		
H=Altura manométrica total (m)															
X10S-210/01.B1	15	20		29	27	25	22	20	19	18	16	15	11	Rp6	44
X10S-210/01	18,5	25		39	36	33	30	27	25	24	22	19	15	Rp6	44
X10S-210/02.B2	30	40		58	54	49	44	40	37	35	32	29	22	Rp6	55
X10S-210/02	37	50		77	72	66	59	53	50	47	44	39	30	Rp6	55
X10S-210/03.B3	45	60		87	81	74	66	59	56	53	49	44	34	Rp6	66
X10S-210/03.B1	55	75		106	99	91	81	73	69	65	60	53	41	Rp6	66
X10S-210/03	60	80		116	108	99	89	80	75	71	65	58	45	Rp6	66
X10S-210/04.B2	67	90		135	126	115	103	93	88	82	76	68	53	Rp6	76
X10S-210/04	75	100		155	145	132	119	106	100	94	87	78	60	Rp6	76
X10S-210/05	92	125		194	181	165	148	133	125	118	109	97	75	Rp6	87

X10S(L)



A Company of Ebara Group



10" - Electrobomba centrífuga sumergible en AISI 304 / AISI 316

X10S(L)										2 Polos		
Modelo	Códigos X10S (AISI 304)		Códigos X10SL (AISI 304)		kW	CV	Tamaño motor	Tensión Trifásica (V)	P.V.P. (€)		P.V.P. (€)	
	Hidráulico AISI 304	Motor AISI 304	Hidráulico AISI 316	Motor AISI 316					X10S (AISI 304)		X10SL (AISI 316)	
									Hidráulico	Hidráulico + Motor	Hidráulico	Hidráulico + Motor
X10S-110/01(L)	6241551143	6241553005	6241552143	6241553006	7,5	10	6"	380	2.529	4.351	4.173	6.777
X10S-110/02(L)	6241551144	6241553013	6241552144	6241553014	15	20	6"	380	2.862	5.403	4.722	7.921
X10S-110/03(L)	6241551145	6241553017	6241552145	6241553018	22	30	6"	380	3.240	6.313	5.347	9.000
X10S-110/04(L)	6241551147	6241553021	6241552147	6241553022	30	40	6"	380	3.771	7.395	6.224	10.436
X10S-110/04(L)	6241551146	6241553025	6241552146	6241553026	30	40	8"	380	3.771	8.477	6.224	11.957
X10S-110/05(L)	6241551148	6241553027	6241552148	6241553028	37	50	8"	380	4.200	9.223	6.929	13.029
X10S-110/06(L)	6241551149	6241553029	6241552149	6241553030	45	60	8"	380	4.582	9.942	7.560	14.050
X10S-110/07(L)	6241551150	6241553031	6241552150	6241553032	55	75	8"	380	5.266	11.052	8.689	15.658
X10S-110/08(L)	6241551151	6241553033	6241552151	6241553034	60	80	8"	380	5.717	11.773	9.433	16.591
X10S-110/09(L)	6241551152	6241553035	6241552152	6241553036	67	90	8"	380	6.289	12.600	10.375	17.950
X10S-110/10(L)	6241551153	6241553037	6241552153	6241553038	75	100	8"	380	6.805	13.477	11.226	19.216
X10S-110/11(L)	6241551154	6241553039	6241552154	6241553040	81	110	8"	380	7.225	14.433	11.921	20.251
X10S-110/12(L)	6241551155	6241553041	6241552155	6241553042	92	125	8"	380	7.702	15.269	12.709	21.585
X10S-110/13(L)	6241551156	6241553041	6241552156	6241553042	92	125	8"	380	9.795	17.360	16.161	25.035
X10S-126/01.B1(L)	6241551157	6241553007	6241552157	6241553008	9,3	12,5	6"	380	2.530	4.463	4.174	6.880
X10S-126/01(L)	6241551158	6241553009	6241552158	6241553010	11	15	6"	380	2.530	4.574	4.174	7.001
X10S-126/02.B2(L)	6241551159	6241553015	6241552159	6241553016	18,5	25	6"	380	2.864	5.607	4.727	8.114
X10S-126/02(L)	6241551160	6241553017	6241552160	6241553018	22	30	6"	380	2.864	5.936	4.727	8.379
X10S-126/03.B3(L)	6241551161	6241553021	6241552161	6241553022	30	40	6"	380	3.241	6.865	5.349	9.560
X10S-126/03.B3(L)	6241551162	6241553025	6241552162	6241553026	30	40	8"	380	3.241	7.947	5.349	11.081
X10S-126/03(L)	6241551163	6241553027	6241552163	6241553028	37	50	8"	380	3.241	8.266	5.349	11.449
X10S-126/04(L)	6241551164	6241553029	6241552164	6241553030	45	60	8"	380	3.773	9.134	6.225	12.717
X10S-126/05.B3(L)	6241551165	6241553031	6241552165	6241553032	55	75	8"	380	4.201	9.985	6.931	13.901
X10S-126/06(L)	6241551166	6241553035	6241552166	6241553036	67	90	8"	380	4.583	10.894	7.562	15.136
X10S-126/07(L)	6241551167	6241553037	6241552167	6241553038	75	100	8"	380	5.267	11.939	8.691	16.680
X10S-126/08(L)	6241551168	6241553041	6241552168	6241553042	92	125	8"	380	5.718	13.284	9.435	18.311
X10S-160/01.B1(L)	6241551169	6241553007	6241552169	6241553008	9,3	12,5	6"	380	2.685	4.616	4.430	7.136
X10S-160/01(L)	6241551170	6241553009	6241552170	6241553010	11	15	6"	380	2.685	4.728	4.430	7.258
X10S-160/02.B2(L)	6241551171	6241553015	6241552171	6241553016	18,5	25	6"	380	3.037	5.780	5.011	8.399
X10S-160/02(L)	6241551172	6241553017	6241552172	6241553018	22	30	6"	380	3.037	6.110	5.011	8.664
X10S-160/03.B2(L)	6241551173	6241553025	6241552173	6241553026	30	40	8"	380	3.392	8.098	5.597	11.330
X10S-160/03(L)	6241551174	6241553027	6241552174	6241553028	37	50	8"	380	3.392	8.417	5.597	11.698
X10S-160/04(L)	6241551175	6241553029	6241552175	6241553030	45	60	8"	380	3.998	9.358	6.596	13.088
X10S-160/05(L)	6241551176	6241553031	6241552176	6241553032	55	75	8"	380	4.468	10.253	7.371	14.341
X10S-160/06.B3(L)	6241551177	6241553033	6241552177	6241553034	60	80	8"	380	4.871	10.926	8.037	15.195
X10S-160/06(L)	6241551178	6241553035	6241552178	6241553036	67	90	8"	380	4.871	11.181	8.037	15.611
X10S-160/07.B3(L)	6241551179	6241553037	6241552179	6241553038	75	100	8"	380	5.590	12.262	9.224	17.214
X10S-160/07(L)	6241551180	6241553039	6241552180	6241553040	81	110	8"	380	5.590	12.799	9.224	17.555
X10S-160/08(L)	6241551181	6241553041	6241552181	6241553042	92	125	8"	380	6.173	13.740	10.187	19.061
X10S-210/01.B1(L)	6241551182	6241553013	6241552182	6241553014	15	20	6"	380	5.388	7.929	8.890	12.088
X10S-210/01(L)	6241551183	6241553015	6241552183	6241553016	18,5	25	6"	380	5.388	8.131	8.890	12.278
X10S-210/02.B2(L)	6241551184	6241553021	6241552184	6241553022	30	40	6"	380	6.146	9.770	10.142	14.353
X10S-210/02(L)	6241551185	6241553025	6241552185	6241553026	30	40	8"	380	6.146	10.852	10.142	15.874
X10S-210/02(L)	6241551185	6241553027	6241552185	6241553028	37	50	8"	380	6.146	11.170	10.142	16.243
X10S-210/03.B3(L)	6241551186	6241553029	6241552186	6241553030	45	60	8"	380	7.010	12.370	11.565	18.055
X10S-210/03.B1(L)	6241551187	6241553031	6241552187	6241553032	55	75	8"	380	7.010	12.795	11.565	18.534
X10S-210/03(L)	6241551188	6241553033	6241552188	6241553034	60	80	8"	380	7.010	13.065	11.565	18.722
X10S-210/04.B2(L)	6241551189	6241553035	6241552189	6241553036	67	90	8"	380	7.867	14.178	12.980	20.554
X10S-210/04(L)	6241551190	6241553037	6241552190	6241553038	75	100	8"	380	7.867	14.538	12.980	20.968
X10S-210/05(L)	6241551191	6241553041	6241552191	6241553042	92	125	8"	380	8.728	16.293	14.401	23.276

Motores 6" y 8" en baño de agua.

BOMBAS SUMERGIBLES
PARA POZO

Motores sumergibles



Motores sumergibles para pozo de 3"- 4"- 6"- 8"

Los motores sumergibles de EBARA se adaptan a bombas sumergibles para pozo de 3", 4", 6" y 8". Están disponibles en baño de aceite o agua y en versión monofásica o trifásica. Además, montan conexión estándar tipo NEMA. Un amplio rango de dimensiones de cable permite la correcta instalación de los motores en todas las situaciones con la selección adecuada del mismo.



Diseño robusto,
resistente a la
corrosión



Funcionamiento
en posición
horizontal



Bomba
fabricada en
AISI 304



Disponible en
AISI 316

Datos técnicos

Máx. inmersión	350 m (motor 6"- 8" en baño de agua) 150 m (resto de modelos)
Temperatura máx. del líquido	-5°C ÷ +60°C
Máx. contenido en sólidos	100 gr/m ³
Polos	2
Aislamiento	Clase F
Grado de protección	IP68
Tensión	Monofásica 230V (±10%) Trifásica 380-415V (±10%)

Características generales

Gama

Amplia gama de motores sumergibles para pozo de 3", 4", 6" y 8", tanto en versión baño de aceite como de agua. Con dimensiones compactas, alta fiabilidad y óptimo rendimiento son ideales y muy versátiles para todo tipo de instalaciones.

- Conexión estándar NEMA.
- Líquido refrigerante atóxico de alta calidad.
- Fácil desmontaje y rebobinado.
- Protección del diafragma y protector de arena de tamaño adecuado en función del diámetro de la bomba.
- Disponibles diferentes cierres mecánicos.
- Rodamientos axiales y radiales.
- Cable de conexión extraíble.
- Soporte de hierro fundido de níquel de alta resistencia, también disponible en AISI 304 y AISI 316.
- Grado de protección:
 - IP58 (baño de aceite)
 - IP68 (baño de agua)
- Aislamiento: clase F

Principales características

Modelos disponibles

- Motores 3" en baño de aceite
- Motores 4" en baño de aceite
- Motores 4" en baño de agua
- Motores 6" en baño de aceite
- Motores 6" en baño de agua
- Motores 8" en baño de agua

Motor sumergible de 3"

EBARA SUMOTO 3" (Baño de aceite) - AISI 304



EBARA OP de 3"

Disco:	NEMA 3"
Protección:	IP68
Aislamiento:	Clase F
Refrigeración:	Aceite
Temperatura agua del pozo:	máx. 35°C
Velocidad del flujo de refrigeración:	mínimo 0,08 m/seg
Arranque / hora:	máx. 30
Funcionamiento:	vertical / horizontal
Variación voltaje:	+10% / -10%
Tensión:	Monofásica (De 0,37 a 0,75 kW) 220/230 V - 50 Hz - 2.850 r.p.m. Trifásica (De 0,37 a 1,1 kW) 380/415 V - 50 Hz - 2.850 r.p.m.
Carcasa externa:	Ac. Inoxidable AISI 304
Eje:	Ac. Inoxidable AISI 304
Cierre mecánico:	Carbón / Cerámica
Brida superior:	Fundición al Cr-Ni (opcional AISI 316).
Soporte:	Hierro fundido (opcional AISI 304)
Empujes axiales:	Hasta 1.200 N
Disponibilidad:	Materiales y voltajes especiales
Profundidad máx. (columna de agua):	100 m.
Cable.	1,75 m

EBARA OP de 3":

- Baño de aceite.
- Arranque directo con una salida de cable.
- Rebobinable.



Monofásico 230V

Modelo	Código	kW	CV	Empuje [N]	Inten. Abs. [A]	Cable [m]	Peso [kg]	2 Polos P.V.P. (€) AISI 304
OP3 050 M	6243181061	0,37	0,5	1.500	3,75	1,75	6	534
OP3 075 M	6243181071	0,55	0,75	1.500	4,5	1,75	6,4	564
OP3 100 M	6243181081	0,75	1	1.500	5,85	1,75	6,8	600

*Modelos monofásicos con condensador incluido.

Trifásico 380V

Modelo	Código	kW	CV	Empuje [N]	Inten. Abs. [A]	Cable [m]	Peso [kg]	2 Polos P.V.P. (€) AISI 304
OP3 050	6243181063	0,37	0,5	1.500	2	1,75	6	497
OP3 075	6243181073	0,55	0,75	1.500	2,1	1,75	6,1	526
OP3 100	6243181083	0,75	1	1.500	2,5	1,75	6,4	557
OP3 150	6243181093	1,1	1,5	1.500	3,2	1,75	6,8	581

Motor sumergible de 4"

EBARA SUMOTO 4" (Baño de aceite) - AISI 304 / AISI 316



EBARA OY de 4"

Disco:	NEMA 4"
Protección:	IP68
Aislamiento:	Clase F
Refrigeración:	Aceite
Temperatura agua del pozo:	máx. 35°C
Velocidad flujo refrigeración:	mínimo 0,08 m/seg
Arranque / hora:	máx. 30
Funcionamiento:	vertical / horizontal
Variación voltaje:	+10% / -10%
Tensión:	Monofásica (De 0,37 a 4 kW) 220/230 V - 50 Hz - 2.850 r.p.m. Trifásica (De 0,37 a 7,5 kW) 380/415 V - 50 Hz - 2.850 r.p.m.
Carcasa externa:	Ac. Inoxidable AISI 304 / AISI 316
Eje:	Ac. Inoxidable AISI 304
Cierre mecánico:	SiC / Al
Brida superior:	Fundición al Cr-Ni (opcional Latón/ AISI 304/ AISI 316).
Empujes axiales:	Hasta 7.500 N
Disponibilidad:	Materiales y voltajes especiales
Profundidad máx. (columna de agua):	150 m.
Cable:	1,75 m / 2,5 m / 4 m.

- EBARA OY de 4":**
- Baño de aceite.
 - Arranque directo con una salida de cable.
 - Rebobinable.

BOMBAS SUMERGIBLES PARA POZO

Monofásico 230V													2 Polos	
Modelo	Código AISI 304	Código AISI 316	kW	CV	Tensión	Empuje [N]	µF	Inten. Abs. [A]	Cable [m]	Peso [kg] AISI 304	Peso [kg] AISI 316	P.V.P. (€) AISI 304	P.V.P. (€) AISI 316	
OYM 050	6243311061	6243155061	0,37	0,5	Mon. 220 V	1.500	20	3,4	1,75	7	6,8	288	799	
OYM 075	6243311071	6243155071	0,55	0,75	Mon. 220 V	1.500	25	4,2	1,75	7,6	8,1	299	824	
OYM 100	6243311081	6243155081	0,75	1	Mon. 220 V	1.500	35	5,6	1,75	8,7	10,6	319	855	
OYM 150	6243311091	6243155091	1,1	1,5	Mon. 220 V	1.500	40	7,8	1,75	10,3	11,2	331	947	
OYM 200	6243311101	6243155101	1,5	2	Mon. 220 V	1.500	60	10,8	1,75	12	14	398	1.025	
OYM 300	6243311121	6243155121	2,2	3	Mon. 220 V	1.500	80	14,6	1,75	14,2	16,4	496	1.247	

*Modelos monofásicos con condensador incluido.

Trifásico 230V / 380V													2 Polos	
Modelo	Código AISI 304	Código AISI 316	kW	CV	Tensión	Empuje [N]	Inten. Abs. [A]	Cable [m]	Peso [kg] AISI 304	Peso [kg] AISI 316	P.V.P. (€) AISI 304	P.V.P. (€) AISI 316		
OY 050	6243311062	-	0,37	0,5	Trif. 220V	1.500	2,3	1,75	-	-	262	-		
OY 050	6243311063	6243155063	0,37	0,5	Trif. 380V	1.500	1,3	1,75	6,5	6,5	262	722		
OY 075	6243311072	-	0,55	0,75	Trif. 220V	1.500	3,3	1,75	-	-	268	-		
OY 075	6243311073	6243155073	0,55	0,75	Trif. 380V	1.500	1,9	1,75	7	7	268	738		
OY 100	6243311082	-	0,75	1	Trif. 220V	1.500	4,2	1,75	-	-	284	-		
OY 100	6243311083	6243155083	0,75	1	Trif. 380V	1.500	2,4	1,75	7,6	7,6	284	782		
OY 150	6243311092	-	1,1	1,5	Trif. 220V	1.500	5,5	1,75	-	-	299	-		
OY 150	6243311093	6243155093	1,1	1,5	Trif. 380V	1.500	3,2	1,75	8,7	8,7	299	824		
OY 200	6243311102	-	1,5	2	Trif. 220V	1.500	7,6	1,75	-	-	324	-		
OY 200	6243311103	6243155103	1,5	2	Trif. 380V	1.500	4,4	1,75	10,4	10,4	324	897		
OY 300	6243311122	-	2,2	3	Trif. 220V	1.500	9,7	2,5	-	-	412	-		
OY 300	6243311123	6243155123	2,2	3	Trif. 380V	1.500	5,8	2,5	12	12	412	1.030		
OY 400	6243311132	-	3	4	Trif. 220V	2.500	13	2,5	-	-	557	-		
OY 400	6243311133	6243155133	3	4	Trif. 380V	2.500	7,6	2,5	13,1	13,1	557	1.149		
OY 550	6243311152	-	4	5,5	Trif. 220V	2.500	17	2,5	-	-	700	-		
OY 550	6243311153	6243155153	4	5,5	Trif. 380V	2.500	9,8	2,5	15,6	15,6	700	1.380		
OY 750	6243311162	-	5,5	7,5	Trif. 220V	2.500	23,4	2,5	-	-	841	-		
OY 750	6243311163	6243155163	5,5	7,5	Trif. 380V	2.500	13,5	2,5	18,9	18,9	841	1.566		
OY 1000	6243311173	6243155173	7,5	10	Trif. 380V	7.500	19	4	27	27,1	1.076	2.189		

Motor sumergible de 4"

EBARA SUMOTO 4" (Baño de agua) - AISI 304



EBARA WY de 4"

Disco:	NEMA 4"
Protección:	IP68
Aislamiento:	Clase F
Refrigeración:	Agua
Temperatura agua del pozo:	máx. 35°C
Velocidad flujo refrigeración:	mínimo 0,08 m/seg
Arranque / hora:	máx. 30
Funcionamiento:	vertical / horizontal
Variación voltaje:	+6% / -10%
Tensión:	Monofásica (De 0,37 a 4 kW) 220/230 V - 50 Hz - 2.850 r.p.m. Trifásica (De 0,37 a 7,5 kW) 380/415 V - 50 Hz - 2.850 r.p.m.
Carcasa externa:	Ac. Inoxidable AISI 304
Eje:	Ac. Inoxidable AISI 304
Cierre del eje:	Anillo hermético / MIM
Máx. pH del agua:	8,6
Brida superior:	Fundición con cataforesis y tapa de cubierta en AISI 304.
Soporte superior:	Fundición G20
Empujes axiales:	Hasta 6.500 N
Disponibilidad:	Materiales y voltajes especiales
Profundidad máx. (columna de agua):	150 m.
Cable:	1,75 m / 2,5 m / 3,5 m.

EBARA WY de 4":

- Baño de agua en propilenglicol.
- Arranque directo con una salida de cable.



Monofásico 230V

2 Polos

Modelo	Código AISI 304	kW	CV	Tensión	Empuje [N]	µF	Inten. Abs. [A]	Cable [m]	Peso [kg]	P.V.P. (€) AISI 304
WYM 050	6243121061	0,37	0,5	Monof. 220 V	1.500	16	3,4	1,75	6,8	392
WYM 075	6243121071	0,55	0,75	Monof. 220 V	1.500	20	4,4	1,75	8,1	417
WYM 100	6243121081	0,75	1	Monof. 220 V	1.500	30	6	1,75	10,6	434
WYM 150	6243121091	1,1	1,5	Monof. 220 V	3.000	40	7,8	1,75	11,2	490
WYM 200	6243121101	1,5	2	Monof. 220 V	3.000	50	10,5	1,75	14	597
WYM 300	6243121121	2,2	3	Monof. 220 V	3.000	70	15	2,5	16,4	778

*Modelos monofásicos con condensador incluido.

Trifásico 380V

2 Polos

Modelo	Código AISI 304	kW	CV	Tensión	Empuje [N]	Inten. Abs. [A]	Cable [m]	Peso [kg]	P.V.P. (€) AISI 304
WY 050	6243121063	0,37	0,5	Trif. 380 V	1.500	1,3	1,75	5,8	341
WY 075	6243121073	0,55	0,75	Trif. 380 V	1.500	1,7	1,75	8,1	363
WY 100	6243121083	0,75	1	Trif. 380 V	1.500	2,2	1,75	10,6	402
WY 150	6243121093	1,1	1,5	Trif. 380 V	3.000	3	1,75	11,2	446
WY 200	6243121103	1,5	2	Trif. 380 V	3.000	4	1,75	14	499
WY 300	6243121123	2,2	3	Trif. 380 V	3.000	5,6	2,5	16,4	620
WY 400	6243121133	3	4	Trif. 380 V	6.500	7,5	2,5	18,3	939
WY 550	6243121153	4	5,5	Trif. 380 V	6.500	10,6	2,5	23,4	1.050
WY 750	6243121163	5,5	7,5	Trif. 380 V	6.500	13,6	3,5	29,4	1.237
WY 1000	6243121173	7,5	10	Trif. 380 V	6.500	18,3	3,5	33,8	1.718

Motor sumergible de 6"



EBARA SUMOTO 6" (Baño de aceite y agua) - AISI 304 / AISI 316

EBARA OY de 6":

- Baño de aceite.
- Arranque directo.
- Rebobinable.

EBARA WY de 6":

- Baño de agua con propilenglicol.
- Arranque directo.

EBARA OY6 de 6"

Disco:	NEMA 6"
Protección:	IP68
Aislamiento:	Clase F
Refrigeración:	Aceite
Temp. agua pozo:	máx. 35°C
Velocidad flujo refrigeración:	mínimo 0,16 m/seg
Arranque / hora:	máx. 30
Funcionamiento:	vertical / horizontal (hasta 15 kW)
Variación voltaje:	+10% / -10%
Tensión:	Monofásica (De 4 a 11 kW) 220/230 V - 50 Hz (Consultar) Trifásica (De 4 a 37 kW) 380/415 V - 50 Hz
Carcasa externa:	Ac. Inox. AISI 304 / AISI 316
Eje:	Ac. Inox. AISI 304 / AISI 316
Cierre mecánico:	Carbón / Cerámica (opcional SiC/SiC o SiC/Al)
Brida superior:	Fundición al Cr-Ni (opcional AISI 316).
Empujes axiales:	Hasta 20.000 N
Disponibilidad:	Materiales y voltajes especiales
Profundidad máx. (columna de agua):	150 m.
Cable:	2,8 m / 4 m.
Arranque:	Directo (Estrella-triángulo, consultar).

EBARA WYT de 6"

Disco:	NEMA 6"
Protección:	IP68
Aislamiento:	Clase F
Refrigeración:	Agua con propilenglicol
Temp. agua pozo:	máx. 35°C
Velocidad flujo refrigeración:	mínimo 0,16 m/seg
Arranque / hora:	máx. 20 para arranque directo
Funcionamiento:	vertical / horizontal
Variación voltaje:	+10% / -10%
Tensión:	Monofásica (De 3,7 a 11 kW) 220/230 V - 50 Hz (consultar) Trifásica (De 3,7 a 45 kW) 380/415 V - 50 Hz - 2.850 r.p.m.
Carcasa externa:	Ac. Inoxidable AISI 304
Eje:	Ac. Inoxidable AISI 431
Cierre mecánico:	SiC / SiC
Soporte superior e inferior:	Hierro fundido con cataforesis.
Empujes axiales:	Hasta 22.250 N
Disponibilidad:	Materiales y voltajes especiales
Profundidad máx. (columna de agua):	350 m.
Cable:	4 m.
Arranque:	Directo (Estrella-triángulo, consultar).

 BOMBAS SUMERGIBLES
PARA POZO

EBARA OY 6" (Baño de aceite) - Trifásico 380V / 415V

Modelo	Código AISI 304	Código AISI 316	kW	CV	Tensión Trifásica	Empuje [N]	Inten. Abs. [A]		Cable [m]	Peso [kg] AISI 304/316	2 Polos	
							380V	415V			P.V.P. (€) AISI 304	P.V.P. (€) AISI 316
OY6 550	6243171153	6243145153	4	5,5	380/415	10.000	8,7	8,9	2,8	32	1.455	2.632
OY6 750	6243171163	6243145163	5,5	7,5	380/415	10.000	12,6	12,4	2,8	40	1.518	2.680
OY6 1000	6243171173	6243145173	7,5	10	380/415	10.000	17,2	16,5	2,8	42	1.585	2.732
OY6 1250	6243171183	6243145183	9,3	12,5	380/415	10.000	22	21	2,8	45	1.711	2.927
OY6 1500	6243171193	6243145193	11	15	380/415	10.000	24,1	23,9	2,8	48	1.778	2.979
OY6 1750	6243171203	6243145203	13	17,5	380/415	10.000	28	27,5	2,8	50	1.957	3.316
OY6 2000	6243171213	6243145213	15	20	380/415	10.000	31,4	29,7	2,8	54	2.092	3.369
OY6 2500	6243171223	6243145223	18,5	25	380/415	10.000	41,5	36,6	2,8	65	2.478	4.563
OY6 3000	6243171233	6243145233	22	30	380/415	10.000	46,5	44,5	2,8	70	2.776	4.972
OY6 4000	6243171253	6243145253	30	40	380/415	20.000	63	58	2,8	90	3.385	6.154
OY6 5000	6243171263	6243145263	37	50	380/415	20.000	74	71	4	101	4.677	8.502

EBARA WYT 6" (Baño de agua) - Trifásico 380V / 415V

Modelo	Código AISI 304	kW	CV	Tensión Trifásica	Empuje [N]	Polos	Inten. Abs. [A]		Cable [m]	Peso [kg]	2 Polos	
							380V	415V			P.V.P. (€) AISI 304	
WYT 550	1507300029	4	5,5	380/415	15.550	2	9,1	9	4	32,5		2.162
WYT 750	1507300030	5,5	7,5	380/415	15.550	2	12,8	12,6	4	36,5		2.237
WYT 1000	1507300031	7,5	10	380/415	15.550	2	17,8	17,4	4	42		2.353
WYT 1500	1507300032	11	15	380/415	15.550	2	25,6	24,6	4	48,5		2.644
WYT 2000	1507300033	15	20	380/415	15.550	2	34	32,3	4	64,5		3.044
WYT 2500	1507300034	18,5	25	380/415	15.550	2	41	39	4	71		3.349
WYT 3000	1507300035	22	30	380/415	15.550	2	46	43	4	83,5		3.725
WYT 4000	1507300036	30	40	380/415	22.250	2	62,5	59,2	4	91,5		5.054
WYT 5000	1507300037	37	50	380/415	22.250	2	77,6	73	4	99,5		6.208

Motores sumergibles de 4"-6"- 8"

VSM 4" (Baño de aceite) / VSM 3S 6"- 8" (Baño de agua) - AISI 304 / AISI 316

VSM de 4": Baño de aceite / Arranque directo.



VSM 3S de 6"/ 8": Baño de agua / Rebobinable
Bobinado con hilo de doble capa PE2/PA.
Arranque directo.

VSM de 4"

Disco:	NEMA 4"
Protección:	IP68
Aislamiento:	Clase F
Refrigeración:	Aceite
Temp. agua pozo:	máx. 30°C
Arranque / hora:	máx. 20 para arranque directo
Funcionamiento:	vertical / horizontal
Variación voltaje:	± 10%
Tensión:	Monofásica: 220 V - 50 Hz Trifásica: 380/460 V - 50 Hz
Carcasa externa:	Ac. Inoxidable AISI 304
Eje:	Ac. Inoxidable AISI 420
Cierre mecánico:	Ac. Inoxidable
Soporte motor:	Ac. Inoxidable
Empujes axiales:	Hasta 4.500 N
Profundidad máx. (columna de agua):	150 m.
Cable:	2 / 2,5 m (según modelo).
Arranque:	Directo



VSM 3S de 6" / 8"

Disco:	NEMA 6" / 8"
Protección:	IP68
Aislamiento:	Clase F
Refrigeración:	Agua
Temp. agua pozo:	máx. 50°C
Arranque / hora:	máx. 15 para arranque directo
Funcionamiento:	vertical / horizontal
Variación voltaje:	+6% / -10%
Tensión:	Trifásica (De 4 a 92 kW) 380/415 V - 50 Hz - 2.850 r.p.m.
Carcasa externa:	Ac. Inox. AISI 304 / AISI 316
Eje:	Ac. Inoxi. AISI 420
Cierre mecánico:	SiC / SiC
Soporte motor:	Acero Inoxidable
Empujes axiales:	Hasta 55.000 N
Profundidad máx. (columna de agua):	350 m.
Cable:	4 m.
Arranque:	Directo (Estrella-triángulo, consultar).



Motores VSM - 4" (Baño de aceite) - Monof. 220V / 50 Hz

Modelo	Código AISI 304	kW	CV	Empuje [N]	µF	Int. Abs. 220V [A]	Cable [m]	Peso [kg]	P.V.P. (€) AISI 304
VSM 04/0.5 M	6241562001	0,37	0,5	2500	16	3,2	2	9	229
VSM 04/0.75M	6241562002	0,55	0,75	2500	20	4,3	2	9,5	246
VSM 04/1.0 M	6241562003	0,75	1	2500	35	5,6	2	10,5	273
VSM 04/1.5 M	6241562004	1,1	1,5	2500	40	8,1	2	12,5	307
VSM 04/2.0 M	6241562005	1,5	2	2500	-	10,4	2	14	338
VSM 04/3.0 M	6241562006	2,2	3	2500	2x35	14,7	2	18,5	454
VSM 04/4.0 M	6241562007	3	4	4500	2x45	20	2,5	23	781
VSM 04/5.5 M	6241562008	4	5,5	4500	2x60	26,7	2,5	26	936

Motores VSM - 4" (Baño de aceite) - Trif. 380V / 50 Hz

Modelo	Código AISI 304	kW	CV	Empuje [N]	Int. Abs. 380V [A]	Cable [m]	Peso [kg]	P.V.P. (€) AISI 304
VSM 04/1.0 T	6241562009	0,75	1	2500	9,7	2	9,5	276
VSM 04/1.5 T	6241562010	1,1	1,5	2500	16,6	2	10,5	297
VSM 04/2.0 T	6241562011	1,5	2	2500	23,5	2	12,5	340
VSM 04/3.0 T	6241562012	2,2	3	2500	36,4	2	14	408
VSM 04/4.0 T	6241562013	3	4	4500	40	2,5	16,5	483
VSM 04/5.5 T	6241562014	4	5,5	4500	55	2,5	20	595
VSM 04/7.5 T	6241562015	5,5	7,5	4500	75	2,5	23	791
VSM 04/10 T	6241562016	7,5	10	4500	90,1	2,5	29,5	912

Motores VSM 3S/6 - 6" (Baño de agua) - Trifásico 380V / 415V

Modelo	Código AISI 304	Código AISI 316	kW	CV	Tensión Trifásica	Empuje [kN]	Inten. Abs. [A] 400V	Cable [m]	Peso [kg] AISI 304/316	P.V.P. (€) AISI 304	P.V.P. (€) AISI 316
VSM 3S/6 5,5	6241553001	6241553002	4	5,5	400	20	9,8	4	38	1.540	2.320
VSM 3S/6 7,5	6241553003	6241553004	5,5	7,5	400	20	12,8	4	42	1.630	2.408
VSM 3S/6 10	6241553005	6241553006	7,5	10	400	20	16,5	4	48	1.821	2.604
VSM 3S/6 12,5	6241553007	6241553008	9,3	12,5	400	20	20,2	4	53	1.931	2.706
VSM 3S/6 15	6241553009	6241553010	11	15	400	20	22,8	4	58	2.044	2.828
VSM 3S/6 17,5	6241553011	6241553012	13	17,5	400	20	27,6	4	63	2.321	3.025
VSM 3S/6 20	6241553013	6241553014	15	20	400	20	32,2	4	70	2.542	3.199
VSM 3S/6 25	6241553015	6241553016	18,5	25	400	20	40,2	4	74	2.743	3.388
VSM 3S/6 30	6241553017	6241553018	22	30	400	20	46,7	4	85	3.073	3.653
VSM 3S/6 35	6241553019	6241553020	26,5	35	400	26,5	54,9	4	96	3.461	4.116
VSM 3S/6 40	6241553021	6241553022	30	40	400	26,5	62,1	4	101	3.624	4.211
VSM 3S/6 50	6241553023	6241553024	37	50	400	26,5	76,7	4	108	3.886	4.604

Motores VSM 3S/8 - 8" (Baño de agua) - Trifásico 380V / 415V

Modelo	Código AISI 304	Código AISI 316	kW	CV	Tensión Trifásica	Empuje [kN]	Inten. Abs. [A] 400V	Cable [m]	Peso [kg] AISI 304/316	P.V.P. (€) AISI 304	P.V.P. (€) AISI 316
VSM 3S/8 40	6241553025	6241553026	30	40	400	45	60,7	4	125	4.705	5.732
VSM 3S/8 50	6241553027	6241553028	37	50	400	45	73,1	4	134	5.024	6.099
VSM 3S/8 60	6241553029	6241553030	45	60	400	45	89	4	148	5.361	6.491
VSM 3S/8 75	6241553031	6241553032	55	75	400	45	110	4	166	5.785	6.970
VSM 3S/8 80	6241553033	6241553034	60	80	400	45	118,6	4	181	6.056	7.158
VSM 3S/8 90	6241553035	6241553036	67	90	400	45	132,4	4	186	6.310	7.574
VSM 3S/8 100	6241553037	6241553038	75	100	400	45	148,3	4	191	6.672	7.989
VSM 3S/8 110	6241553039	6241553040	81	110	400	55	160,1	4	201	7.209	8.331
VSM 3S/8 125	6241553041	6241553042	92	125	400	55	181,9	4	208	7.566	8.875

BOMBAS SUMERGIBLES PARA POZO

Selección de cables

Motores de 3" (Baño de aceite)

Selección de cable - P. ej.: motor 0,75 kW - 230V Monofásico - Longitud de cable 75 m = 4x2,5 mm ²											
Motor	kW	CV	Tipo de cable								
			3x1,5	3x2,5	3x4	3x6	4x1	4x1,5	4x2,5	4x4	4x6
3" Monofásico 230V	0,37	0,5	-	-	-	-	50	75	125	-	-
	0,55	0,75	-	-	-	-	38	57	95	152	-
	0,6	0,8	70	120	180	270	-	-	-	-	-
	0,75	1	-	-	-	-	30	45	75	120	174
	0,9	1,2	60	85	125	190	-	-	-	-	-
3" Trifásico 400V	0,37	0,5	-	-	-	-	240	-	-	-	-
	0,55	0,75	-	-	-	-	164	246	-	-	-
	0,75	1	-	-	-	-	133	200	233	-	-
	1,1	1,5	-	-	-	-	97	146	244	390	-

Motores de 4" - 6" (Baño de aceite)

Selección de cable - P. ej.: motor 1,1 kW - 230V Monofásico - Longitud de cable 53 m = 4x2,5 mm ²											
Motor	kW	CV	Tipo de cable								
			4x1	4x1,5	4x2,5	4x4	4x6	4x10	4x16	4x25	4x35
4" Monofásico 230V	0,37	0,5	50	75	125	-	-	-	-	-	-
	0,55	0,75	38	57	95	152	-	-	-	-	-
	0,75	1	30	45	75	120	174	-	-	-	-
	1,1	1,5	22	33	53	85	127	210	-	-	-
	1,5	2	-	23	38	63	92	154	246	-	-
	2,2	3	-	-	28	45	67	112	180	-	-
4" Trifásico 400V	0,37	0,5	240	-	-	-	-	-	-	-	-
	0,55	0,75	164	246	-	-	-	-	-	-	-
	0,75	1	133	200	333	-	-	-	-	-	-
	1,1	1,5	97	146	244	390	-	-	-	-	-
	1,5	2	72	109	180	290	435	-	-	-	-
	2,2	3	51	78	130	207	310	516	-	-	-
	3	4	41	62	104	167	250	416	-	-	-
	4	5,5	31	46	77	124	186	310	496	-	-
	5,5	7,5	-	33	56	90	135	225	360	-	-
7,5	10	-	-	-	66	100	165	270	-	-	
6" Trifásico 400V	4	5,5	-	-	110	160	250	400	-	-	-
	5,5	7,5	-	-	68	108	161	265	415	-	-
	7,5	10	-	-	53	84	126	207	325	-	-
	9,2	12,5	-	-	44	70	104	171	267	413	-
	11	15	-	-	-	59	87	144	223	347	548
	15	20	-	-	-	-	65	107	167	258	350
	18,5	25	-	-	-	-	-	87	136	210	295
22	30	-	-	-	-	-	75	117	181	246	
30	40	-	-	-	-	-	-	110	180	235	

Motores 4" - 6" (Baño de agua)

Selección de cable - P. ej.: Motor 0,75 kW - 230V Monofásico - Longitud de cable 73 m = 4x2,5 mm ²																		
Motor	kW	CV	Tipo de cable															
			4x1	4x1,5	4x2,5	4x4	4x6	4x10	4x16	4x25	4x35	4x50	4x70	4x95	4x120	4x150	4x185	4x240
4" Monofásico 230V	0,37	0,5	50	76	126	-	-	-	-	-	-	-	-	-	-	-	-	-
	0,55	0,75	39	58	97	155	-	-	-	-	-	-	-	-	-	-	-	-
	0,75	1	29	44	73	117	175	-	-	-	-	-	-	-	-	-	-	-
	1,1	1,5	20	30	50	79	119	198	-	-	-	-	-	-	-	-	-	-
	1,5	2	-	23	39	62	93	156	249	-	-	-	-	-	-	-	-	-
	2,2	3	-	-	28	45	68	113	181	-	-	-	-	-	-	-	-	-
4" Trifásico 400V	0,37	0,5	325	-	-	-	-	-	-	-	-	-	-	-	-	-	-	-
	0,55	0,75	223	335	-	-	-	-	-	-	-	-	-	-	-	-	-	-
	0,75	1	167	251	418	-	-	-	-	-	-	-	-	-	-	-	-	-
	1,1	1,5	120	179	299	478	-	-	-	-	-	-	-	-	-	-	-	-
	1,5	2	86	129	215	343	515	-	-	-	-	-	-	-	-	-	-	-
	2,2	3	61	91	152	243	365	609	-	-	-	-	-	-	-	-	-	-
	3	4	45	67	112	179	268	446	-	-	-	-	-	-	-	-	-	-
	4	5,5	34	51	85	135	203	338	541	-	-	-	-	-	-	-	-	-
	5,5	7,5	-	40	66	106	159	266	425	-	-	-	-	-	-	-	-	-
7,5	10	-	-	-	78	117	196	313	-	-	-	-	-	-	-	-	-	
6" Trifásico 400V	4	5,5	40	60	100	161	242	404	646	-	-	-	-	-	-	-	-	-
	5,5	7,5	-	45	75	120	180	300	481	-	-	-	-	-	-	-	-	-
	7,5	10	-	-	60	96	138	228	354	-	-	-	-	-	-	-	-	-
	9,2	12,5	-	-	48	77	120	192	306	468	-	-	-	-	-	-	-	-
	11	15	-	-	-	66	102	162	258	396	525	-	-	-	-	-	-	-
	15	20	-	-	-	-	72	126	192	294	402	546	-	-	-	-	-	-
	18,5	25	-	-	-	-	60	102	156	240	330	438	576	-	-	-	-	-
	22	30	-	-	-	-	-	84	132	204	276	372	489	-	-	-	-	-
	30	40	-	-	-	-	-	-	102	156	210	288	380	490	580	-	-	-
	37	50	-	-	-	-	-	-	-	123	169	230	310	390	460	550	890	-

BOMBAS SUMERGIBLES PARA POZO

VDP

Electrobomba centrífuga sumergible con motor en superficie y eje prolongado

Electrobomba centrífuga multicelular de eje vertical prolongado, con motor en superficie, montada sobre un cabezal. Construida enteramente en hierro fundido u opcionalmente en materiales especiales como bronce, Duplex o Superduplex, para líquidos corrosivos o agua de mar. Posibilidad de adaptarse a la profundidad de pozo introduciendo columnas entre la bomba y el cabezal del motor. Para aplicación en riego, trasvase de agua en depósitos de agua al aire libre, abastecimiento de agua a poblaciones desde ríos o embalses, suministro de equipos en la industria desde depósitos subterráneos o en edificios para la lucha contra incendios en situaciones de aljibes bajo rasante.

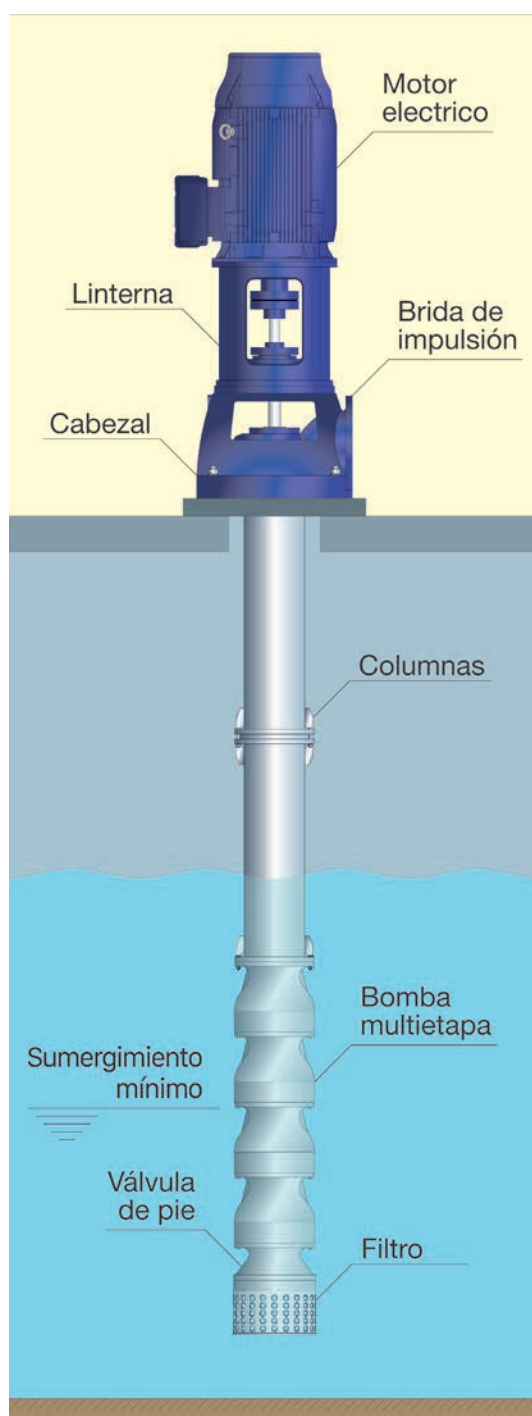

Datos técnicos

Caudal	15 a 2.000 m ³ /h
Altura	Hasta 500 m
Sellado del eje	Cierre mecánico o empaquetadura
Sentido de giro	Sentido del reloj (desde el motor)
Motor	Eléctrico trifásico IE3 hasta 55kW y a partir de 250kW, IE4 de 75 a 200 kW (otras eficiencias bajo pedido). Motores 4 polos (posibilidad de trabajar con variador).

Materiales

Cuerpo de bomba	Hierro fundido (GG25). Duplex, Superduplex (bajo pedido).
Impulsores	Bronce. Duplex, Super Duplex (bajo pedido).
Columnas	Acero carbono (ST 37.2). Duplex, Superduplex (bajo pedido).
Ejes	Acero Inox. AISI 420
Filtro	Acero carbono (ST 37.2). Duplex, Superduplex (bajo pedido).

VDP



Electrobomba centrífuga sumergible con motor en superficie y eje prolongado

Campo de trabajo a 1.450 rpm

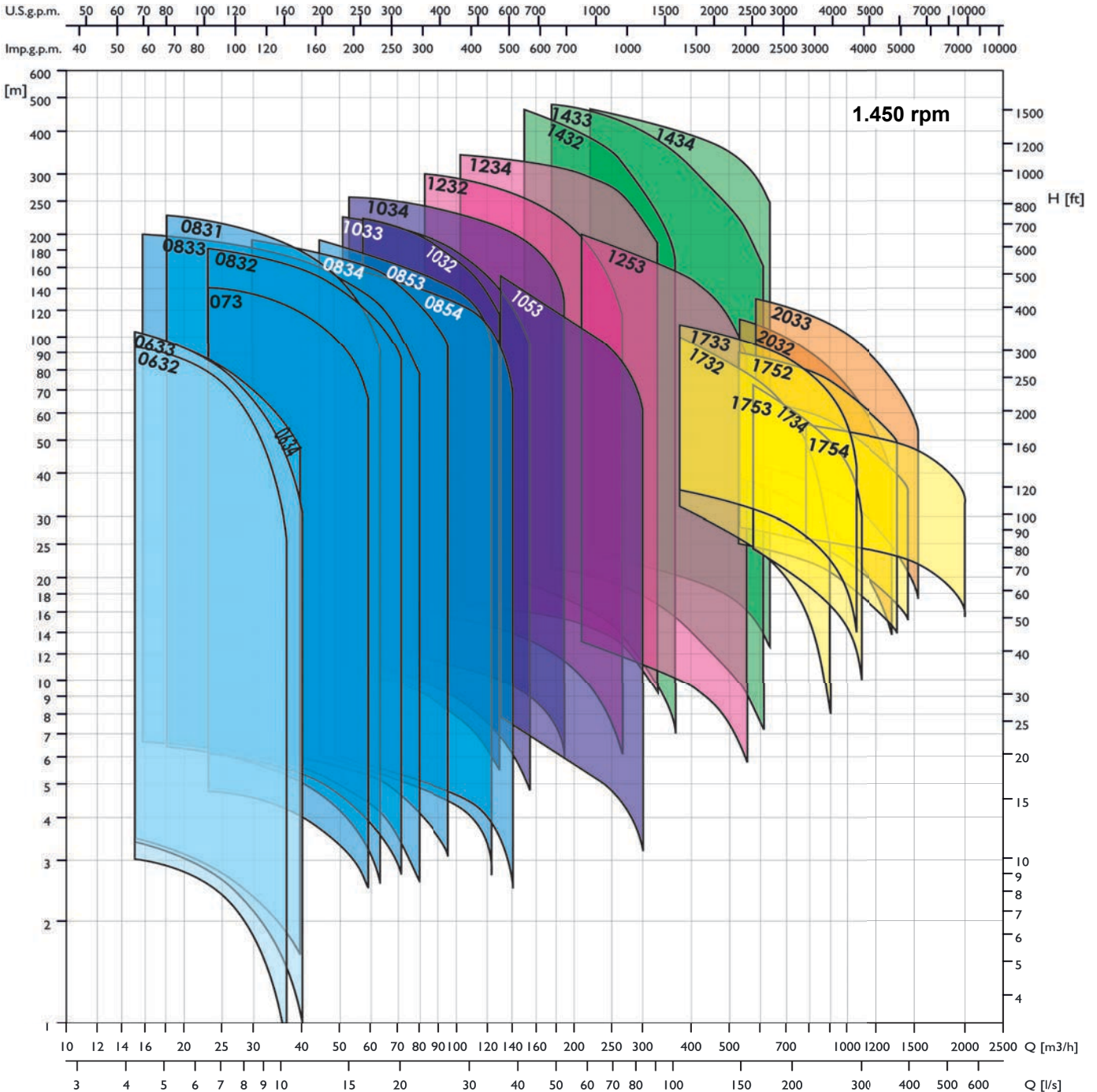

BOMBAS SUMERGIBLES PARA POZO

VDP



Electrobomba centrífuga sumergible con motor en superficie y eje prolongado

Campo de trabajo a 2.900 rpm

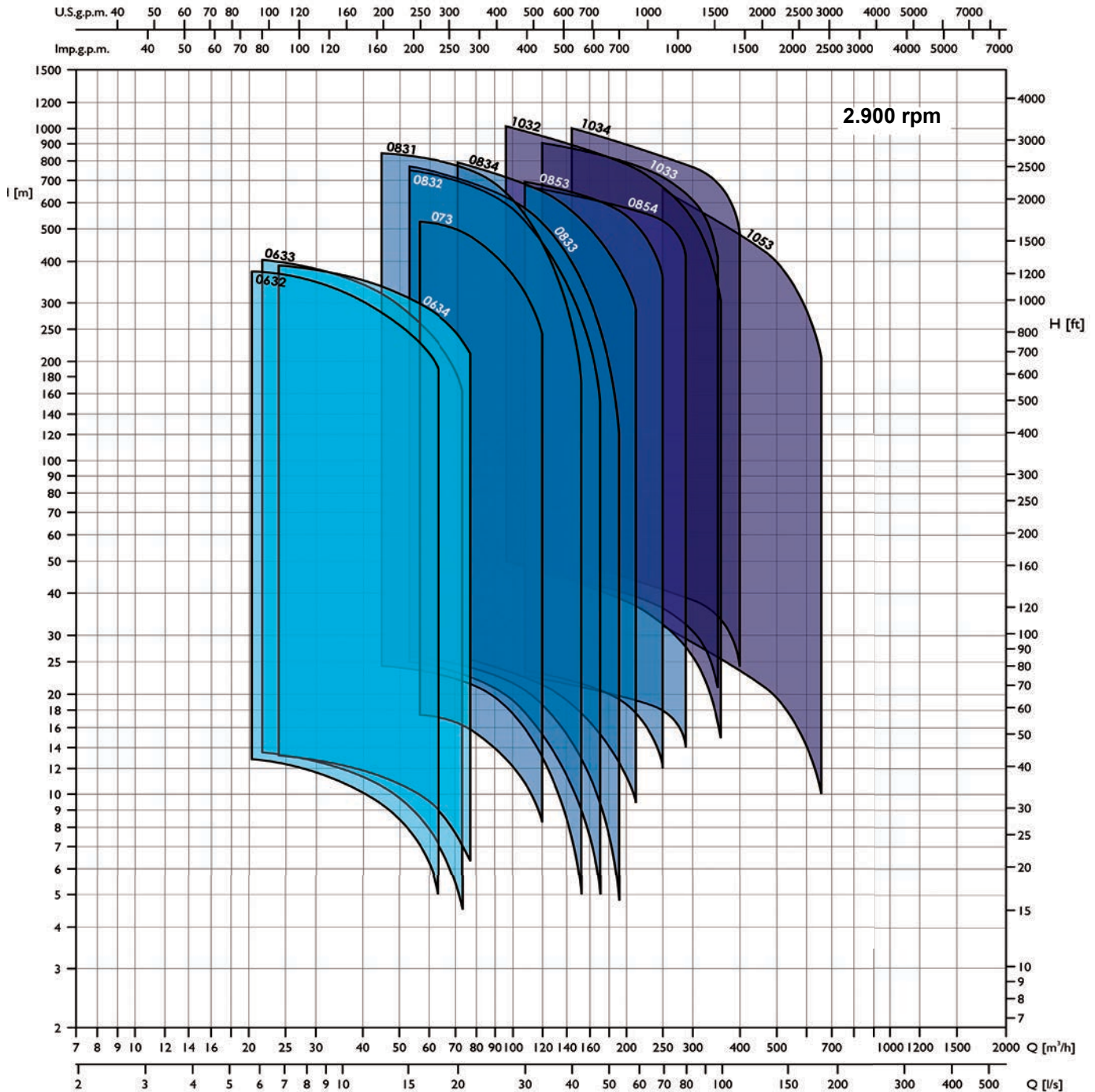

BOMBAS SUMERGIBLES
PARA POZO

VDP

Electrobomba centrífuga sumergible con motor en superficie y eje prolongado

Componentes de las bombas VDP de eje prolongado

Ejemplo de bomba con lubricación de agua

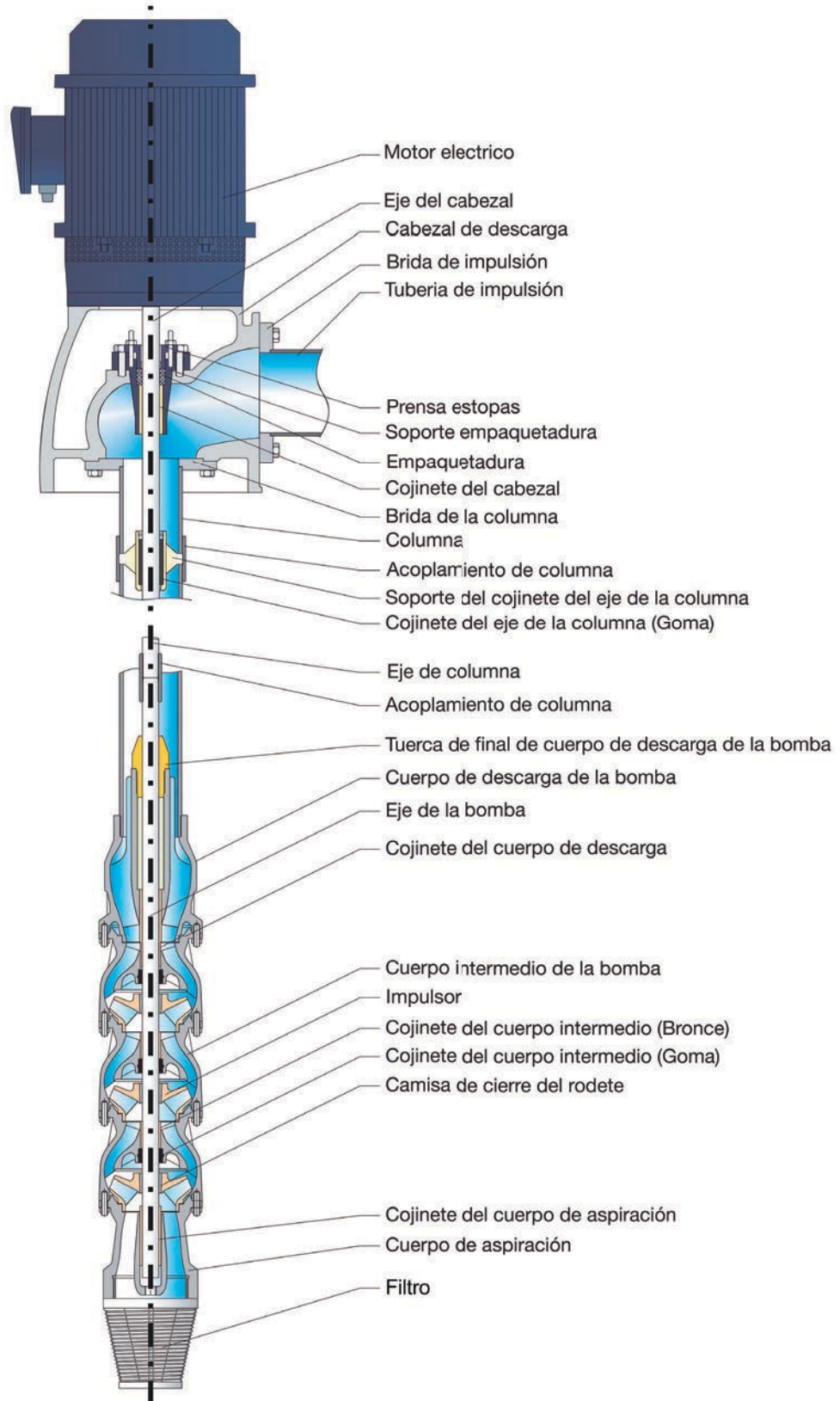

VDP

Electrobomba centrífuga sumergible con motor en superficie y eje prolongado

Ejemplo de instalación de una bomba VDP de eje prolongado

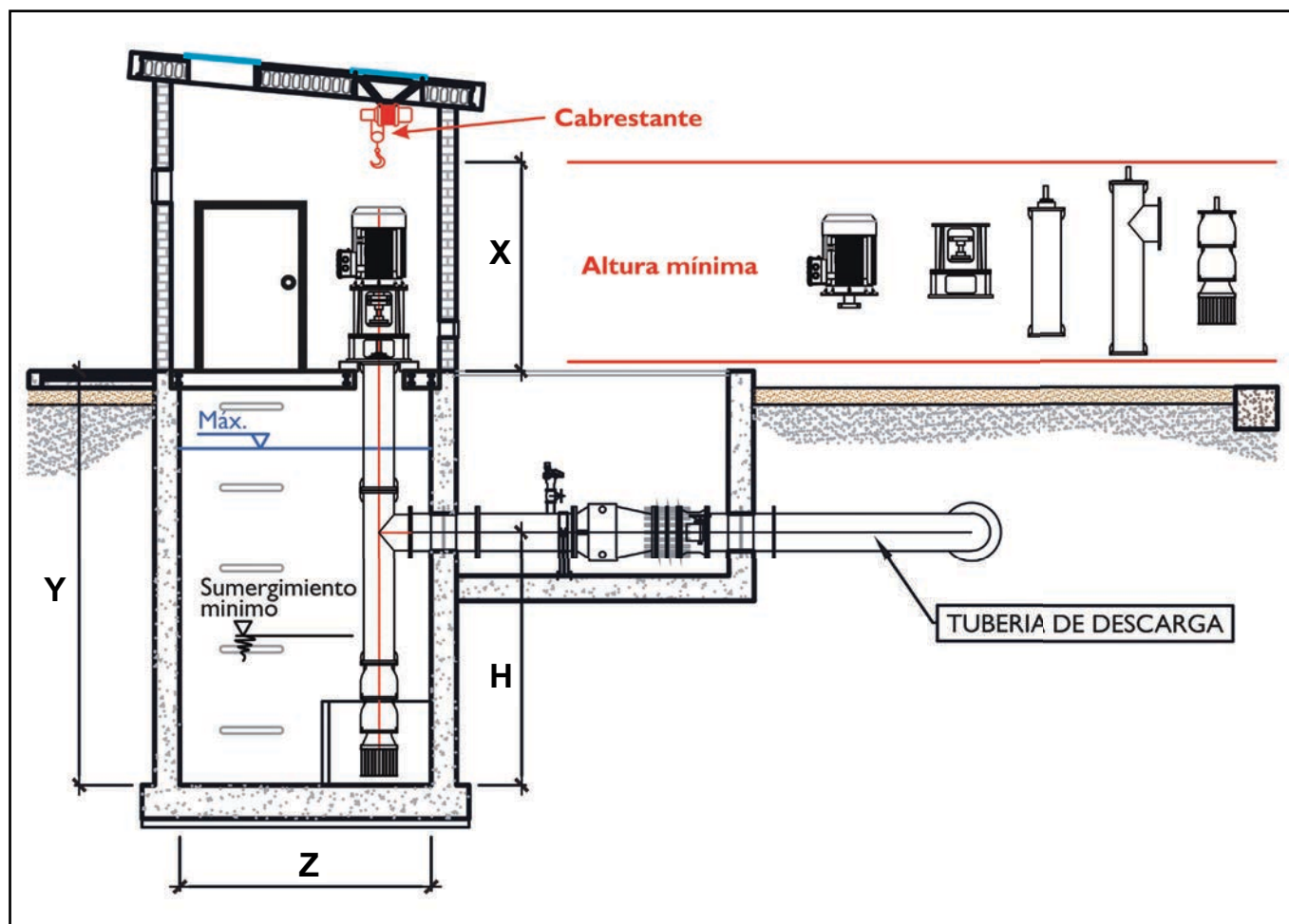

Ejemplo de una bomba de columna con descarga bajo suelo.

Las dimensiones de la sala han de ser lo suficientemente amplias como para que todos los elementos del equipo puedan entrar por la puerta y también por el hueco de soporte, teniendo en cuenta la altura de la sala (X).

Debido al peso de los componentes, se aconseja la instalación permanente de un cabrestante u otro medio de elevación, no sólo para su instalación inicial sino también para su mantenimiento.

Para ofertar una bomba de columna vertical siempre se necesita saber la altura total del pozo (Y) para poder determinar los tramos de columna de modo que la aspiración se quede lo más cercana posible del fondo y así se pueda aprovechar lo máximo posible la capacidad del depósito.

VDP

Electrobomba centrífuga sumergible con motor en superficie y eje prolongado

VDP															4 polos	
Modelo	Caudal máximo [m³/h]	Alt. máx. primera etapa [m]	Altura máxima [m]	Pot. máx. primera etapa [kW]	Potencia máxima [kW]	Diámetro bomba [mm]	Diámetro eje [mm]	Diámetro eje [pulg.]	Diámetro columna [pulg.]	Momento de inercia [kg.m²]	Nº de aletas del impulsor	Brida de impulsión	Inmersión mínima [mm]	Rango velocidad rotación [rpm]	Nº Max. de etapas	P.V.P. (€)
VDP 0632	35	3,5	105	0,2	6	144	25,4	1"	4"	0,0018	4	DN100	700	1200-3000	30	
VDP 0633	40	3,5	105	0,25	7,5	144	25,4	1"	4"	0,0018	5	DN100	700	1200-3000	30	
VDP 0634	38	3,5	105	0,3	9	144	25,4	1"	4"	-	7	DN100	700	1200-3000	30	
VDP 073	60	5	150	0,6	18	165	25,4	1"	4"	0,0063	6	DN100	700	1200-3000	30	
VDP 0831	75	5,5	192,5	1	35	190	30,16	1 3/16"	4"	0,0063	6	DN125	700	1200-3000	35	
VDP 0832	80	6	180	1	30	190	30,16	1 3/16"	4"	0,0063	5	DN125	700	1200-3000	30	
VDP 0833	90	6	180	1,1	33	190	30,16	1 3/16"	4"	0,0063	6	DN125	700	1200-3000	30	
VDP 0834	90	6	180	1,3	39	190	30,16	1 3/16"	4"	0,0063	8	DN125	700	1200-3000	30	
VDP 0853	120	6,5	195	1,8	54	192,8	30,16	1 3/16"	4"	0,0102	5	DN125	700	1200-3000	30	
VDP 0854	140	6	180	3,6	108	192,8	30,16	1 3/16"	4"	0,0102	7	DN125	700	1200-3000	30	
VDP 1032	160	12,4	248	3,4	68	238	42,86	1 11/16"	6"	0,0248	5	DN150	700	1200-3000	20	
VDP 1033	170	11,2	224	3,7	74	238	42,86	1 11/16"	6"	0,0248	6	DN150	700	1200-3000	20	
VDP 1034	190	12,4	248	4,9	98	238	42,86	1 11/16"	6"	0,0248	7	DN150	700	1200-3000	20	
VDP 1053	310	9,5	190	5,2	104	248	42,86	1 11/16"	6"	0,0354	5	DN150	700	1200-3000	20	
VDP 1232	280	16,5	330	7,2	144	291	49,21	1 15/16"	8"	0,0505	5	DN200	700	800-1800	20	
VDP 1234	360	16,5	330	11,5	230	291	49,21	1 15/16"	8"	0,0505	8	DN200	700	800-1800	20	
VDP 1253	560	15	240	13,5	216	294	49,21	1 15/16"	8"	0,0707	4	DN200	700	800-1800	16	
VDP 1432	510	22	440	18,5	370	365	49,21	1 15/16"	10"	0,174	5	DN250	700	800-1800	20	
VDP 1433	580	23	460	22,5	450	365	49,21	1 15/16"	10"	0,174	6	DN250	700	800-1800	20	
VDP 1434	670	23	460	30	600	365	49,21	1 15/16"	10"	0,174	8	DN250	700	800-1800	20	
VDP 1732	900	38	114	48	144	430	49,21	1 15/16"	12"	0,499	5	DN300	850	800-1800	3	
VDP 1733	1000	40	120	45	135	430	49,21	1 15/16"	12"	0,499	6	DN300	850	800-1800	3	
VDP 1734	1120	27	81	38	114	430	49,21	1 15/16"	12"	0,499	8	DN300	850	800-1800	3	
VDP 1752	1200	40	120	70	210	430	49,21	1 15/16"	12"	0,677	5	DN300	850	800-2000	3	
VDP 1753	1550	35	70	74	148	430	49,21	1 15/16"	12"	0,677	6	DN300	850	800-2000	2	
VDP 1754	2000	27	54	105	210	430	49,21	1 15/16"	12"	0,677	8	DN300	850	800-2000	2	
VDP 2032	1400	38	114	85	255	500	61,91	2 7/16"	16"	0,813	5	DN400	900	800-2000	3	
VDP 2033	1400	45	135	120	360	500	61,91	2 7/16"	16"	0,813	6	DN400	900	800-2000	3	

BOMBAS SUMERGIBLES PARA POZO

CONSULTAR

Motor eléctrico vertical bridado B5 o B14

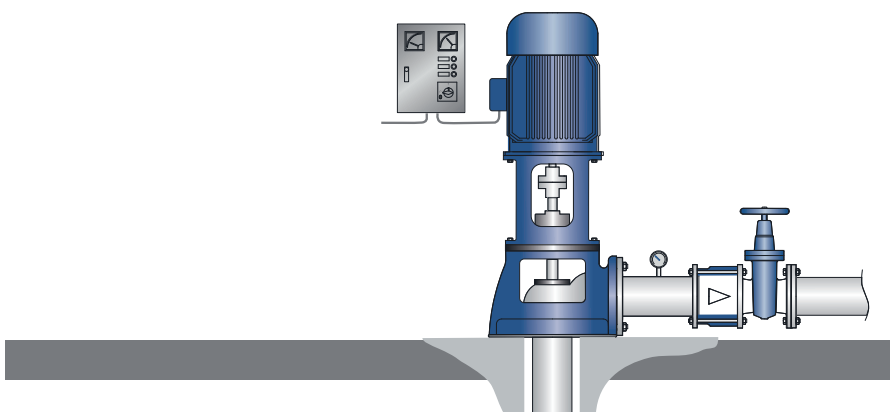

Accesorios



Para bombas sumergibles - Aguas limpias / APLICACIONES DOMÉSTICAS

CUADROS CONTROL 1 BOMBA (MONOFÁSICA / TRIFÁSICA)

Control con o sin sondas. Puerto para conexión wifi con módulo opcional

	V1M Control de 1 bomba monofásica hasta 2,2 kW. IP-56		V1N-F Control de 1 bomba Mon. / Trif. hasta 5,5 kW 400V (16A) . IP-56
MODELO V1M • Variaciones de tensión admisibles: $\pm 20\%$ ($>30\%$: autodesconexión) • Dimensiones: 200 x 150 x 80 mm. • Peso: 850 g. • Temperatura de trabajo: -10 +55°C.		MODELO V1N-F • Variaciones de tensión admisibles: $\pm 20\%$ ($>30\%$: autodesconexión) • Dimensiones: 255 x 195 x 95 mm. • Peso: 1,5 kg. • Temperatura de trabajo: -10 +55°C.	
Características generales comunes • Un único equipo de control y protección para cualquier bomba. • Multicontrol. • Modelo V1M: Monofásico 230V AC. Arranque directo con relé de potencia. • Modelo V1N-F: Trifásico 230/400V AC. Arranque directo con magnetotérmico/contactor. • Prensaestopos de gran rango de diámetro y alta protección. • Protección contra fallo en el cableado hasta la bomba. • Protección contra sobretensiones. • Protección contra sobrecarga y baja carga. • Protección contra falta de fase (modelo V1N-F). • Protección aumentada contra tormentas.		• Protección contra marcha en vacío con 3 configuraciones posibles: 1) 2 Sondas: Nivel máximo y mínimo. 2) 1 Sonda: Nivel mínimo únicamente. 3) Directamente sin sondas (por subintensidad). En los casos 2 y 3, rearme a los 15 min. • Relés electrónicos de sobrecarga y bajacarga regulables. • Garantizados contra fallos de conexionado. • Protección contra bloqueo de la bomba en largos períodos de reposo. • Toma de control remoto que admite tensión de 6 a 400V~/V= • Selección MAN-0-AUT mediante pulsadores. • Pilotos de tensión, marcha, falta de agua y sobrecarga. • Pulsador de rearme de alarmas y relé de salida de alarma general.	

Cuadro de control - 1 bomba

Modelo	Código	kW	CV	P.V.P. (€)
Cuadro V1M de control 1 bomba monofásica hasta 2,2 kW - 230V AC (18A)	622HT11031101	2,2	3	346
Cuadro V1N-F de control 1 bomba monofásica / trifásica hasta 5,5 kW - 230/400V AC (16A)	622HT11061300	5,5	7,5	604

Módulo WIFI para cuadros V1M y V1N-F

Dispositivo de comunicación WiFi con conectividad IoT para cuadros V1M y V1N-F



Módulo Wifi opcional para cuadros de control

Modelo	Código	P.V.P. (€)
Módulo Wifi para cuadros V1M y V1N-F	622HT0000005	181

Sonda conductiva para cuadros

Sonda conductiva de colgar para control de nivel (necesaria para cuadros V1M y V1N-F cuando trabajan con sondas).



Sonda para cuadros V1M y V1N-F

Modelo	Código	P.V.P. (€)
Sonda SN	622HT00000001	21

Empalme para cable

Tipo	Código	Ø cable (mm)	P.V.P. (€)
Empalme 4 x 4-5 x 2,5	622CX10000998	7-16	52
Empalme 4 x 16-5 x 6	622CX10000996	8-25	64
Empalme 4 x 25-5 x 10	622CX10000995	14-30	88

Cable bajo goma (por metro)

Código	Cable (mm ²)	P.V.P. (€)
H07RN-F 6200400409	3 x 1,5	5
H07RN-F 6200400403	3 x 2,5	5
H07RN-F 6200400404	4 x 1,5	7
H07RN-F 6200400402	4 x 2,5	8
H07RN-F 6200400412	4 x 4	8
H07RN-F 6200400413	4 x 6	14
H07RN-F 6200400414	4 x 10	23
H07RN-F 6200400415	4 x 16	36
H07RN-F 6200400416	4 x 25	55

Cuadro Multiuso (2 bombas - hasta 11A)

Control de 2 bombas Mon. / Trif. 220V ó 400V (11A) 50Hz / 60 Hz



El Cuadro Multiuso Todo-en-uno es un cuadro electrónico que puede utilizarse tanto para controlar un grupo de presión, un conjunto de bombas de aguas sucias o una instalación con bomba de pozo. Puede funcionar en una instalación monofásica o trifásica y en función de la alimentación suministrada podrá controlar y proteger 2 bombas monofásicas o trifásicas. Pueden configurarse bombas con amperaje nominal igual o diferente ya que dispone de control de amperaje independiente para cada fase con sensibilidad de detección configurable. Además, puede configurarse un funcionamiento conjunto a través de una única señal de activación y puede habilitarse o deshabilitarse la alternancia de arranque.

Características
<ul style="list-style-type: none"> • Control para 2 bombas hasta 11A. • Multi-Tensión: Monof. / Trif. a 220V o Trif. a 400V, 50Hz o 60Hz • Control de intensidad de motor. • Protección contra sobre intensidad y trabajo en seco. • Múltiples modos de funcionamiento. • Sistemas de activación de las bombas: Podemos seleccionar un arranque por boyas de nivel, presostatos, sondas de depósito o una señal de 4-20mA. • Sistemas de paro de las bombas: Podemos seleccionar que la señal de paro provenga de una boya de nivel, un presostato, un sistema de 2 ó 3 sondas de pozo o un transductor de presión.

Otras funciones
<ul style="list-style-type: none"> • Display retroiluminado multilingüaje. • 2 Relés libres de potencia configurables para indicar remotamente el estado del equipo. • Entrada específica para arranque a través de una señal de programador de riego. • Reloj interno para temporizar el arranque y paro de las bombas o de los relés configurables. • Contadores de horas de funcionamiento. • Registro de fallos para monitorizar el estado del sistema.

Cuadro Multiuso - 2 bombas Monof. / Trif.

Modelo	Código	P.V.P. (€)
Cuadro Multiuso Todo-en-uno	622HC12051300	682

Accesorios

Para bombas sumergibles - Aguas limpias

APLICACIONES INDUSTRIALES

Cuadros eléctricos trifásicos

Cuadros eléctricos*
TRIFÁSICOS
(400V 3F+N - 50Hz)



Composición

- Armario metálico.
- Interruptor general.
- Magnetotérmico de protección.
- Detector de nivel por sondas para protección contra trabajo en vacío.
- Juego de sondas de nivel.
- Pilotos de bomba en marcha y sobrecarga.
- Selector de tres posiciones (Manual -0- Automático).
- Bornero de salida y prensas.

Composición cuadros con variador

- Variador de frecuencia con panel de programación.
- Filtro RFI industrial y armario metálico.
- Interruptor automático de protección.
- Interruptor general.
- Detector de nivel con sondas para protección contra trabajo en vacío.
- Selector de 3 posiciones.
- Pilotos de bomba en marcha y sobrecarga.
- Transductor de presión 0-10 bar incluido, otras escalas consultar.

Cuadros eléctricos trifásicos

Tipo	CV* 400V	Amp. Máx.	P.V.P. (€)
Directo	0,5 - 4	11	1.094
Directo	5,5 - 7,5	15	1.183
Directo	10	21,7	1.264
Estrella-triángulo	7,5	15	1.652
Estrella-triángulo	10	21,7	1.809
Estrella-triángulo	15	29	1.970
Estrella-triángulo	20	36	2.136
Estrella-triángulo	25	41	2.449
Estrella-triángulo	30	55	2.787
Estrella-triángulo	40	68	2.992
Arrancador estático	0,5 - 5,5	11	2.184
Arrancador estático	7,5	15	2.590
Arrancador estático	10	21,7	2.753
Arrancador estático	15	29	3.439
Arrancador estático	20	36	3.634
Arrancador estático	25	41	3.762
Arrancador estático	30	55	5.125
Arrancador estático	40	68	5.969
Cuadro con variador**	1	2,4	3.091
Cuadro con variador**	1,5	3,3	3.091
Cuadro con variador**	2	4,3	3.165
Cuadro con variador**	3	5,6	3.239
Cuadro con variador**	4	7,6	3.334
Cuadro con variador**	5,5	9	3.467
Cuadro con variador**	7,5	12	3.625
Cuadro con variador**	10	16	4.856
Cuadro con variador**	15	23	5.476
Cuadro con variador**	20	31	6.285
Cuadro con variador**	25	38	7.324

* Verificar que el consumo indicado en placa de motor está dentro de la regulación indicada.
** Longitud max. admisible de cable: 100 m. Para más longitudes, consultar.

Suplementos opcionales para cuadros



	P.V.P. (€)
Relé electrónico de sub-intensidad, para protección contra trabajo en vacío sustituyendo a las sondas:	282
Relé detector de nivel pozo-depósito con doble juego de sondas:	334

BOMBAS SUMERGIBLES

Achique, Drenaje y Residuales (Línea Residencial)

	LAGO Bombas sumergible de achique	198
	OPTIMA Bombas sumergible de achique - AISI 304	199
	BEST ONE - BEST ONE VOX Bombas sumergible de achique - AISI 304	200
	BEST 2-5 Bombas sumergible de achique - AISI 304	201
	FLUSET BEST 1MA-FS Kit de intervención rápida para inundaciones, evacuación y trasiego de líquidos limpios.	202
	VERSATYLE Bombas sumergibles para aguas fecales - Hierro fundido	203
	COMPATTA Bombas sumergibles para aguas fecales - "Ex" antideflagrante	204
	RIGHT Bombas sumergibles para aguas fecales - AISI 304	205
	DAR Bombas sumergibles para aguas fecales - VORTEX / BICANAL	206
	DW - DW VOX Bombas sumergibles para aguas fecales - AISI 304	207
	BEST BOX Sistema de recogida y evacuación de aguas con 1 bomba	210
	MINIRIGHT Sistema de recogida y evacuación de aguas con 1 bomba	211
	SANIRELEV Sistemas de recogida y evacuación de aguas con 1 ó 2 bombas	212

Residuales, fecales y drenaje (Línea Industrial)

	SERIES D / DEMINY Bombas sumergibles para aguas residuales y fecales: Vortex, Semivortex, monocanal, multicanal, dilaceradora, trituradora, drenaje y excavaciones.	215
	SANIRELEV MAXI Estaciones prefabricadas de recogida y evacuación de aguas residuales con 2 bombas	253
	AGITADORES Agitadores sumergibles - Hierro fundido / AISI 316	259

LAGO



Bombas de achique sumergibles

Bombas sumergibles para aguas limpias o ligeramente sucias / cargadas, adecuadas para sistemas de emergencia, aplicaciones domésticas como achique de pozos, garajes, sótanos o cualquier lugar que pueda resultar eventualmente inundado. Riego de jardín, achique y vaciado de tanques y depósitos. Pequeñas fuentes decorativas o juegos de agua.



LAGO 300 GI-LS



LAGO 500 GI

Regulador magnético con interruptor de Regulación (Manual o Automático)

Posibilidad de elegir, mediante interruptor, la regulación en posición tanto MANUAL como AUTOMÁTICA.

Aspiración mínima LS (Lowest Suction): hasta 1 mm



Ligera y fácilmente transportable



Se pueden usar en instalaciones fijas y móviles



Práctica y fácil de usar



Pequeñas dimensiones



Alta versatilidad

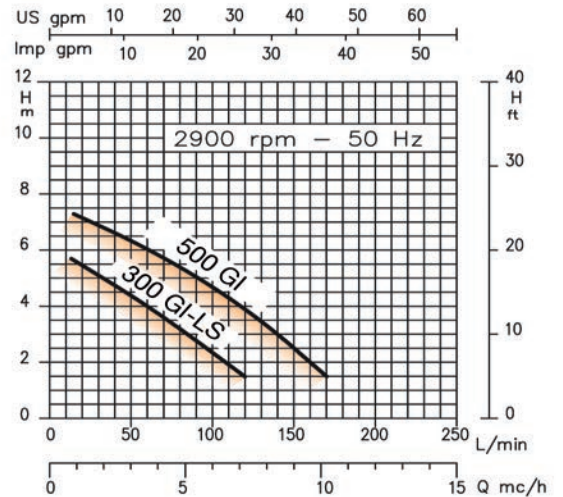

Dimensiones

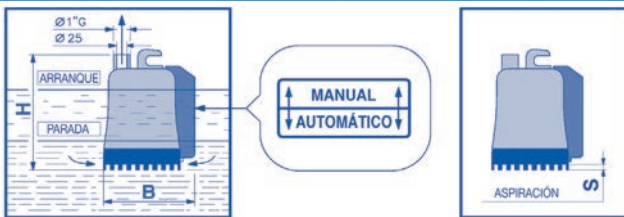

Modelo	B (mm)	H (mm)	S (mm)
Lago 300 GI-LS	206	252	1
Lago 500 GI	206	252	9

Materiales

Carcasa externa, cuerpo de la bomba e impulsor PPS

Carcasa de motor AISI 304

Eje motor AISI 304

Cierre hidráulico Triple cierre hidráulico sobre el eje.

Anticorrosiva Construida con materiales antioxidantes y resistentes a la corrosión.

Cable 3 m con enchufe tipo Schuko.

Datos técnicos

Impulsor abierto Las bombas Lago con impulsor abierto puede trabajar completamente o parcialmente sumergida.

Temperatura máx. del líquido 35°C

Max. paso de sólidos Ø máx. de 9 mm (Lago 500 GI).

Máx. aspiración 1 mm (Lago 300 GI-LS).

Tensión Monof. 230V - 50 Hz - 2 polos

Motor Refrigerado por líquido bombeado

Condensador Condensador y protección termoamperimétrica de rearme automático incorporados.

Conexiones

DNI Ø 25

Uds. por pallet



18 pzas. x 8 niveles = 144 unidades

Bombas LAGO - Monofásica 230V

Modelo	Código	KW	CV	Q=Caudal										Condensador		Inten. Abs. [A] Mon. 230V	P.V.P. (€)
				l/min	20	40	60	80	100	120	150	170	uf	V _c			
															m ³ /h		
				H=Altura manométrica total (m)													
LAGO 300 GI-LS	6241492011	0,27	0,37	5,4	4,7	4	3,2	2,4	1,5	-	-	6,3	300	1,3	206		
LAGO 500 GI	6241492021	0,47	0,64	7,2	6,6	6	5,4	4,7	3,8	2,5	1,5	6,3	300	2,1	231		

2 Polos

OPTIMA

Bombas de achique sumergibles en Acero Inoxidable AISI 304

Bomba sumergible para aguas limpias o ligerísimamente cargadas, adecuada para aplicaciones domésticas como achique de pozos, garajes, sótanos o cualquier lugar que pueda resultar eventualmente inundado. Riego de jardín, achique y vaciado de tanques y depósitos. Pequeñas fuentes o juegos de agua. Innumerables aplicaciones en casa y jardín.



Diseño robusto, resistente a la corrosión



Pequeñas dimensiones



Ligera y fácilmente transportable



Se pueden usar en instalaciones fijas y móviles



Alta versatilidad



OPTIMA MA

OPTIMA MS

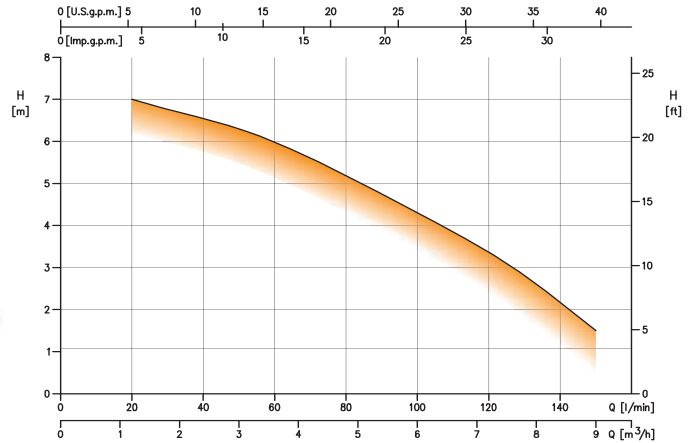

Materiales

Cuerpo de impulsión, filtro y carcasa de motor	AISI 304
Impulsor	Tecnopolímero reforzado con fibra de vidrio.
Eje motor	AISI 303
Cierre mecánico	De serie: Cerámica/Carbón/NBR Opcional: SiC/SiC/FPM (Consultar)
Cable	Estándar: de 5 m con enchufe tipo Schuko. Opcional: modelos con 10 m de cable, consultar
Versiones	M: Monofásica MA: Con regulador de nivel MS: Con regulador magnético

Datos técnicos

Max. inmersión	5 m con cable de 10 m 2 m con cable de 5 m
Temperatura máx. del líquido	50°C
Máx. paso de sólidos	10 mm
Polos	2
Aislamiento	Clase F
Grado de protección	IP68
Tensión	Monofásica 230V ±10%
Condensador	Condensador y protección termoamperimétrica de rearme automático incorporados.

Conexiones

DNI	1 1/4"
-----	--------

Instalación

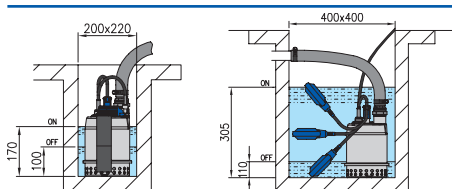

Las bombas OPTIMA presentan una gran versatilidad en la instalación gracias a sus diferentes versiones. Dependiendo del espacio disponible, podemos optar por la versión MS con flotador magnético vertical para espacios muy reducidos o la versión MA si disponemos de mayor hueco.

Uds. por pallet



24 pzas. x 4 niveles = 96 unidades

Accesorios

DAM	Modelo	Código	P.V.P. (€)
	DAM - Dispositivo para una aspiración mínima de 3 mm (Válido sólo para modelos OPTIMA y BEST ONE, excepto versiones MS)	260140110	36

Bombas OPTIMA - Monofásica 230V

Modelo	Código	kW	CV	Q=Caudal							Int. Abs. [A] 230V	DNA	Peso [kg]	2 Polos P.V.P. (€)	
				l/min	0	20	50	75	100	125					150
				m³/h	0	1,2	3	4,5	6	7,5					9
H=Altura manométrica total (m)															
OPTIMA M	1751000000	0,25	0,33	7,6	7	6,3	5,4	4,3	3,1	1,5	1,9	G1¼	4,2	335	
OPTIMA MA	1751100000	0,25	0,33	7,6	7	6,3	5,4	4,3	3,1	1,5	1,9	G1¼	4,4	358	
OPTIMA MS	1752100000	0,25	0,33	7,6	7	6,3	5,4	4,3	3,1	1,5	1,9	G1¼	4,6	388	

BOMBAS SUMERGIBLES
Achique, Residuales y Fecales

BEST ONE - VOX

Bombas de achique sumergibles en Acero Inoxidable AISI 304

Bombas sumergibles de achique fabricadas en Acero Inoxidable AISI 304, adecuada para aplicaciones domésticas como achique de pozos, garajes, sótanos o cualquier lugar que pueda resultar eventualmente inundado. Riego de jardín, achique y vaciado de tanques y depósitos. Pequeñas fuentes o juegos de agua. Innumerables aplicaciones en casa y jardín.

Versión "VOX" con impulsor tipo VORTEX; admite un paso de sólidos de hasta Ø 20 mm.



Diseño robusto, resistente a la corrosión

Ligera y fácilmente transportable

AISI 304
Bomba fabricada en AISI 304

Alta versatilidad

Se pueden usar en instalaciones fijas y móviles

OEM
Posibilidad de instalarse en maquinaria para uso industrial

Práctica y fácil de usar

Pequeñas dimensiones

Impulsor Vortex (modelos VOX)



BEST ONE

BEST ONE VOX

BEST ONE MS

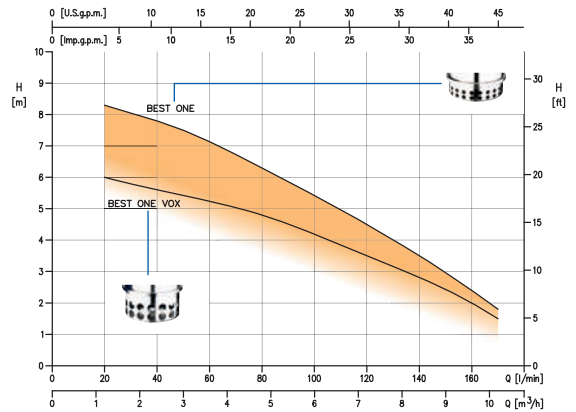

Materiales

Cuerpo de impulsión, filtro y carcasa de motor	AISI 304
Impulsor	AISI 304
Eje motor	AISI 303
Cierre mecánico	De serie: Cerámica / Carbón / NBR
Cable	5 m (con enchufe tipo Schuko en versión monofásica). Opcional: modelos con 10 m de cable. M: Monofásica MA: Con regulador de nivel MS: Con regulador magnético VOX: versión Vortex
Versiones	

Conexiones

DNI	1 1/4"
-----	--------

Uds. por pallet



24 pzas. x 4 niveles) = 96 unidades

Datos técnicos

Max. inmersión	5 m con cable de 10 m 2 m con cable de 5 m
Temp. máx. del líquido	50°C
Máx. paso de sólidos	10 mm - Best one 20 mm - Best one VOX (Vortex)
Polos	2
Aislamiento / Protección	Clase F / IP68
Tensión	Monofásica 230V ±10% Trifásica 400 ±10%
Condensador	Condensador y protección termoamperimétrica de rearme automático incorporados.

Accesorios



Pág. 387 - Reguladores de nivel



Pág. 251 - Cuadros para bombas aguas fecales

DAM



Modelo	Código	P.V.P. (€)
DAM - Dispositivo para una aspiración mínima de 3 mm (Válido sólo para modelos OPTIMA y BEST ONE, excepto versiones MS)	260140110	36

Monofásica 230V

Modelo	Código	kW	CV	Q=Caudal								Int. Abs. [A] 230V	DNI	Peso [kg]	P.V.P. (€)
				l/min	0	20	40	80	120	160	170				
				m³/h	0	1,2	2,4	4,8	7,2	9,6	10,2				
				H=Altura manométrica total (m)											
BEST ONE M	1711000000	0,25	0,33	9	8,3	7,8	6,3	4,5	2,4	1,8	2,3	G1¼	4,4	400	
BEST ONE MA	1711100000	0,25	0,33	9	8,3	7,8	6,3	4,5	2,4	1,8	2,3	G1¼	4,6	417	
BEST ONE MS	1712100000	0,25	0,33	9	8,3	7,8	6,3	4,5	2,4	1,8	2,3	G1¼	4,8	452	
BEST ONE VOX M	1741000000	0,25	0,33	6,5	6	5,6	4,8	3,5	2	1,5	2,2	G1¼	4,5	437	
BEST ONE VOX MA	1741100000	0,25	0,33	6,5	6	5,6	4,8	3,5	2	1,5	2,2	G1¼	4,7	446	

2 Polos

Trifásica 400V

Modelo	Código	kW	CV	Q=Caudal								Int. Abs. [A] 400V	DNI	Peso [kg]	P.V.P. (€)
				l/min	0	20	40	80	120	160	170				
				m³/h	0	1,2	2,4	4,8	7,2	9,6	10,2				
				H=Altura manométrica total (m)											
BEST ONE	1711000004	0,25	0,33	9	8,3	7,8	6,3	4,5	2,4	1,8	0,8	G1¼	4,3	400	
BEST ONE VOX	1741000004	0,25	0,33	6,5	6	5,6	4,8	3,5	2	1,5	0,8	G1¼	4,4	437	

2 Polos

BEST 2-5

Bombas de achique sumergibles en Acero Inoxidable AISI 304

Bomba sumergible de achique fabricada en Acero Inoxidable AISI 304, adecuada para achique de pozos, garajes, depósitos y sótanos. Bombeo de agua parcialmente cargada. Fuentes y lumiartecnia. Oxigenación de agua. Riego y jardinería. Innumerables aplicaciones allí donde se necesite achicar agua de lugares de difícil acceso.

- Diseño robusto, resistente a la corrosión
- Alta versatilidad
- Práctica y fácil de usar
- Ligera y fácilmente transportable
- Se pueden usar en instalaciones fijas y móviles
- AISI 304**
Bomba fabricada en AISI 304
- OEM**
Posibilidad de instalarse en maquinaria para uso industrial

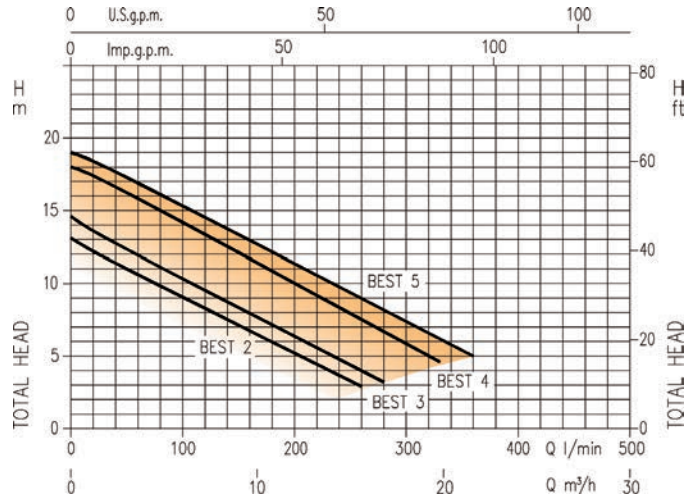

Materiales

Cuerpo de impulsión, filtro, carcasa, tapa de motor e Impulsor	AISI 304
Eje motor	AISI 303 (parte en contacto con líquido)
Cierre mecánico	Doble cierre mecánico: - Superior: Cerámica/Carbón/NBR - Inferior: SiC/SiC/NBR
Cable	De 10 m (con enchufe tipo Schuko en versión monofásica).
Versiones	M: Monofásica MA: Con regulador de nivel

Conexiones

DNI	1 1/2"
------------	--------

Accesorios

- Pág. 387 - **Reguladores de nivel**
- Pág. 251 - **Cuadros para bombas aguas fecales**

Datos técnicos

Max. inmersión	7 m
Temperatura máx. del líquido vehiculado	35°C
Máx. paso de sólidos	10 mm
Polos	2
Aislamiento	Clase F
Grado de protección	IP68
Tensión	Monofásica 230V ±10% Trifásica 400 ±10%
Condensador	Condensador y protección termoamperimétrica de rearme automático incorporados.

Monofásica 230V 2 Polos

Modelo	Código	kW	CV	Q=Caudal								Int. Abs. [A] 230V	DNI	Peso [kg]	P.V.P. (€)	
				l/min	0	20	80	160	200	280	330					m³/h
H=Altura manométrica total (m)																
BEST/A 2 M	1721091221A	0,55	0,75	13,1	12,2	9,8	6,7	5	-	-	4,4	G1½	12	829		
BEST/A 2 MA	1721090021A	0,55	0,75	13,1	12,2	9,8	6,7	5	-	-	4,4	G1½	12,1	860		
BEST/A 3 M	1721101221A	0,75	1	14,6	13,6	11,1	7,9	6,4	3,2	-	5,6	G1½	12,7	1.013		
BEST/A 3 MA	1721100021A	0,75	1	14,6	13,6	11,1	7,9	6,4	3,2	-	5,6	G1½	12,8	1.040		
BEST/A 4 M	1731151221A	1,1	1,5	18	17,4	15	11,7	10	6,7	4,6	7,3	G1½	13,8	1.143		
BEST/A 4 MA	1731150021A	1,1	1,5	18	17,4	15	11,7	10	6,7	4,6	7,3	G1½	13,9	1.169		

Trifásica 400V 2 Polos

Modelo	Código	kW	CV	Q=Caudal								Int. Abs. [A] 400V	DNI	Peso [kg]	P.V.P. (€)	
				l/min	0	20	80	160	200	280	330					m³/h
H=Altura manométrica total (m)																
BEST/A 2	1721091204A	0,55	0,75	13,1	12,2	9,8	6,7	5	-	-	2	G1½	12	829		
BEST/A 3	1721101204A	0,75	1	14,6	13,6	11,1	7,9	6,4	3,2	-	2,4	G1½	12,7	1.013		
BEST/A 4	1731151204A	1,1	1,5	18	17,4	15	11,7	10	6,7	4,6	3	G1½	13,8	1.143		
BEST/A 5	1731201204A	1,5	2	19	18,4	16,1	12,8	11,4	8	6	3,3	G1½	13,5	1.224		

BOMBAS SUMERGIBLES
Achique, Residuales y Fecales

FLUSET BEST 1MA-FS



Kit de intervención rápida para inundaciones, evacuación y trasiego de líquidos limpios.

Bomba sumergible de achique fabricada en Acero Inoxidable AISI 304, adecuada para achique de pozos, garajes, depósitos y sótanos. Bombeo de agua parcialmente cargada. Fuentes y lumiartecnia. Oxigenación de agua. Riego y jardinería. Innumerables aplicaciones allí donde se necesite achicar agua de lugares de difícil acceso.



Práctica y fácil de usar



Ligera y fácilmente transportable



Bomba fabricada en AISI 304



Alta versatilidad



Se pueden usar en instalaciones fijas y móviles

Composición

Bomba de achique	<p>Bomba sumergible de achique Best One MA fabricada en acero inoxidable AISI 304:</p> <ul style="list-style-type: none"> • Potencia motor: 0,25 kW / 0,33 CV • Altura manométrica (Hm) máx.: 9 m • Caudal máx.: 170 l/min / 10,2 m³/h • Paso de sólidos máx.: 10 mm • Cable de alimentación: 10 m con enchufe tipo Schuko H07RN8-F.
Caja de transporte	<p>Caja de transporte perforada:</p> <ul style="list-style-type: none"> • Para transporte y almacenaje. • Para proteger la bomba de las partículas en suspensión.
Manguera	<p>Manguera flexible de 15 metros con acoples en ambos extremos.</p>
Racor y válvula antirretorno	<p>Racor y válvula antirretorno para conexión a bomba.</p>
DAM	<p>Dispositivo de Aspiración Mínima de hasta 3 mm de nivel de agua residual.</p>

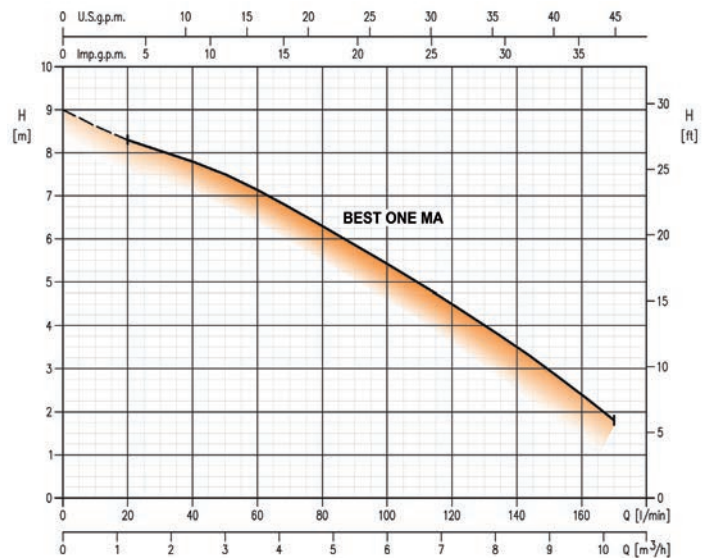

Kit de achique FLUSET BEST 1MA-FS													2 Polos		
Modelo	Código	kW	CV	Q=Caudal								Int. Abs. [A] Monof. 230V	DNI	Peso del Kit [kg]	P.V.P. (€)
				l/min	0	20	40	80	120	160	170				
Fluset Best 1MA-FS	6000003254	0,25	0,33	0	0	1,2	2,4	4,8	7,2	9,6	10,2	2,3	G1¼	12	634
				H=Altura manométrica total (m)											
				9	8,3	7,8	6,3	4,5	2,4	1,8					

VERSATYLE - SG



Electrobomba sumergible para aguas fecales

Electrobomba sumergible sumamente fiable y versátil. Básicamente fabricada en hierro fundido, está principalmente diseñada para un amplio rango de aplicaciones tanto industriales como domésticas con líquidos sucios químicamente neutros o con sólidos en suspensión: servicios sanitarios, aguas cargadas con sólidos, aguas de lavado, pluviales, residuales, pozos negros, fosas sépticas y achique de locales inundados.



Diseño robusto, resistente a la corrosión

Pequeñas dimensiones



Ligera y fácilmente transportable

Práctica y fácil de usar



Alta versatilidad

Impulsor Vortex

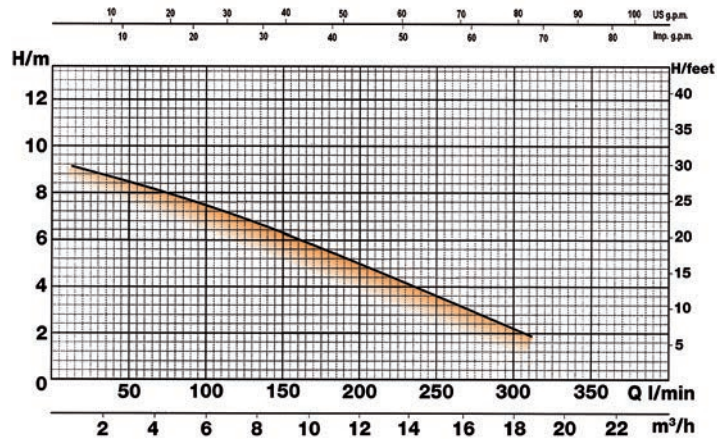

Materiales

Cuerpo de bomba	Hierro fundido GG-25
Soporte motor	AISI 304
Impulsor	AISI 304
Cierre mecánico	SiC / SiC / NBR
Regulador	Regulador de nivel incorporado.
Cable	10 m con enchufe tipo Schuko.

Conexiones

DNA	Ø 42 mm
DNI	G 1 1/2"

Uds. por pallet



18 pzas. x 3 niveles = 54 unidades

Datos técnicos

Máx. inmersión	5 m.
Temperatura máx. del líquido	35°C
Max. paso de sólidos	38 mm
Motor	2 polos
Tensión	Monof. 230V ±10% - 50 Hz
Aislamiento	Clase F
Protección	IP68
Condensador	Condensador y protección termoamperimétrica de rearme automático incorporados.

Dimensiones

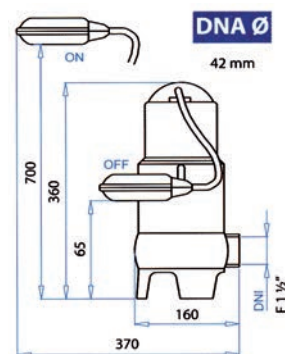

Bomba VERSATYLE - Monofásica 230V													2 Polos		
Modelo	Código	kW	CV	Q=Caudal								Condensador uf	Máx. paso de sólidos [mm]	Inten. Abs. [A] Mon. 230V	P.V.P. (€)
				l/min	0	20	50	100	150	200	300				
SG 1000	6241461011	0,95	1,1	9,5	9,1	8,3	7,5	6,3	5	2,1	16	38	4,2	516	

COMPATTA



Electrobombas sumergibles para aguas fecales - Ex II 2 G Ex d c IIB T4 X

Electrobomba sumergible VORTEX diseñada para un amplio rango de aplicaciones tanto industriales como domésticas con líquidos sucios químicamente neutros o con sólidos en suspensión: servicios sanitarios, aguas cargadas con sólidos, aguas de lavado, pluviales, residuales, pozos negros, fosas sépticas, achique de locales inundados, **garajes comunitarios y públicos**.



Paso de sólidos:
Ø 50 mm



Alta
versatilidad



Diseño robusto,
resistente a la
corrosión



Impulsor
Vortex



ATEX

Materiales

Cuerpo motor y de bomba	Hierro fundido GG-20
Eje motor	AISI 420
Impulsor	Hierro fundido GG-20
Cierre mecánico	SiC-CER / VITON
Cable	10 m

Conexiones

DNI	G 2"
-----	------

Dimensiones

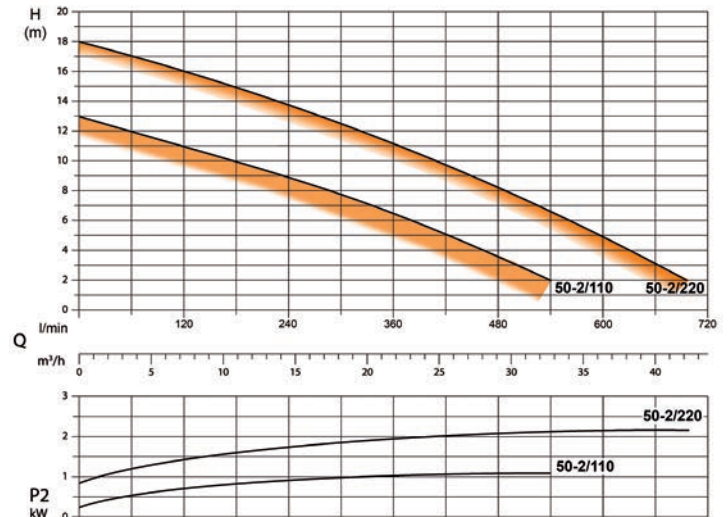
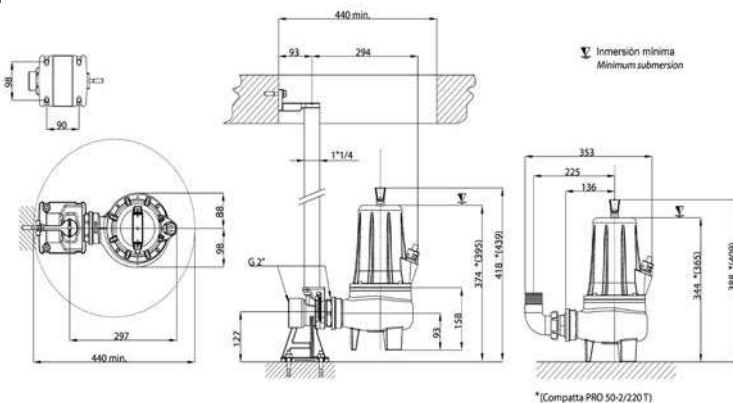

Datos técnicos

Máx. inmersión	7 m.
Temperatura máx. del líquido	40°C
Max. paso de sólidos	50 mm
Motor	2 polos
Tensión	Trifásica 400V - 50 Hz
Aislamiento	Clase F
Protección	IP68

Accesorios



Reguladores de nivel ATEX
Pág. 387



Cuadro eléctrico
Pág. 251 - Cuadros eléctricos
Cuadros para bombas aguas fecales.

Bombas COMPATTA - Trifásica 400V

2 Polos

Modelo	Código	KW	CV	Q=Caudal								r.p.m.	Máx. paso de sólidos	Inten. Abs. [A] Trif. 400V	P.V.P. (€)
				l/min	120	180	240	300	360	420	480				
COMPATTA PRO EX 50/2-110 T	6241485043	1,1	1,5	11	10	9	7,8	6,5	5	3,5	-	2.850	50	2,9	1.632
COMPATTA PRO EX 50/2-220 T	6241485053	2,2	3	16	15	13,8	12,5	11	9,5	8,2	5	2.850	50	5,2	2.130

H=Altura manométrica total (m)

Kit de descarga para bombas COMPATTA*



Modelo	Código	P.V.P. (€)
Kit de descarga para bombas COMPATTA	6241485001	248

(* No incluye tubo guía de Ø 1 1/4".

RIGHT

Electrobombas sumergibles para aguas fecales en Acero Inoxidable AISI 304

Bomba sumergible para aguas fecales fabricada en Acero Inoxidable AISI 304. Diseñada para la evacuación de líquidos con contenidos filamentosos o sólidos en suspensión en aplicaciones tanto industriales como domésticas. Adecuada para su utilización en servicios sanitarios (WC), aguas cargadas con sólidos de máximo Ø 35 mm, aguas de lavado, pluviales, residuales, pozos negros y fosas sépticas, achique de locales inundados, riegos, fuentes y lumiartechnia.



Ligera y fácilmente transportable



Bomba fabricada en AISI 304



Se pueden usar en instalaciones fijas y móviles



Alta versatilidad



Impulsor Vortex



Hidráulica RIGHT

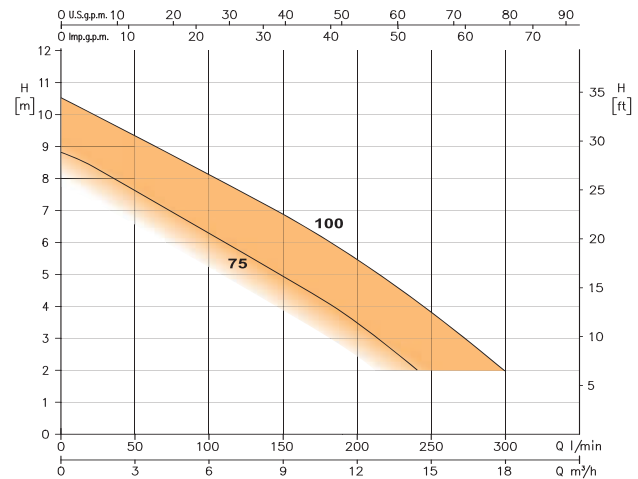

Materiales

Cuerpo de impulsión, carcasa AISI 304 y tapa motor	
Impulsor	AISI 304
Eje motor	AISI 303 (sólo parte en contacto con el líquido)
Cierre mecánico	Doble cierre mecánico en cámara de aceite: - Superior: Carbón/Cerámica/NBR. - Inferior: SiC/SiC/NBR.
Cable	De 5 m (con enchufe tipo Schuko en versión monofásica). Opcional: modelos con 10 m de cable.
Versiones	M: Monofásica MA: Con regulador de nivel

Datos técnicos

Max. inmersión	7 m con cable de 10 m 2 m con cable de 5 m
Temp. máx. líquido	50°C
Máx. paso de sólidos	35 mm
Polos	2
Aislamiento / Protección	Clase F / IPX8
Tensión	Monofásica 230V ± 10% Trifásica 400V ± 10%
Condensador	Condensador y protección termoamperimétrica de rearme automático incorporados.

Conexiones

DNI	G 1 1/2"
------------	----------

Accesorios

	Pág. 387 - Reguladores de nivel
	Pág. 251 - Cuadros para bombas aguas fecales



Kit de descarga en Acero Inox. para RIGHT*

Modelo	Código	P.V.P. (€)
Kit de descarga para bombas RIGHT	623SW02604000	350

(* No incluye tubos guía de Ø 1/2".

Monofásica 230V

Modelo	Código	kW	CV	Q=Caudal										Int. Abs. [A] 230V	DNI	Peso [kg]	P.V.P. (€)
				l/min	0	40	80	120	160	200	240	300					
				m³/h	0	2	4,8	7,2	9,6	12	14,4	18					
H=Altura manométrica total (m)																	
RIGHT/A 75 MA	1771030021A	0,55	0,75	8,8	7,8	6,8	5,7	4,7	3,4	2	-	4,8	G1½	10	609		
RIGHT/A 75 M	1771031321A	0,55	0,75	8,8	7,8	6,8	5,7	4,7	3,4	2	-	4,8	G1½	10	588		
RIGHT/A 100 MA	1771050021A	0,75	1	10,5	9,5	8,6	7,6	6,6	5,4	4,2	2	5,7	G1½	11,5	742		
RIGHT/A 100 M	1771051321A	0,75	1	10,5	9,5	8,6	7,6	6,6	5,4	4,2	2	5,7	G1½	11,5	719		

"MA" versión automática con regulador de nivel incluido.

Trifásica 400V

Modelo	Código	kW	CV	Q=Caudal										Int. Abs. [A] 400V	DNI	Peso [kg]	P.V.P. (€)
				l/min	0	40	80	120	160	200	240	300					
				m³/h	0	2	4,8	7,2	9,6	12	14,4	18					
H=Altura manométrica total (m)																	
RIGHT/A 75	1771030004A	0,55	0,75	8,8	7,8	6,8	5,7	4,7	3,4	2	-	2,1	G1½	10	588		
RIGHT/A 100	1771050004A	0,75	1	10,5	9,5	8,6	7,6	6,6	5,4	4,2	2	2,6	G1½	11,5	719		

DAR

Electrobombas sumergibles para aguas fecales con impulsor en Vortex o bicanal

Electrobombas sumergibles con impulsor en Vortex o bicanal para aguas fecales y residuales.

Diseñadas para manipulación de líquidos con contenidos sólidos o filamentosos en suspensión. Adecuada para su utilización en evacuación de aguas residuales en servicios sanitarios (WC). También se recomiendan para pozos negros y fosas sépticas.



Impulsor Vortex



Impulsor abierto bicanal

Conexiones



Roscada 50DAR



Con Brida 65DAR

Datos técnicos

Max. inmersión	7 m con cable de 10 m
Temp. máx. líquido	25°C (bomba parcialmente sumergida).
	35°C (bomba totalmente sumergida).
Máx. paso de sólidos	50 mm (modelos 50DAR) 65 mm (modelos 65DAR)
Polos	2
Aislamiento / Protección	Clase F / IP68
Tensión	Monofásica 230V ± 10% Trifásica 400V ± 10%
Condensador	Condensador y protección termoamperimétrica de rearme automático incorporados (Versión monofásica). En versión trifásica la protección contra sobrecargas corre a cargo del cliente.

Materiales

Cuerpo de bomba	Hierro fundido
Impulsor	AISI 304
Eje motor	AISI 316
Cierre mecánico	50DAR: - Lado impulsor: Carbón/Cerámica - Lado motor: Anillo NBR.
	65DAR: - Lado impulsor: SiC/Cerámica - Lado motor: Anillo NBR.
Cable	10 m.

Denominación

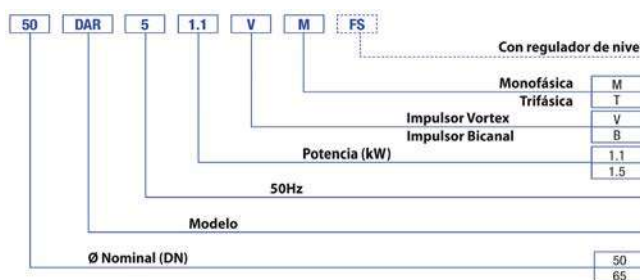

Accesorios



Pág. 251 - Cuadros para bombas aguas fecales



Pág. 387 - Reguladores de nivel para bombas 65DAR51.5VM



Kit de descarga para bomba DAR*

Modelo	Código	P.V.P. (€)
Kit de descarga DN65 para DAR	623SW02603000	357

(* No incluye tubos guía de Ø 1/2".

Monofásica 230V

Modelo	Código	kW	CV	Q=Caudal										Inten. Abs. [A] 230V	Ø Máx. paso de sólidos	DNI	Peso [kg]	P.V.P. (€)
				l/min	0	50	100	150	260	350	450	500	700					
				m³/h	0	3	6	9	15,6	21	27	30	42					
				H=Altura manométrica total (m)														
50DAR51.1VMFS	1545000944	1,1	1,5	13	12	11,5	10,6	8,6	7	4,8	3,7	-	11,5	50	G 2	16,5	923	
50DAR51.1BMFS	1545000946	1,1	1,5	15	14,2	13,5	12,7	11	9,5	7,9	7	3,2	12	50	G 2	17,5	1.075	
65DAR51.1VMFS	1545000948	1,1	1,5	9,5	9	8,6	8,2	7	6	4,6	4	-	12	65	DN 65	28	1.193	
65DAR51.5VM	1545000950	1,5	2	12,5	12,3	12	11,8	11,3	10,4	9	8,5	5	14,5	65	DN 65	28	1.276	

2 Polos

Trifásica 400V

Modelo	Código	kW	CV	Q=Caudal										Inten. Abs. [A] 400V	Ø Máx. paso de sólidos	DNI	Peso [kg]	P.V.P. (€)
				l/min	0	50	100	150	260	350	450	500	700					
				m³/h	0	3	6	9	15,6	21	27	30	42					
				H=Altura manométrica total (m)														
50DAR51.1VT	1545000945	1,1	1,5	13	12	11,5	10,6	8,6	7	4,8	3,7	-	3,8	50	G 2	17	923	
50DAR51.1BT	1545000947	1,1	1,5	15	14,2	13,5	12,7	11	9,5	7,9	7	3,2	4	50	G 2	17,5	1.075	
65DAR51.1VT	1545000949	1,1	1,5	9,5	9	8,6	8,2	7	6	4,6	4	-	4,2	65	DN 65	25	1.193	
65DAR51.5VT	1545000951	1,5	2	12,5	12,3	12	11,8	11,3	10,4	9	8,5	5	6	65	DN 65	27,5	1.276	

2 Polos

DW - DW VOX

Electrobombas sumergibles para aguas fecales en Acero Inoxidable AISI 304

Bomba sumergible para aguas fecales fabricada en Acero Inoxidable AISI 304. Diseñada para evacuación de líquidos con contenidos filamentosos o sólidos en suspensión en aplicaciones tanto industriales como domésticas. Adecuada para su utilización en servicios sanitarios (WC) en comunidades, hoteles, restaurantes, etc. Aguas cargadas con sólidos de diámetro máximo Ø 50 mm, aguas de lavado, pluviales, residuales, pozos negros y fosas sépticas. Equipos de depuración de agua y achique de locales inundados.



Diseño robusto, resistente a la corrosión



Se pueden usar en instalaciones fijas y móviles



Alta versatilidad



AISI 304
Bomba fabricada en AISI 304



Impulsor monocanal



Impulsor Vortex (modelos VOX)



Modelos

	Conexión roscada DW DW VOX		Impulsor monocanal (Paso 50 mm) DW
	Conexión con brida DWF DW VOXF		Impulsor tipo Vortex (Paso 50 mm) DW VOX

Conexiones

Brida	DNA: Ø 50 mm DNI: DN 50 PN 10
Rosca	DNA: Ø 50 mm DNI: 2"

Materiales

Cuerpo de impulsión, carcasa y tapa motor	AISI 304
Impulsor	AISI 304
Eje motor	AISI 303 (sólo parte en contacto con el líquido).
Cierre mecánico	Doble cierre mecánico en cámara de aceite: - Superior: Carbón/Cerámica/NBR. - Inferior: SiC/SiC/NBR.
Cable	De 10 m (con enchufe tipo Schuko en versión monofásica).
Versiones	M: Monofásica MA: Con regulador de nivel

Datos técnicos

Max. inmersión	7 m
Temperatura máx. del líquido	40°C
Máx. paso de sólidos	50 mm
Polos	2
Aislamiento	Clase F
Grado de protección	IPX8
Tensión	Monofásica 230V ± 10% Trifásica 400V ± 10%
Condensador	Condensador y protección termoamperimétrica de rearme automático incorporados.

Dimensiones

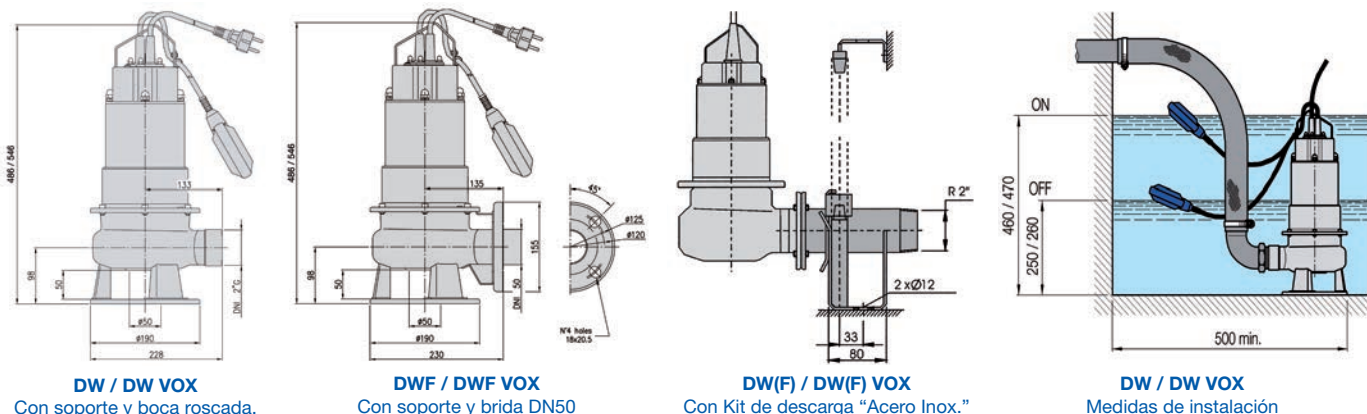

DW / DW VOX
Con soporte y boca roscada.

DWF / DWF VOX
Con soporte y brida DN50

DW(F) / DW(F) VOX
Con Kit de descarga "Acero Inox."

DW / DW VOX
Medidas de instalación

DW - DW VOX



Electrobombas sumergibles para aguas fecales en Acero Inoxidable AISI 304



DW
Impulsor
monocanal
(Paso 50 mm)



DW VOX
Impulsor
tipo Vortex
(Paso 50 mm)

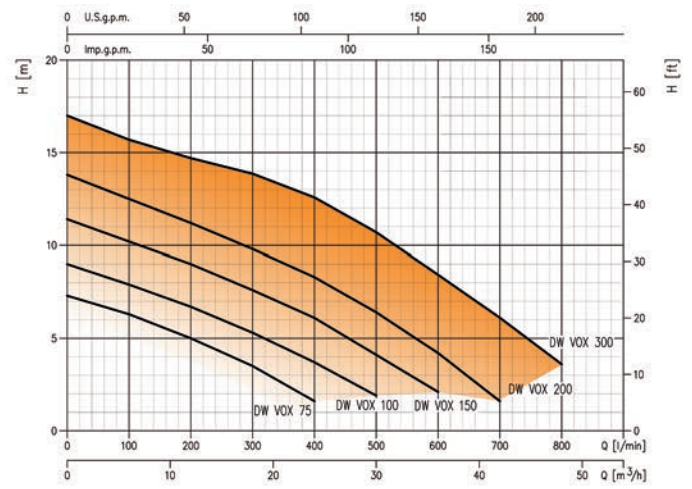
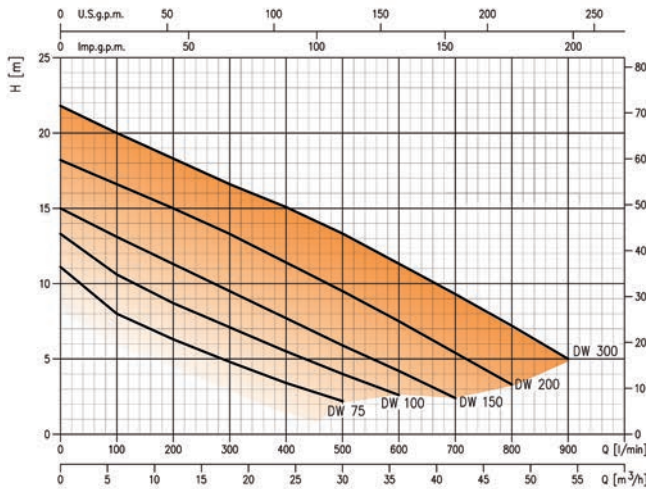

DW (Monocanal roscada)

2 Polos

Modelo	Código	kW	CV	Q=Caudal										Tensión	DNI	Peso [kg]	P.V.P. (€)								
				l/min		100		200		300		400						500		600		700		800	
				0	6	12	18	24	30	36	42	48	0					6	12	18	24	30	36	42	48
DW/A M 75	1589030021A	0,55	0,75	11,1	8	6,3	4,8	3,4	2,2	-	-	-	Mon. 230V	G2	15,8	887									
DW/A MA 75	1589031221A	0,55	0,75	11,1	8	6,3	4,8	3,4	2,2	-	-	-	Mon. 230V	G2	16	921									
DW/A 75	1589030004A	0,55	0,75	11,1	8	6,3	4,8	3,4	2,2	-	-	-	Trif. 400V	G2	15,4	887									
DW/A M 100	1589050021A	0,75	1	13,3	10,6	8,7	7,1	5,5	4	2,6	-	-	Mon. 230V	G2	17,8	1.032									
DW/A MA 100	1589051221A	0,75	1	13,3	10,6	8,7	7,1	5,5	4	2,6	-	-	Mon. 230V	G2	18	1.064									
DW/A 100	1589050004A	0,75	1	13,3	10,6	8,7	7,1	5,5	4	2,6	-	-	Trif. 400V	G2	16,8	1.032									
DW/A M 150	1589070021A	1,1	1,5	15	13,1	11,3	9,5	7,7	5,9	4,2	2,4	-	Mon. 230V	G2	19,2	1.224									
DW/A MA 150	1589071221A	1,1	1,5	15	13,1	11,3	9,5	7,7	5,9	4,2	2,4	-	Mon. 230V	G2	19,4	1.265									
DW/A 150	1589070004A	1,1	1,5	15	13,1	11,3	9,5	7,7	5,9	4,2	2,4	-	Trif. 400V	G2	18,6	1.224									
DW/A 200	1589080004A	1,5	2	18,2	16,6	15	13,3	11,4	9,5	7,5	5,4	3,3	Trif. 400V	G2	20	1.265									
DW/A 300 *	1589090004A	2,2	3	21,8	20	18,3	16,6	15,1	13,3	11,3	9,3	7,2	Trif. 400V	G2	25,8	1.433									

"MA" versión automática con regulador de nivel incluido.

(*) Equipada con espaciador en hierro fundido.

DWF (Monocanal con brida)

2 Polos

Modelo	Código	kW	CV	Q=Caudal										Tensión	DNI	Peso [kg]	P.V.P. (€)								
				l/min		100		200		300		400						500		600		700		800	
				0	6	12	18	24	30	36	42	48	0					6	12	18	24	30	36	42	48
DWF/A M 75	1588030021A	0,55	0,75	11,1	8	6,3	4,8	3,4	2,2	-	-	-	Mon. 230V	DN 50	16,6	1.075									
DWF/A MA 75	1588031221A	0,55	0,75	11,1	8	6,3	4,8	3,4	2,2	-	-	-	Mon. 230V	DN 50	16,8	1.111									
DWF/A 75	1588030004A	0,55	0,75	11,1	8	6,3	4,8	3,4	2,2	-	-	-	Trif. 400V	DN 50	16,2	1.075									
DWF/A M 100	1588050021A	0,75	1	13,3	10,6	8,7	7,1	5,5	4	2,6	-	-	Mon. 230V	DN 50	18,6	1.134									
DWF/A MA 100	1588051221A	0,75	1	13,3	10,6	8,7	7,1	5,5	4	2,6	-	-	Mon. 230V	DN 50	18,8	1.276									
DWF/A 100	1588050004A	0,75	1	13,3	10,6	8,7	7,1	5,5	4	2,6	-	-	Trif. 400V	DN 50	17,6	1.134									
DWF/A M 150	1588070021A	1,1	1,5	15	13,1	11,3	9,5	7,7	5,9	4,2	2,4	-	Mon. 230V	DN 50	20	1.457									
DWF/A MA 150	1588071221A	1,1	1,5	15	13,1	11,3	9,5	7,7	5,9	4,2	2,4	-	Mon. 230V	DN 50	20,2	1.511									
DWF/A 150	1588070004A	1,1	1,5	15	13,1	11,3	9,5	7,7	5,9	4,2	2,4	-	Trif. 400V	DN 50	19,4	1.457									
DWF/A 200	1588080004A	1,5	2	18,2	16,6	15	13,3	11,4	9,5	7,5	5,4	3,3	Trif. 400V	DN 50	20,8	1.511									
DWF/A 300 *	1588090004A	2,2	3	21,8	20	18,3	16,6	15,1	13,3	11,3	9,3	7,2	Trif. 400V	DN 50	26,6	1.702									

"MA" versión automática con regulador de nivel incluido.

(*) Equipada con espaciador en hierro fundido.

DW - DW VOX

Electrobombas sumergibles para aguas fecales en Acero Inoxidable AISI 304

DW VOX (Vortex roscada) 2 Polos

Modelo	Código	kW	CV	Q=Caudal										Tensión	DNI	Peso [kg]	P.V.P. (€)
				I/min	0	100	200	300	400	500	600	700	800				
				m³/h	0	6	12	18	24	30	36	42	48				
				H=Altura manométrica total (m)													
DW VOX/A M 75	1599030021A	0,55	0,75	7,3	6,3	5	3,5	1,6	-	-	-	-	Mon. 230V	G2	15,4	887	
DW VOX/A MA 75	1599031221A	0,55	0,75	7,3	6,3	5	3,5	1,6	-	-	-	-	Mon. 230V	G2	15,6	921	
DW VOX/A 75	1599030004A	0,55	0,75	7,3	6,3	5	3,5	1,6	-	-	-	-	Trif. 400V	G2	15,2	887	
DW VOX/A M 100	1599050021A	0,75	1	9	7,9	6,7	5,3	3,7	1,9	-	-	-	Mon. 230V	G2	17,4	1.032	
DW VOX/A MA 100	1599051221A	0,75	1	9	7,9	6,7	5,3	3,7	1,9	-	-	-	Mon. 230V	G2	17,6	1.064	
DW VOX/A 100	1599050004A	0,75	1	9	7,9	6,7	5,3	3,7	1,9	-	-	-	Trif. 400V	G2	16,4	1.032	
DW VOX/A M 150	1599070021A	1,1	1,5	11,4	10,2	9	7,6	6,1	4,1	2,1	-	-	Mon. 230V	G2	18,8	1.224	
DW VOX/A MA 150	1599071221A	1,1	1,5	11,4	10,2	9	7,6	6,1	4,1	2,1	-	-	Mon. 230V	G2	19	1.265	
DW VOX/A 150	1599070004A	1,1	1,5	11,4	10,2	9	7,6	6,1	4,1	2,1	-	-	Trif. 400V	G2	18,1	1.224	
DW VOX/A 200	1599080004A	1,5	2	13,8	12,5	11,2	9,8	8,3	6,4	4,2	1,6	-	Trif. 400V	G2	19,6	1.265	
DW VOX/A 300 *	1599090004A	2,2	3	17	15,7	14,7	13,9	12,6	10,7	8,4	6,1	3,6	Trif. 400V	G2	25,4	1.433	

"MA" versión automática con regulador de nivel incluido.

(*) Equipada con espaciador en hierro fundido.

DWF VOX (Vortex con brida) 2 Polos

Modelo	Código	kW	CV	Q=Caudal										Tensión	DNI	Peso [kg]	P.V.P. (€)
				I/min	0	100	200	300	400	500	600	700	800				
				m³/h	0	6	12	18	24	30	36	42	48				
				H=Altura manométrica total (m)													
DWF VOX/A M 75	1598030021A	0,55	0,75	7,3	6,3	5	3,5	1,6	-	-	-	-	Mon. 230V	DN 50	16,2	1.075	
DWF VOX/A MA 75	1598031221A	0,55	0,75	7,3	6,3	5	3,5	1,6	-	-	-	-	Mon. 230V	DN 50	16,4	1.111	
DWF VOX/A 75	1598030004A	0,55	0,75	7,3	6,3	5	3,5	1,6	-	-	-	-	Trif. 400V	DN 50	16	1.075	
DWF VOX/A M 100	1598050021A	0,75	1	9	7,9	6,7	5,3	3,7	1,9	-	-	-	Mon. 230V	DN 50	18,2	1.134	
DWF VOX/A MA 100	1598051221A	0,75	1	9	7,9	6,7	5,3	3,7	1,9	-	-	-	Mon. 230V	DN 50	18,4	1.276	
DWF VOX/A 100	1598050004A	0,75	1	9	7,9	6,7	5,3	3,7	1,9	-	-	-	Trif. 400V	DN 50	17,2	1.134	
DWF VOX/A M 150	1598070021A	1,1	1,5	11,4	10,2	9	7,6	6,1	4,1	2,1	-	-	Mon. 230V	DN 50	19,6	1.457	
DWF VOX/A MA 150	1598071221A	1,1	1,5	11,4	10,2	9	7,6	6,1	4,1	2,1	-	-	Mon. 230V	DN 50	19,8	1.511	
DWF VOX/A 150	1598070004A	1,1	1,5	11,4	10,2	9	7,6	6,1	4,1	2,1	-	-	Trif. 400V	DN 50	18,9	1.457	
DWF VOX/A 200	1598080004A	1,5	2	13,8	12,5	11,2	9,8	8,3	6,4	4,2	1,6	-	Trif. 400V	DN 50	20,4	1.511	
DWF VOX/A 300 *	1598090004A	2,2	3	17	15,7	14,7	13,9	12,6	10,7	8,4	6,1	3,6	Trif. 400V	DN 50	26,2	1.702	

"MA" versión automática con regulador de nivel incluido.

(*) Equipada con espaciador en hierro fundido.



Kit de descarga en Acero Inox. para DW / DW VOX*

Modelo	Código	P.V.P. (€)
Kit de descarga para bombas DW / DW VOX	623SW02602000	319

(*) No incluye tubos guía de Ø 1/2".

Accesorios



Cuadros

Pág. 251 - Cuadros eléctricos

Cuadros para bombas aguas fecales.



Pág. 387 - Reguladores de nivel

BEST BOX



Sistemas de recogida y evacuación de aguas residuales con 1 bomba en AISI 304

Grupos automáticos de elevación de aguas residuales, formados por un depósito en polietileno de alta densidad y una bomba BEST ONE o BEST ONE VOX en AISI 304. Adecuados para la recogida de aguas residuales (WC) y su elevación hasta el alcantarillado en aplicaciones residenciales.



Estructura robusta



Bomba fabricada en AISI 304



Práctica y fácil de usar



Fácil instalación y mantenimiento



BEST BOX L / D



Bombas utilizadas en los Sistemas BEST BOX.



BEST BOX G

BEST BOX (Lavabo - Ducha)

Aplicaciones	<p>Versión L (Lavabo): para agua de uso doméstico y baño (fregadero, lavaplatos, lavadora, etc.).</p> <p>Versión D (Ducha): para agua de ducha.</p>
Depósito	Depósito de polietileno de alta densidad. Stma. regulación de nivel incluido (Versión D)
Salida	Salida normalizada 1 1/4".
Suplementos	Entrada / Salida suplementarias.
Respiradero	Respiradero con sistema anti-desbordamiento.
Cable	Cable 5 m con enchufe tipo Schuko.
Apertura	Sistema de apertura para intervenciones rápidas.
Tapa	Tapa estanca.
Protección	Sistema de protección de bomba por bajo nivel de agua (en modelo Ducha).
Bomba	<p>Equipado con 1 bomba BEST ONE:</p> <ul style="list-style-type: none"> - Paso de sólidos: hasta Ø 10 mm. - Max. temperatura del líquido: 50°C - Polos: 2 - Aislamiento: clase F - Grado de protección: IP68 - Tensión: Monofásica 230V ± 10%
Volúmen del depósito	30 lts.

BEST BOX (Garaje)

Aplicaciones	Versión G (Garaje): para elevación de agua de lluvia, de áreas de lavado, rampas de garaje, etc.
Depósito	Depósito de polietileno de alta densidad.
Salida	Salida normalizada 1 1/4".
Cubeta	Cubeta de desarenar
Respiradero	Respiradero con sistema anti-desbordamiento.
Cable	Cable 5 m con enchufe tipo Schuko.
Rejilla	En PVC de alta resistencia
Refuerzo	Banda de reforzamiento interno
Bomba	<p>Equipado con 1 bomba BEST ONE VOX (Vortex):</p> <ul style="list-style-type: none"> - Paso de sólidos: hasta Ø 20 mm. - Max. temperatura del líquido: 50°C - Polos: 2 - Aislamiento: clase F - Grado de protección: IP68 - Tensión: Monofásica 230V ± 10%
Volúmen del depósito	30 lts.

Best Box - Monofásico 230V

Modelo	Nº de bombas	Código	Tipo de bomba	KW	Q=Caudal							Inten. Abs. 230V [A]	Peso [kg]	Dimensiones [mm]	P.V.P. (€)
					l/min	20	40	80	120	160	170				
BEST BOX L	1	6240100002	Best One MA	0,25	8,3	7,8	6,3	4,5	2,4	1,8	2,3	8,5	270x405x360	997	
BEST BOX D	1	6240100003	Best One M	0,25	8,3	7,8	6,3	4,5	2,4	1,8	2,3	8,5	270x405x360	1.293	
BEST BOX G	1	6240100001	Best One Vox MA	0,25	6,0	5,6	4,8	3,5	2,0	1,5	2,2	12	375x510x470	1.044	

MINI RIGHT

Sistemas de recogida y evacuación de aguas residuales con 1 bomba en AISI 304

Grupos automáticos de elevación de aguas residuales, formados por un depósito en polietileno de alta densidad y 1 bomba RIGHT en AISI 304. Adecuados para la recogida de aguas residuales (WC) y su elevación hasta el alcantarillado en aplicaciones residenciales.



Estructura robusta



Bomba fabricada en AISI 304



Práctica y fácil de usar



Fácil instalación y mantenimiento



Impulsor Vortex



Bomba utilizada en el Sistema MINI RIGHT.

MINI RIGHT

Aplicaciones	Para agua de uso doméstico, baño, ducha, garages, etc.
Depósito	Depósito de polietileno de alta densidad.
Salida	Salida normalizada Ø 50 mm.
Entradas	Entrada 100 mm Entrada suplementaria.
Cable	Cable 5 m con enchufe tipo Schuko.
Apertura	Sistema de apertura con tapa pivotante para intervenciones sin desmontaje.
Tapa	Tapa estanca con junta tórica.
Bomba	Equipado con 1 bomba RIGHT 75 ó 100 MA : - Paso de sólidos: hasta Ø 35 mm. - Max. temperatura del líquido: 50°C - Polos: 2 - Aislamiento: clase F - Grado de protección: IP68 - Tensión: Monofásica 230V ± 10%
Volúmen del depósito	100 lts.

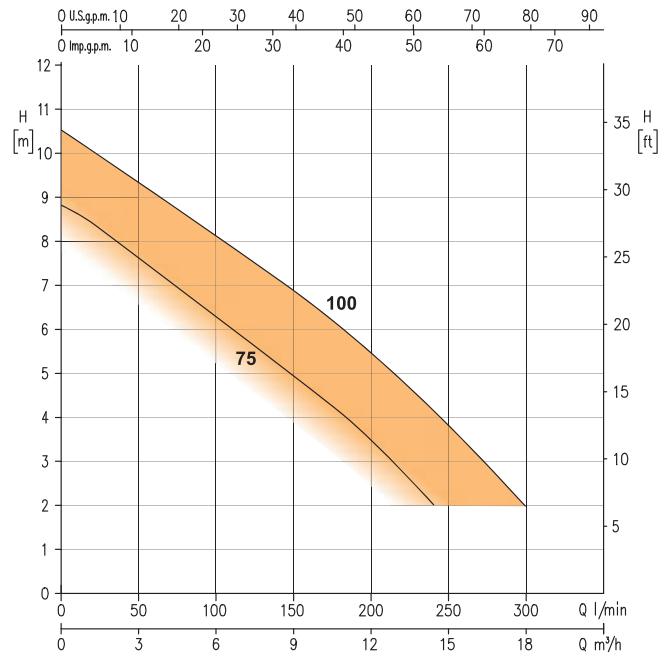

BOMBAS SUMERGIBLES
Achique, Residuales y Fecales

MINI RIGHT - Monofásico 230V

Modelo Mini Right	Código de depósito	Tipo de bomba	Código de bomba	kW	Q=Caudal								Peso [kg]	Dimensiones [mm]	P.V.P. (€)
					l/min	40	80	100	120	160	200	240			
					m³/h	2,4	4,8	6	7,2	9,6	12	14,4			
					H=Altura manométrica total (m)										
MINI RIGHT 75 MA	6240100004	Right 75 MA	1771030021	0,55	7,8	6,8	6,2	5,7	4,7	3,4	2	24,5	440x510x730	1.547	
MINI RIGHT 100 MA	6240100004	Right 100 MA	1771050021	0,75	9,5	8,6	8,1	7,6	6,6	5,4	4,2	26	440x510x730	1.680	

SANIRELEV



Sistemas de recogida y evacuación de aguas residuales con 1 ó 2 bombas en AISI 304

Grupos automáticos de elevación de aguas residuales, formados por un depósito en polietileno de alta densidad y 1 ó 2 bombas DW / DW Vox en AISI 304. Adecuados para la recogida de aguas residuales (WC) y su elevación hasta el alcantarillado en aplicaciones residenciales, de hoteles, restaurantes, edificios en general y aguas cargadas (Vortex con paso de sólidos hasta 50 mm).



Estructura robusta



Bomba fabricada en AISI 304



Impulsor monocanal



Práctica y fácil de usar



Fácil instalación y mantenimiento



Impulsor Vortex (modelos VOX)

SANIRELEV 11



SANIRELEV 22

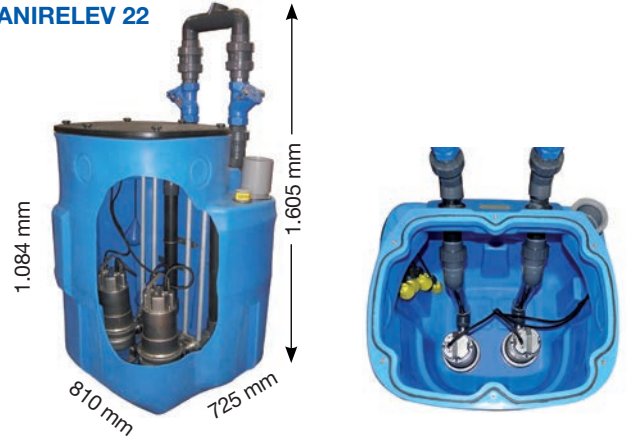

SANIRELEV 11

Aplicaciones	Para aguas de uso residencial e industrial.
Depósito	Depósito de polietileno de alta densidad.
Entrada	DN Ø 100
Salida	DN Ø interno 50 mm
Otros	Entrada / Salida suplementarias.
Respiradero	Orificio de ventilación Ø 50 mm.
Apertura	Gran tapa de apertura para facilitar intervenciones rápidas.
Tapa	Tapa estanca con junta tórica.
Bomba	Equipado con 1 bomba DW o DW VOX : - Paso de sólidos: hasta Ø 50 mm. - Max. temperatura del líquido: 40°C - Polos: 2 - Aislamiento: clase F - Grado de protección: IP68 - Tensión: Monofásica 230V ± 10% Trifásica 400V ± 10%
Peso	Peso sin bomba: 21,5 kg.
Volúmen del depósito	360 l.

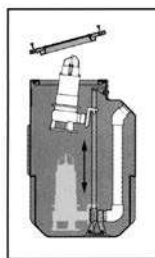

(P)
Montaje con Kit de descarga.

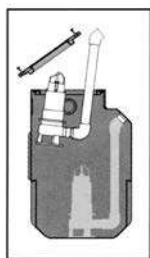

(S)
Montaje con soporte (Pie bomba).

CONFIGURACIONES DE MONTAJE

11 MSA	1 bomba monofásica con boya automática incorporada y soporte (pie).	22 MSA	2 bombas monofásicas con boya automática incorporada y soporte (pie).
11 MPA	1 bomba monofásica con boya automática incorporada y kit de descarga.	22 MPA	2 bombas monofásicas con boya automática incorporada y kit de descarga.
11 MSC	1 bomba monofásica con soporte (pie), cuadro eléctrico y boyas de nivel.	22 MSC	2 bombas monofásicas con soporte (pie), cuadro eléctrico y boyas de nivel.
11 MPC	1 bomba monofásica con kit de descarga, cuadro eléctrico y boyas de nivel.	22 MPC	2 bombas monofásicas con kit de descarga, cuadro eléctrico y boyas de nivel.
11 TSC	1 bomba trifásica con soporte (pie), cuadro eléctrico y boyas de nivel.	22 TSC	2 bombas trifásicas con soporte (pie), cuadro eléctrico y boyas de nivel.
11 TPC	1 bomba trifásica con kit de descarga, cuadro eléctrico y boyas de nivel.	22 TPC	2 bombas trifásicas con kit de descarga, cuadro eléctrico y boyas de nivel.

SANIRELEV 22

Aplicaciones	Para aguas de uso residencial e industrial.
Depósito	Depósito de polietileno de alta densidad.
Entrada	DN Ø 100
Salida	DN Ø interno 50 mm
Otros	Entrada / Salida suplementarias.
Respiradero	Orificio de ventilación Ø 50 mm.
Apertura	Gran tapa de apertura para facilitar intervenciones rápidas.
Tapa	Tapa estanca con junta tórica.
Tubo de impulsión	Tubo en PVC con salida DN 50.
Bomba	Equipado con 2 bombas DW o DW VOX : - Paso de sólidos: hasta Ø 50 mm. - Max. temperatura del líquido: 40°C - Polos: 2 - Aislamiento: clase F - Grado de protección: IP68 - Tensión: Monofásica 230V ± 10% Trifásica 400V ± 10%
Peso	Peso sin bomba: 30 kg.
Volúmen del depósito	540 l.



Bombas utilizadas en los Sistemas SANIRELEV.

SANIRELEV



Sistemas de recogida y evacuación de aguas residuales con 1 ó 2 bombas en AISI 304

Modelos SANIRELEV 11 - 1 bomba

Modelo	Nº de bombas	kW	Tipo de bomba	Q=Caudal										P.V.P. (€) (Código)	P.V.P. (€) (Código)	P.V.P. (€) (Código)	P.V.P. (€) (Código)	P.V.P. (€) (Código)	P.V.P. (€) (Código)	
				l/min	100	200	300	400	500	600	700	800	900							
				m³/h	6	12	18	24	30	36	42	48	54							
				H=Altura manométrica total (m)										MSA	MPA	MSC	MPC	TSC	TPC	
SANIR 11-075	1	0,55	DW/A M 75	8	6,3	4,8	3,4	2,2	-	-	-	-	-	-	3.027 (623SR11070101)	3.336 (623SR11071101)	3.859 (623SR11070201)	4.168 (623SR11071201)		
	1	0,55	DW/A 75	8	6,3	4,8	3,4	2,2	-	-	-	-	-	-					3.859 (623SR11070301)	4.168 (623SR11071301)
	1	0,55	DW VOX/A M 75	6,3	5	3,5	1,6	-	-	-	-	-	-	-	3.001 (623SR11070102)	3.311 (623SR11071102)	3.863 (623SR11070202)	4.174 (623SR11071202)		
	1	0,55	DW VOX/A 75	6,3	5	3,5	1,6	-	-	-	-	-	-	-					3.859 (623SR11070302)	4.168 (623SR11071302)
SANIR 11-100	1	0,75	DW/A M 100	10,6	8,7	7,1	5,5	4	2,6	-	-	-	-	-	3.151 (623SR11100101)	3.463 (623SR11101101)	4.012 (623SR11100201)	4.321 (623SR11101201)		
	1	0,75	DW/A 100	10,6	8,7	7,1	5,5	4	2,6	-	-	-	-					3.981 (623SR11100301)	4.292 (623SR11101301)	
	1	0,75	DW VOX/A M 100	7,9	6,7	5,3	3,7	1,9	-	-	-	-	-	3.151 (623SR11100102)	3.463 (623SR11101102)	4.012 (623SR11100202)	4.321 (623SR11101202)			
	1	0,75	DW VOX/A 100	7,9	6,7	5,3	3,7	1,9	-	-	-	-	-					3.981 (623SR11100302)	4.292 (623SR11101302)	
SANIR 11-150	1	1,1	DW/A M 150	13,1	11,3	9,5	7,7	5,9	4,2	2,4	-	-	-	-	3.323 (623SR11150101)	3.639 (623SR11151101)	4.147 (623SR11150201)	4.458 (623SR11151201)		
	1	1,1	DW/A 150	13,1	11,3	9,5	7,7	5,9	4,2	2,4	-	-	-					4.147 (623SR11150301)	4.458 (623SR11151301)	
	1	1,1	DW VOX/A M 150	10,2	9	7,6	6,1	4,1	2,1	-	-	-	-	3.323 (623SR11150102)	3.639 (623SR11151102)	4.147 (623SR11150202)	4.458 (623SR11151202)			
	1	1,1	DW VOX/A 150	10,2	9	7,6	6,1	4,1	2,1	-	-	-	-					4.147 (623SR11150302)	4.458 (623SR11151302)	
SANIR 11-200	1	1,5	DW/A 200	16,6	15	13,3	11,4	9,5	7,5	5,4	3,3	-	-					4.186 (623SR11200301)	4.497 (623SR11301301)	
	1	1,5	DW VOX/A 200	12,5	11,2	9,8	8,3	6,4	4,2	1,6	-	-	-					4.186 (623SR11200302)	4.497 (623SR11201302)	
SANIR 11-300	1	2,2	DW/A 300	20	18,3	16,6	15,1	13,3	11,3	9,3	7,2	5						4.329 (623SR11300301)	4.641 (623SR11301301)	
	1	2,2	DW VOX/A 300	15,7	14,7	13,9	12,6	10,7	8,4	6,1	3,6	-	-					4.329 (623SR11300302)	4.641 (623SR11301302)	

Modelos SANIRELEV 22 - 2 bombas (1+1R)

Modelo	Nº de bombas	kW	Tipo de bomba	Q=Caudal										P.V.P. (€) (Código)	P.V.P. (€) (Código)	P.V.P. (€) (Código)	P.V.P. (€) (Código)	P.V.P. (€) (Código)	P.V.P. (€) (Código)	
				l/min	100	200	300	400	500	600	700	800	900							
				m³/h	6	12	18	24	30	36	42	48	54							
				H=Altura manométrica total (m)										MSA	MPA	MSC	MPC	TSC	TPC	
SANIR 22-075	2	0,55	DW/A M 75	8	6,3	4,8	3,4	2,2	-	-	-	-	-	-	4.883 (623SR22070101)	5.505 (623SR22071101)	6.200 (623SR22070201)	6.818 (623SR22071201)		
	2	0,55	DW/A 75	8	6,3	4,8	3,4	2,2	-	-	-	-	-	-					6.200 (623SR22070301)	6.818 (623SR22071301)
	2	0,55	DW VOX/A M 75	6,3	5	3,5	1,6	-	-	-	-	-	-	-	4.828 (623SR22070102)	5.448 (623SR22071102)	6.207 (623SR22070202)	6.829 (623SR22071202)		
	2	0,55	DW VOX/A 75	6,3	5	3,5	1,6	-	-	-	-	-	-	-					6.200 (623SR22070302)	6.818 (623SR22071302)
SANIR 22-100	2	0,75	DW/A M 100	10,6	8,7	7,1	5,5	4	2,6	-	-	-	-	-	5.132 (623SR22100101)	5.752 (623SR22101101)	6.507 (623SR22100201)	7.126 (623SR22101201)		
	2	0,75	DW/A 100	10,6	8,7	7,1	5,5	4	2,6	-	-	-	-					6.448 (623SR22100301)	7.067 (623SR22101301)	
	2	0,75	DW VOX/A M 100	7,9	6,7	5,3	3,7	1,9	-	-	-	-	-	5.132 (623SR22100102)	5.752 (623SR22101102)	6.507 (623SR22100202)	7.126 (623SR22101202)			
	2	0,75	DW VOX/A 100	7,9	6,7	5,3	3,7	1,9	-	-	-	-	-					6.448 (623SR22100302)	7.067 (623SR22101302)	
SANIR 22-150	2	1,1	DW/A M 150	13,1	11,3	9,5	7,7	5,9	4,2	2,4	-	-	-	-	5.473 (623SR22150101)	6.096 (623SR22151101)	6.781 (623SR22150201)	7.399 (623SR22151201)		
	2	1,1	DW/A 150	13,1	11,3	9,5	7,7	5,9	4,2	2,4	-	-	-					6.781 (623SR22150301)	7.399 (623SR22151301)	
	2	1,1	DW VOX/A M 150	10,2	9	7,6	6,1	4,1	2,1	-	-	-	-	5.473 (623SR22150102)	6.096 (623SR22151102)	6.781 (623SR22150202)	7.399 (623SR22151202)			
	2	1,1	DW VOX/A 150	10,2	9	7,6	6,1	4,1	2,1	-	-	-	-					6.781 (623SR22150302)	7.399 (623SR22151302)	
SANIR 22-200	2	1,5	DW/A 200	16,6	15	13,3	11,4	9,5	7,5	5,4	3,3	-	-					6.856 (623SR22200301)	7.476 (623SR22201301)	
	2	1,5	DW VOX/A 200	12,5	11,2	9,8	8,3	6,4	4,2	1,6	-	-	-					6.856 (623SR22200302)	7.476 (623SR22201302)	
SANIR 22-300	2	2,2	DW/A 300	20	18,3	16,6	15,1	13,3	11,3	9,3	7,2	5						7.142 (623SR22300301)	7.762 (623SR22301301)	
	2	2,2	DW VOX/A 300	15,7	14,7	13,9	12,6	10,7	8,4	6,1	3,6	-	-					7.142 (623SR22300302)	7.762 (623SR22301302)	

BOMBAS SUMERGIBLES
Achiq, Residuales y Fecales

SANIRELEV

Sistemas de recogida y evacuación de aguas residuales con 2 bombas en AISI 304

**SANIRELEV
23A / 23B**



**INSTALACIÓN
EN SUPERFICIE
O SOTERRADO**
(Solicitar instrucciones
para soterramiento)



Bombas utilizadas en los
Sistemas SANIRELEV.

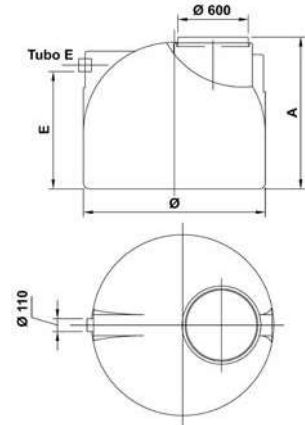

DIMENSIONES

Modelo	Vol. (Lts)	E (mm)	Ø (mm)	A (mm)
23A	1.000	1.070	1.160	1.350
23B	1.500	1.005	1.550	1.300

CARACTERÍSTICAS SANIRELEV 23A / 23B

Aplicaciones	Para aguas de uso residencial e industrial.
Depósito	Depósito de polietileno lineal de alta densidad moldeado por rotación.
Protección	Protegido contra los rayos solares.
Diseño	Cuba monobloque sin pegamento ni soldadura que proporciona una estanqueidad perfecta.
Resistencia	Gran robustez y resistencia a los choques.
Superficie interior	Superficie interior lisa que evita los depósitos y facilita la limpieza.
Opcional	Posibilidad de realce de 25 cm para conservar la tapa superior a nivel del suelo (hasta 2 realces), ver más abajo.

Bombas	Equipado con 2 bombas DW o DW VOX : - Paso de sólidos: hasta Ø 50 mm. - Max. temperatura del líquido: 40°C - Polos: 2 - Aislamiento: clase F - Grado de protección: IP68 - Tensión: Trifásica 400V ± 10%
Boyas	5 interruptores de nivel.
Boca de registro	Boca de registro de Ø 600 mm
Respiradero	Orificio de ventilación.
Peso	Peso sin bombas: 110 kg (23A) / 165 kg (23B)
Kit de descarga	Incluido

Volúmen del depósito
1.000 lts. (Modelo 23A)
1.500 lts. (Modelo 23B)

CONFIGURACIONES DE MONTAJE

23A TPC	2 bombas trifásicas con kit de descarga, cuadro eléctrico y 5 boyas de nivel.
23B TPC	2 bombas trifásicas con kit de descarga, cuadro eléctrico y 5 boyas de nivel.

Modelos SANIRELEV 23A / 23B - 2 bombas (1+1R)

Modelo	Nº de bombas	KW	Tipo de bomba	Q=Caudal											Código Sanirelev 23A TPC	Código Sanirelev 23B TPC	P.V.P. (€) SANIRELEV 23A TPC	P.V.P. (€) SANIRELEV 23B TPC
				l/min	100	200	300	400	500	600	700	800	900					
				m³/h	6	12	18	24	30	36	42	48	54					
				H=Altura manométrica total (m)														
SANIR 23(A)(B)-075	2	0,55	DW/A 75	8	6,3	4,8	3,4	2,2	-	-	-	-	-	-	623SR23071301	623SR24071301	8.877	9.372
	2	0,55	DW VOX/A 75	6,3	5	3,5	1,6	-	-	-	-	-	-	-	623SR23071302	623SR24071302	8.788	9.284
SANIR 23(A)(B)-100	2	0,75	DW/A 100	10,6	8,7	7,1	5,5	4	2,6	-	-	-	-	-	623SR23100301	623SR24100301	9.045	9.540
	2	0,75	DW VOX/A 100	7,9	6,7	5,3	3,7	1,9	-	-	-	-	-	-	623SR23100302	623SR24100302	8.956	9.448
SANIR 23(A)(B)-150	2	1,1	DW/A 150	13,1	11,3	9,5	7,7	5,9	4,2	2,4	-	-	-	-	623SR23150301	623SR24150301	9.121	9.614
	2	1,1	DW VOX/A 150	10,2	9	7,6	6,1	4,1	2,1	-	-	-	-	-	623SR23150302	623SR24150302	9.003	9.497
SANIR 23(A)(B)-200	2	1,5	DW/A 200	16,6	15	13,3	11,4	9,5	7,5	5,4	3,3	-	-	-	623SR23200301	623SR24200301	9.150	9.646
	2	1,5	DW VOX/A 200	12,5	11,2	9,8	8,3	6,4	4,2	1,6	-	-	-	-	623SR23200302	623SR24200302	9.034	9.527
SANIR 23(A)(B)-300	2	2,2	DW/A 300	20	18,3	16,6	15,1	13,3	11,3	9,3	7,2	5	-	-	623SR23300301	623SR24300301	9.621	10.115
	2	2,2	DW VOX/A 300	15,7	14,7	13,9	12,6	10,7	8,4	6,1	3,6	-	-	-	623SR23300302	623SR24300302	9.517	10.010

TRANSPORTE NO INCLUIDO (Dado las particulares dimensiones de los equipos, consultar en cada caso las condiciones y precios del transporte).















Suplemento por realce de tapa

Descripción	Código	P.V.P. (€)
Realce de tapa (25 cm)		155

NOTA: Sólo se pueden instalar un máximo de 2 realces de tapa.

BOMBAS SUMERGIBLES

Residuales, fecales y drenaje (Línea Industrial)

	Serie DMLV Bombas para Aguas Residuales y Fecales - Impulsor VORTEX	217
	Serie DRV Bombas para Aguas Residuales y Fecales - Impulsor VORTEX	218
	Serie DVS Bombas para Aguas Residuales y Fecales - Impulsor SEMIVORTEX	224
	Serie DL Bombas para Aguas Residuales y Fecales - Impulsor SEMIVORTEX	225
	Serie DML Bombas para Aguas Residuales y Fecales - Impulsor MONOCANAL	228
	Serie DRC Bombas para Aguas Residuales y Fecales - Impulsor MONOCANAL	230
	Serie DRM Bombas para Aguas Residuales y Fecales - Impulsor MULTICANAL	233
	Serie DL W/C Bombas para Aguas Residuales y Fecales - DILACERADORA	238
	Serie DRS Bombas para Aguas Residuales y Fecales - TRITURADORA	239
	Serie DS Bombas para Aguas Residuales y Fecales - DRENAJE	242
	Serie DRK Bombas para Aguas Residuales y Fecales - DRENAJE	243
	Serie DEMINY Bombas para Aguas Residuales, Drenajes y/o Excavaciones	247
	ACCESORIOS Accesorios de bombas sumergibles para aguas fecales	249
	SANIRELEV MAXI Estaciones prefabricadas de recogida y evacuación de aguas residuales con 2 bombas	253
	AGITADORES Agitadores sumergibles - Hierro fundido / AISI 316	259









Series D



Electrobombas sumergibles para aguas residuales en Hierro fundido

Electrobombas sumergibles especialmente adecuadas para evacuación de aguas residuales residenciales e industriales, tratamiento de aguas y líquidos contaminados en general, incluidos los que contienen sustancias sólidas y filamentosas en suspensión, drenaje de aguas residuales, aguas fecales y drenaje de pozos negros.

Tabla de selección

Modelo	DMLV/DRV	DVS	65DL 51,5 80DL 51,5-53,7 100DL 53,7	100DL 55,5-18,5 150DL 55,5-22 200DL 55,5-22 250DL 57,5-22 300DL 511-22 80-100DLC/DLB 100DLB W/C 5,5-7,5	DML/DRC	DRM	DL W/C (Dilaceradora)	DRS	DS/DRK
Nº. Polos	2, 4	2	4	4	4 (DML) 2, 4 (DRC)	2, 4	4	2	2
Tipo de fluido	Aguas residuales y fecales con sólidos en suspensión.	Aguas residuales y fecales con sólidos en suspensión y vehiculación de lodos.	Aguas residuales y fecales con sólidos en suspensión y material fibroso.	Aguas residuales y fecales con sólidos en suspensión y material fibroso.	Aguas residuales y fecales con sólidos en suspensión.	Aguas residuales y fecales con sólidos en suspensión.	Aguas residuales y fecales con sólidos en suspensión y material fibroso.	Aguas residuales y fecales con sólidos en suspensión y material fibroso.	Agua limpia y aguas pluviales.
rpm	1450,2850	2850	1450	1450	1450 (DML/DRC) 2850 (DRC)	2850, 1450	1450	2850	2850
Impulsor	Impulsor Vortex 	Semi-vortex, antiatasco 	Abierto bicanal 	Semi-vortex anti-atasco 	Impulsor monocanal 	Impulsor multicanal 	Impulsor abierto con sistema de corte dilacerador 	Impulsor con triturador 	Semi-vortex, drenaje 
Ø Max. de paso de sólidos	De 30 a 150 mm	De 32 a 41 mm	46 to 57 mm	46 to 88 mm	76 mm (DML) De 30 a 100 mm (DRC)	De 30 a 105 mm	De 35 a 60 mm	De 6 a 7 mm	De 5 a 10 mm

DMLV

Electrobombas sumergibles para aguas residuales – Vortex

Electrobombas sumergibles vortex para aguas fecales, diseñadas para satisfacer la mayor parte de las demandas de bombeo para aguas residuales, fecales e industriales, así como para la vehiculación de lodos en plantas de tratamiento de aguas o con fluidos altamente cargados.



Se pueden usar en instalaciones fijas y móviles



Impulsor Vortex



Materiales

Cuerpo de impulsión	Hierro fundido
Impulsor y carcasa	Hierro fundido
Eje motor	AISI 403
Cierre mecánico	Doble cierre mecánico: - Lado motor: Carbón/Cerámica/NBR. - Lado impulsor: SiC/SiC/NBR.
Cable	Neopreno H07RN/F (10 m).

Datos técnicos

Max. inmersión	7 m (con cable de 10 m).
Temperatura máx. del líquido	40°C
Max. longitud de fibras	400 mm (80DMLV) 500 mm (100DMLV)
Máx. paso de sólidos	80 mm (modelo 80DMLV) 100 mm (modelo 100DMLV)
Polos	4
Aislamiento	Clase F
Grado protección	IP68
Tensión	Trifásica 380-415V -10 +6% (DMLV 2,2 kW) - Arranque directo Trifásica 380-415V ±10% (DMLV 3,7÷22 kW) - Arranque Y/Δ

Tabla de selección - DMLV

Modelo	kW	CV	Q=Caudal													
			l/min m³/h	0	200	400	600	800	1000	1200	1400	1700	2000	2400	2800	3400
80 DMLV 52.2	2,2	3	10,7	9,9	9	8	6,8	5,6	4	-	-	-	-	-	-	
80 DMLV 53.7	3,7	5	12,8	12	11,5	10,7	9,9	9,1	7,9	6,4	-	-	-	-	-	
100 DMLV 55.5	5,5	7,5	13,2	-	-	11,1	10,6	10,1	9,7	9,1	7,9	6,4	-	-	-	
100 DMLV 57.5	7,5	10	16,8	-	-	15,4	14,9	14,3	13,7	13	11,6	10	7	-	-	
100 DMLV 511	11	15	20,6	-	-	-	18,8	18,2	17,6	16,9	15,8	14,5	12,4	9,9	-	
100 DMLV 515	15	20	24,9	-	-	-	-	23,4	23	22,5	21,7	20,7	19	16	-	
100 DMLV 522	22	30	32,1	-	-	-	-	29,4	29,1	28,7	28,2	27,5	26,5	25	-	

H=Altura manométrica total (m)

CONFIGURACIÓN DE LA BOMBA

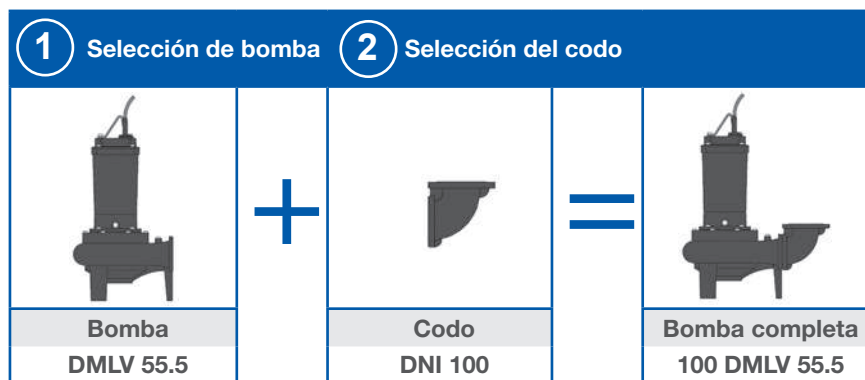

Accesorios

- Kits y codos de descarga**
Pág. 250 - **Accesorios DMLV**
Kits y codos de descarga
- Reguladores de nivel**
Pág. 387 - **Reguladores de nivel**
- Cuadros**
Pág. 251 - **Cuadros para bombas aguas residuales**

1 Bomba DMLV - Trifásica 400V								2 CODOS			
Modelo	Código	kW	CV	rpm	Inten. Abs. 400V [A]	Máx. paso sólidos [mm]	P.V.P. (€) Bomba	Código	P.V.P. (€) Codo DNI 80	Código	P.V.P. (€) Codo DNI 100
80 DMLV 52.2*	2092001001	2,2	3	1450	5,2	80	3.239	260140000	290	-	-
80 DMLV 53.7	2092001002	3,7	5	1450	8,4	80	3.639				
100 DMLV 55.5	2092001003	5,5	7,5	1450	12,6	100	5.173	-	-	260140002	337
100 DMLV 57.5	2092001004	7,5	10	1450	16,9	100	5.694				
100 DMLV 511	2092001005	11	15	1450	23,8	100	7.309				
100 DMLV 515	2092001006	15	20	1450	31	100	9.405				
100 DMLV 522	2092001007	22	30	1450	42	100	10.764				

(*)Arranque directo, resto de la gama arranque Y/Δ.

DRV



Electrobombas sumergibles para aguas residuales – Vortex (Eex dII BT4-EN50.014/EN50.018)

Electrobombas sumergibles vortex, principalmente diseñadas para bombear aguas residuales y fecales con sólidos en suspensión. Particularmente adecuadas para comunidades, plantas de tratamientos de aguas o con altos contenidos de sólidos, aplicaciones civiles y usos industriales en general.



Datos técnicos

Motor	IE3
Max. inmersión	7 m
Temperatura máx. del líquido	40°C
Refrigeración	Mediante líquido vehiculado
Máx. paso de sólidos	100 mm
Polos	2 y 4
Aislamiento	Clase H
Grado protección	IP68
Tensión	- Monofásica 230V ±10% - Trifásica 400V ±10% (hasta 4 kW) - Trifásica 400/690V ±10% (A partir de 4 kW)

Materiales

Cuerpo de impulsión	Hierro fundido GG-25
Impulsor, carcasa y tapa motor	Hierro fundido GG-25
Eje motor	AISI 420B
Cierre mecánico	- SiC/Silicio. - Carbón/Cerámica (modelo A32-92-0,5)
Cable	Neopreno H07RN/F (10 m).

Accesorios



Pág. 249 - **Accesorios DRV**
Kits de acoplamiento, curva 90°, brida roscada, soporte pie, etc..



Reguladores de nivel
Pág. 387 - **Reguladores de nivel**



Cuadros
Pág. 251 - **Cuadros para bombas aguas residuales**

Tabla de características DRV - Hierro fundido 2 Polos

Modelo	P2 (kW)		Int. absorbida		Paso de sólidos Ø (mm)	DN	Q=Caudal										Nº de Accesorios											
	1~	3~	1~ 230V	3~ 400V			l/min	40	60	80	100	150	200	300	400	550	600	Kit Acopl.	Curva 90°	Brida roscada	Soporte pie bba.							
H=Altura manométrica total (m)																												
DRV/A32-092-0,5M	0,5	-	3,2	-	30	1¼"	6,1	5,6	5,1	4,6	3,2	1,8	-	-	-	-	-	-	-	-	-	-	-	-	-	-	-	-
DRV/A32-092-0,6	-	0,6	-	1,2	30	1¼"	6,4	6	5,4	4,9	3,5	2,1	-	-	-	-	-	-	-	-	-	-	-	-	-	-	-	-
DRV/A50-105-1,1	-	1,1	-	2,4	48	50	6,8	6,5	6,2	5,8	4,9	4	2,5	-	-	-	-	-	-	-	-	-	-	-	-	-	-	-
DRV/A50-120-1,1	-	1,1	-	2,4	48	50	7,9	7,5	7,3	6,8	5,9	5	3,3	-	-	-	-	-	-	-	-	-	-	-	-	-	-	-
DRV/A50-120-1,1M	1,1	-	6,6	-	48	50	8,5	8,1	7,7	7,3	6,3	5,3	3,4	-	-	-	-	-	-	-	-	-	-	-	-	-	-	-
DRV/A50-120-1,4	-	1,4	-	2,7	48	50	9,3	8,9	8,5	8,2	7,2	6,3	4,4	2,5	-	-	-	-	-	-	-	-	-	-	-	-	-	-
DRV/A50-130-1,5M	1,5	-	9	-	50	50	10,5	10,1	9,7	9,3	8,5	7,4	5,5	3,6	-	-	-	-	-	-	-	-	-	-	-	-	-	-
DRV/A50-135-1,9	-	1,9	-	3,5	48	50	11,5	11,1	10,7	10,3	9,4	8,4	6,4	4,5	1,4	-	-	-	-	-	-	-	-	-	-	-	-	-
DRV/A50-140-1,5M	1,5	-	9	-	50	50	11,8	11,4	11,2	11	10,2	9,4	6,8	5,8	2,5	-	-	-	-	-	-	-	-	-	-	-	-	-
DRV/A50-140-1,8	-	1,8	-	3,5	50	50	11,9	11,6	11,3	11	10,4	9,5	7,8	5,7	2,4	1	-	-	-	-	-	-	-	-	-	-	-	-
DRV/A50-155-1,9M	1,9	-	11,4	-	50	50	14,1	13,5	13	12,7	11,5	10,5	8,5	6,3	3,8	-	-	-	-	-	-	-	-	-	-	-	-	-
DRV/A50-155-2,4	-	2,4	-	4,5	50	50	14,7	14,5	14	13,4	12,6	11,6	9,5	7,7	4,5	3,5	-	-	-	-	-	-	-	-	-	-	-	-

Tabla de características DRV - Hierro fundido 2 Polos

Modelo	P2 (kW)		Int. absorbida		Paso de sólidos Ø (mm)	DN	Q=Caudal										Nº de Accesorios											
	1~	3~	1~ 230V	3~ 400V			l/min	100	200	300	400	500	600	700	800	900	1000	Kit Acopl.	Curva 90°	Brida roscada	Soporte pie bba.							
H=Altura manométrica total (m)																												
DRV/A65-108-1,5M	1,5	-	9	-	65	65	8,5	7,3	6	4,7	3,7	2,8	1,3	-	-	-	-	-	-	-	-	-	-	-	-	-	-	-
DRV/A65-110-1,8	-	1,8	-	3,5	65	65	8,9	6,8	5,9	4,7	3,4	2,4	1,5	1	-	-	-	-	-	-	-	-	-	-	-	-	-	-
DRV/A65-119-2,1	-	2,1	-	3,9	65	65	10,8	9,2	7,6	6,2	4,8	3,5	2,4	1,3	-	-	-	-	-	-	-	-	-	-	-	-	-	-
DRV/A65-105-3,1	-	3,1	-	5,8	65	65	11,5	10	8,8	7,7	6,6	5,5	4,3	3,2	2,3	1,2	-	-	-	-	-	-	-	-	-	-	-	-
DRV/A65-112-4,2	-	4,2	-	7,7	65	65	14,3	13,1	11,9	10,9	9,6	8,5	7,5	6,3	4,9	3,5	-	-	-	-	-	-	-	-	-	-	-	-

DRV

Electrobombas sumergibles para aguas residuales – Vortex (Ex dIIBT4-EN50.014/EN50.018)

Tabla de características DRV - Hierro fundido															2 Polos						
Modelo	P2 (kW)		Int. absorbida		Paso de sólidos Ø (mm)	DN	Q=Caudal										Nº de Accesorios				
	1~	3~	1~	3~			l/min	100	200	300	400	500	600	700	800	900	1000	Kit Acopl.	Curva 90°	Brida roscada	Soporte pie bba.
			230V	400V			m³/h	6	12	18	24	30	36	42	48	54	60				
DRV/A80-140-3,1	-	3,1	-	5,8	50	80	13,8	12,2	11	9,1	8,3	6,8	5,5	4,1	3	1,5	5	22		32	
DRV/A80-155-3,9	-	3,9	-	7,2	50	80	16,5	15,3	13,6	12,1	10,5	9	7,5	6	4	4,8	5	22		32	

Tabla de características DRV - Hierro fundido															2 Polos						
Modelo	P2 (kW)		Int. absorbida		Paso de sólidos Ø (mm)	DN	Q=Caudal										Nº de Accesorios				
	1~	3~	1~	3~			l/min	250	400	500	600	700	800	900	1300	2000	2300	Kit Acopl.	Curva 90°	Brida roscada	Soporte pie bba.
			230V	400V			m³/h	15	24	30	36	42	48	54	78	120	140				
DRV/A80-160-5,0	-	5	-	9,1	50	80	16,5	14	12,5	11,5	9,8	8	7	-	-	-	5	22		32	
DRV/A80-165-6,5	-	6,5	-	11,8	70	80	20,4	18,6	17,5	16	14,9	13,5	12	6	-	-	5	22		32	
DRV/A80-171-5,7	-	5,7	-	10,4	50	80	20,2	17,8	16,3	14,5	13	11,5	9,6	3,5	-	-	5	22		32	
DRV/A80-175-8,2	-	8,2	-	14,7	70	80	23	21	19,5	18	16,8	15,5	13,9	8,5	-	-	5	22		32	
DRV/A80-185-9,0	-	9	-	16,2	70	80	26,9	24,8	23,4	21,9	20,3	18,7	17	10,9	-	-	5	22		32	
DRV/A80-190-10	-	10	-	18	70	80	28,6	26	25,5	24	23	21,2	19,2	12,8	-	-	5	22		32	
DRV/A80-187-16,6	-	16,6	-	29,8	40x50	80	42,5	40,5	39	37,5	36,5	35,5	34	-	-	-	5	22		32	
DRV/A80-200-18,2	-	18,2	-	32,6	40x50	80	44,2	42,5	41,5	40,5	38,5	37,5	36,5	-	-	-	5	22		32	
DRV/A80-215-14,9	-	14,9	-	26,8	80	80	31,5	29	28,5	27	26	24	23	18	-	-	5	22		33	
DRV/A80-235-18,2	-	18,2	-	32,6	80	80	37	35	34	33	31	30	29	23,5	13	-	5	22		33	
DRV/A80-250-22,4	-	22,4	-	38,9	80	80	42,2	40	38,5	37	36	35	33,5	28	19	15	5	22		35	
DRV/A100-180-35	-	35	-	61,8	86	100	40,7	39,8	39,2	38,5	38	37,7	37	34,5	30,5	28,5	6	23		35	
DRV/A100-195-40,2	-	40,2	-	71	86	100	47,7	46,8	46,5	45,8	45,1	44	43,7	41,5	36,9	34,5	6	23		35	
DRV/A100-210-45	-	45	-	78,3	86	100	55,2	54	53,5	52,5	51,7	51	50,5	47,5	43	41	6	23		35	
DRV/A100-220-52	-	52	-	90,1	86	100	61,5	59,9	59	58	57,5	56,5	56	52,5	47,5	45,5	6	23		35	
DRV/A100-230-52	-	52	-	90,1	86	100	67	65,7	64,5	63,9	62,8	62	61	57,9	52,6	-	6	23		35	
DRV/A100-240-54	-	54	-	93,5	86	100	72,5	71,5	70,5	69,6	69	68	67,5	64,3	-	-	6	23		35	
DRV/A100-250-52	-	52	-	90,1	86	100	76,6	75,5	74,5	74	73	72,5	71,5	68,5	-	-	6	23		35	

Tabla de características DRV - Hierro fundido															4 Polos						
Modelo	P2 (kW)		Int. absorbida		Paso de sólidos Ø (mm)	DN	Q=Caudal										Nº de Accesorios				
	1~	3~	1~	3~			l/min	250	400	500	600	700	800	900	1000	1100	1300	Kit Acopl.	Curva 90°	Brida roscada	Soporte pie bba.
			230V	400V			m³/h	15	24	30	36	42	48	54	60	66	78				
DRV/A65-145-1,2M	1,2	-	6,9	-	50	65	4,7	3,5	2,7	1,7	0,7	-	-	-	-	-	3	20	48		
DRV/A65-145-1,1	-	1,1	-	2,4	50	65	4,9	3,6	2,7	1,7	0,7	-	-	-	-	-	3	20	48		
DRV/A65-165-1,4M	1,4	-	8,1	-	50	65	6,1	4,7	3,8	2,8	1,8	-	-	-	-	-	3	20	48		
DRV/A65-165-1,4	-	1,4	-	2,7	50	65	6,1	4,8	3,8	2,7	1,8	-	-	-	-	-	3	20	48		
DRV/A65-182-1,6M	1,6	-	9,2	-	50	65	7	5,8	4,7	3,8	2,6	1,5	-	-	-	-	3	20	48		
DRV/A65-182-1,6	-	1,6	-	3,1	50	65	7,2	6	4,7	3,8	2,7	1,7	-	-	-	-	3	20	48		

Tabla de características DRV - Hierro fundido															4 Polos						
Modelo	P2 (kW)		Int. absorbida		Paso de sólidos Ø (mm)	DN	Q=Caudal										Nº de Accesorios				
	1~	3~	1~	3~			l/min	250	400	500	600	700	800	900	1000	1100	1300	Kit Acopl.	Curva 90°	Brida roscada	Soporte pie bba.
			230V	400V			m³/h	15	24	30	36	42	48	54	60	66	78				
DRV/A80-145-1,1	-	1,1	-	2,4	50	80	4,4	3,7	3,1	2,5	1,9	1,3	-	-	-	-	5	22		32	
DRV/A80-150-1,9	-	1,9	-	3,7	64	80	6,1	5,5	4,9	4,5	4	3,4	2,8	2,3	-	-	5	22		32	
DRV/A80-160-1,4M	1,4	-	8,1	-	50	80	5,8	4,9	4,2	3,5	2,8	2,2	1,3	-	-	-	5	22		32	
DRV/A80-165-1,4	-	1,4	-	2,7	50	80	5,8	5	4,3	3,7	3	2,3	1,5	-	-	-	5	22		32	
DRV/A80-182-1,6M	1,6	-	9,2	-	50	80	6,8	5,9	5,3	4,5	3,7	3	2,3	-	-	-	5	22		32	
DRV/A80-182-1,6	-	1,6	-	3,1	50	80	6,7	5,7	5	4,3	3,6	3	2,3	-	-	-	5	22		32	

BOMBAS SUMERGIBLES
Achiq, Residuales y Fecales

DRV



Electrobombas sumergibles para aguas residuales – Vortex (Ex dII BT4-EN50.014/EN50.018)

Tabla de características DRV - Hierro fundido														4 Polos					
Modelo	P2 (kW) 3~	Int. absorbida 3~ 400V	Paso de sólidos Ø (mm)	DN	Q=Caudal										Nº de Accesorios				
					l/min	450	750	900	1200	1500	1800	2100	2400	2550	2700	Kit Acopl.	Curva 90°	Brida roscada	Soporte pie bba.
					m³/h	27	45	54	72	90	108	126	144	153	162				
					H=Altura manométrica total (m)														
DRV/A80-162-2,3	2,3	4,4	64	80	6,4	4,8	4	2,3	0,3	-	-	-	-	-	5	22		32	
DRV/A80-190-3,2	3,2	6,2	64	80	8,1	6,8	5,9	4,5	2,8	1,3	-	-	-	-	5	22		32	
DRV/A80-190-3,5	3,5	6,8	64	80	9,4	8,4	7,5	6,2	4,5	2,5	-	-	-	-	5	22		32	
DRV/A80-206-4,9	4,9	9,9	64	80	11,8	10,5	9,7	8,2	6,7	5	3,3	1,5	-	-	5	22		32	
DRV/A100-230-6	6	11,5	70x90	100	12	10,7	10,1	8,8	7,3	5,7	4,2	2,5	-	-	6	23		34	
DRV/A100-260-7,5	7,5	14,3	70x90	100	14,1	13	12,4	11,2	9,9	8,5	6,8	5	4,2	3	6	23		34	

Tabla de características DRV - Hierro fundido														4 Polos					
Modelo	P2 (kW) 3~	Int. absorbida 3~ 400V	Paso de sólidos Ø (mm)	DN	Q=Caudal										Nº de Accesorios				
					l/min	450	900	1200	1500	2100	2700	3300	3900	4500	5400	Kit Acopl.	Curva 90°	Brida roscada	Soporte pie bba.
					m³/h	27	54	72	90	126	162	198	234	270	324				
					H=Altura manométrica total (m)														
DRV/A100-215-10	10	19	80	100	14	12,5	11,8	10,5	8,6	6,2	-	-	-	-	6	23		34	
DRV/A100-235-12,9	12,9	24,1	80	100	17,3	16,5	15,8	14,8	12,6	10,3	7,5	-	-	-	6	23		34	
DRV/A100-255-16	16	29,7	80	100	19	18	17,4	16,5	15	13	10,8	-	-	-	6	23		34	
DRV/A100-275-27	27	49,6	80	100	24,3	23,4	22,7	22	20,3	18,2	15,9	13,3	10,4	5,4	6	23		36	
DRV/A150-275-27	27	49,6	100	150	19,8	19,2	18,5	18,2	17,3	16,3	15	13,8	12,2	9,8	7	24		37	

Tabla de características DRV - AISI 316														2 Polos							
Modelo	P2 (kW)		Int. absorbida		Paso de sólidos Ø (mm)	DN	Q=Caudal										Nº de Accesorios				
	1~	3~	1~	3~			l/min	40	60	80	100	150	200	300	400	550	600	Kit Acopl.	Curva 90°	Brida roscada	Soporte pie bba.
			230V	400V			m³/h	2,4	3,6	4,8	6	9	12	18	24	33	36				
					H=Altura manométrica total (m)																
DRV/A50-130-1,5/316M	1,5	-	9	-	50	50	10,5	10,1	9,7	9,3	8,5	7,4	5,5	3,6	-	-	13	25	49		
DRV/A50-135-1,8/316	-	1,8	-	3,5	50	50	10,9	10,7	10,5	10,2	9,5	8,6	6,8	4,6	-	-	13	25	49		
DRV/A50-140-1,5/316M	1,5	-	9	-	50	50	11,8	11,6	11,2	11	10,2	9,4	7,7	5,6	2,4	1,2	13	25	49		
DRV/A50-140-1,6/316	-	1,6	-	3,1	50	50	11,8	11,6	11,2	11	10,2	9,4	7,7	5,6	2,4	1,2	13	25	49		
DRV/A50-155-1,7/316M	1,7	-	10,2	-	50	50	14,2	13,7	13,2	12,7	11,7	10,6	8,6	6,6	3,8	2,6	13	25	49		
DRV/A50-155-2,4/316	-	2,4	-	4,5	50	50	14,8	14,5	14,1	13,8	12,6	11,6	9,7	7,6	4,6	3,3	13	25	49		

Tabla de características DRV - AISI 316														2 Polos							
Modelo	P2 (kW)		Int. absorbida		Paso de sólidos Ø (mm)	DN	Q=Caudal										Nº de Accesorios				
	1~	3~	1~	3~			l/min	100	200	300	400	500	600	700	800	900	1000	Kit Acopl.	Curva 90°	Brida roscada	Soporte pie bba.
			230V	400V			m³/h	6	12	18	24	30	36	42	48	54	60				
					H=Altura manométrica total (m)																
DRV/A80-160-5,0/316	-	5	-	9,1	50	80	19,5	18	16,7	15,2	13,6	12	10,5	9	7	5,5	16	28	41		
DRV/A80-171-5,7/316	-	5,7	-	10,4	50	80	22,5	21	19,5	17,9	16,1	14,6	13	11,2	9,7	8,1	16	28	41		

Accesorios



Pág. 249 - **Accesorios DRV**

Kits de acoplamiento, curva 90°, brida roscada, soporte pie, etc..



Reguladores de nivel

Pág. 387 - **Reguladores de nivel**



Cuadros

Pág. 251 - **Cuadros para bombas aguas residuales**

DRV



Electrobombas sumergibles para aguas residuales – Vortex (Ex dIBT4-EN50.014/EN50.018)

Tabla de características DRV - AISI 316 4 Polos

Modelo	P2 (kW)		Int. absorbida		Paso de sólidos Ø (mm)	DN	Q=Caudal											Nº de Accesorios			
	1~	3~	1~	3~			l/min	250	400	500	600	700	800	900	1000	1100	1300	Kit Acopl.	Curva 90°	Brida roscada	Soporte pie bba.
	230V	400V	m³/h	15			24	30	36	42	48	54	60	66	78						
H=Altura manométrica total (m)																					
DRV/A65-145-1,2/316M	1,2	-	6,9	-	50	65	4,7	3,5	2,7	1,7	0,7	-	-	-	-	-	14 / 13B	26	50		
DRV/A65-145-1,1/316	-	1,1	-	2,4	50	65	4,9	3,7	2,8	1,8	0,9	-	-	-	-	-	14 / 13B	26	50		
DRV/A65-165-1,4/316M	1,4	-	8,1	-	50	65	6,1	4,7	3,8	2,8	1,8	-	-	-	-	-	14 / 13B	26	50		
DRV/A65-165-1,4/316	-	1,4	-	2,7	50	65	6,2	4,8	3,8	2,8	1,8	-	-	-	-	-	14 / 13B	26	50		
DRV/A65-182-1,6/316M	1,6	-	9,2	-	50	65	7	5,8	4,8	3,8	2,7	1,5	-	-	-	-	14 / 13B	26	50		
DRV/A65-182-1,6/316	-	1,6	-	3,1	50	65	7	6	5	3,9	2,8	1,8	-	-	-	-	14 / 13B	26	50		
DRV/A80-175-2,3/316	-	2,3	-	4,4	50	80	8,5	7,9	7,5	7	6,5	5,9	5,4	4,8	4,2	2,8	16	28	41		
DRV/A80-181-2,8/316	-	2,8	-	5,4	50	80	9,2	8,7	8,3	7,9	7,4	7	6,5	6,1	5,5	4,3	16	28	41		

Tabla de características DRV - BRONCE MARINO 2 Polos

Modelo	P2 (kW)		Int. absorbida		Paso de sólidos Ø (mm)	DN	Q=Caudal											Nº de Accesorios			
	1~	3~	1~	3~			l/min	40	60	80	100	150	200	300	400	550	600	Kit Acopl.	Curva 90°	Brida roscada	Soporte pie bba.
	230V	400V	m³/h	2,4			3,6	4,8	6	9	12	18	24	33	36						
H=Altura manométrica total (m)																					
DRV/A32-092-0,5/BM	0,5	-	3,2	-	30	1¼"	6,2	5,7	5,3	4,7	3,3	1,7	-	-	-	-					
DRV/A32-092-0,5/B	-	0,5	-	1	30	1¼"	6,2	5,7	5,3	4,7	3,3	1,7	-	-	-	-					
DRV/A50-130-1,1/BM	1,1	-	6,6	-	50	50	11,6	11,3	11	10,6	9,6	8,7	6,8	4,5	-	-	13	25	49		
DRV/A50-130-1,8/B	-	1,8	-	3,5	50	50	10,9	10,7	10,5	10,2	9,5	8,6	6,8	4,6	-	-	13	25	49		
DRV/A50-140-1,5/BM	1,5	-	9	-	50	50	11,8	11,6	11,2	11	10,2	9,4	7,7	5,6	2,4	1,2	13	25	49		
DRV/A50-140-1,6/B	-	1,6	-	3,1	50	50	11,8	11,6	11,2	11	10,2	9,3	7,7	5,6	2,4	1,2	13	25	49		
DRV/A50-155-1,7/BM	1,7	-	10,2	-	50	50	14,2	13,7	13,2	12,7	11,7	10,6	8,6	6,6	3,8	2,6	13	25	49		
DRV/A50-155-2,4/B	-	2,4	-	4,5	50	50	14,7	14,5	14,1	13,8	12,6	11,6	9,7	7,6	4,6	3,3	13	25	49		

Tabla de características DRV - BRONCE MARINO 4 Polos

Modelo	P2 (kW)		Int. absorbida		Paso de sólidos Ø (mm)	DN	Q=Caudal											Nº de Accesorios			
	1~	3~	1~	3~			l/min	250	400	500	600	700	800	900	1000	1100	1300	Kit Acopl.	Curva 90°	Brida roscada	Soporte pie bba.
	230V	400V	m³/h	15			24	30	36	42	48	54	60	66	78						
H=Altura manométrica total (m)																					
DRV/A65-145-1,2/BM	1,2	-	6,9	-	50	65	4,7	3,5	2,7	1,7	0,7	-	-	-	-	-	14 / 13B	31	51		
DRV/A65-145-1,1/B	-	1,1	-	2,4	50	65	4,9	3,7	2,8	1,8	0,9	-	-	-	-	-	14 / 13B	31	51		
DRV/A65-165-1,2/BM	1,2	-	6,9	-	50	65	6,1	4,7	3,8	2,8	1,8	-	-	-	-	-	14 / 13B	31	51		
DRV/A65-165-1,4/B	-	1,4	-	2,7	50	65	6,2	4,8	3,8	2,8	1,8	-	-	-	-	-	14 / 13B	31	51		
DRV/A65-182-1,4/BM	1,4	-	8,1	-	50	65	7	5,8	4,8	3,8	2,7	1,5	-	-	-	-	14 / 13B	31	51		
DRV/A65-182-1,6/B	-	1,6	-	3,1	50	65	7	6	5	3,9	2,8	1,8	-	-	-	-	14 / 13B	31	51		
DRV/A80-175-2,3/B	-	2,3	-	4,4	50	80	8,5	7,9	7,5	7	6,5	5,9	5,4	4,8	4,2	2,8	16	28	41		
DRV/A80-181-2,8/B	-	2,8	-	5,4	50	80	9,2	8,7	8,3	7,9	7,4	7	6,5	6,1	5,5	4,3	16	28	41		

BOMBAS SUMERGIBLES
Achiqúe, Residuales y Fecales

Accesorios



Pág. 249 - **Accesorios DRV**
Kits de acoplamiento, curva 90°, brida roscada, soporte pie, etc..



Reguladores de nivel
Pág. 387 - **Reguladores de nivel**



Cuadros
Pág. 251 - **Cuadros para bombas aguas residuales**

DRV



Electrobombas sumergibles para aguas residuales – Vortex (Ex dII BT4-EN50.014/EN50.018)

DRV - Hierro fundido							2 Polos	
Modelo	Código Estándar	Código ATEX	kW	CV	Tensión	Peso [kg]	P.V.P. (€) Estándar *	P.V.P. (€) ATEX *
DRV/A32-092-0,5M	6241342011	–	0,5	0,75	Monof.		881	–
DRV/A32-092-0,6	6241342013	–	0,6	0,82	Trif.		828	–
DRV/A50-105-1,1	6241342033	–	1,1	1,5	Trif.		1.787	–
DRV/A50-120-1,1	6241342093	–	1,1	1,5	Trif.		1.802	–
DRV/A50-120-1,1M	6241422371	–	1,1	1,5	Monof.		1.647	–
DRV/A50-120-1,4	6241422393	–	1,4	1,9	Trif.		1.621	–
DRV/A50-135-1,9	6241422383	–	1,9	2,6	Trif.		1.704	–
DRV/A50-130-1,5M	6241342961	6241342971	1,5	2	Monof.		1.863	2.921
DRV/A50-140-1,5M	6241342981	6241342991	1,5	2	Monof.		2.015	3.072
DRV/A50-140-1,8	6241342983	6241342993	1,8	2,5	Trif.		1.851	2.958
DRV/A50-155-1,9M	6241342771	6241342781	1,9	2,6	Monof.		2.015	3.072
DRV/A50-155-2,4	6241342793	6241342803	2,4	3,3	Trif.		1.942	3.086
DRV/A65-108-1,5M	6241422481	6241422491	1,5	2,1	Monof.		2.290	3.346
DRV/A65-110-1,8	6241422483	6241422493	1,8	2,5	Trif.		2.251	3.342
DRV/A65-119-2,1	6241422503	6241422513	2,1	2,9	Trif.		2.342	3.461
DRV/A65-105-3,1	6241422683	6241422693	3,1	4,2	Trif.		3.032	4.150
DRV/A65-112-4,2	6241422705	6241422715	4,2	5,7	Trif.		3.892	5.387
DRV/A80-140-3,1	6241422043	6241422073	3,1	4,2	Trif.		3.128	4.282
DRV/A80-155-3,9	6241422053	6241422063	3,9	5,3	Trif.		3.254	4.453
DRV/A80-160-5,0	6241342135	6241422095	5	6,8	Trif.		3.900	5.439
DRV/A80-165-6,5	6241342175	6241342185	6,5	8,9	Trif.		6.385	8.537
DRV/A80-171-5,7	6241422035	6241422085	5,7	7,8	Trif.		4.056	5.658
DRV/A80-175-8,2	6241422523	–	8,2	11,2	Trif.		6.620	–
DRV/A80-185-9,0	6241422543	–	9	12,3	Trif.		6.884	–
DRV/A80-190-10	6241342315	6241342335	10	13,7	Trif.		6.966	8.692
DRV/A80-187-16,6	6241342165	6241422235	16,6	22,7	Trif.		9.246	12.588
DRV/A80-200-18,2	6241342155	6241422245	18,2	24,8	Trif.		9.616	13.090
DRV/A80-215-14,9	6241422105	6241422275	14,9	20,4	Trif.		9.439	12.781
DRV/A80-235-18,2	6241422115	6241422285	18,2	24,8	Trif.		9.817	13.294
DRV/A80-250-22,4	6241422425	–	22,4	30,6	Trif.		16.495	–
DRV/A100-180-35	6241422765	6241422775	35	47,8	Trif.		24.290	28.813
DRV/A100-195-40,2	6241422785	6241422795	40,2	55	Trif.		25.262	29.966
DRV/A100-210-45	6241422805	6241422815	45	61,5	Trif.		25.335	30.186
DRV/A100-220-52	6241422825	6241422835	52	71	Trif.		25.832	30.536
DRV/A100-230-52	6241422845	6241422855	52	71	Trif.		25.832	30.536
DRV/A100-240-54	6241422865	6241422875	54	73,8	Trif.		26.328	31.125
DRV/A100-250-52	6241422885	6241422895	52	71	Trif.		25.832	30.536

DRV - Hierro fundido							4 Polos	
Modelo	Código Estándar	Código ATEX	kW	CV	Tensión	Peso [kg]	P.V.P. (€) Estándar *	P.V.P. (€) ATEX *
DRV/A65-145-1,2M	6241342191	6241342201	1,2	1,6	Monofásica		1.903	3.020
DRV/A65-145-1,1	6241342213	6241342223	1,1	1,5	Trifásica		1.929	3.044
DRV/A65-165-1,4M	6241342231	6241342241	1,4	1,9	Monofásica		1.979	3.127
DRV/A65-165-1,4	6241342253	6241342263	1,4	1,9	Trifásica		2.003	3.149
DRV/A65-182-1,6M	6241342271	6241342281	1,6	2,2	Monofásica		2.018	3.182
DRV/A65-182-1,6	6241342293	6241342303	1,6	2,2	Trifásica		2.044	3.208
DRV/A80-145-1,1	6241342363	6241342433	1,1	1,5	Trifásica		2.206	3.489
DRV/A80-150-1,9	6241342463	6241342483	1,9	2,6	Trifásica		2.980	4.396
DRV/A80-160-1,4M	6241342841	6241342851	1,4	1,9	Monofásica		2.284	3.377
DRV/A80-165-1,4	6241342843	6241342853	1,4	1,9	Trifásica		2.160	3.277
DRV/A80-182-1,6M	6241342861	6241342871	1,6	2,2	Monofásica		2.284	3.377
DRV/A80-182-1,6	6241342863	6241342873	1,6	2,2	Trifásica		2.160	3.277
DRV/A80-162-2,3	6241422743	6241422753	2,3	3,1	Trifásica		2.934	4.102
DRV/A80-190-3,2	6241342373	6241342383	3,2	4,4	Trifásica		3.052	4.264
DRV/A80-190-3,5	6241342395	6241342405	3,5	4,8	Trifásica		3.968	5.501
DRV/A80-206-4,9	6241342415	6241342425	4,9	6,7	Trifásica		4.125	5.721
DRV/A100-230-6,0	6241342445	6241422305	6	8,2	Trifásica		6.721	9.128
DRV/A100-260-7,5	6241342455	6241422345	7,5	10,3	Trifásica		6.990	9.493
DRV/A100-215-10	6241422145	6241422295	10	13,7	Trifásica		8.983	12.306
DRV/A100-235-12,9	6241422155	6241422315	12,9	17,6	Trifásica		9.342	12.798
DRV/A100-255-16	6241422165	6241422325	16	21,9	Trifásica		9.521	13.045
DRV/A100-275-27	6241422465	–	27	36,9	Trifásica		15.347	–
DRV/A150-275-27	6241422475	–	27	36,9	Trifásica		16.408	–

DRV



Electrobombas sumergibles para aguas residuales – Vortex (Ex dIBT4-EN50.014/EN50.018)

DRV - AISI 316							2 Polos	
Modelo	Código Estándar	Código ATEX	kW	CV	Tensión	Peso [kg]	P.V.P. (€) Estándar *	P.V.P. (€) ATEX *
DRV/A50-130-1,5/316M	6241422561	6241422571	1,5	2	Monofásica		11.349	13.003
DRV/A50-135-1,8/316	6241422563	6241422573	1,8	2,5	Trifásica		10.813	12.402
DRV/A50-140-1,5/316M	6241422581	6241422591	1,5	2,1	Monofásica		11.349	13.003
DRV/A50-140-1,6/316	6241422583	6241422593	1,6	2,2	Trifásica		10.813	12.402
DRV/A50-155-1,7/316M	6241422601	6241422611	1,7	2,3	Monofásica		11.803	13.515
DRV/A50-155-2,4/316	6241422603	6241422613	2,4	3,3	Trifásica		11.247	12.890
DRV/A80-160-5,0/316	6241422905	–	5	6,8	Trifásica		17.173	–
DRV/A80-171-5,7/316	6241422925	–	5,7	7,8	Trifásica		17.346	–

DRV - AISI 316							4 Polos	
Modelo	Código Estándar	Código ATEX	kW	CV	Tensión	Peso [kg]	P.V.P. (€) Estándar *	P.V.P. (€) ATEX *
DRV/A65-145-1,2/316M	6241342711	6241342721	1,2	1,6	Monofásica		11.708	13.531
DRV/A65-145-1,1/316	6241342713	6241342723	1,1	1,5	Trifásica		11.360	13.137
DRV/A65-165-1,4/316M	6241342731	6241342741	1,4	1,9	Monofásica		11.939	13.798
DRV/A65-165-1,4/316	6241342733	6241342743	1,4	1,9	Trifásica		11.585	13.395
DRV/A65-182-1,6/316M	6241342751	6241342761	1,6	2,2	Monofásica		12.175	14.064
DRV/A65-182-1,6/316	6241342753	6241342763	1,6	2,2	Trifásica		11.816	13.652
DRV/A80-175-2,3/316	6241342883	6241342893	2,3	3,1	Trifásica		13.658	15.723
DRV/A80-181-2,8/316	6241342903	6241342913	2,8	3,8	Trifásica		13.930	16.034

DRV - BRONCE MARINO							2 Polos	
Modelo	Código Estándar	Código ATEX	kW	CV	Tensión	Peso [kg]	P.V.P. (€) Estándar *	P.V.P. (€) ATEX *
DRV/A32-092-0,5/BM	6241342541	–	0,5	0,7	Monofásica		2.520	–
DRV/A32-092-0,5/B	6241342553	–	0,5	0,7	Trifásica		2.436	–
DRV/A50-130-1,1/BM	6241422621	6241422631	1,1	1,5	Monofásica		8.346	9.813
DRV/A50-130-1,8/B	6241422623	6241422643	1,8	2,5	Trifásica		8.288	9.750
DRV/A50-140-1,5/BM	6241342581	6241422651	1,5	2,1	Monofásica		8.346	9.813
DRV/A50-140-1,6/B	6241342593	6241422653	1,6	2,2	Trifásica		8.288	9.750
DRV/A50-155-1,7/BM	6241342601	6241422671	1,7	2,3	Monofásica		8.346	9.813
DRV/A50-155-2,4/B	6241422663	6241422673	2,4	3,3	Trifásica		8.288	9.750

DRV - BRONCE MARINO							4 Polos	
Modelo	Código Estándar	Código ATEX	kW	CV	Tensión	Peso [kg]	P.V.P. (€) Estándar *	P.V.P. (€) ATEX *
DRV/A65-145-1,2/BM	6241342601	6241342611	1,2	1,6	Monofásica		9.213	10.905
DRV/A65-145-1,1/B	6241342603	6241342613	1,1	1,5	Trifásica		8.996	10.657
DRV/A65-165-1,2/BM	6241342621	6241342631	1,2	1,6	Monofásica		9.213	10.905
DRV/A65-165-1,4/B	6241342623	6241342633	1,4	1,9	Trifásica		8.996	10.657
DRV/A65-182-1,4/BM	6241342641	6241342651	1,4	1,9	Monofásica		9.396	11.120
DRV/A65-182-1,6/B	6241342643	6241342653	1,6	2,2	Trifásica		9.175	10.864
DRV/A80-175-2,3/B	6241342923	6241342933	2,3	3,1	Trifásica		10.899	12.793
DRV/A80-181-2,8/B	6241342943	6241342953	2,8	3,8	Trifásica		10.899	12.793

BOMBAS SUMERGIBLES
Achiq, Residuales y Fecales

DVS



Electrobombas sumergibles para aguas residuales – Impulsor Semivortex

Electrobombas sumergibles semi-vortex para aguas fecales, principalmente diseñadas para satisfacer la mayor parte de las demandas de bombeo para aguas residuales, fecales e industriales, así como para la vehiculación de lodos en plantas de tratamiento de aguas o con fluidos altamente cargados.



Se pueden usar en instalaciones fijas y móviles



Impulsor semivortex anti-atasco



Datos técnicos

Max. inmersión	3 m con cable de 6 m (modelos 1,5 kW). 7 m con cable de 10 m.
Temperatura máx. del líquido	40°C
Max. longitud de fibras	100 mm (50DVS) 200 mm (65DVS y 80DVS 1,5kW) 245 mm (65DVS y 80DVS 2,2-3,7 kW)
Máx. paso de sólidos	21 mm (50DVS) 33 mm (65DVS y 80DVS 1,5kW) 41 mm (65DVS y 80DVS 2,2-3,7 kW)
Polos	2
Aislamiento	Clase F
Grado de protección	IP68
Tensión	Trifásica 380-415±10%

Materiales

Cuerpo de impulsión	Hierro fundido GG25
Impulsor y carcasa motor	Hierro fundido GG20
Eje motor	AISI 403
Cierre mecánico	Doble cierre mecánico: - Lado motor: Carbón/Cerámica/NBR - Lado impulsor: SiC/SiC/NBR
Cable	Neopreno H07RN/F: - 6 m (modelos de 1,5 kW). - 10 m (resto de modelos).

Accesorios



Kits y codos de descarga

Pág. 250 - **Accesorios DVS**
Kits y codos de descarga



Reguladores de nivel

Pág. 387 - **Reguladores de nivel**



Cuadros

Pág. 251 - **Cuadros para bombas aguas residuales**

Tabla de características - DVS

Modelo	CV	kW	Q=Caudal														
			l/min	0	100	150	200	300	400	500	550	600	700	750	900	1000	
			m³/h	0	6	9	12	18	24	30	33	36	42	45	54	60	
H=Altura manométrica total (m)																	
50 DVS51.5-3	2	1,5		22	18,8	16,6	14,3	10,7	-	-	-	-	-	-	-	-	-
65 DVS51.5-3	2	1,5		18,6	-	15,8	14,9	13,2	10,9	7,6	5,3	-	-	-	-	-	-
65 DVS52.2-3	3	2,2		20,3	-	-	17,5	15,9	14,2	12,3	11,5	10,5	8,1	6,6	-	-	-
65 DVS53.7-3	5	3,7		25,7	-	-	23,0	21,6	20,1	18,4	17,6	16,7	15,0	14,0	10,4	6,9	-
80 DVS51.5-3	2	1,5		18,6	-	15,8	14,9	13,2	10,9	7,6	5,3	-	-	-	-	-	-
80 DVS52.2-3	3	2,2		20,3	-	-	17,5	15,9	14,2	12,3	11,5	10,5	8,1	6,6	-	-	-
80 DVS53.7-3 ^(*)	5	3,7		25,7	-	-	23,0	21,6	20,1	18,4	17,6	16,7	15,0	14,0	10,4	6,9	-

* El modelo (80) 65 DVS 53.7 se equipa con cuadro eléctrico de 3,7 kW con arranque Y - D.

DVS (Semivortex)

Modelo	Código	kW	CV	rpm	Inten. Abs. [A]			Ø Máx. paso de sólidos	DNI	Peso [kg]	P.V.P. (€)
					380V	400V	415V				
					2 Polos						
50DVS51.5-3	1545500062	1,5	2	2800	3,7	3,3	5,1	21	50	27	1.715
65DVS51.5-3	1545500063	1,5	2	2800	3,7	3,3	5,1	33	65	34	1.903
65DVS52.2-3	1545500065	2,2	3	2800	5,1	5	4,6	41	65	50	2.844
65DVS53.7-3	1545500067	3,7	5	2800	8,8	7,8	7,8	41	65	59	3.092
80DVS51.5-3	1545500064	1,5	2	2800	3,7	3,3	5,1	33	80	35	1.970
80DVS52.2-3	1545500066	2,2	3	2800	5,1	5	4,6	41	80	51	2.876
80DVS53.7-3	1545500068	3,7	5	2800	8,8	7,8	7,8	41	80	60	3.223

DL

Electrobombas sumergible para aguas residuales - Impulsor anti-atasco semivortex

Electrobombas sumergibles semi-vortex para aguas fecales anti-atasco, principalmente diseñadas para satisfacer la mayor parte de las demandas de bombeo para aguas residuales, fecales e industriales, así como para la vehiculación de lodos en plantas de tratamiento de aguas o con fluidos altamente cargados.



Se pueden usar en instalaciones fijas y móviles



Impulsor abierto bicanal



Impulsor semivortex



Impulsor anti-atasco

Materiales

Cuerpo de impulsión	Hierro fundido GG25
Impulsor y carcasa motor	Hierro fundido GG20
Eje motor	AISI 403
Cierre mecánico	Doble cierre mecánico: - Lado impulsor: SiC/SiC/NBR - Lado motor: Carbón/Cerámica/NBR
Cable	Neopreno H07RN/F: 10 m

Datos técnicos

Max. inmersión	7 m con cable de 10 m.
Max. temperatura del líquido	40°C
Max. longitud de fibras	195 mm (65DL) 240 mm (80DL, todas las DLC) 300 mm (100DL, 100DLB) 400 mm (150DL hasta 22kW) 500 mm (200DL hasta 22kW) 500 mm (todas de 30÷44 kW) 550 mm (250DL hasta 22kW) 600 mm (300DL hasta 22kW)
Max. paso de sólidos	35 mm (65DL) 50 mm (80DL, todas las DLC) 60 mm (100DL, 100DLB) 70 mm (150DL hasta 22kW) 76 mm (200DL hasta 22kW) 76 mm (todas de 30÷44 kW) 82 mm (250DL hasta 22kW) 90 mm (300DL hasta 22kW)
Polos	4
Aislamiento	Clase F
Grado de protección	IP68
Tensión	Trifásica 380-415±10% (Arranque directo: 1,5÷7,5kW) Trifásica 400-415±10% (Arranque Y/Δ: 11÷22kW) Trifásica 380-415±10% (Arranque Y/Δ: 30÷45kW)
Opcional	Motor IE3, consultar

Accesorios



Kits y codos de descarga
Pág. 250 - **Accesorios DL**
Kits y codos de descarga



Reguladores de nivel
Pág. 387 - **Reguladores de nivel**



Cuadros
Pág. 251 - **Cuadros para bombas aguas residuales**

Tabla de características - 65-80 DL

Modelo	kW	CV	Q=Caudal														
			l/min m³/h	0	70	150	200	400	450	600	800	950	1000	1200	1400	1600	1800
			H=Altura manométrica total (m)														
65 DL 51,5	1,5	2	16,4	15,5	14,3	13,6	10,7	9,9	-	-	-	-	-	-	-	-	-
80 DL 51,5	1,5	2	14	-	-	12,2	10	9,4	7,6	5,3	3,3	-	-	-	-	-	-
80 DL 52,2	2,2	3	17,1	-	-	14,7	12,4	11,8	10,2	8,2	6,7	6,2	4	-	-	-	-
80 DL 53,7	3,7	5	19,4	-	-	18,7	17,6	17,3	16,2	14,5	13,1	12,6	10,4	-	-	-	-
80 DLC 55,5	5,5	7,5	22,2	-	-	-	21,1	20,9	20,2	19,2	18,2	17,8	16,2	14,4	12,3	-	-
80 DLC 57,5	7,5	10	28	-	-	-	26,5	26,3	25,4	24	22,9	22,5	20,9	19,1	17,3	15,3	-

DL



Electrobombas sumergible para aguas residuales - Impulsor anti-atasco semivortex

Tabla de características - 100 DL																	
Modelo	kW	CV	Q=Caudal														
			I/min	0	400	500	600	800	1200	1500	1600	1800	1900	2200	2400	2600	2800
			m³/h	0	24	30	36	48	72	90	96	108	114	132	144	156	168
H=Altura manométrica total (m)																	
100 DLC 55,5	5,5	7,5		22,2	21,1	20,7	20,2	19,2	16,2	13,3	12,3	-	-	-	-	-	-
100 DLC 57,5	7,5	10		28	26,5	25,9	25,4	24	20,9	18,3	17,3	15,3	-	-	-	-	-
100 DL 53,7	3,7	5		16	-	14,1	13,6	12,6	10,3	8,3	7,5	5,9	5	-	-	-	-
100 DLB 55,5	5,5	7,5		17	-	-	16	15,5	14	12,7	12,2	11,1	10,6	8,8	-	-	-
100 DLB 57,5	7,5	10		22,5	-	-	20,8	20	18,3	16,7	16,1	15,1	15	12,5	11,4	-	-
100 DL 511	11	15		30,4	-	-	-	27,3	25,2	23,4	22,8	21,5	20,8	18,5	16,9	15,1	-
100 DL 515	15	20		33,9	-	-	-	32	30	28,1	27,6	26,4	25,7	23,5	22	20,3	18,5
100 DL 518,5	18,5	25		41	-	-	-	37,7	35,7	34	33,4	31,9	31	28,2	26	23,7	21,1

Tabla de características - 150 DL																		
Modelo	kW	CV	Q=Caudal															
			I/min	0	1000	1200	1500	2000	2500	3000	3200	3400	3500	3600	3800	4000	4200	4400
			m³/h	0	60	72	90	120	150	180	192	204	210	216	228	240	252	264
H=Altura manométrica total (m)																		
150 DL 55,5	5,5	7,5		15,8	12,5	11,9	11,2	9,7	8	6	5,1	-	-	-	-	-	-	
150 DL 57,5	7,5	10		19,6	17	16,4	15,2	13,6	11,6	9,5	8,6	7,7	-	-	-	-	-	
150 DL 511	11	15		24,7	-	20,8	20	18,1	16,4	14,5	13,6	12,7	12,2	11,7	-	-	-	
150 DL 515	15	20		31,4	-	27	25,8	23,7	21,7	19,4	18,4	17,3	16,8	16,2	15	-	-	
150 DL 518,5	18,5	25		32,5	-	29,4	28,3	26,5	24,5	22,3	21,3	20,3	19,8	19,2	18	16,8	-	
150 DL 522	22	30		38,7	-	34,5	33	30,9	28,4	25,8	24,7	23,6	23	22,4	21,2	20,5	18,8	
150 DL 530	30	40		39	-	-	35	33,2	31,5	29,9	29,3	28,8	28,5	28,3	27,8	27,4	-	
150 DL 537	37	50		43	-	-	38,6	37	35,5	34,1	33,5	32,9	32,6	32,3	31,7	31	30,2	
150 DL 545	45	60		48	-	-	43,5	42	40,5	39,1	38,5	37,9	37,6	37,3	36,7	36	35,3	

Tabla de características - 200 DL																	
Modelo	kW	CV	Q=Caudal														
			I/min	0	1000	1500	2000	2500	3000	4000	4500	5000	5500	6000	7000	7500	8000
			m³/h	0	60	90	120	150	180	240	270	300	330	360	420	450	480
H=Altura manométrica total (m)																	
200 DL 55,5	5,5	7,5		12	9,8	8,7	7,7	6,8	5,8	3,5	-	-	-	-	-	-	-
200 DL 57,5	7,5	10		15,5	-	12,5	11,5	10,5	9,4	7,4	6,5	-	-	-	-	-	-
200 DL 511	11	15		19,7	-	16,5	15,6	14,6	13,5	11,3	10,2	9	-	-	-	-	-
200 DL 515	15	20		23,9	-	-	20,1	19	17,9	15,6	14,3	13	11,5	-	-	-	-
200 DL 518,5	18,5	25		26,5	-	-	23,3	22,2	20,9	17,9	16,3	14,6	12,8	-	-	-	-
200 DL 522	22	30		34,9	-	-	29	27,2	25,3	21,1	19	17	15,1	-	-	-	-
200 DL 530	30	40		39,7	-	-	-	32,2	30,6	27,6	25,9	24,2	22,5	20,7	16,7	-	-
200 DL 537	37	50		43	-	-	-	35,8	34,4	31,1	29,6	28,1	26,5	24,8	21	19,1	-
200 DL 545	45	60		48	-	-	-	40,5	39	36	34,5	33	31,5	30	26,4	24,5	22,5

Tabla de características - 250 DL																		
Modelo	kW	CV	Q=Caudal															
			I/min	0	2000	3000	4000	5000	6000	6500	7000	7500	8000	8500	9000	10000	10500	11000
			m³/h	0	120	180	240	300	360	390	420	450	480	510	540	600	630	660
H=Altura manométrica total (m)																		
250 DL 57,5	7,5	10		13,6	10,1	8,5	6,9	5,3	3,8	3	-	-	-	-	-	-	-	
250 DL 511	11	15		20,2	15,5	13,2	11,1	9	7	6	5	-	-	-	-	-	-	
250 DL 515	15	20		25,2	19,5	16,8	14,2	11,8	9,2	8	6,9	6	-	-	-	-	-	
250 DL 518,5	18,5	25		27	22,2	19,7	17	14,4	11,5	10,1	8,7	7,3	-	-	-	-	-	
250 DL 522	22	30		27,8	23,2	20,8	18,4	16	13,4	12,1	10,8	9,5	8,2	6,9	-	-	-	
250 DL 530	30	40		36	-	28,2	26,2	24	22	20,9	19,7	18,4	17	15,6	14	10	-	
250 DL 537	37	50		40	-	33,8	31,5	29,2	27	25,9	24,8	23,5	22,2	20,8	19,3	16,5	15	
250 DL 545	45	60		45	-	37,7	35,2	32,8	30,6	29,3	28	26,7	25,4	24,2	23	20	18,5	

Tabla de características - 300 DL																	
Modelo	kW	CV	Q=Caudal														
			I/min	0	3000	4000	5000	6000	7000	8000	9000	10000	11000	12000	13000		
			m³/h	0	180	240	300	360	420	480	540	600	660	720	780		
H=Altura manométrica total (m)																	
300 DL 511	11	15		9,2	7	6,4	5,9	5,5	4,9	4,2	3,3	-	-	-	-	-	-
300 DL 515	15	20		12,2	9,9	9,2	8,5	8	7,2	6,6	5,9	5,1	4,2	-	-	-	-
300 DL 518,5	18,5	25		16,6	12,8	11,7	10,7	9,7	8,8	7,9	7	6	4,8	-	-	-	-
300 DL 522	22	30		19	15,5	14,4	13,4	12,4	11,4	10,5	9,6	8,7	7,6	6,4	-	-	-
300 DL 530	30	40		36	-	26,5	24,4	22	19,3	16,3	13,1	10	7,5	-	-	-	-
300 DL 537	37	50		40	-	31,2	29,2	27	24,8	22,4	19,6	16,4	13	10	-	-	-
300 DL 545	45	60		45	-	35	33,1	31	28,6	26,1	23,5	20,8	17,9	14,8	11,3	-	-

BOMBAS SUMERGIBLES
Achique, Residuales y Fecales

DL



Electrobombas sumergible para aguas residuales - Impulsor anti-atasco semivortex

DL - Trifásica 380-400-415V											4 Polos
Modelo	Código	kW	CV	rpm	Inten. Abs.			Máx. paso de sólidos [mm]	DNI	Peso [kg]	P.V.P. (€)
					380V	400V	415V				
65 DL 51.5	1545500000	1,5	2	1450	4,1	3,9	4,1	46	65	52	2.828
80 DL 51.5	1545500001	1,5	2	1450	4,1	3,9	4,1	46	80	55	2.844
80 DL 52.2	1545500002	2,2	3	1450	5,7	5,2	5,2	46	80	67	3.141
80 DL 53.7	1545500003	3,7	5	1450	8,4	8,3	7,6	46	80	75	3.519
80 DLC 55.5	1545500004	5,5	7,5	1450	11,7	11,3	1,7	46	80	134	5.821
80 DLC 57.5	1545500005	7,5	10	1450	16,4	15,5	14,8	46	80	148	6.044
100 DLC 55.5	1545500006	5,5	7,5	1450	11,7	11,3	1,7	46	100	134	5.854
100 DLC 57.5	1545500007	7,5	10	1450	16,4	15,5	14,8	46	100	148	6.350
100 DL 53.7	1545500008	3,7	5	1450	8,4	8,3	7,6	57	100	79	3.802
100 DLB 55.5	1545500009	5,5	7,5	1450	11,7	11,3	1,7	57	100	123	6.033
100 DLB 57.5	1545500010	7,5	10	1450	16,4	15,5	14,8	57	100	141	6.480
100 DL 511	1545500011	11	15	1450	-	21,5	21	57	100	180	8.065
100 DL 515	1545500012	15	20	1450	-	28,5	27	57	100	230	11.228
100 DL 518.5	1545500013	18,5	25	1450	-	35	34	57	100	285	16.993
150 DL 55.5	1545500014	5,5	7,5	1450	11,7	11,3	1,7	68	150	146	7.286
150 DL 57.5	1545500015	7,5	10	1450	16,4	15,5	14,8	68	150	158	7.916
150 DL 511	1545500016	11	15	1450	-	21,5	21	68	150	199	10.388
150 DL 515	1545500017	15	20	1450	-	28,5	27	68	150	237	11.852
150 DL 518.5	1545500018	18,5	25	1450	-	35	34	68	150	300	17.320
150 DL 522	1545500019	22	30	1450	-	42	40	68	150	325	22.537
150 DL 530	1545500122	30	40	1450	59	58	58,5	76	150	350	Consultar
150 DL 537	1545500123	37	50	1450	72,5	72,5	73,5	76	150	350	Consultar
150 DL 545	1545500124	45	60	1450	88	87,5	88,5	76	150	350	Consultar
200 DL 55.5	1545500020	5,5	7,5	1450	11,7	11,3	1,7	73	200	160	8.541
200 DL 57.5	1545500021	7,5	10	1450	16,4	15,5	14,8	73	200	176	8.980
200 DL 511	1545500022	11	15	1450	-	21,5	21	73	200	212	11.244
200 DL 515	1545500023	15	20	1450	-	28,5	27	73	200	260	12.518
200 DL 518.5	1545500024	18,5	25	1450	-	35	34	73	200	305	18.145
200 DL 522	1545500025	22	30	1450	-	42	40	73	200	330	24.100
200 DL 530	1545500125	30	40	1450	59	58	58,5	76	200	350	Consultar
200 DL 537	1545500126	37	50	1450	72,5	72,5	73,5	76	200	370	Consultar
200 DL 545	1545500127	45	60	1450	88	87,5	88,5	76	200	370	Consultar
250 DL 57.5	1545500026	7,5	10	1450	16,4	15,5	14,8	79	250	260	9.870
250 DL 511	1545500027	11	15	1450	-	21,5	21	79	250	320	12.333
250 DL 515	1545500028	15	20	1450	-	28,5	27	79	250	380	14.109
250 DL 518.5	1545500029	18,5	25	1450	-	35	34	79	250	420	21.724
250 DL 522	1545500030	22	30	1450	-	42	40	79	250	440	26.398
250 DL 530	1545500128	30	40	1450	59	58	58,5	76	250	458	Consultar
250 DL 537	1545500129	37	50	1450	72,5	72,5	73,5	76	250	522	Consultar
250 DL 545	1545500130	45	60	1450	88	87,5	88,5	76	250	540	Consultar
300 DL 511	1545500031	11	15	1450	-	21,5	21	88	300	365	15.761
300 DL 515	1545500032	15	20	1450	-	28,5	27	88	300	395	18.009
300 DL 518.5	1545500033	18,5	25	1450	-	35	34	88	300	440	24.645
300 DL 522	1545500034	22	30	1450	-	42	40	88	300	465	29.782
300 DL 530	1545500131	30	40	1450	59	58	58,50	76	300	458	Consultar
300 DL 537	1545500132	37	50	1450	72,5	72,5	73,50	76	300	522	Consultar
300 DL 545	1545500133	45	60	1450	88	87,5	88,50	76	300	540	Consultar

Arranque directo para modelos hasta 7,5 kW.
 Arranque Y/Δ para modelos desde 11 kW en adelante.

BOMBAS SUMERGIBLES
 Achique, Residuales y Fecales

DML



Electrobomba sumergible para aguas residuales - Impulsor monocanal

Electrobombas sumergibles monocanal para aguas fecales, principalmente diseñadas para satisfacer la mayor parte de las demandas de bombeo para aguas residuales, fecales e industriales, así como para la vehiculación de lodos en plantas de tratamiento de aguas o con materiales fibrosos y sólidos en suspensión.



Se pueden usar en instalaciones fijas y móviles



Impulsor monocanal



Datos técnicos

Max. inmersión	7 m con cable de 10 m
Max. temp. del líquido	40°C
Max. longitud de fibras	500 mm
Max. paso de sólidos	76 mm
Polos	4
Aislamiento / Protección	Clase F / IP68
Tensión	Trifásica 380-415V -10+6% - Arranque directo hasta 2,2 kW - Y/Δ de 3,7 hasta 22 kW
Opcional	Motor IE3, consultar

Materiales

Cuerpo de impulsión	Hierro fundido GG20
Impulsor y carcasa	Hierro fundido GG20
Eje motor	AISI 403
Cierre mecánico	Doble cierre mecánico: - Lado impulsor: SiC/SiC/NBR - Lado motor: Cerámica/Carbón/NBR
Cable	Neopreno H07RN/F: 10 m

Accesorios



Kits y codos de descarga

Pág. 250 - **Accesorios DML** (Kits, codos, etc.)



Reguladores de nivel

Pág. 387 - **Reguladores de nivel**



Pág. 251 - **Cuadros para bombas aguas residuales**

Tabla de características - 80 DML

Modelo	kW	CV	Q=Caudal										
			l/min m³/h	0	200	500	1000	1600	1900	2200	2400	2500	
			0	12	30	60	96	114	132	144	150	H=Altura manométrica total (m)	
80 DML 52,2	2,2	3	13,1	11,2	8,9	6,2	4	-	-	-	-	-	-
80 DML 53,7	3,7	5	17,9	15,8	13,5	10,7	7,9	-	-	-	-	-	-
80 DML 55,5	5,5	7,5	21,9	-	17,9	14,9	11,9	10,7	9,4	8,5	8,1	-	-
80 DML 57,5	7,5	10	25,3	-	20,9	17,9	15,4	14,1	13	12,1	11,9	-	-
80 DML 511	11	15	29,9	-	28,1	25,4	22,4	20,5	19,2	17,9	17,5	-	-
80 DML 515	15	20	35,2	-	33,3	31,1	28,2	26,7	25,2	23,9	23,4	-	-
80 DML 522	22	30	40,4	-	39	36,6	34,1	32,2	30,2	29,2	28,6	-	-

Tabla de características - 100 DML

Modelo	kW	CV	Q=Caudal										
			l/min m³/h	0	500	1000	1300	1600	1900	2200	2400	2500	
			0	30	60	78	96	114	132	144	150	H=Altura manométrica total (m)	
100 DML 53,7	3,7	5	17,9	13,5	10,7	9,3	7,9	6,5	5	4	-	-	-
100 DML 55,5	5,5	7,5	22	17,9	14,9	13,4	11,9	10,6	9,3	8,5	-	-	-
100 DML 57,5	7,5	10	25,3	20,6	18	16,7	15,5	14,2	13	12,1	-	-	-
100 DML 511	11	15	30,3	27,5	25,2	23,7	22,2	20,7	19,1	18	17,5	-	-
100 DML 515	15	20	35	33,5	31,3	29,8	28,3	26,7	25,1	24	23,4	-	-
100 DML 522	22	30	40	38,5	36,4	34,9	33,3	31,7	30	28,7	28	-	-

DML

Electrobomba sumergible para aguas residuales - Impulsor monocanal

Tabla de características - 150 DML														
Modelo	kW	CV	Q=Caudal											
			l/min m³/h	0	1000	2000	2500	3000	3400	4000	4500	5000	5500	
			H=Altura manométrica total (m)											
			0	60	120	150	180	204	240	270	300	330		
150 DML 55,5	5,5	7,5	22	14,9	10,1	8	5,9	3,9	-	-	-	-		
150 DML 57,5	7,5	10	25	18	13,7	11,6	9,5	7,5	4	-	-	-		
150 DML 511	11	15	30,3	25,2	20,2	17,5	14,7	12,2	8,6	5,4	-	-		
150 DML 515	15	20	35	31,3	26,1	23,4	20,6	18,2	14,8	11,9	8,6	-		
150 DML 522	22	30	40	36,4	31,1	28	25,2	22,9	19,5	16,8	13,8	10,5		

CONFIGURACIÓN DE LA BOMBA



1 Bomba DML - Trifásica 400V								2 CODOS					
Modelo	Código	kW	CV	rpm	Inten. Abs. 400V [A]	Máx. paso sólidos [mm]	P.V.P. (€) Bomba	Código	P.V.P. (€) Codo DNI 80	Código	P.V.P. (€) Codo DNI 100	Código	P.V.P. (€) Codo DNI 150
80 DML 52,2*	2092000001	2,2	3	1450	5,2	76	3.736	260140000	290	-	-	-	-
80/100 DML 53,7	2092000002	3,7	5	1450	8,4	76	4.123	260140000	290	260140001	309	-	-
80/100/150 DML 55,5	2092000003	5,5	7,5	1450	12,6	76	5.861	260140027	337	260140002	337	260140003	447
80/100/150 DML 57,5	2092000004	7,5	10	1450	16,9	76	6.073						
80/100/150 DML 511	2092000005	11	15	1450	23,8	76	7.914						
80/100/150 DML 515	2092000006	15	20	1450	31	76	8.177						
80/100/150 DML 522	2092000007	22	30	1450	42	76	11.914						

(*Arranque directo, resto de la gama arranque Y/Δ.

DRC



Electrobomba sumergible para aguas residuales - Impulsor monocanal (Ex dIBT4-EN50.014/EN50.018)

Electrobombas sumergibles monocanal, principalmente diseñadas para bombear aguas residuales y fecales no corrosivas con sólidos en suspensión. Particularmente adecuadas para el vaciado de fosas sépticas y drenaje de lugares sujetos de inundarse.



Se pueden usar en instalaciones fijas y móviles



Impulsor monocanal



Datos técnicos

Motor	IE3
Max. inmersión	7 m
Temperatura máx. del líquido	40°C
Refrigeración	Mediante líquido vehiculado
Máx. paso de sólidos	40 mm
Polos	2 y 4
Aislamiento	Clase H
Grado de protección	IP68
Tensión	- Monofásica 230V ±10% - Trifásica 400V ±10% (hasta 4 kW) - Trifásica 400/690V ±10% (A partir de 4 kW)

Accesorios



Pág. 249 - **Accesorios DRC**
Kits de acoplamiento, curva 90°, brida roscada, soporte pie, etc..



Reguladores de nivel
Pág. 387 - **Reguladores de nivel**



Cuadros
Pág. 251 - **Cuadros para bombas aguas residuales**

Materiales

Cuerpo de impulsión	Hierro fundido GG-25
Impulsor, carcasa y tapa motor	Hierro fundido GG-25
Eje motor	AISI 420B
Cierre mecánico	SiC/Silicio.
Cable	Neopreno H07RN/F: 10 m.

Tabla de características DRC - HIERRO FUNDIDO

2 Polos

Modelo	P2 (kW)		Int. absorbida		Paso de sólidos Ø (mm)	DN	Q=Caudal												Nº de Accesorios			
	1~	3~	1~	3~			I/min	50	100	150	200	300	350	500	600	700	800	Kit Acopl.	Curva 90°	Brida roscada	Soporte pie bba.	
			230V	400V			m³/h	3	6	9	12	18	21	30	36	42	48					
H=Altura manométrica total (m)																						
DRC/A50-120-1,4M	1,4	-	8,4	-	30	50	13,1	11,6	10,2	8,9	6,6	5,5	2,5	-	-	-	1	19	47			
DRC/A50-120-1,9	-	1,9	-	3,5	30	50	16	13,7	12,3	10,6	7,7	6,5	3,4	-	-	-	1	19	47			
DRC/A50-135-1,9	-	1,9	-	3,5	30	50	19	17,1	15,6	13,8	10,9	9,5	5,9	3,6	-	-	1	19	47			
DRC/A65-135-1,5M	1,5	-	9	-	30	65	18,5	17,5	16,5	15,3	13	11,8	8	5	2,2	-	3	20	48			
DRC/A65-135-1,6	-	1,6	-	3,1	30	65	18,5	17,5	16,5	15,3	13,2	12	8,2	5,2	-	-	3	20	48			

Tabla de características DRC - HIERRO FUNDIDO

2 Polos

Modelo	P2 (kW)		Int. absorbida		Paso de sólidos Ø (mm)	DN	Q=Caudal												Nº de Accesorios			
	1~	3~	1~	3~			I/min	250	400	500	600	700	800	900	1000	1100	1300	Kit Acopl.	Curva 90°	Brida roscada	Soporte pie bba.	
			230V	400V			m³/h	15	24	30	36	42	48	54	60	66	78					
H=Altura manométrica total (m)																						
DRC/A65-125-1,9M	1,9	-	11,4	-	40	65	12,5	10,1	8,3	6,5	5	3,5	-	-	-	-	3	20	48			
DRC/A65-125-2,4	-	2,4	-	4,5	40	65	13,6	10,9	8,8	6,8	5	3	1	-	-	-	3	20	48			
DRC/A65-135-2,4	-	2,4	-	4,5	40	65	16,5	13,6	12,2	10,1	8,4	6,3	4,3	-	-	-	3	20	48			
DRC/A65-140-2,8	-	2,8	-	5,2	40	65	17,1	14,7	12,8	11	9,2	7,2	5,5	3,5	-	-	3	20	48			

Tabla de características DRC - HIERRO FUNDIDO

2 Polos

Modelo	P2 (kW)		Int. absorbida		Paso de sólidos Ø (mm)	DN	Q=Caudal												Nº de Accesorios			
	3~		3~				I/min	150	450	600	750	900	1200	1500	2100	2400	2700	Kit Acopl.	Curva 90°	Brida roscada	Soporte pie bba.	
			400V				m³/h	9	27	36	45	54	72	90	126	144	162					
H=Altura manométrica total (m)																						
DRC/A80-190-13,8	13,8		24,8		40	80	50,2	44,5	41,5	38,5	35,5	29	-	-	-	-	5	22		32		
DRC/A80-205-16,6	16,6		29,8		40	80	56,3	52	49,5	47	44,8	39	-	-	-	-	5	22		32		
DRC/A80-215-18,2	18,2		32,6		40	80	63,5	57,8	55	52,5	49,5	-	-	-	-	-	5	22		32		

DRC

Electrobomba sumergible para aguas residuales - Impulsor monocanal (Ex dIBT4-EN50.014/EN50.018)

Tabla de características DRC - HIERRO FUNDIDO																	4 Polos			
Modelo	P2 (kW)		Int. absorbida		Paso de sólidos Ø (mm)	DN	Q=Caudal										Nº de Accesorios			
	1~	3~	1~ 230V	3~ 400V			l/min	100	200	300	400	500	600	700	800	900	1000	Kit Acopl.	Curva 90°	Brida roscada
							H=Altura manométrica total (m)													
DRC/A80-175-1,2M	1,2	-	6,9	-	65	80	8,1	6,9	6,4	5,7	5	4,3	3,5	2,9	2,3	1,8	5	22		32
DRC/A80-175-1,6	-	1,6	-	3,1	65	80	7,5	6,9	6,2	5,5	4,9	4,2	3,6	3	2,4	1,8	5	22		32

Tabla de características DRC - HIERRO FUNDIDO																	4 Polos			
Modelo	P2 (kW)		Int. absorbida		Paso de sólidos Ø (mm)	DN	Q=Caudal										Nº de Accesorios			
	3~	3~ 400V	l/min	150			450	600	750	900	1200	1500	2100	2400	2700	Kit Acopl.	Curva 90°	Brida roscada	Soporte pie bba.	
							H=Altura manométrica total (m)													
DRC/A80-210-2,8	2,8		5,4		76	80	12,1	10,2	9,2	8,3	7,3	5,4	3,7	-	-	-	5	22		32
DRC/A100-207-3,9	3,9		7,9		78	100	13,3	11,8	11	10,3	9,5	8,3	7	4,7	-	-	6	23		34
DRC/A100-215-3,9	3,9		7,9		78	100	15,4	13,5	12,5	11,8	10,9	9,3	7,8	5	3,9	2,8	6	23		34
DRC/A100-237-7,1	7,1		13,5		78	100	18,5	17	16	15,6	14,8	13	12,6	8,5	7,2	5,8	6	23		34

Tabla de características DRC - HIERRO FUNDIDO																	4 Polos			
Modelo	P2 (kW)		Int. absorbida		Paso de sólidos Ø (mm)	DN	Q=Caudal										Nº de Accesorios			
	3~	3~ 400V	l/min	450			900	1500	2100	2700	3300	3900	4800	5700	6600	Kit Acopl.	Curva 90°	Brida roscada	Soporte pie bba.	
							H=Altura manométrica total (m)													
DRC/A100-250-10	10		19		90	100	20,2	17,5	14,9	12	9,2	6,5	3,5	-	-	-	6	23		34
DRC/A100-265-14,4	14,4		26,7		90	100	22,5	21	18,3	16	13	10,8	8,2	4	-	-	6	23		34
DRC/A150-275-12,9	12,9		24,1		100	150	21,6	20,6	19	17,5	15,6	13,4	11	7	-	-	7	24		37
DRC/A150-280-15	15		27,8		100	150	23,9	22,5	20,8	18,9	16,9	14,5	12,2	8,6	4,6	-	7	24		37
DRC/A150-295-17,8	17,8		33,3		100	150	26,5	25,5	24	22,3	20,5	18	15,5	12	7,5	2,5	7	24		37

Tabla de características DRC - AISI 316																	2 Polos			
Modelo	P2 (kW)		Int. absorbida		Paso de sólidos Ø (mm)	DN	Q=Caudal										Nº de Accesorios			
	1~	3~	1~ 230V	3~ 400V			l/min	250	400	500	600	700	800	900	1000	1100	1300	Kit Acopl.	Curva 90°	Brida roscada
							H=Altura manométrica total (m)													
DRC/A65-125-1,9/316M	1,9	-	11,4	-	40	65	12,8	10	8,5	6,5	5	3,2	-	-	-	-	13B	26	50	
DRC/A65-125-2,1/316	-	2,1	-	3,9	40	65	13,5	10,9	8,9	6,9	5	3	-	-	-	-	13B	26	50	
DRC/A65-135-2,8/316	-	2,8	-	5,2	40	65	16	13,2	11,2	8,9	7	4,8	-	-	-	-	13B	26	50	
DRC/A65-140-2,8/316	-	2,8	-	5,2	40	65	17,1	14,7	12,8	11	9,2	7,2	5,5	3,5	-	-	13B	26	50	

Tabla de características DRC - BRONCE MARINO																	2 Polos			
Modelo	P2 (kW)		Int. absorbida		Paso de sólidos Ø (mm)	DN	Q=Caudal										Nº de Accesorios			
	1~	3~	1~ 230V	3~ 400V			l/min	250	400	500	600	700	800	900	1000	1100	1300	Kit Acopl.	Curva 90°	Brida roscada
							H=Altura manométrica total (m)													
DRC/A65-125-1,7/BM	1,7	-	10,2	-	40	65	12,8	10	8,5	6,5	5	3,2	-	-	-	-	13B	31	51	
DRC/A65-125-2,1/B	-	2,1	-	3,9	40	65	13,5	10,9	8,9	9	5	3	-	-	-	-	13B	31	51	
DRC/A65-135-2,8/B	-	2,8	-	5,2	40	65	16	13,2	11,2	8,9	7	4,8	-	-	-	-	13B	31	51	
DRC/A65-140-2,8/B	-	2,8	-	5,2	40	65	17,1	14,7	12,8	11	9,2	7,2	5,5	3,5	-	-	13B	31	51	

Accesorios



Pág. 249 - **Accesorios DRC**
Kits de acoplamiento, curva 90°, brida roscada, soporte pie, etc..



Reguladores de nivel
Pág. 387 - **Reguladores de nivel**

Cuadros
Pág. 251 - **Cuadros para bombas aguas residuales**

DRC



Electrobomba sumergible para aguas residuales - Impulsor monocanal (Eex dIIIBT4-EN50.014/EN50.018)

DRC - Hierro fundido							2 Polos	
Modelo	Código Estándar	Código ATEX	kW	CV	Tensión	Peso [kg]	P.V.P. (€) Estándar *	P.V.P. (€) ATEX *
DRC/A50-120-1,4M	6241343971	–	1,4	1,9	Monofásica		1.644	–
DRC/A50-120-1,9	6241343993	–	1,9	2,6	Trifásica		1.621	–
DRC/A50-135-1,9	6241343983	–	1,9	2,6	Trifásica		1.621	–
DRC/A65-135-1,5M	6241343111	6241343121	1,5	2	Monofásica		1.839	2.887
DRC/A65-135-1,6	6241343133	6241343143	1,6	2,2	Trifásica		1.789	2.814
DRC/A65-125-1,9M	6241343701	6241343711	1,9	2,6	Monofásica		2.329	3.565
DRC/A65-125-2,4	6241343703	6241343713	2,4	3,3	Trifásica		2.263	3.469
DRC/A65-135-2,4	6241343723	6241343733	2,4	3,3	Trifásica		2.263	3.469
DRC/A65-140-2,8	6241343033	6241343043	2,8	3,8	Trifásica		2.316	3.529
DRC/A80-190-13,8	6241343235	6241343865	13,8	18,8	Trifásica		8.718	Consultar
DRC/A80-205-16,6	6241343815	6241343875	16,6	22,7	Trifásica		8.885	Consultar
DRC/A80-215-18,2	6241343245	6241343885	18,2	24,8	Trifásica		9.243	Consultar

DRC - Hierro fundido							4 Polos	
Modelo	Código Estándar	Código ATEX	kW	CV	Tensión	Peso [kg]	P.V.P. (€) Estándar *	P.V.P. (€) ATEX *
DRC/A80-175-1,2M	6241343741	6241343751	1,2	1,6	Monofásica		2.383	3.543
DRC/A80-175-1,6	6241343743	6241343753	1,6	2,2	Trifásica		2.261	3.375
DRC/A80-210-2,8	6241343263	6241343273	2,8	3,8	Trifásica		3.133	4.328
DRC/A100-207-3,9	6241343325	6241343825	3,9	5,3	Trifásica		5.007	6.579
DRC/A100-215-3,9	6241343335	6241343835	3,9	5,3	Trifásica		5.007	6.579
DRC/A100-237-7,1	6241343785	6241343935	7,1	9,7	Trifásica		6.983	9.452
DRC/A100-250-10	6241343795	6241343945	10	13,7	Trifásica		9.224	12.632
DRC/A100-265-14,4	6241343805	6241343955	14,4	19,7	Trifásica		9.405	12.885
DRC/A150-275-12,9	6241423045	6241423055	12,9	17,6	Trifásica		14.122	17.739
DRC/A150-280-15	6241423015		15	20,5	Trifásica		15.066	Consultar
DRC/A150-295-17,8	6241423005		17,8	24,3	Trifásica		15.813	Consultar

DRC - AISI 316							2 Polos	
Modelo	Código Estándar	Código ATEX	kW	CV	Tensión	Peso [kg]	P.V.P. (€) Estándar *	P.V.P. (€) ATEX *
DRC/A65-125-1,9/316M	6241343661	6241343671	1,9	2,6	Monofásica		11.668	13.102
DRC/A65-125-2,1/316	6241343663	6241343673	2,1	2,9	Trifásica		11.115	12.492
DRC/A65-135-2,8/316	6241343683	6241343693	2,8	3,8	Trifásica		11.336	12.734
DRC/A65-140-2,8/316	6241343073	6241343163	2,8	3,8	Trifásica		11.478	12.794

DRC - BRONCE MARINO							2 Polos	
Modelo	Código Estándar	Código ATEX	kW	CV	Tensión	Peso [kg]	P.V.P. (€) Estándar *	P.V.P. (€) ATEX *
DRC/A65-125-1,7/BM	6241343631	6241343651	1,7	2,3	Monofásica		10.087	11.357
DRC/A65-125-2,1/B	6241343633	6241343653	2,1	2,9	Trifásica		9.626	10.853
DRC/A65-135-2,8/B	6241343623	6241343643	2,8	3,8	Trifásica		9.819	11.065
DRC/A65-140-2,8/B	6241343173	6241343183	2,8	3,8	Trifásica		10.071	11.118

DRM

Electrobomba sumergible para aguas residuales - Impulsor multicanal (Ex dIBT4-EN50.014/EN50.018)

Electrobombas sumergibles multicanal, principalmente diseñadas para bombear aguas residuales y fecales no corrosivas con sólidos en suspensión. Particularmente adecuadas para el vaciado de fosas sépticas y drenaje de lugares sujetos de inundarse.



Se pueden usar en instalaciones fijas y móviles



Impulsor Multicanal



Datos técnicos

Motor	IE3
Max. inmersión	7 m
Temperatura máx. del líquido	40°C
Refrigeración	Mediante líquido vehiculado
Máx. paso de sólidos	105 mm
Polos	2 y 4
Aislamiento	Clase H
Grado protección	IP68
Tensión	- Trifásica 400V ±10% (hasta 4 kW) - Trif. 400/690V ±10% (A partir de 4 kW)

Materiales

Cuerpo de impulsión	Hierro fundido GG-25
Impulsor, carcasa y tapa motor	Hierro fundido GG-25
Eje motor	AISI 420B
Cierre mecánico	SiC/Silicio.
Cable	Neopreno H07RN/F: 10 m.

Accesorios



Pág. 249 - **Accesorios DRM**
Kits de acoplamiento, curva 90°, brida roscada, soporte pie, etc..



Reguladores de nivel
Pág. 387 - **Reguladores de nivel**



Cuadros
Pág. 251 - **Cuadros para bombas aguas residuales**

Tabla de características DRM - HIERRO FUNDIDO														2 Polos					
Modelo	P2 (kW) 3~	Int. absorbida 3~ 400V	Paso de sólidos Ø (mm)	DN	Q=Caudal										Nº de Accesorios				
					l/min	200	450	600	900	1050	1200	1500	2100	2700	3300	Kit Acopl.	Curva 90°	Brida roscada	Soporte pie bba.
					m³/h	12	27	36	54	63	72	90	126	162	198				
H=Altura manométrica total (m)																			
DRM/A65-106-3,1	3,1	5,8	30	65	14,2	12,9	11,8	9,2	7,8	6	-	-	-	-	2	21		32	
DRM/A65-111-3,6	3,6	6,6	30	65	17,4	16,1	15	12,7	11	9,2	-	-	-	-	2	21		32	
DRM/A80-123-5,0	5	9,1	30	80	21	20,1	19,6	17,5	16,7	14,8	11	-	-	-	5	22		32	
DRM/A80-132-6,0	6	10,9	30	80	25,5	24	23	20,3	18,8	17	13,5	-	-	-	5	22		32	
DRM/A80-155-7,5	7,5	13,5	30	80	30	28,9	27,8	25	23,3	21,2	16,8	-	-	-	5	22		33	

Tabla de características DRM - HIERRO FUNDIDO														2 Polos					
Modelo	P2 (kW) 3~	Int. absorbida 3~ 400V	Paso de sólidos Ø (mm)	DN	Q=Caudal										Nº de Accesorios				
					l/min	450	900	1200	1500	2100	2700	3300	3900	4500	5400	Kit Acopl.	Curva 90°	Brida roscada	Soporte pie bba.
					m³/h	27	54	72	90	126	162	198	234	270	324				
H=Altura manométrica total (m)																			
DRM/A100-165-12	12	21,7	40	100	33,8	30,5	28	25,5	19,5	12,5	-	-	-	-	6	23		34	
DRM/A100-175-14,9	14,9	26,8	40	100	37,3	35	32,5	30,5	24,5	17,5	9	-	-	-	6	23		34	
DRM/A100-185-16,6	16,6	29,8	40	100	44	40,6	38	35,5	29,5	22	14	-	-	-	6	23		34	
DRM/A100-195-18,2	18,2	32,6	40	100	46	43,5	41,5	-	-	-	-	-	-	-	6	23		34	
DRM/A100-190-20	20	35,8	40	100	47	44,5	42,9	40,5	34	26	17	-	-	-	6	23		36	
DRM/A100-200-22,4	22,4	38,9	40	100	49	47	45	42,5	37	30	23	-	-	-	6	23		36	
DRM/A150-210-35	35	61,8	50	150	49	48	47,2	46	43,6	40,6	36	32	-	-	7	24		37	
DRM/A150-220-40,2	40,2	71	50	150	53,8	52,5	51,2	50,2	47,5	45	41,8	38,5	-	-	7	24		37	
DRM/A150-230-52	52	90,1	50	150	58,2	57,5	56,5	55,8	53,5	50,5	47	43	38,5	-	7	24		37	

DRM



Electrobomba sumergible para aguas residuales - Impulsor multicanal (Ex dII BT4-EN50.014/EN50.018)

Tabla de características DRM - HIERRO FUNDIDO														4 Polos				
Modelo	P2 (kW) 3~	Int. absorbida 3~ 400V	Paso de sólidos Ø (mm)	DN	Q=Caudal										Nº de Accesorios			
					l/min m³/h	200 12	450 27	600 36	900 54	1050 63	1200 72	1500 90	2100 126	2700 162	3300 198	Kit Acopl.	Curva 90°	Brida roscada
H=Altura manométrica total (m)																		
DRM/A100-185-4,6	4,6	9,3	80	100	11,3	10,6	10,1	9,3	8,7	8,3	7,4	5,8	3,9	-	6	23		34
DRM/A100-193-4,6	4,6	9,3	80	100	12,6	11,7	11	10	9,4	9	8	6,3	4,6	-	6	23		34

Tabla de características DRM - HIERRO FUNDIDO														4 Polos				
Modelo	P2 (kW) 3~	Int. absorbida 3~ 400V	Paso de sólidos Ø (mm)	DN	Q=Caudal										Nº de Accesorios			
					l/min m³/h	450 27	900 54	1200 72	1500 90	2100 126	2700 162	3300 198	3900 234	4500 270	5400 324	Kit Acopl.	Curva 90°	Brida roscada
H=Altura manométrica total (m)																		
DRM/A100-215-7,1	7,1	13,5	80	100	15	13,7	12,8	12	10	8	6	-	-	-	6	23		34
DRM/A100-230-7,5	7,5	14,3	80	100	17,2	15,9	14,8	13,8	11,5	9	6,8	-	-	-	6	23		34
DRM/A100-230-10	10	19	80	100	17,9	16,7	15,6	14,8	12,6	10,5	8,1	5,5	-	-	6	23		34
DRM/A100-240-10	10	19	80	100	20	18,5	17,5	16,7	14,8	12,5	10	7,8	-	-	6	23		34

Tabla de características DRM - HIERRO FUNDIDO														4 Polos				
Modelo	P2 (kW) 3~	Int. absorbida 3~ 400V	Paso de sólidos Ø (mm)	DN	Q=Caudal										Nº de Accesorios			
					l/min m³/h	900 54	1500 90	2100 126	2700 162	3300 198	3900 234	5700 342	7500 450	8800 528	10600 636	Kit Acopl.	Curva 90°	Brida roscada
H=Altura manométrica total (m)																		
DRM/A150-260-23	23	42,2	100	150	22,2	21,3	20,5	19,1	18	16,5	11,5	-	-	-	7	24		37
DRM/A150-275-27	27	49,6	100	150	24,5	23,8	23,3	22,2	21	19,5	14	6,5	-	-	7	24		37
DRM/A150-290-30	30	54,3	100	150	27,5	26,7	26	25,1	23,9	22,6	17	-	-	-	7	24		37
DRM/A150-300-27	27	49,6	80	150	28,8	28	27	25,8	24,4	22,8	16,5	8,2	-	-	7	24		37
DRM/A150-291-30	30	54,3	100	150	28	27,2	26,5	25,5	24,3	22,8	18	11,8	6,8	-	7	24		37
DRM/A150-305-35,7	35,7	63,6	100	150	32,5	31,8	30,8	29,5	28,5	26,9	22	15,9	10,5	-	7	24		37
DRM/A150-310-30	30	54,3	80	150	30,3	29,6	28,8	27,7	26,3	24,8	18,6	10,2	3,2	-	7	24		37
DRM/A150-320-35,7	35,7	63,6	80	150	34,3	33,1	31,9	30,4	28,9	27	21	-	-	-	7	24		37
DRM/A150-320-41	41	73,1	100	150	36	35	34	33	31,8	30,5	25,5	18,8	13,8	-	7	24		37

Tabla de características DRM - HIERRO FUNDIDO														4 Polos				
Modelo	P2 (kW) 3~	Int. absorbida 3~ 400V	Paso de sólidos Ø (mm)	DN	Q=Caudal										Nº de Accesorios			
					l/min m³/h	1700 100	3300 200	5000 300	6700 400	8300 500	10000 600	13300 800	16700 1000	20000 1200	23300 1400	Kit Acopl.	Curva 90°	Brida roscada
H=Altura manométrica total (m)																		
DRM/A150-345-60	60	101	60	150	42	39,5	35	27,5	-	-	-	-	-	-	8	24		38
DRM/A150-360-75	75	126	60	150	45	43	40	33	23	12,5	-	-	-	-	8	24		38
DRM/A150-380-80	80	135	60	150	51,8	50,5	46,7	40,5	-	-	-	-	-	-	8	24		38
DRM/A150-395-80	80	135	60	150	56,3	54	50,8	-	-	-	-	-	-	-	8	24		38

Tabla de características DRM - HIERRO FUNDIDO														4 Polos				
Modelo	P2 (kW) 3~	Int. absorbida 3~ 400V	Paso de sólidos Ø (mm)	DN	Q=Caudal										Nº de Accesorios			
					l/min m³/h	900 54	1500 90	2700 162	3900 234	5400 324	6750 395	8100 486	10800 648	13500 810	16200 972	Kit Acopl.	Curva 90°	Brida roscada
H=Altura manométrica total (m)																		
DRM/A200-315-40	40	71,3	102	200	28,2	27,5	25,8	24	21,5	19	16	10,5	3,5	-	9			38
DRM/A200-330-44	44	78,1	102	200	33	32,5	31	29,5	26,5	24,8	21,5	15	7	-	9			38
DRM/A200-341-48	48	85,2	102	200	37	36	33,5	31,6	28,5	26,5	23,3	17,5	11	-	9			38

BOMBAS SUMERGIBLES
Achlor, Residuales y Fecales

DRM



Electrobomba sumergible para aguas residuales - Impulsor multicanal (Ex dIBT4-EN50.014/EN50.018)

Tabla de características DRM - HIERRO FUNDIDO 4 Polos

Modelo	P2 (kW) 3~	Int. absorbida 3~ 400V	Paso de sólidos Ø (mm)	DN	Q=Caudal											Nº de Accesorios			
					I/min	1700	3300	5000	6700	8300	10000	13300	16700	20000	23300	Kit Acopl.	Curva 90°	Brida roscada	Soporte pie bba.
					m³/h	100	200	300	400	500	600	800	1000	1200	1400				
H=Altura manométrica total (m)																			
DRM/A250-238-15	15	27,8	73	250	12,5	11,2	9,5	8,1	6,5	5,4	2,8	-	-	-	10			39	
DRM/A250-325-55,1	55,1	93	105	250	29	28	26	24,2	22	19,9	14	7,5	-	-	10			39	
DRM/A250-345-65	65	110	105	250	35	33,5	31,5	30	27,5	25	18,5	11,2	-	-	10			39	
DRM/A250-360-75	75	126	105	250	38,5	37	34,7	32,8	30,2	27,5	21,5	15	-	-	10			39	
DRM/A250-375-75	75	126	105	250	41	39,7	37,5	36,2	33	30,5	24	17,3	-	-	10			39	
DRM/A250-390-85	85	143	105	250	44,5	43	41	38,5	36	33	27	21	13	-	10			39	

Tabla de características DRM - AISI 316 2 Polos

Modelo	P2 (kW) 3~	Int. absorbida 3~ 400V	Paso de sólidos Ø (mm)	DN	Q=Caudal										Nº de Accesorios				
					I/min	200	450	600	900	1050	1200	1500	2100	2700	3300	Kit Acopl.	Curva 90°	Brida roscada	Soporte pie bba.
					m³/h	12	27	36	54	63	72	90	126	162	198				
H=Altura manométrica total (m)																			
DRM/A65-106-3,1/316	3,1	5,8	30	65	13,8	12,6	11,5	9,3	7,7	6	-	-	-	-	15 / 14B	27		41	
DRM/A65-111-3,6/316	3,6	6,6	30	65	17,4	16,1	15	12,7	11	9,2	-	-	-	-	15 / 14B	27		41	
DRM/A80-115-5,0/316	5	9,1	30	80	21	19,7	18,5	15,5	13,5	11,7	6,5	-	-	-	16	28		41	
DRM/A80-132-6,5/316	6,5	11,8	30	80	22,5	21,5	21	18,5	17,5	16,2	12,7	-	-	-	16	28		41	
DRM/A80-155-7,5/316	7,5	13,5	30	80	29,9	28,7	27,5	25	23,3	21,5	16,5	-	-	-	16	28		42	

Tabla de características DRM - AISI 316 2 Polos

Modelo	P2 (kW) 3~	Int. absorbida 3~ 400V	Paso de sólidos Ø (mm)	DN	Q=Caudal										Nº de Accesorios				
					I/min	450	900	1200	1500	2100	2700	3300	3900	4500	5400	Kit Acopl.	Curva 90°	Brida roscada	Soporte pie bba.
					m³/h	27	54	72	90	126	162	198	234	270	324				
H=Altura manométrica total (m)																			
DRM/A100-165-12/316	12	21,7	40	100	33,5	30,5	28	25,5	19,5	12,5	-	-	-	-	17	29		43	
DRM/A100-175-13,8/316	13,8	24,8	40	100	38,5	35,5	33	30,2	23,5	16	6,6	-	-	-	17	29		43	
DRM/A100-185-16,6/316	16,6	29,8	40	100	44	40,8	38	35,5	29,5	22	14	-	-	-	17	29		43	
DRM/A100-195-16,6/316	16,6	29,8	40	100	45,6	42,2	39,5	-	-	-	-	-	-	-	17	29		43	
DRM/A100-188-20/316	20	35,8	40	100	47	45,2	43	41	35	27	18	-	-	-	17	29		43	

Tabla de características DRM - AISI 316 4 Polos

Modelo	P2 (kW) 3~	Int. absorbida 3~ 400V	Paso de sólidos Ø (mm)	DN	Q=Caudal										Nº de Accesorios				
					I/min	450	900	1200	1500	2100	2700	3300	3900	4500	5400	Kit Acopl.	Curva 90°	Brida roscada	Soporte pie bba.
					m³/h	27	54	72	90	126	162	198	234	270	324				
H=Altura manométrica total (m)																			
DRM/A100-230-6,0/316	6	11,5	60	100	16	14,5	13,3	12,2	9,5	6,8	3,8	-	-	-	17	29		43	
DRM/A100-240-7,1/316	7,1	13,5	60	100	17,5	15,6	14,7	13,3	11	8,5	5,6	-	-	-	17	29		43	

Tabla de características DRM - AISI 316 4 Polos

Modelo	P2 (kW) 3~	Int. absorbida 3~ 400V	Paso de sólidos Ø (mm)	DN	Q=Caudal										Nº de Accesorios				
					I/min	900	1500	2700	3900	5400	6750	8100	10800	13500	16200	Kit Acopl.	Curva 90°	Brida roscada	Soporte pie bba.
					m³/h	54	90	162	234	324	395	486	648	810	972				
H=Altura manométrica total (m)																			
DRM/A100-230-10/316	10	19	80	100	16,5	14,7	10,5	5,6	-	-	-	-	-	-	17	29		43	
DRM/A100-240-10/316	10	19	80	100	18,6	16,8	12,5	7,7	-	-	-	-	-	-	17	29		43	
DRM/A150-275-23,6/316	23,6	43,3	100	150	24,8	23,8	21,2	18,5	14	9,8	-	-	-	-	18	30		45	
DRM/A150-290-30/316	30	54,3	100	150	29,2	28,2	25,6	23	19	15,4	10,2	-	-	-	18	30		45	

BOMBAS SUMERGIBLES
Achiq, Residuales y Fecales

DRM



Electrobomba sumergible para aguas residuales - Impulsor multicanal (Exe dIBT4-EN50.014/EN50.018)

Tabla de características DRM - BRONCE MARINO																2 Polos			
Modelo	P2 (kW) 3~	Int. absorbida 3~ 400V	Paso de sólidos Ø (mm)	DN	Q=Caudal										Nº de Accesorios				
					l/min m³/h	200 12	450 27	600 36	900 54	1050 63	1200 72	1500 90	2100 126	2700 162	3300 198	Kit Acopl.	Curva 90°	Brida roscada	Soporte pie bba.
					H=Altura manométrica total (m)														
DRM/A65-106-3,1/B	3,1	5,8	30	65	13,8	12,6	11,5	9,3	7,7	6	-	-	-	-	15 / 14B	27		41	
DRM/A65-111-3,6/B	3,6	6,6	30	65	17,4	16,1	15	12,7	11	9,2	-	-	-	15 / 14B	27		41		
DRM/A80-115-5,0/B	5	9,1	30	80	21	19,7	18,5	15,5	13,5	11,7	6,5	-	-	16	28		41		
DRM/A80-132-6,5/B	6,5	11,8	30	80	22,5	21,5	21	18,5	17,5	16,2	12,7	-	-	16	28		41		
DRM/A80-155-7,5/B	7,5	13,5	30	80	30	28,9	27,8	25	23,3	21,2	16,8	-	-	16	28		41		
DRM/A100-165-12/B	12	21,7	40	100	35,5	33,8	33	30,5	29	28	25,5	19,5	12,5	17	29		43		
DRM/A100-175-13,8/B	13,8	24,8	40	100	40	38,5	37,5	35,5	34	33	30,5	23,5	16	17	29		43		
DRM/A100-185-16,6/B	16,6	29,8	40	100	45,5	44	42,5	40,6	39,2	38	35,5	29,5	22	17	29		43		
DRM/A100-195-16,6/B	16,6	29,8	40	100	47	45,7	44	42,5	41	39,2	-	-	-	17	29		43		

Tabla de características DRM - BRONCE MARINO																4 Polos			
Modelo	P2 (kW) 3~	Int. absorbida 3~ 400V	Paso de sólidos Ø (mm)	DN	Q=Caudal										Nº de Accesorios				
					l/min m³/h	450 27	600 36	900 54	1050 63	1200 72	1500 90	2100 126	2700 162	3300 198	3900 234	Kit Acopl.	Curva 90°	Brida roscada	Soporte pie bba.
					H=Altura manométrica total (m)														
DRM/A100-230-6,0/B	6	11,5	60	100	16,8	16	15	14,2	13,5	12,7	10	7,5	-	-	17	29		43	
DRM/A100-230-10/B	10	19	80	100	18,8	18,1	17,2	17	16,2	15,2	13	11	8,7	6	17	29		43	
DRM/A100-240-7,1/B	7,1	13,5	60	100	17	16,5	15,2	14,5	14	12,9	10	7,5	4,2	-	17	29		43	
DRM/A100-240-10/B	10	19	80	100	20	19,5	18,7	18,1	17,9	17	15	12,5	10	7,2	17	29		43	

DRM - Hierro fundido							2 Polos	
Modelo	Código Estándar	Código ATEX	kW	CV	Tensión	Peso [kg]	P.V.P. (€) Estándar *	P.V.P. (€) ATEX *
DRM/A65-106-3,1	6241344553	6241344563	3,1	4,2	Trifásica		2.954	4.108
DRM/A65-111-3,6	6241344013	6241344023	3,6	4,9	Trifásica		3.073	4.271
DRM/A80-123-5,0	6241344035	6241344045	5	6,8	Trifásica		3.900	5.439
DRM/A80-132-6,0	6241344055	6241344065	6	8,2	Trifásica		4.056	5.658
DRM/A80-155-7,5	6241424445	6241424455	7,5	10,2	Trifásica		7.368	9.171
DRM/A100-165-12	6241344075	6241424065	12	16,4	Trifásica		10.063	13.406
DRM/A100-175-14,9	6241344085	6241424075	14,9	20,4	Trifásica		10.262	13.674
DRM/A100-185-16,6	6241344095	6241424085	16,6	22,7	Trifásica		10.369	13.746
DRM/A100-195-18,2	6241344105	6241424095	18,2	24,8	Trifásica		10.678	14.156
DRM/A100-190-20	6241424465	6241344115	20	27,3	Trifásica		16.600	20.834
DRM/A100-200-22,4	6241344125	6241344135	22,4	30,5	Trifásica		17.005	21.242
DRM/A150-210-35	6241424475	6241344145	35	47,8	Trifásica		26.485	31.224
DRM/A150-220-40,2	6241424645	6241424655	40,2	54,9	Trifásica		27.541	31.620
DRM/A150-230-52	6241424665	6241424675	52	71	Trifásica		28.641	32.885

DRM - Hierro fundido							4 Polos	
Modelo	Código Estándar	Código ATEX	kW	CV	Tensión	Peso [kg]	P.V.P. (€) Estándar *	P.V.P. (€) ATEX *
DRM/A100-185-4,6	6241424595	6241424605	4,6	6,3	Trifásica		5.144	6.700
DRM/A100-193-4,6	6241344575	6241344785	4,6	6,3	Trifásica		5.144	6.700
DRM/A100-215-7,1	6241344155	6241344165	7,1	9,7	Trifásica		7.358	9.863
DRM/A100-230-7,5	6241424365	6241424375	7,5	10,2	Trifásica		7.436	9.979
DRM/A100-230-10	6241424685	6241424695	10	13,7	Trifásica		9.778	13.153
DRM/A100-240-10	6241344615	6241424135	10	13,7	Trifásica		9.778	13.153
DRM/A150-260-23	6241424515	6241344175	23	31,4	Trifásica		16.846	21.531
DRM/A150-275-27	6241424505	6241344185	27	36,9	Trifásica		16.846	21.531
DRM/A150-290-30	6241424495	6241344195	30	41	Trifásica		17.517	22.205
DRM/A150-300-27	6241424485	6241344225	27	36,9	Trifásica		16.846	21.057
DRM/A150-291-30	6241424555	6241344235	30	41	Trifásica		19.717	24.176

DRM

Electrobomba sumergible para aguas residuales - Impulsor multicanal (Ex dIBT4-EN50.014/EN50.018)

DRM - Hierro fundido							4 Polos	
Modelo	Código Estándar	Código ATEX	kW	CV	Tensión	Peso [kg]	P.V.P. (€) Estándar *	P.V.P. (€) Atex *
DRM/A150-305-35,7	6241424545	6241344245	35,7	48,7	Trifásica		20.507	25.362
DRM/A150-310-30	6241424535	6241344325	30	41	Trifásica		19.717	24.772
DRM/A150-320-35,7	6241424525	6241344335	35,7	48,7	Trifásica		20.507	25.705
DRM/A150-320-41	6241424705	6241344345	41	56	Trifásica		27.589	32.719
DRM/A150-345-60	6241424275	—	60	82	Trifásica		36.955	—
DRM/A150-360-75	6241344815	—	75	102,5	Trifásica		49.737	—
DRM/A150-380-80	6241344825	—	80	109,3	Trifásica		51.724	—
DRM/A150-395-80	6241344835	—	80	109,3	Trifásica		51.724	—
DRM/A200-315-40	6241344255	—	40	54,7	Trifásica		35.902	—
DRM/A200-330-44	6241344265	—	44	60,1	Trifásica		36.619	—
DRM/A200-341-48	6241344275	—	48	65,6	Trifásica		37.338	—
DRM/A250-238-15	6241424615	6241344355	15	20,5	Trifásica		25.204	30.273
DRM/A250-325-55,1	6241344365	—	55,1	75,3	Trifásica		48.387	—
DRM/A250-345-65	6241344285	—	65	88,8	Trifásica		48.659	—
DRM/A250-360-75	6241344295	—	75	102,5	Trifásica		Consultar	—
DRM/A250-375-75	6241344305	—	75	102,5	Trifásica		Consultar	—
DRM/A250-390-85	6241344315	—	85	116,2	Trifásica		Consultar	—

DRM - AISI 316							2 Polos	
Modelo	Código Estándar	Código ATEX	kW	CV	Tensión	Peso [kg]	P.V.P. (€) Estándar *	P.V.P. (€) Atex *
DRM/A65-106-3,1/316	6241344623	6241344633	3,1	4,2	Trifásica		14.086	15.206
DRM/A65-111-3,6/316	6241344643	6241344653	3,6	4,9	Trifásica		14.367	15.509
DRM/A80-115-5,0/316	6241424715	6241424725	5	6,8	Trifásica		14.719	16.215
DRM/A80-132-6,5/316	6241344685	6241344695	6,5	8,9	Trifásica		15.310	16.866
DRM/A80-155-7,5/316	6241424565	6241424625	7,5	10,2	Trifásica		32.405	34.436
DRM/A100-165-12/316	6241344895	6241424155	12	16,4	Trifásica		38.001	41.245
DRM/A100-175-13,8/316	6241344905	6241424165	13,8	18,9	Trifásica		38.759	42.070
DRM/A100-185-16,6/316	6241344915	6241424175	16,6	22,7	Trifásica		37.649	40.894
DRM/A100-195-16,6/316	6241344925	6241424185	16,6	22,7	Trifásica		37.649	40.894
DRM/A100-188-20/316	6241424575	—	20	27,3	Trifásica		59.858	—

DRM - AISI 316							4 Polos	
Modelo	Código Estándar	Código ATEX	kW	CV	Tensión	Peso [kg]	P.V.P. (€) Estándar *	P.V.P. (€) Atex *
DRM/A100-230-6,0/316	6241344975	6241424195	6	8,2	Trifásica		33.249	35.669
DRM/A100-240-7,1/316	6241344985	6241424215	7,1	9,7	Trifásica		33.249	35.669
DRM/A100-230-10/316	6241424735	6241424745	10	13,7	Trifásica		35.273	38.615
DRM/A100-240-10/316	6241424015	6241424225	10	13,7	Trifásica		35.273	38.615
DRM/A150-275-23,6/316	6241424025	—	23,6	32,3	Trifásica		59.150	—
DRM/A150-290-30/316	6241424035	—	30	41	Trifásica		61.516	—

DRM - BRONCE MARINO							2 Polos	
Modelo	Código Estándar	Código ATEX	kW	CV	Tensión	Peso [kg]	P.V.P. (€) Estándar *	P.V.P. (€) Atex *
DRM/A65-106-3,1/B	6241344703	6241344713	3,1	4,2	Trifásica		10.123	11.243
DRM/A65-111-3,6/B	6241344723	6241344733	3,6	4,9	Trifásica		10.327	11.468
DRM/A80-115-5,0/B	6241424755	6241424765	5	6,8	Trifásica		10.854	12.346
DRM/A80-132-6,5/B	6241344765	6241344775	6,5	8,9	Trifásica		11.068	12.595
DRM/A80-155-7,5/B	6241344375	6241344435	7,5	10,2	Trifásica		28.404	29.745
DRM/A100-165-12/B	6241344395	6241344445	12	16,4	Trifásica		32.546	35.962
DRM/A100-175-13,8/B	6241344405	6241344455	13,8	18,9	Trifásica		33.137	36.617
DRM/A100-185-16,6/B	6241344415	6241344475	16,6	22,7	Trifásica		33.751	37.294
DRM/A100-195-16,6/B	6241344425	6241344485	16,6	22,7	Trifásica		34.388	38.000

DRM - BRONCE MARINO							4 Polos	
Modelo	Código Estándar	Código ATEX	kW	CV	Tensión	Peso [kg]	P.V.P. (€) Estándar *	P.V.P. (€) Atex *
DRM/A100-230-6,0/B	6241344495	6241344545	6	11,5	Trifásica		29.827	31.848
DRM/A100-230-10/B	6241344505	6241344605	10	19	Trifásica		33.611	36.535
DRM/A100-240-7,1/B	6241344515	6241344675	7,1	13,5	Trifásica		30.377	33.026
DRM/A100-240-10/B	6241344535	6241344745	10	19	Trifásica		34.233	37.887

BOMBAS SUMERGIBLES
Achiq, Residuales y Fecales

DL W/C

Electrobombas sumergibles para aguas residuales - Dilaceradora

Electrobombas sumergibles semi-vortex para aguas fecales provistas de sistema de corte dilacerador, principalmente diseñadas para bombear aguas con contenidos moderados de material filamentososo y papel. Especialmente adecuadas para aguas residuales originadas en estaciones de servicio, comunidades, áreas recreativas, etc.



Sistema de corte para modelos DL W/C

Sistema de corte para modelos 100 DLB W/C



Se pueden usar en instalaciones fijas y móviles



Impulsor bicanal abierto



Impulsor monocanal con stma. de corte dilacerador



Impulsor anti-atascos

Materiales

Cuerpo de impulsión	Hierro fundido GG25
Impulsor y carcasa motor	Hierro fundido GG20
Eje motor	AISI 403
Cierre mecánico	Doble cierre mecánico: Lado impulsor: SiC/SiC/NBR Lado motor: Carbón/Cerámica/NBR
Cable	Neopreno H07RN/F: 10 m

Datos técnicos

Max. inmersión	7 m con cable de 10 m.
Max. temperatura del líquido	40°C
Max. longitud de fibras	195 mm (65DLW/C) 240 mm (80DLW/C) 300 mm (100DLW/C)
Max. paso de sólidos	35 mm (65DLW/C) 50 mm (80DLW/C) 60 mm (100DLB W/C)
Sistema de corte	Impulsor con sistema de corte dilacerador según modelos.
Polos	4
Aislamiento	Clase F
Grado protección	IP68
Tensión	Trifásica 380-415±10% (1,5÷7,5kW) Arranque directo.

Accesorios



Kits y codos de descarga

Pág. 250 - **Accesorios DL W/C:**
Kits y codos de descarga



Reguladores de nivel

Pág. 387 - **Reguladores de nivel**



Cuadros

Pág. 251 - **Cuadros para bombas aguas residuales**

Tabla de características - DL W/C

Modelo	kW	CV	Q=Caudal																
			l/min	0	100	250	300	400	500	700	900	1000	1100	1200	1400	1600	2000	2400	2500
			m³/h	0	6	15	18	24	30	42	54	60	66	72	84	96	120	144	150
			H=Altura manométrica total (m)																
65 DL 51.5 W/C	1,5	2	14,8	13,7	12	11,4	10	8,5	-	-	-	-	-	-	-	-	-	-	-
80 DL 51.5 W/C	1,5	2	12,7	-	10,7	10,3	9,3	8,2	5,9	3,4	-	-	-	-	-	-	-	-	-
80 DL 52.2 W/C	2,2	3	15,2	-	-	12,9	12	11,1	9	6,8	5,7	4,6	-	-	-	-	-	-	-
80 DL 53.7 W/C	3,7	5	18,5	-	-	-	17	16,4	14,9	13,4	12,6	11,6	10,4	-	-	-	-	-	-
100 DL 53.7 W/C	3,7	5	16,1	-	-	-	-	14,1	13,1	12,2	11,7	11,2	10,6	9,2	7,6	4	-	-	-
100 DLB 55.5 W/C	5,5	7,5	16,9	-	-	-	-	-	15,7	15,1	14,8	14,5	14,1	13,3	12,3	10,1	7,5	6,8	-
100 DLB 57.5 W/C	7,5	10	22,5	-	-	-	-	-	20,2	19,4	19	18,6	18,1	17,2	16,1	13,7	10,7	-	-

DL W/C - Trifásica 380-400-415V

Modelo	Código	kW	CV	rpm	Inten. Abs. [A]			Passage [mm]	DNI	Peso [kg]	4 polos P.V.P. (€)
					380V	400V	415V				
					65 DL 51.5 W/C	1545500047	1,5				
80 DL 51.5 W/C	1545500048	1,5	2	1450	4,1	3,9	4,1	50	80	55	2.844
80 DL 52.2 W/C	1545500049	2,2	3	1450	5,7	5,2	5,2	50	80	67	3.076
80 DL 53.7 W/C	1545500050	3,7	5	1450	8,4	8,3	7,6	50	80	75	3.487
100 DL 53.7 W/C	1545500051	3,7	5	1450	11,7	11,3	10,7	60	100	79	3.684
100 DLB 55.5 W/C	1545500052	5,5	7,5	1450	16,4	15,5	14,8	60	100	123	6.044
100 DLB 57.5 W/C	1545500053	7,5	10	1450	11,7	11,3	10,7	60	100	141	6.496

DRS

Electrobomba sumergible para aguas residuales - Trituradora (Eex dII BT4-EN50.014/EN50.018)

Electrobombas sumergibles con impulsor triturador, principalmente diseñadas para bombear aguas con contenidos filamentosos, papel y materiales textiles. Especialmente adecuadas para aguas residuales originadas en estaciones de servicio, comunidades, áreas recreativas, etc.



Se pueden usar en instalaciones fijas y móviles



Impulsor triturador



Datos técnicos

Motor	IE3
Max. inmersión	7 m
Temperatura máx. del líquido	40°C
Refrigeración	Mediante líquido vehiculado
Máx. paso de sólidos	6±7 mm (DRS 40) 8±10 mm (DRS 65)
Polos	2
Aislamiento	Clase H
Grado protección	IP68
Tensión	- Monofásica: 230V ±10% - Trifásica: 400V ±10% (Hasta 4 kW) 400/690V ±10% (A partir de 4kW)
Versión monofásica	Las versiones monofásicas incluyen cuadro eléctrico con doble condensador y disyuntor.

Materiales

Cuerpo de impulsión	Hierro fundido GG-25
Impulsor, carcasa y tapa motor	Hierro fundido GG-25
Eje motor	AISI 420B
Cierre mecánico	SiC/Silicio.
Cable	Neopreno H07RN/F: 10 m.

Accesorios



Pág. 249 - **Accesorios DRS**
Kits de acoplamiento, curva 90°, brida roscada, soporte pie, etc..



Reguladores de nivel
Pág. 387 - **Reguladores de nivel**



Cuadros
Pág. 251 - **Cuadros para bombas aguas residuales**

Tabla de características DRS - HIERRO FUNDIDO 2 Polos

Modelo	P2 (kW)		Int. absorbida		Paso de sólidos Ø (mm)	DN	Q=Caudal										Nº de Accesorios				
	1~	3~	1~	3~			l/min	40	60	80	100	120	140	170	200	230	260	Kit Acopl.	Curva 90°	Brida roscada	Soporte pie bba.
	230V	400V	230V	400V																	
DRS/A40-105-1,1M	1,1	-	6,6	-	6	40	7,7	6,8	5,8	4,5	3,9	2,4	1	-	-	-	1	19	46		
DRS/A40-115-1,1M	1,1	-	6,6	-	6	40	10,2	9,4	8,5	7,7	6,8	5,8	4,3	2,5	-	-	1	19	46		
DRS/A40-136-1,1M	1,1	-	6,6	-	6	40	13,8	12,8	12	11	9,9	8,8	7	5,5	3,3	-	1	19	46		
DRS/A40-105-1,1	-	1,1	-	2,4	6	40	8	7,3	6,4	5,5	4,6	3,7	2,2	0,6	-	-	1	19	46		
DRS/A40-120-1,1	-	1,1	-	2,4	6	40	12,3	11,6	11	10	9	8	6,3	4,4	2,3	-	1	19	46		
DRS/A40-136-1,4	-	1,4	-	2,7	6	40	16	15,1	14,2	13,3	12,3	11,3	9,7	7,9	6,1	4,2	1	19	46		
DRS/A40-125-1,1M	1,1	-	6,6	-	6	40	16,5	15,9	15,3	14,8	14,2	13,5	12,4	10,5	9	7	1	19	46		
DRS/A40-125-1,6	-	1,6	-	3,1	6	40	15,9	15,5	15	14,4	13,8	13,2	11,9	10,5	8,8	7,2	1	19	46		
DRS/A40-136-1,5M	1,5	-	9	-	6	40	20,4	19,8	19,1	18,4	17,3	16,8	15	12,9	10,8	-	1	19	46		
DRS/A40-136-1,6	-	1,6	-	3,1	6	40	20,5	19,8	19,3	18,7	17,6	16,5	15	12,6	10,5	-	1	19	46		
DRS/A40-150-1,9M	1,9	-	11,4	-	6	40	24	23,5	22,5	21,8	20,9	20	18,3	16,5	14,5	-	1	19	46		
DRS/A40-150-2,4	-	2,4	-	4,5	6	40	24	23,5	22,5	21,8	20,9	20	18,3	16,5	14,5	-	1	19	46		
DRS/A40-150-3,1	-	3,1	-	5,8	7	40	26,7	26	25,8	25,1	24,7	23,9	22,6	21,5	19,9	18	1	19	46		
DRS/A40-166-3,1	-	3,1	-	5,8	7	40	32,5	31,8	31,5	31	30,4	29,5	28,2	26,6	25	23	1	19	46		

DRS



Electrobomba sumergible para aguas residuales - Trituradora (EEx dIIBT4-EN50.014/EN50.018)

Tabla de características DRS - HIERRO FUNDIDO														2 Polos						
Modelo	P2 (kW)		Int. absorbida 3~ 400V	Paso de sólidos Ø (mm)	DN	Q=Caudal										Nº de Accesorios				
	3~	3~				l/min	40	60	80	100	120	140	170	200	230	260	Kit Acopl.	Curva 90°	Brida roscada	Soporte pie bba.
						m³/h	2,4	3,6	4,8	6	7,2	8,4	10,2	12	13,8	15,6				
H=Altura manométrica total (m)																				
DRS/A40-172-4,2	4,2	7,7	7	40		36	35,7	35,3	35	34,3	33,5	32,2	30,6	28,5	26,3	1	19	46		
DRS/A40-180-5,0	5	9,1	7	40		39	38,7	38,4	38	37,5	36,4	35	33,2	31,2	29	1	19	46		
DRS/A40-192-5,0	5	9,1	7	40		45,8	45	44,5	44	43	42	40,5	38,2	36	34	1	19	46		

Tabla de características DRS - HIERRO FUNDIDO														2 Polos						
Modelo	P2 (kW)		Int. absorbida 3~ 400V	Paso de sólidos Ø (mm)	DN	Q=Caudal										Nº de Accesorios				
	3~	3~				l/min	150	240	333	400	500	600	667	833	900	1000	Kit Acopl.	Curva 90°	Brida roscada	Soporte pie bba.
						m³/h	9	14,4	20	24	30	36	40	50	54	60				
H=Altura manométrica total (m)																				
DRS/A65-175-6,5	6,5	11,8	10	65		23,7	22,5	21,5	20,8	19	17	16	12,9	11	-	4	21		36B	
DRS/A65-185-7,5	7,5	13,5	10	65		27	26	25	23,9	20,5	19,5	18	14	13		4	21		36B	
DRS/A65-190-6,5	6,5	11,8	8	65		38	36	33,5	31,5							4	21		34	
DRS/A65-190-8,2	8,2	14,7	10	65		30	29	28	26,5	25	23	21,8	18	16,2	13,2	4	21		36B	
DRS/A65-190-9,0	9	16,2	10	65		31,5	30	28,5	27,5	26	23,8	22,5	18,5	17	14	4	21		36B	
DRS/A65-200-7,5	7,5	13,5	8	65		45	42,7	39,5	37,2							4	21		34	
DRS/A65-200-10	10	18	10	65		37	36,1	34,5	34	32,1	30	28,7	25	23	20	4	21		36B	
DRS/A65-205-11	11	19,9	10	65		37,5	36,5	35,3	34,2	32,2	30,6	29	25,1	23,3	21,4	4	21		36B	
DRS/A65-215-13,8	13,8	24,8	10	65		43,8	42,6	41,4	40,4	38,6	36,5	35,5	31	28,6	26	4	21		36B	
DRS/A65-220-13,8	13,8	24,8	10	65		49	48	47	46	44,3	42,4	41	37,4	35,5	33	4	21		36B	
DRS/A65-230-14,9	14,9	26,8	10	65		53,7	53	51,7	50,8	49	47	45,8	41,8	-	-	4	21		36B	
DRS/A65-240-20	20	35,8	10	65		61,2	59,9	58,5	57,2	55,1	52,2	50,7	45,3	42,6	38,7	4	21		36B	
DRS/A65-250-20	20	35,8	10	65		66	64,8	63,2	62,1	60	57,5	56,3	51,5	48,8	46	4	21		36B	
DRS/A65-250-25,1	25,1	43,6	10	65		71,2	70,5	69	68	66,5	64,2	63	58,6	56,7	54	4	21		36B	

Tabla de características DRS - AISI 316														2 Polos						
Modelo	P2 (kW)		Int. absorbida 1~ 3~ 230V 400V	Paso de sólidos Ø (mm)	DN	Q=Caudal										Nº de Accesorios				
	1~	3~				l/min	40	60	80	100	120	140	170	200	230	260	Kit Acopl.	Curva 90°	Brida roscada	Soporte pie bba.
						m³/h	2,4	3,6	4,8	6	7,2	8,4	10,2	12	13,8	15,6				
H=Altura manométrica total (m)																				
DRS/A40-125-1,1/316M	1,1	-	6,6	-	6	40		16,5	15,9	15,3	14,8	14,2	13,5	12,4	10,5	9	7	13	25	49
DRS/A40-125-1,6/316	-	1,6	-	3,1	6	40		15,9	15,5	15	14,4	13,8	13,2	11,9	10,5	8,8	7,2	13	25	49
DRS/A40-136-1,5/316M	1,5	-	9	-	6	40		20,4	19,8	19,1	18,4	17,3	16,8	15	12,9	10,8	-	13	25	49
DRS/A40-136-1,6/316	-	1,6	-	3,1	6	40		20,5	19,8	19,3	18,7	17,6	16,5	15	12,6	10,5	-	13	25	49
DRS/A40-150-1,9/316M	1,9	-	11,4	-	6	40		24	23,5	22,5	21,8	20,9	20	18,3	16,5	14,5	-	13	25	49
DRS/A40-150-2,4/316	-	2,4	-	4,5	6	40		24	23,5	22,5	21,8	20,9	20	18,3	16,5	14,5	-	13	25	49
DRS/A40-150-3,1/316		3,1		5,8	7	40		26,7	26,2	26	25,3	24,9	24	23,1	21,5	20,7	18,8	13	25	49
DRS/A40-166-3,1/316		3,1		5,8	7	40		31	30	29,1	28,7	28,1	27,2	26,3	25	23,6	22,1	13	25	49
DRS/A40-172-4,2/316		4,2		7,7	7	40		35,8	35,1	35	34,2	34	33,2	32	31,5	30,1	28,5	13	25	49
DRS/A40-180-4,2/316		4,2		7,7	7	40		40	40	39,2	39	38,5	38	37,2	36,2	35,1	33,5	13	25	49
DRS/A40-192-5,0/316		5		9,1	7	40		45,5	44,5	44	43,5	43	42,5	41,5	40,3	38,7	37	13	25	49

BOMBAS SUMERGIBLES
Achiqúe, Residuales y Fecales

DRS



Electrobomba sumergible para aguas residuales - Trituradora (EEx dIIBT4-EN50.014/EN50.018)

DRS - Hierro fundido							2 Polos	
Modelo	Código Estándar	Código ATEX	kW	CV	Tensión	Peso [kg]	P.V.P. (€) Estándar *	P.V.P. (€) ATEX *
DRS/A40-105-1,1M	6241345321	—	1,1	1,5	Monofásica		1.950	—
DRS/A40-115-1,1M	6241345311	—	1,1	1,5	Monofásica		1.950	—
DRS/A40-136-1,1M	6241345301	—	1,1	1,5	Monofásica		1.950	—
DRS/A40-105-1,1	6241345353	—	1,1	1,5	Trifásica		1.704	—
DRS/A40-120-1,1	6241345343	—	1,1	1,5	Trifásica		1.704	—
DRS/A40-136-1,4	6241345333	—	1,4	1,9	Trifásica		1.737	—
DRS/A40-125-1,1M	6241345051	—	1,1	1,5	Monofásica		2.178	—
DRS/A40-125-1,6	6241345053	6241345063	1,6	2,2	Trifásica		1.882	3.091
DRS/A40-136-1,5M	6241345071	—	1,5	2	Monofásica		2.221	—
DRS/A40-136-1,6	6241345073	6241345083	1,6	2,2	Trifásica		1.882	3.091
DRS/A40-150-1,9M	6241345091	—	1,9	2,6	Monofásica		2.242	—
DRS/A40-150-2,4	6241345093	6241345103	2,4	3,3	Trifásica		1.955	3.146
DRS/A40-150-3,1	6241345113	6241345123	3,1	4,2	Trifásica		3.012	4.225
DRS/A40-166-3,1	6241345133	6241345143	3,1	4,2	Trifásica		3.012	4.225
DRS/A40-172-4,2	6241345155	6241345165	4,2	5,7	Trifásica		3.866	5.486
DRS/A40-180-5,0	6241345175	6241345185	5	6,8	Trifásica		3.866	5.486
DRS/A40-192-5,0	6241345195	6241345205	5	6,8	Trifásica		3.866	5.486
DRS/A65-175-6,5	6241345025	6241345045	6,5	8,9	Trifásica		9.523	11.311
DRS/A65-185-7,5	6241345275	6241345475	7,5	10,2	Trifásica		9.692	11.509
DRS/A65-190-6,5	6241345365	6241345375	6,5	8,9	Trifásica		9.947	11.725
DRS/A65-190-8,2	6241345485	6241345665	8,2	11,2	Trifásica		10.043	11.927
DRS/A65-190-9,0	6241345395	6241345405	9	12,3	Trifásica		11.192	14.478
DRS/A65-200-7,5	6241345385	—	7,5	10,2	Trifásica		10.147	—
DRS/A65-200-10	6241345675	6241345685	10	13,6	Trifásica		10.231	13.664
DRS/A65-205-11	6241345415	6241345425	11	15	Trifásica		11.417	14.767
DRS/A65-215-13,8	6241345435	6241345445	13,8	18,9	Trifásica		11.677	14.965
DRS/A65-220-13,8	6241345455	6241345465	13,8	18,9	Trifásica		11.677	14.965
DRS/A65-230-14,9	6241345555	6241345565	14,9	20,3	Trifásica		12.031	15.417
DRS/A65-240-20	6241345495	6241345505	20	27,3	Trifásica		17.568	20.917
DRS/A65-250-20	6241345515	6241345525	20	27,3	Trifásica		17.818	21.864
DRS/A65-250-25,1	6241345535	6241345545	25,1	34,3	Trifásica		18.175	22.302

DRS - AISI 316							2 Polos	
Modelo	Código Estándar	Código ATEX	kW	CV	Tensión	Peso [kg]	P.V.P. (€) Estándar *	P.V.P. (€) ATEX *
DRS/A40-125-1,1/316M	6241345571	—	1,1	1,5	Monofásica		10.161	—
DRS/A40-125-1,6/316	6241345583	6241345593	1,6	2,2	Trifásica		9.645	10.754
DRS/A40-136-1,5/316M	6241345601	—	1,5	2	Monofásica		10.338	—
DRS/A40-136-1,6/316	6241345613	6241345623	1,6	2,2	Trifásica		9.813	10.941
DRS/A40-150-1,9/316M	6241345631	—	1,9	2,6	Monofásica		10.524	—
DRS/A40-150-2,4/316	6241345643	6241345653	2,4	3,3	Trifásica		9.991	11.135
DRS/A40-150-3,1/316	6241345693	6241345703	3,1	4,2	Trifásica		12.019	13.041
DRS/A40-166-3,1/316	6241345713	6241345723	3,1	4,2	Trifásica		12.151	13.169
DRS/A40-172-4,2/316	6241345735	6241345745	4,2	5,7	Trifásica		13.521	14.934
DRS/A40-180-4,2/316	6241345755	6241345765	4,2	5,7	Trifásica		13.586	14.998
DRS/A40-192-5,0/316	6241345775	6241345785	5	6,8	Trifásica		13.785	15.222

DS



Electrobombas sumergibles para aguas residuales – Drenaje

Electrobombas sumergibles semi-vortex con filtro para drenaje, principalmente diseñadas para bombear agua limpia o muy poco sucia. Particularmente adecuadas para el vaciado de agua de lluvia y aguas cargadas con fango y arenas (canteras, tanques, estanques, etc.).



Se pueden usar en instalaciones fijas y móviles



Filtro anti-atasco



Impulsor semi-vortex con filtro



Datos técnicos

Max. inmersión	3 m con cable 6 m (modelos 1,5 kW). 7 m con cable de 10 m.
Max. temperatura del líquido	40°C
Max. longitud de fibras	50 mm
Max. paso de sólidos	5 mm (50DS) 6 mm (65DS) 7 mm (80DS) 8 mm (100DS)
Polos	2
Aislamiento	Clase F
Grado de protección	IP68
Tensión	Trifásica 380-415±10% (Arranque directo)

Materiales

Cuerpo de impulsión	Hierro fundido GG25
Impulsor y carcasa motor	Hierro fundido GG20
Eje motor	AISI 403
Cierre mecánico	Doble cierre mecánico: - Lado impulsor: SiC/SiC/NBR - Lado motor: Cerámica/Carbón/NBR
Cable	Neopreno H07RN/F: - 6 m (modelos de 1,5 kW) - 10 m (resto de modelos)

Accesorios



Kits y codos de descarga

Pág. 250 - **Accesorios DS:**
Kits y codos de descarga



Reguladores de nivel

Pág. 387 - **Reguladores de nivel**



Cuadros

Pág. 251 - **Cuadros para bombas aguas residuales**

Tabla de características - DS

Modelo	kW	CV	Q=Caudal																			
			l/min	0	83	100	150	200	250	300	400	433	467	483	550	600	700	800	950	1170	1250	1400
			m³/h	0	5	6	9	12	15	18	24	26	28	29	33	36	42	48	57	70,2	75	84
			H=Altura manométrica total (m)																			
50 DS 51.5-3	1,5	2	24	-	22,3	20,7	18,8	16,5	14	8,5	-	-	-	-	-	-	-	-	-	-	-	-
50 DS 52.2-3	2,2	3	27	-	-	25,2	23,7	22,1	20,4	16,6	15,2	13,6	12,9	9,4	-	-	-	-	-	-	-	-
50 DS 53.7-3	3,7	5	37,4	-	-	35,3	34,2	32,9	31,4	27,7	26,4	25	24,2	21,1	18,6	-	-	-	-	-	-	-
65 DS 51.5-3	1,5	2	18	-	-	17,5	17,1	16,5	15,7	13,5	12,5	11	10,9	8,5	6,6	-	-	-	-	-	-	-
80 DS 52.2-3	2,2	3	22	-	-	-	20,8	20,2	19,4	17,6	16,8	15,9	15,5	13,4	11,8	8,3	-	-	-	-	-	-
80 DS 53.7-3	3,7	5	27,5	-	-	-	-	26,3	25,8	24,6	24	23,5	23,1	21,8	20,6	17,8	14,8	9,9	-	-	-	-
100 DS 55.5-3	5,5	7,5	31,6	-	-	-	-	-	30,7	30	30	29,4	29,2	28,4	27,8	26,3	24,5	21,3	14,8	11,6	-	-
100 DS 57.5-3	10	7,5	39,2	-	-	-	-	-	-	37	37	36,4	36,2	35,5	34,8	33,4	31,7	28,5	22,5	19,7	13,2	-

DS - Trifásica 400V

Modelo	Código	kW	CV	rpm	Inten. Abs. [A] 400V	Máx. paso de sólidos [mm]	DNI	Peso [kg]	P.V.P. (€)	2 Polos
50 DS 51.5-3(+)	1545500054	1,5	2	2800	3,3	5	50	25	1.789	
50 DS 52.2-3	1545500055	2,2	3	2800	5	5	50	55	3.256	
50 DS 53.7-3	1545500056	3,7	5	2800	7,8	5	50	61	3.585	
65 DS 51.5-3(+)	1545500057	1,5	2	2800	3,3	6	65	35	2.003	
80 DS 52.2-3	1545500058	2,2	3	2800	5	7	80	59	3.371	
80 DS 53.7-3	1545500059	3,7	5	2800	7,8	7	80	64	3.711	
100 DS 55.5-3	1545500060	5,5	7,5	2800	10,8	8	100	92	5.441	
100 DS 57.5-3	1545500061	7,5	10	2800	14,3	8	100	104	5.789	

(+) Incluye cable de alimentación de 6 m.

DRK

Electrobombas sumergibles para aguas residuales – Drenaje (EEx dIIBT4-EN50.014/EN50.018)

Electrobombas sumergibles semi-vortex con filtro para drenaje, principalmente diseñadas para bombear agua limpia o muy poco sucia. Particularmente adecuadas para el vaciado de agua de lluvia y aguas cargadas con fango y arenas (canteras, tanques, estanques, etc.).



Se pueden usar en instalaciones fijas y móviles



Impulsor para drenaje



Datos técnicos

Motor	IE3
Max. inmersión	7 m
Temperatura máx. del líquido	40°C
Refrigeración	Mediante líquido vehiculado
Máx. paso de sólidos	10 mm
Polos	2
Aislamiento	Clase H
Grado de protección	IP68
Tensión	- Monofásica: 230V ±10% - Trifásica: 400V ±10% (Hasta 4 kW) 400/690V ±10% (A partir de 4kW)

Materiales

Cuerpo de impulsión	Hierro fundido GG-25
Impulsor, carcasa y tapa motor	Hierro fundido GG-25
Eje motor	AISI 420B
Cierre mecánico	SiC/Silicio.
Cable	Neopreno H07RN/F: 10 m.

Accesorios



Pág. 249 - **Accesorios DRK**
Kits de acoplamiento, curva 90°, brida roscada, soporte pie, etc..



Reguladores de nivel
Pág. 387 - **Reguladores de nivel**



Cuadros
Pág. 251 - **Cuadros para bombas aguas residuales**

Tabla de características DRK - HIERRO FUNDIDO																2 Polos					
Modelo	P2 (kW)		Int. absorbida		Paso de sólidos Ø (mm)	DN	Q=Caudal										Nº de Accesorios				
	1~	3~	1~	3~			l/min	40	60	80	100	150	200	300	400	550	600	Kit Acopl.	Curva 90°	Brida roscada	Soporte pie bba.
			230V	400V			m³/h	2,4	3,6	4,8	6	9	12	18	24	33	36				
DRK/A40-120-1,1M	1,1	-	6,6	-	6	40	13,5	13	12,5	11,8	9,9	7,5	-	-	-	-	1	19	46		
DRK/A40-136-1,1M	1,1	-	6,6	-	6	40	17	16,6	16,3	15,5	13,8	11,6	6	-	-	-	1	19	46		
DRK/A40-120-1,1	-	1,1	-	2,4	6	40	17,2	13	12,7	12,4	10,7	8,7	-	-	-	-	1	19	46		
DRK/A40-136-1,4	-	1,4	-	2,7	6	40	16,2	15,6	15,1	14,5	12,8	10,9	6,8	-	-	-	1	19	46		
DRK/A40-125-1,5M	1,5	-	9	-	6	40	16,9	16,7	16,5	15,7	15,2	13,7	9,4	3,5	-	-	1	19	46		
DRK/A40-125-1,6	-	1,6	-	3,1	6	40	17	16,8	16,6	16,5	15,7	14,3	10,8	5,7	-	-	1	19	46		
DRK/A40-136-1,5M	1,5	-	9	-	6	40	19,8	19,6	19,3	19	18	16,5	12,8	7,8	-	-	1	19	46		
DRK/A40-136-1,8	-	1,8	-	3,5	6	40	19,8	19,7	19,4	18,9	18	16,5	12,6	7,7	-	-	1	19	46		
DRK/A40-150-1,9M	1,9	-	11,4	-	6	40	24	23,6	23,2	22,5	21,5	19,8	14,9	9,2	-	-	1	19	46		
DRK/A40-150-2,4	-	2,4	-	4,5	6	40	24,3	23,8	23,3	23	21,4	20	15,6	10,2	-	-	1	19	46		
DRK/A40-140-3,1	-	3,1	-	5,8	7	40	23	22,5	22,2	21,8	20,8	19,6	16,8	12,6	-	-	1	19	46		
DRK/A40-155-3,1	-	3,1	-	5,8	7	40	28	27,5	27,3	27	26	24,8	21,2	17	-	-	1	19	46		

Tabla de características DRK - HIERRO FUNDIDO																2 Polos					
Modelo	P2 (kW)		Int. absorbida		Paso de sólidos Ø (mm)	DN	Q=Caudal										Nº de Accesorios				
	3~	3~	3~	400V			l/min	40	60	80	100	150	200	300	400	550	600	Kit Acopl.	Curva 90°	Brida roscada	Soporte pie bba.
							m³/h	2,4	3,6	4,8	6	9	12	18	24	33	36				
DRK/A40-160-4,2	4,2	-	7,7	-	7	40	30,8	30,5	30,2	29,9	28,9	27,6	25,1	22	16,5	-	1	19	46		
DRK/A40-172-5,0	5	-	9,1	-	7	40	36,2	36	35,8	35,5	34,9	33,8	31,3	28	21,3	-	1	19	46		
DRK/A40-192-6,0	6	-	10,9	-	7	40	43,5	43,2	43	42,2	41,2	39,5	36	31,5	-	-	1	19	46		

BOMBAS SUMERGIBLES
Achique, Residuales y Fecales

DRK



Electrobombas sumergibles para aguas residuales – Drenaje (Eex dIBT4-EN50.014/EN50.018)

Tabla de características DRK - HIERRO FUNDIDO 2 Polos

Modelo	P2 (kW) 3~	Int. absorbida 3~ 400V	Paso de sólidos Ø (mm)	DN	Q=Caudal										Nº de Accesorios							
					l/min		333,3		500		667		833		1000		1333		Kit Acopl.	Curva 90°	Brida roscada	Soporte pie bba.
					m³/h	9	20	30	40	50	60	80	90	100	110							
					H=Altura manométrica total (m)																	
DRK/A65-170-7,5	7,5	13,5	8	65	38	35,2	31	25,2	17,5	-	-	-	-	-	-	4	21					
DRK/A65-190-9,0	9	16,2	8	65	43	40,1	36,5	31,2	24,8	-	-	-	-	-	-	4	21					
DRK/A65-200-10	10	18	8	65	48,2	46,6	43	37	-	-	-	-	-	-	-	4	21					
DRK/A65-200-12	12	21,7	8	65	52,8	51	47	40,5	32	22	-	-	-	-	-	4	21					
DRK/A65-210-14,9	14,9	26,8	10	65	45	43	40,8	37,9	34,5	30,5	20,5	14	8	-	4	21						
DRK/A65-215-16,6	16,6	29,8	10	65	54	53	50,7	48	44	40	28,5	21	-	-	4	21						
DRK/A65-225-20	20	35,8	10	65	57	56,5	55	53	49,2	45	32	23	15	5	4	21						
DRK/A65-230-18,2	18,2	32,6	10	65	57,3	55	52,5	49,8	47	-	-	-	-	-	4	21						
DRK/A65-235-22,4	22,4	38,9	10	65	66,5	64,2	62	58,5	55,5	52	41	36	-	-	4	21						
DRK/A65-240-25,1	25,1	43,6	10	65	67	66,8	66	64	60	55	43	34	25	15	4	21						
DRK/A65-250-27	27	46,9	10	65	77,5	76	74,2	72	69	64,2	54	46	39,5	-	4	21						

Tabla de características DRK - AISI 316 2 Polos

Modelo	P2 (kW)		Int. absorbida 1~ 3~ 230V 400V	Paso de sólidos Ø (mm)	DN	Q=Caudal										Nº de Accesorios							
	1~	3~				40		60		80		100		150		200		300		Kit Acopl.	Curva 90°	Brida roscada	Soporte pie bba.
	m³/h	2,4				3,6	4,8	6	9	12	18	24	33	36									
					H=Altura manométrica total (m)																		
DRK/A40-095-0,8/316M	0,8	-	4,9	-	6	40	8,7	8,5	8,1	7,8	6,8	5,5	1,7	-	-	-	13	25	49				
DRK/A40-095-1,4/316	-	1,4	-	2,7	6	40	8,3	8	7,5	7,2	6	4,5	0,8	-	-	-	13	25	49				
DRK/A40-115-1,1/316M	1,1	-	6,6	-	6	40	12,5	12,3	12	11,7	10,5	9	4,3	-	-	-	13	25	49				
DRK/A40-110-1,6/316	-	1,6	-	3,1	6	40	12,6	12,4	12,2	11,9	11	9,7	5,8	2,2	-	-	13	25	49				
DRK/A40-125-1,5/316M	1,5	-	9	-	6	40	16,9	16,7	16,5	15,7	15,2	13,7	9,4	3,5	-	-	13	25	49				
DRK/A40-125-1,6/316	-	1,6	-	3,1	6	40	17	16,8	16,6	16,5	15,7	14,3	10,8	5,7	-	-	13	25	49				
DRK/A40-136-1,5/316M	1,5	-	9	-	6	40	19,8	19,6	19,3	19	18	16,5	12,8	7,8	-	-	13	25	49				
DRK/A40-136-1,6/316	-	1,6	-	3,1	6	40	19,8	19,7	19,4	18,9	18	16,5	12,6	7,7	-	-	13	25	49				
DRK/A40-150-1,9/316M	1,9	-	11,4	-	6	40	24	23,6	23,2	22,5	21,5	19,8	14,9	9,2	-	-	13	25	49				
DRK/A40-150-2,4/316	-	2,4	-	4,5	6	40	24,8	24,6	24	23,5	22	20,3	15,7	9,8	-	-	13	25	49				
DRK/A40-140-3,1/316	-	3,1	-	5,8	7	40	23	22,5	22	21,8	20,8	19,6	16,8	12,6	-	-	13	25	49				
DRK/A40-155-3,6/316	-	3,6	-	6,6	7	40	28	27,5	27	26,5	25,9	24	20,5	16,5	-	-	13	25	49				

Tabla de características DRK - AISI 316 2 Polos

Modelo	P2 (kW)		Int. absorbida 3~ 400V	Paso de sólidos Ø (mm)	DN	Q=Caudal										Nº de Accesorios					
	3~	3~				60		80		100		150		200		300		Kit Acopl.	Curva 90°	Brida roscada	Soporte pie bba.
	m³/h	3,6				4,8	6	9	12	18	24	33	44	60							
					H=Altura manométrica total (m)																
DRK/A40-160-4,2/316	4,2	-	7,7	-	7	40	30,5	30,2	29,9	28,9	27,6	25,1	22	16,5	-	-	13	25	49		
DRK/A40-172-5,0/316	5	-	9,1	-	7	40	36	35,8	35,5	34,9	33,8	31,3	28	21,3	-	-	13	25	49		
DRK/A40-192-6,0/316	6	-	10,9	-	7	40	42,4	42,2	41,8	40,8	39,5	36,5	32	23,5	-	-	13	25	49		
DRK/A50-165-6,0/316	6	-	10,9	-	8	2"	33,1	32	31,9	31,5	31	30,2	27,3	23,2	17	-	12				
DRK/A50-180-7,5/316	7,5	-	13,5	-	8	2"	37	37,5	37,8	38	38	37	36	33	27,5	15,5	12				
DRK/A50-195-8,2/316	8,2	-	14,7	-	8	2"	44,8	44,9	45	45	44,9	44,5	43,2	40,2	-	-	12				

Tabla de características DRK - AISI 316 2 Polos

Modelo	P2 (kW)		Int. absorbida 3~ 400V	Paso de sólidos Ø (mm)	DN	Q=Caudal										Nº de Accesorios					
	3~	3~				150		333		500		667		833		1000		Kit Acopl.	Curva 90°	Brida roscada	Soporte pie bba.
	m³/h	9				20	30	40	50	60	80	90	100	110							
					H=Altura manométrica total (m)																
DRK/A65-170-7,5/316	7,5	-	13,5	-	8	65	38	35,2	31	25,2	17,5	-	-	-	-	-	15	27			
DRK/A65-190-9,0/316	9	-	16,2	-	8	65	43	40,1	36,5	31,2	24,8	-	-	-	-	-	15	27			
DRK/A65-190-10/316	10	-	18	-	8	65	47,9	45,8	41,5	35	26,5	-	-	-	-	-	15	27			
DRK/A65-200-12/316	12	-	21,7	-	8	65	52,8	51	47	40,5	32	22	-	-	-	-	15	27			
DRK/A65-210-14,9/316	14,9	-	26,8	-	10	65	45	43	40,8	37,9	34,5	30,5	20,5	14	8	-	15	27			
DRK/A65-210-18/316	18	-	32,2	-	10	65	54	53	51	49	45	39,5	26	17	8,5	-	15	27			
DRK/A65-215-16,6/316	16,6	-	29,8	-	10	65	54	53	50,7	48	44	40	28,5	21	-	-	15	27			
DRK/A65-225-20/316	20	-	35,8	-	10	65	57	56,5	55	53	49,2	45	32	23	15	5	15	27			
DRK/A65-230-16,6/316	16,6	-	29,8	-	10	65	57,3	55	52,5	49,8	47	-	-	-	-	-	15	27			
DRK/A65-235-22,4/316	22,4	-	38,9	-	10	65	66,5	64,2	62	58,5	55,5	52	41	36	-	-	15	27			
DRK/A65-240-22,4/316	22,4	-	38,9	-	10	65	68	67,5	65,5	63,5	60	56	44,5	36,5	29,9	-	15	27			
DRK/A65-250-27/316	27	-	46,9	-	10	65	77,5	76	74,2	72	69	64,2	54	46	39,5	-	15	27			

BOMBAS SUMERGIBLES
Achique, Residuales y Fecales

DRK



Electrobombas sumergibles para aguas residuales – Drenaje (Ex dIIBT4-EN50.014/EN50.018)

Tabla de características DRK - BRONCE MARINO																	2 Polos			
Modelo	P2 (kW)		Int. absorbida		Paso de sólidos Ø (mm)	DN	Q=Caudal										Nº de Accesorios			
	1~	3~	1~ 230V	3~ 400V			l/min	40	60	80	100	150	200	300	400	550	600	Kit Acopl.	Curva 90°	Brida roscada
							H=Altura manométrica total (m)													
DRK/A40-095-0,8/BM	0,8	-	4,9	-	6	40	8,7	8,5	8,1	7,8	6,8	5,5	1,7	-	-	-	13	25	49	
DRK/A40-095-1,4/B	-	1,4	-	2,7	6	40	8,3	8	7,5	7,2	6	4,5	0,8	-	-	-	13	25	49	
DRK/A40-115-1,1/BM	1,1	-	6,6	-	6	40	12,5	12,3	12	11,9	11	9,7	4,3	-	-	-	13	25	49	
DRK/A40-110-1,6/B	-	1,6	-	3,1	6	40	12,6	12,4	12,2	11,9	11	9,7	5,8	2,2	-	-	13	25	49	
DRK/A40-125-1,5/BM	1,5	-	9	-	6	40	16,9	16,7	16,5	15,7	15,2	13,7	9,4	3,5	-	-	13	25	49	
DRK/A40-125-1,6/B	-	1,6	-	3,1	6	40	17	16,8	16,6	16,5	15,7	14,3	10,8	5,7	-	-	13	25	49	
DRK/A40-136-1,5/BM	1,5	-	9	-	6	40	19,8	19,6	19,3	19	18	16,5	12,8	7,8	-	-	13	25	49	
DRK/A40-136-1,6/B	-	1,6	-	3,1	6	40	19,8	19,7	19,4	18,9	18	16,5	12,6	7,7	-	-	13	25	49	
DRK/A40-150-1,9/BM	1,9	-	11,4	-	6	40	24	23,6	23,2	22,5	21,5	19,8	14,9	9,2	-	-	13	25	49	
DRK/A40-150-2,4/B	-	2,4	-	4,5	6	40	24,8	24,5	24	23,5	22	20,3	15,7	9,8	-	-	13	25	49	
DRK/A40-140-3,1/B	-	3,1	-	5,8	7	40	23	22,5	22	21,8	20,8	19,6	16,8	12,6	-	-	13	25	49	
DRK/A40-155-3,6/B	-	3,6	-	6,6	7	40	28	27,5	27	26,5	25,9	24	20,5	16,5	-	-	13	25	49	

Tabla de características DRK - BRONCE MARINO																	2 Polos			
Modelo	P2 (kW)		Int. absorbida		Paso de sólidos Ø (mm)	DN	Q=Caudal										Nº de Accesorios			
	3~	3~ 400V	l/min	40			60	80	100	150	200	300	400	550	600	Kit Acopl.	Curva 90°	Brida roscada	Soporte pie bba.	
							H=Altura manométrica total (m)													
DRK/A40-160-4,2/B	4,2	-	7,7	-	7	40	30,8	30,5	30,2	29,9	28,8	27,6	25,1	22	16,5	-	13	25	49	
DRK/A40-172-5,0/B	5	-	9,1	-	7	40	36,2	36	35,8	35,5	34,9	33,8	31,3	28	21,3	-	13	25	49	
DRK/A40-192-6,0/B	6	-	10,9	-	7	40	42,7	42,4	42,2	41,8	40,8	39,5	36,5	32	23,5	-	13	25	49	

DRK - Hierro fundido							2 Polos	
Modelo	Código Estándar	Código ATEX	kW	CV	Tensión	Peso [kg]	P.V.P. (€) Estándar *	P.V.P. (€) ATEX *
DRK/A40-120-1,1M	6241341731	-	1,1	1,5	Monofásica		1.600	-
DRK/A40-136-1,1M	6241341721	-	1,1	1,5	Monofásica		1.600	-
DRK/A40-120-1,1	6241341753	-	1,1	1,5	Trifásica		1.546	-
DRK/A40-136-1,4	6241341743	-	1,4	1,9	Trifásica		1.577	-
DRK/A40-125-1,5M	6241341051	6241341061	1,5	2	Monofásica		1.887	2.975
DRK/A40-125-1,6	6241341053	6241341063	1,6	2,2	Trifásica		1.866	2.951
DRK/A40-136-1,5M	6241341071	6241341081	1,5	2	Monofásica		1.887	2.975
DRK/A40-136-1,8	6241341073	6241341083	1,8	2,5	Trifásica		1.903	3.000
DRK/A40-150-1,9M	6241341091	6241341101	1,9	2,6	Monofásica		1.887	3.025
DRK/A40-150-2,4	6241341093	6241341103	2,4	3,3	Trifásica		1.939	3.052
DRK/A40-140-3,1	6241341113	6241341123	3,1	4,2	Trifásica		2.964	4.080
DRK/A40-155-3,1	6241341133	6241341143	3,1	4,2	Trifásica		2.964	4.080
DRK/A40-160-4,2	6241341155	6241341165	4,2	5,7	Trifásica		4.055	5.547
DRK/A40-172-5,0	6241341175	6241341185	5	6,8	Trifásica		4.055	5.547
DRK/A40-192-6,0	6241341215	6241341225	6	8,2	Trifásica		4.134	5.659
DRK/A65-170-7,5	6241341845	6241341855	7,5	10,3	Trifásica		8.666	10.114
DRK/A65-190-9,0	6241341865	-	9	12,3	Trifásica		8.666	-
DRK/A65-200-10	6241421195	6241421205	10	13,7	Trifásica		10.196	13.061
DRK/A65-200-12	6241341895	6241341905	12	16,4	Trifásica		10.402	13.323
DRK/A65-210-14,9	6241341205	6241341415	14,9	20,3	Trifásica		10.509	13.624
DRK/A65-215-16,6	6241341425	6241341455	16,6	22,6	Trifásica		10.697	13.862
DRK/A65-225-20	6241341935	6241341945	20	27,3	Trifásica		16.394	19.805
DRK/A65-230-18,2	6241341605	6241341655	18,2	24,8	Trifásica		10.892	14.110
DRK/A65-235-22,4	6241341955	6241341965	22,4	30,6	Trifásica		16.722	20.199
DRK/A65-240-25,1	6241341975	6241341985	25,1	34,3	Trifásica		16.890	20.321
DRK/A65-250-27	6241341995	6241421015	27	36,9	Trifásica		17.390	20.926

BOMBAS SUMERGIBLES
Achiq, Residuales y Fecales

DRK



Electrobombas sumergibles para aguas residuales – Drenaje (Eex dIBT4-EN50.014/EN50.018)

DRK - AISI 316							2 Polos	
Modelo	Código Estándar	Código ATEX	KW	CV	Tensión	Peso [kg]	P.V.P. (€) Estándar *	P.V.P. (€) ATEX *
DRK/A40-095-0,8/316M	6241341461	6241341471	0,8	1,1	Monofásica		10.791	11.829
DRK/A40-095-1,4/316	6241341463	6241341473	1,4	1,9	Trifásica		10.281	11.353
DRK/A40-115-1,1/316M	6241341481	6241341491	1,1	1,5	Monofásica		10.791	11.829
DRK/A40-110-1,6/316	6241341483	6241341493	1,6	2,2	Trifásica		10.487	11.551
DRK/A40-125-1,5/316M	6241341501	6241341511	1,5	2	Monofásica		11.007	12.031
DRK/A40-125-1,6/316	6241341503	6241341513	1,6	2,2	Trifásica		10.487	11.551
DRK/A40-136-1,5/316M	6241341521	6241341531	1,5	2,1	Monofásica		11.007	12.031
DRK/A40-136-1,6/316	6241341523	6241341533	1,6	2,2	Trifásica		10.487	11.551
DRK/A40-150-1,9/316M	6241341541	6241341551	1,9	2,6	Monofásica		11.223	12.243
DRK/A40-150-2,4/316	6241341543	6241341553	2,4	3,3	Trifásica		10.693	11.751
DRK/A40-140-3,1/316	6241341563	6241341573	3,1	4,2	Trifásica		11.336	12.466
DRK/A40-155-3,6/316	6241341583	6241341593	3,6	4,9	Trifásica		11.564	12.715
DRK/A40-160-4,2/316	6241341615	6241341625	4,2	5,7	Trifásica		12.818	14.327
DRK/A40-172-5,0/316	6241341635	6241341645	5	6,8	Trifásica		12.818	14.327
DRK/A40-192-6,0/316	6241341675	6241341685	6	8,2	Trifásica		13.075	14.614
DRK/A50-165-6,0/316	6241341665	–	6	8,2	Trifásica		14.913	–
DRK/A50-180-7,5/316	6241341695	–	7,5	10,3	Trifásica		15.190	–
DRK/A50-195-8,2/316	6241341705	–	8,2	11,3	Trifásica		15.476	–
DRK/A65-170-7,5/316	6241421025	6241421035	7,5	10,3	Trifásica		29.720	31.497
DRK/A65-190-9,0/316	6241421045	–	9	12,3	Trifásica		30.312	–
DRK/A65-190-10/316	6241421055	6241421065	10	13,7	Trifásica		32.625	35.911
DRK/A65-200-12/316	6241421075	6241421085	12	16,4	Trifásica		32.625	35.911
DRK/A65-210-14,9/316	6241341715	6241341765	14,9	20,4	Trifásica		35.336	38.754
DRK/A65-210-18/316	6241421095	6241421105	18	24,6	Trifásica		54.962	59.010
DRK/A65-215-16,6/316	6241341775	6241341785	16,6	22,7	Trifásica		35.979	39.460
DRK/A65-225-20/316	6241421115	6241421125	20	27,3	Trifásica		54.962	59.010
DRK/A65-230-16,6/316	6241341795	6241341805	16,6	22,7	Trifásica		36.646	40.190
DRK/A65-235-22,4/316	6241421135	6241421145	22,4	30,6	Trifásica		57.160	61.369
DRK/A65-240-22,4/316	6241421155	6241421165	22,4	30,6	Trifásica		58.201	62.250
DRK/A65-250-27/316	6241421175	6241421185	27	36,9	Trifásica		59.362	63.495

DRK - Bronce Marino							2 Polos	
Modelo	Código Estándar	Código ATEX	kW	CV	Tensión	Peso [kg]	P.V.P. (€) Estándar *	P.V.P. (€) ATEX *
DRK/A40-095-0,8/BM	6241341231	6241341241	0,8	1,1	Monofásica		7.664	8.793
DRK/A40-095-1,4/B	6241341233	6241341243	1,4	1,9	Trifásica		7.580	8.740
DRK/A40-115-1,1/BM	6241341251	6241341261	1,1	1,5	Monofásica		7.664	8.793
DRK/A40-110-1,6/B	6241341253	6241341263	1,6	2,2	Trifásica		7.580	8.740
DRK/A40-125-1,5/BM	6241341271	6241341281	1,5	2	Monofásica		7.815	8.942
DRK/A40-125-1,6/B	6241341273	6241341283	1,6	2,2	Trifásica		7.580	8.890
DRK/A40-136-1,5/BM	6241341291	6241341301	1,5	2	Monofásica		7.815	8.942
DRK/A40-136-1,6/B	6241341293	6241341303	1,6	2,2	Trifásica		7.580	8.890
DRK/A40-150-1,9/BM	6241341311	6241341321	1,9	2,6	Monofásica		7.815	9.095
DRK/A40-150-2,4/B	6241341313	6241341323	2,4	3,3	Trifásica		7.580	9.042
DRK/A40-140-3,1/B	6241341333	6241341343	3,1	4,2	Trifásica		9.470	10.589
DRK/A40-155-3,6/B	6241341353	6241341363	3,6	4,9	Trifásica		9.657	10.800
DRK/A40-160-4,2/B	6241341375	6241341385	4,2	5,7	Trifásica		10.854	12.346
DRK/A40-172-5,0/B	6241341395	6241341405	5	6,8	Trifásica		10.961	12.470
DRK/A40-192-6,0/B	6241341435	6241341445	6	8,2	Trifásica		11.068	12.595

Accesorios



Pág. 249 - **Accesorios DRK**
Kits de acoplamiento, curva 90°, brida roscada, soporte pie, etc..



Reguladores de nivel
Pág. 387 - Reguladores de nivel



Cuadros
Pág. 251 - Cuadros para bombas aguas residuales

DEMINY

Electrobomba sumergible para aguas de drenajes y/o excavaciones

Adecuada para aplicaciones de drenaje en sitios de construcción naval, construcción civil y pequeños túneles, para el movimiento de agua moderadamente cargada que contenga materiales abrasivos, para sistemas de riego, aguas pluviales y aguas subterráneas.



Estructura robusta



Alta versatilidad



Datos técnicos

Max. inmersión	5 m
Temp. máx. del líquido	35°C
Máx. paso de sólidos	10 mm
Polos	2
Aislamiento	Clase F
Grado de protección	IP68
Tensión	Monofásica 230V ± 10% - 50 Hz Trifásica 400V ± 10% - 50 Hz

Protección por sobrecarga

La versión trifásica no dispone de serie de protección interna del motor, por tanto, la protección por sobrecarga debe ser proporcionada por el cliente.

Conexiones

Conexiones	Roscas:
	2" - Modelos 50DEMINY
	3" - Modelos 80DEMINY
	4" - Modelos 100DEMINY

Materiales

Cuerpo de bomba	AISI 304
Impulsor	AISI 304 (modelos 50DEMINY y 80DEMINY). GJS400 con tratamiento especial (100DEMINY).
Eje motor	AISI 316 (parte en contacto con el agua).
Cierre mecánico	Lado impulsor: SiC/Cerámica Lado motor: Grafito/Cerámica
Cable	10 m (H07RN-F)

Tabla de características - 50 DEMINY

Modelo		kW	CV	Condensador Monofásica		Intensidad Abs. [A]		Q=Caudal							
Monofásica 230V	Trifásica 400V			uF	V _c	Monof. 230	Trif. 400	l/min	0	83,33	166,7	250	333,3	416,7	500
								H=Altura manométrica total (m)							
								0	5	10	15	20	25	30	
50DEMINY51,1M	50DEMINY51,1T	1,1	1,5	30	450	12	4	16,5	14,5	12,0	9,0	6,0	3,0	-	
50DEMINY51,5M	50DEMINY51,5T	1,5	2	40	450	15	5	18,5	17,0	14,7	12,0	9,0	5,8	2,0	

Tabla de características - 80 DEMINY

Modelo		kW	CV	Condensador Monofásica		Intensidad Abs. [A]		Q=Caudal							
Monofásica 230V	Trifásica 400V			uF	V _c	Monof. 230	Trif. 400	l/min	0	250	500	750	1000	1250	1300
								H=Altura manométrica total (m)							
								0	15	30	45	60	75	78	92
80DEMINY52,25M	80DEMINY52,25T	2,25	3	80	450	14	6	18,5	15,8	12,5	8,5	4,0	-	-	-
	80DEMINY53T	3	4	-	-	-	8,6	22,0	19,0	16,0	12,0	8,0	3,0	2,0	-
	80DEMINY54,5T	4,5	6	-	-	-	12,5	23,0	21,0	18,5	15,5	12,0	8,0	7,0	2,0

Tabla de características - 100 DEMINY

Modelo Trifásica 400V	kW	CV	Intensidad Abs. [A]	Q=Caudal										
				l/min	0	167	500	833	1167	1333	1500	1833	1917	2033
				0	10	50	70	80	90	110	115	122		
				H=Altura manométrica total (m)										
100DEMINY55,5T	5,5	7,5	14	33,0	30,0	23,0	14,0	2,0	-	-	-	-		
100DEMINY57,5HT	7,5	10	16	37,0	34,0	27,0	18,0	7,5	2,0	-	-	-		
100DEMINY57,5T	7,5	10	19	31,0	29,5	26,0	22,0	17,0	14,0	11,0	4,0	2,0		
100DEMINY59,5T	9,5	12,5	25	38,0	36,0	32,0	27,0	21,0	18,0	14,5	7,0	5,0		
100DEMINY512,5T	12,5	16	28,5	42,5	40,0	35,0	29,0	22,5	19,0	15,5	7,5	5,5		

DEMINY



Electrobomba sumergible para aguas de drenajes y/o excavaciones

Dimensiones



Tabla de dimensiones - DEMINY

Modelo	H [mm]	B [mm]	A [DNI]	Peso [kg]
50DEMINY51,1M	443	230	G2	21
50DEMINY51,1T	443	230	G2	21
50DEMINY51,5M	443	230	G2	21,5
50DEMINY51,5T	443	230	G2	21,5
80DEMINY52,25M	630	Ø204	G3	36
80DEMINY52,25T	630	Ø204	G3	36,5
80DEMINY53T	630	Ø204	G3	37,5
80DEMINY54,5T	630	Ø204	G3	40,5
100DEMINY55,5T	837	Ø360	G4	100,5
100DEMINY57,5HT	837	Ø360	G4	101
100DEMINY57,5T	837	Ø360	G4	101,5
100DEMINY59,5T	837	Ø360	G4	104,5
100DEMINY512,5T	837	Ø360	G4	105,5

Denominación

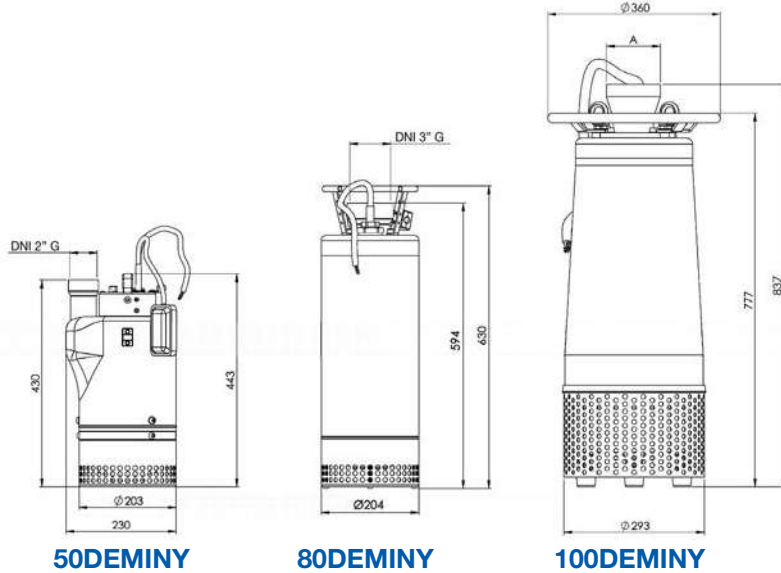
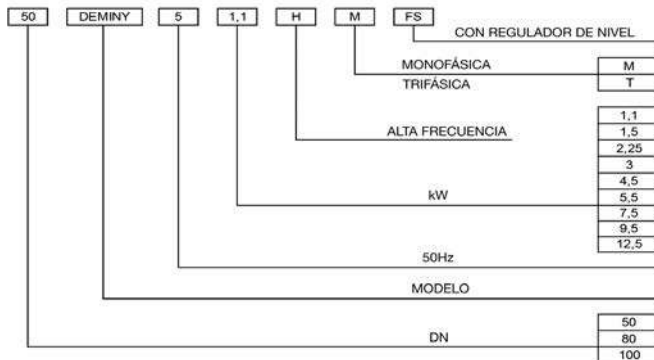

Accesorios



Cuadros

Pág. 251 - Cuadros para bombas aguas residuales



Reguladores de nivel

Pág. 387 - Reguladores de nivel para bombas

DEMINY - Monofásica 230V

Modelo	Código	kW	CV	Inten. Abs. 230V [A]	DNI	Peso [kg]	P.V.P. (€)
50DEMINY51,1M	1545600000	1,1	1,5	12	G2	21	1.899
50DEMINY51,5M	1545600002	1,5	2	15	G2	21,5	2.078
80DEMINY52,25M	1545600004	2,25	3	14	G3	36	3.358

DEMINY - Trifásica 400V

Modelo	Código	kW	CV	Inten. Abs. 400V [A]	DNI	Peso [kg]	P.V.P. (€)
50DEMINY51,1T	1545600001	1,1	1,5	4	G2	21	1.899
50DEMINY51,5T	1545600003	1,5	2	5	G2	21,5	2.078
80DEMINY52,25T	1545600005	2,25	3	6	G3	36,5	3.358
80DEMINY53T	1545600006	3	4	8,6	G3	37,5	3.635
80DEMINY54,5T	1545600007	4,5	6	12,5	G3	40,5	3.932
100DEMINY55,5T	1545600008	5,5	7,5	14	G4	100,5	6.969
100DEMINY57,5HT	1545600009	7,5	10	16	G4	101	7.343
100DEMINY57,5T	1545600010	7,5	10	19	G4	101,5	7.445
100DEMINY59,5T	1545600011	9,5	12,5	25	G4	104,5	9.448
100DEMINY512,5T	1545600012	12,5	16	28,5	G4	105,5	9.830

ACCESORIOS

Para electrobombas sumergibles para aguas fecales - Series D

Para saber el accesorio exacto de cada bomba sumergible para aguas fecales, vease cuadro de características de cada modelo en donde aparecen los números de los accesorios que utilizan.

A + B + C

Kit dispositivo descenso y anclaje automático*

Nº	Modelo	Código	Material	Ø tubo guía (No incluido)	P.V.P. (€) *
1	GPADN502T	6241340001	H. Fundido	3/4"	301
2	GPADN65/L	6241340002	H. Fundido	2"	795
3	GPADN65/8	6241340003	H. Fundido	2"	807
4	GPADN65/15	6241340066	H. Fundido	2"	1.673
5	GPADN80/L	6241340004	H. Fundido	2"	860
6	GPADN100/L	6241340005	H. Fundido	2"	977
7	GPADN150/L	6241340006	H. Fundido	2"	1.622
8	GPADN150/15	6241340032	H. Fundido	3"	2.601
9	GPADN200	6241340007	H. Fundido	2"	3.247
10	GPADN250/L	6241340008	H. Fundido	2"	6.294
11	GPADN300	6241340009	H. Fundido	3"	7.705
12	XPADN502T	6241340030	AISI-316	3/4"	3.816
13	XPADN502T/L	6241340011	AISI-316	3/4"	3.021
13B	XPADN652T/L	6241340072	AISI-316	2"	4.979
14	XPADN65/8	6241340031	AISI-316	2"	7.667
14B	XPADN652T/13	6241340073	AISI-316	2"	5.069
15	XPADN65/15	6241340012	AISI-316	2"	7.718
16	XPADN80/L	6241340029	AISI-316	2"	8.543
17	XPADN100/L	6241340033	AISI-316	2"	8.960
18	XPADN150/L	6241340034	AISI-316	2"	12.590

(*) Tubos guía no incluidos.

D

Curva 90° impulsión bombas transportables

Nº	Modelo	Código	Material	P.V.P. (€) *
19	GCF2*	6241340013	H. Fundido	159
20	GCF2.1/2*	6241340014	H. Fundido	168
21	GCDN65	6241340015	H. Fundido	182
22	GCDN80/L	6241340016	H. Fundido	231
23	GCDN100/L	6241340017	H. Fundido	330
24	GCDN150/L	6241340018	H. Fundido	614
25	XC50*	6241340019	AISI-316	528
26	XC65	6241340020	AISI-316	760
27	XCDN65	6241340042	AISI-316	1.027
28	XCDN80	6241340041	AISI-316	1.089
29	XCDN100	6241340043	AISI-316	2.054
30	XCDN150/L	6241340044	AISI-316	3.916
31	BCDN70	6241340021	Bronce B10	904

(*) Curva de impulsión con salida roscada. Resto de modelos salida para conexión Vitaulic. Para otro tipo de conexión, consultar.

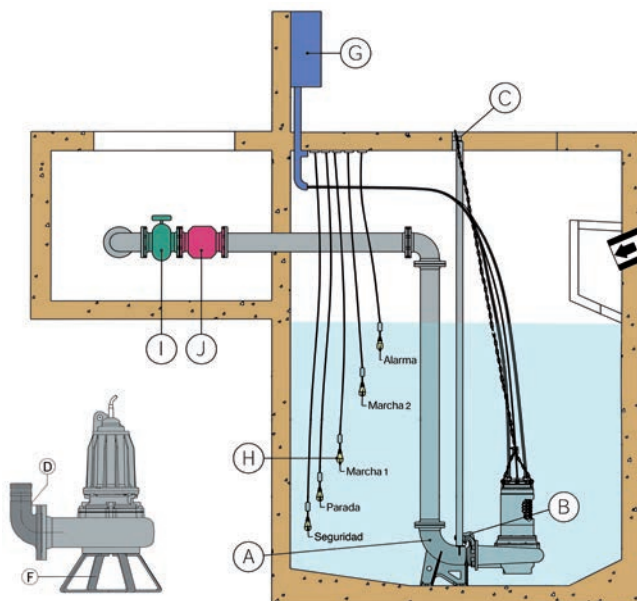

F

Soporte, pie bomba

Nº	Modelo	Código	Material	P.V.P. (€) *
32	PAPDN80/L	6241340022	Ac. Galvanizado	185
33	PAPDN100NP07	6241340060	Ac. Galvanizado	185
34	PAPDN125NP07	6241340059	Ac. Galvanizado	185
35	PAPDN100SP07	6241340067	Ac. Galvanizado	1.127
36	PAPDN125SP07	6241340061	Ac. Galvanizado	1.216
36B	PAPDN150SP07	6241340074	Ac. Galvanizado	1.333
37	PAPDN150	6241340024	Ac. Galvanizado	267
38	PAPDN200	6241340025	Ac. Galvanizado	1.468
39	PAPDN250	6241340026	Ac. Galvanizado	1.955
40	PAPDN300	6241340047	Ac. Galvanizado	4.786
40B	PAP65SP02	6241340071	AISI-304	199
41	PAPDN80NP04	6241340045	AISI-316	555
42	PAPDN100NP04	6241340068	AISI-316	774
43	PAPDN125NP04	6241340062	AISI-316	790
44	PAPDN125SP04	6241340063	AISI-316	3.811
45	PAPDN150NP04	6241340049	AISI-316	955

G

Cuadro Eléctrico

Pág. 251

H

Reguladores de nivel

Pág. 252

I

Válvulas de Compuerta

Pág. 252

J

Válvulas de Retención

Pág. 252

Brida roscada

Nº	Modelo	Código	Material	P.V.P. (€) *
46	GF1.1/2T	6241340035	H. Fundido	71
47	GF2	6241340037	H. Fundido	66
48	GF2.1/2	6241340038	H. Fundido	66
49	XF2	6241340036	AISI-316	290
50	XF2.1/2	6241340039	AISI-316	301
51	BF2.1/2	6241340040	Bronce B10	150

ACCESORIOS

Para electrobombas sumergibles para aguas fecales - Serie D

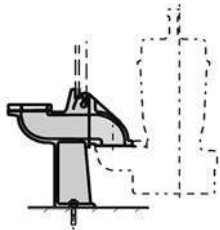

KIT LS 50

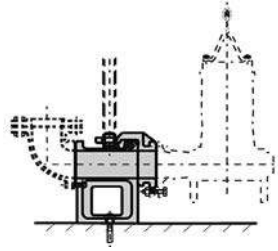

KIT LM 50/65/80

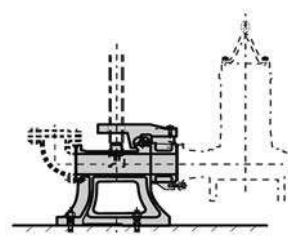

KIT LL 80/100/125/150

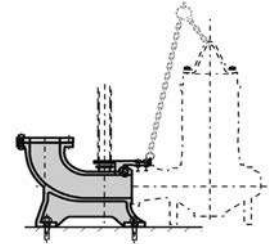

KIT LL 250/300

Selección rápida de Kits de descarga para DS, DVS, DL W/C, DL, DML y DMLV

Modelo	Código	Modelos					Brida de descarga DN	Ø Codo de descarga	Ø Tubo guía	Cuerpo de Kit DN	Brida de bomba DN	
		DS	DVS	DL W/C	DL	DML(V)						
LS 50**	260145086	50DS 1,5 kW	50DVS 1,5 kW	-	-	-	50	-	40x40x5	50	50	
LM 50*	260140017	50DS 2,2÷3,7 kW	-	-	-	-	50	50x50	1"	50	50	
LM 65*	260140019	65DS 1,5 kW	65DVS 1,5÷3,7 kW	65DLW/C 1,5 kW	65DL 1,5 kW	-	65	65x65	1"	65	65	
			80DVS 1,5÷3,7 kW				80	65x80	1"	65	65	
LM 80*	369210240	80DS 2,2÷3,7 kW	-	80DLW/C 1,5÷3,7 kW	80DL 1,5÷3,7 kW	80&100 DML(V) 2,2÷3,7 kW	80	80x80	1"	80	80	
LL 80*	369250001	-	-	-	80DLC 5,5÷7,5 kW	-	80	80x80	1 1/2"	80	80	
					100DLC 5,5÷7,5 kW		100	80x100	1 1/2"	80	80	
LL 100*	369250002	100DS 5,5÷7,5 kW	-	100DLW/C 3,7÷7,5 kW	100DL&DLB 3,7÷18,5 kW	-	80DML(V) 5,5÷22kW	80	100x80	1 1/2"	100	100
							100DML(V) 5,5÷22kW	100	100x100	1 1/2"	100	100
							150DML(V) 5,5÷22kW	150	100x150	1 1/2"	100	100
LL 125*	260145392	-	-	-	150DL 5,5÷22 kW	-	150	125x150	2"	125	125	
LL 150*	260145384	-	-	-	150DL 30÷45 kW	-	150	150x150	2"	150	150	
					200DL 5,5÷45 kW		200	150x200	2"	150	150	
LL 250*	260145400	-	-	-	250DL 7,5÷22 kW	-	250	-	3"	200x250	200	
LL 300*	260145385	-	-	-	250DL 30÷45 kW	-	250	Reductor 300x250	3"	250x300	250	
		-	-	-	300DL 11÷45 kW	-	300	-	3"	250x300	250	

Kits de descarga (Serie D)*

Modelo	Código	P.V.P. (€)
LS50	260145086	210
LM50	260140017	409
LM65	260140019	452
LM80	369210240	493
LL80	369250001	970
LL100	369250002	1.117
LL125	260145392	1.821
LL150	260145384	1.865
LL250	260145400	3.822
LL300	260145385	3.984

(*) Tubos guía no incluidos.

Ver en tabla superior el Ø del tubo guía correspondiente a cada kit de descarga.

Codos de descarga (Serie D)

Modelo	Medidas*	Kit*	Código	P.V.P. (€)
DR50	50 x 50	LM50	6241300007	226
DR65A	65 x 65	LM65	260145969	244
DR65B	65 x 80	LM65	6241300009	263
DR80A	80 x 80	LM80 y LL80	260140000	295
DR80B	80 x 100	LL80	260140001	315
DR100	100 x 100	LL100	260140002	343
DR100B	100 x 80	LL100	260140027	343
DR150A	100 x 150	LL100	260140003	456
DR150B	125 x 150	LL125		490
DR150C	150 x 150	LL150		603
DR 200	150 x 200	LL150		603

(*) Ver en tabla superior la medida del codo y el kit correspondiente a cada bomba.

ACCESORIOS

Para electrobombas sumergibles para aguas fecales

Cuadro básico compuesto por:

- Armario de chapa.
 - Contactor/es (hasta 5,5 CV).
 - Relé/s térmico/s.
 - Selector/es manual -o- automático.
 - Pilotos de señalización marcha-paro térmico.
 - Fusibles de fuerza y maniobras.
 - Maniobra tensión reducida.
 - Alarma óptica y acústica por alto nivel.
 - Rotación automática (2, 3 y 4 bombas).
 - Arrancadores estrella-triángulo a partir de 7,5 CV (inclusive). En 5,5 CV existen las 2 versiones.
- Los cuadros de 2 bombas o más cumplen los requisitos del Código Técnico de la Edificación (CTE):
 - Cuadros de 1 bomba para funcionar con 3 reguladores de nivel (no incluidos en el precio).
 - Cuadros de 2 bombas para funcionar con 5 reguladores de nivel (no incluidos en el precio).
 - Cuadros de 3 bombas para funcionar con 6 reguladores de nivel (no incluidos en el precio).
 - Cuadros de 4 bombas para funcionar con 7 reguladores de nivel (no incluidos en el precio).



Cuadros eléctricos (380 3F + N)

kW	CV	Arranque	Reg. térmica (A)	Código 1 bomba	Código 2 bombas	Código 3 bombas	Código 4 bombas	Cumplen con el Código Técnico de la Edificación			
								P.V.P. (€) 1 bomba	P.V.P. (€) 2 bombas	P.V.P. (€) 3 bombas	P.V.P. (€) 4 bombas
0,75	1	Directo	1,6-2,5	622HG11011309	622HG12011309	622HG13011309	622HG14011309	948	1.411	2.214	3.059
1,1 / 1,5	1,5 / 2	Directo	2,5-4	622HG11021309	622HG12021309	622HG13021309	622HG14021309	948	1.411	2.214	3.059
2,2	3	Directo	4-6,3	622HG11031309	622HG12031309	622HG13031309	622HG14031309	948	1.411	2.214	3.059
3	4	Directo	6,3-10	622HG11041309	622HG12041309	622HG13041309	622HG14041309	948	1.411	2.214	3.059
3,7	5	Directo	6,3-10	622HG11051309	622HG12051309	622HG13051309	622HG14051309	948	1.411	2.214	3.059
5,5	7,5	Directo	9-14	622HG11061309	622HG12061309	622HG13061309	622HG14061309	1.116	1.778	2.736	4.335
7,5	10	Directo	13-18	622HG11071309	622HG12071309	622HG13071309	622HG14071309	1.131	1.792	2.756	4.355
11	15	Directo	20-25	622HG11091309	622HG12091309	622HG13091309	622HG14091309	1.146	1.812	2.776	4.380
3,7	5	Y - D	6,3-10	622HG11052309	622HG12052309	622HG13052309	622HG14052309	1.812	2.434	3.870	5.554
5,5	7,5	Y - D	9-14	622HG11062309	622HG12062309	622HG13062309	622HG14062309	1.812	2.434	3.870	5.554
7,5	10	Y - D	13-18	622HG11072309	622HG12072309	622HG13072309	622HG14072309	1.931	2.597	4.128	5.926
11	15	Y - D	20-25	622HG11092309	622HG12092309	622HG13092309	622HG14092309	2.124	2.789	4.526	6.457
15	20	Y - D	24-32	622HG11102309	622HG12102309	622HG13102309	622HG14102309	2.558	3.286	5.625	8.055
18,5	25	Y - D	*16-24	622HG11112309	622HG12112309	622HG13112309	622HG14112309	2.730	3.397	5.826	8.520
22	30	Y - D	*23-32	622HG11122309	622HG12122309	622HG13122309	622HG14122309	3.209	3.875	6.591	9.752
30	40	Y - D	*30-38	622HG11132309	622HG12132309	622HG13132309	622HG14132309	3.609	5.393	8.422	11.849
37	50	Y - D	*30-38	622HG11142309	622HG12142309	622HG13142309	622HG14142309	3.789	5.793	8.553	12.249
45	60	Y - D	*37-50	622HG11152309	622HG12152309	622HG13152309	622HG14152309	4.215	6.259	9.020	13.080
55	75	Y - D	*48-65	622HG11162309	622HG12162309	622HG13162309	622HG14162309	4.668	7.323	9.419	13.980
75	100	Y - D	*62-80	622HG11172309	622HG12172309	622HG13172309	622HG14172309	5.098	7.921	10.020	15.010
90	125	Y - D	*80-104	622HG11182309	622HG12182309	622HG13182309	622HG14182309	7.166	8.390	10.586	17.709

*Rele térmico.

Suplementos opcionales para cuadros eléctricos

Tipo	P.V.P. (€)
Voltímetro (Ud)	264
Amperímetro (Ud)	275
Cuenta-horas (Ud)	197
Diferencial (Ud)	627
Módulo GSM (incluye antena y cable USB) (Ud)	6.063
Contacto libre de potencial (Ud)	86



Trampillas*

Tipo	Código	P.V.P. (€)
Trampilla para una bomba 1.160x860 mm	622MR02601000	1.407
Trampilla para dos bombas 1.640x1.160 mm	622MR02602000	2.035
Trampilla para tres bombas 2.420x1.160 mm	622MR02603000	4.109



*Trampillas antiolores con cierre por canaleta de aceite, construidas en chapa estriada y galvanizada en caliente.

Cadena

Tipo	Código	P.V.P. (€)
10 m. (Incluye los grilletes)	6240004592	280

ACCESORIOS

Para electrobombas sumergibles para aguas fecales - Series D



Válvulas de compuerta de cierre elástico

Tipo	Ø	Código Latón	Código Hierro fundido	P.V.P. (€) Latón	P.V.P. (€) Hierro fundido
Válvula Compuerta	1" 1/4 gas	622CW80320003	622CW70320003	41	202
Válvula Compuerta	1" 1/2 gas	622CW80400003	622CW70400003	56	237
Válvula Compuerta	2" gas	622CW80500003	622CW70520003	98	269
Válvula Compuerta	DN 50		622CW70500003	-	269
Válvula Compuerta	DN 65		622CW70650003	-	322
Válvula Compuerta	DN 80		622CW70800003	-	363
Válvula Compuerta	DN 100		622CW71000003	-	471
Válvula Compuerta	DN 125		622CW71250003	-	606
Válvula Compuerta	DN 150		622CW71500003	-	825
Válvula Compuerta	DN 200		622CW72000003	-	1.280
Válvula Compuerta	DN 250		622CW72500003	-	1.590
Válvula Compuerta	DN 300		622CW73000003	-	2.839

Válvulas de retención para aguas fecales

Tipo	Ø	Código	P.V.P. (€)
Válvula Retención Rosca	1" 1/4 gas	6241090007	100
Válvula Retención Rosca	1" 1/2 gas	6241090008	108
Válvula Retención Rosca	2" gas	6241090009	150
Válvula Retención Rosca	2" 1/2 gas	6241090010	226
Válvula Retención Brida	DN 50-PN 10	6241090011	219
Válvula Retención Brida	DN 65-PN 10	6241090012	393
Válvula Retención Brida	DN 80-PN 10	6241090013	444
Válvula Retención Brida	DN 100-PN 10	6241090014	507
Válvula Retención Brida	DN 150-PN 10	6241090015	975
Válvula Retención Brida	DN 200-PN 10	6241090016	2.019
Válvula Retención Brida	DN 250-PN 10	6241090017	3.659
Válvula Retención Brida	DN 300-PN 10	6241090018	5.564



Reguladores de nivel para aguas limpias

Tipo	Código	P.V.P. (€)
Cable 3 m.	622CC90000011	23
Cable 5 m.	622CC90000012	29
Cable 10 m.	622CC90000014	42



Reguladores de nivel para aguas sucias

Tipo	Código	P.V.P. (€)
EBARA RNC-1002 10 m.	369250040	108



Reguladores de nivel antideflagrantes

Tipo	Código	P.V.P. (€)
ATEX 10 m.	622CC90000202	186



SANIRELEV MAXI

Estaciones prefabricadas de recogida y evacuación de aguas residuales con 2 bombas

Grupos automáticos de elevación de aguas residuales, formados por un depósito con PRFV (Poliéster Reforzado con Fibra de Vidrio) y dos bombas residuales de nuestro catálogo. Adecuados para la recogida de aguas residuales (WC) y su elevación hasta el alcantarillado en aplicaciones de hoteles, restaurantes y edificios en general, aguas cargadas y aguas industriales.



Estructura robusta



Diseño compacto



Alta versatilidad

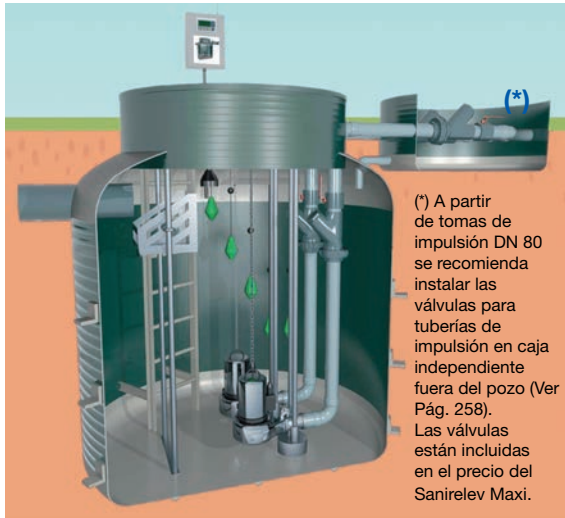

(*) A partir de tomas de impulsión DN 80 se recomienda instalar las válvulas para tuberías de impulsión en caja independiente fuera del pozo (Ver Pág. 258). Las válvulas están incluidas en el precio del Sanirelev Maxi.

PARA INSTALACIÓN SOTERRADA

SANIRELEV MAXI SL-2A, incluye:

Bombas	2 bombas de funcionamiento alternativo
Boyas	5 interruptores de nivel con 5 m de cable.
Válvulas de retención	2 válvulas de retención (antirretorno)
Válvulas de corte	2 válvulas de corte
Boca de registro	Boca de registro de Ø 715 mm
Tubería de entrada	Tubería de entrada en PVC de Ø 160 mm
Toma de ventilación	Toma de ventilación de Ø 90 mm
Toma de impulsión	Toma de impulsión de Ø 63 mm
Salida de cables	• Toma salida de cables Ø 63 mm
Volumen	• Volumen total: 1.200 litros • Volumen útil: 1.060 litros
Kit de descarga	Incluido.

Componentes principales

Los modelos básicos constan de:

- Carcasa fabricada en PRFV, con tubería de entrada, impulsión, salida de cables y ventilación.
- Instalación de bombas y acoplamientos.
- 5 interruptores de nivel, para el control de bombas.
- Válvulas de retención o antirretorno y válvulas de corte.
- Versión con bombas y boyas ATEX bajo consulta.

Características constructivas

Depósito	Depósitos fabricados en PRFV siguiendo la norma UNE 53-361-90, lo que les confiere total estabilidad ante la corrosión, un verdadero problema en los tanques de aireación de materiales clásicos.
Aislamiento	Estos depósitos garantizan una mayor duración, buen grado de aislamiento térmico, inmunidad ante corrientes parásitas y perfectamente estancos.
Instalación a medida	La flexibilidad del diseño modular, permite una instalación a medida de cada necesidad.
Sistema de fabricación	El sistema de fabricación utiliza principalmente un exclusivo sistema de moldeo por enrollamiento y proyección simultánea, que permite una homogeneidad total en las características químicas y mecánicas.
Soterramiento	Por su alta resistencia mecánica, estos tanques pueden ser enterrados a una profundidad de hasta dos metros y medio.

Dimensiones

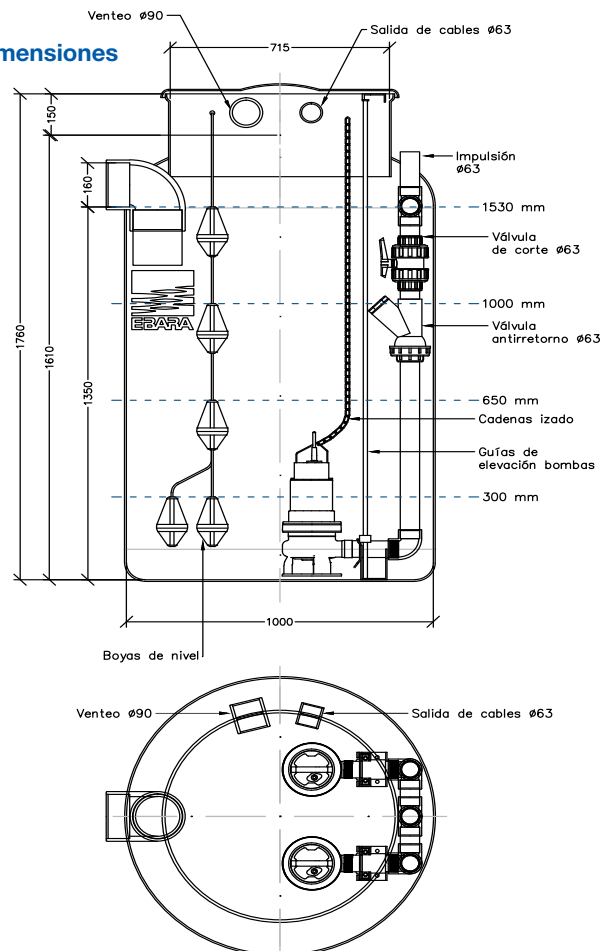

SANIRELEV MAXI



Estaciones prefabricadas de recogida y evacuación de aguas residuales con 2 bombas

SANIRELEV MAXI SL-2B, incluye:

Bombas	2 bombas de funcionamiento alternativo
Boyas	5 interruptores de nivel con 5 m de cable
Válvulas de retención	2 válvulas de retención (antirretorno)
Válvulas de corte	2 válvulas de corte
Boca de registro	Boca de registro de Ø 1.000 mm
Tubería de entrada	Tubería de entrada en PVC de Ø 160 mm
Toma de ventilación	Toma de ventilación de Ø 90 mm
Toma de impulsión	Toma de impulsión de Ø 63 mm
Salida de cables	• Toma salida de cables de Ø 63 mm
Volúmen	• Volumen total: 1.380 litros • Volumen útil: 1.200 litros
Kit de descarga	Incluido

Dimensiones

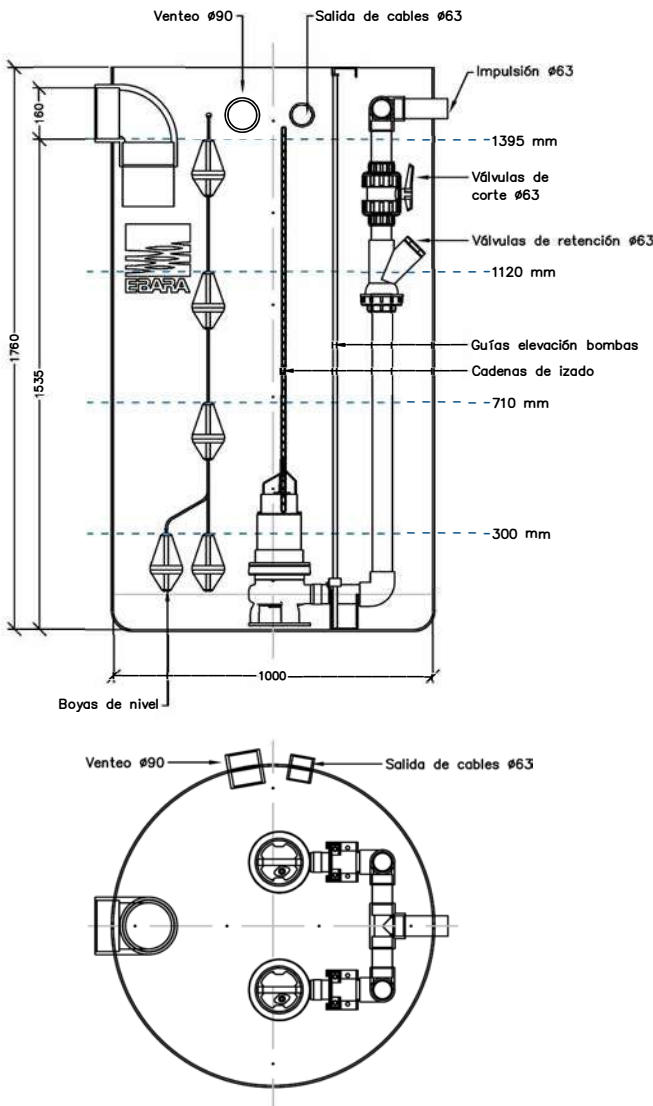

SANIRELEV MAXI SL-3A / SL-3B, incluye:

Bombas	2 bombas de funcionamiento alternativo
Boyas	5 interruptores de nivel con 5 m de cable
Válvulas de retención	2 válvulas de retención (antirretorno)
Válvulas de corte	2 válvulas de corte
Boca de registro	Boca de registro de: Ø 1.000 mm (3A) / Ø 1.200 mm (3B)
Tubería de entrada	Tubería de entrada en PVC: Ø 200 mm (3A) / Ø 315 mm (3B)
Toma de ventilación	Toma de ventilación de Ø 90 mm
Toma de impulsión	- Modelo SL-3A: Ø 63 mm - Modelo SL-3B: Ø 90 mm
Salida de cables	• Toma salida de cables de Ø 63 mm
Volúmen	• Volumen total: 2.500 litros • Volumen útil: 2.000 litros
Kit de descarga	Incluido.

Dimensiones

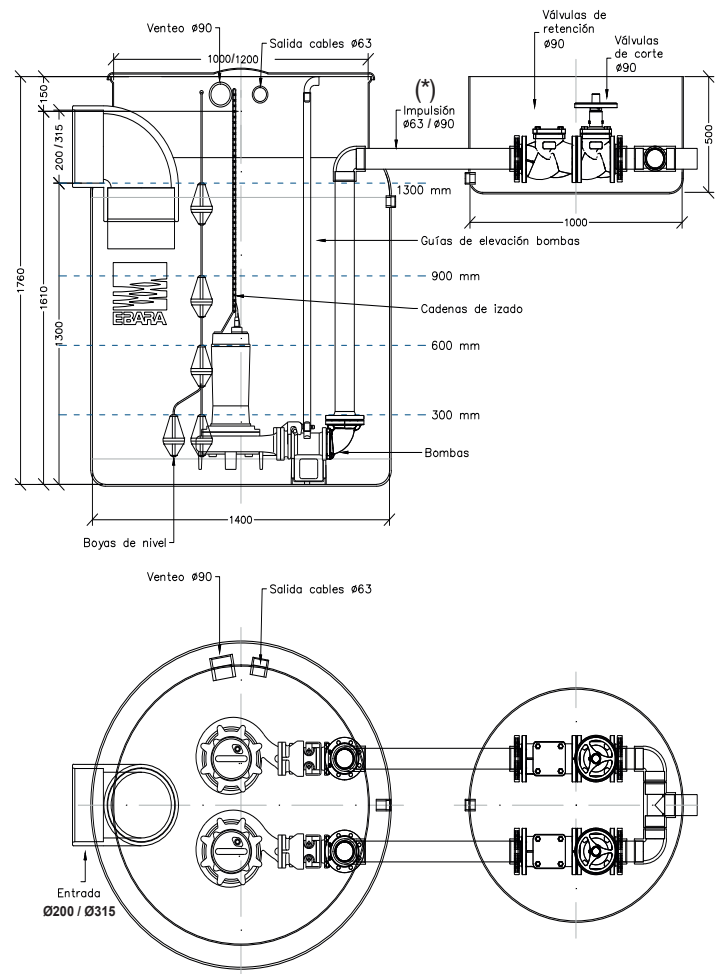

(*) A partir de tomas de impulsión DN 80 se recomienda instalar las válvulas para tuberías de impulsión en caja independiente fuera del pozo (Ver Pág. 258). Las válvulas están incluidas en el precio del Sanirelev Maxi.

SANIRELEV MAXI

Estaciones prefabricadas de recogida y evacuación de aguas residuales con 2 bombas

SANIRELEV MAXI SL-4A / SL-4B, incluye:

Bombas	2 bombas de funcionamiento alternativo
Boyas	5 interruptores de nivel con 5 m de cable
Válvulas de retención	2 válvulas de retención (antirretorno)
Válvulas de corte	2 válvulas de corte
Boca de registro	Boca de registro de: - Ø 1.200 mm (4A) - Ø 1.400 mm (4B)
Tubería de entrada	Tubería de entrada en PVC de Ø 315 mm
Toma de ventilación	Toma de ventilación de Ø 90 mm
Toma de impulsión	Toma de impulsión de Ø 110 mm
Salida de cables	Toma salida de cables de Ø 63 mm
Volúmen	<ul style="list-style-type: none"> • Volumen total: 6.050 litros • Volumen útil: 4.900 litros
Kit de descarga	Incluido.

Dimensiones

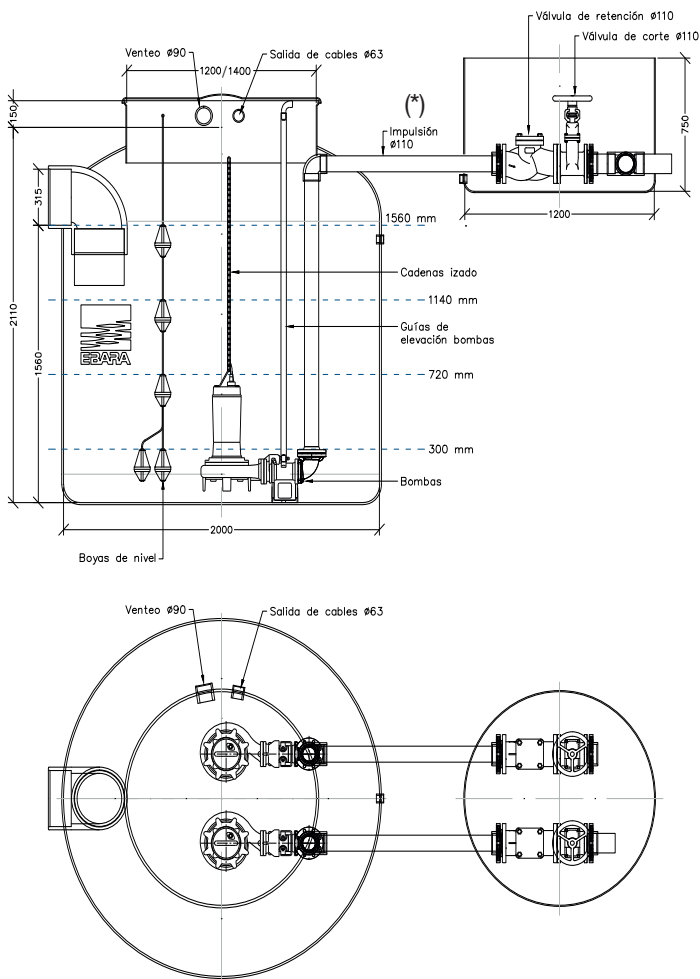

SANIRELEV MAXI SL-5A / SL-5B, incluye:

Bombas	2 bombas de funcionamiento alternativo
Boyas	5 interruptores de nivel con 5 m de cable
Válvulas de retención	2 válvulas de retención (antirretorno)
Válvulas de corte	2 válvulas de corte
Boca de registro	Boca de registro de Ø 1.400 mm
Tubería de entrada	Tubería de entrada en PVC de Ø 315 mm
Toma de ventilación	Toma de ventilación de Ø 90 mm
Toma de impulsión	- Modelo SL-5A: Ø 110 mm - Modelo SL-5B: Ø 160 mm
Salida de cables	Toma salida de cables de Ø 63 mm
Volúmen	<ul style="list-style-type: none"> • Volumen total: 11.800 litros • Volumen útil: 9.800 litros
Kit de descarga	Incluido

Dimensiones

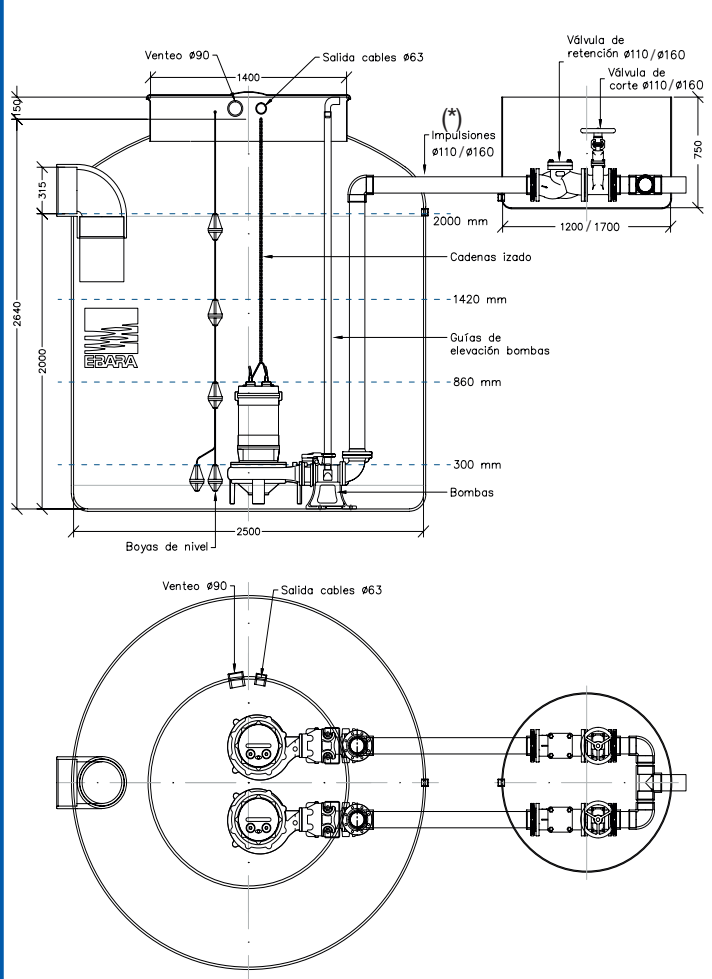

(*) A partir de tomas de impulsión DN 80 se recomienda instalar las válvulas para tuberías de impulsión en caja independiente fuera del pozo (Ver Pág. 258). Las válvulas están incluidas en el precio del Sanirelev Maxi.

(*) A partir de tomas de impulsión DN 80 se recomienda instalar las válvulas para tuberías de impulsión en caja independiente fuera del pozo (Ver Pág. 258). Las válvulas están incluidas en el precio del Sanirelev Maxi.



SANIRELEV MAXI

Estaciones prefabricadas de recogida y evacuación de aguas residuales con 2 bombas

SANIRELEV MAXI SL-2A / SL-2B										P.V.P. (Elementos opcionales / Adicionales)															
Modelo	2 bombas tipo	kW	CV	Q=Caudal												Cuadro eléctrico (€)	Escalera acceso (€)	Caja de válvulas (€)	Prolongación x cada 25 cm (€)	Tapa de acceso (€)	Fondo auto-limpante (€)	Resate para fijación (€)			
				40	80	100	120	160	200	240	300	333	400	500	600								667	700	800
				H=Altura manométrica total (m)												P.V.P. (€)									
				l/min	4,8	6	7,2	9,6	12	14,4	18	20	24	30	36	40	42	48							
				m³/h	2,4	4,8	7,2	9,6	12	14,4	18	20	24	30	36	40	42	48							
SL-2A	RIGHT 75	0,55	0,75	7,8	6,8	6,2	5,7	4,7	3,4	2	-	-	-	-	-	-	-	8.936	1.411	-	1.342	551	951	300	
	RIGHT 100	0,75	1	9,5	8,6	8,1	7,6	6,6	5,4	4,2	2	-	-	-	-	-	-	9.106	1.411	-	1.342	551	951	300	
	DW/A 75	0,55	0,75	-	-	8	7,5	7	6,3	5,7	4,8	4,2	3,4	2,2	-	-	-	9.925	1.411	-	1.342	551	951	300	
	DW/A 100	0,75	1	-	-	10,6	10,2	9,4	8,7	8	7,1	6,5	5,5	4	2,6	-	-	-	10.181	1.411	-	1.342	551	951	300
	DW/A 150	1,1	1,5	-	-	13,1	12,6	12	11,3	10,5	9,5	9	7,7	5,9	4,2	3	2,4	-	10.658	1.411	-	1.342	551	951	300
	DW/A 200	1,5	2	-	-	16,6	16,2	15,7	15	14,2	13,3	12,6	11,4	9,5	7,5	6	5,4	3,3	10.757	1.411	-	1.342	551	951	300
	DW VOX/A 75	0,55	0,75	-	-	6,3	6	5,5	5	4,4	3,5	2,8	1,6	-	-	-	-	-	9.936	1.411	-	1.342	551	951	300
	DW VOX/A 100	0,75	1	-	-	7,9	7,7	7,2	6,7	6,1	5,3	4,8	3,7	1,9	-	-	-	-	10.181	1.411	-	1.342	551	951	300
	DW VOX/A 150	1,1	1,5	-	-	10,2	9,9	9,5	9	8,5	7,6	7	6,1	4,1	2,1	-	-	-	10.658	1.411	-	1.342	551	951	300
	DW VOX/A 200	1,5	2	-	-	12,5	12,1	11,8	11,2	10,7	9,8	9,2	8,3	6,4	4,2	2,5	1,6	-	10.757	1.411	-	1.342	551	951	300
DW VOX/A 300	2,2	3	-	-	15,7	15,5	15	14,7	14,2	13,9	13,4	12,6	10,7	8,4	6,8	6,1	3,6	11.172	1.411	-	1.342	551	951	300	
SL-2B	RIGHT 75	0,55	0,75	7,8	6,8	6,2	5,7	4,7	3,4	2	-	-	-	-	-	-	-	8.936	1.411	1.246	1.342	615	951	300	
	RIGHT 100	0,75	1	9,5	8,6	8,1	7,6	6,6	5,4	4,2	2	-	-	-	-	-	-	9.106	1.411	1.246	1.342	615	951	300	
	DW/A 75	0,55	0,75	-	-	8	7,5	7	6,3	5,7	4,8	4,2	3,4	2,2	-	-	-	9.925	1.411	1.246	1.342	615	951	300	
	DW/A 100	0,75	1	-	-	10,6	10,2	9,4	8,7	8	7,1	6,5	5,5	4	2,6	-	-	-	10.181	1.411	1.246	1.342	615	951	300
	DW/A 150	1,1	1,5	-	-	13,1	12,6	12	11,3	10,5	9,5	9	7,7	5,9	4,2	3	2,4	-	10.658	1.411	1.246	1.342	615	951	300
	DW/A 200	1,5	2	-	-	16,6	16,2	15,7	15	14,2	13,3	12,6	11,4	9,5	7,5	6	5,4	3,3	10.757	1.411	1.246	1.342	615	951	300
	DW VOX/A 75	0,55	0,75	-	-	6,3	6	5,5	5	4,4	3,5	2,8	1,6	-	-	-	-	-	9.936	1.411	1.246	1.342	615	951	300
	DW VOX/A 100	0,75	1	-	-	7,9	7,7	7,2	6,7	6,1	5,3	4,8	3,7	1,9	-	-	-	-	10.181	1.411	1.246	1.342	615	951	300
	DW VOX/A 150	1,1	1,5	-	-	10,2	9,9	9,5	9	8,5	7,6	7	6,1	4,1	2,1	-	-	-	10.658	1.411	1.246	1.342	615	951	300
	DW VOX/A 200	1,5	2	-	-	12,5	12,1	11,8	11,2	10,7	9,8	9,2	8,3	6,4	4,2	2,5	1,6	-	10.757	1.411	1.246	1.342	615	951	300
DW VOX/A 300	2,2	3	-	-	15,7	15,5	15	14,7	14,2	13,9	13,4	12,6	10,7	8,4	6,8	6,1	3,6	11.172	1.411	1.246	1.342	615	951	300	

SANIRELEV MAXI SL-3A / SL-3B										P.V.P. (Elementos opcionales / Adicionales)																	
Modelo	2 bombas tipo	kW	CV	Q=Caudal												Cuadro eléctrico (€)	Escalera acceso (€)	Caja de válvulas (€)	Prolongación x cada 25 cm (€)	Tapa de acceso (€)	Fondo auto-limpante (€)	Resate para fijación (€)					
				40	80	100	120	160	200	240	300	333	400	500	600								667	700	800	900	1000
				H=Altura manométrica total (m)												P.V.P. (€)											
				l/min	7,2	9,6	12	14,4	18	20	24	30	36	40	42	48	54	60									
				m³/h	6	7,2	9,6	12	14,4	18	20	24	30	36	40	42	48	54									
SL-3A	DW/A 150	1,1	1,5	13,1	12,6	12	11,3	10,5	9,5	9	7,7	5,9	4,2	3	2,4	-	-	13.804	1.411	-	1.342	615	951	1.857	300		
	DW/A 200	1,5	2	16,6	16,2	15,7	15	14,2	13,3	12,6	11,4	9,5	7,5	6	5,4	3,3	-	13.903	1.411	-	1.342	615	951	1.857	300		
	DW/A 300	2,2	3	20	19,6	19	18,3	17,5	16,6	16,1	15,1	13,3	11,3	10	9,3	7,2	5	-	14.320	1.411	-	1.342	615	951	1.857	300	
	DW VOX/A 75	0,55	0,75	6,3	6	5,5	5	4,4	3,5	2,8	1,6	-	-	-	-	-	-	-	13.084	1.411	-	1.342	615	951	1.857	300	
	80 DWLV 52.2	2,2	3	-	-	-	-	-	-	-	9,1	8,9	8,4	8	7,5	7,3	6,9	6,1	5,5	17.300	1.411	1.246	1.575	1.159	1.399	1.857	300
	80 DWLV 52.2	2,2	3	-	-	-	-	-	-	-	10	9,6	8,9	8,2	7,8	7,6	7,1	6,6	6,2	17.899	1.411	1.246	1.575	1.159	1.399	1.857	300
	80 DWLV 53.7	3,7	5	-	-	-	-	-	-	-	11,7	11,2	11	10,7	10,4	10,2	10	9,5	9	17.766	2.434	1.246	1.575	1.159	1.399	1.857	300
	80 DWLV 53.7	3,7	5	-	-	-	-	-	-	-	14,6	14,2	13,5	12,7	12,4	12,1	11,7	11,1	10,7	18.347	2.434	1.246	1.575	1.159	1.399	1.857	300

TRANSPORTE NO INCLUIDO (Dado las particulares dimensiones de los equipos, consultar en cada caso las condiciones y precios del transporte). Incluye kit de descarga de bombas.

SANIRELEV MAXI

Estaciones prefabricadas de recogida y evacuación de aguas residuales con 2 bombas

SANIRELEV MAXI SL-4A / SL-4B																
Modelo	2 bombas tipo	kW	CV	Q=Caudal												
				333	400	500	600	667	700	800	900	1000	1333	1667	2000	2500
				H=Altura manométrica total (m)												
				20	24	30	36	40	48	54	60	80	100	120	150	
SL-4A	100 DM1LV 55,5	5,5	7,5	-	11,6	11,2	11,1	10,8	10,7	10,6	10,2	10,1	9,2	8,2	6,4	-
	100 DML 55,5	5,5	7,5	-	18,6	17,9	17,2	16,8	16,5	16	15,2	14,9	13	11,5	10	-
	100 DM1LV 57,5	7,5	10	-	-	15,5	15,4	15,2	15,1	14,9	14,5	14,3	13,2	11,6	10	6,1
	100 DML 57,5	7,5	10	-	-	20,6	20,3	20	19,8	18,9	18,4	18	16,3	14,9	13,5	11,3
	100 DM1LV 57,5	7,5	10	-	-	15,5	15,4	15,2	15,1	14,9	14,5	14,3	13,2	11,6	10	6,1
100 DML 57,5	7,5	10	-	-	20,6	20,3	20	19,8	18,9	18,4	18	16,3	14,9	13,5	11,3	-

SANIRELEV MAXI SL-5A																		
Modelo	2 bombas tipo	kW	CV	Q=Caudal														
				333	400	500	600	667	700	800	900	1000	1333	1667	2000	2500		
				H=Altura manométrica total (m)														
				20	24	30	36	40	48	54	60	80	100	120	150			
SL-5A	100 DM1LV 55,5	5,5	7,5	-	11,6	11,2	11	10,8	10,7	10,5	10,2	10	9,2	8,2	6,3	-		
	100 DML 55,5	5,5	7,5	-	18,6	17,9	17,2	16,8	16,5	16	15,2	14,9	13	11,5	10	-		
	100 DM1LV 57,5	7,5	10	-	15,8	15,5	15,1	15	14,9	14,6	14,2	13,9	12,7	11,2	9,8	6,1		
	100 DML 57,5	7,5	10	-	-	20,6	20,3	20	19,8	18,9	18,4	18	16,3	14,9	13,5	11,3		
	100 DM1LV 57,5	7,5	10	-	-	19,5	19,2	19,1	18,8	18,5	18,2	17,2	15,9	14,5	11,8	-		
100 DML 57,5	7,5	10	-	-	-	-	-	-	26,1	25,5	25,2	23,5	22	20,2	17,5			
100 DM1LV 511	11	15	-	-	-	-	-	-	24,5	24,2	24,1	23,8	23,6	23,4	22,8	21,9	20,7	18,3
100 DML 511	11	15	-	-	-	-	-	-	-	-	-	-	-	-	-	-	-	-
100 DM1LV 515	15	20	-	-	-	-	-	-	-	-	-	-	-	-	-	-	-	-

SANIRELEV MAXI SL-5B																
Modelo	2 bombas tipo	kW	CV	Q=Caudal												
				1000	1167	1333	1500	1667	1833	2000	2500	3000	3400	4000	4500	5000
				H=Altura manométrica total (m)												
				60	70	80	90	100	110	120	150	180	204	240	270	300
SL-5B	150 DML 55,5	5,5	7,5	14,9	14,1	13,1	12,1	11,8	10,9	10,1	8	5,9	3,9	-	-	-
	150 DML 57,5	7,5	10	18	17	17,2	15,8	15	14,2	13,7	11,6	9,5	7,5	4	-	-
	150 DML 511	11	15	25,2	24,1	23,9	22,8	21,9	21,2	20,2	17,5	14,7	12,2	8,6	5,4	-
	150 DML 515	15	20	31,3	30,2	29,8	28,9	27,8	27,1	26,1	23,4	20,6	18,2	14,8	11,9	8,6
	150 DML 522	22	30	36,4	35,4	34,8	34	33	32	31,1	28	25,2	22,9	19,5	16,8	13,8

TRANSPORTE NO INCLUIDO (Dado las particulares dimensiones de los equipos, consultar en cada caso las condiciones y precios de transportes). Incluyen kit de descarga de bombas.

BOMBAS SUMERGIBLES
Achiq, Residuales y Fecales

SANIRELEV MAXI



Elementos opcionales para Sanirelev Maxi con 2 bombas

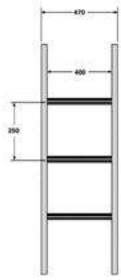

Escalera de acceso

Descripción	Modelo SANIRELEV MAXI	P.V.P. (€)
Escalera de acceso: Fabricada en PRFV (Poliéster Reforzado con Fibra de Vidrio) pultrusionado con resinas isoftálicas con excelente protección ante la corrosión. Permiten el acceso al interior del pozo.	SL-2A	-
	SL-2B	1.246
	SL-3A	-
	SL-3B	1.246
	SL-4A	1.614
	SL-4B	1.614
	SL-5A/5B	1.614

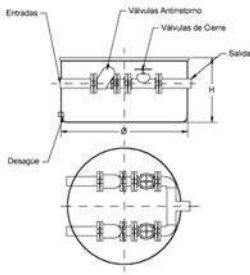

Caja para válvulas

Descripción	SANIRELEV MAXI	Ø impulsión (mm)	Ø registro de caja (mm)	Altura caja (mm)	P.V.P. (€)
Caja para válvulas: Las válvulas para las tuberías de impulsión pueden instalarse dentro del pozo, o bien en el exterior, en una caja para válvulas accesible y fabricada en PRFV. A partir de DN 80 (incluido) es conveniente poner caja para válvulas independiente. Las válvulas están incluidas en el precio del Sanirelev Maxi.	SL-2A / 2B / 3A	63	750	500	1.342
	SL-3B	90	1.000	500	1.575
	SL-4A / 4B / 5A	110	1.200	750	1.807
	SL-5B	160	1.700	750	4.095

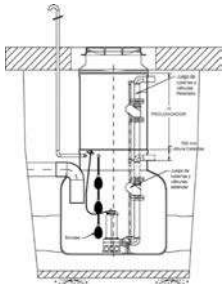

Prolongación de registro (por cada 250 mm)

Descripción	Modelo SANIRELEV MAXI	P.V.P. (€)
Prolongación de registro para pozo: Los equipos de bombeo pueden ser enterrados a una profundidad mayor. Para ello es preciso prolongar la bocas de registro.	SL-2A	551
	SL-2B	615
	SL-3A	615
	SL-3B	1.159
	SL-4A	1.159
	SL-4B	1.264
	SL-5A/5B	1.290

Tapa de acceso peatonal / Plataforma anticaidas

Descripción	Modelo SANIRELEV MAXI	P.V.P. (€)	
		Tapa acceso peatonal	Plataforma anticaidas
Tapa de acceso peatonal: Fabricada PRFV pultrusionada. Disponen de marca de agua antideslizante, dos hojas abatibles y cierre mediante llave cuadrada. Plataforma anticaidas: Fabricada en PRFV. Permiten abrir el pozo de bombeo y disponer de una plataforma de seguridad que impida caer en el interior del pozo.	SL-2A	951	951
	SL-2B	951	951
	SL-3A	951	951
	SL-3B	1.399	1.399
	SL-4A	1.399	1.399
	SL-4B	1.857	1.857
	SL-5A/5B	1.871	1.871



Tapa de acceso peatonal.

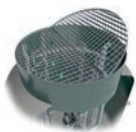

Plataforma anticaidas.

Cesta de recogida de gruesos

Descripción	Modelo SANIRELEV MAXI	P.V.P. (€)
Cesta de recogida de gruesos: Fabricada en hierro galvanizado con una luz de entre 50 a 100 mm, para evitar la entrada al pozo de sólidos de gran tamaño.	SL-2A/SL-2B/ SL-3A	1.326
	SL-3B / SL-4A / SL-4B / SL-5A / SL-5B	1.688



Fondo autolimpiante

Descripción	Modelo SANIRELEV MAXI	P.V.P. (€)
Fondo autolimpiante: Fabricado de manera cóncava o abovedada para una mayor facilidad de su limpieza.	SL-2A	951
	SL-2B	951
	SL-3A	1.857
	SL-3B	1.857
	SL-4A	2.797
	SL-4B	2.797
	SL-5A/5B	3.778

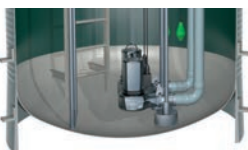

Resaltes para fijación de pozo (3 Uds.)

Descripción	Modelo SANIRELEV MAXI	P.V.P. (€)
Resaltes: Para instalar en casos de posible flotabilidad del pozo por un nivel freático alto. Separación entre resaltes 25 cm.	SL-2A / SL-2B / SL-3A / SL-3B / SL-4A / SL-4B / SL-5A / SL-5B	300

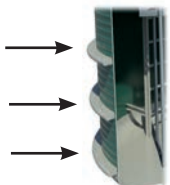

AGITADORES EBARA

Agitadores sumergibles de homogeneización

Agitadores sumergibles para mezclar, homogeneizar y agitar lodos pesados y fluidos cargados con partículas sólidas, y para eliminar depósitos del fondo.



Se pueden usar en instalaciones fijas y móviles

Instalación

Hay que considerar el aprovechamiento de las reflujo de las paredes,

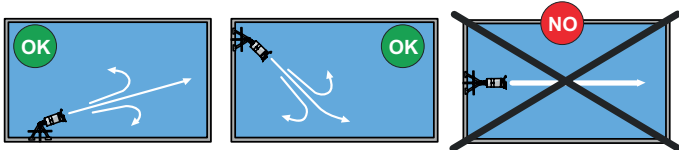

tener en cuenta la posición de las entradas y salidas,

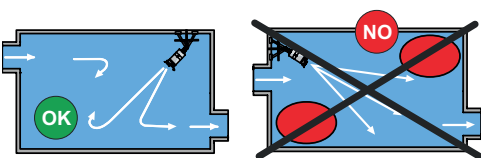

y evitar los cruces de flujos o intersecciones.

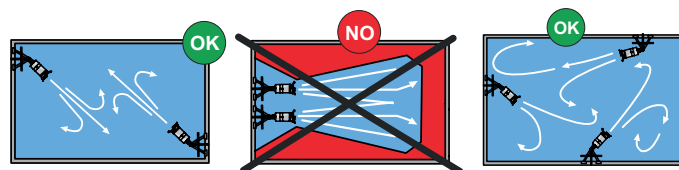

Datos técnicos

Max. temperatura del líquido	40°C
Rotación	Entre 461 y 1.382 r.p.m. (ver modelos)
Aislamiento	Clase H
Grado de protección	IP68
Tensión	Trifásica 400/690 ±10%

Materiales

Cuerpo de bomba	Hierro fundido o Acero Inox. AISI 316
Impulsor	AISI 316
Eje motor	AISI 420
Cierre mecánico	Serie GM: SiC/SiC Serie XM: SiC/Silicio/FPM

Tipos de carril guía

El carril guía estándar suministrado para la instalación de los agitadores es el que va con las piezas para atornillar al suelo (ver modelo B en dibujo). Para otros carriles guía con diferentes sujeciones (pared, suelo inclinado, etc.), consultar

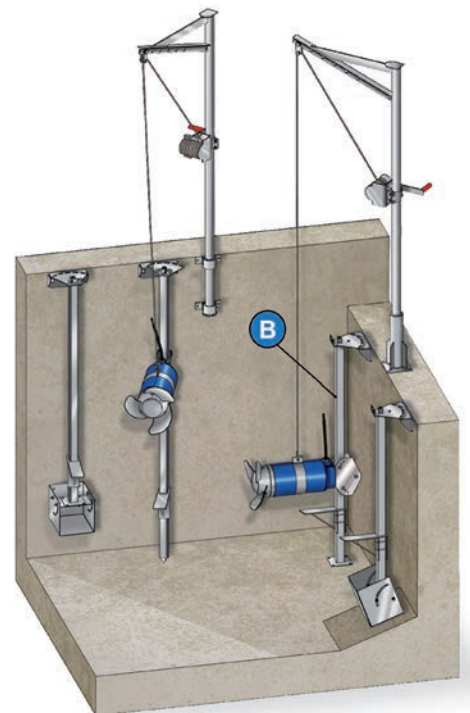

EBARA dispone también de una amplia gama de aireadores para tratamiento de aguas homogeneizadas y con oxidación biológica, así como de oxigenadores de fondo para ventilación de lodos activos, consultar

AGITADORES EBARA



Agitadores sumergibles de homogeneización

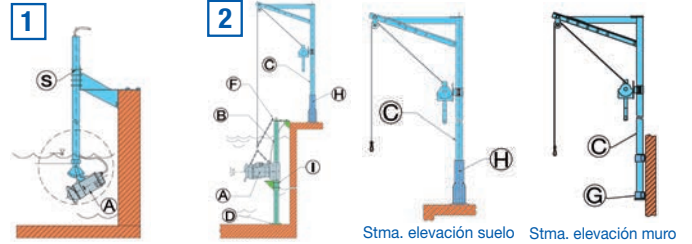

Agitadores GM - Hierro fundido

Modelo de agitador (A)	Código	Pot. rotor P1 (kW)	Voltaje 3ph	Pot. motor P2 (kW)	Rotación (r.p.m.)	Cable	Int. (A)	Peso	P.V.P. (€)	Carril guía estándar (B+D+F+I)	P.V.P. (€)	Stma. eleva. suelo (C+H)	P.V.P. (€)	Stma. eleva. muro (C+G)	P.V.P. (€)
GM17A471T1-4V2KA0*	6241346183	0,6	400V	0,7	1.352	4G1,5	1,5	20	2.487	SSM050-AZP06*	993				
GM18B471T1-4V2KA0*	6241346193	1,2	400V	1,4	1.382	4G1,5	2,7	30	3.692	SSM050-304P06*	1.578				
GM18B471T1-4T6KA0	6241346203	1,2	400V	1,4	1.382	4G1,5	2,7	30	3.692						
GM19B409T1-4T6KA0**	6241346213	1,7	400V	2,3	1.382	4G2,5	4,4	40	4.024						
GM30A609T1-4T6KA0**	6241346223	2	400V	2,3	931	4G2,5	5	44	5.427	PG60L6-0FAZ	1.755	TSP150-AZ	2.796	TSM150-AZ	2.977
GM30B610R1-4T6KA2**	6241346115	2,5	400/690V	3,2	931	12G1,5	6,9	57	5.961						
GM37B810R1-4T6KA2	6241346125	1,6	400/690V	2	696	12G1,5	5,1	58	7.233	PG60L6-0F304	4.081	TSP150-304	6.330	TSM150-304	5.980
GM40B813R1-4T6KA2	6241346135	2,2	400/690V	2,5	696	12G2,5	6,2	114	11.286						
GM40B813R2-4T6KA2	6241346145	3,3	400/690V	3,7	701	12G2,5	8,9	114	11.398						
GM40B813R3-4T6SA2	6241346155	4,3	400/690V	5,2	706	12G2,5	12,1	125	11.937						
GM60B1216R1-4T1KA2	6241346165	5,1	400/690V	7,5	461	12G2,5	18,6	240	21.265			TSP300-AZ	4.191	TSM300-AZ	3.920
GM60B1216R2-4T1KA2	6241346175	7	400/690V	7,5	461	12G2,5	18,6	240	21.705	PG100L6-0FAZ	2.348				
GM60B1216R3-4T1KA2	6241346185	9,7	400/690V	12	475	12G2,5	28,4	240	22.125						
GM60B1016R3-4C1KA2	6241346195	9,8	400/690V	12	549	12G2,5	26,5	275	29.405	PG100L6-0F304	5.246	TSP300-304	9.192	TSM300-304	8.957
GR12B410R3-4T1AA2	6241346205	2,7	400/690V	3,5	1.392	12G1,5	6,8	115	31.109						

* Los modelos GM17A471T1-4V2KA0 y GM18B471T1-4V2KA0 se montan con los sistemas SSM050-AZP06 o SSM050-304P06 (Esquema 1 [S]).

** Modelos disponibles en versión ATEX, consultar.

Modelos con campana difusora, consultar.

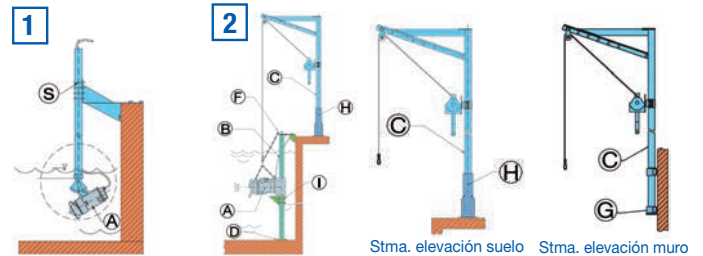

Agitadores XM - AISI 316

Modelo de agitador (A)	Código	Pot. rotor P1 (kW)	Voltaje (3ph)	Pot. motor P2 (kW)	Rotación (r.p.m.)	Cable	Int. (A)	Peso	P.V.P. (€)	Carril guía estándar (B+D+F+I)	P.V.P. (€)	Stma. eleva. suelo (C+H)	P.V.P. (€)	Stma. eleva. muro (C+G)	P.V.P. (€)
XM17A472T1-6V2LA4*	6241346293	0,6	400V	0,7	1.352	4G2,5	1,5	20	5.399	SSM050-304P06*	1.578				
										SSM050-316P06*	2.620				
XM18B471T1-6T6LA4	6241346303	1,2	400V	1,4	1.382	4G2,5	2,7	30	5.757						
XM19B409T1-6T6LA4**	6241346233	1,7	400V	2,3	1.382	4G2,5	4,4	46	10.318						
XM30A609T1-6T6LA4**	6241346243	2	400V	2,3	931	4G2,5	5	50	10.732	PG60L6-0F304	4.081				
XM30B610R1-6T6LA5**	6241346205	2,5	400/690V	3,2	931	12G1,5	6,9	65	12.675			TSP150-304	6.330	TSM150-304	5.980
XM37B810R1-6T6LA5	6241346215	1,6	400/690V	2	696	12G1,5	5,1	68	13.600	PG60L6-0F316	6.530				
XM40B813R1-6T6LA5	6241346225	2,2	400/690V	2,5	696	12G2,5	6,2	114	15.194						
XM40B813R2-6T6LA5	6241346235	3,3	400/690V	3,7	701	12G2,5	8,9	114	15.480						
XM40B813R3-6T6SA5	6241346245	4,3	400/690V	5,2	706	12G2,5	12,1	125	15.771						
XM60B1216R1-6T1LA5	6241346255	5,1	400/690V	7,5	461	12G2,5	18,6	245	31.395						
XM60B1216R2-6T1LA5	6241346265	7	400/690V	7,5	461	12G2,5	18,6	245	31.661	PG100L6-0F304	5.246	TSP300-304	9.192	TSM300-304	8.957
XM60B1216R3-6T1LA5	6241346275	9,7	400/690V	12	475	12G2,5	28,4	245	32.200	PG100L6-0F316	8.360				
XM60B1016R3-6C1LA5	6241346285	9,8	400/690V	12	549	12G2,5	26,5	280	40.156						

* El modelo XM17A472T1-6V2LA4 se monta con los sistemas SSM050-304P06 o SSM050-316P06 (Esquema 1 [S]).

** Modelos disponibles en versión ATEX, consultar.

Modelos con campana difusora, consultar.

CALEFACCIÓN Y AGUA CALIENTE SANITARIA (A.C.S.)

Bombas Circuladoras de Alta Eficiencia Energética

Circuladoras Serie EGO W (Rotor húmedo)

	Ego W1 Bombas circuladoras electrónicas en hierro fundido - Roscadas (Simples)	<i>¡Novedad!</i>	262
	Ego W2 Bombas circuladoras electrónicas en hierro fundido - Roscadas (Simples)	<i>¡Novedad!</i>	263
	Ego W B Bombas circuladoras electrónicas en bronce para A.C.S. - Roscadas (Simples)	<i>¡Novedad!</i>	264
	Ego W BT Bombas circuladoras electrónicas en bronce para A.C.S. con sensor de temperatura - Roscadas (Simples)	<i>¡Novedad!</i>	265

Circuladoras (Rotor húmedo)

	Ego Bombas circuladoras electrónicas - Roscadas (Simples y gemelas)	267
	Ego2 (Tech) Bombas circuladoras electrónicas - Roscadas (Simples)	271
	Ego easy Bombas circuladoras de Alta Eficiencia - Rosca & bridas (Simples y gemelas)	275
	Ego 2 slim Bombas circuladoras de Alta Eficiencia - Con bridas (Simples y gemelas)	280

Circuladoras en Bronce (Rotor húmedo)

	Ego B Bombas circuladoras electrónicas A.C.S. Bronce - Roscadas (Simples)	289
	Ego B easy Bombas circuladoras electrónicas A.C.S. Bronce - Rosca & Brida (Simples)	291
	Ego 2 B slim Bombas circuladoras electrónicas A.C.S. Bronce - Con bridas (Simples)	295
	MR B Bombas circuladoras electrónicas A.C.S. Bronce - Roscadas (Simples)	299
	ECO-ETHERMA PRO EM Bombas circuladoras electrónicas A.C.S. Bronce - Roscadas (Simples)	301

Guía de equivalencia de modelos

	Series Ego / Ego B Guía de equivalencia de modelos	302
--	--	-----

CONSULTAR DISPONIBILIDAD

Ego W1 25/40-25/60

Bombas circulatoras electrónicas en hierro fundido - Conexiones roscadas (simples)



¡Novedad!



Práctica y fácil de usar



Alta eficiencia

Características

Protección	Función antibloqueo
Display	Visualización de parámetros LED
Garantía	5 años de garantía

Ego W1 25/40

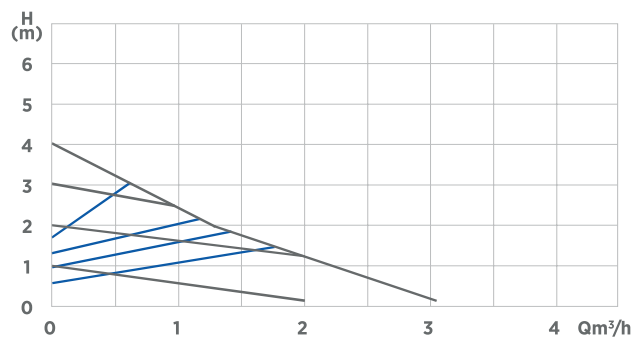

Ego W1 25/60

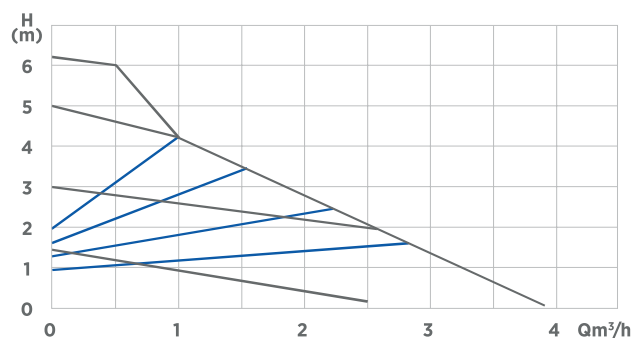

Datos técnicos

Altura Max.	4 m - 6 m
Caudal Max.	2.800 l/h - 3.600 l/h
Consumo	3 - 23 W / 4 - 42 W
Modos de funcionamiento	- Presión proporcional - Presión constante
Presión Max.	10 bar
Temperatura del líquido	+ 5 ÷ 110° C
Temperatura ambiente	0-40°C
Clase de aislamiento	F
Grado de protección	IP42
Tensión	1-230V
Peso	2,5 kg
MEI	≤ 0,20

Dimensiones (mm)

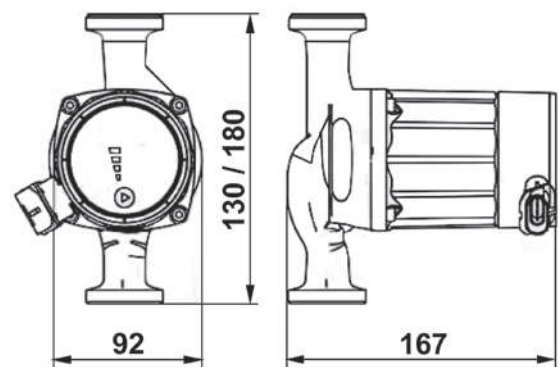

Serie Ego W1 roscada - Simples

Modelo	Código Ego W1	Conexiones		Tensión	Peso (Kg)	P.V.P. (€)
		Bomba	Tubería			Ego W1
Ego W1 25/40-130	1576000356	G 1 1/2"	Rp 1"	1*230	2,5	278
Ego W1 25/40-180	1576000357	G 1 1/2"	Rp 1"	1*230	2,5	278
Ego W1 25/60-130	1576000360	G 1 1/2"	Rp 1"	1*230	2,5	295
Ego W1 25/60-180	1576000361	G 1 1/2"	Rp 1"	1*230	2,5	295

Ego W2 60/80

Bombas circuladoras electrónicas en hierro fundido - Conexiones roscadas (simples)



¡Novedad!



Práctica y fácil de usar



Alta eficiencia

Características

Smart-Adapt	Función de adaptación inteligente
Protección	Función antibloqueo
Refrigeración	Ventilación automática
Display	Visualización de parámetros LED
Garantía	5 años de garantía

Ego W2 60

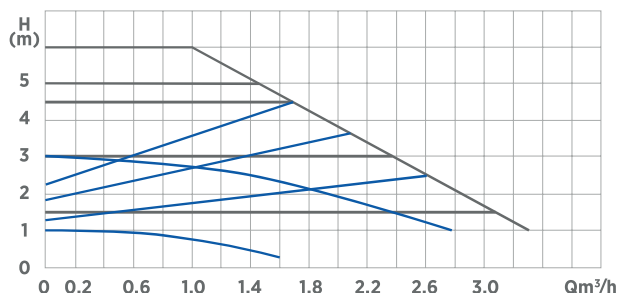

Ego W2 80

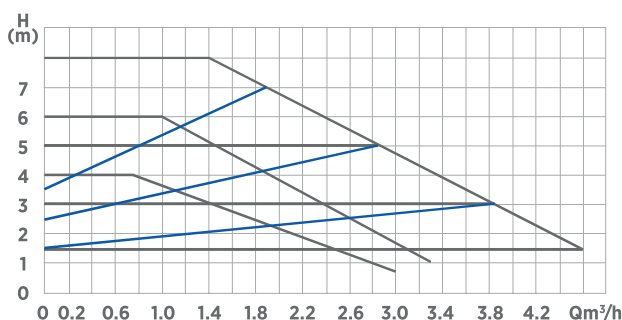

Datos técnicos

Altura Max.	6 m - 8 m
Caudal Max.	2.800 l/h - 3.600 l/h
Consumo	3 - 45 W / 3 - 80 W
Modos de funcionamiento	- 3 curvas de presión constante - 3 curvas de velocidad constante - 3 curvas de presión proporcional - Smart-Adapt (Adaptación inteligente)
Presión Max.	10 bar
Temp. líquido	+ 10 ÷ 110° C
Temp. ambiente	0-60°C
Conexiones	DN25 - DN32
Distancia entre ejes	130 mm - 180 mm
Clase de aislamiento	F
Grado de protección	IP44
Tensión	1-230V
Peso	2,1 kg
MEI	Ego W 2 60 ≤ 0,18 Ego W 2 80 ≤ 0,21

Dimensiones (mm)

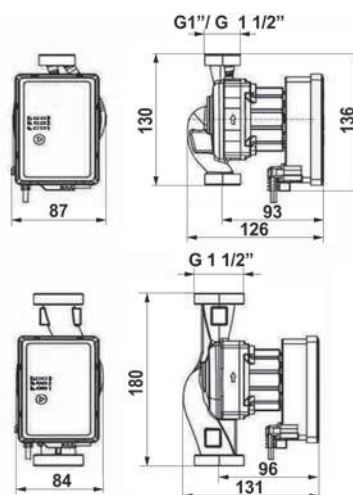

Serie Ego W2 roscada - Simples

Modelo	Código Ego W2	Conexiones		Tensión	Peso (Kg)	P.V.P. (€) Ego W2
		Bomba	Tubería			
Ego W2 25/60-130	1576000364	G 1 1/2"	Rp 1"	1*230	2,1	310
Ego W2 25/60-180	1576000365	G 1 1/2"	Rp 1"	1*230	2,1	310
Ego W2 25/80-130	1576000368	G 1 1/2"	Rp 1"	1*230	2,1	415
Ego W2 25/80-180	1576000369	G 1 1/2"	Rp 1"	1*230	2,1	415
Ego W2 32/80-180	1576000372	G 2"	Rp 1 1/4"	1*230	2,1	450

Ego W B

Bombas circulatoras electrónicas en bronce para agua caliente sanitaria (A.C.S.).
Conexiones roscadas (simples)



¡Novedad!



Datos técnicos

Altura Max.	1 m
Caudal Max.	600 l/h
Consumo	3 - 6,5 W
Modos de funcionamiento	3 curvas de presión constante
Presión Max.	10 bar
Temperatura del líquido	+ 5 ÷ 65° C
Temperatura ambiente	0-40°C
Clase de aislamiento	F
Grado de protección	IP42
Tensión	1-230V
Peso	1,3 kg
Conexiones	DN 15

Características

Diseño	Compacto
Protección	Función antibloqueo
Bajo consumo	3 - 6,5 W
Display	Visualización de parámetros LED
Garantía	5 años de garantía

Ego W B

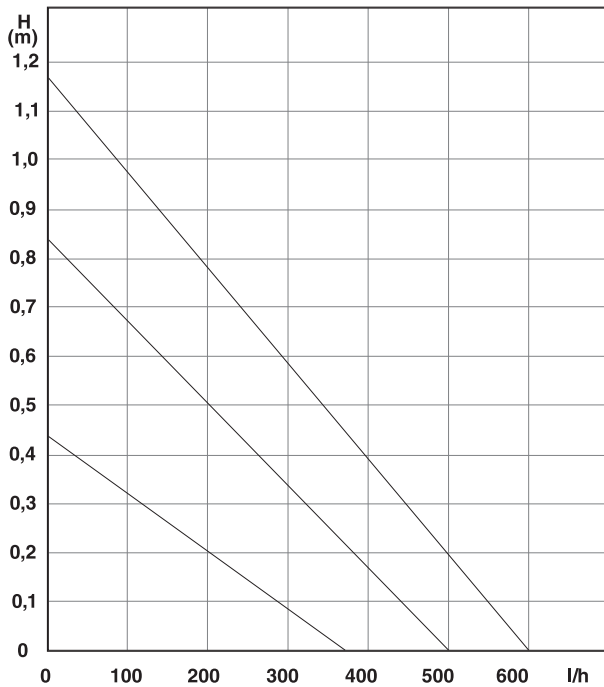

Dimensiones

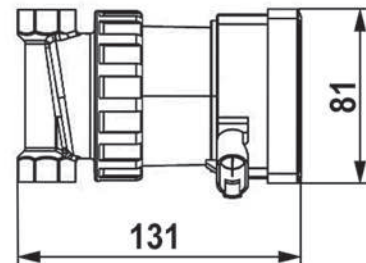
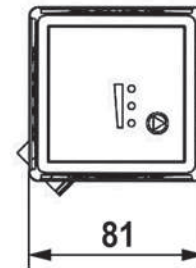

Serie Ego W B roscada - Simples

Modelo	Código Ego W B	Conexiones	Tensión	Peso (Kg)	P.V.P. (€) Ego W B
Ego W B	1576000370	H 1/2"	1*230	1,3	225

Ego W BT

Bombas circulatoras electrónicas en bronce para agua caliente sanitaria (A.C.S.).
Con sensor de temperatura y conexiones roscadas (simples)



¡Novedad!



Características

Diseño	Compacto
Programación	Programa semanal
Sensores	Sensor de temperatura
Bajo consumo	2,5 – 7,0 W
Protección	Función antibloqueo
Display	Visualización de parámetros LED
Garantía	5 años de garantía

Ego W BT

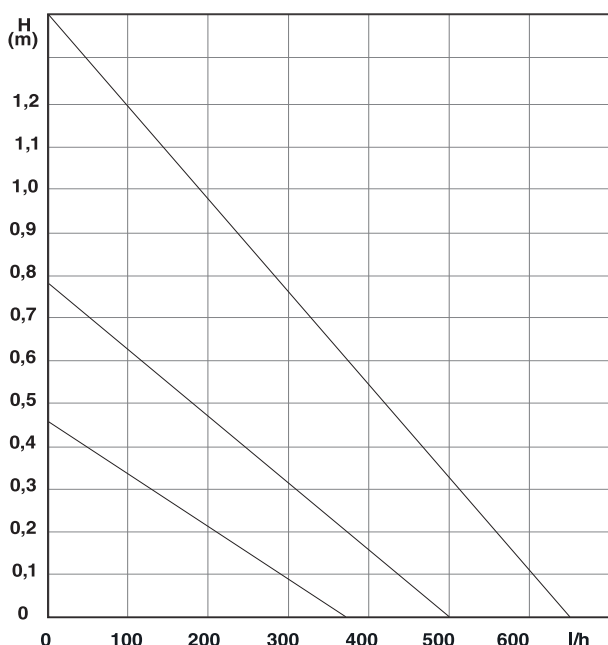

Datos técnicos

Altura Max.	1,4 m
Caudal Max.	650 l/h
Consumo	2,5 - 7 W
Modos de funcionamiento	3 curvas de presión constante
Presión Max.	10 bar
Temperatura del líquido	+ 20 ÷ 60° C
Temperatura ambiente	0-40°C
Clase de aislamiento	F
Grado de protección	IP42
Tensión	1-230V
Peso	1,3 kg
Conexiones	DN15

Dimensiones

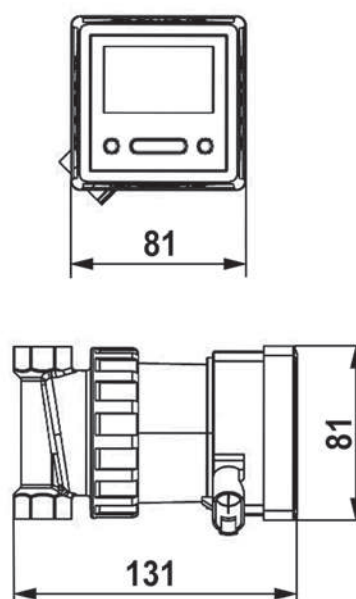

Serie Ego W BT roscada - Simples

Modelo	Código	Conexiones	Tensión	Peso (Kg)	P.V.P. (€)
Ego W BT	1576000371	H 1/2"	1*230	1,3	375

Serie Ego





Bombas circulatoras de alta eficiencia y velocidad variable Simples y gemelas - Directiva europea EuP

Nueva gama de bombas circulatoras de control electrónico con motores de "Imán Permanente". Las bombas circulatoras Ego se diferencian de las bombas estándar por su autorregulación en función de las demandas reales de la instalación; esta función permite un gran ahorro energético, y además garantiza una reducción de los niveles sonoros. La gama Ego cumple con la Directiva Europea EuP / ErP sobre eficiencia energética.

Características

Aplicaciones	<ul style="list-style-type: none"> • Circulación de todo tipo de agua caliente y fría. • Plantas de aire acondicionado. • Sistemas de calefacción central, industrial y domésticos. • Sistemas de caudal constante y variable donde se requiera una optimización del punto de trabajo.
Características generales	<ul style="list-style-type: none"> • Ajuste y operación automático. • Convertidor de frecuencia integrado. • Motor de "Imán Permanente" (ECM). • Control de presión diferencial integrado. • Varios modos de regulación (Automático, Velocidad constante, Δp variable, Δp constante). • Modo nocturno: la gama Ego easy y Ego slim incluyen modo nocturno. • Fácil instalación y regulación. • Contacto 0 -10V (opcional). • Módulo de comunicación para el control a distancia (opcional).

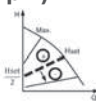
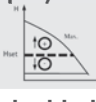
Modos de funcionamiento

Modo automático	<p>En este modo, la bomba regula automáticamente su funcionamiento basándose en la demanda real del sistema, mediante la medición continua del punto de trabajo H/Q óptimo. Este modo es adecuado para la mayoría de las aplicaciones y garantiza un ahorro de energía elevado.</p>
Presión proporcional ($\Delta p-v$)	<p>En este modo, la bomba regula continuamente la presión basándose en el caudal, mediante la variación de la presión en forma lineal dentro del rango disponible. Esto permite que la potencia y el consumo de energía se reduzcan. Este es el modo recomendado para sistemas con pérdidas de carga relativamente altas.</p> 
Presión constante ($\Delta p-c$)	<p>En este modo, la presión se mantiene a un nivel constante (el definido por el usuario) independientemente de la demanda del sistema. Este es el modo recomendado para sistemas en los que hay pérdidas de carga relativamente bajas.</p> 
Velocidad constante	<p>En este modo, la bomba funciona a velocidad constante (que se puede seleccionar en el panel de control). En este caso, la bomba funciona de acuerdo a una curva constante como una bomba normal no regulada (la potencia absorbida permanece constante).</p> 

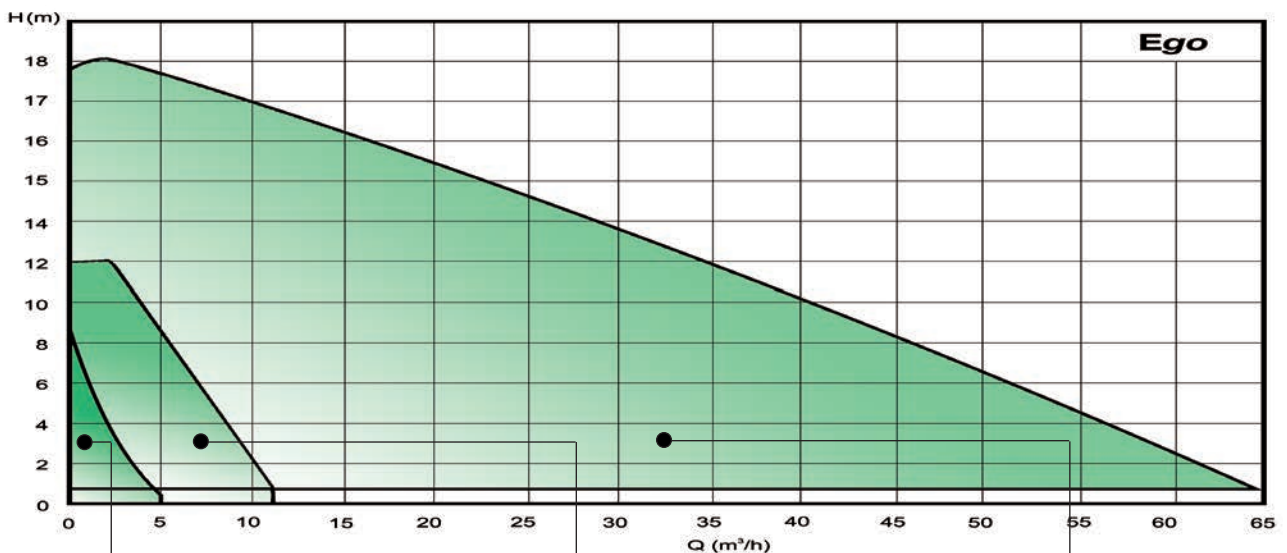

Circulatoras roscadas
Ego (T) (ER) / Ego2 (Tech) -/40, -/60, -/80



Circulatoras roscadas / con bridas
Ego easy (T)(C) -60, -80, -100 (F), -120



Circulatoras con bridas
Ego 2 slim 40, 50, 65, 80, 100 (U)(T)(C)

Ego



Bombas circuladoras electrónicas - Conexiones roscadas (simples y gemelas)

Las bombas circuladoras Ego con motores de imanes permanentes se diferencian de las bombas estándar de velocidad fija por su capacidad de ajuste automático en función de las demandas reales del sistema. Esta característica le permite ahorrar energía considerablemente y garantizar niveles de ruido reducidos. Son adecuadas para la circulación de agua fría y caliente en general, sistemas de aire acondicionado y de calefacción industrial y doméstica y en sistemas de caudal constante y variable donde se requiere una optimización del punto de trabajo.



AISI 316
Camisa de rotor en AISI 316 sin puntos de soldadura



Disponible versión bronce para A.C.S.



Práctica y fácil de usar



Alta eficiencia

Materiales

Carcasa de bomba	Hierro fundido con revestimiento de cataforesis.
Impulsor	Tecnopolímero.
Eje motor	Cerámica
Rodamiento radial	Cerámica
Tubo separador	Acero Inoxidable AISI 316
Placa de soporte	Acero Inoxidable AISI 316

Características

Consumo	Mínimo consumo de energía de 5W.
Convertidor frec.	Convertidor de frecuencia integrado
Motor	Motor de imán permanente
Ventilación	Automática
Instalación	Fácil instalación y regulación.
Par de entrada	Alto par de entrada (con la consecuente liberación automática del rotor).
Versión ER	Contacto 0-10V (opcional, ver versiones "ER").

Código de identificación

Ego T B ER 15 / 40 - 130

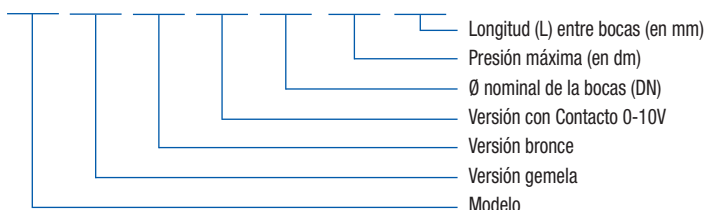

Modos de funcionamiento

2 modos de funcionamiento seleccionables a través del botón de la caja de conexiones:

Presión proporcional ($\Delta p-v$)

En este modo, la bomba regula automáticamente la presión diferencial sobre la base de la velocidad de flujo, de conformidad con 3 curvas lineales (que pueden ser seleccionadas). Esto permite que la potencia y el consumo de energía se reduzcan.

Velocidad constante

En este modo, la bomba funciona a una velocidad constante. Puede seleccionar las 3 curvas de velocidad fija que muestra el diagrama de Q / H. En este caso, la bomba se comporta como una bomba normal no regulada y la potencia absorbida se mantiene constante.

Datos técnicos

Máx. presión de trabajo	10 bar
Temperatura del líquido	-10°C ÷ +110°C
Temperatura ambiente	0°C ÷ +40°C
Máx. mezcla de agua y glicoles	20% (Para mayores cantidades por favor verifique la viscosidad final y las condiciones de uso).
Humedad	Humedad relativa del aire: ≤ 95%
Tipo de fluidos	Los fluidos a vehicular deberán de ser claros, limpios, no agresivos ni explosivos y sin partículas sólidas o fibras.
Presión mínima de aspiración	- 0,05 bar a 50°C - 0,4 bar a 80°C - 1,1 bar a 110°C
Aislamiento	Clase F
Grado de protección	IP44
Velocidad	Velocidad de motor variable
Tensión	Monofásica 230V - 50 Hz

Conexiones

Conexiones de entrada roscadas	G1" - 1 1/2" - 2" (según ISO 228).
---------------------------------------	------------------------------------

Ego



Bombas circuladoras electrónicas - Conexiones roscadas (simples y gemelas)

Aplicaciones

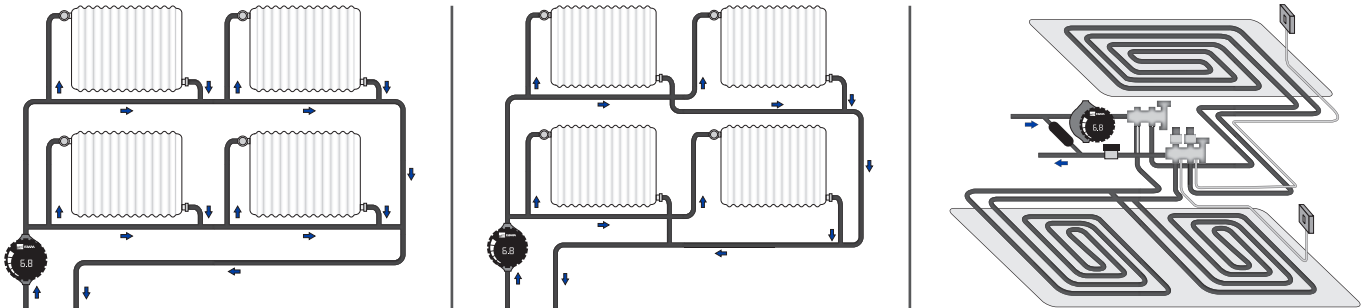

Sistemas de calefacción

Las bombas Ego son adecuadas para sistemas de tubería única, sistemas de dos tuberías, sistemas de calefacción por suelo radiante y circuitos de mezcla de grandes instalaciones. Controlan la presión diferencial de forma automática y autónoma, ajustando las prestaciones de las bombas de acuerdo a las demandas de la calefacción.

Sistemas de aire acondicionado

Consulte las temperaturas mínimas permitidas de cada gama para ver que tipo de bomba Ego usar. Algunos modelos son adecuados para la circulación a temperaturas inferiores a 0°C (siendo adecuadas para su uso en sistemas de refrigeración y aire acondicionado).

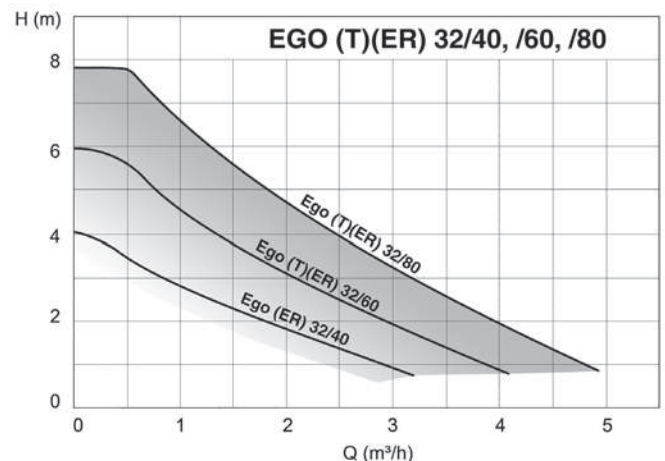
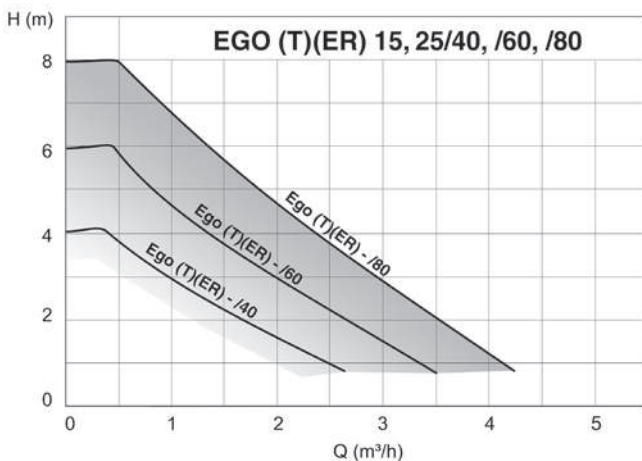
Tabla de características - Ego roscada

Modelo	Conexiones		L (mm)	Q=Caudal												
	Bomba	Tubería		l/min	8,3	8,3	16,7	25	33,3	41,7	50	58,3	66,7	75	83,3	91,7
				m³/h	0,5	0,5	1	1,5	2	2,5	3	3,5	4	4,5	5	5,5
				H=Altura manométrica total (m)												
Ego (ER) 15/40-130	1"	1/2"	130	4	3,9	3,0	2,2	1,4	0,5	-	-	-	-	-	-	-
Ego (ER) 25/40-130	1 1/2"	1"	130	4	3,9	2,8	2,1	1,5	0,9	-	-	-	-	-	-	-
Ego (ER) 15/60-130	1"	1/2"	130	6	5,8	4,6	3,5	2,2	1,2	0,5	-	-	-	-	-	-
Ego (ER) 25/60-130	1 1/2"	1"	130	6	5,8	4,6	3,5	2,7	2,0	1,2	0,5	-	-	-	-	-
Ego (ER) 25/80-130	1 1/2"	1"	130	6	7,8	6,9	5,4	4,2	3,4	2,6	1,9	1,0	-	-	-	-
Ego (ER) 25/40-180	1 1/2"	1"	180	4	3,9	2,8	2,1	1,5	0,9	-	-	-	-	-	-	-
Ego (ER) 32/40-180	2"	1 1/4"	180	4	3,5	2,8	2,2	1,7	1,3	0,9	0,4	0,1	-	-	-	-
Ego (ER) 25/60-180	1 1/2"	1"	180	6	5,8	4,6	3,5	2,7	2,0	1,2	0,5	-	-	-	-	-
Ego (ER) 32/60-180	2"	1 1/4"	180	6	5,7	4,5	3,6	3,0	2,5	1,7	1,3	0,9	0,5	-	-	-
Ego (ER) 25/80-180	1 1/2"	1"	180	8	7,8	6,9	5,4	4,2	3,4	2,6	1,9	1,0	-	-	-	-
Ego (ER) 32/80-180	2"	1 1/4"	180	7,9	7,8	6,8	5,6	4,8	4,0	3,2	2,6	1,9	1,3	0,8	0,2	-
Ego T (ER) 25/60-180	1 1/2"	1"	180	6	5,8	4,6	3,5	2,7	2,0	1,2	0,5	-	-	-	-	-
Ego T (ER) 32/60-180	2"	1 1/4"	180	6	5,7	4,5	3,6	3,0	2,5	1,7	1,3	0,9	0,5	-	-	-
Ego T (ER) 25/80-180	1 1/2"	1"	180	8	7,8	6,9	5,4	4,2	3,4	2,6	1,9	1,0	-	-	-	-
Ego T (ER) 32/80-180	2"	1 1/4"	180	7,9	7,8	6,8	5,6	4,8	4,0	3,2	2,6	1,9	1,3	0,8	0,2	-

Los valores corresponden al punto de funcionamiento máximo como bomba a velocidad fija.

Ego



Bombas circulatoras electrónicas - Conexiones roscadas (simples y gemelas)

Características técnicas - Ego Simples (monofásica 230V)									
Modelo	Código	P ₁ max [W]	Int. máx. 1~230V [A]	MEI (Ind. de eficiencia energética)	Distancia entre ejes L [mm]	Conexiones Bomba tubería		Presión máx. de trabajo [Bar]	Peso [kg]
Ego 15/40-130	1576000000	25	0,2	≤ 0,15	130	G1	Rp 1/2	10	1,9
Ego 25/40-130	1576000001	25	0,2	≤ 0,15	130	G1½	Rp 1"	10	2,1
Ego 15/60-130	1576000002	50	0,4	≤ 0,17	130	G1	Rp 1/2	10	1,9
Ego 25/60-130	1576000003	50	0,4	≤ 0,17	130	G1½	Rp 1"	10	2,1
Ego 25/80-130	1576000004	75	0,6	≤ 0,19	130	G1½	Rp 1"	10	2,1
Ego 25/40-180	1576000005	25	0,2	≤ 0,15	180	G1½	Rp 1"	10	2,4
Ego 32/40-180	1576000006	25	0,2	≤ 0,15	180	G2	Rp 1"1/4	10	2,5
Ego 25/60-180	1576000007	50	0,4	≤ 0,17	180	G1½	Rp 1"	10	2,4
Ego 32/60-180	1576000008	50	0,4	≤ 0,17	180	G2	Rp 1"1/4	10	2,5
Ego 25/80-180	1576000009	75	0,6	≤ 0,19	180	G1½	Rp 1"	10	2,4
Ego 32/80-180	1576000010	75	0,6	≤ 0,19	180	G2	Rp 1"1/4	10	2,5

Características técnicas - Ego T Gemelas (monofásica 230V)									
Modelo	Código	P ₁ max [W]	Int. máx. 1~230V [A]	MEI (Ind. de eficiencia energética)	Distancia entre ejes L [mm]	Conexiones Bomba tubería		Presión máx. de trabajo [Bar]	Peso [kg]
Ego T 25/60-180	1576000071	50	0,4	≤ 0,16	180	G1½	Rp 1"	10	5,6
Ego T 32/60-180	1576000072	50	0,4	≤ 0,20	180	G2	Rp 1"1/4	10	5,8
Ego T 25/80-180	1576000069	75	0,6	≤ 0,23	180	G1½	Rp 1"	10	5,6
Ego T 32/80-180	1576000070	75	0,6	≤ 0,22	180	G2	Rp 1"1/4	10	5,8

Dimensiones - Ego simples (ISO 9906 / 2)										
		Modelo	Código	L	DN	b1	b2	l	a	D2
	Ego (ER) 15/40-130	1576000000	130	15	80	48	108	27	1"	
	Ego (ER) 25/40-130	1576000001	130	25	80	48	108	32	1"1/2	
	Ego (ER) 15/60-130	1576000002	130	15	80	48	108	27	1"	
	Ego (ER) 25/60-130	1576000003	130	25	80	48	108	32	1"1/2	
	Ego (ER) 25/80-130	1576000004	130	25	80	48	108	32	1"1/2	
	Ego (ER) 25/40-180	1576000005	180	25	80	48	108	32	1"1/2	
	Ego (ER) 32/40-180	1576000006	180	32	80	48	108	40	2"	
	Ego (ER) 25/60-180	1576000007	180	25	80	48	108	32	1"1/2	
	Ego (ER) 32/60-180	1576000008	180	32	80	48	108	40	2"	
	Ego (ER) 25/80-180	1576000009	180	25	80	48	108	32	1"1/2	
Ego (ER) 32/80-180	1576000010	180	32	80	48	108	40	2"		

Dimensiones - Ego T gemelas (ISO 9906 / 2)										
		Modelo	Código	L	DN	b1+b2	l	a	D2	
	Ego T (ER) 25/60-180	1576000071	180	25	234	107,2	29,8	1"1/2		
	Ego T 32/60-180	1576000072	180	32	234	107,2	29,8	2"		
	Ego T (ER) 25/80-180	1576000069	180	25	234	107,2	29,8	1"1/2		
	Ego T 32/80-180	1576000070	180	32	234	107,2	29,8	2"		

CIRCULADORAS

Ego



Bombas circulatoras electrónicas - Conexiones roscadas (simples y gemelas)

Posición de montaje

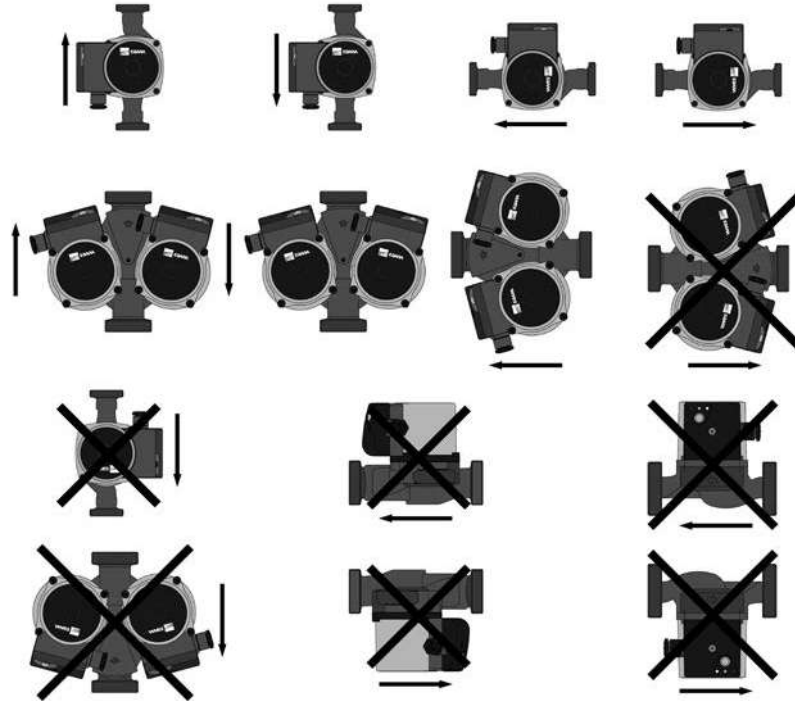

Serie Ego roscada - Simples

Modelo	Código	Código ER	Conexiones		Tensión	P.V.P. (€)	P.V.P. (€)
			Bomba	Tubería		Ego	Ego ER (Contacto 0-10V)
Ego (ER) 15/40-130	1576000000	1576000025	G 1"	Rp 1/2	1*230	322	398
Ego (ER) 25/40-130	1576000001	1576000026	G 1"1/2	Rp 1"	1*230	322	398
Ego (ER) 15/60-130	1576000002	1576000027	G 1"	Rp 1/2	1*230	357	433
Ego (ER) 25/60-130	1576000003	1576000028	G 1"1/2	Rp 1"	1*230	357	433
Ego (ER) 25/80-130	1576000004	1576000029	G 1"1/2	Rp 1"	1*230	457	544
Ego (ER) 25/40-180	1576000005	1576000030	G 1"1/2	Rp 1"	1*230	322	398
Ego (ER) 32/40-180	1576000006	1576000031	G 2"	Rp 1"1/4	1*230	344	426
Ego (ER) 25/60-180	1576000007	1576000032	G 1"1/2	Rp 1"	1*230	357	434
Ego (ER) 32/60-180	1576000008	1576000033	G 2"	Rp 1"1/4	1*230	387	470
Ego (ER) 25/80-180	1576000009	1576000034	G 1"1/2	Rp 1"	1*230	457	544
Ego (ER) 32/80-180	1576000010	1576000035	G 2"	Rp 1"1/4	1*230	457	544

Serie Ego T roscada - Gemelas

Modelo	Código	Conexiones		Tensión	P.V.P. (€)
		Bomba	Tubería		Ego T (Twin / Gemela)
Ego T 25/60-180	1576000071	G1"1/2	Rp 1"	1*230	640
Ego T 32/60-180	1576000072	G2"	Rp 1"1/4	1*230	640
Ego T 25/80-180	1576000069	G1"1/2	Rp 1"	1*230	742
Ego T 32/80-180	1576000070	G2"	Rp 1"1/4	1*230	742

Juego de racores - Serie Ego

Medidas	Código Hierro	P.V.P. (€) Hierro	Código Latón / bronce*	P.V.P. (€) Latón / Bronce*
1"	-	-	6240005001	23
1 1/2"	6241022003	12	6240005002	23
2"	6241022005	14	6240005003	27

(*) Racor 1"-1/2"H fabricado en latón, resto en bronce.

Ego 2 (Tech)

Bombas circuladoras electrónicas - Conexiones roscadas (simples)



Las bombas circuladoras Ego 2 (Tech) con motores de imanes permanentes se diferencian de las bombas estándar de velocidad fija por su capacidad de ajuste automático en función de las demandas reales del sistema. Esta característica le permite ahorrar energía considerablemente y garantizar niveles de ruido reducidos. Son adecuadas para la circulación de agua fría y caliente en general, sistemas de aire acondicionado y de calefacción industrial y doméstica y en sistemas de caudal constante y variable donde se requiere una optimización del punto de trabajo.



AISI 316

Camisa de rotor en AISI 316 sin puntos de soldadura



Práctica y fácil de usar



Alta eficiencia

Materiales

Carcasa de bomba	Hierro fundido con revestimiento de cataforesis.
Impulsor	Noryl Fe 1630 PW.
Eje motor	AISI 420
Rodamiento radial	Grafito
Tubo separador	Acero Inoxidable AISI 316
Placa de soporte	Acero Inoxidable AISI 316

Características

Consumo	Mínimo consumo de energía de 5W.
Convertidor freq.	Convertidor de frecuencia integrado
Motor	Motor de imán permanente
Ventilación	Automática
Instalación	Fácil instalación y regulación.
Par de entrada	Alto par de entrada (con la consecuente liberación automática del rotor).
Versión TECH	(opcional, ver versiones "TECH").
Protección por sobrecarga	A cargo del cliente

Código de identificación

Ego 2 TECH 15 / 40 - 130

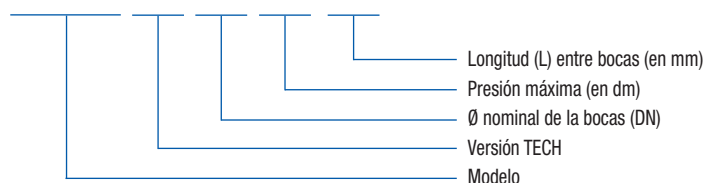

Longitud (L) entre bocas (en mm)
Presión máxima (en dm)
Ø nominal de la bocas (DN)
Versión TECH
Modelo

Modos de funcionamiento

Los modos de funcionamiento son seleccionables a través del botón de la caja de conexiones:

Presión proporcional (Δp-v)

En este modo, la bomba regula automáticamente la presión diferencial sobre la base de la velocidad de flujo, de conformidad con 3 curvas lineales (que pueden ser seleccionadas). Esto permite que la potencia y el consumo de energía se reduzcan.

Presión constante (Δp-c)

La presión se mantiene a un nivel constante independientemente de la demanda del sistema. El Hset es definido por el usuario mediante los botones + y - se expresa en metros. Es el modo más adecuado para calefacción de suelo radiante.

Velocidad constante

En este modo, la bomba funciona a una velocidad constante. Puede seleccionar las 3 curvas de velocidad fija que muestra el diagrama de Q / H. En este caso, la bomba se comporta como una bomba normal no regulada y la potencia absorbida se mantiene constante.

Modo Verano

Este modo es automático y evita el bloqueo después de largos períodos de inactividad.

Modo automático (sólo Ego2 TECH)

Los modelos Ego 2 TECH disponen además del Modo Automático, que es el mejor modo de operación para optimizar la eficiencia y la comodidad. La bomba regula automáticamente su funcionamiento basándose en la demanda real del sistema.

Modo Nocturno (sólo Ego2 TECH)

La gama Ego 2 TECH dispone además de la Función Automática Nocturna.

Datos técnicos

Máx. presión de trabajo	10 bar
Temp. del líquido	-10°C ÷ +110°C
Temp. ambiente	0°C ÷ +40°C
Máx. mezcla de agua y glicoles	30% (Para mayores cantidades por favor verifique la viscosidad final y las condiciones de uso).
Humedad	Humedad relativa del aire: ≤ 95%
Tipo de fluidos	Los fluidos a vehicular deberán de ser claros, limpios, no agresivos ni explosivos y sin partículas sólidas o fibras.
Presión mínima de aspiración	0,05 bar a 50°C / 0,4 bar a 80°C / 1,1 bar a 110°C
Aislamiento	Clase F
Grado protección	IP44
Velocidad	Velocidad de motor variable
Tensión	Monofásica 230V - 50 Hz

Conexiones

Conexiones de entrada roscadas	G1" - 1 1/2" - 2"
---------------------------------------	-------------------

Ego 2 (Tech)



Bombas circuladoras electrónicas - Conexiones roscadas (simples)

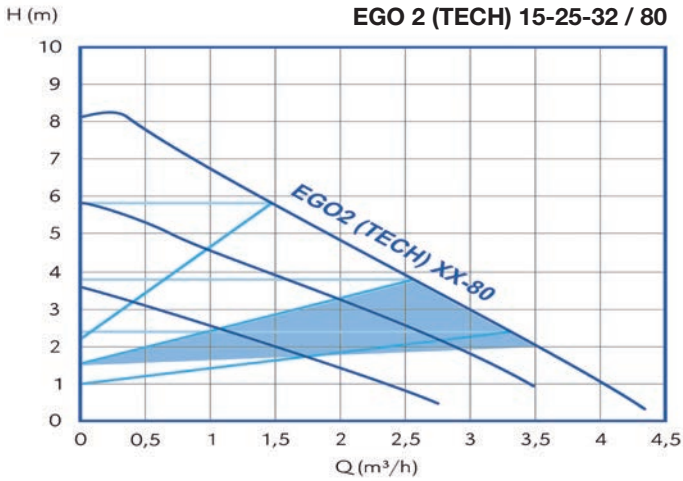
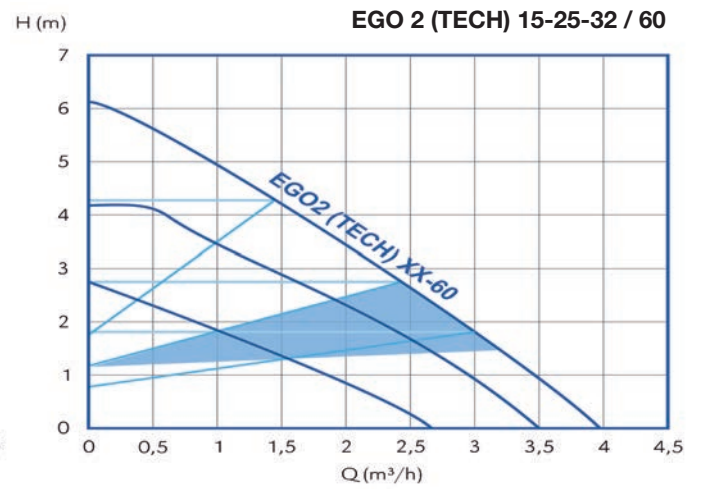
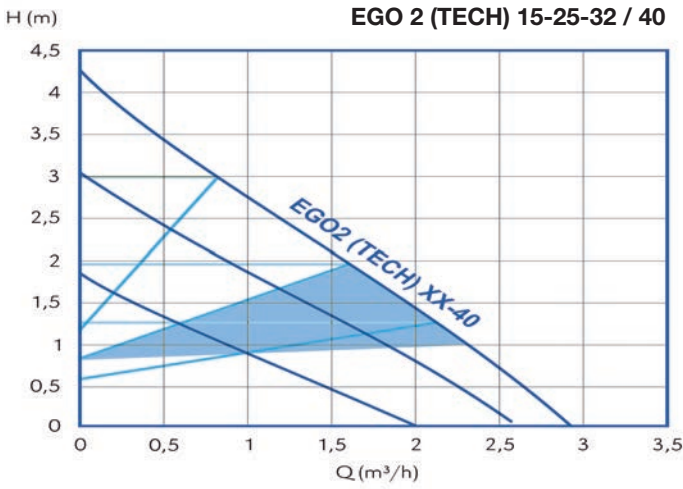

	MODO AUTOMÁTICO
	CURVAS DE VELOCIDAD FIJA
	CURVAS DE PRESIÓN CONSTANTE
	CURVAS PROPORCIONALES

Tabla de características - Ego 2 (Tech) roscada

Modelo	Conexiones		L (mm)	Q=Caudal												
	Bomba	Tubería		I/min	0	8,3	16,7	25	33,3	41,7	50	58,3	66,7	75	83,3	
				m³/h	0	0,5	1	1,5	2	2,5	3	3,5	4	4,5	5	
H=Altura manométrica total (m)																
Ego 2 (Tech) 15/40-130	G 1"	Rp 1/2"	130		4,2	3,5	2,8	2,2	1,3	0,7						
Ego 2 (Tech) 15/60-130	G 1"	Rp 1/2"	130		6,1	5,5	4,8	4,2	3,3	2,6	1,8	0,9				
Ego 2 (Tech) 25/40-130	G 1 1/2"	Rp 1"	130		4,2	3,5	2,8	2,2	1,3	0,7						
Ego 2 (Tech) 25/40-180	G 1 1/2"	Rp 1"	180		4,2	3,5	2,8	2,2	1,3	0,7						
Ego 2 (Tech) 25/60-130	G 1 1/2"	Rp 1"	130		6,1	5,5	4,8	4,2	3,3	2,6	1,8	0,9				
Ego 2 (Tech) 25/60-180	G 1 1/2"	Rp 1"	180		6,1	5,5	4,8	4,2	3,3	2,6	1,8	0,9				
Ego 2 (Tech) 25/80-130	G 1 1/2"	Rp 1"	130		8,1	7,8	6,7	5,7	4,8	3,9	3	2,1	1,1			
Ego 2 (Tech) 25/80-180	G 1 1/2"	Rp 1"	180		8,1	7,8	6,7	5,7	4,8	3,9	3	2,1	1,1			
Ego 2 (Tech) 32/40-180	G 2"	Rp 1 1/4"	180		4,2	3,5	2,8	2,2	1,3	0,7						
Ego 2 (Tech) 32/60-180	G 2"	Rp 1 1/4"	180		6,1	5,5	4,8	4,2	3,3	2,6	1,8	0,9				
Ego 2 (Tech) 32/80-180	G 2"	Rp 1 1/4"	180		8,1	7,8	6,7	5,7	4,8	3,9	3	2,1	1,1			

Los valores corresponden al punto de funcionamiento máximo como bomba a velocidad fija.

Ego 2 (Tech)



Bombas circuladoras electrónicas - Conexiones roscadas (simples)

Características técnicas - Ego 2 (Tech) Simples (monofásica 230V)									
Modelo	Código	P ₁ max [W]	Int. máx. 1~ 230V [A]	MEI (Ind. de eficiencia energética)	Distancia entre ejes L [mm]	Conexiones		Presión máx. de trabajo [Bar]	Peso [kg]
						Bomba	tubería		
Ego 2 (Tech) 15/40-130		20	0,20	≤ 0,13	130	G 1"	Rp 1/2"	10	1,5
Ego 2 (Tech) 15/60-130		35	0,35	≤ 0,16	130	G 1"	Rp 1/2"	10	1,5
Ego 2 (Tech) 25/40-130		20	0,20	≤ 0,13	130	G 1 1/2"	Rp 1"	10	1,7
Ego 2 (Tech) 25/40-180		20	0,20	≤ 0,13	180	G 1 1/2"	Rp 1"	10	1,8
Ego 2 (Tech) 25/60-130		35	0,35	≤ 0,16	130	G 1 1/2"	Rp 1"	10	1,7
Ego 2 (Tech) 25/60-180		35	0,35	≤ 0,16	180	G 1 1/2"	Rp 1"	10	1,8
Ego 2 (Tech) 25/80-130		50	0,50	≤ 0,18	130	G 1 1/2"	Rp 1"	10	1,7
Ego 2 (Tech) 25/80-180		50	0,50	≤ 0,18	180	G 1 1/2"	Rp 1"	10	1,8
Ego 2 (Tech) 32/40-180		20	0,20	≤ 0,13	180	G 2"	Rp 1 1/4"	10	1,95
Ego 2 (Tech) 32/60-180		35	0,35	≤ 0,16	180	G 2"	Rp 1 1/4"	10	1,95
Ego 2 (Tech) 32/80-180		50	0,50	≤ 0,18	180	G 2"	Rp 1 1/4"	10	1,95

Dimensiones - Ego 2 (Tech) simples (ISO 9906 / 2)

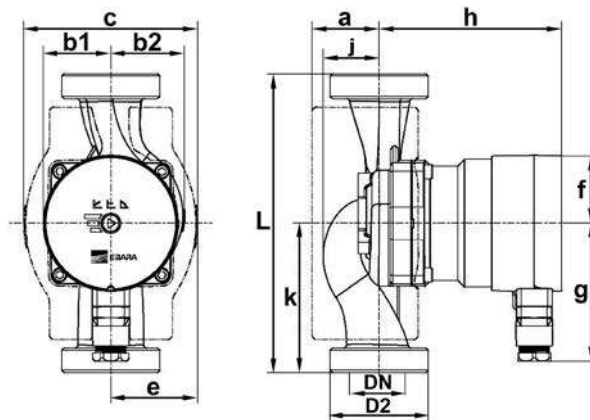

Modelo	Código	L	DN	b1	b2	c	e	a	h	j	f	g	k	D2
Ego 2 (Tech) 15/40-130		130	15	41	45	106	53	39	111	34	41	83	65	G 1"
Ego 2 (Tech) 15/60-130		130	15	41	45	106	53	39	111	34	41	83	65	G 1"
Ego 2 (Tech) 25/40-130		130	25	41	45	106	53	39	111	34	41	83	65	G 1 1/2"
Ego 2 (Tech) 25/40-180		180	25	41	45	106	53	41	111	34	41	83	90	G 1 1/2"
Ego 2 (Tech) 25/60-130		130	25	41	45	106	53	39	111	34	41	83	65	G 1 1/2"
Ego 2 (Tech) 25/60-180		180	25	41	45	106	53	41	111	34	41	83	90	G 1 1/2"
Ego 2 (Tech) 25/80-130		130	25	41	45	106	53	39	111	34	41	83	65	G 1 1/2"
Ego 2 (Tech) 25/80-180		180	25	41	45	106	53	41	111	34	41	83	90	G 1 1/2"
Ego 2 (Tech) 32/40-180		180	32	41	45	106	53	41	111	34	41	83	90	G 2"
Ego 2 (Tech) 32/60-180		180	32	41	45	106	53	41	111	34	41	83	90	G 2"
Ego 2 (Tech) 32/80-180		180	32	41	45	106	53	41	111	34	41	83	90	G 2"

Ego 2 (Tech)



Bombas circuladoras electrónicas - Conexiones roscadas (simples)

Serie Ego 2 (Tech) roscada - Simples

Modelo	Código Ego2	Código Ego2 Tech	Conexiones		Tensión	P.V.P. (€)	P.V.P. (€)
			Bomba	Tubería		Ego 2	Ego 2 Tech
Ego 2 (Tech) 15/40-130	1576000155	1576000166	G 1"	Rp 1/2"	1*230	331	478
Ego 2 (Tech) 15/60-130	1576000157	1576000168	G 1"	Rp 1/2"	1*230	348	506
Ego 2 (Tech) 25/40-130	1576000156	1576000167	G 1 1/2"	Rp 1"	1*230	329	478
Ego 2 (Tech) 25/40-180	1576000160	1576000171	G 1 1/2"	Rp 1"	1*230	329	475
Ego 2 (Tech) 25/60-130	1576000158	1576000169	G 1 1/2"	Rp 1"	1*230	348	506
Ego 2 (Tech) 25/60-180	1576000162	1576000173	G 1 1/2"	Rp 1"	1*230	348	506
Ego 2 (Tech) 25/80-130	1576000159	1576000170	G 1 1/2"	Rp 1"	1*230	491	713
Ego 2 (Tech) 25/80-180	1576000164	1576000175	G 1 1/2"	Rp 1"	1*230	491	713
Ego 2 (Tech) 32/40-180	1576000161	1576000172	G 2"	Rp 1 1/4"	1*230	357	516
Ego 2 (Tech) 32/60-180	1576000163	1576000174	G 2"	Rp 1 1/4"	1*230	376	544
Ego 2 (Tech) 32/80-180	1576000165	1576000176	G 2"	Rp 1 1/4"	1*230	531	772

Juego de racores - Serie Ego 2

Medidas	Código Hierro	P.V.P. (€)	Código	P.V.P. (€)
		Hierro	Latón / bronce*	Latón / Bronce*
 Rosca bomba: 1" Conexión tubería: 1/2" H	-	-	6240005001	23
Rosca bomba: 1 1/2" Conexión tubería: 1"	6241022003	12	6240005002	23
Rosca bomba: 2" Conexión tubería: 1 1/4"	6241022005	14	6240005003	27

(*) Racor 1"-1/2"H fabricado en latón, resto en bronce.

Posición de montaje

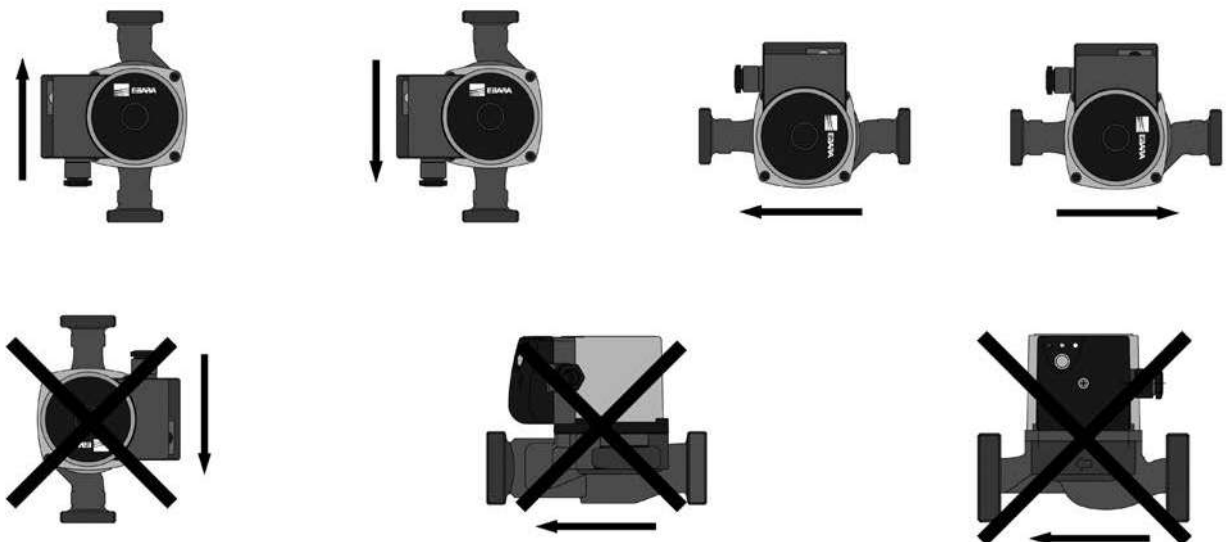

Ego easy



Bombas circuladoras de Alta Eficiencia - Conexión Rosca & Brida (simples y gemelas)

Bomba circuladora de alta eficiencia energética ideal para sistemas de calefacción y aire acondicionado residenciales.



AISI 316
Camisa de rotor en AISI 316 sin puntos de soldadura.



Disponible versión bronce para A.C.S.



Práctica y fácil de usar



Alta eficiencia



Materiales

Carcasa de bomba	Hierro fundido con revestimiento de cataforesis.
Impulsor	Tecnopolímero.
Eje motor	Acero Inox. AISI 316
Rodamiento radial	Grafito
Tubo separador	Acero Inoxidable AISI 316
Placa de soporte	Acero Inoxidable AISI 316

Características

Convertidor freq.	Convertidor de frecuencia integrado.
Motor	Motor de imán permanente.
Ventilación	Automática.
Protección contra sobrecarga	Dispositivo de seguridad contra sobrecarga integrado.
Par de entrada	Alto par de entrada (con la consecuente liberación automática del rotor). Display integrado para fácil programación y visualización de parámetros.
Display	
Módulo de comunicación	Módulo de comunicación opcional (consulte las versiones "C").

Código de identificación

Ego T C Easy 15 / 40 F

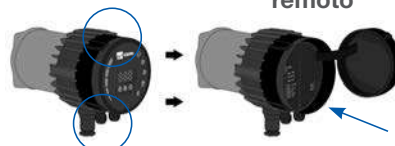
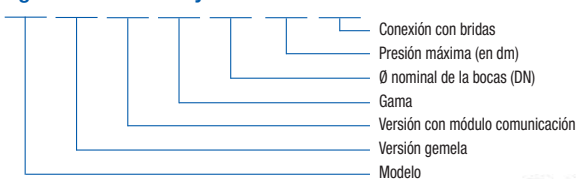

Modos de funcionamiento

4 modos de funcionamiento seleccionables:

Modos de funcionamiento	<ul style="list-style-type: none"> • Modo automático (Ver Pág. 277) • Presión proporcional ($\Delta p-v$) • Presión constante ($\Delta p-c$) • Velocidad constante
Modo nocturno	La gama Ego easy dispone además de la Función Automática Nocturna.

Datos técnicos

Máx. presión de trabajo	10 bar
Temperatura del líquido	-10°C ÷ +110°C
Temperatura ambiente	0°C ÷ +40°C
Máx. mezcla de agua y glicoles	20% (Para mayores cantidades por favor verifique la viscosidad final y las condiciones de uso).
Humedad	Humedad relativa del aire: $\leq 95\%$
Tipo de fluidos	Los fluidos a vehicular deberán de ser claros, limpios, no agresivos ni explosivos y sin partículas sólidas o fibras.
Presión mínima de aspiración	- 0,05 bar a 50°C - 0,8 bar a 80°C - 1,4 bar a 110°C
Aislamiento	Clase F
Grado de protección	IP44
Velocidad	Velocidad de motor variable
Tensión	Monofásica 230V - 50 Hz

Conexiones

Conexiones de entrada roscadas	G1 1/2" - 2" (según ISO 228).
Conexiones con bridas (Versión F)	Desde DN 32 hasta DN 50.

Módulo de comunicación (Versión "C")

La versión opcional Ego easy C está equipada con un módulo de comunicación adicional al que se accede abriendo el panel del display. El módulo está disponible también como accesorio opcional. Es compatible con todos los modelos estándar Ego easy.

Control remoto

- Permite ejecutar una amplia gama de aplicaciones de forma remota:
- Acceso vía internet.
 - Encendido / Apagado de forma remota.
 - Contacto analógico de control 0-10 V.
 - Modbus RTU.
 - Relé de alarma / estado.

Ego easy



Bombas circulatoras de Alta Eficiencia - Conexión Rosca & Brida (simples y gemelas)



Tabla de características - Ego easy

Modelo	Q=Caudal											
	l/min	0	16,7	33,3	50	66,7	83,3	100	116,7	133,3	150	166,7
	m³/h	0	1	2	3	4	5	6	7	8	9	10
H=Altura manométrica total (m)												
Ego easy 25-60		6,0	6,0	6,0	5,0	4,0	3,3	2,3	1,7	1,0	0,2	-
Ego easy 32-60		6,0	6,0	6,0	5,0	4,0	3,3	2,3	1,7	1,0	0,2	-
Ego easy 25-80		8,2	8,2	8,5	7,5	6,5	5,4	4,4	3,4	2,4	1,5	0,4
Ego easy 32-80		8,2	8,2	8,5	7,5	6,5	5,4	4,4	3,4	2,4	1,5	0,4
Ego easy 25-100		10,0	10,0	9,7	8,8	7,8	6,7	5,6	4,5	3,5	2,4	1,4
Ego easy 32-100		10,0	10,0	9,7	8,8	7,8	6,7	5,6	4,5	3,5	2,4	1,4
Ego easy 25-120		12,1	12,1	11,5	10,0	8,6	7,3	6,0	4,8	3,7	2,5	1,4
Ego easy 32-120		12,1	12,1	11,5	10,0	8,6	7,3	6,0	4,8	3,7	2,5	1,4
Ego easy 32-100F		10,0	10,0	9,7	8,8	7,8	6,7	5,6	4,5	3,5	2,4	1,4
Ego easy 40-60F		6,0	6,0	6,0	5,0	4,0	3,3	2,3	1,7	1,0	0,2	-
Ego easy 40-100F		10,0	10,0	9,7	8,8	7,8	6,7	5,6	4,5	3,5	2,4	1,4
Ego easy 50-100F		10,0	10,0	9,7	8,8	7,8	6,7	5,6	4,5	3,5	2,4	1,4
Ego TC easy 32-60		6,0	6,0	6,0	5,0	4,0	3,3	2,3	1,7	1,0	0,2	-
Ego TC easy 32-80		8,2	8,2	8,5	7,5	6,5	5,4	4,4	3,4	2,4	1,5	0,4
Ego TC easy 32-100		10,0	10,0	9,7	8,8	7,8	6,7	5,6	4,5	3,5	2,4	1,4
Ego TC easy 40-100F		10,0	10,0	9,7	8,8	7,8	6,7	5,6	4,5	3,5	2,4	1,4

Los modelos F van equipados con brida.

Los valores corresponden al punto de funcionamiento máximo como bomba a velocidad fija.

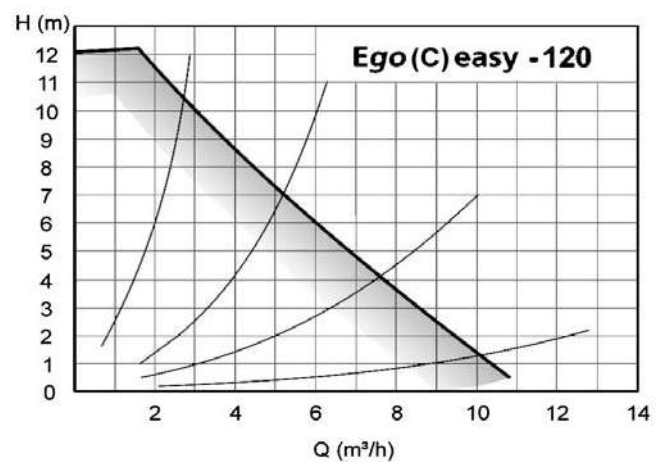
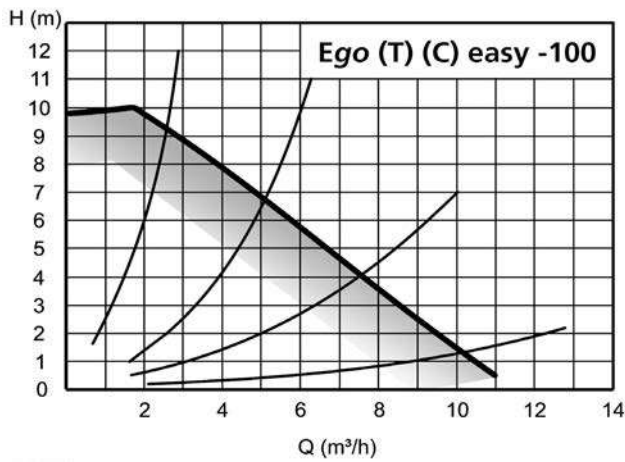
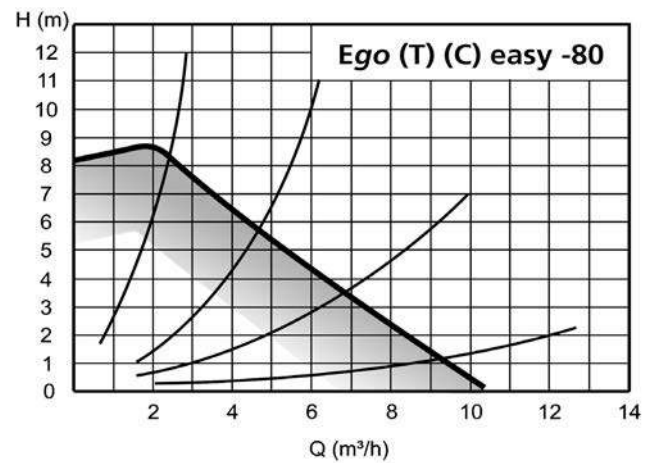
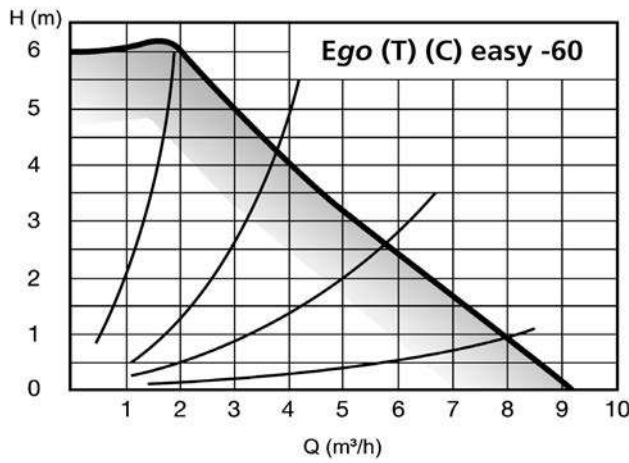
Ego easy



Bombas circulatoras de Alta Eficiencia - Conexión Rosca & Brida (simples y gemelas)

Características técnicas - Ego easy simples (monofásica 230V)									
Modelo	Código	P ₁ max [W]	Int. máx. 1~230V [A]	EEI (Ind. de eficiencia energética)	Distancia entre ejes L [mm]	Conexiones		Presión máx. de trabajo [Bar]	Peso [kg]
						Bomba	tubería		
Ego easy 25-60	1576000063	90	0,75	≤ 0,20	180	G1½	Rp 1"	10	4,0
Ego easy 32-60	1576000064	90	0,75	≤ 0,20	180	G2	Rp 1 1/4"	10	4,1
Ego easy 25-80	1576000061	140	1,15	≤ 0,20	180	G1½	Rp 1"	10	4,0
Ego easy 32-80	1576000062	140	1,15	≤ 0,20	180	G2	Rp 1 1/4"	10	4,1
Ego easy 25-100	1576000011	180	1,5	≤ 0,20	180	G1½	Rp 1"	10	3,3
Ego easy 32-100	1576000012	180	1,5	≤ 0,20	180	G2	Rp 1 1/4"	10	3,4
Ego easy 25-120	1576000092	180	1,5	≤ 0,20	180	G1½	Rp 1"	10	3,2
Ego easy 32-120	1576000093	180	1,5	≤ 0,20	180	G2	Rp 1 1/4"	10	3,5
Ego easy 32-100F	1576000013	180	1,5	≤ 0,20	220	Brida DN32	-	10	6,4
Ego easy 40-60F	1576000138	90	0,75	≤ 0,20	220	Brida DN40	-	10	11,0
Ego easy 40-100F	1576000014	180	1,5	≤ 0,20	220	Brida DN40	-	10	7,5
Ego easy 50-100F	1576000016	180	1,5	≤ 0,20	240	Brida DN50	-	10	8,8

Características técnicas - Ego T easy gemelas (monofásica 230V)									
Modelo	Código	P ₁ max [W]	Int. máx. 1~230V [A]	EEI (Ind. de eficiencia energética)	Distancia entre ejes L [mm]	Conexiones		Presión máx. de trabajo [Bar]	Peso [kg]
						Bomba	tubería		
Ego T easy 32-60	1576000088	90	0,75	≤ 0,21	180	G2	Rp 1 1/4"	10	9,5
Ego T easy 32-80	1576000089	140	1,15	≤ 0,21	180	G2	Rp 1 1/4"	10	9,5
Ego T easy 32-100	1576000091	180	1,5	≤ 0,21	180	G2	Rp 1 1/4"	10	12,3
Ego T easy 40-100F	1576000090	180	1,45	≤ 0,21	220	Brida DN40	-	10	12,3

PANEL DE CONTROL - Ego Easy

LEYENDA

1. Display de segmentos.
2. Display numérico.
3. Display de parámetro seleccionado.
4. Display de modo seleccionado.
5. Tecla de selección.
6. Tecla de confirmación.
7. Tecla de selección.

Fig. a

Fig. b

Fig. c

MODOS DE FUNCIONAMIENTO	
A	<p>Modo automático</p> <p>La bomba regula automáticamente su funcionamiento basándose en la demanda real del sistema, mediante la medición continua del punto de trabajo H/Q óptimo. Este modo es adecuado para la mayoría de las aplicaciones y garantiza un ahorro de energía elevado.</p>
	<p>Δp-v Presión proporcional (Fig. a)</p> <p>La bomba regula continuamente la presión basándose en el caudal, mediante la variación de la presión en forma lineal de un valor máximo (Hset) a un mínimo (Hset/2). El valor Hset se establece mediante los botones + y - en metros y el valor mínimo lo calcula la bomba circulatora.</p>
	<p>Δp-c Presión constante (Fig. b)</p> <p>La presión se mantiene a un nivel constante independientemente de la demanda del sistema. El Hset es definido por el usuario mediante los botones + y - se expresa en metros.</p>
	<p>Velocidad constante (Fig. c)</p> <p>La bomba funciona a una velocidad constante (que se puede seleccionar en el panel de control). En este caso, la bomba funciona de acuerdo a una curva constante y la velocidad de rotación se expresa en rpm.</p>
	<p>Modo nocturno</p> <p>El modo nocturno se puede activar en combinación con cualquiera de los modos de funcionamiento mencionados anteriormente, y permite que la circulatora funcione en un mínimo de curva (y por tanto, con un consumo muy bajo) cuando detecta una disminución en la temperatura del líquido de 15-20°C. Cuando la temperatura sube, se vuelve automáticamente a la curva de funcionamiento normal (de acuerdo con el modo seleccionado).</p>

CIRCULATORAS

Ego easy



Bombas circulatoras de Alta Eficiencia - Conexión Rosca & Brida (simples y gemelas)

Dimensiones - Ego easy simples (ISO 9906 / 2)

Fig. 1

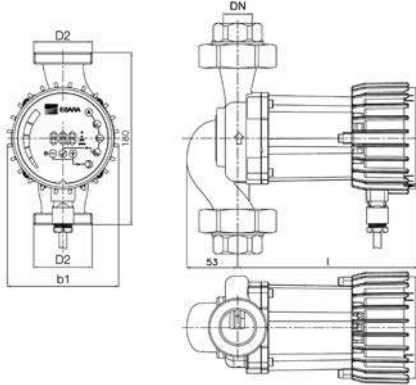

Fig. 2



Figura	Modelo	L	DN	b1	l	h	a	D1	D2	D3	D4	D5	Nº orificios
1	Ego easy (C) 25-60	180	25	117	190 (222)*	180	-	-	1 1/2"	-	-	-	-
1	Ego easy (C) 32-60	180	32	117	190 (222)*	180	-	-	2"	-	-	-	-
1	Ego easy (C) 25-80	180	25	117	190 (222)*	180	-	-	1 1/2"	-	-	-	-
1	Ego easy (C) 32-80	180	32	117	190 (222)*	180	-	-	2"	-	-	-	-
1	Ego easy (C) 25-100	180	25	117	190 (222)*	180	-	-	1 1/2"	-	-	-	-
1	Ego easy (C) 32-100	180	32	117	190 (222)*	180	-	-	2"	-	-	-	-
1	Ego easy (C) 25-120	180	25	117	190 (222)*	180	-	-	1 1/2"	-	-	-	-
1	Ego easy (C) 32-120	180	32	117	190 (222)*	180	-	-	2"	-	-	-	-
2	Ego easy (C) 32-100F	220	32	117	190 (222)*	220	70	32	74	90/100	140	14/18	4
2	Ego easy (C) 40-60F	220	40	117	190 (222)*	220	75	40	84	100/110	150	14/19	4
2	Ego easy (C) 40-100F	220	40	117	190 (222)*	220	75	40	80	100/110	150	14/19	4
2	Ego easy (C) 50-100F	240	50	117	190 (222)*	240	82,5	50	90	110/125	165	14/19	4

(*) Dimensiones referentes a la Ego easy C (versión con módulo de comunicación).

Dimensiones - Ego T easy gemelas (ISO 9906 / 2)

Fig. 1

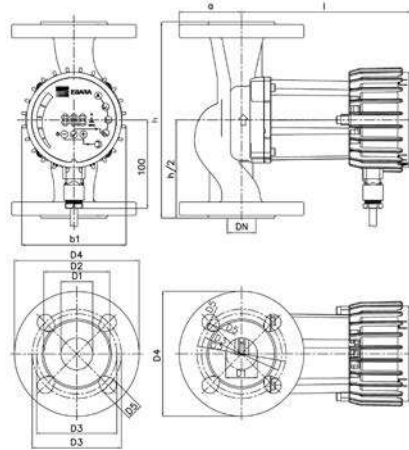
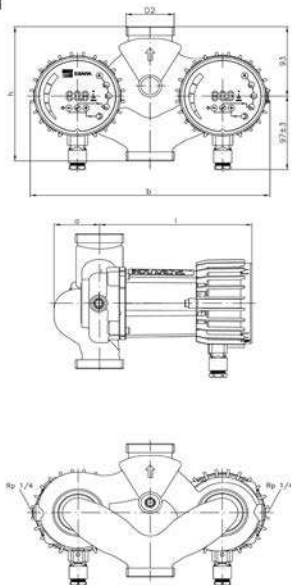

Fig. 2



Figura	Modelo	h	DN	b	l	a	D1	D2	D3	D4	D5	Nº orificios
1	Ego T (C) easy 32-60	180	32	297	190 (222)*	56	-	2"	-	-	-	-
1	Ego T (C) easy 32-80	180	32	297	190 (222)*	56	-	2"	-	-	-	-
1	Ego T (C) easy 32-100	180	32	297	190 (222)*	56	-	2"	-	-	-	-
2	Ego T (C) easy 40-100F	220	40	297	190 (222)*	75	40	80	100/110	150	14/19	4

(*) Dimensiones referentes a la Ego T easy C (versión con módulo de comunicación).

Ego easy

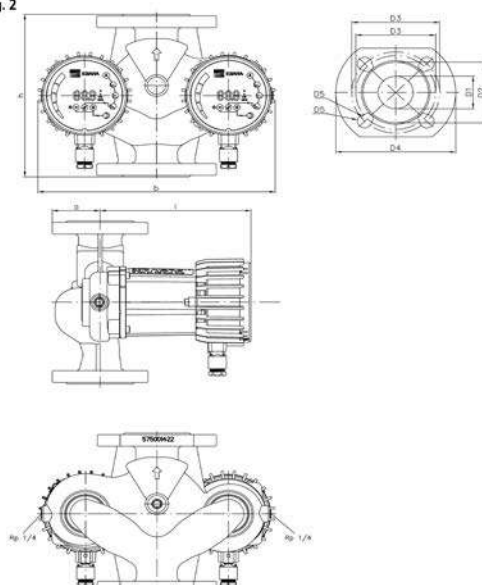

Bombas circulatoras de Alta Eficiencia - Conexión Rosca & Brida (simples y gemelas)

Posición de montaje

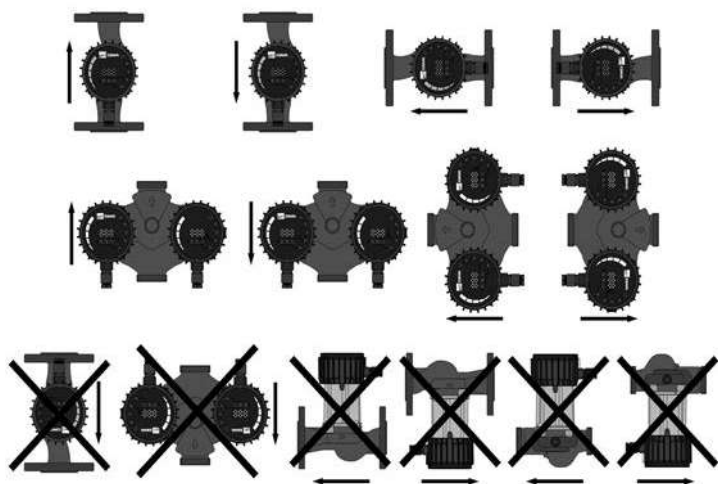

Accesorios



Racores

Pág. 274 - Racores en hierro fundido/acero/latón



Kit de contrabridas

Pág. 383 - Kit de contrabridas galvanizadas



Módulo de comunicación

Pág. 279 - Módulo de comunicación "C"

Serie Ego easy roscada - Simple

Modelo	Código	Código Versión "C"	Conexiones		Tensión	P.V.P. (€) Ego easy	P.V.P. (€) Ego easy "C" (con módulo de comunicación)
			Bomba	Tubería			
Ego (C) easy 25-60	1576000063		G1 1/2"	Rp 1"	1*230	896	1.195
Ego (C) easy 32-60	1576000064		G2"	Rp 1 1/4"	1*230	916	1.214
Ego (C) easy 25-80	1576000061		G1 1/2"	Rp 1"	1*230	931	1.229
Ego (C) easy 32-80	1576000062		G2"	Rp 1 1/4"	1*230	941	1.240
Ego (C) easy 25-100	1576000011	1576000036	G1 1/2"	Rp 1"	1*230	958	1.257
Ego (C) easy 32-100	1576000012	1576000037	G2"	Rp 1 1/4"	1*230	982	1.280
Ego (C) easy 25-120	1576000092		G1 1/2"	Rp 1"	1*230	1.068	1.366
Ego (C) easy 32-120	1576000093		G2"	Rp 1 1/4"	1*230	1.081	1.380

Serie Ego T easy roscada - Gemela

Modelo	Código	Código Versión "C"	Conexiones		Tensión	P.V.P. (€) Ego T easy (Twin / Gemela)	P.V.P. (€) Ego T easy "C" (con módulo de comunicación)
			Bomba	Tubería			
Ego T (C) easy 32-60	1576000068	1576000088	G2"	Rp 1 1/4"	1*230	1.851	2.447
Ego T (C) easy 32-80	1576000067	1576000089	G2"	Rp 1 1/4"	1*230	2.079	2.675
Ego T (C) easy 32-100	1576000065	1576000091	G2"	Rp 1 1/4"	1*230	2.104	2.701

Serie Ego easy F (con bridas) - Simple

Modelo	Código	Código Versión "C"	Conexiones		Tensión	P.V.P. (€) Ego easy F (simple con bridas)	P.V.P. (€) Ego C easy F (con módulo de comunicación)
			Bomba	Tubería			
Ego (C) easy 32-100F	1576000013	1576000038	DN 32	DN 32	1*230	1.097	1.397
Ego (C) easy 40-60F	1576000138		DN 40	DN 40	1*230	1.174	1.473
Ego (C) easy 40-100F	1576000014	1576000039	DN 40	DN 40	1*230	1.182	1.481
Ego (C) easy 50-100F	1576000016	1576000040	DN 50	DN 50	1*230	1.234	1.533

Serie Ego T easy F (con bridas) - Gemela

Modelo	Código	Código Versión "C"	Conexiones		Tensión	P.V.P. (€) Ego T easy F (Gemela con bridas)	P.V.P. (€) Ego TC easy F (con módulo de comunicación)
			Bomba	Tubería			
Ego T (C) easy 40-100F	1576000066	1576000090	DN 40	DN 40	1*230	2.422	3.019

Módulo "C" de comunicación para Ego easy / Ego slim

Modelo	Código	P.V.P. (€) Módulo "C" de comunicación
Módulo "C" de comunicación para bomba Ego easy / Ego slim	369250028	298

Ego 2 slim



Bombas circuladoras de Alta Eficiencia - Conexión con bridas (simples y gemelas)

Bomba circuladora de alta eficiencia energética ideal para sistemas de calefacción y aire acondicionado residenciales e industriales.



AISI 316
Camisa de rotor en AISI 316 sin puntos de soldadura.

Disponible versión bronce para A.C.S.

Práctica y fácil de usar

Alta eficiencia

Aislamiento cuerpo bomba incluido

Materiales

Carcasa de bomba	Hierro fundido con revestimiento de cataforesis.
Impulsor	Tecnopolímero.
Eje motor	Acero Inox. AISI 316
Rodamiento radial	Grafito
Tubo separador	Acero Inoxidable AISI 316
Placa de soporte	Acero Inoxidable AISI 316

Características

Convertidor freq.	Convertidor de frecuencia integrado.
Motor	Motor de imán permanente ECM con alta eficiencia energética.
Ventoeo	Automático.
Protección contra sobrecarga	Dispositivo de seguridad contra sobrecarga integrado.
Par de entrada	Alto par de entrada (con la consecuente liberación automática del rotor).
Display	Display integrado para fácil programación y visualización de parámetros.
Construcción	Robusta y compacta para una larga vida de funcionamiento.
Aislamiento térmico	Incluido
Módulo de comunicación	Opcional módulo de comunicación C especial para la versión "U". Las versiones "C" y "TC" lo llevan integrado como estándar.

Accesorios



Módulo de comunicación C para Ego 2 slim U
Pág. 288 - **Módulo de comunicación "C"**

Kit de contrabridas
Pág. 383 - **Kit de contrabridas galvanizadas**

Modos de funcionamiento

4 modos de funcionamiento seleccionables :

Modos de funcionamiento

- Modo automático (Ver Pág. 286)
- Presión proporcional ($\Delta p-v$)
- Presión constante ($\Delta p-c$)
- Velocidad constante

Modo nocturno La gama Ego 2 slim dispone además de la Función Automática Nocturna.

Datos técnicos

Máx. presión de trabajo	10 bar
Temperatura del líquido	-10°C ÷ +110°C
Temperatura ambiente máx.	40°C
Máx. mezcla de agua y glicoles	20% (Para mayores cantidades por favor verifique la viscosidad final y las condiciones de uso).
Humedad	Humedad relativa del aire: $\leq 95\%$
Tipo de fluidos	Los fluidos a vehicular deberán de ser claros, limpios, no agresivos ni explosivos y sin partículas sólidas o fibras.
Presión mínima de aspiración	- 0,05 bar a $<75^\circ\text{C}$ - 0,28 bar a $<90^\circ\text{C}$
Aislamiento	Clase F
Grado protección	IP44
Velocidad	Velocidad de motor variable
Tensión	Monofásica 230V - 50 Hz

Funciones de control remoto y comunicación

Ego 2 slim "U"	<ul style="list-style-type: none"> • 3 entradas: <ul style="list-style-type: none"> - 0-10V - Start/Stop - Máx/Min. • 2 salidas de relé.
Ego 2 slim "C"	<ul style="list-style-type: none"> • 4 entradas: <ul style="list-style-type: none"> - 0-10V. - 0-20 mA. - PWM. - Máx/Min. • 2 salidas de relé. • Servidor web. • Bacnet. • Modbus (RS485 y Ethernet).

Los modelos Ego 2 slim "U" pueden actualizarse a versión "C" mediante el módulo de comunicación "C" específico para Ego 2 slim (ver Pág. 284).

Conexiones

Conexiones con bridas Desde DN 40 hasta DN 100.

Ego 2 slim



Bombas circulatoras de Alta Eficiencia - Conexión con bridas (simples y gemelas)

Tabla de características - Ego 2 (U)(C) slim (simple)														
Modelo	Q=Caudal													
	l/min	0	100	200	300	400	500	600	700	800	900	1000	1100	1200
	m³/h	0	6	12	18	24	30	36	42	48	54	60	66	72
H=Altura manométrica total (m)														
Ego 2 slim 40-40 (U)(C)	4,4	3,5	1,2	-	-	-	-	-	-	-	-	-	-	-
Ego 2 slim 40-80 (U)(C)	8,1	7,4	5,1	1,2	-	-	-	-	-	-	-	-	-	-
Ego 2 slim 40-120 (U)(C)	12,0	11,0	8,6	4,6	0,3	-	-	-	-	-	-	-	-	-
Ego 2 slim 40-180 (U)(C)	16,0	14,6	12,2	8,3	3,2	-	-	-	-	-	-	-	-	-
Ego 2 slim 50-40 (U)(C)	4,2	3,3	2,4	1,3	0,2	-	-	-	-	-	-	-	-	-
Ego 2 slim 50-80 (U)(C)	8,0	7,0	6,0	4,7	3,1	1,4	-	-	-	-	-	-	-	-
Ego 2 slim 50-120 (U)(C)	12,0	10,0	8,7	6,7	5,1	3,1	0,8	-	-	-	-	-	-	-
Ego 2 slim 50-180 (U)(C)	16,0	14,0	12,0	9,6	7,3	5,0	2,9	0,6	-	-	-	-	-	-
Ego 2 slim 65-40 (U)(C)	4,2	3,9	3,2	2,6	1,5	0,3	-	-	-	-	-	-	-	-
Ego 2 slim 65-80 (U)(C)	8,2	7,5	6,9	6,1	5,2	4,0	2,4	0,9	-	-	-	-	-	-
Ego 2 slim 65-120 (U)(C)	12,0	11,0	9,8	8,6	7,2	5,8	4,3	2,5	0,7	-	-	-	-	-
Ego 2 slim 65-180 (U)(C)	18,8	18,2	17,0	15,2	14,0	11,5	9,7	7,2	4,8	2,0	-	-	-	-
Ego 2 slim 80-40 (U)(C)	4,4	4,4	4	3,7	3	2,1	1,1	-	-	-	-	-	-	-
Ego 2 slim 80-80 (U)(C)	8,1	8,1	7,8	7,3	6,7	5,5	4,7	3,6	2,0	0,8	-	-	-	-
Ego 2 slim 80-120 (U)(C)	12,6	12,5	12,1	11,8	11,0	10,0	8,9	7,2	5,7	4,0	2,2	0,9	-	-
Ego 2 slim 80-180 (U)(C)	18,9	18,2	17,0	15,3	13,0	11,9	9,9	8,2	6,5	4,8	3,1	1,6	0,5	-
Ego 2 slim 100-80 (U)(C)	8,6	9,0	9,0	8,9	8,4	7,8	6,7	5,5	4,2	3,0	1,8	-	-	-
Ego 2 slim 100-120 (U)(C)	12,7	12,9	12,8	12,2	12,0	11,0	9,8	8,2	6,8	5,0	3,2	1,6	0,3	-
Ego 2 slim 100-180 (U)(C)	18,9	18,0	17,0	15,2	13,0	11,9	10,0	8,1	6,6	4,8	3,2	1,6	0,3	-

Los valores corresponden al punto de funcionamiento máximo como bomba a velocidad fija.

Tabla de características - Ego 2 TC slim (gemela)														
Modelo	Q=Caudal													
	l/min	0	100	200	300	400	500	600	700	800	900	1000	1100	1200
	m³/h	0	6	12	18	24	30	36	42	48	54	60	66	72
H=Altura manométrica total (m)														
Ego 2 TC slim 40-40	4,4	3,5	1,2	-	-	-	-	-	-	-	-	-	-	-
Ego 2 TC slim 40-80	8,1	7,4	5,1	1,2	-	-	-	-	-	-	-	-	-	-
Ego 2 TC slim 40-120	12,0	11,0	8,6	4,6	0,3	-	-	-	-	-	-	-	-	-
Ego 2 TC slim 40-180	16,0	14,6	12,2	8,3	3,2	-	-	-	-	-	-	-	-	-
Ego 2 TC slim 50-40	4,2	3,3	2,4	1,3	0,2	-	-	-	-	-	-	-	-	-
Ego 2 TC slim 50-80	8,0	7,0	6,0	4,7	3,1	1,4	-	-	-	-	-	-	-	-
Ego 2 TC slim 50-120	12,0	10,0	8,7	6,7	5,1	3,1	0,8	-	-	-	-	-	-	-
Ego 2 TC slim 50-180	16,0	14,0	12,0	9,6	7,3	5,0	2,9	0,6	-	-	-	-	-	-
Ego 2 TC slim 65-40	4,2	3,9	3,2	2,6	1,5	0,3	-	-	-	-	-	-	-	-
Ego 2 TC slim 65-80	8,2	7,5	6,9	6,1	5,2	4,0	2,4	0,9	-	-	-	-	-	-
Ego 2 TC slim 65-120	12,0	11,0	9,8	8,6	7,2	5,8	4,3	2,5	0,7	-	-	-	-	-
Ego 2 TC slim 65-180	18,8	18,2	17,0	15,2	14,0	11,5	9,7	7,2	4,8	2,0	-	-	-	-
Ego 2 TC slim 80-40	4,4	4,4	4	3,7	3	2,1	1,1	-	-	-	-	-	-	-
Ego 2 TC slim 80-80	8,1	8,1	7,8	7,3	6,7	5,5	4,7	3,6	2,0	0,8	-	-	-	-
Ego 2 TC slim 80-120	12,6	12,5	12,1	11,8	11,0	10,0	8,9	7,2	5,7	4,0	2,2	0,9	-	-
Ego 2 TC slim 80-180	18,9	18,2	17,0	15,3	13,0	11,9	9,9	8,2	6,5	4,8	3,1	1,6	0,5	-
Ego 2 TC slim 100-80	8,6	9,0	9,0	8,9	8,4	7,8	6,7	5,5	4,2	3,0	1,8	-	-	-
Ego 2 TC slim 100-120	12,7	12,9	12,8	12,2	12,0	11,0	9,8	8,2	6,8	5,0	3,2	1,6	0,3	-
Ego 2 TC slim 100-180	18,9	18,0	17,0	15,2	13,0	11,9	10,0	8,1	6,6	4,8	3,2	1,6	0,3	-

Los valores corresponden al punto de funcionamiento máximo como bomba a velocidad fija.

Ego 2 slim



Bombas circulatoras de Alta Eficiencia - Conexión con bridas (simples y gemelas)

EGO 2 (U)(C)(TC) slim 40/40

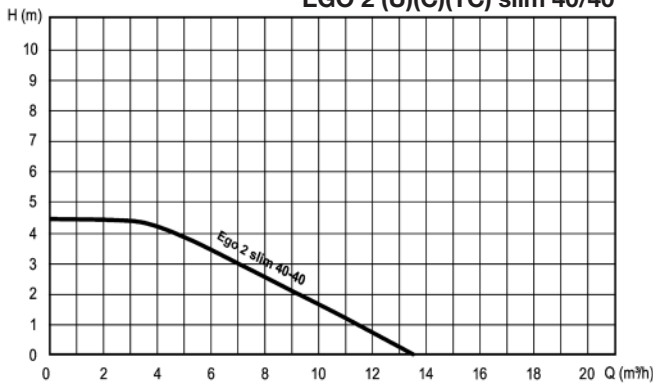

EGO 2 (U)(C)(TC) slim 40/80

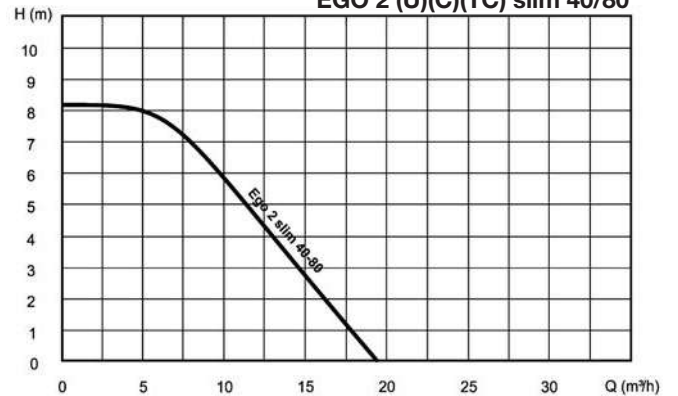

EGO 2 (U)(C)(TC) slim 40/120

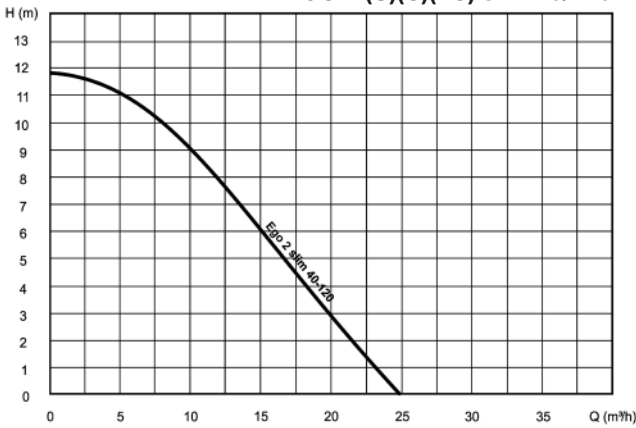

EGO 2 (U)(C)(TC) slim 40/180

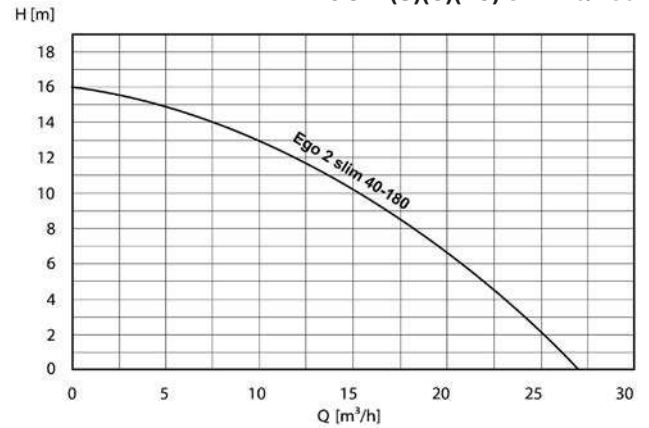

EGO 2 (U)(C)(TC) slim 50/40

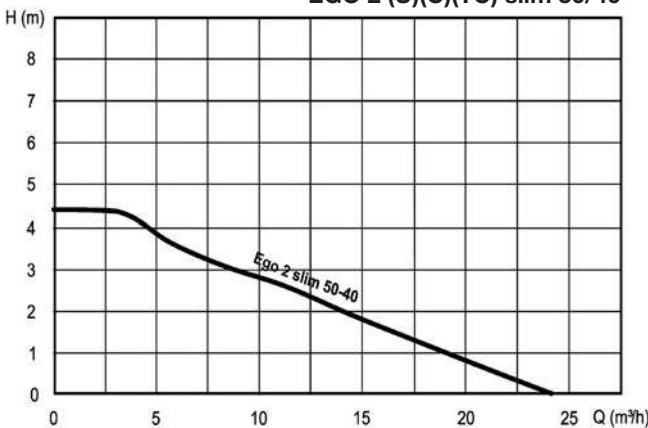

EGO 2 (U)(C)(TC) slim 50/80

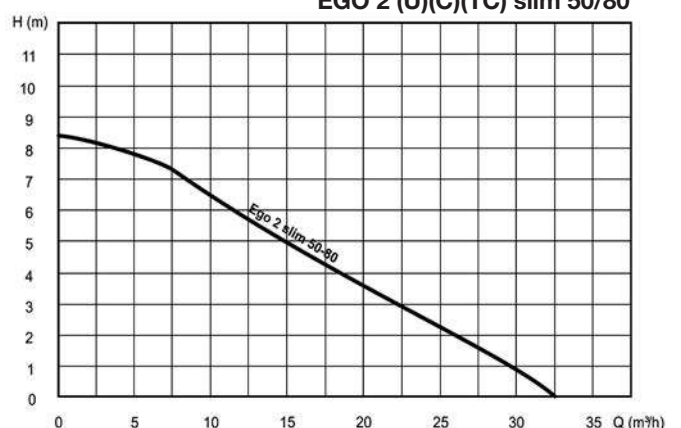

EGO 2 (U)(C)(TC) slim 50/120

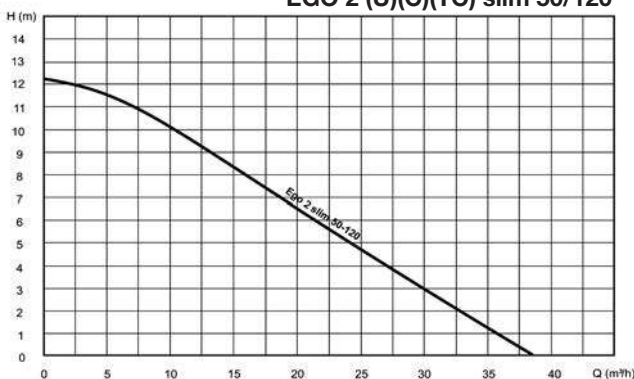

EGO 2 (U)(C)(TC) slim 50/180

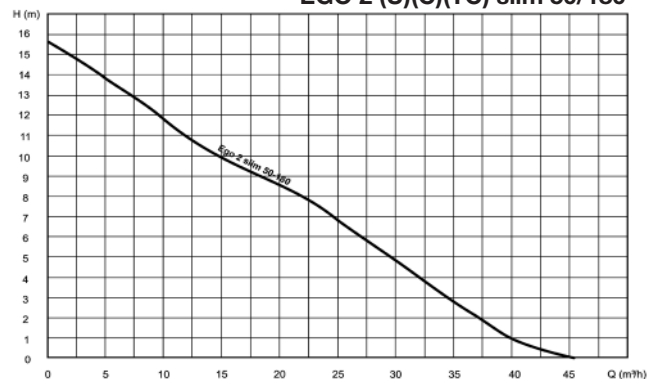

Ego 2 slim



Bombas circulatoras de Alta Eficiencia - Conexión con bridas (simples y gemelas)

EGO 2 (U)(C)(TC) slim 65/40

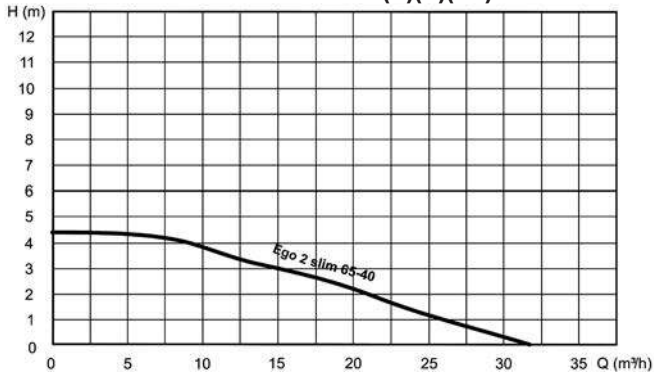

EGO 2 (U)(C)(TC) slim 65/80



EGO 2 (U)(C)(TC) slim 65/120

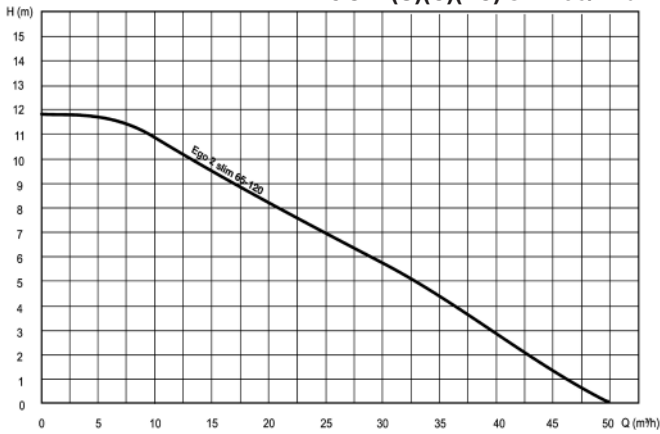

EGO 2 (U)(C)(TC) slim 65/180

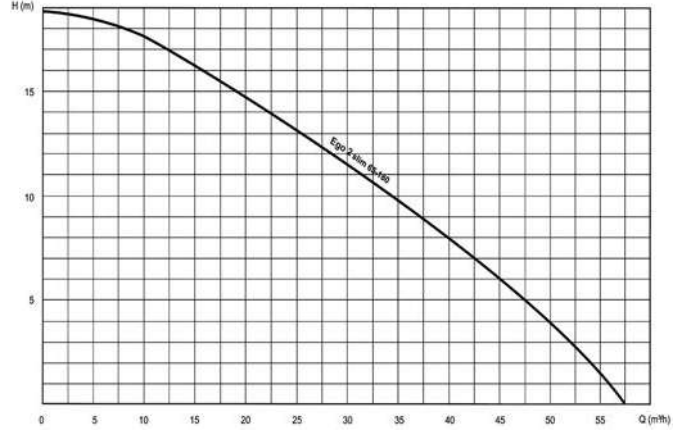

EGO 2 (U)(C)(TC) slim 80/40

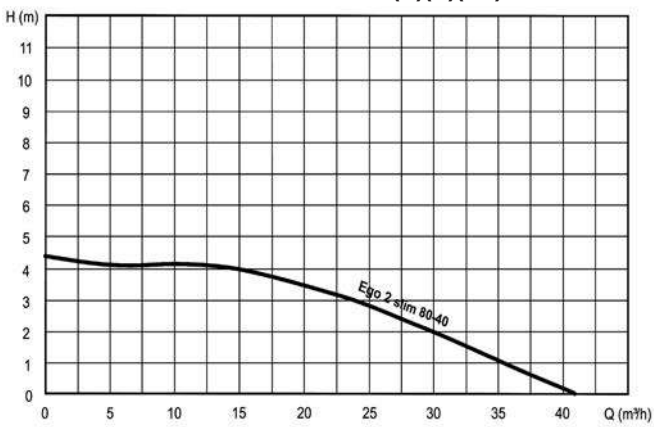

EGO 2 (U)(C)(TC) slim 80/80

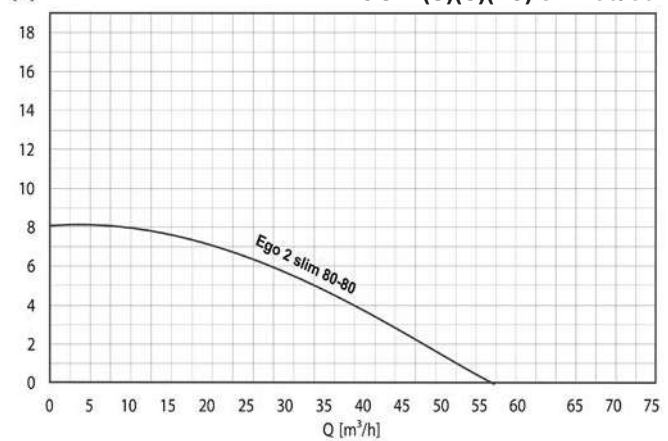

EGO 2 (U)(C)(TC) slim 80/120



EGO 2 (U)(C)(TC) slim 80/180

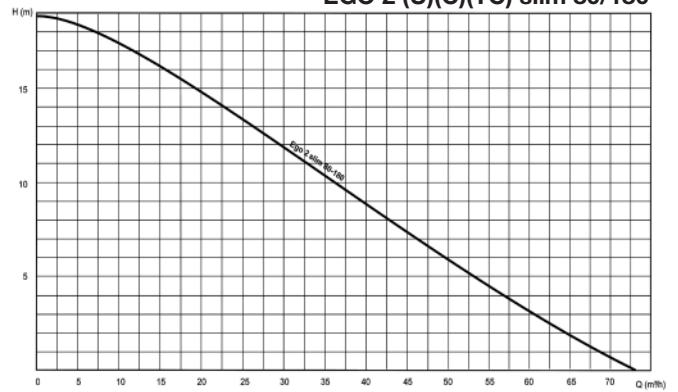

Ego 2 slim



Bombas circulatoras de Alta Eficiencia - Conexión con bridas (simples y gemelas)

EGO 2 (U)(C)(TC) slim 100/80



EGO 2 (U)(C)(TC) slim 100/120

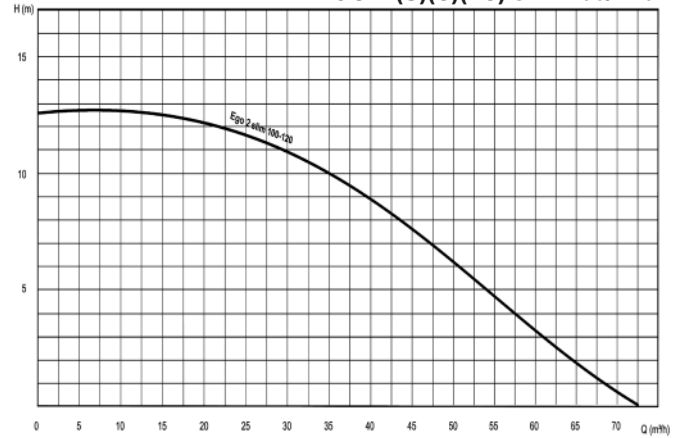

EGO 2 (U)(C)(TC) slim 100/180

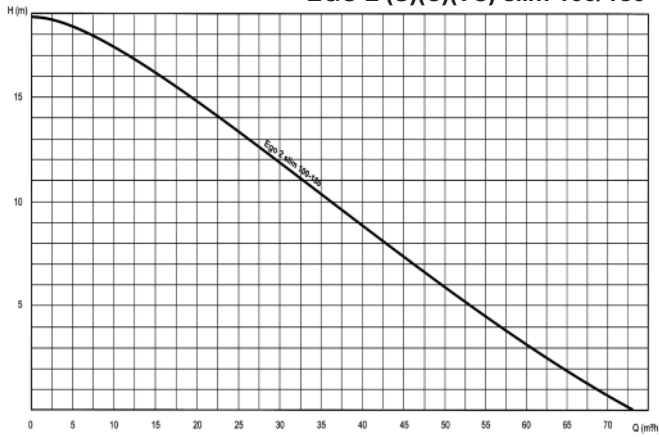

Ego 2 slim



Bombas circulatoras de Alta Eficiencia - Conexión con bridas (simples y gemelas)

Características técnicas - Ego 2 slim (simples)

Modelo	P ₁ max [W]	Int. máx. 1~230V [A]	EEl (Ind. de eficiencia energética)	Distancia entre ejes L [mm]	Conexiones Bomba	Temperat. fluido [°C]	Presión máx. de trabajo [Bar]	Peso [kg]
Ego 2 slim 40-40 (U)(C)	110		≤ 0,20	220/250	DN40	-10°C ÷ +110°C	PN6 / 10	8,2
Ego 2 slim 40-80 (U)(C)	270		≤ 0,20	220/250	DN40	-10°C ÷ +110°C	PN6 / 10	9,6
Ego 2 slim 40-120 (U)(C)	480		≤ 0,20	250	DN40	-10°C ÷ +110°C	PN6 / 10	10
Ego 2 slim 40-180 (U)(C)	680		≤ 0,20	250	DN40	-10°C ÷ +110°C	PN6 / 10	14,2
Ego 2 slim 50-40 (U)(C)	160		≤ 0,20	280	DN50	-10°C ÷ +110°C	PN6 / 10	10,8
Ego 2 slim 50-80 (U)(C)	370		≤ 0,20	280	DN50	-10°C ÷ +110°C	PN6 / 10	12,4
Ego 2 slim 50-120 (U)(C)	560		≤ 0,20	280	DN50	-10°C ÷ +110°C	PN6 / 10	13
Ego 2 slim 50-180 (U)(C)	830		≤ 0,20	280	DN50	-10°C ÷ +110°C	PN6 / 10	15,9
Ego 2 slim 65-40 (U)(C)	230		≤ 0,20	340	DN65	-10°C ÷ +110°C	PN6 / 10	16
Ego 2 slim 65-80 (U)(C)	560		≤ 0,20	340	DN65	-10°C ÷ +110°C	PN6 / 10	16,7
Ego 2 slim 65-120 (U)(C)	810		≤ 0,20	340	DN65	-10°C ÷ +110°C	PN6 / 10	19,3
Ego 2 slim 65-180 (U)(C)	1.550		≤ 0,20	340	DN65	-10°C ÷ +110°C	PN6 / 10	24
Ego 2 slim 80-40 (U)(C)	390		≤ 0,20	360	DN80	-10°C ÷ +110°C	PN6 / 10	23,4
Ego 2 slim 80-80 (U)(C)	800		≤ 0,20	360	DN80	-10°C ÷ +110°C	PN6 / 10	25,9
Ego 2 slim 80-120 (U)(C)	1.380		≤ 0,20	360	DN80	-10°C ÷ +110°C	PN6 / 10	30
Ego 2 slim 80-180 (U)(C)	1.550		≤ 0,20	360	DN80	-10°C ÷ +110°C	PN6 / 10	30
Ego 2 slim 100-80 (U)(C)	1.100		≤ 0,20	450	DN100	-10°C ÷ +110°C	PN6 / 10	35,5
Ego 2 slim 100-120 (U)(C)	1.550		≤ 0,20	450	DN100	-10°C ÷ +110°C	PN6 / 10	35,5
Ego 2 slim 100-180 (U)(C)	1.550		≤ 0,20	450	DN100	-10°C ÷ +110°C	PN6 / 10	35,5

Características técnicas - Ego 2 TC slim (gemelas)

Modelo	P ₁ max [W]	Int. máx. 1~230V [A]	EEl (Ind. eficiencia energética)	Distancia entre ejes L [mm]	Conexiones Bomba	Temperat. fluido [°C]	Presión máx. de trabajo [Bar]	Peso [kg]
Ego 2 TC slim 40-40	2x110		≤ 0,20	220/250	DN40	-10°C ÷ +110°C	PN6/10	14,8
Ego 2 TC slim 40-80	2x270		≤ 0,20	220/250	DN40	-10°C ÷ +110°C	PN6/10	16,7
Ego 2 TC slim 40-120	2x480		≤ 0,20	250	DN40	-10°C ÷ +110°C	PN6/10	16,9
Ego 2 TC slim 40-180	2x680		≤ 0,20	250	DN40	-10°C ÷ +110°C	PN6/10	25
Ego 2 TC slim 50-40	2x160		≤ 0,20	280	DN50	-10°C ÷ +110°C	PN6/10	20,1
Ego 2 TC slim 50-80	2x370		≤ 0,20	280	DN50	-10°C ÷ +110°C	PN6/10	22,9
Ego 2 TC slim 50-120	2x560		≤ 0,20	280	DN50	-10°C ÷ +110°C	PN6/10	24,1
Ego 2 TC slim 50-180	2x830		≤ 0,20	280	DN50	-10°C ÷ +110°C	PN6/10	29,3
Ego 2 TC slim 65-40	2x230		≤ 0,20	340	DN65	-10°C ÷ +110°C	PN6/10	32,7
Ego 2 TC slim 65-80	2x560		≤ 0,20	340	DN65	-10°C ÷ +110°C	PN6/10	33,2
Ego 2 TC slim 65-120	2x810		≤ 0,20	340	DN65	-10°C ÷ +110°C	PN6/10	38,9
Ego 2 TC slim 65-180	2x1.550		≤ 0,20	340	DN65	-10°C ÷ +110°C	PN6/10	47,5
Ego 2 TC slim 80-40	2x390		≤ 0,20	360	DN80	-10°C ÷ +110°C	PN6/10	43
Ego 2 TC slim 80-80	2x800		≤ 0,20	360	DN80	-10°C ÷ +110°C	PN6/10	48,9
Ego 2 TC slim 80-120	2x1.380		≤ 0,20	360	DN80	-10°C ÷ +110°C	PN6/10	55,7
Ego 2 TC slim 80-180	2x1.550		≤ 0,20	360	DN80	-10°C ÷ +110°C	PN6/10	55,7
Ego 2 TC slim 100-80	2x1.100		≤ 0,20	450	DN100	-10°C ÷ +110°C	PN6/10	59
Ego 2 TC slim 100-120	2x1.550		≤ 0,20	450	DN100	-10°C ÷ +110°C	PN6/10	59
Ego 2 TC slim 100-180	2x1.550		≤ 0,20	450	DN100	-10°C ÷ +110°C	PN6/10	59

Ego 2 slim



Bombas circulatoras de Alta Eficiencia - Conexión con bridas (simples y gemelas)

PANEL DE CONTROL - Ego 2 slim		LEYENDA
	1. Display de segmentos. 2. Display numérico. 3. Display de parámetro seleccionado. 4. Display de modo seleccionado. 5. Tecla de selección. 6. Tecla de confirmación. 7. Tecla de selección.	
	<p>Fig. a</p>	<p>Fig. b</p>
MODOS DE FUNCIONAMIENTO		
	Modo automático	La bomba regula automáticamente su funcionamiento basándose en la demanda real del sistema, mediante la medición continua del punto de trabajo H/Q óptimo. Este modo es adecuado para la mayoría de las aplicaciones y garantiza un ahorro de energía elevado.
	Δp-v Presión proporcional (Fig. a)	La bomba regula continuamente la presión basándose en el caudal, mediante la variación de la presión en forma lineal de un valor máximo (Hset) a un mínimo (Hset/2). El valor Hset se establece mediante los botones + y - en metros y el valor mínimo lo calcula la bomba circulatora.
	Δp-c Presión constante (Fig. b)	La presión se mantiene a un nivel constante independientemente de la demanda del sistema. El Hset es definido por el usuario mediante los botones + y - se expresa en metros.
	Velocidad constante (Fig. c)	La bomba funciona a una velocidad constante (que se puede seleccionar en el panel de control). En este caso, la bomba funciona de acuerdo a una curva constante y la velocidad de rotación se expresa en rpm.
	Modo nocturno	El modo nocturno se puede activar en combinación con cualquiera de los modos de funcionamiento mencionados anteriormente, y permite que la circulatora funcione en un mínimo de curva (y por tanto, con un consumo muy bajo) cuando detecta una disminución en la temperatura del líquido de 15-20°C. Cuando la temperatura sube, se vuelve automáticamente a la curva de funcionamiento normal (de acuerdo con el modo seleccionado).

Posición de montaje

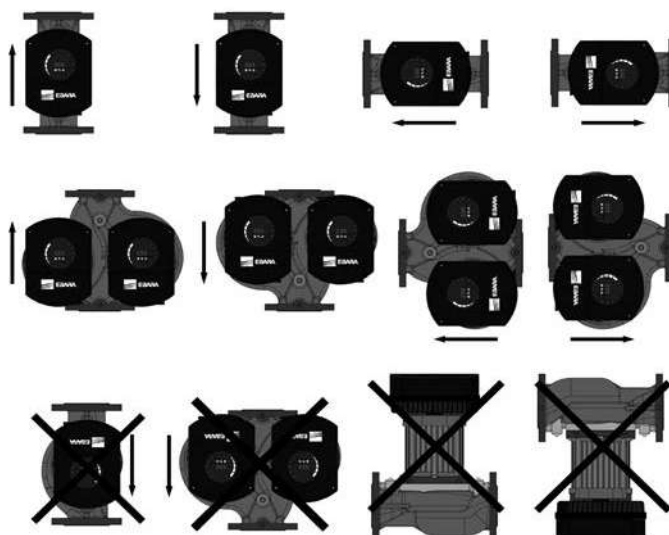

Ego 2 slim

Bombas circulatoras de Alta Eficiencia - Conexión con bridas (simples y gemelas)

Dimensiones - Ego 2 slim (simples) - ISO 9906 / 2

Figura 1



Figura 2



Figura 3

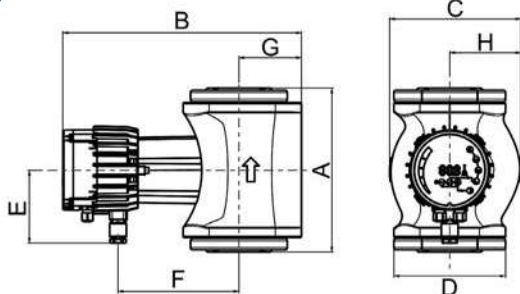

Figura 4

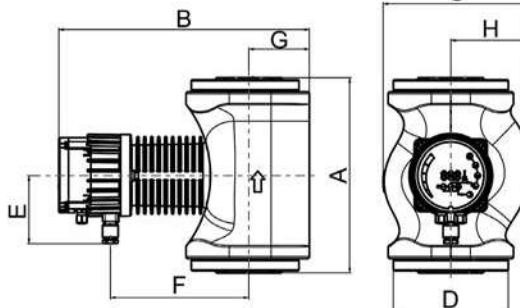

Figura	Modelo	DN	A (h)	B	C	D	E	F	G	H
1	Ego 2 slim 40-40 (U)(C)	40	220/250	177	150	98	162	84	96	96
3	Ego 2 slim 40-80 (U)(C)	40	220/250	380	179	150	122	266	83	97
3	Ego 2 slim 40-120 (U)(C)	40	250	380	179	150	122	266	83	97
3	Ego 2 slim 40-180 (U)(C)	40	250	390	179	150	122	276	83	97
2	Ego 2 slim 50-40 (U)(C)	50	280	345	212	165	98	199	87	114
3	Ego 2 slim 50-80 (U)(C)	50	280	371	210	165	122	157	84	114
3	Ego 2 slim 50-120 (U)(C)	50	280	371	210	165	122	157	84	114
3	Ego 2 slim 50-180 (U)(C)	50	280	381	210	165	122	167	84	114
3	Ego 2 slim 65-40 (U)(C)	65	340	402	214	185	122	226	95	118
3	Ego 2 slim 65-80 (U)(C)	65	340	402	214	185	122	226	95	118
3	Ego 2 slim 65-120 (U)(C)	65	340	412	214	185	122	236	95	118
4	Ego 2 slim 65-180 (U)(C)	65	340	454	215	185	137	325	96	120
3	Ego 2 slim 80-40 (U)(C)	80	360	415	273	200	122	278	108	150
3	Ego 2 slim 80-80 (U)(C)	80	360	425	273	200	122	288	108	150
4	Ego 2 slim 80-120 (U)(C)	80	360	476	274	200	144	335	108	150
4	Ego 2 slim 80-180 (U)(C)	80	360	476	274	200	144	335	108	150
4	Ego 2 slim 100-80 (U)(C)	100	450	476	274	220	144	335	108	150
4	Ego 2 slim 100-120 (U)(C)	100	450	476	274	220	144	335	108	150
4	Ego 2 slim 100-180 (U)(C)	100	450	476	274	220	144	335	108	150

(*) Dimensiones referentes a la Ego 2 C slim (versión con módulo de comunicación).

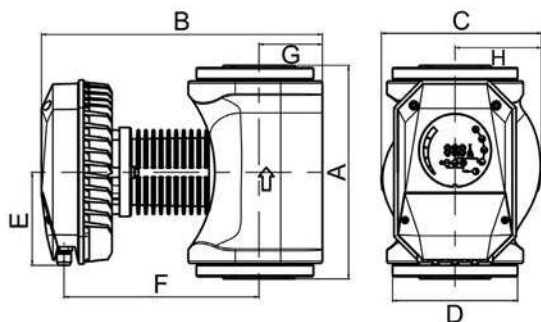
Dimensiones de modelos Ego 2 TC slim (Gemelas), consultar.

Ego 2 slim

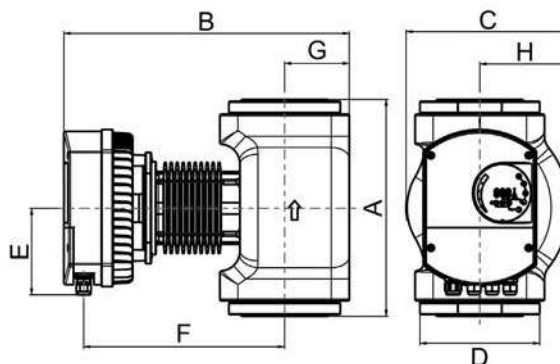

Bombas circulatoras de Alta Eficiencia - Conexión con bridas (simples y gemelas)

Serie Ego 2 slim (con bridas) - Simple

Modelo	Código Versión "U"	Código Versión "C"	Conexiones		Tensión	P.V.P. (€) Ego 2 slim U	P.V.P. (€) Ego 2 slim C (con módulo de comunicación)
			Bomba	Tubería			
Ego 2 slim 40-40/220(U)(C)	1576000251	1576000305	DN 40	DN 40	1*230	1.374	1.673
Ego 2 slim 40-40/250 (U)(C)	1576000252	1576000306	DN 40	DN 40	1*230	1.374	1.673
Ego 2 slim 40-80/220 (U)(C)	1576000253	1576000307	DN 40	DN 40	1*230	1.721	2.020
Ego 2 slim 40-80/250 (U)(C)	1576000254	1576000308	DN 40	DN 40	1*230	1.721	2.020
Ego 2 slim 40-120/250 (U)(C)	1576000255	1576000309	DN 40	DN 40	1*230	2.114	2.414
Ego 2 slim 40-180/250 (U)(C)	1576000256	1576000310	DN 40	DN 40	1*230	3.493	3.793
Ego 2 slim 50-40 (U)(C)	1576000257	1576000311	DN 50	DN 50	1*230	1.959	2.258
Ego 2 slim 50-80 (U)(C)	1576000258	1576000312	DN 50	DN 50	1*230	2.482	2.782
Ego 2 slim 50-120 (U)(C)	1576000259	1576000313	DN 50	DN 50	1*230	2.760	3.060
Ego 2 slim 50-180 (U)(C)	1576000260	1576000314	DN 50	DN 50	1*230	3.738	4.036
Ego 2 slim 65-40 (U)(C)	1576000261	1576000315	DN 65	DN 65	1*230	2.464	2.762
Ego 2 slim 65-80 (U)(C)	1576000262	1576000316	DN 65	DN 65	1*230	2.973	3.273
Ego 2 slim 65-120 (U)(C)	1576000263	1576000317	DN 65	DN 65	1*230	3.362	3.662
Ego 2 slim 65-180 (U)(C)	1576000264	1576000318	DN 65	DN 65	1*230	4.777	5.076
Ego 2 slim 80-40 (U)(C)	1576000265	1576000319	DN 65	DN 65	1*230	3.033	3.332
Ego 2 slim 80-80 (U)(C)	1576000266	1576000320	DN 80	DN 80	1*230	3.576	3.875
Ego 2 slim 80-120 (U)(C)	1576000267	1576000321	DN 80	DN 80	1*230	5.412	5.711
Ego 2 slim 80-180 (U)(C)	1576000268	1576000322	DN 80	DN 80	1*230	6.043	6.343
Ego 2 slim 100-80 (U)(C)	1576000269	1576000323	DN 100	DN 100	1*230	5.165	5.464
Ego 2 slim 100-120 (U)(C)	1576000270	1576000324	DN 100	DN 100	1*230	6.457	6.756
Ego 2 slim 100-180 (U)(C)	1576000271	1576000325	DN 100	DN 100	1*230	7.221	7.520

Serie Ego 2 T(U)(C)slim (con bridas) - Gemela

Modelo	Código TU	Código TC	Conexiones		Tensión	P.V.P. (€) Ego 2 TU slim (Twin/gemela)	P.V.P. (€) Ego 2 TC slim (Twin/gemela) (con módulo de comunicación)
			Bomba	Tubería			
Ego 2 T slim 40-40/220 (U)(C)	1576000273	1576000327	DN 40	DN 40	1*230	2.765	3.364
Ego 2 T slim 40-40/250 (U)(C)	1576000274	1576000328	DN 40	DN 40	1*230	2.765	3.364
Ego 2 T slim 40-80/220 (U)(C)	1576000275	1576000329	DN 40	DN 40	1*230	3.741	4.340
Ego 2 T slim 40-80/250 (U)(C)	1576000276	1576000330	DN 40	DN 40	1*230	3.741	4.340
Ego 2 T slim 40-120/250 (U)(C)	1576000277	1576000331	DN 40	DN 40	1*230	4.726	5.325
Ego 2 T slim 40-180/250 (U)(C)	1576000278	1576000332	DN 40	DN 40	1*230	6.898	7.497
Ego 2 T slim 50-40 (U)(C)	1576000279	1576000333	DN 50	DN 50	1*230	4.200	4.799
Ego 2 T slim 50-80 (U)(C)	1576000280	1576000334	DN 50	DN 50	1*230	5.625	6.224
Ego 2 T slim 50-120 (U)(C)	1576000281	1576000335	DN 50	DN 50	1*230	6.362	6.961
Ego 2 T slim 50-180 (U)(C)	1576000282	1576000336	DN 50	DN 50	1*230	8.821	9.420
Ego 2 T slim 65-40 (U)(C)	1576000283	1576000337	DN 65	DN 65	1*230	5.424	6.023
Ego 2 T slim 65-80 (U)(C)	1576000284	1576000338	DN 65	DN 65	1*230	6.898	7.497
Ego 2 T slim 65-120 (U)(C)	1576000285	1576000339	DN 65	DN 65	1*230	7.878	8.477
Ego 2 T slim 65/180 (U)(C)	1576000286	1576000340	DN 65	DN 65	1*230	9.146	9.745
Ego 2 T slim 80-40 (U)(C)	1576000287	1576000341	DN 80	DN 80	1*230	6.804	7.403
Ego 2 T slim 80-80 (U)(C)	1576000288	1576000342	DN 80	DN 80	1*230	8.134	8.733
Ego 2 T slim 80/120 (U)(C)	1576000289	1576000343	DN 80	DN 80	1*230	10.365	10.964
Ego 2 T slim 80/180 (U)(C)	1576000290	1576000344	DN 80	DN 80	1*230	11.578	12.177
Ego 2 T slim 100/80 (U)(C)	1576000291	1576000345	DN 100	DN 100	1*230	9.891	10.490
Ego 2 T slim 100/120 (U)(C)	1576000292	1576000346	DN 100	DN 100	1*230	12.373	12.972
Ego 2 T slim 100/180 (U)(C)	1576000293	1576000347	DN 100	DN 100	1*230	13.839	14.438

Módulo "C" de comunicación para Ego 2 slim U

Modelo	Código	P.V.P. (€)
Módulo C de comunicación para Ego 2 slim U	369250034	300

Ego B



Bombas circuladoras electrónicas A.C.S. en bronce - Conexiones roscadas (simples)

Las bombas circuladoras Ego B con motores de imanes permanentes y cuerpo de bomba en bronce se diferencian de las bombas estándar de velocidad fija por su capacidad de ajuste automático en función de las demandas reales del sistema. Esta característica le permite ahorrar energía considerablemente y garantizar niveles de ruido reducidos. Son adecuadas para la circulación agua caliente sanitaria (A.C.S.).



AISI 316
Camisa de rotor en AISI 316 sin puntos de soldadura



Cuerpo de bomba en bronce para A.C.S.



Práctica y fácil de usar



Alta eficiencia

Materiales

Carcasa de bomba	Bronce.
Impulsor	Tecnopolímero.
Eje motor	Cerámica
Rodamiento radial	Cerámica
Tubo separador	Acero Inoxidable AISI 316
Placa de soporte	Acero Inoxidable AISI 316

Características

Consumo	Mínimo consumo de energía de 5W.
Convertidor frec.	Convertidor de frecuencia integrado
Motor	Motor de imán permanente
Ventilación	Automática
Instalación	Fácil instalación y regulación.
Par de entrada	Alto par de entrada (con la consecuente liberación automática del rotor).

Conexiones

Conexiones de entrada roscadas	G1" - 1 1/2" (según ISO 228).
---------------------------------------	-------------------------------

Código de identificación

Ego T B ER 15 / 40 - 130

—	Longitud (L) entre bocas (en mm)
—	Presión máxima (en dm)
—	Ø nominal de la bocas (DN)
—	Versión con Contacto 0-10V
—	Versión bronce
—	Versión gemela
—	Modelo

Modos de funcionamiento

2 modos de funcionamiento seleccionables a través del botón de la caja de conexiones:

Presión proporcional ($\Delta p-v$)

En este modo, la bomba regula automáticamente la presión diferencial sobre la base de la velocidad de flujo, de conformidad con 3 curvas lineales (que pueden ser seleccionadas). Esto permite que la potencia y el consumo de energía se reduzcan.

Velocidad constante

En este modo, la bomba funciona a una velocidad constante. Puede seleccionar las 3 curvas de velocidad fija que muestra el diagrama de Q / H. En este caso, la bomba se comporta como una bomba normal no regulada y la potencia absorbida se mantiene constante.

Datos técnicos

Máx. presión de trabajo	10 bar
Temperatura del líquido	+5°C ÷ +65°C
Temperatura ambiente	0°C ÷ +40°C
Máx. mezcla de agua y glicoles	20% (Para mayores cantidades por favor verifique la viscosidad final y las condiciones de uso).
Humedad	Humedad relativa del aire: ≤ 95%
Tipo de fluidos	Los fluidos a vehicular deberán de ser claros, limpios, no agresivos ni explosivos y sin partículas sólidas o fibras.
Aislamiento	Clase F
Grado de protección	IP44
Velocidad	Velocidad de motor variable
Tensión	Monofásica 230V - 50 Hz

Posición de montaje



Ego B

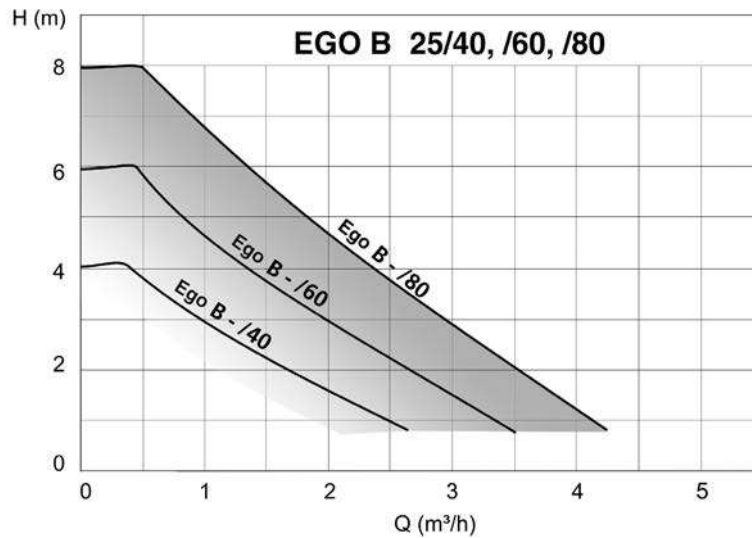

Bombas circuladoras electrónicas A.C.S. en bronce - Conexiones roscadas (simples)

Tabla de características - Ego B (roscada)

Modelo	Conexiones		L (mm)	Q=Caudal												
	Bomba	Tubería		l/min	0	8,3	16,7	25	33,3	41,7	50	58,3	66,7	75	83,3	91,7
				m³/h	0	0,5	1	1,5	2	2,5	3	3,5	4	4,5	5	5,5
H=Altura manométrica total (m)																
Ego B 25/40-130	1 1/2"	1"	130	4	3,9	2,8	2,1	1,5	0,9	-	-	-	-	-	-	-
Ego B 25/60-130	1 1/2"	1"	130	5,8	5,8	4,6	3,5	2,7	2,0	1,2	0,5	-	-	-	-	-
Ego B 25/80-130	1 1/2"	1"	130	7,8	7,8	6,9	5,4	4,2	3,4	2,6	1,9	1,0	-	-	-	-

Los valores corresponden al punto de funcionamiento máximo como bomba a velocidad fija.

Características técnicas - Ego B simples (monofásica 230V)

Modelo	Código	P ₁ max [W]	Int. máx. 1~230V [A]	EEl (Ind. de eficiencia energética)	Distancia entre ejes L [mm]	Conexiones Bomba tubería	Presión máx. de trabajo [Bar]	Peso [kg]
Ego B 25/40-130	1576000082	25	0,2	≤ 0,15	130	G1½ Rp 1"	10	2,1
Ego B 25/60-130	1576000083	50	0,4	≤ 0,17	130	G1½ Rp 1"	10	2,1
Ego B 25/80-130	1576000084	75	0,6	≤ 0,19	130	G1½ Rp 1"	10	2,1

Dimensiones - Ego B simples (ISO 9906 / 2)

Modelo	Código	L	DN	b1	b2	l	a	D2
Ego B 25/40-130	1576000082	130	25	80	48	108	32	1"1/2
Ego B 25/60-130	1576000083	130	25	80	48	108	32	1"1/2
Ego B 25/80-130	1576000084	130	25	80	48	108	32	1"1/2

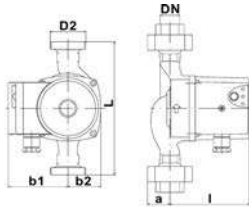

Serie Ego B roscada - Simples

Modelo	Código B	Conexiones		Tensión	P.V.P. (€) Ego B (Bronce)
		Bomba	Tubería		
Ego B 25/40-130	1576000082	G 1"1/2	Rp 1"	1*230	594
Ego B 25/60-130	1576000083	G 1"1/2	Rp 1"	1*230	640
Ego B 25/80-130	1576000084	G 1"1/2	Rp 1"	1*230	843

Juego de racores

Medidas	Código Hierro	P.V.P. (€) Hierro	Código Bronce	P.V.P. (€) Bronce
1 1/2"	6241022003	12	6240005002	23

Ego B easy



Bombas circuladoras de Alta Eficiencia A.C.S. en bronce - Conex. Rosca & Brida (simples)

Bombas circuladoras de alta eficiencia energética ideal para sistemas de calefacción, aire acondicionado residenciales y agua caliente sanitaria (A.C.S.).



 Camisa de rotor en AISI 316 sin puntos de soldadura.	 Cuerpo de bomba en bronce para A.C.S.	 Práctica y fácil de usar	 Alta eficiencia
--	---	------------------------------	---------------------

Materiales

Carcasa de bomba	Bronce.
Impulsor	Tecnopolímero.
Eje motor	Acero Inox. AISI 316
Rodamiento radial	Grafito
Tubo separador	Acero Inoxidable AISI 316
Placa de soporte	Acero Inoxidable AISI 316

Características

Convertidor freq.	Convertidor de frecuencia integrado.
Motor	Motor de imán permanente.
Ventilación	Automática.
Protección contra sobrecarga	Dispositivo de seguridad contra sobrecarga integrado.
Par de entrada	Alto par de entrada (con la consecuente liberación automática del rotor).
Display	Display integrado para fácil programación y visualización de parámetros.
Módulo de comunicación	Módulo de comunicación opcional (consulte las versiones "C").

Código de identificación

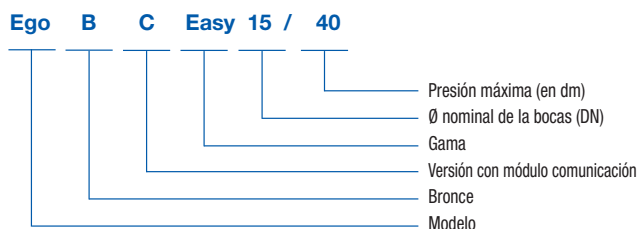

Modos de funcionamiento

4 modos de funcionamiento seleccionables :

Modos de funcionamiento	<ul style="list-style-type: none"> • Modo automático (Ver Pág. 293) • Presión proporcional ($\Delta p-v$) • Presión constante ($\Delta p-c$) • Velocidad constante
Modo nocturno	La gama Ego B easy dispone además de la Función Automática Nocturna.

Datos técnicos

Máx. presión de trabajo	10 bar
Temperatura del líquido	+5°C ÷ +65°C
Temperatura ambiente	0°C ÷ +40°C
Máx. mezcla de agua y glicoles	20% (Para mayores cantidades por favor verifique la viscosidad final y las condiciones de uso).
Humedad	Humedad relativa del aire: $\leq 95\%$
Tipo de fluidos	Los fluidos a vehicular deberán de ser claros, limpios, no agresivos ni explosivos y sin partículas sólidas o fibras.
Aislamiento	Clase F
Grado de protección	IP44
Velocidad	Velocidad de motor variable
Tensión	Monofásica 230V - 50 Hz

Conexiones

Conexiones de entrada roscadas	G1 1/2" - 2" (según ISO 228).
--------------------------------	-------------------------------

Accesorios



Kit de contrabridas
Pág. 383 - **Kit de contrabridas galvanizadas**



Módulo de comunicación
Pág. 294 - **Módulo de comunicación "C"**

Ego B easy



Bombas circulatoras de Alta Eficiencia A.C.S. en bronce - Conex. Rosca & Brida (simples)



Tabla de características - Ego B easy												
Modelo	Q=Caudal											
	l/min m³/h	0	16,7	33,3	50	66,7	83,3	100	116,7	133,3	150	166,7
		0	1	2	3	4	5	6	7	8	9	10
H=Altura manométrica total (m)												
Ego B easy 25-60		6,0	6,0	6,0	5,0	4,0	3,3	2,3	1,7	1,0	0,2	-
Ego B easy 32-60		6,0	6,0	6,0	5,0	4,0	3,3	2,3	1,7	1,0	0,2	-
Ego B easy 25-100		10,0	10,0	9,7	8,8	7,8	6,7	5,6	4,5	3,5	2,4	1,4
Ego B easy 32-100		10,0	10,0	9,7	8,8	7,8	6,7	5,6	4,5	3,5	2,4	1,4

Los valores corresponden al punto de funcionamiento máximo como bomba a velocidad fija.

Características técnicas - Ego B easy simples (monofásica 230V)									
Modelo	Código	P ₁ max [W]	Int. máx. 1~ 230V [A]	EEI (Ind. de eficiencia energética)	Distancia entre ejes L [mm]	Conexiones		Presión máx. de trabajo [Bar]	Peso [kg]
						Bomba	tubería		
Ego B easy 25-60		90	0,75	≤ 0,21	180	G1½	Rp 1"	10	4,0
Ego B easy 32-60		90	0,75	≤ 0,21	180	G2	Rp 1 1/4"	10	4,1
Ego B easy 25-100		180	1,5	≤ 0,21	180	G1½	Rp 1"	10	3,3
Ego B easy 32-100		180	1,5	≤ 0,21	180	G2	Rp 1 1/4"	10	3,4

Ego B easy

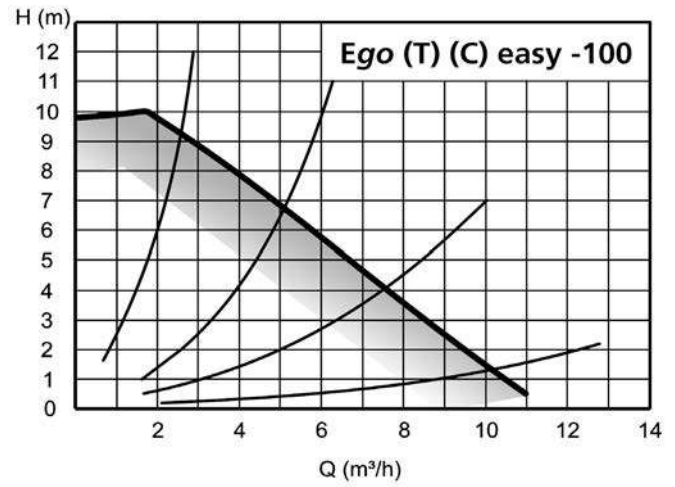
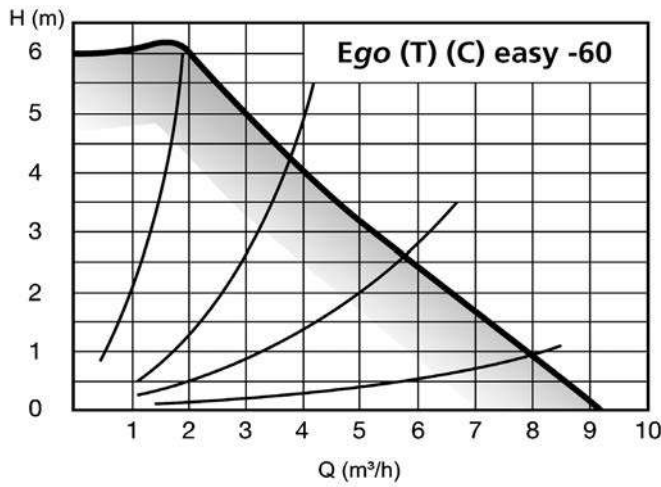

Bombas circulatoras de Alta Eficiencia A.C.S. en bronce - Conex. Rosca & Brida (simples)

PANEL DE CONTROL - Ego B C Easy	
	<p>LEYENDA</p> <p>1. Display de segmentos. 2. Display numérico. 3. Display de parámetro seleccionado. 4. Display de modo seleccionado.</p> <p>5. Tecla de selección. 6. Tecla de confirmación. 7. Tecla de selección.</p>
	<div style="display: flex; justify-content: space-around;"> <div style="text-align: center;"> <p>Fig. a</p> </div> <div style="text-align: center;"> <p>Fig. b</p> </div> <div style="text-align: center;"> <p>Fig. c</p> </div> </div>
MODOS DE FUNCIONAMIENTO	
	<p>Modo automático</p> <p>La bomba regula automáticamente su funcionamiento basándose en la demanda real del sistema, mediante la medición continua del punto de trabajo H/Q óptimo. Este modo es adecuado para la mayoría de las aplicaciones y garantiza un ahorro de energía elevado.</p>
	<p>Δp-v Presión proporcional (Fig. a)</p> <p>La bomba regula continuamente la presión basándose en el caudal, mediante la variación de la presión en forma lineal de un valor máximo (Hset) a un mínimo (Hset/2). El valor Hset se establece mediante los botones + y - en metros y el valor mínimo lo calcula la bomba circulatora.</p>
	<p>Δp-c Presión constante (Fig. b)</p> <p>La presión se mantiene a un nivel constante independientemente de la demanda del sistema. El Hset es definido por el usuario mediante los botones + y - se expresa en metros.</p>
	<p>Velocidad constante (Fig. c)</p> <p>La bomba funciona a una velocidad constante (que se puede seleccionar en el panel de control). En este caso, la bomba funciona de acuerdo a una curva constante y la velocidad de rotación se expresa en rpm.</p>
	<p>Modo nocturno</p> <p>El modo nocturno se puede activar en combinación con cualquiera de los modos de funcionamiento mencionados anteriormente, y permite que la circulatora funcione en un mínimo de curva (y por tanto, con un consumo muy bajo) cuando detecta una disminución en la temperatura del líquido de 15-20°C. Cuando la temperatura sube, se vuelve automáticamente a la curva de funcionamiento normal (de acuerdo con el modo seleccionado).</p>

Módulo de comunicación (Versión “C”)

La versiones opcionales de bombas Ego B C Easy están equipadas con un módulo de comunicación adicional al que se accede abriendo el panel del display. El módulo está disponible también como accesorio opcional. Es compatible con todos los modelos estándar Ego B Easy.

Control remoto

- Permite ejecutar una amplia gama de aplicaciones de forma remota:
- Acceso vía internet.
 - Encendido / Apagado de forma remota.
 - Contacto analógico de control 0-10 V.
 - Modbus RTU.
 - Relé de alarma / estado.

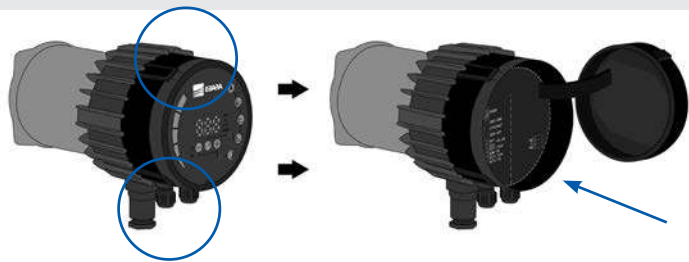

Posición de montaje

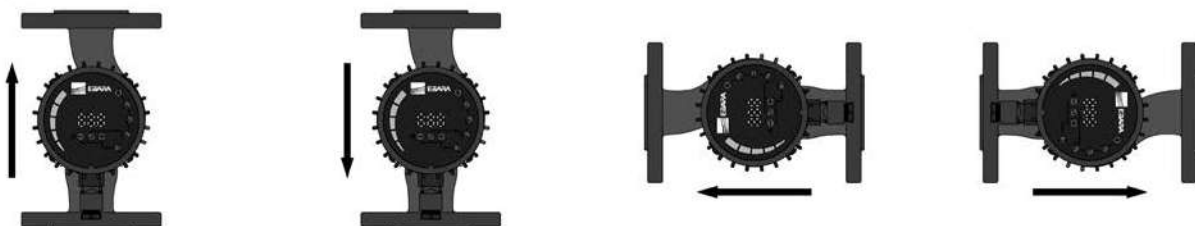

Ego B easy



Bombas circulatoras de Alta Eficiencia A.C.S. en bronce - Conex. Rosca & Brida (simples)

Dimensiones - Ego B easy simples (ISO 9906 / 2)

Fig. 1



Figura	Modelo	L	DN	b1	I	h	a	D1	D2	D3	D4	D5	N° orificios
1	Ego B easy (C) 25-60	180	25	117	190 (222)*	180	-	-	1 1/2"	-	-	-	-
1	Ego B easy (C) 32-60	180	32	117	190 (222)*	180	-	-	2"	-	-	-	-
1	Ego B easy (C) 25-100	180	25	117	190 (222)*	180	-	-	1 1/2"	-	-	-	-
1	Ego B easy (C) 32-100	180	32	117	190 (222)*	180	-	-	2"	-	-	-	-

(*) Dimensiones referentes a la Ego easy C (versión con módulo de comunicación).

Serie Ego B easy roscada - Simple

Modelo	Código B	Código Versión B "C"	Conexiones		Tensión	P.V.P. (€) Ego B easy	P.V.P. (€) Ego B C easy (con módulo de comunicación)
			Bomba	Tubería			
Ego B (C) easy 25-60	1576000106		G1 1/2"	Rp 1"	1*230	1.179	1.477
Ego B (C) easy 32-60	1576000107		G2"	Rp 1 1/4"	1*230	1.198	1.497
Ego B (C) easy 25-100	1576000108		G1 1/2"	Rp 1"	1*230	1.328	1.627
Ego B (C) easy 32-100	1576000109		G2"	Rp 1 1/4"	1*230	1.364	1.663

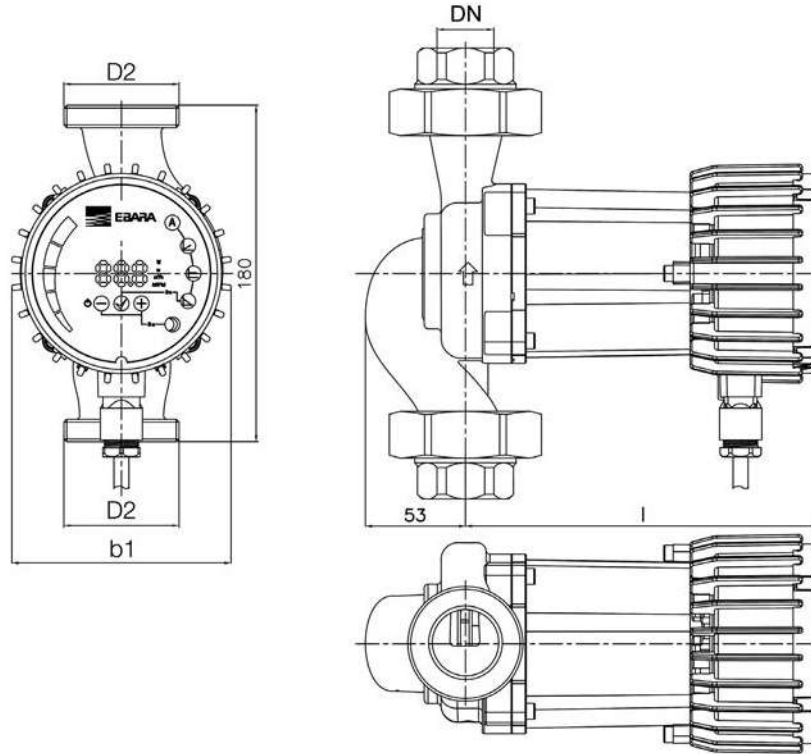
Módulo "C" de comunicación para Ego B easy / Ego B slim

Modelo	Código	P.V.P. (€) Módulo "C" de comunicación
Módulo "C" de comunicación para bombas Ego B easy / Ego B slim	369250028	298

Juego de racores

Medidas		Código Hierro	P.V.P. (€) Hierro	Código Bronce	P.V.P. (€) Bronce
Rosca bomba	Conexión tubería				
1 1/2"	1"	6241022003	12	6240005002	23
2"	1 1/4"	6241022005	14	6240005003	27

Ego 2 B slim



Bombas circulatoras de Alta Eficiencia A.C.S. en bronce - Conexión con bridas (simples)

Bombas circulatoras de alta eficiencia energética ideal para sistemas de calefacción, aire acondicionado residenciales y agua caliente sanitaria (A.C.S.).



AISI 316
Camisa de rotor en AISI 316 sin puntos de soldadura.



V
Cuerpo de bomba en bronce para A.C.S.



+
Práctica y fácil de usar



+
Alta eficiencia

Materiales

Carcasa de bomba	Bronce.
Impulsor	Tecnopolímero.
Eje motor	Acero Inox. AISI 316
Rodamiento radial	Grafito
Tubo separador	Acero Inoxidable AISI 316
Placa de soporte	Acero Inoxidable AISI 316

Características

Convertidor freq.	Convertidor de frecuencia integrado.
Motor	Motor de imán permanente.
Ventilación	Automática.
Protección contra sobrecarga	Dispositivo de seguridad contra sobrecarga integrado.
Par de entrada	Alto par de entrada (con la consecuente liberación automática del rotor).
Display	Display integrado para fácil programación y visualización de parámetros.
Módulo de comunicación	Módulo de comunicación opcional (consulte las versiones "C").

Código de identificación

Ego 2 B C slim 40 / 120

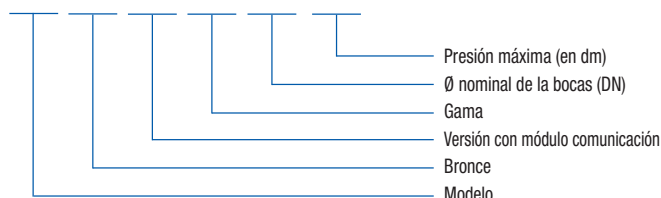

Modos de funcionamiento

4 modos de funcionamiento seleccionables :

- Modos de funcionamiento**
- Modo automático (Ver Pág. 298)
 - Presión proporcional ($\Delta p-v$)
 - Presión constante ($\Delta p-c$)
 - Velocidad constante

Modo nocturno La gama Ego 2 B slim dispone además de la Función Automática Nocturna.

Datos técnicos

Máx. presión de trabajo	10 bar
Temperatura del líquido	+5°C ÷ +65°C
Temperatura ambiente	0°C ÷ +40°C
Máx. mezcla de agua y glicoles	20% (Para mayores cantidades por favor verifique la viscosidad final y las condiciones de uso).
Humedad	Humedad relativa del aire: ≤ 95%
Tipo de fluidos	Los fluidos a vehicular deberán de ser claros, limpios, no agresivos ni explosivos y sin partículas sólidas o fibras.
Aislamiento	Clase F
Grado de protección	IP44
Velocidad	Velocidad de motor variable
Tensión	Monofásica 230V - 50 Hz

Conexiones

Conexiones con bridas	Desde DN 40 hasta DN 65.
-----------------------	--------------------------

Accesorios



Kit de contrabridas

Pág. 383 - Kit de contrabridas galvanizadas

Ego 2 B slim



Bombas circulatoras de Alta Eficiencia A.C.S. en bronce - Conexión con bridas (simples)

EGO 2 B slim 40/40

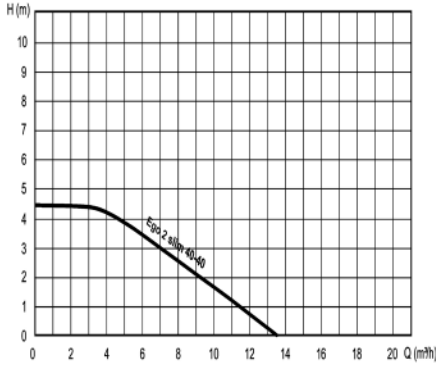

EGO 2 B slim 40/80

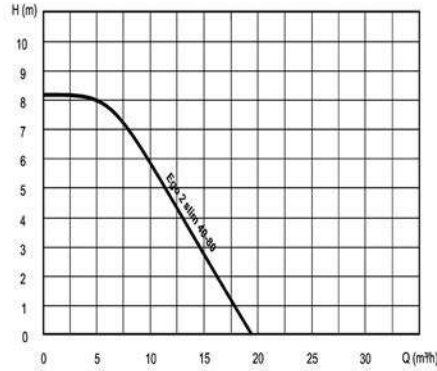

EGO 2 B slim 40/120

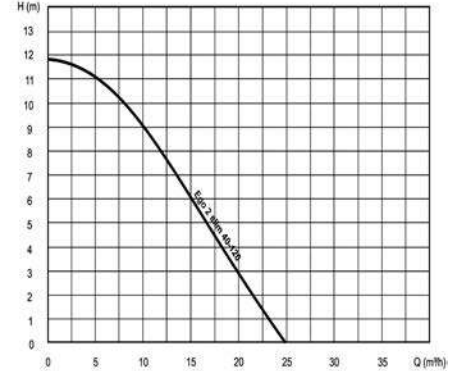

EGO 2 B slim 50/40

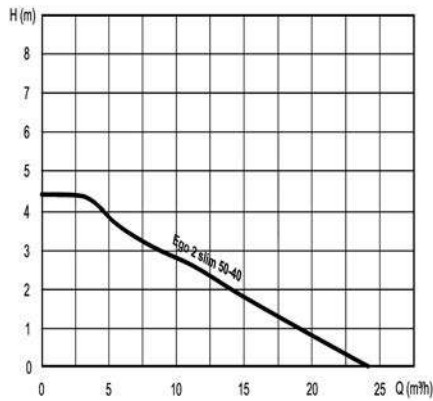

EGO 2 B slim 50/80

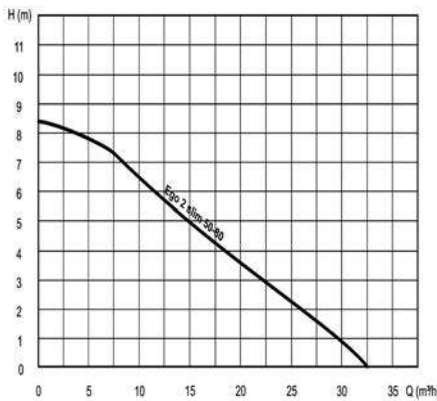

EGO 2 B slim 50/120

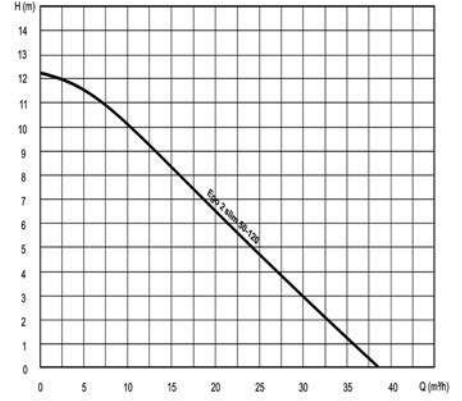

EGO 2 B slim 65/40

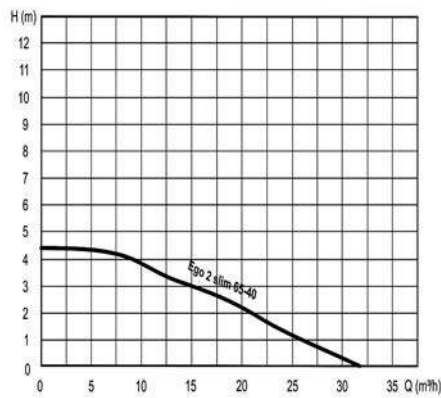

EGO 2 B slim 65/80

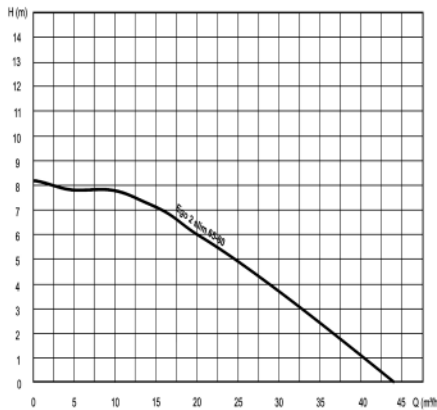

EGO 2 B slim 65/120

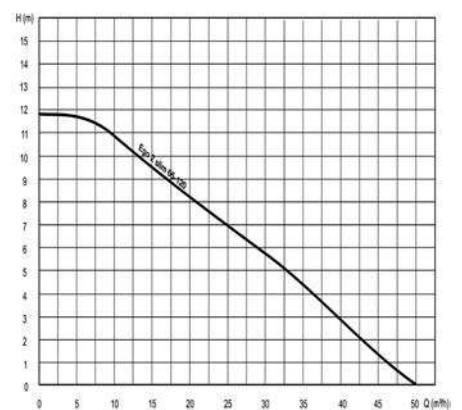

Ego 2 B slim



Bombas circulatoras de Alta Eficiencia A.C.S. en bronce - Conexión con bridas (simples)

Tabla de características - Ego 2 B (C) slim (simple)														
Modelo	Q=Caudal													
	l/min m³/h	0	100	200	300	400	500	600	700	800	900	1000	1100	1100
		0	6	12	18	24	30	36	42	48	54	60	66	66
H=Altura manométrica total (m)														
Ego 2 B (C) slim 40-40	4,4	3,5	1,2	-	-	-	-	-	-	-	-	-	-	-
Ego 2 B (C) slim 40-80	8,1	7,4	5,1	1,2	-	-	-	-	-	-	-	-	-	-
Ego 2 B (C) slim 40-120	12,0	11,0	8,6	4,6	0,3	-	-	-	-	-	-	-	-	-
Ego 2 B (C) slim 50-40	4,2	3,3	2,4	1,3	0,2	-	-	-	-	-	-	-	-	-
Ego 2 B (C) slim 50-80	8,0	7,0	6,0	4,7	3,1	1,4	-	-	-	-	-	-	-	-
Ego 2 B (C) slim 50-120	12,0	10,0	8,7	6,7	5,1	3,1	0,8	-	-	-	-	-	-	-
Ego 2 B (C) slim 65-40	4,2	3,9	3,2	2,6	1,5	0,3	-	-	-	-	-	-	-	-
Ego 2 B (C) slim 65-80	8,2	7,5	6,9	6,1	5,2	4,0	2,4	0,9	-	-	-	-	-	-
Ego 2 B (C) slim 65-120	12,0	11,0	9,8	8,6	7,2	5,8	4,3	2,5	0,7	-	-	-	-	-

Los valores corresponden al punto de funcionamiento máximo como bomba a velocidad fija.

Características técnicas - Ego 2 B slim (simples)								
Modelo	P ₁ max [W]	Int. máx. 1~230V [A]	EEl (Ind. de eficiencia energética)	Distancia entre ejes L [mm]	Conexiones Bomba	Temperat. fluido [°C]	Presión máx. de trabajo [Bar]	Peso [kg]
Ego 2 B(C) slim 40-40	110	1	≤ 0,20	250	DN40	+5°C ÷ +65°C	PN6 / 10	8,5
Ego 2 B(C) slim 40-80	270	1,4	≤ 0,21	250	DN40	+5°C ÷ +65°C	PN6 / 10	9,8
Ego 2 B(C) slim 40-120	480	2,3	≤ 0,21	250	DN40	+5°C ÷ +65°C	PN6 / 10	15,5
Ego 2 B(C) slim 50-40	160	1	≤ 0,23	280	DN50	+5°C ÷ +65°C	PN6 / 10	11
Ego 2 B(C) slim 50-80	370	1,7	≤ 0,22	280	DN50	+5°C ÷ +65°C	PN6 / 10	12,6
Ego 2 B(C) slim 50-120	560	2,5	≤ 0,21	280	DN50	+5°C ÷ +65°C	PN6 / 10	20,1
Ego 2 B(C) slim 65-40	230	1,1	≤ 0,22	340	DN65	-10°C ÷ +110°C	PN6 / 10	16,2
Ego 2 B(C) slim 65-80	560	2,6	≤ 0,22	340	DN65	+5°C ÷ +65°C	PN6 / 10	16,9
Ego 2 B(C) slim 65-120	810	3,5	≤ 0,20	340	DN65	+5°C ÷ +65°C	PN6 / 10	19,6

Dimensiones - Ego 2 B slim (simples) - ISO 9906 / 2

Figura 1



Figura	Modelo	h	DN	b1	l	a	D1	D2	D3	D4	D5	Nº orificios
1	Ego 2 B(C) slim 40-40	250	40	133	205 (297)*	65	40	90	100/110	150	14/19	4
1	Ego 2 B(C) slim 40-80	250	40	150	265 (297)*	65	40	90	100/110	150	14/19	4
1	Ego 2 B(C) slim 40-120	250	40	150	265 (297)*	65	40	90	100/110	150	14/19	4
1	Ego 2 B(C) slim 50-40	280	50	167	241 (273)*	72	50	98	110/125	165	14/19	4
1	Ego 2 B(C) slim 50-80	280	50	167	301 (333)*	72	50	98	110/125	165	14/19	4
1	Ego 2 B(C) slim 50-120	280	50	167	301 (333)*	72	50	98	110/125	165	14/19	4
1	Ego 2 B(C) slim 65-40	340	65	186	311 (343)*	72	65	132	130/145	185	14/19	4
1	Ego 2 B(C) slim 65-80	340	65	186	311 (343)*	75	65	132	130/145	185	14/19	4
1	Ego 2 B(C) slim 65-120	340	65	193	322 (352)*	75	65	132	130/145	185	14/19	4

(*) Dimensiones referentes a la Ego BC slim (versión con módulo de comunicación).

Posición de montaje

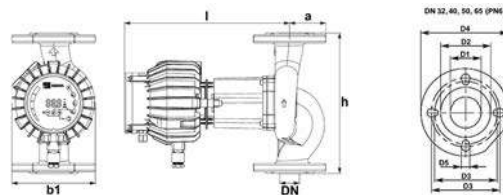
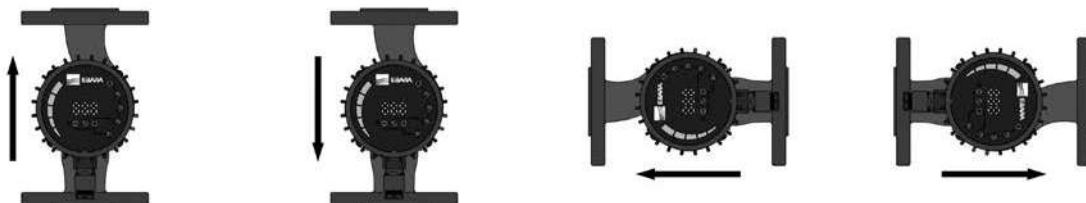

Ego 2 B slim



Bombas circuladoras de Alta Eficiencia A.C.S. en bronce - Conexión con bridas (simples)

PANEL DE CONTROL - Ego 2 BC slim

		LEYENDA		
		1. Display de segmentos. 2. Display numérico. 3. Display de parámetro seleccionado. 4. Display de modo seleccionado.	5. Tecla de selección. 6. Tecla de confirmación. 7. Tecla de selección.	
MODOS DE FUNCIONAMIENTO				
A	Modo automático	La bomba regula automáticamente su funcionamiento basándose en la demanda real del sistema, mediante la medición continua del punto de trabajo H/Q óptimo. Este modo es adecuado para la mayoría de las aplicaciones y garantiza un ahorro de energía elevado.		
	Δp-v Presión proporcional (Fig. a)	La bomba regula continuamente la presión basándose en el caudal, mediante la variación de la presión en forma lineal de un valor máximo (Hset) a un mínimo (Hset/2). El valor Hset se establece mediante los botones + y - en metros y el valor mínimo lo calcula la bomba circuladora.		
	Δp-c Presión constante (Fig. b)	La presión se mantiene a un nivel constante independientemente de la demanda del sistema. El Hset es definido por el usuario mediante los botones + y - se expresa en metros.		
	Velocidad constante (Fig. c)	La bomba funciona a una velocidad constante (que se puede seleccionar en el panel de control). En este caso, la bomba funciona de acuerdo a una curva constante y la velocidad de rotación se expresa en rpm.		
	Modo nocturno	El modo nocturno se puede activar en combinación con cualquiera de los modos de funcionamiento mencionados anteriormente, y permite que la circuladora funcione en un mínimo de curva (y por tanto, con un consumo muy bajo) cuando detecta una disminución en la temperatura del líquido de 15-20°C. Cuando la temperatura sube, se vuelve automáticamente a la curva de funcionamiento normal (de acuerdo con el modo seleccionado).		

Serie Ego 2 B(C) slim (con bridas) - Simple

Modelo	Código B	Código BC	Conexiones		Tensión	P.V.P. (€)	P.V.P. (€)
			Bomba	Tubería		Ego 2 B slim	Ego 2 BC slim (con módulo de comunicación)
Ego 2 B(C) slim 40-40	1576000294		DN 40	DN 40	1*230	3.202	3.502
Ego 2 B(C) slim 40-80	1576000295		DN 40	DN 40	1*230	3.260	3.560
Ego 2 B(C) slim 40-120	1576000296		DN 40	DN 40	1*230	3.704	4.004
Ego 2 B(C) slim 50-40	1576000297		DN 50	DN 50	1*230	3.672	3.971
Ego 2 B(C) slim 50-80	1576000298		DN 50	DN 50	1*230	4.268	4.568
Ego 2 B(C) slim 50-120	1576000299		DN 50	DN 50	1*230	4.460	4.759
Ego 2 B(C) slim 65-40	1576000300		DN 65	DN 65	1*230	4.601	4.900
Ego 2 B(C) slim 65-80	1576000301		DN 65	DN 65	1*230	5.716	6.015
Ego 2 B(C) slim 65-120	1576000302		DN 65	DN 65	1*230	6.463	6.762

MR B

Bombas circuladoras electrónicas A.C.S. en Bronce - Conex. Rosca & Brida (simples)

Bombas circuladoras en bronce regulables eléctricamente mediante un conmutador de 3 velocidades, construida con materiales adecuados para su utilización en los circuitos secundarios de agua caliente sanitaria y sus procesos de pasteurización antilegionella.



Cuerpo de bomba en bronce para A.C.S.



Práctica y fácil de usar



Alta eficiencia



Materiales

Carcasa de bomba	Bronce.
Impulsor	Noryl / AISI 304

Características

Caudal	Caudal máx. (Q): - 4,2 m³/h (Monofásicas) - 50 m³/h (Trifásicas)
Altura	Altura máx. (H): - 6,7 m (Monofásicas) - 12 m (Trifásicas)
Motor	Motor de 3 velocidades
Instalación	Las bombas para A.C.S. no deberán instalarse nunca con el sentido de circulación descendente.

Modos de funcionamiento

3 velocidades	Las bombas MR B se regulan eléctricamente mediante un conmutador de 3 velocidades.
---------------	--

Datos técnicos

Máx. presión de trabajo	10 bar
Temperatura del líquido	+5°C ÷ +110°C (Monofásicas) -10 ÷ +65°C (Trifásicas) En circuitos secundarios de agua caliente sanitaria es aconsejable que la temperatura del agua no supere los 65°C a fin de limitar los depósitos calcáreos.
Temperatura ambiente	0°C ÷ +40°C
Tipo de fluidos	Los fluidos a vehicular deberán de ser claros, limpios, no agresivos ni explosivos y sin partículas sólidas o fibras.
Aislamiento	Clase H
Grado de protección	IP44 (versión monofásica) IP43 (versión trifásica)
Tensión	Monofásica 230V Trifásica 400V

Conexiones

Conexiones	Roscardas (monofásicas): G1" - 1 1/2" (según ISO 228). Bridas (Trifásicas): DN 40 / DN 50 / DN 65
------------	--

Dimensiones MR B - Monofásica 230V (ISO 9906 / 2)

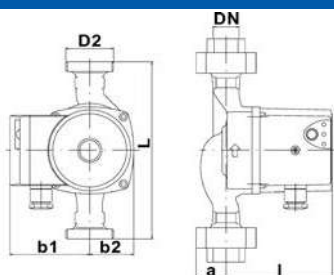

Modelo	Código	L	DN	b1	b2	l	a	D2
MR B 15/40-130	1576000041	130	15	80	44	108	28	1"
MR B 15/60-130	1576000043	130	15	80	44	108	28	1"
MR B 25/70-130	1576000045	130	15	80	44	108	28	1 1/2"

Dimensiones MR B - Trifásica 400V (ISO 9906 / 2)

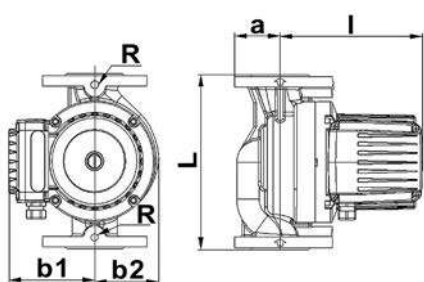

Modelo	Código	L	DN	b1	b2	l	a	R
MR B 40-120 F	1576000046	250	40	125	92	198	65	1/4
MR B 40-70 F	1576000047	250	40	125	92	198	65	1/4
MR B 50-120 F	1576000048	280	50	130	123	220	70	1/4
MR B 50-70 F	1576000049	280	50	130	123	220	70	1/4
MR B 65-120 F	1576000050	340	65	130	123	226	80	1/4
MR B 65-70 F	1576000051	340	65	130	123	226	80	1/4

MR B



Bombas circulatoras electrónicas A.C.S. en Bronce - Conex. Rosca & Brida (simples)

Características técnicas - MR B (Monofásica 230V)

Modelo	Código	Pot. max [W]	Int. máx. 1~ 230V [A]	EI (Ind. eficiencia energética)	Distancia entre ejes L [mm]	Conexiones Bomba	Temperat. fluido [°C]	Presión máx. de trabajo [Bar]	Peso [kg]
MR B 15/40-130	1576000041	75	0,33	≤ 0,21	130	G1"	+5°C ÷ +110°C	10	2,3
MR B 15/60-130	1576000043	90	0,39	≤ 0,21	130	G1"	+5°C ÷ +110°C	10	2,9
MR B 25/70-130	1576000045	140	0,62	≤ 0,21	130	G 1½"	+5°C ÷ +110°C	10	2,6

Características técnicas - MR B (Trifásica 400V)

Modelo	Código	Pot. max [W]	Int. máx. 1~ 230V [A]	EI (Ind. eficiencia energética)	Distancia entre ejes L [mm]	Conexiones Bomba	Temperat. fluido [°C]	Presión máx. de trabajo [Bar]	Peso [kg]
MR B 40-120 F	1576000046	578	1,46		250	DN40	-10 ÷ 65°C	PN6/10	22
MR B 40-70 F	1576000047	295	0,74		250	DN40	-10 ÷ 65°C	PN6/10	22
MR B 50-120 F	1576000048	1020	1,73		280	DN50	-10 ÷ 65°C	PN6/10	28
MR B 50-70 F	1576000049	470	1,15		280	DN50	-10 ÷ 65°C	PN6/10	28
MR B 65-120 F	1576000050	1560	2,8		340	DN65	-10 ÷ 65°C	PN6/10	36
MR B 65-70 F	1576000051	600	1,25		340	DN65	-10 ÷ 65°C	PN6/10	36

Tabla de características - MR B (monofásica 230V)

Modelo	Q=Caudal									
	l/min m³/h	0	8	16	25	33	42	50	58	66
H=Altura manométrica total (m)										
MR B 15/40-130		4,5	4	3,5	2,7	2	1,3	-	-	-
MR B 15/60-130		5	4,7	4,3	3,5	2,5	1,7	0,7	-	-
MR B 25/70-130		6,7	6,4	6	5,4	4,8	4,3	3,7	3,2	2,5

Tabla de características - MR B (Trifásica 400V)

Modelo	Q=Caudal										
	l/min m³/h	0	66	132	198	264	330	396	528	594	792
H=Altura manométrica total (m)											
MR B 40-120 F		11,7	10,2	8,4	6,2	3,9	-	-	-	-	-
MR B 40-70 F		6,3	5,5	4,4	2,8	-	-	-	-	-	-
MR B 50-120 F		12,3	11,6	10,7	9,6	8,2	6,7	4,9	1,3	-	-
MR B 50-70 F		6	5,6	5,1	4,4	3,8	2,9	1,9	-	-	-
MR B 65-120 F		12	11,8	11,3	10,9	10,2	9,7	8,9	7,1	1,6	-
MR B 65-70 F		5,7	5,4	5,1	4,8	4,2	3,7	2,9	1,3	0,6	-

Serie MR B (bronce) - Monofásica 230V

Modelo	Código	Conexiones		Tensión	P.V.P. (€) MR B Monofásica
		Bomba	Tubería		
MR B 15/40-130	1576000041	G 1"	Rp 1/2"	1x230V	337
MR B 15/60-130	1576000043	G 1"	Rp 1/2"	1x230V	344
MR B 25/70-130	1576000045	G 1½"	Rp 1"	1x230V	414

Serie MR B (bronce) - Trifásica 400V

Modelo	Código	Conexiones		Tensión	P.V.P. (€) MR B Trifásica
		Bomba	Tubería		
MR B 40-120 F	1576000046	DN40	DN40	3x400V	2.644
MR B 40-70 F	1576000047	DN40	DN40	3x400V	2.577
MR B 50-120 F	1576000048	DN50	DN50	3x400V	3.078
MR B 50-70 F	1576000049	DN50	DN50	3x400V	2.900
MR B 65-120 F	1576000050	DN65	DN65	3x400V	3.356
MR B 65-70 F	1576000051	DN65	DN65	3x400V	3.129

ECO-ETHERMA PRO EM



Bombas circuladoras electrónicas A.C.S. en Bronce - Conexión roscada (simples)

Bomba circuladora de alta eficiencia para Agua Caliente Sanitaria y Climatización. Adecuada para su utilización en pequeñas instalaciones domésticas e industriales de agua caliente y circulación de agua de refrigeración. Bajo consumo energético.



Eco-Etherma Pro EM: modelo estándar

Eco-Etherma Pro EM-U: modelo con programador horario

Eco-Etherma Pro EM-T: modelo con termostato

Eco-Etherma Pro EM-TU: modelo con termostato y programador horario



Práctica y fácil de usar



Alta eficiencia



Cuerpo de bomba en bronce para A.C.S.

Materiales

Cuerpo de bomba	Bronce.
Estator	Estator del motor relleno de epoxy.

Características

Caudal	Caudal máx. Q (m ³ /h): 0,9
Altura	Altura máx. H (m): 1,1
Motor	Esférico sin eje, reduciéndose las incrustaciones de cal.
Potencia	Máx. potencia: 2-9 W
Eficiencia energética	Ahorro energético ya que el calor del motor es transferido al agua.
Regulación	Regulación y control mediante programador horario (modelo EM-U y EM-TU) y por termostato (modelo EM-T y EM-TU)

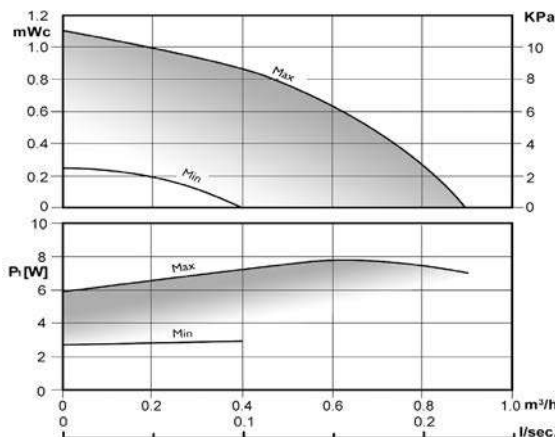

Datos técnicos

Máx. presión de trabajo	10 bar
Temperatura del líquido	+5°C ÷ +95°C En circuitos secundarios de agua caliente sanitaria es aconsejable que la temperatura del agua no supere los 65°C a fin de limitar los depósitos calcáreos.
Temperatura ambiente	0°C ÷ +40°C
Tipo de fluidos	Los fluidos a vehicular deberán de ser claros, limpios, no agresivos ni explosivos y sin partículas sólidas o fibras.
Aislamiento	Clase F
Grado de protección	IP44
Protección térmica	Incorporada
Tensión	Monofásica 230V - 50 Hz
Conexiones roscadas	G1" - 1/2" H (según ISO 228).

Conexiones

Características técnicas - Eco-Etherma Pro EM (monofásica 230V)

Modelo	Código	Pot. max [W]		EEI (Ind. eficiencia energética)	Distancia entre ejes L [mm]	Conexiones Bomba	Temperat. fluido [°C]	Presión máx. de trabajo [Bar]	Peso [kg]
		Auto mín.	Auto máx.						
ECO-ETHERMA PRO EM	6241531031	2	9	≤ 0,21	65	H 1/2"	+5°C ÷ +95°C	10	0,9
ECO-ETHERMA PRO EM-U	6241531041	2	9	≤ 0,21	65	H 1/2"	+5°C ÷ +95°C	10	1
ECO-ETHERMA PRO EM-T	6241531051	2	9	≤ 0,21	65	H 1/2"	+5°C ÷ +95°C	10	1,3
ECO-ETHERMA PRO EM-TU	6241531061	2	9	≤ 0,21	65	H 1/2"	+5°C ÷ +95°C	10	1,4

Serie Eco-Etherma Pro EM (bronce)

Modelo	Código	Conexiones	Tensión	P.V.P. (€) Eco-Etherma Pro EM (Bronce)
ECO-ETHERMA PRO EM	6241531031	H 1/2"	1x230	367
ECO-ETHERMA PRO EM-U	6241531041	H 1/2"	1x230	479
ECO-ETHERMA PRO EM-T	6241531051	H 1/2"	1x230	521
ECO-ETHERMA PRO EM-TU	6241531061	H 1/2"	1x230	714

Se incluye una válvula antirretorno de 1/2" m/h.

Serie Ego

GUÍA DE EQUIVALENCIA DE MODELOS

BOMBAS CIRCULADORAS SIMPLES

GRUNDFOS	EBARA	WILO
UPS2 / Alpha 1-2(L) / Magna 1-3	Modelo	Stratos / Pico / Eco
UPS2 15-40/60 130	EGO 15/40-130	Stratos / Yonos PICO 15/1-4
UPS2 25-40/60 130	EGO 25/40-130	Stratos / Yonos PICO 25/1-4-130
UPS2 15-40/60 130	EGO 15/60-130	Stratos / Yonos PICO 15/1-6
UPS2 25-40/60 130	EGO 25/60-130	Stratos / Yonos PICO 25/1-6-130
ALPHA1 25-80 130	EGO 25/80-130	Yonos PICO 25/1-8-130
ALPHA1 25-40 180	EGO 25/40-180	Yonos PICO 25/1-4
ALPHA1 32-40 180	EGO 32/40-180	Yonos PICO 30/1-4
ALPHA1 25-60 180	EGO 25/60-180	Yonos PICO 25/1-6
ALPHA1 32-60 180	EGO 32/60-180	Yonos PICO 30/1-6
ALPHA1 25-80 180	EGO 25/80-180	Yonos PICO 25/1-8
ALPHA1 32-80 180	EGO 32/80-180	Yonos PICO 30/1-8
-	EGO ER 25/40-180	Yonos ECO 25/1-5
-	EGO ER 32/40-180	Yonos ECO 30/1-5
-	EGO ER 25/60-180	Yonos ECO 25/1-5
-	EGO ER 32/60-180	Yonos ECO 30/1-5
ALPHA1 25/40-130	EGO 2 25/40-130	Stratos / Yonos PICO 25/1-4-130
ALPHA1 25/60-130	EGO 2 25/60-130	Stratos / Yonos PICO 25/1-6-130
ALPHA1 25/40-180	EGO 2 25/40-180	Stratos / Yonos PICO 25/1-4-130
ALPHA1 25/60-180	EGO 2 25/60-180	Stratos / Yonos PICO 25/1-6-130
ALPHA2 15/40-130	EGO 2 TECH 15/40-130	Stratos / Yonos PICO 15/1-4-130
ALPHA2 25/40-130	EGO 2 TECH 25/40-130	Stratos / Yonos PICO 25/1-4-130
ALPHA2 25/60-130	EGO 2 TECH 25/60-130	Stratos / Yonos PICO 25/1-6-130
ALPHA2 25/40-180	EGO 2 TECH 25/40-180	Stratos / Yonos PICO 25/1-4-180
ALPHA2 25/60-180	EGO 2 TECH 25/60-180	Stratos / Yonos PICO 25/1-6-180
ALPHA2 32/40-180	EGO 2 TECH 32/40-180	Stratos / Yonos PICO 30/1-4-180
MAGNA1 25-60	EGO EASY 25/60-180	Stratos 25/1-6
MAGNA1 25-80	EGO EASY 25/80-180	Stratos 25/1-8
MAGNA1 25-100	EGO EASY 25/100-180	Stratos 25/1-10
MAGNA1 25-120	EGO EASY 25/120-180	Stratos 25/1-12
MAGNA1 32-60	EGO EASY 32/60-180	Stratos 30/1-6
MAGNA1 32-80	EGO EASY 32/80-180	Stratos 30/1-8
MAGNA1 32-100	EGO EASY 32/100-180	Stratos 30/1-10
MAGNA1 32-120	EGO EASY 32/120-180	Stratos 30/1-12
MAGNA3 25-60	EGO EASY C 25/60-180	Stratos 25/1-6
MAGNA3 25-80	EGO C EASY 25/80-180	Stratos 25/1-8
MAGNA3 25-100	EGO C EASY 25/100-180	Stratos 25/1-10
MAGNA3 25-120	EGO C EASY 25/120-180	Stratos 25/1-12
MAGNA3 32-60	EGO C EASY 32/60-180	Stratos 30/1-6
MAGNA3 32-80	EGO C EASY 32/80-180	Stratos 30/1-8
MAGNA3 32-100	EGO C EASY 32/100-180	Stratos 30/1-10
MAGNA3 32-120	EGO C EASY 32/120-180	Stratos 30/1-12
MAGNA1 32-100 F	EGO EASY 32/100 F220	Stratos 32/1-10
-	EGO EASY 40/60 F220	Stratos 40/1-6
MAGNA1 40-40F	EGO EASY 40/100 F220	Stratos 40/1-10
-	EGO EASY 50/100 F240	Stratos 50/1-10
MAGNA3 32-100 F	EGO C EASY 32/100 F220	Stratos 32/1-10
-	EGO C EASY 40/60 F220	Stratos 40/1-6
MAGNA3 40-40 F	EGO C EASY 40/100 F220	Stratos 40/1-10
-	EGO C EASY 50/100 F240	Stratos 50/1-10
MAGNA1 40-40 F	EGO 2 SLIM 40-40/220 U	Stratos 40/1-4
MAGNA1 40-80 F	EGO 2 SLIM 40-80/220 U	Stratos 40/1-8
MAGNA1 40-100 F	EGO 2 SLIM 40-100/220 U	Stratos 40/1-10
-	EGO 2 SLIM 40-120/250 U	Stratos 40/1-12
MAGNA1 40-180 F	EGO 2 SLIM 40-180/250 U	Stratos 40/1-16
MAGNA1 50-40 F	EGO 2 SLIM 50-40 U	-
MAGNA1 50-80 F	EGO 2 SLIM 50-80 U	Stratos 50/1-9
MAGNA1 50-120 F	EGO 2 SLIM 50-120 U	Stratos 50/1-12
MAGNA1 50-180 F	EGO 2 SLIM 50-180 U	-

Serie Ego

GUÍA DE EQUIVALENCIA DE MODELOS

BOMBAS CIRCULADORAS SIMPLES

GRUNDFOS	EBARA	WILO
Magna 1-3	Modelo	Stratos
MAGNA1 65-40 F	EGO 2 SLIM 65-40 U	Stratos 65/1-4
MAGNA1 65-80 F	EGO 2 SLIM 65-80 U	Stratos 65/1-9
MAGNA1 65-120F	EGO 2 SLIM 65-120 U	-
MAGNA1 80-40 F	EGO 2 SLIM 80-40 U PN6	Stratos 80/1-4
MAGNA1 80-40 F	EGO 2 SLIM 80-40 U PN10	-
MAGNA1 80-80 F	EGO 2 SLIM 80-80 U PN6	Stratos 80/1-6
MAGNA1 80-80 F	EGO 2 SLIM 80-80 U PN10	Stratos 80/1-6
MAGNA1 65-120F	EGO 2 SLIM 65-120 U	-
MAGNA1 80-40 F	EGO 2 SLIM 80-40 U PN6	Stratos 80/1-4
MAGNA1 80-40 F	EGO 2 SLIM 80-40 U PN10	-
MAGNA1 80-80 F	EGO 2 SLIM 80-80 U PN6	Stratos 80/1-6
MAGNA1 80-80 F	EGO 2 SLIM 80-80 U PN10	Stratos 80/1-6
MAGNA3 40-40 F	EGO 2 SLIM 40-40/220 C	Stratos 40/1-4
MAGNA3 40-80 F	EGO 2 SLIM 40-80/220 C	Stratos 40/1-8
MAGNA3 40-120 F	EGO 2 SLIM 40-120/250 C	Stratos 40/1-12
MAGNA3 40-180 F	EGO 2 SLIM 40-180/250 C	Stratos 40/1-16
MAGNA3 50-40 F	EGO 2 SLIM 50-40 C	-
MAGNA3 50-80 F	EGO 2 SLIM 50-80 C	Stratos 50/1-9
MAGNA3 50-120 F	EGO 2 SLIM 50-120 C	Stratos 50/1-12
MAGNA3 50-180 F	EGO 2 SLIM 50-180 C	Stratos 50/1-16
MAGNA3 65-40 F	EGO 2 SLIM 65-40 C	Stratos 65/1-4
MAGNA3 65-80 F	EGO 2 SLIM 65-80 C	Stratos 65/1-9
MAGNA3 65-120F	EGO 2 SLIM 65-120 C	Stratos 65/1-12
MAGNA3 65-150F	EGO 2 SLIM 65-180 C	Stratos 65/1-16
MAGNA3 80-40 F	EGO 2 SLIM 80-40 C PN6	-
MAGNA3 80-40 F	EGO 2 SLIM 80-40 C PN10	-
MAGNA3 80-80 F	EGO 2 SLIM 80-80 C PN6	Stratos 80/1-6
MAGNA3 80-80 F	EGO 2 SLIM 80-80 C PN10	Stratos 80/1-6
MAGNA3 80-120 F	EGO 2 SLIM 80-120 C PN6	Stratos 80/1-12 PN6
MAGNA3 80-120 F	EGO 2 SLIM 80-120 C PN10	Stratos 80/1-12 PN10
MAGNA3 100-80 F	EGO 2 SLIM 100-80 C PN6	-
MAGNA3 100-80 F	EGO 2 SLIM 100-80 C PN10	-
MAGNA3 100-120 F	EGO 2 SLIM 100-120 C PN6	Stratos 100/1-12 PN6
MAGNA3 100-120 F	EGO 2 SLIM 100-120 C PN10	Stratos 100/1-12 PN10

BOMBAS CIRCULADORAS GEMELAS

GRUNDFOS	EBARA	WILO
Magna 1-3 D	Modelo	Stratos D / Pico D
-	EGO T 32/60-180	Yonos PICO-D 30/1-6
-	EGO T 32/80-180	Yonos PICO-D 30/1-8
MAGNA1 D 32-40	EGO T EASY 32/40-180	-
MAGNA1 D 32-60	EGO T EASY 32/60-180	-
MAGNA1 D 32-80	EGO T EASY 32/80-180	Stratos-D 30/1-8
MAGNA1 D 32-100	EGO T EASY 32/100-180	-
MAGNA1 D 32-120	EGO T EASY 32/120-180	Stratos-D 30/1-12
MAGNA3 D 32-40	EGO TC EASY 32/40-180	-
MAGNA3 D 32-60	EGO TC EASY 32/60-180	-
MAGNA3 D 32-80	EGO TC EASY 32/80-180	Stratos-D 30/1-8
MAGNA3 D 32-100	EGO TC EASY 32/100-180	-
-	EGO TC EASY 32/120-180	Stratos-D 30/1-12
MAGNA1 D 40-100 F	EGO T EASY 40/100 F	-
MAGNA3 D 40-100 F	EGO TC EASY 40/100 F	-
MAGNA3 D 40-40 F	EGO 2 TC SLIM 40-40/220	-
MAGNA3 D 40-80 F	EGO 2 TC SLIM 40-80/220	Stratos-D 40/1-8
MAGNA3 D 40-120 F	EGO 2 TC SLIM 40-120/250	Stratos-D 40/1-12
MAGNA3 D 40-180 F	EGO 2 TC SLIM 40-180/250	Stratos-D 40/1-16

Serie Ego

GUÍA DE EQUIVALENCIA DE MODELOS

BOMBAS CIRCULADORAS GEMELAS

GRUNDFOS	EBARA	WILO
Magna 3 D	Modelo	Stratos D
MAGNA3 D 50-40 F	EGO 2 TC SLIM 50-40	-
MAGNA3 D 50-80 F	EGO 2 TC SLIM 50-80	Stratos-D 50/1-8
MAGNA3 D 50-120 F	EGO 2 TC SLIM 50-120	Stratos-D 50/1-12
MAGNA3 D 50-180 F	EGO 2 TC SLIM 50-180	Stratos-D 50/1-16
MAGNA3 D 65-40 F	EGO 2 TC SLIM 65-40	-
MAGNA3 D 65-80 F	EGO 2 TC SLIM 65-80	-
MAGNA3 D 65-120 F	EGO 2 TC SLIM 65-120	Stratos-D 65/1-12
MAGNA3 D 65-150 F	EGO 2 TC SLIM 65-180	Stratos-D 65/1-16
MAGNA3 D 80-40 F	EGO 2 TC SLIM 80-40 PN6	-
MAGNA3 D 80-40 F	EGO 2 TC SLIM 80-40 PN10	-
MAGNA3 D 80-80 F	EGO 2 TC SLIM 80-80 PN6	-
MAGNA3 D 80-80 F	EGO 2 TC SLIM 80-80 PN10	-
MAGNA3 D 80-120 F	EGO 2 TC SLIM 80-120 PN6	Stratos-D 80/1-12 PN6
MAGNA3 D 80-120 F	EGO 2 TC SLIM 80-120 PN10	Stratos-D 80/1-12 PN10
MAGNA3 D 100-40 F	EGO 2 TC SLIM 100-40 PN6	-
MAGNA3 D 100-40 F	EGO 2 TC SLIM 100-40 PN10	-
MAGNA3 D 100-80 F	EGO 2 TC SLIM 100-80 PN6	-
MAGNA3 D 100-80 F	EGO 2 TC SLIM 100-80 PN10	-
MAGNA3 D 100/120F	EGO 2 TC SLIM 100-120 PN6	-
MAGNA3 D 100/120F	EGO 2 TC SLIM 100-120 PN10	-













BOMBAS CIRCULADORAS EN BRONCE (SIMPLES)

GRUNDFOS	EBARA	WILO
Alpha 2 / Magna 1-3 / UPS/ UP	Modelo	Evotron / Stratos / Top-Z / Star-Z
ALPHA2 25-40 N 130	EGO B 25/40-130	EVOTRON 40/130 SOL
ALPHA2 25-60 N 130	EGO B 25/60-130	EVOTRON 60/130 SOL
ALPHA2 25-80 N 130	EGO B 25/80-130	EVOTRON 80/130 SOL
MAGNA1 25-60 N	EGO B EASY 25/60-180	.
MAGNA1 25-100 N	EGO B EASY 25/100-180	.
MAGNA1 25-120 N	EGO B EASY 25/120-180	.
MAGNA1 32-60 N	EGO B EASY 32/60-180	.
MAGNA1 32-100 N	EGO B EASY 32/100-180	.
MAGNA1 32-120 N	EGO B EASY 32/120-180	Stratos-Z 30/1-12
MAGNA3 25-60 N	EGO BC EASY 25/60-180	.
MAGNA3 25-80 N	EGO BC EASY 25/80-180	Stratos-Z 25/1-8
MAGNA3 25-100 N	EGO BC EASY 25/100-180	.
MAGNA3 32-60 N	EGO BC EASY 32/60-180	.
MAGNA3 32-80 N	EGO BC EASY 32/80-180	Stratos-Z 30/1-8
MAGNA3 32-100 N	EGO BC EASY 32/100-180	.
MAGNA3 40-80 F N	EGO 2 B SLIM 40-80	.
MAGNA3 40-120 F N	EGO 2 B SLIM 40-120	Stratos-Z 40/1-12
MAGNA3 50-80 F N	EGO 2 B SLIM 50-80	Stratos-Z 50/1-9
MAGNA3 50-120 F N	EGO 2 B SLIM 50-120	.
MAGNA3 40-80 F N	EGO 2 BC SLIM 40-80	.
MAGNA3 40-120 F N	EGO 2 BC SLIM 40-120	Stratos-Z 40/1-12
MAGNA3 50-80 F N	EGO 2 BC SLIM 50-80	Stratos-Z 50/1-9
MAGNA3 50-120 F N	EGO 2 BC SLIM 50-120	.
UPS 15-50 N 130	MR B 15/40-130	.
UPS 15-50 N 130	MR B 15/60-130	.
UPS 40-120F B	MR B 40-120 F250	.
UPS 40-60F B	MR B 40-70 F250	TOP-Z 40/7
UPS 50-120F B	MR B 50-120 F280	TOP-Z 50/10
UPS 50-60F B	MR B 50-70 F280	.
UPS 65-120F B	MR B 65-120 F340	TOP-Z 65/10
UPS 65-60F B	MR B 65-70 F340	.
UP 15-14 B PM	ECO-ETHERMA EM	Star-Z 15 TT
UP 15-14 BA PM	ECO-ETHERMA EM-U	Star-Z 15 TT
UP 15-14 BA PM	ECO-ETHERMA EM-T	Star-Z 15 TT
UP 15-14 BA PM timer	ECO-ETHERMA EM-TU	Star-Z 15 TT

APLICACIONES INDUSTRIALES Y EDIFICACIÓN SINGULAR / COMERCIAL (HVAC)

Bombas centrífugas de superficie (Horizontales / Verticales)

Horizontales

	Series 3D / 3D4 Bombas centrífugas monobloc con eje prolongado - Hierro fundido	307
	Series 3DS / 3DS4 Bombas centrífugas monobloc con eje acoplado - Hierro fundido	307
	Series 3DP / 3DP4 Bombas centrífugas sobre bancada Normalizada según EN 733 - Hierro fundido	315
	Series 3M / 3M4 Bombas centrífugas monobloc con eje prolongado - AISI 304	315
	Series 3LM / 3LM4 Bombas centrífugas monobloc con eje prolongado - AISI 316	315
	Series 3S / 3S4 Bombas centrífugas monobloc con eje acoplado - AISI 304	315
	Series 3LS / 3LS4 Bombas centrífugas monobloc con eje acoplado - AISI 316	315
	Series 3P / 3P4 Bombas centrífugas sobre bancada Normalizada según EN 733 - AISI 304	315
	Series 3LP / 3LP4 Bombas centrífugas sobre bancada Normalizada según EN 733 - AISI 316	315
	GSD Bombas centrífugas monobloc según EN 733 - Hierro Fundido <i>¡Novedad!</i>	328
	MDSL Bombas centrífugas monobloc según EN 733 - AISI 316	337
	GS Bombas centrífugas sobre bancada Normalizada según EN 733 - Hierro Fundido	346

Verticales

	Serie EVMS Bombas In-line multicelulares verticales en AISI 304, AISI 316 y Hierro Fundido	46
--	--	----

Bombas In-Line para A.C.S. en AISI 304 - Rotor seco

	LPS Bombas para A.C.S. Rotor seco (AISI 304) - Con bridas (Simples)	357
--	---	-----

Bombas In-Line para HVAC - Rotor seco

	SERIES 3E(-K) Bombas centrífugas tipo In-line (Simple) - Hierro Fundido <i>¡Novedad!</i>	358
	EBARA ELINE(D) Bombas monobloc tipo In-line (Simples y gemelas) - Hierro Fundido	371
	EBARA ELINE(D) VV Bombas monobloc In-line con control de velocidad (Simples y gemelas) - Hierro Fundido	372



SERIE 3D



Electrobomba centrífuga monobloc Normalizada según EN 733 - Hierro fundido

Electrobombas centrífugas monobloc y normalizadas construidas en hierro fundido (Serie 3D) particularmente adecuadas para el abastecimiento de agua doméstico y líquidos no agresivos, abastecimiento agrícola e industrial, grupos de presión y contra incendios, aire acondicionado, lavado a presión y torres de refrigeración. Incorporadas a diferentes tipos de maquinaria industrial.



3D



3DS

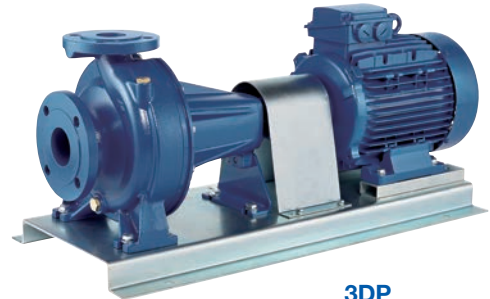

3DP



Construcción robusta



Impulsor en Acero Inoxidable



OEM
Posibilidad de instalarse en maquinaria para uso industrial

Materiales

Cuerpo de bomba Hierro fundido.

Impulsor AISI 304: para series 32, 40 y 50
AISI 316 microfundido: para serie 65.

Eje AISI 304 (sólo parte en contacto con el líquido).

Cierre mecánico SERIE 3D Carbón / Cerámica / NBR (estándar)

Otros cierres mecánicos (opcionales)
Versión H: Carbón/Cerámica/FPM (Vitón)
Versión HS: SiC / SiC / FPM (Vitón)
Versión HW: C. Tungste./ C. Tungste./FPM
Versión HWS: SiC /Carburo Tungsteno /FPM
Versión E: Carbón/Cerámica/EPDM

Soporte motor Hierro fundido para modelo 32-200/3, 15, 18,5 y 22 kW.
Aluminio para el resto de la gama

Datos técnicos

Eficiencia	Motor trifásico eficiencia IE3 a partir de 0,75 kW de potencia nominal inclusive.
Presión máx. de trabajo	10 bar
Temperatura máx. de líquido vehiculado SERIE 3D	-5°C ÷ +90°C para versión estándar. -5°C ÷ +110°C versiones H, HS, HW y HWS. -5°C ÷ +120°C para versión E.
MEI	> 0,4
Polos	2 y 4
Aislamiento	Clase F (B para altas temperaturas)
Grado de protección	IP55
Tensión	- Monofásica 230V ±10% - Trifásica 230/400V ±10% (hasta 4 kW) - Trifásica 400/690V ±10% (desde 5,5 kW)
Protección	Protección del motor a cargo del cliente.

Opcional



Cierres mecánicos

Pág. 382 - Versión H (Alta temperatura).
Versión E (Alta temperatura).
Versión HS (Líquidos especiales).
Versión HW y HWS (Alta temperatura y líquidos especiales).

Conexiones

DNA	32-125/160/200	Brida DN50
	40-125/160/200	Brida DN65
	50-125/160/200	Brida DN65
	65-125/160/200	Brida DN80
DNI	32-125/160/200	Brida DN32
	40-125/160/200	Brida DN40
	50-125/160/200	Brida DN50
	65-125/160/200	Brida DN65

Versiones Serie 3D

Disponibles en 3 versiones diferentes con motores de 2 y 4 polos:

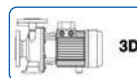

3D

Monobloc con eje prolongado



3DS

Monobloc con motor estándar y eje acoplado

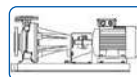

3DP

Sobre bancada con motor estándar y espaciador

*Disponibles también versiones con voltajes especiales y cierres mecánicos especiales.

SERIE 3D



Electrobomba centrífuga monobloc Normalizada según EN 733 - Hierro fundido

Denominación

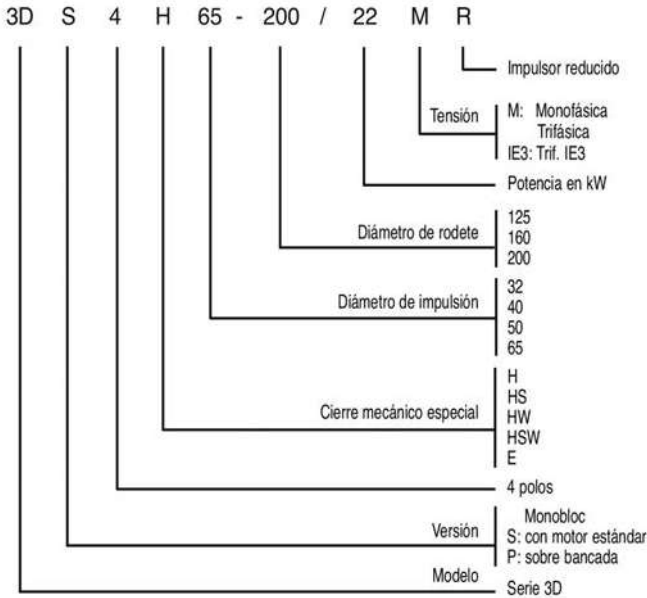

Fácil mantenimiento

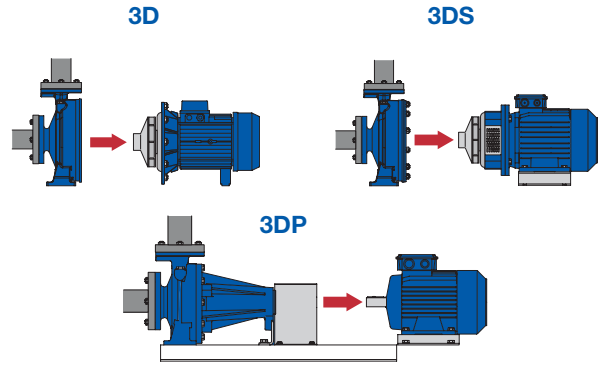

Para facilitar las operaciones de mantenimiento, el impulsor, el soporte y el motor pueden ser extraídos sin desmontar el cuerpo de bomba de la instalación.

Accesorios



Kit de contrabridas

Pág. 383 - Kit de contrabridas Galvanizadas.



Sistemas de control

Pág. 128-129 - E-SPD+ y SPB

Variadores de velocidad compactos.

Posibilidad de Convertidor de frecuencia industrial.

Motores estándar (Series 3DS y 3DP)

Las series 3DS y 3DP montan motores estándar IEC. Esto hace más fácil encontrar un motor de sustitución, en caso de que sea necesario.

Campo de trabajo - 2.900 r.p.m.

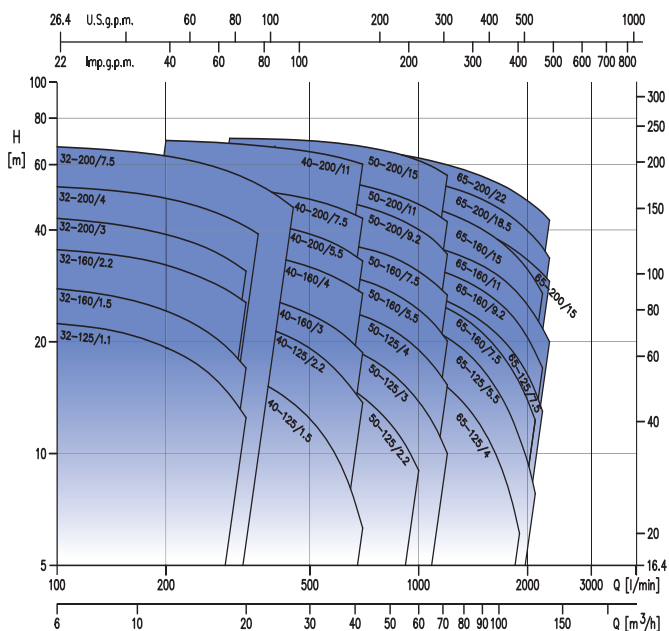

Campo de trabajo - 1.450 r.p.m.

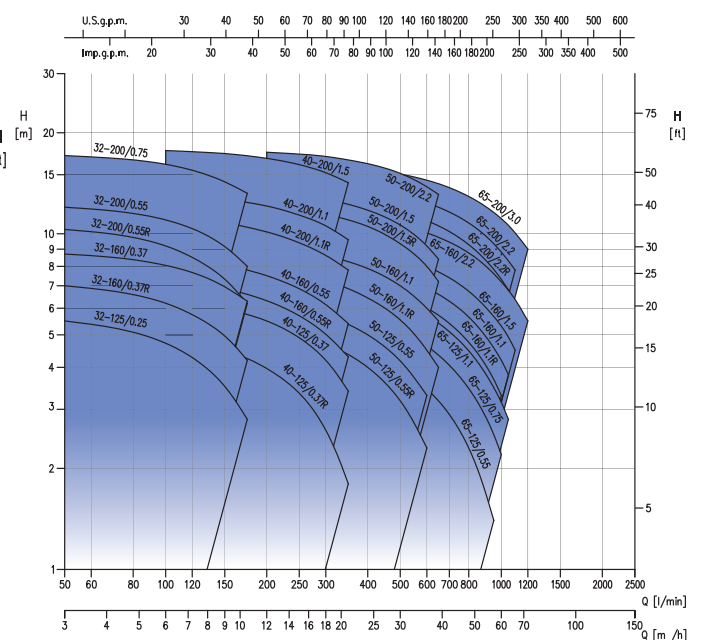

SERIE 3D



Electrobomba centrífuga monobloc en Hierro fundido con impulsor en AISI 304 / AISI 316

Monofásica 230V															2 Polos						
Modelo	Código	kW	CV	Q=Caudal											Int. Abs. [A] 230V	DNA	DNI	Peso [kg]	P.V.P. (€)		
				l/min	0	100	150	200	250	300	400	500	700	1000							
				m³/h	0	6	9	12	15	18	24	30	42	60							
H=Altura manométrica total (m)																					
3D 32-125/1,1 M	2540070000E	1,1	1,5	23	22,4	21,2	19,3	17,1	14,4	-	-	-	-	-	-	-	6,7	50	32	25	1.008
3D 32-160/1,5 M	2540080000E	1,5	2	28,5	27,5	25,9	23,7	21,3	18,5	-	-	-	-	-	-	-	9,6	50	32	29	1.073
3D 32-160/2,2 M	2540100000E	2,2	3	36,7	35,4	34,1	32,2	29,8	27,3	-	-	-	-	-	-	-	13,3	50	32	35,7	1.288
3D 40-125/1,5 M	2541080000E	1,5	2	19	-	-	18,2	17,6	16,8	14,8	12,4	6,3	-	-	-	-	9,6	65	40	25,5	1.107
3D 40-125/2,2 M	2541100000E	2,2	3	25	-	-	24,4	23,9	23,2	21,4	19,2	13,7	-	-	-	-	13,3	65	40	31,7	1.181
3D 50-125/2,2 M	2542100000E	2,2	3	19,5	-	-	-	-	-	18	17	14,2	9	-	-	-	13,3	65	50	34,4	1.350

* Hasta 5,5 CV tensión 230-400 V, de 7,5 CV en adelante 400-690 V

Precios sin juego de contrabridas. Ver Kit de contrabridas en Pág. 383

Trifásica 230/400/690V - Modelos 32 / 40 / 50															2 Polos								
Modelo	Código	kW	CV	Q=Caudal												Inten. Abs. [A]			DNA	DNI	Peso [kg]	P.V.P. (€)	
				l/min	0	100	150	200	300	400	500	700	800	1000	1200	230V	400V	690V					
				m³/h	0	6	9	12	18	24	30	42	48	60	72	230V	400V	690V					
H=Altura manométrica total (m)																							
3D/I 32-125/1.1	2540070004I	1,1	1,5	23	22,4	21,2	19,3	14,4	-	-	-	-	-	-	-	-	5,8	3,3	-	50	32	29,5	1.028
3D/I 32-160/1.5	2540080004I	1,5	2	28,5	27,5	25,9	23,7	18,5	-	-	-	-	-	-	-	-	5,8	3,3	-	50	32	33,5	1.094
3D/I 32-160/2.2	2540100004I	2,2	3	36,7	35,4	34,1	32,2	27,3	-	-	-	-	-	-	-	-	8,2	4,7	-	50	32	36	1.268
3D/I 32-200/3.0	2540110004I	3	4	44	43	41	39	33	-	-	-	-	-	-	-	-	11,1	6,4	-	50	32	47,5	1.498
3D/I 32-200/4.0	2540120004I	4	5,5	53	52,5	51	49	43	-	-	-	-	-	-	-	-	15,1	8,7	-	50	32	50	1.675
3D/I 32-200/7.5	2540140004I	7,5	10	68	67	65	63	57	50	-	-	-	-	-	-	-	13,6	7,9	50	32	65,1	1.711	
3D/I 40-125/1.5	2541080004I	1,5	2	19	-	-	18,2	16,8	14,8	12,4	6,3	-	-	-	-	-	5,8	3,3	-	65	40	30	1.126
3D/I 40-125/2.2	2541100004I	2,2	3	25	-	-	24,4	23,2	21,4	19,2	13,7	-	-	-	-	-	8,2	4,7	-	65	40	32	1.161
3D/I 40-160/3.0	2541110004I	3	4	31	-	-	29,4	27,8	25,8	23,7	18,7	-	-	-	-	-	11,1	6,4	-	65	40	39	1.433
3D/I 40-160/4.0	2541120004I	4	5,5	38,8	-	-	37,2	35,7	33,8	31,8	27	-	-	-	-	-	15,1	8,7	-	65	40	48	1.635
3D/I 40-200/5.5	2541130004I	5,5	7,5	45,5	-	-	44,5	43	41	39	33	-	-	-	-	-	10,6	6,1	65	40	60	1.799	
3D/I 40-200/7.5	2541140004I	7,5	10	55	-	-	53,5	52	50,5	48,5	43	-	-	-	-	-	13,6	7,9	65	40	66,1	1.805	
3D/I 40-200/11	2541160004I	11	15	71	-	-	70	68,5	67	65	60	-	-	-	-	-	21,3	12,3	65	40	82,4	2.092	
3D/I 50-125/2.2	2542100004I	2,2	3	19,5	-	-	-	-	18	17	14,2	12,6	9	-	-	-	8,2	4,7	-	65	50	37	1.332
3D/I 50-125/3.0	2542110004I	3	4	22,5	-	-	-	-	21,5	20,8	18,5	17,1	13,8	10	-	-	11,1	6,4	-	65	50	39,5	1.477
3D/I 50-125/4.0	2542120004I	4	5,5	26,5	-	-	-	-	25,8	25,3	23,5	22,2	19	15,3	-	-	15,1	8,7	-	65	50	48	1.710
3D/I 50-160/5.5	2542130004I	5,5	7,5	33	-	-	-	-	32	31,5	29,3	27,9	24,4	20	-	-	10,6	6,1	65	50	60	2.054	
3D/I 50-160/7.5	2542140004I	7,5	10	39,5	-	-	-	-	38,2	37,6	35,8	34,5	30,9	26,7	-	-	13,6	7,9	65	50	67,1	2.139	
3D/I 50-200/9.2	2542150004I	9,2	12,5	51,5	-	-	-	-	49,5	46,5	44,5	40	34,4	-	-	-	17,2	10	65	50	77	3.024	
3D/I 50-200/11	2542160004I	11	15	57,5	-	-	-	-	55,5	52,5	51	47	42	-	-	-	21,3	12,3	65	50	82,4	3.166	
3D/I 50-200/15	2542170004I	15	20	71	-	-	-	-	69,5	67	65,5	61,5	56	-	-	-	30	17,3	65	50	124,1	3.304	

* Hasta 5,5 CV tensión 230-400 V, de 7,5 CV en adelante 400-690 V

Precios sin juego de contrabridas. Ver Kit de contrabridas en Pág. 383

Trifásica 230/400/690V - Modelos 65															2 Polos								
Modelo	Código	kW	CV	Q=Caudal											Inten. Abs. [A]			DNA	DNI	Peso [kg]	P.V.P. (€)		
				l/min	0	600	700	1000	1300	1600	1900	2100	2200	2300	230V	400V	690V						
				m³/h	0	36	42	60	78	96	114	126	132	138	230V	400V	690V						
H=Altura manométrica total (m)																							
3D/I 65-125/4.0	2543120004I	4	5,5	22	20,4	19,8	17,2	14	10,4	6	-	-	-	-	-	-	15,1	8,7	-	80	65	53	1.906
3D/I 65-125/5.5	2543130004I	5,5	7,5	26	-	25	22,5	19,4	15,5	11	8	-	-	-	-	-	10,6	6,1	80	65	65	2.207	
3D/M 65-125/7.5	2549130004M	7,5	10	31	-	29,6	27,5	24,7	21,5	17,8	14,7	13	-	-	-	-	13,6	7,9	80	65	72,6	2.271	
3D/M 65-160/7.5	2543140004M	7,5	10	31,6	-	29	26,6	23,5	19,8	15,5	12,3	-	-	-	-	-	13,6	7,9	80	65	73,1	2.911	
3D/M 65-160/9.2	2543150004M	9,2	12,5	36,5	-	34,7	32,4	29,6	26,3	22,2	18,8	17	-	-	-	-	17,2	10	80	65	85	3.142	
3D/M 65-160/11	2543160004M	11	15	40,5	-	39	37	34	31	27	23	22	20	-	-	-	21,3	12,3	80	65	87,4	3.446	
3D/M 65-160/15	2543170004M	15	20	48	-	46	44	41,5	38,4	34,6	31,9	30,5	29	-	-	-	27,7	17,3	80	65	129,1	4.481	
3D/M 65-200/15	2544170004M	15	20	54	-	51	47	43	38,6	33,3	29,2	27	-	-	-	-	27,7	17,3	80	65	129,1	4.506	
3D/M 65-200/18.5	2544180004M	18,5	25	60	-	58	55	51	47	41,5	37,9	35,9	33,6	-	-	-	35	20,3	80	65	146,3	4.791	
3D/M 65-200/22	2544190004M	22	30	68	-	65,5	62,5	58,5	54,5	49,5	46	44,5	42,5	-	-	-	39,7	23,6	80	65	158,1	5.009	

* Hasta 5,5 CV tensión 230-400 V, de 7,5 CV en adelante 400-690 V

Precios sin juego de contrabridas. Ver Kit de contrabridas en Pág. 383

BOMBAS CENTRÍFUGAS
Línea Industrial

SERIE 3D4



Electrobomba centrífuga monobloc en Hierro fundido con impulsor en AISI 304 / AISI 316

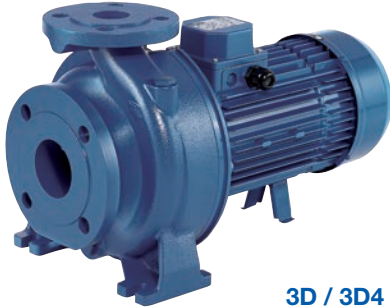

3D / 3D4

Trifásica 230/400V - Modelos 32 / 40																	4 Polos		
Modelo	Código	kW	CV	Q=Caudal										Inten. Abs. [A]		DNA	DNI	Peso [kg]	P.V.P. (€)
				l/min	0	50	100	150	175	200	250	300	350	230V	400V				
				m³/h	0	3	6	9	10,5	12	15	18	21	H=Altura manométrica total (m)					
3D4 32-125/0,25	2540010004	0,25	0,33	5,7	5,5	4,7	3,5	2,8	-	-	-	-	1,9	1,1	50	32	23,9	1.065	
3D4 32-160/0,37R	2540020004	0,37	0,5	7,3	7	6,2	5	4,2	-	-	-	-	2,6	1,5	50	32	31,1	1.207	
3D4 32-160/0,37	2540920004	0,37	0,5	9	8,7	8,1	7	6,3	-	-	-	-	2,6	1,5	50	32	31,3	1.207	
3D4 32-200/0,55R	2540030004	0,55	0,75	10,8	10,3	9,2	7,3	6,2	-	-	-	-	2,6	1,5	50	32	35,9	1.293	
3D4 32-200/0,55	2540930004	0,55	0,75	12,5	12	11	9,2	8	-	-	-	-	2,6	1,5	50	32	35,9	1.293	
3D4/I 32-200/0,75	2540050004I	0,75	1	17,5	17,1	16,1	14,3	13,2	-	-	-	-	4,6	2,7	50	32	39,5	1.439	
3D4 40-125/0,37R	2541020004	0,37	0,5	5,1	-	4,8	4,5	4,3	4	3,4	2,6	1,8	1,9	1,1	65	40	24,7	1.122	
3D4 40-125/0,37	2541920004	0,37	0,5	6,5	-	6,3	6	5,8	5,5	4,9	4,2	3,4	1,9	1,1	65	40	24,8	1.122	
3D4 40-160/0,55R	2541030004	0,55	0,75	7,7	-	7,3	6,9	6,6	6,3	5,7	5	4,3	2,6	1,5	65	40	32,3	1.215	
3D4 40-160/0,55	2541930004	0,55	0,75	9,1	-	8,6	8,1	7,8	7,5	6,9	6,2	5,4	2,6	1,5	65	40	32,7	1.215	
3D4/I 40-200/1,1R	2541070004I	1,1	1,5	11,6	-	11,2	10,8	10,5	10,1	9,4	8,6	7,8	4,6	2,7	65	40	41,2	1.619	
3D4/I 40-200/1,1	2541970004I	1,1	1,5	13,6	-	13,2	12,7	12,4	12,1	11,4	10,6	9,6	4,6	2,7	65	40	41,3	1.619	
3D4/I 40-200/1,5	2541980004I	1,5	2	18	-	17,7	17,3	17,1	16,8	16,1	15,2	14,2	6,2	3,6	65	40	43	1.815	

* Hasta 5,5 CV tensión 230-400 V, de 7,5 CV en adelante 400-690 V

Precios sin juego de contrabridas. Ver Kit de contrabridas en Pág. 383

Trifásica 230/400V - Modelos 50 / 65																	4 Polos				
Modelo	Código	kW	CV	Q=Caudal										Inten. Abs. [A]		DNA	DNI	Peso [kg]	P.V.P. (€)		
				l/min	0	200	250	300	350	500	600	800	950	1050	1200					230V	400V
				m³/h	0	12	15	18	21	30	36	48	57	63	72					H=Altura manométrica total (m)	
3D4 50-125/0,55R	2542030004	0,55	0,75	5,4	5,2	5	4,7	4,4	3,2	2,3	-	-	-	-	2,6	1,5	65	50	32,7	1.243	
3D4 50-125/0,55	2542930004	0,55	0,75	6,4	6,2	6	5,7	5,4	4,2	3,3	-	-	-	-	2,6	1,5	65	50	32,8	1.243	
3D4/I 50-160/1,1R	2542070004I	1,1	1,5	8,2	7,8	7,6	7,2	6,9	5,5	4,5	-	-	-	-	4,6	2,7	65	50	42,2	1.528	
3D4/I 50-160/1,1	2542970004I	1,1	1,5	9,5	9,1	8,9	8,6	8,3	7	6	-	-	-	-	4,6	2,7	65	50	42,3	1.528	
3D4/I 50-200/1,5R	2542080004I	1,5	2	12,7	12,1	11,8	11,4	11	9,3	8	-	-	-	-	6,2	3,6	65	50	43,4	1.818	
3D4/I 50-200/1,5	2542980004I	1,5	2	14	13,3	13	12,7	12,2	10,6	9,2	-	-	-	-	6,2	3,6	65	50	44,5	1.818	
3D4/I 50-200/2,2	2542900004I	2,2	3	17,8	17,5	17,3	17	16,6	15,1	13,8	-	-	-	-	7,8	4,5	65	50	42,9	1.851	
3D4/H 65-125/0,55	2543030004H	0,55	0,75	5,3	-	-	4,8	4,6	4	3,5	2,3	1,4	-	-	2,6	1,5	80	65	37,2	1.533	
3D4/I 65-125/0,75	2543040004I	0,75	1	6,4	-	-	6	5,8	5,2	4,6	3,5	2,5	-	-	4,6	2,7	80	65	35,3	1.668	
3D4/I 65-125/1,1	2543070004I	1,1	1,5	7,7	-	-	7,2	7	6,3	5,7	4,5	3,5	2,8	-	4,6	2,7	80	65	35,3	1.751	
3D4/I 65-160/1,1	2543970004I	1,1	1,5	8,6	-	-	-	8,1	7,4	6,9	5,7	4,6	3,8	-	4,6	2,7	80	65	44,6	1.975	
3D4/I 65-160/1,5	2543080004I	1,5	2	9,7	-	-	-	9,2	8,5	8	6,7	5,7	4,9	-	6,2	3,6	80	65	46,1	2.158	
3D4/I 65-160/2,2	2543100004I	2,2	3	11,8	-	-	-	11,3	10,6	10,1	8,8	7,6	6,8	5,5	7,8	4,5	80	65	48,1	2.441	
3D4/I 65-200/2,2R	2544100004I	2,2	3	13	-	-	-	12,4	11,6	10,9	9,3	7,8	6,8	-	7,8	4,5	80	65	46,5	2.628	
3D4/I 65-200/2,2	2544900004I	2,2	3	14,5	-	-	-	13,9	13	12,4	10,8	9,3	8,3	-	7,8	4,5	80	65	46,5	2.628	
3D4/I 65-200/3,0	2544110004I	3	4	16,3	-	-	-	15,8	15,1	14,4	12,9	11,6	10,6	9	11,8	6,8	80	65	54,5	2.676	

* Hasta 5,5 CV tensión 230-400 V, de 7,5 CV en adelante 400-690 V

Precios sin juego de contrabridas. Ver Kit de contrabridas en Pág. 383

SERIE 3DS



Electrobomba centrífuga Normalizada en Hierro fundido con impulsor en AISI 304 / AISI 316

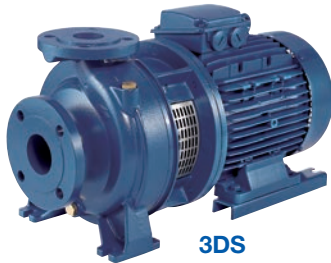

3DS

Trifásica 230/400/690V - Modelos 32 / 40 / 50															2 Polos								
Modelo	Código	kW	CV	Q=Caudal												Inten. Abs. [A]			DNA	DNI	Peso [kg]	P.V.P. (€)	
				I/min	0	100	150	200	300	400	500	700	800	1000	1200	230V	400V	690V					
				m³/h	0	6	9	12	18	24	30	42	48	60	72								
H=Altura manométrica total (m)																							
3DS/I 32-125/1,1	2560070004I	1,1	1,5	23	22,4	21,2	19,3	14,4	-	-	-	-	-	-	-	-	4,2	2,4	-	50	32	32,1	1.326
3DS/I 32-160/1,5	2560080004I	1,5	2	28,5	27,5	25,9	23,7	18,5	-	-	-	-	-	-	-	-	5,2	3,0	-	50	32	36,3	1.410
3DS/I 32-160/2,2	2560100004I	2,2	3	36,7	35,4	34,1	32,2	27,3	-	-	-	-	-	-	-	-	8	4,6	-	50	32	40,4	1.508
3DS/I 32-200/3,0	2560110004I	3	4	44	43	41	39	33	-	-	-	-	-	-	-	-	9,7	5,6	-	50	32	59,3	2.016
3DS/I 32-200/4,0	2560120004I	4	5,5	53	52,5	51	49	43	-	-	-	-	-	-	-	-	12,1	7,0	-	50	32	60,8	2.044
3DS/I 32-200/7,5	2560140004I	7,5	10	68	67	65	63	57	50	-	-	-	-	-	-	-	13,1	7,6	50	32	92	2.800	
3DS/I 40-125/1,5	2561080004I	1,5	2	19	-	-	18,2	16,8	14,8	12,4	6,3	-	-	-	-	-	5,2	3,0	-	65	40	31,9	1.445
3DS/I 40-125/2,2	2561100004I	2,2	3	25	-	-	24,4	23,2	21,4	19,2	13,7	-	-	-	-	-	8,0	4,6	-	65	40	35,5	1.460
3DS/I 40-160/3,0	2561110004I	3	4	31	-	-	29,4	27,8	25,8	23,7	18,7	-	-	-	-	-	9,7	5,6	-	65	40	65,6	1.907
3DS/I 40-160/4,0	2561120004I	4	5,5	38,8	-	-	37,2	35,7	33,8	31,8	27	-	-	-	-	-	12,1	7,0	-	65	40	51,8	1.934
3DS/I 40-200/5,5	2561130004I	5,5	7,5	45,5	-	-	44,5	43	41	39	33	-	-	-	-	-	10,0	5,8	65	40	79,7	2.507	
3DS/I 40-200/7,5	2561140004I	7,5	10	55	-	-	53,5	52	50,5	48,5	43	-	-	-	-	-	13,1	7,6	65	40	88,8	2.621	
3DS/I 40-200/11	2561160004I	11	15	71	-	-	70	68,5	67	65	60	-	-	-	-	-	19,7	11,4	65	40	130,8	4.584	
3DS/I 50-125/2,2	2562100004I	2,2	3	19,5	-	-	-	-	18	17	14,2	12,6	9	-	-	-	8,0	4,6	-	65	50	37,9	1.542
3DS/I 50-125/3,0	2562110004I	3	4	22,5	-	-	-	-	21,5	20,8	18,5	17,1	13,8	10	-	-	9,7	5,6	-	65	50	44,1	1.864
3DS/I 50-125/4,0	2562120004I	4	5,5	26,5	-	-	-	-	25,8	25,3	23,5	22,2	19	15,3	-	-	12,1	7,0	-	65	50	52,7	1.941
3DS/I 50-160/5,5	2562130004I	5,5	7,5	33	-	-	-	-	32	31,5	29,3	27,9	24,4	20	-	-	10,0	5,8	65	50	77,3	2.481	
3DS/I 50-160/7,5	2562140004I	7,5	10	39,5	-	-	-	-	38,2	37,6	35,8	34,5	30,9	26,7	-	-	13,1	7,6	65	50	99,5	2.708	
3DS/I 50-200/9,2	2562150004I	9,2	12,5	51,5	-	-	-	-	49,5	46,5	44,5	40	34,4	-	-	-	16,5	9,5	65	50	104	3.869	
3DS/I 50-200/11	2562160004I	11	15	57,5	-	-	-	-	55,5	52,5	51	47	42	-	-	-	19,7	11,4	65	50	130,8	4.302	
3DS/I 50-200/15	2562170004I	15	20	71	-	-	-	-	69,5	67	65,5	61,5	56	-	-	-	26,7	15,4	65	50	166,9	5.283	

* Hasta 5,5 CV tensión 230-400 V, de 7,5 CV en adelante 400-690 V

Precios sin juego de contrabridas. Ver Kit de contrabridas en Pág. 383

Trifásica 230/400/690V - Modelos 65															2 Polos								
Modelo	Código	kW	CV	Q=Caudal												Inten. Abs. [A]			DNA	DNI	Peso [kg]	P.V.P. (€)	
				I/min	0	600	700	1000	1300	1600	1900	2100	2200	2300	230V	400V	690V						
				m³/h	0	36	42	60	78	96	114	126	132	138									
H=Altura manométrica total (m)																							
3DS/I 65-125/4,0	2563120004I	4	5,5	22	20,4	19,8	17,2	14	10,4	6	-	-	-	-	-	-	12,1	7,0	-	80	65	65,4	2.225
3DS/I 65-125/5,5	2563130004I	5,5	7,5	26	-	25	22,5	19,4	15,5	11	8	-	-	-	-	-	10,0	5,8	80	65	76,3	2.634	
3DS/M 65-125/7,5	2563140004M	7,5	10	31	-	29,6	27,5	24,7	21,5	17,8	14,7	13	-	-	-	-	13,1	7,6	80	65	99,9	2.701	
3DS/M 65-160/7,5	2566140004M	7,5	10	31,6	-	29	26,6	23,5	19,8	15,5	12,3	-	-	-	-	-	13,1	7,6	80	65	99,2	3.379	
3DS/M 65-160/9,2	2563150004M	9,2	12,5	36,5	-	34,7	32,4	29,6	26,3	22,2	18,8	17	-	-	-	-	16,5	9,5	80	65	108	4.157	
3DS/M 65-160/11	2563160004M	11	15	40,5	-	39	37	34	31	27	23	22	20	-	-	-	19,7	11,4	80	65	106,8	4.582	
3DS/M 65-160/15	2563170004M	15	20	48	-	46	44	41,5	38,4	34,6	31,9	30,5	29	-	-	-	26,7	15,4	80	65	142,9	4.938	
3DS/M 65-200/15	2566170004M	15	20	54	-	51	47	43	38,6	33,3	29,2	27	-	-	-	-	26,7	15,4	80	65	156,9	5.009	
3DS/M 65-200/18,5	2563180004M	18,5	25	60	-	58	55	51	47	41,5	37,9	35,9	33,6	-	-	-	33,0	19,1	80	65	158,5	5.237	
3DS/M 65-200/22	2563190004M	22	30	68	-	65,5	62,5	58,5	54,5	49,5	46	44,5	42,5	-	-	-	38,0	22,0	80	65	197	5.496	

* Hasta 5,5 CV tensión 230-400 V, de 7,5 CV en adelante 400-690 V

Precios sin juego de contrabridas. Ver Kit de contrabridas en Pág. 383

BOMBAS CENTRÍFUGAS
Línea Industrial

SERIE 3DS4



Electrobomba centrífuga Normalizada en Hierro fundido con impulsor en AISI 304 / AISI 316



3DS4

Trifásica 230/400V - Modelos 32 / 40																			4 Polos			
Modelo	Código	kW	CV	Q=Caudal										Inten. Abs. [A]		DNA	DNI	Peso [kg]	P.V.P. (€)			
				l/min	0	50	100	150	175	200	250	300	350	230V	400V							
				m³/h	0	3	6	9	10,5	12	15	18	21									
H=Altura manométrica total (m)																						
3DS4 32-125/0,25	2560010004	0,25	0,33	5,7	5,5	4,7	3,5	2,8	-	-	-	-	1,6	0,9	50	32	24,3	1.223				
3DS4 32-160/0,37R	2569020004	0,37	0,5	7,3	7	6,2	5	4,2	-	-	-	-	2,1	1,2	50	32	29,9	1.463				
3DS4 32-160/0,37	2560020004	0,37	0,5	9	8,7	8,1	7	6,3	-	-	-	-	2,1	1,2	50	32	30,1	1.463				
3DS4 32-200/0,55R	2569030004	0,55	0,75	10,8	10,3	9,2	7,3	6,2	-	-	-	-	2,8	1,6	50	32	39,4	1.726				
3DS4 32-200/0,55	2560030004	0,55	0,75	12,5	12	11	9,2	8	-	-	-	-	2,8	1,6	50	32	44,4	1.726				
3DS4/I 32-200/0,75	2560050004I	0,75	1	17,5	17,1	16,1	14,3	13,2	-	-	-	-	3,1	1,8	50	32	40,9	1.869				
3DS4 40-125/0,37R	2568020004	0,37	0,5	5,1	-	4,8	4,5	4,3	4	3,4	2,6	1,8	2,1	1,2	65	40	25,3	1.590				
3DS4 40-125/0,37	2561020004	0,37	0,5	6,5	-	6,3	6	5,8	5,5	4,9	4,2	3,4	2,1	1,2	65	40	25,3	1.590				
3DS4 40-160/0,55R	2568030004	0,55	0,75	7,7	-	7,3	6,9	6,6	6,3	5,7	5	4,3	2,8	1,6	65	40	35,6	1.775				
3DS4 40-160/0,55	2561030004	0,55	0,75	9,1	-	8,6	8,1	7,8	7,5	6,9	6,2	5,4	2,8	1,6	65	40	35,6	1.775				
3DS4/I 40-200/1,1R	2568070004I	1,1	1,5	11,6	-	11,2	10,8	10,5	10,1	9,4	8,6	7,8	4,3	2,5	65	40	49,2	1.876				
3DS4/I 40-200/1,1	2561070004I	1,1	1,5	13,6	-	13,2	12,7	12,4	12,1	11,4	10,6	9,6	4,3	2,5	65	40	49,2	1.876				
3DS4/I 40-200/1,5	2568080004I	1,5	2	18	-	17,7	17,3	17,1	16,8	16,1	15,2	14,2	6,2	3,6	65	40	50,8	1.922				

* Hasta 5,5 CV tensión 230-400 V, de 7,5 CV en adelante 400-690 V

Precios sin juego de contrabridas. Ver Kit de contrabridas en Pág. 383

Trifásica 230/400V - Modelos 50 / 65																			4 Polos			
Modelo	Código	kW	CV	Q=Caudal										Inten. Abs. [A]		DNA	DNI	Peso [kg]	P.V.P. (€)			
				l/min	0	200	250	300	350	500	600	800	950	1050	1200					230V	400V	
				m³/h	0	12	15	18	21	30	36	48	57	63	72							
H=Altura manométrica total (m)																						
3DS4 50-125/0,55R	2567030004	0,55	0,75	5,4	5,2	5	4,7	4,4	3,2	2,3	-	-	-	-	2,8	1,6	65	50	36,0	1.546		
3DS4 50-125/0,55	2562030004	0,55	0,75	6,4	6,2	6	5,7	5,4	4,2	3,3	-	-	-	-	2,8	1,6	65	50	36,0	1.546		
3DS4/I 50-160/1,1R	2567070004I	1,1	1,5	8,2	7,8	7,6	7,2	6,9	5,5	4,5	-	-	-	-	4,3	2,5	65	50	49,8	1.746		
3DS4/I 50-160/1,1	2562070004I	1,1	1,5	9,5	9,1	8,9	8,6	8,3	7	6	-	-	-	-	4,3	2,5	65	50	49,8	1.746		
3DS4/I 50-200/1,5R	2567080004I	1,5	2	12,7	12,1	11,8	11,4	11	9,3	8	-	-	-	-	6,2	3,6	65	50	52,6	2.040		
3DS4/I 50-200/1,5	2562080004I	1,5	2	14	13,3	13	12,7	12,2	10,6	9,2	-	-	-	-	6,2	3,6	65	50	52,6	2.040		
3DS4/I 50-200/2,2	2567100004I	2,2	3	17,8	17,5	17,3	17	16,6	15,1	13,8	-	-	-	-	10,2	5,9	65	50	56,3	2.118		
3DS4/H 65-125/0,55	2563030004H	0,55	0,75	5,3	-	-	4,8	4,6	4	3,5	2,3	1,4	-	-	2,8	1,6	80	65	36,8	1.709		
3DS4/I 65-125/0,75	2563050004I	0,75	1	6,4	-	-	6	5,8	5,2	4,6	3,5	2,5	-	-	3,1	1,8	80	65	45,3	1.837		
3DS4/I 65-125/1,1	2563070004I	1,1	1,5	7,7	-	-	7,2	7	6,3	5,7	4,5	3,5	2,8	-	4,3	2,5	80	65	47,5	1.919		
3DS4/I 65-160/1,1	2566070004I	1,1	1,5	8,6	-	-	-	8,1	7,4	6,9	5,7	4,6	3,8	-	4,3	2,5	80	65	49,3	2.106		
3DS4/I 65-160/1,5	2563080004I	1,5	2	9,7	-	-	-	9,2	8,5	8	6,7	5,7	4,9	-	6,2	3,6	80	65	61,7	2.408		
3DS4/I 65-160/2,2	2563100004I	2,2	3	11,8	-	-	-	11,3	10,6	10,1	8,8	7,6	6,8	5,5	10,2	5,9	80	65	62,5	2.767		
3DS4/I 65-200/2,2R	2565100004I	2,2	3	13	-	-	-	12,4	11,6	10,9	9,3	7,8	6,8	-	10,2	5,9	80	65	59,4	2.964		
3DS4/I 65-200/2,2	2566100004I	2,2	3	14,5	-	-	-	13,9	13	12,4	10,8	9,3	8,3	-	10,2	5,9	80	65	59,9	2.964		
3DS4/I 65-200/3,0	2563110004I	3	4	16,3	-	-	-	15,8	15,1	14,4	12,9	11,6	10,6	9	11,8	6,8	80	65	65,0	3.044		

* Hasta 5,5 CV tensión 230-400 V, de 7,5 CV en adelante 400-690 V

Precios sin juego de contrabridas. Ver Kit de contrabridas en Pág. 383

SERIE 3DP



Electrobomba centrífuga Normalizada en Hierro fundido con impulsor en AISI 304 / AISI 316



3DP

Trifásica 230/400/690V - Modelos 32 / 40 / 50																			2 Polos			
Modelo	kW	CV	Q=Caudal												Inten. Abs. [A]			DNA	DNI	Peso [kg]	P.V.P. (€) Grupo SIN ESPACIADOR	P.V.P. (€) Grupo CON ESPACIADOR
			l/min	0	100	150	200	300	400	500	700	800	1000	1200	230V	400V	690V					
			H=Altura manométrica total (m)																			
			m³/h	0	6	9	12	18	24	30	42	48	60	72								
3DP/I 32-125/1,1	1,1	1,5	23	22,4	21,2	19,3	14,4	-	-	-	-	-	-	-	4,2	2,4	-	50	32	62,1	2.309	2.716
3DP/I 32-160/1,5	1,5	2	28,5	27,5	25,9	23,7	18,5	-	-	-	-	-	-	-	5,2	3,0	-	50	32	58,5	2.464	2.813
3DP/I 32-160/2,2	2,2	3	36,7	35,4	34,1	32,2	27,3	-	-	-	-	-	-	-	8	4,6	-	50	32	61,5	2.577	2.930
3DP/I 32-200/3,0	3	4	44	43	41	39	33	-	-	-	-	-	-	-	9,7	5,6	-	50	32	83,9	2.983	3.325
3DP/I 32-200/4,0	4	5,5	53	52,5	51	49	43	-	-	-	-	-	-	-	12,1	7,0	-	50	32	86,9	3.114	3.458
3DP/I 32-200/7,5	7,5	10	68	67	65	63	57	50	-	-	-	-	-	-	-	13,1	7,6	50	32	117,2	3.628	4.169
3DP/I 40-125/1,5	1,5	2	19	-	-	18,2	16,8	14,8	12,4	6,3	-	-	-	-	5,2	3,0	-	65	40	76,2	2.467	2.817
3DP/I 40-125/2,2	2,2	3	25	-	-	24,4	23,2	21,4	19,2	13,7	-	-	-	-	8,0	4,6	-	65	40	56,9	2.522	2.875
3DP/I 40-160/3,0	3	4	31	-	-	29,4	27,8	25,8	23,7	18,7	-	-	-	-	9,7	5,6	-	65	40	93,4	2.817	3.160
3DP/I 40-160/4,0	4	5,5	38,8	-	-	37,2	35,7	33,8	31,8	27	-	-	-	-	12,1	7,0	-	65	40	74,8	2.956	3.297
3DP/I 40-200/5,5	5,5	7,5	45,5	-	-	44,5	43	41	39	33	-	-	-	-	-	10,0	5,8	65	40	105	3.468	4.008
3DP/I 40-200/7,5	7,5	10	55	-	-	53,5	52	50,5	48,5	43	-	-	-	-	-	13,1	7,6	65	40	113,7	3.616	4.156
3DP/I 40-200/11	11	15	71	-	-	70	68,5	67	65	60	-	-	-	-	-	19,7	11,4	65	40	140,6	4.606	4.936
3DP/I 50-125/2,2	2,2	3	19,5	-	-	-	-	18	17	14,2	12,6	9	-	-	8,0	4,6	-	65	50	80	2.632	2.983
3DP/I 50-125/3,0	3	4	22,5	-	-	-	-	21,5	20,8	18,5	17,1	13,8	10	-	9,7	5,6	-	65	50	91,1	2.830	3.186
3DP/I 50-125/4,0	4	5,5	26,5	-	-	-	-	25,8	25,3	23,5	22,2	19	15,3	-	12,1	7,0	-	65	50	91,7	2.960	3.442
3DP/I 50-160/5,5	5,5	7,5	33	-	-	-	-	32	31,5	29,3	27,9	24,4	20	-	-	10,0	5,8	65	50	111,5	3.468	4.009
3DP/I 50-160/7,5	7,5	10	39,5	-	-	-	-	38,2	37,6	35,8	34,5	30,9	26,7	-	-	13,1	7,6	65	50	115,4	3.616	4.156
3DP/I 50-200/9,2	9,2	12,5	51,5	-	-	-	-	-	49,5	46,5	44,5	40	34,4	-	-	16,5	9,5	65	50	124,1	3.990	4.533
3DP/I 50-200/11	11	15	57,5	-	-	-	-	-	55,5	52,5	51	47	42	-	-	19,7	11,4	65	50	144,4	4.590	4.922
3DP/I 50-200/15	15	20	71	-	-	-	-	-	69,5	67	65,5	61,5	56	-	-	26,7	15,4	65	50	154,4	4.896	5.229

* Hasta 5,5 CV tensión 230-400 V, de 7,5 CV en adelante 400-690 V

Precios sin juego de contrabridas. Ver Kit de contrabridas en Pág. 383

Trifásica 230/400/690V - Modelos 65																			2 Polos		
Modelo	kW	CV	Q=Caudal											Inten. Abs. [A]			DNA	DNI	Peso [kg]	P.V.P. (€) Grupo SIN ESPACIADOR	P.V.P. (€) Grupo CON ESPACIADOR
			l/min	0	600	700	1000	1300	1600	1900	2100	2200	2300	230V	400V	690V					
			H=Altura manométrica total (m)																		
			m³/h	0	36	42	60	78	96	114	126	132	138								
3DP/I 65-125/4,0	4	5,5	22	20,4	19,8	17,2	14,0	10,4	6,0	-	-	-	-	12,1	7,0	-	80	65	70,9	3.196	3.680
3DP/I 65-125/5,5	5,5	7,5	26	-	25,0	22,5	19,4	15,5	11,0	8,0	-	-	-	-	10,0	5,8	80	65	115,3	3.522	4.066
3DP/M 65-125/7,5	7,5	10	31	-	29,6	27,5	24,7	21,5	17,8	14,7	13,0	-	-	-	13,1	7,6	80	65	129,9	3.674	4.216
3DP/M 65-160/7,5	7,5	10	31,6	-	29,0	26,6	23,5	19,8	15,5	12,3	-	-	-	-	13,1	7,6	80	65	133,2	3.900	4.439
3DP/M 65-160/9,2	9,2	12,5	36,5	-	34,7	32,4	29,6	26,3	22,2	18,8	17,0	-	-	-	16,5	9,5	80	65	138,0	4.285	4.825
3DP/M 65-160/11	11	15	40,5	-	39,0	37,0	34,0	31,0	27,0	23,0	22,0	20,0	-	-	19,7	11,4	80	65	144,8	4.822	5.152
3DP/M 65-160/15	15	20	48	-	46,0	44,0	41,5	38,4	34,6	31,9	30,5	29,0	-	-	26,7	15,4	80	65	151,0	5.026	5.356
3DP/M 65-200/15	15	20	54	-	51,0	47,0	43,0	38,6	33,3	29,2	27,0	-	-	-	26,7	15,4	80	65	156,0	5.339	5.936
3DP/M 65-200/18,5	18,5	25	60	-	58,0	55,0	51,0	47,0	41,5	37,9	35,9	33,6	-	-	33,0	19,1	80	65	156,2	5.737	6.330
3DP/M 65-200/22	22	30	68	-	65,5	62,5	58,5	54,5	49,5	46,0	44,5	42,5	-	-	38,0	22,0	80	65	211,0	6.272	6.857

* Hasta 5,5 CV tensión 230-400 V, de 7,5 CV en adelante 400-690 V

Precios sin juego de contrabridas. Ver Kit de contrabridas en Pág. 383

BOMBAS CENTRÍFUGAS
Línea Industrial

SERIE 3DP4



Electrobomba centrífuga Normalizada en Hierro fundido con impulsor en AISI 304 / AISI 316

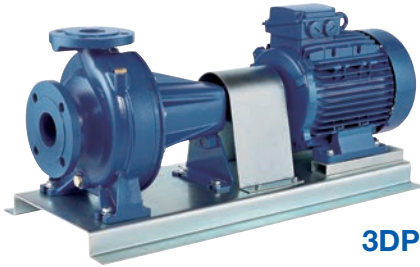

3DP4

Trifásica 230/400V - Modelos 32 / 40															4 Polos					
Modelo	kW	CV	Q=Caudal										Inten. Abs.		DNA	DNI	Peso [kg]	P.V.P. (€) Grupo SIN ESPACIADOR	P.V.P. (€) Grupo CON ESPACIADOR	
			l/min	0	50	100	150	175	200	250	300	350	[A]	230V						400V
			m³/h	0	3	6	9	10,5	12	15	18	21	230V	400V						
H=Altura manométrica total (m)																				
3DP4 32-125/0,25	0,25	0,33	5,7	5,5	4,7	3,5	2,8	-	-	-	-	1,6	0,9	50	32	45,9	2.169	2.615		
3DP4 32-160/0,37R	0,37	0,5	7,3	7,0	6,2	5,0	4,2	-	-	-	-	2,1	1,2	50	32	52,4	2.237	2.681		
3DP4 32-160/0,37	0,37	0,5	9	8,7	8,1	7,0	6,3	-	-	-	-	2,1	1,2	50	32	52,4	2.237	2.681		
3DP4 32-200/0,55R	0,55	0,5	10,8	10,3	9,2	7,3	6,2	-	-	-	-	2,8	1,6	50	32	64,9	2.549	2.957		
3DP4 32-200/0,55	0,55	0,75	12,5	12,0	11,0	9,2	8,0	-	-	-	-	2,8	1,6	50	32	64,9	2.549	2.957		
3DP4/I 32-200/0,75	0,75	1	17,5	17,1	16,1	14,3	13,2	-	-	-	-	3,1	1,8	50	32	65,9	2.609	3.015		
3DP4 40-125/0,37R	0,37	0,5	5,1	-	4,8	4,5	4,3	4,0	3,4	2,6	1,8	2,1	1,2	65	40	55,6	2.199	2.640		
3DP4 40-125/0,37	0,37	0,5	6,5	-	6,3	6,0	5,8	5,5	4,9	4,2	3,4	2,1	1,2	65	40	55,6	2.199	2.640		
3DP4 40-160/0,55R	0,55	0,75	7,7	-	7,3	6,9	6,6	6,3	5,7	5,0	4,3	2,8	1,6	65	40	56,6	2.335	2.741		
3DP4 40-160/0,55	0,55	0,75	9,1	-	8,6	8,1	7,8	7,5	6,9	6,2	5,4	2,8	1,6	65	40	56,6	2.335	2.741		
3DP4/I 40-200/1,1R	1,1	1,5	11,6	-	11,2	10,8	10,5	10,1	9,4	8,6	7,8	4,3	2,5	65	40	76,4	2.718	3.069		
3DP4/I 40-200/1,1	1,1	1,5	13,6	-	13,2	12,7	12,4	12,1	11,4	10,6	9,6	4,3	2,5	65	40	76,4	2.718	3.069		
3DP4/I 40-200/1,5	1,5	2	18	-	17,7	17,3	17,1	16,8	16,1	15,2	14,2	6,2	3,6	65	40	79,3	2.851	3.202		

* Hasta 5,5 CV tensión 230-400 V, de 7,5 CV en adelante 400-690 V

Precios sin juego de contrabridas. Ver Kit de contrabridas en Pág. 383

Trifásica 230/400V - Modelos 50 / 65															4 Polos							
Modelo	kW	CV	Q=Caudal										Inten. Abs.		DNA	DNI	Peso [kg]	P.V.P. (€) Grupo SIN ESPACIADOR	P.V.P. (€) Grupo CON ESPACIADOR			
			l/min	0	200	250	300	350	500	600	800	950	1050	1200						[A]	230V	400V
			m³/h	0	12	15	18	21	30	36	48	57	63	72						230V	400V	
H=Altura manométrica total (m)																						
3DP4 50-125/0,55R	0,55	0,75	5,4	5,2	5,0	4,7	4,4	3,2	2,3	-	-	-	-	2,8	1,6	65	50	57,3	2.364	2.772		
3DP4 50-125/0,55	0,55	0,75	6,4	6,2	6,0	5,7	5,4	4,2	3,3	-	-	-	-	2,8	1,6	65	50	57,3	2.364	2.772		
3DP4/I 50-160/1,1R	1,1	1,5	8,2	7,8	7,6	7,2	6,9	5,5	4,5	-	-	-	-	4,3	2,5	65	50	68,3	2.719	3.070		
3DP4/I 50-160/1,1	1,1	1,5	9,5	9,1	8,9	8,6	8,3	7,0	6,0	-	-	-	-	4,3	2,5	65	50	68,3	2.719	3.070		
3DP4/I 50-200/1,5R	1,5	2	12,7	12,1	11,8	11,4	11,0	9,3	8,0	-	-	-	-	6,2	3,6	65	50	79,5	2.842	3.191		
3DP4/I 50-200/1,5	1,5	2	14	13,3	13,0	12,7	12,2	10,6	9,2	-	-	-	-	6,2	3,6	65	50	79,5	2.842	3.191		
3DP4/I 50-200/2,2	2,2	3	17,8	17,5	17,3	17,0	16,6	15,1	13,8	-	-	-	-	10,2	5,9	65	50	83,3	3.116	3.458		
3DP4/H 65-125/0,55	0,55	0,75	5,3	-	-	4,8	4,6	4,0	3,5	2,3	1,4	-	-	2,8	1,6	80	65	63,8	2.611	3.016		
3DP4/I 65-125/0,75	0,75	1	6,4	-	-	6,0	5,8	5,2	4,6	3,5	2,5	-	-	3,1	1,8	80	65	63,8	2.671	3.076		
3DP4/I 65-125/1,1	1,1	1,5	7,7	-	-	7,2	7,0	6,3	5,7	4,5	3,5	2,8	-	4,3	2,5	80	65	73,5	2.773	3.124		
3DP4/I 65-160/1,1	1,1	1,5	8,6	-	-	-	8,1	7,4	6,9	5,7	4,6	3,8	-	4,3	2,5	80	65	80,8	2.998	3.348		
3DP4/I 65-160/1,5	1,5	2	9,7	-	-	-	9,2	8,5	8,0	6,7	5,7	4,9	-	6,2	3,6	80	65	82,2	3.136	3.487		
3DP4/I 65-160/2,2	2,2	3	11,8	-	-	-	11,3	10,6	10,1	8,8	7,6	6,8	5,5	10,2	5,9	80	65	88,0	3.247	3.587		
3DP4/I 65-200/2,2R	2,2	3	13	-	-	-	12,4	11,6	10,9	9,3	7,8	6,8	-	10,2	5,9	80	65	90,9	3.536	4.058		
3DP4/I 65-200/2,2	2,2	3	14,5	-	-	-	13,9	13,0	12,4	10,8	9,3	8,3	-	10,2	5,9	80	65	90,9	3.536	4.058		
3DP4/I 65-200/3,0	3	4	16,3	-	-	-	15,8	15,1	14,4	12,9	11,6	10,6	9	11,8	6,8	80	65	94,0	3.569	4.091		

* Hasta 5,5 CV tensión 230-400 V, de 7,5 CV en adelante 400-690 V

Precios sin juego de contrabridas. Ver Kit de contrabridas en Pág. 383

SERIE 3 - SERIE 3L



Electrobomba centrífuga Normalizada según EN 733

Electrobombas centrífugas normalizadas construidas en Acero Inoxidable AISI 304 (Serie 3) y Acero Inoxidable AISI 316L (Serie 3L) particularmente adecuadas para el abastecimiento de agua doméstico, agrícola e industrial, grupos de presión y contra incendios, calefacción y aire acondicionado, lavado a presión, tratamiento de agua, torres de refrigeración e intercambiadores de calor. Incorporadas a diferentes tipos de maquinaria industrial.



Disponible para versión 3ME

Materiales

Cuerpo de bomba, impulsor y base portacierre	- Serie 3: AISI 304 - Serie 3 (65-125/160/200): impulsor en AISI 316 fundido. - Serie 3L: AISI 316L - Serie 3L (65-250 y 80-160/200/250): AISI 316 fundido.
Eje	- Modelos 3M / 3S / 3P: AISI 304 (sólo parte en contacto con el líquido). - Modelos 3LM / 3LS / 3LP: AISI 316L (sólo parte en contacto con el líquido).
Cierre mecánico SERIE 3	Carbón / Cerámica / NBR
Cierre mecánico SERIE 3L	SiC / SiC / FPM (Vitón)
Otros cierres mecánicos (opcionales)	Versión H: Carbón/Cerámica/FPM (Vitón) Versión HS: SiC / SiC / FPM (Vitón) Versión HW: C. Tungste./ C. Tungste./FPM Versión HWS: SiC /Carburo Tungsteno /FPM Versión E: Carbón/Cerámica/EPDM
Soporte motor	Aluminio - Hierro fundido

Opcional

Cierres mecánicos
Pág. 383 - **Versión H (Alta temperatura).**
Versión E (Alta temperatura).
Versión HS (Líquidos especiales).
Versión HW y HWS (Alta temperatura y líquidos especiales).

Datos técnicos

Eficiencia	Motor trifásico eficiencia IE3 a partir de 0,75 kW de potencia nominal inclusive.
Presión máx. de trabajo	10 bar
Temperatura máx. del líquido vehiculado SERIE 3	-10°C ÷ +90°C para versión estándar. -10°C ÷ +110°C versiones H, HS, HW y HWS. -20°C ÷ +120°C para versión E.
Temperatura máx. del líquido vehiculado SERIE 3L	-10°C ÷ +110°C para versión estándar hasta modelo 80-250. -20°C ÷ +120°C para modelo 80-250 y versión E. - Otras temperaturas, consultar.
Caudal máx.	Hasta 240 m³/h
Altura máx.	Hasta 93,5 m
MEI	> 0,4
Polos	2 y 4
Aislamiento	Clase F
Grado de protección	IP55
Tensión	- Monofásica 230V ±10% - Trifásica 230/400V ±10% (hasta 4 kW incluido) - Trifásica 400/690V ±10% (desde 5,5 kW en adelante).

ATEX 3PF-3LPF y 3SF-3LSF conforme a directiva 94/9/EC para equipos ATEX (perteneciente al Grupo II, Categoría 2).

SERIE 3 - SERIE 3L



Electrobomba centrífuga Normalizada según EN 733

Versiones SERIE 3 / SERIE 3L

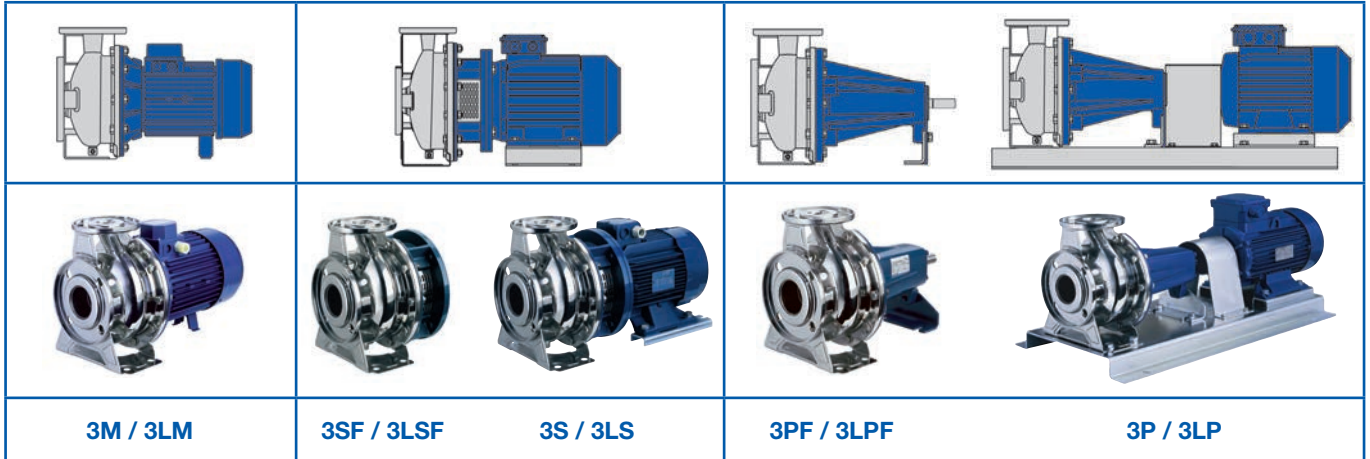

Características “E-SPD+”

Ahorro de energía	Ahorro de energía al modular la velocidad adaptándola a las necesidades de la instalación.
Protecciones	Protecciones contra sobretensión, sobreintensidad, trabajo en seco y rotura de la tubería.
Presión	Presión constante independiente del caudal demandado.
Arranque	Arranque y paro suave de la bomba.
Tensión	Display extendido de 4 líneas
Más información	Para más detalles de los variadores E-SPD+ y SPB, ver Págs. 128-129

Fácil mantenimiento

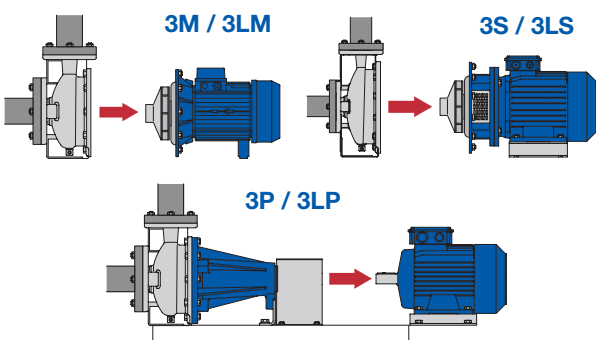

Para facilitar las operaciones de mantenimiento, el impulsor, el soporte y el motor pueden ser extraídos sin desmontar el cuerpo de bomba de la instalación.

Conexiones

DNA	32-125/160/200	Brida DN50
	40-125/160/200	Brida DN65
	50-125/160/200	Brida DN65
	65-125/160/200/250	Brida DN80
	80-160/200/250	Brida DN100
DNI	32-125/160/200	Brida DN32
	40-125/160/200	Brida DN40
	50-125/160/200	Brida DN50
	65-125/160/200/250	Brida DN65
	80-160/200/250	Brida DN80

Versiones Z (Opcional)*

Series 3LMZ y 3LSZ

Versiones con cuerpo sin pie de apoyo y equipadas con una base conectada al soporte del motor. Esta solución permite alojar la bomba en espacios limitados donde no es posible conectar el pie estándar de la SERIE 3 y, sobre todo, permite que la bomba se conecte en posiciones desviadas gracias a la rotación de 90° de la base.

*Sólo para 3LM y 3LS 32,40,50 y 65-125/160/200.

Accesorios

Kit de contrabridas para roscar
 Pág. 383 - **Kit de contrabridas Galvanizadas, AISI 304 y AISI 316**

Sistemas de control
 Pág. 128-129 - **E-SPD+ y SPB**
 Variadores de velocidad compactos.

Posibilidad de Convertidor de frecuencia industrial.

SERIE 3 - SERIE 3L

Electrobomba centrífuga Normalizada según EN 733



2 Polos

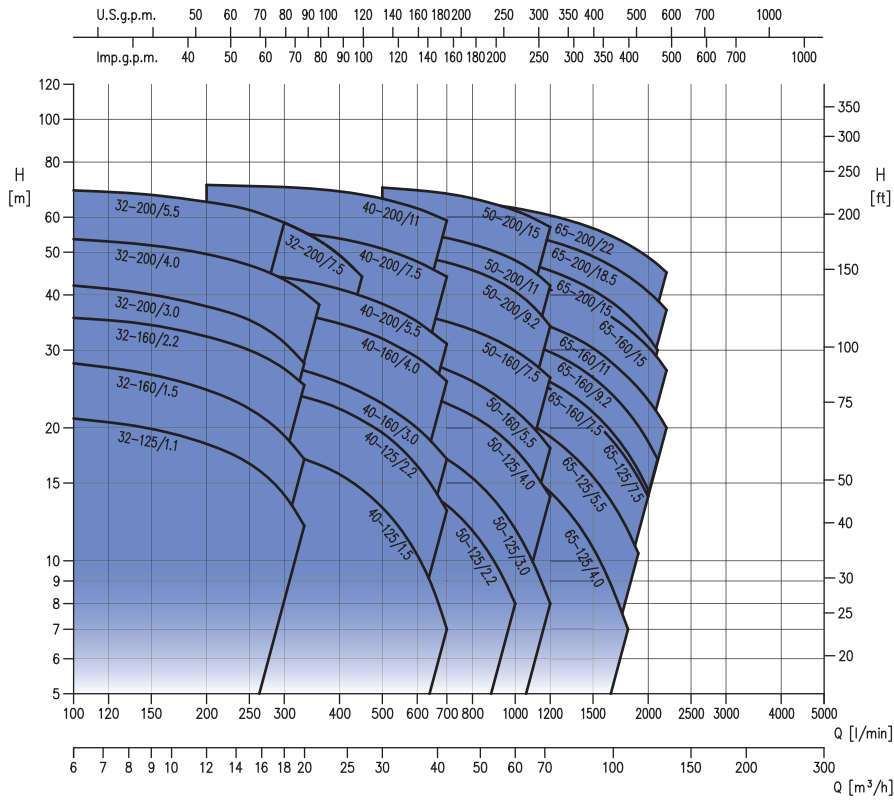

4 Polos

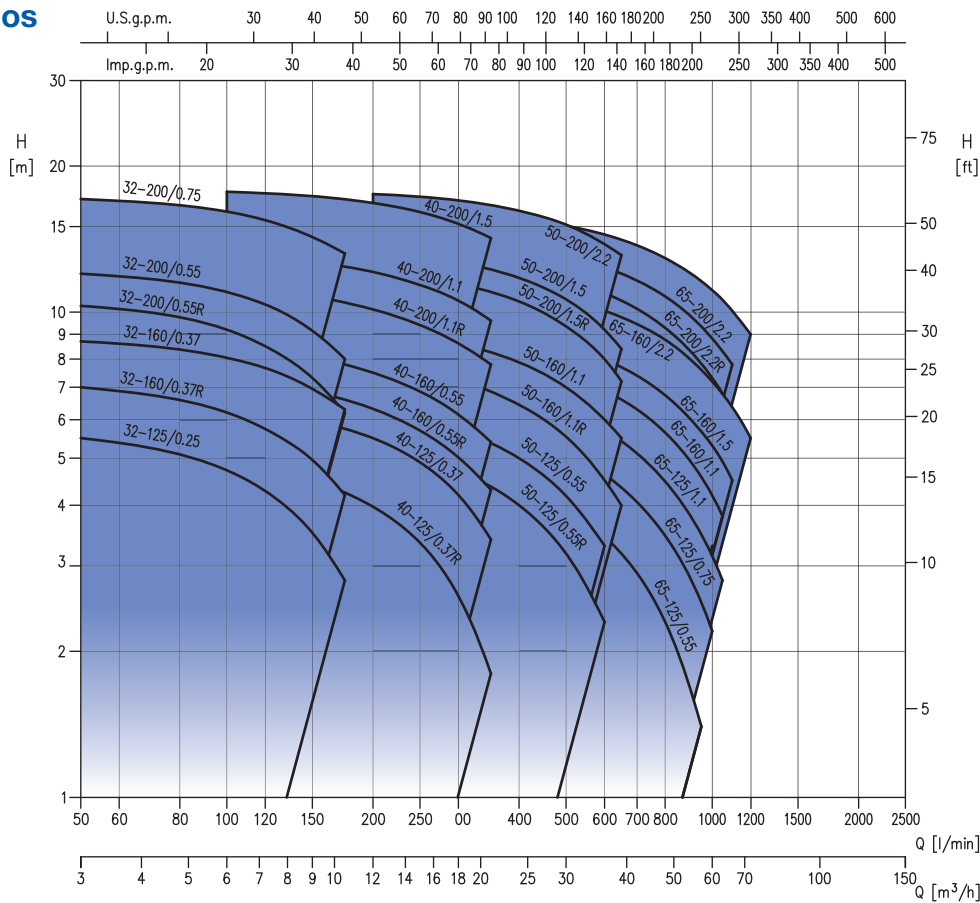

SERIE 3 - SERIE 3L



Electrobomba centrífuga Normalizada según EN 733

Tabla de características a 2.900 r.p.m - Modelos 3M/3LM - 3S/3LS - 3P/3LP																				2 Polos	
Modelo	kW	CV	Q=Caudal																		
			l/min	0	100	200	300	333	400	500	600	700	1000	1200	1700	1900	2100	2200	2300	2400	2500
			m³/h	0	6	12	18	20	24	30	36	42	60	72	102	115	126	132	138	144	150
H=Altura manométrica total (m)																					
32-125/1.1 (M)	1,1	1,5	22,5	21	18,4	14,1	12	-	-	-	-	-	-	-	-	-	-	-	-	-	-
32-160/1.5 (M)	1,5	2	29,5	28	24,5	19,2	17	-	-	-	-	-	-	-	-	-	-	-	-	-	-
32-160/2.2 (M)	2,2	3	37	35,5	32	27	25	-	-	-	-	-	-	-	-	-	-	-	-	-	-
32-200/3.0	3	4	44	42	37,5	31	28	-	-	-	-	-	-	-	-	-	-	-	-	-	-
32-200/4.0	4	5,5	55	53,5	49,5	43,5	40,5	-	-	-	-	-	-	-	-	-	-	-	-	-	-
32-200/5.5	5,5	7,5	70,5	69	65	58,5	-	-	-	-	-	-	-	-	-	-	-	-	-	-	-
32-200/7.5	7,5	10	70,5	69	65	58,5	55,5	49	-	-	-	-	-	-	-	-	-	-	-	-	-
40-125/1.5 (M)	1,5	2	20	-	19	17,6	17	15,7	13,2	10,3	7	-	-	-	-	-	-	-	-	-	-
40-125/2.2 (M)	2,2	3	26,5	-	25,5	24	23,5	22	19,5	16,4	13	-	-	-	-	-	-	-	-	-	-
40-160/3.0	3	4	31	-	29,5	27,5	27	25,5	22,5	20	17	-	-	-	-	-	-	-	-	-	-
40-160/4.0	4	5,5	40	-	38,5	37	36	34,5	32	29	25,5	-	-	-	-	-	-	-	-	-	-
40-200/5.5	5,5	7,5	47	-	45,5	44	43	41	38	35	31	-	-	-	-	-	-	-	-	-	-
40-200/7.5	7,5	10	58	-	57	55,5	55	53,5	51	47,5	44	-	-	-	-	-	-	-	-	-	-
40-200/11	11	15	72	-	71	70	70	68,5	66	63	59	-	-	-	-	-	-	-	-	-	-
50-125/2.2 (M)	2,2	3	19	-	-	-	-	17,5	16,3	14,9	13,4	8	-	-	-	-	-	-	-	-	-
50-125/3.0	3	4	22	-	-	-	-	20,5	19,6	18,4	17	11,8	8	-	-	-	-	-	-	-	-
50-125/4.0	4	5,5	26,5	-	-	-	-	26	25	24	22,5	17,9	14	-	-	-	-	-	-	-	-
50-160/5.5	5,5	7,5	33	-	-	-	-	31	30	28,5	27	22	18	-	-	-	-	-	-	-	-
50-160/7.5	7,5	10	40	-	-	-	-	38,5	37,5	36	35	30	26	-	-	-	-	-	-	-	-
50-200/9.2	9,2	12,5	53	-	-	-	-	-	50	49	47,5	40,5	34	-	-	-	-	-	-	-	-
50-200/11	11	15	59	-	-	-	-	-	56	55	54	48	42	-	-	-	-	-	-	-	-
50-200/15	15	20	72	-	-	-	-	-	70	69	68	62	57	-	-	-	-	-	-	-	-
65-125/4.0	4	5,5	22,2	-	-	-	-	-	-	19,8	19	16,5	14,4	8,6	6,3	-	-	-	-	-	-
65-125/5.5	5,5	7,5	27	-	-	-	-	-	-	25	24	21,5	19,1	13,3	10,8	8	-	-	-	-	-
65-125/7.5	7,5	10	32	-	-	-	-	-	-	30,5	29,5	27	24,7	18,7	16,1	13,4	12	-	-	-	-
65-160/7.5	7,5	10	32	-	-	-	-	-	-	-	30	27	25,9	19,9	17,1	14,2	-	-	-	-	-
65-160/9.2	9,2	12,5	36,5	-	-	-	-	-	-	-	34,5	32	29,9	23,9	21,1	18,3	16,8	-	-	-	-
65-160/11	11	15	40,5	-	-	-	-	-	-	-	38,5	36	34,2	28,4	25,8	23	21,5	20	-	-	-
65-160/15	15	20	48	-	-	-	-	-	-	-	45,5	43	41	35,3	32,6	29,6	28	26,5	-	-	-
65-200/15	15	20	53,5	-	-	-	-	-	-	-	51	48	45,5	38,4	35,3	31,8	30	-	-	-	-
65-200/18.5	18,5	25	60,5	-	-	-	-	-	-	-	58,5	55,5	53	46	43	39,7	38	36,3	-	-	-
65-200/22	22	30	67	-	-	-	-	-	-	-	65,5	63	60,5	54	51	48	46,5	45	-	-	-
65-250/30*	30	40	78	-	-	-	-	-	-	-	-	76	74,5	68	64,5	60	57,5	55	52	-	-
65-250/37*	37	45	89	-	-	-	-	-	-	-	-	87	86,5	80,5	77,5	74	72	70	67,5	65	-

(*) Modelos 3LS / 3LP fabricados en AISI 316L.

Tabla de características SERIE 80 a 2.900 r.p.m - Modelos 3LM - 3LS - 3LP																				2 Polos	
Modelo	kW	CV	Q=Caudal																		
			l/min	0	1300	1800	2200	2600	3000	3400	3600	3800	4000	4200	4300	4400	4500	4600	4700	4800	
			m³/h	0	78	108	132	156	180	204	216	228	240	252	258	264	270	276	282	288	
H=Altura manométrica total (m)																					
80-160/11	11	15	29	27,3	24,8	22,4	19,7	16,4	12,5	-	-	-	-	-	-	-	-	-	-	-	-
80-160/15R	15	20	32	30,5	28,3	25,9	23,3	20,1	16,5	14,5	-	-	-	-	-	-	-	-	-	-	-
80-160/15	15	20	35	34	32	30	27,5	24,4	21	19,1	17	-	-	-	-	-	-	-	-	-	-
80-160/18.5	18,5	25	40	39	37,2	35,2	32,9	30	26,4	24,4	22,3	20	-	-	-	-	-	-	-	-	-
80-200/22*	22	30	50	48	45	42	37,9	33,2	27,8	25	-	-	-	-	-	-	-	-	-	-	-
80-200/30*	30	40	60	58,5	56,5	54	50,5	46,5	41,5	39	36,1	33	-	-	-	-	-	-	-	-	-
80-200/37*	37	50	66	64	61,5	59	55,5	51,5	47	44,5	41,5	38,5	-	-	-	-	-	-	-	-	-
80-250/37*	37	50	73	71,5	67,5	63	56,5	48,5	38	-	-	-	-	-	-	-	-	-	-	-	-
80-250/45*	45	60	84	82,5	79	75	69,5	62	53	48	42,3	-	-	-	-	-	-	-	-	-	-
80-250/55*	55	75	95	93,5	91	87,5	82,5	76,5	68,5	64,5	60	55	-	-	-	-	-	-	-	-	-

(*) Modelos 3LS / 3LP fabricados en AISI 316L.



SERIE 3 - SERIE 3L



Electrobomba centrífuga Normalizada según EN 733

Tabla de características a 1.450 r.p.m - Modelos 32, 40 y 50 (3M4/3LM4 - 3S4/3LS4 - 3P4/3LP4) 4 Polos

Modelo	kW	CV	Q=Caudal													
			l/min	0	50	100	150	175	200	250	300	350	400	500	600	650
			m³/h	0	3	6	9	10,5	12	15	18	21	24	30	36	39
H=Altura manométrica total (m)																
32-125/0,25	0,25	0,33		5,7	5,5	4,7	3,5	2,8	-	-	-	-	-	-	-	-
32-160/0,37R	0,37	0,5		7,3	7	6,2	5	4,2	-	-	-	-	-	-	-	-
32-160/0,37	0,37	0,5		9	8,7	8,1	7	6,3	-	-	-	-	-	-	-	-
32-200/0,55R	0,55	0,75		10,8	10,3	9,2	7,3	6,2	-	-	-	-	-	-	-	-
32-200/0,55	0,55	0,75		12,5	12	11	9,2	8	-	-	-	-	-	-	-	-
32-200/0,75	0,75	1		17,5	17,1	16,1	14,3	13,2	-	-	-	-	-	-	-	-
40-125/0,37R	0,37	0,5		5,1	-	4,8	4,5	4,3	4	3,4	2,6	1,8	-	-	-	-
40-125/0,37	0,37	0,5		6,5	-	6,3	6	5,8	5,5	4,9	4,2	3,4	-	-	-	-
40-160/0,55R	0,55	0,75		7,7	-	7,3	6,9	6,6	6,3	5,7	5	4,3	-	-	-	-
40-160/0,55	0,55	0,75		9,1	-	8,6	8,1	7,8	7,5	6,9	6,2	5,4	-	-	-	-
40-200/1,1R	1,1	1,5		11,6	-	11,2	10,8	10,5	10,1	9,4	8,6	7,8	-	-	-	-
40-200/1,1	1,1	1,5		13,6	-	13,2	12,7	12,4	12,1	11,4	10,6	9,6	-	-	-	-
40-200/1,5	1,5	2		18	-	17,7	17,3	17,1	16,8	16,1	15,2	14,2	-	-	-	-
50-125/0,55R	0,55	0,75		5,4	-	-	-	-	5,2	5	4,7	4,4	4	3,2	2,3	-
50-125/0,55	0,55	0,75		6,4	-	-	-	-	6,2	6	5,7	5,4	5	4,2	3,3	-
50-160/1,1R	1,1	1,5		8,2	-	-	-	-	7,8	7,6	7,2	6,9	6,4	5,5	4,5	4
50-160/1,1	1,1	1,5		9,5	-	-	-	-	9,1	8,9	8,6	8,3	7,9	7	6	5,5
50-200/1,5R	1,5	2		12,7	-	-	-	-	12,1	11,8	11,4	11	10,5	9,3	8	7,2
50-200/1,5	1,5	2		14	-	-	-	-	13,3	13	12,7	12,2	11,8	10,6	9,2	8,4
50-200/2,2	2,2	3		17,8	-	-	-	-	17,5	17,3	17	16,6	16,2	15,1	13,8	13,1

Tabla de características a 1.450 r.p.m - Modelos 65 (3M4/3LM4-3S4/3LS4-3P4/3LP4) y 80 (3LM4-3LS4-3LP4) 4 Polos

Modelo	kW	CV	Q=Caudal																	
			l/min	0	300	350	500	600	800	950	1000	1050	1100	1200	1300	1400	1600	1800	2000	2200
			m³/h	0	18	21	30	36	48	57	60	63	66	72	78	84	96	108	120	132
H=Altura manométrica total (m)																				
65-125/0,55	0,55	0,75		5,3	4,8	4,6	4	3,5	2,3	1,4	-	-	-	-	-	-	-	-	-	
65-125/0,75	0,75	1		6,4	6	5,8	5,2	4,6	3,5	2,5	2,2	-	-	-	-	-	-	-	-	
65-125/1,1	1,1	1,5		7,7	7,2	7	6,3	5,7	4,5	3,5	3,2	2,8	-	-	-	-	-	-	-	
65-160/1,1	1,1	1,5		8,6	-	8,1	7,4	6,9	5,7	4,6	4,2	3,8	-	-	-	-	-	-	-	
65-160/1,5	1,5	2		9,7	-	9,2	8,5	8	6,7	5,7	5,3	4,9	4,5	-	-	-	-	-	-	
65-160/2,2	2,2	3		11,8	-	11,3	10,6	10,1	8,8	7,6	7,2	6,8	6,4	5,5	-	-	-	-	-	
65-200/2,2R	2,2	3		13	-	12,4	11,6	10,9	9,3	7,8	7,3	6,8	-	-	-	-	-	-	-	
65-200/2,2	2,2	3		14,5	-	13,9	13	12,4	10,8	9,3	8,8	8,3	7,8	-	-	-	-	-	-	
65-200/3	3	4		16,3	-	15,8	15,1	14,4	12,9	11,6	11,1	10,6	10,1	9	-	-	-	-	-	
65-250/4	4	5,5		18,8	-	-	18,1	17,6	16,1	14,7	14,2	13,7	13	11,6	9,8	-	-	-	-	
65-250/5,5	5,5	7,5		21,8	-	-	21,2	20,8	19,6	18,4	17,9	17,5	17	15,8	14,4	12,8	-	-	-	
80-160/1,5	1,5	2		7,3	-	-	-	6,8	6,3	5,9	5,7	5,6	5,4	5	4,6	4,2	3,4	2,4	-	
80-160/2,2R	2,2	3		8,6	-	-	-	8,1	7,8	7,4	7,3	7,1	7	6,7	6,4	6	5,2	4,2	3	
80-160/2,2	2,2	3		9,5	-	-	-	9,1	8,8	8,4	8,3	8,2	8	7,8	7,4	7,1	6,2	5,2	4,1	
80-200/3	3	4		12,4	-	-	-	12	11,5	10,9	10,7	10,4	10,2	9,7	9,2	8,6	7,3	5,9	4,2	
80-200/4R	4	5,5		14,8	-	-	-	14,4	13,9	13,4	13,2	12,9	12,7	12,2	11,7	11,2	10,1	8,8	7,2	
80-200/4	4	5,5		16	-	-	-	15,4	14,9	14,3	14,1	13,9	13,7	13,2	12,8	12,3	11,1	9,9	8,4	
80-250/5,5R	5,5	7,5		18,5	-	-	-	17,7	17	16,3	16	15,7	15,4	14,6	13,8	12,9	10,7	8,4	-	
80-250/5,5	5,5	7,5		21,2	-	-	-	20,5	19,9	19,1	18,9	18,6	18,2	17,6	16,8	15,9	13,8	11,7	9,3	
80-250/7,5	7,5	10		24,5	-	-	-	24	23,4	22,8	22,5	22,2	21,9	21,3	20,6	19,8	18	15,9	13,5	

SERIE 3 - SERIE 3L

Electrobomba centrífuga Normalizada según EN 733



3M / 3LM



Versión con variador SPB.



Versión con variador E-SPD+.



Videotutorial puesta en marcha de bomba con variador "E-SPD+".

3M / 3LM - 2.900 r.p.m.										2 Polos			
Modelo	Código 3M	Código 3LM	kW	CV	Tensión*	DNA	DNI	P.V.P. (€)			P.V.P. (€)		
								3M			3LM		
								Sin variador	Con variador SPB**	Con variador E-SPD+**	Sin variador	Con variador SPB**	Con variador E-SPD+**
32-125/1,1 M	130020000E	130220000E	1,1	1,5	MON.	50	32	1.188	1.795	2.003	1.233	1.841	2.003
32-125/1,1	130020000I	130220000I	1,1	1,5	TRIF.	50	32	1.141	1.952	2.283	1.198	2.009	2.340
32-160/1,5 M	130020240E	130220240E	1,5	2	MON.	50	32	1.255	1.863	2.073	1.333	1.941	2.174
32-160/1,5	130020240I	130220240I	1,5	2	TRIF.	50	32	1.227	2.104	2.369	1.288	2.164	2.429
32-160/2,2 M	130030000E	130230000E	2,2	3	MON.	50	32	1.458	-	2.334	1.520	-	2.330
32-160/2,2	130030000I	130230000I	2,2	3	TRIF.	50	32	1.398	2.209	2.541	1.466	2.278	2.610
32-200/3,0	131040240I	131240240I	3	4	TRIF.	50	32	1.623	2.506	2.766	1.705	2.588	2.845
32-200/4,0	131055000I	131255000I	4	5,5	TRIF.	50	32	1.862	-	3.001	1.953	-	3.096
32-200/5,5	131075000E	131275000E	5,5	7,5	TRIF.	50	32	2.264	-	-	2.375	-	-
32-200/7,5	131090000I	131290000I	7,5	10	TRIF.	50	32	2.352	-	-	2.470	-	-
40-125/1,5 M	132037000E	132237000E	1,5	2	MON.	65	40	1.276	1.883	2.073	1.336	1.944	2.128
40-125/1,5	132037000I	132237000I	1,5	2	TRIF.	65	40	1.236	2.047	2.377	1.298	2.109	2.440
40-125/2,2 M	132027000E	132227000E	2,2	3	MON.	65	40	1.333	-	2.182	1.427	-	2.235
40-125/2,2	132027000I	132227000I	2,2	3	TRIF.	65	40	1.299	2.182	2.440	1.366	2.248	2.506
40-160/3,0	132040240I	132240240I	3	4	TRIF.	65	40	1.613	2.496	2.755	1.695	2.578	2.836
40-160/4,0	132055000I	132255000I	4	5,5	TRIF.	65	40	1.842	-	2.984	1.935	-	3.076
40-200/5,5	133075240I	133275240I	5,5	7,5	TRIF.	65	40	2.396	-	-	2.515	-	-
40-200/7,5	133090000I	133290000I	7,5	10	TRIF.	65	40	2.555	-	-	2.685	-	-
40-200/11,0	133091000E	133291000E	11	15	TRIF.	65	40	3.418	-	-	3.588	-	-
50-125/2,2 M	133050000E	133250000E	2,2	3	MON.	65	50	1.572	-	1.996	1.645	-	2.448
50-125/2,2	133050000I	133250000I	2,2	3	TRIF.	65	50	1.514	2.397	2.655	1.591	2.474	2.733
50-125/3,0	133055000I	133255000I	3	4	TRIF.	65	50	1.634	2.517	2.776	1.715	2.598	2.857
50-125/4,0	133040000I	133240000I	4	5,5	TRIF.	65	50	1.841	-	2.982	1.932	-	3.073
50-160/5,5	133090000E	133290000E	5,5	7,5	TRIF.	65	50	2.402	-	-	2.520	-	-
50-160/7,5	133089000E	133289000E	7,5	10	TRIF.	65	50	2.562	-	-	2.694	-	-
50-200/9,2	133097000E	133297000E	9,2	12,5	TRIF.	65	50	3.474	-	-	3.649	-	-
50-200/11,0	133096000E	133296000E	11	15	TRIF.	65	50	3.638	-	-	3.817	-	-
50-200/15,0	133098000E	133298000E	15	20	TRIF.	65	50	4.194	-	-	4.405	-	-
65-125/4,0	134412000I	134712000I	4	5,5	TRIF.	80	65	2.709	-	3.852	2.846	-	3.989
65-125/5,5	134413000I	134713000I	5,5	7,5	TRIF.	80	65	2.964	-	-	3.112	-	-
65-125/7,5	134414000I	134714000I	7,5	10	TRIF.	80	65	3.020	-	-	3.173	-	-
65-160/7,5	134514000I	134814000I	7,5	10	TRIF.	80	65	3.140	-	-	3.298	-	-
65-160/9,2	134515000I	134815000I	9,2	12,5	TRIF.	80	65	4.267	-	-	4.480	-	-
65-160/11,0	134516000I	134816000I	11	15	TRIF.	80	65	4.287	-	-	4.505	-	-
65-160/15,0	134517000I	134817000I	15	20	TRIF.	80	65	5.514	-	-	5.789	-	-
65-200/15,0	134617000I	134917000I	15	20	TRIF.	80	65	5.980	-	-	6.280	-	-
65-200/18,5	134618000I	134918000I	18,5	25	TRIF.	80	65	6.172	-	-	6.484	-	-
65-200/22,0	134619000I	134919000I	22	30	TRIF.	80	65	6.663	-	-	6.994	-	-
80-160/11,0	-	139316010I	11	15	TRIF.	100	80	-	-	-	6.589	-	-
80-160/15,0 R	-	139326010I	15	20	TRIF.	100	80	-	-	-	7.714	-	-
80-160/15,0	-	139317010I	15	20	TRIF.	100	80	-	-	-	7.714	-	-
80-160/18,5	-	139318010I	18,5	25	TRIF.	100	80	-	-	-	8.757	-	-

* Hasta 5,5 CV tensión trif. 230-400 V, 7,5 CV en adelante trif. 400-690 V.

** Transductor de presión no incluido, opcional.

*** Modelos con variador sin precio (-): Ejecución no compatible.

**** En versiones con variador SPB o E-SPD+ monofásicas la bomba es trifásica 230V, conexión del variador monofásica.

Precios sin juego de contrabridas.

SERIE 3 - SERIE 3L

Electrobomba centrífuga Normalizada según EN 733



3M4 / 3LM4



Versión con variador SPB.



Versión con variador E-SPD+.



Videotutorial puesta en marcha de bomba con variador "E-SPD+".

3M4 / 3LM4 - 1.450 r.p.m.								4 Polos					
Modelo	Código 3M4	Código 3LM4	kW	CV	Tensión*	DNA	DNI	P.V.P. (€)			P.V.P. (€)		
								3M4			3LM4		
								Sin variador	Con variador SPB**	Con variador E-SPD+**	Sin variador	Con variador SPB**	Con variador E-SPD+**
32-125/0,25	1270010004	1273010004	0,25	0,34	TRIF.	50	32	1.473	-	-	1.540	-	-
32-160/0,37R	1279020004	1274020004	0,37	0,5	TRIF.	50	32	1.626	-	-	1.701	-	-
32-160/0,37	1270020004	1273020004	0,37	0,5	TRIF.	50	32	1.626	-	-	1.701	-	-
32-200/0,55R	1279030004	1274030004	0,55	0,75	TRIF.	50	32	1.819	-	-	1.912	-	-
32-200/0,55	1270030004	1273030004	0,55	0,75	TRIF.	50	32	1.819	-	-	1.912	-	-
32-200/0,75	1270050004	1273050004	0,75	1	TRIF.	50	32	1.920	-	-	2.016	-	-
40-125/0,37R	1289020004	1284020004	0,37	0,5	TRIF.	65	40	1.565	-	-	1.646	-	-
40-125/0,37	1280020004	1283020004	0,37	0,5	TRIF.	65	40	1.565	-	-	1.646	-	-
40-160/0,55R	1289030004	1284030004	0,55	0,75	TRIF.	65	40	1.773	-	-	1.860	-	-
40-160/0,55	1280030004	1283030004	0,55	0,75	TRIF.	65	40	1.773	-	-	1.860	-	-
40-200/1,1R	1289070004	1284070004	1,1	1,5	TRIF.	65	40	2.212	2.963	3.351	2.317	3.068	3.458
40-200/1,1	1280070004	1283070004	1,1	1,5	TRIF.	65	40	2.212	2.963	3.351	2.317	3.068	3.458
40-200/1,5	1280080004	1283080004	1,5	2	TRIF.	65	40	2.315	3.126	3.455	2.429	3.241	3.573
50-125/0,55R	1299030004	1294030004	0,55	0,75	TRIF.	65	50	1.733	-	-	1.816	-	-
50-125/0,55	1290030004	1293030004	0,55	0,75	TRIF.	65	50	1.720	-	-	1.803	-	-
50-160/1,1R	1299070004	1294070004	1,1	1,5	TRIF.	65	50	2.199	2.949	3.339	2.302	3.052	3.446
50-160/1,1	1290070004	1293070004	1,1	1,5	TRIF.	65	50	2.199	2.949	3.339	2.302	3.052	3.446
50-200/1,5R	1299080004	1294080004	1,5	2	TRIF.	65	50	2.554	3.365	3.696	2.680	3.491	3.819
50-200/1,5	1290080004	1293080004	1,5	2	TRIF.	65	50	2.554	3.365	3.696	2.680	3.491	3.819
50-200/2,2	1290100004	1294100004	2,2	3	TRIF.	65	50	2.654	3.465	3.799	2.786	3.597	3.929
65-125/0,55	1344030004	1341330004	0,55	0,75	TRIF.	80	65	2.429	-	-	2.549	-	-
65-125/0,75	1344040004	1341340004	0,75	1	TRIF.	80	65	2.495	-	-	2.617	-	-
65-125/1,1	1344070004	1341370004	1,1	1,5	TRIF.	80	65	2.514	3.265	3.656	2.635	3.386	3.778
65-160/1,1	1345070004	1342370004	1,1	1,5	TRIF.	80	65	2.719	3.469	3.863	3.048	3.799	4.189
65-160/1,5	1345080004	1342380004	1,5	2	TRIF.	80	65	3.685	4.496	4.825	4.259	5.070	5.402
65-160/2,2	1345100004	1342400004	2,2	3	TRIF.	80	65	3.941	4.752	5.079	4.473	5.284	5.615
65-200/2,2	1346100004	1343300004	2,2	3	TRIF.	80	65	4.287	5.098	5.429	4.844	5.656	5.982
65-200/2,2R	1346100104	1343300104	2,2	3	TRIF.	80	65	4.287	5.098	5.429	4.844	5.656	5.982
65-200/3	1346110004	1343310004	3	4	TRIF.	80	65	4.480	5.363	5.619	5.024	5.907	6.166
65-250/4	-	1392120104	4	5,5	TRIF.	80	65	-	-	-	5.600	-	6.742
65-250/5,5	-	1392130104	5,5	7,5	TRIF.	80	65	-	-	-	6.571	-	-
80-160/1,5	-	1393080104	1,5	2	TRIF.	100	80	-	-	-	4.648	5.459	5.791
80-160/2,2	-	1393100104	2,2	3	TRIF.	100	80	-	-	-	4.787	5.598	5.931
80-160/2,2R	-	1393900104	2,2	3	TRIF.	100	80	-	-	-	4.787	5.598	5.931
80-200/3	-	1394110104	3	4	TRIF.	100	80	-	-	-	5.079	5.962	6.222
80-200/4	-	1394120104	4	5,5	TRIF.	100	80	-	-	-	5.771	-	6.914
80-200/4R	-	1396130104	4	5,5	TRIF.	100	80	-	-	-	5.771	-	6.914
80-250/5,5	-	1394130104	5,5	7,5	TRIF.	100	80	-	-	-	6.726	-	-
80-250/5,5R	-	1394900104	5,5	7,5	TRIF.	100	80	-	-	-	6.726	-	-
80-250/7,5	-	1394140104	7,5	10	TRIF.	100	80	-	-	-	7.024	-	-

* Hasta 5,5 CV tensión trif. 230-400 V, 7,5 CV en adelante trif. 400-690 V.

** Transductor de presión no incluido, opcional.

*** Modelos con variador sin precio (-): Ejecución no compatible.

Precios sin juego de contrabridas.

*** En versiones con variador SPB o E-SPD+ monofásicas la bomba es trifásica 230V, conexión del variador monofásica.

Para versiones monofásicas consultar precios.

Opcional

Cierres mecánicos

Pág. 383 - Versiones H y E (Alta temperatura)
 Versión HS (Líquidos especiales)
 Versiones HW y HWS (Alta temperatura y líquidos especiales)

Transductor de presión

Pág. 385 - Transductor, 4-20 mA. Escala 0-16 bar.
 Cable conector transductor (2 m).

SERIE 3 - SERIE 3L

Electrobomba centrífuga Normalizada según EN 733



3S / 3LS



3SF / 3LSF

3SF / 3S / 3LSF / 3LS - 2.900 r.p.m.								2 Polos			
Modelo	Código 3SF Hidráulico	Código 3S G. Completo	Código 3LSF Hidráulico	Código 3LS G. Completo	kW	CV	Tensión*	P.V.P. (€)		P.V.P. (€)	
								3SF	3S	3LSF	3LS
								AISI 304		AISI 316L	
								Hidráulico	G. Completo	Hidráulico	G. Completo
32-125/1,1	1308000000	1308200004	1307000000	1307200004	1,1	1,5	TRIF.	1.304	2.044	1.571	2.288
32-160/1,5	1308000001	1308202404	1307000001	1307202404	1,5	2	TRIF.	1.366	2.142	1.647	2.402
32-160/2,2	1308000002	1308300004	1307000002	1307300004	2,2	3	TRIF.	1.424	2.232	1.712	2.495
32-200/3,0	1318000000	1318402404	1317000000	1317402404	3	4	TRIF.	1.726	2.705	2.079	3.026
32-200/4,0	1318000001	1318550004	1317000001	1317550004	4	5,5	TRIF.	1.809	2.838	2.184	3.177
32-200/5,5	1318000002	1318750006	1317000002	1317750006	5,5	7,5	TRIF.	2.058	3.229	2.479	3.614
32-200/7,5	1318000003	1318750004	1317000003	1317750004	7,5	10	TRIF.	2.130	3.276	2.563	3.663
40-125/1,5	1328000000	1328370004	1327000000	1327370004	1,5	2	TRIF.	1.274	2.002	1.538	2.240
40-125/2,2	1328000001	1328270004	1327000001	1327270004	2,2	3	TRIF.	1.359	2.131	1.636	2.382
40-160/3,0	1328000002	1328402404	1327000002	1327402404	3	4	TRIF.	1.587	2.493	1.914	2.786
40-160/4,0	1328000003	1328550004	1327000003	1327550004	4	5,5	TRIF.	1.667	2.617	2.008	2.923
40-200/5,5	1338000000	1338752404	1337000000	1337752404	5,5	7,5	TRIF.	2.094	3.280	2.520	3.672
40-200/7,5	1338000001	1338900004	1337000001	1337900004	7,5	10	TRIF.	2.280	3.510	2.749	3.929
40-200/11,0	1338000008	1338910006	1337000008	1337910006	11	15	TRIF.	3.498	5.376	4.209	6.012
50-125/2,2	1338000010	1338200004	1337000010	1337200004	2,2	3	TRIF.	1.456	2.283	1.745	2.545
50-125/3,0	1338000002	1338550004	1337000002	1337550004	3	4	TRIF.	1.552	2.438	1.873	2.726
50-125/4,0	1338000003	1338400004	1337000003	1337400004	4	5,5	TRIF.	1.636	2.567	1.970	2.870
50-160/5,5	1338000004	1338900006	1337000004	1337900006	5,5	7,5	TRIF.	1.996	3.131	2.403	3.499
50-160/7,5	1338000005	1338890006	1337000005	1337890006	7,5	10	TRIF.	2.183	3.359	2.631	3.756
50-200/9,2	1338000006	1338970006	1337000006	1337970006	9,2	12,5	TRIF.	2.967	4.564	3.577	5.108
50-200/11,0	1338000007	1338960006	1337000007	1337960006	11	15	TRIF.	3.726	5.735	4.492	6.415
50-200/15,0	1338000009	1338980006	1337000009	1337980006	15	20	TRIF.	3.933	6.050	4.738	6.772
65-125/4,0	1372120004	1362120004	1375120004	1365120004	4	5,5	TRIF.	2.077	3.255	2.976	4.336
65-125/5,5	1372130004	1362130004	1375130004	1365130004	5,5	7,5	TRIF.	2.355	3.691	3.817	5.558
65-125/7,5	1372140004	1362140004	1375140004	1365140004	7,5	10	TRIF.	2.549	3.921	4.114	5.878
65-160/7,5	1373140004	1363140004	1376140004	1366140004	7,5	10	TRIF.	2.649	4.077	4.205	6.006
65-160/9,2	1373150004	1363150004	1376150004	1366150004	9,2	12,5	TRIF.	3.250	5.001	4.334	6.192
65-160/11,0	1373160004	1363160004	1376160004	1366160004	11	15	TRIF.	3.827	5.891	4.916	7.024
65-160/15,0	1373170004	1363170004	1376170004	1366170004	15	20	TRIF.	4.500	6.919	5.278	7.541
65-200/15,0	1374170004	1364170004	1377170004	1367170004	15	20	TRIF.	4.835	7.434	5.464	7.807
65-200/18,5	1374180004	1364180004	1377180004	1367180004	18,5	25	TRIF.	5.224	8.037	6.093	8.705
65-200/22,0	1374190004	1364190004	1377190004	1367190004	22	30	TRIF.	5.766	8.871	6.811	9.732
65-250/30	-	-	1386300004	1395200104	30	40	TRIF.	-	-	8.237	11.769
65-250/37	-	-	1386370004	1395250104	37	50	TRIF.	-	-	8.652	12.359
80-160/11	-	-	1387110004	1396160104	11	15	TRIF.	-	-	4.417	6.791
80-160/15R	-	-	1387150104	1396150104	15	20	TRIF.	-	-	5.170	7.955
80-160/15	-	-	1387150004	1396170104	15	20	TRIF.	-	-	5.170	7.955
80-160/18,5	-	-	1387180004	1396180104	18,5	25	TRIF.	-	-	5.867	9.024
80-200/22	-	-	1388220004	1397190104	22	30	TRIF.	-	-	5.935	9.571
80-200/30	-	-	1388300004	1397200104	30	40	TRIF.	-	-	6.044	9.872
80-200/37	-	-	1388370004	1397250104	37	50	TRIF.	-	-	6.152	11.188
80-250/37	-	-	1389370004	1398250104	37	50	TRIF.	-	-	7.504	12.508
80-250/45	-	-	1389450004	1398300104	45	60	TRIF.	-	-	7.504	13.304
80-250/55	-	-	1389550004	1398350104	55	75	TRIF.	-	-	7.729	13.826

* Hasta 5,5 CV tensión trif. 230-400 V, 7,5 CV en adelante trif. 400-690 V.

Para versiones monofásicas consultar precios.

Opcional



Cierres mecánicos

Pág. 383 - Versiones H y E (Alta temperatura)
 Versión HS (Líquidos especiales)
 Versiones HW y HWS (Alta temperatura y líquidos especiales)

SERIE 3 - SERIE 3L

Electrobomba centrífuga Normalizada según EN 733



3S4 / 3LS4



3SF4 / 3LSF4

3SF4 / 3S4 / 3LSF4 / 3LS4 - 1.450 r.p.m.								4 Polos			
Modelo	Código 3SF4 Hidráulico	Código 3S4 G. Completo	Código 3LSF4 Hidráulico	Código 3LS4 G. Completo	KW	CV	Tensión*	P.V.P. (€)		P.V.P. (€)	
								AISI 304		AISI 316L	
								Hidráulico	G. Completo	Hidráulico	G. Completo
32-125/0,25	1278000000	1278010004	1277000000	1277010004	0,25	0,34	TRIF.	1.160	1.653	1.296	1.851
32-160/0,37R	1278000101	1278020104	1277000101	1277020104	0,37	0,5	TRIF.	1.366	1.951	1.526	2.179
32-160/0,37	1278000001	1278020004	1277000001	1277020004	0,37	0,5	TRIF.	1.366	1.951	1.526	2.179
32-200/0,55R	1278000102	1278030104	1277000102	1277030104	0,55	0,75	TRIF.	1.477	2.113	1.653	2.364
32-200/0,55	1278000002	1278030004	1277000002	1277030004	0,55	0,75	TRIF.	1.477	2.113	1.653	2.364
32-200/0,75	1278000003	1278050004	1277000003	1277050004	0,75	1	TRIF.	1.533	2.233	1.716	2.501
40-125/0,37R	1288000301	1288020104	1287000301	1287020104	0,37	0,5	TRIF.	1.244	1.775	1.389	1.986
40-125/0,37	1288000000	1288020004	1287000000	1287020004	0,37	0,5	TRIF.	1.244	1.775	1.389	1.986
40-160/0,55R	1288000101	1288030104	1287000101	1287030104	0,55	0,75	TRIF.	1.422	2.031	1.590	2.271
40-160/0,55	1288000001	1288030004	1287000001	1287030004	0,55	0,75	TRIF.	1.422	2.031	1.590	2.271
40-200/1,1R	1288000302	1288070104	1287000302	1287070104	1,1	1,5	TRIF.	1.628	2.369	1.816	2.645
40-200/1,1	1288000002	1288070004	1287000002	1287070004	1,1	1,5	TRIF.	1.628	2.369	1.816	2.645
40-200/1,5	1288000003	1288080004	1287000003	1287080004	1,5	2	TRIF.	1.751	2.552	1.964	2.857
50-125/0,55R	1298000100	1298030104	1297000100	1297030104	0,55	0,75	TRIF.	1.345	1.922	1.506	2.151
50-125/0,55	1298000000	1298030004	1297000000	1297030004	0,55	0,75	TRIF.	1.345	1.922	1.506	2.151
50-160/1,1R	1298000301	1298070104	1297000301	1297070104	1,1	1,5	TRIF.	1.626	2.366	1.816	2.644
50-160/1,1	1298000001	1298070004	1297000001	1297070004	1,1	1,5	TRIF.	1.626	2.366	1.816	2.644
50-200/1,5R	1298000302	1298080104	1297000302	1297080104	1,5	2	TRIF.	1.806	2.633	2.021	2.947
50-200/1,5	1298000002	1298080004	1297000002	1297080004	1,5	2	TRIF.	1.806	2.633	2.021	2.947
50-200/2,2	1298000003	1298100004	1297000003	1297100004	2,2	3	TRIF.	1.897	2.766	2.125	3.094
65-125/0,55	1378030004	1362030004	1375030004	1351330004	0,55	0,75	TRIF.	2.618	3.739	3.101	4.135
65-125/0,75	1378050004	1362040004	1375050004	1351340004	0,75	1	TRIF.	2.649	3.863	3.136	4.263
65-125/1,1	1378070004	1362070004	1375070004	1351370004	1,1	1,5	TRIF.	2.744	3.996	3.229	4.387
65-160/1,1	1378060004	1363070004	1377060004	1352370004	1,1	1,5	TRIF.	2.949	4.294	3.474	4.726
65-160/1,5	1378080004	1363080004	1376080004	1352380004	1,5	2	TRIF.	3.009	4.382	3.535	4.804
65-160/2,2	1378100004	1363100004	1376100004	1352400004	2,2	3	TRIF.	3.329	4.850	3.849	5.230
65-200/2,2R	1378090004	1364100104	1377090004	1353400104	2,2	3	TRIF.	3.530	5.142	4.066	5.526
65-200/2,2	1378120004	1364100004	1377100004	1353400004	2,2	3	TRIF.	3.530	5.142	4.066	5.526
65-200/3	1378110004	1364110004	1377110004	1353420004	3	4	TRIF.	3.708	5.403	4.185	5.769
65-250/4	-	-	1386404004	1395120104	4	5,5	TRIF.	-	-	4.206	6.129
65-250/5,5	-	-	1386554004	1395130104	5,5	7,5	TRIF.	-	-	4.418	6.433
80-160/1,5	-	-	1387154004	1396080104	1,5	2	TRIF.	-	-	3.914	5.319
80-160/2,2R	-	-	1387224104	1396900104	2,2	3	TRIF.	-	-	4.033	5.481
80-160/2,2	-	-	1387224004	1396100104	2,2	3	TRIF.	-	-	4.033	5.481
80-200/3	-	-	1388304004	1397110104	3	4	TRIF.	-	-	4.542	6.170
80-200/4R	-	-	1388404104	1397130104	4	5,5	TRIF.	-	-	4.707	6.484
80-200/4	-	-	1388404004	1397120104	4	5,5	TRIF.	-	-	4.707	6.484
80-250/5,5R	-	-	1389554104	1398900104	5,5	7,5	TRIF.	-	-	5.412	7.557
80-250/5,5	-	-	1389554004	1398130104	5,5	7,5	TRIF.	-	-	5.412	7.557
80-250/7,5	-	-	1389754004	1398140104	7,5	10	TRIF.	-	-	5.575	7.743

* Hasta 5,5 CV tensión trif. 230-400 V, 7,5 CV en adelante trif. 400-690 V.

Para versiones monofásicas consultar precios.

Opcional



Cierres mecánicos

Pág. 383 - Versiones H y E (Alta temperatura)
 Versión HS (Líquidos especiales)
 Versiones HW y HWS (Alta temperatura y líquidos especiales)

SERIE 3 - SERIE 3L

Electrobomba centrífuga Normalizada según EN 733



3PF

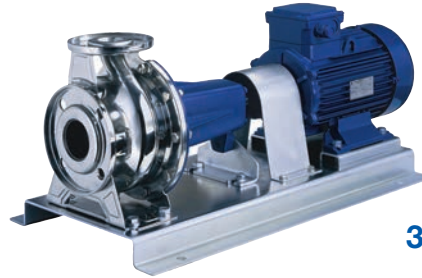

3P

3PF / 3P (AISI 304) - 2.900 r.p.m. 2 Polos

Modelo	KW	CV	Eficiencia	Bomba eje libre		Grupo sin espaciador		Grupo con espaciador	
				Código 3PF	P.V.P. (€) Hidráulico	Código 3P sin espaciador	P.V.P. (€) Grupo s/e	Código 3P con espaciador	P.V.P. (€) Grupo c/e
32-125/1,1	1,1	1,5	IE3	1848000000	1.890	623GS12501102	2.848	623GS32501102	2.923
32-160/1,5	1,5	2	IE3	1848000001	2.048	623GS12502112	3.044	623GS32502112	3.123
32-160/2,2	2,2	3	IE3	1848000002	2.048	623GS12502132	3.221	623GS32502132	3.304
32-200/3,0	3	4	IE3	1848000003	2.289	623GS12503142	3.779	623GS32503142	3.879
32-200/4,0	4	5,5	IE3	1848000004	2.289	623GS12503152	3.944	623GS32503152	4.041
32-200/5,5	5,5	7,5	IE3	1848000005	2.289	623GS12503172	4.487	623GS32503172	4.599
32-200/7,5	7,5	10	IE3	1848000005	2.289	623GS12503182	4.741	623GS32503182	4.855
40-125/1,5	1,5	2	IE3	1858000000	1.891	623GS12505112	2.888	623GS32505112	2.965
40-125/2,2	2,2	3	IE3	1858000001	1.891	623GS12505132	3.061	623GS32505132	3.141
40-160/3,0	3	4	IE3	1858000002	2.039	623GS12506142	3.476	623GS32506142	3.566
40-160/4,0	4	5,5	IE3	1858000003	2.039	623GS12506152	3.655	623GS32506152	3.745
40-200/5,5	5,5	7,5	IE3	1858000004	2.315	623GS12507172	4.530	623GS32507172	4.643
40-200/7,5	7,5	10	IE3	1858000005	2.315	623GS12507182	4.784	623GS32507182	4.900
40-200/11,0	11	15	IE3	1858000006	2.315	623GS12507202	6.276	623GS32507202	7.054
50-125/2,2	2,2	3	IE3	1868000007	1.972	623GS12510132	3.334	623GS32510132	3.421
50-125/3,0	3	4	IE3	1868000000	1.972	623GS12510142	3.579	623GS32510142	3.668
50-125/4,0	4	5,5	IE3	1868000001	1.972	623GS12510152	3.749	623GS32510152	3.847
50-160/5,5	5,5	7,5	IE3	1868000002	2.167	623GS12511172	4.551	623GS32511172	4.662
50-160/7,5	7,5	10	IE3	1868000003	2.167	623GS12511182	4.800	623GS32511182	4.916
50-200/9,2	9,2	12,5	IE3	1868000004	2.339	623GS12512192	6.012	623GS32512192	6.150
50-200/11,0	11	15	IE3	1868000005	2.339	623GS12512202	6.276	623GS32512202	6.528
50-200/15,0	15	20	IE3	1868000006	2.339	623GS12512212	7.109	623GS32512212	7.394
65-125/4,0	4	5,5	IE3	1872000000	2.421	623GS12515152	3.894	623GS32515152	4.045
65-125/5,5	5,5	7,5	IE3	1872000001	2.421	623GS12515172	4.952	623GS32515172	5.075
65-125/7,5	7,5	10	IE3	1872000002	2.421	623GS12515182	5.195	623GS32515182	5.324
65-160/7,5	7,5	10	IE3	1872000009	2.667	623GS12516182	5.388	623GS32516182	5.601
65-160/9,2	9,2	12,5	IE3	1872000003	2.667	623GS12516192	5.952	623GS32516192	6.188
65-160/11,0	11	15	IE3	1872000004	2.667	623GS12516202	6.441	623GS32516202	6.699
65-160/15,0	15	20	IE3	1872000005	2.667	623GS12516212	6.906	623GS32516212	7.183
65-200/15,0	15	20	IE3	1872000006	3.057	623GS12517212	7.229	623GS32517212	7.520
65-200/18,5	18,5	25	IE3	1872000007	3.057	623GS12517222	7.786	623GS32517222	8.096
65-200/22,0	22	30	IE3	1872000008	3.057	623GS12517232	9.507	623GS32517232	9.887

Precios sin juego de contrabridas.

Opcional



Cierres mecánicos

Pág. 383 - Versiones H y E (Alta temperatura)
 Versión HS (Líquidos especiales)
 Versiones HW y HWS (Alta temperatura y líquidos especiales)

SERIE 3 - SERIE 3L

Electrobomba centrífuga Normalizada según EN 733



3PF4



3P4

3PF4 / 3P4 (AISI 304) - 1.450 r.p.m. 4 Polos									
Modelo	kW	CV	Eficiencia	Bomba eje libre		Grupo sin espaciador		Grupo con espaciador	
				Código 3PF4	P.V.P. (€) Hidráulico	Código 3P4 sin espaciador	P.V.P. (€) Grupo s/e	Código 3P4 con espaciador	P.V.P. (€) Grupo c/e
32-125/0,25	0,25	0,34	-	1848000000	1.890	623GS12501054	2.648	623GS32501054	2.990
32-160/0,37R	0,37	0,5	-	1848000001	2.048	623GS12502044	2.782	623GS32502044	3.144
32-160/0,37	0,37	0,5	-	1848000002	2.048	623GS12502054	2.782	623GS32502054	3.144
32-200/0,55R	0,55	0,5	-	1848000003	2.289	623GS12503064	2.923	623GS32503064	3.308
32-200/0,55	0,55	0,75	-	1848000004	2.289	623GS12503074	2.923	623GS32503074	3.308
32-200/0,75	0,75	1	IE3	1848000005	2.289	623GS12503084	3.049	623GS32503084	3.448
40-125/0,37R	0,37	0,5	-	1858000000	1.891	623GS12505044	2.820	623GS32505044	3.188
40-125/0,37	0,37	0,5	-	1858000001	1.891	623GS12505054	2.820	623GS32505054	3.188
40-160/0,55R	0,55	0,75	-	1858000002	2.039	623GS12506064	2.910	623GS32506064	3.285
40-160/0,55	0,55	0,75	-	1858000003	2.039	623GS12506074	2.910	623GS32506074	3.285
40-200/1,1R	1,1	1,5	IE3	1858000004	2.315	623GS12507094	3.327	623GS32507094	3.764
40-200/1,1	1,1	1,5	IE3	1858000005	2.315	623GS12507104	3.327	623GS32507104	3.764
40-200/1,5	1,5	2	IE3	1858000006	2.315	623GS12507114	3.409	623GS32507114	3.851
50-125/0,55R	0,55	0,75	-	1868000000	1.972	623GS12510064	2.995	623GS32510064	3.383
50-125/0,55	0,55	0,75	-	1868000001	1.972	623GS12510074	2.995	623GS32510074	3.383
50-160/1,1R	1,1	1,5	IE3	1868000002	2.167	623GS12511094	3.474	623GS32511094	3.926
50-160/1,1	1,1	1,5	IE3	1868000003	2.167	623GS12511104	3.474	623GS32511104	3.926
50-200/1,5R	1,5	2	IE3	1868000004	2.339	623GS12512124	3.583	623GS32512124	3.984
50-200/1,5	1,5	2	IE3	1868000005	2.339	623GS12512114	3.583	623GS32512114	3.984
50-200/2,2	2,2	3	IE3	1868000006	2.339	623GS12512134	3.743	623GS32512134	4.223
65-125/0,55	0,55	0,75	-	1872000000	2.421	623GS12515074	3.048	623GS32515074	3.413
65-125/0,75	0,75	1	IE3	1872000001	2.421	623GS12515084	3.271	623GS32515084	3.691
65-125/1,1	1,1	1,5	IE3	1872000002	2.421	623GS12515094	3.430	623GS32515094	3.875
65-160/1,1	1,1	1,5	IE3	1872000003	2.667	623GS12516094	3.602	623GS32516094	4.067
65-160/1,5	1,5	2	IE3	1872000004	2.667	623GS12516124	3.742	623GS32516124	4.228
65-160/2,2	2,2	3	IE3	1872000005	2.667	623GS12516134	3.878	623GS32516134	4.378
65-200/2,2R	2,2	3	IE3	1872000006	3.057	623GS12517134	3.933	623GS32517134	4.439
65-200/2,2	2,2	3	IE3	1872000007	3.057	623GS12517154	3.933	623GS32517154	4.439
65-200/3	3	4	IE3	1872000008	3.057	623GS12517144	4.334	623GS32517144	4.886

Precios sin juego de contrabridas.

Opcional



Cierres mecánicos

Pág. 383 - Versiones H y E (Alta temperatura)
 Versión HS (Líquidos especiales)
 Versiones HW y HWS (Alta temperatura y líquidos especiales)

SERIE 3 - SERIE 3L

Electrobomba centrífuga Normalizada según EN 733



3LPF



3LP

3LPF / 3LP (AISI 316L) - 2.900 r.p.m. 2 Polos

Modelo	kW	CV	Eficiencia	Bomba eje libre		Grupo sin espaciador		Grupo con espaciador	
				Código 3LPF	P.V.P. (€) Hidráulico	Código 3LP sin espaciador	P.V.P. (€) Grupo s/e	Código 3LP con espaciador	P.V.P. (€) Grupo c/e
32-125/1,1	1,1	1,5	IE3	1843000000	2.112	623GS12401102	3.020	623GS32401102	3.100
32-160/1,5	1,5	2	IE3	1843000001	2.292	623GS12402112	3.227	623GS32402112	3.311
32-160/2,2	2,2	3	IE3	1843000002	2.292	623GS12402132	3.414	623GS32402132	3.504
32-200/3,0	3	4	IE3	1843000003	2.562	623GS12403142	4.007	623GS32403142	4.110
32-200/4,0	4	5,5	IE3	1843000004	2.562	623GS12403152	4.178	623GS32403152	4.283
32-200/5,5	5,5	7,5	IE3	1843000005	2.562	623GS12403172	4.758	623GS32403172	4.876
32-200/7,5	7,5	10	IE3	1843000005	2.562	623GS12403182	5.026	623GS32403182	5.147
40-125/1,5	1,5	2	IE3	1853000000	2.113	623GS12405112	3.061	623GS32405112	3.141
40-125/2,2	2,2	3	IE3	1853000001	2.113	623GS12405132	3.242	623GS32405132	3.328
40-160/3,0	3	4	IE3	1853000002	2.280	623GS12406142	3.687	623GS32406142	3.780
40-160/4,0	4	5,5	IE3	1853000003	2.280	623GS12406152	3.875	623GS32406152	3.971
40-200/5,5	5,5	7,5	IE3	1853000004	2.595	623GS12407172	4.802	623GS32407172	4.920
40-200/7,5	7,5	10	IE3	1853000005	2.595	623GS12407182	5.072	623GS32407182	5.195
40-200/11,0	11	15	IE3	1853000006	2.595	623GS12407202	6.655	623GS32407202	7.552
50-125/2,2	2,2	3	IE3	1863000007	2.207	623GS12410132	3.535	623GS32410132	3.624
50-125/3,0	3	4	IE3	1863000000	2.207	623GS12410142	3.791	623GS32410142	3.884
50-125/4,0	4	5,5	IE3	1863000001	2.207	623GS12410152	3.973	623GS32410152	4.078
50-160/5,5	5,5	7,5	IE3	1863000002	2.430	623GS12411172	4.822	623GS32411172	4.942
50-160/7,5	7,5	10	IE3	1863000003	2.430	623GS12411182	5.089	623GS32411182	5.214
50-200/9,2	9,2	12,5	IE3	1863000004	2.619	623GS12412192	6.373	623GS32412192	6.519
50-200/11,0	11	15	IE3	1863000005	2.619	623GS12412202	6.655	623GS32412202	6.918
50-200/15,0	15	20	IE3	1863000006	2.619	623GS12412212	7.536	623GS32412212	7.836
65-125/4,0	4	5,5	IE3	1874200000	3.328	623GS12415152	4.127	623GS32415152	4.291
65-125/5,5	5,5	7,5	IE3	1874200001	3.328	623GS12415172	5.248	623GS32415172	5.379
65-125/7,5	7,5	10	IE3	1874200002	3.328	623GS12415182	5.512	623GS32415182	5.643
65-160/7,5	7,5	10	IE3	1874200009	4.134	623GS12416182	5.708	623GS32416182	5.940
65-160/9,2	9,2	12,5	IE3	1874200003	4.134	623GS12416192	6.307	623GS32416192	6.561
65-160/11,0	11	15	IE3	1874200004	4.134	623GS12416202	6.827	623GS32416202	7.101
65-160/15,0	15	20	IE3	1874200005	4.134	623GS12416212	7.322	623GS32416212	7.613
65-200/15,0	15	20	IE3	1874200006	4.458	623GS12417212	7.666	623GS32417212	7.972
65-200/18,5	18,5	25	IE3	1874200007	4.458	623GS12417222	8.251	623GS32417222	8.582
65-200/22,0	22	30	IE3	1874200008	4.458	623GS12417232	10.078	623GS32417232	10.479
65-250/30	30	40	IE3	1406250101	5.269	623GS12418242	14.034	623GS32418242	14.593
65-250/37	37	50	IE3	1406250102	5.269	623GS12418252	15.878	623GS32418252	16.512
80-160/11S	11	15	IE3	1407160100	5.313	623GS12420202	7.846	623GS32420202	8.160
80-160/15	15	20	IE3	1407160101	5.313	623GS12420212	8.695	623GS32420212	9.044
80-160/15R	15	20	IE3	1407150100	5.313	623GS12420212	8.695	623GS32420212	9.044
80-160/18,5	18,5	25	IE3	1407160102	5.313	623GS12420222	9.827	623GS32420222	10.220
80-200/22R	22	30	IE3	1407200100	5.513	623GS12421232	10.791	623GS32421232	11.222
80-200/30	30	40	IE3	1407200101	5.513	623GS12421242	14.343	623GS32421242	14.915
80-200/37L	37	50	IE3	1407200102	5.513	623GS12421252	15.798	623GS32421252	16.428
80-250/37R	37	50	IE3	1407250100	5.929	623GS12422252	16.157	623GS32422252	16.804
80-250/45	45	60	IE3	1407250101	5.929	623GS12422262	17.975	623GS32422262	18.693
80-250/55L	55	75	IE3	1407250102	5.929	623GS12422272	21.040	623GS32422272	21.884

Precios sin juego de contrabridas.

SERIE 3 - SERIE 3L

Electrobomba centrífuga Normalizada según EN 733



3LPF4



3LP4

3LPF4 / 3LP4 (AISI 316L) - 1.450 r.p.m. 4 Polos

Modelo	kW	CV	Eficiencia	Bomba eje libre		Grupo sin espaciador		Grupo con espaciador	
				Código 3LPF4	P.V.P. (€) Hidráulico	Código 3LP4 sin espaciador	P.V.P. (€) Grupo s/e	Código 3LP4 con espaciador	P.V.P. (€) Grupo c/e
32-125/0,25	0,25	0,34	-	1843000000	2.112	623GS12401054	2.806	623GS32401054	3.087
32-160/0,37R	0,37	0,5	-	1843000001	2.292	623GS12402044	2.949	623GS32402044	3.242
32-160/0,37	0,37	0,5	-	1843000002	2.292	623GS12402054	2.949	623GS32402054	3.242
32-200/0,55R	0,55	0,5	-	1843000003	2.562	623GS12403064	3.101	623GS32403064	3.411
32-200/0,55	0,55	0,75	-	1843000004	2.562	623GS12403074	3.101	623GS32403074	3.411
32-200/0,75	0,75	1	IE3	1843000005	2.562	623GS12403084	3.233	623GS32403084	3.556
40-125/0,37R	0,37	0,5	-	1853000000	2.113	623GS12405044	2.987	623GS32405044	3.287
40-125/0,37	0,37	0,5	-	1853000001	2.113	623GS12405054	2.987	623GS32405054	3.287
40-160/0,55R	0,55	0,75	-	1853000002	2.280	623GS12406064	3.084	623GS32406064	3.394
40-160/0,55	0,55	0,75	-	1853000003	2.280	623GS12406074	3.084	623GS32406074	3.394
40-200/1,1R	1,1	1,5	IE3	1853000004	2.595	623GS12407094	3.529	623GS32407094	3.880
40-200/1,1	1,1	1,5	IE3	1853000005	2.595	623GS12407104	3.529	623GS32407104	3.880
40-200/1,5	1,5	2	IE3	1853000006	2.595	623GS12407114	3.614	623GS32407114	3.973
50-125/0,55R	0,55	0,75	-	1863000000	2.207	623GS12410064	3.174	623GS32410064	3.490
50-125/0,55	0,55	0,75	-	1863000001	2.207	623GS12410074	3.174	623GS32410074	3.490
50-160/1,1R	1,1	1,5	IE3	1863000002	2.430	623GS12411094	3.685	623GS32411094	4.054
50-160/1,1	1,1	1,5	IE3	1863000003	2.430	623GS12411104	3.685	623GS32411104	4.054
50-200/1,5R	1,5	2	IE3	1863000004	2.619	623GS12412124	3.796	623GS32412124	4.175
50-200/1,5	1,5	2	IE3	1863000005	2.619	623GS12412114	3.796	623GS32412114	4.175
50-200/2,2	2,2	3	IE3	1863000006	2.619	623GS12412134	3.969	623GS32412134	4.365
65-125/0,55	0,55	0,75	-	1874200000	3.328	623GS12415074	4.268	623GS32415074	5.973
65-125/0,75	0,75	1	-	1874200001	3.328	623GS12415084	4.576	623GS32415084	6.406
65-125/1,1	1,1	1,5	IE3	1874200002	3.328	623GS12415094	4.801	623GS32415094	6.722
65-160/1,1	1,1	1,5	IE3	1874200003	4.134	623GS12416094	5.039	623GS32416094	7.054
65-160/1,5	1,5	2	IE3	1874200004	4.134	623GS12416124	5.240	623GS32416124	7.333
65-160/2,2	2,2	3	IE3	1874200005	4.134	623GS12416134	5.428	623GS32416134	7.600
65-200/2,2R	2,2	3	IE3	1874200006	4.458	623GS12417134	5.507	623GS32417134	7.710
65-200/2,2	2,2	3	IE3	1874200007	4.458	623GS12417154	5.507	623GS32417154	7.710
65-200/3	3	4	IE3	1874200008	4.458	623GS12417144	6.062	623GS32417144	8.487
65-250/4	4	5,5	IE3	1406250101	5.269	623GS12418154	7.429	623GS32418154	8.642
65-250/5,5	5,5	7,5	IE3	1406250102	5.269	623GS12418174	8.063	623GS32418174	8.869
80-160/1,5R	1,5	2	IE3	1407160106	5.313	623GS12420114	6.021	623GS32420114	6.625
80-160/2,2	2,2	3	IE3	1407160104	5.313	623GS12420124	6.228	623GS32420124	6.849
80-160/2,2L	2,2	3	IE3	1407160105	5.313	623GS12420134	6.228	623GS32420134	6.849
80-200/3R	3	4	IE3	1407200100	5.513	623GS12421144	6.654	623GS32421144	7.318
80-200/4	4	5,5	IE3	1407200101	5.513	623GS12421154	7.318	623GS32421154	8.048
80-200/4L	4	5,5	IE3	1407200102	5.513	623GS12421154	7.318	623GS32421154	8.048
80-250/5,5R	5,5	7,5	IE3	1407250103	5.929	623GS12422164	8.778	623GS32422164	9.651
80-250/5,5	5,5	7,5	IE3	1407250104	5.929	623GS12422174	8.778	623GS32422174	9.651
80-250/7,5L	7,5	10	IE3	1407250105	5.929	623GS12422184	9.195	623GS32422184	10.114

Opcional

Precios sin juego de contrabridas.



Cierres mecánicos

- Pág. 383 - Versiones H y E (Alta temperatura)
- Versión HS (Líquidos especiales)
- Versiones HW y HWS (Alta temperatura y líquidos especiales)

GSD (Con motor estándar)

Electrobomba centrífuga normalizada según EN 733 - Hierro fundido

Electrobomba centrífuga normalizada según norma EN 733, construida con acoplamiento rígido en hierro fundido con impulsor en hierro fundido o bronce. Adecuada para el abastecimiento de agua doméstico, agrícola e industrial, grupos de presión y contra incendios, calefacción y aire acondicionado, lavado a presión, tratamiento de agua, torres de refrigeración e intercambiadores de calor. Incorporada a diferentes tipos de maquinaria industrial.



Construcción robusta



Posibilidad de instalarse en maquinaria para uso industrial



Altas prestaciones



Alta eficiencia



Disponible con impulsor en bronce o en hierro fundido



Diseño Back pull-out

GSD2 = 2.900 r.p.m. con Motor Estándar

GSD4 = 1.450 r.p.m. con Motor Estándar

Materiales

Cuerpo de bomba	Hierro fundido con revestimiento de cataforesis.
Eje	Hierro fundido, fundición dúctil y bronce.
Impulsor	AISI 420 (EN 1.4021)
Cierre mecánico	SiC / Carbón / EPDM (estándar) SiC / Carbón / FPM (opcional)
Soporte motor	Hierro fundido

Diseño Back pull-out



Diseño pull-out que permite retirar el motor, el acoplamiento, el soporte y el impulsor sin tener que manipular el cuerpo de bomba o desmontar las tuberías de la instalación.

Conexiones

DNA	32-125/160/200/250	Brida DN50
	40-250/315	Brida DN65
	50-250/315	Brida DN65
	65-250	Brida DN80
	80-160/200/250	Brida DN100
	100-160/200/250	Brida DN125
	125-200	Brida DN150
DNI	150-200	Brida DN200
	32-125/160/200/250	Brida DN32
	40-250/315	Brida DN40
	50-250/315	Brida DN50
	65-250	Brida DN65
	80-160/200/250	Brida DN80
	100-160/200/250	Brida DN100
	125-200	Brida DN125
	150-200	Brida DN150

Datos técnicos

Eficiencia	Motor trifásico eficiencia IE3 a partir de 0,75 kW de potencia nominal inclusive (IE4 para potencias de 75 y 90 kW).
Presión máx. de trabajo	16 bar
Temperatura máx. del líquido vehiculado	-10°C ÷ +120°C
Polos	2 y 4
Aislamiento	Clase F
Grado de protección	IP55
MEI	≥ 0,4
Tensión	- Trifásica 230/400V ±10% (hasta 4 kW incluido) - Trifásica 400/690V ±10% (desde 5,5 kW en adelante).

Accesorios



Kit de contrabridas para soldar

Pág. 383 - **Kit de contrabridas cincadas**

Motor estándar

Motor	Utilización de motor estándar. Esto posibilita encontrar fácilmente un motor de sustitución en caso de necesidad.
-------	---

GSD (Con motor estándar)

Electrobomba centrífuga normalizada según EN 733 - Hierro fundido

Campo de trabajo GSD2 - 2 polos

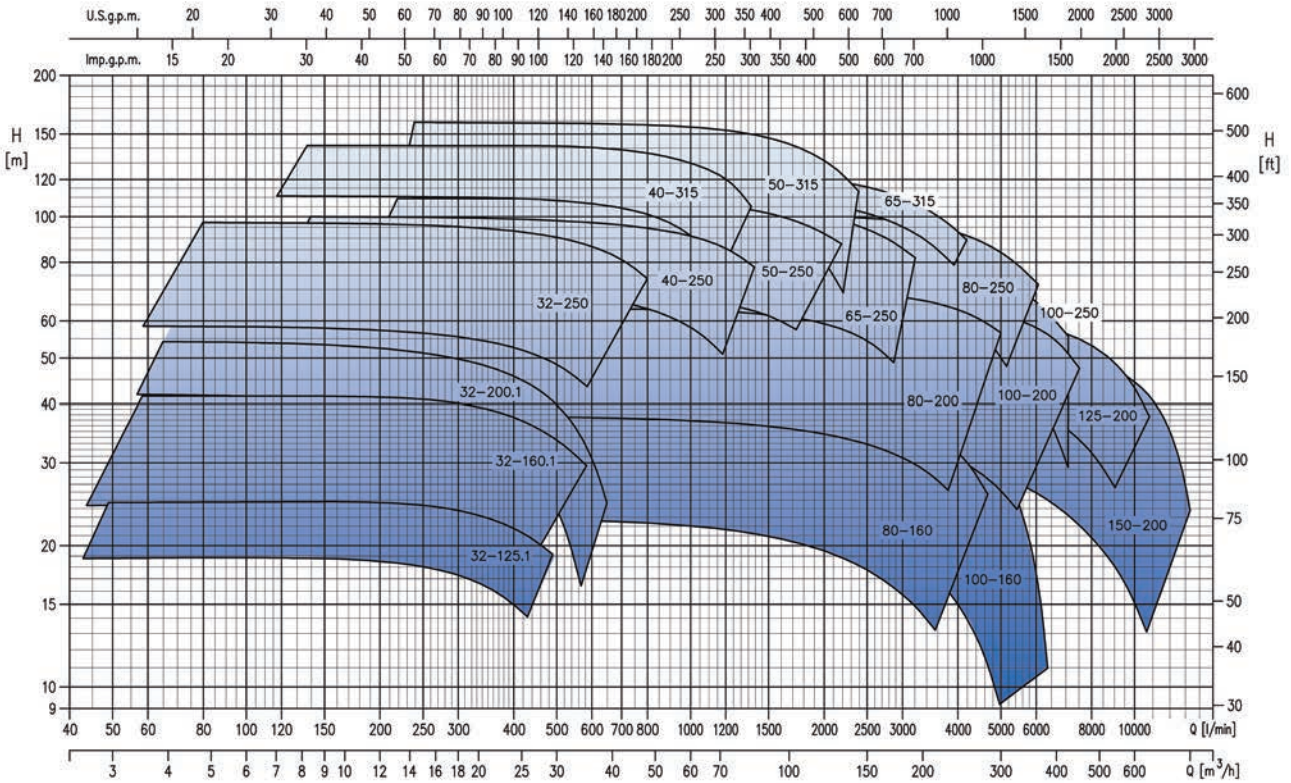

Campo de trabajo GSD4 - 4 polos

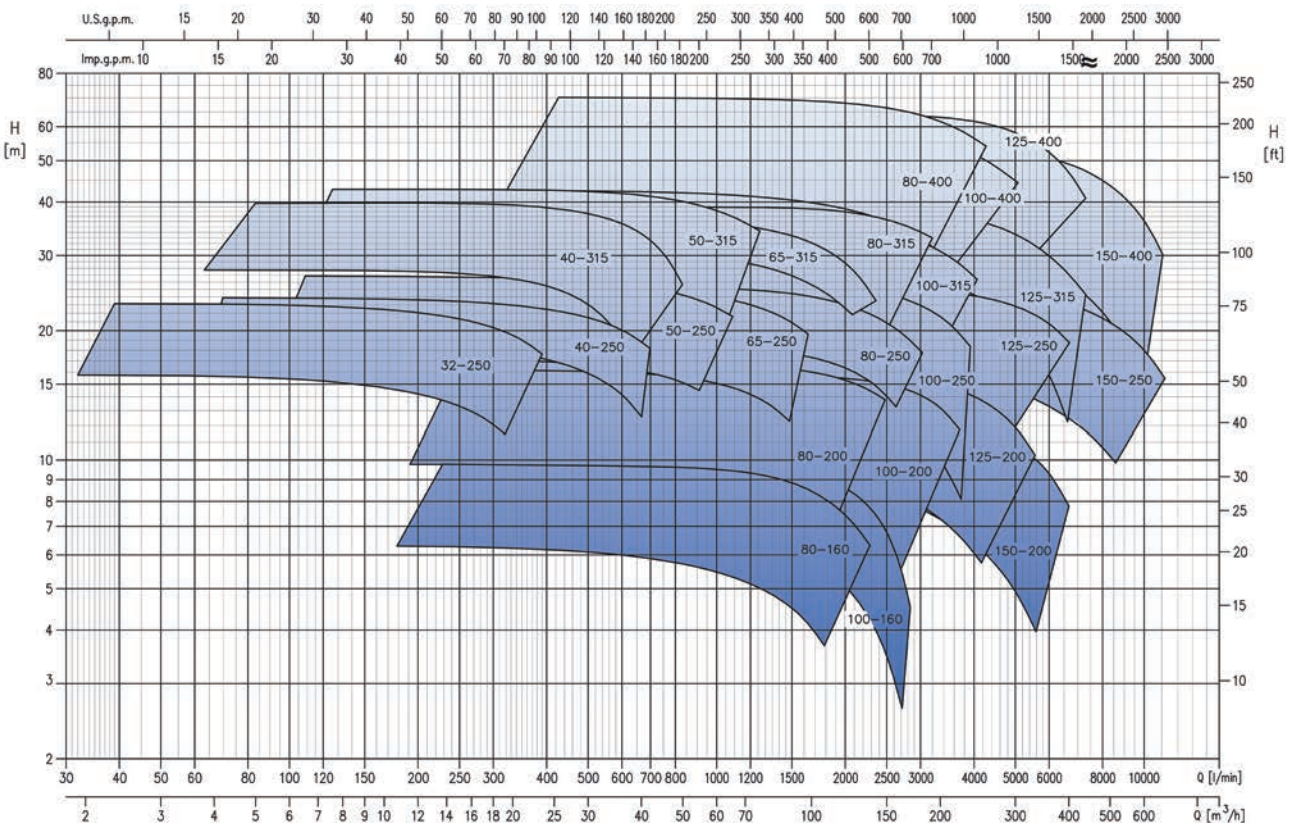

GSD2 (Con motor estándar)



Electrobomba centrífuga monobloc según EN 733

Tabla de características a 2.900 r.p.m - Modelos GSD2 32 - 40 - 50																2 Polos	
Modelo	kW	CV	Ø impul.	Q=Caudal													
				m³/h l/min	0	6	12	18	24	27	33	36	42	60	72	90	120
H=Altura manométrica total (m)																	
GSD2 32-125.1/1,5	1,5	2	125		18,7	18,9	18,5	17,3	15	-	-	-	-	-	-	-	-
GSD2 32-125.1/2,2	2,2	3	140		24,7	24,9	24,6	23,7	21,8	20,4	-	-	-	-	-	-	-
GSD2 32-160.1/2,2	2,2	3	138		24,2	24,5	24,2	22,8	19,9	-	-	-	-	-	-	-	-
GSD2 32-160.1/3	3	4	152		30,3	30,8	30,5	29,2	26,7	24,9	-	-	-	-	-	-	-
GSD2 32-160.1/4	4	5,5	167		37,1	37,5	37,1	35,8	33,4	31,7	27,3	-	-	-	-	-	-
GSD2 32-160.1/5,5	5,5	7,5	177		41,6	41,7	41,3	39,9	37,5	35,8	31,3	-	-	-	-	-	-
GSD2 32-200.1/4	4	5,5	183		42	41,4	39,9	36,9	31,8	28,2	18,6	-	-	-	-	-	-
GSD2 32-200.1/5,5	5,5	7,5	202		51,6	51,2	49,9	47,3	42,9	39,9	31,8	26,6	-	-	-	-	-
GSD2 32-200.1/7,5	7,5	10	207		54,1	53,7	52,4	50	45,9	43,1	35,4	30,5	-	-	-	-	-
GSD2 32-250/7,5	7,5	10	208		58,5	58,3	57,3	55,5	52,6	50,7	45,7	-	-	-	-	-	-
GSD2 32-250/11	11	15	228		73,1	73	72,3	70,8	68,2	66,5	62	59,1	52	-	-	-	-
GSD2 32-250/15	15	20	253		90,3	90,3	89,7	88,5	86,4	85	81,2	78,8	72,9	-	-	-	-
GSD2 32-250/18,5	18,5	25	262		97	-	96,4	95,3	93,3	92	88,5	86,3	80,9	-	-	-	-
GSD2 40-250/15	15	20	221		70,9	-	70,8	70,4	69,7	69,3	68,1	67,4	65,8	58	-	-	-
GSD2 40-250/18,5	18,5	25	235		80,6	-	80,5	80,2	79,6	79,2	78,2	77,6	76,1	69,3	62,4	-	-
GSD2 40-250/22	22	30	247		89,6	-	89,5	89,2	88,7	88,4	87,5	87	85,7	79,5	73,2	-	-
GSD2 40-250/30	30	40	260		99,7	-	99,6	99,3	98,9	98,6	97,8	97,3	96,2	90,9	85,4	-	-
GSD2 40-315/30	30	40	280		111,1	-	110,2	109,9	109,3	108,9	107,8	106,9	104,6	90,8	-	-	-
GSD2 40-315/37	37	50	295		126,9	-	126,2	125,9	125,5	125,2	124,4	123,7	121,9	111,1	97,6	-	-
GSD2 40-315/45	45	60	312		142,7	-	141,9	141,7	141,5	141,3	140,7	140,3	139	130,4	119,4	-	-
GSD2 50-250/22	22	30	212		68,3	-	-	68	68	67,9	67,8	67,8	67,6	66,5	65	61,5	-
GSD2 50-250/30	30	40	233		82,9	-	-	83	82,9	82,9	82,8	82,7	82,5	81,3	80	77	-
GSD2 50-250/37	37	50	253		97,4	-	-	97,2	97,1	97,1	96,9	96,8	96,6	95,5	94,2	91,1	81,8
GSD2 50-250/45	45	60	270		109,4	-	-	109,5	109,4	109,3	109,1	109	108,6	107	105,2	101,6	92,2
GSD2 50-315/45	45	60	280		112,8	-	-	112,3	112	111,9	111,5	111,2	110,6	107,8	104,8	98,3	80
GSD2 50-315/55	55	75	297		128,7	-	-	128,3	128,2	128,1	127,8	127,7	127,3	125,4	123,2	118,1	103,3
GSD2 50-315/75	75	100	322		159,5	-	-	158,9	158,6	158,5	158,2	157,9	157,4	155,1	152,6	147,1	131,8

Tabla de características a 2.900 r.p.m - Modelos GSD2 65 - 80																2 Polos	
Modelo	kW	CV	Ø impul.	Q=Caudal													
				m³/h l/min	0	27	33	60	90	120	168	180	228	252	300	324	348
H=Altura manométrica total (m)																	
GSD2 65-250/30	30	40	215		64	63,8	63,7	63,2	61,9	59,2	50,1	-	-	-	-	-	-
GSD2 65-250/37	37	50	232		74,4	74,3	74,3	74,3	73,4	70,8	60,5	-	-	-	-	-	-
GSD2 65-250/45	45	60	250		87	86,6	86,5	86,5	86	83,7	73,4	69,1	-	-	-	-	-
GSD2 65-250/55	55	75	273		105,3	105,5	105,5	105,1	103,4	100	89,6	85,9	-	-	-	-	-
GSD2 65-250/75	75	100	273		105,3	105,5	105,5	105,1	103,4	100	89,6	85,9	-	-	-	-	-
GSD2 65-315/75	75	100	271		110,8	110,8	110,8	110,3	108,8	106	98,1	95,4	81,3	-	-	-	-
GSD2 65-315/90	90	125	288		124,4	124,6	124,5	124	122,5	119,7	112,3	109,8	97	-	-	-	-
GSD2 80-160/11	11	15	140		22,9	22,7	22,6	22	21	19,5	16,6	15,7	-	-	-	-	-
GSD2 80-160/15	15	20	154		29,4	-	29,2	28,7	27,8	26,5	23,6	22,7	18,2	-	-	-	-
GSD2 80-160/18,5	18,5	25	163		33,6	-	33,3	33	32,3	31,4	28,9	28,1	23,6	-	-	-	-
GSD2 80-160/22	22	30	170		37,2	-	36,8	36,5	36	35,3	33,1	32,3	28	25,1	-	-	-
GSD2 80-160/30	30	40	177		41,1	-	40,7	40,5	40,1	39,5	37,6	36,9	32,9	30	-	-	-
GSD2 80-200/22	22	30	170		37,7	-	37,4	36,9	35,9	34,6	31,6	30,7	26,3	-	-	-	-
GSD2 80-200/30	30	40	186		46,9	-	46,9	46,7	46,2	45,3	42,8	41,9	37,2	-	-	-	-
GSD2 80-200/37	37	50	197		53,4	-	53,4	53,3	53,1	52,6	50,7	49,9	45,5	42,4	-	-	-
GSD2 80-200/45	45	60	203		56,9	-	56,8	56,7	56,7	56,5	55,4	54,8	51,6	49,1	-	-	-
GSD2 80-200/55	55	75	222		69,3	-	-	69,4	69,4	69,1	67,8	67,3	64,4	62,3	-	-	-
GSD2 80-200/75	75	100	222		69,3	-	-	69,4	69,4	69,1	67,8	67,3	64,4	62,3	56,6	-	-
GSD2 80-250/55	55	75	227		72,2	-	-	71,8	71,4	70,8	68,7	67,9	63,1	59,7	50,3	-	-
GSD2 80-250/75	75	100	249		87,7	-	-	87,5	87,4	87	85,3	84,7	80,9	78,1	70,3	65,2	-
GSD2 80-250/90	90	125	267		100,6	-	-	100,8	100,7	100,1	98,2	97,5	93,7	91,1	84,3	80	75,1

GSD2 (Con motor estándar)



Electrobomba centrífuga monobloc según EN 733

Tabla de características a 2.900 r.p.m - Modelos GSD2 100 - 125 - 150																		2 Polos	
Modelo	kW	CV	Ø imp.	Q=Caudal															
				m³/h	0	36	60	90	120	180	228	288	348	420	468	600	660	720	780
				l/min	0	600	1000	1500	2000	3000	3800	4800	5800	7000	7800	10000	11000	12000	13000
				H=Altura manométrica total (m)															
GSD2 100-160/15	15	20	149		28,7	28,1	27,3	25,9	24,2	19,9	15,9	10,3	-	-	-	-	-	-	-
GSD2 100-160/18,5	18,5	25	159		33,1	32,6	31,8	30,7	29,2	25,4	21,5	15,6	8,6	-	-	-	-	-	-
GSD2 100-160/22	22	30	166		36,8	36,4	35,9	34,9	33,4	29,6	25,6	19,6	12,6	-	-	-	-	-	-
GSD2 100-160/30	30	40	183		46,6	-	44,9	44,1	43,2	40,8	37,5	30,8	20	-	-	-	-	-	-
GSD2 100-160/37	37	50	183		46,6	-	44,9	44,1	43,2	40,8	37,5	30,8	20	-	-	-	-	-	-
GSD2 100-200/30	30	40	180		40,4	-	38,4	37,4	36,3	33,8	31,3	27,2	-	-	-	-	-	-	-
GSD2 100-200/37	37	50	189		45,4	-	44	43,3	42,5	40,5	38,4	34,6	-	-	-	-	-	-	-
GSD2 100-200/45	45	60	198		50,2	-	49,3	48,9	48,5	47,2	45,4	42	36,6	-	-	-	-	-	-
GSD2 100-200/55	55	75	207		56,1	-	55,7	55,5	55,3	54,7	53,5	50,6	45,7	-	-	-	-	-	-
GSD2 100-200/75	75	100	220		64,6	-	64,4	64,4	64,4	64,4	63,9	62,2	58,8	51,8	-	-	-	-	-
GSD2 100-250/55	55	75	216		66,5	-	66,1	65,4	64,5	61,4	57,8	51,5	43,3	-	-	-	-	-	-
GSD2 100-250/75	75	100	235		79,4	-	78,9	78,5	77,8	75,5	72,4	66,7	58,5	-	-	-	-	-	-
GSD2 100-250/90	90	125	246		87	-	86,4	85,9	85,3	83	80,2	75,1	67,9	56,3	-	-	-	-	-
GSD2 125-200/55	55	75	184		44,1	-	-	44,6	44,5	44	43,2	41,5	39,3	35,5	32,4	-	-	-	-
GSD2 125-200/75	75	100	202		53,2	-	-	53,7	53,9	53,9	53,6	52,7	51,2	48,3	45,6	34,4	-	-	-
GSD2 125-200/90	90	125	216		61	-	-	61,4	61,5	61,5	61,2	60,5	59,1	56,4	53,9	43,2	-	-	-
GSD2 150-200/37	37	50	163		32,2	-	-	32,5	32,3	31,4	30,3	28,6	26,5	23,5	21,4	14,9	-	-	-
GSD2 150-200/45	45	60	175		36,7	-	-	36,8	36,5	35,7	34,8	33,3	31,5	28,9	26,8	20	16,3	-	-
GSD2 150-200/55	55	75	185		41,7	-	-	41,8	41,5	40,8	40	38,8	37,1	34,7	32,7	25,7	21,8	-	-
GSD2 150-200/75	75	100	201		50,8	-	-	50,7	50,4	50	49,5	48,7	47,6	45,7	44	36,9	32,2	26,6	-
GSD2 150-200/90	90	125	208		55,5	-	-	55,1	54,8	54,3	53,9	53,5	52,8	51,4	50,1	43,9	39,6	34,1	27,3

GSD4 (Con motor estándar)



Electrobomba centrífuga monobloc según EN 733

Tabla de características a 1.450 r.p.m - Modelos GSD4 32 - 40 - 50																		4 Polos	
Modelo	kW	CV	Ø impul.	Q=Caudal															
				m³/h	0	6	12	18	24	27	33	36	39	42	48	60	72		
				l/min	0	100	200	300	400	450	550	600	650	700	800	1000	1200		
H=Altura manométrica total (m)																			
GSD4 32-250/1,1	1,1	1,5	219		15,7	15,4	14,2	12,1	-	-	-	-	-	-	-	-	-	-	
GSD4 32-250/1,5	1,5	2	240		19	18,8	17,8	15,7	-	-	-	-	-	-	-	-	-	-	
GSD4 32-250/2,2	2,2	3	262		23	22,9	22,1	20,3	-	-	-	-	-	-	-	-	-	-	
GSD4 40-250/2,2	2,2	3	233		18,8	18,7	18,5	18	17,1	16,6	15,1	14,1	13	-	-	-	-	-	
GSD4 40-250/3	3	4	257		23,3	23,3	23,1	22,6	21,9	21,4	20,2	19,4	18,5	-	-	-	-	-	
GSD4 40-250/4	4	5,5	260		23,8	23,8	23,6	23,2	22,5	22	20,8	20	19,2	-	-	-	-	-	
GSD4 40-315/4	4	5,5	284		27,9	27,7	27,5	26,8	25,5	24,4	21,2	19,1	-	-	-	-	-	-	
GSD4 40-315/5,5	5,5	7,5	307		33,7	33,4	33,3	32,9	32	31,2	28,9	27,2	25,2	22,8	-	-	-	-	
GSD4 40-315/7,5	7,5	10	334		40	39,8	39,7	39,5	38,9	38,4	36,8	35,6	34,1	32,3	27,6	-	-	-	
GSD4 50-250/3	3	4	218		17,3	-	17,2	17,1	16,9	16,8	16,5	16,3	16,1	15,9	15,3	-	-	-	
GSD4 50-250/4	4	5,5	243		21,4	-	21,4	21,3	21,2	21,1	20,8	20,6	20,4	20,2	19,6	18	-	-	
GSD4 50-250/5,5	5,5	7,5	270		26,9	-	26,8	26,7	26,4	26,3	26	25,7	25,5	25,2	24,5	22,6	-	-	
GSD4 50-315/5,5	5,5	7,5	282		28,3	-	28	27,8	27,4	27,2	26,5	26,1	25,7	25,2	23,9	20,4	-	-	
GSD4 50-315/7,5	7,5	10	310		34,4	-	34,3	34,1	33,8	33,6	33,1	32,8	32,5	32,1	31,2	28,8	-	-	
GSD4 50-315/11	11	15	344		42,9	-	42,9	42,8	42,6	42,5	42,1	41,8	41,5	41,2	40,4	38,3	35,3	-	

Tabla de características a 1.450 r.p.m - Modelos GSD4 65 - 80																				4 Polos	
Modelo	kW	CV	Ø imp.	Q=Caudal																	
				m³/h	0	36	60	90	120	180	228	288	348	420	468	600	660	720	780		
				l/min	0	600	1000	1500	2000	3000	3800	4800	5800	7000	7800	10000	11000	12000	13000		
H=Altura manométrica total (m)																					
GSD4 65-250/4	4	5,5	222		16,2	16,2	16,1	16	15,6	15,1	14,2	-	-	-	-	-	-	-	-		
GSD4 65-250/5,5	5,5	7,5	248		21	21	21	20,9	20,6	20	19,2	-	-	-	-	-	-	-	-		
GSD4 65-250/7,5	7,5	10	273		25,5	25,4	25,3	25,1	24,6	24	23	20,9	-	-	-	-	-	-	-		
GSD4 65-315/11	11	15	289		30,6	30,7	30,6	30,5	30	29,4	28,6	26,9	22,6	-	-	-	-	-	-		
GSD4 65-315/15	15	20	320		36,9	36,8	36,7	36,6	36,2	35,7	35	33,4	28,7	-	-	-	-	-	-		
GSD4 80-160/1,5	1,5	2	148		6,3	6,2	6,2	6	5,8	5,5	5,1	4,5	-	-	-	-	-	-	-		
GSD4 80-160/2,2	2,2	3	162		8	7,8	7,8	7,7	7,6	7,4	7,2	6,7	5,1	-	-	-	-	-	-		
GSD4 80-160/3	3	4	177		9,9	9,8	9,8	9,7	9,6	9,5	9,3	8,8	-	-	-	-	-	-	-		
GSD4 80-160/4	4	5,5	177		9,9	9,8	9,8	9,7	9,6	9,5	9,3	8,8	7,5	-	-	-	-	-	-		
GSD4 80-200/3	3	4	176		9,8	9,7	9,7	9,7	9,5	9,4	9,1	8,6	-	-	-	-	-	-	-		
GSD4 80-200/4	4	5,5	191		11,9	11,9	11,9	11,9	11,8	11,6	11,4	11	9,6	-	-	-	-	-	-		
GSD4 80-200/5,5	5,5	7,5	203		14,1	14,1	14,1	14,1	14	14	13,9	13,6	12,6	-	-	-	-	-	-		
GSD4 80-200/7,5	7,5	10	222		16,7	-	16,6	16,6	16,6	16,6	16,5	16,2	15,3	14,1	-	-	-	-	-		
GSD4 80-250/7,5	7,5	10	234		18,7	-	18,6	18,5	18,4	18,3	18,1	17,7	16,4	14,6	-	-	-	-	-		
GSD4 80-250/11	11	15	270		25,2	-	25,3	25,4	25,3	25,1	24,9	24,4	23	21,4	19,2	-	-	-	-		
GSD4 80-250/15	15	20	270		25,2	-	25,3	25,4	25,3	25,1	24,9	24,4	23	21,4	19,2	17,9	-	-	-		
GSD4 80-315/11	11	15	262		23,8	-	23,8	23,8	23,8	23,7	23,6	23,3	22,2	20,7	-	-	-	-	-		
GSD4 80-315/15	15	20	289		29	-	-	29	29,1	29	29	28,8	28	27	25,5	-	-	-	-		
GSD4 80-315/18,5	18,5	25	310		33,9	-	-	34	34	33,9	33,9	33,6	33	32,1	30,8	30	-	-	-		
GSD4 80-315/22	22	30	334		39,2	-	-	39	39	38,9	38,9	38,7	37,9	36,8	35,2	34,1	-	-	-		
GSD4 80-400/22	22	30	347		42,6	-	-	42,4	42,1	41,7	41,3	40,4	38,5	36,6	34,2	32,9	-	-	-		
GSD4 80-400/30	30	40	378		50,9	-	-	50,7	50,5	50,2	49,8	49,1	47,6	45,9	43,7	42,5	39,7	-	-		
GSD4 80-400/37	37	50	403		58,4	-	-	58,4	58,2	58	57,7	57	55,6	54	52	50,9	48,3	45,3	-		
GSD4 80-400/45	45	60	428		66,1	-	-	66	65,8	65,6	65,3	64,8	63,6	62,1	60,3	59,2	56,7	53,6	-		
GSD4 80-400/55	55	75	438		70,6	-	-	70,3	70,2	70	69,7	69,3	68,1	66,7	65	63,9	61,4	58,3	54,6		

GSD4 (Con motor estándar)



Electrobomba centrífuga monobloc según EN 733

Tabla de características a 1.450 r.p.m - Modelos GSD4 100 - 125 **4 Polos**

Modelo	kW	CV	Ø imp.	Q=Caudal															
				m³/h	0	27	36	48	60	90	120	180	228	252	276	288	300	348	420
				l/min	0	450	600	800	1000	1500	2000	3000	3800	4200	4600	4800	5000	5800	7000
				H=Altura manométrica total (m)															
GSD4 100-160/2,2	2,2	3	161		8,2	7,9	7,8	7,6	7,3	6,3	5	-	-	-	-	-	-	-	
GSD4 100-160/3	3	4	173		9,7	9,6	9,5	9,3	9,1	8,3	7	-	-	-	-	-	-	-	
GSD4 100-160/4	4	5,5	183		10,9	10,5	10,4	10,3	10,1	9,6	8,6	-	-	-	-	-	-	-	
GSD4 100-200/3	3	4	174		9	8,4	8,2	8	7,7	7	6,2	-	-	-	-	-	-	-	
GSD4 100-200/4	4	5,5	186		10,6	10,2	10	9,9	9,7	9,2	8,6	-	-	-	-	-	-	-	
GSD4 100-200/5,5	5,5	7,5	198		12,5	12,2	12,2	12,1	12	11,7	11,2	8,9	-	-	-	-	-	-	
GSD4 100-200/7,5	7,5	10	213		14,6	14,5	14,5	14,5	14,5	14,4	14,1	12,3	-	-	-	-	-	-	
GSD4 100-200/11	11	15	220		15,8	-	15,8	15,8	15,8	15,8	15,5	14,1	-	-	-	-	-	-	
GSD4 100-250/7,5	7,5	10	223		17,1	17,2	17,1	17	16,8	16,1	15	11,6	-	-	-	-	-	-	
GSD4 100-250/11	11	15	247		21,5	21,4	21,4	21,3	21,2	20,6	19,6	16,6	13,1	-	-	-	-	-	
GSD4 100-250/15	15	20	270		26,7	26,6	26,6	26,5	26,4	26,1	25,5	22,9	-	-	-	-	-	-	
GSD4 100-250/18,5	18,5	25	270		26,7	26,6	26,6	26,5	26,4	26,1	25,5	22,9	19,1	-	-	-	-	-	
GSD4 100-315/11	11	15	255		23,3	23,3	23,3	23,2	23,1	22,5	21,3	15,7	-	-	-	-	-	-	
GSD4 100-315/15	15	20	280		28,5	28,6	28,6	28,5	28,5	28	26,9	23	-	-	-	-	-	-	
GSD4 100-315/18,5	18,5	25	295		32,3	32,4	32,4	32,4	32,4	32	31,2	27,8	-	-	-	-	-	-	
GSD4 100-315/22	22	30	309		35,4	35,5	35,6	35,6	35,5	35,2	34,5	31,5	27,2	-	-	-	-	-	
GSD4 100-315/30	30	40	312		36,1	36,2	36,3	36,2	36,2	35,9	35,2	32,3	28,1	-	-	-	-	-	
GSD4 100-400/18,5	18,5	25	320		35,7	35,2	35,2	35,2	35,2	35,1	34,2	27,4	-	-	-	-	-	-	
GSD4 100-400/22	22	30	332		38,2	38	38	38	38	37,8	37	31,9	-	-	-	-	-	-	
GSD4 100-400/30	30	40	361		44,9	-	45,2	45,3	45,2	44,8	43,8	40,1	35,2	-	-	-	-	-	
GSD4 100-400/37	37	50	388		52,8	-	52,8	52,8	52,7	52,3	51,4	48	43,4	40,3	-	-	-	-	
GSD4 100-400/45	45	60	407		58,2	-	58,2	58,2	58,2	57,9	57,2	54,4	50,5	47,9	44,9	43,2	-	-	
GSD4 100-400/55	55	75	412		60,6	-	60,6	60,6	60,6	60,3	59,7	57	53,3	50,9	48	46,4	44,7	-	
GSD4 125-200/5,5	5,5	7,5	174		9,6	-	9,9	9,9	9,9	9,6	9,2	7,8	6,4	-	-	-	-	-	
GSD4 125-200/7,5	7,5	10	191		11,5	-	11,7	11,7	11,7	11,7	11,5	10,6	9,3	8,5	7,5	-	-	-	
GSD4 125-200/11	11	15	216		14,8	-	-	15	15	15	14,9	14,3	13,4	12,7	11,8	11,3	10,8	-	
GSD4 125-200/15	15	20	224		15,8	-	-	16	16	16	15,9	15,3	14,4	13,7	12,9	12,4	11,9	-	
GSD4 125-250/11	11	15	220		15,8	-	-	15,8	15,8	15,8	15,6	14,9	13,7	12,9	12	11,4	-	-	
GSD4 125-250/15	15	20	243		19,4	-	-	19,3	19,3	19,2	19,1	18,5	17,5	16,8	16	15,5	14,9	-	
GSD4 125-250/18,5	18,5	25	256		22	-	-	22	22	21,9	21,8	21,2	20,3	19,7	19	18,5	18,1	15,9	
GSD4 125-250/22	22	30	267		24	-	-	24	24	24	23,9	23,5	22,8	22,3	21,7	21,4	21	19,2	
GSD4 125-250/30	30	40	274		25,3	-	-	-	25,3	25,3	25,3	24,9	24,4	23,9	23,4	23,1	22,8	21,2	
GSD4 125-315/22	22	30	289		28,4	-	-	28,6	28,5	28,4	28	26,6	24,8	23,6	22,2	21,4	20,6	16,9	
GSD4 125-315/30	30	40	315		34,5	-	-	34,4	34,4	34,2	33,9	32,7	31,1	30,1	29	28,3	27,7	24,5	
GSD4 125-315/37	37	50	334		39,9	-	-	39,7	39,6	39,4	39,1	38	36,6	35,7	34,8	34,2	33,6	30,9	
GSD4 125-400/30	30	40	340		41	-	40,9	40,9	40,8	40,5	40	37,6	34,3	32	29,3	27,8	-	-	
GSD4 125-400/37	37	50	360		46,2	-	46,3	46,3	46,3	46,1	45,6	43,6	40,8	39	36,8	35,5	34,2	-	
GSD4 125-400/45	45	60	382		52,1	-	51,9	51,9	51,9	51,7	51,5	50,1	47,8	46,1	44	42,8	41,5	34,9	
GSD4 125-400/55	55	75	400		58,1	-	57,8	57,7	57,7	57,6	57,4	56,4	54,6	53,2	51,4	50,4	49,3	43,5	
GSD4 125-400/75	75	100	424		64,9	-	64,5	64,5	64,4	64,3	64,2	63,5	62,1	61,1	59,8	59	58,1	53,8	

Tabla de características a 1.450 r.p.m - Modelos GSD4 150 **4 Polos**

Modelo	kW	CV	Ø imp.	Q=Caudal															
				m³/h	0	39	42	48	60	72	120	180	252	324	396	420	468	600	660
				l/min	0	650	700	800	1000	1200	2000	3000	4200	5400	6600	7000	7800	10000	11000
				H=Altura manométrica total (m)															
GSD4 150-200/5,5	5,5	7,5	175		9,2	9,3	9,3	9,2	9,2	9,1	8,7	7,7	6,1	4,3	-	-	-	-	
GSD4 150-200/7,5	7,5	10	191		11,4	11,3	11,3	11,3	11,3	11,2	10,8	10	8,5	6,5	-	-	-	-	
GSD4 150-200/11	11	15	211		14	-	-	-	14	14	13,7	13	11,8	10,1	8	-	-	-	
GSD4 150-250/18,5	18,5	25	219		16,8	-	-	-	17	17	16,8	16,3	15,3	14	12,6	12	11	-	
GSD4 150-250/22	22	30	231		18,2	-	-	-	18,5	18,5	18,5	18,2	17,4	16,3	14,9	14,4	13,2	-	
GSD4 150-250/30	30	40	256		22,4	-	-	-	-	22,6	22,6	22,4	21,9	21	19,8	19,3	18,3	14,6	
GSD4 150-250/37	37	50	274		25,8	-	-	-	-	26	25,9	25,7	25,1	24,3	23,2	22,7	21,7	18	
GSD4 150-250/45	45	60	274		25,8	-	-	-	-	26	25,9	25,7	25,1	24,3	23,2	22,7	21,7	18	
GSD4 150-400/37	37	50	319		34,1	-	-	-	-	34,1	33,7	32,8	31,2	29	26,2	25,1	22,7	-	
GSD4 150-400/45	45	60	343		39,4	-	-	-	-	39,4	39,2	38,6	37,3	35,3	32,5	31,4	28,9	19,5	
GSD4 150-400/55	55	75	363		45,2	-	-	-	-	45,5	45,3	44,8	43,6	41,6	38,8	37,7	35,1	25,8	
GSD4 150-400/75	75	100	399		54,8	-	-	-	-	55,1	55	54,6	53,6	51,8	49,2	48,2	45,7	36,2	

BOMBAS CENTRÍFUGAS
Línea Industrial

GSD2 (Con motor estándar)



Electrobomba centrífuga monobloc según EN 733

GSD2 ESTÁNDAR - 2.900 r.p.m.

Modelo estándar (Impulsor H. Fundido)	Código GSD2 (Imp. H. Fun.)	Modelo estándar (Impulsor Bronce)	Código GSD2 (Imp. Bronce)	kW	CV	Tensión*	DNA	DNI	2 Polos	
									P.V.P. (€) GSD2	P.V.P. (€) GSD2
									(Imp. H. Fundido)	(Impulsor Bronce)
GSD2 32-125.1/B1/A 1,5	2697001001	GSD2 32-125.1/A1/A 1,5	2697101001	1,5	2	Trif.	50	32	2.930	2.992
GSD2 32-125.1/B1/A 2,2	2697001002	GSD2 32-125.1/A1/A 2,2	2697101002	2,2	3	Trif.	50	32	2.952	3.013
GSD2 32-160.1/B1/A 2,2	2697001003	GSD2 32-160.1/A1/A 2,2	2697101003	2,2	3	Trif.	50	32	3.043	3.046
GSD2 32-160.1/B1/A 3	2697001004	GSD2 32-160.1/A1/A 3	2697101004	3	4	Trif.	50	32	3.312	3.313
GSD2 32-160.1/B1/A 4	2697001005	GSD2 32-160.1/A1/A 4	2697101005	4	5,5	Trif.	50	32	3.502	3.504
GSD2 32-160.1/B1/A 5,5	2697001006	GSD2 32-160.1/A1/A 5,5	2697101006	5,5	7,5	Trif.	50	32	4.237	4.237
GSD2 32-200.1/B1/A 4	2697001007	GSD2 32-200.1/A1/A 4	2697101007	4	5,5	Trif.	50	32	3.649	3.774
GSD2 32-200.1/B1/A 5,5	2697001008	GSD2 32-200.1/A1/A 5,5	2697101008	5,5	7,5	Trif.	50	32	4.146	4.271
GSD2 32-200.1/B1/A 7,5	2697001009	GSD2 32-200.1/A1/A 7,5	2697101009	7,5	10	Trif.	50	32	4.204	4.327
GSD2 32-250/B1/A 7,5	2697001010	GSD2 32-250/A1/A 7,5	2697101010	7,5	10	Trif.	50	32	4.513	4.817
GSD2 32-250/B1/A 11	2697001011	GSD2 32-250/A1/A 11	2697101011	11	15	Trif.	50	32	6.245	6.548
GSD2 32-250/B1/A 15	2697001012	GSD2 32-250/A1/A 15	2697101012	15	20	Trif.	50	32	6.461	6.764
GSD2 32-250/B1/A 18,5	2697001013	GSD2 32-250/A1/A 18,5	2697101013	18,5	25	Trif.	50	32	6.756	7.057
GSD2 40-250/B1/A 15	2697001014	GSD2 40-250/A1/A 15	2697101014	15	20	Trif.	65	40	6.611	6.884
GSD2 40-250/B1/A 18,5	2697001015	GSD2 40-250/A1/A 18,5	2697101015	18,5	25	Trif.	65	40	6.948	7.220
GSD2 40-250/B1/A 22	2697001016	GSD2 40-250/A1/A 22	2697101016	22	30	Trif.	65	40	7.714	7.985
GSD2 40-250/B1/A 30	2697001017	GSD2 40-250/A1/A 30	2697101017	30	40	Trif.	65	40	9.796	9.862
GSD2 40-315/B1/A 30	2697001018	GSD2 40-315/A1/A 30	2697101018	30	40	Trif.	65	40	10.140	10.828
GSD2 40-315/B1/A 37	2697001019	GSD2 40-315/A1/A 37	2697101019	37	50	Trif.	65	40	10.549	11.070
GSD2 40-315/B1/A 45	2697001020	GSD2 40-315/A1/A 45	2697101020	45	60	Trif.	65	40	12.200	12.812
GSD2 50-250/B1/A 22	2697001021	GSD2 50-250/A1/A 22	2697101021	22	30	Trif.	65	50	7.829	8.134
GSD2 50-250/B1/A 30	2697001022	GSD2 50-250/A1/A 30	2697101022	30	40	Trif.	65	50	9.964	10.067
GSD2 50-250/B1/A 37	2697001023	GSD2 50-250/A1/A 37	2697101023	37	50	Trif.	65	50	10.214	10.316
GSD2 50-250/B1/A 45	2697001024	GSD2 50-250/A1/A 45	2697101024	45	60	Trif.	65	50	11.944	12.044
GSD2 50-315/B1/A 45	2697001025	GSD2 50-315/A1/A 45	2697101025	45	60	Trif.	65	50	12.557	13.160
GSD2 50-315/B1/A 55	2697001026	GSD2 50-315/A1/A 55	2697101026	55	75	Trif.	65	50	15.198	15.788
GSD2 50-315/B1/A 75	2697001027	GSD2 50-315/A1/A 75	2697101027	75	100	Trif.	65	50	17.458	18.046
GSD2 65-250/B1/A 30	2697001028	GSD2 65-250/A1/A 30	2697101028	30	40	Trif.	80	65	10.193	10.598
GSD2 65-250/B1/A 37	2697001029	GSD2 65-250/A1/A 37	2697101029	37	50	Trif.	80	65	10.446	10.852
GSD2 65-250/B1/A 45	2697001030	GSD2 65-250/A1/A 45	2697101030	45	60	Trif.	80	65	12.511	12.713
GSD2 65-250/B1/A 55	2697001031	GSD2 65-250/A1/A 55	2697101031	55	75	Trif.	80	65	15.050	15.152
GSD2 65-250/B1/A 75	2697001032	GSD2 65-250/A1/A 75	2697101032	75	100	Trif.	80	65	17.038	17.440
GSD2 65-315/B1/A 75	2697001033	GSD2 65-315/A1/A 75	2697101033	75	100	Trif.	80	65	17.624	17.662
GSD2 65-315/B1/A 90	2697001034	GSD2 65-315/A1/A 90	2697101034	90	125	Trif.	80	65	19.010	19.046
GSD2 80-160/B1/A 11	2697001035	GSD2 80-160/A1/A 11	2697101035	11	15	Trif.	100	80	6.448	6.642
GSD2 80-160/B1/A 15	2697001036	GSD2 80-160/A1/A 15	2697101036	15	20	Trif.	100	80	6.701	6.895
GSD2 80-160/B1/A 18,5	2697001037	GSD2 80-160/A1/A 18,5	2697101037	18,5	25	Trif.	100	80	7.046	7.240
GSD2 80-160/B1/A 22	2697001038	GSD2 80-160/A1/A 22	2697101038	22	30	Trif.	100	80	7.814	8.006
GSD2 80-160/B1/A 30	2697001039	GSD2 80-160/A1/A 30	2697101039	30	40	Trif.	100	80	9.827	9.816
GSD2 80-200/B1/A 22	2697001040	GSD2 80-200/A1/A 22	2697101040	22	30	Trif.	100	80	8.188	8.436
GSD2 80-200/B1/A 30	2697001041	GSD2 80-200/A1/A 30	2697101041	30	40	Trif.	100	80	10.271	10.315
GSD2 80-200/B1/A 37	2697001042	GSD2 80-200/A1/A 37	2697101042	37	50	Trif.	100	80	10.543	10.589
GSD2 80-200/B1/A 45	2697001043	GSD2 80-200/A1/A 45	2697101043	45	60	Trif.	100	80	12.353	12.400
GSD2 80-200/B1/A 55	2697001044	GSD2 80-200/A1/A 55	2697101044	55	75	Trif.	100	80	14.762	15.007
GSD2 80-200/B1/A 75	2697001045	GSD2 80-200/A1/A 75	2697101045	75	100	Trif.	100	80	17.050	17.293
GSD2 80-250/B1/A 55	2697001046	GSD2 80-250/A1/A 55	2697101046	55	75	Trif.	100	80	15.260	15.950
GSD2 80-250/B1/A 75	2697001047	GSD2 80-250/A1/A 75	2697101047	75	100	Trif.	100	80	17.549	18.238
GSD2 80-250/B1/A 90	2697001048	GSD2 80-250/A1/A 90	2697101048	90	125	Trif.	100	80	18.950	19.639
GSD2 100-160/B1/A 15	2697001049	GSD2 100-160/A1/A 15	2697101049	15	20	Trif.	125	100	7.195	7.423
GSD2 100-160/B1/A 18,5	2697001050	GSD2 100-160/A1/A 18,5	2697101050	18,5	25	Trif.	125	100	7.512	7.740
GSD2 100-160/B1/A 22	2697001051	GSD2 100-160/A1/A 22	2697101051	22	30	Trif.	125	100	8.482	8.710
GSD2 100-160/B1/A 30	2697001052	GSD2 100-160/A1/A 30	2697101052	30	40	Trif.	125	100	10.175	10.313
GSD2 100-160/B1/A 37	2697001053	GSD2 100-160/A1/A 37	2697101053	37	50	Trif.	125	100	10.376	10.602
GSD2 100-200/B1/A 30	2697001054	GSD2 100-200/A1/A 30	2697101054	30	40	Trif.	125	100	10.476	10.790
GSD2 100-200/B1/A 37	2697001055	GSD2 100-200/A1/A 37	2697101055	37	50	Trif.	125	100	10.752	11.065
GSD2 100-200/B1/A 45	2697001056	GSD2 100-200/A1/A 45	2697101056	45	60	Trif.	125	100	12.823	12.936
GSD2 100-200/B1/A 55	2697001057	GSD2 100-200/A1/A 55	2697101057	55	75	Trif.	125	100	15.380	15.491
GSD2 100-200/B1/A 75	2697001058	GSD2 100-200/A1/A 75	2697101058	75	100	Trif.	125	100	17.618	17.726
GSD2 100-250/B1/A 55	2697001059	GSD2 100-250/A1/A 55	2697101059	55	75	Trif.	125	100	16.033	16.453
GSD2 100-250/B1/A 75	2697001060	GSD2 100-250/A1/A 75	2697101060	75	100	Trif.	125	100	17.898	18.115
GSD2 100-250/B1/A 90	2697001061	GSD2 100-250/A1/A 90	2697101061	90	125	Trif.	125	100	19.114	19.331
GSD2 125-200/B1/A 55	2697001062	GSD2 125-200/A1/A 55	2697101062	55	75	Trif.	150	125	15.634	16.033
GSD2 125-200/B1/A 75	2697001063	GSD2 125-200/A1/A 75	2697101063	75	100	Trif.	150	125	17.916	18.316
GSD2 125-200/B1/A 90	2697001064	GSD2 125-200/A1/A 90	2697101064	90	125	Trif.	150	125	19.334	19.733
GSD2 150-200/B1/A 37	2697001065	GSD2 150-200/A1/A 37	2697101065	37	50	Trif.	200	150	11.690	11.953
GSD2 150-200/B1/A 45	2697001066	GSD2 150-200/A1/A 45	2697101066	45	60	Trif.	200	150	13.412	13.596
GSD2 150-200/B1/A 55	2697001067	GSD2 150-200/A1/A 55	2697101067	55	75	Trif.	200	150	15.762	16.147
GSD2 150-200/B1/A 75	2697001068	GSD2 150-200/A1/A 75	2697101068	75	100	Trif.	200	150	18.097	18.482
GSD2 150-200/B1/A 90	2697001069	GSD2 150-200/A1/A 90	2697101069	90	125	Trif.	200	150	19.525	19.909

* Hasta 5,5 CV tensión trif. 230-400 V, 7,5 CV en adelante trif. 400-690 V.

Precios sin juego de contrabridas.

GSD4 (Con motor estándar)



Electrobomba centrífuga monobloc según EN 733

GSD4 ESTÁNDAR - 1.450 r.p.m.									4 Polos	
Modelo estándar	Código GSD4	Modelo estándar	Código GSD4	kW	CV	Tensión*	DNA	DNI	P.V.P. (€) GSD4	P.V.P. (€) GSD4
(Impulsor H. Fundido)	(Imp. H. Fun.)	(Impulsor Bronce)	(Imp. Bronce)						(Imp. H. Fundido)	(Impulsor Bronce)
GSD4 32-250/B1/A 1,1	2698001001	GSD4 32-250/A1/A 1,1	2698101001	1,1	1,5	Trif.	50	32	3.379	3.683
GSD4 32-250/B1/A 1,5	2698001002	GSD4 32-250/A1/A 1,5	2698101002	1,5	2	Trif.	50	32	3.485	3.788
GSD4 32-250/B1/A 2,2	2698001003	GSD4 32-250/A1/A 2,2	2698101003	2,2	3	Trif.	50	32	3.590	3.892
GSD4 40-250/B1/A 2,2	2698001004	GSD4 40-250/A1/A 2,2	2698101004	2,2	3	Trif.	65	40	3.786	4.058
GSD4 40-250/B1/A 3	2698001005	GSD4 40-250/A1/A 3	2698101005	3	4	Trif.	65	40	3.863	4.135
GSD4 40-250/B1/A 4	2698001006	GSD4 40-250/A1/A 4	2698101006	4	5,5	Trif.	65	40	4.076	4.373
GSD4 40-315/B1/A 4	2698001007	GSD4 40-315/A1/A 4	2698101007	4	5,5	Trif.	65	40	4.838	5.453
GSD4 40-315/B1/A 5,5	2698001008	GSD4 40-315/A1/A 5,5	2698101008	5,5	7,5	Trif.	65	40	5.197	5.810
GSD4 40-315/B1/A 7,5	2698001009	GSD4 40-315/A1/A 7,5	2698101009	7,5	10	Trif.	65	40	5.336	5.946
GSD4 50-250/B1/A 3	2698001010	GSD4 50-250/A1/A 3	2698101010	3	4	Trif.	65	50	3.984	4.289
GSD4 50-250/B1/A 4	2698001011	GSD4 50-250/A1/A 4	2698101011	4	5,5	Trif.	65	50	4.258	4.562
GSD4 50-250/B1/A 5,5	2698001012	GSD4 50-250/A1/A 5,5	2698101012	5,5	7,5	Trif.	65	50	4.584	4.886
GSD4 50-315/B1/A 5,5	2698001013	GSD4 50-315/A1/A 5,5	2698101013	5,5	7,5	Trif.	65	50	5.790	6.179
GSD4 50-315/B1/A 7,5	2698001014	GSD4 50-315/A1/A 7,5	2698101014	7,5	10	Trif.	65	50	5.990	6.377
GSD4 50-315/B1/A 11	2698001015	GSD4 50-315/A1/A 11	2698101015	11	15	Trif.	65	50	6.824	7.410
GSD4 65-250/B1/A 4	2698001016	GSD4 65-250/A1/A 4	2698101016	4	5,5	Trif.	80	65	4.762	5.167
GSD4 65-250/B1/A 5,5	2698001017	GSD4 65-250/A1/A 5,5	2698101017	5,5	7,5	Trif.	80	65	5.136	5.540
GSD4 65-250/B1/A 7,5	2698001018	GSD4 65-250/A1/A 7,5	2698101018	7,5	10	Trif.	80	65	5.279	5.680
GSD4 65-315/B1/A 11	2698001019	GSD4 65-315/A1/A 11	2698101019	11	15	Trif.	80	65	7.069	7.639
GSD4 65-315/B1/A 15	2698001020	GSD4 65-315/A1/A 15	2698101020	15	20	Trif.	80	65	7.376	7.943
GSD4 80-160/B1/A 1,5	2698001021	GSD4 80-160/A1/A 1,5	2698101021	1,5	2	Trif.	100	80	3.607	3.802
GSD4 80-160/B1/A 2,2	2698001022	GSD4 80-160/A1/A 2,2	2698101022	2,2	3	Trif.	100	80	3.803	3.996
GSD4 80-160/B1/A 3	2698001023	GSD4 80-160/A1/A 3	2698101023	3	4	Trif.	100	80	3.828	4.020
GSD4 80-160/B1/A 4	2698001024	GSD4 80-160/A1/A 4	2698101024	4	5,5	Trif.	100	80	4.171	4.363
GSD4 80-200/B1/A 3	2698001025	GSD4 80-200/A1/A 3	2698101025	3	4	Trif.	100	80	4.372	4.620
GSD4 80-200/B1/A 4	2698001026	GSD4 80-200/A1/A 4	2698101026	4	5,5	Trif.	100	80	4.673	4.920
GSD4 80-200/B1/A 5,5	2698001027	GSD4 80-200/A1/A 5,5	2698101027	5,5	7,5	Trif.	100	80	5.090	5.339
GSD4 80-200/B1/A 7,5	2698001028	GSD4 80-200/A1/A 7,5	2698101028	7,5	10	Trif.	100	80	5.268	5.513
GSD4 80-250/B1/A 7,5	2698001029	GSD4 80-250/A1/A 7,5	2698101029	7,5	10	Trif.	100	80	5.773	6.182
GSD4 80-250/B1/A 11	2698001030	GSD4 80-250/A1/A 11	2698101030	11	15	Trif.	100	80	6.979	7.668
GSD4 80-250/B1/A 15	2698001031	GSD4 80-250/A1/A 15	2698101031	15	20	Trif.	100	80	7.369	7.774
GSD4 80-315/B1/A 11	2698001032	GSD4 80-315/A1/A 11	2698101032	11	15	Trif.	100	80	7.566	8.227
GSD4 80-315/B1/A 15	2698001033	GSD4 80-315/A1/A 15	2698101033	15	20	Trif.	100	80	7.954	8.615
GSD4 80-315/B1/A 18,5	2698001034	GSD4 80-315/A1/A 18,5	2698101034	18,5	25	Trif.	100	80	9.088	9.545
GSD4 80-315/B1/A 22	2698001035	GSD4 80-315/A1/A 22	2698101035	22	30	Trif.	100	80	9.232	9.685
GSD4 80-400/B1/A 22	2698001036	GSD4 80-400/A1/A 22	2698101036	22	30	Trif.	100	80	10.910	12.014
GSD4 80-400/B1/A 30	2698001037	GSD4 80-400/A1/A 30	2698101037	30	40	Trif.	100	80	12.198	13.502
GSD4 80-400/B1/A 37	2698001038	GSD4 80-400/A1/A 37	2698101038	37	50	Trif.	100	80	13.474	14.776
GSD4 80-400/B1/A 45	2698001039	GSD4 80-400/A1/A 45	2698101039	45	60	Trif.	100	80	13.736	15.037
GSD4 80-400/B1/A 55	2698001040	GSD4 80-400/A1/A 55	2698101040	55	75	Trif.	100	80	16.336	17.632
GSD4 100-160/B1/A 2,2	2698001041	GSD4 100-160/A1/A 2,2	2698101041	2,2	3	Trif.	125	100	4.350	4.578
GSD4 100-160/B1/A 3	2698001042	GSD4 100-160/A1/A 3	2698101042	3	4	Trif.	125	100	4.501	4.667
GSD4 100-160/B1/A 4	2698001043	GSD4 100-160/A1/A 4	2698101043	4	5,5	Trif.	125	100	4.663	4.889
GSD4 100-200/B1/A 3	2698001044	GSD4 100-200/A1/A 3	2698101044	3	4	Trif.	125	100	4.740	5.056
GSD4 100-200/B1/A 4	2698001045	GSD4 100-200/A1/A 4	2698101045	4	5,5	Trif.	125	100	5.044	5.358
GSD4 100-200/B1/A 5,5	2698001046	GSD4 100-200/A1/A 5,5	2698101046	5,5	7,5	Trif.	125	100	5.455	5.770
GSD4 100-200/B1/A 7,5	2698001047	GSD4 100-200/A1/A 7,5	2698101047	7,5	10	Trif.	125	100	5.707	6.020
GSD4 100-200/B1/A 11	2698001048	GSD4 100-200/A1/A 11	2698101048	11	15	Trif.	125	100	6.888	7.199
GSD4 100-250/B1/A 7,5	2698001049	GSD4 100-250/A1/A 7,5	2698101049	7,5	10	Trif.	125	100	5.984	6.404
GSD4 100-250/B1/A 11	2698001050	GSD4 100-250/A1/A 11	2698101050	11	15	Trif.	125	100	7.174	7.590
GSD4 100-250/B1/A 15	2698001051	GSD4 100-250/A1/A 15	2698101051	15	20	Trif.	125	100	7.530	7.946
GSD4 100-250/B1/A 18,5	2698001052	GSD4 100-250/A1/A 18,5	2698101052	18,5	25	Trif.	125	100	8.372	8.788

* Hasta 5,5 CV tensión trif. 230-400 V, 7,5 CV en adelante trif. 400-690 V.

Precios sin juego de contrabridas.

GSD4 (Con motor estándar)



Electrobomba centrífuga monobloc según EN 733

GSD4 ESTÁNDAR - 1.450 r.p.m.										4 Polos	
Modelo estándar	Código GSD4	Modelo estándar	Código GSD4	kW	CV	Tensión*	DNA	DNI	P.V.P. (€) GSD4	P.V.P. (€) GSD4	
(Impulsor H. Fundido)	(Imp. H. Fun.)	(Impulsor Bronce)	(Imp. Bronce)						(Imp. H. Fundido)	(Impulsor Bronce)	
GSD4 100-315/B1/A 11	2698001053	GSD4 100-315/A1/A 11	2698101053	11	15	Trif.	125	100	7.610	8.213	
GSD4 100-315/B1/A 15	2698001054	GSD4 100-315/A1/A 15	2698101054	15	20	Trif.	125	100	8.040	8.630	
GSD4 100-315/B1/A 18,5	2698001055	GSD4 100-315/A1/A 18,5	2698101055	18,5	25	Trif.	125	100	9.217	9.599	
GSD4 100-315/B1/A 22	2698001056	GSD4 100-315/A1/A 22	2698101056	22	30	Trif.	125	100	9.511	9.886	
GSD4 100-315/B1/A 30	2698001057	GSD4 100-315/A1/A 30	2698101057	30	40	Trif.	125	100	10.954	11.321	
GSD4 100-400/M1/A 18,5	2698001058	GSD4 100-400/A1/A 18,5	2698101058	18,5	25	Trif.	125	100	10.976	11.692	
GSD4 100-400/M1/A 22	2698001059	GSD4 100-400/A1/A 22	2698101059	22	30	Trif.	125	100	11.230	11.946	
GSD4 100-400/M1/A 30	2698001060	GSD4 100-400/A1/A 30	2698101060	30	40	Trif.	125	100	12.601	13.315	
GSD4 100-400/M1/A 37	2698001061	GSD4 100-400/A1/A 37	2698101061	37	50	Trif.	125	100	13.914	14.627	
GSD4 100-400/M1/A 45	2698001062	GSD4 100-400/A1/A 45	2698101062	45	60	Trif.	125	100	14.284	14.989	
GSD4 100-400/M1/A 55	2698001063	GSD4 100-400/A1/A 55	2698101063	55	75	Trif.	125	100	16.660	17.570	
GSD4 125-200/B1/A 5,5	2698001064	GSD4 125-200/A1/A 5,5	2698101064	5,5	7,5	Trif.	150	125	5.951	6.350	
GSD4 125-200/B1/A 7,5	2698001065	GSD4 125-200/A1/A 7,5	2698101065	7,5	10	Trif.	150	125	6.198	6.598	
GSD4 125-200/B1/A 11	2698001066	GSD4 125-200/A1/A 11	2698101066	11	15	Trif.	150	125	7.426	7.824	
GSD4 125-200/B1/A 15	2698001067	GSD4 125-200/A1/A 15	2698101067	15	20	Trif.	150	125	7.811	8.207	
GSD4 125-250/B1/A 11	2698001068	GSD4 125-250/A1/A 11	2698101068	11	15	Trif.	150	125	7.892	8.194	
GSD4 125-250/B1/A 15	2698001069	GSD4 125-250/A1/A 15	2698101069	15	20	Trif.	150	125	8.329	8.629	
GSD4 125-250/B1/A 18,5	2698001070	GSD4 125-250/A1/A 18,5	2698101070	18,5	25	Trif.	150	125	9.290	9.589	
GSD4 125-250/B1/A 22	2698001071	GSD4 125-250/A1/A 22	2698101071	22	30	Trif.	150	125	9.593	9.892	
GSD4 125-250/B1/A 30	2698001072	GSD4 125-250/A1/A 30	2698101072	30	40	Trif.	150	125	11.014	11.310	
GSD4 125-315/B1/A 22	2698001073	GSD4 125-315/A1/A 22	2698101073	22	30	Trif.	150	125	10.226	10.710	
GSD4 125-315/B1/A 30	2698001074	GSD4 125-315/A1/A 30	2698101074	30	40	Trif.	150	125	11.677	12.161	
GSD4 125-315/B1/A 37	2698001075	GSD4 125-315/A1/A 37	2698101075	37	50	Trif.	150	125	12.965	13.444	
GSD4 125-400/M1/A 30	2698001076	GSD4 125-400/A1/A 30	2698101076	30	40	Trif.	150	125	13.135	14.089	
GSD4 125-400/M1/A 37	2698001077	GSD4 125-400/A1/A 37	2698101077	37	50	Trif.	150	125	14.510	15.462	
GSD4 125-400/M1/A 45	2698001078	GSD4 125-400/A1/A 45	2698101078	45	60	Trif.	150	125	14.846	15.797	
GSD4 125-400/M1/A 55	2698001079	GSD4 125-400/A1/A 55	2698101079	55	75	Trif.	150	125	17.843	18.791	
GSD4 125-400/M1/A 75	2698001080	GSD4 125-400/A1/A 75	2698101080	75	100	Trif.	150	125	21.449	22.394	
GSD4 150-200/B1/A 5,5	2698001081	GSD4 150-200/A1/A 5,5	2698101081	5,5	7,5	Trif.	200	150	6.454	6.637	
GSD4 150-200/B1/A 7,5	2698001082	GSD4 150-200/A1/A 7,5	2698101082	7,5	10	Trif.	200	150	6.700	6.882	
GSD4 150-200/B1/A 11	2698001083	GSD4 150-200/A1/A 11	2698101083	11	15	Trif.	200	150	7.799	7.979	
GSD4 150-250/B1/A 18,5	2698001084	GSD4 150-250/A1/A 18,5	2698101084	18,5	25	Trif.	200	150	10.292	10.793	
GSD4 150-250/B1/A 22	2698001085	GSD4 150-250/A1/A 22	2698101085	22	30	Trif.	200	150	10.583	11.083	
GSD4 150-250/B1/A 30	2698001086	GSD4 150-250/A1/A 30	2698101086	30	40	Trif.	200	150	12.043	12.745	
GSD4 150-250/B1/A 37	2698001087	GSD4 150-250/A1/A 37	2698101087	37	50	Trif.	200	150	13.322	14.020	
GSD4 150-250/B1/A 45	2698001088	GSD4 150-250/A1/A 45	2698101088	45	60	Trif.	200	150	13.788	14.485	
GSD4 150-400/M1/A 37	2698001089	GSD4 150-400/A1/A 37	2698101089	37	50	Trif.	200	150	15.457	15.989	
GSD4 150-400/M1/A 45	2698001090	GSD4 150-400/A1/A 45	2698101090	45	60	Trif.	200	150	15.551	16.933	
GSD4 150-400/M1/A 55	2698001091	GSD4 150-400/A1/A 55	2698101091	55	75	Trif.	200	150	18.520	19.901	
GSD4 150-400/M1/A 75	2698001092	GSD4 150-400/A1/A 75	2698101092	75	100	Trif.	200	150	22.151	23.526	

* Hasta 5,5 CV tensión trif. 230-400 V, 7,5 CV en adelante trif. 400-690 V.

Precios sin juego de contrabridas.

Accesorios



Kit de contrabridas para soldar
Pág. 383 - Kit de contrabridas cincadas

MDSL (Con motor estándar)



Electrobomba centrífuga monobloc según EN 733 - AISI 316

Electrobomba centrífuga normalizada según norma EN 733, construida en AISI 316. Adecuada para el abastecimiento de agua doméstico, agrícola e industrial, grupos de presión y contra incendios, calefacción y aire acondicionado, lavado a presión, tratamiento de agua, torres de refrigeración e intercambiadores de calor. Incorporada a diferentes tipos de maquinaria industrial.



MDSL



Construcción robusta



AISI 316



Posibilidad de instalarse en maquinaria para uso industrial



Altas prestaciones



Alta eficiencia



Alta versatilidad



Disponible con impulsor en bronce o en hierro fundido

MDSL = 2.900 r.p.m. con Motor Estándar

MDSL4 = 1.450 r.p.m. con Motor Estándar

Materiales

Cuerpo de bomba	- MDSL(4): AISI 316
Eje	- MDSL(4): AISI 316
Impulsor	- MDSL(4): AISI 316
Cierre mecánico	Carbón / SiC / EPDM

Conexiones

DNA	32-125/160/200/250	Brida DN50
	40-125/160/200/250	Brida DN65
	50-125/160/200/250	Brida DN65
	65-125/160/200/250	Brida DN80
	80-160/200/250/315	Brida DN100
	100-160/200/250/315	Brida DN125
	125-200/250	Brida DN150
	150-200/250	Brida DN200
200-250	Brida DN200	
DNI	32-125/160/200/250	Brida DN32
	40-125/160/200/250	Brida DN40
	50-125/160/200/250	Brida DN50
	65-125/160/200/250	Brida DN65
	80-160/200/250/315	Brida DN80
	100-160/200/250/315	Brida DN100
	125-200/250	Brida DN125
	150-200/250	Brida DN150
200-250	Brida DN200	

Datos técnicos

Eficiencia	Motor trifásico eficiencia IE3 a partir de 0,75 kW de potencia nominal inclusive.
Presión máx. de trabajo MDSL(4)	16 bar
Temperatura máx. del líquido vehiculado MDSL(4)	-40°C ÷ +120°C
Polos	2 y 4
Aislamiento	Clase F
Grado de protección	IP55
Tensión	- Trifásica 230/400V ±10% (hasta 4 kW incluido) - Trifásica 400/690V ±10% (desde 5,5 kW en adelante).

Accesorios



Kit de contrabridas para soldar
Pág. 383 - Kit de contrabridas cincadas

MDSL (Con motor estándar)



Electrobomba centrífuga monobloc según EN 733 - AISI 316

Tabla de características a 2.900 r.p.m - Modelos MDSL 32 - 40																			2 Polos	
Modelo	kW	CV	Q=Caudal																	
			l/min m³/h	50 3	100 6	150 9	200 12	250 15	300 18	350 21	400 24	467 28	533 32	667 40	833 50	1000 60	1167 70	1333 80	1500 90	
H=Altura manométrica total (m)																				
MDSL 32-125/0,75	0,75	1		11,5	11	10	8	-	-	-	-	-	-	-	-	-	-	-		
MDSL 32-125/1,1	1,1	1,5		14,5	14,2	13,8	11,6	9	-	-	-	-	-	-	-	-	-	-		
MDSL 32-125/1,5	1,5	2		17,5	17	16,5	15	13	10	-	-	-	-	-	-	-	-	-		
MDSL 32-125/2,2	2,2	3		22	21,9	21,6	20	18	15,5	-	-	-	-	-	-	-	-	-		
MDSL 32-125/3	3	4		26	26	25,8	25	21,5	21	17,5	-	-	-	-	-	-	-	-		
MDSL 32-160A/1,5	1,5	2		21	20	19	-	-	-	-	-	-	-	-	-	-	-	-		
MDSL 32-160A/2,2	2,2	3		29	28,5	28	26	-	-	-	-	-	-	-	-	-	-	-		
MDSL 32-160A/3	3	4		34	33	32,5	31,5	27,5	-	-	-	-	-	-	-	-	-	-		
MDSL 32-160A/4	4	5,5		43	43	42,5	40	37,5	32,5	-	-	-	-	-	-	-	-	-		
MDSL 32-160B/2,2	2,2	3		-	-	24	23	22,5	21	19,5	17	-	-	-	-	-	-	-		
MDSL 32-160B/3	3	4		-	-	28	27,5	26,5	25	24	22	17,5	-	-	-	-	-	-		
MDSL 32-160B/4	4	5,5		-	-	32,5	32	31,5	30	28	27,5	23	-	-	-	-	-	-		
MDSL 32-160B/5,5	5,5	7,5		-	-	40	40	39	36	34,5	36	32	28	-	-	-	-	-		
MDSL 32-200A/3	3	4		-	35	32,5	-	-	-	-	-	-	-	-	-	-	-	-		
MDSL 32-200A/4	4	5,5		-	41,5	39	35	-	-	-	-	-	-	-	-	-	-	-		
MDSL 32-200A/5,5	5,5	7,5		-	54	53	50	42,5	-	-	-	-	-	-	-	-	-	-		
MDSL 32-200A/7,5	7,5	10		-	66	65	63	58	49	-	-	-	-	-	-	-	-	-		
MDSL 32-200B/4	4	5,5		-	-	-	-	36	33	32	27,5	-	-	-	-	-	-	-		
MDSL 32-200B/5,5	5,5	7,5		-	-	-	-	42	40	39	36	-	-	-	-	-	-	-		
MDSL 32-200B/7,5	7,5	10		-	-	-	-	55	54	53	51	45	41	-	-	-	-	-		
MDSL 32-200B/11	11	15		-	-	-	-	66	65	64	63	58	55	-	-	-	-	-		
MDSL 32-250/11	11	15		-	-	70	68	64	64	57,5	-	-	-	-	-	-	-	-		
MDSL 32-250/15	15	20		-	-	89	86	83	77,5	65	-	-	-	-	-	-	-	-		
MDSL 40-125/1,5	1,5	2		-	-	-	-	13,5	12	11,5	9,5	-	-	-	-	-	-	-		
MDSL 40-125/2,2	2,2	3		-	-	-	-	16,5	16	15,5	13,5	10	-	-	-	-	-	-		
MDSL 40-125/3	3	4		-	-	-	-	26	25,5	25	23,5	21	19	-	-	-	-	-		
MDSL 40-160/3	3	4		-	-	-	-	-	-	-	21	20	19	16,5	-	-	-	-		
MDSL 40-160/4	4	5,5		-	-	-	-	-	-	-	25	24,9	23	21	-	-	-	-		
MDSL 40-160/5,5	5,5	7,5		-	-	-	-	-	-	-	30	28,5	28	26	21,5	-	-	-		
MDSL 40-160/7,5	7,5	10		-	-	-	-	-	-	-	38	37,9	37,5	35,5	32,5	27,5	-	-		
MDSL 40-160/11	11	15		-	-	-	-	-	-	-	42,5	42	41,5	40	36,5	32	-	-		
MDSL 40-200/7,5	7,5	10		-	-	-	-	-	-	-	38	37,8	37,5	34	-	-	-	-		
MDSL 40-200/11	11	15		-	-	-	-	-	-	-	-	52	51	49	45	-	-	-		
MDSL 40-200/15	15	20		-	-	-	-	-	-	-	-	-	67	65	62	56	-	-		
MDSL 40-250/11	11	15		-	-	-	-	58	57	56	53	50	48	-	-	-	-	-		
MDSL 40-250/15	15	20		-	-	-	-	73	72	72	70	66	63	-	-	-	-	-		
MDSL 40-250/18,5	18,5	25		-	-	-	-	90	88	87	86	83	81	73	-	-	-	-		



MDSL (Con motor estándar)



Electrobomba centrífuga monobloc según EN 733 - AISI 316

Tabla de características a 2.900 r.p.m - Modelos MDSL 50 - 65 - 80																			2 Polos	
Modelo	kW	CV	Q=Caudal																	
			l/min	300	350	400	467	533	667	833	1000	1167	1333	1500	1667	2000	2333	2667	3000	3333
			m³/h	18	21	24	28	32	40	50	60	70	80	90	100	120	140	160	180	200
H=Altura manométrica total (m)																				
MDSL 50-125/1,5	1,5	2	10,8	10,5	10	8,8	8	-	-	-	-	-	-	-	-	-	-	-	-	
MDSL 50-125/2,2	2,2	3	14	13,8	13	12	11,5	8	-	-	-	-	-	-	-	-	-	-	-	
MDSL 50-125/3	3	4	-	-	16,5	15,8	15	12,5	8,2	-	-	-	-	-	-	-	-	-	-	
MDSL 50-125/4	4	5,5	-	-	21	20	19,5	18	14	-	-	-	-	-	-	-	-	-	-	
MDSL 50-125/5,5	5,5	7,5	-	-	25,5	24,5	24,2	23	20	16	-	-	-	-	-	-	-	-	-	
MDSL 50-160/5,5	5,5	7,5	-	-	-	-	-	24,5	23	21,5	18,5	-	-	-	-	-	-	-	-	
MDSL 50-160/7,5	7,5	10	-	-	-	-	-	29	28	26,5	24,5	21,5	-	-	-	-	-	-	-	
MDSL 50-160/11	11	15	-	-	-	-	-	35	34	32,5	30	27,5	25	-	-	-	-	-	-	
MDSL 50-160/15	15	20	-	-	-	-	-	41,5	40	38,5	37,5	35	32	28	-	-	-	-	-	
MDSL 50-200/11	11	15	-	-	-	-	-	44	42	40	36	-	-	-	-	-	-	-	-	
MDSL 50-200/15	15	20	-	-	-	-	-	55	54	52	50	46	42	-	-	-	-	-	-	
MDSL 50-200/18,5	18,5	25	-	-	-	-	-	60	58	56,5	54	52	48	-	-	-	-	-	-	
MDSL 50-200/22	22	30	-	-	-	-	-	64	63	61,5	59	56	52	-	-	-	-	-	-	
MDSL 50-250/15	15	20	-	-	-	66	65	62,5	58	54	-	-	-	-	-	-	-	-	-	
MDSL 50-250/18,5	18,5	25	-	-	-	73,5	72,8	72	66	60	-	-	-	-	-	-	-	-	-	
MDSL 50-250/22	22	30	-	-	-	90	89	88	86,5	80	74	68	-	-	-	-	-	-	-	
MDSL 65-125/4	4	5,5	-	-	-	-	-	-	15	14	13	11	9,5	7,5	-	-	-	-	-	
MDSL 65-125/5,5	5,5	7,5	-	-	-	-	-	-	20	19	18	16	14,5	12,5	-	-	-	-	-	
MDSL 65-125/7,5	7,5	10	-	-	-	-	-	-	26	25,5	25	24	22	21	17	12	-	-	-	
MDSL 65-160/5,5	5,5	7,5	-	-	-	-	-	-	20	18,8	17,5	15,1	12,5	10	-	-	-	-	-	
MDSL 65-160/7,5	7,5	10	-	-	-	-	-	-	23,5	22,5	22	20	17,5	15	-	-	-	-	-	
MDSL 65-160/11	11	15	-	-	-	-	-	-	33,5	33	32,5	31,5	30	27,5	21,5	-	-	-	-	
MDSL 65-160/15	15	20	-	-	-	-	-	-	42	41,5	41	40	38,2	37,5	33	27,5	-	-	-	
MDSL 65-200/11	11	15	-	-	-	-	-	-	33	32	30	26,5	24	-	-	-	-	-	-	
MDSL 65-200/15	15	20	-	-	-	-	-	-	40	38	36	34	31	-	-	-	-	-	-	
MDSL 65-200/18,5	18,5	25	-	-	-	-	-	-	52	51	50	48	46	40	-	-	-	-	-	
MDSL 65-200/22	22	30	-	-	-	-	-	-	61	60,3	60	58	56,5	52	48	-	-	-	-	
MDSL 65-250/22	22	30	-	-	-	-	-	-	-	55	54	51	48	42,5	-	-	-	-	-	
MDSL 65-250/30	30	40	-	-	-	-	-	-	-	70	69	68	66	60	-	-	-	-	-	
MDSL 65-250/37	37	50	-	-	-	-	-	-	-	87	86	85	83	80	72	-	-	-	-	
MDSL 80-160/11	11	15	-	-	-	-	-	-	-	-	-	27,5	27	26,5	25	22	18	-	-	
MDSL 80-160/15	15	20	-	-	-	-	-	-	-	-	-	32,5	32	31,5	30	28	25	22	-	
MDSL 80-160/18,5	18,5	25	-	-	-	-	-	-	-	-	-	37,5	37	36,5	35,5	34	32	28	-	
MDSL 80-200/15	15	20	-	-	-	-	-	-	-	-	-	-	32,5	31	27,5	23	-	-	-	
MDSL 80-200/18,5	18,5	25	-	-	-	-	-	-	-	-	-	-	38	37,5	35	31	26	-	-	
MDSL 80-200/22	22	30	-	-	-	-	-	-	-	-	-	-	45	43	41	38	34	-	-	
MDSL 80-200/30	30	40	-	-	-	-	-	-	-	-	-	-	52	51,5	49	48,5	42,5	37,5	-	
MDSL 80-200/37	37	50	-	-	-	-	-	-	-	-	-	-	64	63	62	60	58	55	51	

Tabla de características a 2.900 r.p.m - Modelos MDSL 100																			2 Polos	
Modelo	kW	CV	Q=Caudal																	
			l/min	1167	1333	1500	1667	2000	2333	2667	3000	3333	3667	4000	4333	4667	5000	5333	5667	6000
			m³/h	70	80	90	100	120	140	160	180	200	220	240	260	280	300	320	340	360
H=Altura manométrica total (m)																				
MDSL 100-160/18,5	18,5	25	-	-	-	-	-	24	23,5	22,5	22	20	19	17,5	15	-	-	-	-	
MDSL 100-160/22	22	30	-	-	-	-	-	27,5	27	26,5	25	24,5	22,5	21	19	17	-	-	-	
MDSL 100-160/30	30	40	-	-	-	-	-	34,5	34	33	32,6	32	31,5	30	28	27	23,5	21,5	-	
MDSL 100-160/37	37	50	-	-	-	-	-	38	37,8	37,7	37,5	37	36	34,5	32,5	31	28	27	24	
MDSL 100-200/22	22	30	-	-	-	-	36	35	33	30	28	26	23	-	-	-	-	-	-	
MDSL 100-200/30	30	40	-	-	-	-	43	41	40	38	36	34	31	27	-	-	-	-	-	
MDSL 100-200/37	37	50	-	-	-	-	56	55	54	53	52	51,5	49	47	43	41	-	-	-	

BOMBAS CENTRÍFUGAS
Línea Industrial

MDSL4 (Con motor estándar)



Electrobomba centrífuga monobloc según EN 733 - AISI 316

Tabla de características a 1.450 r.p.m - Modelos MDSL4 32 - 40																	4 Polos	
Modelo	KW	CV	Q=Caudal															
			l/min	67	100	133	167	200	233	267	300	333	367	400	450	500	567	633
			m³/h	4	6	8	10	12	14	16	18	20	22	24	27	30	34	38
H=Altura manométrica total (m)																		
MDSL4 32-125/0,55	0,55	0,75		6,5	6,3	5,6	4,6	-	-	-	-	-	-	-	-	-	-	
MDSL4 32-160A/0,55	0,55	0,75		10,1	9,5	8,1	-	-	-	-	-	-	-	-	-	-	-	
MDSL4 32-160B/0,55	0,55	0,75		7,5	7,2	7	6,5	6	5	-	-	-	-	-	-	-	-	
MDSL4 32-160B/0,75	0,75	1		9,8	9,7	9,5	9,2	8,5	8,2	6,7	-	-	-	-	-	-	-	
MDSL4 32-200A/0,55	0,55	0,75		10,8	9,3	-	-	-	-	-	-	-	-	-	-	-	-	
MDSL4 32-200A/0,75	0,75	1		13,9	13	11	-	-	-	-	-	-	-	-	-	-	-	
MDSL4 32-200A/1,1	1,1	1,5		16,7	16,2	15,2	11	-	-	-	-	-	-	-	-	-	-	
MDSL4 32-200B/0,75	0,75	1		11,2	11	10,8	10,2	9,2	8	-	-	-	-	-	-	-	-	
MDSL4 32-200B/1,1	1,1	1,5		14,2	14,1	14	13,7	13	12	10,6	-	-	-	-	-	-	-	
MDSL4 32-200B/1,5	1,5	2		16,9	16,8	16,7	16,3	16	15	14	12,5	-	-	-	-	-	-	
MDSL4 32-250/1,1	1,1	1,5		15,8	15,1	13	-	-	-	-	-	-	-	-	-	-	-	
MDSL4 32-250/1,5	1,5	2		20	19,2	18	15	-	-	-	-	-	-	-	-	-	-	
MDSL4 32-250/2,2	2,2	3		22	21,5	20	17,8	-	-	-	-	-	-	-	-	-	-	
MDSL4 40-125/0,55	0,55	0,75		6,6	6,5	6,4	6,2	5,9	5,4	4,6	3,8	-	-	-	-	-	-	
MDSL4 40-160/0,55	0,55	0,75		-	-	-	5,6	5,5	5,2	5	4,5	4	-	-	-	-	-	
MDSL4 40-160/0,75	0,75	1		-	-	-	7,9	7,7	7,5	7,4	7,2	6,8	6,5	6	-	-	-	
MDSL4 40-160/1,1	1,1	1,5		-	-	-	10,2	10,1	10	9,8	9,5	9,3	9	8,5	8	7	-	
MDSL4 40-160/1,5	1,5	2		-	-	-	11,3	11,2	11	10,8	10,5	10,4	10	9,7	9	8,5	-	
MDSL4 40-200/1,1	1,1	1,5		-	-	-	11,5	11,4	11,2	11	10,8	10,5	10	9,3	-	-	-	
MDSL4 40-200/1,5	1,5	2		-	-	-	14,8	14,7	14,3	14,2	14	13,8	13,5	13	12	-	-	
MDSL4 40-200/2,2	2,2	3		-	-	-	-	17,4	17,3	17	16,8	16,7	16,3	16	15,2	14,4	-	
MDSL4 40-250/1,5	1,5	2		-	-	16,2	15,8	15	14,3	13	12	-	-	-	-	-	-	
MDSL4 40-250/2,2	2,2	3		-	-	20	19,7	18,1	18,5	17,5	17	15	-	-	-	-	-	
MDSL4 40-250/3	3	4		-	-	22,3	22,1	21,5	21	20,1	18,8	18	16,5	-	-	-	-	
MDSL4 40-315/3	3	4		-	-	25	24	22,5	20	19	-	-	-	-	-	-	-	
MDSL4 40-315/4	4	5,5		-	-	30,1	29,8	28,5	27,5	25	22,5	-	-	-	-	-	-	
MDSL4 40-315/5,5	5,5	7,5		-	-	36,5	36	35	34,5	32,5	30	27,5	24,5	-	-	-	-	

Tabla de características a 1.450 r.p.m - Modelos MDSL4 50 - 65																	4 Polos					
Modelo	KW	CV	Q=Caudal																			
			l/min	167	200	233	267	300	333	367	400	450	500	567	633	700	767	833	1000	1167	1333	1500
			m³/h	10	12	14	16	18	20	22	24	27	30	34	38	42	46	50	60	70	80	90
H=Altura manométrica total (m)																						
MDSL4 50-125/0,55	0,55	0,75		5,4	5,2	5,1	4,8	4,6	4,5	4,2	3,7	3,2	-	-	-	-	-	-	-	-	-	-
MDSL4 50-125/0,75	0,75	1		6,4	6,3	6,2	6,1	5,9	5,7	5,5	5,3	4,8	3,9	-	-	-	-	-	-	-	-	-
MDSL4 50-160/0,55	0,55	0,75		-	-	-	-	-	4,6	4,5	4,3	3,8	3,5	-	-	-	-	-	-	-	-	-
MDSL4 50-160/0,75	0,75	1		-	-	-	-	-	6,1	6	5,8	5,5	5,3	4,6	-	-	-	-	-	-	-	-
MDSL4 50-160/1,1	1,1	1,5		-	-	-	-	-	7,3	7,2	6,8	6,6	6,5	6,1	5,5	5,3	-	-	-	-	-	-
MDSL4 50-160/1,5	1,5	2		-	-	-	-	-	8,6	8,5	8,4	8,2	8	7,5	7	6,6	-	-	-	-	-	-
MDSL4 50-160/2,2	2,2	3		-	-	-	-	-	10,4	10,3	10,2	10	9,9	9,5	9	8,7	8,2	7,5	-	-	-	-
MDSL4 50-200/1,5	1,5	2		-	-	-	-	-	11	10,8	10,7	10,6	10,1	9,5	8,6	-	-	-	-	-	-	-
MDSL4 50-200/2,2	2,2	3		-	-	-	-	-	14	13,9	13,8	13,3	13,1	12,8	12	11,5	10,5	-	-	-	-	-
MDSL4 50-200/3	3	4		-	-	-	-	-	15	14,9	14,8	14,3	14,2	14	13,1	12,9	12	11,2	-	-	-	-
MDSL4 50-200/4	4	5,5		-	-	-	-	-	16	15,9	15,8	15,6	15,3	15	14,2	14	13,1	12,5	-	-	-	-
MDSL4 50-250/1,5	1,5	2		-	-	-	-	-	14	13,5	13	12,2	-	-	-	-	-	-	-	-	-	-
MDSL4 50-250/2,2	2,2	3		-	-	-	-	-	15,8	15,3	15	14	13	-	-	-	-	-	-	-	-	-
MDSL4 50-250/3	3	4		-	-	-	-	-	20	19,6	19,3	18,6	18	16,5	-	-	-	-	-	-	-	-
MDSL4 50-250/4	4	5,5		-	-	-	-	-	22	21,8	21,5	21	20,2	19	-	-	-	-	-	-	-	-
MDSL4 50-315/4	4	5,5		-	-	-	-	-	24	23,8	23,5	22	21	18	-	-	-	-	-	-	-	-
MDSL4 50-315/5,5	5,5	7,5		-	-	-	-	-	27,5	27,3	27	26	25,8	23,8	20	18	-	-	-	-	-	-
MDSL4 50-315/7,5	7,5	10		-	-	-	-	-	-	-	-	-	34	32,5	30	28,5	24	-	-	-	-	-
MDSL4 50-315/11	11	15		-	-	-	-	-	-	-	-	-	37,2	36	35	33	30	26	-	-	-	-
MDSL4 65-125/0,55	0,55	0,75		-	-	-	-	-	-	-	-	-	3,5	3,3	3	2,7	2,2	1,6	-	-	-	-
MDSL4 65-125/0,75	0,75	1		-	-	-	-	-	-	-	-	-	4,7	4,5	4,3	3,8	3,5	3,2	2	-	-	-
MDSL4 65-125/1,1	1,1	1,5		-	-	-	-	-	-	-	-	-	6,3	6,1	6	5,8	5,5	5,3	4,3	2,8	-	-
MDSL4 65-160/0,75	0,75	1		-	-	-	-	-	-	-	-	-	4,6	4,5	4,1	3,8	3	-	-	-	-	-
MDSL4 65-160/1,1	1,1	1,5		-	-	-	-	-	-	-	-	-	7	6,6	6,2	5,8	5,3	5	-	-	-	-
MDSL4 65-160/1,5	1,5	2		-	-	-	-	-	-	-	-	-	8,3	8,1	7,8	7,5	7,2	6,8	5,3	-	-	-
MDSL4 65-160/2,2	2,2	3		-	-	-	-	-	-	-	-	-	9,5	9,3	9,2	9	8,5	8,3	7	5	-	-
MDSL4 65-160/3	3	4		-	-	-	-	-	-	-	-	-	10,5	10,2	10,1	10	9,7	9,5	8,5	7	-	-
MDSL4 65-200/1,5	1,5	2		-	-	-	-	-	-	-	-	-	8,7	8,3	7,8	7,5	6,8	-	-	-	-	-
MDSL4 65-200/2,2	2,2	3		-	-	-	-	-	-	-	-	-	11,7	11,5	11,2	10,8	10,3	10	8,5	-	-	-
MDSL4 65-200/3	3	4		-	-	-	-	-	-	-	-	-	14,3	14,2	14	13,8	13,5	13	12	-	-	-
MDSL4 65-200/4	4	5,5		-	-	-	-	-	-	-	-	-	15,8	15,5	15,2	15,1	14,8	14,5	13,4	12,7	-	-
MDSL4 65-250/3	3	4		-	-	-	-	-	-	-	-	-	-	-	13,2	13	12,5	12	10,5	-	-	-
MDSL4 65-250/4	4	5,5		-	-	-	-	-	-	-	-	-	-	-	17,2	17	16,7	16,3	15	13	-	-
MDSL4 65-250/5,5	5,5	7,5		-	-	-	-	-	-	-	-	-	-	-	19,4	19,1	18,9	18,6	17,2	15,2	-	-
MDSL4 65-315/7,5	7,5	10		-	-	-	-	-	-	-	-	-	-	-	-	-	-	25,5	24,5	22	18	-
MDSL4 65-315/11	11	15		-	-	-	-	-	-	-	-	-	-	-	-	-	-	35	33,5	31,5	28	24,5



MDSL4 (Con motor estándar)



Electrobomba centrífuga monobloc según EN 733 - AISI 316

Tabla de características a 1.450 r.p.m - Modelos MDSL4 80 - 100 - 125																						4 Polos	
Modelo	kW	CV	Q=Caudal																				
			l/min	833	1000	1167	1333	1500	1667	1833	2000	2167	2333	2500	2667	3000	3333	3750	4166	4583	5000	5417	
			m³/h	50	60	70	80	90	100	110	120	130	140	150	160	180	200	225	250	275	300	325	
H=Altura manométrica total (m)																							
MDSL4 80-160/1,1	1,1	1,5	4	3,5	2,8	-	-	-	-	-	-	-	-	-	-	-	-	-	-	-	-		
MDSL4 80-160/1,5	1,5	2	6,5	6,2	5,5	4,6	-	-	-	-	-	-	-	-	-	-	-	-	-	-	-		
MDSL4 80-160/2,2	2,2	3	8	7,5	7	6,3	5,4	-	-	-	-	-	-	-	-	-	-	-	-	-	-		
MDSL4 80-160/3	3	4	9,3	9	8,6	8	7,1	-	-	-	-	-	-	-	-	-	-	-	-	-	-		
MDSL4 80-160/4	4	5,5	10,7	10,3	10	9,4	8,8	8	-	-	-	-	-	-	-	-	-	-	-	-	-		
MDSL4 80-200/2,2	2,2	3	9,4	8,7	7,8	6,5	-	-	-	-	-	-	-	-	-	-	-	-	-	-	-		
MDSL4 80-200/3	3	4	11	10,3	9,5	8,5	-	-	-	-	-	-	-	-	-	-	-	-	-	-	-		
MDSL4 80-200/4	4	5,5	14,3	14	13,4	12,5	11,5	10,3	-	-	-	-	-	-	-	-	-	-	-	-	-		
MDSL4 80-200/5,5	5,5	7,5	15,9	15,5	15	14,4	13,7	12,5	11,5	-	-	-	-	-	-	-	-	-	-	-	-		
MDSL4 80-250/4	4	5,5	15,3	15	14	13	11,2	-	-	-	-	-	-	-	-	-	-	-	-	-	-		
MDSL4 80-250/5,5	5,5	7,5	17,3	17	16	15	13,3	-	-	-	-	-	-	-	-	-	-	-	-	-	-		
MDSL4 80-250/7,5	7,5	10	22,2	22	21,2	20,2	19	17	15	-	-	-	-	-	-	-	-	-	-	-	-		
MDSL4 80-315/7,5	7,5	10	-	24,5	23,5	22	20	18	16	12	-	-	-	-	-	-	-	-	-	-	-		
MDSL4 80-315/11	11	15	-	32,5	32	30,8	29	27,5	24,5	22	19	-	-	-	-	-	-	-	-	-	-		
MDSL4 80-315/15	15	20	-	35,5	34,3	33,5	32	30,5	28	24	22	19	-	-	-	-	-	-	-	-	-		
MDSL4 100-160/3	3	4	-	-	-	7	6,5	6,3	6,1	5,8	5,5	5	4,5	4	-	-	-	-	-	-	-		
MDSL4 100-160/4	4	5,5	-	-	-	8,8	8,5	8,3	8,1	7,9	7,5	7	6,6	6,1	5	-	-	-	-	-	-		
MDSL4 100-160/5,5	5,5	7,5	-	-	-	9,8	9,7	9,6	9,5	9,2	9	8,5	8,1	7,8	6,5	5	-	-	-	-	-		
MDSL4 100-200/4	4	5,5	-	-	10,2	10	9,5	9	8,4	7,7	7	6	-	-	-	-	-	-	-	-	-		
MDSL4 100-200/5,5	5,5	7,5	-	-	12	11,8	11,5	11,1	10,8	10,2	9,5	8,6	7,6	-	-	-	-	-	-	-	-		
MDSL4 100-200/7,5	7,5	10	-	-	14,1	14	13,8	13,5	13	12,6	12	11,5	11	10	-	-	-	-	-	-	-		
MDSL4 100-250/5,5	5,5	7,5	-	-	-	13	12,4	11,8	11	10	9	-	-	-	-	-	-	-	-	-	-		
MDSL4 100-250/7,5	7,5	10	-	-	-	17	16,7	16,1	15,6	15	14	13	12	10,8	-	-	-	-	-	-	-		
MDSL4 100-250/11	11	15	-	-	-	22	21,6	21	20,7	20,1	19,6	19	18	17	15	-	-	-	-	-	-		
MDSL4 100-315/11	11	15	-	-	-	-	-	25	23,8	22,6	22	20	18,8	17,5	13,6	-	-	-	-	-	-		
MDSL4 100-315/15	15	20	-	-	-	-	-	29	28,8	27,5	27	26	24,8	23,4	20	17	-	-	-	-	-		
MDSL4 100-315/18,5	18,5	25	-	-	-	-	-	34	33,5	32,6	32	31,5	30	28,8	26,8	23	-	-	-	-	-		
MDSL4 125-200/7,5	7,5	10	-	-	-	-	-	-	-	-	-	-	10	9,8	9	8,8	7,9	6,3	-	-	-		
MDSL4 125-200/11	11	15	-	-	-	-	-	-	-	-	-	-	12,8	12,6	12,2	12	11,2	10,2	9	7,5	-		
MDSL4 125-200/15	15	20	-	-	-	-	-	-	-	-	-	-	15,8	15,6	15,4	15	14,5	13,8	13	11,8	10,4		
MDSL4 125-250/11	11	15	-	-	-	-	-	-	-	-	-	-	-	17	16,3	15,5	14	13	11	-	-		
MDSL4 125-250/15	15	20	-	-	-	-	-	-	-	-	-	-	-	19,2	18,8	18	16,5	15	13,5	-	-		
MDSL4 125-250/18,5	18,5	25	-	-	-	-	-	-	-	-	-	-	-	21,4	21	20,4	19,5	18	17	15	-		

Tabla de características a 1.450 r.p.m - Modelos MDSL4 150 - 200																						4 Polos	
Modelo	kW	CV	Q=Caudal																				
			l/min	2500	2667	3000	3333	3750	4166	4583	5000	5417	5833	6250	6667	7500	8333	9167	10000	10833	11666	12500	
			m³/h	150	160	180	200	225	250	275	300	325	350	375	400	450	500	550	600	650	700	750	
H=Altura manométrica total (m)																							
MDSL4 150-200/11	11	15	-	-	-	8,8	8,5	8,3	8	7,6	7	6,6	6	-	-	-	-	-	-	-	-		
MDSL4 150-200/15	15	20	-	-	-	12,3	12,2	12	11,9	11,7	11,2	10,8	10,1	9,5	8	-	-	-	-	-	-		
MDSL4 150-200/18,5	18,5	25	-	-	-	14,4	14,3	14	13,9	13,7	13,2	12,8	12,3	11,5	10	-	-	-	-	-	-		
MDSL4 150-250/18,5	18,5	25	-	-	-	-	-	14	13,9	13,5	13	12,4	11,9	11	-	-	-	-	-	-	-		
MDSL4 150-250/22	22	30	-	-	-	-	-	18,2	18	17,8	17,3	16,9	16,2	15,5	14	-	-	-	-	-	-		
MDSL4 150-250/30	30	40	-	-	-	-	-	22	21,6	21,4	21	20,8	20,1	19,7	18	16	-	-	-	-	-		
MDSL4 200-250/15	15	20	-	-	-	-	-	-	-	7,8	7,5	7,2	7	6,8	6,1	5,2	4,3	3,4	-	-	-		
MDSL4 200-250/18,5	18,5	25	-	-	-	-	-	-	-	10	9,9	9,8	9,5	9,2	8,8	8	7,2	6	-	-	-		
MDSL4 200-250/22	22	30	-	-	-	-	-	-	-	12,2	12,1	12	11,8	11,5	11	10,2	9,5	8,5	7,5	-	-		
MDSL4 200-250/30	30	40	-	-	-	-	-	-	-	17	16,9	16,8	16,5	16,3	16	15,2	14,5	14	13	12	10,5		

BOMBAS CENTRÍFUGAS
Línea Industrial

MDSL (Con motor estándar)



Electrobomba centrífuga monobloc según EN 733 - AISI 316

MDSL - 2.900 r.p.m.							2 Polos
Modelo	Código MDSL	KW	CV	Tensión*	DNA	DNI	P.V.P. (€) MDSL (AISI 316)
MDSL 32-125/0,75	623GC11401082	0,75	1	Trif.	50	32	
MDSL 32-125/1,1	623GC11401102	1,1	1,5	Trif.	50	32	
MDSL 32-125/1,5	623GC11401112	1,5	2	Trif.	50	32	
MDSL 32-125/2,2	623GC11401132	2,2	3	Trif.	50	32	
MDSL 32-125/3	623GC11401142	3	4	Trif.	50	32	
MDSL 32-160A/1,5	623GC11402112	1,5	2	Trif.	50	32	
MDSL 32-160A/2,2	623GC11402132	2,2	3	Trif.	50	32	
MDSL 32-160A/3	623GC11402142	3	4	Trif.	50	32	
MDSL 32-160A/4	623GC11402152	4	5,5	Trif.	50	32	
MDSL 32-160B/2,2	623GC11402132	2,2	3	Trif.	50	32	
MDSL 32-160B/3	623GC11402142	3	4	Trif.	50	32	
MDSL 32-160B/4	623GC11402152	4	5,5	Trif.	50	32	
MDSL 32-160B/5,5	623GC11402172	5,5	7,5	Trif.	50	32	
MDSL 32-200A/3	623GC11403142	3	4	Trif.	50	32	
MDSL 32-200A/4	623GC11403152	4	5,5	Trif.	50	32	
MDSL 32-200A/5,5	623GC11403172	5,5	7,5	Trif.	50	32	
MDSL 32-200A/7,5	623GC11403182	7,5	10	Trif.	50	32	
MDSL 32-200B/4	623GC11403152	4	5,5	Trif.	50	32	
MDSL 32-200B/5,5	623GC11403172	5,5	7,5	Trif.	50	32	
MDSL 32-200B/7,5	623GC11403182	7,5	10	Trif.	50	32	
MDSL 32-200B/11	623GC11403202	11	15	Trif.	50	32	
MDSL 32-250/11	623GC11404202	11	15	Trif.	50	32	
MDSL 32-250/15	623GC11404212	15	20	Trif.	50	32	
MDSL 40-125/1,5	623GC11405112	1,5	2	Trif.	65	40	
MDSL 40-125/2,2	623GC11405132	2,2	3	Trif.	65	40	
MDSL 40-125/3	623GC11405142	3	4	Trif.	65	40	
MDSL 40-160/3	623GC11406142	3	4	Trif.	65	40	
MDSL 40-160/4	623GC11406152	4	5,5	Trif.	65	40	
MDSL 40-160/5,5	623GC11406172	5,5	7,5	Trif.	65	40	
MDSL 40-160/7,5	623GC11406182	7,5	10	Trif.	65	40	
MDSL 40-160/11	623GC11406202	11	15	Trif.	65	40	
MDSL 40-200/7,5	623GC11407182	7,5	10	Trif.	65	40	
MDSL 40-200/11	623GC11407202	11	15	Trif.	65	40	
MDSL 40-200/15	623GC11407212	15	20	Trif.	65	40	
MDSL 40-250/11	623GC11408202	11	15	Trif.	65	40	
MDSL 40-250/15	623GC11408212	15	20	Trif.	65	40	
MDSL 40-250/18,5	623GC11408222	18,5	25	Trif.	65	40	
MDSL 50-125/1,5	623GC11410112	1,5	2	Trif.	65	50	
MDSL 50-125/2,2	623GC11410132	2,2	3	Trif.	65	50	
MDSL 50-125/3	623GC11410142	3	4	Trif.	65	50	
MDSL 50-125/4	623GC11410152	4	5,5	Trif.	65	50	
MDSL 50-125/5,5	623GC11410172	5,5	7,5	Trif.	65	50	
MDSL 50-160/5,5	623GC11411172	5,5	7,5	Trif.	65	50	
MDSL 50-160/7,5	623GC11411182	7,5	10	Trif.	65	50	
MDSL 50-160/11	623GC11411202	11	15	Trif.	65	50	
MDSL 50-160/15	623GC11411212	15	20	Trif.	65	50	
MDSL 50-200/11	623GC11412202	11	15	Trif.	65	50	
MDSL 50-200/15	623GC11412212	15	20	Trif.	65	50	
MDSL 50-200/18,5	623GC11412222	18,5	25	Trif.	65	50	
MDSL 50-200/22	623GC11412232	22	30	Trif.	65	50	
MDSL 50-250/15	623GC11413212	15	20	Trif.	65	50	
MDSL 50-250/18,5	623GC11413222	18,5	25	Trif.	65	50	
MDSL 50-250/22	623GC11413232	22	30	Trif.	65	50	

CONSULTAR

* Hasta 5,5 CV tensión trif. 230-400 V, 7,5 CV en adelante trif. 400-690 V.

MDSL (Con motor estándar)



Electrobomba centrífuga monobloc según EN 733 - AISI 316

MDSL - 2.900 r.p.m.							2 Polos
Modelo	Código MDSL	kW	CV	Tensión*	DNA	DNI	P.V.P. (€) MDSL (AISI 316)
MDSL 65-125/4	623GC11415152	4	5,5	Trif.	80	65	CONSULTAR
MDSL 65-125/5,5	623GC11415172	5,5	7,5	Trif.	80	65	
MDSL 65-125/7,5	623GC11415182	7,5	10	Trif.	80	65	
MDSL 65-160/5,5	623GC11416172	5,5	7,5	Trif.	80	65	
MDSL 65-160/7,5	623GC11416182	7,5	10	Trif.	80	65	
MDSL 65-160/11	623GC11416202	11	15	Trif.	80	65	
MDSL 65-160/15	623GC11416212	15	20	Trif.	80	65	
MDSL 65-200/11	623GC11417202	11	15	Trif.	80	65	
MDSL 65-200/15	623GC11417212	15	20	Trif.	80	65	
MDSL 65-200/18,5	623GC11417222	18,5	25	Trif.	80	65	
MDSL 65-200/22	623GC11417232	22	30	Trif.	80	65	
MDSL 65-250/22	623GC11418232	22	30	Trif.	80	65	
MDSL 65-250/30	623GC11418242	30	40	Trif.	80	65	
MDSL 65-250/37	623GC11418252	37	50	Trif.	80	65	
MDSL 80-160/11	623GC11420202	11	15	Trif.	100	80	
MDSL 80-160/15	623GC11420212	15	20	Trif.	100	80	
MDSL 80-160/18,5	623GC11420222	18,5	25	Trif.	100	80	
MDSL 80-200/15	623GC11421212	15	20	Trif.	100	80	
MDSL 80-200/18,5	623GC11421222	18,5	25	Trif.	100	80	
MDSL 80-200/22	623GC11421232	22	30	Trif.	100	80	
MDSL 80-200/30	623GC11421242	30	40	Trif.	100	80	
MDSL 80-200/37	623GC11421252	37	50	Trif.	100	80	
MDSL 100-160/18,5	623GC11425222	18,5	25	Trif.	125	100	
MDSL 100-160/22	623GC11425232	22	30	Trif.	125	100	
MDSL 100-160/30	623GC11425242	30	40	Trif.	125	100	
MDSL 100-160/37	623GC11425252	37	50	Trif.	125	100	
MDSL 100-200/22	623GC11426232	22	30	Trif.	125	100	
MDSL 100-200/30	623GC11426242	30	40	Trif.	125	100	
MDSL 100-200/37	623GC11426252	37	50	Trif.	125	100	

* Hasta 5,5 CV tensión trif. 230-400 V, 7,5 CV en adelante trif. 400-690 V.

Accesorios



Kit de contrabridas para soldar
 Pág. 383 - Kit de contrabridas cincadas

MDSL4 (Con motor estándar)



Electrobomba centrífuga monobloc según EN 733 - AISI 316

MDSL4 - 1.450 r.p.m.

4 Polos

Modelo	Código MDSL	kW	CV	Tensión*	DNA	DNI	P.V.P. (€) MDSL4 (AISI 316)
MDSL4 32-125/0,55	623GC11401074	0,55	0,75	Trif.	50	32	
MDSL4 32-160A/0,55	623GC11402074	0,55	0,75	Trif.	50	32	
MDSL4 32-160B/0,55	623GC11402074	0,55	0,75	Trif.	50	32	
MDSL4 32-160B/0,75	623GC11402084	0,75	1	Trif.	50	32	
MDSL4 32-200A/0,55	623GC11403074	0,55	0,75	Trif.	50	32	
MDSL4 32-200A/0,75	623GC11403084	0,75	1	Trif.	50	32	
MDSL4 32-200A/1,1	623GC11403104	1,1	1,5	Trif.	50	32	
MDSL4 32-200B/0,75	623GC11403084	0,75	1	Trif.	50	32	
MDSL4 32-200B/1,1	623GC11403104	1,1	1,5	Trif.	50	32	
MDSL4 32-200B/1,5	623GC11403114	1,5	2	Trif.	50	32	
MDSL4 32-250/1,1	623GC11404104	1,1	1,5	Trif.	50	32	
MDSL4 32-250/1,5	623GC11404114	1,5	2	Trif.	50	32	
MDSL4 32-250/2,2	623GC11404134	2,2	3	Trif.	50	32	
MDSL4 40-125/0,55	623GC11405074	0,55	0,75	Trif.	65	40	
MDSL4 40-160/0,55	623GC11406074	0,55	0,75	Trif.	65	40	
MDSL4 40-160/0,75	623GC11406084	0,75	1	Trif.	65	40	
MDSL4 40-160/1,1	623GC11406104	1,1	1,5	Trif.	65	40	
MDSL4 40-160/1,5	623GC11406114	1,5	2	Trif.	65	40	
MDSL4 40-200/1,1	623GC11407104	0,55	0,75	Trif.	65	40	
MDSL4 40-200/1,5	623GC11407114	0,75	1	Trif.	65	40	
MDSL4 40-200/2,2	623GC11407134	1,1	1,5	Trif.	65	40	
MDSL4 40-250/1,5	623GC11408114	1,5	2	Trif.	65	40	
MDSL4 40-250/2,2	623GC11408134	2,2	3	Trif.	65	40	
MDSL4 40-250/3	623GC11408144	3	4	Trif.	65	40	
MDSL4 40-315/3	623GC11409144	3	4	Trif.	65	40	
MDSL4 40-315/4	623GC11409154	4	5,5	Trif.	65	40	
MDSL4 40-315/5,5	623GC11409174	5,5	7,5	Trif.	65	40	
MDSL4 50-125/0,55	623GC11410074	0,55	0,75	Trif.	65	50	
MDSL4 50-125/0,75	623GC11410084	0,75	1	Trif.	65	50	
MDSL4 50-160/0,55	623GC11411074	0,55	0,75	Trif.	65	50	
MDSL4 50-160/0,75	623GC11411084	0,75	1	Trif.	65	50	
MDSL4 50-160/1,1	623GC11411104	1,1	1,5	Trif.	65	50	
MDSL4 50-160/1,5	623GC11411114	1,5	2	Trif.	65	50	
MDSL4 50-160/2,2	623GC11411134	2,2	3	Trif.	65	50	
MDSL4 50-200/1,5	623GC11412114	1,5	2	Trif.	65	50	
MDSL4 50-200/2,2	623GC11412134	2,2	3	Trif.	65	50	
MDSL4 50-200/3	623GC11412144	3	4	Trif.	65	50	
MDSL4 50-200/4	623GC11412154	4	5,5	Trif.	65	50	
MDSL4 50-250/1,5	623GC11413114	1,5	2	Trif.	65	50	
MDSL4 50-250/2,2	623GC11413134	2,2	3	Trif.	65	50	
MDSL4 50-250/3	623GC11413144	3	4	Trif.	65	50	
MDSL4 50-250/4	623GC11413154	4	5,5	Trif.	65	50	
MDSL4 50-315/4	623GC11414154	4	5,5	Trif.	65	50	
MDSL4 50-315/5,5	623GC11414174	5,5	7,5	Trif.	65	50	
MDSL4 50-315/7,5	623GC11414184	7,5	10	Trif.	65	50	
MDSL4 50-315/11	623GC11414204	11	15	Trif.	65	50	
MDSL4 65-125/0,55	623GC11415074	0,55	0,75	Trif.	80	65	
MDSL4 65-125/0,75	623GC11415084	0,75	1	Trif.	80	65	
MDSL4 65-125/1,1	623GC11415104	1,1	1,5	Trif.	80	65	
MDSL4 65-160/0,75	623GC11416074	0,75	1	Trif.	80	65	
MDSL4 65-160/1,1	623GC11416104	1,1	1,5	Trif.	80	65	
MDSL4 65-160/1,5	623GC11416114	1,5	2	Trif.	80	65	
MDSL4 65-160/2,2	623GC11416134	2,2	3	Trif.	80	65	

CONSULTAR

* Hasta 5,5 CV tensión trif. 230-400 V, 7,5 CV en adelante trif. 400-690 V.

MDSL4 (Con motor estándar)



Electrobomba centrífuga monobloc según EN 733 - AISI 316

MDSL4 - 1.450 r.p.m.							4 Polos
Modelo	Código MDSL	kW	CV	Tensión*	DNA	DNI	P.V.P. (€) MDSL4 (AISI 316)
MDSL4 65-160/3	623GC11416144	3	4	Trif.	80	65	
MDSL4 65-200/1,5	623GC11417114	1,5	2	Trif.	80	65	
MDSL4 65-200/2,2	623GC11417134	2,2	3	Trif.	80	65	
MDSL4 65-200/3	623GC11417144	3	4	Trif.	80	65	
MDSL4 65-200/4	623GC11417154	4	5,5	Trif.	80	65	
MDSL4 65-250/3	623GC11418144	3	4	Trif.	80	65	
MDSL4 65-250/4	623GC11418154	4	5,5	Trif.	80	65	
MDSL4 65-250/5,5	623GC11418174	5,5	7,5	Trif.	80	65	
MDSL4 65-315/7,5	623GC11419184	7,5	10	Trif.	80	65	
MDSL4 65-315/11	623GC11419204	11	15	Trif.	80	65	
MDSL4 80-160/1,1	623GC11420104	1,1	1,5	Trif.	100	80	
MDSL4 80-160/1,5	623GC11420114	1,5	2	Trif.	100	80	
MDSL4 80-160/2,2	623GC11420134	2,2	3	Trif.	100	80	
MDSL4 80-160/3	623GC11420144	3	4	Trif.	100	80	
MDSL4 80-160/4	623GC11420154	4	5,5	Trif.	100	80	
MDSL4 80-200/2,2	623GC11421134	2,2	3	Trif.	100	80	
MDSL4 80-200/3	623GC11421144	3	4	Trif.	100	80	
MDSL4 80-200/4	623GC11421154	4	5,5	Trif.	100	80	
MDSL4 80-200/5,5	623GC11421174	5,5	7,5	Trif.	100	80	
MDSL4 80-250/4	623GC11422154	4	5,5	Trif.	100	80	
MDSL4 80-250/5,5	623GC11422174	5,5	7,5	Trif.	100	80	
MDSL4 80-250/7,5	623GC11422184	7,5	10	Trif.	100	80	
MDSL4 80-315/7,5	623GC11423184	7,5	10	Trif.	100	80	
MDSL4 80-315/11	623GC11423204	11	15	Trif.	100	80	
MDSL4 80-315/15	623GC11423214	15	20	Trif.	100	80	
MDSL4 100-160/3	623GC11425144	3	4	Trif.	125	100	
MDSL4 100-160/4	623GC11425154	4	5,5	Trif.	125	100	
MDSL4 100-160/5,5	623GC11425174	5,5	7,5	Trif.	125	100	
MDSL4 100-200/4	623GC11426154	4	5,5	Trif.	125	100	
MDSL4 100-200/5,5	623GC11426174	5,5	7,5	Trif.	125	100	
MDSL4 100-200/7,5	623GC11426184	7,5	10	Trif.	125	100	
MDSL4 100-250/5,5	623GC11427174	5,5	7,5	Trif.	125	100	
MDSL4 100-250/7,5	623GC11427184	7,5	10	Trif.	125	100	
MDSL4 100-250/11	623GC11427204	11	15	Trif.	125	100	
MDSL4 100-315/11	623GC11428204	11	15	Trif.	125	100	
MDSL4 100-315/15	623GC11428214	15	20	Trif.	125	100	
MDSL4 100-315/18,5	623GC11428224	18,5	25	Trif.	125	100	
MDSL4 125-200/7,5	623GC11430184	7,5	10	Trif.	150	125	
MDSL4 125-200/11	623GC11430204	11	15	Trif.	150	125	
MDSL4 125-200/15	623GC11430214	15	20	Trif.	150	125	
MDSL4 125-250/11	623GC11431204	11	15	Trif.	150	125	
MDSL4 125-250/15	623GC11431214	15	20	Trif.	150	125	
MDSL4 125-250/18,5	623GC11431224	18,5	25	Trif.	150	125	
MDSL4 150-200/11	623GC11434204	11	15	Trif.	200	150	
MDSL4 150-200/15	623GC11434214	15	20	Trif.	200	150	
MDSL4 150-200/18,5	623GC11434224	18,5	25	Trif.	200	150	
MDSL4 150-250/18,5	623GC11435224	18,5	25	Trif.	200	150	
MDSL4 150-250/22	623GC11435234	22	30	Trif.	200	150	
MDSL4 150-250/30	623GC11435244	30	40	Trif.	200	150	
MDSL4 200-250/15	623GC11439214	15	20	Trif.	200	200	
MDSL4 200-250/18,5	623GC11439224	18,5	25	Trif.	200	200	
MDSL4 200-250/22	623GC11439234	22	30	Trif.	200	200	
MDSL4 200-250/30	623GC11439244	30	40	Trif.	200	200	

CONSULTAR

* Hasta 5,5 CV tensión trif. 230-400 V, 7,5 CV en adelante trif. 400-690 V.

GS



Electrobomba centrífuga Normalizada según EN 733

Bomba horizontal de un escalón y de una entrada. Cuerpo en espiral con patas de apoyo fundidas conjuntamente con el cuerpo y soporte cojinete con pata de apoyo (forma construcción de proceso). Boca de aspiración axial y boca de impulsión radial hacia arriba. Rodete radial cerrado, dispuesto en voladizo. Compensación hidráulica mediante orificios de descarga en el rodete. Soporte con rodamientos de bolas lubricados de por vida. Estanqueidad del eje mediante cierre mecánico según DIN 24960 (Opcional empaquetadura).

Adecuada para abastecimientos de aguas a municipios o industrias, riego, desagües y drenajes, calefacción y climatización, agua caliente y de refrigeración, agua potable y agua contra incendios.

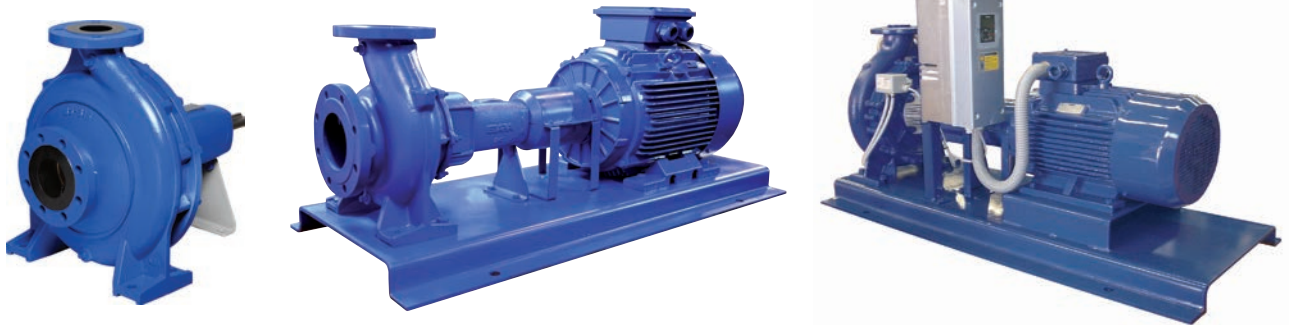

Construcción robusta



Posibilidad de instalarse en maquinaria para uso industrial



Altas prestaciones



Alta eficiencia



Alta versatilidad



Disponible con impulsor en bronce o en hierro fundido

Materiales

Cuerpo de bomba	Hierro fundido (GG25)
Impulsor	Hierro fundido (GG25), fundición dúctil (GGG40), bronce (GSn Bz 10)
Eje motor	AISI 431
Anillos rozantes	Bronce
Juntas	EPDM
Soporte de cojinetes	Rodamiento de bolas engrasados de por vida.
Soporte motor	Hierro fundido
Estanqueidad	Cierre mecánico (SiC/Carbón/EPDM), Opcional ejecución "empaquetadura"
Accionamiento	Motor eléctrico, motor explosión, turbina de vapor.

Montaje

Sin espaciador	Con espaciador

Datos técnicos

Eficiencia	Motor trifásico eficiencia IE3 a partir de 0,75 kW de potencia nominal inclusive.
Bajo consulta	
Gama	- DN aspiración: 50 a 250 - DN impulsión: 32 a 200 - Velocidad máx.: 3.600 r.p.m.
Fluidos	Líquidos limpios
Max. temperatura del líquido	-10°C ÷ 120°C (opcional 140°C)
Presión máx. de trabajo	16 bar
Motor	- IE3 a partir de 0,75 kW. - Según necesidades.
MEI	> 0,6
Polos	2 y 4
Aislamiento	Clase F
Grado de protección	IP55
Tensión	Trifásica 230/400V ±10%

Accesorios



Kit de contrabridas para soldar

Pág. 383 - Kit de contrabridas cincadas

GS

EuP/ErP

CE

Electrobomba centrífuga Normalizada según EN 733

2 Polos

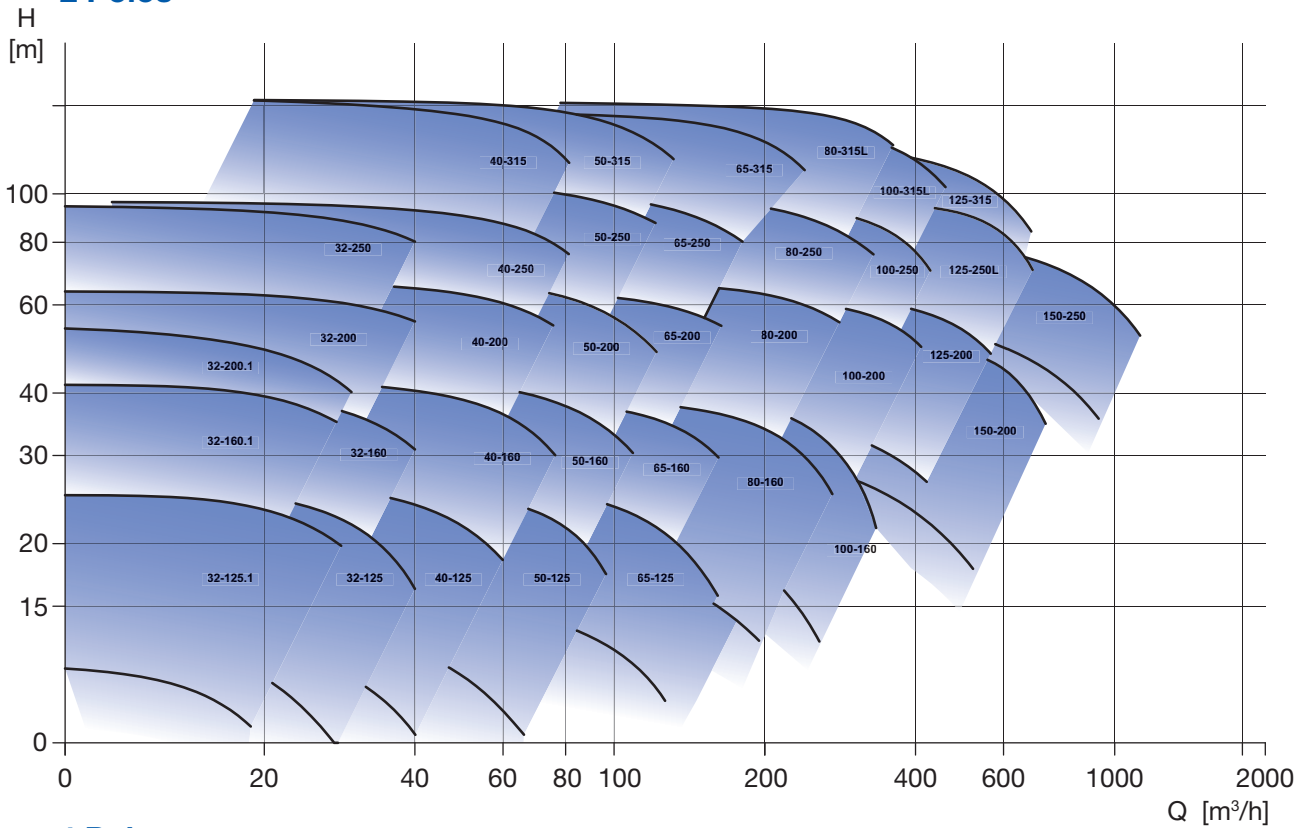

4 Polos

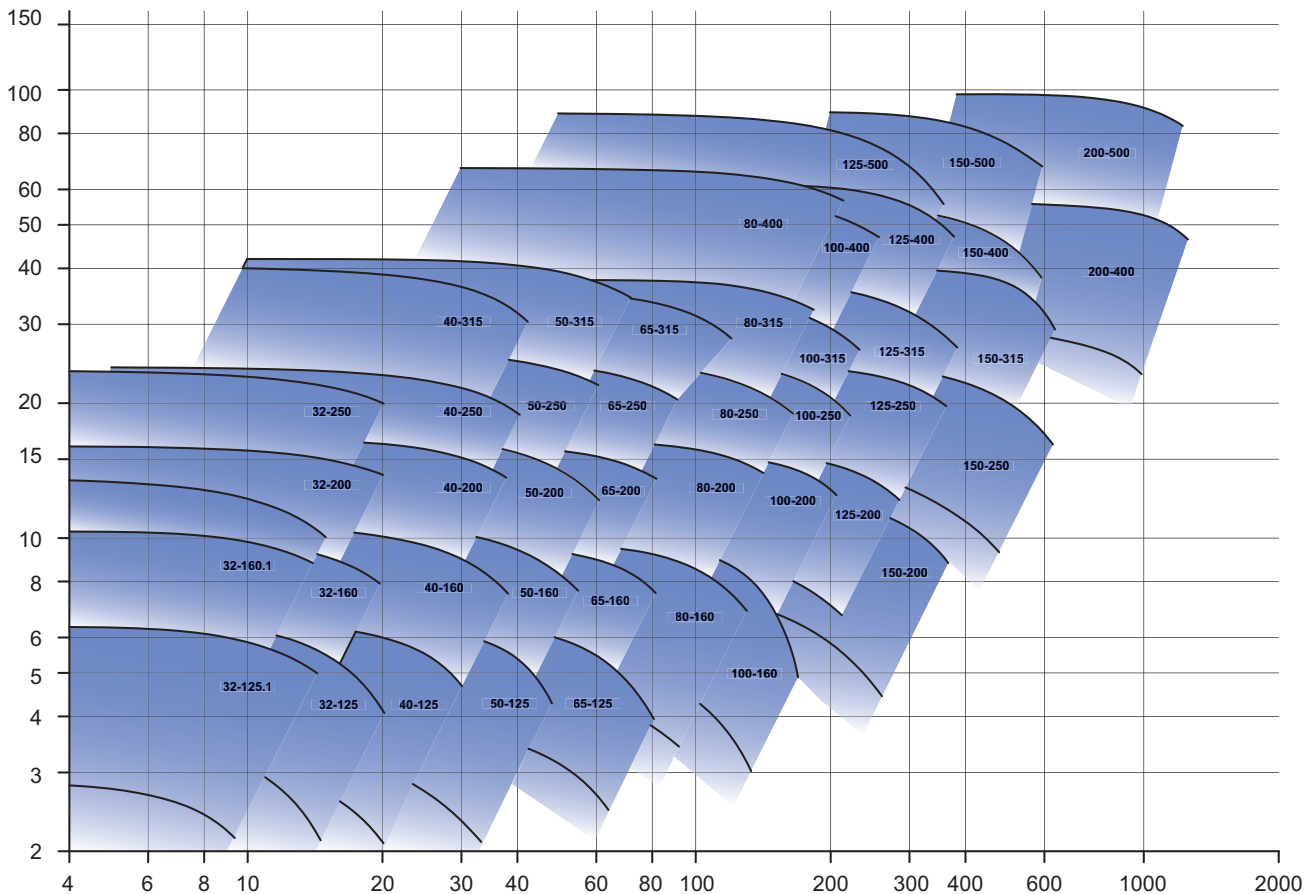

GS



Electrobomba centrífuga Normalizada según EN 733

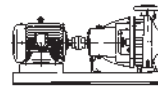

Sin espaciador

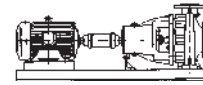

Con espaciador



Con variador

GS - 1.450 r.p.m.						4 Polos			
Modelo	Código s/ variador y sin espaciador	Código s/ variador y con espaciador	kW	CV	Tensión	Sin variador		Con variador	
						P.V.P. (€)	P.V.P. (€)	P.V.P. (€)	P.V.P. (€)
						Sin espaciador	Con espaciador	Sin espaciador	Con espaciador
32-125.1	623GS13101054	623GS33101054	0,37	0,5	Trif.	2.820	3.285	4.521	4.987
32-125.1	623GS13101074	623GS33101074	0,55	0,75	Trif.	2.901	3.334	4.605	5.037
32-125	623GS13001054	623GS33001054	0,37	0,5	Trif.	2.808	3.275	4.512	4.976
32-125	623GS13001074	623GS33001074	0,55	0,75	Trif.	2.894	3.323	4.594	5.024
32-125	623GS13001084	623GS33001084	0,75	1	Trif.	2.908	3.338	4.609	5.040
32-160.1	623GS13102054	623GS33102054	0,37	0,5	Trif.	2.877	3.343	4.579	5.045
32-160.1	623GS13102074	623GS33102074	0,55	0,75	Trif.	2.961	3.388	4.661	5.091
32-160.1	623GS13102084	623GS33102084	0,75	1	Trif.	2.973	3.404	4.675	5.105
32-160	623GS13002054	623GS33002054	0,37	0,5	Trif.	2.896	3.364	4.599	5.069
32-160	623GS13002074	623GS33002074	0,55	0,75	Trif.	2.980	3.411	4.683	5.115
32-160	623GS13002084	623GS33002084	0,75	1	Trif.	2.996	3.425	4.698	5.127
32-200.1	623GS13103074	623GS33103074	0,55	0,75	Trif.	3.191	3.623	4.894	5.327
32-200.1	623GS13103084	623GS33103084	0,75	1	Trif.	3.207	3.638	4.909	5.339
32-200.1	623GS13103104	623GS33103104	1,1	1,5	Trif.	3.317	3.690	5.020	5.392
32-200	623GS13003074	623GS33003074	0,55	0,75	Trif.	3.243	3.673	4.945	5.376
32-200	623GS13003084	623GS33003084	0,75	1	Trif.	3.255	3.689	4.959	5.390
32-200	623GS13003104	623GS33003104	1,1	1,5	Trif.	3.366	3.741	5.072	5.442
32-200	623GS13003114	623GS33003114	1,5	2	Trif.	3.443	3.816	5.264	5.638
32-250	623GS13004084	623GS33004084	0,75	1	Trif.	3.534	3.967	5.236	5.670
32-250	623GS13004104	623GS33004104	1,1	1,5	Trif.	3.645	4.020	5.351	5.721
32-250	623GS13004114	623GS33004114	1,5	2	Trif.	3.724	4.097	5.545	5.919
32-250	623GS13004134	623GS33004134	2,2	3	Trif.	3.914	4.273	5.847	6.209
32-250	623GS13004144	623GS33004144	3	4	Trif.	4.049	4.412	6.126	6.488
40-125	623GS13005054	623GS33005054	0,37	0,5	Trif.	2.887	3.350	4.588	5.054
40-125	623GS13005074	623GS33005074	0,55	0,75	Trif.	2.970	3.400	4.673	5.101
40-125	623GS13005084	623GS33005084	0,75	1	Trif.	2.984	3.413	4.688	5.118
40-160	623GS13006054	623GS33006054	0,37	0,5	Trif.	2.958	3.425	4.661	5.126
40-160	623GS13006074	623GS33006074	0,55	0,75	Trif.	3.040	3.468	4.741	5.176
40-160	623GS13006084	623GS33006084	0,75	1	Trif.	3.057	3.487	4.759	5.188
40-160	623GS13006104	623GS33006104	1,1	1,5	Trif.	3.178	3.553	4.882	5.253
40-160	623GS13006114	623GS33006114	1,5	2	Trif.	3.254	3.628	5.076	5.449
40-200	623GS13007074	623GS33007074	0,55	0,75	Trif.	3.328	3.759	5.029	5.461
40-200	623GS13007084	623GS33007084	0,75	1	Trif.	3.343	3.774	5.045	5.478
40-200	623GS13007104	623GS33007104	1,1	1,5	Trif.	3.452	3.824	5.155	5.528
40-200	623GS13007114	623GS33007114	1,5	2	Trif.	3.530	3.904	5.351	5.721
40-200	623GS13007134	623GS33007134	2,2	3	Trif.	3.704	4.078	5.638	6.009
40-250	623GS13008104	623GS33008104	1,1	1,5	Trif.	3.594	3.967	5.296	5.671
40-250	623GS13008114	623GS33008114	1,5	2	Trif.	3.672	4.045	5.491	5.862
40-250	623GS13008134	623GS33008134	2,2	3	Trif.	3.858	4.221	5.790	6.154
40-250	623GS13008144	623GS33008144	3	4	Trif.	3.993	4.354	6.070	6.432
40-315	623GS13009134	623GS33009134	2,2	3	Trif.	5.253	5.614	7.184	7.545
40-315	623GS13009144	623GS33009144	3	4	Trif.	5.390	5.748	7.466	7.825
40-315	623GS13009154	623GS33009154	4	5,5	Trif.	5.579	5.960	7.855	8.234
40-315	623GS13009174	623GS33009174	5,5	7,5	Trif.	5.859	6.330	8.387	8.854
40-315	623GS13009184	623GS33009184	7,5	10	Trif.	6.100	6.573	9.032	9.501
50-125	623GS13010054	623GS33010054	0,37	0,5	Trif.	2.978	3.447	4.681	5.148
50-125	623GS13010074	623GS33010074	0,55	0,75	Trif.	3.064	3.492	4.764	5.193
50-125	623GS13010084	623GS33010084	0,75	1	Trif.	3.077	3.507	4.779	5.210
50-125	623GS13010104	623GS33010104	1,1	1,5	Trif.	3.200	3.573	4.904	5.274

P.V.P. para ejecución estándar. Para otras ejecuciones ver Pág. 356

(+) No incluye transductor, ver Pág. 385



Electrobomba centrífuga Normalizada según EN 733

GS - 1.450 r.p.m.						4 Polos			
Modelo	Código s/ variador y sin espaciador	Código s/ variador y con espaciador	kW	CV	Tensión	Sin variador		Con variador	
						P.V.P. (€) Sin espaciador	P.V.P. (€) Con espaciador	P.V.P. (€) Sin espaciador	P.V.P. (€) Con espaciador
50-160	623GS13011074	623GS33011074	0,55	0,75	Trif.	3.099	3.530	4.800	5.232
50-160	623GS13011084	623GS33011084	0,75	1	Trif.	3.112	3.541	4.814	5.248
50-160	623GS13011104	623GS33011104	1,1	1,5	Trif.	3.222	3.597	4.925	5.300
50-160	623GS13011114	623GS33011114	1,5	2	Trif.	3.300	3.673	5.122	5.493
50-160	623GS13011134	623GS33011134	2,2	3	Trif.	3.487	3.849	5.419	5.781
50-200	623GS13012104	623GS33012104	1,1	1,5	Trif.	3.468	3.843	5.174	5.545
50-200	623GS13012114	623GS33012114	1,5	2	Trif.	3.550	3.919	5.366	5.740
50-200	623GS13012134	623GS33012134	2,2	3	Trif.	3.732	4.096	5.667	6.028
50-200	623GS13012144	623GS33012144	3	4	Trif.	3.870	4.231	5.945	6.309
50-200	623GS13012154	623GS33012154	4	5,5	Trif.	4.065	4.580	6.340	6.852
50-250	623GS13013114	623GS33013114	1,5	2	Trif.	3.712	4.086	5.534	5.907
50-250	623GS13013134	623GS33013134	2,2	3	Trif.	3.903	4.265	5.832	6.194
50-250	623GS13013144	623GS33013144	3	4	Trif.	4.036	4.401	6.114	6.477
50-250	623GS13013154	623GS33013154	4	5,5	Trif.	4.230	4.741	6.504	7.017
50-250	623GS13013174	623GS33013174	5,5	7,5	Trif.	4.539	5.114	7.064	7.635
50-315	623GS13014144	623GS33014144	3	4	Trif.	5.526	5.886	7.603	7.964
50-315	623GS13014154	623GS33014154	4	5,5	Trif.	5.717	6.099	7.989	8.372
50-315	623GS13014174	623GS33014174	5,5	7,5	Trif.	5.997	6.466	8.522	8.992
50-315	623GS13014184	623GS33014184	7,5	10	Trif.	6.239	6.709	9.171	9.640
50-315	623GS13014202	623GS33014202	11	15	Trif.	6.910	7.358	10.407	10.857
65-125	623GS13015074	623GS33015074	0,55	0,75	Trif.	3.204	3.635	4.905	5.337
65-125	623GS13015084	623GS33015084	0,75	1	Trif.	3.219	3.647	4.920	5.353
65-125	623GS13015104	623GS33015104	1,1	1,5	Trif.	3.328	3.702	5.033	5.404
65-125	623GS13015114	623GS33015114	1,5	2	Trif.	3.404	3.777	5.226	5.597
65-160	623GS13016084	623GS33016084	0,75	1	Trif.	3.250	3.678	4.950	5.382
65-160	623GS13016104	623GS33016104	1,1	1,5	Trif.	3.359	3.730	5.061	5.436
65-160	623GS13016114	623GS33016114	1,5	2	Trif.	3.435	3.808	5.255	5.627
65-160	623GS13016134	623GS33016134	2,2	3	Trif.	3.622	3.983	5.552	5.914
65-200	623GS13017104	623GS33017104	1,1	1,5	Trif.	3.602	4.170	5.305	5.871
65-200	623GS13017114	623GS33017114	1,5	2	Trif.	3.677	4.244	5.498	6.066
65-200	623GS13017134	623GS33017134	2,2	3	Trif.	3.866	4.419	5.798	6.352
65-200	623GS13017144	623GS33017144	3	4	Trif.	4.001	4.556	6.079	6.634
65-200	623GS13017154	623GS33017154	4	5,5	Trif.	4.192	4.749	6.466	7.023
65-200	623GS13017174	623GS33017174	5,5	7,5	Trif.	4.504	5.137	7.027	7.659
65-250	623GS13018134	623GS33018134	2,2	3	Trif.	4.980	5.386	6.914	7.318
65-250	623GS13018144	623GS33018144	3	4	Trif.	5.118	5.520	7.194	7.597
65-250	623GS13018154	623GS33018154	4	5,5	Trif.	5.316	5.741	7.590	8.016
65-250	623GS13018174	623GS33018174	5,5	7,5	Trif.	5.590	6.120	8.114	8.648
65-250	623GS13018184	623GS33018184	7,5	10	Trif.	5.829	6.360	8.764	9.293
65-315	623GS13019174	623GS33019174	5,5	7,5	Trif.	6.109	6.738	8.631	9.263
65-315	623GS13019184	623GS33019184	7,5	10	Trif.	6.348	6.980	9.281	9.913
65-315	623GS13019204	623GS33019204	11	15	Trif.	7.053	7.586	10.551	11.083
65-315	623GS13019214	623GS33019214	15	20	Trif.	7.353	7.877	11.475	11.998
80-160	623GS13020084	623GS33020084	0,75	1	Trif.	3.557	4.183	5.260	5.886
80-160	623GS13020104	623GS33020104	1,1	1,5	Trif.	3.672	4.240	5.374	5.943
80-160	623GS13020114	623GS33020114	1,5	2	Trif.	3.746	4.316	5.569	6.136
80-160	623GS13020134	623GS33020134	2,2	3	Trif.	3.937	4.492	5.869	6.424
80-160	623GS13020144	623GS33020144	3	4	Trif.	4.072	4.626	6.148	6.705
80-160	623GS13020154	623GS33020154	4	5,5	Trif.	4.266	4.819	6.537	7.092
80-200	623GS13021134	623GS33021134	2,2	3	Trif.	5.009	5.413	6.943	7.344
80-200	623GS13021144	623GS33021144	3	4	Trif.	5.146	5.547	7.222	7.624
80-200	623GS13021154	623GS33021154	4	5,5	Trif.	5.337	5.741	7.611	8.015

P.V.P. para ejecución estándar. Para otras ejecuciones ver Pág. 356

(+) No incluye transductor, ver Pág. 385

Electrobomba centrífuga Normalizada según EN 733

GS - 1.450 r.p.m.						4 Polos			
Modelo	Código s/ variador y sin espaciador	Código s/ variador y con espaciador	kW	CV	Tensión	Sin variador		Con variador	
						P.V.P. (€)	P.V.P. (€)	P.V.P. (€)	P.V.P. (€)
						Sin espaciador	Con espaciador	Sin espaciador	Con espaciador
80-200	623GS13021174	623GS33021174	5,5	7,5	Trif.	5.617	6.147	8.142	8.670
80-200	623GS13021184	623GS33021184	7,5	10	Trif.	5.857	6.389	8.789	9.320
80-250	623GS13022144	623GS33022144	3	4	Trif.	5.509	5.914	7.587	7.990
80-250	623GS13022154	623GS33022154	4	5,5	Trif.	5.708	6.112	7.982	8.388
80-250	623GS13022174	623GS33022174	5,5	7,5	Trif.	5.983	6.515	8.509	9.037
80-250	623GS13022184	623GS33022184	7,5	10	Trif.	6.223	6.755	9.154	9.686
80-250	623GS13022204	623GS33022204	11	15	Trif.	6.977	7.512	10.474	11.007
80-315	623GS13023174	623GS33023174	5,5	7,5	Trif.	6.600	7.233	9.127	9.756
80-315	623GS13023184	623GS33023184	7,5	10	Trif.	6.842	7.474	9.773	10.406
80-315	623GS13023204	623GS33023204	11	15	Trif.	7.549	8.083	11.045	11.579
80-315	623GS13023214	623GS33023214	15	20,5	Trif.	7.850	8.372	11.971	12.495
80-315	623GS13023224	623GS33023224	18,5	25	Trif.	8.477	8.998	13.460	13.981
80-315	623GS13022234	623GS33022234	22	30	Trif.	8.730	9.319	14.367	14.952
80-315	623GS13023244	623GS33023244	30	40	Trif.	10.098	10.686	16.606	17.190
80-400	623GS13024204	623GS33024204	11	15	Trif.	8.854	9.391	12.351	12.886
80-400	623GS13024214	623GS33024214	15	20,5	Trif.	9.196	9.735	13.314	13.856
80-400	623GS13024224	623GS33024224	18,5	25	Trif.	9.817	10.357	14.801	15.342
80-400	623GS13024234	623GS33024234	22	30	Trif.	10.074	10.679	15.708	16.311
80-400	623GS13024244	623GS33024244	30	40	Trif.	11.397	12.165	17.904	18.672
80-400	623GS13024254	623GS33024254	37	50	Trif.	12.512	13.424	20.268	21.181
80-400	623GS13024264	623GS33024264	45	60	Trif.	13.100	14.015	22.394	23.306
80-400	623GS13024274	623GS33024274	55	75	Trif.	14.730	15.575	26.127	26.969
100-160	623GS13025134	623GS33025134	2,2	3	Trif.	5.062	5.466	6.994	7.399
100-160	623GS13025144	623GS33025144	3	4	Trif.	5.198	5.605	7.275	7.680
100-160	623GS13025154	623GS33025154	4	5,5	Trif.	5.396	5.802	7.670	8.077
100-160	623GS13025174	623GS33025174	5,5	7,5	Trif.	5.672	6.206	8.197	8.726
100-200	623GS13026134	623GS33026134	2,2	3	Trif.	5.407	5.812	7.342	7.745
100-200	623GS13026144	623GS33026144	3	4	Trif.	5.545	5.949	7.621	8.026
100-200	623GS13026154	623GS33026154	4	5,5	Trif.	5.742	6.146	8.016	8.422
100-200	623GS13026174	623GS33026174	5,5	7,5	Trif.	6.020	6.549	8.540	9.072
100-200	623GS13026184	623GS33026184	7,5	10	Trif.	6.258	6.789	9.190	9.721
100-200	623GS13026204	623GS33026204	11	15	Trif.	7.012	7.544	10.506	11.041
100-250	623GS13027154	623GS33027154	4	5,5	Trif.	5.806	6.210	8.079	8.484
100-250	623GS13027174	623GS33027174	5,5	7,5	Trif.	6.085	6.716	8.610	9.241
100-250	623GS13027184	623GS33027184	7,5	10	Trif.	6.325	6.960	9.256	9.890
100-250	623GS13027204	623GS33027204	11	15	Trif.	7.031	7.566	10.528	11.062
100-250	623GS13027214	623GS33027214	15	20,5	Trif.	7.331	7.856	11.455	11.976
100-315	623GS13028204	623GS33028204	11	15	Trif.	7.453	7.986	10.950	11.485
100-315	623GS13028214	623GS33028214	15	20,5	Trif.	7.755	8.276	11.875	12.397
100-315	623GS13028224	623GS33028224	18,5	25	Trif.	8.380	8.900	13.363	13.883
100-315	623GS13028234	623GS33028234	22	30	Trif.	8.635	9.222	14.271	14.853
100-315	623GS13028244	623GS33028244	30	40	Trif.	10.001	10.754	16.508	17.257
100-400	623GS13029214	623GS33029214	15	20,5	Trif.	9.670	10.210	13.792	14.332
100-400	623GS13029224	623GS33029224	18,5	25	Trif.	10.294	10.836	15.278	15.817
100-400	623GS13029234	623GS33029234	22	30	Trif.	10.553	11.158	16.184	16.789
100-400	623GS13029244	623GS33029244	30	40	Trif.	11.747	12.515	18.253	19.023
100-400	623GS13029254	623GS33029254	37	50	Trif.	12.861	13.776	20.617	21.531
100-400	623GS13029264	623GS33029264	45	60	Trif.	13.450	14.364	22.745	23.657
125-200	623GS13030184	623GS33030184	7,5	10	Trif.	6.449	7.081	9.382	10.014
125-200	623GS13030204	623GS33030204	11	15	Trif.	7.156	7.691	10.654	11.188
125-200	623GS13030214	623GS33030214	15	20,5	Trif.	7.455	7.981	11.576	12.101
125-250	623GS13031184	623GS33031184	7,5	10	Trif.	6.790	7.422	9.724	10.355
125-250	623GS13031204	623GS33031204	11	15	Trif.	7.502	8.036	10.998	11.530
125-250	623GS13031214	623GS33031214	15	20,5	Trif.	7.800	8.325	11.923	12.446
125-250	623GS13031224	623GS33031224	18,5	25	Trif.	8.426	8.951	13.409	13.931

P.V.P. para ejecución estándar. Para otras ejecuciones ver Pág. 356

(+) No incluye transductor, ver Pág. 385



Electrobomba centrífuga Normalizada según EN 733

GS - 1.450 r.p.m.						4 Polos			
Modelo	Código s/ variador y sin espaciador	Código s/ variador y con espaciador	kW	CV	Tensión	Sin variador		Con variador	
						P.V.P. (€)		P.V.P. (€)	
						Sin espaciador	Con espaciador	Sin espaciador	Con espaciador
125-250	623GS13031234	623GS33031234	22	30	Trif.	8.683	9.270	14.317	14.901
125-250	623GS13031244	623GS33031244	30	40	Trif.	10.048	10.797	16.555	17.306
125-315	623GS13032214	623GS33032214	15	20,5	Trif.	9.037	9.576	13.158	13.700
125-315	623GS13032224	623GS33032224	18,5	25	Trif.	9.662	10.201	14.643	15.183
125-315	623GS13032234	623GS33032234	22	30	Trif.	9.917	10.521	15.551	16.155
125-315	623GS13032244	623GS33032244	30	40	Trif.	11.113	11.881	17.619	18.387
125-315	623GS13032254	623GS33032254	37	50	Trif.	12.229	13.139	19.985	20.898
125-315	623GS13032264	623GS33032264	45	60	Trif.	12.818	13.730	22.110	23.024
125-400	623GS13033244	623GS33033244	30	40	Trif.	12.131	12.899	18.636	19.405
125-400	623GS13033254	623GS33033254	37	50	Trif.	13.214	14.128	20.971	21.884
125-400	623GS13033264	623GS33033264	45	60	Trif.	13.803	14.716	23.097	24.008
125-400	623GS13033274	623GS33033274	55	75	Trif.	15.437	16.223	26.834	27.622
125-400	623GS13033284	623GS33033284	75	100	Trif.	17.717	18.646	31.410	32.338
125-500	623GS13048254	623GS33048254	37	50	Trif.	16.637	17.403	24.394	25.159
125-500	623GS13048264	623GS33048264	45	60	Trif.	17.226	17.991	26.519	27.284
125-500	623GS13048274	623GS33048274	55	75	Trif.	18.726	19.626	30.120	31.022
125-500	623GS13048284	623GS33048284	75	100	Trif.	20.571	21.468	34.264	35.161
125-500	623GS13048294	623GS33048294	90	125	Trif.	21.854	22.891	37.922	38.963
150-200	623GS13034184	623GS33034184	7,5	10	Trif.	7.327	7.834	10.260	10.765
150-200	623GS13034204	623GS33034204	11	15	Trif.	7.915	8.450	11.413	11.950
150-200	623GS13034214	623GS33034214	15	20,5	Trif.	8.219	8.740	12.339	12.860
150-200	623GS13034224	623GS33034224	18,5	25	Trif.	8.841	9.362	13.826	14.346
150-250	623GS13035214	623GS33035214	15	20,5	Trif.	9.457	9.980	13.579	14.102
150-250	623GS13035224	623GS33035224	18,5	25	Trif.	10.081	10.603	15.062	15.584
150-250	623GS13035234	623GS33035234	22	30	Trif.	10.338	10.924	15.971	16.558
150-250	623GS13035244	623GS33035244	30	40	Trif.	11.530	12.282	18.040	18.790
150-250	623GS13035254	623GS33035254	37	50	Trif.	12.684	13.599	20.441	21.354
150-315	623GS13036224	623GS33036224	18,5	25	Trif.	10.560	11.104	15.542	16.084
150-315	623GS13036234	623GS33036234	22	30	Trif.	10.819	11.589	16.451	17.219
150-315	623GS13036244	623GS33036244	30	40	Trif.	12.013	12.781	18.520	19.288
150-315	623GS13036254	623GS33036254	37	50	Trif.	13.293	14.041	21.051	21.797
150-315	623GS13036264	623GS33036264	45	60	Trif.	13.880	14.632	23.173	23.924
150-315	623GS13036274	623GS33036274	55	75	Trif.	15.348	16.135	26.744	27.533
150-315	623GS13036284	623GS33036284	75	100	Trif.	17.208	18.028	30.897	31.723
150-400	623GS13037264	623GS33037264	45	60	Trif.	15.834	16.581	25.128	25.875
150-400	623GS13037274	623GS33037274	55	75	Trif.	17.301	18.090	28.697	29.488
150-400	623GS13037284	623GS33037284	75	100	Trif.	19.583	20.514	33.274	34.205
150-400	623GS13037294	623GS33037294	90	125	Trif.	20.742	21.673	36.812	37.744
150-500	623GS13038284	623GS33038284	75	100	Trif.	23.854	24.965	37.545	38.655
150-500	623GS13038294	623GS33038294	90	125	Trif.	25.133	26.415	41.204	42.486
150-500	623GS13038304	623GS33038304	110	150	Trif.	30.321	31.791	54.490	55.955
150-500	623GS13038314	623GS33038314	132	180	Trif.	32.043	33.512	56.759	58.225
150-500	623GS13038324	623GS33038324	160	220	Trif.	33.930	35.396	Consultar	Consultar
200-400	623GS13040284	623GS33040284	75	100	Trif.	25.448	26.574	39.137	40.265
200-400	623GS13040294	623GS33040294	90	125	Trif.	26.725	28.022	42.798	44.092
200-400	623GS13040304	623GS33040304	110	150	Trif.	31.666	33.133	55.836	57.304
200-400	623GS13040314	623GS33040314	132	180	Trif.	33.390	34.859	58.105	59.571
200-400	623GS13040324	623GS33040324	160	220	Trif.	35.275	36.741	Consultar	Consultar
200-400	623GS13040334	623GS33040334	200	275	Trif.	37.212	39.202	Consultar	Consultar
200-500	623GS13041324	623GS33041324	160	220	Trif.	38.117	39.588	Consultar	Consultar
200-500	623GS13041334	623GS33041334	200	275	Trif.	40.056	42.048	Consultar	Consultar
200-500	623GS13041344	623GS33041344	250	340	Trif.	53.029	55.845	Consultar	Consultar
200-500	623GS13041354	623GS33041354	315	430	Trif.	59.429	62.243	Consultar	Consultar
200-500	623GS13041364	623GS33041364	355	485	Trif.	61.339	64.161	Consultar	Consultar

P.V.P. para ejecución estándar. Para otras ejecuciones ver Pág. 356

(+) No incluye transductor, ver Pág. 385

BOMBAS CENTRÍFUGAS
Línea Industrial

GS



Electrobomba centrífuga Normalizada según EN 733

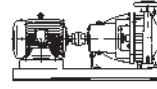

Sin espaciador

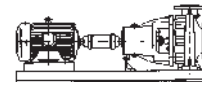

Con espaciador



Con variador

GS - 2.900 r.p.m.						2 Polos			
Modelo	Código s/ variador y sin espaciador	Código s/ variador y con espaciador	kW	CV	Tensión	Sin variador		Con variador	
						P.V.P. (€)	P.V.P. (€)	P.V.P. (€)	P.V.P. (€)
						Sin espaciador	Con espaciador	Sin espaciador	Con espaciador
32-125.1	623GS13101082	623GS33101082	0,75	1	Trif.	2.897	3.327	4.601	5.029
32-125.1	623GS13101102	623GS33101102	1,1	1,5	Trif.	2.921	3.350	4.624	5.054
32-125.1	623GS13101112	623GS33101112	1,5	2	Trif.	3.061	3.433	4.882	5.253
32-125.1	623GS13101132	623GS33101132	2,2	3	Trif.	3.126	3.499	5.055	5.429
32-125	623GS13001082	623GS33001082	0,75	1	Trif.	2.888	3.317	4.590	5.018
32-125	623GS13001102	623GS33001102	1,1	1,5	Trif.	2.910	3.342	4.613	5.043
32-125	623GS13001112	623GS33001112	1,5	2	Trif.	3.047	3.422	4.870	5.244
32-125	623GS13001132	623GS33001132	2,2	3	Trif.	3.113	3.487	5.045	5.420
32-125	623GS13001142	623GS33001142	3	4	Trif.	3.327	3.690	5.404	5.766
32-160.1	623GS13102112	623GS33102112	1,5	2	Trif.	3.128	3.501	4.949	5.320
32-160.1	623GS13102132	623GS33102132	2,2	3	Trif.	3.191	3.565	5.124	5.498
32-160.1	623GS13102142	623GS33102142	3	4	Trif.	3.422	3.784	5.498	5.859
32-160.1	623GS13102152	623GS33102152	4	5,5	Trif.	3.566	3.930	5.844	6.207
32-160.1	623GS13102172	623GS33102172	5,5	7,5	Trif.	3.819	4.243	6.346	6.767
32-160	623GS13002112	623GS33002112	1,5	2	Trif.	3.148	3.519	4.970	5.340
32-160	623GS13002132	623GS33002132	2,2	3	Trif.	3.215	3.587	5.147	5.519
32-160	623GS13002142	623GS33002142	3	4	Trif.	3.443	3.805	5.519	5.880
32-160	623GS13002152	623GS33002152	4	5,5	Trif.	3.588	3.952	5.862	6.225
32-160	623GS13002172	623GS33002172	5,5	7,5	Trif.	3.842	4.266	6.364	6.788
32-200.1	623GS13103132	623GS33103132	2,2	3	Trif.	3.413	3.786	5.342	5.718
32-200.1	623GS13103142	623GS33103142	3	4	Trif.	3.639	4.002	5.717	6.079
32-200.1	623GS13103152	623GS33103152	4	5,5	Trif.	3.782	4.143	6.057	6.419
32-200.1	623GS13103172	623GS33103172	5,5	7,5	Trif.	4.130	4.700	6.655	7.225
32-200.1	623GS13103182	623GS33103182	7,5	10	Trif.	4.287	4.862	7.220	7.795
32-200	623GS13003132	623GS33003132	2,2	3	Trif.	3.463	3.834	5.393	5.768
32-200	623GS13003142	623GS33003142	3	4	Trif.	3.690	4.052	5.765	6.129
32-200	623GS13003152	623GS33003152	4	5,5	Trif.	3.831	4.192	6.105	6.466
32-200	623GS13003172	623GS33003172	5,5	7,5	Trif.	4.178	4.752	6.702	7.275
32-200	623GS13003182	623GS33003182	7,5	10	Trif.	4.340	4.910	7.268	7.845
32-200	623GS13003202	623GS33003202	11	15	Trif.	5.092	5.542	8.589	9.037
32-200	623GS13003212	623GS33003212	15	20	Trif.	5.293	5.741	9.414	9.861
32-250	623GS13004182	623GS33004182	7,5	10	Trif.	4.582	5.155	7.515	8.087
32-250	623GS13004202	623GS33004202	11	15	Trif.	5.581	6.029	9.078	9.526
32-250	623GS13004212	623GS33004212	15	20	Trif.	5.783	6.232	9.902	10.351
32-250	623GS13004222	623GS33004222	18,5	25	Trif.	6.083	6.530	11.067	11.512
40-125	623GS13005102	623GS33005102	1,1	1,5	Trif.	2.987	3.418	4.692	5.122
40-125	623GS13005112	623GS33005112	1,5	2	Trif.	3.126	3.500	4.948	5.319
40-125	623GS13005132	623GS33005132	2,2	3	Trif.	3.191	3.564	5.124	5.496
40-125	623GS13005142	623GS33005142	3	4	Trif.	3.404	3.767	5.481	5.845
40-125	623GS13005152	623GS33005152	4	5,5	Trif.	3.478	3.838	5.751	6.113
40-125	623GS13005172	623GS33005172	5,5	7,5	Trif.	3.930	4.504	6.453	7.027
40-160	623GS13006112	623GS33006112	1,5	2	Trif.	3.208	3.581	5.027	5.403
40-160	623GS13006132	623GS33006132	2,2	3	Trif.	3.274	3.644	5.209	5.579
40-160	623GS13006142	623GS33006142	3	4	Trif.	3.504	3.866	5.580	5.943
40-160	623GS13006152	623GS33006152	4	5,5	Trif.	3.649	4.010	5.923	6.286
40-160	623GS13006172	623GS33006172	5,5	7,5	Trif.	3.904	4.325	6.426	6.849
40-160	623GS13006182	623GS33006182	7,5	10	Trif.	4.064	4.484	6.994	7.416
40-160	623GS13006202	623GS33006202	11	12,5	Trif.	5.010	5.457	8.505	8.955

P.V.P. para ejecución estándar. Para otras ejecuciones ver Pág. 356

(+) No incluye transductor, ver Pág. 385



Electrobomba centrífuga Normalizada según EN 733

GS - 2.900 r.p.m.						2 Polos			
Modelo	Código s/ variador y sin espaciador	Código s/ variador y con espaciador	kW	CV	Tensión	Sin variador		Con variador	
						P.V.P. (€) Sin espaciador	P.V.P. (€) Con espaciador	P.V.P. (€) Sin espaciador	P.V.P. (€) Con espaciador
40-200	623GS13007142	623GS33007142	3	4	Trif.	3.775	4.136	5.853	6.214
40-200	623GS13007152	623GS33007152	4	5,5	Trif.	3.903	4.416	6.174	6.689
40-200	623GS13007172	623GS33007172	5,5	7,5	Trif.	4.247	4.821	6.774	7.346
40-200	623GS13007182	623GS33007182	7,5	10	Trif.	4.411	4.984	7.342	7.913
40-200	623GS13007202	623GS33007202	11	15	Trif.	5.163	5.613	8.660	9.108
40-200	623GS13007212	623GS33007212	15	20	Trif.	5.362	5.812	9.486	9.933
40-200	623GS13007222	623GS33007222	18,5	25	Trif.	5.667	6.113	10.651	11.097
40-250	623GS13008182	623GS33008182	7,5	10	Trif.	4.527	5.101	7.458	8.034
40-250	623GS13008202	623GS33008202	11	15	Trif.	5.430	5.975	8.929	9.471
40-250	623GS13008212	623GS33008212	15	20	Trif.	5.632	6.174	9.753	10.295
40-250	623GS13008222	623GS33008222	18,5	25	Trif.	6.030	6.478	11.010	11.461
40-250	623GS13008232	623GS33008232	22	30	Trif.	6.660	7.089	12.292	12.721
40-250	623GS13008242	623GS33008242	30	40	Trif.	7.795	8.329	14.298	14.836
40-315	623GS13009212	623GS33009212	15	20	Trif.	6.991	7.406	11.113	11.526
40-315	623GS13009222	623GS33009222	18,5	25	Trif.	7.295	7.708	12.276	12.689
40-315	623GS13009232	623GS33009232	22	30	Trif.	8.037	8.476	13.671	14.107
40-315	623GS13009242	623GS33009242	30	40	Trif.	9.090	9.533	15.597	16.041
40-315	623GS13009252	623GS33009252	37	50	Trif.	9.498	9.941	17.256	17.699
40-315	623GS13009262	623GS33009262	45	60	Trif.	10.518	10.951	19.810	20.249
50-125	623GS13010112	623GS33010112	1,5	2	Trif.	3.228	3.604	5.050	5.424
50-125	623GS13010132	623GS33010132	2,2	3	Trif.	3.296	3.669	5.227	5.601
50-125	623GS13010142	623GS33010142	3	4	Trif.	3.524	3.903	5.602	5.978
50-125	623GS13010152	623GS33010152	4	5,5	Trif.	3.673	4.183	5.945	6.458
50-125	623GS13010172	623GS33010172	5,5	7,5	Trif.	3.923	4.498	6.449	7.021
50-125	623GS13010182	623GS33010182	7,5	10	Trif.	4.085	4.656	7.017	7.590
50-160	623GS13011132	623GS33011132	2,2	3	Trif.	3.317	3.691	5.250	5.621
50-160	623GS13011142	623GS33011142	3	4	Trif.	3.544	3.906	5.619	5.983
50-160	623GS13011152	623GS33011152	4	5,5	Trif.	3.673	4.186	5.948	6.458
50-160	623GS13011172	623GS33011172	5,5	7,5	Trif.	4.016	4.593	6.542	7.118
50-160	623GS13011182	623GS33011182	7,5	10	Trif.	4.179	4.753	7.113	7.684
50-160	623GS13011202	623GS33011202	11	15	Trif.	4.935	5.382	8.427	8.878
50-160	623GS13011212	623GS33011212	15	20	Trif.	5.137	5.581	9.255	9.702
50-200	623GS13012142	623GS33012142	3	4	Trif.	3.791	4.155	5.870	6.232
50-200	623GS13012152	623GS33012152	4	5,5	Trif.	3.918	4.434	6.190	6.706
50-200	623GS13012172	623GS33012172	5,5	7,5	Trif.	4.266	4.838	6.789	7.364
50-200	623GS13012182	623GS33012182	7,5	10	Trif.	4.425	5.000	7.358	7.931
50-200	623GS13012202	623GS33012202	11	15	Trif.	5.180	5.627	8.679	9.127
50-200	623GS13012212	623GS33012212	15	20	Trif.	5.382	5.828	9.500	9.951
50-200	623GS13012222	623GS33012222	18,5	25	Trif.	5.683	6.132	10.666	11.113
50-200	623GS13012232	623GS33012232	22	30	Trif.	6.648	7.077	12.282	12.709
50-200	623GS13012242	623GS33012242	30	40	Trif.	7.621	8.158	14.128	14.665
50-250	623GS13013212	623GS33013212	15	20	Trif.	5.771	6.219	9.891	10.341
50-250	623GS13013222	623GS33013222	18,5	25	Trif.	6.072	6.521	11.055	11.502
50-250	623GS13013232	623GS33013232	22	30	Trif.	6.704	7.131	12.335	12.764
50-250	623GS13013242	623GS33013242	30	40	Trif.	7.837	8.372	14.344	14.878
50-250	623GS13013252	623GS33013252	37	50	Trif.	8.247	8.782	16.004	16.537
50-250	623GS13013262	623GS33013262	45	60	Trif.	9.569	9.974	18.862	19.267
50-315	623GS13014232	623GS33014232	22	30	Trif.	8.176	8.612	13.807	14.246
50-315	623GS13014242	623GS33014242	30	40	Trif.	9.230	9.671	15.734	16.178
50-315	623GS13014252	623GS33014252	37	50	Trif.	9.635	10.081	17.393	17.835
50-315	623GS13014262	623GS33014262	45	60	Trif.	10.655	11.092	19.948	20.384
50-315	623GS13014272	623GS33014272	55	75	Trif.	12.288	12.847	23.685	24.244
50-315	623GS13014282	623GS33014282	75	100	Trif.	14.202	14.913	27.891	28.603

P.V.P. para ejecución estándar. Para otras ejecuciones ver Pág. 356

(+) No incluye transductor, ver Pág. 385

Electrobomba centrífuga Normalizada según EN 733

GS - 2.900 r.p.m.						2 Polos			
Modelo	Código s/ variador y sin espaciador	Código s/ variador y con espaciador	kW	CV	Tensión	Sin variador		Con variador	
						P.V.P. (€) Sin espaciador	P.V.P. (€) Con espaciador	P.V.P. (€) Sin espaciador	P.V.P. (€) Con espaciador
65-125	623GS13015142	623GS33015142	3	4	Trif.	3.649	4.010	5.726	6.088
65-125	623GS13015152	623GS33015152	4	5,5	Trif.	3.776	4.291	6.050	6.564
65-125	623GS13015172	623GS33015172	5,5	7,5	Trif.	4.124	4.698	6.648	7.222
65-125	623GS13015182	623GS33015182	7,5	10	Trif.	4.284	4.859	7.216	7.792
65-125	623GS13015202	623GS33015202	11	15	Trif.	5.039	5.487	8.535	8.984
65-160	623GS13016172	623GS33016172	5,5	7,5	Trif.	4.155	4.727	6.678	7.253
65-160	623GS13016182	623GS33016182	7,5	10	Trif.	4.315	4.886	7.246	7.819
65-160	623GS13016202	623GS33016202	11	15	Trif.	5.071	5.515	8.565	9.015
65-160	623GS13016212	623GS33016212	15	20	Trif.	5.269	5.717	9.391	9.838
65-160	623GS13016222	623GS33016222	18,5	25	Trif.	5.572	6.021	10.555	11.001
65-200	623GS13017202	623GS33017202	11	15	Trif.	5.533	6.166	9.030	9.663
65-200	623GS13017212	623GS33017212	15	20	Trif.	5.736	6.364	9.855	10.487
65-200	623GS13017222	623GS33017222	18,5	25	Trif.	6.037	6.667	11.019	11.651
65-200	623GS13017232	623GS33017232	22	30	Trif.	6.665	7.280	12.301	12.915
65-200	623GS13017242	623GS33017242	30	40	Trif.	7.799	8.478	14.307	14.986
65-250	623GS13018222	623GS33018222	18,5	25	Trif.	7.071	7.545	12.053	12.528
65-250	623GS13018232	623GS33018232	22	30	Trif.	7.758	8.280	13.391	13.914
65-250	623GS13018242	623GS33018242	30	40	Trif.	8.596	9.183	15.105	15.689
65-250	623GS13018252	623GS33018252	37	50	Trif.	9.006	9.595	16.761	17.349
65-250	623GS13018262	623GS33018262	45	60	Trif.	10.427	11.006	19.722	20.297
65-315	623GS13019242	623GS33019242	30	40	Trif.	9.464	10.051	15.971	16.558
65-315	623GS13019252	623GS33019252	37	50	Trif.	9.873	10.459	17.629	18.214
65-315	623GS13019262	623GS33019262	45	60	Trif.	10.758	11.339	20.051	20.635
65-315	623GS13019272	623GS33019272	55	75	Trif.	12.413	13.163	23.811	24.561
65-315	623GS13019282	623GS33019282	75	100	Trif.	14.328	15.150	28.020	28.843
65-315	623GS13019292	623GS33019292	90	125	Trif.	15.541	16.366	31.611	32.433
65-315	623GS13019302	623GS33019302	110	150	Trif.	22.619	23.528	46.785	47.696
80-160	623GS13020182	623GS33020182	7,5	10	Trif.	4.759	5.236	7.689	8.165
80-160	623GS13020202	623GS33020202	11	15	Trif.	5.605	6.237	9.102	9.733
80-160	623GS13020212	623GS33020212	15	20	Trif.	5.806	6.436	9.927	10.558
80-160	623GS13020222	623GS33020222	18,5	25	Trif.	6.109	6.738	11.090	11.722
80-160	623GS13020232	623GS33020232	22	30	Trif.	6.737	7.352	12.371	12.985
80-160	623GS13020242	623GS33020242	30	40	Trif.	7.870	8.549	14.377	15.055
80-200	623GS13021212	623GS33021212	15	20	Trif.	6.788	7.322	10.910	11.441
80-200	623GS13021222	623GS33021222	18,5	25	Trif.	7.090	7.624	12.073	12.604
80-200	623GS13021232	623GS33021232	22	30	Trif.	7.656	8.179	13.289	13.809
80-200	623GS13021242	623GS33021242	30	40	Trif.	8.788	9.376	15.296	15.883
80-200	623GS13021252	623GS33021252	37	50	Trif.	9.198	9.785	16.952	17.541
80-200	623GS13021262	623GS33021262	45	60	Trif.	10.399	10.974	19.690	20.269
80-200	623GS13021272	623GS33021272	55	75	Trif.	11.857	12.605	23.255	24.003
80-250	623GS13022232	623GS33022232	22	30	Trif.	8.152	8.677	13.783	14.307
80-250	623GS13022242	623GS33022242	30	40	Trif.	8.992	9.575	15.496	16.084
80-250	623GS13022252	623GS33022252	37	50	Trif.	9.397	9.985	17.156	17.742
80-250	623GS13022262	623GS33022262	45	60	Trif.	10.837	11.417	20.133	20.712
80-250	623GS13022272	623GS33022272	55	75	Trif.	12.239	12.990	23.637	24.385
80-250	623GS13022282	623GS33022282	75	100	Trif.	14.220	15.042	27.910	28.734
80-250	623GS13022292	623GS33022292	90	125	Trif.	15.433	16.257	31.502	32.327
80-315L	623GS13123282	623GS33123282	75	100	Trif.	15.131	15.957	28.824	29.646
80-315L	623GS13123292	623GS33123292	90	125	Trif.	16.345	17.170	32.417	33.239
80-315L	623GS13123302	623GS33123302	110	150	Trif.	23.494	24.409	47.662	48.575
80-315L	623GS13123312	623GS33123312	132	180	Trif.	24.343	25.257	49.053	49.969
80-315L	623GS13123322	623GS33123322	160	220	Trif.	25.014	25.930	Consultar	Consultar

P.V.P. para ejecución estándar. Para otras ejecuciones ver Pág. 356

(+) No incluye transductor, ver Pág. 358



GS



Electrobomba centrífuga Normalizada según EN 733

GS - 2.900 r.p.m.						2 Polos			
Modelo	Código s/ variador y sin espaciador	Código s/ variador y con espaciador	kW	CV	Tensión	Sin variador		Con variador	
						P.V.P. (€)	P.V.P. (€)	P.V.P. (€)	P.V.P. (€)
						Sin espaciador	Con espaciador	Sin espaciador	Con espaciador
100-160	623GS13025222	623GS33025222	18,5	25	Trif.	7.153	7.687	12.135	12.668
100-160	623GS13025232	623GS33025232	22	30	Trif.	7.843	8.363	13.475	13.996
100-160	623GS13025242	623GS33025242	30	40	Trif.	8.680	9.265	15.185	15.772
100-160	623GS13025252	623GS33025252	37	50	Trif.	9.086	9.673	16.844	17.429
100-200	623GS13026222	623GS33026222	18,5	25	Trif.	7.497	8.033	12.480	13.014
100-200	623GS13026232	623GS33026232	22	30	Trif.	8.185	8.709	13.821	14.343
100-200	623GS13026242	623GS33026242	30	40	Trif.	9.026	9.610	15.531	16.118
100-200	623GS13026252	623GS33026252	37	50	Trif.	9.432	10.021	17.189	17.777
100-200	623GS13026262	623GS33026262	45	60	Trif.	10.857	11.432	20.149	20.725
100-200	623GS13026272	623GS33026272	55	75	Trif.	12.256	13.008	23.654	24.406
100-200	623GS13026282	623GS33026282	75	100	Trif.	14.228	15.053	27.920	28.744
100-250	623GS13027242	623GS33027242	30	40	Trif.	9.442	10.029	15.948	16.536
100-250	623GS13027252	623GS33027252	37	50	Trif.	9.850	10.436	17.608	18.193
100-250	623GS13027262	623GS33027262	45	60	Trif.	10.736	11.319	20.029	20.615
100-250	623GS13027272	623GS33027272	55	75	Trif.	12.394	13.139	23.790	24.539
100-250	623GS13027282	623GS33027282	75	100	Trif.	14.306	15.129	27.996	28.820
100-250	623GS13027292	623GS33027292	90	125	Trif.	15.519	16.344	31.588	32.414
100-250	623GS13027302	623GS33027302	110	150	Trif.	22.597	23.506	46.764	47.673
100-315L	623GS13128282	623GS33128282	75	100	Trif.	15.231	16.052	28.922	29.747
100-315L	623GS13128292	623GS33128292	90	125	Trif.	16.444	17.269	32.512	33.337
100-315L	623GS13128302	623GS33128302	110	150	Trif.	23.593	24.506	47.760	48.673
100-315L	623GS13128312	623GS33128312	132	180	Trif.	24.438	25.352	49.152	50.067
100-315L	623GS13128322	623GS33128322	160	220	Trif.	25.113	26.030	Consultar	Consultar
100-315L	623GS13128332	623GS33128332	200	275	Trif.	27.659	28.718	Consultar	Consultar
125-200	623GS13030252	623GS33030252	37	50	Trif.	9.985	10.572	17.742	18.328
125-200	623GS13030262	623GS33030262	45	60	Trif.	11.077	11.665	20.372	20.960
125-200	623GS13030272	623GS33030272	55	75	Trif.	12.317	13.066	23.714	24.464
125-200	623GS13030282	623GS33030282	75	100	Trif.	14.420	15.243	28.111	28.936
125-200	623GS13030292	623GS33030292	90	125	Trif.	15.634	16.457	31.702	32.529
125-200	623GS13030302	623GS33030302	110	150	Trif.	22.712	23.619	46.877	47.786
125-250L	623GS13131282	623GS33131282	75	100	Trif.	15.320	16.148	29.015	29.838
125-250L	623GS13131292	623GS33131292	90	125	Trif.	16.536	17.360	32.607	33.430
125-250L	623GS13131302	623GS33131302	110	150	Trif.	23.683	24.599	47.851	48.768
125-250L	623GS13131312	623GS33131312	132	180	Trif.	24.534	25.445	49.246	50.159
125-250L	623GS13131322	623GS33131322	160	220	Trif.	25.206	26.121	Consultar	Consultar
125-250L	623GS13131332	623GS33131332	200	275	Trif.	27.752	28.809	Consultar	Consultar
125-315	623GS13032292	623GS33032292	90	125	Trif.	17.179	18.002	33.249	34.071
125-315	623GS13032302	623GS33032302	110	150	Trif.	24.182	25.095	48.349	49.265
125-315	623GS13032312	623GS33032312	132	180	Trif.	25.032	25.945	49.744	50.659
125-315	623GS13032322	623GS33032322	160	220	Trif.	25.703	26.617	Consultar	Consultar
125-315	623GS13032332	623GS33032332	200	275	Trif.	28.250	29.311	Consultar	Consultar
150-200	623GS13034252	623GS33034252	37	50	Trif.	10.577	11.327	18.330	19.083
150-200	623GS13034262	623GS33034262	45	60	Trif.	11.719	12.478	21.013	21.773
150-200	623GS13034272	623GS33034272	55	75	Trif.	13.166	14.089	24.563	25.485
150-200	623GS13034282	623GS33034282	75	100	Trif.	14.908	15.731	28.597	29.423
150-200	623GS13034292	623GS33034292	90	125	Trif.	16.120	17.208	32.190	33.276
150-250	623GS13035302	623GS33035302	110	150	Trif.	24.638	25.555	48.807	49.720
150-250	623GS13035312	623GS33035312	132	180	Trif.	25.488	26.402	50.202	51.116
150-250	623GS13035322	623GS33035322	160	220	Trif.	26.161	27.073	Consultar	Consultar
150-250	623GS13035332	623GS33035332	200	275	Trif.	28.709	29.764	Consultar	Consultar

P.V.P. para ejecución estándar. Para otras ejecuciones ver Pág. 356

(+) No incluye transductor, ver Pág. 385

Electrobomba centrífuga Normalizada según EN 733
GS - Eje libre

Modelo	Ejecución "Cierre mecánico"				Ejecución "Empaquetadura"			
	Código	Impulsor H. fundido P.V.P. (€)	Código	Impulsor Bronce P.V.P. (€)	Código	Impulsor H. fundido P.V.P. (€)	Código	Impulsor Bronce P.V.P. (€)
GS 32-125	623BS13001001	1.496	623BE13001001	1.629	623BS23001001	1.457		
GS 32-125.1	623BS13101001	1.506	623BE13101001	1.640	623BS23101001	1.466		
GS 32-160	623BS13002001	1.582	623BE13002080	1.726	623BS23002080	1.542		
GS 32-160.1	623BS13102001	1.562	623BE13102001	1.701	623BS23102001	1.523		
GS 32-200	623BS13003001	1.804	623BE13003080	1.969	623BS23003080	1.756		
GS 32-200.1	623BS13103001	1.762	623BE13103080	1.920	623BS23103080	1.717		
GS 32-250	623BS13004001	2.037	623BE13004080	2.219	623BS23004080	1.976		
GS 40-125	623BS13005001	1.562	623BE13005080	1.701	623BS23005080	1.523		
GS 40-160	623BS13006001	1.634	623BE13006080	1.780	623BS23006080	1.594		
GS 40-200	623BS13007080	1.868	623BE13007080	1.944	623BS23007080	1.823		
GS 40-250	623BS13008001	1.988	623BE13008080	2.131	623BS23008080	1.939		
GS 40-315	623BS13009080	2.939	623BE13009080	3.320	623BS23009080	2.867		
GS 50-125	623BS13010001	1.652	623BE13010080	1.658	623BS23010080	1.619		
GS 50-160	623BS13011001	1.666	623BE13011080	1.731	623BS23011080	1.626		
GS 50-200	623BS13012001	1.882	623BE13012080	1.993	623BS23012080	1.836		
GS 50-250	623BS13013080	2.026	623BE13013080	2.219	623BS23013080	1.975		
GS 50-315	623BS13014080	3.063	623BE13014080	3.487	623BS23014080	2.984		
GS 65-125	623BS13015001	1.760	623BE13015080	1.780	623BS23015080	1.714		
GS 65-160	623BS13016001	1.786	623BE13016080	1.860	623BS23016080	1.738		
GS 65-200	623BS13017001	1.993	623BE13017080	2.113	623BS23017080	1.942		
GS 65-250	623BS13018080	2.712	623BE13018080	2.855	623BS23018080	2.642		
GS 65-315	623BS13019080	3.154	623BE13019080	3.579	623BS23019080	3.078		
GS 80-160	623BS13020001	2.057	623BE13020080	2.151	623BS23020080	2.013		
GS 80-200	623BS13021001	2.736	623BE13021080	2.912	623BS23021080	2.681		
GS 80-250	623BS13022080	3.057	623BE13022080	3.350	623BS23022080	2.996		
GS 80-315*	623BS13023080	3.583	623BE13023080	4.085	623BS23023080	3.511		
GS 80-315L	623BS13123080	3.817	623BE13123080	4.316	623BS23123080	3.741		
GS 80-400*	623BS13024001	4.672	623BE13024001	5.810	623BS23024001	4.577		
GS 100-160	623BS13025001	2.783	623BE13025001	2.945	623BS23025001	2.728		
GS 100-200	623BS13026001	3.085	623BE13026080	3.307	623BS23026080	3.022		
GS 100-250	623BS13027080	3.138	623BE13027080	3.414	623BS23027080	3.073		
GS 100-315*	623BS13028080	3.499	623BE13028080	3.852	623BS23028080	3.428		
GS 100-315L	623BS13128080	3.904	623BE13128080	4.268	623BS23128080	3.824		
GS 100-400*	623BS13029001	4.976	623BE13029001	5.768	623BS23029001	4.879		
GS 125-200	623BS13030080	3.239	623BE13030080	3.499	623BS23030080	3.173		
GS 125-250*	623BS13031080	3.538	623BE13031080	3.917	623BS23031080	3.468		
GS 125-250L	623BS13131001	3.984	623BE13131001	4.392	623BS23131001	3.906		
GS 125-315	623BS13032080	4.420	623BE13032080	5.006	623BS23032080	4.334		
GS 125-400*	623BS13033001	5.307	623BE13033001	6.156	623BS23033001	5.201		
GS 125-500*	623BS13048001	7.520	623BE13048001	9.202	623BS23048001	7.369		
GS 150-200	623BS13034001	3.779	623BE13034001	4.116	623BS23034001	3.743		
GS 150-250	623BS13035001	4.866	623BE13035001	5.444	623BS23035001	4.818		
GS 150-315*	623BS13036001	5.212	623BE13036001	6.116	623BS23036001	5.160		
GS 150-400*	623BS13037001	6.943	623BE13037001	8.077	623BS23037001	6.874		
GS 150-500*	623BS13038001	10.396	623BE13038001	12.265	623BS23038001	10.291		
GS 200-400*	623BS13040001	11.543	623BE13040001	13.199	623BS23040001	11.429		
GS 200-500*	623BS13041001	13.988	623BE13041001	16.191	623BS23041001	13.846		

(*) Sólo aplicable a modelos de 4 polos.

(L) Soporte reforzado.

OPCIONAL - Kit de transductor de presión diferencial

Modelo	Código	P.V.P. (€)
Kit transductor de presión diferencial para bomba GS: (Contiene: 1 transductor con 1 m de cable apantallado, soporte para su montaje en motor, tubos capilares y racores). Rango de medida: 0-10 (bar).	622CC70140035	895

LPS



Electrobombas In-line en Acero Inoxidable AISI 304 para A.C.S. - Conex. Bridas (simples)

Electrobombas centrífugas In-Line para Calefacción, Agua Caliente Sanitaria (A.C.S.) y Aire Acondicionado. Adecuada en sistemas de calefacción domésticos e Industriales, circulación de agua caliente sanitaria, sistemas de calefacción y refrigeración, así como para vehiculación de líquidos a baja presión.



Práctica y fácil de usar



Baja sonoridad



Bomba fabricada en AISI 304

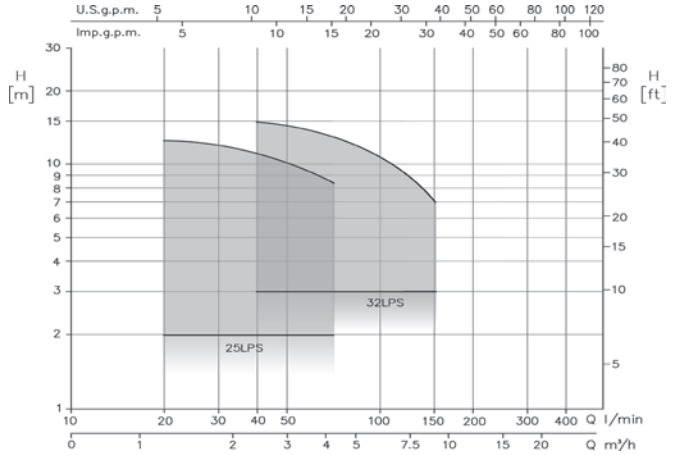

Materiales

Cuerpo de impulsión	AISI 304
Impulsor	AISI 304
Eje motor	AISI 303 (sólo parte en contacto con el líquido)
Cierre mecánico	Cerámica / Carbón / NBRH
Carcasa y soporte motor	Aluminio

Juego de contrabridas en AISI 304 para LPS (OPCIONAL)



Modelo	Código AISI 304	P.V.P. (€) AISI 304
DN 25	-	-
DN 32	364300032	193

Datos técnicos

Máx. presión de aspiración positiva	25 LPS: 2 bar 32 LPS: 4 bar	Trif. 2 bar	Monof. 2 bar
Máx. temperatura del líquido	-10°C ÷ +100°C		
Polos	2		
MEI	> 0,4		
Aislamiento	Clase F		
Grado de protección	IP55		
Tensión	Monofásica 230V ±10% Trifásica 400V ±10%		
Condensador	Condensador y protección termoamperimétrica de rearme automático incorporados (monofásica).		

Monofásica 230V

Modelo	Código	kW	CV	Q=Caudal								Condensador		Inten. Abs. [A] 230V	Conex. DNA DNI	Peso [kg]	P.V.P. (€)	
				H=Altura manométrica total (m)								μF	V _c					
				l/min	0	20	40	70	100	120	150							200
LPS 25/08M	1962010000	0,08	0,1	7,2	6,5	5,0	2,4	-	-	-	-	-	12,5	450	1,51	DN25	10	862
LPS 25/15M	1962020000	0,15	0,2	10,3	9,3	7,8	4,9	-	-	-	-	-	12,5	450	1,67	DN25	10	961
LPS 25/25M	1962030000	0,25	0,33	13,7	12,5	11,1	8,4	-	-	-	-	-	12,5	450	2,04	DN25	10,1	1.059
LPS 32/25M	1963030000	0,25	0,33	12	-	10,7	9,1	7,2	5,9	3,9	-	-	12,5	450	2	DN32	10,8	1.170

Trifásica 230/400V

Modelo	Código	kW	CV	Q=Caudal								Inten. Abs. [A]		Conex. DNA DNI	Peso [kg]	P.V.P. (€)		
				H=Altura manométrica total (m)								230V	400V					
				l/min	20	40	70	100	120	150	200						250	320
LPS 25/08	1962010004I	0,08	0,1	7,2	6,5	5,0	2,4	-	-	-	-	-	-	1,7	1,01	DN25	10	788
LPS 25/15	1962020004I	0,15	0,2	10,3	9,3	7,8	4,9	-	-	-	-	-	-	1,8	1,03	DN25	10	900
LPS 25/25	1962030004I	0,25	0,33	13,7	12,5	11,1	8,4	-	-	-	-	-	-	1,9	1,11	DN25	10,1	998
LPS 32/25	1963030004I	0,25	0,33	12	-	10,7	9,1	7,2	5,9	3,9	-	-	-	1,8	1,03	DN32	10,8	1.105

Se suministran con juego de contrabridas cincadas.

BOMBAS IN-LINE
Rotor seco

Serie 3E

Electrobomba centrífuga tipo In-line (simple) - Hierro fundido

Electrobomba centrífuga In-Line con hidráulica en acero inox. AISI 304. Versátil y silenciosa, está especialmente diseñada para el bombeo de líquidos en circuitos de calefacción y refrigeración. Adecuada para la manipulación de líquidos en sistemas domésticos e industriales de circulación de agua fría a baja presión, calefacción y aire acondicionado.



Construcción robusta



Posibilidad de instalarse en maquinaria para uso industrial



Alta eficiencia



Alta versatilidad



Altas prestaciones

Versiones

Serie 3E	Serie 3ES
Eje prolongado	Eje acoplado

Datos técnicos

Prestaciones	- Caudal: hasta 216 m ³ /h - Altura: hasta 69,2 m
Fluidos	Líquidos limpios
Max. temperatura del líquido	-10°C ÷ 120°C
Presión máx. de trabajo	10 ó 16 bar (según modelo)
Motor	IE3 a partir de 0,75 kW IE4 e IE5 disponible opcionalmente en versiones 3ES.
Polos	2 y 4
Aislamiento	Clase F (B para alta temperatura)
Grado de protección	IP55
Tensión	- Trifásica 230/400V ±10% (hasta 4kW). - Trifásica 400/690V ±10% (a partir de 5,5 kW).
MEI	> 0,4
Protección	Protección contra sobrecarga a cargo del cliente.

Aplicaciones y ventajas

Aplicaciones	Ideal para circuitos de calefacción y de refrigeración y para bucles de distribución de agua caliente. Y en general para cualquier aplicación donde haya que bombear líquidos claros, sin partículas abrasivas y químicamente neutros.
Ventajas	- Ahorro de energía. - Funcionamiento suave y muy silencioso. - Ahorro de espacio en la bomba y en el cuadro eléctrico. - Adaptación inmediata a cambios en la instalación o en el proceso.

Materiales estándar

Cuerpo de bomba	Hierro fundido
Impulsor	AISI 304 (EN 1.4301) para 3E 32-40-50-65 AISI 316 (EN 1.4404) para 3E 80-100
Eje motor	AISI 304 (EN 1.4301) para 3E 32-40-50-65 AISI 316 (EN 1.4404) para 3E 80-100
Soporte motor	Aluminio, hierro fundido
Estanqueidad	Cierre mecánico: SiC/Carbón/EPDM (Otros bajo consulta)

Juego de contrabridas cincadas para Serie 3E (OPCIONAL)

	Modelo	Figura	Código Cincada	P.V.P. (€)
A 	DN 32	A	364032001	267
	DN 40	A	364040001	377
B 	DN 40	B	364040002	435
	DN 50	A	364050001	360
C 	DN 50	B	364050002	399
	DN 65	A	364065001	448
C 	DN 65	B	364065002	487
	DN 80	C	364080001	492
	DN 80	A	364080002	640
	DN 100	C	364010001	578

(*) El KIT de contrabridas incluye junta EPDM.

Serie 3E

Electrobomba centrífuga tipo In-line (simple) - Hierro fundido

Campo de trabajo 3E/3ES (50 Hz - 2 polos)

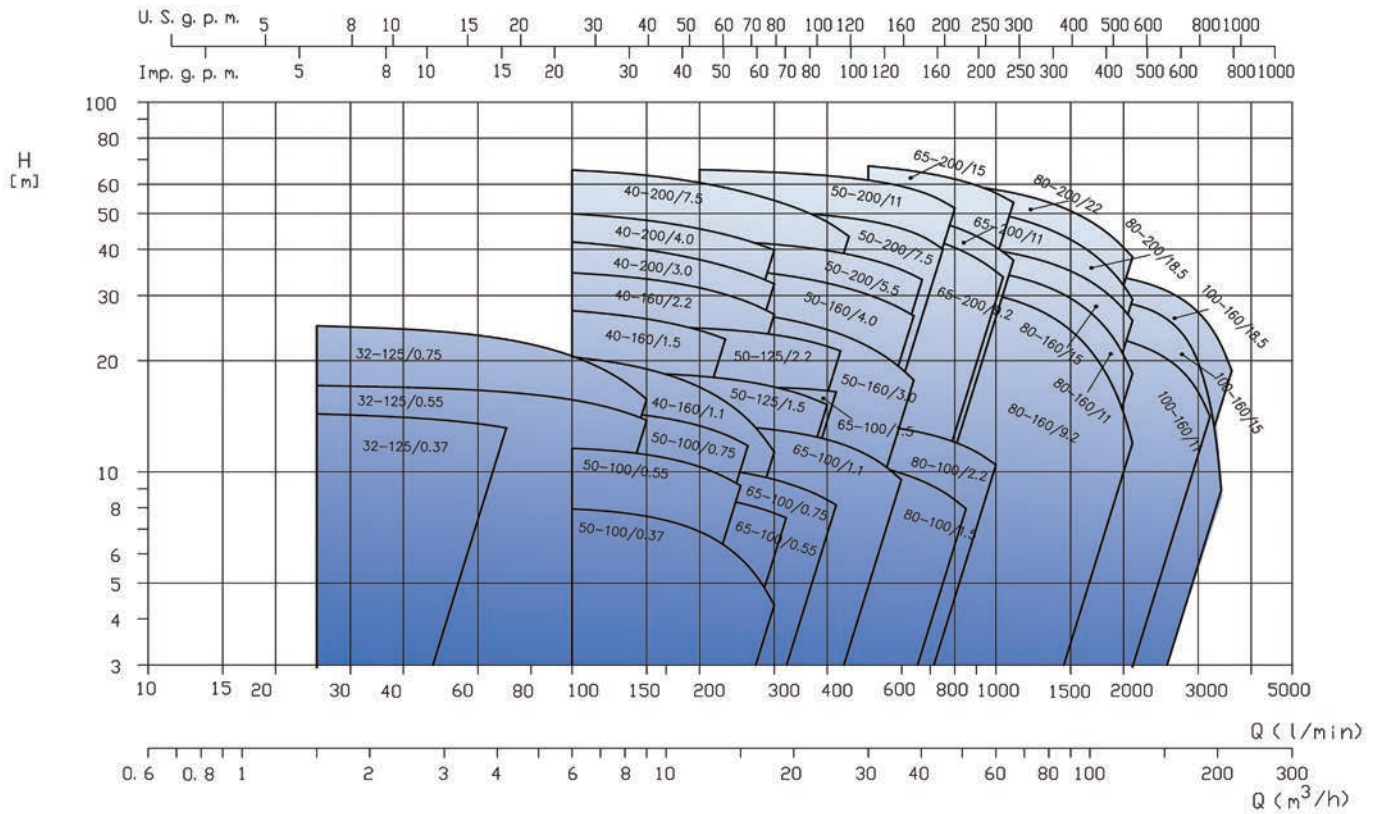

Campo de trabajo 3E4/3ES4 (50 Hz - 4 polos)

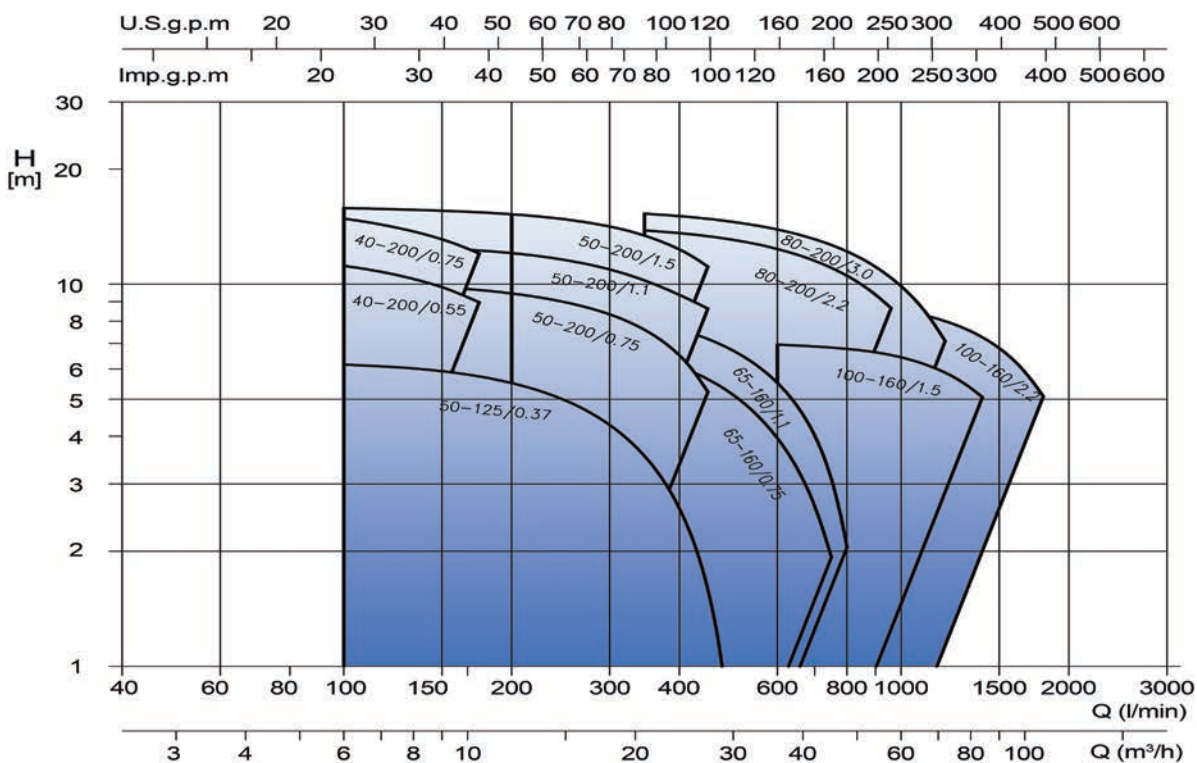

BOMBAS IN-LINE
Rotor seco

Serie 3E



Electrobomba centrífuga tipo In-line (simple) - Hierro fundido

Tabla de características a 2.900 r.p.m - Modelos 3E(S) 32												2 Polos	
Modelo	kW	CV	Max. presión trabajo (MPa)	Q=Caudal									
				l/min	0	25	50	75	100	125	150		
				m³/h	0	1,5	3	4,2	4,5	6	7,5	9	
H=Altura manométrica total (m)													
32-125/0,37	0,37	0,5	1,0		14,6	14,3	13,7	13,1	-	-	-	-	
32-125/0,55	0,55	0,75	1,0		17,2	17	16,7	16,4	16,3	15,6	14,8	13,7	
32-125/0,75	0,75	1	1,0		24,9	24,7	23,9	22,8	22,4	20,5	18,3	15,7	

Tabla de características a 2.900 r.p.m - Modelos 3E(S) 40												2 Polos	
Modelo	kW	CV	Max. presión trabajo (MPa)	Q=Caudal									
				l/min	0	100	150	200	230	250	300	400	450
				m³/h	0	6	9	12	13,8	15	18	24	27
H=Altura manométrica total (m)													
40-160/1,1	1,1	1,5	1,6		21,5	20,4	18,9	16,9	15,4	14,4	11,3	-	-
40-160/1,5	1,5	2	1,6		28,6	27,2	25,9	24,1	22,8	-	-	-	-
40-160/2,2	2,2	3	1,6		35,2	34,5	33,2	31,4	30,2	29,2	26,6	-	-
40-200/3,0	3	4	1,6		43,1	41,8	39,8	37,4	36	34,9	32,2	-	-
40-200/4,0	4	5,5	1,6		51,1	49,9	47,9	45,4	43,8	42,7	39,8	-	-
40-200/7,5	7,5	10	1,6		65,5	65,5	63,3	60,5	58,7	57,4	54,2	47,4	43,3

Tabla de características a 2.900 r.p.m - Modelos 3E(S) 50												2 Polos				
Modelo	kW	CV	Max. presión trabajo (MPa)	Q=Caudal												
				l/min	0	200	250	300	350	400	450	500	640	650	750	800
				m³/h	0	12	15	18	21	24	27	30	38,4	39	45	48
H=Altura manométrica total (m)																
50-100/0,37	0,37	0,5	1		7,8	6,8	5,8	4,3	-	-	-	-	-	-	-	-
50-100/0,55	0,55	0,75	1		11,3	10,3	9,1	-	-	-	-	-	-	-	-	-
50-100/0,75	0,75	1	1		14,7	13,3	12	-	-	-	-	-	-	-	-	-
50-125/1,5	1,5	2	1,6		18,1	18,1	17,6	16,9	16,1	15,1	-	-	-	-	-	-
50-125/2,2	2,2	3	1,6		24,6	24,4	24	23,4	22,7	21,8	20,8	-	-	-	-	-
50-160/3,0	3	4	1,6		29,1	27,7	27	26,2	25,2	24,2	23	21,8	17,6	-	-	-
50-160/4,0	4	5,5	1,6		37	35,8	35,1	34,3	33,4	32,4	31,3	30,1	26,4	26,1	-	-
50-200/5,5	5,5	7,5	1,6		43,5	42,4	41,9	41,2	40,5	39,6	38,7	37,6	34	33,7	-	-
50-200/7,5	7,5	10	1,6		53,4	51,7	51,1	50,6	50	49,3	48,6	47,7	44,3	43,9	40	-
50-200/11	11	15	1,6		67,2	65,6	65,1	64,6	63,9	63,2	62,4	61,5	58	57,7	54	51,6

Tabla de características a 2.900 r.p.m - Modelos 3E(S) 65												2 Polos				
Modelo	kW	CV	Max. presión trabajo (MPa)	Q=Caudal												
				l/min	0	100	200	300	400	450	500	600	900	1000	1100	
				m³/h	0	6	12	18	24	27	30	36	54	60	66	
H=Altura manométrica total (m)																
65-100/0,55	0,55	0,75	1		9,5	9,2	8,6	7,7	-	-	-	-	-	-	-	-
65-100/0,75	0,75	1	1		11,1	10,8	10,3	9,5	8,4	7,7	-	-	-	-	-	-
65-100/1,1	1,1	1,5	1		14,3	13,8	13,5	13	12,2	11,6	11	9,4	-	-	-	-
65-100/1,5	1,5	2	1		18,1	17,2	17	16,1	16,5	16,2	-	-	-	-	-	-
65-200/9,2	9,2	12,5	1,6		48,7	-	-	-	47,4	46,8	46,1	44,6	37,7	34,8	-	-
65-200/11	11	15	1,6		54,1	-	-	-	52,9	52,3	51,6	50	43,4	40,5	37,3	-
65-200/15	15	20	1,6		69,2	-	-	-	68,3	67,8	67,1	65,7	59,5	56,7	53,5	-

BOMBAS IN-LINE
Rotor seco

Serie 3E



Electrobomba centrífuga tipo In-line (simple) - Hierro fundido

Tabla de características a 2.900 r.p.m - Modelos 3E(S) 80 2 Polos

Modelo	kW	CV	Max. presión trabajo (MPa)	Q=Caudal												
				I/min	0	600	700	850	1000	1100	1300	1600	1900	2000	2100	
				m³/h	0	36	42	51	60	66	78	96	114	120	126	
H=Altura manométrica total (m)																
80-100/1,5	1,5	2	1		12,4	9,9	9,2	7,9	-	-	-	-	-	-	-	-
80-100/2,2	2,2	3	1		14,4	13	12,6	11,6	10,4	-	-	-	-	-	-	-
80-160/9,2	9,2	12,5	1,6		33,6	32,4	32	31,1	30	29,1	26,9	22,5	16,7	14,4	12	
80-160/11	11	15	1,6		37,9	36,9	36,4	35,6	34,6	33,8	31,9	28	22,8	20,7	18,4	
80-160/15	15	20	1,6		43	42	41,5	40,7	39,7	38,9	37,1	33,6	29,2	27,5	25,6	
80-200/18,5	18,5	25	1,6		55,4	54,3	53,4	51,9	50,1	48,7	45,8	40,6	34,3	31,9	29,2	
80-200/22	22	30	1,6		62,8	61,3	60,6	59,4	57,9	56,8	54	48,9	42,7	40,4	38,1	

Tabla de características a 2.900 r.p.m - Modelos 3E(S) 100 2 Polos

Modelo	kW	CV	Max. presión trabajo (MPa)	Q=Caudal											
				I/min	0	1300	1500	1700	1900	2100	2500	3000	3200	3400	3600
				m³/h	0	78	90	102	114	126	150	180	192	204	216
H=Altura manométrica total (m)															
100-160/11	11	15	1,6		28,6	25,2	24,5	23,8	23,1	22,3	20,4	16,4	14,1	-	-
100-160/15	15	20	1,6		32,9	30,9	30,2	29,6	29,1	28,4	26,1	19,7	15,1	8,9	-
100-160/18,5	18,5	25	1,6		37	35,5	35	34,5	33,9	33,1	31	27	24,7	22	18,7

Serie 3E



Electrobomba centrífuga tipo In-line (simple) - Hierro fundido

Tabla de características a 1.450 r.p.m - Modelos 3E(S)4 40											4 Polos
Modelo	kW	CV	Max. presión trabajo (MPa)	Q=Caudal							
				l/min	0	50	100	150	170	175	
				m ³ /h	0	3	6	9	10,2	10,5	
											H=Altura manométrica total (m)
40-200/0,55	0,55	0,75	1,6		12,6	12	11,1	9,8	9,1	-	
40-200/0,75	0,75	1	1,6		16,2	15,9	14,8	13,1	12,2	12	

Tabla de características a 1.450 r.p.m - Modelos 3E(S)4 50											4 Polos		
Modelo	kW	CV	Max. presión trabajo (MPa)	Q=Caudal									
				l/min	0	100	150	200	230	250	300	450	
				m ³ /h	0	6	9	12	13,8	15	18	27	
											H=Altura manométrica total (m)		
50-125/0,37	0,37	0,75	1,6		6	6,1	5,9	5,5	4,9	4,2	2,5	1,5	
50-200/0,75	0,75	1	1,6		10,4	10,1	9,8	9,4	8,9	8,3	6,5	5,2	
50-200/1,1	1,1	1,5	1,6		13	12,6	12,4	12	11,5	10,9	9,3	8,6	
50-200/1,5	1,5	2	1,6		16,4	15,8	15,5	15,2	14,7	14,1	12,3	11,1	

Tabla de características a 1.450 r.p.m - Modelos 3E(S)4 65														4 Polos	
Modelo	kW	CV	Max. presión trabajo (MPa)	Q=Caudal											
				l/min	0	200	250	300	350	400	500	600	700	750	800
				m ³ /h	0	12	15	18	21	24	30	36	42	45	48
														H=Altura manométrica total (m)	
65-160/0,75	0,75	1	1,6		7,3	7,2	7	6,8	6,4	6,1	5,1	3,9	2,6	1,9	-
65-160/1,1	1,1	1,5	1,6		8,8	8,7	8,5	8,3	8	7,6	6,7	5,5	4	3,1	2

Tabla de características a 1.450 r.p.m - Modelos 3E(S)4 80														4 Polos
Modelo	kW	CV	Max. presión trabajo (MPa)	Q=Caudal										
				l/min	0	350	500	600	800	950	1000	1050	1100	1200
				m ³ /h	0	21	30	36	48	57	60	63	66	72
														H=Altura manométrica total (m)
80-200/2,2	2,2	3	1,6		14,2	13,8	13	12,3	10,5	8,7	-	-	-	-
80-200/3,0	3	4	1,6		15,9	15,2	14,5	13,9	12,1	10,5	9,8	9,2	8,5	7,1

Tabla de características a 2.900 r.p.m - Modelos 3E(S)4 100														4 Polos		
Modelo	kW	CV	Max. presión trabajo (MPa)	Q=Caudal												
				l/min	0	600	800	950	1000	1050	1100	1200	1300	1400	1600	1800
				m ³ /h	0	36	48	57	60	63	66	72	78	84	96	108
														H=Altura manométrica total (m)		
100-160/1,5	1,5	2	1,6		7,7	6,9	6,7	6,5	6,4	6,3	6,1	5,8	5,4	5	-	-
100-160/2,2	2,2	3	1,6		9,6	9	8,8	8,6	8,5	8,4	8,2	8	7,6	7,2	6,2	5

Serie 3E



Electrobomba centrífuga tipo In-line (simple) - Hierro fundido

3E - 2.900 r.p.m.							2 Polos
Modelo	Código 3E	kW	CV	Conexión Bidas Ø	Máx. presión de trabajo (MPa)	Tensión	P.V.P. (€)
3E 32-125/0,37	3850001004	0,37	0,5	DN32	1.0	Trif.	629
3E 32-125/0,55	3850002004	0,55	0,75	DN32	1.0	Trif.	658
3E 32-125/0,75	3850003004	0,75	1	DN32	1.0	Trif.	674
3E 40-160/1,1	3850104004	1,1	1,5	DN40	1.6	Trif.	978
3E 40-160/1,5	3850105004	1,5	2	DN40	1.6	Trif.	983
3E 40-160/2,2	3850106004	2,2	3	DN40	1.6	Trif.	1.002
3E 40-200/3	3850107004	3	4	DN40	1.6	Trif.	1.348
3E 40-200/4	3850108004	4	5,5	DN40	1.6	Trif.	1.522
3E 40-200/7,5	3850110004	7,5	10	DN40	1.6	Trif.	1.919
3E 50-100/0,37	3850201004	0,37	0,5	DN50	1.0	Trif.	715
3E 50-100/0,55	3850202004	0,55	0,75	DN50	1.0	Trif.	749
3E 50-100/0,75	3850203004	0,75	1	DN50	1.0	Trif.	791
3E 50-125/1,5	3850205004	1,5	2	DN50	1.6	Trif.	989
3E 50-125/2,2	3850206004	2,2	3	DN50	1.6	Trif.	1.010
3E 50-160/3	3850207004	3	4	DN50	1.6	Trif.	1.246
3E 50-160/4	3850208004	4	5,5	DN50	1.6	Trif.	1.470
3E 50-200/5,5	3850209004	5,5	7,5	DN50	1.6	Trif.	1.783
3E 50-200/7,5	3850210004	7,5	10	DN50	1.6	Trif.	2.039
3E 50-200/11	3850212004	11	15	DN50	1.6	Trif.	2.551
3E 65-100/0,55	3850302004	0,55	0,75	DN65	1.0	Trif.	818
3E 65-100/0,75	3850303004	0,75	1	DN65	1.0	Trif.	906
3E 65-100/1,1	3850304004	1,1	1,5	DN65	1.0	Trif.	1.073
3E 65-100/1,5	3850305004	1,5	2	DN65	1.0	Trif.	1.133
3E 65-200/9,2	3850311004	9,2	12,5	DN65	1.6	Trif.	2.255
3E 65-200/11	3850312004	11	15	DN65	1.6	Trif.	2.531
3E 65-200/15	3850313004	15	20	DN65	1.6	Trif.	3.152
3E 80-100/1,5	3850405004	1,5	2	DN80	1.0	Trif.	1.121
3E 80-100/2,2	3850406004	2,2	3	DN80	1.0	Trif.	1.459
3E 80-160/9,2	3850411004	9,2	12,5	DN80	1.6	Trif.	2.424
3E 80-160/11	3850412004	11	15	DN80	1.6	Trif.	2.651
3E 80-160/15	3850413004	15	20	DN80	1.6	Trif.	3.290
3E 80-200/18,5	3850414004	18,5	25	DN80	1.6	Trif.	3.692
3E 80-200/22	3850415004	22	30	DN80	1.6	Trif.	3.868
3E 100-160/11	3850512004	11	15	DN100	1.6	Trif.	3.307
3E 100-160/15	3850513004	15	20	DN100	1.6	Trif.	3.696
3E 100-160/18,5	3850514004	18,5	25	DN100	1.6	Trif.	3.926

3E4 - 1.450 r.p.m.							4 Polos
Modelo	Código 3E4	kW	CV	Conexión Bidas Ø	Máx. presión de trabajo (MPa)	Tensión	P.V.P. (€)
3E4 40-200/0,55	3870102004	0,55	0,75	DN40	1.6	Trif.	1.230
3E4 40-200/0,75	3870103004	0,75	1	DN40	1.6	Trif.	1.344
3E4 50-125/0,37	3870201004	0,37	0,75	DN50	1.6	Trif.	790
3E4 50-200/0,75	3870203004	0,75	1	DN50	1.6	Trif.	1.693
3E4 50-200/1,1	3870204004	1,1	1,5	DN50	1.6	Trif.	1.374
3E4 50-200/1,5	3870205004	1,5	2	DN50	1.6	Trif.	1.512
3E4 50-200/0,75	3870206004	0,75	1	DN50	1.6	Trif.	1.338
3E4 65-160/0,75	3870303004	0,75	1	DN65	1.6	Trif.	1.322
3E4 65-160/1,1	3870304004	1,1	1,5	DN65	1.6	Trif.	1.340
3E4 80-200/2,2	3870406004	2,2	3	DN80	1.6	Trif.	1.700
3E4 80-200/3	3870407004	3	4	DN80	1.6	Trif.	1.799
3E4 100-160/1,5	3870505004	1,5	2	DN100	1.6	Trif.	1.832
3E4 100-160/2,2	3870506004	2,2	3	DN100	1.6	Trif.	1.876

Serie 3ES



Electrobomba centrífuga tipo In-line (simple) - Hierro fundido

3ES - 2.900 r.p.m.

2 Polos

Modelo	Código 3ES	kW	CV	Conexión Bidas Ø	Máx. presión de trabajo (MPa)	Tensión	P.V.P. (€)
3ES 32-125/0,75	3890003004	0,75	1	DN32	1.6	Trif.	1.262
3ES 40-160/1,5	3890105004	1,5	2	DN40	1.6	Trif.	1.422
3ES 40-160/2,2	3890106004	2,2	3	DN40	1.6	Trif.	1.466
3ES 40-200/3	3890107004	3	4	DN40	1.6	Trif.	1.854
3ES 40-200/4	3890108004	4	5,5	DN40	1.6	Trif.	2.057
3ES 40-200/7,5	3890110004	7,5	10	DN40	1.6	Trif.	2.882
3ES 50-100/0,75	3890203004	0,75	1	DN50	1.6	Trif.	1.271
3ES 50-125/1,5	3890205004	1,5	2	DN50	1.6	Trif.	1.468
3ES 50-125/2,2	3890206004	2,2	3	DN50	1.6	Trif.	1.510
3ES 50-160/3	3890207004	3	4	DN50	1.6	Trif.	1.764
3ES 50-160/4	3890208004	4	5,5	DN50	1.6	Trif.	2.110
3ES 50-200/5,5	3890209004	5,5	7,5	DN50	1.6	Trif.	2.807
3ES 50-200/7,5	3890210004	7,5	10	DN50	1.6	Trif.	2.855
3ES 50-200/11	3890212004	11	15	DN50	1.6	Trif.	4.447
3ES 65-100/0,75	3890303004	0,75	1	DN65	1.6	Trif.	1.464
3ES 65-100/1,1	3890304004	1,1	1,5	DN65	1.6	Trif.	1.496
3ES 65-100/1,5	3890305004	1,5	2	DN65	1.6	Trif.	1.573
3ES 65-200/9,2	3890311004	9,2	12,5	DN65	1.6	Trif.	3.236
3ES 65-200/11	3890312004	11	15	DN65	1.6	Trif.	4.424
3ES 65-200/15	3890313004	15	20	DN65	1.6	Trif.	4.885
3ES 80-100/1,5	3890405004	1,5	2	DN80	1.6	Trif.	1.608
3ES 80-100/2,2	3890406004	2,2	3	DN80	1.6	Trif.	1.968
3ES 80-160/9,2	3890411004	9,2	12,5	DN80	1.6	Trif.	3.323
3ES 80-160/11	3890412004	11	15	DN80	1.6	Trif.	4.542
3ES 80-160/15	3890413004	15	20	DN80	1.6	Trif.	5.078
3ES 80-200/18,5	3890414004	18,5	25	DN80	1.6	Trif.	5.882
3ES 80-200/22	3890415004	22	30	DN80	1.6	Trif.	7.000
3ES 100-160/11	3890512004	11	15	DN100	1.6	Trif.	4.590
3ES 100-160/15	3890513004	15	20	DN100	1.6	Trif.	4.919
3ES 100-160/18,5	3890514004	18,5	25	DN100	1.6	Trif.	5.867

3ES4 - 1.450 r.p.m.

4 Polos

Modelo	Código 3ES4	kW	CV	Conexión Bidas Ø	Máx. presión de trabajo (MPa)	Tensión	P.V.P. (€)
3ES4 40-200/0,55	3910102004	0,55	0,75	DN40	1.6	Trif.	1.465
3ES4 40-200/0,75	3910103004	0,75	1	DN40	1.6	Trif.	1.555
3ES4 50-200/0,75	3910203004	0,75	1	DN50	1.6	Trif.	1.594
3ES4 50-200/1,1	3910204004	1,1	1,5	DN50	1.6	Trif.	1.684
3ES4 50-200/1,5	3910205004	1,5	2	DN50	1.6	Trif.	1.795
3ES4 65-160/0,75	3910303004	0,75	1	DN65	1.6	Trif.	1.534
3ES4 65-160/1,1	3910304004	1,1	1,5	DN65	1.6	Trif.	1.638
3ES4 80-200/2,2	3910406004	2,2	3	DN80	1.6	Trif.	2.140
3ES4 80-200/3	3910407004	3	4	DN80	1.6	Trif.	2.393
3ES4 100-160/1,5	3910505004	1,5	2	DN100	1.6	Trif.	2.231
3ES4 100-160/2,2	3910506004	2,2	3	DN100	1.6	Trif.	2.341

Serie 3E-K

¡Novedad!

EuP/ErP

CE

Electrobomba centrífuga tipo In-line (simple) con variador de velocidad

Electrobomba centrífuga In-Line monoblock con variador de velocidad E-SPD+ integrado. El variador, refrigerado por aire, varía la velocidad de forma continua sea cual sea el punto de funcionamiento, optimizando así el rendimiento y el consumo en función de las necesidades del sistema. Las bombas 3E-K están disponibles hasta 11 kw y pueden utilizarse para el tratamiento de líquidos en sistemas de circulación, calefacción y aire acondicionado tanto en aplicaciones civiles como industriales.



Construcción robusta



OEM
Posibilidad de instalarse en maquinaria para uso industrial



Alta eficiencia



Alta versatilidad

Aplicaciones y ventajas

Aplicaciones

Ideal para circuitos de calefacción y de refrigeración y para bucles de distribución de agua caliente. Y en general para cualquier aplicación donde haya que bombear líquidos claros, sin partículas abrasivas y químicamente neutros.

Ventajas

- Ahorro de energía.
- Funcionamiento suave y muy silencioso.
- Ahorro de espacio en la bomba y en el cuadro eléctrico.
- Adaptación inmediata a cambios en la instalación o en el proceso.

Materiales estándar

Cuerpo de bomba	Hierro fundido
Impulsor	AISI 304 (EN 1.4301) para 3E-K 32-40-50-65 AISI 316L (EN 1.4404) para 3E-K 80-100
Eje motor	AISI 304 (EN 1.4301) para 3E-K 32-40-50-65 AISI 316 (EN 1.4404) para 3E-K 80-100
Soporte motor	Aluminio
Estanqueidad	Cierre mecánico: SiC/Carbón/EPDM (Otros bajo consulta)

Para más información del variador E-SPD+, ver Pág. 128

Datos técnicos

Max. temperatura del líquido	-10°C ÷ 120°C
Presión máx. de trabajo	10 ó 16 bar (según modelo)
Polos	2 y 4
Aislamiento	Clase F (B para alta temperatura)
Grado de protección	IP55
Tensión	- Trifásica 230/400V ±10% (hasta 4kW). - Trifásica 400/690V ±10% (a partir de 5,5 kW).
MEI	> 0,4

Juego de contrabridas cincadas para Serie 3E-K (OPCIONAL)

A	Modelo	Figura	Código Cincada	P.V.P. (€)
	DN 32	A	364032001	267
	DN 40	A	364040001	377
	DN 40	B	364040002	435
	DN 50	A	364050001	360
	DN 50	B	364050002	399
	DN 65	A	364065001	448
	DN 65	B	364065002	487
	DN 80	C	364080001	492
	DN 80	A	364080002	640
	DN 100	C	364010001	578

(*) El KIT de contrabridas incluye junta EPDM.

Serie 3E-K

Electrobomba centrífuga tipo In-line (simple) con variador de velocidad

Campo de trabajo 3E-K (50 Hz - 2 polos)

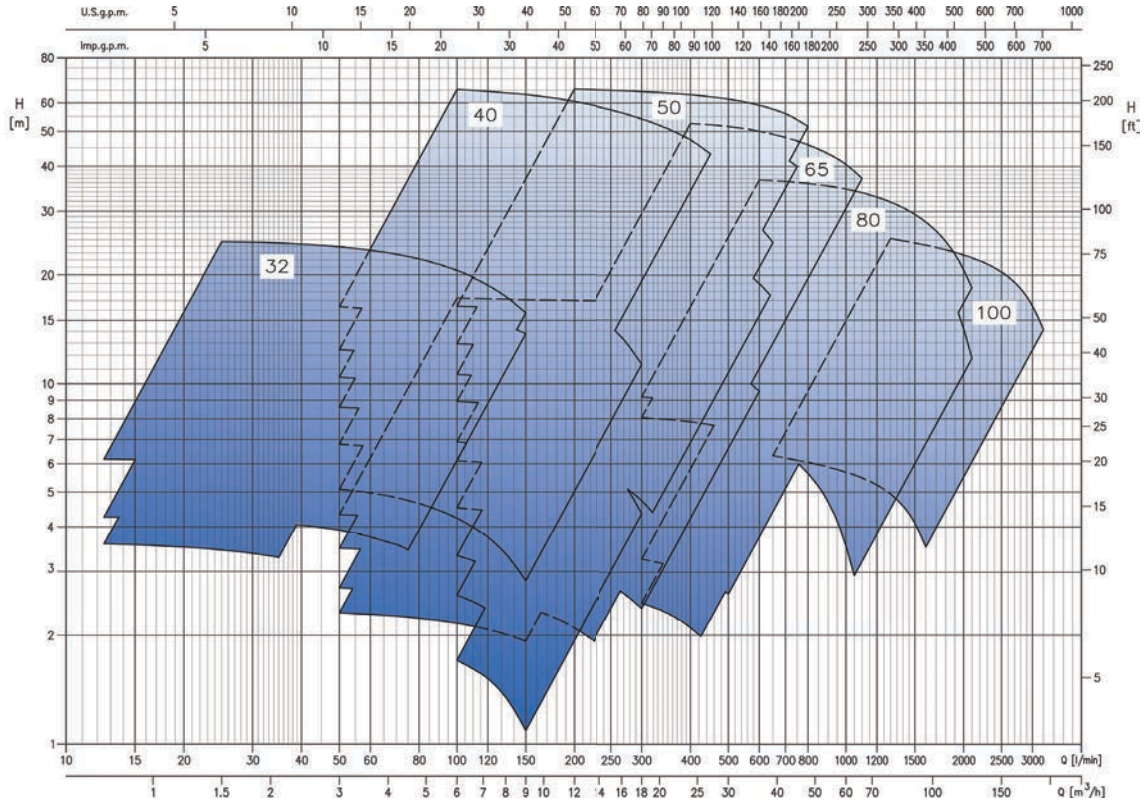

Campo de trabajo 3E-K4 (50 Hz - 4 polos)

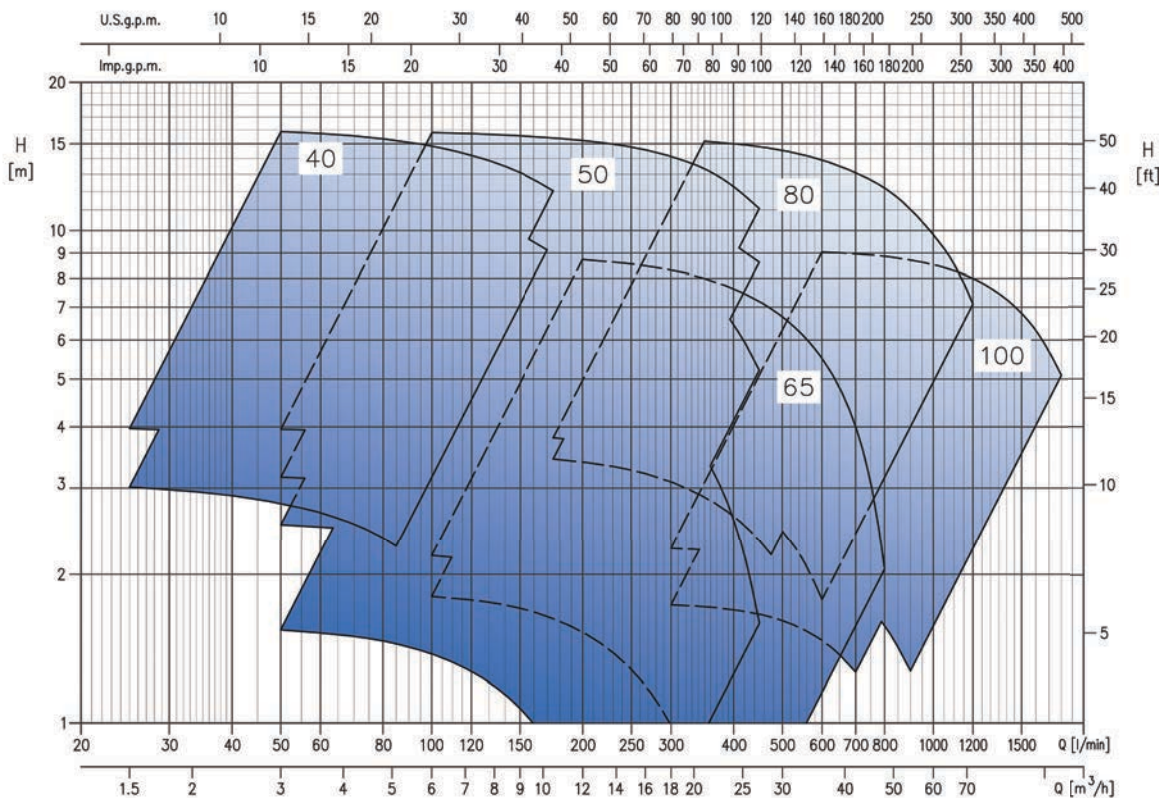

Serie 3E-K

Electrobomba centrífuga tipo In-line (simple) con variador de velocidad

Tabla de características - Modelos 3E-K 32													2 Polos		
Modelo	Suministro		kW	CV	Q=Caudal										
	Monofásico	Trifásico			l/min	0	25	50	70	75	100	125	150		
					m³/h	0	1,5	3	4,2	4,5	6	7,5	9	H=Altura manométrica total (m)	
3E-K 32-125/0,37	•	•	0.37	0.5		14.6	14.3	13.8	13.2	-	-	-	-		
3E-K 32-125/0,55	•	•	0.55	0.75		17.2	17.1	16.8	16.4	16.3	15.7	14.8	13.8		
3E-K 32-125/0,75	•	•	0.75	1		24.9	24.8	23.9	22.8	22.5	20.6	18.3	15.7		

Tabla de características - Modelos 3E-K 40													2 Polos			
Modelo	Suministro		kW	CV	Q=Caudal											
	Monofásico	Trifásico			l/min	0	100	150	200	230	250	300	400	450		
					m³/h	0	6	9	12	13,8	15	18	24	27	H=Altura manométrica total (m)	
3E-K 40-160/1,1	•	•	1.1	1.5		21.6	20.5	19.0	17.0	15.5	14.4	11.3	-	-		
3E-K 40-160/1,5	•	•	1.5	2		28.6	27.3	25.9	24.1	22.9	-	-	-	-		
3E-K 40-160/2,2	•	•	2.2	3		35.3	34.5	33.2	31.5	30.2	29.3	26.7	-	-		
3E-K 40-200/3		•	3	4		43	42	39.9	37.5	36.0	35.0	32.2	-	-		
3E-K 40-200/4		•	4	5.5		51.0	50.0	48.0	45.5	44.0	42.5	39.8	-	-		
3E-K 40-200/7,5		•	7.5	10		65.5	65.5	63.5	60.5	58.5	57.5	54.0	47.5	43.5		

Tabla de características - Modelos 3E-K 50													2 Polos							
Modelo	Suministro		kW	CV	Q=Caudal															
	Monofásico	Trifásico			l/min	0	200	250	300	350	400	450	500	640	650	750	800			
					m³/h	0	12	15	18	21	24	27	30	38,4	39	45	48	H=Altura manométrica total (m)		
3E-K 50-100/0,37	•	•	0.37	0.5		7.8	6.9	55.8	4.4	-	-	-	-	-	-	-	-	-		
3E-K 50-100/0,55	•	•	0.55	0.75		11.4	10.3	9.2	-	-	-	-	-	-	-	-	-	-		
3E-K 50-100/0,75	•	•	0.75	1		14.7	13.3	12.1	-	-	-	-	-	-	-	-	-	-		
3E-K 50-125/1,5	•	•	1.5	2		18.2	18.2	17.6	17.0	16.2	15.2	-	-	-	-	-	-	-		
3E-K 50-125/2,2	•	•	2.2	3		24.6	24.5	24.1	23.5	22.8	21.9	20.8	-	-	-	-	-	-		
3E-K 50-160/3	-	•	3	4		29.2	27.7	27.0	26.2	25.3	24.2	23.1	21.8	17.7	-	-	-	-		
3E-K 50-160/4	-	•	4	5.5		37.1	35.9	35.2	34.3	33.4	32.4	31.3	30.1	26.4	24.6	-	-	-		
3E-K 50-200/5,5	-	•	5.5	7.5		43.5	42.5	42.0	41.5	40.5	39.7	38.7	37.7	34.0	33.7	-	-	-		
3E-K 50-200/7,5	-	•	7.5	10		53.5	51.5	51.0	50.5	50.0	49.5	48.5	47.5	44.5	44.0	40.0	-	-		
3E-K 50-200/11	-	•	11	15		67.5	65.5	65.0	64.5	64.0	63.5	62.5	61.5	58.0	57.5	54.0	51.5	-		

Tabla de características - Modelos 3E-K 65													2 Polos						
Modelo	Suministro		kW	CV	Q=Caudal														
	Monofásico	Trifásico			l/min	0	100	200	300	400	450	500	600	900	1000	1100			
					m³/h	0	6	12	18	24	27	30	36	54	60	66	H=Altura manométrica total (m)		
3E-K 65-100/0,55	•	•	0.55	0.75		9.5	9.2	8.6	7.7	-	-	-	-	-	-	-	-		
3E-K 65-100/0,75	•	•	0.75	1		11.1	10.8	10.3	9.5	8.4	7.7	-	-	-	-	-	-		
3E-K 65-100/1,1	•	•	1.1	1.5		14.4	13.9	13.5	13.0	12.2	11.7	11.1	9.5	-	-	-	-		
3E-K 65-100/1,5	•	•	1.5	2		18.1	17.3	17.0	16.1	16.6	16.3	-	-	-	-	-	-		
3E-K 65-200/9,2	-	•	9.2	12.5		48.5	-	-	-	47.5	47.0	46.0	44.5	37.8	34.9	-	-		
3E-K 65-200/11	-	•	11	15		54.0	-	-	-	53.0	52.5	51.5	50.0	43.5	40.5	37.3	-		

Tabla de características - Modelos 3E-K 80													2 Polos						
Modelo	Suministro		kW	CV	Q=Caudal														
	Monofásico	Trifásico			l/min	0	600	700	850	1000	1100	1300	1600	1900	2000	2100			
					m³/h	0	36	42	51	60	66	78	96	114	120	126	H=Altura manométrica total (m)		
3E-K 80-100/1,5	•	•	1.5	2		12.4	9.9	9.2	8	-	-	-	-	-	-	-	-		
3E-K 80-100/2,2	•	•	2.2	3		14.5	13.1	12.6	11.7	10.5	-	-	-	-	-	-	-		
3E-K80-160/9,2	-	•	9.2	12.5		33.6	32.4	32	31.1	30.0	29.1	26.9	22.5	16.7	14.4	12	-		
3E-K 80-160/11	-	•	11	15		37.9	36.9	36.5	35.7	34.6	33.8	31.9	28.1	22.9	20.7	18.5	-		

BOMBAS IN-LINE
Rotor seco

Serie 3E-K



Electrobomba centrífuga tipo In-line (simple) con variador de velocidad

Tabla de características - Modelos 3E-K 100					2 Polos									
Modelo	Suministro		kW	CV	Q=Caudal									
	Monofásico	Trifásico			l/min	0	1330	1500	1700	1900	2100	2500	3000	3200
					m ³ /h	0	78	90	102	114	126	150	180	192
H=Altura manométrica total (m)														
3E-K 100-160/11	-	•	11	15		28,7	25,3	24,6	23,9	23,1	22,4	20,4	16,5	14,1

Tabla de características - Modelos 3E-K4 40					4 Polos								
Modelo	Suministro		kW	CV	Q=Caudal								
	Monofásico	Trifásico			l/min	0	50	100	150	170	175		
					m ³ /h	0	3	6	9	10,2	10,5		
H=Altura manométrica total (m)													
3E-K4 40-200/0,55	•	•	0.55	0.75		12.6	12.1	11.2	9.8	9.1	-		
3E-K4 40-200/0,75	•	•	0.75	1		16.2	15.9	14.8	13.1	12.3	12.0		

Tabla de características - Modelos 3E-K4 50					4 Polos								
Modelo	Suministro		kW	CV	Q=Caudal								
	Monofásico	Trifásico			l/min	0	100	150	200	250	300	400	450
					m ³ /h	0	6	9	12	15	18	24	27
H=Altura manométrica total (m)													
3E-K4 50-125/0,37	•	•	0.37	0.5		6.1	6.2	5.9	5.5	5.0	4.3	2.6	1.6
3E-K4 50-200/0,75	•	•	0.75	1		10.5	10.1	9.8	9.5	9.0	8.3	6.5	5.2
3E-K4 50-200/1,1	•	•	1.1	1.5		13.0	12.6	12.4	12.1	11.6	10.9	9.4	8.6
3E-K4 50-200/1,5	•	•	1.5	2		16.4	15.8	15.6	15.2	14.8	14.2	12.3	11.1

Tabla de características - Modelos 3E-K4 65					4 Polos											
Modelo	Suministro		kW	CV	Q=Caudal											
	Monofásico	Trifásico			l/min	0	200	250	300	350	400	500	600	700	750	800
					m ³ /h	0	12	15	18	21	24	30	36	42	45	48
H=Altura manométrica total (m)																
3E-K4 65-160/0,75	•	•	0.75	1		7.4	7.3	7.1	6.8	6.5	6.1	5.1	4.0	2.6	1.9	-
3E-K4 65-160/1,1	•	•	1.1	1.5		8.8	8.8	8.6	8.3	8.0	7.6	6.7	5.5	4.0	3.1	2.1

Tabla de características - Modelos 3E-K4 80					4 Polos										
Modelo	Suministro		kW	CV	Q=Caudal										
	Monofásico	Trifásico			l/min	0	350	500	600	800	950	1000	1050	1100	1200
					m ³ /h	0	21	30	36	48	57	60	63	66	72
H=Altura manométrica total (m)															
3E-K4 80-200/2.2	•	•	2.2	3		14.2	13.8	13.1	12.4	10.5	8.8	-	-	-	-
3E-K4 80-200/3	-	•	3	4		15.9	15.2	14.5	13.9	12.1	10.5	9.8	9.2	8.5	7.1

Tabla de características - Modelos 3E-K4 100					4 Polos												
Modelo	Suministro		kW	CV	Q=Caudal												
	Monofásico	Trifásico			l/min	0	600	800	950	1000	1050	1100	1200	1300	1400	1600	1800
					m ³ /h	0	36	48	57	60	63	66	72	78	84	96	108
H=Altura manométrica total (m)																	
3E-K4 100-160/1,5	•	•	1.5	2		7.7	7.0	6.8	6.5	6.4	6.3	6.2	5.9	5.5	5.1	-	-
3E-K4 100-160/2,2	•	•	2.2	3		9.7	9.1	8.9	8.6	8.5	8.4	8.3	8.0	7.7	7.3	6.3	5.1

Serie 3E-K



Electrobomba centrífuga tipo In-line (simple) con variador de velocidad

3E-K - Electrobomba trifásica 230V - Variador monofásico 230V									2 Polos
Modelo	Código 3E-K	kW	CV	Conexión Bidas Ø	Int. Abs. [A] 230V	Máx. presión de trabajo (MPa)	Distancia entre ejes (mm)	Peso (Kg)	P.V.P. (€)
3E-K 32-125/0,37 MT	3859001001	0,37	0,5	32	2,4	1.0	280	19,5	2.407
3E-K 32-125/0,55 MT	3859002001	0,55	0,75	32	3	1.0	280	21	2.436
3E-K 32-125/0,75 MT	3859003001	0,75	1	32	3,3	1.0	280	22,2	2.465
3E-K 40-160/1,1 MT	3859104001	1,1	1,5	40	5,8	1.6	320	32,4	2.808
3E-K 40-160/1,5 MT	3859105001	1,5	2	40	5,8	1.6	320	32,4	2.821
3E-K 40-160/2,2 MT	3859106001	2,2	3	40	8,2	1.6	320	34,9	2.832
3E-K 50-100/0,37 MT	3859201001	0,37	0,5	50	2,4	1.0	280	22,2	2.492
3E-K 50-100/0,55 MT	3859202001	0,55	0,75	50	3	1.0	280	23,7	2.521
3E-K 50-100/0,75 MT	3859203001	0,75	1	50	3,3	1.0	280	24,9	2.555
3E-K 50-125/1,5 MT	3859205001	1,5	2	50	5,8	1.6	340	31,2	2.767
3E-K 50-125/2,2 MT	3859206001	2,2	3	50	8,2	1.6	340	33,2	2.789
3E-K 65-100/0,55 MT	3859302001	0,55	0,75	65	3	1.0	340	25,2	2.572
3E-K 65-100/0,75 MT	3859303001	0,75	1	65	3,3	1.0	340	26,4	2.684
3E-K 65-100/1,1 MT	3859304001	1,1	1,5	65	5,8	1.0	340	32,2	2.851
3E-K 65-100/1,5 MT	3859305001	1,5	2	65	5,8	1.0	340	31,5	2.879
3E-K 80-100/1,5 MT	3859405001	1,5	2	80	5,8	1.0	360	37,3	2.899
3E-K 80-100/2,2 MT	3859406001	2,2	3	80	8,2	1.0	360	39,3	3.238

3E-K - Electrobomba trifásica 400V - Variador trifásico 400V									2 Polos
Modelo	Código 3E-K	kW	CV	Conexión Bidas Ø	Int. Abs. [A] 230V	Máx. presión de trabajo (MPa)	Distancia entre ejes (mm)	Peso (Kg)	P.V.P. (€)
3E-K 32-125/0,37 TT	3859001004	0,37	0,5	32	1,4	1.0	280	21	2.788
3E-K 32-125/0,55 TT	3859002004	0,55	0,75	32	1,7	1.0	280	23	2.816
3E-K 32-125/0,75 TT	3859003004	0,75	1	32	1,9	1.0	280	24	2.845
3E-K 40-160/1,1 TT	3859104004	1,1	1,5	40	3,3	1.6	320	33	3.188
3E-K 40-160/1,5 TT	3859105004	1,5	2	40	3,3	1.6	320	38	3.202
3E-K 40-160/2,2 TT	3859106004	2,2	3	40	4,7	1.6	320	40	3.212
3E-K 40-200/3 TT	3859107004	3	4	40	6,4	1.6	340	51	3.558
3E-K 40-200/4 TT	3859108004	4	5,5	40	8,7	1.6	340	52	3.731
3E-K 40-200/7,5 TT	3859110004	7,5	10	40	13,6	1.6	340	68	5.869
3E-K 50-100/0,37 TT	3859201004	0,37	0,5	50	1,4	1.0	280	25	2.874
3E-K 50-100/0,55 TT	3859202004	0,55	0,75	50	1,7	1.0	280	26	2.903
3E-K 50-100/0,75 TT	3859203004	0,75	1	50	1,9	1.0	280	27	2.936
3E-K 50-125/1,5 TT	3859205004	1,5	2	50	3,3	1.6	340	34	3.149
3E-K 50-125/2,2 TT	3859206004	2,2	3	50	4,7	1.6	340	36	3.169
3E-K 50-160/3 TT	3859207004	3	4	50	6,4	1.6	340	43	3.456
3E-K 50-160/4 TT	3859208004	4	5,5	50	8,7	1.6	340	51	3.680
3E-K 50-200/5,5 TT	3859209004	5,5	7,5	50	10,6	1.6	440	65	5.732
3E-K 50-200/7,5 TT	3859210004	7,5	10	50	13,6	1.6	440	71	5.988
3E-K 50-200/11 TT	3859212004	11	15	50	21,3	1.6	440	88	6.263
3E-K 65-100/0,55 TT	3859302004	0,55	0,75	65	1,7	1.0	340	26	2.953
3E-K 65-100/0,75 TT	3859303004	0,75	1	65	1,9	1.0	340	28	3.065
3E-K 65-100/1,1 TT	3859304004	1,1	1,5	65	3,3	1.0	340	30	3.232
3E-K 65-100/1,5 TT	3859305004	1,5	2	65	3,3	1.0	340	32	3.254
3E-K 65-200/9,2 TT	3859311004	9,2	12,5	65	17,2	1.6	475	82	6.205
3E-K 65-200/11 TT	3859312004	11	15	65	21,3	1.6	475	88	6.250
3E-K 80-100/1,5 TT	3859405004	1,5	2	80	3,3	1.0	360	40	3.280
3E-K 80-100/2,2 TT	3859406004	2,2	3	80	4,7	1.0	360	42	3.618
3E-K 80-160/9,2 TT	3859411004	9,2	12,5	80	17,2	1.6	440	90	6.373
3E-K 80-160/11 TT	3859412004	11	15	80	21,3	1.6	440	93	6.415
3E-K 100-160/11 TT	3859512004	11	15	100	21,3	1.6	550		7.027

Serie 3E-K4

Electrobomba centrífuga tipo In-line (simple) con variador de velocidad

3E-K4 - Electrobomba trifásica 230V - Variador monofásico 230V									4 Polos
Modelo	Código 3E-K4	kW	CV	Conexión Bidas Ø	Int. Abs. [A] 230V	Máx. presión de trabajo (MPa)	Distancia entre ejes (mm)	Peso (Kg)	P.V.P. (€)
3E-K4 40-200/0,55 MT	3879102001	0,55	0,75	40	2,4	1.6	340	39	3.058
3E-K4 40-200/0,75 MT	3879103001	0,75	1	40	4,6	1.6	340	46	3.174
3E-K4 50-125/0,37 MT	3879201001	0,37	0,5	50	2,4	1.6	340	28	2.564
3E-K4 50-200/0,75 MT	3879254001	0,75	1	50	4,6	1.6	440	43	3.182
3E-K4 50-200/1,1 MT	3879204001	1,1	1,5	50	4,6	1.6	440	45	3.202
3E-K4 50-200/1,5 MT	3879205001	1,5	2	50	6,2	1.6	440	46	3.342
3E-K4 65-160/0,75 MT	3879354001	0,75	1	65	4,6	1.6	360	43	3.152
3E-K4 65-160/1,1 MT	3879304001	1,1	1,5	65	4,6	1.6	360	46	3.169
3E-K4 80-200/2,2 MT	3879406001	2,2	3	80	7,8	1.6	500	50	3.530
3E-K4 100-160/1,5 MT	3879505001	1,5	2	100	6,2	1.6	550	57	3.662
3E-K4 100-160/2,2 MT	3879506001	2,2	3	100	7,8	1.6	550	57	3.695

3E-K4 - Electrobomba trifásica 400V - Variador trifásico 400V									4 Polos
Modelo	Código 3E-K	kW	CV	Conexión Bidas Ø	Int. Abs. [A] 230V	Máx. presión de trabajo (MPa)	Distancia entre ejes (mm)	Peso (Kg)	P.V.P. (€)
3E-K4 40-200/0,55 TT	3879102004	0,55	0,75	40	1,4	1.6	340	39	3.438
3E-K4 40-200/0,75 TT	3879103004	0,75	1	40	2,7	1.6	340	46	3.554
3E-K4 50-125/0,37 TT	3879201004	0,37	0,5	50	1,4	1.6	340	28	2.945
3E-K4 50-200/0,75 TT	3879254004	0,75	1	50	2,7	1.6	440	45	3.565
3E-K4 50-200/1,1 TT	3879204004	1,1	1,5	50	2,7	1.6	440	46	3.582
3E-K4 50-200/1,5 TT	3879205004	1,5	2	50	3,6	1.6	440	43	3.722
3E-K4 65-160/0,75 TT	3879354004	0,75	1	65	2,7	1.6	360	43	3.533
3E-K4 65-160/1,1 TT	3879304004	1,1	1,5	65	2,7	1.6	360	46	3.551
3E-K4 80-200/2,2 TT	3879406004	2,2	3	80	4,5	1.6	500	50	3.991
3E-K4 80-200/3 TT	3879407004	3	4	80	6,8	1.6	500	58	4.009
3E-K4 100-160/1,5 TT	3879505004	1,5	2	100	3,6	1.6	550	57	4.043
3E-K4 100-160/2,2 TT	3879506004	2,2	3	100	4,5	1.6	550	57	4.073

EBARA ELINE(-D)



Electrobomba monobloc tipo In-line en Hierro fundido (simple y doble)

Eline: Bomba centrífuga vertical, de un solo impulsor, con carcasa en espiral, no autoaspirante, en ejecución In-Line, con cierre mecánico.

Eline-D: Formada por dos bombas centrífugas verticales en un solo cuerpo, no autoaspirante, en ejecución In-Line con cierre mecánico.

Adecuadas en circuitos de calefacción bajo presión, circuitos de agua fría y de refrigeración. Abastecimiento de agua, aumento de presión y bucles de distribución de agua caliente sanitaria. En general, para cualquier industria donde haya que bombear líquidos claros, sin partículas abrasivas en suspensión y químicamente neutras.



Modelo para trabajo en intemperie

Materiales estándar

Cuerpo de bomba	Hierro fundido (GG25) Bronce bajo demanda, consultar.
Impulsor	Hierro fundido (GG20), opcional bronce (consultar).
Eje motor	Ac. Inox. 1.4401
Juntas	KLINGERIT
Linterna	Hierro fundido (GG25)
Estanqueidad	Cierre mecánico: Carbón/Cerámica

Datos técnicos

Gama	Tamaño nominal de bocas (DN): - Eline: 40-50-65-80-100-125-150-200 - Eline-D: 40-50-65-80-100-125-150 Velocidad máxima: 3.600 r.p.m.
Fluidos	Líquidos limpios
Max. temperatura del líquido	-10°C ÷ 120°C (140°C bajo demanda)
Max. temperatura ambiental	40°C
Presión máx. de trabajo	10 bar
Motor	IE3 a partir de 0,75 kW (IE4 bajo consulta) 
Polos	2 y 4
Aislamiento	Clase F
Grado de protección	IP55, con brida
Tensión	- Trifásica 230/400V ±10% (hasta 4 kW) - Trifásica 400/700V ±10% (de 5,5 kw en adelante)
Frecuencia	50 Hz (60 Hz bajo demanda).

Accesorios



Juego de contrabridas para soldar
Pág. 383 - **Kit de contrabridas ELINE(-D)**



Bridas ciegas
Pág. 384 - **Bridas ciegas para ELINE-D**

EBARA ELINE(-D) VV

Electrobomba monobloc tipo In-line con control de velocidad (simple y doble)

Una amplia gama de bombas In-Line con variador de frecuencia integrado. La solución para cualquier instalación donde el factor clave es la búsqueda de la optimización del proceso. Una solución simple y asequible: Sin necesidad de armario eléctrico de control y con una instalación muy sencilla, la bomba lleva a cabo su propia gestión automáticamente, reduciendo los costes de las aplicaciones de bombeo.



SIMPLE



DOBLE



Construcción robusta



Disponible en AISI 316



Posibilidad de instalarse en maquinaria para uso industrial



Disponible con impulsor en bronce o en hierro fundido



Alta eficiencia



Alta versatilidad



Altas prestaciones

Aplicaciones y ventajas

Aplicaciones

Ideal para circuitos de calefacción y de refrigeración y para bucles de distribución de agua caliente sanitaria. Y en general para cualquier aplicación donde haya que bombear líquidos claros, sin partículas abrasivas y químicamente neutros.

Ventajas

- Ahorro de energía.
- Funcionamiento suave y muy silencioso.
- Ahorro de espacio en la bomba y en el cuadro eléctrico.
- Adaptación inmediata a cambios en la instalación o en el proceso.

Materiales estándar

Cuerpo de bomba	Hierro fundido (GG25) Bronce bajo demanda, consultar.
Impulsor	Hierro fundido (GG20), opcional bronce (consultar).
Eje motor	Ac. Inox. AISI 316
Juntas	Papel - NBR
Linterna	Hierro fundido (GG25)
Estanqueidad	Cierre mecánico: Carbón/Cerámica

Datos técnicos

Gama	Tamaño nominal de bocas (DN): - Eline VV : 40-50-65-80-100-125-150-200 - Eline-D VV : 40-50-65-80-100-125-150 Velocidad máxima: 3.600 r.p.m.
Prestaciones	- Caudal: hasta 550 m ³ /h - Altura: hasta 90 m
Fluidos	Líquidos limpios
Max. temperatura del líquido	-10°C ÷ 120°C (140°C bajo demanda)
Max. temperatura ambiental	40°C
Presión máx. de trabajo	10 bar
Motor	IE3 a partir de 0,75 kW (IE4 bajo consulta) 
Polos	2 y 4
Aislamiento	Clase F
Grado de protección	IP54
Tensión	- Trifásica 380/500V ±10%- 45/66 Hz (opcional, Trif. 220V y Monofásica)
Reducción de ruido	Reducción de ruido por frecuencia de conmutación autoajustable.
Protección	Protección automática contra sobrecarga, exceso de temperatura, bloqueo del motor, baja carga, caída de tensión, sobretensión, cortocircuito y fallo de aislamiento a tierra. - Panel de control extraíble. - 6 señales de control digitales programables y 2 analógicas (0-10V / 4-20 mA). - 2 señales de salida de relé programables.
Panel de control	
Tensión	- Trifásica 380/500V ±10%- 45/66 Hz (opcional, Trif. 220V y Monofásica)

Accesorios



Juego de contrabridas para soldar

 Pág. 383 - **Kit de contrabridas ELINE(-D) VV**



Bridas ciegas

 Pág. 384 - **Bridas ciegas para ELINE-D VV**

EBARA ELINE(-D)(VV)

Electrobomba monobloc tipo In-line en Hierro fundido (simple y doble)

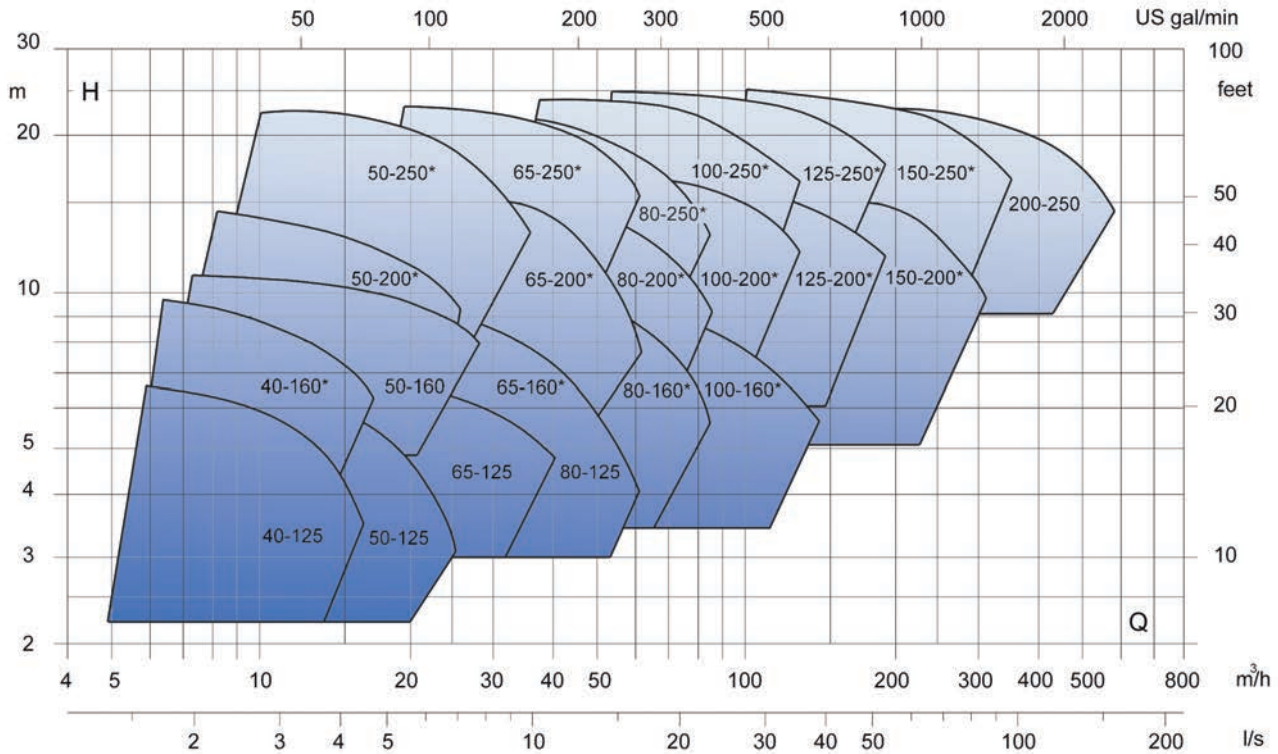
Campo de trabajo a 1.450 r.p.m. (4 polos)



(*)Modelo disponible en ejecuciones simple y doble.

Campo de trabajo a 2.900 r.p.m. (2 polos)

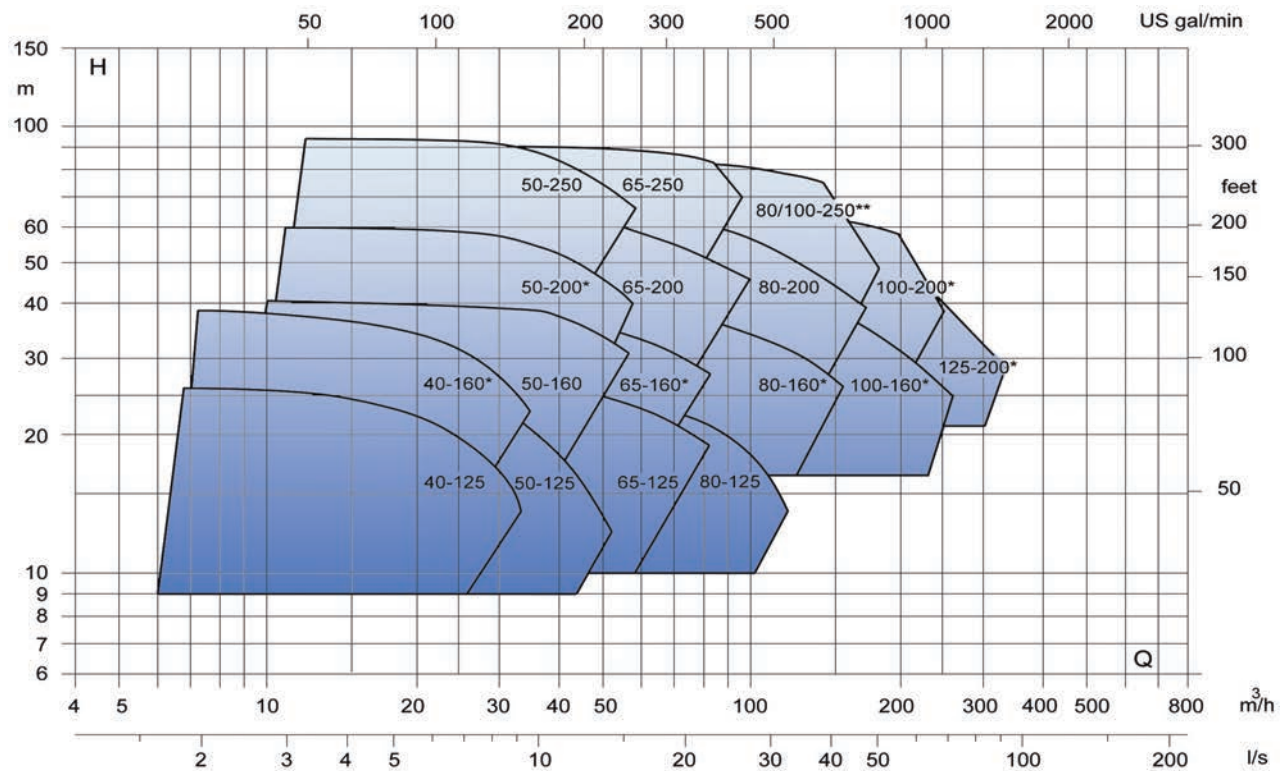

(*)Modelo disponible en ejecuciones simple y doble.

(**) Modelo sólo disponible en ejecución doble.

EBARA ELINE (VV)



Electrobomba monobloc tipo In-line sin y con control de velocidad (simple)

EBARA ELINE / ELINE VV (simple) - 1.450 r.p.m						4 polos	
Modelo	Código ELINE	Código ELINE VV	kW	CV	P.V.P. (€) ELINE	P.V.P. (€) ELINE VV (Con variador)*	
40-125/0,55 A	623BS10805001	623BV10805001	0,55	0,75	1.931	3.678	
40-125/0,55 B	623BS10805002	623BV10805002	0,55	0,75	1.931	3.678	
40-125/0,55 C	623BS10805003	623BV10805003	0,55	0,75	1.931	3.678	
40-160/0,55 A	623BS10806002	623BV10806002	0,55	0,75	1.871	3.619	
40-160/0,55 B	623BS10806003	623BV10806003	0,55	0,75	1.871	3.619	
40-160/0,55 C	623BS10806004	623BV10806004	0,55	0,75	1.871	3.619	
40-160/0,75 A	623BS10806001	623BV10806001	0,75	1	1.887	3.634	
50-125/0,55 A	623BS10810001	623BV10810001	0,55	0,75	1.813	3.559	
50-125/0,55 B	623BS10810002	623BV10810002	0,55	0,75	1.813	3.559	
50-125/0,55 C	623BS10810003	623BV10810003	0,55	0,75	1.813	3.559	
50-160/0,55 C	623BS10811001	623BV10811001	0,55	0,75	1.904	3.654	
50-160/0,75 B	623BS10811002	623BV10811002	0,75	1	1.917	3.666	
50-160/1,1 A	623BS10811003	623BV10811003	1,1	1,5	1.977	3.727	
50-200/1,1 B	623BS10812002	623BV10812002	1,1	1,5	2.495	4.244	
50-200/1,1 C	623BS10812001	623BV10812001	1,1	1,5	2.495	4.244	
50-200/1,5 A	623BS10812003	623BV10812003	1,5	2	2.562	4.431	
50-200/1,5 B	623BS10812004	623BV10812004	1,5	2	2.562	4.431	
50-250/2,2 A	623BS10813001	623BV10813001	2,2	3	2.630	4.616	
50-250/2,2 B	623BS10813003	623BV10813003	2,2	3	2.630	4.616	
50-250/2,2 C	623BS10813004	623BV10813004	2,2	3	2.630	4.616	
50-250/3 A	623BS10813002	623BV10813002	3	4	2.746	4.880	
65-125/0,55 B	623BS10815004	623BV10815004	0,55	0,75	1.960	3.708	
65-125/0,55 C	623BS10815008	623BV10815008	0,55	0,75	1.960	3.708	
65-125/0,75 A	623BS10815002	623BV10815002	0,75	1	1.974	3.722	
65-125/0,75 B	623BS10815003	623BV10815003	0,75	1	1.974	3.722	
65-125/1,1 A	623BS10815001	623BV10815001	1,1	1,5	2.035	3.782	
65-160/0,75 C	623BS10816001	623BV10816001	0,75	1	2.179	3.927	
65-160/1,1 B	623BS10816002	623BV10816002	1,1	1,5	2.239	3.989	
65-160/1,5 A	623BS10816005	623BV10816005	1,5	2	2.306	4.176	
65-200/1,5 C	623BS10817002	623BV10817002	1,5	2	2.724	4.595	
65-200/2,2 A	623BS10817003	623BV10817003	2,2	3	2.852	4.834	
65-200/2,2 B	623BS10817005	623BV10817005	2,2	3	2.852	4.834	
65-200/2,2 C	623BS10817006	623BV10817006	2,2	3	2.852	4.834	
65-200/3 A	623BS10817004	623BV10817004	3	4	2.969	5.102	
65-200/3 B	623BS10817007	623BV10817007	3	4	2.969	5.102	
65-250/2,2 C	623BS10818005	623BV10818005	2,2	3	2.758	4.744	
65-250/3 B	623BS10818001	623BV10818001	3	4	2.875	5.010	
65-250/3 C	623BS10818002	623BV10818002	3	4	2.875	5.010	
65-250/4 A	623BS10818003	623BV10818003	4	5,5	3.042	5.377	
65-250/4 B	623BS10818004	623BV10818004	4	5,5	3.042	5.377	
65-250/5,5 A	623BS10818006	623BV10818006	5,5	7,5	4.013	6.605	
80-125/0,55 C	623BS10837001	623BV10837001	0,55	0,7	2.263	4.012	
80-125/0,75 A	623BS10837002	623BV10837002	0,75	1	2.280	4.027	
80-125/0,75 B	623BS10837003	623BV10837003	0,75	1	2.280	4.027	
80-125/1,10 A	623BS10837007	623BV10837007	1,1	1,5	2.336	4.086	
80-160/1,10 C	623BS10820001	623BV10820001	1,1	1,5	2.589	4.337	
80-160/1,50 B	623BS10820002	623BV10820002	1,5	2	2.656	4.527	
80-160/2,20 A	623BS10820003	623BV10820003	2,2	3	2.784	4.770	
80-160/2,20 B	623BS10820004	623BV10820004	2,2	3	2.784	4.770	
80-200/2,20 B	623BS10821001	623BV10821001	2,2	3	2.720	4.706	
80-200/2,20 C	623BS10821002	623BV10821002	2,2	3	2.720	4.706	
80-200/3 A	623BS10821003	623BV10821003	3	4	2.842	4.975	
80-200/3 B	623BS10821005	623BV10821005	3	4	2.842	4.975	
80-200/4 A	623BS10821004	623BV10821004	4	5,5	3.005	5.341	

Modelos ELINE VV: tensión Trifásica 400V

(*) No incluye transductor, ver pág. 379.

Otros grados de protección IP o pintura especial: solicitar suplemento de precio.

EBARA ELINE (VV)

Electrobomba monobloc tipo In-line sin y con control de velocidad (simple)

EBARA ELINE / ELINE VV (simple) - 1.450 r.p.m						4 polos	
Modelo	Código ELINE	Código ELINE VV	kW	CV	P.V.P. (€) ELINE	P.V.P. (€) ELINE VV (Con variador)*	
80-250/3 B	623BS10822005	623BV10822005	3	4	3.075	5.208	
80-250/3 C	623BS10822006	623BV10822006	3	4	3.075	5.208	
80-250/4 A	623BS10822001	623BV10822001	4	5,5	3.241	5.574	
80-250/4 B	623BS10822003	623BV10822003	4	5,5	3.241	5.574	
80-250/4 C	623BS10822004	623BV10822004	4	5,5	3.241	5.574	
80-250/5,5 A	623BS10822002	623BV10822002	5,5	7,5	4.007	6.597	
100-160/1,5 C	623BS10825001	623BV10825001	1,5	2	2.585	4.456	
100-160/2,2 B	623BS10825002	623BV10825002	2,2	3	2.714	4.697	
100-160/2,2 C	623BS10825005	623BV10825005	2,2	3	2.714	4.697	
100-160/3 A	623BS10825003	623BV10825003	3	4	2.832	4.963	
100-160/3 B	623BS10825006	623BV10825006	3	4	2.832	4.963	
100-160/4 A	623BS10825004	623BV10825004	4	5,5	2.995	5.334	
100-200/3 C	623BS10826001	623BV10826001	3	4	3.171	5.302	
100-200/3 D	623BS10826009	623BV10826009	3	4	3.171	5.302	
100-200/4 B	623BS10826002	623BV10826002	4	5,5	3.333	5.670	
100-200/4 C	623BS10826008	623BV10826008	4	5,5	3.333	5.670	
100-200/5,5 A	623BS10826003	623BV10826003	5,5	7,5	3.766	6.360	
100-200/5,5 B	623BS10826007	623BV10826007	5,5	7,5	3.766	6.360	
100-250/5,5 B	623BS10827001	623BV10827001	5,5	7,5	4.212	6.807	
100-250/5,5 C	623BS10827006	623BV10827006	5,5	7,5	4.212	6.807	
100-250/7,5 A	623BS10827002	623BV10827002	7,5	10	4.628	7.638	
100-250/7,5 B	623BS10827005	623BV10827005	7,5	10	4.628	7.638	
100-250/9,2 A	623BS10827004	623BV10827004	9,2	12,5	4.996	8.588	
100-250/11 A	623BS10827003	623BV10827003	11	15	6.827	10.417	
125-200/4 D	623BS10830001	623BV10830001	4	5,5	4.436	6.773	
125-200/5,5 B	623BS10830002	623BV10830002	5,5	7,5	4.872	7.463	
125-200/5,5 C	623BS10830008	623BV10830008	5,5	7,5	4.872	7.463	
125-200/7,5 A	623BS10830003	623BV10830003	7,5	10	5.287	8.295	
125-200/7,5 B	623BS10830007	623BV10830007	7,5	10	5.287	8.295	
125-200/11 A	623BS10830004	623BV10830004	11	15	6.623	10.212	
125-250/7,5 C	623BS10831001	623BV10831001	7,5	10	5.341	8.351	
125-250/7,5 D	623BS10831006	623BV10831006	7,5	10	5.341	8.351	
125-250/11 A	623BS10831002	623BV10831002	11	15	6.678	10.267	
125-250/11 B	623BS10831004	623BV10831004	11	15	6.678	10.267	
125-250/11 C	623BS10831005	623BV10831005	11	15	6.678	10.267	
125-250/15 A	623BS10831003	623BV10831003	15	20	6.964	11.196	
150-200/5,5 D	623BS10834001	623BV10834001	5,5	7,5	5.486	8.076	
150-200/7,5 B	623BS10834002	623BV10834002	7,5	10	5.900	8.909	
150-200/7,5 C	623BS10834005	623BV10834005	7,5	10	5.900	8.909	
150-200/11 A	623BS10834003	623BV10834003	11	15	7.237	10.825	
150-200/11 B	623BS10834004	623BV10834004	11	15	7.237	10.825	
150-250/11 D	623BS10835001	623BV10835001	11	15	8.247	11.835	
150-250/15 B	623BS10835002	623BV10835002	15	20	8.533	12.764	
150-250/15 C	623BS10835006	623BV10835005	15	20	8.533	12.764	
150-250/18,5 A	623BS10835003	623BV10835003	18,5	25	10.428	15.544	
150-250/18,5 B	623BS10835005	623BV10835006	18,5	25	10.428	15.544	
150-250/22 A	623BS10835004	623BV10835004	22	30	10.881	16.665	
200-250/15 D	623BS10839001	623BV10839001	15	20	10.973	15.204	
200-250/18,5 C	623BS10839002	623BV10839002	18,5	25	12.867	17.986	
200-250/22 B	623BS10839003	623BV10839003	22	30	13.319	19.103	
200-250/30 A	623BS10839004	623BV10839004	30	40	14.359	21.042	
200-250/30 B	623BS10839005	623BV10839005	30	40	14.359	21.042	

Modelos ELINE VV: tensión Trifásica 400V

(*) No incluye transductor, ver pág. 379.

Otros grados de protección IP o pintura especial: solicitar suplemento de precio.

EBARA ELINE (VV)



Electrobomba monobloc tipo In-line sin y con control de velocidad (simple)

EBARA ELINE / ELINE VV (simple) - 2.900 r.p.m						2 polos	
Modelo	Código ELINE	Código ELINE VV	kW	CV	P.V.P. (€) ELINE	P.V.P. (€) ELINE VV (Con variador)*	
40-125/1,5 C	623BS10805006	623BV10805006	1,5	2	2.030	3.899	
40-125/2,2 A	623BS10805007	623BV10805007	2,2	3	2.088	4.072	
40-125/2,2 B	623BS10805004	623BV10805004	2,2	3	2.088	4.072	
40-125/3 A	623BS10805005	623BV10805005	3	4	2.273	4.406	
40-160/2,2 C	623BS10806005	623BV10806005	2,2	3	2.029	4.013	
40-160/3 B	623BS10806006	623BV10806006	3	4	2.213	4.348	
40-160/4 A	623BS10806007	623BV10806007	4	5,5	2.317	4.653	
40-160/4 B	623BS10806008	623BV10806008	4	5,5	2.317	4.653	
40-160/5,5 A	623BS10806009	623BV10806009	5,5	7,5	2.759	5.352	
50-125/1,5 C	623BS10810010	623BV10810010	1,5	2	1.911	3.782	
50-125/2,2 B	623BS10810008	623BV10810008	2,2	3	1.969	3.955	
50-125/2,2 C	623BS10810005	623BV10810005	2,2	3	1.969	3.955	
50-125/3 A	623BS10810009	623BV10810009	3	4	2.153	4.287	
50-125/3 B	623BS10810006	623BV10810006	3	4	2.153	4.287	
50-125/4 A	623BS10810007	623BV10810007	4	5,5	2.257	4.595	
50-160/4 C	623BS10811006	623BV10811006	4	5,5	2.350	4.686	
50-160/5,5 B	623BS10811005	623BV10811005	5,5	7,5	2.827	5.420	
50-160/7,5 A	623BS10811004	623BV10811004	7,5	10	3.147	6.157	
50-200/7,5 C	623BS10812009	623BV10812009	7,5	10	4.148	7.157	
50-200/9,2 B	623BS10812007	623BV10812007	9,2	12,5	4.491	8.084	
50-200/11 A	623BS10812005	623BV10812005	11	15	5.606	9.195	
50-200/11 B	623BS10812006	623BV10812006	11	15	5.606	9.195	
50-200/15 A	623BS10812011	623BV10812011	15	20	5.833	10.065	
50-250/11 C	623BS10813005	623BV10813005	11	15	5.544	9.137	
50-250/15 B	623BS10813006	623BV10813006	15	20	5.773	10.005	
50-250/15 C	623BS10813007	623BV10813007	15	20	5.773	10.005	
50-250/18,5 A	623BS10813008	623BV10813008	18,5	25	6.334	11.452	
50-250/18,5 B	623BS10813009	623BV10813009	18,5	25	6.334	11.452	
50-250/22 A	623BS10813010	623BV10813010	22	30	7.335	13.117	
65-125/3 C	623BS10815011	623BV10815011	3	4	2.301	4.434	
65-125/4 B	623BS10815010	623BV10815010	4	5,5	2.404	4.742	
65-125/4 C	623BS10815005	623BV10815005	4	5,5	2.404	4.742	
65-125/5,5 A	623BS10815009	623BV10815009	5,5	7,5	2.882	5.475	
65-125/5,5 B	623BS10815006	623BV10815006	5,5	7,5	2.882	5.475	
65-125/7,5 A	623BS10815007	623BV10815007	7,5	10	3.201	6.213	
65-160/5,5 C	623BS10816010	623BV10816010	5,5	7,5	3.090	5.680	
65-160/7,5 B	623BS10816009	623BV10816009	7,5	10	3.406	6.417	
65-160/9,2 A	623BS10816007	623BV10816007	9,2	12,5	3.747	7.340	
65-160/9,2 B	623BS10816008	623BV10816008	9,2	12,5	3.747	7.340	
65-160/11 A	623BS10816006	623BV10816006	11	15	5.006	8.598	
65-200/15 B	623BS10817009	623BV10817009	15	20	5.997	10.229	
65-200/15 C	623BS10817010	623BV10817010	15	20	5.997	10.229	
65-200/18,5 A	623BS10817011	623BV10817011	18,5	25	6.559	11.674	
65-200/18,5 B	623BS10817012	623BV10817012	18,5	25	6.559	11.674	
65-200/22 A	623BS10817013	623BV10817013	22	30	7.557	13.342	
65-250/18,5	623BS10818007	623BV10818007	18,5	25	6.465	11.583	
65-250/22 B	623BS10818008	623BV10818008	22	30	7.464	13.248	
65-250/22 C	623BS10818009	623BV10818009	22	30	7.464	13.248	
65-250/30 A	623BS10818010	623BV10818010	30	40	9.349	16.032	
65-250/30 B	623BS10818011	623BV10818011	30	40	9.349	16.032	
80-125/4 C	623BS10837004	623BV10837004	4	5,5	2.712	5.047	
80-125/5,5 B	623BS10837005	623BV10837005	5,5	7,5	3.189	5.780	
80-125/7,5 A	623BS10837006	623BV10837006	7,5	10	3.507	6.515	
80-160/7,5 C	623BS10820008	623BV10820008	7,5	10	4.247	7.255	

Modelos ELINE VV: tensión Trifásica 400V

(*) No incluye transductor, ver pág. 379.

Otros grados de protección IP o pintura especial: solicitar suplemento de precio.

EBARA ELINE(-D) (VV)

Electrobomba monobloc tipo In-line sin y con control de velocidad (simple / doble)

EBARA ELINE / ELINE VV (simple) - 2.900 r.p.m 2 polos

Modelo	Código ELINE	Código ELINE VV	kW	CV	P.V.P. (€) ELINE	P.V.P. (€) ELINE VV (Con variador)*
80-160/9,2 C	623BS10820007	623BV10820007	9,2	12,5	4.587	8.175
80-160/11 B	623BS10820005	623BV10820005	11	15	5.667	9.257
80-160/15 A	623BS10820009	623BV10820009	15	20	5.928	10.163
80-160/15 B	623BS10820010	623BV10820010	15	20	5.928	10.163
80-160/18,5 A	623BS10820011	623BV10820011	18,5	25	6.490	11.608
80-200/15 C	623BS10821006	623BV10821006	15	20	5.866	10.100
80-200/18,5 C	623BS10821007	623BV10821007	18,5	25	6.427	11.542
80-200/22 B	623BS10821008	623BV10821008	22	30	7.427	13.213
80-200/30 A	623BS10821009	623BV10821009	30	40	9.314	15.996
100-160/15 C	623BS10825007	623BV10825007	15	20	5.858	10.090
100-160/18,5 B	623BS10825008	623BV10825008	18,5	25	6.419	11.536
100-160/22 B	623BS10825009	623BV10825009	22	30	7.416	13.205
100-160/30 A	623BS10825010	623BV10825010	30	40	9.303	15.986
100-200/22 D	623BS10826004	623BV10826004	22	30	7.563	13.347
100-200/30 B	623BS10826005	623BV10826005	30	40	9.049	15.734
100-200/30 C	623BS10826011	623BV10826011	30	40	9.049	15.734
100-200/37 A	623BS10826006	623BV10826006	37	50	9.349	17.316
100-200/37 B	623BS10826010	623BV10826010	37	50	9.349	17.316
125-200/30 C	623BS10830005	623BV10830005	30	40	10.155	16.837
125-200/30 D	623BS10830010	623BV10830010	30	40	10.155	16.837
125-200/37 B	623BS10830006	623BV10830006	37	50	10.453	18.419
125-200/37 C	623BS10830009	623BV10830009	37	50	10.453	18.419

Modelos ELINE VV: tensión Trifásica 400V

(*) No incluye transductor, ver pág. 379.

Otros grados de protección IP o pintura especial: solicitar suplemento de precio.

EBARA ELINE-D / ELINE-D VV (doble) - 1.450 r.p.m 4 polos

Modelo	Código ELINE-D	Código ELINE-D VV	kW	CV	P.V.P. (€) ELINE-D	P.V.P. (€) ELINE-D VV (Con variador)*
40-160/0,55 A	623BS12706002	623BV12706002	0,55	0,75	4.304	7.797
40-160/0,55 B	623BS12706003	623BV12706003	0,55	0,75	4.304	7.797
40-160/0,55 C	623BS12706004	623BV12706004	0,55	0,75	4.304	7.797
40-160/0,75 A	623BS12706001	623BV12706001	0,75	1	4.332	7.820
50-200/1,1 B	623BS12712003	623BV12712003	1,1	1,5	5.381	8.871
50-200/1,1 C	623BS12712004	623BV12712004	1,1	1,5	5.381	8.871
50-200/1,5 A	623BS12712001	623BV12712001	1,5	2	5.512	9.252
50-200/1,5 B	623BS12712002	623BV12712002	1,5	2	5.512	9.252
50-250/2,2 A	623BS12713002	623BV12713002	2,2	3	5.729	9.697
50-250/2,2 B	623BS12713003	623BV12713003	2,2	3	5.729	9.697
50-250/2,2 C	623BS12713004	623BV12713004	2,2	3	5.729	9.697
50-250/3 A	623BS12713001	623BV12713001	3	4	5.966	10.232
65-160/0,75 C	623BS12716005	623BV12716005	0,75	1	4.407	7.897
65-160/1,1 B	623BS12716004	623BV12716004	1,1	1,5	4.532	8.019
65-160/1,5 A	623BS12716002	623BV12716002	1,5	2	4.662	8.403
65-200/1,5 C	623BS12717006	623BV12717006	1,5	2	5.901	9.640
65-200/2,2 A	623BS12717001	623BV12717001	2,2	3	6.155	10.126
65-200/2,2 B	623BS12717002	623BV12717002	2,2	3	6.155	10.126
65-200/2,2 C	623BS12717003	623BV12717003	2,2	3	6.155	10.126
65-200/3 A	623BS12717004	623BV12717004	3	4	6.391	10.658
65-200/3 B	623BS12717005	623BV12717005	3	4	6.391	10.658
65-250/2,2 C	623BS12718005	623BV12718005	2,2	3	6.600	10.572
65-250/3 B	623BS12718003	623BV12718003	3	4	6.842	11.107
65-250/3 C	623BS12718004	623BV12718004	3	4	6.842	11.107
65-250/4 A	623BS12718001	623BV12718001	4	5,5	7.172	11.848
65-250/4 B	623BS12718002	623BV12718002	4	5,5	7.172	11.848
65-250/5,5 A	623BS12718006	623BV12718006	5,5	7,5	9.075	14.266

Modelos ELINE-D VV: tensión Trifásica 400V

(*) No incluye transductor, ver pág. 379.

Otros grados de protección IP o pintura especial: solicitar suplemento de precio.

EBARA ELINE-D (VV)



Electrobomba monobloc tipo In-line sin y con control de velocidad (doble)

EBARA ELINE-D / ELINE-D VV (doble) - 1.450 r.p.m						4 polos	
Modelo	Código ELINE-D	Código ELINE-D VV	kW	CV	P.V.P. (€) ELINE-D	P.V.P. (€) ELINE-D VV (Con variador)*	
80-160/1,1 C	623BS12720004	623BV12720004	1,1	1,5	5.297	8.785	
80-160/1,5 B	623BS12720003	623BV12720003	1,5	2	5.432	9.170	
80-160/2,2 A	623BS12720001	623BV12720001	2,2	3	5.682	9.652	
80-160/2,2 B	623BS12720002	623BV12720002	2,2	3	5.682	9.652	
80-200/2,2 B	623BS12721004	623BV12721004	2,2	3	6.555	10.522	
80-200/2,2 C	623BS12721005	623BV12721005	2,2	3	6.555	10.522	
80-200/3 A	623BS12721002	623BV12721002	3	4	6.789	11.056	
80-200/3 B	623BS12721003	623BV12721003	3	4	6.789	11.056	
80-200/4 A	623BS12721001	623BV12721001	4	5,5	7.119	11.795	
80-250/4 B	623BS12722001	623BV12722003	4	5,5	7.785	12.463	
80-250/4 C	623BS12722009	623BV12722004	4	5,5	7.785	12.463	
80-250/5,5 A	623BS12722002	623BV12722002	5,5	7,5	8.625	13.818	
80-250/5,5 B	623BS12722007	-	5,5	7,5	8.625	-	
80-250/5,5 C	623BS12722008	-	5,5	7,5	8.625	-	
80-250/7,5 A	623BS12722003	623BV12722003	7,5	10	9.455	15.483	
100-160/1,5 D	623BS12725001	623BV12725001	1,5	2	7.512	11.252	
100-160/2,2 B	623BS12725002	623BV12725002	2,2	3	7.794	11.762	
100-160/2,2 C	623BS12725011	623BV12725005	2,2	3	7.794	11.762	
100-160/3 A	623BS12725003	623BV12725003	3	4	8.027	12.294	
100-160/3 B	623BS12725010	623BV12725006	3	4	8.027	12.294	
100-160/4 A	623BS12725004	623BV12725004	4	5,5	8.359	13.036	
100-200/3 C	623BS12726001	623BV12726001	3	4	7.751	12.020	
100-200/3 D	623BS12726009	623BV12726009	3	4	7.751	12.020	
100-200/4 B	623BS12726002	623BV12726002	4	5,5	8.084	12.760	
100-200/4 C	623BS12726008	623BV12726008	4	5,5	8.084	12.760	
100-200/5,5 A	623BS12726003	623BV12726003	5,5	7,5	8.912	14.105	
100-200/5,5 B	623BS12726007	623BV12726007	5,5	7,5	8.912	14.105	
100-250/5,5 C	623BS12727001	623BV12727001	5,5	7,5	9.850	15.044	
100-250/5,5 D	623BS12727008	-	5,5	7,5	9.850	-	
100-250/7,5 A	623BS12727002	623BV12727002	7,5	10	10.678	16.709	
100-250/7,5 B	623BS12727006	623BV12727005	7,5	10	10.678	16.709	
100-250/7,5 C	623BS12727007	-	7,5	10	10.678	-	
100-250/11 A	623BS12727003	623BV12727003	11	15	12.786	19.971	
125-200/4 D	623BS12730001	623BV12730001	4	5,5	10.257	14.936	
125-200/5,5 B	623BS12730002	623BV12730002	5,5	8	11.082	16.273	
125-200/5,5 C	623BS12730008	623BV12730008	5,5	7,5	11.082	16.273	
125-200/7,5 A	623BS12730003	623BV12730003	7,5	10	11.912	17.941	
125-200/7,5 B	623BS12730007	623BV12730007	7,5	10	11.912	17.941	
125-200/11 A	623BS12730004	623BV12730004	11	15	14.021	21.203	
125-250/7,5 C	623BS12731001	623BV12731001	7,5	10	10.992	17.022	
125-250/7,5 D	623BS12731006	623BV12731006	7,5	10	10.992	17.022	
125-250/11 A	623BS12731002	623BV12731002	11	15	13.099	20.284	
125-250/11 B	623BS12731004	623BV12731004	11	15	13.099	20.284	
125-250/11 C	623BS12731005	623BV12731005	11	15	13.099	20.284	
125-250/15 A	623BS12731003	623BV12731003	15	20	13.641	22.105	
150-200/5,5 D	623BS12734001	623BV12734001	5,5	7,5	10.991	16.181	
150-200/7,5 B	623BS12734002	623BV12734002	7,5	10	11.821	17.847	
150-200/7,5 C	623BS12734005	623BV12734005	7,5	10	11.821	17.847	
150-200/11 A	623BS12734003	623BV12734003	11	15	13.929	21.109	
150-200/11 B	623BS12734004	623BV12734004	11	15	13.929	21.109	
150-250/11 D	623BS12735001	623BV12735001	11	15	14.788	21.972	
150-250/15 B	623BS12735002	623BV12735002	15	20	15.330	23.795	
150-250/15 C	623BS12735006	623BV12735006	15	20	15.330	23.795	
150-250/18,5 A	623BS12735003	623BV12735003	18,5	25	19.118	29.351	
150-250/18,5 B	623BS12735005	623BV12735005	18,5	25	19.118	29.351	
150-250/22 A	623BS12735004	623BV12735004	22	30	19.988	31.560	

Modelos ELINE-D VV: tensión Trifásica 400V

(*) No incluye transductor, ver pág. 379.

Otros grados de protección IP o pintura especial: solicitar suplemento de precio.

EBARA ELINE-D (VV)



Electrobomba monobloc tipo In-line sin y con control de velocidad (doble)

EBARA ELINE-D / ELINE-D VV (doble) - 2.900 r.p.m						2 polos	
Modelo	Código ELINE-D	Código ELINE-D VV	kW	CV	P.V.P. (€) ELINE-D	P.V.P. (€) ELINE-D VV (Con variador)	
40-160/2,2 C	623BS12706009	623BV12706009	2,2	3	4.620	8.589	
40-160/3 B	623BS12706008	623BV12706008	3	4	5.924	10.751	
40-160/4 A	623BS12706006	623BV12706006	4	5,5	6.402	11.597	
40-160/4 B	623BS12706007	623BV12706007	4	5,5	6.402	11.597	
40-160/5,5 A	623BS12706005	623BV12706005	5,5	7,5	6.548	12.402	
50-200/7,5 C	623BS12712009	623BV12712009	7,5	10	10.440	16.469	
50-200/9,2 B	623BS12712007	623BV12712007	9,2	12,5	11.115	18.297	
50-200/9,2 C	623BS12712008	623BV12712008	9,2	12,5	11.115	18.297	
50-200/11 A	623BS12712005	623BV12712005	11	15	11.790	18.972	
50-200/11 B	623BS12712006	623BV12712006	11	15	11.790	18.972	
65-160/5,5 C	623BS12716010	623BV12716010	5,5	7,5	5.716	10.909	
65-160/7,5 B	623BS12716009	623BV12716009	7,5	10	9.633	15.660	
65-160/9,2 A	623BS12716007	623BV12716007	9,2	12,5	10.304	17.489	
65-160/9,2 B	623BS12716008	623BV12716008	9,2	12,5	10.304	17.489	
65-160/11 A	623BS12716006	623BV12716006	11	15	10.982	18.164	
80-160/7,5 C	623BS12720008	623BV12720008	7,5	10	10.318	16.348	
80-160/9,2 B	623BS12720006	623BV12720006	9,2	12,5	10.995	18.174	
80-160/9,2 C	623BS12720007	623BV12720007	9,2	12,5	10.995	18.174	
80-160/11 B	623BS12720005	623BV12720005	11	15	11.671	18.851	
80-250/22 D	623BS12722004	623BV12722004	22	30	16.032	27.602	
80-250/30 C	623BS12722005	623BV12722005	30	40	19.005	32.371	
80-250/30 D	623BS12722011	623BV12722011	30	40	19.005	32.371	
80-250/37 B	623BS12722006	623BV12722006	37	50	19.605	35.534	
80-250/37 C	623BS12722010	623BV12722010	37	50	19.605	35.534	
100-160/11 D	623BS12725005	623BV12725005	11	15	12.987	20.171	
100-160/15 C	623BS12725006	623BV12725006	15	20	13.479	21.942	
100-160/18,5 B	623BS12725007	623BV12725007	18,5	25	14.602	24.839	
100-160/22 A	623BS12725008	623BV12725008	22	30	16.200	27.771	
100-160/22 B	623BS12725012	623BV12725012	22	30	16.200	27.771	
100-160/30 A	623BS12725009	623BV12725009	30	40	19.634	33.001	
100-200/22 D	623BS12726004	623BV12726004	22	30	15.875	27.445	
100-200/30 B	623BS12726005	623BV12726005	30	40	18.849	32.216	
100-200/30 C	623BS12726011	623BV12726011	30	40	18.849	32.216	
100-200/37 A	623BS12726006	623BV12726006	37	50	19.446	35.378	
100-200/37 B	623BS12726010	623BV12726010	37	50	19.446	35.378	
100-250/30 D	623BS12727004	623BV12727004	30	40	19.785	33.153	
100-250/37 C	623BS12727005	623BV12727005	37	50	20.386	36.317	
100-250/37 D	623BS12727009	623BV12727009	37	50	20.386	36.317	
125-200/30 C	623BS12730005	623BV12730005	30	40	21.020	34.386	
125-200/30 D	623BS12730010	623BV12730010	30	40	21.020	34.386	
125-200/37 B	623BS12730006	623BV12730006	37	50	21.618	37.549	
125-200/37 C	623BS12730009	623BV12730009	37	50	21.618	37.549	

Modelos ELINE-D VV: tensión Trifásica 400V

(*) No incluye transductor, ver más abajo.

Otros grados de protección IP o pintura especial: solicitar suplemento de precio.

OPCIONAL - Kit de transductores de presión diferencial

Modelo	Código	P.V.P. (€)
Kit transductor de presión diferencial para bomba ELINE VV (simple): (Contiene: 1 transductor con 1 m de cable apantallado, soporte para su montaje en motor, tubos capilares y racores). Rango de medida: 0-10 (bar).	622CC70140035	895
Kit transductores de presión diferencial para bomba ELINE-D VV (doble): (Contiene: 2 transductores con 1 m de cable apantallado, soporte para su montaje en motor, tubos capilares y racores). Rango de medida: 0-10 (bar).	2 x 622CC70140035	1.790

Servicios de Asistencia Técnica

Red de S.A.T. en España

EBARA PUMPS IBERIA, S.A. dispone de una amplia red de Servicios de Asistencia Técnica que se extiende por toda España y que da cobertura tanto a la península como a las Islas Baleares y Canarias.



Direcciones y teléfonos de contacto de nuestros Servicios de “Asistencia Técnica”:

www.ebara.es



Delegaciones Regionales de EBARA PUMPS IBERIA, S.A.



Centros de Servicio Asistencia Técnica homologados por EBARA PUMPS IBERIA, S.A.

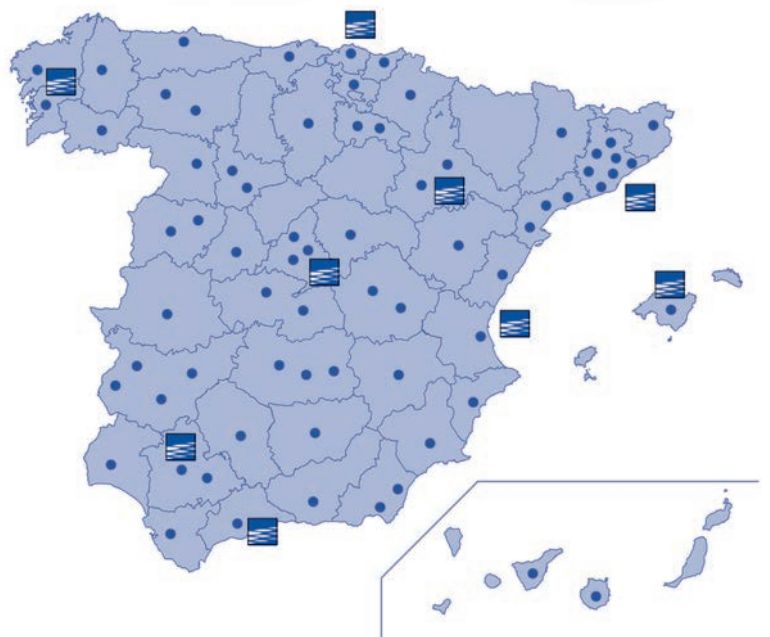

Dentro de nuestra web podrá encontrar los Servicios de Asistencia Técnica con **bancos de pruebas homologados por EBARA PUMPS IBERIA, S.A.**

Si desea ampliar más información sobre nuestros productos, Red Comercial o Servicios de Asistencia Técnica homologados consulte nuestra página web www.ebara.es

SUPLEMENTOS, ACCESORIOS & CONDICIONES GENERALES DE VENTA

Suplementos y Accesorios

	Suplementos por cambio de cierres mecánicos para alta temperatura y líquidos especiales 382
	Para bombas CDX(L)-CD / DWO-DWC / 2CDX(L) / MATRIX / 3D / Serie 3
	Juego de contrabridas para roscar 383
	Para Serie 3 / 3D - Cincadas / AISI 304 / AISI 316
	Juego de contrabridas cincadas para soldar 383
	Para bombas: MDSL / GS / EGO / ELINE (VV) / ELINE-D (VV)
	Juego de racores 383
	Para Serie EGO
	Juego de bridas ciegas 384
	Para bombas EBARA ELINE (VV) / ELINE-D (VV)
	Aislamientos de cuerpo de bomba 384
	Para CDX(L) / 2CDX(L) / DWC / MATRIX
	Transductores de presión 385
	Transductores de presión diferencial y no diferencial
	Repuestos varios 385-386
	Manómetros, racores, inyectores, tubos, colector de instrumentos, presostatos, etc.
	Colectores para 2 y 3 bombas 386
	Colectores en AISI 304 con diferentes medidas de conexión
	Cuadros para grupos de presión 386
	Cuadros para grupos de presión con 1 ó 2 bombas
	Cuadros para bombas sumergibles 195
	Cuadros para bombas sumergibles para aguas limpias
	Accesorios para bombas sumergibles 195
	Accesorios de bombas sumergibles para aguas limpias
	Cuadros Multiuso (2 bombas - hasta 11A) 195
	Cuadros multiuso para controlar un grupo de presión, bombas de aguas sucias o bombas de pozo
	Cuadros para bombas aguas fecales 251
	Cuadros para bombas aguas fecales
	Accesorios para bombas sumergibles de aguas fecales 249
	Para bombas sumergibles de aguas fecales - Series D
	Reguladores de nivel y manguitos flexibles antivibratorios 387
	Reguladores de nivel y manguitos flexibles antivibratorios
	Motores eléctricos trifásicos 388
	Motores eléctricos trifásicos estándar horizontales (B3) y verticales (B14 / B5)
Tarifa de puestas en marcha	
	Tarifa de puestas en marcha 389
	Para bombas "In-line" con variador, grupos de presión y equipos contra incendios y grupos para aguas residuales
Tabla de pérdidas de carga	
	Tabla de pérdidas de carga 391
Productos especiales	
	Productos especiales no tarifados fabricados bajo demanda 392
Condiciones generales de venta	
	Condiciones generales de venta de EBARA PUMPS IBERIA, S.A. 397

Suplementos

Suplemento por cambio de cierre mecánico sólo aplicable en la distribución de bombas CDX(L) / CD ★



Versión H - Alta temperatura: CDXH-CDH				P.V.P. (€)
Tipo de cierre mecánico	Código	Temperatura		
CAR/CER/Vitón (FPM)	364500004	(-5/+110° C)		189
Versión HS - Líquidos especiales: CDXHS-CDHS				P.V.P. (€)
Tipo de cierre mecánico	Código	Temperatura		
SiC/SiC/Vitón (FPM)	364500005	(-5/+110° C)		227

Incluye: Cierre mecánico, retén, juntas tóricas (cuerpo y tapones), distanciador del cierre mecánico, chaveta del eje, anillo rozante y tuerca del impulsor.

Suplemento por cambio de cierre mecánico sólo aplicable en la distribución de bombas DWO / DWC ★



Versión H - Alta temperatura: DWOH				P.V.P. (€)
Tipo de cierre mecánico	Código	Temperatura		
CAR/CER/Vitón (FPM)	364500019	(-15/+110° C)		199
Versión HS - Líquidos especiales: DWOHS				P.V.P. (€)
Tipo de cierre mecánico	Código	Temperatura		
SiC/SiC/Vitón (FPM)	364500020	(-15/+110° C)		549

Incluye: Cierre mecánico, protector del cierre mecánico, retén, juntas tóricas (cuerpo y tapones), distanciador del cierre mecánico, chaveta del eje, anillo rozante y tuerca del impulsor.

Suplemento por cambio de cierre mecánico sólo aplicable en la distribución de bombas 2CDX(L) ★



Versión H - Alta temperatura: 2CDXH				P.V.P. (€)
Tipo de cierre mecánico	Modelos	Código	Temperatura	
CAR/CER/Vitón (FPM)	70-120-200/xx	364500007	(-5/+110° C)	297
Versión HS - Líquidos especiales: 2CDXHS				P.V.P. (€)
Tipo de cierre mecánico	Modelos	Código	Temperatura	
SiC/SiC/Vitón (FPM)	70/xx y 200/xx	364500009	(-5/+110° C)	337
SiC/SiC/Vitón (FPM)	120/xx	364500010	(-5/+110° C)	317

Incluye: Cierre mecánico, retén, juntas tóricas (cuerpo y tapones), distanciador del cierre mecánico, chaveta del eje, anillo rozante y tuerca del impulsor.

Suplemento por cambio de cierre mecánico sólo aplicable en la distribución de bombas MATRIX ★



Versión H - Líquidos especiales				P.V.P. (€)
Tipo de cierre mecánico	Código	Temperatura		
CER/Grafito/FPM	364500135	(-15/+85°C)		185
Versión HS - Líquidos especiales - Certificación WRAS				P.V.P. (€)
Tipo de cierre mecánico	Código	Temperatura		
SiC/SiC/FPM	364500136	(-15/+85°C)		217
Versión TE - Alta temperatura				P.V.P. (€)
Tipo de cierre mecánico	Código	Temperatura		
CER/Grafito/EPDM	364500134	(-15/+110°C)		177

Incluye: Cierre mecánico, retén, juntas tóricas (cuerpo y tapones), distanciador del cierre mecánico, chaveta del eje, anillo rozante y tuerca del impulsor.

Suplemento por cambio de cierre mecánico sólo aplicable en la distribución de bombas Serie 3D ★



Versión H - Alta temperatura: 3DH-3DSH-3DPH				P.V.P. (€)
Tipo de cierre mecánico	Modelos	Código	Temperatura	
CER/Grafito/FPM	2 y 4 polos hasta 11 kw	364500001	(-10/+110°C)	297
CER/Grafito/FPM	2 polos desde 15 kw	364500039	(-10/+110°C)	365
Versión E - Alta temperatura (+120°C): 3DE-3DSE-3DPE-3DPFE				P.V.P. (€)
Tipo de cierre mecánico	Modelos	Código	Temperatura	
CAR/CER/EPDM	2 y 4 polos hasta 11 kw	364500033	(-20/+120°C)	241
CAR/CER/EPDM	2 polos desde 15 kw	364500049	(-20/+120°C)	377
Versión HS - Líquidos especiales: 3DHS-3DSHS-3DPHS				P.V.P. (€)
Tipo de cierre mecánico	Modelos	Código	Temperatura	
SiC/SiC/FPM	2 y 4 polos hasta 11 kw	364500002	(-10/+110°C)	399
SiC/SiC/FPM	2 polos desde 15 kw**	364500044	(-10/+110°C)	715
Versión HW - Alta temperatura y líquidos especiales				P.V.P. (€)
Tipo de cierre mecánico	Modelos	Código	Temperatura	
Car.Tungsteno/Car.Tungsteno/FPM	2 y 4 polos hasta 11 kw	364500051	(-10/+110°C)	695
Car.Tungsteno/Car.Tungsteno/FPM	2 polos desde 15 kw	364500111	(-10/+110°C)	1.147
Versión HWS - Alta temperatura y líquidos especiales				P.V.P. (€)
Tipo de cierre mecánico	Modelos	Código	Temperatura	
SiC/Carburo Tungsteno/FPM	2 y 4 polos hasta 11 kw	364500050	(-10/+110°C)	881
SiC/Carburo Tungsteno/FPM	2 polos desde 15 kw	364500082	(-10/+110°C)	1.135

Incluye: Cierre mecánico, retén, junta tórica, distanciador del cierre mecánico, chaveta del eje y tuerca del impulsor.

(**) Excepto modelo 50-200/15 que monta el cierre mecánico con Código: 364500002.

Suplementos

Suplemento por cambio de cierre mecánico sólo aplicable en la distribución de bombas Serie 3



Incluye: Cierre mecánico, retén, junta tórica, distanciador del cierre mecánico, chaveta del eje y tuerca del impulsor.

Cierres mecánicos para Serie 3L, consultar

Versión H - Alta temperatura (+110°C): 3MH-3SH-3PH-3PFH				P.V.P. (€)
Tipo de cierre mecánico	Modelos	Código	Temperatura	
CAR/CER/Vitón (FPM)	2 y 4 polos hasta 11 kw	364500001	(-10/+110°C)	297
CAR/CER/Vitón (FPM)	2 polos desde 15 kw	364500039	(-10/+110°C)	365
Versión E - Alta temperatura (+120°C): 3ME-3SE-3PE-3PFE				P.V.P. (€)
Tipo de cierre mecánico	Modelos	Código	Temperatura	
CAR/CER/EPDM	2 y 4 polos hasta 11 kw	364500033	(-20/+120°C)	241
CAR/CER/EPDM	2 polos desde 15 kw	364500049	(-20/+120°C)	377
Versión HS - Líquidos especiales: 3MHS-3SHS-3PHS				P.V.P. (€)
Tipo de cierre mecánico	Modelos	Código	Temperatura	
SiC/SiC/Vitón (FPM)	2 y 4 polos hasta 11 kw	364500002	(-10/+110°C)	399
SiC/SiC/Vitón (FPM)	2 polos desde 15 kw	364500036	(-10/+110°C)	719
Versión HW - Alta temperatura y líquidos especiales				P.V.P. (€)
Tipo de cierre mecánico	Modelos	Código	Temperatura	
Car.Tungsteno/Car.Tungsteno/FPM	2 y 4 polos hasta 11 kw	364500051	(-10/+110°C)	695
Car.Tungsteno/Car.Tungsteno/FPM	2 polos desde 15 kw	364500111	(-10/+110°C)	1.147
Versión HWS - Alta temperatura y líquidos especiales				P.V.P. (€)
Tipo de cierre mecánico	Modelos	Código	Temperatura	
SiC/Carburo Tungsteno/FPM	2 y 4 polos hasta 11 kw	364500050	(-10/+110°C)	881
SiC/Carburo Tungsteno/FPM	2 polos desde 15 kw	364500082	(-10/+110°C)	1.135

Accesorios

Juego de Contrabridas para roscar - Bombas Series 3 / 3D



DNA / DNI	Código	P.V.P. (€) AISI 316	Código	P.V.P. (€) AISI 304	Código	P.V.P. (€) Cincadas
50/32	364300011	262	364400006	194	364400001	76
65/40	364300012	345	364400007	261	364400002	88
65/50	364300013	370	364400008	279	364400003	102
80/65	364300043	529	364400043	411	364400000	121

Incluye: contrabridas, juntas, arandelas, tornillos y tuercas.

Juego de Contrabridas cincadas para soldar - Bombas GSD / MDL / GS



DNA / DNI	Código	P.V.P. (€)
50/32	622CB00000014 / 622CB00000012	59
65/40	622CB00000015 / 622CB00000013	67
65/50	622CB00000015 / 622CB00000014	70
80/65	622CB00000016 / 622CB00000015	83
100/80	622CB00000006 / 622CB00000016	94
125/100	622CB00000007 / 622CB00000006	110
150/125	622CB00000008 / 622CB00000007	136
200/150	622CB00000026 / 622CB00000008	184

Incluye: contrabridas, juntas, tornillos y tuercas.

Juego de Contrabridas cincadas para soldar - Bombas EGO / EBARA ELINE (VV) / ELINE-D (VV)



DNA / DNI	Código	P.V.P. (€)
32/32	2 x 622CB00000012	54
40/40	2 x 622CB00000013	58
50/50	2 x 622CB00000014	64
65/65	2 x 622CB00000015	76
80/80	2 x 622CB00000016	90
100/100	2 x 622CB00000006	98
125/125	2 x 622CB00000007	122
150/150	2 x 622CB00000008	150
200/200	2 x 622CB00000026	218

Incluye: contrabridas, juntas, tornillos y tuercas.

Juego de racores - Serie Ego



Medidas		Código Hierro	P.V.P. (€) Hierro	Código Latón / bronce*	P.V.P. (€) Latón / Bronce*
Rosca bomba	Conexión tubería				
1"	1/2" H	-	-	6240005001	23
1 1/2"	1"	6241022003	12	6240005002	23
2"	1 1/4"	6241022005	14	6240005003	27

(*) Racor 1"-1/2"H fabricado en latón, resto en bronce.

Accesorios

Bridas ciegas - Bombas EBARA ELINE-D (VV)



Modelo	Código	P.V.P. (€)	Modelo	Código	P.V.P. (€)
ELD 40-160	622MS00806000	163	ELD 80-250	622MS00822000	299
ELD 50-200	622MS00812001	187	ELD 100-160	622MS00825001	167
ELD 50-250	622MS00813001	245	ELD 100-200	622MS00826001	183
ELD 65-160	622MS00806000	163	ELD 100-250	622MS00822000	299
ELD 65-200	622MS00812001	187	ELD 125-200	622MS00826001	183
ELD 65-250	622MS00813001	245	ELD 125-250	622MS00822000	299
ELD 80-160	622MS00806000	163	ELD 150-200	622MS00826001	183
ELD 80-200	622MS00812001	187	ELD 150-250	622MS00822000	299

Aislamiento cuerpo bomba - Modelos CDX(L) / 2CDX(L) / DWC



Modelo	Código	P.V.P. (€)
Aislamiento cuerpo bomba CDX(L) 70/05- 70/07- 90/10- 120/07- 120/12- 200/12	341445019	52
Aislamiento cuerpo bomba CDX(L) 120/20 - 200/20 - 200/25	341445020	52
Aislamiento cuerpo bomba 2CDX(L) 70/10 - 70/12 - 120/15 - 120/20	341445047	64
Aislamiento cuerpo bomba 2CDX(L) 200/30	341445048	64
Aislamiento cuerpo bomba 2CDX(L) 70/15 - 70/20 - 120/30 - 120/40	341445049	64
Aislamiento cuerpo bomba 2CDX(L) 200/40 - 200/50	341445050	64
Aislamiento cuerpo bomba DWC	341445015	52

Aislamiento cuerpo bomba - Modelos MATRIX



Modelo	Código	P.V.P. (€)
Aislamiento cuerpo bomba MATRIX 3-2T/0,45(M) / 3-3T/0,65(M)	341445022	64
Aislamiento cuerpo bomba MATRIX 3-4T/0,65(M)	341445023	64
Aislamiento cuerpo bomba MATRIX 3-5T/0,75(M)	341445031	67
Aislamiento cuerpo bomba MATRIX 3-6T/0,9(M)	341445032	67
Aislamiento cuerpo bomba MATRIX 3-7T/1,3(M)	341445033	67
Aislamiento cuerpo bomba MATRIX 3-8T/1,3(M)	341445034	83
Aislamiento cuerpo bomba MATRIX 3-9T/1,5(M)	341445035	83
Aislamiento cuerpo bomba MATRIX 5-3T/0,65(M)	341445021	64
Aislamiento cuerpo bomba MATRIX 5-4T/0,9(M)	341445024	64
Aislamiento cuerpo bomba MATRIX 5-5T/1,3(M)	341445037	67
Aislamiento cuerpo bomba MATRIX 5-6T/1,3(M)	341445038	67
Aislamiento cuerpo bomba MATRIX 5-7T/1,5(M)	341445039	67
Aislamiento cuerpo bomba MATRIX 5-8T/2,2(M)	341445040	83
Aislamiento cuerpo bomba MATRIX 5-9T/2,2(M)	341445041	83
Aislamiento cuerpo bomba MATRIX 10-3T/1,3(M)	341445042	64
Aislamiento cuerpo bomba MATRIX 10-4T/1,5(M)	341445026	67
Aislamiento cuerpo bomba MATRIX 10-5T/2,2(M)	341445043	64
Aislamiento cuerpo bomba MATRIX 10-6T/2,2(M)	341445044	67
Aislamiento cuerpo bomba MATRIX 18-2T/1,5(M) / 18-3T/2,2(M)	341445027	67
Aislamiento cuerpo bomba MATRIX 18-4T/3	341445028	67
Aislamiento cuerpo bomba MATRIX 18-5T/4	341445029	83
Aislamiento cuerpo bomba MATRIX 18-6T/4	341445046	83

Accesorios

Transductores de presión, 4-20 mA



Escala (bar)	Código	P.V.P. (€)
0-6*	622CC70140062	193
0-16*	622CC70140163	219
0-25*	622CC70140252	232
Cable conector transductor (2 m.)	622CC00000122	35
Cable conector transductor (5 m.)	622CC00000125	41

(*) Cable conector NO INCLUIDO.

Kit transductor de presión diferencial



Modelo	Escala (bar)	Código	P.V.P. (€)
Para bomba simple: contiene 1 transductor con 1 m de cable.	0-10	622CC70140035	895
Para bomba doble: contiene 2 transductores con 1 m de cable cada uno.	0-10	2 x 622CC70140035	1.790

Manómetros



Modelo	Código	P.V.P. (€)
Manómetro 0 + 10 Bar	622CC10000040	7
Manómetro* 0 + 10 Bar	622CC10000050	22
Manómetro* 0 + 16 Bar	622CC10000030	22
Manovacuómetro* -1 +3 Bar	622CC80120001	36

(*) En baño de glicerina.

Racor de unión de 5 vías - 1"



Modelo	Código	P.V.P. (€)
LATÓN	622CZ00000011	23
AISI 316	622CZ00000111	36
AISI 304 con válvula de retención integrada	375992078	70

Inyectores de aire



Tipo de inyector	Modelo	Para depósito (lts.)	Código	P.V.P. (€)
Membrana (PN5)	S-65	300	622CC70000099	119
	300	750	622CC70000300	250
Flotador (PN10)	600	1.000	622CC70000600	313
	SP-II	2.000	622CC70002000	464

Tubo y racores para transductor - 1/4"



Modelo	Código	P.V.P. (€)
Tubo poliamida (€/m)	-	8
Juego de racores	-	29

Racor con presostato y manómetro incluido



Modelo	Presión máx.	Código	P.V.P. (€)
PM/5-3W	5 bar	622CC20000037	40

Colector de instrumentos cincado



Modelo	Código	P.V.P. (€)
5 salidas	622MR90405199	159
8 salidas	622MR90408199	183

Accesorios

Presostatos



Modelo	Regulación (Bar)	Contactos (Nº-Tipo)	Código	P.V.P. (€)
PM/5	1-5	1-NC	622CC20000016	15
PM/12	3-12	1-NC	622CC20000017	19
TELEMECANIQUE XMP 06	1-6	1-NC	622CC20000002	36
TELEMECANIQUE XMP 012	2-12	1-NC	622CC20000003	36
TELEMECANIQUE XMP 025	5-25	1-NC	622CC20000005	72
TELEMECANIQUE XMX 012	2-12	1-NC;1-NA	622CC20000004	108
TELEMECANIQUE XMX 025	5-25	1-NC;1-NA	622CC20000080	171
LP3/18	0,5-2	2-NA	622CC20000060	35

Modelo	Regulación (Bar)	Contactos (Nº-Tipo)	Código	P.V.P. (€)
Switch Matic 2	1-8	1-NC	622CC20000077	104
T-Kit Switch Matic 2	1-8	1-NC	622CC20000090	116

Colectores para 2 bombas



Modelo	Material	Código	P.V.P. (€)
2" - 1 1/4"	Ac. Inox. AISI 304	622MR92050200	264
2 1/2" - 1 1/2"	Ac. Inox. AISI 304	622MR90652104	299
3" - 2"	Ac. Inox. AISI 304	622MR90802103	338
4" - 2 1/2"	Ac. Inox. AISI 304	622MR91002103	385

Colectores para 3 bombas



Modelo	Material	Código	P.V.P. (€)
2 1/2" - 1 1/2"	Ac. Inox. AISI 304	622MR90653103	394
2 1/2" - 1 1/4"	Ac. Inox. AISI 304	622MR90653104	394
3" - 2"	Ac. Inox. AISI 304	622MR90803101	506

Cuadros para Grupos de presión



Modelo	Tensión	Código	P.V.P. (€)
1 Bomba hasta 2 CV	220V Monof	622HU11031155	335
1 Bomba 1 CV	400V 3F+N	622HG11011352	321
1 Bomba 2 CV	400V 3F+N	622HG11021352	321
1 Bomba 3 CV	400V 3F+N	622HG11031352	321
1 Bomba 4 CV	400V 3F+N	622HG11041352	321
1 Bomba 5,5 CV	400V 3F+N	622HG11051352	316
1 Bomba 7,5 CV	400V 3F+N	622HG11061352	417
2 Bombas hasta 2 CV	220V Monof	622HU12031155	622
2 Bombas 1 CV	400V 3F+N	622HG12011352	602
2 Bombas 2 CV	400V 3F+N	622HG12021352	602
2 Bombas 3 CV	400V 3F+N	622HG12031352	602
2 Bombas 4 CV	400V 3F+N	622HG12041352	602
2 Bombas 5,5 CV	400V 3F+N	622HG12051352	602
2 Bombas 7,5 CV	400V 3F+N	622HG12061352	632

Sobrepeso por reloj programador

123

Composición del cuadro

- Caja de Poliéster.
- Disyuntor/es de protección.
- Contactor/es.
- Relé de alternancia (modelo de dos bombas).
- Selector/es Manual-0-Automático.
- Pilotos de bomba en marcha, de disparo térmico y de bajo nivel.
- Borneros para conexionado de presostatos y de regulador de bajo nivel.
- Prensacables de entrada y salida.

Arranque

Arranque por presostato/s y protección contra trabajo en vacío por regulador de nivel.

Cuadros eléctricos y accesorios para bombas sumergibles, ver Pág. 196

Cuadros Multiuso para controlar Grupo de presión, bombas residuales o de pozo, ver Pág. 196

Cuadros eléctricos y accesorios para bombas aguas fecales, ver Pág. 251



Accesorios

Reguladores de nivel para aguas limpias



Modelo	Código	P.V.P. (€)
Cable 3 m.	622CC90000011	23
Cable 5 m.	622CC90000012	29
Cable 10 m.	622CC90000014	42

Reguladores de nivel para aguas sucias



Modelo	Código	P.V.P. (€)
EBARA RNC-1002 10 m.	369250040	108

Características EBARA RNC-1002

- Reguladores de nivel diseñados específicamente para aguas residuales y de drenaje.
- Superficie lisa para prevenir la adherencia de grasas y residuos que alteren su forma o su centro de gravedad.
- No necesitan contrapeso porque ya lo tienen incorporado.

Reguladores de nivel Antideflagrantes



Modelo	Código	P.V.P. (€)
ATEX 10 m.	622CC90000202	186

Manguito flexible antivibratorio



Modelo	PN	Código	P.V.P. (€)
TF 8 1	10	622CW01000800	29
TF 8 1 (c/codo)	10	622CW01000801	37
TF 8 1 1/4	9	622CW01140800	96
TF 8 1 1/2	8	622CW01120800	123
TF 8 2	7	622CW02000800	150

Motores eléctricos

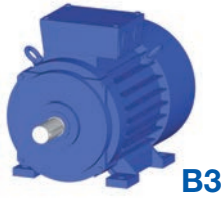

Motores horizontales estándar (forma constructiva B3, protección IP55) - TRIFÁSICOS

1.450 rpm				P.V.P. (€)	2.900 rpm				P.V.P. (€)
kW	CV	Eficiencia	Código		kW	CV	Eficiencia	Código	
0,37	0,5	-	622EW00000101	209	0,37	0,5	-	622EW00000301	198
0,55	0,75	-	622EW00000102	234	0,55	0,75	-	622EW00000302	203
0,75	1	IE3	622EW20000103	298	0,75	1	IE3	622EW20000303	281
1,1	1,5	IE3	622EW20000104	337	1,1	1,5	IE3	622EW20000304	298
1,5	2	IE3	622EW20000105	397	1,5	2	IE3	622EW20000305	356
2,2	3	IE3	622EW20000106	491	2,2	3	IE3	622EW20000306	407
3	4	IE3	622EW20000107	596	3	4	IE3	622EW20000307	535
4	5,5	IE3	622EW20000108	729	4	5,5	IE3	622EW20000308	616
5,5	7,5	IE3	622EW20000209	948	5,5	7,5	IE3	622EW20000409	844
7,5	10	IE3	622EW20000210	1.131	7,5	10	IE3	622EW20000410	968
9,2	12,5	IE3	622EW200001017	1.407	9,2	12,5	IE3	622EW20000417	1.232
11	15	IE3	622EE20000211	1.686	11	15	IE3	622EE20000411	1.673
15	20	IE3	622EE20000212	1.915	15	20	IE3	622EE20000412	1.848
18,5	25	IE3	622EE20000213	2.421	18,5	25	IE3	622EE20000413	2.110
22	30	IE3	622EE20000214	2.584	22	30	IE3	622EE20000414	2.637
30	40	IE3	622EE20000215	3.484	30	40	IE3	622EE20000415	3.375
37	50	IE3	622EE20000216	4.301	37	50	IE3	622EE20000416	3.729
45	60	IE3	622EE20000217	4.811	45	60	IE3	622EE20000417	4.659
55	75	IE3	622EE20000218	5.782	55	75	IE3	622EE20000418	5.644
75	100	IE4	622EE30000219	9.089	75	100	IE4	622EE30000419	9.031
90	125	IE4	622EE30000220	10.103	90	125	IE4	622EE30000420	9.820
110	150	IE4	622EE30000221	14.852	110	150	IE4	622EE30000421	15.012
132	180	IE4	622EE30000223	16.285	132	180	IE4	622EE30000423	17.365
160	220	IE4	622EE30000224	17.986	160	220	IE4	622EE30000424	18.031
200	270	IE4	622EE30000225	20.664	200	270	IE4	622EE30000425	20.069
250	340	IE3	622EE20000226	27.186	250	340	IE3	622EE20000426	28.714
315	430	IE3	622EE20000227	32.571	315	430	IE3	622EE20000427	33.143

Motores monofásicos, consultar.

Motores verticales estándar (forma constructiva B5 / B14, protección IP55) - TRIFÁSICOS

1.450 rpm				P.V.P. (€)	2.900 rpm				P.V.P. (€)	
kW	CV	Eficien.	Código B5		kW	CV	Eficien.	Código B14		Código B5
0,37	0,5	-	622EW00000000	245	0,37	0,5	-	622EW00000026	-	209
0,55	0,75	-	622EW00000001	281	0,55	0,75	-	622EW00000072	-	214
0,75	1	IE3	622EW20000002	313	0,75	1	IE3	622EW20000027	-	298
1,1	1,5	IE3	622EW20000003	363	1,1	1,5	IE3	622EW20000021	622EW20000009	313
1,5	2	IE3	622EW20000004	416	1,5	2	IE3	622EW20000022	622EW20000010	383
2,2	3	IE3	622EW20000005	531	2,2	3	IE3	622EW20000023	622EW20000011	432
3	4	IE3	622EW20000006	630	3	4	IE3	622EW20000024	622EW20000012	570
4	5,5	IE3	622EW20000007	774	4	5,5	IE3	622EW20000025	622EW20000013	661
5,5	7,5	IE3	622EW20000052	1.013	5,5	7,5	IE3	-	622EW20000019	913
7,5	10	IE3	622EW20000097	1.201	7,5	10	IE3	-	622EW20000015	1.037
9,2	12,5	IE3	622EW20000053	1.479	9,2	12,5	IE3	-	622EW20000016	1.295
11	15	IE3	622EE20000030	1.737	11	15	IE3	-	622EE20000020	1.723
					15	20	IE3	-	622EE20000028	1.903
					18,5	25	IE3	-	622EE20000029	2.172
					22	30	IE3	-	622EE20000037	2.716
					30	40	IE3	-	622EE20000065	3.475
					37	50	IE3	-	622EE20000066	3.839

Motores monofásicos, consultar.

Tarifa de Puestas en marcha

Bombas In-line y Grupos motobomba sobre bancada

Bombas "IN-LINE" CON VARIADOR (Sencillas y dobles)

SENCILLAS		PRECIO NETO*
Nº de bombas	Código	(€)
1 Bomba "IN-LINE" sencilla con variador		133
2 Bombas "IN-LINE" sencillas con variador		186
3 Bombas "IN-LINE" sencillas con variador		239

Para mayores cantidades calcular un **sobreprecio de 53 €** por cada bomba adicional.

DOBLES		PRECIO NETO*
Nº de bombas	Código	(€)
1 Bomba "IN-LINE" doble con variador		195
2 Bombas "IN-LINE" dobles con variador		295
3 Bombas "IN-LINE" dobles con variador		409

Para mayores cantidades calcular un **sobreprecio de 99 €** por cada bomba adicional.

Grupos Motobomba sobre bancada SIN VARIADOR

Grupos motobomba SIN VARIADOR hasta 10 CV		PRECIO NETO*
Nº de grupos	Código	(€)
1 Grupo motobomba sin variador hasta 10 CV		139
2 Grupos motobomba sin variador hasta 10 CV		198
3 Grupos motobomba sin variador hasta 10 CV		255

Para mayores cantidades calcular un **sobreprecio de 59 €** por cada grupo adicional.

Grupos motobomba SIN VARIADOR a partir de 10 CV		PRECIO NETO*
Nº de grupos	Código	(€)
1 Grupo motobomba sin variador a partir de 10 CV		168
2 Grupos motobomba sin variador a partir de 10 CV		252
3 Grupos motobomba sin variador a partir de 10 CV		328

Para mayores cantidades calcular un **sobreprecio de 79 €** por cada grupo adicional.

Grupos Motobomba sobre bancada CON VARIADOR

Grupos motobomba CON VARIADOR hasta 10 CV		PRECIO NETO*
Nº de grupos	Código	(€)
1 Grupo motobomba con variador hasta 10 CV		173
2 Grupos motobomba con variador hasta 10 CV		255
3 Grupos motobomba con variador hasta 10 CV		339

Para mayores cantidades calcular un **sobreprecio de 84 €** por cada grupo adicional.

Grupos motobomba CON VARIADOR a partir de 10 CV		PRECIO NETO*
Nº de grupos	Código	(€)
1 Grupo motobomba con variador a partir de 10 CV		198
2 Grupos motobomba con variador a partir de 10 CV		309
3 Grupos motobomba con variador a partir de 10 CV		416

Para mayores cantidades calcular un **sobreprecio de 112 €** por cada grupo adicional.

(*) Gestión de alta de acceso a la instalación y PRL NO INCLUIDOS en el precio.

Condiciones generales

- El precio de la puesta en marcha no contempla desplazamientos especiales que en su caso deben ser comunicados en el momento de realizar la solicitud o pedido de la puesta en marcha. Tampoco incluye tiempos de demora por causas ajenas a EBARA por lo que se facturarán aparte.
- Los sobrepuestos por equipos adicionales serán válidos cuando éstos estén instalados en el mismo lugar y la puesta en marcha se realice en un único desplazamiento y una única jornada laboral continua en día laborable.
- La realización de la puesta en marcha se llevará a cabo previa comunicación a EBARA, y una vez recibida la "Conformidad / Solicitud de Puesta en Marcha" debidamente cumplimentada y firmada, en la que se confirman las condiciones mínimas de instalación para su realización. Por motivos de planificación de trabajos, la comunicación se recibirá con una antelación mínima de una semana.
- En el caso de equipos para aguas residuales, la puesta en marcha solamente incluye la revisión del conexionado (boyas de nivel y acometida eléctrica), funcionamiento de bombas y alarma nivel alto siempre que las condiciones de la instalación lo permitan. No incluye el cableado hasta el cuadro de control ni de las boyas de nivel ni de las mangueras de alimentación de las bombas.
- En el supuesto de que, por causas ajenas a EBARA, al presentarse el técnico en la instalación en la fecha acordada no se pudiera realizar la puesta en marcha, se facturarían los gastos generados por desplazamiento y mano de obra.
- El ámbito de aplicación de esta tarifa es únicamente para territorio español peninsular. Para puestas en marcha en Islas Baleares, Islas Canarias y el extranjero, consultar con EBARA.
- Los precios indicados son netos y serán incrementados con el IVA en vigor en la fecha de facturación.

Tarifa de Puestas en marcha

Grupos de presión, Grupos para aguas residuales y Equipos contra incendios

Grupos de presión domésticos con PRESOSTATOS / VARIADOR

Grupos de presión convencionales CON PRESOSTATOS		PRECIO NETO* (€)
Nº de grupos	Código	
1 Grupo con 1 ó 2 bombas con presostatos		153
1 Grupo con más de 2 bombas con presostatos		208

Para mayores cantidades calcular un **sobreprecio de 99 €** por cada grupo adicional.

Grupo de presión CON VARIADOR DOMÉSTICO (Series Hidro-inverter, Micro-inverter, HYDRA, E-SPD+)		PRECIO NETO* (€)
Nº de grupos	Código	
1 Grupo con variador doméstico (Hidro-Inverter o Micro-inverter)		139
2 Grupos con variador doméstico (Hidro-Inverter o Micro-inverter)		222
3 Grupos con variador doméstico (Hidro-Inverter o Micro-inverter)		304

Para mayores cantidades calcular un **sobreprecio de 79 €** por cada grupo adicional.

Grupos de presión industriales con VARIADOR "AP VV" y "AP con E-SPD+"

Grupos de presión CON VARIADOR (Series AP VV y AP con E-SPD+)		PRECIO NETO* (€)
Nº de grupos	Código	
1 Grupo hasta 3 bombas con variador (AP VV y AP con E-SPD+)		234
1 Grupo con más de 3 bombas con variador (AP VV y AP con E-SPD+)		304

Para mayores cantidades calcular un **sobreprecio de 157 €** por cada grupo adicional.

Otras ejecuciones de Grupos de presión, consultar

Grupos para AGUAS RESIDUALES

Nº de equipos	Código	PRECIO NETO* (€)
1 Grupo para AGUAS RESIDUALES		92

Incluye revisión de conexionado (boyas y acometida).

Equipos contra incendios E / D + J

Equipos contra incendios con 1 bomba principal eléctrica o diesel + jockey		PRECIO NETO* (€)
Nº de equipos	Código	
1 Equipo contra incendios E+J o D+J		168

Para mayores cantidades calcular un **sobreprecio de 105 €** por cada equipo adicional.

Equipos contra incendios E+D / E+E + J

Equipos contra incendios con 2 bombas principales + jockey		PRECIO NETO* (€)
Nº de equipos	Código	
1 Equipo contra incendios E+D o E+E+J hasta 15 CV		208
1 Equipo contra incendios E+D o E+E+J de 15 CV a 60 CV		270
1 Equipo contra incendios E+D o E+E+J a partir de 60 CV		315

Para mayores cantidades calcular un **sobreprecio de 132 €** por cada equipo adicional.

Equipos contra incendios E+D+D+J / D+D+D+J

Equipos con 3 bombas principales: 1 eléctrica y 2 diesel (E+E+D+J) o 3 diésel (D+D+D+J)		PRECIO NETO* (€)
Nº de equipos	Código	
1 Equipo E+D+D+J / D+D+D+J		575

Para mayores cantidades calcular un **sobreprecio por equipo adicional de 409 €**.

(*) Gestión de alta de acceso a la instalación y PRL NO INCLUIDOS en el precio.

Otras ejecuciones de Grupos de presión, consultar



Tabla de Pérdidas de carga

Pc % = Caída de presión (Pc) en metros de columna de agua por cada cien metros de nueva tubería en fundido de Hierro.

Vm/s = Velocidad del líquido vehiculado por la tubería en metros / segundo.

Caudal [m³/h]	Diámetro interior [mm]																									
	25	32	40	50	60	70	80	90	100	125	150	175	200	225	250	275	300	350	400	450	500	600	700	800	900	1000
3	Pc % Vm/s	17 1,70	6 1,03	1,6 0,67	0,54 0,43	0,25 0,29	0,13 0,22	0,06 0,16	0,03 0,13	0,02 0,10																
6	Pc % Vm/s	24 2,06	6 1,34	2 0,85	0,9 0,58	0,43 0,44	0,21 0,32	0,13 0,26	0,08 0,20	0,026 0,13																
9	Pc % Vm/s		12,5 2,08	4,3 1,32	1,8 0,89	0,9 0,65	0,46 0,5	0,25 0,39	0,15 0,32	0,06 0,20																
12	Pc % Vm/s		20 2,76	7 1,76	3,2 1,19	1,5 0,88	0,75 0,67	0,44 0,53	0,25 0,43	0,09 0,27	0,03 0,18															
15	Pc % Vm/s		12 2,2	5,2 1,49	2,4 1,1	1,25 0,87	0,7 0,66	0,42 0,54	0,15 0,34	0,06 0,24																
18	Pc % Vm/s		17 2,64	7 1,78	3,5 1,3	1,7 1	1 0,78	0,6 0,64	0,2 0,4	0,08 0,28																
21	Pc % Vm/s		22 3,35	8,8 2,08	4,2 1,54	2,2 1,17	1,3 0,93	0,75 0,48	0,26 0,42	0,1 0,31	0,05 0,24															
24	Pc % Vm/s		12 2,38	5,7 1,76	3 1,34	1,7 1,06	1 0,86	0,36 0,54	0,14 0,36	0,07 0,28																
27	Pc % Vm/s		14 2,7	7 1,97	3,5 1,45	2 1,17	1,25 0,96	0,42 0,6	0,17 0,42	0,08 0,31																
30	Pc % Vm/s		17 2,98	8,2 2,2	4,2 1,74	2,5 1,32	1,5 1,08	0,5 0,68	0,2 0,4	0,09 0,34																
36	Pc % Vm/s		25 3,58	12 2,63	6,3 2	3,5 1,58	2 1,28	0,75 0,82	0,3 0,57	0,14 0,42	0,07 0,32															
42	Pc % Vm/s			16 3,07	8,5 2,34	4,5 1,85	2,7 1,5	0,85 0,96	0,33 0,66	0,18 0,48	0,08 0,37															
48	Pc % Vm/s			21 3,51	10 2,68	6 2,12	3,6 1,72	1,2 1,08	0,45 0,72	0,22 0,56	0,12 0,43	0,06 0,34														
54	Pc % Vm/s			25 3,94	13,5 3	7,6 2,34	4,5 1,92	1,5 1,2	0,55 0,84	0,28 0,63	0,14 0,48	0,08 0,38														
60	Pc % Vm/s				16 3,32	9 2,64	5,5 2,16	1,8 1,36	0,7 0,96	0,33 0,66	0,17 0,53	0,1 0,42														
75	Pc % Vm/s				24 4,17	14 3,31	8 2,68	2,76 1,72	1 1,18	0,49 0,87	0,24 0,67	0,14 0,53	0,08 0,43													
90	Pc % Vm/s					20 3,97	12,5 3,24	3,8 2,04	1,45 1,44	0,74 1,02	0,36 0,8	0,2 0,63	0,14 0,51	0,08 0,42												
105	Pc % Vm/s					26 4,6	16,5 3,74	5,3 2,41	1,95 1,66	0,9 1,22	0,47 0,93	0,27 0,74	0,16 0,59	0,1 0,49												
120	Pc % Vm/s					21,5 4,31	6,9 2,72	2,6 1,93	1,2 1,35	0,61 1,06	0,36 0,84	0,2 0,68	0,14 0,56	0,08 0,47												
135	Pc % Vm/s					26 4,81	9 3,07	3,3 2,13	1,5 1,56	0,76 1,19	0,45 0,95	0,25 0,76	0,17 0,63	0,1 0,53												
150	Pc % Vm/s						11 3,44	4 2,36	1,9 1,74	0,95 1,34	0,55 1,05	0,3 0,86	0,21 0,70	0,12 0,59	0,06 0,43											
165	Pc % Vm/s						13 3,75	4,7 2,61	2,2 1,91	1,13 1,46	0,65 1,15	0,37 0,94	0,24 0,77	0,15 0,65	0,08 0,48											
180	Pc % Vm/s						15,2 4,09	5,5 2,83	2,6 2,08	1,3 1,59	0,76 1,26	0,43 1,02	0,29 0,84	0,18 0,71	0,09 0,52											
210	Pc % Vm/s						21 4,70	7,4 3,32	3,5 2,43	1,8 1,86	1,1 1,49	0,6 1,19	0,37 0,98	0,24 0,82	0,12 0,61	0,06 0,47										
240	Pc % Vm/s						9,4 3,78	4,3 2,77	2,3 2,12	1,3 1,68	0,75 1,36	0,48 1,12	0,3 0,95	0,15 0,69	0,08 0,53											
270	Pc % Vm/s						12 4,26	5,5 3,13	2,8 2,39	1,62 1,90	0,9 1,53	0,58 1,26	0,35 1,07	0,18 0,78	0,09 0,59											
300	Pc % Vm/s						14 4,75	7,5 3,47	3,4 2,66	2 2,10	1,1 1,71	0,74 1,40	0,46 1,18	0,22 0,86	0,11 0,67	0,07 0,53										
360	Pc % Vm/s						9 4,15	4,7 3,17	2,8 2,53	1,6 2,04	1 1,68	0,65 1,41	0,32 1,04	0,16 0,79	0,09 0,63	0,05 0,51										
420	Pc % Vm/s						11,6 4,86	6,2 3,72	3,5 2,94	2 2,37	1,3 1,96	0,82 1,64	0,41 1,22	0,21 0,94	0,12 0,76	0,07 0,59	0,03 0,41									
480	Pc % Vm/s							8,5 4,24	4,9 3,36	2,9 2,72	1,9 2,24	1,2 1,90	0,6 1,38	0,3 1,06	0,17 0,84	0,09 0,69	0,04 0,47									
540	Pc % Vm/s							11 4,78	6,5 3,80	3,7 3,06	2,35 2,52	1,52 2,13	0,75 1,56	0,38 1,19	0,22 0,94	0,12 0,76	0,05 0,53									
600	Pc % Vm/s							12,2 5,30	7,4 4,20	4,3 3,40	2,7 2,81	1,7 2,36	0,9 1,73	0,45 1,34	0,25 0,86	0,13 0,61	0,055 0,44	0,024 0,44								
660	Pc % Vm/s							9 4,61	5,2 3,76	3,3 3,07	2,1 2,59	1,1 1,89	0,54 1,46	0,3 0,93	0,16 0,65	0,06 0,48										
720	Pc % Vm/s							10 5,05	6 4,08	3,8 3,37	2,5 2,84	1,3 2,08	0,52 1,65	0,35 1,26	0,19 1,02	0,075 0,71	0,035 0,52									
780	Pc % Vm/s							7,3 4,43	4,5 3,65	3 3,08	1,5 2,26	0,75 1,73	0,42 1,36	0,23 1,11	0,08 0,77	0,04 0,56										
840	Pc % Vm/s							8 4,76	5,4 3,95	3,4 3,31	1,7 2,43	0,85 1,86	0,48 1,47	0,26 1,19	0,1 0,83	0,047 0,61										
900	Pc % Vm/s							9 5,1	5,8 4,22	3,75 3,54	1,9 2,60	0,96 2,00	0,53 1,57	0,29 1,27	0,11 0,88	0,053 0,65										
960	Pc % Vm/s								6,5 4,49	4,3 3,78	2,1 2,77	1,1 2,13	0,6 1,68	0,32 1,36	0,12 0,95	0,06 0,70										
1020	Pc % Vm/s									7,2 4,76	4,6 2,94	2,5 2,26	1,2 1,78	0,35 1,44	0,14 1,00	0,065 0,77	0,033 0,54									
1080	Pc % Vm/s										5,4 4,26	2,8 3,12	1,4 2,38	0,78 1,86	0,43 1,53	0,16 1,06	0,073 0,78	0,037 0,57								
1140	Pc % Vm/s										6 4,49	3,2 3,29	1,53 2,53	0,86 1,99	0,46 1,65	0,175 1,12	0,08 0,84	0,043 0,52	0,037 0,52							
1200	Pc % Vm/s										6,5 4,72	3,4 3,45	1,7 2,68	0,93 2,12	0,5 1,72	0,19 1,23	0,09 0,88	0,046 0,63	0,04 0,54	0,025 0,4						

Las PÉRDIDAS DE CARGA producidas por los accesorios se calculan considerándolos como equivalentes a las siguientes longitudes de tubería:
 - VÁLVULAS DE PIE:.....como 15 m de tubería
 - VÁLVULAS DE RETENCIÓN:.....como 10 m de tubería
 - VÁLVULAS DE COMPUERTA:.....como 5 m de tubería
 - CURVAS, CODOS (90°):.....como 5 m de tubería

Para tuberías que no sean de hierro fundido recomendamos multiplicar los valores de las PÉRDIDAS DE CARGA obtenidos en la TABLA por los siguientes coeficientes:
 - Tuberías de hierro forjado:0,76
 - Tuberías de acero sin soldadura:0,76
 - Tuberías de fibro-cemento:0,80
 - Tuberías de cemento (paredes lisas):0,80
 - Tubería de gres:1,17
 - Tubería forjada muy usada:2,10
 - Tubería de hierro con paredes muy rugosas: ...3,60

■ Diámetro tubería impulsión recomendable (mm)
 ■ Diámetro tubería aspiración recomendable (mm)

Productos especiales no tarifados

Bajo demanda



Equipos contra incendios con bombas en acero inoxidable aptos para su uso con agua de mar.

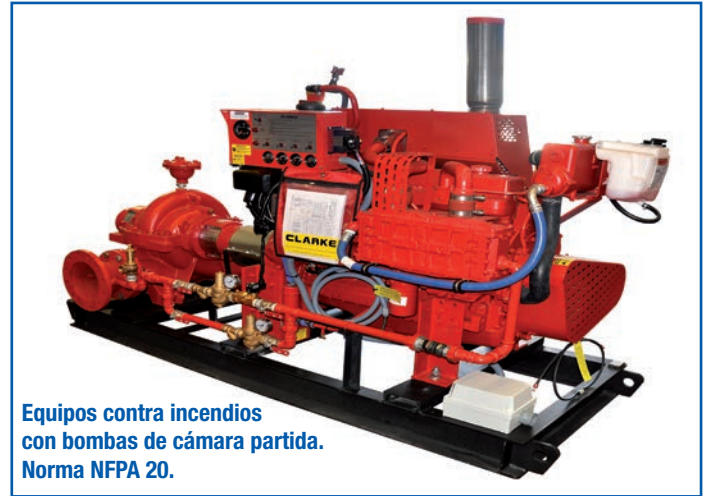

Equipos contra incendios con bombas de cámara partida. Norma NFPA 20.



Grupos electrobomba de cámara partida.



Sistemas completos de Equipos Contra Incendios con depósito de agua y equipo de bombeo integrados. Para instalaciones exteriores (en superficie o soterradas).



Salas de bombeo contra incendios completas suministradas en plataformas cabinadas.



Grupos de presión de gran formato con bombas horizontales en acero inoxidable.



Grupos de presión fabricados en materiales "Especiales".

EZ-finder, una selección de producto fácil e instantánea

EZ-finder, ¿una aplicación para encontrar un modelo de bomba? **Mucho más que esto.**

EZ-Finder, es el instrumento ideal para ayudar a nuestros clientes a encontrar, seleccionar y elegir el producto adecuado a sus necesidades.

Gracias a su lógica específica, permite buscar los productos requeridos por aplicación, nombre de producto o punto de trabajo. **Fácil**, el producto adecuado en un clic.

EZ-finder es una **herramienta fácil** para ingenieros, diseñadores e instaladores.

Puede acceder a través de nuestra web o directamente en <https://ezfinder.ebara.com>



EBARA en LINKEDIN



Ebara Pumps Iberia dispone ya de su propio perfil corporativo en la red social para empresas y profesionales **LinkedIn** a través del cual, y de manera regular, está difundiendo información diversa de sus productos y servicios. Desde las últimas novedades en el mercado, premios recibidos, información de productos, tutoriales, software, etc..

De esta forma, Ebara intenta dar un servicio añadido más a sus clientes y mantener informados de sus actividades a los seguidores y usuarios de esta red social.

The collage features several elements: a screenshot of the Ebara Pumps Iberia S.A. LinkedIn profile; a video titled 'Tecnología Japonesa Fabricación Europea'; a video titled 'Grupos de Presión Serie HYDRA 2CDX'; a video titled 'Puesta en Marcha Equipo Contra Incendios Eléctrico - Jockey según Norma UNE 23500:2012 Anexo C'; a video titled 'Software EBARA GPR'; a video titled 'Videotutorial' for the Global Compact; and a video titled 'Videotutorial' for the 'United Nations Global Compact 20 years'.

¡Síguenos en LinkedIn!

Conecta con los profesionales del sector y mantente informado de nuestras noticias, productos y servicios.



Puedes seguirnos en:

<https://www.linkedin.com/company/ebarapumpsiberia>



Página Web EBARA



www.ebara.es

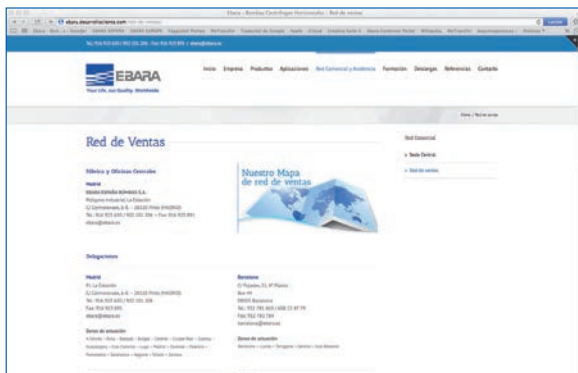
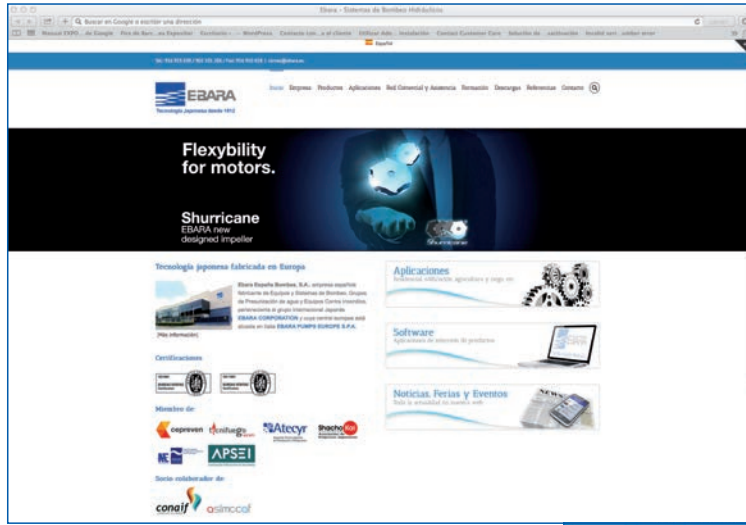

EBARA SELF-SERVICE

Punto de venta EBARA



EXPOSITOR EBARA SELF-SERVICE™

- Para ser más efectivo en el Punto de Venta, le proponemos nuestro expositor autoventa “Ebara Self-Service”.
- Una idea original y práctica que muestra en poco espacio la **Gama de Productos EBARA** con más alta rotación en su mercado.
- Ideal para presentación fuera de su mostrador, de tamaño (210 cm x 70 cm x 40 cm) y modelo estándar que no rompe con el diseño de su local y puede adaptarse en cualquier espacio
- Todos los productos de EBARA se presentan con su correspondiente caja personalizada y **Código de Barras**.



Medidas:

- **Alto: 210 cm**
- **Ancho: 70 cm**
- **Fondo: 40 cm**



Condiciones generales de venta

1.- GENERALIDADES

Cuantos pedidos nos cursen habrán de ajustarse, salvo estipulación contraria y por escrito, a las presentes Condiciones Generales de Venta, que anulan y sustituyen todas las cláusulas que figuren en cualquier otro documento que proceda de nuestros clientes y contratantes. Por otra parte, las presentes Condiciones Generales de Venta solo se aplican a las relaciones comerciales entre nuestra sociedad y nuestros revendedores profesionales. En ningún caso se aplican a las relaciones contractuales de los revendedores con los consumidores. A fin de mejorar la calidad de nuestros productos, EBARA PUMPS IBERIA, S.A., se reserva el derecho de modificar, en cualquier momento y sin previo aviso, las características técnicas de nuestros fabricados sin obligación alguna de notificarlo al comprador.

Las ilustraciones y grabados de nuestros prospectos y catálogos no tienen otro carácter que el orientativo, cuyos pesos, dimensiones, etc., estarán sujetos a cualquier ulterior modificación, sin previo aviso y no podrán en ningún caso considerarse como contractuales.

Cualquier reproducción o representación, incluso parcial por cualquier procedimiento, de las páginas publicadas en el presente catálogo y sin la autorización de nuestra sociedad, es ilícita y constituye una falsificación.

2.- PRECIOS

Los precios serán los indicados en nuestra tarifa en vigor o los de nuestras ofertas, comunicados siempre en Euros, sin impuestos y salvo condiciones particulares, se entienden en nuestros almacenes.

3.- PLAZO DE ENTREGA

Son aproximados, no aceptándose, salvo convenio expreso en contrario y por escrito, responsabilidad alguna por las demoras ajenas a la voluntad del vendedor que puedan producirse, las cuales además no podrán ser motivo de anulación del pedido. Caso de no interesar al vendedor posteriores aclaraciones constructivas, de características, forma de pago, etc., el plazo se contará a partir de la fecha en que el pedido se halle en poder del vendedor; en caso contrario, comenzará a partir de la fecha en que el comprador haya facilitado las aclaraciones necesarias solicitadas por el vendedor.

EBARA PUMPS IBERIA, S.A suspenderá el envío del material en el caso de que recibiese información que le haga dudar de la solvencia del comprador, así como en el retraso de pagos pendientes, sin que de ningún modo suponga esto causa de indemnización y compensaciones hacia el comprador por parte de nuestra empresa.

4.- EXPEDICIONES, ENTREGAS, RECLAMACIONES

Nuestras mercancías viajan siempre por cuenta y riesgo del destinatario, aún en los casos de convenios especiales. En caso de irregularidades en la entrega por el transportista, incumbe al destinatario realizar al transportista (y no a nuestra compañía), las reclamaciones pertinentes.

5.- EMBALAJES Y TRANSPORTES

De no convenirse lo contrario, unos y otros serán de cuenta del comprador, no admitiéndose, en caso alguno devolución de los primeros.

Cuando el cliente no determine medios y clase de transporte, se entiende que deja a voluntad del vendedor la elección de los mismos, comprometiéndose el comprador a no reclamar sobre este extremo.

6.- CONDICIONES DE PAGO

6.1.- Los pagos deberán realizarse sin gastos y sin descuentos a EBARA PUMPS IBERIA, S.A. en la fecha y condiciones fijadas por la Ley 11/2013, de 26 de julio, por la que se modifican las medidas de lucha contra la morosidad en las operaciones comerciales (BOE 27/07/2013, nº 179). La Ley determina que el plazo de pago será de treinta (30) días naturales después de la fecha de recepción de las mercancías o de la prestación de los servicios, con independencia de la fecha de recepción de la factura, que la recibirán en un plazo no superior a quince días naturales a contar desde la fecha de recepción efectiva de las mercancías o de la prestación de los servicios.

Los plazos de pago indicados podrán ser ampliados mediante pacto de las partes sin que, en ningún caso, se pueda acordar un plazo superior a sesenta (60) días naturales.

Por lo tanto, nuestras condiciones de cobro no admiten plazos superiores a sesenta (60) días naturales.

6.2.- Se considerará domicilio de pago el domicilio social de EBARA PUMPS IBERIA, S.A. Toda demora en el pago dará lugar al devengo automático de intereses calculados a razón del 1,5% mensual.

6.3.- Toda discusión que se produjese entre las dos partes, incluso las garantías consentidas y acordadas, no se considerarán como causa de demora en los términos de pago acordados, ni darán derecho a suspenderlos, y de ninguna manera modificarlos.

6.4.- Cualquier devolución o impago no justificado o no imputable a EBARA PUMPS IBERIA, S.A., dará derecho a éste a proceder contra el comprador, no sólo por el importe devuelto o impagado, sino también por el resto de los importes pendientes de vencimiento y relativos a los plazos de pago establecidos en la operación.

6.5.- Pagos al contado: Los pedidos cuyo importe sea inferior a 500 € deberán ser abonados mediante contra reembolso o al contado.

7.- RESERVA DE DOMINIO

En todo caso y frente a terceros, el vendedor conserva la plena propiedad del material servido al comprador, no transfiriéndose esta propiedad por el hecho de la entrega, en tanto no esté plena y satisfactoriamente abonado su total importe. El comprador vendrá obligado a utilizar el material de acuerdo con las prescripciones técnicas de compra y darle el uso al que ha sido destinado, además a conservar en su poder las mercancías, cuidándolas con esmero y asegurándolas, por su cuenta, contra todo posible riesgo. En caso de incumplimiento de cualquiera de las obligaciones por parte del comprador, el vendedor podrá optar por reivindicar el material suministrado, retirándolo de donde se encuentre, sin necesidad de otra autorización, o por pedir que se confirme la venta, exigiendo al contado la parte del precio aún no pagada y reclamando, en ambos casos, los perjuicios ocasionados.

8.- GARANTÍA

Nuestros materiales están garantizados durante tres (3) AÑOS a partir de la fecha de facturación, contra todo vicio de construcción o defecto del material. Esta GARANTÍA se limita al simple cambio de las piezas reconocidas defectuosas por nuestros servicios técnicos o reposición parcial o total del producto cuando procediese, quedando de nuestra propiedad las piezas o productos reemplazados.

Caso de que la operación a que se refiere esta GARANTÍA hubiese de verificarse en el lugar de emplazamiento de la máquina o en fábrica, los gastos respectivos correrán por cuenta del comprador, pudiendo EBARA PUMPS IBERIA, S.A. exigir el envío de los materiales a fábrica siempre que lo estime conveniente.

Respecto al material que no sea de nuestra fabricación, la GARANTÍA se limitará a la que nos sea concedida por el fabricante, y cesará, declinando toda nuestra responsabilidad, cuando en el material por nosotros suministrado se hubiesen colocado piezas ajenas a nuestra fabricación o se hubiese efectuado alguna modificación o reparación por personal incompetente o sin nuestro asentimiento.

No estarán comprendidos en la GARANTÍA los casos de fuerza mayor, impericia en el manejo, desgaste natural, alteración de la línea eléctrica, instalación o emplazamiento defectuoso realizado sin nuestra intervención, mala conservación, empleo no conforme a las recomendaciones indicadas en nuestros manuales de instrucciones o cualquier otro defecto o trastorno no imputables a nuestras máquinas o a nuestro personal.

Al limitarse nuestra GARANTÍA a la especificada no aceptamos otra responsabilidad que la contenida en la misma.

9.- ANULACIÓN DE PEDIDOS

La anulación de un pedido por parte del cliente será aceptado por EBARA siempre que se trate de un producto de catálogo. Si se trata de productos con características especiales, que no estén en catálogo, pero en el momento de la anulación aún no se ha dado el orden de fabricación también será aceptado. Si el proceso de fabricación se ha iniciado, la cancelación tendrá una penalidad del 40% del precio de venta acordado.

10.- GASTOS DE ALMACENAJE

Una vez comunicado al cliente que su pedido está listo para entregar, tendrá un plazo de exención de gastos de almacenaje de 15 días naturales. Superado dicho plazo se liquidará a razón del **2,5%** (sobre el importe del pedido aceptado) al mes o fracción. Por este importe se emitirá la correspondiente factura y se deberá abonar mediante transferencia previamente a la entrega de la mercancía.

11.- DEVOLUCIÓN DE MATERIAL

El comprador dispone de un plazo de 15 días contados a partir de la fecha de recepción de las mercancías, para devolvernos cualquier equipo. En ningún caso se admitirán devoluciones que no hayan sido **previamente acordadas con nuestro departamento comercial**. Sólo se aceptarán devoluciones de material estándar (Catálogo-Tarifa vigente, más repuestos que mantenemos en Stock. **No se permiten devoluciones de cuadros eléctricos ni material eléctrico**).

En caso de acuerdo, y siempre dentro del plazo anteriormente establecido, el material deberá sernos remitido perfectamente embalado (embalaje original) y a PORTES PAGADOS, indicando datos de su expedición y/o facturación (nº y fecha de albarán, nº de factura, etc.).

En todas las devoluciones la mercancía se depreciará un **15%** del valor neto facturado, en concepto de participación de nuestros costos de revisión y acondicionamiento.

12.- MONTAJES

El cliente se obliga, en el caso de encargarnos de éstos, a poner a disposición de nuestros montadores todas las facilidades necesarias para efectuar la puesta en marcha de los equipos.

Los atrasos e interrupciones en el montaje y la puesta en marcha que no provengan de causa expresamente imputable al vendedor, serán por cuenta del comprador, así como los gastos que los mismos generen.

13.- IMPUESTOS

Los vigentes en la actualidad, y los que en lo sucesivo se establezcan o afecten a la normalización y cumplimiento de esta operación, serán por cuenta del comprador.

14.- LITIGIOS

Para toda cuestión relacionada con los Tribunales de Justicia, el comprador se somete, de modo expreso, a los de Madrid, con renuncia de su fuero.

15.- EXPORTACIONES

Está estrictamente prohibido exportar o desviar los productos de EBARA PUMPS IBERIA, S.A. a los mercados de Irán y Corea del Norte.

Notas

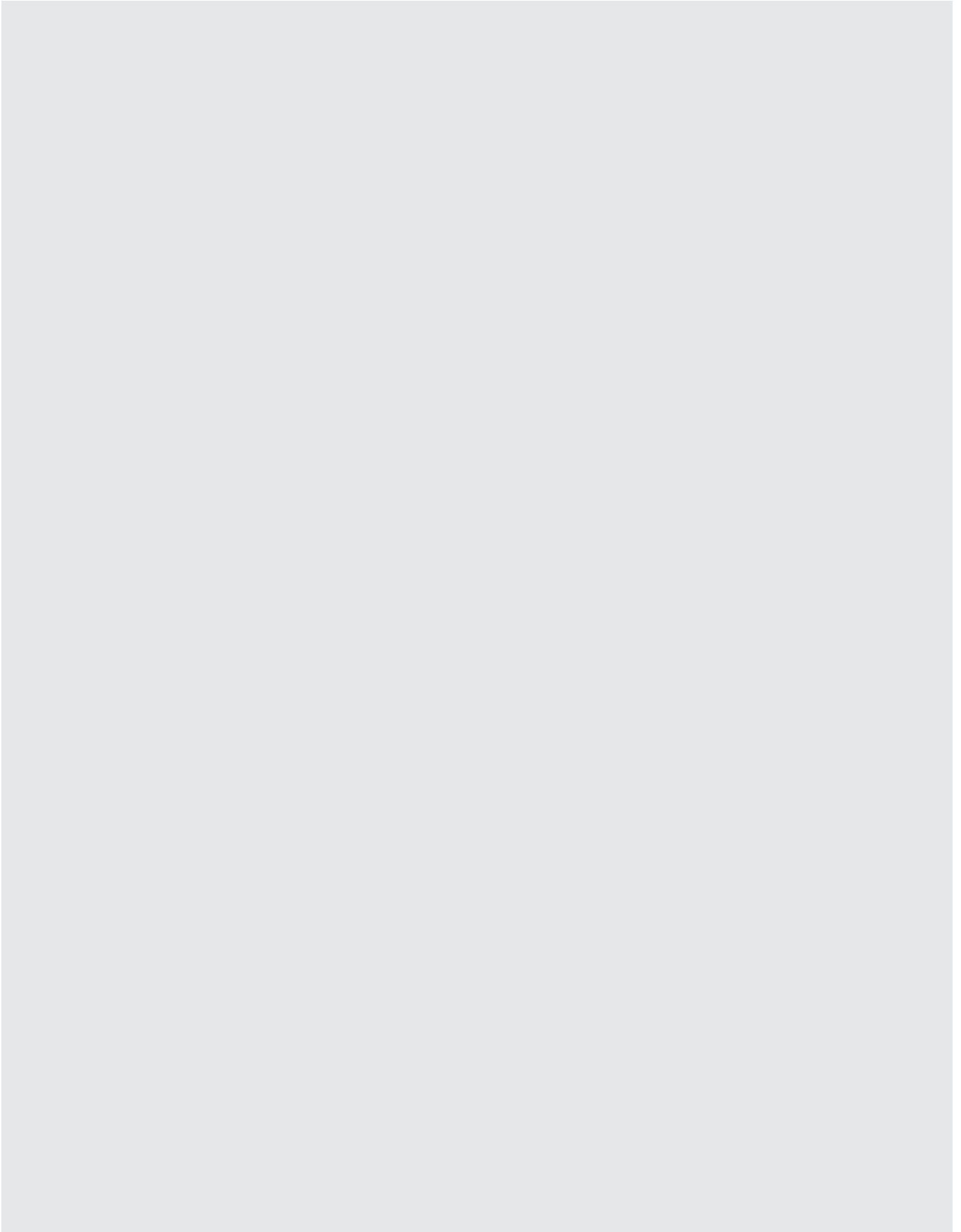

Notas

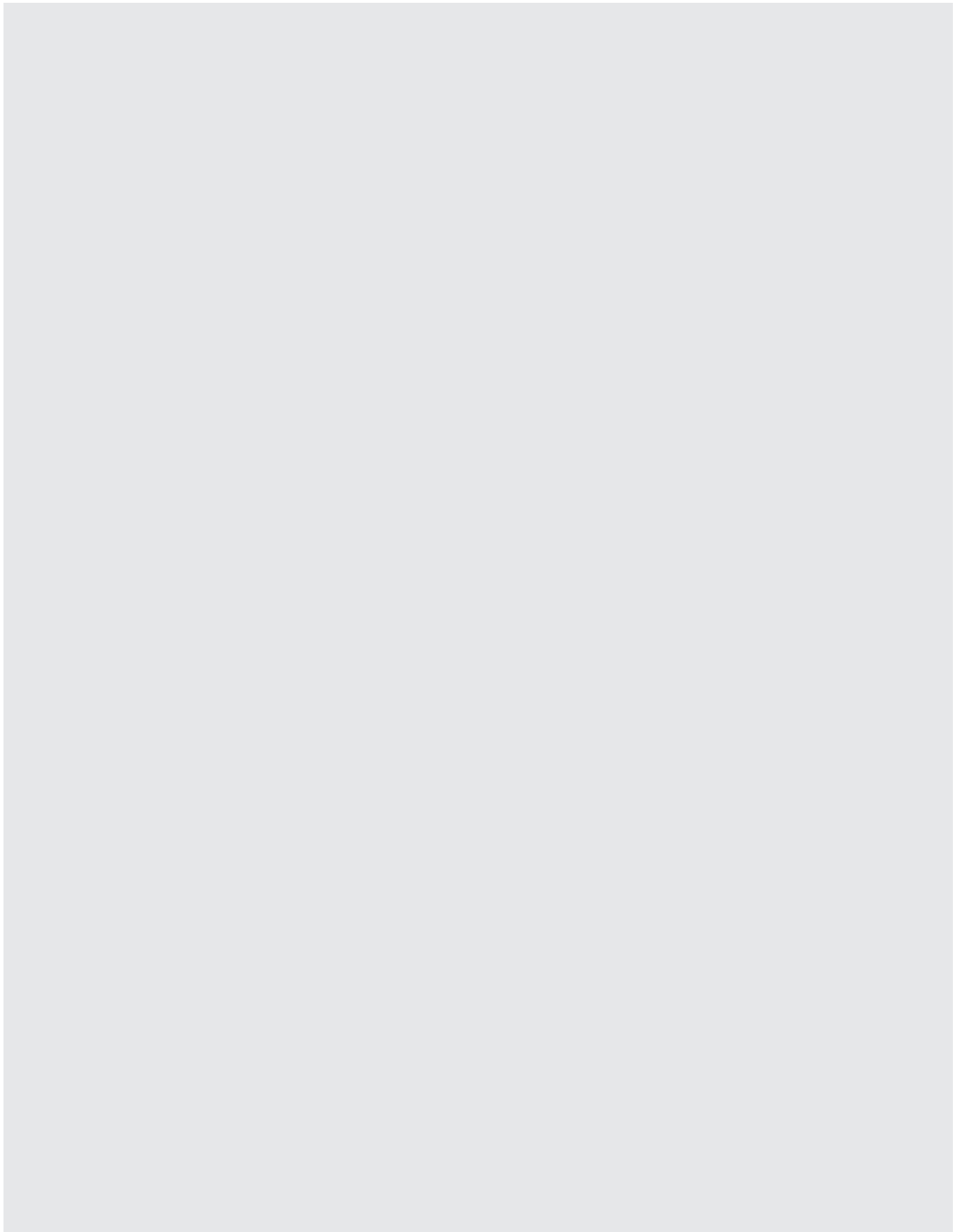

Notas

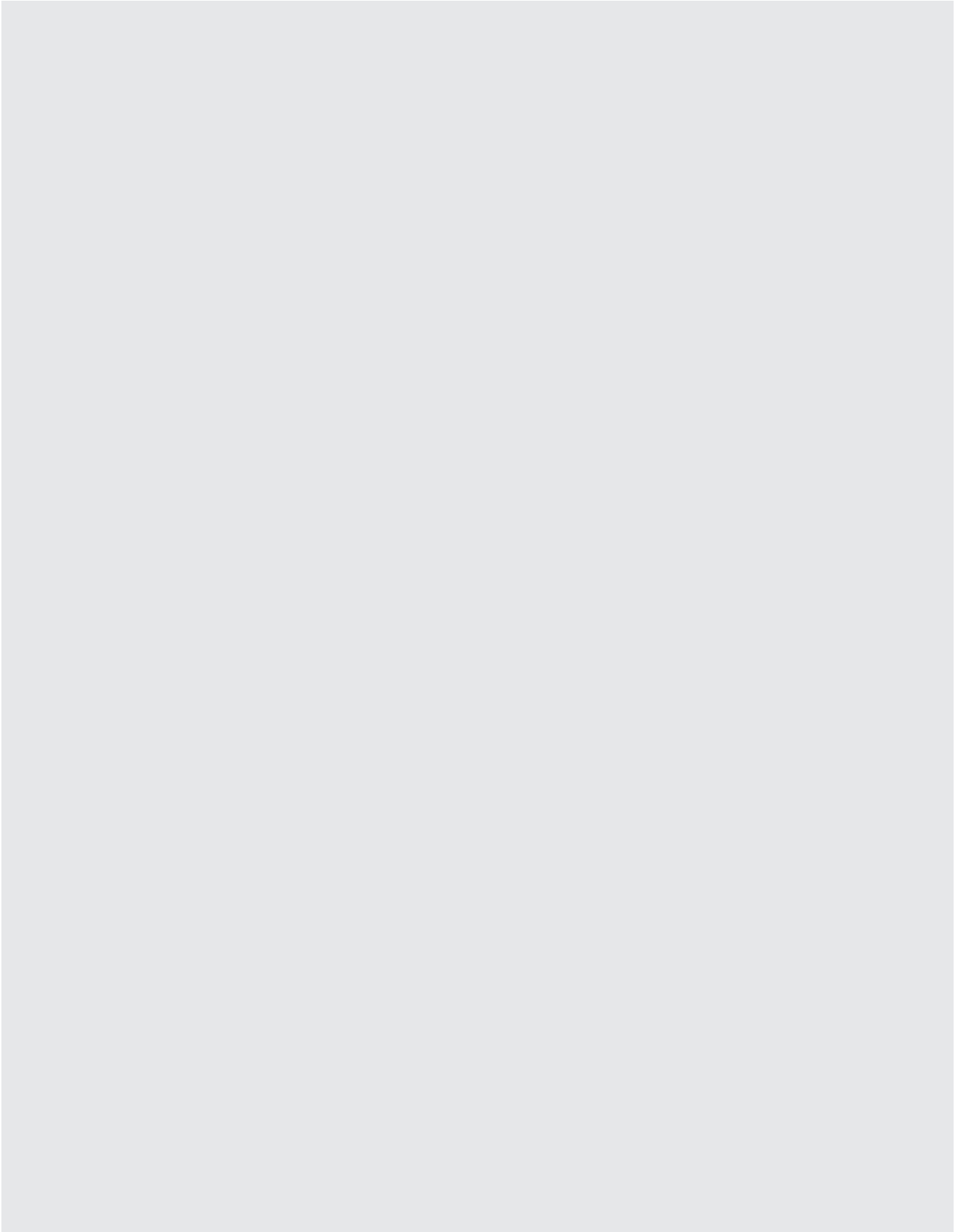

Regalo Azul | unicef 

EL REGALO DE CUMPLEAÑOS

que más se lleva

LLEVA AYUDA

a quien más la necesita

¿CÓMO?

Muy fácil, entra en regaloazul.es
y descubre cómo tu ayuda cambia la vida
de miles de niños y niñas.

regaloazul.es 900 907 458

ESTE REGALO
NO LO PUEDES CAMBIAR
PERO CON ÉL
PUEDES CAMBIAR
EL MUNDO



TÚ
TIENES
LA
MAGIA



Crear en un mundo mejor



No cumpas años...



¡Cumple sueños!

¡FELICIDADES!

Sé que estás como una cabra,
pero te quiero igual.



Este regalo
ES TAN
GRANDE
QUE LO TENDRÁS
QUE
Compartir





EBARA Pumps Iberia, S.A.

Dirección General / Fábrica

Pol. Ind. La Estación. C/ Cormoranes, 6-8. 28320 PINTO (Madrid)
Telf: 916 923 630
Email: correo@ebaraco.com

Distribuidor Oficial:

EBARA en España

Delegación BARCELONA

Pujades, 51. 4ª Planta - Box 44.
08005 Barcelona.
Telf: 932 781 669
E-mail: barcelona@ebaraco.com

Sucursal Baleares

Telf.: 629 214 538
E-mail: baleares@ebaraco.com

Delegación BILBAO

P. I. Kareaga-Goikoa. C/ Junquera, 13 - Ofic. 23
48903 Barakaldo (Vizcaya)
Telf: 944 354 978
E-mail: norte@ebaraco.com

Delegación GALICIA

Telf: 609 653 111
E-mail: galicia@ebaraco.com

Delegación MADRID

Pol. Ind. La Estación. C/ Cormoranes, 6-8
28320 PINTO (Madrid)
Telf: 916 923 630
E-mail: madrid@ebaraco.com

Agencia en Extremadura

Telf.: 606 632 211

Agencia en Valladolid

Telf.: 639 150 083

Delegación SEVILLA

J. S. Elcano, 6B dup. 41011 Sevilla
Telf: 954 278 129
E-mail: sevilla@ebaraco.com

Sucursal Málaga

Telf.: 650 456 565
E-mail: malaga@ebaraco.com

Delegación VALENCIA

Pol. El Oliveral. C/ L. Nave 11
46190 Ribarroja de Turia (Valencia)
Telf: 961 668 061
E-mail: valencia@ebaraco.com

Delegación ZARAGOZA

C/ Valdealgorta, 8. 50014 Zaragoza
Telf: 976 471 914
E-mail: zaragoza@ebaraco.com

EBARA en Europa

EBARA em PORTUGAL

Sede LISBOA

Taguspark, Núcleo Central,
Av. Prof. Dr. Cavaco Silva, Sala 281
2740-122 Oeiras (PORTUGAL)
Telf: +351 96 492 17 24
E-mail: vareiro.manuel@ebaraco.com

Delegación Oporto

Tel.: +351 93 510 40 59
E-mail: cresco.gilberto@ebaraco.com

EBARA PUMPS EUROPE S.p.A.

Via Torri di Confine, 2/1 int. C
36053 Gambellara (Vicenza) - Italy
Tel: +39 0444 706811 - Fax: +39 0444 405811
Fábricas: Cles, Gambellara

EBARA PUMPS EUROPE S.p.A UK

Unit A, Park 34, Collett Way, Didcot, Oxfordshire.
OX11 7WB, United Kingdom
Tel: 00 +44 1895 439027 - Fax 00 +44 1235 815770

EBARA FRANCE

122 Rue Pasteur
F69780 Toussieu, France
Tel: +33 0 472 769 482 - Fax: +33 0 805 101 071

EBARA PUMPS EUROPE S.p.A. GERMANY

Elisabeth-Selbert-Straße 2. 63110 Rodgau, Germany
Tel. +49 (0) 6106 660 990 - Fax +49 (0) 6106 660 9945

EBARA POMPY POLSKA Sp. z o.o.

ul. Działkowa 115, PL 02-234 Warszawa - Poland
Tel: +48 22 3909920 - Fax: +48 22 3909929

EBARA PUMPS RUS Ltd

Prospekt Andropov 18, building 7, floor 11
115432 Moscow, Russia - Tel. +7 499 6830133

VANSAN Makina San. Tic. A.S.

10035 Sk. N:10 A.O.S.B. Çigli, Izmir / Turkey
Tel.: +90 232 376 76 50 - Fax: +90 232 328 01 68

SUMOTO Srl

Via Peripoli R e G 1/3 (lat. Via Selva Bassa)
36075 Alte Montecchio M. (VI) - Italy
Tel.+39 0444 490515 • Fax +39 0444 490518

EBARA en el mundo

- Ebara Corporation - Japan (49 societies)
- Ebara Pumps Americas Corporation - USA
- Ebara Bombas America do Sul Ltda. - BRASIL
- Ebara Bombas Colombia, S.A.S. - COLOMBIA
- Ebara Pumps Mexico, S.A. de C.V. - MEXICO
- Ebara Engineering Singapore Pte. Ltd. -SINGAPORE
- P.T. Ebara Indonesia - INDONESIA
- P.T. Ebara Turbomachinery Services Indonesia - INDONESIA
- Ebara Densan Manufacturing Co., Ltd. - TAIWAN
- Ebara Densan (Taiwan) Samoa Mfg. Co., Ltd. - TAIWAN
- Ebara Pumps Philippines, Inc.- PHILIPPINES
- Ebara Vietnam Pump Company Ltd. - VIETNAM
- Kirloskar Ebara Pumps Limited - INDIA
- Ebara Great Pumps Co. Ltd. - People'S REPUBLIC OF CHINA
- Ebara Densan (Qingdao) Technology Co., Ltd. - People'S REPUBLIC OF CHINA
- Ebara Densan (Kunshan) Mfg Co., Ltd. - People'S REPUBLIC OF CHINA
- Ebara Machinery (China) Co., Ltd. - People'S REPUBLIC OF CHINA
- Ebara Great pumps Co., Ltd. - People'S REPUBLIC OF CHINA
- Ebara Machinery Zibo Co., Ltd. - People'S REPUBLIC OF CHINA
- Ebara (Thailand) Limited - THAILAND
- Ebara Fluid Machinery Korea Co., Ltd - REPUBLIC OF KOREA
- Ebara Pumps Australia Pty. Ltd. - Australia
- Ebara Pumps Malaysia Sdn. Bhd. - Malaysia
- Ebara Pumps Middle East FZE
- Ebara Corporation Middle East. Regional Office - KINGDOM OF SAUDI ARABIA
- Ebara Pumps Saudi Arabia LLC
- Ebara Pumps South Africa (PTY) LTD

Otras oficinas:

Scotland, Singapore, Beijing, Bangkok, Jakarta, Manila, Taipei, Han oi, Dubai, Italy, Shanghai, Kingdom of Bahrain.

EBARA se reserva el derecho de introducir cambios y mejoras en los datos e imágenes que figuran en este catálogo.

Cód. EEGT1/E/11 01/24



EBARA Pumps Iberia, S.A.

Pol. Ind. La Estación.
C/ Cormoranes, 6-8
Telf.: 916 923 630
28320 Pinto (MADRID), ESPAÑA
www.ebaraco.es



EBARA Pumps Europe, S.p.A.

Via Torri di Confine, 2/1 int. C
36053 Gambellara (Vicenza) - Italy
Tel.: +39 0444 706811
Fax: +39 0444 405811
Stabilimenti: Cles, Gambellara
www.ebaraeurope.com



EBARA Corporation

11-1, Haneda Asahi-cho, Ota-ku,
Tokyo 144-8510
Japan
Tel.: +81 3 3743 6111
Fax: +81 3 3745 3356
www.ebaraco.jp