

live the
innovation



Tarifa

hidrobox
by TECE

**Convertimos en realidad tus ideas,
caminamos juntos y te aportamos
la experiencia para alcanzar tu
éxito.**

hidrobox
by **TECE** 

La nueva tarifa de Hidrobox by TECE

En esta nueva edición de nuestra tarifa presentamos las últimas novedades de Hidrobox, fruto de nuestro compromiso continuo con el diseño, la calidad y la innovación. Esta actualización recoge la evolución de nuestras colecciones y el trabajo constante por ofrecer soluciones que aporten valor al espacio de baño mediante materiales de alta prestación y procesos de fabricación avanzados.

Este año supone además un hito relevante en la trayectoria de la compañía: nuestra integración en el grupo TECE. Formar parte de una organización de referencia internacional refuerza la importancia estratégica de Hidrobox dentro del sector y consolida una base sólida para nuestro crecimiento futuro.

Aunque esta tarifa incluye exclusivamente productos Hidrobox, nuestra incorporación al grupo impulsa nuestras capacidades, amplía los recursos tecnológicos y enriquece la visión que guía el desarrollo de nuestras líneas de producto.

Con esta nueva etapa, Hidrobox avanza con mayor proyección y ambición, manteniéndose fiel a los valores que han posicionado a la marca como un referente en el diseño y la fabricación de soluciones para el baño.

Materiales, texturas y colores	04
Resistencia de los materiales	150
Uso y mantenimiento	152
Instalación de platos	153
Reparación	158
Repuestos	159
Certificados	164
Condiciones generales	165



Índice

Platos de ducha



NEO PLUS	P 10 – 17
LINE	P 18 – 25
TWINS	P 26 – 29
QUADRO	P 30 – 33
ONE	P 34 – 37
PURE	P 38 – 41
ARQ	P 42 – 45
LOOVERS	P 46 – 49
UNIQUE	P 50 – 53
ICONIK	P 54 – 57



PANELES MURALES	P 58 – 63
HORNACINAS	P 64 – 65
ESTANTES	P 66 – 67
PIEZAS ESPECIALES	P 68 – 73

Lavabos y encimeras



PROGRAM	P 76 – 83
PROGRAM COLOUR	P 84 – 89
ARTOP	P 90 – 95
LOM	P 96 – 99
SOUL	P 100 – 103
GUEST	P 104 – 107
SPOT	P 108 – 113
FS	P 114 – 117
SWAP	P 118 – 121
TITAN	P 122 – 125
CIVIT	P 126 – 129

Bañeras y tótems



SPACE	P 132 – 137
BETA EVOQUE	P 138 – 141
BETA ESSENTIAL	P 142 – 145
BETA FUSION	P 146 – 148

Materiales, acabados y colores

CARACTERÍSTICAS DE LOS MATERIALES · SALUD Y DURABILIDAD · TACTO, SUPERFICIE, TEXTURA Y COLOR

Scene

Es un material homogéneo que mediante técnicas industriales avanzadas nos permite reproducir las características de materiales provenientes de la naturaleza y mejorarlas. Se encuentra entre los materiales clasificados como "solid surface", un material sintético homogéneo que no tiene piel, por lo que la superficie expuesta tiene las mismas propiedades que el interior.

choque térmico, al calor, al impacto, al manchado, a los productos químicos, al quemado por cigarro y ensayos relativos a garantizar la estabilidad del color, la dureza, la resistencia a microorganismos, la limpieza y la higiene así como la posibilidad de unión y la renovabilidad.

Scene es una composición vanguardista en base a materias primas como cargas minerales, polímeros orgánicos y aditivos específicos cuya finalidad es la consecución de formas complejas por molde que nos permite conseguir una gran solidez, uniformidad y belleza.

Adicionalmente a las normas que han de cumplir las características de los productos, las propiedades de Scene y de los materiales de superficie sólida se desarrollan en la norma internacional ISO19712 y son, entre otros, determinaciones de la resistencia al agua, al

scene
SOLID SURFACE MATERIAL

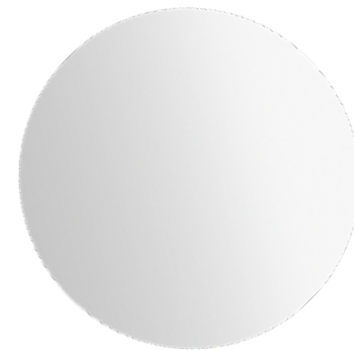

Kromat

Es un compuesto compacto, sin porosidad en superficie o interior, realizado en base a resinas y cargas minerales variadas. Cuenta con un progresista desarrollo en su composición, contando con una superficie exterior en base a innovaciones sobre gelcoat iso npg de máxima calidad que otorga una elevada dureza y excelentes características al material para su uso en el baño.

Adicionalmente a las normas que han de cumplir las características de los productos, y dado que no existe una norma de uso específico para cualificar, ABSlab desarrolla exigencias internas y de referencia a normas públicas en cuanto a las propiedades del material, con todo el aporte de las exigencias provenientes del mundo del solid surface en el que la compañía cuenta con gran experiencia.

Kromat es fruto de la continua investigación y la experiencia de la compañía. Un avanzado material que nos concede nuevos acabados, colores y propiedades y que se sitúa dentro de los material compactos no homogéneos. Como material es idóneo para el desarrollo de colores, consiguiendo un gran mantenimiento de sus características superficiales. Presenta una excelente resistencia a productos de higiene habituales y facilidad de limpieza con magnífica durabilidad.

Kromat
ADVANCED COMPOSITE MATERIAL

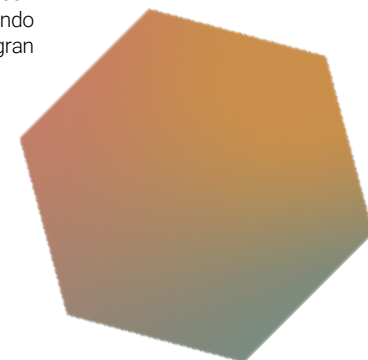

Scene Solid surface material

Lisa

Pizarra



Bianco

Kromat Advance composite material - Standard basics

Lisa

Pizarra

Microtex

Cemento

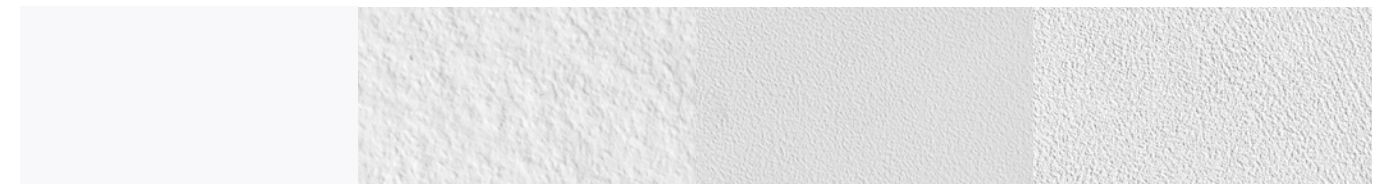

Bianco

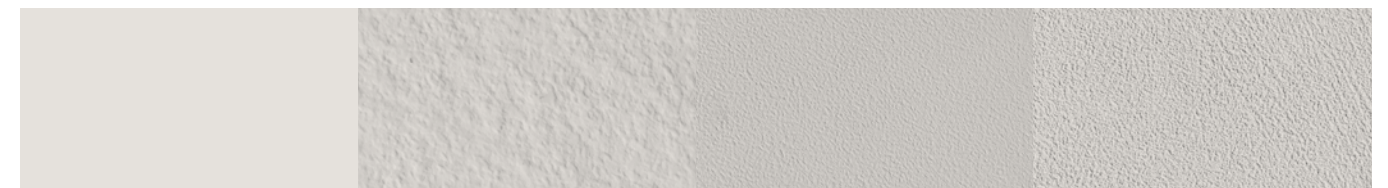

Pietra



Beige



Cement

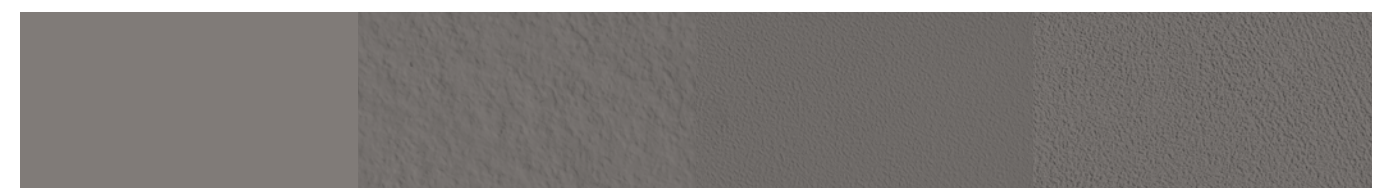

Iron

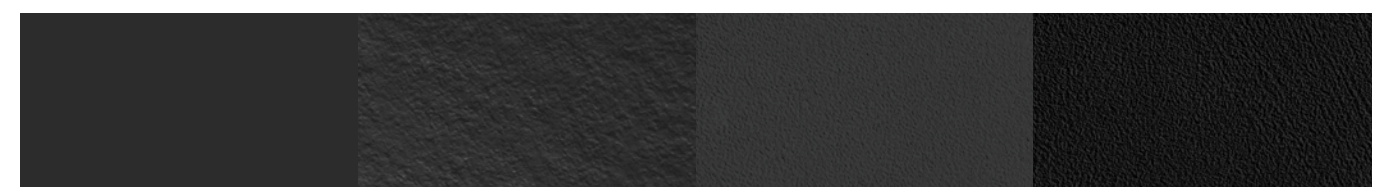

Graphite

Kromat Advance composite material - Standard trends

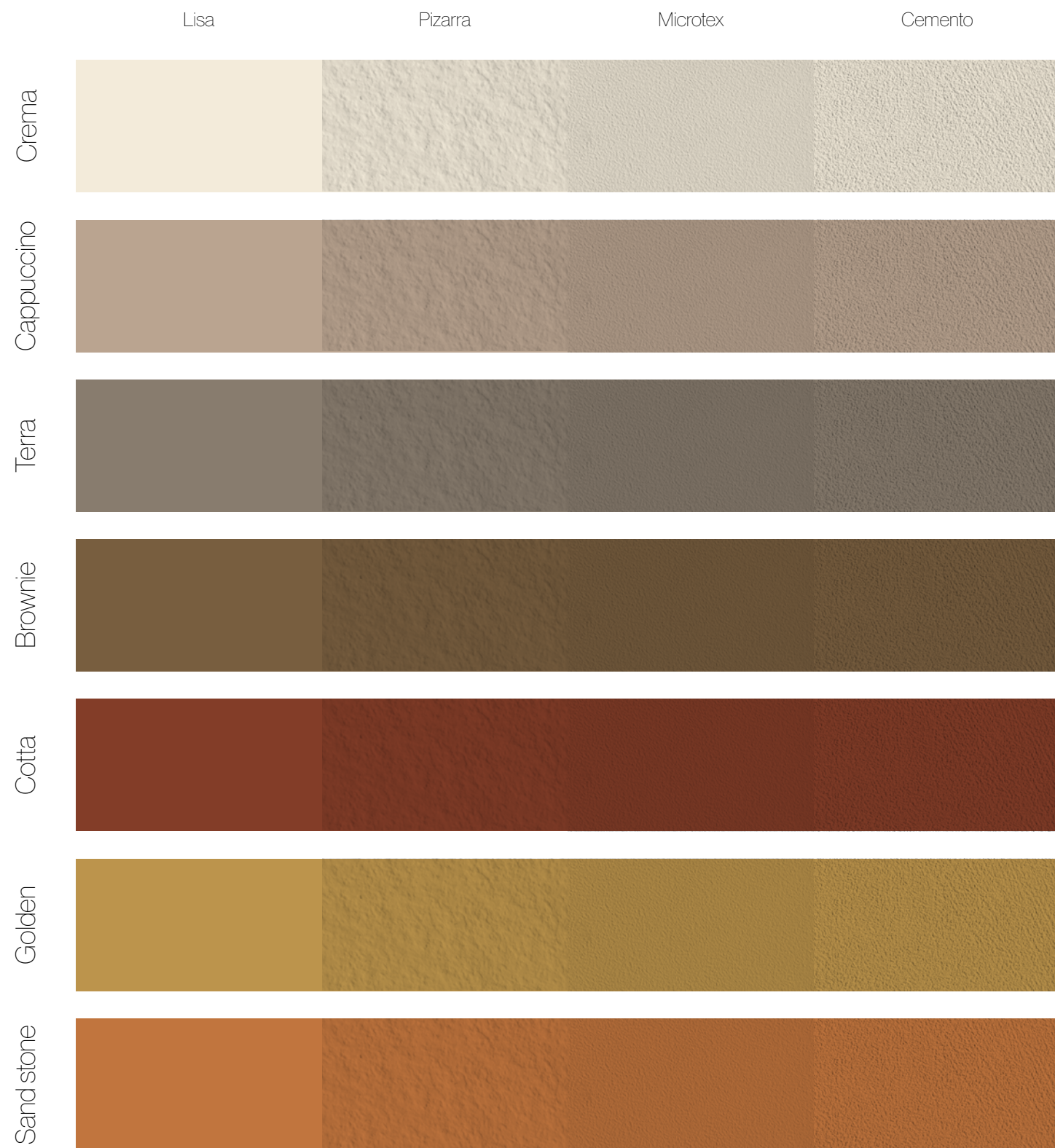

El proceso de control de color (espectrofotometría), parte de una ardua selección y definición de los colores en laboratorio, para continuar con un esmerado control en la producción. Esto permite asegurar que los colores se encuentran dentro de cánones parametrizados, con rangos de tolerancias pequeños que van a implementar la mejor continuidad y repetitividad del color. Estos controles son especialmente rigurosos en la gama de colores standard basic y trend, permitiendo que la integración de los productos en proyectos de interiorismo sea más satisfactoria consiguiendo los efectos deseados por el diseñador.

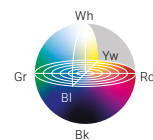

En la petición de colores especiales, puede que determinadas peticiones no sean viables en algunos productos. En este caso podrían situarse algunos efectos metálicos, determinados brillos, etc., que hacen desaconsejable su uso para el producto seleccionado. Como es sabido, la aplicación sobre diferentes productos, texturas o planos puede llevar a la percepción de pequeñas variaciones en el tono, estas percepciones son lógicas en el mundo del color.

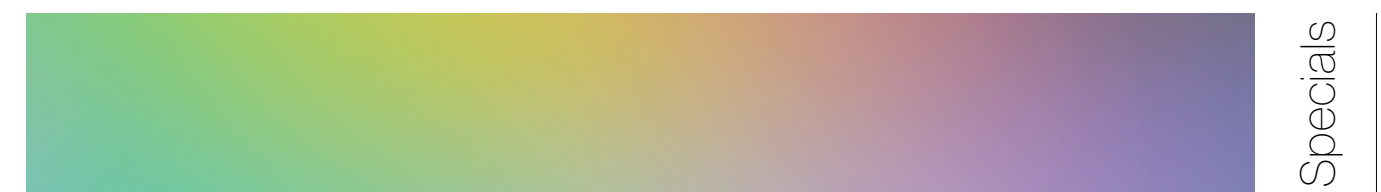

Specials

RAL / NCS

Platos de ducha, Paneles murales y Complementos

NEO PLUS

LINE

TWINS

QUADRO

ONE

PURE

ARQ

LOOVERS

UNIQUE

ICONIK

PANELES MURALES

*HORNACINAS, ESTANTES Y
PIEZAS ESPECIALES*

Neo Plus

One step ahead in your shower



NEO PLUS · Kromat material · Blush · Lisa · Rejilla Star

Altura e instalación

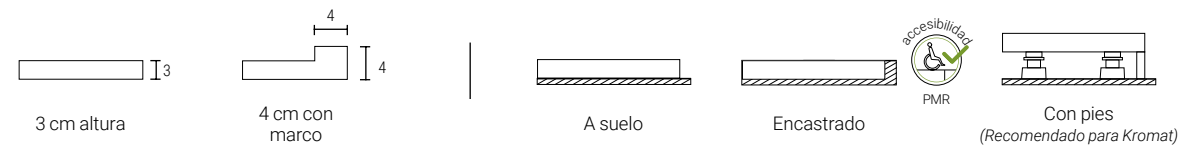

Formas y medidas

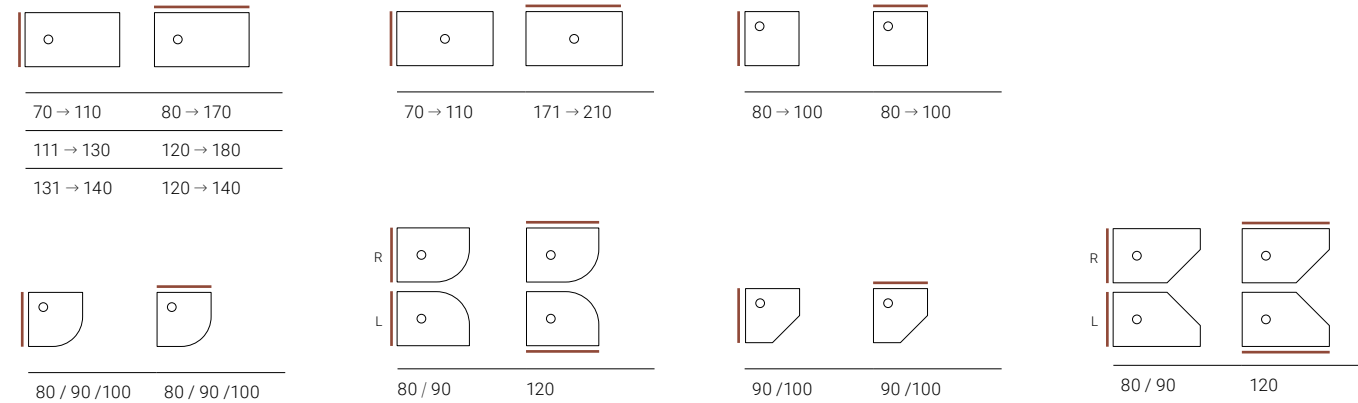

Materiales, acabados y colores

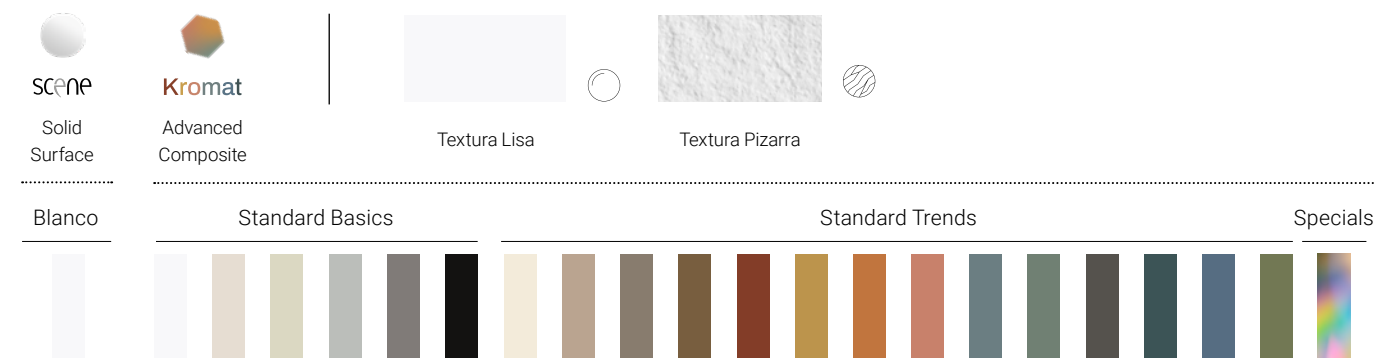

TARIFA

Rectangular Lisa Pizarra €

		80 - 90	91 - 100	101 - 110	111 - 120	121 - 130	131 - 140	141 - 150	151 - 160	161 - 170	171 - 180	181 - 190	191 - 200	201 - 210
70	Kromat	325	346	368	390	412	436	469	503	538	572	616	651	686
	Scene	428	457	486	515	544	575	620	664	710	755	813	859	905
71 - 75	Kromat	344	366	387	410	432	455	489	524	558	592	637	671	706
	Scene	455	483	511	541	570	601	646	692	736	782	841	887	932
76 - 80	Kromat	360	382	403	425	448	472	504	539	574	617	653	687	723
	Scene	475	504	532	562	591	622	665	711	757	815	862	906	954
81 - 90	Kromat	401	422	444	466	489	513	551	585	629	664	699	734	770
	Scene	529	558	586	616	646	677	728	773	830	876	923	969	1.016
91 - 100	Kromat	-	-	504	528	552	576	617	659	701	745	794	845	897
	Scene	-	-	665	697	729	761	815	870	926	984	1.049	1.115	1.184
101 - 110	Kromat	-	-	588	612	639	661	707	751	795	841	900	954	1.017
	Scene	-	-	777	808	843	872	934	992	1.050	1.109	1.188	1.260	1.342

Rectangular gran formato

Pizarra €

		120 - 130	131 - 140	141 - 150	151 - 160	161 - 170	171 - 180							
111 - 120	Kromat	-	-	-	-	729	765	814	859	907	954	-	-	-
	Scene	-	-	-	-	962	1.010	1.074	1.134	1.197	1.260	-	-	-
121 - 130	Kromat	-	-	-	-	849	873	924	972	1.020	1.070	-	-	-
	Scene	-	-	-	-	1.120	1.153	1.219	1.282	1.346	1.412	-	-	-
131 - 140	Kromat	-	-	-	-	987	1.012	-	-	-	-	-	-	-
	Scene	-	-	-	-	1.303	1.336	-	-	-	-	-	-	-

Color Special (NCS o RAL) +25% del precio indicado

NEO PLUS con evacuación central a partir de 171 cm de largo



P.V.P. sin I.V.A. en €. Los accesorios o complementos de producto que no sean solicitados con el producto original serán tratados como repuestos o complementos, según su tarifa y con recargo por transporte. Información de repuestos y complementos en páginas de 159 a 163. Para otras opciones asesórese contactando con el servicio de atención al cliente.



NEO PLUS destaca por la versatilidad de las opciones que ofrece, como el marco periférico y la selección de cortes y rejillas.

La rejilla se convierte en un elemento que marca la diferencia porque, no solo cumple a la perfección su función, sino que aquí se convierte en un detalle de refinamiento y elegancia gracias a su moderno y limpio.

TARIFA

Cuadrado  Lisa  Pizarra €

		80 - 90	91 - 100
80 - 90	Kromat	401	422
	Scene	529	558
91 - 100	Kromat	457	482
	Scene	604	636

Angular  Lisa  Pizarra €

		80	90	100
80	Kromat	338	-	-
	Scene	447	-	-
90	Kromat	-	401	-
	Scene	-	529	-
100	Kromat	-	-	482
	Scene	-	-	636

Angular R y L  Pizarra €

		R	L
80	Kromat	425	120
	Scene	562	
90	Kromat	466	
	Scene	616	

Pentagonal  Lisa  Pizarra €

		90	100
90	Kromat	401	-
	Scene	529	-
100	Kromat	-	482
	Scene	-	636



Pentagonal R y L  Pizarra €

		R	L
80	Kromat	425	120
	Scene	562	
90	Kromat	466	
	Scene	616	

 Color Special (NCS o RAL)
+25% del precio indicado

OPCIONES

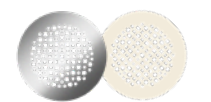
Rejillas €

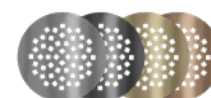
	Rejilla Point <i>Rejilla Point Inox incluida con el plato de ducha si no se solicita otra opción en el pedido</i>	Inox	Color Basic	Color Trend	Color Special
		Incl.	Incl.	23	33
	Rejilla Star	Inox	Color Basic	Color Trend	Color Special
		Incl.	Incl.	23	33
	Rejilla Radiance <i>Elección de acabados PVD</i>	Steel	Gunmetal	Gold	Rame
		55	55	55	55



Válvulas €

	Válvula salida horizontal Viega 90 Tempoplex <i>Según la norma EN - 274</i>		Incl.
	Válvula salida vertical Viega 90 Tempoplex <i>Según la norma EN - 274</i>		44
	Válvula salida horizontal Viega 90 Tempoplex extraplana		23
	Válvula salida horizontal Viega 90 Tempoplex plus <i>Según la norma EN - 274</i>		33



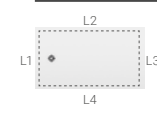

Corte €

	Suministro al cm, dentro de los rangos especificados	Incl.		Cortes especiales <i>Los pedidos serán previamente confirmados mediante plano técnico.</i>	+10%
---	--	-------	---	---	------

Marcos €

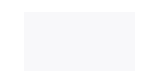
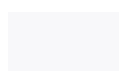
	Marco Lisa sobre lineales L1, L2, L3, L4 <i>(Platos rectangulares y cuadrados)</i> <i>Indicar los datos completos donde instalar el marco</i>	0,9 cm lineal		Otras configuraciones <i>(Marcos especiales y/o parciales)</i> <i>Los pedidos serán previamente confirmados mediante plano técnico.</i>	0,9 cm lineal +10%
---	---	------------------	---	---	--------------------------

 **Antideslizantes** Antideslizantes conforme al código técnico de edificación €

	Kromat Lisa C (DIN 51097) PN24 <i>(XP P05-011) Clase 3 (ENV 12633)</i>	Incl.		Scene Lisa C (DIN 51097) P24 <i>(XP P05-011) Clase 3 (ENV 12633) - Opcional</i>	111
	Kromat Pizarra C (DIN 51097) PN24 <i>(XP P05-011) Clase 3 (ENV 12633)</i>	Incl.		Scene Pizarra B (DIN 51097) PN18 <i>(XP P05-011)</i>	Incl.
				Scene Pizarra C (DIN 51097) PN24 <i>(XP P05-011) Clase 3 (ENV 12633) - Opcional</i>	111

Material para la instalación

Para más información y accesorios consultar las páginas 154 - 157

	Cartucho Ultrabond MS Rapid 300 ml <i>(Aplicación con cordones)</i>	18€ c/u		Bote Ultrabond ECO PU 2K <i>(Aplicación de llana dentada)</i>	5kg 98€ c/u 10kg 159€ c/u		Cartucho Mapesil AC Sellador para juntas 310 ml (Varias opciones de color)	15€ c/u		Pack de 4 piezas para la instalación sobre pies <i>(Platos de ducha Kromat hasta 100x200)</i>	49€ c/u
---	--	------------	---	--	------------------------------------	---	---	------------	---	--	------------

P.V.P. sin I.V.A. en €. Los accesorios o complementos de producto que no sean solicitados con el producto original serán tratados como repuestos o complementos, según su tarifa y con recargo por transporte. Información de repuestos y complementos en páginas de 159 a 163. Para otras opciones asesórese contactando con el servicio de atención al cliente.

Material	Anchura	Longitud	Color	Lisa	Pizarra	€
Kromat	70	80-90	BAS	SNEC0001	SNEC0084	325
			TRE	SNEC0377	SNEC0460	325
			SPE	SNEC0565	SNEC0648	406
		91-100	BAS	SNEC0002	SNEC0085	346
			TRE	SNEC0378	SNEC0461	346
			SPE	SNEC0566	SNEC0649	434
		101-110	BAS	SNEC0003	SNEC0086	368
			TRE	SNEC0379	SNEC0462	368
			SPE	SNEC0567	SNEC0650	460
		111-120	BAS	SNEC0004	SNEC0087	390
			TRE	SNEC0380	SNEC0463	390
			SPE	SNEC0568	SNEC0651	487
		121-130	BAS	SNEC0005	SNEC0088	412
			TRE	SNEC0381	SNEC0464	412
			SPE	SNEC0569	SNEC0652	516
		131-140	BAS	SNEC0006	SNEC0089	436
			TRE	SNEC0382	SNEC0465	436
			SPE	SNEC0570	SNEC0653	544
		141-150	BAS	SNEC0007	SNEC0090	469
			TRE	SNEC0383	SNEC0466	469
			SPE	SNEC0571	SNEC0654	587
		151-160	BAS	SNEC0008	SNEC0091	503
			TRE	SNEC0384	SNEC0467	503
			SPE	SNEC0572	SNEC0655	629
		161-170	BAS	SNEC0009	SNEC0092	538
			TRE	SNEC0385	SNEC0468	538
			SPE	SNEC0573	SNEC0656	672
		171-180	BAS	SNEC0010	SNEC0093	572
			TRE	SNEC0386	SNEC0469	572
			SPE	SNEC0574	SNEC0657	715
		181-190	BAS	SNEC0011	SNEC0094	616
			TRE	SNEC0387	SNEC0470	616
			SPE	SNEC0575	SNEC0658	770
		191-200	BAS	SNEC0012	SNEC0095	651
			TRE	SNEC0388	SNEC0471	651
			SPE	SNEC0576	SNEC0659	814
		201-210	BAS	SNEC0013	SNEC0096	686
			TRE	SNEC0389	SNEC0472	686
			SPE	SNEC0577	SNEC0660	857
		80-90	BAS	SNEC0014	SNEC0097	344
			TRE	SNEC0390	SNEC0473	344
			SPE	SNEC0578	SNEC0661	431
		91-100	BAS	SNEC0015	SNEC0098	366
			TRE	SNEC0391	SNEC0474	366
			SPE	SNEC0579	SNEC0662	457
		101-110	BAS	SNEC0016	SNEC0099	387
			TRE	SNEC0392	SNEC0475	387
			SPE	SNEC0580	SNEC0663	485
		111-120	BAS	SNEC0017	SNEC0100	410
			TRE	SNEC0393	SNEC0476	410
			SPE	SNEC0581	SNEC0664	513
		121-130	BAS	SNEC0018	SNEC0101	432
			TRE	SNEC0394	SNEC0477	432
			SPE	SNEC0582	SNEC0665	539
		131-140	BAS	SNEC0019	SNEC0102	455
			TRE	SNEC0395	SNEC0478	455
			SPE	SNEC0583	SNEC0666	569
		141-150	BAS	SNEC0020	SNEC0103	489
			TRE	SNEC0396	SNEC0479	489
			SPE	SNEC0584	SNEC0667	611
		151-160	BAS	SNEC0021	SNEC0104	524
			TRE	SNEC0397	SNEC0480	524
			SPE	SNEC0585	SNEC0668	655
		161-170	BAS	SNEC0022	SNEC0105	558
			TRE	SNEC0398	SNEC0481	558
			SPE	SNEC0586	SNEC0669	697
		171-180	BAS	SNEC0023	SNEC0106	592
			TRE	SNEC0399	SNEC0482	592
			SPE	SNEC0587	SNEC0670	741
		181-190	BAS	SNEC0024	SNEC0107	637
	TRE		SNEC0400	SNEC0483	637	
	SPE		SNEC0588	SNEC0671	795	
	191-200	BAS	SNEC0025	SNEC0108	671	
		TRE	SNEC0401	SNEC0484	671	
		SPE	SNEC0589	SNEC0672	839	
	201-210	BAS	SNEC0026	SNEC0109	706	
		TRE	SNEC0402	SNEC0485	706	
		SPE	SNEC0590	SNEC0673	883	

Material	Anchura	Longitud	Color	Lisa	Pizarra	€
Kromat	76 - 80	80-90	BAS	SNEC0027	SNEC0110	360
			TRE	SNEC0403	SNEC0486	360
			SPE	SNEC0591	SNEC0674	450
		91-100	BAS	SNEC0028	SNEC0111	382
			TRE	SNEC0404	SNEC0487	382
			SPE	SNEC0592	SNEC0675	478
		101-110	BAS	SNEC0029	SNEC0112	403
			TRE	SNEC0405	SNEC0488	403
			SPE	SNEC0593	SNEC0676	503
		111-120	BAS	SNEC0030	SNEC0113	425
			TRE	SNEC0406	SNEC0489	425
			SPE	SNEC0594	SNEC0677	532
		121-130	BAS	SNEC0031	SNEC0114	448
			TRE	SNEC0407	SNEC0490	448
			SPE	SNEC0595	SNEC0678	560
		131-140	BAS	SNEC0032	SNEC0115	472
			TRE	SNEC0408	SNEC0491	472
			SPE	SNEC0596	SNEC0679	589
		141-150	BAS	SNEC0033	SNEC0116	504
			TRE	SNEC0409	SNEC0492	504
			SPE	SNEC0597	SNEC0680	630
		151-160	BAS	SNEC0034	SNEC0117	539
			TRE	SNEC0410	SNEC0493	539
			SPE	SNEC0598	SNEC0681	674
		161-170	BAS	SNEC0035	SNEC0118	574
			TRE	SNEC0411	SNEC0494	574
			SPE	SNEC0599	SNEC0682	718
		171-180	BAS	SNEC0036	SNEC0119	617
			TRE	SNEC0412	SNEC0495	617
			SPE	SNEC0600	SNEC0683	772
		181-190	BAS	SNEC0037	SNEC0120	653
			TRE	SNEC0413	SNEC0496	653
			SPE	SNEC0601	SNEC0684	816
		191-200	BAS	SNEC0038	SNEC0121	687
			TRE	SNEC0414	SNEC0497	687
			SPE	SNEC0602	SNEC0685	859
		201-210	BAS	SNEC0039	SNEC0122	723
			TRE	SNEC0415	SNEC0498	723
			SPE	SNEC0603	SNEC0686	903
		80-90	BAS	SNEC0040	SNEC0123	401
			TRE	SNEC0416	SNEC0499	401
			SPE	SNEC0604	SNEC0687	501
		91-100	BAS	SNEC0041	SNEC0124	422
			TRE	SNEC0417	SNEC0500	422
			SPE	SNEC0605	SNEC0688	528
		101-110	BAS	SNEC0042	SNEC0125	444
			TRE	SNEC0418	SNEC0501	444
			SPE	SNEC0606	SNEC0689	555
		111-120	BAS	SNEC0043	SNEC0126	466
			TRE	SNEC0419	SNEC0502	466
			SPE	SNEC0607	SNEC0690	583
		121-130	BAS	SNEC0044	SNEC0127	489
			TRE	SNEC0420	SNEC0503	489
			SPE	SNEC0608	SNEC0691	611
		131-140	BAS	SNEC0045	SNEC0128	513
			TRE	SNEC0421	SNEC0504	513
			SPE	SNEC0609	SNEC0692	641
		141-150	BAS	SNEC0046	SNEC0129	551
			TRE	SNEC0422	SNEC0505	551
			SPE	SNEC0610	SNEC0693	690
		151-160	BAS	SNEC0047	SNEC0130	585
			TRE	SNEC0423	SNEC0506	585
			SPE	SNEC0611	SNEC0694	732
		161-170	BAS	SNEC0048	SNEC0131	629
			TRE	SNEC0424	SNEC0507	629
			SPE	SNEC0612	SNEC0695	787
		171-180	BAS	SNEC0049	SNEC0132	664
			TRE	SNEC0425	SNEC0508	664
			SPE	SNEC0613	SNEC0696	830
		181-190	BAS	SNEC0050	SNEC0133	699
	TRE		SNEC0426	SNEC0509	699	
	SPE		SNEC0614	SNEC0697	874	
	191-200	BAS	SNEC0051	SNEC0134	734	
		TRE	SNEC0427	SNEC0510	734	
		SPE	SNEC0615	SNEC0698	917	
	201-210	BAS	SNEC0052	SNEC0135	770	
		TRE	SNEC0428	SNEC0511	770	
		SPE	SNEC0616	SNEC0699	962	

Material	Anchura	Longitud	Color	Lisa	Pizarra	€
Kromat	91 - 100	100-110	BAS	SNEC0053	SNEC0136	504
			TRE	SNEC0429	SNEC0512	504
			SPE	SNEC0617	SNEC0700	630
		111-120	BAS	SNEC0054	SNEC0137	528
			TRE	SNEC0430	SNEC0513	528
			SPE	SNEC0618	SNEC0701	660
		121-130	BAS	SNEC0055	SNEC0138	552
			TRE	SNEC0431	SNEC0514	552
			SPE	SNEC0619	SNEC0702	691
		131-140	BAS	SNEC0056	SNEC0139	576
			TRE	SNEC0432	SNEC0515	576
			SPE	SNEC0620	SNEC0703	721
		141-150	BAS	SNEC0057	SNEC0140	617
			TRE	SNEC0433	SNEC0516	617
			SPE	SNEC0621	SNEC0704	772
		151-160	BAS	SNEC0058	SNEC0141	659
			TRE	SNEC0434	SNEC0517	659
			SPE	SNEC0622	SNEC0705	824
		161-170	BAS	SNEC0059	SNEC0142	701
			TRE	SNEC0435	SNEC0518	701
			SPE	SNEC0623	SNEC0706	876
		171-180	BAS	SNEC0060	SNEC0143	745
			TRE	SNEC0436	SNEC0519	745
			SPE	SNEC0624	SNEC0707	932
		181-190	BAS	SNEC0061	SNEC0144	794
			TRE	SNEC0437	SNEC0520	794
			SPE	SNEC0625	SNEC0708	993
		191-200	BAS	SNEC0062	SNEC0145	845
			TRE	SNEC0438	SNEC0521	845
			SPE	SNEC0626	SNEC0709	1.056
		201-210	BAS	SNEC0063	SNEC0146	897
			TRE	SNEC0439	SNEC0522	897
			SPE	SNEC0627	SNEC0710	1.121
		100-110	BAS	SNEC0064	SNEC0147	588
			TRE	SNEC0440	SNEC0523	588
			SPE	SNEC0628	SNEC0711	736
		111-120	BAS	SNEC0065	SNEC0148	612
			TRE	SNEC0441	SNEC0524	612
			SPE	SNEC0629	SNEC0712	765
		121-130	BAS	SNEC0066	SNEC0149	639
			TRE	SNEC0442	SNEC0525	639
			SPE	SNEC0630	SNEC0713	798
		131-140	BAS	SNEC0067	SNEC0150	661
			TRE	SNEC0443	SNEC0526	661
			SPE	SNEC0631	SNEC0714	826
		141-150	BAS	SNEC0068	SNEC0151	707
			TRE	SNEC0444	SNEC0527	707
			SPE	SNEC0632	SNEC0715	885
		151-160	BAS	SNEC0069	SNEC0152	751
			TRE	SNEC0445	SNEC0528	751
			SPE	SNEC0633	SNEC0716	939
		161-170	BAS	SNEC0070	SNEC0153	795
			TRE	SNEC0446	SNEC0529	795
			SPE	SNEC0634	SNEC0717	994
		171-180	BAS	SNEC0071	SNEC0154	841
			TRE	SNEC0447	SNEC0530	841
			SPE	SNEC0635	SNEC0718	1.051
		181-190	BAS	SNEC0072	SNEC0155	900
			TRE	SNEC0448	SNEC0531	900
			SPE	SNEC0636	SNEC0719	1.125
		191-200	BAS	SNEC0073	SNEC0156	954
			TRE	SNEC0449	SNEC0532	954
			SPE	SNEC0637	SNEC0720	1.193
		201-210	BAS	SNEC0074	SNEC0157	1.017
			TRE	SNEC0450	SNEC0533	1.017
			SPE	SNEC0638	SNEC0721	1.271
		120-130	BAS	-	SNEC0158	729
			TRE	-	SNEC0534	729
			SPE	-	SNEC0722	911
		131-140	BAS	-	SNEC0159	765
	TRE		-	SNEC0535	765	
	SPE		-	SNEC0723	956	
	141-150	BAS				

Material	Anchura	Longitud	Color	Lisa	Pizarra	€
Scene	81 - 90	80-90	BLA	SNEC0228	SNEC0311	529
		91-100	BLA	SNEC0229	SNEC0312	558
		101-110	BLA	SNEC0230	SNEC0313	586
		111-120	BLA	SNEC0231	SNEC0314	616
		121-130	BLA	SNEC0232	SNEC0315	646
		131-140	BLA	SNEC0233	SNEC0316	677
		141-150	BLA	SNEC0234	SNEC0317	728
		151-160	BLA	SNEC0235	SNEC0318	773
		161-170	BLA	SNEC0236	SNEC0319	830
		171-180	BLA	SNEC0237	SNEC0320	876
	181-190	BLA	SNEC0238	SNEC0321	923	
	191-200	BLA	SNEC0239	SNEC0322	969	
	201-210	BLA	SNEC0240	SNEC0323	1.016	
	91 - 100	101-110	BLA	SNEC0241	SNEC0324	665
		111-120	BLA	SNEC0242	SNEC0325	697
		121-130	BLA	SNEC0243	SNEC0326	729
		131-140	BLA	SNEC0244	SNEC0327	761
		141-150	BLA	SNEC0245	SNEC0328	815
		151-160	BLA	SNEC0246	SNEC0329	870
		161-170	BLA	SNEC0247	SNEC0330	926
171-180		BLA	SNEC0248	SNEC0331	984	
181-190		BLA	SNEC0249	SNEC0332	1.049	
191-200		BLA	SNEC0250	SNEC0333	1.115	
201-210	BLA	SNEC0251	SNEC0334	1.184		
101 - 110	100-110	BLA	SNEC0252	SNEC0335	777	
	111-120	BLA	SNEC0253	SNEC0336	808	
	121-130	BLA	SNEC0254	SNEC0337	843	
	131-140	BLA	SNEC0255	SNEC0338	872	
	141-150	BLA	SNEC0256	SNEC0339	934	
	151-160	BLA	SNEC0257	SNEC0340	992	
	161-170	BLA	SNEC0258	SNEC0341	1.050	
	171-180	BLA	SNEC0259	SNEC0342	1.109	
	181-190	BLA	SNEC0260	SNEC0343	1.188	
	191-200	BLA	SNEC0261	SNEC0344	1.260	
201-210	BLA	SNEC0262	SNEC0345	1.342		
111 - 120	120-130	BLA	-	SNEC0346	962	
	131-140	BLA	-	SNEC0347	1.010	
	141-150	BLA	-	SNEC0348	1.074	
	151-160	BLA	-	SNEC0349	1.134	
	161-170	BLA	-	SNEC0350	1.197	
121 - 130	171-180	BLA	-	SNEC0351	1.260	
	120-130	BLA	-	SNEC0352	1.120	
	131-140	BLA	-	SNEC0353	1.153	
	141-150	BLA	-	SNEC0354	1.219	
	151-160	BLA	-	SNEC0355	1.282	
131 - 140	161-170	BLA	-	SNEC0356	1.346	
	171-180	BLA	-	SNEC0357	1.412	
131 - 140	120-130	BLA	-	SNEC0358	1.303	
	131-140	BLA	-	SNEC0359	1.336	

Opciones	Código	€
Rejilla Point acabado: Inox	OPSH0001	Incl.
Rejilla Point color: Standard Basic	OPSH0002	Incl.
Rejilla Point color: Standard Trend	OPSH0003	23
Rejilla Point color: Special	OPSH0004	33
Rejilla Star acabado: Inox	OPSH0005	Incl.
Rejilla Star color: Standard Basic	OPSH0006	Incl.
Rejilla Star color: Standard Trend	OPSH0007	23
Rejilla Star color: Special	OPSH0008	33
Rejilla Radiance color: Steel	OPSH0010	55
Rejilla Radiance color: Rame	OPSH0011	55
Rejilla Radiance color: Gold	OPSH0012	55
Rejilla Radiance color: Gunmetal	OPSH0013	55
Válvula salida horizontal Viega Ø90 Tempoplex	OPSH0078	Incl.
Válvula salida vertical Viega Ø90 Tempoplex	OPSH0077	44
Válvula salida horizontal Viega Ø90 Tempoplex extraplana	OPSH0016	23
Válvula salida horizontal Viega Ø90 Tempoplex Plus	OPSH0017	33
Corte especial	OPSH0018	10%
Marco	OPSH0019	0,9
Marco otras configuraciones	OPSH0020	0,9 + 10%
Antideslizante	OPSH0021	111

Material	Anchura	Longitud	Color	Lisa	Pizarra	€
Kromat	80 - 90	80-90	BAS	SNEC0075	SNEC0172	401
			TRE	SNEC0451	SNEC0548	401
			SPE	SNEC0639	SNEC0736	501
		91-100	BAS	SNEC0076	SNEC0173	422
			TRE	SNEC0452	SNEC0549	422
	91 - 100	80-90	BAS	SNEC0077	SNEC0174	457
			TRE	SNEC0453	SNEC0550	457
			SPE	SNEC0641	SNEC0738	572
		91-100	BAS	SNEC0078	SNEC0175	482
			TRE	SNEC0454	SNEC0551	482
Scene	80 - 90	80-90	BLA	SNEC0263	SNEC0360	529
		91-100	BLA	SNEC0264	SNEC0361	558
		80-90	BLA	SNEC0265	SNEC0362	604
	91 - 100	91-100	BLA	SNEC0266	SNEC0363	636

Material	Anchura	Longitud	Color	Lisa	Pizarra	€	
Kromat	80	80	BAS	SNEC0079	SNEC0176	338	
			TRE	SNEC0455	SNEC0552	338	
			SPE	SNEC0643	SNEC0740	423	
	90	90	BAS	SNEC0080	SNEC0177	401	
			TRE	SNEC0456	SNEC0553	401	
			SPE	SNEC0644	SNEC0741	501	
		100	100	BAS	SNEC0081	SNEC0178	482
				TRE	SNEC0457	SNEC0554	482
				SPE	SNEC0645	SNEC0742	603
Scene	80	80	BLA	SNEC0267	SNEC0364	447	
	90	90	BLA	SNEC0268	SNEC0365	529	
	100	100	BLA	SNEC0269	SNEC0366	636	

Material	Anchura	Longitud	Color	Lisa	Pizarra	€
Kromat	80	120	BAS	-	SNEC0179	425
			TRE	-	SNEC0555	425
			SPE	-	SNEC0743	532
90	120	BAS	-	SNEC0180	466	
		TRE	-	SNEC0556	466	
		SPE	-	SNEC0744	583	
Scene	80	120	BLA	-	SNEC0367	562
	90	120	BLA	-	SNEC0368	616

Material	Anchura	Longitud	Color	Lisa	Pizarra	€
Kromat	80	120	BAS	-	SNEC0181	425
			TRE	-	SNEC0557	425
			SPE	-	SNEC0745	532
90	120	BAS	-	SNEC0182	466	
		TRE	-	SNEC0558	466	
		SPE	-	SNEC0746	583	
Scene	80	120	BLA	-	SNEC0369	562
	90	120	BLA	-	SNEC0370	616

Material	Anchura	Longitud	Color	Lisa	Pizarra	€
Kromat	90	90	BAS	SNEC0082	SNEC0183	401
			TRE	SNEC0458	SNEC0559	401
			SPE	SNEC0646	SNEC0747	501
	100	100	BAS	SNEC0083	SNEC0184	482
			TRE	SNEC0459	SNEC0560	482
			SPE	SNEC0647	SNEC0748	603
Scene	90	90	BLA	SNEC0270	SNEC0371	529
	100	100	BLA	SNEC0271	SNEC0372	636

Material	Anchura	Longitud	Color	Lisa	Pizarra	€
Kromat	80	120	BAS	-	SNEC0185	425
			TRE	-	SNEC0561	425
			SPE	-	SNEC0749	532
	90	120	BAS	-	SNEC0186	466
			TRE	-	SNEC0562	466
			SPE	-	SNEC0750	583
Scene	80	120	BLA	-	SNEC0373	562
	90	120	BLA	-	SNEC0374	616

Material	Anchura	Longitud	Color	Lisa	Pizarra	€
Kromat	80	120	BAS	-	SNEC0187	425
			TRE	-	SNEC0563	425
			SPE	-	SNEC0751	532
	90	120	BAS	-	SNEC0188	466
			TRE	-	SNEC0564	466
			SPE	-	SNEC0752	583
Scene	80	120	BLA	-	SNEC0375	562
	90	120	BLA	-	SNEC0376	616

INFORMACIÓN TÉCNICA

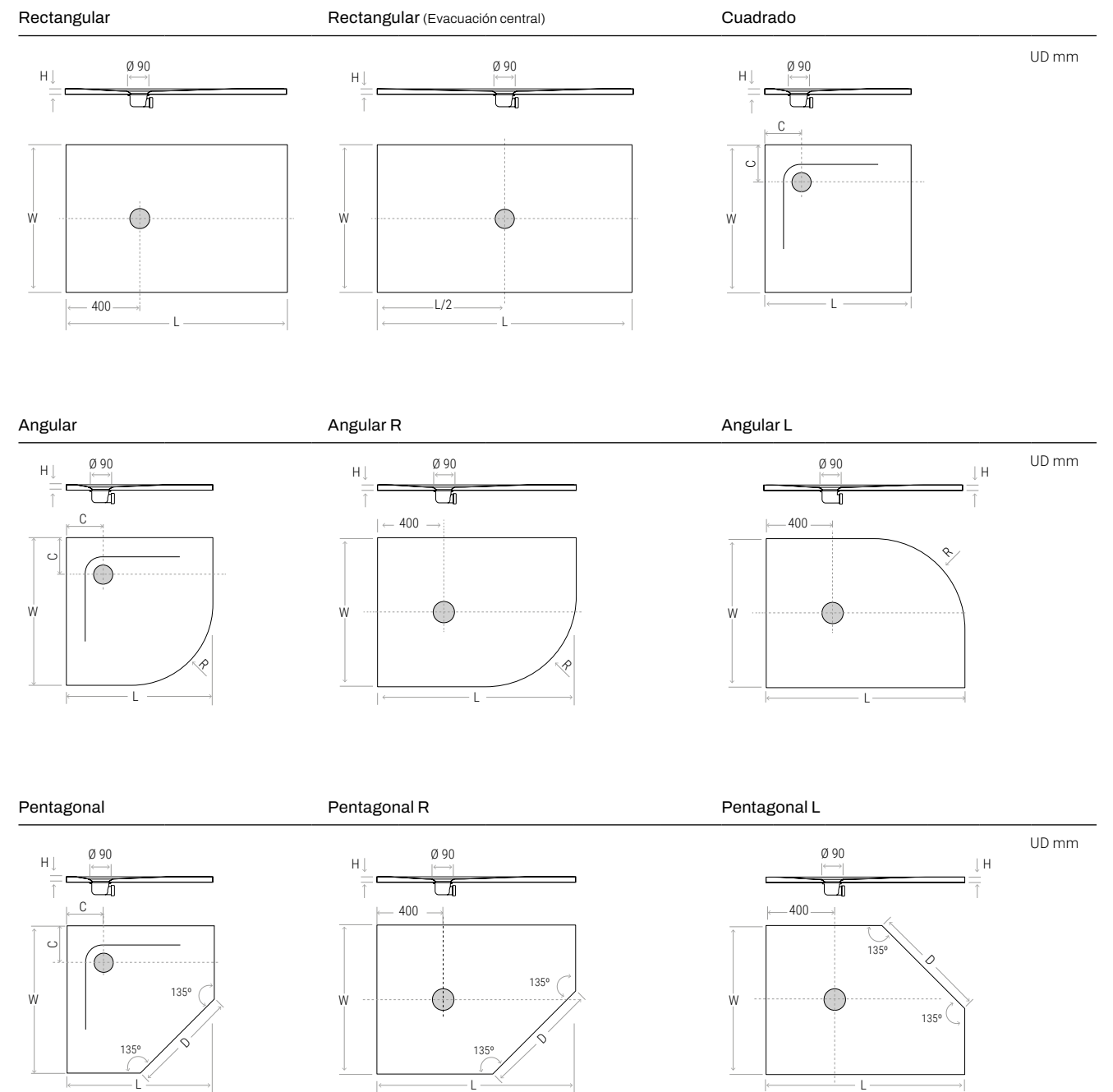

W Ancho L Longitud D 710
H Altura (30) R Radio (550)
C 800 x 800 (150)
900 x 900 (200)
1000 x 1000 (250)



← Ficha de pre-instalación e instalación NEO PLUS vía QR

CERTIFICADOS E INFORMACIÓN

EN 14527:2006+A1 2019 Plato de ducha NEO PLUS
EN 274:2002 Válvula standard

Line

Lineal elegance



LINE · Kromat material · Dark Liquen · Lisa

Altura e instalación

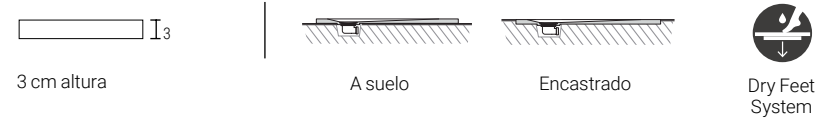

Formas y dimensiones

Line X		Line Y	
70 → 90	100 → 200*	80 → 90	80 → 90
91 → 100	100 → 180	91 → 100	91 → 100
101 → 110	120 → 180	120 → 140	120 → 190
		141 → 150	120 → 150

* Para platos de ducha entre 181 a 200 cm, altura de 3,5 cm.

Materiales, acabados y colores

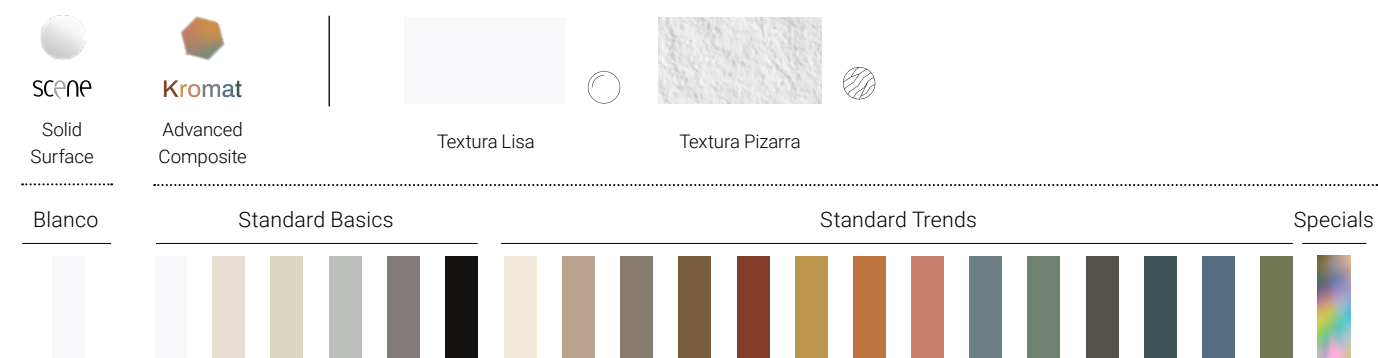

TARIFA

LINE X Rectangular Lisa Pizarra €

		100 - 110	111 - 120	121 - 130	131 - 140	141 - 150	151 - 160	161 - 170	171 - 180	181 - 190	191 - 200
70	Kromat	426	452	478	505	544	584	624	663	714	755
	Scene	576	610	645	683	735	789	843	895	965	1.020
71 - 75	Kromat	449	476	500	528	567	608	647	687	738	779
	Scene	606	642	675	712	766	821	873	928	996	1.052
76 - 80	Kromat	467	493	520	547	585	625	666	715	757	796
	Scene	631	665	701	739	790	845	900	966	1.023	1.075
81 - 90	Kromat	515	541	567	595	640	679	730	771	811	852
	Scene	695	731	766	803	863	916	985	1.040	1.095	1.150
91 - 100	Kromat	585	612	641	668	715	765	813	864	-	-
	Scene	790	826	865	902	966	1.032	1.098	1.166	-	-

LINE X Rectangular gran formato Lisa Pizarra €

		120 - 130	131 - 140	141 - 150	151 - 160	161 - 170	171 - 180	181 - 190	191 - 200
101 - 110	Kromat	-	-	741	767	820	871	923	975
	Scene	-	-	1.000	1.035	1.107	1.177	1.245	1.316

LINE X Cuadrado Lisa Pizarra €

		80 - 90	91 - 100
80 - 90	Kromat	465	-
	Scene	628	-
91 - 100	Kromat	-	559
	Scene	-	754

Color Special (NCS o RAL)
+25% del precio indicado



P.V.P. sin I.V.A. en €. Los accesorios o complementos de producto que no sean incluidos con el producto original según losados como repuestos o complementos, según su tarifa y con recargo por transporte. Información de repuestos y complementos en páginas de 159 a 163. Para más información asesorarse con el servicio de atención al cliente.

Zona Ducha

LINE

TARIFA

LINE Y		Lisa	Pizarra					€	
				120 - 130	131 - 140	141 - 150	151 - 160	161 - 170	171 - 180
80	Kromat	520	547	585	625	666	715		
	Scene	701	739	790	845	900	966		
81 - 90	Kromat	567	595	640	679	730	771		
	Scene	766	803	863	916	985	1.040		
91 - 100	Kromat	641	668	715	765	813	864		
	Scene	865	902	966	1.032	1.098	1.166		

LINE Y		Lisa							€
			120 - 130	131 - 140	141 - 150	151 - 160	161 - 170	171 - 180	181 - 190
120 - 130	Kromat	984	1.013	1.071	1.128	1.183	1.241	1.317	
	Scene	1.328	1.367	1.446	1.522	1.597	1.676	1.778	
131 - 140	Kromat	1.145	1.174	1.235	1.295	1.355	1.415	1.499	
	Scene	1.546	1.585	1.668	1.748	1.830	1.910	2.023	
141 - 150	Kromat	1.325	1.355	1.421	-	-	-	-	
	Scene	1.790	1.830	1.918	-	-	-	-	

 Color Special (NCS o RAL)
+25% del precio indicado

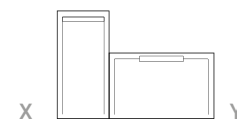

LINE - Scene material - Blanco - Lisa - Rejilla Inox



La colección se desarrolla con la posibilidad de posicionar la rejilla de desagüe tanto en el ancho del plato (versión X) como en el largo (versión Y).

Line viste el espacio de ducha de una sencilla sofisticación.

OPCIONES

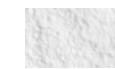
Rejillas		€
	Rejilla LINE Inox Inox	Incl.
	Rejilla LINE Mismo color y material que el plato	33
Válvulas		€
	Válvula salida horizontal Viega 50 Domoplex Según la norma EN - 274	Incl.
	Válvula salida vertical Viega 50 Domoplex Extensión incluida como se muestra en el dibujo técnico Según la norma EN - 274	33
Corte		€
	Suministro al cm, dentro de los rangos especificados	Incl.
	Cortes especiales Los pedidos serán previamente conformados mediante plano técnico.	+10%
Antideslizantes		€
	Kromat Lisa C (DIN 51097) PN24 (XP P05-011) Clase 3 (ENV 12633)	Incl.
	Scene Lisa C (DIN 51097) PN24 (XP P05-011) Clase 3 (ENV 12633) - Opcional	111
	Kromat Pizarra C (DIN 51097) PN24 (XP P05-011) Clase 3 (ENV 12633)	Incl.
	Scene Pizarra B (DIN 51097) PN18 (XP P05-011)	Incl.
	Scene Pizarra C (DIN 51097) PN24 (XP P05-011) Clase 3 (ENV 12633) - Opcional	111

Materiales para la instalación

Para más información y accesorios consultar las páginas 154 - 157



Bote Ultrabond ECO PU 2K
(Aplicación de llana dentada)

5kg 98€ c/u
10kg 159€ c/u



Cartucho Mapesil AC
Sellador para juntas 310 ml
(Varias opciones de color)

15€ c/u

P.V.P. sin I.V.A. en €. Los accesorios o complementos de producto que no sean solicitados con el producto original serán tratados como repuestos o complementos, según su tarifa y con recargo por transporte. Información de repuestos y complementos en páginas de 159 a 163. Para otras opciones asesórese contactando con el servicio de atención al cliente.

Material	Anchura	Longitud	Color	Lisa	Pizarra	€
Kromat	70	100-110	BAS	SLIC0533	SLIC0624	426
			TRE	SLIC0730	SLIC0821	426
			SPE	SLIC0895	SLIC0986	533
		111-120	BAS	SLIC0534	SLIC0625	452
			TRE	SLIC0731	SLIC0822	452
			SPE	SLIC0896	SLIC0987	565
		121-130	BAS	SLIC0535	SLIC0626	478
			TRE	SLIC0732	SLIC0823	478
			SPE	SLIC0897	SLIC0988	598
		131-140	BAS	SLIC0536	SLIC0627	505
TRE	SLIC0733		SLIC0824	505		
SPE	SLIC0898		SLIC0989	631		
141-150	BAS	SLIC0537	SLIC0628	544		
	TRE	SLIC0734	SLIC0825	544		
	SPE	SLIC0899	SLIC0990	681		
151-160	BAS	SLIC0538	SLIC0629	584		
	TRE	SLIC0735	SLIC0826	584		
	SPE	SLIC0900	SLIC0991	731		
161-170	BAS	SLIC0539	SLIC0630	624		
	TRE	SLIC0736	SLIC0827	624		
	SPE	SLIC0901	SLIC0992	780		
171-180	BAS	SLIC0540	SLIC0631	663		
	TRE	SLIC0737	SLIC0828	663		
	SPE	SLIC0902	SLIC0993	829		
181-190	BAS	SLIC0541	SLIC0632	714		
	TRE	SLIC0738	SLIC0829	714		
	SPE	SLIC0903	SLIC0994	893		
191-200	BAS	SLIC0542	SLIC0633	755		
	TRE	SLIC0739	SLIC0830	755		
	SPE	SLIC0904	SLIC0995	944		
100-110	BAS	SLIC0543	SLIC0634	449		
	TRE	SLIC0740	SLIC0831	449		
	SPE	SLIC0905	SLIC0996	562		
111-120	BAS	SLIC0544	SLIC0635	476		
	TRE	SLIC0741	SLIC0832	476		
	SPE	SLIC0906	SLIC0997	595		
121-130	BAS	SLIC0545	SLIC0636	500		
	TRE	SLIC0742	SLIC0833	500		
	SPE	SLIC0907	SLIC0998	625		
131-140	BAS	SLIC0546	SLIC0637	528		
	TRE	SLIC0743	SLIC0834	528		
	SPE	SLIC0908	SLIC0999	660		
141-150	BAS	SLIC0547	SLIC0638	567		
	TRE	SLIC0744	SLIC0835	567		
	SPE	SLIC0909	SLIC1000	708		
151-160	BAS	SLIC0548	SLIC0639	608		
	TRE	SLIC0745	SLIC0836	608		
	SPE	SLIC0910	SLIC1001	760		
161-170	BAS	SLIC0549	SLIC0640	647		
	TRE	SLIC0746	SLIC0837	647		
	SPE	SLIC0911	SLIC1002	809		
171-180	BAS	SLIC0550	SLIC0641	687		
	TRE	SLIC0747	SLIC0838	687		
	SPE	SLIC0912	SLIC1003	859		
181-190	BAS	SLIC0551	SLIC0642	738		
	TRE	SLIC0748	SLIC0839	738		
	SPE	SLIC0913	SLIC1004	923		
191-200	BAS	SLIC0552	SLIC0643	779		
	TRE	SLIC0749	SLIC0840	779		
	SPE	SLIC0914	SLIC1005	974		
100-110	BAS	SLIC0553	SLIC0644	467		
	TRE	SLIC0750	SLIC0841	467		
	SPE	SLIC0915	SLIC1006	584		
111-120	BAS	SLIC0554	SLIC0645	493		
	TRE	SLIC0751	SLIC0842	493		
	SPE	SLIC0916	SLIC1007	616		
121-130	BAS	SLIC0555	SLIC0646	520		
	TRE	SLIC0752	SLIC0843	520		
	SPE	SLIC0917	SLIC1008	650		
131-140	BAS	SLIC0556	SLIC0647	547		
	TRE	SLIC0753	SLIC0844	547		
	SPE	SLIC0918	SLIC1009	685		
141-150	BAS	SLIC0557	SLIC0648	585		
	TRE	SLIC0754	SLIC0845	585		
	SPE	SLIC0919	SLIC1010	732		
151-160	BAS	SLIC0558	SLIC0649	625		
	TRE	SLIC0755	SLIC0846	625		
	SPE	SLIC0920	SLIC1011	782		

Material	Anchura	Longitud	Color	Lisa	Pizarra	€
Kromat	76-80	161-170	BAS	SLIC0559	SLIC0650	666
			TRE	SLIC0756	SLIC0847	666
			SPE	SLIC0921	SLIC1012	833
		171-180	BAS	SLIC0560	SLIC0651	715
			TRE	SLIC0757	SLIC0848	715
			SPE	SLIC0922	SLIC1013	895
		181-190	BAS	SLIC0561	SLIC0652	757
			TRE	SLIC0758	SLIC0849	757
			SPE	SLIC0923	SLIC1014	947
		191-200	BAS	SLIC0562	SLIC0653	796
TRE	SLIC0759		SLIC0850	796		
SPE	SLIC0924		SLIC1015	995		
100-110	BAS	SLIC0563	SLIC0654	515		
	TRE	SLIC0760	SLIC0851	515		
	SPE	SLIC0925	SLIC1016	644		
111-120	BAS	SLIC0564	SLIC0655	541		
	TRE	SLIC0761	SLIC0852	541		
	SPE	SLIC0926	SLIC1017	677		
121-130	BAS	SLIC0565	SLIC0656	567		
	TRE	SLIC0762	SLIC0853	567		
	SPE	SLIC0927	SLIC1018	708		
131-140	BAS	SLIC0566	SLIC0657	595		
	TRE	SLIC0763	SLIC0854	595		
	SPE	SLIC0928	SLIC1019	743		
141-150	BAS	SLIC0567	SLIC0658	640		
	TRE	SLIC0764	SLIC0855	640		
	SPE	SLIC0929	SLIC1020	800		
151-160	BAS	SLIC0568	SLIC0659	679		
	TRE	SLIC0765	SLIC0856	679		
	SPE	SLIC0930	SLIC1021	849		
161-170	BAS	SLIC0569	SLIC0660	730		
	TRE	SLIC0766	SLIC0857	730		
	SPE	SLIC0931	SLIC1022	912		
171-180	BAS	SLIC0570	SLIC0661	771		
	TRE	SLIC0767	SLIC0858	771		
	SPE	SLIC0932	SLIC1023	964		
181-190	BAS	SLIC0571	SLIC0662	811		
	TRE	SLIC0768	SLIC0859	811		
	SPE	SLIC0933	SLIC1024	1.014		
191-200	BAS	SLIC0572	SLIC0663	852		
	TRE	SLIC0769	SLIC0860	852		
	SPE	SLIC0934	SLIC1025	1.065		
100-110	BAS	SLIC0573	SLIC0664	585		
	TRE	SLIC0770	SLIC0861	585		
	SPE	SLIC0935	SLIC1026	732		
111-120	BAS	SLIC0574	SLIC0665	612		
	TRE	SLIC0771	SLIC0862	612		
	SPE	SLIC0936	SLIC1027	765		
121-130	BAS	SLIC0575	SLIC0666	641		
	TRE	SLIC0772	SLIC0863	641		
	SPE	SLIC0937	SLIC1028	801		
131-140	BAS	SLIC0576	SLIC0667	668		
	TRE	SLIC0773	SLIC0864	668		
	SPE	SLIC0938	SLIC1029	835		
141-150	BAS	SLIC0577	SLIC0668	715		
	TRE	SLIC0774	SLIC0865	715		
	SPE	SLIC0939	SLIC1030	895		
151-160	BAS	SLIC0578	SLIC0669	765		
	TRE	SLIC0775	SLIC0866	765		
	SPE	SLIC0940	SLIC1031	956		
161-170	BAS	SLIC0579	SLIC0670	813		
	TRE	SLIC0776	SLIC0867	813		
	SPE	SLIC0941	SLIC1032	1.016		
171-180	BAS	SLIC0580	SLIC0671	864		
	TRE	SLIC0777	SLIC0868	864		
	SPE	SLIC0942	SLIC1033	1.080		
120-130	BAS	SLIC0581	SLIC0672	741		
	TRE	SLIC0778	SLIC0869	741		
	SPE	SLIC0943	SLIC1034	927		
131-140	BAS	SLIC0582	SLIC0673	767		
	TRE	SLIC0779	SLIC0870	767		
	SPE	SLIC0944	SLIC1035	958		
141-150	BAS	SLIC0583	SLIC0674	820		
	TRE	SLIC0780	SLIC0871	820		
	SPE	SLIC0945	SLIC1036	1.025		
151-160	BAS	SLIC0584	SLIC0675	871		
	TRE	SLIC0781	SLIC0872	871		
	SPE	SLIC0946	SLIC1037	1.090		

Material	Anchura	Longitud	Color	Lisa	Pizarra	€
Kromat	101 - 110	161-170	BAS	SLIC0585	SLIC0676	923
			TRE	SLIC0782	SLIC0873	923
			SPE	SLIC0947	SLIC1038	1.153
		171-180	BAS	SLIC0586	SLIC0677	975
			TRE	SLIC0783	SLIC0874	975
			SPE	SLIC0948	SLIC1039	1.219

Material	Anchura	Longitud	Color	Lisa	Pizarra	€
Scene	70	100-110	BLA	SLIC0001	SLIC0070	576
		111-120	BLA	SLIC0002	SLIC0071	610
		121-130	BLA	SLIC0003	SLIC0072	645
		131-140	BLA	SLIC0004	SLIC0073	683
		141-150	BLA	SLIC0005	SLIC0074	735
		151-160	BLA	SLIC0006	SLIC0075	789
		161-170	BLA	SLIC0007	SLIC0076	843
		171-180	BLA	SLIC0008	SLIC0077	895
		181-190	BLA	SLIC0009	SLIC0078	965
		191-200	BLA	SLIC0010	SLIC0079	1.020
71 - 75	100-110	BLA	SLIC0011	SLIC0080	606	
	111-120	BLA	SLIC0012	SLIC0081	642	
	121-130	BLA	SLIC0013	SLIC0082	675	
	131-140	BLA	SLIC0014	SLIC0083	712	
	141-150	BLA	SLIC0015	SLIC0084	766	
	151-160	BLA	SLIC0016	SLIC0085	821	
	161-170	BLA	SLIC0017	SLIC0086	873	
	171-180	BLA	SLIC0018	SLIC0087	928	
	181-190	BLA	SLIC0019	SLIC0088	996	
	191-200	BLA	SLIC0020	SLIC0089	1.052	
76 - 80	100-110	BLA	SLIC0021	SLIC0090	631	
	111-120	BLA	SLIC0022	SLIC0091	665	
	121-130	BLA	SLIC0023	SLIC0092	701	
	131-140	BLA	SLIC0024	SLIC0093	739	
	141-150	BLA	SLIC0025	SLIC0094	790	
	151-160	BLA	SLIC0026	SLIC0095	845	
	161-170	BLA	SLIC0027	SLIC0096	900	
	171-180	BLA	SLIC0028	SLIC0097	966	
	181-190	BLA	SLIC0029	SLIC0098	1.023	
	191-200	BLA	SLIC0030	SLIC0099	1.075	
81 - 90	101-110	BLA	SLIC0031	SLIC0100	695	
	111-120	BLA	SLIC0032	SLIC0101	731	
	121-130	BLA	SLIC0033	SLIC0102	766	
	131-140	BLA	SLIC0034	SLIC0103	803	
	141-150	BLA	SLIC0035	SLIC0104	863	
	151-160	BLA	SLIC0036	SLIC0105	916	
	161-170	BLA	SLIC0037	SLIC0106	985	
	171-180	BLA	SLIC0038	SLIC0107	1.040	
	181-190	BLA	SLIC0039	SLIC0108	1.095	
	191-200	BLA	SLIC0040	SLIC0109	1.150	
91 - 100	101-110	BLA	SLIC0041	SLIC0110	790	
	111-120	BLA	SLIC0042	SLIC0111	826	
	121-130	BLA	SLIC0043	SLIC0112	865	
	131-140	BLA	SLIC0044	SLIC0113	902	
	141-150	BLA	SLIC0045	SLIC0114	966	
	151-160	BLA	SLIC0046	SLIC0115	1.032	
	161-170	BLA	SLIC0047	SLIC0116	1.098	
	171-180	BLA	SLIC0048	SLIC0117	1.166	
	181-190	BLA	SLIC0049	SLIC0118	1.235	
	191-200	BLA	SLIC0050	SLIC0119	1.307	
101 - 110	120-130	BLA	SLIC0051	SLIC0120	1.000	
	131-140	BLA	SLIC0052	SLIC0121	1.035	
	141-150	BL				



Material	Anchura	Longitud	Color	Lisa	Pizarra	€
Kromat	131 - 140	131-140	BAS	SLIC0615	-	1.174
			TRE	SLIC0812	-	1.174
			SPE	SLIC0977	-	1.467
		141-150	BAS	SLIC0616	-	1.235
			TRE	SLIC0813	-	1.235
			SPE	SLIC0978	-	1.544
		151-160	BAS	SLIC0617	-	1.295
			TRE	SLIC0814	-	1.295
			SPE	SLIC0979	-	1.618
		161-170	BAS	SLIC0618	-	1.355
			TRE	SLIC0815	-	1.355
			SPE	SLIC0980	-	1.694
	171-180	BAS	SLIC0619	-	1.415	
		TRE	SLIC0816	-	1.415	
		SPE	SLIC0981	-	1.768	
	181-190	BAS	SLIC0620	-	1.499	
		TRE	SLIC0817	-	1.499	
		SPE	SLIC0982	-	1.874	
	141 - 150	120-130	BAS	SLIC0621	-	1.325
			TRE	SLIC0818	-	1.325
			SPE	SLIC0983	-	1.656
		131-140	BAS	SLIC0622	-	1.355
			TRE	SLIC0819	-	1.355
			SPE	SLIC0984	-	1.694
141-150		BAS	SLIC0623	-	1.421	
		TRE	SLIC0820	-	1.421	
		SPE	SLIC0985	-	1.776	



Material	Anchura	Longitud	Color	Lisa	Pizarra	€
Scene	80	120-130	BLA	SLIC0043	SLIC0116	701
		131-140	BLA	SLIC0044	SLIC0117	739
		141-150	BLA	SLIC0045	SLIC0103	790
		151-160	BLA	SLIC0046	SLIC0119	845
		161-170	BLA	SLIC0047	SLIC0105	900
		171-180	BLA	SLIC0048	SLIC0121	966
	81 - 90	120-130	BLA	SLIC0049	SLIC0107	766
		131-140	BLA	SLIC0050	SLIC0123	803
		141-150	BLA	SLIC0051	SLIC0109	863
		151-160	BLA	SLIC0052	SLIC0125	916
		161-170	BLA	SLIC0053	SLIC0126	985
		171-180	BLA	SLIC0054	SLIC0127	1.040
	91 - 100	120-130	BLA	SLIC0055	SLIC0128	865
		131-140	BLA	SLIC0056	SLIC0129	902
		141-150	BLA	SLIC0057	SLIC0130	966
		151-160	BLA	SLIC0058	SLIC0131	1.032
		161-170	BLA	SLIC0059	SLIC0132	1.098
		171-180	BLA	SLIC0060	SLIC0133	1.166
	120 - 130	120-130	BLA	SLIC0061	-	1.328
		131-140	BLA	SLIC0062	-	1.367
		141-150	BLA	SLIC0063	-	1.446
		151-160	BLA	SLIC0072	-	1.522
		161-170	BLA	SLIC0073	-	1.597
		171-180	BLA	SLIC0074	-	1.676
	181-190	181-190	BLA	SLIC0075	-	1.778
		120-130	BLA	SLIC0064	-	1.546
		131-140	BLA	SLIC0065	-	1.585
		141-150	BLA	SLIC0066	-	1.668
		151-160	BLA	SLIC0076	-	1.748
		161-170	BLA	SLIC0077	-	1.830
	131 - 140	171-180	BLA	SLIC0078	-	1.910
		181-190	BLA	SLIC0079	-	2.023
		120-130	BLA	SLIC0067	-	1.790
		131-140	BLA	SLIC0068	-	1.830
		141-150	BLA	SLIC0069	-	1.918

OPCIONES LINE

Opciones	Código	€
Rejilla LINE L60 inox	OPSH0022	Incl.
Rejilla LINE L70 inox	OPSH0023	Incl.
Rejilla LINE L80 inox	OPSH0024	Incl.
Rejilla LINE Scene Lisa L60 color: Blanco	OPSH0025	33
Rejilla LINE Scene Lisa L70 color: Blanco	OPSH0026	33
Rejilla LINE Scene Lisa L80 color: Blanco	OPSH0027	33
Rejilla LINE Scene Pizarra L60 color: Blanco	OPSH0028	33
Rejilla LINE Scene Pizarra L70 color: Blanco	OPSH0029	33
Rejilla LINE Scene Pizarra L80 color: Blanco	OPSH0030	33
Rejilla LINE Kromat Lisa L60 color: Basic	OPSH0031	33
Rejilla LINE Kromat Lisa L60 color: Trend	OPSH0032	33
Rejilla LINE Kromat Lisa L60 color: Special	OPSH0033	33
Rejilla LINE Kromat Lisa L70 color: Basic	OPSH0034	33
Rejilla LINE Kromat Lisa L70 color: Trend	OPSH0035	33
Rejilla LINE Kromat Lisa L70 color: Special	OPSH0036	33
Rejilla LINE Kromat Lisa L80 color: Basic	OPSH0037	33
Rejilla LINE Kromat Lisa L80 color: Trend	OPSH0038	33
Rejilla LINE Kromat Lisa L80 color: Special	OPSH0039	33
Rejilla LINE Kromat Pizarra L60 color: Basic	OPSH0040	33
Rejilla LINE Kromat Pizarra L60 color: Trend	OPSH0041	33
Rejilla LINE Kromat Pizarra L60 color: Special	OPSH0042	33
Rejilla LINE Kromat Pizarra L70 color: Basic	OPSH0043	33
Rejilla LINE Kromat Pizarra L70 color: Trend	OPSH0044	33
Rejilla LINE Kromat Pizarra L70 color: Special	OPSH0045	33
Rejilla LINE Kromat Pizarra L80 color: Basic	OPSH0046	33
Rejilla LINE Kromat Pizarra L80 color: Trend	OPSH0047	33
Rejilla LINE Kromat Pizarra L80 color: Special	OPSH0048	33
Válvula salida horizontal Viega D50 Domoplex	OPSH0049	Incl.
Válvula salida vertical Viega D50 Domoplex	OPSH0050	33
Corte especial	OPSH0018	10%
Antideslizante	OPSH0021	111

INFORMACIÓN TÉCNICA

LINE X Rectangular

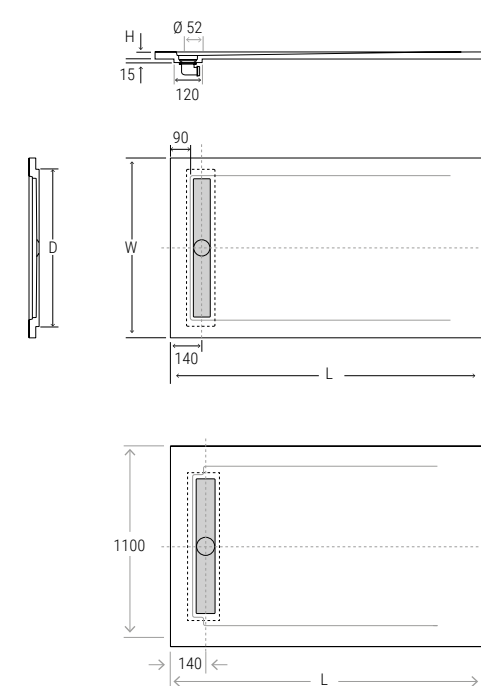

LINE X Cuadrado

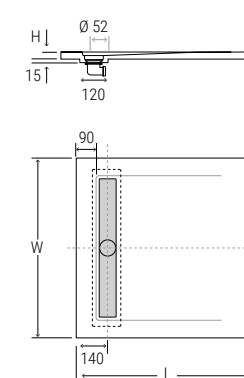

UD mm

LINE Y Rectangular

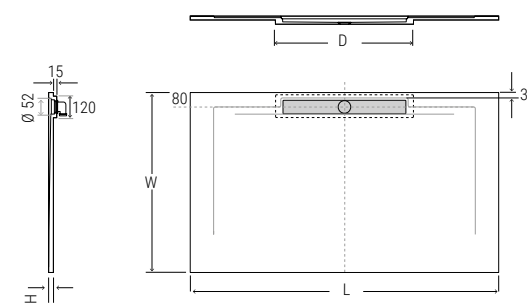

UD mm

W Ancho

L Longitud

H Alto 30
Alto 35 (Line X > L 1800)

D 660 Line X (W 700 - 800)
760 Line X (W 810 - 900) / Line Y
860 Line X (W 910 - 1100)



← Ficha preinstalación e instalación LINE vía QR

CERTIFICACIONES E INFORMACIÓN

EN 14527:2006+A1 2019 Plato de ducha LINE
EN 274:2002 Válvula plato de ducha LINE

Twins

A reflection of yourself



TWIN YR · Kromat material · Golden · Microtex

Altura e instalación

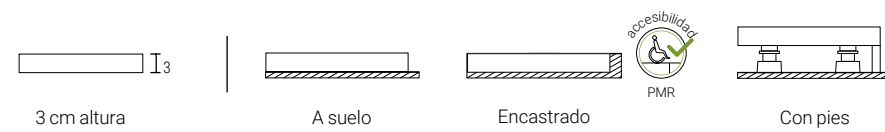

Formas y dimensiones

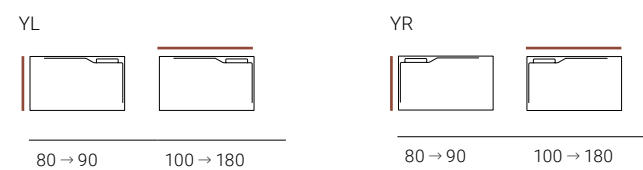

Materiales, acabados y colores

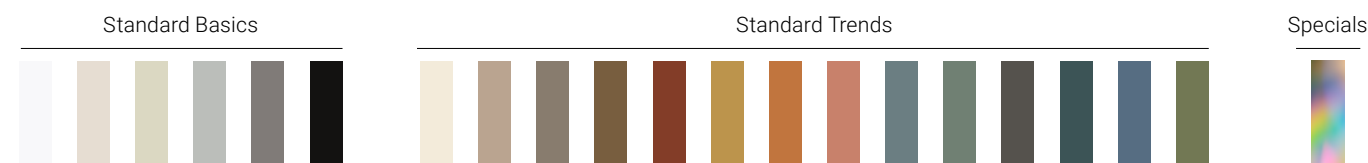

TARIFA

Twin YL		Microtex								€
		100 - 110	111 - 120	121 - 130	131 - 140	141 - 150	151 - 160	161 - 170	171 - 180	
80	Kromat	443	468	493	519	555	593	631	679	
81 - 90	Kromat	488	514	538	564	607	644	692	731	
Twin YR										
		100 - 110	111 - 120	121 - 130	131 - 140	141 - 150	151 - 160	161 - 170	171 - 180	
80	Kromat	443	468	493	519	555	593	631	679	
81 - 90	Kromat	488	514	538	564	607	644	692	731	

Color Special (NCS o RAL)
+25% del precio indicado

OPCIONES

Rejillas		€
	Rejilla Twins Mismo color y material que el plato	Incl.

Válvulas		€
	Válvula salida horizontal Viega 50 Domoplex Según la norma EN - 274	Incl.
	Válvula salida vertical Viega 50 Domoplex Extensión incluida, ver dibujo técnico Según la norma EN - 274	35

Corte		€
	Suministro al cm, dentro de los rangos especificados	Incl.
	Cortes especiales · Los pedidos serán previamente confirmados mediante plano técnico.	+10%

Antideslizante		€
	Antideslizantes conforme al código técnico de edificación	
	Kromat Microtex B (DIN 51097) PN18 (XP P05-011) Clase 2 (ENV 12633)	Incl.

Material para la instalación		Para más información y accesorios consultar las páginas 154 - 157	
	Cartucho Ultrabond MS Rapid 300 ml (Aplicación con cordones)	18€ c/u	
	Bote Ultrabond ECO PU 2K (Aplicación de llana dentada)	5kg 98€ c/u 10kg 159€ c/u	
	Cartucho Mapesil AC Sellador para juntas 310 ml (Varias opciones de color)	15€ c/u	
	Pack de 4 piezas para la instalación sobre pies (Platos de ducha Kromat hasta 100x200)	49€ c/u	

P.V.P. sin I.V.A. en €. Los accesorios o complementos de producto que no sean solicitados con el producto original serán tratados como repuestos o complementos, según su tarifa y con recargo por transporte. Información de repuestos y complementos en páginas de 159 a 163. Para otras opciones asesórese contactando con el servicio de atención al cliente.

TWIN YL

Material	Anchura	Longitud	Color	Microtex	€
Kromat	80	100-110	BAS	STWC0097	443
			TRE	STWC0129	443
			SPE	STWC0033	554
		111-120	BAS	STWC0098	468
			TRE	STWC0130	468
			SPE	STWC0034	585
		121-130	BAS	STWC0099	493
			TRE	STWC0131	493
			SPE	STWC0035	616
		131-140	BAS	STWC0100	519
			TRE	STWC0132	519
			SPE	STWC0036	649
		141-150	BAS	STWC0101	555
			TRE	STWC0133	555
			SPE	STWC0037	693
		151-160	BAS	STWC0102	593
			TRE	STWC0134	593
			SPE	STWC0038	742
		161-170	BAS	STWC0103	631
			TRE	STWC0135	631
			SPE	STWC0039	789
	171-180	BAS	STWC0104	679	
		TRE	STWC0136	679	
		SPE	STWC0040	849	
	81-90	100-110	BAS	STWC0105	488
			TRE	STWC0137	488
			SPE	STWC0041	610
		111-120	BAS	STWC0106	514
			TRE	STWC0138	514
			SPE	STWC0042	642
		121-130	BAS	STWC0107	538
			TRE	STWC0139	538
			SPE	STWC0043	672
		131-140	BAS	STWC0108	564
			TRE	STWC0140	564
			SPE	STWC0044	705
		141-150	BAS	STWC0109	607
			TRE	STWC0141	607
			SPE	STWC0045	759
		151-160	BAS	STWC0110	644
			TRE	STWC0142	644
			SPE	STWC0046	805
161-170		BAS	STWC0111	692	
		TRE	STWC0143	692	
		SPE	STWC0047	865	
171-180	BAS	STWC0112	731		
	TRE	STWC0144	731		
	SPE	STWC0048	913		

TWIN YR

Material	Anchura	Longitud	Color	Microtex	€
Kromat	80	100-110	BAS	STWC0113	443
			TRE	STWC0145	443
			SPE	STWC0081	554
		111-120	BAS	STWC0114	468
			TRE	STWC0146	468
			SPE	STWC0082	585
		121-130	BAS	STWC0115	493
			TRE	STWC0147	493
			SPE	STWC0083	616
		131-140	BAS	STWC0116	519
			TRE	STWC0148	519
			SPE	STWC0084	649
		141-150	BAS	STWC0117	555
			TRE	STWC0149	555
			SPE	STWC0085	693
		151-160	BAS	STWC0118	593
			TRE	STWC0150	593
			SPE	STWC0086	742
		161-170	BAS	STWC0119	631
			TRE	STWC0151	631
			SPE	STWC0087	789
	171-180	BAS	STWC0120	679	
		TRE	STWC0152	679	
		SPE	STWC0088	849	
	81-90	100-110	BAS	STWC0121	488
			TRE	STWC0153	488
			SPE	STWC0089	610
		111-120	BAS	STWC0122	514
			TRE	STWC0154	514
			SPE	STWC0090	642
		121-130	BAS	STWC0123	538
			TRE	STWC0155	538
			SPE	STWC0091	672
		131-140	BAS	STWC0124	564
			TRE	STWC0156	564
			SPE	STWC0092	705
		141-150	BAS	STWC0125	607
			TRE	STWC0157	607
			SPE	STWC0093	759
		151-160	BAS	STWC0126	644
			TRE	STWC0158	644
			SPE	STWC0094	805
161-170		BAS	STWC0127	692	
		TRE	STWC0159	692	
		SPE	STWC0095	865	
171-180	BAS	STWC0128	731		
	TRE	STWC0160	731		
	SPE	STWC0096	913		

OPTIONS TWINS

Opciones	Código	€
Tapa Twin Kromat Microtex color: Basic	OPSH0051	Incl.
Tapa Twin Kromat Microtex color: Trend	OPSH0052	Incl.
Tapa Twin Kromat Microtex color: Special	OPSH0053	Incl.
Válvula salida horizontal Viega D50 Domoplex	OPSH0049	Incl.
Válvula salida vertical Viega D50 Domoplex	OPSH0050	33
Corte especial	OPSH0018	10%

INFORMACIÓN TÉCNICA

TWIN YL Rectangular

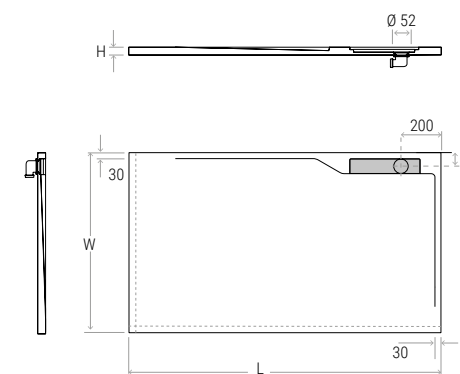

W Anchura L Longitud
H Altura (30)

TWIN YR Rectangular

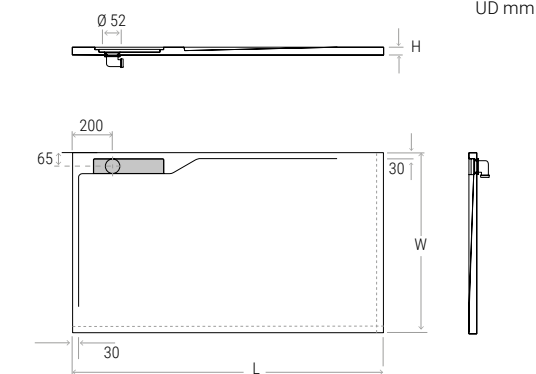

UD mm



← Ficha preinstalación e instalación TWINS via QR

CERTIFICACIONES E INFORMACIÓN

EN 14527:2006+A1 2019 Plato de ducha TWINS
EN 274:2002 Válvula plato de ducha

Quadro

Pragmatic and refined

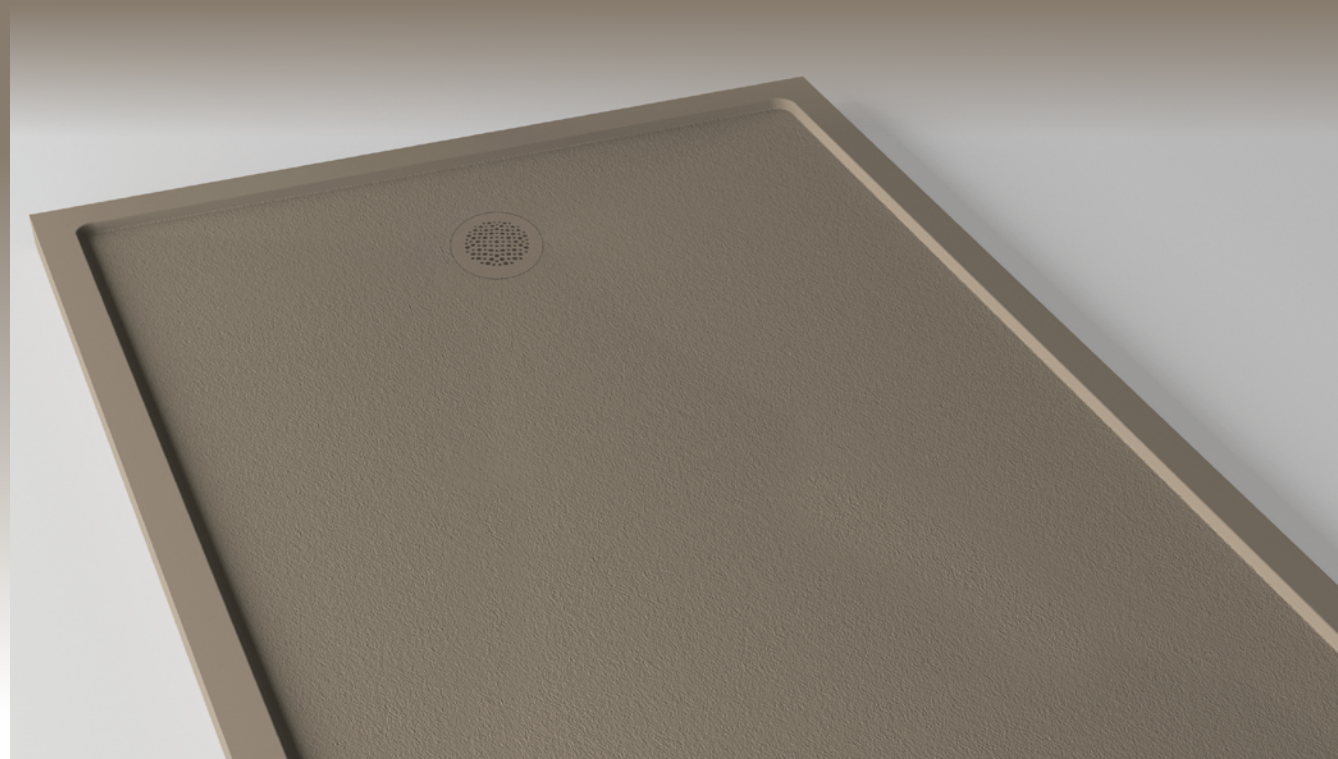

Quadro · Kromat material · Terra · Pizarra

Altura e instalación

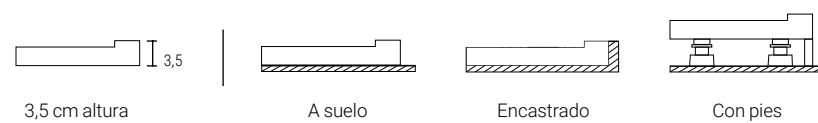

Formas y dimensiones

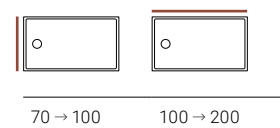

Materiales, acabados y colores

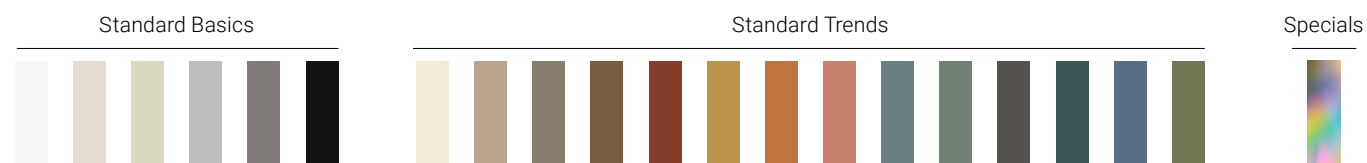
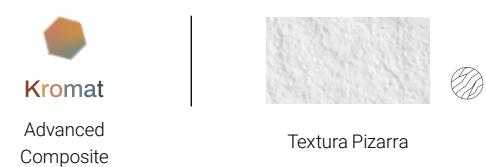

TARIFA

Rectangular		Pizarra										€
		100 - 110	111 - 120	121 - 130	131 - 140	141 - 150	151 - 160	161 - 170	171 - 180	181 - 190	191 - 200	
70	Kromat	405	428	453	480	517	554	592	629	678	716	
71 - 75	Kromat	426	451	475	500	538	576	613	652	700	739	
80	Kromat	443	468	493	519	555	593	631	679	719	755	
81 - 90	Kromat	488	514	538	564	607	644	692	731	769	808	
91 - 100	Kromat	555	581	608	633	679	725	771	820	874	929	

Color Special (NCS o RAL)
+25% del precio indicado

OPCIONES

Rejillas						€
	Rejilla Point <i>Rejilla Point Inox suministrada de forma estándar con el plato de ducha, salvo que se indique otra opción en el pedido.</i>	Inox	Color Basic	Color Trend	Color Special	
		Incl.	Incl.	23	33	
	Rejilla Star	Inox	Color Basic	Color Trend	Color Special	
		Incl.	Incl.	23	33	
	Rejilla Radiance <i>Elección de acabados PVD</i>	Steel	Gunmetal	Gold	Rame	
		55	55	55	55	

Válvulas

	Válvula salida horizontal Viega 90 Tempoplex <i>Según la norma EN - 274</i>		Incl.
	Válvula salida vertical Viega 90 Tempoplex <i>Según la norma EN - 274</i>		44
	Válvula salida horizontal Viega 90 Tempoplex extraplano		23
	Válvula salida horizontal Viega 90 Tempoplex plus <i>Según la norma EN - 274</i>		33

Corte

	Suministro al cm, dentro de los rangos especificados	Incl.		Antideslizantes conforme al código técnico de edificación	€
				Kromat Pizarra C (DIN 51097) PN24 (XP P05-011) Clase 3 (ENV 12633)	Incl.

Material para la instalación		Para más información y accesorios consultar las páginas 154 - 157			
	Cartucho Ultrabond MS Rapid 300 ml <i>(Aplicación con cordones)</i>	18€ c/u		Bote Ultrabond ECO PU 2K <i>(Aplicación de llana dentada)</i>	5kg 98€ c/u 10kg 159€ c/u
	Cartucho Mapesil AC Sellador para juntas 310 ml <i>(Varias opciones de color)</i>	15€ c/u		Pack de 4 piezas para la instalación sobre pies <i>(Platos de ducha Kromat hasta 100x200)</i>	49€ c/u

P.V.P. sin I.V.A. en €. Los accesorios o complementos de producto que no sean solicitados con el producto original serán tratados como repuestos o complementos, según su tarifa y con recargo por transporte. Información de repuestos y complementos en páginas de 159 a 163. Para otras opciones asesórese contactando con el servicio de atención al cliente.



Material	Anchura	Longitud	Color	Pizarra	€
Kromat	70	100-110	BAS	SQUC0001	405
			TRE	SQUC0051	405
			SPE	SQUC0101	506
		111-120	BAS	SQUC0002	428
			TRE	SQUC0052	428
			SPE	SQUC0102	536
		121-130	BAS	SQUC0003	453
			TRE	SQUC0053	453
			SPE	SQUC0103	567
		131-140	BAS	SQUC0004	480
			TRE	SQUC0054	480
			SPE	SQUC0104	600
	141-150	BAS	SQUC0005	517	
		TRE	SQUC0055	517	
		SPE	SQUC0105	646	
	151-160	BAS	SQUC0006	554	
		TRE	SQUC0056	554	
		SPE	SQUC0106	692	
	161-170	100-110	BAS	SQUC0007	592
			TRE	SQUC0057	592
			SPE	SQUC0107	741
		171-180	BAS	SQUC0008	629
			TRE	SQUC0058	629
			SPE	SQUC0108	787
181-190	BAS	SQUC0009	678		
	TRE	SQUC0059	678		
	SPE	SQUC0109	847		
191-200	BAS	SQUC0010	716		
	TRE	SQUC0060	716		
	SPE	SQUC0110	896		
71 - 75	100-110	BAS	SQUC0011	426	
		TRE	SQUC0061	426	
		SPE	SQUC0111	533	
		BAS	SQUC0012	451	
		TRE	SQUC0062	451	
		SPE	SQUC0112	564	
	121-130	BAS	SQUC0013	475	
		TRE	SQUC0063	475	
		SPE	SQUC0113	593	
		BAS	SQUC0014	500	
		TRE	SQUC0064	500	
		SPE	SQUC0114	625	
141-150	BAS	SQUC0015	538		
	TRE	SQUC0065	538		
	SPE	SQUC0115	672		
	BAS	SQUC0016	576		
	TRE	SQUC0066	576		
	SPE	SQUC0116	721		
161-170	BAS	SQUC0017	613		
	TRE	SQUC0067	613		
	SPE	SQUC0117	767		
	BAS	SQUC0018	652		
	TRE	SQUC0068	652		
	SPE	SQUC0118	815		
171-180	BAS	SQUC0019	700		
	TRE	SQUC0069	700		
	SPE	SQUC0119	875		
	BAS	SQUC0020	739		
	TRE	SQUC0070	739		
	SPE	SQUC0120	924		
80	100-110	BAS	SQUC0021	443	
		TRE	SQUC0071	443	
		SPE	SQUC0121	554	
		BAS	SQUC0022	468	
		TRE	SQUC0072	468	
		SPE	SQUC0122	585	
	121-130	BAS	SQUC0023	493	
		TRE	SQUC0073	493	
		SPE	SQUC0123	616	
		BAS	SQUC0024	519	
		TRE	SQUC0074	519	
		SPE	SQUC0124	649	
131-140	BAS	SQUC0025	555		
	TRE	SQUC0075	555		
	SPE	SQUC0125	693		
	BAS	SQUC0026	593		
	TRE	SQUC0076	593		
	SPE	SQUC0126	742		

Material	Anchura	Longitud	Color	Pizarra	€
Kromat	80	161-170	BAS	SQUC0027	631
			TRE	SQUC0077	631
			SPE	SQUC0127	789
			BAS	SQUC0028	679
			TRE	SQUC0078	679
			SPE	SQUC0128	849
		171-180	BAS	SQUC0029	719
			TRE	SQUC0079	719
			SPE	SQUC0129	898
			BAS	SQUC0030	755
			TRE	SQUC0080	755
			SPE	SQUC0130	944
		181-190	BAS	SQUC0031	488
			TRE	SQUC0081	488
			SPE	SQUC0131	610
			BAS	SQUC0032	514
			TRE	SQUC0082	514
			SPE	SQUC0132	642
		191-200	BAS	SQUC0033	538
			TRE	SQUC0083	538
			SPE	SQUC0133	672
			BAS	SQUC0034	564
			TRE	SQUC0084	564
			SPE	SQUC0134	705
	81 - 90	141-150	BAS	SQUC0035	607
			TRE	SQUC0085	607
			SPE	SQUC0135	759
			BAS	SQUC0036	644
			TRE	SQUC0086	644
			SPE	SQUC0136	805
		161-170	BAS	SQUC0037	692
			TRE	SQUC0087	692
			SPE	SQUC0137	865
			BAS	SQUC0038	731
			TRE	SQUC0088	731
			SPE	SQUC0138	913
	171-180	BAS	SQUC0039	769	
		TRE	SQUC0089	769	
		SPE	SQUC0139	961	
		BAS	SQUC0040	808	
		TRE	SQUC0090	808	
		SPE	SQUC0140	1.010	
	91 - 100	100-110	BAS	SQUC0041	555
			TRE	SQUC0091	555
			SPE	SQUC0141	693
			BAS	SQUC0042	581
			TRE	SQUC0092	581
			SPE	SQUC0142	727
		111-120	BAS	SQUC0043	608
			TRE	SQUC0093	608
			SPE	SQUC0143	760
			BAS	SQUC0044	633
			TRE	SQUC0094	633
			SPE	SQUC0144	792
	121-130	BAS	SQUC0045	679	
		TRE	SQUC0095	679	
		SPE	SQUC0145	849	
		BAS	SQUC0046	725	
		TRE	SQUC0096	725	
		SPE	SQUC0146	906	
	131-140	BAS	SQUC0047	771	
		TRE	SQUC0097	771	
		SPE	SQUC0147	964	
		BAS	SQUC0048	820	
		TRE	SQUC0098	820	
		SPE	SQUC0148	1.025	
	141-150	BAS	SQUC0049	874	
		TRE	SQUC0099	874	
		SPE	SQUC0149	1.093	
		BAS	SQUC0050	929	
		TRE	SQUC0100	929	
		SPE	SQUC0150	1.161	

OPCIONES QUADRO

Opciones	Código	€
Rejilla Point acabado: Inox	OPSH0001	Incl.
Rejilla Point color: Standard Basic	OPSH0002	Incl.
Rejilla Point color: Standard Trend	OPSH0003	23
Rejilla Point color: Special	OPSH0004	33
Rejilla Star acabado: Inox	OPSH0005	Incl.
Rejilla Star color: Standard Basic	OPSH0006	Incl.
Rejilla Star color: Standard Trend	OPSH0007	23
Rejilla Star color: Special	OPSH0008	33

Opciones	Código	€
Rejilla Radiance color: Steel	OPSH0010	55
Rejilla Radiance color: Rame	OPSH0011	55
Rejilla Radiance color: Gold	OPSH0012	55
Rejilla Radiance color: Gunmetal	OPSH0013	55
Válvula salida horizontal Viega Ø90 Tempoplex	OPSH0078	Incl.
Válvula salida vertical Viega Ø90 Tempoplex	OPSH0077	44
Válvula salida horizontal Viega Ø90 Tempoplex extraplana	OPSH0016	23
Válvula salida horizontal Viega Ø90 Tempoplex Plus	OPSH0017	33

INFORMACIÓN TÉCNICA

Rectangular



Marcos

Marcos en formatos estándares

	700 x 1000	800 x 1000	900 x 1000	UD mm
x 1100	x 1100	x 1100	x 1100	
x 1200	x 1200	x 1200	x 1200	
x 1300	x 1300	x 1300	x 1300	
x 1400	x 1400	x 1400	x 1400	
x 1500	x 1500	x 1500	x 1500	
x 1600	x 1600	x 1600	x 1600	
x 1700	x 1700	x 1700	x 1700	
x 1800	x 1800	x 1800	x 1800	
x 1900	x 1900	x 1900	x 1900	

Marcos en formatos a medida

W	N				UD mm
	700	800	900	-	
710	810	910	-	35	
720	820	920	-	40	
730	830	930	-	45	
740	840	940	-	50	
750	850	950	-	55	
-	860	960	-	60	
-	870	970	-	65	
-	880	980	-	70	
-	890	990	-	75	
-	-	-	1000	80	
-	-	-	-	85	

L	N										
	1000	1100	1200	1300	1400	1500	1600	1700	1800	1900	2000
1010	1110	1210	1310	1410	1510	1610	1710	1810	1910	2000	40
1020	1120	1220	1320	1420	1520	1620	1720	1820	1920	2000	50
1030	1130	1230	1330	1430	1530	1630	1730	1830	1930	2000	60
1040	1140	1240	1340	1440	1540	1640	1740	1840	1940	2000	70
1050	1150	1250	1350	1450	1550	1650	1750	1850	1950	2000	80
1060	1160	1260	1360	1460	1560	1660	1760	1860	1960	2000	90
1070	1170	1270	1370	1470	1570	1670	1770	1870	1970	2000	100
1080	1180	1280	1380	1480	1580	1680	1780	1880	1980	2000	110
1090	1190	1290	1390	1490	1590	1690	1790	1890	1990	2000	120
-	-	-	-	-	-	-	-	-	-	2000	130
-	-	-	-	-	-	-	-	-	-	2000	140

W Anchura L Longitud

H Altura (35)

M Marco N Dimensión del marco

- Aumento de hasta 90 mm en el lado opuesto a la evacuación



← Ficha preinstalación e instalación QUADRO vía QR

CERTIFICACIONES E INFORMACIÓN

EN 14527:2006+A1 2019 Plato de ducha QUADRO
EN 274:2002 Válvula plato de ducha QUADRO

One

Two ways to find your one



ONE · Kromat material · Bianco · Pizarra | Iron · Microtex

Altura e instalación

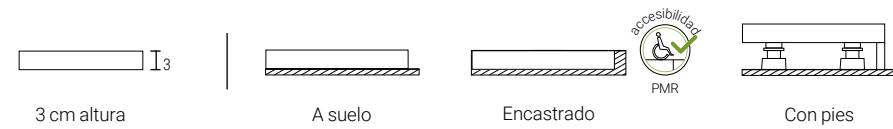

Formas y dimensiones



Materiales, acabados y colores

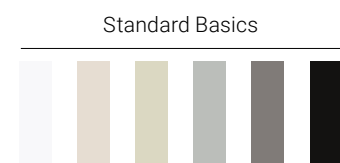
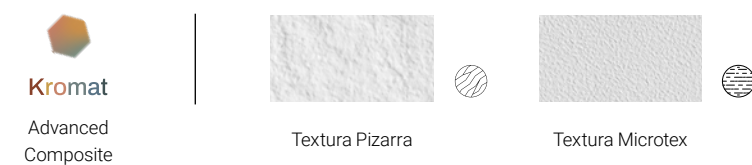

TARIFA

Rectangular		Pizarra	Microtex											€
		90	100	110	120	130	140	150	160	170	180	190	200	
70	Pizarra Microtex	260	277	294	312	330	349	375	403	431	457	493	521	
75	Pizarra Microtex	276	293	310	328	345	364	392	419	446	474	509	537	
80	Pizarra Microtex	288	305	322	340	359	377	404	432	459	494	523	549	
90	Pizarra Microtex	321	338	355	373	392	410	441	468	503	531	560	587	
100	Pizarra Microtex	-	385	404	422	442	461	494	527	561	597	636	675	
110	Pizarra	-	-	470	490	510	529	566	601	637	672	720	764	

Referencias en stock, entrega express. Oferta sujeta a disponibilidad en función de la demanda.
Formatos con 110 de ancho, angulares y cuadrados únicamente en Pizarra.

Evacuación central a partir de 190cm de largo.

Cuadrado

		80	90
80	Pizarra	271	-
90	Pizarra	-	321

Angular

		80	90
80	Pizarra	271	-
90	Pizarra	-	321

OPCIONES

Rejilla

Rejilla ONE Inox	Incl.	Rejilla ONE Color Basic Mismo color que el plato	11
---------------------	-------	---	----

Válvulas

Válvula salida horizontal Viega 90 Tempoplex Según la norma EN - 274	Incl.		
Válvula salida vertical Viega 90 Tempoplex Según la norma EN - 274	44		
Válvula salida horizontal Viega 90 Tempoplex extraplana	23		
Válvula salida horizontal Viega 90 Tempoplex plus Según la norma EN - 274	33		

Antideslizante

Kromat Pizarra B (DIN 51097) PN18 (XP P05-011)	Incl.	Kromat Microtex B (DIN 51097) PN18 (XP P05-011)	Incl.
---	-------	--	-------

Material para la instalación

Cartucho Ultrabond MS Rapid 300 ml (Aplicación con cordones)	18€ c/u	Bote Ultrabond ECO PU 2K (Aplicación de llana dentada)	5kg 98€ c/u 10kg 159€ c/u	Cartucho Mapesil AC Sellador para juntas 310 ml (Varias opciones de color)	15€ c/u	Pack de 4 piezas para la instalación sobre pies (Platos de ducha Kromat hasta 100x200)	49€ c/u
---	---------	---	------------------------------------	---	---------	---	---------

P.V.P. sin I.V.A. en €. Los accesorios o complementos de producto que no sean solicitados con el producto original serán tratados como repuestos o complementos, según su tarifa y con recargo por transporte. Información de repuestos y complementos en páginas de 159 a 163. Para otras opciones asesórese contactando con el servicio de atención al cliente.



ONE

Material	Anchura	Longitud	Color	Pizarra	Microtex	€
Kromat	70	90	BAS	SONC0439	SONC0585	260
		100	BAS	SONC0440	SONC0586	277
		110	BAS	SONC0441	SONC0587	294
		120	BAS	SONC0442	SONC0588	312
		130	BAS	SONC0443	SONC0589	330
		140	BAS	SONC0444	SONC0590	349
		150	BAS	SONC0445	SONC0591	375
		160	BAS	SONC0446	SONC0592	403
		170	BAS	SONC0447	SONC0593	431
		180	BAS	SONC0448	SONC0594	457
		190	BAS	SONC0449	SONC0595	493
		200	BAS	SONC0450	SONC0596	521
		90	BAS	SONC0451	SONC0597	276
		100	BAS	SONC0452	SONC0598	293
		110	BAS	SONC0453	SONC0599	310
		120	BAS	SONC0454	SONC0600	328
		130	BAS	SONC0455	SONC0601	345
		140	BAS	SONC0456	SONC0602	364
		150	BAS	SONC0457	SONC0603	392
		160	BAS	SONC0458	SONC0604	419
170	BAS	SONC0459	SONC0605	446		
180	BAS	SONC0460	SONC0606	474		
190	BAS	SONC0461	SONC0607	509		
200	BAS	SONC0462	SONC0608	537		
Kromat	80	90	BAS	SONC0465	SONC0609	288
		100	BAS	SONC0466	SONC0610	305
		110	BAS	SONC0467	SONC0611	322
		120	BAS	SONC0468	SONC0612	340
		130	BAS	SONC0469	SONC0613	359
		140	BAS	SONC0470	SONC0614	377
		150	BAS	SONC0471	SONC0615	404
		160	BAS	SONC0472	SONC0616	432
		170	BAS	SONC0473	SONC0617	459
		180	BAS	SONC0474	SONC0618	494
		190	BAS	SONC0475	SONC0619	523
		200	BAS	SONC0476	SONC0620	549
Kromat	90	90	BAS	SONC0477	SONC0621	321
		100	BAS	SONC0480	SONC0622	338
		110	BAS	SONC0481	SONC0623	355
		120	BAS	SONC0482	SONC0624	373
		130	BAS	SONC0483	SONC0625	392
		140	BAS	SONC0484	SONC0626	410
		150	BAS	SONC0485	SONC0627	441
		160	BAS	SONC0486	SONC0628	468
		170	BAS	SONC0487	SONC0629	503
		180	BAS	SONC0488	SONC0630	531
		190	BAS	SONC0489	SONC0631	560
		200	BAS	SONC0490	SONC0632	587
Kromat	100	100	BAS	SONC0491	SONC0633	385
		110	BAS	SONC0492	SONC0634	404
		120	BAS	SONC0493	SONC0635	422
		130	BAS	SONC0494	SONC0636	442
		140	BAS	SONC0495	SONC0637	461
		150	BAS	SONC0496	SONC0638	494
		160	BAS	SONC0497	SONC0639	527
		170	BAS	SONC0498	SONC0640	561
		180	BAS	SONC0499	SONC0641	597
		190	BAS	SONC0500	SONC0642	636
200	BAS	SONC0501	SONC0643	675		
Kromat	110	110	BAS	SONC0502	-	470
		120	BAS	SONC0503	-	490
		130	BAS	SONC0504	-	510
		140	BAS	SONC0505	-	529
		150	BAS	SONC0506	-	566
		160	BAS	SONC0507	-	601
		170	BAS	SONC0508	-	637
		180	BAS	SONC0509	-	672
		190	BAS	SONC0510	-	720
200	BAS	SONC0511	-	764		

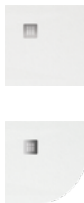

OPCIONES ONE

Material	Anchura	Longitud	Color	Pizarra	Microtex	€
Kromat	80	80	BAS	SONC0463	-	271
	90	90	BAS	SONC0478	-	321
	80	80	BAS	SONC0464	-	271
90	90	BAS	SONC0479	-	321	

Opciones	Código	€
Rejilla cuadrada One acabado: inox	OPSH0054	Incl.
Rejilla cuadrada One color: Standard Basic	OPSH0055	11
Válvula salida horizontal Viega Ø90 Tempoplex	OPSH0078	Incl.
Válvula salida vertical Viega Ø90 Tempoplex	OPSH0077	44
Válvula salida horizontal Viega Ø90 Tempoplex extraplana	OPSH0016	23
Válvula salida horizontal Viega Ø90 Tempoplex Plus	OPSH0017	33

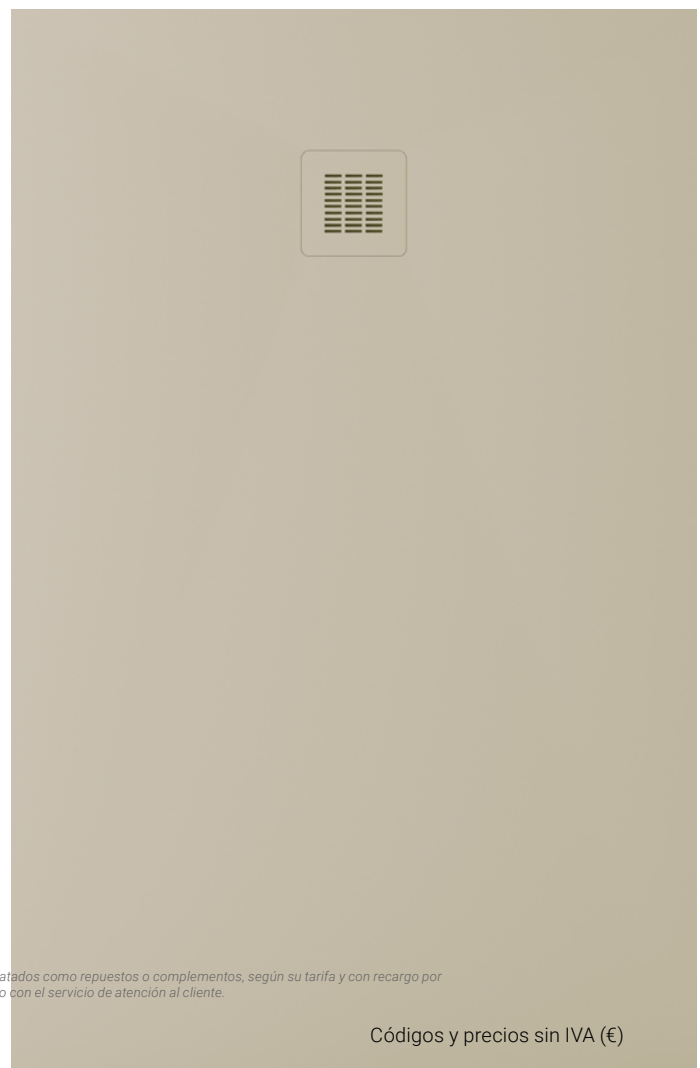

INFORMACIÓN TÉCNICA

Rectangular

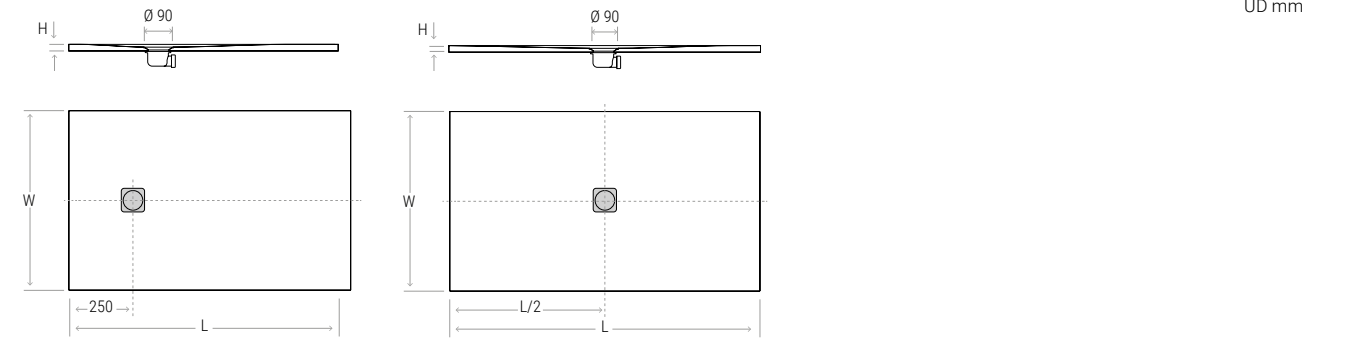

Cuadrado

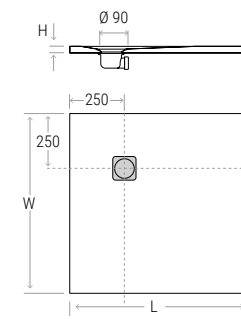

Angular

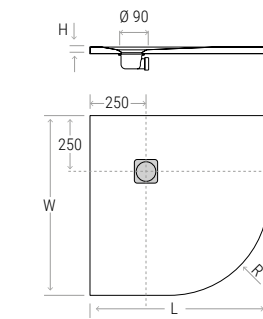

W Anchura L Longitud
H Altura (30) R Radio (550)



← Ficha preinstalación e instalación ONE via QR

CERTIFICACIONES E INFORMACIÓN

EN 14527:2006+A1 2019 Plato de ducha ONE
EN 274:2002 Válvula plato de ducha ONE

Pure

Purity in form



PURE · Kromat material · Cement · Microtex

Altura e instalación

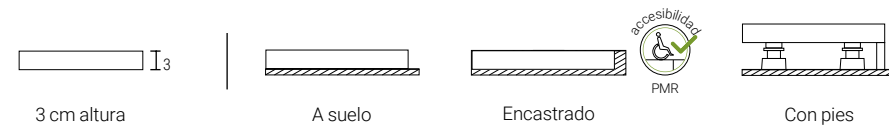

Formas y dimensiones

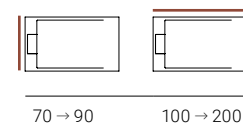

Materiales, acabados y colores



Standard Basics



TARIFA

Pure	Microtex	€										
		100	110	120	130	140	150	160	170	180	190	200
70	Kromat	312	331	351	371	393	422	453	485	515	555	586
80	Kromat	344	363	383	403	424	454	485	517	556	587	618
90	Kromat	380	400	420	440	461	496	527	567	598	629	660

OPCIONES

Rejilla	€	
<p>Rejilla Pure Mismo color y material que el plato</p>	Incl.	
Válvulas	€	
<p>Válvula salida horizontal Viega 90 Tempoplex Según la norma EN - 274</p>	Incl.	
<p>Válvula salida vertical Viega 90 Tempoplex Según la norma EN - 274</p>	44	
<p>Válvula salida horizontal Viega 90 Tempoplex extraplana</p>	23	
<p>Válvula salida horizontal Viega 90 Tempoplex plus Según la norma EN - 274</p>	33	
Antideslizantes	€	
<p>Kromat Microtex B (DIN 51097) PN18 (XP P05-011) Clase 2 (ENV 12633)</p>	Incl.	

Material para la instalación		Para más información y accesorios consultar las páginas 154 - 157	
<p>Cartucho Ultrabond MS Rapid 300 ml (Aplicación con cordones)</p>	18€ c/u	<p>Bote Ultrabond ECO PU 2K (Aplicación de llana dentada)</p>	<p>5kg 98€ c/u 10kg 159€ c/u</p>
<p>Cartucho Mapesil AC Sellador para juntas 310 ml (Varias opciones de color)</p>	15€ c/u	<p>Pack de 4 piezas para la instalación sobre pies (Platos de ducha Kromat hasta 100x200)</p>	49€ c/u

P.V.P. sin I.V.A. en €. Los accesorios o complementos de producto que no sean solicitados con el producto original serán tratados como repuestos o complementos, según su tarifa y con recargo por transporte. Información de repuestos y complementos en páginas de 159 a 163. Para otras opciones asesórese contactando con el servicio de atención al cliente.

Material	Anchura	Longitud	Color	Microtex	€
Kromat	70	100	BAS	SPUC0001	312
		110	BAS	SPUC0002	331
		120	BAS	SPUC0003	351
		130	BAS	SPUC0004	371
		140	BAS	SPUC0005	393
		150	BAS	SPUC0006	422
		160	BAS	SPUC0007	453
		170	BAS	SPUC0008	485
		180	BAS	SPUC0009	515
		190	BAS	SPUC0010	555
		200	BAS	SPUC0011	586
	80	100	BAS	SPUC0012	344
		110	BAS	SPUC0013	363
		120	BAS	SPUC0014	383
		130	BAS	SPUC0015	403
		140	BAS	SPUC0016	424
		150	BAS	SPUC0017	454
		160	BAS	SPUC0018	485
		170	BAS	SPUC0019	517
		180	BAS	SPUC0020	556
		190	BAS	SPUC0021	587
		200	BAS	SPUC0022	618
	90	100	BAS	SPUC0023	380
		110	BAS	SPUC0024	400
		120	BAS	SPUC0025	420
		130	BAS	SPUC0026	440
		140	BAS	SPUC0027	461
150		BAS	SPUC0028	496	
160		BAS	SPUC0029	527	
170		BAS	SPUC0030	567	
180		BAS	SPUC0031	598	
190		BAS	SPUC0032	629	
200	BAS	SPUC0033	660		

PURE

**OPCIONES
PURE**

Opción	Códigos	€
Tapa Pure Kromat Microtex color: Basic	OPSH0057	Incl.
Válvula salida horizontal Viega Ø90 Tempoplex	OPSH0078	Incl.
Válvula salida vertical Viega Ø90 Tempoplex	OPSH0077	44
Válvula salida horizontal Viega Ø90 Tempoplex extraplana	OPSH0016	23
Válvula salida horizontal Viega Ø90 Tempoplex Plus	OPSH0017	33

INFORMACIÓN TÉCNICA

Rectangular

UD mm

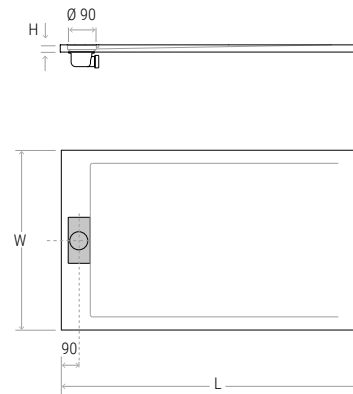

W Anchura L Longitud
H Altura (30)



PURE · Kromat material · Iron · Microtex

P.V.P. sin I.V.A. en €. Los accesorios o complementos de producto que no sean solicitados con el producto original serán tratados como repuestos o complementos, según su tarifa y con recargo por transporte. Información de repuestos y complementos en páginas de 159 a 163. Para otras opciones asesórese contactando con el servicio de atención al cliente.



← Ficha preinstalación e instalación PURE via QR

CERTIFICACIONES E INFORMACIÓN

EN 14527:2006+A1 2019 Plato de ducha PURE
EN 274:2002 Válvula plato de ducha



ARQ

Material	Anchura	Longitud	Color	Cemento	€
Kromat	70	100-110	BAS	SARC0361	368
		111-120	BAS	SARC0362	390
		121-130	BAS	SARC0363	412
		131-140	BAS	SARC0364	436
		141-150	BAS	SARC0365	469
		151-160	BAS	SARC0366	503
		161-170	BAS	SARC0367	538
		171-180	BAS	SARC0368	572
		181-190	BAS	SARC0369	616
		191-200	BAS	SARC0370	651
71 - 75	71 - 75	100-110	BAS	SARC0371	387
		111-120	BAS	SARC0372	410
		121-130	BAS	SARC0373	432
		131-140	BAS	SARC0374	455
		141-150	BAS	SARC0375	489
		151-160	BAS	SARC0376	524
		161-170	BAS	SARC0377	558
		171-180	BAS	SARC0378	592
		181-190	BAS	SARC0379	637
		191-200	BAS	SARC0380	671
76 - 80	76 - 80	100-110	BAS	SARC0381	403
		111-120	BAS	SARC0382	425
		121-130	BAS	SARC0383	448
		131-140	BAS	SARC0384	472
		141-150	BAS	SARC0385	504
		151-160	BAS	SARC0386	539
		161-170	BAS	SARC0387	574
		171-180	BAS	SARC0388	617
		181-190	BAS	SARC0389	653
		191-200	BAS	SARC0390	687
81 - 90	81 - 90	100-110	BAS	SARC0391	444
		111-120	BAS	SARC0392	466
		121-130	BAS	SARC0393	489
		131-140	BAS	SARC0394	513
		141-150	BAS	SARC0395	551
		151-160	BAS	SARC0396	585
		161-170	BAS	SARC0397	629
		171-180	BAS	SARC0398	664
		181-190	BAS	SARC0399	699
		191-200	BAS	SARC0400	734
91 - 100	91 - 100	100-110	BAS	SARC0401	504
		111-120	BAS	SARC0402	528
		121-130	BAS	SARC0403	552
		131-140	BAS	SARC0404	576
		141-150	BAS	SARC0405	617
		151-160	BAS	SARC0406	659
		161-170	BAS	SARC0407	701
		171-180	BAS	SARC0408	745
		181-190	BAS	SARC0409	794
		191-200	BAS	SARC0410	845
101 - 110	101 - 110	100-110	BAS	SARC0411	588
		111-120	BAS	SARC0412	612
		121-130	BAS	SARC0413	639
		131-140	BAS	SARC0414	661
		141-150	BAS	SARC0415	707
		151-160	BAS	SARC0416	751
		161-170	BAS	SARC0417	795
		171-180	BAS	SARC0418	841
		181-190	BAS	SARC0419	900
		191-200	BAS	SARC0420	954
120 - 130	120 - 130	130-140	BAS	SARC0421	873
		141-150	BAS	SARC0422	924
		151-160	BAS	SARC0423	972
		161-170	BAS	SARC0424	1.020
		171-180	BAS	SARC0425	1.070
		181-190	BAS	SARC0426	1.136
131 - 140	131 - 140	130-140	BAS	SARC0427	1.012
		141-150	BAS	SARC0428	1.065
		151-160	BAS	SARC0429	1.116
		161-170	BAS	SARC0430	1.169
		171-180	BAS	SARC0431	1.220
		181-190	BAS	SARC0432	1.292

OPCIONES
ARQ

Opciones	Código	€
Tapa Arq Kromat cemento color: Basic	OPSH0056	Incl.
Válvula salida horizontal Viega D50 Domoplex	OPSH0049	Incl.
Válvula salida vertical Viega D50 Domoplex	OPSH0050	33
Corte especial	OPSH0018	10%

INFORMACIÓN TÉCNICA

Rectangular

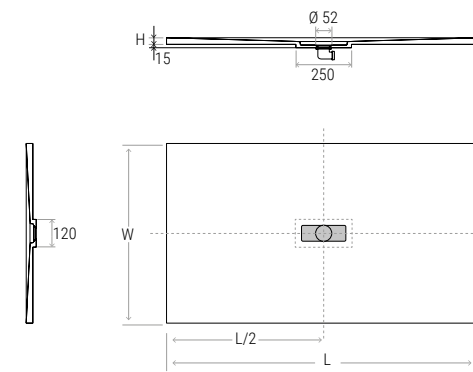

W Anchura
L Longitud
H Altura (30)

UD mm



← Ficha preinstalación e instalación ARQ via QR

CERTIFICACIONES E INFORMACIÓN

EN 14527:2006+A1 2019 Plato de ducha ARQ
EN 274:2002 Válvula plato de ducha

Loovers

A perfect match for the bath



Loovers · To share · Scene material · Iron · Lisa

Altura e instalación

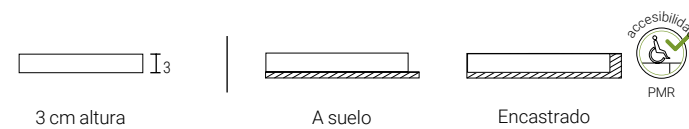

Formas y dimensiones

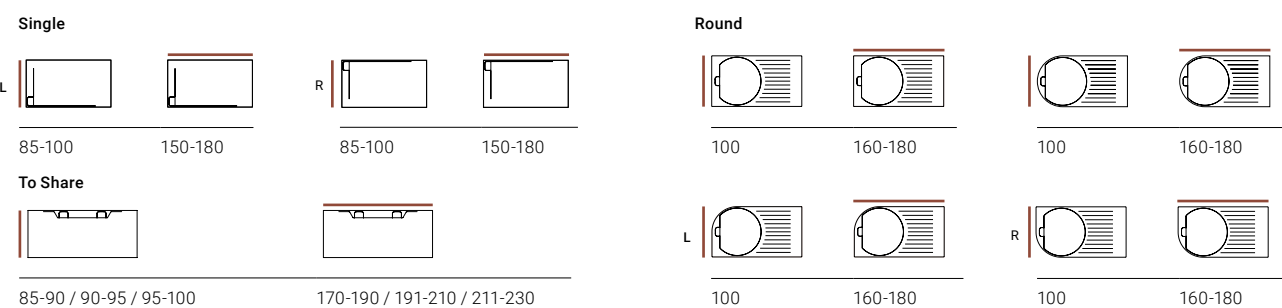

Materiales, acabados y colores

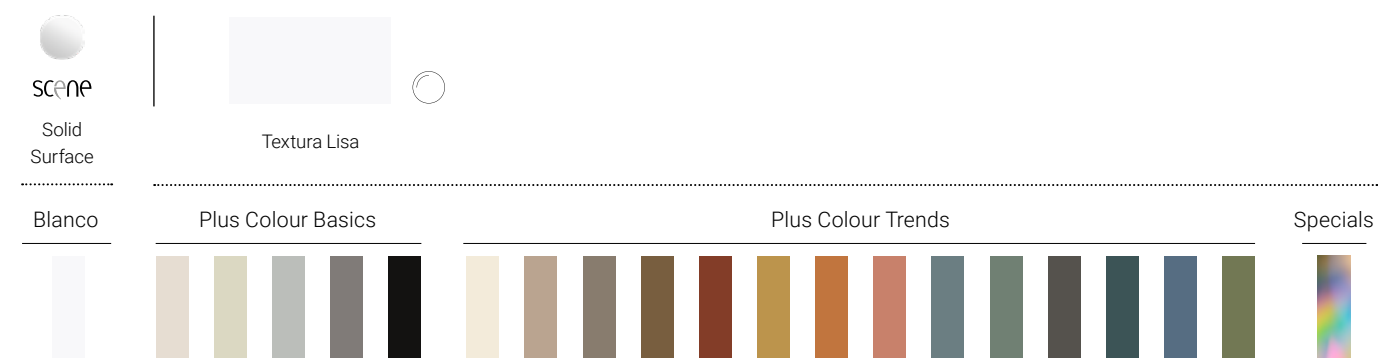

TARIFA

Loovers		€		
Single	85-100	Scene		150-180
				827
To share	85-90	Scene	170-190	191-210
			1.192	-
	90-95	Scene		211-230
			1.192	-
95-100	Scene	-	-	1.411
*Round	100	Scene		160-180
				902
*Para todas sus formas y modelos				
Color Special (NCS o RAL) +25% del precio indicado				

OPCIONES

Rejilla		€	
	Rejilla Loovers S1, T2, R3 Mismo color y material que el plato de ducha		Incl.
Válvulas		€	
	Válvula salida horizontal Viega 90 Tempoplex Según la norma EN - 274		Incl.
	Válvula salida vertical Viega 90 Tempoplex Según la norma EN - 274		44
	Válvula salida horizontal Viega 90 Tempoplex extraplana		23
	Válvula salida horizontal Viega 90 Tempoplex plus Según la norma EN - 274		33
	Válvula salida horizontal Viega 50 Domoplex Según la norma EN - 274		Incl.
	Válvula salida vertical Viega 50 Domoplex Según la norma EN - 274		33

Antideslizantes		€	
	Scene Lisa B (DIN 51097) PN18 (XP P05-011)	Incl.	
	Scene Lisa C (DIN 51097) PN24 (XP P05-011) Clase 3 (ENV 12633) - En Opción Antideslizante incluido si el plato de ducha se solicita en versión Plus Colour		111

Materiales para la instalación		Para más información y accesorios consultar las páginas 154 - 157	
	Bote Ultrabond ECO PU 2K (Aplicación de llana dentada)	5kg 98€ c/u 10kg 159€ c/u	
	Cartucho Mapesil AC Sellador para juntas 310 ml (Varias opciones de color)		15€ c/u

P.V.P. sin I.V.A. en €. Los accesorios o complementos de producto que no sean solicitados con el producto original serán tratados como repuestos o complementos, según su tarifa y con recargo por transporte. Información de repuestos y complementos en páginas de 159 a 163. Para otras opciones asesórese contactando con el servicio de atención al cliente.



LOOVERS

Material	Modelo	Largeur	Longitud	Color	Lisa	€
To share	85-90	170-190	BLA	SLOC0001	1.192	
	90-95	191-210	BLA	SLOC0002	1.192	
	95-100	211-230	BLA	SLOC0003	1.411	
Scene	Round C	160-180	BLA	SLOC0004	902	
	Round L	160-180	BLA	SLOC0005	902	
	Round L	160-180	BLA	SLOC0006	902	
	Round Rect.	160-180	BLA	SLOC0007	902	
Single L	85-100	150-180	BLA	SLOC0008	827	
	Single R	150-180	BLA	SLOC0009	827	

OPCIONES LOOVERS

Opción	Código	€
Válvula salida horizontal Viega Ø90 Tempoplex	OPSH0078	Incl.
Válvula salida vertical Viega Ø90 Tempoplex	OPSH0077	44
Válvula salida horizontal Viega Ø90 h60 Tempoplex extraplana	OPSH0016	23
Válvula salida horizontal Viega Ø90 Tempoplex Plus	OPSH0017	33
Válvula salida horizontal Viega Ø50 Domoplex	OPSH0049	Incl.
Válvula salida vertical Viega Ø50 Domoplex	OPSH0050	33
Antideslizante	OPSH0085	135

INFORMACIÓN TÉCNICA

Loovers Single L

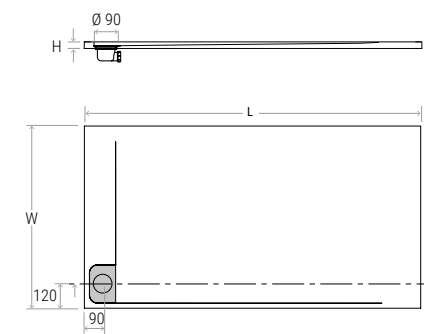

Loovers Single R

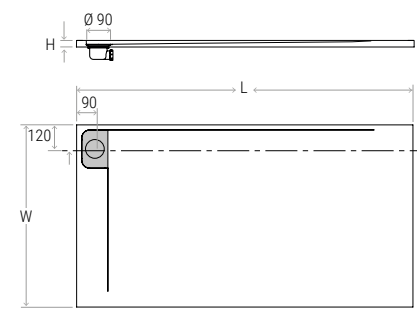

UD mm

L	W
1500	850
1510-1600	850
1610-1700	850
1710-1800	850

L	W
1500	900
1510-1600	900
1610-1700	900
1710-1800	900

L	W
1500	1000
1510-1600	1000
1610-1700	1000
1710-1800	1000

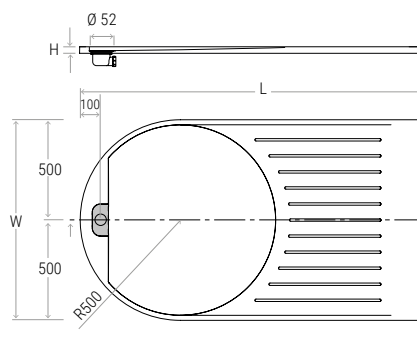
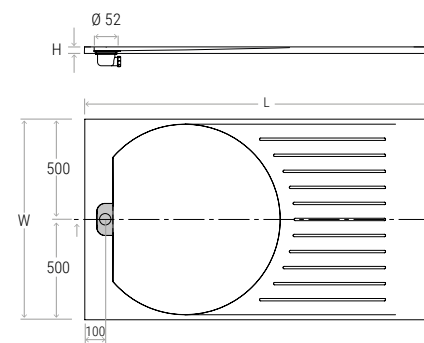

UD mm

ROUND RECT.

L	W
1600	1000
1610-1700	1000
1710-1800	1000

ROUND C

L	W
1600	1000
1610-1700	1000
1710-1800	1000

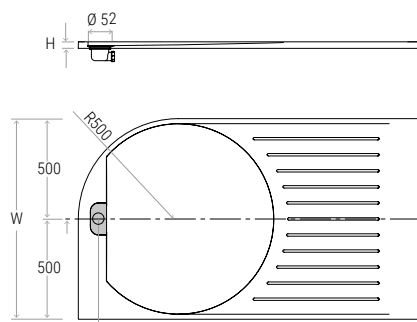
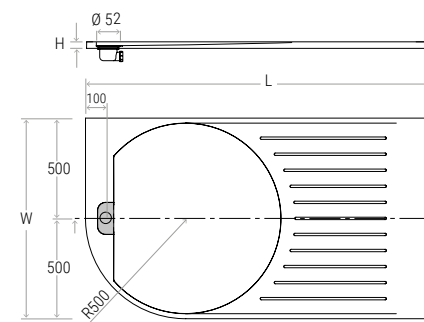

UD mm

ROUND ANG. R

L	W
1600	1000
1610-1700	1000
1710-1800	1000

ROUND ANG. L

L	W
1600	1000
1610-1700	1000
1710-1800	1000

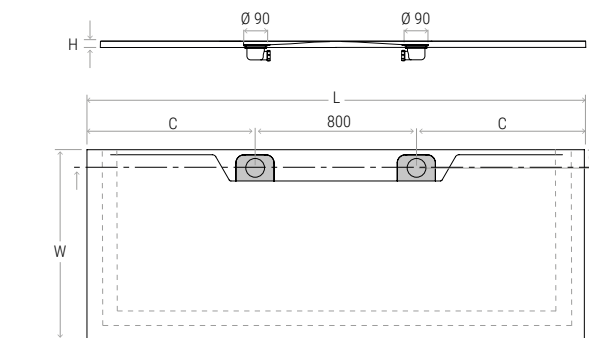

L	W	C
1700	850	450
1710-1800	850	500
1810-1900	850	550

L	W	C
1800	900	500
1810-1900	900	550
1910-2000	900	600

L	W	C
2000	950	600
2010-2100	950	650
2110-2200	950	700

L	W	C
2100	1000	650
2110-2200	1000	700
2210-2300	1000	750



← Ficha preinstalación e instalación LOOVERS via QR

CERTIFICACIONES E INFORMACIÓN

EN 14527:2006+A1 2019 Plato de ducha LOOVERS
EN 274:2002 Válvula plato de ducha

W Anchura L Longitud
H Altura
C Desde el desagüe hasta el extremo R Radio (550)

Válvulas			€
	Válvula salida horizontal Viega 90 Tempoplex A Según la norma EN - 274		Incl.
	Válvula salida vertical Viega 90 Tempoplex Según la norma EN - 274		Incl.
	Válvula salida horizontal Viega 90 Tempoplex extraplana		Incl.
	Válvula salida horizontal Viega 90 Tempoplex plus Según la norma EN - 274		Incl.
	Válvula lineal L30 salida horizontal Según la norma EN - 274		Incl.

Antideslizantes Antideslizantes conforme al código técnico de edificación

	Scene Lisa B (DIN 51097) PN18 (XP P05-011)	Incl.		Scene Lisa C (DIN 51097) PN24 (XP P05-011) Clase 3 (ENV 12633) · En Opción Antideslizante incluido si el plato de ducha se solicita en versión Plus Colour	111
--	--	-------	--	---	-----

Para más información y accesorios consultar las páginas 154 - 157

	Bote Ultrabond ECO PU 2K (Aplicación de llana dentada)	5kg 98€ c/u 10kg 159€ c/u		Cartucho Mapesil AC Sellador para juntas 310 ml (Varias opciones de color)	15€ c/u
--	---	------------------------------------	--	--	------------

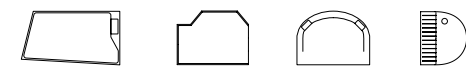
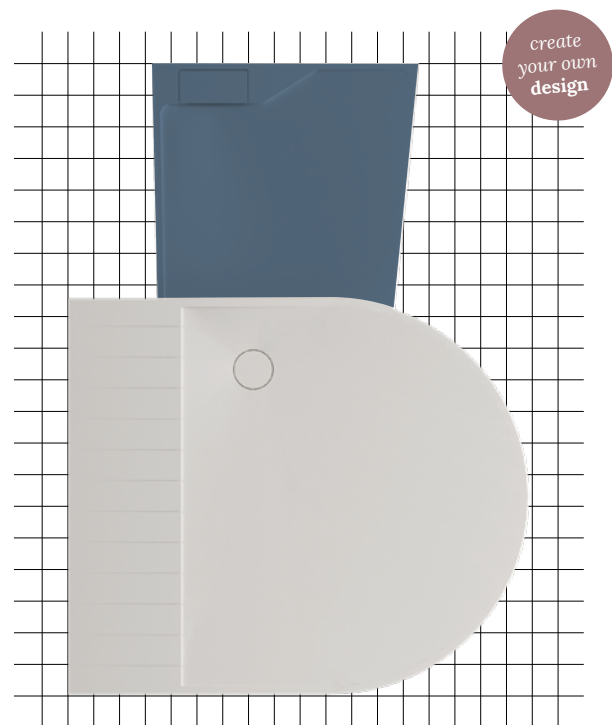

Ejemplos de diseño con diferentes formas adaptadas a los espacios particulares.

PLUS COLOUR, MÁS DE 2000 COLORES PARA EL DISEÑADOR DE INTERIORES

La opción Plus Color permite al diseñador del espacio de baño acercarse lo más posible a las preferencias y emociones del consumidor. Unique ofrece esta posibilidad de color con ayuda de un sistema técnico mediante multicapas que refuerzan y aumentan la resistencia del material, garantizando siempre un acabado completamente mate.

UNA SOLUCIÓN PARA LOS GRANDES FORMATOS

Para alcanzar soluciones de plato de ducha en longitudes superiores a 230 cm y hasta 400 cm puede diseñar un espacio en base a dos unidades ensambladas de plato de ducha. Los dos unidades, de hasta 200 cm de longitud, se suministran independientes entre si, pero coordinando su diseño para correcto ensamblaje en destino.

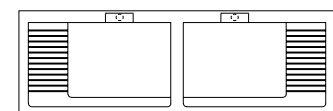

Material	Anchura	Longitud	Color	Lisa	€		
Scene	70	70-80	BLA	SUNC0001	1.149		
		81-90	BLA	SUNC0002	1.235		
		91-100	BLA	SUNC0003	1.316		
		101-110	BLA	SUNC0004	1.398		
		111-120	BLA	SUNC0005	1.480		
		121-130	BLA	SUNC0006	1.566		
		131-140	BLA	SUNC0007	1.655		
		141-150	BLA	SUNC0008	1.784		
		151-160	BLA	SUNC0009	1.913		
		161-170	BLA	SUNC0010	2.045		
		171-180	BLA	SUNC0011	2.173		
		181-190	BLA	SUNC0012	2.341		
		191-200	BLA	SUNC0013	2.473		
		201-210	BLA	SUNC0014	2.606		
		211-220	BLA	SUNC0015	2.742		
		221-230	BLA	SUNC0016	2.874		
		Scene	71 - 75	71-80	BLA	SUNC0017	1.223
				81-90	BLA	SUNC0018	1.309
				91-100	BLA	SUNC0019	1.391
				101-110	BLA	SUNC0020	1.472
				111-120	BLA	SUNC0021	1.558
				121-130	BLA	SUNC0022	1.640
131-140	BLA			SUNC0023	1.729		
141-150	BLA			SUNC0024	1.858		
151-160	BLA			SUNC0025	1.991		
161-170	BLA			SUNC0026	2.119		
171-180	BLA			SUNC0027	2.251		
181-190	BLA			SUNC0028	2.419		
191-200	BLA			SUNC0029	2.551		
201-210	BLA			SUNC0030	2.683		
211-220	BLA			SUNC0031	2.816		
221-230	BLA			SUNC0032	2.952		
Scene	76 - 80			76-80	BLA	SUNC0033	1.285
				81-90	BLA	SUNC0034	1.367
				91-100	BLA	SUNC0035	1.452
				101-110	BLA	SUNC0036	1.530
				111-120	BLA	SUNC0037	1.616
				121-130	BLA	SUNC0038	1.703
		131-140	BLA	SUNC0039	1.792		
		141-150	BLA	SUNC0040	1.917		
		151-160	BLA	SUNC0041	2.049		
		161-170	BLA	SUNC0042	2.181		
		171-180	BLA	SUNC0043	2.345		
		181-190	BLA	SUNC0044	2.482		
		191-200	BLA	SUNC0045	2.610		
		201-210	BLA	SUNC0046	2.746		
		211-220	BLA	SUNC0047	2.878		
		221-230	BLA	SUNC0048	3.015		
		Scene	81 - 90	81-90	BLA	SUNC0049	1.523
				91-100	BLA	SUNC0050	1.605
				101-110	BLA	SUNC0051	1.686
				111-120	BLA	SUNC0052	1.772
				121-130	BLA	SUNC0053	1.858
				131-140	BLA	SUNC0054	1.948
141-150	BLA			SUNC0055	2.095		
151-160	BLA			SUNC0056	2.224		
161-170	BLA			SUNC0057	2.391		
171-180	BLA			SUNC0058	2.524		
181-190	BLA			SUNC0059	2.657		
191-200	BLA			SUNC0060	2.789		
201-210	BLA			SUNC0061	2.925		
211-220	BLA			SUNC0062	3.062		
221-230	BLA			SUNC0063	3.198		
Scene	91 - 100			91-100	BLA	SUNC0064	1.831
				101-110	BLA	SUNC0065	1.917
				111-120	BLA	SUNC0066	2.006
				121-130	BLA	SUNC0067	2.099
				131-140	BLA	SUNC0068	2.189
				141-150	BLA	SUNC0069	2.345
				151-160	BLA	SUNC0070	2.504
		161-170	BLA	SUNC0071	2.664		
		171-180	BLA	SUNC0072	2.832		
		181-190	BLA	SUNC0073	3.019		
		191-200	BLA	SUNC0074	3.209		
		201-210	BLA	SUNC0075	3.408		
		211-220	BLA	SUNC0076	3.614		
		221-230	BLA	SUNC0077	3.821		

Material	Anchura	Longitud	Color	Lisa	€		
Scene	101 - 110	101-110	BLA	SUNC0078	2.236		
		111-120	BLA	SUNC0079	2.326		
		121-130	BLA	SUNC0080	2.426		
		131-140	BLA	SUNC0081	2.512		
		141-150	BLA	SUNC0082	2.688		
		151-160	BLA	SUNC0083	2.855		
		161-170	BLA	SUNC0084	3.023		
		171-180	BLA	SUNC0085	3.194		
		181-190	BLA	SUNC0086	3.419		
		191-200	BLA	SUNC0087	3.626		
		201-210	BLA	SUNC0088	3.864		
		211-220	BLA	SUNC0089	4.109		
		221-230	BLA	SUNC0090	4.332		
		Scene	111 - 120	111-120	BLA	SUNC0091	2.683
				121-130	BLA	SUNC0092	2.770
				131-140	BLA	SUNC0093	2.906
				141-150	BLA	SUNC0094	3.092
				151-160	BLA	SUNC0095	3.264
				161-170	BLA	SUNC0096	3.447
				171-180	BLA	SUNC0097	3.626
				181-190	BLA	SUNC0098	3.646
				191-200	BLA	SUNC0099	4.086
201-210	BLA			SUNC0100	4.339		
211-220	BLA			SUNC0101	4.596		
221-230	BLA			SUNC0102	4.838		
Scene	121 - 130			121-130	BLA	SUNC0103	3.225
				131-140	BLA	SUNC0104	3.319
				141-150	BLA	SUNC0105	3.510
				151-160	BLA	SUNC0106	3.692
				161-170	BLA	SUNC0107	3.876
				171-180	BLA	SUNC0108	4.066
				181-190	BLA	SUNC0109	4.315
				191-200	BLA	SUNC0110	4.546
				201-210	BLA	SUNC0111	4.814
				211-220	BLA	SUNC0112	5.087
		221-230	BLA	SUNC0113	5.336		

Ficha preinstalación e instalación UNIQUE vía QR →

CERTIFICACIONES E INFORMACIÓN

EN 14527:2006+A1 2019 Plato de ducha UNIQUE
EN 274:2002 Plato de ducha UNIQUE



Iconik

Inspired by architectural forms



ICONIK · Scene material · Blanco · Lisa

Altura e instalación

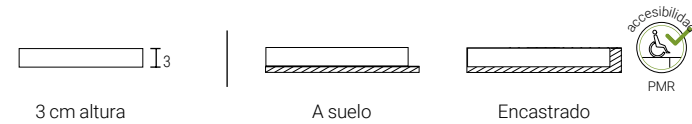

Formas y dimensiones

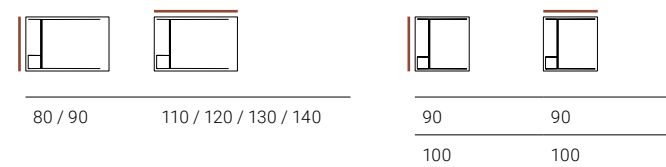

Materiales, acabados y colores

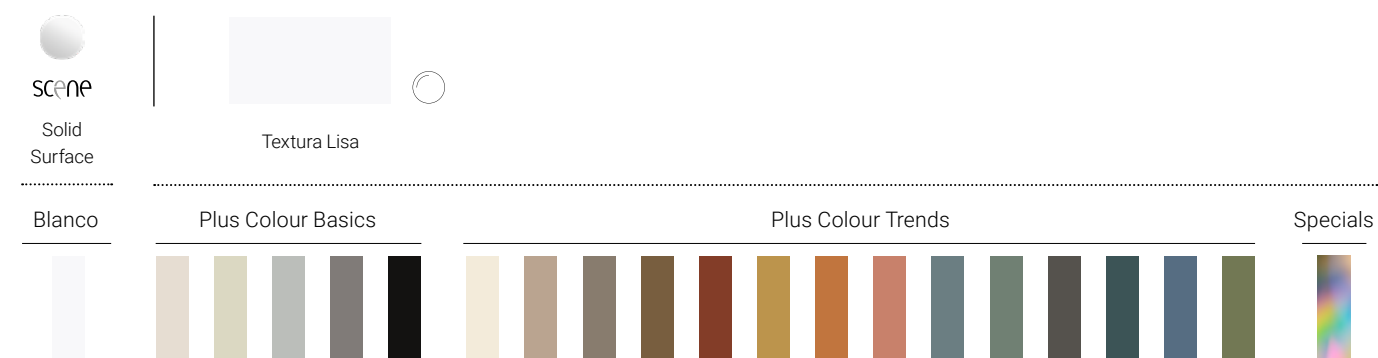

TARIFA

Iconik		Lisa						€
80	90	100	110	120	130	140		
80	Scene	-	-	631	665	701	739	
90	Scene	-	-	695	731	766	803	
90	90	100	110	120	120	140		
90	Scene	628	-	-	-	-	-	
100	Scene	-	754	-	-	-	-	

Plus Color Standard (Basic ou Trends) y Special (RAL et NCS) +15% del precio indicado

OPCIONES

Rejilla		€
	Rejilla Iconik <i>Mismo color y material que el plato de ducha</i>	Incl.
Válvulas		€
	Válvula salida horizontal Viega 90 Tempoplex <i>Según la norma EN - 274</i>	Incl.
	Válvula salida vertical Viega 90 Tempoplex <i>Según la norma EN - 274</i>	44
	Válvula salida horizontal Viega 90 Tempoplex extraplana	23
	Válvula salida horizontal Viega 90 Tempoplex plus <i>Según la norma EN - 274</i>	33
Antideslizantes		€
	Scene Lisa B (DIN 51097) PN18 (XP P05-011)	Incl.
	Scene Lisa C (DIN 51097) PN24 (XP P05-011) Clase 3 (ENV 12633) · En Option <i>Antideslizante incluido si el plato se solicita en Plus Colour</i>	111

Materiales para la instalación



P.V.P. sin I.V.A. en €. Los accesorios o complementos de producto que no sean solicitados con el producto original serán tratados como repuestos o complementos, según su tarifa y con recargo por transporte. Información de repuestos y complementos en páginas de 159 a 163. Para otras opciones asesórese contactando con el servicio de atención al cliente.

Material	Anchura	Longitud	Color	Lisa	€
	80	110	BLA	SICC0001	631
		120	BLA	SICC0002	665
		130	BLA	SICC0003	701
		140	BLA	SICC0004	739
	90	110	BLA	SICC0005	695
		120	BLA	SICC0006	731
		130	BLA	SICC0007	766
		140	BLA	SICC0008	803
90	90	BLA	SICC0009	628	
100	100	BLA	SICC0010	754	

ICONIK

Opción	Código	€
Tapa Iconik Scene Lisa color: Blanco	OPSH0058	Incl.
Válvula salida horizontal Viega Ø90 Tempoplex	OPSH0078	Incl.
Válvula salida vertical Viega Ø90 Tempoplex	OPSH0077	44
Válvula salida horizontal Viega Ø90 Tempoplex extraplana	OPSH0016	23
Válvula salida horizontal Viega Ø90 Tempoplex Plus	OPSH0017	33
Antideslizante	OPSH0021	111
Plus colour Iconik	OPSH0073	15%

OPTIONS
ICONIK

INFORMACIÓN TÉCNICA

Cuadrado

Rectangular

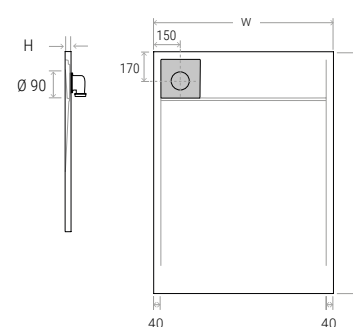
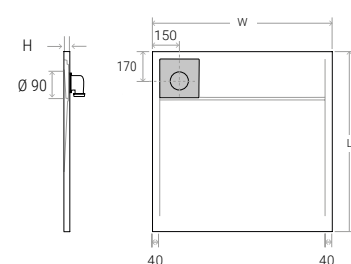

UD mm

W Ancho L Longitud
H Altura (30)



Iconik tribute

En un mundo donde el concepto de urgencia está siempre presente, la artesanía nos invita a detenernos, a reflexionar y a apreciar lo que tenemos entre manos. De nuestras raíces mediterráneas nació la inspiración de Iconik, una colección especial que nos recuerda cuatro oficios artesanales: el rejunteado, la cestería, la alfarería y el tejido.

Al seleccionar las materias primas naturales que nos inspiraron, representamos, mediante aplicaciones manuales, gráficos que nos ayudan a capturar nuestra inspiración, dando prioridad al trabajo artesanal bien hecho, con dedicación y cuidado en cada pieza.

Por favor, consulte con nuestro servicio de atención al cliente para obtener más información.



← Ficha preinstalación e instalación ICONIK via QR

CERTIFICACIONES E INFORMACIÓN

EN 14527:2006+A1 2019 Plato de ducha ICONIK
EN 274:2002 Plato de ducha

P.V.P. sin I.V.A. en €. Los accesorios o complementos de producto que no sean solicitados con el producto original serán tratados como repuestos o complementos, según su tarifa y con recargo por transporte. Información de repuestos y complementos en páginas de 159 a 163. Para otras opciones asesórese contactando con el servicio de atención al cliente.

Paneles murales



PANELES MURALES · Scene material · Blanco · Lisa | LINE Y · Scene material · Blanco · Lisa

Formas y dimensiones

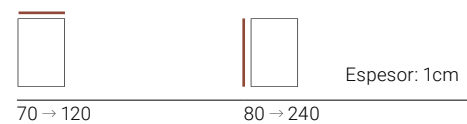

Materiales, acabados y colores

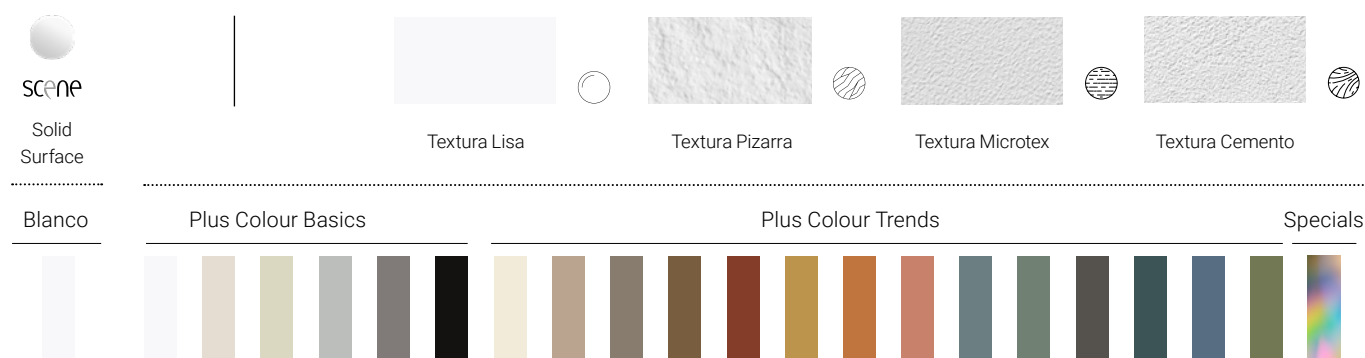

TARIFA

Paneles

Paneles de Scene con aplicación de textura

Lisa
 Pizarra
 Cemento
 Microtex

	80 - 100	81 - 100	91 - 100	101 - 120	121 - 140	141 - 160	161 - 180	181 - 200	201 - 220	221 - 240
70 - 80	276	-	-	331	387	443	498	552	644	744
81 - 90	-	312	-	373	435	498	560	621	725	835
91 - 100	-	-	345	415	495	564	647	719	854	985
101 - 120	-	-	-	498	603	690	792	878	1.042	1.203

Plus Color Specials (RAL o NCS)
 +25% del precio indicado

Diferentes planos y texturas pueden causar diferencias en la percepción del color. Recomendamos pedir paneles junto al plato de ducha para un mejor control del color, especialmente cuando los colores solicitados son Trend, NCS o RAL.

OPCIONES

Panel Box

Los pedidos de paneles que sean realizados junto al plato de ducha para su suministro conjunto, que queden comprendidos bajo las siguientes fórmulas, podrán beneficiarse de un descuento.

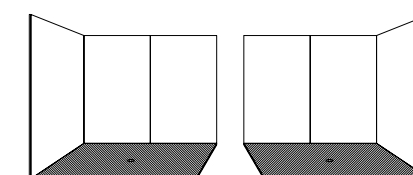
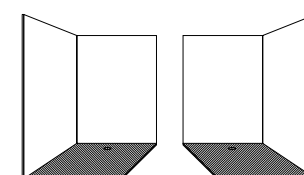

Panel Box 2W
 Conjunto de paneles para revestir platos de ducha a dos pareces en altura o media altura.

- 15%
sobre el
precio de
los paneles

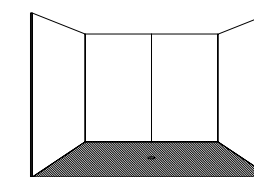
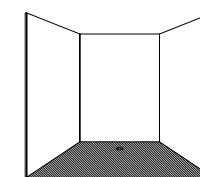

Panel Box 3W
 Conjunto de paneles para revestir platos de ducha a tres pareces en altura o media altura.

- 15%
sobre el
precio de
los paneles

Corte



Suministro al cm, dentro de los rangos especificados

Incl.



Cortes especiales
Los pedidos serán previamente confirmados mediante plano técnico.

+10%

Material para la instalación

Para más información y accesorios consultar las páginas 154 - 157



P.V.P. sin I.V.A. en €. Los accesorios o complementos de producto que no sean solicitados con el producto original serán tratados como repuestos o complementos, según su tarifa y con recargo por transporte. Información de repuestos y complementos en páginas de 159 a 163. Para otras opciones asesórese contactando con el servicio de atención al cliente.

PERFIL

Aluminio listelo

	Perfil aluminio listelo 10 mm brillo Longitud 2,6 m	€ 32
	Perfil aluminio listelo 10 mm satinado Longitud 2,6 m	€ 32

Aluminio remate

	Perfil aluminio remate 10 mm brillo Longitud 2,6 m	€ 28
	Perfil aluminio remate 10 mm satinado Longitud 2,6 m	€ 28

Aluminio T

	Perfil de aluminio en T de 10 mm, brillante Longitud: 2,5 m.	€ 26
	Perfil de aluminio en T de 10 mm, satinado Longitud: 2,5 m.	€ 26

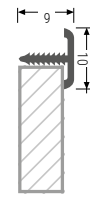
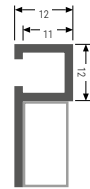

Material	Anchura	Longitud	Color	Lisa	Pizarra	Microtex	Cemento	€
Scene	91 - 100	91-100	BLA	PPAC0017	PPAC0048	PPAC0575	PPAC0544	345
			BAS	PPAC0606	PPAC0699	PPAC0885	PPAC0792	345
			TRE	PPAC0637	PPAC0730	PPAC0916	PPAC0823	345
		101-120	SPE	PPAC0668	PPAC0761	PPAC0947	PPAC0854	432
			BLA	PPAC0018	PPAC0049	PPAC0576	PPAC0545	415
			BAS	PPAC0607	PPAC0700	PPAC0886	PPAC0793	415
		121-140	TRE	PPAC0638	PPAC0731	PPAC0917	PPAC0824	415
			SPE	PPAC0669	PPAC0762	PPAC0948	PPAC0855	519
			BLA	PPAC0019	PPAC0050	PPAC0577	PPAC0546	495
		141-160	BAS	PPAC0608	PPAC0701	PPAC0887	PPAC0794	495
			TRE	PPAC0639	PPAC0732	PPAC0918	PPAC0825	495
			SPE	PPAC0670	PPAC0763	PPAC0949	PPAC0856	619
		161-180	BLA	PPAC0020	PPAC0051	PPAC0578	PPAC0547	564
			BAS	PPAC0609	PPAC0702	PPAC0888	PPAC0795	564
			TRE	PPAC0640	PPAC0733	PPAC0919	PPAC0826	564
		181-200	SPE	PPAC0671	PPAC0764	PPAC0950	PPAC0857	705
			BLA	PPAC0021	PPAC0052	PPAC0579	PPAC0548	647
			BAS	PPAC0610	PPAC0703	PPAC0889	PPAC0796	647
		201-220	TRE	PPAC0641	PPAC0734	PPAC0920	PPAC0827	647
			SPE	PPAC0672	PPAC0765	PPAC0951	PPAC0858	809
			BLA	PPAC0022	PPAC0053	PPAC0580	PPAC0549	719
		221-240	BAS	PPAC0611	PPAC0704	PPAC0890	PPAC0797	719
			TRE	PPAC0642	PPAC0735	PPAC0921	PPAC0828	719
			SPE	PPAC0673	PPAC0766	PPAC0952	PPAC0859	898
91-100	BLA	PPAC0023	PPAC0054	PPAC0581	PPAC0550	854		
	BAS	PPAC0612	PPAC0705	PPAC0891	PPAC0798	854		
	TRE	PPAC0643	PPAC0736	PPAC0922	PPAC0829	854		
101-120	SPE	PPAC0674	PPAC0767	PPAC0953	PPAC0860	1.067		
	BLA	PPAC0024	PPAC0055	PPAC0582	PPAC0551	985		
	BAS	PPAC0613	PPAC0706	PPAC0892	PPAC0799	985		
121-140	TRE	PPAC0644	PPAC0737	PPAC0923	PPAC0830	985		
	SPE	PPAC0675	PPAC0768	PPAC0954	PPAC0861	1.231		

Material	Anchura	Longitud	Color	Lisa	Pizarra	Microtex	Cemento	€
Scene	101 - 120	101-120	BLA	PPAC0025	PPAC0056	-	-	498
			BAS	PPAC0614	PPAC0707	PPAC0893	PPAC0800	498
			TRE	PPAC0645	PPAC0738	PPAC0924	PPAC0831	498
		121-140	SPE	PPAC0676	PPAC0769	PPAC0955	PPAC0862	623
			BLA	PPAC0026	PPAC0057	-	-	603
			BAS	PPAC0615	PPAC0708	PPAC0894	PPAC0801	603
		141-160	TRE	PPAC0646	PPAC0739	PPAC0925	PPAC0832	603
			SPE	PPAC0677	PPAC0770	PPAC0956	PPAC0863	753
			BLA	PPAC0027	PPAC0058	-	-	690
		161-180	BAS	PPAC0616	PPAC0709	PPAC0895	PPAC0802	690
			TRE	PPAC0647	PPAC0740	PPAC0926	PPAC0833	690
			SPE	PPAC0678	PPAC0771	PPAC0957	PPAC0864	862
		181-200	BLA	PPAC0028	PPAC0059	-	-	792
			BAS	PPAC0617	PPAC0710	PPAC0896	PPAC0803	792
			TRE	PPAC0648	PPAC0741	PPAC0927	PPAC0834	792
		201-220	SPE	PPAC0679	PPAC0772	PPAC0958	PPAC0865	990
			BLA	PPAC0029	PPAC0060	-	-	878
			BAS	PPAC0618	PPAC0711	PPAC0897	PPAC0804	878
		221-240	TRE	PPAC0649	PPAC0742	PPAC0928	PPAC0835	878
			SPE	PPAC0680	PPAC0773	PPAC0959	PPAC0866	1.098
			BLA	PPAC0030	PPAC0061	-	-	1.042
		91-100	BAS	PPAC0619	PPAC0712	PPAC0898	PPAC0805	1.042
			TRE	PPAC0650	PPAC0743	PPAC0929	PPAC0836	1.042
			SPE	PPAC0681	PPAC0774	PPAC0960	PPAC0867	1.303
101-120	BLA	PPAC0031	PPAC0062	-	-	1.203		
	BAS	PPAC0620	PPAC0713	PPAC0899	PPAC0806	1.203		
	TRE	PPAC0651	PPAC0744	PPAC0930	PPAC0837	1.203		
121-140	SPE	PPAC0682	PPAC0775	PPAC0961	PPAC0868	1.505		

Material	Anchura	Longitud	Color	Lisa	Pizarra	Microtex	Cemento	€
Scene	70 - 80	80-100	BLA	PPAC0001	PPAC0032	-	-	276
			BAS	PPAC0590	PPAC0683	PPAC0869	PPAC0776	276
			TRE	PPAC0621	PPAC0714	PPAC0900	PPAC0807	276
		101-120	SPE	PPAC0652	PPAC0745	PPAC0931	PPAC0838	344
			BLA	PPAC0002	PPAC0033	-	-	331
			BAS	PPAC0591	PPAC0684	PPAC0870	PPAC0777	331
		121-140	TRE	PPAC0622	PPAC0715	PPAC0901	PPAC0808	331
			SPE	PPAC0653	PPAC0746	PPAC0932	PPAC0839	414
			BLA	PPAC0003	PPAC0034	-	-	387
		141-160	BAS	PPAC0592	PPAC0685	PPAC0871	PPAC0778	387
			TRE	PPAC0623	PPAC0716	PPAC0902	PPAC0809	387
			SPE	PPAC0654	PPAC0747	PPAC0933	PPAC0840	485
		161-180	BLA	PPAC0004	PPAC0035	-	-	443
			BAS	PPAC0593	PPAC0686	PPAC0872	PPAC0779	443
			TRE	PPAC0624	PPAC0717	PPAC0903	PPAC0810	443
		181-200	SPE	PPAC0655	PPAC0748	PPAC0934	PPAC0841	554
			BLA	PPAC0005	PPAC0036	-	-	498
			BAS	PPAC0594	PPAC0687	PPAC0873	PPAC0780	498
		201-220	TRE	PPAC0625	PPAC0718	PPAC0904	PPAC0811	498
			SPE	PPAC0656	PPAC0749	PPAC0935	PPAC0842	623
			BLA	PPAC0006	PPAC0037	-	-	552
		221-240	BAS	PPAC0595	PPAC0688	PPAC0874	PPAC0781	552
			TRE	PPAC0626	PPAC0719	PPAC0905	PPAC0812	552
			SPE	PPAC0657	PPAC0750	PPAC0936	PPAC0843	691
91-100	BLA	PPAC0007	PPAC0038	-	-	644		
	BAS	PPAC0596	PPAC0689	PPAC0875	PPAC0782	644		
	TRE	PPAC0627	PPAC0720	PPAC0906	PPAC0813	644		
101-120	SPE	PPAC0658	PPAC0751	PPAC0937	PPAC0844	805		
	BLA	PPAC0008	PPAC0039	-	-	744		
	BAS	PPAC0597	PPAC0690	PPAC0876	PPAC0783	744		
121-140	TRE	PPAC0628	PPAC0721	PPAC0907	PPAC0814	744		
	SPE	PPAC0659	PPAC0752	PPAC0938	PPAC0845	931		

Material	Anchura	Longitud	Color	Lisa	Pizarra	Microtex	Cemento	€
Scene	81 - 90	81-100	BLA	PPAC0009	PPAC0040	-	-	312
			BAS	PPAC0598	PPAC0691	PPAC0877	PPAC0784	312
			TRE	PPAC0629	PPAC0722	PPAC0908	PPAC0815	312
		101-120	SPE	PPAC0660	PPAC0753	PPAC0939	PPAC0846	390
			BLA	PPAC0010	PPAC0041	-	-	373
			BAS	PPAC0599	PPAC0692	PPAC0878	PPAC0785	373
		121-140	TRE	PPAC0630	PPAC0723	PPAC0909	PPAC0816	373
			SPE	PPAC0661	PPAC0754	PPAC0940	PPAC0847	466
			BLA	PPAC0011	PPAC0042	-	-	435
		141-160	BAS	PPAC0600	PPAC0693	PPAC0879	PPAC0786	435
			TRE	PPAC0631	PPAC0724	PPAC0910	PPAC0817	435
			SPE	PPAC0662	PPAC0755	PPAC0941	PPAC0848	543
		161-180	BLA	PPAC0012	PPAC0043	-	-	498
			BAS	PPAC0601	PPAC0694	PPAC0880	PPAC0787	498
			TRE	PPAC0632	PPAC0725	PPAC0911	PPAC0818	498
		181-200	SPE	PPAC0663	PPAC0756	PPAC0942	PPAC0849	623
			BLA	PPAC0013	PPAC0044	-	-	560
			BAS	PPAC0602	PPAC0695	PPAC0881	PPAC0788	560
		201-220	TRE	PPAC0633	PPAC0726	PPAC0912	PPAC0819	560
			SPE	PPAC0664	PPAC0757	PPAC0943	PPAC0850	700
			BLA	PPAC0014	PPAC0045	-	-	621
		221-240	BAS	PPAC0603	PPAC0696	PPAC0882	PPAC0789	621
			TRE	PPAC0634	PPAC0727	PPAC0913	PPAC0820	621
			SPE	PPAC0665	PPAC0758	PPAC0944	PPAC0851	777
91-100	BLA	PPAC0015	PPAC0046	-	-	725		
	BAS	PPAC0604	PPAC0697	PPAC0883	PPAC0790	725		
	TRE	PPAC0635	PPAC0728	PPAC0914	PPAC0821	725		
101-120	SPE	PPAC0666	PPAC0759	PPAC0945	PPAC0852	906		
	BLA	PPAC0016	PPAC0047	-	-	835		
	BAS	PPAC0605	PPAC0698	PPAC0884	PPAC0791	835		
121-140	TRE	PPAC0636	PPAC0729	PPAC0915	PPAC0822	835		
	SPE	PPAC0667	PPAC0760	PPAC0946	PPAC0853	1.044		

**OPCIONES
PANELES**

Opción	Código	€
Corte especial	OPSH0018	10%
Hornacina para panel 60	OPSH0059	830
Hornacina para panel 90	OPSH0060	1.079
Hornacina para panel 140	OPSH0061	1.572
Cajón grifería para panel	OPSH0062	454
Preparación de grifería para hornacina	OPSH0063	82



← Ficha de preinstalación e instalación
PANELES via QR

P.V.P. sin I.V.A. en €. Los accesorios o complementos de producto que no sean solicitados con el producto original serán tratados como repuestos o complementos, según su tarifa y con recargo por transporte. Información de repuestos y complementos en páginas de 159 a 163. Para otras opciones asesórese contactando con el servicio de atención al cliente.



HORNACINA 60 PARA PANEL

  **60 cm** €
8 cm Scene **830**

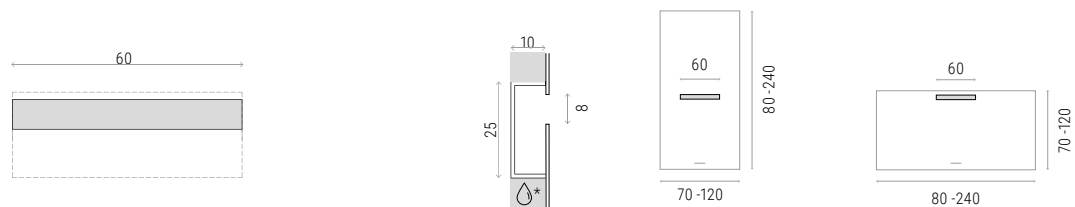

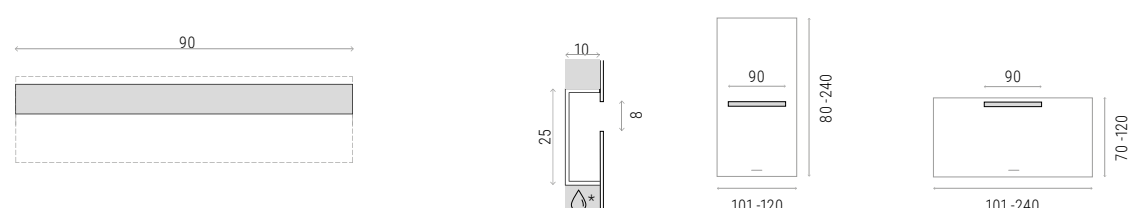

HORNACINA 90 PARA PANEL

  **90 cm** €
8 cm Scene **1.079**



HORNACINA 140 PARA PANEL

  **140 cm** €
8 cm Scene **1.572**

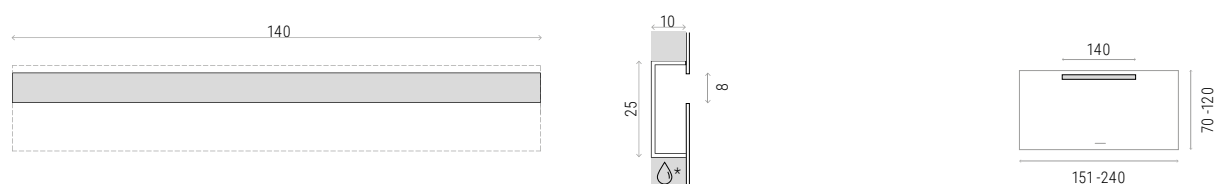

 *Las hornacinas se suministran con desaguado al plato de ducha en la parte interior del panel (salvo indicaciones en contra).

CAJÓN GRIFERÍA PARA HORNACINA

  **35 cm** €
8 cm Scene **454**

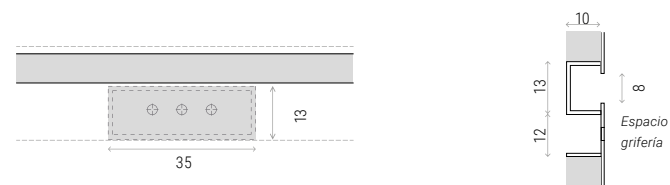

Preparación para grifería €
82

Esta operación incluye la elaboración de agujeros para el montaje de grifería en función de una información técnica suficiente proporcionada por el cliente junto con el pedido.



← Ficha de preinstalación e instalación HORNACINAS PARA PANELES vía QR

HORNACINA PARA PANEL · Scene material · Blanco · Lisa | TWIN YR · Kromat material · Golden · Microtex



Hornacinas, estantes y piezas especiales



ESTANTE · Scene material · Lake · Lisa

Materiales, acabados y colores

*Hornacinas y estantes unicamente disponibles en textura lisa

Scene
Solid Surface

Kromat
Advanced Composite

Textura Lisa

Textura Pizarra

Textura Microtex

Textura Cemento

Blanco

Standard Basics

Standard Trends

Specials

TARIFA

HORNACINAS INDEPENDIENTES

Acabado Scene Lisa

Hornacina encastrada standard

		30 cm	60 cm	90 cm	
30	Scene	334	386	448	€

Hornacina encastrada a medida

		30 - 60	61 - 90	91 - 120	121 - 140
20	Scene	464	537	617	705
25	Scene	464	537	617	705
30	Scene	464	537	617	705

Hornacina suspendida a medida

		30 - 60	61 - 90	91 - 120	121 - 140
20	Scene	520	602	691	789
25	Scene	520	602	691	789
30	Scene	520	602	691	789

OPCIONES

Color completo

	Colores Standard (Basics o Trends)	103
	Colores Special (RAL o NCS)	174

P.V.P. sin I.V.A. en €. Los accesorios o complementos de producto que no sean solicitados con el producto original serán tratados como repuestos o complementos, según su tarifa y con recargo por transporte. Información de repuestos y complementos en páginas de 159 a 163. Para otras opciones asesórese contactando con el servicio de atención al cliente.

TARIFA

- Fijaciones/soportes incluidos
- Para cualquier situación extraordinaria contactar al servicio de atención al cliente
- Vistas frontales de los productos

ESTANTES

Acabada Scene  Lisa

ESTANTE V1 70-110

20	Scene	70 - 110	853	€
----	-------	----------	-----	---

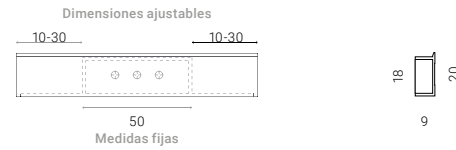

ESTANTE V2 110-210

20	Scene	110 - 140	1.054	1.362	1.599	€
----	-------	-----------	-------	-------	-------	---

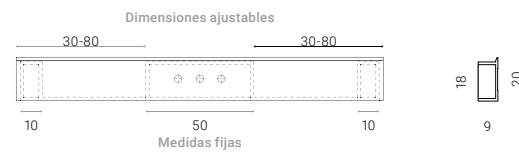

ESTANTE V3 DX 130-210

20	Scene	130 - 170	1.362	1.599	€
----	-------	-----------	-------	-------	---

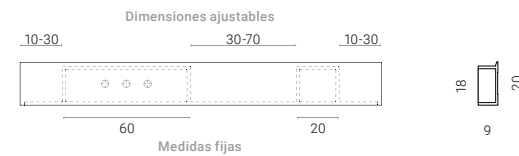

ESTANTE V4 SX 130-210

20	Scene	130 - 170	1.362	1.599	€
----	-------	-----------	-------	-------	---

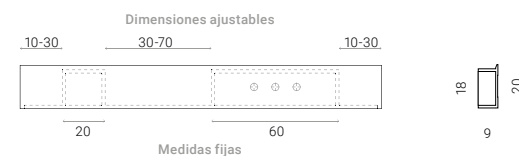

OPCIONES

Corte



Suministro al cm, dentro de los rangos especificados

Incl. €

Preparación para grifería



Esta operación incluye la elaboración de agujeros para el montaje en función de la información técnica suficiente proporcionada por el cliente junto con el pedido
* Otras situaciones especiales consulten con la oficina de atención al cliente

82 €

Color central



Color Standard (Basics o Trends)

166 €

Color Special (RAL o NCS)

221 €

* Ambas selecciones de color incluyen un ligero rebaje en la zona central para facilitar su colocación

Color completo



Color Standard (Basics o Trends)

302 €

Color Special (RAL o NCS)

405 €



ESTANTE - Scene material - Metropoli - Lisa



← Ficha de preinstalación e instalación
HORNACINAS INDEPENDIENTES via QR



← Ficha de preinstalación e instalación
ESTANTES via QR

HORNACINAS ENCASTRADAS / A MEDIDA

Material	Profundidad	Anchura	Longitud	Color	Lisa	€
Scene	10	30	30	BLA	STOC0012	334
			60	BLA	STOC0013	386
			90	BLA	STOC0014	448
		20	30-60	BLA	STOC0015	464
			61-90	BLA	STOC0016	537
			91-120	BLA	STOC0017	617
		25	121-140	BLA	STOC0018	705
			30-60	BLA	STOC0019	464
			61-90	BLA	STOC0020	537
		30	91-120	BLA	STOC0021	617
			121-140	BLA	STOC0022	705
			30-60	BLA	STOC0023	464
	12	20	61-90	BLA	STOC0024	537
			91-120	BLA	STOC0025	617
			121-140	BLA	STOC0026	705
		25	30-60	BLA	STOC0027	520
			61-90	BLA	STOC0028	602
			91-120	BLA	STOC0029	691
		30	121-140	BLA	STOC0030	789
			30-60	BLA	STOC0031	520
			61-90	BLA	STOC0032	602
		30	91-120	BLA	STOC0033	691
			121-140	BLA	STOC0034	789
			30-60	BLA	STOC0035	520
30	61-90	BLA	STOC0036	602		
	91-120	BLA	STOC0037	691		
	121-140	BLA	STOC0038	789		

ESTANTES

Material	Modelo	Anchura	Longitud	Color	Lisa	€
Scene	V1	9	70-110	BLA	STOC0001	853
			110-140	BLA	STOC0002	1.054
			141-170	BLA	STOC0003	1.362
	V2	171-210	BLA	STOC0004	1.599	
		V3 DX	130-170	BLA	STOC0005	1.362
			171-210	BLA	STOC0006	1.599
	V4 SX	130-170	BLA	STOC0007	1.362	
		171-210	BLA	STOC0008	1.599	

OPCIONES HORNACINA/ ESTANTES

Opción	Código	€
Color central para estante color: Basic	OPSH0067	166
Color central para estante color: Trend	OPSH0068	166
Color central para estante color: Special	OPSH0069	221
Color integral para estante color: Basic	OPSH0070	302
Color integral para estante color: Trend	OPSH0071	302
Color integral para estante color: Special	OPSH0072	405
Preparación para grifería	OPSH0063	82
Color integral para hornacina color: Basic	OPSH0074	103
Color integral para hornacina color: Trend	OPSH0075	103
Color integral para hornacina color: Special	OPSH0076	174

P.V.P. sin I.V.A. en €. Los accesorios o complementos de producto que no sean solicitados con el producto original serán tratados como repuestos o complementos, según su tarifa y con recargo por transporte. Información de repuestos y complementos en páginas de 159 a 163. Para otras opciones asesórese contactando con el servicio de atención al cliente.

TARIFA PIEZAS ESPECIALES

Zócalos, frontales, otros (10 mm) Acabado Scene Lisa Pizarra Acabado Kromat Lisa Pizarra Cemento Microtex

		20 - 41	42 - 61	62 - 81	82 - 101	102 - 121	122 - 141	142 - 161	162 - 181	182 - 211	212 - 221	222 - 240
5 - 10	Kromat	79	91	104	129	154	177	202	274
	Scene	92	108	122	151	179	209	238	321
11 - 15	Kromat	104	116	129	154	166	191	215	287
	Scene	122	136	151	179	195	223	253	338

Acabado Scene Lisa Pizarra Acabado Kromat Lisa Pizarra Cemento Microtex

		20 - 41	42 - 61	62 - 81	82 - 101	102 - 121	122 - 141	142 - 161	162 - 181	182 - 211	212 - 221	222 - 240
16 - 30	Kromat	123	149	175	201	229	253	280	367	399	431	461
	Scene	136	166	195	223	253	282	311	408	443	478	513
31 - 45	Kromat	152	165	207	249	291	332	374	498	550	600	650
	Scene	169	185	231	277	323	369	416	555	610	666	723
46 - 60	Kromat	165	207	249	332	374	416	458	600	700	750	801
	Scene	185	231	277	369	416	463	509	666	778	833	889

Extensión de plato Acabado Scene Lisa Pizarra Acabado Kromat Lisa Pizarra Cemento Microtex

Texturas disponibles		70	80	90	100	120
2,5 h	Kromat	202	233	262	293	323
	Scene	253	291	329	366	405
40	Kromat	238	287	336	383	433
	Scene	299	360	420	480	540
3 h	Kromat	322	350	378	406	461
	Scene	404	438	474	508	578
100	Kromat	406	510	539	569	628
	Scene	508	639	674	711	787
3,5 h	Kromat	222	256	289	322	356
	Scene	279	320	362	404	446
40	Kromat	262	317	368	422	476
	Scene	328	395	461	528	595
4,h	Kromat	354	384	416	447	508
	Scene	443	481	520	558	636
100	Kromat	447	562	595	626	692
	Scene	558	702	743	782	865

Plus Colour Standard (Basics ou Trends) y Specials (RAL et NCS) +25% del precio indicado

Marco suelto Acabado Scene Lisa Pizarra Acabado Kromat Lisa €

		60 - 100	101 - 140	141 - 170
4	Kromat	116	163	198
	Scene	140	187	209

Rampa de acceso Acabado Scene Lisa €

		128 x 14 x 3h	220
L 128 cm			
3 cm			
14 cm			

Material	Anchura	Longitud	Color	Lisa	Pizarra	Cemento	Microtex	€
Kromat	5 - 10	20-41	BAS	VCOC0001	VCOC0017	VCOC0066	VCOC0115	79
			TRE	VCOC0164	VCOC0180	VCOC0229	VCOC0278	79
			SPE	VCOC0327	VCOC0343	VCOC0392	VCOC0441	98
		42-61	BAS	VCOC0002	VCOC0018	VCOC0067	VCOC0116	91
			TRE	VCOC0165	VCOC0181	VCOC0230	VCOC0279	91
			SPE	VCOC0328	VCOC0344	VCOC0393	VCOC0442	114
		62-81	BAS	VCOC0003	VCOC0019	VCOC0068	VCOC0117	104
			TRE	VCOC0166	VCOC0182	VCOC0231	VCOC0280	104
			SPE	VCOC0329	VCOC0345	VCOC0394	VCOC0443	129
		82-101	BAS	VCOC0004	VCOC0020	VCOC0069	VCOC0118	129
			TRE	VCOC0167	VCOC0183	VCOC0232	VCOC0281	129
			SPE	VCOC0330	VCOC0346	VCOC0395	VCOC0444	162
		102-121	BAS	VCOC0005	VCOC0021	VCOC0070	VCOC0119	154
			TRE	VCOC0168	VCOC0184	VCOC0233	VCOC0282	154
			SPE	VCOC0331	VCOC0347	VCOC0396	VCOC0445	193
		122-141	BAS	VCOC0006	VCOC0022	VCOC0071	VCOC0120	177
			TRE	VCOC0169	VCOC0185	VCOC0234	VCOC0283	177
			SPE	VCOC0332	VCOC0348	VCOC0397	VCOC0446	221
		142-161	BAS	VCOC0007	VCOC0023	VCOC0072	VCOC0121	202
			TRE	VCOC0170	VCOC0186	VCOC0235	VCOC0284	202
			SPE	VCOC0333	VCOC0349	VCOC0398	VCOC0447	252
		162-181	BAS	VCOC0008	VCOC0024	VCOC0073	VCOC0122	274
			TRE	VCOC0171	VCOC0187	VCOC0236	VCOC0285	274
			SPE	VCOC0334	VCOC0350	VCOC0399	VCOC0448	342
		20-41	BAS	VCOC0009	VCOC0025	VCOC0074	VCOC0123	104
			TRE	VCOC0172	VCOC0188	VCOC0237	VCOC0286	104
			SPE	VCOC0335	VCOC0351	VCOC0400	VCOC0449	129
		42-61	BAS	VCOC0010	VCOC0026	VCOC0075	VCOC0124	116
			TRE	VCOC0173	VCOC0189	VCOC0238	VCOC0287	116
			SPE	VCOC0336	VCOC0352	VCOC0401	VCOC0450	145
		62-81	BAS	VCOC0011	VCOC0027	VCOC0076	VCOC0125	129
			TRE	VCOC0174	VCOC0190	VCOC0239	VCOC0288	129
			SPE	VCOC0337	VCOC0353	VCOC0402	VCOC0451	162
		82-101	BAS	VCOC0012	VCOC0028	VCOC0077	VCOC0126	154
			TRE	VCOC0175	VCOC0191	VCOC0240	VCOC0289	154
			SPE	VCOC0338	VCOC0354	VCOC0403	VCOC0452	193
		102-121	BAS	VCOC0013	VCOC0029	VCOC0078	VCOC0127	166
			TRE	VCOC0176	VCOC0192	VCOC0241	VCOC0290	166
			SPE	VCOC0339	VCOC0355	VCOC0404	VCOC0453	208
		122-141	BAS	VCOC0014	VCOC0030	VCOC0079	VCOC0128	191
			TRE	VCOC0177	VCOC0193	VCOC0242	VCOC0291	191
			SPE	VCOC0340	VCOC0356	VCOC0405	VCOC0454	239
		142-161	BAS	VCOC0015	VCOC0031	VCOC0080	VCOC0129	215
			TRE	VCOC0178	VCOC0194	VCOC0243	VCOC0292	215
			SPE	VCOC0341	VCOC0357	VCOC0406	VCOC0455	270
		162-181	BAS	VCOC0016	VCOC0032	VCOC0081	VCOC0130	287
			TRE	VCOC0179	VCOC0195	VCOC0244	VCOC0293	287
			SPE	VCOC0342	VCOC0358	VCOC0407	VCOC0456	359
20-41	BAS	-	VCOC0033	VCOC0082	VCOC0131	123		
	TRE	-	VCOC0196	VCOC0245	VCOC0294	123		
	SPE	-	VCOC0359	VCOC0408	VCOC0457	154		
42-61	BAS	-	VCOC0034	VCOC0083	VCOC0132	149		
	TRE	-	VCOC0197	VCOC0246	VCOC0295	149		
	SPE	-	VCOC0360	VCOC0409	VCOC0458	186		
62-81	BAS	-	VCOC0035	VCOC0084	VCOC0133	175		
	TRE	-	VCOC0198	VCOC0247	VCOC0296	175		
	SPE	-	VCOC0361	VCOC0410	VCOC0459	219		
82-101	BAS	-	VCOC0036	VCOC0085	VCOC0134	201		
	TRE	-	VCOC0199	VCOC0248	VCOC0297	201		
	SPE	-	VCOC0362	VCOC0411	VCOC0460	251		
102-121	BAS	-	VCOC0037	VCOC0086	VCOC0135	229		
	TRE	-	VCOC0200	VCOC0249	VCOC0298	229		
	SPE	-	VCOC0363	VCOC0412	VCOC0461	286		
122-141	BAS	-	VCOC0038	VCOC0087	VCOC0136	253		
	TRE	-	VCOC0201	VCOC0250	VCOC0299	253		
	SPE	-	VCOC0364	VCOC0413	VCOC0462	317		
142-161	BAS	-	VCOC0039	VCOC0088	VCOC0137	280		
	TRE	-	VCOC0202	VCOC0251	VCOC0300	280		
	SPE	-	VCOC0365	VCOC0414	VCOC0463	350		
162-181	BAS	-	VCOC0040	VCOC0089	VCOC0138	367		
	TRE	-	VCOC0203	VCOC0252	VCOC0301	367		
	SPE	-	VCOC0366	VCOC0415	VCOC0464	459		
182-211	BAS	-	VCOC0041	VCOC0090	VCOC0139	399		
	TRE	-	VCOC0204	VCOC0253	VCOC0302	399		
	SPE	-	VCOC0367	VCOC0416	VCOC0465	498		
212-221	BAS	-	VCOC0042	VCOC0091	VCOC0140	431		
	TRE	-	VCOC0205	VCOC0254	VCOC0303	431		
	SPE	-	VCOC0368	VCOC0417	VCOC0466	538		

PIEZAS ESPECIALES KROMAT

P.V.P. sin I.V.A. en €. Los accesorios o complementos de producto que no sean solicitados con el producto original serán tratados como repuestos o complementos, según su tarifa y con recargo por transporte. Información de repuestos y complementos en páginas de 159 a 163. Para otras opciones asesórese contactando con el servicio de atención al cliente.

Material	Anchura	Longitud	Color	Lisa	Pizarra	Cemento	Microtex	€
Kromat	16-30	222-240	BAS	-	VCOC0043	VCOC0092	VCOC0141	461
			TRE	-	VCOC0206	VCOC0255	VCOC0304	461
			SPE	-	VCOC0369	VCOC0418	VCOC0467	577
	31-45	20-41	BAS	-	VCOC0044	VCOC0093	VCOC0142	152
			TRE	-	VCOC0207	VCOC0256	VCOC0305	152
			SPE	-	VCOC0370	VCOC0419	VCOC0468	190
		42-61	BAS	-	VCOC0045	VCOC0094	VCOC0143	165
			TRE	-	VCOC0208	VCOC0257	VCOC0306	165
			SPE	-	VCOC0371	VCOC0420	VCOC0469	206
		62-81	BAS	-	VCOC0046	VCOC0095	VCOC0144	207
			TRE	-	VCOC0209	VCOC0258	VCOC0307	207
			SPE	-	VCOC0372	VCOC0421	VCOC0470	259
	82-101	BAS	-	VCOC0047	VCOC0096	VCOC0145	249	
		TRE	-	VCOC0210	VCOC0259	VCOC0308	249	
		SPE	-	VCOC0373	VCOC0422	VCOC0471	312	
	102-121	BAS	-	VCOC0048	VCOC0097	VCOC0146	291	
		TRE	-	VCOC0211	VCOC0260	VCOC0309	291	
		SPE	-	VCOC0374	VCOC0423	VCOC0472	364	
	122-141	BAS	-	VCOC0049	VCOC0098	VCOC0147	332	
		TRE	-	VCOC0212	VCOC0261	VCOC0310	332	
		SPE	-	VCOC0375	VCOC0424	VCOC0473	415	
	142-161	BAS	-	VCOC0050	VCOC0099	VCOC0148	374	
		TRE	-	VCOC0213	VCOC0262	VCOC0311	374	
		SPE	-	VCOC0376	VCOC0425	VCOC0474	467	
	162-181	BAS	-	VCOC0051	VCOC0100	VCOC0149	498	
		TRE	-	VCOC0214	VCOC0263	VCOC0312	498	
		SPE	-	VCOC0377	VCOC0426	VCOC0475	623	
	182-211	BAS	-	VCOC0052	VCOC0101	VCOC0150	550	
		TRE	-	VCOC0215	VCOC0264	VCOC0313	550	
		SPE	-	VCOC0378	VCOC0427	VCOC0476	688	
	212-240	BAS	-	VCOC0053	VCOC0102	VCOC0151	600	
		TRE	-	VCOC0216	VCOC0265	VCOC0314	600	
		SPE	-	VCOC0379	VCOC0428	VCOC0477	749	
	222-240	BAS	-	VCOC0054	VCOC0103	VCOC0152	650	
		TRE	-	VCOC0217	VCOC0266	VCOC0315	650	
		SPE	-	VCOC0380	VCOC0429	VCOC0478	813	
	31-45	20-41	BAS	-	VCOC0055	VCOC0104	VCOC0153	165
			TRE	-	VCOC0218	VCOC0267	VCOC0316	165
			SPE	-	VCOC0381	VCOC0430	VCOC0479	206
		42-61	BAS	-	VCOC0056	VCOC0105	VCOC0154	207
			TRE	-	VCOC0219	VCOC0268	VCOC0317	207
			SPE	-	VCOC0382	VCOC0431	VCOC0480	259
		62-81	BAS	-	VCOC0057	VCOC0106	VCOC0155	249
			TRE	-	VCOC0220	VCOC0269	VCOC0318	249
			SPE	-	VCOC0383	VCOC0432	VCOC0481	312
		82-101	BAS	-	VCOC0058	VCOC0107	VCOC0156	332
			TRE	-	VCOC0221	VCOC0270	VCOC0319	332
			SPE	-	VCOC0384	VCOC0433	VCOC0482	415
		102-121	BAS	-	VCOC0059	VCOC0108	VCOC0157	374
			TRE	-	VCOC0222	VCOC0271	VCOC0320	374
			SPE	-	VCOC0385	VCOC0434	VCOC0483	467
		122-141	BAS	-	VCOC0060	VCOC0109	VCOC0158	416
			TRE	-	VCOC0223	VCOC0272	VCOC0321	416
			SPE	-	VCOC0386	VCOC0435	VCOC0484	521
		142-161	BAS	-	VCOC0061	VCOC0110	VCOC0159	458
			TRE	-	VCOC0224	VCOC0273	VCOC0322	458
			SPE	-	VCOC0387	VCOC0436	VCOC0485	573
		162-181	BAS	-	VCOC0062	VCOC0111	VCOC0160	600
			TRE	-	VCOC0225	VCOC0274	VCOC0323	600
			SPE	-	VCOC0388	VCOC0437	VCOC0486	749
		182-211	BAS	-	VCOC0063	VCOC0112	VCOC0161	700
			TRE	-	VCOC0226	VCOC0275	VCOC0324	700
			SPE	-	VCOC0389	VCOC0438	VCOC0487	875
		212-240	BAS	-	VCOC0064	VCOC0113	VCOC0162	750
			TRE	-	VCOC0227	VCOC0276	VCOC0325	750
			SPE	-	VCOC0390	VCOC0439	VCOC0488	938
		222-240	BAS	-	VCOC0065	VCOC0114	VCOC0163	801
			TRE	-	VCOC0228	VCOC0277	VCOC0326	801
			SPE	-	VCOC0391	VCOC0440	VCOC0489	1.000

PIEZAS ESPECIALES SCENE

Material	Anchura	Longitud	Color	Lisa	Pizarra	€
Scene	5 - 10	20-41	BLA	VCOC0490	VCOC0539	92
		42-61	BLA	VCOC0491	VCOC0540	108
		62-81	BLA	VCOC0492	VCOC0541	122
	11 - 15	82-101	BLA	VCOC0493	VCOC0542	151
		102-121	BLA	VCOC0494	VCOC0543	179
		122-141	BLA	VCOC0495	VCOC0544	209
		142-161	BLA	VCOC0496	VCOC0545	238
		162-181	BLA	VCOC0497	VCOC0546	321
		20-41	BLA	VCOC0498	VCOC0547	122
		42-61	BLA	VCOC0499	VCOC0548	136
		62-81	BLA	VCOC0500	VCOC0549	151
		82-101	BLA	VCOC0501	VCOC0550	179
	102-121	BLA	VCOC0502	VCOC0551	195	
	16 - 30	122-141	BLA	VCOC0503	VCOC0552	223
		142-161	BLA	VCOC0504	VCOC0553	253
		162-181	BLA	VCOC0505	VCOC0554	338
		20-41	BLA	VCOC0506	VCOC0555	136
		42-61	BLA	VCOC0507	VCOC0556	166
		62-81	BLA	VCOC0508	VCOC0557	195
		82-101	BLA	VCOC0509	VCOC0558	223
		102-121	BLA	VCOC0510	VCOC0559	253
		122-141	BLA	VCOC0511	VCOC0560	282
	31 - 45	142-161	BLA	VCOC0512	VCOC0561	311
		162-181	BLA	VCOC0513	VCOC0562	408
		182-211	BLA	VCOC0514	VCOC0563	443
		212-221	BLA	VCOC0515	VCOC0564	478
		222-240	BLA	VCOC0516	VCOC0565	513
		20-41	BLA	VCOC0517	VCOC0566	169
		42-61	BLA	VCOC0518	VCOC0567	185
		62-81	BLA	VCOC0519	VCOC0568	231
		82-101	BLA	VCOC0520	VCOC0569	277
	46 - 60	102-121	BLA	VCOC0521	VCOC0570	323
		122-141	BLA	VCOC0522	VCOC0571	369
		142-161	BLA	VCOC0523	VCOC0572	416
		162-181	BLA	VCOC0524	VCOC0573	555
		182-211	BLA	VCOC0525	VCOC0574	610
		212-221	BLA	VCOC0526	VCOC0575	666
		222-240	BLA	VCOC0527	VCOC0576	723
		20-41	BLA	VCOC0528	VCOC0577	185
		42-61	BLA	VCOC0529	VCOC0578	231
	70	62-81	BLA	VCOC0530	VCOC0579	277
		82-101	BLA	VCOC0531	VCOC0580	369
		102-121	BLA	VCOC0532	VCOC0581	416
		122-141	BLA	VCOC0533	VCOC0582	463
		142-161	BLA	VCOC0534	VCOC0583	509
		162-181	BLA	VCOC0535	VCOC0584	666
		182-211	BLA	VCOC0536	VCOC0585	778
		212-221	BLA	VCOC0537	VCOC0586	833
		222-240	BLA	VCOC0538	VCOC0587	889

EXTENSIÓN DE PLATO DE DUCHA KROMAT

Material	h	Anchura	Longitud	Color	Lisa	Pizarra	Cemento	Microtex	€
Kromat	20	70	BAS	SCOC0001	SCOC0081	-	-	202	
			TRE	SCOC0201	SCOC0281	-	-	202	
			SPE	SCOC0401	SCOC0481	-	-	252	
	40	80	BAS	SCOC0002	SCOC0082	-	-	233	
			TRE	SCOC0202	SCOC0282	-	-	233	
			SPE	SCOC0402	SCOC0482	-	-	291	
		90	BAS	SCOC0003	SCOC0083	-	-	262	
			TRE	SCOC0203	SCOC0283	-	-	262	
			SPE	SCOC0403	SCOC0483	-	-	328	
		100	BAS	SCOC0004	SCOC0084	-	-	293	
			TRE	SCOC0204	SCOC0284	-	-	293	
			SPE	SCOC0404	SCOC0484	-	-	367	
	70	120	BAS	SCOC0005	SCOC0085	-	-	323	
			TRE	SCOC0205	SCOC0285	-	-	323	
			SPE	SCOC0405	SCOC0485	-	-	404	
		80	BAS	SCOC0006	SCOC0086	-	-	238	
			TRE	SCOC0206	SCOC0286	-	-	238	
			SPE	SCOC0406	SCOC0486	-	-	297	
		90	BAS	SCOC0007	SCOC0087	-	-	287	
			TRE	SCOC0207	SCOC0287	-	-	287	
			SPE	SCOC0407	SCOC0487	-	-	359	
	100	BAS	SCOC0008	SCOC0088	-	-	336		
		TRE	SCOC0208	SCOC0288	-	-	336		
		SPE	SCOC0408	SCOC0488	-	-	420		
	100	120	BAS	SCOC0009	SCOC0089	-	-	383	
			TRE	SCOC0209	SCOC0289	-	-	383	
			SPE	SCOC0409	SCOC0489	-	-	480	
		70	BAS	SCOC0010	SCOC0090	-	-	433	
			TRE	SCOC0210	SCOC0290	-	-	433	
			SPE	SCOC0410	SCOC0490	-	-	541	
		80	BAS	SCOC0011	SCOC0091	-	-	322	
			TRE	SCOC0211	SCOC0291	-	-	322	
			SPE	SCOC0411	SCOC0491	-	-	403	
	90	BAS	SCOC0012	SCOC0092	-	-	350		
		TRE	SCOC0212	SCOC0292	-	-	350		
		SPE	SCOC0412	SCOC0492	-	-	437		
	100	BAS	SCOC0013	SCOC0093	-	-	378		
		TRE	SCOC0213	SCOC0293	-	-	378		
		SPE	SCOC0413	SCOC0493	-	-	473		
	120	120	BAS	SCOC0014	SCOC0094	-	-	406	
			TRE	SCOC0214	SCOC0294	-	-	406	
			SPE	SCOC0414	SCOC0494	-	-	507	
		70	BAS	SCOC0015	SCOC0095	-	-	461	
			TRE	SCOC0215	SCOC0295	-	-	461	
			SPE	SCOC0415	SCOC0495	-	-	577	
		80	BAS	SCOC0016	SCOC0096	-	-	406	
			TRE	SCOC0216	SCOC0296	-	-	406	
			SPE	SCOC0416	SCOC0496	-	-	507	
	90	BAS	SCOC0017	SCOC0097	-	-	510		
		TRE	SCOC0217	SCOC0297	-	-	510		
		SPE	SCOC0417	SCOC0497	-	-	639		
	100	BAS	SCOC0018	SCOC0098	-	-	539		
		TRE	SCOC0218	SCOC0298	-	-	539		
		SPE	SCOC0418	SCOC0498	-	-	674		
	20	100	BAS	SCOC0019	SCOC0099	-	-	569	
			TRE	SCOC0219	SCOC0299	-	-	569	
			SPE	SCOC0419	SCOC0499	-	-	711	
		70	BAS	SCOC0020	SCOC0100	-	-	628	
			TRE	SCOC0220	SCOC0300	-	-	628	
			SPE	SCOC0420	SCOC0500	-	-	785	
		80	BAS	SCOC0021	SCOC0101	SCOC0161	SCOC0181	202	
			TRE	SCOC0221	SCOC0301</				

Material	h	Anchura	Longitud	Color	Lisa	Pizarra	Cemento	Microtex	€	
Kromat	3.5	70	90	BAS	SCOC0053	SCOC0133	-	-	416	
				TRE	SCOC0253	SCOC0333	-	-	416	
				SPE	SCOC0453	SCOC0533	-	-	521	
			100	BAS	SCOC0054	SCOC0134	-	-	447	
				TRE	SCOC0254	SCOC0334	-	-	447	
				SPE	SCOC0454	SCOC0534	-	-	559	
			120	BAS	SCOC0055	SCOC0135	-	-	508	
				TRE	SCOC0255	SCOC0335	-	-	508	
				SPE	SCOC0455	SCOC0535	-	-	636	
			100	70	BAS	SCOC0056	SCOC0136	-	-	447
					TRE	SCOC0256	SCOC0336	-	-	447
					SPE	SCOC0456	SCOC0536	-	-	559
				80	BAS	SCOC0057	SCOC0137	-	-	562
					TRE	SCOC0257	SCOC0337	-	-	562
					SPE	SCOC0457	SCOC0537	-	-	702
		90		BAS	SCOC0058	SCOC0138	-	-	595	
				TRE	SCOC0258	SCOC0338	-	-	595	
				SPE	SCOC0458	SCOC0538	-	-	743	
		100		BAS	SCOC0059	SCOC0139	-	-	626	
				TRE	SCOC0259	SCOC0339	-	-	626	
				SPE	SCOC0459	SCOC0539	-	-	783	
		120		BAS	SCOC0060	SCOC0140	-	-	692	
				TRE	SCOC0260	SCOC0340	-	-	692	
				SPE	SCOC0460	SCOC0540	-	-	865	
		20	70	BAS	SCOC0061	SCOC0141	-	-	222	
				TRE	SCOC0261	SCOC0341	-	-	222	
				SPE	SCOC0461	SCOC0541	-	-	278	
			80	BAS	SCOC0062	SCOC0142	-	-	256	
				TRE	SCOC0262	SCOC0342	-	-	256	
				SPE	SCOC0462	SCOC0542	-	-	321	
			90	BAS	SCOC0063	SCOC0143	-	-	289	
				TRE	SCOC0263	SCOC0343	-	-	289	
				SPE	SCOC0463	SCOC0543	-	-	362	
			100	BAS	SCOC0064	SCOC0144	-	-	322	
				TRE	SCOC0264	SCOC0344	-	-	322	
				SPE	SCOC0464	SCOC0544	-	-	403	
			120	BAS	SCOC0065	SCOC0145	-	-	356	
				TRE	SCOC0265	SCOC0345	-	-	356	
				SPE	SCOC0465	SCOC0545	-	-	445	
			40	70	BAS	SCOC0066	SCOC0146	-	-	262
					TRE	SCOC0266	SCOC0346	-	-	262
					SPE	SCOC0466	SCOC0546	-	-	328
				80	BAS	SCOC0067	SCOC0147	-	-	317
					TRE	SCOC0267	SCOC0347	-	-	317
		SPE			SCOC0467	SCOC0547	-	-	396	
		90		BAS	SCOC0068	SCOC0148	-	-	368	
				TRE	SCOC0268	SCOC0348	-	-	368	
				SPE	SCOC0468	SCOC0548	-	-	460	
		100		BAS	SCOC0069	SCOC0149	-	-	422	
				TRE	SCOC0269	SCOC0349	-	-	422	
	SPE			SCOC0469	SCOC0549	-	-	528		
	120	BAS		SCOC0070	SCOC0150	-	-	476		
		TRE		SCOC0270	SCOC0350	-	-	476		
		SPE		SCOC0470	SCOC0550	-	-	595		
	70	70		BAS	SCOC0071	SCOC0151	-	-	354	
				TRE	SCOC0271	SCOC0351	-	-	354	
				SPE	SCOC0471	SCOC0551	-	-	442	
		80		BAS	SCOC0072	SCOC0152	-	-	384	
				TRE	SCOC0272	SCOC0352	-	-	384	
			SPE	SCOC0472	SCOC0552	-	-	481		
		90	BAS	SCOC0073	SCOC0153	-	-	416		
			TRE	SCOC0273	SCOC0353	-	-	416		
			SPE	SCOC0473	SCOC0553	-	-	521		
		100	BAS	SCOC0074	SCOC0154	-	-	447		
			TRE	SCOC0274	SCOC0354	-	-	447		
			SPE	SCOC0474	SCOC0554	-	-	559		
		120	BAS	SCOC0075	SCOC0155	-	-	508		
			TRE	SCOC0275	SCOC0355	-	-	508		
			SPE	SCOC0475	SCOC0555	-	-	636		
	100	70	BAS	SCOC0076	SCOC0156	-	-	447		
			TRE	SCOC0276	SCOC0356	-	-	447		
			SPE	SCOC0476	SCOC0556	-	-	559		
		80	BAS	SCOC0077	SCOC0157	-	-	562		
			TRE	SCOC0277	SCOC0357	-	-	562		
			SPE	SCOC0477	SCOC0557	-	-	702		
		90	BAS	SCOC0078	SCOC0158	-	-	595		
			TRE	SCOC0278	SCOC0358	-	-	595		
			SPE	SCOC0478	SCOC0558	-	-	743		

Material	h	Anchura	Longitud	Color	Lisa	Pizarra	Cemento	Microtex	€
Kromat	4	100	100	BAS	SCOC0079	SCOC0159	-	-	626
				TRE	SCOC0279	SCOC0359	-	-	626
				SPE	SCOC0479	SCOC0559	-	-	783
			120	BAS	SCOC0080	SCOC0160	-	-	692
				TRE	SCOC0280	SCOC0360	-	-	692
				SPE	SCOC0480	SCOC0560	-	-	865

Material	h	Anchura	Longitud	Color	Lisa	Pizarra	Cemento	Microtex	€
Scene	2.5	20	70	BLA	SCOC0601	SCOC0681	-	-	253
				BLA	SCOC0602	SCOC0682	-	-	291
				BLA	SCOC0603	SCOC0683	-	-	329
			80	BLA	SCOC0604	SCOC0684	-	-	366
				BLA	SCOC0605	SCOC0685	-	-	405
				BLA	SCOC0606	SCOC0686	-	-	299
			90	BLA	SCOC0607	SCOC0687	-	-	360
				BLA	SCOC0608	SCOC0688	-	-	420
				BLA	SCOC0609	SCOC0689	-	-	480
			100	BLA	SCOC0610	SCOC0690	-	-	540
				BLA	SCOC0611	SCOC0691	-	-	404
				BLA	SCOC0612	SCOC0692	-	-	438
			120	BLA	SCOC0613	SCOC0693	-	-	474
				BLA	SCOC0614	SCOC0694	-	-	508
				BLA	SCOC0615	SCOC0695	-	-	578
		40	70	BLA	SCOC0616	SCOC0696	-	-	508
				BLA	SCOC0617	SCOC0697	-	-	639
				BLA	SCOC0618	SCOC0698	-	-	674
			80	BLA	SCOC0619	SCOC0699	-	-	711
				BLA	SCOC0620	SCOC0700	-	-	787
				BLA	SCOC0621	SCOC0701	-	-	253
			90	BLA	SCOC0622	SCOC0702	-	-	291
				BLA	SCOC0623	SCOC0703	-	-	329
				BLA	SCOC0624	SCOC0704	-	-	366
			100	BLA	SCOC0625	SCOC0705	-	-	405
				BLA	SCOC0626	SCOC0706	-	-	299
				BLA	SCOC0627	SCOC0707	-	-	360
			120	BLA	SCOC0628	SCOC0708	-	-	420
				BLA	SCOC0629	SCOC0709	-	-	480
				BLA	SCOC0630	SCOC0710	-	-	540
		70	20	BLA	SCOC0631	SCOC0711	-	-	404
				BLA	SCOC0632	SCOC0712	-	-	438
				BLA	SCOC0633	SCOC0713	-	-	474
			40	BLA	SCOC0634	SCOC0714	-	-	508
				BLA	SCOC0635	SCOC0715	-	-	578
				BLA	SCOC0636	SCOC0716	-	-	508
			60	BLA	SCOC0637	SCOC0717	-	-	639
				BLA	SCOC0638	SCOC0718	-	-	674
				BLA	SCOC0639	SCOC0719	-	-	711
			80	BLA	SCOC0640	SCOC0720	-	-	787
				BLA	SCOC0641	SCOC0721	-	-	279
				BLA	SCOC0642	SCOC0722	-	-	320
			90	BLA	SCOC0643	SCOC0723	-	-	362
				BLA	SCOC0644	SCOC0724	-	-	404
				BLA	SCOC0645	SCOC0725	-	-	446
		100	BLA	SCOC0646	SCOC0726	-	-	328	
			BLA	SCOC0647	SCOC0727	-	-	395	
			BLA	SCOC0648	SCOC0728	-	-	461	
		120	BLA	SCOC0649	SCOC0729	-	-	528	
			BLA	SCOC0650	SCOC0730	-	-	595	
	BLA		SCOC0651	SCOC0731	-	-	443		
	3.5	70	BLA	SCOC0652	SCOC0732	-	-	481	
			BLA	SCOC0653	SCOC0733	-	-	520	
			BLA	SCOC0654	SCOC0734	-	-	558	
		80	BLA	SCOC0655	SCOC0735	-	-	636	
			BLA	SCOC0656	SCOC0736	-	-	558	
			BLA	SCOC0657	SCOC0737	-	-	702	
		90	BLA	SCOC0658	SCOC0738	-	-	743	
			BLA	SCOC0659	SCOC0739	-	-	782	
			BLA	SCOC0660	SCOC0740	-	-	865	

EXTENSIÓN DE PLATO DE DUCHA SCENE

Material	h	Anchura	Longitud	Color	Lisa	Pizarra	Cemento	Microtex	€
Scene	4	20	70	BLA	SCOC0661	SCOC0741	-	-	279
				BLA	SCOC0662	SCOC0742	-	-	320
				BLA	SCOC0663	SCOC0743	-	-	362
			80	BLA	SCOC0664	SCOC0744	-	-	404
				BLA	SCOC0665	SCOC0745	-	-	446
				BLA	SCOC0666	SCOC0746	-	-	328
			90	BLA	SCOC0667	SCOC0747	-	-	395
				BLA	SCOC0668	SCOC0748	-	-	461
				BLA	SCOC0669	SCOC0749	-	-	528
			100	BLA	SCOC0670	SCOC0750	-	-	595
				BLA	SCOC0671	SCOC0751	-	-	443
				BLA	SCOC0672	SCOC0752	-	-	481
		70	80	BLA	SCOC0673	SCOC0753	-	-	520
				BLA	SCOC0674	SCOC0754	-	-	558
				BLA	SCOC0675	SCOC0755	-	-	636
			90	BLA	SCOC0676	SCOC0756	-	-	558
				BLA	SCOC0677	SCOC0757	-	-	702
				BLA	SCOC0678	SCOC0758	-	-	743
			100	BLA	SCOC0679	SCOC0759	-	-	782
				BLA	SCOC0680	SCOC0760	-	-	865

MARCO SUELTO

Material	Anchura	Longitud	Color	Lisa	€		
Kromat	4	60-100	BAS	SCOC0761	116		
			TRE	SCOC0764	116		
			SPE	SCOC0767	145		
		101-140	BAS	SCOC0762	163		
			TRE	SCOC0765	163		
			SPE	SCOC0768	204		
		141-170	BAS	SCOC0763	198		
			TRE	SCOC0766	198		
			TRE	SCOC0769	247		
		Scene	4	60-100	BAS	SCOC0770	140
				101-140	TRE	SCOC0771	187
				141-170	SPE	SCOC0772	209

RAMPA DE ACCESO

Material	Anchura	Longitud	Color	Lisa	€
Scene	14	128	BAS	SCOC0774	220

P.V.P. sin I.V.A. en €. Los accesorios o complementos de producto que no sean solicitados con el producto original serán tratados como repuestos o complementos, según su tarifa y con recargo por transporte. Información de repuestos y complementos en páginas de 159 a 163. Para otras opciones asesórese contactando con el servicio de atención al cliente.



Lavabos, encimeras a medida y estructuras

PROGRAM

PROGRAM COLOUR

ARTOP

LOM

SOUL

GUEST

SPOT

FS

SWAP

TITAN

CIVIT

Program

A truly exclusive design



PROGRAM Coliso S15 · Scene material · Estante bajo encimera · Blanco Lisa

Formas y medidas

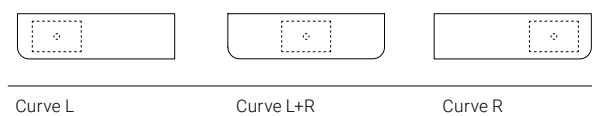
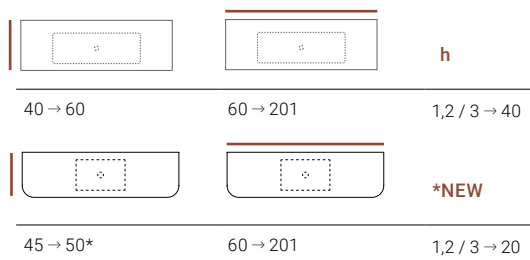

Opciones de seno (38 opciones con estilos diferentes)

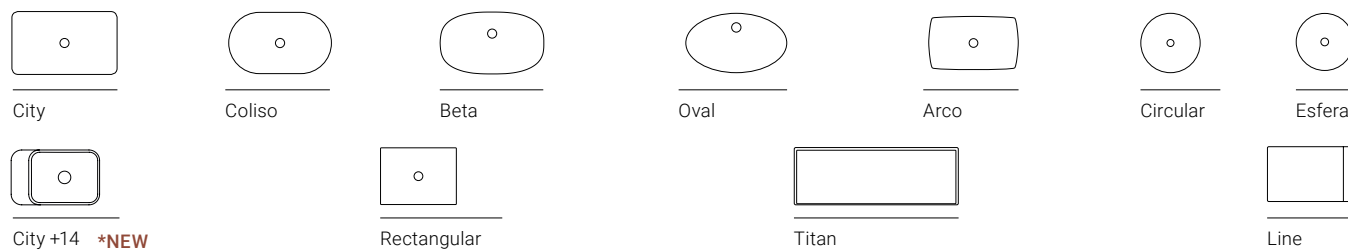

Materiales, acabados y colores

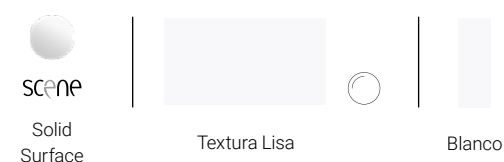

¿Cómo configurar su encimera de lavabo Program?

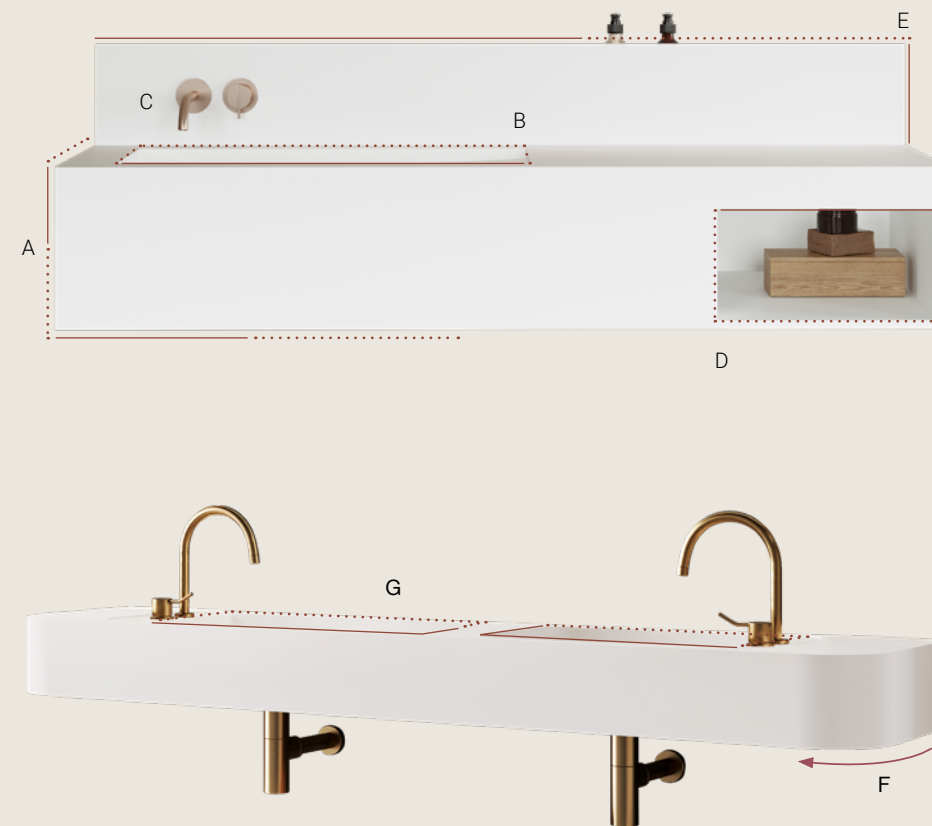

- A Formatos**
Amplia gama de formatos. Anchos de 40 a 60 cm, longitud de 60 a 201 cm y altos de 1,2 y de 3 a 40 cm.
- B Senos**
38 modelos disponibles de senos basados en 10 formas esenciales.
- C Grifería**
Opciones adaptadas al número y la posición, ofreciendo todas las posibilidades.
- D Complementos**
Opción de complementar la encimera con toalleros integrados, metálicos o en color. Incorporación de estantes y cajones para facilitar el almacenamiento.
- E Copete mural**
El copete permite realizar la encimera del lavabo según el estilo elegido, sirviendo tanto para la instalación de la grifería mural como para el almacenamiento de accesorios.
- F Opción curve**
Curvatura a la izquierda, a la derecha o en ambos lados, disponible en alturas de 1,2 cm y de 3 a 20 cm.
- G Lavabos adicionales**
Permite añadir varios lavabos según las dimensiones.

Formatos extralargos, hasta 300 cm

Hidrobox ofrece un servicio para desarrollar lavabos con dimensiones de más de 201 cm de longitud, para uso privado o colectivo. Los desarrollos modulares pueden ser configurados ad-hoc, con senos standard, formatos más largos, opción de uno o más lavabos... todo para alcanzar la mejor de las soluciones.

Para piezas únicas de más de 201 cm de longitud, por favor contacte con el servicio de atención al cliente para más información y recibirá una propuesta basada en nuestras posibilidades y sus necesidades

Ensamblaje en destino para largos de 300 cm.

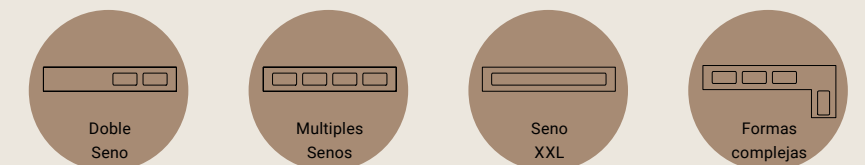

Proyectos a medida



SENOS

CITY 10

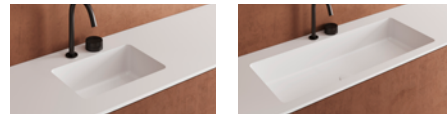

S35 | 22 x 35 x 10h*
S34 | 25 x 40 x 10h*
S44 | 30 x 45 x 10h*

S31 | 31 x 50 x 10h*
S32 | 31 x 80 x 10h
S33 | 31 x 100 x 10h

CITY +14



S45 | 32/22 x 35 x 14h
S46 | 35/25 x 40 x 14h
S47 | 40/30 x 45 x 14h

S48 | 41/31 x 50 x 14h
S49 | 41/31 x 80 x 14h
S50 | 41/31 x 100 x 14h

CITY +14L



S51 | 22 x 45/35 x 14h
S53 | 25 x 50/40 x 14h
S55 | 30 x 55/45 x 14h



S57 | 31 x 60/50 x 14h
S59 | 31 x 90/80 x 14h

CITY +14R



S52 | 22 x 45/35 x 14h
S54 | 25 x 50/40 x 14h
S56 | 30 x 55/45 x 14h



S58 | 31 x 60/50 x 14h
S60 | 31 x 90/80 x 14h

RECTANGULAR



S23 | 25 x 35 x 14h*
S1 | 30 x 40 x 14h*
S2 | 30 x 70 x 14h
S3 | 31 x 100 x 14h

TITAN



S61 | 40 x 50 x 13h
S62 | 40 x 100 x 13h

LINE L



S10 | 30 x 50 x 10h

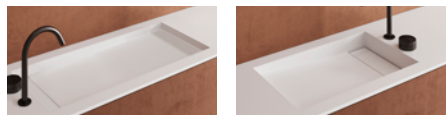

S11 | 30 x 50 x 10h

LINE R



S12 | 30 x 75 x 10h



S13 | 30 x 75 x 10h

OVAL

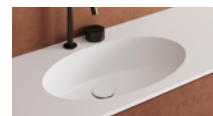

S14 | 29 x 50 x 14h*

COLISO 10



S38 | 25 x 40 x 10h*
S36 | 30 x 50 x 10h*
S37 | 31 x 100 x 10h

COLISO 14



S25 | 25 x 40 x 14h*
S15 | 30 x 50 x 14h*
S16 | 31 x 100 x 14h

BETA



S18 | 33 x 54 x 14h*
S19 | 34 x 80 x 14h

ARCO



S21 | 30 x 50 x 14h*
S22 | 31 x 80 x 14h

ESFERA



S20 | Ø34 x 14h*

CIRCULAR



S26 | Ø30 x 13h*
S17 | Ø39 x 13h*

SENOS ADICIONALES



	€		€
Senos incluidos	164	Senos tipo 1 (hasta 62€)	195
Senos tipo 2 (hasta 111€)	241	Senos tipo 3 (hasta 123€)	272
Senos tipo 4 (hasta 165€)	328	Senos tipo 5 (hasta 190€)	431

*Incluido

CITY 14

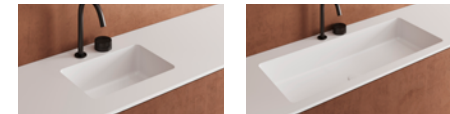

S30 | 22 x 35 x 14h*
S24 | 25 x 40 x 14h*
S43 | 30 x 45 x 14h*

S7 | 31 x 50 x 14h*
S8 | 31 x 80 x 14h
S9 | 31 x 100 x 14h

TARIFA

PROGRAM

				60 - 81	82 - 101	102 - 121	122 - 141	142 - 161	162 - 181	182 - 201
	1,2 h	40 - 50	Scene	440	493	602	708	809	962	1.128
		51 - 60	Scene	516	577	701	825	943	1.169	1.313
	3 - 10 h	40 - 50	Scene	558	616	736	856	993	1.164	1.375
		51 - 60	Scene	643	709	847	984	1.142	1.339	1.581
	11 - 20 h	40 - 50	Scene	613	679	810	941	1.092	1.281	1.512
		51 - 60	Scene	705	781	933	1.082	1.256	1.472	1.739
	21 - 40 h	40 - 50	Scene	687	760	907	1.053	1.224	1.435	1.694
		51 - 60	Scene	790	873	1.043	1.213	1.407	1.649	1.949

OPCIÓN CURVE

		€
Curve L		113
Curve R		113
Curve L+R		113

Senos

	€
S1, S7, S14, S15, S17, S18, S20, S21, S23, S24, S25, S26, S30, S31, S34, S35, S36, S38, S43	Incl.
S2, S8, S10, S11, S19, S32, S45, S46, S47, S48, S51, S52, S53, S54, S55, S56, S57, S58	62
S3, S9, S12, S13, S16, S22, S33, S37, S61	111
S49, S59, S60	123
S50, S62	190

OPCIONES

Preparación para grifería

(Fabricación estándar sin preparación para grifería)

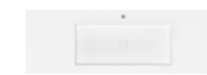

H1 Agujero para grifería monoblock
Centrado en seno

23



H2 Agujero para grifería monoblock

23



H3 Agujero para grifería tres piezas
Centrado en seno

23

Otras opciones

Los pedidos serán confirmados mediante plano técnico

56

P.V.P. sin I.V.A. en €. Los accesorios o complementos de producto que no sean solicitados con el producto original serán tratados como repuestos o complementos, según su tarifa y con recargo por transporte. Información de repuestos y complementos en páginas de 159 a 163. Para otras opciones asesórese contactando con el servicio de atención al cliente.

Copete		€							
		60 - 81	82 - 101	102 - 121	122 - 141	142 - 161	162 - 181	182 - 201	
	Copete recto 1,2 cm	5-10 h	84	108	130	153	175	199	221
		11-15 h	108	130	141	165	187	210	233
		16-30 h	141	165	187	210	233	255	279

Preparación para grifería (Para copete de 15 - 30) **68**

Copete mural grifería		€							
		60 - 81	82 - 101	102 - 121	122 - 141	142 - 161	162 - 181	182 - 201	
	Copete mural grifería	25 h	650	765	878	992	1.106	1.335	1.638
	Preparación para grifería								68

Estante encimera		A	€
	Estante integrado lateral bajo encimera · Para lavabo con faldón de 20 h · Los anchos del hueco están condicionados a la configuración seleccionada	30	160
		40	182
		50	205

Cajón extraíble encimera		A	€
	Cajón extraíble encimera · Para lavabo con faldón de 20h y ancho a partir de 40 · Los anchos del hueco están condicionados a la configuración seleccionada · La profundidad del cajón (35/45) dependerá de la anchura del lavabo	30	365
		40	445
		50	541

Estante bajo encimera		A	€
	Estante bajo encimera Para lavabo de 40h y de 60 a 121 cm de largo	60 - 81	216
		82 - 101	261
	Estante bajo encimera Para lavabo a partir de 40h y a partir de 122 cm de largo	102 - 121	319
		122 - 141	365
		142 - 161	411
	162 - 181	467	

Soportes		(Soportes incluidos salvo en 1,2h / Para más información consultar la página 161)		€	
	Soportes no vistos	Incl.		Soportes inox vistos	99

Toalleros		Largo	€		
	Toallero integrado Instalación disponible en faldón frontal y lateral Alto ranura 3 cm en h de 10 a 15 cm - 4 cm en h de 16 a 40 cm	35 cm	67		
		45 cm	67		
	Toallero bajo encimera Instalación disponible en faldón frontal	Inox			
		30 cm	88	122	122
		40 cm	99	133	133
	50 cm	111	144	144	
	Toallero frontal 2 sujeciones Instalación disponible en faldón frontal y lateral	Inox			
		30 cm	99		
		40 cm	111		
	50 cm	122			
	Toallero frontal 1 sujeción Instalación disponible en faldón frontal y lateral	Inox			
		30 cm	99	133	133
		40 cm	111	144	144
		50 cm	122	155	155

Rebosadero		€		
	Rebosadero ranura + conexión con válvula Verificar la compatibilidad del modelo y del montaje	99		
	Rebosadero redondo latón cromo + conexión con válvula Verificar la compatibilidad del modelo y del tipo de instalación		55	

Corte		€			
	Suministro al centímetro en ancho y largo	Incl.		Cortes especiales Los pedidos serán confirmados mediante plano técnico	+10%

Válvulas		€			
		Latón			Scene
		Cromo	Blanc	Negra	Blanc
	Válvula para lavabo click-clack Scene Disco embellecedor de Scene Blanco	-	-	-	67
	Válvula para lavabo click-clack Disco embellecedor de latón en varios acabados	44	55	55	-
	Válvula para lavabo fija Scene Sin cierre, disco embellecedor de Scene Blanco	-	-	-	44
	Válvula para lavabo con rejilla fija Sin cierre cromo	23	-	-	-



PROGRAM CITY S7 · Toallero integrado · Scene material · Blanco · Lisa

P.V.P. sin I.V.A. en €. Los accesorios o complementos de producto que no sean solicitados con el producto original serán tratados como repuestos o complementos, según su tarifa y con recargo por transporte. Información de repuestos y complementos en páginas de 159 a 163. Para otras opciones asesórese contactando con el servicio de atención al cliente.

PROGRAM

Material	h	Anchura	Longitud	Color	Lisa	€
Scene	12	40-50	60-81	BLA	WPRC0001	440
			82-101	BLA	WPRC0002	493
			102-121	BLA	WPRC0003	602
			122-141	BLA	WPRC0004	708
			142-161	BLA	WPRC0005	809
			162-181	BLA	WPRC0006	962
		182-201	BLA	WPRC0007	1.128	
		60-81	BLA	WPRC0011	516	
		82-101	BLA	WPRC0012	577	
		102-121	BLA	WPRC0013	701	
		122-141	BLA	WPRC0014	825	
		142-161	BLA	WPRC0015	943	
		162-181	BLA	WPRC0016	1.169	
		182-201	BLA	WPRC0017	1.313	
		60-81	BLA	WPRC0041	558	
		82-101	BLA	WPRC0042	616	
		102-121	BLA	WPRC0043	736	
		122-141	BLA	WPRC0044	856	
	142-161	BLA	WPRC0045	993		
	162-181	BLA	WPRC0046	1.164		
	182-201	BLA	WPRC0047	1.375		
	60-81	BLA	WPRC0051	643		
	82-101	BLA	WPRC0052	709		
	102-121	BLA	WPRC0053	847		
	122-141	BLA	WPRC0054	984		
	142-161	BLA	WPRC0055	1.142		
	162-181	BLA	WPRC0056	1.339		
	182-201	BLA	WPRC0057	1.581		
	60-81	BLA	WPRC0081	613		
	82-101	BLA	WPRC0082	679		
	102-121	BLA	WPRC0083	810		
	122-141	BLA	WPRC0084	941		
	142-161	BLA	WPRC0085	1.092		
	162-181	BLA	WPRC0086	1.281		
	182-201	BLA	WPRC0087	1.512		
	60-81	BLA	WPRC0091	705		
	82-101	BLA	WPRC0092	781		
	102-121	BLA	WPRC0093	933		
	122-141	BLA	WPRC0094	1.082		
	142-161	BLA	WPRC0095	1.256		
	162-181	BLA	WPRC0096	1.472		
	182-201	BLA	WPRC0097	1.739		
	60-81	BLA	WPRC0121	687		
	82-101	BLA	WPRC0122	760		
	102-121	BLA	WPRC0123	907		
	122-141	BLA	WPRC0124	1.053		
	142-161	BLA	WPRC0125	1.224		
	162-181	BLA	WPRC0126	1.435		
	182-201	BLA	WPRC0127	1.694		
	60-81	BLA	WPRC0131	790		
	82-101	BLA	WPRC0132	873		
	102-121	BLA	WPRC0133	1.043		
	122-141	BLA	WPRC0134	1.213		
	142-161	BLA	WPRC0135	1.407		
	162-181	BLA	WPRC0136	1.649		
	182-201	BLA	WPRC0137	1.949		

OPCIÓN PROGRAM

Opción	Código	€
Seno Program S01 Rectangular 30x40	OPWB0013	Incl.
Seno Program S02 Rectangular 30x70	OPWB0014	62
Seno Program S03 Rectangular 31x100	OPWB0015	111
Seno Program S07 City 31x50	OPWB0020	Incl.
Seno Program S08 City 31x80	OPWB0021	62
Seno Program S09 City 31x100	OPWB0022	111
Seno Program S010 Line 30x50	OPWB0023	62
Seno Program S011 Line 30x50	OPWB0024	62
Seno Program S012 Line 30x75	OPWB0025	111
Seno Program S013 Line 30x75	OPWB0026	111
Seno Program S014 Oval 29x50	OPWB0027	Incl.
Seno Program S15 Coliso 30x50 h14	OPWB0028	Incl.
Seno Program S016 Coliso 31x100	OPWB0029	111
Seno Program S17 Circular 39x39 h13	OPWB0030	Incl.
Seno Program S018 Beta 33x54	OPWB0031	Incl.
Seno Program S019 Beta 34x80	OPWB0032	62
Seno Program S20 Esfera 34x34	OPWB0033	Incl.
Seno Program S21 Arco 30x50	OPWB0034	Incl.
Seno Program S22 Arco 31x80	OPWB0035	111
Seno Program S23 Rectangular 25x35	OPWB0036	Incl.
Seno Program S24 City 25x40	OPWB0037	Incl.
Seno Program S25 Coliso 25x40 h14	OPWB0038	Incl.
Seno Program S26 Circular 30x30	OPWB0039	Incl.
Seno Program S30 City 22x35 h14	OPWB0040	Incl.
Seno Program S031 City 31x50 h10	OPWB0041	Incl.
Seno Program S032 City 31x80 h10	OPWB0042	62
Seno Program S033 City 31x100 h10	OPWB0043	111
Seno Program S034 City 25x40 h10	OPWB0044	Incl.
Seno Program S035 City 22x35 h10	OPWB0045	Incl.
Seno Program S036 Coliso 30x50 h10	OPWB0046	Incl.
Seno Program S037 Coliso 31x100 h10	OPWB0047	111
Seno Program S45 City+ 32x35 h14	OPWB0330	62
Seno Program S46 City+ 35x40 h14	OPWB0331	62
Seno Program S47 City+ 40x45 h14	OPWB0332	62
Seno Program S48 City+ 41x50 h14	OPWB0333	62
Seno Program S49 City+ 41x80 h14	OPWB0334	123
Seno Program S50 City+ 41x100 h14	OPWB0335	172
Seno Program S51 City+L 22x45 h14	OPWB0336	62
Seno Program S52 City+R 22x45 h14	OPWB0337	62
Seno Program S53 City+L 25x50 h14	OPWB0338	62
Seno Program S54 City+R 25x50 h14	OPWB0339	62
Seno Program S55 City+L 30x55 h14	OPWB0340	62
Seno Program S56 City+R 30x55 h14	OPWB0341	62
Seno Program S57 City+L 31x60 h14	OPWB0342	62
Seno Program S58 City+R 31x60 h14	OPWB0343	62
Seno Program S59 City+L 31x90 h14	OPWB0344	123
Seno Program S60 City+R 31x90 h14	OPWB0345	123
Seno Program S61 Titan 40x50	OPWB0346	111
Seno Program S62 Titan 40x100	OPWB0246	190
Seno Program S038 Coliso 25x40 h10	OPWB0048	Incl.
Seno Program adicional tipo 0	OPWB0001	164
Seno Program adicional tipo 1	OPWB0002	195
Seno Program adicional tipo 2	OPWB0003	241
Seno Program adicional tipo 3	OPWB0004	272
Seno Program adicional tipo 4	OPWB0005	328
Seno Program adicional tipo 5	OPWB0006	431
Preparación para grifería H1	OPWB0007	23
Preparación para grifería H2	OPWB0008	23
Preparación para grifería H3	OPWB0009	23
Preparación para grifería otras configuraciones	OPWB0010	56
Rebosadero con ranura + conexión a válvula	OPWB0011	99
Rebosadero con embellecedor cromado redondo + conexión a válvula: Cromo	OPWB0012	55
Corte especial	OPWB0049	10%
Válvula lavabo click-clack Latón acabado: Cromo	OPWB0052	44
Válvula lavabo click-clack Latón color: Blanco	OPWB0053	55
Válvula lavabo click-clack color: Negra	OPWB0054	55
Válvula lavabo click-clack Scene color: Blanco	OPWB0050	67
Válvula para lavabo fija Scene color: Blanco	OPWB0051	44
Válvula para lavabo con rejilla fija acabado: Cromo	OPWB0055	23
Copete Scene Lisa 5-10x60-81 color: Blanco	OPWB0062	84
Copete Scene Lisa 5-10x82-101 color: Blanco	OPWB0063	108
Copete Scene Lisa 5-10x102-121 color: Blanco	OPWB0064	130

Option	Code	€
Copete Scene Lisa 5-10x122-141 color: Blanco	OPWB0065	153
Copete Scene Lisa 5-10x142-161 color: Blanco	OPWB0066	175
Copete Scene Lisa 5-10x162-181 color: Blanco	OPWB0067	199
Copete Scene Lisa 5-10x182-201 color: Blanco	OPWB0068	221
Copete Scene Lisa 11-15x60-81 color: Blanco	OPWB0070	108
Copete Scene Lisa 11-15x82-101 color: Blanco	OPWB0071	130
Copete Scene Lisa 11-15x102-121 color: Blanco	OPWB0072	141
Copete Scene Lisa 11-15x122-141 color: Blanco	OPWB0073	165
Copete Scene Lisa 11-15x142-161 color: Blanco	OPWB0074	187
Copete Scene Lisa 11-15x162-181 color: Blanco	OPWB0075	210
Copete Scene Lisa 11-15x182-201 color: Blanco	OPWB0076	233
Copete Scene Lisa 16-30x60-81 color: Blanco	OPWB0080	141
Copete Scene Lisa 16-30x82-101 color: Blanco	OPWB0081	165
Copete Scene Lisa 16-30x102-121 color: Blanco	OPWB0082	187
Copete Scene Lisa 16-30x122-141 color: Blanco	OPWB0083	210
Copete Scene Lisa 16-30x142-161 color: Blanco	OPWB0084	233
Copete Scene Lisa 16-30x162-181 color: Blanco	OPWB0085	255
Copete Scene Lisa 16-30x182-201 color: Blanco	OPWB0086	279
Copete mural grifería Scene 25x60-81: Blanc	OPWB0096	650
Copete mural grifería Scene 25x82-141: Blanc	OPWB0097	765
Copete mural grifería Scene 25x102-121: Blanc	OPWB0098	878
Copete mural grifería Scene 25x122-141: Blanc	OPWB0099	992
Copete mural grifería Scene 25x142-161: Blanc	OPWB0100	1.106
Copete mural grifería Scene 25x162-181: Blanc	OPWB0101	1.335
Copete mural grifería Scene 25x182-201: Blanc	OPWB0324	1.638
Preparación para grifería Copete	OPWB0102	68
Toallero integrado L35	OPWB0104	67
Toallero integrado L45	OPWB0105	67
Toallero bajo encimera L30 acabado: Inox	OPWB0106	88
Toallero bajo encimera L30 color: Blanco	OPWB0107	122
Toallero bajo encimera L30 color: Negra	OPWB0108	122
Toallero bajo encimera L40 acabado: Inox	OPWB0109	99
Toallero bajo encimera L40 color: Blanco	OPWB0110	133
Toallero bajo encimera L40 color: Negra	OPWB0111	133
Toallero bajo encimera L50 acabado: Inox	OPWB0112	111
Toallero bajo encimera L50 color: Blanco	OPWB0113	144
Toallero bajo encimera L50 color: Negra	OPWB0114	144
Toallero 2 fijaciones L30 acabado: Inox	OPWB0115	99
Toallero 2 fijaciones L40 acabado: Inox	OPWB0116	111
Toallero 2 fijaciones L50 acabado: Inox	OPWB0117	122
Toallero 1 fijación L30 acabado: Inox	OPWB0118	99
Toallero 1 fijación L30 color: Blanco	OPWB0119	133
Toallero 1 fijación L30 color: Negra	OPWB0120	133
Toallero 1 fijación L40 acabado: Inox	OPWB0121	111
Toallero 1 fijación L40 color: Blanco	OPWB0122	144
Toallero 1 fijación L40 color: Negra	OPWB0123	144
Toallero 1 fijación L50 acabado: Inox	OPWB0124	122
Toallero 1 fijación L50 color: Blanco	OPWB0125	155
Toallero 1 fijación L50 color: Negra	OPWB0126	155
Estante integrado bajo encimera Scene A30 color: Blanco	OPWB0127	160
Estante integrado bajo encimera Scene A40 color: Blanco	OPWB0128	182
Estante integrado bajo encimera Scene A50 color: Blanco	OPWB0129	205
Cajón extraíble A30 color: Blanco	OPWB0130	365
Cajón extraíble A40 color: Blanco	OPWB0131	445
Cajón extraíble A50 color: Blanco	OPWB0132	541
Estante bajo encimera Scene 60-81 color: Blanco	OPWB0133	216
Estante bajo encimera Scene 82-101 color: Blanco	OPWB0134	261
Estante bajo encimera Scene 102-121 color: Blanco	OPWB0135	319
Estante bajo encimera Scene 122-141 color: Blanco	OPWB0136	365
Estante bajo encimera Scene 142-161 color: Blanco	OPWB0137	411
Estante bajo encimera Scene 162-181 color: Blanco	OPWB0138	467



PROGRAM S13 Copete mural para grifería · Scene material · Blanco · Lisa



← Ficha de preinstalación e instalación PROGRAM vía QR

CERTIFICADOS E INFORMACIÓN

- UNE-EN 14688:2016+A1:2019
- UNE-EN 31:2012+A1:2014

Program colour

A touch of joy by your side



PROGRAM COLOUR S41 · Kromat material · Beige · Lisa

Formas y medidas

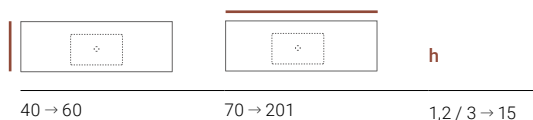

Opciones de seno

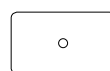

City

Materiales, acabados y colores

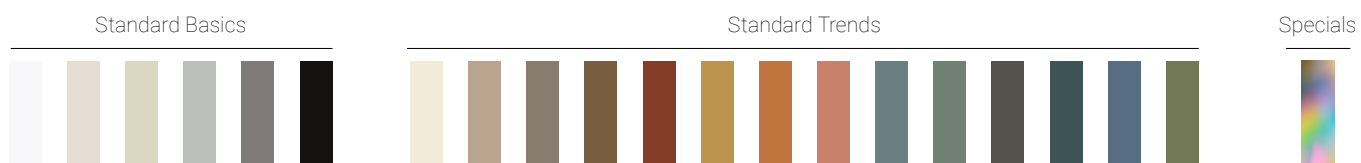

¿Cómo configurar su encimera de lavabo Program Colour?

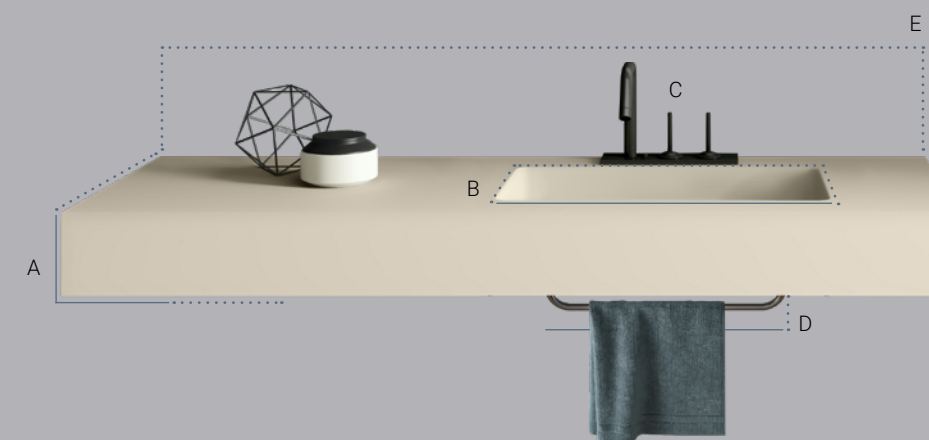

- A Formatos**
Diseño posible en una amplia gama de medidas.
Profundidad de 40 a 60 cm, longitud de 60 a 201 cm y altura de hasta 15 cm.
- B Senos**
Elección de la posición del lavabo sobre la encimera.
- C Grifería**
Adaptación de la posición de la grifería y realización de la preparación en la encimera.
- D Accesorios**
Opción de complementar la encimera con toalleros metálicos o en color.
- E Copete**
El panel mural permite realizar la encimera del lavabo según el estilo elegido.

El color es el protagonista

Program Colour ofrece la posibilidad de integrar dos lavabos. Esta opción permite diseñar una encimera más amplia para compartir el baño de forma individualizada y siempre con un estilo full colour.

Posibilidad de doble lavabo

La gama se amplía con la opción de doble lavabo. La distancia entre cada lavabo será fija, de 25 cm.

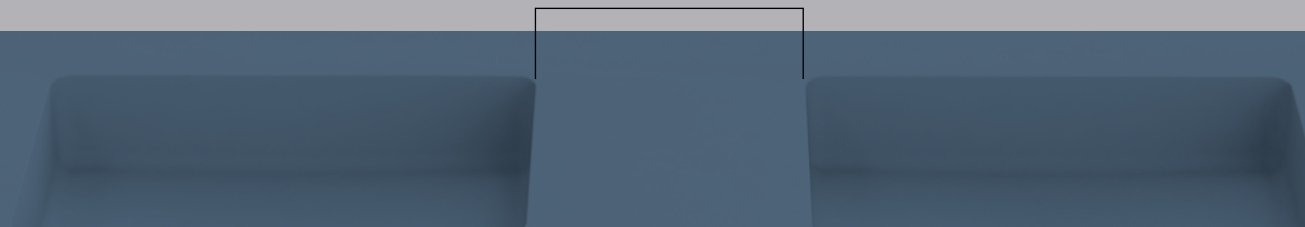

Distancia fija entre los dos lavabos: 25 cm



TARIFA

PROGRAM COLOUR 

€

			70 - 81	82 - 101	102 - 121	122 - 141	142 - 161	162 - 181	182 - 201	
	1,2 h	40 - 50	Kromat	440	493	602	708	809	962	1.128
		51 - 60	Kromat	516	577	701	825	943	1.169	1.313
	3 - 15 h	40 - 50	Kromat	613	679	810	941	1.092	1.281	1.512
		51 - 55	Kromat	705	781	933	1.082	1.256	1.472	1.739

* Soportes incluidos excepto en alturas de 1,2



Color Special (NCS o RAL)
+25% del precio indicado

Senos



S41

30 x 50 x 12h
Incl.



S42 (Seno doble)

30 x 45 x 12h
164 €

Rango mínimo y máximo

mm

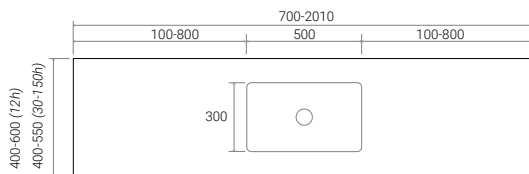

S41

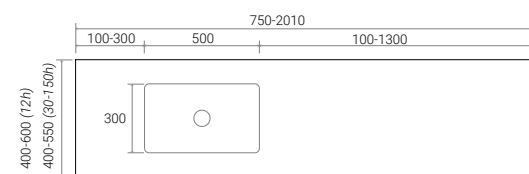

S41

Descentrado

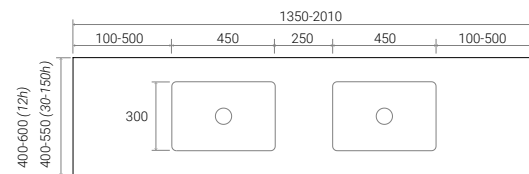

S42

Seno doble

OPCIONES

Preparación para grifería

(Fabricación standard sin preparación para grifería)

€



H1 Agujero para grifería monoblock
Centrado en seno

23



H3 Agujero para grifería tres piezas
Centrado en seno

23

Otras opciones

Los pedidos serán confinados mediante plano técnico

56

Corte

€



Suministro al centímetro en ancho y largo

Incl.



Cortes especiales

Los pedidos serán confirmados mediante plano técnico

+10%

P.V.P. sin I.V.A. en € Los accesorios o complementos de producto que no sean solicitados con el producto original serán tratados como repuestos o complementos, según su tarifa y con recargo por transporte. Información de repuestos y complementos en páginas de 159 a 163. Para otras opciones asesórese contactando con el servicio de atención al cliente.

Rebosadero

€

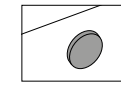

Rebosadero redondo latón cromo + conexión con válvula

55

Válvulas

€

	Latón			Kromat		
	Cromo	Blanco	Negro	Basic	Trend	Specials
 Válvula para lavabo click-clack Kromat <i>Disco embellecedor de Kromat</i>	-	-	-	67	67	99
 Válvula para lavabo click-clack Cromo <i>Disco embellecedor de latón Kromat</i>	44	55	55	-	-	-
 Válvula para lavabo fija Kromat <i>Sin cierre, disco embellecedor Kromat</i>	-	-	-	44	44	78
 Válvula para lavabo con rejilla fija <i>Sin cierre, cromo</i>	23	-	-	-	-	-

Copete

€

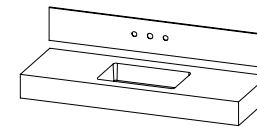

Copete

1,2 cm



Color Special (NCS o RAL)
+25% del precio indicado

	60 - 81	82 - 101	102 - 121	122 - 141	142 - 161	162 - 181	182 - 201
5-10 h	84	108	130	153	175	199	220
11-15 h	108	130	141	165	187	210	233
16-30 h	141	165	187	210	233	255	279

Preparación para grifería (Para copete de 15 - 30)

68

Toalleros

Largo

€



Toallero bajo encimera

Instalación disponible en faldón frontal

	Inox	Blanco	Negro
30 cm	88	122	122
40 cm	99	133	133
50 cm	111	144	144

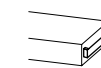
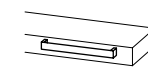

Toallero frontal 2 sujeciones

Instalación disponible en faldón frontal y lateral

	Inox	Blanco	Negro
30 cm	99		
40 cm	111		
50 cm	122		

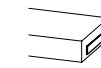
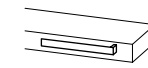

Toallero frontal 1 sujeción

Instalación disponible en faldón frontal y lateral

	Inox	Blanco	Negro
30 cm	99	133	133
40 cm	111	144	144
50 cm	122	155	155

Soportes

(Soportes incluidos salvo en 1,2h / Para más información consultar la página 161)

€



Soportes no vistos

Incl.



Soportes inox vistos

99



PROGRAM COLOUR

Table with columns: Material, h, Anchura, Longitud, Color, Lisa, €. Rows include various dimensions and finishes for Kromat material.

Table with columns: Material, h, Anchura, Longitud, Color, Lisa, €. Rows include various dimensions and finishes for Kromat material.

OPTIONS PROGRAM COLOUR

Table with columns: Opción, Código, €. Lists various accessories like faucets, handles, and taps with their respective codes and prices.

Table with columns: Opción, Código, €. Lists various accessories like faucets, handles, and taps with their respective codes and prices.



PROGRAM COLOUR S41 - Kromat material · Ocean · Lisa



PROGRAM COLOUR S41 - Kromat material · Cemento · Lisa



Ficha de preinstalación e instalación PROGRAM COLOUR vía QR

CERTIFICADOS E INFORMACIÓN

- UNE-EN 14688:2016+A1:2019
UNE-EN 31:2012+A1:2014

Artop

An identity based on Matière



ARTOP · Kromat material · Special Colour · Microtex

Formas y medidas



Materiales, acabados y colores

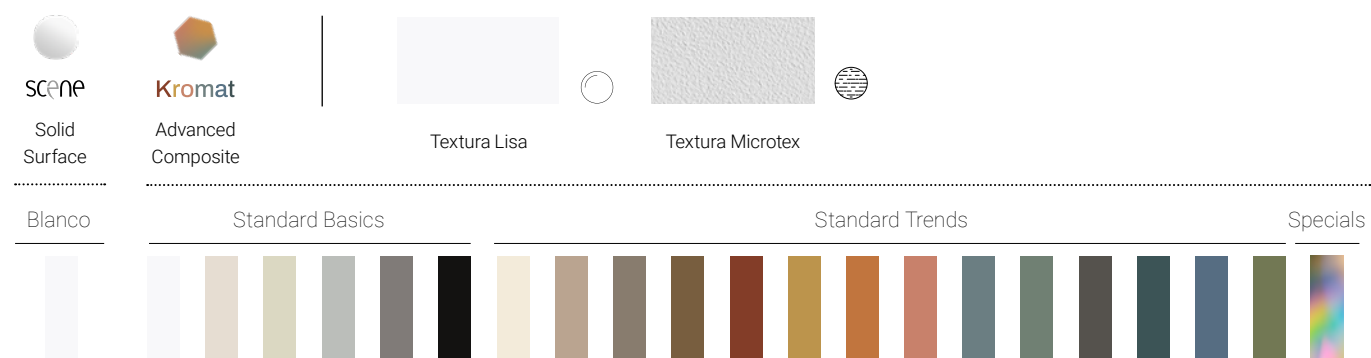

TARIFA

ARTOP		Acabado Scene	Lisa	Acabado Kromat	Lisa	Microtex				€			
							60 - 81	82 - 101	102 - 121	122 - 141	142 - 161	162 - 181	182 - 201
1,2 h	40 - 50	Kromat	280	327	424	522	613	742	872				
	Scene	280	327	424	522	613	742	872					
3 - 10 h	51 - 60	Kromat	330	384	496	610	718	864	1.020				
	Scene	330	384	496	610	718	864	1.020					
11 - 20 h	40 - 50	Kromat	377	431	540	648	776	916	1.089				
	Scene	377	431	540	648	776	916	1.089					
21 - 40h	51 - 60	Kromat	435	497	621	745	893	1.054	1.253				
	Scene	435	497	621	745	893	1.054	1.253					
1,2 h	40 - 50	Kromat	416	476	595	712	854	1.008	1.198				
	Scene	416	476	595	712	854	1.008	1.198					
3 - 10 h	51 - 60	Kromat	479	546	685	819	981	1.158	1.378				
	Scene	479	546	685	819	981	1.158	1.378					
11 - 20 h	40 - 50	Kromat	465	532	665	798	939	1.129	1.342				
	Scene	465	532	665	798	939	1.129	1.342					
21 - 40h	51 - 60	Kromat	536	611	765	918	1.099	1.298	1.543				
	Scene	536	611	765	918	1.099	1.298	1.543					

Color Special (NCS o RAL)
+25% del precio indicado

* Soportes incluidos excepto en alturas de 1,2

OPCIONES

Preparación para grifería	(Fabricación standard sin preparación para grifería)	€
H1 Agujero para grifería monoblock Centrado en seno		23
H2 Agujero para grifería monoblock		23
H3 Agujero para grifería tres piezas Centrado en seno		23
Op. Agujero desague standard Ø90 para desague de Ø46 mm Los pedidos serán confirmados mediante plano técnico		56
Otras opciones de agujeros para grifería Los pedidos serán confirmados mediante plano técnico		+10%

Corte	€
Suministro al centímetro en ancho y largo Incl.	
Cortes especiales Los pedidos serán confirmados mediante plano técnico	+10%

P.V.P. sin I.V.A. en €. Los accesorios o complementos de producto que no sean solicitados con el producto original serán tratados como repuestos o complementos, según su tarifa y con recargo por transporte. Información de repuestos y complementos en páginas de 159 a 163. Para otras opciones asesórese contactando con el servicio de atención al cliente.

Toalleros		Largo	€		
	Toallero integrado (Disponible en Scene) Instalación disponible en faldón frontal y lateral Alto ranura 3 cm en h de 10 a 15 cm - 4 cm en h de 16 a 40 cm	35 cm	67		
		45 cm	67		
	Toallero bajo encimera Instalación disponible en faldón frontal	30 cm	88	122	122
		40 cm	99	133	133
		50 cm	111	144	144
	Toallero frontal 2 sujeciones Instalación disponible en faldón frontal y lateral	Inox			
		30 cm	99		
		40 cm	111		
	Toallero frontal 1 sujeción Instalación disponible en faldón frontal y lateral	Inox			
		30 cm	99	133	133
		40 cm	111	144	144
		50 cm	122	155	155

Copete		€							
		5-10 h	60 - 81	82 - 101	102 - 121	122 - 141	142 - 161	162 - 181	182 - 201
	Copete 1,2 cm	84	108	130	153	175	199	221	
		108	130	141	165	187	210	233	
		141	165	187	210	233	255	279	
Preparación para grifería (Para copete de 15 - 30)		68							

Estante integrado bajo encimera		Disponible en Scene	A	€	
	Estante integrado lateral bajo encimera · Para lavabo con faldón de 20 h · Los anchos del hueco están condicionados a la configuración seleccionada	30	160		
		40	182		
		50	205		

Cajón extraíble encimera		Disponible en Scene	A	€	
	Cajón extraíble encimera · Para lavabo con faldón de 20 h y Ancho a partir de 40 · Los anchos del hueco están condicionados a la configuración seleccionada · La profundidad del cajón (35/45) dependerá de la anchura del lavabo	30	365		
		40	445		
		50	541		

Estante bajo encimera		Disponible en Scene	A	€	
	Estante bajo encimera Para lavabo de 40 h y de 60 a 121 cm de largo	60 - 81	216		
		82 - 101	261		
		102 - 121	319		
	Estante bajo encimera Para lavabo a partir de 40h y a partir de 122 cm de largo	122 - 141	365		
		142 - 161	411		
		162 - 181	467		

Soportes		(Soportes incluidos salvo en 1,2h / Para más información consultar la página 161)		€
	Soportes no vistos	Incl.		99

Material	h	Anchura	Longitud	Color	Lisa	Microtex	€			
Kromat	1,2	40 - 50	60-81	BAS	CARC0921	CARC0505	280			
				TRE	CARC0977	CARC0673	280			
				SPE	CARC1033	CARC0015	350			
			82-101	BAS	CARC0922	CARC0506	327			
				TRE	CARC0978	CARC0674	327			
				SPE	CARC1034	CARC0016	409			
			102-121	BAS	CARC0923	CARC0507	424			
				TRE	CARC0979	CARC0675	424			
				SPE	CARC1035	CARC0017	531			
			122-141	BAS	CARC0924	CARC0508	522			
				TRE	CARC0980	CARC0676	522			
				SPE	CARC1036	CARC0018	652			
			142-161	BAS	CARC0925	CARC0509	613			
				TRE	CARC0981	CARC0677	613			
				SPE	CARC1037	CARC0019	767			
			162-181	BAS	CARC0926	CARC0510	742			
				TRE	CARC0982	CARC0678	742			
				SPE	CARC1038	CARC0020	928			
			182-201	BAS	CARC0927	CARC0511	872			
				TRE	CARC0983	CARC0679	872			
				SPE	CARC1039	CARC0021	1.091			
			51 - 60	60-81	BAS	CARC0928	CARC0512	330		
					TRE	CARC0984	CARC0680	330		
					SPE	CARC1040	CARC0022	413		
				82-101	BAS	CARC0929	CARC0513	384		
					TRE	CARC0985	CARC0681	384		
					SPE	CARC1041	CARC0023	481		
				102-121	BAS	CARC0930	CARC0514	496		
					TRE	CARC0986	CARC0682	496		
					SPE	CARC1042	CARC0024	620		
		122-141		BAS	CARC0931	CARC0515	610			
				TRE	CARC0987	CARC0683	610			
				SPE	CARC1043	CARC0025	763			
		142-161		BAS	CARC0932	CARC0516	718			
				TRE	CARC0988	CARC0684	718			
				SPE	CARC1044	CARC0026	897			
		162-181		BAS	CARC0933	CARC0517	864			
				TRE	CARC0989	CARC0685	864			
				SPE	CARC1045	CARC0027	1.080			
		182-201		BAS	CARC0934	CARC0518	1.020			
				TRE	CARC0990	CARC0686	1.020			
				SPE	CARC1046	CARC0028	1.275			
		3 - 10		40 - 50	60-81	BAS	CARC0935	CARC0519	377	
						TRE	CARC0991	CARC0687	377	
						SPE	CARC1047	CARC0043	471	
					82-101	BAS	CARC0936	CARC0520	431	
						TRE	CARC0992	CARC0688	431	
						SPE	CARC1048	CARC0044	539	
					102-121	BAS	CARC0937	CARC0521	540	
						TRE	CARC0993	CARC0689	540	
						SPE	CARC1049	CARC0045	675	
			122-141		BAS	CARC0938	CARC0522	648		
					TRE	CARC0994	CARC0690	648		
					SPE	CARC1050	CARC0046	810		
			142-161		BAS	CARC0939	CARC0523	776		
					TRE	CARC0995	CARC0691	776		
					SPE	CARC1051	CARC0047	970		
			162-181		BAS	CARC0940	CARC0524	916		
					TRE	CARC0996	CARC0692	916		
					SPE	CARC1052	CARC0048	1.146		
	182-201		BAS		CARC0941	CARC0525	1.089			
			TRE		CARC0997	CARC0693	1.089			
			SPE		CARC1053	CARC0049	1.361			
	51 - 60		60-81		BAS	CARC0942	CARC0526	435		
					TRE	CARC0998	CARC0694	435		
					SPE	CARC1054	CARC0050	543		
			82-101		BAS	CARC0943	CARC0527	497		
					TRE	CARC0999	CARC0695	497		
					SPE	CARC1055	CARC0051	621		
			102-121		BAS	CARC0944	CARC0528	621		
					TRE	CARC1000	CARC0696	621		
					SPE	CARC1056	CARC0052	777		
			122-141	BAS	CARC0945	CARC0529	745			
				TRE	CARC1001	CARC0697	745			
				SPE	CARC1057	CARC0053	932			
			142-161	BAS	CARC0946	CARC0530	893			
				TRE	CARC1002	CARC0698	893			
				SPE	CARC1058	CARC0054	1.116			
			Kromat	3 - 10	40 - 50	60-81	BAS	CARC0947	CARC0531	1.054
							TRE	CARC1003	CARC0699	1.054
							SPE	CARC1059	CARC0055	1.317
						82-101	BAS	CARC0948	CARC0532	1.253
							TRE	CARC1004	CARC0700	1.253
							SPE	CARC1060	CARC0056	1.566
						102-121	BAS	CARC0949	CARC0533	416
							TRE	CARC1005	CARC0701	416
							SPE	CARC1061	CARC0071	521
						122-141	BAS	CARC0950	CARC0534	476
							TRE	CARC1006	CARC0702	476
							SPE	CARC1062	CARC0072	595
						142-161	BAS	CARC0951	CARC0535	595
							TRE	CARC1007	CARC0703	595
							SPE	CARC1063	CARC0073	743
	162-181					BAS	CARC0952	CARC0536	712	
						TRE	CARC1008	CARC0704	712	
						SPE	CARC1064	CARC0074	891	
	182-201					BAS	CARC0953	CARC0537	854	
						TRE	CARC1009	CARC0705	854	
						SPE	CARC1065	CARC0075	1.067	
	51 - 60					60-81	BAS	CARC0954	CARC0538	1.008
							TRE	CARC1010	CARC0706	1.008
							SPE	CARC1066	CARC0076	1.260
		82-101				BAS	CARC0955	CARC0539	1.198	
						TRE	CARC1011	CARC0707	1.198	
						SPE	CARC1067	CARC0077	1.498	
		102-121				BAS	CARC0956	CARC0540	479	
						TRE	CARC1012	CARC0708	479	
						SPE	CARC1068	CARC0078	599	
		122-141			BAS	CARC0957	CARC0541	546		
					TRE	CARC1013	CARC0709	546		
					SPE	CARC1069	CARC0079	683		
		142-161			BAS	CARC0958	CARC0542	685		
					TRE	CARC1014	CARC0710	685		
					SPE	CARC1070	CARC0080	856		
		162-181			BAS	CARC0959	CARC0543	819		
					TRE	CARC1015	CARC0711	819		
					SPE	CARC1071	CARC0081	1.024		
		182-201			BAS	CARC0960	CARC0544	981		
					TRE	CARC1016	CARC0712	981		
					SPE	CARC1072	CARC0082	1.226		
21 - 40		40 - 50			60-81	BAS	CARC0961	CARC0545	1.158	
						TRE	CARC1017	CARC0713	1.158	
						SPE	CARC1073	CARC0083	1.448	
					82-101	BAS	CARC0962	CARC0546	1.378	
						TRE	CARC1018	CARC0714	1.378	
						SPE	CARC1074	CARC0084	1.722	
					102-121	BAS	CARC0963	CARC0547	465	
						TRE	CARC1019	CARC0715	465	
						SPE	CARC1075	CARC0323	582	
	122-141				BAS	CARC0964	CARC0548	532		
					TRE	CARC1020	CARC0716	532		
					SPE	CARC1076	CARC0324	665		
	142-161				BAS	CARC0965	CARC0549	665		
					TRE	CARC1021	CARC0717	665		
					SPE	CARC1077	CARC0325	831		
	162-181				BAS	CARC0966	CARC0550	798		
					TRE	CARC1022	CARC0718	798		
					SPE	CARC1078	CARC0326	998		
	182-201			BAS	CARC0967	CARC0551	939			
				TRE	CARC1023	CARC0719	939			
				SPE	CARC1079	CARC0327	1.174			
	51 - 60			60-81	BAS	CARC0968	CARC0552	1.129		
					TRE	CARC1024	CARC0720	1.129		
					SPE	CARC1080	CARC0328	1.410		
				82-101	BAS	CARC0969	CARC0553	1.342		
					TRE	CARC1025	CARC0721	1.342		
					SPE	CARC1081	CARC0329	1.677		
				102-121	BAS	CARC0970	CARC0554	536		
					TRE	CARC1026	CARC0722	536		
					SPE	CARC1082	CARC0330	670		
		122-141		BAS	CARC0971	CARC0555	611			
				TRE	CARC1027	CARC0723	611			
				SPE	CARC1083	CARC0331	764			
		142-161		BAS	CARC0972	CARC0556	765			
				TRE	CARC1028	CARC0724	765			
				SPE	CARC1084	CARC0332	956			

P.V.P. sin I.V.A. en €. Los accesorios o complementos de producto que no sean solicitados con el producto original serán tratados como repuestos o complementos, según su tarifa y con recargo por transporte. Información de repuestos y complementos en páginas de 159 a 163. Para otras opciones asesórese contactando con el servicio de atención al cliente.

Material	h	Anchura	Longitud	Color	Lisa	Microtex	€
Kromat	21 - 40	51 - 60	122-141	BAS	CARC0973	CARC0557	918
				TRE	CARC1029	CARC0725	918
				SPE	CARC1085	CARC0333	1.148
			142-161	BAS	CARC0974	CARC0558	1.099
				TRE	CARC1030	CARC0726	1.099
				SPE	CARC1086	CARC0334	1.374
	162-181	BAS	CARC0975	CARC0559	1.298		
		TRE	CARC1031	CARC0727	1.298		
		SPE	CARC1087	CARC0335	1.623		
	182-201	BAS	CARC0976	CARC0560	1.543		
		TRE	CARC1032	CARC0728	1.543		
		SPE	CARC1088	CARC0336	1.928		

Material	h	Anchura	Longitud	Color	Lisa	€	
Scene	1,2	40-50	60-81	BLA	CARC0841	280	
			82-101	BLA	CARC0842	327	
			102-121	BLA	CARC0843	424	
			122-141	BLA	CARC0844	522	
			142-161	BLA	CARC0845	613	
			162-181	BLA	CARC0846	742	
		182-201	BLA	CARC0847	872		
		51-60	60-81	BLA	CARC0851	330	
			82-101	BLA	CARC0852	384	
			102-121	BLA	CARC0853	496	
			122-141	BLA	CARC0854	610	
			142-161	BLA	CARC0855	718	
			162-181	BLA	CARC0856	864	
		182-201	BLA	CARC0857	1.020		
		3-10	40-50	60-81	BLA	CARC0861	377
				82-101	BLA	CARC0862	431
				102-121	BLA	CARC0863	540
				122-141	BLA	CARC0864	648
				142-161	BLA	CARC0865	776
				162-181	BLA	CARC0866	916
			182-201	BLA	CARC0867	1.089	
			51-60	60-81	BLA	CARC0871	435
				82-101	BLA	CARC0872	497
				102-121	BLA	CARC0873	621
	122-141			BLA	CARC0874	745	
	142-161			BLA	CARC0875	893	
	162-181			BLA	CARC0876	1.054	
	182-201		BLA	CARC0877	1.253		
	11-20		40-50	60-81	BLA	CARC0881	416
				82-101	BLA	CARC0882	476
				102-121	BLA	CARC0883	595
				122-141	BLA	CARC0884	712
				142-161	BLA	CARC0885	854
				162-181	BLA	CARC0886	1.008
			182-201	BLA	CARC0887	1.198	
			51-60	60-81	BLA	CARC0891	479
				82-101	BLA	CARC0892	546
				102-121	BLA	CARC0893	685
		122-141		BLA	CARC0894	819	
		142-161		BLA	CARC0895	981	
		162-181		BLA	CARC0896	1.158	
		182-201	BLA	CARC0897	1.378		
		21-40	40-50	60-81	BLA	CARC0901	465
				82-101	BLA	CARC0902	532
				102-121	BLA	CARC0903	665
				122-141	BLA	CARC0904	798
				142-161	BLA	CARC0905	939
				162-181	BLA	CARC0906	1.129
			182-201	BLA	CARC0907	1.342	
			51-60	60-81	BLA	CARC0911	536
				82-101	BLA	CARC0912	611
				102-121	BLA	CARC0913	765
	122-141			BLA	CARC0914	918	
	142-161			BLA	CARC0915	1.099	
	162-181			BLA	CARC0916	1.298	
	182-201		BLA	CARC0917	1.543		

OPCIONES
ARTOP

Opción	Código	€
Preparación para grifería H1	OPWB0007	23
Preparación para grifería H2	OPWB0008	23
Preparación para grifería H3	OPWB0009	23
Preparación para grifería otras configuraciones	OPWB0010	56
Preparación para grifería Copete	OPWB0102	68
Preparación para evacuación standard Ø 46 mm	OPSH0237	56
Rebosadero con ranura + conexión a válvula	OPWB0011	99
Rebosadero con embellecedor cromado redondo + conexión a válvula: Cromo	OPWB0012	55
Corte especial	OPWB0049	10%
Copete Scene Lisa 5-10x60-81 color: Blanco	OPWB0062	84
Copete Scene Lisa 5-10x82-101 color: Blanco	OPWB0063	108
Copete Scene Lisa 5-10x102-121 color: Blanco	OPWB0064	130
Copete Scene Lisa 5-10x122-141 color: Blanco	OPWB0065	153
Copete Scene Lisa 5-10x142-161 color: Blanco	OPWB0066	175
Copete Scene Lisa 5-10x162-181 color: Blanco	OPWB0067	199
Copete Scene Lisa 5-10x182-201 color: Blanco	OPWB0068	221
Copete Scene Lisa 11-15x60-81 color: Blanco	OPWB0070	108
Copete Scene Lisa 11-15x82-101 color: Blanco	OPWB0071	130
Copete Scene Lisa 11-15x102-121 color: Blanco	OPWB0072	141
Copete Scene Lisa 11-15x122-141 color: Blanco	OPWB0073	165
Copete Scene Lisa 11-15x142-161 color: Blanco	OPWB0074	187
Copete Scene Lisa 11-15x162-181 color: Blanco	OPWB0075	210
Copete Scene Lisa 11-15x182-201 color: Blanco	OPWB0076	233
Copete Scene Lisa 16-30x60-81 color: Blanco	OPWB0080	141
Copete Scene Lisa 16-30x82-101 color: Blanco	OPWB0081	165
Copete Scene Lisa 16-30x102-121 color: Blanco	OPWB0082	187
Copete Scene Lisa 16-30x122-141 color: Blanco	OPWB0083	210
Copete Scene Lisa 16-30x142-161 color: Blanco	OPWB0084	233
Copete Scene Lisa 16-30x162-181 color: Blanco	OPWB0085	255
Copete Scene Lisa 16-30x182-201 color: Blanco	OPWB0086	279
Toallero integrado L35	OPWB0104	67
Toallero integrado L45	OPWB0105	67
Toallero bajo encimera centrado L30 acabado: Inox	OPWB0106	88
Toallero bajo encimera centrado L30 color: Blanco	OPWB0107	122
Toallero bajo encimera centrado L30 color: Negra	OPWB0108	122
Toallero bajo encimera centrado L40 acabado: Inox	OPWB0109	99
Toallero bajo encimera centrado L40 color: Blanco	OPWB0110	133
Toallero bajo encimera centrado L40 color: Negra	OPWB0111	133
Toallero bajo encimera centrado L50 acabado: Inox	OPWB0112	111
Toallero bajo encimera centrado L50 color: Blanco	OPWB0113	144
Toallero bajo encimera centrado L50 color: Negra	OPWB0114	144
Toallero 2 fijaciones centrado L30 acabado: Inox	OPWB0115	99
Toallero 2 fijaciones centrado L40 acabado: Inox	OPWB0116	111
Toallero 2 fijaciones centrado L50 acabado: Inox	OPWB0117	122
Toallero 1 fijación centrado L30 acabado: Inox	OPWB0118	99
Toallero 1 fijación centrado L30 color: Blanco	OPWB0119	133
Toallero 1 fijación centrado L30 color: Negra	OPWB0120	133
Toallero 1 fijación centrado L40 acabado: Inox	OPWB0121	111
Toallero 1 fijación centrado L40 color: Blanco	OPWB0122	144
Toallero 1 fijación centrado L40 color: Negra	OPWB0123	144
Toallero 1 fijación centrado L50 acabado: Inox	OPWB0124	122
Toallero 1 fijación centrado L50 color: Blanco	OPWB0125	155
Toallero 1 fijación centrado L50 color: Negra	OPWB0126	155
Estante integrado bajo encimera Scene A30 color: Blanco	OPWB0127	160
Estante integrado bajo encimera Scene A40 color: Blanco	OPWB0128	182
Estante integrado bajo encimera Scene A50 color: Blanco	OPWB0129	205
Cajón extraíble A30 color: Blanco	OPWB0130	365
Cajón extraíble A40 color: Blanco	OPWB0131	445
Cajón extraíble A50 color: Blanco	OPWB0132	541
Estante bajo encimera Scene 60-81 color: Blanco	OPWB0133	216

Option	Code	€
Estante bajo encimera Scene 82-101 color: Blanco	OPWB0134	261
Estante bajo encimera Scene 102-121 color: Blanco	OPWB0135	319
Estante bajo encimera Scene 122-141 color: Blanco	OPWB0136	365
Estante bajo encimera Scene 142-161 color: Blanco	OPWB0137	411
Estante bajo encimera Scene 162-181 color: Blanco	OPWB0138	467
Copete Kromat Lisa 5-10x60-81 color: Basic	OPWB0142	84
Copete Kromat Lisa 5-10x82-101 color: Basic	OPWB0143	108
Copete Kromat Lisa 5-10x102-121 color: Basic	OPWB0144	130
Copete Kromat Lisa 5-10x122-141 color: Basic	OPWB0145	153
Copete Kromat Lisa 5-10x142-161 color: Basic	OPWB0146	175
Copete Kromat Lisa 5-10x162-181 color: Basic	OPWB0147	199
Copete Kromat Lisa 5-10x182-201 color: Basic	OPWB0148	220
Copete Kromat Lisa 11-15x60-81 color: Basic	OPWB0150	108
Copete Kromat Lisa 11-15x82-101 color: Basic	OPWB0151	130
Copete Kromat Lisa 11-15x102-121 color: Basic	OPWB0152	141
Copete Kromat Lisa 11-15x122-141 color: Basic	OPWB0153	165
Copete Kromat Lisa 11-15x142-161 color: Basic	OPWB0154	187
Copete Kromat Lisa 11-15x162-181 color: Basic	OPWB0155	210
Copete Kromat Lisa 11-15x182-201 color: Basic	OPWB0156	233
Copete Kromat Lisa 16-30x60-81 color: Basic	OPWB0160	141
Copete Kromat Lisa 16-30x82-101 color: Basic	OPWB0161	165
Copete Kromat Lisa 16-30x102-121 color: Basic	OPWB0162	187
Copete Kromat Lisa 16-30x122-141 color: Basic	OPWB0163	210
Copete Kromat Lisa 16-30x142-161 color: Basic	OPWB0164	233
Copete Kromat Lisa 16-30x162-181 color: Basic	OPWB0165	255
Copete Kromat Lisa 16-30x182-201 color: Basic	OPWB0166	279
Copete Kromat Lisa 5-10x60-81 color: Trend	OPWB0170	84
Copete Kromat Lisa 5-10x82-101 color: Trend	OPWB0171	108
Copete Kromat Lisa 5-10x102-121 color: Trend	OPWB0172	130
Copete Kromat Lisa 5-10x122-141 color: Trend	OPWB0173	153
Copete Kromat Lisa 5-10x142-161 color: Trend	OPWB0174	175
Copete Kromat Lisa 5-10x162-181 color: Trend	OPWB0175	199
Copete Kromat Lisa 5-10x182-201 color: Trend	OPWB0176	220
Copete Kromat Lisa 11-15x60-81 color: Trend	OPWB0178	108
Copete Kromat Lisa 11-15x82-101 color: Trend	OPWB0179	130
Copete Kromat Lisa 11-15x102-121 color: Trend	OPWB0180	141
Copete Kromat Lisa 11-15x122-141 color: Trend	OPWB0181	165
Copete Kromat Lisa 11-15x142-161 color: Trend	OPWB0182	187
Copete Kromat Lisa 11-15x162-181 color: Trend	OPWB0183	210
Copete Kromat Lisa 11-15x182-201 color: Trend	OPWB0184	233
Copete Kromat Lisa 16-30x60-81 color: Trend	OPWB0188	141
Copete Kromat Lisa 16-30x82-101 color: Trend	OPWB0189	165
Copete Kromat Lisa 16-30x102-121 color: Trend	OPWB0190	187
Copete Kromat Lisa 16-30x122-141 color: Trend	OPWB0191	210
Copete Kromat Lisa 16-30x142-161 color: Trend	OPWB0192	233
Copete Kromat Lisa 16-30x162-181 color: Trend	OPWB0193	255
Copete Kromat Lisa 16-30x182-201 color: Trend	OPWB0194	279
Copete Kromat Lisa 5-10x60-81 color: Special	OPWB0198	106
Copete Kromat Lisa 5-10x82-101 color: Special	OPWB0199	134
Copete Kromat Lisa 5-10x102-121 color: Special	OPWB0200	163
Copete Kromat Lisa 5-10x122-141 color: Special	OPWB0201	191
Copete Kromat Lisa 5-10x142-161 color: Special	OPWB0202	219
Copete Kromat Lisa 5-10x162-181 color: Special	OPWB0203	249
Copete Kromat Lisa 5-10x182-201 color: Special	OPWB0204	276
Copete Kromat Lisa 11-15x60-81 color: Special	OPWB0206	134
Copete Kromat Lisa 11-15x82-101 color: Special	OPWB0207	163
Copete Kromat Lisa 11-15x102-121 color: Special	OPWB0208	177
Copete Kromat Lisa 11-15x122-141 color: Special	OPWB0209	206
Copete Kromat Lisa 11-15x142-161 color: Special	OPWB0210	234
Copete Kromat Lisa 11-15x162-181 color: Special	OPWB0211	262
Copete Kromat Lisa 11-15x182-201 color: Special	OPWB0212	291
Copete Kromat Lisa 16-30x60-81 color: Special	OPWB0216	177
Copete Kromat Lisa 16-30x82-101 color: Special	OPWB0217	206
Copete Kromat Lisa 16-30x102-121 color: Special	OPWB0218	234
Copete Kromat Lisa 16-30x122-141 color: Special	OPWB0219	262
Copete Kromat Lisa 16-30x142-161 color: Special	OPWB0220	291
Copete Kromat Lisa 16-30x162-181 color: Special	OPWB0221	319
Copete Kromat Lisa 16-30x182-201 color: Special	OPWB0222	349



ARTOP · Scene material · Blanco · Lisa



← Ficha de preinstalación e instalación ARTOP via QR

Lom

Adapted and stylized



LOM · Scene material · Blanco Lisa

Formas y medidas

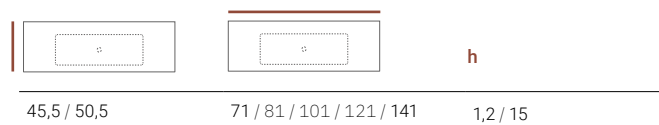

Opciones de seno

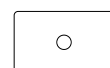

City

Materiales, acabados y colores



Modelos

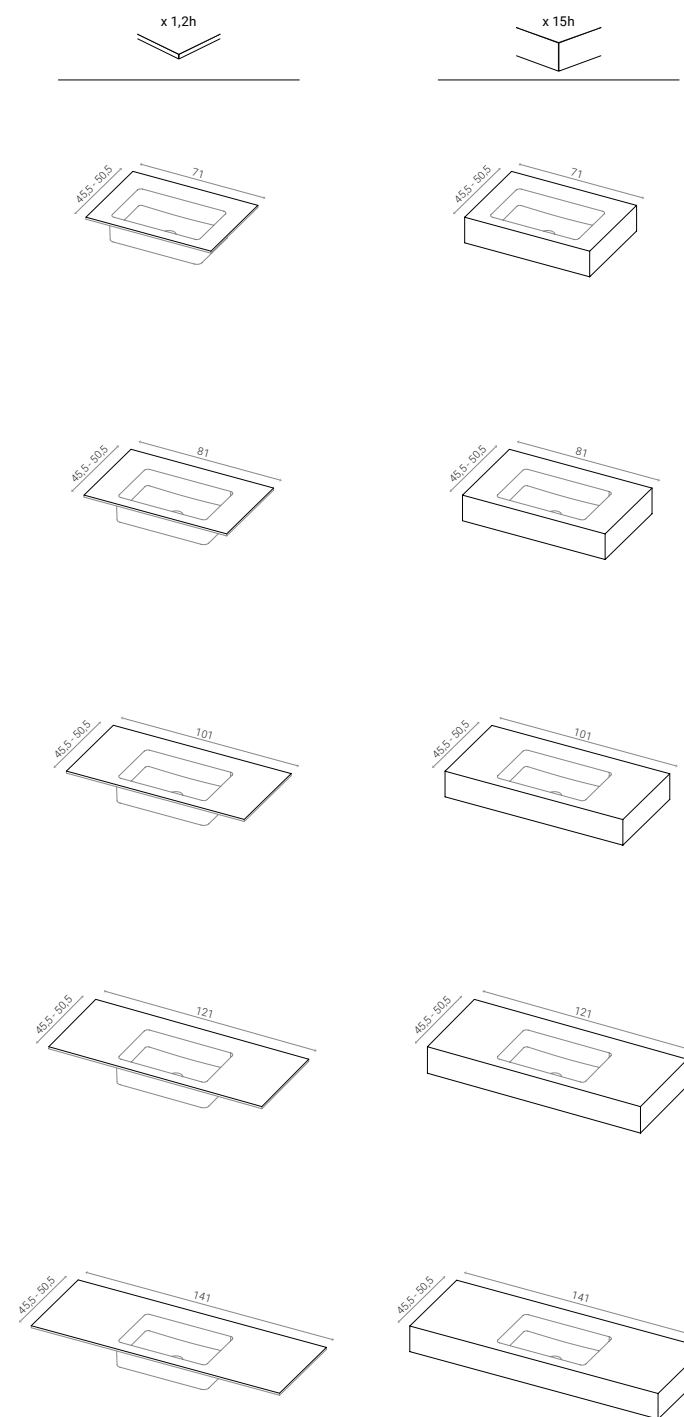

LOM 70	Ancho	Largo	h	€
	45,5	71	1,2	308
			15	409
	50,5	71	1,2	327
			15	427

LOM 80	Ancho	Largo	h	€
	45,5	81	1,2	314
			15	414
	50,5	81	1,2	332
			15	434

LOM 100	Ancho	Largo	h	€
	45,5	101	1,2	361
			15	468
	50,5	101	1,2	382
			15	491

LOM 120	Ancho	Largo	h	€
	45,5	121	1,2	440
			15	560
	50,5	121	1,2	465
			15	586

LOM 140	Ancho	Largo	h	€
	45,5	141	1,2	518
			15	650
	50,5	141	1,2	548
			15	682

(Soportes incluidos salva en 1,2h / Para más información consultar la página 161)

LOM, la elegancia de un lavabo que se adapta a cualquier espacio

Fabricado en Scene Solid Surface, LOM se presenta con un seno fijo centrado y caídas de 1,2 cm y 15 cm de altura.

Este nuevo lavabo está diseñado para instalación empotrada sobre mueble, sobre estructura metálica o para instalación suspendida a pared.

P.V.P. sin I.V.A. en €. Los accesorios o complementos de producto que no sean solicitados con el producto original serán tratados como repuestos o complementos, según su tarifa y con recargo por transporte. Información de repuestos y complementos en páginas de 159 a 163. Para otras opciones asesórese contactando con el servicio de atención al cliente.

Seno LOM



S7
31 x 50 x 14h
Incl.

OPCIONES

Preparación para grifería (Fabricación standard sin preparación para grifería) €

	H1 Agujero para grifería monoblock Centrado en seno	23
	H3 Agujero para grifería tres piezas Centrado en seno	23
	Otras opciones Los pedidos serán confirmados mediante plano técnico	56

Rebosadero €

	Rebosadero ranura + conexión con válvula	99		Rebosadero redondo latón cromo + conexión con válvula	55
--	--	----	--	---	----

Válvulas €

	Válvula para lavabo click-clack Scene Disco embellecedor de Scene Blanco	67		Válvula para lavabo click-clack Disco embellecedor de latón en varios acabados	Cromo 44 Blanco 55 Negro 55
	Válvula para lavabo fija Scene Sin cierre, disco embellecedor de Scene Blanco	44		Válvula para lavabo con rejilla fija Sin cierre cromo	23

Toalleros Largo €

	Toallero integrado Instalación disponible en faldón frontal y lateral Altura de la ranura: 3 cm	35 cm	67		
		45 cm	67		
	Toallero bajo encimera Instalación disponible en faldón frontal		Inox	Blanco	Negro
		30 cm	88	122	122
		40 cm	99	133	133
		50 cm	111	144	144
	Toallero frontal 2 sujeciones Instalación disponible en faldón frontal y lateral		Inox		
		30 cm	99		
		40 cm	111		
		50 cm	122		
	Toallero frontal 1 sujeción Instalación disponible en faldón frontal y lateral		Inox	Blanco	Negro
		30 cm	99	133	133
		40 cm	111	144	144
		50 cm	122	155	155

INFORMACIÓN TÉCNICA

LOM 70 LOM 80 LOM 100 UD mm

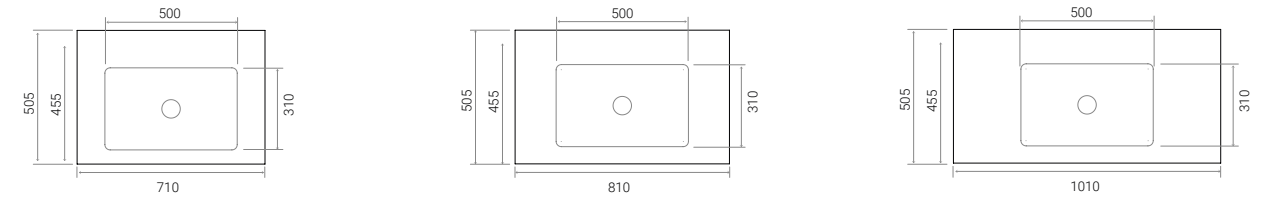

LOM 120 LOM 140

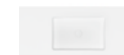
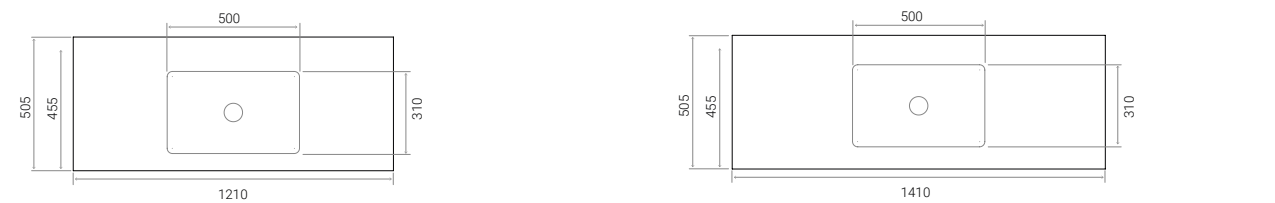

Material	h	Anchura	Longitud	Color	Lisa	€	
Scene	12	45,5	71	BLA	WLOS0001	308	
			81	BLA	WLOS0002	314	
			101	BLA	WLOS0003	361	
			121	BLA	WLOS0004	440	
			141	BLA	WLOS0005	518	
			71	BLA	WLOS0006	327	
		50,5	81	BLA	WLOS0007	332	
			101	BLA	WLOS0008	382	
			121	BLA	WLOS0009	465	
			141	BLA	WLOS0010	548	
			71	BLA	WLOS0011	409	
			81	BLA	WLOS0012	414	
	15	45,5	101	BLA	WLOS0013	468	
			121	BLA	WLOS0014	560	
			141	BLA	WLOS0015	650	
			71	BLA	WLOS0016	427	
			50,5	81	BLA	WLOS0017	434
				101	BLA	WLOS0018	491
		121		BLA	WLOS0019	586	
		141		BLA	WLOS0020	682	

Opción	Código	€
Preparación para grifería H1	OPWB0007	23
Preparación para grifería H3	OPWB0009	23
Preparación para grifería otras configuraciones	OPWB0010	56
Rebosadero con ranura + conexión a válvula	OPWB0011	99
Rebosadero con embellecedor cromado redondo + conexión a válvula: Cromo	OPWB0012	55
Válvula lavabo click-clack Scene color: Blanco	OPWB0050	67
Válvula para lavabo fija Scene color: Blanco	OPWB0051	44
Válvula lavabo click-clack Latón acabado: Cromo	OPWB0052	44
Válvula lavabo click-clack Latón color: Blanco	OPWB0053	55
Válvula lavabo click-clack color: Negra	OPWB0054	55
Válvula para lavabo con rejilla fija acabado: Cromo	OPWB0055	23
Toallero integrado L35	OPWB0104	67
Toallero integrado L45	OPWB0105	67
Toallero bajo encimera L30 acabado: Inox	OPWB0106	88
Toallero bajo encimera L30 color: Blanco	OPWB0107	122
Toallero bajo encimera L30 color: Negra	OPWB0108	122
Toallero bajo encimera L40 acabado: Inox	OPWB0109	99
Toallero bajo encimera L40 color: Blanco	OPWB0110	133
Toallero bajo encimera L40 color: Negra	OPWB0111	133
Toallero bajo encimera L50 acabado: Inox	OPWB0112	111
Toallero bajo encimera L50 color: Blanco	OPWB0113	144
Toallero bajo encimera L50 color: Negra	OPWB0114	144
Toallero 2 fijaciones L30 acabado: Inox	OPWB0115	99
Toallero 2 fijaciones L40 acabado: Inox	OPWB0116	111
Toallero 2 fijaciones L50 acabado: Inox	OPWB0117	122
Toallero 1 fijación L30 acabado: Inox	OPWB0118	99
Toallero 1 fijación L30 color: Blanco	OPWB0119	133
Toallero 1 fijación L30 color: Negra	OPWB0120	133
Toallero 1 fijación L40 acabado: Inox	OPWB0121	111
Toallero 1 fijación L40 color: Blanco	OPWB0122	144
Toallero 1 fijación L40 color: Negra	OPWB0123	144
Toallero 1 fijación L50 acabado: Inox	OPWB0124	122
Toallero 1 fijación L50 color: Blanco	OPWB0125	155
Toallero 1 fijación L50 color: Negra	OPWB0126	155

OPCIONES LOM



← Ficha de preinstalación e instalación LOM vía QR

CERTIFICADOS E INFORMACIÓN

- UNE-EN 14688:2016+A1:2019
- UNE-EN 31:2012+A1:2014

P.V.P. sin I.V.A. en €. Los accesorios o complementos de producto que no sean solicitados con el producto original serán tratados como repuestos o complementos, según su tarifa y con recargo por transporte. Información de repuestos y complementos en páginas de 159 a 163. Para otras opciones asesórese contactando con el servicio de atención al cliente.

Soul

Enhanced & sophisticated



SOUL · Scene material · Lisa

Formas y medidas

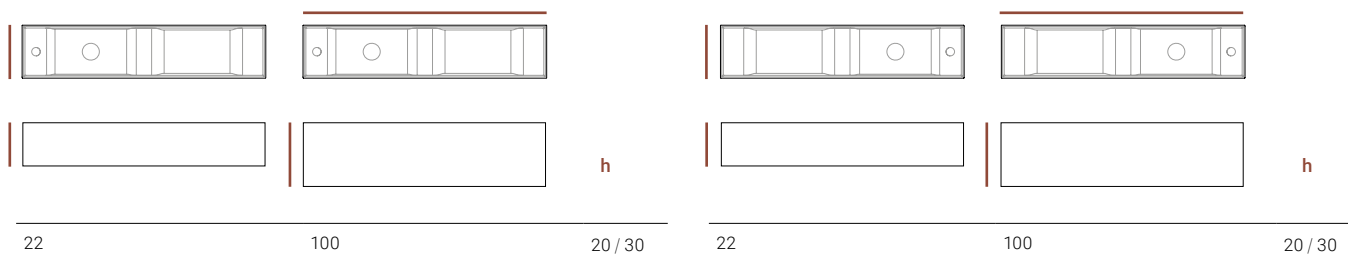

Materiales, acabados y colores

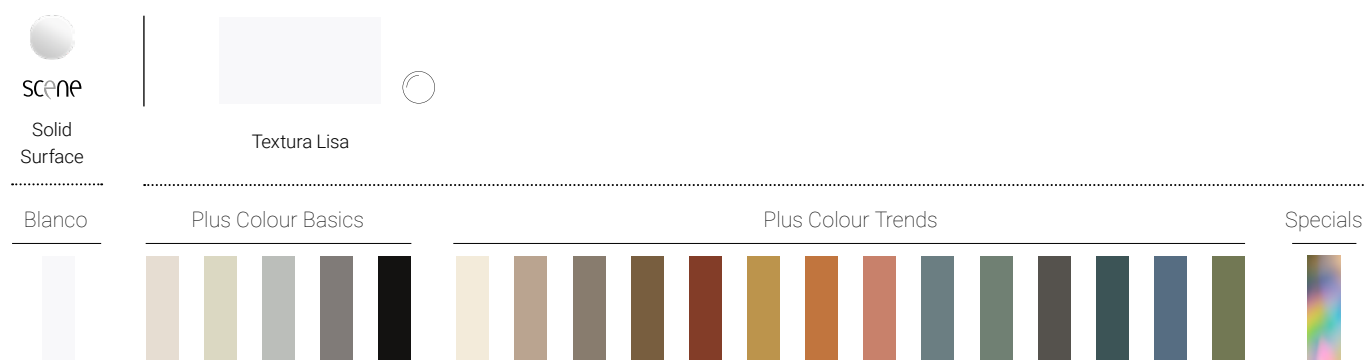

Modelos

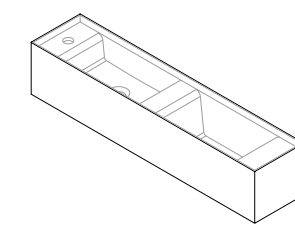

Soul L 100 - 20h
22 x 100 x 20h | 535 €

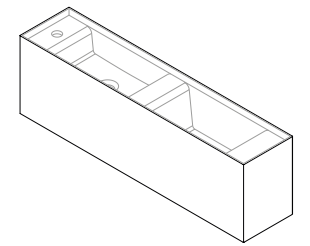

Soul L 100 - 30h
22 x 100 x 30h | 595 €

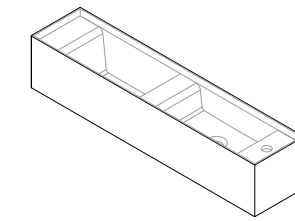

Soul R 100 - 20h
22 x 100 x 20h | 535 €

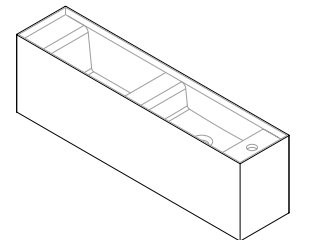

Soul R 100 - 30h
22 x 100 x 30h | 595 €

OPCIONES

Color lavabo

	Color exterior Standard basic o Standard Trend	152 €
	Color exterior Specials RAL / NCS	217 €



Tapa del lavabo

	Tapa traslúcida	Incl.
---	-----------------	-------



P.V.P. sin I.V.A. en €. Los accesorios o complementos de producto que no sean solicitados con el producto original serán tratados como repuestos o complementos, según su tarifa y con recargo por transporte. Información de repuestos y complementos en páginas de 159 a 163. Para otras opciones asesórese contactando con el servicio de atención al cliente.

OPCIONES

Preparación para grifería €



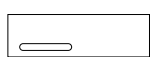

	Preparación para grifería H1 centrado	23
	Preparación para grifería H1 descantrado	23
	Preparación para grifería (Otros)	56

Toalleros €

	Toallero frontal integrado 40cm Toallero frontal integrado desplazado a la izquierda SX <i>*Para una profundidad de 20-30 cm, disponible en la parte frontal del lavabo.</i>	67		Toallero frontal integrado 40cm Toalleros frontal integrado descentrado DX <i>*Disponible en la parte frontal del lavabo con tapa para una profundidad de 30 cm.</i>	67
---	---	----	---	---	----

	Inox	111
	Blanco	144
	Toallero L40 Negro	144

Válvulas €

	Latón			Scene	
	Cromo	Blanco	Negro	Blanco	
	Válvula para lavabo click-clack Scene <i>Disco embellecedor de Scene blanco</i>				67
	Válvula para lavabo click-clack cromo <i>Disco embellecedor de latón cromo</i>				44 55 55 -
	Válvula para lavabo fija Scene <i>Sin cierre, disco embellecedor de Scene blanco</i>				- - - 44
	Válvula para lavabo con rejilla fija <i>Sin cierre, cromo</i>				23 - - -

SOUL

Material	Altura	Anchura	Longitud	Color	Código	€
SCENE	22	100	20	BLA	WSOC0003	535
	22	100	30	BLA	WSOC0001	595
	22	100	20	BLA	WSOC0004	535
	22	100	30	BLA	WSOC0002	595

OPTIONS SOUL

Opción	Code	€
Preparación para grifería (Otros)	OPWB0010	56
Válvula click-clack Blanco Scene	OPWB0050	67
Válvula click-clack Latón Cromo	OPWB0052	44
Válvula click-clack Latón Blanco	OPWB0053	55
Válvula click-clack Latón Negra	OPWB0054	55
Válvula para lavabo fija Scene	OPWB0051	44
Válvula con rejilla fija	OPWB0055	23
Color exterior Standard	OPWB0234	152
Color exterior Trend	OPWB0235	152
Color exterior Special	OPWB0236	217
Preparación para grifería	OPWB0325	23
Preparación para grifería descentrado	OPWB0326	23
Toallero integrado	OPWB0327	67

INFORMACIÓN TÉCNICA

Soul L

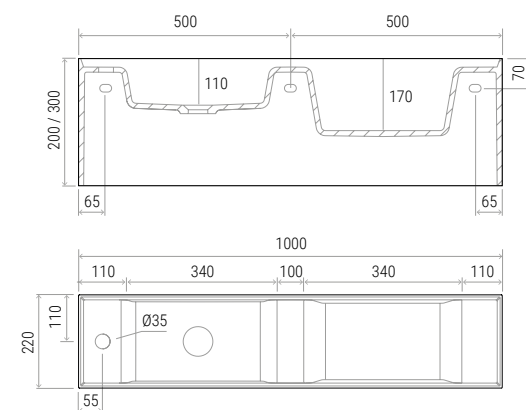

Soul R

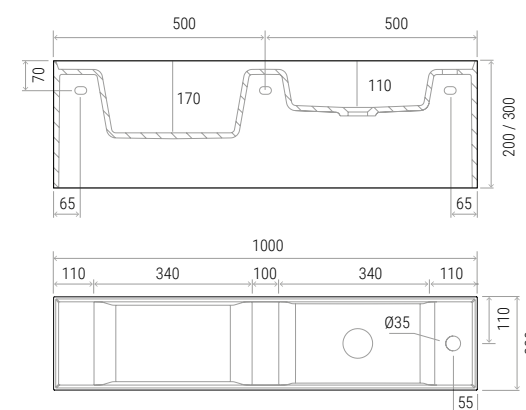

Ficha de preinstalación e instalación SOUL vía QR →

CERTIFICADOS E INFORMACIÓN

· UNE-EN 31:2012+A1:2014



Guest

Fits every place



GUEST 70 L · Scene material · Herbal · Lisa | GUEST 70 R · Scene material · Golden · Lisa



GUEST 40 · Scene material · Metropolitan · Lisa

Los modelos de la serie GUEST se fabrican con el desagüe a la izquierda (versión L) o a la derecha (versión R), lo cual debe especificarse en su pedido.



GUEST 40 · Scene material · Blanco · Lisa

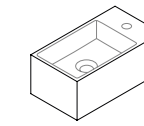

Guest 40

22 x 40 x 16h | 355€

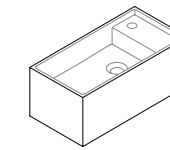

Guest 50

25 x 50 x 20h | 414€

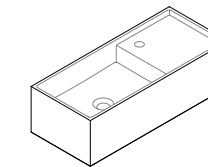

Guest 70

30 x 70 x 20h | 489€

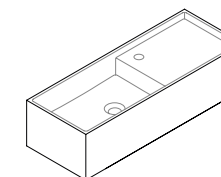

Guest 80

30 x 80 x 20h | 489€



Guest Ø30

Ø30 x 20h | 433€

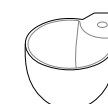

Guest Ø30 ANG

Ø30 x 20h | 433€
Para instalación en esquina

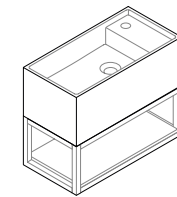

Guest 50 con estructura*

25 x 50 x 40h | 722€

Estante inferior Scene blanco incl.

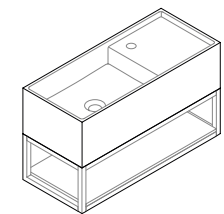

Guest 70 con estructura*

30 x 70 x 40h | 812€

Estante inferior Scene blanco incl.

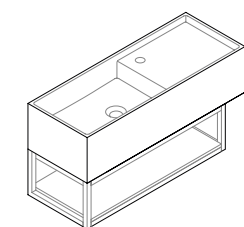

Guest 80 con estructura*

30 x 80 x 40h | 812€

Estante inferior Scene blanco incl.



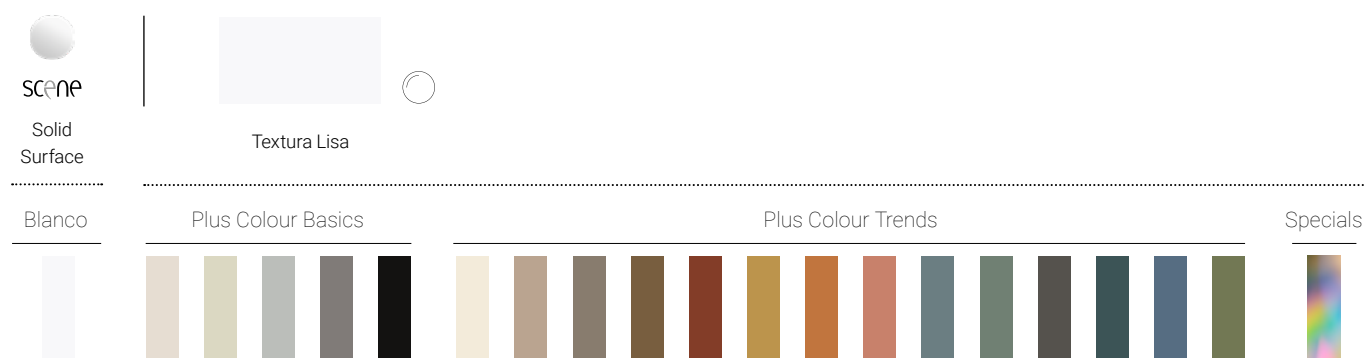

* Estructura blanca, negra o en color

Materiales, acabados y colores





OPCIONES

Color lavabo €

	Color exterior Standard (Basics o Trends)	152		Color exterior y estructura Standard (Basics o Trends)	152
	Color exterior Specials (RAL o NCS)	217		Color exterior y estructura Specials (RAL o NCS)	217

Preparación para grifería €

	Preparación para grifería H1 centrada	23		Preparación para grifería H1 descentrada	23		Preparación para grifería (Otros)	56
---	---------------------------------------	-----------	---	--	-----------	--	-----------------------------------	-----------

Toalleros €

	Toallero frontal integrado		Toallero laterales integrado		Crochet	
	Central	Lateral SX	Lateral DX	Lateral SX	Lateral DX	
Disponible en los modelos	40 / 50 / 70 / 80	70 / 80	70 / 80	70 / 80	70 / 80	Ø30
	67	67	67	67	67	48

Válvulas €

	Latón			Scene
	Cromo	Blanco	Negro	Blanco
	-	-	-	67
	44	55	55	-
	-	-	-	44
	23	-	-	-

Material	Forma	Modelo	Altura	Longitud	Color	Lisa	€	
GUEST SERIES	Scene	Individual	L	22	40	BLA	WSMC0001	355
			R	22	40	BLA	WSMC0002	355
			L	25	50	BLA	WSMC0003	414
			R	25	50	BLA	WSMC0004	414
			L	30	70	BLA	WSMC0005	489
			R	30	70	BLA	WSMC0006	489
			L	30	80	BLA	WSMC0007	489
			R	30	80	BLA	WSMC0008	489
		Estructura	-	30	33,5	BLA	WSMC0009	433
			-	30	40,5	BLA	WSMC0010	433
			L	25	50	BLA	WSMC0011	722
			R	25	50	BLA	WSMC0012	722
			L	30	70	BLA	WSMC0013	812
			R	30	70	BLA	WSMC0014	812
			L	30	80	BLA	WSMC0015	812
			R	30	80	BLA	WSMC0016	812

OPCIONES GUEST SERIES

Opción	Código	€
Preparación para grifería H1 centrado	OPWB0325	23
Preparación para grifería H1 descentrado	OPWB0326	23
Preparación para grifería otras configuraciones	OPWB0010	56
Válvula lavabo click-clack Latón acabado: Cromo	OPWB0052	44
Válvula lavabo click-clack Latón color: Blanco	OPWB0053	55
Válvula lavabo click-clack color: Negra	OPWB0054	55
Válvula lavabo click-clack Scene color: Blanco	OPWB0050	67
Válvula para lavabo fija Scene color: Blanco	OPWB0051	44
Válvula para lavabo con rejilla fija acabado: Cromo	OPWB0055	23
Toalleros integrado	OPWB0327	67
Crochet Toalleros	OPWB0238	48
Color extérieure Guest color: Basic	OPWB0234	169
Color extérieure Guest color: Trend	OPWB0235	169
Color extérieure Guest color: Special	OPWB0236	215
Color extérieure Guest et structure color: Basic	OPWB0321	169
Color extérieure Guest et structure color: Trend	OPWB0322	169
Color extérieure Guest et structure color: Special	OPWB0323	215

P.V.P. sin I.V.A. en €. Los accesorios o complementos de producto que no sean solicitados con el producto original serán tratados como repuestos o complementos, según su tarifa y con recargo por transporte. Información de repuestos y complementos en páginas de 159 a 163. Para otras opciones asesórese contactando con el servicio de atención al cliente.

INFORMACIÓN TÉCNICA

Guest 40

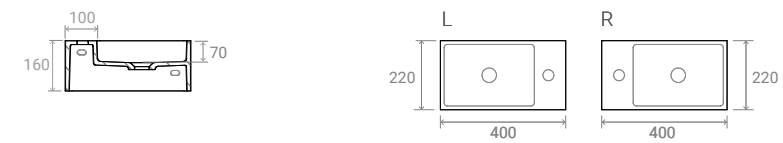

Guest 50

Guest 50 con estructura

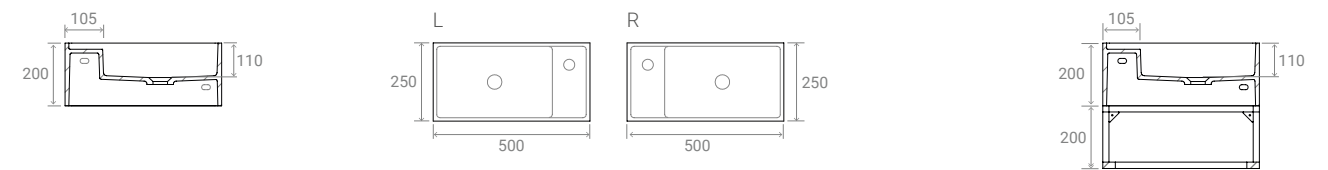

Guest 70

Guest 70 con estructura

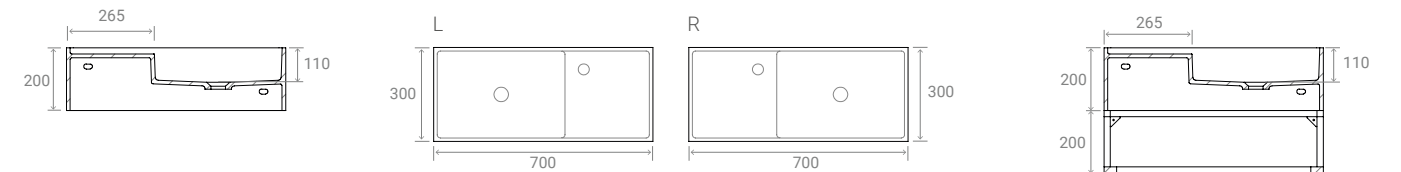

Guest 80

Guest 80 con estructura

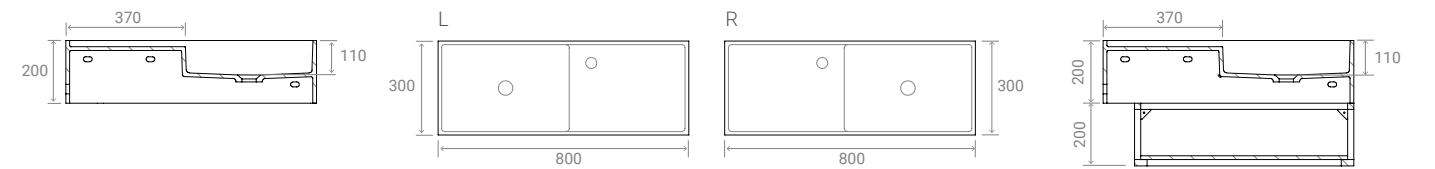

Guest Ø30

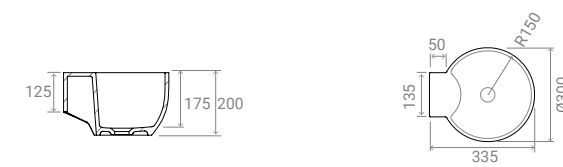

Guest Ø30 ANG

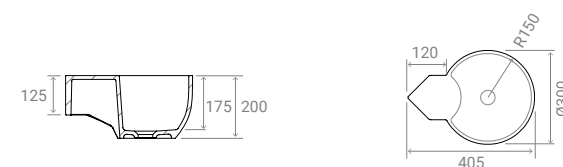

Ficha de preinstalación e instalación GUEST vía QR →

CERTIFICADOS E INFORMACIÓN

· UNE-EN 14688:2016+A1:2019
· UNE-EN 31:2012+A1:2014



Spot

Essence and creativity



SPOT 62 · Kromat material · Metropolitan y Lake · Lisa



SPOT 62 · Kromat material · Scene · Lisa



SPOT 169 · Kromat material · Cotta · Lisa

Materiales, acabados y colores

SCENE
Solid Surface
 Kromat
Advanced Composite
 Textura Lisa

Blanco Standard Basics Standard Trends Specials

- | | |
|---|--|
|
Kromat |
SCENE |
|
Spot 186 Colour
Ø32x 12,5h 350€ |
Spot 186
Ø32 x 12,5h 330€ |
|
Spot 169 Colour
Ø40 x 12,5h 400€ |
Spot 169
Ø40 x 12,5h 376€ |
|
Spot 159 Colour
Ø36 x 13h 400€ |
Spot 159
Ø36 x 13h 376€ |
|
Spot 62 Colour
32 x 52 x 13h 410€ |
Spot 62
32 x 52 x 13h 392€ |
|
Spot 125 Colour
33 x 52 x 13h 419€ |
Spot 125
33 x 52 x 13h 407€ |

*Los precios indicados corresponden a la gama de colores estándar (Basic y Trends) de Hidrobox; consulte los precios de los colores especiales (Ral y Ncs) en opciones.



Todos los modelos de esta página presentan el acabado estético Slim con borde extrafino

scene



Spot 160

Ø39 x 15h | **439€**



Spot 60

32 x 52 x 10h | **414€**



Spot 172

34 x 50 x 15h | **393€**



Spot 167

Ø40 x 9h | **376€**



Spot 63

34 x 54 x 15h | **439€**



Spot 173

34 x 50 x 17h | **420€**

Rebosadero incluido



Spot 148

30 x 50 x 10h | **414€**



Spot 75

33 x 102 x 15h | **583€**



Spot 170

38 x 43 x 25h | **620€**



Spot 174

32 x 52 x 9h | **420€**



Spot 76

35 x 104 x 15h | **627€**



Spot 171

40 x 45 x 40h | **752€**



Spot 1

32 x 42 x 9h | **414€**

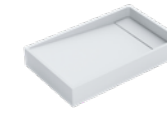

Spot 46

32 x 52,5 x 8h | **487€**



Spot 39

33 x 102 x 13h | **700€**



Spot 2

32 x 42 x 13h | **386€**



Spot 53

32 x 77,5 x 8h | **518€**



Spot 124

33 x 52 x 9h | **414€**



Spot 17

32 x 72 x 13h | **452€**

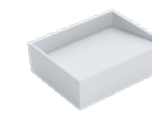

Spot 9

32 x 42 x 13h | **500€**



Spot 133

33 x 82 x 13h | **499€**



Spot 32

33 x 102 x 13h | **596€**



Spot 24

32 x 72 x 13h | **547€**



Spot 141

33 x 102 x 13h | **583€**



Spot 163

42 x 42 x 30h | **660€**

Opción de instalación en pared

42 x 42 x 30h | **711€**



Spot 164

42 x 48 x 30h | **660€**

Opción de instalación en pared

42 x 48 x 30h | **711€**

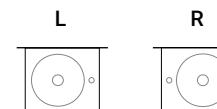







SPOT 164 - Scene material - Blanco - Lisa

P.V.P. sin I.V.A. en €. Los accesorios o complementos de producto que no sean solicitados con el producto original serán tratados como repuestos o complementos, según su tarifa y con recargo por transporte. Información de repuestos y complementos en páginas de 159 a 163. Para otras opciones asesórese contactando con el servicio de atención al cliente.

OPCIONES

Color para lavabo Scene		€	Color para lavabo Kromat		€
	Color exterior Basics o Trends Para Spot y Spot Slim Scene	169		Color Basics o Trends Para Spot colour	Incl
	Color exterior RAL o NCS Para Spot y Spot Slim Scene	215		Color RAL / NCS Para Spot colour	25%
				Color exterior Basics o Trends Para Spot colour	169
				Color exterior RAL o NCS Para Spot colour	215

Preparación para grifería		€	Preparación para grifería (Otros)		€
	Preparación para grifería H1, H2, H3 Disponible para modelo 164	23		Preparación para grifería (Otros) Disponible para modelo 164	56

	Latón			Kromat			Scene
	Cromo	Blanco	Negro	Basic	Trend	Specials	Blanco
	Válvula para lavabo click-clack Scene Disco embellecedor de Scene Blanco			-	-	-	67
	Válvula para lavabo click-clack Kromat Disco embellecedor de Kromat			-	-	-	67 67 99 -
	Válvula para lavabo click-clack Cromo Disco embellecedor de latón Kromat			44	55	55	- - - -
	Válvula para lavabo fija Scene Sin cierre, disco embellecedor de Scene Blanco			-	-	-	44
	Válvula para lavabo fija Kromat Sin cierre, disco embellecedor Kromat			-	-	-	44 44 78 -
	Válvula para lavabo con rejilla fija Sin cierre, cromo			23	-	-	- - - -

Material	Modelo	h	Anchura	Longitud	Color	Lisa	€
Scene	1	9	32	42	BLA	WSPE0001	414
	2	13	32	42	BLA	WSPE0175	386
	9	13	32	42	BLA	WSPE0009	500
	17	13	32	72	BLA	WSPE0017	452
	24	12	32	72	BLA	WSPE0024	547
	32	13	33	102	BLA	WSPE0032	596
	39	13	33	102	BLA	WSPE0039	700
	46	8	32	52,5	BLA	WSPE0046	487
	53	8	32	77,5	BLA	WSPE0053	518
	60	10	32	52	BLA	WSPE0060	414
	62	13	32	52	BLA	WSPE0176	392
	63	15	34	54	BLA	WSPE0063	439
	75	13	33	102	BLA	WSPE0075	583
	76	15	35	104	BLA	WSPE0076	627
	124	9	33	52	BLA	WSPE0124	414
	125	13	33	52	BLA	WSPE0177	407
	133	13	33	82	BLA	WSPE0133	499
	141	13	33	102	BLA	WSPE0141	583
	148	10	30	50	BLA	WSPE0148	414
	159	13	36	36	BLA	WSPE0178	376
	160	15	39	39	BLA	WSPE0160	439
	163	30	42	42	BLA	WSPE0163	660
	164	30	42	48	BLA	WSPE0164	660
	167	9	40	40	BLA	WSPE0167	376
	169	12,5	40	40	BLA	WSPE0169	376
	170	25	38	43	BLA	WSPE0170	620
	171	40	40	45	BLA	WSPE0171	752
	172	15	34	50	BLA	WSPE0172	393
173	17	34	50	BLA	WSPE0173	420	
174	9	32	52	BLA	WSPE0174	420	
163*	30	42	42	BLA	WSPC0179	711	
164*	30	42	48	BLA	WSPC0180	711	
186	12,5	32	32	BLA	WSPC0181	330	

* Option montaje en pared



← Ficha de preinstalación e instalación SPOT vía QR

CERTIFICADOS E INFORMACIÓN

- UNE-EN 14688:2016+A1:2019
- UNE-EN 31:2012+A1:2014

Material	Modelo	h	Anchura	Longitud	Color	Lisa	€
Kromat	62	13	32	52	BAS	WSPC0021	410
					TRE	WSPC0022	513
					SPE	WSPC0023	410
	125	13	33	52	BAS	WSPC0024	419
					TRE	WSPC0025	419
					SPE	WSPC0026	524
	159	13	36	36	BAS	WSPC0027	400
					TRE	WSPC0028	400
					SPE	WSPC0029	500
	169	12,5	40	40	BAS	WSPC0030	400
					TRE	WSPC0031	400
					SPE	WSPC0032	500
	186	12,5	32	32	BAS	WSPC0033	350
					TRE	WSPC0034	350
					SPE	WSPC0035	437

Opción	Código	€
Preparación para grifería H1	OPWB0007	23
Preparación para grifería H2	OPWB0008	23
Preparación para grifería H3	OPWB0009	23
Preparación para grifería otras configuraciones	OPWB0010	56
Válvula lavabo click-clack Kromat color: Standard Basic	OPWB0056	67
Válvula lavabo click-clack Kromat color: Standard Trend	OPWB0057	67
Válvula lavabo click-clack Kromat color: Special	OPWB0058	99
Válvula lavabo click-clack Latón acabado: Cromo	OPWB0052	44
Válvula lavabo click-clack Latón color: Blanco	OPWB0053	55
Válvula lavabo click-clack color: Negra	OPWB0054	55
Válvula lavabo click-clack Scene color: Blanco	OPWB0050	67
Válvula para lavabo fija Scene color: Blanco	OPWB0051	44
Válvula para lavabo con rejilla fija acabado: Cromo	OPWB0055	23
Válvula lavabo fija Kromat color: Standard Basic	OPWB0059	44
Válvula lavabo fija Kromat color: Standard Trend	OPWB0060	44
Válvula lavabo fija Kromat color: Special	OPWB0061	78
Color extèrieure Spot color: Standard Basic	OPWB0226	169
Color extèrieure Spot color: Standard Trend	OPWB0227	169
Color extèrieure Spot color: Special	OPWB0228	215
Color Spot Colour Color Special	OPWB0229	25%

OPCIONES
SPOT SERIES



FS 24 · Scene material · Color exterior · Lisa

Materiales, acabados y colores



Scene
Solid Surface



Kromat
Advanced Composite



Textura Lisa

Blanco

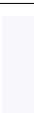

Standard Basics

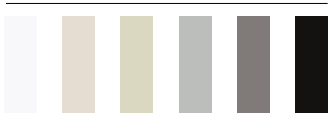

Standard Trends

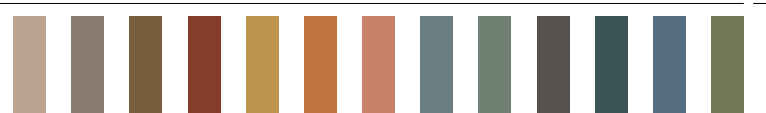

Specials





FS 23

Ø50 x 90h | **1.898€**
* Ø50 x 90h | **2.373€**



FS 19

Ø40 x 90h | **1.428 €**



FS 24 L/R

30 x 60 x 95h | **1.432 €**



FS 25

40 x 40 x 90h | **1.171 €**



FS 26 L/R

30 x 60 x 90h | **1.227 €**

* Los precios indicados corresponden a la opción estándar (Basic o Trends) y bicolor; consulte los precios de los colores especiales (Ral o Ncs) en la tabla de códigos y precios.



FS 19

Ø40 x 90h | **1.428 €**



FS 20

Ø40 x 85h | **1.428 €**



FS 21

45,5 x 50,5 x 85h | **1.893 €**



FS 22

70 x 45 x 90h | **1.040 €**

Color lavabo



Color exterior Standard (Basics o Trends)
Para FS Scene y Kromat

443



Color Standard (Basics o Trends)
Para FS Kromat

Incl



Color exterior Special (RAL / NCS)
Para FS Scene y Kromat

515



Color Special (RAL / NCS)
Para FS Kromat

515



FS 26 · Scene material · Lisa



FS 25 · Scene material · Color exterior · Lisa

P.V.P. sin I.V.A. en €. Los accesorios o complementos de producto que no sean solicitados con el producto original serán tratados como repuestos o complementos, según su tarifa y con recargo por transporte. Información de repuestos y complementos en páginas de 159 a 163. Para otras opciones asesórese contactando con el servicio de atención al cliente.



FS 1

38 x 48 x 90h | 1.098€



FS 2

38 x 48 x 90h | 1.243€



FS 3

44 x 48 x 90h | 1.098€



FS 4

44 x 48 x 90h | 1.243€



FS 5

38 x 78 x 90h | 1.251€



FS 6

38 x 78 x 90h | 1.394€



FS 7

44 x 78 x 90h | 1.251€



FS 8

44 x 78 x 90h | 1.394€



FS 9 R/L

38 x 58 x 90h | 1.234€



FS 11 R/L

38 x 83 x 90h | 1.321€



FS 10 R/L

38 x 64 x 90h | 1.345€



FS 12 R/L

38 x 89 x 90h | 1.432€

Incluido sifón para desagüado a suelo o pared con conexión 1" 1/4 - Indicar con el pedido si la salida del sifón (por tanto del lavabo FS) es a suelo o pared



← Ficha de preinstalación e instalación FS vía QR

CERTIFICADOS E INFORMACIÓN

· UNE-EN 14688:2016+A1:2019
· UNE-EN 31:2012+A1:2014

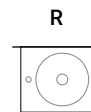
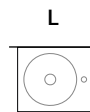

· En el caso de evacuación mural para los modelos FS9, 10, 11 y 12, también indicar si el modelo es L o R

P.V.P. sin I.V.A. en €. Los accesorios o complementos de producto que no sean solicitados con el producto original serán tratados como repuestos o complementos, según su tarifa y con recargo por transporte. Información de repuestos y complementos en páginas de 159 a 163. Para otras opciones asesórese contactando con el servicio de atención al cliente.

OPCIONES

Preparación para grifería €

Preparación para grifería H1, H2, H3
Modelos FS 3, 4, 7, 8, 10, 12, 22, 24, 25 y 26.

23

Preparación para grifería (Otros)
Modelos FS 3, 4, 7, 8, 10, 12, 22, 24, 25 y 26.

56

Válvulas €

	Latón			Kromat			Scene
	Cromo	Blanco	Negro	Basic	Trend	Specials	Blanco
Válvula para lavabo click-clack Scene Disco embellecedor de Scene Blanco	-	-	-	-	-	-	67
Válvula para lavabo click-clack Kromat Disco embellecedor de Kromat	-	-	-	67	67	99	-
Válvula para lavabo click-clack Cromo Disco embellecedor de latón Kromat	44	55	55	-	-	-	-
Válvula para lavabo fija Scene Sin cierre, disco embellecedor de Scene Blanco	-	-	-	-	-	-	44
Válvula para lavabo fija Kromat Sin cierre, disco embellecedor Kromat	-	-	-	44	44	78	-
Válvula para lavabo con rejilla fija Sin cierre, cromo	23	-	-	-	-	-	-

Toallero € Toallero

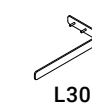

L30

Inox	99
Blanco	133
Negro	133



L40

Inox	111
Blanco	144
Negro	144

Material	Modelo	h	Anchura	Longitud	Color	Lisa	€
Scene	FS 1	90	38	48	BLA	WFSC0023	1.098
	FS 2	90	38	48	BLA	WFSC0024	1.243
	FS 3	90	44	48	BLA	WFSC0025	1.098
	FS 4	90	44	48	BLA	WFSC0026	1.243
	FS 5	90	38	78	BLA	WFSC0027	1.251
	FS 6	90	38	78	BLA	WFSC0028	1.394
	FS 7	90	44	78	BLA	WFSC0029	1.251
	FS 8	90	44	78	BLA	WFSC0030	1.394
	FS 9 R	90	38	58	BLA	WFSC0049	1.234
	FS 9 L	90	38	58	BLA	WFSC0050	1.234
	FS 10 R	90	38	64	BLA	WFSC0051	1.345
	FS 10 L	90	38	64	BLA	WFSC0052	1.345
	FS 11 R	90	38	83	BLA	WFSC0053	1.321
	FS 11 L	90	38	83	BLA	WFSC0054	1.321
	FS 12 R	90	38	89	BLA	WFSC0055	1.432
	FS 12 L	90	38	89	BLA	WFSC0056	1.432
	FS 19	90	Ø40	Ø40	BLA	WFSC0041	1.428
	FS 20	85	Ø40	Ø40	BLA	WFSC0020	1.428
	FS 21	85	45,5	50,5	BLA	WFSC0021	1.893
	FS 22	90	45	70	BLA	WFSC0042	1.040
	FS 24	95	30	60	BLA	WFSC0057	1.432
	FS 24	95	30	60	BLA	WFSC0058	1.432
	FS 25	90	40	40	BLA	WFSC0060	1.171
	FS 26	95	30	60	BLA	WFSC0061	1.227
FS 26	95	30	60	BLA	WFSC0060	1.227	

Material	Modelo	h	Anchura	Longitud	Color	Lisa	€
Kromat	FS 19	90	Ø40	Ø40	BAS	WFSC0043	1.428
					TRE	WFSC0044	1.428
					SPE	WFSC0045	1.785
	FS 23	90	Ø50	Ø50	BAS	WFSC0046	1.898
					TRE	WFSC0047	1.898
					SPE	WFSC0048	2.373

Opción	Código	€
Preparación para grifería H1	OPWB0007	23
Preparación para grifería H2	OPWB0008	23
Preparación para grifería H3	OPWB0009	23
Preparación para grifería otras configuraciones	OPWB0010	56
Válvula lavabo click-clack Kromat color: Standard Basic	OPWB0056	67
Válvula lavabo click-clack Kromat color: Standard Trend	OPWB0057	67
Válvula lavabo click-clack Kromat color: Special	OPWB0058	99
Válvula lavabo click-clack Latón acabado: Cromo	OPWB0052	44
Válvula lavabo click-clack Latón color: Blanco	OPWB0053	55
Válvula lavabo click-clack color: Negra	OPWB0054	55
Válvula lavabo click-clack Scene color: Blanco	OPWB0050	67
Válvula para lavabo fija Scene color: Blanco	OPWB0051	44
Válvula para lavabo con rejilla fija acabado: Cromo	OPWB0055	23
Válvula lavabo fija Kromat color: Standard Basic	OPWB0059	44
Válvula lavabo fija Kromat color: Standard Trend	OPWB0060	44
Válvula lavabo fija Kromat color: Special	OPWB0061	78
Color extèrieure FS color: Standard Basic	OPWB0230	443
Color extèrieure FS color: Standard Trend	OPWB0231	443
Color extèrieure FS color: Special	OPWB0232	515
Color bicolor FS 23	OPWB0233	246

FS SERIES

OPCIONES FS SERIES

Swap

Combined creativity



SWAP CITY · Scene material · Estructura negra

Swap nació para crear un ambiente muy personal y atrevido en el espacio del baño. Con la posibilidad de crear fácilmente un mueble a elección del consumidor, la colección juega con una estética moderna gracias a un conjunto ligero, pero dinámico.

La colección permite combinar los materiales y productos de la gama Hidrobox con estructuras metálicas que destacan por poder combinarse con el color elegido del lavabo o encimera exenta.

SWAP se presenta como un lavabo conjunto particularmente configurable.

Formas y medidas

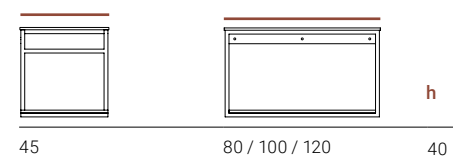

Formatos de muebles de estructura metálica. Para más detalles sobre la configuración elegida, consulte la página 121.

Materiales, acabados y colores

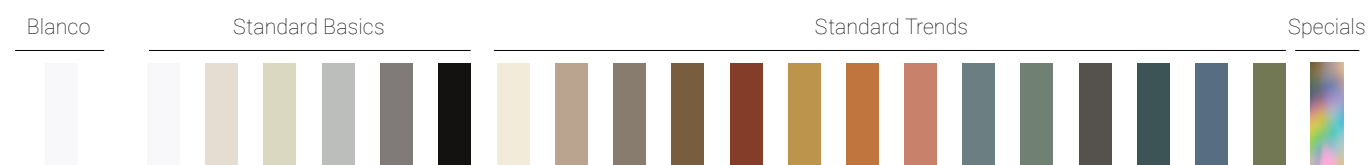
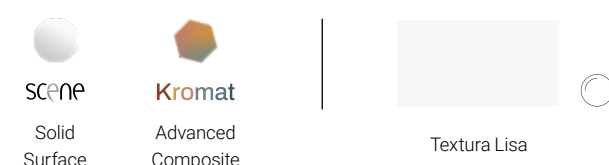

SWAP CITY | Conjunto compuesto por lavabo y encimera inferior sobre una estructura metálica suspendida

Seleccionar lavabo con encimera y estante inferior Scene blanco o Kromat en color estándar (Basic o Trend)

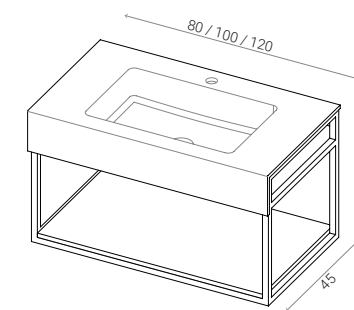

Largo	80	100	120	€
Sobre estructura Blanco	857	953	1.092	
Sobre estructura Negro	857	953	1.092	
Sobre estructura con mismo color que lavabo	903	999	1.138	



Color Special (NCS o RAL) +25% del precio indicado

La elección de un lavabo y una encimera exenta, o un lavabo y una estructura en un color Special está sujeta a un aumento del 25% sobre los colores estándar indicados anteriormente.

Fabricación standard: Preparación para grifería H centrada

La estructura será siempre de color Blanco, Negro o del mismo color que la encimera exenta.

SWAP ESFERA | Conjunto compuesto por lavabo y encimera inferior sobre una estructura metálica suspendida.

Seleccione lavabo y repisa inferior en Scene color blanco

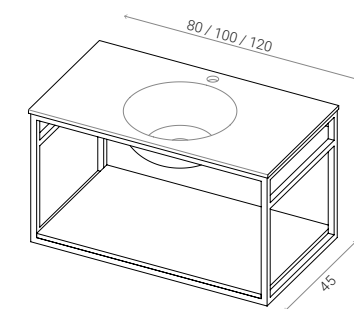

Largo	80	100	120	Doble Seno 120	€
Sobre estructura Blanco	857	953	1.092	1.229	
Sobre estructura Negro	857	953	1.092	1.229	

Fabricación standard: H1 Agujero para grifería.

SWAP SPOT | Conjunto compuesto por lavabo Spot y encimera superior e inferior sobre una estructura metálica suspendida.

Seleccione lavabo Spot en Scene color blanco o Kromat colores Standard (Basic o Trend). Seleccione encimera y repisa inferior en Scene color blanco o Kromat colores Standard (Basic o Trend).

(El lavabo se puede hacer en un material y color diferente al de las encimeras independientes)

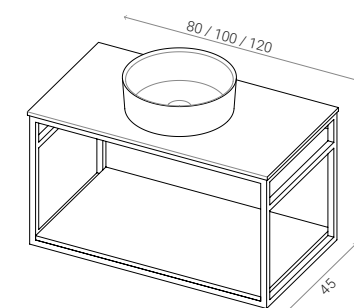

Largo	80	100	120	Doble Seno 120	€
Sobre estructura Blanco	918	1.015	1.153	1.292	
Sobre estructura Negro	918	1.015	1.153	1.292	
Sobre estructura con mismo color que lavabo	965	1.061	1.199	1.338	









Color Special (NCS o RAL) +25% del precio indicado

La elección de un lavabo y una encimera exenta, o un lavabo y una estructura en un color Special está sujeta a un aumento del 25% sobre los colores estándar indicados anteriormente.

La estructura será siempre de color Blanco, Negro o del mismo color que la encimera exenta.

P.V.P. sin I.V.A. en €. Los accesorios o complementos de producto que no sean solicitados con el producto original serán tratados como repuestos o complementos, según su tarifa y con recargo por transporte. Información de repuestos y complementos en páginas de 159 a 163. Para otras opciones asesórese contactando con el servicio de atención al cliente.

Válvulas

	€						
	Latón			Kromat			Scene
	Cromo	Blanco	Negro	Basic	Trend	Special	Blanc
 Válvula para lavabo click-clack Scene <i>Disco embellecedor de Scene Blanco</i>	-	-	-	-	-	-	67
 Válvula para lavabo click-clack Kromat <i>Disco embellecedor de Kromat</i>	-	-	-	67	67	99	-
 Válvula para lavabo click-clack Cromo <i>Disco embellecedor de latón Kromat</i>	44	55	55	-	-	-	-
 Válvula para lavabo fija Scene <i>Sin cierre, disco embellecedor de Scene Blanco</i>	-	-	-	-	-	-	44
 Válvula para lavabo fija Kromat <i>Sin cierre, disco embellecedor Kromat</i>	-	-	-	44	44	78	-
 Válvula para lavabo con rejilla fija <i>Sin cierre, cromo</i>	23	-	-	-	-	-	-

	Material	h	Anchura	Longitud	Color	Lisa	€	
							€	
SWAP CITY	Scene	40	45	80	BLA	WSWC0001	857	
					Negra	WSWC0002	857	
				100	BLA	WSWC0006	953	
					Negra	WSWC0007	953	
				120	BLA	WSWC0011	1.092	
					Negra	WSWC0012	1.092	
	Kromat	40	45	80	BAS	WSWC0003	903	
					TRE	WSWC0004	903	
				100	SPE	WSWC0005	1.129	
					BAS	WSWC0008	999	
				120	TRE	WSWC0009	999	
					SPE	WSWC0010	1.249	
SWAP ESFERA	Scene	40	45	80	BLA	WSWC0016	857	
					Negra	WSWC0017	857	
				100	BLA	WSWC0018	953	
					Negra	WSWC0019	953	
				120	BLA	WSWC0020	1.092	
					Negra	WSWC0021	1.092	
	120 (2S)	BLA	WSWC0022	1.229				
		Negra	WSWC0023	1.229				
	SWAP SPOT	Scene	40	45	80	BLA	WSWC0024	918
						Negra	WSWC0025	918
					100	BLA	WSWC0029	1.015
						Negra	WSWC0030	1.015
120					BLA	WSWC0034	1.153	
					Negra	WSWC0035	1.153	
120 (2S)		BLA	WSWC0039	1.292				
		Negra	WSWC0040	1.292				
Kromat		40	45	80	BAS	WSWC0026	965	
					TRE	WSWC0027	965	
				100	SPE	WSWC0028	1.205	
					BAS	WSWC0031	1.061	
	120			TRE	WSWC0032	1.061		
				SPE	WSWC0033	1.326		
120 (2)	BAS	WSWC0036	1.199					
	TRE	WSWC0037	1.199					
120 (2)	SPE	WSWC0038	1.500					
	BAS	WSWC0041	1.338					
120 (2)	TRE	WSWC0042	1.338					
	SPE	WSWC0043	1.672					

OPTIONS SWAP

Opción	Código	€
Válvula lavabo click-clack Kromat color: Standard Basic	OPWB0056	67
Válvula lavabo click-clack Kromat color: Standard Trend	OPWB0057	67
Válvula lavabo click-clack Kromat color: Special	OPWB0058	99
Válvula lavabo click-clack Latón acabado: Cromo	OPWB0052	44
Válvula lavabo click-clack Latón color: Blanco	OPWB0053	55
Válvula lavabo click-clack Latón color: Negra	OPWB0054	55
Válvula lavabo click-clack Scene color: Blanco	OPWB0050	67
Válvula para lavabo fija Scene color: Blanco	OPWB0051	44
Válvula para lavabo con rejilla fija acabado: Cromo	OPWB0055	23
Válvula lavabo fija Kromat color: Standard Basic	OPWB0059	44
Válvula lavabo fija Kromat color: Standard Trend	OPWB0060	44
Válvula lavabo fija Kromat color: Special	OPWB0061	78



← Ficha de preinstalación e instalación SWAP vía QR

CERTIFICADOS E INFORMACIÓN

- UNE-EN 14688:2016+A1:2019
- UNE-EN 31:2012+A1:2014

P.V.P. sin I.V.A. en € Los accesorios o complementos de producto que no sean solicitados con el producto original serán tratados como repuestos o complementos, según su tarifa y con recargo por transporte. Información de repuestos y complementos en páginas de 296 a 299. Para otras opciones asesórese contactando con el servicio de atención al cliente.

INFORMACIÓN TÉCNICA

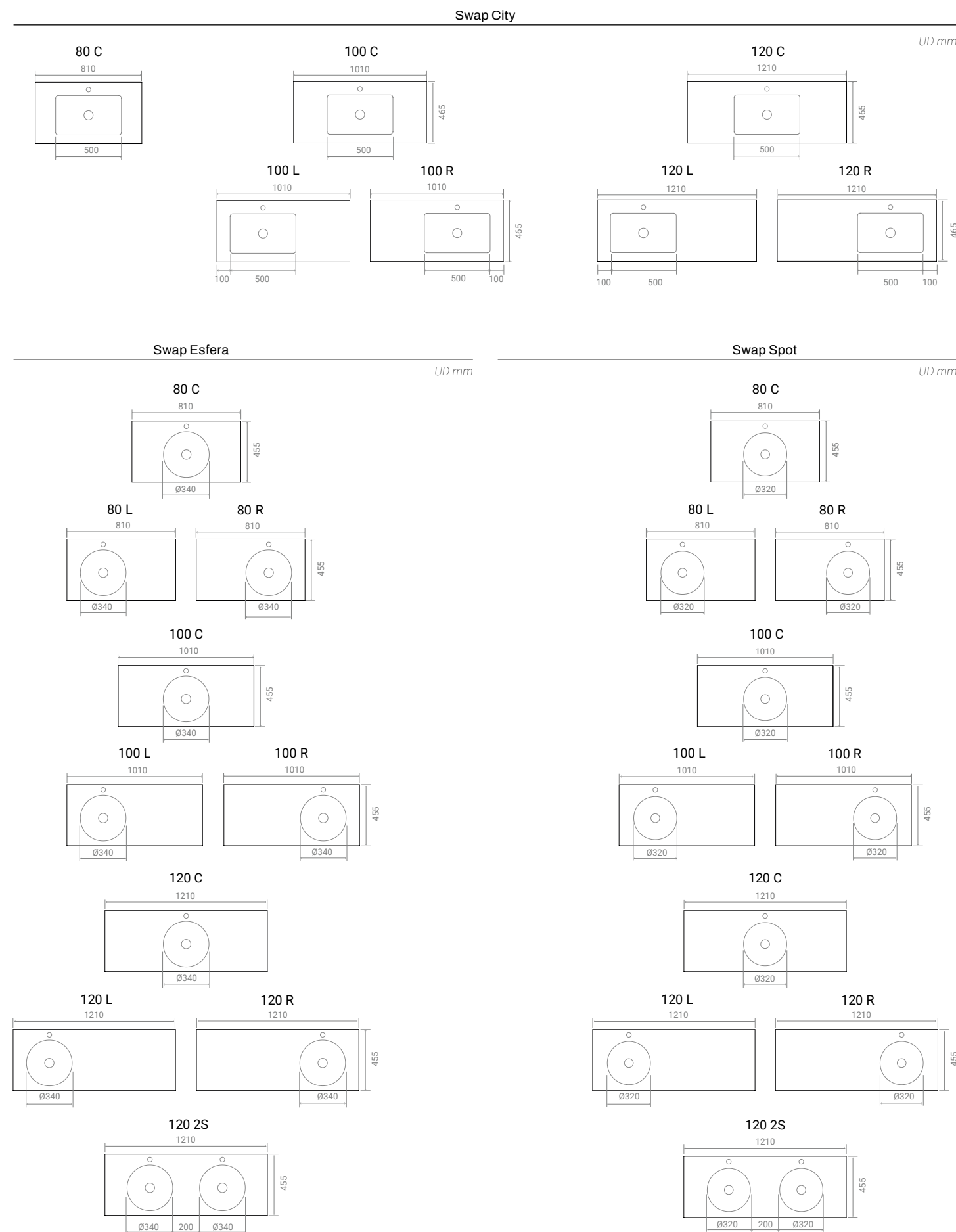

Titan

One bold statement



TITAN · Scene material · Blanco · Lisa

Formas y medidas

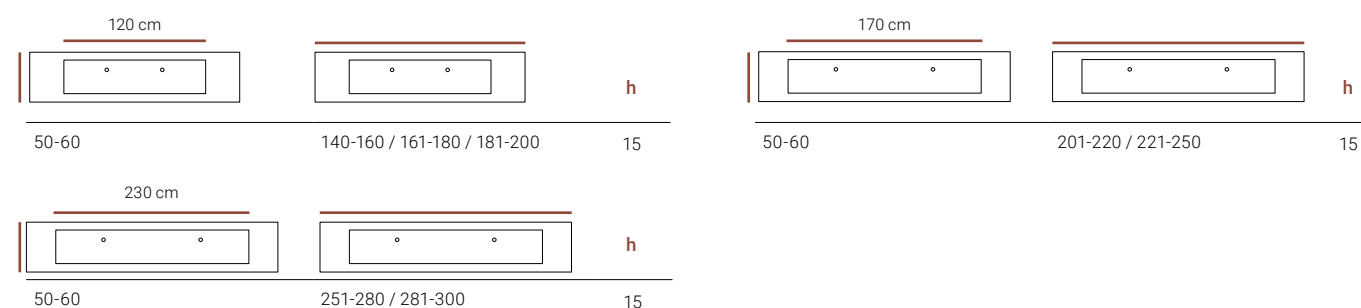

Materiales, acabados y colores

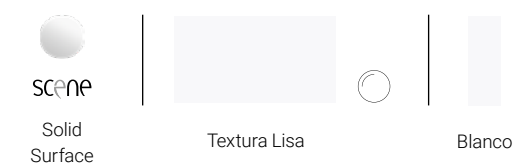

Modelos

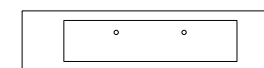

Titan S

50-60x140-160x15h | **1.256 €**
 50-60x161-180x15h | **1.472 €**
 50-60x181-200x15h | **1.739 €**



Titan M

50-60x201-220x15h | **2.190 €**
 50-60x221-250x15h | **2.528 €**

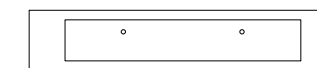

Titan L

50-60x251-280x15h | **3.134 €**
 50-60x281-300x15h | **3.438 €**

OPCIONES

Preparación para grifería

(Fabricación estándar sin preparación para grifería)

€

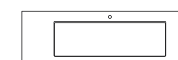

H1 Agujero para grifería monoblock
 Centrado en el seno

23

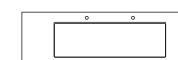

H2 Agujeros para grifería monoblock
 Centrado en el seno

23

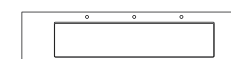

H3 Agujeros para 3 griferías (senos de 170 y 230 cm)
 Centrado en el seno

23

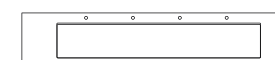

H4 Agujeros para 4 griferías (senos de 230 cm)
 Centrado en el seno

23

Otras opciones

El producto terminado deberá ser confirmado mediante un dibujo técnico

56

Copete recto

€

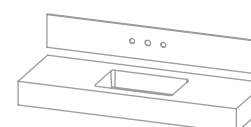

Copete recto
 1,2 cm



Color NCS ou RAL +25%
 du prix indiqué

	60 - 81	82 - 101	102 - 121	122 - 141	142 - 161	162 - 181	182 - 201
5-10 h	84	108	130	153	175	199	221
11-15 h	108	130	141	165	187	210	233
16-30 h	141	165	187	210	233	255	279

Preparación para grifería (Para salpicadero de 15 - 30)

68

Sistema de fijación

€

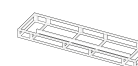

Sistema de fijación para lavabo Titan

Incl.

Certificados

- Lavabos colectivos: UNE-EN 14296:2016+A1:2019
- Mercado CE
- BREEAM Attestation Eurofins Product Testing
- LEED Attestation Eurofins Product Testing
- VOC EMISSION EN 16516 Eurofins Product Testing
- VOC EMISSION FR Eurofins Product Testing

P.V.P. sin I.V.A. en €. Los accesorios o complementos de producto que no sean solicitados con el producto original serán tratados como repuestos o complementos, según su tarifa y con recargo por transporte. Información de repuestos y complementos en páginas de 159 a 163. Para otras opciones asesórese contactando con el servicio de atención al cliente.

Material	h	Anchura	Longitud	Color	Lisa	€
Scene	15	50-60	140-160	BLA	WTIC0001	1.256
			161-180	BLA	WTIC0002	1.472
			181-200	BLA	WTIC0003	1.739
			201-220	BLA	WTIC0004	2.190
			221-250	BLA	WTIC0005	2.528
			251-280	BLA	WTIC0006	3.134
			281-300	BLA	WTIC0007	3.438

OPCIONES
TITAN

Opción	Código	€
H1 Preparación para grifería	OPWB0007	23
H2 Preparación para grifería	OPWB0008	23
H3 Preparación para grifería	OPWB0009	23
H4 Preparación para grifería	OPWB0011	23
Otras opciones Preparación para grifería	OPWB0010	56
Fijaciones ocultas para lavabo	OPWSP0006	Incl.
Copete Scene Liso 5-10x60-81 color: Blanco	OPWB0062	84
Copete Scene Liso 5-10x82-101 color: Blanco	OPWB0063	108
Copete Scene Liso 5-10x102-121 color: Blanco	OPWB0064	130
Copete Scene Liso 5-10x122-141 color: Blanco	OPWB0065	153
Copete Scene Liso 5-10x142-161 color: Blanco	OPWB0066	175
Copete Scene Liso 5-10x162-181 color: Blanco	OPWB0067	199
Copete Scene Liso 5-10x182-201 color: Blanco	OPWB0068	221
Copete Scene Liso 11-15x60-81 color: Blanco	OPWB0070	108
Copete Scene Liso 11-15x82-101 color: Blanco	OPWB0071	130
Copete Scene Liso 11-15x102-121 color: Blanco	OPWB0072	141
Copete Scene Liso 11-15x122-141 color: Blanco	OPWB0073	165
Copete Scene Liso 11-15x142-161 color: Blanco	OPWB0074	187
Copete Scene Liso 11-15x162-181 color: Blanco	OPWB0075	210
Copete Scene Liso 11-15x182-201 color: Blanco	OPWB0076	233
Copete Scene Liso 16-30x60-81 color: Blanco	OPWB0080	141
Copete Scene Liso 16-30x82-101 color: Blanco	OPWB0081	165
Copete Scene Liso 16-30x102-121 color: Blanco	OPWB0082	187
Copete Scene Liso 16-30x122-141 color: Blanco	OPWB0083	210
Copete Scene Liso 16-30x142-161 color: Blanco	OPWB0084	233
Copete Scene Liso 16-30x162-181 color: Blanco	OPWB0085	255
Copete Scene Liso 16-30x182-201 color: Blanco	OPWB0086	279
Preparación para grifería Copete	OPWB0102	68

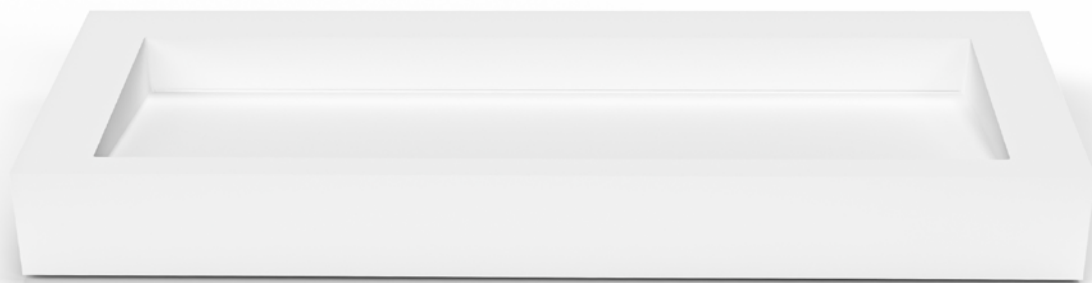

INFORMACIÓN TÉCNICA

TITAN S

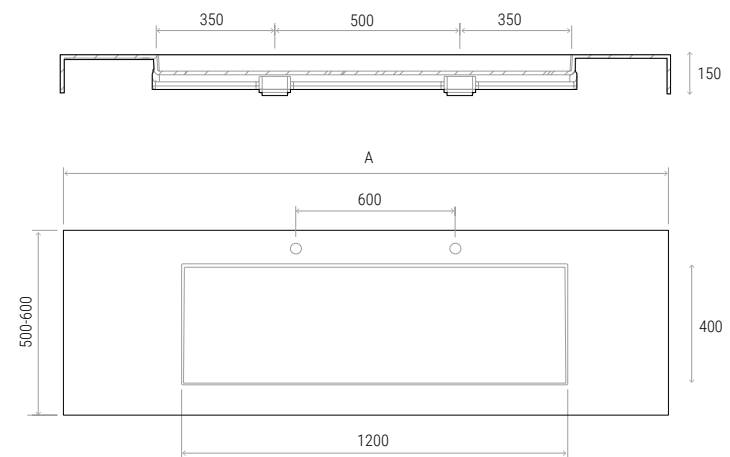

TITAN M

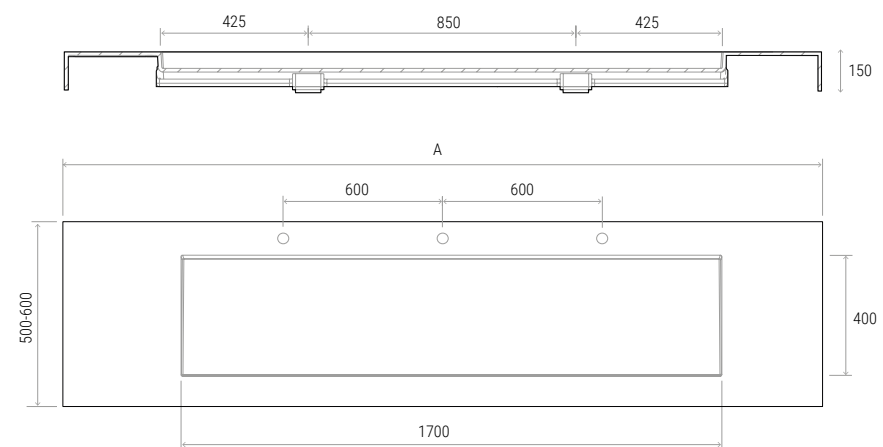

TITAN L

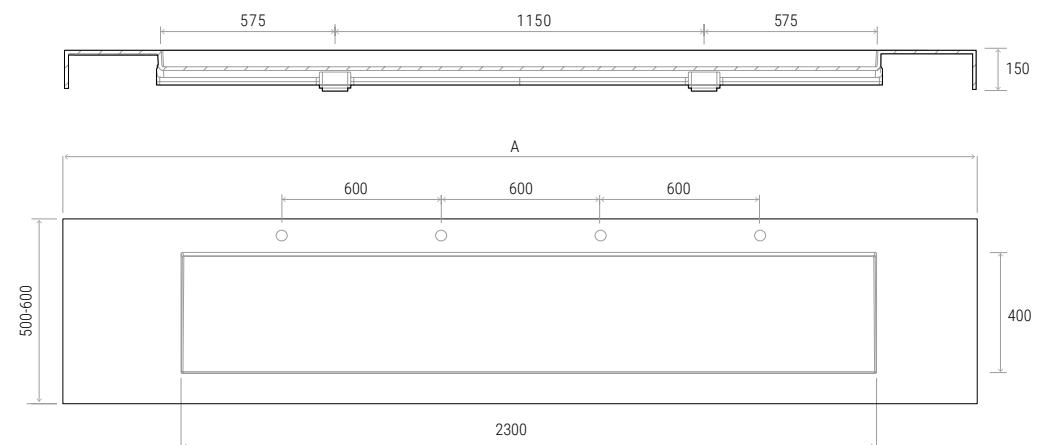

← Ficha de preinstalación e instalación TITAN vía QR

CERTIFICADOS E INFORMACIÓN

• UNE-EN 14688:2016+A1:2019
• UNE-EN 31:2012+A1:2014



CIVIT R · Scene material · Lisa

Formas y medidas



Materiales, acabados y colores



Modelos

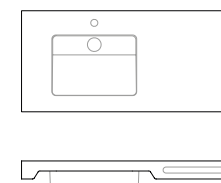

Civit L

50 x 105 x 9h | 588€

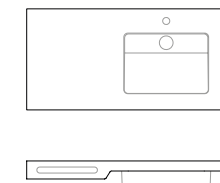

Civit R

50 x 105 x 9h | 588€

OPCIONES

Preparación para grifería

(Fabricación estándar sin preparación para grifería)

€



H1 Agujero para grifería monoblock
Centrado en el seno

23

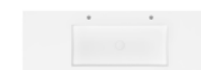

H2 Agujero para grifería monoblock
Centrado en el seno

23



H3 Agujeros para grifería de tres piezas
Centrado en el seno

23

Otras opciones

El producto terminado deberá ser confirmado mediante un dibujo técnico

56

Rebosadero

€

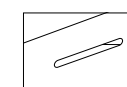

Rebosadero con ranura
+ Conexión a la válvula
Comprobar la compatibilidad del modelo y del montaje

99

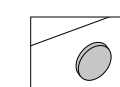

Rebosadero con embellecedor cromado
redondo + Conexión a la válvula
Verificar la compatibilidad del modelo y del montaje

55

Válvulas

€

€



Válvula para lavabo click-clack Scene
Embellecedor Scene Blanco

67



Válvula para lavabo click-clack
Embellecedor de latón cromado

Cromo 44
Blanco 55
Negro 55



Válvula fija para lavabo Scene
Sin cierre, embellecedor Scene Blanco

44



Válvula de desagüe de flujo libre
Sin cierre, latón cromado

23

Soportes de fijación

(Fijaciones incluidas salvo para 1,2h / Para más información consulte la página 161)

€

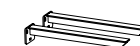

Fijaciones ocultas para lavabos

Incl.

Certificados

- Lavabos colectivos: UNE-EN 14296:2016+A1:2019
- Marcado CE
- BREEAM Attestation Eurofins Product Testing
- LEED Attestation Eurofins Product Testing
- VOC EMISSION EN 16516 Eurofins Product Testing
- VOC EMISSION FR Eurofins Product Testing

P.V.P. sin I.V.A. en €. Los accesorios o complementos de producto que no sean solicitados con el producto original serán tratados como repuestos o complementos, según su tarifa y con recargo por transporte. Información de repuestos y complementos en páginas de 159 a 163. Para otras opciones asesórese contactando con el servicio de atención al cliente.

CIVIT Un estudio perfecto para la accesibilidad.

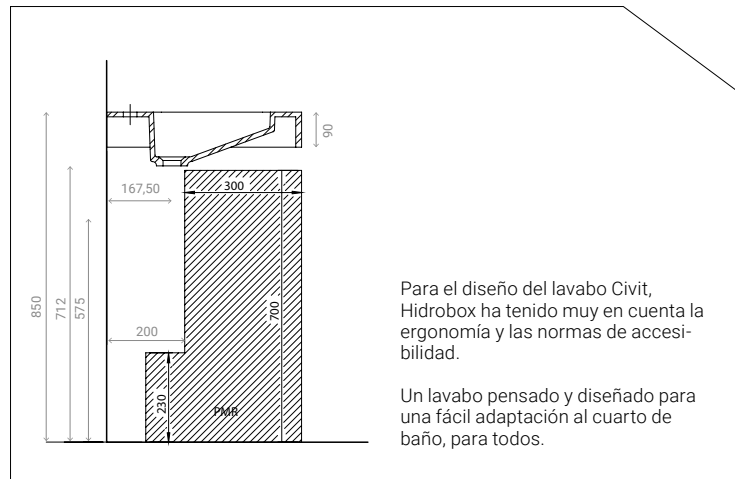

Para el diseño del lavabo Civit, Hidrobox ha tenido muy en cuenta la ergonomía y las normas de accesibilidad.

Un lavabo pensado y diseñado para una fácil adaptación al cuarto de baño, para todos.



Espacio dedicado a los elementos PMR (personas con movilidad reducida).

Encimera suspendida PMR, para colectividades y empresas, sin rebosadero, con lavabo inclinado para un vaciado fácil y rápido, preparación para grifería Ø 35 mm, recorte frontal bajo el lavabo para un acceso sencillo, toallero integrado y fijaciones incluidas.

INFORMACIÓN TÉCNICA

CIVIT L

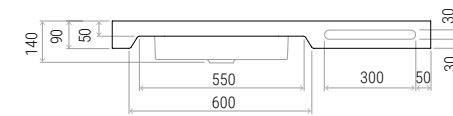
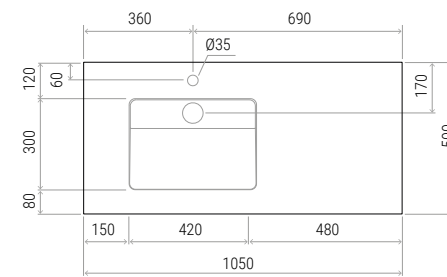

CIVIT R

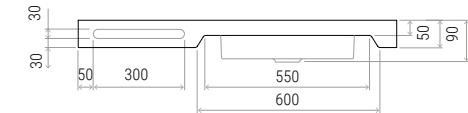
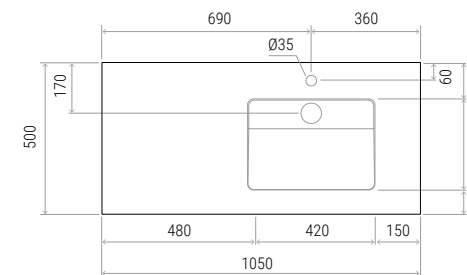

Material	h	Anchura	Longitud	Color	Lisa	€
Scene	9	50	105	BLA	WCIS0001	588
				BLA	WCIS0002	588

CIVIT

OPCIONES CIVIT

Opción	Código	€
Válvula click-clack Blanco Scene	OPWB0050	67
Válvula click-clack Latón Cromo	OPWB0052	44
Válvula click-clack Latón Blanco	OPWB0053	55
Válvula click-clack Latón Negra	OPWB0054	55
Válvula para lavabo fija Scene	OPWB0051	44
Válvula con rejilla fija	OPWB0055	23
Rebosadero con ranura + conexión a válvula	OPWB0234	99
Rebosadero con embellecedor cromado redondo + conexión a válvula: Cromo	OPWB0012	55
H1 Preparación para grifería	OPWB0007	23
H2 Preparación para grifería	OPWB0008	23
H3 Preparación para grifería	OPWB0009	23
Otras opciones de preparación para grifería	OPWB0010	56
Fijaciones ocultas para lavabo	OPWSP0006	Incl.



P.V.P. sin I.V.A. en €. Los accesorios o complementos de producto que no sean solicitados con el producto original serán tratados como repuestos o complementos, según su tarifa y con recargo por transporte. Información de repuestos y complementos en páginas de 159 a 163. Para otras opciones asesórese contactando con el servicio de atención al cliente.



← Ficha de preinstalación e instalación CIVIT vía QR

CERTIFICADOS E INFORMACIÓN

- UNE-EN 14688:2016+A1:2019
- UNE-EN 31:2012+A1:2014



Bañeras exentas, semi-exentas, encastradas y tótems.

SPACE

BETA EVOQUE

BETA ESSENTIAL

BETA FUSION

Space

Explore the space in your own bath



SPACE 180X85 · Scene material · Color exterior Specials

Formas y dimensiones

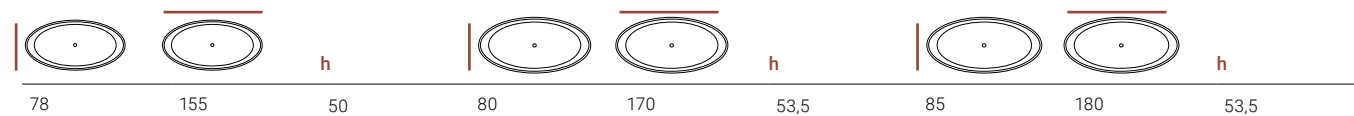

Material, texturas y colores

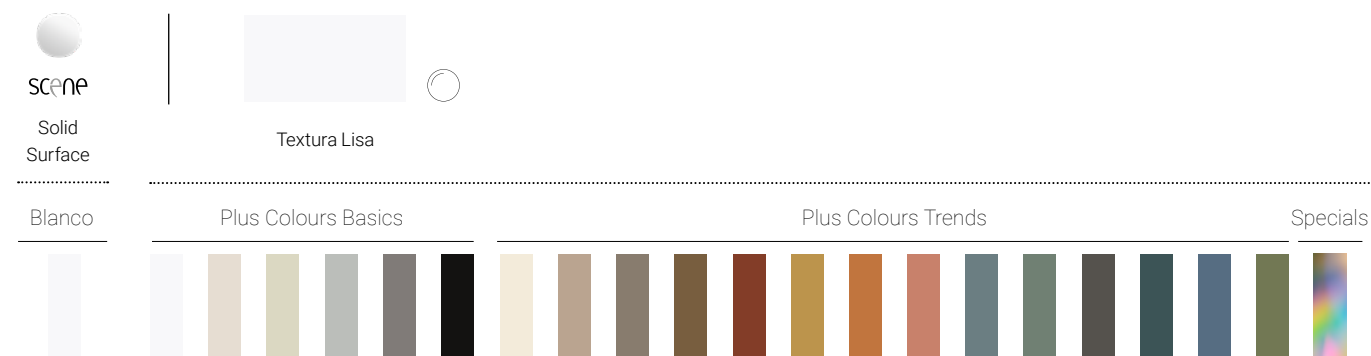

MODELOS



Space
78 x 155 x 50h
Sin rebosadero | **2.763€**
Rebosadero integrado | **3.028€**



Space Plus Colour
78 x 155 x 50h
Sin rebosadero | **4.070€**
Rebosadero integrado | **4.335€**



Space
80 x 170 x 53,5h
Sin rebosadero | **2.919€**
Rebosadero integrado | **3.183€**



Space Plus Colour
80 x 170 x 53,5h
Sin rebosadero | **4.226€**
Rebosadero integrado | **4.490€**



Space
85 x 180 x 53,5h
Sin rebosadero | **3.074€**
Rebosadero integrado | **3.338€**



Space Plus Colour
85 x 180 x 53,5h
Sin rebosadero | **4.381€**
Rebosadero integrado | **4.645€**

* Los precios indicados corresponden a la gama de colores Standard (Basic y Trends) de Hidrobox. Consulte los precios de los colores Specials (Ral y Ncs) en la tabla de códigos y precios.

OPCIONES

Válvulas	(A menos que se especifique lo contrario, se proporcionará el desagüe click-clack de acabado Scene)	€
	Válvula click-clack Blanco Scene	Incl.
	Válvula click-clack Cromo	Incl.
	Válvula click clack Scene Plus Colour del mismo color que la bañera	Incl.
	Válvula presurizada H2 Blanco	207
	Válvula presurizada H2 Cromo	172

Color	€
Color exterior Standard (Basics o Trends)	554
Color exterior Specials (RAL o NCS)	886

Otros	€
Cabezal C12 (Grafito o blanco)	111

P.V.P. sin I.V.A. en € Los accesorios o complementos de producto que no sean solicitados con el producto original serán tratados como repuestos o complementos, según su tarifa y con recargo por transporte. Información de repuestos y complementos en páginas de 159 a 163. Para otras opciones asesórese contactando con el servicio de atención al cliente.

Tótem auxiliar exento para bañera

Tótem auxiliar exento para bañera

Acabado Scene Lisa

El tótem deberá pedirse por separado.

€

- Al realizar el pedido, indique si lo desea con llenado por rebosadero o sin, así como una de las dos versiones.

	Con llenado por rebosadero	Sin llenado por rebosadero
<p>Ø 350 120 Zona de grifería 400 620 / 670</p> <p>L R</p> <p>Tótem Kuiper 40x62h Recomendado para Space 50h</p>	1.102	1.102
<p>Zona de grifería 150 400 570</p> <p>Tótem auxiliar de 40x57h</p>		718
<p>Zona de grifería 150 600 570</p> <p>Tótem auxiliar de 60x57h con almacenaje</p>		1.034
<p>Zona de grifería 150 400 800</p> <p>Tótem auxiliar de 40x80h</p>		883
<p>Zona de grifería 150 600 800</p> <p>Tótem auxiliar de 60x80h con almacenaje</p>		1.149
<p>Zona de grifería 150 210 800</p> <p>Tótem auxiliar de 21x80h</p>		773
<p>Zona de grifería 150 600 1000</p> <p>Tótem auxiliar de 60x100h con almacenaje</p>		1.471

Opciones para totems

Otros



	€
Color exterior Standard (Basics o Trends)	221
Color exterior Specials (RAL o NCS)	355
Color integral Standard (Basics o Trends)	369
Color integral Specials (RAL o NCS)	523
Preparación para grifería (accesorios auxiliares o bañeras)	68

Contacte el servicio de atención al cliente para conocer la posibilidad de producir Tótems a medida.

Elementos auxiliares

Acabado Scene Lisa

€

<p>Zona de grifería 120 700 150</p> <p>Estante a pared para grifería de 70x12h</p>	655
<p>Zona de grifería 200 600 1200 90</p> <p>Estante a pared para grifería de 120x20h</p>	874
<p>Zona de grifería 200 1000 2000 90</p> <p>Estante a pared para grifería de 200x20h</p>	1.389

Opciones

Otros



	€
Color central en estante Standard (Basics o Trends)	166
Color central en estante (RAL o NCS)	221
Preparación para grifería (accesorios auxiliares o bañeras)	68

Color integral



	€
Colors Standard (Basics o Trends)	302
Colors Specials (RAL o NCS)	405

P.V.P. sin I.V.A. en € Los accesorios o complementos de producto que no sean solicitados con el producto original serán tratados como repuestos o complementos, según su tarifa y con recargo por transporte. Información de repuestos y complementos en páginas de 159 a 163. Para otras opciones asesórese contactando con el servicio de atención al cliente.

SPACE

Material	h	Ancho	Largo	Color	Lisa	€
Scene	50	78	155	BLA	BSPC0001	2.763
				BLA	BSPC0004	3.028
	53,5	80	170	BLA	BSPC0002	2.919
				BLA	BSPC0005	3.183
		85	180	BLA	BSPC0003	3.074
				BLA	BSPC0006	3.338

Referencias para rebosadero integrado

SPACE PLUS COLOUR

Material	h	Ancho	Largo	Color	Lisa	€
Scene	50	78	155	BAS	BSPC0007	4.070
				TRE	BSPC0013	4.070
				SPE	BSPC0019	4.229
				BAS	BSPC0008	4.335
				TRE	BSPC0014	4.335
				SPE	BSPC0020	4.693
	53,5	80	170	BAS	BSPC0009	4.226
				TRE	BSPC0015	4.226
				SPE	BSPC0021	4.585
				BAS	BSPC0010	4.490
				TRE	BSPC0016	4.490
				SPE	BSPC0022	4.848
	53,5	85	180	BAS	BSPC0011	4.381
				TRE	BSPC0017	4.381
				SPE	BSPC0023	4.740
				BAS	BSPC0012	4.645
				TRE	BSPC0018	4.645
				SPE	BSPC0024	5.004

Referencias para rebosadero integrado

TOTEMS

Material	Modelo	h	Ancho	Largo	Color	Lisa	€
Scene	Kuiper	62	12	40	BLA	BTOC0011	1.102
	Kuiper	67	12	40	BLA	BTOC0010	1.102
	Tótem	57	15	40	BLA	BTOC0001	718
	Tótem	57	15	60	BLA	BTOC0002	1.034
	Tótem	80	15	40	BLA	BTOC0003	883
	Tótem	80	15	60	BLA	BTOC0004	1.149
	Tótem	80	15	21	BLA	BTOC0005	773
	Tótem	100	15	60	BLA	BTOC0006	1.471

OPCIONES SPACE

Opciones	Código	€
Válvula click clack con embellecedor Scene Color: Blanco	OPBT0001	Incl.
Válvula click-clack acabado: Cromo	OPBT0005	Incl.
Válvula click clack Scene Plus Colour: Standard Basics	OPBT0023	Incl.
Válvula click clack Scene Plus Colour: Standard o Trends	OPBT0024	Incl.
Válvula click clack Scene Plus Colour: Specials	OPBT0025	Incl.
Válvula presurizada H2 color: Blanco	OPBT0006	207
Válvula presurizada H2 acabado: Cromo	OPBT0007	172
Color exterior de bañera: Basics o Trends	OPBT0008	554
Color exterior de bañera: Specials	OPBT0009	886
Cabezal C12 Color: Blanco	OPBT0015	111
Cabezal C12 Color: Graphite	OPBT0016	111

OPCIONES TOTEMS

Opciones	Código	€
Color exterior Tótem Color: Basics o Trends	OPBT0017	221
Color exterior Tótem Color: Specials	OPBT0018	355
Color integral Tótem Color: Basic ou Trend	OPBT0019	369
Color integral Tótem Color: Specials	OPBT0020	523
Preparación para grifería (accesorios auxiliares o bañeras)	OPBT0029	68

OPCIONES ESTANTES AUX.

Opciones	Código	€
Color central para estante Color: Basics o Trends	OPBT0027	166
Color central para estante Color: Specials	OPBT0028	221
Color integral para estante auxiliar Color: Basics o Trends	OPBT0012	302
Color integral para estante auxiliar Color: Specials	OPBT0013	405
Preparación para grifería (accesorios auxiliares o bañeras)	OPBT0029	68

ESTANTES AUXILIARES

Material	Modelo	h	Ancho	Largo	Color	Lisa	€
Scene	Estante	12	15	70	BLA	BTOC0007	655
	Estante	20	9	120	BLA	BTOC0008	874
	Estante	20	9	200	BLA	BTOC0009	1.389



SPACE 155x78 · Scene material · Blanco | Estante para grifería · Scene material · Blanco · Color central Cappuccino



← Ficha de pre-instalación o instalación SPACE via QR

CERTIFICADOS E INFORMACIONES

- UNE-EN 14516:2017+A1:2019
- UNE-EN 232:2014

Beta evoque

Perfectly fitting, pleasing repose



BETA EVOQUE 170X90 - Scene material · Color exterior Special

Formas y dimensiones

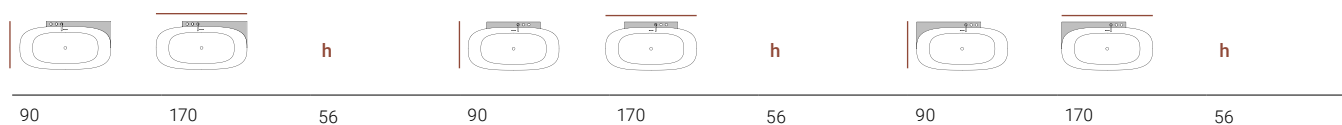

Material, texturas y colores

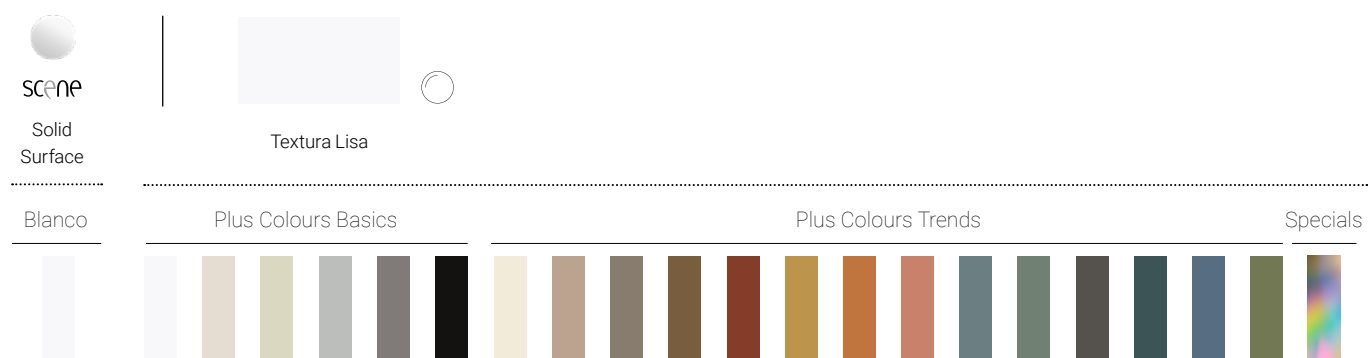

MODELOS



Beta Evoque L
90 x 170 x 56h

Sin rebosadero | **3.305€**

Rebosadero integrado | **3.569€**



Beta Evoque C
90 x 170 x 56h

Sin rebosadero | **3.305€**

Rebosadero integrado | **3.569€**



Beta Evoque R
90 x 170 x 56h

Sin rebosadero | **3.305€**

Rebosadero integrado | **3.569€**

Opciones

Válvulas

(A menos que se especifique lo contrario, se proporcionará el desagüe click-clack de acabado Scene) €



Disponible para bañeras con o sin rebosadero

Válvula click-clack Blanco Scene

Incl.

Válvula click-clack Cromo

Incl.

Válvula click-clack Scene Plus Colour del mismo color que la bañera

Incl.

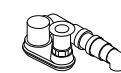

Disponible para bañeras sin rebosadero

Válvula presurizada H2 Blanco

207

Válvula presurizada H2 Cromo

172

Color

€

€



Color exterior Standard (Basics o Trends)

554



Color exterior Specials (RAL o NCS)

886

Otros

€



Cabezal C12 (Grafito o blanco)

111

P.V.P. sin I.V.A. en € Los accesorios o complementos de producto que no sean solicitados con el producto original serán tratados como repuestos o complementos, según su tarifa y con recargo por transporte. Información de repuestos y complementos en páginas de 159 a 163. Para otras opciones asesórese contactando con el servicio de atención al cliente.

BETA EVOQUE

Material	h	Ancho	Largo	Color	Lisa	€
Scene	56	90	170	BAS	BBEC0104	3.305
				BAS	BBEC0107	3.569
		90	170	BAS	BBEC0106	3.305
				BAS	BSPC0010	3.569
		90	170	BAS	BBEC0108	3.305
				BAS	BBEC0109	3.569

Referencias para rebosadero integrado

TOTEMS

Material	Modelo	h	Ancho	Largo	Color	Lisa	€
Scene	Kuiper	62	12	40	BLA	BTOC0011	1.102
	Kuiper	67	12	40	BLA	BTOC0010	1.102
	Tótem	57	15	40	BLA	BTOC0001	718
	Tótem	57	15	60	BLA	BTOC0002	1.034
	Tótem	80	15	40	BLA	BTOC0003	773
	Tótem	80	15	60	BLA	BTOC0004	1.149
	Tótem	80	15	21	BLA	BTOC0005	774
	Tótem	100	15	60	BLA	BTOC0006	1.471

ESTANTES AUXILIARES

Material	Modelo	h	Ancho	Largo	Color	Lisa	€
Scene	Estante	12	15	70	BLA	BTOC0007	655
	Estante	20	9	120	BLA	BTOC0008	874
	Estante	20	9	200	BLA	BTOC0009	1.389

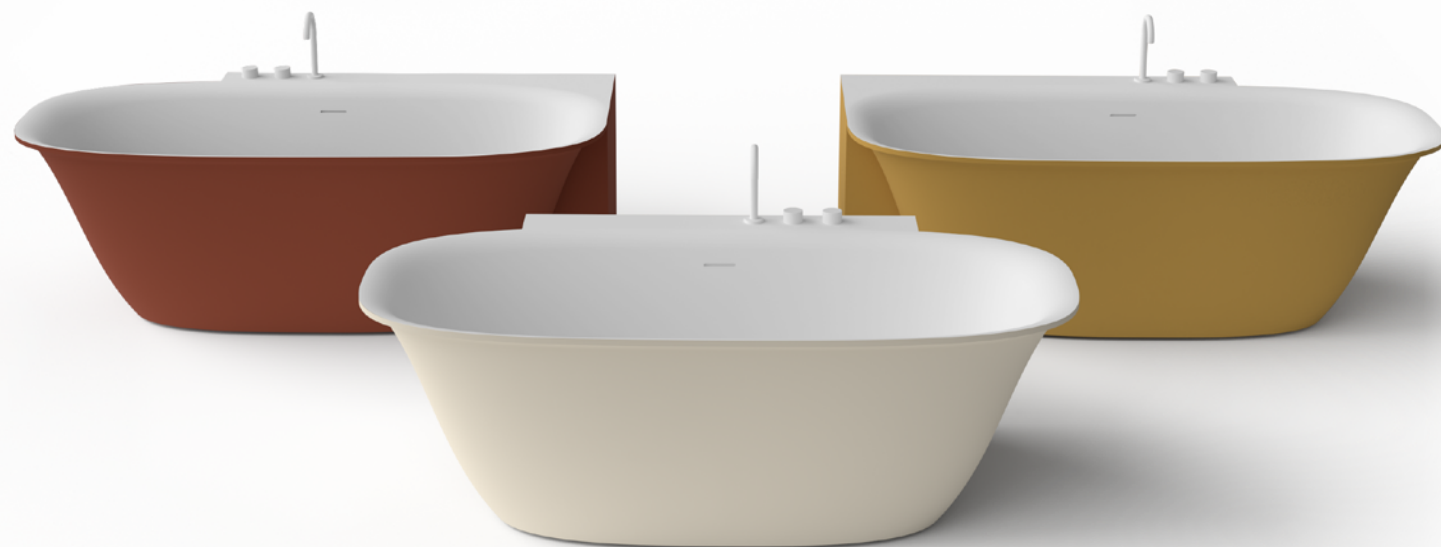

OPCIONES BETA EVOQUE

Opciones	Código	€
Válvula click clack con embellecedor Scene Color: Blanco	OPBT0001	Incl.
Válvula click-clack acabado: Cromo	OPBT0005	Incl.
Válvula presurizada H2 Color: Blanco	OPBT0006	207
Válvula presurizada H2 acabado: Cromo	OPBT0007	172
Color exterior de bañera: Basics o Trends	OPBT0008	554
Color exterior de bañera: Specials	OPBT0009	886
Cabezal C12 Color: Blanco	OPBT0015	111
Cabezal C12 Color: Graphite	OPBT0016	111

OPCIONES TOTEMS

Opciones	Código	€
Color exterior Tótem Color: Basics o Trends	OPBT0017	221
Color exterior Tótem Color: Specials	OPBT0018	355
Color integral Tótem Color: Basic ou Trend	OPBT0019	369
Color integral Tótem Color: Specials	OPBT0020	523
Preparación para grifería (accesorios auxiliares o bañeras)	OPBT0029	68

OPCIONES ESTANTES AUX.

Opciones	Código	€
Color central para estante Color: Basics o Trends	OPBT0027	166
Color central para estante Color: Specials	OPBT0028	221
Color integral para estante auxiliar Color: Basics o Trends	OPBT0012	302
Color integral para estante auxiliar Color: Specials	OPBT0013	405
Preparación para grifería (accesorios auxiliares o bañeras)	OPBT0029	68



← Ficha de pre-instalación o instalación BETA EVOQUE via QR

CERTIFICADOS E INFORMACIONES

· UNE-EN 14516:2017+A1:2019
· UNE-EN 232:2014

Beta Essential

Elegance that defines you



BETA ESSENTIAL V1 170x80 · Scene material · Blanco

Formas y dimensiones

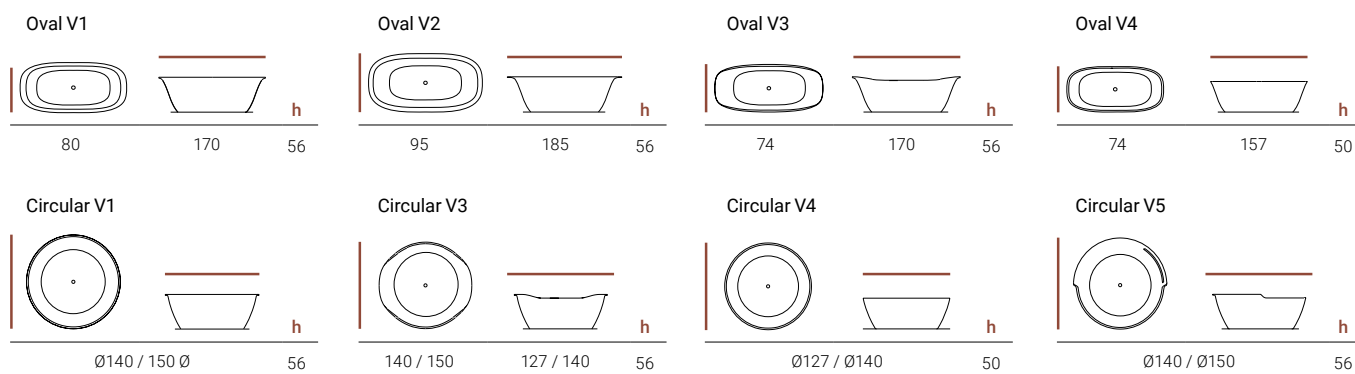

Material, texturas y colores

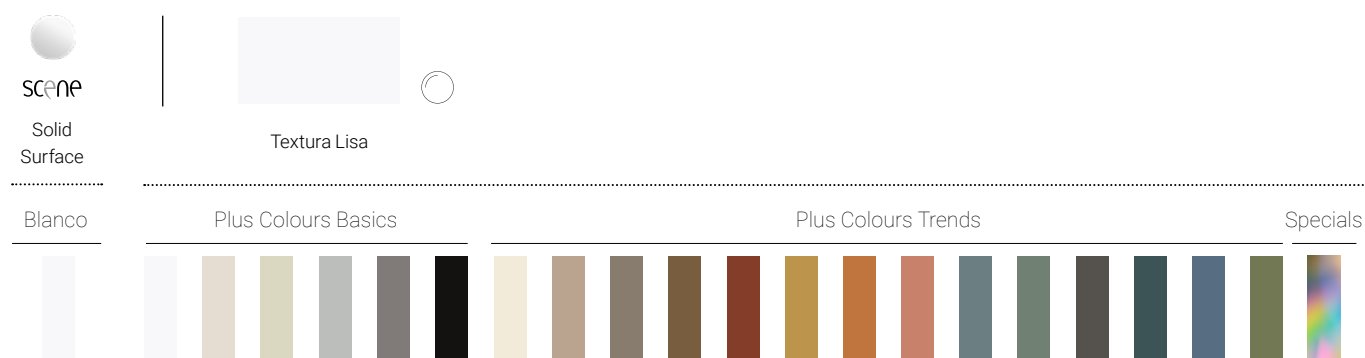

MODELOS BETA ESSENTIAL



Beta Oval V1
80 x 170 x 56h

Sin rebosadero | **3.305€**
Rebosadero integrado | **3.569€**



Beta Oval V2
95 x 185 x 56h

Sin rebosadero | **3.305€**
Rebosadero integrado | **3.569€**



Beta Oval V3
74 x 170 x 56h

Sin rebosadero | **3.305€**
Rebosadero integrado | **3.569€**



Beta Oval V4
74 x 157 x 50h

Sin rebosadero | **3.305€**
Rebosadero integrado | **3.569€**



Beta Circular V1

Sin rebosadero
Ø140 x 56h | **3.535€**
Ø150 x 56h | **3.765€**

Rebosadero integrado
Ø140 x 56h | **3.800€**
Ø150 x 56h | **4.029€**



Beta Circular V3

Sin rebosadero
127 x 140 x 56h | **3.535€**
140 x 150 x 56h | **3.765€**

Rebosadero integrado
127 x 140 x 56h | **3.800€**
140 x 150 x 56h | **4.029€**



Beta Circular V4

Sin rebosadero
Ø127 x 50h | **3.535€**
Ø140 x 50h | **3.765€**

Rebosadero integrado
Ø127 x 50h | **3.800€**
Ø140 x 50h | **4.029€**



Beta Circular V5

Sin rebosadero
Ø140 x 56h | **3.535€**
Ø150 x 56h | **3.765€**

Rebosadero integrado
Ø140 x 56h | **3.800€**
Ø150 x 56h | **4.029€**

MODELOS BETA ESSENTIAL PLUS COLOUR

* Los precios indicados en primera posición corresponden a la gama de Colores Standard y los indicados en segunda posición a los de Colores Special



Beta Plus Colour Oval V1
80 x 170 x 56h

Sin rebosadero | **4.611€**
Rebosadero integrado | **4.876€**



Beta Plus Colour Oval V2
95 x 185 x 56h

Sin rebosadero | **4.611€**
Rebosadero integrado | **4.876€**



Beta Plus Colour Oval V3
74 x 170 x 56h

Sin rebosadero | **4.611€**
Rebosadero integrado | **4.876€**

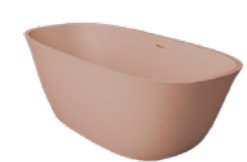

Beta Plus Colour Oval V4
74 x 157 x 50h

Sin rebosadero | **4.611€**
Rebosadero integrado | **4.876€**



Beta Plus Colour Circular V1

Sin rebosadero
Ø140 x 56h | **5.073€**
Ø150 x 56h | **5.302€**

Rebosadero integrado
Ø140 x 56h | **5.337€**
Ø150 x 56h | **5.567€**



Beta Plus Colour Circular V3

Sin rebosadero
127 x 140 x 56h | **5.073€**
140 x 150 x 56h | **5.302€**

Rebosadero integrado
127 x 140 x 56h | **5.337€**
140 x 150 x 56h | **5.567€**



Beta Plus Colour Circular V4

Sin rebosadero
Ø127 x 50h | **5.073€**
Ø140 x 50h | **5.302€**

Rebosadero integrado
Ø127 x 50h | **5.337€**
Ø140 x 50h | **5.567€**



Beta Plus Colour Circular V5



Sin rebosadero
Ø140 x 56h | **5.073€**
Ø150 x 56h | **5.302€**

Rebosadero integrado
Ø140 x 56h | **5.337€**
Ø150 x 56h | **5.567€**

P.V.P. sin I.V.A. en € Los accesorios o complementos de producto que no sean solicitados con el producto original serán tratados como repuestos o complementos, según su tarifa y con recargo por transporte. Información de repuestos y complementos en páginas de 159 a 163. Para otras opciones asesórese contactando con el servicio de atención al cliente.

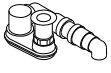





OPCIONES

Válvulas	(A menos que se especifique lo contrario, se proporcionará el desagüe click-clack de acabado Scene)	€
	Válvula click-clack Blanco Scene	Incl.
	Disponible para bañeras con o sin rebosadero	
	Válvula click-clack Cromo	Incl.
	Válvula click clack Scene Plus Colour del mismo color que la bañera	Incl.
	Válvula presurizada H2 Blanco	207
	Disponible para bañeras sin rebosadero	
	Válvula presurizada H2 Cromo	172

Color	€
	554
Color exterior Standard (Basics o Trends)	
	886
Color exterior Specials (RAL o NCS)	

Otros	€
	111
Cabezal C12 (Grafito o blanco)	

TARIFA Totems

Totems	Acabado Scene	Lisa	€
			1.102
	Para más información, consultar la página 118		
			718
	Contacte el servicio de atención al cliente para conocer la posibilidad de producir Totems a medida.		
			1.034
			883
			1.149
			773
			1.471
Color exterior Standard (Basics o Trends)			221
Color exterior Specials (RAL o NCS)			355
Color integral Standard (Basics o Trends)			369
Color integral Specials (RAL o NCS)			523
Preparación para grifería (accesorios auxiliares o bañeras) *			68

Elementos auxiliares	Acabado Scene	Lisa	€
			655
	Para más información, consultar la página 135		
			874
			1.580
Preparación para grifería (accesorios auxiliares o bañeras) *			68
Color central en estante Standard (Basics o Trends)			166
Color central en estante Specials (RAL o NCS)			221
Ambas selecciones de color completo incluyen un ligero ahuesamiento en la zona central para facilitar la instalación.			
Color integral para estante Standard (Basics o Trends)			302
Color integral para estante Specials (RAL o NCS)			405

* Pde reparación para grifería. Esta operación incluye la elaboración de los agujeros para el montaje de grifería en función de una información técnica suficiente proporcionada por el cliente junto con el pedido. Otras situaciones especiales deben ser consultadas con la oficina de atención al cliente.

Material	Modelo	h	Ancho	Largo	Color	Lisa	€
Scene	Oval V1	80	170	BAS	BBEC0032	4.611	
				TRE	BBEC0056	4.611	
				SPE	BBEC0080	4.970	
				BAS	BBEC0033	4.876	
				TRE	BBEC0057	4.876	
				SPE	BBEC0081	5.235	
				BAS	BBEC0040	5.073	
				TRE	BBEC0064	5.073	
				SPE	BBEC0088	5.431	
				BAS	BBEC0041	5.337	
Scene	Circular V1	D.140	TRE	BBEC0065	5.337		
			SPE	BBEC0089	5.696		
			BAS	BBEC0042	5.302		
			TRE	BBEC0066	5.302		
			SPE	BBEC0090	5.661		
			BAS	BBEC0043	5.567		
			TRE	BBEC0067	5.567		
			SPE	BBEC0091	5.926		
			BAS	BBEC0034	4.611		
			TRE	BBEC0058	4.611		
Scene	Oval V2	95	185	SPE	BBEC0082	4.970	
				BAS	BBEC0035	4.876	
				TRE	BBEC0059	4.876	
				SPE	BBEC0083	5.235	
				BAS	BBEC0044	5.073	
				TRE	BBEC0068	5.073	
				SPE	BBEC0092	5.431	
				BAS	BBEC0045	5.337	
				TRE	BBEC0069	5.337	
				SPE	BBEC0093	5.696	
Scene	Circular V3	127	140	BAS	BBEC0046	5.302	
				TRE	BBEC0070	5.302	
				SPE	BBEC0094	5.661	
				BAS	BBEC0047	5.567	
				TRE	BBEC0071	5.567	
				SPE	BBEC0095	5.926	
				BAS	BBEC0036	4.611	
				TRE	BBEC0060	4.611	
				SPE	BBEC0084	4.970	
				BAS	BBEC0037	4.876	
Scene	Oval V3	74	170	TRE	BBEC0061	4.876	
				SPE	BBEC0085	5.235	
				BAS	BBEC0038	4.611	
				TRE	BBEC0062	4.611	
				SPE	BBEC0086	4.970	
				BAS	BBEC0039	4.876	
				TRE	BBEC0063	4.876	
				SPE	BBEC0087	5.235	
				BAS	BBEC0048	5.073	
				TRE	BBEC0072	5.073	
Scene	Circular V4	50	D.127	SPE	BBEC0096	5.431	
				BAS	BBEC0049	5.337	
				TRE	BBEC0073	5.337	
				SPE	BBEC0097	5.696	
				BAS	BBEC0050	5.302	
				TRE	BBEC0074	5.302	
				SPE	BBEC0098	5.661	
				BAS	BBEC0051	5.567	
				TRE	BBEC0075	5.567	
				SPE	BBEC0099	5.926	
Scene	Oval V4	74	157	BAS	BBEC0052	5.073	
				TRE	BBEC0076	5.073	
				SPE	BBEC0100	5.431	
				BAS	BBEC0053	5.337	
				TRE	BBEC0077	5.337	
				SPE	BBEC0101	5.696	
				BAS	BBEC0054	5.302	
				TRE	BBEC0078	5.302	
				SPE	BBEC0102	5.661	
				BAS	BBEC0055	5.567	
Scene	Circular V5	56	D.140	TRE	BBEC0079	5.567	
				SPE	BBEC0103	5.926	
				BAS	BBEC0056	5.567	
				TRE	BBEC0081	5.235	
				SPE	BBEC0089	5.696	
				BAS	BBEC0042	5.302	
				TRE	BBEC0066	5.302	
				SPE	BBEC0090	5.661	
				BAS	BBEC0043	5.567	
				TRE	BBEC0067	5.567	
Scene	Circular V1	D.150	140	SPE	BBEC0094	5.661	
				BAS	BBEC0046	5.302	
				TRE	BBEC0070	5.302	
				SPE	BBEC0094	5.661	
				BAS	BBEC0047	5.567	
				TRE	BBEC0071	5.567	
				SPE	BBEC0095	5.926	
				BAS	BBEC0036	4.611	
				TRE	BBEC0060	4.611	
				SPE	BBEC0084	4.970	
Scene	Circular V3	140	150	BAS	BBEC0048	5.073	
				TRE	BBEC0072	5.073	
				SPE	BBEC0096	5.431	
				BAS	BBEC0049	5.337	
				TRE	BBEC0073	5.337	
				SPE	BBEC0097	5.696	
				BAS	BBEC0050	5.302	
				TRE	BBEC0074	5.302	
				SPE	BBEC0098	5.661	
				BAS	BBEC0051	5.567	
Scene	Circular V4	50	D.140	TRE	BBEC0075	5.567	
				SPE	BBEC0099	5.926	
				BAS	BBEC0052	5.073	
				TRE	BBEC0076	5.073	
				SPE	BBEC0100	5.431	
				BAS	BBEC0053	5.337	
				TRE	BBEC0077	5.337	
				SPE	BBEC0101	5.696	
				BAS	BBEC0054	5.302	
				TRE	BBEC0078	5.302	
Scene	Circular V5	56	D.150	SPE	BBEC0102	5.661	
				BAS	BBEC0055	5.567	
				TRE	BBEC0079	5.567	
				SPE	BBEC0103	5.926	

BETA ESSENTIAL PLUS COLOUR



← Ficha de pre-instalación o instalación BETA ESSENTIAL via QR

CERTIFICADOS E INFORMACIONES

- UNE-EN 14516:2017+A1:2019
- UNE-EN 232:2014

P.V.P. sin I.V.A. en € Los accesorios o complementos de producto que no sean solicitados con el producto original serán tratados como repuestos o complementos, según su tarifa y con recargo por transporte. Información de repuestos y complementos en páginas de 159 a 163. Para otras opciones asesórese contactando con el servicio de atención al cliente.

Material	Modelo	h	Ancho	Largo	Color	Lisa	€
Scene	Oval V1	80	170	BIA	BBEC0001	3.305	
				BIA	BBEC0005	3.569	
	Oval V2	95	185	BIA	BBEC0002	3.305	
				BIA	BBEC0006	3.569	
	Oval V3	74	170	BIA	BBEC0003	3.305	
				BIA	BBEC0007	3.569	
	Oval V4	74	157	BIA	BBEC0004	3.305	
				BIA	BBEC0008	3.569	
	Circular V1	56	D.140	BIA	BBEC0009	3.535	
				BIA	BBEC0013	3.800	
BIA				BBEC0017	3.765		
BIA				BBEC0021	4.029		
Circular V3	56	127	140	BIA	BBEC0010	3.535	
				BIA	BBEC0014	3.800	
		140	150	BIA	BBEC0018	3.765	
				BIA	BBEC0022	4.029	
Circular V4	50	D.127	BIA	BBEC0011	3.535		
			BIA	BBEC0015	3.800		
Circular V5	56	D.140	BIA	BBEC0019	3.765		
			BIA	BBEC0023	4.029		
		D.150	BIA	BBEC0012	3.535		
			BIA	BBEC0016	3.800		
			BIA	BBEC0020	3.765		
			BIA	BBEC0024	4.029		

Opciones	Código	€
Válvula click clack con embellecedor Scene Color: Blanco	OPBT0001	Incl.
Válvula click-clack acabado: Cromo	OPBT0005	Incl.
Válvula click clack Scene Plus Colour: Standard Basics	OPBT0023	Incl.
Válvula click clack Scene Plus Colour: Standard o Trends	OPBT0024	Incl.
Válvula click clack Scene Plus Colour: Specials	OPBT0025	Incl.
Válvula presurizada H2 Color: Blanco	OPBT0006	207
Válvula presurizada H2 acabado: Cromo	OPBT0007	172
Color exterior de bañera: Basics o Trends	OPBT0008	554
Color exterior de bañera: Specials	OPBT0009	886
Cabezal C12 Color: Blanco	OPBT0015	111
Cabezal C12 Color: Negro	OPBT0016	111
Preparación para grifería (accesorios auxiliares o bañeras)	OPBT0029	68

Material	Modelo	h	Ancho	Largo	Color	Lisa	€	
Scene	Totems	Kuiper	62	12	40	BLA	BTOC0011	1.102
		Kuiper	67	12	40	BLA	BTOC0010	1.102
		Tótem	57	15	40	BLA	BTOC0001	718
		Tótem	57	15	60	BLA	BTOC0002	1.034
		Tótem	80	15	40	BLA	BTOC0003	773
		Tótem	80	15	60	BLA	BTOC0004	1.149
		Tótem	80	15	21	BLA	BTOC0005	774
		Tótem	100	15	60	BLA	BTOC0006	1.471

Opciones	Código	€
Color exterior Tótem Color: Basics o Trends	OPBT0017	221
Color exterior Tótem Color: Specials	OPBT0018	355
Color integral Tótem Color: Basic ou Trend	OPBT0019	369
Color integral Tótem Color: Specials	OPBT0020	523
Preparación para grifería (accesorios auxiliares o bañeras)	OPBT0029	68

Material	Modelo	h	Ancho	Largo	Color	Lisa	€	
Scene	Estantes Auxiliares	Estante	12	15	70	BLA	BTOC0007	655
		Estante	20	9	120	BLA	BTOC0008	874
		Estante	20	9	200	BLA	BTOC0009	1.389

Opciones	Código	€
Color central para estante Color: Basics o Trends	OPBT0027	166
Color central para estante Color: Specials	OPBT0028	221
Color integral para estante auxiliar Color: Basics o Trends	OPBT0012	302
Color integral para estante auxiliar Color: Specials	OPBT0013	405
Preparación para grifería (accesorios auxiliares o bañeras)	OPBT0029	68

Beta Fusion

Integrated design



BETA FUSION · 150x150 · Scene material · Blanco

BETA FUSION ENCASTRADA



Rectangular
85-100 x 175-200

3.224€



Oval
100 x 185

3.224€



Free design Rectangular
85-100 x 175-200

3.800€

Exemples: Free design Rectangular



Cuadrado
Ø140 | 3.454€
Ø150 | 3.684€



Redonda
Ø150 | 3.684€

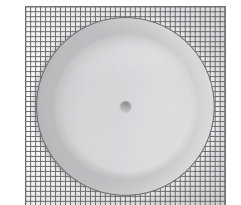

Free design Redonda
Ø140-150
4.029€

Exemples: Free design Redonda

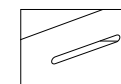

Todos los modelos
Beta Fusion tienen
rebosadero incluido.

Formas y dimensiones

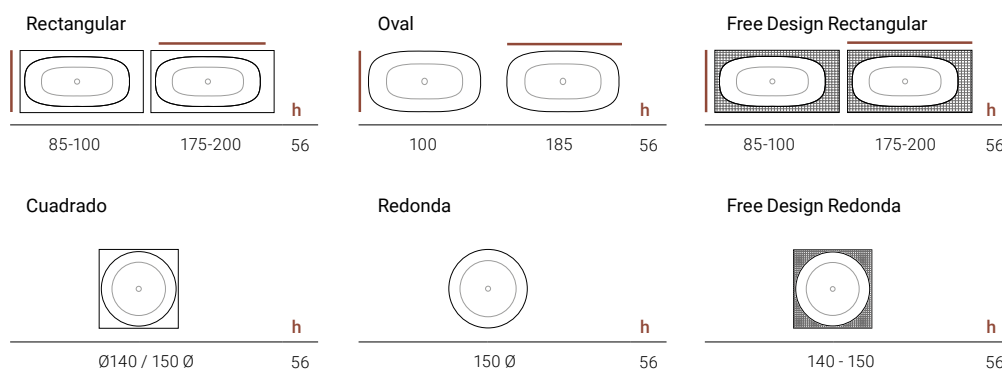

Material, texturas y colores

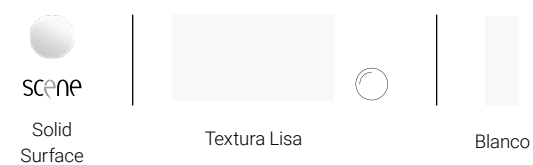

Opciones

Válvulas



(A menos que se especifique lo contrario, se proporcionará el desagüe click-clack de acabado Scene) €

Válvula click-clack Blanco Scene **Incl.**

Válvula click-clack Cromo **Incl.**

Válvula click-clack con llenado por rebosadero Blanco **207**

Válvula click-clack con llenado por rebosadero cromo **172**

Otros



Cabezal C12 (Grafito o blanco) **111**

Preparación para grifería (accesorios auxiliares o bañeras) **68**

Material	Ancho	Largo	Color	Lisa	€
BETA FUSION Scene	85 - 100	175 - 200	BLA	BBEC0025	3.224
	140	140	BLA	BBEC0028	3.454
	150	150	BLA	BBEC0029	3.684
	100	185	BLA	BBEC0026	3.224
	D. 150		BLA	BBEC0030	3.684
	85 - 100	175 - 200	BLA	BBEC0027	3.800
	140 - 150	140 - 150	BLA	BBEC0031	4.029

Opciones	Código	€
Válvula click-clack con embellecedor Scene Color: Blanco	OPBT0001	Incl.
Válvula click-clack acabado: Cromo	OPBT0005	Incl.
Válvula click-clack con relleno por rebosadero Color: Blanco	OPBT0022	207
Válvula click-clack con relleno por rebosadero acabado: Cromo	OPBT0021	172
Cabezal C12 Color: Blanco	OPBT0015	111
Cabezal C12 Color: Graphite	OPBT0016	111
Preparación para grifería (accesorios auxiliares o bañeras)	OPBT0029	68

Información técnica, adhesivos kits y repuestos

Materiales (*Scene et Kromat*)

Limpieza

Instalación de platos de ducha

Adhesivos

Reparación de superficies

Repuestos

Certificados

Condiciones generales de venta



← Ficha de pre-instalación o instalación BETA FUSION via QR

CERTIFICADOS E INFORMACIONES

· UNE-EN 14516:2017+A1:2019
· UNE-EN 232:2014

P.V.P. sin I.V.A. en € Los accesorios o complementos de producto que no sean solicitados con el producto original serán tratados como repuestos o complementos, según su tarifa y con recargo por transporte. Información de repuestos y complementos en páginas de 159 a 163. Para otras opciones asesórese contactando con el servicio de atención al cliente.



DESCRIPCIÓN

Es una composición avanzada de materias minerales, polímeros orgánicos y aditivos específicos cuya finalidad es la consecución de formas complejas por molde consiguiendo una gran solidez, uniformidad y belleza. Lo podemos situar entre los materiales denominados "solid surface", es decir un material sintético homogéneo y compacto que no tiene piel, por lo que la superficie expuesta tiene las mismas propiedades que el interior.

Aptitud para su uso en platos de ducha, lavabos y bañeras

Clasificación según ensayos	UNE-EN 14527: 2016+A1: 2019 Platos de ducha para uso doméstico	EN 14527 - CL1
	UNE-EN 14688: 2016+A1: 2019 Lavabos. Requisitos funcionales y métodos de ensayo	EN 14688 - CL00 / EN 14688 - CL25
	UNE-EN 14516: 2016+A1: 2019 Bañeras para uso doméstico	EN 14516 - CL1
Aptitud para limpieza	Aspecto de la superficie	Apto
	Evacuación del agua	Apto
Durabilidad	Estabilidad del fondo	Apto
	Resistencia a las variaciones de temperatura	Apto
	Resistencia a productos químicos /colorantes	Apto
	Ácido acético (CH3COOH), 10% V/V	Apto
	Hidróxido sódico (NaOH), 5% m/m	Apto
	Etanol (C2 H5OH), 70% V/V	Apto
	Hipoclorito sódico (NaOCl) 5% libre de cloro (Cl2)	Apto
Azul de metileno, 1% m/m	Apto	

Propiedades físico-mecánicas

Densidad aparente	UNE-EN 14617-1: 2013	1,7 - 1,8 g/cm3
Dureza Bârcol	UNE-EN ISO 53270: 2012	60 BH
Resistencia a la abrasión	UNE-EN ISO 19712-1: 2013	Apto
Resistencia al rayado	Método Taber 551. HS1000	< 0,1 mm
Resistencia al impacto	UNE-EN 14617-9: 2005 / UNE-EN ISO 19712-1: 2013	8 J/ Apto
Resistencia a la flexión	UNE-EN 14617-2: 2016	60 MPa
Absorción de agua	UNE-EN 14617-1: 2013	< 0,2%
Porosidad superficial	UNE-EN 14617-2: 2016	Apto
Resistencia a los productos químicos	UNE-EN ISO 19712-1: 2013	Apto
Coefficiente de dilatación térmica lineal	UNE-EN 14617-11: 2006	$\alpha(30-60^{\circ}\text{C}) 42 \times 10^{-6} \text{ }^{\circ}\text{C}^{-1}$
Resistencia al choque térmico	UNE-EN ISO 19712-1: 2013	Apto
Resistencia a los ciclos de vapor	UNE-EN ISO 4611: 2009	100% humedad, 100 °C, 12 ciclos, sin daños visibles
Resistencia a la inmersión en agua caliente	MTI-E14	Inmersión en agua a 55 °C, 24h, sin daños visibles
Resistencia al calor húmedo	UNE-EN ISO 19712-1: 2013	Sin cambio visible
Resistencia al vapor de agua	UNE-EN ISO 4611: 2009	Sin cambio visible
Resistencia a la luz	UNE-EN ISO 19712-1: 2013 (UNE-EN 4892-2 MÉTODO B)	5. Sin cambio visible
Estabilidad en el color	UNE-EN ISO 19712-1: 2013	$\Delta E < 1,0$

· Ver nota técnica en página 164



DESCRIPCIÓN

Es un compuesto compacto realizado con resinas y cargas minerales variadas, que cuenta con una capa exterior de gel coat iso npg de máxima calidad y que otorga una elevada dureza y excelentes características al material para su uso en el baño. El acabado superficial puede presentarse en diferentes colores y texturas y posee una excelente resistencia a productos de higiene habituales y facilidad de limpieza para garantizar su durabilidad

Aptitud para su uso en platos de ducha y lavabos

Clasificación según ensayos	UNE-EN 14527: 2016+A1: 2019 Platos de ducha para uso doméstico	EN 14527 - CL1
	UNE-EN 14688: 2016+A1: 2019 Lavabos. Requisitos funcionales y métodos de ensayo	EN 14688 - CL00
	Aspecto de la superficie	Apto
Aptitud para limpieza	Evacuación del agua	Apto
	Durabilidad	Estabilidad del fondo
Resistencia a las variaciones de temperatura		Apto
Resistencia a productos químicos /colorantes		Apto
Ácido acético (CH3COOH), 10% V/V		Apto
Hidróxido sódico (NaOH), 5% m/m		Apto
Etanol (C2 H5OH), 70% V/V		Apto
Hipoclorito sódico (NaOCl) 5% libre de cloro (Cl2)		Apto
Azul de metileno, 1% m/m	Apto	

Propiedades físico-mecánicas

Densidad aparente	UNE-EN 14617-1: 2013	1,9 - 2,1 g/cm3
Dureza Bârcol	UNE-EN ISO 53270: 2012	55 ± 5 BH
Resistencia a la abrasión	UNE 48250:1992	Apto
Resistencia al rayado	CSA B45.5/IAPMO Z124: 2017 ST 5.2	Apto
Resistencia al impacto	UNE-EN 14617-9: 2005	6 J
Resistencia a la flexión	UNE-EN 14617-2: 2016	55 MPa
Absorción de agua	UNE-EN 14617-1: 2013	< 0,2%
Porosidad superficial	UNE-EN 21227-1: 2004	Apto
Resistencia a los productos químicos	MTI-E23	Apto
Coefficiente de dilatación térmica lineal	UNE-EN 14617-11: 2006	$\alpha(30-60^{\circ}\text{C}) 34 \times 10^{-6} \text{ }^{\circ}\text{C}^{-1}$
Resistencia al choque térmico	UNE-EN ISO 19712-1: 2013	Apto
Resistencia a los ciclos de vapor	UNE-EN ISO 4611: 2009	100% Humedad, 100 °C, 12 ciclos, sin cambios visibles
Resistencia a la inmersión en agua caliente	MTI Lab E14	Inmersión en agua 55 °C, 24h Sin cambios visibles
Resistencia al calor húmedo	UNE-EN ISO 4611: 2009	Sin cambios visibles
Resistencia al vapor de agua	UNE-EN ISO 4611: 2009	Sin cambios visibles
Resistencia a la luz	UNE-EN ISO 16474-2: 2014	Xenotest (300h) $\Delta E < 1,0$
Estabilidad en el color	UNE-EN ISO 11664-4: 2020	$\Delta E < 2,0$

· Ver nota técnica en página 164

Uso y mantenimiento

Todos nuestros productos cumplen con las exigencias requeridas en una sala de baño. Además de su interior, su superficie no porosa lo hace resistente a la humedad, asépticos y de fácil limpieza y mantenimiento.

Scene es un producto sólido, de masa homogénea, que ofrece ventajas para la recuperación de su superficie y una solución tecnológica al diseño de vanguardia por su aspecto cálido y por su capacidad para generar geometrías complejas.

Kromat es un compuesto compacto realizado con resinas y cargas minerales, que cuenta con una capa exterior de máxima calidad sanitaria, otorgando una elevada dureza y resistencia química para su uso en el baño.

La facilidad para la limpieza, la visibilidad de depósitos de cal u otras manchas pueden variar en función del material, la textura, el color, o las características antideslizamiento de la superficie, por lo que la información ofrecida es genérica y es conveniente atenerse a lo descrito en el manual específico suministrado junto a cada producto.

Limpieza

· Limpieza diaria

Para evitar la aparición de manchas de cal, enjuagar y secar la superficie después de cada uso. En la limpieza rutinaria es aconsejable utilizar jabón neutro sobre un paño húmedo o una esponja no abrasiva, posteriormente aclarar y secar toda la superficie. Asegurar una ventilación suficiente en el baño.

· Limpieza manchas de cal

En caso de precisar la eliminación de manchas de cal, utilizar limpiadores antical habituales en el mercado (Viakal, etc.), aplicar con paño húmedo dejando actuar un minuto y después de aclarar con abundante agua, limpiar y secar con un paño suave.

· Limpieza manchas persistentes

Scene En superficies que requieran una limpieza intensa utilizar detergentes en gel o productos tipo CIF crema con estropajos tipo Scotch Brite azul. Frotar en movimientos circulares hasta eliminar las manchas y terminar aclarando con agua limpia y secando con un paño suave.

Kromat No utilice productos abrasivos para la limpieza pues estos pueden dañar la superficie.

Precauciones

Evite todo contacto con productos de limpieza o desinfectantes agresivos como sosa cáustica, acetona, desengrasantes, metanol, ácidos fuertes como el sulfamán, decapantes o lejías, estos pueden dañar la superficie. En caso de uso accidental, limpiar inmediatamente con abundante agua y jabón neutro, aclarar y secar. Evite todo contacto prolongado con productos de cosmética que contengan tintes o pigmentos pues pueden manchar la superficie. En caso de contacto accidental, limpiar según las recomendaciones de limpieza. Los complementos o rejillas de acabados metálicos u otros materiales deberán regirse en su cuidado y mantenimiento por las instrucciones específicas que les corresponda, pudiendo diferir de las principales del producto la que acompaña.

Recuperación de superficie

Scene En productos de superficie lisa en los que se produzcan leves arañazos, manchas persistentes, pequeños desconches en esquinas o bordes, etc., que requieran recuperar la superficie a su estado original, proceder repasando la superficie con papel abrasivo de granulometría P100 para recuperar la forma deseada, P220 para mejorar el acabado y P400/P600 para uniformizar el aspecto matizado de la superficie afectada con la de su entorno. No aplicar este proceso en superficies texturizadas. En caso de producirse desconches importantes o rayas severas que requieran un aporte de material, o precisar actuar sobre superficies texturizadas, solicitar el kit de reparación Scene

Kromat En caso de producirse rayas o arañazos solicitar nuestro kit de retoque Kromat indicando el modelo y color correspondiente al producto. En caso de producirse una severa degradación de la superficie por acción de las manchas de agua, etc, solicitar el kit de restauración Kromat indicando el modelo y color correspondiente al producto. En caso de producirse desconches que requieran un aporte de material, solicitar el kit de reparación Kromat (Masa+restauración) indicando el modelo y color correspondiente al producto.

Nuestro departamento de materiales, ha desarrollado en sus laboratorios, y en colaboración con otras instituciones, ensayos para determinar la afición de nuestros materiales por contacto con diferentes productos y su incidencia. La calidad y avances de los materiales ofrecen nuevas prestaciones en su comportamiento. A continuación, se muestran resultados obtenidos sobre muestras reales de Scene y Kromat en relación a una serie de productos tras ser sometido a ensayos

Descripción	Kromat		Scene
	Bianco	Graphite	Blanco
Mr.Proper (Don limpio)	24h	24h	24h
Lejía	24h	16h	24h
Amoniaco	24h	24h	2h
Viakal	24h	24h	2h
Bicarbonato de Sodio	24h	24h	24h
Agua oxigenada	24h	24h	24h
Alcohol de quemar	24h	24h	24h
Acetona	24h	24h	24h
Detertek	24h	24h	2h
Disolvente	24h	24h	24h
Cilit Bang	24h	24h	24h
Vinagre Blanco	24h	24h	24h
Sulfumán	24h	24h	2h
Tinte pelo	2h	24h	2h
Yodo	16h	24h	24h
Limpiacristales	24h	24h	24h
Sosa	2h	2h	2h

Nota: Los valores presentados indican el nivel A relativo a "Sin cambios visibles importantes en superficie". La tabla podría alargarse en el tiempo ofreciendo valores a niveles B, C, y D, pero consideramos que a efectos informativos estos valores son suficientemente representativos a los efectos planteados.

Nota: Esta tabla ofrece una serie de informaciones a fin de poder conocer el comportamiento de los materiales ante diferentes productos frecuentes en entornos de baño. Aunque en algunos valores se ofrezca un grado de resistencia satisfactorio, esta información lo es a título informativo, y no cambia las recomendaciones de limpieza que con cada producto se suministren, y que deben de respetarse.

Recomendaciones para la instalación de platos

1 Almacenaje / manipulación

Almacenar el plato en posición horizontal.

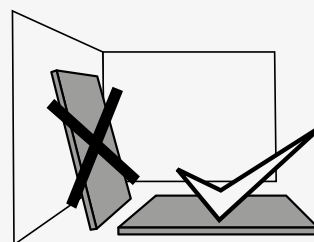

3 Válvula desagüe

Instalar la válvula suministrada siguiendo las instrucciones del fabricante.

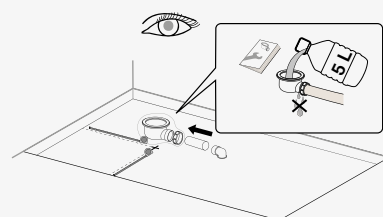

5 Verificar el correcto desagüado

Situar el plato en su emplazamiento, comprobar el nivelado y el correcto desagüado.

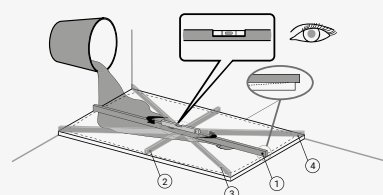

7 Juntas de dilatación

Para una correcta instalación hay que mantener juntas de dilatación en el perímetro del plato de ducha.

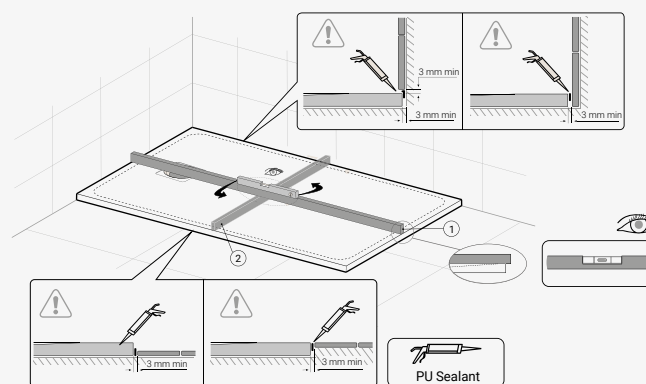

← Hoja de pre-instalación e instalación de platos vía QR

2 Verificación producto

Verificar que el plato corresponde con el pedido y está en perfecto estado para su instalación

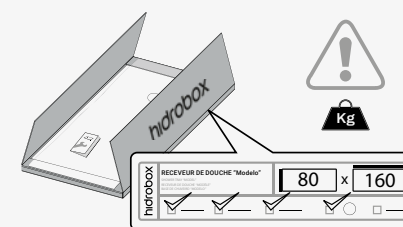

4 Base instalación

Preparar la base perfectamente nivelada con mortero u hormigón, dejar secar el tiempo indicado en las instrucciones del fabricante. La válvula no debe sobresalir de la base de apoyo.

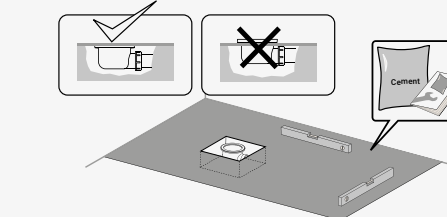

6 Unir el plato a la base

Limpiar los restos de polvo de la base de instalación y de la parte trasera del plato. Fijar el plato a la base de apoyo siguiendo las instrucciones del manual de instalación.

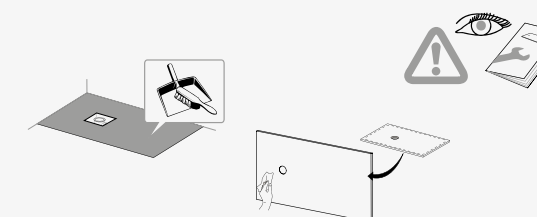

8 Sellado y acabado

Proteger el plato con el cartón de embalaje hasta la finalización de las obras. Sellar la junta perimetral, colocar la rejilla y dejar secar durante 24 horas

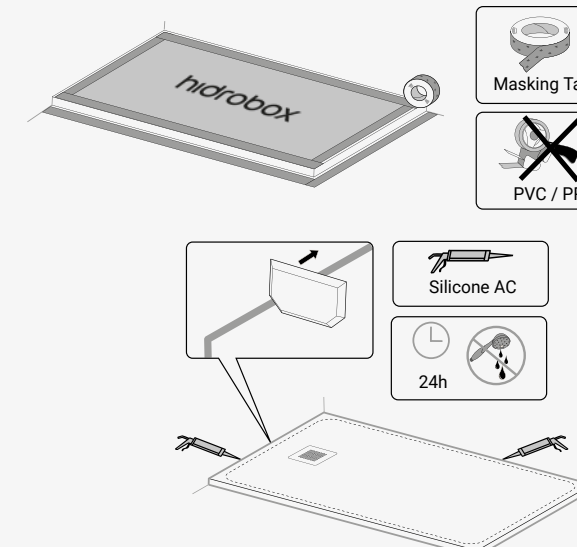

· Ver nota técnica en página 164

Instalación con llana dentada

Recomendado para los platos de ducha y paneles fabricados en Scene y Kromat, todas la series

ADHESIVOS

Adhesivo para aplicación con llana dentada

€ UD



MAPEI Ultrabond ECO PU 2K
Bote de 5KG o 10KG Blanco

Adhesivo bicomponente de poliuretano, de altas prestaciones y libre de disolventes, de deslizamiento vertical nulo, para la colocación de baldosas cerámicas y material pétreo, con muy baja emisión de sustancias volátiles (VOC). Clasificado como EC1 R Plus, con muy baja emisión de sustancias orgánicas volátiles (VOC's) según el GEV-EMICODE.

5KG 98
10KG 159

Transporte incluido en el caso de que sea solicitado y suministrado con el producto principal (plato de ducha o panel mural). Los productos que no reúnan estos requisitos serán tratados como complementos y se adicionará un recargo por transporte (exceptuando en pedidos superiores a 500€ donde los portes estarán incluidos). Ante cualquier duda asesórese contactando con el servicio de atención al cliente.

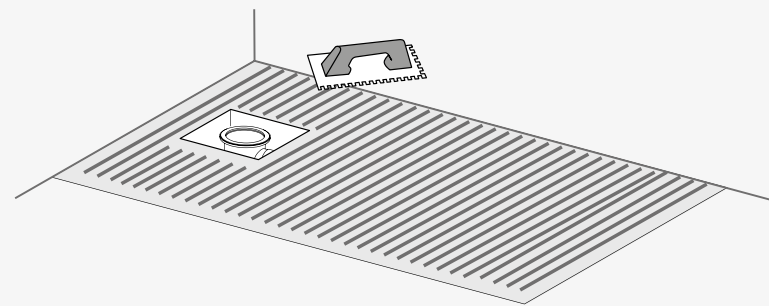
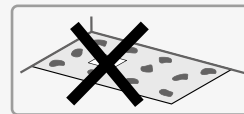
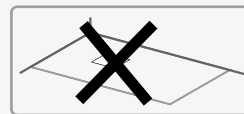

Consulte el manual de instalación y mantenimiento del producto adquirido para más información.

Las informaciones contenidas en estas páginas en cuanto a instalación, lo son de manera genérica. La información detallada al respecto de un producto concreto corresponde al manual que se suministra junto a él, y que debe de ser consultado previamente a su instalación. Estas recomendaciones son genéricas y no está adaptadas a las casuísticas particulares de todos los diseños y formatos posibles. Igualmente es necesario leer y seguir las instrucciones que el fabricante de adhesivos o pies regulables realice sobre sus productos para obtener el mejor resultado en la instalación, respetando sus recomendaciones.

CONSUMO ESTIMADO DE ADHESIVO ULTRABONS ECO PU 2K SEGÚN DIMENSIONES PARA LA INSTALACIÓN CON LLANA DENTADA (EN KG)

(cm)	90	100	110	120	130	140	150	160	170	180	190	200	210	220	230
70	2	2	3	3	3	3	4	4	4	4	7	7	7	8	8
75	2	3	3	3	3	4	4	4	4	5	7	8	8	8	9
80	3	3	4	3	4	4	4	4	5	5	8	8	8	9	9
85	3	3	3	4	4	4	4	5	5	5	8	9	9	9	10
90	3	3	3	4	4	4	5	5	5	6	9	9	9	10	10
100	3	4	4	4	5	5	5	8	9	9	10	10	11	11	12
110	3	4	4	5	5	5	6	9	9	10	10	11	12	12	13
120	4	4	5	5	5	8	9	10	10	11	11	12	13	13	14
130	4	5	5	5	6	9	10	10	11	12	12	13	14	15	

Instalación con cordones

Válido para los platos de ducha fabricados en Kromat de las series Neo plus, Twins, One, Arq, Pure hasta formatos de 100x200, y paneles fabricados en Scene y Kromat

ADHESIVOS

Adhesivo para aplicación con cordones

€ UD

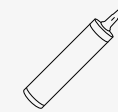

MAPEI Ultrabond MS Rapid
Cartucho de 300 ml

Adhesivo de montaje para interiores y exteriores con elevado efecto ventosa y fraguado rápido. Clasificado como EC1Plus, con muy baja emisión de sustancias orgánicas volátiles (VOC's) según el GEV-EMICODE.

18

Transporte incluido en el caso de que sea solicitado y suministrado con el producto principal (plato de ducha o panel mural). Los productos que no reúnan estos requisitos serán tratados como complementos y se adicionará un recargo por transporte (exceptuando en pedidos superiores a 500€ donde los portes estarán incluidos). Ante cualquier duda asesórese contactando con el servicio de atención al cliente.

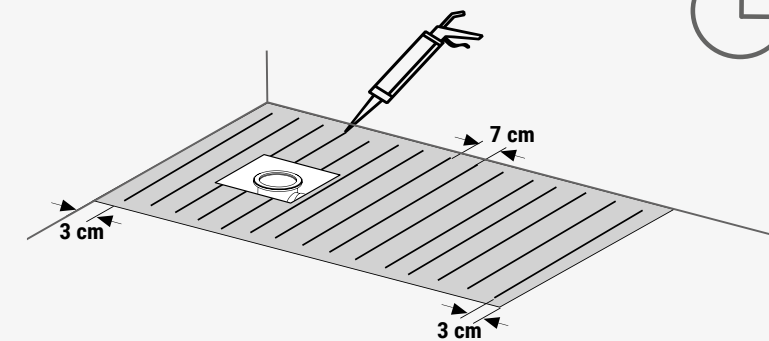
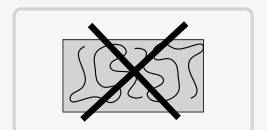
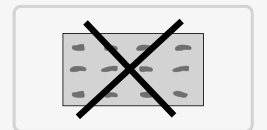

Consulte el manual de instalación y mantenimiento del producto adquirido para más información.

Las informaciones contenidas en estas páginas en cuanto a instalación, lo son de manera genérica. La información detallada al respecto de un producto concreto corresponde al manual que se suministra junto a él, y que debe de ser consultado previamente a su instalación. Estas recomendaciones son genéricas y no está adaptadas a las casuísticas particulares de todos los diseños y formatos posibles. Igualmente es necesario leer y seguir las instrucciones que el fabricante de adhesivos o pies regulables realice sobre sus productos para obtener el mejor resultado en la instalación, respetando sus recomendaciones.

CONSUMO ESTIMADO DE ADHESIVO ULTRABON MS RAPID SEGÚN DIMENSIONES PARA LA INSTALACIÓN CON CORDONES (EN CARTUCHOS)

(cm)	90	100	110	120	130	140	150	160	170	180	190	200
70	2	2	3	3	3	3	4	4	4	4	7	7
75	2	3	3	3	3	4	4	4	4	5	7	8
80	3	3	4	3	4	4	4	4	5	5	8	8
85	3	3	3	4	4	4	4	5	5	5	8	9
90	3	3	3	4	4	4	5	5	5	6	9	9
100	3	4	4	4	5	5	5	8	9	9	10	10

Instalación sobre pies

Recomendado para los platos de ducha fabricados en Kromat

Pies

Pies para la instalación de platos de ducha

€ UD



Pies

Pack de 4 piezas para la instalación sobre Pies.

48

El transporte estará incluido si el producto se solicita al mismo tiempo que el producto principal (plato de ducha o panel mural). Los pedidos realizados por separado del producto principal se tratarán como productos adicionales y se aplicará un coste adicional de transporte (excepto para los pedidos superiores a 500 €, en los que los gastos de envío están incluidos). En caso de duda, por favor, póngase en contacto con nuestro servicio de atención al cliente.

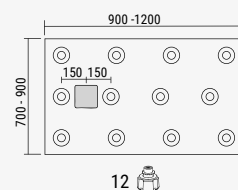
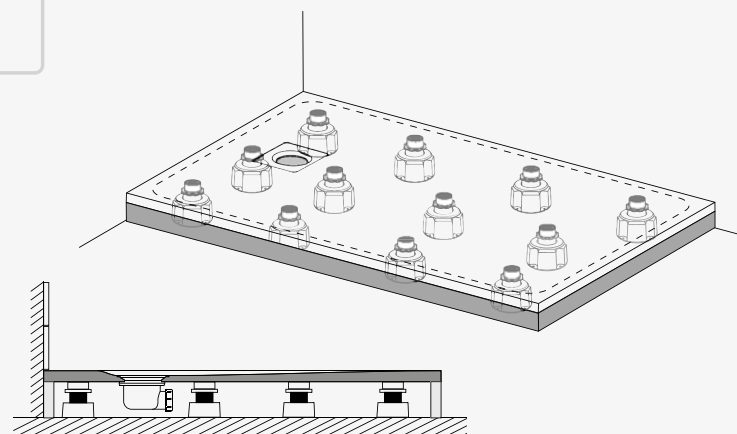

Consulte el manual de instalación y mantenimiento del producto adquirido para más información

La información contenida aquí relativa a la instalación es de carácter general. La información detallada para un producto concreto se encuentra en el manual que se suministra junto con el producto. Este manual debe consultarse antes de proceder a la instalación. Estas recomendaciones son de carácter general y, por tanto, no se adaptan a todos los casos de diseño o dimensiones. Asimismo, deben consultarse y seguirse las instrucciones indicadas por el fabricante del adhesivo y de las Pies regulables para obtener el mejor resultado posible durante la instalación, respetando todas estas indicaciones.

PLATOS DE DUCHA KROMAT SERIES: NEO PLUS / QUADRO / ONE / PURE / ARQ (Hasta 100 x 200 cm.)

cm.	90	100	110	120	130	140	150	160	170	180	190	200
70	12	12	12	12	16	16	16	16	20	20	20	20
75	12	12	12	12	16	16	16	16	20	20	20	20
80	12	12	12	12	16	16	16	16	20	20	20	20
85	12	12	12	12	16	16	16	16	20	20	20	20
90	12	12	12	12	16	16	16	16	20	20	20	20
100		12	12	12	16	16	20	20	28	28	28	28

PLATOS DE DUCHA KROMAT SERIES: TWINS

cm.	90	100	110	120	130	140	150	160	170	180	190	200
80		16	16	16	20	20	20	20	24	24		
85		16	16	16	20	20	20	20	24	24		
90		16	16	16	20	20	20	20	24	24		

Sellador de juntas

Silicona de sellado de juntas para platos de ducha y paneles

ADHESIVOS

Sellador

€ UD



MAPEI Mapesil AC

Cartucho de 310 ml

Sellador Silicónico monocomponente de reticulación acética, antimoho, exento de disolventes. Clasificado conforme a las normas ISO 11600 F 25 LM, DIN 18540, BS 5889, ASTM C 920, TT S 00230C, TT 00230C, TT 001543A y como EC1 Plus, con muy baja emisión de sustancias orgánicas volátiles (VOC's) según el GEV-EMICODE.

15

Transporte incluido en el caso de que sea solicitado y suministrado con el producto principal (plato de ducha o panel mural). Los productos que no reúnan estos requisitos serán tratados como complementos y se añadirá un recargo por transporte (exceptuando en pedidos superiores a 500€ donde los portes estarán incluidos). Ante cualquier duda asesórese contactando con el servicio de atención al cliente.

A continuación se presenta una propuesta de color adecuada según nuestros criterios a la carta de colores estándar de Hidrobox.

Color Kromat | Standard Basics



Bianco → 100 Blanco Pietra → 103 Blanco Luna Beige → 137 Caribe Cement → 111 Gris Plata Iron → 119 Gris Londres Graphite → 120 Negro



Consulte la carta de colores del fabricante para la gama Standard Basics, Standard Trends y RAL /NCS

CONSUMOS

Junta a testa

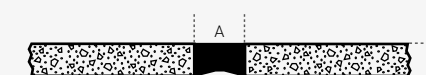

Dimensiones de la junta en mm (a x b)	Metros lineales por cartucho
5 x 5	12
10 x 5	6
10 x 10	3
15 x 10	2
20 x 10	1,5
25 x 10	1,25
30 x 15	0,7
40 x 20	0,4

Junta triangular

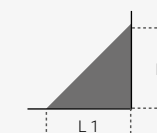

Dimensiones de la junta en mm (L1 x L2)	Metros lineales por cartucho
5 x 5	25
10 x 10	6
10 x 15	3
10 x 20	1,5

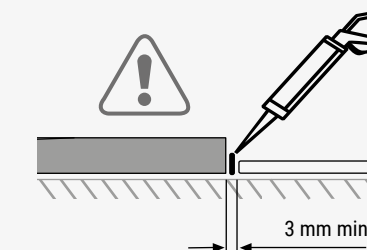

La junta de dilatación en platos de ducha o paneles debe de ser de 3 mm



Las informaciones contenidas en estas páginas en cuanto a instalación, lo son de manera genérica. La información detallada al respecto de un producto concreto corresponde al manual que se suministra junto a él, y que debe de ser consultado previamente a su instalación. Estas recomendaciones son genéricas y no está adaptadas a las casuísticas particulares de todos los diseños y formatos posibles. Igualmente es necesario leer y seguir las instrucciones que el fabricante de adhesivos o pies regulables realice sobre sus productos para obtener el mejor resultado en la instalación, respetando sus recomendaciones.

Reparación

KITS DE REPARACIÓN

	<p>Scene KIT REPARACIÓN</p> <p>Kit de reparación Scene Blanco</p>	<p>€</p> <p>58</p>
	<p>Kromat KIT REPARACIÓN*</p> <p>Kit de retoque Kromat Color Standard Basic o Trend</p> <p>Kit de retoque Kromat Color Special</p>	<p>€</p> <p>41</p> <p>58</p>
<p>Kromat KIT RESTAURACIÓN*</p> <p>Kit de restauración Kromat Color Standard Basic o Trend</p> <p>Kit de restauración Kromat Color Special</p>	<p>€</p> <p>82</p> <p>99</p>	
<p>Kromat KIT REPARACIÓN + RESTAURACIÓN*</p> <p>Kit de reparación + restauración Kromat Color Standard Basic o Trend</p> <p>Kit de reparación + restauración Kromat Color Special</p>	<p>€</p> <p>111</p> <p>128</p>	

* Para una mejor adecuación del kit de reparación al producto, es conveniente identificar adecuadamente la serie y el color del plato de ducha, preferiblemente facilitar la confirmación de pedido o factura correspondiente.

Válvulas para platos de ducha y bañeras

VÁLVULAS NEO PLUS, QUADRO, ONE, PURE, UNIQUE, ICONIK, LOOVERS

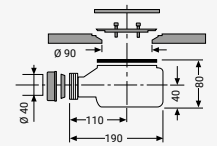
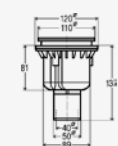
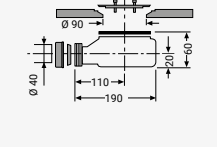
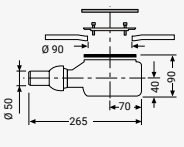
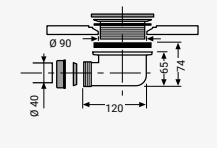
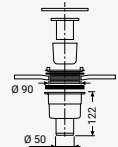
	<p>Válvula salida horizontal Viega 90 Tempoplex Según norma EN - 274 - Caudal de evacuación: 0,64 l/s a 15 mm c/a</p>	<p>44</p>
	<p>Válvula salida vertical Viega 90 Tempoplex Según norma EN - 274 - Caudal de evacuación: 0,64 l/s a 15 mm c/a</p>	<p>88</p>
	<p>Válvula salida horizontal Viega 90 Tempoplex extraplana Caudal de evacuación: 0,55 l/s a 15 mm c/a</p>	<p>67</p>
	<p>Válvula salida horizontal Viega 90 Tempoplex plus Según norma EN - 274 - Caudal de evacuación: 0,85 l/s a 15 mm c/a</p>	<p>67</p>
	<p>Válvula salida horizontal Según norma EN - 274 - Caudal de evacuación: 0,42 l/s a 15 mm c/a</p>	<p>39</p>
	<p>Válvula salida vertical Según norma EN - 274 - Caudal de evacuación: 0,42 l/s a 15 mm c/a</p>	<p>44</p>

VÁLVULAS LINE, TWINS, ARQ, LOOVERS

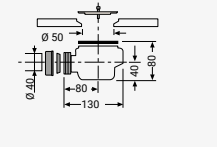
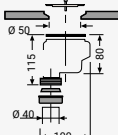
	<p>Válvula salida horizontal Viega 50 Domoplex Según norma EN - 274 - Caudal de evacuación: 0,4 l/s a 15 mm c/a</p>	<p>50</p>
	<p>Válvula salida vertical Viega 50 Domoplex Según norma EN - 274 - Caudal de evacuación: 0,4 l/s a 15 mm c/a</p>	<p>67</p>

VÁLVULAS UNIQUE

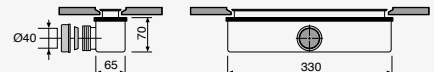
	<p>Válvula lineal 30 salida horizontal * Según norma EN - 274 -</p>	<p>88</p>
---	---	-----------

VÁLVULAS PARA BAÑERAS

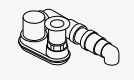
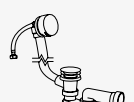
		Cromo	Blanco
	Válvula click-clack (Space, Beta)	46	81
	Válvula click-clack Scene Plus Colour (Space, Beta)	85	107
	Válvula presurizada H1 (Beta Essential)	299	334
	Válvula presurizada H2 (Space)	299	334
	Válvula click-clack con relleno por rebosadero (Beta Fusion)	110	144

Tapas y rejillas para platos de ducha

NEO PLUS, QUADRO

	Colores			
	Inox	Basic	Trend	Specials
Rejilla POINT redonda (12,9 Ø cm)	30	33	44	78
Rejilla STAR redonda (12,9 Ø cm)	30	33	44	78
Rejilla CLASSIC redonda (12,9 Ø cm)	30	-	-	-
	Steel	Rame	Gold	Gunmetal
Rejilla RADIANCE redonda (12,9 Ø cm)	67	67	67	67

LINE

	Colores			
	Inox	Basic	Trend	Specials
Tapa LINE L60 Metálica (7 x 61 cm)	67			
Tapa LINE L70 Metálica (7 x 71 cm)	67			
Tapa LINE L80 Metálica (7 x 81 cm)	67			
	Kromat			Scene
	Basic	Trend	Specials	Blanc
Tapa LINE L60 Lisa (7 x 61 cm)	88	88	122	88
Tapa LINE L70 Lisa (7 x 71 cm)	88	88	122	88
Tapa LINE L80 Lisa (7 x 81 cm)	88	88	122	88
Tapa LINE L60 Pizarra (7 x 61 cm)	88	88	122	88
Tapa LINE L70 Pizarra (7 x 71 cm)	88	88	122	88
Tapa LINE L80 Pizarra (7 x 81 cm)	88	88	122	88

L60 para platos Line X de 70-80 ancho / L70 para platos Line X de 81-90 ancho y Line Y / L80 para platos Line X de 91-110 ancho

TWINS

	Basic	Trend	Specials
Tapa TWINS Microtex (7 x 35 cm)	44	44	78

ONE

	Inox	Basic
Rejilla ONE Cuadrada (13,6 x 13,6 cm)	30	33

PURE

Tapa PURE (11,9 x 24,8 cm)	44
----------------------------	----

ARQ

Tapa ARQ Cemento (7 x 20 cm)	44
------------------------------	----

ICONIK

Tapa ICONIK (25 x 25 cm)	55
--------------------------	----

UNIQUE

	Scene blanco	Plus Colour
Desagües en borde		
Tapa UNIQUE Borde rectangular (30 x 12 cm)	55	88
Tapa UNIQUE "Fine" Borde rectangular (36 x 7 cm)	55	88
Desagües en interior		
Tapa UNIQUE Interior rectangular (24 x 10,5 cm)	55	88
Tapa UNIQUE Interior cuadrada (12,6 x 12,6 cm)	44	78
Tapa UNIQUE Interior Coliso (35 x 7 cm)	55	88
Tapa UNIQUE Interior circular (13,6 Ø cm)	44	78
Desagües en esquina		
Tapa UNIQUE Esquina rectangular (30 x 12 cm)	55	88
Tapa UNIQUE Esquina "Luna" (23 x 14 cm)	55	88

LOOVERS

	Basic	Trend	Specials
Tapa Loovers T2 (TO SHARE)	55	55	88
Tapa Loovers R3 (ROUND)	55	55	88
Tapa Loovers S1 (SINGLE)	55	55	88

Válvulas y sifones para lavabos

VÁLVULAS

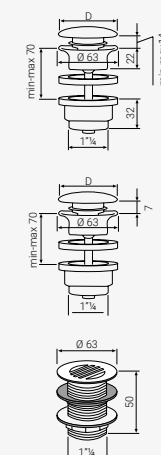

Válvula para lavabo click-clack Scene
Disco embellecedor de Scene Blanco D = 68 mm

Válvula para lavabo click-clack Kromat
Disco embellecedor Kromat D = 68 mm

Válvula para lavabo click-clack cromo
Disco embellecedor de latón cromo D = 63mm

Válvula para lavabo fija Scene
Sin cierre, disco embellecedor de Scene Blanco D = 68 mm

Válvula para lavabo fija Kromat
Sin cierre, disco embellecedor Kromat D = 68 mm

Válvula para lavabo con rejilla fija
Sin cierre, latón cromo

	Latón			Kromat			Scene
	Cromo	Blanco	Negro	Basic	Trend	Specials	Blanco
Válvula para lavabo click-clack Scene	-	-	-	-	-	-	67
Válvula para lavabo click-clack Kromat	-	-	-	67	67	199	-
Válvula para lavabo click-clack cromo	44	55	55	-	-	-	-
Válvula para lavabo fija Scene	-	-	-	-	-	-	44
Válvula para lavabo fija Kromat	-	-	-	44	44	78	-
Válvula para lavabo con rejilla fija	23	-	-	-	-	-	-

SOPORTES MURALES

	(Para anchos de)	40 - 44 cm	45 - 49 cm	50 - 54 cm	55 - 60 cm
Soportes inox vistos para lavabos		99	99	99	99
Soportes no vistos para lavabos		50	50	50	50

Número de soportes recomendados

En función del largo del lavabo o encimera, existen diferentes medidas según anchos, ver tabla en la parte superior

	Soportes no vistos	Soportes vistos en los extremos y no vistos en interior
Lavabos 1 seno PROGRAM PROGRAM COLOUR LOM		
	(60 - 121) 1x	1x
	(122 - 201) 2x	1x + 1x
	(202 - 260) 3x	1x + 2x
Lavabos 2 senos PROGRAM PROGRAM COLOUR		
	(110 - 141) 1x	1x
	(142 - 201) 2x	1x + 1x
	(202 - 260) 3x	1x + 2x
	(100 - 161) 2x	1x + 1x
	(162 - 201) 3x	1x + 2x
	(220 - 260) 3x	1x + 2x
Encimeras ARTOP		
	(60 - 121) 2x	1x + 1x
	(122 - 201) 3x	1x + 2x
	(202 - 260) 4x	1x + 3x

SIFONES PARA LAVABOS - GENÉRICOS

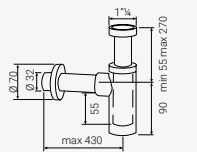

Sifón mural de sección redonda (latón)

€		
Cromo	Blanco	Negro
92	127	127

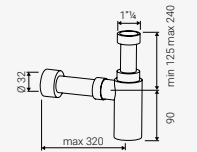

Sifón mural de sección redonda cromo (latón)

Cromo	Blanco	Negro
57	81	81

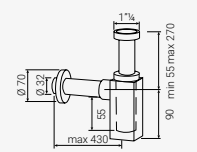

Sifón mural de sección cuadrada (latón)

Cromo
127

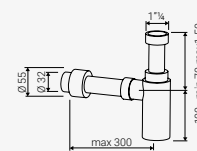

Sifón mural plástico (no visto)

Blanc
37

SIFONES PARA LAVABOS - USOS ESPECÍFICOS

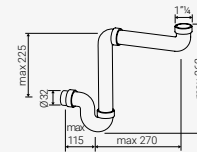

Sifón ahorro de espacio plástico Blanco
(De uso habitual en la serie Program cuando se incorpora un estante bajo encimera)

24

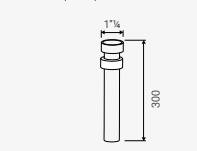

Prolongador para sifón plástico Blanco
(De uso habitual el lavabos de altura como algunos Spot)

10

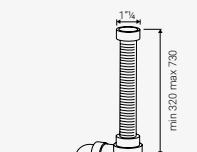

Sifón a suelo plástico Blanco
(De uso habitual en la serie FS con salida a suelo)

32

REBOSADEROS

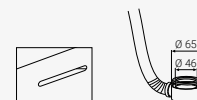

Rebosadero ranura + conexión con válvula
Para que en el lavabo esté realizado el agujero de conexión del rebosadero debe solicitarse con el pedido
Incluye la realización de la ranura en el lavabo
Incluye piezas para conexión a válvula

104

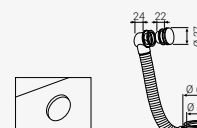

Rebosadero redondo latón cromo + conexión con válvula
Para que en el lavabo esté realizado el agujero de conexión del rebosadero debe solicitarse con el pedido
Incluye la realización de la ranura en el lavabo
Incluye piezas para conexión a válvula

57

ACCESORIOS PARA LAVABOS SOUL

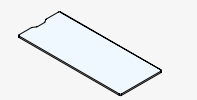

Tapa del lavabo Soul translúcida

50

Accessoires	Code	€
Adhesivo Ultrabond ECO PU 2K 5 kg color: Blanco	AMAS0001	98
Adhesivo Ultrabond ECO PU 2K 10 kg color: Blanco	AMAS0002	159
Adhesivo Ultrabond MS RAPID 300 ml color: Blanco	AMSS0001	18
Sellador Mapesil AC 310 ml	SMAC0001	15
Sifón mural lavabo sección redonda latón acabado: Cromo	BSPS0001	92
Sifón mural lavabo sección cuadrada latón acabado: Cromo	BSPS0002	127
Sifón mural no visto plástico color: Blanco	BSPS0004	37
Sifón ahorro de espacio plástico color: Blanco	BSPS0005	24
Sifón a suelo plástico color: Blanco	BSPS0007	32
Sifón mural lavabo sección redonda latón color: Blanco	BSPS0008	127
Sifón mural lavabo sección redonda latón color: Negro	BSPS0009	127
Sifón mural sección redonda latón Contract acabado: Cromo	BSPS0010	57
Sifón mural lavabo sección redonda latón Contract color: Blanco	BSPS0011	81
Sifón mural lavabo sección redonda latón Contract color: Negro	BSPS0012	81
Prolongador para sifón plástico color: Blanco	BSPS0006	10
Cabezal C12 color: Blanco	HSPS0005	111
Cabezal C12 color: Grafito	HSPS0006	111
Kit Reparación Sc mat color: Blanco	KSPC0001	58
Kit Retoque Kr mat color: St. Basic	KSPC0006	41
Kit Retoque Kr mat color: St. Trend	KSPC0007	41
Kit Retoque Kr mat color: Special	KSPC0008	58
Kit Restauración Kr mat color: St. Basic	KSPC0009	82
Kit Restauración Kr mat color: St. Trend	KSPC0010	82
Kit Restauración Kr mat color: Special	KSPC0011	99
Kit Reparación y Restauración Kr mat color: St. Basic	KSPC0012	111
Kit Reparación y Restauración Kr mat color: St. Trend	KSPC0013	111
Kit Reparación y Restauración Kr mat color: Special	KSPC0014	128
Rebosadero para lavabo con ranura+conexión con válvula	OSPS0001	104
Rebosadero redondo lavabo acabado: Cromo	OSPS0002	57
Juego de 4 patas	PPAS0001	0
Perfil aluminio listelo 10 mm brillo L: 2,6 m	PPRS0001	32
Perfil aluminio listelo 10 mm satinado L: 2,6 m	PPRS0002	32
Perfil aluminio remate 10 mm brillo L: 2,6 m	PPRS0003	28
Perfil aluminio remate 10 mm satinado L: 2,6 m	PPRS0004	28
Perfil aluminio T 10 mm brillo L: 2,5 mm	PPRS0005	26
Perfil aluminio T 10 mm satinado L: 2,5 mm	PPRS0006	26
Rejilla Point color: St. Basic	VSPC0014	33
Rejilla Point color: St. Trend	VSPC0015	44
Rejilla Point color: Special	VSPC0016	78
Rejilla Star color: St. Basic	VSPC0017	33
Rejilla Star color: St. Trend	VSPC0018	44
Rejilla Star color: Special	VSPC0019	78
Tapa Line Kr mat Lisa L60 color: St. Basic	VSPC0020	88
Tapa Line Kr mat Lisa L60 color: St. Trend	VSPC0021	88
Tapa Line Kr mat Lisa L60 color: Special	VSPC0022	122
Tapa Line Kr mat Lisa L70 color: St. Basic	VSPC0023	88
Tapa Line Kr mat Lisa L70 color: St. Trend	VSPC0024	88
Tapa Line Kr mat Lisa L70 color: Special	VSPC0025	122
Tapa Line Kr mat Lisa L80 color: St. Basic	VSPC0026	88
Tapa Line Kr mat Lisa L80 color: St. Trend	VSPC0027	88
Tapa Line Kr mat Lisa L80 color: Special	VSPC0028	122
Tapa Line Kr mat Pizarra L60 color: St. Basic	VSPC0029	88
Tapa Line Kr mat Pizarra L60 color: St. Trend	VSPC0030	88
Tapa Line Kr mat Pizarra L60 color: Special	VSPC0031	122
Tapa Line Kr mat Pizarra L70 color: St. Basic	VSPC0032	88
Tapa Line Kr mat Pizarra L70 color: St. Trend	VSPC0033	88
Tapa Line Kr mat Pizarra L70 color: Special	VSPC0034	122
Tapa Line Kr mat Pizarra L80 color: St. Basic	VSPC0035	88
Tapa Line Kr mat Pizarra L80 color: St. Trend	VSPC0036	88
Tapa Line Kr mat Pizarra L80 color: Special	VSPC0037	122
Tapa Twins Kr mat Microtex color: St. Basic	VSPC0038	44
Tapa Twins Kr mat Microtex color: St. Trend	VSPC0039	44
Tapa Twins Kr mat Microtex color: Special	VSPC0040	78
Rejilla One color: St. Basic	VSPC0041	33
Tapa Arg Kr mat Cemento color: St. Basic	VSPC0042	44
Tapa Unique Rectangular borde Sc mat color: Plus Colour	VSPC0043	88
Tapa Unique Fine borde Sc mat color: Plus Colour	VSPC0044	88
Tapa Unique Rectangular interior Sc mat color: Plus Colour	VSPC0045	88
Tapa Unique Cuadrada interior Sc mat color: Plus Colour	VSPC0046	78
Tapa Unique Coliso interior Sc mat color: Plus Colour	VSPC0047	88
Tapa Unique Circular interior Sc mat color: Plus Colour	VSPC0048	78
Tapa Unique Rectangular esquina Sc mat color: Plus Colour	VSPC0049	88
Tapa Unique Luna esquina Sc mat color: Plus Colour	VSPC0050	88
Válvula lavabo click-clack Kr mat color: St. Basic	VSPC0051	67
Válvula lavabo click-clack Kr mat color: St. Trend	VSPC0052	67
Válvula lavabo click-clack Kr mat color: St. Special	VSPC0053	99
Válvula para lavabo fija Kr mat color: St. Basic	VSPC0054	44
Válvula para lavabo fija Kr mat color: St. Trend	VSPC0055	44
Válvula para lavabo fija Kr mat color: St. Special	VSPC0056	78
Tapa Pure Kr mat Microtex color: St. Basic	VSPC0057	44
Tapa Iconik Sc mat Lisa color: Blanco	VSPC0058	55
Válvula click-clack Sc mat Plus Colour color: St. Basic	VSPC0059	85
Válvula click-clack Sc mat Plus Colour color: St. Trend	VSPC0060	85
Válvula click-clack Sc mat Plus Colour color: Special	VSPC0061	107
Válvula salida horizontal Viega Ø90 Tempoplex	VSPS0001	44
Válvula salida horizontal Viega Ø90 h60 Tempoplex extraplana	VSPS0003	67
Válvula salida horizontal Viega Ø90 Tempoplex Plus	VSPS0004	67

Válvula salida horizontal Ø90	VSPS0005	39
Válvula salida horizontal Viega 90 tempoplex	VSPS0044	44
Válvula salida vertical Viega	VSPS0006	44
Válvula salida vertical Viega Ø90 Tempoplex	VSPS0069	88
Válvula salida horizontal rectangular Ø30	VSPS0046	88
Válvula salida horizontal Viega Ø50 Domoplex	VSPS0007	50
Válvula salida vertical Viega Ø50 Domoplex	VSPS0008	67
Tapa Unique Rectangular borde Sc mat color: Blanco	VSPS0015	55
Tapa Unique Rectangular interior Sc mat color: Blanco	VSPS0016	55
Rejilla Classic acabado: Inox	VSPS0017	30
Tapa Unique Cuadrada interior Sc mat color: Blanco	VSPS0020	44
Tapa Line L60 acabado: Inox	VSPS0021	67
Tapa Line L70 acabado: Inox	VSPS0022	67
Tapa Line L80 acabado: Inox	VSPS0023	67
Tapa Line Sc mat Lisa L60 color: Blanco	VSPS0024	88
Tapa Line Sc mat Lisa L70 color: Blanco	VSPS0025	88
Tapa Line Sc mat Lisa L80 color: Blanco	VSPS0026	88
Tapa Line Sc mat Pizarra L60 color: Blanco	VSPS0027	88
Tapa Line Sc mat Pizarra L70 color: Blanco	VSPS0028	88
Tapa Line Sc mat Pizarra L80 color: Blanco	VSPS0029	88
Rejilla One acabado: Inox	VSPS0030	30
Válvula lavabo click-clack Sc mat color: Blanco	VSPS0032	67
Válvula lavabo click-clack latón acabado: Cromado	VSPS0033	44
Válvula lavabo con rejilla fija latón acabado: Cromo	VSPS0034	23
Válvula bañera click-clack acabado: Cromo	VSPS0036	46
Válvula bañera click-clack con rebosadero+sifon acabado: Cromo	VSPS0037	213
Válvula bañera click-clack Sc mat acabado: Blanco	VSPS0045	81
Válvula bañera click-clack con llenado por rebosadero acabado: Cromo	VSPS0049	110
Válvula bañera click-clack con llenado por rebosadero acabado: Blanco	VSPS0050	144
Válvula presurizada H1 acabado: Cromo	VSPS0038	299
Válvula presurizada H2 acabado: Cromo	VSPS0039	299
Válvula presurizada H1 acabado: Blanco	VSPS0047	334
Válvula presurizada H2 acabado: Blanco	VSPS0048	334
Rejilla Point acabado: Inox	VSPS0051	30
Rejilla Star acabado: Inox	VSPS0052	30
Rejilla Radiance acabado: Steel	VSPS0053	67
Rejilla Radiance acabado: Rame	VSPS0054	67
Rejilla Radiance acabado: Gold	VSPS0055	67
Rejilla Radiance acabado: Gunmetal	VSPS0056	67
Tapa Unique Fine borde Sc mat color: Blanco	VSPS0057	55
Tapa Unique Coliso interior Sc mat color: Blanco	VSPS0058	55
Tapa Unique Circular interior Sc mat color: Blanco	VSPS0059	44
Tapa Unique Rectangular esquina Sc mat color: Blanco	VSPS0060	55
Tapa Unique Luna esquina Sc mat color: Blanco	VSPS0061	55
Válvula lavabo click-clack latón color: Blanco	VSPS0062	55
Válvula lavabo click-clack latón color: Negro	VSPS0063	55
Válvula para lavabo fija Sc mat color: Blanco	VSPS0064	44
Soportes vistos anchos 40-44 acabado: Inox brillo (2 ud)	WSPS0001	99
Soportes vistos anchos 45-49 acabado: Inox brillo (2 ud)	WSPS0002	99
Soportes vistos anchos 50-54 acabado: Inox brillo (2 ud)	WSPS0003	99
Soportes vistos anchos 55-60 acabado: Inox brillo (2 ud)	WSPS0004	99
Soportes no vistos anchos 40-44 (2 ud)	WSPS0005	50
Soportes no vistos anchos 45-49 (2 ud)	WSPS0006	50
Soportes no vistos anchos 50-54 (2 ud)	WSPS0007	50
Soportes no vistos anchos 55-60 (2 ud)	WSPS0008	50
Toallero bajo encimera L30 acabado: Inox	WTRS0001	88
Toallero bajo encimera L40 acabado: Inox	WTRS0002	99
Toallero bajo encimera L50 acabado: Inox	WTRS0003	111
Toallero bajo encimera L30 color: Blanco	WTRS0004	122
Toallero bajo encimera L40 color: Blanco	WTRS0005	133
Toallero bajo encimera L50 color: Blanco	WTRS0006	144
Toallero bajo encimera L30 color: Negro	WTRS0007	122
Toallero bajo encimera L40 color: Negro	WTRS0008	133
Toallero bajo encimera L50 color: Negro	WTRS0009	144
Toallero 2 sujeciones L30 acabado: Inox	WTRS0010	99
Toallero 2 sujeciones L40 acabado: Inox	WTRS0011	111
Toallero 2 sujeciones L50 acabado: Inox	WTRS0012	122
Toallero 1 sujeción L30 acabado: Inox	WTRS0013	99
Toallero 1 sujeción L40 acabado: Inox	WTRS0014	111
Toallero 1 sujeción L50 acabado: Inox	WTRS0015	122
Toallero 1 sujeción L30 color: Blanco	WTRS0016	133
Toallero 1 sujeción L40 color: Blanco	WTRS0017	144
Toallero 1 sujeción L50 color: Blanco	WTRS0018	155
Toallero 1 sujeción L30 color: Negro	WTRS0019	133
Toallero 1 sujeción L40 color: Negro	WTRS0020	144
Toallero 1 sujeción L50 color: Negro	WTRS0021	155
Tapa Loovers Round mat Sc color: Plus Colour	VSPC0062	88
Tapa Loovers Single mat Sc color: Plus Colour	VSPC0063	88
Tapa Loovers To Share mat Sc color: Plus Colour	VSPC0064	88
Tapa Loovers Round mat Sc color: Blanco	VSPS0071	55
Tapa Loovers Single mat Sc color: Blanco	VSPS0072	55
Tapa Loovers To Share mat Sc color: Blanco	VSPS0073	55
Tapa del lavabo Soul: Translúcida	CSPS0001	50

CERTIFICADOS



LEED Scene / Kromat

La muestra se proporcionó como representativa del producto fabricado y fue ensayada conforme a las normas de ensayo pertinentes ISO 16000 y EN 16516.



BREEAM Scene / Kromat

La muestra se proporcionó como representativa del producto fabricado y fue ensayada conforme a las normas de ensayo EN 16516, ISO 16000-6, ISO 16000-9 e ISO 16000-11.



VOC FREE Sans émissions nocives

El producto ha sido ensayado para las emisiones de COV conforme a los requisitos de la legislación francesa (decreto de abril de 2011) relativa al etiquetado de los productos de construcción o de los revestimientos de paredes o suelos, así como de las pinturas y barnices, en cuanto a sus emisiones de contaminantes volátiles.
El muestreo, los ensayos y la evaluación se realizaron de acuerdo con la norma ISO 16000.



Absara Industrial S.L.U. ha ricevuto nel maggio 2025 la certificazione EcoVadis nella categoria Bronzo, posizionandosi tra il 35% delle aziende più sostenibili.

Questo riconoscimento valorizza il lavoro rigoroso svolto dall'azienda in ambito di eco-sostenibilità, con un'attenzione particolare alla durabilità dei suoi prodotti, all'efficienza dei processi produttivi e alla salute sia dei collaboratori che dei clienti finali.



Papel fabricado con fibras provenientes de bosques gestionados de forma responsable y certificado con la Etiqueta Ecológica Europea.
Papier fabriqué avec des fibres issues de forêts gérées de manière responsable et certifié par le label écologique européen.
Paper made with fibers from responsibly managed forests and certified with the European eco-label.
Papier aus Fasern aus verantwortungsbewusst bewirtschafteten Wäldern, das mit dem europäischen Umweltzeichen zertifiziert ist.
Carta realizzata con fibre provenienti da foreste gestite in modo responsabile e certificata con il marchio europeo di qualità ecologica.

COMENTARIOS A LA IMPRESIÓN

Por parte de esta empresa se ha puesto el máximo empeño para que las fotografías dibujos y textos que describen a nuestros artículos y que aparecen en este catálogo, definan con exactitud al producto real, sin embargo toda la información tanto fotografías dibujos, colores y textos, se considera aproximada, no constituyendo un contrato escrito entre nuestra empresa y los compradores. Hidrobox by Absara se reserva la posibilidad y el derecho a introducir cualquier modificación y no se hace responsable de posibles errores de impresión.

NOTA TÉCNICA

La información contenida en estas páginas o boletines de carácter técnico está basada en datos técnicos que ABS lab de Absara Ind. considera fiables y tiene por finalidad la divulgación a personas que tengan conocimientos sobre tales ámbitos técnicos, para ser usada bajo su propio criterio y responsabilidad. Absara Ind. no puede garantizar que esta información esté actualizada o sea totalmente correcta, aunque todos los esfuerzos de compañía y personal técnico ha procurado en lo posible que así lo sea. Dado que las condiciones de uso están fuera de control de Absara Ind., Absara Ind. no garantiza, explícita o implícitamente, todo o parte de dicha información y, consecuentemente, no asume ninguna responsabilidad por la exactitud, integridad o utilidad de tal información. Esta información no se debe de usar como referencia para crear especificaciones, diseños o instrucciones de instalación. Las personas responsables del uso y manipulación del producto son también responsables de garantizar que el diseño, la fabricación o los métodos y procesos de instalación no presenten ningún riesgo para la salud y la seguridad. Absara Ind. desaconseja encarecidamente realizar cualquier trabajo de especificación, diseño, transformación o instalación sin tener la formación adecuada ni utilizar el equipo de protección personal recomendado. Ninguna información contenida en este documento puede interpretarse como cesión o licencia de derechos de patente. Absara Ind. no asume ninguna responsabilidad por el uso o por los resultados obtenidos a raíz de la información contenida en estos boletines técnicos. Absara Ind. no asume ninguna responsabilidad por (i) ningún daño, incluyendo reclamaciones relacionadas con la especificación, diseño o transformación, instalación o combinación de este producto con cualquier otro producto(s), ni por (ii) daños directos o indirectos. Absara Ind. se reserva el derecho de modificar la información contenida en este boletín técnico y la cláusula de exención de responsabilidad que forma parte del mismo y aconseja revisar periódicamente esta información.

CONDICIONES GENERALES DE VENTA

ÁMBITOS DE APLICACIÓN

Estas Condiciones Generales de Venta son aplicables a todas las ventas y/o servicios descritos, mencionados, promocionados o incluidos en cualquiera de sus formas, en nuestros catálogos, promociones, listas de precios, y presupuestos. Absara Industrial S.L.U. se reserva el derecho a modificar los presentes términos y condiciones de venta.

PEDIDOS

La realización de un pedido supone la aceptación incondicional de las presentes Condiciones Generales de Venta. La notificación de pedidos por parte del cliente, se realizará por escrito, vía correo electrónico (comercial@absaraindustrial.com) o fax (964 691 922), y sólo serán vinculantes una vez aceptados por Absara Industrial S.L.U. mediante la emisión de una confirmación de pedido por medio de correo electrónico.

El cliente de Absara Industrial S.L.U. deberá revisar la confirmación de pedido y, en su caso, notificar por escrito y de inmediato cualquier discrepancia. Los presupuestos y/u ofertas económicas realizadas por Absara Industrial S.L.U. sólo serán válidos por escrito y durante el plazo que en ellos se indique. De no indicarse ningún plazo éste será de 30 días naturales. La venta de cualquier producto incluido en esta tarifa se efectuará siempre en firme y condicionada a la obtención de coberturas de riesgo por parte de la compañía aseguradora de crédito de Absara Industrial S.L.U., consecuentemente en ningún caso se entenderá que el cliente de Absara Industrial S.L.U. recibe la mercancía en concepto de depósito o cualquier tipo de institución distinta de la mera compraventa mercantil.

ENTREGA / ACEPTACIÓN / DEVOLUCIÓN

Los plazos de entrega se considerarán siempre orientativos, no aceptando ningún tipo de responsabilidad en el caso de demoras que no excedan de 15 días de la fecha originalmente convenida y en ningún caso en aquellas originadas por causas de fuerza mayor. El comprador de Absara Industrial S.L.U. asume la obligación de examen inmediato de la mercancía recibida y en el caso de presentar ésta cualquier incidencia relativa a cantidad o calidad de las mismas, ésta deberá ser tramitada durante las veinticuatro horas posteriores a su entrega. Una vez transcurrido este plazo, el producto se considerará aceptado por parte del cliente y no cabrá reclamación alguna por este concepto. Absara Industrial S.L.U. no admitirá ningún tipo de devolución sin su previa autorización por escrito que será expresa y para cada caso concreto y siempre contemplará el resarcimiento de los gastos causados así como una reducción del importe del precio de la mercancía.

PRECIOS Y TÉRMINOS DE PAGO

Los precios de esta tarifa son precios venta público orientativos y no incluyen I.V.A. ni otros impuestos o cualquier recargo a que pudiera ser sometida la venta por organismos oficiales. Absara Industrial, S.L.U. retendrá el dominio de la mercancía servida, Incluido en el supuesto de que hubiera sido transmitida a terceros hasta que sus importes le hayan sido totalmente liquidados. Cualquier demora en el cumplimiento de las obligaciones de pago del precio de las mercancías o servicios suministrados provocará la retención inmediata de todos los pedidos en curso.

GARANTÍA

Las Garantías se rigen por la legislación vigente al respecto y por las garantías comerciales que extendiendo las legales se incluyen en la póliza de garantía que se entrega junto al producto.

CARACTERÍSTICAS Y DATOS TÉCNICOS DEL PRODUCTO

La información técnica que aparece en esta tarifa es orientativa. Absara Industrial se reserva el derecho a modificar aquello que considere oportuno intentando respetar las características esenciales del producto recogido en la presente tarifa. Debido a los materiales con que están fabricados los productos y sus procesos de fabricación, las tolerancias dimensionales de éstos será de manera general del +/- 2%, y de manera específica los que se determinen para cada serie o producto. Aunque Absara Industrial realiza controles esmerados, debido a los procesos de fabricación de los pigmentos empleados para la coloración de los materiales, podrían haber ligeras variaciones de tonalidad entre los colores del producto final y los mostrados en la documentación gráfica y muestrario. También otros factores pueden dar lugar a variaciones en los colores de los productos y su apariencia, para productos adquiridos en periodos o pedidos distintos, de tal manera que ocasionalmente no permitan una perfecta integración. También ha de ser tenido en cuenta el alto componente de artesanía en algunos procesos de acabado superficial, que podría ocasionar algunas diferencias en la visualización de una superficie y textura. Estas diferencias, en el caso de existir, podrían atenuarse con el transcurso del tiempo y no pueden constituir objeto de reclamación.

INSTALACIÓN Y MONTAJE DE PRODUCTOS

Los productos exigen que su instalación y montaje sea realizado por personal cualificado y siguiendo siempre las instrucciones del producto y que se acompañen en cada uno de los artículos. El personal que proceda a la instalación del producto, especialmente en platos de ducha, deberá verificar el producto previamente a su instalación, llevar a cabo la instalación de manera correcta, verificándolo a su fin antes de terminar la obra con alicatados, instalación de mamparas, etc. Absara Industrial S.L.U. o en su caso la empresa vendedora no se hará cargo de los costes que puedan ocasionarse derivados de no respetar este proceso, tales como desmontaje de mampara, reposición de azulejos o pavimentos, etc.

PROTECCIÓN DE DATOS

El cliente que suscribe el contrato reconoce frente a Absara Industrial S.L.U., de conformidad con lo regulado en el Reglamento General de Protección de Datos de 25 de mayo de 2016, que presta su consentimiento expreso para que los datos indicados puedan ser tratados automatizadamente con el fin de entablar la relación comercial oportuna. Asimismo, podrá hacerse uso de esta información para ofrecer al cliente productos o servicios de la empresa. Conforme a la regulación relativa a la Protección de Datos de carácter personal, el cliente de Absara Industrial S.L.U. podrá ejercer en cualquier momento el derecho a acceder, rectificar y cancelar sus datos y oponerse a su tratamiento, dirigiéndose por correo electrónico a Absara Industrial S.L.U. en su dirección comercial@absaraindustrial.com.

PARTICULARIDADES DE VENTA

Los precios de venta al público incluidos en la presente tarifa podrán verse modificados en las condiciones particulares que con carácter general o puntual establezca Absara Industrial, S.L.U. con cada uno de sus clientes, en el bien entendido que tal modificación deberá constar por escrito con la aceptación de ambas partes. Esta tarifa anula todas las anteriores y es propiedad de Absara Industrial, S.L.U. al igual que toda la documentación suministrada, reservándose el derecho a introducir cualquier modificación en la misma y no haciéndose responsable de cualquier error contenido en ella.



ABSARA INDUSTRIAL S.L.U.

Partida Saloni, s/n 12130
San Juan de Moró (Castellón) - Spain
+34 964 657 272
info@hidrobox.com

Atención al cliente

ES

+ 34 964 105 176
comercial@hidrobox.com

FR

01.76.54.92.64
france@hidrobox.com

IT

+ 34 964 105 176
commerciale@hidrobox.com

DE

+ 49 01 807 808 777
deutschland@hidrobox.com

EN

+ 34 964 105 176
export@hidrobox.com

Prensa y medios

+ 34 964 105 176
comunicacion@hidrobox.com

Redes sociales



www.hidrobox.com



[@hidroboxbytece](https://www.instagram.com/hidroboxbytece)



[linkedin.com/company/hidroboxbytece](https://www.linkedin.com/company/hidroboxbytece)



[youtube.com/hidroboxbytece](https://www.youtube.com/hidroboxbytece)



[pinterest.com/hidroboxbytece](https://www.pinterest.com/hidroboxbytece)

hidrobox

by **TECE** 

www.hidrobox.com
[@hidroboxbytece](https://twitter.com/hidroboxbytece)

ABSARA INDUSTRIAL S.L.U Partida Saloni, s/n 12130, San Juan de Moró (Castellón) - Spain +34 964 657 272 info@hidrobox.com
Company member of the group **TECE GmbH International business**

Servicio al cliente

ES

+ 34 964 105 176
comercial@hidrobox.com

Prensa y medios

ES

+ 34 964 105 176
comunicacion@hidrobox.com

TECE SE

Hollefeldstr, 57,
48282 Emsdetten - Germany
+49 2572 / 928 999
international-business@tece.de