

toscano

Tarifa 2022





toscano

Toscano Línea Electrónica, S.L.

Sede Central y Fábrica.

Autovía A-92 km 6,5. 41500 Alcalá de Guadaíra,
Sevilla, España.

 +34 954 999 900

 ventas@toscano.es

tcontrol

Protección y control de motores. Variadores de velocidad

Nivel	pág 08
Control y energía	pág 12
Telecontrol	pág 15
Protectores de motor	pág 18
Variadores de velocidad	pág 19

vigivolt

Protección contra el rayo y las sobretensiones

Pararrayos	pág 25
Protección contra sobretensiones transitorias	pág 29
Protección contra sobretensiones permanentes	pág 34
Protección contra sobretensiones permanentes y transitorias	pág 37
Movilidad eléctrica	pág 42
Energías renovables	pág 47

vigilec

Protección y control de bombas

Compact	pág 54
Zero	pág 55
Eco	pág 58
Cabinet	pág 62

tsensor

Sensores y medidores

Nivel	pág 66
Presión	pág 68
Flujo	pág 68
Ultrasonidos.....	pág 69

Red Comercial Nacional

En Toscano contamos con una extensa red comercial que se distribuye a lo largo de todo el país, para que nuestros clientes tengan siempre alguien cercano con el que poder contar en caso de cualquier duda.

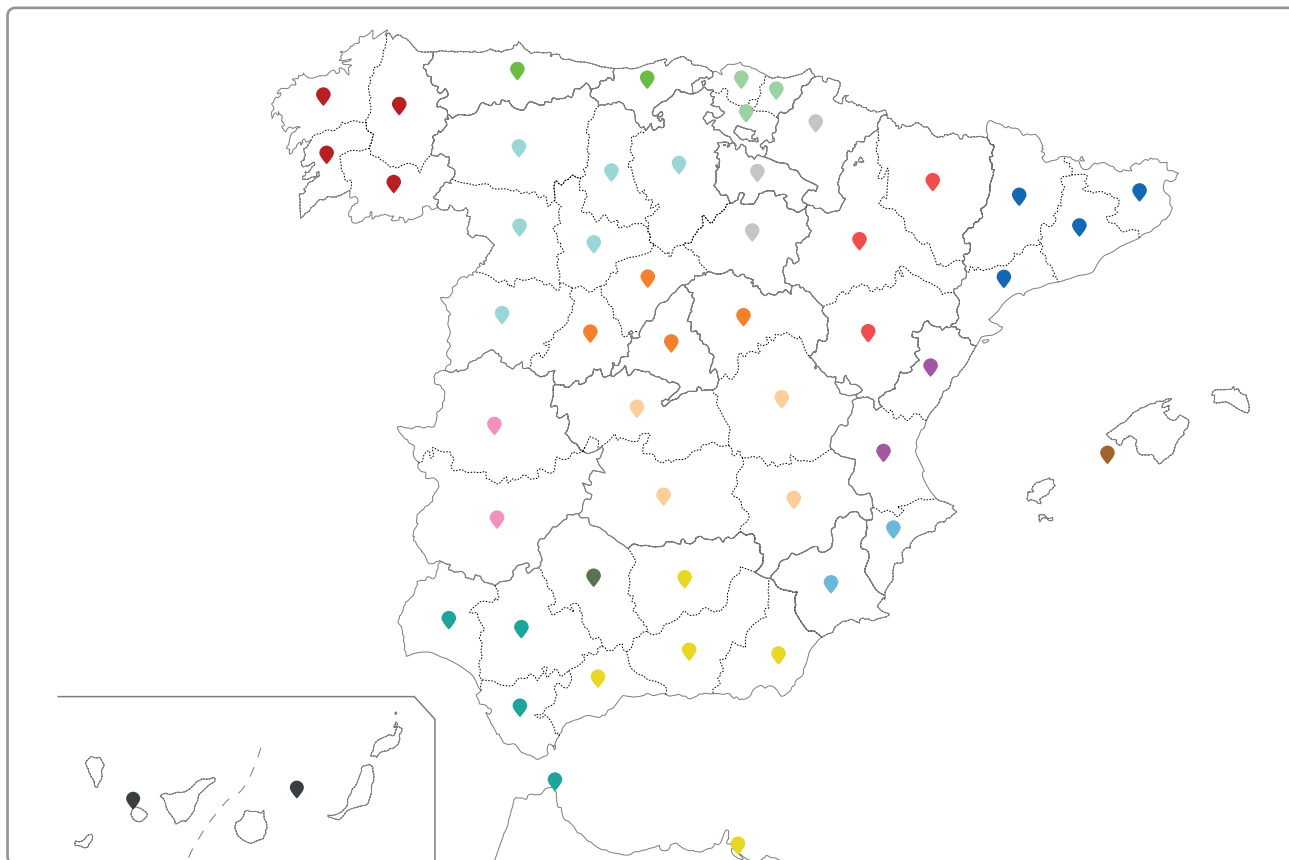

Zona comercial A

Agente interno zona

Diego González

dgonzalez@toscano.es

+34 667 432 180

Andalucía Occidental + Ceuta

Miguel Ángel Ruíz

Huelva, Sevilla, Cádiz y Ceuta

+34 665 277 006

maruiz@toscano.es

Córdoba

Ángel Ávalos

+34 676 836 331

avalos_2@infonegocio.com

Extremadura

Rafael Lavado

+34 639 113 807

rafalavadomonge@gmail.com

Andalucía Oriental + Melilla

Francisco Toro

Málaga, Granada, Almería, Jaén y Melilla

+34 637 738 521

ftrgestion@ftrgestion.com

Canarias

Ricardo Medina

+34 670 889 412

rmedia@maiva.es

Baleares

David Sánchez

+34 639 724 418

david@sanchezrepresentaciones.es

Cataluña

Mari Cruz Quesada

+34 665 277 015

mcquesada@toscano.es

Zona comercial B

Agente interno zona

Eduardo Luque

elunque@toscano.es

+34 636 067 036

Castilla la Mancha Juan Antonio Verdejo

Excepto Guadalajara

+34 629 365 343

javermaslu@yahoo.es

Levante Sur David Hernández

Murcia y Alicante

+34 608 555 514

info@hermarepresentaciones.es

Levante Norte Trini Calás

Valencia y Castellón

+34 670 913 267

tcalas@jcalas.es

Aragón Alberto Pérez

+34 667 580 641

aragonalbertoperez@gmail.com

Zona Centro Pedro Serrano

Madrid, Ávila, Segovia y Guadalajara

+34 629 445 777

serrano.p@sendadigital.net

Soria, Navarra y La Rioja Javier Sáenz

+34 696 328 031

resaenz@telefonica.net

País Vasco Roberto Pérez

+34 667 313 050

cetecrp@gmail.com

Castilla y León Alberto Lobato

Excepto Soria, Ávila y Segovia

+34 645 858 318

info@grupolobato.com

Cantabria y Asturias José Carlos Fuentes

+34 651 802 879

jcfcueto@gmail.com

Galicia Pedro Anido

+34 652 984 125

pedro.anido.78@gmail.com

Sede Central - Alcalá de Guadaíra, Sevilla

Central

ventas@toscano.es

+34 954 999 900

Dirección ventas nacional David Morales López

+34 665 277 007

dmorales@toscano.es

Export

+34 954 999 900

export@toscano.es

Departamento Técnico

postventa@toscano.es

Jose Giraldez **Formación y TDS** +34 665 277 009

Rafael Sanchez **Postventa y TDS** +34 673 013 798

David Arcos **Postventa** +34 620 555 088

Carlos Reina **Postventa y SAT** +34 667 510 135

Antonio Becerra **Postventa y SAT** +34 665 277 008

Asistencia técnica Variadores TDS

De lunes a viernes de 8:00 a 20:00

+34 666 406 407

+34 665 277 009

tcontrol

Protección y control de motores
Variadores de velocidad

Productos destacados



Página 8

TH1

Relé de control de nivel conductivo. Modo simple (pozo o depósito). Control mediante 2 sondas.



Página 18

TPM6

Relé electrónico de protección de motor y control de nivel. Protección contra sobrecarga, bajarcarga y fallo de fase.



Página 19

TDS600

Variadores de velocidad alterna/solar con función MPPT y PID.

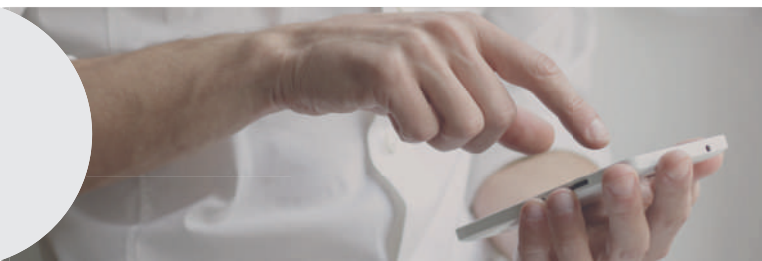

Página 17

TGSM2

Modulo de control vía GSM con 2 entradas digitales y 1 salida relé.



Control de nivel

Hidronivel simple



TH1

Relé de control de nivel conductivo. Modo de control simple (pozo o depósito). Alimentación 230/400VAC. Enchufable en base undecal. Control mediante 2 sondas.

Código	Referencia		PVP
10000085	TH1-230/400	2 sondas y base undecal no incluidas	60,52 €
10000093	TH1C-230/400	2 sondas y base undecal incluidas	78,77 €



UH1

Relé de control de nivel conductivo. Modo de control simple (pozo o depósito). Alimentación 230VAC. Montaje en carril DIN. Control mediante 2 sondas.

Código	Referencia		PVP
10000063	UH1-230	2 sondas no incluidas	75,72 €

Hidronivel simple con temporizador de rearme



TH3

Relé de control de nivel conductivo. Modo de control simple (pozo). **Con temporizador de rearme.** Alimentación 230/400VAC. Enchufable en base undecal. Control mediante 1 sonda.

Código	Referencia		PVP
10000091	TH3-230/400	1 sonda y base undecal no incluidas	77,53 €
10000065	TH3C-230/400	1 sonda y base undecal incluidas	86,18 €



Hidronivel simple para largas distancias

**TH5**

Relé de control de nivel conductivo **hasta 6km en los cables de las sondas**. Modo de control simple (pozo o depósito) Alimentación 230/400VAC o 12/24VDC. Enchufable en base undecal. Control mediante 2 sondas.

Código	Referencia		PVP
10000107	TH5-230/400	2 sondas y base undecal no incluidas	152,69 €
10000108	TH5-12/24	2 sondas y base undecal no incluidas	216,57 €
10000109	TH5C-230/400	2 sondas y base undecal incluidas	198,87 €

Hidronivel doble

**TH2**

Relé de control de nivel conductivo. Modo de control doble (pozo y depósito) Alimentación 230/400VAC. Enchufable en base undecal. Control mediante 4 sondas.

Código	Referencia		PVP
10000088	TH2-230/400	4 sondas y base undecal no incluidas	71,67 €
10000064	TH2C-230/400	4 sondas y base undecal incluidas	102,54 €

**TH6**

Relé de control de nivel conductivo. Modo de control doble (pozo y depósito) Alimentación 230/400VAC. Enchufable en base undecal. Control mediante 2 sondas (pozo) y 1 boya (depósito).

Código	Referencia		PVP
10000124	TH6-230/400	2 sondas, boya y base undecal no incluidas	73,26 €
10000125	TH6C-230/400	2 sondas y base undecal incluidas. Boya no incluida	80,14 €

Control de llenado

**TH-FILL**

Relé de control de llenado de pozo mediante electroválvula 24VAC. Modo de control mediante sondas o boyas. Alimentación 230VAC. Montaje en carril DIN.

Código	Referencia		PVP
10002676	TH-FILL	Sondas y boyas no incluidas	116,57 €



Control de nivel

Alarma de nivel



ALARM-BOX

Cuadro de alarma de nivel acústica y luminosa. Zumbador de 90dB. Alimentación 230VAC.

Código	Referencia		PVP
10002721	ALARM-BOX	Zumbador de 90dB.	149,87 €

Gama EASY



EASY-FLOOD

Dispositivo enchufable de control de inundación. Con sensor y 10m de cable incluidos. Alimentación 230VAC.

Código	Referencia		PVP
10002677	EASY-FLOOD	Con sensor y 10m de cable incluidos.	183,12 €



EASY-LEVEL

Dispositivo enchufable de control de nivel para pozo o depósito. Alimentación 230VAC.

Código	Referencia		PVP
10002698	EASY-LEVEL	Sondas no incluidas.	138,72 €



EASY-ALARM

Dispositivo enchufable de alarma de nivel acústica. Zumbador de 90dB. Alimentación 230VAC.

Código	Referencia		PVP
10002674	EASY-ALARM	Zumbador de 90dB.	127,63 €



Accesorios de control de nivel

**SN**

Sonda de uso general.

Código	Referencia		PVP
10000159	SNR	Color rojo	10,00 €
10000160	SNA	Color amarillo	10,00 €
10002528	SNZ	Color azul	10,00 €

Unidad de embalaje: 10 unidades / 25 unidades

**SV**

Sonda de varilla para calderines.

Código	Referencia		PVP
10000162	SV	Rosca G ½" M.	61,23 €

**BASE11P**

Base undecal (11 pines) para montaje en carril DIN.

Código	Referencia		PVP
50005393	BASE11P	Montaje en carril DIN	7,55 €

Unidad de embalaje: 10 unidades

Alternancias

**UA1**

Relé de control de alternancia para 2 bombas. Alimentación 230VAC. Montaje en carril DIN. 1 entrada de control y 2 salidas a relé.

Código	Referencia		PVP
10000129	UA1-230	Montaje en carril DIN	70,42 €

**TA2R**

Relé de control de alternancia para 2 bombas. Alimentación 230/400VAC. Enchufable en base undecal. 2 entradas de control, 1 entrada de nivel y 2 salidas a relé.

Código	Referencia		PVP
10000142	TA2R-230/400	Enchufable en base undecal	91,58 €

**TA3R**

Relé de control de alternancia para 3 bombas. Alimentación 230/400VAC. Enchufable en base undecal. 3 entradas de control y 3 salidas a relé.

Código	Referencia		PVP
10000135	TA3R-230/400	Enchufable en base undecal	165,98 €

Tensión y fases

**UV1**

Relé de control de subtensión, sobretensión, falta de fase y secuencia de fase. Alimentación 400VAC. Montaje en carril DIN.

Código	Referencia		PVP
10002483	UV1-400	Montaje en carril DIN	100,86 €

Fases

**UF3**

Módulo de control de secuencia e inversión de fases. Alimentación 3 x 200...450VAC. Montaje en carril DIN.

Código	Referencia		PVP
10002484	UF3-230/400	Montaje en carril DIN	93,42 €

Temporización



UT1

Relé temporizador multifunción. Ajustable de 0,1 segundos a 10 días. Alimentación 24...240VAC / 24...75VDC. Montaje en carril DIN.

Código	Referencia		PVP
10002482	UT1	Montaje en carril DIN	70,32 €



UT2

Relé temporizador cíclico asimétrico. Ajustable de 0,2 segundos a 20 horas. Alimentación 24...240VAC / 24...75VDC. Montaje en carril DIN.

Código	Referencia		PVP
10002502	UT2	Montaje en carril DIN	95,44 €



UT3

Relé temporizador de intervalo. Ajustable de 5 a 20 minutos. Alimentación 230VAC. Para 2 pulsadores piezorresistivos (SPA). Montaje en carril DIN.

Código	Referencia		PVP
10002683	UT3	Montaje en carril DIN	107,54 €

Energía



TEC-230D

Contador digital de energía. Alimentación 230VAC monofásica. Montaje en carril DIN.

Código	Referencia		PVP
10002200	TEC-230D	Hasta 45A directos	72,04 €



TEC-400D

Contador digital de energía. Alimentación 230/400VAC trifásica. Montaje en carril DIN.

Código	Referencia		PVP
10002202	TEC-400D	Hasta 65A directos	232,71 €

Fuentes de alimentación

**TS1**

Fuente de alimentación. Enchufable en base undecal. NPN/PNP. Alimentación 230VAC.

Código	Referencia	Tensión	Amperaje	Potencia	PVP
10000101	TS1-230	24VDC	0,1A	2,4W	77,19 €



SPD121201

SPD

Fuente de alimentación compacta. Montaje en carril DIN. Alimentación 230VAC.

Código	Referencia	Tensión	Amperaje	Potencia	PVP
50021581	SPD12301	12VDC	2,5A	30W	93,20 €
50021582	SPD12601	12VDC	5A	60W	100,67 €
50021583	SPD121201	12VDC	10A	120W	128,90 €
50021576	SPD24181	24VDC	0,75A	18W	83,07 €
50021577	SPD24301	24VDC	1,25A	30W	93,10 €
50021578	SPD24601	24VDC	2,5A	60W	101,03 €
50021579	SPD241201	24VDC	5A	120W	104,67 €
50021580	SPD242401	24VDC	10A	240W	284,20 €

Comprobadores y simuladores

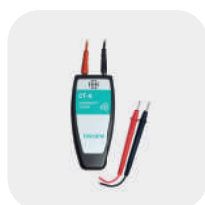
**CT6**

Comprobador de bobinados. Señal acústica variable.

Código	Referencia	PVP
10003591	CT6	67.50 €

new

**SIM420**

Simulador de señal 4-20mA sin indicador.

Código	Referencia	PVP
10002256	SIM420	123,38 €



Vía radio

**THR1**

Equipo de control vía radio. Emisor + receptor. Banda UHF 433MHz. **2 entradas/salidas digitales**. Alimentación 230VAC/9-30VDC. Hasta 300m con antenas omnidireccionales (incluidas). **Hasta 1km** con antenas directivas (no incluidas).

Código	Referencia		PVP
10002356	THR1-C	300m, con antenas directivas 1km	668,18 €
10002396	THR1-E/R	Solo emisor o receptor (repuesto)	334,64 €

**THR420**

Equipo de control vía radio. Emisor + receptor. Banda UHF 433MHz. **2 entradas/salidas digitales y 1 entrada/salida analógica**. Alimentación 230VAC/9-30VDC. Hasta 300m con antenas omnidireccionales (incluidas). **Hasta 1km** con antenas directivas (no incluidas).

Código	Referencia		PVP
10002357	THR420-C	300m, con antenas directivas 1km	781,42 €

**THR5**

Equipo de control vía radio. Emisor + receptor. Banda ISM 869MHz. **6 entradas/salidas digitales**. Alimentación 9-30VDC. Hasta 2km con antenas omnidireccionales (incluidas). **Hasta 5km** con antenas directivas (no incluidas).

Código	Referencia		PVP
10002355	THR5-C	2km, con antenas directivas 5km	2.177,95 €
50016818	HDR-30-24	Fuente de alimentación 24VDC 1,25A 30W	43,42 €

new

**TAF02**

Equipo de control vía radio. **2 entradas/salidas digitales**. **Hasta 30km** con antenas directivas (no incluidas).

Código	Referencia		PVP
10001406	TAF02-EC	Emisor 230VAC	2.385,63 €
10001396	TAF02-EB	Emisor a pilas	2.849,45 €
10003298	TAF02-RA	Receptor 230VAC	2.230,35 €

**UR1**

Módulo receptor + mando emisor vía radio. **2 salidas digitales**. Alimentación 230VAC. **Hasta 25m**.

Código	Referencia		PVP
10002586	UR1-P	Salida de pulsos (relé)	112,35 €
10003055	UR1-R	Salida retenida (biestable)	112,35 €
10002873	UR1-MANDO	Mando a distancia 2 canales para UR1	53,32 €



Telecontrol

Accesorios vía radio



DIR-THR1-UHF

Antena direccional para THR1. Banda UHF 433MHz. Cable de 10m.

Código	Referencia		PVP
10001960	DIR-THR1-UHF	Banda UHF 433MHz.	177,96 €



DIR-THR5-ISM

Antena direccional para THR5. Banda ISM 698-960MHz. Cable de 10m.

Código	Referencia		PVP
10003321	DIR-THR5-ISM	Banda ISM 698-960MHz.	200,26 €



DIR-TAF-VHF

Antena direccional para TAF. Banda VHF 138-142MHz. Cable de 10m.

Código	Referencia		PVP
10000487	DIR-TAF-VHF	Banda VHF 138-142MHz.	435,62 €

Vía Wi-Fi



T-CONNECT

Módulo Wi-Fi para control a distancia de cuadros **Vigilec** compact mediante APP.

Código	Referencia		PVP
10003578	TCONNECT	Para modelos de la serie Compact.	230,00 €

new



APP de control por Wi-Fi de cuadros Vigilec

- Manejo sencillo e intuitivo
- Control al alcance de la mano
- Menú de gestión para varios equipos
- Totalmente gratuita

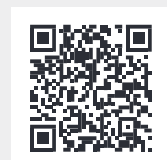



Vía GSM

**TGSM2**

Módulo de comunicación vía GSM. **2 entradas digitales y 1 salida a relé.** Alimentación 9-24VAC/12-36VDC. Montaje en carril DIN. Antena incluida. Batería Li-Ion 3.7V 500mAh.

Código	Referencia		PVP
10003054	TGSM2	Antena y batería incluidas.	301,34 €
50019644	HDR-15-12	Fuente de alimentación 12VDC 1,25A 15W	37,58 €

new

**GSM-BOX**

Cuadro de comunicación vía GSM. **2 entradas digitales y 1 salida a relé.** Alimentación 230VAC. Antena incluida. Batería Li-Ion 3.7V 500mAh. Con fuente de alimentación. Caja IP65.

Código	Referencia		PVP
10003115	GSM-BOX-230	Incluye caja + fuente de alimentación.	369,45 €

new

**GSM-8**

Módulo de comunicación vía GSM. **8 entradas digitales y 4 salidas a relé.** Alimentación 230VAC. Montaje en carril DIN. Antena incluida. Batería interna Li-Po. Interfaz USB.

Código	Referencia		PVP
10002167	GSM-8	Antena y batería incluidas.	755,72 €

RFID

**TRFID**

Módulo de control RFID contact-less. Alimentación 230VAC. **1 salida relé.** Incluye tres tarjetas.

Código	Referencia		PVP
10003127	TRFID	3 tarjetas incluidas.	84,07 €

Accesorios RFID

**TAR-RFID**

Tarjetas contact-less con chip RFID.

Código	Referencia		PVP
10003663	TAR-RFID		7,13 €

new

Unidad de embalaje: 3 unidades



Protección de motores

Bombas sumergibles y de superficies



TPM6

Relé electrónico de protección de bomba de pozo y control de nivel. Alimentación 230/400VAC. Protección contra sobrecarga, bajarcarga y fallo de fase.

Código	Referencia	Amperaje	PVP
10002442	TPM6-230/400	0...40A	158,86 €
10002752	TPM6/5-230/400	Mayor a 40A (para trafo x/5A)	209,81 €

Bombas de rebombeo / achique



TPM-DRAIN

Relé electrónico de protección de bomba de rebombeo y control de nivel. Alimentación 230/400VAC. Protección contra sobrecarga, bajarcarga y fallo de fase. Entrada de nivel muy alto. Salida para alarma sonora y luminosa.

Código	Referencia	Amperaje	PVP
10002576	TPM-DRAIN-230/400	0...40A	158,86 €

Depuradoras de piscinas



TPM-POOL

Relé electrónico de protección para bomba depuradora. Alimentación 230VAC. Protección contra sobrecarga. Programas para filtración e iluminación.

Código	Referencia	Amperaje	Bluetooth	PVP
10002504	TPM-POOL	0...20A	Sin conexión Bluetooth	152,87 €
10002585	TPM-POOL-B	0...20A	Con conexión Bluetooth	214,92 €



TPM-SWIM

Relé electrónico de protección para bomba de natación contracorriente. Alimentación 230/400VAC. Control por interruptor neumático/piezoeléctrico.

Código	Referencia	Amperaje	PVP
10002746	TPM-SWIM-230/400	0...40A	158,81 €



TDS600-2S

Variadores de velocidad alterna/solar. Panel HMI. Comunicación RS485. Función MPPT y PID. Entrada 2x230VAC o 160...350VDC. Salida 3x230VAC. IP20.

Código	Referencia	Potencia	Consumo	PVP
50019238	TDS600-2S0007R	0,75KW	4A	345,38 €
50019239	TDS600-2S0015R	1,5KW	7A	384,61 €
50018681	TDS600-2S0022R	2,2KW	10A	525,02 €
50018682	TDS600-2S0037R	3,7KW	17A	594,74 €



TDS600-4T

Variadores de velocidad alterna/solar. Panel HMI. Comunicación RS485. Función MPPT y PID. Entrada 3x400VAC o 350... 750VDC. Salida 3x400VAC. IP20.

Código	Referencia	Baja sobrecarga		Alta sobrecarga		PVP
		Potencia	Consumo	Potencia	Consumo	
50018683	TDS600-4T0015R	2,2kW	5A	1,5kW	3,7A	540,32 €
50018684	TDS600-4T0022R	3,7kW	8,5A	2,2kW	5A	570,69 €
50018685	TDS600-4T0037R	5,5kW	13A	3,7kW	8,5A	713,58 €
50018686	TDS600-4T0055R	7,5kW	17A	5,5kW	13A	891,88 €
50018687	TDS600-4T0075R	11kW	25A	7,5kW	17A	1.054,52 €
50018688	TDS600-4T0110R	15kW	33A	11kW	25A	1.324,61 €
50018689	TDS600-4T0150R	18,5kW	39A	15kW	33A	1.569,50 €
50018690	TDS600-4T0220R	30kW	60A	22kW	45A	2.304,84 €
50018691	TDS600-4T0300R	37kW	75A	30kW	60A	2.808,27 €
50018692	TDS600-4T0370R	45kW	91A	37kW	75A	3.115,46 €
50018693	TDS600-4T0450R	55kW	112A	45kW	91A	4.186,17 €
50018694	TDS600-4T0550R	75kW	150A	55kW	112A	4.908,18 €
50020084	TDS600-4T0750R	90kW	176A	75kW	150A	6.705,64 €
50019949	TDS600-4T0900R	110kW	210A	90kW	176A	7.365,52 €
50020085	TDS600-4T1100R	132kW	253A	110kW	210A	9.404,56 €
50020036	TDS600-4T1320R	160kW	304A	132kW	253A	10.284,37 €

Baja sobrecarga: bombas y ventiladores.

Alta sobrecarga: molinos, cintas transportadoras, trituradores, mezcladores, etc. (motores de alto par de arranque).



Reactancias y filtros de salida para variadores de velocidad



IMT

Reactancia de salida trifásica para variador de velocidad. **Para distancias superiores a 100m entre el variador y el motor.** Tensión máxima de trabajo 500VAC. IP00.

Código	Referencia	Amperaje	PVP	
50021557	IMT008	8A	212,15 €	new
50021558	IMT010	10A	220,00 €	new
50021267	IMT015	15A	248,29 €	new
50021559	IMT020	20A	267,15 €	new
50021560	IMT025	25A	292,29 €	new
50021561	IMT030	30A	322,15 €	new
50021562	IMT040	40A	348,86 €	new
50020037	IMT050	50A	394,43 €	new
50021563	IMT060	60A	443,15 €	new
50021320	IMT080	80A	539,00 €	new
50021564	IMT100	100A	617,58 €	new
50021565	IMT125	125A	843,86 €	new
50021566	IMT150	150A	1.063,86 €	new



LC

Filtro senoidal de salida trifásica para variador de velocidad. **Para distancias superiores a 200m entre el variador y el motor.** Tensión máxima de trabajo 400VAC. IP00.

Código	Referencia	Amperaje	PVP	
50021567	LC008	8A	447,86 €	new
50021568	LC010	10A	460,43 €	new
50021569	LC020	20A	524,86 €	new
50021337	LC025	25A	561,00 €	new
50021570	LC030	30A	614,43 €	new
50021571	LC040	40A	661,58 €	new
50021572	LC050	50A	719,72 €	new
50021455	LC060	60A	790,43 €	new
50021573	LC080	80A	982,15 €	new
50021574	LC100	100A	1.073,29 €	new
50021169	LC125	125A	1.200,58 €	new
50021575	LC150	150A	2.044,43 €	new



Accesorios para variadores de velocidad



TDS-GSM

Módulo de control GSM para variadores TDS600. Antena y batería incluidas. APP de control para dispositivos IOS y Android.

Código	Referencia		PVP
10003052	TDS-GSM	Antena y batería incluidas.	205,35 €



TDS-TOCS

Controlador para conmutación de red automática.

Código	Referencia		PVP
10002922	TDS-TOCS		325,63 €



TDS-AK600

Accesorio de montaje en puerta para panel HMI

Código	Referencia		PVP
50018695	TDS-AK600	Incluye cable 2m de cable	72,38 €

new



TSP

Transductor de presión para aguas limpias. Señal 4-20mA.

Código	Referencia	Rango de presión	Rosca	PVP
10003493	TSP-10-1/2	0...10bar	G 1/2" M	149,41 €
10003492	TSP-10-1/4	0...10bar	G 1/4" M	149,41 €
10003494	TSP-16-1/2	0...16bar	G 1/2" M	149,41 €
10003495	TSP-25-1/2	0...25bar	G 1/2" M	180,41 €

new

new

new

new

¿Necesitas ayuda con la puesta en marcha?

En Toscano ponemos a tu disposición a nuestros técnicos para que te ayuden con la puesta en marcha de nuestros equipos.

Asistencia técnica telefónica
De lunes a viernes de 8:00 a 20:00

+34 666 406 407
+34 665 277 009

Asistencia por correo electrónico
postventa@toscano.es





vigivolt

Protección contra el rayo
y las sobretensiones

Productos destacados



Productos destacados

COMBI-PRO

Protector contra sobretensiones permanentes y subtensión. **Con reconexión automática.**

Página 36



COMBI-MINI-PT

Protector contra sobretensiones permanentes y transitorias. **Tamaño reducido.**

Página 40



ECO-VE

Cuadros de mando y protección para **puntos de recarga de vehículos eléctricos.**

Página 42



ECO-DC

Cuadros de protección para **instalaciones fotovoltaicas.**

Página 47



Pararrayos

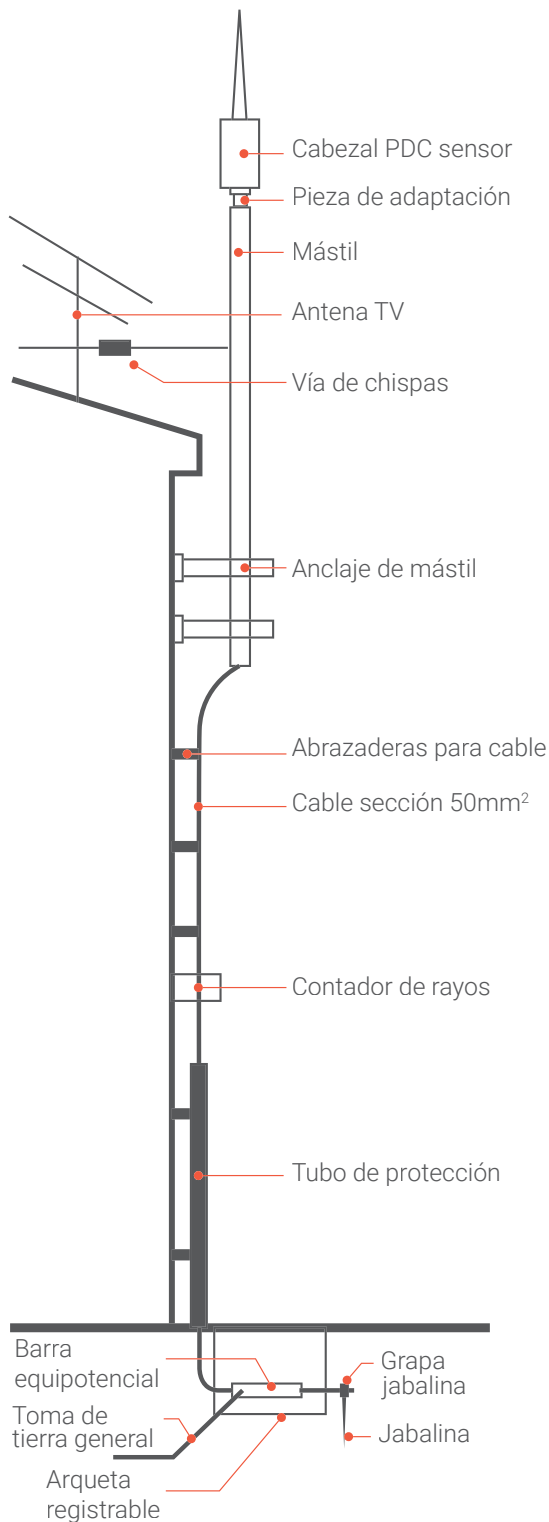

¿Es obligatorio instalar un pararrayos?

Descubre **tstorm**, la nueva herramienta de toscano para el estudio de protección contra el rayo.



Tu estudio de protección contra el rayo en 4 sencillos pasos

1. Visita nuestra web **tstorm.toscano.es**

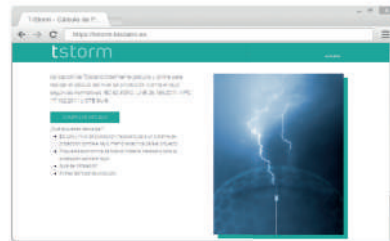

2. Regístrate de forma gratuita para volver a consultar todos sus estudios.

3. Introduce los datos de la instalación.

4. Descargue la **memoria técnica, el presupuesto, la guía de instalación y la ficha técnica de los productos.**

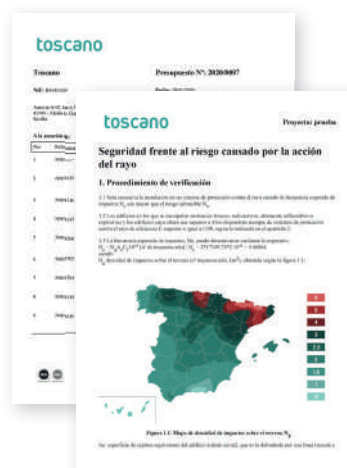

tstorm.toscano.es



Sistemas de captación de rayos

**PT-S**

Pararrayos con sensor PDC. Protección faradizada mediante armadura externa metálica.

Código	Referencia	Tiempo actuación	Radio Acción				PVP
			Nivel I	Nivel II	Nivel III	Nivel IV	
50018137	PT-S1	22 μ s	42m	52m	67m	80m	664,75 €
50018140	PT-S2	30 μ s	52m	62m	77m	90m	1004,03 €
50018141	PT-S3	45 μ s	67m	77m	92m	105m	1099,02 €
50018142	PT-S4	60 μ s	82m	92m	107m	120m	1252,27 €

**PT-FRANKLIN**

Punta Franklin en acero inoxidable + pieza de adaptación.

Código	Referencia	Número de múltiples	PVP
50019649	PT-FRANKLIN	4	445,09 €

new

Accesorios de instalación

**PT-ADAPTADOR**

Pieza de adaptación del cabezal con el mástil.

Código	Referencia	PVP
50018143	PT-ADAPTADOR	74,51 €

**PT-MASTIL**

Mástil de acero galvanizado.

Código	Referencia	Longitud	PVP
50019296	PT-MASTIL-3M	3m	107,06 €
50018145	PT-MASTIL-6M	6m	201,68 €
50021159	PT-MASTIL-9M	9m	560,61 €



Pararrayos

Accesorios de instalación



PT-ANCLAJES

Anclaje de mástil. Juego de 2 unidades.

Código	Referencia	Longitud	PVP
50018144	PT-ANCLAJES-15	15 cm	117,70 €
50018265	PT-ANCLAJES-30	30 cm	149,13 €



PT-PIE-SOPORTE

Pie de soporte para PT-MASTIL-6M. Fijación mediante anclajes dobles.

Código	Referencia	Longitud	PVP
50019200	PT-PIE-SOPORTE	1 metro	412,14 €



PT-ABRAZADERAS

Abrazaderas para cables.

Código	Referencia		PVP
50018146	PT-ABRAZADERAS	1,5 uds. por metro de bajada	8,20 €



PT-CONTADOR

Contador de rayos.

Código	Referencia		PVP
50018147	PT-CONTADOR	No requiere alimentación externa	294,31 €



PT-CHISPAS

Vía de chispas.

Código	Referencia	Descripción	PVP
50018201	PT-CHISPAS	Conexión equipotencial para masas metálicas	117,70 €
50018202	PT-CHISPAS-TIERRA	Conexión a tierra	164,86 €



Accesorios de instalación

**PT-MANGUITO**

Manguito de unión.

Código	Referencia	Tipo de unión	PVP
50019324	PT-MANGUITO-L	Unión lineal de latón	28,00 €
50019325	PT-MANGUITO-T	Unión en "T" de latón	31,71 €

**PT-TUBO**

Tubo protector 3m, acero galvanizado.

Código	Referencia		PVP
50019704	PT-TUBO	Acero galvanizado	59,68 €

**PT-ARQUETA**

Arqueta registrable con barra equipotencial.

Código	Referencia	Tamaño	PVP
50018200	PT-ARQUETA	300x300mm	164,86 €

**PT-PLACA**

Placa cobre de toma de tierra.

Código	Referencia	Tamaño	Grosor	PVP
50019703	PT-PLACA	500x500mm	2mm	205,16 €

**PT-GEL**

Gel activador para favorecer la conductividad en terrenos para instalación de tomas de tierra.

Código	Referencia	Cantidad	PVP
50019706	PT-GEL	25 litros	186,53 €

**PT-SALES**

Sales minerales para favorecer la conductividad en terrenos para instalación de tomas de tierra.

Código	Referencia	Cantidad	PVP
50019326	PT-SALES	10kg	82,08 €



Protección contra sobretensiones transitorias

Guía de selección de protectores contra sobretensiones transitorias

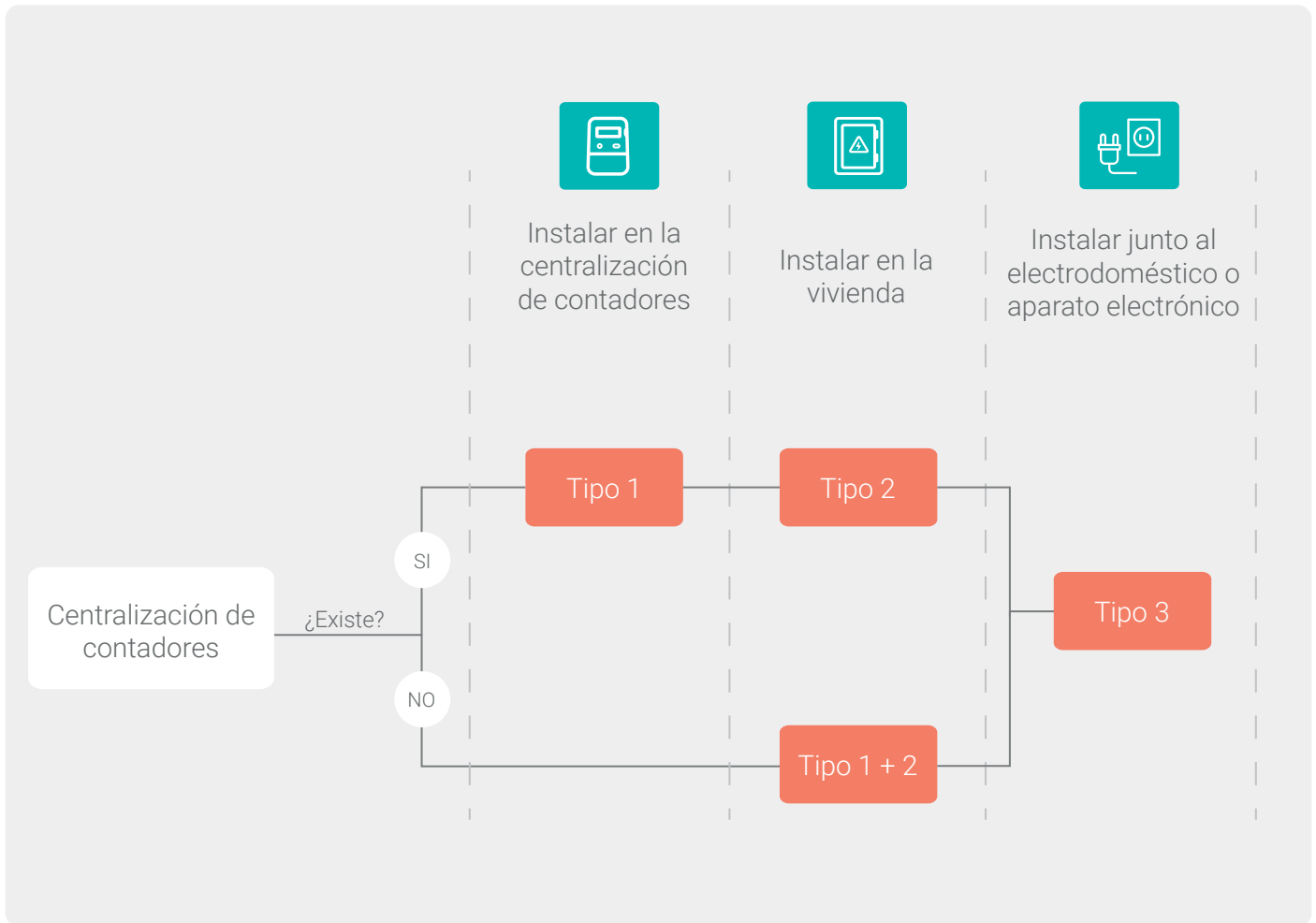

Leyenda de iconos

T1 Tipo 1	1~ Monofásico	12,5 / 50kA Intensidad de descarga	Ascensor Especial ascensores
T2 Tipo 2	2~ Bifásico	Chispa Via de chispas	Reducción Tamaño reducido
T3 Tipo 3	3~ Trifásico	Reconexión Reconexión automática	IGA IGA incorporado
Contacto Salida contacto	Movilidad Movilidad eléctrica	Asociable Asociable	Energías renovables Energías renovables

• Equipo de alta rotación

new Equipo nuevo



Centralización de contadores



VCT-3P100

T1 100kA

Cuadro de protección tipo 1. $I_{imp} = 100kA$. Fusibles de hasta 100A (no incluidos).

Código	Referencia	Tensión	PVP
10003114	VCT-3P100	400VAC trifásica	681,57 €



V2T-100

VxT-100

⚡ T1 100kA

Protectores tipo 1. $I_{imp} = 100kA$. Vía de chispas.

Código	Referencia	Tensión	PVP
• 10002711	V2T-100	230VAC monofásica	335,80 €
• 10002140	V3T-100	400VAC trifásica	545,70 €



VxT-12,5/50SG

⚡ T1 T2 12,5/50kA

Protectores para centralización de contadores. Protección tipo 1+2. $I_{imp} = 12,5/50kA$. Vía de chispas.

Código	Referencia	Tensión	PVP
• 10003483	V2T-12,5/50SG	230VAC monofásica y bifásica	166,85 €
• 10003484	V3T-12,5/50SG	400VAC trifásica	364,74 €

new

new



V3T-25/50

⚡ T1 T2 25/50kA

Protectores para centralización de contadores. Protección tipo 1+2. $I_{max} = 25/50kA$. Vía de chispas.

Código	Referencia	Tensión	PVP
• 10003245	V3T-25/50	400VAC trifásica	524,86 €



V3T-25/100

T1 T2 25/100kA

Protectores para centralización de contadores. Protección tipo 1+2. $I_{max} = 25/100kA$.

Código	Referencia	Tensión	PVP
• 10003239	V3T-25/100	400VAC trifásica	520,45 €

- Equipo de alta rotación



Protección contra sobretensiones transitorias

Redes eléctricas de baja tensión



V2T-12,5/50

VxT-12,5/50

T1 T2 12,5/50kA

Protectores para cuadros de distribución. Protección tipo 1+2. $I_{max} = 12,5/50kA$.

Código	Referencia	Tensión	PVP
• 10003021	V2T-12,5/50	230VAC monofásica	145,08 €
• 10003080	V2T-12,5/50B	230VAC bifásica	149,33 €
• 10003022	V3T-12,5/50	400VAC trifásica	317,17 €



V2T-60

VxT-60

T2 60kA

Para cuadros de distribución. Protección tipo 2. $I_{max} = 60kA$.

Código	Referencia	Tensión	PVP
• 10001699	V2T-60	230VAC monofásica	74,94 €
• 10001700	V3T-60	400VAC trifásica	157,11 €



V3T-30

VxT-30

T2 30kA

Para cuadros de distribución. Protección tipo 2. $I_{max} = 30kA$.

Código	Referencia	Tensión	PVP
• 10001750	V2T-30	230VAC monofásica	47,54 €
• 10001751	V3T-30	400VAC trifásica	112,79 €



V2T-15

VxT-15

T2 15kA

Para cuadros de distribución. Protección tipo 2. $I_{max} = 15kA$.

Código	Referencia	Tensión	PVP
• 10002463	V2T-15	230VAC monofásica	41,47 €
• 10002749	V2T-15B	230VAC bifásica	63,75 €
• 10002464	V3T-15	400VAC trifásica	101,55 €

- Equipo de alta rotación



Redes eléctricas de baja tensión



V2T-10

T3 10kA

Para cuadros de distribución. Protección tipo 3. $I_{max} = 10kA$.

Código	Referencia	Tensión	PVP
10002720	V2T-10	230VAC monofásica	41,96 €



V2T-5

T3 6kA

Para cajas de registro o enchufes. Protección tipo 3. $I_{max} = 6kA$.

Código	Referencia	Tensión	PVP
10002139	V2T-5	230VAC monofásica	63,75 €

Líneas telefónicas



VT-ADSL

T3 5kA

Para líneas telefónicas ADSL. Protección tipo 3. $I_{max} = 5kA$.

Código	Referencia	Tensión	PVP
10002375	VT-ADSL	170VDC	53,08 €



MINITEL

T3 10kA

Para líneas telefónicas ADSL. Formato aéreo. Protección tipo 3. $I_{max} = 10kA$.

Código	Referencia	Tensión	PVP
10002491	MINITEL	170VDC	26,93 €



DLTLF

T3 5kA

Para líneas telefónicas ADSL. RJ11/RJ11. Protección tipo 3. $I_{max} = 5kA$.

Código	Referencia	Tensión	PVP
10002713	DLTLF	50VDC	80,40 €



CLSA-DSL

T3 10kA

Para líneas CLSA-DSL. KRONE. Protección tipo 3. $I_{max} = 10kA$.

Código	Referencia	Tensión	PVP
10002718	CLSA-DSL	50VDC	74,44 €



Protección contra sobretensiones transitorias

Iluminación LED



V2TL-10 2.0

Para iluminación LED. Protección tipo 2+3. $I_{max} = 10kA$.

T2 T3 10kA

Código	Referencia	Tensión	PVP
10003373	V2TL-10 2.0	230VAC monofásica	36,09 €

Señales de campo



VT

Para sensores instalados en campo. Protección tipo 3. $I_{max} = 5kA$.

T3 5kA

Código	Referencia	Tensión	PVP
10002499	VT-12	12VAC/VDC	95,84 €
10002500	VT-24	24VAC/VDC	92,36 €

Red de datos / Bus de campo



DL-CAT.6

Para líneas CAT 6 Ethernet. RJ45/RJ45. Protección tipo 3. $I_{max} = 1,6kA$.

T3 1,6kA

Código	Referencia	Tensión	PVP
10002719	DL-CAT.6	6VDC	138,06 €



PL-232

Para puertos serie RS232. Protección tipo 3. $I_{max} = 5kA$.

T3 5kA

Código	Referencia	Tensión	PVP
10002492	PL232	15VDC	185,31 €

Radio frecuencia



FX-90

Para sistemas coaxiales. BNC75. Protección tipo 3. $I_{max} = 10kA$.

T3 10kA

Código	Referencia	Tensión	PVP
10002494	FX-90	70VDC	127,50 €



Para instalaciones fotovoltaicas (autoconsumo)



FV2-600/2

FV2

Protección tipo 1+2. $I_{max} = 40kA$.

T1

T2

40kA

Código	Referencia	Tensión máxima (Ucpv)	Tensión nominal	Up	PVP
10003477	FV2-600/2	750VDC	600VDC	< 2,8 kV	92,86 €
10003480	FV2-1000/3	1440VDC	1000VDC	< 4 kV	119,16 €
10003478	FV2-1250/3	1700VDC	1250VDC	< 5,2 kV	124,09 €

new

new

new



FV2-1250/3S

FV2-S

Protección tipo 1+2. $I_{max} = 40kA$. **Con salida a relé.**



T1

T2

40kA

Código	Referencia	Tensión máxima (Ucpv)	Tensión nominal	Up	PVP
10003170	FV2-600/2S	750VDC	600VDC	< 2,8 kV	95,81 €
10003171	FV2-1250/3S	1700VDC	1250VDC	< 5,2 kV	127,05 €



FV-600/2

FV

Protección tipo 2. $I_{max} = 40kA$.

T2

40kA

Código	Referencia	Tensión máxima (Ucpv)	Tensión nominal	Up	PVP
10003473	FV-600/2	750VDC	600VDC	< 2,8 kV	81,04 €
10003475	FV-800/3	1125VDC	800VDC	< 3,6 kV	86,80 €
10003476	FV-1000/3	1440VDC	1000VDC	< 4 kV	91,19 €
10003474	FV-1250/3	1700VDC	1250VDC	< 5,2 kV	94,48 €

new

new

new

new



FV-1250/3S

FV-S

Protección tipo 2. $I_{max} = 40kA$. **Con salida a relé.**



T2

40kA

Código	Referencia	Tensión máxima (Ucpv)	Tensión nominal	Up	PVP
10002686	FV-600/2S	750VDC	600VDC	< 2,8 kV	83,99 €
10003443	FV-800/3S	1125VDC	800VDC	< 3,6 kV	89,80 €
10002687	FV-1250/3S	1700VDC	1250VDC	< 5,2 kV	97,43 €

- Equipo de alta rotación



Protección contra sobretensiones permanentes

Precableados



COMBI-2P

IGA

2~

1~

Protector contra sobretensiones **permanentes**. Para líneas monofásicas y bifásicas. Alimentación a 240VAC. Con IGA de 10kA.

Código	Referencia	Amperaje	PVP
• 10002684	COMBI-2P16	2x16A	63,75 €
• 10002650	COMBI-2P20	2x20A	67,69 €
• 10002378	COMBI-2P25	2x25A	69,18 €
• 10002549	COMBI-2P32	2x32A	70,68 €
• 10002379	COMBI-2P40	2x40A	72,19 €
• 10002380	COMBI-2P50	2x50A	85,72 €
• 10002381	COMBI-2P63	2x63A	91,74 €



COMBI-4P

IGA

3~

Protector contra sobretensiones **permanentes**. Para líneas trifásicas. Alimentación a 400VAC. Con IGA de 10kA.

Código	Referencia	Amperaje	PVP
• 10003134	COMBI-4P16	4x16A	216,68 €
• 10002652	COMBI-4P20	4x20A	222,58 €
• 10002382	COMBI-4P25	4x25A	224,07 €
• 10002587	COMBI-4P32	4x32A	225,58 €
• 10002383	COMBI-4P40	4x40A	227,08 €
• 10002384	COMBI-4P50	4x50A	255,66 €
• 10002385	COMBI-4P63	4x63A	267,68 €

- Equipo de alta rotación



Especial industria. Curva D



COMBI-4PD



Protector contra sobretensiones **permanentes**. Para líneas trifásicas. Alimentación a 400VAC. Con IGA de 10kA **curva D. Especial industria/ascensores.**

Código	Referencia	Amperaje	PVP
10003177	COMBI-4P25D	4x25A	231,60 €
10003178	COMBI-4P32D	4x32A	233,15 €
10003173	COMBI-4P40D	4x40A	234,71 €
10003174	COMBI-4P50D	4x50A	264,24 €
10003175	COMBI-4P63D	4x63A	276,26 €

Dispositivos asociables a IGA o contactor para instalaciones mayores a 63A



V2P2.0



Protector contra sobretensiones **permanentes**. Para líneas monofásicas y bifásicas. Alimentación a 240VAC. Asociable a bobina de máxima/emisión 240VAC.

Código	Referencia		PVP
10002612	V2P2.0	Asociable a bobina de máxima/emisión 240VAC	88,73 €



V3P3.0



Protector contra sobretensiones **permanentes**. Para líneas trifásicas. Alimentación a 400VAC. Asociable a bobina de máxima/emisión 240VAC o contactor.

Código	Referencia		PVP
10003367	V3P3.0	Asociable a bobina de máxima/emisión o contactor	180,46 €

Esquema conexionado V3P3.0

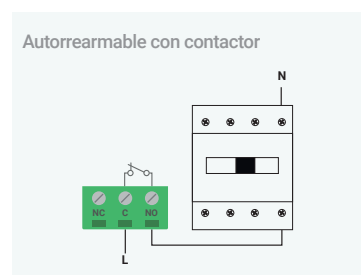
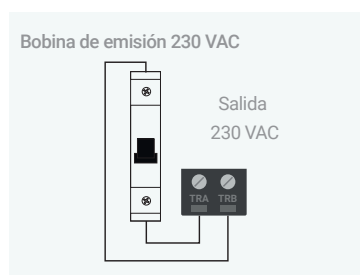



Protección contra sobretensiones permanentes

Reconexión automática



COMBI-PRO-2P



Protector contra sobretensiones **permanentes y subtensión**. Con **reconexión automática**. Para líneas monofásicas y bifásicas. Alimentación a 240VAC. Con IGA de 6kA.

Código	Referencia	Amperaje	PVP
10002877	COMBI-PRO-2P16	2x16A	165,17 €
10002878	COMBI-PRO-2P20	2x20A	165,99 €
10002879	COMBI-PRO-2P25	2x25A	169,72 €
10002880	COMBI-PRO-2P32	2x32A	170,13 €
10002881	COMBI-PRO-2P40	2x40A	171,87 €
10002882	COMBI-PRO-2P50	2x50A	207,38 €
10002883	COMBI-PRO-2P63	2x63A	219,98 €



COMBI-PRO-4P



Protector contra sobretensiones **permanentes y subtensión**. Con **reconexión automática**. Para líneas trifásicas. Alimentación a 400VAC. Con IGA de 6kA.

Código	Referencia	Amperaje	PVP
10002884	COMBI-PRO-4P16	4x16A	449,43 €
10002885	COMBI-PRO-4P20	4x20A	451,94 €
10002886	COMBI-PRO-4P25	4x25A	454,02 €
10002887	COMBI-PRO-4P32	4x32A	456,50 €
10002888	COMBI-PRO-4P40	4x40A	461,11 €
10002889	COMBI-PRO-4P50	4x50A	463,54 €
10002890	COMBI-PRO-4P63	4x63A	503,72 €

4 productos en 1



Magnetotérmico



Sobretensiones permanentes



Subtensión



Reconexión automática

SALIDA DE CONTACTO Y MANDO REMOTO

SELECTOR DE FUNCIONAMIENTO

REARME AUTOMÁTICO

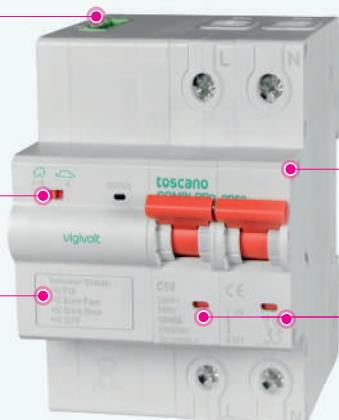

IGA

INDICACIÓN DE ESTADO



Para centralización de contadores



COMBI-2PT12,5/50

IGA T1 T2 1~ $\frac{12,5}{50kA}$

Protector contra sobretensiones **transitorias y permanentes**. Para líneas monofásicas. Alimentación a 240VAC. Con IGA de 10kA. $I_{imp} = 12,5kA$. $I_{max} = 50kA$.

Código	Referencia	Amperaje	PVP
• 10003023	COMBI-2P16T12,5/50	2x16A	204,58 €
• 10003024	COMBI-2P20T12,5/50	2x20A	206,78 €
• 10003025	COMBI-2P25T12,5/50	2x25A	207,62 €
• 10003026	COMBI-2P32T12,5/50	2x32A	208,45 €
• 10003027	COMBI-2P40T12,5/50	2x40A	209,31 €
• 10003028	COMBI-2P50T12,5/50	2x50A	216,88 €
• 10003029	COMBI-2P63T12,5/50	2x63A	220,25 €



COMBI-2PT12,5/50B

IGA T1 T2 2~ $\frac{12,5}{50kA}$

Protector contra sobretensiones **transitorias y permanentes**. Para líneas bifásicas. Alimentación a 240VAC. Con IGA de 10kA. $I_{imp} = 12,5kA$. $I_{max} = 50kA$.

Código	Referencia	Amperaje	PVP
• 10003096	COMBI-2P16T12,5/50B	2x16A	215,34 €
• 10003097	COMBI-2P20T12,5/50B	2x20A	217,65 €
• 10003098	COMBI-2P25T12,5/50B	2x25A	218,55 €
• 10003099	COMBI-2P32T12,5/50B	2x32A	219,43 €
• 10003100	COMBI-2P40T12,5/50B	2x40A	220,49 €
• 10003101	COMBI-2P50T12,5/50B	2x50A	228,29 €
• 10003102	COMBI-2P63T12,5/50B	2x63A	231,85 €



COMBI-4PT12,5/50

IGA T1 T2 3~ $\frac{12,5}{50kA}$

Protector contra sobretensiones **transitorias y permanentes**. Para líneas trifásicas. Alimentación a 400VAC. Con IGA de 10kA. $I_{imp} = 12,5kA$. $I_{max} = 50kA$.

Código	Referencia	Amperaje	PVP
• 10003030	COMBI-4P16T12,5/50	4x16A	499,82 €
• 10003031	COMBI-4P20T12,5/50	4x20A	501,51 €
• 10003032	COMBI-4P25T12,5/50	4x25A	502,57 €
• 10003033	COMBI-4P32T12,5/50	4x32A	503,63 €
• 10003034	COMBI-4P40T12,5/50	4x40A	504,68 €
• 10003035	COMBI-4P50T12,5/50	4x50A	524,68 €
• 10003036	COMBI-4P63T12,5/50	4x63A	533,11 €



Protección contra sobretensiones transitorias y permanentes

Precableados



COMBI-2PT15

IGA T2 1~ 15kA

Protector contra sobretensiones **transitorias y permanentes**.

Para líneas monofásicas. Alimentación a 240VAC. Con IGA de 10kA. $I_{max} = 15kA$.

Código	Referencia	Amperaje	PVP
• 10002685	COMBI-2P16T15	2x16A	110,49 €
• 10002651	COMBI-2P20T15	2x20A	110,60 €
• 10002470	COMBI-2P25T15	2x25A	110,77 €
• 10002548	COMBI-2P32T15	2x32A	111,05 €
• 10002471	COMBI-2P40T15	2x40A	112,80 €
• 10002472	COMBI-2P50T15	2x50A	135,37 €
• 10002473	COMBI-2P63T15	2x63A	143,60 €



COMBI-2PT15B

IGA T2 2~ 15kA

Protector contra sobretensiones **transitorias y permanentes**. Para líneas bifásicas.

Alimentación a 240VAC. Con IGA de 10kA. $I_{max} = 15kA$.

Código	Referencia	Amperaje	PVP
• 10002803	COMBI-2P16T15B	2x16A	113,49 €
• 10002804	COMBI-2P20T15B	2x20A	114,00 €
• 10002800	COMBI-2P25T15B	2x25A	122,53 €
• 10002805	COMBI-2P32T15B	2x32A	122,85 €
• 10002801	COMBI-2P40T15B	2x40A	126,04 €
• 10002806	COMBI-2P50T15B	2x50A	138,66 €
• 10002802	COMBI-2P63T15B	2x63A	147,06 €



COMBI-4PT15

IGA T2 3~ 15kA

Protector contra sobretensiones **transitorias y permanentes**.

Para líneas trifásicas. Alimentación a 400VAC. Con IGA de 10kA. $I_{max} = 15kA$.

Código	Referencia	Amperaje	PVP
• 10003136	COMBI-4P16T15	4x16A	315,35 €
• 10002653	COMBI-4P20T15	4x20A	320,65 €
• 10002474	COMBI-4P25T15	4x25A	322,12 €
• 10002591	COMBI-4P32T15	4x32A	323,88 €
• 10002475	COMBI-4P40T15	4x40A	325,35 €
• 10002476	COMBI-4P50T15	4x50A	351,49 €
• 10002477	COMBI-4P63T15	4x63A	363,81 €

Para instalaciones trifásicas 230Vac sin neutro, consultar el esquema de conexión en el manual de uso.



Sin precablear



COMBI-2PT15SP

IGA T2 1~ 15kA

Protector contra sobretensiones **transitorias y permanentes**. Para líneas monofásicas. Alimentación a 240VAC. Con IGA de 10kA. $I_{max} = 15kA$. **Sin precablear**.

Código	Referencia	Amperaje	PVP
• 10002919	COMBI-2P25T15SP	2x25A	96,62 €
• 10002920	COMBI-2P32T15SP	2x32A	97,14 €
• 10002921	COMBI-2P40T15SP	2x40A	97,66 €

Pedido mínimo: 50 unidades

Dispositivos asociables a IGA o contactor para instalaciones mayores a 63A



DUO2.0

✂ 1~ 15kA

Protector contra sobretensiones **transitorias y permanentes**. Para líneas monofásicas. Alimentación a 240VAC. Asociable a bobina de máxima/emisión 240VAC. $I_{max} = 15kA$.

Código	Referencia		PVP
• 10002613	DUO2.0	Asociable a bobina de máxima/emisión 240VAC	136,85 €



TRIO3.0

✂ 3~ 40kA

Protector contra sobretensiones **transitorias y permanentes**. Para líneas trifásicas. Alimentación a 400VAC. Asociable a bobina de máxima/emisión 240VAC o contactor. $I_{max} = 40kA$.

Código	Referencia		PVP
• 10003308	TRIO3.0	Asociable a bobina de máxima/emisión o contactor	284,25 €

Esquema conexionado TRIO3.0

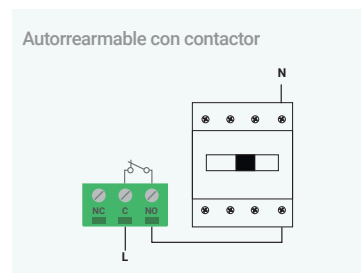
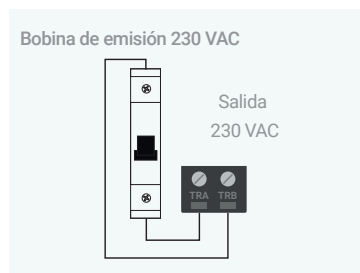



Protección contra sobretensiones transitorias y permanentes

Tamaño reducido



COMBI-MINI-2PT15



Protector contra sobretensiones **transitorias y permanentes**. Para líneas monofásicas. Alimentación a 240VAC. Con IGA de 10kA. $I_{max} = 12,5kA$. **Tamaño reducido.**

Código	Referencia	Amperaje	PVP
• 10002905	COMBI-MINI-2P16T15	2x16A	124,51 €
• 10002906	COMBI-MINI-2P20T15	2x20A	124,61 €
• 10002907	COMBI-MINI-2P25T15	2x25A	124,80 €
• 10002908	COMBI-MINI-2P32T15	2x32A	125,12 €
• 10002909	COMBI-MINI-2P40T15	2x40A	127,43 €
• 10002910	COMBI-MINI-2P50T15	2x50A	152,53 €
• 10002911	COMBI-MINI-2P63T15	2x63A	161,79 €



COMBI-MINI-4PT15



Protector contra sobretensiones **transitorias y permanentes**. Para líneas trifásicas. Alimentación a 400VAC. Con IGA de 10kA. $I_{max} = 12,5kA$. **Tamaño reducido.**

Código	Referencia	Amperaje	PVP
• 10002912	COMBI-MINI-4P16T15	4x16A	357,19 €
• 10002913	COMBI-MINI-4P20T15	4x20A	361,28 €
• 10002914	COMBI-MINI-4P25T15	4x25A	362,93 €
• 10002915	COMBI-MINI-4P32T15	4x32A	364,91 €
• 10002916	COMBI-MINI-4P40T15	4x40A	366,58 €
• 10002917	COMBI-MINI-4P50T15	4x50A	396,02 €
• 10002918	COMBI-MINI-4P63T15	4x63A	409,91 €

- Equipo de alta rotación



Reconexión automática



COMBI-PRO-2PT15



Protector contra sobretensiones **transitorias, permanentes y subtensión**. Con **reconexión automática**. Para líneas monofásicas. Alimentación a 240VAC. Con IGA de 6kA. $I_{max} = 15kA$.

Código	Referencia	Amperaje	PVP
10002891	COMBI-PRO-2P16T15	2x16A	199,73 €
10002892	COMBI-PRO-2P20T15	2x20A	200,55 €
10002893	COMBI-PRO-2P25T15	2x25A	204,28 €
10002894	COMBI-PRO-2P32T15	2x32A	204,69 €
10002895	COMBI-PRO-2P40T15	2x40A	206,43 €
10002896	COMBI-PRO-2P50T15	2x50A	241,94 €
10002897	COMBI-PRO-2P63T15	2x63A	254,54 €



COMBI-PRO-4PT15



Protector contra sobretensiones **transitorias, permanentes y subtensión**. Con **reconexión automática**. Para líneas trifásicas. Alimentación a 400VAC. Con IGA de 6kA. $I_{max} = 15kA$.

Código	Referencia	Amperaje	PVP
10002898	COMBI-PRO-4P16T15	4x16A	534,05 €
10002899	COMBI-PRO-4P20T15	4x20A	536,56 €
10002900	COMBI-PRO-4P25T15	4x25A	538,63 €
10002901	COMBI-PRO-4P32T15	4x32A	541,11 €
10002902	COMBI-PRO-4P40T15	4x40A	545,72 €
10002903	COMBI-PRO-4P50T15	4x50A	548,16 €
10002904	COMBI-PRO-4P63T15	4x63A	588,33 €

Ejemplo de aplicaciones para COMBI-PRO



Alumbrado público

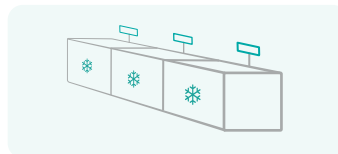

Cámaras frigoríficas

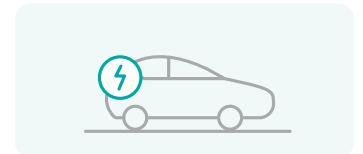

Vehículo eléctrico



Telecomunicaciones



Vivienda

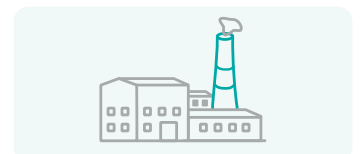

Industria



Reconexión Manual. Esquemas 1 y 3 de la ITC-BT-52



ECO-VE-COMBI-2PT15

IGA

1~

15kA

Cuadros de protección para recarga de vehículos eléctricos, según el esquema 1 y 3 de la norma ITC-BT-52. Para líneas monofásicas. Alimentación a 240VAC. Con IGA de 10kA. $I_{max} = 15kA$. Diferencial tipo A. Cerradura con llave.

Código	Referencia	Amperaje	Potencia	PVP
10003070	ECO-VE-COMBI-2P16T15	2x16A	3,68kW	172,87 €
10003517	ECO-VE-COMBI-2P20T15	2x20A	4,60kW	173,41 €
10003496	ECO-VE-COMBI-2P25T15	2x25A	5,75kW	173,53 €
10003071	ECO-VE-COMBI-2P32T15	2x32A	7,36kW	178,35 €
10003409	ECO-VE-COMBI-2P40T15	2x40A	9,20kW	182,96 €
10003072	ECO-VE-COMBI-2P63T15	2x63A	14,49kW	211,22 €



ECO-VE-COMBI-4PT15

IGA

3~

15kA

Cuadros de protección para recarga de vehículos eléctricos, según el esquema 1 y 3 de la norma ITC-BT-52. Para líneas trifásicas. Alimentación a 400VAC. Con IGA de 10kA. $I_{max} = 15kA$. Diferencial tipo A. Cerradura con llave.

Código	Referencia	Amperaje	Potencia	PVP
10003106	ECO-VE-COMBI-4P16T15	4x16A	11,08kW	345,85 €
10003073	ECO-VE-COMBI-4P32T15	4x32A	22,17kW	355,61 €
10003118	ECO-VE-COMBI-4P40T15	4x40A	27,71kW	356,62 €
10003074	ECO-VE-COMBI-4P63T15	4x63A	43,64kW	398,92 €

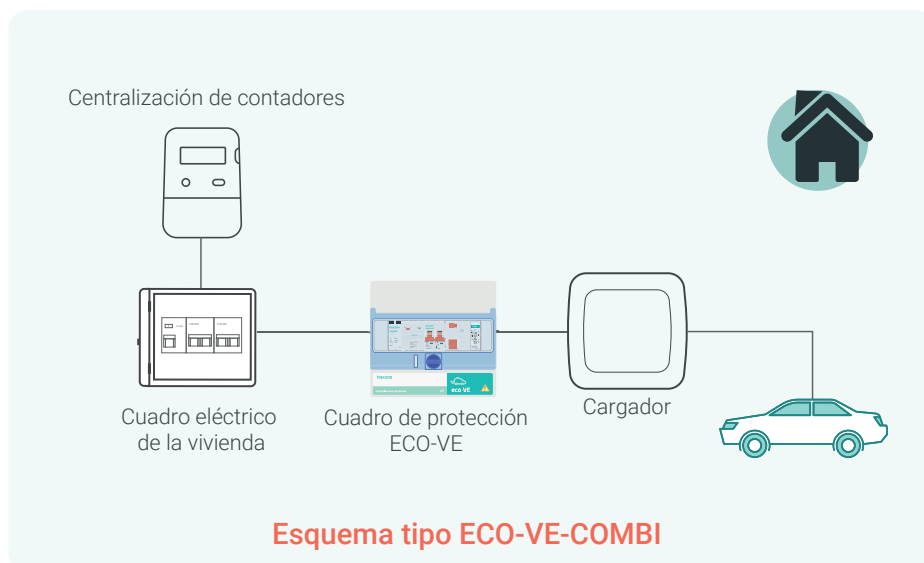



Reconexión Manual. Esquemas 1 y 3 de la ITC-BT-52. Con enchufe Schuko

**ECO-VE-COMBI-2PT15-S**

IGA

1~

15kA

Cuadros de protección para recarga de vehículos eléctricos, según el esquema 1 y 3 de la norma ITC-BT-52. Para líneas monofásicas. Alimentación a 240VAC. Con IGA de 10kA. $I_{max} = 15kA$. Diferencial tipo A. Cerradura con llave. **Enchufe Schuko con magnetotérmico asociado 10A máximo.**

Código	Referencia	Amperaje	Potencia	PVP	
10003542	ECO-VE-COMBI-2P16T15-S	2x16A	3,68kW	202,57 €	new
10003543	ECO-VE-COMBI-2P20T15-S	2x20A	4,60kW	203,11 €	new
10003544	ECO-VE-COMBI-2P25T15-S	2x25A	5,75kW	203,24 €	new
10003488	ECO-VE-COMBI-2P32T15-S	2x32A	7,36kW	208,05 €	new
10003545	ECO-VE-COMBI-2P40T15-S	2x40A	9,20kW	212,67 €	new
10003546	ECO-VE-COMBI-2P63T15-S	2x63A	14,49kW	240,93 €	new

**ECO-VE-COMBI-4PT15-S**

IGA

3~

15kA

Cuadros de protección para recarga de vehículos eléctricos, según el esquema 1 y 3 de la norma ITC-BT-52. Para líneas trifásicas. Alimentación a 400VAC. Con IGA de 10kA. $I_{max} = 15kA$. Diferencial tipo A. Cerradura con llave. **Enchufe Schuko con magnetotérmico asociado 10A máximo.**

Código	Referencia	Amperaje	Potencia	PVP	
10003547	ECO-VE-COMBI-4P16T15-S	4x16A	11,08kW	479,70 €	new
10003490	ECO-VE-COMBI-4P32T15-S	4x32A	22,17kW	489,46 €	new
10003548	ECO-VE-COMBI-4P40T15-S	4x40A	27,71kW	490,47 €	new
10003549	ECO-VE-COMBI-4P63T15-S	4x63A	43,64kW	532,77 €	new



**Enchufe Schuko para servicios adicionales.
Máximo 10A.**



Reconexión Automática. Esquema 2 de la ITC-BT-52



ECO-VE-PRO-2PT15



Cuadros de protección para recarga de vehículos eléctricos, según el esquema 2 de la norma ITC-BT-52. Para líneas monofásicas. Alimentación a 240VAC. Con IGA de 6kA. $I_{max} = 15kA$. Diferencial tipo A. Cerradura con llave. **Reconexión automática.**

Código	Referencia	Amperaje	Potencia	PVP
10003003	ECO-VE-PRO-2P16T15	2x16A	3,68kW	287,00 €
10002932	ECO-VE-PRO-2P20T15	2x20A	4,60kW	288,22 €
10003589	ECO-VE-PRO-2P25T15	2x25A	5,75kW	291,05 €
10003006	ECO-VE-PRO-2P32T15	2x32A	7,36kW	297,01 €
10002933	ECO-VE-PRO-2P40T15	2x40A	9,20kW	298,33 €
10003008	ECO-VE-PRO-2P63T15	2x63A	14,49kW	343,28 €



ECO-VE-PRO-4PT15



Cuadros de protección para recarga de vehículos eléctricos, según el esquema 2 de la norma ITC-BT-52. Para líneas trifásicas. Alimentación a 400VAC. Con IGA de 6kA. $I_{max} = 15kA$. Diferencial tipo A. Cerradura con llave. **Reconexión automática.**

Código	Referencia	Amperaje	Potencia	PVP
10003011	ECO-VE-PRO-4P16T15	4x16A	11,08kW	586,42 €
10003015	ECO-VE-PRO-4P32T15	4x32A	22,17kW	598,02 €
10002934	ECO-VE-PRO-4P40T15	4x40A	27,71kW	601,52 €
10003019	ECO-VE-PRO-4P63T15	4x63A	43,64kW	648,18 €

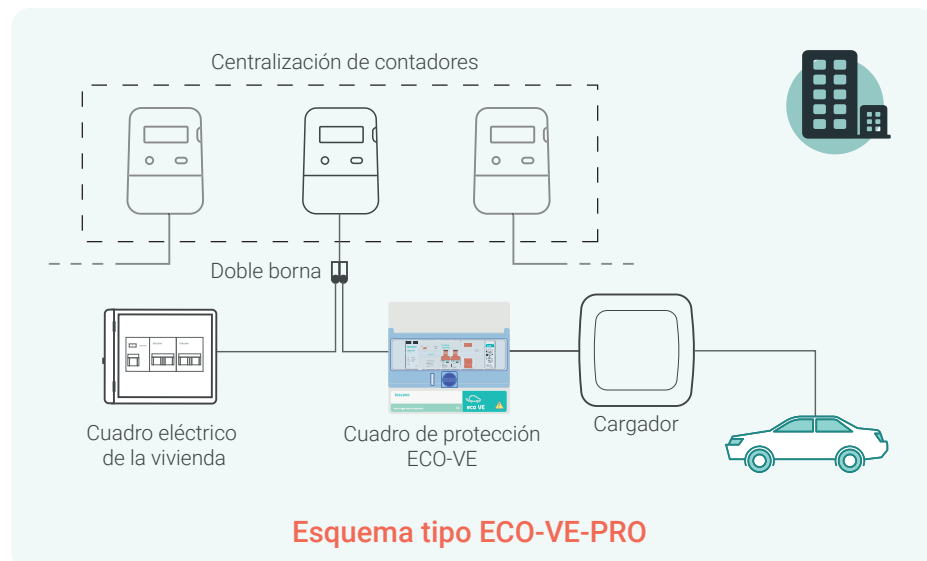



Reconexión Automática. Esquema 2 de la ITC-BT-52. Con enchufe Schuko



ECO-VE-PRO-2PT15-S



Cuadros de protección para recarga de vehículos eléctricos, según el esquema 2 de la norma ITC-BT-52. Para líneas monofásicas. Alimentación a 240VAC. Con IGA de 6kA. $I_{max} = 15kA$. Diferencial tipo A. Cerradura con llave. **Reconexión automática. Enchufe Schuko con magnetotérmico asociado 10A máximo.**

Código	Referencia	Amperaje	Potencia	PVP	
10003550	ECO-VE-PRO-2P16T15-S	2x16A	3,68kW	332,49 €	new
10003551	ECO-VE-PRO-2P20T15-S	2x20A	4,60kW	333,71 €	new
10003590	ECO-VE-PRO-2P25T15-S	2x25A	5,75kW	336,54 €	new
10003489	ECO-VE-PRO-2P32T15-S	2x32A	7,36kW	342,50 €	new
10003552	ECO-VE-PRO-2P40T15-S	2x40A	9,20kW	343,82 €	new
10003553	ECO-VE-PRO-2P63T15-S	2x63A	14,49kW	388,77 €	new



ECO-VE-PRO-4PT15-S



Cuadros de protección para recarga de vehículos eléctricos, según el esquema 2 de la norma ITC-BT-52. Para líneas trifásicas. Alimentación a 400VAC. Con IGA de 6kA. $I_{max} = 15kA$. Diferencial tipo A. Cerradura con llave. **Reconexión automática. Enchufe Schuko con magnetotérmico asociado 10A máximo.**

Código	Referencia	Amperaje	Potencia	PVP	
10003554	ECO-VE-PRO-4P16T15-S	4x16A	11,08kW	748,04 €	new
10003491	ECO-VE-PRO-4P32T15-S	4x32A	22,17kW	759,64 €	new
10003555	ECO-VE-PRO-4P40T15-S	4x40A	27,71kW	763,14 €	new
10003556	ECO-VE-PRO-4P63T15-S	4x63A	43,64kW	809,80 €	new



**Enchufe Schuko para servicios adicionales.
Máximo 10A.**



Movilidad eléctrica

Accesorios de control ECO-VE



ACS-TGSM2

Opción módulo GSM para telecontrol y aviso alarmas.

Código	Referencia		PVP
10003162	ACS-TGSM2	Tarjeta SIM no incluida	393,43 €



ACS-TEC230D-MID

Opción contador digital de energía 230Vac monofásico MID.

Código	Referencia		PVP
10003164	ACS-TEC230D-MID	Hasta 45A directos	164,23 €



ACS-TEC400D-MID

Opción contador digital de energía 400Vac trifásico MID

Código	Referencia		PVP
10003163	ACS-TEC400D-MID	Hasta 65A directos	356,37 €



ACS-TRFID

Módulo de control contact-less, alimentación 230VAC, salida relé. Incluye tres tarjetas.

Código	Referencia		PVP
10003172	ACS-TRFID	3 tarjetas incluidas	185,68 €
10003663	TAR-RFID	Tarjeta adicional para modulo TRFID	7,13 €

Unidad de embalaje TAR-RFID: 3 unidades



Agrupación de strings

**ECO-DC**

Cuadros de protección para instalaciones fotovoltaicas. Seccionador. Varios strings/ un MPPT. Protección de sobretensiones transitorias DC. Base portafusibles por string + fusibles de 15A. Máximo 1000VDC. IP65.

Código	Referencia	Amperaje seccionador	Entrada-Salida	PVP
10002831	ECO-DC-2	63A	2 strings/1 MPPT	250,80 €
10002991	ECO-DC-3	63A	3 strings/1 MPPT	351,01 €
10002924	ECO-DC-4	63A </td <td>4 strings/1 MPPT</td> <td>356,44 €</td>	4 strings/1 MPPT	356,44 €
10003179	ECO-DC-6	125A	6 strings/1 MPPT	388,16 €
10002926	ECO-DC-8	125A	8 strings/1 MPPT	419,40 €

Varias salidas MPPT

**ECO-DC-INV**

Cuadros de protección para instalaciones fotovoltaicas. Varios strings/varios MPPT. Protección de sobretensiones transitorias DC. Base portafusibles por string + fusibles de 15A. Conectores MC4 en entradas y salidas. Máximo 1000VDC. IP65.

Código	Referencia	Entrada-Salida	PVP
10003069	ECO-DC-1INV	1 string/1 MPPT	184,31 €
10003063	ECO-DC-2INV	2 strings/2 MPPT	332,01 €
10003077	ECO-DC-3INV	3 strings/3 MPPT	554,18 €
10003064	ECO-DC-4INV	4 strings/4 MPPT	691,76 €
10003078	ECO-DC-5INV	5 strings/5 MPPT	829,33 €
10003065	ECO-DC-6INV	6 strings/6 MPPT	966,90 €

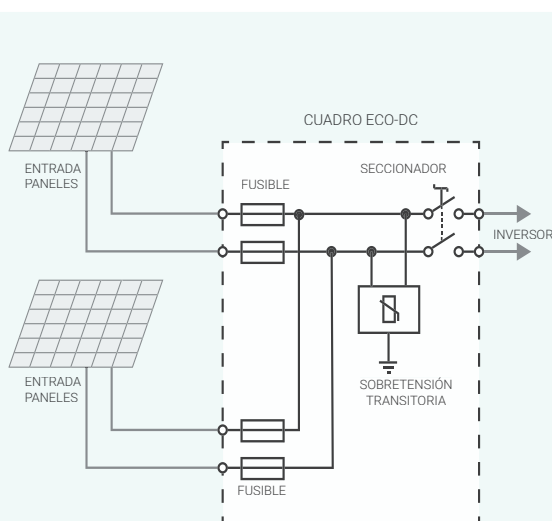

Esquema tipo
ECO-DC

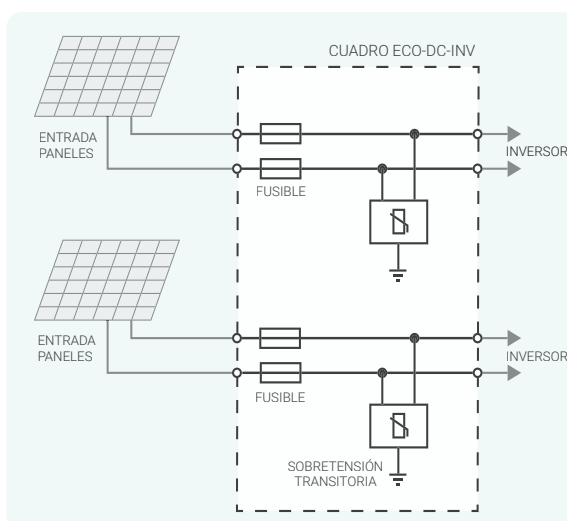

Esquema tipo
ECO-DC-INV



Varias salidas MPPT con seccionadores

**ECO-DC-INV-S**

Cuadros de protección para instalaciones fotovoltaicas. Varios strings/varios MPPT. Protección de sobretensiones transitorias DC. Con seccionador por string. Base portafusibles por string + fusibles de 15A. Máximo 1000VDC. IP65.

Código	Referencia	Entrada-Salida	Nº de Seccionadores	PVP
10003331	ECO-DC-1INV-S	1 string/1 MPPT	1 x 63A	221,33 €
10003332	ECO-DC-2INV-S	2 strings/2 MPPT	2 x 63A	470,39 €
10003333	ECO-DC-3INV-S	3 strings/3 MPPT	3 x 63A	634,85 €
10003334	ECO-DC-4INV-S	4 strings/4 MPPT	4 x 63A	799,31 €
10003335	ECO-DC-5INV-S	5 strings/5 MPPT	5 x 63A	999,18 €
10003356	ECO-DC-2x2INV-S	2x2 strings/2 MPPT	2 x 63A	487,88 €



Tabla-resumen serie ECO-DC

	PROTECCIÓN DC			PROTECCIÓN AC			Conectores MC4
	Sobretensión	Portafusibles	Seccionador	Sobretensión	Diferencial	Magnetotérmico	
ECO-DC	✓	✓	✓	X	X	X	X
ECO-DC-INV	✓	✓	X	X	X	X	✓
ECO-DC-INV-S	✓	✓	✓	X	X	X	X
ECO-DC-INV-AC	✓	✓	X	✓	✓	✓	✓
ECO-AC	X	X	X	✓	✓	✓	X



Varias salidas MPPT + protección AC

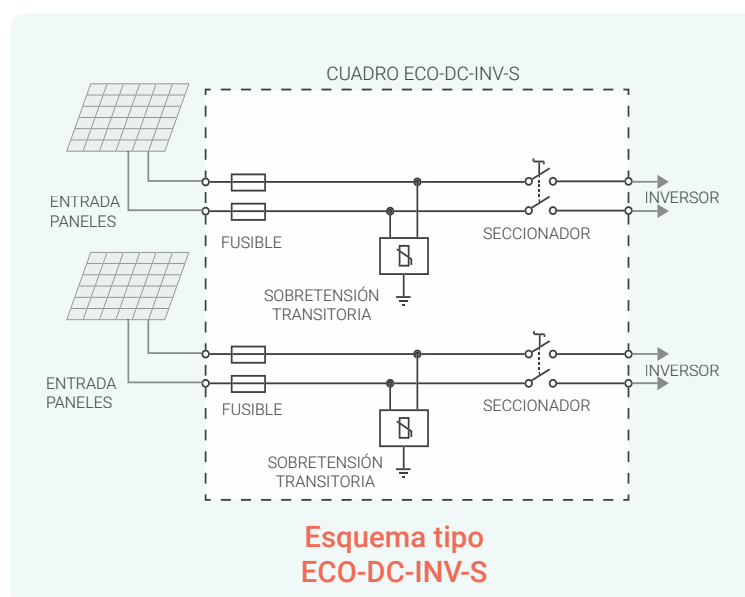

ECO-DC-INV-AC-1NT15

Cuadros de protección para instalaciones fotovoltaicas. Varios strings/varios MPPT. Protección de sobretensiones transitorias DC y AC. Base portafusibles por string + fusibles de 15A. Conectores MC4 en entradas y salidas. Máximo 1000VDC. IP65. Para corriente alterna monofásica magnetotérmico + diferencial clase A.

Código	Referencia	Amperaje	Entrada-Salida	PVP	
10003632	ECO-DC-1INV-AC-1Nx16T15	1P+N x 16A	1 string/1 MPPT	325,09 €	new
10003633	ECO-DC-1INV-AC-1Nx25T15	1P+N x 25A	1 string/1 MPPT	338,69 €	new
10003634	ECO-DC-2INV-AC-1Nx25T15	1P+N x 25A	2 strings/2 MPPT	534,74 €	new
10003635	ECO-DC-2INV-AC-1Nx32T15	1P+N x 32A	2 strings/2 MPPT	539,20 €	new
10003637	ECO-DC-3INV-AC-1Nx32T15	1P+N x 32A	3 strings/3 MPPT	677,38 €	new



ECO-DC-INV-AC-3NT15

Cuadros de protección para instalaciones fotovoltaicas. Varios strings/varios MPPT. Protección de sobretensiones transitorias DC y AC. Base portafusibles por string + fusibles de 15A. Conectores MC4 en entradas y salidas. Máximo 1000VDC. IP65. Para corriente alterna trifásica magnetotérmico + diferencial clase A.

Código	Referencia	Amperaje	Entrada-Salida	PVP	
10003639	ECO-DC-1INV-AC-3Nx16T15	3P+N x 16A	1 string/1 MPPT	445,47 €	new
10003640	ECO-DC-1INV-AC-3Nx25T15	3P+N x 25A	1 string/1 MPPT	445,47 €	new
10003642	ECO-DC-2INV-AC-3Nx25T15	3P+N x 25A	2 strings/2 MPPT	583,52 €	new
10003643	ECO-DC-2INV-AC-3Nx32T15	3P+N x 32A	2 strings/2 MPPT	587,98 €	new
10003647	ECO-DC-3INV-AC-3Nx32T15	3P+N x 32A	3 strings/3 MPPT	725,55 €	new

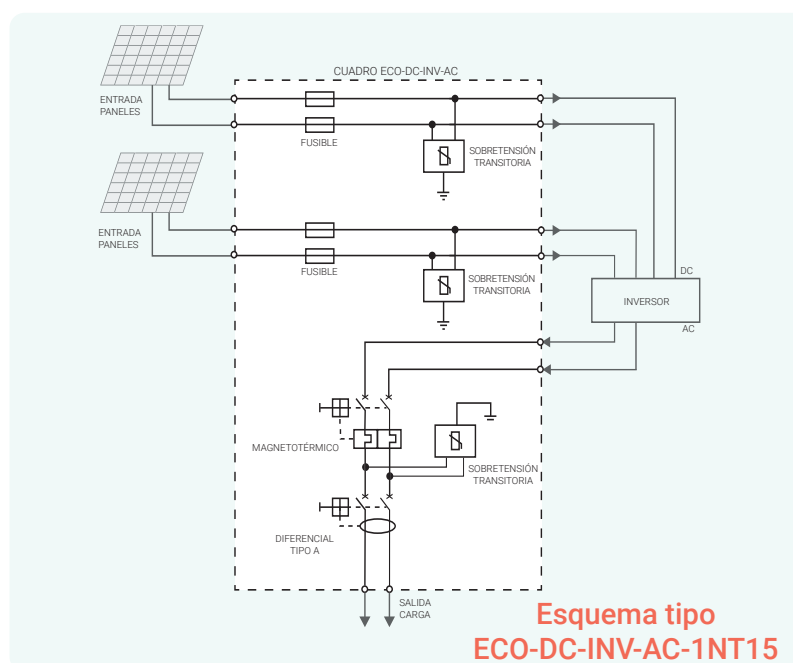



Protección AC

**ECO-AC-1NT15**

1~

15kA

Cuadros de protección para salida del inversor en instalaciones fotovoltaicas. Para líneas monofásicas. Alimentación 230VAC. Protección diferencial tipo "A" de 30mA. Magnetotérmico 10kA. Protector de sobretensiones transitorias. IP65.

Código	Referencia	Amperaje	PVP	
10003617	ECO-AC-1Nx1030T15	1P+N x 10A	141,28 €	new
10003618	ECO-AC-1Nx1630T15	1P+N x 16A	141,28 €	new
10003619	ECO-AC-1Nx2030T15	1P+N x 20A	141,28 €	new
10003620	ECO-AC-1Nx2530T15	1P+N x 25A	141,77 €	new
10003621	ECO-AC-1Nx3230T15	1P+N x 32A	146,85 €	new
10003622	ECO-AC-1Nx4030T15	1P+N x 40A	146,85 €	new

**ECO-AC-3NT15**

3~

15kA

Cuadros de protección para salida del inversor en instalaciones fotovoltaicas. Para líneas trifásicas. Alimentación 400VAC. Protección diferencial tipo "A" de 30mA. Magnetotérmico 10kA. Protector de sobretensiones transitorias. IP65.

Código	Referencia	Amperaje	PVP	
10003623	ECO-AC-3Nx1030-T15	3P+N x 10A	244,87 €	new
10003624	ECO-AC-3Nx1630-T15	3P+N x 16A	244,87 €	new
10003625	ECO-AC-3Nx2030-T15	3P+N x 20A	244,87 €	new
10003626	ECO-AC-3Nx2530-T15	3P+N x 25A	245,36 €	new
10003627	ECO-AC-3Nx3230-T15	3P+N x 32A	250,44 €	new
10003628	ECO-AC-3Nx4030-T15	3P+N x 40A	250,44 €	new
10003629	ECO-AC-3Nx5030-T15	3P+N x 50A	284,36 €	new
10003630	ECO-AC-3Nx6330-T15	3P+N x 63A	284,36 €	new

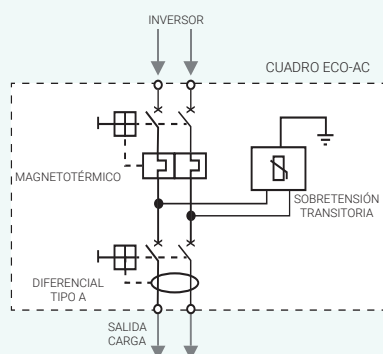

Esquema tipo
ECO-AC-1NT15



Diferenciales Tipo "A"



TL5-63-2P40

TL5

Diferencial Tipo A. $I_{max} = 10kA$. $I_{\Delta n} = 30mA$.

10kA

Código	Referencia	Amperaje	PVP
10003184	TL5-63-2P40	2x40A	57,70 €
10003186	TL5-63-4P40	4x40A	101,48 €
10003187	TL5-63-4P63	4x63A	131,78 €

Magnetotérmico + Diferencial Tipo "A"



TMDA3PN4030

TMDA

Diferencial Tipo A + Magnetotérmico. $I_{max} = 10kA$. $I_{\Delta n} = 30mA$.

10kA

Código	Referencia	Amperaje	PVP	
10003602	TMDA1PN4030	1+N x 40A	58,85 €	new
10003603	TMDA3PN4030	3+N x 40A	114,88 €	new
10003667	TMDA3PN6330	3+N x 63A	152,78 €	new

Diferenciales Tipo "A" + 6mA DC (EV)



TDA4P4030-6DC

TDA-6DC

Diferencial Tipo A. Detecta corrientes de defecto con componente en continua superior a los 6 mA (RDC-DD). $I_{max} = 10kA$. $I_{\Delta n} = 30mA$.

10kA

Código	Referencia	Amperaje	PVP	
10003674	TDA2P4030-6DC	2x40A	195,83 €	new
10003676	TDA4P4030-6DC	4x40A	208,34 €	new
10003677	TDA4P6330-6DC	4x63A	229,40 €	new

Seccionador DC

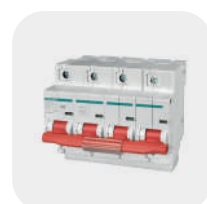

TDC

Seccionador de corriente continua. Máximo 1000VDC.

Código	Referencia	Amperaje	PVP
10003399	TDC-63	63A	64,45 €
10003400	TDC-125	125A	124,18 €

vigilec®

Protección y control de bombas



Productos destacados



Página 55

V1Z

Cuadro de protección y control (con/sin sondas) de una bomba monofásica/trifásica hasta 18A.

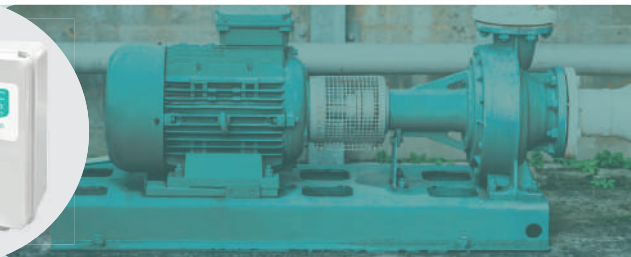

Página 54

V1N

Cuadro de protección y control (con/sin sondas) de una bomba monofásica/trifásica hasta 18A.



Página 58

ECO-POOL

Cuadro de protección y control para depuradoras monofásicas/trifásicas hasta 16A.



Página 62

CUA-SOL

Armarios de protección para bombeo solar, con variador de velocidad.



Compact

Bombas sumergibles y de superficie



V1M

Cuadros de protección y control de 1 bomba. Control con sondas o sin sondas (bajacarga). Entrada libre de tensión o entrada 9...250VAC/VDC. Puerto para conexión Wi-Fi.

Código	Referencia	Alimentación	Amperaje	PVP
10002969	V1M	230VAC monofásica	0...18A	225,19 €



V1N

Cuadros de protección y control de 1 bomba. Control con sondas o sin sondas (bajacarga). Entrada libre de tensión o entrada 9...400VAC/VDC. Puerto para conexión Wi-Fi.

Código	Referencia	Alimentación	Amperaje	PVP
10002970	V1N	230/400VAC mono/tri	0...16A	341,88 €

Grupos de presión



V2P

Cuadros de protección y control de 2 bombas (con alternancia). Control por presostatos.

Código	Referencia	Alimentación	Amperaje	PVP
10000188	V2P	230/400VAC mono/tri	0...12A	566,51 €

Grupos de rebombeo



V1B

Cuadros de protección y control de 1 bomba. Control por boyas.

Código	Referencia	Alimentación	Amperaje	PVP
10000171	V1B	230/400VAC mono/tri	0...12A	553,98 €



V2B

Cuadros de protección y control de 2 bombas con alternancia. Control por boyas.

Código	Referencia	Alimentación	Amperaje	PVP
10000190	V2B	230/400VAC mono/tri	0...12A	678,51 €

Accesorio comunicación WIFI



T-CONNECT

Módulo Wi-Fi para control a distancia de cuadros Vigilec compact mediante APP.

Código	Referencia		PVP
10003578	TCONNECT	Para modelos de la serie Compact	230,00 €

new



Bombas sumergibles y de superficie



V1Z

Cuadros de protección y control de 1 bomba. Control con sondas o sin sondas (bajacarga). Entrada libre de tensión o entrada 9...24VAC/VDC.

Código	Referencia	Alimentación	Amperaje	PVP
10002734	V1Z-230	230VAC mono/trifásica	0...18A	255,90 €
10002735	V1Z-400	400VAC trifásica	0...18A	255,90 €
10003113	V1Z-F-400	400VAC trifásica	0...25A	387,95 €

Grupos de presión



V2ZPS

Cuadros de protección y control de 2 bombas (con alternancia). Control por presostatos o por transductor de presión.

Código	Referencia	Alimentación	Amperaje	PVP
10002422	V2ZPS	230/400VAC mono/tri	0...12A	426,70 €

Grupos de rebombeo



V1ZB

Cuadros de protección y control de 1 bomba. Control por boyas o sonda de nivel continuo. Alarma acústica 90dB y luminosa de nivel alto integrada.

Código	Referencia	Alimentación	Amperaje	PVP
10002742	V1ZB-230	230VAC mono/trifásica	0...18A	308,02 €
10002743	V1ZB-400	400VAC trifásica	0...18A	308,02 €



V2ZBS

Cuadros de protección y control de 2 bombas con alternancia. Control por boyas o por sonda de nivel continuo. Alarma acústica 90dB y luminosa de nivel alto integrada.

Código	Referencia	Alimentación	Amperaje	PVP
10002423	V2ZBS	230/400VAC mono/tri	0...12A	505,70 €



Zero

Accesorios gama Zero



PUMPCHECK-B

Lector de datos serie Zero (alarma, consumo, nº de arranques y horas de funcionamiento). Comunicación mediante infrarrojos con el equipo y mediante Bluetooth con la APP.

Código	Referencia		PVP
10002840	PUMPCHECK-B	Para modelos de la serie Zero	223,87 €



V2ZBS-BATTERY

Módulo adaptador con pila recargable 9V para V2ZBS.

Código	Referencia		PVP
10002426	V2ZBS-BATTERY	Pila recargable incluida	62,99 €



V2ZBS-PROBES

Módulo adaptador control de nivel por sondas conductivas, para V2VBS.

Código	Referencia		PVP
10002447	V2ZBS-PROBES	Sondas no incluidas	95,56 €



ACS-UH1-230

Opción de módulo UH1-230 para control de nivel de depósito. Control mediante 2 sondas.

Código	Referencia		PVP
10002522	ACS-UH1-230	Sondas incluidas	128,34 €



ACS-RDR-DIN

Opción de reloj diario.

Código	Referencia		PVP
10002659	ACS-RDR-DIN	Reserva horaria	151,87 €



ACS-RELE-230

Opción relé para remoto.

Código	Referencia		PVP
10002977	ACS-RELE-230	Base para fijación en carril DIN incluida	50,30 €



Módulos enchufables gama Zero



TZ1

Módulo de control enchufable para V1Z.

Código	Referencia	Alimentación	Amperaje	PVP
10002681	TZ1-230	230VAC mono/trifásica	0...18A	126,21 €
10002736	TZ1-400	400VAC trifásica	0...18A	126,21 €



TZ2PS

Módulo de control enchufable para V2ZPS.

Código	Referencia	Alimentación	Amperaje	PVP
10002424	TZ2PS	230/400VAC mono/tri	0...12A	174,32 €
10002604	TZ2PS-30	230/400VAC mono/tri	5...30A	203,28 €



TZ1B

Módulo de control enchufable para V1ZB.

Código	Referencia	Alimentación	Amperaje	PVP
10002744	TZ1B-230	230VAC monofásica	0...18A	198,32 €
10002745	TZ1B-400	400VAC trifásica	0...18A	226,49 €



TZ2BS

Módulo de control enchufable para V2ZBS.

Código	Referencia	Alimentación	Amperaje	PVP
10002425	TZ2BS	230/400VAC mono/tri	0...12A	194,75 €
10002605	TZ2BS-30	230/400VAC mono/tri	5...30A	222,41 €



Eco

Depuradoras de piscina



ECO-POOL-230

Cuadros de protección y control para depuradoras. Alimentación 230VAC monofásica. Amperaje 0...14A.

Código	Referencia	Transformador para focos	Diferencial	PVP
10002505	ECO-POOL-230	X	X	183,90 €
10002816	ECO-POOL-230-T50	50W	X	273,60 €
10002507	ECO-POOL-230-T100	100W	X	301,42 €
10002508	ECO-POOL-230-T300	300W	X	339,73 €
10002506	ECO-POOL-230-D	X	✓	210,26 €
10002817	ECO-POOL-230-D-T50	50W	✓	289,14 €
10002627	ECO-POOL-230-D-T100	100W	✓	327,79 €
10002628	ECO-POOL-230-D-T300	300W	✓	365,99 €



ECO-POOL-400

Cuadros de protección y control para depuradoras. Alimentación 400VAC trifásica. Amperaje 0...16A.

Código	Referencia	Transformador para focos	Diferencial	PVP
10002509	ECO-POOL-400	X	X	249,59 €
10002510	ECO-POOL-400-D	X	✓	295,57 €

Opción con transformador para focos bajo pedido

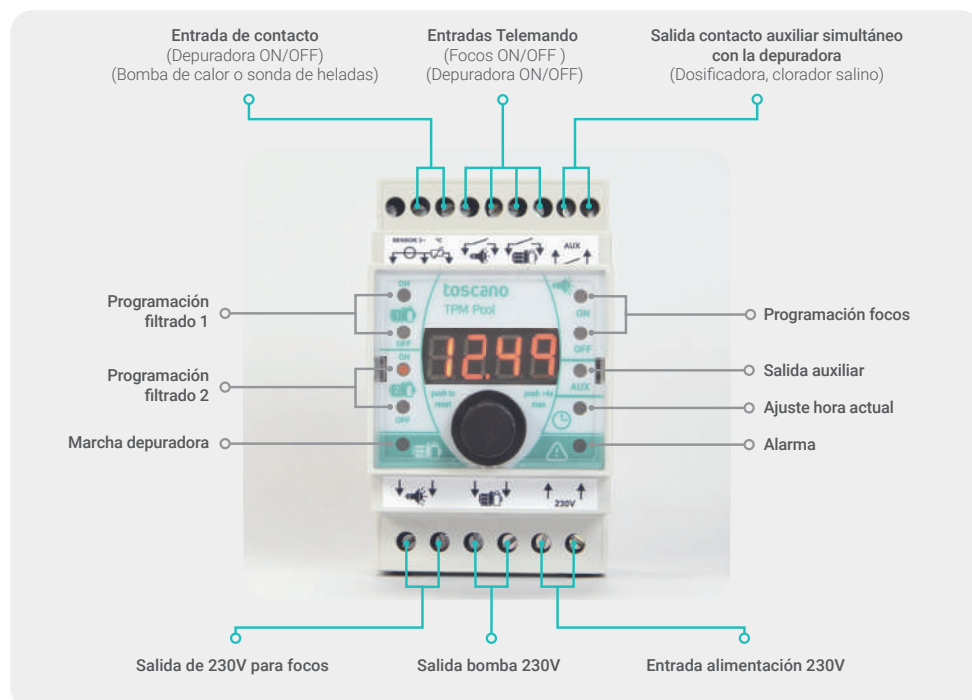



Depuradoras (conexión mediante Bluetooth)



ECO-POOL-230-B

Cuadros de protección y control para depuradoras. Alimentación 230VAC monofásica. Amperaje 0...14A. Configuración manual o mediante APP por **conexión Bluetooth**.

Código	Referencia	Transformador para focos	Diferencial	PVP
10002579	ECO-POOL-B-230	X	X	245,53 €
10002818	ECO-POOL-B-230-T50	50W	X	311,11 €
10002581	ECO-POOL-B-230-T100	100W	X	363,04 €
10002582	ECO-POOL-B-230-T300	300W	X	401,37 €
10002580	ECO-POOL-B-230-D	X	✓	271,89 €
10002819	ECO-POOL-B-230-D-T50	50W	✓	333,41 €
10002630	ECO-POOL-B-230-D-T100	100W	✓	381,64 €
10002631	ECO-POOL-B-230-D-T300	300W	✓	419,17 €



ECO-POOL-400-B

Cuadros de protección y control para depuradoras. Alimentación 400VAC trifásica. Amperaje 0...16A. Configuración manual o mediante APP por **conexión Bluetooth**.

Código	Referencia	Transformador para focos	Diferencial	PVP
10002583	ECO-POOL-B-400	X	X	311,22 €
10002584	ECO-POOL-B-400-D	X	✓	357,20 €

Opción con transformador para focos bajo pedido

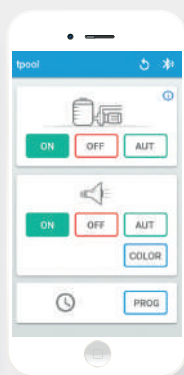

Controla tu piscina desde tu móvil o tablet

- Programación de filtración
- Marcha y paro de la depuradora
- Programa iluminación
- Control RGB de los focos.

...y mucho más





Eco

Natación contra corriente / hidromasaje / SPA



ECO-SWIM

Cuadros de protección y control para bomba de natación contracorriente, hidromasaje o SPA. Tiempo de marcha ajustable. Control mediante interruptor neumático (incluido).

Código	Referencia	Alimentación	Amperaje	PVP
10002610	ECO-SWIM-230	230VAC monofásica	0...16A	286,20 €
10002611	ECO-SWIM-400	400VAC trifásica	0...16A	286,20 €



ECO-SWIM-2

Cuadros de protección y control para bomba de natación contracorriente, hidromasaje o SPA. Tiempo de marcha ajustable. Control mediante pulsador piezoeléctrico (no incluido).

Código	Referencia	Alimentación	Amperaje	PVP
10002829	ECO-SWIM-2-230	230VAC monofásica	0...16A	237,73 €
10002830	ECO-SWIM-2-400	400VAC trifásica	0...16A	237,73 €

Vaso de compensación de piscina de desborde



ECO-FILL-2

Cuadros de control de nivel para vaso de compensación de piscina desbordante. Control mediante 5 sondas (incluida) y 1 electroválvula 24VAC (no incluida). Señal de marcha/ paro para depuradora.

Código	Referencia	Alimentación	PVP
10002750	ECO-FILL-2	230VAC monofásica	494,00 €

Transformadores toroidales para focos

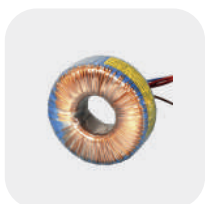

T50 | T100 | T300

Transformadores toroidales tipo 2 para focos. Según norma EN61558. Tensión de entrada 230VAC. Tensión de salida 12,5VAC.

Código	Referencia	Potencia	PVP
10002941	T50	50VA	37,03 €
10002942	T100	100VA	51,04 €
10002943	T300	300VA	84,85 €



Bombas sumergibles y de superficie



ECO-PUMP

Cuadros de protección y control de 1 bomba. Control con sondas o sin sondas (bajacarga). Entrada libre de tensión o entrada 9...24VAC/VDC.

Código	Referencia	Alimentación	Amperaje	PVP
10002513	ECO-PUMP-230	230VAC monofásica	0...12A	182,65 €
10002514	ECO-PUMP-400	400VAC trifásica	0...16A	228,19 €

Llenado de depósito



ECO-FILL

Cuadro de control de llenado de depósito mediante electroválvula de 24VAC. Alimentación 230VAC. 1 salida relé.

Código	Referencia		PVP
10002675	ECO-FILL	3 sondas incluidas	216,48 €



Cabinet

Bombeo solar con variadores



CUA-SOL-TDS

Cuadros de protección y control para bombeo solar. Con variador TDS600. Armario ABS. Protección mediante fusibles 1000VDC y protector de sobretensiones transitorias clase 2.

Código	Referencia	Potencia	Amp. máx.	Alimentación	PVP
10002790	CUA-SOL-TDS-1,5KW-230VAC	2CV	10 A	230VAC	983,33 €
10002791	CUA-SOL-TDS-3KW-230VAC	4CV	17 A	230VAC	1.059,32 €
10002793	CUA-SOL-TDS-3KW-400VAC	4CV	8,5 A	400VAC	1.049,12 €
10002794	CUA-SOL-TDS-4KW-400VAC	5,5CV	13 A	400VAC	1.174,74 €
10002795	CUA-SOL-TDS-5,5KW-400VAC	7,5CV	17 A	400VAC	1.347,50 €
10002796	CUA-SOL-TDS-9KW-400VAC	12CV	25 A	400VAC	1.483,14 €
10003129	CUA-SOL-TDS-11KW-400VAC	15CV	33 A	400VAC	2.676,24 €
10003130	CUA-SOL-TDS-15KW-400VAC	20CV	39 A	400VAC	2.716,60 €
10003131	CUA-SOL-TDS-18,5KW-400VAC	25CV	45 A	400VAC	3.296,86 €
10003407	CUA-SOL-TDS-22KW-400VAC	30CV	60 A	400VAC	3.319,40 €
10003408	CUA-SOL-TDS-30KW-400VAC	40CV	75 A	400VAC	3.850,64 €

Otras potencias consultar



CUA-SOL-TDS-CM

Cuadros de protección y control para bombeo solar con conmutación manual AC/DC. Con variador TDS600. Armario ABS. Protección mediante fusibles 1000VDC y protector de sobretensiones transitorias clase 2.

Código	Referencia	Potencia	Amp. máx.	Alimentación	PVP
10003132	CUA-SOL-TDS-CM-1,5KW-230VAC	2CV	10 A	230VAC	2.011,45 €
10003133	CUA-SOL-TDS-CM-3KW-230VAC	4CV	17 A	230VAC	2.087,42 €
10003135	CUA-SOL-TDS-CM-3KW-400VAC	4CV	8,5 A	400VAC	2.077,24 €
10003137	CUA-SOL-TDS-CM-4KW-400VAC	5,5CV	13 A	400VAC	2.202,85 €
10003138	CUA-SOL-TDS-CM-5,5KW-400VAC	7,5CV	17 A	400VAC	2.259,87 €
10003140	CUA-SOL-TDS-CM-9KW-400VAC	12CV	25 A	400VAC	2.395,50 €
10003141	CUA-SOL-TDS-CM-11KW-400VAC	15CV	33 A	400VAC	3.453,13 €
10003142	CUA-SOL-TDS-CM-15KW-400VAC	20CV	39 A	400VAC	3.643,17 €
10003143	CUA-SOL-TDS-CM-18,5KW-400VAC	25CV	45 A	400VAC	5.108,66 €

Otras potencias consultar



Accesorios CUA-SOL

**ACS-TH5-12/24**

Opción módulo de control de nivel conductivo. Modo de control simple (pozo o depósito)
Alimentación 12/24VDC. Enchufable a base undecal. Control mediante 2 sondas.

Código	Referencia		PVP
10003159	ACS-TH5-12/24	2 sondas incluidas	172,42 €

**ACS-RDR-DIN-12/24**

Opción reloj diario. Alimentación 12/24VDC. Montaje en carril DIN.

Código	Referencia		PVP
10003160	ACS-RDR-DIN-12/24	Reserva horaria	282,71 €

**ACS-RELE-24**

Opción relé para programador de riego 24VAC.

Código	Referencia		PVP
10003161	ACS-RELE-24	Base para fijación en carril DIN incluida	49,40 €

**TDS-GSM**

Módulo de control GSM para variadores TDS600.

Código	Referencia		PVP
10003052	TDS-GSM	Antena y batería incluidas	205,35 €

**PV15**

Convertidor de tensión. Para instalaciones fotovoltaicas.

Código	Referencia		PVP
50020065	PV15	Entrada 100...1000VDC - Salida 15VDC / 1A	98,34 €

A close-up photograph of a water tap with a blue handle and a white sensor attached to the spout. Water is flowing from the tap, creating a spray of droplets. The background is blurred, showing a dark surface, possibly a sink or countertop. The text 'tsensor' is overlaid on an orange rectangular background in the upper left corner. The text 'Sensores y medidores' is overlaid on a white rectangular background in the center. The page number '64' is in the bottom left corner.

tsensor

Sensores y medidores

Productos destacados



SM-05

Boya de nivel para aguas limpias. Hasta 15 metros.

Página 68



SN420

Sonda de nivel continuo para depósitos. Hasta 10m. Señal 4-20mA.

Página 69



PR1

Interruptor de presión mecánico para agua y aire. Hasta 10bar de presión. Rosca G ¼" F.

Página 70



TSP

Medidores de presión para líquidos limpios. Hasta 25 bares de presión. Rosca G ½" M.

Página 70



Nivel

Interruptores/boyas de nivel



SM

Boya de nivel para aguas limpias.

Código	Referencia	Longitud del cable	PVP
50005213	SM05	5m	21,06 €
50015150	SM10	10m	28,17 €
50019114	SM15	15m	32,17 €



BR

Boya de nivel para aguas residuales.

Código	Referencia	Longitud del cable	PVP
10003295	BR05	5m	57,97 €
10003296	BR10	10m	72,73 €



NMH

NM

Boya de nivel miniatura para depósitos aguas limpias. Fijación roscada.

Código	Referencia	Montaje	Material	PVP
50005234	NMH	En horizontal	PVC	58,96 €
50009042	NMV	En vertical	Polipropileno (PP)	51,62 €

Medidores portátiles de nivel



TPLS

Medidor de nivel portátil con avisador acústico y luminoso.

Código	Referencia	Rango	PVP
50016987	TPLS50	50m	822,12 €
50019897	TPLS100	100m	1.106,70 €
50019896	TPLS150	150m	1.391,28 €
50016988	TPLS200	200m	1.644,24 €

Otros rangos consultar



Sondas de nivel



SN-420

Sonda de nivel para depósitos. Señal 4-20mA. Cable de 11,5m.

Código	Referencia	Rango	PVP
10002193	SN420-2	0...2m	611,53 €
10001787	SN420-5	0...5m	611,53 €
10001788	SN420-10	0...10m	611,53 €



SLP

Sonda de nivel para pozos / depósitos / residuales. Señal 4-20mA. Cable de 10m.

Código	Referencia	Uso	Rango	Cable	PVP
50015376	SLP-CW-300	Sondeos	5...300m	Kevlar	1.001,93 €
50014495	SLP-CW-30	Depósitos	0,5...30m	PVC	907,29 €
50013779	SLP-WW-30	Aguas residuales	0,5...30m	FEP	984,93 €

Accesorios para sondas de nivel



CP-CAB

Metro de cable PVC adicional. Para sondas SLP.

Código	Referencia		PVP
50008550	CP-CABPVC	Sin refuerzo. Para menos de 30m	5,19 €
50010048	CP-CABKEV	Reforzado con Kevlar. Para más de 30m	7,21 €



TID5000

Indicador LED de 4 dígitos. Entrada 4-20mA. Alimentación 100...240VAC. Montaje en puerta. Salida alimentación para sensor 24VDC. 2 salidas a relé.

Código	Referencia		PVP
50019577	TID5000	Salida alimentación para sensor 24VDC	304,66 €



Presión / Flujo

Presostatos



PR

Interruptor de presión mecánico para agua y aire. Rosca G 1/4" F.

Código	Referencia	Rango de presión	PVP
50005520	PR1	0...4bar	16,12 €
50005521	PR2	0...10bar	18,83 €



KPI

Interruptor de presión mecánico para agua y aire. Con contacto conmutado. Rosca G 1/4" M. Con diferencial regulable.

Código	Referencia	Rango de presión	Diferencial	PVP
50013819	KPI35	-0,2...8bar	0,4...1,5bar	131,72 €
50013820	KPI36	4...12bar	0,5...1,6bar	130,14 €
50013821	KPI38	8...28bar	1,8...6bar	150,76 €

Transductores de presión



TSP

Transductor de presión para aguas limpias. Señal 4-20mA.

Código	Referencia	Rango de presión	Rosca	PVP	
10003493	TSP-10-1/2	0...10bar	G 1/2" M	149,41 €	new
10003492	TSP-10-1/4	0...10bar	G 1/4" M	149,41 €	new
10003494	TSP-16-1/2	0...16bar	G 1/2" M	149,41 €	new
10003495	TSP-25-1/2	0...25bar	G 1/2" M	180,41 €	new

Detector de flujo



DFL

Detector de flujo de paleta mecánico todo/nada. Para tuberías de 1" a 8" de diámetro. Rosca G 1" M.

Código	Referencia		PVP
50009814	DFL	4 tamaños de lengüetas incluidos	76,62 €



Mitigador de algas por ultrasonido



DUMO-AC60

Emisor de ultrasonidos + flotador para la mitigación de algas en aguas tranquilas. Alimentación 230VAC. Cable de 20m incluido. Cuadro electrónico separado.

Código	Referencia	Alcance máximo	Angulo de emisión	PVP
10002454	DUMO-AC60	80m	168°	2.617,18 €



DUMO-AC180

Emisor de ultrasonidos + flotador para la mitigación de algas en aguas tranquilas. Alimentación 230VAC. Cable de 30m incluido. Cuadro electrónico separado.

Código	Referencia	Alcance máximo	Angulo de emisión	PVP
10002446	DUMO-AC180	210m	168°	3.489,59 €



DUMO-AC360

Emisor de ultrasonidos + flotador para la mitigación de algas en aguas tranquilas. Alimentación 230VAC. Cuadros electrónicos integrados en el conjunto.

Código	Referencia	Alcance máximo	Angulo de emisión	PVP
10002318	DUMO-AC360	420m	360°	11.010,42 €

Ahuyentador de animales por ultrasonido



ZOONIC

Emisor de ultrasonidos que hace incómoda la estancia a reptiles, aves y roedores. Alimentación 230VAC. Cable de red incluido.

Código	Referencia		PVP
10000397	ZOONIC	Cable de red incluido	299,73 €

¿Quieres estar al día de las últimas novedades de toscano?

Noticias, webinars, cursos, visitas a nuestra fábrica, eventos y mucho más. Si quieres conocer de primera mano todas las novedades que vamos a llevar a cabo este año, no te pierdas nuestra web.

Además podrás descargar toda la información actualizada de nuestros productos: folletos, manuales de usuario, declaración de conformidad UE, certificados, etc.



Visítanos en
www.toscano.es



Toda la información en tu correo

También puedes suscribirte a nuestra newsletter y recibirás en tu correo electrónico un resumen del último mes, para que estés al día de todo lo que pasa en nuestra empresa.

Tienes 3 formas de suscribirte ¡elige la que prefieras!

- 1- Escríbenos un correo con tus datos a marketing@toscano.es
- 2- Visita la web www.toscano.es/newsletter y sigue los pasos
- 3- Escanea el código QR y rellena el formulario



Nuestras apps



tconnect

Control Wi-Fi para cuadros Vigilec



tsolar

Cálculo del campo solar para bombeo



pumpcheck

Extrae la información de la actividad de bombas



tsensor

Asistente de selección de equipos



tpool

Control remoto de tu piscina



vigivolt

Asistente de selección de equipos

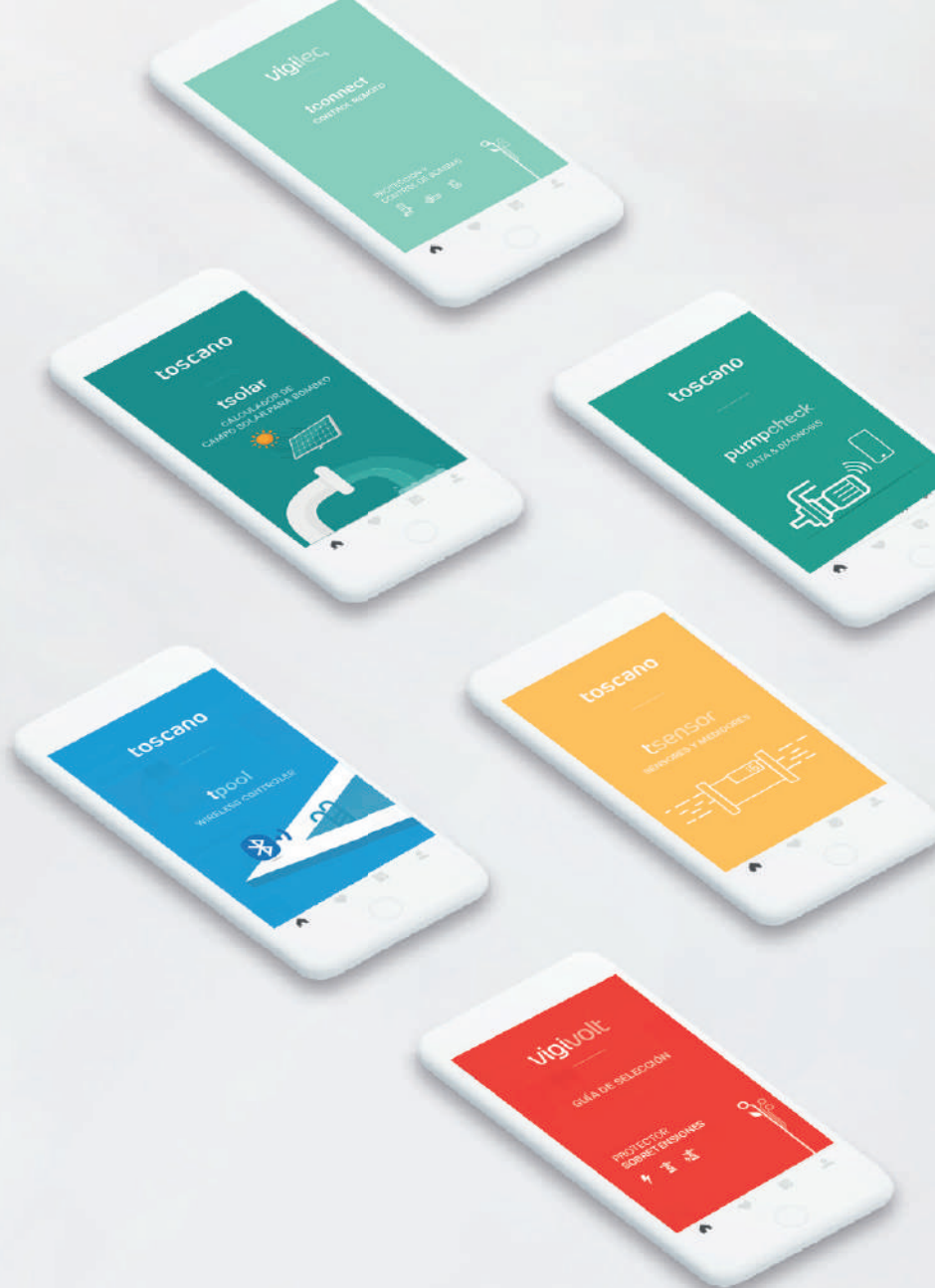
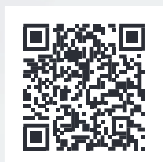

¿Es obligatorio instalar un pararrayos?

Con nuestra web-app **tstorm** podrás realizar tu estudio de protección contra el rayo en **4 sencillos pasos**.

1. Visita nuestra web tstorm.toscano.es
2. Regístrate de forma gratuita para volver a consultar todos sus estudios.
3. Introduce los datos de la instalación.
4. Descargue la memoria técnica, el presupuesto, la guía de instalación y la ficha técnica de los productos.

Descubre ya esta nueva herramienta en www.tstorm.toscano.es

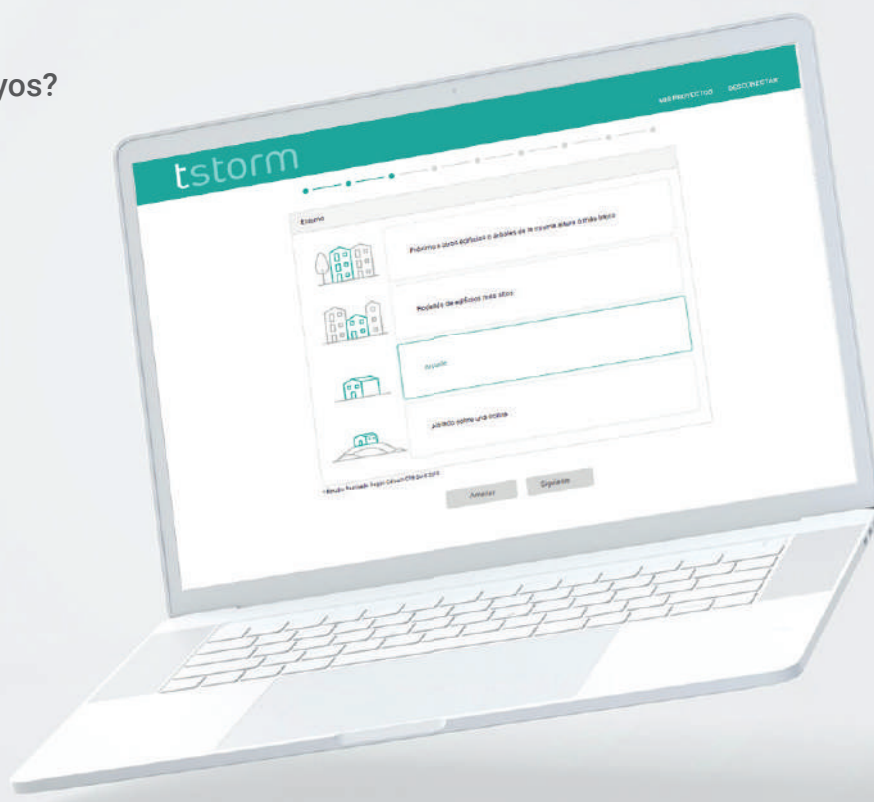
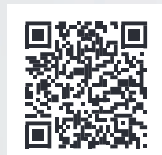

Condiciones generales de venta

Entrada en vigor de esta tarifa: 1 de febrero de 2022. Esta tarifa anula y sustituye a las anteriores.

IVA no incluido.

Pedido mínimo: 150 Euros.

Portes pagados para pedidos >500 Euros (península y Baleares) y >1.200 Euros (Canarias).

Precio de portes para península: a partir de 10€ por envío (según peso y dimensiones).

Se entienden los precios para mercancías situadas en nuestros almacenes de Sevilla, embalaje incluido.

Nuestros productos están garantizados por dos años contra cualquier defecto de fabricación. La manipulación en el interior de nuestros equipos por personal ajeno a TOSCANO LÍNEA ELECTRÓNICA S.L. anulará automáticamente la garantía.

Toscano se reserva el derecho a efectuar modificaciones sin previo aviso.