

FRANKE



COLECCIÓN

2026·2027

Well-Living is on show

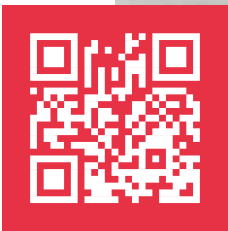

Escanea para conocer
nuestra marca

FRANKE

COLECCIÓN 2026

FAMILIAS

- 14 **Mythos**
- 16 **Maris**
- 18 **Smart**

CATEGORÍAS DE PRODUCTO

Cubetas

- 24 Inox
- 86 Fraganite
- 126 Tectonite
- 134 Solid Surface
- 142 Fraceram

Fregaderos

- 154 Inox
- 168 Fraganite
- 186 Tectonite

Grifos

- 170 Filtración
- 186 Acero inoxidable
- 195 Diseño
- 237 Solución ventana
- 240 Dispensadores de jabón

Campanas

- 248 Placas con campana
- 272 Campana Integrada Anticondensación
- 274 Campana Integrada
- 274 Campanas de Techo
- 274 Campanas de Isla
- 352 Campanas de Pared Inclínadas
- 368 Campanas de Pared T Invertida
- 388 Campanas de Pared Decorativas
- 400 Campana Grupo Filtrante
- 274 Campana Telescópica

Electrodomésticos

- 404 Placas
- 414 Hornos, microondas, cafeteras y calentaplatos
- 414 Lavavajillas
- 414 Frigoríficos y vinotecas

414 **Gestión de Residuos**

414 **Accesorios**







Años de experiencia, pero aún tan curiosos como niños.

En Franke, llevamos más de 100 años buscando nuevas soluciones e innovaciones, y nuestra actitud aún no ha cambiado. Desde 1911, combinamos la artesanía tradicional, la ingeniería de precisión y una búsqueda constante de la innovación, tres principios que siguen siendo nuestra esencia.

Una historia forjada con precisión suiza

Nuestra historia comenzó a principios del siglo pasado como un modesto negocio de chapas metálicas en Rorschach, Suiza, fundado por Hermann Franke. Desde entonces, nos hemos expandido globalmente, inaugurando plantas de fabricación en todo el mundo. Este crecimiento nos ha posicionado como líderes en el mercado de fregaderos de cocina y soluciones para el hogar.



La receta para un futuro más saludable

En Franke, estamos comprometidos con la mitigación de nuestra huella medioambiental a través de soluciones innovadoras y responsables. Desde el uso de materiales sostenibles hasta la optimización de la eficiencia y la gestión consciente de los residuos, abordamos nuestra actividad desde un punto de vista responsable para generar un impacto positivo a largo plazo.



Embalaje

Más allá de las emisiones, nuestros esfuerzos también abarcan el uso de los recursos y la gestión de residuos. Hemos disminuido nuestra dependencia de materiales no renovables: actualmente, el 93,4 % de nuestro embalaje procede de fuentes renovables, frente al 89,9 % de 2023.

Cuidamos del medioambiente

Nuestra visión se centra en alcanzar las cero emisiones netas de gases de efecto invernadero (GEI) en toda nuestra cadena de valor para 2050, con los datos de 2020 como referencia. Con el fin de respaldar esta ambición y contribuir a un futuro más sostenible para nuestros clientes, empleados y el conjunto de la sociedad, hemos establecido unos objetivos claros. En 2023, definimos nuestras metas de neutralidad climática a corto plazo conforme al Acuerdo de París. Estas metas fueron validadas en febrero de 2024 por la iniciativa Science Based Targets (SBTi), lo que marcó un hito fundamental en nuestra estrategia medioambiental.

Recursos

Reducir nuestra huella medioambiental sigue siendo nuestra principal prioridad. Para ello, prestamos atención tanto al impacto directo como indirecto de nuestras actividades sobre el medioambiente. En 2024, redujimos nuestras emisiones de alcance 1 y 2 en un 6,9 % respecto al año anterior e instalamos sistemas fotovoltaicos en tres centros adicionales de Franke, lo que incrementó nuestra cuota de electricidad renovable autogenerada. Ese mismo año, el 64,8 % de nuestro consumo eléctrico procedía de fuentes renovables.

Una cultura proactiva en la que la seguridad es lo primero

La seguridad es una de las principales prioridades de Franke. Nos comprometemos a prevenir daños y a promover la salud y el bienestar. Situar a las personas en el centro y actuar con responsabilidad son dos de los valores que definen nuestra identidad empresarial. Creemos que la seguridad depende de todos, por eso, nuestro objetivo es integrarla en la cultura y el comportamiento de la empresa para convertirla en uno de los pilares de nuestra forma de trabajar. En 2024 reafirmamos nuestro compromiso de lograr cero accidentes con el lanzamiento de un nuevo programa estratégico. Los resultados ya son visibles: la tasa de accidentes laborales registrables se redujo un 33,1 % en 2024, una tendencia que esperamos mantener en los próximos años.

« El empoderamiento de los empleados a través de un programa de seguridad proactivo ha permitido reducir las lesiones registrables en un 33 % »

Patrik Wohlhauser, CEO de Franke

Innovación para un bienestar sostenible

Innovamos con el objetivo de reducir el impacto medioambiental y favorecer el bienestar en el hogar.

Grifos

Las soluciones de agua inteligente de Franke, como los galardonados Mythos Water Hub, Maris Water Hub y los grifos multifuncionales Clear Water, reducen la dependencia de las botellas de plástico al ofrecer agua limpia y filtrada directamente desde el grifo. Además, la función de agua hirviendo instantánea integrada en los sistemas Mythos y Maris Water Hub optimiza el gasto energético ya que, a diferencia de los hervidores convencionales, permite consumir solo lo necesario.



Fregaderos

Las gamas de fregaderos Franke destacan por emplear materiales sostenibles, como acero inoxidable, Fraganite y cerámica, que aseguran una resistencia excepcional y una calidad inalterable a lo largo de los años.

Fregaderos y cubetas Mythos con bajas emisiones de CO₂

Los fregaderos y cubetas MYX de la gama Mythos se irán fabricando en acero inoxidable con bajas emisiones de CO₂, de manera gradual a lo largo de 2026. La producción de este acero inoxidable de primera calidad emite un 60 % menos de CO₂ que la de los modelos Mythos anteriores.* Esta reducción se consigue mediante una tecnología avanzada que sustituye los altos hornos tradicionales por hornos de arco eléctrico. Estos funcionan con energía 100 % renovable e incorporan, al menos, un 90 % de material reciclado.

* Verificado mediante la evaluación del ciclo de vida y una revisión independiente.

Campanas y placas con K-Link

Diseñada para maximizar la eficiencia, la tecnología K-Link de Franke establece una conexión inteligente entre campanas y placas de inducción seleccionadas. El sistema ajusta automáticamente la extracción a la velocidad óptima según las necesidades de la placa. Esto permite ahorrar energía y minimiza el ruido al mantener siempre el nivel de extracción ideal.



Placas con campana

Nuestras placas de inducción con campana extractora integrada son una solución versátil y de alto rendimiento, diseñada para ofrecer la máxima eficiencia a nuestros clientes. Todas las placas con campana Franke destacan por su alta eficiencia, con clasificaciones energéticas A+ y A++.

Hornos y microondas

Con clasificaciones energéticas A y A+, ofrecen múltiples funciones para cocinar diferentes alimentos en un único ciclo, además de un sistema de limpieza con vapor que elimina la necesidad de utilizar productos químicos nocivos.



Descubre nuestro nuevo Showroom

Bienvenido al Showroom de Franke en Aarburg, un espacio de descubrimiento.

Este showroom ha sido clave para dar vida al nuevo posicionamiento de Franke, aplicando y adaptando la nueva guía de estilo de la marca en cada rincón. La combinación de colores, desde la paleta principal hasta una moderna selección de tonos secundarios, crea un diseño vibrante, fresco y contemporáneo.

Los grandes protagonistas son nuestras familias de productos Mythos y Maris, que reflejan a la perfección la visión de Franke como proveedor de sistemas integrales. Además, el showroom pone el foco en las personas y su bienestar, con espacios de demostración abiertos, rodeados de materiales naturales que realzan la experiencia.

Las innovaciones de Franke se presentan con una estética de alta calidad, elevando al máximo la experiencia de marca y producto.

Franke España S.A.U

Avenida Via Augusta 85-87
08174 Sant Cugat del Vallès.
(Barcelona) España
Teléfono de contacto: 93 565 35 35

Aarburg Showroom

Franke-Strasse 2
4663 Aarburg
Switzerland
Phone: +41 62 787 31 31
Fax: +41 62 787 30 18



Escanee
para ver el
showroom
de Aarburg



FRANKE

**A GREAT
PERFORMANCE
DESERVES A
GREAT STAGE**



Franke Home Solutions

WELCOME

willkommen

FRANKE



HOME SOLUTIONS

Soluciones que van de la mano

Nuestras cocinas son lugares para vivir: en ellas cocinamos, comemos, pasamos tiempo juntos, todo al mismo tiempo. Hemos observado a fondo los usos que hacemos en nuestras cocinas y desarrollamos soluciones domésticas adecuadas. Todos nuestros productos se fusionan en sistemas funcionales destinados a hacer más fácil tu día a día y a alegrar tu vista gracias a la perfecta combinación de colores, diseños y combinaciones. Cuando todo se une, es más fácil disfrutar de cada momento.

Zona de preparación de alimentos

Grifos, fregaderos y gestión de residuos.

Grifos galardonados, inteligentes y respetuosos con el medio ambiente que se complementan perfectamente con elegantes y espaciosas cubetas. Estas cubetas pueden equiparse con accesorios para que tengas todo lo necesario siempre a tu alcance. Todo está fabricado con los mejores materiales, siendo más duraderos e higiénicos, como el acero inoxidable o nuestro exclusivo Fragranite.



Campanas extractoras

Campanas de pared, de techo, integradas, de isla.

Cada cocina posee necesidades específicas, y es por eso que hemos desarrollado una variedad de campanas diseñadas para sorprenderte con tecnología avanzada, eficiencia, iluminación y diseños de vanguardia. Explora la gama de colores, formas y tecnologías disponibles que van desde pantallas incorporadas hasta sistemas de purificación del aire.

Electrodomésticos

Hornos, microondas, placas de cocción, frigoríficos, lavavajillas y calienta platos.

Cuando diseñamos nuestros electrodomésticos, lo hacemos pensando en tus rutinas para poder ofrecer soluciones funcionales que sean fáciles de usar, inteligentes en sus características y atractivas visualmente.



Inspi

No hay lugar como el hogar, y no hay dos hogares iguales. La forma en que cuidamos nuestro espacio es tan único como nosotros, cada uno con diferentes gustos, preferencias y necesidades. Para inspirarte y ayudarte a crear el ambiente de la cocina de tus sueños, hemos desarrollado tres **familias** de productos diferentes.

Mythos

Pasión por los detalles

Nuestra línea más premium, donde la tecnología se une al diseño y cada detalle, por más pequeño que sea, se cuida al milímetro. Esta familia se propone alcanzar el estándar más alto, fusionando la esencia misma de la funcionalidad con el diseño.

Maris

Para toda la familia

Una familia inspirada en las **familias**. Acogedora y funcional, diseñada para saborear la experiencia de una reunión **familiar**. La filosofía de Maris es clara: acoger a todos, en cualquier momento, con el orgullo y la alegría de una comida hecha en casa.

Smart

Directo a lo importante

Las cosas más sencillas son las que mejor funcionan. Esencial en su perfección, para saltar a lo que más importa: dar alegría a tu cocina. Una familia creada para satisfacer cualquier necesidad y preferencia.

Cómo será tu cocina depende de ti, pero, sea cual sea tu forma de llevar la alegría al hogar, **puedes contar con nosotros.**

raciones







Cubeta: Mythos Masterpiece - BXM 210/110-68 Antracita
Grifo: Masterpiece Antracita
Dispensador de jabón: Atlas Antracita

Mythos



Placa con campana integrada: Mythos 2gether - FMY 839 HI



Horno: Mythos - FMY 99 P XS **Cafetera integrada:** Mythos - FMY 45 CM XS
Vinoteca: Mythos - FMY 24 WCR N XS **Calienta platos:** Mythos - FMY 14 DRW XS



Cubeta: Maris Black Collection - MRG 610-72 TL
Grifo: Active - Extraíble Spray
Dispensador de jabón: Active Negro

Maris



Placa con campana integrada: Maris 2gether - FMA 8362 MO R HI



Horno: Maris - FMA 97 P XS
Microondas: Maris - FMA 45 MW XS



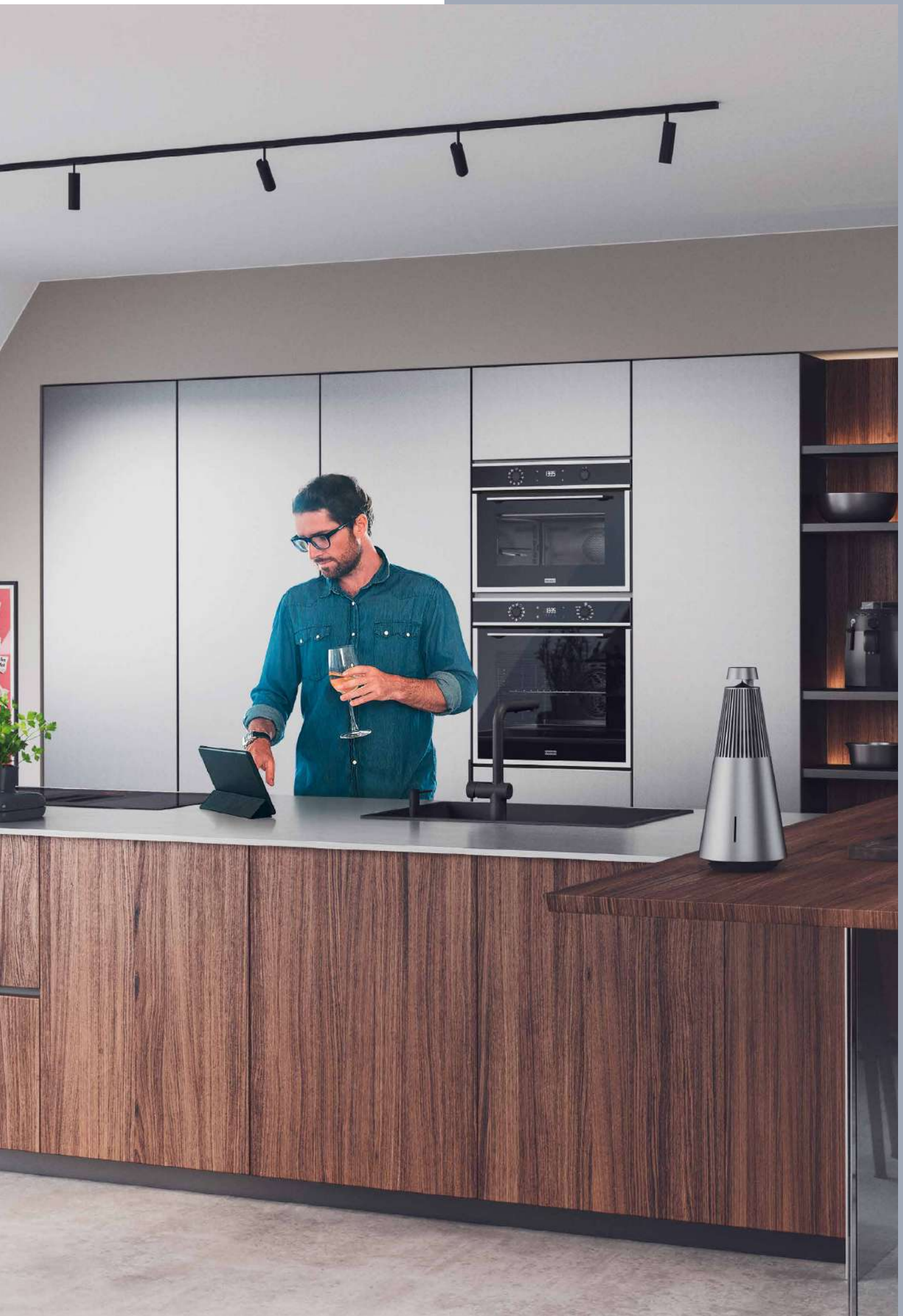





Fregadero: Sirius 2.0 - S2D 611 - 110

Grifo: Lina - Caño fijo

Smart



Campana: Smart Deco - FSMD 508 YL

Horno: Smart - FSM 97 P XS

Microondas: Smart - FSM 45 MW XS

Demuestra de lo que estás hecho!

Tu cocina refleja tu personalidad, por lo que cada detalle cuenta. Brillante o mate, liso o con apariencia de piedra, extrafuerte o súper moderno, nuestra gama de materiales está diseñada para satisfacer cualquier gusto, combinar con cualquier estilo y resistir cualquier desafío. Descubre las características y ventajas únicas de cada material para elegir el que mejor se adapte a tus necesidades y preferencias.



Acero Inoxidable

Si prefieres el acabado pulido con su apariencia brillante o el aspecto más sutil de los acabados sedosos o cepillados, que ofrecen un brillo mate, Franke tiene la solución de acero inoxidable perfecta para ti. Todos los productos de acero inoxidable de Franke están fabricados con acero cromo-níquel de calidad premium, que no solo luce espectacular, sino que también es altamente resistente a las manchas, el óxido y la corrosión. Además, no se astilla, agrieta, descascarilla ni rompe. Si el acero inoxidable es uno de los materiales más populares en la cocina, es por una buena razón.



Acero LowCO₂

Con la gama Mythos, pronto podrá adquirir fregaderos y cubetas MYX fabricados en acero con emisiones de CO₂ reducidas, que ofrecen un diseño atemporal y la durabilidad excepcional que siempre ha caracterizado a la serie. La producción está siendo actualmente adaptada para utilizar este acero de menor impacto ambiental, por lo que la reducción de CO₂ se irá introduciendo de manera gradual a lo largo de 2026. Cada detalle refleja el compromiso con la calidad y la responsabilidad, permitiendo disfrutar de un rendimiento premium mientras se adopta una elección consciente con el planeta.

Menos CO₂, la misma calidad Mythos.

LOW
CO₂



Acero
Inoxidable

Antracita
Oro
Cobre



Tecnología F-Inox

Un revestimiento exclusivo de Franke, capaz de agrupar las moléculas de agua y permitir secar el fregadero sin manchas de anillos. Repelente al agua y resistente a los arañazos, este revestimiento vanguardista tampoco teme al calor (hasta 100 °C). Una fórmula de belleza genuina y duradera que puedes apreciar en nuestra colección Masterpiece.



Revestimiento PVD

PVD, que significa 'Physical Vapor Deposition' (Deposición Física de Vapor), es una tecnología de recubrimiento que hace que los grifos de acero inoxidable sean aún más resistentes a abrasiones, arañazos y corrosión, además de ofrecer características estéticas excepcionales. Un grifo tratado con recubrimiento PVD también resiste los rayos UV y reduce la visibilidad de las huellas dactilares en una cocina con mucho movimiento. Ahora hay una variedad de acabados impresionantes para elegir: Negro Industrial, Antracita, Cobre y Oro. Seguro que encontrarás una opción que se adapte a cualquier estilo de cocina.

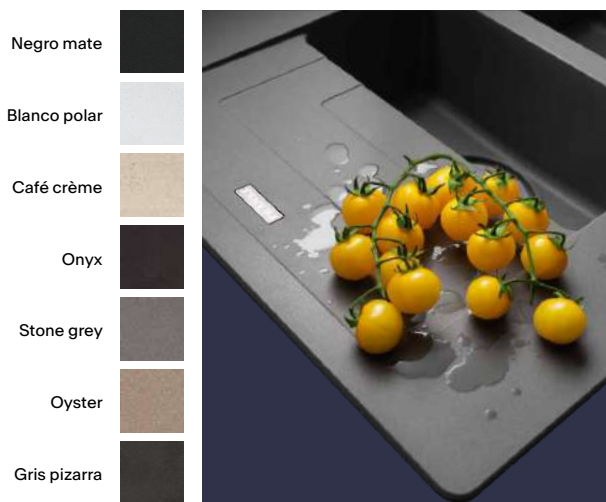

Fragranite

Un material excepcionalmente resistente, altamente duradero frente a quemaduras, impactos, manchas y desgaste. Desarrollado en exclusiva por Franke, es un material único con un sutil brillo y una textura cálida al tacto, gracias a su composición de casi un 80 % de arena de cuarzo. Su superficie, finamente texturizada, garantiza altos estándares de higiene.

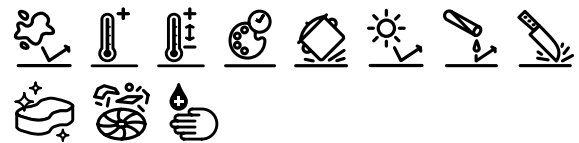

Fraceram

Los fregaderos de cerámica cuentan con una superficie lisa e impermeable, capaz de resistir el calor, las manchas, los impactos y todos los productos químicos domésticos estándar sin esfuerzo. Los fregaderos de cerámica han sido una opción popular durante años y ofrecen una combinación clásica que se adapta perfectamente a una variedad de superficies de trabajo, como madera, vidrio y granito.

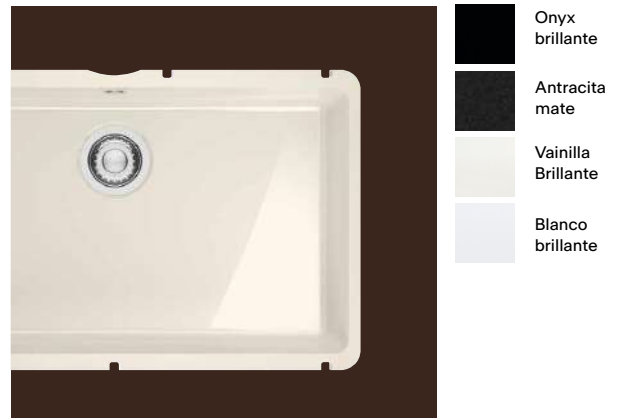
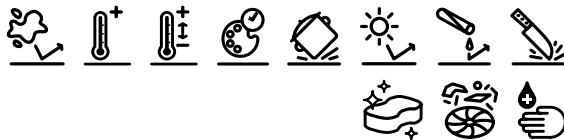

Tectonite

El calor, los golpes y los impactos no intimidan a nuestros fregaderos y cubetas Tectonite. La resistencia combinada con una libertad de diseño única, hace que los fregaderos Tectonite sean la elección definitiva para las cocinas más laboriosas y elegantes. La nueva tecnología representa un gran avance para los materiales sintéticos. Al tiempo que permite diseños minimalistas, también ofrece una gran paleta de colores y robustez.





Asistencia superior, cuando la requiera.

Una garantía de 360° para toda la familia

Todos nuestros productos están diseñados para ofrecer las mejores prestaciones y la máxima calidad. En caso de ser necesaria su intervención, nuestra red de Servicios de Asistencia Técnica (SAT) desplegada por todo el territorio español está capacitada y formada para resolver cualquier contratiempo que pueda surgir durante la vida útil del producto.

Todos nuestros productos cuentan con una garantía mínima de 3 años.

Confiamos en la robustez y durabilidad de nuestros diseños. Por ello ofrecemos una **garantía comercial exclusiva** a nuestros clientes.

Servicio de Asistencia Técnica

En caso de tener otras consultas o necesitar información adicional sobre nuestros productos, puede escanear el siguiente código QR que le llevará a la página de preguntas frecuentes. También puede visitar nuestra página web en **Franke.es**.



Preguntas
Frecuentes

934 456 768

Cubetas

y F



- 34 Cubetas Inox
- 86 Cubetas Fr granite
- 120 Cubetas Tectonite
- 120 Cubetas Solid Surface
- 138 Cubetas Fraceram
- 158 Fregaderos Inox
- 120 Fregaderos Fr granite
- 120 Fregaderos Tectonite



regaderos



Cubetas



Inox



Mythos Masterpiece	32
Box Center	34
Mythos Encastre / A ras	36
Mythos Bajo Encimera	40
Box Pro	46
Box Drain Max	50
Box Encastre / A Ras	52
Box Encastre / A Ras / Bajo Encimera	58
Maris Encastre / A Ras	62
Maris Bajo Encimera	68
Argos	72
Smart Encastre / A Ras	74
Smart Bajo Encimera	78
Aton	82
Spark / Smart Rondo	84





Resumen Cubetas Inox

MYTHOS

Encastre/ A Ras/ Bajo Encimera

- 

Mythos Masterpiece
BXM 210/110-68
p.33
- 

Mythos Masterpiece
BXM 210/110-50
p.33
- 

Mythos Masterpiece
BXM 210/110-40
p.33
- 

Box Drain Max
BDX 210/110-80
p.51
- 

Box Drain Max
BDX 210/110-65
p.51
- 

Box Drain Max
BDX 210/110-50
p.51
- 

Box Pro
BXX Pro 210/110-50
p.47
- 

Box Pro
BXX Pro 210/110-70
p.47

MARIS

A Ras/ Bajo Encimera

- 

Box Center
BWX 120-41-27
p.35
- 

Box Center
BWX 220-54-27 TL
p.35

Bajo Encimera

- 

Mythos
MYX 120-34-34
p.41
- 

Mythos
MYX 160-50-16
p.41
- 

Mythos
MYX 110-70
p.41
- 

Mythos
MYX 110-55
p.42
- 

Mythos
MYX 110-50
p.42
- 

Mythos
MYX 110-45
p.43

- 

Maris
MRX 120-40-40
p.69
- 

Maris
MRX 160-34-19
p.69
- 

Maris
MRX 110-70
p.69
- 

Maris
MRX 110-55
p.70
- 

Maris
MRX 110-50
p.70
- 

Maris
MRX 110-40
p.71
- 

Maris
MRX 110-45
p.71
- 

Aton
ANX 120-34-34
p.83
- 

Aton
ANX 110-34
p.83
- 

Aton
ANX 110-48
p.83

SMART

- 

Box
BXX 110-54
p.60
- 

Box
BXX 120 34-34
p.59
- 

Box
BXX 120 34-16
p.59
- 

Box
BXX 110-68
p.59
- 

Box
BXX 110-50
p.60
- 

Box
BXX 110-45
p.61
- 

Box
BXX 110-40
p.61

- 

Smart
SRX 160-34-16
p.79
- 

Smart
SRX 110-50
p.79
- 

Smart
SRX 110-45
p.79
- 

Smart
SRX 110-40
p.80
- 

Smart
SRX 110-34
p.80
- 

Smart
SRX 120-34-34
p.81

Encastre/A Ras



Mythos
MYX 210-70
p.37



Mythos
MYX 210-55
p.37



Mythos
MYX 210-50
p.37



Mythos
MYX 210-45
p.38



Mythos
MYX 210-50 TL
p.38



Maris
MRX 210-70 TL
p.63



Maris
MRX 210-50 TL
p.63



Maris
MRX 210-40 TL
p.63



Maris
MRX 220-40-40
p.64



Maris
MRX 260-34-19
p.64



Maris
MRX 210-70
p.65



Maris
MRX 210-55
p.65



Maris
MRX 210-50
p.65



Maris
MRX 210-45
p.66



Maris
MRX 210-40
p.66



Argos
AGX 210C
p.73



Box
BXX 220-36-36 TL
p.53



Box
BXX 260-36-16 TL
p.53



Box
BXX 210-50 TL
p.53



Box
BXX 220 34-34
p.54



Box
BXX 260 34-16
p.54



Box
BXX 210-68
p.55



Box
BXX 210-54
p.55



Box
BXX 210-50
p.56



Box
BXX 210-45
p.56



Box
BXX 210-40
p.57



Box
BXX 210-36
p.57



Smart
SRX 210-50 TL
p.75



Smart
SRX 210-40 TL
p.75



Smart
SRX 210-50
p.75



Smart
SRX 210-40
p.76



Smart
SRX 620-86
p.76

Encastre/Bajo Encimera



Spark
SKX 620-86
p.85



Smart Rondo
ROX 610/110-38
p.85

Mythos Masterpiece

Tu nueva obra de arte.



Añade un toque elegante y artístico a tu cocina y hogar con los colores metálicos de moda de nuestra familia Mythos Masterpiece. Descubre esta gama de cubetas, grifos, dispensadores de jabón, válvulas de desagüe, rebosaderos y accesorios que ofrecen una estética excepcional y una calidad incomparable, proporcionando a tu cocina un aspecto único.



Grifo Masterpiece
oro



Atlas Neo
dispensador de
jabón líquido

Combina la cubeta con los componentes en diferentes tonos de color:



Pulsador



Rebosadero



Válvula de
desagüe

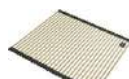

Roll-up



Cubetilla

Sólo con las cubetas Mythos Masterpiece



Fácil de
limpiar



Mayor
resistencia
a arañazos



Resistente
al calor







Descubre F-Inox, un revestimiento exclusivo de Franke que concentra las moléculas de agua, permitiéndote secar tu fregadero sin marcas de anillos. Este revestimiento pionero repele el agua, aumenta la resistencia al rayado y resiste el agua caliente hirviendo. Una auténtica y duradera fórmula con la que hemos equipado todas las cubetas Mythos Masterpiece.

Mythos Masterpiece

Encastre, A Ras, Bajo Encimera



Accesorios opcionales

						
01	02	03	04	05	06	07
REJILLA HPL ANTRACITA 405x674x35mm 112.0676.895 600 €	CUBETILLA INOX ANTRACITA 429x156x53,5mm 112.0655.239 128 €	CUBETILLA INOX ORO 429x156x53,5mm 112.0655.240 128 €	CUBETILLA INOX COBRE 429x156x53,5mm 112.0655.341 128 €	ROLL-UP ANTRACITA 440 x 468 mm 112.0655.342 208 €	ROLL-UP ORO 440 x 468 mm 112.0655.343 208 €	ROLL-UP COBRE 440 x 468 mm 112.0655.344 208 €

MYTHOS

- 01 02
- 03 04
- 05 06
- 07



Dimensiones **725x450mm**
 Cubeta / cubetas **685x410x200mm**
 Válvula **3 1/2"**
 Acabado de superficie **PVD**

Accionador de la válvula del mismo color que la cubeta. Rejilla soporte del mismo color en dotación. Viene con sifón en dotación. Mueble 50 cm (Bajo encimera) / 45 cm (A ras). Para el dibujo técnico lateral véase la página web

BXM 210/110-68

Automática (con pulsador)

- 127.0662.643** 1.933 €
7612986117851
Oro
- 127.0662.644** 1.933 €
7612986117868
Cobre
- 127.0650.364** 1.933 €
7612986112863
Antracita

5
AÑOS DE GARANTÍA

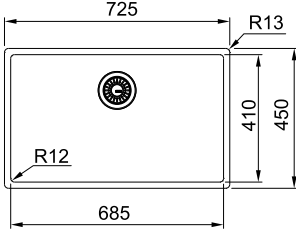

MYTHOS

- 01 02
- 03 04
- 05 06
- 07



Dimensiones **540x450mm**
 Cubeta / cubetas **500x410x200mm**
 Válvula **3 1/2"**
 Acabado de superficie **PVD**

Accionador de la válvula del mismo color que la cubeta. Rejilla soporte del mismo color en dotación. Viene con sifón en dotación. Mueble 50 cm (Bajo encimera) / 45 cm (A ras). Para el dibujo técnico lateral véase la página web

BXM 210/110-50

Automática (con pulsador)

- 127.0662.540** 1.610 €
7612986117837
Oro
- 127.0662.642** 1.610 €
7612986117844
Cobre
- 127.0650.363** 1.610 €
7612986112856
Antracita

5
AÑOS DE GARANTÍA

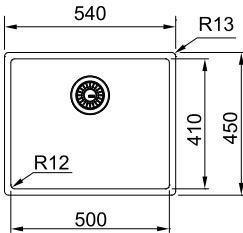

MYTHOS

- 01 02
- 03 04
- 05 06
- 07



Dimensiones **440x450mm**
 Cubeta / cubetas **400x410x200mm**
 Válvula **3 1/2"**
 Acabado de superficie **PVD**

Accionador de la válvula del mismo color que la cubeta. Rejilla soporte del mismo color en dotación. Viene con sifón en dotación. Mueble 50 cm (Bajo encimera) / 45 cm (A ras). Para el dibujo técnico lateral véase la página web

BXM 210/110-40

Automática (con pulsador)

- 127.0662.648** 1.504 €
7612986117899
Oro
- 127.0662.649** 1.504 €
7612986117905
Cobre
- 127.0650.362** 1.504 €
7612986112849
Antracita

5
AÑOS DE GARANTÍA

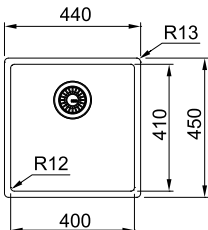

Box Center

A Ras/ Bajo Encimera



Accesorios incluidos



01

**CUBETILLA
INOX BOX**
112.0394.981
74 €



02

**SOPORTE
CUCHILLOS
BOX CENTER**
112.0539.135
115 €



03

**BOX CENTER
TABLA MADERA**
429x180x24mm
112.0539.134
107 €



04

**SET 3 CUCHILLOS
BOX CENTER**
112.0545.792
40 €



05

**ESCURRIDOR
BOX CENTER**
112.0539.138
44 €



06

**BOX CENTER TABLA
CORTE NEGRA**
429x180x24mm
112.0539.120
99 €

MYTHOS

- 01 02
- 03 04
- 05 06



Dimensiones **860x510mm**
 Cubeta / cubetas
540x410x200mm/270x480x200mm
 N° orificios grifería **2**
 Válvula **3 1/2"**
 Acabado de superficie **Cepillado**
 Color del accionador **Inox**

Viene con sifón en dotación

BWX 220-54-27 TL

**Automática
 (con pulsador)
 Acc. Derecha**

127.0538.259 1.798 €
 7612985512275
 Acero

**Automática
 (con pulsador)
 Acc. Izquierda**

127.0538.260 1.798 €
 7612985512282
 Acero

GARANTÍA
 DE POR VIDA

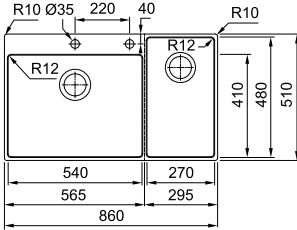

MYTHOS

- 01 02
- 03 04
- 05 06



Dimensiones **820x520mm**
 Cubeta / cubetas
410x480x200mm/270x480x200mm
 N° orificios grifería **2**
 Válvula **3 1/2"**
 Acabado de superficie **Cepillado**
 Color del accionador **Inox**

Viene con sifón en dotación. Para el dibujo técnico lateral véase la página web

BWX 120-41-27

**Automática
 (con pulsador)**

122.0579.553 1.699 €
 7612985688925
 Acero

GARANTÍA
 DE POR VIDA

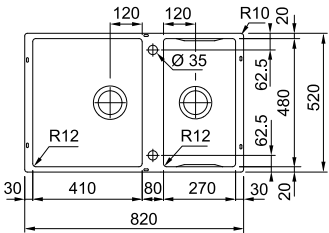

Mythos

Encastre, A Ras



Accesorios opcionales



01
CUBETILLA
157,5x416x53,5mm
112.0659.398
107 €



02
Escurridor Móvil
298x412x17mm
112.0602.288
131 €



03
Escurridor Roll-Up Mat
424x252mm
112.0591.081
82 €



04
Tabla De Corte Gris
112.0591.082
160 €



05
SIFON SALVAESPACIO 1 VIA SALIDA 40mm
112.0686.264
22 €

MYTHOS

- 01 02
- 03 04
- 05



Dimensiones **712x412mm**
 Cubeta / cubetas **700x400x200mm**
 Válvula **Integrada**
 Acabado de superficie **Cepillado**
 Color del accionador **Inox**

MYX 210-70

Automática (con pulsador)

127.0603.546 827 €
 7612985776875
 Acero

GARANTÍA
 DE POR VIDA

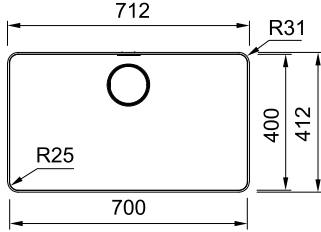

MYTHOS

- 01 02
- 03 04
- 05



Dimensiones **562x412mm**
 Cubeta / cubetas **550x400x200mm**
 Válvula **Integrada**
 Acabado de superficie **Cepillado**
 Color del accionador **Inox**

MYX 210-55

Automática (con pulsador)

127.0603.545 729 €
 7612985776868
 Acero

GARANTÍA
 DE POR VIDA

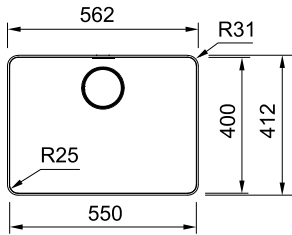

MYTHOS

- 01 02
- 03 04
- 05



Dimensiones **512x412mm**
 Cubeta / cubetas **500x400x200mm**
 Válvula **Integrada**
 Acabado de superficie **Cepillado**
 Color del accionador **Inox**

MYX 210-50

Automática (con pulsador)

127.0603.544 703 €
 7612985776851
 Acero

GARANTÍA
 DE POR VIDA

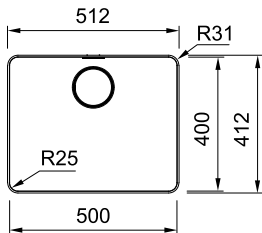

Mythos

Encastre, A Ras

MYTHOS



01	02
03	04
05	



Dimensiones **462x412mm**
 Cubeta / cubetas **450x400x200mm**
 Válvula **Integrada**
 Acabado de superficie **Cepillado**
 Color del accionador **Inox**

MYX 210-45
**Automática
 (con pulsador)**

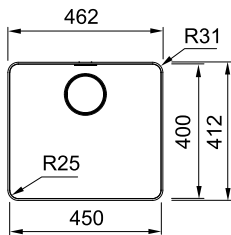
127.0603.543 678 €
 7612985776844
 Acero

**GARANTÍA
 DE POR VIDA**

MYTHOS



01	03
04	05



Dimensiones **580x520mm**
 Cubeta / cubetas **500x400x200mm**
 N° orificios grifería **2**
 Válvula **Integrada**
 Acabado de superficie **Cepillado**
 Color del accionador **Inox**

MYX 210-50 TL
**Automática
 (con pulsador)**

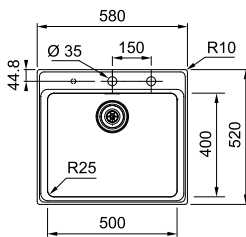
127.0671.547 716 €
 7612986181098
 Acero

**GARANTÍA
 DE POR VIDA**



Mythos

Bajo Encimera



Accesorios opcionales

- | | | | | |
|--|---|---|--|---|
| <p>01</p>  <p>CUBETILLA
157,5x416x53,5mm
112.0659.398
107 €</p> | <p>02</p>  <p>Escurridor Móvil
298x412x17mm
112.0602.288
131 €</p> | <p>03</p>  <p>Escurridor Roll-Up Mat
424x252mm
112.0591.081
82 €</p> | <p>04</p>  <p>Tabla De Corte Gris
112.0591.082
160 €</p> | <p>05</p>  <p>SIFON SALVAESPACIO 1 VIA SALIDA 40mm
112.0686.264
22 €</p> |
|--|---|---|--|---|

MYTHOS

- 01 02
- 03 04
- 05



Dimensiones **745x440mm**
 Cubeta / cubetas **340x400x200mm/340x400x200mm**
 Válvula **Integrada**
 Acabado de superficie **Cepillado**
 Color del accionador **Inox**

MYX 120-34-34

Automática (con pulsador)

122.0603.514 980 €
 7612985776653
 Acero

GARANTÍA DE POR VIDA

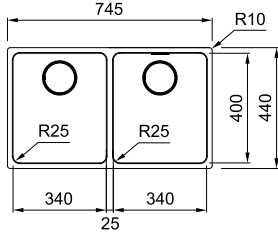

MYTHOS

- 01 02
- 03 04
- 05



Dimensiones **725x440mm**
 Cubeta / cubetas **500x400x200mm/160x400x150mm**
 Válvula **Integrada**
 Acabado de superficie **Cepillado**
 Posición de la segunda cubeta **Izquierdo**
 Color del accionador **Inox**

MYX 160-50-16

Automática (con pulsador)

122.0603.489 819 €
 7612985776622
 Acero

GARANTÍA DE POR VIDA

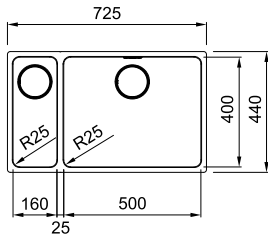

Automática (con pulsador)

122.0603.511 819 €
 7612985776646
 Acero

MYTHOS

- 01 02
- 03 04
- 05



Dimensiones **740x440mm**
 Cubeta / cubetas **700x400x200mm**
 Válvula **Integrada**
 Acabado de superficie **Cepillado**
 Color del accionador **Inox**

MYX 110-70

Automática (con pulsador)

122.0601.280 703 €
 7612985769761
 Acero

GARANTÍA DE POR VIDA

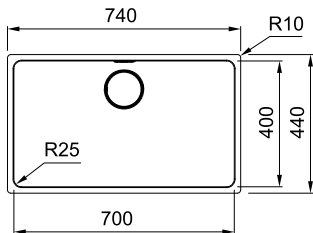

Mythos

Bajo Encimera

MYTHOS



01	02
03	04
05	



Dimensiones **590x440mm**
 Cubeta / cubetas **550x400x180mm**
 Válvula **Integrada**
 Acabado de superficie **Cepillado**
 Color del accionador **Inox**

MYX 110-55
**Automática
 (con pulsador)**

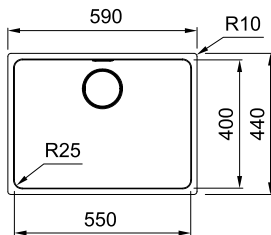
122.0671.386 639 €
 7612986180800
 Acero

**GARANTÍA
 DE POR VIDA**

MYTHOS



01	02
03	04
05	



Dimensiones **540x440mm**
 Cubeta / cubetas **500x400x200mm**
 Válvula **Integrada**
 Acabado de superficie **Cepillado**
 Color del accionador **Inox**

MYX 110-50
**Automática
 (con pulsador)**

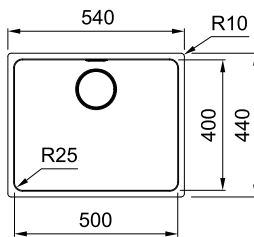
122.0601.316 615 €
 7612985770668
 Acero

**GARANTÍA
 DE POR VIDA**

MYTHOS



- 01 02
- 03 04
- 05



Dimensiones **490x440mm**
 Cubeta / cubetas **450x400x200mm**
 Válvula **Integrada**
 Acabado de superficie **Cepillado**
 Color del accionador **Inox**

MYX 110-45

**Automática
 (con pulsador)**

122.0601.315 590 €
 7612985770651
 Acero

GARANTÍA
 DE POR VIDA

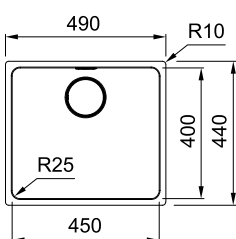

Box Pro

Cubetas

Espacios optimizados
para el arte de la preparación de alimentos



Box Pro establece un nuevo estándar de eficiencia en la cocina con su diseño profesional y su funcionalidad avanzada. Ofrece una estética refinada y moderna que se integra a la perfección en las cocinas de alta gama. Destaca por el reborde integrado en los paneles delantero y trasero, que permite un sistema de uso en tres niveles para los accesorios de preparación de alimentos incluidos.

Box Pro es la solución perfecta para quienes buscan combinar estilo y practicidad en la cocina, con una comodidad superior y flujos de trabajo optimizados.

Aprovechamiento del espacio

Sustituir el escurridor convencional por un nivel de uso integrado en la cubeta permite ahorrar espacio en la encimera y disfrutar de la funcionalidad de un fregadero de 100 cm en solo 60 cm.

Rebordes funcionales para tres niveles de uso

Los rebordes integrados crean tres niveles de trabajo diferenciados. El fondo de la cubeta es ideal para tareas que requieren espacio para maniobrar, como lavar ollas y sartenes. Su gran profundidad permite limpiar objetos voluminosos sin salpicar. El reborde integrado sostiene el Rollmat, que funciona como escurridor o como superficie resistente al calor para utensilios calientes. Por último, en el borde de la cubeta se pueden colocar accesorios como el colador de acero inoxidable o la tabla de cortar de arce, para aclarar y cortar directamente sobre el fregadero. Esta combinación de diseño y practicidad transforma el fregadero en una auténtica estación de trabajo.

Accesorios Premium

Cada detalle ha sido cuidadosamente diseñado: la cubeta se complementa con un Rollmat, una tabla de cortar de arce y un colador de acero inoxidable, todos ellos incluidos.

Estos accesorios se integran perfectamente en los distintos niveles de la cubeta para agilizar y elevar el proceso de preparación de alimentos.

Diseño de cubeta cuadrada

Toda la gama de acero inoxidable Box Pro ofrece una profundidad de 200 mm, independientemente del tipo de instalación, lo que garantiza un rendimiento óptimo para los procesos de preparación de alimentos. Con modelos aptos para muebles de 80 cm, Box Pro combina funcionalidad y elegancia discreta.

Su estética sofisticada los convierte en el elemento central de cualquier cocina.

Métodos de instalación flexibles

Gracias a la versatilidad de sus métodos de instalación (bajo encimera, de encastrado o enrasado), podrá seleccionar la opción más adecuada para sus necesidades.



Box Pro

Encastre, A Ras, Bajo Encimera



Accesorios incluidos



01
ESCURRIDOR
ROLL-UP MAT
 298x407mm
 112.0256.867
 62 €



02
CUBETILLA
INOX BOX
 112.0394.981
 74 €



03
Tabla de
corte madera
 112.0747.048
 100 €

Accesorios opcionales



04
ESCURRIDOR
MOVIL
 112.0204.360
 116 €

MYTHOS



01 02
03 04



Dimensiones **730x440mm**
 Cubeta / cubetas **700x410x200mm**
 Válvula **3 1/2"**
 Acabado de superficie **Pre-cepillado SB**

BXX Pro 210/110-70

Manual

127.0747.096 696 €
 7612979131925
 Acero

NEW

GARANTÍA
DE POR VIDA

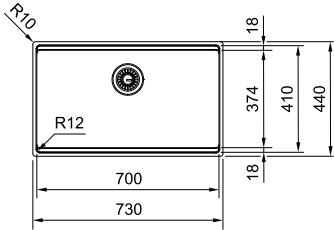

MYTHOS



01 02
03 04



Dimensiones **530x440mm**
 Cubeta / cubetas **500x410x200mm**
 Válvula **3 1/2"**
 Acabado de superficie **Pre-cepillado SB**

BXX Pro 210/110-50

Manual

127.0747.095 571 €
 7612979131918
 Acero

NEW

GARANTÍA
DE POR VIDA

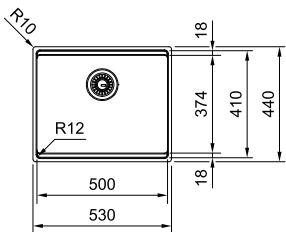

Cubetas

Box DrainMax

Eficacia sin esfuerzo
para la preparación diaria de alimentos



Disfrute del bienestar en la cocina con los cubetas Box DrainMax. Mientras que el eficiente kit de residuos de 7" mantiene un drenaje perfecto del agua, la tecnología Sound Soft proporciona paz y tranquilidad, manteniendo su cocina equipada para cada reunión especial.



Kit de drenaje de 7"

El kit de residuos de 7" proporciona un caudal de agua significativamente mayor para un desagüe más rápido y eficaz. Su cesta de acero con acabado cepillado y la tapa superior de acero garantizan una mejor usabilidad y durabilidad.



Tecnología Sound Soft

Una avanzada tecnología de reducción del ruido con parches amortiguadores estratégicamente colocados reduce los niveles de ruido hasta 10 decibelios, lo que corresponde a una reducción del 90 % de la energía sonora, para una cocina tranquila y silenciosa incluso durante la preparación intensiva de alimentos.



Higiene y seguridad

La eficaz cesta colectora de restos es fácil de extraer y limpiar, evitando atascos y eliminando los malos olores. Mantenga un entorno de cocina fresco e higiénico sin esfuerzo.

Diseño refinado

El diseño minimalista de la caja con bordes de radio R12 y acabado cepillado lineal. Estética atemporal y contemporánea que complementa cualquier estilo de cocina de alta gama.

Accesorios opcionales premium

Complete su sistema de cocina con accesorios perfectamente adaptados: colchoneta para proteger el espacio de trabajo, tabla de cortar de arce para una preparación natural de los alimentos y escurridor de acero inoxidable para un aclarado y escurrido eficaces.

Instalación versátil

La flexibilidad de instalación 3 en 1: bajo encimera, empotrado, o slimtop se adapta perfectamente al diseño de su cocina y preferencias personales.

Soñar a lo grande

La generosa capacidad del cuenco, con unas dimensiones de hasta 80 cm, permite introducir desde grandes utensilios de cocina hasta realizar múltiples tareas simultáneamente. Disponible en tamaños de 50 cm, 65 cm y 80 cm para adaptarse a armarios a partir de 60 cm.

Parte de la familia Mythos

Pertencientes a la familia premium Mythos de Franke, las cubetas Box DrainMax garantizan los más altos estándares de calidad, diseño, rendimiento y bienestar en su cocina. Son el complemento perfecto para la gama de grifería Pescara, ya que colaboran para conseguir un ambiente tranquilo en el que la conversación fluya con naturalidad.

Box Drain Max

Encastre, A Ras, Bajo Encimera



Accesorios opcionales



01

**Tabla de corte
madera arce**
112.0747.048
100 €



02

**CUBETILLA
INOX BOX**
112.0394.981
74 €



03

**ESCURRIDOR
ROLL-UP MAT**
298x407mm
112.0256.867
62 €

MYTHOS

01 02
03



Dimensiones **840x450mm**
Cubeta / cubetas **800x410x200mm**
Acabado de superficie **Pre-cepillado N4**

Viene con sifón en dotación

BDX 210/110-80

Manual

127.0755.502 702 €
7612986574982
Acero

NEW

GARANTÍA
DE POR VIDA

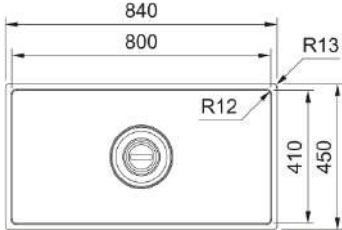

MYTHOS

01 02
03



Dimensiones **690x450mm**
Cubeta / cubetas **650x410x200mm**
Acabado de superficie **Pre-cepillado N4**

Viene con sifón en dotación

BDX 210/110-65

Manual

127.0755.501 680 €
7612986574975
Acero

NEW

GARANTÍA
DE POR VIDA

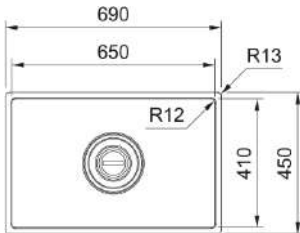

MYTHOS

01 02
03



Dimensiones **540x450mm**
Cubeta / cubetas **500x410x200mm**
Acabado de superficie **Pre-cepillado N4**

Viene con sifón en dotación

BDX 210/110-50

Manual

127.0755.460 615 €
7612986574968
Acero

NEW

GARANTÍA
DE POR VIDA

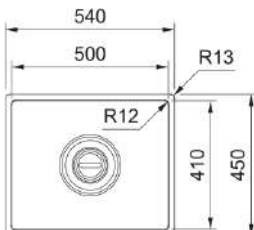

Box

Encastre / A Ras



Accesorios opcionales



01
Andy Chef
 112.0619.946
 433 €

02
**CUBETILLA
 INOX BOX**
 112.0394.981
 74 €

03
ROLL-UP MAT
468x440mm
 112.0080.355
 99 €

04
**Tabla de
 corte madera**
 112.0747.048
 100 €

05
**BOX CENTER
 TABLA MADERA**
429x180x24mm
 112.0539.134
 107 €

06
**BOX CENTER
 TABLA CORTE
 NEGRA**
429x180x24mm
 112.0539.120
 99 €

07
**Sifón Salva
 espacio 2 Vías
 Salida 40 mm**
 112.0624.484
 30 €

Accesorios opcionales



08
**SIFON
 SALVAESPACIO
 1 VIA SALIDA
 40mm**
 112.0686.264
 22 €

09
**REJILLA
 SOPORTE 68 CM**
 112.0632.195
 66 €

10
**REJILLA
 SOPORTE 40 CM**
 112.0632.193
 41 €

MARIS

- 01 02
- 03 04
- 05 06
- 07



Dimensiones **770x510mm**
 Cubeta / cubetas **360x410x200mm/360x410x200mm**
 N° orificios grifería **2**
 Válvula **Integrada**
 Acabado de superficie **Cepillado**

BXX 220-36-36 TL

Manual

127.0476.702 900 €
 7612981850395
 Acero

GARANTÍA
 DE POR VIDA

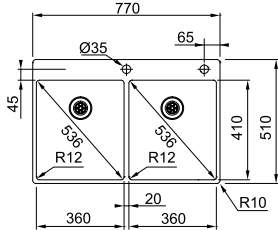

MARIS

- 01 02
- 03 04
- 05 06
- 07



Dimensiones **570x510mm**
 Cubeta / cubetas **360x410x180mm/160x410x140mm**
 N° orificios grifería **2**
 Válvula **Integrada**
 Acabado de superficie **Cepillado**
 Color del accionador **Inox**

BXX 260-36-16 TL

Automática
 (con twist knob)

127.0361.234 857 €
 7612981532024
 Acero

GARANTÍA
 DE POR VIDA

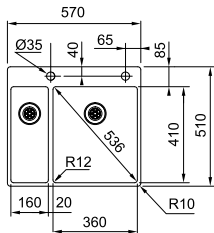

MARIS

- 01 02
- 03 04
- 05 06
- 07



Dimensiones **530x510mm**
 Cubeta / cubetas **500x410x200mm**
 N° orificios grifería **2**
 Válvula **Integrada**
 Acabado de superficie **Cepillado**
 Color del accionador **Inox**

BXX 210-50 TL

Automática
 (con twist knob)

127.0361.228 521 €
 7612981531973
 Acero

GARANTÍA
 DE POR VIDA

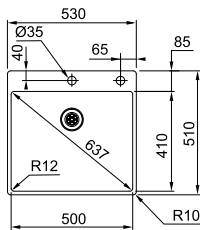

Box

Encastre / A Ras

MARIS



Dimensiones **740x450mm**
 Cubeta / cubetas
340x410x200mm/340x410x200mm
 Válvula **Integrada**
 Acabado de superficie **Cepillado**
 Viene con sifón en dotación

BXX 220 34-34**Manual**

127.0373.651 843 €
 7612981601621
 Acero

GARANTÍA
 DE POR VIDA

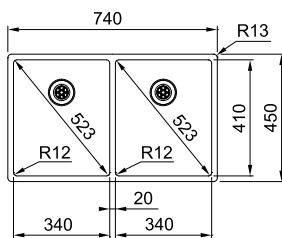

MARIS



Dimensiones **560x450mm**
 Cubeta / cubetas
340x410x200mm/160x410x140mm
 Válvula **Integrada**
 Acabado de superficie **Cepillado**
 Viene con sifón en dotación

BXX 260 34-16**Manual**

127.0373.630 801 €
 7612981601614
 Acero

GARANTÍA
 DE POR VIDA

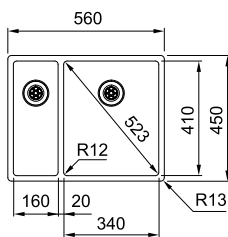

MARIS

- 01 02
- 03 04
- 05 06
- 08 09



Dimensiones **725x450mm**
 Cubeta / cubetas **685x410x200mm**
 Válvula **Integrada**
 Acabado de superficie **Cepillado**

BXX 210-68

Manual

127.0381.329 559 €
 7612981626709
 Acero

GARANTÍA
 DE POR VIDA

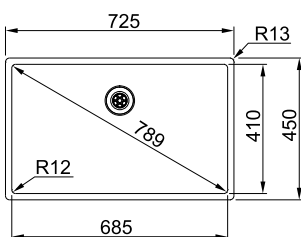

MARIS

- 01 02
- 08



Dimensiones **580x450mm**
 Cubeta / cubetas **540x410x200mm**
 Válvula **Integrada**
 Acabado de superficie **Cepillado**

BXX 210-54

Manual

127.0372.644 470 €
 7612981596750
 Acero

GARANTÍA
 DE POR VIDA

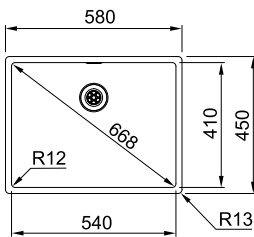

Box

Encastre / A Ras

MARIS



01	02
03	04
05	06
07	



Dimensiones **540x450mm**
 Cubeta / cubetas **500x410x200mm**
 Válvula **Integrada**
 Acabado de superficie **Cepillado**

BXX 210-50

Manual

127.0381.510 433 €
 7612981627157
 Acero

GARANTÍA
 DE POR VIDA

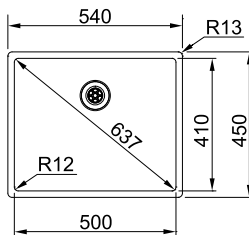

MARIS



01	02
08	10



Dimensiones **490x450mm**
 Cubeta / cubetas **450x410x200mm**
 Válvula **Integrada**
 Acabado de superficie **Cepillado**

BXX 210-45

Manual

127.0373.629 422 €
 7612981601508
 Acero

GARANTÍA
 DE POR VIDA

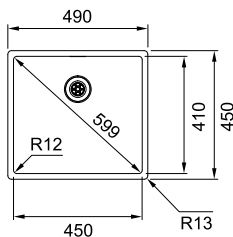

MARIS

01 02
08



Dimensiones **440x450mm**
Cubeta / cubetas **400x410x200mm**
Válvula **Integrada**
Acabado de superficie **Cepillado**

BXX 210-40

Manual

127.0381.328 409 €
7612981626693
Acero

GARANTÍA
DE POR VIDA

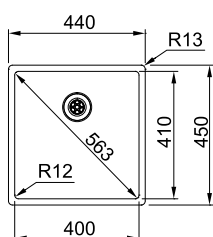

MARIS

01 02



Dimensiones **400x450mm**
Cubeta / cubetas **360x410x200mm**
Válvula **Integrada**
Acabado de superficie **Cepillado**

BXX 210-36

Manual

127.0381.327 396 €
7612981626686
Acero

GARANTÍA
DE POR VIDA

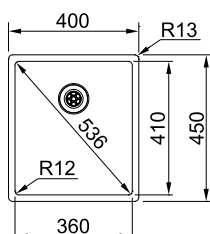

Box

Encastre/ A Ras/ Bajo Encimera



Accesorios opcionales



01
Andy Chef
112.0619.946
433 €

02
CUBETILLA
INOX BOX
112.0394.981
74 €

03
ROLL-UP MAT
468x440mm
112.0080.355
99 €

04
Tabla de
corte madera
112.0747.048
100 €

05
BOX CENTER
TABLA CORTE
NEGRA
429x180x24mm
112.0539.120
99 €

06
BOX CENTER
TABLA MADERA
429x180x24mm
112.0539.134
107 €

07
SIFON
SALVAESPACIO
1 VIA SALIDA
40mm
112.0686.264
22 €

Accesorios opcionales



08
REJILLA
SOPORTE 68 CM
112.0632.195
66 €

09
REJILLA
SOPORTE 50 CM
112.0632.194
49 €

MARIS

- 01 02
- 03 04
- 05



Dimensiones **740x450mm**
 Cubeta / cubetas **340x410x200mm/340x410x200mm**
 Válvula **Integrada**
 Acabado de superficie **Cepillado**
 Viene con sifón en dotación

BXX 120 34-34

Manual

127.0477.270 819 €
 7612981853532
 Acero

GARANTÍA
 DE POR VIDA

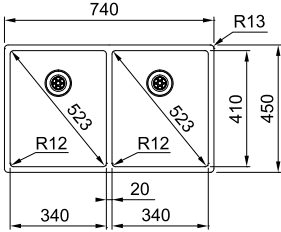

MARIS

- 01 02
- 03 04
- 05 06



Dimensiones **560x450mm**
 Cubeta / cubetas **340x410x200mm/160x410x140mm**
 Válvula **Integrada**
 Acabado de superficie **Cepillado**
 Viene con sifón en dotación

BXX 120 34-16

Manual

127.0375.279 779 €
 7612981607968
 Acero

GARANTÍA
 DE POR VIDA

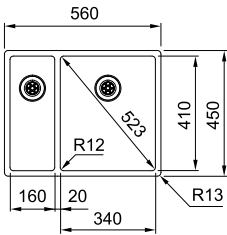

MARIS

- 01 02
- 03 04
- 05 06
- 07 08



Dimensiones **725x450mm**
 Cubeta / cubetas **685x410x200mm**
 Válvula **Integrada**
 Acabado de superficie **Cepillado**

BXX 110-68

Manual

122.0393.818 496 €
 7612981694678
 Acero

GARANTÍA
 DE POR VIDA

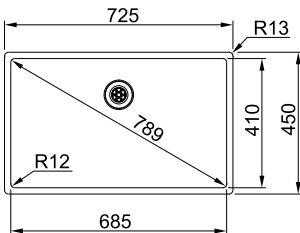

Box

Encastre/ A Ras/ Bajo Encimera

MARIS

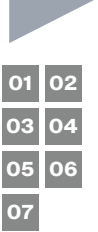

Dimensiones **580x450mm**
 Cubeta / cubetas **540x410x200mm**
 Válvula **Integrada**
 Acabado de superficie **Cepillado**

BXX 110-54

Manual

127.0375.277 434 €
 7612981607944
 Acero

GARANTÍA
 DE POR VIDA

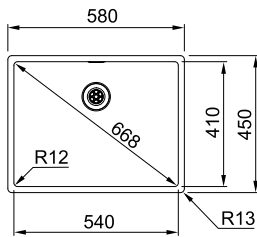

MARIS

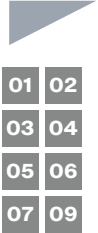

Dimensiones **540x450mm**
 Cubeta / cubetas **500x410x200mm**
 Válvula **Integrada**
 Acabado de superficie **Cepillado**

BXX 110-50

Manual

122.0393.811 371 €
 7612981694647
 Acero

GARANTÍA
 DE POR VIDA

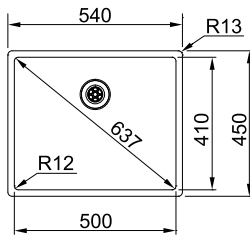

MARIS

- 01 02
- 03 04
- 05 06
- 07 09



Dimensiones **490x450mm**
 Cubeta / cubetas **450x410x200mm**
 Válvula **Integrada**
 Acabado de superficie **Cepillado**

BXX 110-45

Manual

122.0393.807 359 €
 7612981694623
 Acero

GARANTÍA
 DE POR VIDA

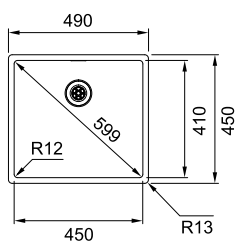

MARIS

- 01 02
- 03 04
- 05 06
- 07



Dimensiones **440x450mm**
 Cubeta / cubetas **400x410x200mm**
 Válvula **Integrada**
 Acabado de superficie **Cepillado**

BXX 110-40

Manual

122.0393.781 347 €
 7612981694555
 Acero

GARANTÍA
 DE POR VIDA

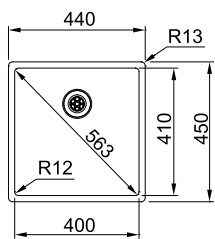

Maris

Encastre / A Ras



Accesorios opcionales

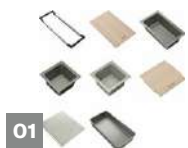

01

Accesorios All in
Más detalles en p.498



02

CUBETILLA MRX
TL 181x431mm
112.0520.497
111 €



03

ESCURRIDOR
MOVIL KBK
342X430X22mm
112.0188.651
116 €



04

ESCURRIDOR
ROLL-UP MAT
468x420mm
112.0030.882
86 €



05

SIFON
SALVAESPACIO 1
VIA SALIDA 40mm
112.0686.264
22 €



06

Sifón Salva espacio
2 Vías Salida 40 mm
112.0624.484
30 €

MARIS

- 01 02
- 03 04
- 05



Dimensiones **730x510mm**
 Cubeta / cubetas **700x400x180mm**
 N° orificios grifería **1**
 Válvula **3 1/2"**
 Acabado de superficie **Cepillado**

MRX 210-70 TL

Manual

127.0529.812 505 €
 7612985476577
 Acero

GARANTÍA
 DE POR VIDA

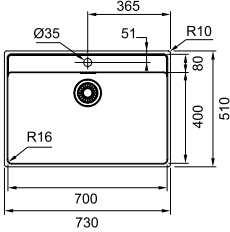

MARIS

- 01 02
- 03 04
- 05



Dimensiones **530x510mm**
 Cubeta / cubetas **500x400x180mm**
 N° orificios grifería **1**
 Válvula **3 1/2"**
 Acabado de superficie **Cepillado**

MRX 210-50 TL

Manual

127.0529.810 373 €
 7612985476553
 Acero

GARANTÍA
 DE POR VIDA

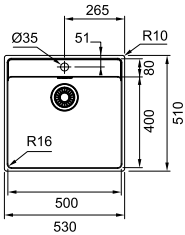

MARIS

- 01 02
- 03 04
- 05



Dimensiones **430x510mm**
 Cubeta / cubetas **400x400x180mm**
 N° orificios grifería **1**
 Válvula **3 1/2"**
 Acabado de superficie **Cepillado**

MRX 210-40 TL

Manual

127.0529.807 349 €
 7612985476539
 Acero

GARANTÍA
 DE POR VIDA

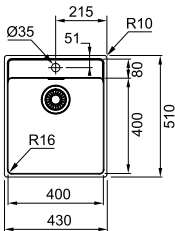

Maris

Encastre / A Ras

MARIS



Dimensiones **861x436mm**
 Cubeta / cubetas
400x400x180mm/400x400x180mm
 Válvula **3 1/2"**
 Acabado de superficie **Cepillado**

MRX 220-40-40

Manual

127.0531.914 806 €
 7612985485708
 Acero

GARANTÍA
 DE POR VIDA

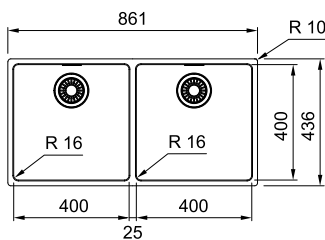

MARIS



Dimensiones **591x436mm**
 Cubeta / cubetas
340x400x180mm/190x400x130mm
 Válvula **3 1/2"**
 Acabado de superficie **Cepillado**

MRX 260-34-19

Manual

127.0637.546 766 €
 7612985950749
 Acero

GARANTÍA
 DE POR VIDA

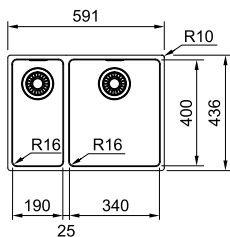

MARIS

- 01 02
- 03 04
- 05



Dimensiones **740x440mm**
 Cubeta / cubetas **700x400x180mm**
 Válvula **3 1/2"**
 Acabado de superficie **Cepillado**

MRX 210-70

Manual

127.0529.811 494 €
 7612985476560
 Acero

GARANTÍA
 DE POR VIDA

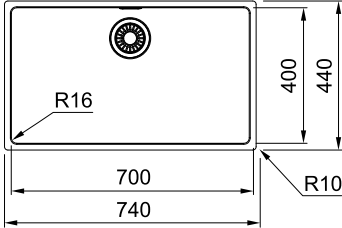

MARIS

- 01 03
- 04 05



Dimensiones **590x440mm**
 Cubeta / cubetas **550x400x180mm**
 Válvula **3 1/2"**
 Acabado de superficie **Cepillado**

MRX 210-55

Manual

127.0564.245 360 €
 7612985632232
 Acero

GARANTÍA
 DE POR VIDA

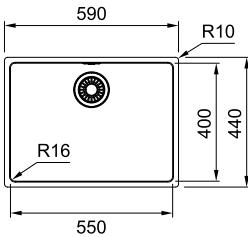

MARIS

- 01 02
- 03 04
- 05



Dimensiones **540x440mm**
 Cubeta / cubetas **500x400x180mm**
 Válvula **3 1/2"**
 Acabado de superficie **Cepillado**

MRX 210-50

Manual

127.0529.809 336 €
 7612985476546
 Acero

GARANTÍA
 DE POR VIDA

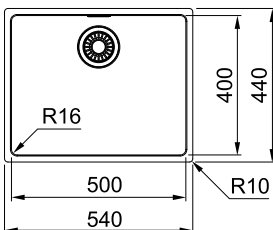

Maris

Encastre / A Ras

MARIS



Dimensiones **490x440mm**
 Cubeta / cubetas **450x400x180mm**
 Válvula **3 1/2"**
 Acabado de superficie **Cepillado**

MRX 210-45

Manual

127.0564.243 312 €
 7612985632218
 Acero

GARANTÍA
 DE POR VIDA

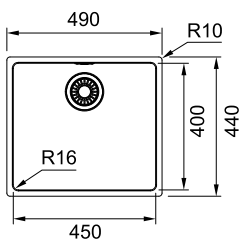

MARIS



Dimensiones **440x440mm**
 Cubeta / cubetas **400x400x180mm**
 Válvula **3 1/2"**
 Acabado de superficie **Cepillado**

MRX 210-40

Manual

127.0529.805 289 €
 7612985476522
 Acero

GARANTÍA
 DE POR VIDA

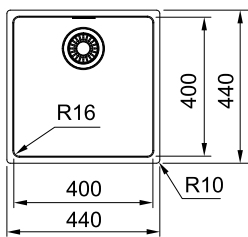



Maris

Bajo Encimera



Accesorios opcionales

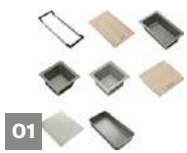

01

Accesorios All in
Más detalles en p.498



02

**ESCURRIDOR
MOVIL KBK**
342X430X22mm
112.0188.651
116 €



03

**ESCURRIDOR
ROLL-UP MAT**
468x420mm
112.0030.882
86 €



04

**Sifón Salva espacio
2 Vías Salida 40 mm**
112.0624.484
30 €



05

**SIFON
SALVAESPACIO 1
VIA SALIDA 40mm**
112.0686.264
22 €

MARIS

01 02
03 04



Dimensiones **865x440mm**
Cubeta / cubetas
400x400x180mm/400x400x180mm
Válvula **3 1/2"**
Acabado de superficie **Cepillado**

MRX 120-40-40

Manual

122.0531.854 766 €
7612985485272
Acero

GARANTÍA
DE POR VIDA

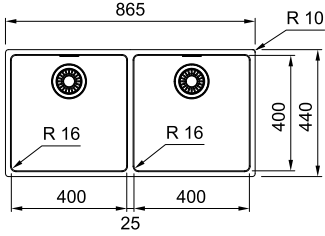

MARIS

01 02
03 04



Dimensiones **595x440mm**
Cubeta / cubetas
340x400x180mm/190x400x130mm
Válvula **3 1/2"**
Acabado de superficie **Cepillado**
Posición de la segunda cubeta **Izquierdo**

MRX 160-34-19

Manual

122.0553.949 728 €
7612985574990
Acero

GARANTÍA
DE POR VIDA

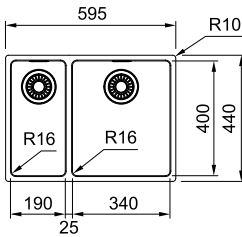

MARIS

01 02
03 05



Dimensiones **740x440mm**
Cubeta / cubetas **700x400x180mm**
Válvula **3 1/2"**
Acabado de superficie **Cepillado**

MRX 110-70

Manual

122.0529.427 410 €
7612985475419
Acero

GARANTÍA
DE POR VIDA

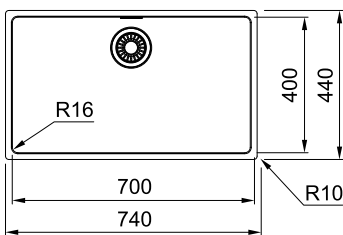

Maris

Bajo Encimera

MARIS



01	02
03	05



Dimensiones **590x440mm**
 Cubeta / cubetas **550x400x180mm**
 Válvula **3 1/2"**
 Acabado de superficie **Cepillado**

MRX 110-55

Manual

122.0564.244 312 €
 7612985632225
 Acero

GARANTÍA
 DE POR VIDA

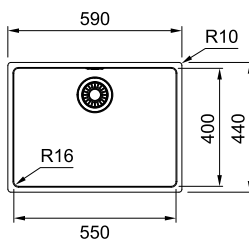

MARIS



01	02
03	05



Dimensiones **540x440mm**
 Cubeta / cubetas **500x400x180mm**
 Válvula **3 1/2"**
 Acabado de superficie **Cepillado**

MRX 110-50

Manual

122.0529.423 289 €
 7612985475402
 Acero

GARANTÍA
 DE POR VIDA

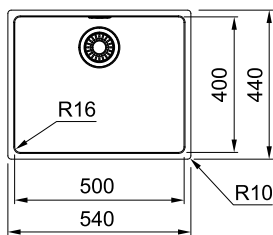

MARIS

01 02
03 05



Dimensiones **490x440mm**
Cubeta / cubetas **450x400x180mm**
Válvula **3 1/2"**
Acabado de superficie **Cepillado**

MRX 110-45

Manual

122.0564.242 264 €
7612985632201
Acero

GARANTÍA
DE POR VIDA

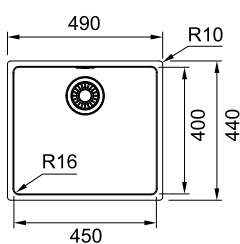

MARIS

01 02
03 05



Dimensiones **440x440mm**
Cubeta / cubetas **400x400x180mm**
Válvula **3 1/2"**
Acabado de superficie **Cepillado**

MRX 110-40

Manual

122.0529.310 248 €
7612985474979
Acero

GARANTÍA
DE POR VIDA

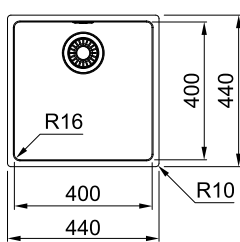

Argos

Encastre, A Ras



Accesorios opcionales



01
CUBETILLA INOX
156x417x54mm
R12.5
112.0066.060
131 €

MARIS

01



Dimensiones **625x510mm**
Cubeta / cubetas **435x435x100mm**
Nº orificios grifería **2**
Válvula **Integrada**
Acabado de superficie **Cepillado**
Color del accionador **Inox**
Viene con sifón en dotación

AGX 210C

**Automática
(con pulsador)**

127.0319.663 656 €
7612981230166
Acero

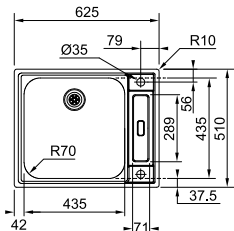

Smart

Encastre, A Ras



Accesorios opcionales

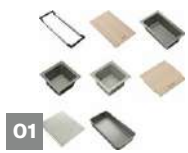

01 **Accesorios All in**
Más detalles en p.498



02 **SIFON SALVAESPACIO 1 VIA SALIDA 40mm**
112.0686.264
22 €



03 **Cesta Compacta Inox**
112.0008.448
48 €

SMART

01



Dimensiones **530x510mm**
 Cubeta / cubetas **500x400x171mm**
 N° orificios grifería **1**
 Válvula **3 1/2"**
 Acabado de superficie **Cepillado**
 Viene con sifón en dotación

SRX 210-50 TL

Manual

127.0758.803 308 €
 7612986587753
 Acero

GARANTÍA
 DE POR VIDA

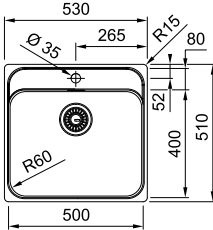

SMART

01



Dimensiones **430x510mm**
 Cubeta / cubetas **400x400x171mm**
 N° orificios grifería **1**
 Válvula **3 1/2"**
 Acabado de superficie **Cepillado**

SRX 210-40 TL

Manual

127.0758.802 287 €
 7612986587746
 Acero

GARANTÍA
 DE POR VIDA

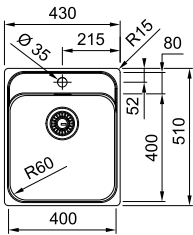

SMART

01



Dimensiones **541x441mm**
 Cubeta / cubetas **500x400x171mm**
 Válvula **Integrada**
 Acabado de superficie **Cepillado**

SRX 210-50

Manual

127.0688.777 197 €
 7612986269703
 Acero

GARANTÍA
 DE POR VIDA

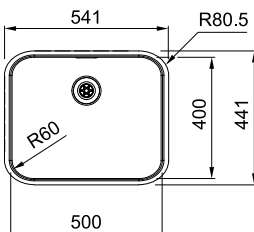

Smart

Encastre, A Ras

SMART



01 02



Dimensiones **441x441mm**
 Cubeta / cubetas **400x400x171mm**
 Válvula **3 1/2"**
 Acabado de superficie **Cepillado**

SRX 210-40

Manual

127.0688.727 173 €
 7612986269604
 Acero

GARANTÍA
 DE POR VIDA

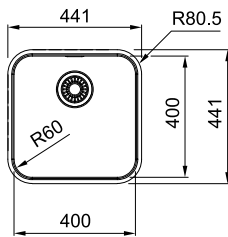

SMART



01 03



Dimensiones **860x500mm**
 Cubeta / cubetas
340x400x180mm/340x400x180mm
 N° orificios grifería **1**
 Válvula **3 1/2"**
 Acabado de superficie **Cepillado**

SRX 620-86

Manual

101.0501.823 273 €
 7612985132626
 Acero

GARANTÍA
 DE POR VIDA

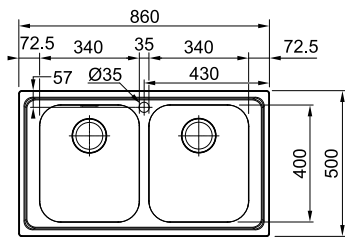



Smart

Bajo Encimera



Accesorios opcionales

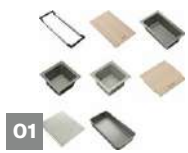

01

Accesorios All in
Más detalles en p.498

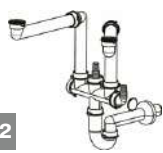

02

**Sifón Salva espacio
2 Vías Salida 40 mm**
112.0624.484
30 €



03

**SIFON
SALVAESPACIO 1
VIA SALIDA 40mm**
112.0686.264
22 €



04

**ESCURRIDOR
ROLL-UP MAT**
468x420mm
112.0030.882
86 €

SMART

01 02



Dimensiones **580x450mm**
 Cubeta / cubetas
341x401x180mm/160x300x120mm
 Válvula **3 1/2"**
 Acabado de superficie **Cepillado**
 Posición de la segunda cubeta **Derecho**

Viene con sifón en dotación

SRX 160-34-16

Manual

122.0739.842 349 €
 7612979128581
 Acero

GARANTÍA
 DE POR VIDA

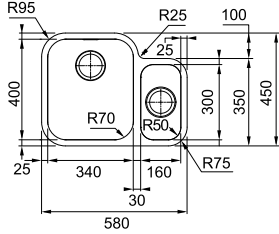

SMART

01 03



Dimensiones **541x441mm**
 Cubeta / cubetas **500x400x180mm**
 Válvula **3 1/2"**
 Acabado de superficie **Cepillado**

Viene con sifón en dotación

SRX 110-50

Manual

122.0694.717 165 €
 7612986302646
 Acero

Manual **5 PACK/UNI**

122.0696.406 159 €
 7612986311211
 Acero

GARANTÍA
 DE POR VIDA

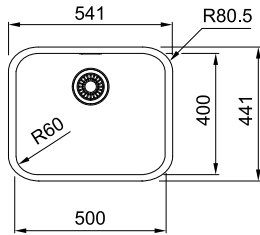

SMART

01 04

03



Dimensiones **482x432mm**
 Cubeta / cubetas **450x400x190mm**
 Válvula **3 1/2"**
 Acabado de superficie **Cepillado**

SRX 110-45

Manual

122.0739.760 149 €
 7612979126266
 Acero

Manual **5 PACK/UNI**

122.0739.854 146 €
 7612979128703
 Acero

GARANTÍA
 DE POR VIDA

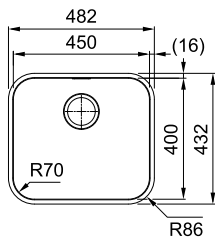

Smart

Bajo Encimera

SMART



01 03



Dimensiones **428x428mm**
 Cubeta / cubetas **400x400x190mm**
 Válvula **3 1/2"**
 Acabado de superficie **Cepillado**

SRX 110-40

Manual

127.0715.191 147 €
 7612986403824
 Acero

Manual **5 PACK/UNI**

122.0739.855 143 €
 7612979128710
 Acero

GARANTÍA
 DE POR VIDA

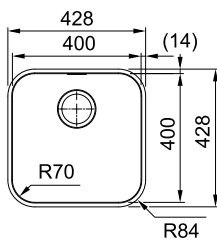

SMART



01 03



Dimensiones **368x428mm**
 Cubeta / cubetas **341x401x180mm**
 Válvula **3 1/2"**
 Acabado de superficie **Cepillado**

SRX 110-34

Manual

122.0739.759 140 €
 7612979126259
 Acero

Manual **5 PACK/UNI**

122.0739.856 138 €
 7612979128727
 Acero

GARANTÍA
 DE POR VIDA

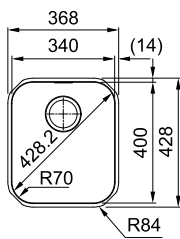

SMART

01 02



Dimensiones **762x447mm**
 Cubeta / cubetas
340x400x180mm/340x400x180mm
 Válvula **3 1/2"**
 Acabado de superficie **Cepillado**

Viene con sifón en dotación

SRX 120-34-34

Manual

122.0739.841 399 €
 7612979126273
 Acero

GARANTÍA
 DE POR VIDA

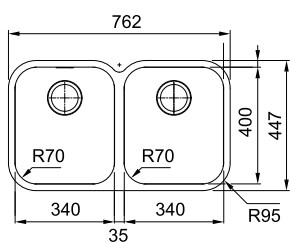

Aton

Bajo Encimera



Accesorios opcionales

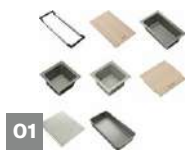

01
Accesorios All in
Más detalles en p.498



02
**ESCURRIDOR
ROLL-UP MAT**
468x420mm
112.0030.882
86 €



03
**Sifón Salva espacio
2 Vías Salida 40 mm**
112.0624.484
30 €



04
**SIFON
SALVAESPACIO 1
VIA SALIDA 40mm**
112.0686.264
22 €

MARIS

01 02
03



Dimensiones **770x450mm**
Cubeta / cubetas **340x400x190mm/340x400x190mm**
Válvula **3 1/2"**
Acabado de superficie **Cepillado**

ANX 120-34-34

Manual

122.0715.193 468 €
7612986403848
Acero

GARANTÍA
DE POR VIDA

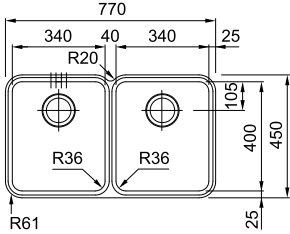

MARIS

01 02
04



Dimensiones **510x430mm**
Cubeta / cubetas **480x400x190mm**
Válvula **3 1/2"**
Acabado de superficie **Cepillado**

ANX 110-48

Manual

122.0375.818 186 €
7612981609764
Acero

Manual **5 PACK/UNI**

122.0375.820 184 €
7612981609771
Acero

GARANTÍA
DE POR VIDA

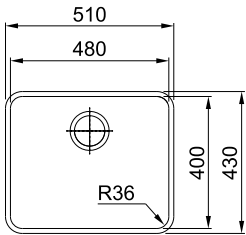

MARIS

01 02
04



Dimensiones **370x430mm**
Cubeta / cubetas **340x400x190mm**
Válvula **3 1/2"**
Acabado de superficie **Cepillado**

ANX 110-34

Manual

122.0715.192 154 €
7612986403831
Acero

GARANTÍA
DE POR VIDA

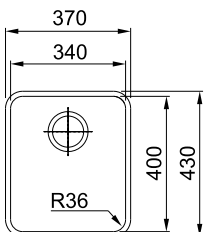

Spark / Smart Rondo

Encastre/ Bajo Encimera



Accesorios opcionales



**SIFON
SALVAESPACIO 1
VIA SALIDA 40mm**
112.0686.264
22 €

SMART



Dimensiones **860x500mm**
Cubeta / cubetas **339x409x146mm/339x409x146mm**
N° orificios grifería **2**
Válvula **3 1/2"**
Acabado de superficie **Cepillado**

SKX 620-86

Manual

101.0712.802 219 €
7612986391138
Acero

Manual **5 PACK/UNI**

101.0713.422 208 €
7612986394344
Acero

GARANTÍA
DE POR VIDA

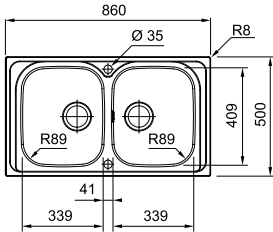

01



Dimensiones **Ø435mm**
Cubeta / cubetas **Ø379x170mm**
Válvula **3 1/2"**
Acabado de superficie **Cepillado**
Mueble 45 cm (Encastre) / 50 cm (A ras)

ROX 610/110-38

Manual

101.0712.810 168 €
7612986391213
Acero

Manual **5 PACK/UNI**

101.0713.421 156 €
7612986394337
Acero

GARANTÍA
DE POR VIDA

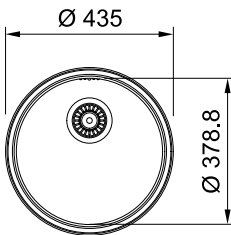



Cubetas



Kubus 2 Pro	92
Kubus 2	94
Maris Care	98
Maris Black Collection Encastre	102
Maris Black Collection A Ras	106
Maris Black Collection Bajo Encimera	108
Maris Encastre	112
Maris A Ras	116
Maris Bajo Encimera	120
Urban	124



Fragranite

Resumen Cubetas FrAGRanite

Bajo Encimera

A Ras

MYTHOS



Kubus 2
KNG 120-46-21
p.95



Kubus 2
KNG 110-62
p.95



Kubus 2
KNG 110-52
p.95



Kubus 2
KNG 110-37
p.96



Kubus 2 Pro
KNG Pro 110-62
p.93



Kubus 2 Pro
KNG Pro 110-52
p.93



Kubus 2 Pro
KNG Pro 110-37
p.93



MARIS



Maris Black Collection
MRG 110-72 BC
p.108



Maris Black Collection
MRG 110-62 BC
p.109



Maris Black Collection
MRG 110-52 BC
p.109



Maris Black Collection
MRG 210-72 BC
p.106



Maris Black Collection
MRG 210-62 BC
p.107



Maris Black Collection
MRG 210-52 BC
p.107



Maris Black Collection
MRG 110-37 BC
p.109



Maris
MRG 160-34-15
p.121



Maris
MRG 120-35-35
p.121



Maris Black Collection
MRG 210-37 BC
p.107



Maris
MRG 220-35-35
p.117



Maris
MRG 210-72
p.117



Maris
MRG 160-34-15
p.121



Maris
MRG 110-72
p.122



Maris
MRG 110-62
p.122



Maris
MRG 210-62
p.117



Maris
MRG 210-52
p.118



Maris
MRG 210-37
p.118



Maris
MRG 110-52
p.123



Maris
MRG 110-37
p.123



SMART

Encastre

- | | | | | | |
|---|---|--|--|--|---|
|  <p>NEW
Maris Care
MRG 610-60 FTL
p.99</p> |  <p>Maris Black Collection
MRG 620-35-35 TL BC
p.103</p> |  <p>Maris Black Collection
MRG 610-72 TL BC
p.103</p> |  <p>Maris Black Collection
MRG 610-52 TL BC
p.103</p> |  <p>Maris Black Collection
MRG 610-37 TL BC
p.104</p> |  <p>Maris Black Collection
MRG 610-72 BC
p.104</p> |
|  <p>Maris Black Collection
MRG 610-52 BC
p.105</p> |  <p>Maris Black Collection
MRG 610-37 BC
p.105</p> |  <p>Maris
MRG 620-35-35 TL
p.113</p> |  <p>Maris
MRG 610-72 TL
p.113</p> |  <p>Maris
MRG 610-52 TL
p.113</p> |  <p>Maris
MRG 610-37 TL
p.114</p> |
|  <p>Maris
MRG 620-35-35
p.114</p> |  <p>Maris
MRG 610-72
p.115</p> |  <p>Maris
MRG 610-52
p.115</p> |  <p>Maris
MRG 610-37
p.115</p> |  <p>Urban
UBG 620-43-34
p.125</p> |  <p>Urban
UBG 610-72
p.125</p> |
|  <p>Urban
UBG 610-50
p.125</p> | | | | | |



Kubus 2 Pro

Cubetas

Espacios optimizados para el arte
de la preparación de alimentos



La gama Kubus 2 Pro presenta una evolución de vanguardia en el diseño de fregaderos de cocina con su concepto de reborde funcional. Esta innovadora característica habilita un sistema de uso en tres niveles, lo que optimiza el flujo de trabajo a la hora de preparar alimentos y ahorra un valioso espacio en la encimera. Diseñado para cocinas de alta gama, Kubus 2 Pro destaca por su estética moderna y minimalista. Sus cuidados acabados y la precisión con la que se integran sus accesorios redefinen la eficiencia y el estilo en la cocina.

Aprovechamiento del espacio

Sustituir el escurridor convencional por un nivel de uso integrado en la cubeta permite ahorrar espacio en la encimera y disfrutar de la funcionalidad de un fregadero de 100 cm en solo 60 cm.

Rebordes funcionales para tres niveles de uso

Los rebordes integrados permiten crear tres niveles de uso diferenciados. El fondo de la cubeta es ideal para tareas que requieren espacio para maniobrar, como lavar ollas y sartenes. Su gran profundidad permite limpiar objetos voluminosos sin salpicar. El reborde integrado sostiene el Rollmat, que funciona como escurridor o como superficie resistente al calor para utensilios calientes. Por último, en el borde de la encimera se pueden colocar accesorios como el colador de acero inoxidable o la tabla de cortar de arce, para aclarar y cortar directamente sobre el fregadero. Esta combinación de diseño y practicidad transforma el fregadero en una auténtica estación de trabajo.

Accesorios Premium

Cada detalle ha sido cuidadosamente diseñado: la cubeta se complementa con un Rollmat, una tabla de cortar de arce y un colador de acero inoxidable, todos ellos incluidos.

Estos accesorios se integran perfectamente en los distintos niveles de la cubeta para agilizar y elevar el proceso de preparación de alimentos.

Diseño de cubeta cuadrada

Las cubetas Kubus 2 Pro en FrAGRanite cuentan con una profundidad de 200 mm a las que se debe sumar el grosor de la propia encimera. Esta profundidad adicional además de mejorar la funcionalidad, también permite implementar un innovador sistema de uso en tres niveles. Esta característica redefine los estándares actuales al superar la profundidad de 190 mm habitual en el sector.

El modelo KNG Pro 110-62, diseñado para muebles de 80 cm, combina funcionalidad y elegancia discreta. Su estética sofisticada los convierte en el elemento central de cualquier cocina.

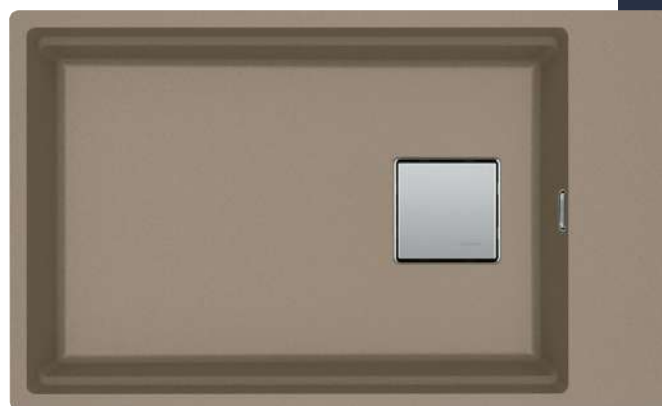

Kubus 2 Pro

Bajo Encimera



MYTHOS



Dimensiones **760x460mm**
 Cubeta / cubetas **620x420x200mm**
 N° orificios grifería **2- pre perforado**
 Válvula **3 1/2"**
 Color del accionador **Inox**
 Viene con sifón en dotación

NEW

5 AÑOS DE GARANTÍA

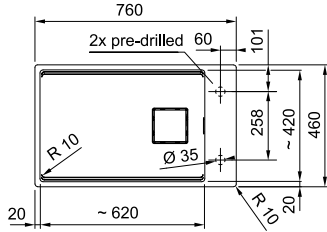

KNG Pro 110-62

Automática (con pulsador)

- 125.0747.718** 794 €
7612979133189
Negro mate
- 125.0747.714** 794 €
7612979133141
Blanco polar
- 125.0753.399** 794 €
7612986564549
Café crème
- 125.0747.712** 794 €
7612979133127
Onyx
- 125.0747.715** 794 €
7612979133158
Stone Grey
- 125.0747.713** 794 €
7612979133134
Oyster
- 125.0747.722** 794 €
7612979133226
Gris pizarra

MYTHOS



Dimensiones **560x460mm**
 Cubeta / cubetas **520x420x200mm**
 Válvula **3 1/2"**
 Color del accionador **Inox**
 Viene con sifón en dotación

NEW

5 AÑOS DE GARANTÍA

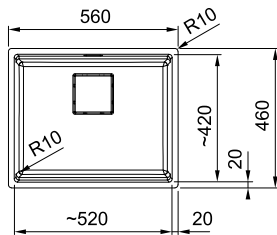

KNG Pro 110-52

Automática (con pulsador)

- 125.0747.716** 694 €
7612979133165
Negro mate
- 125.0747.710** 694 €
7612979133103
Blanco polar
- 125.0753.398** 694 €
7612986564532
Café crème
- 125.0747.708** 694 €
7612979133080
Onyx
- 125.0747.711** 694 €
7612979133110
Stone Grey
- 125.0747.709** 694 €
7612979133097
Oyster
- 125.0747.723** 694 €
7612979133233
Gris pizarra

MYTHOS



Dimensiones **410x460mm**
 Cubeta / cubetas **370x420x200mm**
 Válvula **3 1/2"**
 Color del accionador **Inox**
 Viene con sifón en dotación

NEW

5 AÑOS DE GARANTÍA

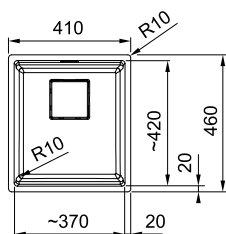

KNG Pro 110-37

Automática (con pulsador)

- 125.0747.717** 670 €
7612979133172
Negro mate
- 125.0747.706** 670 €
7612979133066
Blanco polar
- 125.0753.397** 670 €
7612986564525
Café crème
- 125.0747.704** 670 €
7612979133042
Onyx
- 125.0747.707** 670 €
7612979133073
Stone Grey
- 125.0747.705** 670 €
7612979133059
Oyster
- 125.0747.724** 670 €
7612979133240
Gris pizarra

Kubus 2

Bajo Encimera



Accesorios opcionales

- | | | |
|--|--|---|
|  <p>01</p> |  <p>02</p> |  <p>03 NEW</p> |
| <p>CUBETILLA INOX
156x417x54mm
R12.5
112.0066.060
131 €</p> | <p>ESCURRIDOR ROLL-UP MAT
298x407mm
112.0256.867
62 €</p> | <p>Tabla arce para fregadero MTG
112.0747.050
100 €</p> |

MYTHOS

01 02
03

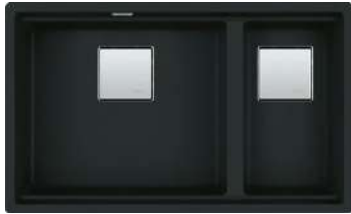

Dimensiones **760x460mm**
Cubeta / cubetas **464x420x200mm/214x420x200mm**
Válvula **3 1/2"**
Color del accionador **Inox**

5
AÑOS DE
GARANTÍA

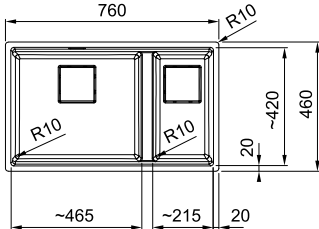

KNG 120-46-21

Automática
(con pulsador)

-  **125.0633.510** 694 €
7612985935005
Negro mate
-  **125.0527.576** 694 €
7612985468152
Blanco polar
-  **125.0527.572** 694 €
7612985468114
Café crème
-  **125.0527.573** 694 €
7612985468121
Onyx
-  **125.0527.577** 694 €
7612985468169
Stone Grey
-  **125.0527.574** 694 €
7612985468138
Oyster
-  **125.0714.303** 694 €
7612986398625
Gris pizarra

MYTHOS

01 02
03



Dimensiones **760x460mm**
Cubeta / cubetas **620x420x200mm**
Nº orificios grifería **2- pre perforado**
Válvula **3 1/2"**
Color del accionador **Inox**

5
AÑOS DE
GARANTÍA

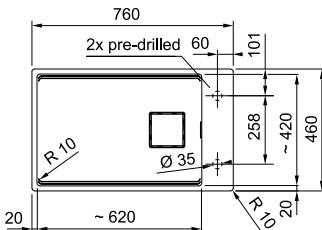

KNG 110-62

Automática
(con pulsador)

-  **125.0633.509** 645 €
7612985934992
Negro mate
-  **125.0527.565** 645 €
7612985467674
Blanco polar
-  **125.0527.456** 645 €
7612985467636
Café crème
-  **125.0527.562** 645 €
7612985467643
Onyx
-  **125.0527.566** 645 €
7612985467681
Stone Grey
-  **125.0527.563** 645 €
7612985467650
Oyster
-  **125.0714.278** 645 €
7612986397895
Gris pizarra

MYTHOS

01 02
03





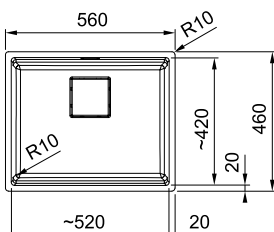

Dimensiones **560x460mm**
Cubeta / cubetas **520x420x200mm**
Válvula **3 1/2"**
Color del accionador **Inox**

5
AÑOS DE
GARANTÍA



KNG 110-52

Automática
(con pulsador)

-  **125.0633.508** 545 €
7612985934985
Negro mate
-  **125.0527.399** 545 €
7612985467773
Blanco polar
-  **125.0527.395** 545 €
7612985467735
Café crème
-  **125.0527.396** 545 €
7612985467742
Onyx
-  **125.0527.400** 545 €
7612985467780
Stone Grey
-  **125.0527.397** 545 €
7612985467759
Oyster
-  **125.0714.276** 545 €
7612986397871
Gris pizarra

Kubus 2

Bajo Encimera

MYTHOS



01 02

03



Dimensiones **410x460mm**
 Cubeta / cubetas **370x420x200mm**
 Válvula **3 1/2"**
 Color del accionador **Inox**

5
 AÑOS DE
 GARANTÍA

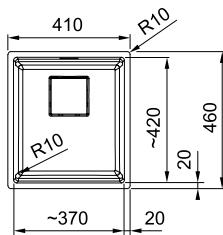

KNG 110-37

Automática
 (con pulsador)

	125.0633.507 521 € 7612985934978 Negro mate
	125.0527.391 521 € 7612985467391 Blanco polar
	125.0527.367 521 € 7612985467353 Café crème
	125.0527.368 521 € 7612985467360 Onyx
	125.0527.392 521 € 7612985467704 Stone Grey
	125.0527.369 521 € 7612985467377 Oyster
	125.0714.272 521 € 7612986397857 Gris pizarra



Cocinas inclusivas para todos

Diseño accesible para una cocina
cómoda, funcional e apta para todos.



Descubre las cubetas Maris MRG 610-60 FTL Care en Fragranite y ARGOS AGX 210C IX en acero inoxidable (página 72), diseñadas para ofrecer accesibilidad y comodidad en la cocina.

La cubeta Maris Care, fabricada con Fragranite de Franke, tiene una profundidad reducida que facilita su uso a personas en silla de ruedas o que prefieren cocinar sentadas. Su borde superior integrado permite el uso de accesorios, optimizando la experiencia en la cocina.

La ARGOS AGX 210C IX (página 72), en acero inoxidable, es resistente, higiénica y fácil de limpiar, ideal para quienes buscan durabilidad y diseño. Ambas cubetas combinan accesibilidad y estilo, asegurando una integración perfecta en cualquier cocina.

MARIS

01



Dimensiones **635x559mm**
 Cubeta / cubetas **596x422x127mm**
 N° orificios grifería **5- pre perforado**
 Válvula **3 1/2"**

Viene con sifón en dotación

MRG 610-60 FTL

Manual

114.0729.484 549 €
 7612986474824
 Negro mate

114.0729.485 549 €
 7612986474831
 Blanco polar

114.0729.486 549 €
 7612986474848
 Stone Grey

NEW

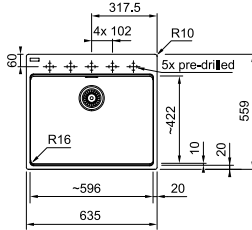

Accesorios opcionales



01

CUBETILLA INOX
156x417x54mm
R12.5
 112.0066.060
 131 €

Grifos y dispensadores sin barreras*



Grifo Active Plus
Pull-Out Cromo
Spray
 115.0653.379
 382 €



DISPENSADOR
JABON ACTIVE
CROMADO
 119.0547.902
 112 €



*Los grifos extraíbles y dispensadores mostrados son una sugerencia. Cualquier grifo extraíble y dispensador puede ser sustituido por otra opción según sus necesidades.

Black collection

Grifos y dispensadores de jabón que combinan con las cubetas Black Collection



Grifos



Grifo semiprofesional
ICON SEMI PRO

Página 188



ICON PULL OUT

Página 217



**ACTIVE L
PULL OUT**

Página 225



**ACTIVE L
SWIVEL**

Página 225



**ACTIVE J
PULL OUT**

Página 226



**ACTIVE J
SWIVEL**

Página 226



**URBAN L
PULL OUT**

Página 230



**URBAN U
SWIVEL**

Página 231



**LINA J
SWIVEL**

Página 233



**LINA J PULL
OUT**

Página 233



**LINA L
SWIVEL**

Página 235



**LINA L
PULL OUT**

Página 235



**MARIS SLIM J
SWIVEL**

Página 229



**MARIS SLIM J
PULL OUT**

Página 229



**MARIS SLIM L
SWIVEL**

Página 227



**MARIS SLIM L
PULL OUT**

Página 227



Grifo semiprofesional
MARIS SLIM SEMI PRO

Página 191



**LINA U
SWIVEL**

Página 236



**LINA U
PULL OUT**

Página 236

Dispensadores de jabón



ACTIVE

Página 241

Maris Black Collection

Encastre



Accesorios opcionales

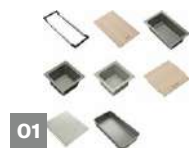

01

Accesorios All in
Más detalles en p.498



02

**ESCURRIDOR
ROLL-UP MAT**
468x420mm
112.0030.882
86 €



03

**SIFON
SALVAESPACIO 1**
VIA SALIDA 40mm
112.0686.264
22 €

MARIS

01 02

03



Dimensiones **760x510mm**
 Cubeta / cubetas
346x400x200mm/346x400x200mm
 N° orificios grifería **7- pre perforado**
 Válvula **3 1/2"**

Viene con sifón en dotación

MRG 620-35-35 TL BC

Manual

114.0661.674 619 €
 7612986113198
 Negro mate

5
 AÑOS DE
 GARANTÍA

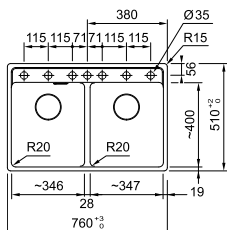

MARIS

01 02

03



Dimensiones **760x510mm**
 Cubeta / cubetas **720x400x200mm**
 N° orificios grifería **5- pre perforado**
 Válvula **3 1/2"**

Color del accionador **Negro mate**

MRG 610-72 TL BC

Automática
 (con twist knob)

114.0659.125 645 €
 7612986097474
 Negro mate

5
 AÑOS DE
 GARANTÍA

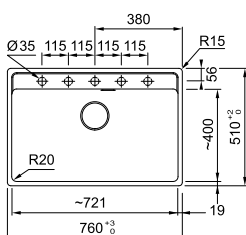

MARIS

01 03



Dimensiones **560x510mm**
 Cubeta / cubetas **520x400x200mm**
 N° orificios grifería **3- pre perforado**
 Válvula **3 1/2"**

Color del accionador **Negro mate**

MRG 610-52 TL BC

Automática
 (con twist knob)

114.0659.124 582 €
 7612986097467
 Negro mate

5
 AÑOS DE
 GARANTÍA

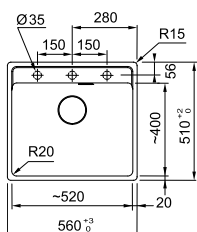

Maris Black Collection

Encastre

MARIS

01



Dimensiones **410x510mm**
 Cubeta / cubetas **370x400x200mm**
 N° orificios grifería **3- pre perforado**
 Válvula **3 1/2"**
 Color del accionador **Negro mate**

MRG 610-37 TL BC

Automática
 (con twist knob)

114.0659.123 559 €
 7612986097450
 Negro mate

5
 AÑOS DE
 GARANTÍA

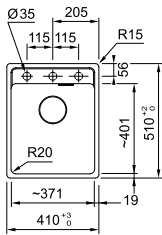

MARIS

01 02



Dimensiones **760x440mm**
 Cubeta / cubetas **720x400x200mm**
 Válvula **3 1/2"**

Viene con sifón en dotación

MRG 610-72 BC

Manual

114.0661.650 625 €
 7612986112955
 Negro mate

5
 AÑOS DE
 GARANTÍA

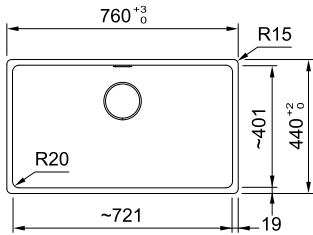

MARIS

01 02

03



Dimensiones **560x440mm**
 Cubeta / cubetas **520x400x200mm**
 Válvula **3 1/2"**

MRG 610-52 BC

Manual

114.0675.301 488 €
 7612986202502
 Negro mate

5
 AÑOS DE
 GARANTÍA

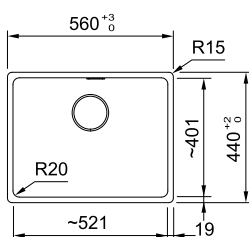

MARIS

01 02

03



Dimensiones **410x440mm**
 Cubeta / cubetas **370x400x200mm**
 Válvula **3 1/2"**

MRG 610-37 BC

Manual

114.0675.304 425 €
 7612986202533
 Negro mate

5
 AÑOS DE
 GARANTÍA

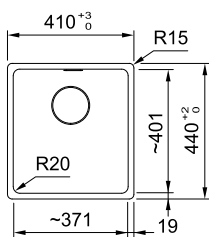

Maris Black Collection

A Ras



Accesorios opcionales

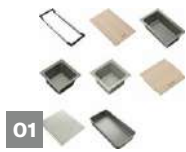

01
Accesorios All in
 Más detalles en p.498



02
ESCURRIDOR MOVIL KBK
 342X430X22mm
 112.0188.651
 116 €



03
ESCURRIDOR ROLL-UP MAT
 468x420mm
 112.0030.882
 86 €



04
SIFON SALVAESPACIO 1 VIA SALIDA 40mm
 112.0686.264
 22 €



05
Sifón Salva espacio 2 Vías Salida 40 mm
 112.0624.484
 30 €

MARIS



Dimensiones **753x433mm**
 Cubeta / cubetas **720x400x200mm**
 Válvula **3 1/2"**
 Color del accionador **Negro mate**

MRG 210-72 BC

135.0683.052 619 €
 7612986237184
 Negro mate

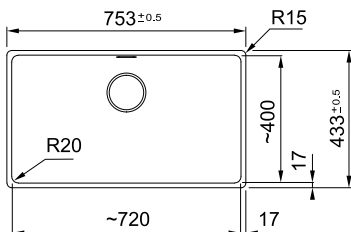

MARIS

01 02
03 04



Dimensiones **653x433mm**
Cubeta / cubetas **620x400x200mm**
Válvula **3 1/2"**

MRG 210-62 BC

Manual

135.0697.360 541 €
7612986315110
Negro mate

5
AÑOS DE
GARANTÍA

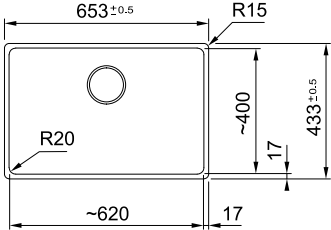

MARIS

01 02
03 04



Dimensiones **553x433mm**
Cubeta / cubetas **520x400x200mm**
Válvula **3 1/2"**
Color del accionador **Negro mate**

MRG 210-52 BC

135.0683.051 508 €
7612986237177
Negro mate

5
AÑOS DE
GARANTÍA

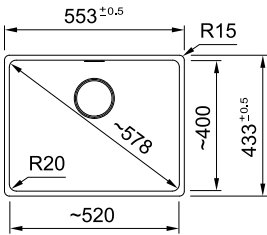

MARIS

01 02
03 04
05



Dimensiones **403x433mm**
Cubeta / cubetas **370x400x200mm**
Válvula **3 1/2"**
Color del accionador **Negro mate**

MRG 210-37 BC

135.0683.050 483 €
7612986237160
Negro mate

5
AÑOS DE
GARANTÍA

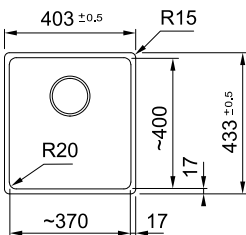

Maris Black Collection

Bajo Encimera



Accesorios opcionales

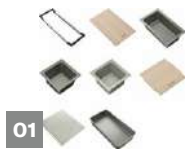

01

Accesorios All in
Más detalles en p.498



02

ESCURRIDOR MOVIL KBK
342X430X22mm
112.0188.651
116 €



03

ESCURRIDOR ROLL-UP MAT
468x420mm
112.0030.882
86 €



04

SIFON SALVAESPACIO 1 VIA SALIDA 40mm
112.0686.264
22 €



05

Sifón Salva espacio 2 Vías Salida 40 mm
112.0624.484
30 €

MARIS



Dimensiones **753x433mm**
Cubeta / cubetas **720x400x200mm**
Válvula **3 1/2"**
Color del accionador **Negro mate**

MRG 110-72 BC

125.0683.236 619 €
7612986238136
Negro mate

5
AÑOS DE
GARANTÍA

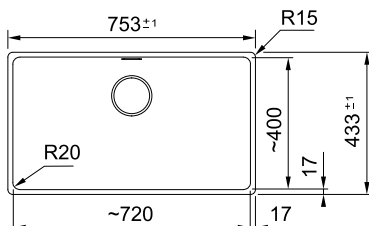

MARIS

- 01 02
- 03 04
- 05



Dimensiones **653x433mm**
 Cubeta / cubetas **620x400x200mm**
 Válvula **3 1/2"**

MRG 110-62 BC

Manual

125.0697.318 541 €
 7612986314694
 Negro mate

5
 AÑOS DE
 GARANTÍA

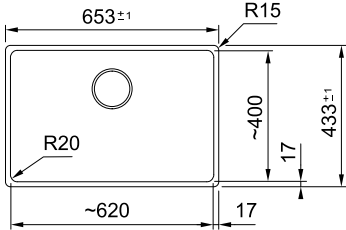

MARIS

- 01 02
- 03 04
- 05



Dimensiones **553x433mm**
 Cubeta / cubetas **520x400x200mm**
 Válvula **3 1/2"**
 Color del accionador **Negro mate**

MRG 110-52 BC

125.0683.234 508 €
 7612986238112
 Negro mate

5
 AÑOS DE
 GARANTÍA

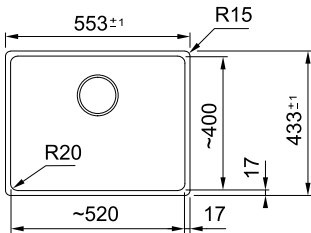

MARIS

- 01 02
- 03 04



Dimensiones **403x433mm**
 Cubeta / cubetas **370x400x200mm**
 Válvula **3 1/2"**
 Color del accionador **Negro mate**

MRG 110-37 BC

125.0683.232 483 €
 7612986238099
 Negro mate

5
 AÑOS DE
 GARANTÍA

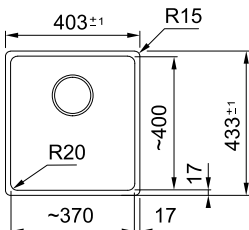

Cubetas

Maris Fragranite

Espectacularmente grande



Una cubeta que satisface todas las necesidades

Los invitados están por llegar, la cena esta lista y el show está por comenzar, pero necesita un espacio para dejar volar la creatividad. Es ahí cuando las cubetas **Maris FrAGRanite** acuden al rescate. Son tan espectacularmente grande que puede limpiar fácilmente hasta las bandejas del horno. Además, están fabricadas con nuestro material exclusivo FrAGRanite, que es duradero, resistente al calor e higiénico.



A juego con su cocina

Las cubetas **Maris FrAGRanite** son la opción ideal para su cocina. Ofrecen un aspecto moderno con mucho más espacio, combinando su diseño y comodidad a la hora de preparar sus alimentos y limpiar los utensilios de cocina.



Diseño moderno y sofisticado

Nuestras cubetas tienen un diseño minimalista, que permite que se integre perfectamente en su cocina. Con su borde extremadamente fino, se posicionan como una de las cubetas más llamativas del mercado. Además, algunos modelos incluyen un embellecedor y un rebosadero oculto. Además, puede personalizar la válvula y el rebosadero en acabados como oro, cobre, antracita o negro mate para combinarlos con el grifo o el dispensador de jabón y lograr una estética totalmente coordinada.



Larga duración

Las cubetas incluyen cuarzo en su composición, uno de los materiales más robustos conocidos por el hombre, y es resistente a temperaturas de hasta 280~C. También es resistente a los impactos y arañazos.

Higiene superior

Nuestras cubetas son fáciles de limpiar y especialmente higiénicas.



Maris

Encastre



Accesorios opcionales

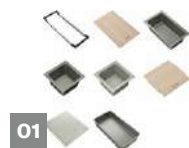

01

Accesorios All in
Más detalles en p.498



02

**ESCURRIDOR
ROLL-UP MAT**
468x420mm
112.0030.882
86 €



03

**SIFON
SALVAESPACIO 1**
VIA SALIDA 40mm
112.0686.264
22 €

MARIS

01 02
03



Dimensiones **760x510mm**
Cubeta / cubetas
347x400x200mm/346x400x200mm
Nº orificios grifería **7- pre perforado**
Válvula **3 1/2"**

Viene con sifón en dotación

5
AÑOS DE
GARANTÍA



MARIS

01 02
03



Dimensiones **760x510mm**
Cubeta / cubetas **720x400x200mm**
Nº orificios grifería **5- pre perforado**
Válvula **3 1/2"**

Viene con sifón en dotación

5
AÑOS DE
GARANTÍA

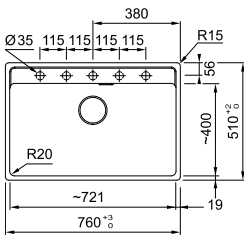

MARIS

01 03



Dimensiones **560x510mm**
Cubeta / cubetas **520x400x200mm**
Nº orificios grifería **3- pre perforado**
Válvula **3 1/2"**

Viene con sifón en dotación

5
AÑOS DE
GARANTÍA

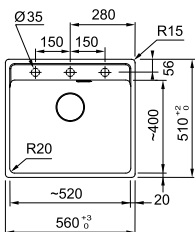

MRG 620-35-35 TL

Manual

	114.0661.782 619 € 7612986114294 Negro mate
	114.0661.678 619 € 7612986113235 Blanco polar
	114.0661.679 619 € 7612986113242 Café crème
	114.0661.675 619 € 7612986113204 Onyx
	114.0661.676 619 € 7612986113211 Stone Grey
	114.0661.680 619 € 7612986113259 Oyster
	114.0714.186 619 € 7612986397604 Gris pizarra

MRG 610-72 TL

Manual

	114.0661.666 607 € 7612986113112 Negro mate
	114.0661.670 607 € 7612986113150 Blanco polar
	114.0661.671 607 € 7612986113167 Café crème
	114.0661.667 607 € 7612986113129 Onyx
	114.0661.668 607 € 7612986113136 Stone Grey
	114.0661.672 607 € 7612986113174 Oyster
	114.0714.164 607 € 7612986397383 Gris pizarra

MRG 610-52 TL

Manual

	114.0661.642 521 € 7612986112870 Negro mate
	114.0661.646 521 € 7612986112917 Blanco polar
	114.0661.647 521 € 7612986112924 Café crème
	114.0661.643 521 € 7612986112887 Onyx
	114.0661.644 521 € 7612986112894 Stone Grey
	114.0661.648 521 € 7612986112931 Oyster
	114.0714.162 521 € 7612986397369 Gris pizarra

Maris

Encastre

MARIS



Dimensiones **410x510mm**
 Cubeta / cubetas **370x400x200mm**
 N° orificios grifería **3- pre perforado**
 Válvula **3 1/2"**

5
 AÑOS DE
 GARANTÍA

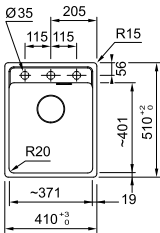

MARIS

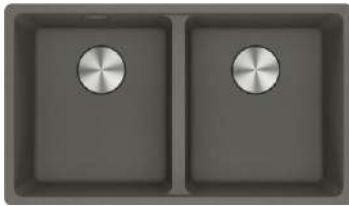

Dimensiones **760x440mm**
 Cubeta / cubetas
345x400x200mm/345x400x200mm
 Válvula **3 1/2"**

Viene con sifón en dotación

5
 AÑOS DE
 GARANTÍA

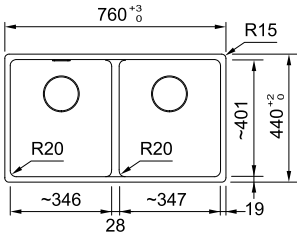

MRG 610-37 TL

Manual

- 114.0658.217** 496 €
 7612986093308
 Negro mate
- 114.0658.219** 496 €
 7612986093322
 Blanco polar
- 114.0661.779** 496 €
 7612986114263
 Café crème
- 114.0658.216** 496 €
 7612986092295
 Onyx
- 114.0658.218** 496 €
 7612986093315
 Stone Grey
- 114.0658.220** 496 €
 7612986093339
 Oyster
- 114.0715.522** 496 €
 7612986405507
 Gris pizarra

MRG 620-35-35

Manual

- 114.0739.844** 607 €
 7612979128604
 Negro mate
- 114.0661.686** 607 €
 7612986113310
 Blanco polar
- 114.0661.687** 607 €
 7612986113327
 Café crème
- 114.0661.683** 607 €
 7612986113280
 Onyx
- 114.0661.684** 607 €
 7612986113297
 Stone Grey
- 114.0661.688** 607 €
 7612986113334
 Oyster
- 114.0714.185** 607 €
 7612986397598
 Gris pizarra

MARIS

01 02
03



Dimensiones **760x440mm**
Cubeta / cubetas **720x400x200mm**
Válvula **3 1/2"**

Viene con sifón en dotación

5
AÑOS DE
GARANTÍA

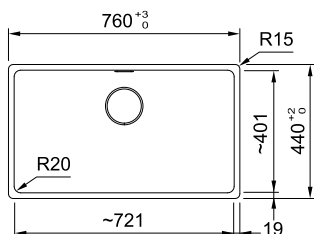

MARIS

01 03



Dimensiones **560x440mm**
Cubeta / cubetas **520x400x200mm**
Válvula **3 1/2"**

Viene con sifón en dotación

5
AÑOS DE
GARANTÍA

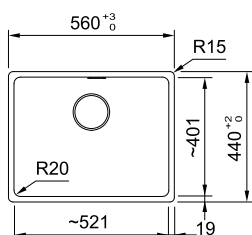

MARIS

01 03



Dimensiones **410x440mm**
Cubeta / cubetas **370x400x200mm**
Válvula **3 1/2"**

Viene con sifón en dotación

5
AÑOS DE
GARANTÍA

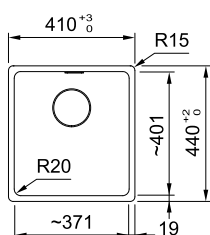

MRG 610-72

Manual

	114.0715.773 582 € 7612986406283 Negro mate
	114.0661.654 582 € 7612986112993 Blanco polar
	114.0661.655 582 € 7612986113006 Café crème
	114.0661.651 582 € 7612986112962 Onyx
	114.0661.652 582 € 7612986112979 Stone Grey
	114.0661.656 582 € 7612986113013 Oyster
	114.0714.163 582 € 7612986397376 Gris pizarra

MRG 610-52

Manual

	114.0739.845 483 € 7612979128611 Negro mate
	114.0661.662 483 € 7612986113075 Blanco polar
	114.0661.663 483 € 7612986113082 Café crème
	114.0661.659 483 € 7612986113044 Onyx
	114.0661.660 483 € 7612986113051 Stone Grey
	114.0661.664 483 € 7612986113099 Oyster
	114.0714.161 483 € 7612986397352 Gris pizarra

MRG 610-37

Manual

	114.0667.714 450 € 7612986162059 Negro mate
	114.0667.715 450 € 7612986162066 Onyx

Maris

A Ras



Accesorios opcionales

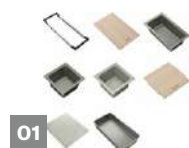

01

Accesorios All in
Más detalles en p.498



02

**ESCURRIDOR
MOVIL KBK**
342X430X22mm
112.0188.651
116 €



03

**SIFON
SALVAESPACIO 1**
VIA SALIDA 40mm
112.0686.264
22 €



04

Sifón Salva espacio
2 Vías Salida 40 mm
112.0624.484
30 €



05

**ESCURRIDOR
ROLL-UP MAT**
468x420mm
112.0030.882
86 €

MARIS

01 02
03 04



Dimensiones **753x433mm**
Cubeta / cubetas
345x400x200mm/345x400x200mm
Válvula **3 1/2"**





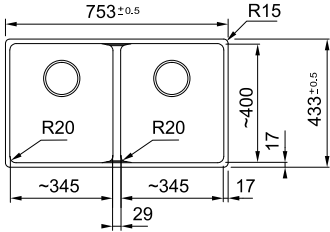

Viene con sifón en dotación

5
AÑOS DE
GARANTÍA



MRG 220-35-35

Manual

-  **135.0694.634** 545 €
7612986303230
Negro mate
-  **135.0694.637** 545 €
7612986303261
Blanco polar
-  **135.0694.635** 545 €
7612986303247
Onyx
-  **135.0694.636** 545 €
7612986303254
Stone Grey
-  **135.0697.389** 545 €
7612986315400
Oyster
-  **135.0714.633** 545 €
7612986400632
Gris pizarra

MARIS

01 02
05 03
04







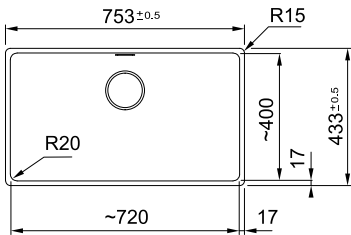

Dimensiones **753x433mm**
Cubeta / cubetas **720x400x200mm**
Válvula **3 1/2"**

5
AÑOS DE
GARANTÍA



MRG 210-72

Manual

-  **135.0683.027** 559 €
7612986236934
Negro mate
-  **135.0683.025** 559 €
7612986236910
Blanco polar
-  **135.0683.023** 559 €
7612986236897
Onyx
-  **135.0683.024** 559 €
7612986236903
Stone Grey
-  **135.0683.026** 559 €
7612986236927
Oyster
-  **135.0714.632** 559 €
7612986400625
Gris pizarra

MARIS

01 02
05 03
04



Dimensiones **653x433mm**
Cubeta / cubetas **620x400x200mm**
Válvula **3 1/2"**





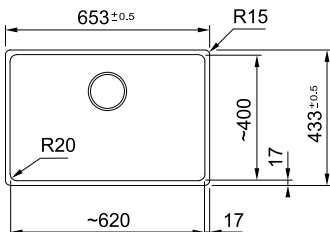

Viene con sifón en dotación

5
AÑOS DE
GARANTÍA



MRG 210-62

Manual

-  **135.0696.968** 515 €
7612986313192
Negro mate
-  **135.0696.966** 515 €
7612986313178
Blanco polar
-  **135.0696.964** 515 €
7612986313154
Onyx
-  **135.0696.965** 515 €
7612986313161
Stone Grey
-  **135.0696.967** 515 €
7612986313185
Oyster
-  **135.0714.631** 515 €
7612986400618
Gris pizarra

Maris

A Ras

MARIS



- 01 02
- 05 03
- 04



Dimensiones **553x433mm**
 Cubeta / cubetas **520x400x200mm**
 Válvula **3 1/2"**

5
 AÑOS DE
 GARANTÍA

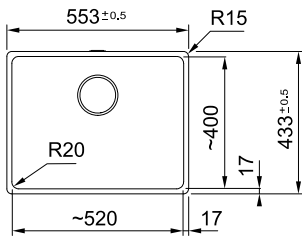

MRG 210-52

Manual

- 135.0717.094** 446 €
7612986413069
Negro mate
- 135.0682.990** 446 €
7612986236866
Blanco polar
- 135.0682.988** 446 €
7612986236842
Onyx
- 135.0682.989** 446 €
7612986236859
Stone Grey
- 135.0683.021** 446 €
7612986236873
Oyster
- 135.0714.610** 446 €
7612986400601
Gris pizarra

MARIS



- 01 02
- 05 03
- 04



Dimensiones **403x433mm**
 Cubeta / cubetas **370x400x200mm**
 Válvula **3 1/2"**

5
 AÑOS DE
 GARANTÍA

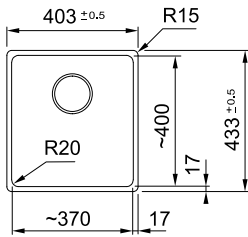

MRG 210-37

Manual

- 135.0682.986** 422 €
7612986236835
Negro mate
- 135.0682.984** 422 €
7612986236811
Blanco polar
- 135.0682.982** 422 €
7612986236699
Onyx
- 135.0682.983** 422 €
7612986236804
Stone Grey
- 135.0682.985** 422 €
7612986236828
Oyster
- 135.0714.609** 422 €
7612986400298
Gris pizarra



Maris

Bajo Encimera



Accesorios opcionales

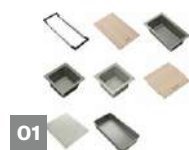

01

Accesorios All in
Más detalles en p.498



02

**ESCURRIDOR
MOVIL KBK**
342X430X22mm
112.0188.651
116 €



03

**ESCURRIDOR
ROLL-UP MAT**
468x420mm
112.0030.882
86 €



04

**Sifón Salva espacio
2 Vías Salida 40 mm**
112.0624.484
30 €



05

**SIFON
SALVAESPACIO 1
VIA SALIDA 40mm**
112.0686.264
22 €

MARIS

01 02
03 04



Dimensiones **753x433mm**
Cubeta / cubetas
346x400x200mm/346x400x200mm
Válvula **3 1/2"**

Viene con sifón en dotación

5
AÑOS DE
GARANTÍA

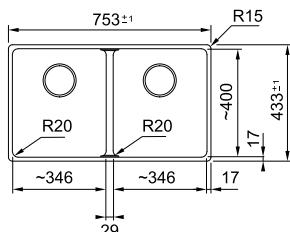

MRG 120-35-35

Manual

- 125.0717.093** 545 €
7612986413052
Negro mate
- 125.0717.092** 545 €
7612986413045
Blanco polar
- 125.0686.736** 545 €
7612986253511
Café crème
- 125.0686.732** 545 €
7612986253474
Onyx
- 125.0686.733** 545 €
7612986253481
Stone Grey
- 125.0686.737** 545 €
7612986253528
Oyster
- 125.0714.198** 545 €
7612986397727
Gris pizarra

MARIS

01 02
03 04



Dimensiones **553x433mm**
Cubeta / cubetas
340x400x200mm/150x400x150mm
Válvula **3 1/2"**

Posición de la segunda cubeta **Derecho**

Viene con sifón en dotación

5
AÑOS DE
GARANTÍA

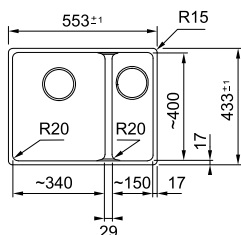

MRG 160-34-15

Manual

- 125.0697.332** 477 €
7612986314830
Negro mate
- 125.0697.333** 477 €
7612986314847
Blanco polar
- 125.0725.663** 477 €
7612986456325
Café crème
- 125.0697.331** 477 €
7612986314823
Onyx
- 125.0697.334** 477 €
7612986314854
Stone Grey
- 125.0697.335** 477 €
7612986314861
Oyster
- 125.0714.608** 477 €
7612986400281
Gris pizarra

MARIS

01 02
03 04



Dimensiones **553x433mm**
Cubeta / cubetas
340x400x200mm/150x400x150mm
Válvula **3 1/2"**

Posición de la segunda cubeta **Izquierdo**

Viene con sifón en dotación

5
AÑOS DE
GARANTÍA

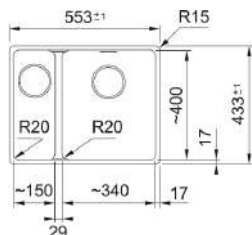

MRG 160-34-15

Manual

- 125.0694.610** 477 €
7612986303018
Negro mate
- 125.0694.615** 477 €
7612986303063
Blanco polar
- 125.0694.614** 477 €
7612986303056
Café crème
- 125.0694.611** 477 €
7612986303025
Onyx
- 125.0694.612** 477 €
7612986303032
Stone Grey
- 125.0697.341** 477 €
7612986314922
Oyster
- 125.0714.607** 477 €
7612986400274
Gris pizarra

Maris

Bajo Encimera

MARIS



Dimensiones **753x433mm**
 Cubeta / cubetas **720x400x200mm**
 Válvula **3 1/2"**

Viene con sifón en dotación

5
 AÑOS DE
 GARANTÍA

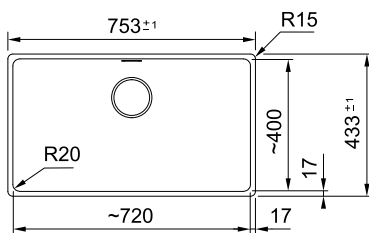

MARIS



Dimensiones **653x433mm**
 Cubeta / cubetas **620x400x200mm**
 Válvula **3 1/2"**

Viene con sifón en dotación

5
 AÑOS DE
 GARANTÍA

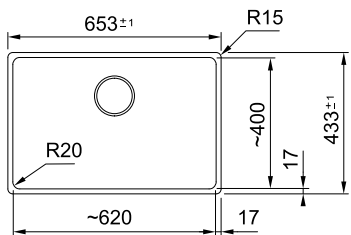

MRG 110-72

Manual

- 125.0717.080** 559 €
7612986413021
Negro mate
- 125.0717.078** 559 €
7612986413007
Blanco polar
- 125.0717.079** 559 €
7612986413014
Café crème
- 125.0717.091** 559 €
7612986413038
Onyx
- 125.0686.639** 559 €
7612986253245
Stone Grey
- 125.0686.713** 559 €
7612986253283
Oyster
- 125.0714.197** 559 €
7612986397710
Gris pizarra

MRG 110-62

Manual

- 125.0717.077** 515 €
7612986412994
Negro mate
- 125.0686.727** 515 €
7612986253429
Blanco polar
- 125.0686.728** 515 €
7612986253436
Café crème
- 125.0686.724** 515 €
7612986253399
Onyx
- 125.0686.725** 515 €
7612986253405
Stone Grey
- 125.0686.729** 515 €
7612986253443
Oyster
- 125.0714.196** 515 €
7612986397703
Gris pizarra

MARIS

01 02
03 05
04



Dimensiones **553x433mm**
Cubeta / cubetas **520x400x200mm**
Válvula **3 1/2"**

Viene con sifón en dotación

5
AÑOS DE
GARANTÍA

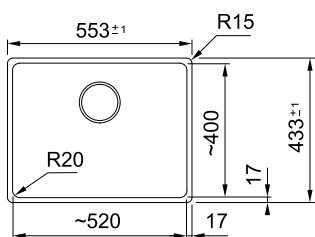

MARIS

01 02
03 05





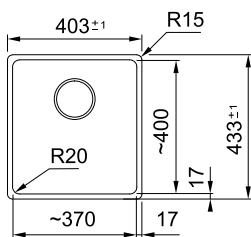

Dimensiones **403x433mm**
Cubeta / cubetas **370x400x200mm**
Válvula **3 1/2"**

5
AÑOS DE
GARANTÍA







MRG 110-52

Manual

-  **125.0717.074** 446 €
7612986412963
Negro mate
-  **125.0717.072** 446 €
7612986412949
Blanco polar
-  **125.0717.073** 446 €
7612986412956
Café crème
-  **125.0717.075** 446 €
7612986412970
Onyx
-  **125.0717.076** 446 €
7612986412987
Stone Grey
-  **125.0686.721** 446 €
7612986253368
Oyster
-  **125.0714.195** 446 €
7612986397697
Gris pizarra

MRG 110-37

Manual

-  **125.0717.071** 422 €
7612986412932
Negro mate
-  **125.0683.137** 422 €
7612986237559
Blanco polar
-  **125.0717.050** 422 €
7612986412925
Café crème
-  **125.0683.135** 422 €
7612986237535
Onyx
-  **125.0683.136** 422 €
7612986237542
Stone Grey
-  **125.0683.138** 422 €
7612986237566
Oyster
-  **125.0715.498** 422 €
7612986405262
Gris pizarra

Urban

Encastre



Accesorios opcionales

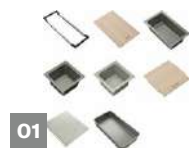

01

Accesorios All in
Más detalles en p.498



02

Tabla de Corte de Arce 280x532mm
112.0595.334
70 €



03

Cubetilla Gris Urban Sintético 440x181x92mm
112.0538.950
26 €

MARIS

01 02
03



Dimensiones **860x500mm**
Cubeta / cubetas
432x425x230mm/341x364x220mm
Nº orificios grifería **3- pre perforado**
Válvula **3 1/2"**

Viene con sifón en dotación

5
AÑOS DE
GARANTÍA

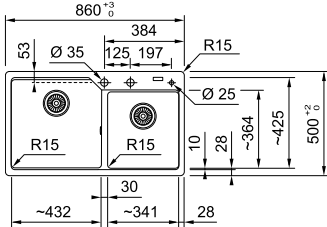

MARIS

01 02
03



Dimensiones **780x500mm**
Cubeta / cubetas **724x425x230mm**
Nº orificios grifería **2- pre perforado**
Válvula **3 1/2"**

Viene con sifón en dotación

5
AÑOS DE
GARANTÍA

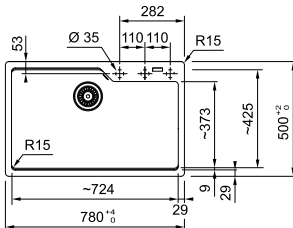

MARIS

01 02
03



Dimensiones **560x500mm**
Cubeta / cubetas **503x425x230mm**
Nº orificios grifería **2- pre perforado**
Válvula **3 1/2"**

Viene con sifón en dotación

5
AÑOS DE
GARANTÍA

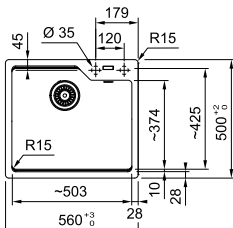

UBG 620-43-34

Manual

	114.0686.774 458 € 7612986253894 Negro mate
	114.0686.768 458 € 7612986253832 Blanco polar
	114.0686.769 458 € 7612986253849 Café crème
	114.0686.775 458 € 7612986253900 Onyx
	114.0686.773 458 € 7612986253887 Stone Grey
	114.0686.772 458 € 7612986253870 Oyster
	114.0715.196 458 € 7612986403862 Gris pizarra

UBG 610-72

Manual

	114.0697.771 404 € 7612986317176 Negro mate
	114.0697.773 404 € 7612986317190 Blanco polar
	114.0686.799 404 € 7612986254143 Café crème
	114.0697.772 404 € 7612986317183 Onyx
	114.0697.774 404 € 7612986317404 Stone Grey
	114.0697.780 404 € 7612986317466 Oyster
	114.0714.189 404 € 7612986397635 Gris pizarra

UBG 610-50

Manual

	114.0697.775 347 € 7612986317411 Negro mate
	114.0697.777 347 € 7612986317435 Blanco polar
	114.0697.782 347 € 7612986317480 Café crème
	114.0697.776 347 € 7612986317428 Onyx
	114.0697.778 347 € 7612986317442 Stone Grey
	114.0697.781 347 € 7612986317473 Oyster
	114.0714.168 347 € 7612986397420 Gris pizarra

NEW

Cubetas



Tectonite



Sirius Encastre TL	38
Sirius Bajo Encimera	42



Resumen Cubeta Tectonite

Encastre

Bajo Encimera

MYTHOS

MARIS

SMART



Sirius
S2D 620-35-35 TL
p.131



Sirius
SID 610-50 TL
p.131



Sirius
SID 610-37 TL
p.131



Sirius
SID 160 34-16
p.133



Sirius
SID 110-50
p.133



Sirius
SID 110-34
p.133





FRANKE

Sirius

Encastre TL



Accesorios opcionales

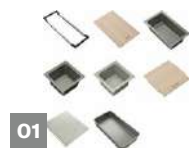

01

Accesorios All in
Más detalles en p.498



02

Tabla de Corte de Arce 280x532mm
112.0595.334
70 €



03

SIFON SALVAESPACIO 1 VIA SALIDA 40mm
112.0686.264
22 €

SMART

01 02

03



Dimensiones **860x500mm**
Cubeta / cubetas
349x399x200mm/349x399x200mm
Válvula **3 1/2"**

Viene con sifón en dotación

S2D 620-35-35 TL

Manual

143.0639.588 404 €
7612985963947
Carbone

143.0639.586 404 €
7612985963923
Blanco polar

5
AÑOS DE
GARANTÍA

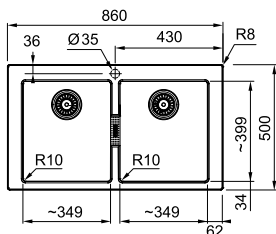

SMART

01 02



Dimensiones **560x530mm**
Cubeta / cubetas **490x370x200mm**
Nº orificios grifería **1**
Válvula **3 1/2"**

Viene con sifón en dotación

SID 610-50 TL

Manual

114.0361.524 255 €
7612981533243
Carbone

114.0361.522 255 €
7612981533229
Blanco polar

5
AÑOS DE
GARANTÍA

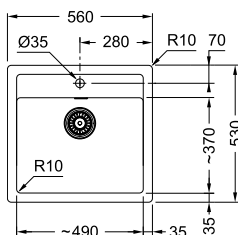

SMART

01 02

03



Dimensiones **430x530mm**
Cubeta / cubetas **360x372x200mm**
Nº orificios grifería **1**
Válvula **3 1/2"**

Viene con sifón en dotación

SID 610-37 TL

Manual

114.0501.901 229 €
7612985133067
Carbone

114.0501.903 229 €
7612985133081
Blanco polar

5
AÑOS DE
GARANTÍA

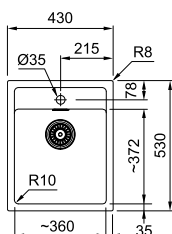

Sirius

Bajo Encimera



Accesorios opcionales

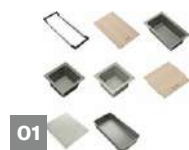

01

Accesorios All in
Más detalles en p.498



02

Tabla de Corte de Arce 280x532mm
112.0595.334
70 €



03

SIFON SALVAESPACIO 1 VIA SALIDA 40mm
112.0686.264
22 €

SMART

01



Dimensiones **560x440mm**
 Cubeta / cubetas **340x410x200mm/160x410x140mm**
 Válvula **3 1/2"**
 Posición de la segunda cubeta **Derecho**

Viene con sifón en dotación

SID 160 34-16

Manual

125.0332.299 347 €
 7612981268503
 Carbone

125.0332.300 347 €
 7612981269012
 Blanco polar

5
 AÑOS DE
 GARANTÍA

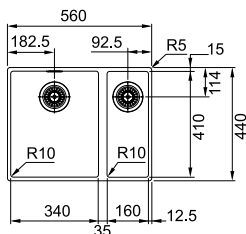

SMART

01



Dimensiones **525x440mm**
 Cubeta / cubetas **500x410x200mm**
 Válvula **3 1/2"**

Viene con sifón en dotación

SID 110-50

Manual

125.0332.322 317 €
 7612981269036
 Carbone

125.0332.323 317 €
 7612981269043
 Blanco polar

5
 AÑOS DE
 GARANTÍA

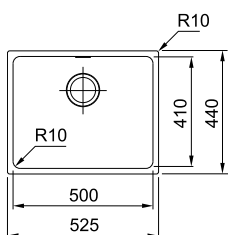

SMART

01 02

03



Dimensiones **370x435mm**
 Cubeta / cubetas **340x410x200mm**
 Válvula **3 1/2"**

Viene con sifón en dotación

SID 110-34

Manual

125.0332.327 286 €
 7612981269067
 Carbone

125.0332.398 286 €
 7612981268985
 Blanco polar

5
 AÑOS DE
 GARANTÍA

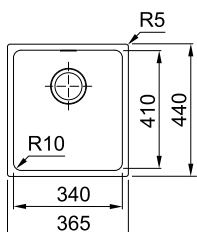



Cubetas Sol



Solid Surface 138



id Surface

Solid Surface



Gama de colores

Color uniforme sólido

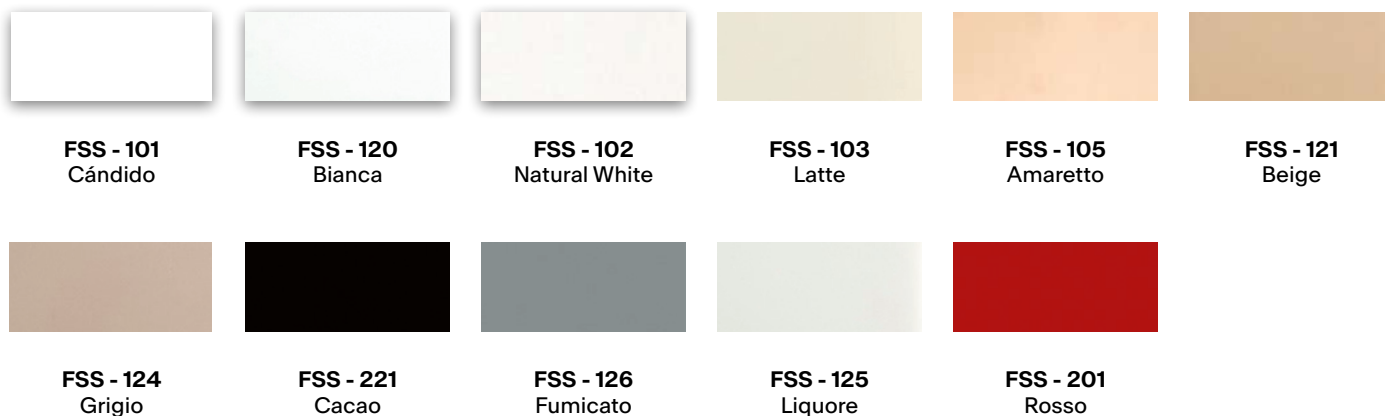

Translúcido

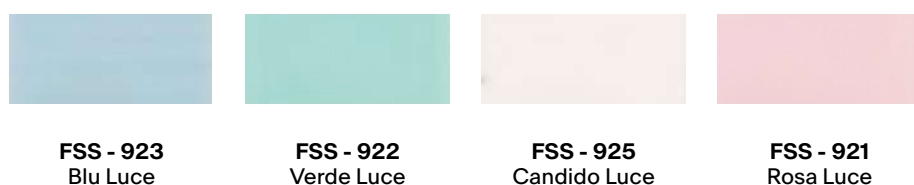

Pigmentado



Veteado (imitación mármol)

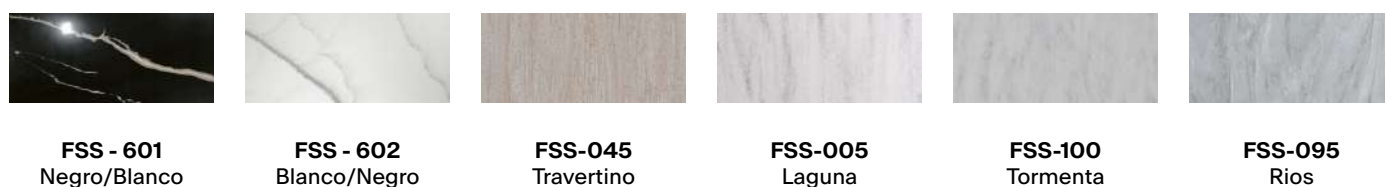

Los colores representados en las imágenes pueden diferir de la realidad. Aconsejamos comprobar el color previamente.

Solid Surface





Dimensiones **200x450mm**
Cubeta / cubetas **150x400x160mm**
Válvula **3 1/2"**

Viene con sifón en dotación

FSS 110-19

Manual

125.0328.044 355 €
7612981017491
Cándido
(blanco)

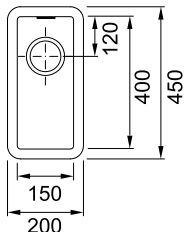

Dimensiones **300x450mm**
Cubeta / cubetas **250x400x190mm**
Válvula **3 1/2"**

Viene con sifón en dotación

FSS 110-25

Manual

125.0328.043 393 €
7612981018955
Cándido
(blanco)

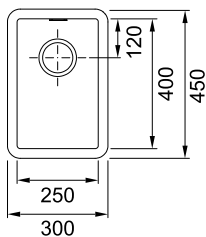

Dimensiones **380x450mm**
Cubeta / cubetas **330x400x190mm**
Válvula **3 1/2"**

Viene con sifón en dotación

FSS 110-33

Sin válvula

125.0662.333 422 €
7612986116571
Cándido
(blanco)

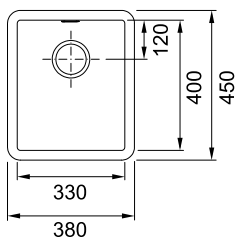

Solid Surface



Dimensiones **450x450mm**
Cubeta / cubetas **400x400x195mm**
Válvula **3 1/2"**

Viene con sifón en dotación

FSS 110-40

Sin válvula

125.0662.336

7612986116588 455 €

Cándido
(blanco)

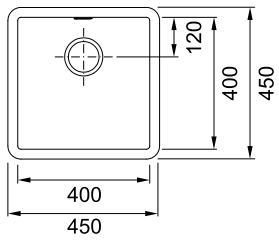

Dimensiones **500x450mm**
Cubeta / cubetas **450x400x165mm**
Válvula **3 1/2"**

Viene con sifón en dotación

FSS 110-45

Sin válvula

125.0662.338

7612986116595 481 €

Cándido
(blanco)

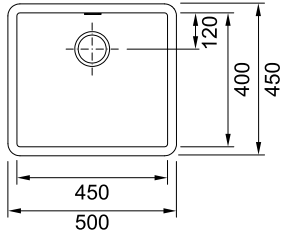



Dimensiones **550x450mm**
 Cubeta / cubetas **500x400x185mm**
 Válvula **3 1/2"**
 Acabado de superficie **Ninguno**

FSS 110-50

Sin válvula

125.0662.339

7612986117103 495 €

Cándido
 (blanco)

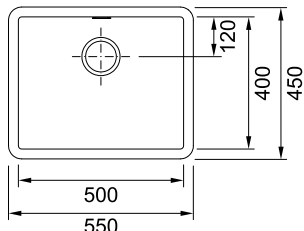

Dimensiones **650x450mm**
 Cubeta / cubetas **600x400x190mm**
 Válvula **3 1/2"**

Viene con sifón en dotación

FSS 110-60

Sin válvula

125.0662.340

7612986117110 513 €

Cándido
 (blanco)

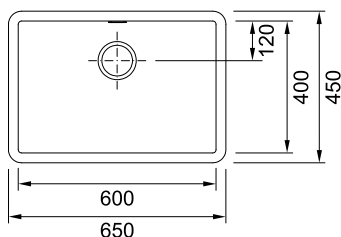

Dimensiones **750x450mm**
 Cubeta / cubetas **700x400x190mm**
 Válvula **3 1/2"**

Viene con sifón en dotación

FSS 110-70

Sin válvula

125.0662.342

7612986117127 586 €

Cándido
 (blanco)

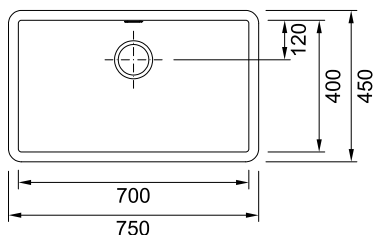

Cubetas

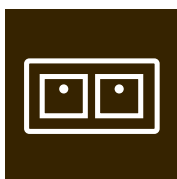

148 Kubus X

152 Belfast



Fraceram



Resumen Cubetas Fraceram

MYTHOS

MARIS

SMART

Bajo Encimera



KubusX
KXX 110-71
p.149



KubusX
KXX 160-37-12
p.149



KubusX
KXX 110-51
p.149



KubusX
KXX 110-41
p.150



Sobre Bastidor



Belfast
BFK 720-36-36
p.153



Belfast
BAK 710-55
p.153





Cubetas Fraceram

KubusX

Cubetas Fraceram

Elegante diseño cerámico
y funcionalidad eXcepcio



Las cubetas KubusX Fraceram reinterpretan con elegancia y modernidad los modelos tradicionales de cerámica bajo encimera gracias a un extraordinario diseño que pone de relieve la estética contemporánea sin renunciar a la funcionalidad.



Cubetas Fraceram

Diseño elegante y exclusivo

Gracias a la pureza de sus formas cuadradas, estas cubetas bajo encimera se integran a la perfección en cualquier estilo de cocina para lograr un aspecto atemporal.

Fraceram de alta calidad

El Fraceram destaca por ser un material extremadamente duradero y resistente a los impactos. Además, su acabado esmaltado garantiza una higiene total y una limpieza sin esfuerzo.

Armonía visual y máxima higiene

a instalación bajo encimera favorece la higiene, ya que permite verter residuos, como las migas de pan, directamente en la cubeta. Asimismo, los radios de las esquinas y del fondo se han diseñado meticulosamente para facilitar la limpieza diaria.

Alto rendimiento en la cocina

Su diseño de líneas rectas y su gran capacidad permiten lavar fácilmente ollas y sartenes de gran tamaño, lo que optimiza la preparación de los alimentos.

Colores atractivos y libertad creativa

La cuidada selección de colores, que incluye los tonos Onyx brillante, Blanco brillante, Vainilla brillante y Antracita mate, permite dar rienda suelta a la creatividad en el diseño de la cocina.



KubusX

Bajo Encimera

Cubetas Fraceram



Accesorios opcionales

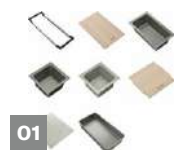

01

Accesorios All in
Más detalles en p.498



02

**ESCURRIDOR
ROLL-UP MAT**
468x420mm
112.0030.882
86 €



03

**ESCURRIDOR
MOVIL KBK**
342X430X22mm
112.0188.651
116 €



04

**Rebosadero
redondo Oro**
133.0722.548
20 €



05

**Rebosadero
redondo Cobre**
133.0722.549
20 €



06

**Rebosadero
redondo
Antracita**
133.0722.565
20 €



07

**Tabla arce para
fregadero MTG**
112.0747.050
100 €



08

**Válvula manual
oro Fraganite**
112.0639.055
156 €



09

**Válvula manual
Cobre Fraganite**
112.0639.056
156 €



10

**Válvula manual
Antracita
Fraganite**
112.0639.054
156 €

MYTHOS

- 01 02
- 03 04
- 05 06
- 07 08
- 09 10

15 AÑOS DE GARANTÍA



Dimensiones **745x454mm**
 Cubeta / cubetas **705x400x190mm**
 Válvula **3 1/2"**

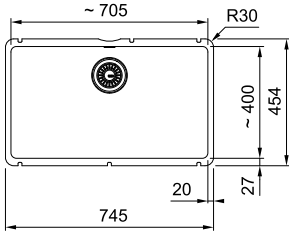

KXX 110-71

Manual

- 126.0735.920** 1.153 €
7612979123494
Onyx Brillante
- 126.0735.917** 1.153 €
7612979123463
Blanco Brillante
- 126.0735.919** 1.153 €
7612979123487
Antracita mate
- 126.0735.918** 1.153 €
7612979123470
Vainilla Brillante

MYTHOS

- 01 02
- 03 04
- 05 06
- 07 08
- 09 10

15 AÑOS DE GARANTÍA



Dimensiones **545x454mm**
 Cubeta / cubetas **370x400x190mm/120x400x120mm**
 Válvula **3 1/2"**
 Posición de la segunda cubeta **Izquierdo**

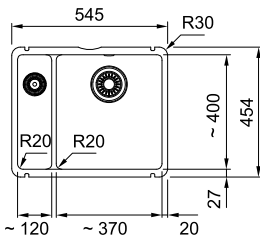

KXX 160-37-12

Manual

- 126.0735.924** 1.017 €
7612979123531
Onyx Brillante
- 126.0735.921** 1.017 €
7612979123500
Blanco Brillante
- 126.0735.923** 1.017 €
7612979123524
Antracita mate
- 126.0735.922** 1.017 €
7612979123517
Vainilla Brillante

MYTHOS

- 01 02
- 03 04
- 05 06
- 07 08
- 09 10

15 AÑOS DE GARANTÍA



Dimensiones **545x454mm**
 Cubeta / cubetas **505x400x190mm**
 Válvula **3 1/2"**

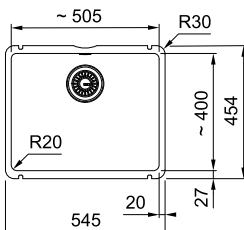

KXX 110-51

Manual

- 126.0735.916** 918 €
7612979123456
Onyx Brillante
- 126.0735.913** 918 €
7612979123425
Blanco Brillante
- 126.0735.915** 918 €
7612979123449
Antracita mate
- 126.0735.914** 918 €
7612979123432
Vainilla Brillante

KubusX

Bajo Encimera

MYTHOS

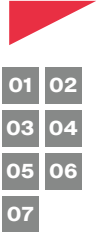

Dimensiones **445x454mm**
Cubeta / cubetas **405x400x190mm**
Válvula **3 1/2"**

KXK 110-41

Manual

	126.0735.912	819 €
	7612979123418	
	Onyx Brillante	
	126.0735.699	819 €
	7612979123388	
	Blanco Brillante	
	126.0735.911	819 €
	7612979123401	
	Antracita mate	
	126.0735.700	819 €
	7612979123395	
	Vainilla Brillante	

15
AÑOS DE
GARANTÍA

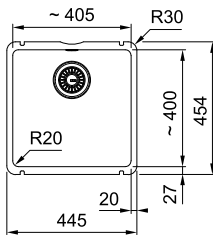



Belfast

Sobre Bastidor



Accesorios opcionales



01
ESCURRIDOR
ROLL-UP MAT
468x420mm
112.0030.882
86 €



02
Tabla arce para
fregadero MTG
112.0747.050
100 €



03
Rebosadero
redondo Oro
133.0722.548
20 €



04
Rebosadero
redondo Cobre
133.0722.549
20 €



05
Rebosadero
redondo Antracita
133.0722.565
20 €

MARIS

01 02
03 04
05



Dimensiones **793x489mm**
Cubeta / cubetas
364x445x195mm/364x445x195mm
Nº orificios grifería **1- pre perforado**
Válvula **3 1/2"**
Acabado de superficie **Brillante**

Esta cubeta es apta para instalaciones en isla. Viene con sifón en dotación

BFK 720-36-36

Manual

130.0731.282 757 €
7612979117653
Blanco
Brillante

15
AÑOS DE
GARANTÍA

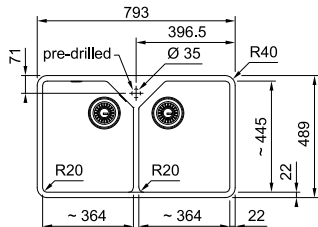

MARIS

01 02



Dimensiones **595x475mm**
Cubeta / cubetas **545x410x200mm**
Válvula **3 1/2"**
Acabado de superficie **Brillante**

NOTA DE INSTALACIÓN Debido al proceso de fabricación de la cerámica, las cubetas pueden presentar ligeras variaciones dimensionales. Por ello, no se suministran plantillas y se recomienda facilitar la cubeta al ebanista para su instalación.

BAK 710-55

Manual

130.0085.739 483 €
7612315075777
Blanco
Brillante

15
AÑOS DE
GARANTÍA

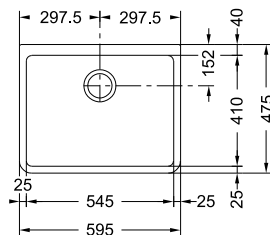

Fregadero



S



Inox

Fregaderos Inox

Mythos	158
Argos	160
Smart	162
Spark	164



Resumen Fregaderos Inox

Encastre / A Ras

MYTHOS



Mythos
MYX 251-86 TL
p.159



Mythos
MYX 211-86 TL
p.159

MARIS



Argos
AGX 251-100
p.161



Argos
AGX 211-100
p.161



Argos
AGX 211-86
p.161

SMART

Encastre



Spark
SKX 621-116
p.165



Spark
SKX 651-100
p.165



Spark
SKX 611-100 LB
p.165



Spark
SKX 611-86
p.166



Spark
SKX 611-78
p.166



Spark
SKX 651-E
p.167



Smart
SRX 621-116
p.162



Smart
SRX 651-100
p.163



Smart
SRX 611-86 LB
p.163



Smart
SRX 611-86
p.163

Mythos

Encastre TL, A Ras

Fregaderos Inox



Accesorios opcionales



01

Escruidor Roll-Up Mat 424x252
112.0591.081
82 €



02

Tabla De Corte Gris
112.0591.082
160 €



03

Sifón Salva espacio 2 Vías Salida 40 mm
112.0624.484
30 €



04

SIFON SALVAESPACIO 1 VIA SALIDA 40mm
112.0686.264
22 €



05

Escruidor Móvil 298 x 412 x 17
112.0602.288
131 €



06

CUBETILLA 157,5x416x53,5
112.0659.398
107 €

MYTHOS

01 02
03 04
05



Dimensiones **860x520mm**
Cubeta / cubetas **340x400x200mm/160x400x150mm**
Nº orificios grifería **2**
Válvula **Integrada**
Acabado de superficie **Cepillado**
Color del accionador **Inox**

Viene con sifón en dotación

MYX 251-86 TL

Automática (con pulsador)
Escurreidor lado izq.

127.0637.440 1.178 €
7612985950404
Acero

Automática (con pulsador)
Escurreidor lado derecho

127.0637.496 1.178 €
7612985950466
Acero

GARANTÍA
DE POR VIDA

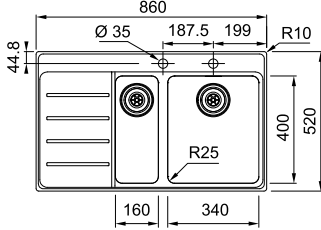

MYTHOS

01 02
03 04
05 06

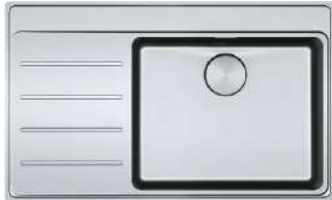

Dimensiones **860x520mm**
Cubeta / cubetas **500x400x200mm**
Nº orificios grifería **2**
Válvula **Integrada**
Acabado de superficie **Cepillado**
Viene con sifón en dotación

MYX 211-86 TL

Automática (con pulsador)
Escurreidor lado izq.

127.0637.415 1.041 €
7612985950152
Acero

Automática (con pulsador)
Escurreidor lado derecho

127.0637.416 1.041 €
7612985950169
Acero

GARANTÍA
DE POR VIDA

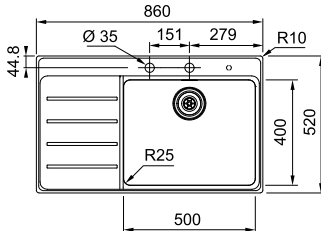

Argos

Encastre/ A Ras

Fregaderos Inox



Accesorios opcionales

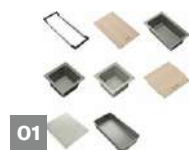

01

Accesorios All in
Más detalles en p.498



02

**Sifón Salva espacio
2 Vías Salida 40 mm**
112.0624.484
30 €



03

**Cesta
Compacta Inox**
112.0008.448
48 €



04

**ESCURRIDOR
ROLL-UP MAT**
468x420mm
112.0030.882
86 €



05

**SIFON
SALVAESPACIO 1
VIA SALIDA 40mm**
112.0686.264
22 €

MARIS

01 02
03 04



Dimensiones **1000x510mm**
Cubeta / cubetas **350x435x175mm/160x300x120mm**
Nº orificios grifería **2**
Válvula **Integrada**
Acabado de superficie **Cepillado**
Color del accionador **Inox**

AGX 251-100

Automática (con pulsador)
Escurridor reversible

127.0380.391 609 €
7612981622749
Acero

GARANTÍA
DE POR VIDA

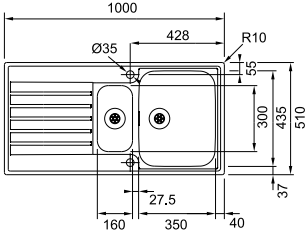

MARIS

01 05
03 04



Dimensiones **1000x510mm**
Cubeta / cubetas **435x435x180mm**
Nº orificios grifería **2**
Válvula **Integrada**
Acabado de superficie **Cepillado**
Color del accionador **Inox**

AGX 211-100

Automática (con pulsador)
Escurridor reversible

127.0380.396 528 €
7612981622794
Acero

GARANTÍA
DE POR VIDA

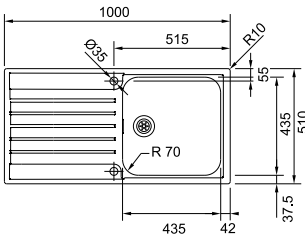

MARIS

01 05
03 04



Dimensiones **860x510mm**
Cubeta / cubetas **350x435x175mm**
Nº orificios grifería **2**
Válvula **Integrada**
Acabado de superficie **Cepillado**
Color del accionador **Inox**

AGX 211-86

Automática (con pulsador)
Escurridor reversible

127.0380.403 423 €
7612981622879
Acero

GARANTÍA
DE POR VIDA

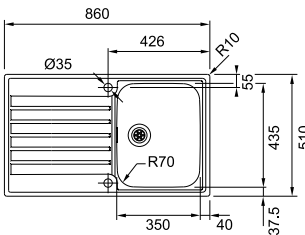

Smart

Encastre

Fregaderos Inox



Accesorios opcionales

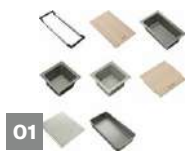

01

Accesorios All in
Más detalles en p.498



02

Cesta Compacta Inox
112.0008.448
48 €



03

Tabla de Corte de Arce 280x532mm
112.0595.334
70 €



04

Sifón Salva espacio 2 Vías Salida 40 mm
112.0624.484
30 €

SMART



Dimensiones **1160x500mm**
Cubeta / cubetas
340x400x180mm/340x400x180mm
Válvula **3 1/2"**
Acabado de superficie **Cepillado**

Viene con sifón en dotación

SRX 621-116

Manual
Escurreidor reversible

101.0739.853 401 €
7612979128697
Acero

GARANTÍA
DE POR VIDA

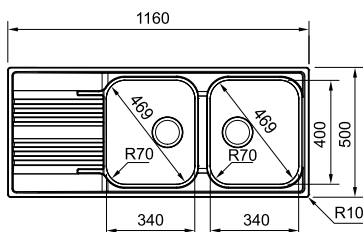

SMART

01 02



Dimensiones **1000x500mm**
Cubeta / cubetas **340x400x180mm/160x300x120mm**
N° orificios grifería **1**
Válvula **3 1/2"**
Acabado de superficie **Cepillado**

Viene con sifón en dotación

SRX 651-100

Manual
Escurreidor lado izq.

101.0356.888 359 €
7612981472399
Acero

Manual
Escurreidor lado derecho

101.0356.887 359 €
7612981472382
Acero

GARANTÍA
DE POR VIDA

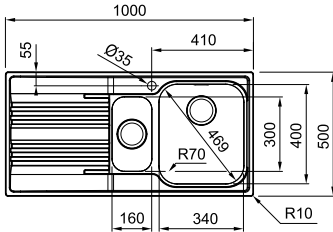

SMART

01 02



Dimensiones **860x500mm**
Cubeta / cubetas **450x400x180mm**
N° orificios grifería **1**
Válvula **3 1/2"**
Acabado de superficie **Cepillado**

Viene con sifón en dotación

SRX 611-86 LB

Manual
Escurreidor lado izq.

101.0501.822 248 €
7612985132619
Acero

Manual
Escurreidor lado derecho

101.0501.821 248 €
7612985132602
Acero

GARANTÍA
DE POR VIDA

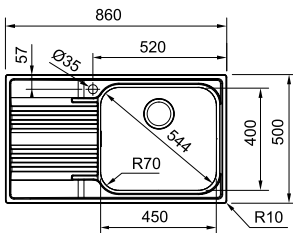

SMART

01 03

04



Dimensiones **860x500mm**
Cubeta / cubetas **340x400x180mm**
N° orificios grifería **1**
Válvula **3 1/2"**
Acabado de superficie **Cepillado**

Viene con sifón en dotación

SRX 611-86

Manual
Escurreidor lado izq.

101.0501.770 223 €
7612985131193
Acero

Manual
Escurreidor lado derecho

101.0501.768 223 €
7612985131179
Acero

GARANTÍA
DE POR VIDA

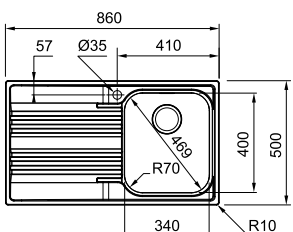

Spark

Encastre

Fregaderos Inox



Accesorios opcionales

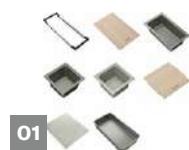

01

Accesorios All in
Más detalles en p.498



02

Tabla de Corte de Arce 280x532mm
112.0595.334
70 €



03

Sifón Salva espacio 2 Vías Salida 40 mm
112.0624.484
30 €



04

SIFON SALVAESPACIO 1 VIA SALIDA 40mm
112.0686.264
22 €

SMART

01 02
03



Dimensiones **1160x500mm**
Cubeta / cubetas
340x420x155mm/340x420x155mm
N° orificios grifería 1
Válvula **3 1/2"**
Acabado de superficie **Cepillado**

SKX 621-116

Manual
Escurridor lado izq.
101.0739.847 269 €
7612979128635
Acero

Manual
Escurridor lado derecho
101.0739.846 269 €
7612979128628
Acero

GARANTÍA
DE POR VIDA

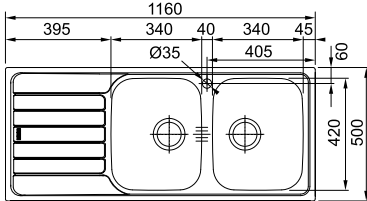

SMART

01 02
03



Dimensiones **1000x500mm**
Cubeta / cubetas
340x420x155mm/170x280x80mm
N° orificios grifería 1
Válvula **3 1/2"**
Acabado de superficie **Cepillado**

SKX 651-100

Manual
Escurridor lado izq.
101.0739.849 264 €
7612979128659
Acero

Manual
Escurridor lado derecho
101.0739.848 264 €
7612979128642
Acero

GARANTÍA
DE POR VIDA

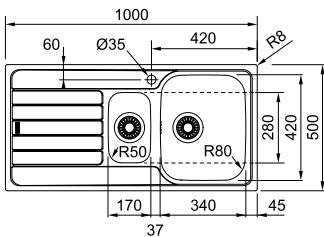

SMART

01 02
04



Dimensiones **1000x500mm**
Cubeta / cubetas **480x420x160mm**
N° orificios grifería 2
Válvula **3 1/2"**
Acabado de superficie **Cepillado**

SKX 611-100 LB

Manual
Escurridor reversible
101.0712.739 208 €
7612986391107
Acero

GARANTÍA
DE POR VIDA

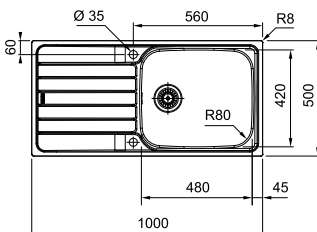

Spark

Encastre

SMART

01 02
04



Dimensiones **860x500mm**
Cubeta / cubetas **340x420x160mm**
Válvula **3 1/2"**
Acabado de superficie **Cepillado**

SKX 611-86

Manual
Escurreidor reversible

101.0739.850 197 €
7612979128666
Acero

GARANTÍA
DE POR VIDA

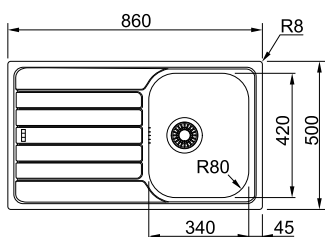

SMART

01 02
04



Dimensiones **780x500mm**
Cubeta / cubetas **340x420x160mm**
Nº orificios grifería **1**
Válvula **3 1/2"**
Acabado de superficie **Cepillado**

SKX 611-78

Manual
Escurreidor lado izq.

101.0739.851 166 €
7612979128673
Acero

Manual
Escurreidor lado derecho

101.0739.852 166 €
7612979128680
Acero

GARANTÍA
DE POR VIDA

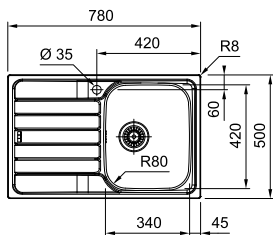

01 02
03



Dimensiones **945x510mm**
Cubeta / cubetas
339x419x179mm/253x233x105mm
Nº orificios grifería **2**
Válvula **3 1/2"**
Acabado de superficie **Cepillado**
Color del accionador **Cromado**

Viene con sifón en dotación

SKX 651-E

Automática
(con twist knob)
Escurridor lado izq.

 **101.0717.490** 670 €
7612986415308
Acero

GARANTÍA
DE POR VIDA

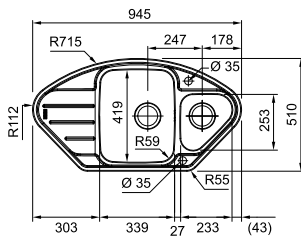



- 172 Fresno
- 174 Mythos
- 176 Centro
- 180 Maris
- 184 Urban



Fregadero



Fregaderos Fragranite

os Fragranite

Colección 2026 169

Resumen Fregaderos Fragranite

A Ras, Bajo Encimera / Encastre

MYTHOS



Fresno
FSG 211/111-86
p.173



Fresno
FSG 611-88
p.173

MARIS

SMART

Encastre



Mythos
MTG 651-100
p.175



Mythos
MTG 611-100
p.175



Centro
CNG 651-100
p.177



Centro
CNG 611-100
p.177



Centro
CNG 611-78 XL
p.177



Centro
CNG 611-62
p.178



Maris
MRG 651-97
p.181



Maris
MRG 611-97
p.181



Maris
MRG 611-78
p.181



Maris
MRG 611-62
p.182



Urban
UBG 611-100
p.185



Urban
UBG 611-78 L
p.185



Urban
UBG 611-62
p.185



Fregaderos Fragranite

Fresno

A Ras, Bajo Encimera / Encastre TL

Fregaderos Fragranite



Accesorios opcionales



01

Accesorios All in
Más detalles en p.498



02

**ESCURRIDOR
ROLL-UP MAT**
468x420mm
112.0030.882
86 €



03

CUBETILLA INOX
156x417x54mm
R12.5
112.0066.060
131 €



04

ROLL-UP FRESNO
220x400mm
112.0520.938
99 €

MYTHOS

01 02







Dimensiones **860x458mm**
Cubeta / cubetas **496x425x215mm**
Nº orificios grifería **2- pre perforado**
Válvula **3 1/2"**
Color del accionador **Inox**

Viene con sifón en dotación. Mueble 70 cm (A ras) / 90 cm (Bajo encimera)

FSG 211/111-86

Automática (con pulsador)
Escurreidor reversible

-  **135.0627.324** 843 €
7612985906791
Negro mate
-  **135.0556.703** 843 €
7612985595827
Onyx
-  **135.0633.437** 843 €
7612985934688
Stone Grey
-  **135.0633.439** 843 €
7612985934701
Blanco polar

NEW

5 AÑOS DE GARANTÍA

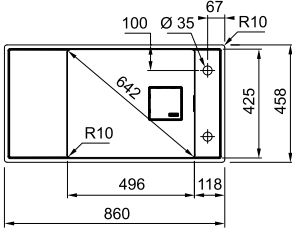

MYTHOS





03 04



Dimensiones **877x495mm**
Cubeta / cubetas **496x425x195mm**
Nº orificios grifería **2- pre perforado**
Válvula **3 1/2"**
Color del accionador **Inox**

FSG 611-88

Automática (con pulsador)
Escurreidor reversible

-  **114.0593.108** 719 €
7612985738569
Onyx
-  **114.0627.323** 719 €
7612985906784
Negro mate
-  **114.0633.416** 719 €
7612985934091
Stone Grey
-  **114.0633.418** 719 €
7612985934619
Blanco polar

NEW

5 AÑOS DE GARANTÍA

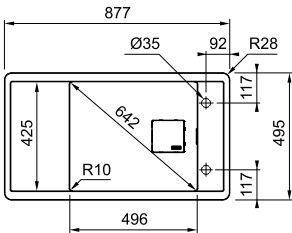

Mythos

Encastre TL

Fregaderos Fragranite



Accesorios opcionales



01

Accesorios All in
Más detalles en p.498



02

**ESCURRIDOR
ROLL-UP MAT**
468x420mm
112.0030.882
86 €



03

**Wood chopping
board MTG**
426 x 280 x 22
112.0749.204
100 €

MYTHOS

01 02
03



Dimensiones **1000x515mm**
Cubeta / cubetas **360x390x200mm/160x390x140mm**
Nº orificios grifería **2- pre perforado**
Válvula **3 1/2"**
Color del accionador **Inox**

MTG 651-100

Automática (con twist knob)
Escurridor lado izq.

114.0250.830 707 €
7612980772322
Onyx

Automática (con twist knob)
Escurridor lado derecho

114.0250.841 707 €
7612980772339
Onyx

5
AÑOS DE GARANTÍA

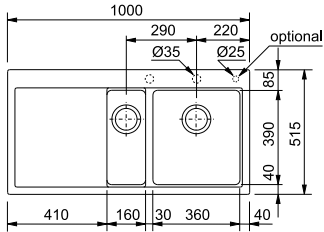

MYTHOS

01 02
03



Dimensiones **1000x515mm**
Cubeta / cubetas **500x390x200mm**
Nº orificios grifería **2- pre perforado**
Válvula **3 1/2"**
Color del accionador **Inox**

MTG 611-100

Automática (con twist knob)
Escurridor lado izq.

114.0250.181 682 €
7612980701742
Onyx

Automática (con twist knob)
Escurridor lado derecho

114.0250.183 682 €
7612980701773
Onyx

5
AÑOS DE GARANTÍA

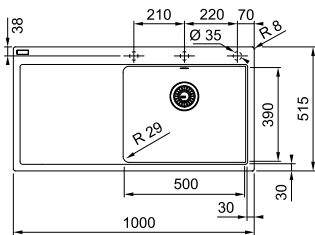

Centro

Encastre

Fregaderos Fragranite



Accesorios opcionales



01

Accesorios All in
Más detalles en p.498



02

**ESCURRIDOR
ROLL-UP MAT**
468x420mm
112.0030.882
86 €



03

Roll-Up Mat
Escurreidor
enrollable
112.0075.642
62 €



04

**Tabla de Corte de
Arce 280x532mm**
112.0595.334
70 €

MARIS

01 02
03 04

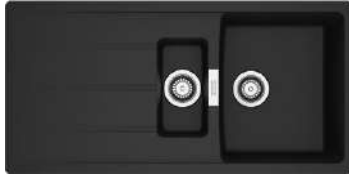

Dimensiones **1000x500mm**
Cubeta / cubetas **359x435x200mm/148x288x120mm**
Nº orificios grifería **4- pre perforado**
Válvula **3 1/2"**
Color del accionador **Inox**

Viene con sifón en dotación

5
AÑOS DE
GARANTÍA

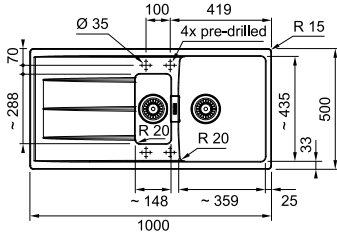

CNG 651-100

Automática
(con twist knob)
Escurreidor reversible

- NEW** **114.0708.256** 533 €
7612986369816
Negro mate
- NEW** **114.0708.257** 533 €
7612986369823
Blanco polar
- NEW** **114.0733.175** 533 €
7612979121674
Café crème
- NEW** **114.0708.254** 533 €
7612986368994
Onyx
- NEW** **114.0708.255** 533 €
7612986369809
Stone Grey
- 114.0708.258** 533 €
7612986369830
Oyster
- NEW** **114.0715.511** 533 €
7612986405392
Gris pizarra

MARIS

01 02
03 04



Dimensiones **1000x500mm**
Cubeta / cubetas **494x435x200mm**
Nº orificios grifería **2- pre perforado**
Válvula **3 1/2"**
Color del accionador **Inox**

Viene con sifón en dotación

5
AÑOS DE
GARANTÍA

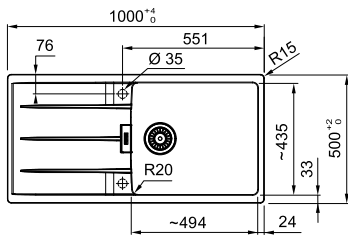

CNG 611-100

Automática
(con twist knob)
Escurreidor reversible

- NEW** **114.0682.505** 483 €
7612986234022
Negro mate
- NEW** **114.0682.506** 483 €
7612986234039
Blanco polar
- NEW** **114.0733.169** 483 €
7612979121612
Café crème
- NEW** **114.0682.503** 483 €
7612986234008
Onyx
- NEW** **114.0682.504** 483 €
7612986234015
Stone Grey
- 114.0682.507** 483 €
7612986234046
Oyster
- NEW** **114.0715.512** 483 €
7612986405408
Gris pizarra

MARIS

01 02
03 04



Dimensiones **780x500mm**
Cubeta / cubetas **492x435x200mm**
Nº orificios grifería **2- pre perforado**
Válvula **3 1/2"**
Color del accionador **Cromado**

Viene con sifón en dotación

NEW

5
AÑOS DE
GARANTÍA

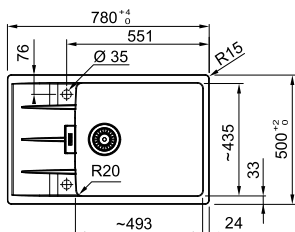

CNG 611-78 XL

Automática
(con twist knob)
Escurreidor reversible

- 114.0733.167** 458 €
7612979121599
Negro mate
- 114.0733.162** 458 €
7612979121544
Blanco polar
- 114.0733.163** 458 €
7612979121551
Café crème
- 114.0733.166** 458 €
7612979121582
Onyx
- 114.0733.164** 458 €
7612979121568
Stone Grey
- 114.0733.165** 458 €
7612979121575
Gris pizarra

Fregaderos Fragranite

Centro

Encastre

MARIS

01 02
03 04



Dimensiones **620x500mm**
Cubeta / cubetas **342x435x200mm**
Nº orificios grifería **2- pre perforado**
Válvula **3 1/2"**
Color del accionador **Inox**
Viene con sifón en dotación

5
AÑOS DE
GARANTÍA

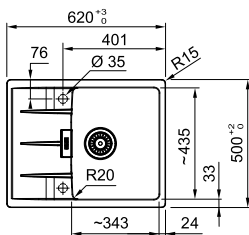

CNG 611-62

Automática
(con twist knob)
Escurreidor reversible

- NEW** **114.0715.515** 446 €
7612986405439
Gris pizarra
- NEW** **114.0681.429** 446 €
7612986231434
Blanco polar
- NEW** **114.0733.047** 446 €
7612979121490
Café crème
- NEW** **114.0681.426** 446 €
7612986231403
Onyx
- NEW** **114.0681.427** 446 €
7612986231410
Stone Grey
- 114.0681.430** 446 €
7612986231441
Oyster
- 114.0681.428** 446 €
7612986231427
Negro mate





Fregaderos Fragranite

Maris

Encastre

Fregaderos Fragranite



Accesorios opcionales



01

Accesorios All in
Más detalles en p.498



02

**ESCURRIDOR
ROLL-UP MAT**
298x407mm
112.0256.867
62 €



03

**Tabla de Corte de
Arce 280x532mm**
112.0595.334
70 €



04

CUBETILLA INOX
156x417x54mm
R12.5
112.0066.060
131 €

MARIS



Dimensiones **970x500mm**
 Cubeta / cubetas **350x425x200mm/160x302x130mm**
 N° orificios grifería **2- pre perforado**
 Válvula **3 1/2"**

Viene con sifón en dotación

NEW

5
AÑOS DE GARANTÍA

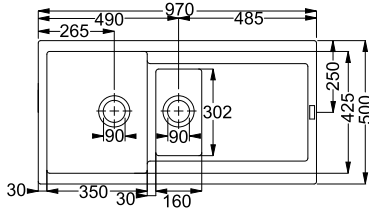

MARIS

01 02

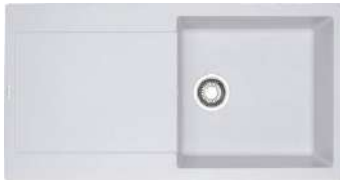

Dimensiones **970x500mm**
 Cubeta / cubetas **450x425x200mm**
 N° orificios grifería **4- pre perforado**
 Válvula **3 1/2"**

Viene con sifón en dotación

NEW

5
AÑOS DE GARANTÍA

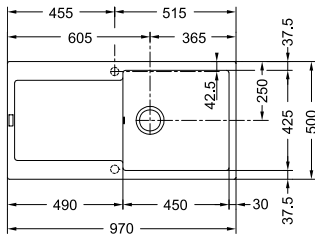

MARIS

01 02

03 04



Dimensiones **780x500mm**
 Cubeta / cubetas **350x425x200mm**
 N° orificios grifería **4- pre perforado**
 Válvula **3 1/2"**





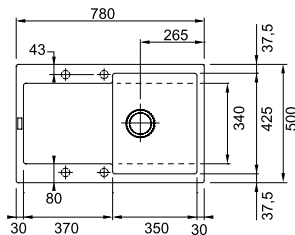

Viene con sifón en dotación

NEW







5
AÑOS DE GARANTÍA









MRG 651-97

- Manual**
 Escurreidor reversible
-  **114.0630.885** 528 €
7612985923699
Negro mate
 -  **114.0153.911** 528 €
7612980432660
Blanco polar
 -  **114.0066.684** 528 €
7612319620966
Café crème
 -  **114.0157.500** 528 €
7612980451517
Onyx
 -  **114.0066.682** 528 €
7612319620959
Stone Grey
 -  **114.0490.331** 528 €
7612981901677
Oyster
 -  **114.0714.167** 528 €
7612986397413
Gris pizarra

MRG 611-97

- Manual**
 Escurreidor reversible
-  **114.0630.730** 516 €
7612985923514
Negro mate
 -  **114.0153.910** 516 €
7612980432653
Blanco polar
 -  **114.0066.675** 516 €
7612319620843
Café crème
 -  **114.0157.482** 516 €
7612980451371
Onyx
 -  **114.0066.570** 516 €
7612319620836
Stone Grey
 -  **114.0490.280** 516 €
7612981901660
Oyster
 -  **114.0714.166** 516 €
7612986397406
Gris pizarra

MRG 611-78

- Manual**
 Escurreidor reversible
-  **114.0630.781** 479 €
7612985923521
Negro mate
 -  **114.0153.909** 479 €
7612980432646
Blanco polar
 -  **114.0066.567** 479 €
7612319620805
Café crème
 -  **114.0157.493** 479 €
7612980451463
Onyx
 -  **114.0066.566** 479 €
7612319620799
Stone Grey
 -  **114.0490.279** 479 €
7612981901653
Oyster
 -  **114.0714.165** 479 €
7612986397390
Gris pizarra

Maris

Encastre

MARIS



01 02

03



Dimensiones **620x500mm**
Cubeta / cubetas **350x425x200mm**
Nº orificios grifería **4- pre perforado**
Válvula **3 1/2"**
Color del accionador **Inox**

Viene con sifón en dotación

MRG 611-62

**Automática
(con pulsador)**
Escurridor reversible

114.0627.368 417 €
7612985906883
Negro mate

114.0477.504 417 €
7612981855291
Blanco polar

114.0477.500 417 €
7612981855253
Onyx

114.0477.503 417 €
7612981855284
Stone Grey

114.0477.508 417 €
7612981855338
Oyster

114.0723.982 417 €
7612986449570
Gris pizarra

NEW

5
AÑOS DE
GARANTÍA

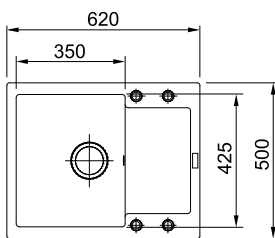



Fregaderos Fraganite

Urban

Encastre

Fregaderos Fragranite



Accesorios opcionales

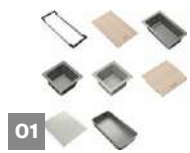

01

Accesorios All in
Más detalles en p.498



02

**Cubetilla Gris
Urban Sintético**
440x181x92mm
112.0538.950
26 €



03

**ESCURRIDOR
ROLL-UP MAT**
298x407mm
112.0256.867
62 €



04

**Tabla de Corte de
Arce 280x532mm**
112.0595.334
70 €



05

**SIFON
SALVAESPACIO 1**
VIA SALIDA 40mm
112.0686.264
22 €

MARIS

- 01 02
- 03 04
- 05



Dimensiones **1000x500mm**
 Cubeta / cubetas **490x425x220mm**
 N° orificios grifería **2- pre perforado**
 Válvula **3 1/2"**
 Color del accionador **Inox**

5
 AÑOS DE
 GARANTÍA

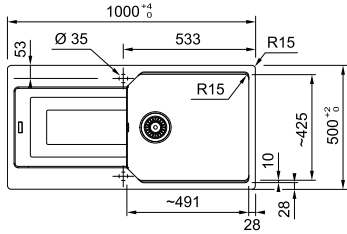

UBG 611-100

Automática (con twist knob)
 Escurreidor reversible

- 114.0682.527** 470 €
7612986234145
Negro mate
- 114.0682.525** 470 €
7612986234121
Blanco polar
- 114.0682.530** 470 €
7612986234176
Onyx
- 114.0682.529** 470 €
7612986234169
Stone Grey
- 114.0682.528** 470 €
7612986234152
Oyster
- 114.0724.276** 470 €
7612986450941
Gris pizarra

MARIS

- 01 02
- 03 04
- 05



Dimensiones **780x500mm**
 Cubeta / cubetas **490x425x220mm**
 N° orificios grifería **2- pre perforado**
 Válvula **3 1/2"**
 Color del accionador **Inox**

5
 AÑOS DE
 GARANTÍA

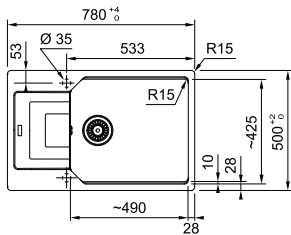

UBG 611-78 L

Automática (con twist knob)
 Escurreidor reversible

- 114.0682.566** 422 €
7612986234534
Negro mate
- 114.0682.565** 422 €
7612986234527
Blanco polar
- 114.0682.570** 422 €
7612986234565
Onyx
- 114.0682.569** 422 €
7612986234558
Stone Grey
- 114.0723.970** 422 €
7612986449457
Gris pizarra

MARIS

- 01 02
- 03 04



Dimensiones **620x500mm**
 Cubeta / cubetas **350x425x220mm**
 N° orificios grifería **2- pre perforado**
 Válvula **3 1/2"**
 Color del accionador **Inox**

5
 AÑOS DE
 GARANTÍA

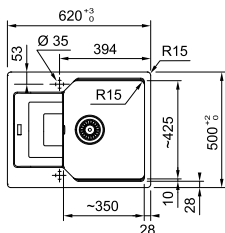

UBG 611-62

Automática (con twist knob)
 Escurreidor reversible

- 114.0682.546** 369 €
7612986234435
Negro mate
- 114.0682.545** 369 €
7612986234428
Blanco polar
- 114.0682.549** 369 €
7612986234466
Onyx
- 114.0682.548** 369 €
7612986234459
Stone Grey
- 114.0682.547** 369 €
7612986234442
Oyster
- 114.0723.968** 369 €
7612986449433
Gris pizarra

Fregadero



os

Tectonite

Fregaderos Tectonite



Sirius 190

Titan 192



Resumen Fregaderos Tectonite

Encastre

MYTHOS

MARIS

SMART



Sirius
S2D 651-100
p.191



Sirius
S2D 611 L-100
p.191



Sirius
S2D 611-78 XL
p.191



Titan
TTD 621-116
p.193



Titan
TTD 651-97
p.193



Titan
TTD 611-97
p.193



Sirius

Encastre

Fregaderos Tectonite



Accesorios opcionales

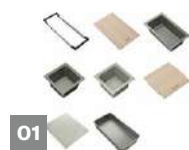

01

Accesorios All in
Más detalles en p.498



02

Tabla de Corte de Arce 280x532mm
112.0595.334
70 €



03

Cesta Compacta Inox
112.0008.448
48 €

SMART

01 02



Dimensiones **1000x500mm**
Cubeta / cubetas **349x431x200mm/148.5x349x152.5mm**
Válvula **3 1/2"**

S2D 651-100

Manual
Escurridor reversible

143.0615.629 409 €
7612985839815
Carbone

143.0634.555 409 €
7612985938860
Blanco polar

5
AÑOS DE
GARANTÍA

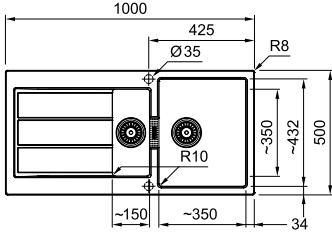

SMART

01 02



Dimensiones **1000x500mm**
Cubeta / cubetas **450x432x200mm**
Válvula **3 1/2"**

S2D 611 L-100

Manual
Escurridor reversible

143.0590.212 330 €
7612985729420
Carbone

143.0616.928 330 €
7612985843942
Blanco polar

5
AÑOS DE
GARANTÍA

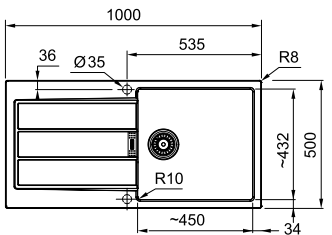

SMART

01 02

03



Dimensiones **780x500mm**
Cubeta / cubetas **440x432x200mm**
Válvula **3 1/2"**

S2D 611-78 XL

Manual
Escurridor reversible

143.0617.613 306 €
7612985848695
Carbone

143.0617.615 306 €
7612985848916
Blanco polar

5
AÑOS DE
GARANTÍA

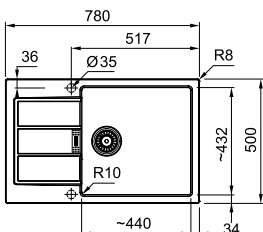

Titan

Encastre

Fregaderos Tectonite



Accesorios opcionales

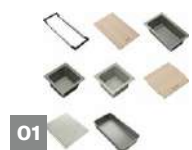

01

Accesorios All in
Más detalles en p.498



02

**Tabla de Corte de
Arce 280x532mm**
112.0595.334
70 €



03

**Cesta
Compacta Inox**
112.0008.448
48 €

SMART



01 02
03



Dimensiones **1160x500mm**
Cubeta / cubetas **420x337x200mm/420x337x200mm**
Válvula **3 1/2"**

TTD 621-116

Manual
Escurreidor reversible

-  **114.0278.751** 384 €
7612981022723
Grafito
-  **114.0278.749** 384 €
7612981022709
Avena
-  **114.0278.750** 384 €
7612981022716
Platinum

5
AÑOS DE
GARANTÍA

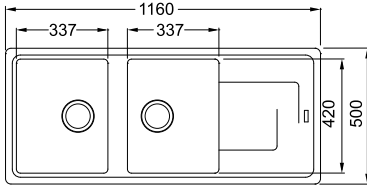

SMART



01 02
03



Dimensiones **970x500mm**
Cubeta / cubetas **420x340x200mm/150x290x100mm**
Válvula **3 1/2"**

TTD 651-97

Manual
Escurreidor reversible

-  **114.0278.747** 371 €
7612981022686
Grafito
-  **114.0278.725** 371 €
7612981022662
Avena
-  **114.0278.726** 371 €
7612981022679
Platinum

5
AÑOS DE
GARANTÍA

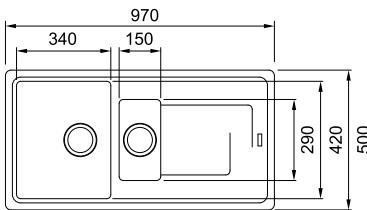

SMART



01 02
03



Dimensiones **970x500mm**
Cubeta / cubetas **450x420x200mm**
Válvula **3 1/2"**

TTD 611-97

Manual
Escurreidor reversible

-  **114.0278.723** 310 €
7612981022648
Grafito
-  **114.0278.720** 310 €
7612981022624
Avena
-  **114.0278.722** 310 €
7612981022631
Platinum

5
AÑOS DE
GARANTÍA

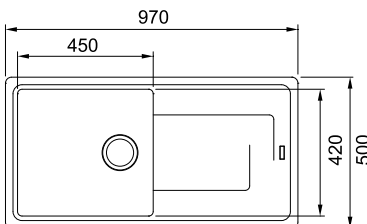

Grifos



	Filtracion	Diseño
194	Vital	226 Icon
202	Maris Slim Clear Water	227 Pescara 360 Semi-Pro
203	Atlas Clear Water	228 Maris Stripes
203	Eos Neo Clear Water	230 Maris Stripes J
203	Lina J Clear Water	231 Maris Stripes U
203	Lina L Clear Water	232 Maris Slim
		236 Maris Slim J
		238 Maris Slim L
	Acero Inoxidable	239 Active Twist
204	Mythos Masterpiece	240 Active
208	Mythos	242 Active J
212	Pescara Semi-Pro	244 Active L
214	Pescara J	245 Lina
216	Eos Neo J	246 Lina J
217	Eos Neo U	247 Lina L
218	Atlas Neo Sensor	248 Lina U
220	Atlas Neo J	249
222	Atlas Neo L	
224	Smart Glenda	Ventana
225	Smart Glenda J	250 Solución Ventana
225	Smart Glenda L	

Dispensadores de Jabón

Dispensador Jabón Atlas

Dispensador Jabón Active

Dispensador Jabón Novita



Resumen Grifos

Grifos Filtracion



Vital
Chorro - ducha
p.201



Vital
Caño giratorio
p.201



Vital
Caño giratorio
p.201



NEW
Maris Slim Clear Water
Caño Fijo
p.205



NEW
Maris Slim Clear Water
Caño Fijo
p.205



Atlas Clear Water
Caño giratorio
p.206



Eos Neo Clear Water
Caño giratorio
p.207



Lina J Clear Water
Caño giratorio
p.210



Lina J Clear Water
Caño giratorio
p.210



Lina L Clear Water
Caño giratorio
p.211



Lina L Clear Water
Caño giratorio
p.211

Grifos Acero Inoxidable



Mythos Masterpiece
Caño Fijo
p.214



Mythos
Caño giratorio
p.215



NEW
Pescara Semi-Pro
Caño Fijo
p.218



NEW
Pescara J
Caño Fijo
p.219



Eos Neo J
Caño Fijo
p.220



Eos Neo J
Caño giratorio
p.220



Eos Neo U
Caño Fijo
p.221



Eos Neo U
Caño giratorio
p.221



Atlas Neo Sensor
Extraible
p.225



Atlas Neo J
Extraible
p.227



Atlas Neo J
Caño giratorio
p.227



NEW
Atlas Neo L
Caño Fijo
p.229



Atlas Neo L
Extraible
p.229



Atlas Neo L
Caño giratorio
p.229



NEW
Smart Glenda Semi-Pro
Caño Fijo
p.233



NEW
Smart Glenda J
Extraible
p.234



NEW
Smart Glenda J
Caño giratorio
p.234



Smart Glenda L
Extraible
p.235



Smart Glenda L
Caño giratorio
p.235

MYTHOS

MARIS

SMART

Grifos Diseño



Icon
Caño Fijo
p.236



Icon
Caño Fijo
p.236



**Pescara 360
Semi-Pro**
Caño Fijo
p.237



NEW
Maris Stripes
Caño Fijo
p.241



NEW
Maris Stripes J
Caño Fijo
p.242



NEW
Maris Stripes U
Caño Fijo
p.243



Maris Slim
Caño Fijo
p.245



Maris Slim J
Extraible
p.246



Maris Slim J
Caño giratorio
p.246



Maris Slim L
Extraible
p.247



Maris Slim L
Caño giratorio
p.247



Active Twist
Caño Fijo
p.250



Active Twist
Caño giratorio
p.250



Active
Caño Fijo
p.251



Active J
Caño Fijo
p.252



Active J
Caño giratorio
p.252



Active L
Caño Fijo
p.253



Active L
Caño giratorio
p.253



Lina
Caño Fijo
p.254



NEW
Lina J
Extraible
p.255



NEW
Lina J
Caño giratorio
p.255



Lina L
Extraible
p.256



Lina L
Caño giratorio
p.256



Lina U
Extraible
p.257



Lina U
Caño giratorio
p.257

Grifos Ventana



NEW
Mythos Window
Extraible
Solución ventana,
chorro ducha
p.259



Atlas Neo Window
Extraible
Caño extraible
soluc. ventana
p.259



Neptune Style
Window
Caño fijo solución
ventana
p.259



Active L Window
Extraible
Solución ventana,
chorro ducha
p.260



Active L Window
Giratorio
Caño fijo solución
ventana
p.260

Grifo de Agua Filtrada Vital

Filtro pequeño, grandes beneficios



Para más información sobre el
Grifo Vital, escanea el
siguiente código



¿Por qué es tan especial el grifo Vital?

Por su pequeño y poderoso filtro.

Un diseño único que no sólo es el más pequeño del mundo, sino también el primero en combinar carbón activo con una membrana de alta tecnología, capaz de filtrar y purificar el agua. Adaptándose a tus necesidades de uso y estilo de vida, el filtro está disponible en dos opciones según el flujo de caudal de agua de tu hogar: **filtro de alta presión** y **filtro de alto rendimiento**.

- Disfruta de agua pura y de gran sabor directamente del grifo
- Elimina las impurezas conservando los minerales vitales
- La luz LED indica cuándo hay que cambiar el filtro o la batería
- El filtro se sustituye de forma rápida y sencilla
- Su diseño no requiere ninguna instalación extra bajo el mueble

Ahorra dinero y reduce los residuos plásticos

El grifo Vital ayuda a reducir el impacto medioambiental y a disminuir los residuos de botellas de plástico en un 99%*, con un ahorro familiar de hasta 400 euros al año**

Parámetros de los valores del filtro

Caudal: 3,5L / min a 3 bar

Rango de temperatura: 1 - 38°C

Rango de presión: 1,0 - 6,8 bar (14,5 - 100 psi)

Capacidad: Hasta 500L, dependiendo de la calidad y presión del agua

*Base de cálculo: peso del filtro Vital = 33,5 g, peso medio de una botella PET de 1 litro = 35,0 g, 1 filtro Vital sustituye a 500 botellas PET, luego 33,5g dividido por 500 x 35,0 g = 0,2%

**Base de cálculo: una familia promedio de 4 personas consume unos 3.000 litros de agua al año a un precio medio de 0,20 euros por litro de agua mineral; esto supone un coste de 600 euros al año, frente a los 200 euros de seis cápsulas de filtro Vital (periodo de uso recomendado: 1 año).

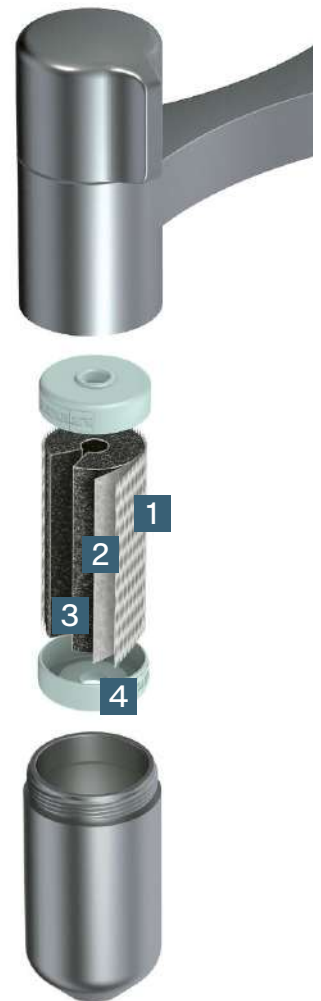

- 1 Pre-filtrado
- 2 Membrana
- 3 Filtrado con carbón activo
- 4 Agua filtrada

Vital

Grifos Filtración

Grifos



Accesorios incluidos

01



**Filtro Vital
Alta Presión**
112.0606.784
38 €

02



**Filtro Vital Alto
Rendimiento**
112.0607.497
36 €

Accesorios opcionales

03



**Pack de 3 Filtros
Vital Alta Presión**
112.0606.785
107 €

04



**Pack de 3
Filtros Vital Alto
Rendimiento**
112.0607.498
102 €

MYTHOS

01 02
03 04



Diámetro orificio grifería **35 mm**
Maneta **0/90°**
Caudal de agua (l/min.) **7,5**
Caudal de agua filtrada (l/min.) **3,5**
Tipo de aireador **Panal de abeja**
Tipo de sistema multifuncional
Filtración de agua
Rendimiento del filtro **Hormonas, Residuos medicinales, Microplásticos, Bacteria, Pesticidas, Óxido y sedimentos, Metales pesados, Olor, Virus**

Caño retráctil con spray. El grifo viene con un filtro de alta presión y un filtro de alto rendimiento en dotación

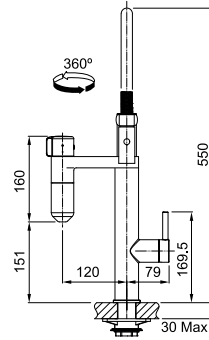

Vital Semi-Pro Agua Filtrada

- 120.0621.230** 1.129 €
7612985865586
Cromo
Gunmetal
- 120.0621.313** 1.227 €
7612985866910
Negro mate

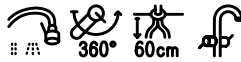

MYTHOS

01 02
03 04



Diámetro orificio grifería **35 mm**
Maneta **0/90°**
Caudal de agua (l/min.) **12,5**
Caudal de agua filtrada (l/min.) **3,5**
Tipo de aireador **Laminar**
Tipo de sistema multifuncional
Filtración de agua
Rendimiento del filtro **Cloro, Olor, Virus, Microplásticos, Metales pesados, Óxido y sedimentos, Hormonas, Pesticidas, Bacteria, Residuos medicinales**

El grifo viene con un filtro de alta presión y un filtro de alto rendimiento en dotación

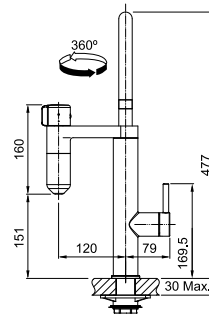

Vital J Agua Filtrada

- 120.0621.229** 744 €
7612985865579
Cromo
Gunmetal
- 120.0621.312** 881 €
7612985866903
Negro mate

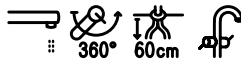

MYTHOS

01 02
03 04



Diámetro orificio grifería **35 mm**
Maneta **0/90°**
Caudal de agua filtrada (l/min.) **3,5**
Tipo de aireador **Laminar**
Tipo de sistema multifuncional
Filtración de agua
Rendimiento del filtro **Virus, Óxido y sedimentos, Bacteria, Microplásticos, Residuos medicinales, Olor, Metales pesados, Pesticidas, Hormonas**

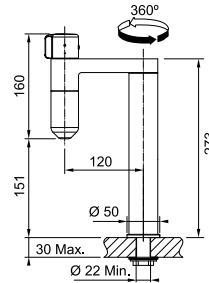

Vital Agua Filtrada

- 120.0621.311** 613 €
7612985865593
Negro mate
- 120.0621.228** 533 €
7612985865562
Cromo
Gunmetal

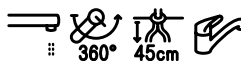

Clear Water



Agua filtrada de calidad para tu bienestar



Grifos Filtración

Grifos

¿Sabías que cada día debemos beber al menos 2 litros de agua para cuidar nuestra salud? La calidad del agua es clave para disfrutar de su mejor sabor y pureza. Por eso, Franke ha desarrollado un sistema de filtración diseñado para ofrecer un extra de protección en tu hogar, eliminando impurezas y garantizando un agua filtrada perfecta para el café, el té, la preparación de alimentos para bebés o simplemente para hidratarte con tranquilidad.



Retiene la cal



Filtra los microplásticos



Filtra oxido y sedimentos



Elimina sabores y olores



Filtra metales pesados



Capacidad de filtración de 4.000 L, caudal de 6 a 10L/min a 3 bares

El filtro de agua Clear Water

El sistema de filtración Clear Water de Franke ha sido desarrollado en laboratorios suizos con tecnología de última generación. Su avanzado sistema elimina impurezas, olores y partículas no deseadas para ofrecerte un agua más limpia y de mejor sabor. Su cartucho es fácil de cambiar, lo que garantiza un mantenimiento sencillo para que siempre disfrutes de agua pura.



- 1 Pre filtración:**
filtra las impurezas de mayor volumen.
- 2 Carbón activo:**
reduce el cloro, contaminantes y sustancias orgánicas nocivas como medicamentos, pesticidas y hormonas, así como metales pesados
- 3 Microfiltro de bloque de carbono:**
elimina microplásticos y partículas, así como contaminantes orgánicos de hasta 5 µm

Fácil instalación



Cabezal



Controlador electrónico



Filtro

Grifos Clear Water: diseño y funcionalidad

Los grifos Clear Water de Franke incluyen un conducto independiente para el agua filtrada, evitando cualquier contacto con el agua no tratada y asegurando su máxima pureza. Fabricados en acero inoxidable de alta calidad, combinan higiene, resistencia y un diseño elegante que se adapta a cualquier cocina.

Compromiso con el medio ambiente

Con el sistema Clear Water, reducirás el uso de botellas de plástico desechables, lo que supone un ahorro económico y una reducción de residuos. Además, al disminuir la necesidad de transporte de agua embotellada, contribuyes a la reducción de emisiones de CO₂. Pequeñas decisiones que generan un impacto positivo en el planeta.

Maris Slim Clear Water

Grifos Filtración

Grifos



Accesorios incluidos Accesorios opcionales



01

**ACC Clear Water
M Filtration set**
133.0284.025
260 €



02

**Recambio de
Filtro Clear Water**
133.0284.026
135 €



03

Filtro Pro M
120.0305.558
Filtro con reducción de cal
153 €

NEW



04

**Cons PRO M Filter
Kit (filtro +cabezal)**
150.0752.886
Filtro con reducción de cal
268 €

NEW

MARIS

01 02
03 04

NEW



Diámetro orificio grifería **35 mm**
Maneta **0/90°**
Caudal de agua (l/min.) **4,8**
Caudal de agua filtrada (l/min.) **2,8**
Tipo de aireador **Panel de abeja**
Tipo de sistema multifuncional
Filtración de agua

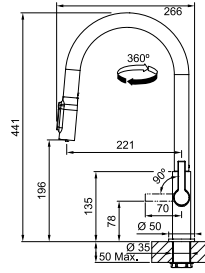

**Maris Slim Clear
Water con filtro**

-  **120.0750.189** 754 €
7612986554809
Negro mate
-  **120.0750.188** 670 €
7612986554298
Cromo
-  **120.0750.190** 880 €
7612986554816
Oro
-  **120.0750.231** 880 €
7612986554823
Cobre
-  **120.0750.232** 880 €
7612986554830
Antracita

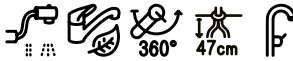

MARIS

01 02
03 04

NEW



Diámetro orificio grifería **35 mm**
Maneta **0/90°**
Caudal de agua (l/min.)
Caudal de agua filtrada (l/min.)
Tipo de aireador **Panel de abeja**
Tipo de sistema multifuncional
Filtración de agua

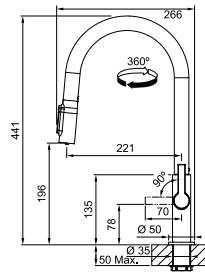

**Maris Slim Clear
Water sin filtro**

-  **120.0736.603** 630 €
7612986503388
Antracita
-  **120.0736.602** 630 €
7612986503371
Cobre
-  **120.0736.601** 630 €
7612986503364
Oro
-  **120.0730.911** 504 €
7612986480344
Negro mate
-  **120.0730.870** 420 €
7612986480337
Cromo

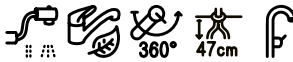

Grifos Filtración

Grifos

Eos Neo Clear Water



Grifos Filtración

Grifos

MARIS

01 02
03



Diámetro orificio grifería **35 mm**
 Maneta **0/90°**
 Caudal de agua (l/min.) **10**
 Tipo de aireador **Panal de abeja**
 Tipo de sistema multifuncional
Filtración de agua
 Rendimiento del filtro **Metales pesados, Cloro, Olor, Óxido y sedimentos, Cal**

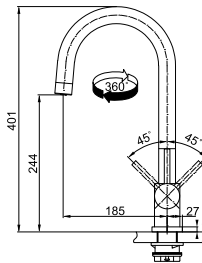

Eos Neo Clear Water con filtro

160.0705.403 733 €
 7612986350753
 Inox

Eos Neo Clear Water sin filtro

120.0179.979 483 €
 7612980534746
 Inox

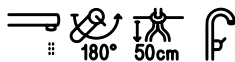

Accesorios incluidos

Accesorios opcionales



01
ACC Clear Water M Filtration set
 133.0284.025
 260 €



02
Filtro Pro M
 120.0305.558
 Filtro con reducción de cal
 153 €



03
Cons PRO M Filter Kit (filtro + cabezal)
 150.0752.886
 Filtro con reducción de cal
 268 €

Lina

Clear Water



Descubre la pureza del agua



Imagina disfrutar de agua pura directamente desde el grifo de tu cocina, cuando quieras y como desees. Ahora es posible con Lina Clear Water, el kit de filtración de agua para el hogar que fusiona un diseño compacto sin comprometer su eficacia.



Proceso de filtración en 2 pasos

El sistema Lina Clear Water proporciona agua pura a través de un proceso especial de filtrado de 2 pasos, eliminando metales pesados y sedimentos de hasta 0,5 micrones.

Diseño compacto

Esta tecnología única y novedosa ocupa la mitad del espacio requerido por los filtros tradicionales y garantiza la misma calidad de filtración. Es fácil de instalar, ideal para colocar debajo del mueble del fregadero, dejando suficiente espacio para los sistemas de gestión de residuos.



Fácil mantenimiento

Gracias al soporte de montaje con derivación incorporada, el cartucho se puede reemplazar fácilmente, con dos ventajas: no hay riesgo de derrames de agua y no se necesita un técnico especializado.

Respetuoso con el entorno

El sistema de filtrado Lina Clear Water proporciona agua pura directamente desde el grifo, reduciendo el uso de botellas de plástico en tu hogar. Este kit de filtración utiliza un 53% menos de plástico en comparación con un cartucho convencional, siendo una gran ventaja para el medio ambiente.



Lina J Clear Water

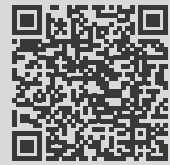

SMART

01



Diámetro orificio grifería **35 mm**
Maneta **0/90°**
Caudal de agua (l/min.) **7,5**
Caudal de agua filtrada (l/min.) **2,8**
Tipo de aireador **Panal de abeja**
Tipo de sistema multifuncional
Filtración de agua

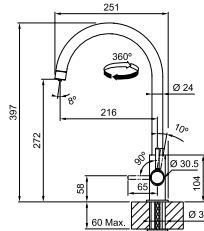

Lina J Clear Water con filtro

120.0733.414 559 €
7612986489620
Negro mate

120.0733.413 457 €
7612986489613
Cromo

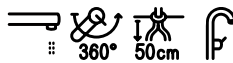

SMART

01



Diámetro orificio grifería **35 mm**
Maneta **0/90°**
Caudal de agua (l/min.) **7,5**
Caudal de agua filtrada (l/min.) **2,8**
Tipo de aireador **Panal de abeja**
Tipo de sistema multifuncional
Filtración de agua

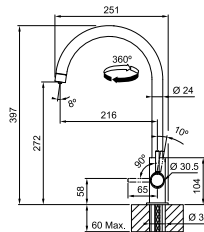

Lina J Clear Water sin filtro

120.0730.806 356 €
7612986480177
Cromo

120.0730.807 457 €
7612986480184
Negro mate

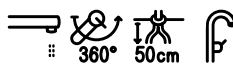

Accesorios incluidos



01

**RECAMBIO
LINA CLEAR
WATER 4.000 L**
112.0702.682
84 €



Lina L Clear Water

SMART

01



Diámetro orificio grifería **35 mm**
 Maneta **0/90°**
 Caudal de agua (l/min.) **7,5**
 Caudal de agua filtrada (l/min.) **2,8**
 Tipo de aireador **Panal de abeja**
 Tipo de sistema multifuncional
Filtración de agua

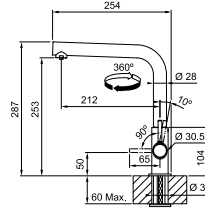

Lina L Clear Water con filtro

120.0733.416 559 €
 7612986489644
 Negro mate

120.0733.415 457 €
 7612986489637
 Cromo

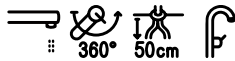

SMART

01



Diámetro orificio grifería **35 mm**
 Maneta **0/90°**
 Caudal de agua (l/min.) **7,5**
 Caudal de agua filtrada (l/min.) **2,8**
 Tipo de aireador **Panal de abeja**
 Tipo de sistema multifuncional
Filtración de agua

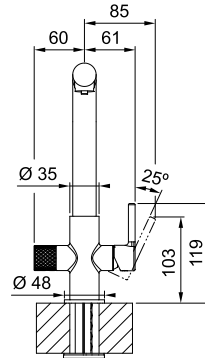

Lina L Clear Water sin filtro

120.0730.779 356 €
 7612986480122
 Cromo

120.0730.802 457 €
 7612986480153
 Negro mate

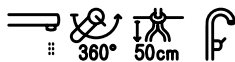

Accesorios incluidos



01

**RECAMBIO
 LINA CLEAR
 WATER 4.000 L**
 112.0702.682
 84 €

Grifos

Mythos Masterpiece

Sumérgete en el arte.

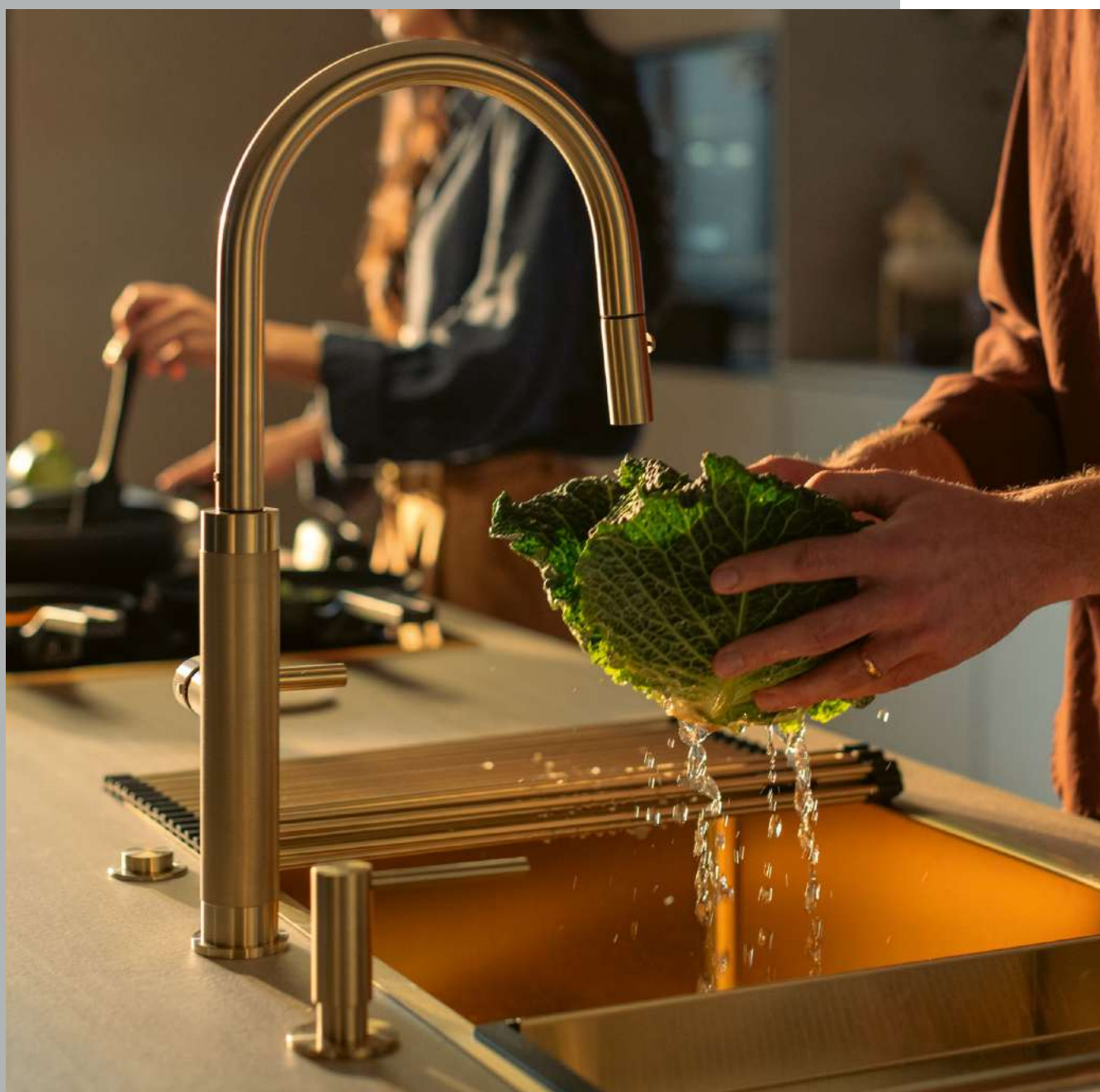

Funcionales, elegantes y diseñados al detalle, los nuevos grifos **Mythos Masterpiece** son el complemento perfecto para tu cocina Franke. Disponibles en tres colores: Antracita, Oro y Cobre, cada uno combina a la perfección con otros elementos de la colección Mythos Masterpiece para lograr una perfecta armonía visual en tu cocina.



Grifo Mythos Masterpiece Pull Out Spray

Además de su diseño excepcional, cada grifo **Mythos Masterpiece** es increíblemente funcional: el spray dual con chorro laminar ofrece un lavado potente y efectivo incluso con la suciedad más difícil, y el caño extraíble llega a cualquier rincón de las cubetas Mythos Masterpiece para una máxima comodidad.



Elementos disponibles que combinan o contrastan con la colección Mythos Masterpiece.



Cubeta



Dispensador de jabón



Pulsador



Rebosadero



Válvula de desagüe



Roll-Up



Cubetilla

Mythos Masterpiece

Grifos Acero Inoxidable

Grifos



MYTHOS



Diámetro orificio grifería **35mm**
 Maneta **0/100°**
 Caudal (l/min. 3 bar) **7.75**
 Tipo de aireador **Laminar**

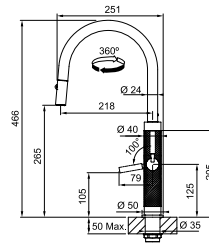

Mythos Masterpiece Extraíble

	115.0711.555 7612986384529 Antracita	1.096 €
	115.0711.557 7612986384536 Cobre	1.096 €
	115.0711.558 7612986384543 Oro	1.096 €
	115.0711.554 7612986384512 Inox	913 €

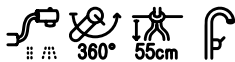

Mythos



Grifos Acero Inoxidable

Grifos

MYTHOS



Diámetro orificio grifería **35mm**
 Maneta **50/50°**
 Caudal (l/min. 3 bar) **11.9**
 Tipo de aireador **Laminar**

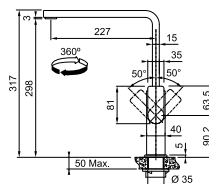

Mythos

	115.0550.441 570 € 7612985552653 Negro mate
	115.0547.852 521 € 7612985543453 Inox

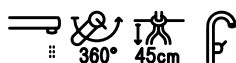

Grifo

Pescara

Innovación esculpida para su cocina



Grifos Acero Inoxidable

Grifos

¿Por qué conformarse cuando puede tenerlo todo? La renovada gama de grifos Franke Pescara tiene todo lo que necesita para crear una cocina tan funcional como atractiva.



Elija el modelo que mejor se adapte a su cocina de entre las tres opciones disponibles: J Extraíble, Semi-Pro y Semi-Pro 360°.

Acabados modernos

Los modelos J Extraíble y Semi-Pro están disponibles en acabados distintivos: Oro, cobre, antracita, Negro mate y acero. Su cuidado aspecto prémium combina a la perfección con los fregaderos, cubetas y accesorios de la gama Mythos. Los modelos Semi-Pro destacan por sus espectaculares resortes con acabado PVD, que fusionan la excelencia funcional con un diseño elegante y cuidado.



El innovador modelo Semi-Pro 360° se presenta exclusivamente en Negro mate y Cromo, dos opciones versátiles y elegantes para cocinas modernas.

Diseño estilizado

Los modelos J Extraíble y Semi-Pro se caracterizan por su mando elegante y refinado. Equipados con un cartucho de 25 mm, son la opción ideal si busca un diseño moderno capaz de resistir un uso intensivo. El modelo Pescara 360° cuenta con un cartucho de 28 mm y doble caño: uno giratorio y otro con base magnética que se transforma en un spray flexible al desacoplarlo. Este sistema garantiza una mayor durabilidad y un alcance óptimo incluso para las tareas más exigentes en la cocina.

Los grifos Pescara se han diseñado para combinar a la perfección con los fregaderos, cubetas y accesorios Franke Mythos, lo que le permitirá crear un espacio unificado y lleno de estilo.

Rendimiento sin concesiones

El aireador laminar de los modelos J Extraíble y Semi-Pro proporciona un chorro de agua cristalino y sin salpicaduras, además de un funcionamiento silencioso para mayor comodidad.

Precisión milimétrica

El soporte magnético del spray, disponible en los modelos Semi-Pro y Semi-Pro 360°, garantiza una fijación segura y una mayor durabilidad, además de un aspecto elegante e higiénico.



Pescara Semi-Pro

Grifos Acero Inoxidable

Grifos



reddot design award
winner

MYTHOS





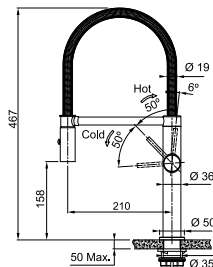

NEW

Diámetro orificio grifería **35mm**
Maneta **0/90°**
Caudal (l/min. 3 bar) **8.1**
Tipo de aireador **Laminar**
Caño retráctil con spray



Pescara Semi-Pro

- | | | |
|---|--|-------|
|  | 115.0741.722
7612986521665
Antracita | 750 € |
|  | 115.0741.724
7612986521689
Cobre | 750 € |
|  | 115.0741.723
7612986521672
Oro | 750 € |
|  | 115.0741.721
7612986521658
Negro mate | 750 € |
|  | 115.0741.700
7612986521641
Inox | 600 € |



Pescara J



Grifos Acero Inoxidable

Grifos

MYTHOS





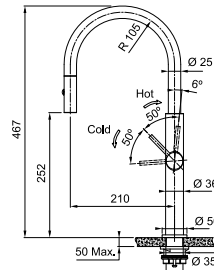

NEW

Diámetro orificio grifería 35mm
 Maneta 0/90°
 Caudal (l/min. 3 bar) 7.55
 Tipo de aireador Laminar



Pescara J Extraíble

	115.0741.696 7612986521610 Antracita	625 €
	115.0741.698 7612986521634 Cobre	625 €
	115.0741.697 7612986521627 Oro	625 €
	115.0741.695 7612986521603 Negro mate	625 €
	115.0741.694 7612986520798 Inox	500 €

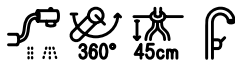

Eos Neo J





MARIS

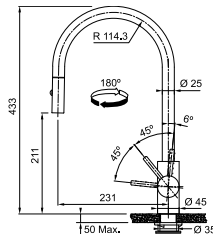

Diámetro orificio grifería **35mm**
 Maneta **0/90°**
 Caudal (l/min. 3 bar) **9.17**
 Tipo de aireador **Laminar**



Eos Neo J Extraíble

-  **115.0628.256** 470 €
7612985911276
Antracita
-  **115.0628.254** 470 €
7612985911252
Cobre
-  **115.0681.244** 470 €
7612986230550
Oro
-  **115.0590.045** 361 €
7612985727990
Inox
-  **115.0613.671** 470 €
7612985820479
Negro mate

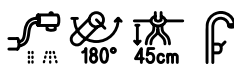





MARIS

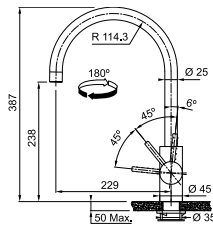

Diámetro orificio grifería **35mm**
 Maneta **0/90°**
 Caudal (l/min. 3 bar) **12.06**
 Tipo de aireador **Laminar**



Eos Neo J Giratorio

-  **115.0628.253** 332 €
7612985911245
Antracita
-  **115.0628.251** 332 €
7612985911221
Cobre
-  **115.0681.243** 332 €
7612986230543
Oro
-  **115.0590.044** 278 €
7612985727983
Inox
-  **115.0613.590** 332 €
7612985820462
Negro mate

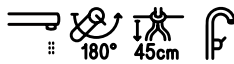

Eos Neo U

MARIS



Diámetro orificio grifería **35mm**
Maneta **0/90°**
Caudal (l/min. 3 bar) **9.1**
Tipo de aireador **Laminar**

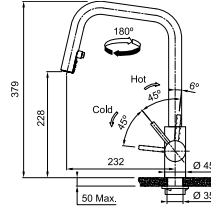

Eos Neo U Extraible

115.0529.207 384 €
7612985474733
Inox

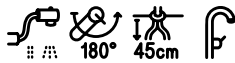

MARIS



Diámetro orificio grifería **35mm**
Maneta **0/90°**
Caudal (l/min. 3 bar) **11.21**
Tipo de aireador **Laminar**

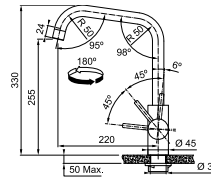

Eos Neo U Giratorio

115.0529.202 286 €
7612985474702
Inox

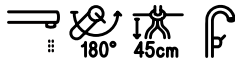

Grifos Acero Inoxidable

Grifos

Atlas Neo Sensor

¡Sin molestias, sin gérmenes, sin manos!



Escanea el QR para más información



Puede ser fácil ensuciarse las manos mientras se preparan las comidas. Gracias al **Atlas Neo Sensor**, no hace falta tocar el grifo para activar el agua, permitiendo una mejor higiene para ti y tu familia. Además, este grifo moderno y de alta tecnología ahorra agua y energía, ya que detiene automáticamente el flujo de agua después de 30 segundos.

Práctico

Simplemente coloca tu mano cerca del sensor, sin necesidad de pulsar ningún botón ni tirar de la maneta, y disfruta del agua del grifo durante 30 segundos.



Cuida el medio ambiente y tu bolsillo

Coloca la sartén debajo del grifo, actívalo y olvídate de él. El flujo de agua se detiene automáticamente después de 30 segundos, ahorrando agua y energía.



Tal como te gusta

Puedes elegir la temperatura ideal cuando actives el grifo. Si quieres agua más caliente o fría, sólo tienes que ajustar la maneta.

Higiénico

La cocina es uno de los ambientes más utilizados en casa, y nunca se es demasiado precavido en lo que a higiene se refiere. Al evitar el uso manual, tendrás menos riesgo de contaminar con virus o bacterias la maneta del grifo.

Estilo sin limitaciones

¿Por qué conformarse con un solo estilo? Combina el color de tu cocina con el moderno Negro mate o el clásico cromado.

Notarás la diferencia en beneficios, no en tamaño

Rápido y fácil de instalar, nuestro grifo **Atlas Neo Sensor** cuenta con una caja de control que ocupa muy poco espacio bajo el fregadero.

Atlas Neo Sensor

Grifos Acero Inoxidable

Grifos



MARIS



Diámetro orificio grifería **35mm**
Maneta **0/90°**
Caudal (l/min. 3 bar) **3.93**
Tipo de aireador **Laminar**

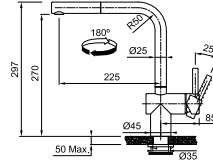

**Atlas Neo Sensor
Extraíble**

	115.0625.523 819 € 7612985886864 Inox
	115.0625.527 867 € 7612985886895 Negro mate

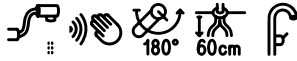

Grifos Acero Inoxidable

Grifos



Atlas Neo J

Grifos Acero Inoxidable

Grifos



MARIS



Diámetro orificio grifería **35mm**
Maneta **0/90°**
Caudal (l/min. 3 bar) **9**
Tipo de aireador **Laminar**

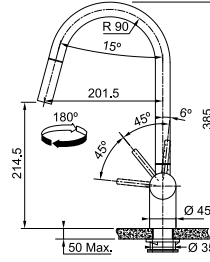

Atlas Neo J Extraible

115.0590.047 372 €
7612985728812
Inox

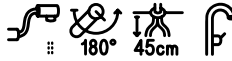

MARIS



Diámetro orificio grifería **35mm**
Maneta **0/90°**
Caudal (l/min. 3 bar) **11.68**
Tipo de aireador **Laminar**

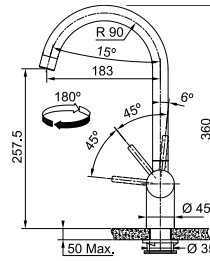

Atlas Neo J Giratorio

115.0590.046 305 €
7612985728805
Inox

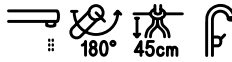

Grifos Acero Inoxidable

Grifos

Atlas Neo L

Grifos Acero Inoxidable

Grifos



MARIS



Diámetro orificio grifería **35mm**
Maneta **0/90°**
Caudal (l/min. 3 bar) **7.6**
Tipo de aireador **Laminar**

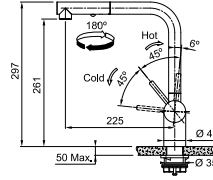

**Atlas Neo L Spray
Extraíble**

 **115.0741.710** 397 €
7612986521580
Inox

NEW



MARIS



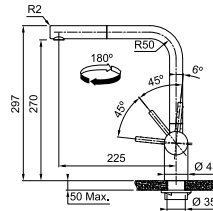

Diámetro orificio grifería **35mm**
Maneta **0/90°**
Caudal (l/min. 3 bar) **8.94**
Tipo de aireador **Laminar**





Atlas Neo L Extraíble

 **115.0628.210** 465 €
7612985911214
Antracita

 **115.0628.208** 465 €
7612985910897
Cobre

 **115.0681.242** 465 €
7612986230536
Oro

 **115.0550.427** 465 €
7612985552646
Negro mate

 **115.0521.438** 372 €
7612985444903
Inox

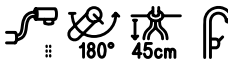

MARIS



Diámetro orificio grifería **35mm**
Maneta **0/90°**
Caudal (l/min. 3 bar) **14.56**
Tipo de aireador **Laminar**

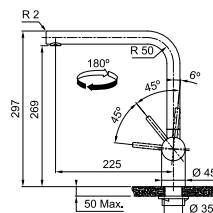

Atlas Neo L Giratorio

 **115.0628.207** 381 €
7612985910880
Antracita

 **115.0628.204** 381 €
7612985910866
Cobre

 **115.0681.241** 381 €
7612986230529
Oro

 **115.0550.424** 381 €
7612985552639
Negro mate

 **115.0521.435** 305 €
7612985444873
Inox

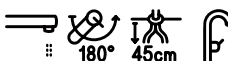

Grifos Acero Inoxidable

Grifos

Grifos Smart Glenda

La funcionalidad del acero inoxidable en su cocina



Para disfrutar al máximo de la cocina, es fundamental rodearse de un diseño atractivo y materiales de primera calidad. Los grifos Smart Glenda, con cuerpo de acero inoxidable, son la solución perfecta para quienes buscan tanto funcionalidad como excelencia estética.



Calidad en acero inoxidable

Frente a otros acabados metálicos, el acero inoxidable ofrece una durabilidad excepcional a largo plazo y una gran resistencia a los arañazos. Además, requiere un mantenimiento mínimo, puesto que las manchas y marcas pasan más desapercibidas.

Estilo versátil

Desde el punto de vista estético, la gama de grifos de acero inoxidable Smart Glenda se integra armoniosamente en cualquier estilo o paleta cromática. Es una excelente elección para apartamentos de concepto abierto.



Diseño inteligente

A los grifos L se suman ahora los modelos Semi-Pro y J. Cada uno de ellos está diseñado para satisfacer unas necesidades específicas, sin renunciar a la estética ni al rendimiento.

Máxima comodidad

El aireador laminar proporciona un chorro de agua uniforme y sin salpicaduras, con un nivel de ruido mínimo para preservar la tranquilidad en la cocina. El caño alto permite lavar cómodamente ollas y sartenes de grandes dimensiones, mientras que el cabezal extraíble permite alcanzar todos los rincones del fregadero sin esfuerzo. En los modelos Semi-Pro, el soporte magnético del cabezal asegura un anclaje estable y resistente, al tiempo que aporta un aspecto elegante e higiénico.



Smart Glenda Semi-Pro

Grifos Acero Inoxidable

Grifos



SMART



Diámetro orificio grifería **35mm**
Maneta **0/90°**
Caudal (l/min. 3 bar) **8**
Tipo de aireador **Laminar**
Caño retráctil con spray

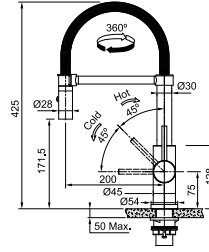

**Smart Glenda
Semi-Pro**

115.0747.475 402 €
7612986541359
Inox

NEW



Grifos Acero Inoxidable

Grifos



Smart Glenda J

SMART



Diámetro orificio grifería **35mm**
Maneta **0/90°**
Caudal (l/min. 3 bar) **10.6**
Tipo de aireador **Laminar**

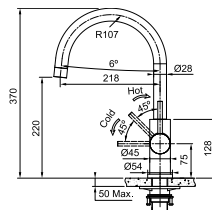

Smart Glenda J
Giratorio

115.0747.473
7612986541335
Inox

229 €

NEW

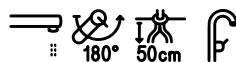

SMART



Diámetro orificio grifería **35mm**
Maneta **0/90°**
Caudal (l/min. 3 bar) **8.85**
Tipo de aireador **Laminar**

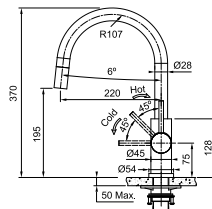

Smart Glenda J
Extraíble

115.0747.474
7612986541342
Inox

302 €

NEW

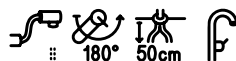

Smart Glenda L

SMART



Diámetro orificio grifería **35mm**
 Maneta **0/90°**
 Caudal (l/min. 3 bar) **9**
 Tipo de aireador **Laminar**

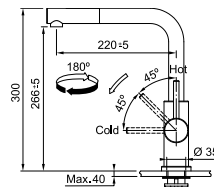

Smart Glenda L
Extraíble

115.0706.986 303 €
 7612986357684
 Inox

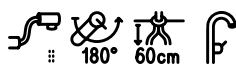

SMART



Diámetro orificio grifería **35mm**
 Maneta **0/90°**
 Caudal (l/min. 3 bar) **12.25**
 Tipo de aireador **Laminar**

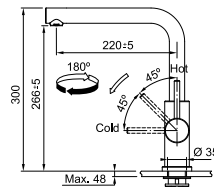

Smart Glenda L
Giratorio

115.0706.985 230 €
 7612986357677
 Inox

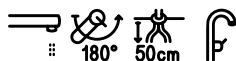

Grifos Acero Inoxidable

Grifos

MYTHOS



Diámetro orificio grifería **35mm**
 Maneta **0/90°**
 Caudal (l/min. 3 bar) **7.74**
 Tipo de aireador **Laminar**

Caño retráctil con spray.
 El aireador laminar puede
 reemplazarse por un aireador
 estándar. Para más información,
 póngase en contacto con nuestro
 departamento de postventa.

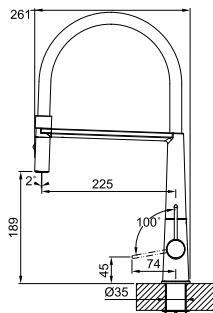

Icon Semi-Pro

115.0690.598 859 €
 7612986276725
 Negro mate



MYTHOS



Diámetro orificio grifería **35mm**
 Maneta **0/90°**
 Caudal (l/min. 3 bar) **7.47**
 Tipo de aireador **Laminar**

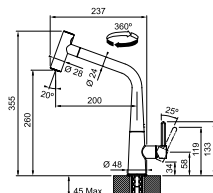

Icon Extraible

115.0625.188 590 €
 7612985885683
 Cromo

115.0625.190 652 €
 7612985886406
 Negro mate

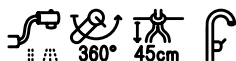

Pescara 360 Semi-Pro



Grifos Diseño

Grifos

MYTHOS



Diámetro orificio grifería **35mm**
 Maneta **0/90°**
 Caudal (l/min. 3 bar) **9.7**
 Tipo de aireador **Panal de abeja**
 Caño retráctil con spray.

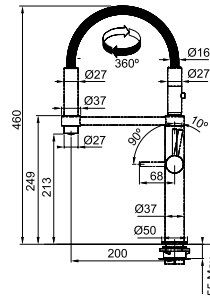

**Pescara 360
 Semi-Pro**

	115.0393.976 670 € 7612981695231 Cromo
	115.0545.136 744 € 7612985537025 Negro mate



Grifos Maris

Stripes

Diseño y rendimiento
en cada raya



Realce su cocina con las inigualables propuestas de diseño de la exclusiva gama de grifería Maris Stripes. Elija la fuerza del Negro mate integral o explore los acabados bicolor, que combinan un cuerpo Negro mate con sofisticados toques de PVD en cobre u oro. Los distintivos detalles de rayas texturizadas confieren al conjunto un aspecto refinado y escultural.



Grifos Acero Inoxidable

Grifos

Integración en la cocina Franke

El diseño se integra a la perfección con los fregaderos y accesorios Maris Fraganite.

Elija paletas complementarias o que contrasten para crear una cocina totalmente personalizada.

Detalles de rayas texturizadas esculturales

El cabezal y la característica palanca lateral presentan un acabado a rayas que aporta una estética premium un tacto excepcional.

Funcionamiento intuitivo con palanca de 0 /90

Su diseño facilita el montaje junto a la pared sin comprometer la estética ni la operatividad del grifo.



Tres siluetas distintivas

Los modelos extraíbles en J y en U convierten la elegancia en algo cotidiano, mientras que el grifo Semi-Pro ofrece el carácter y la precisión de las cocinas profesionales gracias a su cabezal con soporte magnético.

Tecnología de aireador laminar

Este sistema garantiza un chorro uniforme y silencioso y evita las salpicaduras, lo que se traduce en una mayor serenidad y elegancia en su rutina diaria.

Máximo rendimiento del spray en extraíble y Semi-Pro

El chorro concentrado de precisión elimina los residuos más resistentes y alcanza todos los rincones del fregadero con una eficacia profesional.

Semi-Pro con soporte magnético para el cabezal

Un anclaje seguro y sencillo que garantiza una estética elegante y una higiene superior, con una fabricación diseñada para durar.

Cartucho ECO

La apertura escalonada al 50 % reduce el consumo de agua en una solución que integra comodidad y sostenibilidad con estilo.

Maris Stripes

Grifos Diseño

Grifos



MARIS



NEW

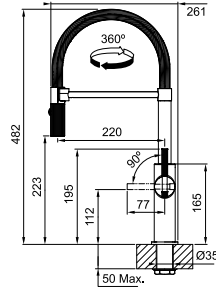

Diámetro orificio grifería **35mm**
Maneta **0/90°**
Caudal (l/min. 3 bar) **8.65**
Tipo de aireador **Laminar**
Caño retráctil con spray.



Maris Stripes Semi-Pro

-  **115.0747.679** 782 €
7612986542028
Negro mate/
Oro
-  **115.0747.680** 782 €
7612986542035
Negro mate/
Cobre
-  **115.0747.678** 680 €
7612986542011
Negro mate

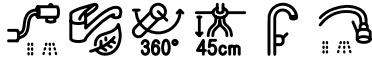

Grifos Diseño

Grifos



Maris Stripes J

Grifos Diseño

Grifos





MARIS

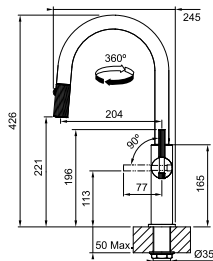

Diámetro orificio grifería **35mm**
 Maneta **0/90°**
 Caudal (l/min. 3 bar) **8.5**
 Tipo de aireador **Laminar**



Maris Stripes J
Extraible

- 
115.0747.673 532 €
 7612986541762
 Negro mate/
 Oro
- 
115.0747.674 532 €
 7612986541779
 Negro mate/
 Cobre
- 
115.0747.672 463 €
 7612986541755
 Negro mate

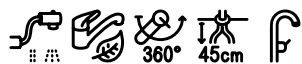

Maris Stripes U



Grifos Diseño

Grifos



MARIS

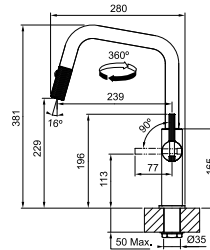

Diámetro orificio grifería **35mm**
 Maneta **0/90°**
 Caudal (l/min. 3 bar) **8.5**
 Tipo de aireador **Laminar**



Maris Stripes U Extraíble

- 
115.0747.676 532 €
 7612986541793
 Negro mate/
 Oro
- 
115.0747.677 532 €
 7612986542004
 Negro mate/
 Cobre
- 
115.0747.675 463 €
 7612986541786
 Negro mate

NEW

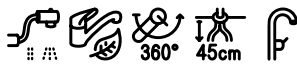

Maris Slim

Grifos Diseño

Grifos



MARIS



Diámetro orificio grifería **35mm**
Maneta **0/90°**
Caudal (l/min. 3 bar) **8.4**
Tipo de aireador **Laminar**
Caño retráctil con spray.

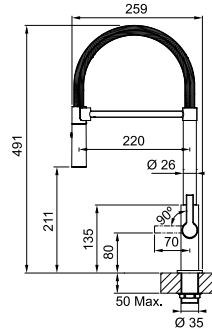

**Maris Slim
Semi-Pro**

-  **115.0728.396** 524 €
7612986470208
Negro mate
-  **115.0728.395** 437 €
7612986470192
Cromo



Grifos Diseño

Grifos



Maris Slim J



MARIS

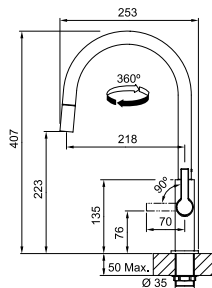

Diámetro orificio grifería **35mm**
 Maneta **0/90°**
 Caudal (l/min. 3 bar) **7.4**
 Tipo de aireador **Laminar**



Maris Slim J Extraíble

-  **115.0728.388** 334 €
 7612986470123
 Cromo
-  **115.0728.389** 402 €
 7612986470130
 Negro mate

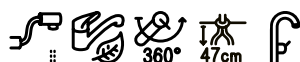

MARIS



Diámetro orificio grifería **35mm**
 Maneta **0/90°**
 Caudal (l/min. 3 bar) **10.2**
 Tipo de aireador **Laminar**

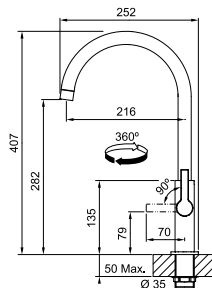

Maris Slim J Giratorio

-  **115.0728.384** 274 €
 7612986469981
 Cromo
-  **115.0728.386** 329 €
 7612986470109
 Negro mate

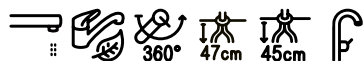

Grifos Diseño

Grifos

Maris Slim L

MARIS



Diámetro orificio grifería **35mm**
 Maneta **0/90°**
 Caudal (l/min. 3 bar) **8.3**
 Tipo de aireador **Laminar**

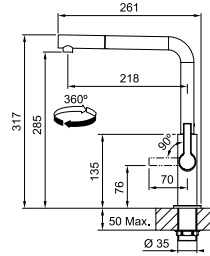

Maris Slim L Extraible

-  **115.0728.393** 334 €
 7612986470161
 Cromo
-  **115.0728.394** 402 €
 7612986470178
 Negro mate

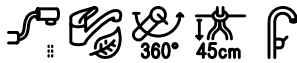

MARIS



Diámetro orificio grifería **35mm**
 Maneta **0/90°**
 Caudal (l/min. 3 bar) **10.2**
 Tipo de aireador **Laminar**

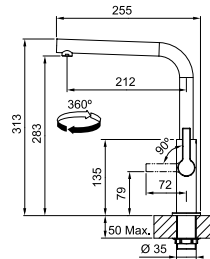

Maris Slim L Giratorio

-  **115.0728.390** 274 €
 7612986470147
 Cromo
-  **115.0728.391** 329 €
 7612986470154
 Negro mate

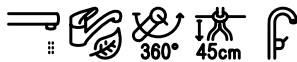

Active

Twist

¿Creías que lo sabías todo sobre los grifos?
Pregúntatelo de nuevo



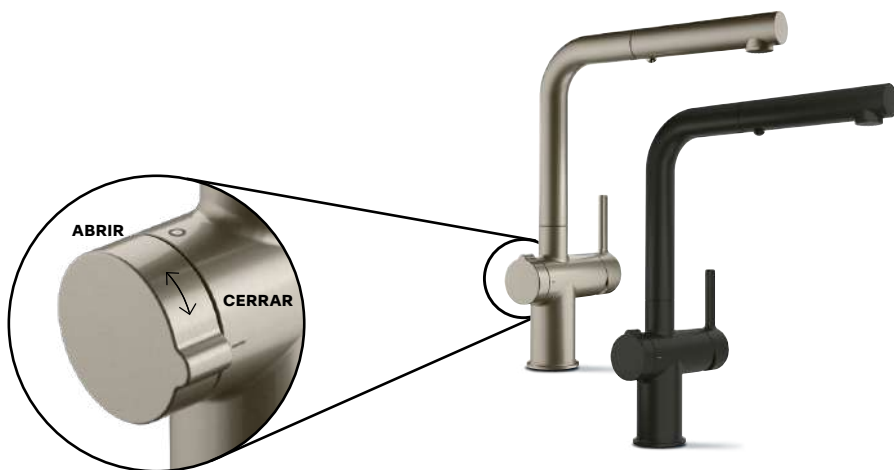

Con Active Twist, hemos creado un grifo que funciona de manera diferente, con la habilidad no solo para llenar el fregadero, sino también para vaciarlo. Además de su aspecto elegante y minimalista, hemos incorporado una característica especial e innovadora que conecta el grifo con el fregadero por medio de una maneta giratoria. Al girarla, se abre la válvula de desagüe, de manera que el agua se drene fácilmente, segura e higiénica, sin necesidad de meter las manos en agua caliente y/o sucia.

Prestaciones y beneficios

Innovador sistema de apertura "Twist" de la válvula

El diseño "todo en uno" del grifo incluye una maneta especial que cuando se gira, abre o cierra la válvula, permitiendo que el agua se drene fácilmente, de forma segura e higiénica, sin que tengas que meter las manos en el fregadero.

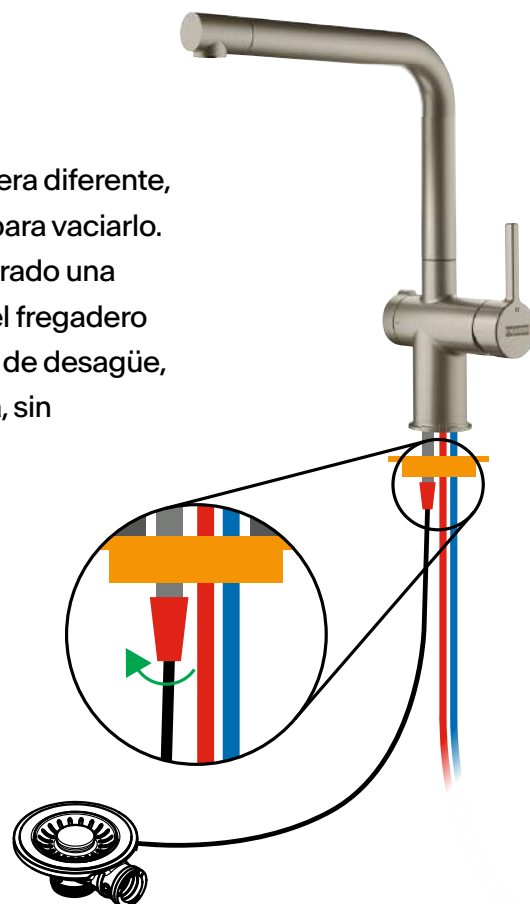

Cartucho ECO

Diseñado para limitar tanto el caudal del agua como la temperatura, el Cartucho ECO ayuda a ahorrar agua y energía. Gracias a la maneta con diferentes posiciones de apertura, es posible reducir el consumo de agua hasta en un 50%.

Función Spray Jet

Gracias a la gran potencia del flujo del caudal del agua, la función "Spray Jet" facilita el enjuague de frutas y verduras, eliminando la suciedad más incrustada de los platos. Además, abarcar una amplia zona de lavado, llegando a cada rincón del fregadero, haciendo que la limpieza del mismo se realice de una manera mucho más fácil.



Aireador laminar

El aireador laminar instalado en el cabezal del grifo, asegura que el Active Twist ofrezca un agua cristalina, sin salpicaduras, sin generar ruido.



Diseño de fácil limpieza

El diseño curvilíneo del Active Twist y los bordes y juntas del grifo redondeados, facilitan su limpieza.

Active Twist





MARIS

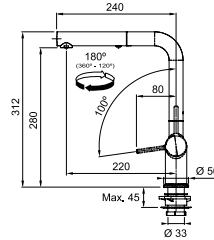

Diámetro orificio grifería **35mm**
 Maneta **0/100°**
 Caudal (l/min. 3 bar) **7.5**
 Tipo de aireador **Laminar**



Active Twist Extraible

-  **115.0653.505** 706 €
 7612986056884
 Inox óptico
-  **115.0669.769** 767 €
 7612986172409
 Negro mate

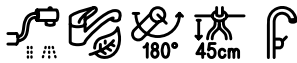

MARIS



Diámetro orificio grifería **35mm**
 Maneta **0/100°**
 Caudal (l/min. 3 bar) **8.3**
 Tipo de aireador **Laminar**

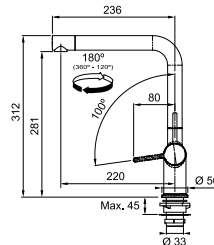

Active Twist Giratorio

-  **115.0653.504** 619 €
 7612986056891
 Inox óptico

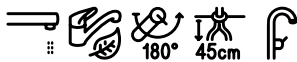

Active



Grifos Diseño

Grifos

MARIS



Diámetro orificio grifería **35mm**

Maneta **0/100°**

Caudal (l/min. 3 bar) **7.1**

Tipo de aireador **Laminar**

Caño retráctil con spray.

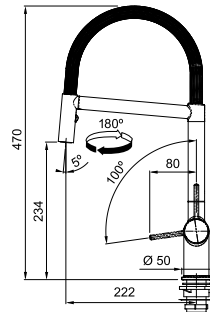

**Active
Semi-Pro**

115.0653.407 590 €
7612986056624
Cromo

115.0653.409 644 €
7612986056648
Negro mate

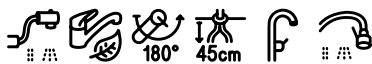

Active J

MARIS



Diámetro orificio grifería **35mm**
Maneta **0/100°**
Caudal (l/min. 3 bar) **8.3**
Tipo de aireador **Laminar**

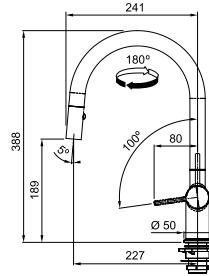

Active J Extraíble

115.0653.404 458 €
7612986056594
Negro mate

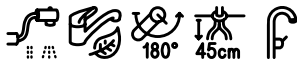

MARIS



Diámetro orificio grifería **35mm**
Maneta **0/100°**
Caudal (l/min. 3 bar) **8.3**
Tipo de aireador **Laminar**

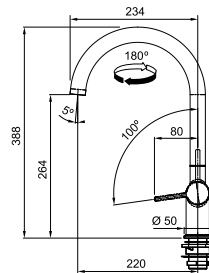

Active J Giratorio

115.0653.398 353 €
7612986056549
Negro mate

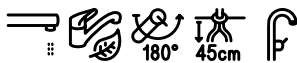

Active L





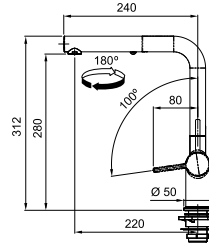

MARIS



Diámetro orificio grifería **35mm**
 Maneta **0/100°**
 Caudal (l/min. 3 bar) **7.5**
 Tipo de aireador **Laminar**



Active L Extraíble

-  **115.0653.388** 458 €
7612986056457
Café creme
-  **115.0653.379** 382 €
7612986056365
Cromo
-  **115.0653.387** 458 €
7612986056440
Bicromo/
Blanco Polar
-  **115.0653.389** 458 €
7612986056464
Oyster
-  **115.0653.385** 458 €
7612986056426
Bicromo/Stone
grey
-  **115.0721.464** 458 €
7612986437539
Gris Pizarra
-  **115.0653.384** 458 €
7612986056419
Onyx
-  **115.0653.382** 458 €
7612986056396
Negro mate

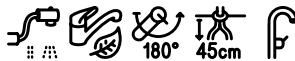

MARIS



Diámetro orificio grifería **35mm**
 Maneta **0/100°**
 Caudal (l/min. 3 bar) **8.3**
 Tipo de aireador **Laminar**

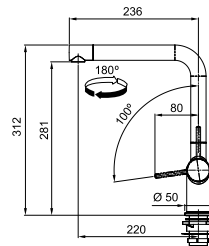

Active L Giratorio

-  **115.0653.377** 353 €
7612986056341
Café creme
-  **115.0653.298** 294 €
7612986056051
Cromo
-  **115.0653.376** 353 €
7612986056334
Bicromo/
Blanco Polar
-  **115.0653.378** 353 €
7612986056358
Oyster
-  **115.0653.374** 353 €
7612986056310
Bicromo/Stone
grey
-  **115.0721.463** 353 €
7612986437522
Gris Pizarra
-  **115.0653.373** 353 €
7612986056303
Onyx
-  **115.0653.371** 353 €
7612986056082
Negro mate

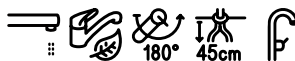

Grifos Diseño
Grifos

Lina

Grifos Diseño

Grifos





SMART

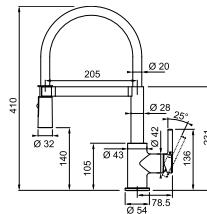

Diámetro orificio grifería **35mm**
 Maneta **0/90°**
 Caudal (l/min. 3 bar) **7.65**
 Tipo de aireador **Panal de abeja**
 Caño retráctil con spray.



Lina
Semi-Pro

	115.0725.838	355 €
	7612986457131	
	Negro mate	
	115.0626.085	295 €
	7612985901819	
	Bicromo/ Negro	



Lina J

SMART



Diámetro orificio grifería **35mm**
 Maneta **0/90°**
 Caudal (l/min. 3 bar) **8.25**
 Tipo de aireador **Panal de abeja**

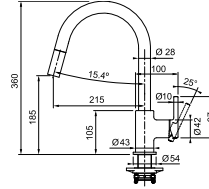

Lina J Extraíble

- | | | |
|------------|---------------------|-------|
| NEW | 115.0747.508 | 235 € |
| | 7612986539592 | |
| | Gris pizarra | |
| | 115.0693.229 | 195 € |
| | 7612986294583 | |
| | Cromo | |
| | 115.0626.081 | 235 € |
| | 7612985901772 | |
| | Blanco polar | |
| | 115.0626.082 | 235 € |
| | 7612985901789 | |
| | Café crème | |
| | 115.0626.084 | 235 € |
| | 7612985901802 | |
| | Oyster | |
| | 115.0626.057 | 235 € |
| | 7612985901734 | |
| | Platinum | |
| | 115.0626.055 | 235 € |
| | 7612985901703 | |
| | Onyx | |
| | 115.0626.053 | 235 € |
| | 7612985901697 | |
| | Negro mate | |

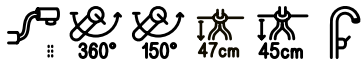

SMART



Diámetro orificio grifería **35mm**
 Maneta **0/90°**
 Caudal (l/min. 3 bar) **15.45**
 Tipo de aireador **Panal de abeja**

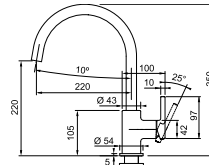

Lina J Giratorio

- | | | |
|------------|---------------------|-------|
| NEW | 115.0747.507 | 190 € |
| | 7612986539585 | |
| | Gris pizarra | |
| | 115.0693.228 | 159 € |
| | 7612986294576 | |
| | Cromo | |
| | 115.0626.024 | 190 € |
| | 7612985901642 | |
| | Blanco polar | |
| | 115.0626.025 | 190 € |
| | 7612985901659 | |
| | Café crème | |
| | 115.0626.028 | 190 € |
| | 7612985901673 | |
| | Oyster | |
| | 115.0626.022 | 190 € |
| | 7612985901628 | |
| | Platinum | |
| | 115.0626.020 | 190 € |
| | 7612985901604 | |
| | Onyx | |
| | 115.0626.019 | 190 € |
| | 7612985901598 | |
| | Negro mate | |



Grifos Diseño

Grifos

Lina L

SMART



Diámetro orificio grifería **35mm**
 Maneta **0/90°**
 Caudal (l/min. 3 bar) **7.15**
 Tipo de aireador **Panel de abeja**

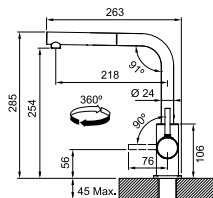

Lina L Extraíble

- 115.0712.420** 195 €
7612986388534
Cromo
- 115.0728.485** 235 €
7612986470529
Blanco polar
- 115.0728.488** 235 €
7612986470550
Café crème
- 115.0728.487** 235 €
7612986470543
Oyster
- 115.0728.486** 235 €
7612986470536
Platinum
- 115.0733.716** 235 €
7612986490541
Gris pizarra
- 115.0728.484** 235 €
7612986470512
Onyx
- 115.0712.435** 235 €
7612986388565
Negro mate



SMART



Diámetro orificio grifería **35mm**
 Maneta **0/90°**
 Caudal (l/min. 3 bar) **9.8**
 Tipo de aireador **Panel de abeja**

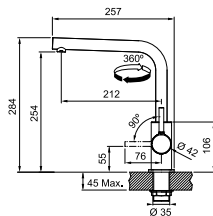

Lina L Giratorio

- 115.0693.230** 159 €
7612986294590
Cromo
- 115.0728.479** 190 €
7612986470468
Blanco polar
- 115.0728.482** 190 €
7612986470499
Café crème
- 115.0728.481** 190 €
7612986470482
Oyster
- 115.0728.480** 190 €
7612986470475
Platinum
- 115.0733.714** 190 €
7612986490527
Gris pizarra
- 115.0728.478** 190 €
7612986470451
Onyx
- 115.0693.393** 190 €
7612986295481
Negro mate



Grifos Diseño

Grifos

Lina U



SMART

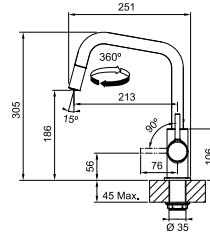

Diámetro orificio grifería **35mm**
 Maneta **0/90°**
 Caudal (l/min. 3 bar) **8.5**
 Tipo de aireador **Panal de abeja**



Lina U Extraíble

-  **115.0728.476** 195 €
 7612986470437
 Cromo
-  **115.0728.477** 235 €
 7612986470444
 Negro mate

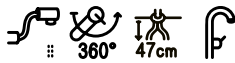



SMART

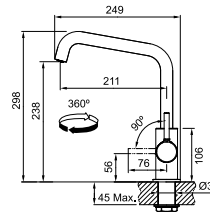

Diámetro orificio grifería **35mm**
 Maneta **0/90°**
 Caudal (l/min. 3 bar) **10.4**
 Tipo de aireador **Panal de abeja**



Lina U Giratorio

-  **115.0728.473** 159 €
 7612986470406
 Cromo
-  **115.0728.474** 190 €
 7612986470413
 Negro mate

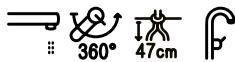

Grifos Solución Ventana

Grifos Ventana

Grifos



MYTHOS



Diámetro orificio grifería **35mm**
Maneta **45/45°**
Caudal (l/min. 3 bar) **6.85**
Tipo de aireador **Laminar**

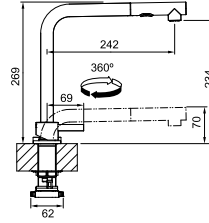

Mythos Window
Extraíble

115.0731.378 660 €
7612986481761
Inox

NEW



MARIS



Diámetro orificio grifería **35mm**
Maneta **0/90°**
Caudal (l/min. 3 bar) **8.8**
Tipo de aireador **Laminar**

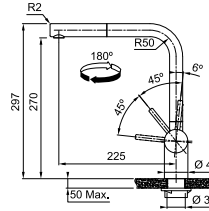

Atlas Neo Window
Extraíble

115.0521.439 508 €
7612985444910
Inox

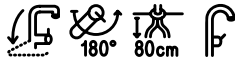

MARIS



Diámetro orificio grifería **35mm**
Maneta **0/90°**
Caudal (l/min. 3 bar) **8.15**
Tipo de aireador **Panal de abeja**

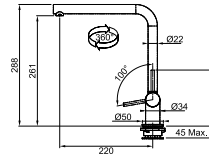

Neptune Style
Window

115.0263.158 359 €
7612980937677
Cromo

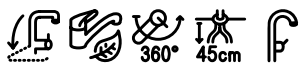

Grifos Ventana

Grifos

Grifos Solución Ventana

MARIS



Diámetro orificio grifería **35mm**
Maneta **0/100°**
Caudal (l/min. 3 bar) **7.5**
Tipo de aireador **Laminar**

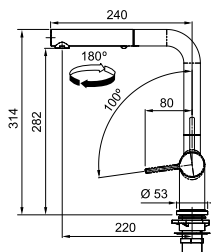

**Active L Window
Extraíble**

115.0653.391
7612986056488
Cromo

460 €

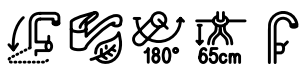

MARIS



Diámetro orificio grifería **35mm**
Maneta **0/100°**
Caudal (l/min. 3 bar) **8.3**
Tipo de aireador **Laminar**

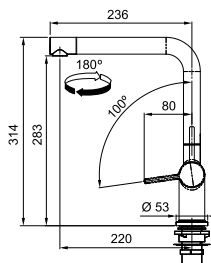

**Active L Window
Giratorio**

115.0653.390
7612986056471
Cromo

377 €

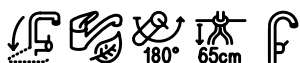



Dispensador de Jabón

Dispensador de Jabón

Grifos



Dispensadores de Jabón

Artículo	FUN EAN PVP
	Dispensador Jabón Atlas Oro 112.0717.105 7612986413137 168 €
	Dispensador Jabón Atlas Cobre 112.0717.104 7612986413120 168 €
	Dispensador Jabón Atlas Antracita 112.0717.103 7612986413113 168 €
	Dispensador Jabón Atlas Inox/ NEGRO IND 112.0717.102 7612986413106 168 €
	Dispensador Jabón Atlas Inox 112.0717.084 7612986412291 144 €
	Dispensador Jabón Active MATTE BLACK 119.0547.906 7612985543811 124 €
	Dispensador Jabón Active WHITE MAT 119.0547.905 7612985543804 124 €
	Dispensador Jabón Active Cromo 119.0547.902 7612985542982 112 €
	Dispensador Jabón Novita 119.0044.833 7612980383092 75 €

Dispensador de Jabón

Grifos



Placas con



Mythos 270
Maris 280
Smart 292

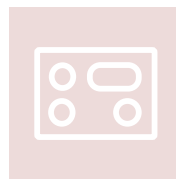

Campana

Resumen Placas con Campana

800

700

MYTHOS



NEW

Slide
FMY 8362 DA R HI FRANKE
FMY 8362 DA HI FRANKE
p.271



NEW

Ultra Edge
FMY 8352 BA R HI FRANKE
FMY 8352 BA HI FRANKE
p.2723



NEW

Supreme
FMY 8362 SBM R HI FRANKE
FMY 8362 SBM HI FRANKE
p.2735



NEW

Supreme
FMY 8362 S R HI FRANKE
FMY 8362 S HI FRANKE
p.276



Icon Steel
INDUCCION/CAMPANA
MYTHOS FMY 8391R HI
INDUCCION/CAMPANA
MYTHOS FMY 8391 HI
p.279

MARIS



NEW

3 Zones
CAMPANA FMA 8372 3Z R HI
FRANKE
CAMPANA FMA 8372 3Z HI
FRANKE
p.281



NEW

Swing
FMA 8362 MO R HI FRANKE
FMA 8362 MO HI FRANKE
p.283



NEW

Midnight
FMA 8352 HI FRANKE
FMA 8352 R HI FRANKE
p.285



Steel
INDUCCION/CAMPANA
MARIS FMA 8391R HI
INDUCCION/CAMPANA
MARIS FMA 8391 HI
p.287



Maris
INDUCCION/CAMPANA
MARIS FMA 8381R HI
INDUCCION/CAMPANA
MARIS FMA 8381 HI
p.288



NEW

Ellipse
MARIS FMA 8372 4RC R HI
p.291

SMART



Smart
INDUCCION/CAMPANA
SMART FSM 7081R HI
INDUCCION/CAMPANA
SMART FSM 7081 HI
p.293



Smart
INDUCCION/CAMPANA
SMART FSM 709 HI
p.295



NEW

Smart Ellipse
SMART FSM 7072 4RC R HI
p.297



Placas con campana Franke

Dos tecnologías,
una experiencia integral en la cocina.



Placas con Campana

¿Y si la tecnología no solo pensase en el rendimiento, sino también en el bienestar?

Con las placas con campana Franke, el diseño cuidado al detalle se une a una extracción silenciosa para mantener el aire de la cocina siempre limpio y crear el ambiente perfecto en el corazón de su hogar.



Descubra ocho modelos únicos organizados en tres colecciones que combinan innovación, diseño y bienestar en su cocina. La gama Mythos 2gether, Slide, Supreme y Ultra Edge, se adapta a sus necesidades con una apertura automática patentada que facilita cada uso. La colección Maris 2gether, Elipse 83, Swing, Midnight y 3 Zones, apuesta por un vidrio integral que une estética y funcionalidad para crear un espacio más armonioso. Y con Smart 2gether Elipse 70, la extracción inteligente llega a las cocinas modernas para ofrecerle comodidad, silencio y control en su día a día.

Mythos 2gether y Maris 2gether

Ya sea con la apertura automática de Mythos 2gether o con el diseño de vidrio integral de Maris 2gether, disfrutará de momentos de conexión y sin complicaciones en su cocina.

Extracción de alto rendimiento

Todos los modelos ofrecen una ventilación potente y discreta, que minimiza el ruido sin sacrificar el rendimiento incluso en los entornos más exigentes.

Panel de control invisible

Invisible al apagarlo, intuitivo al utilizarlo. El panel de control aparece solo cuando es necesario, integrando estética y sencillez para ofrecer un acabado minimalista y cuidado. (*Modelos: Mythos 2gether Slide, Supreme, Ultra Edge | Maris 2gether Swing, Midnight).

Cuatro zonas de inducción y dos zonas Flexi

Disfrute de una flexibilidad total con zonas de cocción versátiles que se adaptan a cualquier tamaño o forma de recipiente. Tendrá libertad total para preparar sus recetas sin limitaciones. (*Modelos: Mythos 2gether Slide, Ultra Edge, Supreme | Maris 2gether Swing, Midnight).

Instalación a Ras

Superficies elegantes y sin transiciones que garantizan una integración perfecta con la encimera. Un diseño pensado para quienes buscan una estética elegante y contemporánea. (*Modelos: Mythos 2gether Supreme, Ultra Edge, Slide | Maris2gether Swing, Midnight, Elipse 83 | Smart2gether Ellipse 70).



Slide



Placas con Campana

Accesorios opcionales

01



**KIT EVACUACIÓN
ASPIRANTE
LATERAL**
112.0711.355
7612986384406
166 €

02



**KIT EVACUACIÓN
RECIRCULANTE
DENTRO DE
ZÓCALO**
112.0711.985
7612986386332
239 €

03



**KIT EVACUACIÓN
RECIRCULANTE
FUERA DE ZÓCALO**
112.0711.986
7612986386349
250 €

04



Filtros cerámico
112.0732.760
7612986488371
191 €

05



**Filtros de carbón
larga duración**
112.0732.803
612986488401
162 €

06



**Filtros de carbón
plisado**
112.0732.851
7612986488531
100 €

Incluido en la versión
Recirculación

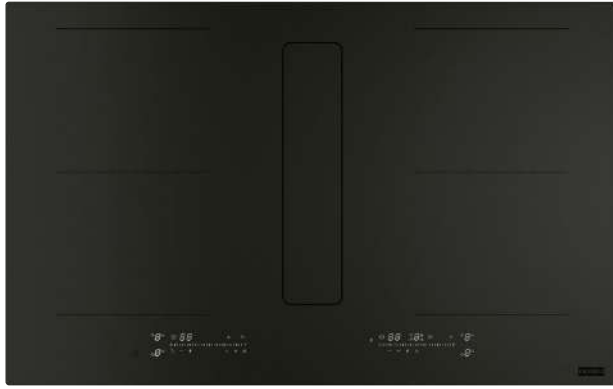

**FMY 8362 DA R HI
FRANKE**

340.0731.787 2.850 €
7612986484106
Negro Mate

**FMY 8362 DA HI
FRANKE**

340.0731.786 2.750 €
7612986483796
Negro Mate

Clase energética: **A+**
Ancho: **830 mm**
Mandos: **Touch control LED blanco**
Aspiración (mín-máx-int): **205-415-725**
Presión (Pa) (mín-máx-int): **40-175-520**
Potencia. Sonora (dBA) (mín-máx-int): **42-59-71**
Potencia (W) (mín-máx-int): **30-80-270**
Filtro de grasa: **Aluminio**
Cubierta deslizante automática de vidrio

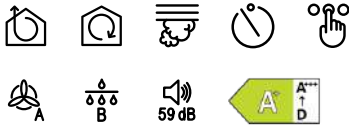

Características campana:

Acabado: **Negro Mate**
Motor: **Brushless Radical Waterproof**
Mandos campana: **Flex touch slider, LED blanco**
Efecto invisible
Aspiración superficial
Velocidades: **9+1 Int (Int. 5 min) + arranque automático**
Colector de líquidos: **1,5 L**
Filtro de grasa: **Aluminio multicapa**
Filtro de carbón activo accesible desde arriba (incluido en la versión recirculante)
Salida trasera de serie

Características placa inducción:

Funciones: **Función Flexi, Función Pausa y Recuperación**
Calentamiento rápido
Función: **Derretir**
4 zonas de cocción:
4 zonas independientes x 190 mm x 210 mm / mín Ø110 mm - máx 210 mm
2 zonas puente x 380 mm x 210 mm / mín Ø190 mm - máx 230 mm
Int. 3700 W en Flex zone
Mandos: **Flex touch slider LED blanco**
Niveles de potencia: 9 + Booster
Indicador de calor residual
Temporizador
Bloqueo de seguridad para niños
Limitación de la potencia: **7.4 / 6 / 5 / 4 / 3.7 / 3 / 2.5 kW**

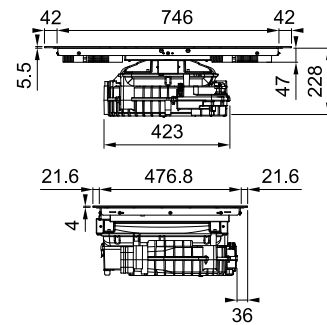
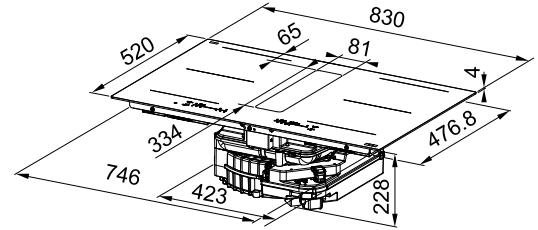

Medidas:

Dimensiones: **830 x 520 mm**
Diámetro de salida: **220 x 90 mm**
Dimensiones encastre: **ver manual de instalación**

Se puede instalar en cocinas con encimeras con una profundidad mínima de 60 cm.

Instalación estándar

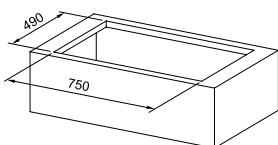

Instalación a ras

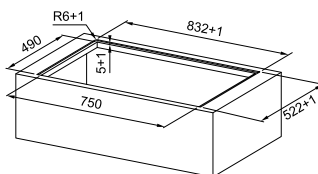

Potencia regulable de 2,5 a 7,4 kW

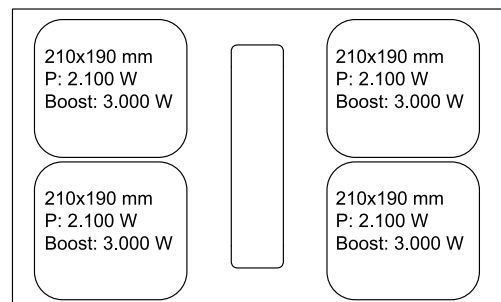

Ultra Edge



Placas con Campana

Accesorios opcionales

01



**KIT EVACUACIÓN
ASPIRANTE
LATERAL**
112.0711.355
7612986384406
166 €

02



**KIT EVACUACIÓN
RECIRCULANTE
DENTRO DE
ZÓCALO**
112.0711.985
7612986386332
239 €

03



**KIT EVACUACIÓN
RECIRCULANTE
FUERA DE ZÓCALO**
112.0711.986
7612986386349
250 €

04



Filtros cerámico
112.0732.760
7612986488371
191 €

05



**Filtros de carbón
larga duración**
112.0732.803
612986488401
162 €

06



**Filtros de carbón
plisado**
112.0732.851
7612986488531
100 €

Incluido en la versión
Recirculación



**FMY 8352 BA R HI
FRANKE**

340.0731.871 2.350 €
7612986484144
Negro Mate

**FMY 8352 BA HI
FRANKE**

340.0731.790 2.250 €
7612986484137
Negro Mate

Clase energética: **A+**
Ancho: **830 mm**
Mandos: **Touch control LED blanco**
Aspiración (mín-máx-int): **210-400-720**
Presión (Pa) (mín-máx-int): **30-150-530**
Potencia. Sonora (dBA) (mín-máx-int): **44-59-72**
Potencia (W) (mín-máx-int): **30-80-250**
Filtro de grasa: **Aluminio**
Rejilla: **Acero Inoxidable**

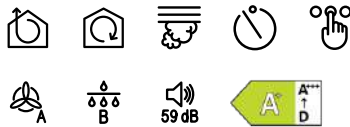

Características campana:

Acabado: **Negro Mate**
Motor: **Brushless Radical Waterproof**
Mandos campana: **Flex touch slider, LED blanco**
Efecto invisible
Aspiración superficial
Velocidades: **9+1 Int (Int. 5 min) + arranque automático**
Colector de líquidos: **1,5 L**
Filtro de grasa: **Aluminio multicapa**
Filtro de carbón activo accesible desde arriba (incluido en la versión recirculante)
Salida trasera de serie

Características placa inducción:

Funciones: **Función Flexi, Función Pausa y Recuperación**
Calentamiento rápido
Función: **Derretir**
4 zonas de cocción:
4 zonas independientes x 190 mm x 210 mm / mín Ø110 mm - máx 210 mm
2 zonas puente x 410 mm x 210 mm / mín Ø190 mm - máx 230 mm
Boost flex zones 3700 W
Mandos: **Flex touch slider LED blanco**
Niveles de potencia: 9 + Booster
Indicador de calor residual
Temporizador
Bloqueo de seguridad para niños
Limitación de la potencia: **7.4 / 6 / 5 / 4 / 3.7 / 3 / 2.5 kW**

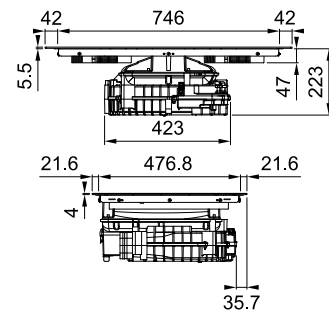
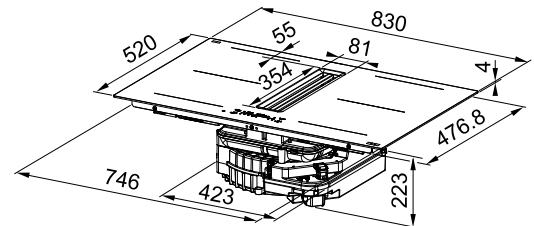

Medidas:

Dimensiones: **830 x 520 mm**
Diámetro de salida: **220 x 90 mm**
Dimensiones encastre: **ver manual de instalación**

Se puede instalar en cocinas con encimeras con una profundidad mínima de 60 cm.

Instalación estándar

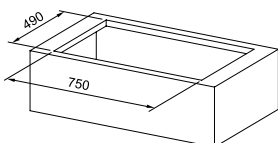

Instalación a ras

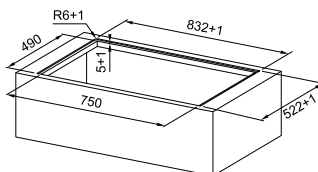

Potencia regulable de 2,5 a 7,4 kW

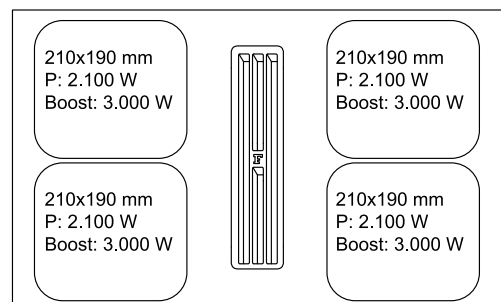

Supreme



Placas con Campana

Accesorios opcionales



01
**KIT EVACUACIÓN
 ASPIRANTE
 LATERAL**
 112.0711.355
 7612986384406
 166 €



02
**KIT EVACUACIÓN
 RECIRCULANTE
 DENTRO DE
 ZÓCALO**
 112.0711.985
 7612986386332
 239 €



03
**KIT EVACUACIÓN
 RECIRCULANTE
 FUERA DE ZÓCALO**
 112.0711.986
 7612986386349
 250 €



04
Filtros cerámico
 112.0732.760
 7612986488371
 191 €



05
**Filtros de carbón
 larga duración**
 112.0732.803
 612986488401
 162 €



06
**Filtros de carbón
 plisado**
 112.0732.851
 7612986488531
 100 €

Incluido en la versión
 Recirculación

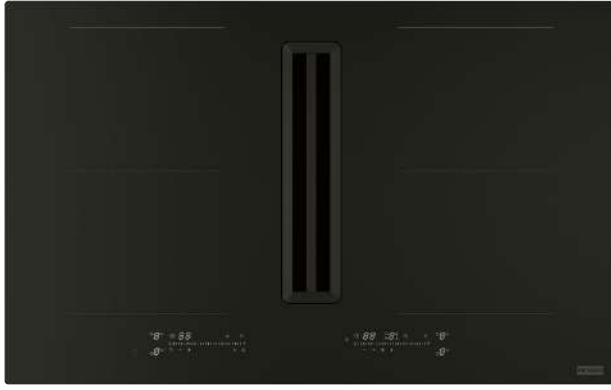

**FMY 8362 SBM R
HI FRANKE**

340.0731.789 2.550€
7612986484120
Negro Mate

**FMY 8362 SBM HI
FRANKE**

340.0731.788 2.450€
7612986484113
Negro Mate

Clase energética: **A+**
Ancho: **830 mm**
Mandos: **Touch control LED blanco**
Aspiración (mín-máx-int): **200-390-660**
Presión (Pa) (mín-máx-int): **170-360-520**
Potencia. Sonora (dBA) (mín-máx-int): **43-59-71**
Potencia (W) (mín-máx-int): **40-80-250**
Filtro de grasa: **Aluminio**
Rejilla: **Acero Inoxidable**



Características campana:

Acabado: **Negro Mate**
Motor: **Brushless Radical Waterproof**
Mandos campana: **Flex touch slider, LED blanco**
Efecto invisible
Aspiración superficial
Velocidades: **9+1 Int (Int. 5 min) + arranque automático**
Colector de líquidos: **1,5 L**
Filtro de grasa: **Aluminio multicapa**
Filtro de carbón activo accesible desde arriba (incluido en la versión recirculante)
Salida trasera de serie

Características placa inducción:

Funciones: **Función Flexi, Función Pausa y Recuperación**
Calentamiento rápido
Función: **Derretir**
4 zonas de cocción:
4 zonas independientes x 190 mm x 210 mm / min Ø110 mm - máx 210 mm
2 zonas puente x 380 mm x 210 mm / min Ø190 mm - máx 230 mm
Boost flex zones = 3700 W
Mandos: **Flex touch slider LED blanco**
Niveles de potencia: 9 + Booster
Indicador de calor residual
Temporizador
Bloqueo de seguridad para niños
Limitación de la potencia: **7.4 / 6 / 5 / 4 / 3.7 / 3 / 2.5 kW**

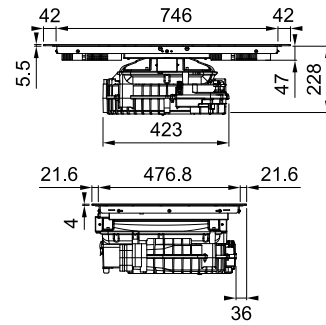
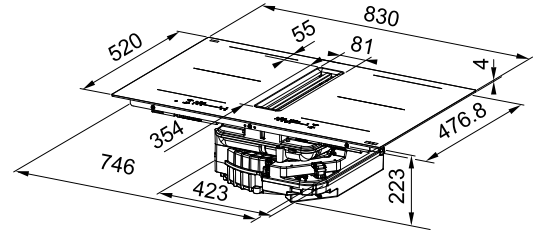

Medidas:

Dimensiones: **830 x 520 mm**
Diámetro de salida: **220 x 90 mm**
Dimensiones encastre: **ver manual de instalación**

Se puede instalar en cocinas con encimeras con una profundidad mínima de 60 cm.

Instalación estándar

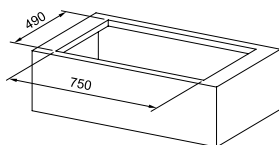

Instalación a ras

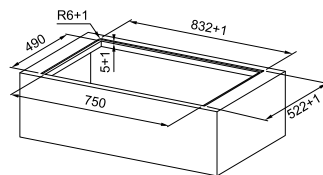

Potencia regulable de 2,5 a 7,4 kW

210x190 mm P: 2.100 W Boost: 3.000 W		210x190 mm P: 2.100 W Boost: 3.000 W
210x190 mm P: 2.100 W Boost: 3.000 W		210x190 mm P: 2.100 W Boost: 3.000 W

Supreme

MYTHOS

01 02
03 04
05

NEW



FMY 8362 S R HI FRANKE

340.0731.873

7612986484168

2.450€

Negro

FMY 8362 S HI FRANKE

340.0731.872

7612986484151

2.400€

Negro

Clase energética: **A+**

Ancho: **830 mm**

Mandos: **Touch control LED blanco**

Aspiración (mín-máx-int): **200-390-660**

Presión (Pa) (mín-máx-int): **170-360-520**

Potencia. Sonora (dBA) (mín-máx-int): **43-59-71**

Potencia (W) (mín-máx-int): **40-80-250**

Filtro de grasa: **Aluminio**

Rejilla: **Acero Inoxidable**

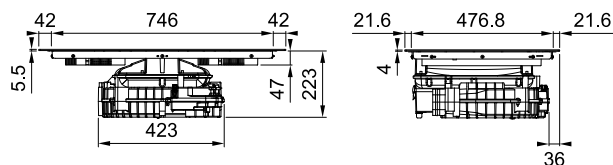
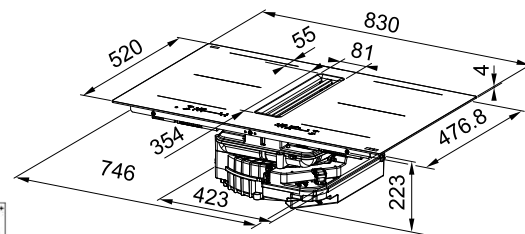

Características campana:

Acabado: **Cristal negro**

Motor: **Brushless Radical Waterproof**

Mandos campana: **Flex touch slider, LED blanco**

Efecto invisible

Aspiración superficial

Velocidades: **9+1 Int (Int. 5 min) + arranque automático**

Colector de líquidos: **1,5 L**

Filtro de grasa: **Aluminio multicapa**

Filtro de carbón activo accesible desde arriba (incluido en la versión recirculante)

Salida trasera de serie

Medidas:

Dimensiones: **830 x 520 mm**

Diámetro de salida: **220 x 90 mm**

Dimensiones encastre: **ver manual de instalación**

Se puede instalar en cocinas con encimeras con una profundidad mínima de 60 cm.

Características placa inducción:

Funciones: **Función Flexi, Función Pausa y Recuperación Calentamiento rápido**

Función: **Derretir**

4 zonas de cocción:

4 zonas independientes x 190 mm x 210 mm /

min Ø110 mm - máx 210 mm

2 zonas puente x 380 mm x 210 mm /

min Ø190 mm - máx 230 mm

boost flex zones = 3700 W

Mandos: **Flex touch slider LED blanco**

Niveles de potencia: 9 + Booster

Indicador de calor residual

Temporizador

Bloqueo de seguridad para niños

Limitación de la potencia: 7.4 / 6 / 5 / 4 / 3.7 / 3 / 2.5 kW

Instalación estándar

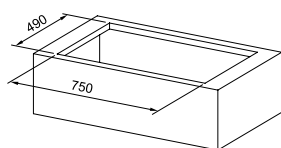

Instalación a ras

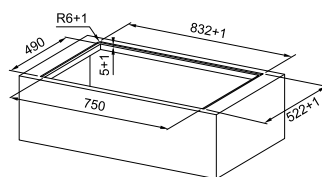

Potencia regulable de 2,5 a 7,4 kW

210x190 mm
P: 2.100 W
Boost: 3.000 W

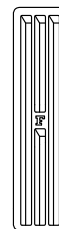

210x190 mm
P: 2.100 W
Boost: 3.000 W

210x190 mm
P: 2.100 W
Boost: 3.000 W

210x190 mm
P: 2.100 W
Boost: 3.000 W



Icon Steel



Placas con Campana

Accesorios opcionales

01



**KIT EVACUACIÓN
ASPIRANTE
LATERAL**
112.0711.355
7612986384406
166 €

02



**KIT EVACUACIÓN
RECIRCULANTE
DENTRO DE
ZÓCALO**
112.0711.985
7612986386332
239 €

03



**KIT EVACUACIÓN
RECIRCULANTE
FUERA DE ZÓCALO**
112.0711.986
7612986386349
250 €

04



**FILTRO CARBÓN
SUPERIOR PLACA/
CAMPANA**
112.0716.092
7612986408232
162 €

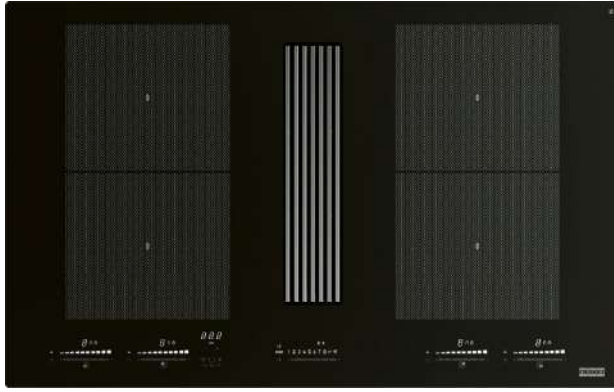

**INDUCCION/CAM-
PANA MYTHOS
FMY 8391R HI**

340.0705.335 2.300€
7612986349924
Negro

**INDUCCION/CAM-
PANA MYTHOS
FMY 8391 HI**

340.0705.226 2.200€
7612986346787
Negro

Clase energética: **A+**
Ancho: **830 mm**
Mandos: **Touch control LED blanco**
Aspiración (mín-máx-int): **210-450-600**
Presión (Pa) (mín-máx-int): **270-640-670**
Potencia. Sonora (dBA) (mín-máx-int): **49-67-72**
Potencia (W) (mín-máx-int): **50-170-220**
Filtro de grasa: **Aluminio**
Rejilla: **Acero Inoxidable**



Características campana:

Acabado: **Cristal negro**
Motor: **Brushless Radical Waterproof**
Mandos campana: **Flex touch slider, LED blanco**
Aspiración superficial
Velocidades: **9+1 Int (Int. 5 min) + arranque automático**
Colector de líquidos: **1,5 L**
Filtro de grasa: **Aluminio multicapa**
Filtro de carbón activo accesible desde arriba (incluido en la versión recirculante)
Salida trasera de serie

Características placa inducción:

Funciones: **Función Flexi, Función Pausa y Recuperación**
Calentamiento rápido
Función: **Derretir**
4 zonas de cocción:
4 zonas independientes x 190 mm x 210 mm /
min Ø110 mm - máx 190 mm
2 zonas puente x 380 mm x 210 mm /
min Ø190 mm - máx 230 mm
Mandos: **Flex touch slider LED blanco**
Niveles de potencia: **9 + Booster**
Indicador de calor residual
Temporizador
Bloqueo de seguridad para niños
Limitación de la potencia: **7,4 / 4,5 / 3,5 kW / 2,8 kW**

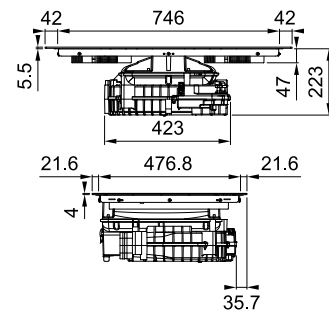
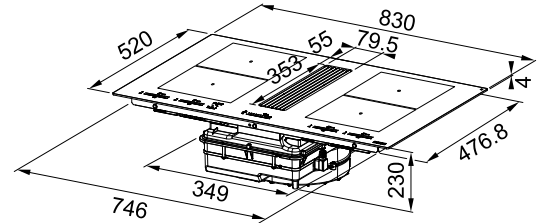

Medidas:

Dimensiones: **830 x 520 mm**
Diámetro de salida: **220 x 90 mm**
Dimensiones encastre: **ver manual de instalación**

Se puede instalar en cocinas con encimeras con una profundidad mínima de 60 cm.

Instalación estándar

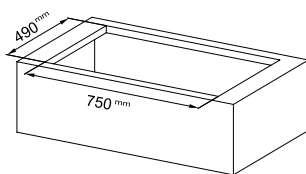

Instalación a ras

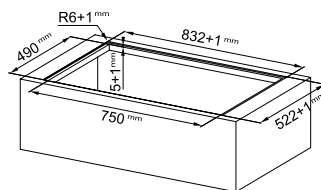

Potencia regulable de 2,8 a 7,4 kW

210x190 mm P: 2.100 W Boost: 3.000 W		210x190 mm P: 2.100 W Boost: 3.000 W
210x190 mm P: 2.100 W Boost: 3.000 W		210x190 mm P: 2.100 W Boost: 3.000 W

3 Zones



Placas con Campana

Accesorios opcionales



01
**KIT EVACUACIÓN
ASPIRANTE
LATERAL**
112.0711.355
7612986384406
166€



02
**KIT EVACUACIÓN
RECIRCULANTE
DENTRO DE
ZÓCALO**
112.0711.985
7612986386332
239 €



03
**KIT EVACUACIÓN
RECIRCULANTE
FUERA DE ZÓCALO**
112.0711.986
7612986386349
250 €



04
Filtros cerámico
112.0732.760
7612986488371
191 €



05
**Filtros de carbón
larga duración**
112.0732.803
612986488401
162 €



06
**Filtros de carbón
plisado**
112.0732.851
7612986488531
100 €

Incluido en la versión
Recirculación

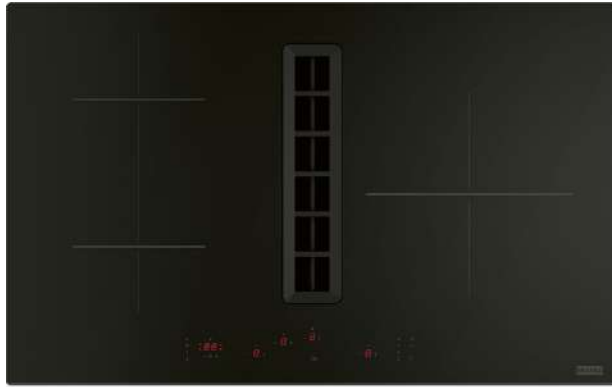

**CAMPANA FMA
8372 3Z R HI
FRANKE**

340.0731.881 1.450 €
7612986484243
Negro

**CAMPANA FMA
8372 3Z HI FRAN-
KE**

340.0731.880 1.350 €
7612986484236
Negro

Clase energética: **A+**
Ancho: **830 mm**
Mandos: **Touch control LED rojo**
Aspiración (mín-máx-int): **200-390-680**
Presión (Pa) (mín-máx-int): **45-170-500**
Potencia. Sonora (dBA) (mín-máx-int): **43-59-72**
Potencia (W) (mín-máx-int): **20-60-240**
Filtro de grasa: **Aluminio**
Rejilla: **Polímero Negro**



Características campana:

Acabado: **Cristal negro**
Motor: **Brushless Radical Waterproof**
Mandos campana: **Flex touch control, LED rojo**
Aspiración superficial
Velocidades: **9+1 Int (Int. 5 min) + arranque automático**
Colector de líquidos: **1,5 L**
Filtro de grasa: **Aluminio multicapa**
Filtro de carbón activo accesible desde arriba (incluido en la versión recirculante)
Salida trasera de serie

Características placa inducción:

Funciones: **Función Puente, Función Pausa y Recuperación**
Calentamiento rápido
Función: **Derretir**
3 zonas de cocción:
3 zonas 2 x 180 mm / 1 x 280 mm / 180 mm / 110 - 220 mm / 280 mm / 110-300 mm
1 zona Bridge : 360 x 180 mm- boost 3000 W
Mandos: **Touch control / LED Rojo**
Niveles de potencia: **9 + Booster**
Indicador de calor residual
Temporizador
Bloqueo de seguridad para niños
Limitación de la potencia: **2.5 / 3 / 3.5 / 4 / 5 / 6 / 7.4 kW**

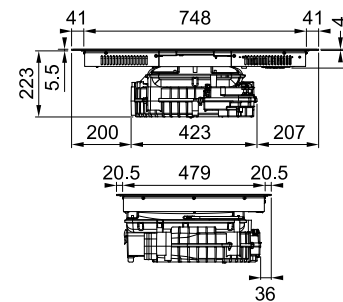
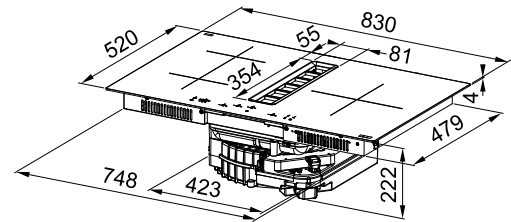

Medidas:

Dimensiones: **830 x 520 mm**
Diámetro de salida: **220 x 90 mm**
Dimensiones encastre: **ver manual de instalación**

Se puede instalar en cocinas con encimeras con una profundidad mínima de 60 cm.

Instalación estándar

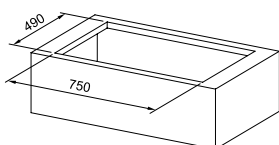

Instalación a ras

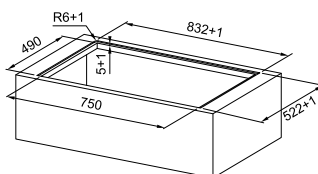

Potencia regulable de 2,5 a 7,4 kW

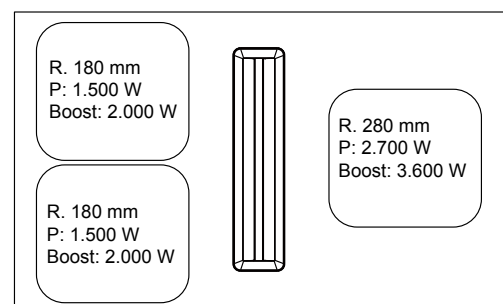

Swing



Placas con Campana

Accesorios opcionales

01



**KIT EVACUACIÓN
ASPIRANTE
LATERAL**
112.0711.355
7612986384406
166 €

02



**KIT EVACUACIÓN
RECIRCULANTE
DENTRO DE
ZÓCALO**
112.0711.985
7612986386332
239 €

03



**KIT EVACUACIÓN
RECIRCULANTE
FUERA DE ZÓCALO**
112.0711.986
7612986386349
250€

04



Filtros cerámico
112.0732.760
7612986488371
191 €

05



**Filtros de carbón
larga duración**
112.0732.803
612986488401
162 €

06



**Filtros de carbón
plisado**
112.0732.851
7612986488531
100 €

Incluido en la versión
Recirculación



**FMA 8362 MO R HI
FRANKE**

340.0731.875 2.450€
7612986484182
Negro

**FMA 8362 MO HI
FRANKE**

340.0731.874 2.350€
7612986484175
Negro

Clase energética: **A+**
Ancho: **830 mm**
Mandos: **Touch control LED rojo**
Aspiración (mín-máx-int): **200-400-700**
Presión (Pa) (mín-máx-int): **40-170-510**
Potencia. Sonora (dBA) (mín-máx-int): **43-59-73**
Potencia (W) (mín-máx-int): **25-80-270**
Filtro de grasa: **Aluminio**
Rejilla: **Tapa manual de vidrio**



Características campana:

Acabado: **Cristal negro**
Motor: **Brushless Radical Waterproof**
Mandos campana: **Flex touch slider, LED rojo**
Aspiración superficial
Velocidades: **9+1 Int (Int. 5 min) + arranque automático**
Colector de líquidos: **1,5 L**
Filtro de grasa: **Aluminio multicapa**
Filtro de carbón activo accesible desde arriba (incluido en la versión recirculante)
Salida trasera de serie

Características placa inducción:

Funciones: **Función Flexi, Función Pausa y Recuperación**
Calentamiento rápido
Función: **Derretir**
4 zonas de cocción:
4 zonas independientes x 190 mm x 210 mm / min Ø110 mm - máx 210 mm
2 zonas puente x 380 mm x 210 mm / min Ø190 mm - máx 230 mm
Flex zones : boost 3700 W
Mandos: **Flex touch slider LED rojo**
Niveles de potencia: 9 + Booster
Indicador de calor residual
Temporizador
Bloqueo de seguridad para niños
Limitación de la potencia: **2.5 / 3 / 3.5 / 4 / 5 / 6 / 7.4 kW**

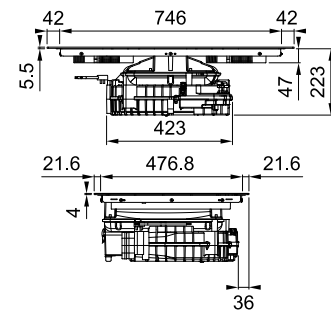
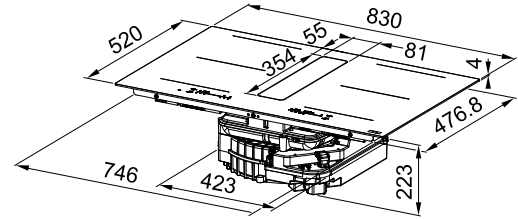

Medidas:

Dimensiones: **830 x 520 mm**
Diámetro de salida: **220 x 90 mm**
Dimensiones encastre: **ver manual de instalación**

Se puede instalar en cocinas con encimeras con una profundidad mínima de 60 cm.

Instalación estándar

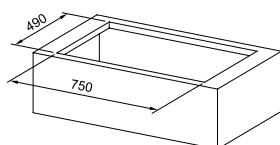

Instalación a ras

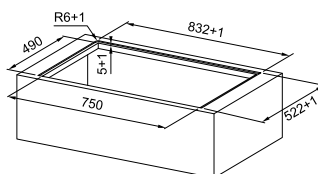

Potencia regulable de 2,5 a 7,4 kW

210x190 mm P: 2.100 W Boost: 3.000 W	210x190 mm P: 2.100 W Boost: 3.000 W
210x190 mm P: 2.100 W Boost: 3.000 W	210x190 mm P: 2.100 W Boost: 3.000 W

Midnight



Placas con Campana

Accesorios opcionales

01



**KIT EVACUACIÓN
ASPIRANTE
LATERAL**
112.0711.355
7612986384406
166 €

02



**KIT EVACUACIÓN
RECIRCULANTE
DENTRO DE
ZÓCALO**
112.0711.985
7612986386332
239 €

03



**KIT EVACUACIÓN
RECIRCULANTE
FUERA DE ZÓCALO**
112.0711.986
7612986386349
250€

04



Filtros cerámico
112.0732.760
7612986488371
191 €

05



**Filtros de carbón
larga duración**
112.0732.803
612986488401
162 €

06



**Filtros de carbón
plisado**
112.0732.851
7612986488531
100 €

Incluido en la versión
Recirculación



**FMA 8352 HI
FRANKE**

340.0731.876 2.150€
7612986484199
Negro Mate

**FMA 8352 R HI
FRANKE**

340.0731.877 2.250€
7612986484205
Negro Mate

Clase energética: **A+**
Ancho: **830 mm**
Mandos: **Touch control LED rojo**
Aspiración (mín-máx-int): **210-400-720**
Presión (Pa) (mín-máx-int): **30-150-530**
Potencia. Sonora (dBA) (mín-máx-int): **44-59-72**
Potencia (W) (mín-máx-int): **30-80-250**
Filtro de grasa: **Aluminio**
Rejilla: **Acero Inoxidable**

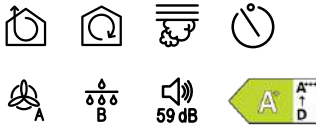

Características campana:

Acabado: **Negro Mate**
Motor: **Brushless Radical Waterproof**
Mandos campana: **Flex touch slider, LED rojo**
Aspiración superficial
Velocidades: **9+1 Int (Int. 5 min) + arranque automático**
Colector de líquidos: **1,5 L**
Filtro de grasa: **Aluminio multicapa**
Filtro de carbón activo accesible desde arriba (incluido en la versión recirculante)
Salida trasera de serie

Características placa inducción:

Funciones: **Función Flexi, Función Pausa y Recuperación**
Calentamiento rápido
Función: **Derretir**
4 zonas de cocción:
4 zonas independientes x 190 mm x 210 mm / min Ø110 mm - máx 210 mm
2 zonas puente x 380 mm x 210 mm / min Ø190 mm - máx 230 mm
boost flex zone = 3700 W
Mandos: **Flex touch slider LED rojo**
Niveles de potencia: **9 + Booster**
Indicador de calor residual
Temporizador
Bloqueo de seguridad para niños
Limitación de la potencia: **2.5 / 3 / 3.5 / 4 / 5 / 6 / 7.4 kW**

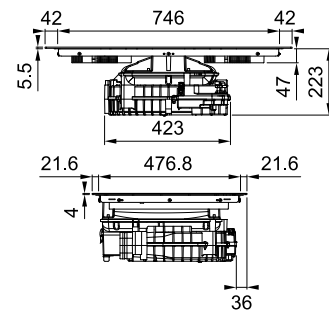
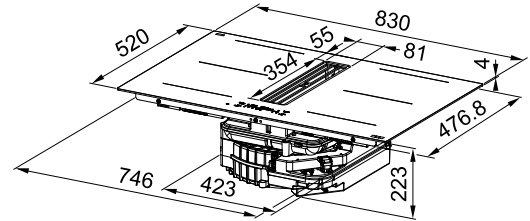

Medidas:

Dimensiones: **830 x 520 mm**
Diámetro de salida: **220 x 90 mm**
Dimensiones encastre: **ver manual de instalación**

Se puede instalar en cocinas con encimeras con una profundidad mínima de 60 cm.

Instalación estándar

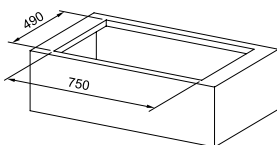

Instalación a ras

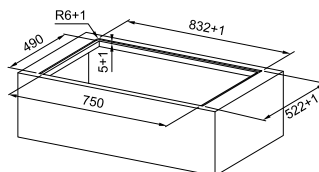

Potencia regulable de 2,5 a 7,4 kW

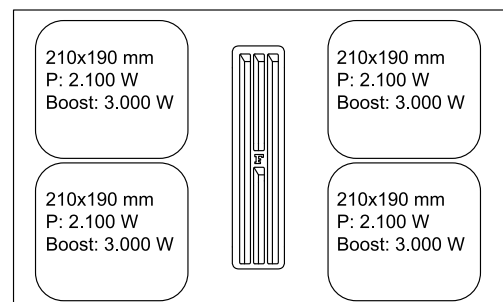

Steel



Placas con Campana

Accesorios opcionales



01

**KIT EVACUACIÓN
ASPIRANTE
LATERAL**
112.0711.355
7612986384406
166 €



02

**KIT EVACUACIÓN
RECIRCULANTE
DENTRO DE
ZÓCALO**
112.0711.985
7612986386332
239 €



03

**KIT EVACUACIÓN
RECIRCULANTE
FUERA DE ZÓCALO**
112.0711.986
7612986386349
250 €



04

**Filtro Carbón
superior Placa/
Campana**
112.0716.092
7612986408232
162 €

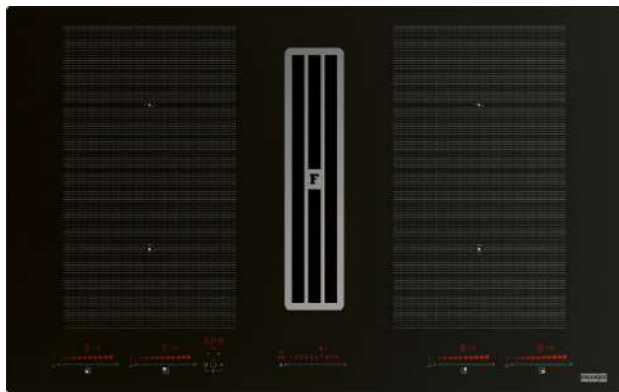

INDUCCION/CAMPANA MARIS FMA 8391R HI

340.0705.336 2.050€
7612986349931
Negro

INDUCCION/CAMPANA MARIS FMA 8391 HI

340.0705.227 1.950€
7612986346794
Negro

Clase energética: **A+**
Ancho: **830 mm**
Mandos: **Touch control LED rojo**
Aspiración (mín-máx-int): **230-500-630**
Presión (Pa) (mín-máx-int): **280-620-630**
Potencia. Sonora (dBA) (mín-máx-int): **49-68-73**
Potencia (W) (mín-máx-int): **40-170-220**
Filtro de grasa: **Aluminio**
Rejilla: **Acero Inoxidable**

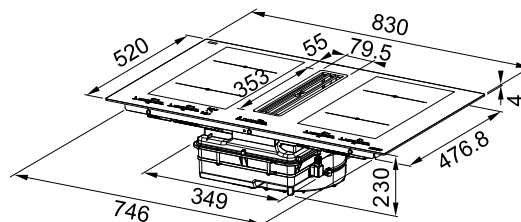

Características campana:

Acabado: **Cristal negro**
Motor: **Brushless Radical Waterproof**
Mandos campana: **Touch control, LED rojo**
Aspiración superficial
Velocidades: **9+1 Int (Int. 5 min) + arranque automático**
Colector de líquidos: **1,5 L**
Filtro de grasa: **Aluminio multicapa**
Filtro de carbón activo accesible desde arriba (incluido en la versión recirculante)
Salida trasera de serie

Características placa inducción:

Funciones: **Función Flexi, Función Pausa y Recuperación**
Calentamiento rápido
Función: **Derretir**
4 zonas de cocción:
4 zonas independientes x 190 mm x 210 mm / min Ø110 mm - máx 190 mm
2 zonas puente x 380 mm x 210 mm / min Ø190 mm - máx 230 mm
Mandos: **Flex touch slider LED rojo**
Niveles de potencia: **9 + Booster**
Indicador de calor residual
Temporizador
Bloqueo de seguridad para niños
Limitación de la potencia: **7,4 / 4,5 / 3,5 kW / 2,8 kW**

Medidas:

Dimensiones: **830 x 520 mm**
Diámetro de salida: **220 x 90 mm**
Dimensiones encastre: **ver manual de instalación**

Se puede instalar en cocinas con encimeras con una profundidad mínima de 60 cm.

Instalación estándar

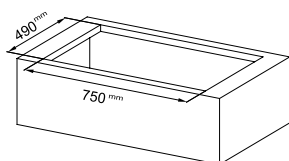

Instalación a ras

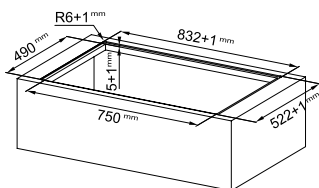

Potencia regulable de 2,8 a 7,4 kW

210x190 mm P: 2.100 W Boost: 3.000 W		210x190 mm P: 2.100 W Boost: 3.000 W
210x190 mm P: 2.100 W Boost: 3.000 W		210x190 mm P: 2.100 W Boost: 3.000 W

Maris

MARIS

01 02

03

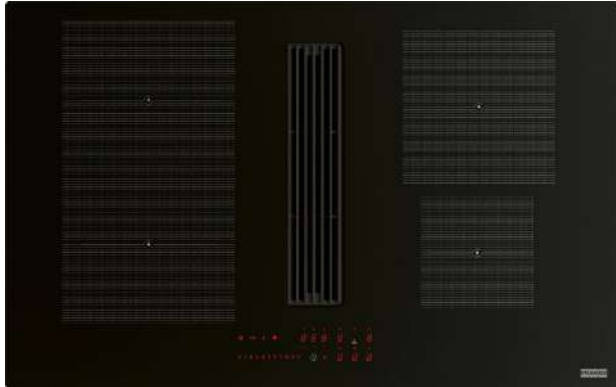

INDUCCION/CAMPANA MARIS FMA 8381R HI

340.0705.337 1.950€
7612986349948
Negro

INDUCCION/CAMPANA MARIS FMA 8381 HI

340.0705.228 1.850€
7612986350104
Negro

Clase energética: **A+**
Ancho: **830 mm**
Mandos: **Touch control LED rojo**
Aspiración (mín-máx-int): **210-450-600**
Presión (Pa) (mín-máx-int): **270-640-670**
Potencia. Sonora (dBA) (mín-máx-int): **49-67-72**
Potencia (W) (mín-máx-int): **50-170-220**
Filtro de grasa: **Aluminio**
Rejilla: **Metálica**

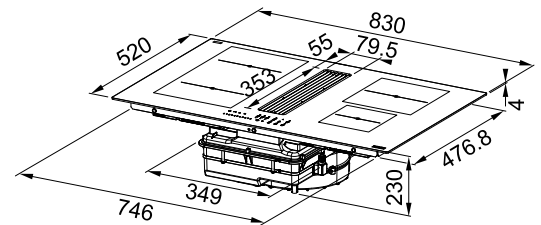

Características campana:

Acabado: **Cristal negro**
Motor: **Brushless Radical Waterproof**
Mandos campana: **Flex touch slider, LED rojo**
Aspiración superficial
Temporizador 15 min
Velocidades: **9+1 Int (1 Int- 5 min) + arranque automático**
Colector de líquidos: **1,5 L**
Filtro de grasa: **Aluminio multicapa**
Filtro de carbón activo accesible desde arriba (incluido en la versión recirculante)
Salida trasera de serie

Medidas:

Dimensiones: **830 x 520 mm**
Diámetro de salida: **220 x 90 mm**
Dimensiones encastre: **ver manual de instalación**

Se puede instalar en cocinas con encimeras con una profundidad mínima de 60 cm.

Características placa inducción:

Funciones: **Función Flexi, Función Pausa y Recuperación Calentamiento rápido**

Función: **Derretir**

4 zonas de cocción:

- 2 zonas independientes x 190 mm x 210 mm / min Ø110 mm - máx 190 mm**
- 1 zona de cocción R 200 mm / min Ø110 mm - máx 200 mm**
- 1 zona de cocción R 145 mm / min Ø110 mm - máx 145 mm**
- 1 zonas puente x 380 mm x 210 mm / min Ø190 mm - máx 230 mm**

Mandos: **Flex touch slider LED rojo**

Niveles de potencia: **9 + Booster**

Indicador de calor residual

Temporizador

Bloqueo de seguridad para niños

Limitación de la potencia: **7,4 / 4,5 / 3,5 kW / 2,8 kW**

Instalación estándar

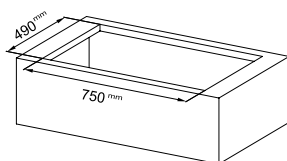

Instalación a ras

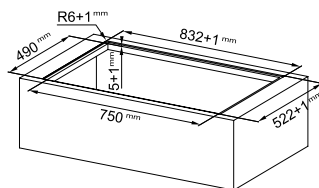

Potencia regulable de 2,8 a 7,4 kW

210x190 mm P: 2.100 W Boost: 3.000 W		R 200 P: 2.300 W Boost: 3.000 W
210x190 mm P: 2.100 W Boost: 3.000 W		R 145 P: 1.400 W Boost: 1.850 W



Ellipse



Placas con Campana

Accesorios opcionales



01
**KIT EVACUACIÓN
RECIRCULANTE
DENTRO DE
ZÓCALO**
112.0711.985
7612986386332
239€



02
**KIT EVACUACIÓN
RECIRCULANTE
FUERA DE ZÓCALO**
112.0711.986
7612986386349
250 €



03
Filtros cerámico
112.0732.760
7612986488371
191 €



04
**Filtros de carbón
larga duración**
112.0732.803
612986488401
162 €



05
**Filtros de carbón
plisado**
112.0732.851
7612986488531
100 €

Incluido en la versión
Recirculación

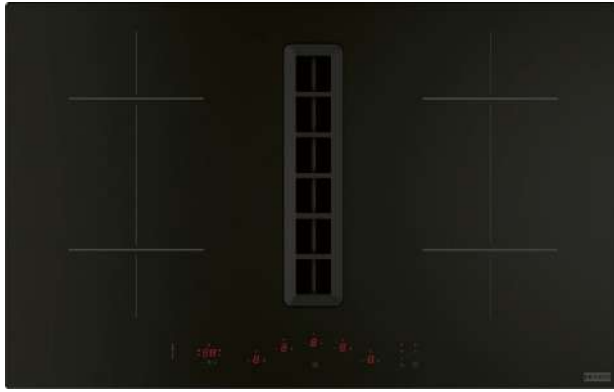

**MARIS FMA 8372
4RC R HI**

340.0731.879 1.450€
7612986484229
Negro

Clase energética: **A+**
Ancho: **830 mm**
Mandos: **Touch control LED rojo**
Aspiración (mín-máx-int): **200-390-680**
Presión (Pa) (mín-máx-int): **45-170-500**
Potencia. Sonora (dBA) (mín-máx-int): **43-59-72**
Potencia (W) (mín-máx-int): **20-60-240**
Filtro de grasa: **Aluminio**
Rejilla: **Polímero Negro**

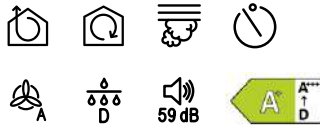

Características campana:

Acabado: **Cristal negro**
Motor: **Brushless Radical Waterproof**
Mandos campana: **Touch Control / LED Rojo**
Aspiración superficial
Velocidades: **9+1 Int (Int. 5 min) + arranque automático**
Colector de líquidos: **1,5 L**
Filtro de grasa: **Aluminio multicapa**
Filtro de carbón activo accesible desde arriba (incluido en la versión recirculante)
Salida trasera de serie

Características placa inducción:

Funciones: **Función Puente, Función Pausa y Recuperación Calentamiento rápido**
Función: **Derretir**
4 zonas de cocción:
4 zonas independientes x 180 mm / min Ø110 mm - máx 190 mm
2 zonas puente x 360 x 180 mm Boost 3000 W / min Ø190 mm - máx 230 mm
Mandos: **Touch Control / LED Rojo**
Niveles de potencia: **9 + Booster**
Indicador de calor residual
Temporizador
Bloqueo de seguridad para niños
Limitación de la potencia: **2.5 / 3 / 3.5 / 4 / 5 / 6 / 7.4 kW**

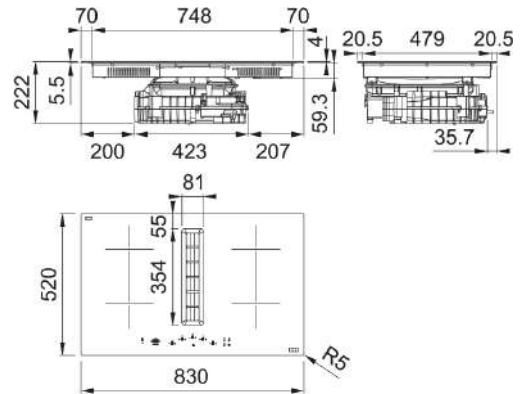
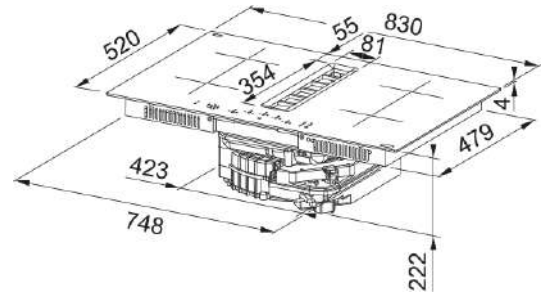

Medidas:

Dimensiones: **830 x 520 mm**
Diámetro de salida: **220 x 90 mm**
Dimensiones encastre: **ver manual de instalación**

Se puede instalar en cocinas con encimeras con una profundidad mínima de 60 cm.

Instalación estándar

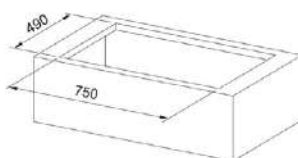

Instalación a ras

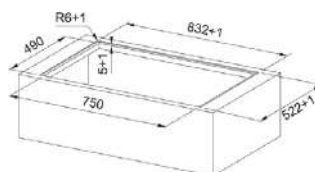

Potencia regulable de 2,5 a 7,4 kW

R. 180 mm P: 1.500 W Boost: 2.000 W		R. 180 mm P: 1.500 W Boost: 2.000 W
R. 180 mm P: 1.500 W Boost: 2.000 W		R. 180 mm P: 1.500 W Boost: 2.000 W

Smart



Placas con Campana

Accesorios opcionales

01



**KIT EVACUACIÓN
ASPIRANTE
LATERAL**
112.0711.355
7612986384406
166€

02



**KIT EVACUACIÓN
RECIRCULANTE
DENTRO DE
ZÓCALO**
112.0711.985
7612986386332
239 €

03



**KIT EVACUACIÓN
RECIRCULANTE
FUERA DE ZÓCALO**
112.0711.986
7612986386349
250€

04



**Filtro Carbón
superior Placa/
Campana**
112.0716.092
7612986408232
162€

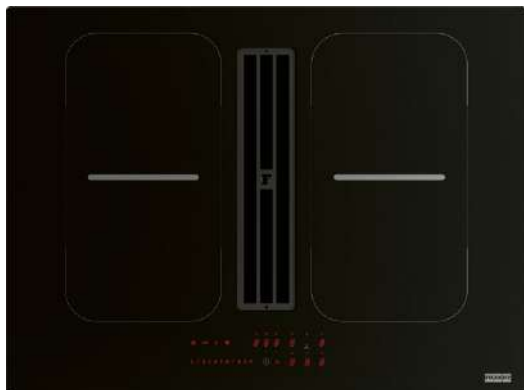

INDUCCION/CAM-PANA SMART FSM 7081R HI

340.0705.338 1.850€
7612986349955
Negro

INDUCCION/CAM-PANA SMART FSM 7081 HI

340.0705.229 1.750€
7612986350111
Negro

Clase energética: **A+**
Ancho: **700 mm**
Mandos: **Touch control LED rojo**
Aspiración (mín-máx-int): **230-500-630**
Presión (Pa) (mín-máx-int): **280-620-630**
Potencia. Sonora (dBA) (mín-máx-int): **49-68-73**
Potencia (W) (mín-máx-int): **40-170-220**
Filtro de grasa: **Aluminio**
Rejilla: **Metálica**

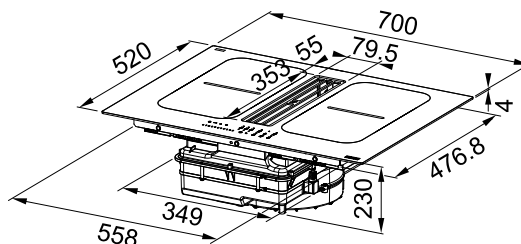

Características campana:

Acabado: **Cristal negro**
Motor: **Brushless Radical Waterproof**
Mandos campana: **Touch control, LED rojo**
Aspiración superficial
Temporizador 15 min
Velocidades: **9+1 Int (1 Int- 10 min) + arranque automático**
Colector de líquidos: **1,5 L**
Filtro de grasa: **Aluminio multicapa**
Filtro de carbón activo accesible desde arriba (incluido en la versión recirculante)
Salida trasera de serie

Características placa inducción:

Funciones: **Función Flexi, Función Pausa y Recuperación**
Calentamiento rápido
Función: **Derretir**
4 zonas de cocción:
4 zonas independientes x 190 mm x 210 mm / mín Ø110 mm - máx 190 mm
2 zonas puente x 380 mm x 210 mm / mín Ø190 mm - máx 230 mm
Mandos: **Flex touch slider LED rojo**
Niveles de potencia: **9 + Booster**
Indicador de calor residual
Temporizador
Bloqueo de seguridad para niños
Limitación de la potencia: **7,4 / 4,5 / 3,5 kW / 2,8 kW**

Especificaciones técnicas:

Dimensiones (mm): **700 x 520**
Diámetro de salida: **220 x 90 mm**
Dimensiones encastre: **ver manual de instalación**

Se puede instalar en cocinas con encimeras con una profundidad mínima de 60 cm.

Instalación estándar

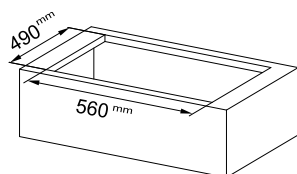

Instalación a ras

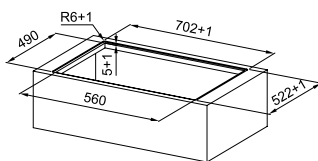

Potencia regulable de 2,8 a 7,4 kW

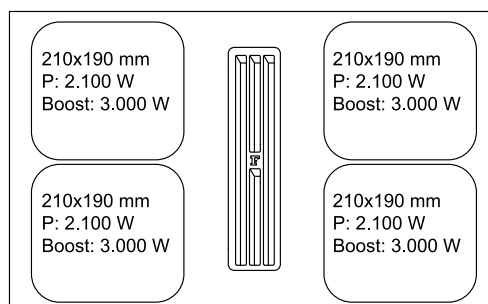

Smart



Placas con Campana

Accesorios opcionales



01
KIT RECIRCULACIÓN ZÓCALO 10 CM
112.0678.323
7612986217537
466 €



02
KIT RECIRCULACIÓN ZÓCALO 6 CM
112.0678.324
7612986217544
442 €



03
KIT EXTRACCIÓN ASPIRANTE LATERAL ZÓCALO 9CM
112.0539.569
7612985516556
130 €



04
FILTRO CERÁMICO H100
112.0548.448
7612985546614
194 €



05
FILTRO CERÁMICO H60
112.0548.447
7612985546607
166 €

SMART

01 02
03 04
05

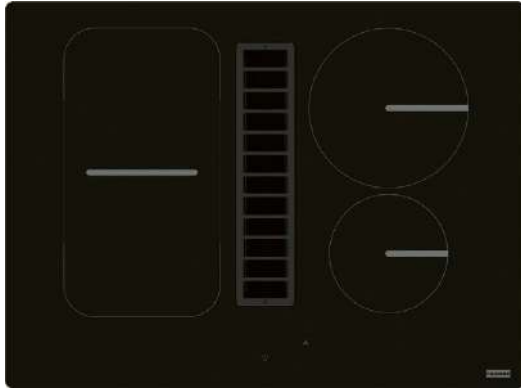

**INDUCCION/CAM-
PANA SMART FSM
709 HI**

340.0678.203 1.650 €
7612986217254
Negro

Clase energética: **A++**
Ancho: **700 mm**
Mandos: **Touch control LED rojo**
Aspiración (mín-máx-int): **230-500-630**
Presión (Pa) (mín-máx-int): **280-620-630**
Potencia. Sonora (dBA) (mín-máx-int): **49-65-71**
Potencia (W) (mín-máx-int): **40-170-220**
Filtro de grasa: **Aluminio**
Rejilla: **Metálica**

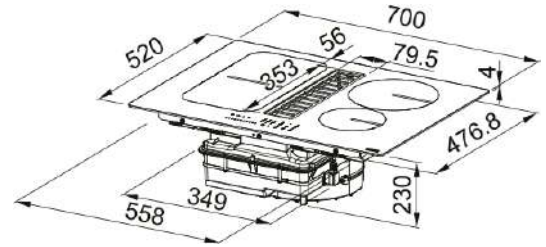
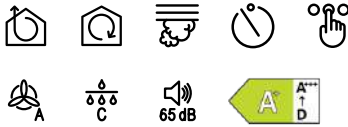

Características campana:

Acabado: **Cristal negro**
Motor: **Brushless Radical Waterproof**
Mandos campana: **Slider Touch control**
Aspiración superficial
Temporizador 15 min
Velocidades: **9+boost**
Filtro de grasa: **Aluminio multicapa**
Alarma cambio filtro grasa: **Sí**

Características placa inducción:

Funciones: **Función Puentes, Función Stop & Go, 74°C mantener caliente**
4 zonas de cocción:
2 zonas independientes x 210 x 190 mm / mín Ø110 mm - máx 190 mm
1 zona puente x 220 x 395 mm / mín Ø190 mm - máx 230 mm
1 zona independiente x R 200 mm / mín Ø110 mm - máx 200 mm
1 zona independiente x R 200 mm / mín Ø110 mm - máx 145 mm
Mandos: **Slim direct touch LED rojo**
Niveles de potencia: **9 + Booster**
Indicador de calor residual
Temporizador
Bloqueo de seguridad para niños
Limitación de la potencia: **7,4 / 4,5 / 3,5 kW / 2,8 kW**

Especificaciones técnicas:

Dimensiones (mm): **700 x 520**
Diámetro de salida: **220 x 90 mm**
Dimensiones encastre: **ver manual de instalación**

Se puede instalar en cocinas con encimeras con una profundidad mínima de 60 cm.

Instalación estándar

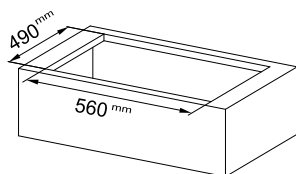

Instalación a ras

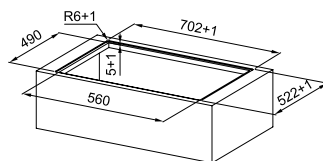

Potencia regulable de 2,8 a 7,4 kW

210x190 mm P: 2.100 W Boost: 3.000 W		R. 200 mm P: 2.300 W Boost: 3.000 W
210x190 mm P: 2.100 W Boost: 3.000 W		R. 145 mm P: 1.400 W Boost: 1.850 W

Placas con Campana

Smart Ellipse



Placas con Campana

Accesorios opcionales



01
**KIT EVACUACIÓN
RECIRCULANTE
DENTRO DE
ZÓCALO**
112.0711.985
7612986386332
239 €



02
**KIT EVACUACIÓN
RECIRCULANTE
FUERA DE ZÓCALO**
112.0711.986
7612986386349
250 €



03
Filtros cerámico
112.0732.760
7612986488371
191 €



04
**Filtros de carbón
larga duración**
112.0732.803
612986488401
162 €



05
**Filtros de carbón
plisado**
112.0732.851
7612986488531
100 €

Incluido en la versión
Recirculación

SMART

01 02
03 04
05

NEW

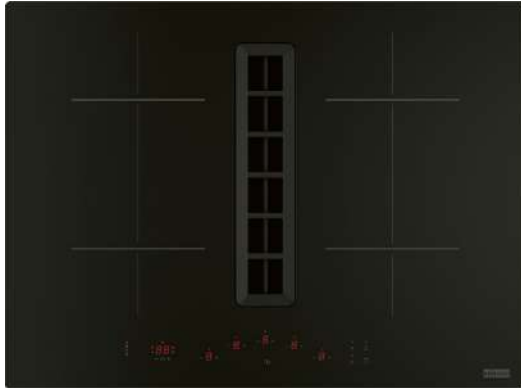

**SMART FSM 7072
4RC R HI**

340.0731.893 1.350 €
7612986484366
Negro

Clase energética: **A+**
Ancho: **700 mm**
Mandos: **Touch control LED rojo**
Aspiración (mín-máx-int): **200-390-680**
Presión (Pa) (mín-máx-int): **245-170-500**
Potencia. Sonora (dBA) (mín-máx-int): **49-67-72**
Potencia (W) (mín-máx-int): **20-60-240**
Filtro de grasa: **Aluminio**
Rejilla: **Polímero Negro**



Características campana:

Acabado: **Cristal negro**
Motor: **Brushless Radical Waterproof**
Mandos campana: **Touch Control / LED Rojo**
Aspiración superficial
Velocidades: **9+1 Int (Int. 5 min) + arranque automático**
Colector de líquidos: **1,5 L**
Filtro de grasa: **Aluminio multicapa**
Filtro de carbón activo accesible desde arriba (incluido en la versión recirculante)
Salida trasera de serie

Características placa inducción:

Funciones: **Función Puente, Función Pausa y Recuperación Calentamiento rápido**
Función: **Derretir**
4 zonas de cocción:
4 zonas independientes x 180 mm / min Ø110 mm - máx 190 mm
2 zonas puente x 360 x 180 mm Boost 3000 W / min Ø190 mm - máx 230 mm
Mandos: **Touch Control / LED Rojo**
Niveles de potencia: **9 + Booster**
Indicador de calor residual
Temporizador
Bloqueo de seguridad para niños
Limitación de la potencia: **2.5 / 3 / 3.5 / 4 / 5 / 6 / 7.4 kW**

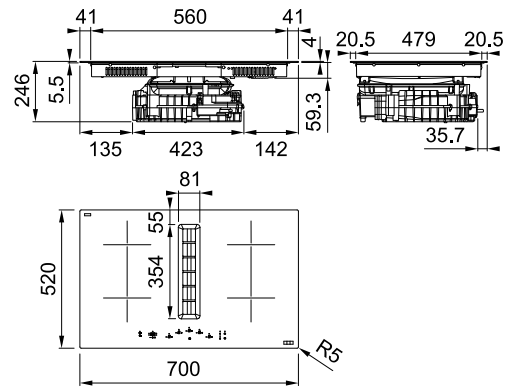
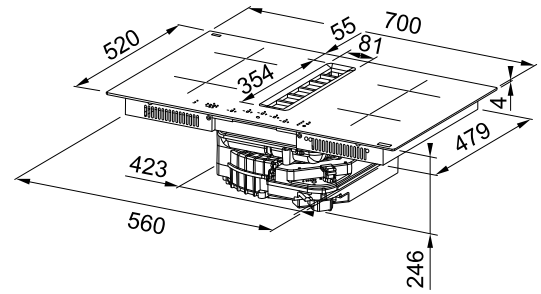

Medidas:

Dimensiones: **700 x 520 mm**
Diámetro de salida: **220 x 90 mm**
Dimensiones encastre: **ver manual de instalación**

Se puede instalar en cocinas con encimeras con una profundidad mínima de 60 cm.

Instalación estándar

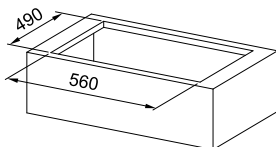

Instalación a ras

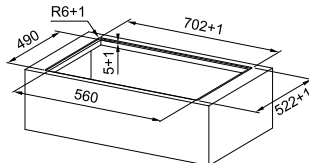

Potencia regulable de 2,5 a 7,4 kW

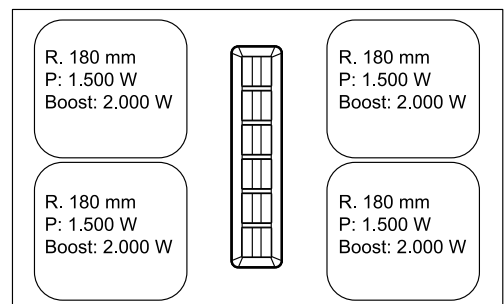

Placas con Campana

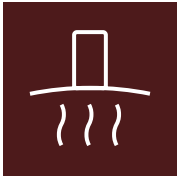

Campana Integrada Antigoteo

- 304 Mythos Drip-Free Extreme
- 306 Drip-Free

Campana Integrada

- 310 AQ-Sense
- 311 Style-Pro
- 312 Style Black Pro
- 313 Style-Plus
- 314 Smart Style

Campanas de Techo

- 316 Mythos Air Hub
- 317 Mythos Full Light
- 318 Mythos Pearl White
- 320 Mythos
- 322 AQ-Sense
- 324 Maris
- 326 Drop
- 327 Maris FCBI

Campanas de Isla

- 328 Mythos T-Shelf Evolution
- 332 Mythos T-Shelf
- 334 Downdraft
- 336 Tale
- 337 Tube Plus
- 338 Mythos Masterpiece Suspended
- 340 Maris Suspended
- 342 Smart

Campanas de Pared Inclinadas

- 346 AQ-Sense Pantalla
- 348 AQ-Sense
- 352 Mythos Air Hub
- 354 Mythos Pro
- 356 Maris Pro Mate
- 357 Maris Pro
- 358 Maris Drip-Free
- 360 Neo
- 362 Evo Plus

Campanas de Pared T Invertida

- 364 Mythos Air Hub
- 366 Tale
- 368 Crystal
- 369 Format

Campanas de Pared Decorativas

- 370 Mythos Masterpiece
- 374 Maris Modular
- 376 Tredline Plus
- 378 Smart Deco
- 379 Smart Wall
- 380 D'Eco

Campana Grupo Filtrante

- 381 Box Plus
- 382 Box Plus Flush
- 383 Grupo Filtrante

Campana Telescópica

- 384 Telescópicas



Campanas

Campanas

Catálogo completo 299

Resumen Campanas

MYTHOS

MARIS

SMART

Integrada Antigoteo



Mythos Drip-Free Extreme
FMY 120, 90, 60
p.305



Drip-Free
FMY 120, 90, 60
p.307



Drip-Free
FST 120 X, 90 X, 60 X
FST 90 X/2, 60 X/2
p.308



Drip-Free
FSTS 120 X, 90 X, 60 X
p.309

Integrada



AQ-Sense
FSASA 120, 90
p.310



Style Pro
FST PRO 120, 90, 60
p.311



Style B lack Pro
FST PRO 120, 90, 60
p.312



Style-Plus
FST PRO 120, 90, 60
p.313



Smart-Style
FSTP 120, 90, 60
p.315

Techo



Mythos Air Hub
FCMY 120
p.316



Mythos Pearl White
FCMY 90
p.319



AQ-Sense
FCAS A90
p.323



Drop
Drop 90
p.326



Mythos Full Light
FCMY 90
p.317



Mithos
FCMY 120, 90
p.321



Maris
FCMA 120, 90
p.325



Maris
FCBI 92
p.327

Isla



Mythos T-Shelf Evolution
FMY 160
p.329



Downdraft
FDW 90
p.335



Mythos Masterpiece
FMYS 80
p.339



Tube Plus
FTU 37
p.337



FMY T-Shelf
FMY 180
p.333



Tale
ISLA 90
p.336



Maris Suspended
FMAS 80
p.341



Smart
FSMS 42
p.343

Pared Inclínadas



AQ-Sense Pantalla
FKAS 80
p.347



AQ-Sense
FVAS A80
p.349



Mythos Air Hub
FVMY 90
p.353



Mythos Pro
FMY PRO 90
p.355



Maris Pro Mate
FMA PRO 90
p.356



Maris Pro
FMA PRO 90
p.357



Maris Drip-Free
FVAD 90
p.359



Neo
FNO 90, 80, 60
p.361



Evo Plus
FPJ 90, 80, 70, 60
p.363

Pared T Invertida



Mythos Air Hub
FTMY 90
p.365



Tale
TALE 120, 90, 80, 60
p.367



Crystal
FCR 90
p.368



Format
FDF EV8 90, 70, 60
p.369

Pared Decorativas



Mythos Masterpiece Wall
FMYW 80
p.371



Maris Modular
FMA 60
p.375



Maris Modular
Estanteria
60
p.375



Tredline Plus
FCO 70
p.377



Smart Wall
FSMS 42
p.379



Smart Deco
FSMD 50
p.378



D'eco
FDL 90, 60
p.380

Grupo Filtrante



Box Plus
FBFE 70,52
p.381



Box Plus Flush
FBFE 70,52
p.382



Grupo Filtrante
FBI 70, 52
p.383

Telescópica



Telescópicas
FTC LED1 90
FTC 60
p.385



Telescópicas
FSM 60
p.386



Telescópicas
FTC 60
p.387

Tecnología

K-Link

Conéctate para cocinar cómodamente



El tiempo en casa es más agradable cuando los elementos que la componen trabajan en perfecta armonía. Franke se enorgullece de presentar su innovadora tecnología K-Link, diseñada para crear una conexión inteligente entre la placa de cocción y la campana extractora, proporcionando una mayor comodidad en la cocina.

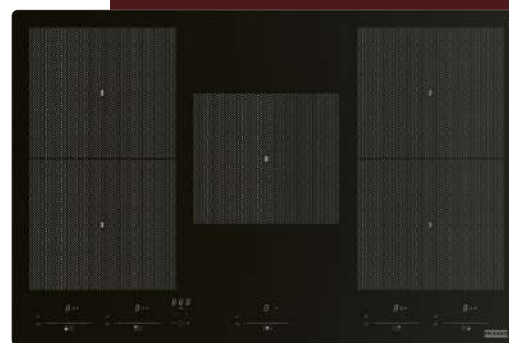

Felicidades al chef

Con un simple gesto, la placa de cocción y la campana extractora pueden conectarse, permitiendo que la potencia de succión de la campana se ajuste automáticamente según el nivel de cocción seleccionado, gracias a la comunicación inteligente entre los dos aparatos. Tecnología innovadora que ahorra molestias y distracciones, garantizando un flujo más continuo al preparar las recetas, eliminando activamente humos y olores.

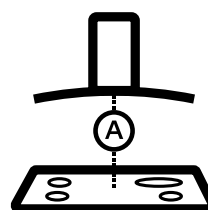

K-LINK

Un respiro de aire fresco

La tecnología K-Link de Franke conecta a la perfección las placas y campanas Maris y Mythos para ofrecer una experiencia de cocina eficiente y manos libres.

También ahorra energía y reduce el ruido innecesario que se crea al ajustar la succión a niveles demasiado altos.

Después de apagar la placa de cocción, la campana sigue funcionando durante un breve periodo de tiempo para eliminar eficazmente vapores y olores restantes.

Máxima comodidad con una tecnología que se activa con un simple gesto.

Mythos Drip-Free Extreme

integrada Antigoteo



Campana Integrada Antigoteo

Campanas

Accesorios opcionales



01
Filtro carbón rectangular
112.0627.248
48 €

02
Filtro carbón rectangular
112.0174.992
55 €

03
Control remoto
112.0676.783
69 €

MYTHOS

01 02
03



FMY Drip-Free Extreme 120 KL

305.0730.924 1.650 €
7612986480764
Acero Inox / cristal negro

FMY Drip-Free Extreme 90 KL

305.0730.921 1.500 €
7612986480740
Acero Inox / cristal negro

FMY Drip-Free Extreme 60

305.0730.923 1.400 €
7612986480757
Acero Inox / cristal negro

NEW

Función antigoteo

Clase energética: **A**

Ancho: **1200-900-600 mm**

Mandos: **Touch control en el cristal.**

Control a distancia opcional

Aspiración (m³/h) (mín-máx-int-boost): **280-410-580-710**

Presión (Pa) (mín-máx-int-boost): **450-510-550-560**

Potencia Sonora (dBA) (mín-máx-int-boost): **49-58-65-69**

Potencia (W) (mín-máx-int-boost): **150-200-240-250**

Iluminación: **LED Bar**

Filtro de grasa acero inoxidable

Tecnología K-link* (solo para modelo de 1200 y 900 mm)

Retiene y elimina la condensación

Distancia mínima de instalación desde la encimera: Placas gas 65 cm / Placa eléctrica 41 cm
Mediciones según normas: UNE-EN 61591, UNE-EN 60704-2-13 y UNE-EN 60704-3 con campana en versión aspirante

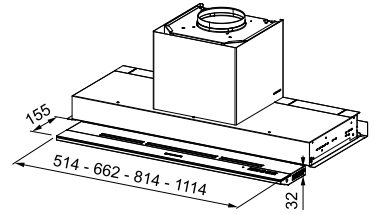
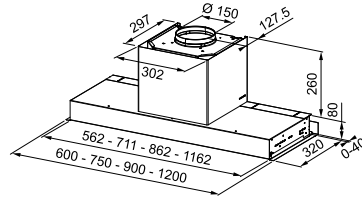

Campana Integrada Antigoteo

Campanas

*Los modelos acabados en KL pueden conectarse automáticamente con placas que también incorporan tecnología K-Link, ajustando su potencia de extracción según el nivel de cocción.

Drip-Free

Integración antigoteo

Campana Integrada Antigoteo

Campanas



Accesorios opcionales

01



**Filtro carbón
rectangular**
112.0670.624
48 €

02



Control remoto
112.0676.783
69 €



FMY Drip-Free 120 KL

305.0705.341 1.376 €
7612986349986
Acero Inox / cristal negro

FMY Drip-Free 90 KL

305.0705.340 1.251 €
7612986349979
Acero Inox / cristal negro

FMY Drip-Free 60

305.0705.339 1.126 €
7612986349962
Acero Inox / cristal negro

Función antigoteo

Clase energética: **A**

Ancho: **1200-900-600 mm**

Mandos: **Touch control en el cristal.**

Control a distancia opcional

Aspiración (m³/h) (mín-máx-int): **280-580-710**

Presión (Pa) (mín-máx-int): **450-550-560**

Potencia Sonora (dBA) (mín-máx-int): **49-65-69**

Potencia (W) (mín-máx-int): **150-240-250**

Iluminación: **LED Bar**

Filtro de grasa acero inoxidable

Tecnología K-link* (solo para modelo de 1200 y 900 mm)

Retiene y elimina la condensación

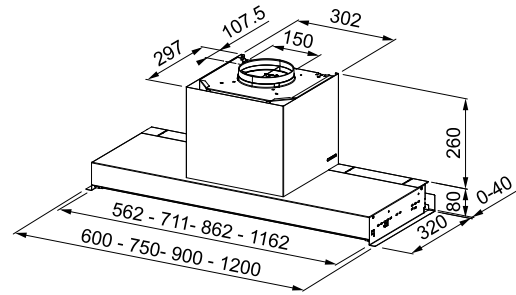

Distancia mínima de instalación desde la encimera:

Placa gas 65 cm / Placa eléctrica 41 cm

Mediciones según normas: UNE-EN 61591, UNE-EN 60704-2-13 y UNE-EN 60704-3 con campana en versión aspirante



*Los modelos acabados en KL pueden conectarse automáticamente con placas que también incorporan tecnología K-Link, ajustando su potencia de extracción según el nivel de cocción.

Drip-Free

Integración Antigoteo

MARIS

01 02



Función antigoteo

Clase energética: **A**

Ancho: **1200-900-600 mm**

Mandos: **Touch control en el cristal.**

Control a distancia opcional

Aspiración (m³/h) (mín-máx-int): **280-580-710**

Presión (Pa) (mín-máx-int): **450-550-560**

Potencia Sonora (dBA) (mín-máx-int): **49-65-69**

Potencia (W) (mín-máx-int): **150-240-250**

Iluminación: **LED 2 x 1 W / 4000 K**

Filtro de grasa acero inoxidable

Tecnología K-link* (solo para modelo de 90 X/2 y 60 X/2 mm)

Retiene la condensación

Distancia mínima de instalación desde la encimera:

Placa gas 53 cm / Placa eléctrica 41 cm

Mediciones según normas: UNE-EN 61591, UNE-EN 60704-2-13 y UNE-EN 60704-3 con campana en versión aspirante



FST Drip-Free 120 X

305.0662.834 1.091 €
7612986118919
Acero Inox / cristal negro

FST Drip-Free 90 X/2 KL

305.0705.073 1.095 €
7612986349467
Acero Inox / cristal negro

FST Drip-Free 90 X

305.0662.835 992 €
7612986118926
Acero Inox / cristal negro

FST Drip-Free 60 X/2 KL

305.0705.074 985 €
7612986349474
Acero Inox / cristal negro

FST Drip-Free 60 X

305.0662.836 867 €
7612986118933
Acero Inox / cristal negro

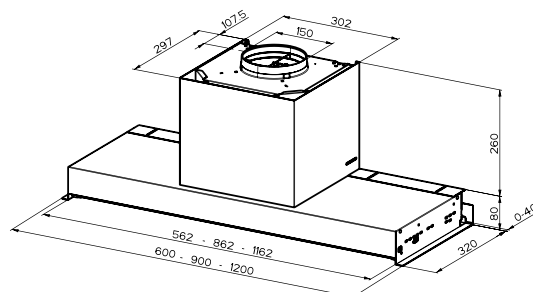

*Los modelos acabados en KL pueden conectarse automáticamente con placas que también incorporan tecnología K-Link, ajustando su potencia de extracción según el nivel de cocción.

SMART

01 02



FSTS Drip-Free 120 X

305.0702.608 860 €
7612986338089
Acero Inox / cristal negro

FSTS Drip-Free 90 X

305.0702.607 782 €
7612986338072
Acero Inox / cristal negro

FSTS Drip-Free 60 X

305.0702.609 704 €
7612986338096
Acero Inox / cristal negro

Función antigoteo

Clase energética: **B**

Ancho: **1200-900-600 mm**

Mandos: **Eléctricos**

Control a distancia opcional

Aspiración (m³/h) (mín-máx-int): **290-570-670**

Presión (Pa) (mín-máx-int): **360-500-550**

Potencia Sonora (dBA) (mín-máx-int): **52-65-68**

Potencia (W) (mín-máx-int): **130-210-250**

Iluminación: **LED 2 x 1 W / 4000 K**

Filtro de grasa acero inoxidable

Retiene la condensación

Distancia mínima de instalación desde la encimera:

Placa gas 53 cm / Placa eléctrica 41 cm

Mediciones según normas: UNE-EN 61591, UNE-EN 60704-2-13 y UNE-EN 60704-3 con campana en versión aspirante

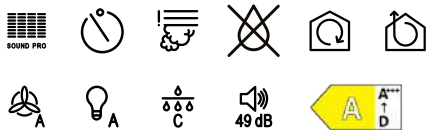
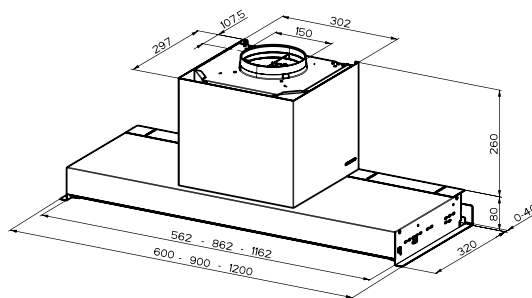

Campana Integrada Antigoteo

Campanas

AQ-Sense

Integrada

MYTHOS



01 02

03



AQ-SENSE FSASA120 BK/XS KL

305.0657.262 1.115 €
7612986089943
Acero Inox / cristal negro

AQ-SENSE FSASA90 BK/XS KL

305.0657.263 992 €
7612986089950
Acero Inox / cristal negro

Clase energética: **A**
Ancho: **1200-900 mm**
Control: **App FRANKE@HOME/Alexa,**
Control a distancia opcional
Aspiración (m³/h) (mín-máx-int): **250-570-670**
Presión (Pa) (mín-máx-int): **450-570-580**
Potencia Sonora (dBA) (mín-máx-int): **53-67-69**
Potencia (W) (mín-máx-int): **150-240-250**
Iluminación: **LED 2 x 3 W / 3000 K**
Tecnología K-link*

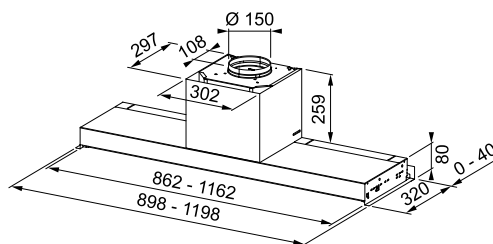

Distancia mínima de instalación desde la encimera:
Placa gas 53 cm / Placa eléctrica 41 cm
Mediciones según normas: UNE-EN 61591, UNE-EN 60704-2-13
y UNE-EN 60704-3 con campana en versión aspirante



Accesorios opcionales



01
Filtro carbón rectangular
112.0151.250
32 €



02
Filtro carbón de larga duración rectangular
112.0492.116
82 €



03
Control remoto
112.0676.783
69 €

*Los modelos acabados en KL pueden conectarse automáticamente con placas que también incorporan tecnología K-Link, ajustando su potencia de extracción según el nivel de cocción.

Integrada

Style-Pro

MARIS

01



Style Pro FST PRO 1208

305.0522.799 768 €
7612985450720
Acero inoxidable

Style Pro FST PRO 908 X

305.0522.797 694 €
7612985450706
Acero inoxidable

Style Pro FST PRO 608 X

305.0522.798 670 €
7612985450713
Acero inoxidable

Clase energética: **A**
Ancho: **1200-900-600 mm**
Mandos: **Mando rotativo**
Aspiración (m³/h) (mín-mid-máx): **260-360-640**
Presión (Pa) (mín-mid-máx): **420-510-580**
Potencia Sonora (dBA) (mín-mid-máx): **49-56-67**
Potencia (W) (mín-máx-int): **150-200-250**
Iluminación: **LED 2 x 1 W / 4000 K**

Distancia mínima de instalación desde la encimera:
Placa gas 53 cm / Placa eléctrica 47 cm
Mediciones según normas: UNE-EN 61591, UNE-EN 60704-2-13 y
UNE-EN 60704-3 con campana en versión aspirante

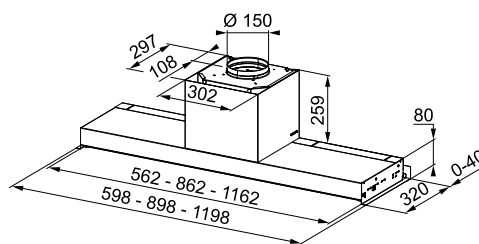

Accesorios opcionales

01



**Set 2 filtros
carbón activo
larga duración**
112.0473.657
59 €

Campana Integrada

Campanas

Style Black Pro

Integrada

MARIS

01



Style Pro FST PRO 1204 BK

305.0717.354

7612986414363

Negro mate

821 €

Style Pro FST PRO 904 BK

305.0717.353

7612986414356

Negro mate

782 €

Style Pro FST PRO 604 BK

305.0717.352

7612986414349

Negro mate

706 €

Clase energética: **A**

Ancho: **1200-900-600 mm**

Mandos: **Electrónicos**

Aspiración (m³/h) (mín-mid-máx): **250-570-670**

Presión (Pa) (mín-mid-máx): **450-570-580**

Potencia Sonora (dBA) (mín-mid-máx): **53-67-69**

Potencia (W) (mín-máx-int): **150-240-250**

Iluminación: **LED 2 x 1 W / 4000 K**

Incluye sensor de temperatura

Distancia mínima de instalación desde la encimera:

Placa gas 53 cm / Placa eléctrica 41 cm

Mediciones según normas: UNE-EN 61591, UNE-EN 60704-2-13 y

UNE-EN 60704-3 con campana en versión aspirante

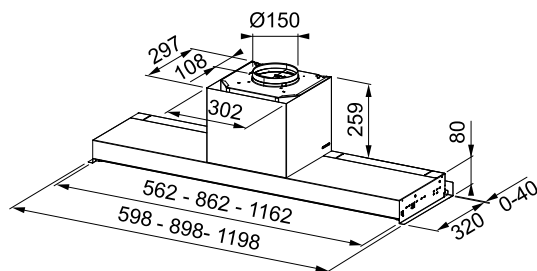

Campana Integrada

Campanas

Accesorios opcionales

01



**Set 2 filtros
carbón activo
larga duración**
112.0473.657
59 €

Integrada Style-Plus

MARIS

01



Clase energética: **A**
 Ancho: **1200-900-600 mm**
 Mandos: **Mando rotativo**
 Aspiración (m³/h) (mín-mid-máx): **260-360-650**
 Presión (Pa) (mín-mid-máx): **450-520-560**
 Potencia Sonora (dBA) (mín-mid-máx): **50-57-69**
 Potencia (W) (mín-máx-int): **150-200-250**
 Iluminación: **LED 2 x 1 W / 4000 K**

Distancia mínima de instalación desde la encimera:
 Placa gas 53 cm / Placa eléctrica 47 cm
 Mediciones según normas: UNE-EN 61591, UNE-EN 60704-2-13 y
 UNE-EN 60704-3 con campana en versión aspirante

Style Pro FST Plus 1208 X

305.0572.836 719 €
 7612985663182
 Acero inoxidable

Style Pro FST Plus 908 X

305.0572.834 670 €
 7612985663168
 Acero inoxidable

Style Pro FST Plus 608 X

305.0572.835 633 €
 7612985663175
 Acero inoxidable

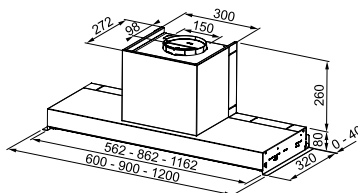

Campana Integrada

MARIS

01



Clase energética: **A**
 Ancho: **1200-900-600 mm**
 Mandos: **Mando rotativo**
 Aspiración (m³/h) (mín-mid-máx): **260-360-650**
 Presión (Pa) (mín-mid-máx): **450-520-560**
 Potencia Sonora (dBA) (mín-mid-máx): **50-57-69**
 Potencia (W) (mín-máx-int): **150-200-250**
 Iluminación: **LED 2 x 1 W / 4000 K**

Distancia mínima de instalación desde la encimera:
 Placa gas 53 cm / Placa eléctrica 47 cm
 Mediciones según normas: UNE-EN 61591, UNE-EN 60704-2-13 y
 UNE-EN 60704-3 con campana en versión aspirante

Style Pro FST Plus 1208 BK

305.0717.357 663 €
 7612986414394
 Negro mate

Style Pro FST Plus 908 BK

305.0717.356 633 €
 7612986414387
 Negro mate

Style Pro FST Plus 608 BK

305.0717.355 599 €
 7612986414370
 Negro mate

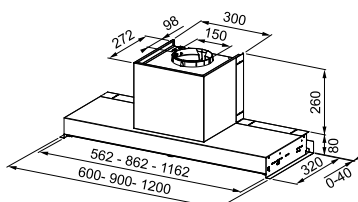

Campanas

Accesorios opcionales

01



**Set 2 filtros
 carbón activo
 larga duración**
 112.0473.657
 59 €

Smart-Style

Integrada



Campana Integrada

Campanas

Accesorios opcionales

01



**Set 2 filtros
carbón activo
larga duración**
112.0473.657
59 €

02



**Set 2 filtros carbón
activo estándar**
112.0493.319
58 €



Clase energética: **C**
 Ancho: **1200-900-600 mm**
 Mandos: **Mandos rotativo**
 Aspiración (m³/h) (mín-mid-máx): **250-380-570**
 Presión (Pa) (mín-mid-máx): **230-370-500**
 Potencia Sonora (dBA) (mín-mid-máx): **47-56-65**
 Potencia (W) (mín-máx-int): **80-105-160**
 Iluminación: **LED 2 x 1W**
 Filtro de grasa: **Acero Inoxidable**

Distancia mínima de instalación desde la encimera:
 Placa gas 53 cm / Placa eléctrica 47 cm
 Mediciones según normas: UNE-EN 61591, UNE-EN 60704-2-13 y
 UNE-EN 60704-3 con campana en versión aspirante

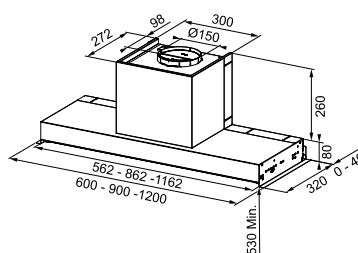
**FSTP NG 1205 X**

110.0473.547
 7612981833213
 Acero inoxidable

645 €

FSTP NG 905 X

110.0473.546
 7612981832605
 Acero inoxidable

619 €

FSTP NG 605 X

110.0473.545
 7612981832599
 Acero inoxidable

570 €



Mythos Air Hub

Techo

MYTHOS



01



FCMY 120 C WHG A AH KL

350.0679.885

7612986223057

Blanco

2.362 €

Clase energética: **A+**
Ancho: **1200 mm**
Mandos: **Mando a distancia (incluido)**
Aspiración (m³/h) (mín-máx-int): **190-400-700**
Presión (Pa) (mín-máx-int): **160-490-510**
Potencia Sonora (dBA) (mín-máx-int): **43-60-72**
Potencia (W) (mín-máx-int): **15-85-250**
Iluminación: **LED Bar 4000K**
Filtro: **Aluminio**
Tecnología K-link*

Sistema de higienización del aire mediante lámparas UVC, con 3 modos de uso: manual, día y noche. Reduce hasta el 99,99% de virus y bacterias presentes en el aire.

3 velocidades + 2 niveles intensivos
Función de 24 horas
Apagado programado de 30 minutos
Alarmas de saturación de filtros
Iluminación Barra LED 12 W / 4000 K
Conectividad con la aplicación Franke@home

Distancia de instalación desde la encimera: 65 cm mínimo
Salida de aire: 220x90 mm
Mediciones según normas: UNE-EN 61591, UNE-EN 60704-2-13 y UNE-EN 60704-3 con campana en versión aspirante

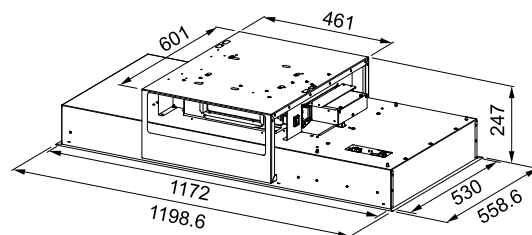

Accesorios opcionales

01



Set 4 filtros carbón activo
112.0339.360
131 €

*Los modelos acabados en KL pueden conectarse automáticamente con placas que también incorporan tecnología K-Link, ajustando su potencia de extracción según el nivel de cocción.

Mythos Pearl White

Techo

Campanas de Techo

Campanas



Accesorios opcionales

01



Set de dos filtros de carbón activo
112.0016.755
45 €

02



Set de dos filtros de carbón activo larga duración
112.0174.994
83 €

03



Set de dos filtros de carbón activo alto rendimiento
112.0174.995
102 €

04

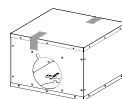

Kit instalación motor remoto
112.0599.392
248 €

MYTHOS

01 02
03 04



FCMY 90 C WHP A KL

350.0731.515

7612986482959

Blanco mate

1.472 €

Clase energética: **B**

Ancho: **900 mm**

Mandos: **Control a distancia**

(mando a distancia incluido)

Aspiración (m³/h) (mín-máx-int): **280-590-760**

Presión (Pa) (mín-máx-int): **470-590-600**

Potencia Sonora (dBA) (mín-máx-int): **49-67-70**

Potencia (W) (mín-máx-int): **150-240-250**

Iluminación: **LED, intensidad y tonalidad regulable**

Filtro: **Aluminio**

Tecnología K-link*

Distancia de instalación desde la encimera: 65 cm mínimo

Salida de aire: 220x90 mm

Mediciones según normas: UNE-EN 61591, UNE-EN 60704-2-13 y

UNE-EN 60704-3 con campana en versión aspirante

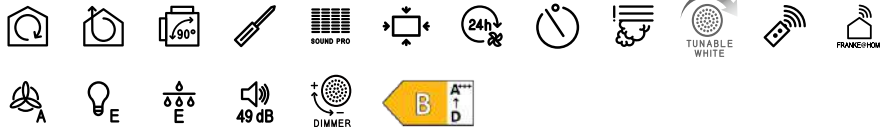
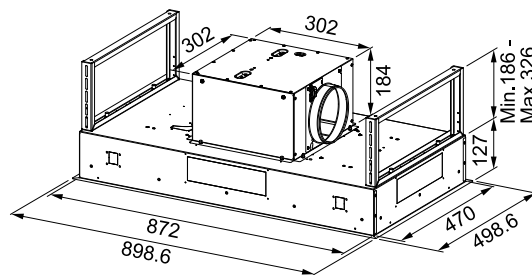

Campanas de Techo

Campanas

*Los modelos acabados en KL pueden conectarse automáticamente con placas que también incorporan tecnología K-Link, ajustando su potencia de extracción según el nivel de cocción.

Mythos

Techo

Campanas de Techo

Campanas



Accesorios opcionales

01



**Set 4 filtros
carbón activo**
112.0339.360
131 €

320 Colección 2026



Clase energética: **A+**
 Ancho: **1200-900 mm**
 Mandos: **Control a distancia (mando a distancia incluido)**
 Aspiración (m³/h) (mín-máx-int): **200-400-720**
 Presión (Pa) (mín-máx-int): **190-520-540**
 Potencia Sonora (dBA) (mín-máx-int): **43-59-72**
 Potencia (W) (mín-máx-int): **15-85-250**
 Iluminación: **2 x LED Bar Slim 4000K**
 Filtro: **Aluminio**
Tecnología K-link*

Distancia de instalación desde la encimera: 65 cm mínimo
 Salida de aire: 220x90 mm
 Mediciones según normas: UNE-EN 61591, UNE-EN 60704-2-13 y UNE-EN 60704-3 con campana en versión aspirante

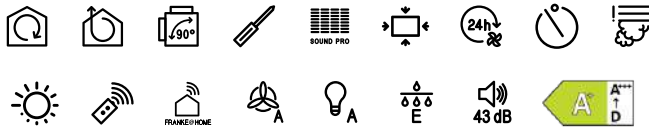

FCMY 120 C XSA KL

350.0679.882 2.041 €
 7612986223026
 Acero inoxidable

FCMY 90 C XSA KL

350.0679.881 1.933 €
 7612986223019
 Acero inoxidable

FCMY 120 C XSA

350.0705.067 2.378 €
 7612986349405
 Acero inoxidable

FCMY 90 C XSA

350.0705.066 2.252 €
 7612986348798
 Acero inoxidable

FCMY 120 C WHG A 2B KL

350.0679.884 2.148 €
 7612986223040
 Blanco

FCMY 90 C WHG A 2B KL

350.0679.883 2.041 €
 7612986223033
 Blanco

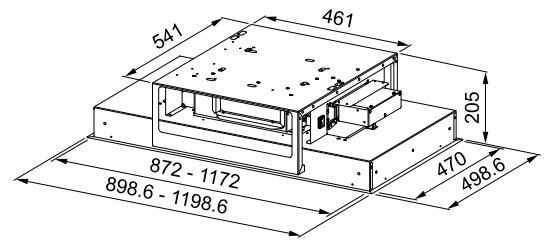

*Los modelos acabados en KL pueden conectarse automáticamente con placas que también incorporan tecnología K-Link, ajustando su potencia de extracción según el nivel de cocción.

AQ-Sense

Techo

Campanas de Techo

Campanas



Accesorios opcionales

01



**Set 4 filtros
carbón activo**
112.0339.360
131 €

02

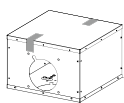

**Kit instalación
motor remoto**
112.0599.392
248 €

03



**Set de dos filtros de
carbón activo**
112.0016.755
45 €

04



**Set de dos filtros de
carbón activo larga
duración**
112.0174.994
83 €

05



**Set de dos filtros de
carbón activo alto
rendimiento**
112.0174.995
102 €

MARIS

01 02
03 04
05



AQ-SENSE FCAS A90 XS KL

350.0657.264
7612986089967
Acero inoxidable

1.849 €

Clase energética: **A**
Ancho: **900 mm**
Mandos: **Control a distancia (mando a distancia incluido)**
Aspiración (m³/h) (mín-máx-int): **290-610-770**
Presión (Pa) (mín-máx-int): **460-590-600**
Potencia Sonora (dBA) (mín-máx-int): **48-63-68**
Potencia (W) (mín-máx-int): **150-240-250**
Iluminación: **LED 2 x 3 W / 4000 K**
Filtro: **Aluminio**
Grapas de fácil instalación
Tecnología **K-link***

Distancia de instalación desde la encimera: 65 cm mínimo
Salida de aire: 232x65 mm / Ø 150 mm
Mediciones según normas: UNE-EN 61591, UNE-EN 60704-2-13 y UNE-EN 60704-3 con campana en versión aspirante

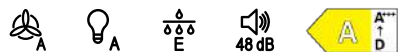
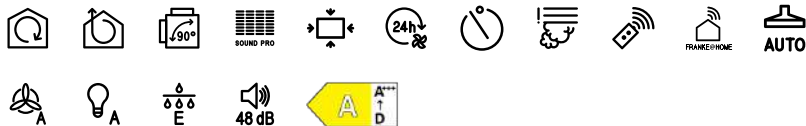
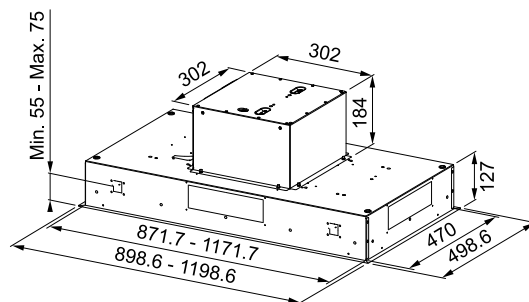

Campanas de Techo

Campanas

*Los modelos acabados en KL pueden conectarse automáticamente con placas que también incorporan tecnología K-Link, ajustando su potencia de extracción según el nivel de cocción.

Maris

Techo

Campanas de Techo

Campanas



Accesorios opcionales

01



**Set 4 filtros
carbón activo**
112.0339.360
131 €

324 Colección 2026



FCMA 120 C WHG A KL

350.0679.880
7612986223002
Cristal blanco

2.085 €

FCMA 90 C WHG A KL

350.0679.879
7612986222999
Cristal blanco

1.981 €

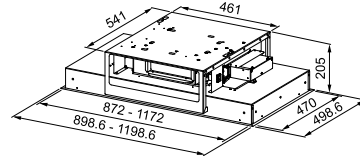

Clase energética: **A+**
Ancho: **1200-900mm**
Mandos: **Control a distancia (mando a distancia incluido)**
Aspiración (m³/h) (mín-máx-int): **200-400-720**
Presión (Pa) (mín-máx-int): **190-520-540**
Potencia Sonora (dB) (mín-máx-int): **43-59-72**
Potencia (W) (mín-máx-int): **15-85-250**
Iluminación: **LED 6 x 4000K**
Filtro: **Aluminio**
Tecnología K-link*

Distancia de instalación desde la encimera: 65 cm mínimo
Salida de aire: 220x90 mm
Mediciones según normas: UNE-EN 61591, UNE-EN 60704-2-13 y UNE-EN 60704-3 con campana en versión aspirante

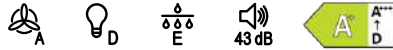
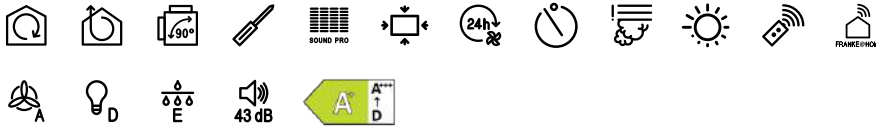

FCMA 120 C XS A KL

350.0679.878
7612986222982
Acero inoxidable

1.933 €

FCMA 90 C XS A KL

350.0679.877
7612986222975
Acero inoxidable

1.825 €

FCMA 90 C XS A

350.0705.070
7612986349436
Acero inoxidable

2.127 €

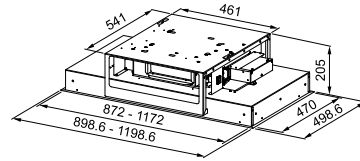

Clase energética: **A+**
Ancho: **1200-900mm**
Mandos: **Control a distancia (mando a distancia incluido)**
Aspiración (m³/h) (mín-máx-int): **200-400-720**
Presión (Pa) (mín-máx-int): **190-520-540**
Potencia Sonora (dB) (mín-máx-int): **43-59-72**
Potencia (W) (mín-máx-int): **15-85-250**
Iluminación: **LED 6 x 4000K**
Filtro: **Aluminio**
Tecnología K-link*

Distancia de instalación desde la encimera: 65 cm mínimo
Salida de aire: 220x90 mm

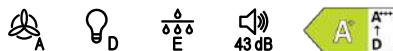
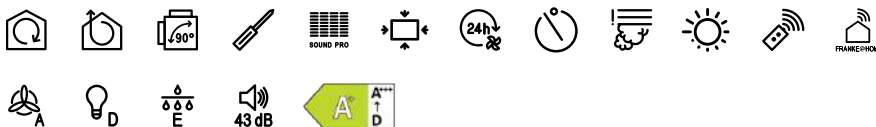

*Los modelos acabados en KL pueden conectarse automáticamente con placas que también incorporan tecnología K-Link, ajustando su potencia de extracción según el nivel de cocción.

Drop

Techo

MARIS



01 02

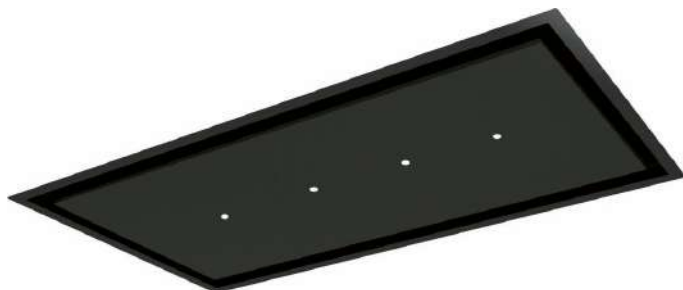

Drop 900 BK

350.0607.346
7612985790680
Negro

1.798 €

Drop 900 WH

350.0562.357
7612985626194
Blanco

1.798 €

Drop 900 X

350.0562.356
7612985626187
Acero inoxidable

1.723 €

Clase energética: **A++**
Ancho: **900 mm**
Mandos: **Control a distancia**
Aspiración (m³/h) (mín-máx-int): **246-650-839**
Presión (Pa) (mín-máx-int): **180-420-460**
Potencia Sonora (dBA) (mín-máx-int): **45-63-66**
Potencia (W) (mín-máx-int): **11-115-170**
Iluminación: **LED 4 x 1 W (90 cm) /**
LED 6 x 1 W (120 cm)

Filtro: **Acero Inox**
Grapas de fácil instalación

Distancia de instalación desde la encimera: 65 cm mínimo
Salida de aire: Ø 150 mm
Mediciones según normas: UNE-EN 61591, UNE-EN 60704-2-13 y UNE-EN 60704-3 con campana en versión aspirante

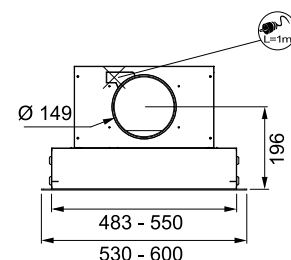
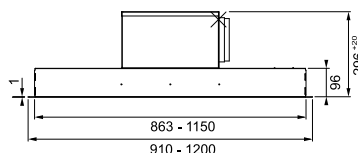
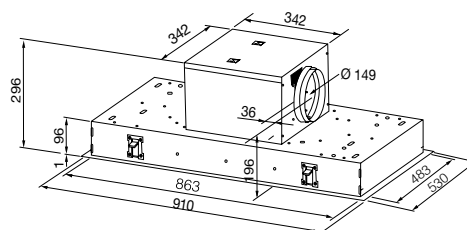

Accesorios opcionales

01

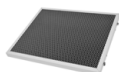

Filtros carbón high performance (debe adquirir 2 unidades)
112.0373.739
86 €

02



Kit de instalación motor remoto Maris Drop
112.0675.176
414 €

Maris FCBI

Techo

MARIS



FCBI 926 WH

350.0590.183 1.241 €
7612985729130
Blanco

FCBI 926 XS

350.0590.184 1.178 €
7612985729147
Acero inoxidable

Clase energética: **A**
Ancho: **900 mm**
Mandos: **Posible control a distancia**
Aspiración (m³/h) (mín-máx-int): **300-580-690**
Presión (Pa) (mín-máx-int): **420-510-520**
Potencia Sonora (dBA) (mín-máx-int): **49-66-69**
Potencia (W) (mín-máx-int): **190-255-270**
Iluminación: **LED 4 x 2 W regulable**
Filtro: **de grasa Acero Inox**
Grapas de fácil instalación

Distancia de instalación desde la encimera: 65 cm mínimo
Salida de aire: 232x65 mm / Ø150 mm
Mediciones según normas: UNE-EN 61591, UNE-EN 60704-2-13 y UNE-EN 60704-3 con campana en versión aspirante

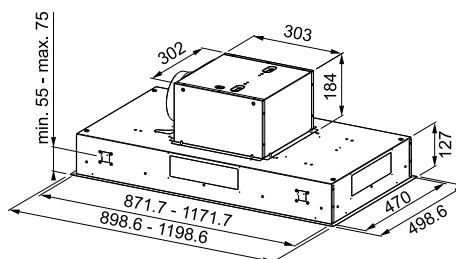

Accesorios opcionales

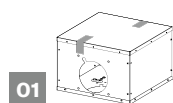

01
Kit instalación motor remoto
112.0599.392
248 €



02
Set de dos filtros de carbón activo
112.0016.755
45 €



03
Set de dos filtros de carbón activo larga duración
112.0174.994
83 €



04
Set de dos filtros de carbón activo alto rendimiento
112.0174.995
102 €

Mythos T-Shelf Evolution

Isla

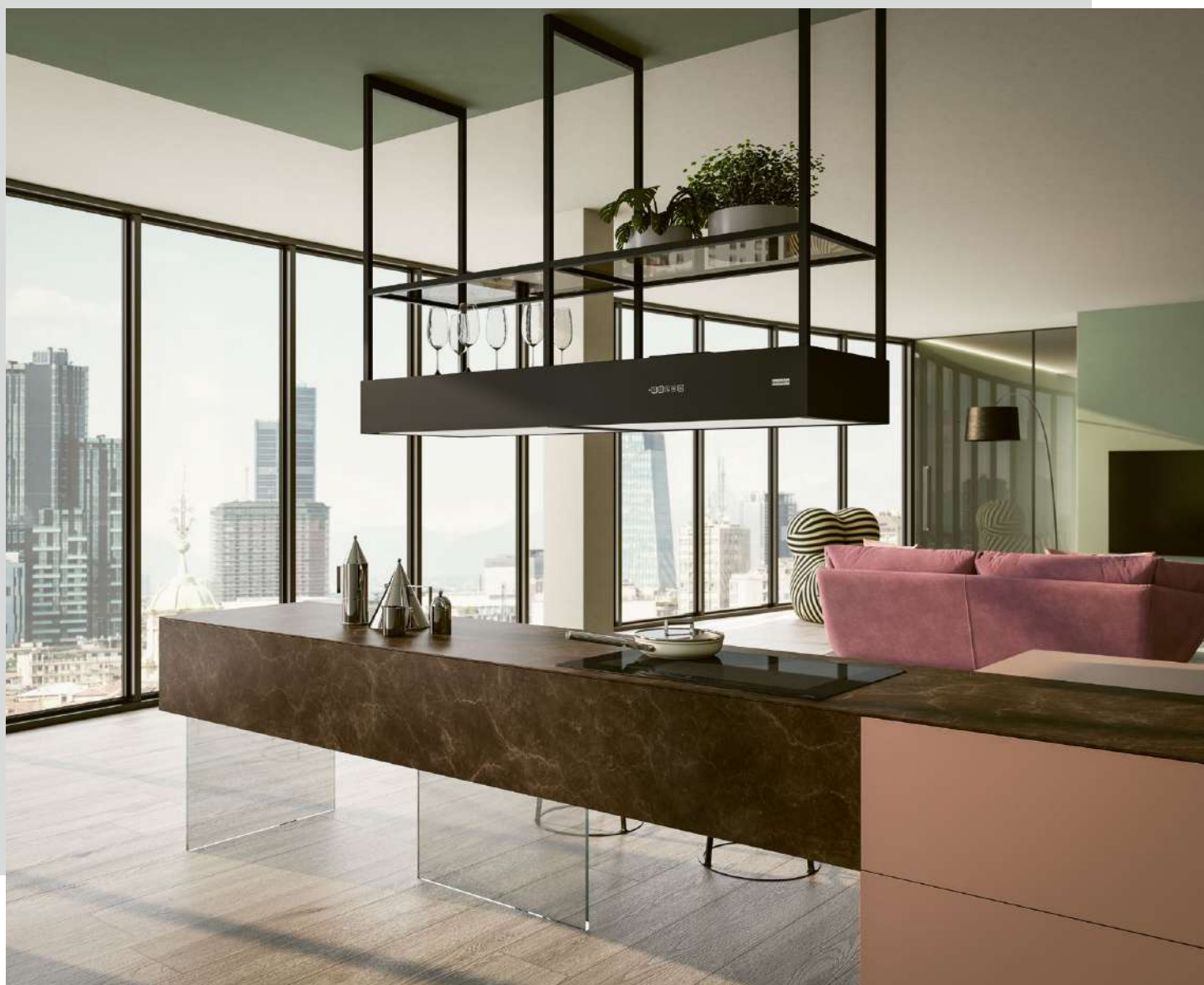

Campanas de Isla

Campanas

Accesorios opcionales



01

**FILTRO
CARBON (LL) 4
RECTANGULAR
255x185
112.0339.360
131 €**

328 Colección 2026



FMY EVOLUTION F160

325.0726.999

7612986463248

Negro extra mate

4.162 €

Ancho: **1600 mm**
 Potencia Sonora (dBA) (mín-máx): **47-69**
 Iluminación: **Panel LED, intensidad y tonalidad regulable (de 2700 K a 5000 K)**
 Filtro: **Aluminio**
Filtro de carbón incluido
Mando a distancia incluido
Campana Isla con 2 motores con capacidad de extracción superior a 600m³/h.
Campana de recirculación no sujeta a los Regolamentos UE 65/2014 y 66/2014

Distancia mínima de instalación desde la encimera:
 Placa gas y eléctrica 65 cm

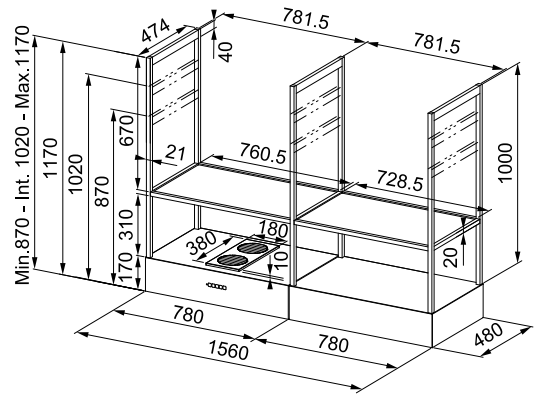

Mythos

T-Shelf

Poderosa y elegante organización



Campanas de Isla

Campanas

El propósito de esta campaña es combinar la belleza con la funcionalidad. Nuestra campana **Mythos T-Shelf** hace realidad este objetivo. Con un diseño industrial y estantes de cristal, combina la robustez y la iluminación con una campana perfectamente funcional a 360°.

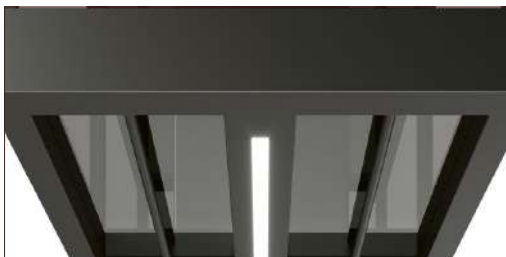

Luz LED

Crea el ambiente perfecto con dos luces LED ajustables.



Aspiración intensiva

Deshazte de los malos olores y disfruta del silencio en tu cocina con el motor SoundPro. Silencio a su máximo rendimiento.



Estilo integrado

Filtros de grasa color negro mate que combinan perfectamente con el diseño de la campana.



Estantes elegantes

Personaliza y organiza el espacio de tu cocina.

La elegancia del negro mate

Encuentra el look ideal para tu cocina.



Mythos T-Shelf

Isla

Campanas de Isla

Campanas



Accesorios opcionales



01
Filtro carbón rectangular
112.0151.250
32 €



02
Filtro carbón de larga duración rectangular
112.0492.116
82 €



03
Filtro de carbón activo High performance metal lavable
112.0373.738
99 €

Downdraft

Island



Campanas de Isla

Campanas

Accesorios opcionales

01



Set de 2 filtros carbón high performance y larga duración
112.0262.703
168 €

02



Set de 2 filtros carbón larga duración
112.0289.753
144 €

03



Control remoto
112.0676.783
69 €

334 Colección 2026

MYTHOS

01 02
03



FDW 908 IB XS

110.0365.588

7612981558802

Negro mate

2.362 €

Clase energética: **A**

Ancho: **800 mm**

Mandos: **Táctiles**

(control a distancia opcional)

Aspiración (m³/h) (mín-máx-int): **200-440-720**

Presión (Pa) (mín-máx-int): **100-550-560**

Potencia Sonora (dBA) (mín-máx-int): **43-57-68**

Potencia (W) (mín-máx-int): **45-170-250**

Iluminación: **LED 1 x 7W**

Filtro de carbón incluido

Dimensiones de encastre 812 x 109 mm

Distancia de instalación de la encimera: campana entre 3 a 5 Cm máx.

Mediciones según normas: UNE-EN 61591, UNE-EN 60704-2-13 y

UNE-EN 60704-3 con campana en versión aspirante

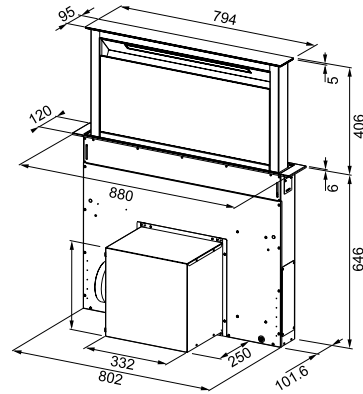

Campanas de Isla

Campanas

MYTHOS



01 02
03



TALE ISLA 905 I BK MATT

325.0657.511 1.041 €
7612986090086
Negro mate

TALE ISLA 905 I XS

325.0552.774 992 €
7612985566803
Acero inoxidable

Clase energética: **A++**
Ancho: **900 mm**
Mandos: **Panel de control electrónico retroiluminado**
Aspiración (m³/h) (mín-máx-int): **270-450-780**
Presión (Pa) (mín-máx-int): **460-560-590**
Potencia Sonora (dBA) (mín-máx-int): **48-60-71**
Potencia (W) (mín-máx-int): **165-240-270**
Iluminación: **LED 4 x 1 W / 4000 K**
Filtro: **de Grasa Acero Inox**

Distancia mínima de instalación desde la encimera 65 cm
Mediciones según normas: UNE-EN 61591, UNE-EN 60704-2-13 y UNE-EN 60704-3 con campana en versión aspirante

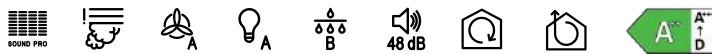
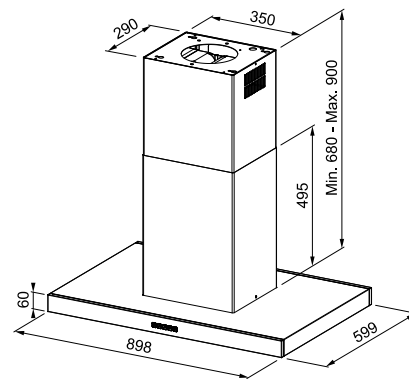

Accesorios opcionales



Filtro carbón rectangular
112.0151.250
32 €



Filtro carbón de larga duración rectangular
112.0492.116
82 €



Filtro de carbón activo High performance metal lavable
112.0373.738
99 €

MARIS

- 01
- 02
- 03
- 04
- 05
- 06



FTU PLUS 3707 I WH

335.0588.222 1.223 €
7612985721967
Blanco mate

FTU PLUS 3707 I XS

335.0588.221 1.174 €
7612985721950
Acero inoxidable

FTU PLUS 3707 I BK

335.0588.180 1.223 €
7612985721943
Negro extra mate

Clase energética: **A**
Ancho: **370 mm**
Mandos: **Electrónicos, posible control a distancia**
Aspiración (m³/h) (mín-máx-int): **280-570-700**
Presión (Pa) (mín-máx-int): **450-580-590**
Potencia Sonora (dBA) (mín-máx-int): **48-65-69**
Potencia (W) (mín-máx-int): **150-240-250**
Iluminación: **LED 2 x 1W / 4000 K**

Mediciones según normas: UNE-EN 61591, UNE-EN 60704-2-13 y UNE-EN 60704-3 con campana en versión aspirante

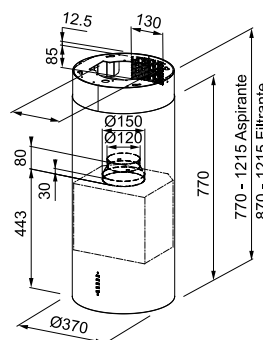
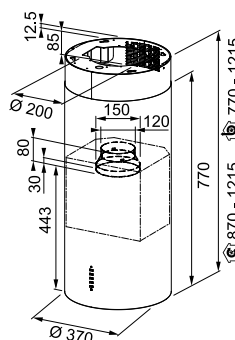

Accesorios opcionales



01
Filtro carbón rectangular
112.0151.250
32 €



02
Filtro carbón de larga duración rectangular
112.0492.116
82 €



03
Filtro de carbón activo High performance metal lavable
112.0373.738
99 €



04
Prolongación canal en inox 990 mm
112.0049.382
451 €



05
Prolongación canal en blanco 990 mm
112.0615.789
474 €



06
Control remoto
112.0676.783
69 €

Mythos Masterpiece Suspended

Isla



Campanas de Isla

Campanas

Accesorios opcionales



01

**FILTRO
CARBON (LL) 4
RECTANGULAR
255x185
112.0339.360
131 €**

338 Colección 2026



FMYS BK/GD F80 KL

345.0726.998 2.100 €
 7612986463231
 Negro extra mate / Aro dorado

FMYS BK/CP F80 KL

345.0726.997 2.100 €
 7612986463224
 Negro extra mate / Aro cobre

FMYS BK/AN F80 KL

345.0726.996 2.100 €
 7612986463217
 Negro x-mate/Aro antracita

Ancho: **850 mm**
 Potencia Sonora (dBA) (mín-máx): **47-69**
 3 velocidades + modo intensivo
 Iluminación: **Panel LED, intensidad y tonalidad regulable (de 2700 K a 5000 K)**
Filtro de carbón activo incluido
Función K-link*
 Filtro: **Aluminio**
Campana Isla con 2 motores con capacidad de extracción superior a 600m3/h
Campana de recirculación no sujeta a los Reglamentos UE 65/2014 y 66/2014

Distancia mínima de instalación desde la encimera: 65 cm.

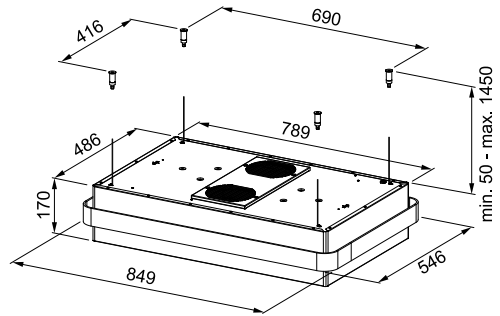

*Los modelos acabados en KL pueden conectarse automáticamente con placas que también incorporan tecnología K-Link, ajustando su potencia de extracción según el nivel de cocción.

Maris Suspended

Isla

Campanas de Isla

Campanas



Accesorios opcionales



Set de dos filtros de carbón activo
112.0016.755
45 €



Set de dos filtros de carbón activo larga duración
112.0174.994
83 €



Set de dos filtros de carbón activo alto rendimiento
112.0174.995
102 €

MARIS

01 02
03



FMAS BK EXTRA MATT F80 KL

345.0698.564
7612986321463
Negro extra mate

1.251 €

Clase energética: **A**
Ancho: **800 mm**
Mandos: **Mando a distancia (incluido)**
Aspiración (m³/h) (mín-máx-int): **290-580-740**
Presión (Pa) (mín-máx-int): **460-570-580**
Potencia Sonora (dBA) (mín-máx-int): **57-64-68**
Potencia (W) (mín-máx-int): **150-240-250**
Iluminación: **Barra LED**
Filtro de carbón activo incluido
Función K-link*

Distancia mínima de instalación desde la encimera: 65 cm.
Mediciones según normas: UNE-EN 61591, UNE-EN 60704-2-13 y
UNE-EN 60704-3 con campana en versión aspirante

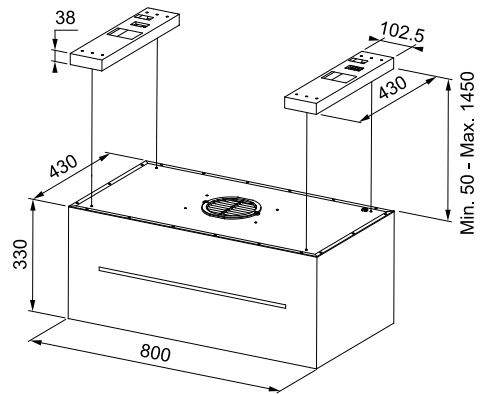

Campanas de Isla

Campanas

*Los modelos acabados en KL pueden conectarse automáticamente con placas que también incorporan tecnología K-Link, ajustando su potencia de extracción según el nivel de cocción.

Smart

Isla

Campanas de Isla

Campanas



Accesorios opcionales



Set de dos filtros de carbón activo
112.0016.755
45 €



Set de dos filtros de carbón activo larga duración
112.0174.994
83 €



Set de dos filtros de carbón activo alto rendimiento
112.0174.995
102 €

SMART

01 02

03



FSMS F 42 BK

345.0654.933

7612986081787

Negro Mate

867 €

FSMS F 42 WH

345.0654.932

7612986081770

Blanco Mate

867 €

FSMS F 42 SS/BK

345.0654.870

7612986081763

Acero inoxidable

867 €

Clase energética: **A**

Ancho: **420 mm**

Mandos: **Electrónicos**

Aspiración (m³/h) (mín-máx-int): **270-580-740**

Presión (Pa) (mín-máx-int): **450-570-580**

Potencia Sonora (dBA) (mín-máx-int): **53-66-70**

Potencia (W) (mín-máx-int): **150-240-250**

Iluminación: **LED 2 x 1 W / 3000 K**

Filtro carbón activo incluido

Distancia mínima desde la encimera 65 cm

Mediciones según normas: UNE-EN 61591, UNE-EN 60704-2-13 y UNE-EN 60704-3 con campana en versión aspirante

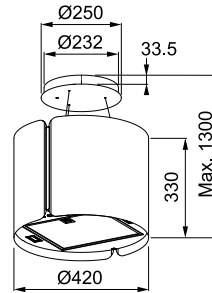

Campanas

AQ Sense

La campana que todo hogar se merece

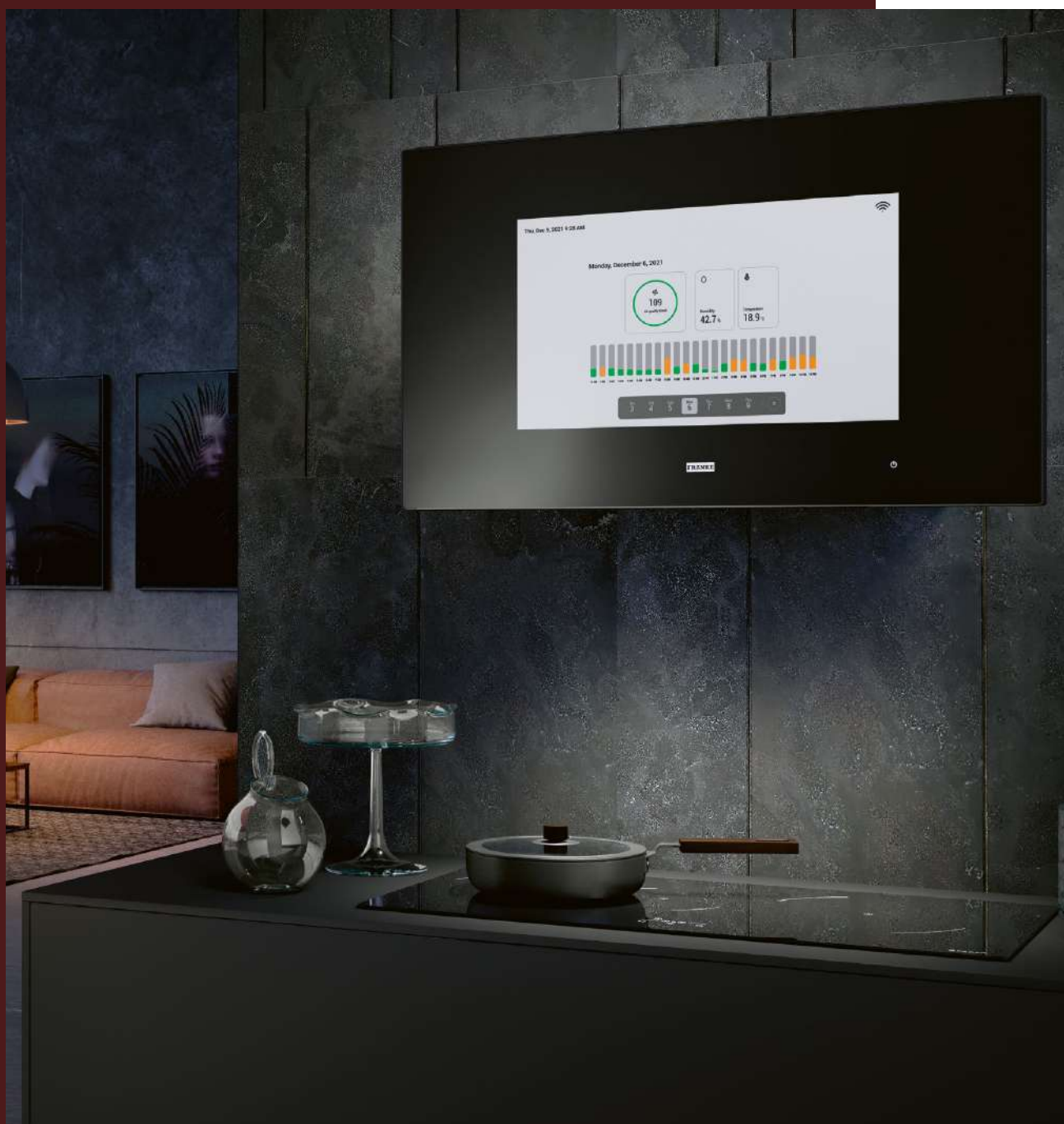

Mantén limpio el aire que respiras

Toda la gama de campanas **AQ SENSE** cuenta con un sensor que analiza continuamente la calidad del aire en la cocina (COV).

MAP, la temperatura y la humedad, manteniendo al usuario informado a través de la aplicación Franke @ Home. Esta aplicación también permite controlar otras funciones de la campana desde el móvil o la tablet: encender y apagar, ajustar el nivel de aspiración o regular la intensidad de la luz.



Sensor de calidad del aire

Controla continuamente la calidad del aire en la cocina (COV) y mantiene informado al usuario a través de la aplicación. Además, proporciona información sobre la temperatura y la humedad.



Conexión internet

Disfruta de una pantalla táctil con conexión a internet.



Función Auto

Ahorra energía: el nivel de aspiración se configura automáticamente hasta que la calidad del aire alcance el nivel adecuado.



Temporizador*

Permite controlar el tiempo.



Compatible con control por voz**

¡Controla tu campana con tu voz! Perfecto para cuando tus manos están ocupadas cocinando tus platos favoritos.



Tus fotos*

Disfruta recordando los momentos con la familia en la pantalla. Puedes personalizar el fondo de pantalla de tu campana.



Panel de control táctil

Además de mantenerte informado acerca de la calidad del aire, también te permite controlar la campana a través de la pantalla.

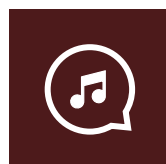

Buscador incluido*

Navega en la web para encontrar las mejores recetas, escucha tu música favorita, lee noticias, y accede al mundo de contenido en línea.

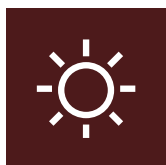

Luz regulable*

Ajusta la intensidad de la luz para crear el ambiente perfecto.



Camara

Conecta tu camara al Wifi y mantén todo bajo control.



APP Franke



* Exclusivo para la gama AQ FKAS A80 BK

**Control de voz no incluido

AQ-Sense Pantalla

De Pared

Campanas de Pared Inclínadas

Campanas



Accesorios opcionales



Set de dos filtros de carbón activo
112.0016.755
45 €



Set de dos filtros de carbón activo larga duración
112.0174.994
83 €



Set de dos filtros de carbón activo alto rendimiento
112.0174.995
102 €



Control remoto
112.0676.783
69 €

MYTHOS

01 02
03 04

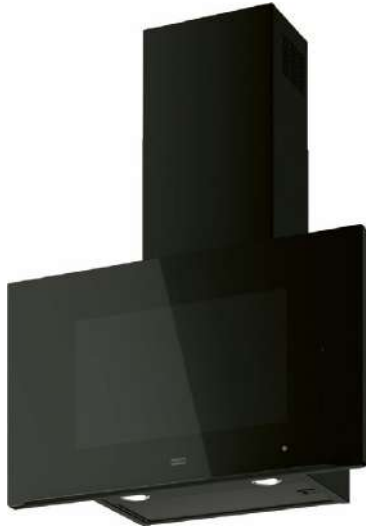

AQ-SENSE MONITOR FKAS A80 BK

330.0657.269
7612986090307
Negro

4.838 €

Clase energética: **A+**
Ancho: **800 mm**
Mandos: **Panel de control táctil,**
Mando a distancia opcional
Aspiración (m³/h) (mín-máx-int): **280-580-740**
Presión (Pa) (mín-máx-int): **450-550-560**
Potencia Sonora (dBA) (mín-máx-int): **48-62-67**
Potencia (W) (mín-máx-int): **150-240-250**
Iluminación: **LED 2 x 1 W / 3000 K, regulable**
Filtros de carbón incluidos
Incluye sensor calidad de aire
Canal incluido

Distancia mínima de instalación desde la encimera 65 cm
Mediciones según normas: UNE-EN 61591, UNE-EN 60704-2-13 y
UNE-EN 60704-3 con campana en versión aspirante

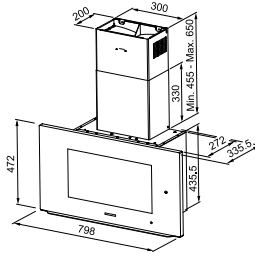

Campanas de Pared Inclclinadas

Campanas

AQ-Sense

De Pared



Campanas de Pared Inclínadas

Campanas

Accesorios opcionales



01
Set de dos filtros de carbón activo
112.0016.755
45 €



02
Set de dos filtros de carbón activo larga duración
112.0174.994
83 €



03
Set de dos filtros de carbón activo alto rendimiento
112.0174.995
102 €



04
Control remoto
112.0676.783
69 €

MYTHOS

01 02
03 04



AQ-SENSE FVAS A80 BK

330.0657.270
7612986090314
Negro / cristal

1.030 €

Clase energética: **A+**
Ancho: **800 mm**
Control: **App FRANKE@HOME/Alexa,**
Posibilidad de control a distancia
Aspiración (m³/h) (mín-máx-int): **300-620-770**
Presión (Pa) (mín-máx-int): **460-590-600**
Potencia Sonora (dBA) (mín-máx-int): **48-63-68**
Potencia (W) (mín-máx-int): **150-240-250**
iluminación: **LED 2 x 1W / 3000 K**
Incluye sensor calidad de aire
Canal incluido

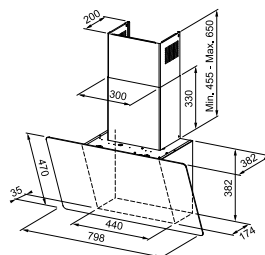

Distancia mínima de instalación desde la encimera 45 cm
Mediciones según normas: UNE-EN 61591, UNE-EN 60704-2-13 y
UNE-EN 60704-3 con campana en versión aspirante



Campanas de Pared Incluidas

Campanas

Mythos

Air Hub

El aire más puro que nunca

Campanas de Pared Inclínadas

Campanas



Cuando se piensa en la calidad del aire en la cocina, suele asociarse con los olores de la cocción, pero rara vez con otros contaminantes. Nuestra nueva gama Air Hub, que combina la extracción y un sistema de purificación del aire en la campana, ofrece la solución perfecta. **Con dos corrientes de aire separadas y dos luces UV-C especiales, las campanas Air Hub eliminan el 99,99% de los virus y bacterias de tu cocina, asegurando un aire puro y seguro.**

Nuestras campanas Air Hub garantizan un aire limpio



Eficiencia energética y gran potencia

Nuestros motores son eficientes y sostenibles, con bajo consumo energético y alto rendimiento. Su potente extractor garantiza una ventilación óptima, cuidando del medio ambiente y de tu bolsillo.



Beneficios

Sin Ozono

Los laboratorios de la Universidad de Siena han confirmado que nuestra gama Air Hub utiliza luz UV-C, eliminando de forma segura virus y bacterias hasta en un 99,99 %, sin formación de ozono.



Función de purificación del aire

ⓘ MANUAL

Inicia la desinfección del aire. Puedes apagar la campana manualmente o se desactivará automáticamente al cabo de 24 horas.

» INTENSIVO

Máxima velocidad de desinfección en el menor tiempo posible. Esta función se desactiva automáticamente, después de un máximo de dos horas.

🌙 MODO NOCHE

Ciclo largo para una desinfección completa con un nivel mínimo de ruido, se enciende automáticamente por la noche.



Mythos Air Hub invertida

pág. 318



Mythos Air Hub inclinada

pág. 308



Mythos Air Hub Techo

pág. 276

*Pruebas de laboratorio realizadas por la Universidad de Siena con E. coli y Staphylococcus aureus

Mythos Air Hub

De Pared

Campanas de Pared Inclínadas

Campanas



Accesorios opcionales



Set de dos filtros de carbón activo
112.0016.755
45 €



Set de dos filtros de carbón activo larga duración
112.0174.994
83 €



Set de dos filtros de carbón activo alto rendimiento
112.0174.995
102 €



Kit chimenea extensible H400/400 210X180 mm negra
112.0681.031
107 €

MYTHOS

01 02
03 04



AIR HUB MYTHOS FVMY AS BK F90

330.0679.324
7612986221473
Negro brillante

1.289 €

Clase energética: **A+**
Ancho: **900 mm**
Mandos: **Táctiles**
Aspiración (m³/h) (mín-máx-int): **280-470-800**
Presión (Pa) (mín-máx-int): **150-560-600**
Potencia Sonora (dBA) (mín-máx-int): **48-57-69**
Potencia (W) (mín-máx-int): **160-230-270**
Iluminación: **LED 2 x 1W / 4000 K**
Filtro: **Aluminio**

Sistema de higienización del aire mediante lámparas UVC, con 3 modos de uso: manual, día y noche. Reduce hasta el 99,99% de virus y bacterias presentes en el aire.
3 velocidades + 2 niveles intensivos
Función de 24 horas
Apagado programado de 30 minutos
Alarmas de saturación de filtros
Iluminación LED 2 x 1W / 4000 K
Filtros de carbón incluidos

Distancia mínima de instalación desde la encimera 45 cm
Mediciones según normas: UNE-EN 61591, UNE-EN 60704-2-13 y UNE-EN 60704-3 con campana en versión aspirante

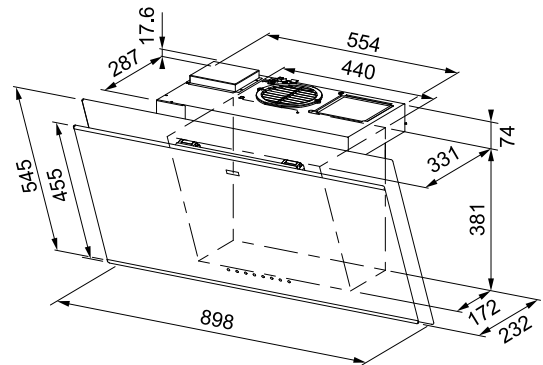

Campanas de Pared Inclínadas

Campanas

Mythos Pro

De Pared

Campanas de Pared Inclínadas

Campanas



Accesorios opcionales



01
Set de dos filtros de carbón activo
112.0016.755
45 €



02
Set de dos filtros de carbón activo larga duración
112.0174.994
83 €



03
Set de dos filtros de carbón activo alto rendimiento
112.0174.995
102 €



04
Prolongación canal H1000 300X250 mm negra
112.0683.833
95 €



05
Kit chimenea extensible H500/500 300X250 mm negra
112.0683.832
117 €

- 01 02
- 03 04
- 05



Clase energética: **A++**
 Ancho: **900 mm**
 Mandos: **Táctiles**
 Aspiración (m³/h) (mín-máx-int): **230-450-880**
 Presión (Pa) (mín-máx-int): **450-500-630**
 Potencia Sonora (dBA) (mín-máx-int): **41-49-56**
 Potencia (W) (mín-máx-int): **8-30-170**
 Iluminación: **LED Bar Slim**
 Filtro: **Acero inoxidable negro mate**
Filtro de carbón activo incluido
Tecnología K-link*

Distancia mínima de instalación desde la encimera 45 cm
 Mediciones según normas: UNE-EN 61591, UNE-EN 60704-2-13 y
 UNE-EN 60704-3 con campana en versión aspirante



FMY PRO 907 FM BK/BK MATT KL

330.0705.065 1.405 €
 7612986348781
 Negro mate / Cristal negro

FMY PRO 907 FM BK/IX KL

330.0705.064 1.355 €
 7612986348774
 Acero Inox / cristal negro

PRO FMY 907 FM BK MATT

330.0682.353 1.200 €
 7612986233476
 Negro mate / Cristal negro

PRO FMY 907 FM BK/IX

330.0682.352 1.250 €
 7612986233469
 Acero Inox / cristal negro

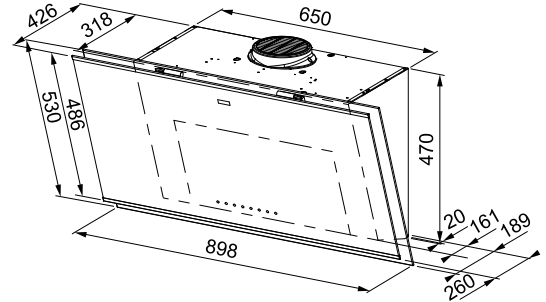

*Los modelos acabados en KL pueden conectarse automáticamente con placas que también incorporan tecnología K-Link, ajustando su potencia de extracción según el nivel de cocción.

Maris Pro Mate

De Pared

MARIS



01 02
03 04
05



FMA PRO 907 BK/BK MATT

330.0682.355
7612986233490
Cristal neg./Negro mate

1.100 €

Clase energética: **A+**
Ancho: **900 mm**
Mandos: **Táctiles**
Aspiración (m³/h) (mín-máx-int): **270-450-790**
Presión (Pa) (mín-máx-int): **450-560-600**
Potencia Sonora (dBA) (mín-máx-int): **46-56-68**
Potencia (W) (mín-máx-int): **160-240-270**
Iluminación: **LED 2 x 4000K / Iluminación regulable**
Filtro: **Acero inoxidable negro mate**
Filtros de carbón activo incluidos

Distancia mínima de instalación desde la encimera 45 cm
Mediciones según normas: UNE-EN 61591, UNE-EN 60704-2-13 y UNE-EN 60704-3 con campana en versión aspirante

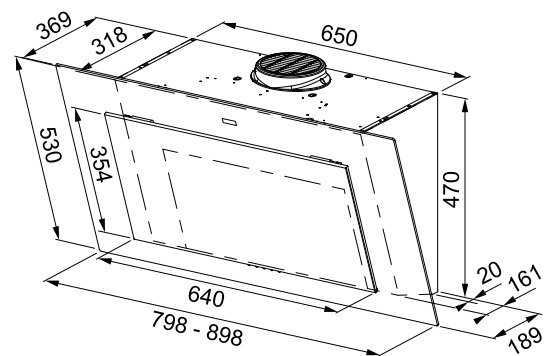

Accesorios opcionales



Set de dos filtros de carbón activo
112.0016.755
45 €



Set de dos filtros de carbón activo larga duración
112.0174.994
83 €



Set de dos filtros de carbón activo alto rendimiento
112.0174.995
102 €



Prolongación canal H1000 300X250 mm negra
112.0683.833
95 €



Kit chimenea extensible H500/500 300X250 mm negra
112.0683.832
117 €

Maris Pro

De Pared

MARIS



Clase energética: **A+**
 Ancho: **900-800 mm**
 Mandos: **Táctiles**
 Aspiración (m³/h) (mín-máx-int): **270-450-790**
 Presión (Pa) (mín-máx-int): **450-560-600**
 Potencia Sonora (dBA) (mín-máx-int): **46-56-68**
 Potencia (W) (mín-máx-int): **160-240-270**
 Iluminación: **LED 2 x 4000K / Iluminación regulable**
 Filtro: **Acero inoxidable negro mate**
Filtro de carbón activo incluidos
Tecnología K-link*
 Opción de salida trasera

Distancia mínima de instalación desde la encimera 45 cm
 Mediciones según normas: UNE-EN 61591, UNE-EN 60704-2-13 y UNE-EN 60704-3 con campana en versión aspirante

FMA PRO 907 BK KL

330.0705.068 1.247 €
 7612986349412
 Negro / cristal

FMA 2.0 PRO 807 BK KL

330.0705.069 1.205 €
 7612986349429
 Negro / cristal

FMA PRO 907 BK

330.0682.357 1.092 €
 7612986233810
 Negro / cristal

FMA 2.0 PRO 807 BK

330.0682.358 1.050 €
 7612986233827
 Negro / cristal

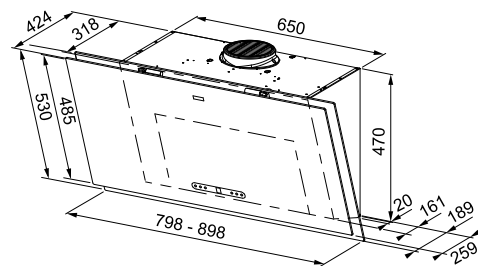

Campanas de Pared Inclínadas

Campanas

*Los modelos acabados en KL pueden conectarse automáticamente con placas que también incorporan tecnología K-Link, ajustando su potencia de extracción según el nivel de cocción.

Maris Drip-Free

Pared Antigoteo



Campanas de Pared Inclínadas

Campanas

Accesorios opcionales



Set de dos filtros de carbón activo
112.0016.755
45 €



Set de dos filtros de carbón activo larga duración
112.0174.994
83 €



Set de dos filtros de carbón activo alto rendimiento
112.0174.995
102 €

MARIS

01 02
03



DRIP FVAD A90 BK MATT

330.0657.418

7612986090079

Negro mate

992 €

Clase energética: **A**

Ancho: **900 mm**

Mandos: **Mandos táctiles**

Aspiración (m³/h) (mín-máx-int): **290-600-740**

Presión (Pa) (mín-máx-int): **450-560-580**

Potencia Sonora (dBA) (mín-máx-int): **48-63-68**

Potencia (W) (mín-máx-int): **150-240-250**

Iluminación: **LED 2 x 1W / 3000 K**

Filtro carbón activo incluido

Tecnología antigoteo

Cristal antihuellas

Canal incluido

Distancia mínima de instalación desde la encimera: Placa gas 65 cm / Placa eléctrica 45 cm
Mediciones según normas: UNE-EN 61591, UNE-EN 60704-2-13 y UNE-EN 60704-3 con campana en versión aspirante

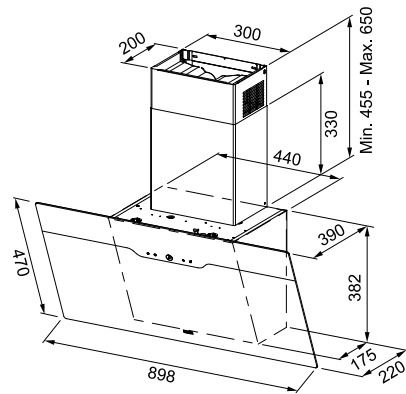

Neo

De Pared

Campanas de Pared Inclínadas

Campanas



Accesorios opcionales

01



Set de dos filtros de carbón activo
112.0016.755
45 €

02



Set de dos filtros de carbón activo larga duración
112.0174.994
83 €

03



Set de dos filtros de carbón activo alto rendimiento
112.0174.995
102 €

04



Kit chimenea H500/500 300 x 200 mm negra
112.0285.288
106 €

05



Kit chimenea H500/500 300 x 200 mm inox
112.0197.447
92 €

06



Prolongación canal pared H990 300x200 mm inox
112.0036.204
92 €

MARIS

01 02
03 04
05 06



FNO 905 BK

330.0591.773 930 €
7612985733366
Negro / cristal

FNO 805 BK

330.0591.775 905 €
7612985733373
Negro / cristal

FNO 605 BK

330.0591.778 881 €
7612985733380
Negro / cristal

Clase energética: **A+**
Ancho: **900-800-600 mm**
Mandos: **Táctiles**
Aspiración (m³/h) (mín-máx-int): **280-470-800**
Presión (Pa) (mín-máx-int): **150-560-600**
Potencia Sonora (dBA) (mín-máx-int): **48-57-69**
Potencia (W) (mín-máx-int): **160-230-270**
Iluminación: **LED 2 x 1 W / 4000 K**
Filtro carbón activo incluidos

Distancia mínima de instalación desde la encimera 45 cm
Mediciones según normas: UNE-EN 61591, UNE-EN 60704-2-13 y UNE-EN 60704-3 con campana en versión aspirante

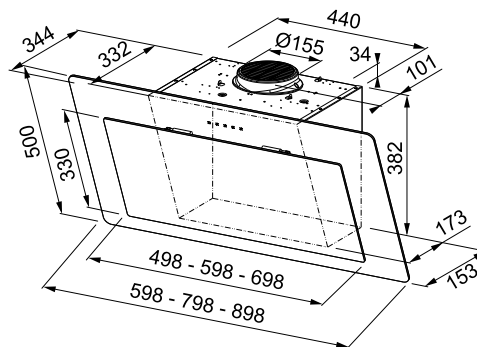

Campanas de Pared Inclínadas

Campanas

Evo Plus

De Pared

Campanas de Pared Inclínadas

Campanas



Accesorios opcionales



Set de dos filtros de carbón activo
112.0016.755
45 €



Set de dos filtros de carbón activo larga duración
112.0174.994
83 €



Set de dos filtros de carbón activo alto rendimiento
112.0174.995
102 €

SMART

01 02
03



Clase energética: **A+**
 Ancho: **900-800-700-600 mm**
 Mandos: **Táctiles**
 Aspiración (m³/h) (mín-máx-int): **300-620-770**
 Presión (Pa) (mín-máx-int): **460-590-600**
 Potencia Sonora (dBA) (mín-máx-int): **48-63-68**
 Potencia (W) (mín-máx-int): **150-240-250**
 Iluminación: **LED 2 x 1 W / 4000 K**
Filtro de carbón activo incluidos
Canal incluido

Distancia mínima de instalación desde la encimera 45 cm
 Mediciones según normas: UNE-EN 61591, UNE-EN 60704-2-13 y
 UNE-EN 60704-3 con campana en versión aspirante



FPJ 925 V BK/SS

330.0528.067 656 €
 7612985470070
 Negro

FPJ 825 V BK/SS

330.0584.864 619 €
 7612985705455
 Negro

FPJ 705 V BK/SS

330.0528.069 595 €
 7612985470087
 Negro

FPJ 625 V BK/SS

330.0528.064 582 €
 7612985470056
 Negro

FPJ 925 V WH/SS

330.0528.020 656 €
 7612985470025
 Blanco

FPJ 825 V WH/SS

330.0584.865 619 €
 7612985705462
 Blanco

FPJ 705 V WH/SS

330.0528.061 595 €
 7612985470032
 Blanco

FPJ 625 V WH/SS

330.0528.065 582 €
 7612985470063
 Blanco

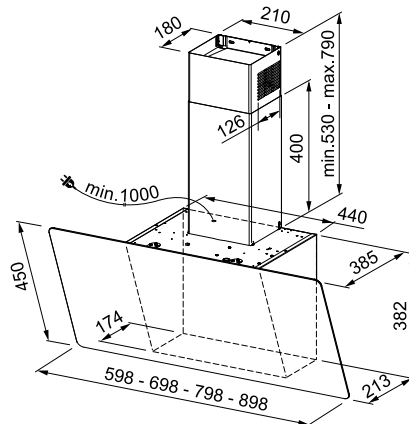

Campanas de Pared Inclínadas

Campanas

Mythos Air Hub

De Pared

Campanas de Pared T Invertida

Campanas



Accesorios opcionales



01
Filtro carbón rectangular
112.0151.250
32 €



02
Filtro carbón de larga duración rectangular
112.0492.116
82 €



03
Filtro de carbón activo High performance metal lavable
112.0373.738
99 €



04
Prolongación canal pared H980 300x260 mm
112.0017.983
118 €

MYTHOS

01 02
03 04



FTMY AS BK MATT F90

325.0679.323

1.050 €

7612986221466

Negro extra mate / Cristal

Clase energética: **A**

Ancho: **900 mm**

Mandos: **Táctiles**

Aspiración (m³/h) (mín-máx-int): **280-580-740**

Presión (Pa) (mín-máx-int): **490-580-590**

Potencia Sonora (dBA) (mín-máx-int): **56-68-72**

Potencia (W) (mín-máx-int): **150-240-250**

Iluminación: **LED 2 x 1 W / 3000 K**

Filtro: **Aluminio negro mate**

Filtro carbón **Activo incluido**

Sistema de higienización del aire mediante lámparas UVC, con 3 modos de uso: manual, día y noche. Reduce hasta el 99,99% de virus y bacterias presentes en el aire.

3 velocidades + 2 niveles intensivos

Función de 24 horas

Apagado programado de 30 minutos

Alarmas de saturación de filtros

Canal incluido

Frontal cristal negro

Distancia mínima de instalación desde la encimera:

Placa gas 65 cm / Placa eléctrica 50 cm

Mediciones según normas: UNE-EN 61591, UNE-EN 60704-2-13 y

UNE-EN 60704-3 con campana en versión aspirante

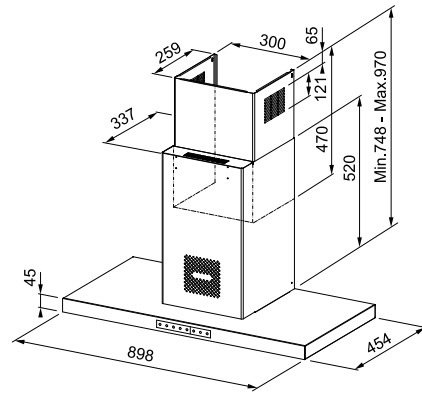

Campanas de Pared T Invertida

Campanas

Tale

De Pared

Campanas de Pared T Invertida

Campanas



Accesorios opcionales



01
Filtro carbón rectangular
112.0151.250
32 €



02
Filtro carbón de larga duración rectangular
112.0492.116
82 €



03
Filtro de carbón activo High performance metal lavable
112.0373.738
99 €



04
Prolongación canal pared H980 300x260 mm
112.0017.983
118 €

MYTHOS

01 02
03 04



Clase energética: **A++**
 Ancho: **1200-900-800-600 mm**
 Mandos: **Panel de control electrónico retroiluminado**
 Aspiración (m³/h) (mín-máx-int): **270-450-780**
 Presión (Pa) (mín-máx-int): **460-560-590**
 Potencia Sonora (dBA) (mín-máx-int): **48-60-71**
 Potencia (W) (mín-máx-int): **165-240-270**
 Iluminación: **LED 2 x 1W / 4000 K**
Canal incluido

Distancia mínima de instalación desde la encimera:
 Placa gas 65 cm / Placa eléctrica 50 cm
 Mediciones según normas: UNE-EN 61591, UNE-EN 60704-2-13 y
 UNE-EN 60704-3 con campana en versión aspirante

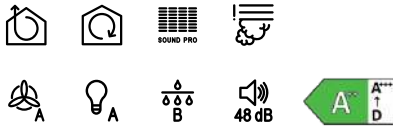

TALE 1215 XS

325.0597.295 729 €
 7612985753449
 Acero inoxidable

TALE 915 XS

325.0597.294 645 €
 7612985753432
 Acero inoxidable

TALE 915 W BK MATT

325.0657.512 694 €
 7612986090093
 Negro mate

TALE 815 XS

325.0597.296 619 €
 7612985753456
 Acero inoxidable

TALE 615 XS

325.0597.293 582 €
 7612985753425
 Acero inoxidable

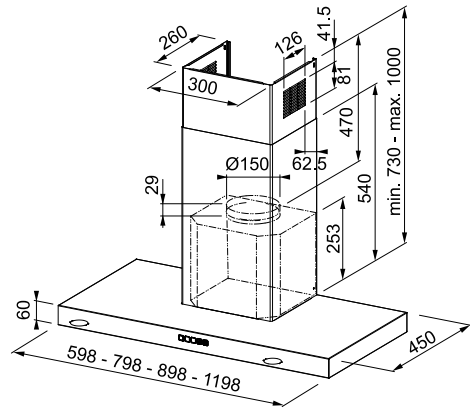

Campanas de Pared T Invertida

Campanas

Crystal

De Pared

MARIS



01 02

03



FCR 925 TC BK/XS NG

325.0654.002
7612986055887
Acero inoxidable / cristal

644 €

Clase energética: **A+**
Ancho: **900 mm**
Mandos: **Mandos táctiles**
Aspiración (m³/h) (mín-máx-int): **280-600-750**
Presión (Pa) (mín-máx-int): **450-580-590**
Potencia Sonora (dBA) (mín-máx-int): **50-65-69**
Potencia (W) (mín-máx-int): **150-240-250**
Iluminación: **LED 2 x 1 W / 3000 K**
Filtro de carbón activo incluidos
Canal incluido

Distancia mínima de instalación desde la encimera:
Placa gas 65 cm / Placa eléctrica 50 cm
Mediciones según normas: UNE-EN 61591, UNE-EN 60704-2-13 y
UNE-EN 60704-3 con campana en versión aspirante

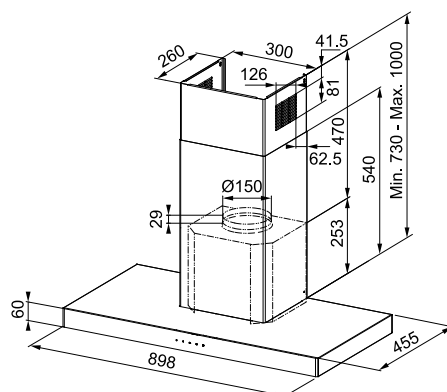

Accesorios opcionales

01



Filtro carbón rectangular
112.0151.250
32 €

02



Filtro carbón de larga duración rectangular
112.0492.116
82 €

03



Filtro de carbón activo High performance metal lavable
112.0373.738
99 €

SMART



Clase energética: **B**
 Ancho: **900-700-600 mm**
 Mandos: **Electrónicos**
 Aspiración (m³/h) (mín-máx-int): **290-610-710**
 Presión (Pa) (mín-máx-int): **390-530-540**
 Potencia Sonora (dBA) (mín-máx-int): **50-66-69**
 Potencia (W) (mín-máx-int): **130-210-250**
 Iluminación: **LED 2 x 1 W / 4000 K**
Canal incluido

Distancia mínima de instalación desde la encimera / Placa gas 65 cm / Placa eléctrica: 60 cm.
 Mediciones según normas: UNE-EN 61591, UNE-EN 60704-2-13 y UNE-EN 60704-3 con campana en versión aspirante

FDF EV8 90 BK

 **325.0599.574** 559 €
 7612985765046
 Negro

FDF EV8 90 XS

 **325.0599.549** 545 €
 7612985765015
 Acero inoxidable

FDF EV8 70 XS

 **325.0599.576** 496 €
 7612985765060
 Acero inoxidable

FDF EV8 60 XS

 **325.0599.575** 458 €
 7612985765053
 Acero inoxidable

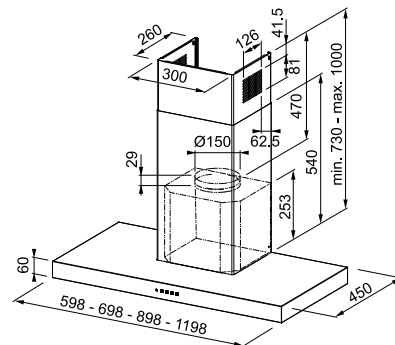

Accesorios opcionales



Filtro carbón rectangular
 112.0151.250
 32 €



Filtro carbón de larga duración rectangular
 112.0492.116
 82 €



Filtro de carbón activo High performance metal lavable
 112.0373.738
 99 €



Prolongación canal pared H980 300x260 mm
 112.0017.983
 118 €

Mythos Masterpiece Wall

De Pared

Campanas de Pared Decorativas

Campanas



Accesorios opcionales

01



**Set de dos filtros de
carbón activo**
112.0016.755
45 €

02



**Set de dos filtros de
carbón activo alto
rendimiento**
112.0174.995
102 €

03



**Set de dos filtros de
carbón activo larga
duración**
112.0174.994
83 €

04



**Chimenea
Masterpiece Wall**
112.0729.975
99 €

05



Control remoto
112.0676.783
69 €



FMYW BK M/GD 80 KL

335.0729.962 1.217 €
7612986477504
Negro mate / Aro oro

FMYW BK M/CP 80 KL

335.0729.961 1.217 €
7612986476996
Negro mate / Aro cobre

FMYW BK M/AN 80 KL

335.0729.963 1.217 €
7612986477511
Negro Mate / Aro Antracita

Clase energética: **A**
Ancho: **800 mm**
Aspiración (m³/h) (mín-máx-int): **250-420-600**
Presión (Pa) (mín-máx-int): **500-580-600**
Potencia Sonora (dBa) (mín-máx-int): **44-53-61**
Potencia (W) (mín-máx-int): **150-200-210**
Iluminación: **Panel LED, intensidad y tonalidad regulable (de 2700 K a 5000 K)**
Filtro de carbón activo incluido
Función K-link*
Filtro: **acero inox**
Motor giratorio y posibilidad de evacuación trasera

Distancia mínima de instalación desde la encimera:
Placa de Gas 65 cm
Placa eléctrica 50 cm
Mediciones según normas: UNE-EN 61591, UNE-EN 60704-2-13 y UNE-EN 60704-3 con campana en versión aspirante

Se entrega en modo recirculación con los filtros incluidos y la chimenea se tiene que pedir por separado

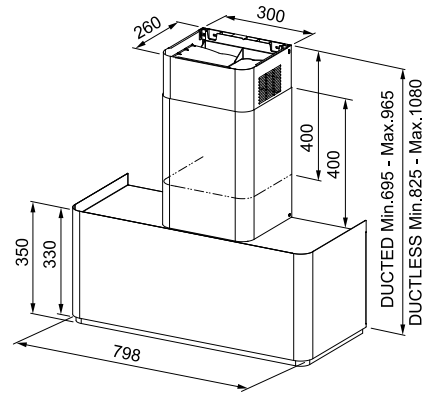
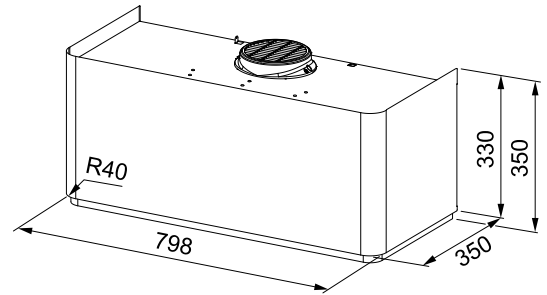

*Los modelos acabados en KL pueden conectarse automáticamente con placas que también incorporan tecnología K-Link, ajustando su potencia de extracción según el nivel de cocción.



Maris

Modular

Diseño flexible para todos los gustos

Campanas de Pared Decorativas

Campanas



Independientemente del tamaño de tu cocina, Maris Modular ofrece un diseño moderno, estético, elegante y funcional.

Franke ha creado Maris Modular, una campana que, al mismo tiempo, sirve como una solución de almacenaje innovadora y estética, adaptándose a cualquier tamaño de cocina.



Solución a medida

Gracias a los módulos individuales de 60 cm, que te permiten instalar el módulo central en la pared y, al mismo tiempo, añadir los módulos de estantería a los lados, puedes crear una solución a medida de acuerdo al espacio disponible.

Más espacio para almacenar

Además de añadir un toque contemporáneo a tu cocina, con cristales gris humo y la estantería en negro mate, tendrás más espacio de almacenaje.

La iluminación que necesitas

La barra de LED es regulable, brindando una excelente iluminación a la encimera mientras se cocina y una luz tenue para crear una atmósfera más acogedora.

Poderosa y versátil

Maris Modular puede ser instalada ya sea en extracción o recirculación, depende de la preferencia y la instalación de la cocina. Con esta campana tendrás un rendimiento excepcional con una aspiración hasta 720m³/h en modo intensivo.



Maris Modular

De Pared

Campanas de Pared Decorativas

Campanas



Accesorios opcionales



Set de dos filtros de carbón activo
112.0016.755
45 €



Set de dos filtros de carbón activo larga duración
112.0174.994
83 €



Set de dos filtros de carbón activo alto rendimiento
112.0174.995
102 €

MARIS

01 02

03



FMA MODULAR 600 BK MATT

335.0706.646

7612986355482

Negro mate

938 €

Clase energética: **A**

Ancho: **600mm**

Mandos: **Electrónicos retroiluminados**

Aspiración (m³/h) (mín-máx-int): **290-620-720**

Presión (Pa) (mín-máx-int): **480-570-590**

Potencia Sonora (dBA) (mín-máx-int): **48-64-68**

Potencia (W) (mín-máx-int): **150-240-250**

Iluminación: **Barra LED 1 x 3 W / 3000 K**

Filtro de carbón activo incluido

Distancia mínima de instalación desde la encimera 65 cm
Mediciones según normas: UNE-EN 61591, UNE-EN 60704-2-13 y
UNE-EN 60704-3 con campana en versión aspirante

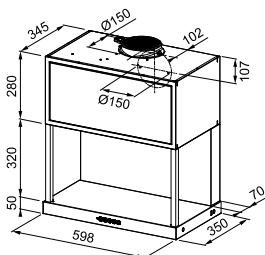

ESTANTERIA MODULAR MARIS 60 BK MATE

112.0706.647

7612986355499

Negro mate

573 €

Ancho: **600mm**

Modulo de estantería con barra
LED 1 x 3 W / 3000 K.

Se pueden controlar los LEDS de hasta 2
estanterías desde el mando de la campana.

Módulos de estantería pueden ser
añadidos a cada lado de la campana.

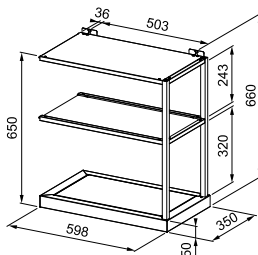

Tredline Plus

De Pared

Campanas de Pared Decorativas

Campanas



Accesorios opcionales



Set de dos filtros de carbón activo
112.0016.755
45 €



Set de dos filtros de carbón activo larga duración
112.0174.994
83 €



Set de dos filtros de carbón activo alto rendimiento
112.0174.995
102 €

SMART

01 02
03



FCO 70 BK MATT FRANKE

321.0536.200 1.115 €
7612985505390
Negro mate

FCO 70 OY

321.0536.201 1.115 €
7612985505901
Oyster

Clase energética: **B**
Ancho: **700 mm**
Mandos: **Rotativos Push-Pull**
Aspiración (m³/h) (mín-máx-int): **280-420-600**
Presión (Pa) (mín-máx-int): **450-540-580**
Potencia Sonora (dBA) (mín-máx-int): **45-52-62**
Potencia (W) (mín-máx-int): **150-200-250**
Iluminación: **LED 2 x 1 W**
Canal incluido

Distancia mínima de instalación desde la encimera / Placa eléctrica: 55 cm.
Mediciones según normas: UNE-EN 61591, UNE-EN 60704-2-13 y UNE-EN 60704-3 con campana en versión aspirante

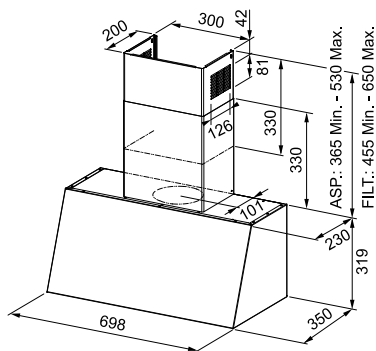

Smart Deco

De Pared

SMART

01 02
03 04
05



Clase energética: **A**
 Ancho: **500mm**
 Mandos: **Rotativo push**
 Aspiración (m³/h) (mín-máx-int): **270-370-630**
 Presión (Pa) (mín-máx-int): **410-490-560**
 Potencia Sonora (dBA) (mín-máx-int): **47-54-65**
 Potencia (W) (mín-máx-int): **150-200-250**
 Iluminación: **Barra LED 1 x 3 W / 3000 K**
 Filtro: **Aluminio**
Filtro de carbón incluido

Distancia mínima de instalación desde la encimera 65 cm
 Mediciones según normas: UNE-EN 61591, UNE-EN 60704-2-13 y
 UNE-EN 60704-3 con campana en versión aspirante

FSMD 508 BK

335.0528.006 867 €
 7612985469883
 Negro mate

FSMD 508 WH

335.0528.005 867 €
 7612985469876
 Blanco

FSMD 508 GY

335.0530.199 867 €
 7612985478250
 Gris Claro

FSMD 508 GN

335.0530.200 867 €
 7612985478267
 Verde

FSMD 508 RS

335.0530.201 867 €
 7612985478274
 Rosa

FSMD 508 YL

335.0530.202 867 €
 7612985478281
 Mostaza

FSMD 508 BL

335.0530.203 867 €
 7612985478298
 Azul

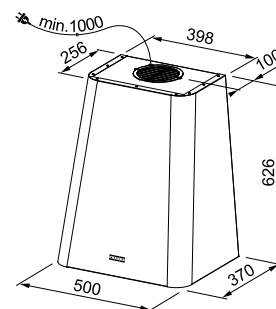
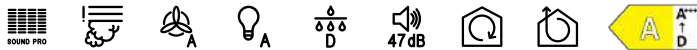

Accesorios opcionales



Set de dos filtros de carbón activo
 112.0016.755
 45 €



Set de dos filtros de carbón activo larga duración
 112.0174.994
 83 €



Set de dos filtros de carbón activo alto rendimiento
 112.0174.995
 102 €



Chimenea redonda Smart Deco
 112.0549.122
 280 €

Smart Wall

Grupo Filtrante

SMART

01 02
03



FSMS WALL F 42

	335.0689.671 7612986272475 Negro mate	966 €
	335.0689.672 7612986272482 Blanco mate	966 €

Clase energética: **A**
 Ancho: **420 mm**
 Mandos: **Push-Button**
 Aspiración (m³/h) (mín-máx-int): **270-580-740**
 Presión (Pa) (mín-máx-int): **450-570-580**
 Potencia Sonora (dBA) (mín-máx-int): **53-66-70**
 Potencia (W) (mín-máx-int): **150-240-250**
 Iluminación: **LED 2x 3000K**
 Filtro: **Aluminio**
Filtro de carbón incluido

Distancia mínima de instalación desde la encimera 65 cm
 Mediciones según normas: UNE-EN 61591, UNE-EN 60704-2-13 y
 UNE-EN 60704-3 con campana en versión aspirante

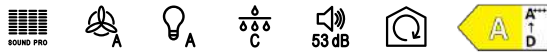
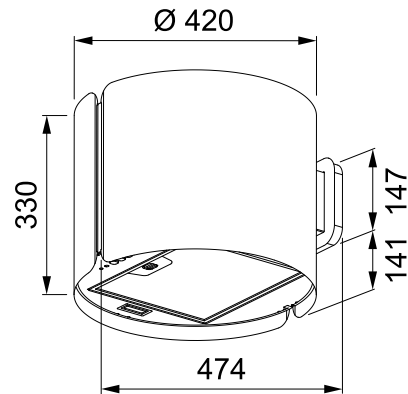

Accesorios opcionales

<p>01</p>  <p>Set de dos filtros de carbón activo 112.0016.755 45 €</p>	<p>02</p>  <p>Set de dos filtros de carbón activo larga duración 112.0174.994 83 €</p>	<p>03</p>  <p>Set de dos filtros de carbón activo alto rendimiento 112.0174.995 102 €</p>
---	--	---

SMART



01 02

03



FDL 9165 XS/2

320.0528.016 293 €
7612985469982
Acero inoxidable

FDL 6165 XS/2

320.0528.015 243 €
7612985469975
Acero inoxidable

Clase energética: **B**
Ancho: **900-600 mm**
Mandos: **Electrónicos**
Aspiración (m³/h) (mín-máx-int): **310-620-740**
Presión (Pa) (mín-máx-int): **390-500-530**
Potencia Sonora (dBA) (mín-máx-int): **49-64-67**
Potencia (W) (mín-máx-int): **130-210-250**
Iluminación: **LED 2 x 4 W / 4000 K**
Canal incluido

Distancia mínima de instalación desde la encimera:
Placa gas 65 cm / Placa eléctrica 50 cm
Mediciones según normas: UNE-EN 61591, UNE-EN 60704-2-13 y
UNE-EN 60704-3 con campana en versión aspirante

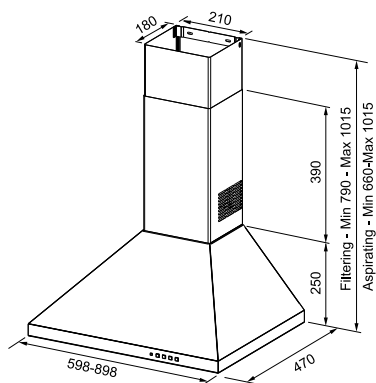

Accesorios opcionales

01



Set de dos filtros de carbón activo
112.0016.755
45 €

02



Set de dos filtros de carbón activo larga duración
112.0174.994
83 €

03



Set de dos filtros de carbón activo alto rendimiento
112.0174.995
102 €

Box Plus

Grupo Filtrante

MARIS

01 02
03



Clase energética: **B**
 Ancho: **700-520 mm**
 Mandos: **Panel de control electrónico**
 Aspiración (m³/h) (mín-máx-int): **280-570-670**
 Presión (Pa) (mín-máx-int): **390-530-540**
 Potencia Sonora (dBA) (mín-máx-int): **47-63-66**
 Potencia (W) (mín-máx-int): **130-210-250**
 Iluminación: **LED Bar Slim 3000K**
 Filtro: **de grasa Aluminio**

Distancia mínima de instalación desde la encimera:
 Placa gas 65 cm / Placa eléctrica 45 cm
 Mediciones según normas: UNE-EN 61591, UNE-EN 60704-2-13 y
 UNE-EN 60704-3 con campana en versión aspirante

FBFE BK MATT A70

305.0665.365 582 €
 7612986152999
 Negro extra mate

FBFE WH MATT A70

305.0665.367 582 €
 7612986153019
 Blanco mate

FBFE BK MATT A52

305.0665.364 559 €
 7612986152982
 Negro extra mate

FBFE WH MATT A52

305.0665.366 559 €
 7612986153002
 Blanco mate

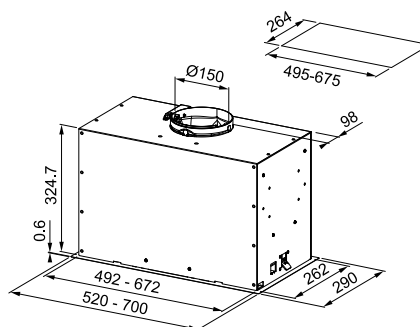

Accesorios opcionales

01 
Set de dos filtros de carbón activo
 112.0016.755
 45 €

02 
Set de dos filtros de carbón activo larga duración
 112.0174.994
 83 €

03 
Set de dos filtros de carbón activo alto rendimiento
 112.0174.995
 102 €

Campana Grupo Filtrante

Campanas

Box Plus Flush

Grupo Filtrante

MARIS



01 02

03



BOX PLUSFLUSHFBFE XS A70

305.0665.361 559 €
7612986152975
Acero inoxidable

BOX PLUSFLUSHFBFE XS A52

305.0665.359 521 €
7612986152968
Acero inoxidable

Clase energética: **B**
Ancho: **700-520 mm**
Mandos: **Panel de control electrónico**
Aspiración (m³/h) (mín-máx-int): **280-570-670**
Presión (Pa) (mín-máx-int): **390-530-540**
Potencia Sonora (dBA) (mín-máx-int): **47-63-66**
Potencia (W) (mín-máx-int): **130-210-250**
Iluminación: **LED 3000K**

Distancia mínima de instalación desde la encimera:
Placa gas 65 cm / Placa eléctrica 45 cm
Mediciones según normas: UNE-EN 61591, UNE-EN 60704-2-13 y
UNE-EN 60704-3 con campana en versión aspirante

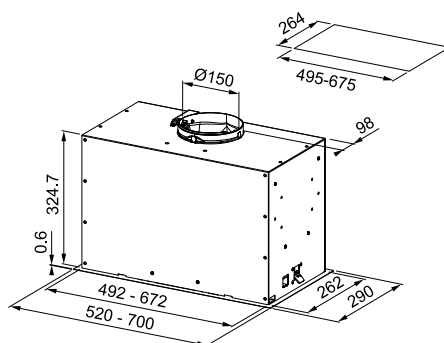

Accesorios opcionales



Set de dos filtros de carbón activo
112.0016.755
45 €



Set de dos filtros de carbón activo larga duración
112.0174.994
83 €



Set de dos filtros de carbón activo alto rendimiento
112.0174.995
102 €

Grupo Filtrante

SMART

01



FBI 705 XS

305.0599.508
7612985764742
Acero inoxidable

273 €

FBI 525 XS

305.0599.507
7612985764735
Acero inoxidable

248 €

Clase energética: **B**
Ancho: **700-520 mm**
Mandos: **Mandos deslizantes**
Aspiración (m³/h) (mín-máx-int): **180-270-390**
Presión (Pa) (mín-mid-máx): **220-240-260**
Potencia Sonora (dBA) (mín-mid-máx): **54-62-70**
Potencia (W) (mín-mid-máx): **80-90-110**
Iluminación: **LED 2 x 4W**
Filtro: **de grasa Aluminio**

Distancia mínima de instalación desde la encimera:
Placa gas 65 cm / Placa eléctrica 45 cm
Mediciones según normas: UNE-EN 61591, UNE-EN 60704-2-13 y
UNE-EN 60704-3 con campana en versión aspirante

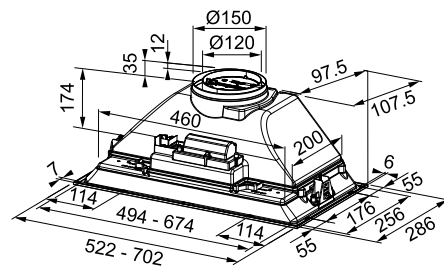

Accesorios opcionales



01

**Set 2 filtros carbón
redondos FBR**
112.0564.564
19 €

Telescópicas

Campana Telescópica

Campanas



Accesorios opcionales



01

**Set de 2 Filtros
de Carbón Activo**
112.0282.687
32 €



02

**Set 2 filtros carbón
redondos FBR**
112.0564.564
19 €

SMART

01



FTC 912 XS LED1

315.0532.377
7612985487719
Acero Inoxidable

367 €

Clase energética: **D**
Ancho: **900 mm**
Mandos: **Mandos mecánicos**
Aspiración (m³/h) (mín-máx-int): **220-320-420**
Presión (Pa) (mín-mid-máx): **180-200-220**
Potencia Sonora (dBA) (mín-mid-máx): **57-66-69**
Potencia (W) (mín-mid-máx): **90-105-140**
Iluminación: **LED 2 x 1W**

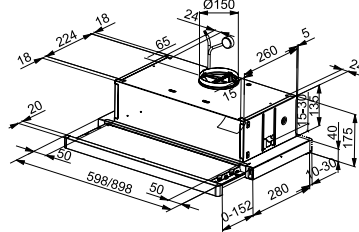

Distancia mínima de instalación desde la encimera:
Placa gas 65 cm / Placa eléctrica 45 cm
Mediciones según normas: UNE-EN 61591, UNE-EN 60704-2-13 y UNE-EN 60704-3 con campana en versión aspirante

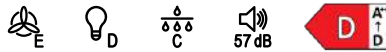

SMART

01



FTC 601 GR/XS / 2

315.0737.135
7612986504880
Acero Inoxidable

229 €

Clase energética: **B**
Ancho: **600 mm**
Mandos: **Mandos mecánicos**
Aspiración (m³/h) (mín-mid-máx): **170-260-380**
Presión (Pa) (mín-mid-máx): **220-240-260**
Potencia Sonora (dBA) (mín-mid-máx): **54-62-69**
Potencia (W) (mín-mid-máx): **80-90-110**
Iluminación: **LED 2 x 1W**

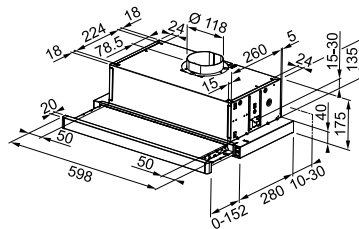

Distancia mínima de instalación desde la encimera:
Placa gas 65 cm / Placa eléctrica 45 cm
Mediciones según normas: UNE-EN 61591, UNE-EN 60704-2-13 y UNE-EN 60704-3 con campana en versión aspirante

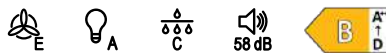

Campana Telescópica

Campanas

Telescópicas

SMART

01



FSM 601BK/GL / 2

315.0737.227
7612986505191
Negro / cristal

317 €

Clase energética: **B**
Ancho: **600 mm**
Mandos: **Mandos mecánicos**
Aspiración (m³/h) (mín-mid-máx): **170-260-380**
Presión (Pa) (mín-mid-máx): **220-240-260**
Potencia Sonora (dBA) (mín-mid-máx): **54-62-69**
Potencia (W) (mín-mid-máx): **80-90-110**
Iluminación: **LED 2 x 1W / 3000K**

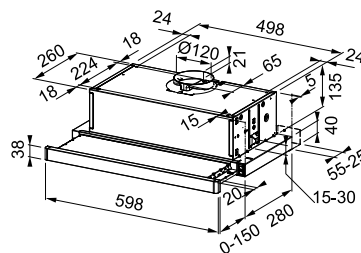

Distancia mínima de instalación desde la encimera:
Placa gas 65 cm / Placa eléctrica 50 cm
Mediciones según normas: UNE-EN 61591, UNE-EN 60704-2-13 y
UNE-EN 60704-3 con campana en versión aspirante

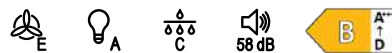

Campana Telescópica

SMART

01



FSM 601 WH/GL / 2

315.0737.226
7612986505184
Blanco / cristal

317 €

Clase energética: **B**
Ancho: **600 mm**
Mandos: **Mandos mecánicos**
Aspiración (m³/h) (mín-mid-máx): **170-260-380**
Presión (Pa) (mín-mid-máx): **220-240-260**
Potencia Sonora (dBA) (mín-mid-máx): **54-62-69**
Potencia (W) (mín-mid-máx): **80-90-110**
Iluminación: **LED 2 x 1W / 3000K**

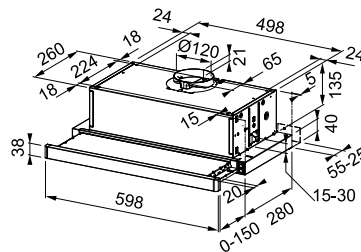

Distancia mínima de instalación desde la encimera:
Placa gas 65 cm / Placa eléctrica 50 cm
Mediciones según normas: UNE-EN 61591, UNE-EN 60704-2-13 y
UNE-EN 60704-3 con campana en versión aspirante

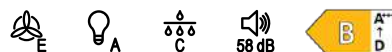

Campanas

SMART

02



FTC 632LBK

315.0547.798
7612985572637
Negro

160 €

Clase energética: **D**
Ancho: **600 mm**
Mandos: **Mandos mecánicos**
Aspiración (m³/h) (mín-mid-máx): **180-220-310**
Presión (Pa) (mín-mid-máx): **230-250-260**
Potencia Sonora (dBA) (mín-mid-máx): **57-62-67**
Potencia (W) (mín-mid-máx): **85-100-125**
Iluminación: **LED 2 x 1 W / 4000 K**
Filtro: **de Aluminio multicapa**

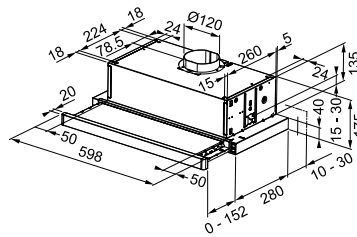

Distancia mínima de instalación desde la encimera:
Placa gas 65 cm / Placa eléctrica 45 cm
Mediciones según normas: UNE-EN 61591, UNE-EN 60704-2-13 y UNE-EN 60704-3 con campana en versión aspirante

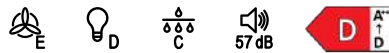

Campana Telescópica

SMART

02



FTC 632LWH

315.0547.797
7612985572620
Blanco

160 €

FTC 632L GR/XS

315.0547.796
7612985572613
Gris metálico

160 €

Clase energética: **D**
Ancho: **600 mm**
Mandos: **Mandos mecánicos**
Aspiración (m³/h) (mín-mid-máx): **180-220-310**
Presión (Pa) (mín-mid-máx): **230-250-260**
Potencia Sonora (dBA) (mín-mid-máx): **57-62-67**
Potencia (W) (mín-mid-máx): **85-100-125**
Iluminación: **LED 2 x 1 W / 4000 K**
Filtro: **de Aluminio multicapa**

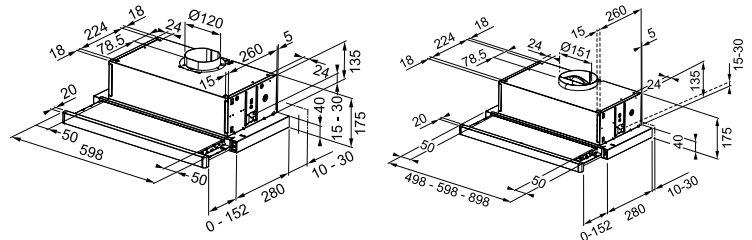

Distancia mínima de instalación desde la encimera:
Placa gas 65 cm / Placa eléctrica 45 cm
Mediciones según normas: UNE-EN 61591, UNE-EN 60704-2-13 y UNE-EN 60704-3 con campana en versión aspirante

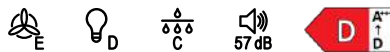

Campanas

Placas



- 392 Inducción
- 406 Vitrocerámica
- 408 Placas de gas



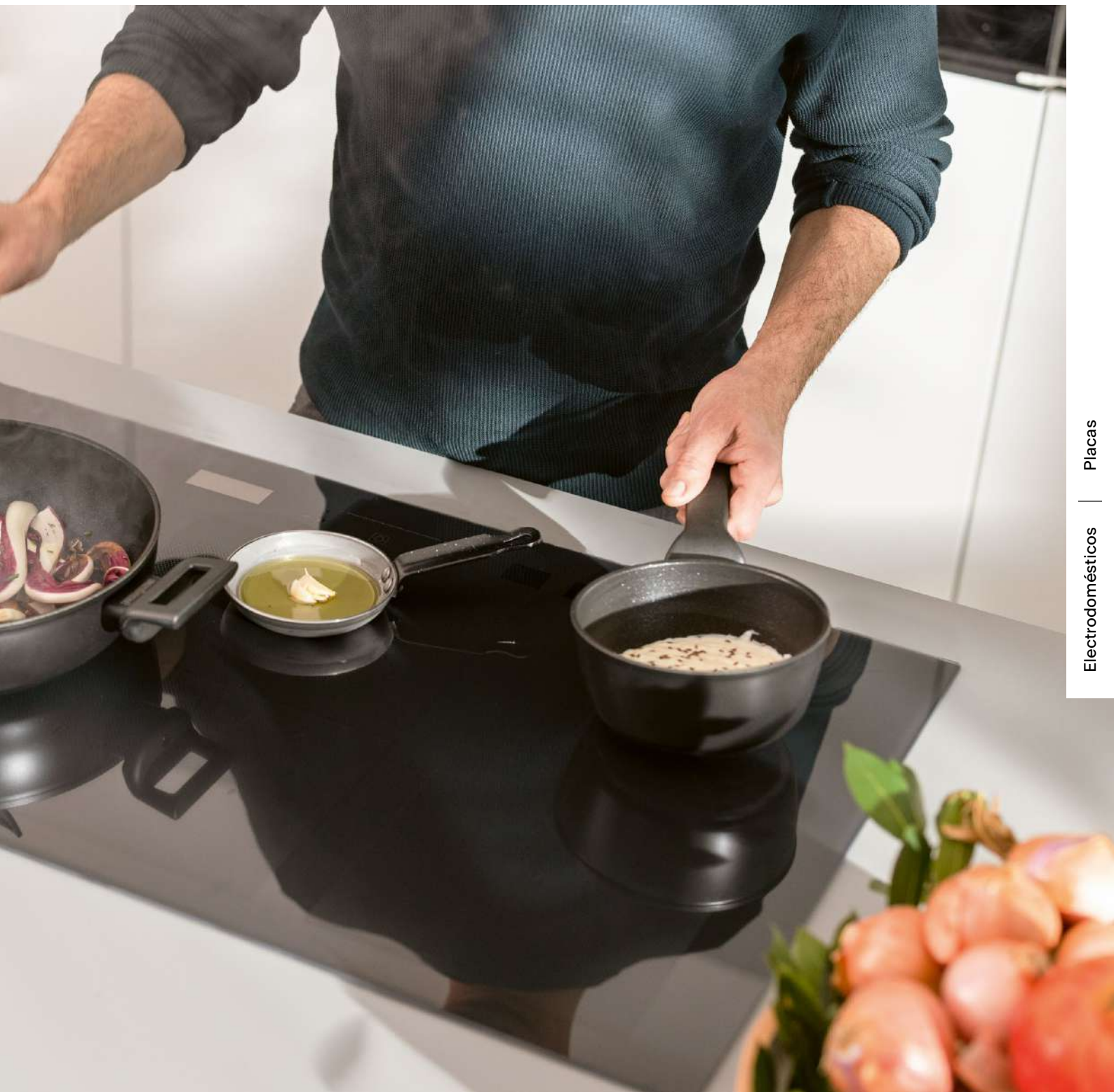

Resumen Placas

Inducción

Vitrocerámica

MYTHOS



Mythos
FMY 805 I F KL
p.393



Mythos
FMY 805 I F KL BK
p.394



Mythos
FMY 906 I FP BK
p.395



Mythos
FMY 808 I FP BK
p.396



Mythos
FMY 658 I FP BK
p.397

MARIS



Maris
FMA 654 I F BK
p.399



Maris
FMA 804 I F BK
p.399



Maris
FMA 654 I FP XS
p.400



Maris
FLEX FMA 654 I F BK
p.401

SMART



Smart
FSM 804 I B BK
p.403



Smart
FSM 654 I B BK
p.403



Smart
FRSL 302 C TD BK
p.406



Smart
FSM 653 I D BK
p.404



Smart
FSM 302 I BK
p.405



Smart
FRSL 604 C T BK
p.407



Smart
FRSL 704 C TOD BK
p.407

Placas de Gas



Mythos
FCHR 755
4G TC HE BK C
p.409



Mythos
CRYSTAL FCHR 604
4G HE BK C
p.409



Mythos
CRYSTAL FCHR 905
4G TC HE BK C
p.410



Mythos
DOMINO FCHR 302
2G HE BK C
p.410



Smart
FHNS 705
4G TC BK C
p.414



Smart
FHNS 705
4G TC WH C
p.414



Smart
FHNS 604
4G BK C
p.413



Smart
FHNS 604
4G WH C
p.413



Smart
FHSM 755
4G DCLXS C
p.413



Smart
FHSM 604
4G DCLXS C
p.415

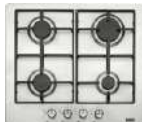

Smart
FHNL 604
4G XS E
p.415

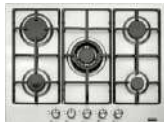

Smart
FHNL 705
4G TC XS E
p.415

Mythos



Electrodomésticos | Placas de inducción



Dimensiones **80cm**
 Encastre (mm) **750x490**
 Potencia total **7.4 kW**
 Niveles de potencia **9 + booster**
 Instalación recomendada **Estándar**
 Forma del marco **Perfiles verticales**
 Interfaz de usuario **7 Segmentos Direct Touch**
 Zonas de cocción **5**
 Display **Luz LED blanca**
 Funciones automáticas **Mantener caliente, Pausa y Recuperación**
 Temporizador **Si**
Bloqueo de seguridad para niños
Indicador de calor residual

FMY 805 I F KL GD

108.0735.486 2.238 €
 7612986498110
 Oro

FMY 805 I F KL CP

108.0735.485 2.238 €
 7612986498103
 Cobre

FMY 805 I F KL AN

108.0735.487 2.238 €
 7612986498127
 Antracita

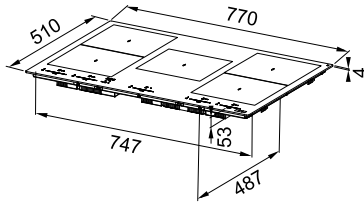

Dimensiones y potencia de las zonas de calentamiento

Zona delantera izquierda	210x190mm	2100 / Booster 3000W 1500 / Booster 1850W (flexi)
Zona trasera izquierda	210x190mm	2100 / Booster 3000W 1500 / Booster 1850W (flexi)
Zona delantera derecha	210x190mm	2100 / Booster 3000W 1500 / Booster 1850W (flexi)
Zona trasera derecha	210x190mm	2100 / Booster 3000W 1500 / Booster 1850W (flexi)
Zona central	210x190mm	2100 / Booster 3000W

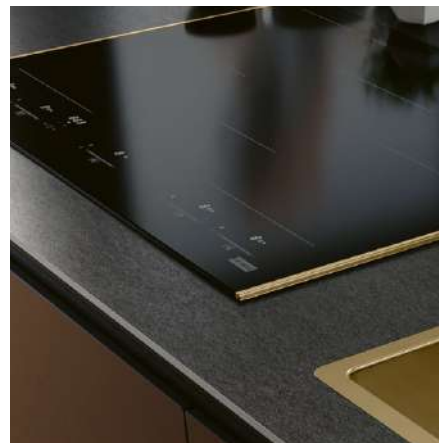
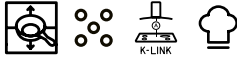

Mythos

MYTHOS

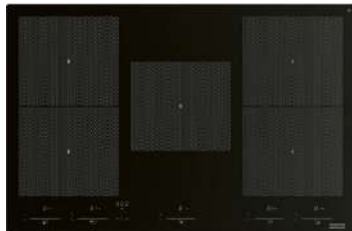

Dimensiones **80cm**
Encastre (mm) **750x490**
Potencia total **7.4 kW**
Niveles de potencia **9 + booster**
Instalación recomendada **Estándar/a ras**
Forma del marco **Sin marco**
Interfaz de usuario **7 Segmentos Direct Touch**
Zonas de cocción **5**
Display **Luz LED blanca**
Funciones automáticas **Mantener caliente, Pausa y Recuperación**
Temporizador **Sí**
Bloqueo de seguridad para niños
Indicador de calor residual

MYTHOS FMY 805
I F KL BK

108.0704.932 2.085 €
7612986347210
Negro

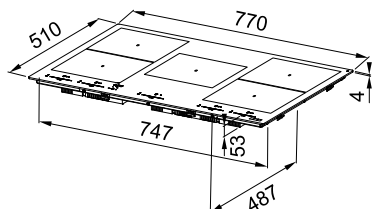

Dimensiones y potencia de las zonas de calentamiento

Zona delantera izquierda	210x190mm	2100 / Booster 3000W 1500 / Booster 1850W (bridge)
Zona trasera izquierda	210x190mm	2100 / Booster 3000W 1500 / Booster 1850W (bridge)
Zona delantera derecha	210x190mm	2100 / Booster 3000W 1500 / Booster 1850W (bridge)
Zona trasera derecha	210x190mm	2100 / Booster 3000W 1500 / Booster 1850W (bridge)
Zona central	210x190mm	2100 / Booster 3000W



MYTHOS

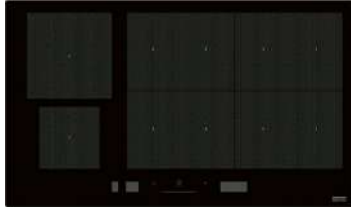

Dimensiones **90cm**
 Encastre (mm) **840x490**
 Zona FlexPro **Si**
 ProCook **Si**
 Potencia total **11kW**
 Niveles de potencia **18 + booster**
 Instalación recomendada **Estándar/a ras**
 Forma del marco **Sin marco**
 Interfaz de usuario **LCD (Asistido por texto)**
 Zonas de cocción **6**
 Display **Luz LED blanca**
 Funciones automáticas **Si**
 Temporizador **Si**
Bloqueo de seguridad para niños
Indicador de calor residual

**MYTHOS FMY 906
I FP BK**

108.0675.431 2.293 €
 7612986203479
 Negro

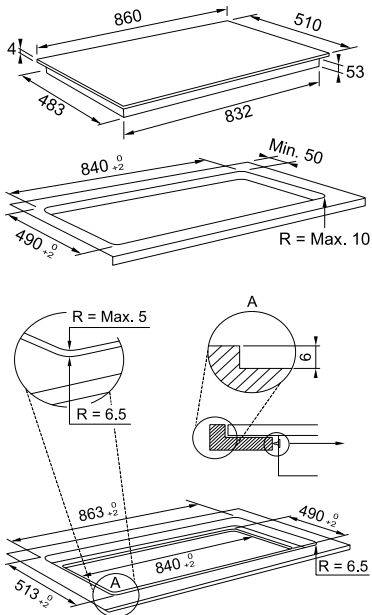

Dimensiones y potencia de las zonas de calentamiento

Zona delantera izquierda	200/130mm	1200 / Booster 1850W
Zona trasera izquierda	200/130mm	1200 / Booster 1850W
Zona delantera derecha	200/130mm	1200 / Booster 1850W
Zona trasera derecha	200/130mm	1200 / Booster 1850W
Zona central	200/130mm	1200 / Booster 1850W
Zona central izquierda	200/130mm	1200 / Booster 1850W
Zona central derecha	200/130mm	1200 / Booster 1850W
Zona delantera central	200/130mm	1200 / Booster 1850W
Zona trasera izquierda exterior	210mm	2300 / Booster 3200W
Zona delantera izquierda exterior	145mm	1300 / Booster 1800W



Mythos

MYTHOS



Dimensiones **80cm**
 Encastre (mm) **750x490**
 Zona FlexPro **Si**
 ProCook **Si**
 Potencia total **7.4 kW**
 Niveles de potencia **18 + booster**
 Instalación recomendada **Estándar/a ras**
 Forma del marco **Sin marco**
 Interfaz de usuario **LCD (Asistido por texto)**
 Zonas de cocción **8**
 Display **Luz LED blanca**
 Funciones automáticas **8**
 Temporizador **Si**
Bloqueo de seguridad para niños
Indicador de calor residual

MYTHOS FMY 808
I FP BK

108.0613.588 1.876 €
 7612985820455
 Negro

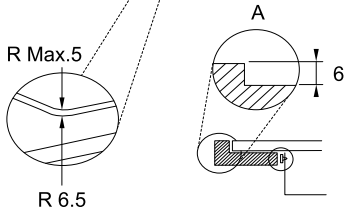
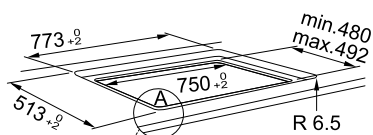
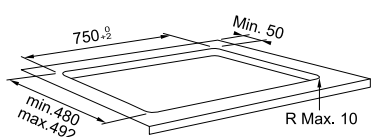
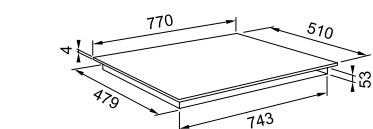

Dimensiones y potencia de las zonas de calentamiento

Zona frontal izquierda	1200 / Booster 1800W
Zona trasera izquierda	1200 / Booster 1800W
Zona trasera derecha	1200 / Booster 1800W
Zona frontal derecha	1200 / Booster 1800W
Zona central	1200 / Booster 1800W
Zona central izquierda	1200 / Booster 1800W
Zona central derecha	1200 / Booster 1800W
Zona frontal central	1200 / Booster 1800W

Electrodomésticos | Placas de inducción

MYTHOS

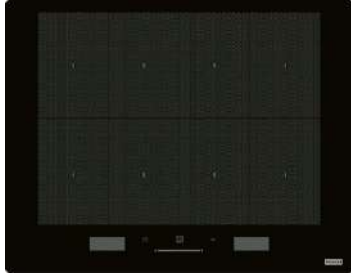

Dimensiones **65cm**
Encastre (mm) **560x490**
Zona FlexPro Si
ProCook Si
Potencia total **7.4 kW**
Niveles de potencia **18 + booster**
Instalación recomendada **Estándar/a ras**
Forma del marco **Sin marco**
Interfaz de usuario **LCD (Asistido por texto)**
Zonas de cocción **8**
Display **Luz LED blanca**
Funciones automáticas **8**
Temporizador **Si**
Bloqueo de seguridad para niños
Indicador de calor residual

MYTHOS FMY 658
I FP BK

108.0613.587 1.356 €
7612985820448
Negro

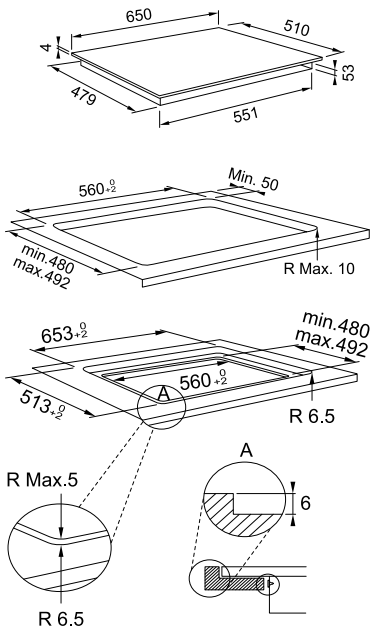

Dimensiones y potencia de las zonas de calentamiento

Zona frontal izquierda	1200 / Booster 1800W
Zona trasera izquierda	1200 / Booster 1800W
Zona trasera derecha	1200 / Booster 1800W
Zona frontal derecha	1200 / Booster 1800W
Zona central	1200 / Booster 1800W
Zona central izquierda	1200 / Booster 1800W
Zona central derecha	1200 / Booster 1800W
Zona frontal central	1200 / Booster 1800W



Maris



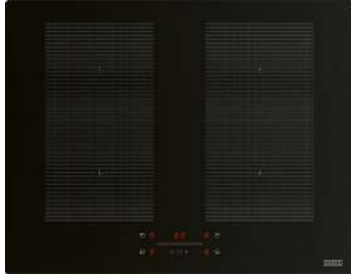

Dimensiones **65cm**
 Encastre (mm) **560x490**
 Potencia total **7.4 kW**
 Niveles de potencia **9 + booster**
 Instalación recomendada **Estándar/a ras**
 Forma del marco **Sin marco**
 Interfaz de usuario **7 Segmentos one touch**
 Zonas de cocción **4**
 Display **Luz LED roja**
 Funciones automáticas **Mantener caliente, Pausa y Recuperación**
 Temporizador **Sí**
Bloqueo de seguridad para niños
Indicador de calor residual

MARIS FMA 654 I
F BK

108.0704.935 1.146 €
 7612986347234
 Negro

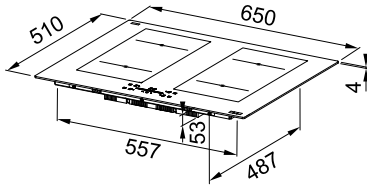

Dimensiones y potencia de las zonas de calentamiento

Zona delantera izquierda	210x190mm	2100 / Booster 3000W 1500 / Booster 1850 (bridge)
Zona trasera izquierda	210x190mm	2100 / Booster 3000W 1500 / Booster 1850 (bridge)
Zona delantera derecha	210x190mm	2100 / Booster 3000W 1500 / Booster 1850 (bridge)
Zona trasera derecha	210x190mm	2100 / Booster 3000W 1500 / Booster 1850 (bridge)

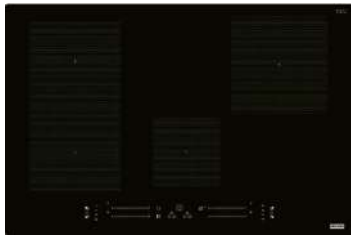
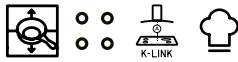

Dimensiones **77cm**
 Encastre (mm) **750x490**
 Potencia total **7.2kW**
 Niveles de potencia **18 + booster**
 Instalación recomendada **Estándar/a ras**
 Forma del marco **Sin marco**
 Interfaz de usuario **7 segmentos direct touch con slider**
 Zonas de cocción **4**
 Mando **Touch control con slider**
 Display **Luz LED roja**
 Funciones automáticas **2**
 Temporizador **Sí**
Bloqueo de seguridad para niños
Indicador de calor residual

MARIS FMA 804 I
F BK

108.0606.112 1.042 €
 7612985785303
 Negro

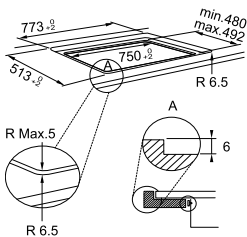
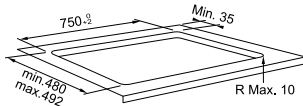
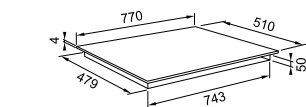

Dimensiones y potencia de las zonas de calentamiento

Zona delantera izquierda	200x170mm	1750 / Booster 2200W
Zona trasera izquierda	200x170mm	1750 / Booster 2200W
Zona delantera derecha	Ø145mm	1200 / Booster 1600W
Zona trasera derecha	Ø210mm	2100 / Booster 3000W

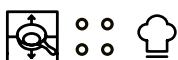

Maris

MARIS



Dimensiones **65cm**
Encastre (mm) **560x490**
Potencia total **7.2kW**
Niveles de potencia **18 + booster**
Instalación recomendada **Estándar**
Forma del marco **Acero inoxidable**
Interfaz de usuario **7 segmentos direct touch con slider**
Zonas de cocción **4**
Display **Luz LED roja**
Funciones automáticas **2**
Temporizador **Sí**
Bloqueo de seguridad para niños
Indicador de calor residual

MARIS FMA 654 I
FP XS



108.0675.410
7612986203462
Negro

1.042 €



Dimensiones y potencia de las zonas de calentamiento

Zona frontal izquierda	1750 / Booster 2000W
Zona trasera izquierda	1750 / Booster 2000W
Zona trasera derecha	1750 / Booster 2000W
Zona frontal derecha	1750 / Booster 2000W



MARIS



Dimensiones **65cm**
 Encastre (mm) **560x490**
 Potencia total **7.2kW**
 Niveles de potencia **18 + booster**
 Instalación recomendada **Estándar/a ras**
 Forma del marco **Sin marco**
 Interfaz de usuario **7 segmentos direct touch con slider**
 Zonas de cocción **4**
 Display **Luz LED roja**
 Funciones automáticas **2**
 Temporizador **Sí**
Bloqueo de seguridad para niños
Indicador de calor residual

**MARIS FLEX FMA
 654 I F BK**

108.0606.111
 7612985785297
 Negro

834 €

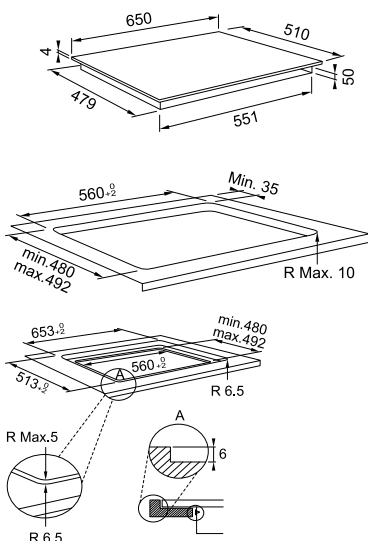

Dimensiones y potencia de las zonas de calentamiento

Zona delantera izquierda	200x170mm	1750 / Booster 2200W
Zona trasera izquierda	200x170mm	1750 / Booster 2200W
Zona delantera derecha	Ø145mm	1200 / Booster 1600W
Zona trasera derecha	Ø210mm	2100 / Booster 3000W



Smart



SMART

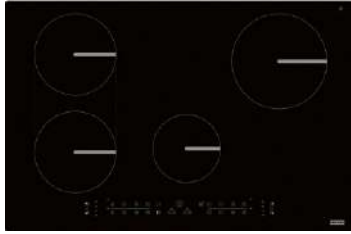

Dimensiones **77cm**
 Encastre (mm) **750x490**
 Potencia total **7.2kW**
 Niveles de potencia **9 + booster**
 Instalación recomendada **Estándar/a ras**
 Forma del marco **Sin marco**
 Interfaz de usuario **7 Segmentos Direct Touch**
 Zonas de cocción **4**
 Display **Luz LED roja**
 Funciones automáticas **2**
 Temporizador **Si**
Bloqueo de seguridad para niños
Indicador de calor residual

**SMART FSM 804
I B BK**

108.0606.110 789 €
 7612985785280
 Negro

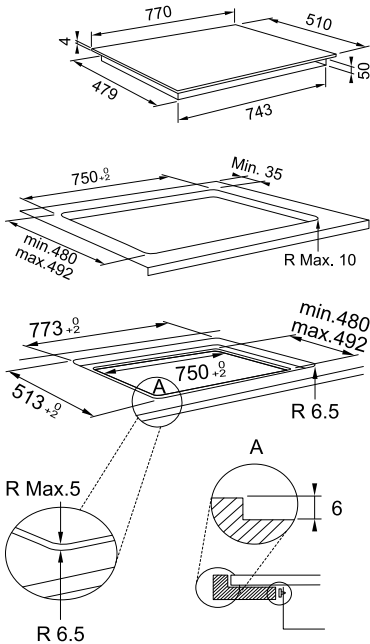

Dimensiones y potencia de las zonas de calentamiento

Zona delantera izquierda	Ø180mm	1800 / Booster 2100W
Zona trasera izquierda	Ø180mm	1800 / Booster 2100W
Zona delantera derecha	Ø145mm	1200 / Booster 1600W
Zona trasera derecha	Ø210mm	2100 / Booster 3000W



SMART

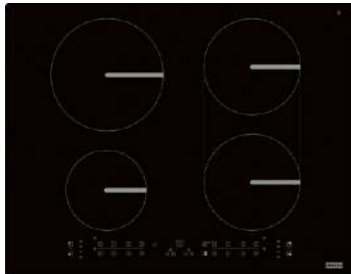

Dimensiones **65cm**
 Encastre (mm) **560x490**
 Potencia total **7.2kW**
 Niveles de potencia **9 + booster**
 Instalación recomendada **Estándar/A ras**
 Forma del marco **Sin marco**
 Interfaz de usuario **7 Segmentos Direct Touch**
 Zonas de cocción: **4**
 Display: **Luz LED roja**
 Funciones automáticas **2**
 Temporizador **Si**
Bloqueo de seguridad para niños
Indicador de calor residual

**SMART FSM 654
I B BK**

108.0606.108 619 €
 7612985785266
 Negro

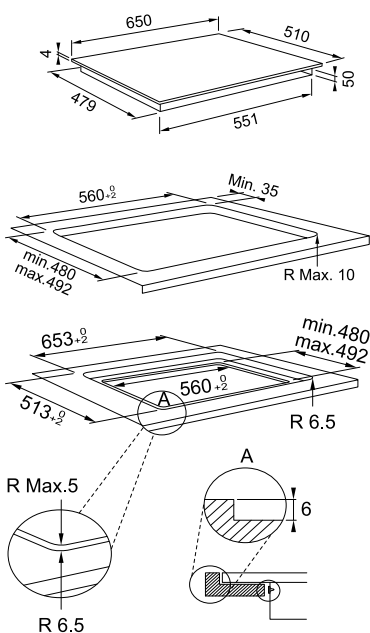

Dimensiones y potencia de las zonas de calentamiento

Zona delantera izquierda	Ø145mm	1200 / Booster 1600W
Zona trasera izquierda	Ø210mm	2100 / Booster 3000W
Zona delantera derecha	Ø180mm	1800 / Booster 2100W
Zona trasera derecha	Ø180mm	1800 / Booster 2100W



Placas de inducción

Electrodomésticos

SMART



Dimensiones **65cm**
 Encastre (mm) **560x490**
 Potencia total **7.2kW**
 Niveles de potencia **9 + booster**
 Instalación recomendada **Estándar/a ras**
 Forma del marco **Sin marco**
 Interfaz de usuario **7 Segmentos Direct Touch - Central +/-**
 Zonas de cocción **3 + 1 doble corona**
 Display **Luz LED roja**
 Funciones automáticas **2**
 Temporizador **Si**
Bloqueo de seguridad para niños
Indicador de calor residual

**SMART FSM 653 I
 D BK**

108.0606.109 625 €
 7612985785273
 Negro

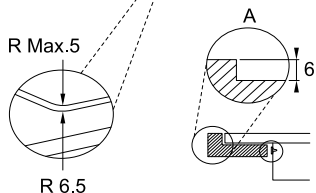
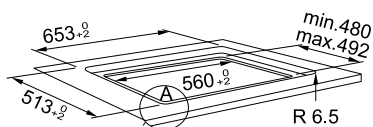
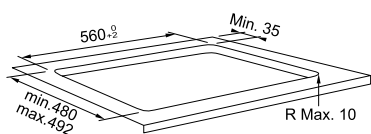
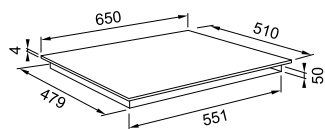

Dimensiones y potencia de las zonas de calentamiento

Zona delantera izquierda	Ø180mm	1800 / Booster 2100W
Zona trasera izquierda	Ø180mm	1800 / Booster 2100W
Zona trasera derecha	Ø290mm	2100 / Booster 3600W

SMART

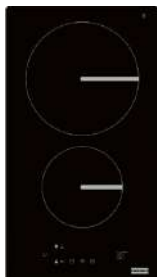

Dimensiones **30cm**
 Encastre (mm) **275x490**
 Potencia total **3.6kW**
 Niveles de potencia **9 + booster**
 Instalación recomendada **Estándar/A ras**
 Forma del marco **Sin marco**
 Interfaz de usuario **7 Segmentos Direct Touch - Central +/-**
 Zonas de cocción **2**
 Display **Luz LED roja**
 Funciones automáticas **1**
 Temporizador **Sí**
Bloqueo de seguridad para niños
Indicador de calor residual

**SMART FSM 302
I BK**

108.0606.106 521 €
 7612985785242
 Negro

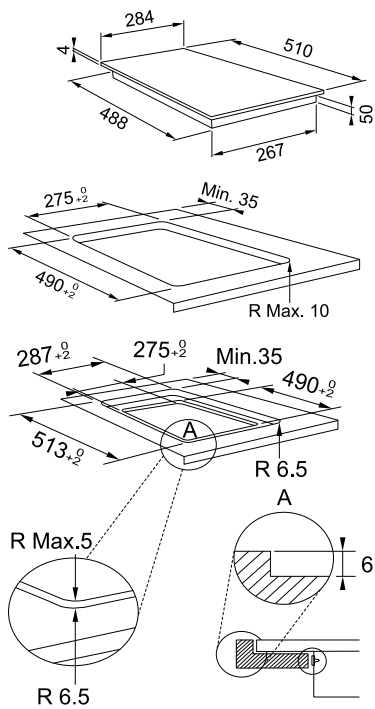

Dimensiones y potencia de las zonas de calentamiento

Zona delantera	Ø145mm	1200 / Booster 1600W
Zona trasera	Ø210mm	2100 / Booster 3000W



Placa Vitrocerámica



Electrodomésticos | Placas de Vitrocerámica

SMART



Dimensiones **30x50cm**
 Encastre (mm) **268x490**
 Potencia total **3.0 kW**
 Niveles de potencia **9 + P**
 Instalación recomendada **Built in**
 Forma del marco **Sin marco**
 Interfaz de usuario **Touch control regulation (ELC)**
 Zonas de cocción **2**
 Display **Luz LED roja**
 Temporizador **Sí**
Bloqueo de seguridad para niños
Indicador de calor residual

**SMART FRSL 302
 C TD BK**

108.0755.310 311 €
 7612986571806
 Negro

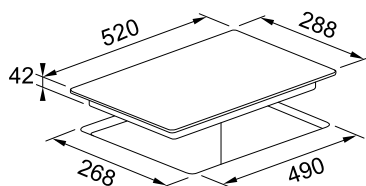

Dimensiones y potencia de las zonas de calentamiento

Zona delantera izquierda	145mm	960 / Booster 1200W
Zona trasera izquierda	145mm	600 / Booster 750W

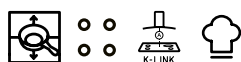

SMART



Dimensiones **60x50cm**
 Encastre (mm) **560x490**
 Potencia total **6.3 kW**
 Niveles de potencia **9**
 Instalación recomendada **Built in**
 Forma del marco **Sin marco**
 Interfaz de usuario **Touch control regulation (SQC)**
 Zonas de cocción **4**
 Display **Luz LED roja**
 Funciones automáticas **Mantener caliente**
 Temporizador **Sí**
Bloqueo de seguridad para niños
Indicador de calor residual

SMART FRSL 604 CT BK

108.0755.311 461 €
 7612986571813
 Negro

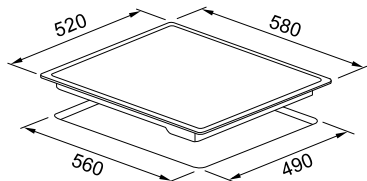

Dimensiones y potencia de las zonas de calentamiento

Zona delantera izquierda	145mm	1200 W
Zona trasera izquierda	210mm	2100 W
Zona delantera derecha	145mm	1200W
Zona trasera derecha	180mm	1800W



SMART



Dimensiones **70x50cm**
 Encastre (mm) **750x490**
 Potencia total **6.7 kW**
 Niveles de potencia **9 + P**
 Instalación recomendada **Built in**
 Forma del marco **Sin marco**
 Interfaz de usuario **Touch control regulation (ELC)**
 Zonas de cocción **4**
 Display **Luz LED roja**
 Temporizador **Sí**
Bloqueo de seguridad para niños
Indicador de calor residual

SMART FRSL 704 CTOD BK

108.0755.312 550 €
 7612986571820
 Negro

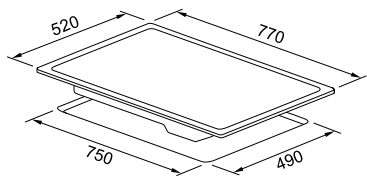

Dimensiones y potencia de las zonas de calentamiento

Zona delantera izquierda	210mm	1680 / Booster 2100W
Zona trasera izquierda	145mm	960 / Booster 1200W
Zona delantera derecha	180x280mm	1400 / Booster 2200W
Zona trasera derecha	145mm	960 / Booster 1200W



Placas de Vitrocerámica
 Electrodomésticos

Mythos



Electrodomésticos | Placas de gas

MYTHOS



Tipo: **Placa Gas Cristal**
 Quemador: **Parrillas de fundición**
 Válvulas de seguridad
 Número de fuegos: **5**
 Encendido: **Eléctrico**
 Acabado: **Cristal negro templado**
 Quemadores: **Planos de alta eficiencia**
1 quemador Auxiliar 1.000 W
2 quemador Semirápidos 2.000 W
1 quemador Semirápido 1.750 W
1 quemador Doble Corona 4.000 W
 Dimensiones (alto x ancho x fondo) (mm):
40 x 750 x 510
 Dimensiones encastre: **560 x 480 mm**

**FHCR 755 4G TC
HE BK C**

106.0374.283 859 €
 7612981604400
 Negro

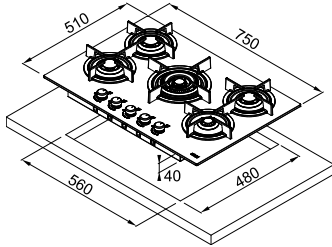

MYTHOS



Tipo: **Placa Gas Cristal**
 Quemador: **Parrillas de fundición**
 Válvulas de seguridad
 Número de fuegos: **4**
 Encendido: **Eléctrico**
 Acabado: **Cristal negro templado**
 Quemadores: **Planos de alta eficiencia**
1 quemador Auxiliar 1.000 W
2 quemador Semirápidos 1.750 W
1 quemador Rápido 3.000 W
 Dimensiones (alto x ancho x fondo) (mm):
40 x 560 x 510 mm
 Dimensiones encastre: **560 x 480 mm**

**CRYSTAL FHCR
604 4G HE BK C**

106.0374.280 804 €
 7612981604370
 Negro

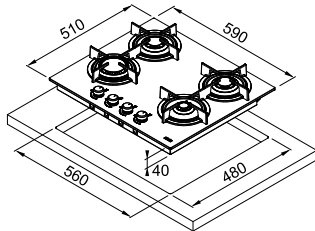

Mythos

MYTHOS



Tipo: **Placa Gas Cristal**
Quemador: **Parrillas de fundición**
Válvulas de seguridad
Número de fuegos: **5**
Encendido: **Eléctrico**
Acabado: **Cristal negro templado**
Quemadores: **Planos de alta eficiencia**
1 quemador Auxiliar 1.000 W
2 quemadores Semirápidos 1.750 W
1 quemador Rápido 3.000 W
1 quemador Wok triple llama 4.000 W
Dimensiones (alto x ancho x fondo) (mm):
40 x 880 x 510
Dimensiones encastre: **840 x 480 mm**

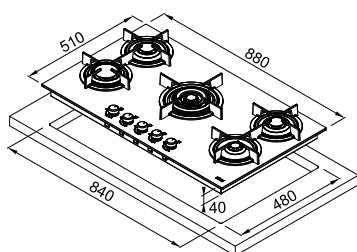

**CRYSTAL FHCR
905 4G TC HE BK C**

106.0374.288
7612981604455
Negro

1.311 €

MYTHOS



Tipo: **Placa Gas Cristal**
Quemador: **Parrillas de fundición**
Válvulas de seguridad
Número de fuegos: **2**
Encendido: **Eléctrico**
Acabado: **Cristal negro templado**
Quemadores: **Planos de alta eficiencia**
1 quemador Auxiliar 1.000 W
1 quemador Rápido 3.000 W
Dimensiones (alto x ancho x fondo) (mm):
40 x 310 x 510
Dimensiones encastre: **250 x 480 mm**

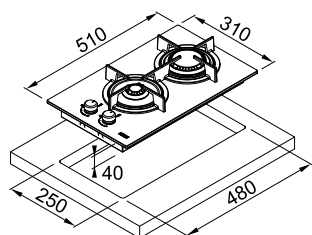

**DOMINO FHCR 302
2G HE BK C**

106.0374.278
7612981604363
Negro

578 €



Smart

Electrodomésticos | Placas de gas



SMART

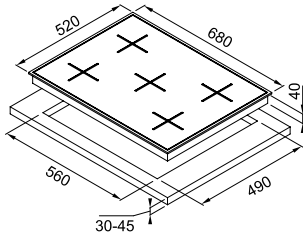
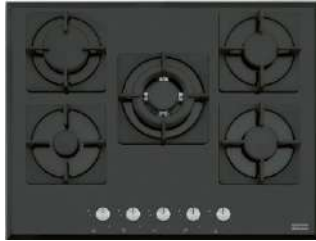

Tipo: **Placa Glass Linear**
 Quemador: **Parrillas de fundición**
Válvulas de seguridad
 Número de fuegos: **5**
 Encendido: **Eléctrico**
 Acabado: **Cristal templado biselado negro**
 Quemadores: **Planos de alta eficiencia**
1 quemador Auxiliar 1.000 W
2 quemadores Semirápidos 1.750 W
1 quemador Rápidos 3.000 W
1 quemador Wok triple llama 3.800 W
 Dimensiones (alto x ancho x fondo) (mm):
40 x 680 x 520
 Dimensiones encastre: **560 x 490 mm**

FHNS 705 4G TC BK C

106.0490.102 559 €
 7612981900359
 Negro

SMART

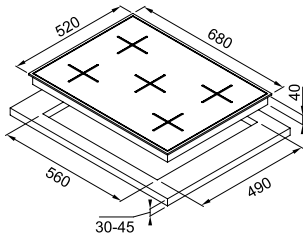
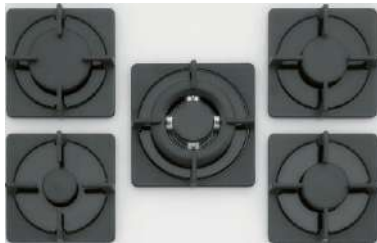

Tipo: **Placa Glass Linear**
 Quemador: **Parrillas de fundición**
Válvulas de seguridad
 Número de fuegos: **5**
 Encendido: **Eléctrico**
 Acabado: **Cristal templado biselado blanco**
 Quemadores: **Planos de alta eficiencia**
1 quemador Auxiliar 1.000 W
2 quemadores Semirápidos 1.750 W
1 quemador Rápidos 3.000 W
1 quemador Wok triple llama 3.800 W
 Dimensiones (alto x ancho x fondo) (mm):
40 x 680 x 520
 Dimensiones encastre: **560 x 490 mm**

FHNS 705 4G TC WH C

106.0490.103 570 €
 7612981900366
 Blanco

SMART

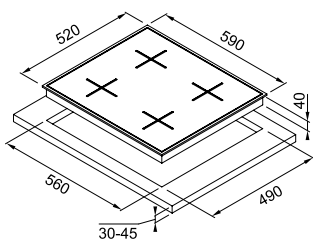

Tipo: **Placa Glass Linear**
 Quemador: **Parrillas de fundición**
Válvulas de seguridad
 Número de fuegos: **4**
 Encendido: **Eléctrico**
 Acabado: **Cristal templado biselado negro**
 Quemadores: **Planos de alta eficiencia**
1 quemador Auxiliar 1.000 W
2 quemadores Semirápidos 1.750 W
1 quemador Doble corona 3.000 W
 Dimensiones (alto x ancho x fondo) (mm):
40 x 590 x 520
 Dimensiones encastre: **560 x 490 mm**

FHNS 604 4G BK C

106.0489.940 422 €
 7612981899714
 Negro

Smart

SMART

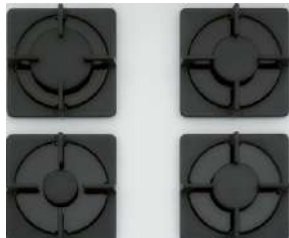

Tipo: **Placa Glass Linear**
Quemador: **Parrillas de fundición**
Válvulas de seguridad
Número de fuegos: **4**
Encendido: **Eléctrico**
Acabado: **Cristal templado biselado blanco**
Quemadores: **Planos de alta eficiencia**
1 quemador Auxiliar 1.000 W
2 quemadores Semirápidos 1.750 W
1 quemador Doble corona 3.000 W
Dimensiones (alto x ancho x fondo) (mm):
40 x 590 x 520
Dimensiones encastre: **560 x 490 mm**

FHNS 604 4G WH C

106.0489.961 433 €
7612981899820
Blanco

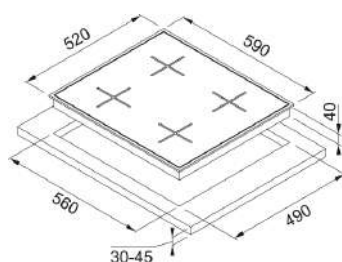
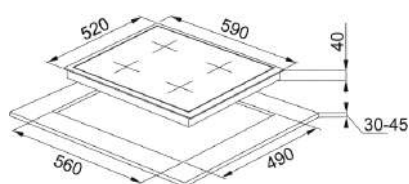

SMART



Tipo: **Placa Gas**
Quemador: **Parrillas de fundición**
Válvulas de seguridad
Número de fuegos: **5**
Encendido: **Eléctrico**
Quemadores: **Planos de alta eficiencia**
1 quemador Auxiliar 1.000 W
2 quemadores Semirápidos 1.750 W
1 quemador Doble corona 3.300 W
1 quemador Rápidos 3.000 W
Dimensiones (alto x ancho x fondo) (mm):
40 x 730 x 510
Dimensiones encastre: **560 x 490 mm**

SMART FHSM 755
4G DCL XS C

106.0554.394 619 €
7612985576819
Inox

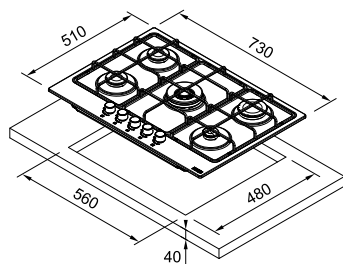

SMART

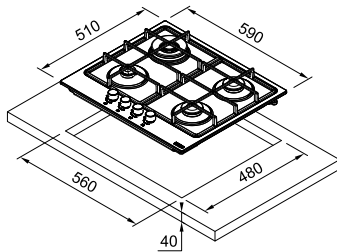

Tipo: **Placa Gas**
 Quemador: **Parrillas de fundición**
Válvulas de seguridad
 Número de fuegos: **4**
 Encendido: **Eléctrico**
 Quemadores: **Planos de alta eficiencia**
1 quemador Auxiliar 1.000 W
2 quemadores Semirápidos 1.750 W
1 quemador Doble corona 3.300 W
 Dimensiones (alto x ancho x fondo) (mm):
40 x 590 x 510
 Dimensiones encastre: **560 x 480 mm**

SMART FHSM 604 4G DCLXS C

106.0554.391 496 €
 7612985576789
 Inox

SMART

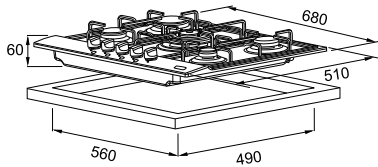

Tipo: **Placa Gas**
 Quemador: **Parrillas esmaltadas**
Válvulas de seguridad
 Número de fuegos: **5**
 Encendido: **Eléctrico**
 Quemadores: **Planos de alta eficiencia**
1 quemador Auxiliar 1.000 W
2 quemadores Semirápidos 1.750 W
1 quemador Rápido 3.000 W
1 quemador Wok triple llama 3.800 W
 Dimensiones (alto x ancho x fondo) (mm):
55 x 680 x 510
 Dimensiones encastre: **560 x 490 mm**

FHNL 705 4G TC XSE

106.0489.672 429 €
 7612981898502
 Inox

SMART

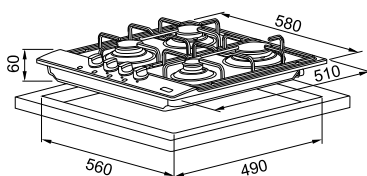

Tipo: **Placa Gas**
 Quemador: **Parrillas esmaltadas**
Válvulas de seguridad
 Número de fuegos: **4**
 Encendido: **Eléctrico**
 Quemadores: **Planos de alta eficiencia**
1 quemador Auxiliar 1.000 W
2 quemadores Semirápidos 1.750 W
1 quemador Rápido 3.000 W
 Dimensiones (alto x ancho x fondo) (mm):
55 x 580 x 510
 Dimensiones encastre: **560 x 490 mm**

FHNL 604 4G XSE

106.0489.620 286 €
 7612981898472
 Inox

Hornos



- 420 Mythos Horno Cocción Vapor
- 422 Mythos Horno Piroclítico
- 424 Maris Horno Piroclítico
- 426 Maris Horno Hidrolítico
- 429 Smart Horno Piroclítico
- 430 Smart Horno Hidrolítico
- 436 Smart Horno 90 cm
- 438 Mythos Horno-microondas
- 441 Maris Horno-microondas
- 441 Smart Horno-microondas
- 442 Microondas
- 446 Mythos Cafetera

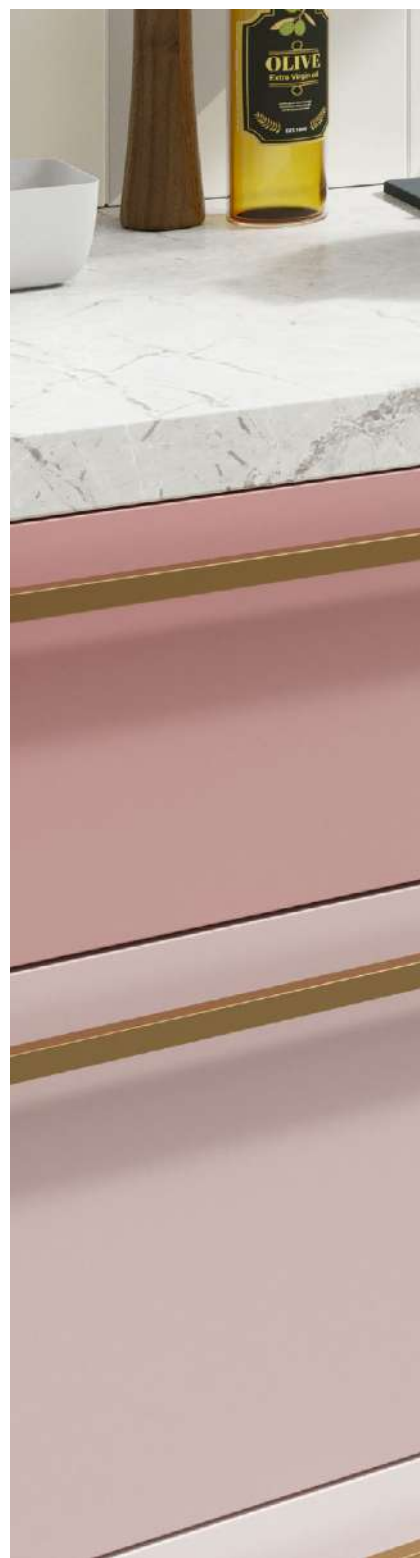



Resumen Hornos

Horno Cocción Vapor

MYTHOS



Mythos
FMY 99 HS BK
p.421



Mythos
FMY 99 HS XS
p.421

Horno Pirofítico



Mythos
FMY 99 P BK
p.423



Mythos
FMY 99 P XS
p.423



Mythos
FMY 98 P BK
p.423



Mythos
FMY 98 P XS
p.423

Horno Hidrolítico

MARIS



Maris **NEW**
FMA 97 P ASTBK
p.425



Maris
FMA 97 P XS
p.425



Maris
FMA 86 H TBK
p.427



Maris
FMA 86 H XS
p.427



Maris
FMA 86 H BK
p.428

SMART



Smart
FSM 97 P XS
p.429



Smart
FSM 86 H XS
p.431



Smart
FSM 86 H BK
p.431



Smart
FSM 86 H XS
p.432



Smart
FSM 82 H XS
p.432



Smart
FSL 86 H BK
p.433



Smart
FSL 86 H WH
p.433



Maris
FSL 86 H XS
p.434



Maris
FSL 82 H XS
p.434



Maris
FSL 52 H XS
p.435

Horno 90 cm

Horno-microondas

Microondas

Cafetera



Mythos
FMY 45 MW BK
p.439



Mythos
FMY 14 DRW BK
p.439



Mythos
FMY 45 MW XS
p.440



Mythos
FMY 14 DRW XS
p.440



Maris
FMA 45 MW XS
p.441



Smart
FSM 45 MW XS
p.441



Maris
FMW 250 CR2 G BK
p.443



Smart
FSM 25 MW XS
p.443



Smart
FSL 20 MW BK
p.444



Smart
FSL 20 MW XS
p.444



Smart
FMW 20 SMP G XS
p.445



Mythos
FMY 45 CM BK
p.447



Mythos
FMY 14 CMD BK
p.447



Mythos
FMY 45 CM XS
p.448



Mythos
FMY 14 CMD XS
p.448



Smart
EKKO 90 FMXO 86 S XS
p.437

Mythos Horno Cocción Vapor

Electrodomésticos | Hornos



Mythos Horno Pirolítico



Maris Horno Pirolítico



MARIS



NEW

Tipo: **Horno multifunción**
 Clase energética: **A+**
 Capacidad: **71 L**
 Mandos: **Display LCD blanco, mandos Push pull (escamoteables)**
 Número de funciones: **13**
 Programas exclusivos: **CookAssist: 2 recetas automáticas, 11 manual**
 Cierre puerta: **Smooth2close**
 Cristal puerta: **Puerta 3 cristales**
 Guías: **1 nivel guías telescópicas**
 Accesorios incluidos: **2 rejillas, 1 bandeja, bandeja Air Fryer, 1 bandeja profunda**
 Limpieza: **Sistema de limpieza pirolítico**
 Dimensiones (alto x ancho x fondo) (mm): **595 x 595 x 564**

FMA 97 P AS TBK

116.0738.939
 7612986511949

870 €

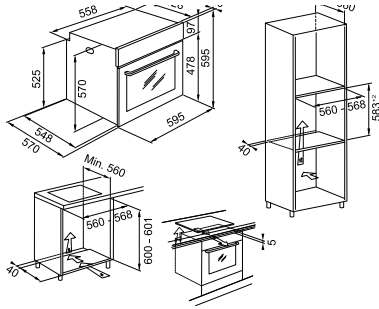

MARIS



Tipo: **Horno multifunción**
 Clase energética: **A+**
 Capacidad: **71 L**
 Mandos: **Display LED blanco, mandos Push pull (escamoteables)**
 Número de funciones: **11**
 Función especial: **fermentar masa, pan y postres auto**
 Cierre puerta: **Smooth2close**
 Cristal puerta: **Puerta 3 cristales**
 Guías: **1 nivel guías telescópicas**
 Accesorios incluidos: **2 rejillas, 1 bandeja, 1 bandeja profunda**
 Limpieza: **Sistema de limpieza pirolítico, Press to clean**
 Dimensiones (alto x ancho x fondo) (mm): **595 x 595 x 570**

FMA 97 PXS

116.0606.100
 7612985785082
 Negro/Inox

834 €

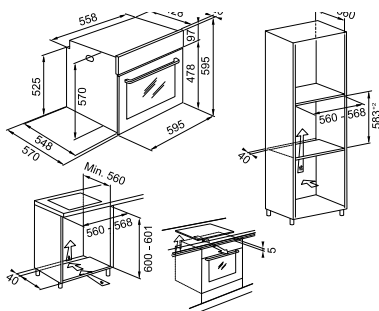

Maris Horno Hidrolítico

Electrodomésticos | Hornos



MARIS



Tipo: **Horno multifunción**
 Clase energética: **A**
 Capacidad: **71 L**
 Mandos: **Display LED blanco, mandos mecánicos**
 Número de funciones: **8**
 Función especial: **Pan**
 Cierre puerta: **Soft closing**
 Cristal puerta: **Puerta 2 cristales**
 Accesorios incluidos: **2 rejillas, 1 bandeja, 1 bandeja profunda**
 Limpieza: **Sistema de limpieza hidrolítico, Press to clean**
 Dimensiones (alto x ancho x fondo) (mm):
595 x 595 x 570

FMA 86 H TBK

116.0718.940
 7612986423068 811 €
 Negro

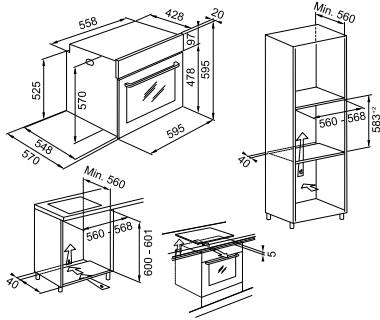

MARIS



Tipo: **Horno multifunción**
 Clase energética: **A**
 Capacidad: **71 L**
 Mandos: **Display LED blanco, mandos mecánicos**
 Número de funciones: **8**
 Función especial: **Pan**
 Cierre puerta: **Smooth2close**
 Cristal puerta: **Puerta 2 cristales**
 Accesorios incluidos: **2 rejillas, 1 bandeja, 1 bandeja profunda**
 Limpieza: **Sistema de limpieza hidrolítico, Press to clean**
 Dimensiones (alto x ancho x fondo) (mm):
595 x 595 x 570

FMA 86 HXS

116.0606.097
 7612985785044 729 €
 Negro/Inox

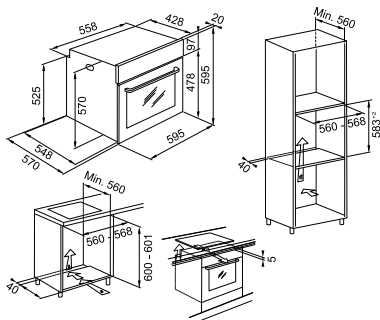

Horno Hidrolítico

MARIS



Tipo: **Horno multifunción**
Clase energética: **A**
Capacidad: **71 L**
Mandos: **Display LED blanco, mandos mecánicos**
Número de funciones: **8**
Función especial: **Pan**
Cierre puerta: **Smooth2close**
Cristal puerta: **Puerta 2 cristales**
Accesorios incluidos: **2 rejillas, 1 bandeja, 1 bandeja profunda**
Limpieza: **Sistema de limpieza hidrolítico, Press to clean**
Dimensiones (alto x ancho x fondo) (mm):
595 x 595 x 570

FMA 86 H BK

116.0606.098
7612985785068
Negro

729 €

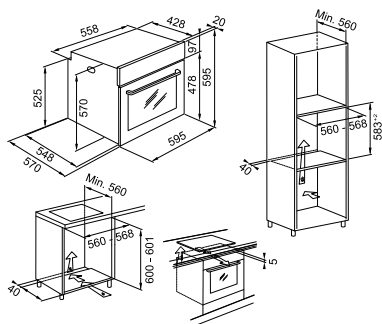

Horno Hidrolítico



SMART



Tipo: **Horno multifunción**
 Clase energética: **A**
 Capacidad: **71 L**
 Mandos: **Display LED blanco, mandos mecánicos**
 Número de funciones: **8**
 Función especial: **Pan**
 Cierre puerta: **Smooth2close**
 Cristal puerta: **Puerta 2 cristales**
 Accesorios incluidos: **2 rejillas, 1 bandeja, 1 bandeja profunda**
 Limpieza: **Sistema de limpieza hidrolítico, Press to clean**
 Dimensiones (alto x ancho x fondo) (mm):
595 x 595 x 570

FSM 86 H XS

116.0605.990
7612985784375 656 €
 Negro/Inox

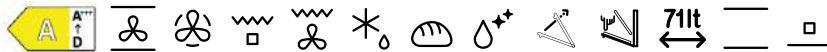
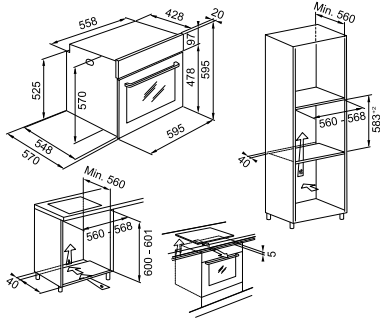

SMART



Tipo: **Horno multifunción**
 Clase energética: **A**
 Capacidad: **71 L**
 Mandos: **Display LED blanco, mandos mecánicos**
 Número de funciones: **8**
 Función especial: **Pan**
 Cierre puerta: **Smooth2close**
 Cristal puerta: **Puerta 2 cristales**
 Accesorios incluidos: **2 rejillas, 1 bandeja, 1 bandeja profunda**
 Limpieza: **Sistema de limpieza hidrolítico, Press to clean**
 Dimensiones (alto x ancho x fondo) (mm):
595 x 595 x 570

FSM 86 H BK

116.0606.091
7612985784382 656 €
 Negro

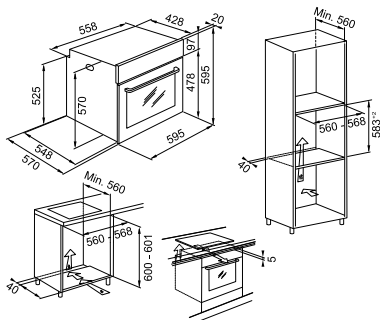

Horno Hidrolítico

SMART

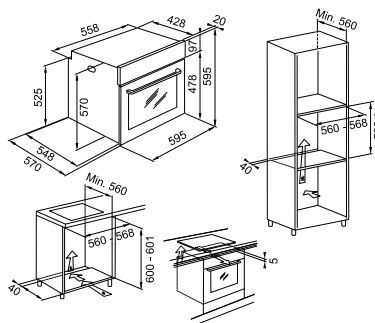

Tipo: **Horno multifunción**
 Clase energética: **A**
 Capacidad: **71 L**
 Mandos: **Display LED rojo, mandos mecánicos**
 Número de funciones: **8**
 Función especial: **Pan**
 Cristal puerta: **Puerta 2 cristales**
 Accesorios incluidos: **2 rejillas, 1 bandeja, 1 bandeja profunda**
 Limpieza: **Sistema de limpieza hidrolítico, Press to clean**
 Dimensiones (alto x ancho x fondo) (mm): **595 x 595 x 570**

FSM 86 HE XS



116.0605.988
 7612985784351
 Negro/Inox

625 €



SMART

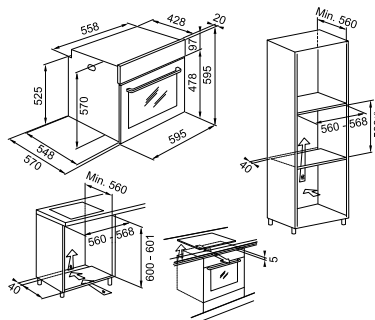

Tipo: **Horno multifunción**
 Clase energética: **A**
 Capacidad: **71 L**
 Mandos: **Mandos mecánicos**
 Número de funciones: **8**
 Función especial: **Pan**
 Cierre puerta: **Smooth2close**
 Cristal puerta: **Puerta 2 cristales**
 Accesorios incluidos: **2 rejillas, 1 bandeja, 1 bandeja profunda**
 Limpieza: **Sistema de limpieza hidrolítico, Press to clean**
 Dimensiones (alto x ancho x fondo) (mm): **595 x 595 x 570**

FSM 82 H XS



116.0605.987
 7612985784344
 Negro/Inox

573 €



SMART



Tipo: **Horno multifunción**
 Clase energética: **A**
 Capacidad: **71 L**
 Mandos: **Display LED rojo, mandos mecánicos**
 Número de funciones: **8**
 Función especial: **Pan**
 Cristal puerta: **Puerta 2 cristales**
 Accesorios incluidos: **2 rejillas, 1 bandeja, 1 bandeja profunda**
 Limpieza: **Sistema de limpieza hidrolítico, Press to clean**
 Dimensiones (alto x ancho x fondo) (mm): **595 x 595 x 570**

FSL 86 H BK

 **116.0609.447**
 7612985804400 573 €
 Negro

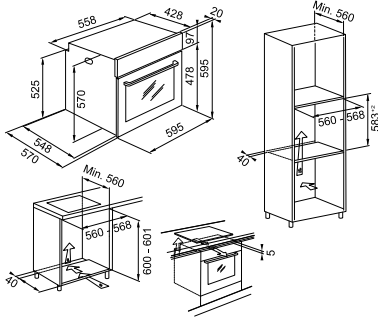

SMART



Tipo: **Horno multifunción**
 Clase energética: **A**
 Capacidad: **71 L**
 Mandos: **Display LED rojo, mandos mecánicos**
 Número de funciones: **8**
 Función especial: **Pan**
 Cristal puerta: **Puerta 2 cristales**
 Accesorios incluidos: **2 rejillas, 1 bandeja, 1 bandeja profunda**
 Limpieza: **Sistema de limpieza hidrolítico, Press to clean**
 Dimensiones (alto x ancho x fondo) (mm): **595 x 595 x 570**

FSL 86 H WH

 **116.0609.448**
 7612985804417 573 €
 Blanco

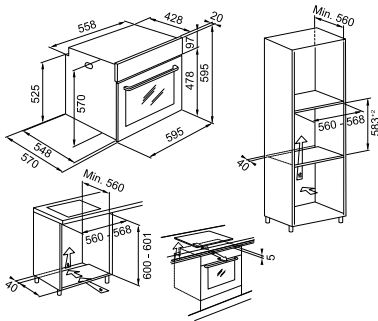

Horno Hidrolítico

SMART



Tipo: **Horno multifunción**
 Clase energética: **A**
 Capacidad: **71 L**
 Mandos: **Display LED rojo, mandos mecánicos**
 Número de funciones: **8**
 Función especial: **Pan**
 Cristal puerta: **Puerta 2 cristales**
 Accesorios incluidos: **2 rejillas, 1 bandeja, 1 bandeja profunda**
 Limpieza: **Sistema de limpieza hidrolítico, Press to clean**
 Dimensiones (alto x ancho x fondo) (mm): **595 x 595 x 570**

FSL 86 H XS

116.0609.446
 7612985804394 573 €
 Inox

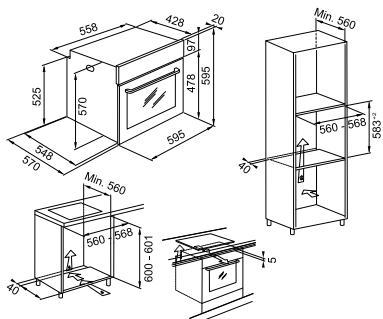

SMART



Tipo: **Horno multifunción**
 Clase energética: **A**
 Capacidad: **71 L**
 Mandos: **Mandos mecánicos**
 Número de funciones: **8**
 Función especial: **Pan**
 Cristal puerta: **Puerta 2 cristales**
 Accesorios incluidos: **2 rejillas, 1 bandeja, 1 bandeja profunda**
 Limpieza: **Sistema de limpieza hidrolítico, Press to clean**
 Dimensiones (alto x ancho x fondo) (mm): **595 x 595 x 570**

FSL 82 H XS

116.0609.445
 7612985804387 483 €
 Inox

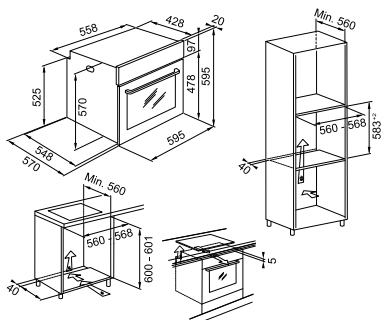

SMART



Tipo: **Horno multifunción**
Clase energética: **A**
Capacidad: **71 L**
Mandos: **Mandos mecánicos**
Número de funciones: **5**
Cristal puerta: **Puerta 2 cristales**
Accesorios incluidos: **2 rejillas, 1 bandeja, 1 bandeja profunda**
Limpieza: **Sistema de limpieza hidrolítico, Press to clean**
Dimensiones (alto x ancho x fondo) (mm):
595 x 595 x 570

FSL 52 H XS

 **116.0609.444**
7612985804370 458 €
Inox

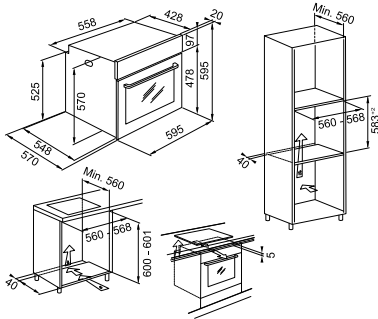

Horno 90 cm



Mythos Horno-microondas





Tipo: **Horno microondas combinado**
 Capacidad: **40 L**
 Mandos: **Display LCD blanco, mandos Push Pull**
 Programas exclusivos: **CookAssist: 10 recetas automáticas asistente de cocción**
 Cierre puerta: **Smooth2close**
 Accesorios incluidos: **Plato giratorio (mm): 360, 1 rejilla grill, 1 bol-vaporera, 1 bandeja para hornear, tapa de plástico**
 Cavity interior: **acero Inox**
 Dimensiones (alto x ancho x fondo) (mm): **455 x 595 x 560**
 Potencia microondas: **900W**
 Potencia grill: **1600W**

FMY 45 MW BK

131.0632.660
 7612985930550
 Negro

1.178 €

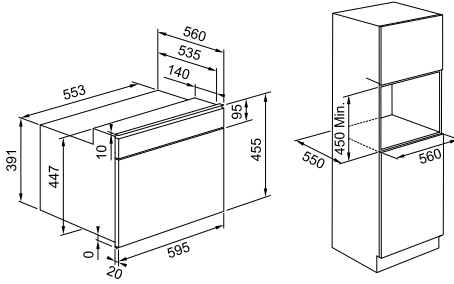

Tipo: **Calientaplatos Integrable**
 Voltaje: **220-240 V**
 Frecuencia: **50/60 Hz**
 Corriente eléctrica: **18 A**
 Capacidad: **16 L**
 Usos: **Pre calentamiento de ollas, cacerolas y tazas, mantener la comida caliente, descongelar, fermentar masa (entre 28° - 30°)**
 Dimensiones (alto x ancho x fondo) (mm): **134.5 x 595 x 568**

FMY 14 DRW BK

131.0640.710
 7612985969697
 Negro

851 €

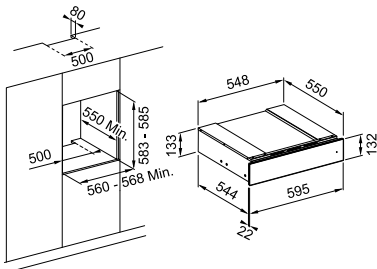

Temperatura		Instrucciones de uso
40°C	Tazas, Vasos	Las tazas y vasos calentados a esta temperatura retrasa el enfriamiento de las mismas
60°C	Platos	Las preparaciones /recetas calentadas a esta temperatura retrasa el enfriamiento de las mismas
75°C	Vajillas	El termostato se configura a la máxima temperatura

Mythos Horno-microondas

MYTHOS



Tipo: **Horno microondas combinado**
 Capacidad: **40 L**
 Mandos: **Display LCD blanco, mandos Push Pull**
 Programas exclusivos: **CookAssist: 10 recetas automáticas asistente de cocción**
 Cierre puerta: **Smooth2close**
 Accesorios incluidos: **Plato giratorio (mm): 360, 1 rejilla grill, 1 bol-vaporera, 1 bandeja para hornear, tapa de plástico**
 Cavidad interior: **acero Inox**
 Dimensiones (alto x ancho x fondo) (mm): **455 x 595 x 560**
 Potencia microondas: **900W**
 Potencia grill: **1600W**

FMY 45 MW XS

131.0606.105
 7612985785235
 Negro/Inox

1.178 €

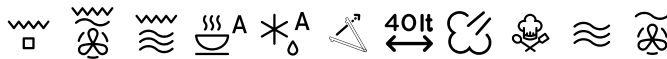
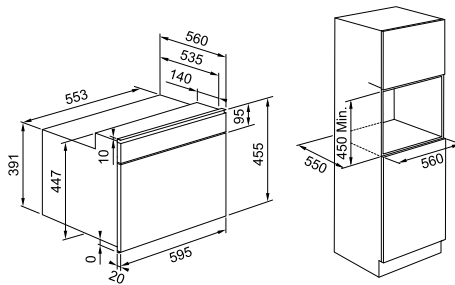

MYTHOS



Tipo: **Calientaplatos Integrable**
 Voltaje: **220-240 V**
 Frecuencia: **50/60 Hz**
 Corriente eléctrica: **18 A**
 Capacidad: **16 L**
 Usos: **Pre calentamiento de ollas, cacerolas y tazas, mantener la comida caliente, descongelar, fermentar masa (entre 28° - 30°)**
 Dimensiones (alto x ancho x fondo) (mm): **134.5 x 595 x 568**

FMY 14 DRW XS

131.0611.212
 7612985813570
 Negro/Inox

851 €

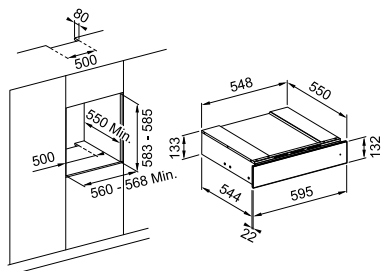

Temperatura		Instrucciones de uso
40°C	Tazas, Vasos	Las tazas y vasos calentados a esta temperatura retrasa el enfriamiento de las mismas
60°C	Platos	Las preparaciones /recetas calentadas a esta temperatura retrasa el enfriamiento de las mismas
75°C	Vajillas	El termostato se configura a la máxima temperatura

MARIS



Tipo: **Horno microondas combinado**
 Capacidad: **40 L**
 Mandos: **Display LCD blanco, mandos Push Pull**
 Programas exclusivos: **5 recetas automáticas + 15 funciones especiales**
 Cierre puerta: **Smooth2close**
 Accesorios incluidos: **Plato giratorio (mm): 360, 1 rejilla grill, 1 bandeja para hornear, tapa de plástico**
 Cavity interior: **acero Inox**
 Dimensiones (alto x ancho x fondo) (mm): **455 x 595 x 560**
 Potencia microondas: **900W**
 Potencia grill: **1600W**

FMA 45 MW XS

131.0606.104
7612985785228 999 €
 Negro/Inox

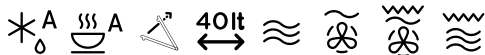
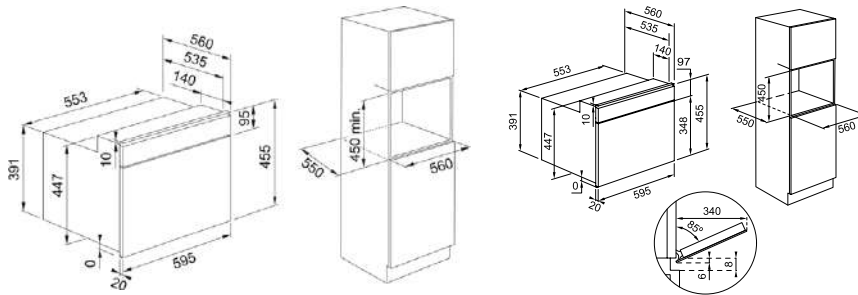

SMART



Tipo: **Horno microondas combinado**
 Capacidad: **40 L**
 Mandos: **Display LCD blanco, mandos Push Pull**
 Programas exclusivos: **5 recetas automáticas + 15 funciones especiales**
 Cierre puerta: **Smooth2close**
 Accesorios incluidos: **Plato giratorio (mm): 360, 1 rejilla grill, 1 bandeja para hornear, tapa de plástico**
 Cavity interior: **acero Inox**
 Dimensiones (alto x ancho x fondo) (mm): **455 x 595 x 560**
 Potencia microondas: **900W**
 Potencia grill: **1600W**

FSM 45 MW XS

131.0606.103
7612985785211 955 €
 Negro/Inox

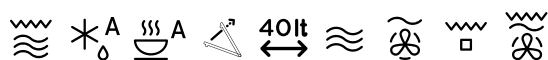
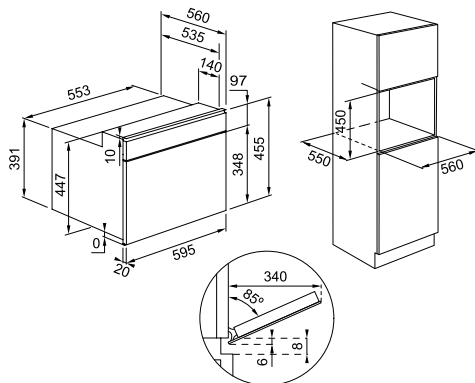

Microondas

Electrodomésticos | Hornos



MARIS



Tipo: **Microondas con grill**
 Capacidad: **25 L**
 Mandos: **Display LED blanco, mando electrónico**
 N° Programas Automáticos: **8**
 Programas exclusivos: **Multicooking: programa dos tipos de cocción al mismo tiempo**
 Temporizador: **95 min**
 Cierre puerta: **Apertura lateral**
 Accesorios incluidos: **Plato giratorio (mm): 315, 1 rejilla grill**
 Cavity interior: **acero Inox**
 Dimensiones (alto x ancho x fondo) (mm): **388 x 595 x 400**
 Potencia microondas: **900W**
 Potencia grill: **1000W**

FMW 250 CR2 G BK

131.0391.304
 7612981685522
 Negro

566 €

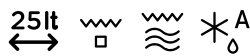
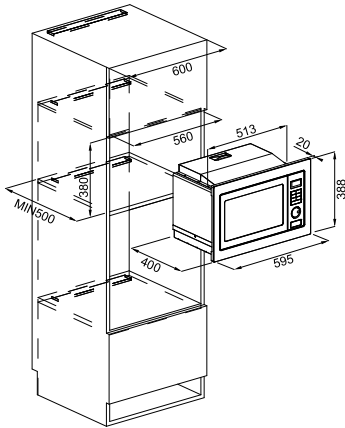

SMART



Tipo: **Microondas con grill**
 Capacidad: **25 L**
 Mandos: **Display LED blanco, mando electrónico**
 N° Programas Automáticos: **8**
 Programas exclusivos: **Multicooking: programa dos tipos de cocción al mismo tiempo**
 Temporizador: **95 min**
 Cierre puerta: **Apertura lateral**
 Accesorios incluidos: **Plato giratorio (mm): 315, 1 rejilla grill**
 Cavity interior: **acero Inox**
 Dimensiones (alto x ancho x fondo) (mm): **388 x 595 x 400**
 Potencia microondas: **900W**
 Potencia grill: **1000W**

FSM 25 MW XS

131.0627.471
 7612985906982
 Negro/Inox

528 €

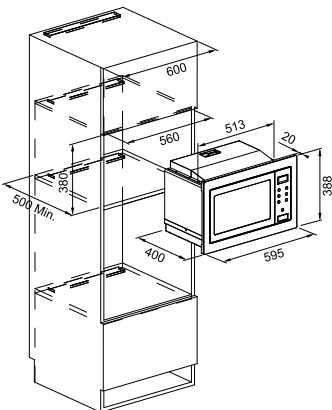

Microondas

SMART

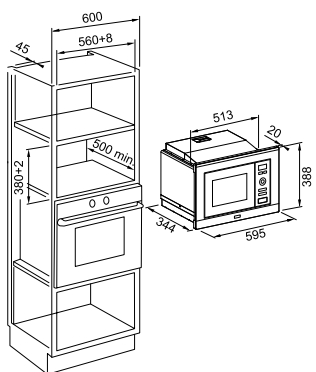

Tipo: **Microondas con grill**
 Capacidad: **20 L**
 Mandos: **Display LED rojo, mando giratorio + electrónico**
 N° Programas Automáticos: **8**
 Programas exclusivos: **Multicooking: programa dos tipos de cocción al mismo tiempo**
 Temporizador: **95 min**
 Cierre puerta: **Apertura lateral**
 Accesorios incluidos: **Plato giratorio (mm): 245, 1 rejilla grill**
 Dimensiones (alto x ancho x fondo) (mm): **388 x 595 x 343.5**
 Potencia microondas: **800W**
 Potencia grill: **1000W**

FSL 20 MW BK

131.0632.993
 7612985930857 409 €
 Negro

Electrodomésticos | Hornos

SMART

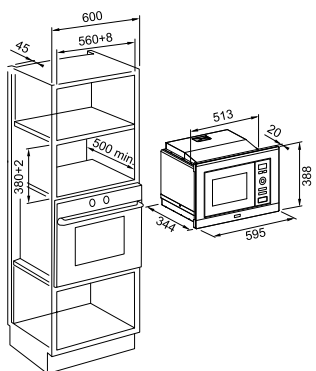

Tipo: **Microondas con grill**
 Capacidad: **20 L**
 Mandos: **Display LED rojo, mando giratorio + electrónico**
 Programas exclusivos: **Multicooking: programa dos tipos de cocción al mismo tiempo**
 Temporizador: **95 min**
 Cierre puerta: **Apertura lateral**
 Accesorios incluidos: **Plato giratorio (mm): 245, 1 rejilla grill**
 Dimensiones (alto x ancho x fondo) (mm): **388 x 595 x 343.5**
 Potencia microondas: **800W**
 Potencia grill: **1000W**

FSL 20 MW XS

131.0632.992
 7612985930840 409 €
 Negro/Inox

SMART

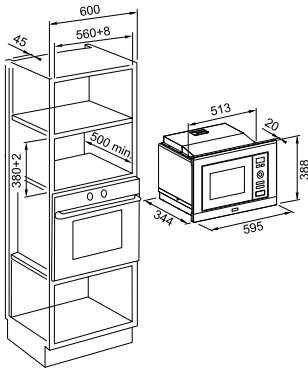

Tipo: **Microondas con grill**
Capacidad: **20 L**
Mandos: **Display LED rojo, mando giratorio + electrónico**
Nº Programas Automáticos: **8**
Programas exclusivos: **Multicooking: programa dos tipos de cocción al mismo tiempo**
Temporizador: **95 min**
Cierre puerta: **Apertura lateral**
Accesorios incluidos: **Plato giratorio (mm): 245, 1 rejilla grill**
Cavidad interior: **acero Inox**
Dimensiones (alto x ancho x fondo) (mm): **388 x 595 x 343.5**
Potencia microondas: **800W**
Potencia grill: **1000W**

FMW 20 SMP G XS

 **131.0574.627**
7612985670616 446 €
Negro/Inox

Mythos Cafetera





Tipo: **Cafetera Integrable**
 Capacidad de depósito de agua: **1.8 L**
 Capacidad del cajón de granos de café: **200 gr**
 Mandos: **Panel de control electrónico Táctil con LCD blanco.**
 Número de tamaños de tazas: **5**
 Número de funciones: **8**
 Función preparación 1 ó 2 tazas
 Selección tamaño de taza: **Espresso, taza pequeña, taza mediana, taza grande, jarra**
 Niveles de intensidad del café: **5 (sabor extra suave, suave, normal, fuerte o extra fuerte)**
Función agua caliente
Molinillo de café integrado, se puede elegir el grosor del molido (Opción de café premolido)
Guías telescópicas/ Guías correderas con cierre / Apertura suave
 Accesorios: **1x jarra de leche y 1x cuchara medidora de café**
 Dimensiones (alto x ancho x fondo) (mm):
456 x 595 x 412

FMY 45 CM BK

131.0682.091
 Negro 2.356 €

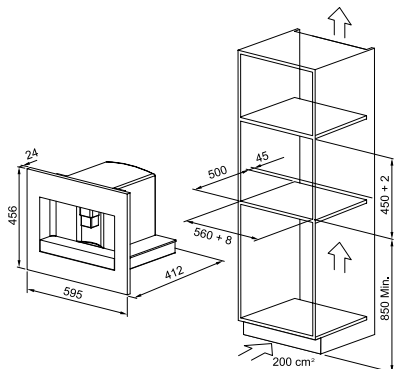

Cajón de accesorios para café
 Material: **Roble**
 Incluye 9 accesorios
1. Juego completo de arte latte
2. Cuchara dosificadora
3. Infusor de hojas de té
4. Tres contenedores de granos de café
5. Tres contenedores de hojas de té
6. Espacio para bolsitas de azúcar o té

FMY 14 CMD BK

131.0694.163
 7612986300796 868 €
 Negro

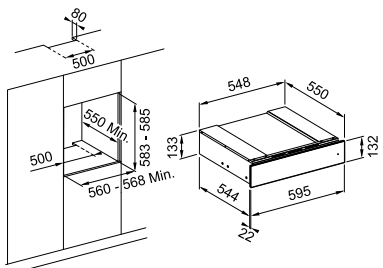

Mythos Cafetera

MYTHOS

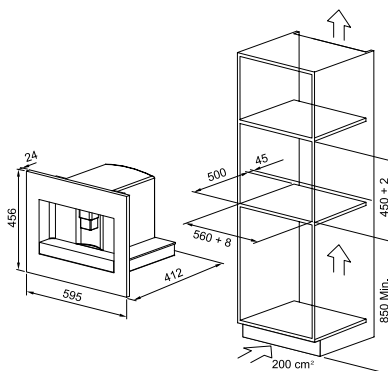

Tipo: **Cafetera Integrable**
 Capacidad de depósito de agua: **1.8 L**
 Capacidad del cajón de granos de café: **200 gr**
 Mandos: **Panel de control electrónico Táctil con LCD blanco.**
 Número de tamaños de tazas: **5**
 Número de funciones: **8**
 Función preparación 1 ó 2 tazas
 Selección tamaño de taza: **Espresso, taza pequeña, taza mediana, taza grande, jarra**
 Niveles de intensidad del café: **5 (sabor extra suave, suave, normal, fuerte o extra fuerte)**
 Función agua caliente
Molinillo de café integrado, se puede elegir el grosor del molido (Opción de café premolido)
Guías telescópicas/ Guías correderas con cierre / Apertura suave
 Accesorios: **1x jarra de leche y 1x cuchara medidora de café**
 Dimensiones (alto x ancho x fondo) (mm):
456 x 595 x 412

FMY 45 CM XS

131.0627.473
 7612985906999 2.356 €
 Negro/Inox



MYTHOS

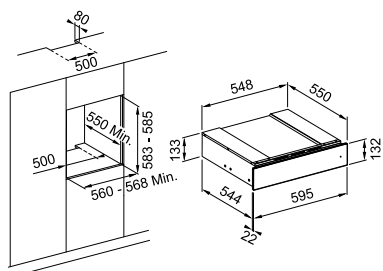

Cajón de accesorios para café
 Material: **Roble**
 Incluye 9 accesorios
1. Juego completo de arte latte
2. Cuchara dosificadora
3. Infusor de hojas de té
4. Tres contenedores de granos de café
5. Tres contenedores de hojas de té
6. Espacio para bolsitas de azúcar o té

Dimensiones (alto x ancho x fondo) (mm): **133 x 595 x 566**

FMY 14 CMD XS

131.0691.007
 7612986278033 868 €
 Negro/Inox



MEDIUM CUP
NORMAL TASTE



FRANKL

Lavavajilla

Ir



ns

ntegrables



Mythos 454

Maris 456

Smart 460



Resumen Lavavajillas

MYTHOS



FDW 614 D10P DOS LP C
p.455



FDW 614 D10P DOS LP B
p.455

NEW

MARIS



FDW 614 D10P DOS LP D
p.457

NEW



FDW 614 D7P DOS D
p.457



FDW 4511 D8P DOS C
p.458

NEW

SMART



FDW 614 E5P E
p.461



FDW 4510 E8P E
p.461



Mythos



Electrodomésticos | Lavavajillas



Dimensiones (alto x ancho x fondo) (mm):
820 x 598 x 555
 Tipo: **Lavavajillas Integrable 60 cm ancho**
 Zócalo: **2 cm**
 Tipo de Bisagras puerta: **Deslizante**
 Clase eficiencia energética (NEL): **C**
 Clase eficiencia sonora: **B**
 Nivel sonoro (dBA): **41**
 Comandos: **Electrónicos con display digital**
 Número de cubiertos: **14**
 Número de programas: **10**
 Programas: **Programa de lavado automático, Eco 50, Lavado y secado rápido, Cristal, Intensivo 65°, Pre lavado, Rápido 30', Desinfección, Programa autolimpieza de la cuba, Silencioso**
 Inicio diferido: **12h**
 Opción media carga: **Multizone**
 Bandejas: **3** / Seguridad: **Aquastop**
 Door Opening System: **Si**
 Funcionamiento: **Luz en el suelo**

FDW 614 D10P DOS LP C

117.0611.675 1.251 €
 7612985814164

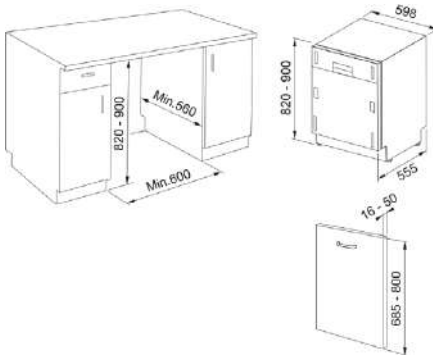
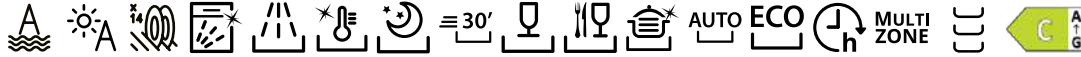

Dimensiones (alto x ancho x fondo) (mm):
820 x 598 x 555
 Tipo: **Lavavajillas Integrable 60 cm ancho**
 Zócalo: **2 cm**
 Tipo de Bisagras puerta: **Deslizante**
 Clase eficiencia energética (NEL): **B**
 Clase eficiencia sonora: **B**
 Nivel sonoro (dBA): **41**
 Comandos: **Electrónicos**
 Número de cubiertos: **14**
 Número de programas: **10**
 Programas: **Programa de lavado automático, Eco 50, Lavado y secado rápido, Cristal, Auto Intensivo, Pre lavado, Rápido 30', Desinfección, Programa autolimpieza de la cuba, Silencioso**
 Inicio diferido: **12h**
 Opción media carga: **Multizone**
 Bandejas: **3** / Seguridad: **Aquastop**
 Door Opening System: **Si**
 Funcionamiento: **Luz en el suelo**

FDW 614 D10P DOS LP B

117.0747.492 1.400 €
 7612986541489

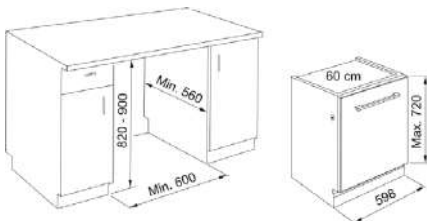

Maris



MARIS

NEW



Dimensiones (alto x ancho x fondo) (mm):
820 x 598 x 555
 Tipo: **Lavavajillas Integrable 60 cm ancho**
 Tipo de Bisagras puerta: **Deslizante**
 Clase eficiencia energética (NEL): **D**
 Clase eficiencia sonora: **B**
 Nivel sonoro (dBA): **41**
 Comandos: **Electrónicos**
 Número de cubiertos: **14**
 Número de programas: **8**
 Programas: **Programa de lavado automático, Eco, Lavado y secado rápido, Cristal, Intensivo, Desinfección, Pre lavado, Rápido 30', Silencioso**
 Inicio diferido: **12h**
 Opción media carga: **Multizone**
 Bandejas: **3** / Seguridad: **Aquastop**
 Door Opening System: **Sí**
 Funcionamiento: **Luz en el suelo**

FDW 614 D10P DOS LP D

117.0718.757 1.250 €
 7612986422504

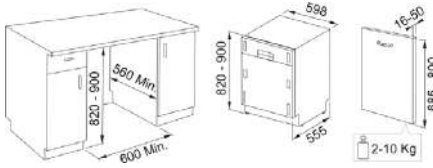
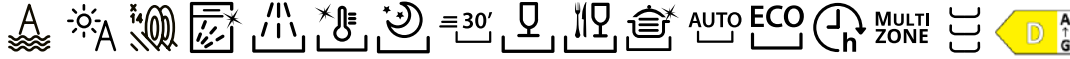

MARIS



Dimensiones (alto x ancho x fondo) (mm):
820 x 598 x 555
 Tipo: **Lavavajillas Integrable 60 cm ancho**
 Clase eficiencia energética (NEL): **D**
 Clase eficiencia sonora: **B**
 Nivel sonoro (dBA): **43**
 Comandos: **Electrónicos con display digital**
 Número de cubiertos: **14**
 Número de programas: **8**
 Programas: **Programa de lavado automático, Eco 50, Lavado y secado rápido, Cristal, Intensivo 65°, Pre lavado, Rápido 30', Silencioso**
 Inicio diferido: **12h**
 Opción media carga: **Multizone**
 Bandejas: **3** / Seguridad: **Aquastop**
 Door Opening System: **Sí**
 Funcionamiento: **Luz en el suelo**

FDW 614 D7P DOS D

117.0611.673 1.042 €
 7612985814140

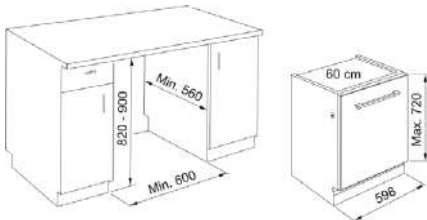

Electrodomésticos | Lavavajillas

Maris

MARIS



Dimensiones (alto x ancho x fondo) (mm):
820 x 448 x 555
Tipo: **Lavavajillas Integrable 45 cm ancho**
Clase eficiencia energética (NEL): **C**
Clase eficiencia sonora: **C**
Nivel sonoro (dBA): **41**
Comandos: **Electrónicos**
Número de cubiertos: **11**
Número de programas: **8**
Programas: **Eco 50, Cristal, Auto Intensivo 65°, Auto Mixto, Prelavado, Rápido 30', Desinfección, Silencioso**
Inicio diferido: **12h**
Bandejas: **3** / Seguridad: **Aquastop**
Door Opening System: **Si**
Funcionamiento: **Luz en el suelo**

FDW 4511 D8P DOS C

117.0747.491
7612986541472

830 €

NEW

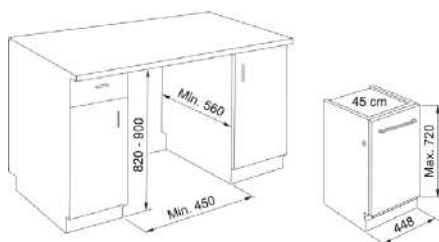
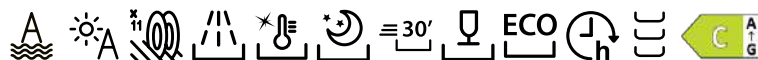

Lavavajillas

Electrodomésticos



Smart



SMART



Dimensiones (alto x ancho x fondo) (mm):
820 x 598 x 555
 Tipo: **Lavavajillas Integrable 60 cm ancho**
 Clase eficiencia energética (NEL): **E**
 Clase eficiencia sonora: **C**
 Nivel sonoro (dBA): **46**
 Comandos: **Electrónicos con display digital**
 Número de cubiertos: **14**
 Número de programas: **5**
 Programas: **Eco 50, Intensivo 65°, Mixto, Rápido 30', Media carga**
 Inicio diferido: **No**
 Opción media carga: **Sí**
 Bandejas: **2** / Seguridad: **Overflow**
 Door Opening System: **No**

FDW 614 E5P E

117.0694.396 782 €
 7612986301816

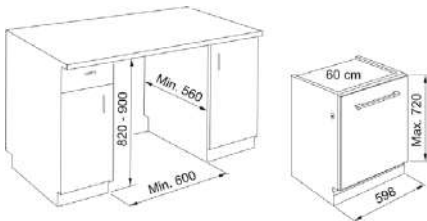
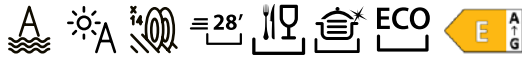

SMART



Dimensiones (alto x ancho x fondo) (mm):
820 x 448 x 555
 Tipo: **Lavavajillas Integrable 45 cm ancho**
 Clase eficiencia energética (NEL): **E**
 Clase eficiencia sonora: **C**
 Nivel sonoro (dBA): **47**
 Comandos: **Electrónicos con display digital**
 Número de cubiertos: **10**
 Número de programas: **8**
 Programas: **Eco 50, Cristal, Auto Intensivo 65°, Auto Mixto, Prelavado, Rápido 30', Desinfección, Silencioso**
 Inicio diferido: **12h**
 Opción media carga: **Multizone**
 Bandejas: **3** / Seguridad: **Aquastop**
 Door Opening System: **No**
Aviso acústico fin de ciclo

FDW 4510 E8P E

117.0616.305 759 €
 7612985842488

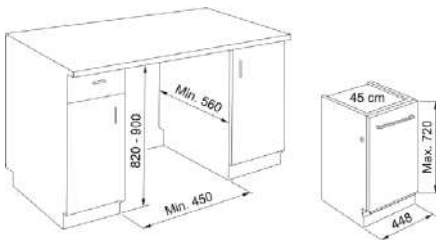
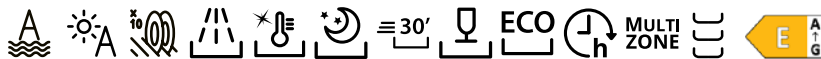

Electrodomésticos | Lavavajillas

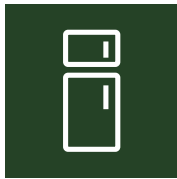

Frigoríficos

- 466 Combi Mythos
- 470 Combi Maris
- 472 Combi Smart
- 474 Frigorífico y congelador

Vinotecas

- 476 Mythos

Frigorífico





S

Resumen Frigoríficos

Combi

Frigorífico y congelador

MYTHOS



FCB 400 TNF NE E
p.467



FCB 400 V NE N E
p.467



FCB 360 V NE D
p.468



FCB 360 TNF NE D
p.469

MARIS



FCB 360 TNF XS D
p.471



FCB 320 TNF NE D
p.471



FSDR 330 V E
p.475



FSDF 330 NFE
p.475

SMART



FCB 320 S NE E
p.473



FCB 320 S NE E
p.473

Wine Cooler



FMY 24 WCR N BK
p.477



FMY 14 WCRD BK
p.477



FMY 24 WCR N XS
p.478



FMY 14 WCRD XS
p.478



Mythos



Electrodomésticos | Frigoríficos



Tipo: **Frigorífico Combi Integrable**
 Clase energética: **E**
 Eficiencia sonora: **B**
 Capacidad: **384 L (Congelador: 96 L / Frigorífico: 288 L)**
 Capacidad extra: **+45%***
 Mandos: **Display táctil en la parte superior**
 No Frost: **Total No Frost**
 Funciones: **Función Fast Freezing (Congelación rápida)** Puerta: **Deslizante y reversible**
 Equipamiento: **Cajón FreshZone; Compartimento 0°C; 5 estantes en el frigorífico, botellero en silver, 1 cajon en el frigorífico, 4 balcones ajustables, huevera, 3 cajones en el congelador, cubitera de hielo**
 Seguridad: **Alarma puerta abierta**
 Dimensiones (alto x ancho x fondo) : **1935 x 690 x 551 mm**
 Dimensiones nicho: **1940 x 710 x 560 mm**

FCB 400 TNF NE E

118.0705.155 2.085 €
 7612986349832

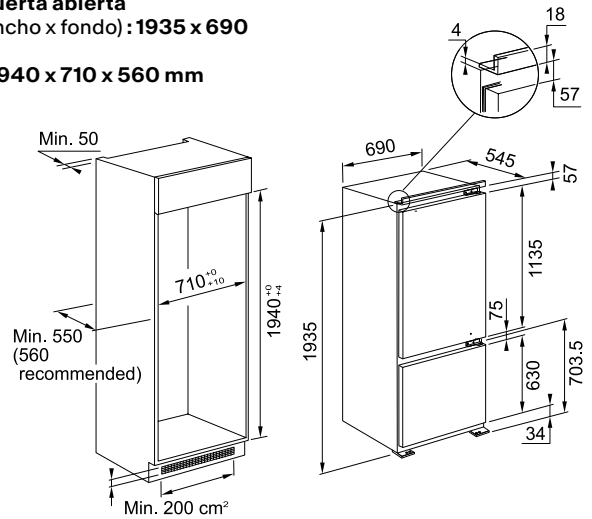
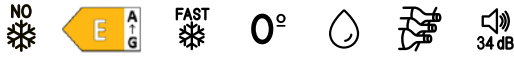

Tipo: **Frigorífico Combi Integrable**
 Clase energética: **E**
 Eficiencia sonora: **B**
 Capacidad: **400 L (Congelador: 101 L / Frigorífico: 299 L)**
 Capacidad extra: **+45%***
 Mandos: **Display táctil en la parte superior**
 No Frost: **No**
 Funciones: **EasyFrost; Función Fast Cooling (Enfriamiento rápido); Función Fast Freezing (Congelación rápida); Modo vacaciones; Stand by del aparato**
 Puerta: **Deslizante y reversible**
 Equipamiento: **Cajón FreshZone; Compartimento 0°C; 5 estantes en el frigorífico, botellero en silver, 1 cajon en el frigorífico, 4 balcones ajustables, huevera, 3 cajones en el congelador, cubitera de hielo**
 Seguridad: **Alarma puerta abierta**
 Dimensiones (alto x ancho x fondo) : **1935 x 690 x 545 mm**
 Dimensiones nicho: **1940 x 710 x 560 mm**

FCB 400 V NE NE E

118.0705.909 1.876 €
 7612986352764

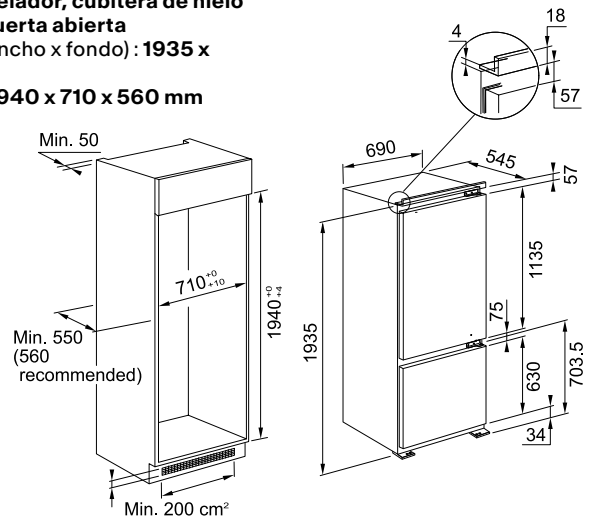

Mythos

MYTHOS



Tipo: **Frigorífico Combi Integrable**
Clase energética: **D**
Eficiencia sonora: **B**
Capacidad: **300 L (Congelador: 79 L / Frigorífico: 221 L)**
Capacidad extra: **+15%***
Mandos: **Display táctil en la parte superior**
No Frost: **No**
Funciones: **Easy Frost, Función Fast Cooling (Enfriamiento rápido); Función Stand by del aparato, menor consumo de energía**
Cierre puerta: **Puerta deslizante y reversible**
Equipamiento: **Cajón FreshZone ; 3 estantes de cristal en el frigorífico, botellero, 1 cajón en el frigorífico, 4 balcones ajustables, huevera, 2 cajones en el congelador, 1 compartimento en el congelador, cubitera de hielo**
Seguridad: **Alarma puerta abierta**
Dimensiones (alto x ancho x fondo): **1935 x 540 x 545 mm**
Dimensiones nicho: **1940 x 560 x 560 mm**

FCB 360 V NE D

118.0722.593 1.674 €

7612986442311

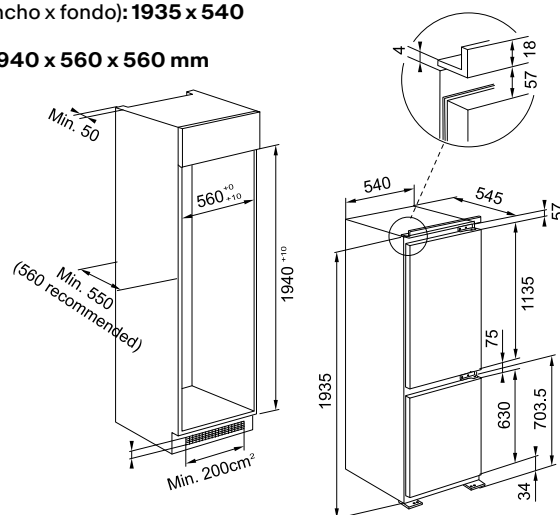

MYTHOS



Tipo: **Frigorífico Combi Integrable**
Clase energética: **D**
Eficiencia sonora: **B**
Capacidad: **280 L (Congelador: 68 L / Frigorífico: 212 L)**
Capacidad extra: **+15%***
Mandos: **Display táctil en la parte superior**
No Frost: **Sí (Total No Frost)**
Función: **Fast Freezing (Congelación rápida); Función Stand by del aparato, menor consumo de energía**
Cierre puerta: **Puerta deslizante y reversible**
Equipamiento: **Columna Multiflow; Cajón FreshZone;**
5 estantes en el frigorífico, botellero, 1 cajon en el frigorífico, 4 balcones ajustables, huevera, 2 cajones en el congelador, 1 compartimento en el congelador, cubitera de hielo
Seguridad: **Alarma puerta abierta**
Dimensiones (alto x ancho x fondo): **1935 x 540 x 545 mm**
Dimensiones nicho: **1940 x 560 x 560 mm**

FCB 360 TNF NE D

118.0722.594 1.773 €
7612986442328

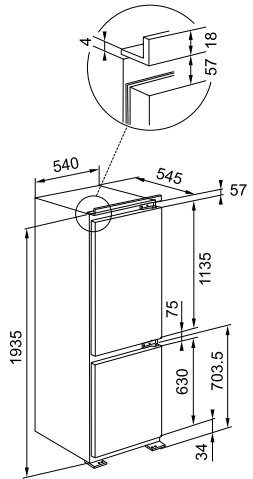
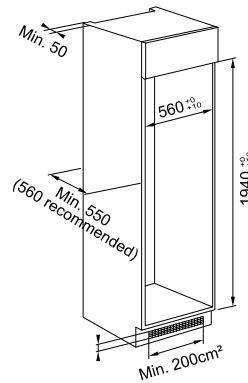

Maris



MARIS

NEW



Tipo: **Frigorífico Combi Free-Standing**
 Clase energética: **D**
 Eficiencia sonora: **B**
 Capacidad: **377 L (Congelador: 113 L / Frigorífico: 264 L)**
 Mandos: **LED touch screen**
 No Frost: **Sí (Total No Frost)**
 Funciones: **Easy Frost, Función Stand by del aparato, menor consumo de energía**
 Cierre puerta: **Puerta deslizante y reversible**
 Equipamiento: **Cajón FreshZone; 4 estantes en el frigorífico, botellero en silver, 1 cajón en el frigorífico, 3 balcones ajustables, huevera, 2 cajones en el congelador, 1 compartimento en el congelador, cubitera de hielo**
 Seguridad: **Alarma puerta abierta**
 Dimensiones (alto x ancho x fondo): **2005 x 595 x 678 mm**
 Dimensiones nicho: **2050 x 622 x 729 mm**

FCB 380 TNF XS D

118.0752.489 1.050 €
 7612986560558

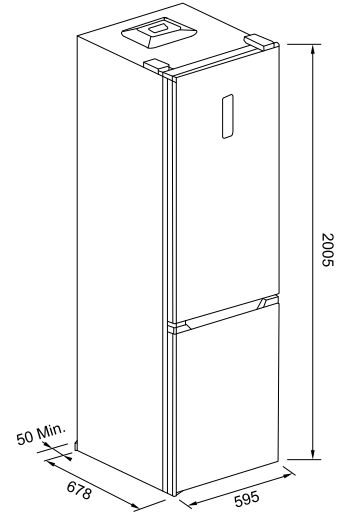

MARIS

NEW



Tipo: **Frigorífico Combi Integrable**
 Clase energética: **D**
 Eficiencia sonora: **B**
 Capacidad: **250 L (Congelador: 68 L / Frigorífico: 182 L)**
 Mandos: **Display táctil en la parte superior**
 No Frost: **Sí (Total No Frost)**
 Funciones: **Función Fast Freezing (Congelación rápida); Función Stand by del aparato, menor consumo de energía**
 Cierre puerta: **Puerta deslizante y reversible**
 Equipamiento: **Columna Multiflow; Cajón FreshZone; 4 estantes en el frigorífico, botellero, 1 cajón en el frigorífico, 3 balcones ajustables, huevera, 2 cajones en el congelador, 1 compartimento en el congelador, cubitera de hielo**
 Seguridad: **Alarma puerta abierta**
 Dimensiones (alto x ancho x fondo): **1770 x 540 x 545 mm**
 Dimensiones nicho: **1776 x 560 x 560 mm**

FCB 320 TNF NE D

118.0748.662 1.674 €
 7612986548266

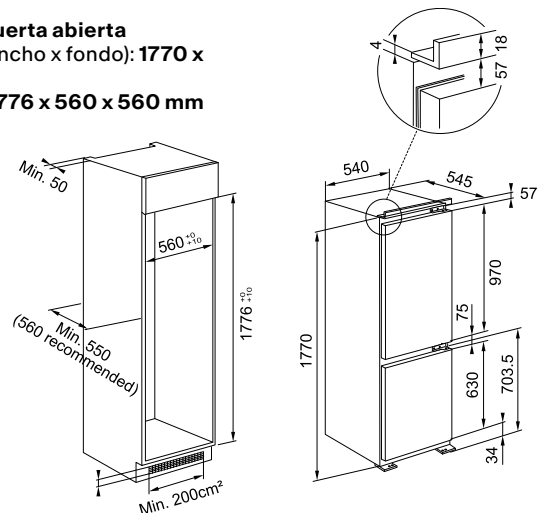

Smart



Electrodomésticos | Frigoríficos

SMART



Tipo: **Frigorífico Combi Integrable**
 Clase energética: **E**
 Eficiencia sonora: **B**
 Capacidad: **268 L (Congelador: 79 L / Frigorífico: 189 L)**
 No Frost: **No**
 Funciones: **Easy Frost, Función Stand by del aparato, menor consumo de energía**
 Cierre puerta: **Puerta deslizante y reversible**
 Equipamiento: **Columna Multiflow; Cajón FreshZone; 5 estantes en el frigorífico, 1 cajón en el frigorífico, 3 balcones ajustables, huevera, 2 cajones en el congelador, 1 compartimento en el congelador, cubitera de hielo**
 Seguridad: **Alarma puerta abierta**
 Dimensiones (alto x ancho x fondo): **1770 x 540 x 545 mm**
 Dimensiones nicho: **1774 x 560 x 555 mm**

FCB 320 S NE E

118.0722.591 1.042 €
 7612986442199

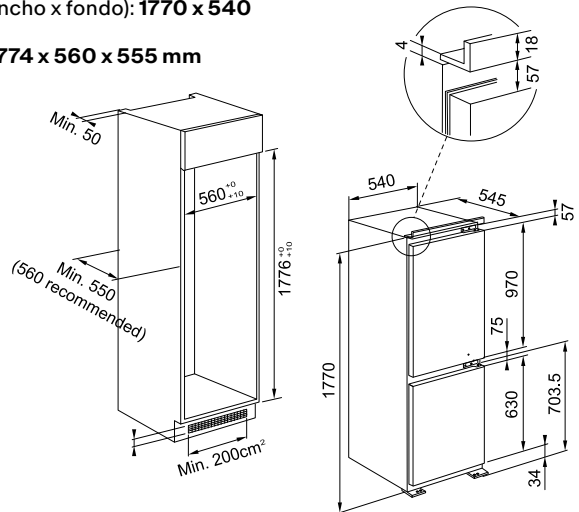

SMART



Tipo: **Frigorífico Combi Integrable**
 Clase energética: **D**
 Eficiencia sonora: **B**
 Capacidad: **268 L (Congelador: 79 L / Frigorífico: 189 L)**
 Mandos: **Electrónicos**
 No Frost: **No**
 Funciones: **Easy Frost, Función Stand by del aparato, menor consumo de energía**
 Cierre puerta: **Puerta deslizante y reversible**
 Equipamiento: **Cajón FreshZone; 4 estantes en el frigorífico, botellero en silver, 1 cajón en el frigorífico, 3 balcones ajustables, huevera, 2 cajones en el congelador, 1 compartimento en el congelador, cubitera de hielo**
 Seguridad: **Alarma puerta abierta**
 Dimensiones (alto x ancho x fondo): **1770 x 540 x 545 mm**
 Dimensiones nicho: **1776 x 560 x 560 mm**

FCB 320 V NE D

118.0722.592 1.427 €
 7612986442304

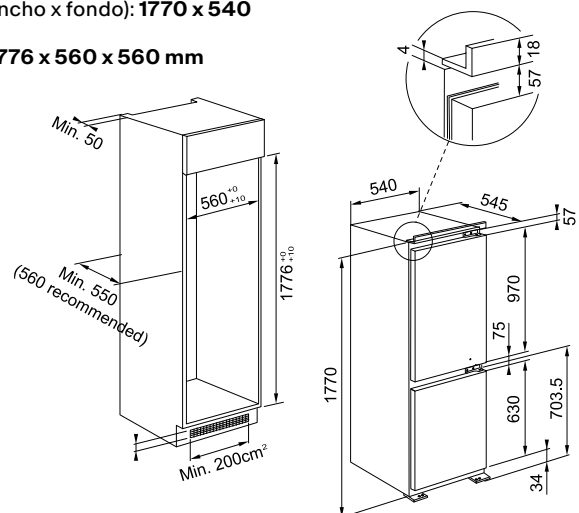

Frigorífico y congelador



MARIS

NEW



Tipo: **Frigorífico integrable**
 Clase energética: **E**
 Eficiencia sonora: **B**
 Capacidad: **306 L**
 Mandos: **Display Táctil**
 Funciones: **Fast Cooling; Stand by del aparato; Modo vacaciones**
 Puerta: **Deslizante y reversible; apertura de la puerta hacia la derecha**
 Equipamiento: **5 estantes, 3 estantes ajustables en el frigorífico, botellero en silver, 2 cajones en el frigorífico, 5 balcones ajustables, 1 x 6 huevera**
 Seguridad: **Alarma puerta abierta**
 Dimensiones (alto x ancho x fondo): **1770 x 540 x 545 mm**
 Dimensiones nicho: **1774 x 560 x 555 mm**

FSDR 330 V E

118.0740.201 1.315 €
 7612986516197

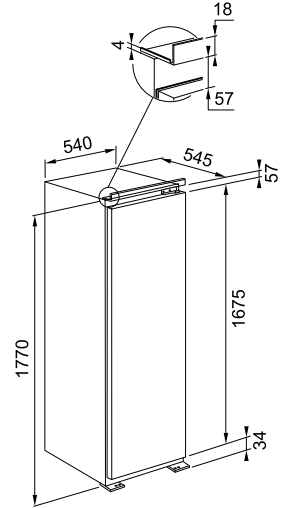
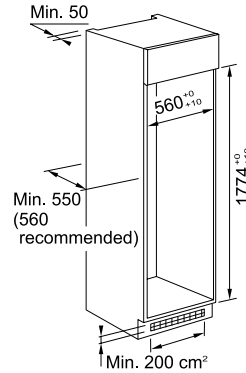

MARIS

NEW



Tipo: **Congelador integrable**
 Clase energética: **E**
 Eficiencia sonora: **B**
 Capacidad: **209 L**
 Mandos: **Display Táctil**
 No Frost: **Sí**
 Funciones: **ECO; Best; Fast Freezing (Congelación rápida)**
 Puerta: **Deslizante y reversible; apertura de la puerta hacia la izquierda**
 Cajones: **7 + 1 cubitera**
 Seguridad: **Alarma de corte de luz**
 Dimensiones (alto x ancho x fondo): **1770 x 540 x 545 mm**
 Dimensiones nicho: **1774 x 560 x 555 mm**

FSDF 330 NFE

118.0740.202 1.512 €
 7612986516708

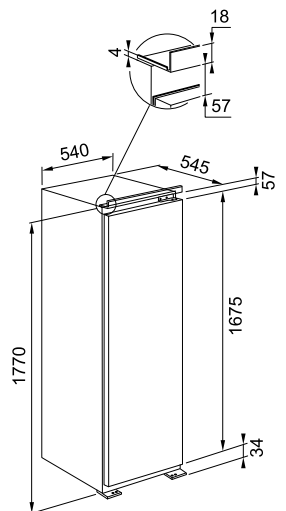
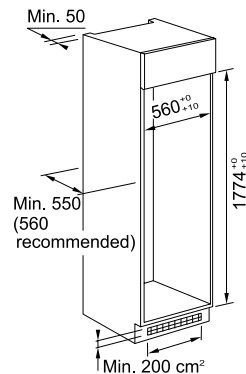

Mythos

Electrodomésticos | Frigoríficos





Tipo: **Vinoteca Integrable 45 cm**
 Clase energética: **G**
 Capacidad: **66 L**
 Capacidad de botellas: **24**
 Mandos: **Display LED blanco**
Temperatura regulable de +4 °C a +18°C
 Cierre puerta: **Apertura de la puerta lateral Push-Push**
Cristal anti UV
 Equipamiento: **3 estantes de madera (roble) extraíble**
 Dimensiones (alto x ancho x fondo): **455 x 588 x 555 mm**
 Nivel sonoro (dbA): **39**

FMY 24 WCR N BK

131.0717.412
7612986414455
 Negro

2.480 €

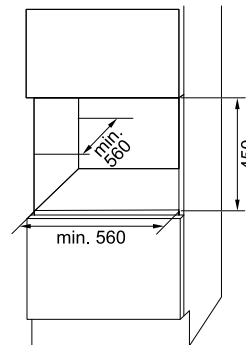

Tipo: **Cajón de accesorios para vino**
 Material: **Roble**
 Incluye 9 accesorios:
1. Sacacorchos de alas
2. Sacacorchos de hoja
3. Sacacorchos de sumiller
4. Abridor de champán
5. Tapón para champán
6. Corta cápsulas de vino
7. Aireador de vino
8. Tapa vertedora de vino
9. Anillo antigoteo de vino

FMY 14 WCRD BK

131.0694.161
7612986300772
 Negro

868 €

Dimensiones (alto x ancho x fondo)
 (mm): **133 x 595 x 566**

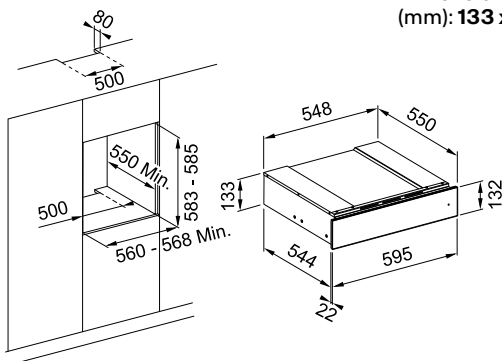

Mythos

MYTHOS



Tipo: **Vinoteca Integrable 45 cm**
 Clase energética: **G**
 Capacidad: **66 L**
 Capacidad de botellas: **24**
 Mandos: **Display LED blanco**
 Temperatura regulable de **+4 °C a +18°C**
 Cierre puerta: **Apertura de la puerta lateral Push-Push**
Cristal anti UV
 Equipamiento: **3 estantes de madera (roble) extraíble**
 Dimensiones (alto x ancho x fondo): **455 x 588 x 555 mm**
 Nivel sonoro (dB(A)): **39**

FMY 24 WCR N XS

131.0717.411
 7612986414448
 Negro/Inox

2.480 €

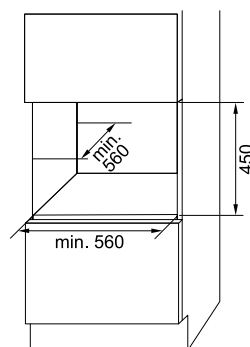

MYTHOS



Tipo: **Cajón de accesorios para vino**
 Material: **Roble**
 Incluye 9 accesorios:
1. Sacacorchos de alas
2. Sacacorchos de hoja
3. Sacacorchos de sumiller
4. Abridor de champán
5. Tapón para champán
6. Corta cápsulas de vino
7. Aireador de vino
8. Tapa vertedora de vino
9. Anillo antigoteo de vino

FMY 14 WCRD XS

131.0691.006
 7612986278026
 Negro/Inox

868 €

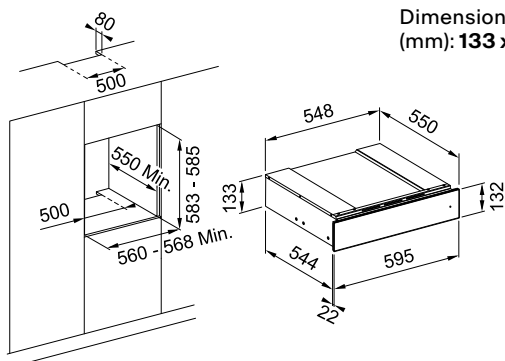

Dimensiones (alto x ancho x fondo)
 (mm): **133 x 595 x 566**



FRANKE



- 485 Para mueble de 90 cm
- 485 Para mueble de 60 cm
- 491 Para mueble de 50 cm
- 490 Para mueble de 45 cm
- 491 Para mueble de 40 cm
- 487 Soluciones a ras/sobre encimera
- 493 Soluciones para puerta con bisagra

Gestión de



e Residuos

Gestión de Residuos

Waste Sorter Bins

MYTHOS



Para muebles de 90 cm
FX 90 35-21-13
p.485



Para muebles de 60 cm
FX 60 26-11-11
p.485



Para muebles de 60 cm
FX 60 26-26
p.486



Para muebles de 60 cm
FX 60 35-16
p.486



Soluciones A Ras /
Sobre Encimera
M F12
p.487



Soluciones A Ras /
Sobre Encimera
E12
p.487

MARIS



Para muebles de 60 cm
Trolley 2 Vario 60
p.488



Para muebles de 60 cm
Garbo 60-4
p.489



Para muebles de 60 cm
Garbo 60-3
p.489



Para muebles de 60 cm
Garbo 60-2
p.490



Para muebles de 45 cm
Garbo 45-2
p.490



Para muebles de 50 cm
Cube 50/2
p.491



Para muebles de 40 cm
Cube 40/3C
p.491



Para muebles de 40 cm
Cube 40/2C
p.491

SMART



Soluciones para muebles con
bisagra - muebles 40 cm
Pivot 400
p.493



Sorter Mini
Mini
p.493





Para muebles de 90 cm

MYTHOS



Sistema: **modular de cubos**
 Cierre: **Softclose (cierre suave)**
 Almacenamiento tapa: **Para detergentes y utensilios de limpieza.**
 Armario de soporte: **900 mm**
 Contenedores: **1 x 35 litros | 1 x 21 litros | 1 x 13 litros para Compost/Organicos con tapa.**
 Filtro: **Carbón anti olor**
 Cubo: **Asas, Cubre Asas**
 Instalación: **Los cubos se posicionan al mueble extraíble y la bandeja se mantiene fija al mueble**
 Dimensiones (alto x ancho x fondo):
461 x 900 x 422 mm

FX 90 35-21-13

121.0307.528
7612981159931

521 €

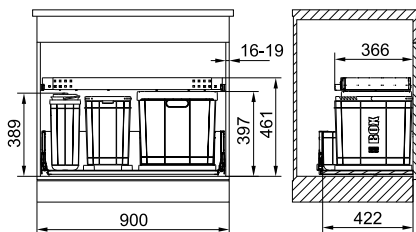

Para muebles de 60 cm

MYTHOS



Sistema: **modular de cubos**
 Cierre: **Softclose (cierre suave)**
 Almacenamiento tapa: **Para detergentes y utensilios de limpieza.**
 Armario de soporte: **600 mm**
 Contenedores: **1 x 26 litros | 2 x 11 litros**
 Filtro: **Carbón anti olor**
 Cubo: **Asas, Cubre Asas**
 Instalación: **Sistema montaje extraíble, guías laterales en pared**
 Dimensiones (alto x ancho x fondo):
448 x 600 x 506 mm

FX 60 26-11-11

121.0557.763
7612985607742

409 €

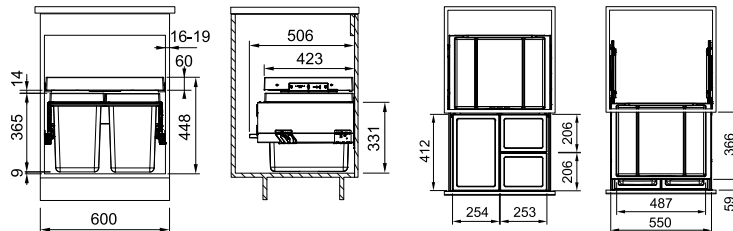

Para muebles de 60 cm

MYTHOS



Sistema: **modular de cubos**
 Cierre: **Softclose (cierre suave)**
 Almacenamiento tapa: **Para detergentes y utensilios de limpieza.**
 Armario de soporte: **600 mm**
 Contenedores: **2 x 26 litros**
 Filtro: **Carbón anti olor**
 Cubo: **Asas, Cubre Asas**
 Instalación: **Sistema montaje extraíble, guías laterales en pared**
 Dimensiones (alto x ancho x fondo):
448 x 600 x 506 mm

FX 60 26-26

121.0557.764
 7612985607759

396 €

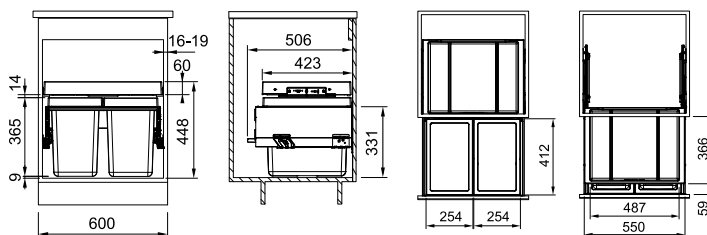

MYTHOS



Sistema: **modular de cubos**
 Cierre: **Softclose (cierre suave)**
 Almacenamiento tapa: **Para detergentes y utensilios de limpieza.**
 Armario de soporte: **600 mm**
 Contenedores: **1 x 35 litros | 1 x 16 litros**
 Filtro: **Carbón anti olor**
 Cubo: **Asas, Cubre Asas**
 Instalación: **Sistema montaje extraíble, guías laterales en pared**
 Dimensiones (alto x ancho x fondo):
448 x 600 x 456 mm

FX 60 35-16

121.0557.765
 7612985607766

371 €

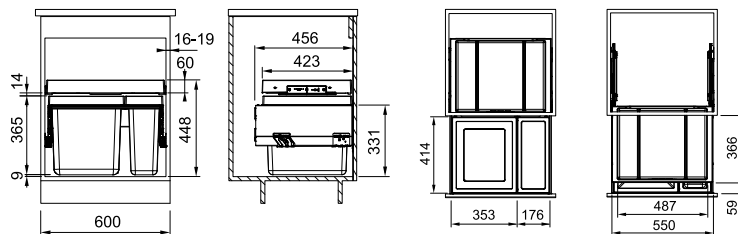

Soluciones A Ras / Sobre Encimera

MYTHOS



Sistema montaje: **a ras**
Armario de soporte: **300 mm**
Contenedores: **1 x 12 Litros**
Tapa de acero inoxidable
Asas
Dimensiones (alto x ancho x fondo):
315 x 282 x Ø 235 mm

M F12

134.0035.043
7612142230028

248 €

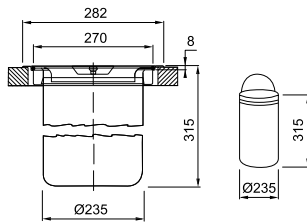

MYTHOS



Sistema montaje: **sobre encimera**
Armario de soporte: **300 mm**
Contenedores: **1 x 12 Litros**
Tapa de acero inoxidable
Asas
Dimensiones (alto x ancho x fondo):
315 x 306 x Ø 235 mm

E12

134.0035.042
7612142230011

235 €

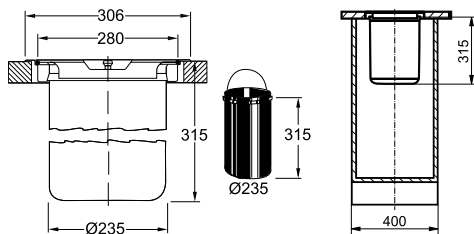

Para muebles de 60 cm

MARIS



Sistema: **modular de cubos**
Almacenamiento: **Espacios laterales para botellas, periódicos o útiles para limpieza.**

Armario de soporte: **600 mm**
Contenedores: **1 x 18 litros | 2 x 8 litros**
Cubo: **Asas en cada cubo**
Instalación: **Sistema montaje extraíble, para ser ensamblados sobre un cajón (guías, cajón y puertamueble no incluidos)**

Bandeja / Tapa con guías (incluido)
Dimensiones (alto x ancho x fondo):
390 x 560 x 483 mm

Trolley 2 Vario 60

134.0066.057
7612980052837

131 €

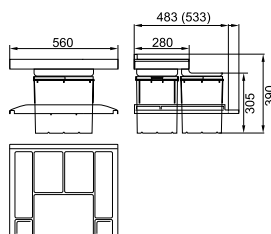
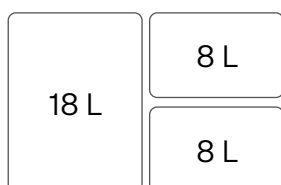

Para muebles de 60 cm

MARIS



Sistema de suspensión anclado a la puerta y deslizamiento suave
Cierre: mecanismo de cierre automático amortiguado
 Tapa conjunto: **Metal estable con espacio de almacenamiento**
Montaje: Fácil de montar atornillado a la pared y a la puerta
Apertura: Es necesario tirador en la puerta
 Armario de soporte: **600 mm**
 Contenedores: **2 x 12 Litros | 2 x 8 Litros**
 Asas: **en cada cubo**
 Instalación: **sistema montaje extraíble.**
Incluye bandeja/tapa adaptador para muebles de 16 x 19 mm de grosor
 Dimensiones (alto x ancho x fondo): **360 x 562 x 399 mm** **Altura reducida, ideal para muebles de fregaderos**

Garbo 60-4

121.0200.676
7612980657490

286 €

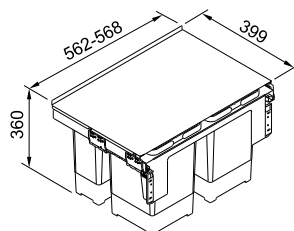
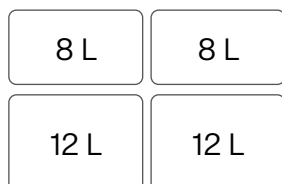

MARIS



Sistema de suspensión anclado a la puerta y deslizamiento suave
Cierre: mecanismo de cierre automático amortiguado
 Tapa conjunto: **Metal estable con espacio de almacenamiento**
Montaje: Fácil de montar atornillado a la pared y a la puerta
Apertura: Es necesario tirador en la puerta
 Armario de soporte: **600 mm**
 Contenedores: **1 x 18 Litros | 1 x 12 Litros | 1 x 8 Litros | Contenedor residuos orgánicos**
 Asas: **en cada cubo**
 Instalación: **sistema montaje extraíble.**
 Dimensiones (alto x ancho x fondo): **360 x 562 x 399 mm** **Altura reducida, ideal para muebles de fregaderos**

Garbo 60-3

121.0200.680
7612980657506

273 €

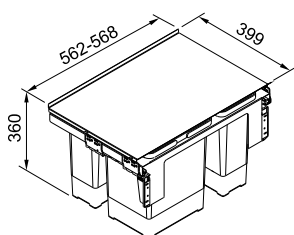
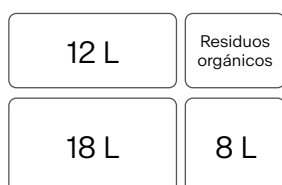

Para muebles de 60 cm

MARIS



Sistema de suspensión anclado a la puerta y deslizamiento suave

Cierre: **mecanismo de cierre automático amortiguado**

Tapa conjunto: **Metal estable con espacio de almacenamiento**

Montaje: **Fácil de montar atornillado a la pared y a la puerta**

Apertura: **Es necesario tirador en la puerta**

Armario de soporte: **600 mm**

Contenedores: **2 x 18 Litros**

Asas: **en cada cubo**

Instalación: **sistema montaje extraíble.**

Dimensiones (alto x ancho x fondo):

360 x 562 x 399 mm *Altura reducida, ideal para muebles de fregaderos*

Garbo 60-2

121.0284.027
7612981049423

267 €

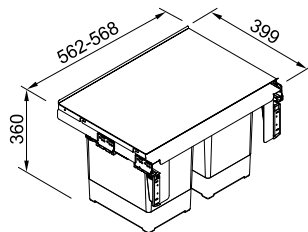

Para muebles de 45 cm

MARIS



Sistema de suspensión anclado a la puerta y deslizamiento suave

Cierre: **mecanismo de cierre automático amortiguado**

Tapa conjunto: **Metal estable con espacio de almacenamiento**

Montaje: **Atornillado a la pared y a la puerta**

Apertura: **Es necesario tirador en la puerta**

Armario de soporte: **450 mm**

Contenedores: **1 x 18 Litros | 1 x 12 Litros (tapa incluida)**

Asas: **en cada cubo**

Instalación: **sistema montaje extraíble.**

Dimensiones (alto x ancho x fondo):

360 x 412 x 399 mm *Altura reducida, ideal para muebles de fregaderos*

Garbo 45-2

121.0200.692
7612980660421

267 €

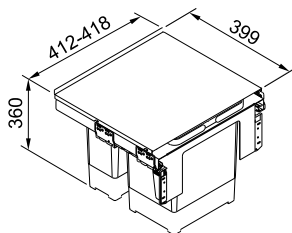
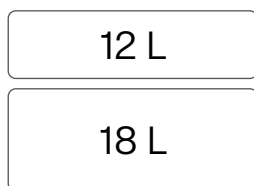

Para muebles de 50 cm

MARIS



Armario de soporte: **500 mm**
Contenedores: **1 x 14 Litros | 1 x 18 Litros**
Tapa del conjunto
Asas: **en cada cubo**
Instalación: **sistema montaje inferior**
Dimensiones (alto x ancho x fondo):
345 x 438 x 330 mm

Cube 50/2

134.0055.292
7612980038183

198 €

Instalación en mueble de 50 cm

Bisagras del mueble: **mínimo de 90°**
Apertura: **manual**
Total ancho: **438 mm**
Únicamente con grosor de pared de mueble de 16 mm

Instalación en mueble de 60 cm

Bisagras del mueble: **110°**
Apertura: **Automática con brazo fijado a la puerta del mueble**
Total ancho: **515 mm**

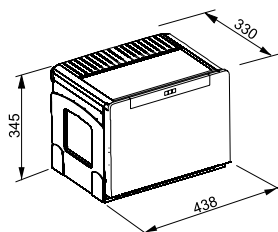
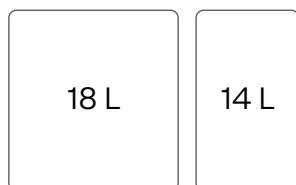

Para muebles de 40 cm

MARIS



Sistema premontado
Cierre: **mecanismo de cierre automático amortiguado**
Tapa conjunto: **Plástico resistente con espacio de almacenamiento**
Montaje: **Atornillado a la pared y a la puerta (ver página siguiente consejo de montaje en mueble de 45 y 40 cm)**
Apertura: **Es necesario tirador en la puerta**
Armario de soporte: **400 mm**
Contenedores: **1 x 14 Litros | 1 x 7 Litros**
Asas: **en cada cubo**
Instalación: **sistema de montaje inferior**
Dimensiones (alto x ancho x fondo):
348 x 407 x 335 mm **Altura reducida, ideal para muebles de fregaderos**

Cube 40/3C

134.0039.331
7612980015627

185 €

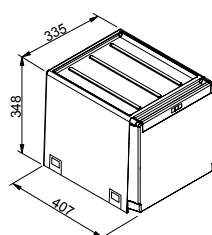
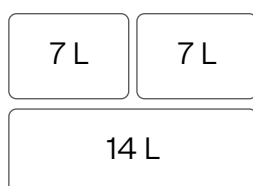

Para muebles de 40 cm

MARIS



Sistema premontado

Tapa conjunto: **Plástico resistente con espacio de almacenamiento**

Montaje: **Atornillado a la pared y a la puerta**

Apertura: **Es necesario tirador en la puerta**

Armario de soporte: **400 mm**

Contenedores: **2 x 14 Litros**

Asas: **en cada cubo**

Instalación: **sistema de montaje inferior**

Dimensiones (alto x ancho x fondo):

348 x 407 x 335 mm *Altura reducida, ideal para muebles de fregaderos*

Cube 40/2C

134.0039.332
7612980015627

181 €

14 L

14 L

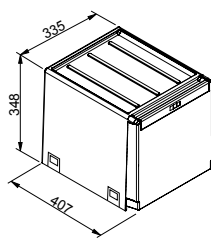

Instalación del CUBE 40/3C y 40/2C:

Instalación en mueble de 45

Bisagras del mueble: 110°
Apertura automática con brazo fijado a la puerta del mueble
Total ancho 402 mm

Instalación en mueble de 40

Bisagras del mueble: mínimo de 90°
Apertura manual (no hay espacio para el brazo de apertura automática)
Total ancho 335 mm

Soluciones para muebles con bisagra - muebles 40 cm

SMART

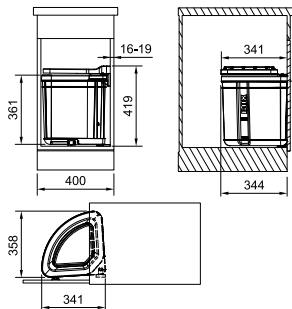

Cubo compacto de residuos orgánicos
Fácil instalación
Cubierta de plástico resistente con espacio de almacenamiento
Compatible con todos los fregaderos Franke
Bolsa de hasta 35 litros
Para puertas a izquierda o derecha
Material: **Plástico 100 % reciclable**
Armario de soporte: **400 mm**
Contenedor: **1 x 27 Litros**
Tapa
Filtro: **carbón anti olor**
Instalación: **Puertas con bisagras**
Dimensiones (alto x ancho x fondo):
419 x 358 x 341 mm

Pivot 400

121.0307.563
7612981160135

149 €

Sorter Mini

SMART

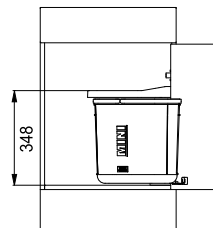
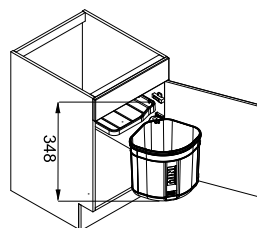
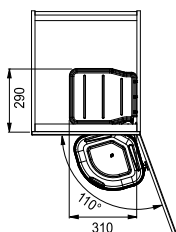

Cubo compacto de residuos orgánicos
Fácil instalación
Cubierta de plástico resistente con espacio de almacenamiento
Compatible con todos los fregaderos Franke
Para puertas a izquierda o derecha
Material: **Plástico 100 % reciclable**
Armario de soporte: **400 mm**
Contenedor: **1 x 17 Litros**
Tapa
Instalación: **Puertas con bisagras**
Dimensiones (alto x ancho x fondo):
348 x 310 x 290 mm

Mini

121.0176.518
7612980515219

67 €

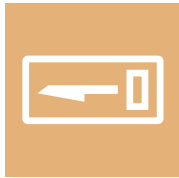

- 496 Accesorios All-in
- 500 Accesorios Fregaderos
- 510 Accesorios Grifos
- 510 Accesorios Grifos Filtración
- 512 Accesorios Campanas
- 514 Accesorios Placas de Gas y De Inducción
- 520 Accesorios Hornos
- 520 Accesorios Gestión de Residuos
- 522 Accesorios Kitchen Care
- 524 Infos



Accesorio



OS

& Infos

Colección 2026 495

Todo se completa con **ALL IN**

La solución todo en uno para cortar, escurrir, lavar y guardar tus recetas. All-In transforma cualquier fregadero en una elegante y divertida estación de trabajo.

All-In es el sistema flexible de preparación de alimentos diseñado para aportar más fluidez a tu cocina y a tu vida.



Ocho accesorios, infinidad de usos, se adapta a cualquier fregadero*



*Hasta 540 mm



Prepara

Utilizando la tabla de madera las guías telescópicas, el colador y las cubetillas, All-In puede ayudarte:

- Picar verduras y otros ingredientes
- Recoger los alimentos cortados
- Recoger las pieles y ocuparse de los residuos
- Guardar los ingredientes preparados en el frigorífico



Cocina

Las guías, las cubetas escurridor y el escurridor de silicona son realmente útiles en la fase de cocción y puedes:

- Dejar las ollas y sartenes en las guías mientras se llenan de agua
- Utilizar el colador para escurrir la pasta u otros ingredientes
- Apoyar sartenes y platos calientes sobre el escurridor flexible para proteger las superficies de trabajo



Limpia

Cuando es tiempo de limpiar tu área de trabajo, las guías telescópicas, la cubetilla y el escurridor flexible, te puede ayudar a:

- Escurrir platos y vasos
- Escurrir los cubiertos y utensilios de cocina



Ordena

Una vez terminada la limpieza, All-In puede ayudarte a ordenar todo, ya sea para:

- Guardar los artículos de limpieza en el fregadero
- Mantener todos los accesorios juntos en la caja de almacenaje
- Guardarlo todo perfectamente organizado dentro de tus muebles de cocina



Guía telescópica

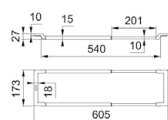

Caja de almacenamiento

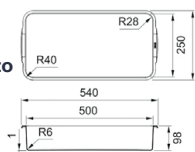

Escurridor flexible de silicona



Tabla de cortar



Cubetilla

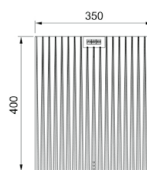
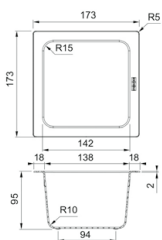

Cubetilla escurridor

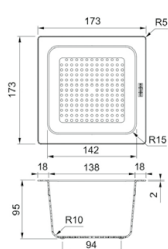

Cubeta escurridor

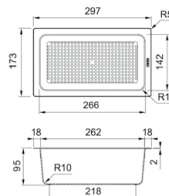

Tapa para cubeta

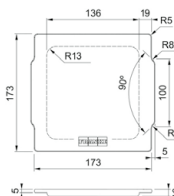

All In-Set 1

112.0655.481
7612986084603

149 €

- Guía telescópica
- Tabla de cortar
- Cubeta escurridor





All In-Set 2

112.0655.482
7612986084610

174 €

- Guía telescópica
- Tabla de cortar
- Cubetilla escurridor
- Cubetilla
- Tapa para cubeta



All In-Set 3

112.0655.483
7612986084627

208 €

- Guía telescópica
- Tabla de cortar
- Cubeta escurridor
- Escurridor flexible de silicona



All In-Set 4

112.0655.488
7612986084641

223 €

- Guía telescópica
- Tabla de cortar
- Cubetilla escurridor
- Cubetilla
- Tapa para cubeta
- Escurridor flexible de silicona



All In-Set 5

112.0655.489
7612986084658

273 €

- Guía telescópica
- Tabla de cortar
- Cubeta escurridor
- Cubetilla escurridor
- Cubetilla
- Tapa para cubeta
- Escurridor flexible de silicona
- Caja de almacenamiento











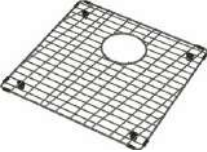











Accesorios

Fregaderos



Accesorios - Fregaderos

Artículo		FUN EAN PVP	Artículo		FUN EAN PVP
	Rejilla C Soporte 391x401mm Inox-Antra	112.0655.431 7612986083835 104 €		Cubetilla BXM Inox 429X156X53mm Antracita	112.0655.239 7612986083354 128 €
	Rejilla C Soporte 491x401mm Inox-Antra	112.0655.470 7612986084566 124 €		Cubetilla BXM Inox 429X156X53mm Oro	112.0655.240 7612986083361 128 €
	Rejilla C Soporte 676x401mm Inox-Antra	112.0655.408 7612986084276 156 €		Cubetilla BXM Inox 429X156X53mm Cobre	112.0655.341 7612986083378 128 €
	Rejilla C Soporte 391x401mm Inox-Cobre	112.0655.468 7612986084535 104 €		Roll-Up 468x440mm Antracita	112.0655.342 7612986083385 208 €
	Rejilla C Soporte 491x401mm Inox-Cobre	112.0655.472 7612986084580 124 €		Roll-Up 468x440mm Oro	112.0655.343 7612986083392 208 €
	Rejilla C Soporte 676x401mm Inox-Cobre	112.0655.410 7612986084290 156 €		Roll-Up 468x440mm Cobre	112.0655.344 7612986084108 208 €
	Rejilla C Soporte 391x401mm Inox-Oro	112.0655.433 7612986083859 104 €		Andy Chef	112.0619.946 7612985856683 433 €
	Rejilla C Soporte 491x401mm Inox-Oro	112.0655.471 7612986084573 124 €		Soporte Cuchillos 429x180x23mm BOX CENTER	112.0539.135 7612985515269 115 €
	Rejilla C Soporte 676x401mm Inox-Oro	112.0655.409 7612986084283 156 €		Tabla Madera Nogal 429x180x24mm BOX CENTER	112.0539.134 7612985515252 107 €
	Rejilla L Negra 405x674x35mm Antracita	112.0676.895 7612986212877 600 €		Set 3 Cuchillos BOX CENTER	112.0545.792 7612985538138 40 €

Accesorios - Fregaderos

Artículo

FUN
EAN
PVP

Artículo

FUN
EAN
PVP



**Escurridor
452x245x165mm
Box Center**

112.0539.138
7612985515290
44 €



**Cubetilla Inox Perforada
172x412x55mm**

112.0057.850
7612980040674
51 €



**Cubetilla Inox BOX
156X429X54mm**

112.0394.981
7612981698713
74 €



Escurridor Inox MRG-651

112.0057.214
7612213096027
38 €



NEW

**Tabla arce para
fregadero MTG**

112.0747.050
7612986540468
100 €



**Escurridor MOVIL KBK
342X430X22mm**

112.0188.651
7612980584215
116 €



NEW

**Tabla de corte
madera compatible
con BXX (madera de
arce)**

112.0747.048
7612986540444
100 €



**Cubetilla
156x416x53mm**

112.0659.398
7612986099300
107 €



NEW

**Tabla de cortar de
madera de arce para
fregaderos MTG**

112.0749.204
7612986550535
100 €



**Escurridor GRIS Urban
440x181x92mm**

112.0538.950
7612985514781
26 €



Cesta Compact Inox

112.0008.448
7612211030665
48 €



**Escurridor MOVIL
298x412x17mm**

112.0602.288
7612985772938
131 €



NEW

**Mobile drainer
S/SS R12.5
326x440x22mm**

112.0204.360
7612980687299
116 €



**Roll-Up
468x440mm**

112.0080.355
7612980499175
99 €



**Cubetilla Inox
156x417x54mm
R12.5**

112.0066.060
7612980052851
131 €



**Roll-Up
424x252mm**

112.0591.081
7612985731454
82 €



**Cubetilla MRX TL
181x431mm**





















112.0520.497
7612985441230
111 €



**Roll-Up
366X326mm**

112.0075.642
7612980071180
62 €



















Accesorios - Fregaderos

Artículo		FUN EAN PVP	Artículo		FUN EAN PVP
	Roll-Up FRESNO 220x400mm	112.0520.938 7612985443463 99 €		Tabla de Corte MRX PVC	112.0520.471 7612985440585 93 €
	Roll-Up 468x420mm	112.0030.882 7612142241574 86 €		Válvula Manual + rebosadero Inox Antracita	112.0653.030 7612986053555 160 €
	Roll-Up 298x410mm	112.0256.867 7612980897384 62 €		Válvula Manual + rebosadero Inox Oro	112.0652.898 7612986053562 160 €
	Rejilla SOPORTE 68cm	112.0632.195 7612985929219 66 €		Válvula Manual + rebosadero Inox Cobre	112.0652.978 7612986053579 160 €
	Rejilla SOPORTE 50cm 491X401mm	112.0632.194 7612985929202 49 €		Válvula Auto Premium Inox Antracita	112.0653.035 7612986053586 215 €
	Rejilla SOPORTE 40cm	112.0632.193 7612985929196 41 €		Válvula Auto Premium Inox Oro	112.0653.036 7612986053593 215 €
	Tabla de Corte 278x434mm MYX	112.0355.965 7612981469344 107 €		Válvula Auto Premium Inox Cobre	112.0653.041 7612986054101 215 €
	Tabla de Corte 412x180x13mm MYX	112.0591.082 7612985731461 160 €		Válvula Auto Antracita Fraganite	112.0639.025 7612985961868 208 €
	Tabla Corte PVC 429x180x24mm	112.0539.120 7612985515245 99 €		Válvula Auto Oro Fraganite	112.0639.026 7612985961875 208 €
	Tabla de Corte de Arce 280x532mm SKX	112.0595.334 7612985746939 70 €		Válvula Auto Cobre Fraganite	112.0639.027 7612985961882 208 €

Accesorios - Fregaderos

Artículo		FUN EAN PVP	Artículo		FUN EAN PVP
	Válvula Manual Antracita Fragranite	112.0639.054 7612985961899 156 €		Embellecedor Cuadrado Oro	112.0717.419 7612986414943 82 €
	Válvula Manual Oro Fragranite	112.0639.055 7612985962001 156 €		Embellecedor Cuadrado Cobre	112.0717.420 7612986414950 80 €
	Válvula Manual Cobre Fragranite	112.0639.056 7612985962018 156 €		Rebosadero Antracita Fragranite	133.0630.101 7612985922692 19 €
	NEW Rebosadero Redondo Antracita	133.0722.565 7612986442168 20 €		Rebosadero Cobre Fragranite	133.0630.057 7612985922715 19 €
	NEW Rebosadero Redondo Oro	133.0722.548 7612986442175 20 €		Rebosadero Oro Fragranite	133.0630.111 7612985922708 19 €
	NEW Rebosadero Redondo Cobre	133.0722.549 7612986442182 20 €		Mando Push-Knob Antracita	112.0630.187 7612985922586 83 €
	Embellecedor Redondo Antracita	112.0717.469 7612986414967 75 €		Mando Push-Knob Cobre	112.0630.188 7612985922609 83 €
	Embellecedor Redondo Oro	112.0717.470 7612986414974 75 €		Mando Push-Knob Oro	112.0630.210 7612985922593 83 €
	Embellecedor Redondo Cobre	112.0717.494 7612986414981 € 75		CTO VALV. AUTO 1 Cubeta Negro Mate MRG610	112.0658.446 7612986094923 107 €
	Embellecedor Cuadrado Antracita	112.0717.462 7612986414936 80 €		CTO VALV. AUTO 1 Cubeta Negro Mate UBG610-56	112.0658.124 7612986094640 107 €

Accesorios - Fregaderos

Artículo		FUN EAN PVP	Artículo		FUN EAN PVP
	CTO VALV. AUTO 1 Cubeta Negro Mate MTG/MRG611	112.0658.197 7612986094602 107 €		CTO VALV. AUTO 2 CUBETAS Negro Mate MTG/MRG651	112.0658.280 7612986094701 181 €
	CTO VALV. AUTO 1 CUB. Negro Mate UBG611/610-78	112.0658.214 7612986094626 107 €		CTO VALV. Manual 2 CUBETAS Negro Mate MRG620	112.0658.484 7612986099836 156 €
	CTO VALV. AUTO 1 Cubeta Negro Mate CNG 611	112.0742.340 7612986563979 107 €		CTO VALV. Manual 2 CUBETAS Negro Mate UBG620	112.0658.438 7612986094770 156 €
	CTO VALV. Manual 1 Cubeta Negro Mate MRG610	112.0658.444 7612986094916 93 €		CTO VALV. Manual 2 CUBETAS Negro Mate MTG/MRG651	112.0658.125 7612986094190 156 €
	CTO VALV. Manual 1 Cubeta Negro Mate UBG610-56	112.0658.250 7612986094633 93 €		Válvula AUTO GREYL COLOR (BLACK) 500mm	112.0656.939 7612986090574 70 €
	CTO VALV. Manual 1 Cubeta Negro Mate MTG/MRG611	112.0657.946 7612986094398 93 €		Tapón SLIM Válvula AUTO GREYLINE BLACK	133.0656.997 7612986090581 22 €
	CTO VALV. MANU 1 CUB. Negro Mate UBG 610-78	112.0658.242 7612986094619 93 €		Válvula MAN GREYL COLOR (BLACK)	112.0657.022 7612986090598 61 €
	CTO VALV. MANU 1 CUB. Negro Mate CNG 611	112.0741.581 7612986521948 93 €		Tapón Slim Válvula Manual GREYLINE BLACK	133.0657.023 7612986090765 22 €
	CTO VALV. AUTO 2 CUBETAS Negro Mate MRG620	112.0658.485 7612986099577 181 €		Válvula MAN GREYL COLOR (BLACK) S/ REB	112.0668.276 7612986164923 63 €
	CTO VALV. AUTO 2 CUBETAS Negro Mate UBG620	112.0658.413 7612986094787 181 €		REBOSADERO REC- TANG. BLACK 97/117 M6x16	112.0657.273 7612986091007 31 €

Accesorios - Fregaderos

Artículo

FUN
EAN
PVP

Artículo

FUN
EAN
PVP



**REBOSADERO
CIRCULAR 107/127
BLACK M6x14**

112.0657.331
7612986091052
26 €



**Válvula MAN PRE-
MIUM InoxS/REB**

112.0049.406
7612980027569
28 €



**MANDO TWIST
CONTROL MATTE
BLACK**

112.0657.383
7612986091090
75 €



**Válvula MAN PRE-
MIUM Inox**

112.0264.985
7612980952205
40 €



**MANDO PUSH-
KNOB ROUND Negro
Mate 35mm**

112.0705.753
7612986353778
73 €



**Tapón Válvula Manual
PREMIUM**

133.0049.669
7612142248917
€ 25



**A EMBELLECEDORA
CIRCULAR Negro
Mate Ø114**

112.0657.146
7612986091106
16 €



**Válvula AUTO PREM
Inox700mm S**

112.0173.077
7612980495139
70 €



**Válvula AUTO PREM
Inox700mm**

112.0307.018
7612981158309
73 €



**Válvula AUTO PREM
Inox600mm S**

112.0173.076
7612980495122
58 €



**Válvula AUTO PREM
Inox600mm**

112.0338.631
7612981307691
70 €



**Tapón Válvula AUTO
PREMIUM InoxSAL-
VAESP**

133.0049.668
7612142248900
23 €



**Válvula AUTO PREM
Inox500mm**

112.0301.698
7612981128821
54 €



**Válvula AUTO
INTEGRADA PREM
Inox900mm**

112.0315.370
7612981195304
70 €



**Válvula AUTO PREM
Inox500mm S/REB**

112.0301.696
7612981128814
49 €



**Válvula AUTO
INTEGRADA PREM
Inox700mm**

112.0307.020
7612981158415
63 €



**Tapón Válvula Auto
PREMIUM**

133.0301.532
7612981128463
23 €



**Válvula AUTO
INTEGRADA PREM
Inox500mm**

112.0301.673
7612981128746
58 €



**Válvula MAN PRE-
MIUM Inox3 1/2"**

112.0049.409
7612980027576
28 €

Accesorios - Fregaderos

Artículo	FUN EAN PVP	Artículo	FUN EAN PVP
	Válvula MAN INTEGRADA PREMIUM Inox 112.0049.415 7612980027590 44 €		Válvula MAN GREY-LINE Inox(SLIM) 112.0332.276 7612981268756 29 €
	Válvula MAN INTEGRADA PREMIUM InoxS/REB 112.0049.411 7612980027583 49 €		Válvula MAN GREY-LINE Inox(SLIM) S/ REB 112.0332.277 7612981268763 24 €
	Válvula MAN INTEGRADA PREMIUM InoxSANIT 112.0264.987 7612980952212 58 €		Válvula AUTO GREY-LINE COLOR (SLIM) 500mm 112.0544.161 7612985534024 58 €
	Válvula AUTO INTEGRADA PREM Inox600mm S 112.0173.079 7612980495153 58 €		Válvula MAN GREY-LINE COLOR (SLIM) 112.0604.234 7612985788502 28 €
	Válvula AUTO PREM COLOR 500mm 112.0389.090 7612981667825 54 €		Válvula MAN GREYL COLOR (SLIM) S/ REB 112.0604.332 7612985788533 28 €
	Válvula AUTO PREM CERAM 500mm 112.0331.953 7612981267513 58 €		Tapón SLIM Válvula AUTO GREYLINE Inox 133.0332.885 7612981279110 21 €
	Válvula AUTO GREY-LINE Inox(SLIM) 700mm 112.0564.134 7612985632416 49 €		Tapón SLIM Válvula Manual GREYLINE 133.0332.886 7612981279127 21 €
	Válvula AUTO GREY-LINE Inox(SLIM) 500mm 112.0332.278 7612981268770 44 €		REBOSADERO REC-TANGULAR 97/117 133.0050.083 7612980028672 22 €
	Válvula AUTO GREY-LINE Inox700mm S/ REB 112.0661.152 7612986107845 63 €		NEW Rebosadero Rectan- gular Inox 112.0671.788 7612986480252 22 €
	Válvula AUTO GREY-LINE Inox500mm S/ REB 112.0332.349 7612981268954 58 €		NEW Rebosadero Rectan- gular FRG 112.0671.849 7612986551945 22 €

Accesorios - Fregaderos

Artículo

FUN
EAN
PVP

Artículo

FUN
EAN
PVP



**MANDO TWIST
CONTROL Inox**

133.0537.934
7612985511773
70 €



**CTO FIJACION Cu-
beta BMG**

112.0441.856
7612981785437
21 €



**REBOSADERO CIR-
CULAR FRG/T**

112.0673.790
7612986480610
29 €



**SIFON SALVAESPACIO 1 VIA SALIDA
40mm**

112.0686.264
7612986252149
22 €



**MANDO PUSH-
KNOB ROUND
Inox35mm**

112.0705.730
7612986353754
73 €



SIFON SALVAESPACIO 3 VIAS SF-3

112.0156.212
7612318075194
31 €



**Válvula AUTOMATI-
CA (C) 3 1/2"**

112.0156.167
7612318192914
63 €



**SIFON SALVAESPACIO 2 VIAS SALIDA
40mm**

112.0624.484
7612985884273
30 €



Válvula Manual (A) 2"

112.0156.161
7612318192891
15 €



**Válvula Manual (B)
3 1/2"**

112.0323.096
7612981237226
35 €



**Tapón Válvula AUTO-
MÁTICA (C)/(D) Inox**

133.0156.168
7612318189266
21 €



**Tapón Válvula Manu-
al (B) Inox**

133.0156.169
7612318166274
21 €



**REBOSADERO RA-
NURADO**

112.0154.731
7612318192976
13 €



**Corona HELICOIDAL
FRAGRANITE 35mm**











112.0473.656
7612981833473
16 €



Accesorios - Grifos y Grifos Filtración























Accesorios - Grifos y Grifos Filtración

Artículo	FUN EAN PVP	Artículo	FUN EAN PVP
	Tapón ORIFICIO GRI- FERIA Inox 112.0073.191 7612980499038 13 €		RECAMBIO Lina CLEAR WATER 4.000 L 112.0702.682 7612986338614 84 €
	REFUERZO ANTIPA- LANCA GRIFO 133.0026.896 7612142237942 41 €		
	FILTRO VITAL ALTA PRESION 500L/1PC 112.0606.784 7612985787826 38 €		
	PACK 3 FILTROS VI- TAL ALTA PRESION 500L 112.0606.785 7612985787833 107 €		
	FILTRO INDIVIDUAL VITAL 500L/132 112.0607.497 7612985792257 36 €		
	PACK 3 FILTROS VITAL 500L/132 112.0607.498 7612985792264 102 €		
	NEW Cons PRO M Filter Kit (filter+head) 150.0752.886 7612986562835 268 €		
	NEW Pro M - for lime scale reduction Atlas clear water 120.0305.558 7612981151072 153 €		
	KIT AGUA FILTRA- DA FRANKE CLEAR WATER 133.0284.025 7612981049300 260 €		
	RECAMBIO FRANKE CLEAR WATER 133.0284.026 7612981049416 135 €		

Accesorios - Campanas y Placas con Campana



Accesorios - Campanas y Placas con Campana

Artículo	FUN EAN PVP	Artículo	FUN EAN PVP
	112.0678.323 7612986217537 466 €		112.0711.901 7612986386059 56 €
	112.0678.324 7612986217544 442 €		112.0711.903 7612986386073 23 €
	112.0711.985 7612986386332 239 €		112.0711.905 7612986386097 275 €
	112.0711.986 7612986386349 250 €		112.0711.908 7612986386110 29 €
	112.0711.355 7612986384406 166 €		112.0711.856 7612986386028 37 €
	112.0711.852 7612986385489 43 €		112.0711.860 7612986386042 22 €
	112.0711.853 7612986385496 46 €		112.0711.902 7612986386066 83 €
	112.0711.854 7612986386004 72 €		112.0711.904 7612986386080 36 €
	112.0711.855 7612986386011 42 €		112.0711.906 7612986386103 319 €
	112.0711.858 7612986386035 74 €		112.0711.909 7612986386127 23 €

Accesorios - Campanas

Artículo		FUN EAN PVP	Artículo	FUN EAN PVP
	CODO 90° 220x90mm A Ø150mm	112.0459.451 7612981814779 24 €		SILENT TUBE MP-GO 112.0281.490 7612981036454 50 €
	CODO CURVO 90° 220x90mm A 220x90mm	112.0459.453 7612981814793 23 €		COLLARIN REDUCTOR D150-120 C-2462 133.0016.959 8425622078855 22 €
	CODO PLANO 90° 220x90mm A 220x90mm	112.0459.455 7612981815219 32 €		Válvula ANTIRETOR- NO D.150 CAMPANA 133.0056.646 8425622085174 46 €
	JUNTA RECT A RE- DONDO 220x90	112.0459.429 7612981814755 26 €		VALVULA ANTIRE- TORNO (C/PLASTI- CO) D120 133.0056.177 8425622082104 36 €
	JUNTA RECTANGULAR 220x90	112.0459.428 7612981814748 20 €		FILTRO CARBON (ST) 2 RECT. 23x16 C/SOPOR 112.0493.319 7612981916169 58 €
	SOPORTE FIJACION 220X90	112.0459.456 7612981815226 19 €		FILTRO CARBON (ST) RECTANGULAR 267x237 112.0670.624 7612986175455 48 €
	TUBO TR 1200 220x90	112.0459.427 7612981814731 62 €		FILTRO CARBON (ST) 2 REDONDOS D19,6cm 112.0016.755 7612319445927 45 €
	TUBO CORRUGADO SALIDA Campana 150 TNM	112.0582.155 7612985696227 20 €		Filtros cerámicos 112.0732.760 7612986488371 191 €
	TUBO RECTANGULAR 1500 220 X 55mm	112.0040.336 7612319445958 60 €		Filtros de carbón larga duración 112.0732.803 7612986488401 162 €
	CODO RECTO A RECTO 90 220 X 55mm	112.0040.367 7612319446016 30 €		Filtros de carbón plisados 112.0732.851 7612986488531 100 €

Accesorios - Campanas

Artículo	FUN EAN PVP	Artículo	FUN EAN PVP
	FILTRO CARBON (ST) RECTANGULAR 267x237 112.0151.250 8425622058628 33 €		FILTRO CARBON (LL) SUPERIOR PLACA/ CAMPANA 112.0716.092 7612986408232 164 €
	FILTRO CARBON (ST) 2 REDONDOS D.15cm 112.0282.687 7612981040499 32 €		FILTRO CARBON (HP) 2 REDONDOS Ø19,6cm 112.0174.995 7612980506415 102 €
	FILTRO CARBON (ST) 2 RED. D27/D35 V.2019 112.0564.564 7612985632478 19 €		FILTRO CARBON (HP) METAL LAVABLE 112.0373.738 7612981602055 99 €
	FILTRO CARBON (LL) DOWN DRAFT 112.0289.753 7612981071523 144 €		FILTRO CARBON (LL+HP) DOWN DRAFT 112.0262.703 7612980936083 168 €
	FILTRO CARBON (LL) 4 RECTANGULAR 255x185 112.0339.360 7612981310301 131 €		FILTRO CARBON (LL+HP) REGENERANTE METAL. 112.0373.739 7612981602062 86 €
	FILTRO CARBON (LL) RECTANGULAR 267x237 112.0492.116 7612981909178 82 €		FILTRO CARBON (LL) H100 MYTHOS 2GETHER 112.0548.448 7612985546614 194 €
	FILTRO CARBON (LL) 2 REDONDOS Ø19,6cm 112.0174.994 7612980506408 83 €		FILTRO CARBON (LL) H60 MYTHOS 2GETHER 112.0548.447 7612985546607 165 €
	FILTER LONG LASTING NANOSOR 112.0735.432 7612986498059 141 €		KIT INSTALACION MOTOR REMOTO 112.0599.392 7612985764032 248 €
	FILTRO CARBON (LL) 2 RECT. 23x16 C/ SOPOR 112.0473.657 7612981833480 59 €		KIT INSTALACION MOTOR REMOTO MARIS DROP 112.0675.176 7612986201772 414 €
	FILTRO CARBON (LL) RECTANGULAR 267x237 112.0174.992 7612980506385 55 €		

Accesorios - Campanas

Artículo

FUN
EAN
PVP

Artículo

FUN
EAN
PVP



**CONTROL REMOTO
FRANKE 2024**

112.0676.783
7612986212266
69 €



**CHIMINEA NEG-
RA EXTRA MATT
400A+400F**

112.0729.975
7612986477238
101 €



**KIT CHIME-
NEA H500/500
300X200 XS**

112.0197.447
7612980636921
92 €



**PROLONGACION
CANAL TUBE ISLA
990mm X**

112.0049.382
7612980027552
451 €



**KIT CHIMENEA
MARIS H500/500
300X200 NEGRO**

112.0285.288
7612981054236
106 €



**PROLONGACION
CANAL TUBE ISLA
990mm WH**

112.0615.789
7612985839907
474 €



**KIT CHIMENEA EXT
H500/500 FRK
300X200 Blanco**

112.0285.280
7612981054175
106 €



**PROLONGACI-
ON CANAL ISLA
350X290X700
RECT**

112.0017.991
7612319486340
340 €



**KIT CHIMENEA EXT
H400/400 210X180
NEGRO**

112.0681.031
7612986229264
107 €



**KIT CHIMENEA
EXT H500/500
300X250 NEGRO**

112.0683.832
7612986240917
117 €



**PROLONGACION
H1000 300X250
NEGRO**

112.0683.833
7612986240924
95 €



**PROLONGACION
CANAL PARED
300X260X990 REC**

112.0017.983
7612319486289
118 €



**PROLONGACION
CANAL SWING/
QUADRA 990MM**

112.0036.204
7612980014927
92 €



**CHIMENEA REDON-
DA SMART DECO**

112.0549.122
7612985549554
280 €



Accesorios Placas con Campana y Hornos



Accesorios - Placas con Campana

Artículo		FUN EAN PVP
	KIT RECIRCULACION 10cm MYTHOS 2GETHER	112.0539.570 7612985516563 463 €
	KIT RECIRCULACION 6cm MYTHOS 2GETHER	112.0539.568 7612985516549 437 €
	KIT EXTRACCION ASP 2GETHER ZOCALO 9cm	112.0539.569 7612985516556 130 €













Accesorios - Hornos

Artículo		FUN EAN PVP
	KIT GUIA TELESCOPICA Horno 73 LT	112.0624.895 7612985884884 48 €
	KIT GUIA TELESCOPICA Horno 71 LT	112.0624.354 7612985883337 46 €
	SET GUIAS TELESCOPICAS 1 NIVEL	112.0494.291 7612981921781 46 €

Accesorios - Gestión de Residuos



Accesorios - Gestión de Residuos

Artículo	FUN EAN PVP	Artículo	FUN EAN PVP
	133.0016.359 7612211069054 38 €		133.0028.395 7612980010868 32 €
	133.0016.358 7612211069061 51 €		133.0039.804 7612980015979 22 €
	133.0014.739 7612211068668 34 €		133.0016.354 7612211069344 16 €
	133.0200.695 7612980660445 8 €		
	133.0284.696 7612981051815 12 €		
	133.0200.698 7612980660452 21 €		
	133.0284.697 7612981051822 19 €		
	133.0014.278 7612211068200 22 €		
	133.0200.694 7612980660438 16 €		
	133.0200.699 7612980660476 22 €		

Accesorios - Kitchen Care



Accesorios - Kitchen Care

Artículo

FUN
EAN
PVP



**KITCHEN CARE
PAÑO MICROFI-
BRAS CARE CLOTH**

112.0530.324
7612985477994
13 €



**TWISTER 1 X125ML
CON ESPONJA**

112.0007.715
7612211041975
17 €



**SET 3 UNIDADES
MAGIC ESPONGE**

112.0304.193
7612981144746
17 €



**KITCHEN CARE LIM-
PIADOR InoxCREME
200ml**

112.0530.237
7612985477925
22 €



**KITCHEN CARE
LIMPIADOR FREG.
COLOR 250ml**

112.0530.238
7612985477932
19 €



**KITCHEN CARE LIM-
PIADOR GRIFERIA
250ml**

112.0530.239
7612985477949
19 €



**KITCHEN CARE
LIMPIADOR CAMP-
PLACAS 250ml**

112.0530.240
7612985477956
22 €

SERVICIOS FRANKE

¿Necesita un recambio o un consejo técnico?

Encuéntrenos en www.franke.es y descubra los detalles de nuestros productos a través de dibujos técnicos, manuales de instrucciones o consulte las dudas de otros usuarios en el apartado de FAQs!

Un servicio compuesto por expertos dispuestos a ayudarle con la garantía de la marca que ofrece equipamientos integrales para la cocina.

Encuentre el soporte necesario ante cualquier problema o duda ya sea en internet o por vía telefónica.



Servicio de atención comercial

Tel. 935 653 500 / hs-consultas.es@franke.com

Servicio de asistencia técnica

Tel. 934 456 296 / ks-repuestos-fss.es@franke.com

Pedidos: comercial.fss@franke.com

Logística: hs-expediciones.es@franke.com

Finanzas: ks-finance.es@franke.com





Marketing: ks-marketing.es@franke.com

Documento no contractual. Nos reservamos el derecho de modificar, sin preaviso, la presentación o las características técnicas y los precios de venta indicativos.





























Cubetas y Fregaderos

 A ras	 Conjunto desagüe	 Mueble 45	 LOW CO ₂ LowCo2
 Encastre	 Válvula automática con mando pulsable	 Fregadero compatible con Active Twist	 Fast fix
 Bajo encimera	 Válvula automática con mando giratorio	 Válvula manual 3 1/2"	 Válvula Manual
 Reversible	 Drainmax		



























Grifos

 Doble chorro para cualquier tipo de uso	 Solución ventana	 Semi Pro	 Maneta Lateral
 Grifo Active Twist	 Cartucho ECO	 Sin Contacto	 Caño Fijo
 Hose- Length 60cm	 Maneta Lateral	 Rotación Caño 90°	



Campanas

 Recirculación	 Temporizador apagado automático	 Sound Pro	 Franke@Home
 Evacuación	 Indicador lumínico de saturación	 Aspiración perimetral	 Función Auto
 Rotación del motor 180°	 Iluminación regulable	 Doble aspiración	 Desinfección del aire
 Materiales de montaje y fijación incluidos	 Mando a distancia incluido	 Función 24h	 Función anticondensación
 Control táctil	 Clase de eficiencia lumínica A	 Eficiencia Ventilador A	 Lámpara ultravioleta tipo C
 Temporizador	 Función Memoria	 Indicador Calor Residual	 K-Link
 Bloqueo	 Pausa	 Eficiencia Filtro Grasa C	 Máximo Nivel Ruido 57dB
 Función Derretir			

Hornos

 Hidrolítico	 Ventilador asistencia inferior	 Precalentar	 Guías telescópicas
 Convencional	 Descongelar	 Pizza	 Smooth2close
 Cocción superior	 Aire forzado vapor	 Pan Automático	 Vapor
 Cocción inferior	 Cookassist	 Pan	 Función Air Fry
 Aire forzado Eco	 Multicooking	 Patería Automático	 Grill
 Aire forzado	 Maxi Cooking	 Función Ventilador	 Turbo Grill
 Mantener caliente	 Limpieza Piroclítica	 Calor inferior + Ventilador	

Microondas

 Aire Forzado combinado	 Grill combinado	 Turbo Grill combinado	 Microondas
--	---	---	--





















Placas

 Easy Cook	 K-Link	 Quemador	 Flexi Zone
---	--	--	--

Frío

 No-Frost	 Botellero
--	---

Lavavajillas

 Door Opening System	 Extradry	 Auto	 Puerta deslizante
 Multizona	 Programa desinfección	 Rápido 30	 Luz en el suelo
 Turbo	 Zócalo de 2 cm	 Clase de lavado	 Clase de secado
 Autolimpieza	 Prelavado	 Cristal	 Lavado y Secado Rápido
 Silencioso	 Intensivo	 Eco	 Inicio Diferido
 Capacidad			



Cláusula para incluir en un CONTRATO DE SERVICIOS

PROTECCIÓN DE DATOS

FRANKE ESPAÑA, S.A. U. es el Responsable del tratamiento de los datos personales de la persona interesada y le informa que estos datos serán tratados de conformidad con lo dispuesto en las normativas vigentes en protección de datos personales, el Reglamento (UE) 2016/679 de 27 de abril de 2016 (GDPR) y la Ley Orgánica 3/2018, de 5 de diciembre (LOPDGDD). Dicho tratamiento se realizará exclusivamente para la ejecución del contrato y está basado en el mantenimiento y desarrollo de la relación contractual entre las partes. Los datos se conservarán mientras exista la relación contractual entre las partes, posteriormente se conservarán bloqueados para cumplir con los plazos legalmente establecidos, adoptando las medidas técnicas y organizativas para impedir su tratamiento, incluyendo su visualización, y estando únicamente a disposición de jueces, tribunales, ministerio fiscal o administraciones públicas, con el fin de hacer frente a responsabilidades legales. Transcurrido el periodo legal requerido, se procederá a la destrucción definitiva de estos datos. No se comunicarán los datos a terceros, salvo obligación legal o aquellos prestadores vinculados al Responsable que actúan como Encargados del Tratamiento y, si fuera necesario hacerlo para la ejecución del contrato, se notificará previamente a la persona interesada. Se informa que puede ejercer los derechos de acceso, rectificación, supresión y portabilidad de sus datos y los de limitación u oposición al tratamiento, dirigiéndose mediante comunicación escrita a la dirección que aparece en el encabezado de este contrato. Finalmente, si considera que el tratamiento de datos personales no se ajusta a la normativa vigente, también tiene derecho a presentar una reclamación ante la Autoridad de control (www.aepd.es).



FRANKE

Franke España, SAU
Avda. Vía Augusta 85-87
08174 Sant Cugat del Vallés
Barcelona-España
T. 93 565 35 35
www.franke.com/es

