

**CATÁLOGO
TARIFA**

ESP

1.22

we shape the air

MADEL®

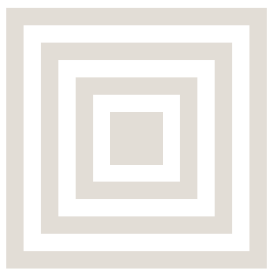
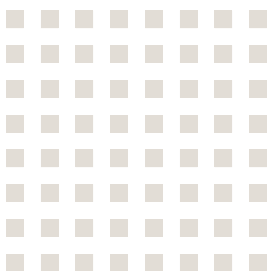
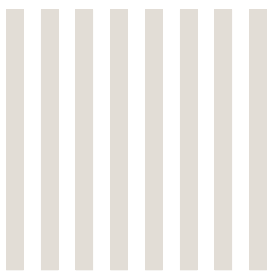

1. Generalidades

Los precios de la tarifa MADEL son para entregas "franco fábrica", IVA no incluido.

Los precios incluyen el embalaje standard MADEL.

La entrega de un pedido implica la aceptación por parte del CLIENTE de la tarifa MADEL vigente en ese momento.

MADEL se reserva el derecho de modificar, agregar o excluir los productos incluidos en la tarifa o en el catálogo general en cualquier momento.

2. Aceptación del pedido

Los pedidos se cursarán por escrito, en EUR y con el correspondiente número de pedido.

3. Anulación o modificación del pedido

Una vez el pedido esté en curso, el CLIENTE no podrá hacer ninguna anulación o modificación, a menos que MADEL lo haya aceptado de forma expresa y por escrito.

La anulación de pedidos sin la previa aceptación de MADEL, da derecho a MADEL a facturarlos al CLIENTE con todos los gastos y perjuicios producidos por su anulación.

4. Entregas y reclamaciones

4.1 MADEL no aceptará ninguna reclamación del CLIENTE cuando haya pasado un (1) mes de la fecha de salida de fábrica del material.

Después de este período, MADEL sólo aceptará reclamaciones por defectos de fabricación. El material solo podrá ser devuelto con la condición de que la reclamación haya sido hecha dentro del período de garantía y que MADEL haya aceptado tales defectos por medio de un escrito.

4.2 En cuanto a la aceptación del pedido, MADEL de manera oportuna proporcionará un escrito informando sobre la fecha de entrega. MADEL, en ningún caso estará obligada a compensar o pagar penalizaciones o indemnizaciones debido a los retrasos en la entrega de los pedidos.

5. Garantía

MADEL garantiza sus productos contra los defectos de producción por un período de dos (2) años, a partir de la fecha de entrega de la mercancía al CLIENTE.

La garantía cubrirá solamente el cambio de los productos defectuosos, sin incluir la mano de obra, los desplazamientos, el reemplazo de otros productos dañados, etc., ni cualquier otro desembolso, gastos o daños, y bajo ningún caso, las reclamaciones debido a la pérdida de beneficio que el CLIENTE o terceros puedan reclamar.

La garantía de MADEL no será efectiva en los siguientes casos:

- Cuando el producto haya sido incorporado o aplicado por el CLIENTE, o por terceros, a otro producto, o instalación, sin observar la técnica y los métodos de instalación indicados por MADEL.

- Cuando la instalación y/o la selección de los productos haya sido realizada de forma incorrecta.

- Cuando los productos hayan sido manipulados o aplicados para un propósito diferente por los cuales han sido concebidos o en cualquier otra forma diferente a las disposiciones técnicas de MADEL.

- Cuando los productos estén dañados debido a manipulaciones y reparaciones posteriores a su primera instalación.

6. Pago

MADEL puede exigir el pago adelantado de nuevos envíos, o según a su juicio, una garantía suficiente para el pago de tales productos, cuando el riesgo de la deuda total del CLIENTE antes de la fecha de vencimiento es igual o superior al importe del crédito establecido por la compañía de seguros con quien MADEL tiene asegurado las operaciones de comercio del CLIENTE. Si no hubiese tal seguro, MADEL puede igualmente establecer de manera unilateral el límite del importe de las operaciones que se pueden mandar a crédito, pudiendo exigir el pago adelantado o una garantía suficiente según a su juicio para las entregas que exceden tal límite.

Los pagos deben ajustarse a la Ley 15/2010, de 5 de julio, de modificación de la Ley 3/2004, de 29 de diciembre, por la que se regulan los plazos de pago en las operaciones comerciales a 60 días.

Asimismo el indicado texto legal establece que el indicado plazo de pago se computará desde la entrega de los bienes o la prestación de servicios, sin que en ningún caso puedan exceder de los 60 días establecidos y sin que pueda mediar acuerdo entre las partes que modifique los indicados plazos máximos.

7. Jurisdicción

Para la interpretación, la aplicación, la resolución y la ejecución de estas condiciones de venta, sólo los tribunales y las cortes de la ciudad de Barcelona (España) estarán autorizados.



BMC AMT CTM AMT-AC

PAG 13

Rejillas impulsión



LMT LMT-MISS LMT-MINI LMT-SW

PAG 24

Rejillas lineales



TRH DMT DMT-FY DMT-MOD DMT-KLIN RMT RMT-MOD RMT-KLIN

PAG 35

Rejillas retorno



CXT DMT-X DXT DXL SCV BWC

PAG 48

Rejillas exterior y ventilación



DRIM DCN DCN-KLIN DSO DBQ DBQ-MOD DIMO

PAG 58

Difusores radiales



AXP NEX-S NEX-KLIN NEX-C OTO-S OTO-C RXO-S RXO-KLIN RXO-C

PAG 69

Difusores rotacionales fijos



AXO-C AXO-S AXO-KLIN AXO-R AXO-TWIN PLAY-C PLAY-R PLAY-S PLAY-KLIN

PAG 84

Difusores rot. orientables



DFZ DFR

PAG 98

Difusores placa perforada



AX6 DCG

PAG 102

Difusores geom. variable



KIN KAM KOO KAP KOBE

PAG 107

Toberas



LSD LNG KIS LSD&LNG-MOD LRT LESS LOF & LAIF LOOK LOOK-CURVED

PAG 117

Difusores lineales



WAAB 300 WAAB 600 WAAB 4-WAY WAAB SUITE WAAB-ROOM

PAG 7
Vigas frías

PAG 13
Rejillas

PAG 58
Difusores



TAU LMT-SHD LMT-S

PAG 136
Difusores
de suelo



SCC SQR SVA-C SVA-R SKP SKC-C SKC-R SMS

PAG 141
Regulación
de caudal



UFA DIF DEC TAS DIF-O.T.

PAG 156
Filtración
de aire

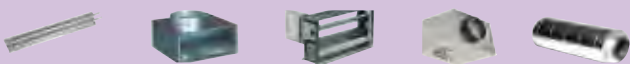

CM & K PLRO ZP-A DP INC

PAG 160
Accesorios



FMC FOC-120-180 FBK-E1 FOK-120 FLX FOK-180 FDS-MINI FSC FWC FTR

PAG 168
Protección
de incendios

INDEX

La cota nominal de una rejilla (L x H) indica las cotas de apertura en la pared para su instalación

El montaje con marco CM, precisa una cota de apertura 8 mm mayor (L+8 x H+8). Dimensiones de catálogo en mm. Tolerancias generales según norma ISO 2768-1.

Acabados RAL (www.ral.de)

RAL...B Color con 85-95% de brillo.

RAL...S Color semi-mate con 60-70% brillo.

RAL...M Color mate con 20-30% de brillo (suministro standard para RAL 9006)

Colores RAL de suplemento fijo por color 156,35 + 6% por unidad pintada

Todos los colores de las series 7000 y 9000 de la carta RAL CLASSIC en acabado RAL...S (color semi-mate con 60-70% brillo)

Quedan excluidos los colores nacarados 7048, 9022 y 9023.

Los siguientes colores también están incluidos en este suplemento fijo: 9010B, 9010M, 9016B, 9016M, 9003B, 9003M, 9005M y 9006M.

Otros colores RAL: Suplemento fijo por color a CONSULTAR + 6% por unidad pintada

Colores RAL: Excepciones

LMT-DD, LMT-MISS-DD, TRH Suplemento fijo por color RAL especial a consultar + 25% por unidad pintada.

Serie DMT, DMT-X, DXT, DXL, RMT-A Suplemento fijo por color RAL especial a consultar + 12% por unidad pintada.

DCN, DCN-MOD, DCG, DCG-MOD, DSO, DSO-MOD Suplemento fijo por color RAL especial a consultar + 8% por unidad pintada.

Nivel de Potencia sonora (*)		
Tipo de local	Lw dB (A)	NC
Bibliotecas	40	35
Vestibulos	45	40
Laboratorio	45	40
Museos	40	35
Bancos	45	40
Restaurantes	45	40
Cafeterías	50	45
Supermercados	50	45
Gimnasios	45	40
Piscinas	50	45
Hoteles	40	35
Oficinas	45	40
Dormitorio	35	30
Cines	40	35
Teatro	35	30

Simbología

Q (m3/h) = Caudal de aire.

dB(A) = LwA1 = dB(A) = Nivel de potencia sonora.

Ak (m2) = Sección conducto (Ø conexión)

Vk (m/s) = Velocidad del aire en el cuello de conexión.

P (Pa) = Presión en Pascales.

Fórmulas de cálculo

Cálculo de velocidad en rejillas y difusores:

$V (m/s) = Q (m3/h) / A (m^2) \times 3600$

Velocidad máxima en el uso de compuertas: **Vk max. = 7 m/s.**

Condiciones de confort

A) Mayor temperatura del aire en verano y inferior en invierno, respecto a la temperatura radiante media.

B) 0,15 m/s de velocidad media del aire como máximo en una habitación climatizada. Se puede aumentar la velocidad si T>26°C.

C) Humedad relativa del aire entre 20-60%.

D) 3°C de diferencia máxima entre los pies y la cabeza, dentro de la zona de ocupación.

E) T max. 26°C y T min. 17°C en el suelo.

F) 5°C como máximo para la temperatura radiante asimétrica en el plano vertical y 10°C para el plano horizontal.

G) 0,1% máximo de CO₂ en el aire.

H) 35 dB(A) y 80 dB(A) como máximo de nivel de presión sonora, dependiendo de la actividad a que se destina el local.

Tabla de selección rápida tomando las curvas NC de referencia y los datos Lw en dB (A) de esta tarifa.

SALA TIPO

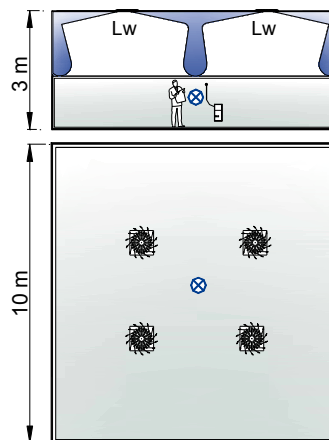

*Cálculos realizados según sala TIPO (10x10x3) m³
 Punto de medida de presión sonora
 Lp(dB(A)) Presión sonora

1) Catálogos técnicos, programas de cálculo on-line y ficheros BIM en www.madel.com
 2) Condiciones de venta disponibles en www.madel.com
 3) **MADÉL** se reserva el derecho de modificar las características y dimensiones de los productos de este catálogo sin previo aviso.

Vigas frías activas

Máximo confort, mínimo consumo



Alta eficacia energética. Alto ahorro energético

Alto confort acústico. Alto confort térmico, flujo de aire ajustable

Bajo mantenimiento. Ausencia de gases refrigerantes en la instalación

Ausencia de ventilador. Ausencia de filtro de aire. Ausencia de bandeja de condensado

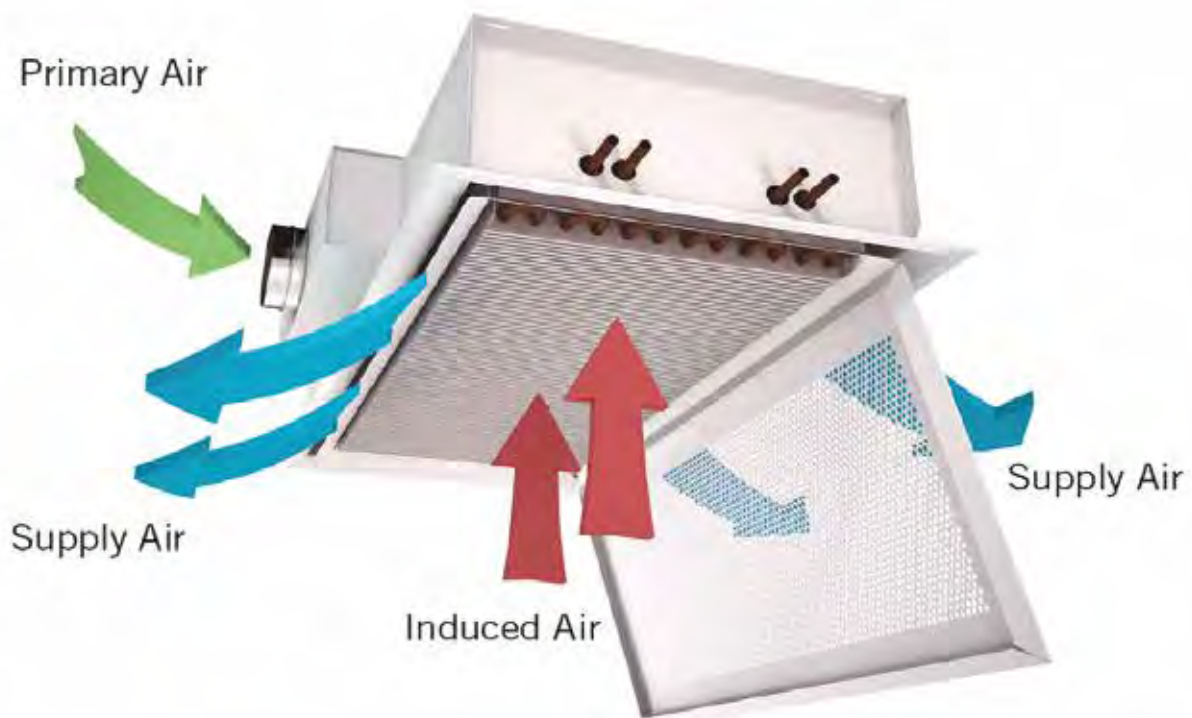

INDEX

- 08 **WAAB-300** vigas frías activas de ancho 300
- 09 **WAAB-600** vigas frías activas de ancho 600
- 10 **WAAB-4 WAY** vigas frías activas de 4 direcciones
- 11 **WAAB-SUITE** vigas frías activas de 1 vía de difusión
- 12 **WAAB-ROOM** inductores horizontales

Vigas frías activas de ancho 300



Datos técnicos

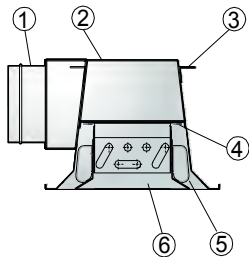

- 1.- Entrada de aire primario
- 2.- Plenum
- 3.- Anclaje para sujeción
- 4.- Toberas
- 5.- Deflector regulable
- 6.- Frontal accesible

Configuración LI, LD, S

LN = 900, 1200, 1500 y 1800 mm

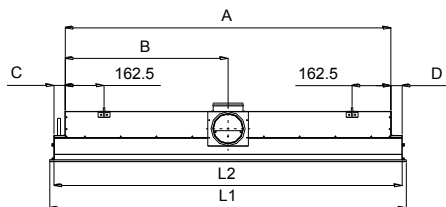

Configuración LI, LD, S

LN = 2100, 2400 y 2700 mm

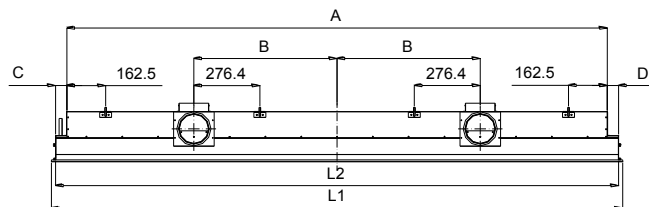

Tipología y dimensiones

Para otras tipologías combinadas de impulsión y retorno, se deben indicar la longitud nominal de la viga y la longitud de la batería.
(Otras configuraciones consultar PDF en www.madel.com)

Prescripción

Sum. y col. de viga fría activa para impulsión y retorno, con batería de 4 tubos, plenum de conexión lateral derecha, toberas medianas prefijadas placa frontal perforada circular, de tipología **LD**, con aletas deflectoras, **WAAB-300 / 4T / LD / KM / FC / 1200 / DEF** construida en acero galvanizado lacado color blanco **R9010S**.
Marca **MADÉL**.

Descripción

La viga fría **WAAB-300** es una unidad terminal de inducción aire-agua que permite, de forma conjunta, el suministro, el tratamiento térmico y la difusión del aire de impulsión, con el objetivo de mantener sus condiciones interiores al nivel de confort deseado. De esta forma, las vigas frías aprovechan las excelentes propiedades térmicas del agua para garantizar un óptimo nivel de confort con el mínimo consumo de energía.

WAAB-300 Viga para impulsión de aire.

- .../2T/ Batería de 2 tubos.
- .../4T/ Batería de 4 tubos.
- .../LD/ Conexión lateral derecha.
- .../LI/ Conexión lateral izquierda.
- .../S/ Conexión superior.
- .../ / Apoyo estándar.
- .../T15/ Apoyo para techos modulares perfil 15 mm y placa descolgada.
- .../T24/ Apoyo para techos modulares perfil 24 mm y placa descolgada.
- .../KS/ Toberas de impulsión pequeñas.
- .../KM/ Toberas de impulsión medianas.
- .../KL/ Toberas de impulsión grandes.
- .../FC/ Placa frontal con perforaciones circulares.
- .../FQ/ Placa frontal con perforaciones cuadradas.
- .../FL/ Placa frontal con rejilla lineal de aluminio.
- .../TY.../ consultar PDF para otras tipologías combinadas de impulsión y retorno.

Accesorios

DEF Aletas deflectoras.

Fijación

(D) Escuadras para suspensión del techo.

Acabados

- M9016** Pintado blanco similar al RAL 9016 (85-95% brillo)
- R9016S** Pintado blanco RAL 9016 semi-mate (60-70% brillo)
- R9010S** Pintado blanco RAL 9010 semi-mate (60-70% brillo)
- RAL...** Pintado otros colores RAL: ver página INFO.

LI, LD, S											
L ₁ (mm)		L _N (mm)	W (mm)	L ₂ (mm)		A (mm)	B (mm)	C (mm)	D (mm)		Ø (mm)
min	max			min	max				min	max	
895	2995	900	295	860	2960	765,5	382,8	47,3	47,3	2147,2	1-125
1195	2995	1200	295	1160	2960	1065,5	532,8	47,3	47,3	1847,2	1-125
1495	2995	1500	295	1460	2960	1365,5	682,8	47,3	47,3	1547,2	1-125
1795	2995	1800	295	1760	2960	1665,5	832,8	47,3	47,3	1247,2	1-125
2095	2995	2100	295	2060	2960	1965,5	450	47,3	47,3	947,2	2-125
2395	2995	2400	295	2360	2960	2265,5	600	47,3	47,3	647,2	2-125
2695	2995	2700	295	2660	2960	2565,5	750	47,3	47,3	47,3	2-125
2995	2995	3000	295	2960	2960	2865,5	900	47,3	47,3	47,3	2-125

Vigas frías activas de ancho 600



Datos técnicos

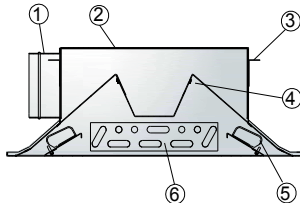

- 1.- Entrada de aire primario
- 2.- Plenum
- 3.- Anclaje para sujeción
- 4.- Toberas
- 5.- Deflector regulable
- 6.- Frontal accesible

Configuración LI, LD, S

LN = 900, 1200, 1500, 1800

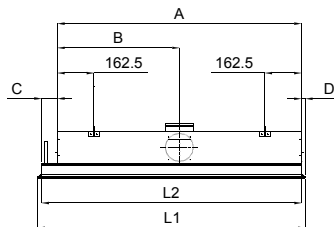

Configuración LI, LD, S

LN = 1800, 2100, 2400

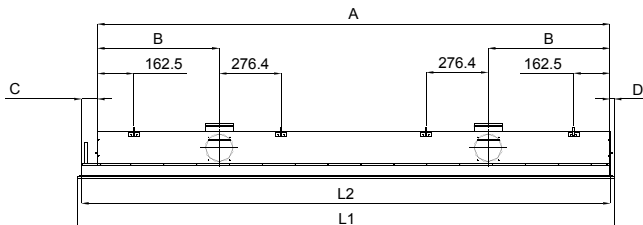

Tipología y dimensiones

Para otras tipologías combinadas de impulsión y retorno, se deben indicar la longitud nominal de la viga y la longitud de la batería. (Otras configuraciones consultar PDF en www.madel.com)

Prescripción

Sum. y col. de viga fría activa para impulsión y retorno, con batería de 4 tubos, plenum de conexión lateral derecha, toberas medianas prefijadas placa frontal perforada circular, de tipología **LD**, con aletas deflectoras, **WAAB-600 / 4T / LD / KM / FC / 1200 / DEF** construida en acero galvanizado lacado color blanco **R9010S**. Marca **MADEL**.

Descripción

La viga fría **WAAB-600** es una unidad terminal de inducción aire-agua que permite, de forma conjunta, el suministro, el tratamiento térmico y la difusión del aire de impulsión, con el objetivo de mantener sus condiciones interiores al nivel de confort deseado. De esta forma, las vigas frías aprovechan las excelentes propiedades térmicas del agua para garantizar un óptimo nivel de confort con el mínimo consumo de energía.

WAAB-600 Viga para impulsión de aire.

- .../2T/ Batería de 2 tubos.
- .../4T/ Batería de 4 tubos.
- .../LD/ Conexión lateral derecha.
- .../LI/ Conexión lateral izquierda.
- .../S/ Conexión superior.
- .../ / Apoyo estándar.
- .../T15/ Apoyo para techos modulares perfil 15 mm y placa descolgada.
- .../T24/ Apoyo para techos modulares perfil 24 mm y placa descolgada.
- .../KS/ Toberas de impulsión pequeñas.
- .../KM/ Toberas de impulsión medianas.
- .../KL/ Toberas de impulsión grandes.
- .../FC/ Placa frontal con perforaciones circulares.
- .../FQ/ Placa frontal con perforaciones cuadradas.
- .../FL/ Placa frontal con rejilla lineal de aluminio.
- .../TY.../ consultar PDF para otras tipologías combinadas de impulsión y retorno)

Accesorios

DEF Aletas deflectoras.

Fijación

(D) Escuadras para suspensión del techo.

Acabados

- M9016** Pintado blanco similar al RAL 9016 (85-95% brillo)
- R9016S** Pintado blanco RAL 9016 semi-mate (60-70% brillo)
- R9010S** Pintado blanco RAL 9010 semi-mate (60-70% brillo)
- RAL...** Pintado otros colores RAL: ver página INFO.

LI, LD, S											
L ₁ (mm)		L _N (mm)	W (mm)	L ₂ (mm)		A (mm)	B (mm)	D (mm)	C (mm)		Ø (mm)
min	max			min	max				min	max	
895	2995	900	595	860	2960	788	394	18,5	71	2171	1-125
1195	2995	1200	595	1160	2960	1088	544	18,5	71	1871	1-125
1495	2995	1500	595	1460	2960	1388	694	18,5	71	1571	1-125
1795	2995	1800	595	1760	2960	1688	844	18,5	71	1271	1-125
2095	2995	2100	595	2060	2960	1988	450	18,5	71	971	2-125
2395	2995	2400	595	2360	2960	2288	600	18,5	71	671	2-125
2695	2995	2700	595	2660	2960	2588	750	18,5	71	371	2-125
2995	2995	3000	595	2960	2960	2888	900	18,5	71	71	2-125

Vigas frías activas de 4 direcciones



Datos técnicos

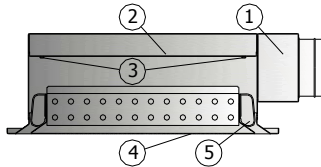

- 1.- Entrada de aire primario
- 2.- Plenum
- 3.- Toberas
- 4.- Frontal extraíble
- 5.- Deflector regulable

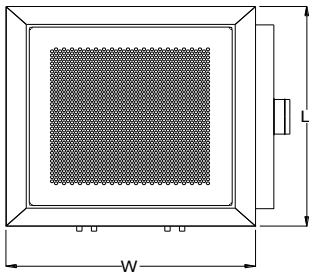
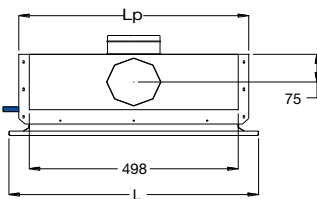
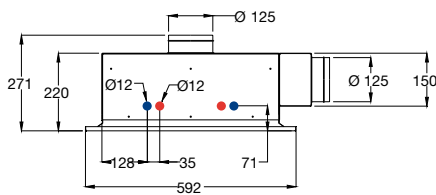

mm	W	L	Lp
600x600	592	592	547
625x625	620	620	547
675x675	670	670	547
600x1200	592	1192	1147
625x1250	620	1245	1147
675x1350	670	1345	1147

Descripción

La viga fría **WAAB 4-WAY** es una unidad terminal de inducción aire-agua que permite, de forma conjunta, el suministro, el tratamiento térmico y la difusión del aire de impulsión, con el objetivo de mantener sus condiciones interiores al nivel de confort deseado. De esta forma, las vigas frías aprovechan las excelentes propiedades térmicas del agua para garantizar un óptimo nivel de confort con el mínimo consumo de energía.

WAAB 4-WAY Viga para impulsión de aire en 4 direcciones.

- .../2T/ Batería de 2 tubos.
- .../4T/ Batería de 4 tubos.
- .../LD/ Conexión superior derecha.
- .../LI/ Conexión superior izquierda.
- .../S/ Conexión superior.
- .../ / Apoyo estándar.
- .../T15/ Apoyo para techos modulares perfil 15 mm y placa descolgada.
- .../T24/ Apoyo para techos modulares perfil 24 mm y placa descolgada.
- .../KS/ Toberas de impulsión pequeñas.
- .../KM/ Toberas de impulsión medianas.
- .../KL/ Toberas de impulsión grandes.
- .../FC/ Placa frontal con perforaciones circulares.
- .../FQ/ Placa frontal con perforaciones cuadradas.
- .../FL/ Placa frontal con rejilla lineal de aluminio.

Accesorios

DEF Aletas deflectoras.

Fijación

(D) Escuadras para suspensión del techo.

Acabados

- M9016** Pintado blanco similar al RAL 9016 (85-95% brillo)
- R9016S** Pintado blanco RAL 9016 semi-mate (60-70% brillo)
- R9010S** Pintado blanco RAL 9010 semi-mate (60-70% brillo)
- RAL...** Pintado otros colores RAL: ver página INFO.

Prescripción

Sum. y col. de viga fría activa para impulsión de aire, con batería de 4 tubos, plenum de conexión lateral derecha, toberas medianas prefijadas, placa frontal perforada circular, con aletas deflectoras, **WAAB 4-WAY/ 4T / LD / KM / FC / 600x600 / DEF** construida en acero galvanizado lacado color blanco **R9010S**. Marca **MADEL**.



Vigas frías activas de 1 vía de difusión



Datos técnicos

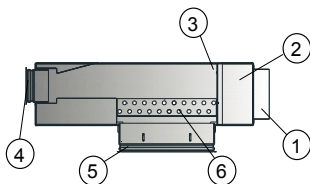

- 1.- Entrada aire primario
- 2.- Plenum
- 3.- Toberas
- 4.- Rejilla lineal de impulsión extraíble
- 5.- Rejilla lineal de inducción extraíble
- 6.- Batería

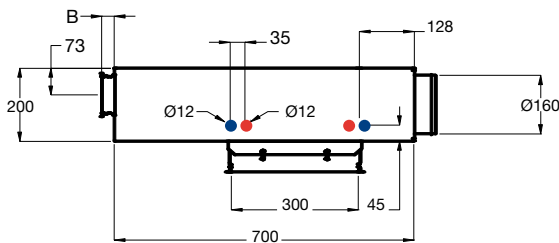
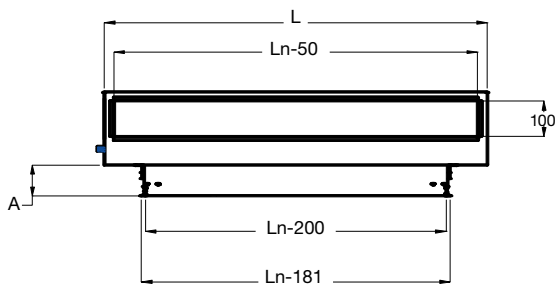

AMT



LMT

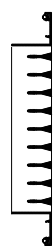

LMT-15

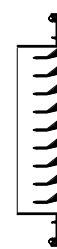

Descripción

La viga fría **WAAB-SUITE** es una unidad terminal de inducción aire-agua que permite, de forma conjunta, el suministro, el tratamiento térmico y la difusión del aire de impulsión, con el objetivo de mantener sus condiciones interiores al nivel de confort deseado. De esta forma, las vigas frías aprovechan las excelentes propiedades térmicas del agua para garantizar un óptimo nivel de confort con el mínimo consumo de energía.

WAAB-SUITE Viga para impulsión de aire en 1 dirección. Diseñada para montaje en habitaciones.

- .../2T/ Batería de 2 tubos.
- .../4T/ Batería de 4 tubos.
- .../LD/ Conexión lateral derecha.
- .../LI/ Conexión lateral izquierda.
- .../KS/ Toberas de impulsión pequeñas.
- .../KM/ Toberas de impulsión medianas.
- .../KL/ Toberas de impulsión grandes.
- .../AMT/ Impulsión mediante rejilla de simple deflexión.
- .../LMT/ Impulsión mediante rejilla lineal.
- .../LMT-15/ Impulsión mediante rejilla lineal a 15°.
- .../LN/ Longitud nominal 900, 1200 o 1500.

Fijación

(D) Escuadras para suspensión del techo.

Acabados

- AA** Anodizado color plata mate.
- M9016** Pintado blanco similar al RAL 9016 (85-95% brillo)
- R9016S** Pintado blanco RAL 9016 semi-mate (60-70% brillo)
- R9010S** Pintado blanco RAL 9010 semi-mate (60-70% brillo)
- RAL...** Pintado otros colores RAL: ver página INFO.

Prescripción

Sum. y col. de viga fría activa para impulsión de aire, con batería de 4 tubos, plenum de conexión lateral derecha, toberas medianas prefijadas, **WAAB-SUITE/ 4T / LD / KM / LMT AA/ 1200** construida con aletas de aluminio anodizado color plata mate **AA**. Marca **MADEL**.



mm	L	A	B
900	895	65-85	59-40
1200	1195		
1500	1495		

Inductores horizontales



Datos técnicos

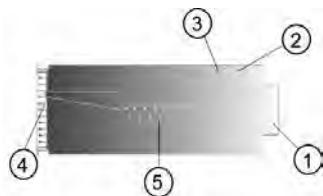

- 1.- Entrada aire primario
- 2.- Plenum
- 3.- Toberas
- 4.- Rejilla de impulsión/retorno extraíble
- 5.- Batería

Descripción

El inductor **WAAB-ROOM** es una unidad terminal de inducción aire-agua que permite en un mismo equipo el tratamiento térmico, la ventilación y la correcta difusión del aire. Está formada por un intercambiador agua-aire, una toma de aire de ventilación y una única rejilla de impulsión/inducción, diseñada con el objetivo de mantener unas condiciones interiores de confort óptimas. **WAAB-ROOM** está especialmente diseñado para poder ser instalado en falso techo donde la rejilla de inducción no puede ser colocada en la parte inferior, utilizando la misma rejilla como impulsión e inducción.

WAAB-ROOM Inductores horizontales con rejilla impulsión / retorno frontal.

AMT

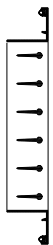

LMT



LMT-15

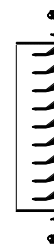

- .../2T/ Batería de 2 tubos.
- .../4T/ Batería de 4 tubos.
- .../LD/ Conexión lateral derecha.
- .../LI/ Conexión lateral izquierda.
- .../KS/ Toberas de impulsión pequeñas.
- .../KM/ Toberas de impulsión medianas.
- .../KL/ Toberas de impulsión grandes.
- .../AMT/ Rejilla de simple deflexión AMT.
- .../LMT/ Rejilla lineal LMT.
- .../LMT-15/ Rejilla lineal LMT-15.
- .../LN/ Longitud nominal (1200 y 1500)

Fijación

(D) Ranuras en el plenum para suspensión del techo.

Acabados

- AA...** Anodizado plata mate (solo para rejillas LMT)
- M9016** Pintado blanco similar al RAL 9016 (85-95% brillo)
- R9016S** Pintado blanco RAL 9016 semi-mate (60-70% brillo)
- R9010S** Pintado blanco RAL 9010 semi-mate (60-70% brillo)
- RAL...** Pintado otros colores RAL: ver página INFO.

Texto de prescripción

Sum. y col. de inductor horizontal frontal con una única rejilla impulsión/retorno, con batería de 4 tubos, plenum de conexión lateral derecha, toberas medianas prefijadas **WAAB-ROOM / 4T / LD / KM / LMT AA / 1200** con rejilla lineal LMT de aletas fijas en aluminio anodizado color plata mate **AA**. Marca **MAD E L**.



Rejillas de impulsión



Rejillas de impulsión premium

AMT&CTM con cojinetes de nylon para una óptima regulación de las aletas

Junta de estanqueidad en el perímetro posterior para el sellado con la pared

INDEX

- 14 **BMC** rejillas para conducto circular
- 15 **AMT** rejillas de simple deflexión
- 18 **CTM** rejillas de doble deflexión
- 21 **AMT-AC** rejillas de aletas curvadas para techo

Rejillas para conducto circular



Datos técnicos

CMC

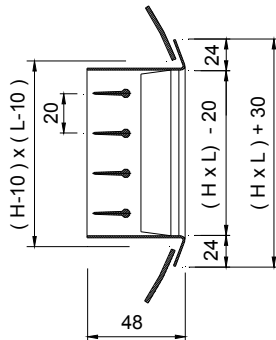

CMC+SD

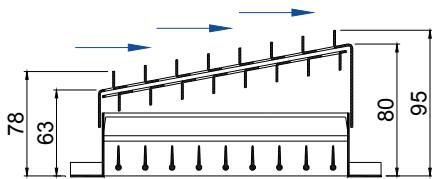

Descripción

Rejillas de acero galvanizado para conducto circular. Aletas orientables individualmente paralelas a la dimensión menor (cota H)

BMC Rejilla de simple deflexión.

CMC Rejilla de doble deflexión.

Accesorios

SD Regulador-Captador de aire en acero.

Fijación

(T) Tornillos visibles.

Acabados

M9016 Pintado blanco similar al RAL 9016 (85-95% brillo)

R9016S Pintado blanco RAL 9016 semi-mate (60-70% brillo)

R9010S Pintado blanco RAL 9010 semi-mate (60-70% brillo)

M9006 Pintado gris similar al RAL 9006 (80% brillo)

RAL... Pintado otros colores RAL: ver página INFO.

Prescripción

Sum. y col. de rejilla de doble deflexión para conductos circulares con aletas orientables individualmente y 1ª fila paralelas a la dimensión menor serie **CMC+SD (T) M9006 dim. LxH**, construida en acero galvanizado y lacado color gris **M9006** con regulador-captador de caudal, construido en acero **SD**, fijación con tornillos visibles **(T)**. Marca **MADEL**.

L x H mm	BMC	CMC	BMC+SD	CMC+SD	duct Ø mm	Lwa1 < 35 dB(A) without SD	Lwa1 = 45 dB(A) without SD
	eur	eur	eur	eur		m³/h	m³/h
300x75	14,77	23,51	28,98	37,72	200 - 400	108-150	195
400x75	18,65	27,44	36,18	44,95	200 - 400	145-205	260
500x75	22,53	31,35	43,39	52,19	200 - 400	180-250	325
600x75	26,37	36,33	48,61	58,59	200 - 400	225-315	405
700x75	31,15	44,48	65,12	78,44	200 - 400	260-370	475
800x75	34,63	48,70	73,18	87,27	200 - 400	290-410	530
900x75	37,71	52,48	79,84	94,63	200 - 400	325-460	595
1000x75	40,83	56,24	87,66	103,08	200 - 400	350-500	645
1200x75	48,98	67,47	105,20	123,68	200 - 400	420-600	774
300x125	17,64	26,32	35,10	43,80	300 - 900	210-290	375
400x125	21,36	31,05	41,54	51,26	300 - 900	280-390	500
500x125	25,09	35,82	48,04	58,72	300 - 900	350-490	630
600x125	29,38	41,55	56,83	69,03	300 - 900	425-590	760
700x125	34,76	50,88	72,41	88,53	300 - 900	490-700	900
800x125	38,83	55,97	81,10	98,25	300 - 900	550-785	1010
900x125	42,30	60,35	88,97	107,03	300 - 900	630-895	1160
1000x125	45,93	64,96	97,14	116,16	300 - 900	720-1010	1300
1200x125	55,12	77,95	116,59	139,40	300 - 900	865-1200	1560
300x225	20,73	32,70	40,24	52,32	600 - 1600	410-570	730
400x225	25,50	38,95	53,96	67,43	600 - 1600	545-760	975
500x225	30,26	45,18	67,63	82,52	600 - 1600	685-960	1230
600x225	35,75	52,10	77,58	93,96	600 - 1600	785-1094	1410
700x225	41,85	65,30	91,53	115,01	600 - 1600	900-1280	1640
800x225	47,04	72,01	107,48	132,47	600 - 1600	1035-1470	1880
900x225	51,66	78,02	119,78	146,15	600 - 1600	1170-1660	2130
1000x225	56,16	83,97	132,33	160,18	600 - 1600	1300-1830	2360
1200x225	67,38	100,78	158,80	192,21	600 - 1600	1560-2195	2830

Rejillas de simple deflexión

Datos técnicos

AMT

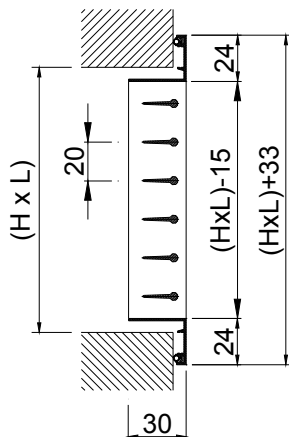

AMT+SP

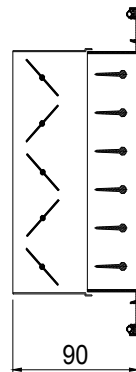

Descripción

Rejillas de simple deflexión para impulsión del aire con aletas orientables individualmente.

- AMT-...** Rejilla con aletas paralelas a la dimensión mayor (cota L)
- BMT-...** Rejilla con aletas paralelas a la dimensión menor (cota H)
- ...-AN** Rejilla de aluminio.
- ...-N** Rejilla de acero galvanizado.

Accesorios

- SP** Regulador de caudal de aletas opuestas construido en acero zincado lacado negro.
- CM** Marco de montaje construido en acero galvanizado (suministro en 4 elementos)
- PLRO** Plenum con conexión circular: ver Accesorios.

Fijación

- (S)** Clips. Precisa marco de montaje CM.
- (O)** Tornillo oculto. Precisa marco CM (suplemento *)
- (T)** Tornillos visibles (suplemento *)

Acabados ...-AN

- AA** Anodizado color plata mate.
- M9016** Prelacado blanco similar al RAL 9016 (85-95% brillo)
- R9010S** Prelacado blanco RAL 9010 semi-mate (60-70% brillo)

Acabados ...-N

- M9016** Pintado blanco similar al RAL 9016 (85-95% brillo)
- R9016S** Pintado blanco RAL 9016 semi-mate (60-70% brillo)
- R9010S** Pintado blanco RAL 9010 semi-mate (60-70% brillo)
- M9006** Pintado gris similar al RAL 9006 (80% brillo)
- RAL...** Pintado otros colores RAL: ver página INFO.

Prescripción

Sum. y col. de rejilla de simple deflexión para impulsión con aletas orientables individualmente y paralelas a la cota mayor serie **AMT-AN+SP+CM (S) M9016 dim. LxH**, construida en aluminio y lacado color blanco **M9016** con regulador de caudal de aletas opuestas, construido en acero electro-zincado lacado negro **SP**, fijación con clips **(S)** y marco de montaje **CM**. Marca **MADEL**.



L x H mm	AMT-AN M9016	AMT-AN+SP M9016	AMT-AN R9010S	AMT-AN+SP R9010S	AMT-AN AA	AMT-AN+SP AA	AMT-N	SP	CM	Lwa1 < 35 dB(A)	Lwa1 45 dB(A)
	eur	eur	eur	eur	eur	eur	eur	eur	eur	m³/h	m³/h
200x100	9,77	16,58	9,97	16,79	9,86	16,69	9,70	6,82	2,46	120-175	200
250x100	10,79	18,55	11,01	18,77	10,91	18,67	10,71	7,76	2,65	155-215	275
300x100	11,90	21,06	12,14	21,30	12,03	21,19	11,76	9,16	2,81	180-250	325
350x100	14,02	24,48	14,31	24,76	14,16	24,62	12,81	10,46	2,93	215-300	390
400x100	14,45	25,95	14,74	26,25	14,60	26,09	13,88	11,50	3,10	245-340	435
450x100	16,86	29,60	17,19	29,94	17,01	29,77	14,88	12,75	3,26	280-390	500
500x100	17,33	31,15	17,67	31,50	17,49	31,33	15,96	13,82	3,36	305-430	550
600x100	21,33	37,25	21,77	37,68	21,55	37,46	18,03	15,91	3,83	370-515	665
700x100	24,86	45,41	25,35	45,91	25,10	45,65	23,50	20,56	4,52	440-615	795
800x100	27,68	50,28	28,22	50,83	27,95	50,55	25,50	22,61	4,87	500-700	910
900x100	30,59	55,64	31,20	56,27	30,89	55,95	27,02	25,07	5,25	560-790	1020
1000x100	32,77	59,97	33,43	60,64	33,10	60,30	28,66	27,21	5,86	630-880	1135
200x150	11,97	19,42	12,21	19,66	12,10	19,54	12,27	7,46	2,61	190-265	340
250x150	12,74	21,34	12,99	21,59	12,86	21,47	13,61	8,61	2,76	235-330	420
300x150	14,04	24,08	14,33	24,36	14,18	24,22	14,83	10,04	2,93	290-405	520
350x150	16,50	27,66	16,84	27,99	16,68	27,84	16,16	11,16	3,05	335-465	600
400x150	17,03	29,33	17,36	29,67	17,20	29,51	17,36	12,31	3,24	385-540	695
450x150	19,88	33,33	20,28	33,72	20,09	33,54	18,18	13,45	3,36	440-615	795
500x150	20,27	35,08	20,67	35,48	20,46	35,27	19,70	14,81	3,52	485-680	875
600x150	24,21	41,23	24,69	41,71	24,45	41,47	22,23	17,03	3,95	595-830	1070
700x150	29,60	51,51	30,19	52,10	29,90	51,80	27,98	21,91	4,64	690-970	1250
800x150	32,39	56,60	33,04	57,26	32,71	56,93	30,63	24,22	4,98	790-1110	1425
900x150	36,19	62,61	36,92	63,34	36,56	62,97	32,56	26,41	5,41	890-1245	1610
1000x150	38,75	67,77	39,52	68,53	39,13	68,15	34,69	29,02	5,96	990-1380	1780
200x200	14,52	22,74	14,81	23,03	14,66	22,88	14,85	8,22	2,73	245-340	435
250x200	16,15	25,53	16,47	25,84	16,31	25,68	16,45	9,37	2,91	315-440	565
300x200	17,76	28,48	18,10	28,84	17,93	28,67	17,95	10,74	3,07	380-530	680
350x200	20,28	32,20	20,68	32,59	20,47	32,39	19,42	11,91	3,20	450-630	810
400x200	21,07	34,18	21,49	34,61	21,29	34,40	20,56	13,11	3,36	515-720	925
450x200	24,50	38,87	24,99	39,36	24,75	39,12	21,59	14,37	3,54	575-805	1035
500x200	25,21	41,02	25,71	41,52	25,46	41,27	23,40	15,81	3,67	650-905	1165
600x200	29,35	47,65	29,95	48,25	29,66	47,96	26,45	18,30	4,09	785-1095	1410
700x200	36,57	59,95	37,30	60,68	36,93	60,32	33,71	23,38	4,78	915-1280	1650
800x200	39,70	65,53	40,50	66,34	40,10	65,93	36,97	25,83	5,13	1045-1450	1880
900x200	44,84	73,03	45,74	73,92	45,29	73,48	39,62	28,19	5,57	1170-1645	2120
1000x200	48,28	79,33	49,24	80,29	48,76	79,81	42,08	31,05	6,10	1310-1830	2365
250x250	18,30	28,56	18,67	28,92	18,49	28,74	18,99	10,26	3,07	395-555	715
300x250	20,23	31,58	20,63	31,98	20,43	31,77	20,51	11,35	3,26	485-680	875
400x250	24,74	38,73	25,24	39,23	24,99	38,98	23,06	13,98	3,57	655-920	1185
500x250	30,40	47,23	31,00	47,84	30,71	47,55	26,33	16,84	3,83	830-1160	1490
600x250	35,04	54,57	35,75	55,28	35,40	54,93	29,79	19,52	4,27	1000-1400	1800
700x250	40,19	63,68	40,98	64,48	40,58	64,08	36,11	23,50	4,78	1165-1630	2095
800x250	45,32	72,78	46,23	73,68	45,78	73,24	42,42	27,46	5,31	1340-1870	2410
900x250	50,18	80,46	51,20	81,47	50,69	80,97	45,43	30,27	5,73	1505-2105	2710
1000x250	55,07	88,18	56,16	89,28	55,61	88,74	48,44	33,13	6,29	1700-2375	3070
300x300	23,57	35,78	24,05	36,26	23,81	36,02	23,35	12,22	3,44	575-805	1035
400x300	28,90	43,94	29,48	44,53	29,19	44,22	26,31	15,04	3,75	785-1095	1410
500x300	35,37	53,55	36,07	54,25	35,71	53,89	30,39	18,18	4,01	980-1375	1765
600x300	40,80	61,81	41,63	62,64	41,21	62,23	34,06	21,02	4,47	1190-1665	2140
700x300	46,70	71,97	47,63	72,92	47,16	72,45	41,47	25,28	5,15	1385-1940	2495
800x300	52,56	82,10	53,61	83,15	53,08	82,62	48,91	29,54	5,51	1600-2240	2880
900x300	59,19	91,82	60,38	93,01	59,78	92,42	52,36	32,65	5,91	1800-2520	3240
1000x300	65,84	101,57	67,14	102,87	66,48	102,22	55,84	35,73	6,47	2000-2800	3610
400x400	36,54	53,68	37,26	54,40	36,90	54,04	32,02	17,15	4,04	1050-1470	1895
500x400	43,44	64,27	44,30	65,13	43,87	64,70	37,11	20,83	4,29	1325-1850	2381
600x400	50,25	74,44	51,25	75,45	50,75	74,94	41,89	24,20	4,75	1600-2240	2880
700x400	58,23	87,21	59,41	88,38	58,82	87,80	51,20	28,98	5,44	1865-2610	3355
800x400	66,23	99,99	67,56	101,32	66,89	100,65	60,54	33,75	5,78	2140-2990	3860
900x400	73,66	111,01	75,12	112,47	74,39	111,74	65,05	37,34	6,19	2405-3365	3860
1000x400	81,09	122,76	82,71	124,38	81,90	123,57	69,60	41,67	6,79	2675-3735	4850

(*)	eur
(O)	3,06
(T)	1,14

L x H	BMT-AN M9016	BMT-AN+SP M9016	BMT-AN M9010S	BMT-AN+SP M9010S	BMT-AN AA	BMT-AN+SP AA	BMT-N	SP	CM	Lwa1 < 35 dB(A) m³/h	Lwa1 45 dB(A) m³/h
mm	eur	eur	eur	eur	eur	eur	eur	eur	eur		
200x100	12,44	19,26	12,68	19,50	12,57	19,39	11,35	6,82	2,46	120-175	200
250x100	13,64	21,39	13,91	21,67	13,77	21,53	12,87	7,76	2,65	155-215	275
300x100	15,88	25,04	16,20	25,35	16,04	25,20	14,68	9,16	2,81	180-250	325
350x100	17,42	27,88	17,78	28,23	17,59	28,06	16,56	10,46	2,93	215-300	390
400x100	19,53	31,04	19,93	31,42	19,73	31,23	18,34	11,50	3,10	245-340	435
450x100	21,11	33,87	21,54	34,29	21,33	34,08	20,14	12,75	3,26	280-390	500
500x100	23,24	37,06	23,71	37,53	23,47	37,29	22,14	13,82	3,36	305-430	550
600x100	27,14	43,04	27,69	43,59	27,41	43,32	25,96	15,91	3,83	370-515	665
700x100	30,99	51,55	31,61	52,17	31,30	51,86	30,61	20,56	4,52	440-615	795
800x100	35,78	58,39	36,49	59,10	36,14	58,75	34,06	22,61	4,87	500-700	910
900x100	39,38	64,45	40,18	65,24	39,77	64,83	37,08	25,07	5,25	560-790	1020
1000x100	42,99	70,20	43,85	71,05	43,43	70,63	40,12	27,21	5,86	630-880	1135
200x150	12,99	20,44	13,25	20,70	13,12	20,58	12,77	7,46	2,61	190-265	340
250x150	14,77	23,37	15,06	23,66	14,91	23,52	14,82	8,61	2,76	235-330	420
300x150	17,11	27,15	17,45	27,49	17,29	27,32	16,88	10,04	2,93	290-405	520
350x150	18,75	29,91	19,13	30,28	18,94	30,11	19,11	11,16	3,05	335-465	600
400x150	21,00	33,31	21,43	33,72	21,22	33,52	21,00	12,31	3,24	385-540	695
450x150	22,67	36,12	23,12	36,57	22,89	36,34	22,32	13,45	3,36	440-615	795
500x150	24,79	39,60	25,30	40,10	25,04	39,85	24,68	14,81	3,52	485-680	875
600x150	29,04	46,06	29,62	46,65	29,32	46,36	28,92	17,03	3,95	595-830	1070
700x150	33,06	54,97	33,71	55,62	33,39	55,30	34,18	21,91	4,64	690-970	1250
800x150	38,12	62,33	38,88	63,10	38,49	62,71	38,15	24,22	4,98	790-1110	1425
900x150	42,01	68,42	42,85	69,27	42,42	68,84	41,58	26,41	5,41	890-1245	1610
1000x150	45,73	74,74	46,63	75,64	46,17	75,18	45,16	29,02	5,96	990-1380	1780
200x200	14,52	22,74	14,81	23,03	14,66	22,88	14,44	8,22	2,73	245-340	435
250x200	16,50	25,88	16,84	26,21	16,68	26,05	16,94	9,37	2,91	315-440	565
300x200	19,22	29,95	19,60	30,33	19,40	30,14	19,38	10,74	3,07	380-530	680
350x200	21,14	33,05	21,56	33,47	21,35	33,27	21,03	11,91	3,20	450-630	810
400x200	23,73	36,84	24,20	37,31	23,96	37,07	22,99	13,11	3,36	515-720	925
450x200	25,59	39,96	26,11	40,47	25,85	40,22	24,53	14,37	3,54	575-805	1035
500x200	28,17	43,97	28,74	44,55	28,45	44,25	27,23	15,81	3,67	650-905	1165
600x200	32,73	51,03	33,40	51,70	33,06	51,36	32,09	18,30	4,09	785-1095	1410
700x200	37,84	61,24	38,61	61,99	38,23	61,61	37,64	23,38	4,78	915-1280	1650
800x200	42,76	68,59	43,62	69,44	43,19	69,02	42,18	25,83	5,13	1045-1450	1880
900x200	47,37	75,56	48,32	76,51	47,84	76,03	46,25	28,19	5,57	1170-1645	2120
1000x200	51,72	82,77	52,75	83,80	52,23	83,29	50,21	31,05	6,10	1310-1830	2365
250x250	18,30	28,56	18,67	29,25	18,49	28,74	18,49	10,26	3,07	395-555	715
300x250	21,32	32,67	21,76	33,10	21,54	32,89	21,07	11,35	3,26	485-680	875
400x250	26,28	40,26	26,80	40,79	26,54	40,53	25,03	13,98	3,57	655-920	1185
500x250	31,80	48,62	32,43	49,26	32,10	48,94	29,79	16,84	3,83	830-1160	1490
600x250	36,86	56,39	37,59	57,13	37,23	56,76	35,13	19,52	4,27	1000-1400	1800
700x250	42,34	65,84	43,19	66,68	42,76	66,25	40,72	23,50	4,78	1165-1630	2095
800x250	47,80	75,25	48,76	76,21	48,28	75,73	46,30	27,46	5,31	1340-1870	2410
900x250	52,71	82,99	53,77	84,04	53,25	83,52	50,74	30,27	5,73	1505-2105	2710
1000x250	57,64	90,76	58,79	91,92	58,21	91,33	55,19	33,13	6,29	1700-2375	3070
300x300	23,57	35,78	24,05	36,26	23,81	36,02	22,72	12,22	3,44	575-805	1035
400x300	28,98	44,01	29,56	44,60	29,27	44,31	27,05	15,04	3,75	785-1095	1410
500x300	35,00	53,18	35,70	53,88	35,35	53,54	32,47	18,18	4,01	980-1375	1765
600x300	40,66	61,66	41,46	62,48	41,06	62,08	38,10	21,02	4,47	1190-1665	2140
700x300	46,55	71,84	47,50	72,78	47,02	72,31	44,32	25,28	5,15	1385-1940	2495
800x300	52,47	82,01	53,53	83,07	53,01	82,55	50,50	29,54	5,51	1600-2240	2880
900x300	58,51	91,15	59,68	92,31	59,09	91,73	55,32	32,65	5,91	1800-2520	3240
1000x300	64,54	100,27	65,84	101,57	65,18	100,91	60,15	35,73	6,47	2000-2800	3610
400x400	36,54	53,68	37,26	54,40	36,90	54,04	31,16	17,15	4,04	1050-1470	1895
500x400	43,11	63,94	43,98	64,81	43,55	64,38	37,62	20,83	4,29	1325-1850	2381
600x400	50,29	74,48	51,28	75,48	50,78	74,98	44,12	24,20	4,75	1600-2240	2880
700x400	58,36	87,34	59,52	88,51	58,95	87,92	51,33	28,98	5,44	1865-2610	3355
800x400	66,42	100,18	67,77	101,52	67,10	100,86	58,53	33,75	5,78	2140-2990	3860
900x400	73,37	110,71	74,84	112,18	74,11	111,45	64,44	37,34	6,19	2405-3365	3860
1000x400	80,29	121,96	81,90	123,57	81,10	122,77	70,33	41,67	6,79	2675-3735	4850

(*)	eur
(O)	3,06
(T)	1,14

Rejillas de doble deflexión



Datos técnicos

CTM

CTM+SP

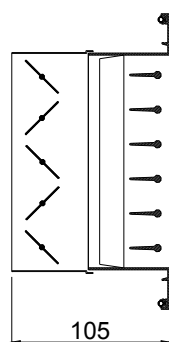
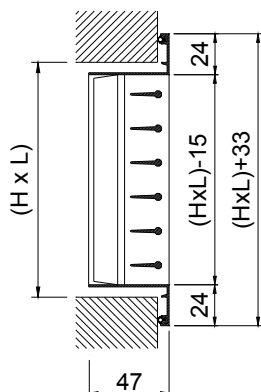

Descripción

Rejillas de doble deflexión para impulsión del aire con aletas orientables individualmente.

CTM-... Rejilla con la primera fila de aletas paralelas a la dimensión mayor (cota L)

CMT-... Rejilla con la primera fila de aletas paralelas a la dimensión menor (cota H)

...-AN Rejilla de aluminio.

...-N Rejilla de acero galvanizado.

Accesorios

SP Regulador de caudal de aletas opuestas construido en acero zincado lacado negro.

CM Marco de montaje construido en acero galvanizado (suministro en 4 elementos)

PLRO Plenum con conexión circular: ver Accesorios.

Fijación

(S) Clips. Precisa marco de montaje CM.

(O) Tornillo oculto. Precisa marco CM (suplemento *)

(T) Tornillos visibles (suplemento *)

Acabados ...-AN

AA Anodizado color plata mate.

M9016 Prelacado blanco similar al RAL 9016 (85-95% brillo)

R9010S Prelacado blanco RAL 9010 semi-mate (60-70% brillo)

Acabados ...CTM-AN Shadowline effect

SLAA Acabado AA con aletas posteriores en negro.

SL16 Acabado M9016 con aletas posteriores en negro.

SL10 Acabado R9010S con aletas posteriores en negro.

Acabados ...-N

M9016 Pintado blanco similar al RAL 9016 (85-95% brillo)

R9016S Pintado blanco RAL 9016 semi-mate (60-70% brillo)

R9010S Pintado blanco RAL 9010 semi-mate (60-70% brillo)

M9006 Pintado gris similar al RAL 9006 (80% brillo)

RAL... Pintado otros colores RAL : ver página INFO.

Prescripción

Sum. y col. de rejilla de doble deflexión para impulsión con aletas orientables individualmente y paralelas a la cota mayor serie **CTM-AN+SP+CM (S) M9016 dim. LxH**, construida en aluminio y lacado color blanco **M9016** con regulador de caudal de aletas opuestas, construido en acero electro-zincado lacado negro **SP**, fijación con clips **(S)** y marco de montaje **CM**. Marca **MADEL**.



L x H mm	CTM-AN	CTM-AN+SP	CTM-AN	CTM-AN+SP	CTM-AN	CTM-AN+SP	CTM-N	SP	CM	Lwa1	Lwa1
	CMT-AN M9016	CMT-AN+SP M9016	CMT-AN R9010S	CMT-AN+SP R9010S	CMT-AN AA	CMT-AN+SP AA	CMT-N			< 35 dB(A) m³/h	45 dB(A) m³/h
	eur	eur	eur	eur	eur	eur	eur	eur	eur		
200x100	15,06	21,89	15,36	22,18	15,21	22,03	18,65	6,82	2,46	110-160	200
250x100	16,97	24,73	17,31	25,07	17,15	24,91	21,27	7,76	2,65	140-180	250
300x100	19,21	28,36	19,59	28,74	19,39	28,55	23,87	9,16	2,81	175-240	300
350x100	22,18	32,65	22,63	33,09	22,41	32,87	26,11	10,46	2,93	200-290	380
400x100	23,36	34,86	23,83	35,33	23,60	35,10	28,25	11,50	3,10	225-325	410
450x100	26,25	38,99	26,77	39,52	26,51	39,26	29,86	12,75	3,26	275-375	490
500x100	27,28	41,11	27,83	41,65	27,54	41,38	32,29	13,82	3,36	290-400	500
600x100	33,93	49,85	34,62	50,53	34,28	50,18	37,43	15,91	3,83	350-500	600
700x100	40,53	61,08	41,34	61,89	40,93	61,49	45,79	20,56	4,52	390-560	715
800x100	46,14	68,74	47,07	69,66	46,60	69,19	50,19	22,61	4,87	450-640	830
900x100	50,13	75,20	51,13	76,20	50,63	75,70	54,04	25,07	5,25	510-720	925
1000x100	54,05	81,26	55,13	82,34	54,60	81,79	57,92	27,21	5,86	660-790	1020
200x150	18,22	25,67	18,58	26,04	18,40	25,85	21,63	7,46	2,61	180-250	310
250x150	19,78	28,39	20,19	28,80	19,98	28,59	24,57	8,61	2,76	220-320	400
300x150	22,43	32,47	22,89	32,93	22,66	32,70	27,51	10,04	2,93	280-380	500
350x150	26,21	37,37	26,73	37,89	26,48	37,63	29,55	11,16	3,05	300-440	560
400x150	27,72	40,02	28,27	40,57	27,99	40,30	32,00	12,31	3,24	350-500	600
450x150	31,23	44,68	31,86	45,31	31,54	45,00	33,79	13,45	3,36	410-580	700
500x150	32,75	47,57	33,42	48,23	33,09	47,89	36,86	14,81	3,52	450-610	800
600x150	38,54	55,58	39,33	56,35	38,93	55,97	42,82	17,03	3,95	550-800	950
700x150	48,33	70,24	49,29	71,20	48,81	70,72	52,39	21,91	4,64	630-880	1135
800x150	54,93	79,14	56,02	80,23	55,46	79,68	57,62	24,22	4,98	705-1005	1300
900x150	59,97	86,38	61,17	87,59	60,57	86,98	62,20	26,41	5,41	810-1130	1460
1000x150	64,77	93,78	66,06	95,07	65,42	94,44	66,88	29,02	5,96	900-1270	1640
200x200	21,29	29,51	21,72	29,94	21,51	29,72	24,53	8,22	2,73	230-330	420
250x200	24,20	33,57	24,68	34,05	24,44	33,81	27,84	9,37	2,91	290-430	550
300x200	27,51	38,25	28,07	38,80	27,78	38,52	31,11	10,74	3,07	380-500	650
350x200	31,29	43,21	31,92	43,84	31,60	43,51	33,65	11,91	3,20	425-600	750
400x200	33,21	46,33	33,88	46,99	33,55	46,66	36,33	13,11	3,36	500-700	880
450x200	37,50	51,86	38,25	52,61	37,87	52,23	38,55	14,37	3,54	560-810	960
500x200	39,09	54,89	39,86	55,67	39,47	55,28	42,08	15,81	3,67	600-880	1100
600x200	45,88	64,18	46,79	65,09	46,34	64,64	48,27	18,30	4,09	800-1100	1350
700x200	58,90	82,30	60,09	83,47	59,49	82,87	60,29	23,38	4,78	860-1210	1555
800x200	65,65	91,48	66,97	92,79	66,30	92,14	66,29	25,83	5,13	990-1385	1785
900x200	72,04	100,23	73,48	101,66	72,76	100,94	71,92	28,19	5,57	1115-1560	2010
1000x200	78,09	109,14	79,65	110,70	78,87	109,92	77,24	31,05	6,10	1240-1735	2240
250x250	27,36	37,61	27,89	38,15	27,63	37,89	31,10	10,26	3,07	390-550	700
300x250	31,10	42,43	31,72	43,06	31,40	42,75	34,80	11,35	3,26	460-645	825
400x250	39,22	53,20	40,00	53,99	39,61	53,60	40,11	13,98	3,57	595-830	1070
500x250	47,14	63,98	48,08	64,92	47,61	64,45	46,51	16,84	3,83	775-1085	1395
600x250	55,10	74,62	56,20	75,72	55,64	75,17	53,68	19,52	4,27	935-1310	1685
700x250	65,23	88,73	66,53	90,02	65,88	89,37	63,92	23,50	4,78	1090-1525	1965
800x250	75,36	102,82	76,88	104,33	76,13	103,58	74,15	27,46	5,31	1260-1760	2270
900x250	82,46	112,74	84,10	114,38	83,29	113,56	80,33	30,27	5,73	1515-1980	2555
1000x250	89,53	122,66	91,33	124,46	90,44	123,56	86,51	33,13	6,29	1575-2200	2835
300x300	35,45	47,67	36,16	48,37	35,80	48,03	38,44	12,22	3,44	560-780	1005
400x300	44,84	59,88	45,74	60,78	45,29	60,33	44,52	15,04	3,75	750-1045	1345
500x300	53,92	72,10	54,99	73,18	54,46	72,64	52,05	18,18	4,01	945-1325	1700
600x300	62,76	83,78	64,03	85,04	63,39	84,41	59,13	21,02	4,47	1135-1585	2050
700x300	74,41	99,70	75,91	101,18	75,16	100,44	71,07	25,28	5,15	1325-1845	2390
800x300	86,07	115,61	87,80	117,34	86,94	116,48	83,00	29,54	5,51	1520-2125	2740
900x300	95,15	127,78	97,05	129,70	96,09	128,73	89,91	32,65	5,91	1710-2390	3085
1000x300	104,23	139,96	106,31	142,05	105,27	141,00	96,78	35,73	6,47	1910-2680	3450
400x400	58,38	75,53	59,55	76,69	58,97	76,11	52,78	17,15	4,04	1000-1410	1815
500x400	69,07	89,90	70,45	91,28	69,76	90,59	61,85	20,83	4,29	1270-1785	2300
600x400	84,13	108,31	85,80	110,00	84,95	109,15	69,96	24,20	4,75	1530-2150	2770
700x400	98,19	127,17	100,16	129,13	99,17	128,15	84,64	28,98	5,44	1785-2505	3115
800x400	112,22	145,97	114,46	148,22	113,34	147,10	99,31	33,75	5,78	2060-2880	3710
900x400	123,14	160,48	125,60	162,94	124,36	161,70	107,86	37,34	6,19	2310-3240	4175
1000x400	133,99	175,66	136,68	178,35	135,33	177,01	116,40	41,67	6,79	2600-3640	4680

(*)	eur
(O)	3,06
(T)	1,14

L x H	CTM-AN	CTM-AN+SP	CTM-AN	CTM-AN+SP	CTM-AN	CTM-AN+SP	CM	Lwa1	Lwa1
mm	SL16	SL16	SL10	SL10	SLAA	SLAA	eur	< 35 dB(A)	45 dB(A)
	eur	eur	eur	eur	eur	eur		m³/h	m³/h
200x100	14,77	21,58	15,05	21,88	15,18	21,72	2,46	110-160	200
250x100	16,63	24,39	16,96	24,72	17,12	24,56	2,65	140-180	250
300x100	18,81	27,97	19,19	28,35	19,36	28,15	2,81	175-240	300
350x100	21,73	32,20	22,17	32,63	22,38	32,43	2,93	200-290	380
400x100	22,89	34,39	23,35	34,85	23,57	34,63	3,10	225-325	410
450x100	25,71	38,47	26,24	38,98	26,48	38,73	3,26	275-375	490
500x100	26,74	40,56	27,26	41,09	27,51	40,82	3,36	290-400	500
600x100	33,26	49,17	33,93	49,85	34,23	49,50	3,83	350-500	600
700x100	39,72	60,27	40,52	61,07	40,86	60,66	4,52	390-560	715
800x100	45,21	67,81	46,13	68,72	46,53	68,27	4,87	450-640	830
900x100	49,13	74,19	50,12	75,18	50,58	74,69	5,25	510-720	925
1000x100	52,97	80,18	54,03	81,24	54,52	80,71	5,86	660-790	1020
200x150	17,85	25,31	18,22	25,67	18,38	25,48	2,61	180-250	310
250x150	19,39	27,99	19,78	28,39	19,96	28,19	2,76	220-320	400
300x150	21,99	32,02	22,43	32,47	22,63	32,24	2,93	280-380	500
350x150	25,68	36,84	26,18	37,34	26,44	37,10	3,05	300-440	560
400x150	27,17	39,47	27,71	40,01	27,96	39,74	3,24	350-500	600
450x150	30,61	44,05	31,22	44,67	31,50	44,36	3,36	410-580	700
500x150	32,10	46,91	32,75	47,57	33,04	47,23	3,52	450-610	800
600x150	37,78	54,81	38,53	55,57	38,88	55,19	3,95	550-800	950
700x150	47,37	69,28	48,31	70,22	48,76	69,75	4,64	630-880	1135
800x150	53,82	78,04	54,89	79,11	55,38	78,57	4,98	705-1005	1300
900x150	58,77	85,18	59,95	86,36	60,48	85,77	5,41	810-1130	1460
1000x150	63,47	92,49	64,75	93,76	65,33	93,13	5,96	900-1270	1640
200x200	20,86	29,08	21,29	29,51	21,47	29,29	2,73	230-330	420
250x200	23,72	33,09	24,19	33,56	24,39	33,32	2,91	290-430	550
300x200	26,97	37,70	27,50	38,24	27,75	37,96	3,07	380-500	650
350x200	30,66	42,58	31,28	43,20	31,56	42,88	3,20	425-600	750
400x200	32,55	45,67	33,20	46,31	33,50	45,99	3,36	500-700	880
450x200	36,74	51,10	37,49	51,85	37,82	51,48	3,54	560-810	960
500x200	38,30	54,11	39,07	54,87	39,43	54,49	3,67	600-880	1100
600x200	44,96	63,26	45,86	64,16	46,28	63,71	4,09	800-1100	1350
700x200	57,73	81,11	58,88	82,26	59,42	81,68	4,78	860-1210	1555
800x200	64,33	90,16	65,63	91,46	66,21	90,81	5,13	990-1385	1785
900x200	70,59	98,79	72,02	100,20	72,66	99,50	5,57	1115-1560	2010
1000x200	76,53	107,58	78,05	109,11	78,76	108,34	6,10	1240-1735	2240
250x250	26,80	37,06	27,33	37,58	27,60	37,33	3,07	390-550	700
300x250	30,48	41,82	31,09	42,42	31,36	42,12	3,26	460-645	825
400x250	38,43	52,42	39,20	53,18	39,56	52,81	3,57	595-830	1070
500x250	46,21	63,03	47,12	63,95	47,55	63,49	3,83	775-1085	1395
600x250	54,00	73,52	55,08	74,60	55,58	74,07	4,27	935-1310	1685
700x250	63,92	87,42	65,20	88,70	65,79	88,06	4,78	1090-1525	1965
800x250	73,86	101,32	75,34	102,80	76,02	102,06	5,31	1260-1760	2270
900x250	80,81	111,08	82,43	112,70	83,17	111,89	5,73	1515-1980	2555
1000x250	87,75	120,87	89,50	122,63	90,32	121,75	6,29	1575-2200	2835
300x300	34,74	46,96	35,44	47,65	35,75	47,31	3,44	560-780	1005
400x300	43,95	58,99	44,82	59,86	45,22	59,43	3,75	750-1045	1345
500x300	52,84	71,02	53,89	72,08	54,38	71,56	4,01	945-1325	1700
600x300	61,51	82,52	62,74	83,76	63,31	83,13	4,47	1135-1585	2050
700x300	72,93	98,21	74,38	99,66	75,07	98,94	5,15	1325-1845	2390
800x300	84,36	113,89	86,04	115,58	86,82	114,73	5,51	1520-2125	2740
900x300	93,24	125,88	95,11	127,75	95,96	126,81	5,91	1710-2390	3085
1000x300	102,14	137,87	104,18	139,91	105,13	138,90	6,47	1910-2680	3450
400x400	57,21	74,36	58,36	75,50	58,88	74,93	4,04	1000-1410	1815
500x400	67,69	88,52	69,04	89,87	69,66	89,19	4,29	1270-1785	2300
600x400	82,44	106,63	84,08	108,28	84,85	107,45	4,75	1530-2150	2770
700x400	96,21	125,20	98,15	127,13	99,04	126,17	5,44	1785-2505	3115
800x400	109,97	143,73	112,17	145,93	113,19	144,83	5,78	2060-2880	3710
900x400	120,67	158,02	123,09	160,44	124,19	159,23	6,19	2310-3240	4175
1000x400	131,32	172,99	133,94	175,61	135,16	174,31	6,79	2600-3640	4680

(*)	eur
(O)	3,06
(T)	1,14

Rejillas de aletas curvadas para techo

Datos técnicos

AMT-AC

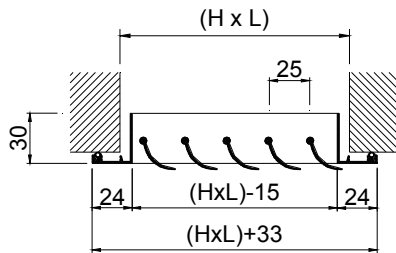

AMT-ACO

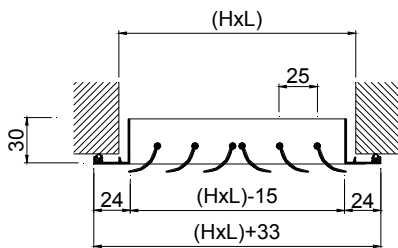

AMT-AC+SP

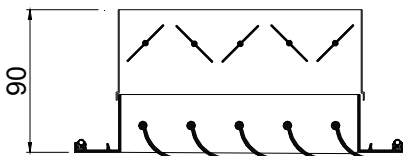

Descripción

Rejillas de aletas curvadas orientables individualmente, apropiadas para instalar en diferentes alturas, a partir de 2,6 m. Construidas en aluminio.

AMT-AC Rejilla de aletas en 1 dirección, paralelas a la dimensión mayor (cota L)

AMT-ACO Rejilla de aletas en 2 direcciones, paralelas a la dimensión mayor.

BMT-AC Rejilla de aletas en 1 dirección, paralelas a la dimensión menor (cota H)

BMT-ACO Rejilla de aletas en 2 direcciones, paralelas a la dimensión menor.

Accesorios

SP Regulador de caudal de aletas opuestas construido en acero zincado lacado negro.

CM Marco de montaje construido en acero galvanizado (suministro en 4 elementos)

PLRO Plenum con conexión circular: ver Accesorios.

Fijación

(T) Tornillos visibles.

(O) Tornillo oculto. Precisa marco CM (suplemento *)

Acabados

AA Anodizado color plata mate.

M9016 Prelacado blanco similar al RAL 9016 (85-95% brillo)

Prescripción

Sum. y col. de rejilla en 1 dirección para impulsión con aletas curvadas orientables individualmente y paralelas a la cota mayor serie **AMT-AC+SP+CM (O) M9016 dim. LxH**, construida en aluminio y lacado color blanco **M9016** con regulador de caudal de aletas opuestas, construido en acero electro-zincado lacado negro **SP**, fijación con tornillo oculto **(O)** y marco de montaje **CM**. Marca **MADEL**.



L x H	AMT-AC	AMT-AC+SP	AMT-ACO	AMT-ACO+SP	AMT-AC	AMT-AC+SP	AMT-ACO	AMT-ACO+SP	CM	Lwa1	Lwa1
mm	M9016	M9016	M9016	M9016	AA	AA	AA	AA	eur	< 35 dB(A)	45 dB(A)
	eur		eur		eur	eur	eur	eur		m³/h	m³/h
200x100	12,06	18,87	13,88	20,69	12,40	19,00	14,01	20,83	2,46	54-80	100
250x100	13,32	21,08	15,33	23,09	13,71	21,22	15,48	23,24	2,65	75-105	130
300x100	14,86	24,01	17,06	26,21	15,29	24,17	17,22	26,38	2,81	90-125	165
350x100	16,14	26,60	18,52	28,98	16,61	26,76	18,70	29,16	2,93	108-150	200
400x100	17,42	28,92	19,99	31,50	17,93	29,09	20,19	31,69	3,10	120-165	210
450x100	18,62	31,37	21,43	34,17	19,16	31,56	21,65	34,39	3,26	135-190	245
500x100	20,32	34,14	23,34	37,16	20,92	34,35	23,57	37,39	3,36	155-215	275
600x100	24,99	40,91	28,68	44,59	25,72	41,16	28,97	44,88	3,83	180-255	325
700x100	28,23	48,79	32,49	53,05	29,06	49,07	32,81	53,37	4,52	220-305	390
800x100	31,60	54,21	36,32	58,91	32,53	54,52	36,68	59,29	4,87	235-330	425
900x100	34,45	59,51	39,61	64,68	35,46	59,86	40,01	65,07	5,25	270-380	490
1000x100	37,28	64,48	42,89	70,10	38,37	64,86	43,32	70,52	5,86	310-430	555
200x150	14,34	21,79	16,48	23,94	14,77	21,94	16,64	24,09	2,61	90-125	165
250x150	15,91	24,51	18,32	26,93	16,37	24,68	18,51	27,11	2,76	120-165	210
300x150	17,79	27,83	20,45	30,49	18,31	28,00	20,66	30,69	2,93	145-205	260
350x150	19,39	30,54	22,29	33,45	19,96	30,74	22,51	33,67	3,05	175-240	310
400x150	20,97	33,27	24,13	36,44	21,58	33,47	24,38	36,68	3,24	190-270	340
450x150	22,49	35,94	25,87	39,32	23,15	36,17	26,13	39,58	3,36	220-305	390
500x150	24,81	39,62	28,53	43,33	25,54	39,87	28,81	43,62	3,52	245-345	440
600x150	30,51	47,55	35,09	52,12	31,41	47,85	35,45	52,47	3,95	290-405	520
700x150	34,48	56,37	39,64	61,55	35,48	56,72	40,05	61,96	4,64	345-480	620
800x150	38,70	62,91	44,55	68,76	39,83	63,31	45,00	69,20	4,98	380-530	680
900x150	42,31	68,72	48,67	75,08	43,55	69,15	49,16	75,57	5,41	435-605	780
1000x150	45,97	74,98	52,84	81,86	47,31	75,44	53,37	82,38	5,96	490-680	875
200x200	16,99	25,21	19,54	27,76	17,49	25,39	19,74	27,96	2,73	125-180	230
250x200	18,92	28,30	21,76	31,13	19,48	28,48	21,97	31,35	2,91	165-230	295
300x200	21,11	31,85	24,23	34,97	21,72	32,06	24,47	35,21	3,07	200-280	360
350x200	23,04	34,96	26,47	38,38	23,71	35,19	26,73	38,64	3,20	225-315	405
400x200	24,99	38,12	28,68	41,80	25,72	38,37	28,97	42,08	3,36	265-365	470
450x200	26,85	41,21	30,87	45,24	27,63	41,47	31,17	45,54	3,54	300-415	535
500x200	29,60	45,41	34,05	49,86	30,48	45,71	34,39	50,19	3,67	335-470	600
600x200	36,37	54,67	41,82	60,12	37,44	55,03	42,25	60,55	4,09	395-555	715
700x200	41,13	64,51	47,30	70,68	42,32	64,92	47,76	71,14	4,78	360-630	810
800x200	46,23	72,06	53,17	79,00	47,58	72,52	53,70	79,53	5,13	525-735	940
900x200	50,72	78,91	58,26	86,45	52,19	79,41	58,84	87,03	5,57	595-835	1070
1000x200	55,10	86,14	63,36	94,40	56,70	86,70	63,99	95,04	6,10	665-935	1200
250x250	21,87	32,11	25,16	35,41	22,50	32,33	25,41	35,66	3,07	210-290	375
300x250	24,39	35,73	28,06	39,39	25,10	35,97	28,34	39,68	3,26	245-340	440
400x250	28,96	42,95	33,28	47,27	29,80	43,23	33,62	47,60	3,57	335-470	600
500x250	34,40	51,24	39,57	56,40	35,41	51,58	39,97	56,80	3,83	425-595	765
600x250	42,22	61,75	48,55	68,07	43,46	62,17	49,03	68,56	4,27	490-680	875
800x250	53,84	81,29	61,92	89,37	55,42	81,84	62,53	89,99	5,31	670-935	1200
1000x250	64,38	97,50	74,05	107,17	66,26	98,14	74,80	107,91	6,29	850-1185	1525
300x300	27,87	40,09	32,06	44,28	28,68	40,36	32,37	44,60	3,44	300-415	535
400x300	33,01	48,05	37,92	52,95	33,98	48,37	38,29	53,33	3,75	405-565	730
500x300	39,35	57,53	45,26	63,44	40,49	57,92	45,71	63,90	4,01	535-745	960
600x300	48,16	69,17	55,36	76,38	49,57	69,65	55,91	76,92	4,47	595-835	1070
800x300	61,47	91,00	70,69	100,23	63,26	91,61	71,40	100,93	5,51	810-1135	1460
1000x300	73,52	109,25	84,54	120,27	75,67	109,99	85,39	121,12	6,47	1065-1490	1915
400x400	40,98	58,13	47,14	64,29	42,18	58,54	47,61	64,76	4,04	550-770	990
500x400	49,00	69,83	56,37	77,20	50,43	70,32	56,94	77,77	4,29	795-970	1250
600x400	60,04	84,24	69,06	93,25	61,79	84,83	69,75	93,94	4,75	810-1135	1460
800x400	76,69	110,45	88,18	121,94	78,94	111,21	89,06	122,82	5,78	10100-1535	1980
1000x400	92,00	133,67	105,77	147,44	94,68	134,58	106,83	148,50	6,79	1385-1940	2495

(*)	eur
(O)	3,06

L x H	BMT-AC	BMT-AC+SP	BMT-ACO	BMT-ACO+SP	BMT-AC	BMT-AC+SP	BMT-ACO	BMT-ACO+SP	CM	Lwa1	Lwa1
mm	M9016	M9016	M9016	M9016	AA	AA	AA	AA	eur	< 35 dB(A)	45 dB(A)
	eur		eur		eur	eur	eur	eur		m³/h	m³/h
200x100	12,89	19,72	14,87	21,69	13,28	19,85	15,02	21,83	2,46	54-80	100
250x100	14,80	22,56	16,95	24,71	15,23	22,70	17,11	24,87	2,65	75-105	130
300x100	16,94	26,09	19,48	28,63	17,43	26,26	19,67	28,83	2,81	90-125	165
350x100	18,73	29,19	21,53	31,99	19,28	29,38	21,73	32,20	2,93	108-150	200
400x100	20,75	32,25	23,86	35,37	21,35	32,46	24,09	35,60	3,10	120-165	210
450x100	23,93	36,67	27,49	40,24	24,62	36,91	27,76	40,52	3,26	135-190	245
500x100	26,23	40,05	30,15	43,97	26,99	40,31	30,44	44,26	3,36	155-215	275
600x100	30,24	46,15	34,77	50,67	31,13	46,46	35,11	51,02	3,83	180-255	325
700x100	35,02	55,58	40,29	60,84	36,05	55,93	40,69	61,25	4,52	220-305	390
800x100	39,72	62,32	45,64	68,24	40,88	62,72	46,10	68,70	4,87	235-330	425
900x100	45,85	70,92	52,70	77,77	47,19	71,37	53,24	78,29	5,25	270-380	490
1000x100	50,10	77,30	57,61	84,81	51,56	77,80	58,17	85,38	5,86	310-430	555
200x150	14,90	22,36	17,11	24,56	15,34	22,50	17,29	24,73	2,61	90-125	165
250x150	17,07	25,67	19,64	28,24	17,56	25,84	19,84	28,44	2,76	120-165	210
300x150	19,55	29,59	22,49	32,53	20,13	29,79	22,72	32,75	2,93	145-205	260
350x150	21,70	32,86	24,97	36,13	22,33	33,08	25,21	36,37	3,05	175-240	310
400x150	23,98	36,29	27,54	39,85	24,68	36,53	27,83	40,12	3,24	190-270	340
450x150	27,46	40,91	31,57	45,02	28,26	41,18	31,88	45,33	3,36	220-305	390
500x150	30,38	45,18	34,89	49,70	31,27	45,50	35,25	50,06	3,52	245-345	440
600x150	35,16	52,19	40,44	57,46	36,19	52,55	40,83	57,87	3,95	290-405	520
700x150	40,53	62,44	46,62	68,52	41,70	62,84	47,09	68,99	4,64	345-480	620
800x150	46,15	70,36	53,08	77,30	47,49	70,82	53,61	77,83	4,98	380-530	680
900x150	52,94	79,36	60,90	87,31	54,49	79,89	61,51	87,92	5,41	435-605	780
1000x150	58,03	87,04	66,71	95,72	59,72	87,63	67,37	96,39	5,96	490-680	875
200x200	16,99	25,21	19,54	27,76	17,49	25,39	19,74	27,96	2,73	125-180	230
250x200	19,43	28,81	22,36	31,73	20,00	29,00	22,58	31,96	2,91	165-230	295
300x200	22,27	33,01	25,60	36,34	22,93	33,23	25,87	36,60	3,07	200-280	360
350x200	24,67	36,58	28,41	40,32	25,39	36,83	28,68	40,59	3,20	225-315	405
400x200	27,32	40,44	31,42	44,55	28,11	40,70	31,75	44,86	3,36	265-365	470
450x200	31,15	45,52	35,87	50,23	32,06	45,82	36,22	50,59	3,54	300-415	535
500x200	34,57	50,38	39,80	55,60	35,59	50,73	40,20	56,00	3,67	335-470	600
600x200	39,97	58,27	45,97	64,27	41,13	58,65	46,42	64,72	4,09	395-555	715
700x200	46,14	69,52	53,08	76,46	47,48	69,98	53,61	76,99	4,78	360-630	810
800x200	52,66	78,49	60,51	86,34	54,19	79,01	61,12	86,95	5,13	525-735	940
900x200	60,15	88,33	69,18	97,37	61,91	88,94	69,87	98,06	5,57	595-835	1070
1000x200	65,91	96,97	75,84	106,90	67,84	97,63	76,61	107,65	6,10	665-935	1200
250x250	21,87	32,11	25,16	35,41	22,50	32,33	25,41	35,66	3,07	210-290	375
300x250	25,07	36,41	28,81	40,14	25,80	36,66	29,09	40,44	3,26	245-340	440
400x250	30,67	44,66	35,28	49,27	31,56	44,95	35,63	49,62	3,57	335-470	600
500x250	38,71	55,55	44,56	61,39	39,84	55,93	45,00	61,82	3,83	425-595	765
600x250	44,93	64,46	51,70	71,22	46,25	64,91	52,21	71,73	4,27	490-680	875
800x250	59,10	86,56	68,03	95,48	60,83	87,16	68,70	96,16	5,31	670-935	1200
1000x250	73,90	107,03	84,97	118,09	76,05	107,76	85,82	118,94	6,29	850-1185	1525
300x300	27,87	40,09	32,06	44,28	28,68	40,36	32,37	44,60	3,44	300-415	535
400x300	34,05	49,08	39,17	54,22	35,04	49,43	39,57	54,61	3,75	405-565	730
500x300	42,96	61,14	49,39	67,57	44,21	61,57	49,88	68,06	4,01	535-745	960
600x300	49,82	70,83	57,29	78,31	51,28	71,34	57,87	78,88	4,47	595-835	1070
800x300	65,74	95,28	75,57	105,11	67,66	95,93	76,32	105,87	5,51	810-1135	1460
1000x300	81,98	117,71	94,29	130,02	84,38	118,54	95,22	130,95	6,47	1065-1490	1915
400x400	40,98	58,13	47,14	64,29	42,18	58,54	47,61	64,76	4,04	550-770	990
500x400	51,43	72,26	59,18	80,01	52,93	72,77	59,76	80,59	4,29	795-970	1250
600x400	59,81	84,01	68,79	92,98	61,55	84,61	69,48	93,66	4,75	810-1135	1460
800x400	78,87	112,62	90,70	124,46	81,17	113,40	91,61	125,37	5,78	10100-1535	1980
1000x400	98,17	139,84	112,83	154,50	101,03	140,82	113,95	155,62	6,79	1385-1940	2495

(*)	eur
(O)	3,06

Rejillas lineales

Integración arquitectónica

LTM-MISS rejilla de marco reducido

LMT-MINI rejilla para montaje en placa de yeso laminado

LMT-SW para montaje enrasado

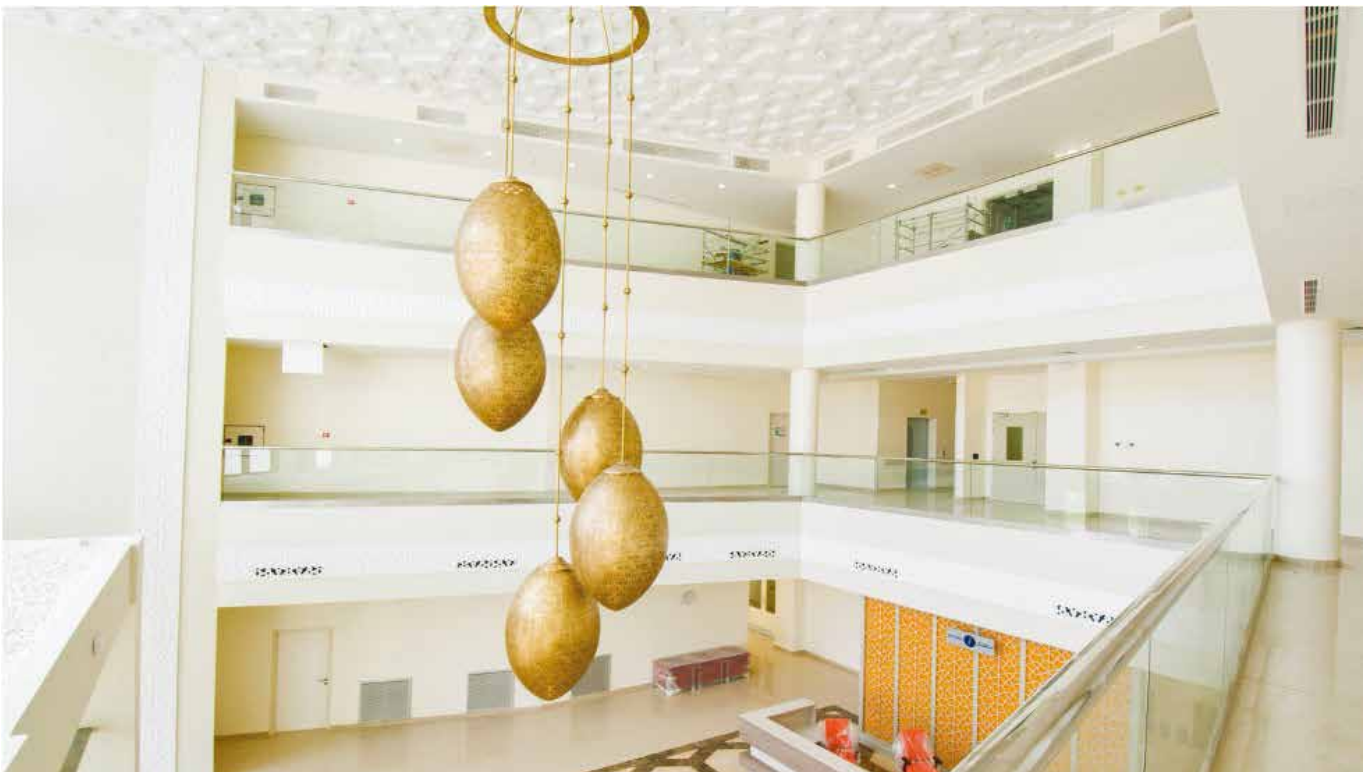

INDEX

- 25 LMT** rejillas lineales: marco 24
- 28 LMT-MISS** rejillas lineales: marco 15
- 31 LMT-MINI** rejillas lineales para montaje en placa de yeso laminado
- 33 LMT-SW** rejillas lineales para montaje enrasado

Rejillas lineales: marco 24



Datos técnicos

LMT

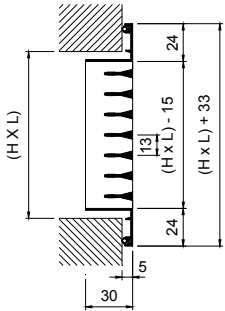

LMT-DD

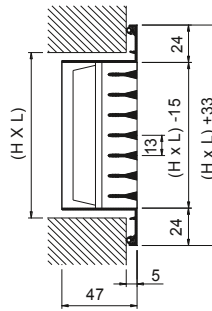

EMP

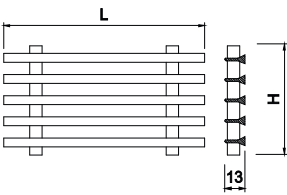

A90/LMT

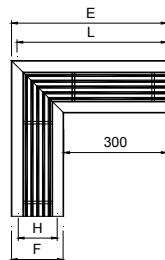

H	E	L	F
75	408	391,5	108
100	433	416,5	133
125	458	441,5	158
150	483	466,5	183
200	533	516,5	233
250	583	566,5	283
300	633	616,5	333



Descripción

Rejillas lineales en aluminio, para impulsión o retorno de aire, con aletas fijas paralelas a la dimensión mayor (cota L)

LMT Rejilla con ángulos de remate y aletas fijas a 0°, para longitudes ≤ 2 m.

LMT-15 Rejilla LMT de aletas fijas a 15°.

...-DD Rejilla de doble deflexión, shadowline effect, con aletas posteriores orientables en color negro, paralelas a la cota H.

...-ARI Rejilla con un solo ángulo de remate en el lado izquierdo, para formar líneas > 2 m.

...-ARD Rejilla con un solo ángulo de remate en el lado derecho, para formar líneas > 2 m.

...-INT Rejilla sin ángulos de remate, para formar líneas > 4 m.

EMP Rejilla LMT sin bastidor.

Accesorios

SP Regulador de caudal de aletas opuestas construido en acero zincado lacado negro.

CM Marco de montaje construido en acero galvanizado (suministro en 4 elementos)

PLRO Plenum con conexión circular: ver Accesorios.

TP Trampilla de acceso (suplemento *)

A90/LMT Rejilla inactiva, sin ángulos de remate, formando un ángulo de 90°.

Fijación

(S) Clips. Precisa marco de montaje CM.

(O) Tornillo oculto. Precisa marco CM (suplemento *)

(T) Tornillos visibles (suplemento *)

Acabados

AA Anodizado color plata mate.

M9016 Prelacado blanco similar al RAL 9016 (85-95% brillo)

R9016S Pintado blanco RAL 9016 semi-mate (60-70% brillo)

R9010S Pintado blanco RAL 9010 semi-mate (60-70% brillo)

RAL... Pintado otros colores RAL : ver página INFO.

Prescripción

Sum. y col. de rejilla lineal con aletas fijas a 0° y paralelas a la cota mayor serie **LMT+SP+CM (S) M9016 dim. LxH**, construida en aluminio y lacado color blanco **M9016** con regulador de caudal de aletas opuestas, construido en acero electro-zincado lacado negro SP, fijación con clips **(S)** y marco de montaje **CM**. Marca **MADEL**.



L x H	LMT	LMT+SP	LMT	LMT+SP	LMT	LMT+SP	EMP	SP	CM	Lwa1	Lwa1
	M9016	M9016	R9010S R9016S	R9010S R9016S	AA	AA	eur	eur	eur	< 35 dB(A)	45 dB(A)
mm	eur	eur	eur	eur	eur	eur	eur	eur	eur	m³/h	m³/h
200x75	13,68	20,50	14,50	21,32	13,81	20,63	7,75	6,82	2,40	45-75	110
250x75	15,26	23,02	16,18	23,94	15,40	23,16	9,01	7,76	2,61	50-90	125
300x75	15,74	24,90	16,69	25,84	15,89	25,05	9,03	9,16	2,76	65-115	160
400x75	17,55	29,05	18,60	30,11	17,71	29,22	9,98	11,50	3,05	85-150	215
500x75	21,14	34,97	22,41	36,23	21,34	35,17	12,69	13,82	3,32	110-190	270
600x75	23,90	39,82	25,34	41,25	24,15	40,06	14,14	15,91	3,77	135-240	340
700x75	26,39	45,65	27,97	47,23	26,65	45,92	15,81	19,26	4,49	155-280	395
800x75	28,86	51,47	30,60	53,19	29,15	51,75	17,46	22,61	4,80	180-315	450
900x75	32,04	56,95	33,95	58,87	32,35	57,27	19,48	24,92	5,21	205-355	505
1000x75	35,22	62,42	37,33	64,54	35,57	62,77	21,53	27,21	5,78	230-405	575
200x100	15,41	22,24	16,34	23,16	15,57	22,39	9,40	6,82	2,46	60-100	145
250x100	16,60	24,35	17,59	25,35	16,76	24,53	10,19	7,76	2,65	70-125	180
300x100	17,90	27,05	18,98	28,13	18,08	27,24	11,15	9,16	2,81	95-165	235
400x100	20,13	31,63	21,34	32,85	20,34	31,84	12,56	11,50	3,10	120-215	305
500x100	22,41	36,23	23,75	37,57	22,64	36,46	14,06	13,82	3,36	160-275	395
600x100	27,66	43,57	29,32	45,24	27,94	43,85	18,00	15,91	3,83	195-340	485
700x100	30,56	51,11	32,39	52,94	30,87	51,43	20,11	20,56	4,52	230-395	565
800x100	33,46	56,07	35,47	58,08	33,80	56,40	22,25	22,61	4,87	260-455	650
900x100	37,41	62,48	39,65	64,72	37,79	62,86	25,15	25,07	5,25	235-510	730
1000x100	41,42	68,63	43,91	71,11	41,83	69,04	28,02	27,21	5,86	325-565	810
250x125	16,97	24,43	18,00	25,44	17,15	24,59	10,83	7,46	2,59	70-130	180
250x125	18,34	26,96	19,45	28,06	18,53	27,14	11,86	8,61	2,73	90-165	240
300x125	19,90	29,94	21,09	31,13	20,10	30,14	13,04	10,04	2,91	110-210	290
400x125	22,51	34,81	23,86	36,17	22,74	35,04	14,91	12,31	2,20	140-255	365
500x125	27,68	42,49	29,33	44,15	27,95	42,76	18,89	14,81	3,47	200-355	505
600x125	31,52	48,55	33,41	50,43	31,84	48,88	21,96	17,03	3,91	240-430	615
700x125	34,86	55,49	36,95	57,60	35,21	55,84	24,57	20,63	4,61	280-525	715
800x125	38,19	62,41	40,48	64,70	38,58	62,78	27,17	24,22	4,95	320-570	815
900x125	42,90	69,53	45,49	72,10	43,33	69,96	30,86	26,62	5,36	360-640	915
1000x125	47,64	76,66	50,51	79,52	48,12	77,14	34,53	29,02	5,94	400-710	1010
200x150	18,82	26,28	19,96	27,41	19,01	26,47	12,60	7,46	2,61	100-175	250
250x150	20,43	29,04	21,66	30,26	20,63	29,24	13,88	8,61	2,76	130-225	325
300x150	22,15	32,19	23,48	33,51	22,37	32,41	15,27	10,04	2,93	165-290	415
400x150	25,21	37,52	26,73	39,03	25,46	37,77	17,60	12,31	3,24	215-380	540
500x150	28,37	43,19	30,07	44,89	28,66	43,47	20,05	14,81	3,52	275-480	685
600x150	35,56	52,59	37,69	54,72	35,92	52,94	26,09	17,03	3,95	330-580	830
700x150	39,32	61,21	41,67	63,58	39,70	61,61	29,07	21,91	4,64	385-675	965
800x150	43,06	67,27	45,64	69,86	43,49	67,71	32,06	24,22	4,98	445-780	1115
900x150	48,52	74,93	51,43	77,84	49,00	75,41	36,48	26,41	5,41	500-875	1255
1000x150	53,99	83,00	57,23	86,24	54,52	83,54	40,91	29,02	5,96	560-985	1405
250x200	22,18	30,40	23,51	31,73	22,40	30,62	15,83	8,22	2,73	135-240	340
250x200	24,24	33,62	25,69	35,07	24,48	33,86	17,56	9,37	2,91	180-315	450
300x200	26,68	37,41	28,29	39,01	26,94	37,68	19,67	10,74	3,07	225-390	560
400x200	30,54	43,67	32,37	45,50	30,86	43,97	22,89	13,11	3,36	295-515	740
500x200	34,59	50,39	36,66	52,46	34,93	50,74	26,26	15,81	3,67	375-655	935
600x200	43,53	61,84	46,15	64,45	43,97	62,27	34,26	18,30	4,09	455-795	1135
700x200	48,16	71,55	51,04	74,43	48,65	72,03	38,06	23,38	4,78	530-925	1320
800x200	52,79	78,61	55,95	81,78	53,31	79,14	41,88	25,83	5,13	605-1060	1510
900x200	59,71	87,90	63,30	91,48	60,30	88,50	47,96	28,19	5,57	680-1190	1695
1000x200	66,64	97,70	70,64	101,69	67,31	98,36	54,05	31,05	6,10	765-1335	1910
250x250	28,42	38,67	30,13	40,37	28,70	38,96	21,61	10,26	3,07	225-390	560
300x250	31,05	42,39	32,92	44,25	31,36	42,71	23,96	11,35	3,26	280-490	700
400x250	36,04	50,03	38,20	52,19	36,40	50,38	28,36	13,98	3,57	375-655	935
500x250	41,80	58,63	44,31	61,14	42,22	59,06	33,62	16,84	3,83	470-820	1170
600x250	52,68	72,20	55,84	75,36	53,20	72,74	43,73	19,52	4,27	570-995	1420
700x250	57,84	81,32	61,30	84,79	58,41	81,91	48,15	23,50	5,00	665-1160	1655
800x250	62,98	90,44	66,76	94,22	63,61	91,07	52,52	27,46	5,31	765-1335	1910
900x250	71,68	101,95	75,98	106,25	72,40	102,68	60,52	30,27	5,73	860-1500	2145
1000x250	80,37	113,49	85,18	118,31	81,17	114,29	68,51	33,13	6,29	960-1675	2395
300x300	35,56	47,79	37,69	49,91	35,92	48,13	28,33	12,22	3,44	340-590	845
400x300	41,52	56,56	44,01	59,06	41,93	56,97	33,82	15,04	3,75	455-795	1135
500x300	48,17	66,36	51,07	69,26	48,66	66,84	39,90	18,18	4,01	570-995	1420
600x300	60,95	81,97	64,62	85,63	61,56	82,58	52,09	21,02	4,47	685-1195	1710
700x300	66,99	92,27	71,00	96,29	67,67	92,94	57,51	25,28	5,15	800-1395	1995
800x300	73,01	102,55	77,39	106,93	73,74	103,28	62,93	29,54	5,51	920-1615	2305
900x300	83,23	115,87	88,21	120,86	84,06	116,71	72,60	32,65	5,91	1035-1815	2595
1000x300	93,46	129,19	99,07	134,80	94,39	130,14	82,30	35,73	6,47	1160-2030	2900

	H		75	100	125	200	225	250	300
A90/LMT	M9016		48,58	51,55	63,66	65,23	79,56	96,13	110,75
A90/LMT	R9010S	R9016S	51,50	54,64	67,48	69,14	84,32	101,89	117,40
A90/LMT	AA		49,06	52,06	64,30	65,88	80,35	97,09	111,87

L x H mm	LMT-DD M9016	LMT-DD+SP M9016	LMT-DD R9010S R9016S	LMT-DD+SP R9010S R9016S	LMT-DD AA	LMT-DD+SP AA	SP	CM	Lwa1 < 35 dB(A)	Lwa1 45 dB(A)
	eur	eur	eur	eur	eur	eur	eur	eur	m³/h	m³/h
200x75	18,36	25,18	19,46	26,28	18,54	25,36	6,82	2,40	45-75	110
250x75	20,79	28,55	22,03	29,79	20,99	28,75	7,76	2,61	50-90	125
300x75	22,37	31,52	23,71	32,86	22,60	31,75	9,16	2,76	65-115	160
400x75	25,68	37,18	27,23	38,73	25,93	37,44	11,50	3,05	85-150	215
500x75	29,08	42,90	30,83	44,65	29,36	43,20	13,82	3,32	110-190	270
600x75	35,63	51,54	37,77	53,68	35,98	51,89	15,91	3,77	135-240	340
700x75	40,06	59,32	42,47	61,73	40,46	59,72	19,26	4,49	155-280	395
800x75	44,44	67,05	47,11	69,72	44,89	67,49	22,61	4,80	180-315	450
900x75	49,31	74,23	52,28	77,19	49,81	74,72	24,92	5,21	205-355	505
1000x75	54,17	81,38	57,42	84,63	54,71	81,91	27,21	5,78	230-405	575
200x100	20,66	27,48	21,90	28,71	20,86	27,69	6,82	2,46	60-100	145
250x100	22,68	30,44	24,05	31,81	22,91	30,67	7,76	2,65	70-125	180
300x100	25,28	34,43	26,80	35,96	25,54	34,69	9,16	2,81	95-165	235
400x100	29,28	40,78	31,03	42,53	29,57	41,07	11,50	3,10	120-215	305
500x100	33,34	47,16	35,34	49,17	33,67	47,50	13,82	3,36	160-275	395
600x100	40,92	56,82	43,38	59,29	41,33	57,24	15,91	3,83	195-340	485
700x100	46,11	66,66	48,89	69,43	46,56	67,12	20,56	4,52	230-395	565
800x100	51,33	73,93	54,41	77,01	51,85	74,45	22,61	4,87	260-455	650
900x100	57,12	82,18	60,53	85,60	57,68	82,75	25,07	5,25	235-510	730
1000x100	62,89	90,10	66,66	93,87	63,53	90,72	27,21	5,86	325-565	810
200x125	22,73	30,18	24,09	31,54	22,96	30,41	7,46	2,59	70-130	180
250x125	25,02	33,63	26,52	35,12	25,27	33,88	8,61	2,73	90-165	240
300x125	27,95	37,99	29,63	39,67	28,22	38,26	10,04	2,91	110-210	290
400x125	32,63	44,93	34,59	46,89	32,96	45,27	12,31	2,20	140-255	365
500x125	37,37	52,18	39,61	54,42	37,75	52,56	14,81	3,47	200-355	505
600x125	46,23	63,25	49,00	66,02	46,68	63,71	17,03	3,91	240-430	615
700x125	52,13	72,77	55,25	75,90	52,66	73,29	20,63	4,61	280-525	715
800x125	58,04	82,25	61,52	85,74	58,62	82,84	24,22	4,95	320-570	815
900x125	64,83	91,46	68,72	95,35	65,49	92,11	26,62	5,36	360-640	915
1000x125	71,65	100,66	75,95	104,97	72,37	101,38	29,02	5,94	400-710	1010
200x150	25,09	32,54	26,60	34,05	25,34	32,79	7,46	2,61	100-175	250
250x150	27,70	36,31	29,35	37,96	27,97	36,58	8,61	2,76	130-225	325
300x150	30,99	41,03	32,85	42,88	31,30	41,34	10,04	2,93	165-290	415
400x150	36,30	48,59	38,47	50,77	36,66	48,96	12,31	3,24	215-380	540
500x150	41,71	56,53	44,22	59,03	42,13	56,94	14,81	3,52	275-480	685
600x150	51,78	68,81	54,88	71,91	52,29	69,32	17,03	3,95	330-580	830
700x150	58,34	80,25	61,84	83,74	58,91	80,82	21,91	4,64	385-675	965
800x150	64,87	89,09	68,76	92,98	65,52	89,74	24,22	4,98	445-780	1115
900x150	72,64	99,06	77,00	103,42	73,37	99,78	26,41	5,41	500-875	1255
1000x150	80,40	109,41	85,23	114,24	81,21	110,22	29,02	5,96	560-985	1405
200x200	29,44	37,66	31,20	39,41	29,74	37,95	8,22	2,73	135-240	340
250x200	32,72	42,10	34,69	44,07	33,05	42,42	9,37	2,91	180-315	450
300x200	36,99	47,73	39,21	49,94	37,35	48,09	10,74	3,07	225-390	560
400x200	43,61	56,72	46,23	59,34	44,04	57,16	13,11	3,36	295-515	740
500x200	50,36	66,16	53,38	69,18	50,86	66,66	15,81	3,67	375-655	935
600x200	62,71	81,01	66,47	84,77	63,34	81,64	18,30	4,09	455-795	1135
700x200	70,63	94,01	74,86	98,24	71,34	94,72	23,38	4,78	530-925	1320
800x200	78,52	104,36	83,24	109,08	79,32	105,14	25,83	5,13	605-1060	1510
900x200	88,31	116,50	93,61	121,80	89,19	117,38	28,19	5,57	680-1190	1695
1000x200	98,06	129,11	103,94	135,00	99,05	130,09	31,05	6,10	765-1335	1910
250x250	38,10	48,35	40,38	50,64	38,48	48,73	10,26	3,07	225-390	560
300x250	42,84	54,18	45,41	56,76	43,26	54,61	11,35	3,26	280-490	700
400x250	51,06	65,04	54,12	68,11	51,57	65,55	13,98	3,57	375-655	935
500x250	60,10	76,93	63,70	80,54	60,70	77,54	16,84	3,83	470-820	1170
600x250	74,88	94,40	79,38	98,91	75,62	95,16	19,52	4,27	570-995	1420
700x250	83,81	107,31	88,84	112,34	84,65	108,14	23,50	5,00	665-1160	1655
800x250	92,74	120,19	98,30	125,75	93,66	121,12	27,46	5,31	765-1335	1910
900x250	104,80	135,07	111,08	141,36	105,85	136,13	30,27	5,73	860-1500	2145
1000x250	116,84	149,96	123,86	156,98	118,01	151,13	33,13	6,29	960-1675	2395
300x300	48,82	61,05	51,75	63,98	49,31	61,54	12,22	3,44	340-590	845
400x300	58,52	73,55	62,03	77,07	59,10	74,14	15,04	3,75	455-795	1135
500x300	68,92	87,11	73,05	91,24	69,61	87,80	18,18	4,01	570-995	1420
600x300	86,21	107,21	91,37	112,39	87,06	108,07	21,02	4,47	685-1195	1710
700x300	96,49	121,76	102,27	127,55	97,45	122,72	25,28	5,15	800-1395	1995
800x300	106,72	136,26	113,13	142,67	107,79	137,33	29,54	5,51	920-1615	2305
900x300	120,83	153,46	128,08	160,71	122,04	154,68	32,65	5,91	1035-1815	2595
1000x300	134,92	170,66	143,02	178,75	136,27	172,00	35,73	6,47	1160-2030	2900

(*)	eur
TP	38,81
(O)	3,06
(T)	1,14

Rejillas lineales: marco 15



Datos técnicos

LMT-MISS

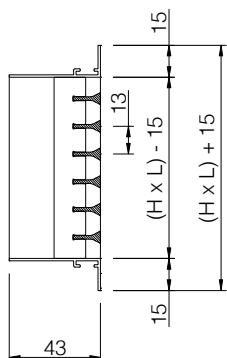

LMT-MISS+SP

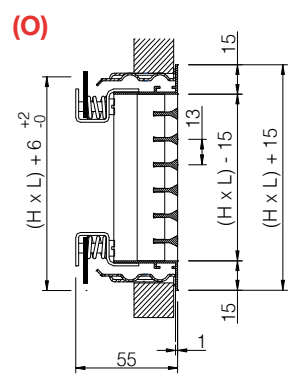
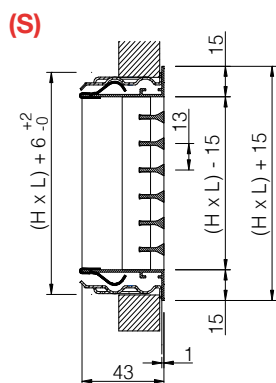
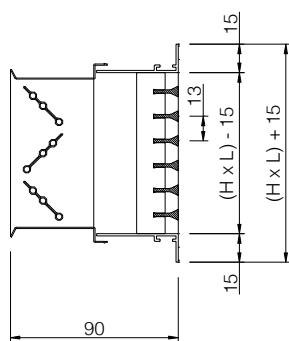

CSS

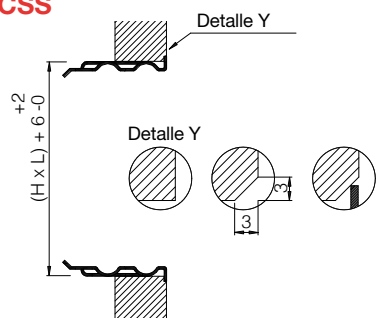

A90/LMT-MISS

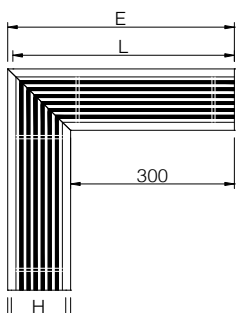

H	E	L	F
75	390	383	90
100	415	408	115
125	440	433	140
150	465	458	165
200	515	508	215
250	565	558	265
300	615	608	315



Descripción

Rejillas lineales en aluminio, para impulsión o retorno de aire, con aletas fijas paralelas a la dimensión mayor (cota L). Rejillas de marco reducido a 15 mm para favorecer la integración arquitectónica del producto. Montaje mural.

LMT-MISS Rejilla con ángulos de remate y aletas fijas a 0°, para longitudes ≤ 2 m.

LMT-MISS-15 Rejilla LMT-MISS de aletas fijas a 15°.

...-DD Rejilla de doble deflexión, shadowline effect, con aletas posteriores orientables en color negro, paralelas a la cota H.

...-ARI Rejilla con un solo ángulo de remate en el lado izquierdo, para formar líneas > 2 m.

...-ARD Rejilla con un solo ángulo de remate en el lado derecho, para formar líneas > 2 m.

...-INT Rejilla sin ángulos de remate, para formar líneas > 4 m.

Accesorios

SP Regulador de caudal de aletas opuestas construido en acero zincado lacado negro.

CSS Marco de montaje construido en acero galvanizado (suministro en 4 elementos)

PMIS Plenum de conexión circular: ver Accesorios.

A90/LMT-MISS Rejilla inactiva, sin ángulos de remate, formando un ángulo de 90°.

Fijación

(S) Clips. Precisa marco de montaje CSS.

(O) Tornillo oculto. Precisa marco CSS (suplemento *)

Acabados

AA Anodizado color plata mate.

M9016 Prelacado blanco similar al RAL 9016 (85-95% brillo)

R9016S Pintado blanco RAL 9016 semi-mate (60-70% brillo)

R9010S Pintado blanco RAL 9010 semi-mate (60-70% brillo)

RAL... Pintado otros colores RAL : ver página INFO.

Prescripción

Sum. y col. de rejilla lineal de marco reducido a 15 mm y aletas fijas a 0°, paralelas a la cota mayor, serie **LMT-MISS+SP (S) AA dim.** LxH, construida en aluminio y acabado anodizado AA con regulador de caudal de aletas opuestas, construido en acero electro-zincado lacado negro **SP**, fijación con clips **(S)** y marco de montaje **CSS**. Marca **MADEL**.

L x H mm	MISS M9016	MISS +SP M9016	MISS R9010S R9016S	MISS +SP R9010S R9016S	MISS AA	MISS+SP AA	SP	CSS	Lwa1< 35 dB(A)	Lwa1= 45 dB(A)
	eur	eur	eur	eur	eur	eur	eur	eur	m³/h	m³/h
200x75	15,58	22,40	16,51	23,34	15,74	22,56	6,82	2,40	45-75	110
250x75	16,12	23,88	17,10	24,86	16,28	24,05	7,76	2,61	50-90	125
300x75	16,52	25,68	17,53	26,68	16,69	25,84	9,16	2,76	65-115	160
400x75	18,63	30,14	19,75	31,26	18,81	30,31	11,50	3,05	85-150	215
500x75	21,81	35,64	23,12	36,94	22,03	35,86	13,82	3,32	110-190	270
600x75	24,43	40,33	25,89	41,80	24,67	40,57	15,91	3,77	135-240	340
700x75	26,61	45,87	28,21	47,47	26,87	46,14	19,26	4,49	155-280	395
800x75	28,97	51,57	30,71	53,31	29,26	51,86	22,61	4,80	180-315	450
900x75	31,81	56,72	33,71	58,63	32,12	57,04	24,92	5,21	205-355	505
1000x75	34,77	61,98	36,85	64,06	35,11	62,32	27,21	5,78	230-405	575
200x100	16,58	23,40	17,58	24,41	16,74	23,57	6,82	2,46	60-100	145
250x100	17,54	25,30	18,58	26,35	17,70	25,46	7,76	2,65	70-125	180
300x100	18,69	27,85	19,82	28,97	18,87	28,02	9,16	2,81	95-165	235
400x100	21,14	32,65	22,41	33,91	21,34	32,85	11,50	3,10	120-215	305
500x100	23,12	36,94	24,50	38,32	23,35	37,17	13,82	3,36	160-275	395
600x100	27,94	43,85	29,60	45,52	28,21	44,12	15,91	3,83	195-340	485
700x100	30,50	51,06	32,33	52,89	30,81	51,36	20,56	4,52	230-395	565
800x100	33,22	55,83	35,22	57,82	33,56	56,16	22,61	4,87	260-455	650
900x100	36,75	61,81	38,96	64,03	37,11	62,18	25,07	5,25	235-510	730
1000x100	40,45	67,66	42,87	70,08	40,84	68,05	27,21	5,86	325-565	810
200x125	17,88	25,33	18,96	26,40	18,06	25,51	7,46	2,59	70-130	180
250x125	19,10	27,71	20,24	28,85	19,29	27,90	8,61	2,73	90-165	240
300x125	20,46	30,50	21,69	31,73	20,67	30,71	10,04	2,91	110-210	290
400x125	23,25	35,54	24,64	36,94	23,48	35,77	12,31	2,20	140-255	365
500x125	27,84	42,64	29,51	44,32	28,11	42,92	14,81	3,47	200-355	505
600x125	31,40	48,44	33,29	50,33	31,72	48,74	17,03	3,91	240-430	615
700x125	34,36	54,99	36,42	57,05	34,71	55,34	20,63	4,61	280-525	715
800x125	37,45	61,66	39,69	63,91	37,82	62,04	24,22	4,95	320-570	815
900x125	41,65	68,27	44,15	70,76	42,06	68,68	26,62	5,36	360-640	915
1000x125	46,03	75,05	48,79	77,80	46,49	75,50	29,02	5,94	400-710	1010
200x150	19,52	26,98	20,69	28,14	19,72	27,17	7,46	2,61	100-175	250
250x150	20,93	29,54	22,19	30,80	21,14	29,75	8,61	2,76	130-225	325
300x150	22,43	32,47	23,78	33,82	22,66	32,70	10,04	2,93	165-290	415
400x150	25,65	37,95	27,18	39,49	25,90	38,20	12,31	3,24	215-380	540
500x150	28,42	43,23	30,13	44,93	28,70	43,51	14,81	3,52	275-480	685
600x150	34,98	52,00	37,07	54,10	35,33	52,36	17,03	3,95	330-580	830
700x150	38,31	60,22	40,61	62,52	38,70	60,60	21,91	4,64	385-675	965
800x150	41,82	66,04	44,33	68,54	42,25	66,46	24,22	4,98	445-780	1115
900x150	46,68	73,10	49,49	75,91	47,15	73,56	26,41	5,41	500-875	1255
1000x150	51,72	80,74	54,83	83,83	52,23	81,25	29,02	5,96	560-985	1405
200x200	22,50	30,72	23,85	32,07	22,73	30,95	8,22	2,73	135-240	340
250x200	24,33	33,70	25,80	35,17	24,57	33,94	9,37	2,91	180-315	450
300x200	26,51	37,25	28,10	38,84	26,77	37,51	10,74	3,07	225-390	560
400x200	30,41	43,52	32,23	45,34	30,72	43,84	13,11	3,36	295-515	740
500x200	34,00	49,80	36,02	51,83	34,34	50,14	15,81	3,67	375-655	935
600x200	42,15	60,45	44,68	62,98	42,58	60,88	18,30	4,09	455-795	1135
700x200	46,25	69,63	49,02	72,40	46,71	70,09	23,38	4,78	530-925	1320
800x200	50,55	76,39	53,58	79,42	51,06	76,89	25,83	5,13	605-1060	1510
900x200	56,71	84,90	60,11	88,30	57,28	85,47	28,19	5,57	680-1190	1695
1000x200	63,08	94,12	66,86	97,91	63,70	94,75	31,05	6,10	765-1335	1910
250x250	28,38	38,64	30,08	40,34	28,67	38,92	10,26	3,07	225-390	560
300x250	30,72	42,06	32,56	43,91	31,03	42,37	11,35	3,26	280-490	700
400x250	35,31	49,29	37,43	51,42	35,66	49,65	13,98	3,57	375-655	935
500x250	40,47	57,30	42,89	59,73	40,88	57,70	16,84	3,83	470-820	1170
600x250	50,35	69,87	53,37	72,89	50,85	70,37	19,52	4,27	570-995	1420
700x250	54,95	78,45	58,24	81,74	55,49	78,99	23,50	5,00	665-1160	1655
800x250	59,69	87,15	63,26	90,72	60,28	87,73	27,46	5,31	765-1335	1910
900x250	67,47	97,74	71,51	101,80	68,15	98,42	30,27	5,73	860-1500	2145
1000x250	75,40	108,52	79,92	113,04	76,16	109,27	33,13	6,29	960-1675	2395
300x300	34,68	46,90	36,77	48,98	35,02	47,24	12,22	3,44	340-590	845
400x300	40,23	55,26	42,64	57,68	40,64	55,67	15,04	3,75	455-795	1135
500x300	46,15	64,33	48,92	67,10	46,61	64,79	18,18	4,01	570-995	1420
600x300	57,78	78,80	61,26	82,26	58,36	79,37	21,02	4,47	685-1195	1710
700x300	63,17	88,44	66,96	92,24	63,80	89,07	25,28	5,15	800-1395	1995
800x300	68,69	98,23	72,81	102,35	69,38	98,92	29,54	5,51	920-1615	2305
900x300	77,84	110,48	82,50	115,15	78,61	111,26	32,65	5,91	1035-1815	2595
1000x300	87,16	122,89	92,39	128,12	88,03	123,76	35,73	6,47	1160-2030	2900

H		75	100	125	200	225	250	300
A90/MISS	M9016	51,09	54,21	66,94	68,59	83,64	101,08	116,46
A90/MISS	R9010S	54,16	57,45	70,96	72,71	88,65	107,14	123,44
A90/MISS	AA	51,60	54,74	67,60	69,28	84,48	102,08	117,62

L x H mm	MISS-DD M9016	MISS-DD +SP M9016	MISS-DD R9010S R9016S	MISS-DD +SP R9010S R9016S	MISS-DD AA	MISS-DD+SP AA	SP	CSS	Lwa1< 35 dB(A)	Lwa1= 45 dB(A)
	eur	eur	eur	eur	eur	eur			eur	eur
200x75	20,68	27,50	21,92	28,74	20,88	27,71	6,82	2,40	45-75	110
250x75	22,05	29,81	23,38	31,14	22,27	30,03	7,76	2,61	50-90	125
300x75	23,53	32,69	24,94	34,10	23,77	32,93	9,16	2,76	65-115	160
400x75	27,06	38,58	28,69	40,20	27,34	38,85	11,50	3,05	85-150	215
500x75	30,14	43,96	31,95	45,77	30,43	44,25	13,82	3,32	110-190	270
600x75	36,55	52,45	38,74	54,65	36,91	52,82	15,91	3,77	135-240	340
700x75	40,66	59,92	43,09	62,35	41,06	60,33	19,26	4,49	155-280	395
800x75	44,93	67,54	47,63	70,24	45,38	67,98	22,61	4,80	180-315	450
900x75	49,46	74,38	52,43	77,35	49,95	74,87	24,92	5,21	205-355	505
1000x75	54,17	81,38	57,42	84,63	54,71	81,91	27,21	5,78	230-405	575
200x100	22,27	29,09	23,61	30,43	22,49	29,31	6,82	2,46	60-100	145
250x100	24,05	31,81	25,48	33,25	24,29	32,05	7,76	2,65	70-125	180
300x100	26,50	35,65	28,09	37,25	26,76	35,92	9,16	2,81	95-165	235
400x100	30,71	42,20	32,55	44,05	31,02	42,52	11,50	3,10	120-215	305
500x100	34,43	48,27	36,52	50,34	34,78	48,60	13,82	3,36	160-275	395
600x100	41,75	57,66	44,25	60,17	42,16	58,08	15,91	3,83	195-340	485
700x100	46,61	67,15	49,40	69,96	47,08	67,62	20,56	4,52	230-395	565
800x100	51,70	74,31	54,79	77,40	52,21	74,82	22,61	4,87	260-455	650
900x100	57,07	82,14	60,50	85,57	57,65	82,71	25,07	5,25	235-510	730
1000x100	62,64	89,85	66,39	93,60	63,26	90,47	27,21	5,86	325-565	810
200x125	24,12	31,58	25,57	33,02	24,36	31,82	7,46	2,59	70-130	180
250x125	26,26	34,86	27,84	36,44	26,52	35,12	8,61	2,73	90-165	240
300x125	29,00	39,04	30,74	40,78	29,29	39,33	10,04	2,91	110-210	290
400x125	33,88	46,18	35,92	48,22	34,23	46,52	12,31	2,20	140-255	365
500x125	38,19	53,01	40,48	55,30	38,58	53,38	14,81	3,47	200-355	505
600x125	46,83	63,85	49,63	66,65	47,30	64,32	17,03	3,91	240-430	615
700x125	52,36	73,00	55,51	76,15	52,89	73,52	20,63	4,61	280-525	715
800x125	58,10	82,32	61,59	85,80	58,67	82,89	24,22	4,95	320-570	815
900x125	64,47	91,09	68,34	94,96	65,11	91,73	26,62	5,36	360-640	915
1000x125	71,01	100,03	75,28	104,29	71,72	100,74	29,02	5,94	400-710	1010
200x150	26,31	33,77	27,89	35,34	26,57	34,03	7,46	2,61	100-175	250
250x150	28,75	37,35	30,48	39,09	29,04	37,64	8,61	2,76	130-225	325
300x150	31,86	41,90	33,78	43,81	32,19	42,22	10,04	2,93	165-290	415
400x150	37,34	49,65	39,59	51,89	37,72	50,03	12,31	3,24	215-380	540
500x150	42,40	57,21	44,94	59,75	42,83	57,64	14,81	3,52	275-480	685
600x150	52,09	69,12	55,21	72,25	52,61	69,64	17,03	3,95	330-580	830
700x150	58,27	80,17	61,76	83,67	58,85	80,76	21,91	4,64	385-675	965
800x150	64,64	88,86	68,52	92,74	65,28	89,50	24,22	4,98	445-780	1115
900x150	71,93	98,35	76,25	102,67	72,65	99,07	26,41	5,41	500-875	1255
1000x150	79,41	108,42	84,17	113,17	80,19	109,21	29,02	5,96	560-985	1405
200x200	30,41	38,63	32,23	40,45	30,72	38,93	8,22	2,73	135-240	340
250x200	33,48	42,86	35,50	44,88	33,82	43,20	9,37	2,91	180-315	450
300x200	37,53	48,27	39,79	50,52	37,91	48,65	10,74	3,07	225-390	560
400x200	44,30	57,41	46,95	60,06	44,73	57,86	13,11	3,36	295-515	740
500x200	50,66	66,47	53,72	69,52	51,18	66,98	15,81	3,67	375-655	935
600x200	62,53	80,83	66,29	84,59	63,17	81,47	18,30	4,09	455-795	1135
700x200	70,05	93,43	74,25	97,64	70,75	94,13	23,38	4,78	530-925	1320
800x200	77,70	103,53	82,36	108,19	78,48	104,31	25,83	5,13	605-1060	1510
900x200	86,96	115,15	92,18	120,37	87,83	116,02	28,19	5,57	680-1190	1695
1000x200	96,33	127,39	102,11	133,17	97,29	128,35	31,05	6,10	765-1335	1910
250x250	38,89	49,15	41,22	51,48	39,28	49,53	10,26	3,07	225-390	560
300x250	43,41	54,75	46,02	57,37	43,85	55,19	11,35	3,26	280-490	700
400x250	51,34	65,32	54,42	68,41	51,86	65,85	13,98	3,57	375-655	935
500x250	59,94	76,77	63,54	80,37	60,53	77,37	16,84	3,83	470-820	1170
600x250	74,16	93,69	78,61	98,14	74,90	94,44	19,52	4,27	570-995	1420
700x250	82,63	106,13	87,59	111,08	83,46	106,95	23,50	5,00	665-1160	1655
800x250	91,30	118,76	96,78	124,24	92,21	119,67	27,46	5,31	765-1335	1910
900x250	102,74	133,01	108,91	139,18	103,77	134,05	30,27	5,73	860-1500	2145
1000x250	114,36	147,48	121,23	154,34	115,51	148,62	33,13	6,29	960-1675	2395
300x300	48,98	61,20	51,93	64,15	49,48	61,70	12,22	3,44	340-590	845
400x300	58,47	73,51	61,99	77,03	59,06	74,10	15,04	3,75	455-795	1135
500x300	68,34	86,52	72,43	90,62	69,03	87,21	18,18	4,01	570-995	1420
600x300	84,99	106,00	90,10	111,10	85,84	106,85	21,02	4,47	685-1195	1710
700x300	94,76	120,04	100,45	125,73	95,71	121,00	25,28	5,15	800-1395	1995
800x300	104,71	134,26	110,99	140,53	105,75	135,29	29,54	5,51	920-1615	2305
900x300	118,09	150,74	125,18	157,81	119,27	151,91	32,65	5,91	1035-1815	2595
1000x300	131,67	167,40	139,57	175,30	132,99	168,72	35,73	6,47	1160-2030	2900

(*)	eur
(O)	3,06

Rejillas lineales para montaje en placa de yeso laminado

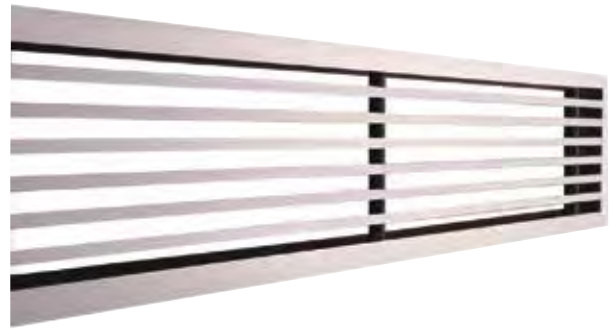

Datos técnicos

LMT-MINI (O)

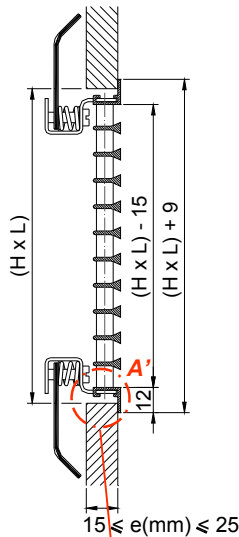

DETALLE A' (marco LMT-MINI)

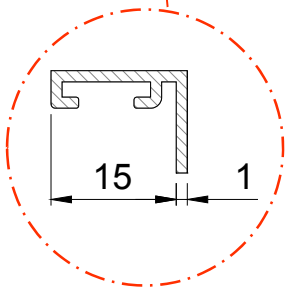

LMT-MINI + SP

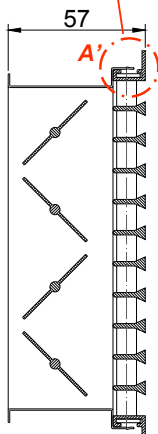

Descripción

Rejillas lineales en aluminio, para impulsión o retorno de aire, con aletas fijas paralelas a la dimensión mayor (cota L).

Rejillas de marco reducido a 12 mm para favorecer la integración arquitectónica del producto.

LMT-MINI Rejilla con ángulos de remate y aletas fijas a 0°, para longitudes ≤ 2 m.

LMT-MINI-15 Rejilla LMT-MINI de aletas fijas a 15°.

...-ARI Rejilla con un solo ángulo de remate en el lado izquierdo, para formar líneas > 2 m.

...-ARD Rejilla con un solo ángulo de remate en el lado derecho, para formar líneas > 2 m.

...-INT Rejilla sin ángulos de remate, para formar líneas > 4 m.

Accesorios

SP Regulador de caudal de aletas opuestas construido en acero zincado lacado negro.

Fijación

(O) Tornillo oculto.

Acabados

AA Anodizado color plata mate.

M9016 Pintado blanco similar al RAL 9016 (85-95% brillo)

R9016S Pintado blanco RAL 9016 semi-mate (60-70% brillo)

R9010S Pintado blanco RAL 9010 semi-mate (60-70% brillo).

RAL... Pintado otros colores RAL : ver página INFO.

Prescripción

Sum. y col. de rejilla lineal de marco reducido a 12 mm y aletas fijas a 0°, paralelas a la cota mayor, serie **LMT-MINI+SP (O) AA dim. LxH**, construida en aluminio y acabado anodizado AA con regulador de caudal de aletas opuestas, construido en acero electro-zincado lacado negro **SP**, fijación con tornillo oculto **(O)**. Marca **MADEL**.

L x H mm	LMT-MINI	LMT-MINI+SP	LMT-MINI	LMT-MINI+SP	SP	Lwa1< 35	Lwa1= 45
	M9016 / R9016S R9010S	M9016 / R9016S R9010S	AA	AA		dB(A)	dB(A)
	eur	eur	eur	eur	eur	m³/h	m³/h
200x75	17,83	24,66	17,99	24,80	6,82	45-75	110
250x75	19,52	27,28	19,69	27,45	7,76	50-90	125
300x75	20,03	29,19	20,20	29,35	9,16	65-115	160
400x75	21,97	33,47	22,17	33,67	11,50	85-150	215
500x75	25,87	39,69	26,09	39,92	13,82	110-190	270
600x75	28,84	44,76	29,10	45,02	15,91	135-240	340
700x75	31,53	50,79	31,82	51,08	19,26	155-280	395
800x75	34,18	56,79	34,50	57,09	22,61	180-315	450
900x75	37,61	62,52	37,95	62,87	24,92	205-355	505
1000x75	41,04	68,24	41,42	68,63	27,21	230-405	575
200x100	19,70	26,52	19,87	26,69	6,82	60-100	145
250x100	20,96	28,71	21,14	28,90	7,76	70-125	180
300x100	22,41	31,57	22,61	31,76	9,16	95-165	235
400x100	24,78	36,29	24,99	36,49	11,50	120-215	305
500x100	27,24	41,06	27,48	41,30	13,82	160-275	395
600x100	32,91	48,81	33,20	49,12	15,91	195-340	485
700x100	36,01	56,57	36,35	56,91	20,56	230-395	565
800x100	39,14	61,75	39,51	62,11	22,61	260-455	650
900x100	43,44	68,50	43,84	68,90	25,07	235-510	730
1000x100	47,74	74,94	48,19	75,38	27,21	325-565	810
200x125	21,36	28,82	21,55	29,00	7,46	70-130	180
250x125	22,88	31,49	23,08	31,68	8,61	90-165	240
300x125	24,53	34,56	24,74	34,78	10,04	110-210	290
400x125	27,34	39,64	27,59	39,88	12,31	140-255	365
500x125	32,92	47,73	33,21	48,03	14,81	200-355	505
600x125	37,07	54,10	37,41	54,45	17,03	240-430	615
700x125	40,69	61,32	41,06	61,70	20,63	280-525	715
800x125	44,25	68,47	44,67	68,89	24,22	320-570	815
900x125	49,37	75,98	49,82	76,44	26,62	360-640	915
1000x125	54,43	83,45	54,95	83,96	29,02	400-710	1010
200x150	23,37	30,83	23,58	31,03	7,46	100-175	250
250x150	25,09	33,69	25,31	33,91	8,61	130-225	325
300x150	26,98	37,02	27,22	37,26	10,04	165-290	415
400x150	30,24	42,54	30,51	42,82	12,31	215-380	540
500x150	33,66	48,47	33,96	48,78	14,81	275-480	685
600x150	41,40	58,42	41,78	58,81	17,03	330-580	830
700x150	45,46	67,36	45,88	67,79	21,91	385-675	965
800x150	49,50	73,72	49,97	74,19	24,22	445-780	1115
900x150	55,39	81,80	55,92	82,34	26,41	500-875	1255
1000x150	61,28	90,28	61,86	90,87	29,02	560-985	1405
200x200	27,01	35,23	27,25	35,47	8,22	135-240	340
250x200	29,21	38,59	29,47	38,85	9,37	180-315	450
300x200	31,85	42,59	32,13	42,87	10,74	225-390	560
400x200	36,02	49,15	36,36	49,48	13,11	295-515	740
500x200	40,35	56,16	40,73	56,54	15,81	375-655	935
600x200	50,02	68,31	50,49	68,79	18,30	455-795	1135
700x200	55,00	78,38	55,52	78,91	23,38	530-925	1320
800x200	60,00	85,84	60,58	86,42	25,83	605-1060	1510
900x200	67,47	95,66	68,11	96,30	28,19	680-1190	1695
1000x200	74,93	105,98	75,66	106,70	31,05	765-1335	1910
250x250	33,71	43,97	34,03	44,28	10,26	225-390	560
300x250	36,56	47,89	36,89	48,23	11,35	280-490	700
400x250	41,93	55,92	42,32	56,31	13,98	375-655	935
500x250	48,15	64,99	48,59	65,43	16,84	470-820	1170
600x250	59,87	79,40	60,44	79,96	19,52	570-995	1420
700x250	65,43	88,93	66,05	89,54	23,50	665-1160	1655
800x250	71,00	98,46	71,68	99,14	27,46	765-1335	1910
900x250	80,37	110,64	81,15	111,42	30,27	860-1500	2145
1000x250	89,74	122,86	90,61	123,74	33,13	960-1675	2395
300x300	41,40	53,62	41,78	54,00	12,22	340-590	845
400x300	47,86	62,90	48,31	63,35	15,04	455-795	1135
500x300	55,00	73,19	55,52	73,71	18,18	570-995	1420
600x300	68,79	89,79	69,43	90,45	21,02	685-1195	1710
700x300	75,30	100,57	76,02	101,30	25,28	800-1395	1995
800x300	81,80	111,34	82,60	112,14	29,54	920-1615	2305
900x300	92,84	125,47	93,72	126,36	32,65	1035-1815	2595
1000x300	103,87	139,60	104,87	140,60	35,73	1160-2030	2900

Rejillas lineales para montaje enrasado

Datos técnicos

LMT-SW+CW

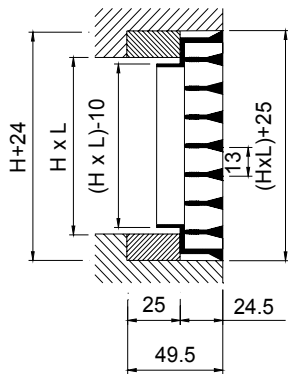

LMT-SW+SP

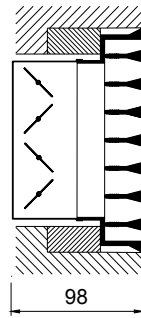

Descripción

Rejillas lineales en aluminio, para impulsión o retorno de aire, con aletas fijas paralelas a la dimensión mayor (cota L)

LMT-SW Rejilla lineal de aletas fijas a 0° de longitud ≤ 2 m, para montaje enrasado en techo o pared.

LMT-SW-15 Rejilla con aletas fijas a 15°.

...-ARI Rejilla con un solo ángulo de remate en el lado izquierdo, para formar líneas > 2 m.

...-ARD Rejilla con un solo ángulo de remate en el lado derecho, para formar líneas > 2 m.

...-INT Rejilla sin ángulos de remate, para formar líneas > 4 m.

Accesorios

SP Regulador de caudal de aletas opuestas construido en acero zincado lacado negro.

CW Marco de montaje en madera.

Fijación

1) La rejilla LMT-SW se suministra con unos tornillos especiales para fijar a marco CW.

Acabados

AA Anodizado color plata mate.

M9016 Pintado blanco similar al RAL 9016 (85-95% brillo)

R9016S Pintado blanco RAL 9016 semi-mate (60-70% brillo)

R9010S Pintado blanco RAL 9010 semi-mate (60-70% brillo)

RAL... Pintado otros colores RAL : ver página INFO.

Prescripción

Sum. y col. de rejilla lineal para montaje mural con aletas fijas a 0° y paralelas a la cota mayor serie **LMT-SW+CW AA dim. LxH**, construida en aluminio y acabado anodizado **AA**, fijación con tornillos y marco de montaje **CW**. Marca **MADEL**.

L x H mm	LMT-SW	LMT-SW+SP	LMT-SW	LMT-SW+SP	SP	CW	Lwa1 < 35	Lwa1 = 45
	M9016 / R9016S R9010S	M9016 / R9016S R9010S	AA	AA	eur	eur	dB(A)	dB(A)
	eur	eur	eur	eur	eur	eur	m³/h	m³/h
200x75	26,54	33,36	25,04	31,86	6,82	41,42	45-75	110
250x75	29,56	37,32	27,89	35,65	7,76	41,42	50-90	125
300x75	30,74	39,89	29,00	38,16	9,16	41,42	65-115	160
400x75	34,77	46,27	32,80	44,31	11,50	41,42	85-150	215
500x75	38,96	52,79	36,75	50,58	13,82	44,32	110-190	270
600x75	48,13	64,05	45,41	61,32	15,91	44,32	135-240	340
800x75	57,55	80,16	54,29	76,90	22,61	47,22	180-315	450
1000x75	69,19	96,40	65,28	92,49	27,21	50,11	230-405	575
200x100	29,35	36,18	27,70	34,52	6,82	41,42	60-100	145
250x100	31,85	39,61	30,04	37,80	7,76	41,42	70-125	180
300x100	34,30	43,46	32,35	41,51	9,16	41,42	95-165	235
400x100	39,10	50,60	36,89	48,39	11,50	41,42	120-215	305
500x100	44,09	57,91	41,59	55,42	13,82	44,32	160-275	395
600x100	55,15	71,06	52,03	67,94	15,91	44,32	195-340	485
800x100	66,13	88,74	62,39	84,99	22,61	47,22	260-455	650
1000x100	80,05	107,26	75,52	102,72	27,21	50,11	325-565	810
200x125	32,12	39,58	30,30	37,76	7,46	41,42	70-130	180
250x125	35,02	43,63	33,04	41,65	8,61	41,42	90-165	240
300x125	38,22	48,25	36,06	46,09	10,04	41,42	110-210	290
400x125	43,48	55,79	41,02	53,32	12,31	44,32	140-255	365
500x125	49,21	64,03	46,43	61,25	14,81	44,32	200-355	505
600x125	62,48	79,50	58,95	75,97	17,03	44,32	240-430	615
800x125	74,95	99,17	70,71	94,93	24,22	47,22	320-570	815
1000x125	90,93	119,94	85,78	114,80	29,02	50,11	400-710	1010
200x150	34,74	42,18	32,77	40,22	7,46	41,42	100-175	250
250x150	38,05	46,66	35,90	44,50	8,61	41,42	130-225	325
300x150	41,22	51,26	38,89	48,93	10,04	41,42	165-290	415
400x150	47,63	59,94	44,93	57,24	12,31	44,32	215-380	540
500x150	54,16	68,96	51,09	65,90	14,81	44,32	275-480	685
600x150	74,62	91,65	70,40	87,43	17,03	44,32	330-580	830
800x150	83,35	107,57	78,64	102,85	24,22	47,22	445-780	1115
1000x150	101,93	130,94	96,16	125,18	29,02	50,11	560-985	1405
200x200	40,16	48,37	37,89	46,10	8,22	41,42	135-240	340
250x200	44,24	53,62	41,74	51,11	9,37	41,42	180-315	450
300x200	48,56	59,30	45,81	56,55	10,74	41,42	225-390	560
400x200	56,46	69,57	53,27	66,38	13,11	44,32	295-515	740
500x200	64,58	80,39	60,93	76,74	15,81	44,32	375-655	935
600x200	83,62	101,93	78,89	97,20	18,30	47,22	455-795	1135
800x200	100,87	126,70	95,16	120,99	25,83	47,22	605-1060	1510
1000x200	124,06	155,12	117,03	148,09	31,05	50,11	765-1335	1910
250x250	51,96	62,22	49,02	59,27	10,26	41,42	225-390	560
300x250	56,90	68,23	53,68	65,02	11,35	44,32	280-490	700
400x250	67,11	81,10	63,32	77,30	13,98	44,32	375-655	935
500x250	78,40	95,23	73,96	90,80	16,84	44,32	470-820	1170
600x250	102,09	121,61	96,31	115,83	19,52	47,22	570-995	1420
800x250	122,44	149,90	115,51	142,96	27,46	50,11	765-1335	1910
1000x250	151,51	184,64	142,93	176,06	33,13	50,11	960-1675	2395
300x300	64,08	76,30	60,45	72,68	12,22	44,32	340-590	845
400x300	76,01	91,05	71,70	86,74	15,04	44,32	455-795	1135
500x300	88,89	107,08	83,85	102,05	18,18	47,22	570-995	1420
600x300	116,90	137,92	110,29	131,30	21,02	47,22	685-1195	1710
800x300	140,34	169,88	132,39	161,93	29,54	50,11	920-1615	2305
1000x300	174,20	209,93	164,34	200,07	35,73	53,02	1160-2030	2900

Rejillas de retorno

Diseñadas para facilitar el mantenimiento

Modelos MOD para sustitución de una placa de techo técnico

Rejillas con filtro DMT-FY de fácil apertura mediante lenguetas invisibles

Modelos KLIN accesibles sin herramientas para facilitar el mantenimiento



INDEX

- 36 **TRH** rejillas de tránsito de aire
- 37 **DMT** rejillas de aletas fijas
- 40 **DMT-FY** rejillas de aletas fijas con filtro
- 42 **DMT-MOD** rejillas de aletas fijas modulares
- 43 **DMT-KLIN** rejillas de aletas fijas accesibles
- 44 **RMT** rejillas de retícula
- 46 **RMT-MOD** rejillas de retícula modulares
- 47 **RMT-KLIN** rejillas de retícula accesibles

Rejillas de tránsito de aire



Datos técnicos

TRH-A

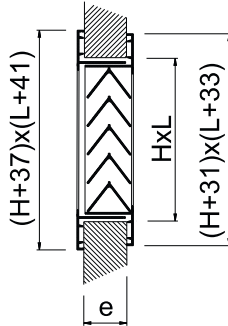

Descripción

Rejillas de aluminio con marco telescópico y aletas en forma de "V" para tránsito de aire.

TRH-A Rejilla para grosor entre 30-55 mm y aletas paralelas a la dimensión mayor.

TRV-... Aletas paralelas a la cota menor.

...-B Rejilla para grosor entre 47-72 mm.

Fijación

(T) Tornillos visibles.

Acabados

AA Anodizado color plata mate.

M9016 Prelacado blanco similar al RAL 9016 (85-95% brillo)

RAL... Pintado otros colores RAL: ver página INFO.

Prescripción

Sum. y col. de rejilla para tránsito de aire con marco telescópico y aletas en forma de "V" paralelas a la cota mayor serie **TRH-A (T) AA dim. LxH**, construida en aluminio y acabado anodizado **AA**, fijación con tornillos visibles **(T)**. Marca **MADEL**.

L x H mm	TRH-A	TRH-B	TRV-A	TRV-B	TRH-A	TRH-B	TRV-A	TRV-B	Q min/max m³/h	A free m²
	M9016 eur	M9016 eur	M9016 eur	M9016 eur	AA eur	AA eur	AA eur	AA eur		
200x100	20,51	21,56	24,53	26,27	20,72	21,78	24,76	26,53	15-25	0,005
260x100	23,57	24,76	29,33	31,40	23,81	25,02	29,63	31,72	20-30	0,007
300x100	26,09	27,38	33,18	35,54	26,36	27,65	33,51	35,90	20-35	0,008
400x100	31,49	33,05	40,08	42,88	31,81	33,39	40,48	43,31	30-50	0,011
500x100	36,58	38,37	47,46	50,87	36,94	38,75	47,93	51,37	40-70	0,015
600x100	42,43	44,55	54,85	58,76	42,86	45,00	55,39	59,34	50-80	0,018
200x160	24,96	26,23	25,82	27,70	25,21	26,49	26,08	27,97	30-50	0,011
260x160	28,60	30,02	30,24	32,39	28,89	30,31	30,53	32,71	40-65	0,014
300x160	31,73	33,35	34,26	36,68	32,05	33,68	34,60	37,05	45-75	0,017
400x160	38,35	40,28	41,83	44,81	38,73	40,68	42,26	45,26	60-105	0,023
500x160	44,59	46,85	49,56	53,08	45,04	47,32	50,05	53,61	80-130	0,029
600x160	50,86	53,39	57,29	61,35	51,36	53,93	57,87	61,97	90-150	0,036
200x200	29,40	30,87	29,40	31,48	29,70	31,17	29,70	31,80	40-65	0,014
260x200	33,66	35,34	34,36	36,80	34,00	35,70	34,71	37,16	50-85	0,019
300x200	37,39	39,29	38,85	41,55	37,77	39,68	39,23	41,95	60-105	0,023
400x200	45,24	47,47	47,71	51,09	45,69	47,94	48,20	51,60	85-140	0,031
500x200	52,68	55,32	56,59	60,59	53,20	55,86	57,16	61,19	105-175	0,039
600x200	60,16	63,19	65,45	70,14	60,76	63,82	66,11	70,85	125-210	0,047
300x300	48,54	50,98	48,54	51,99	49,02	51,49	49,02	52,51	100-165	0,037
400x300	58,95	61,88	60,35	64,69	59,54	62,50	60,95	65,33	135-225	0,050
500x300	68,82	72,27	71,66	76,74	69,51	72,99	72,38	77,51	175-290	0,064
600x300	78,72	82,62	82,98	88,84	79,50	83,45	83,81	89,73	210-345	0,077
400x400	72,66	76,30	72,66	77,83	73,39	77,07	73,39	78,60	190-320	0,070
500x400	84,94	89,21	86,39	92,53	85,79	90,10	87,25	93,46	240-400	0,089
600x400	97,22	102,11	100,11	107,18	98,19	103,14	101,11	108,26	290-490	0,107
500x500	101,09	106,14	101,09	108,27	102,09	107,20	102,09	109,36	310-515	0,114
600x500	115,74	121,59	115,61	123,77	116,89	122,81	116,76	125,00	370-620	0,137
600x600	134,33	141,04	134,33	143,85	135,67	142,44	135,67	145,30	470-780	0,173

Rejillas de aletas fijas

Datos técnicos

DMT-AR

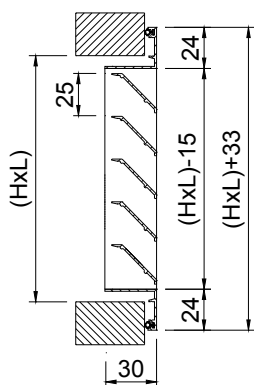

DMT-AR+SP

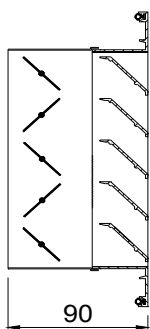

DMT-AR+PFT

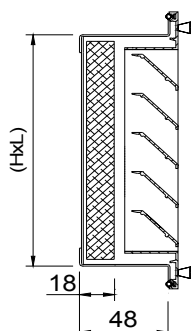

Descripción

Rejillas con aletas fijas a 45° para retorno de aire. Construidas en aluminio.

DMT-AR Rejilla con aletas paralelas a la dimensión mayor (cota L)

EMT-AR Rejilla con aletas paralelas a la dimensión menor (cota H)

Accesorios

SP Regulador de caudal de aletas opuestas construido en acero zincado lacado negro.

PFT Portafiltro construido en acero galvanizado y filtro K/8 clase EN 779 G3.

MLL Malla galvanizada de 13x13 mm.

CM Marco de montaje construido en acero galvanizado (suministrado en 4 elementos).

PLRO Plenum con conexión circular: ver Accesorios.

Fijación

(S) Clips. Precisa marco de montaje CM.

(O) Tornillo oculto. Precisa marco CM (suplemento *)

(T) Tornillos visibles (suplemento *)

Acabados

AA Anodizado color plata mate.

M9016 Prelacado blanco similar al RAL 9016 (85-95% brillo)

R9010S Prelacado blanco RAL 9010 semi-mate (60-70% brillo)

RAL... Pintado otros colores RAL: ver página INFO.

Prescripción

Sum. y col. de rejilla para retorno de aire con aletas fijas a 45° y paralelas a la cota mayor serie **DMT-AR+SP+CM (S) M9016 dim. LxH**, construida en aluminio y lacado color blanco M9016 con regulador de caudal de aletas opuestas, construido en acero electro-zincado lacado negro **SP**, fijación con clips **(S)** y marco de montaje **CM**. Marca **MADEL**.

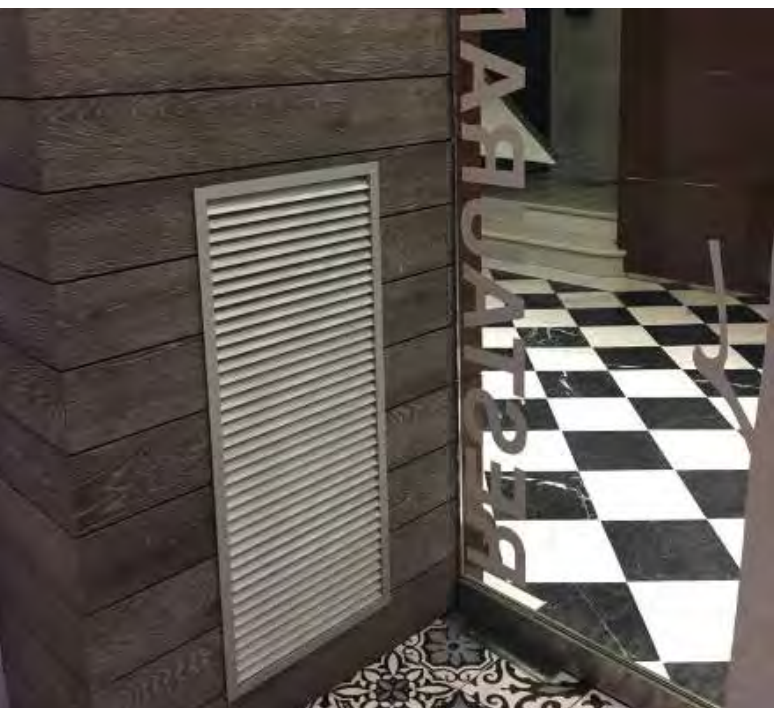

L x H	DMT-AR M9016	DMT-AR R9010S	DMT-AR AA	SP	PFT	MLL	CM	Lwa1 < 35 dB(A)	Lwa1 < 45 dB(A)
mm	eur	eur	eur	eur	eur	eur	eur	m³/h	m³/h
200x100	10,93	11,16	11,04	6,82	12,03	10,43	2,46	55-120	160
250x100	12,51	12,76	12,63	7,76	12,28	10,65	2,64	70-140	190
300x100	13,33	13,59	13,47	9,16	12,49	10,85	2,81	80-185	230
350x100	15,00	15,29	15,14	10,46	12,73	11,06	2,93	90-200	260
400x100	16,09	16,42	16,25	11,50	13,00	11,28	3,12	110-230	310
450x100	17,30	17,64	17,46	12,75	13,22	11,51	3,26	125-260	350
500x100	18,53	18,90	18,72	13,82	13,51	11,71	3,36	140-300	390
600x100	23,34	23,81	23,57	15,91	13,95	12,14	3,83	165-350	460
700x100	26,25	26,76	26,51	20,56	14,56	12,62	4,52	195-400	540
800x100	29,43	30,02	29,72	22,61	15,05	13,03	4,87	225-465	620
200x150	13,36	13,64	13,51	7,46	12,50	10,85	2,60	85-175	230
250x150	14,86	15,15	15,01	8,61	12,85	11,14	2,76	110-220	300
300x150	15,86	16,18	16,02	10,04	13,21	11,46	2,93	130-270	360
350x150	18,01	18,36	18,18	11,16	13,53	11,74	3,05	150-315	420
400x150	18,60	18,97	18,78	12,31	13,86	12,02	3,24	170-360	475
450x150	20,85	21,27	21,06	13,45	14,22	12,37	3,36	195-410	550
500x150	21,60	22,03	21,82	14,81	14,56	12,62	3,52	225-455	605
600x150	27,11	27,66	27,39	17,03	15,28	13,22	3,95	260-545	730
700x150	31,80	32,43	32,11	21,91	15,89	13,76	4,63	300-640	850
800x150	35,74	36,46	36,10	24,22	16,60	14,42	4,98	350-735	980
200x200	15,86	16,18	16,02	8,22	13,00	11,28	2,73	115-240	320
250x200	17,68	18,05	17,85	9,37	13,45	11,66	2,91	145-300	405
300x200	18,90	19,28	19,09	10,74	13,86	12,02	3,09	175-365	490
350x200	21,60	22,03	21,82	11,91	14,34	12,44	3,21	210-430	580
400x200	22,41	22,87	22,64	13,11	14,81	12,82	3,36	235-500	660
450x200	25,17	25,67	25,42	14,37	15,18	13,19	3,54	270-560	750
500x200	26,23	26,74	26,49	15,81	15,59	13,58	3,67	300-620	830
600x200	33,71	34,39	34,05	18,30	16,47	14,33	4,09	360-750	1010
700x200	38,62	39,39	39,00	23,38	17,30	14,98	4,78	425-880	1170
800x200	42,70	43,55	43,11	25,83	18,18	15,78	5,14	485-1005	1340
1000x200	53,38	54,45	53,92	31,02	22,72	19,70	6,10	595-1185	1585
250x250	20,21	20,62	20,42	10,26	13,97	12,15	3,09	185-385	510
300x250	21,65	22,06	21,87	11,35	14,56	12,62	3,26	225-465	620
400x250	26,77	27,30	27,03	13,98	15,59	13,58	3,57	300-625	835
500x250	30,77	31,38	31,09	16,84	16,71	14,48	3,83	380-790	1050
600x250	37,76	38,50	38,14	19,49	17,73	15,39	4,27	460-950	1270
800x250	49,65	50,64	50,14	27,46	19,71	17,10	5,31	620-1275	1700
1000x250	62,06	63,31	62,69	33,13	24,64	21,41	6,27	760-1500	2015
300x300	25,83	26,36	26,09	12,22	15,28	13,22	3,43	270-565	750
400x300	30,66	31,27	30,97	15,04	16,47	14,33	3,75	360-760	1010
500x300	36,68	37,40	37,05	18,18	17,73	15,39	4,01	460-960	1275
600x300	45,22	46,13	45,68	21,02	18,97	16,48	4,47	560-1160	1540
800x300	57,37	58,51	57,93	29,54	21,30	18,48	5,50	750-1550	2065
1000x300	71,70	73,14	72,42	35,73	26,65	23,11	6,47	965-1935	2575
350x350	31,60	32,24	31,92	14,60	16,62	14,45	3,70	375-780	1035
400x350	34,62	35,32	34,97	16,09	16,98	14,81	3,85	448-896	1195
500x350	40,80	41,63	41,21	19,52	18,44	16,03	4,11	561-1123	1497
600x350	50,37	51,36	50,87	22,60	19,90	17,29	4,58	675-1350	1800
800x350	63,82	65,08	64,46	31,64	22,39	19,45	5,62	907-1814	2419
1000x350	79,78	81,36	80,57	39,57	28,00	24,30	6,59	1135-2275	3035
400x400	38,71	39,49	39,10	17,15	18,21	15,83	4,04	495-1025	1370
500x400	45,52	46,43	45,98	20,83	19,91	17,29	4,29	625-1290	1725
600x400	55,93	57,05	56,49	24,20	21,56	18,72	4,75	755-1560	2080
800x400	71,72	73,16	72,45	33,75	24,44	21,22	5,78	1010-2090	2790
1000x400	89,66	91,45	90,56	42,20	30,55	26,54	6,79	1295-2595	3455
500x500	55,36	56,47	55,91	23,51	22,06	19,14	4,58	785-1625	2170
600x500	69,40	70,78	70,10	27,28	23,59	20,45	5,01	982-1965	2620
800x500	86,27	87,98	87,13	40,93	26,99	23,40	6,05	1317-2630	3513
1000x500	107,86	110,02	108,93	51,16	33,76	29,30	7,03	1645-3295	4395
600x600	76,41	77,92	77,17	30,43	26,59	23,06	5,45	1145-2370	3160
800x600	99,48	101,47	100,48	47,57	30,66	26,65	6,50	1580-3180	4240
1000x600	124,35	126,83	125,60	59,48	38,35	33,34	7,49	1985-3975	5300

(*)	eur
(O)	3,06
(T)	1,14

L x H	EMT-AR M9016	EMT-AR R9010S	EMT-AR AA	SP	PFT	MLL	CM	Lwa1 < 35 dB(A)	Lwa1 < 45 dB(A)
mm	eur	eur	eur	eur	eur	eur	eur	m³/h	m³/h
200x100	12,31	12,55	12,43	6,82	12,03	10,43	2,46	55-120	160
250x100	13,70	13,97	13,83	7,76	12,28	10,65	2,64	70-140	190
300x100	15,78	16,09	15,95	9,16	12,49	10,85	2,81	80-185	230
350x100	17,25	17,60	17,43	10,46	12,73	11,06	2,93	90-200	260
400x100	19,15	19,52	19,35	11,50	13,00	11,28	3,12	110-230	310
450x100	21,18	21,60	21,39	12,75	13,22	11,51	3,26	125-260	350
500x100	23,33	23,79	23,55	13,82	13,51	11,71	3,36	140-300	390
600x100	26,40	26,93	26,67	15,91	13,95	12,14	3,83	165-350	460
700x100	30,79	31,39	31,10	20,56	14,56	12,62	4,52	195-400	540
800x100	34,54	35,23	34,88	22,61	15,05	13,03	4,87	225-465	620
200x150	14,09	14,37	14,22	7,46	12,50	10,85	2,60	85-175	230
250x150	15,88	16,20	16,04	8,61	12,85	11,14	2,76	110-220	300
300x150	18,26	18,62	18,44	10,04	13,21	11,46	2,93	130-270	360
350x150	20,03	20,44	20,23	11,16	13,53	11,74	3,05	150-315	420
400x150	22,25	22,70	22,46	12,31	13,86	12,02	3,24	170-360	475
450x150	24,62	25,12	24,87	13,45	14,22	12,37	3,36	195-410	550
500x150	27,11	27,66	27,39	14,81	14,56	12,62	3,52	225-455	605
600x150	31,02	31,63	31,33	17,03	15,28	13,22	3,95	260-545	730
700x150	35,99	36,71	36,35	21,91	15,89	13,76	4,63	300-640	850
800x150	40,59	41,41	40,99	24,22	16,60	14,42	4,98	350-735	980
200x200	15,86	16,18	16,02	8,22	13,00	11,28	2,73	115-240	320
250x200	18,08	18,44	18,27	9,37	13,45	11,66	2,91	145-300	405
300x200	20,75	21,16	20,96	10,74	13,86	12,02	3,09	175-365	490
350x200	23,01	23,47	23,24	11,91	14,34	12,44	3,21	210-430	580
400x200	25,57	26,08	25,82	13,11	14,81	12,82	3,36	235-500	660
450x200	28,29	28,85	28,57	14,37	15,18	13,19	3,54	270-560	750
500x200	31,28	31,90	31,59	15,81	15,59	13,58	3,67	300-620	830
600x200	35,58	36,30	35,94	18,30	16,47	14,33	4,09	360-750	1010
700x200	41,95	42,80	42,38	23,38	17,30	14,98	4,78	425-880	1170
800x200	46,59	47,52	47,06	25,83	18,18	15,78	5,14	485-1005	1340
1000x200	58,22	59,38	58,81	31,02	22,72	19,70	6,10	595-1185	1585
250x250	20,21	20,62	20,42	10,26	13,97	12,15	3,09	185-385	510
300x250	23,32	23,78	23,54	11,35	14,56	12,62	3,26	225-465	620
400x250	28,66	29,23	28,94	13,98	15,59	13,58	3,57	300-625	835
500x250	35,73	36,45	36,09	16,84	16,71	14,48	3,83	380-790	1050
600x250	40,76	41,58	41,17	19,49	17,73	15,39	4,27	460-950	1270
800x250	53,09	54,16	53,62	27,46	19,71	17,10	5,31	620-1275	1700
1000x250	66,36	67,70	67,02	33,13	24,64	21,41	6,27	760-1500	2015
300x300	25,83	26,36	26,09	12,22	15,28	13,22	3,43	270-565	750
400x300	31,95	32,57	32,26	15,04	16,47	14,33	3,75	360-760	1010
500x300	39,74	40,54	40,13	18,18	17,73	15,39	4,01	460-960	1275
600x300	45,49	46,40	45,94	21,02	18,97	16,48	4,47	560-1160	1540
800x300	59,18	60,35	59,76	29,54	21,30	18,48	5,50	750-1550	2065
1000x300	73,99	75,47	74,74	35,73	26,65	23,11	6,47	965-1935	2575
350x350	31,60	32,24	31,92	14,60	16,62	14,45	3,70	375-780	1035
400x350	35,62	36,33	35,97	16,09	16,98	14,81	3,85	448-896	1195
500x350	43,65	44,54	44,09	19,52	18,44	16,03	4,11	561-1123	1497
600x350	50,23	51,24	50,74	22,60	19,90	17,29	4,58	675-1350	1800
800x350	65,21	66,53	65,87	31,64	22,39	19,45	5,62	907-1814	2419
1000x350	81,51	83,13	82,33	39,57	28,00	24,30	6,59	1135-2275	3035
400x400	38,71	39,49	39,10	17,15	18,21	15,83	4,04	495-1025	1370
500x400	47,63	48,58	48,11	20,83	19,91	17,29	4,29	625-1290	1725
600x400	54,91	56,00	55,46	24,20	21,56	18,72	4,75	755-1560	2080
800x400	72,54	73,99	73,26	33,75	24,44	21,22	5,78	1010-2090	2790
1000x400	90,68	92,50	91,58	42,20	30,55	26,54	6,79	1295-2595	3455
500x500	55,36	56,47	55,91	23,51	22,06	19,14	4,58	785-1625	2170
600x500	66,22	67,55	66,88	27,28	23,59	20,45	5,01	982-1965	2620
800x500	84,88	86,58	85,73	40,93	26,99	23,40	6,05	1317-2630	3513
1000x500	106,08	108,22	107,15	51,16	33,76	29,30	7,03	1645-3295	4395
600x600	76,41	77,92	77,17	30,43	26,59	23,06	5,45	1145-2370	3160
800x600	116,78	119,12	117,95	47,57	30,66	26,65	6,50	1580-3180	4240
1000x600	145,98	148,92	147,44	59,48	38,35	33,34	7,49	1985-3975	5300

(*)	eur
(O)	3,06
(T)	1,14

Rejillas de aletas fijas con filtro

Datos técnicos

DMT-FY

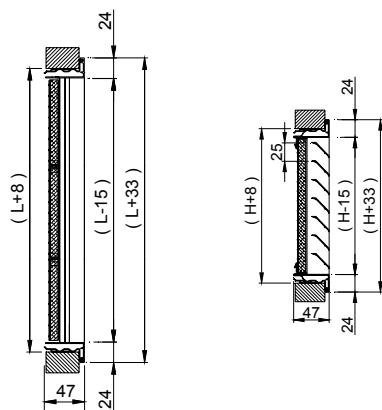

1 EMPUJAR HACIA ABAJO

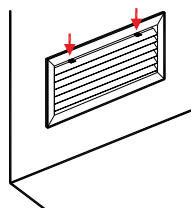

2

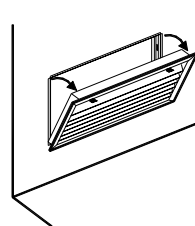

3

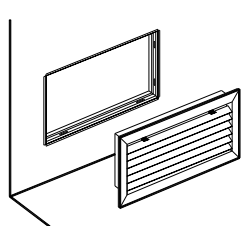

4

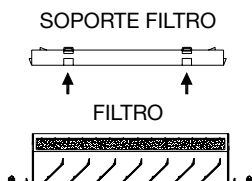

Descripción

Las rejillas con filtro de la serie DMT-FY están diseñadas para su utilización en retorno de aire y montaje exclusivamente en pared. Presionando dos lengüetas semi-ocultas, la rejilla DMT-FY se separa de su marco de montaje, facilitando el mantenimiento del filtro, en cumplimiento de las Normas Españolas de Mantenimiento ITE 08.1 del R.I.T.E. El sistema FY significa tanto una economía de tiempo en la instalación como en los posteriores mantenimientos, además de una evolución estética. Rejilla construida en aluminio, provista de junta de sellado. Filtro clasificado F1 en resistencia alfuego, norma DIN 53438.

DMT-FY Rejilla de aletas fijas a 45°, paralelas a la dimensión mayor (cota L) con filtro clase G3 según norma EN 779.

EMT-FY Rejilla de aletas fijas a 45°, paralelas a la dimensión menor (cota H) con filtro clase G3 según norma EN 779.

Accesorios

CM Marco de montaje construido en acero galvanizado (suministrado en 4 elementos)

PLRO Plenum con conexión circular: ver Accesorios.

Fijación

(S) Clips. Precisa marco CM o plenum de conexión PLRO.

Acabados

AA Anodizado color plata mate.

M9016 Prelacado blanco similar al RAL 9016 (85-95% brillo)

R9010S Prelacado blanco RAL 9010 semi-mate (60-70% brillo)

RAL... Pintado otros colores RAL: ver página INFO.

Prescripción

Suministro y colocación de rejilla para retorno de aletas fijas a 45° con filtro clase G3 incorporado, accesible frontalmente presionando dos lengüetas semi-ocultas, serie **DMT-FY+CM (S) M9016 dim. LxH**, construida en aluminio lacado color blanco **M9016** u otro a definir por la D.F., fijación con clips **(S)** y marco de montaje **CM**. Marca **MADEL**.



L x H mm	DMT-FY M9016 eur	DMT-FY R9010S eur	DMT-FY AA eur	EMT-FY M9016 eur	EMT-FY R9010S eur	EMT-FY AA eur	CM eur	Lwa1 < 35 dB(A) m³/h	Lwa1 < 45 dB(A) m³/h
200x100	22,23	22,67	22,44	-	-	-	2,46	55-120	160
250x100	24,03	24,51	24,27	-	-	-	2,64	70-140	190
300x100	25,04	25,54	25,30	-	-	-	2,81	80-185	230
350x100	26,96	27,50	27,23	-	-	-	2,93	90-200	260
400x100	28,29	28,85	28,57	-	-	-	3,12	110-230	310
450x100	29,65	30,23	29,94	-	-	-	3,26	125-260	350
500x100	31,18	31,82	31,50	-	-	-	3,36	140-300	390
600x100	36,44	37,16	36,81	-	-	-	3,83	165-350	460
700x100	39,89	40,69	40,30	-	-	-	4,52	195-400	540
800x100	43,56	44,42	43,99	-	-	-	4,87	225-465	620
200x150	25,10	25,59	25,35	-	-	-	2,60	85-175	230
250x150	26,92	27,47	27,20	-	-	-	2,76	110-220	300
300x150	28,23	28,81	28,53	-	-	-	2,93	130-270	360
350x150	30,67	31,28	30,98	-	-	-	3,05	150-315	420
400x150	31,62	32,26	31,95	-	-	-	3,24	170-360	475
450x150	34,19	34,87	34,54	-	-	-	3,36	195-410	550
500x150	35,26	35,96	35,62	-	-	-	3,52	225-455	605
600x150	41,45	42,29	41,87	-	-	-	3,95	260-545	730
700x150	46,66	47,60	47,13	-	-	-	4,63	300-640	850
800x150	51,33	52,36	51,85	-	-	-	4,98	350-735	980
200x200	28,05	28,61	28,33	28,05	30,52	28,33	2,73	115-240	320
250x200	30,29	30,90	30,60	30,71	33,40	31,02	2,91	145-300	405
300x200	31,92	32,55	32,24	33,74	36,71	34,07	3,09	175-365	490
350x200	35,00	35,71	35,35	36,43	39,63	36,80	3,21	210-430	580
400x200	36,29	37,02	36,65	39,44	42,91	39,83	3,36	235-500	660
450x200	39,41	40,21	39,81	42,55	46,30	42,98	3,54	270-560	750
500x200	40,81	41,64	41,22	45,93	49,97	46,39	3,67	300-620	830
600x200	49,19	50,16	49,68	51,03	55,52	51,55	4,09	360-750	1010
700x200	54,79	55,90	55,35	58,15	63,27	58,74	4,78	425-880	1170
800x200	59,75	60,94	60,35	63,66	69,26	64,30	5,14	485-1005	1340
250x250	33,34	34,01	33,67	33,34	36,28	33,67	3,09	185-385	510
300x250	35,29	35,99	35,65	36,97	40,22	37,33	3,26	225-465	620
400x250	41,42	42,26	41,83	43,28	47,10	43,72	3,57	300-625	835
500x250	46,42	47,35	46,89	51,40	55,93	51,92	3,83	380-790	1050
600x250	54,40	55,48	54,95	57,43	62,48	58,00	4,27	460-950	1270
800x250	68,14	69,50	68,82	71,58	77,87	72,30	5,31	620-1275	1700
300x300	40,16	40,95	40,56	40,16	43,68	40,56	3,43	270-565	750
400x300	46,09	47,01	46,54	47,38	51,56	47,85	3,75	360-760	1010
500x300	53,32	54,39	53,86	56,41	61,38	56,97	4,01	460-960	1275
600x300	63,00	64,27	63,63	63,25	68,81	63,88	4,47	560-1160	1540
800x300	77,35	78,89	78,12	79,19	86,15	79,97	5,50	750-1550	2065
350x350	47,21	48,16	47,68	47,21	51,37	47,68	3,70	375-780	1035
400x350	50,57	51,57	51,07	51,56	56,08	52,08	3,85	448-896	1195
500x350	58,12	59,29	58,70	60,93	66,29	61,54	4,11	561-1123	1497
600x350	69,04	70,41	69,73	68,91	74,97	69,60	4,58	675-1350	1800
800x350	84,79	86,50	85,64	86,21	93,78	87,06	5,62	907-1814	2419
400x400	55,82	56,94	56,37	55,82	60,73	56,37	4,04	495-1025	1370
500x400	64,18	65,47	64,82	66,30	72,15	66,97	4,29	625-1290	1725
600x400	76,11	77,63	76,88	75,11	81,72	75,86	4,75	755-1560	2080
800x400	94,63	96,54	95,59	95,46	103,86	96,41	5,78	1010-2090	2790
500x500	76,03	77,55	76,78	76,03	82,72	76,78	4,58	785-1625	2170
600x500	91,52	93,35	92,43	88,29	96,06	89,17	5,01	982-1965	2620
800x500	111,57	113,8	112,68	110,19	119,90	111,29	6,05	1317-2630	3513
600x600	101,30	103,31	102,32	101,30	110,20	102,32	5,45	1145-2370	3160
800x600	128,23	130,79	129,51	145,56	158,37	147,01	6,50	1580-3180	4240

Rejillas de aletas fijas modulares



Datos técnicos

DMT-MOD

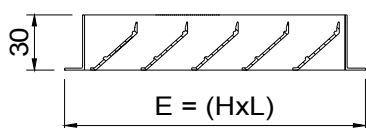

DMT-MOD-PFT

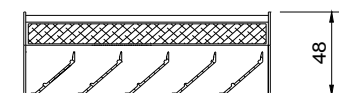

DMT-MOD+SP

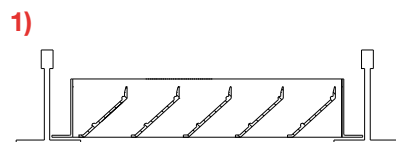
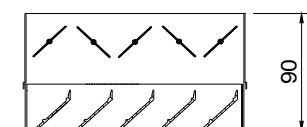

Descripción

Rejillas de aletas fijas a 45° para retorno de aire, diseñadas para sustituir una placa de falso techo. Construidas en aluminio.

DMT-MOD Rejilla con aletas paralelas a la dimensión mayor (cota L)

EMT-MOD Rejilla con aletas paralelas a la dimensión menor (cota H)

DMT-MOD-PFT Rejilla con filtro tipo K/8 eficacia EN 779 G3.

Accesorios

SP Regulador de caudal de aletas opuestas construido en acero zincado lacado negro.

Fijación

1) Apoyada en los perfiles tipo "T" del techo modular en sustitución de una placa.

Acabados

AA Anodizado color plata mate.

M9016 Prelacado blanco similar al RAL 9016 (85-95% brillo)

R9010S Prelacado blanco RAL 9010 semi-mate (60-70% brillo)

RAL... Pintado otros colores RAL: ver página INFO.

Prescripción

Sum. y col. de rejilla para retorno de aire con aletas fijas a 45° y paralelas a la cota mayor serie **DMT-AR-MOD+PFT M9016 dim.**

595x595, con filtro tipo K/8 eficacia EN 779 G3, diseñada para sustituir una placa de falso techo, construida en aluminio y lacado color blanco **M9016**. Marca **MADEL**.

L x H	DMT-MOD M9016 / R9010S	DMT-MOD-PFT M9016 / R9010S	DMT-MOD AA	DMT-MOD-PFT AA	SP	Lwa1 < 35 dB(A)	Lwa1 < 45 dB(A)
mm	eur	eur	eur	eur	eur	m³/h	m³/h
595x295	45,22	64,18	45,68	64,64	21,02	560-1160	1540
1195x295	86,02	117,99	86,88	118,85	42,03	1120-2320	3080
595x595	76,41	102,95	77,17	103,71	30,43	1180-1975	2760
1195x595	149,21	202,35	150,69	203,83	60,89	2310-3960	5540
620x620	82,89	111,75	83,72	112,58	37,98	1280-2140	2995
670x670	96,69	130,34	97,66	131,31	44,31	1495-2500	3500

L x H	EMT-MOD M9016 / R9010S	EMT-MOD-PFT M9016 / R9010S	EMT-MOD AA	EMT-MOD-PFT AA	SP	Lwa1 < 35 dB(A)	Lwa1 < 45 dB(A)
mm	eur	eur	eur	eur	eur	m³/h	m³/h
595x295	45,49	64,44	45,94	64,90	21,02	560-1160	1540
1195x295	88,78	120,75	89,67	121,64	42,03	1120-2320	3080
1195x595	152,81	205,94	154,33	207,47	60,89	2310-3960	5540

Rejillas de aletas fijas accesibles



Datos técnicos

DMT-KLIN / DMT-KLIN+PFT

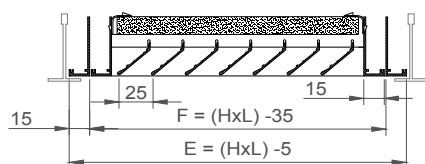

L x H	E	F
600 x 300	595 x 295	565 x 265
625 x 313	620 x 308	605 x 278
675 x 338	670 x 333	640 x 300
600 x 600	595 x 595	565 x 565
625 x 625	620 x 620	605 x 605
675 x 675	670 x 670	640 x 640

PLK/L/...-R

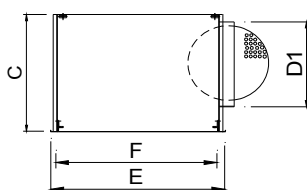

PLK...-R

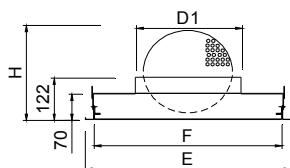

H ò L (nominal)	E	F	D1	H	C
600 x 300	595 x 295	565 x 265	198	353	320
625 x 313	620 x 308	605 x 278	198	353	320
675 x 338	670 x 333	640 x 303	198	353	320
600 x 600	595 x 595	565 x 565	313	353	435
625 x 625	620 x 620	590 x 590	313	353	435
675 x 675	670 x 670	640 x 640	313	353	435



Descripción

Rejillas con aletas fijas a 45° para retorno de aire, accesibles frontalmente sin necesidad de herramientas, mediante cierre PUSH. El sistema KLIN facilita el mantenimiento de la rejilla, en cumplimiento de las Normas Españolas de Mantenimiento ITE 08.1 del R.I.T.E. Construidas en aluminio.

DMT-KLIN Rejilla con aletas fijas para retorno de aire.

Accesorios

- PFT** Filtro K/8 clase EN 779 G3.
- PLK** Plenum con conexión superior.
- ...-R** Regulador de caudal en el cuello.
- .../L/** Conexión lateral.
- .../AIS/** Aislado termoacústicamente interior.

Fijación

- 1) Patillas para suspensión al techo.

Acabados

- M9016** Pintado blanco similar al RAL 9016 (85-95% brillo)
- R9010S** Pintado blanco RAL 9010 semi-mate (60-70% brillo)
- RAL...** Pintado otros colores RAL: ver página INFO.

Prescripción

Sum. y col. de rejilla para retorno de aire con aletas fijas accesibles frontalmente sin necesidad de herramientas, mediante cierre PUSH serie **DMT-KLIN+PFT M9016 dim. LxH**, con filtro tipo K/8 clase EN 779 G3, construida en aluminio y acabado blanco **M9016**. Marca **MADEL**.

L x H mm	DMT-KLIN eur	Lwa1 < 35 dB(A) m3/h	Lwa1 < 45 dB(A) m3/h	DMT-KLIN+PLK eur	Lwa1 < 35 dB(A) m³/h	Lwa1 < 45 dB(A) m³/h	PFT eur
600x600	95,84	1100-2300	3145	144,70	2370	3160	26,59
625x625	102,17	1200-2500	3400	151,84	2465	3290	28,83
675x675	116,01	1400-2900	3900	168,55	2665	3550	33,40
600x300	64,67	560-1150	1500	106,20	560	1500	18,97
625x313	68,42	620-1250	1700	111,74	620	1565	20,62
675x338	76,70	700-1450	1900	121,20	700	1685	24,05

L x H mm	PLK eur	PLK-R eur	PLK/L/ eur	PLK/L/-R eur	PLK /AIS/ eur	PLK-R /AIS/ eur	PLK/L/AIS/ eur	PLK/L/-R/AIS/ eur
600x600	48,85	67,57	66,42	82,71	65,95	84,67	89,66	108,38
625x625	49,67	68,44	67,58	83,92	67,06	85,83	91,23	109,98
675x675	52,54	68,84	70,77	87,07	70,93	87,22	95,54	111,84
600x300	41,53	57,80	60,00	76,29	56,06	72,34	81,00	97,27
625x313	43,32	59,61	61,81	77,95	58,48	74,78	83,45	99,76
675x338	44,49	60,78	63,60	79,77	60,08	76,37	85,86	102,14

Rejillas de retícula

Datos técnicos

RMT-A

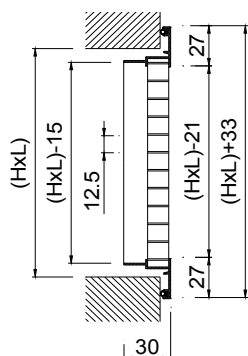

RMT-A+SP

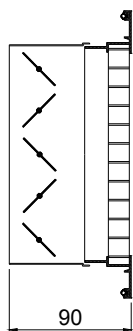

RMT-A+SP

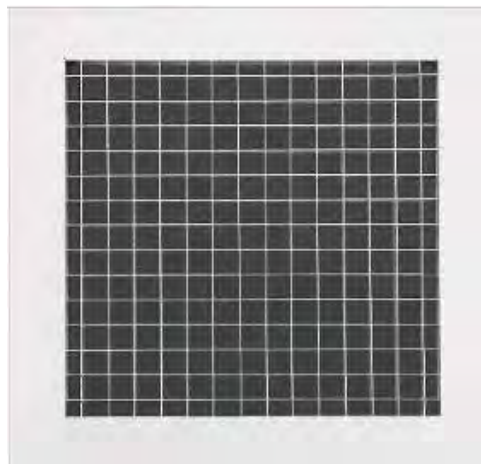
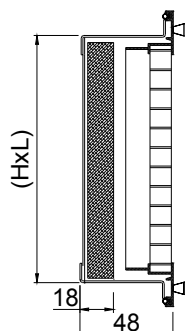

Descripción

Rejillas de retícula en aluminio para retorno de aire.

RMT-A Rejilla de retícula ángulo a 0° de 13x13 mm.

Accesorios

SP Regulador de caudal de aletas opuestas, construido en acero zincado lacado negro.

PFT Portafiltro construido en acero galvanizado y filtro K/8 clase EN 779 G3.

CM Marco de montaje construido en acero galvanizado (suministrado en 4 elementos)

PLRO Plenum con conexión circular: ver Accesorios.

Fijación

(S) Clips. Precisa marco de montaje CM.

(O) Tornillo oculto. Precisa marco CM (suplemento *)

(T) Tornillos visibles (suplemento *)

Acabados

AA Anodizado color plata mate.

M9016 Pintado blanco similar al RAL 9016 (85-95% brillo)

R9010S Pintado blanco RAL 9010 semi-mate (60-70% brillo)

RAL... Pintado otros colores RAL: ver página INFO.

Prescripción

Sum. y col. de rejilla de retícula para retorno serie **RMT-A+SP+CM (S)**

AA dim. LxH, construida en aluminio y acabado anodizado **AA** con regulador de caudal de aletas opuestas, construido en acero electrozincado lacado negro **SP**, fijación con clips **(S)** y marco de montaje **CM**. Marca **MADEL**.



L x H	RMT-A	RMT-A	SP	PFT	CM	Lwa1 < 35 dB(A)	Lwa1 < 45 dB(A)
mm	AA	M9016 / R9010S	eur	eur	eur	m³/h	m³/h
	eur	eur					
200x100	11,46	12,83	6,82	12,03	2,46	70-140	185
250x100	13,35	14,95	7,76	12,28	2,64	90-185	245
300x100	14,85	16,62	9,16	12,49	2,81	115-225	300
350x100	16,31	18,27	10,46	12,73	2,93	135-270	360
400x100	18,10	20,28	11,50	13,00	3,12	150-300	400
450x100	19,61	21,96	12,75	13,22	3,26	175-345	460
500x100	21,09	23,62	13,82	13,51	3,36	195-390	520
600x100	24,45	27,39	15,91	13,95	3,83	230-465	620
700x100	27,90	31,26	20,56	14,56	4,52	275-550	735
800x100	30,96	34,66	22,61	15,05	4,87	305-610	820
200x150	13,70	15,34	7,46	12,50	2,60	120-240	315
250x150	16,04	17,99	8,61	12,85	2,76	150-300	405
300x150	17,89	20,05	10,04	13,21	2,93	185-365	490
350x150	19,78	22,16	11,16	13,53	3,05	215-430	575
400x150	21,95	24,58	12,31	13,86	3,24	250-495	660
450x150	23,93	26,78	13,45	14,22	3,36	280-560	750
500x150	25,78	28,87	14,81	14,56	3,52	315-625	835
600x150	30,08	33,69	17,03	15,28	3,95	380-755	1010
700x150	34,37	38,49	21,91	15,89	4,63	440-885	1180
800x150	38,14	42,72	24,22	16,60	4,98	505-1015	1355
200x200	16,02	17,94	8,22	13,00	2,73	160-325	430
250x200	18,77	21,03	9,37	13,45	2,91	205-410	545
300x200	21,02	23,53	10,74	13,86	3,09	255-510	675
350x200	23,30	26,11	11,91	14,34	3,21	295-595	790
400x200	25,91	29,03	13,11	14,81	3,36	345-690	920
450x200	28,20	31,59	14,37	15,18	3,54	390-780	1035
500x200	30,50	34,17	15,81	15,59	3,67	430-865	1150
600x200	35,71	40,00	18,30	16,47	4,09	525-1050	1395
700x200	40,78	45,68	23,38	17,30	4,78	600-1200	1600
800x200	45,41	50,86	25,83	18,18	5,14	690-1380	1840
1000X200	56,75	63,56	31,05	22,72	6,10	860-1730	2300
250x250	21,43	23,99	10,26	13,97	3,09	265-530	705
300x250	24,07	26,96	11,35	14,56	3,26	325-650	865
400x250	29,74	33,31	13,98	15,59	3,57	435-875	1165
500x250	35,19	39,40	16,84	16,71	3,83	555-1110	1485
600x250	41,34	46,29	19,49	17,73	4,27	670-1340	1785
800x250	52,69	59,01	27,46	19,71	5,31	870-1740	2315
1000X250	65,87	73,77	33,13	24,64	6,27	1110-2220	2970
300x300	22,85	25,58	12,22	15,28	3,43	395-790	1050
400x300	33,63	37,67	15,04	16,47	3,75	535-1070	1425
500x300	39,86	44,66	18,18	17,73	4,01	675-1350	1800
600x300	46,97	52,61	21,02	18,97	4,47	815-1630	2175
800x300	59,95	67,13	29,54	21,30	5,50	1080-2160	2880
1000X300	74,95	83,95	35,73	26,65	6,47	1350-2700	3600
350x350	33,78	37,83	14,60	16,62	3,70	545-1090	1455
400x350	37,47	41,97	16,09	16,98	3,85	632-1263	1684
500x350	44,55	49,88	19,52	18,44	4,11	793-1587	2117
600x350	52,54	58,84	22,60	19,90	4,58	961-1922	2563
800x350	67,19	75,24	31,64	22,39	5,62	1274-2548	3398
1000X350	83,96	94,03	39,57	28,00	6,59	1585-3175	4235
400x400	41,51	46,49	17,15	18,21	4,04	725-1450	1930
500x400	49,27	55,18	20,83	19,91	4,29	910-1825	2435
600x400	58,20	65,18	24,20	21,56	4,75	1105-2215	2950
800x400	74,44	83,37	33,75	24,44	5,78	1460-2925	3900
1000X400	93,10	104,25	42,20	30,55	6,79	1820-3650	4870
500x500	58,85	65,91	23,51	22,06	4,58	1155-2310	3080
600x500	69,40	77,73	27,28	23,59	5,01	1393-2786	3715
800x500	88,95	99,62	40,93	26,99	6,05	1868-3736	4982
1000X500	111,19	124,53	51,16	33,76	7,03	2310-4620	6150
600x600	80,98	90,69	30,43	26,59	5,45	1680-3370	4490
800x600	103,48	115,89	47,57	30,66	6,50	2225-4450	5930
1000X600	129,35	144,87	59,48	38,35	7,49	2775-5544	7380

(*)	eur
(O)	3,06
(T)	1,14

Rejillas de retícula modulares

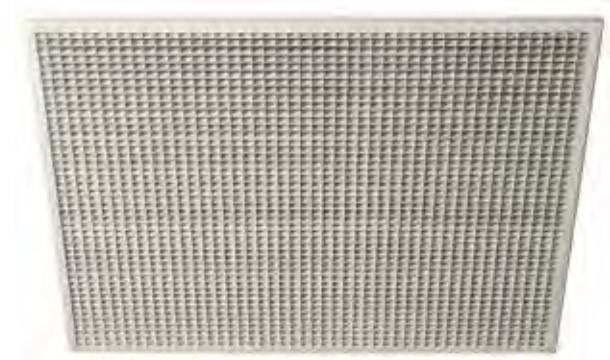

Datos técnicos

RMT-MOD

RMT-45-MOD

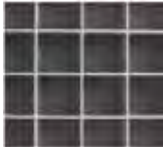

RMT-MOD+SP

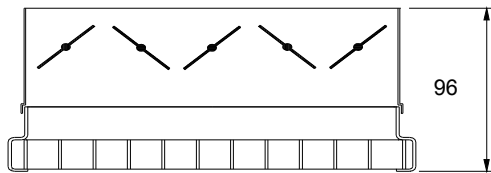

RMT-MOD-PFT

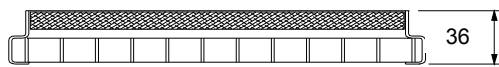

1)

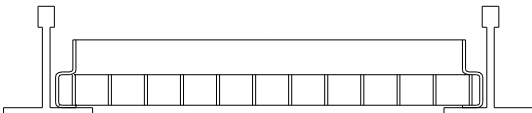

Descripción

Rejillas de retícula para retorno de aire, diseñadas para sustituir una placa de falso techo. Construidas en aluminio y acero galvanizado.

RMT-MOD Rejilla de retícula de 13x13 mm.

RMT-45-MOD Rejilla de retícula inclinada a 45° de 13x13 mm.

...-MOD-PFT Rejilla con filtro tipo K/8 eficacia EN 779 G3.

Accesorios

SP Regulador de caudal de aletas opuestas construido en acero zincado lacado negro. No disponible para RMT-45.

Fijación

1) Apoyada en los perfiles tipo "T" del techo modular en sustitución de una placa.

Acabados

AA Anodizado color plata mate.

M9016 Pintado blanco similar al RAL 9016 (85-95% brillo)

R9010S Pintado blanco RAL 9010 semi-mate (60-70% brillo)

RAL... Pintado otros colores RAL : ver página INFO.

Prescripción

Sum. y col. de rejilla de retícula para retorno serie **RMT-MOD+PFT**

AA dim. 595x595, con filtro tipo K/8 eficacia EN 779 G3, diseñada para sustituir una placa de falso techo, construida en aluminio y acabado anodizado **AA**. Marca **MADEL**.

L x H mm	RMT-MOD M9016 / R9010S eur	RMT-MOD-PFT M9016 / R9010S eur	RMT-MOD AA eur	RMT-MOD-PFT AA eur	SP eur	Lwa1 < 35 dB(A) m3/h	Lwa1 < 45 dB(A) m3/h
595x295	52,61	71,58	46,97	65,94	21,59	815-1630	2175
595x595	78,61	105,20	70,19	96,78	30,82	1950-3240	4540
620x620	111,56	143,62	101,03	133,09	39,02	2115-3515	4925

L x H mm	RMT-45-MOD M9016 / R9010S eur	RMT-45-MOD-PFT M9016 / R9010S eur	RMT-45-MOD AA eur	RMT-45-MOD-PFT AA eur	Lwa1 < 35 dB(A) m3/h	Lwa1 < 45 dB(A) m3/h
595x595	90,69	117,28	80,94	125,23	1950-3240	4540

Rejillas de retícula accesible



Datos técnicos

RMT-KLIN

RMT-45-KLIN

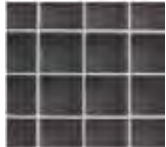

RMT-KLIN+PFT

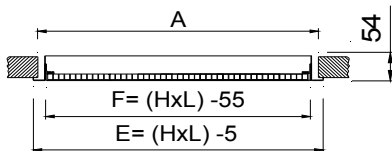

L x H	E	A	F
600	595	569	545
625	620	594	570
675	670	644	620

L x H	E	A	F
600 x 300	595 x 295	569 x 269	545 x 245

PLFZ...-R

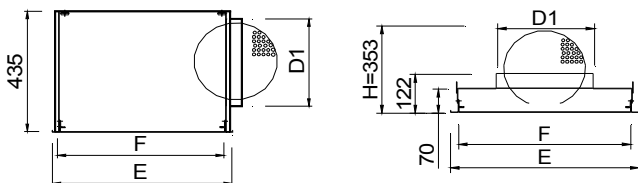

L x H	E	A	D1
600	595	545	313
625	620	570	313
675	670	620	313

L x H	E	A	D1
600 x 300	595 x 295	569 x 269	248

Descripción

Rejillas de retícula para retorno de aire, accesibles frontalmente sin necesidad de herramientas, mediante cierre PUSH. El sistema KLIN facilita el mantenimiento de la rejilla, en cumplimiento de las Normas Españolas de Mantenimiento ITE 08.1 del R.I.T.E. Construidos en aluminio y acero galvanizado.

RMT-KLIN Rejilla de retícula de 13x13 mm.

RMT-45-KLIN Rejilla de retícula inclinada a 45° de 13x13 mm.

Accesorios

PFT tipo K/8 clase EN 779 G3.

PLFZ Plenum con conexión superior.

...-R Regulador de caudal en el cuello.

.../L/ Conexión lateral.

.../AIS/ Aislado termoacústicamente interior.

Fijación

1) Patillas para suspensión al techo.

Acabados

M9016 Pintado blanco similar al RAL 9016 (85-95% brillo)

R9010S Pintado blanco RAL 9010 semi-mate (60-70% brillo)

RAL... Pintado otros colores RAL: ver página INFO.

Prescripción

Sum. y col. de rejilla de retícula para retorno, accesibles frontalmente sin necesidad de herramientas, mediante cierre PUSH serie **RMT-KLIN+PFT M9016 dim. LxH**, con filtro tipo K/8 eficacia EN 779 G3, construida en aluminio y acabado blanco **M9016**. Marca **MADEL**.

L x H	RMT-KLIN	RMT-45-KLIN	Lwa1 < 35 dB(A)	Lwa1 < 45 dB(A)	RMT-KLIN +PLFZ	RMT-45-KLIN +PLFZ	Lwa1 < 45 dB(A)	PFT
mm	eur	eur	m3/h	m3/h	eur	eur	m3/h	eur
600x600	97,08	109,12	1500-3300	4400	145,93	157,97	1500	26,59
625x625	119,61	-	1500-3370	4490	169,28	-	1500	28,83
675x675	128,59	144,53	1500-3695	4900	181,13	197,07	1500	33,40
600x300	52,41	-	815-1630	2175	112,53	-	750	18,97

L x H	PLFZ	PLFZ-R	PLFZ/L/	PLFZ/L/-R	PLFZ /AIS/	PLFZ-R /AIS/	PLFZ/L /AIS/	PLFZ/L/-R /AIS/
mm	eur	eur	eur	eur	eur	eur	eur	eur
600x600	48,85	67,57	66,42	82,71	65,95	84,67	89,66	108,38
625x625	49,67	68,44	67,58	83,92	67,06	85,83	91,23	109,98
675x675	52,54	68,84	70,77	87,07	70,93	87,22	95,54	111,84
600x300	60,12	82,44	60,00	82,34	81,17	103,48	81,00	103,32

Rejillas

exterior y ventilación

Rejillas de aire exterior con aletas de perfil anti-lluvia

Rejillas de aire exterior circulares



INDEX

- 49 **CXT** rejillas circulares de aire exterior
- 50 **DMT-X** rejillas de aire exterior de paso 25
- 52 **DXT** rejillas de aire exterior de paso 50
- 54 **DXL** rejillas de aire exterior de paso 100
- 56 **SCV** rejillas estampadas
- 57 **BWC** bocas de ventilación

Rejillas circulares de aire exterior

Datos técnicos

125 / 160 / 200 / 250

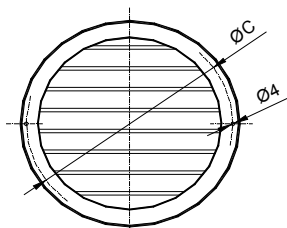

315 / 400

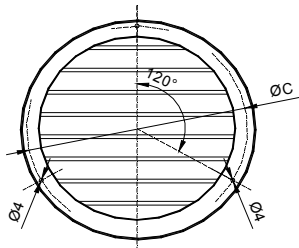

H	ØA	ØB	ØC	D	E
125	155	124	139,5	25	3
160	190	1159	174,5	25	3
200	230	199	214,5	25	3
250	280	248	264	28	3
315	350	314	332	20	3
400	440	399	419,5	25	7

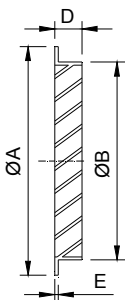

Descripción

Rejillas circulares de aluminio para toma de aire exterior con aletas fijas.

CXT Rejilla circular con malla.

Fijación

(T) Tornillos visibles.

Acabados

M9016 Pintado blanco similar al RAL 9016 (85-95% brillo)

R9016S Pintado blanco RAL 9016 semi-mate (60-70% brillo)

R9010S Pintado blanco RAL 9010 semi-mate (60-70% brillo)

M9006 Pintado gris similar al RAL 9006 (80% brillo)

RAL... Pintado otros colores RAL: ver página INFO.

Prescripción

Sum. y col. de rejilla circular para toma de aire exterior con malla serie **CXT (T) M9016 dim. 400**, construida en aluminio y lacado color blanco **M9016**, fijación con tornillos visibles (T). Marca **MADEL**.

Ø mm	CXT eur	Lwa1= 45 dB(A) m³/h	A free m²
125	18,79	200	0,0123
160	22,87	325	0,0201
200	28,94	508	0,0314
250	44,12	795	0,0491
315	105,66	1260	0,0779
400	219,49	2025	0,125

Rejillas de aire exterior de paso 25

Datos técnicos

DMT-X

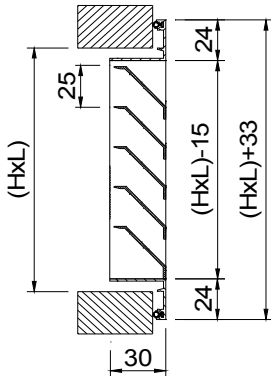

DMT-X+PFT

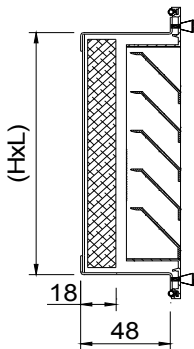

Descripción

Rejillas de aluminio para toma de aire exterior con aletas fijas de paso 25 mm.

DMT-X Rejilla con aletas paralelas a la dimensión mayor (cota L)

EMT-X Rejilla con aletas paralelas a la dimensión menor (cota H)

Accesorios

PFT Portafiltro construido en acero galvanizado y filtro K/8 clase EN 779 G3.

MLL Malla galvanizada de 13x13 mm.

CM Marco de montaje construido en acero galvanizado (suministrado en 4 elementos)

Fijación

(S) Clips. Precisa marco de montaje CM.

(T) Tornillos visibles (suplemento *)

(P) Patillas para recibir en obra (suplemento *)

Acabados

AA Anodizado color plata mate.

M9016 Pintado blanco similar al RAL 9016 (85-95% brillo)

R9016S Pintado blanco RAL 9016 semi-mate (60-70% brillo)

R9010S Pintado blanco RAL 9010 semi-mate (60-70% brillo)

RAL... Pintado otros colores RAL: ver página INFO.

Prescripción

Sum. y col. de rejilla para toma de aire exterior con malla antipajaros. Dispone de aletas fijas a 45° y paralelas a la cota mayor serie **DMT-X+MLL AA dim. LxH**, construida en aluminio y acabado anodizado **AA**, fijación con tornillos visibles **(T)**. Marca **MADEL**.



L x H mm	DMT-X	DMT-X	EMT-X	EMT-X	PFT	MLL	CM	Lwa1 45 dB(A) m³/h	A free m²
	AA eur	R9016S/R9010S M9016 eur	AA eur	R9016S/R9010S M9016 eur					
200x100	12,42	13,91	13,47	15,09	12,03	10,43	2,46	80	0,004
250x100	13,65	15,28	15,00	16,79	12,28	10,65	2,64	110	0,006
300x100	15,16	16,98	17,20	19,26	12,49	10,85	2,81	130	0,007
350x100	16,35	18,31	18,84	21,10	12,73	11,06	2,93	145	0,008
400x100	17,57	19,67	20,85	23,36	13,00	11,28	3,12	170	0,009
450x100	18,86	21,12	23,12	25,89	13,22	11,51	3,26	190	0,01
500x100	20,27	22,70	25,47	28,54	13,51	11,71	3,36	210	0,012
600x100	25,50	28,56	28,79	32,24	13,95	12,14	3,83	255	0,014
700x100	28,65	32,08	33,63	37,67	14,56	12,62	4,52	295	0,016
800x100	32,13	35,99	37,76	42,29	15,05	13,03	4,87	340	0,019
200x150	14,60	16,34	15,39	17,23	12,50	10,85	2,60	165	0,009
250x150	16,25	18,20	17,37	19,46	12,85	11,14	2,76	200	0,011
300x150	18,06	20,22	19,93	22,32	13,21	11,46	2,93	250	0,014
350x150	19,65	22,01	21,88	24,49	13,53	11,74	3,05	290	0,016
400x150	21,20	23,74	24,30	27,22	13,86	12,02	3,24	330	0,018
450x150	22,81	25,55	26,90	30,13	14,22	12,37	3,36	380	0,021
500x150	24,54	27,48	29,60	33,16	14,56	12,62	3,52	420	0,023
600x150	30,85	34,54	33,84	37,91	15,28	13,22	3,95	505	0,028
700x150	34,74	38,90	39,34	44,05	15,89	13,76	4,63	590	0,033
800x150	39,01	43,70	44,35	49,67	16,60	14,42	4,98	690	0,038
200x200	17,35	19,43	17,35	19,43	13,00	11,28	2,73	240	0,013
250x200	19,31	21,65	19,73	22,11	13,45	11,66	2,91	310	0,017
300x200	21,46	24,03	22,65	25,36	13,86	12,02	3,09	370	0,02
350x200	23,58	26,40	25,10	28,11	14,34	12,44	3,21	435	0,024
400x200	25,50	28,56	27,91	31,27	14,81	12,82	3,36	490	0,027
450x200	27,51	30,81	30,89	34,60	15,18	13,19	3,54	560	0,031
500x200	29,86	33,44	34,18	38,28	15,59	13,58	3,67	630	0,035
600x200	36,85	41,27	38,86	43,51	16,47	14,33	4,09	760	0,042
700x200	42,17	47,23	45,85	51,35	17,30	14,98	4,78	890	0,049
800x200	46,65	52,24	50,88	57,00	18,18	15,78	5,14	1010	0,056
1000x200	58,35	65,36	63,62	71,25	22,72	19,70	6,10	1260	0,07
250x250	22,03	24,68	22,03	24,68	13,97	12,15	3,09	420	0,023
300x250	24,58	27,53	25,47	28,54	14,56	12,62	3,26	495	0,027
400x250	29,27	32,78	31,34	35,10	15,59	13,58	3,57	670	0,037
500x250	34,99	39,19	39,01	43,70	16,71	14,48	3,83	835	0,046
600x250	42,97	48,11	44,56	49,90	17,73	15,39	4,27	1010	0,056
800x250	54,24	60,75	57,97	64,93	19,71	17,10	5,31	1350	0,075
1000x250	67,79	75,93	72,49	81,18	24,64	21,41	6,27	1695	0,094
300x300	28,19	31,58	28,19	31,58	15,28	13,22	3,43	615	0,034
400x300	33,45	37,47	34,86	39,05	16,47	14,33	3,75	830	0,046
500x300	40,00	44,80	43,44	48,65	17,73	15,39	4,01	1045	0,058
600x300	49,40	55,33	49,64	55,59	18,97	16,48	4,47	1260	0,07
800x300	62,64	70,16	64,64	72,40	21,30	18,48	5,50	1695	0,094
1000x300	78,32	87,71	80,78	90,47	26,65	23,11	6,47	2160	0,12
350x350	34,47	38,60	34,47	38,60	16,62	14,45	3,70	870	0,048
400x350	37,80	42,34	38,88	43,55	16,98	14,81	3,85	990	0,055
500x350	44,59	49,94	47,65	53,38	18,44	16,03	4,11	1242	0,069
600x350	55,02	61,63	54,84	61,41	19,90	17,29	4,58	1512	0,084
800x350	69,66	78,02	71,20	79,74	22,39	19,45	5,62	1980	0,11
1000x350	87,07	97,52	88,99	99,66	28,00	24,30	6,59	2520	0,14
400x400	42,28	47,35	42,28	47,35	18,21	15,83	4,04	1160	0,064
500x400	49,71	55,68	52,05	58,30	19,91	17,29	4,29	1460	0,081
600x400	61,09	68,43	59,95	67,14	21,56	18,72	4,75	1765	0,098
800x400	78,33	87,72	79,23	88,75	24,44	21,22	5,78	2370	0,131
1000x400	97,90	109,64	99,06	110,95	30,55	26,54	6,79	2880	0,16
500x500	60,46	67,72	60,46	67,72	22,06	19,14	4,58	1880	0,104
600x500	75,82	84,92	72,32	81,00	23,59	20,45	5,01	2340	0,13
800x500	84,40	94,52	82,50	92,41	26,99	23,40	6,05	3060	0,17
1000x500	105,50	118,16	103,12	115,50	33,76	29,30	7,03	3780	0,21
600x600	86,94	97,37	86,94	97,37	26,59	23,06	5,45	2900	0,161
800x600	108,63	121,67	127,54	142,84	30,66	26,65	6,50	3890	0,216
1000x600	135,77	152,07	159,43	178,56	38,35	33,34	7,49	4860	0,27

L x H	eur
(T)	1,14
(P)	2,69

Rejillas de aire exterior de paso 50

Datos técnicos

DXT

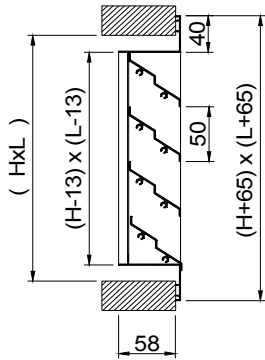

DXT+PFX

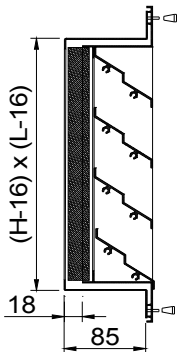

Descripción

Rejillas de aluminio para toma de aire exterior con aletas fijas de paso 50 mm.

DXT Rejilla con malla galvanizada y aletas paralelas a la dimensión mayor (cota L)

EXT Rejilla con malla galvanizada y aletas paralelas a la dimensión menor (cota H)

Accesorios

PFX Portafiltro construido en acero galvanizado y filtro K/8 clase EN 779 G3.

CX Marco de montaje construido en acero galvanizado.

Fijación

(T) Tornillos visibles. Se recomienda marco de montaje CX.

(P) Patillas para recibir en obra (suplemento *)

Acabados

NAT Acabado aluminio natural sin anodizado.

AA Anodizado color plata mate.

M9016 Pintado blanco similar al RAL 9016 (85-95% brillo)

R9016S Pintado blanco RAL 9016 semi-mate (60-70% brillo)

R9010S Pintado blanco RAL 9010 semi-mate (60-70% brillo)

RAL... Pintado otros colores RAL: ver página INFO.

Prescripción

Sum. y col. de rejilla para toma de aire exterior con malla galvanizada y aletas paralelas a la cota mayor serie **DXT+PFX (T) AA dim. LxH**, con portafiltro **PFX** y filtro tipo K/8 eficacia EN 779 G3, construida en aluminio y acabado anodizado **AA**, fijación con tornillos visibles **(T)**. Marca **MADEL**.



L x H mm	DXT NAT	DXT AA	DXT R9016S/R9010S M9016	EXT NAT	EXT AA	EXT R9016S/R9010S M9016	PFX	CX	Lwa1 45 dB(A)	Lwa1 < 65 dB(A)
	eur	eur	eur	eur	eur	eur	eur	eur	m³/h	m³/h
200x200	42,48	47,20	47,57	42,48	47,20	47,57	13,74	8,74	364	678
300x200	47,73	53,04	53,45	52,31	58,13	58,58	14,62	9,42	559	1041
400x200	55,06	61,16	61,65	61,77	68,62	69,18	15,52	10,05	754	1404
500x200	62,95	69,97	70,50	72,55	80,63	81,26	16,85	11,09	949	1767
600x200	67,31	74,81	75,38	82,99	92,18	92,94	17,67	11,75	1145	2130
800x200	78,00	86,69	87,36	102,92	114,35	115,27	19,51	13,08	1535	2856
1000x200	97,23	108,02	108,89	133,75	148,60	149,80	21,08	14,39	1477	3134
1250x200	121,52	135,04	136,11	167,20	185,77	187,26	26,35	17,98	1837	3926
1500x200	145,86	162,06	163,37	200,64	222,91	224,71	31,60	21,57	2233	4724
300x300	60,81	67,55	68,11	60,81	67,55	68,11	16,22	10,10	933	1736
400x300	68,99	76,66	77,27	72,55	80,63	81,26	17,51	10,73	1258	2341
500x300	77,03	85,58	86,27	85,06	94,51	95,27	19,43	11,80	1583	2945
600x300	83,06	92,27	93,02	96,20	106,87	107,76	20,43	12,45	1464	3106
800x300	99,14	110,17	111,03	121,48	134,99	136,05	23,15	13,78	1963	4165
1000x300	117,91	130,99	132,05	152,40	169,33	170,69	25,60	15,03	2462	5223
1250x300	147,39	163,78	165,07	190,51	211,68	213,38	32,00	18,80	3084	6543
1500x300	176,86	196,53	198,07	228,63	254,02	256,06	38,38	22,57	3044	6974
400x400	81,84	90,92	91,65	81,84	90,92	91,65	19,49	11,98	1352	2867
500x400	92,88	103,21	104,02	96,49	107,20	108,06	22,04	12,84	1701	3608
600x400	100,43	111,61	112,48	111,98	124,42	125,42	23,17	13,50	2050	4349
800x400	121,71	135,23	136,32	138,33	153,71	154,93	26,76	14,84	2749	5831
1000x400	148,29	164,76	166,09	171,89	190,97	192,52	29,42	16,12	2821	6477
1250x400	185,33	205,92	207,57	214,84	238,72	240,62	36,75	20,12	3533	8113
1500x400	222,40	247,14	249,09	257,79	286,44	288,72	44,12	24,16	4251	9763
1750x400	259,46	288,28	290,59	300,77	334,18	336,88	51,48	28,20	4965	11400
2000x400	296,52	329,47	332,11	343,73	381,96	384,98	58,83	32,20	5258	11567
500x500	109,44	121,60	122,56	109,44	121,60	122,56	24,59	13,50	2187	4639
600x500	118,50	131,63	132,72	124,41	138,22	139,33	25,93	14,15	2636	5592
800x500	140,28	155,87	157,11	157,19	174,63	176,05	30,38	15,48	2892	6640
1000x500	172,49	191,63	193,19	192,11	213,45	215,17	33,20	16,77	3626	8327
1250x500	215,60	239,53	241,48	240,16	266,84	268,98	41,53	20,97	4542	10432
1500x500	258,70	287,47	289,74	288,17	320,20	322,75	49,83	25,16	5061	11135
1750x500	301,81	335,35	338,02	336,19	373,55	376,53	58,13	29,34	5910	13003
2000x500	344,90	383,25	386,29	384,23	426,91	430,33	66,45	33,56	6760	14872
600x600	144,90	160,99	162,29	144,90	160,99	162,29	28,72	15,64	2636	6053
800x600	166,09	184,55	186,02	170,79	189,76	191,30	34,02	17,38	3534	8115
1000x600	201,18	223,53	225,31	213,23	236,91	238,81	38,32	18,67	4432	10178
1250x600	251,48	279,41	281,67	266,52	296,14	298,50	47,89	23,32	5141	11310
1500x600	301,76	335,31	337,98	319,84	355,35	358,23	57,46	27,96	6186	13609
1750x600	352,08	391,18	394,34	373,14	414,60	417,92	67,07	32,65	7223	15892
2000x600	402,37	447,06	450,66	426,43	473,81	477,61	76,63	37,32	8262	18176
700x700	175,21	194,70	196,23	175,21	194,70	196,23	30,80	17,70	3646	8372
800x700	187,37	208,17	209,86	194,15	215,72	217,46	33,79	19,23	4177	9591
1000x700	228,02	253,36	255,39	235,56	261,72	263,83	39,82	20,55	5238	12028
1250x700	285,05	316,70	319,26	294,44	327,15	329,78	49,81	25,69	6076	13366
1500x700	342,02	380,03	383,07	353,36	392,60	395,76	59,79	30,82	7311	16084
1750x700	399,03	443,37	446,91	412,23	458,02	461,69	69,76	35,94	8537	18782
2000x700	456,02	506,69	510,74	471,10	523,46	527,63	79,73	41,09	9764	21481
800x800	223,85	248,71	250,71	223,85	248,71	250,71	37,01	21,15	4819	11066
1000x800	251,15	279,05	281,29	258,97	287,76	290,05	43,86	22,47	5596	12312
1250x800	313,95	348,83	351,62	323,73	359,70	362,58	54,81	28,03	7010	15423
1500x800	376,71	418,58	421,92	388,49	431,64	435,11	65,76	33,67	8435	18558
1750x800	439,50	488,31	492,23	453,24	503,60	507,63	76,71	39,29	9850	21671
2000x800	502,30	558,12	562,59	517,99	575,54	580,15	87,68	44,87	11266	24786
900x900	260,04	288,92	291,25	260,04	288,92	291,25	43,88	23,72	5700	12540
1000x900	275,20	305,81	308,24	275,62	306,22	308,70	47,80	24,36	6342	13953
1250x900	344,04	382,25	385,32	344,54	382,82	385,88	59,73	30,45	7945	17573
1500x900	412,84	458,72	462,38	413,43	459,38	463,04	71,70	36,56	9560	21033
1750x900	481,65	535,17	539,45	482,33	535,94	540,20	-	42,65	11164	24561
2000x900	550,45	611,59	616,49	551,25	612,50	617,40	-	48,73	12768	28091
1000x1000	292,29	324,79	327,37	292,29	324,79	327,37	51,79	24,99	7089	15595
1250x1000	365,37	405,96	409,22	365,37	405,96	409,22	64,75	31,23	8880	19536
1500x1000	438,43	487,13	491,05	438,43	487,13	491,05	77,72	37,50	9560	23507
1750x1000	511,53	568,36	572,90	511,53	568,36	572,90	-	43,72	11164	27450
2000x1000	584,59	649,54	654,73	584,59	649,54	654,73	-	49,96	14271	31395

(*)	eur
(P)	2,69

Rejillas de aire exterior de paso 100



Datos técnicos

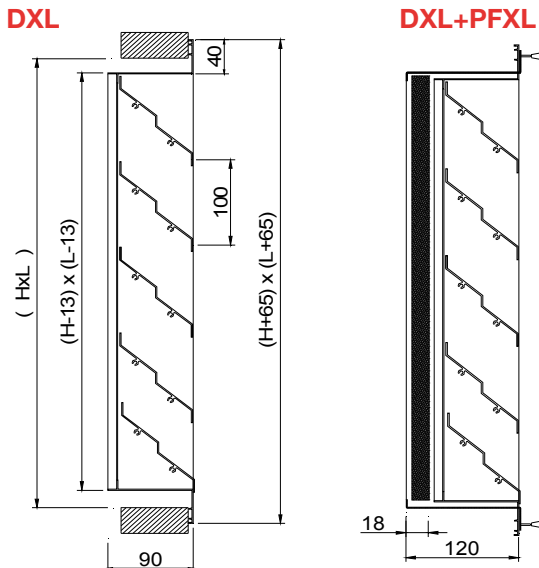

Descripción

Rejillas de aluminio para toma de aire exterior con aletas fijas de paso 100 mm.

DXL Rejilla con malla galvanizada y aletas paralelas a la dimensión mayor (cota L)

EXL Rejilla con malla galvanizada y aletas paralelas a la dimensión menor (cota H)

Accesorios

PFXL Portafiltro construido en acero galvanizado y filtro K/8 clase EN 779 G3.

CXL Marco de montaje construido en acero galvanizado.

Fijación

(T) Tornillos visibles. Se recomienda marco de montaje CXL.

(P) Patillas para recibir en obra (suplemento *)



Acabados (lacado disponible hasta 2000x1200)

NAT Acabado aluminio natural sin anodizado.

AA Anodizado color plata mate.

M9016 Pintado blanco similar al RAL 9016 (85-95% brillo)

R9016S Pintado blanco RAL 9016 semi-mate (60-70% brillo)

R9010S Pintado blanco RAL 9010 semi-mate (60-70% brillo)

RAL... Pintado otros colores RAL: ver página INFO.

Prescripción

Sum. y col. de rejilla para toma de aire exterior con malla galvanizada y aletas paralelas a la cota mayor serie **DXL+PFXL (T) NAT dim. LxH**, con portafiltro **PFXL** y filtro tipo K/8 eficacia EN 779 G3, construida en aluminio natural **NAT**, fijación con tornillos visibles **(T)**. Marca **MADEL**.

L x H mm	DXL NAT	DXL AA	DXL R9016S/R9010S M9016	EXTL NAT	EXL AA	EXL R9016S/R9010S M9016	PFXL	CXL	Lwa1 45 dB(A)	Lwa1 < 65 dB(A)
	eur	eur	eur	eur	eur	eur			eur	eur
300x300	51,68	57,41	57,87	51,68	57,41	57,87	16,52	10,21	755	1405
400x300	58,62	65,17	65,66	61,69	68,53	69,10	17,84	10,83	1018	1895
500x300	65,47	72,74	73,31	72,31	80,32	80,99	19,82	11,92	1282	2384
600x300	70,58	78,44	79,05	81,77	90,86	91,58	20,82	12,58	1545	2874
800x300	84,27	93,65	94,38	103,27	114,74	115,66	23,60	13,92	1589	3372
1000x300	100,24	111,33	112,26	129,55	143,96	145,10	26,12	15,19	1993	4228
1250x300	125,27	139,18	140,32	161,93	179,93	181,37	32,62	19,01	2486	5296
1500x300	150,33	167,04	168,38	194,33	215,91	217,64	39,15	22,80	2458	5645
1750x300	175,39	194,88	196,44	226,71	251,84	253,93	45,67	26,59	2870	6592
2000x300	200,44	222,72	224,50	259,10	287,88	290,20	52,18	30,41	3283	7539
400x400	69,57	77,29	77,91	69,57	77,29	77,91	19,87	12,12	1528	2842
500x400	78,94	87,71	88,40	82,00	91,13	91,83	22,48	12,96	1475	3129
600x400	85,37	94,84	95,61	95,18	105,75	106,60	23,62	13,61	1778	3772
800x400	103,43	114,94	115,85	117,58	130,66	131,68	27,28	14,97	2384	5057
1000x400	126,06	140,05	141,19	146,08	162,32	163,63	30,01	16,27	2990	6342
1250x400	157,53	175,04	176,44	182,63	202,93	204,55	37,52	20,34	3064	7037
1500x400	189,06	210,08	211,74	219,12	243,50	245,41	44,98	24,39	3688	8468
1750x400	220,55	245,06	247,00	255,67	284,08	286,35	52,52	28,46	4305	9888
2000x400	252,04	280,04	282,28	292,17	324,65	327,24	60,00	32,54	4925	11309

L x H mm	DXL NAT	DXL AA	DXL R9016S/R9010S M9016	EXL NAT	EXL AA	EXL R9016S/R9010S M9016	PFXL eur	CXL eur	Lwa1 45 dB(A)	Lwa1 < 65 dB(A)
	eur	eur	eur	eur	eur	eur			m³/h	m³/h
500x500	93,01	103,35	104,18	93,01	103,35	104,18	25,07	13,61	1967	4173
600x500	100,72	111,92	112,82	105,74	117,48	118,43	26,43	14,30	2371	5029
800x500	119,25	132,50	133,57	133,61	148,46	149,64	30,96	15,65	3179	6743
1000x500	146,62	162,91	164,20	163,29	181,44	182,89	33,88	16,93	3262	7490
1250x500	183,26	203,61	205,25	204,15	226,82	228,64	42,35	21,18	4086	9383
1500x500	219,90	244,31	246,29	244,96	272,17	274,35	50,85	25,40	4917	11290
1750x500	256,55	285,07	287,33	285,77	317,52	320,07	59,30	29,66	5316	11695
2000x500	293,18	325,76	328,34	326,60	362,89	365,77	67,77	33,89	6080	13376
600x600	123,17	136,85	137,95	123,17	136,85	137,95	29,31	15,77	2964	6287
800x600	141,16	156,85	158,09	145,17	161,31	162,58	34,68	17,57	3251	7465
1000x600	171,00	189,99	191,52	181,23	201,38	202,98	39,09	18,84	4077	9363
1250x600	213,76	237,49	239,41	226,56	251,74	253,75	48,85	23,55	5107	11729
1500x600	256,52	285,01	287,30	271,84	302,05	304,45	58,61	28,25	5690	12520
1750x600	299,25	332,52	335,16	317,17	352,42	355,23	68,41	32,97	6645	14620
2000x600	342,02	380,03	383,07	362,49	402,73	405,98	78,16	37,70	7600	16721
700x700	148,95	165,49	166,81	148,95	165,49	166,81	31,41	17,89	3406	7820
800x700	159,25	176,94	178,35	165,03	183,36	184,82	34,47	19,42	3901	8959
1000x700	193,82	215,34	217,07	200,22	222,45	224,26	40,64	20,76	4893	11235
1250x700	242,27	269,20	271,34	250,27	278,08	280,30	50,83	25,94	5675	12485
1500x700	290,70	323,00	325,59	300,34	333,71	336,38	60,97	31,14	6828	15024
1750x700	339,18	376,87	379,89	350,39	389,32	392,42	71,14	36,33	7974	17543
2000x700	387,61	430,69	434,15	400,42	444,93	448,48	81,30	41,50	9120	20065
800x800	190,28	211,43	213,11	190,28	211,43	213,11	37,74	21,36	4552	10452
1000x800	213,48	237,21	239,09	220,14	244,62	246,55	44,73	22,70	5285	11628
1250x800	266,85	296,50	298,88	275,16	305,76	308,18	55,88	28,32	6617	14566
1500x800	320,21	355,79	358,63	330,22	366,89	369,84	67,08	34,00	7966	17527
1750x800	373,58	415,08	418,41	385,24	428,06	431,47	78,25	39,66	9303	20468
2000x800	426,95	474,38	478,19	440,29	489,20	493,13	89,43	45,34	10640	23409
900x900	221,02	245,58	247,53	221,02	245,58	247,53	44,76	23,95	5428	11943
1000x900	233,92	259,92	262,00	234,30	260,30	262,40	48,76	24,63	6040	13289
1250x900	292,44	324,91	327,52	292,86	325,42	328,01	60,94	30,76	7566	16647
1500x900	350,91	389,89	393,02	351,43	390,47	393,61	73,12	36,90	9105	20031
1750x900	409,40	454,89	458,53	409,98	455,54	459,17	85,33	43,06	10632	23391
2000x900	467,88	519,85	524,02	468,55	520,62	524,78	97,52	49,22	12160	26753
1000x1000	248,44	276,05	278,27	248,44	276,05	278,27	52,82	25,21	6795	14950
1250x1000	310,55	345,08	347,82	310,55	345,08	347,82	66,04	31,55	8512	18728
1500x1000	372,66	414,07	417,38	372,66	414,07	417,38	79,25	37,87	10243	22535
1750x1000	434,78	483,08	486,96	434,78	483,08	486,96	92,49	44,17	11961	26316
2000x1000	496,91	552,13	556,52	496,91	552,13	556,52	105,72	50,48	13680	30097
1250x1100	328,70	365,19	368,14	328,25	364,76	367,65	71,14	32,29	9459	20809
1500x1100	394,42	438,25	441,76	393,89	437,67	441,16	85,39	38,81	11382	25039
1750x1100	460,18	511,30	515,41	459,60	510,64	514,74	99,64	45,27	13291	29239
2000x1100	525,94	584,38	589,05	525,24	583,60	588,27	113,91	51,74	13985	30401
1250x1200	346,82	385,37	388,43	345,96	384,38	387,47	76,23	32,29	10405	22890
1500x1200	416,17	462,40	466,11	415,15	461,27	464,96	91,54	38,81	12520	27543
1750x1200	485,55	539,51	543,82	484,37	538,20	542,49	99,64	45,27	13450	29239
2000x1200	554,95	616,62	621,55	553,57	615,08	620,00	122,10	51,74	15383	33441
1500x1300	437,93	486,59	-	436,38	484,86	-	97,65	38,81	12565	27315
1750x1300	510,95	567,70	-	509,16	565,73	-	106,81	45,27	14672	31897
2000x1300	584,00	648,89	-	581,91	646,58	-	130,30	51,74	16781	36481
1500x1400	459,69	510,76	-	457,63	508,45	-	103,79	38,81	13612	29592
1750x1400	536,33	595,95	-	533,97	593,29	-	113,97	45,27	15895	34555
2000x1400	613,04	681,15	-	610,25	678,07	-	138,47	51,74	18180	39521
1500x1500	481,42	534,93	-	481,42	534,93	-	109,90	38,81	14659	31869
1750x1500	561,73	624,13	-	558,76	620,83	-	121,14	45,27	17118	37214
2000x1500	642,05	713,42	-	638,59	709,57	-	146,66	51,74	19578	42562
1750x1600	587,12	652,34	-	583,54	648,40	-	128,30	45,27	18340	39872
2000x1600	671,10	745,69	-	664,34	738,18	-	154,86	51,74	20977	45602
1750x1700	612,50	680,55	-	608,34	675,95	-	135,47	45,27	19564	42530
2000x1700	700,15	777,94	-	695,26	772,53	-	163,04	51,74	21000	48642
2000x1800	729,19	810,21	-	723,61	804,03	-	171,25	52,99	21889	51200
2000x1900	758,20	842,47	-	751,93	835,51	-	179,45	54,24	22000	51439
2000x2000	787,24	874,73	-	787,24	874,73	-	187,63	55,52	23105	54296

(*)	eur
(P)	2,69

Rejillas estampadas

Datos técnicos

SCV

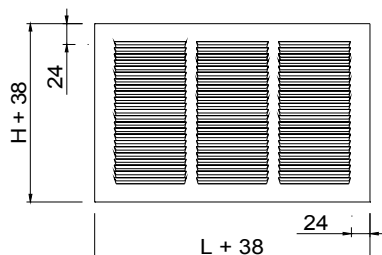

Descripción

Rejillas estampadas en acero galvanizado para impulsión o retorno.

SCV Rejilla con aletas en 1 dirección, paralelas a la dimensión mayor (cota L)

CCV Rejilla SCV con regulador de caudal de mando exterior.

Accesorios

JT Bobina de 10 m de junta de caucho autoadhesiva.

Fijación

(T) Tornillos visibles.

Acabados

M9006 Pintado gris similar al RAL 9006 (80% brillo)

M9016 Pintado blanco similar al RAL 9016 (85-95% brillo)

S/PT Sin pintar.

Prescripción

Sum. y col. de rejilla estampada para impulsión y retorno con aletas en una dirección serie **SCV M9016 dim. LxH**, construida en acero galvanizado y lacado color blanco **M9016**, fijación con tornillos visibles **(T)**. Marca **MADEL**.



L x H mm	SCV	CCV	SCV S/PT	CCV S/PT	Lwa1 < 35 dB(A)	Lwa1 = 45 dB(A)
	eur	eur	eur	eur	m³/h	m³/h
100x100	3,38	10,81	3,23	10,27	65-90	115
200x100	5,01	13,40	4,74	12,73	125-175	225
300x100	6,56	15,51	6,24	14,74	190-265	340
400x100	8,13	18,05	7,72	17,15	260-365	470
500x100	9,65	20,74	9,17	19,72	325-455	585
600x100	11,22	23,31	10,66	22,15	405-565	730
150x150	5,67	14,22	5,38	13,51	155-215	275
200x150	6,68	15,86	6,35	15,06	205-285	370
300x150	8,59	19,16	8,16	18,20	295-415	535
400x150	10,60	22,44	10,07	21,31	395-555	715
500x150	12,53	25,80	11,91	24,51	495-695	890
600x150	14,50	29,08	13,78	27,62	630-880	1135
200x200	7,93	18,85	7,54	17,91	260-365	470
300x200	10,25	22,97	9,73	21,82	385-540	695
400x200	13,06	28,01	12,41	26,62	520-730	940
500x200	15,88	32,08	15,09	30,49	655-920	1185
600x200	18,70	36,24	17,77	34,42	855-1195	1540
300x300	13,87	29,58	13,17	28,10	585-820	1055
400x300	17,70	35,16	16,81	33,41	785-1095	1410
500x300	21,10	40,73	20,05	38,68	980-1375	1765
600x300	24,75	46,24	23,51	43,94	1315-1840	2365
400x400	25,93	51,56	24,64	49,00	1055-1475	1895

	eur
JT	3,40

Bocas de ventilación



Datos técnicos

BWC-N

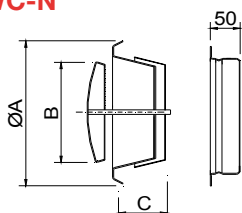

Ø	A	B	C
BWC-N-100	138	75	40
BWC-N-125	164	100	46
BWC-N-160	211	130	54
BWC-N-200	248	158	63

BWC-S

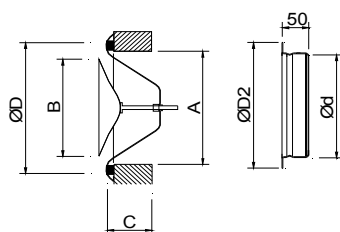

Ø	A	B	C	Ød	ØD2	ØD
BWC-S-100	104	75	40	99	122	140
BWC-S-125	129	99	46	124	148	170
BWC-S-160	169	119	54	159	184	202
BWC-S-200	209	157	64	199	225	254

BWC-C

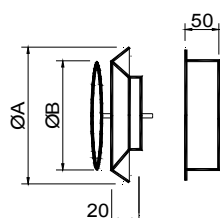

Ø	A	B
BWC-C-100	148	87
BWC-C-125	168	106
BWC-C-150	186	130
BWC-C-200	240	178

Descripción

Bocas circulares de cono central ajustable para ventilación.

BWC-N Boca de extracción en acero galvanizado, con cuello de montaje.

BWC-S Boca de impulsión en acero galvanizado, con cuello de montaje.

BWC-C Boca de extracción e impulsión en polipropileno blanco, con cuello de montaje.

Fijación

1) Clips y cuello de montaje.

Acabados

R9010 Lacado blanco RAL 9010.

Prescripción

Sum. y col. de boca circular de cono central ajustable para ventilación con cuello de montaje serie **BWC-N R9010 dim. 100**, construida en acero galvanizado y lacado color blanco **RAL 9010**, fijación con clips y cuello de montaje. Marca **MADEL**.

Ø mm	BWC-N eur	BWC-S eur	BWC-C eur	Q min. m³/h	Q max. m³/h
100	8,63	17,40	8,55	10	150
125	9,69	18,75	9,03	20	220
150	-	-	11,92	20	250
160	12,20	22,98	-	20	280
200	15,06	27,53	14,67	30	440



Difusores radiales



Diseños clásicos atemporales

Modelos MOD para sustitución de una placa de techo técnico

Modelos KLIN accesibles sin herramientas para facilitar el mantenimiento

Difusores DIMO y DSO de diseño con gran capacidad de integración

Impulsión y retorno en una misma unidad con los difusores DRIM.

INDEX

- 59 **DRIM** difusores de impulsión-retorno
- 60 **DCN** difusores de conos fijos
- 62 **DCN-KLIN** difusores DCN accesibles
- 63 **DSO** difusores de disco
- 64 **DBQ** difusores cuadrados de 4 direcciones
- 66 **DBQ-MOD** difusores cuadrados de 4 direcciones
- 67 **DIMO** difusores modulares de centro decorativo

Difusores modulares de impulsión-retorno



Datos técnicos

DRIM...-R

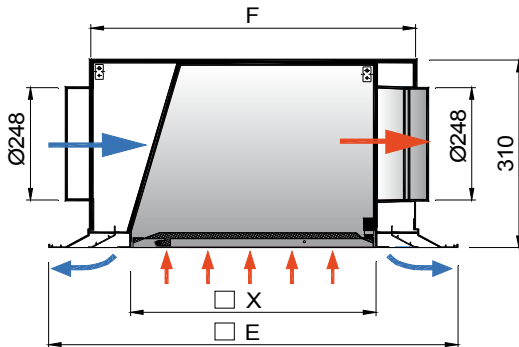

Dim.	E	F	X
1x600	595	473	438
2x600	595	473	374
1x625	620	498	465
2x625	620	498	399
1x675	670	548	513
2x675	670	548	449



Descripción

Difusores modulares para instalar a una altura entre 2,6 y 4 m, accesibles frontalmente sin necesidad de herramientas, mediante cierre PUSH. El sistema KLIN facilita el mantenimiento del difusor, en cumplimiento de las Normas Españolas de Mantenimiento ITE 08.1 del R.I.T.E. Construidos en aluminio y acero galvanizado.

DRIM Difusor en 4 direcciones para impulsión del aire con la sección interior para retorno y plenum de conexión incorporado.

Accesorios

...-RR Reguladores de caudal en los cuellos del plenum, tanto en impulsión como en retorno.

PFT Filtro K/8 clase EN 779 G3 en el retorno.

.../AIS/ Plenum aislado termoacústicamente.

Fijación

1) Patillas para suspensión al techo.

Acabados

M9016 Pintado blanco similar al RAL 9016 (85-95% brillo)

R9016S Pintado blanco RAL 9016 semi-mate (60-70% brillo)

R9010S Pintado blanco RAL 9010 semi-mate (60-70% brillo)

RAL... Pintado otros colores RAL: ver página INFO.

Prescripción

Sum. y col. de difusor de impulsión en 4 direcciones con retorno en la parte interior y plenum de conexión circular lateral incorporado serie **DRIM M9016 dim. 2x600** construido en aluminio y acero galvanizado, acabado lacado color blanco **M9016**. Marca **MADEL**.



Dim. mm	DRIM	DRIM-RR	PFT	supply	supply	return
	eur	eur		eur	Lwa1<40 dB(A) m³/h	Lwa1=45 dB(A) m³/h
1x600	231,73	259,93	26,43	242-338	482	580
2x600	239,24	267,42	25,21	404-565	808	800
1x625	237,65	265,85	26,82	247-346	495	600
2x625	245,15	273,30	25,83	420-588	840	850
1x675	246,05	274,20	27,68	284-398	568	650
2x675	253,69	281,85	26,74	463-648	927	950

Dim. mm	DRIM	DRIM-RR	PFT	supply	supply	return
	/AIS/ eur	/AIS/ eur		eur	Lwa1<40 dB(A) m³/h	Lwa1=45 dB(A) m³/h
1x600	259,54	287,74	26,43	242-338	482	580
2x600	267,95	296,13	25,21	404-565	808	800
1x625	266,18	294,37	26,82	247-346	495	600
2x625	274,57	302,71	25,83	420-588	840	850
1x675	275,57	303,73	27,68	284-398	568	650
2x675	284,12	312,29	26,74	463-648	927	950

Difusores de conos fijos

Datos técnicos

DCN

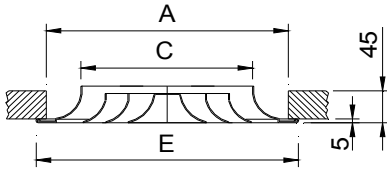

Dim.	E	A	C
160	263	223	154
200	303	263	194
250	353	313	244
315	418	378	309
355	458	418	349
400	503	463	394

DCN-MOD

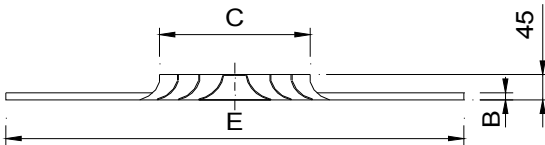

Dim.	MOD/600			MOD/625		MOD/675	
	C	B	E	B	E	B	E
160	154	12	595	12	620	15	670
200	194	12	595	12	620	15	670
250	244	12	595	12	620	15	670
315	309	12	595	12	620	15	670
355	349	12	595	12	620	15	670
400	394	12	595	12	620	15	670



Descripción

Difusores de conos fijos en aluminio, para instalar a una altura entre 2,6 y 4 metros.

DCN Difusor circular de conos fijos.

DCN-MOD Difusor especialmente diseñado para techos modulares.

.../T15/ Placa para techo modular perfil 15 mm y placa descolgada.

.../T24/ Placa para techo modular perfil 24 mm y placa descolgada.

Accesorios

R3E Regulador de caudal tipo mariposa.

PMN Puente de montaje para instalación en falso techo con conducto rectangular.

PFLEX Cuello de montaje para instalación en falso techo con conducto flexible.

PLDN Plenum con conexión circular lateral.

...-R Regulador de caudal en el cuello.

.../S/ Conexión superior.

.../AIS/ Aislado termoacústicamente.

Fijación

1) Fijación a puente o cuello de montaje o a plenum, mediante tornillo central.

2) MOD Apoyado en los perfiles del techo modular en substitución de una placa.

Acabados

AA Anodizado plata mate.

M9016 Pintado blanco similar al RAL 9016 (85-95% brillo)

R9016S Pintado blanco RAL 9016 semi-mate (60-70% brillo)

R9010S Pintado blanco RAL 9010 semi-mate (60-70% brillo)

RAL... Pintado otros colores RAL: ver página INFO.

Prescripción

Sum. y col. de difusor circular de conos fijos serie **DCN+R3E+PFLEX**

M9016 dim. 125 construido en aluminio y acabado lacado color blanco **M9016**. Con regulador de caudal tipo mariposa R3E y cuello de montaje para instalar en falso techo con conducto flexible y elementos necesarios para montaje **PFLEX**. Marca **MADÉL**.



Ø	DCN R9016S / R9010S M9016	DCN AA	PMN	Lwa1 < 30 dB(A)	Lwa1 = 35 dB(A)	Lwa1 = 40 dB(A)
mm	eur	eur	eur	m³/h	m³/h	m³/h
160	17,79	19,40	3,08	144-205	250	300
200	21,34	23,50	3,19	180-270	340	425
250	27,02	30,92	3,39	295-385	475	595
315	34,27	38,84	3,55	415-520	655	835
355	41,73	48,46	3,65	490-555	735	970
400	49,06	58,97	3,79	625	810	1060

Ø	DCN-MOD/ 600 R9016S / R9010S M9016	DCN-MOD/ 625 R9016S / R9010S M9016	DCN-MOD/ 675 R9016S / R9010S M9016	Lwa1 < 30 dB(A)	Lwa1 = 35 dB(A)	Lwa1 = 40 dB(A)
mm	eur	eur	eur	m³/h	m³/h	m³/h
160	47,14	55,08	63,01	144-205	250	300
200	49,00	56,97	64,90	180-270	340	425
250	52,64	60,55	68,50	295-385	475	595
315	57,18	65,11	73,06	415-520	655	835
355	61,56	69,54	77,47	490-555	735	970
400	66,85	74,82	82,73	625	810	1060

Ø	DCN-MOD/ T/ 600 R9016S / R9010S M9016	DCN-MOD/ T/ 625 R9016S / R9010S M9016	DCN-MOD/T/ 675 R9016S / R9010S M9016	Lwa1 < 30 dB(A)	Lwa1 = 35 dB(A)	Lwa1 = 40 dB(A)
mm	eur	eur	eur	m³/h	m³/h	m³/h
160	56,24	64,78	73,99	144-205	250	300
200	58,13	66,66	75,89	180-270	340	425
250	61,75	70,24	79,47	295-385	475	595
315	66,29	74,83	84,06	415-520	655	835
355	70,69	79,23	88,44	490-555	735	970
400	75,98	84,50	93,71	625	810	1060

Ø	R3E	PFLEX	PLDN	PLDN-R	PLDN / AIS	PLDN-R / AIS
mm	eur	eur	eur	eur	eur	eur
160	7,42	4,93	49,56	61,94	66,92	79,28
200	8,29	5,38	54,60	67,45	73,73	86,58
250	8,89	6,90	59,24	72,80	79,97	93,53
315	9,57	7,28	66,66	81,47	90,01	104,80
355	11,72	8,76	73,44	88,20	99,15	113,91
400	12,72	8,98	74,89	91,23	101,15	117,46

PLDN

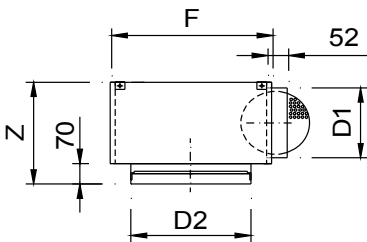

	D2	F	Z	D1
160	245	285	300	123
200	285	335	300	158
250	335	385	300	198
315	400	435	340	248
355	440	485	340	248
400	485	535	420	313

DCN+R3E

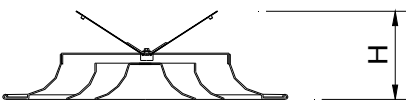

	H
160	122
200	145
250	170
315	200
355	220
400	248

PFLEX



Difusores de conos fijos modulares y accesibles



Datos técnicos

DCN-KLIN

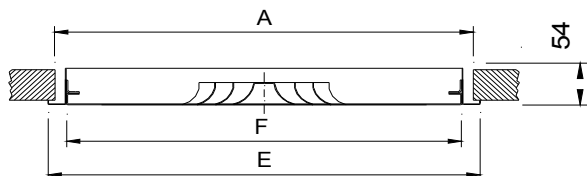

Dim.	E	A	F
400-Ø	395	369	365
500-Ø	495	469	465
600-Ø	595	569	565
675-Ø	670	644	640

PLK/L/-R

PLK-R

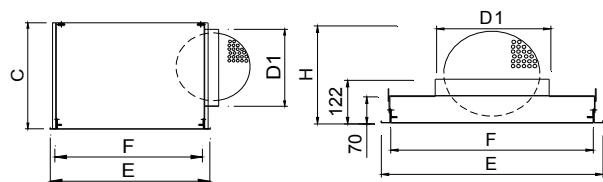

	E	F	C	D1	H
400	395	365	320	198	205
500	495	465	370	248	286
600	595	565	435	313	353
675	670	640	435	313	353

Dim.	DCN-KLIN	Lwa1 < 30 dB(A)	Lwa1= 35 dB(A)	Lwa1= 40 dB(A)
mm	eur	m³/h	m³/h	m³/h
400-160	53,93	144-205	250	300
400-200	56,37	180-270	340	425
500-250	65,33	295-385	475	595
500-315	70,72	415-520	655	835
600-160	64,21	144-205	250	300
600-200	66,64	180-270	340	425
600-250	70,89	295-385	475	595
600-315	76,31	415-520	655	835
600-355	81,64	490-555	735	970
600-400	87,22	625	810	1060
675-160	70,93	144-205	250	300
675-200	73,35	180-270	340	425
675-250	77,62	295-385	475	595
675-315	83,05	415-520	655	835
675-355	88,36	490-555	735	970
675-400	93,95	625	810	1060

Dim.	PLK	PLK-R	PLK /L/	PLK/L/-R	PLK /AIS/	PLK-R /AIS/	PLK /L/ /AIS/	PLK/L/-R /AIS/
mm	eur	eur	eur	eur	eur	eur	eur	eur
400	37,31	53,15	52,60	66,14	50,37	66,22	71,01	86,86
500	41,67	58,95	55,74	70,49	56,25	73,54	75,25	92,54
600	48,85	67,57	66,42	82,71	65,96	84,67	89,66	108,38
675	52,54	68,84	70,77	87,07	70,93	87,22	95,54	111,83

Descripción

Difusores de conos fijos para instalar entre 2,6 y 4 m de altura, accesibles frontalmente sin necesidad de herramientas, mediante cierre PUSH. El sistema KLIN facilita el mantenimiento del difusor, en cumplimiento de las Normas Españolas de Mantenimiento ITE 08.1 del R.I.T.E. Construidos en aluminio y acero galvanizado.

DCN-KLIN Difusor registrable de conos fijos.

Accesorios

- PLK** Plenum con conexión superior.
- ...-R** Regulador de caudal en el cuello.
- .../L/** Conexión lateral.
- .../AIS/** Aislado termoacústicamente.

Fijación

- 1) Patillas para suspensión al techo.

Acabados

- M9016** Pintado blanco similar al RAL 9016 (85-95% brillo)
- R9016S** Pintado blanco RAL 9016 semi-mate (60-70% brillo)
- R9010S** Pintado blanco RAL 9010 semi-mate (60-70% brillo)
- RAL...** Pintado otros colores RAL: ver página INFO.

Prescripción

Sum. y col. de difusor circular conos fijos diseñado para techo modulares y accesible frontalmente sin necesidad de herramientas, mediante cierre PUSH, serie **DCN-KLIN+PLK-R M9016** dim. L-D (mm) construido en aluminio y acero galvanizado, lacado color blanco M9016. Con plenum de conexión circular superior, regulador de caudal en el cuello y elementos necesarios para montaje **PLK-R**. Marca **MADEL**.



Difusores de discos



Datos técnicos

DSO

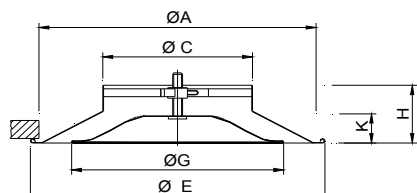

	E	A	G	H	K	C
160	325	300	206	101	44	157
200	425	398	325	115	58	197
250	510	487	380	128	72	248
315	575	550	435	137	80	313

DSO-MOD

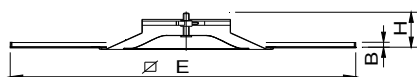

	MOD/600		MOD/625		MOD/675	
	H	C	B	E	B	E
160	101	157	12	595	12	620
200	115	197	12	595	12	620
250	114	247	12	595	12	620
315	137	13	12	595	12	620

DSO+R3G

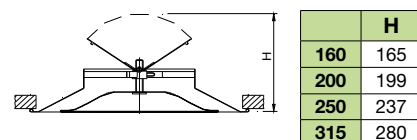

	H
160	165
200	199
250	237
315	280

DSO (O)

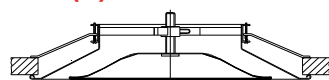

	D2	Z	D1
160	160	220	158
200	200	260	198
250	250	310	248
315	317	375	313

PLDG

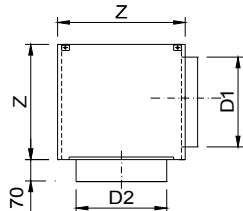

Descripción

Difusores con disco central, para instalar a una altura entre 2,6 y 4 metros. Construidos en aluminio.

DSO Difusor con disco central extraíble.

DSO-MOD Difusor especialmente diseñado para techos modulares.

.../T15/ Placa para techo modular perfil 15 mm y placa descolgada.

.../T24/ Placa para techo modular perfil 24 mm y placa descolgada.

Accesorios

R3G Regulador de caudal tipo mariposa.

PMG Puente de montaje para instalar en falso techo con conducto rectangular.

PLDG Plenum con conexión circular lateral.

...-R Regulador de caudal en el cuello.

.../S/ Conexión superior.

.../AIS/ Aislado termoacústicamente.

Fijación

1) Fijación directa a conducto circular.

(P) Fijación a puente de montaje o plenum, con tornillo central.

(O) Tornillos ocultos para instalar en falso techo con conducto flexible.

Acabados

M9006 Pintado gris similar al RAL 9006 (80% brillo)

M9016 Pintado blanco similar al RAL 9016 (85-95% brillo)

R9016S Pintado blanco RAL 9016 semi-mate (60-70% brillo)

R9010S Pintado blanco RAL 9010 semi-mate (60-70% brillo)

RAL... Pintado otros colores RAL: ver página INFO.

Prescripción

Sum. y col. de difusor circular con disco central extraíble serie

DSO+R3G+PLDG M9016 dim. 160 construido en aluminio y acabado lacado color blanco M9016. Con regulador de caudal tipo mariposa

R3G y plenum de conexión circular lateral **PLDG**. Marca **MADEL**

Ø	DSO	DSO (O)	DSO-MOD			Lwa1 < 30 dB(A)	Lwa1= 35 dB(A)	Lwa1= 40 dB(A)
			600	625	675			
mm	eur	eur	eur	eur	eur	m³/h	m³/h	m³/h
160	44,13	52,49	65,87	72,56	79,23	180-240	290	360
200	57,27	66,22	77,30	83,98	90,66	280-420	500	620
250	77,49	87,33	91,23	97,90	104,57	440-670	790	960
315	99,42	110,20	114,73	121,40	128,10	700-965	1150	1380

Ø	DSO-MOD/T			R3G	PMG	PLDG	PLDG-R	PLDG / AIS	PLDG-R / AIS
	600	625	675						
mm	eur	eur	eur	eur	eur	eur	eur	eur	eur
160	73,53	80,74	88,48	8,65	3,19	48,48	61,33	65,42	78,26
200	84,98	92,15	99,89	9,23	3,55	55,90	69,50	75,48	89,09
250	98,90	106,06	113,81	10,52	3,73	59,50	74,27	80,35	95,08
315	122,41	129,57	137,33	12,88	4,57	67,92	84,17	91,67	107,94

Difusores cuadrados de 4 direcciones



Datos técnicos

DBQ

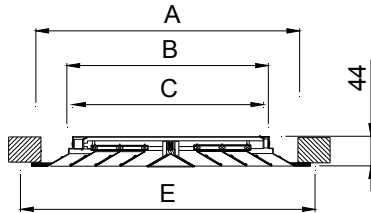

	E	A	C	B
150 x 150	259	219	138	148
225 x 225	332	292	212	223
300 x 300	407	367	287	298
375 x 375	482	442	362	373
450 x 450	557	517	437	448
525 x 525	632	592	511	523
600 x 600	707	667	587	598

	R3Q	SPQ	PLDQ	ADPQ
DBQ (D)	ok	ok	x	ok
DBQ (P)	ok	x	ok	x
DBQ (O)	x	x	x	x

Descripción

Difusores cuadrados en aluminio para instalar a una altura entre 2,6 y 4 metros.

DBQ Difusor de 4 direcciones con sección interior desmontable.

Accesorios

R3Q Regulador de caudal tipo mariposa. Incompatible con fijación (O)

SPQ Regulador de caudal de aletas opuestas, en acero zincado lacado negro. Compatible con fijación (D)

PMQ Puente de montaje para instalar en falso techo con conducto rectangular.

CQ Marco de montaje construido en acero galvanizado (suministrado en 4 elementos)

PLDQ Plenum con conexión lateral. Compatible con fijación (P)

...-R Regulador de caudal en el cuello.

.../S/ Conexión superior.

.../AIS/ Aislado termoacústicamente.

ADPQ Adaptador para conexión circular superior, remachado al difusor. Compatible con fijación (D)

...-R Regulador de caudal en el cuello.

.../L/ Conexión lateral.

.../AIS/ Aislado termoacústicamente.

Fijación

(D) Fijación directa a conducto metálico.

(P) Fijación a puente de montaje o plenum, con tornillo central.

(O) Tornillo oculto. Precisa marco CQ (suplemento *)

Acabados

M9016 Pintado blanco similar al RAL 9016 (85-95% brillo)

R9016S Pintado blanco RAL 9016 semi-mate (60-70% brillo)

R9010S Pintado blanco RAL 9010 semi-mate (60-70% brillo)

RAL... Pintado otros colores RAL: ver página INFO.

AA Anodizado plata mate. Difusor con cono central plano.

Prescripción

Sum. y col. de difusor cuadrado de 4 direcciones con sección interior desmontable serie **DBQ+PLDQ-R M9016 150x150** construido en aluminio y acabado lacado color blanco **M9016**. Con plenum de conexión circular lateral, regulador de caudal en el cuello y elementos necesarios para montaje **PLDQ-R**. Marca **MADEL**.



L x H	DBQ R9016S /R9010S M9016	DBQ AA	R3Q	SPQ	PMQ	CQ	Lwa1 < 35 dB(A)	Lwa1= 40 dB(A)
mm	eur	eur	eur	eur	eur	eur	m³/h	m³/h
150x150	24,71	31,34	9,61	7,47	3,14	4,09	125-175	225
225x225	35,23	44,68	11,46	10,13	3,36	4,56	250-350	450
300x300	46,17	58,53	13,18	13,18	3,59	5,34	435-610	785
375x375	59,38	75,29	14,92	17,30	3,85	5,77	625-875	1125
450x450	73,19	92,80	16,11	21,41	4,09	7,04	875-1225	1575
525x525	106,35	111,92	17,30	27,03	4,35	7,04	1165-1635	2100
600x600	126,28	132,83	18,66	32,06	4,80	7,86	1600-2100	2700

L x H	ADPQ	ADPQ-R	ADPQ /AIS/	ADPQ-R /AIS/	PLDQ	PLDQ-R	PLDQ /AIS/	PLDQ-R /AIS/
mm	eur	eur	eur	eur	eur	eur	eur	eur
150x150	38,37	51,23	51,80	64,66	41,51	54,36	56,04	68,89
225x225	42,63	55,46	57,55	70,38	45,99	58,82	62,09	74,92
300x300	50,53	64,10	68,22	81,79	54,12	67,69	73,06	86,63
375x375	55,74	70,49	75,25	90,00	59,59	74,34	80,44	95,19
450x450	65,86	82,14	88,91	105,20	69,96	86,24	94,44	110,72
525x525	76,07	92,39	102,69	119,02	80,41	96,74	108,55	124,88
600x600	82,08	98,39	110,80	127,13	86,87	103,19	117,28	133,60

(*)	eur
(O)	6,15

PLDQ

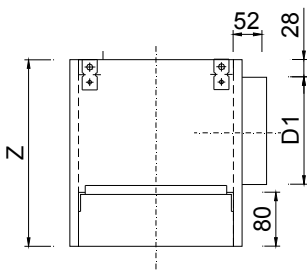

PLDQ/S

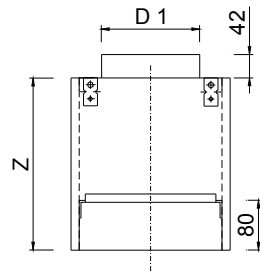

	F	Z	D1
150 x 150	256	275	125
225 x 225	332	300	158
300 x 300	406	375	198
375 x 375	480	375	248
450 x 450	555	450	313
525 x 525	630	490	313
600 x 600	705	490	313

DBQ+ADPQ

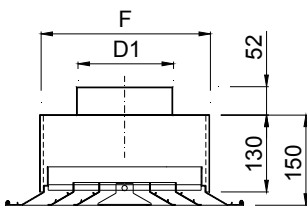

DBQ+ADPQ/L

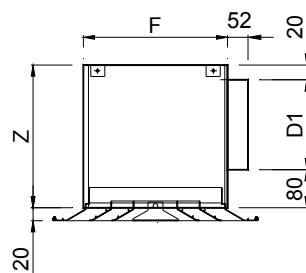

DBQ+CQ (O)



	F	D1
150 x 150	152	125
225 x 225	227	198
300 x 300	302	248
375 x 375	377	313
450 x 450	452	353
525 x 525	527	398
600 x 600	602	398

	F	Z	D1
150 x 150	152	225	125
225 x 225	227	260	158
300 x 300	302	300	198
375 x 375	377	350	248
450 x 450	452	415	315
525 x 525	527	455	355
600 x 600	602	455	355

L ó H	A
150	233
225	308
300	383
375	458
450	533
525	608
600	683

DBQ (P)+PMQ

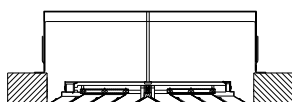

DBQ+SPQ

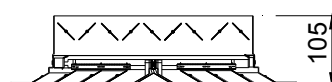

DSQ (O)



Difusores cuadrados de 4 direcciones



Datos técnicos

DBQ-MOD

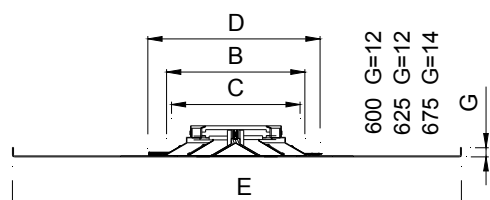

	E			600	625	675
	A	C	B			
150 x 150	137	148	259	595	620	670
225 x 225	212	223	332	595	620	670
300 x 300	287	298	407	595	620	670
375 x 375	362	373	482	595	620	670
450 x 450	437	448	557	595	620	670

DBQ+ADPQ

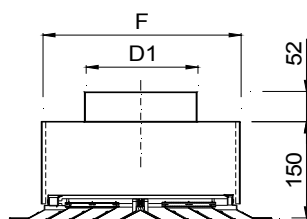

	F	D1
150 x 150	152	125
225 x 225	227	198
300 x 300	302	248
375 x 375	377	313
450 x 450	452	353
525 x 525	527	398
600 x 600	602	398



Descripción

Difusores cuadrados en aluminio para instalar a una altura entre 2,6 y 4 metros, especialmente diseñados para montar en techos modulares.

DBQ-MOD Difusor de 4 direcciones con sección interior desmontable.

.../T15/ Placa para techo modular perfil 15 mm y placa descolgada.

.../T24/ Placa para techo modular perfil 24 mm y placa descolgada.

Accesorios

SPQ Regulador de caudal de aletas opuestas, en acero zincado lacado negro.

R3Q Regulador de caudal tipo mariposa.

ADPQ Adaptador para conexión circular superior. Remachado al difusor.

...-R Regulador de caudal en el cuello.

.../L/ Conexión lateral: ver página serie DBQ.

.../AIS/ Aislado termoacústicamente.

Fijación

1) Apoyado en los perfiles del techo modular en sustitución de una placa.

Acabados

M9016 Pintado blanco similar al RAL 9016 (85-95% brillo)

R9016S Pintado blanco RAL 9016 semi-mate (60-70% brillo)

R9010S Pintado blanco RAL 9010 semi-mate (60-70% brillo)

RAL... Pintado otros colores RAL: ver página INFO.

Prescripción

Sum. y col. de difusor cuadrado de conos fijos **DBQ-MOD M9016** dim. LXH diseñado para sustituir placa de falso techo. Construido en aluminio y acabado lacado color blanco **M9016**. Marca **MADEL**.

L x H mm	DBQ-MOD	DBQ-MOD	DBQ-MOD	DBQ-MOD	DBQ-MOD	DBQ-MOD	Lwa1	Lwa1
	600	625	675	/T/ 600	/T/ 625	/T/ 675	< 35 dB(A)	40 dB(A)
	eur	eur	eur	eur	eur	eur	m³/h	m³/h
150x150	52,28	57,06	66,11	61,31	66,66	76,99	125-175	225
225x225	60,84	65,60	74,65	69,86	75,20	85,52	250-350	450
300x300	70,26	75,01	84,10	79,30	84,62	94,96	435-610	785
375x375	80,27	85,04	94,11	89,29	94,63	104,98	625-875	1125
450x450	76,31	96,57	103,44	85,35	106,17	114,34	875-1225	1575

L x H mm	SPQ	R3Q	ADPQ	ADPQ-R	ADPQ	ADPQ-R
	eur	eur	eur	eur	AIS/ eur	AIS/ eur
150x150	7,47	9,61	38,37	51,23	51,80	64,66
225x225	10,13	11,46	42,63	55,46	57,55	70,38
300x300	13,18	13,18	50,53	64,10	68,22	81,79
375x375	17,30	14,92	55,74	70,49	75,25	90,00
450x450	21,41	16,11	65,86	82,14	88,91	105,20

Difusores modulares decorativos

Datos técnicos

DIMO

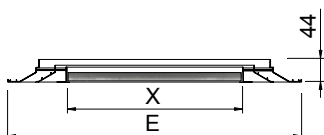

DIMO+PLMO...-R

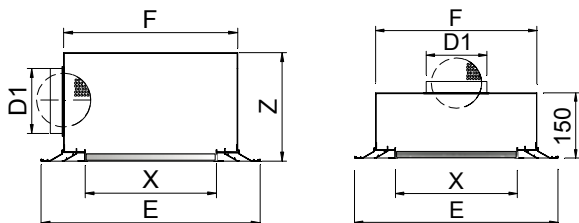

	E	F	Z	X	D1
1 x 600	595	473	310	438	248
2 x 600	595	473	310	374	248
3 x 600	595	473	370	310	313
4 x 600	595	473	370	247	313
1 x 625	620	498	310	465	248
2 x 625	620	498	310	399	248
3 x 625	620	498	370	335	313
4 x 625	620	498	370	272	313
1 x 675	670	548	310	513	248
2 x 675	670	548	310	449	248
3 x 675	670	548	370	385	313
4 x 675	670	548	370	322	313



Descripción

Difusores modulares para instalar a una altura entre 2,6 y 4 m.
 Difusores con núcleo desmontable para ser substituido por una pieza de placa de falso techo a fin de integrarlo al máximo.
 Construidos en aluminio.

DIMO Difusor para impulsión de aire en 4 direcciones.

Accesorios

- PLMO** Plenum con conexión superior.
- ...-R** Regulador de caudal en el cuello.
- .../L/** Conexión lateral.
- .../AIS/** Aislado termoacústicamente.

Fijación

- 1) Apoyado en el techo modular.
- P) Patillas para suspensión al techo.

Acabados

- M9016** Pintado blanco similar al RAL 9016 (85-95% brillo)
- R9016S** Pintado blanco RAL 9016 semi-mate (60-70% brillo)
- R9010S** Pintado blanco RAL 9010 semi-mate (60-70% brillo)
- RAL...** Pintado otros colores RAL: ver página INFO.

Prescripción

Sum. y col. de difusor modular con núcleo decorativo para impulsión en 4 direcciones serie **DIMO+PLMO/L/-R M9016 dim. 2x600** construido en aluminio y lacado color blanco M9016. Con plenum de conexión circular lateral, regulador de caudal en el cuello **PLMO/L/-R**. Marca **MADEL**.

Dim.	DIMO	PLMO	PLMO-R	PLMO/L/	PLMO/L/-R	Lwa1 < 35 dB(A)	Lwa1= 45 dB(A)
mm	eur	eur	eur	eur	eur	m³/h	m³/h
1x600	77,05	62,05	76,80	64,82	79,58	242-338	482
2x600	88,18	62,05	76,80	64,82	79,58	404-565	808
3x600	92,93	63,66	79,95	66,42	82,71	543-761	1087
4x600	103,32	63,66	79,95	66,42	82,71	660-922	1317
1x625	79,48	61,91	76,67	64,68	79,42	255-351	502
2x625	90,93	61,91	76,67	64,68	79,42	421-589	842
3x625	109,78	64,82	81,11	67,58	83,89	575-850	1150
4x625	120,48	64,82	81,11	67,58	83,89	685-960	1371
1x675	92,00	64,54	79,29	67,32	82,06	284-398	568
2x675	104,27	64,54	79,29	67,32	82,06	564-650	928
3x675	117,18	68,02	84,28	70,77	87,07	640-895	1280
4x675	128,58	68,02	84,28	70,77	87,07	770-1079	1542

Dim.	PLMO	PLMO-R	PLMO/L/	PLMO/L/-R
mm	/AIS/ eur	/AIS/ eur	/AIS/ eur	/AIS/ eur
1x600	83,77	98,51	87,52	102,26
2x600	83,77	98,51	87,52	102,26
3x600	85,94	102,23	89,66	105,97
4x600	85,94	102,23	89,66	105,97
1x625	83,58	98,34	87,31	102,07
2x625	83,58	98,34	87,31	102,07
3x625	87,52	103,80	91,24	107,53
4x625	87,52	103,80	91,24	107,53
1x675	87,12	101,87	90,87	105,62
2x675	87,12	101,87	90,87	105,62
3x675	91,82	108,08	95,54	111,81
4x675	91,82	108,08	95,54	111,81



Difusores rotacionales fijos

Los difusores NEX le dan otro color al aire

Difusores NEX diseñados por Lievore, Altherr y Molina, a un precio económico

Difusores OTO. Diseño genial de Lievore, Altherr y Molina

Lievore,
Altherr
& Molina



INDEX

- 70 **AXP** difusores circulares de aletas fijas
- 72 **NEX-S** difusores cuadrados de elementos concavos
- 74 **NEX-KLIN** difusores NEX-S accesibles
- 76 **NEX-C** difusores circulares de elementos concavos
- 77 **OTO-S** difusores cuadrados de sección curvada
- 78 **OTO-C** difusores cuadrados de sección curvada
- 79 **RXO-S** difusores cuadrados de elementos fijos
- 81 **RXO-KLIN** difusores RXO-S accesibles
- 83 **RXO-C** difusores circulares de elementos fijos

Difusores de aletas fijas

Datos técnicos

AXP

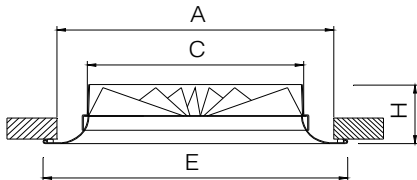

Ø	E	F	Z	X
125	230	192	123	75
160	262	227	158	75
200	305	270	198	75
250	355	320	248	75
315	418	383	313	85

AXP-MOD

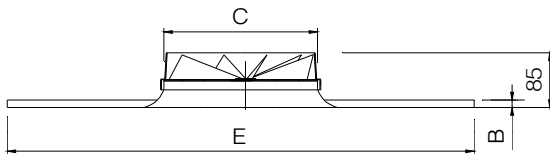

	MOD/600			MOD/625		MOD/675	
	C	E	B	E	B	E	B
125	123	595	12	620	12	670	15
160	158	595	12	620	12	670	15
200	198	595	12	620	12	670	15
250	248	595	12	620	12	670	15
315	313	595	12	620	12	670	15



Descripción

Difusores rotacionales circulares para instalar a una altura entre 2,6 y 4 metros. Construidos en aluminio.

AXP Difusor circular de aletas fijas.

AXP-MOD Difusor especialmente diseñado para techos modulares.

.../T15/ Placa para techo modular perfil 15 mm y placa descolgada.

.../T24/ Placa para techo modular perfil 24 mm y placa descolgada.

Accesorios

PMX Puente de montaje para instalar en falso techo con conducto rectangular.

PLXP Plenum con conexión circular lateral.

...-R Regulador de caudal en el cuello.

.../S/ Conexión superior.

.../AIS/ Aislado termoacústicamente.

Fijación

1) Fijación directa a conducto circular metálico mediante remaches.

(P) Fijación a puente de montaje o plenum, mediante tornillo central.

Acabados

M9016 Pintado blanco similar al RAL 9016 (85-95% brillo)

R9016S Pintado blanco RAL 9016 semi-mate (60-70% brillo)

R9010S Pintado blanco RAL 9010 semi-mate (60-70% brillo)

M9006 Pintado gris similar al RAL 9006 (80% brillo)

RAL... Pintado otros colores RAL: ver página INFO.

Prescripción

Sum. y col. de difusor rotacional circular de aletas fijas

AXP+PLXP-R M9016 dim. 125 construido en aluminio y acabado lacado color blanco M9016. Con plenum de conexión circular lateral, regulador de caudal en el cuello y elementos necesarios para montaje **PLXP-R**. Marca **MADEL**.



Ø	AXP	Lwa1 < 30 dB(A)	Lwa1 = 35 dB(A)	Lwa1 = 40 dB(A)
mm	eur	m³/h	m³/h	m³/h
125	50,43	55-100	120	140
160	50,96	80-160	190	220
200	55,71	120-180	220	270
250	62,81	175-260	320	390
315	88,38	345-420	490	590

Ø	AXP-MOD	AXP-MOD	AXP-MOD	Lwa1 < 30 dB(A)	Lwa1 = 35 dB(A)	Lwa1 = 40 dB(A)
mm	600 eur	625 eur	675 eur	m³/h	m³/h	m³/h
125	75,09	80,30	81,85	55-100	120	140
160	75,62	80,82	82,36	80-160	190	220
200	79,11	84,44	85,84	120-180	220	270
250	81,32	86,59	88,06	175-260	320	390
315	105,22	75,49	111,93	345-420	490	590

Ø	AXP-MOD /T/	AXP-MOD /T/	AXP-MOD /T/	Lwa1 < 30 dB(A)	Lwa1 = 35 dB(A)	Lwa1 = 40 dB(A)
mm	600 eur	625 eur	675 eur	m³/h	m³/h	m³/h
125	84,21	90,00	92,79	55-100	120	140
160	84,74	90,54	93,35	80-160	190	220
200	88,20	94,12	96,82	120-180	220	270
250	90,45	96,28	99,04	175-260	320	390
315	114,32	85,21	122,92	345-420	490	590

Ø	PMX	PLXP	PLXP-R	PLXP/ AIS	PLXP-R / AIS
mm	eur	eur	eur	eur	eur
125	2,99	43,01	55,36	58,36	70,66
160	3,10	43,72	56,04	59,01	71,32
200	3,36	48,48	61,33	65,42	78,26
250	3,90	55,90	69,50	75,48	89,09
315	4,44	68,20	82,99	92,11	106,86

PLXP

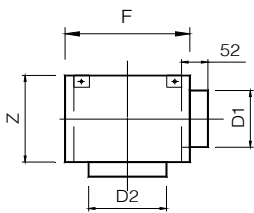

	D2	F	Z	D1
125	125	200	150	98
160	160	250	175	123
200	200	300	220	158
250	250	380	270	198
315	315	480	335	248

Difusores de elementos fijos cóncavos

Datos técnicos

NEX-S

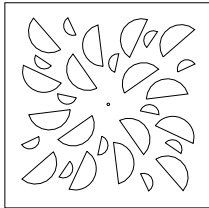

NEX-S.../SR/

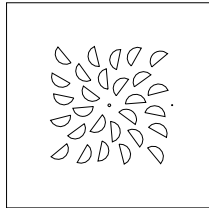

NEX-S.../T/

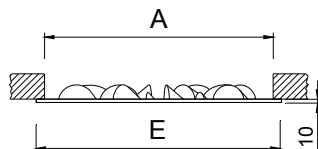
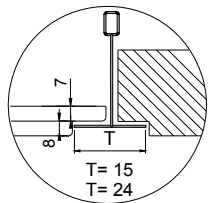

	E	A
400	395	376
500	495	476
600	595	576
610	605	591
625	620	601
675	670	651



Descripción

Difusores rotacionales de elementos fijos cóncavos para instalar a una altura entre 2,6 y 4 m. Construidos en acero galvanizado y elementos de difusión en plástico ABS.

NEX-S Difusor cuadrado de elementos de difusión en ABS negro.

.../SR/ Sección efectiva reducida.

.../T15/ Placa para techos modulares perfil 15 mm y placa descolgada.

.../T24/ Placa para techos modulares perfil 24 mm y placa descolgada.

Accesorios

PMXO Puente de montaje para instalar en falso techo con conducto rectangular.

BOXSTAR Plenum piramidal apilable con conexión lateral. Construido en acero galvanizado.

...-R Regulador de caudal en el cuello.

.../S/ Conexión superior.

.../AIS/ Aislado termoacústicamente.

BOXTHERM Plenum piramidal apilable con conexión lateral, construido en poliestireno expandido, que actúa como aislante termoacústico.

...-R Plenum con regulador de caudal en el cuello de conexión.

Fijación

1) Fijación a puente de montaje o a plenum, mediante tornillo central.

Acabados

M9016 Pintado blanco similar al RAL 9016 (85-95% brillo)

R9016S Pintado blanco RAL 9016 semi-mate (60-70% brillo)

R9010S Pintado blanco RAL 9010 semi-mate (60-70% brillo)

RAL... Pintado otros colores RAL: ver página INFO.

.../EB/ Elementos en plástico ABS blanco.

.../EL/ Elementos en plástico ABS azul lavanda.

.../EV/ Elementos en plástico ABS verde pistacho.

.../ER/ Elementos en plástico ABS rojo.

Prescripción

Sum. y col. de difusor rotacional cuadrado de elementos de difusión fijos cóncavos en disposición radial serie **NEX-S+BOXSTAR-R M9016 dim. 600** construido en acero galvanizado y acabado lacado color blanco **M9016** y elementos de difusión en ABS negro. Con plenum piramidal apilable de conexión circular lateral, regulador de caudal en el cuello **BOXSTAR-R**. Marca **MADEL**.



Dim. mm	NEX-S eur	NEX-S /T.../ eur	Lwa1 < 35 dB(A) m³/h	Lwa1 = 40 dB(A) m³/h	Lwa1 = 45 dB(A) m³/h
400	45,74	52,35	175-230	290	360
500	56,35	65,41	290-375	470	595
600	58,42	67,54	430-560	700	880
610	60,30	69,67	430-560	700	880
625	62,18	71,82	430-560	700	880
675	65,15	76,11	430-560	700	880
/SR/ 600-400	49,61	58,73	175-230	290	360
/SR/ 600-500	58,82	67,94	290-375	470	595
/SR/ 610-400	51,23	60,61	175-230	290	360
/SR/ 610-500	60,06	69,43	290-375	470	595
/SR/ 625-400	52,85	62,50	175-230	290	360
/SR/ 625-500	61,30	70,94	290-375	470	595
/SR/ 675-400	56,28	67,25	175-230	290	360
/SR/ 675-500	64,72	75,68	290-375	470	595

Dim. mm	BOXSTAR eur	BOXSTAR-R eur	BOXSTAR/AIS/ eur	BOXSTAR-R/AIS/ eur	PMXO eur
400	42,23	55,82	57,01	70,60	3,85
500	54,33	67,92	73,35	86,94	4,37
600 (D1:250)	64,42	79,17	86,97	101,72	4,81
600 (D1:200)	63,53	77,13	85,76	99,36	4,81
610 (D1:250)	65,12	79,86	87,91	102,66	4,97
610 (D1:200)	64,10	77,71	86,55	100,14	4,97
625 (D1:250)	65,80	80,54	88,84	103,57	5,11
625 (D1:200)	64,68	78,26	87,31	100,90	5,11
675 (D1:250)	75,80	92,08	102,33	118,61	16,49
675 (D1:200)	74,70	88,28	100,85	114,43	16,49

Dim. mm	BOXTHERM eur	BOXTHERM-R eur
600 (D1:250)	53,25	67,45
600 (D1:200)	51,91	64,98

Nota: Difusores de 610 compatibles con BOXTHERM 600.
 Note: Size 610 diffusers compatible with BOXTHERM 600.

BOXSTAR

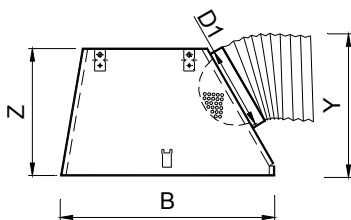

BOXTHERM

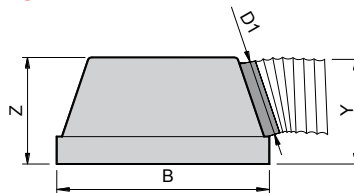

BOXSTAR/S

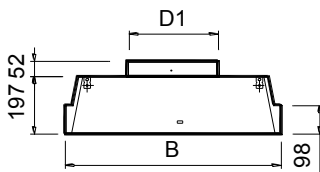

	Z	D1
BOXTHERM 600-DIAM250	350	248
BOXTHERM 600-DIAM200	300	198

	B	Z	Y	D1
400	390	300	325	198
500	490	300	325	198
600-D1:250	590	350	375	248
600-D1:200	590	300	325	198
610-D1:250	600	350	375	248
610-D1:200	600	300	325	198
625-D1:250	615	350	375	248
625-D1:200	615	300	325	198
675-D1:250	665	350	375	248
675-D1:200	665	300	325	198

Difusores accesibles de elementos fijos cóncavos



Lievore,
Altherr
& Molina



Datos técnicos

NEX-S-KLIN

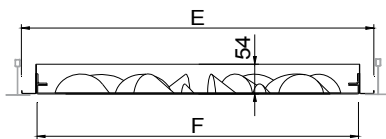
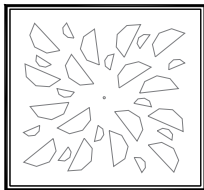

	E	A	F
400	395	369	345
500	495	469	445
600	595	569	545
610	605	579	555
625	620	594	570
675	670	644	620
600-400	595	569	545
600-500	595	569	545
610-400	605	579	555
610-500	605	579	555
625-400	620	594	570
625-500	620	594	570
675-400	670	644	620
675-500	670	644	620



Descripción

Difusores rotacionales de elementos fijos cóncavos para instalar a una altura entre 2,6 y 4 m, accesibles frontalmente sin necesidad de herramientas, mediante cierre PUSH. El sistema KLIN facilita el mantenimiento del difusor, en cumplimiento de las Normas Españolas de Mantenimiento ITE 08.1 del R.I.T.E. Construidos en acero galvanizado y elementos de difusión en plástico ABS.

NEX-S-KLIN Difusor de elementos de difusión en ABS negro.
.../SR/ Sección efectiva reducida.

Accesorios

- PLK** Plenum con conexión superior.
- ...-R Regulador de caudal en el cuello.
- .../L/ Conexión lateral.
- .../AIS/ Aislado termoacústicamente.

Fijación

- 1) Patillas para suspensión al techo.

Acabados

- M9016** Pintado blanco similar al RAL 9016 (85-95% brillo)
- R9016S** Pintado blanco RAL 9016 semi-mate (60-70% brillo)
- R9010S** Pintado blanco RAL 9010 semi-mate (60-70% brillo)
- RAL...** Pintado otros colores RAL: ver página INFO.
- .../EB/ Elementos en plástico ABS blanco.
- .../EL/ Elementos en plástico ABS azul lavanda.
- .../EV/ Elementos en plástico ABS verde pistacho.
- .../ER/ Elementos en plástico ABS rojo.

Prescripción

Sum. y col. de difusor rotacional cuadrado de elementos de difusión fijos cóncavos accesibles frontalmente sin necesidad de herramientas, mediante cierre PUSH, serie **NEX-S-KLIN+PLK-R M9016 dim. (mm)** construido en acero galvanizado y acabado lacado color blanco **M9016** y elementos de difusión en ABS negro. Con plenum de conexión circular superior, regulador de caudal en el cuello **PLK-R**. Marca **MADEL**.



Dim.	NEX-S-KLIN	Lwa1 < 35 dB(A)	Lwa1 = 40 dB(A)	Lwa1 = 45 dB(A)
mm	eur	m³/h	m³/h	m³/h
400	61,81	175-230	290	360
500	73,87	290-375	470	595
600	77,80	430-560	700	880
610	79,79	430-560	700	880
625	81,75	430-560	700	880
675	85,12	430-560	700	880
/SR/ 600-400	69,76	175-230	290	360
/SR/ 600-500	78,21	290-375	470	595
/SR/ 610-400	71,11	175-230	290	360
/SR/ 610-500	79,66	290-375	470	595
/SR/ 625-400	72,45	175-230	290	360
/SR/ 625-500	81,10	290-375	470	595
/SR/ 675-400	76,25	175-230	290	360
/SR/ 675-500	84,67	290-375	470	595

Dim.	PLK	PLK-R	PLK /AIS/	PLK-R /AIS/
mm	eur	eur	eur	eur
400	37,31	53,15	50,37	66,22
500	41,67	58,95	56,25	73,54
600	48,85	67,57	65,95	84,66
610	49,27	67,98	66,52	85,24
625	49,67	68,44	67,06	85,83
675	52,54	68,84	70,93	87,22

Dim.	PLK/L/	PLK/L/-R	PLK/L/AIS/	PLK/L/-R/AIS/
mm	eur	eur	eur	eur
400	52,60	66,14	71,01	84,55
500	55,74	70,49	75,25	90,00
600	66,42	82,71	89,66	105,95
610	67,00	83,30	90,45	106,74
625	67,58	83,92	91,23	107,56
675	70,77	87,07	95,54	111,83

NEX-S-KLIN+PLK...-R

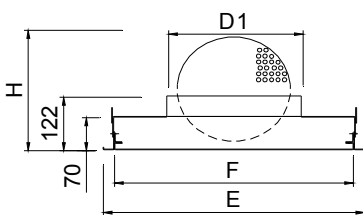

NEX-S-KLIN+PLK/L/...-R

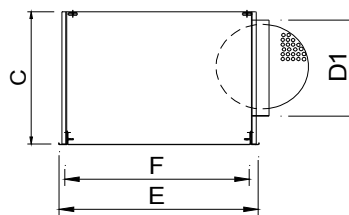

	E	F	D1	H	C
400	395	365	198	205	320
500	495	465	248	286	370
600	595	565	313	353	435
610	605	575	313	353	435
625	620	590	313	353	435
675	670	640	313	353	435

Difusores de elementos cóncavos



Datos técnicos

NEX-C

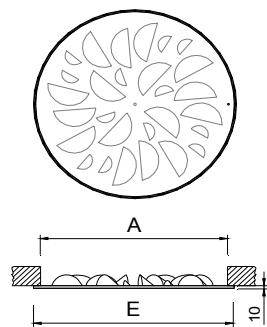

	E	A
400	400	376
500	500	476
625	625	601

PLXOC

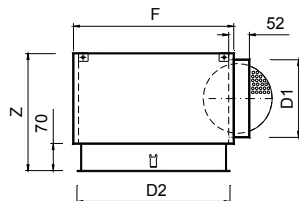

	D2	F	Z	D1
400	395	415	300	198
500	495	515	300	198
625	620	640	350	248



Descripción

Difusores rotacionales circulares de elementos fijos cóncavos para instalar a una altura entre 2,6 y 4 m. Construidos en acero galvanizado y elementos de difusión en plástico ABS.

NEX-C Difusor circular de elementos de difusión en ABS negro.

Accesorios

PMXO Puente de montaje para instalar en falso techo con conducto rectangular.

PLXOC Plenum con conexión lateral.

...-R Regulador de caudal en el cuello.

.../S/ Conexión superior.

.../AIS/ Aislado termoacústicamente.

Fijación

1) Fijación a puente de montaje o a plenum, mediante tornillo central.

Acabados

M9016 Pintado blanco similar al RAL 9016 (85-95% brillo)

R9016S Pintado blanco RAL 9016 semi-mate (60-70% brillo)

R9010S Pintado blanco RAL 9010 semi-mate (60-70% brillo)

RAL... Pintado otros colores RAL: ver página INFO.

.../EB/ Elementos en plástico ABS blanco.

.../EL/ Elementos en plástico ABS azul lavanda.

.../EV/ Elementos en plástico ABS verde pistacho.

.../ER/ Elementos en plástico ABS rojo.

Prescripción

Sum. y col. de difusor rotacional circular de elementos de difusión fijos cóncavos en disposición radial serie **NEX-C+PLXOC-R M9016 dim. 600** construido en acero galvanizado y acabado lacado color blanco **M9016** y elementos de difusión en ABS negro. Con plenum de conexión circular lateral, regulador de caudal en el cuello **PLXOC-R**. Marca **MADEL**.



Dim.	NEX-C	Lwa1 < 35 dB(A)	Lwa1= 40 dB(A)	Lwa1= 45 dB(A)	PLXOC	PLXOC-R	PLXOC /AIS/ eur	PLXOC-R /AIS/ eur	PMXOC eur
400	53,24	175-230	290	360	56,96	70,53	76,90	90,47	3,85
500	63,61	290-375	470	595	67,55	81,11	91,18	104,75	4,37
625	74,22	430-560	700	880	84,89	99,66	114,61	129,37	5,11

Difusores de sección curvada para techo modular

Lievore,
Altherr
& Molina



Datos técnicos

OTO-S

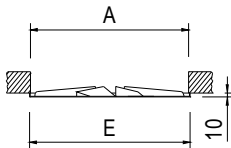
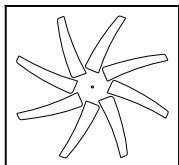

	E	A
600	595	569
610	605	579
625	620	594

Descripción

Difusores rotacionales de secciones de paso, curvadas en disposición radial, para instalar a una altura entre 2,6 y 4 metros. Construidos en acero galvanizado.

BOXSTAR

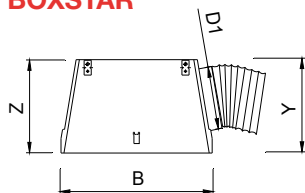

BOXSTAR/S

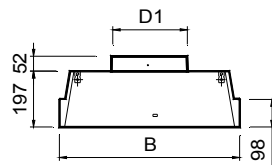

	B	Z	Y	D1
600-D1:250	590	350	375	248
600-D1:200	590	300	325	198
610-D1:250	600	350	375	248
610-D1:200	600	300	325	198
625-D1:250	615	350	375	248
625-D1:200	615	300	325	198

OTO-S Difusor cuadrado. Diseñado para montaje en techo modular.

.../T15/ Placa para techos modulares perfil 15 mm y placa descolgada.

.../T24/ Placa para techos modulares perfil 24 mm y placa descolgada.

Accesorios

BOXSTAR Plenum piramidal apilable con conexión circular lateral.

...-R Regulador de caudal en el cuello (precisa COR)

.../S/ Conexión superior.

.../AIS/ Aislado termoacústicamente.

BOXTHERM Plenum piramidal apilable con conexión lateral, construido en poliestireno expandido, que actúa como aislante termoacústico.

...-R Plenum con regulador de caudal en el cuello de conexión.

COR Set de 2 trenzas para ajustar el regulador de caudal -R desde la parte frontal del difusor.

BOXTHERM

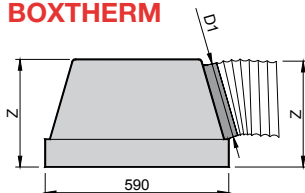

	Z	D1
BOXTHERM 600-DIAM250	350	248
BOXTHERM 600-DIAM200	300	198

Fijación

1) Fijación a plenum mediante tornillo central.

Acabados

M9016 Pintado blanco similar al RAL 9016 (85-95% brillo)

R9016S Pintado blanco RAL 9016 semi-mate (60-70% brillo)

R9010S Pintado blanco RAL 9010 semi-mate (60-70% brillo)

RAL... Pintado otros colores RAL: ver página INFO.

Prescripción

Sum. y col. de difusor rotacional cuadrado de secciones de paso curvadas en disposición radial serie **OTO-S+BOXSTAR M9016 dim. 600** construido en acero galvanizado y acabado lacado blanco **M9016**. Con plenum piramidal apilable de conexión circular lateral y elementos necesarios para montaje **BOXSTAR**. Marca **MADEL**.

Nota: Difusores de 610 compatibles con BOXTHERM 600.

Note: Size 610 diffusers compatible with BOXTHERM 600.

Dim. mm	OTO-S	OTO-S /T/	COR	Lwa1 < 35 dB(A)	Lwa1 = 40 dB(A)	Lwa1 = 45 dB(A)
	eur	eur		m³/h	m³/h	m³/h
600	52,25	55,72	4,83	325-390	470	570
610	56,81	60,33	4,83	325-390	470	570
625	61,43	64,92	4,83	325-390	470	570

Dim. mm	BOXSTAR	BOXSTAR-R	BOXSTAR/AIS/	BOXSTAR-R/AIS/	BOXTHERM	BOXTHERM-R
	eur	eur	eur	eur	eur	eur
600 (D1:250)	64,42	79,17	86,98	101,73	53,25	67,45
600 (D1:200)	63,53	77,13	85,76	99,36	51,91	64,98
610 (D1:250)	65,12	79,86	87,90	102,65	-	-
610 (D1:200)	64,10	77,71	86,55	100,14	-	-
625 (D1:250)	65,80	80,54	88,84	103,57	-	-
625 (D1:200)	64,68	88,28	87,32	100,91	-	-

Difusores de sección curvada para techo continuo

Lievore,
Altherr
& Molina



Datos técnicos

OTO-C

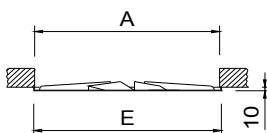
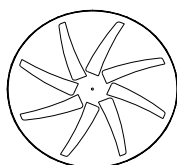

	E	A
625	625	601

PLXOC

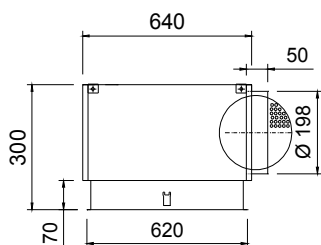

COR

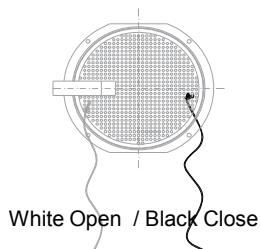

Descripción

Difusores rotacionales de secciones de paso, curvadas en disposición radial, para instalar a una altura entre 2,6 y 4 metros. Construidos en acero galvanizado.

OTO-C Difusor circular. Diseñado para montaje en techo continuo.

Accesorios

PMXO Puente de montaje para instalar en falso techo con conducto rectangular.

PLXOC Plenum con conexión lateral.

...-R Regulador de caudal en el cuello (precisa COR)

.../S/ Conexión superior.

.../AIS/ Aislado termoacústicamente.

COR Set de 2 trenzas para ajustar el regulador de caudal -R desde la parte frontal del difusor.

Fijación

1) Fijación a puente de montaje o a plenum, mediante tornillo central.

Acabados

M9016 Pintado blanco similar al RAL 9016 (85-95% brillo)

R9016S Pintado blanco RAL 9016 semi-mate (60-70% brillo)

R9010S Pintado blanco RAL 9010 semi-mate (60-70% brillo)

RAL... Pintado otros colores RAL: ver página INFO.

Prescripción

Sum. y col. de difusor rotacional circular de secciones de paso curvadas en disposición radial serie **OTO-C+PLXOC M9016 dim. 625** construido en acero galvanizado y acabado lacado color blanco **M9016**. Con plenum de conexión circular lateral y elementos necesarios para montaje **PLXOC**. Marca **MADEL**.



Dim.	OTO-C	Lwa1 < 35 dB(A)	Lwa1 = 40 dB(A)	Lwa1 = 45 dB(A)	PLXOC	PLXOC-R	PLXOC /AIS/	PLXOC-R /AIS/	PMXO	COR
mm	eur	m³/h	m³/h	m³/h	eur	eur	eur	eur	eur	eur
625	68,82	325-390	470	570	84,89	99,66	114,61	129,37	5,11	4,83

Difusores de elementos fijos

Datos técnicos

RXO-S

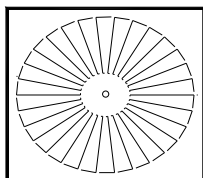

RXO-S/SR/

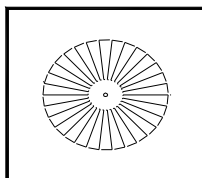

RXO-S.../T/

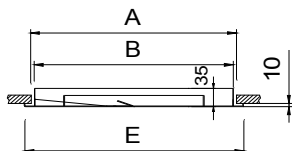
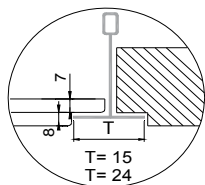

	E	A	B
400	395	370	340
500	495	470	440
600	595	568	538
610	605	568	538
625	620	568	538
675	670	568	538



Descripción

Difusores rotacionales cuadrados de aletas fijas, para instalar a una altura entre 2,6 y 4 metros. Construidos en acero galvanizado.

RXO-S Difusor de aletas radiales.

.../SR/ Sección efectiva reducida.

.../T15/ Placa para techos modulares perfil 15 mm y placa descolgada.

.../T24/ Placa para techos modulares perfil 24 mm y placa descolgada.

Accesorios

PMXO Puente de montaje para instalar en falso techo con conducto rectangular.

BOXSTAR Plenum piramidal apilable con conexión circular lateral.

...-R Regulador de caudal en el cuello.

.../S/ Conexión superior.

.../AIS/ Aislado termoacústicamente.

BOXTHERM Plenum piramidal apilable con conexión lateral, construido en poliestireno expandido, que actúa como aislante termoacústico.

...-R Plenum con regulador de caudal en el cuello de conexión.

Fijación

1) Fijación a puente de montaje o a plenum, mediante tornillo central.

Acabados

M9016 Pintado blanco similar al RAL 9016 (85-95% brillo)

R9016S Pintado blanco RAL 9016 semi-mate (60-70% brillo)

R9010S Pintado blanco RAL 9010 semi-mate (60-70% brillo)

RAL... Pintado otros colores RAL: ver página INFO.

Prescripción

Sum. y col. de difusor rotacional cuadrado con aletas fijas de disposición radial circular serie **RXO-S+BOXSTAR-R M9016 dim. 600** construido en acero galvanizado y acabado lacado color blanco **M9016**. Con plenum piramidal apilable de conexión circular lateral, regulador de caudal en el cuello y elementos necesarios para montaje **BOXSTAR-R**. Marca **MADEL**.



Dim.	RXO-S	RXO-S /T/	Lwa1 < 35 dB(A)	Lwa1= 40 dB(A)	Lwa1= 45 dB(A)
mm	eur	eur	m³/h	m³/h	m³/h
400	58,29	65,20	150-280	340	410
500	72,54	80,40	300-405	490	600
600	79,00	87,93	450-585	695	820
610	80,95	89,97	450-585	695	820
625	82,89	92,00	450-585	695	820
675	85,74	96,73	450-585	695	820
/SR/ 600-400	75,29	84,24	150-280	340	410
/SR/ 600-500	80,57	89,50	300-405	490	600
/SR/ 610-400	76,15	85,15	150-280	340	410
/SR/ 610-500	81,31	90,33	300-405	490	600
/SR/ 625-400	77,00	86,06	150-280	340	410
/SR/ 625-500	82,07	91,15	300-405	490	600
/SR/ 675-400	82,01	92,98	150-280	340	410
/SR/ 675-500	87,29	98,26	300-405	490	600

Dim.	BOXTHERM	BOXTHERM-R
mm	eur	eur
600 (D1:250)	53,25	67,45
600 (D1:200)	51,91	64,98

Nota: Difusores de 610 compatibles con BOXTHERM 600.

Note: Size 610 diffusers compatible with BOXTHERM 600.

Dim.	BOXSTAR	BOXSTAR-R	BOXSTAR/AIS/	BOXSTAR-R/AIS/	PMXO
mm	eur	eur	eur	eur	eur
400	42,23	55,82	57,01	70,60	3,85
500	54,33	67,92	73,35	86,94	4,37
600 (D1:250)	64,42	79,17	86,97	101,72	4,81
600 (D1:200)	63,53	77,13	85,76	99,36	4,81
610 (D1:250)	65,12	79,86	87,91	102,66	4,97
610 (D1:200)	64,10	77,71	86,55	100,14	4,97
625 (D1:250)	65,80	80,54	88,84	103,57	5,11
625 (D1:200)	64,68	78,26	87,31	100,90	5,11
675 (D1:250)	75,80	92,08	102,33	118,61	16,49
675 (D1:200)	74,70	88,28	100,85	114,43	16,49

BOXSTAR

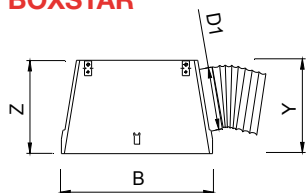

BOXSTAR/S

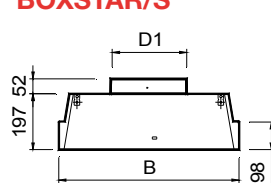

	B	Z	Y	D1
400	390	300	325	198
500	490	300	325	198
600-D1:250	590	350	375	248
600-D1:200	590	300	325	198
610-D1:250	600	350	375	248
610-D1:200	600	300	325	198
625-D1:250	615	350	375	248
625-D1:200	615	300	325	198
675-D1:250	665	350	375	248
675-D1:200	665	300	325	198

BOXTHERM

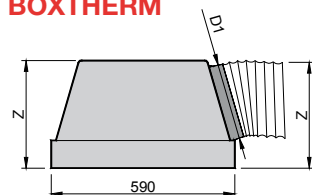

	Z	D1
BOXTHERM 600-DIAM250	350	248
BOXTHERM 600-DIAM200	300	198

Difusores accesibles de elementos fijos



Datos técnicos

RXO-S-KLIN

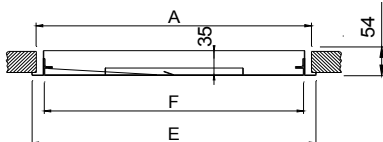

	E	A	F
400	395	369	345
500	495	469	445
600	595	569	545
610	605	579	555
625	620	594	570
675	670	644	620
600-400	595	569	545
600-500	595	569	545
610-400	605	579	555
610-500	605	579	555
625-400	620	594	570
625-500	620	594	570
675-400	670	644	620
675-500	670	644	620



Descripción

Difusores rotacionales de aletas fijas para instalar entre 2,6 y 4 m de altura, accesibles frontalmente sin necesidad de herramientas, mediante cierre PUSH. El sistema KLIN facilita el mantenimiento del difusor, en cumplimiento de las Normas Españolas de Mantenimiento ITE 08.1 del R.I.T.E. Construidos en acero galvanizado.

RXO-S-KLIN Difusor de aletas fijas.

Accesorios

- PLK** Plenum con conexión superior.
- ...-R** Regulador de caudal en el cuello.
- .../L/** Conexión lateral.
- .../AIS/** Aislado termoacústicamente.

RXO-KLIN+PLK...-R

RXO-KLIN+PLK/L/...-R

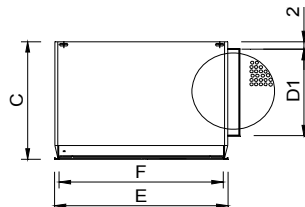
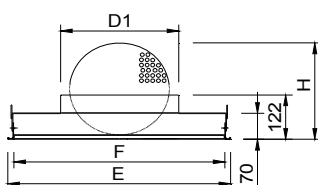

	E	F	D1	H	C
400	395	365	198	205	320
500	495	465	248	286	370
600	595	565	313	353	435
610	605	575	313	353	435
625	620	590	313	353	435
675	670	640	313	353	435

Fijación

- 1) Patillas para suspensión al techo.

Acabados

- M9016** Pintado blanco similar al RAL 9016 (85-95% brillo)
- R9016S** Pintado blanco RAL 9016 semi-mate (60-70% brillo)
- R9010S** Pintado blanco RAL 9010 semi-mate (60-70% brillo)
- RAL...** Pintado otros colores RAL: ver página INFO.

Prescripción

Sum. y col. de difusor rotacional cuadrado de aletas fijas accesible frontalmente sin necesidad de herramientas, mediante cierre PUSH, serie **RXO-S-KLIN+PLK-R M9016 dim. (mm)** construido en acero galvanizado, acabado lacado color blanco **M9016**. Con plenum de conexión circular superior, regulador de caudal en el cuello y elementos necesarios para montaje **PLK-R**. Marca **MADEL**.

Dim.	RXO-S-KLIN	Lwa1 < 35 dB(A)	Lwa1= 40 dB(A)	Lwa1= 45 dB(A)
mm	eur	m³/h	m³/h	m³/h
400	74,97	150-280	340	410
500	89,19	300-405	490	600
600	95,69	450-585	695	820
610	97,63	450-585	695	820
625	99,56	450-585	695	820
675	102,42	450-585	695	820
/SR/ 600-400	91,99	150-280	340	410
/SR/ 600-500	97,24	300-405	490	600
/SR/ 610-400	92,82	150-280	340	410
/SR/ 610-500	97,98	300-405	490	600
/SR/ 625-400	93,65	150-280	340	410
/SR/ 625-500	98,72	300-405	490	600
/SR/ 675-400	98,60	150-280	340	410
/SR/ 675-500	103,87	300-405	490	600

Dim.	PLK	PLK-R	PLK /AIS/	PLK-R /AIS/
mm	eur	eur	eur	eur
400	37,31	53,15	50,37	66,22
500	41,67	58,95	56,25	73,54
600	48,85	67,57	65,95	84,66
610	49,27	67,98	66,52	85,24
625	49,67	68,44	67,06	85,83
675	52,54	68,84	70,93	87,22

Dim.	PLK/L/	PLK/L-R	PLK/L/AIS/	PLK/L-R/AIS/
mm	eur	eur	eur	eur
400	52,60	66,14	71,01	84,55
500	55,74	70,49	75,25	90,00
600	66,42	82,71	89,66	105,95
610	67,00	83,30	90,45	106,74
625	67,58	83,92	91,23	107,56
675	70,77	87,07	95,54	111,83

Difusores de elementos fijos



Datos técnicos

RXO-C

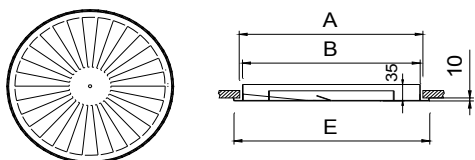

	E	A	B
400	400	370	340
500	500	470	440
625	625	568	538

PLXOC

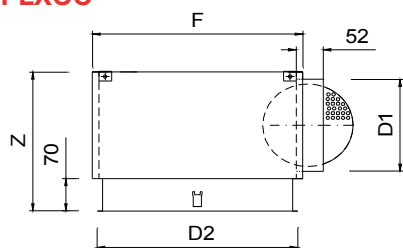

	D2	F	Z	D1
400	395	415	300	198
500	495	515	300	198
625	620	640	350	248

Descripción

Difusores rotacionales circulares de aletas fijas, para instalar a una altura entre 2,6 y 4 metros. Construidos en acero galvanizado.

RXO-C Difusor de aletas radiales.

Accesorios

PMXO Puente de montaje para instalar en falso techo con conducto rectangular.

PLXOC Plenum con conexión lateral.

...-R Regulador de caudal en el cuello.

.../S/ Conexión superior.

.../AIS/ Aislado termoacústicamente.

Fijación

1) Fijación a puente de montaje o a plenum, mediante tornillo central.

Acabados

M9016 Pintado blanco similar al RAL 9016 (85-95% brillo)

R9016S Pintado blanco RAL 9016 semi-mate (60-70% brillo)

R9010S Pintado blanco RAL 9010 semi-mate (60-70% brillo)

RAL... Pintado otros colores RAL: ver página INFO.

Prescripción

Sum. y col. de difusor rotacional circular con aletas fijas en disposición radial circular serie **RXO-C+PLXOC-R M9016 dim. 600** construido en acero galvanizado y acabado lacado color blanco **M9016**. Con plenum de conexión circular lateral, regulador de caudal en el cuello y elementos necesarios para montaje **PLXOC-R**. Marca **MADEL**.

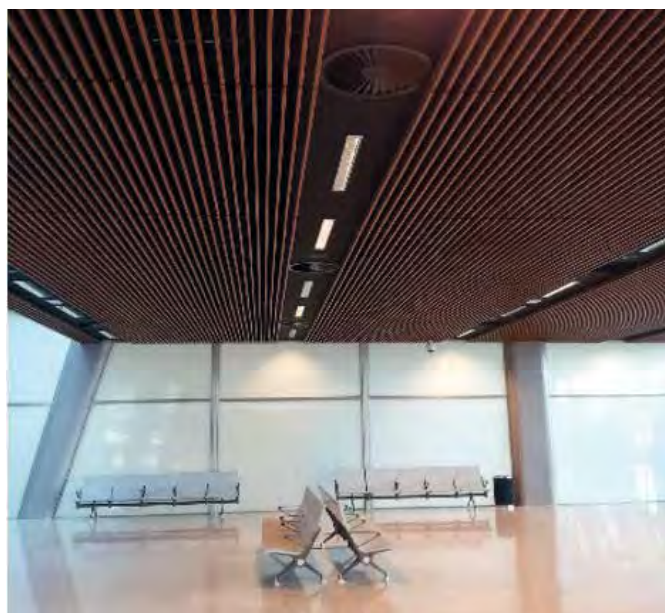

Dim.	RXO-C	Lwa1 < 35	Lwa1 = 40	Lwa1 = 45	PLXOC	PLXOC-R	PLXOC /AIS/	PLXOC-R /AIS/	PMXOC
mm	eur	dB(A)	dB(A)	dB(A)	eur	eur	eur	eur	eur
		m³/h	m³/h	m³/h					
400	60,23	150-280	340	410	56,96	70,53	76,90	90,47	3,85
500	72,42	300-405	490	600	67,55	81,11	91,18	104,75	4,37
625	82,52	450-585	695	820	84,89	99,66	114,61	129,37	5,11



Difusores rotacionales orientables

Los difusores que se adaptan a ti

Serie PLAY de Benedito Design, máxima flexibilidad en difusión de aire

Módulos PLAY ajustables manualmente por el usuario, sin herramientas

INDEX

- 85 AXO-C** difusores circulares de aletas orientables
- 86 AXO-S** difusores cuadrados de aletas orientables
- 88 AXO-KLIN** difusores AXO-S accesibles
- 90 AXO-R** difusores rectangulares de aletas orientables
- 91 AXO-TWIN** difusores cuadrados con plenum VAV
- 92 PLAY-C** difusores circulares de módulos orientables
- 93 PLAY-R** difusores rectangulares de módulos orient
- 94 PLAY-S** difusores cuadrados de módulos orientables
- 96 PLAY-KLIN** difusores PLAY-S accesibles

Difusores de aletas orientables

Datos técnicos

AXO-C

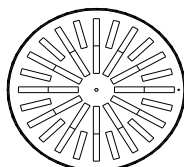

AXO-CY

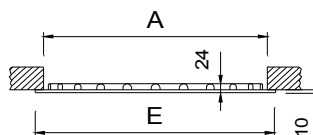
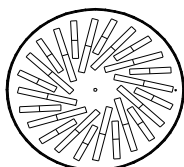

	E	A
300	300	284
400	400	376
500	500	476
625	625	601
825	825	801

PLXOC

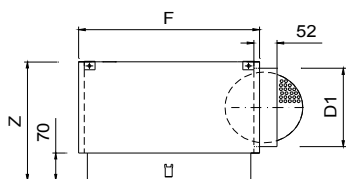

	D2	F	Z	D1
300	295	315	300	198
400	395	415	300	198
500	495	515	300	198
625	620	640	350	248
825	820	840	415	313



Descripción

Difusores rotacionales circulares de aletas orientables, para instalar a una altura entre 2,6 y 4 metros. Construidos en acero galvanizado y aletas en plástico ABS negro.

AXO-C Difusor con aletas en disposición radial.

...-CY Aletas en disposición radial inclinada.

Accesorios

PMXO Puente de montaje para instalar en falso techo con conducto rectangular.

PLXOC Plenum con conexión lateral.

...-R Regulador de caudal en el cuello.

.../S/ Conexión superior.

.../AIS/ Aislado termoacústicamente.

Fijación

1) Fijación a puente de montaje o a plenum, mediante tornillo central.

Acabados

M9016 Pintado blanco similar al RAL 9016 (85-95% brillo)

R9016S Pintado blanco RAL 9016 semi-mate (60-70% brillo)

R9010S Pintado blanco RAL 9010 semi-mate (60-70% brillo)

RAL... Pintado otros colores RAL: ver página INFO.

.../AB/ Aletas en plástico ABS blanco.

Prescripción

Sum. y col. de difusor rotacional circular con aletas de disposición radial circular y orientables individualmente serie **AXO-C+PLXOC-R M9016 dim. 600** construido en acero galvanizado y acabado lacado color blanco **M9016** y aletas ABS negro. Con plenum de conexión circular lateral, regulador de caudal en el cuello y elementos necesarios para montaje **PLXOC-R**. Marca **MADEL**.



Dim.	AXO-C	PLXOC	PLXOC-R	PLXOC /AIS/	PLXOC-R /AIS/	PMXO	Lwa1 < 35 dB(A)	Lwa1= 40 dB(A)	Lwa1= 45 dB(A)
mm	AXO-CY	eur	eur	eur	eur	eur	m³/h	m³/h	m³/h
300		55,57	54,43	68,02	73,49	87,07	3,80	185	225
400		65,54	56,96	70,53	76,9	90,47	3,85	405	430
500		83,54	67,55	81,11	91,18	104,75	4,37	465	565
625		93,89	84,89	99,66	114,61	129,37	5,11	670	845
825		151,92	117,34	133,67	158,41	174,75	18,84	855	1025

Difusores de aletas orientables

Datos técnicos

AXO-S

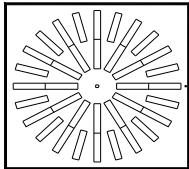

AXO-SY

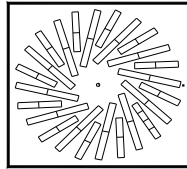

AXO-SX

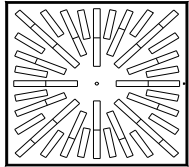

AXO-S.../SR/

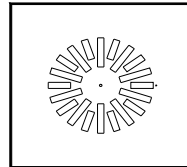

AXO-S.../T/

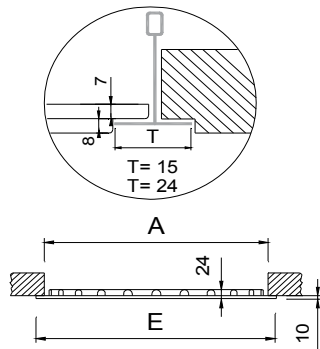

	E	A
300	295	280
310	308	289
400	395	376
500	495	476
600	595	576
610	605	591
625	620	601
675	670	651
800	795	776
825	820	801

BOXSTAR

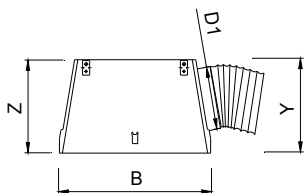

BOXSTAR/S

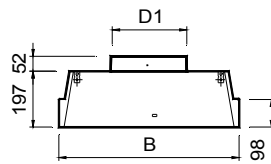

	B	Z	Y	D1
300	290	250	275	123
310	303	250	275	123
400	390	300	325	198
500	490	300	325	198
600-D1:250	590	350	375	248
600-D1:200	590	300	325	198
610-D1:250	600	350	375	248
610-D1:200	600	300	325	198
625-D1:250	615	350	375	248
625-D1:200	615	300	325	198
675-D1:250	665	350	375	248
675-D1:200	665	300	325	198
800	790	415	440	313
825	815	415	440	313



Descripción

Difusores rotacionales cuadrados de aletas orientables, para instalar a una altura entre 2,6 y 4 metros. Construidos en acero galvanizado y aletas en plástico ABS negro.

AXO-S Difusor con aletas en disposición radial.

...-**SY** Aletas en disposición radial inclinada.

...-**SX** Aletas en disposición radial cuadrada.

.../SR/ Sección efectiva reducida.

.../T15/ Placa para techos modulares perfil 15 mm y placa descolgada.

.../T24/ Placa para techos modulares perfil 24 mm y placa descolgada.

Accesorios

PMXO Punte de montaje para instalar en falso techo con conducto rectangular.

BOXSTAR Plenum piramidal apilable con conexión circular lateral.

...-**R** Regulador de caudal en el cuello.

.../S/ Conexión superior.

.../AIS/ Aislado termoacústicamente.

BOXTHERM Plenum piramidal apilable con conexión lateral, construido en poliestireno expandido, que actua como aislante termoacústico.

...-**R** Plenum con regulador de caudal en el cuello de conexión.

Fijación

1) Fijación a puente de montaje o a plenum, mediante tornillo central.

Acabados

M9016 Pintado blanco similar al RAL 9016 (85-95% brillo)

R9016S Pintado blanco RAL 9016 semi-mate (60-70% brillo)

R9010S Pintado blanco RAL 9010 semi-mate (60-70% brillo)

RAL... Pintado otros colores RAL: ver página INFO.

.../AB/ Aletas en plástico ABS blanco.

Prescripción

Sum. y col. de difusor rotacional cuadrado con aletas de disposición radial circular y orientables individualmente serie **AXO-S+BOXSTAR-R M9016 dim. 600** construido en acero galvanizado y acabado lacado color blanco **M9016** y aletas ABS negro. Con plenum piramidal apilable de conexión circular lateral, regulador de caudal en el cuello y elementos necesarios para montaje **BOXSTAR-R**. Marca **MADEL**.

Dim.	AXO-S AXO-SY	AXO-S /T/ AXO-SY/T/	Lwa1 < 35 dB(A)	Lwa1 = 40 dB(A)	Lwa1 = 45 dB(A)
mm	eur	eur	m³/h	m³/h	m³/h
300	47,57	53,52	90-150	185	225
310	47,74	53,66	90-150	185	225
400	56,54	63,36	180-330	405	430
500	70,16	79,47	270-385	465	565
600	76,92	86,31	390-535	670	845
610	78,34	87,72	390-535	670	845
625	85,21	95,11	390-535	670	845
675	85,51	96,50	390-535	670	845
800	140,52	156,24	600-715	855	1025
825	142,32	158,24	600-715	855	1025
/SR/ 600-300	64,22	72,27	90-150	185	225
/SR/ 600-400	66,70	75,72	180-330	405	430
/SR/ 600-500	74,58	83,58	270-385	465	565
/SR/ 610-300	66,12	74,39	90-150	185	225
/SR/ 610-400	68,13	77,14	180-330	405	430
/SR/ 610-500	75,99	85,01	270-385	465	565
/SR/ 625-300	67,07	75,46	90-150	185	225
/SR/ 625-400	69,61	79,21	180-330	405	430
/SR/ 625-500	82,65	92,26	270-385	465	565
/SR/ 675-300	71,36	80,28	90-150	185	225
/SR/ 675-400	73,41	84,26	180-330	405	430
/SR/ 675-500	83,08	94,02	270-385	465	565

Dim.	AXO-SX	AXO-SX /T/	Lwa1 < 35 dB(A)	Lwa1 = 40 dB(A)	Lwa1 = 45 dB(A)
mm	eur	eur	m³/h	m³/h	m³/h
310	51,52	57,45	100-180	215	265
400	62,10	68,92	225-400	490	600
500	75,34	84,64	280-440	540	655
600	90,26	99,60	520-640	760	880
610	91,58	101,02	520-640	760	880
625	93,52	103,43	520-640	760	880
675	97,00	107,95	520-640	760	880
800	150,88	166,63	710-780	930	1110
825	152,83	168,75	710-780	930	1110
/SR/ 600-310	69,55	77,56	100-180	215	265
/SR/ 600-400	72,27	81,27	225-400	490	600
/SR/ 600-500	79,73	88,78	280-440	540	655
/SR/ 610-310	71,61	79,85	100-180	215	265
/SR/ 610-400	73,71	82,70	225-400	490	600
/SR/ 610-500	81,16	90,20	280-440	540	655
/SR/ 625-310	72,64	81,01	100-180	215	265
/SR/ 625-400	75,14	84,76	225-400	490	600
/SR/ 625-500	87,82	97,44	280-440	540	655
/SR/ 675-310	77,29	86,19	100-180	215	265
/SR/ 675-400	78,95	89,82	225-400	490	600
/SR/ 675-500	88,33	99,19	280-440	540	655

Dim.	BOXSTAR	BOXSTAR-R	BOXSTAR/AIS/	BOXSTAR-R/AIS/	PMXO
mm	eur	eur	eur	eur	eur
300	40,45	52,78	54,60	66,93	3,80
310	40,45	54,13	54,60	68,28	3,80
400	42,23	55,82	57,01	70,60	3,85
500	54,33	67,92	73,34	86,94	4,37
600 (D1:250)	64,42	79,17	86,98	101,73	4,81
600 (D1:200)	63,53	77,13	85,76	99,36	4,81
610 (D1:250)	65,12	79,86	87,90	102,65	4,97
610 (D1:200)	64,10	77,71	86,55	100,14	4,97
625 (D1:250)	65,80	80,54	88,84	103,57	5,11
625 (D1:200)	64,68	78,26	87,32	100,91	5,11
675 (D1:250)	75,80	92,08	102,34	118,61	16,49
675 (D1:200)	74,70	88,28	100,84	114,42	16,49
800	75,80	92,08	102,34	118,61	17,67
825	77,13	93,40	104,11	120,39	18,84

BOXTHERM

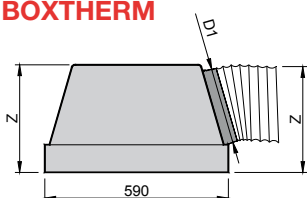

	Z	D1
BOXTHERM 600-DIAM250	350	248
BOXTHERM 600-DIAM200	300	198

Dim.	BOXTHERM	BOXTHERM-R
mm	eur	eur
600 (D1:250)	53,25	67,45
600 (D1:200)	51,91	64,98

Nota: Difusores de 610 compatibles con BOXTHERM 600.
 Note: Size 610 diffusers compatible with BOXTHERM 600.

Difusores accesibles de aletas orientables



Datos técnicos

AXO-S-KLIN

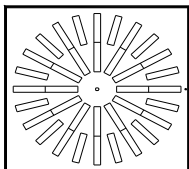

AXO-SY-KLIN

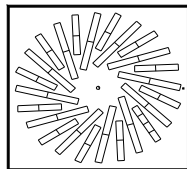

AXO-SX-KLIN

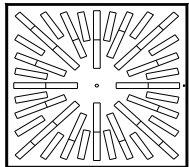

AXO-S.../SR/-KLIN

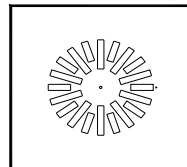

AXO-S-KLIN

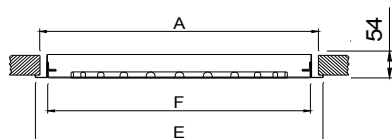

	E	A	F
400	395	369	345
500	495	469	445
600	595	569	545
610	605	579	555
625	620	594	570
675	670	644	620
600-400	595	569	545
600-500	595	569	545
610-400	605	579	555
610-500	605	579	555
625-400	620	594	570
625-500	620	594	570
675-400	670	644	620
675-500	670	644	620



Descripción

Difusores rotacionales de aletas orientables para alturas de 2,6 a 4 m y accesibles frontalmente sin necesidad de herramientas, mediante cierre PUSH. El sistema KLIN facilita el mantenimiento del difusor, en cumplimiento de las Normas Españolas de Mantenimiento ITE 08.1 del R.I.T.E. Construidos en acero galvanizado y aletas en plástico ABS negro.

AXO-S-KLIN Difusor de aletas orientables, en disposición radial.

...-**SY** Aletas en disposición radial inclinada.

...-**SX** Aletas en disposición radial cuadrada.

.../**SR/** Sección efectiva reducida.

Accesorios

PLK Plenum con conexión superior.

...-**R** Regulador de caudal en el cuello.

.../**L/** Conexión lateral.

.../**AIS/** Aislado termoacústicamente.

Fijación

1) Patillas para suspensión al techo.

Acabados

M9016 Pintado blanco similar al RAL 9016 (85-95% brillo)

R9016S Pintado blanco RAL 9016 semi-mate (60-70% brillo)

R9010S Pintado blanco RAL 9010 semi-mate (60-70% brillo)

RAL... Pintado otros colores RAL: ver página INFO.

.../**AB/** Aletas en plástico ABS blanco.

Prescripción

Sum. y col. de difusor rotacional cuadrado de aletas orientables accesible frontalmente sin necesidad de herramientas, mediante cierre PUSH, serie **AXO-S-KLIN+PLK-R M9016 dim. (mm)** construido en acero galvanizado y aletas en plástico ABS negro, acabado lacado color blanco **M9016**. Con plenum de conexión circular superior, regulador de caudal en el cuello y elementos necesarios para montaje **PLK-R**. Marca **MADEL**.

Dim. mm	AXO-S-KLIN eur	AXO-SY-KLIN eur	Lwa1 < 35 dB(A) m³/h	Lwa1 = 40 dB(A) m³/h	Lwa1 = 45 dB(A) m³/h
400	72,64	-	180-330	405	430
500	94,99	94,99	270-385	465	565
600	96,31	96,31	390-535	670	845
610	99,26	97,98	390-535	670	845
625	104,77	104,77	390-535	670	845
675	109,44	109,44	390-535	670	845
/SR/ 600-400	82,81	82,81	180-330	405	430
/SR/ 600-500	96,01	96,01	270-385	465	565
/SR/ 610-400	84,33	84,33	180-330	405	430
/SR/ 610-500	97,79	97,79	270-385	465	565
/SR/ 625-400	85,71	85,71	180-330	405	430
/SR/ 625-500	98,92	98,92	270-385	465	565
/SR/ 675-400	89,50	89,50	180-330	405	430
/SR/ 675-500	102,71	102,71	270-385	465	565

Dim. mm	AXO-SX-KLIN eur	Lwa1 < 35 dB(A) m³/h	Lwa1 = 40 dB(A) m³/h	Lwa1 = 45 dB(A) m³/h
400	78,21	225-400	490	600
500	100,19	280-440	540	655
600	106,35	520-640	760	880
610	108,31	520-640	760	880
625	109,65	520-640	760	880
675	117,09	520-640	760	880
/SR/ 600-400	88,37	225-400	490	600
/SR/ 600-500	101,18	280-440	540	655
/SR/ 610-400	90,00	225-400	490	600
/SR/ 610-500	103,05	280-440	540	655
/SR/ 625-400	91,28	225-400	490	600
/SR/ 625-500	104,10	280-440	540	655
/SR/ 675-400	95,06	225-400	490	600
/SR/ 675-500	107,87	280-440	540	655

Dim. mm	PLK eur	PLK-R eur	PLK /AIS/ eur	PLK-R /AIS/ eur
400	37,31	53,15	50,37	66,22
500	41,67	58,95	56,25	73,54
600	48,85	67,57	65,95	84,66
610	49,27	67,98	66,52	85,24
625	49,67	68,44	67,06	85,83
675	52,54	68,84	70,93	87,22

Dim. mm	PLK/L/ eur	PLK/L/-R eur	PLK/L/AIS/ eur	PLK/L/-R/AIS/ eur
400	52,60	66,14	71,01	84,55
500	55,74	70,49	75,25	90,00
600	66,42	82,71	89,66	105,95
610	67,00	83,30	90,45	106,74
625	67,58	83,92	91,23	107,56
675	70,77	87,07	95,54	111,83

AXO-S-KLIN+PLK...-R

AXO-S-KLIN+PLK/L/...-R

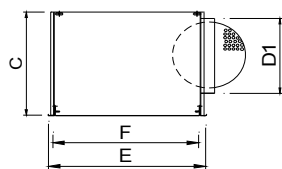
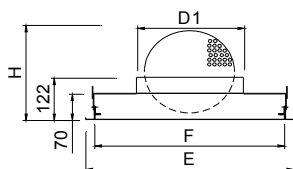

	E	F	D1	H	C
400	395	365	198	205	320
500	495	465	248	286	370
600	595	565	313	353	435
610	605	575	313	353	435
625	620	590	313	353	435
675	670	640	313	353	435

Difusores de aletas orientables

Datos técnicos

AXO-R

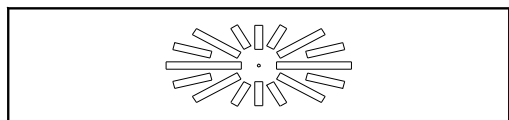

PLXOR

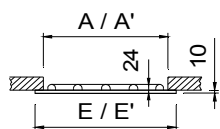

	E	E'	A	A'
600 x 300	595	295	576	276
625 x 310	620	305	601	286
675 x 335	670	330	651	311
1200 x 300	1195	295	1176	276
1250 x 310	1245	308	1226	286
1350 x 335	1345	330	1326	311

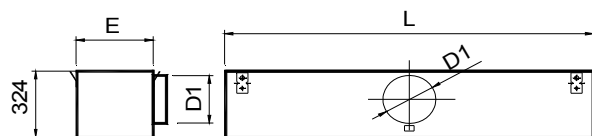

	L (mm)	E	D1
600 x 300	590	290	248
625 x 310	615	300	248
675 x 335	665	325	248
1200 x 300	1190	290	248
1250 x 310	1240	300	248
1350 x 335	1340	325	248



Descripción

Difusores rotacionales rectangulares de aletas orientables, para instalar a una altura entre 2,6 y 4 metros. Construidos en acero galvanizado y aletas en plástico ABS negro.

AXO-R Difusor rectangular con aletas en disposición radial.

.../T15/ Placa para techos modulares perfil 15 mm y placa descolgada.

.../T24/ Placa para techos modulares perfil 24 mm y placa descolgada.

Accesorios

PMYR Puente de montaje para instalar en falso techo con conducto rectangular.

PLXOR Plenum con conexión lateral.

...-R Regulador de caudal en el cuello.

.../S/ Conexión superior.

.../AIS/ Aislado termoacústicamente.

Fijación

1) Fijación a puente de montaje o a plenum, mediante tornillo central.

Acabados

M9016 Pintado blanco similar al RAL 9016 (85-95% brillo)

R9016S Pintado blanco RAL 9016 semi-mate (60-70% brillo)

R9010S Pintado blanco RAL 9010 semi-mate (60-70% brillo)

RAL... Pintado otros colores RAL: ver página INFO.

.../AB/ Aletas en plástico ABS blanco.

Prescripción

Sum. y col. de difusor rotacional rectangular con aletas de disposición radial circular y orientables individualmente serie **AXO-R+PLXOR**

M9016 dim. 1000X300 construido en acero galvanizado y acabado lacado color blanco **M9016** y aletas ABS negro. Con plenum de conexión circular lateral **PLXOR**. Marca **MADEL**.



Dim. mm	AXO-R eur	AXO-RT eur	Lwa1 < 35 dB(A) m³/h	Lwa1= 40 dB(A) m³/h	Lwa1= 45 dB(A) m³/h	PLXOR eur	PLXOR-R eur	PLXOR /AIS/ eur	PLXOR-R /AIS/ eur	PMYR eur
600 x 300	65,85	75,14	190-260	325	400	80,19	94,94	108,26	123,01	5,11
625 x 310	66,40	75,74	190-260	325	400	83,54	98,27	112,76	127,50	5,11
675 x 335	67,68	77,00	190-260	325	400	89,91	104,65	121,37	136,11	5,11
1200 x 300	72,77	82,10	190-260	325	400	80,19	94,94	108,26	123,01	15,24
1250 x 310	73,88	83,18	190-260	325	400	83,54	98,27	112,76	127,50	15,24
1350 x 335	76,43	85,74	190-260	325	400	89,91	104,65	121,37	136,11	15,24

Difusores rotacionales con plenum VAV

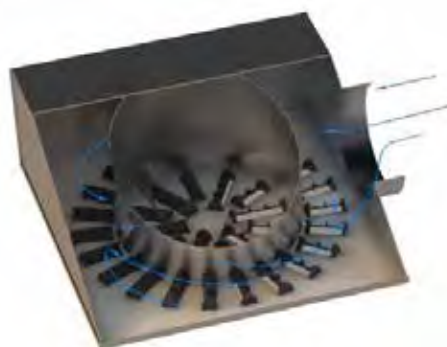

Datos técnicos

AXO-TWIN

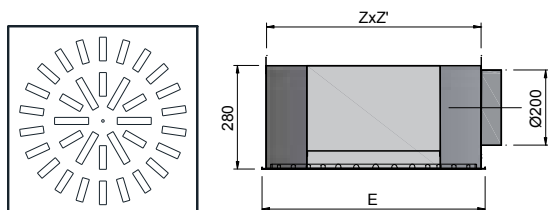

	E	Z x Z'
AXO-TWIN 610	605	576 x 568
AXO-TWIN 625	620	591 x 583
AXO-TWIN 675	670	641 x 633
AXO-TWIN 600	595	566 x 558

AXO-TWIN-KLIN

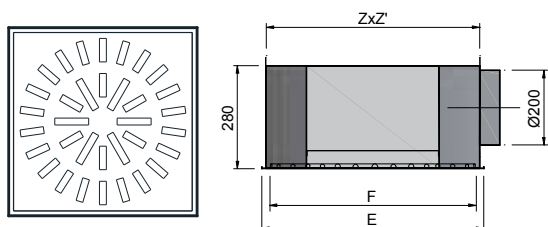

	E	F	Z x Z'
AXO-TWIN/KLIN 610	605	575	602 x 582
AXO-TWIN/KLIN 675	595	565	617 x 597
AXO-TWIN/KLIN 625	670	590	592 x 572
AXO-TWIN/KLIN 600	620	640	667 x 647

Descripción

Conjunto de difusor rotacional y plenum VAV de doble cámara con conexión circular lateral, para instalar en alturas de 2,6 hasta 4 m y con un diferencial de temperatura de hasta 15° C. Rango de trabajo de los difusores entre 175-550 m³/h.

Difusores construidos en acero galvanizado y aletas en plástico ABS negro. Plenum en acero galvanizado y con membrana polimérica.

AXO-TWIN Conjunto de difusor rotacional de aletas orientables en disposición radial y plenum VAV de doble cámara.

.../T15/ Placa descolgada para techos modulares perfil 15 mm.

.../T24/ Placa descolgada para techos modulares perfil 24 mm.

.../AIS/ Plenum aislado térmicamente.

AXO-TWIN-KLIN Difusor accesible frontalmente sin necesidad de herramientas, mediante cierre tipo PUSH. El sistema KLIN facilita el mantenimiento del difusor, en cumplimiento de las Normas Españolas ITE 08.1 del R.I.T.E.

.../AIS/ Plenum aislado térmicamente.

Fijación

- 1) Difusor unido al plenum mediante tornillo central. Plenum con soportes para suspensión del techo.
- 2) Modelo KLIN: Marco del difusor unido al plenum mediante remaches. Plenum con soportes para suspensión del techo.

Acabados

M9016 Pintado blanco similar al RAL 9016 (85-95% brillo)

R9016S Pintado blanco RAL 9016 semi-mate (60-70% brillo)

R9010S Pintado blanco RAL 9010 semi-mate (60-70% brillo)

RAL... Pintado otros colores RAL: ver página INFO.

.../AB/ Aletas en plástico ABS blanco.

Prescripción

Sum. y col. de difusor rotacional cuadrado de aletas orientables, con plenum VAV serie **AXO-TWIN M9016 dim. 600** construido en acero galvanizado, membrana polimérica y aletas en plástico ABS negro, acabado lacado color blanco **M9016**. Marca **MADEL**.

Diam.	AXO-TWIN	AXO-TWIN /T.. /	AXO-TWIN /AIS/	AXO-TWIN /AIS/ /T.. /	AXO-TWIN KLIN	AXO-TWIN KLIN /AIS/	Lwa1 < 15 dB(A)	Lwa1 = 35 dB(A)	Lwa1 = 45 dB(A)
mm	eur	eur	eur	eur	eur	eur	m ³ /h	m ³ /h	m ³ /h
600	174,41	183,80	196,21	205,60	191,07	209,74	175	370	550
610	179,10	188,48	201,09	210,48	195,84	214,68	175	370	550
625	183,78	193,17	205,97	215,35	200,60	219,60	175	370	550
675	186,78	196,17	210,00	219,38	208,27	228,17	175	370	550

Difusores de módulos orientables

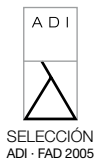

Datos técnicos

PLAY-C - 825

PLAY-C - 625

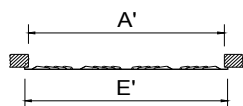
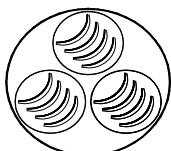
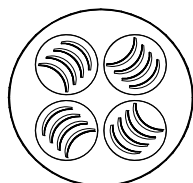

	E	A
625	625	601
825	825	801

PLXOC

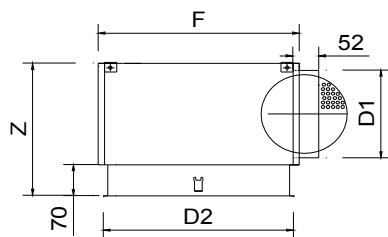

	D2	F	Z	D1
625	620	640	350	248
825	820	840	415	313

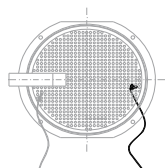

Blanca abrir Negra cerrar



Descripción

Difusores multidireccionales de módulos orientables manualmente, para instalar a una altura entre 2,6 y 4 metros. Construidos en acero galvanizado.

PLAY-C Difusor circular configurable a 1, 2, 3, 4 direcciones o a rotacional.

Accesorios

PMXO Puente de montaje para instalar en falso techo con conducto rectangular.

PLXOC Plenum con conexión lateral.

...-R Regulador de caudal en el cuello (precisa COR)

.../S/ Conexión superior.

.../AIS/ Aislado termoacústicamente.

COR Set de 2 trenzas para ajustar el regulador de caudal -R desde la parte frontal del difusor.

Fijación

1) Fijación a puente de montaje o a plenum, mediante tornillo central.

Acabados

M9016 Pintado blanco similar al RAL 9016 (85-95% brillo)

R9016S Pintado blanco RAL 9016 semi-mate (60-70% brillo)

R9010S Pintado blanco RAL 9010 semi-mate (60-70% brillo)

RAL... Pintado otros colores RAL: ver página INFO.

Prescripción

Sum. y col. de difusor circular multidireccional de módulos orientables para configuración en 1,2,3,4 direcciones o rotacional serie **PLAY-C+PLXOC M9016 dim. 625** construido en acero galvanizado y acabado lacado color blanco **M9016**. Con plenum con conexión circular lateral y elementos necesarios para montaje **PLXOC**. Marca **MADEL**.

Diam.	PLAY-C	Lwa1 < 35 dB(A)	Lwa1 = 40 dB(A)	Lwa1 = 45 dB(A)	PLXOC	PLXOC-R	PLXOC /AIS/	PLXOC-R /AIS/	PMXO	COR
mm	eur	m³/h	m³/h	m³/h	eur	eur	eur	eur	eur	eur
625	102,34	270-375	445	530	84,89	99,66	114,61	129,37	5,11	4,83
825	132,13	360-470	565	680	117,34	133,67	158,41	174,75	18,84	4,83

Difusores de módulos orientables



Datos técnicos

PLAY-R

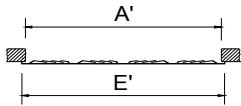

	E	A	F'	A'
1000 300	1000	981	295	276
1000 310	1000	981	308	289
1200 300	1195	1176	295	276
1250 310	1245	1226	308	289

PLXOR

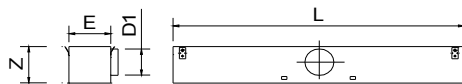

	L (mm)	Z	E	D1
1000 300	990	324	270	248
1000 310	990	324	285	248
1200 300	1190	324	270	248
1250 310	1240	324	285	248

COR

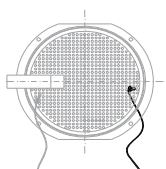

Blanca abrir Negra cerrar

PLAY-R.../T/

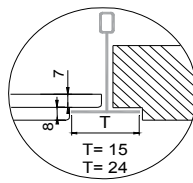

Descripción

Difusores multidireccionales de módulos orientables manualmente, para instalar a una altura entre 2,6 y 4 metros. Construidos en acero galvanizado.

PLAY-R Difusor rectangular configurable a 1 o 2 direcciones.

.../T15/ Placa para techos modulares perfil 15 mm y placa descolgada.

.../T24/ Placa para techos modulares perfil 24 mm y placa descolgada.

Accesorios

PMYR Puente de montaje para instalar en falso techo con conducto rectangular.

PLXOR Plenum con conexión lateral.

...-R Regulador de caudal en el cuello (precisa COR)

.../S/ Conexión superior.

.../AIS/ Aislado termoacústicamente.

COR Set de 2 trenzas para ajustar el regulador de caudal -R desde la parte frontal del difusor.

Fijación

1) Fijación a puente de montaje o a plenum, mediante tornillo central.

Acabados

M9016 Pintado blanco similar al RAL 9016 (85-95% brillo)

R9016S Pintado blanco RAL 9016 semi-mate (60-70% brillo)

R9010S Pintado blanco RAL 9010 semi-mate (60-70% brillo)

RAL... Pintado otros colores RAL: ver página INFO.

Prescripción

Sum. y col. de difusor rectangular multidireccional de módulos orientables en 1 o 2 direcciones serie **PLAY-R+PLXOR M9016 dim.**

1000x300 construido en acero galvanizado y acabado lacado color blanco **M9016**. Con plenum de conexión circular lateral y elementos necesarios para montaje **PLXOR**. Marca **MADEL**.



Dim.	PLAY-R	PLAY-RT	Lwa1 < 35 dB(A)	Lwa1= 40 dB(A)	Lwa1= 45 dB(A)	PLXOR	PLXOR-R	PLXOR /AIS/ eur	PLXOR-R /AIS/ eur	PMYR	COR
mm	eur	eur	m³/h	m³/h	m³/h	eur	eur	eur	eur	eur	eur
1000 x 300	95,04	-	270-375	445	530	72,64	87,36	98,07	112,78	15,24	4,83
1000 x 310	95,41	104,98	270-375	445	530	78,52	93,30	106,00	120,78	15,24	4,83
1200 x 300	108,63	-	360-470	565	680	80,19	94,94	108,26	123,01	15,24	4,83
1250 x 310	110,13	121,16	360-470	565	680	88,22	103,03	112,76	127,50	15,24	4,83

Difusores de módulos orientables



Datos técnicos

PLAY-S

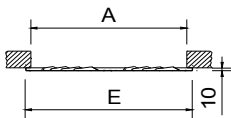

	E	A
600	595	576
610	605	586
625	620	601
675	670	651

PLAY-S.../T/

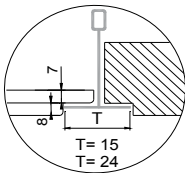

COR

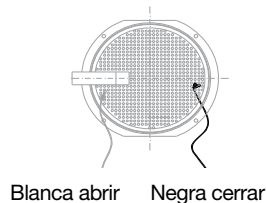

Descripción

Difusores multidireccionales de módulos orientables manualmente, para instalar a una altura entre 2,6 y 4 metros. Construidos en acero galvanizado.

PLAY-S Difusor cuadrado configurable a 1, 2, 3, 4 direcciones o a rotacional.

.../T15/ Placa para techos modulares perfil 15 mm y placa descolgada.
.../T24/ Placa para techos modulares perfil 24 mm y placa descolgada.

Accesorios

- PMXO** Puente de montaje para instalar en falso techo con conducto rectangular.
- BOXSTAR** Plenum piramidal apilable con conexión circular lateral.
- ...-R** Regulador de caudal en el cuello (precisa COR)
- .../S/** Conexión superior.
- .../AIS/** Aislado termoacústicamente.
- BOXTHERM** Plenum piramidal apilable con conexión lateral, construido en poliestireno expandido, que actúa como aislante termoacústico.
- ...-R** Plenum con regulador de caudal en el cuello de conexión.
- COR** Set de 2 trenzas para ajustar el regulador de caudal -R desde la parte frontal del difusor.

Fijación

- 1) Fijación a puente de montaje o a plenum, mediante tornillo central.

Acabados

- M9016** Pintado blanco similar al RAL 9016 (85-95% brillo)
- R9016S** Pintado blanco RAL 9016 semi-mate (60-70% brillo)
- R9010S** Pintado blanco RAL 9010 semi-mate (60-70% brillo)
- RAL...** Pintado otros colores RAL: ver página INFO.

Prescripción

Sum. y col. de difusor cuadrado multidireccional de 4 módulos orientables para configuración en 1,2,3,4 direcciones o rotacional serie **PLAY-S+BOXSTAR M9016 dim. 600** construido en acero galvanizado y acabado lacado color blanco **M9016**. Con plenum piramidal apilable de conexión circular lateral y elementos necesarios para montaje **BOXSTAR**. Marca **MADEL**.



Dim.	PLAY-S	PLAY-S /T/	Lwa1 < 35 dB(A)	Lwa1= 40 dB(A)	Lwa1= 45 dB(A)
mm	eur	eur	m³/h	m³/h	m³/h
600	97,14	107,95	360-470	565	680
610	97,21	108,01	360-470	565	680
625	101,93	113,20	360-470	565	680
675	103,87	114,85	360-470	565	680

Dim.	BOXSTAR	BOXSTAR-R	BOXSTAR /AIS/ eur	BOXSTAR-R /AIS/ eur	BOXTHERM eur	BOXTHERM-R eur	PMXO eur
mm	eur	eur	eur	eur	eur	eur	eur
600 (D1:250)	64,42	79,17	86,98	101,73	53,25	67,45	4,81
600 (D1:200)	63,53	77,13	85,76	99,36	51,91	64,98	4,81
610 (D1:250)	65,12	79,86	87,90	102,65	-	-	4,97
610 (D1:200)	64,10	77,71	86,55	100,14	-	-	4,97
625 (D1:250)	65,80	80,54	88,84	103,57	-	-	5,11
625 (D1:200)	64,68	78,26	87,32	100,91	-	-	5,11
675 (D1:250)	75,80	92,08	102,34	118,61	-	-	16,49
675 (D1:200)	74,70	88,28	100,84	114,42	-	-	16,49

BOXSTAR

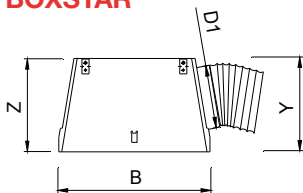

BOXSTAR/S

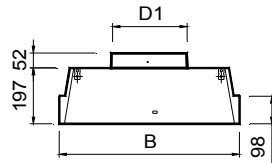

BOXTHERM

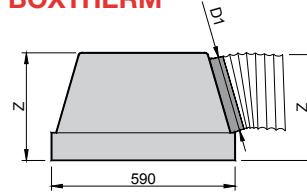

	B	Z	Y	D1
600-D1:250	590	350	375	248
600-D1:200	590	300	325	198
610-D1:250	600	350	375	248
610-D1:200	600	300	325	198
625-D1:250	615	350	375	248
625-D1:200	615	300	325	198
675-D1:250	665	350	375	248
675-D1:200	665	300	325	198

	Z	D1
BOXTHERM 600-DIAM250	350	248
BOXTHERM 600-DIAM200	300	198

Nota: Difusores de 610 compatibles con BOXTHERM 600.
 Note: Size 610 diffusers compatible with BOXTHERM 600.

Difusores accesibles de módulos orientables



Datos técnicos

PLAY-S-KLIN

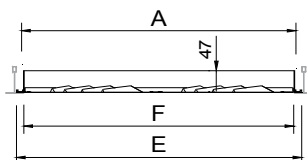

	E	F	A
600	595	565	569
610	605	575	579
625	620	590	594
675	670	640	544



Descripción

Difusores multidireccionales de módulos orientables manualmente, para instalar a una altura entre 2,6 y 4 metros, accesibles frontalmente sin necesidad de herramientas, mediante cierre PUSH. El sistema KLIN facilita el mantenimiento del difusor, en cumplimiento de las Normas Españolas de Mantenimiento ITE 08.1 del R.I.T.E. Construidos en acero galvanizado.

PLAY-S-KLIN Difusor cuadrado configurable a 1, 2, 3, 4 direcciones o a rotacional.

PLAY-S-KLIN+PLK...-R

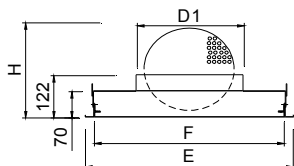

	E	F	D1	H
600	595	563	313	353
610	605	573	313	353
625	620	588	313	353
675	670	638	313	353

Accesorios

- PLK** Plenum con conexión superior.
- ...-R** Regulador de caudal en el cuello.
- .../L/** Conexión lateral.
- .../AIS/** Aislado termoacústicamente.

PLAY-S-KLIN+PLK/L/...-R

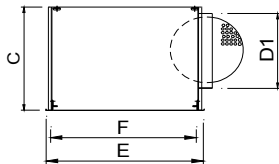

	E	F	D1	H
600	595	563	313	435
610	605	573	313	435
625	620	588	313	435
675	670	638	313	353

Fijación

- 1) Patillas para suspensión al techo.

Acabados

- M9016** Pintado blanco similar al RAL 9016 (85-95% brillo)
- R9016S** Pintado blanco RAL 9016 semi-mate (60-70% brillo)
- R9010S** Pintado blanco RAL 9010 semi-mate (60-70% brillo)
- RAL...** Pintado otros colores RAL: ver página INFO.

Prescripción

Sum. y col. de difusor cuadrado multidireccional de 4 módulos orientables para configuración en 1,2,3,4 direcciones o rotacional, accesibles frontalmente sin necesidad de herramientas, mediante cierre PUSH, serie **PLAY-S-KLIN+PLK-R M9016 dim. (mm)** construido en acero galvanizado y acabado lacado color blanco **M9016**. Con plenum de conexión circular superior, regulador de caudal en el cuello y elementos necesarios para montaje **PLK-R**. Marca **MADEL**.

Dim. mm	PLAY-KLIN eur	Lwa1 < 35 dB(A) m³/h	Lwa1 = 40 dB(A) m³/h	Lwa1 = 45 dB(A) m³/h
600	116,53	360-470	565	680
610	116,59	360-470	565	680
625	121,49	360-470	565	680
675	123,45	360-471	565	680

Dim. mm	PLK eur	PLK-R eur	PLK /AIS/ eur	PLK-R /AIS/ eur	PLK/L/ eur	PLK/L-R eur	PLK/L/AIS/ eur	PLK/L-R/AIS/ eur
600	48,85	67,57	65,95	84,66	66,42	82,71	89,66	105,95
610	49,27	67,98	66,52	85,24	67,00	83,30	90,45	106,74
625	49,67	68,44	67,06	85,83	67,58	83,92	91,23	107,56
675	52,54	68,84	70,93	87,22	70,77	87,07	95,54	111,83





Difusores placa perforada

Máxima discreción

Sistema accesible sin herramientas para facilitar el mantenimiento

Modelo DFR para sustitución de una placa de techo técnico

INDEX

99 DFZ difusores accesibles de placa perforada

101 DFR difusores de placa perforada para retorno

Difusores accesibles de placa perforada



Datos técnicos

DFZ-S4

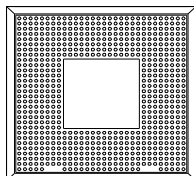

DFZ-R

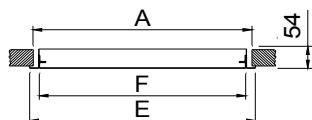
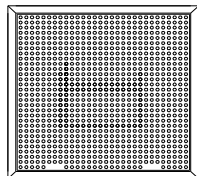

	E	A	F
300	295	269	265
400	395	369	365
500	495	469	465
600	595	569	565
625	620	594	590
675	670	644	640

L x H	E	F
600 x 300	595 x 295	565 x 265
675 x 338	670 x 333	640 x 303
1200 x 300	1195 x 295	1165 x 265
1200 x 600	1195 x 595	1165 x 565
1350 x 338	1345 x 333	1315 x 303
1350 x 675	1345 x 670	1315 x 640

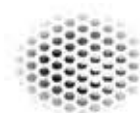
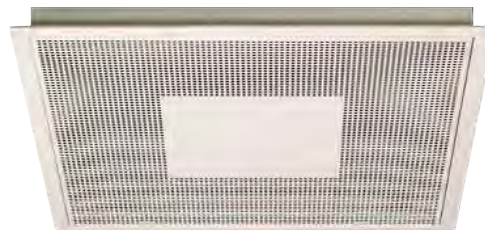

Descripción

Difusores cuadrados de placa perforada para instalar a una altura entre 2,6 y 4 metros, accesibles frontalmente sin necesidad de herramientas, mediante cierre PUSH. El sistema KLIN facilita el mantenimiento del difusor, en cumplimiento de las Normas Españolas de Mantenimiento ITE 08.1 del R.I.T.E. Construidos en acero galvanizado.

DFZ-S4 Difusor para impulsión del aire en 4 direcciones.

DFZ-R Difusor accesible de retorno.

Accesorios

PLK Plenum con conexión superior.

...-R Regulador de caudal en el cuello.

.../L/ Conexión lateral.

.../AIS/ Aislado termoacústicamente.

PFT Filtro (K/8 clase EN 779 G3) para DFZ-R.

Fijación

1) Patillas para suspensión al techo.

Acabados

M9016 Pintado blanco similar al RAL 9016 (85-95% brillo)

R9016S Pintado blanco RAL 9016 semi-mate (60-70% brillo)

R9010S Pintado blanco RAL 9010 semi-mate (60-70% brillo)

RAL... Pintado otros colores RAL: ver página INFO.

Prescripción

Sum. y col. de difusor cuadrado de placa perforada con 4 direcciones y placa frontal accesible mediante pestillos PUSH serie **DFZ-S4+PLK-R/L/ M9016 dim. 300** construido en acero galvanizado y acabado lacado color blanco **M9016**. Con plenum de conexión circular lateral, regulador de caudal en el cuello y elementos necesarios para montaje **PLK-R/L/**. Marca **MADEL**.

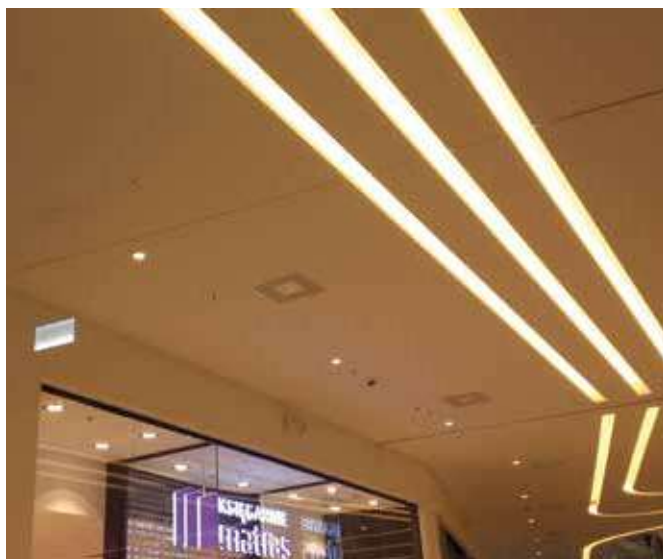

L x H	DFZ-S4	Lwa1 < 35 dB(A)	Lwa1= 40 dB(A)	Lwa1= 45 dB(A)
mm	eur	m³/h	m³/h	m³/h
300	33,84	135-215	250	290
400	38,43	280-350	420	500
500	46,64	375-445	560	700
600	52,96	600-630	755	900
625	59,59	600-630	755	900
675	61,79	600-630	755	900

L x H	DFZ-R	DFZ-R-PFT	Lwa1 < 35 dB(A)	Lwa1= 45 dB(A)
mm	eur	eur	m³/h	m³/h
300	33,84	57,82	108-180	210
400	38,43	64,27	230-390	460
500	46,64	74,31	360-600	720
600	52,96	84,33	540-900	1080
625	59,59	91,88	540-900	1080
675	61,79	95,97	540-900	1080
600x300	44,18	63,13	270-450	540
675x338	46,92	70,96	270-450	540
1200x300	65,31	92,16	540-900	1080
1200x600	85,68	125,54	1080-1800	2160
1350x338	70,64	104,05	540-900	1080
1350x675	102,37	152,50	1080-1800	2160

L x H	PLK	PLK-R	PLK/L	PLK/L-R	PLK /AIS/ eur	PLK-R /AIS/ eur	PLK/L /AIS/ eur	PLK/L-R /AIS/ eur
mm	eur	eur	eur	eur	eur	eur	eur	eur
300	35,01	47,84	47,83	60,17	47,27	60,10	64,57	76,91
400	37,31	53,15	52,60	66,14	50,37	66,22	71,01	84,55
500	41,67	58,95	55,74	70,49	56,25	73,54	75,25	90,00
600	48,85	67,57	66,42	82,71	65,95	84,67	89,66	105,95
625	49,67	68,44	67,58	83,92	67,06	85,83	91,23	107,56
675	52,54	68,84	70,77	87,07	70,93	87,22	95,54	111,83
600x300	41,53	57,80	60,00	76,29	56,06	72,34	81,00	97,28
675x338	44,49	60,78	63,46	79,77	60,08	76,37	85,66	101,97
1200x300	48,85	67,57	66,42	82,71	65,95	84,67	89,66	105,95
1200x600	73,28	89,57	99,62	116,40	98,93	115,20	134,48	151,28
1350x338	52,54	68,84	70,77	87,07	70,93	87,22	95,54	111,83
1350x675	78,81	95,14	106,14	122,43	106,38	122,72	143,30	159,59

DFZ-R+PLK...-R

DFZ-R+PLK /L...-R

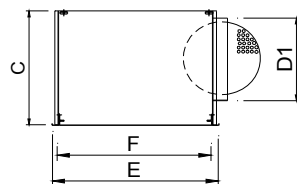
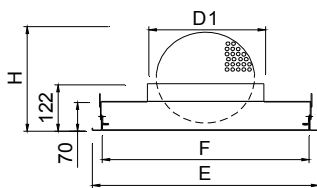

	E	F	D1	H	C
300	295	265	123	185	280
400	395	365	198	205	320
500	495	465	248	286	370
600	595	565	313	353	435
625	620	590	313	353	435
675	670	640	313	353	435

H o L (nominal)	E	F	D1	H	C
300 x 300	295 x 295	265 x 265	123	353	280
400 x 400	395 x 395	365 x 365	198	353	320
500 x 500	495 x 495	465 x 465	248	353	370
600 x 600	595 x 595	565 x 565	313	353	435
625 x 625	620 x 620	590 x 590	313	353	435
675 x 675	670 x 670	640 x 640	313	353	435
600 x 300	595 x 295	565 x 265	198	353	320
675 x 338	670 x 333	640 x 303	198	353	320
1200 x 300	1195 x 295	1165 x 265	2/198	353	320
1200 x 600	1195 x 595	1165 x 565	2/313	353	435
1350 x 338	1345 x 333	1315 x 303	2/198	353	320
1350 x 675	1345 x 670	1315 x 640	2/313	353	435

Difusores de placa perforada para retorno



Datos técnicos

DFR

DFR+PFT

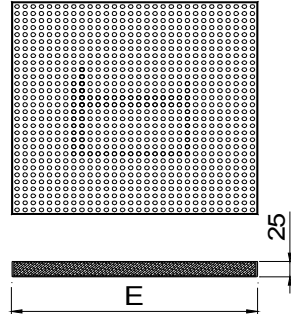
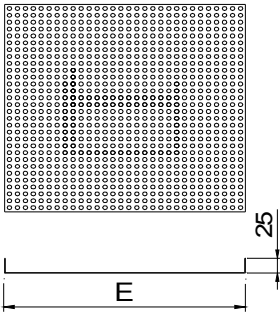

	E
300	295
400	395
500	495
600	595
625	620
675	670

L x H	E
600 x 300	595 x 295
675 x 338	670 x 333
1200 x 300	1195 x 295
1200 x 600	1195 x 595
1350 x 338	1345 x 333
1350 x 675	1345 x 670

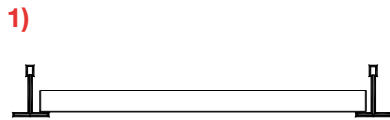

Descripción

Difusores de placa perforada para retorno de aire, especialmente diseñados para sustituir una placa de falso techo. Construidos en acero galvanizado.

DFR Difusor cuadrado perforado.

.../T15/ Placa para techo modular perfil 15 mm y placa descolgada.

.../T24/ Placa para techo modular perfil 24 mm y placa descolgada.

Accesorios

PFT Filtro (K/8 clase EN 779 G3)

Fijación

1) Apoyada en los perfiles del techo modular en sustitución de una placa.

Acabados

M9016 Pintado blanco similar al RAL 9016 (85-95% brillo)

R9016S Pintado blanco RAL 9016 semi-mate (60-70% brillo)

R9010S Pintado blanco RAL 9010 semi-mate (60-70% brillo)

RAL... Pintado otros colores RAL: ver página INFO.

Prescripción

Sum. y col. de difusor para retorno de placa perforada serie **DFR+PFT M9016 dim. 600** diseñado para sustituir placa de falso techo. Construido en acero galvanizado y acabado lacado color blanco **M9016**. Con portafiltro **PFT**. Marca **MADEL**.

L x H mm	DFR	DFR / T.../	DFR+PFT	DFR / T.../+PFT	Lwa1 < 35 dB(A)	Lwa1 = 45 dB(A)
	eur	eur	eur	eur	m³/h	m³/h
300	25,39	32,12	49,37	56,10	125-210	245
400	37,86	44,62	53,81	60,58	270-455	540
500	42,80	52,05	66,48	75,72	550-800	1050
600	34,61	58,27	66,00	89,66	600-950	1200
625	50,50	60,31	82,81	92,62	630-1050	1260
675	54,54	65,62	89,43	100,51	630-950	1260
600x300	38,46	47,11	56,83	65,49	300-475	600
675x338	41,88	50,48	65,27	73,87	300-475	600
1200x300	51,26	59,79	77,02	85,54	600-950	1200
1200x600	76,88	94,05	115,55	132,72	1200-1900	2400
1350x338	58,11	67,09	90,63	99,62	600-950	1200
1350x675	89,16	108,80	139,26	158,90	1200-1900	2400



Difusores geometría variable



INDEX

103 AX6 difusores de aletas regulables

105 DCG difusores de conos regulables

Soluciones de altura

Difusor AX6 con aletas regulables sincronicamente

Difusor DCG, un clásico rediseñado por Lievore, Altherr y Molina

Versiones ACTIF, difusores termo-regulables de forma autónoma

Difusores de aletas regulables sincrónicamente



Datos técnicos

AX6-MA

AX6-MO+SERVO

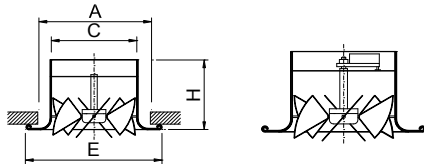

	E	A	H	C
250	360	300	202	248
315	464	400	225	313
400	560	500	250	398
500	390	620	306	497
630	870	780	350	627

AX6-.../MOD

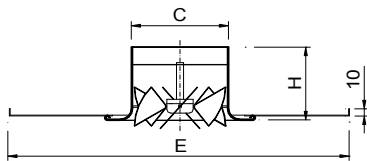

	E	H	C
AX6 - MOD 600/250	595	202	248
AX6 - MOD 600/315	595	225	313
AX6 - MOD 600/400	595	250	401
AX6 - MOD 625/250	620	202	248
AX6 - MOD 625/315	620	225	313
AX6 - MOD 625/400	620	250	401
AX6 - MOD 675/250	670	202	248
AX6 - MOD 675/315	670	225	313
AX6 - MOD 675/400	670	250	401

Descripción

Difusores rotacionales circulares de aletas regulables sincrónicamente, para instalar a diferentes alturas a partir de 2,6 m. Fabricados en aluminio y acero galvanizado.

AX6-MA Difusor regulable manualmente.

AX6-MO Difusor preparado para motorizar. Se suministra con el servomotor montado en fábrica.

AX6-ACTIF Difusor termo-regulable de forma autónoma. Tiempo de 30° a 60°: 30 minutos.

AX6-.../MOD Difusor diseñado para techos modulares

Accesorios

GLB141.1E -24v Servomotor Siemens Todo/Nada.

GLB341.1E -230v Servomotor Siemens Todo/Nada.

GLB161.1E -24v Servomotor Siemens proporcional.

GLB111.1E/MO-24v Servomotor Siemens proporcional Modbus.

NM24A Servomotor Belimo Todo/Nada.

NM230A Servomotor Belimo Todo/Nada.

NM24A-SR Servomotor Belimo proporcional.

NM230A-SR Servomotor Belimo proporcional.

NM24A-MOD Servomotor Belimo proporcional con Modbus.

CH6 Rejilla de protección para deportivas.

PLX6 Plenum con conexión lateral.

.../M/ Puerta de acceso para servomotor.

.../S/ Conexión superior.

.../AIS/ Aislado termoacústicamente.

Fijación

- 1) Fijación directa a conducto circular.
- 2) Fijación al plenum y suspensión del conjunto al techo.

Acabados

M9016 Pintado blanco similar al RAL 9016 (85-95% brillo)

R9016S Pintado blanco RAL 9016 semi-mate (60-70% brillo)

R9010S Pintado blanco RAL 9010 semi-mate (60-70% brillo)

M9006 Pintado gris similar al RAL 9006 (80% brillo)

RAL... Pintado otros colores RAL: ver página INFO.

Prescripción

Sum. y col. de difusor rotacional circular de aletas ajustables sincrónicamente de forma manual serie **AX6-MA+PLX6 M9016 dim. 250** construido en aluminio y acabado lacado color blanco **M9016**. Con plenum de conexión circular lateral y elementos necesarios para montaje **PLX6**. Marca **MADEL**.



Ø	AX6-MA	AX6-MO	AX6-ACTIF	Lwa1 < 40 dB(A)	Lwa1= 45 dB(A)	Lwa1= 50 dB(A)
mm	eur	eur	eur	m³/h	m³/h	m³/h
250	176,24	186,63	268,76	529-690	820	985
315	199,26	209,65	291,77	853-970	1115	1285
400	268,21	278,59	360,71	1360-1600	1900	2200
500	322,41	332,78	414,92	2000	2500	3000
630	411,12	421,50	-	3369-3510	4200	5005

Ø	AX6-MA/MOD 600	AX6-MO/MOD 600	AX6-ACTIF/MOD 600	Lwa1 < 40 dB(A)	Lwa1= 45 dB(A)	Lwa1= 50 dB(A)
mm	eur	eur	eur	m³/h	m³/h	m³/h
250	202,89	213,28	295,41	529-690	820	985
315	223,42	233,84	315,94	853-970	1115	1285
400	288,57	298,94	381,06	1360-1600	1900	2200

Ø	AX6-MA/MOD 625 AX6-MA/MOD 675	AX6-MO/MOD 625 AX6-MO/MOD 675	AX6-ACTIF/MOD 625 AX6-ACTIF/MOD 675	Lwa1 < 40 dB(A)	Lwa1= 45 dB(A)	Lwa1= 50 dB(A)
mm	eur	eur	eur	m³/h	m³/h	m³/h
250	205,12	215,51	297,62	529-690	820	985
315	225,43	235,82	317,94	853-970	1115	1285
400	291,16	301,55	383,67	1360-1600	1900	2200

Ø	PLX6	PLX6 /AIS/	PLX6 /M/	PLX6 /M/ AIS/	CH6
mm	eur	eur	eur	eur	eur
250	52,79	71,25	72,38	97,71	103,89
315	67,92	91,68	87,48	118,10	119,27
400	78,45	105,90	98,03	132,35	138,52
500	90,36	121,99	113,11	152,70	157,74
630	102,58	138,48	128,21	173,08	196,22

Accesorios		eur
GLB141.1E -24v	Siemens On/Off actuator	147,45
GLB341.1E -230v	Siemens On/Off	147,45
GLB161.1E -24v	Siemens proportional actuator	234,77
GLB111.1E/MO -24v	Siemens proportional actuator with MODBUS	312,95
NM24A	Belimo On/Off actuator	150,68
NM230A	Belimo On/Off actuator	155,04
NM24A-SR	Belimo 24 Vac proportional actuator	233,80
NM230A-SR	Belimo 230 Vac proportional actuator	286,30
NM24A-MOD	Belimo proportional actuator with MODBUS 24 Vac	333,74

PLX6

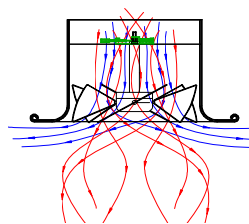
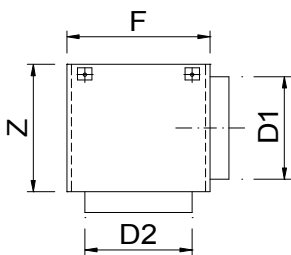

Time from 30° to 60°: 30 min

	D2	F	Z	D1
250	243	320	308	248
315	308	385	373	313
400	396	500	450	313
500	492	600	500	448
630	622	730	558	498

Difusor de conos regulables

Lievore,
Altherr
& Molina

actif

Datos técnicos

DCG

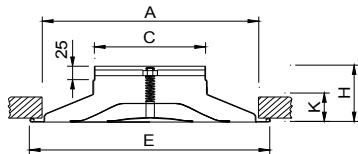

DCG (O)

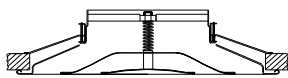

	E	A	H	K	C
160	325	303	101	44	157
200	416	385	115	58	197
250	500	464	114	57	247
315	592	564	137	80	313
355	665	630	140	83	353
400	666	630	131	74	398
450	840	793	173	106	447
500	840	793	163	97	497

DCG-MOD

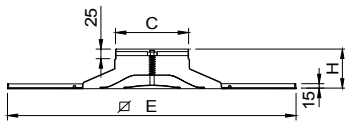

	MOD/600		MOD/625		MOD/675			
	H	C	B	E	B	E		
160	101	157	12	595	12	620	15	670
200	115	197	12	595	12	620	15	670
250	114	247	12	595	12	620	15	670
315	137	313	12	595	12	620	15	670



Descripción

Difusores de conos ajustables para instalar a diferentes alturas a partir de 2,6 metros. Construidos en aluminio.

DCG Difusor ajustable manualmente.

DCG-ACTIF Difusor termo-regulable de forma autónoma, para una altura de intalación a partir de 4 metros.

DCG-MOD-... Difusores especialmente diseñados para techos modulares.

.../T15/ Placa para techo modular perfil 15 mm y placa descolgada.

.../T24/ Placa para techo modular perfil 24 mm y placa descolgada.

Accesorios

R3G Regulador de caudal tipo mariposa.

R2G Regulador de caudal tipo mariposa operado mediante tornillo.

PMG Puente de montaje para instalar en falso techo con conducto rectangular.

PLDG Plenum con conexión circular lateral.

...-R Regulador de caudal en el cuello.

.../S/ Conexión superior.

.../AIS/ Aislado termoacústicamente.

Fijación

1) Fijación directa a conducto circular.

(P) Fijación a puente de montaje o plenum, con tornillo central. Incompatible con DCG-ACTIF.

(O) Tornillos ocultos para instalar en falso techo con conducto flexible. Incompatible con DCG-ACTIF.

Acabados

M9016 Pintado blanco similar al RAL 9016 (85-95% brillo)

R9016S Pintado blanco RAL 9016 semi-mate (60-70% brillo)

R9010S Pintado blanco RAL 9010 semi-mate (60-70% brillo)

M9006 Pintado gris similar al RAL 9006 (80% brillo)

RAL... Pintado otros colores RAL: ver página INFO.

Prescripción

Sum. y col. de difusor circular de aletas ajustables serie **DCG+PLDG**

M9016 dim. 160 construido en aluminio, con plenum de conexión circular lateral **PLDG** construido en acero galvanizado y elementos necesarios para su montaje. Marca **MADEL**.



Ø	DCG	DCG-MOD /T/	DCG (O)	DCG-ACTIF	Lwa1 < 40 dB(A)	Lwa1= 45 dB(A)	Lwa1= 50 dB(A)
mm	eur	eur	eur	eur	m³/h	m³/h	m³/h
160	32,06	-	40,44	102,63	215-350	410	-
200	41,80	-	50,73	112,24	340-560	660	-
250	56,75	-	66,62	128,23	530-680	795	-
315	72,99	-	83,76	144,24	835-1040	1295	1615
355	111,53	-	123,64	-	1035-1485	1795	2175
400	111,94	-	124,02	-	1350-1970	2320	2730
450	135,75	-	149,07	-	1560-1860	2220	2655
500	139,89	-	153,56	-	1890	2450	3160
MOD/ 600 - 160	53,82	61,49	-	124,41	215-350	410	-
MOD/ 600 - 200	61,81	69,50	-	132,27	340-560	660	-
MOD/ 600 - 250	70,50	78,15	-	141,97	530-680	795	-
MOD/ 600 - 315	88,31	95,97	-	159,57	835-1040	1295	1615
MOD/ 625 - 160	60,52	68,69	-	131,09	215-350	410	-
MOD/ 625 - 200	68,50	76,67	-	138,95	340-560	660	-
MOD/ 625 - 250	77,17	85,34	-	148,62	530-680	795	-
MOD/ 625 - 315	94,97	103,14	-	166,24	835-1040	1295	1615
MOD/ 675 - 160	67,20	76,43	-	137,78	215-350	410	-
MOD/ 675 - 200	75,18	84,41	-	145,62	340-560	660	-
MOD/ 675 - 250	83,85	93,11	-	155,31	530-680	795	-
MOD/ 675 - 315	101,65	110,89	-	172,92	835-1040	1295	1615

Ø	R3G	R2G	PMG	PLDG	PLDG-R	PLDG / AIS	PLDG-R / AIS
mm	eur	eur	eur	eur	eur	eur	eur
160	8,65	18,34	3,19	48,48	61,33	65,44	78,31
200	9,23	19,21	3,55	55,90	69,50	75,47	89,07
250	10,52	23,41	3,73	59,50	74,27	80,33	95,10
315	12,88	25,95	4,57	67,92	84,17	91,68	107,94
355	19,62	32,70	5,19	73,66	91,27	99,45	117,06
400	20,49	33,62	5,17	78,45	-	105,90	-
450	21,33	34,48	5,81	84,85	-	114,55	-
500	25,35	39,37	6,74	90,36	-	121,99	-

DCG-ACTIF

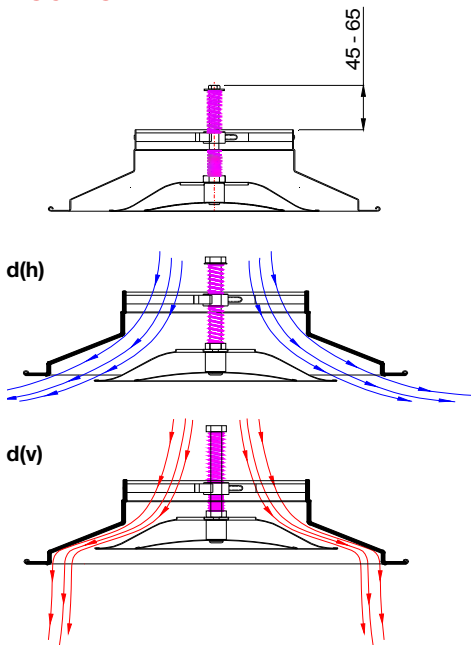

Time from 30° to 60°: 30 min

PLDG

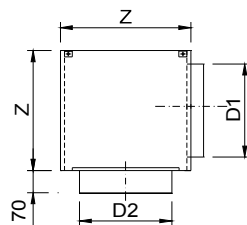

	D2	Z	D1
160	160	220	158
200	200	260	198
250	250	310	248
315	317	375	313
355	357	415	353
400	402	460	398
450	450	510	448
500	499	560	498

DCG + R3G

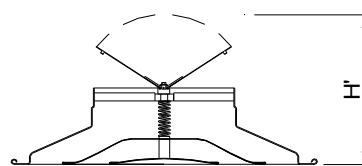

	H'
160	180
200	218
250	242
315	298
355	331
400	360
450	402
500	417

R2G

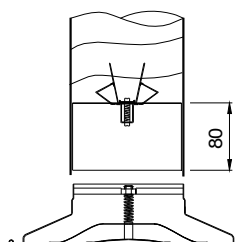



Toberas



INDEX

- 108 KIN** mini toberas de largo alcance fijas
- 109 KAM** toberas de largo alcance
- 111 KOO** multi-toberas de largo alcance
- 113 KAP** panel de multi-toberas de largo alcance
- 114 KOBE** toberas lineales de medio-largo alcance

Diseño de largo alcance

Serie KAM de Benedito Design, solo para los mejores interiores
Soluciones automatizadas para la difusión a grandes alturas

Mini toberas de largo alcance



Datos técnicos

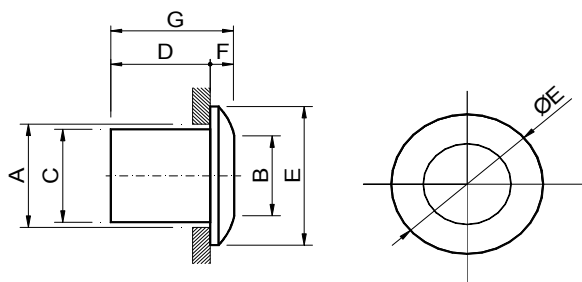

Ø	A	B	C	D	E	F	G
63	73	53	61	60	91	14,5	74,5
80	90	70	78	60,5	115,5	18	78,5

Descripción

Mini tobera de largo alcance para la difusión de aire. Toberas construidas en aluminio.

KIN Mini tobera fija para montaje en la pared o en el techo.

Fijación

1) Instalación del cuello de montaje con tornillo y tobera puesta a presión.

Acabados

M9016 Pintado blanco similar al RAL 9016 (85-95% brillo)

R9016S Pintado blanco RAL 9016 semi-mate (60-70% brillo)

R9010S Pintado blanco RAL 9010 semi-mate (60-70% brillo)

RAL... Pintado otros colores RAL: ver página INFO.

Prescripción

Sum. y col. de mini tobera fija serie **KIN M9016 diam. 80**, construida en aluminio y acabado lacado color blanco **M9016** u otro a definir por la D.F., fijación a presión y cuello de montaje incorporado. Marca **MADEL**.



Ø	KIN	Lwa1 < 35 dB(A)	Lwa1 = 40 dB(A)	Lwa1 = 45 dB(A)
mm	eur	m³/h	m³/h	m³/h
63	24,93	20-80	95	125
80	27,88	35-135	165	215

Toberas de largo alcance

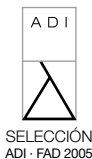

Datos técnicos

KAM-W

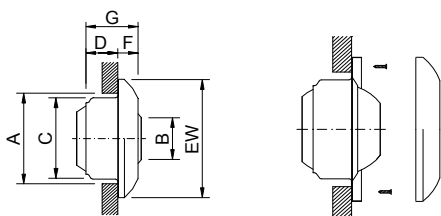

KAM-D

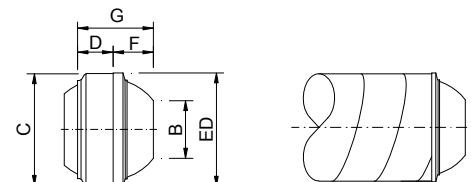

KAM-T

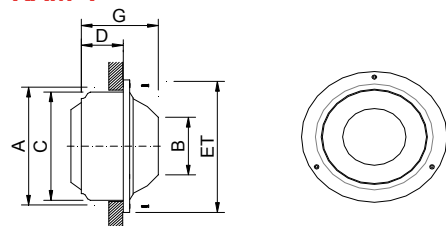

Ø	A	B	C	D	EW	ED	ET	F	G
125	135	61	123	55	181	126	165	27	85
160	170	80	158	55	231	162	205	34	92
200	210	102	198	74	289	203	252	40	122
250	260	130	248	99	359	253	304	48	158
315	325	166	313	126	423	320	390	44	171
400	410	212	398	162	503	404	490	62	224

Descripción

Toberas de largo alcance para la difusión de aire de grandes espacios. Construidas en aluminio y junta de rotación de material inmutable.

KAM-W Tobera orientable manualmente en todas direcciones, para instalar en pared o en techo. Fijación con tornillos, ocultos tras el aro embellecedor sujetado a presión.

KAM-D Tobera orientable manualmente en todas direcciones, para instalación directa a conducto circular.

KAM-T Tobera orientable manualmente en todas direcciones, para instalar en pared o en techo. Fijación con tornillos vistos.

...-M5-24 / 230 Tobera de ángulo de impulsión ajustable mediante servomotor tipo On / Off.

...-ACTIF Tobera termo-regulable de forma autónoma. Tiempo de 30° a 60°: 30 min.

Accesorios

IEH Injerto para montaje longitudinal de KAM-D en conducto circular visto.

Acabados

M9016 Pintado blanco similar al RAL 9016 (85-95% brillo)

R9016S Pintado blanco RAL 9016 semi-mate (60-70% brillo)

R9010S Pintado blanco RAL 9010 semi-mate (60-70% brillo)

M9006 Pintado gris similar al RAL 9006 (80% brillo)

RAL... Pintado otros colores RAL: ver página INFO.

Prescripción

Sum. y col. de tobera de largo alcance orientable manualmente para instalación mural **serie KAM-W M9016 dim. 125**. Construido en aluminio, con junta de rotación de material inmutable clasificada M1 y acabado lacado color blanco **M9016**. Con aro embellecedor y elementos necesarios para montaje. Marca **MADEL**.



Ø	KAM-W	KAM-D	KAM-T	IEH	Lwa1 < 35 dB(A)	Lwa1 = 40 dB(A)	Lwa1 = 45 dB(A)
mm	eur	eur	eur	eur	m³/h	m³/h	m³/h
125	74,60	62,71	62,68	26,73	28-150	180	220
160	87,51	73,46	73,04	26,73	45-195	245	305
200	113,98	92,21	92,93	26,73	97-310	400	515
250	180,63	147,54	147,24	36,88	176-450	595	790
315	247,87	210,50	214,08	47,59	330-640	850	1130
400	347,50	297,90	298,64	55,09	550-1000	1350	1750

Ø	KAM-W-M5	KAM-D-M5	KAM-T-M5	KAM-W	KAM-D	KAM-T
mm	24 / 230 v	24 / 230 v	24 / 230 v	ACTIF	ACTIF	ACTIF
	eur	eur	eur	eur	eur	eur
200	-	-	-	221,39	199,62	200,33
250	333,39	276,97	299,99	288,04	254,93	254,62
315	404,51	357,49	370,73	367,90	330,54	334,12
400	511,02	450,54	462,21	-	-	-

KAM-W-M5

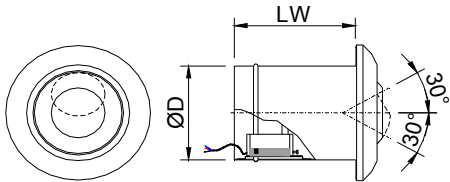

KAM-D-M5

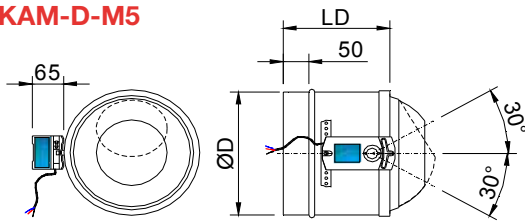

KAM-T-M5

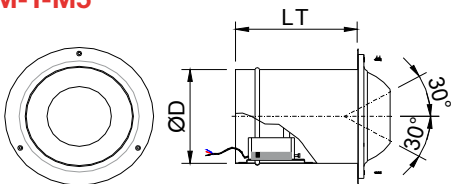

KAM-...ACTIF

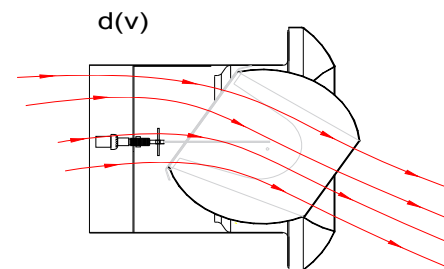
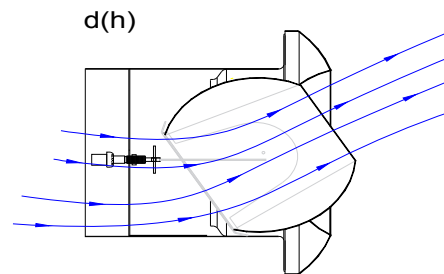

Time from d(h) to d(v): 30 min

IEH

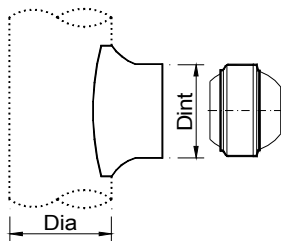

	Dint
IEH-KAM-D-125-Dia	125
IEH-KAM-D-160-Dia	160
IEH-KAM-D-200-Dia	200
IEH-KAM-D-250-Dia	250
IEH-KAM-D-315-Dia	315
IEH-KAM-D-400-Dia	400

Multi-toberas de largo alcance



Datos técnicos

IEK

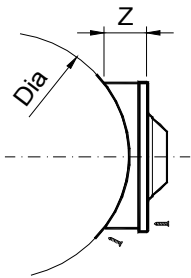

IEK- Dia - L x H	Dia Conducto Dia Duct	Z
IEK- Dia - L x 100	200 - 1600	48
IEK- Dia - L x 150	250 - 1600	48
IEK- Dia - L x 200	315 - 1600	65
IEK- Dia - L x 300	400 - 1600	95



Descripción

Multi-tobera orientable manualmente en todas direcciones, para instalar en la pared. Toberas construidas en aluminio y placa en acero galvanizado. Juntas de rotación de material inmutable.

KOO Multi-tobera orientable manualmente.

Accesorios

CM Marco de montaje construido en acero galvanizado (suministrado en 4 elementos)

PLRO Plenums de conexión: ver Accesorios.

IEK Injerto para montaje longitudinal en conducto circular visto. Precisa fijación (T)

Fijación

(S) Clips. Precisa marco de montaje CM.

(T) Tornillos visibles. Obligatorio para montaje en techo.

Acabados

M9016 Pintado blanco similar al RAL 9016 (85-95% brillo)

R9016S Pintado blanco RAL 9016 semi-mate (60-70% brillo)

R9010S Pintado blanco RAL 9010 semi-mate (60-70% brillo)

M9006 Pintado gris similar al RAL 9006 (80% brillo)

RAL... Pintado otros colores RAL: ver página INFO.

Prescripción

Sum. y col. de multi-tobera orientable manualmente en todas direcciones **KOO+CM (S) M9016 dim. LxH**, construida en aluminio y acero galvanizado y acabado lacado color blanco **M9016** u otro a definir por la D.F., fijación con clips (S) y marco de montaje **CM**. Marca **MADEL**.



L x H	KOO	CM	IEK	Lwa1 < 35 dB(A)	Lwa1 = 40 dB(A)	Lwa1 = 45 dB(A)
mm	eur	eur	eur	m³/h	m³/h	m³/h
200x100	62,22	2,46	31,70	95	115	140
300x100	80,56	2,81	33,52	145	175	210
400x100	96,35	3,10	36,60	180	220	270
500x100	113,52	3,36	42,20	210	265	330
600x100	126,39	3,83	45,24	240	300	375
700x100	147,97	4,52	48,32	270	340	420
800x100	159,25	4,87	53,92	300	375	465
900x100	174,77	5,25	56,96	325	410	510
1000x100	187,04	5,86	60,03	355	445	555
300x150	81,11	2,93	34,06	160	200	250
450x150	110,07	3,36	40,11	240	300	370
600x150	135,78	3,95	46,12	320	395	495
750x150	163,13	4,80	52,15	390	475	590
900x150	184,97	5,41	58,20	450	555	680
1050x150	207,66	6,45	64,24	520	630	770
1200x150	235,39	7,45	67,78	585	710	860
200x200	88,25	2,73	33,78	160	210	265
300x200	117,32	3,07	35,86	245	315	400
400x200	147,91	3,36	39,13	280	385	520
500x200	172,97	3,67	44,98	320	455	640
600x200	198,75	4,09	48,28	395	535	720
700x200	230,71	4,78	51,55	470	615	795
800x200	256,67	5,13	57,37	550	690	870
900x200	278,40	5,57	60,67	625	770	950
1000x200	308,82	6,10	64,02	700	850	1025
300x300	123,83	3,44	36,90	300	360	435
450x300	171,39	3,88	43,46	450	540	650
600x300	215,69	4,47	50,00	595	720	870
750x300	261,69	5,31	56,58	740	905	1105
900x300	306,97	5,91	63,15	890	1090	1340
1050x300	352,59	6,94	69,73	1035	1275	1575
1200x300	398,78	7,93	73,77	1180	1460	1810

KOO

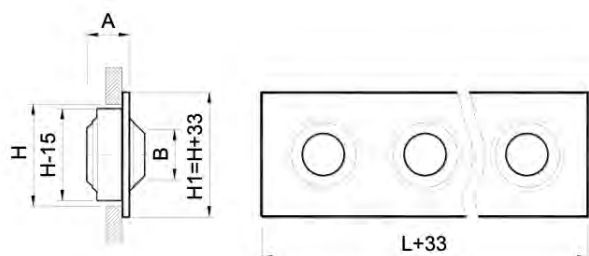

Lx100	n Jets	Lx200	n Jets
200x100	2	200x200	4
300x100	3	300x200	6
400x100	4	400x200	8
500x100	5	500x200	10
600x100	6	600x200	12
700x100	7	700x200	14
800x100	8	800x200	16
900x100	9	900x200	18
1000x100	10	1000x200	20

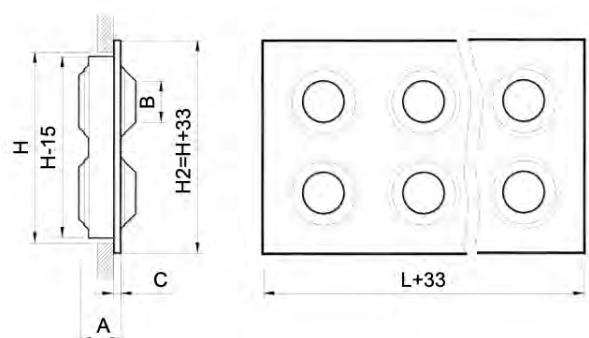

Lx150	n Jets	Lx300	n Jets
300x150	2	300x300	4
450x150	3	450x300	6
600x150	4	600x300	8
750x150	5	750x300	10
900x150	6	900x300	12
1050x150	7	1050x300	14
1200x150	8	1200x300	16

Ø	LxH	B	A	H1	H2	UN.	
80	Lx100	44	46	133	-	L/H	1 line
	Lx200	44	46	-	233	4x(L/H)	2 lines
125	Lx150	61	63	183	-	L/H	1 line
	Lx300	61	63	-	333	4x(L/H)	2 lines

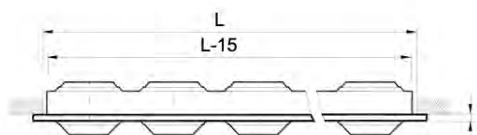

Multi-toberas de largo alcance

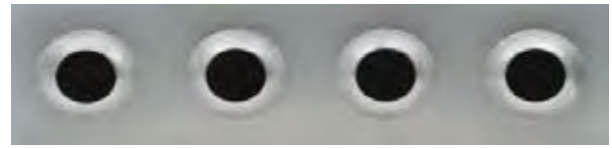

Datos técnicos

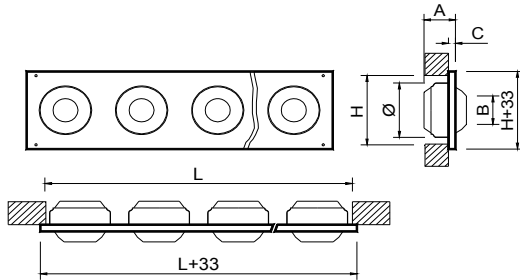

LxH	n	Ø	A	B	C	Ø
500 x 200	2	160	90	80	10	158
800 x 200	4	160	90	80	10	158
1000 x 200	5	160	90	80	10	158
1500 x 200	7	160	90	80	10	158
2000 x 200	9	160	90	80	10	158
500 x 250	2	200	115	102	10	198
800 x 250	3	200	115	102	10	198
1000 x 250	4	200	115	102	10	198
1500 x 250	6	200	115	102	10	198
2000 x 250	7	200	115	102	10	198
800 x 300	2	250	125	130	15	248
1000 x 300	3	250	125	130	15	248
1500 x 300	4	250	125	130	15	248
2000 x 300	6	250	125	130	15	248
800 x 400	2	315	180	166	15	313
1000 x 400	2	315	180	166	15	313
1500 x 400	3	315	180	166	15	313
2000 x 400	4	315	180	166	15	313

Descripción

Multi-tobera orientable manualmente en todas direcciones, para instalar en la pared. Toberas construidas en aluminio y placa en acero galvanizado. Juntas de rotación de material inmutable.

KAP Multi-tobera orientable manualmente.

Accesorios

IBK Injerto para montaje longitudinal en conducto circular visto.

Fijación

(T) Tornillos visibles.

Acabados

M9016 Pintado blanco similar al RAL 9016 (85-95% brillo)

R9016S Pintado blanco RAL 9016 semi-mate (60-70% brillo)

R9010S Pintado blanco RAL 9010 semi-mate (60-70% brillo)

M9006 Pintado gris similar al RAL 9006 (80% brillo)

RAL... Pintado otros colores RAL: ver página INFO.

Prescripción

Sum. y col. de multi-tobera orientable manualmente en todas direcciones **KAP (T) M9016 dim. LxH**, construida en aluminio y acero galvanizado y acabado lacado color blanco **M9016** u otro a definir por la D.F., fijación con tornillos visibles **(T)**. Marca **MADEL**.

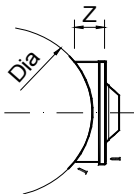

IBK- Dia - L x H	Dia Conducto Dia Duct	Z
IBK- Dia - L x 200	315 - 1600	65
IBK- Dia - L x 250	400 - 1600	75
IBK- Dia - L x 300	500 - 1600	85
IBK- Dia - L x 400	630 - 1600	170

L x H	KAP	IBK	Lwa1 < 35 dB(A)	Lwa1 = 40 dB(A)	Lwa1 = 45 dB(A)
	eur	eur	m³/h	m³/h	m³/h
mm					
500x200	158,50	44,98	90-290	370	460
800x200	227,37	49,21	135-430	540	670
1000x200	360,90	64,02	225-720	910	1130
1500x200	497,29	68,28	315-960	1200	1500
2000x200	633,13	72,54	405-1170	1470	1830
500x250	191,95	54,06	194-500	640	824
800x250	277,57	59,00	291-682	880	1140
1000x250	363,50	64,00	388-930	1200	1550
1500x250	532,86	68,96	582-1333	1720	2220
2000x250	621,22	73,92	679-1519	1960	2530
800x300	302,24	63,15	352-720	952	1264
1000x300	440,53	73,77	528-1080	1430	1900
1500x300	582,64	79,46	704-1440	1900	2525
2000x300	855,99	85,13	1056-1980	2620	3480
800x400	405,68	77,04	660-1150	1530	2040
1000x400	411,76	84,88	660-1150	1530	2040
1500x400	605,93	92,68	990-1600	2125	2825
2000x400	799,05	100,50	1320-1985	2635	3500

Toberas lineales de medio-largo alcance

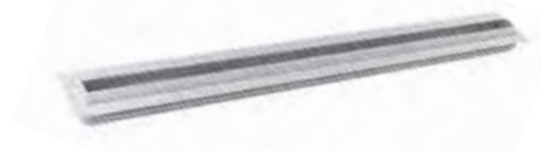

Datos técnicos

KOBE

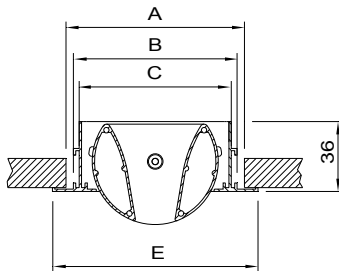

	A	B	C	D
15	93,5	84,5	78,5	106
20	93,5	84,5	78,5	106
25	93,5	84,5	78,5	106
30	93,5	84,5	78,5	106
40	107,5	84,5	92,5	120
50	118,5	109,2	103,5	131

L = 300...2000

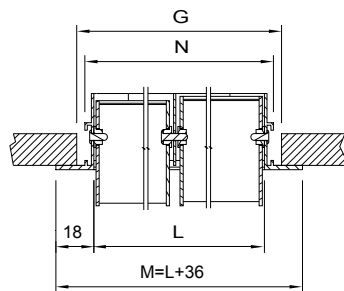

L	M	N	G
500	536	509	517
1000	1036	1009	1017
1500	1536	1509	1517
2000	2036	2009	2017

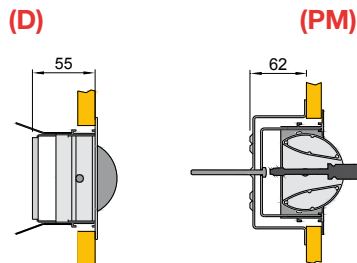

(PL)

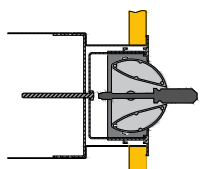

Descripción

Las toberas lineales de medio-largo alcance KOBE han sido diseñadas para combinar la estética con las prestaciones técnicas. Su montaje se realiza tanto en pared como en techo. Con varios tamaños de ranura disponibles y un ángulo de impulsión ajustable de $\pm 30^\circ$, las toberas KOBE se adaptan a todo tipo de arquitecturas.

Las toberas KOBE son ideales para su instalación en grandes espacios como centros comerciales, aeropuertos, estaciones, pabellones deportivos, etc. Por su rendimiento y su estética lineal, junto con el control del flujo de aire, las toberas KOBE también son aptas para su uso en instalaciones residenciales y comerciales.

Las toberas KOBE trabajan con un elevado índice de inducción que minimiza la estratificación en grandes espacios. Pueden operar con un diferencial de temperatura de hasta 12°C y tienen un óptimo rendimiento tanto con caudal variable como constante.

Difusores contruidos en aluminio con ejes y elementos de sujeción en acero. Longitud desde 300 hasta 2000mm.

Tobera de longitud máxima de 1000 mm. Para longitudes superiores el difusor incorpora dos toberas de igual tamaño.

KOBE Tobera lineal de medio-largo alcance.

Accesorios

PLKB Plenum con conexión circular lateral. Incorpora soportes para suspensión en pared y techo. Construido en acero galvanizado.

...-R Plenum con regulador de caudal en el cuello de conexión (disponible solo para conexión lateral)

.../S/ Plenum con conexión superior elíptica.

.../AIS/ Plenum aislado térmicamente.

Fijación

(D) Tobera con escuadras para montaje en techo o en pared mediante varilla roscada o alambre.

(PM) Puentes de montaje para instalación de la tobera en techo o en pared. La tobera se atornilla a los puentes de montaje.

(PL) Plenum con conexión circular para instalación de la tobera en techo o en pared. La tobera se atornilla a los largueros del plenum.

Acabados

M9016 Pintado blanco similar al RAL 9016 (85-95% brillo)

R9016S Pintado blanco RAL 9016 semi-mate (60-70% brillo)

R9010S Pintado blanco RAL 9010 semi-mate (60-70% brillo)

R9005M Pintado negro RAL 9005 mate (20-30% brillo)

RAL... Pintado otros colores RAL: ver página INFO.

Prescripción

Sum. y col. de tobera lineal orientable de medio-largo alcance

KOBE+PLKB-R M9016 20x2000 construida en aluminio y acabado lacado color blanco **M9016** u otro a definir por la D.F. Con plenum de conexión circular lateral y regulador de caudal en el cuello **PLKB-R** y elementos necesarios para montaje. Marca **MADEL**.

Dim. mm	KOBE eur	PLKB eur	PLKB-R eur	PLKB/S/ eur	PLKB /AIS/ eur	PLKB-R /AIS/ eur	PLKB/S/ /AIS/ eur	(PM) eur	Lwa1 < 25 dB(A) m²/h	Lwa1= 30 dB(A) m²/h	Lwa1= 35 dB(A) m²/h
15x300	61,77	44,90	56,29	51,86	60,61	72,01	70,01	9,01	40-90	115	150
15x400	64,11	46,17	57,56	53,14	62,34	73,73	71,74	9,01	50-120	160	200
15x500	66,98	47,45	58,84	54,42	64,06	75,45	73,47	9,01	60-150	200	250
15x600	71,22	48,73	60,12	55,71	65,79	77,18	75,20	9,01	75-180	250	300
15x700	74,48	50,02	61,41	56,97	67,53	78,92	76,91	9,01	90-200	290	360
15x800	76,96	51,30	62,69	58,26	69,26	80,65	78,64	9,01	100-250	330	410
15x900	80,10	52,57	63,96	59,54	70,97	82,36	80,38	9,01	115-280	375	470
15x1000	80,62	54,85	66,24	64,80	74,05	85,45	87,48	9,01	130-315	420	520
15x1100	131,56	58,41	69,80	68,36	78,86	90,25	92,29	9,01	145-350	450	475
15x1200	132,32	59,17	70,54	69,11	79,86	91,25	93,29	9,01	150-380	500	630
15x1300	138,55	65,29	76,68	75,24	88,14	99,53	101,57	16,85	170-400	550	680
15x1400	139,31	69,59	80,98	76,54	93,94	105,33	103,34	16,85	180-440	590	740
15x1500	140,05	70,84	93,62	84,77	95,64	118,42	114,44	16,85	200-475	630	790
15x1600	149,96	78,25	101,03	92,18	105,64	128,42	124,45	16,85	200-500	675	840
15x1700	150,70	79,77	102,55	93,70	107,69	130,46	126,48	16,85	225-540	720	900
15x1800	151,47	82,97	105,74	96,89	112,01	134,79	130,81	16,85	240-570	760	950
15x1900	152,22	83,11	105,89	97,04	112,20	134,99	131,01	16,85	250-600	800	1000
15x2000	152,93	83,30	106,08	97,23	112,44	135,23	131,25	16,85	260-630	850	1050
20x300	61,72	44,90	56,29	51,86	60,61	72,01	70,01	9,01	50-100	130	160
20x400	64,06	46,17	57,56	53,14	62,34	73,73	71,74	9,01	70-140	180	225
20x500	66,92	52,48	63,87	54,42	70,85	82,24	73,47	9,01	85-175	235	285
20x600	71,17	48,73	60,12	55,71	65,79	77,18	75,20	9,01	100-215	280	340
20x700	74,43	50,02	61,41	56,97	67,53	78,92	76,91	9,01	120-250	330	410
20x800	76,91	51,30	62,69	58,26	69,26	80,65	78,64	9,01	140-290	380	470
20x900	80,05	52,57	63,96	59,54	70,97	82,36	80,38	9,01	160-330	430	530
20x1000	80,56	57,85	80,62	71,77	78,09	100,86	96,89	9,01	175-370	480	590
20x1100	131,51	61,41	84,19	75,34	82,91	105,69	101,71	9,01	190-400	530	650
20x1200	132,26	62,15	84,93	76,08	83,91	106,69	102,71	9,01	200-440	580	700
20x1300	138,50	68,28	91,06	82,21	92,18	114,96	110,98	16,85	230-480	640	775
20x1400	139,25	69,59	92,37	83,52	93,94	116,72	112,74	16,85	250-520	690	830
20x1500	140,00	70,84	93,62	84,77	95,64	118,42	114,44	16,85	260-560	740	900
20x1600	149,91	78,25	101,03	92,18	105,64	128,42	124,45	16,85	280-600	790	960
20x1700	150,65	79,77	102,55	93,70	107,69	130,46	126,48	16,85	300-630	840	1000
20x1800	151,40	82,97	105,74	96,89	112,01	134,79	130,81	16,85	320-675	890	1080
20x1900	152,16	83,11	105,89	97,04	112,20	134,99	131,01	16,85	340-700	940	1140
20x2000	152,87	83,30	106,08	97,23	112,44	135,23	131,25	16,85	350-750	990	1200
25x300	61,77	44,90	56,29	51,86	60,61	72,01	70,01	9,01	60-120	150	190
25x400	64,11	46,17	57,56	53,14	62,34	73,73	71,74	9,01	80-160	210	270
25x500	66,98	52,48	63,87	54,42	70,85	82,24	73,47	9,01	100-210	260	345
25x600	71,22	48,73	60,12	55,71	65,79	77,18	75,20	9,01	130-250	325	410
25x700	74,48	50,02	61,41	56,97	67,53	78,92	76,91	9,01	150-300	380	490
25x800	76,96	51,30	62,69	58,26	69,26	80,65	78,64	9,01	170-345	440	560
25x900	80,10	52,57	63,96	59,54	70,97	82,36	80,38	9,01	195-390	490	630
25x1000	80,62	57,85	80,62	71,77	78,09	100,86	96,89	9,01	220-435	550	710
25x1100	131,56	61,41	84,19	75,34	82,91	105,69	101,71	9,01	240-480	610	785
25x1200	132,32	62,15	84,93	76,08	83,91	106,69	102,71	9,01	270-525	660	850
25x1300	138,55	68,28	91,06	82,21	92,18	114,96	110,98	16,85	290-570	725	930
25x1400	139,31	69,59	92,37	83,52	93,94	116,72	112,74	16,85	300-600	780	1000
25x1500	140,05	70,84	93,62	84,77	95,64	118,42	114,44	16,85	330-660	840	1075
25x1600	149,96	78,25	101,03	92,18	105,64	128,42	124,45	16,85	350-700	890	1150
25x1700	150,70	79,77	102,55	93,70	107,69	130,46	126,48	16,85	380-750	950	1225
25x1800	151,47	82,97	105,74	96,89	112,01	134,79	130,81	16,85	400-790	1000	1290
25x1900	152,22	83,11	105,89	97,04	112,20	134,99	131,01	16,85	420-840	1070	1370
25x2000	152,93	83,30	106,08	97,23	112,44	135,23	131,25	16,85	450-880	1125	1440
30x300	61,82	44,90	56,29	51,86	60,61	72,01	70,01	9,01	70-140	165	225
30x400	64,17	46,17	57,56	53,14	62,34	73,73	71,74	9,01	100-190	225	310
30x500	67,04	52,48	63,87	54,42	70,85	82,24	73,47	9,01	130-240	280	390
30x600	71,28	48,73	60,12	55,71	65,79	77,18	75,20	9,01	150-290	350	480
30x700	74,55	50,02	61,41	56,97	67,53	78,92	76,91	9,01	181-340	410	560
30x800	77,03	51,30	62,69	58,26	69,26	80,65	78,64	9,01	200-390	470	640
30x900	80,16	52,57	63,96	59,54	70,97	82,36	80,38	9,01	240-445	530	730
30x1000	80,67	57,85	80,62	71,77	78,09	100,86	96,89	9,01	260-500	590	815
30x1100	131,62	61,41	84,19	75,34	82,91	105,69	101,71	9,01	290-550	650	900
30x1200	132,37	62,15	84,93	76,08	83,91	106,69	102,71	9,01	320-600	720	980
30x1300	138,62	68,28	91,06	82,21	92,18	114,96	110,98	16,85	340-650	780	1050
30x1400	139,37	69,59	92,37	83,52	93,94	116,72	112,74	16,85	370-700	840	1150
30x1500	140,11	70,84	93,62	84,77	95,64	118,42	114,44	16,85	400-750	900	1230
30x1600	150,02	78,25	101,03	92,18	105,64	128,42	124,45	16,85	425-800	965	1300
30x1700	150,77	79,77	102,55	93,70	107,69	130,46	126,48	16,85	450-800	1025	1400
30x1800	151,52	82,97	105,74	96,89	112,01	134,79	130,81	16,85	480-900	1090	1490
30x1900	152,27	83,11	105,89	97,04	112,20	134,99	131,01	16,85	500-960	1150	1575
30x2000	152,98	83,30	106,08	97,23	112,44	135,23	131,25	16,85	530-1000	1200	1650

Dim.	KOBE	PLKB	PLKB-R	PLKB/S/	PLKB /AIS/	PLKB-R /AIS/	PLKB/S/ /AIS/	(PM)	Lwa1 < 25 dB(A)	Lwa1= 30 dB(A)	Lwa1= 35 dB(A)
mm	eur	eur	eur	eur	eur	eur	eur	eur	m³/h	m³/h	m³/h
40x300	61,90	45,88	57,27	52,84	61,93	73,32	71,34	9,34	100-160	220	275
40x400	64,26	47,34	58,73	54,31	63,91	75,30	73,32	9,34	135-225	300	380
40x500	66,60	59,12	70,51	66,10	79,82	91,21	89,23	9,34	170-290	385	480
40x600	71,37	50,28	61,67	57,26	67,89	79,28	77,30	9,34	200-350	460	580
40x700	74,63	53,44	64,83	60,42	72,15	83,54	81,56	9,34	240-410	550	690
40x800	77,11	55,12	66,51	62,08	74,40	85,79	83,81	9,34	280-475	630	790
40x900	80,25	56,78	68,17	63,75	76,65	88,04	86,07	9,34	315-535	710	890
40x1000	80,76	61,11	83,89	75,04	82,49	105,27	101,29	9,34	350-600	790	1000
40x1100	131,76	65,84	88,62	79,77	88,89	111,67	107,69	9,34	385-660	875	1100
40x1200	132,51	66,71	89,49	80,64	90,04	112,83	108,86	9,34	420-720	960	1200
40x1300	138,75	70,00	92,78	83,93	94,50	117,28	113,31	17,53	460-780	1040	1290
40x1400	139,50	71,60	94,38	85,53	96,66	119,44	115,46	17,53	500-700	980	1400
40x1500	140,26	73,16	95,94	87,09	98,78	121,56	117,58	17,53	530-750	1050	1500
40x1600	150,16	82,40	105,19	96,33	111,26	134,03	130,05	17,53	570-800	1130	1600
40x1700	150,91	84,30	107,08	98,23	113,81	136,59	132,60	17,53	600-860	1200	1700
40x1800	151,66	88,34	111,13	102,27	119,27	142,05	138,07	17,53	640-910	1270	1800
40x1900	152,41	88,50	111,28	102,43	119,46	142,25	138,28	17,53	675-960	1340	1900
40x2000	153,17	88,65	100,04	102,58	119,68	131,07	138,48	17,53	700-1000	1400	2000
50x300	62,09	46,96	58,34	53,91	63,38	74,77	72,78	9,34	120-190	250	330
50x400	64,44	48,44	59,83	55,40	65,40	76,79	74,78	9,34	170-260	340	450
50x500	66,78	59,99	71,38	66,96	80,99	92,38	90,40	9,34	210-340	435	580
50x600	71,56	51,42	62,81	58,39	69,41	80,80	78,83	9,34	260-400	525	700
50x700	74,82	54,62	66,01	61,59	73,74	85,13	83,15	9,34	300-480	620	825
50x800	77,29	56,32	67,71	63,27	76,03	87,42	85,42	9,34	350-550	710	950
50x900	80,42	58,00	69,39	64,97	78,31	89,70	87,71	9,34	390-625	800	1075
50x1000	80,94	62,84	85,62	76,78	84,82	107,60	103,65	9,34	440-700	900	1200
50x1100	131,99	67,57	90,35	81,51	91,22	114,00	110,05	9,34	480-770	990	1300
50x1200	132,74	68,44	91,22	82,38	92,39	115,17	111,21	9,34	525-840	1080	1440
50x1300	138,98	71,73	94,51	85,67	96,85	119,63	115,66	17,53	57-910	1170	1570
50x1400	139,73	73,34	96,12	87,28	98,99	121,77	117,82	17,53	620-990	1260	1690
50x1500	140,49	74,89	97,67	88,84	101,11	123,89	119,93	17,53	660-1050	1360	1800
50x1600	150,39	84,14	106,92	98,08	113,58	136,36	132,41	17,53	710-1130	1450	1940
50x1700	151,14	86,03	108,81	99,97	116,14	138,91	134,96	17,53	750-1200	1540	2060
50x1800	151,90	90,08	112,86	104,03	121,61	144,39	140,42	17,53	790-1250	1640	2180
50x1900	152,64	90,23	113,01	104,17	121,81	144,59	140,63	17,53	810-1350	1730	2300
50x2000	153,40	90,38	113,16	104,33	122,01	144,80	140,84	17,53	890-1400	1830	2400

PLKB

PLKB /S/

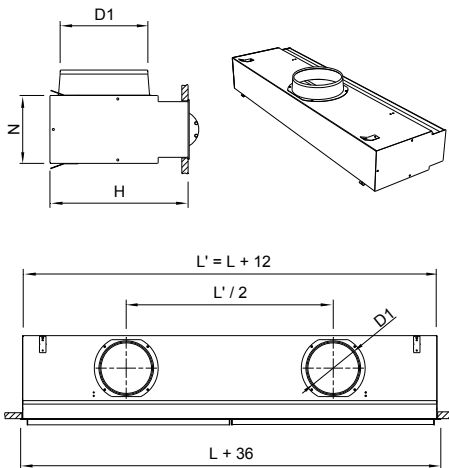

PLKB PLKB/S

LxH	0,3 = L = 0,6			0,6 < L = 1			1 < L = 1,5			1,5 < L = 2		
	D1	H	N	D1	H	N	D1	H	N	D1	H	N
KOBE15	1/158	244	111	1/158	244	111	2/158	244	111	2/158	244	111
KOBE20	1/158	244	111	1/158	244	111	2/158	244	111	2/198	284*	111
KOBE25	1/158	244	111	1/198	284*	111	2/198	284*	111	2/198	284*	111
KOBE30	1/198	284*	111	1/198	284*	111	2/198	284*	111	2/198	284*	111
KOBE40	1/198	284*	125	1/198	284*	125	2/198	284*	125	2/198	284*	125
KOBE50	1/198	284*	135	1/198	284*	135	2/198	284*	135	2/198	284*	135

(*) H= 244 mm for PLKB /S/

Difusores lineales



Diseño continuo

Difusores aptos para crear líneas continuas

Plenums de montaje rápido mediante clips

Difusor KIS, diseño seductor de Lievore,
Altherr y Molina

INDEX

- 118 LSD** difusores lineales sectorizados
- 120 LNG** difusores lineales de ranura
- 122 KIS** difusores lineales de microtoberas
- 124 LSD&LNG-MOD** difusores lineales modulares
- 126 LRT** difusores lineales LNG para retorno
- 128 LESS** difusores lineales impulsión-retorno
- 130 LOF&LAIF** difusores lineales fijos de marco reducido
- 132 LOOK** difusores lineales ocultos
- 135 LOOK-CURVED** difusores lineales ocultos curvados

Difusores lineales sectorizados

Datos técnicos

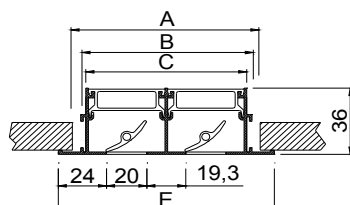

Nº VÍAS	E	A	B	C
1	68	55	47	40
2	107	95	86	80
3	147	134	125	119
4	186	173	165	159

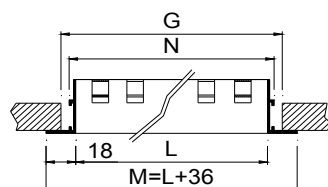

L	M	N	G
500	536	507	516
1000	1036	1007	1016
1200	1236	1207	1216
1500	1536	1507	1516
2000	2036	2007	2016

A90/LSD

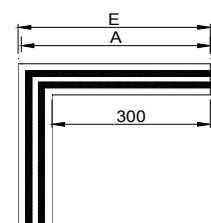

Nº VÍAS	E	A
1	368	358
2	407	397
3	447	437
4	486	476



Descripción

Difusores lineales con aletas deflectoras sectorizadas, para instalar a una altura entre 2,6 y 4 m. Difusor construido en aluminio. Aletas deflectoras en PVC negro.

LSD Difusor con aletas deflectoras sectorizadas a 100 mm.

...-AR Difusor con ángulos de remate, para longitudes ≤ 2 m.

...-ARI Difusor con remate en lado izquierdo, para líneas > 2 m.

...-ARD Difusor con remate en lado derecho, para líneas > 2 m.

...-INT Difusor sin ángulos de remate para formar líneas > 4 m.

(en caso de necesitar tramos de igual longitud, se debe indicar)

Accesorios

PLSD Plenum con conexión lateral.

...-R Regulador de caudal en el cuello.

.../AIS/ Aislado termoacústicamente.

A90/LSD Angulo a 90° sin remates.

Fijación

(D) Escuadras para suspensión del techo de LSD o LSD+PLSD.

(PL) Conexión a plenum PLSD+PML mediante clips y suspensión del conjunto al techo. Este sistema simplifica y facilita el montaje y desmontaje del difusor al plenum: ver página PLSD.

(PM) Puentes de montaje para instalación del difusor sin plenum en falso techo (suplemento *)

Acabados

AA Anodizado color plata mate.

M9016 Pintado blanco similar al RAL 9016 (85-95% brillo)

R9016S Pintado blanco RAL 9016 semi-mate (60-70% brillo)

R9010S Pintado blanco RAL 9010 semi-mate (60-70% brillo)

RAL... Pintado otros colores RAL: ver página INFO.

.../AB/ Aletas en plástico ABS blanco (suplemento *)

Prescripción

Sum. y col. de difusor lineal con aletas deflectoras sectorizadas a 100 mm, serie **LSD-AR+PLSD-R AA 1x558** construido en aluminio y acabado anodizado color plata mate **AA**. Con plenum de conexión circular lateral, regulador de caudal en el cuello y elementos necesarios para montaje **PLSD-R**. Marca **MADEL**.

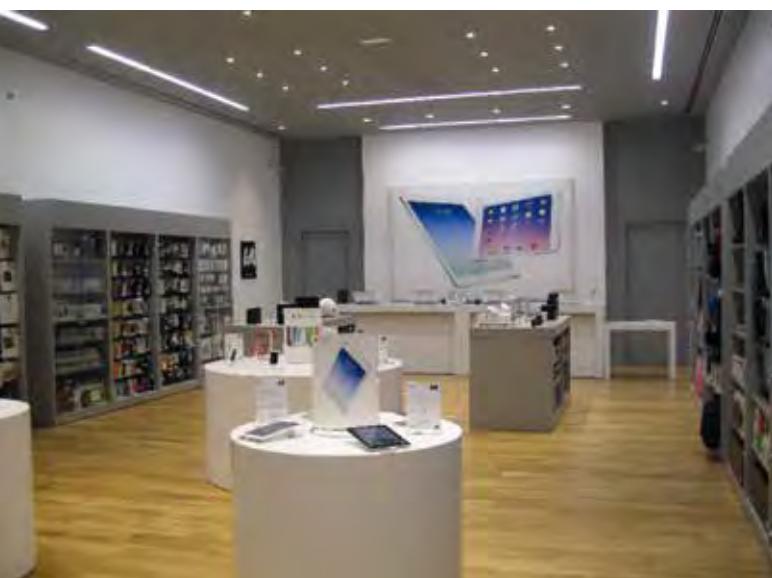

Dim. mm	LSD AR eur	LSD ARI/ARD eur	LSD INT eur	PLSD eur	PLSD-R eur	PLSD +PML eur	PLSD-R +PML eur	PLSD /AIS/ eur	PLSD-R /AIS/ eur	PLSD+ PML /AIS/ eur	PLSD-R+ PML /AIS/ eur	Lwa1 < 35 dB(A) m³/h	Lwa1 40 dB(A) m³/h	Lwa1 45 dB(A) m³/h
1x1000	36,47	32,65	28,80	54,12	65,63	67,43	78,95	73,05	84,57	86,36	97,88	80-110	130	150
1x1100	41,67	37,83	34,00	58,62	70,19	71,95	83,49	79,13	90,71	92,48	104,00	85-120	135	160
1x1200	42,12	38,27	34,43	59,37	70,93	72,70	84,20	80,15	91,69	93,48	104,98	95-125	145	165
1x1300	46,61	42,77	38,95	60,82	72,34	74,10	85,64	82,12	93,63	95,40	106,94	100-135	160	180
1x1400	47,07	43,22	39,38	62,12	73,63	75,43	86,94	83,85	95,35	97,17	108,66	110-150	175	200
1x1500	47,52	43,67	39,83	63,39	74,90	76,69	88,22	85,59	97,10	98,88	110,42	120-160	190	215
1x1600	56,93	53,08	49,26	74,29	97,34	87,58	110,62	100,30	123,33	113,58	136,63	125-175	205	240
1x1700	57,14	53,28	49,45	75,81	98,85	89,11	112,12	102,35	125,39	115,65	138,65	135-190	225	260
1x1800	57,39	53,55	49,70	79,06	102,10	92,37	115,40	106,73	129,75	120,03	143,06	140-205	240	280
1x1900	57,65	53,81	49,97	79,22	102,25	92,51	115,55	106,95	129,98	120,25	143,27	150-220	260	305
1x2000	57,89	54,04	50,19	79,34	102,37	92,65	115,68	107,11	130,15	120,42	143,44	160-235	275	325
2x1000	50,58	46,63	42,71	56,66	68,17	69,98	81,49	76,49	88,00	89,81	101,32	160-240	280	330
2x1100	56,11	52,19	48,27	60,26	71,79	73,58	85,07	81,35	92,87	94,66	106,17	170-250	290	340
2x1200	56,84	52,92	48,97	61,01	72,54	74,31	85,83	82,37	93,89	95,67	107,17	190-260	300	345
2x1300	63,50	59,58	55,63	67,21	90,22	80,50	103,54	90,73	113,74	104,03	127,06	205-285	330	380
2x1400	64,24	60,30	56,39	68,53	91,57	81,80	104,86	92,50	115,56	105,80	128,83	220-310	360	415
2x1500	64,95	61,03	57,09	69,79	92,80	83,08	106,11	94,21	117,23	107,51	130,54	235-335	390	450
2x1600	79,80	75,89	71,93	77,28	100,31	90,56	113,60	104,31	127,36	117,60	140,63	250-360	425	500
2x1700	80,26	76,32	72,39	78,81	101,86	92,11	115,15	106,38	129,44	119,68	142,74	265-390	460	545
2x1800	80,69	76,75	72,83	82,03	105,08	95,33	118,37	110,75	133,80	124,05	147,08	280-415	495	590
2x1900	81,16	77,22	73,27	82,19	105,22	95,49	118,54	110,95	133,99	124,26	147,30	300-445	530	635
2x2000	81,61	77,67	73,75	82,37	105,40	95,67	118,71	111,19	134,24	124,50	147,54	315-470	565	680
3x1000	65,53	61,50	57,49	59,95	72,11	73,26	85,43	80,94	93,11	94,24	106,42	235-325	375	430
3x1100	73,46	69,41	65,40	64,74	89,05	78,01	102,36	87,40	111,73	100,68	125,02	260-365	430	505
3x1200	74,44	70,44	66,40	65,61	90,00	78,93	103,28	88,57	112,96	101,89	126,23	280-405	485	580
3x1300	82,89	78,87	74,84	68,94	93,29	82,26	106,59	93,06	117,41	106,38	130,72	305-445	530	635
3x1400	84,90	80,86	76,85	70,54	94,91	83,84	108,20	95,24	119,61	108,54	132,89	330-480	580	690
3x1500	85,89	81,87	77,85	72,14	96,49	85,45	109,81	97,38	121,75	110,70	135,07	350-500	625	745
3x1600	103,88	99,85	95,83	81,47	105,81	94,78	119,13	109,97	134,31	123,28	147,63	375-550	660	785
3x1700	105,47	101,44	97,42	83,39	107,70	96,64	121,00	112,55	136,89	125,83	150,19	400-580	695	825
3x1800	106,12	102,09	98,06	87,47	111,81	100,78	125,11	118,09	142,43	131,40	155,73	425-610	730	865
3x1900	106,73	102,71	98,69	87,61	111,99	100,93	125,30	118,29	142,65	131,61	155,95	445-640	765	905
3x2000	107,40	103,38	99,38	87,78	112,11	101,09	125,42	118,50	142,83	131,81	156,14	470-670	795	945
4x1000	80,39	76,29	72,17	61,00	73,15	74,29	86,47	82,34	94,50	95,65	107,81	315-445	520	610
4x1100	90,14	86,03	81,95	65,99	90,34	79,29	103,65	89,07	113,44	102,38	126,75	345-475	580	540
4x1200	91,43	87,36	83,25	66,92	91,27	80,25	104,57	90,33	114,68	103,66	127,99	375-540	640	755
4x1300	103,05	98,97	94,85	73,55	97,88	86,84	111,19	99,30	123,63	112,59	136,94	410-595	710	840
4x1400	104,35	100,27	96,16	75,24	99,56	88,53	112,89	101,57	125,88	114,86	139,21	440-650	775	925
4x1500	105,66	101,57	97,46	76,87	101,21	90,15	114,49	103,77	128,11	117,07	141,41	470-705	845	1010
4x1600	128,78	124,73	120,62	84,86	109,22	98,14	122,51	114,56	138,91	127,85	152,21	500-750	900	1080
4x1700	129,68	125,60	121,48	86,76	111,10	100,06	124,40	117,13	141,48	130,43	154,77	530-795	960	1150
4x1800	131,48	127,36	123,27	90,91	115,22	104,21	128,53	122,71	147,03	136,02	160,35	565-840	1015	1220
4x1900	132,29	128,19	124,10	91,09	115,44	104,39	128,73	122,98	147,31	136,28	160,62	595-890	1070	1285
4x2000	133,14	129,06	124,94	91,23	115,61	104,54	128,88	123,17	147,54	136,47	160,81	625-935	1130	1355
1x558 *	29,69	-	-	45,88	57,39	59,19	70,69	61,93	73,44	75,24	86,74	45-60	80	95
1x633 *	33,08	-	-	50,02	61,52	63,29	74,81	67,53	79,03	80,80	92,31	50-70	89	95
1x1158 *	42,16	-	-	59,37	70,93	72,68	84,19	80,15	91,69	93,47	104,97	92-130	165	165
1x1308 *	47,09	-	-	62,10	73,63	75,42	86,94	83,84	95,35	97,16	108,66	100-145	185	180
2x558 *	34,55	-	-	47,73	59,22	61,02	72,54	64,43	75,93	77,73	89,24	90-125	160	190
2x633 *	42,58	-	-	52,18	63,69	65,50	76,99	70,44	81,94	83,76	95,24	100-140	175	190
2x1158 *	56,84	-	-	61,00	72,53	74,31	85,80	82,34	93,87	95,66	107,15	185-255	325	350
2x1308 *	64,22	-	-	68,53	91,56	81,80	104,85	92,50	115,55	105,80	128,82	205-285	365	380
3x558 *	44,95	-	-	48,90	61,06	62,17	74,36	66,01	78,16	79,29	91,47	130-185	235	280
3x633 *	55,22	-	-	54,43	66,57	67,71	79,90	73,49	85,62	86,75	98,95	150-210	265	285
3x1158 *	74,45	-	-	65,61	90,00	78,91	103,28	88,57	112,96	101,86	126,23	275-385	480	520
3x1308 *	84,89	-	-	70,54	94,91	83,83	108,17	95,24	119,61	108,53	132,87	305-430	550	635
4x558 *	58,13	-	-	49,28	61,45	62,59	74,76	66,53	78,71	79,84	92,01	175-245	315	355
4x633 *	69,28	-	-	55,14	67,32	68,46	80,59	74,44	86,60	87,76	99,90	200-275	355	380
4x1158 *	91,42	-	-	66,92	91,25	80,23	104,57	90,33	114,67	103,65	127,99	370-510	650	695
4x1308 *	104,32	-	-	75,22	99,56	88,53	112,86	101,54	125,87	114,85	139,18	410-570	735	840

(*) Difusores con longitud especial para instalar entre perfiles de techo modular de 600, 675, 1200 o 1350.

(*)	eur
A90/LSD-1	91,57
A90/LSD-2	114,85
A90/LSD-3	141,86
A90/LSD-4	170,98
(PM)	13,88
/AB/	3%

Difusores lineales de ranura

Datos técnicos

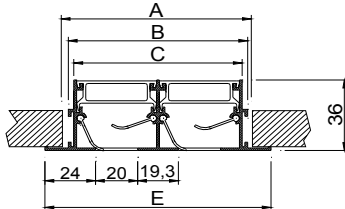

Nº VÍAS	E	A	B	C
1	68	55	47	40
2	107	95	86	80
3	147	134	125	119
4	186	173	165	159

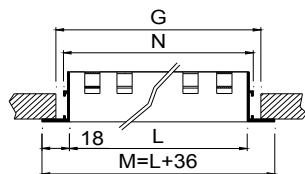

L	M	N	G
500	536	507	516
1000	1036	1007	1016
1200	1236	1207	1216
1500	1536	1507	1516
2000	2036	2007	2016

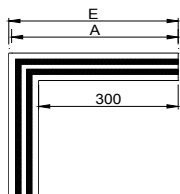

A90/LNG

Nº VÍAS	E	A
1	368	358
2	407	397
3	447	437
4	486	476



Descripción

Difusores lineales con aletas deflectoras, para instalar a una altura entre 2,6 y 4 m. Construidos en aluminio y aletas en aluminio color negro.

LNG-AR Difusor con ángulos de remate, para longitudes ≤ 2 m.

...-**ARI** Difusor con un ángulo de remate en lado izquierdo, para formar líneas > 2 m.

...-**ARD** Difusor con un ángulo de remate en lado derecho, para formar líneas > 2 m.

...-**INT** Difusor sin ángulos de remate para formar líneas > 4 m. (en caso de necesitar tramos de igual longitud, se debe indicar)

Accesorios

PLSD Plenum con conexión lateral.

...-**R** Regulador de caudal en el cuello.

.../**AIS/** Aislado termoacústicamente.

A90/LNG Angulo a 90° inactivo sin remates.

Fijación

(**D**) Escuadras para suspensión del techo de LNG o LNG+PLSD.

(**PL**) Conexión a plenum PLSD+PML mediante clips y suspensión del conjunto al techo. Este sistema simplifica y facilita el montaje y desmontaje del difusor al plenum: ver página PLSD.

(**PM**) Puentes de montaje para instalación del difusor sin plenum en falso techo (suplemento *)

Acabados

AA Anodizado color plata mate.

M9016 Pintado blanco similar al RAL 9016 (85-95% brillo)

R9016S Pintado blanco RAL 9016 semi-mate (60-70% brillo)

R9010S Pintado blanco RAL 9010 semi-mate (60-70% brillo)

RAL... Pintado otros colores RAL: ver página INFO.

.../**AB/** Aletas en color blanco (suplemento *)

Prescripción

Sum. y col. de difusor lineal con aletas deflectoras serie **LNG-AR+PLSD-R AA 1x558** construido en aluminio y acabado anodizado color plata mate **AA**. Con plenum de conexión circular lateral, regulador de caudal en el cuello y elementos necesarios para montaje **PLSD-R**. Marca **MADEL**.

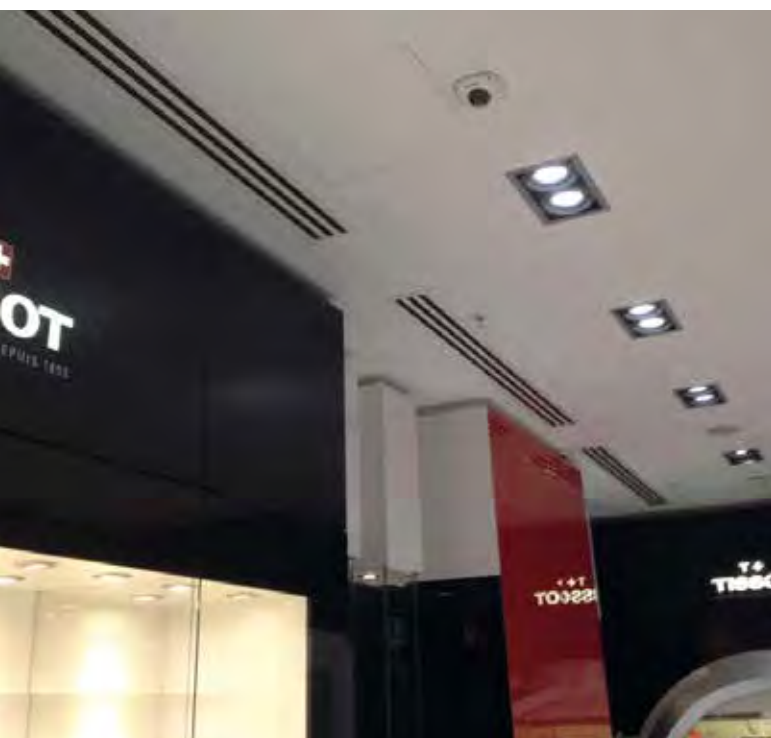

Dim. mm	LNG AR eur	LNG ARI/ARD eur	LNG INT eur	PLSD eur	PLSD-R eur	PLSD +PML eur	PLSD-R +PML eur	PLSD /AIS/ eur	PLSD-R /AIS/ eur	PLSD+ PML /AIS/ eur	PLSD-R+ PML /AIS/ eur	Lwa1 < 35 dB(A) m³/h	Lwa1 40 dB(A) m³/h	Lwa1 45 dB(A) m³/h
1x1000	44,43	40,70	36,95	54,12	65,63	67,43	78,95	73,05	84,57	86,36	97,88	80-110	130	150
1x1100	49,03	45,32	41,58	58,62	70,19	71,95	83,49	79,13	90,71	92,48	104,00	85-120	135	160
1x1200	49,82	46,06	42,34	59,37	70,93	72,70	84,20	80,15	91,69	93,48	104,98	95-125	145	165
1x1300	54,99	51,26	47,50	60,82	72,34	74,10	85,64	82,12	93,63	95,40	106,94	100-135	160	180
1x1400	55,74	51,99	48,27	62,12	73,63	75,43	86,94	83,85	95,35	97,17	108,66	110-150	175	200
1x1500	56,47	52,72	48,98	63,39	74,90	76,69	88,22	85,59	97,10	98,88	110,42	120-160	190	215
1x1600	67,85	64,08	60,38	74,29	97,34	87,58	110,62	100,30	123,33	113,58	136,63	125-175	205	240
1x1700	68,34	64,62	60,89	75,81	98,85	89,11	112,12	102,35	125,39	115,65	138,65	135-190	225	260
1x1800	68,83	65,06	61,35	79,06	102,10	92,37	115,40	106,73	129,75	120,03	143,06	140-205	240	280
1x1900	69,31	65,61	61,85	79,22	102,25	92,51	115,55	106,95	129,98	120,25	143,27	150-220	260	305
1x2000	69,80	66,09	62,35	79,34	102,37	92,65	115,68	107,11	130,15	120,42	143,44	160-235	275	325
2x1000	60,83	57,01	53,17	56,66	68,17	69,98	81,49	76,49	88,00	89,81	101,32	160-240	280	330
2x1100	67,79	63,94	60,14	60,26	71,79	73,58	85,07	81,35	92,87	94,66	106,17	170-250	290	340
2x1200	69,07	65,25	61,44	61,01	72,54	74,31	85,83	82,37	93,89	95,67	107,17	190-260	300	345
2x1300	80,34	76,55	72,69	67,21	90,22	80,50	103,54	90,73	113,74	104,03	127,06	205-285	330	380
2x1400	81,64	77,83	74,02	68,53	91,57	81,80	104,86	92,50	115,56	105,80	128,83	220-310	360	415
2x1500	82,94	79,12	75,30	69,79	92,80	83,08	106,11	94,21	117,23	107,51	130,54	235-335	390	450
2x1600	101,39	97,58	93,76	77,28	100,31	90,56	113,60	104,31	127,36	117,60	140,63	250-360	425	500
2x1700	102,34	98,51	94,71	78,81	101,86	92,11	115,15	106,38	129,44	119,68	142,74	265-390	460	545
2x1800	103,27	99,44	95,63	82,03	105,08	95,33	118,37	110,75	133,80	124,05	147,08	280-415	495	590
2x1900	104,21	100,38	96,58	82,19	105,22	95,49	118,54	110,95	133,99	124,26	147,30	300-445	530	635
2x2000	105,12	101,29	97,49	82,37	105,40	95,67	118,71	111,19	134,24	124,50	147,54	315-470	565	680
3x1000	83,64	79,72	75,84	59,95	72,11	73,26	85,43	80,94	93,11	94,24	106,42	235-325	375	430
3x1100	91,63	87,75	83,83	64,74	89,05	78,01	102,36	87,40	111,73	100,68	125,02	260-365	430	505
3x1200	91,80	87,92	84,04	65,61	90,00	78,93	103,28	88,57	112,96	101,89	126,23	280-405	485	580
3x1300	107,70	103,76	99,84	68,94	93,29	82,26	106,59	93,06	117,41	106,38	130,72	305-445	530	635
3x1400	109,53	105,62	101,71	70,54	94,91	83,84	108,20	95,24	119,61	108,54	132,89	330-480	580	690
3x1500	111,33	107,44	103,55	72,14	96,49	85,45	109,81	97,38	121,75	110,70	135,07	350-500	625	745
3x1600	134,99	131,09	127,17	81,47	105,81	94,78	119,13	109,97	134,31	123,28	147,63	375-550	660	785
3x1700	136,35	132,45	128,54	83,39	107,70	96,64	121,00	112,55	136,89	125,83	150,19	400-580	695	825
3x1800	137,71	133,80	129,86	87,47	111,81	100,78	125,11	118,09	142,43	131,40	155,73	425-610	730	865
3x1900	139,07	135,18	131,26	87,61	111,99	100,93	125,30	118,29	142,65	131,61	155,95	445-640	765	905
3x2000	140,48	136,58	132,65	87,78	112,11	101,09	125,42	118,50	142,83	131,81	156,14	470-670	795	945
4x1000	103,71	99,69	95,73	61,00	73,15	74,29	86,47	82,34	94,50	95,65	107,81	315-445	520	610
4x1100	111,43	107,44	103,48	65,99	90,34	79,29	103,65	89,07	113,44	102,38	126,75	345-475	580	540
4x1200	113,86	109,88	105,94	66,92	91,27	80,25	104,57	90,33	114,68	103,66	127,99	375-540	640	755
4x1300	133,55	129,58	125,56	73,55	97,88	86,84	111,19	99,30	123,63	112,59	136,94	410-595	710	840
4x1400	135,94	131,97	127,98	75,24	99,56	88,53	112,89	101,57	125,88	114,86	139,21	440-650	775	925
4x1500	138,33	134,39	130,39	76,87	101,21	90,15	114,49	103,77	128,11	117,07	141,41	470-705	845	1010
4x1600	168,46	164,47	160,51	84,86	109,22	98,14	122,51	114,56	138,91	127,85	152,21	500-750	900	1080
4x1700	170,24	166,28	162,28	86,76	111,10	100,06	124,40	117,13	141,48	130,43	154,77	530-795	960	1150
4x1800	172,00	168,05	164,08	90,91	115,22	104,21	128,53	122,71	147,03	136,02	160,35	565-840	1015	1220
4x1900	173,83	169,87	165,90	91,09	115,44	104,39	128,73	122,98	147,31	136,28	160,62	595-890	1070	1285
4x2000	175,66	171,70	167,71	91,23	115,61	104,54	128,88	123,17	147,54	136,47	160,81	625-935	1130	1355
1x558 *	33,84	-	-	45,88	57,39	59,19	70,69	61,93	73,44	75,24	86,74	45-60	80	95
1x633 *	41,85	-	-	50,02	61,52	63,29	74,81	67,53	79,03	80,80	92,31	50-70	89	95
1x1158 *	49,82	-	-	59,37	70,93	72,68	84,19	80,15	91,69	93,47	104,97	92-130	165	165
1x1308 *	55,74	-	-	62,10	73,63	75,42	86,94	83,84	95,35	97,16	108,66	100-145	185	180
2x558 *	43,72	-	-	47,73	59,22	61,02	72,54	64,43	75,93	77,73	89,24	90-125	160	190
2x633 *	56,41	-	-	52,18	63,69	65,50	76,99	70,44	81,94	83,76	95,24	100-140	175	190
2x1158 *	69,07	-	-	61,00	72,53	74,31	85,80	82,34	93,87	95,66	107,15	185-255	325	350
2x1308 *	81,64	-	-	68,53	91,56	81,80	104,85	92,50	115,55	105,80	128,82	205-285	365	380
3x558 *	56,41	-	-	48,90	61,06	62,17	74,36	66,01	78,16	79,29	91,47	130-185	235	280
3x633 *	74,11	-	-	54,43	66,57	67,71	79,90	73,49	85,62	86,75	98,95	150-210	265	285
3x1158 *	91,80	-	-	65,61	90,00	78,91	103,28	88,57	112,96	101,86	126,23	275-385	480	520
3x1308 *	109,53	-	-	70,54	94,91	83,83	108,17	95,24	119,61	108,53	132,87	305-430	550	635
4x558 *	69,02	-	-	49,28	61,45	62,59	74,76	66,53	78,71	79,84	92,01	175-245	315	355
4x633 *	91,45	-	-	55,14	67,32	68,46	80,59	74,44	86,60	87,76	99,90	200-275	355	380
4x1158 *	113,86	-	-	66,92	91,25	80,23	104,57	90,33	114,67	103,65	127,99	370-510	650	695
4x1308 *	135,94	-	-	75,22	99,56	88,53	112,86	101,54	125,87	114,85	139,18	410-570	735	840

(*) Difusores con longitud especial para instalar entre perfiles de techo modular de 600, 675, 1200 o 1350.

(*)	eur
A90/LNG-1	108,88
A90/LNG-2	138,29
A90/LNG-3	178,85
A90/LNG-4	218,00
(PM)	13,88
/AB/	3%

Difusores lineales de microtoberas

Lievore,
Altherr
& Molina

Datos técnicos

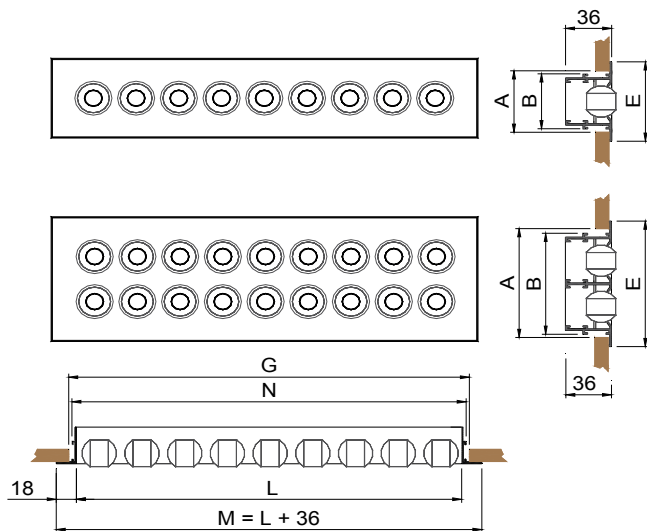

	E	A	B	C
KIS 1	68	55	47	40
KIS 2	107	95	86	80

L	M	N	G
500	536	507	516
1000	1036	1007	1016
1200	1236	1207	1216
1500	1536	1507	1516
2000	2036	2007	2016



Descripción

Difusor lineal con microtoberas orientables manualmente en todas direcciones para instalar en pared o en techo. Difusor construido en aluminio y microtoberas en PP.

- KIS-AR** Difusor con ángulos de remate, para longitudes ≤ 2 m.
- ...-ARI** Difusor con un ángulo de remate en lado izquierdo, para formar líneas > 2 m.
- ...-ARD** Difusor con un ángulo de remate en lado derecho, para formar líneas > 2 m.
- ...-INT** Difusor sin ángulos de remate para formar líneas > 4 m. (en caso de necesitar tramos de igual longitud, se debe indicar)

Accesorios

- PLSD** Plenum con conexión lateral.
- ...-R** Regulador de caudal en el cuello.
- .../AIS/** Aislado termoacústicamente.

Fijación

- (D)** Escuadras para suspensión del techo de KIS o KIS+PLSD.
- (PL)** Conexión a plenum PLSD+PML mediante clips y suspensión del conjunto al techo. Este sistema simplifica y facilita el montaje y desmontaje del difusor al plenum: ver página PLSD
- (PM)** Puentes de montaje para instalación del difusor sin plenum en falso techo (suplemento *)

Acabados (indicar color toberas: Blanco o Negro)

- M9016** Pintado blanco similar al RAL 9016 (85-95% brillo)
- R9016S** Pintado blanco RAL 9016 semi-mate (60-70% brillo)
- R9010S** Pintado blanco RAL 9010 semi-mate (60-70% brillo)
- M9006** Pintado gris similar al RAL 9006 (80% brillo)
- R9005M** Pintado negro RAL 9005 mate (20-30% brillo)
- RAL...** Pintado otros colores RAL : ver página INFO.

Prescripción

Sum. y col. de difusor lineal con microtoberas orientables **KIS-AR+PLSD-R M9016 1x1000** construido en aluminio y acabado lacado color blanco **M9016** u otro a definir por la D.F. Con plenum de conexión circular lateral, regulador de caudal en el cuello y elementos necesarios para montaje **PLSD-R**. Marca **MADEL**.



Dim. mm	KIS AR eur	KIS ARI/ARD eur	KIS INT eur	PLSD eur	PLSD-R eur	PLSD +PML eur	PLSD-R +PML eur	PLSD /AIS/ eur	PLSD-R /AIS/ eur	PLSD+ PML /AIS/ eur	PLSD-R+ PML /AIS/ eur	Lwa1 < 35 dB(A) m³/h	Lwa1= 40 dB(A) m³/h	Lwa1= 45 dB(A) m³/h
1x500	36,53	34,89	33,33	44,56	56,06	57,86	69,37	60,16	71,66	73,46	84,97	20	45	55
1x558	37,75	36,13	34,54	45,88	57,39	59,19	70,69	61,93	73,44	75,24	86,74	25	48	60
1x600	39,45	37,84	36,23	47,52	59,05	60,82	72,33	64,17	75,69	77,46	88,98	27	57	67
1x700	42,38	40,77	39,19	49,16	60,71	62,47	73,98	66,36	77,91	79,67	91,18	30	65	80
1x800	45,32	43,71	42,12	50,83	62,35	64,10	75,62	68,60	80,14	81,89	93,41	35	75	90
1x900	48,25	46,65	45,05	52,47	64,00	65,78	77,29	70,83	82,37	84,14	95,65	40	85	100
1x1000	51,19	49,61	48,00	54,12	65,63	67,43	78,95	73,06	84,57	86,37	97,89	43	95	115
1x1100	54,11	52,52	50,91	58,62	70,19	71,95	83,49	79,14	90,71	92,48	104,01	48	105	125
1x1200	57,06	55,46	53,86	59,37	70,93	72,70	84,20	80,15	91,70	93,48	104,98	52	115	135
1x1300	60,87	59,26	57,66	60,82	72,34	74,10	85,64	82,11	93,63	95,40	106,93	56	125	150
1x1400	63,80	62,22	60,59	62,12	73,63	75,43	86,94	83,85	95,36	97,17	108,67	60	133	160
1x1500	66,73	65,13	63,54	63,39	74,90	76,69	88,22	85,59	97,10	98,88	110,42	65	143	170
1x1600	69,66	68,06	66,48	74,29	97,34	87,58	110,62	100,30	123,33	113,58	136,63	69	153	180
1x1700	72,59	70,99	69,40	75,81	98,85	89,11	112,12	102,35	125,39	115,65	138,66	74	162	190
1x1800	75,53	73,93	72,35	79,06	102,10	92,37	115,40	106,73	129,78	120,04	143,07	78	173	200
1x1900	78,46	76,86	75,28	79,22	102,25	92,51	115,55	106,94	129,98	120,24	143,27	82	182	215
1x2000	81,40	79,81	78,22	79,34	102,37	92,65	115,68	107,11	130,15	120,42	143,45	86	190	225
2x500	50,35	48,45	46,51	46,36	57,82	59,63	71,13	62,58	74,05	75,86	87,36	40	95	115
2x558	52,56	50,64	48,72	47,73	59,22	61,02	72,54	64,44	75,93	77,73	89,25	43	96	120
2x600	55,79	53,87	51,97	49,38	60,87	62,12	74,19	66,66	78,15	79,40	91,47	52	115	135
2x700	61,25	59,31	57,40	51,00	62,50	70,28	75,81	68,86	80,35	88,13	93,66	60	135	160
2x800	66,66	64,76	62,84	52,68	64,14	65,97	77,46	71,11	82,58	84,41	95,90	70	150	180
2x900	72,10	70,19	68,24	54,30	65,80	67,62	79,11	73,31	84,81	86,63	98,11	78	170	205
2x1000	77,53	75,59	73,69	56,66	68,17	69,98	81,49	76,49	88,00	89,81	101,32	86	190	225
2x1100	82,96	81,04	79,13	60,26	71,79	73,58	85,07	81,36	92,88	94,68	106,18	95	210	248
2x1200	88,39	86,49	84,55	61,01	72,54	74,31	85,83	82,36	93,89	95,66	107,17	104	230	270
2x1300	94,70	92,78	90,87	67,21	90,22	80,50	103,54	90,73	113,74	104,03	127,06	112	250	295
2x1400	100,13	98,23	96,29	68,53	91,57	81,80	104,86	92,51	115,56	105,80	128,84	122	266	315
2x1500	105,56	103,66	101,75	69,79	92,80	83,08	106,11	94,22	117,23	107,51	130,54	130	286	340
2x1600	111,02	109,10	107,17	77,28	100,31	90,56	113,60	104,33	127,37	117,61	140,65	139	306	360
2x1700	116,44	114,52	112,60	78,81	101,86	92,11	115,15	106,38	129,44	119,68	142,72	148	324	385
2x1800	121,87	119,94	118,04	82,03	105,08	95,33	118,37	110,75	133,79	124,04	147,08	157	346	405
2x1900	127,30	125,38	123,48	82,19	105,22	95,49	118,54	110,95	133,98	124,25	147,30	165	364	430
2x2000	132,75	130,83	128,93	82,37	105,40	95,67	118,71	111,19	134,22	124,50	147,53	174	380	452

(*)	eur
(PM)	13,88

PLSD

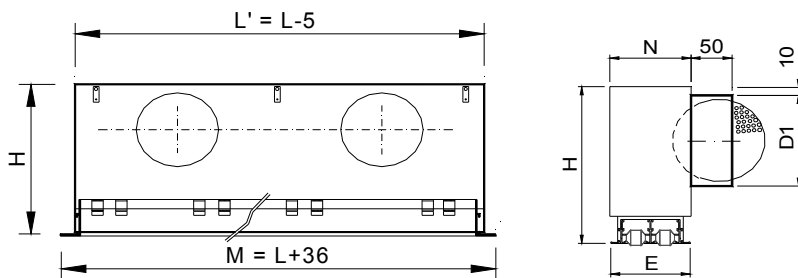

	0,5 < L < 1,2		1,3 < L < 1,5		1,6 < L < 2		N	E
	H	D1	H	D1	H	D1		
KIS 1	256	1/158	256	1/158	256	1/158	69	68
KIS 2	256	1/158	256	1/158	256	1/158	108	107

Difusores lineales modulares

Datos técnicos

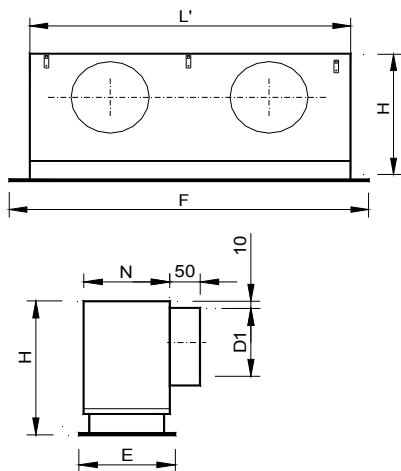

Descripción

Difusores lineales LSD y LNG diseñados para substituir una placa de falso techo.

LSD-MOD Difusor lineal LSD modular.
LNG-MOD Difusor lineal LNG modular.

Accesorios

PLSD Plenum con conexión lateral.
...-R Regulador de caudal en el cuello.
.../AIS/ Aislado termoacústicamente.

Fijación

(D) Escuadras para suspensión del techo.

Acabados

M9016 Pintado blanco similar al RAL 9016 (85-95% brillo)
R9016S Pintado blanco RAL 9016 semi-mate (60-70% brillo)
R9010S Pintado blanco RAL 9010 semi-mate (60-70% brillo)
RAL... Pintado otros colores RAL: ver página INFO.
.../AB/ Aletas en color blanco (suplemento *)

Prescripción

Sum. y col. de difusor lineal con aletas deflectoras serie **LNG-MOD+PLSD-R R9010 1200x600** construido en aluminio y acero galvanizado y lacado color blanco **R9010**. Con plenum de conexión circular lateral, regulador de caudal en el cuello y elementos necesarios para montaje **PLSD-R**. Marca **MADÉL**.

MOD	SLOTS	F	E	L'	H	D1	N
1200x300	1	1195	295	1145	256	1/158	69
1200x300	2	1195	295	1145	256	1/158	108
1200x300	3	1195	295	1145	296	2/198	147
1200x300	4	1195	295	1145	296	2/198	186
1200x600	1	1195	595	1145	256	1/158	69
1200x600	2	1195	595	1145	256	1/158	108
1200x600	3	1195	595	1145	296	2/198	147
1200x600	4	1195	595	1145	296	2/198	186
1250x335	1	1345	330	1295	256	1/158	69
1250x335	2	1345	330	1295	256	1/158	108
1250x335	3	1345	330	1295	296	2/198	147
1250x335	4	1345	330	1295	296	2/198	186
1250x675	1	1345	670	1295	256	1/158	69
1250x675	2	1345	670	1295	256	1/158	108
1250x675	3	1345	670	1295	296	2/198	147
1250x675	4	1345	670	1295	296	2/198	186

Dim.	LSD-MOD	LNG-MOD	PLSD	PLSD-R	PLSD	PLSD-R	Lwa1	Lwa1=	Lwa1=
mm	eur	eur	eur	eur	/AIS/	/AIS/	< 35 dB(A)	40 dB(A)	45 dB(A)
					eur	eur	m³/h	m³/h	m³/h
1-1200x300	79,11	86,80	54,12	65,63	73,05	84,57	85-120	135	160
2-1200x300	93,84	106,06	60,26	71,79	81,35	92,87	170-250	290	340
3-1200x300	111,43	128,78	59,95	72,11	80,94	93,11	260-365	430	505
4-1200x300	128,42	150,83	61,00	73,15	82,34	94,50	345-475	580	680
1-1200x600	90,49	98,19	54,12	65,63	73,05	84,57	85-120	135	160
2-1200x600	105,22	117,44	60,26	71,79	81,35	92,87	170-250	290	340
3-1200x600	122,81	140,16	59,95	72,11	80,94	93,11	260-365	430	505
4-1200x600	139,80	162,22	61,00	73,15	82,34	94,50	345-475	580	680
1-1350x335	80,29	87,97	59,37	70,93	80,15	91,69	100-135	160	180
2-1350x335	95,02	107,25	61,01	72,54	82,37	93,89	205-285	330	380
3-1350x335	112,61	129,96	65,61	90,00	88,57	112,96	305-445	530	635
4-1350x335	129,60	152,02	66,92	91,27	90,33	114,68	410-595	710	840
1-1350x675	92,74	100,43	59,37	70,93	80,15	91,69	100-135	160	180
2-1350x675	107,47	119,69	61,01	72,54	82,37	93,89	205-285	330	380
3-1350x675	125,06	142,41	65,61	90,00	88,57	112,96	305-445	530	635
4-1350x675	142,06	164,48	66,92	91,27	90,33	114,68	410-595	710	840

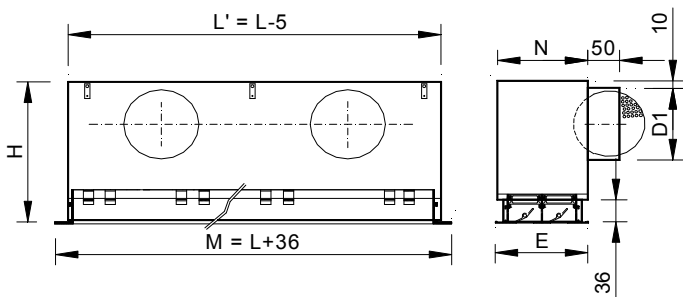
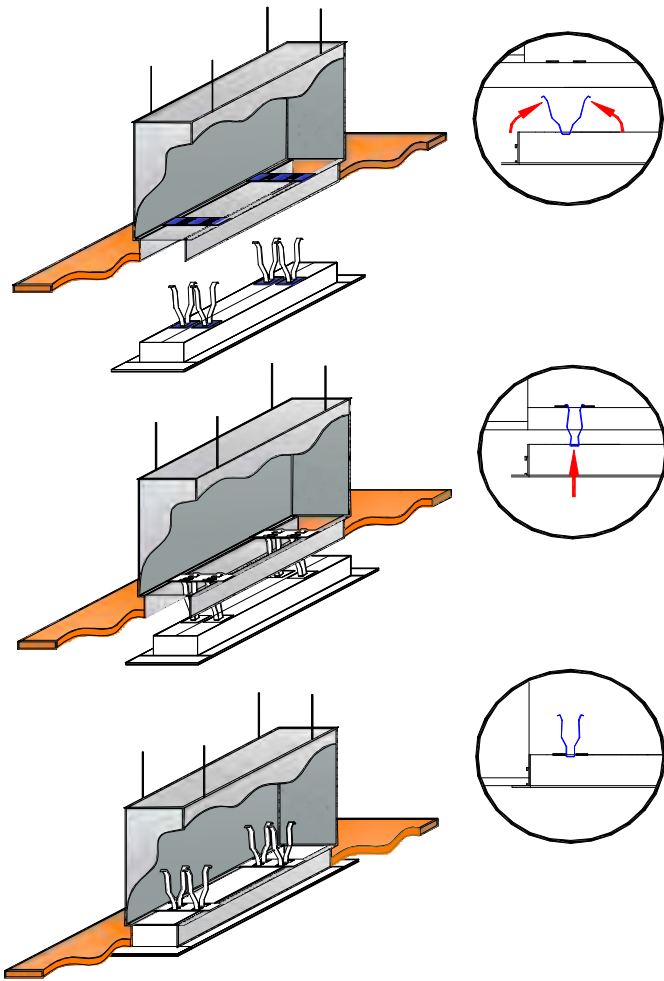

	L ≤ 0,5		L ≤ 1		L ≤ 1,2		L ≤ 1,5		L ≤ 2		N	E
	H	D1	H	D1	H	D1	H	D1	H	D1		
1	256	1/158	256	1/158	256	1/158	256	1/158	256	2/158	69	68
2	256	1/158	256	1/158	256	1/158	256	1/158	256	2/158	108	107
3	296	1/198	296	1/198	296	2/198	296	2/198	296	2/198	147	147
4	296	1/198	296	1/198	296	2/198	296	2/198	296	2/198	186	186

Difusores lineales LNG para retorno

Datos técnicos

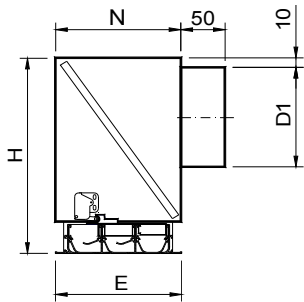

	N	E
3	147	147
4	186	186

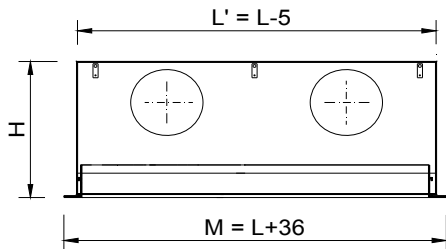

	L ≤ 0,5		L ≤ 1		L ≤ 1,2		L ≤ 1,5	
	H	D1	H	D1	H	D1	H	D1
3	296	1/198	296	1/198	296	2/198	296	2/198
4	296	1/198	296	1/198	296	2/198	296	2/198

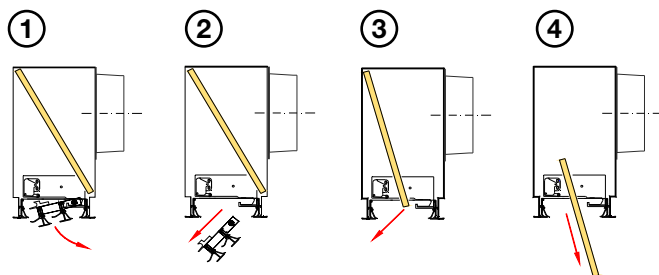

Descripción

Difusores lineales con aletas deflectoras, para retorno de aire, accesibles frontalmente sin necesidad de herramientas, mediante cierre PUSH.

LRT Difusor lineal para retorno con plenum de conexión lateral y filtro (K/8 clase EN 779 G3) incorporado.

...-**AR** Difusor con ángulos de remate, para longitudes ≤ 1,5 m.

...-**ARI** Difusor con un ángulo de remate en lado izquierdo, para formar líneas > 1,5 m.

...-**ARD** Difusor con un ángulo de remate en lado derecho, para formar líneas > 1,5 m.

...-**INT** Difusor sin ángulos de remate para formar líneas > 3 m. (en caso de necesitar tramos de igual longitud, se debe indicar)

Accesorios

AIS Plenum aislado termoacústicamente.

Fijación

(D) Escuadras para suspensión del techo.

Acabados

AA Anodizado color plata mate.

M9016 Pintado blanco similar al RAL 9016 (85-95% brillo)

R9016S Pintado blanco RAL 9016 semi-mate (60-70% brillo)

R9010S Pintado blanco RAL 9010 semi-mate (60-70% brillo)

RAL... Pintado otros colores RAL : ver página INFO.

.../**AB/** Aletas en color blanco (suplemento *)

Prescripción

Sum. y col. de difusor lineal de aletas deflectoras con plenum y filtro, para retorno, accesible frontalmente sin herramientas, mediante cierre PUSH serie **LRT-AR M9016 3x1000**, contruido en aluminio y acero galvanizado; acabado lacado color blanco **M9016**; y elementos necesarios para montaje. Marca **MADEL**.



Dim.	LRT-AR	LRT-ARI LRT-ARD	LRT-INT	LRT-AR /AIS/	LRT-ARI /ARD /AIS/	LRT-INT /AIS/	Lwa1 <35 dB(A)	Lwa1= 40 dB(A)	Lwa1= 45 dB(A)
mm	eur	eur	eur	eur	eur	eur	m³/h	m³/h	m³/h
3x1000	226,13	222,21	218,31	245,78	241,87	237,99	235-330	425	490
3x1100	240,36	236,49	232,55	261,59	257,72	253,82	260-360	465	505
3x1200	242,96	239,10	235,18	264,50	260,61	256,72	280-395	510	580
3x1300	263,53	259,61	255,69	286,16	282,22	278,31	305-430	550	635
3x1400	268,48	264,60	260,68	291,64	287,74	283,83	330-460	590	690
3x1500	273,40	269,47	265,57	297,07	293,16	289,25	650-495	635	745
4x1000	247,79	243,80	239,82	267,80	263,82	259,85	315-440	565	610
4x1100	262,04	258,05	254,09	283,67	279,70	275,75	345-480	620	540
4x1200	266,98	263,03	259,05	288,95	284,99	281,01	375-525	680	755
4x1300	294,52	290,54	286,53	318,65	314,68	310,65	410-570	735	840
4x1400	300,12	296,15	292,16	324,81	320,84	316,84	440-615	790	925
4x1500	305,70	301,73	297,74	330,92	326,96	322,95	470-660	845	1010
3x558	183,22	-	-	199,24	-	-	130-185	235	280
3x633	206,24	-	-	224,09	-	-	150-210	265	285
3x1158	241,38	-	-	262,92	-	-	275-385	480	520
3x1308	266,90	-	-	290,05	-	-	305-430	550	635
4x558	196,65	-	-	212,81	-	-	175-245	315	355
4x633	224,71	-	-	242,80	-	-	200-275	355	380
4x1158	265,37	-	-	287,31	-	-	370-510	650	695
4x1308	298,46	-	-	323,17	-	-	410-570	735	840

Dim.	LRT MOD 1200x300	LRT MOD 1200x600	LRT /AIS/ MOD 1200x300	LRT /AIS/ MOD 1200x600	Lwa1 < 35 dB(A)	Lwa1= 40 dB(A)	Lwa1= 45 dB(A)
mm	eur	eur	eur	eur	m³/h	m³/h	m³/h
3x1150	279,47	288,24	309,77	312,31	275-385	480	520
4x1150	303,46	312,22	334,17	336,22	370-510	650	695

Dim.	LRT MOD 1250x310	LRT MOD 1250x625	LRT /AIS/ MOD 1250x310	LRT /AIS/ MOD 1250x625	Lwa1 < 35 dB(A)	Lwa1= 40 dB(A)	Lwa1= 45 dB(A)
mm	eur	eur	eur	eur	m³/h	m³/h	m³/h
3x1200	282,18	291,78	313,31	316,59	280-395	510	580
4x1200	306,20	315,82	337,78	340,58	375-525	680	755

Dim.	LRT MOD 1350x335	LRT MOD 1350x670	LRT /AIS/ MOD 1350x335	LRT /AIS/ MOD 1350x670	Lwa1 < 35 dB(A)	Lwa1= 40 dB(A)	Lwa1= 45 dB(A)
mm	eur	eur	eur	eur	m³/h	m³/h	m³/h
3x1300	305,29	316,30	338,91	343,06	305-430	550	635
4x1300	336,24	347,26	371,40	374,92	410-570	735	840

(*)	
/AB/	2%

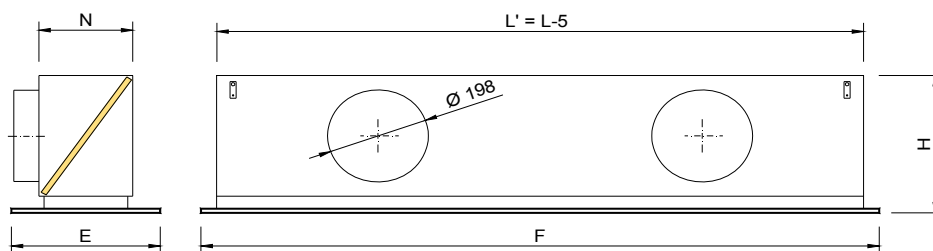

	Vías	F	E	L'	H	D1	N
LRT MOD 1200x300 - 3 x 1150	3	1195	295	1145	296	2/198	147
LRT MOD 1200x300 - 4 x 1150	4	1195	295	1145	296	2/198	186
LRT MOD 1200x600 - 3 x 1150	3	1195	595	1145	296	2/198	147
LRT MOD 1200x600 - 4 x 1150	4	1195	595	1145	296	2/198	186
LRT MOD 1250x310 - 3 x 1200	3	1245	305	1195	296	2/198	147
LRT MOD 1250x310 - 4 x 1200	4	1245	305	1195	296	2/198	186
LRT MOD 1250x625 - 3 x 1200	3	1245	620	1195	296	2/198	147
LRT MOD 1250x625 - 4 x 1200	4	1245	620	1195	296	2/198	186
LRT MOD 1350x335 - 3 x 1350	3	1345	330	1345	296	2/198	147
LRT MOD 1350x335 - 4 x 1350	4	1345	330	1345	296	2/198	186
LRT MOD 1350x675 - 3 x 1350	3	1345	670	1345	296	2/198	147
LRT MOD 1350x675 - 4 x 1350	4	1345	670	1345	296	2/198	186

Difusores lineales impulsión-retorno

Datos técnicos

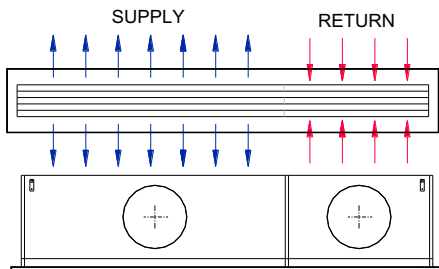

Descripción

Difusores para impulsión y retorno de aire en la misma unidad, contribuyendo a una mejor estética arquitectónica y a una fácil y rápida instalación. Este difusor del trabaja con una repartición del 60% impulsión y 40% retorno. Se pueden instalar en falso techo o suspendidos del techo.

Adecuados para instalaciones CAV y VAV. Estos difusores se pueden utilizar desde 2,6 hasta 4 m de altura y con un diferencial de temperatura de hasta 12° C. Ajustando las aletas se obtiene una distribución horizontal del aire en una u otra dirección o en proyección vertical sin modificar el volumen de aire. Difusores accesibles frontalmente sin herramientas, mediante sistemas invisible PUSH para acceder al filtro de retorno.

Difusor construido en aluminio y aletas en aluminio color negro. Plenum construido en acero galvanizado.

LESS Difusor lineal para impulsión-retorno del aire con plenum de conexión lateral y filtro (clase K/8 EN 779 G3) incorporado.

...-MOD Difusor lineal modular, diseñado para substituir una placa de falso techo.

Accesorios

.../AIS/ Plenum aislado térmicamente con espuma.

Fijación

(D) Escuadras para suspensión del techo.

Acabados

AA Anodizado color plata mate (no disponible para ...MOD)

M9016 Pintado blanco similar al RAL 9016 (85-95% brillo)

R9016S Pintado blanco RAL 9016 semi-mate (60-70% brillo)

R9010S Pintado blanco RAL 9010 semi-mate (60-70% brillo)

RAL... Pintado otros colores RAL : ver página INFO.

Prescripción

Suministro e instalación de difusor lineal para impulsión-retorno de aire con plenum de conexión lateral y filtro incorporado (K/8 clase EN 779 G3), accesible frontalmente sin herramientas, mediante sistema PUSH invisible, serie **LESS M9016 3x1000**, fabricado en aluminio y acero galvanizado plenum; pintado de color blanco **M9016**. Marca **MADEL**.

LESS

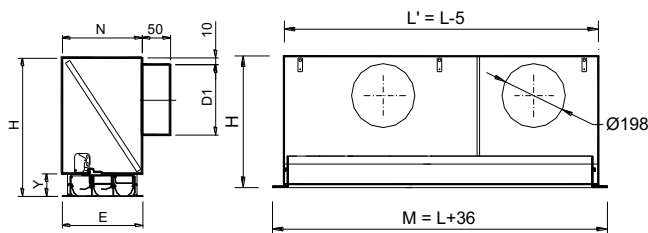

	L	F	E	A	L'	L'	H	Y	N	D1
3	1000	1036	147	135	2/198	147	296	66	147	198
4	1000	1036	186	174	2/198	186	296	66	186	198
5	1000	1036	225	213	2/198	147	296	66	225	198
6	1000	1036	264	252	2/198	186	296	66	264	198
3	1100	1136	147	135	2/198	147	296	66	147	198
4	1100	1136	186	174	2/198	186	296	66	186	198
5	1100	1136	225	213	2/198	147	296	66	225	198
6	1100	1136	264	252	2/198	186	296	66	264	198
3	1200	1236	147	135	2/198	147	296	66	147	198
4	1200	1236	186	174	2/198	186	315	50	186	248
5	1200	1236	225	213	2/198	147	315	50	225	248
6	1200	1236	264	252	2/198	186	315	50	264	248
3	1300	1336	147	135	2/198	147	296	66	147	198
4	1300	1336	186	174	2/198	186	315	50	186	248
5	1300	1336	225	213	2/198	147	315	50	225	248
6	1300	1336	264	252	2/198	186	315	50	264	248
3	1400	1436	147	135	2/198	147	296	66	147	198
4	1400	1436	186	174	2/198	186	315	50	186	248
5	1400	1436	225	213	2/198	147	315	50	225	248
6	1400	1436	264	252	2/198	186	315	50	264	248
3	1500	1536	147	135	2/198	147	296	66	147	198
4	1500	1536	186	174	2/198	186	315	50	186	248
5	1500	1536	225	213	2/198	147	315	50	225	248
6	1500	1536	264	252	2/198	186	315	50	264	248

Dim.	LESS	LESS/AIS/	Lwa1	Lwa1=	Lwa1=
mm	eur	eur	<35 dB(A)	40 dB(A)	45 dB(A)
			m³/h	m³/h	m³/h
3x1000	215,71	237,76	186	226	254
3x1100	230,00	253,67	205	248	279
3x1200	226,63	250,59	223	271	304
3x1300	247,45	272,54	242	293	330
3x1400	252,14	277,78	260	316	355
3x1500	256,75	282,93	279	338	381
4x1000	238,44	260,86	248	301	338
4x1100	252,86	276,96	273	331	372
4x1200	251,92	276,34	298	361	406
4x1300	279,93	306,60	322	391	440
4x1400	285,30	311,97	347	421	474
4x1500	290,59	318,39	372	451	507
5x1000	261,57	284,34	310	376	423
5x1100	275,92	300,45	341	413	465
5x1200	277,38	302,25	372	451	507
5x1300	312,53	340,76	403	489	550
5x1400	314,51	342,20	434	526	592
5x1500	324,53	353,93	465	564	634
6x1000	284,68	307,81	372	451	507
6x1100	298,97	323,92	409	496	558
6x1200	302,84	328,15	446	541	609
6x1300	345,12	374,92	484	586	660
6x1400	343,71	372,41	521	631	710
6x1500	358,46	389,47	558	677	761

Dim.	LESS-MOD	LESS-MOD/AIS/	Lwa1	Lwa1=	Lwa1=
mm	1200x300	1200x300	<35 dB(A)	40 dB(A)	45 dB(A)
	eur	eur	m³/h	m³/h	m³/h
3	264,34	288,30	213	258	290
4	289,59	314,01	284	344	387
5	315,50	340,36	355	430	484
6	341,39	366,70	426	516	581

Dim.	LESS-MOD	LESS-MOD/AIS/	Lwa1	Lwa1=	Lwa1=
mm	1350x300	1350x300	<35 dB(A)	40 dB(A)	45 dB(A)
	eur	eur	m³/h	m³/h	m³/h
3	291,02	316,66	241	292	329
4	323,48	350,71	321	389	438
5	357,27	386,09	402	487	548
6	391,05	421,46	482	584	657

LESS-MOD

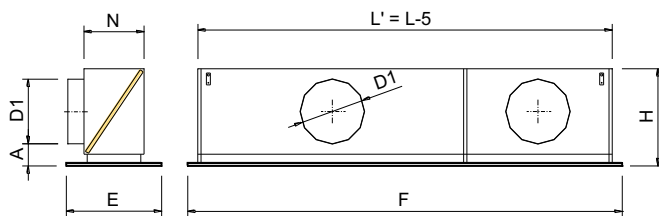

MOD	SLOTS	F	E	L'	H	D1	N	Y
1200x300	3	1195	295	1145	296	198	147	66
1200x300	4	1195	295	1145	315	248	186	50
1200x300	5	1195	295	1145	315	248	225	50
1200x300	6	1195	295	1145	315	248	264	50
1350x300	3	1345	295	1295	296	198	147	66
1350x300	4	1345	295	1295	315	248	186	50
1350x300	5	1345	295	1295	315	248	225	50
1350x300	6	1345	295	1295	315	248	264	50

Difusores lineales fijos de marco minimizado

Datos técnicos

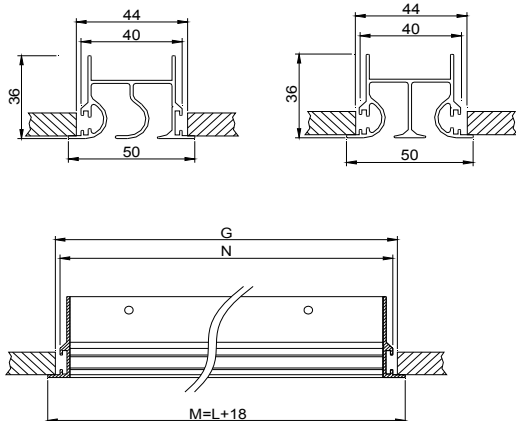

L	M	N	G
500	518	508	513
1000	1018	1008	1013
1200	1218	1208	1213
1500	1518	1508	1513
2000	2018	2008	2013

A90/LOF & LAIF

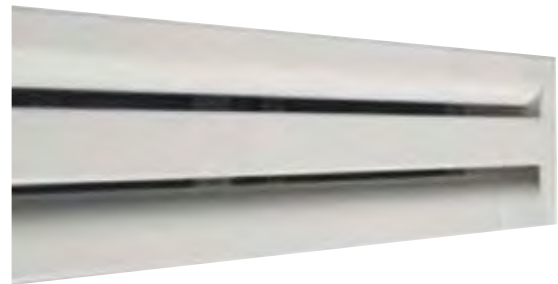
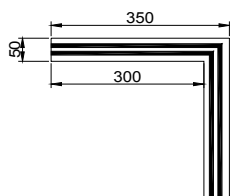

Descripción

Difusores lineales fijos para instalar a una altura entre 2,6 y 4 m. Ranuras fijas para impulsión del aire con efecto techo en uno o dos direcciones según modelo. Difusor construido en aluminio.

LOF-AR Difusor para impulsión del aire en una dirección, con ángulos de remate, para longitudes ≤ 2 m.

LAIF-AR Difusor para impulsión del aire en dos direcciones, con ángulos de remate, para longitudes ≤ 2 m.

...-ARI Difusor con un ángulo de remate en lado izquierdo, para formar líneas > 2 m.

...-ARD Difusor con un ángulo de remate en lado derecho, para formar líneas > 2 m.

...-INT Difusor sin ángulos de remate para formar líneas > 4 m. (en caso de necesitar tramos de igual longitud, se debe indicar)

Accesorios

PLF Plenum con conexión lateral.

...-R Regulador de caudal en el cuello.

.../AIS/ Aislado termoacústicamente.

A90/LOF&LAIF Angulo a 90° inactivo sin remates.

Fijación

(D) Escuadras para suspensión del techo del difusor LOF o LAIF o de difusor remachado a plenum LOF+PLF o LAIF+PLF.

(PM) Puentes de montaje para instalar el difusor sin plenum en falso techo o para montaje del difusor a plenum (precios en tabla)

Acabados

M9016 Pintado blanco similar al RAL 9016 (85-95% brillo)

R9016S Pintado blanco RAL 9016 semi-mate (60-70% brillo)

R9010S Pintado blanco RAL 9010 semi-mate (60-70% brillo)

RAL... Pintado otros colores RAL: ver página INFO.

Prescripción

Sum. y col. de difusor lineal de ranura fija para impulsión del aire con efecto techo en 1 dirección serie **LOF-AR (D) +PLF-R AA 2x1000** construido en aluminio anodizado color plata mate **AA**. Con plenum de conexión circular lateral, regulador de caudal en el cuello y elementos necesarios para montaje **PLF-R**. Marca **MADEL**.

Dim. mm	LOF-AR LAIF-AR	LOF-ARI LAIF-ARD	LOF-INT LAIF-INT	(PM) eur	PLF eur	PLF-R eur	PLF /AIS/ eur	PLF-R /AIS/ eur	Lwa1 < 35 dB(A) m³/h	Lwa1= 40 dB(A) m³/h	Lwa1= 45 dB(A) m³/h
2x1000	32,04	31,14	30,25	9,44	54,12	65,63	73,05	84,57	100-140	165	210
2x1100	34,80	33,91	33,02	9,44	58,62	70,19	79,13	90,71	110-154	248	230
2x1200	35,76	34,86	33,98	9,44	59,37	70,93	80,15	91,69	120-168	198	252
2x1300	38,06	37,17	36,26	9,44	60,82	72,34	82,12	93,63	130-182	215	162
2x1400	39,85	38,98	38,08	9,44	62,12	73,63	83,85	95,35	140-196	231	294
2x1500	40,55	39,64	38,76	14,15	63,39	74,90	85,59	97,10	155-210	250	310
2x1600	45,27	44,37	43,49	14,15	74,29	97,34	100,30	123,33	167-225	268	333
2x1700	47,37	46,48	45,58	14,15	75,81	98,85	102,35	125,39	179-241	286	356
2x1800	47,70	46,83	45,93	14,15	79,06	102,10	106,73	129,75	191-257	304	379
2x1900	48,07	47,18	46,28	14,15	79,22	102,25	106,95	129,98	203-273	322	402
2x2000	48,73	47,83	46,95	14,15	79,34	102,37	107,11	130,15	215-288	340	425
2x558 *	25,58	-	-	9,44	45,88	57,39	61,93	73,44	55-78	92	117
2x633 *	30,67	-	-	9,44	52,64	64,12	71,07	82,55	63-88	104	132
2x1158 *	35,76	-	-	9,44	59,37	70,93	80,15	91,69	115-162	191	243
2x1308 *	39,85	-	-	9,44	62,12	73,63	83,85	95,35	130-183	215	274

(*)	eur
A90/LOF - LAIF	97,82

(*) Difusores con longitud especial para instalar entre perfiles de techo modular de 600, 675, 1200 o 1350.

LOF-AR (PM)

LAIF-AR (PM)

LOF&LAIF-AR (PM) + PLF LOF&LAIF-AR (D) + PLF

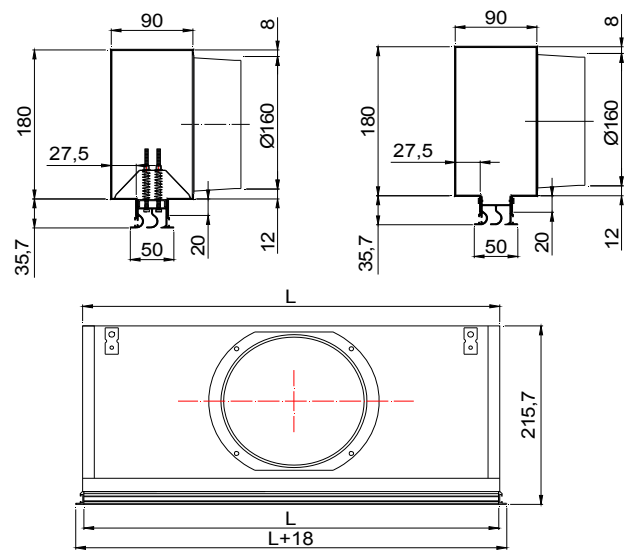
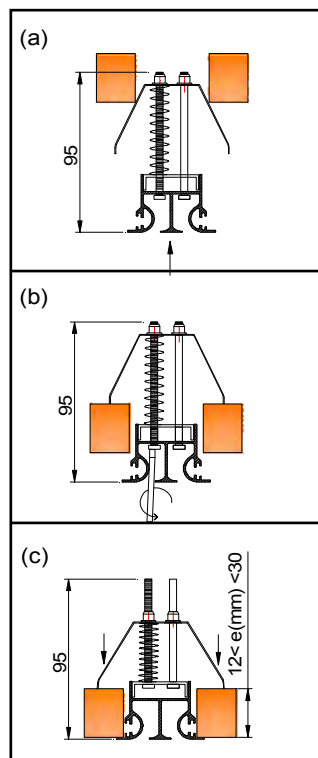
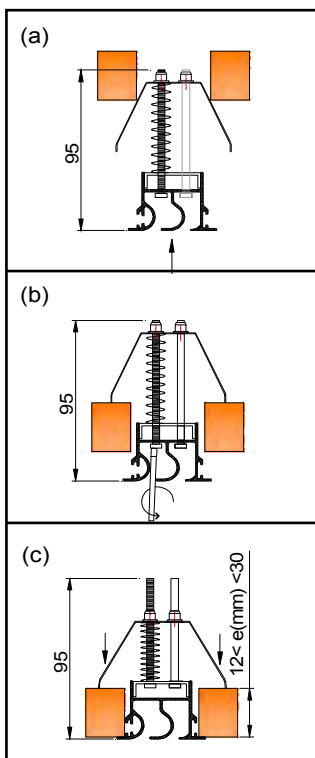

LOIF & LAIF			
L < 1500		L ≤ 1500	
n	Ø	n	Ø
1	160	2	160

Difusores lineales ocultos

Datos técnicos

LOOK-CM

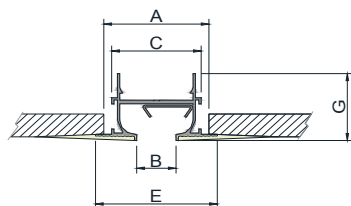

	A	B	C	G	E
20	55	20	47	38,2	63,5
30	84	30	76	45,2	97,3
40	94	40	86	45,2	107,3

LOOK-SM

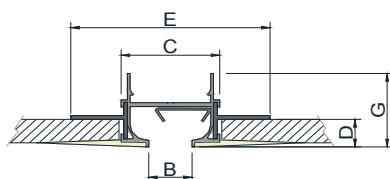

	B	C	D	G	E
20	20	47	14	38,2	94,3
30	30	76	14	45,2	123,5
40	40	86	14	45,2	133,5

A90/LOOK-...

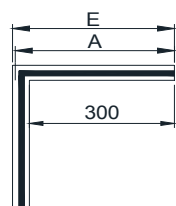

LOOK-CM	E	A
20	364	359
30	397	391
40	407	401

LOOK-SM	E	A
20	347	347
30	376	376
40	386	386

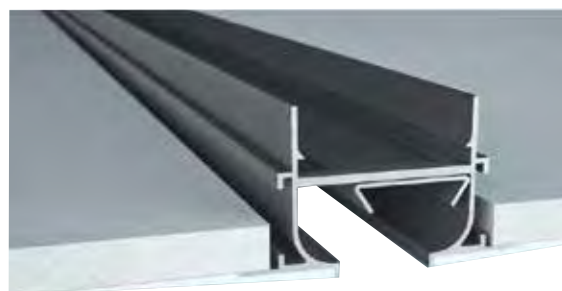

Descripción

Difusores lineales con aleta deflectora para instalar a una altura entre 2,6 y 4 m. Difusores para montar en falso techo, ocultando el marco con masilla y dejando visible solo la vía de aire. Construidos en aluminio y aleta en acero galvanizado.

LOOK-CM Difusor con marco largo.

LOOK-SM Difusor con marco corto.

...-AR Difusor con ángulos de remate, para longitudes ≤ 2 m.

...-ARI / ARD Difusor con un ángulo de remate en lado izquierdo, o derecho, para formar líneas > 2 m.

...-INT Difusor sin ángulos de remate para formar líneas > 4 m. (en caso de necesitar tramos de igual longitud, se debe indicar)

Accesorios

PLOK-CM Plenum con conexión lateral para LOOK-CM.

PLOK-SM Plenum con conexión lateral para LOOK-SM. Plenum siempre remachado al difusor.

...-R Regulador de caudal en el cuello.

.../AIS/ Aislado termoacústicamente.

A90/LOOK Angulo a 90° inactivo sin remates.

Fijación

(D) Escuadras para suspensión del techo del difusor LOOK-... o de difusor remachado a plenum LOOK-...+PLOK-....

(PM) Puentes de montaje para instalar LOOK-CM en falso techo o para montaje a plenum PLOK-CM.

(L) Escuadras para suspensión en falso techo de LOOK-SM o de difusor remachado a plenum LOOK-SM+PLOK-SM.

Acabados

R9005M Pintado negro RAL 9005 mate (20-30% brillo)

M9016 Pintado blanco similar al RAL 9016 (85-95% brillo) .

R9016S Pintado blanco RAL 9016 semi-mate (60-70% brillo)

R9010S Pintado blanco RAL 9010 semi-mate (60-70% brillo)

RAL... Pintado otros colores RAL: ver página INFO.

Prescripción

Sum. y col. de difusor lineal oculto con aleta deflectora serie **LOOK-CM-AR+PLOK-CM-R R9005 20x1000 (D)** construido en aluminio y acero, lacado color negro **RAL 9005**. Con plenum de conexión circular lateral, regulador de caudal en el cuello **PLOK-CM-R** y elementos necesarios para montaje. Marca **MADEL**.



LOOK-CM (D) + PLOK-CM...-R

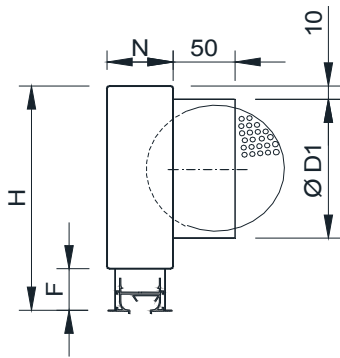

LOOK-CM (PM) + PLOK-CM...-R

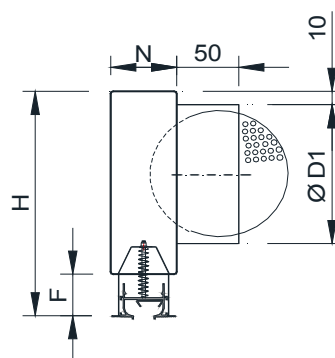

LOOK-SM (D) + PLOK-SM...-R

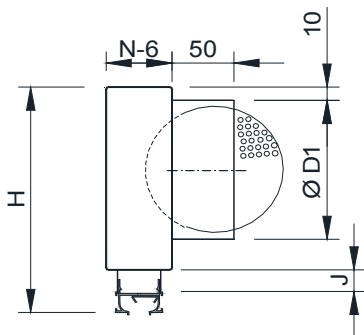

LOOK-SM (L) + PLOK-SM...-R

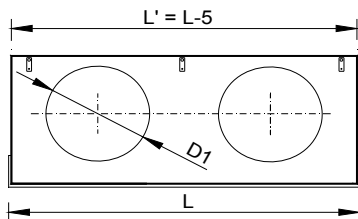
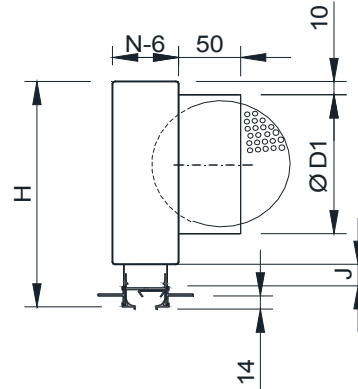

	L ≤ 0,5		L ≤ 1		L ≤ 1,2		L ≤ 1,5		L ≤ 2		N	F	J
	H	D1	H	D1	H	D1	H	D1	H	D1			
20	256	1/158	256	1/158	256	1/158	256	1/158	256	2/158	69	36	14,3
30	256	1/158	256	1/158	256	1/158	256	1/158	256	2/158	98	42	20,3
40	256	1/158	296	1/198	296	1/198	296	2/198	296	2/198	108	42	20,3

LOOK-CM (PM)

1) Quitar deflector

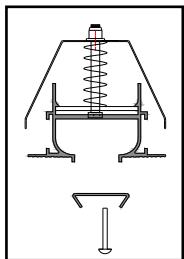

2) Ajustar puente

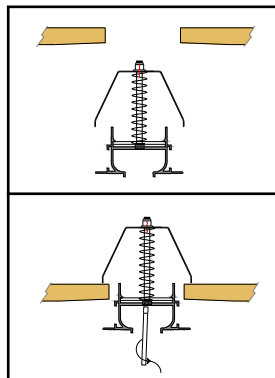

3) Poner deflector

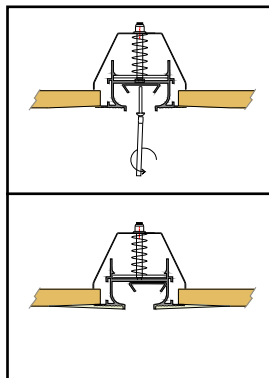

4) Proteger con cinta anti grietas el contorno y cubrir con masilla el marco



LOOK-SM (L)

1) Ajustar y atornillar L

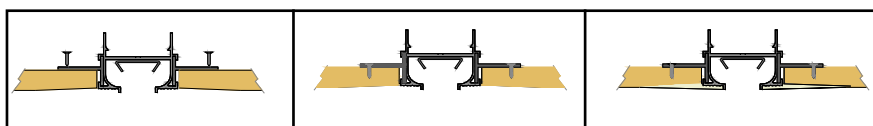

Dim.	LOOK-CM	LOOK-CM	LOOK-CM	PLOK-CM	PLOK-CM-R	PLOK-CM	PLOK-CM-R	(PM)	A90	Lwa1	Lwa1	Lwa1
mm	AR (D)	ARI / ARD (D)	INT (D)	eur	eur	/AIS/	/AIS/	eur	LOOK	< 35 dB(A)	40 dB(A)	45 dB(A)
	eur	eur	eur	eur	eur	eur	eur	eur	eur	m³/h	m³/h	m³/h
20x1000	37,11	37,17	36,71	54,12	65,63	73,05	84,57	9,44	98,63	100-140	160	200
20x1100	45,21	45,26	44,80	58,62	70,19	79,13	90,71	9,44	98,63	120-155	175	215
20x1200	46,37	46,41	45,97	59,37	70,93	80,15	91,69	9,44	98,63	145-170	195	235
20x1300	49,46	49,52	49,04	60,82	72,34	82,12	93,63	9,44	98,63	150-185	215	255
20x1400	50,65	50,72	50,23	62,12	73,63	83,85	95,35	9,44	98,63	170-200	225	275
20x1500	53,82	53,87	53,42	63,39	74,90	85,59	97,10	14,15	98,63	180-210	240	300
20x1600	58,81	58,85	58,39	74,29	97,34	100,30	123,33	14,15	98,63	190-225	260	315
20x1700	60,47	60,52	60,07	75,81	98,85	102,35	125,39	14,15	98,63	205-240	275	330
20x1800	61,64	61,67	61,21	79,06	102,10	106,73	129,75	14,15	98,63	215-260	290	350
20x1900	62,95	63,00	62,52	79,22	102,25	106,95	129,98	14,15	98,63	230-270	305	370
20x2000	63,54	63,60	63,13	79,34	102,37	107,11	130,15	14,15	98,63	240-280	320	390
30x1000	43,98	44,04	43,57	55,38	66,90	74,77	86,28	11,46	105,48	170-210	250	300
30x1100	52,31	52,36	51,91	59,56	71,11	80,41	91,96	11,46	105,48	195-230	270	320
30x1200	55,11	55,18	54,71	60,39	71,93	81,51	93,06	11,46	105,48	215-240	285	335
30x1300	57,65	57,70	57,25	64,02	75,55	86,42	97,95	11,46	105,48	220-255	300	350
30x1400	58,95	59,01	58,54	65,33	76,82	88,21	99,70	11,46	105,48	240-270	305	365
30x1500	62,96	63,01	62,54	66,58	78,10	89,89	101,40	17,19	105,48	255-285	330	375
30x1600	67,11	67,15	66,71	75,78	98,81	102,31	125,34	17,19	105,48	265-300	345	380
30x1700	68,72	68,79	68,33	77,32	100,35	104,39	127,41	17,19	105,48	275-310	350	390
30x1800	70,04	70,09	69,62	80,57	103,60	108,77	131,81	17,19	105,48	280-325	360	400
30x1900	71,28	71,33	70,87	80,85	103,86	109,14	132,15	17,19	105,48	300-340	380	415
30x2000	72,55	72,59	72,14	81,05	104,05	109,43	132,42	17,19	105,48	315-355	400	430
40x1000	44,40	44,45	43,98	56,66	68,17	76,49	88,00	11,46	105,90	205-245	300	355
40x1100	52,83	52,89	52,40	60,47	72,04	81,65	93,22	11,46	105,90	220-255	310	365
40x1200	55,64	55,71	55,23	61,42	72,94	82,91	94,44	11,46	105,90	245-270	330	385
40x1300	58,21	58,26	57,78	67,21	78,73	90,73	102,25	11,46	105,90	250-285	345	400
40x1400	59,51	59,58	59,09	68,53	80,01	92,50	103,99	11,46	105,90	270-300	350	415
40x1500	63,58	63,62	63,14	69,79	81,30	94,21	105,73	17,19	105,90	285-315	375	425
40x1600	67,78	67,83	67,34	77,28	100,31	104,31	127,36	17,19	105,90	290-325	385	430
40x1700	69,41	69,48	68,98	78,81	101,83	106,38	129,40	17,19	105,90	305-340	395	440
40x1800	70,72	70,76	70,29	82,10	105,13	110,82	133,87	17,19	105,90	310-355	405	450
40x1900	71,97	72,04	71,56	82,43	105,48	111,28	134,32	17,19	105,90	330-370	425	465
40x2000	73,27	73,29	72,83	82,73	105,76	111,70	134,71	17,19	105,90	345-385	440	480

Dim.	LOOK-SM	LOOK-SM	LOOK-SM	PLOK-SM	PLOK-SM-R	PLOK-SM	PLOK-SM-R	(L)	A90	Lwa1	Lwa1=	Lwa1=
mm	AR (D)	ARI / ARD (D)	INT (D)	eur	eur	/AIS/	/AIS/	eur	LOOK	< 35 dB(A)	40 dB(A)	45 dB(A)
	eur	eur	eur	eur	eur	eur	eur	eur	eur	m3/h	m3/h	m3/h
20x1000	36,35	36,40	35,95	57,86	69,38	78,10	89,63	0,75	98,63	100-140	160	200
20x1100	44,32	44,37	43,91	63,13	74,69	85,23	96,77	0,75	98,63	120-155	175	215
20x1200	45,44	45,49	45,03	64,75	76,28	87,41	98,93	0,75	98,63	145-170	195	235
20x1300	48,40	48,45	48,00	67,12	78,64	90,61	102,13	0,75	98,63	150-185	215	255
20x1400	49,53	49,60	49,14	69,42	80,94	93,73	105,23	0,75	98,63	170-200	225	275
20x1500	52,69	52,75	52,28	71,77	83,30	96,89	108,41	1,14	98,63	180-210	240	300
20x1600	57,41	57,49	57,01	83,54	106,56	112,76	135,80	1,14	98,63	190-225	260	315
20x1700	59,03	59,09	58,63	85,96	108,97	116,04	139,06	1,14	98,63	205-240	275	330
20x1800	60,17	60,22	59,75	90,12	113,15	121,67	144,69	1,14	98,63	215-260	290	350
20x1900	61,43	61,51	61,05	91,24	114,29	123,18	146,22	1,14	98,63	230-270	305	370
20x2000	62,01	62,06	61,59	92,39	115,41	124,73	147,75	1,14	98,63	240-280	320	390
30x1000	43,19	43,25	42,79	59,12	70,63	79,82	91,33	0,75	105,48	170-210	250	300
30x1100	51,43	51,49	51,03	64,07	75,60	86,49	98,05	0,75	105,48	195-230	270	320
30x1200	54,19	54,24	53,79	65,76	77,30	88,79	100,31	0,75	105,48	215-240	285	335
30x1300	56,57	56,63	56,17	70,31	81,83	94,92	106,44	0,75	105,48	220-255	300	350
30x1400	57,84	57,89	57,42	72,62	84,12	98,03	109,53	0,75	105,48	240-270	305	365
30x1500	61,80	61,87	61,40	74,96	86,49	101,20	112,73	1,14	105,48	255-285	330	375
30x1600	65,74	65,79	65,33	85,02	108,05	114,77	137,81	1,14	105,48	265-300	345	380
30x1700	67,31	67,36	66,92	87,45	110,48	118,05	141,08	1,14	105,48	275-310	350	390
30x1800	68,56	68,62	68,17	91,65	114,66	123,73	146,74	1,14	105,48	280-325	360	400
30x1900	69,77	69,83	69,38	92,86	115,89	125,36	148,39	1,14	105,48	300-340	380	415
30x2000	71,00	71,08	70,62	94,08	117,10	127,01	150,04	1,14	105,48	315-355	400	430
40x1000	43,64	43,69	43,20	60,39	71,89	81,51	93,01	0,75	105,90	205-245	300	355
40x1100	51,94	51,98	51,51	65,00	76,54	87,73	99,30	0,75	105,90	220-255	310	365
40x1200	54,73	54,77	54,29	66,77	78,33	90,15	101,70	0,75	105,90	245-270	330	385
40x1300	57,14	57,18	56,71	73,51	85,02	99,21	110,74	0,75	105,90	250-285	345	400
40x1400	58,42	58,46	57,98	75,81	87,31	102,35	113,84	0,75	105,90	270-300	350	415
40x1500	62,41	62,46	61,99	78,16	89,70	105,53	117,06	1,14	105,90	285-315	375	425
40x1600	66,39	66,44	65,97	86,49	109,52	116,77	139,78	1,14	105,90	290-325	385	430
40x1700	67,99	68,02	67,55	88,92	111,96	120,04	143,07	1,14	105,90	305-340	395	440
40x1800	69,25	69,30	68,83	93,16	116,19	125,75	148,81	1,14	105,90	310-355	405	450
40x1900	70,49	70,53	70,07	94,45	117,49	127,50	150,55	1,14	105,90	330-370	425	465
40x2000	71,72	71,77	71,31	95,77	118,77	129,28	152,29	1,14	105,90	345-385	440	480

Difusores lineales ocultos curvados

Datos técnicos

LOOK-CURVED

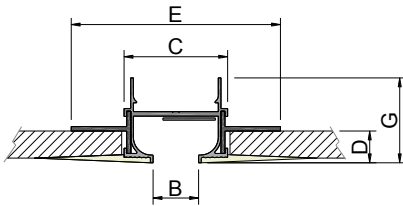

LOOK	B	C	D	G	E
20	20	47	14	38,2	94,3
30	30	76	14	45,2	123,5
40	40	86	14	45,2	133,5

LOOK-CURVED+PLOK-CURVED

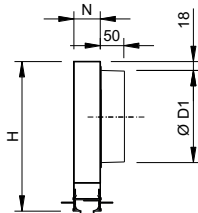

LOOK	L ≤ 0,5		L ≤ 1		L ≤ 1,2		L ≤ 1,5		L ≤ 2		N
	H	D1	H	D1	H	D1	H	D1	H	D1	
20	240	1/158	240	1/158	240	1/158	240	1/158	240	1/158	42,5
30	240	1/158	240	1/158	240	1/158	240	1/158	240	1/158	72
40	280	1/198	280	1/198	280	1/198	280	1/198	280	1/198	82

Acabados

- R9005M** Pintado negro RAL 9005 mate (20-30% brillo)
- M9016** Pintado blanco similar al RAL 9016 (85-95% brillo)
- R9016S** Pintado blanco RAL 9016 semi-mate (60-70% brillo)
- R9010S** Pintado blanco RAL 9010 semi-mate (60-70% brillo)
- RAL...** Pintado otros colores RAL: ver página INFO.



Descripción

Difusores lineales curvos de marco oculto diseñados para combinar la estética con las prestaciones técnicas. Su montaje se realiza suspendido del falso techo, ocultando el marco con masilla y dejando visible solo la vía de aire. Difusores construidos en aluminio. Aletas y plenum en acero galvanizado.

Posibilita la formación de líneas continuas curvadas, con zonas activas e inactivas, sin romper la uniformidad estética del conjunto.

Adecuados tanto para impulsión como para retorno.

Diámetros mínimos de 2500 mm.

Variación de caudal del 60% manteniendo la estabilidad de vena de aire.

Adecuados para alturas de 2,6 hasta 4 metros y con un diferencial de temperatura de hasta 12° C.

LOOK-CURVED Difusor lineal curvo con marco corto y escuadras para suspensión en falso techo. Deflector ajustable en fábrica para impulsión hacia el exterior, interior o vertical.

...-AR Difusor con ángulos de remate en ambos extremos para longitud de arco ≤ 2m.

...-ARD Difusor con un ángulo de remate en lado derecho, para formar curvas con longitud de arco >2m.

...-ARI Difusor con un ángulo de remate en lado izquierdo y pletinas de unión en lado derecho, para formar curvas con longitud de arco >2m.

...-IND Difusor curvo sin ángulos de remate y con pletinas de unión en el lado derecho, para formar longitud de arcos superiores a 4m.

...-INI Difusor curvo sin ángulos de remate y con pletinas de unión en el lado izquierdo, para formar longitud de arcos superiores a 4m.

Accesorios

PLOK-CURVED Plenum con conexión a conducto circular. Difusor unido a plenum mediante tornillos.

.../AIS/ Plenum aislado térmicamente con espuma.

...-I Plenum con conexión en el lado cóncavo (interior)

...-O Plenum con conexión en el lado convexo (exterior)

...-DR Posición del plenum en el lado derecho del difusor.

...-IZ Posición del plenum en el lado izquierdo del difusor.

...-C/L1 Posición del plenum a distancia L1 desde el lado izquierdo

Fijación

1) Escuadras de suspensión en falso techo para LOOK-CURVED con y sin plenum. El plenum incorpora unas patillas para suspensión mediante varillas al techo.

Difusores de suelo



Difusión de calidad y resistencia probada

Difusores de suelo con colector de polvo y fácil mantenimiento

Rejillas de suelo ensayadas y clasificadas

INDEX

137 TAU difusores de suelo de aluminio

138 LMT-SHD rejillas lineales de suelo clase L15

139 LMT-S rejillas lineales de suelo clase H1.5

Difusores de suelo de aluminio



Datos técnicos

TAU

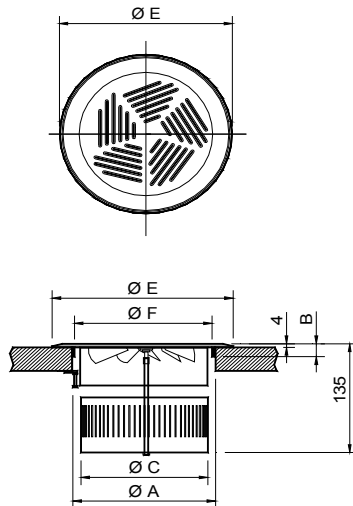

	A	E	F	C	B
150	150	190	140	132	19
200	200	240	190	182	19

Descripción

Difusor circular con regulador de caudal, colector de polvo y aro de montaje, para instalación en el suelo o debajo de butacas. Difusor construido en aluminio.

TAU Difusor de aluminio con cuatro sectores de impulsión de aire en disposición rotacional, para crear una impulsión vertical mezclando el aire de la sala.

Fijación

1) Fijación mediante tornillos suministrados con el difusor.

Acabados

1) Aluminio natural.

RAL... Pintado colores RAL, para zonas no transitables: Consultar.

Prescripción

Sum. y col. de difusor rotacional circular de suelo con regulador de caudal, colector de polvo y aro de montaje serie **TAU dim. 150**. Construido en aluminio. Marca **MADEL**



Dim.	TAU	Lwa1 < 25 dB(A)	Lwa1= 30 dB(A)	Lwa1= 35 dB(A)
mm	eur	m³/h	m³/h	m³/h
150	70,00	30-40	45	57
200	76,92	60-70	90	105

Rejillas lineales de suelo clase L15



Datos técnicos

LMT-SHD

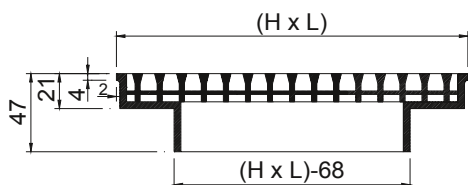

LMT-SHD+SP-HD

1)

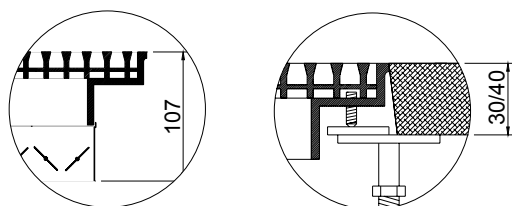

Descripción

Rejillas lineales de suelo con aletas fijas para impulsión o retorno, construidas en aluminio. Aptas para montaje en suelos técnicos y otras aplicaciones en zonas de tránsito de personas y mercancías. Clasificación L15 (instalación en zonas con tráfico de vehículos ligeros, excluidas las carretillas elevadoras) según ensayo realizado por un laboratorio independiente acreditado, tomando como referencia la norma EN 1253-2.

LMT-SHD Rejilla lineal de suelo con aletas paralelas a la dimensión mayor (cota L)

Accesorios

SP-HD Regulador de caudal de aletas opuestas, en acero zincado lacado negro.

Fijación

1) Tornillos regulables para ajustar la altura en instalaciones de suelo técnico.

Acabados

1) Aluminio pulido.

Prescripción

Sum. y col. de rejilla lineal de suelo con aletas fijas paralelas a la cota mayor serie **LMT-SHD dim. LxH**, construida en aluminio y acabado pulido. Para montaje en suelos técnicos.

Clasificación L15 tomando como referencia la norma EN1253-2.

Marca **MADEL**.

L x H mm	LMT-SHD eur	LMT-SHD+SP-HD eur	Vf= 0,5 m/s m³/h	Vf= 1,5 m/s m³/h	Vf= 3 m/s m³/h
600x145	126,24	142,31	36	108	216
600x210	151,29	170,06	67	200	400
600x275	176,24	197,57	99	297	594
600x340	202,35	225,65	130	389	777
600x405	226,89	252,91	160	481	961
600x470	252,37	284,33	191	572	1144
600x535	276,91	314,35	223	669	1339
600x600	322,79	355,31	254	761	1522
1000x145	196,78	230,06	63	189	378
1000x210	231,01	266,25	119	356	712
1000x275	263,10	301,32	173	518	1036
1000x340	298,46	345,10	238	712	1425
1000x405	336,05	382,54	283	847	1695
1000x470	375,83	425,06	337	1009	2020
1000x535	416,77	471,49	391	1171	2343
1000x600	464,30	519,07	484	1452	2905

Rejillas lineales de suelo clase H1.5



Datos técnicos

LMT-S

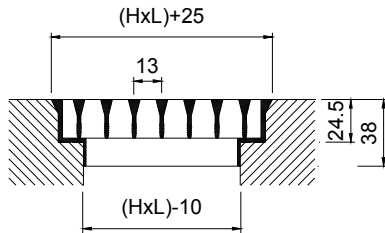

LMT-S+SP

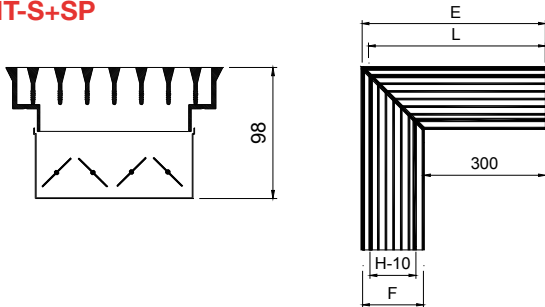

H	E	L	F
75	400	387.5	100
100	425	412.5	125
125	450	437.5	150
150	475	462.5	175
200	525	512.5	225
250	575	562.5	275
300	625	612.5	325



Descripción

Rejillas lineales de suelo, para impulsión o retorno de aire, con aletas fijas paralelas a la dimensión mayor (cota L) Construcción en aluminio. Clasificación H1.5 (instalación en zonas perimetrales, solo transitables por personas) según ensayo realizado por un laboratorio independiente acreditado, tomando como referencia la norma EN 1253-2.

LMT-S Rejilla lineal de suelo de aletas fijas a 0° de una longitud ≤ 2 m.

LMT-S-15 Rejilla con aletas fijas a 15°.

...-ARI Rejilla con un solo ángulo de remate en el lado izquierdo, para formar líneas > 2 m.

...-ARD Rejilla con un solo ángulo de remate en el lado derecho, para formar líneas > 2 m.

...-INT Rejilla sin ángulos de remate, para formar líneas > 4 m.

Accesorios

SP Regulador de caudal de aletas opuestas construido en acero zincado lacado negro.

A90/LMT-S Rejilla inactiva, sin ángulos de remate, formando un ángulo de 90°:

Fijación

1) Apoyada directamente en el suelo.

Acabados

AA Anodizado color plata mate.

Prescripción

Sum. y col. de rejilla lineal de suelo con aletas fijas a 0° y paralelas a la cota mayor serie **LMT-S AA dim. LxH**, construida en aluminio y acabado anodizado AA. Clasificación H1,5 tomando como referencia la norma EN 1253-2. Marca **MADEL**.



L x H	LMT-S	SP	Lwa1 < 35 dB(A)	Lwa1 = 45 dB(A)
mm	eur	eur	m³/h	m³/h
200x75	23,22	6,82	45-75	110
250x75	25,82	7,76	50-90	125
300x75	26,80	9,16	65-115	160
400x75	30,41	11,50	85-150	215
500x75	34,05	13,82	110-190	270
600x75	42,04	15,91	135-240	340
800x75	50,26	22,61	180-315	450
1000x75	60,45	27,21	230-405	575
A90/LMT-S...x75	78,31	-	-	-
200x100	25,63	6,82	60-100	145
250x100	27,84	7,76	70-125	180
300x100	29,94	9,16	95-165	235
400x100	34,15	11,50	120-215	305
500x100	38,51	13,82	160-275	395
600x100	48,21	15,91	195-340	485
800x100	57,75	22,61	260-455	650
1000x100	69,90	27,21	325-565	810
A90/LMT-S...x100	88,54	-	-	-
200x125	28,10	7,46	70-130	180
250x125	30,60	8,61	90-165	240
300x125	33,39	10,04	110-210	290
400x125	37,98	12,31	140-255	365
500x125	43,00	14,81	200-355	505
600x125	54,58	17,03	240-430	615
800x125	65,53	24,22	320-570	815
1000x125	79,43	29,02	400-710	1010
A90/LMT-S...x125	98,88	-	-	-
200x150	30,33	7,46	100-175	250
250x150	33,23	8,61	130-225	325
300x150	36,02	10,04	165-290	415
400x150	41,62	12,31	215-380	540
500x150	47,32	14,81	275-480	685
600x150	65,18	17,03	330-580	830
800x150	72,84	24,22	445-780	1115
1000x150	89,03	29,02	560-985	1405
A90/LMT-S...x150	108,80	-	-	-
200x200	35,09	8,22	135-240	340
250x200	38,66	9,37	180-315	450
300x200	42,43	10,74	225-390	560
400x200	49,36	13,11	295-515	740
500x200	56,40	15,81	375-655	935
600x200	73,04	18,30	455-795	1135
800x200	88,09	25,83	605-1060	1510
1000x200	108,37	31,05	765-1335	1910
A90/LMT-S...x200	129,71	-	-	-
250x250	45,40	10,26	225-390	560
300x250	49,67	11,35	280-490	700
400x250	58,62	13,98	375-655	935
500x250	68,47	16,84	470-820	1170
600x250	89,24	19,52	570-995	1420
800x250	106,93	27,46	765-1335	1910
1000x250	132,36	33,13	960-1675	2395
A90/LMT-S...x250	157,47	-	-	-
300x300	55,98	12,22	340-590	845
400x300	66,37	15,04	455-795	1135
500x300	77,63	18,18	570-995	1420
600x300	102,12	21,02	685-1195	1710
800x300	122,58	29,54	920-1615	2305
1000x300	152,19	35,73	1160-2030	2900
A90/LMT-S...x300	178,55	-	-	-



Regulación de caudal

La regulación precisa

SQR con tapa cubre engranajes para evitar la entrada de polvo

Compuertas de volumen constante SKC

Compuertas de volumen variable SVA

INDEX

- 142 SCC** compuertas de regulación circulares
- 143 SQR** compuertas de regulación rectangulares
- 146 SVA-C** compuertas circulares VAV
- 147 SVA-R** compuertas rectangulares VAV
- 150 SKP** reguladores de caudal constante de baja presión
- 151 SKC-C** reguladores circulares CAV ajustables
- 153 SKC-R** reguladores rectangulares CAV ajustables
- 155 SMS** compuertas de sobrepresión

Compuertas de regulación circulares

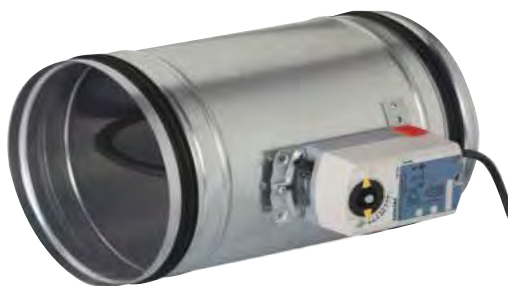

Datos técnicos

SCC-../MA/

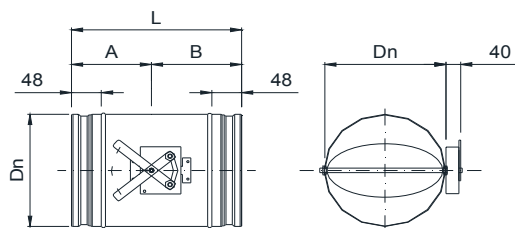

SCC-../actuador

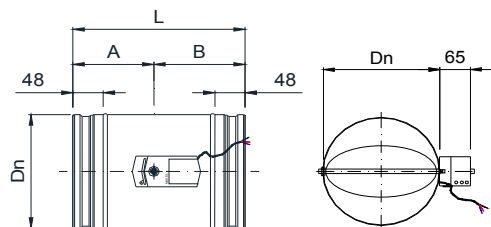

SCC-../actuador/AIS/

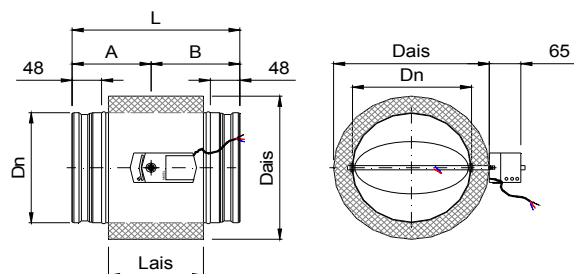

SCC-../MO/

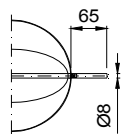

SCC-../MO/AIS/

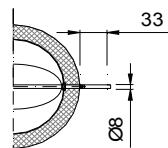

D	Dn	Dais	L	Lais	A	B
100	98	178	265	150	105	160
125	123	203	265	150	105	160
150	148	228	265	150	105	160
160	158	238	265	150	105	160
200	198	278	295	180	130	165
250	248	328	335	220	145	190
315	313	393	345	230	155	190
355	353	433	400	285	180	220
400	398	478	420	305	190	230

Descripción

Compuertas de regulación de caudal y presión del aire para instalar en conducto circular. Construidas en acero galvanizado.

SCC-R Compuerta de regulación de aire.

SCC-E Compuerta de regulación con junta de estanqueidad al paso de aire según norma EN-1751 y juntas de conexión de goma.

../MA/ Mando manual.

../MO/ Eje para motorizar.

../AIS/ Aislado termoacústicamente.

Accesorios

Consultar página Accesorios Regulación. Los precios de los servomotores incluyen su montaje.

Fijación

1) Cuello recto para montaje en conducto.

Prescripción

Sum. y col. de compuerta de regulación de caudal estanca para conducto circular y con mando manual serie **SCC-E/MA/ dim. 100**. Construidas en acero galvanizado y cojinetes de nylon. Con elementos necesarios para montaje. Marca **MADEL**.

Ø mm	actuador N	SCC-R eur	SCC-E eur	SCC-R /AIS/ eur	SCC-E /AIS/ eur	Ak m ²
100	2	30,97	36,09	62,34	67,45	0,0078
125	2	32,54	37,76	66,41	71,61	0,0123
150	2	34,00	39,44	74,41	79,85	0,0176
160	2	34,11	39,70	74,51	80,12	0,0201
200	2	35,64	41,46	83,15	88,97	0,0314
250	5	37,17	43,33	95,54	101,69	0,0491
315	5	40,32	46,86	115,15	121,68	0,0779
355	5	45,79	52,85	137,75	144,82	0,0989
400	5	51,60	59,56	159,66	167,62	0,1244

Compuertas de regulación rectangulares

Datos técnicos

SQR-...

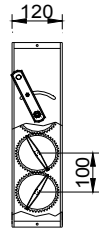
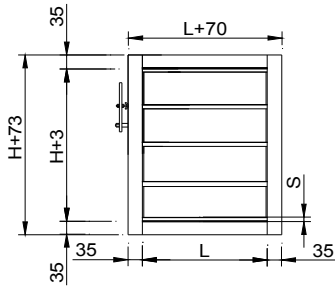

H	S
100...1000	10
150...950	50



Descripción

Compuertas de regulación de caudal y presión, estancas al paso de aire, para instalar en conducto rectangular. Compuertas con aleta de paso 100 mm, construidas en aluminio acabado natural y engranajes de poliamida.

SQR-H Compuerta de aletas de perfil romboidal, paralelas al lado mayor (cota L)

SQR-V Compuerta de aletas de perfil romboidal, paralelas al lado menor (cota H)

SQR-CC Compuerta cuadrada de aletas de perfil romboidal y conexiones circulares.

.../MA/ Compuerta con mando manual.

.../MO/ Compuerta con eje para motorizar.

SQR-...

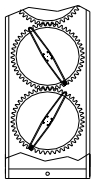

SQR-.../MA/

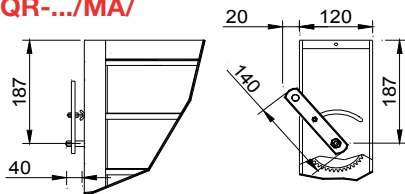

SQR-.../MO/

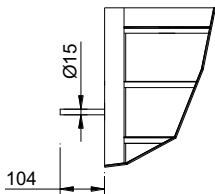

Accesorios

FC Kit free-cooling para montar 2 compuertas a 90° (suplemento*)
Consultar página Accesorios Regulación. Servomotores montados en fábrica.

Fijación

1) Cuello de conexión en ángulo a 90°.

CR Cuello de conexión recto.

Prescripción

Sum. y col. de compuerta de regulación de caudal para conducto rectangular y con mando manual serie **SQR-H/MA/ LxH**.
Construidas en aluminio acabado natural y engranajes de poliamida. Con elementos necesarios para montaje. Marca **MADEL**.

SQR-ECC

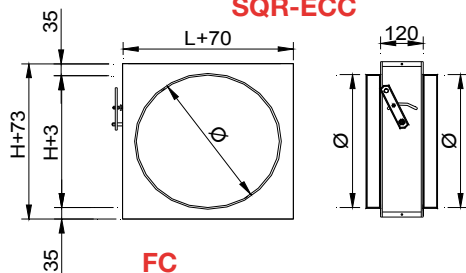

FC

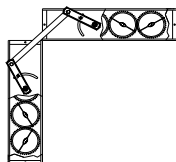

L x H mm	actuator N	SQR-H eur	SQR-V eur	SQR-H (CR) eur	SQR-V (CR) eur	L x H mm	actuator N	SQR-H eur	SQR-V eur	SQR-H (CR) eur	SQR-V (CR) eur
200x100	2 N	41,20	49,25	51,50	61,55	400x400	5 N	106,83	106,83	133,54	133,54
300x100	2 N	47,73	63,56	59,67	79,44	500x400	5 N	115,64	123,74	144,56	154,67
400x100	2 N	53,16	77,68	66,45	97,11	600x400	5 N	125,56	141,18	156,94	176,47
500x100	5 N	58,58	94,22	73,22	117,75	700x400	5 N	134,31	161,15	167,88	201,44
600x100	5 N	63,98	108,31	79,97	135,40	800x400	5 N	143,11	178,74	178,89	223,42
700x100	5 N	69,42	124,97	86,79	156,21	900x400	5 N	151,88	196,59	189,85	245,74
800x100	5 N	74,86	139,15	93,58	173,94	1000x400	5 N	161,77	213,80	202,20	267,26
900x100	5 N	80,21	153,67	100,28	192,09	1200x400	5 N	180,44	248,86	225,55	311,08
1000x100	5 N	83,46	167,53	104,32	209,41	1400x400	5 N	219,07	-	273,83	-
1200x100	5 N	96,56	195,86	120,70	244,84	1600x400	5 N	250,34	-	312,92	-
1400x100	5 N	135,68	-	169,60	-	1800x400	5 N	281,68	-	352,08	-
1600x100	5 N	154,20	-	192,76	-	2000x400	5 N	312,93	-	391,16	-
1800x100	5 N	174,43	-	218,04	-	500x500	5 N	135,91	135,91	169,88	169,88
2000x100	5 N	193,83	-	242,30	-	600x500	5 N	145,81	152,17	182,26	190,22
200x150	2 N	49,61	53,60	62,00	67,00	700x500	5 N	155,67	173,28	194,59	216,59
300x150	2 N	56,10	67,91	70,12	84,88	800x500	5 N	166,70	191,92	208,39	239,90
400x150	2 N	62,13	82,59	77,66	103,24	900x500	5 N	176,60	210,88	220,74	263,62
500x150	5 N	68,07	99,14	85,10	123,91	1000x500	5 N	187,56	229,22	234,45	286,53
600x150	5 N	74,09	113,76	92,61	142,21	1200x500	5 N	207,38	266,53	259,25	333,15
700x150	5 N	80,07	130,99	100,08	163,74	1400x500	5 N	260,78	-	325,98	-
800x150	5 N	86,04	145,75	107,56	182,19	1600x500	10 N	298,04	-	372,55	-
900x150	5 N	92,54	160,84	115,68	201,04	1800x500	10 N	335,31	-	419,13	-
1000x150	5 N	97,44	175,25	121,80	219,06	2000x500	10 N	372,56	-	465,70	-
1200x150	5 N	110,56	204,69	138,20	255,87	600x600	5 N	165,81	165,81	207,29	207,29
1400x150	5 N	158,57	-	198,22	-	700x600	5 N	176,83	185,33	221,03	231,67
1600x150	5 N	178,67	-	223,33	-	800x600	5 N	188,98	205,12	236,24	256,40
1800x150	5 N	197,54	-	246,93	-	900x600	5 N	199,97	225,25	249,96	281,56
2000x150	5 N	217,03	-	271,28	-	1000x600	5 N	212,08	244,67	265,10	305,83
200x200	2 N	57,99	57,99	72,50	72,50	1200x600	5 N	235,25	284,22	294,06	355,26
300x200	2 N	64,51	72,22	80,63	90,27	1400x600	10 N	302,52	-	378,14	-
400x200	2 N	71,08	87,51	88,85	109,38	1600x600	10 N	345,73	-	432,16	-
500x200	5 N	77,62	104,06	97,03	130,07	1800x600	10 N	388,96	-	486,21	-
600x200	5 N	84,19	119,28	105,24	149,10	2000x600	10 N	432,17	-	540,21	-
700x200	5 N	90,72	137,06	113,40	171,30	700x700	5 N	200,59	200,59	250,73	250,73
800x200	5 N	97,22	152,34	121,52	190,41	800x700	5 N	212,74	218,33	265,93	272,90
900x200	5 N	104,89	168,00	131,12	210,00	900x700	5 N	224,81	239,55	281,02	299,43
1000x200	5 N	111,46	182,93	139,33	228,67	1000x700	5 N	238,06	260,12	297,57	325,16
1200x200	5 N	124,51	213,55	155,63	266,93	1200x700	5 N	263,45	301,83	329,32	377,28
1400x200	5 N	177,31	-	221,63	-	1400x700	10 N	341,49	-	426,87	-
1600x200	5 N	202,66	-	253,34	-	1600x700	10 N	390,29	-	487,85	-
1800x200	5 N	228,00	-	285,00	-	1800x700	10 N	439,05	-	548,82	-
2000x200	5 N	253,35	-	316,69	-	2000x700	10 N	487,85	-	609,82	-
300x250	5 N	72,95	76,81	91,19	96,01	800x800	5 N	235,07	235,07	293,84	293,84
400x250	5 N	80,06	91,87	100,07	114,84	900x800	5 N	248,28	253,87	310,34	317,33
500x250	5 N	87,17	108,98	108,97	136,23	1000x800	10 N	262,64	275,54	328,30	344,43
600x250	5 N	94,25	124,77	117,81	155,96	1200x800	10 N	291,38	319,52	364,22	399,41
700x250	5 N	101,94	143,07	127,43	178,84	1400x800	10 N	385,86	-	482,31	-
800x250	5 N	109,03	158,92	136,29	198,66	1600x800	10 N	440,98	-	551,22	-
900x250	5 N	118,35	175,14	147,95	218,92	1800x800	15 N	496,07	-	620,09	-
1000x250	5 N	123,78	190,63	154,73	238,28	2000x800	15 N	551,21	-	689,01	-
1200x250	5 N	138,53	222,35	173,17	277,94	900x900	10 N	272,05	272,05	340,07	340,07
1400x250	5 N	177,31	-	221,63	-	1000x900	10 N	287,53	290,96	359,41	363,70
1600x250	5 N	182,40	-	228,00	-	1200x900	10 N	318,50	337,19	398,12	421,48
1800x250	5 N	228,00	-	285,00	-	1400x900	10 N	349,44	-	436,80	-
2000x250	5 N	253,35	-	316,69	-	1600x900	15 N	380,40	-	475,49	-
300x300	5 N	81,39	81,39	101,73	101,73	1800x900	15 N	411,36	-	514,19	-
400x300	5 N	89,04	96,21	111,30	120,27	2000x900	15 N	442,31	-	552,88	-
500x300	5 N	96,73	113,86	120,89	142,33	1000x1000	10 N	311,76	311,76	389,71	389,71
600x300	5 N	104,33	130,22	130,42	162,77	1200x1000	10 N	346,09	354,86	432,61	443,58
700x300	5 N	113,14	149,09	141,43	186,37	1400x1000	10 N	380,42	-	475,52	-
800x300	5 N	120,84	165,52	151,04	206,90	1600x1000	15 N	414,76	-	518,45	-
900x300	5 N	131,82	182,27	164,79	227,83	1800x1000	15 N	449,09	-	561,35	-
1000x300	5 N	136,13	198,37	170,15	247,95	2000x1000	15 N	483,33	-	604,15	-
1200x300	5 N	152,58	231,18	190,72	288,97	L x H	actuator	SQR-CC			
1400x300	5 N	219,07	-	273,83	-	mm	N	eur			
1600x300	5 N	250,34	-	312,92	-	400	5 N	141,84			
1800x300	5 N	281,68	-	352,08	-	450	5 N	176,30			
2000x300	5 N	312,93	-	391,16	-	500	5 N	182,01			
						630	5 N	267,21			

(*)	eur
Kit FC	28,73

Accesorios para compuertas de regulación

Actuadores Todo/Nada		eur
GSD121.1A-24v	Actuador Siemens Todo/Nada 2N	96,71
GSD341.1A-230v	Actuador Siemens Todo/Nada 2N	96,71
GDB141.1E-24v	Actuador Siemens Todo/Nada 5N	113,49
GDB341.1E-230v	Actuador Siemens Todo/Nada 5N	113,49
GLB141.1E-24v	Actuador Siemens Todo/Nada 10N	147,45
GLB341.1E-230v	Actuador Siemens Todo/Nada 10N	147,45
GEB131.1E-24v	Actuador Siemens Todo/Nada 15N	200,33
GEB331.1E-230v	Actuador Siemens Todo/Nada 15N	200,33
LM24A	Actuador Belimo Todo/Nada 5N	125,31
LM230A	Actuador Belimo Todo/Nada 5N	125,31
NM24A	Actuador Belimo Todo/Nada 10N	150,68
NM230A	Actuador Belimo Todo/Nada 10N	155,04

Actuadores Todo/Nada con finales de carrera		eur
GDB146.1E-24v	Actuador Siemens Todo/Nada 5N, 2FC	148,73
GDB346.1E-230v	Actuador Siemens Todo/Nada 5N, 2FC	148,73
GLB146.1E-24v	Actuador Siemens Todo/Nada 10N, 2FC	179,85
GLB346.1E-230v	Actuador Siemens Todo/Nada 10N, 2FC	179,85
GEB136.1E-24v	Actuador Siemens Todo/Nada 15N, 2FC	239,70
GEB336.1E-230v	Actuador Siemens Todo/Nada 15N, 2FC	239,70
LM24A-S	Actuador Belimo Todo/Nada 5N, 1FC (*)	141,04
LM230A-S	Actuador Belimo Todo/Nada 5N, 1FC (*)	141,04
NM24A-S	Actuador Belimo Todo/Nada 10N, 1FC (*)	180,78
NM230A-S	Actuador Belimo Todo/Nada 10N, 1FC (*)	185,67

* Actuadores con 1 final de carrera, para 2 FC consultar.

Actuadores Todo/Nada con muelle de retorno		eur
GPC121.1A-24v	Actuador Siemens Todo/Nada 4N	208,86
GPC321.1A-230v	Actuador Siemens Todo/Nada 4N	229,02
GMA121.1E-24v	Actuador Siemens Todo/Nada 7N	256,78
GMA321.1E-230v	Actuador Siemens Todo/Nada 7N	280,52
LF-24	Actuador Belimo Todo/Nada 4N	226,28
LF-230	Actuador Belimo Todo/Nada 4N	245,17
NFA	Actuador Belimo Todo/Nada 24-230 VAC, 10N	322,34

Actuadores Todo/Nada con muelle retorno y FC		eur
GPC126.1A-24v	Actuador Siemens Todo/Nada 4N	244,82
GPC326.1A-230v	Actuador Siemens Todo/Nada 4N	265,03
GMA126.1E-24v	Actuador Siemens Todo/Nada 7N	291,64
GMA326.1E-230v	Actuador Siemens Todo/Nada 7N	315,41
LF-24-S	Actuador Belimo Todo/Nada 4N	262,08
LF-230-S	Actuador Belimo Todo/Nada 4N	280,00
NFA-S2	Actuador Belimo Todo/Nada 24-230 VAC, 10N	390,89

Actuadores proporcionales		eur
GDB161.1E-24v	Actuador Siemens proporcional 5N	178,19
GLB161.1E-24v	Actuador Siemens proporcional 10N	234,77
GEB161.1E-24v	Actuador Siemens proporcional 15N	292,16
LM24A-SR	Actuador Belimo proporcional 5N	179,19
LM230A-SR	Actuador Belimo proporcional 5N	229,43
NM24A-SR	Actuador Belimo proporcional 10N	233,80
NM230A-SR	Actuador Belimo proporcional 10N	286,30

Actuadores proporcionales con MODBUS		eur
GDB111.1E/MO-24v	Actuador Siemens proporcional 5N	270,30
GLB111.1E/MO-24v	Actuador Siemens proporcional 10N	312,95
LM24A-MOD	Actuador Belimo proporcional 5N	274,39
NM24A-MOD	Actuador Belimo proporcional 10N	333,74

Control de temperatura y sondas		eur
TF	Termostato con cables, cambio modo frío/calor manual para control de temperatura de 1 zona con compuertas con actuador Todo/Nada.	74,97
TF-RC	Termostato vía radio, cambio modo frío/calor manual para control de temperatura de 1 zona con compuertas con actuador Todo/Nada.	162,49
RDG 400	Controlador de temperatura ambiente proporcional Siemens 0...10 vcc alimentación 24vac con display digital retroiluminado, selector confort/eco/paro, para actuadores de compuertas proporcionales.	183,71
CO2-WP	Sonda/controlador de ambiente de CO2 proporcional 24 vdc-vac. Requiere servomotor proporcional. Visualización de lectura mediante LED Salidas 0-10Vdc. Setpoint 600 - 800 -1000 ppm	606,81
CO2-D	Sonda de ambiente de CO2 para conducto 24 vdc-vac con una salida 0-10Vdc, IP54. Requiere actuador proporcional.	672,86
CO2-WR	Sonda ambiente de CO2 de pared 24 vdc-vac con relé. Requiere actuador Todo/Nada. Visualización de lectura LED. Salida digital (relé 5A) Setpoint 800 - 1000 -1200.	587,17
OS-360	Sensor de presencia omnidireccional de techo, para controlar elementos terminales HVAC. Alimentación 24 Vac/Vdc. Salida de contacto conmutado parametrizable.	163,88

NOTA:

Consultar documento técnico para cableado, configuración y funcionalidades de los diferentes accesorios.

TF



TF-RC



RDG 400



CO2-WP
CO2-WR



CO2-D



OS-360



SIEMENS

BELIMO

Modbus

Compuertas de regulación de Volumen de Aire Variable (VAV)



Datos técnicos

SVA-C

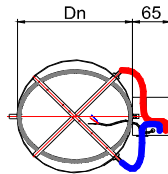
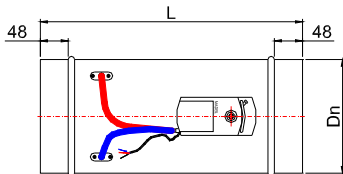

SVA-C/AIS/

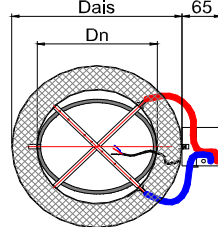
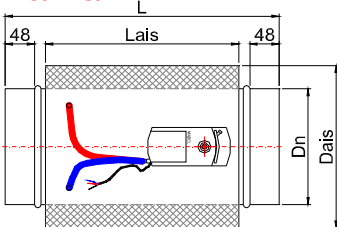

SVA-C/MO/

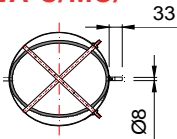

SVA-C/AIS/MO/

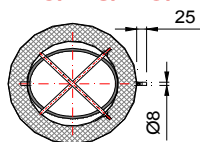

D	Dn	Dais	L	Lais
100	98	178	350	250
125	123	203	350	250
160	158	238	400	300
200	198	278	400	300
250	248	328	450	350
315	313	393	500	400
355	353	433	550	450
400	398	478	600	500

Prescripción

Sum. y col. de compuerta circular de VAV con cruz de medición de presión diferencial, para la regulación del caudal de aire **Serie SVA-C/M/CON 0-10/ Diam (mm) Vmin Vmax**, modo de trabajo del regulador tipo Master /M/ y control proporcional 0-10 V /CON 0-10/. Construida en acero galvanizado, cruz de medición en aluminio, racors en ABS, tubos de medición en silicona y junta de estanqueidad de la lama en EPDM. Marca **MADEL**.

Descripción

Regulador de caudal para conducto circular en instalaciones de VAV. Estas compuertas permiten ajustar el caudal de aire de un ramal o de una sala en función de una señal 0-10 V suministrados por un regulador de temperatura. La señal de consigna enviada por el regulador de sala, posiciona el actuador para ajustar el caudal a la necesidad del recinto. Una junta perimetral en la lama del regulador permite garantizar la estanqueidad del paso de aire en caso de orden de cierre total de la compuerta, según norma EN-1751. Es posible la modificación a posteriori de los caudales V min y V max mediante controlador remoto. Carcasa en acero galvanizado, cruz de medición de presión diferencial en aluminio, racors en ABS y tubos de medición del actuador en silicona roja / azul. Junta de estanqueidad de la lama en EPDM.

SVA-C Compuerta circular de regulación VAV. Caudal de aire máximo (Vmax) y mínimo (Vmin) de regulación tarado en fábrica según especificaciones del pedido. Si en el pedido no se indica Vmin y Vmax las compuertas se configuraran según el Standard Operating Airflow indicado en la tabla de precios. Las compuertas se configurarán para conexión en paralelo y control 0-10 V. Para una configuración Máster/Slave, 2-10V o 3P deberá indicarse en el pedido.
.../MO/ Compuerta preparada para motorizar.
.../M/ Modo de trabajo del regulador tipo Master (por defecto)
.../S/ Modo de trabajo del regulador tipo Slave.
.../CON 0-10/ Control proporcional 0-10 V (por defecto)
.../CON .../ Otros tipos de control: consultar
.../AIS/ Aislado termoacústicamente.

Accesorios

Consultar página Accesorios VAV. Los precios de los servomotores incluyen su montaje y calibración.

Fijación

1) Montaje directo en conducto.

Ø mm	SVA-C /MO	SVA-C /MO/ /AIS/	SVA-C /CON 0-10/ GDB181.1E/3	SVA-C /AIS/ /CON 0-10/ GDB181.1E/3	SVA-C LMV-D3-MP	SVA-C /AIS/ LMV-D3-MP	Standard operating Airflow m³/h
	eur	eur	eur	eur	eur	eur	
100	61,72	91,36	301,68	331,32	332,25	361,89	60 - 212
125	65,66	97,67	305,62	337,63	336,19	368,20	116 - 331
160	67,62	105,82	307,58	345,78	338,15	376,35	197 - 543
200	70,29	115,16	310,25	355,12	340,82	385,69	290 - 848
250	75,44	130,62	315,40	370,58	345,97	401,15	520 - 1325
315	80,57	151,29	320,53	391,25	351,10	421,82	745 - 2104
355	88,54	175,47	328,50	415,43	359,07	446,00	950 - 2672
400	95,45	197,59	335,41	437,55	365,98	468,12	1050 - 3393

Compuertas rectangulares de regulación de Volumen de Aire Variable (VAV)



Datos técnicos

SVA-R

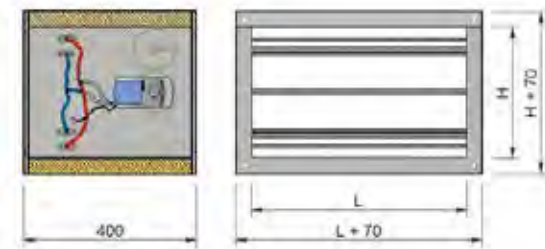

SVA-R/AIS/

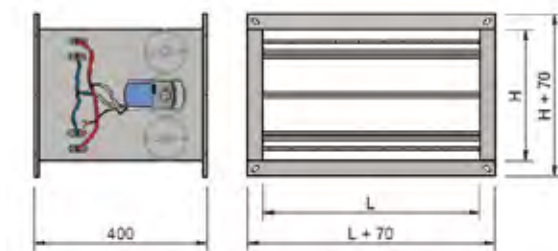

SVA-R/.../MO/

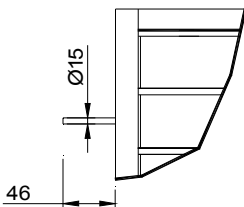

Descripción

Regulador de caudal para conducto rectangular en instalaciones de VAV. Estas compuertas permiten ajustar el caudal de aire de un ramal o de una sala en función de una señal 0-10 V suministrados por un regulador de temperatura. La señal de consigna enviada por el regulador de sala, posiciona el actuador para ajustar el caudal a la necesidad del recinto. Una junta perimetral en las lamas del regulador permiten garantizar la estanqueidad del paso de aire en el caso de orden de cierre total de la compuerta. Es posible la modificación a posteriori de los caudales V_{min} y V_{max} mediante controlador remoto. Carcasa en acero galvanizado, cruz de medición de presión diferencial en aluminio, racors en ABS y tubos de medición del actuador en silicona roja / azul. Junta de estanqueidad de la lama en EPDM.

SVA-R Compuerta rectangular de regulación VAV.

Caudal de aire máximo (V_{max}) y mínimo (V_{min}) de regulación tarado en fábrica según especificaciones del pedido.

Si en el pedido no se indica V_{min} y V_{max} las compuertas se configurarán según los Límites de Funcionamiento indicados en la tabla de precios. Las compuertas se configuraran para conexión en paralelo y control 0-10 V. Si se desea una configuración Máster/ Slave, 2-10V o 3P deberá ser indicado en el pedido.

.../MO/ Compuerta preparada para motorizar.

.../M/ Modo de trabajo del regulador tipo Master (por defecto)

.../S/ Modo de trabajo del regulador tipo Slave.

.../CON 0-10/ Control proporcional 0-10 V (por defecto)

.../CON .../ Otros tipos de control: consultar

.../AIS/ Aislado termoacústicamente.

Accesorios

Consultar página Accesorios VAV. Los precios de los servos incluyen su montaje y calibración.

Fijación

1) Cuello de conexión en ángulo a 90°.

Prescripción

Sum. y col. de compuerta rectangular de VAV con cruz de medición de presión diferencial, para la regulación del caudal de aire **Serie SVA-R/M/CON 0-10/ LxH (mm) V_{min} V_{max}** , modo de trabajo del regulador tipo Master /M/ y control proporcional 0-10 V /CON 0-10/. Construida en acero galvanizado, cruz de medición en aluminio, racors en ABS, tubos de medición en silicona y junta de estanqueidad de la lama en EPDM. Marca **MADEL**.



LxH	SVA-R/MO	SVA-R/MO/AIS	SVA-R /CON 0-10/ GDB181.1E/3	SVA-R /AIS/ /CON 0-10/ GDB181.1E/3	SVA-R LMV-D3-MP	SVA-R /AIS/ LMV-D3-MP	Standard Operating Limits m³/h
mm	eur	eur	eur	eur	eur	eur	
200x100	106,47	134,15	346,43	374,11	377,00	404,68	144-540
200x150	112,75	140,09	352,71	380,05	383,28	410,62	216-810
200x200	118,37	153,39	358,33	393,35	388,90	423,92	288-1080
300x100	115,14	146,51	355,10	386,47	385,67	417,04	215-810
300x150	118,27	152,92	358,23	392,88	388,80	423,45	325-1215
300x200	128,27	166,95	368,23	406,91	398,80	437,48	435-1620
300x250	131,40	173,37	371,36	413,33	401,93	443,90	540-2025
300x300	153,34	200,11	393,30	440,07	423,87	470,64	648-2430
400x100	119,08	155,65	359,04	395,61	389,61	426,18	288-1080
400x150	122,68	162,57	362,64	402,53	393,21	433,10	430-1620
400x200	133,13	177,14	373,09	417,10	403,66	447,67	575-2160
400x250	136,75	184,04	376,71	424,00	407,28	454,57	720-2700
400x300	159,66	211,95	399,62	451,91	430,19	482,48	864-3240
400x400	177,75	238,31	417,71	478,27	448,28	508,84	1155-4320
500x100	126,17	166,40	366,13	406,36	396,70	436,93	360-1350
500x150	130,28	173,82	370,24	413,78	400,81	444,35	540-2025
500x200	141,36	189,02	381,32	428,98	411,89	459,55	720-2700
500x250	145,47	196,41	385,43	436,37	416,00	466,94	900-3375
500x300	169,75	225,70	409,71	465,66	440,28	496,23	1080-4050
500x400	189,12	253,69	429,08	493,65	459,65	524,22	1440-5400
500x500	212,75	284,38	452,71	524,34	483,28	554,91	1800-6750
600x100	130,95	176,42	370,91	416,38	401,48	446,95	432-1620
600x150	135,54	184,34	375,50	424,30	406,07	454,87	648-2430
600x200	147,05	200,07	387,01	440,03	417,58	470,60	865-3240
600x250	151,64	207,96	391,60	447,92	422,17	478,49	1080-4050
600x300	176,05	237,52	416,01	477,48	446,58	508,05	1295-4860
600x400	196,38	266,31	436,34	506,27	466,91	536,84	1730-6480
600x500	221,48	298,92	461,44	538,88	492,01	569,45	2160-8100
600x600	237,57	322,56	477,53	562,52	508,10	593,09	2595-9720
700x100	134,86	185,61	374,82	425,57	405,39	456,14	504-1890
700x150	139,95	193,99	379,91	433,95	410,48	464,52	755-2835
700x200	151,89	210,27	391,85	450,23	422,42	480,80	1010-3780
700x250	156,99	218,65	396,95	458,61	427,52	489,18	1260-4725
700x300	182,40	249,40	422,36	489,36	452,93	519,93	1515-5670
700x400	203,64	279,30	443,60	519,26	474,17	549,83	2016-7560
700x500	230,21	313,48	470,17	553,44	500,74	584,01	2520-9450
700x600	247,25	338,12	487,21	578,08	517,78	608,65	3024-11340
800x200	160,13	223,82	400,09	463,78	430,66	494,35	1155-4320
800x250	165,72	232,69	405,68	472,65	436,25	503,22	1440-5400
800x300	192,48	264,99	432,44	504,95	463,01	535,52	1730-6480
800x400	215,02	296,36	454,98	536,32	485,55	566,89	2305-8640
800x500	243,23	332,29	483,19	572,25	513,76	602,82	2880-10800
800x600	261,42	358,18	501,38	598,14	531,95	628,71	3456-12960
900x300	205,79	283,52	445,75	523,48	476,32	554,05	1944-7290
900x400	230,44	316,22	470,40	556,18	500,97	586,75	2592-9720
900x500	258,22	353,40	498,18	593,36	528,75	623,93	3240-12150
900x600	277,99	379,96	517,95	619,92	548,52	650,49	3888-14580
1000x300	216,17	301,33	456,13	541,29	486,70	571,86	2160-8100
1000x400	242,11	335,61	482,07	575,57	512,64	606,14	2880-10800
1000x500	271,46	374,65	511,42	614,61	541,99	645,18	3600-13500
1000x600	292,31	402,29	532,27	642,25	562,84	672,82	4320-16200

Reguladores de caudal constante de baja presión

Datos técnicos

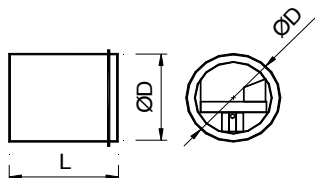

DN	ØD	L
80	76	55
100	96	70
125	120	86
160	155	91
200	195	91
250	244	245

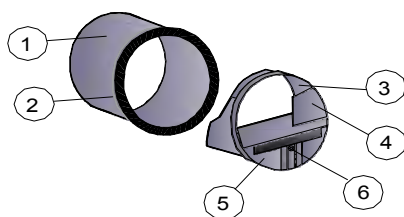

- 1.- Funda de plástico
- 2.- Junta
- 3.- Cuerpo del regulador
- 4.- Elemento regulador
- 5.- Módulo de regulación de caudal
- 6.- Tornillo de bloqueo del caudal



Descripción

Reguladores de caudal constante para facilitar el equilibrado de instalaciones de ventilación y climatización de aire. Estos reguladores mantienen el caudal constante dentro de una zona de presión entre 50 y 250 Pa. Los reguladores SKP son elementos autorregulables. Su funcionamiento se basa en la fuerza opuesta a su apertura que ejerce un muelle regulador sobre la lama. Construidos en plástico y junta de conexión de goma.

SKP Regulador de caudal constante circular con sistema autorregulable. Ajuste de caudal en obra antes de instalación.

Fijación

- 1) Montaje directo en conducto.

Prescripción

Sum. y col. de regulador de caudal constante circular con sistema autorregulable para facilitar el equilibrado de instalaciones de ventilación y climatización serie **SKP Diam. 125-30**. Construidas en plástico y junta de conexión de goma. Marca **MADEL**.

Diam - Q	SKP	Q	50 Pa	150 Pa	200 Pa	250 Pa
mm - m³/h	eur	m³/h	dB(A)	dB(A)	dB(A)	dB(A)
80-30	22,04	15-50	26	35	38	41
100-30	26,12	15-50	26	35	38	41
100-60	26,12	50-100	32	39	42	45
125-30	29,22	15-50	26	35	38	41
125-60	29,22	50-100	32	39	42	45
125-120	29,22	100-180	30	39	42	45
160-150	41,92	100-180	33	41	45	49
160-210	41,92	180-300	34	42	44	46
200-300	61,35	180-300	33	42	45	48
200-350	61,35	300-500	35	44	47	50
250-500	79,31	300-500	39	48	53	58
250-600	88,09	500-700	39	48	54	60

Accesorios para compuertas de volumen variable

Actuadores Stand Alone		eur
GDB181.1E/3	Actuador Siemens VAV compacto 24 VAC, 5N	239,96
GLB181.1E/3	Actuador Siemens VAV compacto 24 VAC, 10N	273,91
LMV-D3-MP	Actuador Belimo VAV compacto 24 VAC/VDC, 5N	270,53
NMV-D3-MP	Actuador Belimo VAV compacto 24 VAC/VDC, 10N	317,11

Actuadores con comunicaciones		eur
GDB181.1E/MO	Actuador Siemens VAV con MODBUS 5N	310,21
GLB181.1E/MO	Actuador Siemens VAV con MODBUS 10N	346,13
GDB181.1E/KN	Actuador Siemens VAV con KNX 5N	342,43
GLB181.1E/KN	Actuador Siemens VAV con KNX 10N	365,90
GDB181.1E/BA	Actuador Siemens VAV con BACNET 5N	321,70
GLB181.1E/BA	Actuador Siemens VAV con BACNET 10N	357,64
LMV-D3-MOD	Actuador Belimo VAV con MODBUS 5N	341,61
NMV-D3-MOD	Actuador Belimo VAV con MODBUS 10N	388,15
LMV-D3-KNX	Actuador Belimo VAV con KNX 5N	379,03
NMV-D3-KNX	Actuador Belimo VAV con KNX 10N	429,11



Herramientas de calibración		eur
AST20	Consola de parametrización regulador compacto VAV Siemens GDB/GLB 181.1E/3	729,05
ZTH-EU	Herramienta de campo para programación de actuadores VAV Belimo. Incluye convertidor y cables conexión.	519,27

AST20



ZTH-EU



Reguladores de temperatura y sondas		eur
RDG 400	Controlador de temperatura ambiente proporcional Siemens 0...10vcc aliment. 24vac. Display digital retroiluminado, selector confort/eco/paro, para servomotores de compuertas proporcionales y controladores compactos para cajas VAV	183,71
RDG 400KN	Igual a RDG 400 con comunicación KNX estándar para integrar en BMS. Requiere actuador GDB/GLB 181.1E/KN	277,09
CR24-B1	Controlador de temperatura ambiente proporcional Belimo con salida analógica 0-10 vcc para control de cajas VAV.	235,00
CO2-WP	Sonda/controlador de ambiente de CO2 24 vdc-vac. Visualización de lectura mediante LED .Salidas 0-10Vdc. Setpoint 600 - 800 -1000 ppm	606,81
OS-360	Sensor de presencia omnidireccional para techo, para el control de elementos terminales HVAC. Alimentación 24 Vac/Vdc.Salida de contacto conmutado parametrizable.	163,88

RDG 400



CR24-B1



CO2-WP



OS-360



NOTA:
Consultar documento técnico para cableado, configuración y funcionalidades de los diferentes accesorios.



Compuertas ajustables de caudal constante



Datos técnicos

SKC-C /MA/

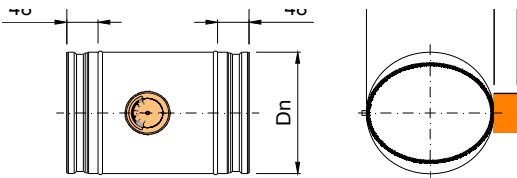

SKC-C /AIS/MA/

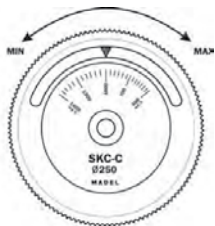
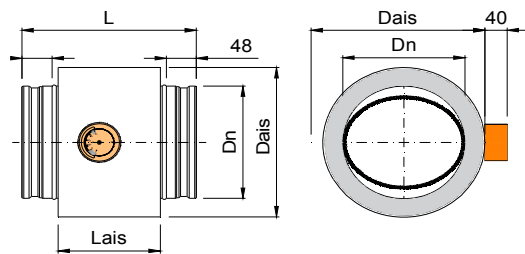

SKC-C /MK...

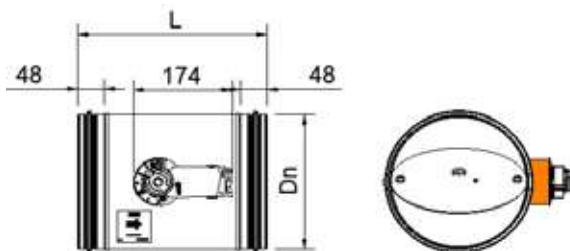

SKC-C /AIS/MK...

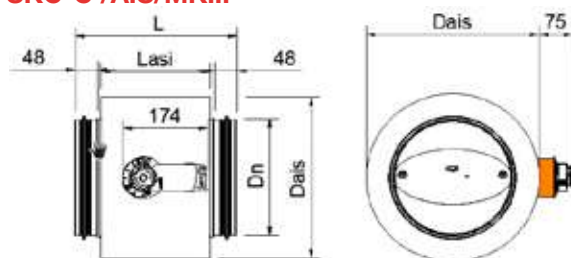

Descripción

Compuertas de caudal constante para facilitar el equilibrado de instalaciones de ventilación y climatización de aire. Estas compuertas mantienen el caudal constante en situaciones de exceso o aumento de la presión en la red aerólica, ocasionadas por conexiones y desconexiones de partes de la instalación, obturación de filtros, conductos, etc. Las compuertas SKC son elementos automáticos e independientes de fuentes de energía externa. Su funcionamiento se basa en la fuerza opuesta a su apertura que ejercen un muelle y un amortiguador sobre la lama. Construidas en acero galvanizado.

SKC-C/MA Compuerta circular con mecanismo manual para fijar un caudal determinado y juntas de conexión de goma.

SKC-C/MK/CM 24L...230L/ Compuerta con actuador Belimo On/Off a 24v o 230v de 2N.

SKC-C/MK/CM24-SR-L...230L/ Compuerta con actuador Belimo proporcional (2-10V) a 24v de 2N.

.../AIS/ Aislamiento térmico con espuma.

Fijación

- 1) Cuello recto para montaje en conducto.

Prescripción

Sum. y col. de compuerta circular de caudal constante para facilitar el equilibrado de instalaciones de ventilación y climatización serie

SKC-C/MA Diam (mm). Construidas en acero galvanizado y juntas de conexión de goma. Marca **MADEL**.

D	Dn	Dais	L	Lais
80	78	-	225	-
100	98	178	270	157
125	123	203	270	157
160	158	238	295	182
200	198	278	295	182
250	248	328	335	222
315	313	393	340	227
355	353	433	380	267
400	398	478	420	307

Ø	SKC-C /MA/	SKC-C /MK/CM24L	SKC-C /MK/CM230L	SKC-C /MK/CM24-SR-L	P	Q
mm	eur	eur	eur	eur	Pa	m³/h
80	118,14	273,28	279,49	326,03	100-1000	60-150
100	72,94	228,08	234,29	280,83	100-1000	80-250
125	75,48	230,62	236,83	283,37	100-1000	100-350
160	76,22	231,36	237,57	284,11	100-1000	180-600
200	80,05	235,19	241,40	287,94	100-1000	250-900
250	82,69	237,83	244,04	290,58	100-1000	450-1200
315	90,20	245,34	251,55	298,09	100-1000	700-2100
355	95,35	250,49	256,70	303,24	100-1000	900-2600
400	102,87	258,01	264,22	310,76	100-1000	1000-3400

Ø	SKC-C /MA/ /AIS/	SKC-C /MK/CM24L /AIS/	SKC-C /MK/CM230L /AIS/	SKC-C /MK/CM24-SR-L /AIS/	P	Q
mm	eur	eur	eur	eur	Pa	m3/h
100	126,42	281,56	287,77	334,31	100-1000	80-250
125	133,13	288,27	294,48	341,02	100-1000	100-350
160	148,34	303,48	309,69	356,23	100-1000	180-600
200	160,76	315,90	322,11	368,65	100-1000	250-900
250	190,65	345,79	352,00	398,54	100-1000	450-1200
315	213,40	368,54	374,75	421,29	100-1000	700-2100
355	240,00	395,14	401,35	447,89	100-1000	900-2600
400	259,54	414,68	420,89	467,43	100-1000	1000-3400

Compuertas de caudal constante



Datos técnicos

100 ≤ H ≤ 350

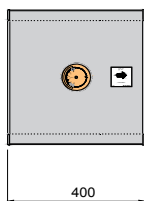

SKC-R/ MA

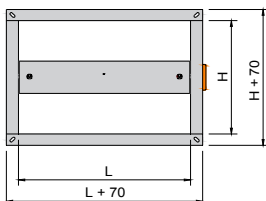

400 ≤ H ≤ 600

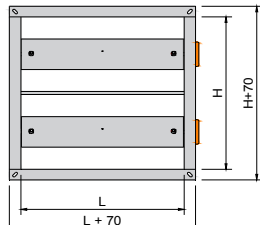
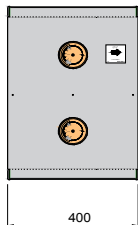

SKC-R//MK...

100 ≤ H ≤ 350

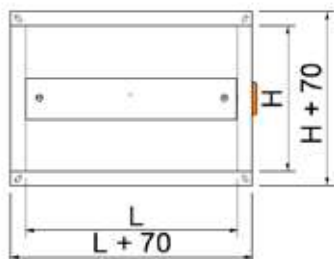
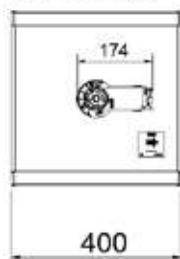

400 ≤ H ≤ 600

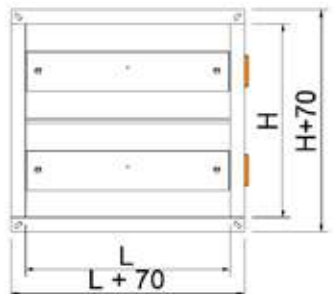
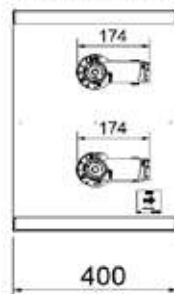

Descripción

Compuertas de caudal constante para facilitar el equilibrado de instalaciones de ventilación y climatización de aire. Estas compuertas mantienen el caudal constante en situaciones de exceso o aumento de la presión en la red aerólica, ocasionadas por conexiones y desconexiones de partes de la instalación, obturación de filtros, conductos, etc. Las compuertas SKC son elementos automáticos e independientes de fuentes de energía externa. Su funcionamiento se basa en la fuerza opuesta a su apertura que ejercen un muelle y un amortiguador sobre en la lama. Construidas en acero galvanizado y juntas de conexión de goma.

SKC-R/MA/ Compuerta rectangular con mecanismo manual para fijar un caudal determinado (configuración standard de fábrica)

SKC-R/MK/CM 24L...230L/ Compuerta con actuador Belimo On/Off a 24v o 230v de 2N.

SKC-R/MK/CM24-SR-L...230L/ Compuerta con actuador Belimo proporcional (2-10V) a 24v de 2N.

.../AIS/ Aislamiento térmico con espuma. Consultar dimensiones en le PDF.

.../TAR/ Compuerta configurada en fábrica según especificaciones de caudal del cliente (suplemento *)

Fijación

1) Cuello de conexión en ángulo a 90°.

Prescripción

Sum. y col. de compuerta rectangular de caudal constante para facilitar el equilibrado de instalaciones de ventilación y climatización serie **SKC-R/MA Dim LxH (mm)**. Construidas en acero galvanizado y juntas de conexión de goma. Marca **MADEL**.



L x H	SKC-R /MA/	SKC-R /MK/CM24L	SKC-R /MK/CM230L	SKC-R /MK/CM24-SR-L	P	Q
mm	eur	eur	eur	eur	Pa	m³/h
200x100	281,30	436,44	442,65	489,19	100-1000	140-525
300x100	290,38	445,52	451,73	498,27	100-1000	90-1000
150x150	288,87	444,01	450,22	496,76	100-1000	260-575
200x150	291,93	447,07	453,28	499,82	100-1000	90-1050
300x150	294,09	449,23	455,44	501,98	100-1000	150-1350
200x200	292,28	447,42	453,63	500,17	100-1000	120-1100
250x200	296,25	451,39	457,60	504,14	100-1000	325-1375
300x200	302,49	457,63	463,84	510,38	100-1000	240-1600
350x200	311,21	466,35	472,56	519,10	100-1000	375-2000
400x200	319,37	474,51	480,72	527,26	100-1000	450-2350
450x200	324,23	479,37	485,58	532,12	100-1000	500-2750
500x200	326,37	481,51	487,72	534,26	100-1000	475-2300
250x250	314,09	469,23	475,44	521,98	100-1000	200-1750
300x250	312,10	467,24	473,45	519,99	100-1000	550-1750
350x250	314,25	469,39	475,60	522,14	100-1000	700-2300
400x250	330,29	485,43	491,64	538,18	100-1000	480-2800
450x250	328,55	483,69	489,90	536,44	100-1000	200-3000
500x250	334,64	489,78	495,99	542,53	100-1000	725-3350
550x250	340,02	495,16	501,37	547,91	100-1000	750-4200
600x250	343,84	498,98	505,19	551,73	100-1000	1200-3600
300x300	323,77	478,91	485,12	531,66	100-1000	700-2300
350x300	325,97	481,11	487,32	533,86	100-1000	500-2600
400x300	334,13	489,27	495,48	542,02	100-1000	875-3400
450x300	331,38	486,52	492,73	539,27	100-1000	1125-3500
500x300	334,96	490,10	496,31	542,85	100-1000	850-3850
600x300	346,65	501,79	508,00	554,54	100-1000	1300-4350
400x400	485,98	796,26	808,68	901,76	100-1000	425-5875
500x400	495,90	806,18	818,60	911,68	100-1000	850-6575
600x400	498,96	809,24	821,66	914,74	100-1000	2575-5375
500x500	512,64	822,92	835,34	928,42	100-1000	2050-6000
600x500	525,33	835,61	848,03	941,11	100-1000	2025-8400
600x600	548,00	858,28	870,70	963,78	100-1000	2775-9050

L x H	SKC-R /MA/ /AIS/	SKC-R /MK/CM24L /AIS/	SKC-R /MK/CM230L /AIS/	SKC-R /MK/CM24-SR-L /AIS/	P	Q
mm	eur	eur	eur	eur	Pa	m³/h
200x100	370,26	525,40	531,61	578,15	100-1000	140-525
300x100	390,15	545,29	551,50	598,04	100-1000	90-1000
150x150	391,88	547,02	553,23	599,77	100-1000	260-575
200x150	402,94	558,08	564,29	610,83	100-1000	90-1050
300x150	417,27	572,41	578,62	625,16	100-1000	150-1350
200x200	409,51	564,65	570,86	617,40	100-1000	120-1100
250x200	417,67	572,81	579,02	625,56	100-1000	325-1375
300x200	431,93	587,07	593,28	639,82	100-1000	240-1600
350x200	444,82	599,96	606,17	652,71	100-1000	375-2000
400x200	455,92	611,06	617,27	663,81	100-1000	450-2350
450x200	471,50	626,64	632,85	679,39	100-1000	500-2750
500x200	481,73	636,87	643,08	689,62	100-1000	475-2300
250x250	443,03	598,17	604,38	650,92	100-1000	200-1750
300x250	449,58	604,72	610,93	657,47	100-1000	550-1750
350x250	455,52	610,66	616,87	663,41	100-1000	700-2300
400x250	481,54	636,68	642,89	689,43	100-1000	480-2800
450x250	482,10	637,24	643,45	689,99	100-1000	200-3000
500x250	498,18	653,32	659,53	706,07	100-1000	725-3350
550x250	504,25	659,39	665,60	712,14	100-1000	750-4200
600x250	517,99	673,13	679,34	725,88	100-1000	1200-3600
300x300	463,76	618,90	625,11	671,65	100-1000	700-2300
350x300	472,06	627,20	633,41	679,95	100-1000	500-2600
400x300	486,32	641,46	647,67	694,21	100-1000	875-3400
450x300	489,65	644,79	651,00	697,54	100-1000	1125-3500
500x300	501,26	656,40	662,61	709,15	100-1000	850-3850
600x300	525,17	680,31	686,52	733,06	100-1000	1300-4350
400x400	660,46	970,74	983,16	1.076,24	100-1000	425-5875
500x400	678,84	989,12	1.001,54	1.094,62	100-1000	850-6575
600x400	694,10	1.004,38	1.016,80	1.109,88	100-1000	2575-5375
500x500	708,05	1.018,33	1.030,75	1.123,83	100-1000	2050-6000
600x500	736,71	1.046,99	1.059,41	1.152,49	100-1000	2025-8400
600x600	771,88	1.082,16	1.094,58	1.187,66	100-1000	2775-9050

(*)	eur
/TAR/	115,56

Compuertas de sobrepresión



Datos técnicos

SMS

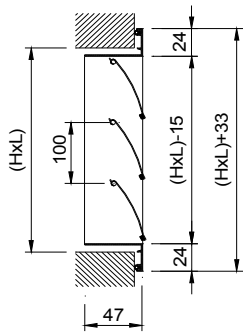

SMD

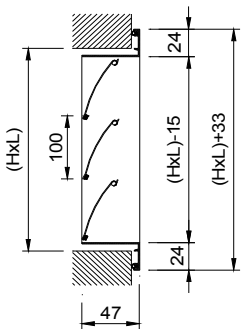

SMG

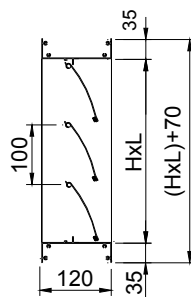

Descripción

Compuertas de sobrepresión en aluminio natural, con aletas de paso 100 mm.

SMS Compuerta mural a sobrepresión, de aletas paralelas a la dimensión mayor.

SVS Compuerta mural a sobrepresión, de aletas paralelas a la dimensión menor.

...-D Compuertas murales a depresión.

...-G Compuertas para instalar en conducto rectangular.

Fijación

1) Compuertas murales: Tornillos visibles.

Prescripción

Sum. y col. de compuerta de sobrepresión de aire con aletas de paso 100 serie **SMS (T) LxH**. Construidas en aluminio y acabado aluminio natural.

Fijación con tornillos visbles **(T)** y elementos necesarios para montaje.

Marca **MADEL**.

L x H	SMS	SVS	SMS-G	SVS-G
mm	SMS-D	SVS-D		
	eur	eur	eur	eur
200x200	22,50	22,50	32,63	32,63
300x200	28,57	31,18	41,42	45,22
400x200	34,71	37,82	50,31	54,85
500x200	40,81	44,43	59,19	64,44
600x200	46,94	51,04	68,05	74,01
700x200	53,09	57,69	76,98	83,65
800x200	59,12	64,29	85,74	93,21
300x300	33,77	33,77	48,96	48,96
400x300	40,90	43,99	59,30	63,80
500x300	48,03	51,69	69,63	74,94
600x300	55,18	59,30	80,01	85,99
700x300	62,32	66,94	90,36	97,06
800x300	69,42	74,55	100,67	108,10
400x400	47,07	47,08	68,26	68,24
500x400	55,24	58,85	80,10	85,34
600x400	63,41	67,53	91,93	97,93
700x400	71,54	76,17	103,74	110,45
800x400	79,68	84,81	115,54	122,97
500x500	62,42	62,42	90,51	90,50
600x500	71,58	80,82	103,79	117,20
700x500	80,79	90,56	117,14	131,31
800x500	89,94	100,27	130,41	145,38
600x600	79,83	79,83	115,76	115,76
700x600	90,02	94,68	130,54	137,27
800x600	100,31	105,47	145,45	152,93
700x700	99,27	99,27	143,93	143,93
800x700	110,61	115,66	160,39	167,72
800x800	120,73	120,73	175,08	175,08



Filtración de aire

Eficiencia para la calidad del aire

Productos, soluciones y sistemas para garantizar el mejor entorno posible

INDEX

157 Criterios de selección para la filtración

158 UFA Unidades terminales con filtro absoluto

159 DIF, DEC, TAS Extracción, techos filtrantes, etc...

1 – Criterios orientativos de filtración para unidades terminales

Cada vez hay más aplicaciones en las que para garantizar las actividades que se llevan a cabo en ellas requieren del control de las condiciones de calidad y dirección del flujo del aire, además de los niveles de sobrepresión o depresión para eliminar las infiltraciones de aire no controlado.

El proyectista debe conocer las normas de referencia para poder seleccionar el tipo filtro, difusor y sistemas que mejor se adapte a los requerimientos del proyecto. Los productos deberán de ser fáciles de limpiar y mantener (substitución de los filtros)

1.1 – Aplicaciones

Industriales: Salas blancas para procesos industriales: industria de la alimentación / química / farmacéutica / microelectrónica.

Hospitalario: Quirófanos, laboratorios, habitaciones de aislados infecciosos, inmunodeprimidos.

1.2 – Caudal de aire

Para mantener las condiciones deseadas de calidad de aire se requerirá un caudal de aire a filtrar, que en la gran mayoría de casos es superior a la suma del caudal de ventilación y caudal para la atenuación de la carga térmica, será definido por el proyectista según la clase ISO requerida.

1.3 – Presurización

El DP mas utilizadas están comprendidas entre +/- 8 Pa,+/- 20 Pa. Se aconseja no superar los 50 Pa ya que esto genera problemas como apertura indeseada de puertas, etc. Debe permitirse una pequeña transferencia de aire entre salas.

La presión de la sala a controlar tendrá de medirse respecto a una sala con presión estable.

Para generar la DP +/- la referencia del 10 % de DQ del caudal de impulsión, es el más utilizado.

1.4 – Tipo de difusión

En función del caudal caudal de aire y del tipo de flujo deseado se seleccionara el difusor:

Flujo turbulento (swirl airflow): Para caudales bajos, en este caso se obtiene la calidad de aire por disolución.

Flujo laminar: Para caudales bajos y altos, en este caso se pretende barrer las áreas de trabajo con el caudal primario.

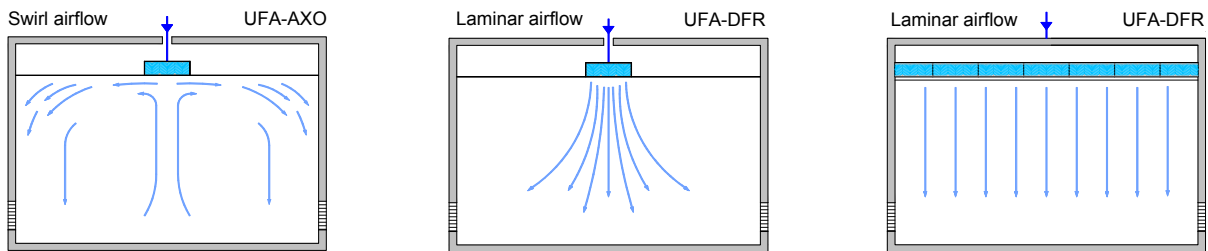

2 - Normas básicas sobre el filtrado en salas blancas

TABLA DE SELECCIÓN PARA SALAS BLANCAS									
ISO 14644	9	8	7	6	5	4	3	2	1
VDI 2083	7	6	5	4	3	2	1	0	
Fed-Std-209-D		100000	10000	1000	100	10	1	0,1	
Fed-Std-209-E		M 6,5	M 5,5	M 4,5	M 3,5	M 2,5	M 1,5		
Fresh Air p/h	> 20	20-40	30-60	50-150	300-600				
Filtration Area %		5-10	10-20	30-70	>80			>90	
1 phase		G4 / M5 (F5)			M5 (F5) / F7		M6 (F6) / F7		
2 phase		F7				F9/H10		H11/H13	H13
3 phase	H 10 / H 11	H 11 / H 13			H 14	U 15	U 16	U 17	
Flow shape		Turbulent flow			Unidirectional flow				
Terminal DIFFUSER	UFA-AXO	UFA-AXO	UFA-AXO	UFA-AXO	UFA-AXO				
	UFA-DFR	UFA-DFR	UFA-DFR	UFA-DFR	UFA-DFR	UFA-DFR			

Classification according to ISO 14644-1						
Maximum values for particle concentration (particles per m3)						
Class	0,1 µm	0,2 µm	0,3 µm	0,5 µm	1 µm	5,0 µm
ISO 1	10	2	-	4	-	-
ISO 2	100	24	10	35	-	-
ISO 3	1.000	237	102	352	8	-
ISO 4	10.000	2.370	1.020	3.520	83	-
ISO 5	100.000	23.700	10.200	35.200	832	29
ISO 6	1.000.000	237.000	102.000	352.000	8.320	293
ISO 7	-	-	-	352.000	83.200	2.930
ISO 8	-	-	-	3.520.000	832.000	29.300
ISO 9	-	-	-	35.200.000	8.320.000	293.000

3 – Quirófanos: Normas específicas EN-UNE 11425, DIN 1946, NF S 90-351, ASHRAE 170

En los quirófanos los caudales de impulsión i extracción serán constantes manteniendo un DQ para asegurar un DP.

En los quirófanos el 100 % del caudal es de ventilación.

Unidades terminales con filtro absoluto



Datos técnicos

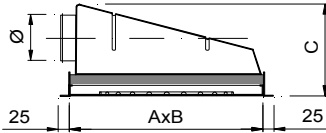

UFA-AXO

Swirl air flow				Q nominal		DPT
A	B	C	Ø(mm)	m³/h	l/s	Pa
330	330	345	173	150	42	30
482	482	345	173	400	111	30
538	538	365	198	500	138	30
635	635	415	248	650	180	30

UFA-DFR

Laminar air flow				Q nominal		DPT
sizes				m³/h	l/s	Pa
A	B	C	Ø(mm)	m³/h	l/s	Pa
330	330	345	173	150	42	10
330	635	345	173	300	84	10
482	482	345	173	350	97	10
538	538	365	198	500	135	10
635	635	415	248	600	167	10
635	940	445	248	900	250	15
635	1245	510	313	1200	333	15

Descripción

Las unidades terminales de la serie UFA tienen la doble función de filtrar el aire con filtros absolutos de alta eficacia y al mismo tiempo llevar a cabo la difusión del aire en el recinto. Dispone de un plenum de conexión construido en poliestireno y con toma circular lateral.

Se pueden acoplar difusores rotacionales para una difusión de flujo turbulento o bien difusores de placa perforada para un flujo laminar. Lleva integrado toma de presión para controlar la pérdida de carga del filtro. Estas unidades UFA son apropiadas en instalaciones de altas exigencias de pureza del aire y ausencia de gérmenes como por ejemplo salas blancas y laboratorios farmacéuticos.

UFA-AXO Unidad terminal de filtración con difusor rotacional.

UFA-DFR Unidad terminal de filtración con difusor de placa perforada para flujo laminar.

Accesorios

RH14 Filtro H14 de recambio para unidades UFA.

Acabados

AA Anodizado color plata mate. Plenum de poliestireno blanco.

S9010 Lacado blanco similar a RAL 9010. Plenum de poliestireno.

Prescripción

Sum. y col. de difusor rotacional con aletas en disposición radial integrado a plenum en poliestireno blanco y toma circular lateral

UFA-AXO AA LxH. Incorpora filtro absoluto H14 y toma de presión para el control de pérdida de carga en el filtro. Acabado anodizado color plata mate **AA**. Marca **MADEL**.



Dim.	UFA-AXO AA	UFA-AXO S9010	RH14	Filter surface	DPT nominal	DPT final
mm	eur	eur	eur	m2	Pa	Pa
330x330	516,51	591,06	123,32	2,5	120	400
482x482	631,55	667,28	202,59	5,5	120	400
538x538	700,52	735,39	246,62	7,0	120	400
635x635	737,48	772,31	258,94	10,0	120	400

Dim.	UFA-DFR AA	UFA-DFR S9010	RH14	Filter surface	DPT nominal	DPT final
mm	eur	eur	eur	m2	Pa	Pa
330x330	551,86	652,62	123,32	2,5	120	400
330x635	673,79	709,38	162,05	5,0	120	400
482x482	712,73	746,84	202,59	5,5	120	400
538x538	782,19	817,70	246,62	7,0	120	400
635x635	834,66	856,25	258,94	10,0	120	400
635x940	1.063,25	1.113,83	355,82	12,0	120	400
635x1245	1.242,76	1.301,07	443,91	14,0	120	400

Unidades terminales de acero

DIF.K Unidad terminal de acero lacado con filtro absoluto (consultar precio)

DIF.S Unidad terminal de acero inoxidable con filtro absoluto (consultar precio)



Rejillas de extracción

DEC A Rejilla de extracción de aluminio con filtro G4 y/o F9 (consultar precio)

DEC S Rejilla de extracción de acero inoxidable con filtro G4 y/o F9 (consultar precio)



Techos filtrantes para quirófanos con flujo uniforme

TAS-OP Techo filtrante de acero inoxidable para quirófanos con flujo unidireccional uniforme (consultar precio)

TAS-FV Techo filtrante de acero lacado para quirófanos con flujo unidireccional uniforme (consultar precio)



Techos filtrantes para quirófanos con flujo y velocidades de aire controlado

DIF-O.T. Techo filtrante de acero inoxidable para quirófanos con flujo y velocidades de aire controlado (consultar precio)





Accesorios

INDEX

161 CM & K marcos de montaje

162 PLRO plenums para rejillas y multitoberas

165 ZP-A compuertas motorizadas para rejillas

166 DP dispositivo de toma de presión para plenum

167 INC silenciador circular con lana mineral

Marcos de montaje

Datos técnicos

L	CM
mm	eur
75	0,53
100	0,55
125	0,59
150	0,60
200	0,69
250	0,80
300	0,86
350	0,92
400	1,02
450	1,09
500	1,14
600	1,36
700	1,70
800	1,88
900	2,08
1000	2,37
1100	2,84
1200	3,10

	eur
(K)	6,15



Descripción

CM Elementos lineales para formar un marco CM de montaje para rejillas. Construidos en acero galvanizado.

La cota nominal de una rejilla (L x H) indica las cotas de apertura en la pared para su instalación. El montaje con marco CM, precisa una cota de apertura 8 mm mayor (L+8 x H+8) Tolerancias generales según norma ISO 2768-1.

K

Sistema de fijación



Datos técnicos

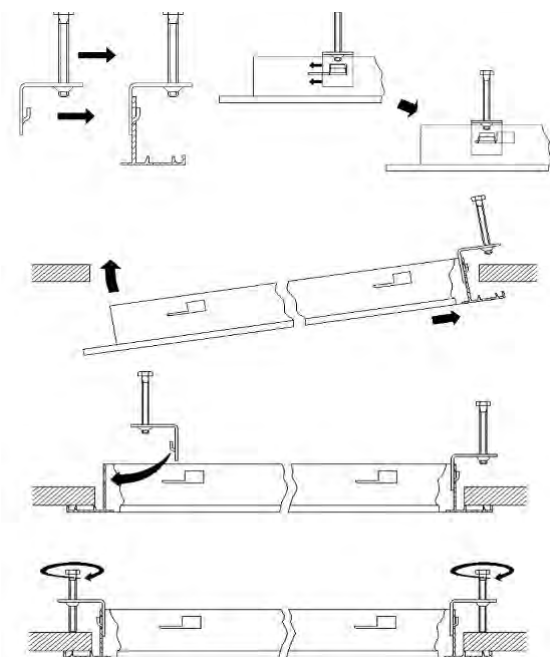

Descripción

(K) Este sistema de fijación consiste en 4 piezas en forma de ángulo para montaje de difusores KLIN sin plenum en falso techo continuo.

No compatible con RMT-KLIN.

Plenums para rejillas y multitoberas

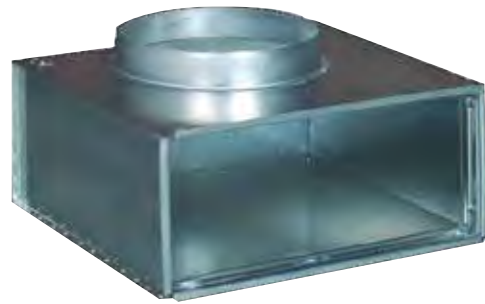

Datos técnicos

Descripción

Plenums con conexión circular, contruidos en acero galvanizado.

PLRO Plenum de conexión superior para rejillas de las series AMT, CTM, AMT-AC, LMT y multi-toberas KOO. Apropriados tanto para montaje mural como en techo y para líneas > 2m (H=75 solo disponible para LMT)

PMIS Plenum de conexión superior para rejillas de las series LMT-MISS. Apropriados tanto para montaje mural como en techo y para líneas > 2m.

.../L/ Plenum de conexión lateral (H=75 solo disponible para LMT)

...-R Regulador de caudal en el cuello.

.../AIS/ Aislamiento termoacústico interior.

PLRO

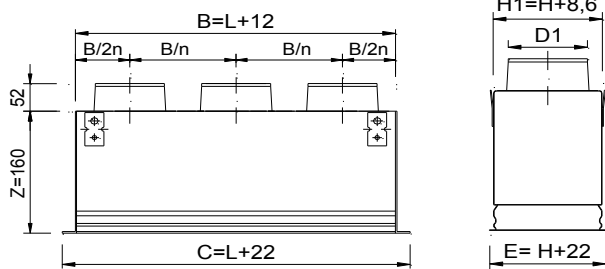

PLRO/L/

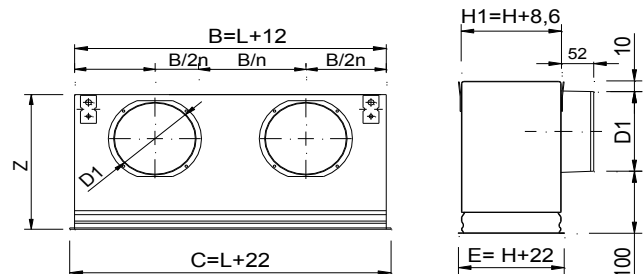

PMIS

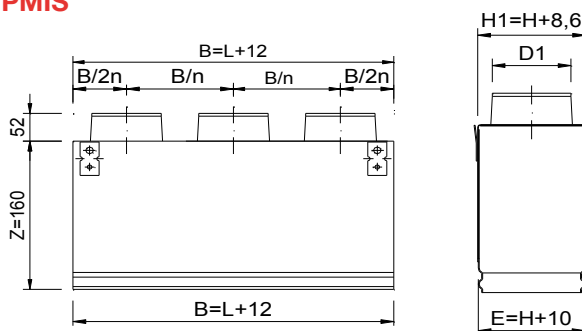

PMIS/L/

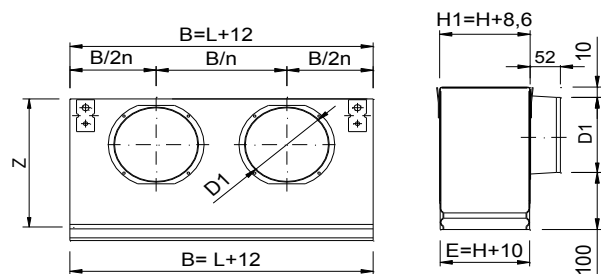

L x H	PLRO PMIS	PLRO-R PMIS-R	PLRO PMIS /AIS/ eur	PLRO-R PMIS-R /AIS/ eur	Vfree= Vk/3 Ø	PLRO/L/ PMIS/L/ eur	PLRO /L-R PMIS/L-R eur	PLRO /L/ PMIS/L/ /AIS/ eur	PLRO/L-R PMIS/L-R /AIS/ eur	Vfree= Vk Ø
200x75	31,36	41,85	42,34	52,82	1/61	32,00	42,44	43,20	53,64	1/98
250x75	32,57	43,01	43,97	54,41	1/61	34,48	45,20	46,53	57,27	1/123
300x75	34,52	55,46	46,61	67,55	2/61	36,11	46,89	48,74	59,52	1/123
400x75	36,65	57,57	49,48	70,40	2/61	38,88	49,62	52,49	63,22	1/123
500x75	38,75	59,66	52,31	73,23	2/61	43,26	54,47	58,40	69,61	1/158
600x75	50,19	71,12	67,77	88,69	2/61	46,37	57,55	62,59	73,77	1/158
700x75	51,78	83,13	69,89	101,25	3/61	49,37	71,75	66,64	89,03	2/158
800x75	54,96	86,33	74,20	105,57	3/61	60,32	82,73	81,42	103,84	2/158
900x75	56,12	87,49	75,77	107,14	3/61	63,41	85,80	85,60	108,01	2/158
1000x75	59,68	101,47	80,56	122,36	4/61	66,45	88,81	89,71	112,07	2/158
1200x75	62,38	104,20	84,22	126,05	4/61	82,03	113,73	110,75	142,44	3/158
1400x75	69,30	121,59	93,57	145,85	5/61	85,66	117,36	115,65	147,34	3/158
1600x75	75,10	137,82	101,39	164,10	6/61	89,29	120,98	120,54	152,23	3/158
1800x75	78,03	139,97	105,34	167,27	6/61	99,08	141,94	133,76	176,62	4/158
2000x75	79,37	142,11	107,16	169,90	6/61	102,69	145,56	138,64	181,50	4/158
200x100	31,36	41,86	42,34	52,83	1/98	32,94	43,68	44,46	55,21	1/123
250x100	32,83	43,31	44,32	54,79	1/98	34,48	45,20	46,53	57,27	1/123
300x100	34,42	44,86	46,48	56,91	1/98	37,43	48,59	50,53	61,68	1/158
350x100	35,53	46,00	47,98	58,43	1/98	38,62	49,81	52,12	63,32	1/158
400x100	37,04	47,51	50,01	60,47	1/98	40,26	51,47	54,35	65,55	1/158
450x100	38,42	48,91	51,86	62,35	1/98	42,65	54,50	57,58	69,42	1/198
500x100	39,79	50,33	53,72	64,26	1/98	44,18	55,99	59,64	71,46	1/198
600x100	50,45	71,41	68,09	89,05	2/98	47,31	59,17	63,86	75,71	1/198
700x100	53,19	74,17	71,81	92,79	2/98	50,38	74,04	68,02	91,67	2/198
800x100	56,07	77,03	75,70	96,66	2/98	61,42	85,06	82,92	106,56	2/198
900x100	58,95	79,93	79,58	100,55	2/98	64,54	88,24	87,12	110,82	2/198
1000x100	61,69	82,64	83,30	104,25	2/98	67,65	91,32	91,32	114,98	2/198
1200x100	65,88	97,25	88,93	120,31	3/98	81,61	115,15	110,18	143,72	3/198
1400x100	68,13	99,52	91,96	123,37	3/98	85,78	119,32	115,80	149,34	3/198
1600x100	74,04	115,88	99,96	141,80	4/98	89,94	123,46	121,40	154,93	3/198
1800x100	76,32	118,13	103,04	144,85	4/98	98,72	143,44	133,27	178,00	4/198
2000x100	78,60	120,43	106,10	147,93	4/98	102,93	147,60	138,95	183,62	4/198
200x125	32,61	43,35	44,03	54,76	1/123	34,22	44,98	46,19	56,96	1/123
250x125	34,12	44,85	46,06	56,79	1/123	35,78	46,56	48,31	59,09	1/158
300x125	35,74	46,48	48,25	58,99	1/123	38,88	50,06	52,49	63,68	1/158
400x125	38,49	49,20	51,97	62,68	1/123	42,71	54,53	57,65	69,48	1/198
500x125	41,32	52,08	55,79	66,54	1/123	46,71	58,53	63,06	74,88	1/198
600x125	52,10	73,59	70,34	91,83	2/123	50,04	61,87	67,56	79,38	1/198
700x125	54,96	76,44	74,20	95,69	2/123	53,25	76,94	71,90	95,59	2/198
800x125	57,99	79,46	78,29	99,77	2/123	64,51	88,18	87,08	110,75	2/198
900x125	60,92	82,41	82,24	103,75	2/123	67,79	91,47	91,53	115,20	2/198
1000x125	63,75	85,25	86,07	107,56	2/123	71,07	94,73	95,93	119,61	2/198
1200x125	73,34	105,50	98,99	131,16	3/123	82,87	116,39	111,88	145,40	3/198
1400x125	75,70	107,91	102,20	134,40	3/123	87,16	120,67	117,67	151,18	3/198
1600x125	78,10	110,30	105,42	137,63	3/123	91,44	124,95	123,44	156,96	3/198
1800x125	87,37	130,29	117,95	160,86	4/123	100,38	145,06	135,51	180,19	4/198
2000x125	89,81	132,70	121,24	164,13	4/123	104,62	149,35	141,24	185,98	4/198
200x150	32,61	43,35	44,03	54,76	1/123	35,45	46,65	47,85	59,05	1/158
250x150	34,12	44,85	46,06	56,79	1/123	38,53	50,37	52,01	63,86	1/198
300x150	35,74	46,48	48,25	58,99	1/123	40,41	52,25	54,55	66,40	1/198
350x150	36,90	47,63	49,81	60,55	1/123	41,69	53,51	56,28	68,09	1/198
400x150	38,49	49,20	51,97	62,68	1/123	43,47	55,32	58,69	70,52	1/198
450x150	39,90	50,65	53,88	64,62	1/123	45,10	56,94	60,90	72,72	1/198
500x150	41,32	52,08	55,79	66,54	1/123	46,71	58,53	63,06	74,88	1/198
600x150	52,10	73,59	70,34	91,83	2/123	51,24	63,07	69,17	81,00	2/198
700x150	54,96	76,44	74,20	95,69	2/123	54,59	78,24	73,68	97,35	2/198
750x150	56,48	77,95	76,26	97,71	2/123	60,23	83,90	81,31	104,98	2/198
800x150	57,99	79,46	78,29	99,77	2/123	65,88	89,53	88,93	112,60	2/198
900x150	60,92	82,41	82,24	103,75	2/123	69,25	92,91	93,48	117,15	2/198
1000x150	63,75	85,25	86,07	107,56	2/123	72,56	96,23	97,96	121,61	2/198
1050x150	69,04	95,87	93,2	120,03	2/123	78,34	106,93	105,76	134,35	2/198
1200x150	74,33	106,50	100,33	132,52	3/123	84,10	117,61	113,53	147,04	3/198
1400x150	76,85	109,00	103,75	135,90	3/123	88,52	122,04	119,51	153,01	3/198
1600x150	86,25	129,14	116,44	159,34	4/123	92,90	126,46	125,43	158,99	3/198
1800x150	88,79	131,67	119,87	162,76	4/123	101,96	146,64	137,65	182,32	4/198
2000x150	91,30	134,19	123,27	166,15	4/123	106,35	151,07	143,57	188,30	4/198

L x H	PLRO PMIS	PLRO-R PMIS-R	PLRO PMIS /AIS/	PLRO-R PMIS-R /AIS/	Vfree= Vk/3	PLRO/L/ PMIS/L/	PLRO /L/-R PMIS/L/-R	PLRO /L/ PMIS/L/	PLRO/L/-R PMIS/L/-R	Vfree= Vk
mm	eur	eur	eur	eur	Ø	eur	eur	eur	eur	Ø
200x200	34,18	46,01	46,15	57,98	1/198	38,63	50,47	52,15	63,98	1/198
250x200	35,74	47,60	48,25	60,11	1/198	40,41	52,25	54,55	66,40	1/198
300x200	37,46	49,27	50,58	62,38	1/198	42,31	54,13	57,12	68,94	1/198
350x200	38,63	50,47	52,15	63,98	1/198	45,81	57,67	61,86	73,72	1/198
400x200	40,26	52,10	54,35	66,20	1/198	47,72	60,56	64,42	77,26	1/248
450x200	41,71	53,60	56,32	68,19	1/198	49,48	62,36	66,81	79,68	1/248
500x200	43,25	55,10	58,39	70,23	1/198	51,23	64,08	69,16	82,01	1/248
600x200	46,33	58,12	62,54	74,34	1/198	54,84	67,73	74,03	86,92	1/248
700x200	49,21	61,07	66,44	78,31	1/198	57,05	80,69	77,02	100,67	2/198
750x200	50,79	62,66	68,57	80,44	1/198	62,77	86,40	84,75	108,38	2/198
800x200	52,35	64,21	70,68	82,53	1/198	68,48	92,15	92,46	116,12	2/198
900x200	63,24	86,89	85,37	109,03	2/198	73,53	99,23	99,27	124,97	2/248
1000x200	66,21	89,86	89,38	113,03	2/198	76,99	102,75	103,93	129,70	2/248
1050x200	67,22	90,21	90,74	113,73	2/198	83,34	113,00	112,51	142,16	2/248
1200x200	68,20	90,57	92,07	114,44	2/198	89,70	123,20	121,08	154,59	3/198
1400x200	71,00	93,36	95,85	118,21	2/198	91,22	124,75	123,14	156,68	3/198
1600x200	73,77	96,13	99,59	121,95	2/198	100,60	139,27	135,80	174,48	3/248
1800x200	81,17	114,73	109,58	143,14	3/198	110,41	161,98	149,05	200,63	4/248
2000x200	87,73	121,25	118,44	151,96	3/198	115,58	167,17	156,04	207,63	4/248
250x250	38,07	49,92	51,40	63,25	1/198	43,01	54,84	58,06	69,89	1/198
300x250	39,80	52,69	53,73	66,62	1/248	45,03	56,80	60,78	72,56	1/198
350x250	41,10	53,99	55,48	68,36	1/248	48,69	61,57	65,73	78,62	1/248
400x250	42,77	55,66	57,75	70,62	1/248	50,66	63,58	68,40	81,31	1/248
450x250	44,30	57,19	59,81	72,70	1/248	52,52	65,39	70,90	83,77	1/248
500x250	45,86	58,74	61,91	74,80	1/248	54,34	67,24	73,36	86,26	1/248
600x250	49,02	61,87	66,16	79,03	1/248	58,08	70,97	78,40	91,29	1/248
700x250	52,09	64,96	70,32	83,19	1/248	61,73	87,47	83,33	109,08	2/248
800x250	55,27	68,17	74,63	87,52	1/248	73,34	99,08	98,99	124,74	2/248
900x250	58,43	71,31	78,88	91,76	1/248	77,04	102,83	104,01	129,80	2/248
1000x250	58,38	71,25	78,82	91,69	1/248	76,99	102,75	103,93	129,70	2/248
1200x250	70,22	96,02	94,80	120,59	2/248	90,01	128,71	121,51	160,22	3/248
1400x250	73,26	99,06	98,90	124,70	2/248	95,44	134,12	128,84	167,53	3/248
1600x250	76,29	102,10	102,98	128,79	2/248	100,88	139,56	136,18	174,87	3/248
1800x250	79,32	105,13	107,08	132,89	2/248	110,92	162,53	149,74	201,34	4/248
2000x250	82,37	108,16	111,19	136,99	2/248	116,38	167,97	157,11	208,71	4/248
300x300	41,62	54,50	56,18	69,06	1/248	49,27	63,07	66,52	80,31	1/248
350x300	43,20	56,05	58,30	71,16	1/248	51,15	64,99	69,06	82,89	1/248
400x300	44,86	57,77	60,56	73,47	1/248	53,19	67,06	71,81	85,67	1/248
450x300	46,48	59,35	62,74	75,61	1/248	58,36	73,65	78,77	94,08	1/313
500x300	48,09	60,95	64,92	77,79	1/248	60,32	75,67	81,42	96,77	1/313
600x300	51,35	64,21	69,31	82,19	1/248	64,42	79,83	86,97	102,37	1/313
700x300	54,51	67,37	73,59	86,46	1/248	64,58	91,68	87,19	114,29	2/248
750x300	56,17	69,04	75,82	88,69	1/248	70,47	97,65	95,12	122,31	2/248
800x300	57,81	70,70	78,05	90,94	1/248	76,34	103,65	103,07	130,36	2/248
900x300	61,12	73,96	82,50	95,34	1/248	84,51	114,62	114,08	144,20	2/313
1000x300	72,09	97,85	97,33	123,08	2/248	88,50	118,68	119,46	149,65	2/313
1050x300	73,41	99,17	99,1	124,86	2/248	99,89	129,97	134,85	164,93	2/313
1200x300	74,71	100,51	100,86	126,66	2/248	111,26	156,20	150,19	195,14	3/313
1400x300	78,00	103,80	105,29	131,11	2/248	117,60	162,63	158,77	203,79	3/313
1600x300	81,29	107,10	109,75	135,55	2/248	123,94	169,07	167,34	212,45	3/313
1800x300	84,61	110,40	114,22	140,01	2/248	130,29	175,50	175,88	221,10	3/313
2000x300	92,51	131,21	124,89	163,59	3/248	146,50	203,31	197,77	254,58	4/313

Compuerta con motor para rejillas en sistema unizona



Datos técnicos

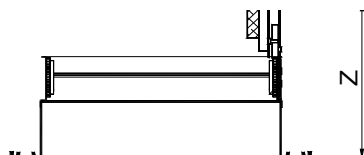

Z=197	Z=180
CTM	AMT
LMT-DD	LMT
	AMT-AC
	DMT
	RMT

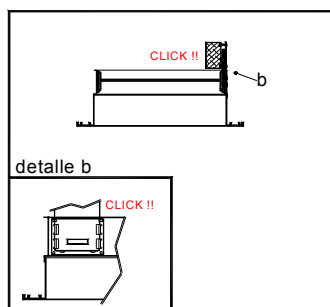
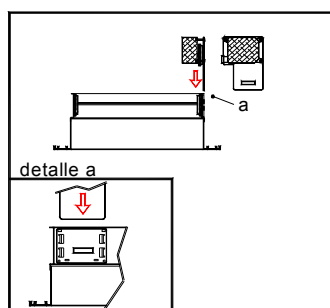

L xH	ZP-A
mm	eur
200x100	122,23
250x100	122,51
300x100	122,82
350x100	123,14
400x100	123,45
450x100	123,75
500x100	124,05
600x100	124,66
200x150	124,66
250x150	125,15
300x150	125,25
350x150	126,12
400x150	126,63
450x150	127,09
500x150	127,56
600x150	128,54
200x200	127,13
250x200	127,79
300x200	128,47
350x200	129,11
400x200	129,75
450x200	130,43
500x200	131,08
600x200	131,70
250x250	130,44
300x250	131,24
400x250	132,91
500x250	134,56
600x250	136,26

Descripción

Compuerta motorizada (Vac) de aletas opuestas, para rejillas. Construida en aluminio y acero galvanizado, con engranajes de poliamida y juntas de sellado en PVC. Incompatible con sistema de fijación de rejillas tipo (O).

Clasificación

- ZP-A24** Compuerta con motor eléctrico Vac 24, tipo Todo / nada.
- ZP-A230** Compuerta con motor eléctrico Vac 230, tipo Todo / nada.

Accesorios

- TF** Termostato con cables, cambio modo frío/calor manual, para el control de la temperatura de 1 zona, con compuertas motorizadas Toda/Nada.
- TF-RC** Termostato vía radio, cambio modo frío/calor manual, para el control de la temperatura de 1 zona, con compuertas motorizadas Toda/Nada.



	eur
TF	80,54
TF-RC	162,48

Dispositivo para la medición del caudal de aire

Datos técnicos

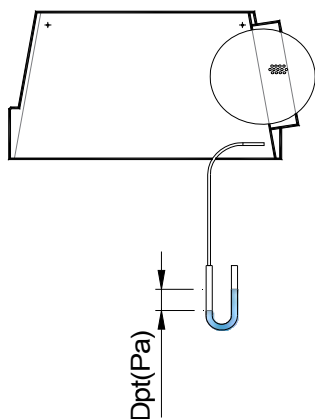

$$Q \text{ (m3/h)} = K \times \sqrt{DP \text{ (Pa)}}$$



Descripción

Dispositivo que se incorpora al plenum para facilitar la medición del caudal de aire.

Es compatible con las familias de difusores con plenum:
 DIFUSORES RADIALES.
 DIFUSORES ROTACIONALES FIJOS.
 DIFUSORES ROTACIONALES ORIENTABLES.
 DIFUSORES DE PLACA PERFORADA.

El K-Factor es un valor numérico constante que, aplicado a un cálculo simple, permite la regulación de cada difusor y/o rejilla para que trabajen en su caudal predefinido por proyecto. Este valor relaciona Presión con Caudal. Así tomando la medida de presión de un conjunto plenum-difusor, podemos saber el caudal que circula por el mismo. Para variar la presión que se mide, se ajustará la apertura del regulador del cuello-plenum.

DP Dispositivo de medición de caudal.

Simbología

Q (m3/h) = Caudal de aire en el difusor.
 K = Valor que es una constante por cada difusor y plenum.
 Este valor viene indicado en el DP o solicitar a **MADEL**.
 DP (Pa) = Valor medido mediante un manómetro.

Prescripción

Sum. y col. de plenum piramidal apilable, de conexión circular lateral y regulador de caudal en el cuello, con dispositivo de medición de caudal, **BOXSTAR-R+DP**, con patillas para suspensión. Construido en acero galvanizado. Marca **MADEL**.

	eur
DP	17,57

Silenciador circular con lana mineral acústica



Datos técnicos

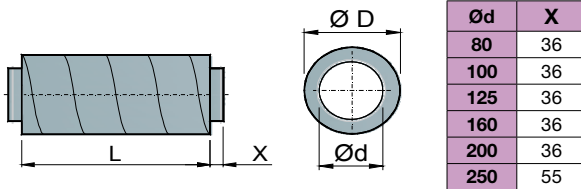

Descripción

Silenciadores circulares para instalar en conducto circular. Construidos con un tubo exterior helicoidal y un tubo interior de chapa de acero perforado, separados con lana mineral acústica. Existe un tejido de poliéster entre la chapa de acero perforada y el material del insonorizante para evitar que la lana mineral sea arrastrada por el flujo de aire.

INC Silenciador circular con lana mineral acústica.

Prescripción

Sum. y col. de silenciador circular con lana mineral acústica para atenuar la presión acústica serie **INC dim x L (mm)**. Construidos en acero galvanizado y juntas de conexión de goma. Marca **MADEL**.

Ø d	Ø D	L	INC	Pérdidas por inserción dB en bandas de octava						Peso
				125 Hz	250 Hz	500 Hz	1000 Hz	2000 Hz	4000 Hz	
80	180	300	54,70	5	11	15	25	28	23	2
80	180	600	79,76	7	18	26	29	29	24	3
80	180	900	105,30	9	26	38	33	30	26	5
80	180	1200	129,91	11	30	36	37	31	27	7
100	200	300	56,98	5	9	12	20	25	17	2
100	200	600	83,17	7	15	25	33	29	24	3
100	200	900	110,53	9	22	32	36	33	31	5
100	200	1200	136,72	11	25	36	39	37	38	7
125	224	300	62,44	3	7	14	19	16	19	3
125	224	600	92,52	5	13	21	37	37	31	4
125	224	900	123,75	7	16	28	38	38	35	7
125	224	1200	153,14	9	20	34	39	39	36	9
160	260	300	81,59	2	8	12	15	15	14	3
160	260	600	116,45	3	11	22	33	42	29	6
160	260	900	154,05	8	14	23	39	37	25	8
160	260	1200	191,43	11	19	35	38	47	41	10
200	315	300	94,35	2	4	8	15	18	13	4
200	315	600	134,69	4	8	15	31	28	20	7
200	315	900	179,57	8	9	20	32	35	23	10
200	315	1200	219,67	11	17	26	34	40	26	12
250	355	600	165,91	6	9	13	24	15	15	9
250	355	900	219,92	8	11	20	33	24	18	12
250	355	1200	271,88	10	13	25	38	29	24	15



Protección de incendios

Protección eficiente

Compuertas cortafuegos con certificado CE según norma EN 15650

FDS-MINI Sistema de monitorización y gestión

INDEX

169 Tabla de selección

170 FMC ccf circulares EIS-90 / EIS-120 D. 100-315

171 FOC-120 ccf circulares EIS-90 / EIS-120 D. 355-630

172 FOC-180 ccf circulares EIS-180

173 FBK-E1 ccf rectangulares EIS-120 LxH < 1000x600

176 FOK-120 ccf rectangulares EIS-120 LxH > 1000x600

178 FLX ccf rectangular EIS-120 optimizadas para muro flexible

180 FOK-180 ccf rectangulares EIS-180

182 FDS-MINI fire dampers management system

183 FSC cartuchos cortafuegos EIS-60 / EIS-120

184 FWC bocas de ventilación con cartucho cortafuego
EIS-60 / EIS-120

185 FTR rejillas intumescentes EI 60/ EI 120

Compuertas cortafuegos: Clasificación de resistencia al fuego según EN 13501-3



COMPUERTAS CORTAFUEGOS RECTANGULARES

Modelo de compuerta cortafuego	Dimensiones (mm)	Presión de ensayo (Pa)	Montaje vertical (ve i←→o)			Montaje horizontal (ho i←→o)
			MURO DE OBRA	MURO DE HORMIGÓN ARMADO	MURO FLEXIBLE	LOSA DE HORMIGÓN ARMADO
FBK-E1 	L: 100 a 1000 H: 100 a 600	500 Pa	≥ 105 mm EI 120 S	≥ 105 mm EI 120 S	≥ 98 mm ⁽¹⁾ EI 120 S	≥ 150 mm EI 120 S
FBK-E1-BP 	L: 100 a 1000 H: 100 a 600	500 Pa	≥ 105 mm EI 120 S	≥ 105 mm EI 120 S		≥ 150 mm EI 120 S
FLX-EIS-120 	L: 200 a 1000 H: 200 a 600	500 Pa	≥ 123 mm EI 120 S	≥ 123 mm EI 120 S	≥ 98 mm ⁽¹⁾ EI 120 S	≥ 200 mm EI 120 S
FOK-EIS-120 	L: 1000 a 1500 H: 600 a 800	300 Pa y 500 Pa	≥ 150 mm EI 120 S <i>(500Pa)</i>	≥ 150 mm EI 120 S <i>(500Pa)</i>		≥ 200 mm EI 120 S <i>(300Pa)</i>
FOK-EIS-180 	L: 200 a 1500 H: 200 a 800	300 Pa y 500 Pa	≥ 150 mm EI 180 S <i>(500Pa)</i>	≥ 150 mm EI 180 S <i>(500Pa)</i>		≥ 200 mm EI 180 S <i>(300Pa)</i>



COMPUERTAS CORTAFUEGOS CIRCULARES

Modelo de compuerta cortafuego	Dimensiones (mm)	Presión de ensayo (Pa)	Montaje vertical (ve i←→o)			Montaje horizontal (ho i←→o)
			MURO DE OBRA	MURO DE HORMIGÓN ARMADO	MURO FLEXIBLE	LOSA DE HORMIGÓN ARMADO
FMC-EIS-120 	Ø 100 a 315	500 Pa	≥ 110 mm EI 120 S	≥ 110 mm EI 120 S	≥ 98 mm ⁽¹⁾ EI 120 S <i>Sellado con mortero</i> EI 120 S <i>Sellado con Kit/ACF/</i> EI 90 S	≥ 150 mm EI 120 S
FOC-EIS-120 	Ø 355 a 630	500 Pa	≥ 110 mm EI 120 S	≥ 110 mm EI 120 S	≥ 98 mm ⁽²⁾ EI 90 S	
FOC-EIS-180 	Ø 100 ⁽³⁾ a 630	300 Pa	≥ 150 mm EI 180 S	≥ 150 mm EI 180 S		≥ 200 mm EI 180 S

(1) 98mm; Placa tipo F (s/ EN 520), 12'5 x2 + 48(Lana Mineral, 50 Kg/m3) + 12'5 x2, Modulación 600mm

(2) 98mm; Placa tipo F (s/ EN 520), 12'5 x2 + 48(Lana Mineral, 20 Kg/m3) + 12'5 x2, Modulación 400mm

(3) Para diámetros inferiores a 200 mm, compuerta de diámetro 200mm + reducciones en ambos lados

* Ver detalles de instalación en documentación técnica de cada modelo de compuerta

Compuertas cortafuego circulares EIS-90 / EIS-120 D. 100-315



Datos técnicos

FMC-EIS-120-MA

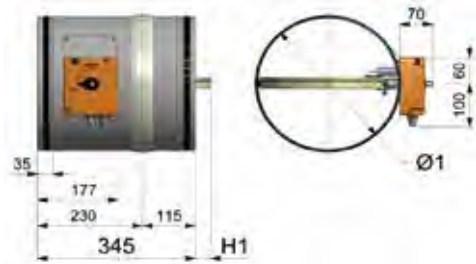

FMC-EIS-120-MF...

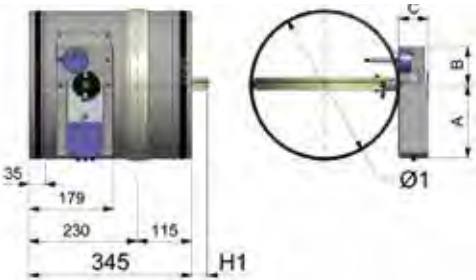

Dn	Ø1	H1
100	98	-
125	123	-
150	148	-
160	158	-
200	198	-
250	248	6
315	313	38

ACF

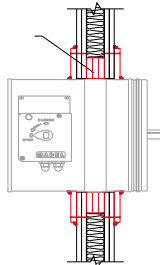

Prescripción

Sum. y col. de compuerta cortafuego para conducto circular de mínima pérdida de carga; ensayada según norma EN 13501-3, serie **FMC-EIS-120-MFS-24 -Diam.** Accionamiento mediante actuador eléctrico a 24V **MFS-24**, contactos de inicio y final de carrera. Construida en acero galvanizado y material refractario. Fusible termoeléctrico a 72°C. Con junta intumescente y otra de estanqueidad que impide la propagación de humos fríos. Con elementos necesarios para montaje. Marca **MADEL**.

Ø mm	FMC-MA eur	FMC-MFS-24 eur	FMC-MFS-230 eur	FMC-MFB-24 eur	FMC-MFB-230 eur	ACF eur
100	95,31	298,46	313,49	382,21	400,76	43,49
125	97,34	300,49	315,52	384,24	402,79	43,49
150	98,19	301,34	316,37	385,09	403,64	43,49
160	99,13	302,28	317,31	386,03	404,58	43,49
200	104,71	307,86	322,89	391,61	410,16	43,49
250	111,09	314,24	329,27	397,99	416,54	45,98
315	124,41	327,56	342,59	411,31	429,86	49,69
						eur
/PIF/						21,72

Descripción

Compuertas cortafuego para instalar en conducto circular. Compuertas clasificadas EIS (integridad frente al fuego, aislamiento térmico y estanqueidad al paso de humo) según norma EN 13501-3.

Indicada para utilización en zonas de riesgo especial medio (ver Código Técnico de Edificación; "Sección SI 1Propagación Interior")

Compuertas de cierre por fusible térmico a 72°C, con junta intumescente para impedir la propagación del humo y una junta de estanqueidad para impedir la propagación del humo frío. Compuertas construidas en acero galvanizado y material refractario.

FMC-EIS-120 Compuerta cortafuego para las aplicaciones indicadas en la Tabla de Selección.

...-MA Compuerta de rearme manual. No precisa apertura de la caja de mecanismos.

...-MFS Compuerta con actuador con fin de carrera SIEMENS.

...-MFB Compuerta con actuador con fin de carrera BELIMO.

...-MAF Compuerta con electroimán. Cierre remoto y rearme manual: consultar precio

(cotas A,B,C de MF... y MAF consultar PDF en www.madel.com)

Accesorios para compuertas -MA

/PIF/ Placa con contactos de inicio y final de carrera.

Fijación

1) Montaje directo en conducto.

ACF Pieza de yeso laminado de forma cuadrada con agujero circular en el centro para montaje en muro flexible (EIS 90)

Compuertas cortafuego circulares EIS-90 / EIS-120 D. 355-630



Datos técnicos

FMC-EIS-120-MA

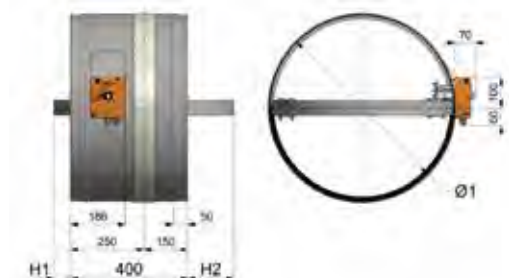

FMC-EIS-120-MF...

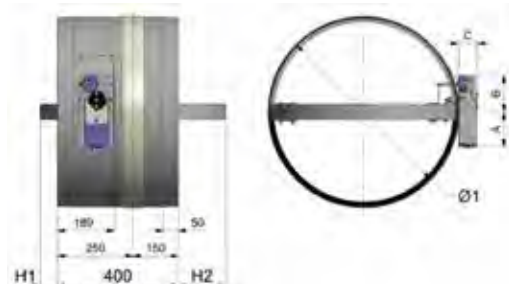

ACF

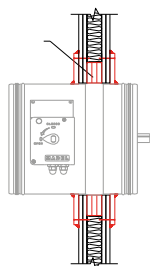

Dn	Ø1	H1	H2
355	353	-	25
400	398	-	50
500	498	-	100
630	628	60	160

Descripción

Compuertas cortafuego para instalar en conducto circular. Compuertas clasificadas EIS (integridad frente al fuego, aislamiento térmico y estanqueidad al paso de humo) según norma EN 13501-3.

Indicada para utilización en zonas de riesgo especial medio (ver Código Técnico de Edificación; "Sección SI 1Propagación Interior")

Compuertas de cierre por fusible térmico a 72°C, con junta intumescente para impedir la propagación del humo y una junta de estanqueidad para impedir la propagación del humo frío. Compuertas construidas en acero galvanizado y material refractario.

FOC-EIS-120 Compuerta cortafuego para las aplicaciones indicadas en la Tabla de Selección.

...-MA Compuerta de rearme manual. No precisa apertura de la caja de mecanismos.

...-MFS Compuerta con actuador con fin de carrera SIEMENS.

...-MFB Compuerta con actuador con fin de carrera BELIMO.

...-MAF Compuerta con electroimán. Cierre remoto y rearme manual: consultar precio

(cotas A,B,C de MF... y MAF consultar PDF en www.madel.com)

Accesorios para compuertas -MA

/PIF/ Placa con contactos de inicio y final de carrera.

Fijación

1) Montaje directo en conducto.

ACF Pieza de yeso laminado de forma cuadrada con agujero circular en el centro para montaje en muro flexible.

Prescripción

Sum. y col. de compuerta cortafuego para conducto circular ensayada según norma EN 13501-3 de la serie **FOC-EIS-120-MFS-24**

Diam. Accionamiento mediante actuador eléctrico a 24V **MFS-24**, contactos de inicio y final de carrera. Construido en acero galvanizado y material refractario. Fusible termo-eléctrico a 72°C. Con junta intumescente y otra de estanqueidad que impiden la propagación de humos fríos. Con elementos necesarios para montaje. Marca **MADEL**.

Ø mm	FOC-120-MA eur	FOC-120-MFS-24 eur	FOC-120-MFS-230 eur	FOC-120-MFB-24 eur	FOC-120-MFB-230 eur	ACF eur
355	201,02	404,17	419,20	487,92	506,47	52,24
400	217,61	420,76	435,79	504,51	523,06	55,37
500	250,34	480,20	493,31	573,98	594,99	63,22
630	302,66	532,52	545,63	626,30	647,31	78,46

	eur
/PIF/	21,72

FOC-EIS-180

Compuertas cortafuegos circulares EIS-180



Datos técnicos

FOC-EIS-180-MA

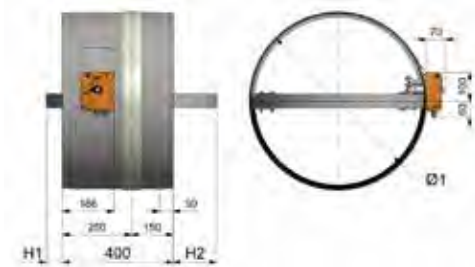

FOC-EIS-180-MF...

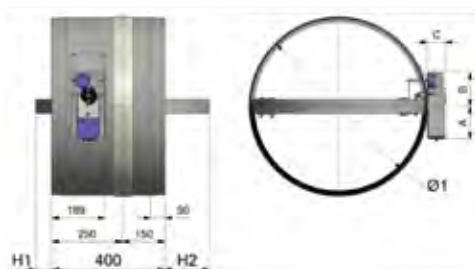

Ø80...Ø160



Dn	Ø1	H1	H2
200	198	-	-
250	248	-	-
315	313	-	5
355	353	-	25
400	398	-	50
500	498	-	100
630	628	60	160

Dn	Ø2	L1
80	78	790
100	98	734
125	123	666
160	158	570

Descripción

Compuertas cortafuego para instalar en conducto circular. Compuertas clasificadas EIS (integridad frente al fuego, aislamiento térmico y estanqueidad al paso de humo) según norma EN 13501-3.

Indicada para utilización en zonas de riesgo especial medio (ver Código Técnico de Edificación; "Sección SI 1 Propagación Interior")

Compuertas de cierre por fusible térmico a 72°C, con junta intumescente para impedir la propagación del humo y una junta de estanqueidad para impedir la propagación del humo frío. Compuertas construidas en acero galvanizado y material refractario.

FOC-EIS-180 Compuerta cortafuego para las aplicaciones indicadas en la Tabla de Selección.

...-MA Compuerta de rearme manual. No precisa apertura de la caja de mecanismos.

...-MFS Compuerta con actuador con fin de carrera SIEMENS.

...-MAF Compuerta con electroimán. Cierre remoto y rearme manual: consultar precio

(cotas A,B,C de MF... y MAF consultar PDF en www.madel.com)

Accesorios para compuertas -MA

/PIF/ Placa con contactos de inicio y final de carrera.

Fijación

1) Montaje directo en conducto.

Prescripción

Sum. y col. de compuerta cortafuego para conducto circular clasificada EIS 180 según norma EN 13501-3 de la serie

FOC-EIS-180-MFS-24 Diam. 200. Accionamiento mediante servomotor eléctrico a 24V **MFS-24**, contactos de inicio y final de carrera. Construido en acero galvanizado y material refractario.

Fusible termo-eléctrico a 72°C. Con junta intumescente y otra de estanqueidad que impiden la propagación de humos fríos.

Con elementos necesarios para montaje. Marca **MADEL**.

Ø mm	FOC-180-MA eur	FOC-180-MFS-24 eur	FOC-180-MFS-230 eur
80-160 (*reduction)	254,48	457,63	472,66
200	221,66	424,81	439,84
250	232,07	435,22	450,25
315	247,10	450,25	465,28
355	257,57	460,72	475,75
400	273,95	477,10	492,13
500	306,78	536,64	549,75
630	365,64	595,50	608,61
/PIF/	eur 21,72		

Compuertas cortafuego rectangulares EIS-120 LxH < 1000x600



Datos técnicos

FBK-E1-MA

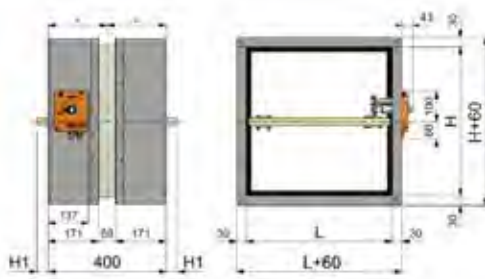

FBK-E1-MF...

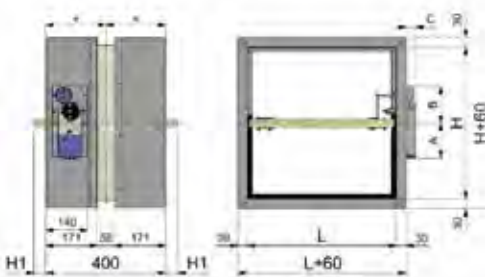

FBK-E1-BP-MA

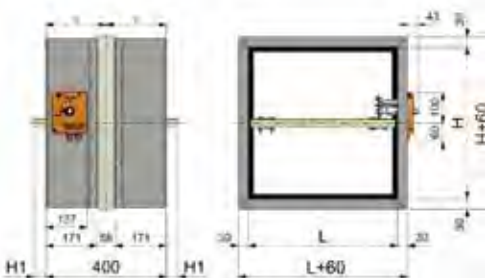

FBK-E1-BP-MF...

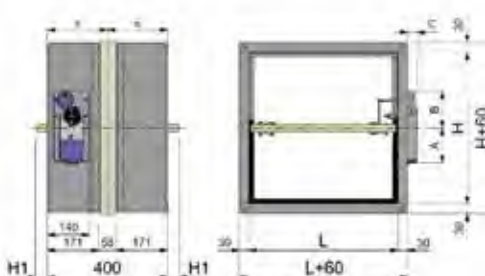

H	H1
200...400	-
450	25
500	50
550	75
600	100

H	H1
650	125
700	150
750	175
800	200

Descripción

Compuertas cortafuego para instalar en conducto rectangular. Compuertas clasificadas EIS (integridad frente al fuego, aislamiento térmico y estanqueidad al paso de humo) según norma EN 13501-3.

Indicada para utilización en zonas de riesgo especial medio (ver Código Técnico de Edificación; "Sección SI 1 Propagación Interior").

Compuertas de cierre por fusible térmico a 72°C, con junta intumescente para impedir la propagación del humo y una junta de estanqueidad para impedir la propagación del humo frío. Compuertas construidas en acero galvanizado y material refractario.

FBK-E1 Compuerta cortafuego para las aplicaciones indicadas en la Tabla de Selección.

FBK-E1-BP Compuerta FBK-E1 con bastidor perimetral de material refractario para facilitar su montaje.

...-H Compuerta con la lama paralela a la dimensión mayor.

...-V Compuerta con la lama paralela a la cota menor.

(dimensión máxima 600x600)

...-MA Compuerta de rearme manual. No precisa apertura de la caja de mecanismos.

...-MFS Compuerta con actuador con fin de carrera SIEMENS.

...-MFB Compuerta con actuador con fin de carrera BELIMO.

...-MAF Compuerta con electroimán. Cierre remoto y rearme manual: consultar precio

(cotas A,B,C de MF... y MAF consultar PDF en www.madel.com)

Accesorios para compuertas -MA

/PIF/ Placa con contactos de inicio y final de carrera.

Fijación

1) Cuello de conexión en ángulo a 90°.

(CR) Cuello de conexión recto (suplemento sobre versión MA *)

Prescripción

Sum. y col. de compuerta cortafuego ensayada según norma EN 13501-3, serie **FBK-E1-H-MFS-24 LxH**.

Accionamiento mediante servomotor eléctrico a 24V **MFS-24**, contactos de inicio y final de carrera. Construido en acero galvanizado y material refractario. Fusible termo-eléctrico a 72°C. Con junta intumescente y junta de estanqueidad que impiden la propagación de humos fríos. Con elementos necesarios para montaje. Marca **MADEL**.

L x H	FBK-E1 MA	FBK-E1 MFS-24	FBK-E1 MFS-230	FBK-E1 MFB-24	FBK-E1 MFB-230	L x H	FBK-E1 MA	FBK-E1 MFS-24	FBK-E1 MFS-230	FBK-E1 MFB-24	FBK-E1 MFB-230
mm	eur	eur	eur	eur	eur	mm	eur	eur	eur	eur	eur
200x100	167,84	371,85	386,91	426,29	444,84	400x400	202,60	406,61	421,67	461,05	479,60
250x100	172,90	376,91	391,97	431,35	449,90	450x400	208,44	412,45	427,51	466,89	485,44
300x100	176,73	380,74	395,80	435,18	453,73	500x400	215,48	419,49	434,55	473,93	492,48
350x100	181,30	385,31	400,37	439,75	458,30	550x400	221,39	425,40	440,46	479,84	498,39
400x100	185,20	389,21	404,27	443,65	462,20	600x400	228,36	432,37	447,43	486,81	505,36
450x100	189,08	393,09	408,15	447,53	466,08	700x400	241,82	445,83	460,89	500,27	518,82
500x100	194,15	398,16	413,22	452,60	471,15	800x400	255,51	486,24	499,35	550,70	571,70
550x100	198,10	402,11	417,17	456,55	475,10	900x400	267,97	498,70	511,81	563,16	584,16
600x100	201,45	405,46	420,52	459,90	478,45	1000x400	283,97	514,70	527,81	579,16	600,16
700x100	211,06	415,07	430,13	469,51	488,06	450x450	216,90	420,91	435,97	475,35	493,90
800x100	221,62	425,63	440,69	480,07	498,62	500x450	224,25	428,26	443,32	482,70	501,25
200x200	159,98	363,99	379,05	418,43	436,98	550x450	231,63	435,64	450,70	490,08	508,63
250x200	165,61	369,62	384,68	424,06	442,61	600x450	237,82	441,83	456,89	496,27	514,82
300x200	170,02	374,03	389,09	428,47	447,02	700x450	251,48	482,21	495,32	546,67	567,67
350x200	175,73	379,74	394,80	434,18	452,73	800x450	266,49	497,22	510,33	561,68	582,68
400x200	180,20	384,21	399,27	438,65	457,20	900x450	279,66	510,39	523,50	574,85	595,85
450x200	184,66	388,67	403,73	443,11	461,66	1000x450	296,45	527,18	540,29	591,64	612,64
500x200	190,30	394,31	409,37	448,75	467,30	500x500	232,13	436,14	451,20	490,58	509,13
550x200	194,82	398,83	413,89	453,27	471,82	550x500	238,73	442,74	457,80	497,18	515,73
600x200	199,32	403,33	418,39	457,77	476,32	600x500	244,72	448,73	463,79	503,17	521,72
700x200	210,06	414,07	429,13	468,51	487,06	700x500	259,67	490,40	503,51	554,86	575,86
800x200	221,77	425,78	440,84	480,22	498,77	800x500	275,49	506,22	519,33	570,68	591,68
900x200	231,22	435,23	450,29	489,67	508,22	900x500	289,42	520,15	533,26	584,61	605,61
1000x200	241,98	445,99	461,05	500,43	518,98	1000x500	306,48	537,21	550,32	601,67	622,67
250x250	170,23	374,24	389,30	428,68	447,23	550x550	244,08	474,81	487,92	539,27	560,27
300x250	174,93	378,94	394,00	433,38	451,93	600x550	250,97	481,70	494,81	546,16	567,16
350x250	181,03	385,04	400,10	439,48	458,03	700x550	266,56	497,29	510,40	561,75	582,75
400x250	185,82	389,83	404,89	444,27	462,82	800x550	283,00	513,73	526,84	578,19	599,19
450x250	190,64	394,65	409,71	449,09	467,64	900x550	296,97	527,70	540,81	592,16	613,16
500x250	196,58	400,59	415,65	455,03	473,58	1000x550	315,28	546,01	559,12	610,47	631,47
550x250	201,48	405,49	420,55	459,93	478,48	600x600	257,47	488,20	501,31	552,66	573,66
600x250	205,60	409,61	424,67	464,05	482,60	700x600	273,72	504,45	517,56	568,91	589,91
700x250	217,03	421,04	436,10	475,48	494,03	800x600	290,20	520,93	534,04	585,39	606,39
800x250	230,18	434,19	449,25	488,63	507,18	900x600	305,41	536,14	549,25	600,60	621,60
900x250	240,37	444,38	459,44	498,82	517,37	1000x600	324,35	555,08	568,19	619,54	640,54
1000x250	251,84	455,85	470,91	510,29	528,84						
300x300	180,13	384,14	399,20	438,58	457,13						
350x300	186,54	390,55	405,61	444,99	463,54						
400x300	191,71	395,72	410,78	450,16	468,71						
450x300	196,82	400,83	415,89	455,27	473,82						
500x300	202,47	406,48	421,54	460,92	479,47						
550x300	207,69	411,70	426,76	466,14	484,69						
600x300	212,88	416,89	431,95	471,33	489,88						
700x300	226,06	430,07	445,13	484,51	503,06						
800x300	238,82	442,83	457,89	497,27	515,82						
900x300	249,80	453,81	468,87	508,25	526,80						
1000x300	261,44	465,45	480,51	519,89	538,44						
350x350	191,87	395,88	410,94	450,32	468,87						
400x350	197,34	401,35	416,41	455,79	474,34						
450x350	202,14	406,15	421,21	460,59	479,14						
500x350	208,82	412,83	427,89	467,27	485,82						
550x350	214,41	418,42	433,48	472,86	491,41						
600x350	219,92	423,93	438,99	478,37	496,92						
700x350	233,78	437,79	452,85	492,23	510,78						
800x350	247,34	451,35	466,41	505,79	524,34						
900x350	258,42	489,15	502,26	553,61	574,61						
1000x350	271,42	502,15	515,26	566,61	587,61						

	eur
/PIF/	21,72
(CR)	7%

L x H	FBK-E1-BP	FBK-E1-BP	FBK-E1-BP	FBK-E1-BP	FBK-E1-BP	L x H	FBK-E1-BP	FBK-E1-BP	FBK-E1-BP	FBK-E1-BP	FBK-E1-BP
mm	MA	MFS-24	MFS-230	MFB-24	MFB-230	mm	MA	MFS-24	MFS-230	MFB-24	MFB-230
eur	eur	eur	eur	eur	eur	eur	eur	eur	eur	eur	eur
200x100	194,29	398,30	413,36	452,74	471,29	400x400	236,01	440,02	455,08	494,46	513,01
250x100	198,21	402,22	417,28	456,66	475,21	450x400	242,05	446,06	461,12	500,50	519,05
300x100	201,40	405,41	420,47	459,85	478,40	500x400	247,92	451,93	466,99	506,37	524,92
350x100	205,40	409,41	424,47	463,85	482,40	550x400	253,94	457,95	473,01	512,39	530,94
400x100	208,95	412,96	428,02	467,40	485,95	600x400	259,81	463,82	478,88	518,26	536,81
450x100	213,53	417,54	432,60	471,98	490,53	700x400	271,70	475,71	490,77	530,15	548,70
500x100	217,07	421,08	436,14	475,52	494,07	800x400	291,67	522,40	535,51	586,86	607,86
550x100	220,63	424,64	439,70	479,08	497,63	900x400	303,59	534,32	547,43	598,78	619,78
600x100	224,63	428,64	443,70	483,08	501,63	1000x400	315,47	546,20	559,31	610,66	631,66
700x100	232,76	436,77	451,83	491,21	509,76	450x450	248,56	452,57	467,63	507,01	525,56
800x100	248,09	452,10	467,16	506,54	525,09	500x450	254,79	458,80	473,86	513,24	531,79
200x200	186,42	390,43	405,49	444,87	463,42	550x450	261,16	465,17	480,23	519,61	538,16
250x200	190,91	394,92	409,98	449,36	467,91	600x450	267,39	471,40	486,46	525,84	544,39
300x200	195,39	399,40	414,46	453,84	472,39	700x450	288,05	518,78	531,89	583,24	604,24
350x200	200,04	404,05	419,11	458,49	477,04	800x450	300,64	531,37	544,48	595,83	616,83
400x200	204,49	408,50	423,56	462,94	481,49	900x450	313,22	543,95	557,06	608,41	629,41
450x200	209,16	413,17	428,23	467,61	486,16	1000x450	325,84	556,57	569,68	621,03	642,03
500x200	213,62	417,63	432,69	472,07	490,62	500x500	261,37	465,38	480,44	519,82	538,37
550x200	218,24	422,25	437,31	476,69	495,24	550x500	268,07	472,08	487,14	526,52	545,07
600x200	222,71	426,72	441,78	481,16	499,71	600x500	282,71	486,72	501,78	541,16	559,71
700x200	231,82	435,83	450,89	490,27	508,82	700x500	295,99	526,72	539,83	591,18	612,18
800x200	249,01	453,02	468,08	507,46	526,01	800x500	309,30	540,03	553,14	604,49	625,49
900x200	258,11	462,12	477,18	516,56	535,11	900x500	322,59	553,32	566,43	617,78	638,78
1000x200	267,22	471,23	486,29	525,67	544,22	1000x500	339,92	570,65	583,76	635,11	656,11
250x250	195,73	399,74	414,80	454,18	472,73	550x550	283,06	513,79	526,90	578,25	599,25
300x250	200,55	404,56	419,62	459,00	477,55	600x550	289,96	520,69	533,80	585,15	606,15
350x250	205,54	409,55	424,61	463,99	482,54	700x550	303,97	534,70	547,81	599,16	620,16
400x250	210,35	414,36	429,42	468,80	487,35	800x550	317,95	548,68	561,79	613,14	634,14
450x250	215,34	419,35	434,41	473,79	492,34	900x550	335,99	566,72	579,83	631,18	652,18
500x250	220,17	424,18	439,24	478,62	497,17	1000x550	349,97	580,70	593,81	645,16	666,16
550x250	225,16	429,17	444,23	483,61	502,16	600x600	297,55	528,28	541,39	592,74	613,74
600x250	238,05	442,06	457,12	496,50	515,05	700x600	312,23	542,96	556,07	607,42	628,42
700x250	247,84	451,85	466,91	506,29	524,84	800x600	330,96	561,69	574,80	626,15	647,15
800x250	257,65	461,66	476,72	516,10	534,65	900x600	345,65	576,38	589,49	640,84	661,84
900x250	267,45	471,46	486,52	525,90	544,45	1000x600	360,35	591,08	604,19	655,54	676,54
1000x250	277,26	481,27	496,33	535,71	554,26						
300x300	205,73	409,74	424,80	464,18	482,73						
350x300	211,05	415,06	430,12	469,50	488,05						
400x300	216,22	420,23	435,29	474,67	493,22						
450x300	221,55	425,56	440,62	480,00	498,55						
500x300	234,80	438,81	453,87	493,25	511,80						
550x300	240,12	444,13	459,19	498,57	517,12						
600x300	245,30	449,31	464,37	503,75	522,30						
700x300	255,81	459,82	474,88	514,26	532,81						
800x300	266,31	470,32	485,38	524,76	543,31						
900x300	276,82	480,83	495,89	535,27	553,82						
1000x300	295,40	499,41	514,47	553,85	572,40						
350x350	216,56	420,57	435,63	475,01	493,56						
400x350	222,09	426,10	441,16	480,54	499,09						
450x350	235,82	439,83	454,89	494,27	512,82						
500x350	241,36	445,37	460,43	499,81	518,36						
550x350	247,03	451,04	466,10	505,48	524,03						
600x350	252,54	456,55	471,61	510,99	529,54						
700x350	263,75	467,76	482,82	522,20	540,75						
800x350	274,95	478,96	494,02	533,40	551,95						
900x350	294,23	524,96	538,07	589,42	610,42						
1000x350	305,43	536,16	549,27	600,62	621,62						

	eur
/PIF/	21,72
(CR)	7%

Compuertas cortafuego rectangulares EIS-120 LxH > 1000x600



Datos técnicos

FOK-EIS-120-MA

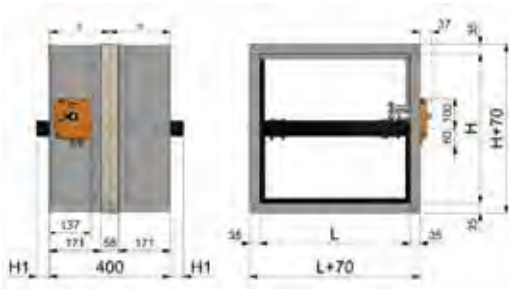

FOK-EIS-120-MF...

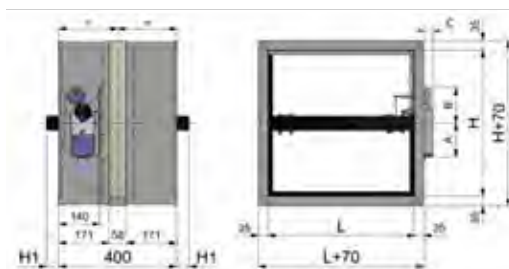

H	H1
200...400	-
450	25
500	50
550	75
600	100

H	H1
650	125
700	150
750	175
800	200

Descripción

Compuertas cortafuego para instalar en conducto rectangular. Compuertas clasificadas EIS (integridad frente al fuego, aislamiento térmico y estanqueidad al paso de humo) según norma EN 13501-3.

Indicada para utilización en zonas de riesgo especial medio (ver Código Técnico de Edificación; "Sección SI 1 Propagación Interior").

Compuertas de cierre por fusible térmico a 72°C, con junta intumescente para impedir la propagación del humo y una junta de estanqueidad para impedir la propagación del humo frío. Compuertas construidas en acero galvanizado y material refractario.

FOK-EIS-120 Compuerta cortafuego para las aplicaciones indicadas en la Tabla de Selección.

...-H Compuerta con la lama paralela a la dimensión mayor.

...-V Compuerta con la lama paralela a la cota menor. (dimensión máxima 800x800)

...-MA Compuerta de rearme manual. No precisa apertura de la caja de mecanismos.

...-MFS Compuerta con actuador con fin de carrera SIEMENS.

...-MFB Compuerta con actuador con fin de carrera BELIMO.

...-MAF Compuerta con electroimán. Cierre remoto y rearme manual: consultar precio

(cotas A,B,C de MF... y MAF consultar PDF en www.madel.com)

Accesorios para compuertas -MA

/PIF/ Placa con contactos de inicio y final de carrera.

Fijación

1) Cuello de conexión en ángulo a 90°.

(CR) Cuello de conexión recto (suplemento sobre versión MA *)

Prescripción

Sum. y col. de compuerta cortafuego clasificada EIS 120 según norma EN 13501-3 con relleno exterior refractario para facilitar su montaje, de la serie **FOK-EIS-120-H-MFS-24 LxH**.

Accionamiento mediante servomotor eléctrico a 24V **MFS-24**, contactos de inicio y final de carrera. Construido en acero galvanizado y material refractario. Fusible termo-eléctrico a 72°C. Con junta intumescente y otra de estanqueidad que impiden la propagación de humos fríos. Con elementos necesarios para montaje. Marca **MAD E L**.

L x H	FOK-120 MA	FOK-120 MFS-24	FOK-120 MFS-230	FOK-120 MFB-24	FOK-120 MFB-230
mm	eur	eur	eur	eur	eur
1100 x 200	334,96	538,97	554,03	593,41	611,96
1200 x 200	347,47	551,48	566,54	605,92	624,47
1300 x 200	359,99	564,00	579,06	618,44	636,99
1400 x 200	372,50	576,51	591,57	630,95	649,50
1500 x 200	394,06	598,07	613,13	652,51	671,06
1100 x 250	353,65	557,66	572,72	612,10	630,65
1200 x 250	376,60	580,61	595,67	635,05	653,60
1300 x 250	390,50	621,23	634,34	685,69	706,69
1400 x 250	404,41	635,14	648,25	699,60	720,60
1500 x 250	418,29	649,02	662,13	713,48	734,48
1100 x 300	381,38	612,11	625,22	676,57	697,57
1200 x 300	396,67	627,40	640,51	691,86	712,86
1300 x 300	411,94	642,67	655,78	707,13	728,13
1400 x 300	427,26	657,99	671,10	722,45	743,45
1500 x 300	442,51	673,24	686,35	737,70	758,70
1100 x 350	400,05	630,78	643,89	695,24	716,24
1200 x 350	416,74	647,47	660,58	711,93	732,93
1300 x 350	437,93	668,66	681,77	733,12	754,12
1400 x 350	454,60	685,33	698,44	749,79	770,79
1500 x 350	471,29	702,02	715,13	766,48	787,48
1100 x 400	418,70	649,43	662,54	713,89	734,89
1200 x 400	441,33	672,06	685,17	736,52	757,52
1300 x 400	459,36	690,09	703,20	754,55	775,55
1400 x 400	477,46	708,19	721,30	772,65	793,65
1500 x 400	495,52	726,25	739,36	790,71	811,71
1100 x 450	442,28	673,01	686,12	737,47	758,47
1200 x 450	461,72	692,45	705,56	756,91	777,91
1300 x 450	481,17	711,90	725,01	776,36	797,36
1400 x 450	500,64	731,37	744,48	795,83	816,83
1500 x 450	520,10	750,83	763,94	815,29	836,29
1100 x 500	460,95	691,68	704,79	756,14	777,14
1200 x 500	481,80	712,53	725,64	776,99	797,99
1300 x 500	502,65	733,38	746,49	797,84	818,84
1400 x 500	523,49	754,22	767,33	818,68	839,68
1500 x 500	544,34	775,07	788,18	839,53	860,53
1100 x 550	479,60	710,33	723,44	774,79	795,79
1200 x 550	501,84	732,57	745,68	797,03	818,03
1300 x 550	524,09	833,30	840,37	887,89	917,28
1400 x 550	546,35	855,56	862,63	910,15	939,54
1500 x 550	568,57	877,78	884,85	932,37	961,76
1100 x 600	-	729,09	742,20	793,55	814,55
1200 x 600	-	752,71	765,82	817,17	838,17
1300 x 600	-	853,83	860,90	908,42	937,81
1400 x 600	-	877,47	884,54	932,06	961,45
1500 x 600	-	901,09	908,16	955,68	985,07
700 x 700	430,70	661,43	674,54	725,89	746,89
800 x 700	457,10	687,83	700,94	752,29	773,29
900 x 700	483,50	714,23	727,34	778,69	799,69
1000 x 700	509,93	740,66	753,77	805,12	826,12
1100 x 700	-	766,75	779,86	831,21	852,21
1200 x 700	-	793,16	806,27	857,62	878,62
1300 x 700	-	897,08	904,15	951,67	981,06
1400 x 700	-	923,50	930,57	978,09	1.007,48
1500 x 700	-	949,91	956,98	1.004,50	1.033,89
800 x 800	486,43	717,16	730,27	781,62	802,62
900 x 800	515,64	746,37	759,48	810,83	831,83
1000 x 800	544,81	775,54	788,65	840,00	861,00
1100 x 800	-	804,44	817,55	868,90	889,90
1200 x 800	-	833,63	846,74	898,09	919,09
1300 x 800	-	940,34	947,41	994,93	1.024,32
1400 x 800	-	969,54	976,61	1.024,13	1.053,52
1500 x 800	-	998,73	1.005,80	1.053,32	1.082,71

	eur
/PIF/	21,72
(CR)	7%

Compuertas cortafuego rectangulares EIS-120 optimizadas para muro flexible



Datos técnicos

FLX-EIS-120-MA

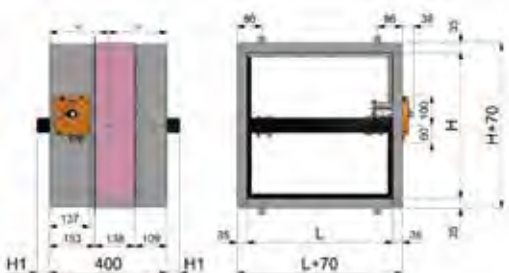

FLX-EIS-120-MF...

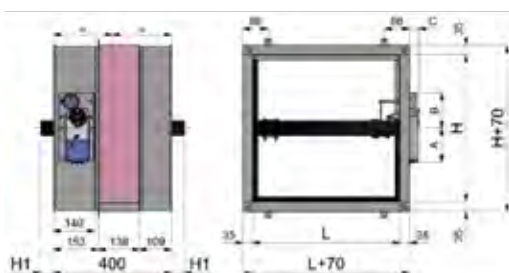

H	H1
200...400	-
450	25
500	50
550	75
600	100



Descripción

Compuertas cortafuego para instalar en conducto rectangular. Compuertas clasificadas EIS (integridad frente al fuego, aislamiento térmico y estanqueidad al paso de humo) según norma EN 13501-3.

Indicada para utilización en zonas de riesgo especial medio (ver Código Técnico de Edificación; "Sección SI 1Propagación Interior").

Compuertas de cierre por fusible térmico a 72°C, con junta intumescente para impedir la propagación del humo y una junta de estanqueidad para impedir la propagación del humo frío. Compuertas construidas en acero galvanizado y material refractario.

FLX-EIS-120 Compuerta cortafuego para las aplicaciones indicadas en la Tabla de Selección.

...-H Compuerta con la lama paralela a la dimensión mayor.

...-V Compuerta con la lama paralela a la cota menor. (dimensión máxima 600x600)

...-MA Compuerta de rearme manual. No precisa apertura de la caja de mecanismos.

...-MFS Compuerta con actuador con fin de carrera SIEMENS.

...-MFB Compuerta con actuador con fin de carrera BELIMO.

...-MAF Compuerta con electroimán. Cierre remoto y rearme manual: consultar precio

(cotas A,B,C de MF... y MAF consultar PDF en www.madel.com)

Accesorios para compuertas -MA

/PIF/ Placa con contactos de inicio y final de carrera.

Fijación

1) Cuello de conexión en ángulo a 90°.

(CR) Cuello de conexión recto (suplemento sobre versión MA *)

Prescripción

Sum. y col. de compuerta cortafuego clasificada EIS 120 según norma EN 13501-3 de la serie **FLX-EIS-120-H-MFS24 LxH**. Accionamiento mediante servomotor eléctrico a 24V **MFS24**, contactos de inicio y final de carrera. Construido en acero galvanizado y material refractario. Fusible termo-eléctrico a 72°C. Con junta intumescente y otra de estanqueidad que impiden la propagación de humos fríos. Con elementos necesarios para montaje. Marca **MADEL**.

L x H	FLX MA	FLX MFS-24	FLX MFS-230	FLX MFB-24	FLX MFB-230	L x H	FLX MA	FLX MFS-24	FLX MFS-230	FLX MFB-24	FLX MFB-230
mm	eur	eur	eur	eur	eur	mm	eur	eur	eur	eur	eur
200x200	227,92	431,93	446,99	486,37	504,92	400x400	285,91	489,92	504,98	544,36	562,91
250x200	233,46	437,47	452,53	491,91	510,46	450x400	292,92	496,93	511,99	551,37	569,92
300x200	238,69	442,70	457,76	497,14	515,69	500x400	300,01	504,02	519,08	558,46	577,01
350x200	244,42	448,43	463,49	502,87	521,42	550x400	306,99	511,00	526,06	565,44	583,99
400x200	249,64	453,65	468,71	508,09	526,64	600x400	313,79	517,80	532,86	572,24	590,79
450x200	255,09	459,10	474,16	513,54	532,09	700x400	327,87	531,88	546,94	586,32	604,87
500x200	260,61	464,62	479,68	519,06	537,61	800x400	351,02	581,75	594,86	646,21	667,21
550x200	266,03	470,04	485,10	524,48	543,03	900x400	364,83	595,56	608,67	660,02	681,02
600x200	271,26	475,27	490,33	529,71	548,26	1000x400	378,91	609,64	622,75	674,10	695,10
700x200	282,22	486,23	501,29	540,67	559,22	450x450	300,46	504,47	519,53	558,91	577,46
800x200	302,22	506,23	521,29	560,67	579,22	500x450	307,93	511,94	527,00	566,38	584,93
900x200	312,91	516,92	531,98	571,36	589,91	550x450	315,33	519,34	534,40	573,78	592,33
1000x200	323,85	527,86	542,92	582,30	600,85	600x450	322,53	526,54	541,60	580,98	599,53
250x250	239,09	443,10	458,16	497,54	516,09	700x450	346,46	577,19	590,30	641,65	662,65
300x250	244,71	448,72	463,78	503,16	521,71	800x450	361,32	592,05	605,16	656,51	677,51
350x250	250,82	454,83	469,89	509,27	527,82	900x450	375,89	606,62	619,73	671,08	692,08
400x250	256,44	460,45	475,51	514,89	533,44	1000x450	390,77	621,50	634,61	685,96	706,96
450x250	262,26	466,27	481,33	520,71	539,26	500x500	316,09	520,10	535,16	574,54	593,09
500x250	268,18	472,19	487,25	526,63	545,18	550x500	323,85	527,86	542,92	582,30	600,85
550x250	274,00	478,01	493,07	532,45	551,00	600x500	340,53	544,54	559,60	598,98	617,53
600x250	288,70	492,71	507,77	547,15	565,70	700x500	356,15	586,88	599,99	651,34	672,34
700x250	300,44	504,45	519,51	558,89	577,44	800x500	371,81	602,54	615,65	667,00	688,00
800x250	312,17	516,18	531,24	570,62	589,17	900x500	387,17	617,90	631,01	682,36	703,36
900x250	323,61	527,62	542,68	582,06	600,61	1000x500	407,34	638,07	651,18	702,53	723,53
1000x250	335,35	539,36	554,42	593,80	612,35	550x550	340,89	571,62	584,73	636,08	657,08
300x300	250,73	454,74	469,80	509,18	527,73	600x550	348,87	579,60	592,71	644,06	665,06
350x300	257,23	461,24	476,30	515,68	534,23	700x550	365,31	596,04	609,15	660,50	681,50
400x300	263,26	467,27	482,33	521,71	540,26	800x550	381,75	612,48	625,59	676,94	697,94
450x300	269,46	473,47	488,53	527,91	546,46	900x550	402,43	633,16	646,27	697,62	718,62
500x300	284,82	488,83	503,89	543,27	561,82	1000x550	418,84	649,57	662,68	714,03	735,03
550x300	291,03	495,04	510,10	549,48	568,03	600x600	357,61	588,34	601,45	652,80	673,80
600x300	297,07	501,08	516,14	555,52	574,07	700x600	374,81	605,54	618,65	670,00	691,00
700x300	309,57	513,58	528,64	568,02	586,57	800x600	396,55	627,28	640,39	691,74	712,74
800x300	322,10	526,11	541,17	580,55	599,10	900x600	413,49	644,22	657,33	708,68	729,68
900x300	334,34	538,35	553,41	592,79	611,34	1000x600	430,72	661,45	674,56	725,91	746,91
1000x300	355,93	559,94	575,00	614,38	632,93						
350x350	263,63	467,64	482,70	522,08	540,63						
400x350	270,06	474,07	489,13	528,51	547,06						
450x350	285,70	489,71	504,77	544,15	562,70						
500x350	292,44	496,45	511,51	550,89	569,44						
550x350	299,01	503,02	518,08	557,46	576,01						
600x350	305,42	509,43	524,49	563,87	582,42						
700x350	318,75	522,76	537,82	577,20	595,75						
800x350	332,04	536,05	551,11	590,49	609,04						
900x350	354,11	584,84	597,95	649,30	670,30						
1000x350	367,41	598,14	611,25	662,60	683,60						

	eur
/PIF/	21,72
(CR)	7%

Compuertas cortafuego rectangulares EIS-180



Datos técnicos

FOK-EIS-180-MA

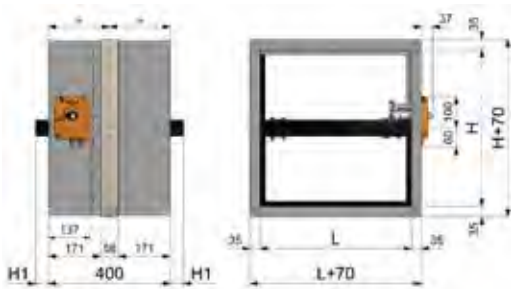

FOK-EIS-180-MF...

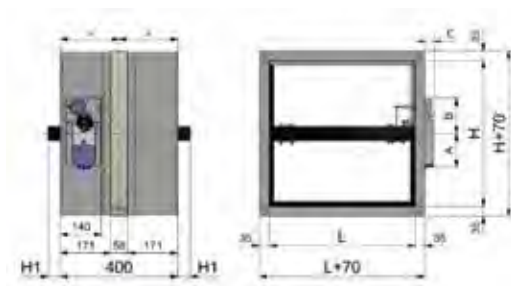

H	H1
200...400	-
450	25
500	50
550	75
600	100
650	125
700	150
750	175
800	200



Descripción

Compuertas cortafuego para instalar en conducto rectangular. Compuertas clasificadas EIS (integridad frente al fuego, aislamiento térmico y estanqueidad al paso de humo) según norma EN 13501-3.

Indicada para utilización en zonas de riesgo especial medio (ver Código Técnico de Edificación; "Sección SI 1 Propagación Interior").

Compuertas de cierre por fusible térmico a 72°C, con junta intumescente para impedir la propagación del humo y una junta de estanqueidad para impedir la propagación del humo frío. Compuertas construidas en acero galvanizado y material refractario.

FOK-EIS-180 Compuerta cortafuego para las aplicaciones indicadas en la Tabla de Selección.

...-H Compuerta con la lama paralela a la dimensión mayor.

...-V Compuerta con la lama paralela a la cota menor. (dimensión máxima 800x800)

...-MA Compuerta de rearme manual. No precisa apertura de la caja de mecanismos.

...-MFS Compuerta con actuador con fin de carrera SIEMENS.

...-MAF Compuerta con electroimán. Cierre remoto y rearme manual: consultar precio (cotas A,B,C de MF... y MAF consultar PDF en www.madel.com)

Accesorios para compuertas -MA

/PIF/ Placa con contactos de inicio y final de carrera.

Fijación

1) Cuello de conexión en ángulo a 90°.

(CR) Cuello de conexión recto (suplemento sobre versión MA *)

Prescripción

Sum. y col. de compuerta cortafuego clasificada EIS 180 según norma EN 13501-3 con relleno exterior refractario para facilitar su montaje, de la serie **FOK-EIS-180-H-MFS24 LxH**. Accionamiento mediante servomotor eléctrico a 24V **MFS24**, contactos de inicio y final de carrera. Construido en acero galvanizado y material refractario. Fusible termo-eléctrico a 72°C. Con junta intumescente y otra de estanqueidad que impiden la propagación de humos fríos. Con elementos necesarios para montaje. Marca **MADEL**.

L x H	FOK-180 MA	FOK-180 MFS-24	FOK-180 MFS-230	L x H	FOK-180 MA	FOK-180 MFS-24	FOK-180 MFS-230
mm	eur	eur	eur	mm	eur	eur	eur
200x200	213,54	417,55	432,61	800x400	364,50	595,23	608,34
250x200	219,68	423,69	438,75	900x400	382,57	613,30	626,41
300x200	225,85	429,86	444,92	1000x400	400,66	631,39	644,50
350x200	232,20	436,21	451,27	1100x400	422,90	653,63	666,74
400x200	238,35	442,36	457,42	1200x400	445,72	676,45	689,56
450x200	244,72	448,73	463,79	1300x400	463,97	694,70	707,81
500x200	250,89	454,90	469,96	1400x400	482,24	712,97	726,08
550x200	257,22	461,23	476,29	1500x400	500,46	731,19	744,30
600x200	263,39	467,40	482,46	450x450	302,27	506,28	521,34
700x200	275,90	479,91	494,97	500x450	311,91	515,92	530,98
800x200	297,44	501,45	516,51	550x450	321,75	525,76	540,82
900x200	309,95	513,96	529,02	600x450	331,39	535,40	550,46
1000x200	322,47	526,48	541,54	700x450	359,87	590,60	603,71
1100x200	338,31	542,32	557,38	800x450	379,34	610,07	623,18
1200x200	350,96	554,97	570,03	900x450	398,82	629,55	642,66
1300x200	363,59	567,60	582,66	1000x450	418,28	649,01	662,12
1400x200	376,22	580,23	595,29	1100x450	446,70	677,43	690,54
1500x200	397,99	602,00	617,06	1200x450	466,35	697,08	710,19
250x250	226,55	430,56	445,62	1300x450	485,98	716,71	729,82
300x250	233,41	437,42	452,48	1400x450	505,64	736,37	749,48
350x250	240,41	444,42	459,48	1500x450	525,33	756,06	769,17
400x250	247,31	451,32	466,38	500x500	322,27	526,28	541,34
450x250	254,33	458,34	473,40	550x500	332,76	536,77	551,83
500x250	261,19	465,20	480,26	600x500	352,15	556,16	571,22
550x250	268,23	472,24	487,30	700x500	373,02	603,75	616,86
600x250	284,15	488,16	503,22	800x500	393,87	624,60	637,71
700x250	298,06	502,07	517,13	900x500	414,70	645,43	658,54
800x250	311,94	515,95	531,01	1000x500	440,10	670,83	683,94
900x250	325,84	529,85	544,91	1100x500	465,56	696,29	709,40
1000x250	339,73	543,74	558,80	1200x500	486,62	717,35	730,46
1100x250	357,18	561,19	576,25	1300x500	507,68	738,41	751,52
1200x250	380,37	584,38	599,44	1400 x 500	528,73	759,46	772,57
1300 x 250	394,41	625,14	638,25	1500x500	549,80	780,53	793,64
1400x250	408,43	639,16	652,27	550x550	352,85	583,58	596,69
1500x250	422,47	653,20	666,31	600x550	363,87	594,60	607,71
300x300	240,94	444,95	460,01	700x550	386,12	616,85	629,96
350x300	248,66	452,67	467,73	800x550	408,36	639,09	652,20
400x300	256,24	460,25	475,31	900x550	435,13	665,86	678,97
450x300	263,97	467,98	483,04	1000x550	457,36	688,09	701,20
500x300	280,59	484,60	499,66	1100x550	484,40	715,13	728,24
550x300	288,32	492,33	507,39	1200x550	506,88	737,61	750,72
600x300	295,88	499,89	514,95	1300x550	529,35	838,56	845,63
700x300	311,15	515,16	530,22	1400x550	551,79	861,00	868,07
800x300	326,44	530,45	545,51	1500x550	574,27	883,48	890,55
900x300	341,76	545,77	560,83	600x600	375,94	606,67	619,78
1000x300	366,09	570,10	585,16	700x600	399,59	630,32	643,43
1100x300	385,18	615,91	629,02	800x600	427,75	658,48	671,59
1200x300	400,65	631,38	644,49	900x600	451,40	682,13	695,24
1300x300	416,07	646,80	659,91	1000x600	475,01	705,74	718,85
1400x300	431,51	662,24	675,35	1100x600	-	710,11	723,22
1500x300	446,95	677,68	690,79	1200x600	-	732,84	745,95
350x350	256,90	460,91	475,97	700x700	434,98	665,71	678,82
400x350	265,16	469,17	484,23	800x700	461,68	692,41	705,52
450x350	282,67	486,68	501,74	900x700	488,34	719,07	732,18
500x350	290,91	494,92	509,98	1000x700	515,03	745,76	758,87
550x350	299,34	503,35	518,41	1100x700	-	746,33	759,44
600x350	307,58	511,59	526,65	1200x700	-	771,73	784,84
700x350	324,29	528,30	543,36	800x800	491,30	722,03	735,14
800x350	340,95	544,96	560,02	900x800	520,78	751,51	764,62
900x350	366,69	597,42	610,53	1000x800	550,28	781,01	794,12
1000x350	383,36	614,09	627,20	1100x800	-	782,60	795,71
1100x350	404,06	634,79	647,90	1200x800	-	810,66	823,77
1200x350	420,89	651,62	664,73	1300x600	-	833,09	840,16
1300x350	442,31	673,04	686,15	1400x600	-	855,83	862,90
1400x350	459,16	689,89	703,00	1500x600	-	878,56	885,63
1500x350	476,00	706,73	719,84	1300x700	-	874,70	881,77
400x400	283,16	487,17	502,23	1400x700	-	900,11	907,18
450x400	292,28	496,29	511,35	1500x700	-	925,52	932,59
500x400	301,24	505,25	520,31	1300x800	-	916,33	923,40
550x400	310,33	514,34	529,40	1400x800	-	944,40	951,47
600x400	319,32	523,33	538,39	1500x800	-	972,49	979,56
700x400	337,38	541,39	556,45				

	eur
/PIF/	21,72
(CR)	7%

Fire dampers management system



Datos técnicos

FDS-MINI

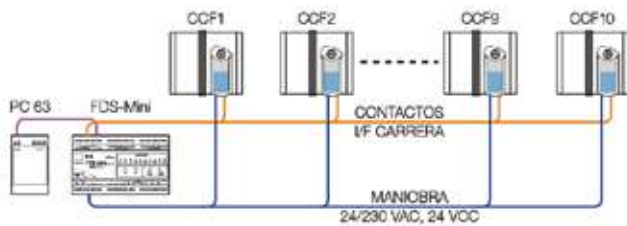

Descripción

Sistema de monitorización y control de compuertas cortafuego. Este sistema aporta una solución simple a la gestión de instalaciones de hasta 10 compuertas. Facilita el conocimiento del estado de las compuertas, incrementando la seguridad de las Instalaciones. Simplifica las operaciones de mantenimiento en cumplimiento de los plazos establecidos en la normativa nacional Española y siguiendo lo establecido en la norma EN 15650, deben realizarse en intervalos que no excedan los 6 meses.

Central		eur
FDS-MINI	Central de control y mantenimiento de 1 a 10 compuertas. Alimentada a 24 Vac.	330,91
Accesorios		eur
PC63	Transformador monofásico de 230 Vac a 24 Vac. Permite dar tensión a la central y la maniobra de las compuertas si son a 24 Vac.	71,87

Prescripción

Sum. y col. de central de control y mantenimiento para compuertas cortafuego **FDS-MINI**. Marca **MADEL**.

Cartuchos cortafuego EIS-60 / EIS-120



Datos técnicos

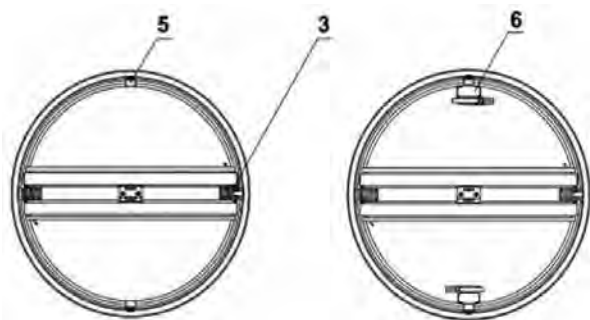
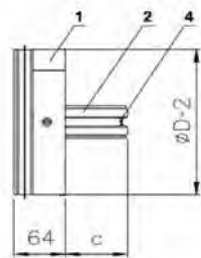

1. Carcasa
2. Hoja de cierre
3. Muelle de accionamiento
4. Fusible térmico
5. Pletina de bloqueo
6. CIF

Ø nominal	Peso (kg)	Aeff (m ²)	C
100	0,3	0,003	17,5
125	0,4	0,006	30,2
160	0,55	0,0119	48
200	0,75	0,0209	68

Descripción

Cartuchos cortafuego para instalar en conducto circular. Clasificados EIS 60 o 120 (integridad frente al fuego, aislamiento térmico y estanqueidad al paso de humo durante 60 o 120 min) según norma EN 13501-3 a una presión continua de 300 Pa. Indicado para utilización en zonas de riesgo especial medio (ver Código Técnico de Edificación "Sección SI 1 Propagación Interior")

Cartuchos de cierre por fusible térmico a 72°C, con junta intumescente para impedir la propagación del humo. Una junta de estanqueidad al paso de aire impide la propagación de humo a baja temperatura, mientras la junta intumescente se está dilatando para sellar el cartucho.

Estos cartuchos cumplen las condiciones requeridas para la sigla (S) estanqueidad a los humos fríos. En caso de incendio, la intoxicación por humos es la principal causa de muerte. Cartuchos construidos en acero y material refractario.

FSC-60 Cartucho circular clasificado EIS 60.

FSC-120 Cartucho circular clasificado EIS 120.

Accesorios

/CIF/ Contacto de final de carrera en ambas hojas.

Fijación

1) Montaje en obra.

Prescripción

Sum. y col. de cartucho cortafuegos para conducto circular clasificado EIS 60 según norma EN 13501-3 de la serie **FSC-60 D.200**, construido en acero galvanizado y material refractario. Fusible térmico a 72°C. Con junta intumescente y otra de estanqueidad que impiden la propagación de humos fríos. Con elementos necesarios para montaje. Marca **MADEL**.

Diam. mm	FSC-60 eur	FSC-120 eur	FSC-60 /CIF/ eur	FSC-120 /CIF/ eur
100	51,69	70,47	87,83	106,60
125	56,75	77,68	92,89	113,81
160	66,29	90,35	102,42	126,48
200	75,58	105,05	111,71	141,18

Bocas de ventilación con cartucho cortafuego EIS-60 / EIS-120



Datos técnicos

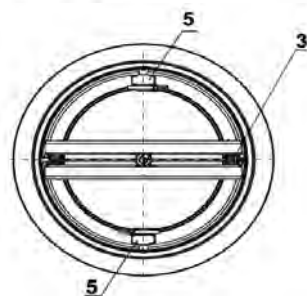
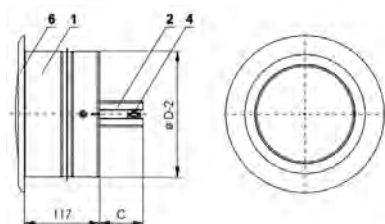
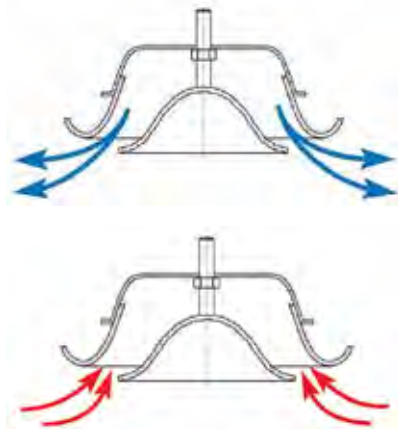

1. Carcasa
2. Hoja de cierre
3. Muelle de accionamiento
4. Fusible térmico
5. CIF (para FWC-...-CIF)
6. Boca de ventilación

Ø nominal	Peso (kg)	Aeff (m²)	C
100	0,64	0,003	17,5
125	0,85	0,006	30,2
160	1,2	0,0119	48
200	1,59	0,0209	68

Descripción

Unidad terminal formada por un cartucho cortafuego y una boca de ventilación. Funcionan como elemento separador entre dos sectores de incendio y aportan la misma resistencia al fuego que los elementos estructurales de las compartimentaciones, limitando el riesgo de propagación de incendio por el interior del edificio. Indicados para la utilización en zonas de riesgo especial medio (Ver Código Técnico de Edificación Español; "Sección SI 1 Propagación Interior")

Cartucho cortafuego con cierre automático mediante fusible bimetálico tarado a 72°C.

El conjunto se instala sobre un elemento constructivo (muro o forjado), quedando la boca de ventilación en la superficie de éste y el cartucho cortafuegos en el interior del conducto circular de ventilación, en la sección del elemento estructural.

Boca de ventilación construida en acero y pintada en blanco. Cartuchos construidos en acero y material refractario.

FWC-EIS-60 Boca de ventilación ajustable con cartucho EIS 60.

FWC-EIS-120 Boca de ventilación ajustable con cartucho EIS 120.

Accesorios

/CIF/ Contacto de final de carrera en ambas hojas.

Fijación

1) Montaje en obra.

Acabados

R9010 Pintado blanco RAL 9010.

Prescripción

Sum. y col. de conjunto compuesto por unidad terminal de ventilación más cartucho cortafuegos para instalar en el interior de conducto circular de ventilación/ climatización, con la boca de ventilación sobre la superficie de la obra soporte. Clasificada EIS 120 según norma EN 13501-3 y con certificación CE según norma EN 15650, de la serie **FWC-EIS-120-/CIF/ Diam. 200**. Con dispositivo de accionamiento manual. Construido en acero galvanizado y material refractario. Fusible térmico a 72° C. Con junta intumescente y otra de estanqueidad que impiden la propagación de humos. Incorpora boca de ventilación para impulsión/ retorno y doble contacto final de carrera. Con elementos necesarios para montaje. Marca **MADEL**.

Diam. mm	FWC-60 eur	FWC-120 eur	FWC-60 /CIF/ eur	FWC-120 /CIF/ eur
100	68,95	86,98	105,08	123,10
125	74,92	96,39	111,05	132,52
160	86,40	113,96	122,55	150,10
200	103,78	138,83	139,91	174,96

Rejillas intumescentes EI 60/EI 120



Datos técnicos

FTR

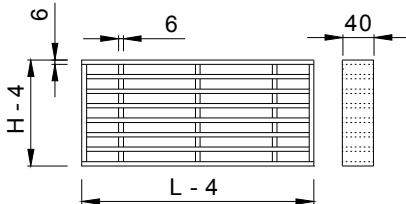

DMT-AR (T)

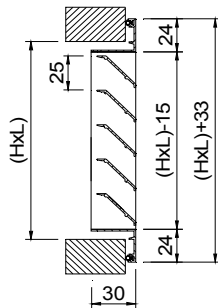

Descripción

Rejillas intumescentes ensayadas según los requisitos generales de la norma EN 1363-1, cumpliendo con los criterios de integridad frente al fuego y aislamiento térmico durante un tiempo de 60/ 120 minutos (EI 60/ EI 120*) según la norma de ensayo EN 1366-3.

Las rejillas intumescentes FTR permiten una ventilación natural a través de los elementos de compartimentación. Expanden a una temperatura de 120°C sellando el hueco de ventilación.

FTR Rejilla intumescente rectangular de resistencia al fuego EI 60 / EI 120*.

Accesorios

TM Tubo de masilla intumescente de 310 ml.

DMT-AR (T) Rejilla de retorno para ventilación, construida en aluminio y con fijación mediante tornillos: ver página DMT.

Sistemas de montaje

- 1) Montaje para resistencia EI 60: 1 un **FTR**.
- 2) Montaje para resistencia EI 120: 1 un **FTR** + 2 un **DMT-AR (T)**.

Prescripción

EI 60

Sum. y col. de rejilla intumescente para ventilación a través de elementos de compartimentación, EI 60 (integridad frente al fuego y aislamiento térmico durante 60 minutos) de la serie **FTR** dim. LxH, construida en silicato sódico forrado en PVC. Marca **MADEL**.

EI 120

Sum. y col. de rejilla intumescente para ventilación a través de elementos de compartimentación, EI 120 (integridad frente al fuego y aislamiento térmico durante 120 minutos) de la serie **FTR** + 2 un **DMT-AR (T)** dim. LxH, construida en silicato sódico forrado en PVC. Marca **MADEL**.

* Cumple los criterios descritos siguiendo el sistema de montaje correspondiente.

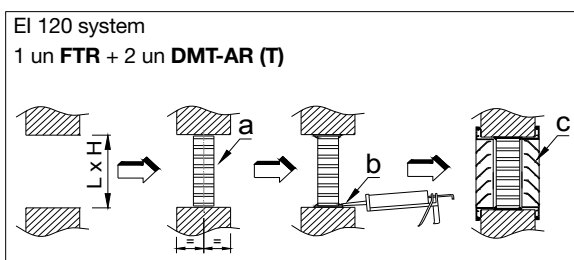
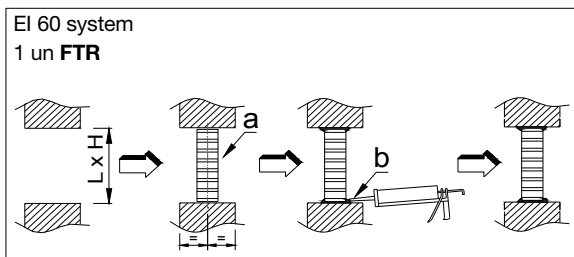

- a- Rejilla intumescente FTR
b- Los huecos deben taparse con masilla intumescente TM
c- Rejilla DMT-AR (T)

L x H mm	FTR eur	A free m ²
100x100	42,96	0,006
200x100	52,07	0,012
150x150	56,09	0,014
300x150	81,63	0,028
200x200	76,03	0,025
400x200	117,62	0,050
300x300	128,59	0,056
600x300	207,39	0,112
400x400	193,23	0,100
500x500	275,93	0,156
600x600	377,63	0,224

(*)	eur
TM	19,94

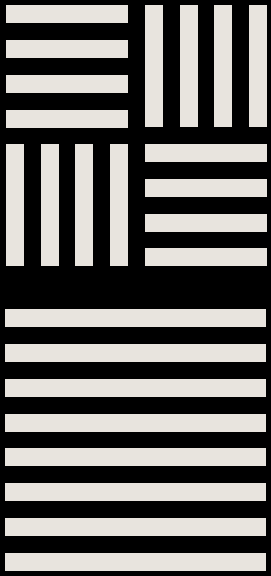

M A D E L air technical diffusion, s.a.
P.O.Box 5, 08540 Centelles (Barcelona) SPAIN
Tel. 00 34 93 889 80 91-Fax 00 34 93 889 82 19
info@madel.com / www.madel.com

