

# showertime

TECHNIC  
TARIFA 2012

**STILDUX**



**STILDUX**



**TÉCNICA Y  
VANGUARDIA  
SE SUMAN PARA  
GENERAR NUEVOS  
ENTORNOS DONDE  
LA LIGEREZA  
SE IMPONE DE  
FORMA SUTIL.**





## **CALIDAD**

TODOS LOS SISTEMAS DIVISORIOS FABRICADOS POR STILDUX CUMPLEN LA NORMATIVA EUROPEA VIGENTE UNE EN 14428. LA NORMA ESPECIFICA LOS REQUISITOS QUE DEBEN REUNIR LOS SISTEMAS DIVISORIOS CON EL FIN DE ASEGURAR QUE, INSTALADO DE ACUERDO A LAS INSTRUCCIONES DEL FABRICANTE, DA UNAS PRESTACIONES DE USO, SEGURIDAD Y DURABILIDAD EXCELENTES.

### **LIMPIEZA**

LOS SISTEMAS DIVISORIOS ESTÁN LIBRES DE ÁNGULOS, ARISTAS VIVAS, ASPEREZAS, BORDES Y REBABAS PARA FACILITAR SU ACCESO Y SU LIMPIEZA.

### **RESISTENCIA A LA CORROSIÓN**

TODOS LOS COMPONENTES ESTÁN CONSTITUIDOS POR MATERIALES RESISTENTES A LA CORROSIÓN. TANTO EL RECUBRIMIENTO DE ALUMINIO COMO LA PRESTACIÓN DE ADHERENCIA MÍNIMA DE LA PINTURA CUMPLEN LAS NORMAS ISO 7599 Y LA EN ISO 2409 RESPECTIVAMENTE.

### **RESISTENCIA A PRODUCTOS QUÍMICOS**

LAS PARTES ACRISTALADAS SON RESISTENTES AL USO DE PRODUCTOS QUÍMICOS. SU ESTÉTICA Y COLOR PERMANECE INALTERABLE AL PASO DEL TIEMPO.

### **RESISTENCIA A LOS CICLOS DE HUMEDAD**

LOS SISTEMAS DIVISORIOS SE MANTIENEN INTACTOS A LOS CAMBIOS DE HUMEDAD.

### **ENDURANCIA**

LOS SISTEMAS DIVISORIOS SON SOMETIDOS A UN TEST DE 20.000 CICLOS DE APERTURA Y CIERRE QUE GARANTIZA SU PERFECTA FUNCIONALIDAD.

### **ESTABILIDAD**

EL USO DE VIDRIO TEMPLADO EN LOS SISTEMAS DIVISORIOS ASEGURA UNA MAYOR ESTABILIDAD, RESISTIENDO A UNA ENERGÍA QUE REPRESENTA EL IMPACTO DE UN CUERPO HUMANO SOBRE UNA AMPLIA ZONA.

### **ESTANQUEIDAD**

CADA NUEVO MODELO SE SOMETE A ESTRUCTURAS PRUEBAS QUE CERTIFICAN SU ESTANQUEIDAD.



## **GARANTÍA**

TODOS LOS MODELOS STILDUX TIENEN 2 AÑOS DE GARANTÍA CONTRA DEFECTOS DE FABRICACIÓN.















## **INSTALACIÓN**

SU AMPLIA RED DE ESPECIALISTAS TÉCNICOS PERMITE INSTALAR, MANTENER O TOMAR MEDIDAS EN CUALQUIER PUNTO DE ESPAÑA.

TODOS LOS PRODUCTOS VIENEN ACOMPAÑADOS DE UN MANUAL DE INSTRUCCIONES PARA SU PERFECTA Y CORRECTA INSTALACIÓN, ASÍ COMO PARA UN CUIDADO Y MANTENIMIENTO APROPIADOS.

## ÍNDICE POR TIPOLOGIA DE MAMPARA

	PÁG.		PÁG.
	<b>9</b>		<b>117</b>
PICTOGRAMAS	<b>9</b>	MAMPARAS PARA DUCHA CUARTOCIRCULAR CORREDERA	<b>117</b>
ACABADOS	<b>13</b>	Technic CC24/CC34	<b>118</b>
 MAMPARAS PARA DUCHA WALK-IN FIJO	<b>19</b>		<b>121</b>
Technic WFX1	<b>24</b>	MAMPARAS PARA DUCHA CUARTOCIRCULAR BATIENTE	<b>121</b>
Technic WFX2	<b>26</b>	Technic CS24/CS34	<b>126</b>
 MAMPARAS PARA DUCHA WALK-IN BATIENTE	<b>29</b>		<b>129</b>
Technic WBX1	<b>30</b>	MAMPARAS PARA BAÑERA WALK-IN FIJO	<b>129</b>
Technic WSX2	<b>32</b>	Technic HFX1	<b>134</b>
 MAMPARAS PARA DUCHA FRONTAL CORREDERA	<b>35</b>		<b>137</b>
Technic DCE2	<b>44</b>	MAMPARAS PARA BAÑERA WALK-IN BATIENTE/PLEGABLE	<b>137</b>
Technic DCL2	<b>46</b>	Technic HBX1	<b>150</b>
Technic DDE2	<b>48</b>	Technic HSX2	<b>152</b>
Technic DDL2	<b>50</b>	Technic HPX2	<b>154</b>
Technic DCE3	<b>52</b>		<b>157</b>
Technic DCL3	<b>54</b>	MAMPARAS PARA BAÑERA FRONTAL CORREDERA	<b>157</b>
Technic DCE4	<b>56</b>	Technic BCE2	<b>158</b>
Technic DCL4	<b>58</b>	Technic BCL2	<b>160</b>
 MAMPARAS PARA DUCHA FRONTAL BATIENTE/ PLEGABLE	<b>61</b>	Technic BDE2	<b>162</b>
Technic DBE1	<b>70</b>	Technic BDL2	<b>164</b>
Technic DBL1	<b>72</b>	Technic BCE3	<b>166</b>
Technic DBE2	<b>74</b>	Technic BCL3	<b>168</b>
Technic DRE2	<b>76</b>	Technic BCE4	<b>170</b>
Technic DRL2	<b>78</b>	Technic BCL4	<b>172</b>
Technic DSE2	<b>80</b>		<b>175</b>
Technic DSB2/DSS2	<b>82</b>	ACCESORIOS	<b>175</b>
Technic DPE2	<b>84</b>	RECARGOS A APLICAR EN MAMPARAS ESPECIALES	<b>179</b>
Technic DPL2	<b>86</b>	TARIFA MONTAJE	<b>183</b>
Technic DTE3	<b>88</b>	CONDICIONES GENERALES DE VENTA	<b>187</b>
Technic DTL3	<b>90</b>	CREACIÓN DE CÓDIGOS	<b>191</b>
Technic DSE4	<b>92</b>	FORMULARIO TOMA DE MEDIDAS	<b>195</b>
Technic DSL4	<b>94</b>		
 MAMPARA PARA DUCHA ANGULAR CORREDERA	<b>97</b>		
Technic ACX4	<b>102</b>		
Technic ACX6	<b>104</b>		
 MAMPARA PARA DUCHA ANGULAR BATIENTE	<b>107</b>		
Technic ABX2	<b>112</b>		
Technic ASX4	<b>114</b>		



# DUCHA

## WALK-IN

FIJO

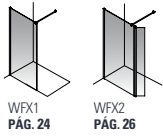

BATIENTE

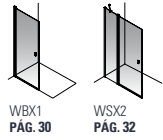

CORREDERA

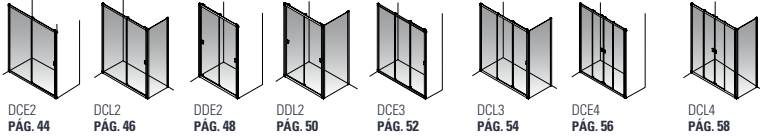

## FRONTAL

BATIENTE/PLEGABLE

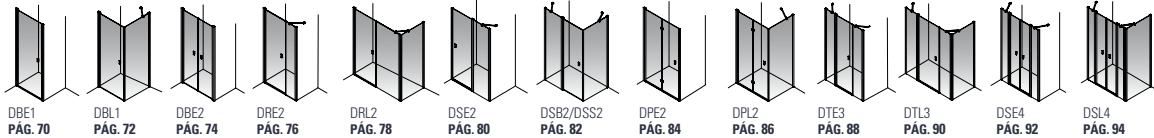

CORREDERA

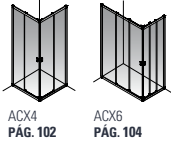

## ANGULAR

BATIENTE

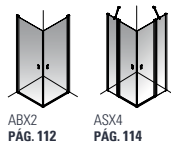

## CUARTOCIRCULAR

CORREDERA



BATIENTE



# BAÑERA

## WALK-IN

FIJO

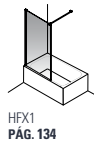

BATIENTE/PLEGABLE

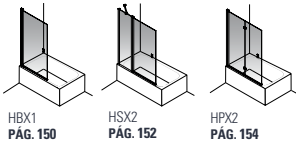

## FRONTAL

CORREDERAS

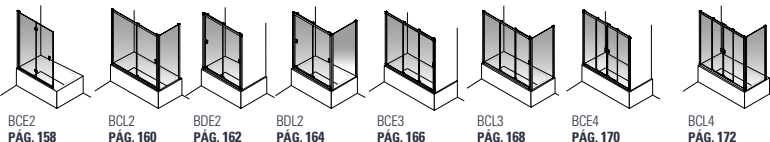

# ÍNDICE DE AMBIENTES

## MAMPARAS PARA DUCHA WALK-IN FIJO PÁG.

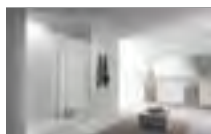

WFX2

22

## MAMPARAS PARA DUCHA FRONTAL CORREDERA PÁG.



DCE2

36

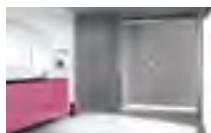

DCE3

40

## MAMPARAS PARA DUCHA FRONTAL BATIENTE / PLEGABLE PÁG.



DBL1

62



DPL2

66

## MAMPARAS PARA DUCHA ANGULAR CORREDERA PÁG.



ACX4

98

## MAMPARAS PARA DUCHA ANGULAR BATIENTE PÁG.



ASX4

108

## MAMPARAS PARA BAÑERA WALK-IN FIJO PÁG.



HFX1

130

## MAMPARAS PARA BAÑERA WALK-IN BATIENTE/PLEGABLE PÁG.

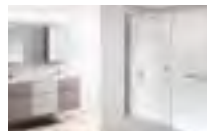

HBX1

138



HSX2

142



HPX2

146

## PICTOGRAMAS

## CARACTERÍSTICAS TÉCNICAS



Grosor del vidrio



Compensación por cada lado



Puertas desmontables

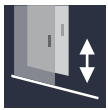

Up & Down

## FIJACIÓN



Fijación izquierda plegable



Fijación derecha plegable

## OPCIONES



Drop Free opcional



Medidas especiales



Precio Montaje



Reversible

## PERFILES / BISAGRAS

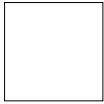

Blanco



Plata Brillo

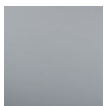

Plata Mate

## TIPO DE VIDRIO

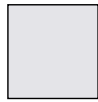

Transparente



Mate

## DECORADOS



Sin decorado



Lines

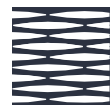

Oval



Reeds



Retro



Squares

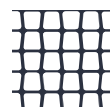

Widening



Pictor



## ACABADOS





## CRISTALES

---

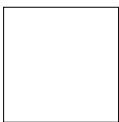

Transparente



Mate

## TRATAMIENTO DROP FREE

---



### Con Drop Free

El tratamiento Drop Free que se aplica en las mamparas Stildux posee la propiedad de repeler el agua, evitando así las incrustaciones persistentes de cal, sales y suciedad. Con un simple paño húmedo, se consigue el brillo y transparencia del primer día.

**Importante:** El uso de productos como componentes abrasivos y con  $\text{PH} > 11$ , pueden dañar el tratamiento Drop Free. Ciertos limpiadores "Antical" pueden crear una capa invisible en el cristal que desaparece con una limpieza con agua y jabón neutro.



### Sin Drop Free

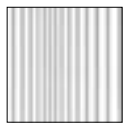

Lines

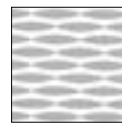

Oval

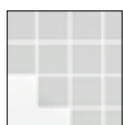

Squares

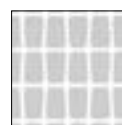

Widening



Reeds

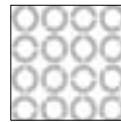

Retro



Pictor



# MAMPARAS PARA DUCHA WALK-IN FIJO













TECHNIC WFX2

# TECHNIC WFX1

Walk in ducha fijo de 1 hoja

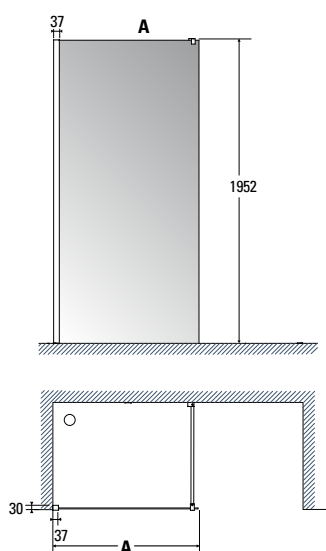

\* Dimensiones en mm.

## CARACTERÍSTICAS TÉCNICAS



Vidrio 6 mm



Compensación 15 mm



Para medidas especiales consultar página 181



Reversible



Precio Montaje recomendado 65 €. Código montaje TM 002. Para desplazamientos consultar página 185



**TEWFX1**

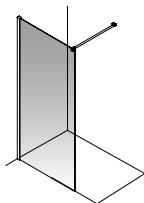

PVP en € sin IVA PERFIL BLANCO (1) / PERFIL PLATA BRILLO (2) PERFIL PLATA MATE (3)

Vidrio

Medidas en mm.	Vidrio	
	Transparente	Mate Transparente Decorado
600 - 800	255 €	320 €
801 - 1000	290 €	360 €
1001 - 1200	325 €	405 €





Drop Free  
Opcional. Coste  
adicional 29 €  
(D)

**PAUTA PARA CONFIGURAR EL CÓDIGO DE PEDIDO.** (Ver página 195 con ejemplo)











Código = Modelo + Fijación + Código Perfil + Código Vidrio + Medidas + D (Drop Free Opcional)

MODELO	INDICAR FIJACIÓN	INDICAR CÓDIGO DEL PERFIL	INDICAR CÓDIGO VIDRIO	INDICAR MEDIDAS EN MM	OPCIONAL: TRATAMIENTO DROP FREE
<b>TEWFX1</b>	<b>R</b> Reversible (R).	— Blanco (1) / Plata Mate (3) Plata Brillo (2)	— — Ver tabla inferior para códigos de acabado.	— — — — — En mm. Las cifras inferiores a 4 dígitos deberán incluir un 0 delante. Por ejemplo 678 mm será 0678.	— Añadir D si desea tratamiento Drop Free.

**PERFIL**

-  Blanco  
(1)
-  Plata Brillo  
(2)
-  Plata Mate  
(3)

**VIDRIO**

	 Sin decorado	 Lines	 Oval	 Reeds	 Retro	 Squares	 Widening	 Pictor
 Transparente	01	02	03	04	05	06	07	08
 Mate	19							

# TECHNIC WFX2

Walk in ducha fijo de 2 hojas

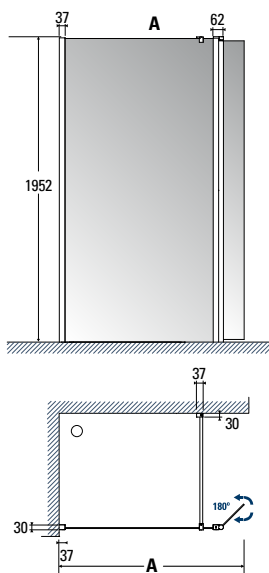

\* Dimensiones en mm.

## CARACTERÍSTICAS TÉCNICAS



Vidrio 6 mm



Compensación 15 mm



Para medidas especiales consultar página 181



Reversible



Up & Down



Precio Montaje recomendado 65 €. Código montaje TM 002. Para desplazamientos consultar página 185



### TEWFX2

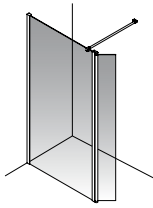







PVP en € sin IVA	PERFIL BLANCO (1) / PERFIL PLATA BRILLO (2) / PERFIL PLATA MATE (3)	
	Vidrio	
		Mate
Medidas en mm.	Transparente	Transparente Decorado
1000 - 1200	495 €	620 €



Drop Free  
Opcional. Coste  
adicional 39 €  
(D)

### PAUTA PARA CONFIGURAR EL CÓDIGO DE PEDIDO. (Ver página 195 con ejemplo)

Código = Modelo + Fijación + Código Perfil + Código Vidrio + Medidas + D (Drop Free Opcional)

MODELO	INDICAR FIJACIÓN	INDICAR CÓDIGO DEL PERFIL	INDICAR CÓDIGO VIDRIO	INDICAR MEDIDAS EN MM	OPCIONAL: TRATAMIENTO DROP FREE
<b>TEWFX2</b>	<b>R</b> Reversible (R).	— Blanco (1) / Plata Mate (3) Plata Brillo (2)	— — Ver tabla inferior para códigos de acabado.	— — — — En mm.	— Añadir D si desea tratamiento Drop Free.
		<b>PERFIL</b>	<b>VIDRIO</b>		
		 Blanco (1)  Plata Brillo (2)  Plata Mate (3)	 Sin decorado  Lines  Oval  Reeds  Retro  Squares  Widening  Pictor <hr/>  Transparente  Mate	01   02   03   04   05   06   07   08  19	



## MAMPARAS PARA DUCHA WALK-IN BATIENTE



# TECHNIC WBX1

Walk in ducha batiente de 1 hoja

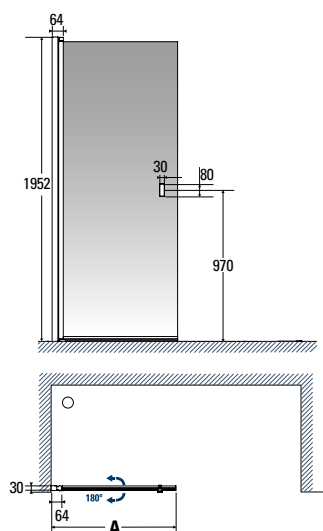

\* Dimensiones en mm.

## CARACTERÍSTICAS TÉCNICAS



Vidrio 6 mm



Compensación 15 mm



Para medidas especiales consultar página 181



Reversible



Up & Down



Precio Montaje recomendado 65 €. Código montaje TM 002. Para desplazamientos consultar página 185



**TEWBX1**

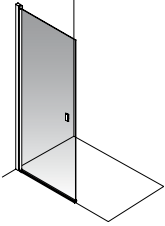

PVP en € sin IVA PERFIL BLANCO (1) / PERFIL PLATA BRILLO (2) / PERFIL PLATA MATE (3)

Vidrio

Medidas en mm.	Mate	
	Transparente	Transparente Decorado
600 - 800	380 €	475 €
801 - 1000	415 €	520 €



Drop Free Opcional. Coste adicional **29 €** (D)



**PAUTA PARA CONFIGURAR EL CÓDIGO DE PEDIDO.** (Ver página 195 con ejemplo)

Código = Modelo + Fijación + Código Perfil + Código Vidrio + Medidas + D (Drop Free Opcional)

MODELO	INDICAR FIJACIÓN	INDICAR CÓDIGO DEL PERFIL	INDICAR CÓDIGO VIDRIO	INDICAR MEDIDAS EN MM	OPCIONAL: TRATAMIENTO DROP FREE
<b>TEWBX1</b>	<b>R</b> Reversible (R).	— Blanco (1) / Plata Mate (3) / Plata Brillo (2).	— — Ver tabla inferior para códigos de acabado.	— — — — En mm. Las cifras inferiores a 4 dígitos deberán incluir un 0 delante. Por ejemplo 678 mm será 0678.	— Añadir D si desea tratamiento Drop Free.

**PERFIL**



**VIDRIO**

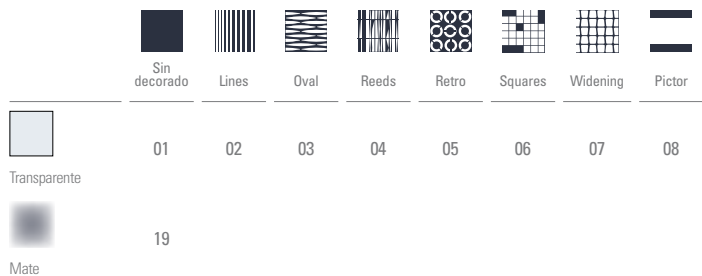

# TECHNIC WSX2

Walkin ducha batiente con segmento de 2 hojas

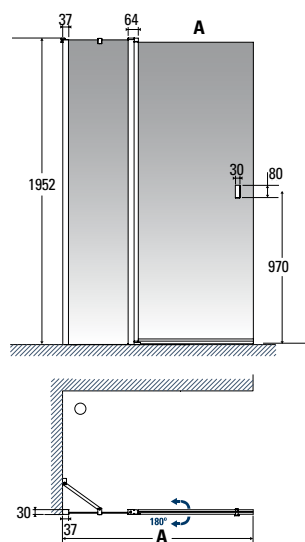

\* Dimensiones en mm.

## CARACTERÍSTICAS TÉCNICAS



Vidrio 6 mm



Compensación 15 mm



Para medidas especiales consultar página 181



Reversible



Up & Down



Precio Montaje recomendado 65 €. Código montaje TM 002. Para desplazamientos consultar página 185

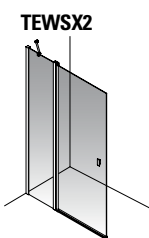

PVP en € sin IVA

PERFIL BLANCO (1) / PERFIL PLATA BRILLO (2) / PERFIL PLATA MATE (3)

Medidas en mm.	Medida de la puerta mm.	Vidrio	
		Transparente	Mate Transparente Decorado
800 - 880	500	460 €	575 €
881 - 1200	600	495 €	620 €
1201 - 1400	700	530 €	660 €



Drop Free  
Opcional. Coste  
adicional **59 €**  
(D)



### PAUTA PARA CONFIGURAR EL CÓDIGO DE PEDIDO. (Ver página 195 con ejemplo)

Código = Modelo + Fijación + Código Perfil + Código Vidrio + Medidas + D (Drop Free Opcional)

MODELO	INDICAR FIJACIÓN	INDICAR CÓDIGO DEL PERFIL	INDICAR CÓDIGO VIDRIO	INDICAR MEDIDAS EN MM	OPCIONAL: TRATAMIENTO DROP FREE
<b>TEWSX2</b>	<b>R</b> Reversible (R).	— Blanco (1) / Plata Mate (3) Plata Brillo (2)	— — Ver tabla inferior para códigos de acabado.	— — — — En mm. Las cifras inferiores a 4 dígitos deberán incluir un 0 delante. Por ejemplo 678 mm será 0678.	— Añadir D si desea tratamiento Drop Free.

#### PERFIL

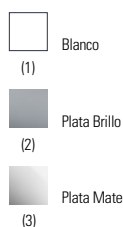

#### VIDRIO

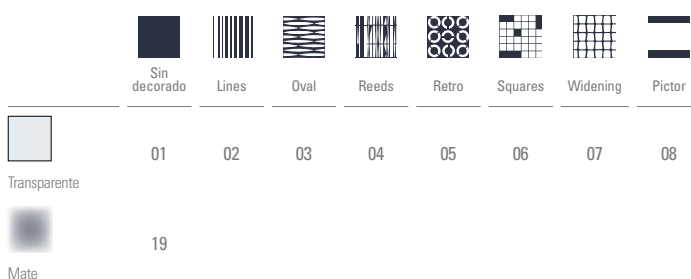



MAMPARAS PARA  
DUCHA FRONTAL CORREDERA







TECHNIC DCE2

STILDUX 37



TECHNIC DCE2

38 STILDUX



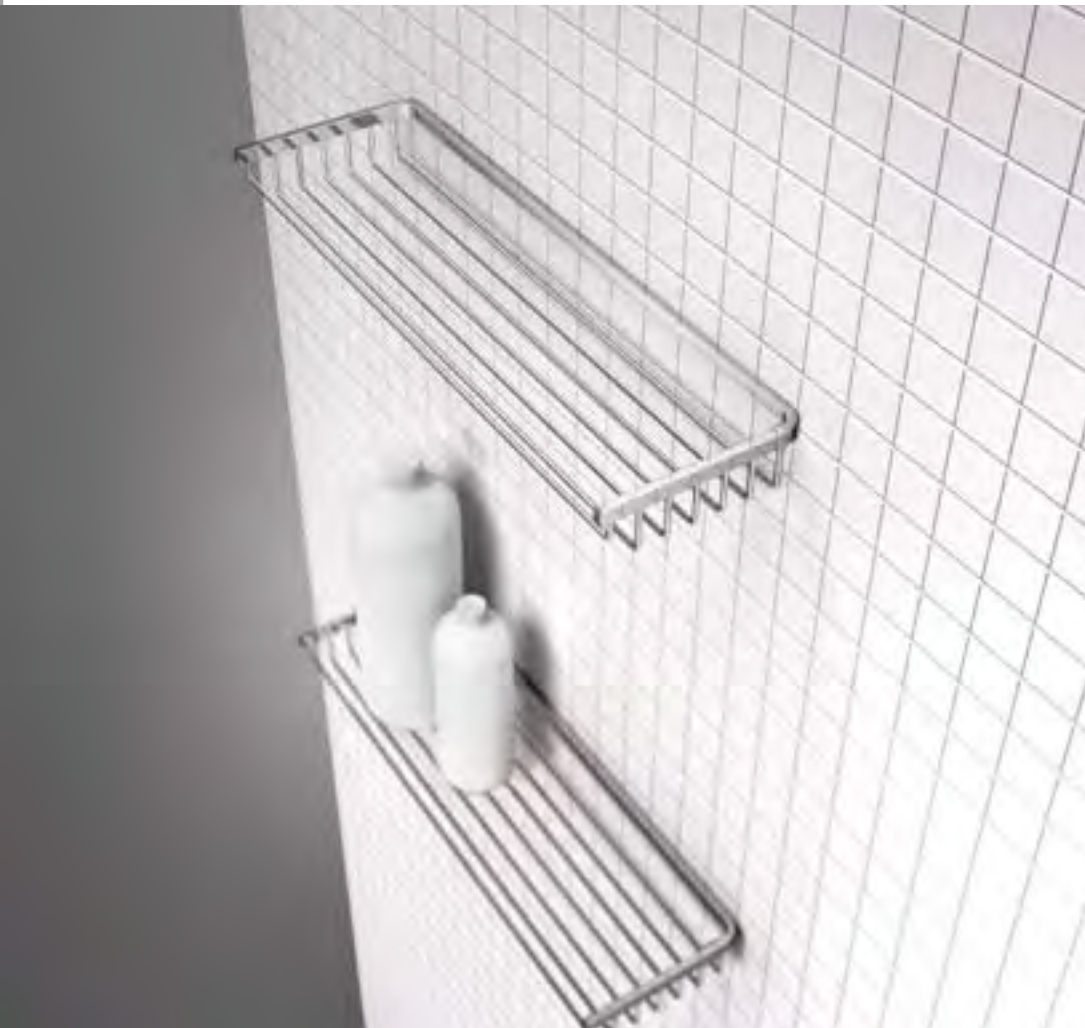

TECHNIC DCE2









TECHNIC DCE3

## TECHNIC DCE2

Frontal ducha corredera con segmento entre paredes de 2 hojas

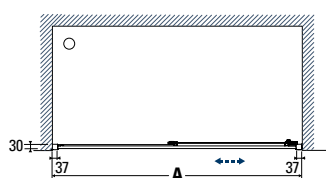
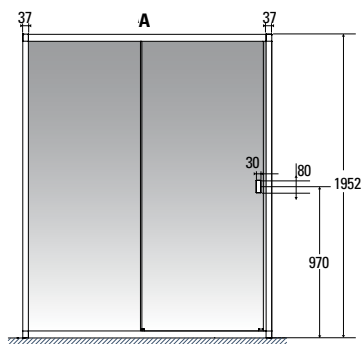

\* Dimensiones en mm.

### CARACTERÍSTICAS TÉCNICAS



Vidrio 6 mm



Compensación 15 mm a cada lado



Para medidas especiales consultar página 181



Puertas desmontables. Fácil limpieza



Reversible



Precio Montaje recomendado 85 €. Código montaje TM 006. Para desplazamientos consultar página 185

## TEDCE2

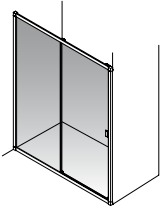

PVP en € sin IVA

PERFIL BLANCO (1) / PERFIL PLATA BRILLO (2) / PERFIL PLATA MATE (3)

Vidrio

Medidas en mm.	Entrada en mm.	Vidrio	
		Transparente	Mate Transparente Decorado
1000 - 1100	410	525 €	655 €
1101 - 1300	460	560 €	700 €
1301 - 1600	560	595 €	745 €
1601 - 2000	710	630 €	790 €



Drop Free Opcional. Coste adicional **59 €** (D)



### PAUTA PARA CONFIGURAR EL CÓDIGO DE PEDIDO. (Ver página 195 con ejemplo)

Código = Modelo + Fijación + Código Perfil + Código Vidrio + Medidas + D (Drop Free Opcional)

MODELO	INDICAR FIJACIÓN	INDICAR CÓDIGO DEL PERFIL	INDICAR CÓDIGO VIDRIO	INDICAR MEDIDAS EN MM	OPCIONAL: TRATAMIENTO DROP FREE
<b>TEDCE2</b>	<b>R</b> Reversible (R)	— Blanco (1) / Plata Mate (3) / Plata Brillo (2).	— — Ver tabla inferior para códigos de acabado.	— — — — — En mm.	— Añadir D si desea tratamiento Drop Free.

#### PERFIL

	Blanco
(1)	
	Plata Brillo
(2)	
	Plata Mate
(3)	

#### VIDRIO

Sin decorado	Lines	Oval	Reeds	Retro	Squares	Widening	Pictor
	01	02	03	04	05	06	07
Transparente							
	19						
Mate							

# TECHNIC DCL2

Frontal ducha corredera con segmento para lateral de 2 hojas

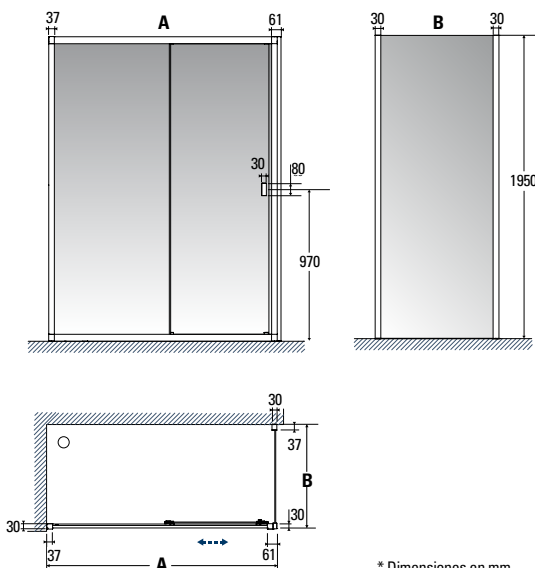

## CARACTERÍSTICAS TÉCNICAS



Vidrio 6 mm



Compensación 15 mm a cada lado en frontal y en lateral



Para medidas especiales consultar página 181



Puertas desmontables. Fácil limpieza



Reversible



Precio Montaje recomendado 100 €. Código montaje TM 009. Para desplazamientos consultar página 185



El PVP de la mampara se obtiene sumando el precio del frontal (A) y del lateral fijo (B)

### TEDCL2 (A)

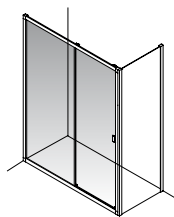

PVP en € sin IVA  
Frontal A

Medidas en mm.	Entrada en mm.
1000 - 1100	410
1101 - 1300	460
1301 - 1600	560
1601 - 2000	710

PERFIL BLANCO (1) / PERFIL PLATA BRILLO (2) / PERFIL PLATA MATE (3)

Vidrio

Transparente	Mate
	Transparente Decorado
525 €	655 €
560 €	700 €
595 €	745 €
630 €	790 €

**DROP FREE**  
◆◆◆

Drop Free Opcional. Coste adicional **59 €** (D)

### TEDLC1 (B)

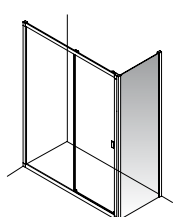

PVP en € sin IVA  
Lateral B

Medidas en mm.	Entrada en mm.
200 - 400	410
401 - 600	460
601 - 800	560
801 - 1000	710

PERFIL BLANCO (1) / PERFIL PLATA BRILLO (2) / PERFIL PLATA MATE (3)

Vidrio

Transparente	Mate
	Transparente Decorado
180 €	225 €
205 €	255 €
230 €	285 €
255 €	320 €

**DROP FREE**  
◆◆◆

Drop Free Opcional. Coste adicional **29 €** (D)

## PAUTA PARA CONFIGURAR EL CÓDIGO DE PEDIDO. (Ver página 195 con ejemplo)

Código = Modelo + Fijación + Código Perfil + Código Vidrio + Medidas + D (Drop Free Opcional)

MODELO	INDICAR FIJACIÓN	INDICAR CÓDIGO DEL PERFIL	INDICAR CÓDIGO VIDRIO	INDICAR MEDIDAS EN MM	OPCIONAL: TRATAMIENTO DROP FREE
<b>A</b>	<b>TEDCL2</b>	<b>R</b>	— —	— — — —	—
<b>B</b>	<b>TEDLC1</b>	<b>R</b>	— —	— — — —	—
	Reversible (R).	Blanco (1) / Plata Mate (3) / Plata Brillo (2).	Ver tabla inferior para códigos de acabado.	En mm. Las cifras inferiores a 4 dígitos deberán incluir un 0 delante. Por ejemplo 678 mm será 0678.	Añadir D si desea tratamiento Drop Free.

#### PERFIL

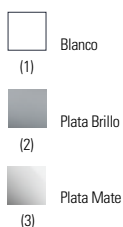

#### VIDRIO



# TECHNIC DDE2

Frontal ducha corredera entre paredes de 2 hojas

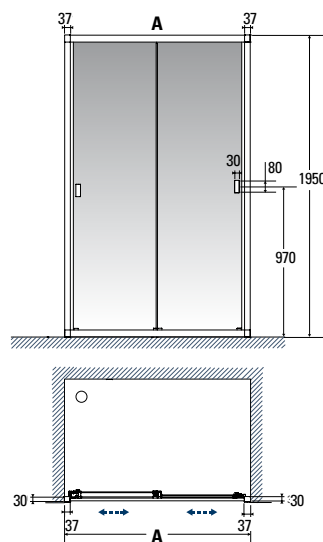

\* Dimensiones en mm.

## CARACTERÍSTICAS TÉCNICAS



Vidrio 6 mm



Compensación 15 mm a cada lado



Para medidas especiales consultar página 181



Puertas desmontables. Fácil limpieza



Reversible



Precio Montaje recomendado 85 €. Código montaje TM 006. Para desplazamientos consultar página 185

**TEDE2**

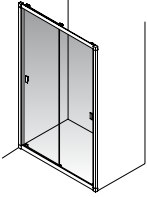

PVP en € sin IVA

PERFIL BLANCO (1) / PERFIL PLATA BRILLO (2) / PERFIL PLATA MATE (3)

Medidas en mm.	Entrada mínima en mm.	Vidrio	
		Transparente	Mate Transparente Decorado
1100 - 1400	412	620 €	775 €



Drop Free Opcional. Coste adicional **59 €** (D)





**PAUTA PARA CONFIGURAR EL CÓDIGO DE PEDIDO.** (Ver página 195 con ejemplo)











Código = Modelo + Fijación + Código Perfil + Código Vidrio + Medidas + D (Drop Free Opcional)

MODELO	INDICAR FIJACIÓN	INDICAR CÓDIGO DEL PERFIL	INDICAR CÓDIGO VIDRIO	INDICAR MEDIDAS EN MM	OPCIONAL: TRATAMIENTO DROP FREE
<b>TEDE2</b>	<b>R</b> Reversible (R)	— Blanco (1) / Plata Mate (3) / Plata Brillo (2).	— — Ver tabla inferior para códigos de acabado.	— — — — — En mm.	— Añadir D si desea tratamiento Drop Free.

**PERFIL**

-  Blanco (1)
-  Plata Brillo (2)
-  Plata Mate (3)

**VIDRIO**

	 Sin decorado	 Lines	 Oval	 Reeds	 Retro	 Squares	 Widening	 Pictor
 Transparente	01	02	03	04	05	06	07	08
 Mate	19							

\* Consultar fecha de lanzamiento.

# TECHNIC DDL2

Frontal ducha corredera para lateral de 2 hojas

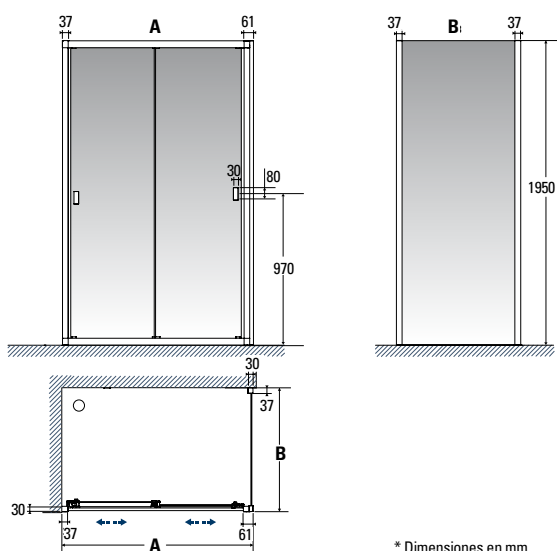

\* Dimensiones en mm.

## CARACTERÍSTICAS TÉCNICAS



Vidrio 6 mm



Compensación 15 mm a cada lado en frontal y en lateral



Para medidas especiales consultar página 181



Puertas desmontables. Fácil limpieza



Reversible



Precio Montaje recomendado 100 €. Código montaje TM 009. Para desplazamientos consultar página 185

El PVP de la mampara se obtiene sumando el precio del frontal (A) y del lateral fijo (B)

### TEDDL2 (A)

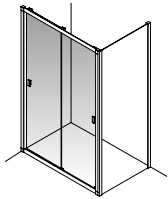

PVP en € sin IVA  
Frontal A

Medidas en mm.	Entrada mínima en mm.
1100 - 1400	400

PERFIL BLANCO (1) / PERFIL PLATA BRILLO (2) / PERFIL PLATA MATE (3)

Vidrio

	Transparente	Mate Transparente Decorado
	620 €	775 €



Drop Free Opcional. Coste adicional **59 €** (D)

### TEDLC1 (B)

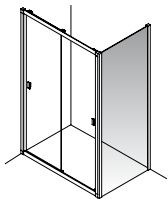

PVP en € sin IVA  
Lateral B

Medidas en mm.	Transparente	Mate Decorado	Transparente
200 - 400	180 €	225 €	
401 - 600	205 €	255 €	
601 - 800	230 €	285 €	
801 - 1000	255 €	320 €	

PERFIL BLANCO (1) / PERFIL PLATA BRILLO (2) / PERFIL PLATA MATE (3)

Vidrio



Drop Free Opcional. Coste adicional **29 €** (D)

### PAUTA PARA CONFIGURAR EL CÓDIGO DE PEDIDO. (Ver página 195 con ejemplo)

Código = Modelo + Fijación + Código Perfil + Código Vidrio + Medidas + D (Drop Free Opcional)

MODELO	INDICAR FIJACIÓN	INDICAR CÓDIGO DEL PERFIL	INDICAR CÓDIGO VIDRIO	INDICAR MEDIDAS EN MM	OPCIONAL: TRATAMIENTO DROP FREE
<b>A</b>	<b>TEDDL2</b>	<b>R</b>	—	— — — — —	—
<b>B</b>	<b>TEDLC1</b>	<b>R</b>	—	— — — — —	—
	Reversible (R).	Blanco (1) / Plata Mate (3) / Plata Brillo (2).	Ver tabla inferior para códigos de acabado.	En mm. Las cifras inferiores a 4 dígitos deberán incluir un 0 delante. Por ejemplo 678 mm será 0678.	Añadir D si desea tratamiento Drop Free.

#### PERFIL

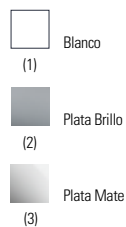

#### VIDRIO

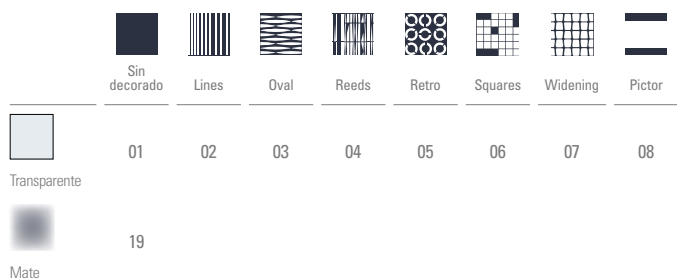

\* Consultar fecha de lanzamiento.

# TECHNIC DCE3

Frontal ducha corredera con segmento entre paredes de 3 hojas

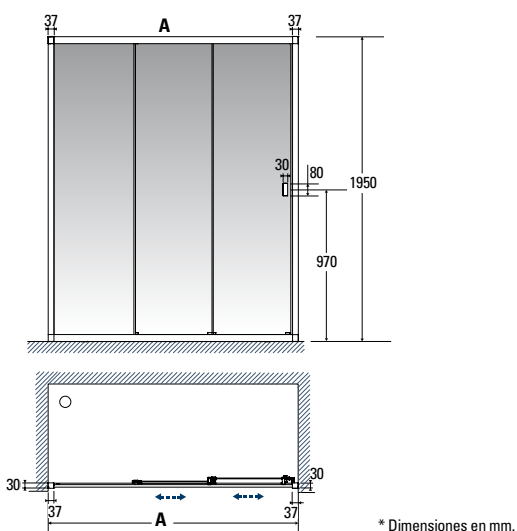

## CARACTERÍSTICAS TÉCNICAS



Vidrio 6 mm



Compensación 15 mm a cada lado



Para medidas especiales consultar página 181



Puertas desmontables. Fácil limpieza



Reversible



Precio Montaje recomendado 85 €. Código montaje TM 006. Para desplazamientos consultar página 185

### TEDCE3

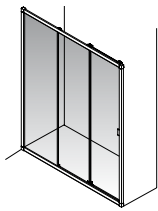

PVP en € sin IVA

PERFIL BLANCO (1) / PERFIL PLATA BRILLO (2) / PERFIL PLATA MATE (3)

Medidas en mm.	Entrada en mm.	Vidrio	
		Transparente	Mate Transparente Decorado
800 - 1000	385	615 €	770 €
1001 - 1300	485	650 €	815 €
1301 - 1600	685	685 €	855 €



Drop Free Opcional. Coste adicional 79 € (D)



### PAUTA PARA CONFIGURAR EL CÓDIGO DE PEDIDO. (Ver página 195 con ejemplo)

Código = Modelo + Fijación + Código Perfil + Código Vidrio + Medidas + D (Drop Free Opcional)

MODELO	INDICAR FIJACIÓN	INDICAR CÓDIGO DEL PERFIL	INDICAR CÓDIGO VIDRIO	INDICAR MEDIDAS EN MM	OPCIONAL: TRATAMIENTO DROP FREE
<b>TEDCE3</b>	<b>R</b> Reversible (R)	— Blanco (1) / Plata Mate (3) / Plata Brillo (2).	— — Ver tabla inferior para códigos de acabado.	— — — — En mm. Las cifras inferiores a 4 dígitos deberán incluir un 0 delante. Por ejemplo 678 mm será 0678.	— Añadir D si desea tratamiento Drop Free.

#### PERFIL

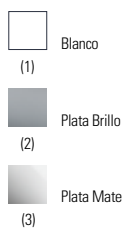

#### VIDRIO

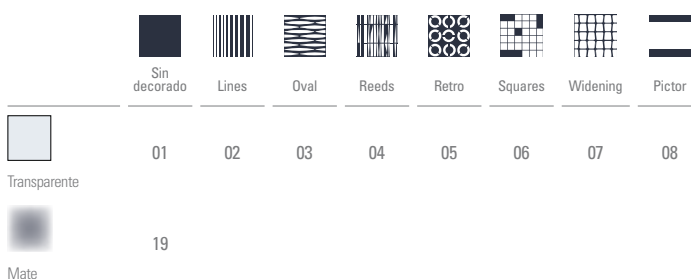

\* Consultar fecha de lanzamiento.

# TECHNIC DCL3

Frontal ducha corredera con segmento para lateral de 3 hojas

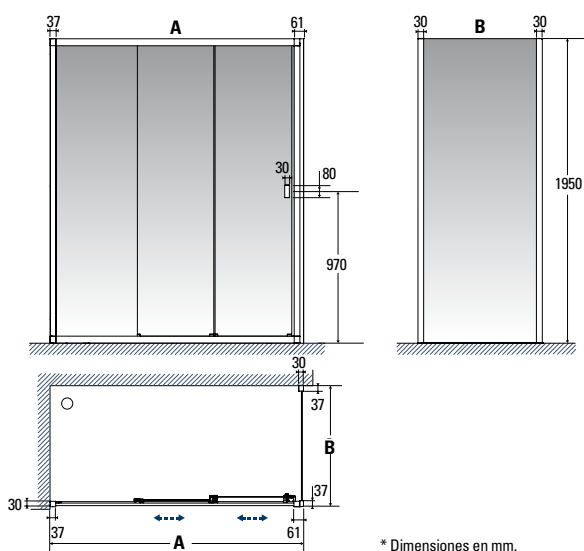

\* Dimensiones en mm.

## CARACTERÍSTICAS TÉCNICAS



Vidrio 6 mm



Compensación 15 mm a cada lado en frontal y en lateral



Para medidas especiales consultar página 181



Puertas desmontables. Fácil limpieza



Reversible



Precio Montaje recomendado 100 €. Código montaje TM 009. Para desplazamientos consultar página 185



El PVP de la mampara se obtiene sumando el precio del frontal (A) y del lateral fijo (B)

### TEDCL3 (A)

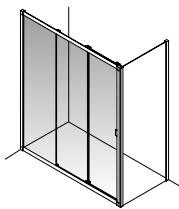

PVP en € sin IVA  
Frontal A

Medidas en mm.	Entrada en mm.
800 - 1000	385
1001 - 1300	485
1301 - 1600	685

PERFIL BLANCO (1) / PERFIL PLATA BRILLO (2) / PERFIL PLATA MATE (3)

Vidrio

Transparente	Mate
	Transparente Decorado
615 €	770 €
650 €	815 €
685 €	855 €



Drop Free Opcional. Coste adicional **79 €** (D)

### TEDLC1 (B)

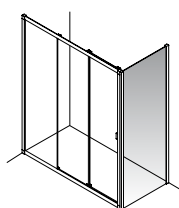

PVP en € sin IVA  
Lateral B

Medidas en mm.
200 - 400
401 - 600
601 - 800
801 - 1000

PERFIL BLANCO (1) / PERFIL PLATA BRILLO (2) / PERFIL PLATA MATE (3)

Vidrio

Transparente	Mate
	Transparente Decorado
180 €	225 €
205 €	255 €
230 €	285 €
255 €	320 €



Drop Free Opcional. Coste adicional **29 €** (D)

### PAUTA PARA CONFIGURAR EL CÓDIGO DE PEDIDO. (Ver página 195 con ejemplo)

Código = Modelo + Fijación + Código Perfil + Código Vidrio + Medidas + D (Drop Free Opcional)

MODELO	INDICAR FIJACIÓN	INDICAR CÓDIGO DEL PERFIL	INDICAR CÓDIGO VIDRIO	INDICAR MEDIDAS EN MM	OPCIONAL: TRATAMIENTO DROP FREE
<b>A</b>	<b>TEDCL3</b>	<b>R</b>	—	— — — — —	—
<b>B</b>	<b>TEDLC1</b>	<b>R</b>	—	— — — — —	—
	Reversible (R).	Blanco (1) / Plata Mate (3) / Plata Brillo (2).	Ver tabla inferior para códigos de acabado.	En mm. Las cifras inferiores a 4 dígitos deberán incluir un 0 delante. Por ejemplo 678 mm será 0678.	Añadir D si desea tratamiento Drop Free.

#### PERFIL

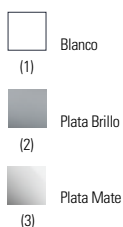

#### VIDRIO



\* Consultar fecha de lanzamiento.

# TECHNIC DCE4

Frontal ducha corredera con segmento entre paredes de 4 hojas

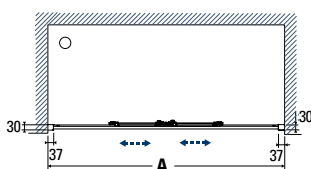
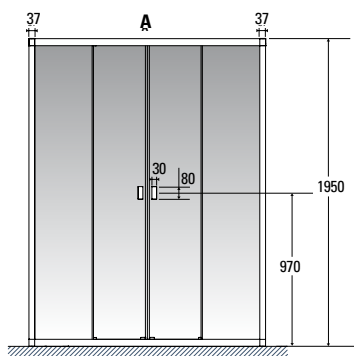

\* Dimensiones en mm.

## CARACTERÍSTICAS TÉCNICAS



Vidrio 6 mm



Compensación 15 mm a cada lado



Para medidas especiales consultar página 181



Puertas desmontables. Fácil limpieza



Reversible



Precio Montaje recomendado 85 €. Código montaje TM 006. Para desplazamientos consultar página 185

### TEDCE4

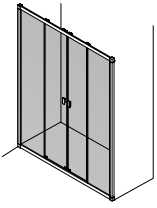

PVP en € sin IVA

PERFIL BLANCO (1) / PERFIL PLATA BRILLO (2) / PERFIL PLATA MATE (3)

Vidrio

Medidas en mm.	Entrada en mm.	Vidrio	
		Transparente	Mate Transparente Decorado
1200 - 1300	420	700 €	875 €
1301 - 1500	520	735 €	920 €
1501 - 1800	620	770 €	960 €
1801 - 2000	820	805 €	1.005 €



Drop Free Opcional. Coste adicional **89 €** (D)



### PAUTA PARA CONFIGURAR EL CÓDIGO DE PEDIDO. (Ver página 195 con ejemplo)

Código = Modelo + Fijación + Código Perfil + Código Vidrio + Medidas + D (Drop Free Opcional)

MODELO	INDICAR FIJACIÓN	INDICAR CÓDIGO DEL PERFIL	INDICAR CÓDIGO VIDRIO	INDICAR MEDIDAS EN MM	OPCIONAL: TRATAMIENTO DROP FREE						
<b>TEDCE4</b>	<b>R</b> Reversible (R)	— Blanco (1) / Plata Mate (3) / Plata Brillo (2).	— — Ver tabla inferior para códigos de acabado.	— — — — — En mm.	— Añadir D si desea tratamiento Drop Free.						
		<b>PERFIL</b>	<b>VIDRIO</b>								
		Blanco (1) Plata Brillo (2) Plata Mate (3)	Sin decorado Lines Oval Reeds Retro Squares Widening Pictor								
			Transparente Mate	01	02	03	04	05	06	07	08
				19							

# TECHNIC DCL4

Frontal ducha corredera con segmento para lateral de 4 hojas

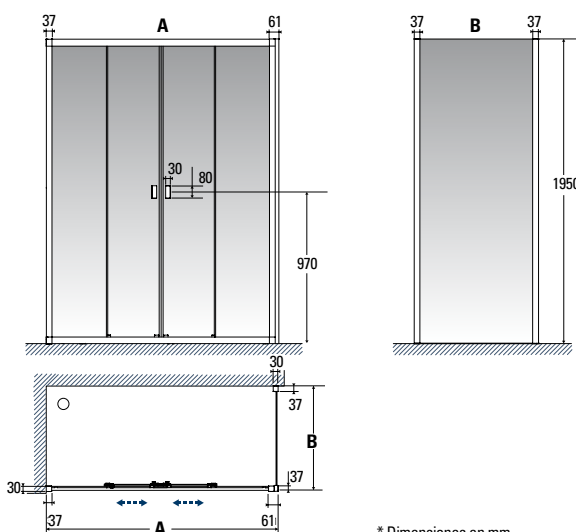

\* Dimensiones en mm.

## CARACTERÍSTICAS TÉCNICAS



Vidrio 6 mm



Compensación 15 mm a cada lado en frontal y en lateral



Para medidas especiales consultar página 181



Puertas desmontables. Fácil limpieza



Reversible



Precio Montaje recomendado 100 €. Código montaje TM 009. Para desplazamientos consultar página 185

El PVP de la mampara se obtiene sumando el precio del frontal (A) y del lateral fijo (B)

### TEDCL4 (A)

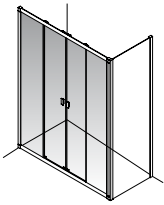

PVP en € sin IVA  
Frontal A

Medidas en mm.	Entrada en mm.
1200 - 1300	420
1301 - 1500	520
1501 - 1800	620
1801 - 2000	820

PERFIL BLANCO (1) / PERFIL PLATA BRILLO (2) / PERFIL PLATA MATE (3)

Vidrio

Transparente	Mate
	Transparente Decorado
700 €	875 €
735 €	920 €
770 €	960 €
805 €	1.005 €



Drop Free Opcional. Coste adicional **79 €** (D)

### TEDLC1 (B)

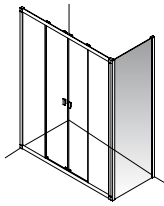

PVP en € sin IVA  
Lateral B

Medidas en mm.
200 - 400
401 - 600
601 - 800
801 - 1000

PERFIL BLANCO (1) / PERFIL PLATA BRILLO (2) / PERFIL PLATA MATE (3)

Vidrio

Transparente	Mate
	Transparente Decorado
180 €	225 €
205 €	255 €
230 €	285 €
255 €	320 €



Drop Free Opcional. Coste adicional **29 €** (D)

### PAUTA PARA CONFIGURAR EL CÓDIGO DE PEDIDO. (Ver página 195 con ejemplo)

Código = Modelo + Fijación + Código Perfil + Código Vidrio + Medidas + D (Drop Free Opcional)

MODELO	INDICAR FIJACIÓN	INDICAR CÓDIGO DEL PERFIL	INDICAR CÓDIGO VIDRIO	INDICAR MEDIDAS EN MM	OPCIONAL: TRATAMIENTO DROP FREE
<b>A</b> <b>TEDCL4</b>	<b>R</b>	—	— —	— — — — —	—
<b>B</b> <b>TEDLC1</b>	<b>R</b>	—	— —	— — — — —	—
	Reversible (R).	Blanco (1) / Plata Mate (3) / Plata Brillo (2).	Ver tabla inferior para códigos de acabado.	En mm. Las cifras inferiores a 4 dígitos deberán incluir un 0 delante. Por ejemplo 678 mm será 0678.	Añadir D si desea tratamiento Drop Free.

#### PERFIL

	Blanco (1)
	Plata Brillo (2)
	Plata Mate (3)

#### VIDRIO

Transparente	Sin decorado	Lines	Oval	Reeds	Retro	Squares	Widening	Pictor
01	02	03	04	05	06	07	08	
Mate	19							



MAMPARAS PARA  
DUCHA FRONTAL  
BATIENTE/PLEGABLE





TECHNIC DBL1

62 STILDUX



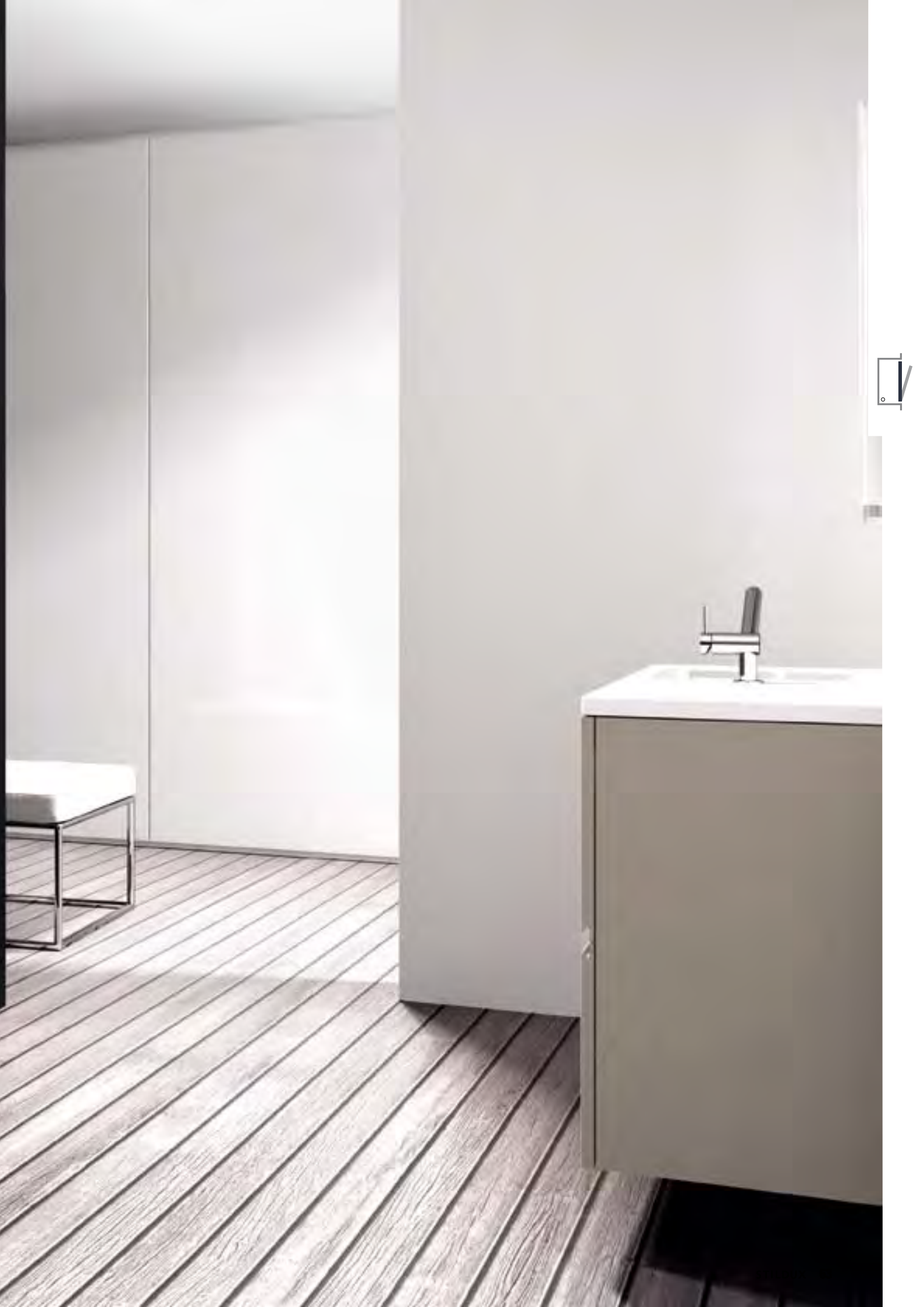





TECHNIC DBL1









TECHNIC DPL2

# TECHNIC DBE1

Frontal ducha batiente entre paredes de 1 hoja

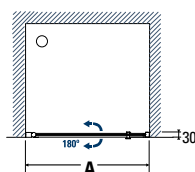
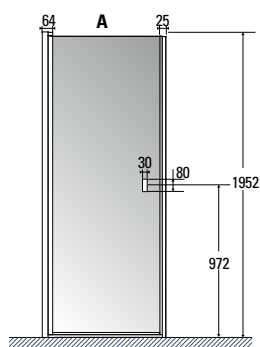

\* Dimensiones en mm.

## CARACTERÍSTICAS TÉCNICAS



Vidrio 6 mm



Compensación 25 mm



Para medidas especiales consultar página 181



Reversible



Up & Down



Precio Montaje recomendado 80 €. Código montaje TM 005. Para desplazamientos consultar página 185



## TEDBE1

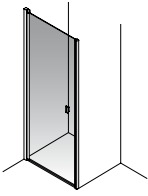

PVP en € sin IVA

PERFIL BLANCO (1) / PERFIL PLATA BRILLO (2) / PERFIL PLATA MATE (3)

Vidrio

Medidas en mm.	Entrada mínima en mm.	Vidrio	
		Transparente	Mate Transparente Decorado
700 - 800	600	420 €	525 €
801 - 1000	700	455 €	570 €

**DROP FREE**  
♦♦♦

Drop Free Opcional. Coste adicional **49 €** (D)



### PAUTA PARA CONFIGURAR EL CÓDIGO DE PEDIDO. (Ver página 195 con ejemplo)

Código = Modelo + Fijación + Código Perfil + Código Vidrio + Medidas + D (Drop Free Opcional)

MODELO	INDICAR FIJACIÓN	INDICAR CÓDIGO DEL PERFIL	INDICAR CÓDIGO VIDRIO	INDICAR MEDIDAS EN MM	OPCIONAL: TRATAMIENTO DROP FREE
<b>TEDBE1</b>	<b>R</b> Reversible (R).	— Blanco (1) / Plata Mate (3) Plata Brillo (2)	— — Ver tabla inferior para códigos de acabado.	— — — — En mm. Las cifras inferiores a 4 dígitos deberán incluir un 0 delante. Por ejemplo 678 mm será 0678.	— Añadir D si desea tratamiento Drop Free.

#### PERFIL

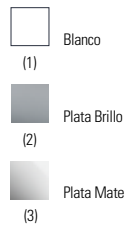

#### VIDRIO

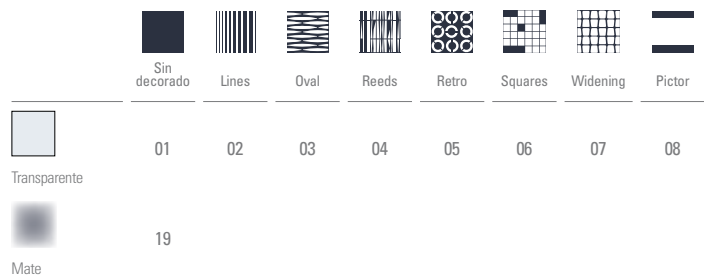

# TECHNIC DBL1

Frontal ducha batiente para lateral de 1 hoja

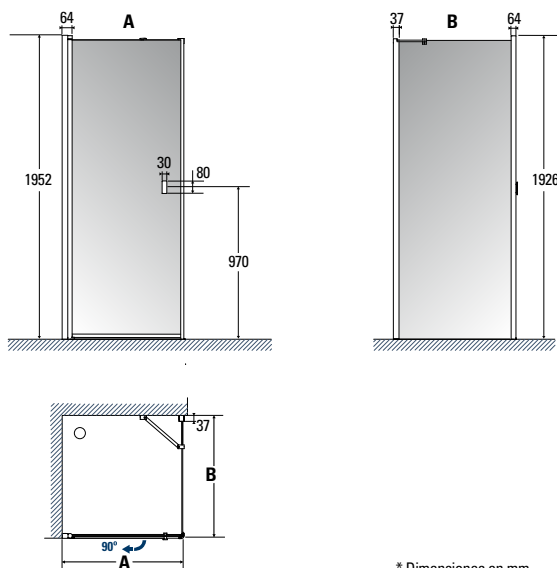

## CARACTERÍSTICAS TÉCNICAS



Vidrio 6 mm



Compensación 15 mm en el frontal y en el lateral



Para medidas especiales consultar página 181



Reversible



Up & Down



Precio Montaje recomendado 95 €. Código montaje TM 008. Para desplazamientos consultar página 185

El PVP de la mampara se obtiene sumando el precio del frontal (A) y del lateral fijo (B)

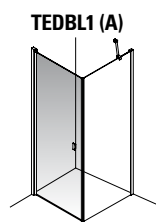

PVP en € sin IVA  
Frontal A

Medidas en mm.	Entrada mínima en mm.
600 - 800	520
801 - 1000	720

PERFIL BLANCO (1) / PERFIL PLATA BRILLO (2) / PERFIL PLATA MATE (3)

Vidrio

Transparente	Mate	
	Transparente	Transparente Decorado
420 €	525 €	
455 €	570 €	



Drop Free Opcional. Coste adicional **49 €** (D)

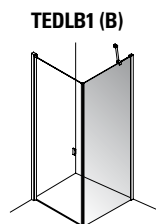

PVP en € sin IVA  
Lateral B

Medidas en mm.
200 - 400
401 - 600
601 - 800
801 - 1000

PERFIL BLANCO (1) / PERFIL PLATA BRILLO (2) / PERFIL PLATA MATE (3)

Vidrio

Transparente	Mate	
	Transparente	Transparente Decorado
180 €	225 €	
205 €	255 €	
230 €	290 €	
255 €	320 €	



Drop Free Opcional. Coste adicional **29 €** (D)



### PAUTA PARA CONFIGURAR EL CÓDIGO DE PEDIDO. (Ver página 195 con ejemplo)

Código = Modelo + Fijación + Código Perfil + Código Vidrio + Medidas + D (Drop Free Opcional)

MODELO	INDICAR FIJACIÓN	INDICAR CÓDIGO DEL PERFIL	INDICAR CÓDIGO VIDRIO	INDICAR MEDIDAS EN MM	OPCIONAL: TRATAMIENTO DROP FREE
<b>A</b> TEDBL1	<b>R</b>	—	— —	— — — —	—
<b>B</b> TEDLB1	<b>R</b>	—	— —	— — — —	—
	Reversible (R)	Blanco (1) / Plata Mate (3) Plata Brillo (2)	Ver tabla inferior para códigos de acabado.	En mm. Las cifras inferiores a 4 dígitos deberán incluir un 0 delante. Por ejemplo 678 mm será 0678.	Añadir D si desea tratamiento Drop Free.

#### PERFIL

	Blanco
(1)	
	Plata Brillo
(2)	
	Plata Mate
(3)	

#### VIDRIO

Sin decorado	Lines	Oval	Reeds	Retro	Squares	Widening	Pictor	
	01	02	03	04	05	06	07	08
Transparente								
	19							
Mate								

# TECHNIC DBE2

Frontal ducha batiente entre paredes de 2 hojas

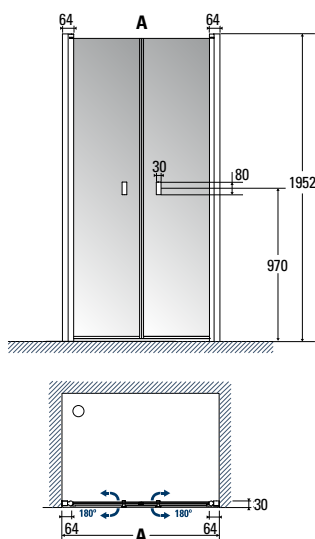

\* Dimensiones en mm.

## CARACTERÍSTICAS TÉCNICAS



Vidrio 6 mm



Compensación 15 mm a cada lado



Para medidas especiales consultar página 181



Reversible



Up & Down



Precio Montaje recomendado 80 €. Código montaje TM 005. Para desplazamientos consultar página 185

## TEDBE2

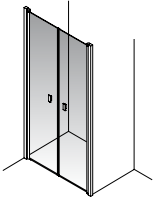

PVP en € sin IVA

PERFIL BLANCO (1) / PERFIL PLATA BRILLO (2) / PERFIL PLATA MATE (3)

Medidas en mm.	Entrada mínima en mm.	Vidrio	
		Transparente	Mate Transparente Decorado
700 - 800	563	560 €	700 €
801 - 1000	664	595 €	745 €
1001 - 1200	864	630 €	790 €
1201 - 1400	1064	665 €	830 €



Drop Free Opcional. Coste adicional **59 €** (D)



### PAUTA PARA CONFIGURAR EL CÓDIGO DE PEDIDO. (Ver página 195 con ejemplo)

Código = Modelo + Fijación + Código Perfil + Código Vidrio + Medidas + D (Drop Free Opcional)

MODELO	INDICAR FIJACIÓN	INDICAR CÓDIGO DEL PERFIL	INDICAR CÓDIGO VIDRIO	INDICAR MEDIDAS EN MM	OPCIONAL: TRATAMIENTO DROP FREE
<b>TEDBE2</b>	<b>R</b> Reversible (R).	— Blanco (1) / Plata Mate (3) Plata Brillo (2)	— — Ver tabla inferior para códigos de acabado.	— — — — En mm. Las cifras inferiores a 4 dígitos deberán incluir un 0 delante. Por ejemplo 678 mm será 0678.	— Añadir D si desea tratamiento Drop Free.

#### PERFIL



#### VIDRIO

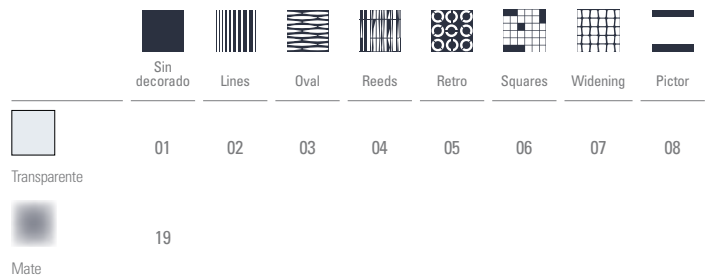

# TECHNIC DRE2

Frontal ducha batiente con fijo entre paredes de 2 hojas

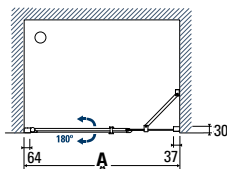
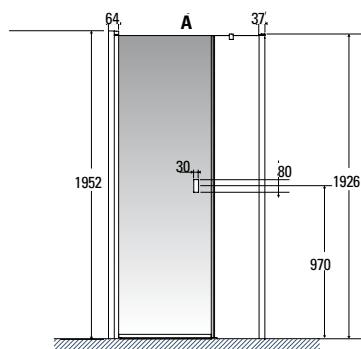

\* Dimensiones en mm.

## CARACTERÍSTICAS TÉCNICAS



Vidrio 6 mm



Compensación 15 mm a cada lado



Para medidas especiales consultar página 181



Reversible



Up & Down



Precio Montaje recomendado 80 €. Código montaje TM 005. Para desplazamientos consultar página 185

## TEDRE2

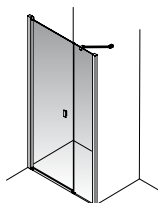

PVP en € sin IVA

PERFIL BLANCO (1) / PERFIL PLATA BRILLO (2) / PERFIL PLATA MATE (3)

Vidrio

Medidas en mm.	Entrada en mm.	Vidrio	
		Transparente	Mate Transparente Decorado
800 - 900	500	545 €	680 €
901 - 1300	600	580 €	725 €
1301 - 1600	700	620 €	775 €
1601 - 2000	800	660 €	825 €



Drop Free Opcional. Coste adicional **59 €** (D)



### PAUTA PARA CONFIGURAR EL CÓDIGO DE PEDIDO. (Ver página 195 con ejemplo)

Código = Modelo + Fijación + Código Perfil + Código Vidrio + Medidas + D (Drop Free Opcional)

MODELO	INDICAR FIJACIÓN	INDICAR CÓDIGO DEL PERFIL	INDICAR CÓDIGO VIDRIO	INDICAR MEDIDAS EN MM	OPCIONAL: TRATAMIENTO DROP FREE
<b>TEDRE2</b>	<b>R</b> Reversible (R).	— Blanco (1) / Plata Mate (3) Plata Brillo (2)	— — Ver tabla inferior para códigos de acabado.	— — — — — En mm. Las cifras inferiores a 4 dígitos deberán incluir un 0 delante. Por ejemplo 678 mm será 0678.	— Añadir D si desea tratamiento Drop Free.

#### PERFIL

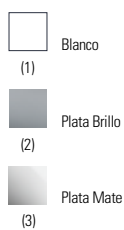

#### VIDRIO

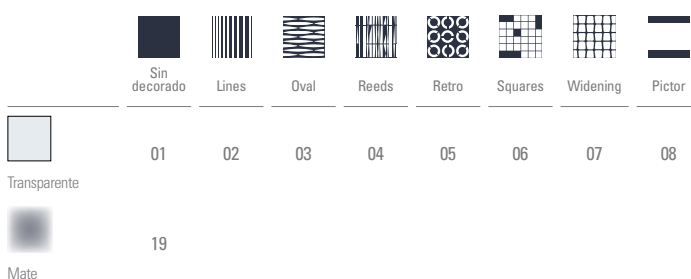

# TECHNIC DRL2

Frontal ducha batiente con fijo para lateral de 2 hojas

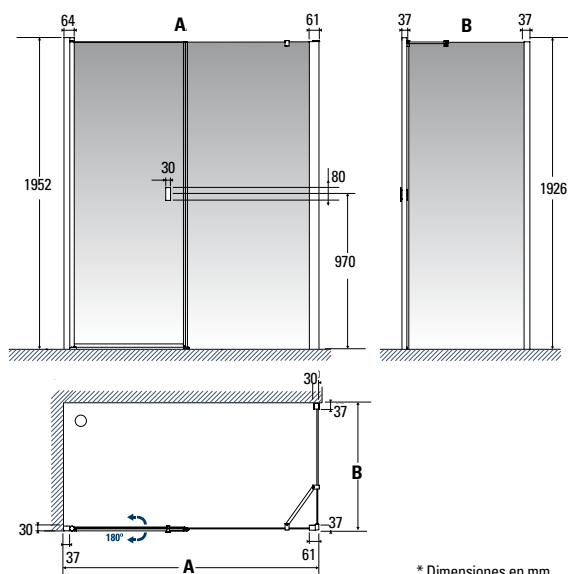

\* Dimensiones en mm.

## CARACTERÍSTICAS TÉCNICAS



Vidrio 6 mm



Compensación 15 mm a cada lado en frontal y en lateral



Para medidas especiales consultar página 181



Reversible



Up & Down



Precio Montaje recomendado 95 €. Código montaje TM 008. Para desplazamientos consultar página 185



El PVP de la mampara se obtiene sumando el precio del frontal (A) y del lateral fijo (B)

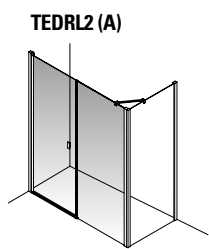

PVP en € sin IVA  
Frontal A

Medidas en mm.	Entrada en mm.	PERFIL BLANCO (1) / PERFIL PLATA BRILLO (2) / PERFIL PLATA MATE (3)	
		Transparente	Mate Transparente Decorado
800 - 900	500	545 €	680 €
901 - 1300	600	580 €	725 €
1301 - 1600	600	620 €	775 €
1601 - 2000	700	660 €	825 €



Drop Free Opcional. Coste adicional **59 €** (D)

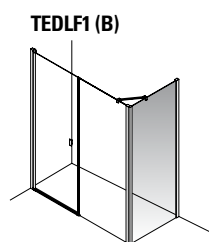

PVP en € sin IVA  
Lateral B

Medidas en mm.	PERFIL BLANCO (1) / PERFIL PLATA BRILLO (2) / PERFIL PLATA MATE (3)	
	Transparente	Mate Transparente Decorado
200 - 400	180 €	225 €
401 - 600	205 €	255 €
601 - 800	230 €	290 €
801 - 1000	255 €	320 €



Drop Free Opcional. Coste adicional **29 €** (D)

### PAUTA PARA CONFIGURAR EL CÓDIGO DE PEDIDO. (Ver página 195 con ejemplo)

Código = Modelo + Fijación + Código Perfil + Código Vidrio + Medidas + D (Drop Free Opcional)

MODELO	INDICAR FIJACIÓN	INDICAR CÓDIGO DEL PERFIL	INDICAR CÓDIGO VIDRIO	INDICAR MEDIDAS EN MM	OPCIONAL: TRATAMIENTO DROP FREE
<b>A</b>	<b>TEDRL2</b>	<b>R</b>	—	— — — —	—
<b>B</b>	<b>TEDLF1</b>	<b>R</b>	—	— — — —	—
	Reversible (R).	Blanco (1) / Plata Mate (3) Plata Brillo (2)	Ver tabla inferior para códigos de acabado.	En mm. Las cifras inferiores a 4 dígitos deberán incluir un 0 delante. Por ejemplo 678 mm será 0678.	Añadir D si desea tratamiento Drop Free.

#### PERFIL

	Blanco
(1)	
	Plata Brillo
(2)	
	Plata Mate
(3)	

#### VIDRIO

	Sin decorado	Lines	Oval	Reeds	Retro	Squares	Widening	Pictor
	01	02	03	04	05	06	07	08
	19							

# TECHNIC DSE2

Frontal ducha batiente con segmento entre paredes de 2 hojas

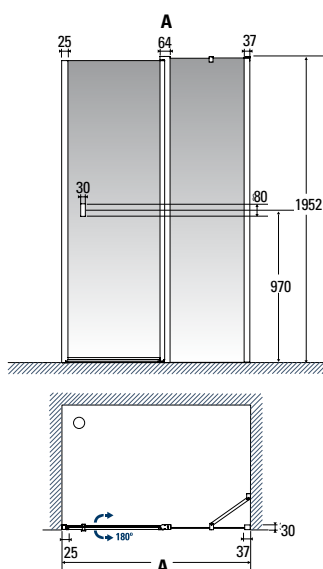

\* Dimensiones en mm.

## CARACTERÍSTICAS TÉCNICAS



Vidrio 6 mm



Compensación 25 mm



Para medidas especiales consultar página 181



Reversible



Up & Down



Precio Montaje recomendado 80 €. Código montaje TM 005. Para desplazamientos consultar página 185

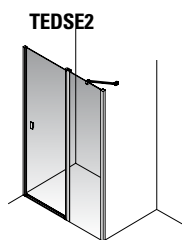

PVP en € sin IVA

PERFIL BLANCO (1) / PERFIL PLATA BRILLO (2) / PERFIL PLATA MATE (3)

Medidas en mm.	Entrada en mm.	Vidrio	
		Transparente	Mate Transparente Decorado
800 - 900	500	545 €	680 €
901 - 1300	600	580 €	725 €
1301 - 1600	700	620 €	775 €
1601 - 2000	800	660 €	825 €



Drop Free Opcional. Coste adicional **59 €** (D)



### PAUTA PARA CONFIGURAR EL CÓDIGO DE PEDIDO. (Ver página 195 con ejemplo)

Código = Modelo + Fijación + Código Perfil + Código Vidrio + Medidas + D (Drop Free Opcional)

MODELO	INDICAR FIJACIÓN	INDICAR CÓDIGO DEL PERFIL	INDICAR CÓDIGO VIDRIO	INDICAR MEDIDAS EN MM	OPCIONAL: TRATAMIENTO DROP FREE
<b>TEDSE2</b>	<b>R</b> Reversible (R).	— Blanco (1) / Plata Mate (3) Plata Brillo (2)	— — Ver tabla inferior para códigos de acabado.	— — — — — En mm. Las cifras inferiores a 4 dígitos deberán incluir un 0 delante. Por ejemplo 678 mm será 0678.	— Añadir D si desea tratamiento Drop Free.

#### PERFIL

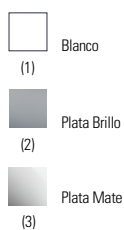

#### VIDRIO

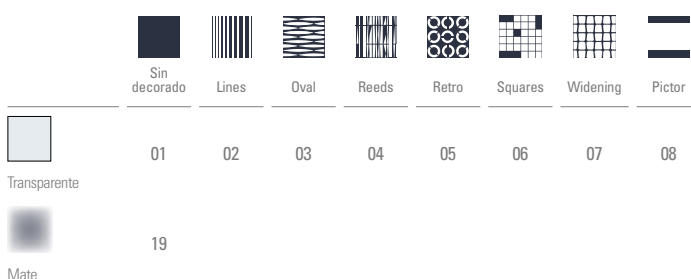

# TECHNIC DSB2 / DSS2

Frontal ducha batiente con segmento para lateral de 2 hojas

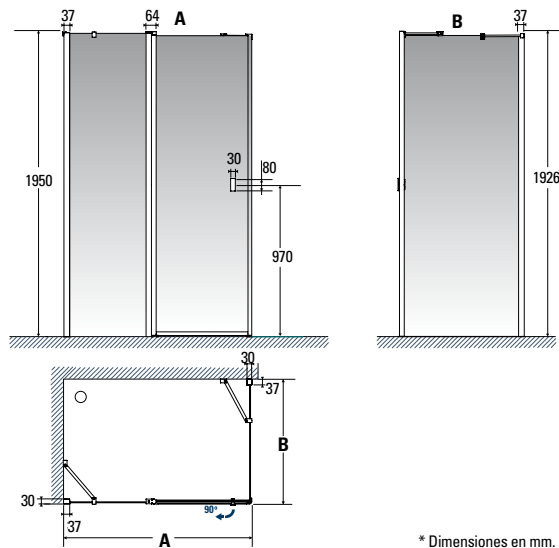

\* Dimensiones en mm.

## CARACTERÍSTICAS TÉCNICAS



Vidrio 6 mm



**DSB2:** Compensación 15 mm en frontal y en lateral.  
**DSS2:** Compensación 15 mm a cada lado en frontal y 15 mm en lateral



Para medidas especiales consultar página 181



Reversible



Up & Down



Precio Montaje recomendado 95 €. Código montaje TM 008. Para desplazamientos consultar página 185

El PVP de la mampara se obtiene sumando el precio del frontal A1 y del lateral fijo B1 o bien del frontal A2 y del lateral B2

### TEDSB2 (A1)

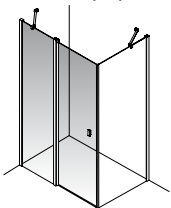

PVP en € sin IVA  
Frontal A1 o A2

PERFIL BLANCO (1) / PERFIL PLATA BRILLO (2) / PERFIL PLATA MATE (3)

Vidrio

Medidas en mm.	Entrada en mm.	Vidrio	
		Transparente	Mate Transparente Decorado
800 - 900	500	545 €	680 €
901 - 1300	600	580 €	725 €
1301 - 1600	700	620 €	775 €
1601 - 2000	800	660 €	825 €

**DROP FREE**  
♦♦♦

Drop Free Opcional. Coste adicional **59 €** (D)

### TEDSS2 (A2)

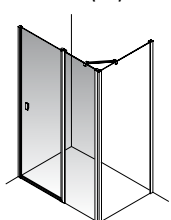

### TEDLB1 (B1)

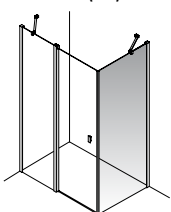

PVP en € sin IVA  
Lateral B1 o B2

PERFIL BLANCO (1) / PERFIL PLATA BRILLO (2) / PERFIL PLATA MATE (3)

Vidrio

Medidas en mm.	Vidrio	
	Transparente	Mate Transparente Decorado
200 - 400	180 €	225 €
401 - 600	205 €	255 €
601 - 800	230 €	290 €
801 - 1000	255 €	320 €

**DROP FREE**  
♦♦♦

Drop Free Opcional. Coste adicional **29 €** (D)

### TEDLS1 (B2)

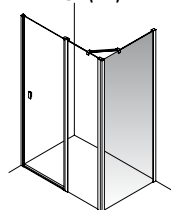

## PAUTA PARA CONFIGURAR EL CÓDIGO DE PEDIDO. (Ver página 195 con ejemplo)

Código = Modelo + Fijación + Código Perfil + Código Vidrio + Medidas + D (Drop Free Opcional)

	MODELO	INDICAR FIJACIÓN	INDICAR CÓDIGO DEL PERFIL	INDICAR CÓDIGO VIDRIO	INDICAR MEDIDAS EN MM	OPCIONAL: TRATAMIENTO DROP FREE
A <sub>1</sub>	<b>TEDSB2</b>	<b>R</b>	—	— —	— — — —	—
B <sub>1</sub>	<b>TEDLB1</b>	<b>R</b>	—	— —	— — — —	—
A <sub>2</sub>	<b>TEDSS2</b>	<b>R</b>	—	— —	— — — —	—
B <sub>2</sub>	<b>TEDLS1</b>	<b>R</b>	—	— —	— — — —	—
		Reversible (R).	Blanco (1) / Plata Mate (3) Plata Brillo (2)	Ver tabla inferior para códigos de acabado.	En mm. Las cifras inferiores a 4 dígitos deberán incluir un 0 delante. Por ejemplo 678 mm será 0678.	Añadir D si desea tratamiento Drop Free.

#### PERFIL

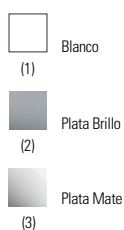

#### VIDRIO

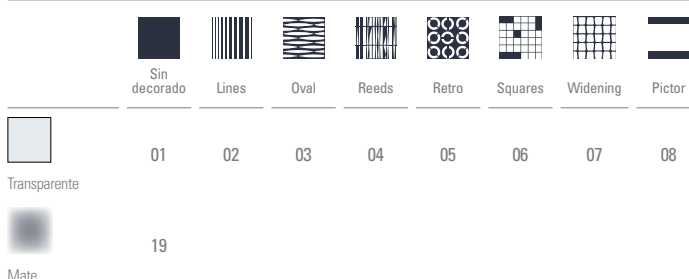

# TECHNIC DPE2

Frontal ducha plegable entre paredes de 2 hojas

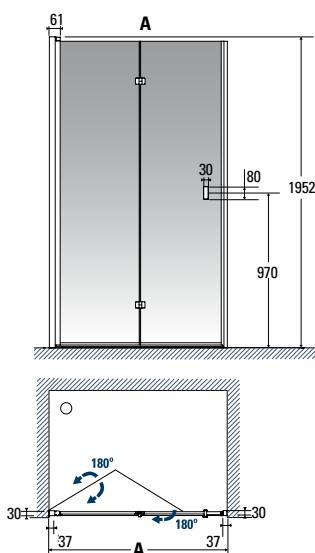

\* Dimensiones en mm.

## CARACTERÍSTICAS TÉCNICAS



Vidrio 6 mm



Compensación 25 mm



Para medidas especiales consultar página 181



Up & Down



Precio Montaje recomendado 80 €. Código montaje TM 005. Para desplazamientos consultar página 185

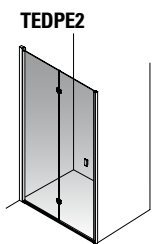

PVP en € sin IVA

PERFIL BLANCO (1) / PERFIL PLATA BRILLO (2) / PERFIL PLATA MATE (3)

Medidas en mm.	Entrada mínima en mm.
600 - 800	496
801 - 1000	697

Vidrio

Transparente	Mate
Transparente Decorado	Transparente Decorado
560 €	700 €
595 €	745 €



Drop Free Opcional. Coste adicional 59 € (D)

### PAUTA PARA CONFIGURAR EL CÓDIGO DE PEDIDO. (Ver página 195 con ejemplo)

Código = Modelo + Fijación + Código Perfil + Código Vidrio + Medidas + D (Drop Free Opcional)

MODELO	INDICAR FIJACIÓN	INDICAR CÓDIGO DEL PERFIL	INDICAR CÓDIGO VIDRIO	INDICAR MEDIDAS EN MM	OPCIONAL: TRATAMIENTO DROP FREE
<b>TEDPE2</b>	—	—	— —	— — — —	—
	Izquierda (I) / Derecha (D).	Blanco (1) / Plata Mate (3) / Plata Brillo (2)	Ver tabla inferior para códigos de acabado.	En mm. Las cifras inferiores a 4 dígitos deberán incluir un 0 delante. Por ejemplo 678 mm será 0678.	Añadir D si desea tratamiento Drop Free.

#### FIJACIÓN

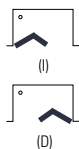

#### PERFIL

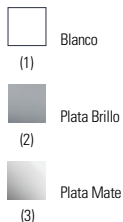

#### VIDRIO

	Sin decorado	Lines	Oval	Reeds	Retro	Squares	Widening	Pictor
Transparente	01	02	03	04	05	06	07	08
Mate	19							

# TECHNIC DPL2

Frontal ducha plegable para lateral de 2 hojas

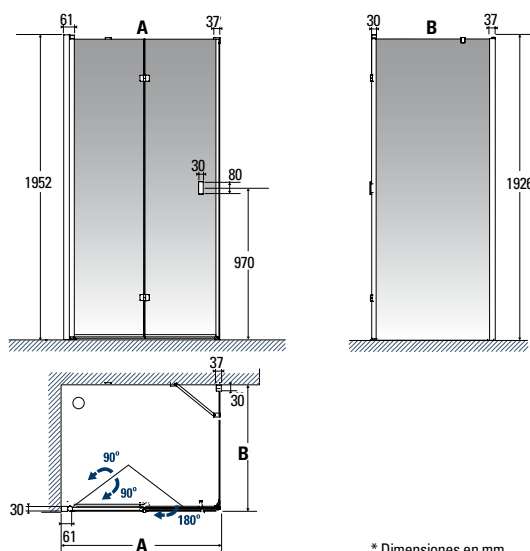

## CARACTERÍSTICAS TÉCNICAS



Vidrio 6 mm



Compensación 15 mm en frontal y en lateral



Para medidas especiales consultar página 181



Up & Down



Precio Montaje recomendado 95 €. Código montaje TM 008. Para desplazamientos consultar página 185



El PVP de la mampara se obtiene sumando el precio del frontal (A) y del lateral fijo (B)

### TEDPL2 (A)

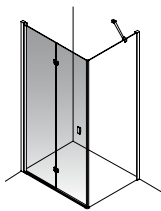

PVP en € sin IVA  
Frontal A

Medidas en mm.	Entrada mínima en mm.
600 - 800	516
801 - 1000	717

PERFIL BLANCO (1) / PERFIL PLATA BRILLO (2) / PERFIL PLATA MATE (3)

Vidrio

Transparente	Mate
	Transparente Decorado
560 €	700 €
595 €	745 €



Drop Free Opcional. Coste adicional **59 €** (D)

### TEDLB1 (B)

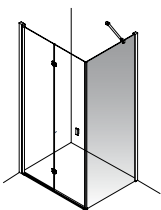

PVP en € sin IVA  
Lateral B

Medidas en mm.	Transparente	Mate
200 - 400	180 €	225 €
401 - 600	205 €	255 €
601 - 800	230 €	290 €
801 - 1000	255 €	320 €

PERFIL BLANCO (1) / PERFIL PLATA BRILLO (2) / PERFIL PLATA MATE (3)

Vidrio

Transparente	Mate
	Transparente Decorado
180 €	225 €
205 €	255 €
230 €	290 €
255 €	320 €



Drop Free Opcional. Coste adicional **29 €** (D)



### PAUTA PARA CONFIGURAR EL CÓDIGO DE PEDIDO. (Ver página 195 con ejemplo)

Código = Modelo + Fijación + Código Perfil + Código Vidrio + Medidas + D (Drop Free Opcional)

MODELO	INDICAR FIJACIÓN	INDICAR CÓDIGO DEL PERFIL	INDICAR CÓDIGO VIDRIO	INDICAR MEDIDAS EN MM	OPCIONAL: TRATAMIENTO DROP FREE
<b>A</b> TEDPL2	—	—	— —	— — — —	—
<b>B</b> TEDLB1	<b>R</b>	—	— —	— — — —	—
	Izquierda (I) / Derecha (D) / Reversible (R).	Blanco (1) / Plata Mate (3) / Plata Brillo (2)	Ver tabla inferior para códigos de acabado.	En mm. Las cifras inferiores a 4 dígitos deberán incluir un 0 delante. Por ejemplo 678 mm será 0678.	Añadir D si desea tratamiento Drop Free.

#### FIJACIÓN



(I)



(D)

#### PERFIL



Blanco (1)



Plata Brillo (2)



Plata Mate (3)

#### VIDRIO



Transparente	01	02	03	04	05	06	07	08
Mate	19							

# TECHNIC DTE3

Frontal ducha batiente con segmento y fijo entre paredes de 3 hojas

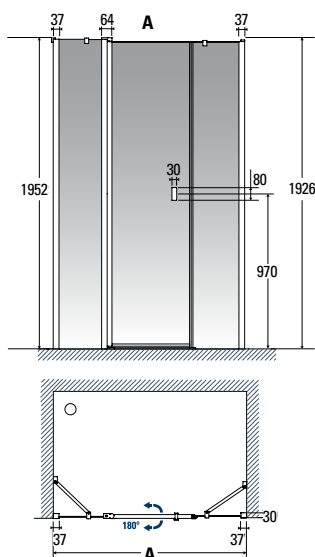

\* Dimensiones en mm.

## CARACTERÍSTICAS TÉCNICAS



Vidrio 6 mm



Compensación 15 mm a cada lado



Para medidas especiales consultar página 181



Reversible



Up & Down



Precio Montaje recomendado 80 €. Código montaje TM 005. Para desplazamientos consultar página 185

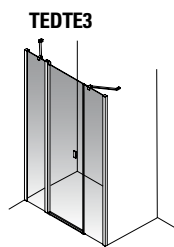

PVP en € sin IVA

PERFIL BLANCO (1) / PERFIL PLATA BRILLO (2) / PERFIL PLATA MATE (3)

Medidas en mm.	Entrada en mm.	Vidrio	
		Transparente	Mate Transparente Decorado
1000 - 1200	500	745 €	930 €
1201 - 1500	600	780 €	975 €
1501 - 1800	700	815 €	1.020 €
1801 - 2200	800	850 €	1.060 €



Drop Free Opcional. Coste adicional **79 € (D)**





**PAUTA PARA CONFIGURAR EL CÓDIGO DE PEDIDO.** (Ver página 195 con ejemplo)











Código = Modelo + Fijación + Código Perfil + Código Vidrio + Medidas + D (Drop Free Opcional)

MODELO	INDICAR FIJACIÓN	INDICAR CÓDIGO DEL PERFIL	INDICAR CÓDIGO VIDRIO	INDICAR MEDIDAS EN MM	OPCIONAL: TRATAMIENTO DROP FREE
<b>TEDE3</b>	<b>R</b> Reversible (R).	— Blanco (1) / Plata Mate (3) Plata Brillo (2)	— — Ver tabla inferior para códigos de acabado.	— — — — — En mm.	— Añadir D si desea tratamiento Drop Free.

PERFIL

-  Blanco (1)
-  Plata Brillo (2)
-  Plata Mate (3)

VIDRIO

	 Sin decorado	 Lines	 Oval	 Reeds	 Retro	 Squares	 Widening	 Pictor
 Transparente	01	02	03	04	05	06	07	08
 Mate	19							

# TECHNIC DTL3

Frontal ducha batiente con segmento y fijo para lateral de 3 hojas

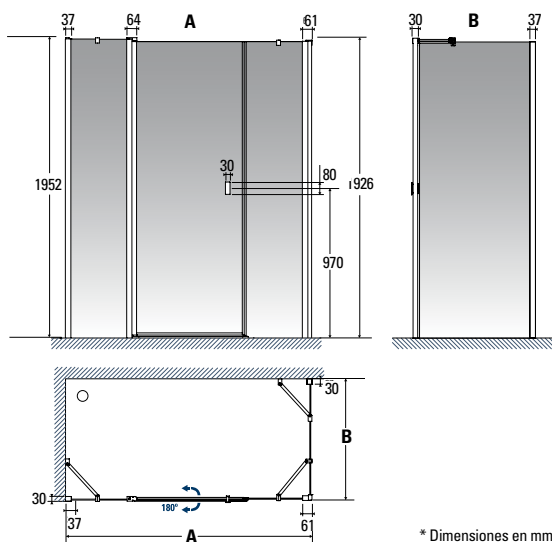

## CARACTERÍSTICAS TÉCNICAS



Vidrio 6 mm



Compensación 15 mm a cada lado en frontal y en lateral



Para medidas especiales consultar página 181



Reversible



Up & Down



Precio Montaje recomendado 95 €. Código montaje TM 008. Para desplazamientos consultar página 185

El PVP de la mampara se obtiene sumando el precio del frontal A y del lateral fijo B1 o bien del frontal A y el lateral B2.

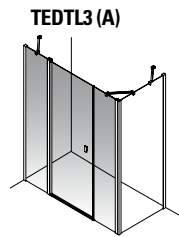

**TEDTL3 (A)**

PVP en € sin IVA  
Frontal A

PERFIL BLANCO (1) / PERFIL PLATA BRILLO (2) / PERFIL PLATA MATE (3)

Vidrio

Medidas en mm.	Entrada en mm.	Vidrio	
		Transparente	Mate Transparente Decorado
1000 - 1200	500	745 €	930 €
1201 - 1500	600	780 €	975 €
1501 - 1800	700	815 €	1.020 €
1801 - 2200	800	850 €	1.060 €



Drop Free Opcional. Coste adicional **79 €** (D)

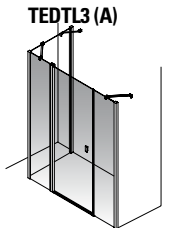

**TEDTL3 (A)**

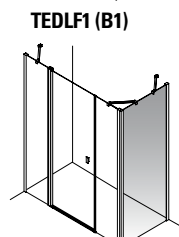

**TEDLF1 (B1)**

PVP en € sin IVA  
Lateral B1 o B2

PERFIL BLANCO (1) / PERFIL PLATA BRILLO (2) / PERFIL PLATA MATE (3)

Vidrio

Medidas en mm.	Vidrio	
	Transparente	Mate Transparente Decorado
200 - 400	180 €	225 €
401 - 600	205 €	255 €
601 - 800	230 €	290 €
801 - 1000	255 €	320 €



Drop Free Opcional. Coste adicional **29 €** (D)

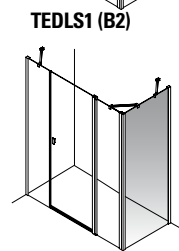

**TEDLS1 (B2)**

**PAUTA PARA CONFIGURAR EL CÓDIGO DE PEDIDO.** (Ver página 195 con ejemplo)

Código = Modelo + Fijación + Código Perfil + Código Vidrio + Medidas + D (Drop Free Opcional)

MODELO	INDICAR FIJACIÓN	INDICAR CÓDIGO DEL PERFIL	INDICAR CÓDIGO VIDRIO	INDICAR MEDIDAS EN MM	OPCIONAL: TRATAMIENTO DROP FREE
<b>A</b>	<b>TEDTL3</b>	<b>R</b>	— —	— — — —	—
<b>B<sub>1</sub></b>	<b>TEDLF1</b>	<b>R</b>	— —	— — — —	—
<b>B<sub>2</sub></b>	<b>TEDLS1</b>	<b>R</b>	— —	— — — —	—
	Reversible (R).	Blanco (1) / Plata Mate (3) Plata Brillo (2)	Ver tabla inferior para códigos de acabado.	En mm. Las cifras inferiores a 4 dígitos deberán incluir un 0 delante. Por ejemplo 678 mm será 0678.	Añadir D si desea tratamiento Drop Free.

**PERFIL**



**VIDRIO**

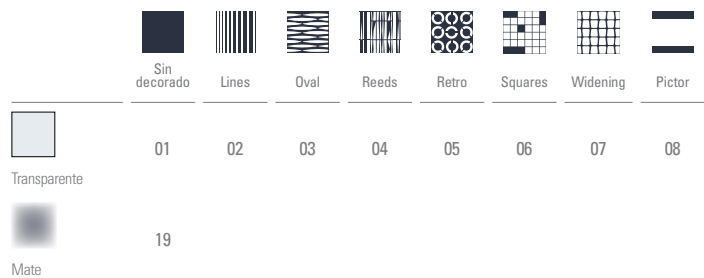

# TECHNIC DSE4

Frontal ducha batiente con segmento entre paredes de 4 hojas

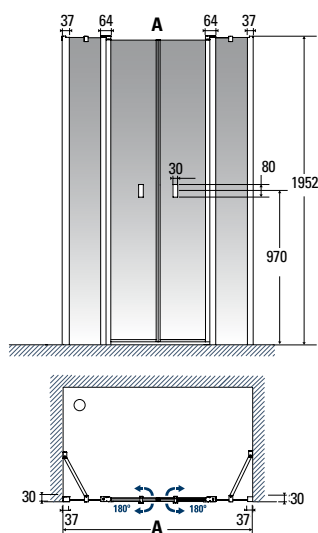

\* Dimensiones en mm.

## CARACTERÍSTICAS TÉCNICAS



Vidrio 6 mm



Compensación 15 mm a cada lado



Para medidas especiales consultar página 181



Reversible



Up & Down



Precio Montaje recomendado 80 €. Código montaje TM 005. Para desplazamientos consultar página 185

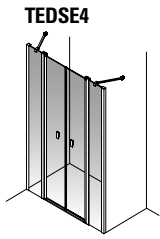

PVP en € sin IVA

PERFIL BLANCO (1) / PERFIL PLATA BRILLO (2) / PERFIL PLATA MATE (3)

Vidrio

Medidas en mm.	Entrada en mm.	Vidrio	
		Transparente	Mate Transparente Decorado
1100 - 1300	600	835 €	1.045 €
1301 - 1500	800	870 €	1.090 €
1501 - 1800	1000	910 €	1.140 €
1801 - 2200	1200	950 €	1.190 €



Drop Free Opcional. Coste adicional **89 €** (D)



**PAUTA PARA CONFIGURAR EL CÓDIGO DE PEDIDO.** (Ver página 195 con ejemplo)

Código = Modelo + Fijación + Código Perfil + Código Vidrio + Medidas + D (Drop Free Opcional)

MODELO	INDICAR FIJACIÓN	INDICAR CÓDIGO DEL PERFIL	INDICAR CÓDIGO VIDRIO	INDICAR MEDIDAS EN MM	OPCIONAL: TRATAMIENTO DROP FREE
<b>TEDSE4</b>	<b>R</b> Reversible (R).	— Blanco (1) / Plata Mate (3) Plata Brillo (2)	— — Ver tabla inferior para códigos de acabado.	— — — — — En mm.	— Añadir D si desea tratamiento Drop Free.

**PERFIL**



**VIDRIO**

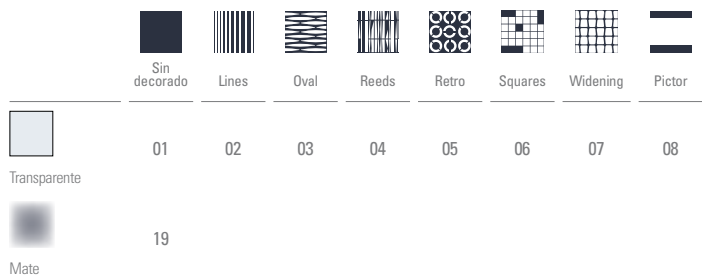

# TECHNIC DSL4

Frontal ducha batiente con segmentos para lateral de 4 hojas

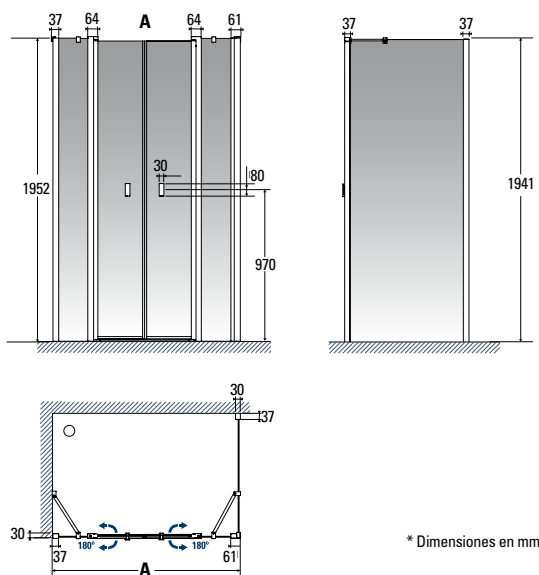

\* Dimensiones en mm.

## CARACTERÍSTICAS TÉCNICAS



Vidrio 6 mm



Compensación 15 mm a cada lado en frontal y en lateral



Para medidas especiales consultar página 181



Reversible



Up & Down



Precio Montaje recomendado 95 €. Código montaje TM 008. Para desplazamientos consultar página 185



El PVP de la mampara se obtiene sumando el precio del frontal (A) y del lateral fijo (B)

### TEDSL4 (A)

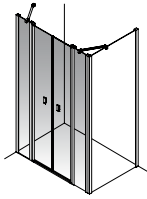

PVP en € sin IVA  
Frontal A

PERFIL BLANCO (1) / PERFIL PLATA BRILLO (2) / PERFIL PLATA MATE (3)

Vidrio

Medidas en mm.	Entrada en mm.	Vidrio	
		Transparente	Mate Transparente Decorado
1100 - 1300	600	835 €	1.045 €
1301 - 1500	800	870 €	1.090 €
1501 - 1800	1000	910 €	1.140 €
1801 - 2200	1200	950 €	1.190 €



Drop Free Opcional. Coste adicional **89 €** (D)

### TEDLS1 (B)

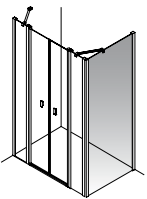

PVP en € sin IVA  
Lateral B

PERFIL BLANCO (1) / PERFIL PLATA BRILLO (2) / PERFIL PLATA MATE (3)

Vidrio

Medidas en mm.	Vidrio	
	Transparente	Mate Transparente Decorado
200 - 400	180 €	225 €
401 - 600	205 €	255 €
601 - 800	230 €	290 €
801 - 1000	255 €	320 €



Drop Free Opcional. Coste adicional **29 €** (D)



### PAUTA PARA CONFIGURAR EL CÓDIGO DE PEDIDO. (Ver página 195 con ejemplo)

Código = Modelo + Fijación + Código Perfil + Código Vidrio + Medidas + D (Drop Free Opcional)

MODELO	INDICAR FIJACIÓN	INDICAR CÓDIGO DEL PERFIL	INDICAR CÓDIGO VIDRIO	INDICAR MEDIDAS EN MM	OPCIONAL: TRATAMIENTO DROP FREE
<b>A</b> TEDSL4	<b>R</b>	—	— —	— — — —	—
<b>B</b> TEDLS1	<b>R</b>	—	— —	— — — —	—
	Reversible (R).	Blanco (1) / Plata Mate (3) Plata Brillo (2)	Ver tabla inferior para códigos de acabado.	En mm. Las cifras inferiores a 4 dígitos deberán incluir un 0 delante. Por ejemplo 678 mm será 0678.	Añadir D si desea tratamiento Drop Free.

#### PERFIL

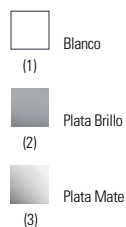

#### VIDRIO

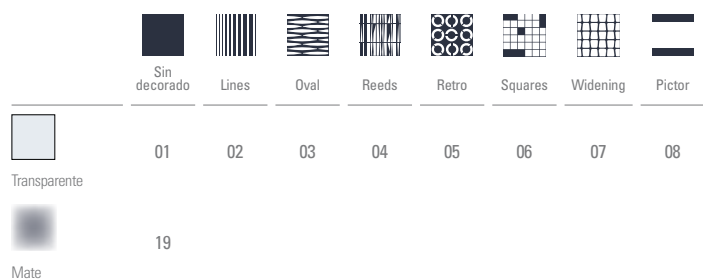



MAMPARAS PARA DUCHA  
ANGULAR CORREDERA









TECHNIC ACX4

100 STILDUX



# TECHNIC ACX4

Angular corredera con segmento de 4 hojas

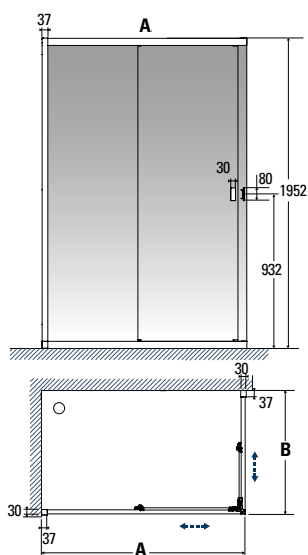

\* Dimensiones en mm.

## CARACTERÍSTICAS TÉCNICAS



Vidrio 6 mm



Compensación 15 mm a cada lado



Para medidas especiales consultar página 181



Puertas desmontables. Fácil limpieza



Reversible



Precio Montaje recomendado 85 €. Código montaje TM 006. Para desplazamientos consultar página 185



## TEACX4

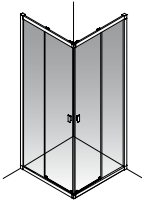

PVP en € sin IVA

PERFIL BLANCO (1) / PERFIL PLATA BRILLO (2) / PERFIL PLATA MATE (3)

Medidas en mm. lado izquierdo (A)	Medidas en mm. lado Derecho (B)	Vidrio	
		Transparente	Mate Transparente Decorado
650 - 750	650 - 750	710 €	890 €
	751 - 1000	740 €	925 €
	1001 - 1200	770 €	965 €
	1201 - 1400	800 €	1.000 €
751 - 1000	650 - 750	740 €	925 €
	751 - 1000	770 €	965 €
	1001 - 1200	800 €	1.000 €
	1201 - 1400	830 €	1.040 €
1001 - 1200	650 - 750	770 €	965 €
	751 - 1000	800 €	1.000 €
	1001 - 1200	830 €	1.040 €
	1201 - 1400	860 €	1.075 €
1201 - 1400	650 - 750	800 €	1.000 €
	751 - 1000	830 €	1.040 €
	1001 - 1200	860 €	1.075 €
	1201 - 1400	890 €	1.115 €

**DROP FREE**  
◆◆◆

Drop Free Opcional. Coste adicional **89 €** (D)



### PAUTA PARA CONFIGURAR EL CÓDIGO DE PEDIDO. (Ver página 195 con ejemplo)

Código = Modelo + Fijación + Código Perfil + Código Vidrio + Medidas + D (Drop Free Opcional)

MODELO	INDICAR FIJACIÓN	INDICAR CÓDIGO DEL PERFIL	INDICAR CÓDIGO VIDRIO	INDICAR MEDIDAS EN MM LADO IZQUIERDO (A)	INDICAR MEDIDAS EN MM LADO DERECHO (B)	OPCIONAL: TRATAMIENTO DROP FREE
<b>TEACX4</b>	<b>R</b> Reversible (R)	— Blanco (1) / Plata Mate (3) / Plata Brillo (2).	— — Ver tabla inferior para códigos de acabado.	— — — — En mm. Las cifras inferiores a 4 dígitos deberán incluir un 0 delante. Por ejemplo 678 mm será 0678.	— — — — — — — —	— Añadir D si desea tratamiento Drop Free.

#### PERFIL

	Blanco (1)
	Plata Brillo (2)
	Plata Mate (3)

#### VIDRIO

Transparente	01	02	03	04	05	06	07	08
Mate	19							

# TECHNIC ACX6

Angular corredera con segmento de 6 hojas

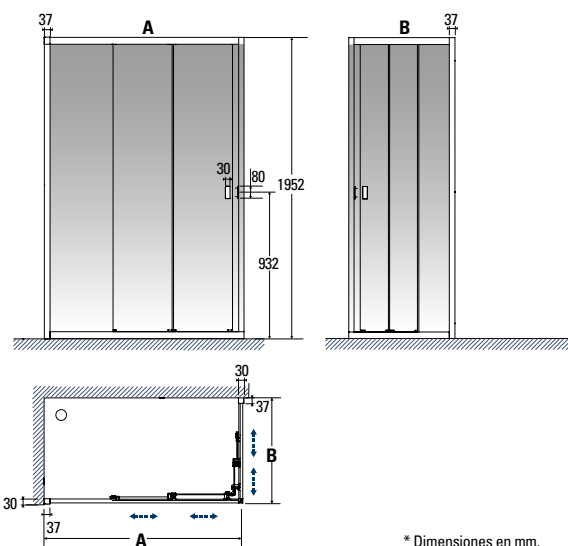

## CARACTERÍSTICAS TÉCNICAS



Vidrio 6 mm



Compensación 15 mm a cada lado



Para medidas especiales consultar página 181



Puertas desmontables. Fácil limpieza



Reversible



Precio Montaje recomendado 85 €. Código montaje TM 006. Para desplazamientos consultar página 185

## TEACX6

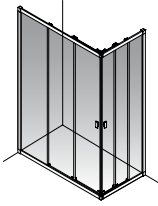

PVP en € sin IVA

PERFIL BLANCO (1) / PERFIL PLATA BRILLO (2) / PERFIL PLATA MATE (3)

Medidas en mm. lado izquierdo (A)	Medidas en mm. lado Derecho (B)	Vidrio	
		Transparente	Mate Transparente Decorado
700 - 800	700 - 800	880 €	1.100 €
	801 - 1000	910 €	1.140 €
801 - 1000	700 - 800	910 €	1.140 €
	801 - 1000	940 €	1.175 €

**DROP FREE**  
◆◆◆

Drop Free Opcional. Coste adicional **99 €** (D)



### PAUTA PARA CONFIGURAR EL CÓDIGO DE PEDIDO. (Ver página 195 con ejemplo)

Código = Modelo + Fijación + Código Perfil + Código Vidrio + Medidas + D (Drop Free Opcional)

MODELO	INDICAR FIJACIÓN	INDICAR CÓDIGO DEL PERFIL	INDICAR CÓDIGO VIDRIO	INDICAR MEDIDAS EN MM LADO IZQUIERDO (A)	INDICAR MEDIDAS EN MM LADO DERECHO (B)	OPCIONAL: TRATAMIENTO DROP FREE
<b>TEACX6</b>	<b>R</b> Reversible (R)	—	— —	— — — —	— — — —	—
		Blanco (1) / Plata Mate (3) / Plata Brillo (2).	Ver tabla inferior para códigos de acabado.	En mm. Las cifras inferiores a 4 dígitos deberán incluir un 0 delante. Por ejemplo 678 mm será 0678.		Añadir D si desea tratamiento Drop Free.

#### PERFIL

	Blanco (1)
	Plata Brillo (2)
	Plata Mate (3)

#### VIDRIO

Sin decorado	Lines	Oval	Reeds	Retro	Squares	Widening	Pictor	
	01	02	03	04	05	06	07	08
Transparente								
	19							
Mate								

\* Consultar fecha de lanzamiento.



MAMPARAS PARA DUCHA  
ANGULAR BATIENTE









TECHNIC ASX4

110 STILDUX



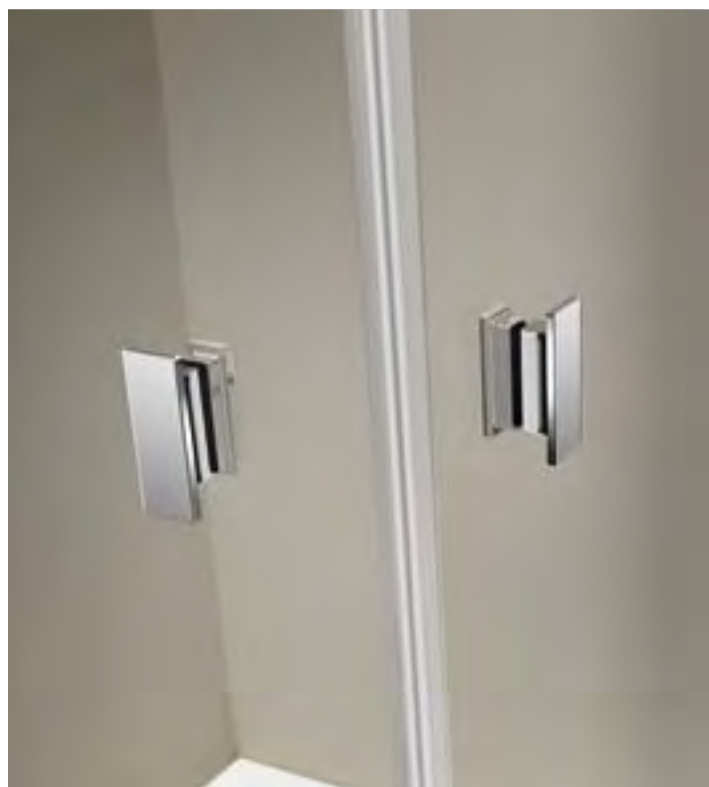

TECHNIC ASX4

# TECHNIC ABX2

Angular batiente de 2 hojas

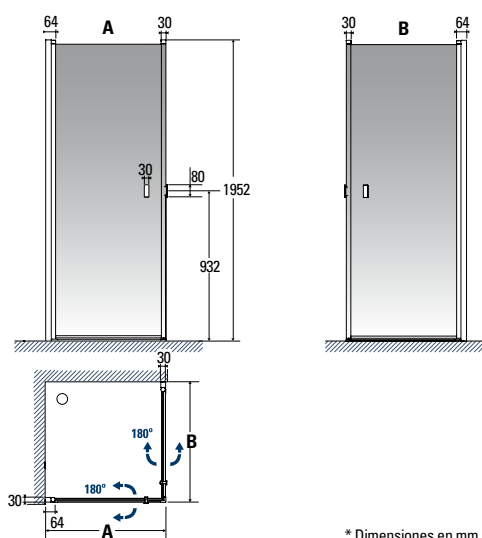

## CARACTERÍSTICAS TÉCNICAS



Vidrio 6 mm



Compensación 15 mm a cada lado



Para medidas especiales consultar página 181



Reversible



Up & Down



Precio Montaje recomendado 80 €. Código montaje TM 005. Para desplazamientos consultar página 185

**TEABX2**

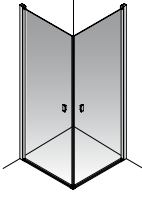

PVP en € sin IVA

PERFIL BLANCO (1) / PERFIL PLATA BRILLO (2) / PERFIL PLATA MATE (3)

Medidas lado izquierdo (A) en mm.	Medidas lado derecho (B) en mm.	Vidrio	
		Transparente	Mate Transparente Decorado
600 - 800	600 - 800	670 €	835 €
	801 - 1000	700 €	875 €
801 - 1000	600 - 800	700 €	875 €
	801 - 1000	730 €	915 €



Drop Free Opcional. Coste adicional **69 €** (D)





**PAUTA PARA CONFIGURAR EL CÓDIGO DE PEDIDO.** (Ver página 195 con ejemplo)









Código = Modelo + Fijación + Código Bisagras + Código Vidrio + Medidas + D (Drop Free Opcional)

MODELO	INDICAR FIJACIÓN	INDICAR CÓDIGO DEL PERFIL	INDICAR CÓDIGO VIDRIO	INDICAR MEDIDAS LADO IZQUIERDO EN MM	INDICAR MEDIDAS LADO DERECHO EN MM	OPCIONAL: TRATAMIENTO DROP FREE
<b>TEABX2</b>	<b>R</b> Reversible (R).	— Blanco (1) / Plata Mate (3) Plata Brillo (2)	— Ver tabla inferior para códigos de acabado.	— En mm. Las cifras inferiores a 4 dígitos deberán incluir un 0 delante. Por ejemplo 678 mm será 0678.	—	— Añadir D si desea tratamiento Drop Free.

**PERFIL**

-  Blanco (1)
-  Plata Brillo (2)
-  Plata Mate (3)

**VIDRIO**

	 Sin decorado	 Lines	 Oval	 Reeds	 Retro	 Squares	 Widening	 Pictor
Transparente	01	02	03	04	05	06	07	08
Mate	19							

# TECHNIC ASX4

Angular batiente con segmento de 4 hojas

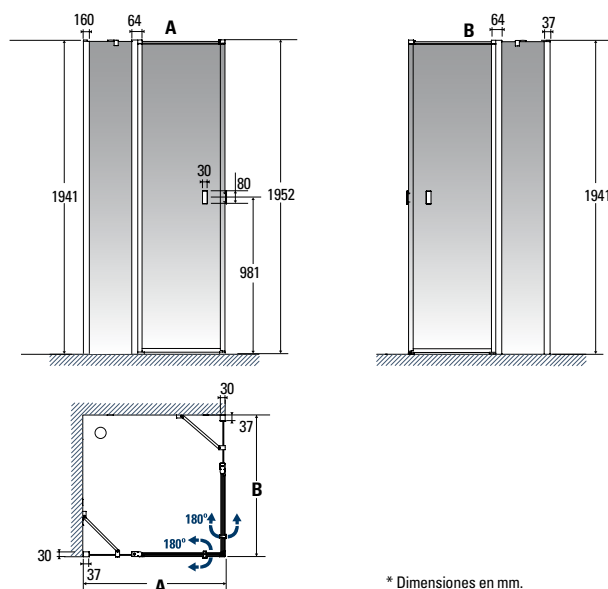

## CARACTERÍSTICAS TÉCNICAS



Vidrio 6 mm



Compensación 15 mm a cada lado



Para medidas especiales consultar página 181



Reversible



Up & Down



Precio Montaje recomendado 80 €. Código montaje TM 005. Para desplazamientos consultar página 185

**TEASX4**

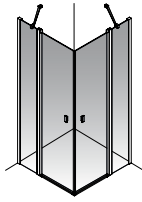

PVP en € sin IVA

Medidas lado izquierdo (A) en mm.	Medida de la puerta izquierda en mm.	Medidas lado derecho (B) en mm.	Medida de la puerta derecha en mm.
800 - 900	500	800 - 900	500
		901 - 1300	600
		1301 - 1400	700
901 - 1300	600	800 - 900	500
		901 - 1300	600
		1301 - 1400	700
1301 - 1400	700	800 - 900	500
		901 - 1300	600
		1301 - 1400	700

PERFIL BLANCO (1) / PERFIL PLATA BRILLO (2) / PERFIL PLATA MATE (3)

Vidrio	
Transparente	Mate Transparente Decorado
870 €	1.090 €
900 €	1.125 €
930 €	1.165 €
900 €	1.125 €
930 €	1.165 €
960 €	1.200 €
930 €	1.165 €
960 €	1.200 €
990 €	1.235 €



Drop Free Opcional. Coste adicional **89 €** (D)



**PAUTA PARA CONFIGURAR EL CÓDIGO DE PEDIDO.** (Ver página 195 con ejemplo)

Código = Modelo + Fijación + Código Bisagras + Código Vidrio + Medidas + D (Drop Free Opcional)

MODELO	INDICAR FIJACIÓN	INDICAR CÓDIGO DEL PERFIL	INDICAR CÓDIGO VIDRIO	INDICAR MEDIDAS LADO IZQUIERDO EN MM	INDICAR MEDIDAS LADO DERECHO EN MM	OPCIONAL: TRATAMIENTO DROP FREE
<b>TEASX4</b>	<b>R</b> Reversible (R).	Blanco (1) / Plata Mate (3) Plata Brillo (2)	Ver tabla inferior para códigos de acabado.	En mm. Las cifras inferiores a 4 dígitos deberán incluir un 0 delante. Por ejemplo 678 mm será 0678.		Añadir D si desea tratamiento Drop Free.

**PERFIL**

	Blanco (1)
	Plata Brillo (2)
	Plata Mate (3)

**VIDRIO**

Sin decorado	Lines	Oval	Reeds	Retro	Squares	Widening	Pictor
01	02	03	04	05	06	07	08
Transparente							
Mate							
19							



MAMPARAS PARA DUCHA  
CUARTOCIRCULAR  
CORREDERA



# TECHNIC CC24 / CC34

Cuartocircular corredera con segmento de 4 hojas

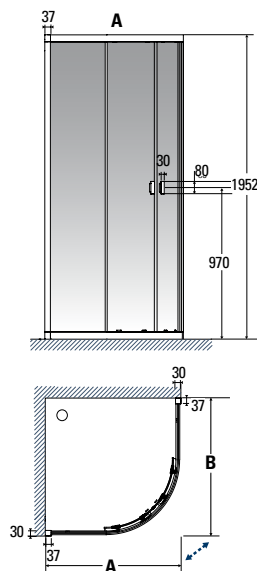

\* Dimensiones en mm.

## CARACTERÍSTICAS TÉCNICAS



Vidrio 6 mm



Compensación 15 mm a cada lado



Para medidas especiales consultar página 181



Puertas desmontables. Fácil limpieza



Reversible



Precio Montaje recomendado 105 €. Código montaje TM 010. Para desplazamientos consultar página 185



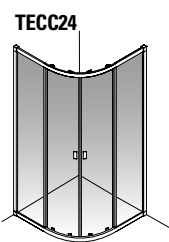

PVP en € sin IVA

Radio del Plato	Medida lado Izquierdo (A) del plato en mm	Medida lado Derecho (B) del plato en mm
500	750 - 900	750 - 900
	901 - 1100	901 - 1100
		901 - 1100

PERFIL BLANCO (1) / PERFIL PLATA BRILLO (2) / PERFIL PLATA MATE (3)

Vidrio

	Vidrio	
	Transparente	Mate
500	960 €	1.200 €
	990 €	1.240 €
	1.020 €	1.275 €



Drop Free Opcional. Coste adicional **89 €** (D)

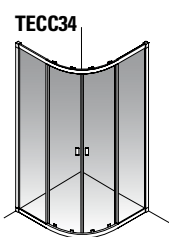

PVP en € sin IVA

Radio del Plato	Medida lado Izquierdo (A) del plato en mm	Medida lado Derecho (B) del plato en mm
550	800 - 900	800 - 900
	901 - 1100	901 - 1100
		901 - 1100

PERFIL BLANCO (1) / PERFIL PLATA BRILLO (2) / PERFIL PLATA MATE (3)

Vidrio

	Vidrio	
	Transparente	Mate
550	960 €	1.200 €
	990 €	1.240 €
	1.020 €	1.275 €



Drop Free Opcional. Coste adicional **89 €** (D)

### PAUTA PARA CONFIGURAR EL CÓDIGO DE PEDIDO. (Ver página 195 con ejemplo)

Código = Modelo + Fijación + Código Perfil + Código Vidrio + Medidas + D (Drop Free Opcional)

RADIO	MODELO	INDICAR FIJACIÓN	INDICAR CÓDIGO DEL PERFIL	INDICAR CÓDIGO VIDRIO	INDICAR MEDIDAS LADO IZQUIERDO EN MM	INDICAR MEDIDAS LADO DERECHO EN MM	OPCIONAL: TRATAMIENTO DROP FREE
500	TECC24	S	—	— —	— — — —	— — — —	—
550	TECC34	S	—	— —	— — — —	— — — —	—

Sin mano (S). Blanco (1) / Plata Mate (3) / Plata Brillo (2). Ver tabla inferior para códigos de acabado. En mm. Las cifras inferiores a 4 dígitos deberán incluir un 0 delante. Por ejemplo 678 mm será 0678. Añadir D si desea tratamiento Drop Free.

#### PERFIL

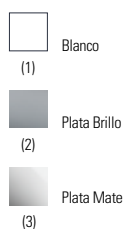

#### VIDRIO





MAMPARAS PARA DUCHA  
CUARTOCIRCULAR  
BATIENTE







TECHNIC CS24

STILDUX 123



TECHNIC CS24

124 STILDUX



# TECHNIC CS24 / CS34

Cuartocircular batiente con segmento de 4 hojas

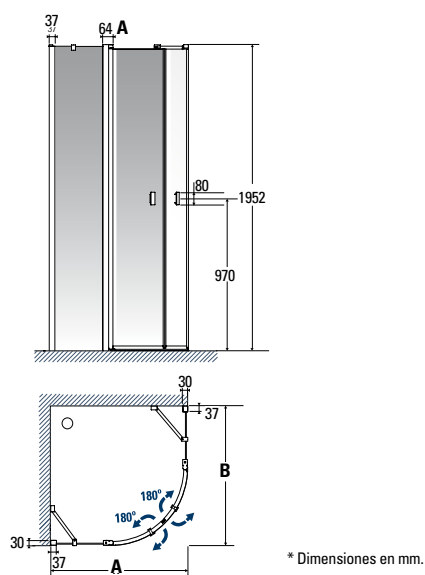

## CARACTERÍSTICAS TÉCNICAS



Vidrio 6 mm



Compensación 15 mm a cada lado



Para medidas especiales consultar página 181



Reversible



Up & Down



Precio Montaje recomendado 105 €. Código montaje TM 0010. Para desplazamientos consultar página 185



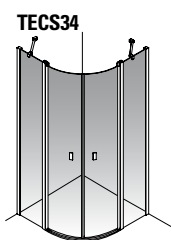
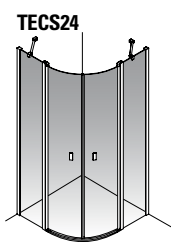

PVP en € sin IVA

Radio del Plato	Medida lado Izquierdo (A) del plato en mm	Medida lado Derecho (B) del plato en mm
500	650 - 900	650 - 900
		901 - 1200
	901 - 1200	650 - 900
		901 - 1200

PERFIL BLANCO (1) / PERFIL PLATA BRILLO (2) / PERFIL PLATA MATE (3)

Vidrio	
Transparente	Mate Transparente Decorado
935 €	1.170 €
965 €	1.205 €
965 €	1.205 €
995 €	1.245 €



Drop Free Opcional. Coste adicional **89 €** (D)

PVP en € sin IVA

Radio del Plato	Medida lado Izquierdo (A) del plato en mm	Medida lado Derecho (B) del plato en mm
550	700 - 900	700 - 900
		901 - 1200
	901 - 1200	700 - 900
		901 - 1200

PERFIL BLANCO (1) / PERFIL PLATA BRILLO (2) / PERFIL PLATA MATE (3)

Vidrio	
Transparente	Mate Transparente Decorado
935 €	1.170 €
965 €	1.205 €
965 €	1.205 €
995 €	1.245 €



Drop Free Opcional. Coste adicional **89 €** (D)

### PAUTA PARA CONFIGURAR EL CÓDIGO DE PEDIDO. (Ver página 195 con ejemplo)

Código = Modelo + Fijación + Código Perfil + Código Vidrio + Medidas + D (Drop Free Opcional)

MODELO	INDICAR FIJACIÓN	INDICAR CÓDIGO DEL PERFIL	INDICAR CÓDIGO VIDRIO	INDICAR MEDIDAS LADO IZQUIERDO EN MM	INDICAR MEDIDAS LADO DERECHO EN MM	OPCIONAL: TRATAMIENTO DROP FREE
<b>TECC24</b>	<b>S</b>	—	— —	— — — —	— — — —	—
<b>TECC34</b>	<b>S</b>	—	— —	— — — —	— — — —	—
	Sin mano (S).	Blanco (1) / Plata Mate (3) / Plata Brillo (2).	Ver tabla inferior para códigos de acabado.	En mm. Las cifras inferiores a 4 dígitos deberán incluir un 0 delante. Por ejemplo 678 mm será 0678.		Añadir D si desea tratamiento Drop Free.

#### PERFIL

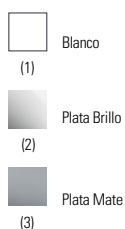

#### VIDRIO





MAMPARAS PARA  
BAÑERA WALK-IN FIJO









TECHNIC HFX1

132 STILDUX



TECHNIC HFX1

# TECHNIC HFX1

Walk in bañera fijo de 1 hoja

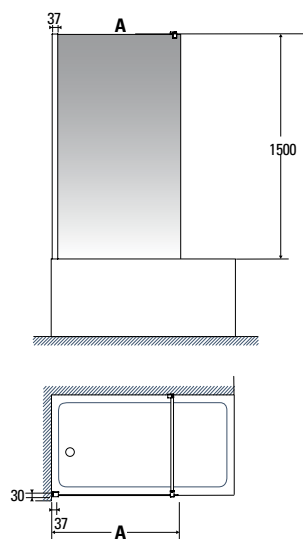

\* Dimensiones en mm.

## CARACTERÍSTICAS TÉCNICAS



Vidrio 6 mm



Compensación 15 mm



Para medidas especiales consultar página 181



Reversible



Precio Montaje recomendado 65 €. Código de montaje TM 002. Para desplazamientos consultar página 185



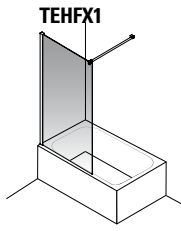

PVP en € sin IVA

PERFIL BLANCO (1) / PERFIL PLATA BRILLO (2) / PERFIL PLATA MATE (3)

Medidas en mm.	Vidrio	
	Transparente	Mate Transparente Decorado
600 - 800	230 €	285 €
801 - 1000	260 €	325 €



Drop Free  
Opcional. Coste  
adicional **25 €**  
(D)

### PAUTA PARA CONFIGURAR EL CÓDIGO DE PEDIDO. (Ver página 195 con ejemplo)

Código = Modelo + Fijación + Código Perfil + Código Vidrio + Medidas + D (Drop Free Opcional)

MODELO	INDICAR FIJACIÓN	INDICAR CÓDIGO DEL PERFIL	INDICAR CÓDIGO VIDRIO	INDICAR MEDIDAS EN MM	OPCIONAL: TRATAMIENTO DROP FREE
<b>TEHFX1</b>	<b>R</b> Reversible (R).	— Blanco (1) / Plata Mate (3) Plata Brillo (2)	— — Ver tabla inferior para códigos de acabado.	— — — — En mm. Las cifras inferiores a 4 dígitos deberán incluir un 0 delante. Por ejemplo 678 mm será 0678.	— Añadir D si desea tratamiento Drop Free.

#### PERFIL

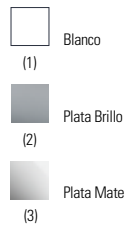

#### VIDRIO

	Sin decorado	Lines	Oval	Reeds	Retro	Squares	Widening	Pictor
Transparente	01	02	03	04	05	06	07	08
Mate	19							





MAMPARAS PARA  
BAÑERA WALK-IN  
BATIENTE/PLEGABLE











TECHNIC HBX1









TECHNIC HSX2







TECHNIC HPX2

STILDUX 147



TECHNIC HPX2

148 STILDUX



TECHNIC HPX2



# TECHNIC HBX1

Walk in bañera batiente de 1 hoja

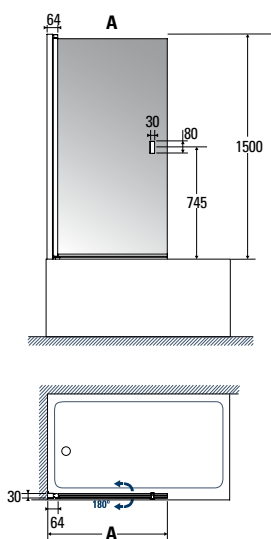

\* Dimensiones en mm.

## CARACTERÍSTICAS TÉCNICAS



Vidrio 6 mm



Compensación 15 mm



Para medidas especiales consultar página 181



Reversible



Up & Down



Precio Montaje recomendado 65 €. Código montaje TM 002. Para desplazamientos consultar página 185



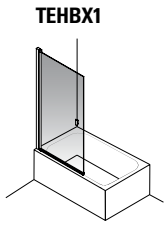

PVP en € sin IVA

Medidas en mm.	PERFIL BLANCO (1) / PERFIL PLATA BRILLO (2) / PERFIL PLATA MATE (3)	
	Transparente	Mate Transparente Decorado
600 - 800	290 €	360 €
801 - 1000	320 €	400 €



Drop Free Opcional. Coste adicional **25 €** (D)

**PAUTA PARA CONFIGURAR EL CÓDIGO DE PEDIDO.** (Ver página 195 con ejemplo)

Código = Modelo + Fijación + Código Perfil + Código Vidrio + Medidas + D (Drop Free Opcional)

MODELO	INDICAR FIJACIÓN	INDICAR CÓDIGO DEL PERFIL	INDICAR CÓDIGO VIDRIO	INDICAR MEDIDAS EN MM	OPCIONAL: TRATAMIENTO DROP FREE
<b>TEHBX1</b>	<b>R</b> Reversible (R).	— Blanco (1) / Plata Mate (3) Plata Brillo (2)	— — Ver tabla inferior para códigos de acabado.	— — — — En mm. Las cifras inferiores a 4 dígitos deberán incluir un 0 delante. Por ejemplo 678 mm será 0678.	— Añadir D si desea tratamiento Drop Free.

**PERFIL**

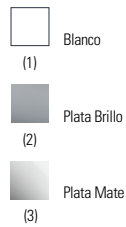

**VIDRIO**

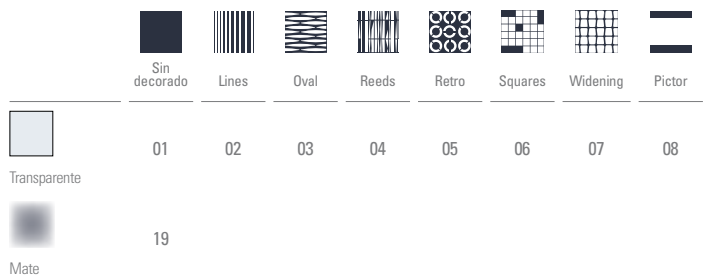

# TECHNIC HSX2

Walkin bañera batiente con segmento de 2 hojas

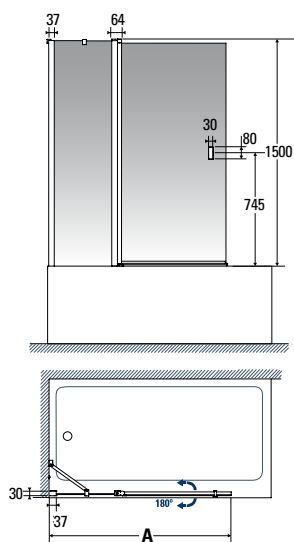

\* Dimensiones en mm.

## CARACTERÍSTICAS TÉCNICAS



Vidrio 6 mm



Compensación 15 mm



Para medidas especiales consultar página 181



Reversible



Up & Down



Precio Montaje recomendado 65 €. Código montaje TM 002. Para desplazamientos consultar página 185

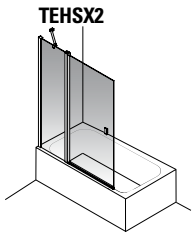

PVP en € sin IVA

PERFIL BLANCO (1) / PERFIL PLATA BRILLO (2) / PERFIL PLATA MATE (3)

Medidas en mm.	Medida de la puerta mm.	Vidrio	
		Transparente	Mate Transparente Decorado
800 - 880	500	365 €	455 €
881 - 1200	600	395 €	495 €
1201 - 1400	700	425 €	530 €



Drop Free Opcional. Coste adicional **55 €** (D)

### PAUTA PARA CONFIGURAR EL CÓDIGO DE PEDIDO. (Ver página 195 con ejemplo)

Código = Modelo + Fijación + Código Perfil + Código Vidrio + Medidas + D (Drop Free Opcional)

MODELO	INDICAR FIJACIÓN	INDICAR CÓDIGO DEL PERFIL	INDICAR CÓDIGO VIDRIO	INDICAR MEDIDAS EN MM	OPCIONAL: TRATAMIENTO DROP FREE
<b>TEHSX2</b>	<b>R</b> Reversible (R).	— Blanco (1) / Plata Mate (3) Plata Brillo (2)	— — Ver tabla inferior para códigos de acabado.	— — — — En mm. Las cifras inferiores a 4 dígitos deberán incluir un 0 delante. Por ejemplo 678 mm será 0678.	— Añadir D si desea tratamiento Drop Free.

#### PERFIL



#### VIDRIO

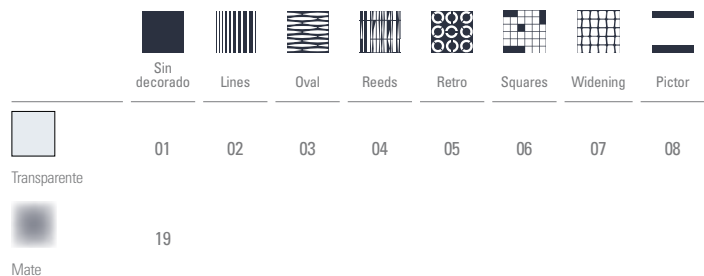

# TECHNIC HPX2

Walk in bañera plegable de 2 hojas

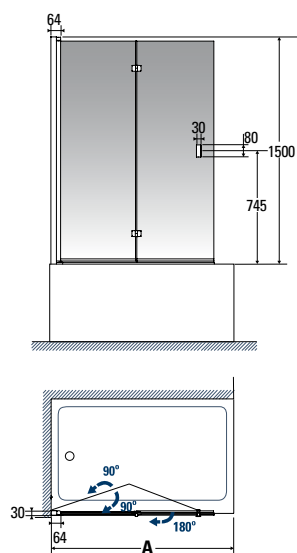

\* Dimensiones en mm.

## CARACTERÍSTICAS TÉCNICAS



Vidrio 6 mm



Compensación 15 mm



Para medidas especiales consultar página 181



Up & Down



Precio Montaje recomendado 65 €. Código montaje TM 002. Para desplazamientos consultar página 185

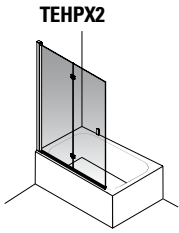

PVP en € sin IVA    PERFIL BLANCO (1) / PERFIL PLATA BRILLO (2) / PERFIL PLATA MATE (3)

Medidas en mm.	Vidrio	
	Transparente	Mate Transparente Decorado
800 - 1000	365 €	455 €
1001 - 1200	395 €	495 €



Drop Free  
Opcional. Coste  
adicional **55 €**  
(D)

### PAUTA PARA CONFIGURAR EL CÓDIGO DE PEDIDO. (Ver página 195 con ejemplo)

Código = Modelo + Fijación + Código Perfil + Código Vidrio + Medidas + D (Drop Free Opcional)

MODELO	INDICAR FIJACIÓN	INDICAR CÓDIGO DEL PERFIL	INDICAR CÓDIGO VIDRIO	INDICAR MEDIDAS EN MM	OPCIONAL: TRATAMIENTO DROP FREE
<b>TEHPX2</b>	—	—	— —	— — — —	—
	Izquierda (I) / Derecha (D).	Blanco (1) / Plata Mate (3) Plata Brillo (2)	Ver tabla inferior para códigos de acabado.	En mm. Las cifras inferiores a 4 dígitos deberán incluir un 0 delante. Por ejemplo 678 mm será 0678.	Añadir D si desea tratamiento Drop Free.

#### FIJACIÓN



(I)



(D)

#### PERFIL



Blanco

(1)



Plata Brillo

(2)



Plata Mate

(3)

#### VIDRIO



Sin decorado



Lines



Oval



Reeds



Retro



Squares



Widening



Pictor



Transparente

01

02

03

04

05

06

07

08

Mate

19





MAMPARAS PARA  
BAÑERA FRONTAL



## TECHNIC BCE2

Frontal bañera corredera con segmento entre paredes de 2 hojas

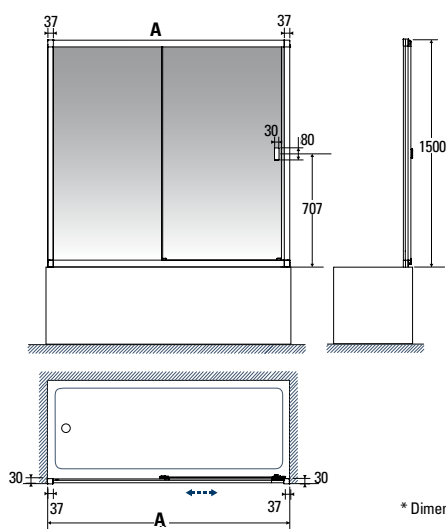

\* Dimensiones en mm.

### CARACTERÍSTICAS TÉCNICAS



Vidrio 6 mm



Compensación 15 mm a cada lado



Para medidas especiales consultar página 181



Puertas desmontables. Fácil limpieza



Reversible



Precio Montaje recomendado 80 €. Código montaje TM 005. Para desplazamientos consultar página 185



## TEBCE2

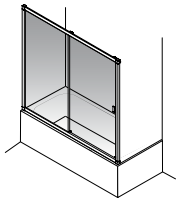

PVP en € sin IVA

PERFIL BLANCO (1) / PERFIL PLATA BRILLO (2) / PERFIL PLATA MATE (3)

Vidrio











Medidas en mm.	Entrada en mm.	Vidrio	
		Transparente	Mate Transparente Decorado
1000 - 1100	410	495 €	620 €
1101 - 1300	460	530 €	665 €
1301 - 1600	560	535 €	670 €
1601 - 2000	710	565 €	705 €



Drop Free Opcional. Coste adicional **55 €** (D)

### PAUTA PARA CONFIGURAR EL CÓDIGO DE PEDIDO. (Ver página 195 con ejemplo)

Código = Modelo + Fijación + Código Perfil + Código Vidrio + Medidas + D (Drop Free Opcional)

MODELO	INDICAR FIJACIÓN	INDICAR CÓDIGO DEL PERFIL	INDICAR CÓDIGO VIDRIO	INDICAR MEDIDAS EN MM	OPCIONAL: TRATAMIENTO DROP FREE
<b>TEBCE2</b>	<b>R</b> Reversible (R).	— Blanco (1) / Plata Mate (3) Plata Brillo (2)	— — Ver tabla inferior para códigos de acabado.	— — — — — En mm.	— Añadir D si desea tratamiento Drop Free.
		<b>PERFIL</b>	<b>VIDRIO</b>		
		 Blanco (1)  Plata Brillo (2)  Plata Mate (3)	 Sin decorado  Lines  Oval  Reeds  Retro  Squares  Widening  Pictor  Transparente  Mate		
			01 02 03 04 05 06 07 08 19		



# TECHNIC BCL2

Frontal bañera corredera con segmento para lateral de 2 hojas

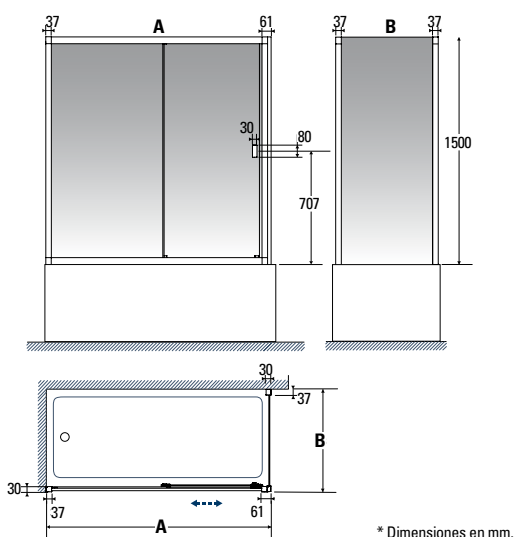

## CARACTERÍSTICAS TÉCNICAS



Vidrio 6 mm



Compensación 15 mm a cada lado en frontal y en lateral



Para medidas especiales consultar página 181



Puertas desmontables. Fácil limpieza



Reversible



Precio Montaje recomendado 95 €. Código montaje TM 008. Para desplazamientos consultar página 185

El PVP de la mampara se obtiene sumando el precio del frontal (A) y del lateral fijo (B)

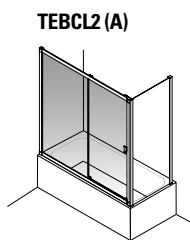

PVP en € sin IVA  
Frontal A

Medidas en mm.	Entrada en mm.
1000 - 1100	410
1101 - 1300	460
1301 - 1600	560
1601 - 2000	710

PERFIL BLANCO (1) / PERFIL PLATA BRILLO (2) / PERFIL PLATA MATE (3)

Vidrio

Transparente	Mate
	Transparente Decorado
495 €	620 €
530 €	665 €
535 €	670 €
565 €	705 €



Drop Free Opcional. Coste adicional **55 €** (D)

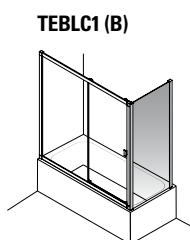

TEBC11 (B)

PVP en € sin IVA  
Lateral B

Medidas en mm.
200 - 400
401 - 600
601 - 800
801 - 1000

PERFIL BLANCO (1) / PERFIL PLATA BRILLO (2) / PERFIL PLATA MATE (3)

Vidrio

Transparente	Mate
	Transparente Decorado
160 €	200 €
185 €	230 €
210 €	265 €
235 €	295 €



Drop Free Opcional. Coste adicional **25 €** (D)

### PAUTA PARA CONFIGURAR EL CÓDIGO DE PEDIDO. (Ver página 195 con ejemplo)

Código = Modelo + Fijación + Código Perfil + Código Vidrio + Medidas + D (Drop Free Opcional)

MODELO	INDICAR FIJACIÓN	INDICAR CÓDIGO DEL PERFIL	INDICAR CÓDIGO VIDRIO	INDICAR MEDIDAS EN MM	OPCIONAL: TRATAMIENTO DROP FREE
<b>A</b>	<b>TEBC12</b>	<b>R</b>	—	— — — — —	—
<b>B</b>	<b>TEBC11</b>	<b>R</b>	—	— — — — —	—
	Reversible (R).	Blanco (1) / Plata Mate (3) / Plata Brillo (2).	Ver tabla inferior para códigos de acabado.	En mm. Las cifras inferiores a 4 dígitos deberán incluir un 0 delante. Por ejemplo 678 mm será 0678.	Añadir D si desea tratamiento Drop Free.

#### PERFIL

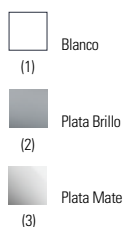

#### VIDRIO



# TECHNIC BDE2

Frontal bañera corredera entre paredes de 2 hojas

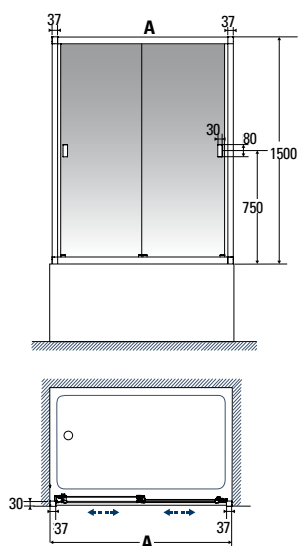

\* Dimensiones en mm.

## CARACTERÍSTICAS TÉCNICAS



Vidrio 6 mm



Compensación 15 mm a cada lado



Para medidas especiales consultar página 181



Puertas desmontables. Fácil limpieza



Reversible



Precio Montaje recomendado 80 €. Código montaje TM 005. Para desplazamientos consultar página 185

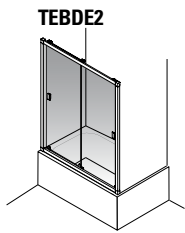

PVP en € sin IVA

PERFIL BLANCO (1) / PERFIL PLATA BRILLO (2) / PERFIL PLATA MATE (3)

Medidas en mm.	Entrada en mm.	Vidrio	
		Transparente	Mate
1100 - 1400	412	560 €	700 €



Drop Free Opcional. Coste adicional **55 €** (D)

### PAUTA PARA CONFIGURAR EL CÓDIGO DE PEDIDO. (Ver página 195 con ejemplo)

Código = Modelo + Fijación + Código Perfil + Código Vidrio + Medidas + D (Drop Free Opcional)

MODELO	INDICAR FIJACIÓN	INDICAR CÓDIGO DEL PERFIL	INDICAR CÓDIGO VIDRIO	INDICAR MEDIDAS EN MM	OPCIONAL: TRATAMIENTO DROP FREE
<b>TEBDE2</b>	<b>R</b> Reversible (R).	— Blanco (1) / Plata Mate (3) Plata Brillo (2)	— — Ver tabla inferior para códigos de acabado.	— — — — — En mm.	— Añadir D si desea tratamiento Drop Free.
		<b>PERFIL</b>	<b>VIDRIO</b>		
		Blanco (1) Plata Brillo (2) Plata Mate (3)	Sin decorado Lines Oval Reeds Retro Squares Widening Pictor		
			Transparente Mate	01   02   03   04   05   06   07   08	
			19		

\* Consultar fecha de lanzamiento.



# TECHNIC BDL2

Frontal bañera corredera para lateral de 2 hojas

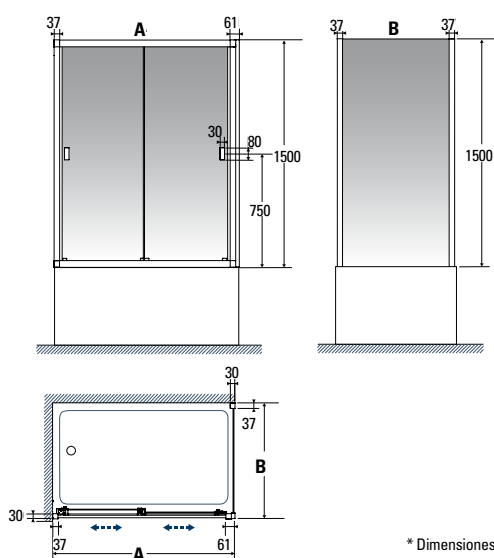

\* Dimensiones en mm.

## CARACTERÍSTICAS TÉCNICAS



Vidrio 6 mm



Compensación 15 mm a cada lado en frontal y en lateral



Para medidas especiales consultar página 181



Puertas desmontables. Fácil limpieza



Reversible



Precio Montaje recomendado 95 €. Código montaje TM 008. Para desplazamientos consultar página 185

El PVP de la mampara se obtiene sumando el precio del frontal (A) y del lateral fijo (B)

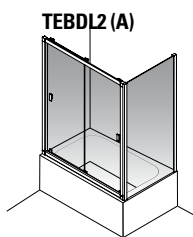

PVP en € sin IVA Frontal A		PERFIL BLANCO (1) / PERFIL PLATA BRILLO (2) / PERFIL PLATA MATE (3)	
		Vidrio	
Medidas en mm.	Entrada en mm.	Transparente	Mate Transparente Decorado
1100 - 1400	400	560 €	700 €



Drop Free Opcional. Coste adicional **55 €** (D)

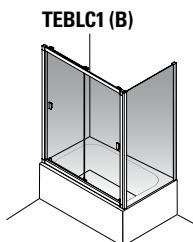

PVP en € sin IVA Lateral B		PERFIL BLANCO (1) / PERFIL PLATA BRILLO (2) / PERFIL PLATA MATE (3)	
		Vidrio	
Medidas en mm.		Transparente	Mate Transparente Decorado
200 - 400		160 €	200 €
401 - 600		185 €	230 €
601 - 800		210 €	265 €
801 - 1000		235 €	295 €



Drop Free Opcional. Coste adicional **25 €** (D)

### PAUTA PARA CONFIGURAR EL CÓDIGO DE PEDIDO. (Ver página 195 con ejemplo)

Código = Modelo + Fijación + Código Perfil + Código Vidrio + Medidas + D (Drop Free Opcional)

MODELO	INDICAR FIJACIÓN	INDICAR CÓDIGO DEL PERFIL	INDICAR CÓDIGO VIDRIO	INDICAR MEDIDAS EN MM	OPCIONAL: TRATAMIENTO DROP FREE
<b>A</b>	<b>TEBDL2</b>	<b>R</b>	—	— — — — —	—
<b>B</b>	<b>TEBLC1</b>	<b>R</b>	—	— — — — —	—
	Reversible (R).	Blanco (1) / Plata Mate (3) / Plata Brillo (2).	Ver tabla inferior para códigos de acabado.	En mm. Las cifras inferiores a 4 dígitos deberán incluir un 0 delante. Por ejemplo 678 mm será 0678.	Añadir D si desea tratamiento Drop Free.

#### PERFIL

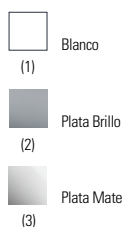

#### VIDRIO



# TECHNIC BCE3

Frontal Bañera corredera con segmento entre paredes de 3 hojas

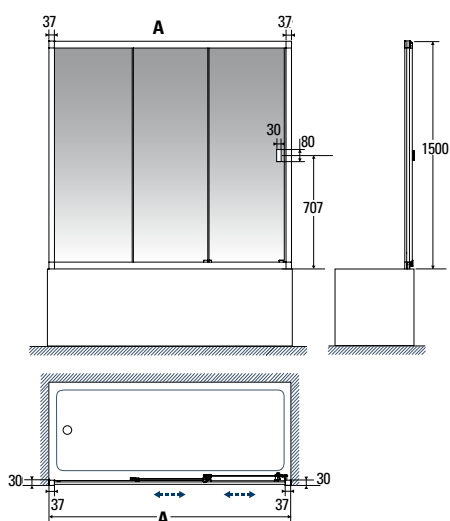

\* Dimensiones en mm.

## CARACTERÍSTICAS TÉCNICAS



Vidrio 6 mm



Compensación 15 mm a cada lado



Para medidas especiales consultar página 181



Puertas desmontables. Fácil limpieza



Reversible



Precio Montaje recomendado 80 €. Código montaje TM 005. Para desplazamientos consultar página 185



### TEBCE3

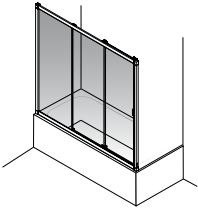

PVP en € sin IVA

PERFIL BLANCO (1) / PERFIL PLATA BRILLO (2) / PERFIL PLATA MATE (3)

Medidas en mm.	Entrada en mm.	Vidrio	
		Transparente	Mate Transparente Decorado
800 - 1000	385	560 €	700 €
1001 - 1300	485	590 €	735 €
1301 - 1600	685	620 €	775 €



Drop Free Opcional. Coste adicional **75 €** (D)

### PAUTA PARA CONFIGURAR EL CÓDIGO DE PEDIDO. (Ver página 195 con ejemplo)

Código = Modelo + Fijación + Código Perfil + Código Vidrio + Medidas + D (Drop Free Opcional)

MODELO	INDICAR FIJACIÓN	INDICAR CÓDIGO DEL PERFIL	INDICAR CÓDIGO VIDRIO	INDICAR MEDIDAS EN MM	OPCIONAL: TRATAMIENTO DROP FREE
<b>TEBCE3</b>	<b>R</b> Reversible (R).	— Blanco (1) / Plata Mate (3) Plata Brillo (2)	— — Ver tabla inferior para códigos de acabado.	— — — — — En mm.	— Añadir D si desea tratamiento Drop Free.
		<b>PERFIL</b>	<b>VIDRIO</b>		
		Blanco (1) Plata Brillo (2) Plata Mate (3)	Sin decorado Lines Oval Reeds Retro Squares Widening Pictor		
			Transparente Mate	01   02   03   04   05   06   07   08 19	

\* Consultar fecha de lanzamiento.



# TECHNIC BCL3

Frontal bañera corredera con segmento para lateral de 3 hojas

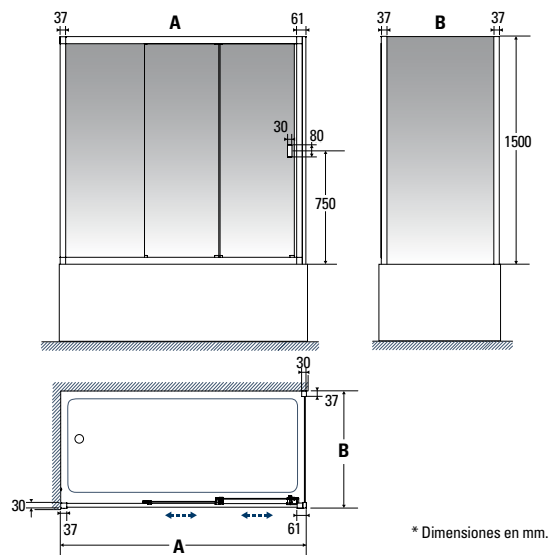

## CARACTERÍSTICAS TÉCNICAS



Vidrio 6 mm



Compensación 15 mm a cada lado en frontal y en lateral



Para medidas especiales consultar página 181



Puertas desmontables. Fácil limpieza



Reversible



Precio Montaje recomendado 95 €. Código montaje TM 008. Para desplazamientos consultar página 185

El PVP de la mampara se obtiene sumando el precio del frontal (A) y del lateral fijo (B)

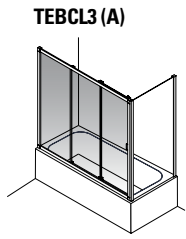

**TEBC13 (A)**

PVP en € sin IVA  
Frontal A

Medidas en mm.	Entrada en mm.
800 - 1000	385
1001 - 1300	485
1301 - 1600	685

PERFIL BLANCO (1) / PERFIL PLATA BRILLO (2) / PERFIL PLATA MATE (3)

Vidrio

	Mate	
	Transparente	Transparente Decorado
800 - 1000	560 €	700 €
1001 - 1300	590 €	735 €
1301 - 1600	620 €	775 €



Drop Free Opcional. Coste adicional **75 €** (D)

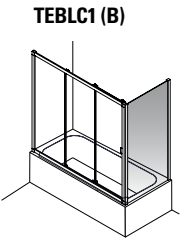

**TEBC1 (B)**

PVP en € sin IVA  
Lateral B

Medidas en mm.
200 - 400
401 - 600
601 - 800
801 - 1000

PERFIL BLANCO (1) / PERFIL PLATA BRILLO (2) / PERFIL PLATA MATE (3)

Vidrio

	Mate	
	Transparente	Transparente Decorado
200 - 400	160 €	200 €
401 - 600	185 €	230 €
601 - 800	210 €	265 €
801 - 1000	235 €	295 €



Drop Free Opcional. Coste adicional **25 €** (D)

**PAUTA PARA CONFIGURAR EL CÓDIGO DE PEDIDO.** (Ver página 195 con ejemplo)

Código = Modelo + Fijación + Código Perfil + Código Vidrio + Medidas + D (Drop Free Opcional)

MODELO	INDICAR FIJACIÓN	INDICAR CÓDIGO DEL PERFIL	INDICAR CÓDIGO VIDRIO	INDICAR MEDIDAS EN MM	OPCIONAL: TRATAMIENTO DROP FREE
<b>A</b>	<b>TEBCL3</b>	<b>R</b>	—	— — — — —	—
<b>B</b>	<b>TEBCL1</b>	<b>R</b>	—	— — — — —	—
	Reversible (R).	Blanco (1) / Plata Mate (3) / Plata Brillo (2).	Ver tabla inferior para códigos de acabado.	En mm. Las cifras inferiores a 4 dígitos deberán incluir un 0 delante. Por ejemplo 678 mm será 0678.	Añadir D si desea tratamiento Drop Free.

**PERFIL**

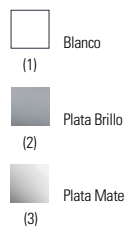

**VIDRIO**

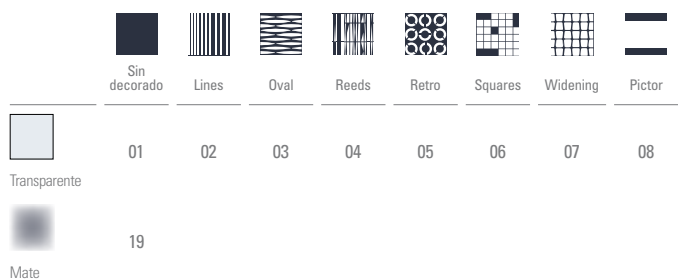

\* Consultar fecha de lanzamiento.



# TECHNIC BCE4

Frontal bañera corredera con segmento entre paredes de 4 hojas

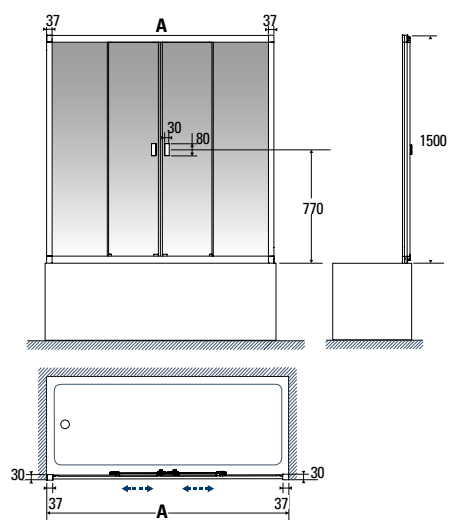

\* Dimensiones en mm.

## CARACTERÍSTICAS TÉCNICAS



Vidrio 6 mm



Compensación 15 mm a cada lado



Para medidas especiales consultar página 181



Puertas desmontables. Fácil limpieza



Reversible



Precio Montaje recomendado 80 €. Código montaje TM 005. Para desplazamientos consultar página 185

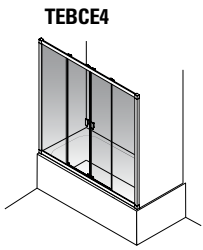

PVP en € sin IVA

PERFIL BLANCO (1) / PERFIL PLATA BRILLO (2) / PERFIL PLATA MATE (3)

Vidrio

Medidas en mm.	Entrada en mm.	Vidrio	
		Transparente	Mate Transparente Decorado
1200 - 1300	420	645 €	805 €
1301 - 1500	520	675 €	845 €
1501 - 1800	620	705 €	880 €
1801 - 2000	820	735 €	920 €



Drop Free Opcional. Coste adicional **85 €** (D)

### PAUTA PARA CONFIGURAR EL CÓDIGO DE PEDIDO. (Ver página 195 con ejemplo)

Código = Modelo + Fijación + Código Perfil + Código Vidrio + Medidas + D (Drop Free Opcional)

MODELO	INDICAR FIJACIÓN	INDICAR CÓDIGO DEL PERFIL	INDICAR CÓDIGO VIDRIO	INDICAR MEDIDAS EN MM	OPCIONAL: TRATAMIENTO DROP FREE
<b>TEBCE4</b>	<b>R</b> Reversible (R).	— Blanco (1) / Plata Mate (3) Plata Brillo (2)	— — Ver tabla inferior para códigos de acabado.	— — — — — En mm.	— Añadir D si desea tratamiento Drop Free.

PERFIL

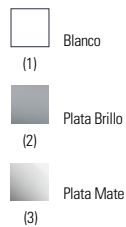

VIDRIO

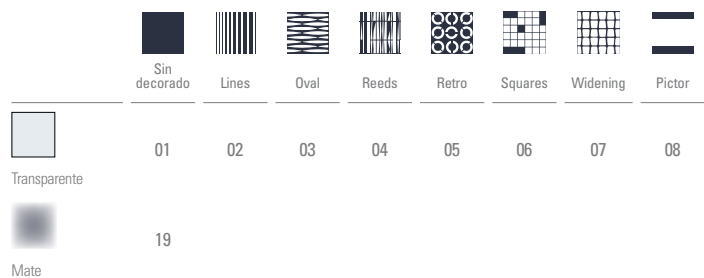

# TECHNIC BCL4

Frontal bañera corredera con segmento para lateral de 4 hojas

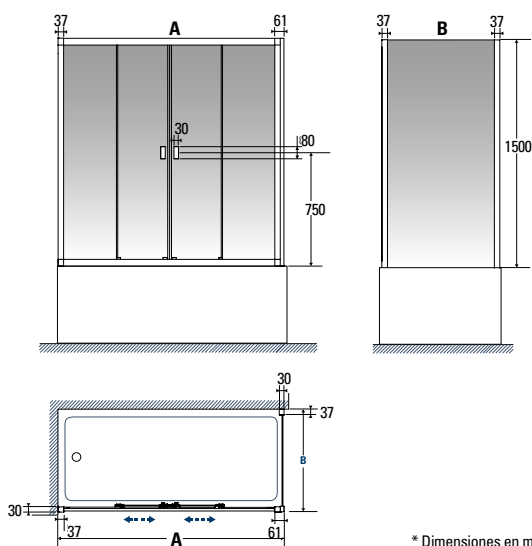

\* Dimensiones en mm.

## CARACTERÍSTICAS TÉCNICAS



Vidrio 6 mm



Compensación 15 mm a cada lado en frontal y en lateral



Para medidas especiales consultar página 181



Puertas desmontables. Fácil limpieza



Reversible



Precio Montaje recomendado 95 €. Código montaje TM 008. Para desplazamientos consultar página 185

El PVP de la mampara se obtiene sumando el precio del frontal (A) y del lateral fijo (B)

### TEBCL4 (A)

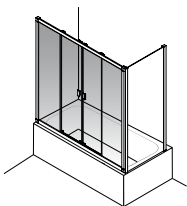

PVP en € sin IVA  
Frontal A

Medidas en mm.	Entrada en mm.
1200 - 1300	420
1301 - 1500	520
1501 - 1800	620
1801 - 2000	820

PERFIL BLANCO (1) / PERFIL PLATA BRILLO (2) / PERFIL PLATA MATE (3)

Vidrio

	Vidrio	
	Transparente	Mate Transparente Decorado
1200 - 1300	645 €	805 €
1301 - 1500	675 €	845 €
1501 - 1800	705 €	880 €
1801 - 2000	735 €	920 €

**DROP FREE**  
◆◆◆

Drop Free Opcional. Coste adicional **85 €** (D)

### TEBLC1 (B)

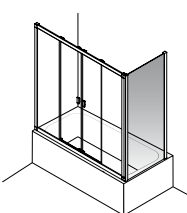

PVP en € sin IVA  
Lateral B

Medidas en mm.	Entrada en mm.
200 - 400	160
401 - 600	185
601 - 800	210
801 - 1000	235

PERFIL BLANCO (1) / PERFIL PLATA BRILLO (2) / PERFIL PLATA MATE (3)

Vidrio

	Vidrio	
	Transparente	Mate Transparente Decorado
200 - 400	160 €	200 €
401 - 600	185 €	230 €
601 - 800	210 €	265 €
801 - 1000	235 €	295 €

**DROP FREE**  
◆◆◆

Drop Free Opcional. Coste adicional **25 €** (D)

### PAUTA PARA CONFIGURAR EL CÓDIGO DE PEDIDO. (Ver página 195 con ejemplo)

Código = Modelo + Fijación + Código Perfil + Código Vidrio + Medidas + D (Drop Free Opcional)

MODELO	INDICAR FIJACIÓN	INDICAR CÓDIGO DEL PERFIL	INDICAR CÓDIGO VIDRIO	INDICAR MEDIDAS EN MM	OPCIONAL: TRATAMIENTO DROP FREE
<b>A</b> TEBCL4	<b>R</b>	—	— —	— — — —	—
<b>B</b> TEBLC1	<b>R</b>	—	— —	— — — —	—
	Reversible (R).	Blanco (1) / Plata Mate (3) / Plata Brillo (2).	Ver tabla inferior para códigos de acabado.	En mm. Las cifras inferiores a 4 dígitos deberán incluir un 0 delante. Por ejemplo 678 mm será 0678.	Añadir D si desea tratamiento Drop Free.

#### PERFIL

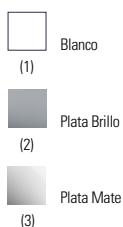

#### VIDRIO







## ACCESORIOS





# ACCESORIOS

PVP en € sin IVA

**2660130** Container

ACABADO Cromo

29,5 €

**2660149** Container

ACABADO Cromo

54,5 €

**2660133** Container

ACABADO Cromo

39,5 €

**2660150** Container rincón

ACABADO Cromo

34,5 €

**2660187** Container escalón derecho

ACABADO Cromo

49,5 €

**2660189** Container rincón

ACABADO Cromo

44,5 €

**2660188** Container escalón izquierdo

ACABADO Cromo

49,5 €

**2660132** Container rincón

ACABADO Cromo

49,5 €

**2660148** Container

ACABADO Cromo

49,5 €

\* Dimensiones en mm.





RECARGOS A APLICAR  
EN MAMPARAS ESPECIALES



## MODIFICACIÓN DE LA MAMPARA

INCREMENTOS S/TARIFA  
ACTUAL

### ENCAJES O AGUJEROS

+ 49 €

### MODIFICACIÓN DEL ALTO Y/O ANCHO DE LA MAMPARA

PARA MEDIDAS HASTA UN **10% SUPERIOR AL MÁXIMO.**

#### EJEMPLO FRONTAL + LATERAL

PARA MAMPARAS CON **VARIOS CÓDIGOS** (EJ. FRONTAL + LATERAL). SÓLO SE APLICA RECARGO EN EL CÓDIGO DONDE SE HAGA LA MODIFICACIÓN

**+ 10% SOBRE P.V.P.  
MEDIDA ESTÁNDAR**

para otras medidas consultar

### MODIFICACIÓN PARCIAL

#### EJEMPLO: FRONTAL COMPUESTO POR 1 FIJO Y 1 PUERTA

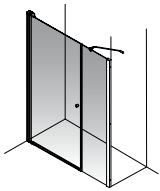

**Mampara Estándar**  
Fijo 300  
Puerta 700

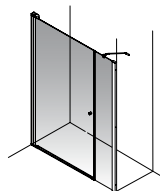

**Mampara Especial**  
Fijo 250  
Puerta 750

**+ 10% SOBRE P.V.P.  
MEDIDA ESTÁNDAR**

para otras medidas consultar

### COMBINACIÓN DE CRISTALES EN UN MODELO

#### EJEMPLO: FRONTAL COMPUESTO POR 1 SEGMENTO Y 1 PUERTA

SE MODIFICA EL **ACABADO DEL CRISTAL** EN UNA HOJA DE LA MAMPARA

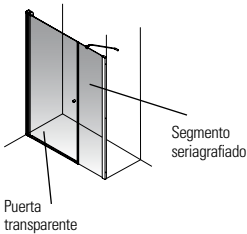

Segmento  
serigrafado

Puerta  
transparente

**MISMO P.V.P. QUE EL DE TODA  
LA MAMPARA EN EL ACABADO  
MÁS CARO**





TARIFA DE MONTAJE  
RECOMENDADA



## MONTAJES

---

La tarifa recomendada y el código para el montaje de cada modelo se encuentran en la página correspondiente de la presente tarifa. El servicio técnico de Stildux es la única empresa autorizada para realizar las reparaciones de productos Stildux por lo que cualquier manipulación ajena del producto invalidará la garantía.

Stildux podrá cobrar el importe de la instalación del producto a través del usuario o del propio distribuidor (esta opción la ha de indicar el distribuidor) siendo éste último el responsable de que el pago se efectúe sea quien sea quien haga efectivo el servicio.

## DESPLAZAMIENTOS

---

	<u>CÓDIGO</u>	<u>PRECIO</u>
- Los montajes incluyen en el precio un desplazamiento máximo de 25 Km desde la capital de provincia ( <b>ida/vuelta</b> )		<b>INCLUIDO</b> en el precio de montaje
- Desplazamientos entre 25 y 50 kilómetros desde la capital de provincia ( <b>ida/vuelta</b> )	<b>TMDESPLA</b>	Precio de montaje + 35 €
- Desplazamientos superiores a 50 kilómetros desde la capital de provincia se cobrará kilometraje ( <b>ida/vuelta</b> )	<b>TMKILOME</b>	Precio de montaje + 0,55 €/km

## REPARACIONES FUERA DE GARANTÍA

---

	<u>CÓDIGO</u>	<u>PRECIO</u>
- Tarifa mínima por servicio	<b>TMREPARA</b>	35 €
- A partir de la primera hora se facturará por fracciones de 1/4 hora a:	<b>TMFRACCION</b>	9 €
- Desmontaje de mampara	<b>TMDESMON</b>	47 €

En el caso de que Stildux realice la toma de medidas y finalmente no se instale el producto por parte de nuestro servicio técnico oficial, se cobrarán 35 € en concepto de servicios prestados, siendo el distribuidor el responsable del pago.

La garantía de una reparación efectuada por Stildux será de 3 meses a partir de la fecha del albarán realizado por nuestro servicio técnico.



## CONDICIONES GENERALES DE VENTA



## CONDICIONES GENERALES DE VENTA

---

1. Las ventas de INDUSTRIAS COSMIC, S.A. se realizan según las condiciones generales aquí expuestas y la entrega de cualquier pedido supone la aceptación, por parte del comprador, de dichas condiciones generales de venta.
2. Los productos se pueden modificar, reemplazar o suprimir en todo momento y la información de cualquier naturaleza contenida en nuestros catálogos, tarifa o material publicitario es indicativa.
3. Los pedidos recibidos directamente de los clientes o realizados por nuestros representantes en nombre de ellos siempre estarán sujetos a nuestra aceptación. INDUSTRIAS COSMIC, S.A. da por confirmados todos los pedidos recibidos y, si no hay notificación específica se entenderán como aceptados.
4. Ningún pedido aceptado por nosotros se podrá retractar ni anular sin nuestra aceptación. INDUSTRIAS COSMIC, S.A. solamente aceptará las anulaciones de pedido recibidas por escrito y dentro de los dos días naturales después de la fecha de aceptación del mismo, en tal caso se anulará el pedido sin penalización. INDUSTRIAS COSMIC, S.A. facturará al cliente un cargo del 25% del valor del pedido por su anulación, si ésta se solicita superados los dos días naturales desde la fecha de aceptación del pedido. Transcurridos 10 días naturales desde la fecha de aceptación, INDUSTRIAS COSMIC, S.A. facturará un 50% del valor del pedido.
5. No se aceptará ninguna devolución que no haya sido previamente autorizada por INDUSTRIAS COSMIC, S.A. y que no vaya identificada con el número de devolución (RMD). La devolución se deberá efectuar a Portes Pagados. En los casos de devoluciones improcedentes por ser el producto conforme al pedido, INDUSTRIAS COSMIC, S.A. abonará hasta un máximo del 50% del valor de la mercancía siempre que ésta se encuentre en perfecto estado y emitirá un cargo de 30 € por los gastos de gestión ocasionados.
6. INDUSTRIAS COSMIC, S.A. garantiza por un período de 2 años, a partir del momento de adquisición por parte del cliente final, todos los defectos de materia prima y fabricación. A fin de determinar la fecha de adquisición será imprescindible la presentación de la factura de compra. Esta garantía consistirá en la reparación o sustitución de la pieza que determine su irregular funcionamiento, salvo por razones de uso inadecuado, montaje o instalación incorrectos (si el producto no ha sido instalado por nuestro Servicio Técnico Oficial), desgaste natural, mantenimiento indebido o defectos provocados por reacciones químicas, electroquímicas o eléctricas. La garantía excluye de responsabilidad a INDUSTRIAS COSMIC, S.A. de todas las consecuencias derivadas del funcionamiento o instalación de nuestros productos y esta no reconoce ninguna indemnización por la sustitución de artículos defectuosos ni demanda por daños y perjuicios.
7. Nuestras mercancías viajan aseguradas y, en caso de rotura, avería o recepción incompleta del envío, el cliente deberá anotar en el albarán de entrega e informar por escrito a INDUSTRIAS COSMIC en las 24 horas siguientes a la recepción de la mercancía para poder ejercer la reclamación al transportista. Pasado este plazo, no se admitirá ninguna reclamación que no se haya hecho constar en el albarán de entrega.
8. INDUSTRIAS COSMIC intenta siempre reducir al máximo los tiempos de servicio al cliente, ajustándose en lo posible a los requisitos de plazo solicitados expresamente en el pedido y, en caso de no poder satisfacerlos, se enviará una notificación.
9. Los productos marca STILDUX, objeto de pedido, se entregarán bajo reserva de dominio a favor de INDUSTRIAS COSMIC, S.A. hasta el total cumplimiento de las obligaciones de pago por parte del comprador.
10. En caso de impagos, se incurre en un cargo por devolución, más los gastos de financiación actuales en el mercado. Industrias COSMIC S.A.U. se reserva el derecho de retener los pedidos en curso hasta solucionar los efectos pendientes.
11. Las disputas referentes a la interpretación o a la ejecución de estas condiciones generales de venta pasarán a ser competencia de los tribunales de nuestra jurisdicción.





## CREACIÓN DE CÓDIGOS DE PEDIDO

Mamparas estándar / no especiales

**PASOS A SEGUIR:**

MODELO	FIJACIÓN	PERFILES	VIDRIO	MEDIDA	DROP FREE
<b>PASO Nº 1</b>	<b>PASO Nº 2</b>	<b>PASO Nº 3</b>	<b>PASO Nº 4</b>	<b>PASO Nº 5</b>	<b>PASO Nº 6</b>

1. Anotar el código del **MODELO** de 6 dígitos que encontrará en la página de la presente tarifa correspondiente al modelo escogido.

MODELO	INDICAR FIJACIÓN	INDICAR CÓDIGO DEL PERFIL	INDICAR CÓDIGO VIDRIO	INDICAR MEDIDAS EN MM	OPCIONAL: TRATAMIENTO DROP FREE
<b>ECDCE2</b>					

(Eclipse / Frontal Ducha Corredera con segmento de 2 hojas entre paredes)

En las mamparas cuartocirculares el código de modelo viene determinado por el Radio del plato. Calcule el Radio siguiendo el siguiente esquema para obtener el código de modelo adecuado.

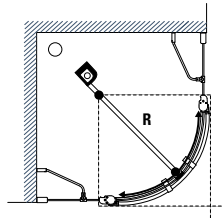

**RADIO PLATOS ESTANDARDS**

750 x 750 mm	Radio 375
800 x 800 mm	Radio 500 / 550
900 x 900 mm	Radio 500 / 550
1000 x 1000 mm	Radio 500 / 550
1100 x 1100 mm	Radio 728

Verifique siempre el Radio aunque conozca las medidas del plato. Pueden haber distintos radios para un mismo tamaño de plato. Medir con una cinta métrica la distancia desde el centro del plato hasta el vértice curvo del mismo y acompañar hacia los lados de forma circular (como si se tratara de un compás) para comprobar que la medida tomada coincide con la curvatura del plato.

2. Indicar si la **FIJACIÓN** de la mampara está situada a la izquierda (I) o a la derecha (D) vista desde el exterior. En modelos reversibles indicar R o con doble fijación (a izquierda y a derecha) indicar S.

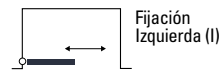

MODELO	INDICAR FIJACIÓN	INDICAR CÓDIGO DEL PERFIL	INDICAR CÓDIGO VIDRIO	INDICAR MEDIDAS EN MM	OPCIONAL: TRATAMIENTO DROP FREE
<b>ECDCE2</b>	<b>I</b>				

(Fijación a la izquierda)

3. Escojer el acabado de los **PERFILES** o **BISAGRAS** de la mampara entre las opciones disponibles para cada modelo:



MODELO	INDICAR FIJACIÓN	INDICAR CÓDIGO DEL PERFIL	INDICAR CÓDIGO VIDRIO	INDICAR MEDIDAS EN MM	OPCIONAL: TRATAMIENTO DROP FREE
<b>ECDCE2</b>	<b>I</b>	<b>2</b>			

(Perfiles con acabado Plata Brillo)

4. Seleccionar el acabado para el **VIDRIO** entre las múltiples opciones disponibles para cada modelo:

TIPO DE VIDRIO	DECORADOS								TIPO DE VIDRIO	Sin decorado
	Sin decorado	Lines	Oval	Reeds	Retro	Squares	Widenning	Pictor		
Transparente	01	02	03	04	05	06	07	08	18	
Affumicato	09	10	11	12	13	14	15	16	19	
Master Carre	17								00	
									Acrílico mil gotas	

MODELO	INDICAR FIJACIÓN	INDICAR CÓDIGO DEL PERFIL	INDICAR CÓDIGO VIDRIO	INDICAR MEDIDAS EN MM	OPCIONAL: TRATAMIENTO DROP FREE
<b>ECDCE2</b>	<b>I</b>	<b>2</b>	<b>08</b>		

(Vidrio transparente con decorado Pictor)

5. Tome las MEDIDAS como se indica en el esquema en el caso de platos estándar y platos de obra elevados.

MODELO	INDICAR FIJACIÓN	INDICAR CÓDIGO DEL PERFIL	INDICAR CÓDIGO VIDRIO	INDICAR MEDIDAS EN MM	OPCIONAL: TRATAMIENTO DROP FREE
<b>ECDCE2</b>	<b>I</b>	<b>2</b>	<b>08</b>	<b>0985</b>	

FRONTAL ENTRE PAREDES para ducha o bañera



Tomar las tres medidas frontales (A1, A2 y A3) tal y como se indica en el esquema:  
 - A1 anchura inferior (medida desde la parte superior del plato o a ras de suelo en caso de plato enrasado).  
 - A2 anchura intermedia (a media altura).  
 - A3 anchura superior.  
 En el código del pedido indicar la medida menor entre A1, A2 y A3 expresada en 4 dígitos.

MAMPARAS FRONTAL + LATERAL



En el caso de platos de obra enrasados deberá indicar en el formulario de Toma de Medidas la posición final de instalación respecto al plato (centrada, interior o exterior) ya que este dato puede modificar la medida total de la mampara.  
 Tenga en cuenta que si solicita instalación centrada o exterior recibirá una mampara de medida ligeramente superior a la solicitada en el código de pedido.

MAMPARAS ANGULARES



En mamparas angulares indicar 2 medidas, correspondientes a los lados izquierdo (A) y derecho (B) de la mampara. En total en el código de pedido anotar 8 dígitos de medida en este caso. Tome las medidas como se indica en el esquema en el caso de platos estándar y platos de obra elevados.



Medir hasta el canto romo



Medir hasta el borde del plato



En el caso de los platos de obra enrasados además de indicar la medida del lado izquierdo (A) y derecho (B) para crear el código del pedido, deberá indicar en el formulario de Toma de Medidas la posición final de instalación respecto al plato (centrada, interior o exterior) ya que este dato puede modificar la medida total de la mampara.

Tenga en cuenta que si solicita instalación centrada o exterior recibirá una mampara ligeramente superior a la solicitada en el código de pedido.

MAMPARAS CUARTOCIRCULARES



Tomar las medidas de los lados de la mampara (A y B) como se indica en el esquema.  
 Indicar en el código de pedido la medida de uno de los dos lados que deberán ser iguales.  
 Para platos asimétricos consultar con nuestro Servicio de Atención al Cliente.

6. Indicar si desea el tratamiento DROP FREE para su mampara colocando una D al final del código de su pedido.

Si no lo desea o no está disponible para el modelo escogido, no necesita indicar nada.

MODELO	INDICAR FIJACIÓN	INDICAR CÓDIGO DEL PERFIL	INDICAR CÓDIGO VIDRIO	INDICAR MEDIDAS EN MM	OPCIONAL: TRATAMIENTO DROP FREE
<b>ECDCE2</b>	<b>I</b>	<b>2</b>	<b>08</b>	<b>0985</b>	<b>D</b>

(Elegimos tratamiento Drop Free)

Ahora ya tiene un código de pedido completo:

Ejemplo: **ECDCE2 I 2 08 0985 D**

Modelo Eclipse Ducha Corredra 2 hojas / Fijación mano izquierda / Perfiles acabado plata brillo / Vidrio transparente decorado Pictor / Medida 985 mm. de ancho / Con Drop Free



## TOMA DE MEDIDAS



# TOMA DE MEDIDAS

# STILDUX

PRESUPUESTO  PEDIDO

Información a rellenar.

<b>Nº PROPUESTA</b>	<input type="text"/>	<b>FECHA</b>	<input type="text"/>
---------------------	----------------------	--------------	----------------------

## DATOS DEL DISTRIBUIDOR

Nº cliente:	<input type="text"/>	Nombre comercial:	<input type="text"/>
Población:	<input type="text"/>	Provincia:	<input type="text"/>
Solicitado por:	<input type="text"/>		
Teléfono:	<input type="text"/>	Fax:	<input type="text"/>
		E-mail:	<input type="text"/>

## DATOS DEL SERVICIO TÉCNICO

Nombre:	<input type="text"/>	Núm de SIM:	<input type="text"/>
---------	----------------------	-------------	----------------------

## DATOS DEL USUARIO PARA TOMAR MEDIDAS

Nombre:	<input type="text"/>		
Dirección:	<input type="text"/>	C.P.:	<input type="text"/>
Población:	<input type="text"/>	Provincia:	<input type="text"/>
Teléfono:	<input type="text"/>	Móvil:	<input type="text"/>
		E-mail:	<input type="text"/>

## CÓDIGO DE PEDIDO

Configure el código de pedido a partir de la información que obtendrá en la página correspondiente al modelo deseado en la presente tarifa. En caso de modelos compuestos por un frontal + un lateral deberá configurar dos códigos de pedido.

Código frontal:	<input type="text"/>	<input type="text"/>	<input type="text"/>	<input type="text"/>	<input type="text"/>	<input type="text"/>	<input type="text"/>	<input type="text"/>	<input type="text"/>	<input type="text"/>	<input type="text"/>	<input type="text"/>	<input type="text"/>	<input type="text"/>	<input type="text"/>	<input type="text"/>	<input type="text"/>	<input type="text"/>	<input type="text"/>
Código lateral:	<input type="text"/>	<input type="text"/>	<input type="text"/>	<input type="text"/>	<input type="text"/>	<input type="text"/>	<input type="text"/>	<input type="text"/>	<input type="text"/>	<input type="text"/>	<input type="text"/>	<input type="text"/>	<input type="text"/>	<input type="text"/>	<input type="text"/>	<input type="text"/>	<input type="text"/>	<input type="text"/>	<input type="text"/>
	CÓDIGO MODELO	FIJACIÓN	PERFIL	VIDRIO	MEDIDAS LADO A EN MM.	SOLO ANGULARES MEDIDA LADO B	DROP FREE												

Modelo:	<input type="text"/>
---------	----------------------

<b>Colección:</b>	<b>Fijación:</b>	<b>Perfilería:</b>	<b>Vidrio:</b>	<b>Decorado:</b>
<input type="checkbox"/> APERTO	<input type="checkbox"/> IZQUIERDA	<input type="checkbox"/> BLANCO	<input type="checkbox"/> TRANSPARENTE	<input type="checkbox"/> SIN DECORADO
<input type="checkbox"/> ECLIPSE	<input type="checkbox"/> DERECHA	<input type="checkbox"/> PLATA BRILLO	<input type="checkbox"/> AFFUMICATO	<input type="checkbox"/> LINES
<input type="checkbox"/> LITE	<input type="checkbox"/> REVERSIBLE	<input type="checkbox"/> PLATA MATE	<input type="checkbox"/> MASTER CARRE	<input type="checkbox"/> OVAL
<input type="checkbox"/> SUPRA²	<input type="checkbox"/> SIN MANO	<input type="checkbox"/> INOX MATE	<input type="checkbox"/> SCREEN	<input type="checkbox"/> REEDS
<input type="checkbox"/> ECRAN			<input type="checkbox"/> MATE	<input type="checkbox"/> RETRO
<input type="checkbox"/> GÉMINIS			<input type="checkbox"/> ACR. MIL GOTAS	<input type="checkbox"/> SQUARES
<input type="checkbox"/> VECTOR				<input type="checkbox"/> WIDENING
<input type="checkbox"/> TECHNIC				<input type="checkbox"/> PICTOR

## Observaciones:

<input type="text"/>
----------------------

# TOMA DE MEDIDAS

# STILDUX

PRESUPUESTO  PEDIDO

Medidas de la mampara (en mm).

*Siempre desde la parte superior del plato.*

Nº PROPUESTA

FECHA

**Frontal entre paredes**  
para ducha o bañera

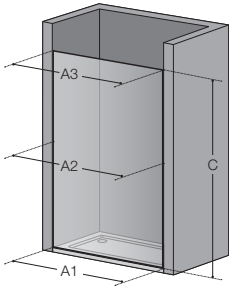

A1	
A2	
A3	
C	

**Frontal entre paredes con murete derecha**  
para ducha o bañera

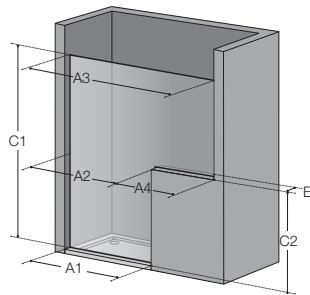

A1		C1	
A2		C2	
A3		E	
A4			

**Frontal entre paredes con murete izquierda**  
para ducha o bañera

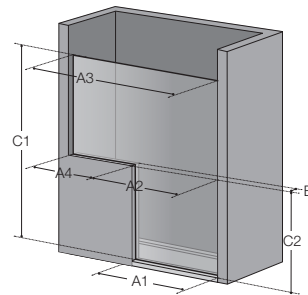

A1		C1	
A2		C2	
A3		E	
A4			

**Mamparas cuartocirculares**  
para ducha

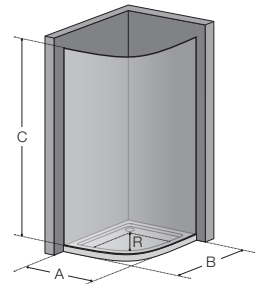

A	
B	
C	
R	

**Plato con murete lateral derecha**  
para ducha o bañera

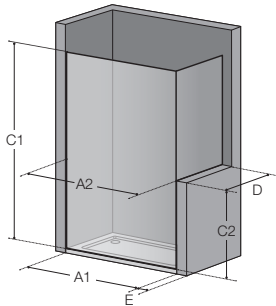

A1		A2		C1	
C2		D		E	

**Plato con murete lateral izquierda**  
para ducha o bañera

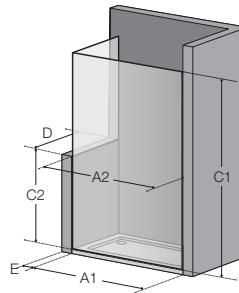

A1		A2		C1	
C2		D		E	

**Descripción del plato**

MEDIDA

- 700  
 800  
 900  
 1000  
 1100  
 Otra

RADIO

- 375  
 500  
 550  
 725  
 Otro

**Mamparas angulares o frontales con lateral**  
para ducha o bañera

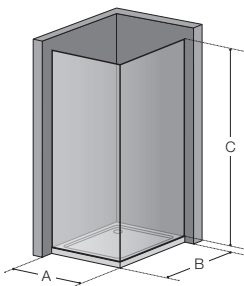

A	
B	
C	

**Referencias de toma de medidas**  
(para mamparas angulares, frontales con lateral):

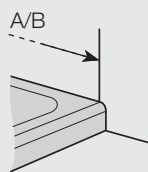

PLATO STANDARD

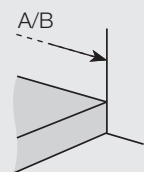

PLATO DE OBRA ELEVADO

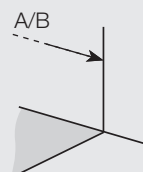

PLATO ENRASADO

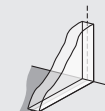

CENTRADA

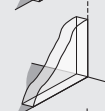

INTERIOR

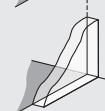

EXTERIOR



# TOMA DE MEDIDAS

# STILDUX

PRESUPUESTO  PEDIDO

Medidas de la mampara (en mm).

*Siempre desde la parte superior del plato.*

Nº PROPUESTA

FECHA

**Plato con muesca lateral derecha**  
para ducha o bañera

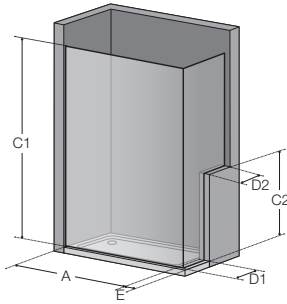

A		D1	
C1		D2	
C2		E	

**Plato con muesca lateral izquierda**  
para ducha o bañera

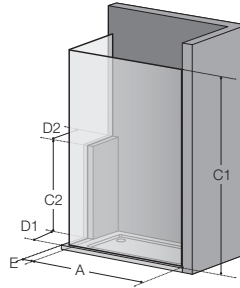

A		D1	
C1		D2	
C2		E	

Referencias de toma de medidas  
(para mamparas con muesca lateral):

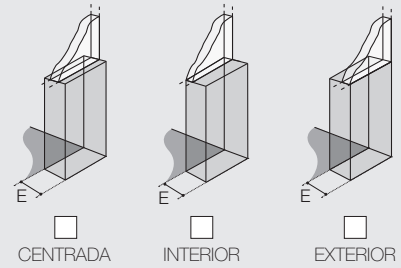

Si no encuentra un dibujo que se corresponda a su mampara, dibuje un croquis indicando todas las medidas en mm:

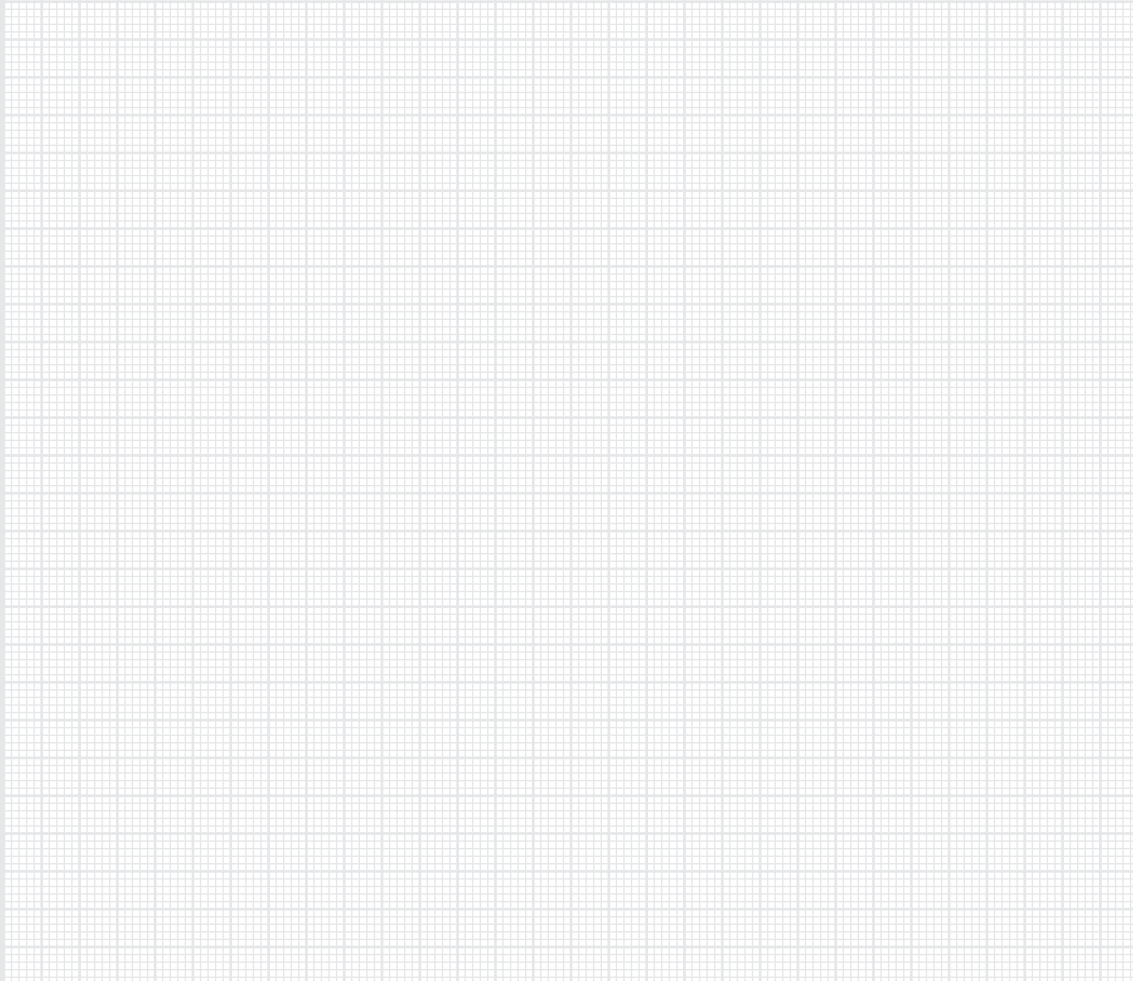

Diciembre 2011



**INDUSTRIAS COSMIC S.A.**

C/ Cerdanya, 2  
Pol. Ind. La Borda - P.O. BOX 184  
08140 Caldes de Montbui - Barcelona - España

**CENTRAL OFFICE** Tel. +34 938 654 277 - Fax. +34 938 654 264

**SPAIN** Tel. 938 664 110 - Fax. 938 654 264

**INTERNATIONAL PHONE** Tel. +34 938 664 101 - Fax. +34 938 654 264

**BELGIUM** Tel. 0800 111 90 - Fax. 0800 113 44

**FRANCE** Tel. 0800 915 047 - Fax. 0800 915 048

**GERMANY** Tel. 0800 181 7824 - Fax. 0800 180 1548

**NETHERLANDS** Tel. 0800 022 0654 - Fax. 0800 022 0282

**PORTUGAL** Tel. 808 201 454 - Fax. +34 938 654 264

**STILDUX**

