

Calderas murales de condensación



# CUBIC

Tarifa Marzo 2023

**BAXI**  
CLIMATIZACIÓN

# CUBIC

**Calderas estancas de condensación con versiones mixtas instantáneas:** Servicios de Agua Caliente Sanitaria (ACS) y Calefacción, 2 potencias disponibles (24/24F y 28/28F). Compatibles con gas natural y gas propano.

**Dimensiones extracompactas:** Facilitan su montaje en muebles de cocina.

**Cuadro de control digital con pantalla retroiluminada:** Pulsadores permiten seleccionar y ajustar de forma fácil e intuitiva cada servicio y parámetros de funcionamiento.

**Función purgado de la instalación:** Facilita la eliminación del aire en el circuito de calefacción.

**Compatible con sistemas solares:** Preparada para trabajar como apoyo en la producción de agua caliente.

**Peso muy reducido:** Para una instalación más ágil y cómoda.

**Diseño robusto:** Intercambiador de calor primario monotérmico de acero inoxidable con sección mayorada para evitar que se pueda obstruir.

**Circulador modulante conforme a la ErP:** Reduce el consumo eléctrico y el nivel sonoro de funcionamiento.

**Clapeta antirretorno en la evacuación:** Permite trabajar en sistemas de evacuación en sobrepresión reduciendo así la sección necesaria en caso de conductos colectivos.

**Salida de evacuación adaptable:** La salida concéntrica de la evacuación de los productos de la combustión de la caldera permite la salida tanto en dirección vertical como horizontal mediante el codo incluido en el kit entregado por defecto. Opción disponible con doble conducto y conductos flexibles (diámetros de 80 y 60 mm). También dispone de un kit horizontal de bajo perfil que permite reducir aún más la altura total de instalación.

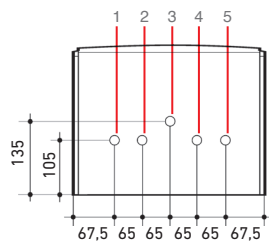
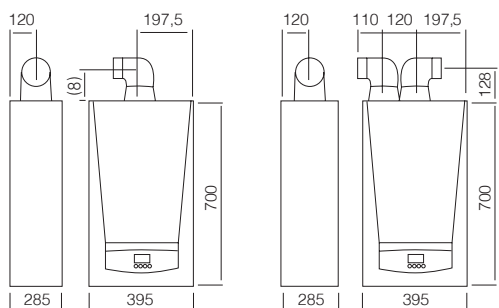

- (1) Sin limitador de caudal.
- (2) El conducto de aspiración debe ser como máximo de 15 metros.
- (3) Se suministran preparadas para gas natural y para poder trabajar en gas propano solo se requiere cambiar ciertos parámetros y ajustar la válvula de gas.
- (4) Ref. correspondiente a la caldera con el kit horizontal concéntrico 60/100 (140040191).
- (5) Ref. correspondiente a la caldera con el kit horizontal concéntrico 60/100 de bajo perfil (7221053).
- (6) Ref. correspondiente a la caldera con el kit doble conducto horizontal 80/80 (7221056).
- (7) Ref. correspondiente a la caldera con el kit horizontal concéntrico 80/125 (140040190+140040327).
- (8) 156 mm con kit 60/100, ref. 140040191. 80 mm con kit de bajo perfil 60/100, ref. 7221053.

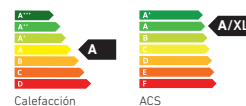

	24/24 F	28/28 F
Potencia térmica nominal agua caliente	kW 24,0	28,0
Potencia térmica nominal Calefacción 80/60°C	kW 20,0	24,0
Potencia térmica nominal Calefacción 50/30°C	kW 21,8	26,1
Potencia térmica reducida Calefacción 80/60°C	kW 4,8	5,8
Clase de Eficiencia en Calefacción	A	A
Clase de Eficiencia en ACS / Perfil de demanda	A / XL	A / XL
Rendimiento a potencia nominal (50/30°C)	% 105,8	105,6
Producción agua caliente sanitaria ΔT 25°C (1)	l/min 13,8	16,1
Capacidad depósito expansión	l 7	7
Peso neto aproximado	kg 28,5	30,0
Longitud máxima conducto concéntrico 60/100 mm	m 10	10
Longitud máxima conducto concéntrico 80/125 mm	m 25	25
Longitud máxima conducto doble 80 mm (2)	m 80	80
Tipo de gas (3)	GN/GP	GN/GP
Referencia VH60/100 (4)	<b>7808438</b>	<b>7808439</b>
Precio	<b>1.980 €</b>	<b>2.214 €</b>
Referencia BP60/100 (5)	<b>7808440</b>	<b>7808441</b>
Precio	<b>1.980 €</b>	<b>2.214 €</b>
Referencia D 80/80 (6)	<b>7808444</b>	<b>7808445</b>
Precio	<b>1.980 €</b>	<b>2.214 €</b>
Referencia VH80/125 (7)	<b>7808442</b>	<b>7808443</b>
Precio	<b>2.190 €</b>	<b>2.424 €</b>

Forma de suministro: 2 bultos: Caldera con soporte fijación + kit evacuación

24/24 F

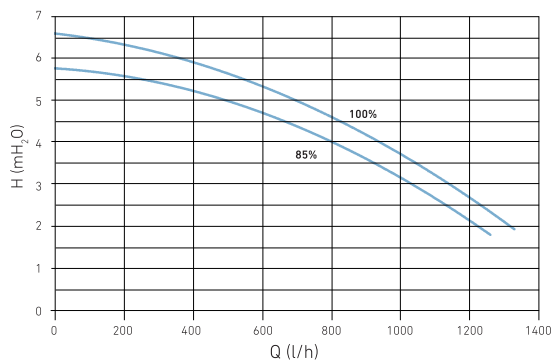

28/28 F

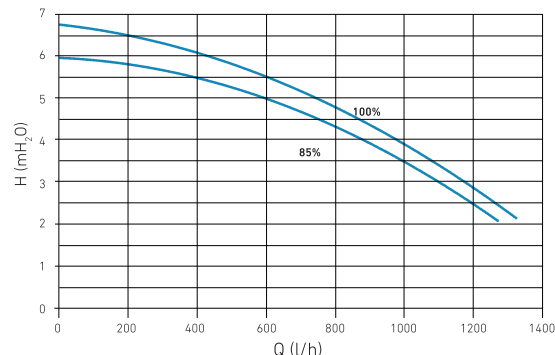

**BAXI ofrece una verificación gratuita de la Puesta en Marcha de la caldera realizada, a petición del Usuario, por el Servicio Oficial BAXI**

# Accesorios

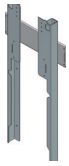

## Bastidor-Separador

Permite pasar tubos de instalación por detrás de las calderas.

Espacio libre para tubos: 38mm.

Referencia	<b>7657166</b>	Precio	<b>125 €</b>
------------	----------------	--------	--------------

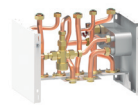

## Kit solar manual

Para instalaciones colectivas de apoyo solar con calderas Cubic. Incluye intercambiador de placas, Válvula termostática mezcladora manual y sonda de ACS.

Referencia	<b>7799389</b>	Precio	<b>475 €</b>
------------	----------------	--------	--------------



## Kit válvula termostática solar mezcladora / desviadora

Válvula termostática que discrimina el paso por el generador de apoyo (caldera, calentador o termo) en función de la temperatura del agua de consumo procedente del sistema solar.

Referencia	<b>140040323</b>	Precio	<b>197 €</b>
------------	------------------	--------	--------------

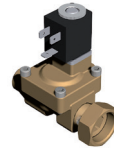

## Electroválvula de corte para Kit solar

Permite optimizar el dimensionado de los circuitos de recirculación solar cortando el paso de agua a aquellos kits solares en los que no haya demanda.

Referencia	<b>140040268</b>	Precio	<b>175 €</b>
------------	------------------	--------	--------------



## Plantilla grifos

Plantilla de montaje con grifos de ida y retorno de calefacción y llave de entrada de agua fría sanitaria.

Referencia	<b>7807834</b>	Precio	<b>47,70 €</b>
------------	----------------	--------	----------------



## Kit bomba evacuación de condensados

Permite bombear los condensados hasta una altura de 10 m. Diseño muy estético y compacto con fijación mural. Funcionamiento silencioso. Alimentación a 230 V con conexión de paro caldera por seguridad. Válido hasta 45 kW.

Referencia	<b>7213162</b>	Precio	<b>145 €</b>
------------	----------------	--------	--------------

## TX-OT



- Termostato modulante en BUS Opentherm.
- Termostato de funcionamiento electromecánico que controla la temperatura del ambiente.
- Regulación de (5-30°C).
- Resistencia anticipadora.
- Clasificación ErP: V.
- Contribución a la eficiencia según ErP: 3%.

Referencia	<b>7808533</b>	Precio	<b>70 €</b>
------------	----------------	--------	-------------

Calderas compatibles también con termostatos ON/OFF

# Accesorios evacuación

Diámetros (mm)	Descripción	Precio	Referencia
60/100	Kit horizontal / vertical (*)	127 €	140040191
	Kit horizontal bajo perfil (*)	127 €	7221053
	Prolongador de 1 metro	61 €	140040171
	Codo de 90°	39,20 €	140040174
	Codo de 45°	42,40 €	140040177
80/125	Kit horizontal/vertical (*)	247 €	140040190
	Prolongador de 1 metro	90 €	140040172
	Codo de 90°	59 €	140040175
	Codo de 45°	62 €	140040178
	Kit terminal a tejado	311 €	140040189
80 Rígido	Adaptador 60/100-80/125	49,80 €	140040327
	Kit doble conducto horizontal (*)	145 €	7221056
	Prolongador de 1 metro	22,30 €	140040173
	Codo de 90°	19,10 €	140040176
	Codo de 45°	19,10 €	140040179
	Deflector terminal vertical	8,50 €	7666053

Diámetros (mm)	Descripción	Precio	Referencia
80 Flexible	Tubo flexible 1,5 metros	36 €	7222434
	Rollo tubo flexible 20 metros	357 €	7222435
	5 juntas tubo flexible	13,80 €	7645727
	Te con toma condensados y soporte	73 €	7645730
	Empalmes flex./rig. para rollo 20m	49,80 €	7728012
	Unión H flexible / M rígido	45,60 €	7648848
	Unión M rígido / H flexible	35 €	7648849
	Codo de 90° H flexible/M rígido	32,90 €	7648850
	Codo de 45° H flexible/M rígido	49,80 €	7648851
	Reducción 80 M rígido/H 60 flexible	39,20 €	7704075
60 Flexible	Unión H flexible / H flexible	44,50 €	7648853
	Rollo tubo flexible 12,5 metros	169 €	7648854
	Centrador tubo flexible	35 €	7648855
	Terminal tipo Te M rígido	70 €	7648856
	Terminal flexible	91 €	7651066
	Kit reducción M / H 80/60 rígido	16,95 €	7657479

Conductos de salida de humos (tanto accesorios concéntricos como simples) de polipropileno.

\* El terminal del kit no está diseñado para que pueda colocarse en vertical sin que haya protecciones contra la lluvia. Para terminaciones verticales, se recomienda colocar un Kit salida terminal a tejado ref. 140040189 para salidas concéntricas de 60/100 y 80/125, o colocar el Deflector terminal vertical ref. 7666053 para salidas dobles de 80.

Marzo 2023 • Los precios del Catálogo-Tarifa no incluyen el I.V.A. • El presente Catálogo-Tarifa anula los anteriores • Medidas en mm

902 89 80 00  
www.baxi.es  
informacion@baxi.es

**Tel. Asistencia al Profesional**  
**918 87 28 96**



**BAXI**  
CLIMATIZACIÓN

**DELEGACIÓN CENTRO**

Tel. 91 746 0830  
delegacion.centro@baxi.es

**DELEGACIÓN NORTE**

Tel. 944 754 624  
delegacion.norte@baxi.es

**DELEGACIÓN SUR**

Tel. 96 340 2013  
delegacion.sur@baxi.es

**DELEGACIÓN ESTE**

Tel. 93 263 4028  
delegacion.este@baxi.es

**DELEGACIÓN OESTE**

Tel. 98 528 0642  
delegacion.oeste@baxi.es

