



Tarifa de precios

EDICION: JUNIO 2020

Índice de contenidos

Bombas centrífugas horizontales multietapa,

HM P	Bombas centrífugas horizontales multietapa, no autoaspirantes	27
HM S	Bombas centrífugas horizontales multietapa, no autoaspirantes	30
HM N	Bombas centrífugas horizontales multietapa, no autoaspirantes	36
Gruposfera/HM	Grupo de presión automático para 1 bomba	42
ResiBoost/HM	Sistema de presión constante para uso residencial	44
HM E	Bombas HMS con una unidad inteligente y motor de imán permanente	47
CA	Bombas centrífugas horizontales monoblock en inox - líquidos ligeros	50

Bombas centrífugas horizontales monobloc

CEA	Bombas centrífugas horizontales monoblock en inox - líquidos ligeros	53
Gruposfera/CEA	Grupo de presión automático para 1 bomba	58
CO	Bombas centrífugas horizontales en AISI 316 con impulsor abierto	60
SHOE	Bombas centrífugas en AISI 316 con impulsor abierto	62
SHOS	Bombas centrífugas en AISI 316 con impulsor abierto	65
SHOD	Bombas centrífugas en AISI 316 con impulsor abierto	68
BG	Bombas centrífugas autocebantes	71
SP	Bombas periféricas monoblock autocebantes	73
P-PSA	Bombas periféricas	75

Bombas monobloc estándar de alto rendimiento

NSCE	Bombas monobloc estándar de alto rendimiento	78
NSCS	Motor Estandar con Acoplamiento Rígido	85
NSCF	Bomba en Bancada - Motor Estandar con Acoplamiento elástico	94
Accesorios		107

Bombas monoblock de alto rendimiento en acero inoxidable

ESHE	Bombas monoblock de alto rendimiento en acero inoxidable	110
ESHS	Motor Estandar con Acoplamiento Rígido	116
ESHF	Bomba en Bancada - Motor Estandar con Acoplamiento elástico	121
Accesorios		126

Bombas multietapa verticales de eje prolongado

VM	Bombas multietapa verticales de eje prolongado	127
----	--	-----

Bombas centrífugas verticales multietapa

SV F	Bombas centrífugas verticales multietapa de alto rendimiento	131
SV G	Bombas centrífugas verticales multietapa de alto rendimiento	137
SV N	Bombas centrífugas verticales multietapa de alto rendimiento	142
SV V	Bombas centrífugas verticales multietapa de alto rendimiento	152
Accesorios		158
Gama e-MP	Bombas Multietapa de sección anular	170

Bombas multietapa verticales sumergibles

SVI	Bombas multietapa verticales sumergibles	160
-----	--	-----

Climatización - ACS

ecocirc	Circuladoras de velocidad variable de alta eficiencia	174
ecocirc+	Circuladoras de alta eficiencia para climatización doméstica	176
ecocirc N	Circuladoras para agua caliente sanitaria en acero inoxidable	178
ecocirc® BASIC	Circuladoras de alta eficiencia para la calefacción doméstica	180
ecocirc PREMIUM	Circuladoras de alta eficiencia para calefacción doméstica	182
ecocirc XL	Circuladoras de alta eficiencia para calefacción comercial	184
ecocirc PRO	Circuladoras de alta eficiencia para calefacción doméstica	189
TLCN	Circuladoras para agua caliente sanitaria en acero inoxidable	191
ecocirc BASIC N	Circuladoras de calefacción en acero inoxidable	193
ecocirc XL N	Circuladoras para agua caliente sanitaria comercial en acero inoxidable	195
Accesorios	Accesorios por Climatización - ACS	197

Bombas centrífugas In-Line

LNEE	Bombas centrífugas In-Line	202
LNEEH	Electrobombas in-line LNEE con Hydrovar®	208
LNEE E	Electrobombas in-line LNEE con tecnología SMART	214
LNES	Electrobombas in-line con acoplamiento rígido	216
LNESH	Electrobombas in-line LNES con Hydrovar®	223
LNES E	Electrobombas in-line LNES con tecnología SMART	229
LNTE	Bombas centrífugas en versión doble In-Line	231
LNTEH	Electrobombas in-line LNTE con Hydrovar®	237
LNTS	Electrobombas in-line versión doble con acoplamiento rígido	243
LNTSH	Electrobombas in-line LNTS con Hydrovar®	249
Accesorios		256

Índice de contenidos

Bombas sumergibles

DN	Bombas eléctricas para aguas limpias o ligeramente sucias	252
DOC	Bombas sumergibles resistentes a la corrosión y compactas	260
DOMO	Bombas sumergibles para aguas cargadas	264
DOMO GRI	Bombas sumergibles trituradoras para aguas cargadas	268
DL-DLV	Bombas eléctricas con impulsor vortex (DLV), para aguas residuales	271
DIWA	Bomba sumergible para aguas ligeramente sucias	279

Estaciones de bombeo portátiles (prefabricadas)

DOUBLEBOX PLUS FP	Sistemas automáticos de elevación para aguas residuales y sanitarias	
DOUBLEBOX PLUS SL	Sistemas automáticos de elevación para aguas residuales y sanitarias	
MIDIBOX FP	Sistemas automáticos de elevación para aguas residuales	275
SINGLEBOX PLUS FP	Sistemas automáticos de elevación para aguas residuales	276
SINGLEBOX PLUS SL	Sistemas automáticos de elevación para aguas residuales	277
MAXIBOX	Tanques prefabricados para estaciones de elevación para aguas residuales	278

Series 1300-Lowara Blue

Lowara 1315 Vortex	Bombas sumergible para aguas cargadas y aguas residuales con sólidos o materiales filamentosos	275
Lowara 1305 Vortex	Bombas sumergible para aguas cargadas y aguas residuales con sólidos o materiales filamentosos	286
Lowara 1305 Anti-atasco	Bombas sumergible para aguas cargadas y aguas residuales con sólidos o materiales filamentosos	288
Lowara 1310 Vortex	Bombas sumergible para aguas cargadas y aguas residuales con sólidos o materiales filamentosos	290
Lowara 1310 Anti-atasco	Bombas sumergible para aguas cargadas y aguas residuales con sólidos o materiales filamentosos	293
Lowara 1315 Anti-atasco	Bombas sumergible para aguas cargadas y aguas residuales con sólidos o materiales filamentosos	297
Lowara 1320 Vortex	Bombas sumergible para aguas cargadas y aguas residuales con sólidos o materiales filamentosos	299
Lowara 1320 Anti-atasco	Bombas sumergible para aguas cargadas y aguas residuales con sólidos o materiales filamentosos	301
Lowara 1325 Anti-atasco	Bombas sumergible para aguas cargadas y aguas residuales con sólidos o materiales filamentosos	303
Kit instalacion	Bombas sumergible para aguas cargadas y aguas residuales con sólidos o materiales filamentosos	305

Electrobombas sumergibles para pozos de 5"-4"-6"

SCUBA	Bombas sumergibles para pozos de 5" para aguas limpias no agresivas	310
GS 4"-4OS	Bombas sumergibles para pozos de 4" agua limpia	314
Z6-4OS	Bombas sumergibles para pozos de 6"	323
Z6-LW	Bombas sumergibles para pozos de 6"	347

Bombas sumergibles para pozos de 8"

Z8	Bombas sumergibles para pozos de 8"	366
Z10-Z12	Bombas sumergibles para pozos de 10"-12"	367

Variador de frecuencia

Hydrovar® HVL	Variador de frecuencia para motores trifásicos	388
---------------	--	-----

Dispositivos de mando y control de bombas monofásicas

ResiBoost MMW	Sistema de presión constante inteligente para uso residencial. Nontaje sobre tubería	396
ResiBoost MMA	Sistema de presión constante inteligente para uso residencial. Nontaje en pared	398
Genyo	Dispositivos de mando y control de bombas monofásicas	400
Genyo plus	Dispositivos de mando y control de bombas monofásicas	401

Grupos de presión y velocidad variable

SMB 10	Grupo de presión con 1 bomba y velocidad variable con tecnología SMART	419
SMB 20	Grupo de presión con 2 bombas y velocidad variable con tecnología SMART	424
SMB 30	Grupo de presión con 3 bombas y velocidad variable con tecnología SMART	428
SMB Fast Lane	Grupo de presión de velocidad variable Fast Lane	432
GHV 10	Grupo de presión con 1 bomba y velocidad variable con Hydrovar	434
GHV 20	Grupo de presión con 2 bombas y velocidad variable con Hydrovar	438
GHV 30	Grupo de presión con 3 bombas y velocidad variable con Hydrovar	445
GHV 40	Grupo de presión con 4 bombas y velocidad variable con Hydrovar	446
GHV Fast lane	Grupo de presión de velocidad variable Fast Lane	447

Grupos de presión a velocidad fija

GXS 20	Grupos de presión con dos bombas de velocidad fija, monofásicas	449
GMD 20	Grupos de presión con dos bombas de velocidad fija, trifásicas	455
GSD 20	Grupos de presión con dos bombas de velocidad fija, trifásicas	462
GEM	grupos antiincendio modulares según EN18745	464

Recuperación, Desinfección Y Dosificación

Aquada	Sistemas de desinfección de agua con rayos ultravioleta	468
HydroInfinity	Sistema de tratamiento del agua	470

Accesorios

Serie Flygt Magflux EFM801		474
Calderines		477

Código familias

1A Bombas sumergibles para pozos de 4" agua limpia: 1GSL 2GS 4GS 6GS 8GS 12GS 16GS



1C Motores sumergibles aceite rebobinados 4" 4OS



1D Motores sumergibles agua encapsulados 4" L4C



1M Panel de control para electrobombas monofásico y trifásico



1P Circuladores ecocirc XL conexiones bridas



1S Bombas sumergibles para pozos de 5": Scuba



2A Bombas sumergibles para pozos de 6": Z612 Z616 Z622 Z631 Z646 Z660



2D Motores sumergibles agua encapsulados 6" L6C



2I Bombas sumergibles para pozos de 10" Z10



2J Bombas sumergibles para pozos de 12" Z12



2P Motores sumergibles agua rebobinados L8W-L10W-L12W



2Q Motores sumergibles agua rebobinados 6" L6W



3A Bombas con impulsor abierto CO-COF



3B Bombas con impulsor abierto SHO



3N Bombas centrifugas verticales multiestado e-SV: 1SV 3SV 5SV 10SV 15SV 22 SV



3P Bombas horizontales multietapa e-HM: HMP HMS HMN HME



3Q Bombas verticales multietapa e-VM:VM VME



4D Bombas centrifugas verticales multiestado e-SV: 33SV 46SV 66SV 92SV 125 SV



4F Bombas verticales multietapa sumergibles SVI



5A Grupos de presión con 2 electrobombas velocidad fija GXS20 GMD20



5C Grupos antiincendio GEM EN12845



5D Grupos de presión velocidad variable GHV: GHV10 GHV20 GHV30 GHV40



5H Sistemas de control Hydrovar HVL



5L Grupos de presión velocidad variable SMB: SMB10 SMB 20 SMB30



7B Bombas periféricas PM16



7C Bombas periféricas P-PSA



7D Bombas periféricas autocebantes SP



7E Circuladores TLC-TLCN



Código familias

7G Bombas autocebantes BG



9J Accesorios



7H Bombas centrífugas monobloc CEA



9N Depósito Idrosfera-Idrotuba



7I Bombas centrífugas monobloc CA



G1 Electrobombas centrífugas inoxidables e-ESH: ESHE ESHS ESH



7J Circuladores ecocirc BASIC-PREMIUM



G2 Electrobombas centrífugas monobloc NSCE



7K Circuladores ecocirc PRO



G3 Electrobombas centrífugas monobloc, motor estándar NSCS



7Q Systema de control Genyo



G4 Electrobombas centrífugas en bancada NSCF



8A Bomba drenaje DIWA



G5 Electrobombas centrífugas in-line monobloc sencillas y dobles LNEE LNEEH LNTE LNTEH



8B Bomba drenaje DOMO



G6 Electrobombas centrífugas in-line monobloc sencillas y dobles motor estándar LNES LNESH LNTS LNTSH



8C Bomba drenaje DL



G9 Circuladores ecocirc XL conexiones roscadas



8D Bomba drenaje DOC



-- Lowara 1300



8E Bomba drenaje DN



8F Estaciones elevadoras compactas prefabricadas agua sucia Minibox-Midibox-Singlebox-Doublebox



8M Estaciones elevadoras compactas prefabricadas agua sucia Maxibox



8T Systema de control ResiBoost



Cómo leer la tarifa

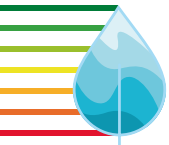

1 Icono de Eco-eficiencia



HIDRÁULICA



UNIDAD DE VELOCIDAD VARIABLE



HVAC



GRUPO DE PRESIÓN



MOTOR



GRUPO CONTRAINCENDIO

2 Nombre del producto

3 Imagen del producto

4 Características generales del producto

5 Certificaciones

Bombas centrífugas horizontales multietapa, no autos aspirantes

2 HMS

Bomba centrífuga horizontal multietapa con conexión a red y equipada con motores Leuze de alto rendimiento. Impulsores, cuerpo de bomba y difusores en acero inoxidable AISI 304



4 Aplicaciones

- Suministro de agua a alta presión para uso doméstico o industrial
- Presurización
- Filtrado
- Sistema de aspiración
- Calefacción y climatización

Ventajas del producto

- Excelente rendimiento global
- Diseño compacto
- Hidráulica totalmente en acero inoxidable
- Funcionamiento silencioso
- Fácil instalación
- Consumo reducido
- Certificación ACS para el transporte de agua potable

Opciones bajo pedido:

- Versión HMP: cuerpo de la bomba en acero inox AISI 304 e impulsor en Noryl (para alta resistencia)
- Versión HMK: cuerpo de la bomba e impulsor en acero inox AISI 316

Código de identificación

Modelo:	SE-WDS511TTPMBE
S	Cantidad instalada (unidades)
HM	Material acero
MA	Número de etapas/etapas
S	Material bomba
11	Potencia motor (kW x10)
T	M = Microfónico, T = Tándem
SH	5=50 Hz, H, H=Voltajes de funcionamiento
VBE	Junta mecánica (EN12254)

Características

Cantidad instalada:	29 unidades
Altura manométrica máx.:	182 m
Potencia:	0,26 - 6,5 kW
Presión de funcionamiento:	16 bar
Temperatura ambiente:	0°C - 40°C
Temperatura del líquido máx.:	1-: 60°C ; 3-: máx 120°C

Motor

Alimentación:	1 -230-240V, 3-230/400V
Aislamiento:	F (155°C)
Tipo de aislamiento:	IP55

Ventaja técnica (reglamento CE N° 640/2009) con un nivel de eficiencia del motor IE3 para una potencia igual o superior a 0,75 kW incluido. El nivel de eficiencia se refiere solo al motor y no a la bomba eléctrica.

Materiales

Cuerpo de bomba:	Acero inoxidable AISI 304
Impulsor:	Acero inoxidable AISI 304
Electroimán:	EPDM
Junta mecánica VBE:	Caucho - Caucho
Junta mecánica C/BE:	Carburo de silicio-caucho

5 Certificación de agua potable

Productos aprobados para su uso en contacto con suministros de agua potable de acuerdo con ACS - D.M. 174-1996



de precios

HM S **2 polos**

Version monofásica 230-240 V 50 Hz



Modelo	Precio [EUR]	Referencia	Conexión		Potencia [kW]	Peso [kg]	Código familia: 6											
			Aspir.	Impul.			0,7	1	1,3	1,6	1,9	2,2	2,4	2,8	3,2	3,6		
1HM0350MSHVE	499,00	26-104605251	Rp1	Rp1	0,55	9	25,5	34,6	34	32,1	29,2	25,4	20,7	16,2				
1HM0750MSHVE	636,00	26-104605261	Rp1	Rp1	0,55	13	42,0	41,5	40,6	38,5	35,3	30,9	25,5	20,3				
1HM0850MSHVE	665,00	26-104605271	Rp1	Rp1	0,55	13	47,8	47,1	46	43,6	39,9	34,9	28,6	22,6				
1HM0950MSHVE	680,00	26-104605281	Rp1	Rp1	0,55	13	53,6	52,7	51,4	48,7	44,4	38,7	31,6	24,9				
1HM1150MSHVE	745,00	26-104605301	Rp1	Rp1	0,55	14	65,1	63,6	61,9	58,4	53	46	37,2	29				
1HM1350MSHVE	766,00	26-104605311	Rp1	Rp1	0,55	12	73,0	69	67,1	63,1	57,2	49,4	39,0	30,0				
1HM1450MSHVE	841,00	26-104605331	Rp1	Rp1	0,75	14	82,3	80	77,7	73,1	66,2	57	45,8	35,3				
1HM1650MSHVE	878,00	26-104605351	Rp1	Rp1	0,75	17	93,4	90,4	87,6	82,1	74	63,4	51,5	39,5				
1HM1850MSHVE	945,00	26-104605371	Rp1	Rp1	0,75	21	104,0	101	97,2	90,7	82,3	69,2	54,6	41,1				
1HM2050MSHVE	996,00	26-104605391	Rp1	Rp1	0,95	23	117,0	113	109	102	91,5	76,2	62,1	47				
1HM2250MSHVE	1.053,00	26-104605411	Rp1	Rp1	0,95	24	128,0	122	118	110	98,7	83,9	66	49,5				
1HM2550MSHVE	1.274,00	26-104605441	Rp1	Rp1	1,1	34	147,0	142	139	130	117	100	80,2	61,5				

Modelo	Precio [EUR]	Referencia	Conexión		Potencia [kW]	Peso [kg]	Código familia: 6											
			Aspir.	Impul.			1,2	1,7	2,3	2,8	3,4	3,9	4,4	5,0	5,6			
3HM0350MSHVE	427,00	26-104605511	Rp1	Rp1	0,5	8	22,3	21,9	20,9	19,6	17,8	15,6	12,7	9,5				
3HM0450MSHVE	466,00	26-104605521	Rp1	Rp1	0,5	9	29,5	28,7	27,2	25,5	23	20	16,1	11,8				
3HM0550MSHVE	479,00	26-104605531	Rp1	Rp1	0,5	10	36,6	35,2	33,4	31	27,9	24	19,1	13,7				
3HM0650MSHVE	531,00	26-104605541	Rp1	Rp1	0,5	9	43,5	41,5	39,2	36,2	32,3	27,5	21,7	15,1				
3HM0750MSHVE	685,00	26-104605551	Rp1	Rp1	0,55	13	51,7	50,1	47,4	44,3	40	34,5	27,7	20,1				
3HM0850MSHVE	723,00	26-104605561	Rp1	Rp1	0,75	14	62,0	57	54,2	50,4	45,4	39,2	31,4	22,7				
3HM0950MSHVE	788,00	26-104605571	Rp1	Rp1	0,75	15	66,0	63,5	60,2	55,8	50,1	42,9	34,2	24,4				
3HM1050MSHVE	824,00	26-104605581	Rp1	Rp1	0,75	14	73,0	69,8	66,1	60,9	54,4	46,4	36,7	25,8				
3HM1150MSHVE	870,00	26-104605591	Rp1	Rp1	0,95	19	80,7	77,5	73,3	67,8	60,8	52,1	41,4	29,4				
3HM1250MSHVE	910,00	26-104605601	Rp1	Rp1	0,95	16	87,8	83,7	79,1	72,9	65,1	55,5	43,8	30,7				
3HM1350MSHVE	968,00	26-104605611	Rp1	Rp1	1,1	20	96,4	93,1	88,4	82,2	74,1	64	51,4	37,2				
3HM1450MSHVE	1.036,00	26-104605621	Rp1	Rp1	1,1	20	103,5	99,4	94,6	87,7	78,8	67,8	54,2	39				
3HM1650MSHVE	1.089,00	26-104605641	Rp1	Rp1	1,5	26	119,2	116	111	103	93,5	81,1	65,8	48,4				
3HM1750MSHVE	1.142,00	26-104605651	Rp1	Rp1	1,5	25	126,4	122	117	109	98,5	85,3	68,8	50,4				
3HM1950MSHVE	1.221,00	26-104605671	Rp1	Rp1	1,5	25	140,8	136	129	120	108	93	74,6	54				
3HM2150MSHVE	1.507,00	26-104605691	Rp1	Rp1	2,2	39	157,4	154	147	138	125	109	89,2	64,5				

Stylax Water Solutions España S.L.L. puede realizar modificaciones de sus productos sin previo aviso. Este documento no es contractual

6 Código familia

7 Modelo del producto

8 Lista de precios (€)

9 Código referencia del producto

10 Dimensiones y tipo de bridas en aspiración (entrada) e impulsión (salida)

11 Potencia [kW]

12 Peso (kg) embalaje incluido

13 Tabla de rendimiento hidráulico



Nuestros trabajadores

Más de **16 000**



Nuestros clientes

Nos **asociamos** con nuestros **clientes** para crear **relaciones sólidas y duraderas**

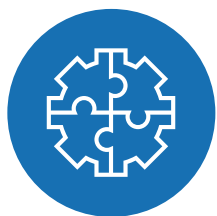

Nuestras soluciones

Aunamos **tecnologías avanzadas, experiencia en aplicaciones** y soluciones **sostenibles inteligentes**

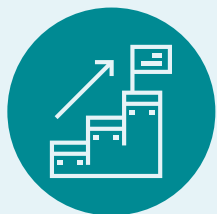

Nuestras marcas

Marcas **líderes del mercado** con un legado de **más de 100 años** respaldado por una sólida cartera de **servicios TotalCare**

Cuidamos del agua...



Ingresos en 2019



Con operaciones en

~ **400**
ventas en ~150

es una empresa líder mundial en tecnología de agua
 á comprometida con el desarrollo de soluciones
 gicas innovadoras que sirvan para afrontar los desafíos
 estructuras vitales y del agua en el mundo.



Medir
 Evaluar
 Diagnosticar
 Reparar

... y mucho más



~50%
 Servicios
 públicos



~5%
 Residencial



0

centro
 de trabajo en
 más de 50 países

países

Ingresos en 2019



NYSE
 Símbolo
 comercial
 de cotización



Sede a nivel
 mundial

Tel +1 914-323-5700
 Fax +1 914-323-5800
www.xylem.com

xylem
 watermark®

Because Every Drop Counts

Nuestro programa de
 responsabilidad social corporativa

Desde 2008 hemos
 proporcionado
 soluciones de
 agua potable y
 saneamiento
 a más de

4.2
 millones
 de personas

Hemos respondido a

44+
 desastres
 relacionados
 con el agua
 con infraestructura
 de agua potable

Ayudas a socios
 sin ánimo de lucro

75

Implicamos a nuestros
 empleados, clientes y socios

Más de
 180 000 horas de voluntariado
 (2016-2019)

El 58% de los empleados han
 participado en 950 eventos (2019)

Participación de 3 500
 partes interesadas externas (2019)

Nuestras marcas

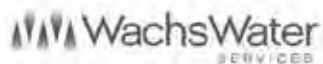

Xylem es una empresa líder mundial en tecnología de agua que está comprometida con el desarrollo de soluciones tecnológicas innovadoras que sirvan para afrontar los desafíos de infraestructuras vitales y del agua en el mundo.

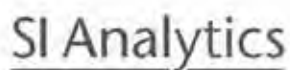

Xylem Watermark mejora el acceso al agua y la educación sobre este recurso

Comprometidos con nuestra misión. Xylem Watermark, nuestro programa de responsabilidad social corporativa, tiene como misión educar sobre el agua y ofrecer acceso a agua segura para garantizar vidas saludables, la igualdad de género y comunidades resilientes. En un mundo en el que más de 785 millones de personas carecen de agua, y más de 2000 millones de personas carecen de un servicio sanitario adecuado*, estamos utilizando nuestros conocimientos y tecnologías para cambiar esta situación.

Centrados en necesidades urgentes.

Trabajamos para generar resultados cuantificables en tres áreas clave:



Vidas saludables



Igualdad de género



Comunidades resilientes

*Fuente: UNICEF/OMS

Colabora
Más allá
que afec
con el ag
actividad



Proyectos
agua y e
saneami



World Water M

Participa
Ampliam
de emple
al avance

ASPE



HORAS
DE NUE
DESDE 2

En 201
Xylem
nuestro
particip

Deje su huella.

Para obtener más información acerca de Watermark, visite xylemwatermark.com

Problemas del agua en todo el mundo

Trabajando con las ONG más destacadas.

Desde nuestras áreas prioritarias, Watermark aborda una gran variedad de retos relacionados con el agua ofreciendo a las ONG apoyo económico, tecnología relacionada con el agua, equipos de saneamiento y educación sobre higiene. Algunos de nuestros aliados para lograr estos objetivos son:

 Proyectos de depósitos de agua y educación sobre higiene y saneamiento	 Respuesta ante emergencia y reducción del riesgo de desastres	 Proyectos de voluntariado a nivel mundial basados en destrezas	 Agua, saneamiento e higiene (WASH, por sus siglas en inglés) en centros sanitarios y respuesta ante desastres naturales
 Monitoring Challenge™	 Educación sobre la iniciativa WASH y empoderamiento de los jóvenes a través del fútbol	 Desarrollo de la próxima generación de científicos del agua	

Trabajando con nuestros empleados y colaboradores.

Medimos el impacto de Watermark a través de nuestro programa de participación de empleados. Sus labores de voluntariado y aportaciones económicas contribuyen a la implementación de nuestras soluciones sostenibles.

ELOGIOS MÁS DESTACADOS DEL PROGRAMA (2016 - 2019)

180,000

HORAS DE VOLUNTARIADO DE NUESTROS EMPLEADOS EN 2016



MÁS DE 9200

NÚMERO DE EMPLEADOS QUE PARTICIPARON EN 2019



MÁS DE 3500

NÚMERO DE PARTES INTERESADAS QUE PARTICIPARON EN 2019



MÁS DE 2500

EVENTOS DE VOLUNTARIADO DESDE 2016

En 2019, Xylem Watermark amplió su programación para incluir a colaboradores externos de todo el mundo además de a sus empleados. La prioridad de Xylem Watermark ha sido involucrar tanto a los empleados como a otros participantes en actividades de voluntariado e iniciativas de participación con el fin de ejercer un impacto a nivel social en las distintas comunidades del mundo.

"Resolver más desafíos en todo el ciclo del agua".



- Agua limpia
- Aguas residuales/drenaje

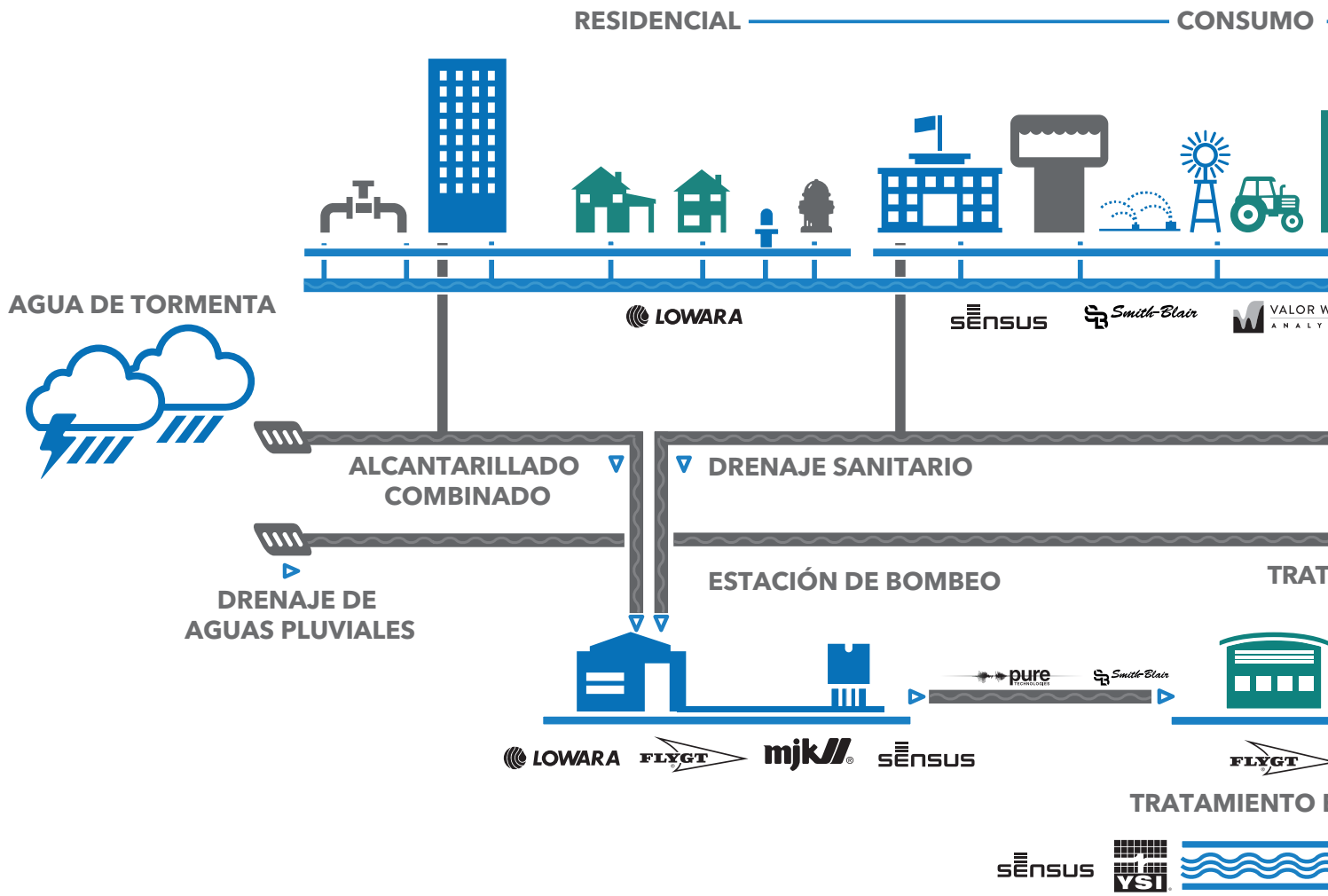

AGUA DE SUPERFICIE / DESALINACIÓN

FUENTE-AGUA DE SUPERFICIE



AGUA SUBTERRÁNEA



FUENTE-IMPORTACION



pure TECHNOLOGIES

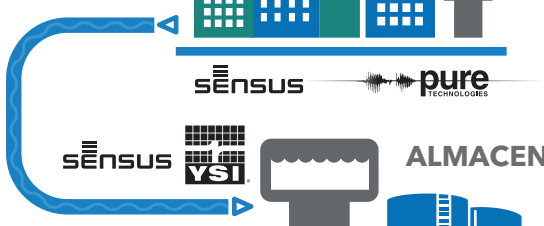

ALMACENAMIENTO

ESTACIÓN DE BOMBEO



EXPORTAR

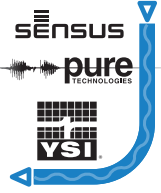

sensus
FLYGT

COMERCIAL E INDUSTRIAL



WATER TICS

visenti pure TECHNOLOGIES WachsWater SERVICES

TAMIENTO DE AGUAS RESIDUALES



EFLUENTE



mjk// WEDECO YSI



AGUA REGENERADA

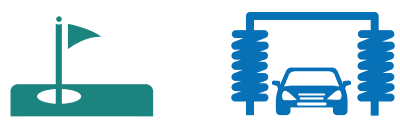

WEDECO LEOPOLD sensus

Una solución Xylem para

RED INTELIGENTE



METROLOGÍA
CONECTIVIDAD
AUTOMATIZACIÓN DE DISTRIBUCIÓN

IoT



AGUA RESIDENCIAL / INDUSTRIAL / O

TRATAMIENTO DE AGUAS



AGUA
ME
CO
SE



CAPTACIÓN



PRUEBA



TRATAR

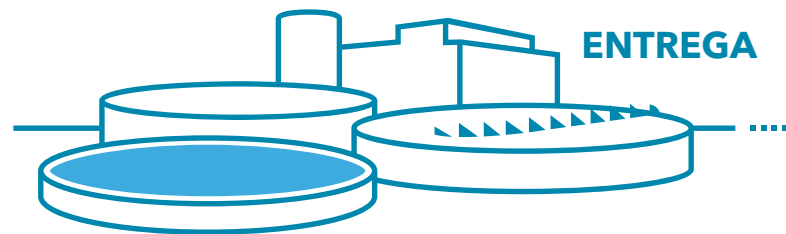

ENTREGA

MONITORIZACIÓN / PREPARACIÓN

INUNDACIONES / GOTAS

OCÉANOS / L
/ AGUA SUB

AGUA DE ENTRADA

a cada aplicación

/ CIUDADES INTELIGENTES

ILUMINACIÓN PÚBLICA
CONECTIVIDAD
SENSORES
ANÁLISIS DE DATOS

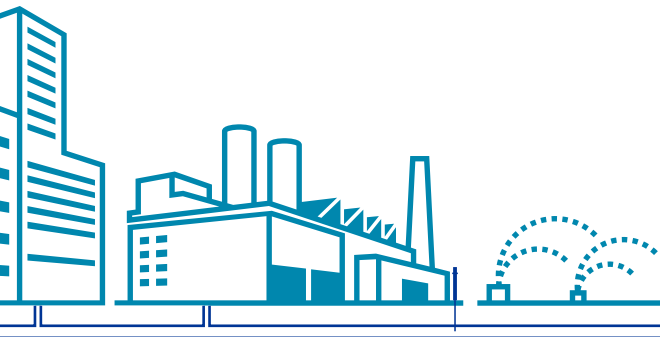

GAS INTELIGENTE



METROLOGÍA
CONECTIVIDAD
SENSORES

CONSTRUCCIÓN / SERVICIOS / RIEGO

INTELIGENTE

METROLOGÍA
CONECTIVIDAD
SENSORES

TRATAMIENTO DE AGUAS RESIDUALES

RECOGIDA

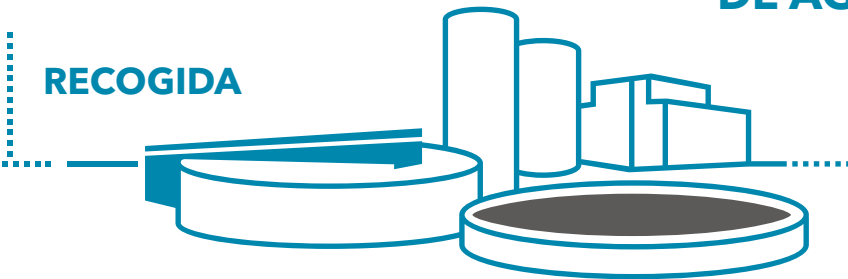

TRATAR



PRUEBA



RETORNO

ON / RESPUESTA / RECUPERACIÓN

AS / CONTAMINACIÓN

LAGOS / RÍOS
BETERRÁNEA

AGUA TRATADA (RETORNO)

xylem
Let's Solve Water

Visión general de los centros europeos operacionales de excelencia

Fiabilidad certificada & nivel de servicio.

Enfoque de calidad total

Cadena de suministro calificada para componentes de alta calidad

Entregas rápidas y dentro del plazo

Sinergías con nuestros clientes: Centro de formación XLC a nivel mundial y competencias de herramientas online de Xylem

Visitas & eventos a instalaciones y fábricas

Cultivo de los mejores talentos para hacer crecer a los equipos ganadores

Mayor eficiencia operativa.

Productos eficientes y bajo costo de ciclo de vida

Tiempos de inactividad cortos: fácil instalación y mantenimiento

Soporte postventa rápido

Proyectos de Mejora Continua y Lean Six Sigma

Oferta ampliada.

Capacidades de investigación y desarrollo de vanguardia y pericia

Amplia gama de productos

Conocimientos de aplicación y flexibilidad de productos

Soluciones a medida y personalizadas

Equipos humanos dedicados a clientes OEM

Ética y sostenibilidad.

Equipo de Medio Ambiente, Salud, Seguridad y Sostenibilidad

Huella de carbono minimizada

Certificaciones (incluyendo ISO14001 e ISO9001)

"Acepta solo ZERO " Programa de seguridad de Xylem

Reino Unido,
Hoddesdon



FLOJGT®



DESDE 1967

Hungría,
Cégled



DESDE 1994

Alemania,
Herford



WEDECO®

DESDE 1978

Italia,
Montecchio
Maggiore



DESDE 1968

Alemania,
Laatzen



sensus

DESDE 1843

Polonia,
Strzelin



DESDE 2007

Alemania,
Ludwigshafen



sensus

DESDE 1891

Suecia,
Emmaboda



DESDE 1901

Software de selección de Xylem.

Xylect, la herramienta de selección y dimensionamiento integral en línea, facilita encontrar el producto adecuado para la aplicación correcta. En Xylect puede hacer fácilmente cálculos de pérdida por fricción para obtener un punto de trabajo preciso y una curva de sistema para utilizar como base de búsqueda y selección de productos. También es posible buscar puntos de servicio o buscar soluciones por aplicación o tipo de producto. El sistema está basado en la web, por lo que le ofrece un acceso rápido y información siempre actualizada.





REPUESTOS ORIGINALES LOWARA

SPARK es el sistema "on-line" para la búsqueda rápida y fácil de piezas de repuesto para productos Lowara. La búsqueda se puede realizar por descripción, tipo de producto, gama de producto o número de referencia. Del listado de resultados de la búsqueda se obtienen detalles, documentación técnica y acceso al listado de repuestos. ¡Aumentemos la vida útil de los productos Lowara usando repuestos originales!



HAY GENTE QUE HACE Y GENTE QUE ENSEÑA. NOSOTROS HACEMOS AMBAS COSAS.

"Programa de capacitación exclusivo. Xylem aporta capacitación complementaria en la selección y uso de todos los productos Xylem en sus centros de capacitación en Europa. Los cursos están diseñados para ser prácticos y teóricos, y preparan a los delegados con habilidades para dimensionar y especificar las bombas correctas y las tecnologías relacionadas para una gama de aplicaciones y sistemas".

Cursos de formación disponibles para bombas y sistemas.



Bombas - Módulo básico
curso de formación



Bombas - Módulo avanzado
curso de formación



Edificios Comerciales
Curso de aplicación & producto



Curso de formación para Consultores



Calefacción - Módulo básico
cubriendo teoría básica hidrónica y cálculo de sistema



Calefacción - Módulo avanzado
Cálculo avanzado de sistemas



Aire acondicionado imprescindible
Teoría hidrónica básica y sistemas de enfriamiento pequeños y medianos



Aire acondicionado - Módulo avanzado
Grandes sistemas de enfriamiento



Industrial
Curso de producto y aplicación de bombas



Monitorización y Control
curso avanzado



Curso de aguas residuales



Curso Residencial



Curso de medio ambiente y legislación



Curso de Servicio postventa



Curso de bombas para alimentación y bebidas





Todas las fotografías e ilustraciones tienen fines ilustrativos o indicativos con objeto de proporcionar directrices generales. La información relativa a proyectos, incluyendo modelos, dimensiones y aplicaciones puede ser diferente y no forma parte de ningún contrato o garantía.

Bombas de superficie



- e-HM
- CA
- CEA
- CO
- SHO
- BG
- SP
- P-PSA
- e-NSC
- e-ESH
- VM
- e-SV
- SVI
- Gama e-MP

Bombas centrífugas horizontales multietapa, no autoaspirantes

e-HM

- Silenciosas
- Ahorro energético
- Soluciones compactas
- Mayor duración
- Versión P: En acero inoxidable AISI 304 con impulsores de Noryl
- Versión S: En acero inoxidable AISI 304
- Versión N: En acero inoxidable AISI 316

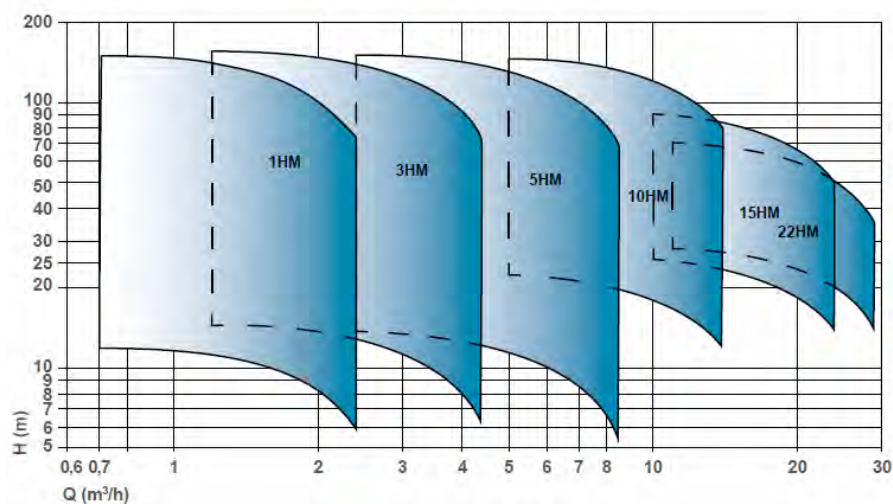

HM P

Caudal máx:	14 m³/h
Altura manométrica máx :	83 m
Potencia:	0,35 - 3,0 kW
Presión de trabajo:	10 bar



HM S

Caudal máx:	29 m³/h
Altura manométrica máx :	159 m
Potencia:	0,35 - 5,5 kW
Presión de trabajo:	16 bar



HM N

Caudal máx:	29 m³/h
Altura manométrica máx :	159 m
Potencia:	0,35 - 5,5 kW
Presión de trabajo:	16 bar



Gruposfera/HM

Caudal máx:	14 m³/h
Altura manométrica máx :	77 m
Potencia:	0,35 - 1,5 kW
Presión de trabajo:	5 bar



ResiBoost/HM

Caudal:	7,2 m³/h
Altura manométrica máx :	70 m
Potencia:	0,37 - 1,1 kW
Presión de trabajo:	8 bar



HM E

Caudal máx:	30 m³/h
Altura manométrica máx :	180 m
Potencia:	0,35 - 2,2 kW
Presión máx:	16 bar (PN 16)

Bombas centrífugas horizontales multietapa, no autoaspirantes

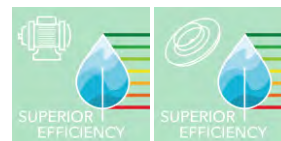

HM P

Bomba centrífuga horizontal multietapa con conexiones roscadas y equipada con motores Lowara de alto rendimiento.

Impulsores de tecnopolímero, cuerpo de bomba y difusores en acero inoxidable AISI 304



Aplicaciones

- Suministro de agua a alta presión para uso doméstico o industrial
- Presurización
- Riego
- Sistema de aspersores
- Calefacción y climatización

Ventajas del producto

- Excelente rendimiento global
- Diseño compacto
- Hidráulica totalmente en acero inoxidable
- Funcionamiento silencioso
- Fácil instalación
- Consumo reducido
- Certificación ACS para el transporte de agua potable

Opciones bajo pedido

- Versión HM S: impulsor de la bomba en acero inox AISI 304 (para industria y líquidos agresivos)
- Versión HM N: carcasa de la bomba e impulsor en acero inox AISI 316

Código de identificación

Modelo:	5HM04P07M5HVBE
5	Caudal nominal [m³/h]
HM	Nombre serie
04	Número de impulsores
P	Material bomba
07	Potencia motor (kW x10)
M	M = Monofásico, T = Trifásico
5H	5=50 Hz, H, H=Voltajes de funcionamiento
VBE	Junta mecánica (EN12756)

Características

Caudal máx:	14 m³/h
Altura manométrica máx :	83 m
Potencia:	0,35 - 3,0 kW
Presión de trabajo:	10 bar
Temperatura ambiente:	0°C - 40°C
Temperatura del líquido máx:	1~: 60°C ; 3~: max 90°C

Motor

Alimentación:	1 ~220-240V, 3~230/400V
Aislamiento:	F (155°C)
Tipo de aislamiento:	IP55

Versión trifásica (Reglamento CE N° 640/2009) con un nivel de eficiencia del motor IE3 para una potencia igual o superior a 0,75 kW incluida. El nivel de eficiencia se refiere solo al motor y no a la bomba eléctrica.

Materiales

Cuerpo de bomba:	Acero inoxidable AISI 304
Impulsor:	Noryl®
Elastómeros:	EPDM
Junta mecánica VBE:	Cerámica -Carbón
Junta mecánica Q1BE:	Carburo de silicio-carbono

Certificación de agua potable

Productos aprobados para su uso en contacto con suministros de agua públicos de acuerdo con ACS - D.M. 174- WRAS



HM P

2 polos

Versión monofásica 220-240 V 50 Hz



Código familia: 3P

Modelo	Precio [EUR]	Referencia	Conexión		Potencia [kW]	Peso [kg]	Q [m³/h]							
			Aspir.	Impul.			0	0,7	1	1,3	1,6	1,9	2,2	2,4
							0	11,7	16,7	21,7	26,7	31,7	36,7	40
H = M.C.A														
1HM03P05M5HVBE	306,00	26-104600520	Rp1	Rp1	0,5	8	33,6	30,3	28,8	26,7	24,3	21,5	18,5	15,9
1HM04P05M5HVBE	320,00	26-104600530	Rp1	Rp1	0,5	9	44,0	39,3	37,2	34,4	31,1	27,4	23,3	19,9
1HM05P05M5HVBE	338,00	26-104600540	Rp1	Rp1	0,5	9	54,0	47,8	45,1	41,4	37,2	32,4	27,3	23,1
1HM06P07M5HVBE	368,00	26-104600550	Rp1	Rp1	0,75	12	67,1	60,1	57	52,8	48	42,4	36,3	31,1

1-10hm-p-2p50_b_th

Modelo	Precio [EUR]	Referencia	Conexión		Potencia [kW]	Peso [kg]	Q [m³/h]							
			Aspir.	Impul.			0	1,2	1,7	2,2	2,6	3,1	3,6	4,2
							0	20	28,3	36,7	43,3	51,7	60	70
H = M.C.A														
3HM02P05M5HVBE	285,00	26-104600630	Rp1	Rp1	0,5	8	23,6	21,5	20,4	18,9	17,1	15,1	12,9	9,9
3HM03P05M5HVBE	303,00	26-104600640	Rp1	Rp1	0,5	9	34,8	31,2	29,3	27	24,3	21,2	17,9	13,4
3HM04P05M5HVBE	319,00	26-104600650	Rp1	Rp1	0,5	9	45,8	40,6	37,8	34,5	30,7	26,7	22,3	16,3
3HM05P07M5HVBE	357,00	26-104600660	Rp1	Rp1	0,75	12	60,2	55,1	52,3	48,7	44,2	39,2	33,7	26,2
3HM06P09M5HVBE	409,00	26-104600670	Rp1	Rp1	0,95	12	72,7	66,8	63,6	59,3	54,1	48,1	41,5	32,5

1-10hm-p-2p50_b_th

Modelo	Precio [EUR]	Referencia	Conexión		Potencia [kW]	Peso [kg]	Q [m³/h]							
			Aspir.	Impul.			0	2,4	3,2	4	4,7	5,5	6,3	7,2
							0	40	53,3	66,7	78,3	91,7	105	120
H = M.C.A														
5HM02P05M5HVBE	322,00	26-104600750	Rp1¼	Rp1	0,5	8	23,8	20,1	18,7	17,2	15,5	13,4	10,7	7
5HM03P05M5HVBE	405,00	26-104600760	Rp1¼	Rp1	0,5	8	35,0	28,6	26,3	23,8	21,1	17,8	13,8	8,3
5HM04P07M5HVBE	423,00	26-104600770	Rp1¼	Rp1	0,75	12	47,6	39,7	36,8	33,7	30,2	25,9	20,6	13,2
5HM05P09M5HVBE	507,00	26-104600780	Rp1¼	Rp1	0,95	12	59,4	49,3	45,6	41,7	37,3	31,9	25,2	16
5HM06P11M5HVBE	595,00	26-104600790	Rp1¼	Rp1	1,1	15	72,0	60,4	56,1	51,5	46,2	39,8	31,9	20,8

1-10hm-p-2p50_b_th

Modelo	Precio [EUR]	Referencia	Conexión		Potencia [kW]	Peso [kg]	Q [m³/h]							
			Aspir.	Impul.			0	5	6,5	8	9,5	11	12,5	14
							0	83,3	108	133	158	183	208	233
H = M.C.A														
10HM02P11M5HVBE	651,00	26-104600870	Rp1½	Rp1¼	1,1	17	30,6	26,9	25,2	23,4	21,4	19,1	16,2	12,6
10HM03P15M5HVBE	747,00	26-104600880	Rp1½	Rp1¼	1,5	19	45,6	39,7	37,2	34,7	31,9	28,4	24	18,8
10HM04P22M5HVBE	1.066,00	26-104600890	Rp1½	Rp1¼	2,2	36	60,6	54,4	51,3	48,1	44,5	40,2	34,9	28,5
10HM05P22M5HVBE	1.103,00	26-104600900	Rp1½	Rp1¼	2,2	34	75,3	66,7	62,7	58,5	53,8	48,3	41,5	33,5

1-10hm-p-2p50_b_th

HM P

2 polos

Version trifásica 230-400 V 50 Hz
 Motor IE3 a partir de 0,75 kW
 Índice de MEI hidráulico mayor que 0.4.



Código familia: 3P

Modelo	Precio [EUR]	Referencia	Conexión		Potencia [kW]	Peso [kg]	Q [m³/h]							
			Aspir.	Impul.			0	0,7	1	1,3	1,6	1,9	2,2	2,4
							0	11,7	16,7	21,7	26,7	31,7	36,7	40
H = M.C.A														
1HM02P03T5RVBE	290,00	26-104600010	Rp1	Rp1	0,3	7	22,5	20,2	19,2	17,9	16,2	14,4	12,4	10,6
1HM03P03T5RVBE	297,00	26-104600020	Rp1	Rp1	0,3	7	32,8	29,2	27,5	25,4	22,9	20,1	17,1	14,5
1HM04P04T5RVBE	319,00	26-104600030	Rp1	Rp1	0,4	9	44,1	39,3	37,2	34,3	31	27,3	23,2	19,8
1HM05P05T5RVBE	337,00	26-104600040	Rp1	Rp1	0,5	9	54,4	48,1	45,4	41,7	37,5	32,9	27,8	23,5
1HM06P07T5RVBE	385,00	26-104600050	Rp1	Rp1	0,75	14	69,3	63	60,1	26,1	51,4	45,9	39,8	34,5

1-10hm-p-2p50_b_th

Modelo	Precio [EUR]	Referencia	Conexión		Potencia [kW]	Peso [kg]	Q [m³/h]							
			Aspir.	Impul.			0	1,2	1,7	2,2	2,6	3,1	3,6	4,2
							0	20	28,3	36,7	43,3	51,7	60	70
H = M.C.A														
3HM02P03T5RVBE	287,00	26-104600130	Rp1	Rp1	0,3	8	23,2	20,9	19,6	18,1	16,2	14,2	12	9
3HM03P04T5RVBE	313,00	26-104600140	Rp1	Rp1	0,4	9	34,9	31,3	29,3	26,9	24,2	21,1	17,8	13,4
3HM04P05T5RVBE	325,00	26-104600150	Rp1	Rp1	0,5	8	45,8	40,6	37,8	34,5	30,7	26,7	22,3	16,3
3HM05P07T5RVBE	370,00	26-104600160	Rp1	Rp1	0,75	14	60,2	55,1	52,3	48,7	44,2	39,2	33,7	26,2
3HM06P11T5RVBE	415,00	26-104600170	Rp1	Rp1	1,1	14	72,7	66,8	63,6	59,3	54,1	48,1	41,5	32,5

1-10hm-p-2p50_b_th

Modelo	Precio [EUR]	Referencia	Conexión		Potencia [kW]	Peso [kg]	Q [m³/h]							
			Aspir.	Impul.			0	2,4	3,2	4	4,7	5,5	6,3	7,2
							0	40	53,3	66,7	78,3	91,7	105	120
H = M.C.A														
5HM02P04T5RVBE	293,00	26-104600250	Rp1½	Rp1	0,4	8	23,8	20,1	18,7	17,2	15,4	13,3	10,6	6,9
5HM03P05T5RVBE	322,00	26-104600260	Rp1½	Rp1	0,5	8	35,2	28,8	26,5	24,2	21,5	18,2	14,2	8,6
5HM04P11T5RVBE	418,00	26-104600270	Rp1½	Rp1	1,1	15	49,3	42,9	40,4	37,7	34,5	30,4	25,2	17,8
5HM05P11T5RVBE	444,00	26-104600280	Rp1½	Rp1	1,1	17	61,4	53,1	49,9	46,4	42,3	37,2	30,6	21,3
5HM06P15T5RVBE	521,00	26-104600290	Rp1½	Rp1	1,5	17	73,8	64	60,2	25,6	51,2	45	37,3	26,1

1-10hm-p-2p50_b_th

Modelo	Precio [EUR]	Referencia	Conexión		Potencia [kW]	Peso [kg]	Q [m³/h]							
			Aspir.	Impul.			0	5	6,5	8	9,5	11	12,5	14
							0	83,3	108	133	158	183	208	230
H = M.C.A														
10HM02P11T5RVBE	656,00	26-104600370	Rp1½	Rp1¼	1,1	17	31,1	27,8	26,3	24,6	22,7	20,4	17,5	14,1
10HM03P15T5RVBE	688,00	26-104600380	Rp1½	Rp1¼	1,5	19	46,2	40,9	38,6	36,2	33,4	30,1	25,8	20,6
10HM04P22T5RVBE	954,00	26-104600390	Rp1½	Rp1¼	2,2	30	61,2	55,7	52,7	49,6	46,2	42	36,7	30,3
10HM05P30T5RVBE	1.052,00	26-104600400	Rp1½	Rp1¼	3	34	76,6	69,8	66,2	62,3	58	52,8	46,2	38,2
10HM06P30T5RVBE	1.157,00	26-104600410	Rp1½	Rp1¼	3	36	91,7	83	78,5	73,8	68,5	62,2	54,3	44,6

1-10hm-p-2p50_b_th

Accesorios: selección rápida

Modelo	Precio [EUR]	Referencia	Código familia	Peso [kg]
GENYO 8A/F15	104,00	26-109120170	7Q	2
GENYO 8A/F22	104,00	26-109120180	7Q	2
Manómetro 0-6 bar ø=50 mm	14,06	26-002110201	9J	1
Rácor de 5 vías, R1"	18,18	26-167320240	9J	1
Presostato FSG, 1.4 a 4.6 bar, conexión Rp 1/4"	33,00	26-002161101	9J	1

Bombas centrífugas horizontales multietapa, no autoaspirantes

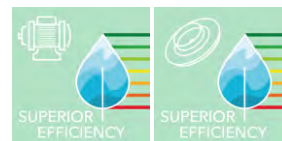

HM S

Bomba centrífuga horizontal multietapa con conexiones roscadas y equipada con motores Lowara de alto rendimiento.

Impulsores, cuerpo de bomba y difusores en acero inoxidable AISI 304



Aplicaciones

- Suministro de agua a alta presión para uso doméstico o industrial
- Presurización
- Riego
- Sistema de aspersores
- Calefacción y climatización

Ventajas del producto

- Excelente rendimiento global
- Diseño compacto
- Hidráulica totalmente en acero inoxidable
- Funcionamiento silencioso
- Fácil instalación
- Consumo reducido
- Certificación ACS para el transporte de agua potable

Opciones bajo pedido

- Versión HM P: cuerpo de la bomba en acero inox AISI 304 e impulsor en Noryl (para área residencial)
- Versión HM N: carcasa de la bomba e impulsor en acero inox AISI 316

Código de identificación

Modelo:	5HM06S11THVBE
5	Caudal nominal [m ³ /h]
HM	Nombre serie
06	Número de impulsores
S	Material bomba
11	Potencia motor (kW x10)
T	M = Monofásico, T = Trifásico
5H	5=50 Hz, H, H=Voltajes de funcionamiento
VBE	Junta mecánica (EN12756)

Características

Caudal máx:	29 m ³ /h
Altura manométrica máx :	159 m
Potencia:	0,35 - 5,5 kW
Presión de trabajo:	16 bar
Temperatura ambiente:	0°C - 40°C
Temperatura del líquido máx:	1~: 60°C ; 3~: max 120°C

Motor

Alimentación:	1 ~220-240V, 3~230/400V
Aislamiento:	F (155°C)
Tipo de aislamiento:	IP55

Versión trifásica (Reglamento CE N° 640/2009) con un nivel de eficiencia del motor IE3 para una potencia igual o superior a 0,75 kW incluida.

El nivel de eficiencia se refiere solo al motor y no a la bomba eléctrica.

Materiales

Cuerpo de bomba:	Acero inoxidable AISI 304
Impulsor:	Acero inoxidable AISI 304
Elastómeros:	EPDM
Junta mecánica VBE:	Cerámica -Carbón
Junta mecánica Q ₁ BE:	Carburo de silicio-carbono

Certificación de agua potable

Productos aprobados para su uso en contacto con suministros de agua públicos de acuerdo con ACS - D.M. 174- WRAS



HM S

2 polos

Versión monofásica 220-240 V 50 Hz



Código familia: 3P

Modelo	Precio [EUR]	Referencia	Conexión		Potencia [kW]	Peso [kg]	Q [m³/h]							
			Aspir.	Impul.			0	0,7	1	1,3	1,6	1,9	2,2	2,4
							0	11,7	16,7	21,7	26,7	31,7	36,7	40
H = M.C.A														
1HM06S05M5HVBE	499,00	26-104605251	Rp1	Rp1	0,55	9	35,5	34,8	34	32,1	29,2	25,4	20,7	16,2
1HM07S05M5HVBE	635,00	26-104605261	Rp1	Rp1	0,55	13	42,0	41,5	40,6	38,5	35,3	30,9	25,5	20,3
1HM08S05M5HVBE	665,00	26-104605271	Rp1	Rp1	0,55	13	47,8	47,1	46	43,6	39,9	34,9	28,6	22,6
1HM09S05M5HVBE	688,00	26-104605281	Rp1	Rp1	0,55	13	53,6	52,7	51,4	48,7	44,4	38,7	31,6	24,9
1HM11S05M5HVBE	745,00	26-104605301	Rp1	Rp1	0,55	14	65,1	63,6	61,9	58,4	53	46	37,2	29
1HM12S05M5HVBE	765,00	26-104605311	Rp1	Rp1	0,55	12	70,8	69	67,1	63,1	57,2	49,4	39,8	30,8
1HM14S07M5HVBE	841,00	26-104605331	Rp1	Rp1	0,75	14	82,3	80	77,7	73,1	66,2	57	45,8	35,3
1HM16S07M5HVBE	878,00	26-104605351	Rp1	Rp1	0,75	17	93,4	90,4	87,6	82,1	74	63,4	50,5	38,5
1HM18S07M5HQBE	945,00	26-104605371	Rp1	Rp1	0,75	21	104,0	101	97,2	90,7	82,3	69,2	54,6	41,1
1HM20S09M5HQBE	996,00	26-104605391	Rp1	Rp1	0,95	23	117,0	113	109	102	91,5	78,2	62,1	47
1HM22S09M5HQBE	1.053,00	26-104605411	Rp1	Rp1	0,95	24	128,0	122	118	110	98,7	83,9	66	49,5
1HM25S11M5HQBE	1.274,00	26-104605441	Rp1	Rp1	1,1	34	147,0	142	138	130	117	100	80,2	61,5

Modelo	Precio [EUR]	Referencia	Conexión		Potencia [kW]	Peso [kg]	Q [m³/h]							
			Aspir.	Impul.			0	1,2	1,7	2,3	2,8	3,4	3,9	4,4
							0	20	28,3	38,3	46,7	56,7	65	73,3
1-3hm-s-n-2p50_b_th														
H = M.C.A														
3HM03S05M5HVBE	427,00	26-104605511	Rp1	Rp1	0,5	8	22,3	21,9	20,9	19,6	17,8	15,6	12,7	9,5
3HM04S05M5HVBE	455,00	26-104605521	Rp1	Rp1	0,5	9	29,5	28,7	27,3	25,5	23	20	16,1	11,8
3HM05S05M5HVBE	479,00	26-104605531	Rp1	Rp1	0,5	10	36,6	35,2	33,4	31	27,9	24	19,1	13,7
3HM06S05M5HVBE	531,00	26-104605541	Rp1	Rp1	0,5	9	43,5	41,5	39,3	36,2	32,3	27,5	21,7	15,1
3HM07S05M5HVBE	685,00	26-104605551	Rp1	Rp1	0,55	13	51,7	50,1	47,6	44,3	40	34,5	27,7	20,1
3HM08S07M5HVBE	723,00	26-104605561	Rp1	Rp1	0,75	14	59,0	57	54,2	50,4	45,4	39,2	31,4	22,7
3HM09S07M5HVBE	788,00	26-104605571	Rp1	Rp1	0,75	15	66,0	63,5	60,2	55,8	50,1	42,9	34,2	24,4
3HM10S07M5HVBE	824,00	26-104605581	Rp1	Rp1	0,75	14	73,0	69,8	66,1	60,9	54,4	46,4	36,7	25,8
3HM11S09M5HVBE	870,00	26-104605591	Rp1	Rp1	0,95	19	80,7	77,5	73,3	67,8	60,8	52,1	41,4	29,4
3HM12S09M5HVBE	910,00	26-104605601	Rp1	Rp1	0,95	16	87,8	83,7	79,1	72,9	65,1	55,5	43,8	30,7
3HM13S11M5HVBE	968,00	26-104605611	Rp1	Rp1	1,1	20	96,4	93,1	88,6	82,2	74,1	64	51,4	37,2
3HM14S11M5HQBE	1.005,00	26-104605621	Rp1	Rp1	1,1	20	103,5	99,6	94,6	87,7	78,8	67,8	54,2	39
3HM16S15M5HQBE	1.089,00	26-104605641	Rp1	Rp1	1,5	26	119,2	116	111	103	93,5	81,1	65,8	48,4
3HM17S15M5HQBE	1.142,00	26-104605651	Rp1	Rp1	1,5	25	126,4	123	117	109	98,5	85,3	68,8	50,4
3HM19S15M5HQBE	1.221,00	26-104605671	Rp1	Rp1	1,5	25	140,8	136	129	120	108	93	74,6	54
3HM21S22M5HQBE	1.559,00	26-104605691	Rp1	Rp1	2,2	39	157,4	154	147	138	125	109	89,2	66,5

1-3hm-s-n-2p50_b_th

HM S

2 polos

Versión monofásica 220-240 V 50 Hz



Código familia: 3P

Modelo	Precio [EUR]	Referencia	Conexión		Potencia [kW]	Peso [kg]	Q [m³/h] 0 2,4 3,4 4,4 5,5 6,5 7,5 8,5							
			Aspir.	Impul.			0	40	56,7	73,3	91,7	108	125	142
H = M.C.A														
5HM02S05M5HVBE	442,00	26-104605751	Rp1¼	Rp1	0,5	9	14,9	14,3	13,6	12,8	11,7	10,3	8,4	6,2
5HM03S05M5HVBE	474,00	26-104605761	Rp1¼	Rp1	0,5	8	22,1	20,9	19,8	18,4	16,7	14,5	11,6	8,3
5HM04S05M5HVBE	500,00	26-104605771	Rp1¼	Rp1	0,5	9	29,2	27,2	25,5	23,5	21,1	18	14,1	9,7
5HM05S07M5HVBE	574,00	26-104605781	Rp1¼	Rp1	0,75	12	37,1	35,2	33,3	31	28,2	24,5	19,7	14,1
5HM06S07M5HVBE	673,00	26-104605791	Rp1¼	Rp1	0,75	13	44,2	41,5	39,1	36,3	32,7	28,1	22,4	15,7
5HM07S09M5HVBE	705,00	26-104605801	Rp1¼	Rp1	0,95	14	51,6	48,6	45,8	42,4	38,3	33	26,3	18,4
5HM08S09M5HVBE	765,00	26-104605811	Rp1¼	Rp1	0,95	15	58,8	54,8	51,3	47,3	42,4	36,2	28,5	19,7
5HM09S11M5HVBE	849,00	26-104605821	Rp1¼	Rp1	1,1	18	66,9	63,1	59,5	55,3	50	43,2	34,7	24,6
5HM10S15M5HVBE	895,00	26-104605831	Rp1¼	Rp1	1,5	20	74,7	71,5	67,9	63,6	58	50,7	41,3	30
5HM11S15M5HVBE	957,00	26-104605841	Rp1¼	Rp1	1,5	25	82,0	78,2	74,1	69,1	62,9	54,7	44,3	32
5HM12S15M5HVBE	1.026,00	26-104605851	Rp1¼	Rp1	1,5	24	89,3	84,7	80,1	74,5	67,5	58,5	47,1	33,7
5HM13S22M5HVBE	1.425,00	26-104605861	Rp1¼	Rp1	2,2	39	97,7	94	89,5	84	77	67,6	55,5	40,8
5HM14S22M5HQBE	1.577,00	26-104605871	Rp1¼	Rp1	2,2	38	105,0	101	95,9	89,9	82,2	72,1	58,9	43,2
5HM15S22M5HQBE	1.607,00	26-104605881	Rp1¼	Rp1	2,2	35	112,4	108	102	95,7	87,3	76,4	62,3	45,3
5HM17S22M5HQBE	1.658,00	26-104605901	Rp1¼	Rp1	2,2	44	127,0	121	114	107	97,2	84,6	68,5	49,4

5-hm-s-n-2p50-fr_b_th

Modelo	Precio [EUR]	Referencia	Conexión		Potencia [kW]	Peso [kg]	Q [m³/h] 0 5 6,5 8 9,5 11 12,5 14							
			Aspir.	Impul.			0	83,3	108	133	158	183	208	233
H = M.C.A														
10HM02S11M5HVBE	795,00	26-104606001	Rp1½	Rp1¼	1,1	17	23,4	21,7	20,6	19,2	17,4	15,2	12,6	9,6
10HM03S11M5HVBE	814,00	26-104606011	Rp1½	Rp1¼	1,1	18	35,7	32,4	30,9	29	26,5	23,6	20,1	16,1
10HM04S15M5HVBE	877,00	26-104606021	Rp1½	Rp1¼	1,5	21	47,6	43,5	41,6	39	35,8	31,9	27,3	22
10HM05S22M5HVBE	1.248,00	26-104606031	Rp1½	Rp1¼	2,2	35	60,0	55,3	53	50	46	41,2	35,5	28,8
10HM06S22M5HVBE	1.370,00	26-104606041	Rp1½	Rp1¼	2,2	41	71,6	65,5	62,6	58,8	53,9	48,1	41,2	33,2

10-22hm-s-n-2p50_b_th

Modelo	Precio [EUR]	Referencia	Conexión		Potencia [kW]	Peso [kg]	Q [m³/h] 0 8 10,7 13,4 16,1 18,8 21,5 24							
			Aspir.	Impul.			0	133	178	223	268	313	358	403
H = M.C.A														
15HM02S15M5HVBE	884,00	26-104606171	Rp2	Rp1½	1,5	21	28,3	25,7	24,4	22,9	20,9	18,1	14,6	10,5
15HM03S22M5HVBE	1.329,00	26-104606181	Rp2	Rp1½	2,2	35	43,0	38,7	36,9	34,7	31,8	28,3	23,9	19

10-22hm-s-n-2p50_b_th

Modelo	Precio [EUR]	Referencia	Conexión		Potencia [kW]	Peso [kg]	Q [m³/h] 0 11 14 17 20 23 26 29							
			Aspir.	Impul.			0	183	233	283	333	383	433	483
H = M.C.A														
22HM02S22M5HVBE	1.273,00	26-104606281	Rp2	Rp1½	2,2	32	29,9	27,4	26	24,3	21,8	18,5	14,3	9,3

10-22hm-s-n-2p50_b_th

HM S

2 polos

Version trifásica 230-400 V 50 Hz
 Motor IE3 a partir de 0,75 kW
 Índice de MEI hidráulico mayor que 0.4.



Código familia: 3P

Modelo	Precio [EUR]	Referencia	Conexión		Potencia [kW]	Peso [kg]	Q [m³/h]							
			Aspir.	Impul.			0	0,7	1	1,3	1,6	1,9	2,2	2,4
							0	11,7	16,7	21,7	26,7	31,7	36,7	40
H = M.C.A														
1HM02S03T5RVBE	405,00	26-104604011	Rp1	Rp1	0,3	7	12,1	12	11,7	11,2	10,3	9,1	7,5	6
1HM03S03T5RVBE	417,00	26-104604021	Rp1	Rp1	0,3	8	18,0	17,7	17,3	16,4	15	13,2	10,8	8,6
1HM04S03T5RVBE	436,00	26-104604031	Rp1	Rp1	0,3	8	23,7	23,3	22,7	21,5	19,5	17	13,8	10,9
1HM05S03T5RVBE	460,00	26-104604041	Rp1	Rp1	0,3	9	29,4	28,7	27,9	26,2	23,8	20,6	16,6	12,8
1HM06S03T5RVBE	477,00	26-104604051	Rp1	Rp1	0,3	8	35,0	33,9	32,9	30,8	27,8	23,9	19,1	14,6
1HM07S05T5RVBE	593,00	26-104604061	Rp1	Rp1	0,55	12	42,4	41,9	41,1	39	35,8	31,5	26,1	20,9
1HM08S05T5RVBE	628,00	26-104604071	Rp1	Rp1	0,55	13	48,3	47,7	46,6	44,3	40,6	35,6	29,3	23,4
1HM09S05T5RVBE	663,00	26-104604081	Rp1	Rp1	0,55	12	54,2	53,3	52,1	49,4	45,2	39,6	32,5	25,8
1HM11S05T5RVBE	705,00	26-104604101	Rp1	Rp1	0,55	17	65,8	64,5	62,9	59,5	54,2	47,2	38,5	30,3
1HM12S05T5RVBE	735,00	26-104604111	Rp1	Rp1	0,55	13	71,6	70	68,2	64,4	58,6	50,9	41,4	32,4
1HM14S07T5RVBE	840,00	26-104604131	Rp1	Rp1	0,75	16	84,6	83,4	81,5	77,4	70,9	62,1	51,2	40,8
1HM16S07T5RVBE	875,00	26-104604151	Rp1	Rp1	0,75	22	96,3	94,6	92,4	87,6	80,1	70	57,4	45,5
1HM18S11T5ROBE	976,00	26-104604171	Rp1	Rp1	1,1	24	109,2	108	106	100	92,1	81	67	53,7
1HM20S11T5ROBE	1.018,00	26-104604191	Rp1	Rp1	1,1	25	121,0	119	117	111	102	89,2	73,6	58,7
1HM22S11T5ROBE	1.084,00	26-104604211	Rp1	Rp1	1,1	26	132,8	131	128	121	111	97,2	79,9	63,6
1HM25S15T5ROBE	1.215,00	26-104604241	Rp1	Rp1	1,5	29	151,5	150	146	139	128	112	92,5	74

1-3hm-s-n-2p50_b_th

Modelo	Precio [EUR]	Referencia	Conexión		Potencia [kW]	Peso [kg]	Q [m³/h]							
			Aspir.	Impul.			0	1,2	1,7	2,3	2,8	3,4	3,9	4,4
							0	20	28,3	38,3	46,7	56,7	65	73,3
H = M.C.A														
3HM02S03T5RVBE	412,00	26-104604301	Rp1	Rp1	0,3	8	14,9	14,6	14	13,1	12	10,5	8,6	6,4
3HM03S03T5RVBE	423,00	26-104604311	Rp1	Rp1	0,3	8	22,1	21,4	20,3	18,9	17,1	14,8	12	8,6
3HM04S03T5RVBE	439,00	26-104604321	Rp1	Rp1	0,3	8	29,1	27,8	26,3	24,3	21,7	18,6	14,8	10,2
3HM05S04T5RVBE	454,00	26-104604331	Rp1	Rp1	0,4	8	36,8	35,3	33,5	31	27,9	24,1	19,2	13,5
3HM06S05T5RVBE	513,00	26-104604341	Rp1	Rp1	0,5	10	43,8	41,8	39,5	36,5	32,7	28,1	22,2	15,4
3HM07S07T5RVBE	730,00	26-104604351	Rp1	Rp1	0,75	17	53,1	52,3	50,2	47,2	43,3	38,2	31,7	23,9
3HM08S07T5RVBE	744,00	26-104604361	Rp1	Rp1	0,75	16	60,5	59,4	57	53,5	49	43,1	35,6	26,7
3HM09S11T5RVBE	796,00	26-104604371	Rp1	Rp1	1,1	19	68,5	67,6	65	61,2	56,2	49,7	41,4	31,5
3HM10S11T5RVBE	830,00	26-104604381	Rp1	Rp1	1,1	18	75,9	74,8	71,9	67,7	62	54,8	45,5	34,4
3HM11S11T5RVBE	862,00	26-104604391	Rp1	Rp1	1,1	18	83,3	82	78,7	74	67,8	59,8	49,5	37,3
3HM12S11T5RVBE	877,00	26-104604401	Rp1	Rp1	1,1	19	90,7	89,1	85,5	80,3	73,4	64,6	53,4	40,1
3HM13S11T5RVBE	930,00	26-104604411	Rp1	Rp1	1,1	20	98,1	96,1	92,2	86,5	79	69,5	57,3	42,8
3HM14S15T5ROBE	984,00	26-104604421	Rp1	Rp1	1,5	21	106,1	104	100	94,4	86,5	76,3	63,3	47,8
3HM16S15T5ROBE	1.021,00	26-104604441	Rp1	Rp1	1,1	25	98,1	96,1	92,2	86,5	79	69,5	57,3	42,8
3HM17S15T5ROBE	1.071,00	26-104604451	Rp1	Rp1	1,5	25	128,3	126	121	113	103	90,9	75	56,1
3HM19S22T5ROBE	1.357,00	26-104604471	Rp1	Rp1	2,2	36	144,2	142	137	129	118	104	86,7	65,6
3HM21S22T5ROBE	1.387,00	26-104604491	Rp1	Rp1	2,2	38	159,1	157	150	142	130	114	94,7	71,5

1-3hm-s-n-2p50_b_th

HM S

2 polos

Version trifásica 230-400 V 50 Hz
Motor IE3 a partir de 0,75 kW
Índice de MEI hidráulico mayor que 0.4.



Código familia: 3P

Modelo	Precio [EUR]	Referencia	Conexión		Potencia [kW]	Peso [kg]	Q [m³/h]							
			Aspir.	Impul.			0	2,4	3,4	4,4	5,5	6,5	7,5	8,5
							0	40	56,7	73,3	91,7	108	125	142
H = M.C.A														
5HM02S03T5RVBE	426,00	26-104604551	Rp1¼	Rp1	0,3	8	14,8	13,9	13,2	12,2	11,1	9,6	7,8	5,5
5HM03S04T5RVBE	442,00	26-104604561	Rp1¼	Rp1	0,4	8	22,2	20,9	19,7	18,3	16,5	14,3	11,5	8,2
5HM04S05T5RVBE	453,00	26-104604571	Rp1¼	Rp1	0,5	9	29,3	27,2	25,6	23,5	21,1	18,1	14,4	9,8
5HM05S07T5RVBE	619,00	26-104604581	Rp1¼	Rp1	0,75	13	37,8	36,5	34,8	32,7	30	26,5	22	16,4
5HM06S11T5RVBE	744,00	26-104604591	Rp1¼	Rp1	1,1	17	45,5	44,2	42,3	39,8	36,6	32,5	27,1	20,4
5HM07S11T5RVBE	785,00	26-104604601	Rp1¼	Rp1	1,1	18	53,0	51,2	48,9	46	42,3	37,4	31	23,2
5HM08S11T5RVBE	792,00	26-104604611	Rp1¼	Rp1	1,1	18	60,4	58,2	55,5	52,1	47,7	42,1	34,9	25,9
5HM09S15T5RVBE	864,00	26-104604621	Rp1¼	Rp1	1,5	20	68,1	65,9	63	59,2	54,4	48,2	40,1	30
5HM10S15T5RVBE	889,00	26-104604631	Rp1¼	Rp1	1,5	21	75,5	72,9	69,6	65,4	60	52,9	43,9	32,7
5HM11S15T5RVBE	912,00	26-104604641	Rp1¼	Rp1	1,5	20	83,0	79,9	76,1	71,4	65,4	57,6	47,7	35,4
5HM12S22T5RVBE	1.181,00	26-104604651	Rp1¼	Rp1	2,2	35	91,0	88,3	84,4	79,5	73,1	64,7	54	40,6
5HM13S22T5RVBE	1.237,00	26-104604661	Rp1¼	Rp1	2,2	35	98,4	95,3	91,1	85,7	78,8	69,7	58	43,5
5HM14S22T5RQBE	1.314,00	26-104604671	Rp1¼	Rp1	2,2	37	105,9	102	97,8	91,9	84,3	74,5	61,9	46,2
5HM15S22T5RQBE	1.373,00	26-104604681	Rp1¼	Rp1	2,2	35	113,3	109	104	97,9	89,8	79,2	65,7	48,9
5HM17S30T5RQBE	1.489,00	26-104604701	Rp1¼	Rp1	3	39	128,8	125	119	112	103	91,2	75,9	56,9
5HM19S30T5RQBE	1.535,00	26-104604721	Rp1¼	Rp1	3	40	143,7	139	132	124	114	101	83,7	62,5
5HM21S30T5RQBE	1.613,00	26-104604741	Rp1¼	Rp1	3	41	158,6	153	146	137	125	110	91,3	67,8

5-hm-s-n-2p50-fr_b_th

Modelo	Precio [EUR]	Referencia	Conexión		Potencia [kW]	Peso [kg]	Q [m³/h]							
			Aspir.	Impul.			0	5	6,5	8	9,5	11	12,5	14
							0	83,3	108	133	158	183	208	233
H = M.C.A														
10HM02S07T5RVBE	699,00	26-104604801	Rp1½	Rp1¼	0,75	17	23,6	21,8	20,7	19,3	17,6	15,4	12,8	9,8
10HM03S11T5RVBE	730,00	26-104604811	Rp1½	Rp1¼	1,1	18	36,2	33,6	32,3	30,5	28,2	25,3	21,9	17,9
10HM04S15T5RVBE	815,00	26-104604821	Rp1½	Rp1¼	1,5	21	48,3	44,8	43	40,6	37,5	33,7	29,2	23,9
10HM05S22T5RVBE	1.095,00	26-104604831	Rp1½	Rp1¼	2,2	36	60,6	56,4	54,3	51,4	47,6	42,8	37,1	30,5
10HM06S22T5RVBE	1.220,00	26-104604841	Rp1½	Rp1¼	2,2	34	72,4	67,1	64,4	60,8	56,2	50,5	43,6	35,6
10HM07S30T5RVBE	1.370,00	26-104604851	Rp1½	Rp1¼	3	38	84,8	78,8	75,8	71,7	66,3	59,7	51,7	42,4
10HM08S30T5RVBE	1.377,00	26-104604861	Rp1½	Rp1¼	3	39	96,6	89,4	85,9	81,1	74,9	67,3	58,1	47,5
10HM09S40T5VQBE	1.573,00	26-104604871	Rp1½	Rp1¼	4	48	109,2	102	98,3	93,1	86,3	77,9	67,7	55,7
10HM10S40T5VQBE	1.678,00	26-104604881	Rp1½	Rp1¼	4	48	121,1	113	109	103	95,2	85,7	74,4	61,1
10HM11S40T5VQBE	1.710,00	26-104604891	Rp1½	Rp1¼	4	54	133,0	124	119	112	104	93,5	81	66,4
10HM12S55T5VQBE	1.876,00	26-104604901	Rp1½	Rp1¼	5,5	60	145,8	136	131	124	115	104	90,4	74,5
10HM13S55T5VQBE	1.953,00	26-104604911	Rp1½	Rp1¼	5,5	59	157,7	147	142	134	124	112	97,3	80

10-22hm-s-n-2p50_b_th

Modelo	Precio [EUR]	Referencia	Conexión		Potencia [kW]	Peso [kg]	Q [m³/h]							
			Aspir.	Impul.			0	8	10,7	13,4	16,1	18,8	21,5	24
							0	133	178	223	268	313	358	400
H = M.C.A														
15HM02S15T5RVBE	868,00	26-104604971	Rp2	Rp1½	1,5	20	28,8	26,3	25,2	23,8	21,8	19,2	15,7	11,7
15HM03S22T5RVBE	1.084,00	26-104604981	Rp2	Rp1½	2,2	32	43,6	39,6	37,9	35,8	33,1	29,7	25,4	20,6
15HM04S30T5RVBE	1.263,00	26-104604991	Rp2	Rp1½	3	36	58,1	52,8	50,6	47,7	44,2	39,6	33,8	27,4
15HM05S40T5VVBE	1.559,00	26-104605001	Rp2	Rp1½	4	44	72,9	66,7	63,9	60,5	56,1	50,5	43,3	35,3
15HM06S55T5VVBE	1.800,00	26-104605011	Rp2	Rp1½	5,5	58	87,8	80,4	77,2	73,2	67,9	61,2	52,7	43,1
15HM07S55T5VVBE	1.862,00	26-104605021	Rp2	Rp1½	5,5	58	102,1	93,3	89,4	84,6	78,4	70,5	60,6	49,4

10-22hm-s-n-2p50_b_th

HM S

2 polos

Version trifásica 230-400 V 50 Hz
 Motor IE3 a partir de 0,75 kW
 Índice de MEI hidráulico mayor que 0.4.



Código familia: 3P

Modelo	Precio [EUR]	Referencia	Conexión		Potencia [kW]	Peso [kg]	Q [m³/h]																			
			Aspir.	Impul.			0	11	14	17	20	23	26	29	32	35	38	41	44	47	50					
							H = M.C.A																			
22HM02S22T5RVBE	1.064,00	26-104605081	Rp2	Rp1½	2,2	31	30,2	28	26,7	25	22,7	19,5	15,4	10,4	7,3	4,2	2,1	0,9	0,4	0,2	0,1	0,05	0,02			
22HM03S30T5RVBE	1.142,00	26-104605091	Rp2	Rp1½	3	33	45,6	41,9	40,2	38	35,1	31,3	26,4	20,4	14,4	9,3	4,2	2,1	0,9	0,4	0,2	0,1	0,05	0,02		
22HM04S40T5VVBE	1.455,00	26-104605101	Rp2	Rp1½	4	44	61,0	56,3	54	51,1	47,3	42,3	35,8	27,9	20,4	14,4	9,3	4,2	2,1	0,9	0,4	0,2	0,1	0,05	0,02	
22HM05S55T5VVBE	1.709,00	26-104605111	Rp2	Rp1½	5,5	54	76,4	70,7	67,9	64,3	59,6	53,3	45,2	35,3	27,9	20,4	14,4	9,3	4,2	2,1	0,9	0,4	0,2	0,1	0,05	0,02

10-22hm-s-n-2p50_b_th

Accesorios: selección rápida

Modelo	Precio [EUR]	Referencia	Código familia	Peso [kg]
Presostato FSG, 1.4 a 4.6 bar, conexión Rp 1/4"	33,00	26-002161101	9J	1
GENYO 8A/F15	104,00	26-109120170	7Q	2
Manómetro 0-6 bar ø=50 mm	14,06	26-002110201	9J	1
Rácor de 5 vías, R1"	18,18	26-167320240	9J	1
GENYO 8A/F22	104,00	26-109120180	7Q	2

Bombas centrífugas horizontales multietapa, no autoaspirantes



HM N

Bomba centrífuga horizontal multietapa con conexiones roscadas y equipada con motores Lowara de alto rendimiento.

Impulsores, cuerpo de bomba y difusores en acero inoxidable AISI 316



Aplicaciones

- Suministro de agua a alta presión para uso doméstico o industrial
- Presurización
- Riego
- Sistema de aspersores
- Calefacción y climatización

Ventajas del producto

- Excelente rendimiento global
- Diseño compacto
- Hidráulica totalmente en acero inoxidable
- Funcionamiento silencioso
- Fácil instalación
- Consumo reducido
- Certificación ACS para el transporte de agua potable

Opciones bajo pedido

- Versión HM P: cuerpo de la bomba en acero inox AISI 304 e impulsor en Noryl (para área residencial)
- Versión HM S: impulsor de la bomba en acero inox AISI 304 (para industria y líquidos agresivos)

Código de identificación

Modelo:	5HM06N11T5HVBE
5	Caudal nominal [m ³ /h]
HM	Nombre serie
06	Número de impulsores
N	Material bomba
11	Potencia motor (kW x10)
T	M = Monofásico, T = Trifásico
5H	5=50 Hz, H, H=Voltajes de funcionamiento
VBE	Junta mecánica (EN12756)

Características

Caudal máx:	29 m ³ /h
Altura manométrica máx :	159 m
Potencia:	0,35 - 5,5 kW
Presión de trabajo:	16 bar
Temperatura ambiente:	0°C - 40°C
Temperatura del líquido máx:	1~: 60°C ; 3~: max 120°C

Motor

Alimentación:	1 ~220-240V, 3~230/400V
Aislamiento:	F (155°C)
Tipo de aislamiento:	IP55

Versión trifásica (Reglamento CE N° 640/2009) con un nivel de eficiencia del motor IE3 para una potencia igual o superior a 0,75 kW incluida.

El nivel de eficiencia se refiere solo al motor y no a la bomba eléctrica.

Materiales

Cuerpo de bomba:	Acero inoxidable AISI 316L
Impulsor:	Acero inoxidable AISI 316L
Elastómeros:	EPDM
Junta mecánica VBE:	Cerámica -Carbón
Junta mecánica Q ₁ BE:	Carburo de silicio-carbono

Certificación de agua potable

Productos aprobados para su uso en contacto con suministros de agua públicos de acuerdo con ACS - D.M. 174- WRAS



HM N

2 polos

Versión monofásica 220-240 V 50 Hz



Código familia: 3P

Modelo	Precio [EUR]	Referencia	Conexión		Potencia [kW]	Peso [kg]	Q [m³/h]									
			Aspir.	Impul.			0	0,7	1	1,3	1,6	1,9	2,2	2,4		
							0	11,7	16,7	21,7	26,7	31,7	36,7	40		
H = M.C.A																
1HM06N05M5HVBE	521,00	26-104605254	Rp1	Rp1	0,55	9	35,5	34,8	34	32,1	29,2	25,4	20,7	16,2		
1HM07N05M5HVBE	671,00	26-104605264	Rp1	Rp1	0,55	13	42,0	41,5	40,6	38,5	35,3	30,9	25,5	20,3		
1HM08N05M5HVBE	702,00	26-104605274	Rp1	Rp1	0,55	13	47,8	47,1	46	43,6	39,9	34,9	28,6	22,6		
1HM09N05M5HVBE	726,00	26-104605284	Rp1	Rp1	0,55	13	53,6	52,7	51,4	48,7	44,4	38,7	31,6	24,9		
1HM11N05M5HVBE	788,00	26-104605304	Rp1	Rp1	0,55	14	65,1	63,6	61,9	58,4	53	46	37,2	29		
1HM12N05M5HVBE	809,00	26-104605314	Rp1	Rp1	0,55	15	70,8	69	67,1	63,1	57,2	49,4	39,8	30,8		
1HM14N07M5HVBE	888,00	26-104605334	Rp1	Rp1	0,75	17	82,3	80	77,7	73,1	66,2	57	45,8	35,3		
1HM16N07M5HVBE	927,00	26-104605354	Rp1	Rp1	0,75	18	93,4	90,4	87,6	82,1	74	63,4	50,5	38,5		
1HM18N07M5HQBE	998,00	26-104605374	Rp1	Rp1	0,75	18	104,0	101	97,2	90,7	82,3	69,2	54,6	41,1		
1HM20N09M5HQBE	1.053,00	26-104605394	Rp1	Rp1	0,95	23	117,0	113	109	102	91,5	78,2	62,1	47		
1HM22N09M5HQBE	1.111,00	26-104605414	Rp1	Rp1	0,95	20	128,0	122	118	110	98,7	83,9	66	49,5		
1HM25N11M5HQBE	1.344,00	26-104605444	Rp1	Rp1	1,1	31	147,0	142	138	130	117	100	80,2	61,5		

Modelo	Precio [EUR]	Referencia	Conexión		Potencia [kW]	Peso [kg]	Q [m³/h]									
			Aspir.	Impul.			0	1,2	1,7	2,3	2,8	3,4	3,9	4,4		
							0	20	28,3	38,3	46,7	56,7	65	73,3		
1-3hm-s-n-2p50_b_th																
H = M.C.A																
3HM03N05M5HVBE	445,00	26-104605514	Rp1	Rp1	0,5	9	22,3	21,9	20,9	19,6	17,8	15,6	12,7	9,5		
3HM04N05M5HVBE	475,00	26-104605524	Rp1	Rp1	0,5	9	29,5	28,7	27,3	25,5	23	20	16,1	11,8		
3HM05N05M5HVBE	522,00	26-104605534	Rp1	Rp1	0,5	9	36,6	35,2	33,4	31	27,9	24	19,1	13,7		
3HM06N05M5HVBE	551,00	26-104605544	Rp1	Rp1	0,5	10	43,5	41,5	39,3	36,2	32,3	27,5	21,7	15,1		
3HM07N05M5HVBE	716,00	26-104605554	Rp1	Rp1	0,55	13	51,7	50,1	47,6	44,3	40	34,5	27,7	20,1		
3HM08N07M5HVBE	755,00	26-104605564	Rp1	Rp1	0,75	13	59,0	57	54,2	50,4	45,4	39,2	31,4	22,7		
3HM09N07M5HVBE	816,00	26-104605574	Rp1	Rp1	0,75	14	66,0	63,5	60,2	55,8	50,1	42,9	34,2	24,4		
3HM10N07M5HVBE	854,00	26-104605584	Rp1	Rp1	0,75	15	73,0	69,8	66,1	60,9	54,4	46,4	36,7	25,8		
3HM11N09M5HVBE	902,00	26-104605594	Rp1	Rp1	0,95	15	80,7	77,5	73,3	67,8	60,8	52,1	41,4	29,4		
3HM12N09M5HVBE	943,00	26-104605604	Rp1	Rp1	0,95	16	87,8	83,7	79,1	72,9	65,1	55,5	43,8	30,7		
3HM13N11M5HVBE	1.003,00	26-104605614	Rp1	Rp1	1,1	19	96,4	93,1	88,6	82,2	74,1	64	51,4	37,2		
3HM14N11M5HQBE	1.041,00	26-104605624	Rp1	Rp1	1,1	20	103,5	99,6	94,6	87,7	78,8	67,8	54,2	39		
3HM16N15M5HQBE	1.130,00	26-104605644	Rp1	Rp1	1,5	22	119,2	116	111	103	93,5	81,1	65,8	48,4		
3HM17N15M5HQBE	1.184,00	26-104605654	Rp1	Rp1	1,5	23	126,4	123	117	109	98,5	85,3	68,8	50,4		
3HM19N15M5HQBE	1.264,00	26-104605674	Rp1	Rp1	1,5	23	140,8	136	129	120	108	93	74,6	54		
3HM21N22M5HQBE	1.714,00	26-104605694	Rp1	Rp1	2,2	41	157,4	154	147	138	125	109	89,2	66,5		

1-3hm-s-n-2p50_b_th

HM N

2 polos

Versión monofásica 220-240 V 50 Hz



Código familia: 3P

Modelo	Precio [EUR]	Referencia	Conexión		Potencia [kW]	Peso [kg]	Q [m³/h] 0							
			Aspir.	Impul.			2,4 [l/min] 0	3,4 40	4,4 56,7	5,5 73,3	6,5 91,7	7,5 108	8,5 125	9,5 142
H = M.C.A														
5HM02N05M5HVBE	459,00	26-104605754	Rp1¼	Rp1	0,5	9	14,9	14,3	13,6	12,8	11,7	10,3	8,4	6,2
5HM03N05M5HVBE	491,00	26-104605764	Rp1¼	Rp1	0,5	10	22,1	20,9	19,8	18,4	16,7	14,5	11,6	8,3
5HM04N05M5HVBE	542,00	26-104605774	Rp1¼	Rp1	0,5	9	29,2	27,2	25,5	23,5	21,1	18	14,1	9,7
5HM05N07M5HVBE	595,00	26-104605784	Rp1¼	Rp1	0,75	12	37,1	35,2	33,3	31	28,2	24,5	19,7	14,1
5HM06N07M5HVBE	735,00	26-104605794	Rp1¼	Rp1	0,75	13	44,2	41,5	39,1	36,3	32,7	28,1	22,4	15,7
5HM07N09M5HVBE	769,00	26-104605804	Rp1¼	Rp1	0,95	15	51,6	48,6	45,8	42,4	38,3	33	26,3	18,4
5HM08N09M5HVBE	834,00	26-104605814	Rp1¼	Rp1	0,95	15	58,8	54,8	51,3	47,3	42,4	36,2	28,5	19,7
5HM09N11M5HVBE	926,00	26-104605824	Rp1¼	Rp1	1,1	18	66,9	63,1	59,5	55,3	50	43,2	34,7	24,6
5HM10N15M5HVBE	977,00	26-104605834	Rp1¼	Rp1	1,5	21	74,7	71,5	67,9	63,6	58	50,7	41,3	30
5HM11N15M5HVBE	1.045,00	26-104605844	Rp1¼	Rp1	1,5	22	82,0	78,2	74,1	69,1	62,9	54,7	44,3	32
5HM12N15M5HVBE	1.120,00	26-104605854	Rp1¼	Rp1	1,5	22	89,3	84,7	80,1	74,5	67,5	58,5	47,1	33,7
5HM13N22M5HVBE	1.554,00	26-104605864	Rp1¼	Rp1	2,2	34	97,7	94	89,5	84	77	67,6	55,5	40,8
5HM14N22M5HQBE	1.645,00	26-104605874	Rp1¼	Rp1	2,2	36	105,0	101	95,9	89,9	82,2	72,1	58,9	43,2
5HM15N22M5HQBE	1.676,00	26-104605884	Rp1¼	Rp1	2,2	42	112,4	108	102	95,7	87,3	76,4	62,3	45,3
5HM17N22M5HQBE	1.730,00	26-104605904	Rp1¼	Rp1	2,2	45	127,0	121	114	107	97,2	84,6	68,5	49,4

5-hm-s-n-2p50-fr_b_th

Modelo	Precio [EUR]	Referencia	Conexión		Potencia [kW]	Peso [kg]	Q [m³/h] 0							
			Aspir.	Impul.			5 [l/min] 0	6,5 83,3	8 108	9,5 133	11 158	12,5 183	14 208	15 233
H = M.C.A														
10HM02N11M5HVBE	863,00	26-104606004	Rp1½	Rp1¼	1,1	18	23,4	21,7	20,6	19,2	17,4	15,2	12,6	9,6
10HM03N11M5HVBE	884,00	26-104606014	Rp1½	Rp1¼	1,1	18	35,7	32,4	30,9	29	26,5	23,6	20,1	16,1
10HM04N15M5HVBE	952,00	26-104606024	Rp1½	Rp1¼	1,5	23	47,6	43,5	41,6	39	35,8	31,9	27,3	22
10HM05N22M5HVBE	1.367,00	26-104606034	Rp1½	Rp1¼	2,2	34	60,0	55,3	53	50	46	41,2	35,5	28,8
10HM06N22M5HVBE	1.440,00	26-104606044	Rp1½	Rp1¼	2,2	38	71,6	65,5	62,6	58,8	53,9	48,1	41,2	33,2

10-22hm-s-n-2p50_b_th

Modelo	Precio [EUR]	Referencia	Conexión		Potencia [kW]	Peso [kg]	Q [m³/h] 0							
			Aspir.	Impul.			8 [l/min] 0	10,7 133	13,4 178	16,1 223	18,8 268	21,5 313	24 358	26 400
H = M.C.A														
15HM02N15M5HVBE	960,00	26-104606174	Rp2	Rp1½	1,5	21	28,3	25,7	24,4	22,9	20,9	18,1	14,6	10,5
15HM03N22M5HVBE	1.377,00	26-104606184	Rp2	Rp1½	2,2	34	43,0	38,7	36,9	34,7	31,8	28,3	23,9	19

10-22hm-s-n-2p50_b_th

Modelo	Precio [EUR]	Referencia	Conexión		Potencia [kW]	Peso [kg]	Q [m³/h] 0							
			Aspir.	Impul.			11 [l/min] 0	14 183	17 233	20 283	23 333	26 383	29 433	32 483
H = M.C.A														
22HM02N22M5HVBE	1.328,00	26-104606284	Rp2	Rp1½	2,2	35	29,9	27,4	26	24,3	21,8	18,5	14,3	9,3

10-22hm-s-n-2p50_b_th

HM N

2 polos

Version trifásica 230-400 V 50 Hz
 Motor IE3 a partir de 0,75 kW
 Índice de MEI hidráulico mayor que 0.4.



Código familia: 3P

Modelo	Precio [EUR]	Referencia	Conexión		Potencia [kW]	Peso [kg]	Q [m³/h]							
			Aspir.	Impul.			0	0,7	1	1,3	1,6	1,9	2,2	2,4
							0	11,7	16,7	21,7	26,7	31,7	36,7	40
H = M.C.A														
1HM02N03T5RVBE	441,00	26-104604014	Rp1	Rp1	0,3	7	12,1	12	11,7	11,2	10,3	9,1	7,5	6
1HM03N03T5RVBE	455,00	26-104604024	Rp1	Rp1	0,3	8	18,0	17,7	17,3	16,4	15	13,2	10,8	8,6
1HM04N03T5RVBE	475,00	26-104604034	Rp1	Rp1	0,3	8	23,7	23,3	22,7	21,5	19,5	17	13,8	10,9
1HM05N03T5RVBE	502,00	26-104604044	Rp1	Rp1	0,3	8	29,4	28,7	27,9	26,2	23,8	20,6	16,6	12,8
1HM06N03T5RVBE	521,00	26-104604054	Rp1	Rp1	0,3	9	35,0	33,9	32,9	30,8	27,8	23,9	19,1	14,6
1HM07N05T5RVBE	625,00	26-104604064	Rp1	Rp1	0,55	13	42,4	41,9	41,1	39	35,8	31,5	26,1	20,9
1HM08N05T5RVBE	663,00	26-104604074	Rp1	Rp1	0,55	13	48,3	47,7	46,6	44,3	40,6	35,6	29,3	23,4
1HM09N05T5RVBE	700,00	26-104604084	Rp1	Rp1	0,55	14	54,2	53,3	52,1	49,4	45,2	39,6	32,5	25,8
1HM11N05T5RVBE	744,00	26-104604104	Rp1	Rp1	0,55	19	65,8	64,5	62,9	59,5	54,2	47,2	38,5	30,3
1HM12N05T5RVBE	777,00	26-104604114	Rp1	Rp1	0,55	15	71,6	70	68,2	64,4	58,6	50,9	41,4	32,4
1HM14N07T5RVBE	887,00	26-104604134	Rp1	Rp1	0,75	20	84,6	83,4	81,5	77,4	70,9	62,1	51,2	40,8
1HM16N07T5RVBE	966,00	26-104604154	Rp1	Rp1	0,75	19	96,3	94,6	92,4	87,6	80,1	70	57,4	45,5
1HM18N11T5RQBE	1.081,00	26-104604174	Rp1	Rp1	1,1	24	109,2	108	106	100	92,1	81	67	53,7
1HM20N11T5RQBE	1.128,00	26-104604194	Rp1	Rp1	1,1	23	121,0	119	117	111	102	89,2	73,6	58,7
1HM22N11T5RQBE	1.201,00	26-104604214	Rp1	Rp1	1,1	23	132,8	131	128	121	111	97,2	79,9	63,6
1HM25N15T5RQBE	1.342,00	26-104604244	Rp1	Rp1	1,5	29	151,5	150	146	139	128	112	92,5	74

1-3hm-s-n-2p50_b_th

Modelo	Precio [EUR]	Referencia	Conexión		Potencia [kW]	Peso [kg]	Q [m³/h]							
			Aspir.	Impul.			0	1,2	1,7	2,3	2,8	3,4	3,9	4,4
							0	20	28,3	38,3	46,7	56,7	65	73,3
H = M.C.A														
3HM02N03T5RVBE	429,00	26-104604304	Rp1	Rp1	0,3	8	14,9	14,6	14	13,1	12	10,5	8,6	6,4
3HM03N03T5RVBE	441,00	26-104604314	Rp1	Rp1	0,3	8	22,1	21,4	20,3	18,9	17,1	14,8	12	8,6
3HM04N03T5RVBE	459,00	26-104604324	Rp1	Rp1	0,3	8	29,1	27,8	26,3	24,3	21,7	18,6	14,8	10,2
3HM05N04T5RVBE	474,00	26-104604334	Rp1	Rp1	0,4	9	36,8	35,3	33,5	31	27,9	24,1	19,2	13,5
3HM06N05T5RVBE	532,00	26-104604344	Rp1	Rp1	0,5	10	43,8	41,8	39,5	36,5	32,7	28,1	22,2	15,4
3HM07N07T5RVBE	730,00	26-104604354	Rp1	Rp1	0,75	15	53,1	52,3	50,2	47,2	43,3	38,2	31,7	23,9
3HM08N07T5RVBE	780,00	26-104604364	Rp1	Rp1	0,75	17	60,5	59,4	57	53,5	49	43,1	35,6	26,7
3HM09N11T5RVBE	835,00	26-104604374	Rp1	Rp1	1,1	18	68,5	67,6	65	61,2	56,2	49,7	41,4	31,5
3HM10N11T5RVBE	873,00	26-104604384	Rp1	Rp1	1,1	15	75,9	74,8	71,9	67,7	62	54,8	45,5	34,4
3HM11N11T5RVBE	905,00	26-104604394	Rp1	Rp1	1,1	17	83,3	82	78,7	74	67,8	59,8	49,5	37,3
3HM12N11T5RVBE	916,00	26-104604404	Rp1	Rp1	1,1	19	90,7	89,1	85,5	80,3	73,4	64,6	53,4	40,1
3HM13N11T5RVBE	970,00	26-104604414	Rp1	Rp1	1,1	19	98,1	96,1	92,2	86,5	79	69,5	57,3	42,8
3HM14N15T5RQBE	1.027,00	26-104604424	Rp1	Rp1	1,5	21	106,1	104	100	94,4	86,5	76,3	63,3	47,8
3HM16N15T5RQBE	1.066,00	26-104604444	Rp1	Rp1	1,1	25	98,1	96,1	92,2	86,5	79	69,5	57,3	42,8
3HM17N15T5RQBE	1.117,00	26-104604454	Rp1	Rp1	1,5	26	128,3	126	121	113	103	90,9	75	56,1
3HM19N22T5RQBE	1.416,00	26-104604474	Rp1	Rp1	2,2	33	144,2	142	137	129	118	104	86,7	65,6
3HM21N22T5RQBE	1.448,00	26-104604494	Rp1	Rp1	2,2	40	159,1	157	150	142	130	114	94,7	71,5

1-3hm-s-n-2p50_b_th

HM N

2 polos

Version trifásica 230-400 V 50 Hz
Motor IE3 a partir de 0,75 kW
Índice de MEI hidráulico mayor que 0.4.



Código familia: 3P

Modelo	Precio [EUR]	Referencia	Conexión		Potencia [kW]	Peso [kg]	Q [m³/h]							
			Aspir.	Impul.			0	2,4	3,4	4,4	5,5	6,5	7,5	8,5
							0	40	56,7	73,3	91,7	108	125	142
H = M.C.A														
5HM02N03T5RVBE	443,00	26-104604554	Rp1¼	Rp1	0,3	9	14,8	13,9	13,2	12,2	11,1	9,6	7,8	5,5
5HM03N04T5RVBE	461,00	26-104604564	Rp1¼	Rp1	0,4	8	22,2	20,9	19,7	18,3	16,5	14,3	11,5	8,2
5HM04N05T5RVBE	494,00	26-104604574	Rp1¼	Rp1	0,5	9	29,3	27,2	25,6	23,5	21,1	18,1	14,4	9,8
5HM05N07T5RVBE	618,00	26-104604584	Rp1¼	Rp1	0,75	14	37,8	36,5	34,8	32,7	30	26,5	22	16,4
5HM06N11T5RVBE	743,00	26-104604594	Rp1¼	Rp1	1,1	18	45,5	44,2	42,3	39,8	36,6	32,5	27,1	20,4
5HM07N11T5RVBE	785,00	26-104604604	Rp1¼	Rp1	1,1	15	53,0	51,2	48,9	46	42,3	37,4	31	23,2
5HM08N11T5RVBE	826,00	26-104604614	Rp1¼	Rp1	1,1	18	60,4	58,2	55,5	52,1	47,7	42,1	34,9	25,9
5HM09N15T5RVBE	901,00	26-104604624	Rp1¼	Rp1	1,5	20	68,1	65,9	63	59,2	54,4	48,2	40,1	30
5HM10N15T5RVBE	927,00	26-104604634	Rp1¼	Rp1	1,5	22	75,5	72,9	69,6	65,4	60	52,9	43,9	32,7
5HM11N15T5RVBE	951,00	26-104604644	Rp1¼	Rp1	1,5	22	83,0	79,9	76,1	71,4	65,4	57,6	47,7	35,4
5HM12N22T5RVBE	1.180,00	26-104604654	Rp1¼	Rp1	2,2	35	91,0	88,3	84,4	79,5	73,1	64,7	54	40,6
5HM13N22T5RVBE	1.237,00	26-104604664	Rp1¼	Rp1	2,2	36	98,4	95,3	91,1	85,7	78,8	69,7	58	43,5
5HM14N22T5RQBE	1.315,00	26-104604674	Rp1¼	Rp1	2,2	34	105,9	102	97,8	91,9	84,3	74,5	61,9	46,2
5HM15N22T5RQBE	1.432,00	26-104604684	Rp1¼	Rp1	2,2	36	113,3	109	104	97,9	89,8	79,2	65,7	48,9
5HM17N30T5RQBE	1.554,00	26-104604704	Rp1¼	Rp1	3	40	128,8	125	119	112	103	91,2	75,9	56,9
5HM19N30T5RQBE	1.601,00	26-104604724	Rp1¼	Rp1	3	38	143,7	139	132	124	114	101	83,7	62,5
5HM21N30T5RQBE	1.683,00	26-104604744	Rp1¼	Rp1	3	47	158,6	153	146	137	125	110	91,3	67,8

5-hm-s-n-2p50-fr_b_th

Modelo	Precio [EUR]	Referencia	Conexión		Potencia [kW]	Peso [kg]	Q [m³/h]							
			Aspir.	Impul.			0	5	6,5	8	9,5	11	12,5	14
							0	83,3	108	133	158	183	208	233
H = M.C.A														
10HM02N07T5RVBE	803,00	26-104604804	Rp1½	Rp1¼	0,75	16	23,6	21,8	20,7	19,3	17,6	15,4	12,8	9,8
10HM03N11T5RVBE	762,00	26-104604814	Rp1½	Rp1¼	1,1	18	36,2	33,6	32,3	30,5	28,2	25,3	21,9	17,9
10HM04N15T5RVBE	889,00	26-104604824	Rp1½	Rp1¼	1,5	20	48,3	44,8	43	40,6	37,5	33,7	29,2	23,9
10HM05N22T5RVBE	1.142,00	26-104604834	Rp1½	Rp1¼	2,2	32	60,6	56,4	54,3	51,4	47,6	42,8	37,1	30,5
10HM06N22T5RVBE	1.273,00	26-104604844	Rp1½	Rp1¼	2,2	35	72,4	67,1	64,4	60,8	56,2	50,5	43,6	35,6
10HM07N30T5RVBE	1.429,00	26-104604854	Rp1½	Rp1¼	3	37	84,8	78,8	75,8	71,7	66,3	59,7	51,7	42,4
10HM08N30T5RVBE	1.502,00	26-104604864	Rp1½	Rp1¼	3	39	96,6	89,4	85,9	81,1	74,9	67,3	58,1	47,5
10HM09N40T5VQBE	1.724,00	26-104604874	Rp1½	Rp1¼	4	48	109,2	102	98,3	93,1	86,3	77,9	67,7	55,7
10HM10N40T5VQBE	1.761,00	26-104604884	Rp1½	Rp1¼	4	51	121,1	113	109	103	95,2	85,7	74,4	61,1
10HM11N40T5VQBE	1.794,00	26-104604894	Rp1½	Rp1¼	4	50	133,0	124	119	112	104	93,5	81	66,4
10HM12N55T5VQBE	1.970,00	26-104604904	Rp1½	Rp1¼	5,5	61	145,8	136	131	124	115	104	90,4	74,5
10HM13N55T5VQBE	2.037,00	26-104604914	Rp1½	Rp1¼	5,5	57	157,7	147	142	134	124	112	97,3	80

10-22hm-s-n-2p50_b_th

Modelo	Precio [EUR]	Referencia	Conexión		Potencia [kW]	Peso [kg]	Q [m³/h]							
			Aspir.	Impul.			0	8	10,7	13,4	16,1	18,8	21,5	24
							0	133	178	223	268	313	358	400
H = M.C.A														
15HM02N15T5RVBE	943,00	26-104604974	Rp2	Rp1½	1,5	21	28,8	26,3	25,2	23,8	21,8	19,2	15,7	11,7
15HM03N22T5RVBE	1.177,00	26-104604984	Rp2	Rp1½	2,2	27	43,6	39,6	37,9	35,8	33,1	29,7	25,4	20,6
15HM04N30T5RVBE	1.372,00	26-104604994	Rp2	Rp1½	3	37	58,1	52,8	50,6	47,7	44,2	39,6	33,8	27,4
15HM05N40T5VVBE	1.626,00	26-104605004	Rp2	Rp1½	4	43	72,9	66,7	63,9	60,5	56,1	50,5	43,3	35,3
15HM06N55T5VVBE	1.877,00	26-104605014	Rp2	Rp1½	5,5	56	87,8	80,4	77,2	73,2	67,9	61,2	52,7	43,1
15HM07N55T5VVBE	2.031,00	26-104605024	Rp2	Rp1½	5,5	59	102,1	93,3	89,4	84,6	78,4	70,5	60,6	49,4

10-22hm-s-n-2p50_b_th

HM N

2 polos

Version trifásica 230-400 V 50 Hz
 Motor IE3 a partir de 0,75 kW
 Índice de MEI hidráulico mayor que 0.4.



Código familia: 3P

Modelo	Precio [EUR]	Referencia	Conexión		Potencia [kW]	Peso [kg]	Q [m³/h]												
			Aspir.	Impul.			0	11	14	17	20	23	26	29	32	35			
							0	183	233	283	333	383	433	483					
H = M.C.A																			
22HM02N22T5RVBE	1.160,00	26-104605084	Rp2	Rp1½	2,2	31	30,2	28	26,7	25	22,7	19,5	15,4	10,4					
22HM03N30T5RVBE	1.240,00	26-104605094	Rp2	Rp1½	3	34	45,6	41,9	40,2	38	35,1	31,3	26,4	20,4					
22HM04N40T5VVBE	1.580,00	26-104605104	Rp2	Rp1½	4	43	61,0	56,3	54	51,1	47,3	42,3	35,8	27,9					
22HM05N55T5VVBE	1.949,00	26-104605114	Rp2	Rp1½	5,5	59	76,4	70,7	67,9	64,3	59,6	53,3	45,2	35,3					

10-22hm-s-n-2p50_b_th

Accesorios: selección rápida

Modelo	Precio [EUR]	Referencia	Código familia	Peso [kg]
GENYO 8A/F22	104,00	26-109120180	7Q	2

Grupo de presión automático para 1 bomba

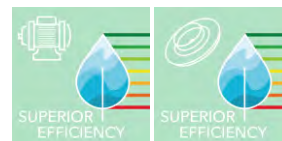

Gruposfera/HM

Grupos pequeños de presurización integrados. Totalmente automáticos. Se componen de una bomba monofásica, un tanque de membrana, presostato, un manómetro y varios accesorios adecuados para sistemas de agua



Aplicaciones

- Presión de agua para uso doméstico, riego y lavados
- Bombeo de líquidos no agresivos en plantas industriales

Ventajas del producto

- Solución compacta, lista para conectar
- Uso versátil y sencillo, totalmente automático
- Ajuste de fábrica
- Evita arranques demasiado frecuentes

Opciones bajo pedido

- Elija entre grupos de bombas periféricas (P), autoaspirante (BG) y monofásicas horizontales (CEA)

Código de identificación

Modelo:	GRPSF 3HM05P07M5H
GRPSF	Nombre serie
3	Caudal nominal [m ³ /h]
HM	Bomba
05	Número de impulsores
P	Material del impulsor
07	Potencia motor (kW x10)
M	M = Monofásico
5H	5=50 Hz, H, H=Voltajes de funcionamiento

Características

Caudal máx:	14 m ³ /h
Altura manométrica máx :	77 m
Potencia:	0,35 - 1,5 kW
Presión de trabajo:	5 bar
Temperatura ambiente:	0°C - 40°C
Temperatura del líquido máx:	50°C

Motor

Alimentación:	1 x 230V ± 10%
Aislamiento:	F (155°C)
Tipo de aislamiento:	IP55

Materiales

Cuerpo de bomba:	Acero inoxidable AISI 304
Tanque:	Acero inoxidable estampado
Manómetro:	Latón
Conexión:	Latón

Gruposfera/HM

2 polos

Alimentación monofásica 1 x 230 V, 50 Hz

• Versión HM P: carcasa de la bomba en inox AISI 304 e impulsor en Noryl™ (uso residencial)



Código familia: 7F

Modelo	Precio [EUR]	Referencia	Conexión		Potencia [kW]	Peso [kg]	Q [m³/h]							
			Aspir.	Impul.			0	0,7	1	1,3	1,6	1,9	2,2	2,4
							0	11,7	16,7	21,7	26,7	31,7	36,7	40
H = M.C.A														
GRPSF 1HM03P05M5H	498,00	26-107255020	Rp1	Rp1	0,5	14	33,6	30,3	28,8	26,7	24,3	21,5	18,5	15,9
GRPSF 1HM04P05M5H	513,00	26-107255030	Rp1	Rp1	0,5	15	44,0	39,3	37,2	34,4	31,1	27,4	23,3	19,9
GRPSF 1HM05P05M5H	531,00	26-107255040	Rp1	Rp1	0,5	16	54,0	47,8	45,1	41,4	37,2	32,4	27,3	23,1
GRPSF 1HM06P07M5H	542,00	26-107255050	Rp1	Rp1	0,75	18	67,1	60,1	57	52,8	48	42,4	36,3	31,1

1-10hm-p-2p50_b_th

Modelo	Precio [EUR]	Referencia	Conexión		Potencia [kW]	Peso [kg]	Q [m³/h]							
			Aspir.	Impul.			0	1,2	1,7	2,2	2,6	3,1	3,6	4,2
							0	20	28,3	36,7	43,3	51,7	60	70
H = M.C.A														
GRPSF 3HM02P05M5H	476,00	26-107255130	Rp1	Rp1	0,5	14	23,6	21,5	20,4	18,9	17,1	15,1	12,9	9,9
GRPSF 3HM03P05M5H	502,00	26-107255140	Rp1	Rp1	0,5	18	34,8	31,2	29,3	27	24,3	21,2	17,9	13,4
GRPSF 3HM04P05M5H	519,00	26-107255150	Rp1	Rp1	0,5	15	45,8	40,6	37,8	34,5	30,7	26,7	22,3	16,3
GRPSF 3HM05P07M5H	561,00	26-107255160	Rp1	Rp1	0,75	18	60,2	55,1	52,3	48,7	44,2	39,2	33,7	26,2
GRPSF 3HM06P09M5H	617,00	26-107255170	Rp1	Rp1	0,75	19	60,2	55,1	52,3	48,7	44,2	39,2	33,7	26,2

1-10hm-p-2p50_b_th

Modelo	Precio [EUR]	Referencia	Conexión		Potencia [kW]	Peso [kg]	Q [m³/h]							
			Aspir.	Impul.			0	2,4	3,2	4	4,7	5,5	6,3	7,2
							0	40	53,3	66,7	78,3	91,7	105	120
H = M.C.A														
GRPSF 5HM02P05M5H	523,00	26-107255250	Rp1¼	Rp1	0,5	12	23,8	20,1	18,7	17,2	15,5	13,4	10,7	7
GRPSF 5HM03P05M5H	560,00	26-107255260	Rp1¼	Rp1	0,5	13	35,0	28,6	26,3	23,8	21,1	17,8	13,8	8,3
GRPSF 5HM04P07M5H	621,00	26-107255270	Rp1¼	Rp1	0,75	20	47,6	39,7	36,8	33,7	30,2	25,9	20,6	13,2
GRPSF 5HM05P09M5H	646,00	26-107255280	Rp1¼	Rp1	0,95	18	59,4	49,3	45,6	41,7	37,3	31,9	25,2	16
GRPSF 5HM06P11M5H	713,00	26-107255290	Rp1¼	Rp1	1,1	23	72,0	60,4	56,1	51,5	46,2	39,8	31,9	20,8

1-10hm-p-2p50_b_th

Modelo	Precio [EUR]	Referencia	Conexión		Potencia [kW]	Peso [kg]	Q [m³/h]							
			Aspir.	Impul.			0	5	6,5	8	9,5	11	12,5	14
							0	83,3	108	133	158	183	208	233
H = M.C.A														
GRPSF 10HM02P11M5H	793,00	26-107255370	Rp1¼	Rp1	1,1	25	30,6	26,9	25,2	23,4	21,4	19,1	16,2	12,6
GRPSF 10HM03P15M5H	922,00	26-107255380	Rp1¼	Rp1	1,5	24	45,6	39,7	37,2	34,7	31,9	28,4	24	18,8

1-10hm-p-2p50_b_th

Alimentación monofásica 1 x 230 V, 50 Hz

• Versión HM S: impulsor de la bomba en inox AISI 304 (para industria y líquidos agresivos)



Código familia: 7F

Modelo	Precio [EUR]	Referencia	Conexión		Potencia [kW]	Peso [kg]	Q [m³/h]							
			Aspir.	Impul.			0	1,2	1,7	2,3	2,8	3,4	3,9	4,5
							0	20	28,3	38,3	46,7	56,7	65	73,3
H = M.C.A														
GRPSF 3HM07S05M5H	741,00	26-107256291	Rp1	Rp1	0,55	19	51,7	50,1	47,6	44,3	40	34,5	27,7	20,1
GRPSF 3HM08S07M5H	772,00	26-107256301	Rp1	Rp1	0,75	21	59,0	57	54,2	50,4	45,4	39,2	31,4	22,7

1-3hm-s-n-2p50_b_th

Modelo	Precio [EUR]	Referencia	Conexión		Potencia [kW]	Peso [kg]	Q [m³/h]							
			Aspir.	Impul.			0	2,4	3,4	4,4	5,5	6,5	7,5	8,5
							0	40	56,7	73,3	91,7	108	125	142
H = M.C.A														
GRPSF 5HM07S09M5H	783,00	26-107256481	Rp1¼	Rp1	0,95	23	51,6	48,6	45,8	42,4	38,3	33	26,3	18,4
GRPSF 5HM08S09M5H	835,00	26-107256491	Rp1¼	Rp1	0,95	23	58,8	54,8	51,3	47,3	42,4	36,2	28,5	19,7
GRPSF 5HM10S15M5H	948,00	26-107256511	Rp1¼	Rp1	1,5	254	74,7	71,5	67,9	63,6	58	50,7	41,3	30

5-hm-s-n-2p50-fr_b_th

Sistema de presión constante para uso residencial



ResiBoost/HM

ResiBoost está especialmente diseñado para garantizar una presión constante, independientemente del caudal necesario, a fin de ofrecer un confort máximo



Aplicaciones

- Presión de agua para uso doméstico, riego y lavados
- Actualización de sistemas existentes de velocidad fija
- Para bombas monofásicas y trifásicas

Ventajas del producto

- Diseño compacto
- Fácil de instalar
- Para bombas monofásicas y trifásicas
- Protección contra el funcionamiento en seco
- Presión constante garantizada

Opciones bajo pedido

- Elija entre grupos de bombas auto-ferrante (BG), monofásicas horizontales (CEA) y multiestadio horizontal (e-HM)
- Versión montada en la pared

Código de identificación

Modelo:	ResiBoostMMW09DE/3HM03P05
ResiBoost	Nombre serie
M	M = Monofásico
M	potencia de salida M=1 x 230V; T=3 x 230V
W	Refrigerado por agua
09	Máx. Corriente
DE	plug: Schuko (CEE 7-VII, DIN 49441-2-AR2)
3HM03P05	Modelo de bomba

Características

Caudal:	7,2 m ³ /h
Altura manométrica máx :	70 m
Potencia:	0,37 - 1,1 kW
Presión de trabajo:	8 bar
Temperatura ambiente:	0°C - 40°C
Temperatura del líquido:	0°C - 40°C

Motor

Alimentación:	1 ~230V, 3 ~230V
Aislamiento:	F (155°C)
Tipo de aislamiento:	IP55

Versiones montadas en tubería

- Fácil de configurar y operar, solo seleccione la presión requerida
- Protección contra marcha en seco
- Transductor de presión incorporado con indicador digital
- Control y panel con indicador digital LCD
- Protección antihielo solo para la versión enfriada por agua

ResiBoost/HM

2 polos

Alimentación monofásica 1 x 230 V, 50 Hz, bomba monofásica:

- Versión HM P: carcasa de la bomba en inox AISI 304 e impulsor en Noryl™ (uso residencial)



Código familia: 8T

Modelo	Precio [EUR]	Referencia	Conexión		Potencia [kW]	Peso [kg]	Q [m³/h]							
			Aspir.	Impul.			0	0,7	1	1,3	1,6	1,9	2,2	2,4
							0	11,7	16,7	21,7	26,7	31,7	36,7	40
H = M.C.A														
ResiBoost MMW09DE/1HM03P05	1.119,00	26-1005602001	Rp1	Rp1¼	0,5	15	33,6	30,3	28,8	26,7	24,3	21,5	18,5	15,9
ResiBoost MMW09DE/1HM04P05	1.133,00	26-1005602002	Rp1	Rp1¼	0,5	13	44,0	39,3	37,2	34,4	31,1	27,4	23,3	19,9
ResiBoost MMW09DE/1HM05P05	1.154,00	26-1005602003	Rp1	Rp1¼	0,5	16	54,0	47,8	45,1	41,4	37,2	32,4	27,3	23,1
ResiBoost MMW09DE/1HM06P07	1.175,00	26-1005602004	Rp1	Rp1¼	0,75	17	67,1	60,1	57	52,8	48	42,4	36,3	31,1
1-10hm-p-2p50_b_th														
Modelo	Precio [EUR]	Referencia	Conexión		Potencia [kW]	Peso [kg]	Q [m³/h]							
			Aspir.	Impul.			0	1,2	1,7	2,2	2,6	3,1	3,6	4,2
							0	20	28,3	36,7	43,3	51,7	60	70
H = M.C.A														
ResiBoost MMW09DE/3HM03P05	1.119,00	26-1005602006	Rp1	Rp1¼	0,5	15	34,8	31,2	29,3	27	24,3	21,2	17,9	13,4
ResiBoost MMW09DE/3HM04P05	1.133,00	26-1005602007	Rp1	Rp1¼	0,5	15	45,8	40,6	37,8	34,5	30,7	26,7	22,3	16,3
ResiBoost MMW09DE/3HM05P07	1.154,00	26-1005602008	Rp1	Rp1¼	0,75	16	60,2	55,1	52,3	48,7	44,2	39,2	33,7	26,2
ResiBoost MMW09DE/3HM06P09	1.175,00	26-1005602009	Rp1	Rp1¼	0,95	19	72,7	66,8	63,6	59,3	54,1	48,1	41,5	32,5
1-10hm-p-2p50_b_th														
Modelo	Precio [EUR]	Referencia	Conexión		Potencia [kW]	Peso [kg]	Q [m³/h]							
			Aspir.	Impul.			0	2,4	3,2	4	4,7	5,5	6,3	7,2
							0	40	53,3	66,7	78,3	91,7	105	120
H = M.C.A														
ResiBoost MMW09DE/5HM02P05	1.154,00	26-1005602010	Rp1¼	Rp1¼	0,5	15	23,8	20,1	18,7	17,2	15,5	13,4	10,7	7
ResiBoost MMW09DE/5HM03P05	1.185,00	26-1005602011	Rp1¼	Rp1¼	0,5	15	35,0	28,6	26,3	23,8	21,1	17,8	13,8	8,3
ResiBoost MMW09DE/5HM04P07	1.248,00	26-1005602012	Rp1¼	Rp1¼	0,75	18	47,6	39,7	36,8	33,7	30,2	25,9	20,6	13,2
ResiBoost MMW09DE/5HM05P09	1.278,00	26-1005602013	Rp1¼	Rp1¼	0,95	18	59,4	49,3	45,6	41,7	37,3	31,9	25,2	16
1-10hm-p-2p50_b_th														
Modelo	Precio [EUR]	Referencia	Conexión		Potencia [kW]	Peso [kg]	Q [m³/h]							
			Aspir.	Impul.			0	5	6,5	8	9,5	11	12,5	14
							0	83,3	108	133	158	183	208	233
H = M.C.A														
ResiBoost MMW09DE/10HM02P11	1.507,00	26-1005602015	Rp1¼	Rp1¼	1,1	24	30,6	26,9	25,2	23,4	21,4	19,1	16,2	12,6
ResiBoost MMW09DE/10HM03P15	1.536,00	26-1005602016	Rp1¼	Rp1¼	1,5	25	45,6	39,7	37,2	34,7	31,9	28,4	24	18,8
1-10hm-p-2p50_b_th														

ResiBoost/HM

2 polos

Alimentación monofásica 1 x 230 V, 50 Hz, bomba trifásica 3 x 230 V:

- Versión HM P: carcasa de la bomba en inox AISI 304 e impulsor en Noryl™ (uso residencial)



Código familia: 8T

Modelo	Precio [EUR]	Referencia	Conexión		Potencia [kW]	Peso [kg]	Q [m³/h]							
			Aspir.	Impul.			0	0,7	1	1,3	1,6	1,9	2,2	2,4
							0	11,7	16,7	21,7	26,7	31,7	36,7	40
H = M.C.A														
ResiBoost MTW10C/1HM02P03	1.165,00	26-1005605000	Rp1¼		0,3	14	22,5	20,2	19,2	17,9	16,2	14,4	12,4	10,6
ResiBoost MTW10C/1HM03P03	1.173,00	26-1005605001	Rp1¼		0,3	14	32,8	29,2	27,5	25,4	22,9	20,1	17,1	14,5
ResiBoost MTW10C/1HM04P04	1.190,00	26-1005605002	Rp1¼		0,4	15	44,1	39,3	37,2	34,3	31	27,3	23,2	19,8
ResiBoost MTW10C/1HM05P05	1.210,00	26-1005605003	Rp1¼		0,5	16	54,4	48,1	45,4	41,7	37,5	32,9	27,8	23,5
ResiBoost MTW10C/1HM06P07	1.241,00	26-1005605004	Rp1¼		0,75	21	69,3	63	60,1	51,4	45,9	39,8	34,5	

1-10hm-p-2p50_b_th

Modelo	Precio [EUR]	Referencia	Conexión		Potencia [kW]	Peso [kg]	Q [m³/h]							
			Aspir.	Impul.			0	1,2	1,7	2,2	2,6	3,1	3,6	4,2
							0	20	28,3	36,7	43,3	51,7	60	70
H = M.C.A														
ResiBoost MTW10C/3HM02P03	1.155,00	26-1005605005	Rp1¼		0,3	14	23,2	20,9	19,6	18,1	16,2	14,2	12	9
ResiBoost MTW10C/3HM03P04	1.165,00	26-1005605006	Rp1¼		0,4	15	34,9	31,3	29,3	26,9	24,2	21,1	17,8	13,4
ResiBoost MTW10C/3HM04P05	1.178,00	26-1005605007	Rp1¼		0,5	16	45,8	40,6	37,8	34,5	30,7	26,7	22,3	16,3
ResiBoost MTW10C/3HM05P07	1.206,00	26-1005605008	Rp1¼		0,75	20	60,2	55,1	52,3	48,7	44,2	39,2	33,7	26,2

1-10hm-p-2p50_b_th

Modelo	Precio [EUR]	Referencia	Conexión		Potencia [kW]	Peso [kg]	Q [m³/h]							
			Aspir.	Impul.			0	2,4	3,2	4	4,7	5,5	6,3	7,2
							0	40	53,3	66,7	78,3	91,7	105	120
H = M.C.A														
ResiBoost MTW10C/5HM02P04	1.162,00	26-1005605010	Rp1¼		0,4	14	23,8	20,1	18,7	17,2	15,4	13,3	10,6	6,9
ResiBoost MTW10C/5HM03P05	1.175,00	26-1005605011	Rp1¼		0,5	15	35,2	28,8	26,5	24,2	21,5	18,2	14,2	8,6
ResiBoost MTW10C/5HM04P11	1.267,00	26-1005605012	Rp1¼		1,1	17	49,3	42,9	40,4	37,7	34,5	30,4	25,2	17,8
ResiBoost MTW10C/5HM05P11	1.294,00	26-1005605013	Rp1¼		1,1	18	61,4	53,1	49,9	46,4	42,3	37,2	30,6	21,3

1-10hm-p-2p50_b_th

Modelo	Precio [EUR]	Referencia	Conexión		Potencia [kW]	Peso [kg]	Q [m³/h]							
			Aspir.	Impul.			0	5	6,5	8	9,5	11	12,5	14
							0	83,3	108	133	158	183	208	233
H = M.C.A														
ResiBoost MTW10C/10HM02P11	1.383,00	26-1005605015	Rp1¼		1,1	24	31,1	27,8	26,3	24,6	22,7	20,4	17,5	14,1
ResiBoost MTW10C/10HM03P15	1.409,00	26-1005605016	Rp1¼		1,5	25	46,2	40,9	38,6	36,2	33,4	30,1	25,8	20,6

1-10hm-p-2p50_b_th

Accesorios: selección rápida

Modelo	Precio [EUR]	Referencia	Código familia	Peso [kg]
Valvula de retención 1 1/4" M-H	48,00	26-002675036	9J	1
Valvula de retención 1" M-M	30,00	26-002675200	9L	1
Manómetro 0-6 bar ø=50 mm	14,06	26-002110201	9J	1
Cuadro eléctrico QCL5/230	93,00	26-108328400	1M	1
Interruptor de nivel Key, cable L = 5 m,	55,00	26-159260220	9J	1
Interruptor de nivel Key, cable L = 5 m, sin contrapeso	66,00	26-159260230	9J	1
Interruptor de nivel Key, cable L = 10 m, sin contrapeso	76,00	26-159260310	9J	1

Bombas HMS con una unidad inteligente y motor de imán permanente

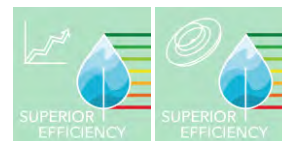

HME

Bomba centrífuga horizontal multietapa con conexiones roscadas. Lleva integrado un sistema de control electrónico para el motor de imanes permanentes (eficiencia IE5)



Aplicaciones

- Suministro de agua a alta presión para uso doméstico o industrial
- Presurización
- Riego
- Sistema de aspersores
- Calefacción y climatización

Ventajas del producto

- Economía: La alta eficiencia de la electrónica de potencia y del motor de imán permanente permite minimizar las pérdidas y, por lo tanto, transferir la energía máxima a la parte hidráulica de la bomba.
- Flexibilidad: La compactación, las bajas pérdidas y la posibilidad de ajustar el punto de trabajo permiten el uso del e-HM Smart también en los campos de aplicación y sistemas donde hasta ahora el uso de una bomba tradicional presentaba limitaciones insuperables.
- Facilidad de uso e instalación

Opciones bajo pedido

- HM H con Hydrovar (serie HVL)

Código de identificación

Modelo:	5HME03S05M02VBE
5	Caudal nominal [m³/h]
HME	Nombre serie
03	Número de impulsores
S	Material bomba
05	Potencia motor (kW x10)
M02	Monofásica 1x208-240 V
VBE	Junta mecánica (EN12756)

Bomba

Caudal máx:	30 m³/h
Altura manométrica máx :	180 m
Potencia:	0,35 - 2,2 kW
Presión máx:	16 bar (PN 16)
Temperatura ambiente:	-20°C / + 50°C
Temperatura del líquido máx:	120 °C

Smart System

Nivel de eficiencia IES2 (IEC 61800-9-2)
 Monofásica: 230V± 10%
 Trifásico: 230/400V± 10% ≤ 1,5 kW; 400V± 10% ≥2,2 kW
 Protección contra el funcionamiento en seco incorporado
 El sistema está protegido contra sobretensión
 Protocolos de comunicación Modbus y BACnet integrados

Motor

- Nivel de eficiencia IE5 (IEC TS 60034-30-3:2016)
- Motor síncrono con imanes permanentes (TEFC), refrigerado por aire
- Aislamiento: 155 (F)
- Protección contra sobrecarga y rotor bloqueado con rearme automático incorporado.

Certificación de agua potable

Productos aprobados para su uso en contacto con suministros de agua públicos de acuerdo con ACS - D.M. 174- WRAS



HM E

Smart Range

M2: Monofásico 1 x 230 V ± 10%, 50/60 Hz



Código familia: 3P

Modelo	Precio [EUR]	Referencia	Conexión		Potencia [kW]	Peso [kg]	Q [m³/h]										
			Aspir.	Impul.			0	0,4	0,8	1,2	1,6	2	2,4	2,8			
							0	6,7	13,3	20	26,7	33,3	40	46,7			
H = M.C.A																	
1HME05S03M02VBE	1.045,00	26-104630011	Rp1	Rp1	0,37	15	44,7	44,8	44,9	44,1	39,2	32,5	25,7				
1HME08S05M02VBE	1.146,00	26-104630021	Rp1	Rp1	0,55	18	71,6	71,5	71,7	70,4	60,3	50	39,6				
1HME11S07M02QBE	1.234,00	26-104630031	Rp1	Rp1	0,75	17	98,5	98,5	98,8	94,3	80,7	66,8	52,9				
1HME15S11M02QBE	1.353,00	26-104630041	Rp1	Rp1	1,1	20	134,0	134	135	132	120	99,5	79,6				
1HME17S15M02QBE	1.484,00	26-104630051	Rp1	Rp1	1,5	20	151,8	152	153	150	142	129	111				

1-15hmes-esm-2p50_a_th

Modelo	Precio [EUR]	Referencia	Conexión		Potencia [kW]	Peso [kg]	Q [m³/h]										
			Aspir.	Impul.			0	0,8	1,6	2,4	3,2	4	4,8	5,2			
							0	13,3	26,7	40	53,3	66,7	80	86,7			
H = M.C.A																	
3HME03S03M02VBE	986,00	26-104630081	Rp1	Rp1	0,37	13	33,3	33,9	33,4	31,5	25,6	20,1	14,6	11,8			
3HME05S05M02VBE	1.095,00	26-104630091	Rp1	Rp1	0,55	14	55,5	56,5	55,7	47,5	38,2	29,4	20,5	16			
3HME07S07M02VBE	1.154,00	26-104630101	Rp1	Rp1	0,75	16	77,6	79,1	78,1	64,9	52	39,8	27,5	21,3			
3HME09S11M02QBE	1.433,00	26-104630111	Rp1	Rp1	1,1	19	99,8	102	100	93,6	76,1	59,6	43	34,7			
3HME12S15M02QBE	1.518,00	26-104630121	Rp1	Rp1	1,5	20	133,1	136	134	127	104	81,5	59,2	48,1			

1-15hmes-esm-2p50_a_th

Modelo	Precio [EUR]	Referencia	Conexión		Potencia [kW]	Peso [kg]	Q [m³/h]										
			Aspir.	Impul.			0	1,4	2,8	4,2	5,6	7	8,4	10,2			
							0	23,3	46,7	70	93,3	117	140	170			
H = M.C.A																	
5HME02S03M02VBE	1.025,00	26-104630151	Rp1¼	Rp1	0,37	15	22,2	22,4	21,9	19,8	16,2	13	9,9	6			
5HME03S05M02VBE	1.057,00	26-104630161	Rp1¼	Rp1	0,55	13	33,3	33,6	32,9	29,5	24,1	19,3	14,7	8,8			
5HME04S07M02VBE	1.092,00	26-104630171	Rp1¼	Rp1	0,75	14	44,4	44,7	43,8	40,1	32,8	26,4	20,2	12,2			
5HME06S11M02VBE	1.256,00	26-104630181	Rp1¼	Rp1	1,1	17	66,7	67,2	65,8	59	48,1	38,7	29,5	17,5			
5HME08S15M02QBE	1.353,00	26-104630191	Rp1¼	Rp1	1,5	19	88,9	89,5	87,7	80,2	65,5	52,8	40,4	24,4			

1-15hmes-esm-2p50_a_th

Modelo	Precio [EUR]	Referencia	Conexión		Potencia [kW]	Peso [kg]	Q [m³/h]										
			Aspir.	Impul.			0	2,4	4,8	7,2	9,6	12	14,4	17			
							0	40	80	120	160	200	240	280			
H = M.C.A																	
10HME01S07M02VBE	1.232,00	26-104630221	Rp1½	Rp1¼	0,75	16	17,5	17,5	17	16,1	14,7	12,7	10,2	6,6			
10HME02S11M02VBE	1.327,00	26-104630231	Rp1½	Rp1¼	1,1	18	34,8	34,9	33,8	32,3	27,2	21,9	16,6	11,1			
10HME03S15M02VBE	1.430,00	26-104630241	Rp1½	Rp1¼	1,5	18	52,4	51,8	50,6	46,9	39,2	32,2	25,3	17,8			

1-15hmes-esm-2p50_a_th

Modelo	Precio [EUR]	Referencia	Conexión		Potencia [kW]	Peso [kg]	Q [m³/h]										
			Aspir.	Impul.			0	4,2	8,4	12,6	16,8	21	25,2	29,4			
							0	70	140	210	280	350	420	480			
H = M.C.A																	
15HME01S11M02VBE	1.487,00	26-104630271	Rp2	Rp1½	1,1	17	20,9	20,5	19,7	18,8	16,4	12,7	8,8	5,2			
15HME02S15M02VBE	1.601,00	26-104630281	Rp2	Rp1½	1,5	20	42,7	41,8	35,9	29,8	24,2	18,2	11,3	5,1			

1-15hmes-esm-2p50_a_th

HM E

Smart Range

T05: Trifásico 3 x 230/400 V ± 10% (0,37+1,5 kW) , 50/60 Hz

T04: Trifásico 3 x 400 V ± 10% (2,2 kW), 50/60 Hz



Código familia: 3P

Modelo	Precio [EUR]	Referencia	Conexión		Potencia [kW]	Peso [kg]	Q [m³/h]							
			Aspir.	Impul.			0	0,4	0,8	1,2	1,6	2	2,4	2,8
							0	6,7	13,3	20	26,7	33,3	40	46,7
H = M.C.A														
1HME05S03T05VBE	1.343,00	26-104631011	Rp1	Rp1	0,37	15	44,7	44,8	44,9	44,1	39,2	32,5	25,7	
1HME08S05T05VBE	1.473,00	26-104631021	Rp1	Rp1	0,55	16	71,6	71,5	71,7	70,4	60,3	50	39,6	
1HME11S07T05QBE	1.469,00	26-104631031	Rp1	Rp1	0,75	18	98,5	98,5	98,8	94,3	80,7	66,8	52,9	
1HME15S11T05QBE	1.547,00	26-104631041	Rp1	Rp1	1,1	20	134,0	134	135	132	120	99,5	79,6	
1HME17S15T05QBE	1.625,00	26-104631051	Rp1	Rp1	1,5	20	151,8	152	153	150	142	129	111	

1-15hmes-esm-2p50_a_th

Modelo	Precio [EUR]	Referencia	Conexión		Potencia [kW]	Peso [kg]	Q [m³/h]							
			Aspir.	Impul.			0	0,8	1,6	2,4	3,2	4	4,8	5,2
							0	13,3	26,7	40	53,3	66,7	80	86,7
H = M.C.A														
3HME03S03T05VBE	1.267,00	26-104631081	Rp1	Rp1	0,37	13	33,3	33,9	33,4	31,5	25,6	20,1	14,6	11,8
3HME05S05T05VBE	1.335,00	26-104631091	Rp1	Rp1	0,55	14	55,5	56,5	55,7	47,5	38,2	29,4	20,5	16
3HME07S07T05VBE	1.375,00	26-104631101	Rp1	Rp1	0,75	16	77,6	79,1	78,1	64,9	52	39,8	27,5	21,3
3HME09S11T05QBE	1.637,00	26-104631111	Rp1	Rp1	1,1	18	99,8	102	100	93,6	76,1	59,6	43	34,7
3HME12S15T05QBE	1.725,00	26-104631121	Rp1	Rp1	1,5	19	133,1	136	134	127	104	81,5	59,2	48,1
3HME14S22T04QBE	1.800,00	26-104631131	Rp1	Rp1	2,2	21	155,4	158	156	150	139	122	93,9	79,8

1-15hmes-esm-2p50_a_th

Modelo	Precio [EUR]	Referencia	Conexión		Potencia [kW]	Peso [kg]	Q [m³/h]							
			Aspir.	Impul.			0	1,4	2,8	4,2	5,6	7	8,4	10,2
							0	23,3	46,7	70	93,3	117	140	170
H = M.C.A														
5HME02S03T05VBE	1.319,00	26-104631161	Rp1¼	Rp1	0,37	13	22,2	22,4	21,9	19,8	16,2	13	9,9	6
5HME03S05T05VBE	1.359,00	26-104631171	Rp1¼	Rp1	0,55	13	33,3	33,6	32,9	29,5	24,1	19,3	14,7	8,8
5HME04S07T05VBE	1.410,00	26-104631181	Rp1¼	Rp1	0,75	14	44,4	44,7	43,8	40,1	32,8	26,4	20,2	12,2
5HME04S07T05VBE	1.410,00	26-104631181	Rp1¼	Rp1	0,75	14	44,4	44,7	43,8	40,1	32,8	26,4	20,2	12,2
5HME06S11T05VBE	1.436,00	26-104631191	Rp1¼	Rp1	1,1	16	66,7	67,2	65,8	59	48,1	38,7	29,5	17,5
5HME08S15T05QBE	1.482,00	26-104631201	Rp1¼	Rp1	1,5	19	88,9	89,5	87,7	80,2	65,5	52,8	40,4	24,4
5HME10S22T04QBE	1.650,00	26-104631211	Rp1¼	Rp1	2,2	21	111,1	112	110	105	95	77,9	61,6	40,4

1-15hmes-esm-2p50_a_th

Modelo	Precio [EUR]	Referencia	Conexión		Potencia [kW]	Peso [kg]	Q [m³/h]							
			Aspir.	Impul.			0	2,4	4,8	7,2	9,6	12	14,4	17
							0	40	80	120	160	200	240	280
H = M.C.A														
10HME01S07T05VBE	1.467,00	26-104631241	Rp1½	Rp1¼	0,75	16	17,5	17,5	17	16,1	14,7	12,7	10,2	6,6
10HME02S11T05VBE	1.517,00	26-104631251	Rp1½	Rp1¼	1,1	16	34,8	34,9	33,8	32,3	27,2	21,9	16,6	11,1
10HME03S15T05VBE	1.565,00	26-104631261	Rp1½	Rp1¼	1,5	18	52,4	51,8	50,6	46,9	39,2	32,2	25,3	17,8
10HME04S22T04VBE	1.875,00	26-104631271	Rp1½	Rp1¼	2,2	20	69,8	69,1	67,3	65,1	56,9	47,3	37,8	27,5

1-15hmes-esm-2p50_a_th

Modelo	Precio [EUR]	Referencia	Conexión		Potencia [kW]	Peso [kg]	Q [m³/h]							
			Aspir.	Impul.			0	4,2	8,4	12,6	16,8	21	25,2	29
							0	70	140	210	280	350	420	480
H = M.C.A														
15HME01S11T05VBE	1.700,00	26-104631301	Rp2	Rp1½	1,1	17	20,9	20,5	19,7	18,8	16,4	12,7	8,8	5,2
15HME02S15T05VBE	1.754,00	26-104631311	Rp2	Rp1½	1,5	18	42,7	41,8	35,9	29,8	24,2	18,2	11,3	5,1
15HME03S22T04VBE	1.950,00	26-104631321	Rp2	Rp1½	2,2	20	64,0	64,1	50,5	40,6	31,9	23,4	15,4	10

1-15hmes-esm-2p50_a_th

Bombas centrífugas horizontales monoblock en inox - líquidos ligeros

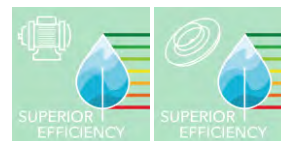

CA

Bombas centrífugas horizontales de dos impulsores y conexiones roscadas. Impulsores, cuerpo de bomba y difusores en acero inoxidable AISI 304. También disponible versión "N", fabricada completamente en AISI 316.



Aplicaciones

- Osmosis inversa (donde se utiliza agua desmineralizada)
- Lavado industrial
- Aguas termales
- Dispensadores de cloro en piscinas
- Joyería
- Producción de vino

Ventajas del producto

- Amplia gama de bombas de acero inoxidable para aplicaciones domésticas e industriales.
- Unidad compacta

Opciones bajo pedido

- Bomba CA N completamente de acero inoxidable AISI 316 para fluidos agresivos
- Diferentes voltajes y frecuencias.
- Diferentes materiales del cierre mecánico y juntas tóricas.

Código de identificación

Modelo:	CAM 120 /33 N /D
CA	Nombre serie
M	M= monofásica, Vacío = trifásica
120	Caudal nominal [l/min]
33	Tamaño del impulsor
N	Vacío= AISI 304; N= AISI 316
/D	Eficiencia motor IE3 (trifásica)

Características

Caudal máx:	12,5 m ³ /h (210 l/m)
Altura manométrica máx :	62 m
Potencia:	0,37 - 3 kW (0,5 - 4 Hp)
Presión de trabajo:	8 bar
Temperatura ambiente:	0°C - 40°C
Temperatura del líquido:	-10°C - +85°C

Motor

Alimentación:	1 ~220-240V, 3~230/400V
Aislamiento:	F (155°C)
Tipo de aislamiento:	IP55

Versión trifásica (Reglamento CE N° 640/2009) con un nivel de eficiencia del motor IE3 para una potencia igual o superior a 0,75 kW incluida. El nivel de eficiencia se refiere solo al motor y no a la bomba eléctrica.

Materiales

Cuerpo de bomba:	Acero inoxidable AISI 304
Impulsor:	Acero inoxidable AISI 304
Elastómeros:	NBR (CEA V: FPM)
Junta mecánica:	Cerámica -Carbón

CA

2 polos

CA - Versión Estandar (AISI 304)
Versión monofásica 220-240 V 50 Hz



Código familia: 71

Modelo	Precio [EUR]	Referencia	Conexión		Potencia [kW]	Peso [kg]	Q [m³/h]											
			Aspir.	Impul.			0	2,4	3,6	4,2	4,8	6	9	12,6				
							0	40	60	70	80	100	150	210				
H = M.C.A																		
CAM 70/33/B	653,00	26-101810000	Rp1¼	Rp1	0,75	15	42,9	36,9	31,7	28,2	23,9							
CAM 70/34/B	765,00	26-101810010	Rp1¼	Rp1	0,9	16	48,8	43,2	37,7	34	29,5							
CAM 70/45/B	800,00	26-101810020	Rp1¼	Rp1	1,1	18	56,2	49,8	43,9	39,9	35,3							
CAM 120/33/B	842,00	26-101810030	Rp1¼	Rp1	1,1	19	44,3		37,8	36,4	34,8	31,4	21					
CAM 120/35/B	983,00	26-101810040	Rp1¼	Rp1	1,5	20	54,0		48,1	46,6	44,9	41,2	29,3					
CAM 120/55/P	1.152,00	26-104490110	Rp1¼	Rp1	2,2	28	63,8		58,2	56,6	54,8	50,6	37,1					
CAM 200/33/P	1.146,00	26-104490120	Rp1½	Rp1	1,85	35	43,2		41,2	40,6	39,9	38,3	33,2	25,5				
CAM 200/35/P	1.316,00	26-104490130	Rp1½	Rp1	2,2	28	53,5		51,9	51,4	50,7	49,2	44,3	36,5				

ca-2p50_e_th

CA - Versión Estandar (AISI 304)
Version trifásica 230-400 V 50 Hz
Motor IE3 a partir de 0,75 kW

Código familia: 71

Modelo	Precio [EUR]	Referencia	Conexión		Potencia [kW]	Peso [kg]	Q [m³/h]											
			Aspir.	Impul.			0	2,4	3,6	4,2	4,8	6	9	12,6				
							0	40	60	70	80	100	150	210				
H = M.C.A																		
CA 70/33/D	649,00	26-104490000	Rp1¼	Rp1	0,75	16	42,9	36,9	31,7	28,2	23,9							
CA 70/34/D	741,00	26-104490010	Rp1¼	Rp1	0,9	18	48,8	43,2	37,7	34	29,5							
CA 70/45/D	754,00	26-104490030	Rp1¼	Rp1	1,1	19	56,2	49,8	43,9	39,9	35,3							
CA 120/33/D	946,00	26-104490050	Rp1¼	Rp1	1,1	18	44,3		37,8	36,4	34,8	31,4	21					
CA 120/35/D	1.043,00	26-104490060	Rp1¼	Rp1	1,5	17	54,0		48,1	46,6	44,9	41,2	29,3					
CA 120/55/D	1.118,00	26-104490070	Rp1¼	Rp1	2,2	26	63,8		58,2	56,6	54,8	50,6	37,1					
CA 200/33/D	1.123,00	26-104490080	Rp1½	Rp1	1,85	25	43,2		41,2	40,6	39,9	38,3	33,2	25,5				
CA 200/35/D	1.174,00	26-104490090	Rp1½	Rp1	2,2	25	53,5		51,9	51,4	50,7	49,2	44,3	36,5				
CA 200/55/D	1.304,00	26-104490100	Rp1½	Rp1	3	28	62,6		60,6	60,1	59,5	58,2	53,8	46,2				

ca-2p50_e_th

CA - Versión N (AISI 316)
Versión monofásica 220-240 V 50 Hz

Código familia: 71

Modelo	Precio [EUR]	Referencia	Conexión		Potencia [kW]	Peso [kg]	Q [m³/h]											
			Aspir.	Impul.			0	2,4	3,6	4,2	4,8	6	9	12,6				
							0	40	60	70	80	100	150	210				
H = M.C.A																		
CAM 70/33N/B	783,00	26-101810004	Rp1¼	Rp1	0,75	15	42,9	36,9	31,7	28,2	23,9							
CAM70/34N/B	919,00	26-101810014	Rp1¼	Rp1	0,9	15	48,8	43,2	37,7	34	29,5							
CAM 70/45N/B	960,00	26-101810024	Rp1¼	Rp1	1,1	18	56,2	49,8	43,9	39,9	35,3							
CAM 120/33N/B	1.057,00	26-101810034	Rp1¼	Rp1	1,1	19	44,3		37,8	36,4	34,8	31,4	21					
CAM 120/35N/B	1.233,00	26-101810044	Rp1¼	Rp1	1,5	22	54,0		48,1	46,6	44,9	41,2	29,3					
CAM 120/55N/P	1.444,00	26-104490114	Rp1¼	Rp1	2,2	29	63,8		58,2	56,6	54,8	50,6	37,1					
CAM 200/35N/P	1.579,00	26-104490134	Rp1½	Rp1	2,2	28	53,5		51,9	51,4	50,7	49,2	44,3	36,5				
CAM 200/33N/P	1.374,00	26-104490124	Rp1½	Rp1	1,85	28	43,2		41,2	40,6	39,9	38,3	33,2	25,5				

ca-2p50_e_th

CA

2 polos

CA - Versión N (AISI 316)
Version trifásica 230-400 V 50 Hz
Motor IE3 a partir de 0,75 kW

Código familia: 71

Modelo	Precio [EUR]	Referencia	Conexión		Potencia [kW]	Peso [kg]	Q [m³/h]											
			Aspir.	Impul.			0	2,4	3,6	4,2	4,8	6	9	12,6				
							0	40	60	70	80	100	150	210				
H = M.C.A																		
CA 70/33N/D	779,00	26-104490004	Rp1¼	Rp1	0,75	18	42,9	36,9	31,7	28,2	23,9							
CA 70/34N/D	889,00	26-104490014	Rp1¼	Rp1	0,9	19	48,8	43,2	37,7	34	29,5							
CA 70/45N/D	905,00	26-104490034	Rp1¼	Rp1	1,1	16	56,2	49,8	43,9	39,9	35,3							
CA 120/33N/D	991,00	26-104490054	Rp1¼	Rp1	1,1	17	44,3		37,8	36,4	34,8	31,4	21					
CA 120/35N/D	1.156,00	26-104490064	Rp1¼	Rp1	1,5	20	54,0		48,1	46,6	44,9	41,2	29,3					
CA 120/55N/D	1.287,00	26-104490074	Rp1¼	Rp1	2,2	26	63,8		58,2	56,6	54,8	50,6	37,1					
CA 200/33N/D	1.346,00	26-104490084	Rp1½	Rp1	1,85	25	43,2		41,2	40,6	39,9	38,3	33,2	25,5				
CA 200/35N/D	1.409,00	26-104490094	Rp1½	Rp1	2,2	25	53,5		51,9	51,4	50,7	49,2	44,3	36,5				
CA 200/55N/D	1.565,00	26-104490104	Rp1½	Rp1	3	27	62,6		60,6	60,1	59,5	58,2	53,8	46,2				

ca-2p50_e_th

Accesorios: selección rápida

Modelo	Precio [EUR]	Referencia	Código familia	Peso [kg]
GENYO 8A/F15	104,00	26-109120170	7Q	2
GENYO 8A/F22	104,00	26-109120180	7Q	2
Presostato FSG, 1.4 a 4.6 bar, conexión Rp 1/4"	33,00	26-002161101	9J	1
Manómetro 0-6 bar ø=50 mm	14,06	26-002110201	9J	1
Rácor de 5 vías, R1"	18,18	26-167320240	9J	1

Bombas centrífugas horizontales monoblock en inox - líquidos ligeros



CEA

Bomba centrífuga horizontal con un solo impulsor con conexiones roscadas, impulsores, cuerpo de bomba y difusores en acero inoxidable AISI304. Disponible en la versión " N " totalmente fabricada en acero inoxidable AISI316.



Aplicaciones

- Suministro de agua y presurización
- Lavado industrial
- Tratamiento de agua
- Industria
- Riego
- Refrigeración
- Dispensación de cloro en piscinas

Ventajas del producto

- Altura manométrica importante en relación con la potencia absorbida.
- Fácil instalación
- Funcionamiento silencioso
- Ocupa poco espacio

Opciones bajo pedido

- Versión CEA N: bomba e impulsor de acero inoxidable AISI 316
- GruppoSfera / CEA
- ResiBoost / CEA

Código de identificación

Modelo:	CEA 120/5/D
CEA	Nombre serie
-	M= monofásica, Vacío = trifásica
120	Caudal nominal [l/min]
/5	Tamaño del impulsor
/D	Eficiencia motor IE3 (trifásica)

Características

Caudal máx:	31 m ³ /h
Altura manométrica máx :	32 m
Potencia:	0,37 - 3 kW
Presión de trabajo:	8 bar
Temperatura ambiente:	0°C - 40°C
Temperatura del líquido:	-10°C - +85°C

Motor

Alimentación:	1 ~220-240V, 3~230/400V, 50 Hz
Aislamiento:	F (155°C)
Tipo de aislamiento:	IP55

Versión trifásica (Reglamento CE N° 640/2009) con un nivel de eficiencia del motor IE3 para una potencia igual o superior a 0,75 kW incluida. El nivel de eficiencia se refiere solo al motor y no a la bomba eléctrica.

Materiales

Cuerpo de bomba:	Acero inoxidable AISI 304
Impulsor:	Acero inoxidable AISI 304
Elastómeros:	NBR
Junta mecánica:	Cerámica -Carbón

CEA

2 polos

Versión monofásica 220-240 V 50 Hz



Código familia: 7H

Modelo	Precio [EUR]	Referencia	Conexión		Potencia [kW]	Peso [kg]	Q [m³/h]									
			Aspir.	Impul.			0	1,8	2,4	3,6	4,8	5,4				
							0	30	40	60	80	90				
H = M.C.A																
CEAM 70/3/A	381,00	26-107330000	Rp1¼	Rp1	0,37	9	22,0	20,1	19,1	16,6	12,8					
CEAM 70/5/A	406,00	26-107330010	Rp1¼	Rp1	0,55	12	31,1	28,8	27,7	24,7	20,2					
CEAM 80/5/A	433,00	26-107330020	Rp1¼	Rp1	0,75	12	32,0	30	29,3	27,4	24,7	21				
cea-2p50_d_th																
Modelo	Precio [EUR]	Referencia	Conexión		Potencia [kW]	Peso [kg]	Q [m³/h]									
			Aspir.	Impul.			0	3,6	4,8	6	7,2	8,4	9,6			
							0	60	80	100	120	140	160			
H = M.C.A																
CEAM 120/3/A	447,00	26-107330030	Rp1¼	Rp1	0,55	10	22,4	18,9	17,5	15,9	14	11,8	9,2			
CEAM 120/5/A	516,00	26-107330040	Rp1¼	Rp1	0,9	13	31,8	28,2	26,5	24,6	22,4	20	17,3			
cea-2p50_d_th																
Modelo	Precio [EUR]	Referencia	Conexión		Potencia [kW]	Peso [kg]	Q [m³/h]									
			Aspir.	Impul.			0	7,2	8,4	9,6	11	12	15	18		
							0	120	140	160	183	200	250	300		
H = M.C.A																
CEAM 210/2/A	543,00	26-107330050	Rp1 ½	Rp1¼	0,75	12	17,7	16,5	16,1	15,6	15	14,4	12,6	10,4		
CEAM 210/3/A	611,00	26-107330060	Rp1 ½	Rp1¼	1,1	15	20,8	19,7	19,3	19	18,5	18	16,5	14,4		
CEAM 210/4/A	685,00	26-107330070	Rp1 ½	Rp1¼	1,5	15	25,5	24,8	24,5	24	23,6	23	21,3	19		
CEAM 210/5/P	895,00	26-104480260	Rp1 ½	Rp1¼	1,85	27	29,0	28,2	27,9	27,5	27,1	26,6	25,1	23,1		
cea-2p50_d_th																
Modelo	Precio [EUR]	Referencia	Conexión		Potencia [kW]	Peso [kg]	Q [m³/h]									
			Aspir.	Impul.			0	15	18	21	24	26	29	31		
							0	250	300	350	400	433	483	517		
H = M.C.A																
CEAM 370/1/A	788,00	26-107330090	Rp2	Rp1¼	1,1	16	16,3	14,3	13	11,4	9,4	8,1				
CEAM 370/2/A	827,00	26-107330100	Rp2	Rp1¼	1,5	17	20,4	18,3	17,2	15,8	14,1	13	10,8			
CEAM 370/3/P	890,00	26-104480270	Rp2	Rp1¼	1,85	26	24,4	22,1	21,1	19,8	18,2	17,1	15	13		
cea-2p50_d_th																

CEA

2 polos

Version trifásica 230-400 V 50 Hz
Motor IE3 a partir de 0,75 kW



Código familia: 7H

Modelo	Precio [EUR]	Referencia	Conexión		Potencia [kW]	Peso [kg]	Q [m³/h]						
			Aspir.	Impul.			0	1,8	2,4	3,6	4,8	5,4	
							0	30	40	60	80	90	
H = M.C.A													
CEA 70/3/A	381,00	26-107330130	Rp1¼	Rp1	0,37	8	22,0	20,1	19,1	16,6	12,8		
CEA 70/5/A	405,00	26-107330140	Rp1¼	Rp1	0,55	11	31,1	28,8	27,7	24,7	20,2		
CEA 80/5/D	453,00	26-104480020	Rp1¼	Rp1	0,75	13	32,0	30	29,3	27,4	24,7	21	

cea-2p50_d_th

Modelo	Precio [EUR]	Referencia	Conexión		Potencia [kW]	Peso [kg]	Q [m³/h]						
			Aspir.	Impul.			0	3,6	4,8	6	7,2	8,4	9,6
							0	60	80	100	120	140	160
H = M.C.A													
CEA 120/3/A	447,00	26-107330160	Rp1¼	Rp1	0,55	11	22,4	18,9	17,5	15,9	14	11,8	9,2
CEA 120/5/D	565,00	26-104480040	Rp1¼	Rp1	0,9	15	31,8	28,2	26,5	24,6	22,4	20	17,3

cea-2p50_d_th

Modelo	Precio [EUR]	Referencia	Conexión		Potencia [kW]	Peso [kg]	Q [m³/h]							
			Aspir.	Impul.			0	7,2	8,4	9,6	11	12	15	18
							0	120	140	160	183	200	250	300
H = M.C.A														
CEA 210/2/D	568,00	26-104480050	Rp1 ½	Rp1¼	0,75	14	17,7	16,5	16,1	15,6	15	14,4	12,6	10,4
CEA 210/3/D	638,00	26-104480060	Rp1 ½	Rp1¼	1,1	16	20,8	19,7	19,3	19	18,5	18	16,5	14,4
CEA 210/4/D	716,00	26-104480070	Rp1 ½	Rp1¼	1,5	17	25,5	24,8	24,5	24	23,6	23	21,3	19
CEA 210/5/D	773,00	26-104480080	Rp1 ½	Rp1¼	1,85	22	29,0	28,2	27,9	27,5	27,1	26,6	25,1	23,1

cea-2p50_d_th

Modelo	Precio [EUR]	Referencia	Conexión		Potencia [kW]	Peso [kg]	Q [m³/h]							
			Aspir.	Impul.			0	15	18	21	24	26	29	31
							0	250	300	350	400	433	483	517
H = M.C.A														
CEA 370/1/D	788,00	26-104480090	Rp2	Rp1¼	1,1	15	16,3	14,3	13	11,4	9,4	8,1		
CEA 370/2/D	827,00	26-104480100	Rp2	Rp1¼	1,5	17	20,4	18,3	17,2	15,8	14,1	13	10,8	
CEA 370/3/D	890,00	26-104480110	Rp2	Rp1¼	1,85	20	24,4	22,1	21,1	19,8	18,2	17,1	15	13
CEA 370/5/D	1.139,00	26-104480120	Rp2	Rp1¼	3	26	30,3	27,5	26,5	25,3	23,8	22,8	20,8	19

cea-2p50_d_th

CEA

2 polos

Versión monofásica 220-240 V 50 Hz



Código familia: 7H

Modelo	Precio [EUR]	Referencia	Conexión		Potencia [kW]	Peso [kg]	Q [m³/h]						Q [l/min]						
			Aspir.	Impul.			0	1,8	2,4	3,6	4,8	5,4	0	30					
							H = M.C.A												
CEAM 70/3N/A	458,00	26-107330004	Rp1¼	Rp1	0,37	9	22,0	20,1	19,1	16,6	12,8								
CEAM 70/5N/A	465,00	26-107330014	Rp1¼	Rp1	0,55	11	31,1	28,8	27,7	24,7	20,2								
CEAM 80/5N/A	494,00	26-107330024	Rp1¼	Rp1	0,75	12	32,0	30	29,3	27,4	24,7	21							
																	cea-2p50_d_th		
Modelo	Precio [EUR]	Referencia	Conexión		Potencia [kW]	Peso [kg]	Q [m³/h]						Q [l/min]						
			Aspir.	Impul.			0	3,6	4,8	6	7,2	8,4	9,6	0	60				
							H = M.C.A												
CEAM 120/3N/A	537,00	26-107330034	Rp1¼	Rp1	0,55	11	22,4	18,9	17,5	15,9	14	11,8	9,2						
CEAM 120/5N/A	620,00	26-107330044	Rp1¼	Rp1	0,9	13	31,8	28,2	26,5	24,6	22,4	20	17,3						
																	cea-2p50_d_th		
Modelo	Precio [EUR]	Referencia	Conexión		Potencia [kW]	Peso [kg]	Q [m³/h]						Q [l/min]						
			Aspir.	Impul.			0	7,2	8,4	9,6	11	12	15	18	200	250	300		
							H = M.C.A												
CEAM 210/2N/A	622,00	26-107330054	Rp1 ½	Rp1¼	0,75	12	17,7	16,5	16,1	15,6	15	14,4	12,6	10,4					
CEAM 210/3N/A	734,00	26-107330064	Rp1 ½	Rp1¼	1,1	12	20,8	19,7	19,3	19	18,5	18	16,5	14,4					
CEAM 210/4N/A	823,00	26-107330074	Rp1 ½	Rp1¼	1,5	17	25,5	24,8	24,5	24	23,6	23	21,3	19					
CEAM 210/5N/P	1.026,00	26-104480264	Rp1 ½	Rp1¼	1,85	26	29,0	28,2	27,9	27,5	27,1	26,6	25,1	23,1					
																		cea-2p50_d_th	
Modelo	Precio [EUR]	Referencia	Conexión		Potencia [kW]	Peso [kg]	Q [m³/h]						Q [l/min]						
			Aspir.	Impul.			0	15	18	21	24	26	29	31	250	300	350	400	433
							H = M.C.A												
CEAM 370/1N/A	903,00	26-107330094	Rp2	Rp1¼	1,1	15	16,3	14,3	13	11,4	9,4	8,1							
CEAM 370/2N/A	992,00	26-107330104	Rp2	Rp1¼	1,5	12	20,4	18,3	17,2	15,8	14,1	13	10,8						
CEAM 370/3N/P	1.069,00	26-104480274	Rp2	Rp1¼	1,85	26	24,4	22,1	21,1	19,8	18,2	17,1	15	13					
																		cea-2p50_d_th	

CEA

2 polos

Version trifásica 230-400 V 50 Hz
Motor IE3 a partir de 0,75 kW



Código familia: 7H

Modelo	Precio [EUR]	Referencia	Conexión		Potencia [kW]	Peso [kg]	Q [m³/h] 0 1,8 2,4 3,6 4,8 5,4					
			Aspir.	Impul.			[l/min] 0 30 40 60 80 90					
H = M.C.A												
CEA 70/3N/A	458,00	26-107330134	Rp1¼	Rp1	0,37	9	22,0	20,1	19,1	16,6	12,8	
CEA 70/5N/A	487,00	26-107330144	Rp1¼	Rp1	0,55	11	31,1	28,8	27,7	24,7	20,2	
CEA 80/5N/D	519,00	26-104480024	Rp1¼	Rp1	0,75	16	32,0	30	29,3	27,4	24,7	21

cea-2p50_d_th

Modelo	Precio [EUR]	Referencia	Conexión		Potencia [kW]	Peso [kg]	Q [m³/h] 0 3,6 4,8 6 7,2 8,4 9,6					
			Aspir.	Impul.			[l/min] 0 60 80 100 120 140 160					
H = M.C.A												
CEA 120/3N/A	537,00	26-107330164	Rp1¼	Rp1	0,55	11	22,4	18,9	17,5	15,9	14	11,8 9,2
CEA 120/5N/D	649,00	26-104480044	Rp1¼	Rp1	0,9	16	31,8	28,2	26,5	24,6	22,4	20 17,3

cea-2p50_d_th

Modelo	Precio [EUR]	Referencia	Conexión		Potencia [kW]	Peso [kg]	Q [m³/h] 0 7,2 8,4 9,6 11 12 15 18							
			Aspir.	Impul.			[l/min] 0 120 140 160 183 200 250 300							
H = M.C.A														
CEA 210/2N/D	681,00	26-104480054	Rp1 ½	Rp1¼	0,75	14	17,7	16,5	16,1	15,6	15	14,4 12,6 10,4		
CEA 210/3N/D	734,00	26-104480064	Rp1 ½	Rp1¼	1,1	16	20,8	19,7	19,3	19	18,5	18 16,5 14,4		
CEA 210/4N/D	823,00	26-104480074	Rp1 ½	Rp1¼	1,5	19	25,5	24,8	24,5	24	23,6	23 21,3 19		
CEA 210/5N/D	928,00	26-104480084	Rp1 ½	Rp1¼	1,85	22	29,0	28,2	27,9	27,5	27,1	26,6 25,1 23,1		

cea-2p50_d_th

Modelo	Precio [EUR]	Referencia	Conexión		Potencia [kW]	Peso [kg]	Q [m³/h] 0 15 18 21 24 26 29 31						
			Aspir.	Impul.			[l/min] 0 250 300 350 400 433 483 517						
H = M.C.A													
CEA 370/1N/D	780,00	26-104480094	Rp2	Rp1¼	1,1	16	16,3	14,3	13	11,4	9,4	8,1	
CEA 370/2N/D	992,00	26-104480104	Rp2	Rp1¼	1,5	17	20,4	18,3	17,2	15,8	14,1	13 10,8	
CEA 370/3N/D	1.016,00	26-104480114	Rp2	Rp1¼	1,85	21	24,4	22,1	21,1	19,8	18,2	17,1 15 13	
CEA 370/5N/D	1.302,00	26-104480124	Rp2	Rp1¼	3	26	30,3	27,5	26,5	25,3	23,8	22,8 20,8 19	

cea-2p50_d_th

Accesorios: selección rápida

Modelo	Precio [EUR]	Referencia	Código familia	Peso [kg]
GENYO 8A/F15	104,00	26-109120170	7Q	2
GENYO 8A/F22	104,00	26-109120180	7Q	2
Presostato FSG, 1.4 a 4.6 bar, conexión Rp 1/4"	33,00	26-002161101	9J	1
Manómetro 0-6 bar ø=50 mm	14,06	26-002110201	9J	1
Rácor de 5 vías, R1"	18,18	26-167320240	9J	1

Grupo de presión automático para 1 bomba



Gruposfera/CEA

Grupos pequeños de presurización integrados. Totalmente automáticos. Se componen de una bomba monofásica, un tanque de membrana, presostato, un manómetro y varios accesorios adecuados para sistemas de agua para edificación.



Aplicaciones

- Presión de agua para uso doméstico, riego y lavados
- Bombeo de líquidos no agresivos en plantas industriales

Ventajas del producto

- Solución compacta, lista para conectar
- Uso versátil y sencillo, totalmente automático
- Ajuste de fábrica
- Evita arranques demasiado frecuentes

Opciones bajo pedido

- Elija entre grupos de bombas periféricas (P), autoaspirante (BG) y multietapa horizontal (e-HM)

Código de identificación

Modelo:	GRPSF CEA M 70/3
GRPSF	Nombre serie
CEAM	Bomba
70	Caudal nominal [l/min]
/3	Tamaño del impulsor

Características

Caudal máx:	5,4 m ³ /h
Altura manométrica máx :	32 m
Potencia:	0,37 -0,75 kW
Presión máx:	5 bar
Temperatura ambiente:	0°C - 40°C
Temperatura del líquido máx:	50°C

Motor

Alimentación:	1 ~220-240V
Aislamiento:	F (155°C)
Tipo de aislamiento:	IP55

Materiales

Cuerpo de bomba:	Acero inoxidable AISI 304
Tanque:	Acero inoxidable estampado
Manómetro:	Latón
Conexión de 5 vías:	Latón
Interruptor de presión:	

Gruposfera/CEA

2 polos

Alimentación monofásica 1 x 230 V, 50 Hz

• Versión CEA: carcasa de bomba e impulsor en acero inox AISI 304

Código familia: 7F

Modelo	Precio [EUR]	Referencia	Conexión		Potencia [kW]	Peso [kg]	Q [m³/h]							
			Aspir.	Impul.			0	1,8	2,4	3,6	4,8	5,4		
							0	30	40	60	80	90		
							H = M.C.A							
GRPSF CEAM 70/3/A	465,00	26-107252000	Rp1¼	Rp1	0,37	15	22,0	20,1	19,1	16,6	12,8			
GRPSF CEAM 70/5/A	485,00	26-107252010	Rp1¼	Rp1	0,55	15	31,1	28,8	27,7	24,7	20,2			
GRPSF CEAM 80/5/A	506,00	26-107252020	Rp1¼	Rp1	0,75	19	32,0	30	29,3	27,4	24,7	21		

cea-2p50_d_th

Esquema de instalación

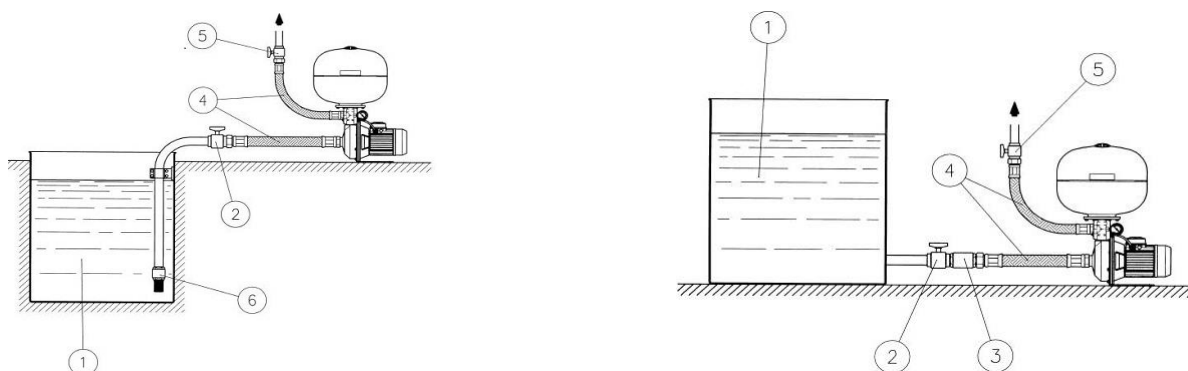

Nr.	Modelo
1	Depósito
2	Válvula de cierre (lado aspiración)
3	Válvula de retención
4	Tubo flexible
5	Válvula de cierre (lado impulsión)
6	Válvula de pie

Bombas centrífugas horizontales en AISI 316 con impulsor abierto



CO

Las bombas centrífugas de la serie CO combinan las ventajas de un impulsor abierto con las de la construcción en acero inoxidable AISI 316, que es particularmente adecuado para manipular líquidos



Aplicaciones

- Bombeo de líquido refrigerante para máquinas
- Equipos y sistemas de lavado en industria alimentaria
- Plantas para la circulación y transferencia de líquidos moderadamente viscoso, con baja agresividad química
- Lavavajillas industriales
- Lavado industrial
- Industria en general
- Tratamiento de agua

Ventajas del producto

- Todos los componentes en contacto con el líquido están hechos en acero inox
- El impulsor abierto permite el paso de sólidos en suspensión
CO 350 : 11 mm
CO 500 : 20 mm

Opciones bajo pedido

- Bomba eléctrica montada en la bancada COF con acoplamiento rígido y motor estandarizado
- Bomba de eje libre COF
- Bomba eléctrica CO4 con motor de 4 polos (1450 rpm)
- Diferentes materiales de cierre mecánico y juntas OR

Código de identificación

Modelo:	CO M 350/15
CO	Nombre serie
M	M= monofásica, Vacío = trifásica
350	Caudal nominal [l/min]
/15	Potencia motor (kW x10)
/D	Eficiencia motor IE3 (trifásica)

Características

Caudal máx:	54 m ³ /h (900 l/min)
Altura manométrica máx :	24 m
Potencia:	0,37 - 3 kW
Presión de trabajo:	8 bar
Temperatura ambiente:	0°C - 40°C
Temperatura del líquido:	-10°C - +110°C

Motor

Alimentación:	1 ~220-240V, 3~230/400V
Aislamiento:	F (155°C)
Tipo de aislamiento:	IP55

Versión trifásica (Reglamento CE N° 640/2009) con un nivel de eficiencia del motor IE3 para una potencia igual o superior a 0,75 kW incluida. El nivel de eficiencia se refiere solo al motor y no a la bomba eléctrica.

Materiales

Cuerpo de bomba:	Acero inoxidable AISI 316L
Impulsor:	Acero inoxidable AISI 316L
Elastómeros:	FPM
Junta mecánica:	Cerámica -Carbón

CO

2 polos

Version monofásica 220-240 V 50 Hz



Código familia: 3A

Modelo	Precio [EUR]	Referencia	Conexión		Potencia [kW]	Peso [kg]	Q [m³/h]											
			Aspir.	Impul.			0	7,2	12	14,4	18	21	24	30				
							0	120	200	240	300	350	400	500				
H = M.C.A																		
COM 350/03/A	731,00	26-107350000	Rp1½	Rp1¼	0,37	9	9,5	6,3	4,8	4,1	3							
COM 350/05/A	776,00	26-107350010	Rp1½	Rp1¼	0,55	10	12,0	8,8	7,1	6,3	5,1	4						
COM 350/07/A	821,00	26-107350020	Rp1½	Rp1¼	0,75	13	13,7	10,8	9,1	8,2	6,9	5,8						
COM 350/09/A	852,00	26-107350030	Rp1½	Rp1¼	0,9	13	15,7	12,2	10,5	9,6	8,3	7,2	5,9					
COM 350/11/A	919,00	26-107350040	Rp1½	Rp1¼	1,1	16	17,3	13,8	12	11,2	10,1	9,1	8					
COM 350/15/A	998,00	26-107350050	Rp1½	Rp1¼	1,5	17	20,3	16,4	14,4	13,5	12,2	11,2	10	7,2				
COM 500/15/A	1.010,00	26-107350060	Rp2	Rp1½	1,5	15	16,0		13,4	12,8	12	11,3	10,5	9				
COM 500/22/P	1.153,00	26-104491180	Rp2	Rp1½	2,2	27	19,6		17,3	16,7	15,9	15,2	14,5	13				

co-2p50_d_th

Version trifásica 230-400 V 50 Hz
Motor IE3 a partir de 0,75 kW

Código familia: 3A

Modelo	Precio [EUR]	Referencia	Conexión		Potencia [kW]	Peso [kg]	Q [m³/h]											
			Aspir.	Impul.			0	7,2	12	14,4	18	21	24	30				
							0	120	200	240	300	350	400	500				
H = M.C.A																		
CO 350/03/A	731,00	26-107350090	Rp1½	Rp1¼	0,37	10	9,5	6,3	4,8	4,1	3							
CO 350/05/A	776,00	26-107350100	Rp1½	Rp1¼	0,55	11	12,0	8,8	7,1	6,3	5,1	4						
CO 350/07/D	821,00	26-104491020	Rp1½	Rp1¼	0,75	14	13,7	10,8	9,1	8,2	6,9	5,8						
CO 350/09/D	852,00	26-104491030	Rp1½	Rp1¼	0,9	16	15,7	12,2	10,5	9,6	8,3	7,2	5,9					
CO 350/11/D	919,00	26-104491040	Rp1½	Rp1¼	1,1	15	17,3	13,8	12	11,2	10,1	9,1	8					
CO 350/15/D	998,00	26-104491050	Rp1½	Rp1¼	1,5	17	20,3	16,4	14,4	13,5	12,2	11,2	10	7,2				
CO 500/15/D	1.010,00	26-104491060	Rp2	Rp1½	1,5	16	16,0		13,4	12,8	12	11,3	10,5	9				
CO 500/22/D	1.105,00	26-104491070	Rp2	Rp1½	2,2	23	19,6		17,3	16,7	15,9	15,2	14,5	13				
CO 500/30/D	1.235,00	26-104491080	Rp2	Rp1½	3	25	24,1		20,9	20,3	19,3	18,5	17,7	16				

co-2p50_d_th

Accesorios: selección rápida

Modelo	Precio [EUR]	Referencia	Código familia	Peso [kg]
GENYO 8A/F15	104,00	26-109120170	7Q	2
GENYO 8A/F22	104,00	26-109120180	7Q	2
Presostato FSG, 1.4 a 4.6 bar, conexión Rp 1/4"	33,00	26-002161101	9J	1
Manómetro 0-6 bar ø=50 mm	14,06	26-002110201	9J	1
Rácor de 5 vías, R1"	18,18	26-167320240	9J	1

Bombas centrífugas en AISI 316 con impulsor abierto



SHOE

Bombas fabricadas en acero inoxidable AISI 316 adecuadas para sistemas de lavado o para aplicaciones con agua limpia, que contengan pequeñas partículas sólidas.

El impulsor abierto facilita el bombeo de tales líquidos sin causar el bloqueo de la bomba



Aplicaciones

- Máquinas de lavado industriales
- Lavado de piezas metálicas
- Lavadoras de drenaje
- Lavavajillas de comunidades
- Lavado en la industria alimentaria
- Plantas para el teñido y la industria textil
- Piscifactorías
- Cabina de pintura

Ventajas del producto

- Impulsor abierto y de fundición de acero inoxidable 316
- Bajo NPSH
- Posibilidad de junta mecánica doble "Back to back" para aplicaciones exigentes

Opciones bajo pedido

- CO: Véase bombas centrífugas del impulsor con conexiones de conexiones roscadas.
- SHOS: versión con un soporte, adaptador y acoplamiento rígido con llave para la extensión del eje del motor estándar.
- SHOD: ejecución con sello mecánico doble. Soporte, adaptador y acoplamiento rígido con llave en la extensión estándar del eje del motor.

Código de identificación

Modelo:	SHOE 25-125/22/D
SHO	Nombre serie
E	Motor eje prolongado
–	Tipo de motor: vacío= 2 polos, 4= 4 polos
25	Diámetro nominal
125	Diámetro nominal de impulsión
22	Potencia motor (kW x10)
/D	Eficiencia motor IE3 (trifásica)

Características

Caudal máx:	56 m ³ /h
Altura manométrica máx :	50 m
Potencia:	0,37 - 11 kW
Presión de trabajo:	12 bar
Temperatura ambiente:	0°C - 40°C
Temperatura del líquido:	-10°C - +120°C

Motor

Alimentación:	P ≤ 3kW: 3 x 230/400V P ≥ 4 kW: 3 x 380-415/660-690V
Aislamiento:	F (155°C)
Tipo de aislamiento:	IP55

Versión trifásica (Reglamento CE N° 640/2009) con un nivel de eficiencia del motor IE3 para una potencia igual o superior a 0,75 kW incluida. El nivel de eficiencia se refiere solo al motor y no a la bomba eléctrica.

Materiales

Cuerpo de bomba:	Acero inoxidable AISI 316L
Impulsor:	Acero inoxidable fundido AISI316
Elastómeros:	FPM
Junta mecánica:	Carburo de silicio-Carburo de silicio

SHOE

2 polos

Electrobomba trifásica 2 polos - 2900 rev/min
 Voltaje: 3x220-240/380-415 V hasta 3 kW , 3x380-415/660-690 V desde 4 kW, 50 Hz



Código familia: 3B

Modelo	Precio [EUR]	Referencia	Conexión		Potencia [kW]	Peso [kg]	Q [m³/h]											
			Aspir.	Impul.			0	9	12	15	18	21	24	30				
							H = M.C.A											
SHOE 25-125/11/D	1.837,00	26-104526500	DN50	DN25	1,1	22	14,1	12,9	11,9	10,6	9,1							
SHOE 25-125/15/D	1.888,00	26-104526510	DN50	DN25	1,5	26	17,6	16,6	15,7	14,6	13,4	11,9						
SHOE 25-125/22/D	1.913,00	26-104526520	DN50	DN25	2,2	30	22,4	21,5	20,8	19,8	18,6	17,2	15,7					
SHOE 25-160/30/D	2.124,00	26-104526530	DN50	DN25	3	37	29,3	28,3	27,4	26,2	24,9	23,4						
SHOE 25-160/40/D	2.318,00	26-104526540	DN50	DN25	4	47	36,7	36,2	35,5	34,4	33,2	31,7						
SHOE 25-160/55/D	2.562,00	26-104526550	DN50	DN25	5,5	56	44,8	44,7	44,2	43,5	42,4	41,1	39,5					
SHOE 25-200/30/D	2.300,00	26-104526560	DN50	DN25	3	45	32,6	31,4	30,4	29,2	27,6							
SHOE 25-200/40/D	2.480,00	26-104526570	DN50	DN25	4	49	40,7	40	39,2	38,1	36,8	35,2						
SHOE 25-200/55/D	2.720,00	26-104526580	DN50	DN25	5,5	58	49,3	48,9	48,2	47,2	45,9	44,6						
SHOE 32-125/11/D	1.837,00	26-104526590	DN50	DN32	1,1	25	14,0	13,2	12,4	11,5	10,4							
SHOE 32-125/15/D	1.888,00	26-104526600	DN50	DN32	1,5	26	17,6	16,7	16,1	15,4	14,4	13,4						
SHOE 32-125/22/D	1.913,00	26-104526610	DN50	DN32	2,2	30	22,7	21,9	21,4	20,7	19,9	19	18,1					
SHOE 32-160/30/D	2.124,00	26-104526620	DN50	DN32	3	34	29,3	28,6	27,9	27,1	26,1	25						
SHOE 32-160/40/D	2.318,00	26-104526630	DN50	DN32	4	46	36,8	36,4	36	35,3	34,4	33,3						
SHOE 32-160/55/D	2.562,00	26-104526640	DN50	DN32	5,5	55	44,7	44,7	44,5	44	43,4	42,6	41,5					
SHOE 32-200/30/D	2.300,00	26-104526650	DN50	DN32	3	42	32,6	31,4	30,6	29,5	28,1							
SHOE 32-200/40/D	2.480,00	26-104526660	DN50	DN32	4	48	40,9	40,3	39,5	38,6	37,4	36,1						
SHOE 32-200/55/D	2.720,00	26-104526670	DN50	DN32	5,5	57	49,5	49	48,4	47,6	46,6	45,4						

sho_2p50-en_c_th

Modelo	Precio [EUR]	Referencia	Conexión		Potencia [kW]	Peso [kg]	Q [m³/h]											
			Aspir.	Impul.			0	12	18	24	30	36	40	48				
							H = M.C.A											
SHOE 40-125/15/D	1.888,00	26-104526680	DN65	DN40	1,5	30	14,0	13,5	12,5	11,2								
SHOE 40-125/22/D	1.912,00	26-104526690	DN65	DN40	2,2	34	18,6	17,8	16,8	15,7	14,3							
SHOE 40-125/30/D	2.255,00	26-104526700	DN65	DN40	3	35	20,9	19,9	19	17,9	16,6							
SHOE 40-160/40/D	2.475,00	26-104526710	DN65	DN40	4	47	31,3	30,7	29,5	28,1	26,6							
SHOE 40-160/55/D	2.611,00	26-104526720	DN65	DN40	5,5	54	38,7	38,3	37,4	35,9	34,1							
SHOE 40-160/75/D	2.710,00	26-104526730	DN65	DN40	7,5	76	42,9	42,8	42	40,8	39,3	37,6						
SHOE 50-125/55/D	2.688,00	26-104526740	DN65	DN50	5,5	56	29,7		29,3	28,7	28	27,2	26,7					
SHOE 50-125/75/D	2.790,00	26-104526750	DN65	DN50	7,5	74	32,0		31,7	31,2	30,5	29,7	29,2	28,2				
SHOE 50-160/92/D	3.281,00	26-104526760	DN65	DN50	9,2	87	41,9			40,4	39,3	38,3	37,7	36,6				
SHOE 50-160/110/D	3.401,00	26-104526770	DN65	DN50	11	93	45,1			43,2	42,2	41,1	40,5	39,4				

sho_2p50-en_c_th

SHOE

4 polos

Bomba eléctrica trifásica (Directiva 2005/32 / CE y 2009/125 / CE) con motor de 4 polos (1450 1 / min), nivel de eficiencia IE3 eléctrico de 0,75 kW.
 Voltaje: 3x220-240/380-415 V hasta 3 kW , 3x380-415/660-690 V desde 4 kW, 50 Hz



Código familia: 3B

Modelo	Precio [EUR]	Referencia	Conexión		Potencia [kW]	Peso [kg]	Q [m³/h] 0 3 6 9 12 15 18 21											
			Aspir.	Impul.			[l/min] 0 50 100 150 200 250 300 350											
H = M.C.A																		
SHOE4 25-125/03	1.702,00	26-107511120	DN50	DN25	0,37	21	4,2	4	3,4	2,4	1,1							
SHOE4 25-160/03	1.734,00	26-107511130	DN50	DN25	0,37	26	6,1		5,6	5	4,2	3,3	2,2					
SHOE4 25-160/05	1.745,00	26-107511140	DN50	DN25	0,55	25	7,8		7,3	6,7	6	5,1	4,1					
SHOE4 25-160/07/D	1.859,00	26-104526810	DN50	DN25	0,75	26	9,5		9,1	8,5	7,7	6,8	5,9	4,8				
SHOE4 25-200/07/D	2.027,00	26-104526820	DN50	DN25	0,75	31	12,0	11,8	11,2	10,2	8,8	7,1						
SHOE4 32-125/03	1.702,00	26-107510220	DN50	DN32	0,37	21	4,2		3,8	3,4	2,9	2,3						
SHOE4 32-160/03	1.734,00	26-107510230	DN50	DN32	0,37	25	6,2		5,7	5,2	4,7	4	3,3					
SHOE4 32-160/05	1.745,00	26-107510240	DN50	DN32	0,55	27	7,8		7,5	7	6,5	6	5,3					
SHOE4 32-160/07/D	1.859,00	26-104526860	DN50	DN32	0,75	32	9,5		9,3	8,9	8,4	7,8	7,1	6,4				
SHOE4 32-200/07/D	2.027,00	26-104526870	DN50	DN32	0,75	29	12,0		11,5	11	10,2	9,3						

sho_4p50-en_c_th

Modelo	Precio [EUR]	Referencia	Conexión		Potencia [kW]	Peso [kg]	Q [m³/h] 0 9 15 21 30 36 42 48											
			Aspir.	Impul.			[l/min] 0 150 250 350 500 600 700 800											
H = M.C.A																		
SHOE4 40-125/03	1.702,00	26-107510310	DN65	DN40	0,37	21	3,7	3,3	2,6	1,8								
SHOE4 40-160/05	1.756,00	26-107510320	DN65	DN40	0,55	28	5,9	5,4	4,7	3,7	2							
SHOE4 40-160/07/D	1.949,00	26-104526900	DN65	DN40	0,75	30	7,5	7	6,3	5,5	4	2,8						
SHOE4 40-160/11/D	2.027,00	26-104526910	DN65	DN40	1,1	35	9,3	8,9	8,3	7,6	6,4	5,4						
SHOE4 50-125/07/D	2.015,00	26-104526920	DN65	DN50	0,75	30	5,4		4,9	4,4	3,3	2,6	1,9					
SHOE4 50-125/11/D	2.084,00	26-104526930	DN65	DN50	1,1	40	6,5		6,2	5,8	4,9	4,1	3,3	2,7				
SHOE4 50-160/11/D	2.099,00	26-104526940	DN65	DN50	1,1	27	7,4		6,9	6,4	5,5	4,8	3,9	3				
SHOE4 50-160/15/D	2.184,00	26-104526950	DN65	DN50	1,5	46	9,2		8,6	8,2	7,5	7	6,4	5,7				

sho_4p50-en_c_th

Accesorios: selección rápida

Modelo	Precio [EUR]	Referencia	Código familia	Peso [kg]
Kit contrabridas, para roscar, en AISI316, conex. DN25	240,00	26-109390514	9J	3
Kit contrabridas, para roscar, en AISI316, conex. DN32	230,00	26-109390524	9J	3
Kit contrabridas, para roscar, en AISI316, conex. DN40	448,00	26-109390534	9J	4
Kit contrabridas, para roscar, en AISI316, conex. DN50	319,00	26-109390544	9J	4
Kit contrabridas, para roscar, conex DN25	44,00	26-109390451	9J	3
Kit contrabridas, para roscar, conex DN32	48,00	26-109390461	9J	4
Kit contrabridas, para roscar, conex DN40	52,00	26-109390471	9J	4
Kit contrabridas, para roscar, conex DN50	54,00	26-109390481	9J	4

Bombas centrífugas en AISI 316 con impulsor abierto



SHOS

Bombas fabricadas en acero inoxidable AISI 316 adecuadas para sistemas de lavado o para aplicaciones con agua limpia, que contengan pequeñas partículas sólidas.

El impulsor abierto facilita el bombeo de tales líquidos sin causar el bloqueo de la bomba



Aplicaciones

- Máquinas de lavado industriales
- Lavado de piezas metálicas
- Lavadoras de drenaje
- Lavavajillas de comunidades
- Lavado en la industria alimentaria
- Plantas para el teñido y la industria textil
- Piscifactorías
- Cabina de pintura

Ventajas del producto

- Impulsor abierto y de fundición de acero inoxidable 316
- Bajo NPSH
- Posibilidad de junta mecánica doble "Back to back" para aplicaciones exigentes

Opciones bajo pedido

- SHOE: acoplado por medio de un soporte con rotor directamente en la extensión del eje del motor.
- SHOD: ejecución con sello mecánico doble. Soporte, adaptador y acoplamiento rígido con llave en la extensión estándar del eje del motor.

Código de identificación

Modelo:	SHOS 32-200/55/D
SHO	Nombre serie
S	Acoplamiento rígido
_	Tipo de motor: vacío= 2 polos, 4= 4 polos
32	Diámetro nominal
200	Diámetro nominal de impulsión
55	Potencia motor (kW x10)
/D	Eficiencia motor IE3 (trifásica)

Características

Caudal máx:	56 m ³ /h
Altura manométrica máx :	50 m
Potencia:	0,37 - 11 kW
Presión de trabajo:	12 bar
Temperatura ambiente:	0°C - 40°C
Temperatura del líquido:	-10°C - +120°C

Motor

Alimentación:	P ≤ 3kW: 3 x 230/400V P ≥ 4 kW: 3 x 380-415/660-690V
Aislamiento:	F (155°C)
Tipo de aislamiento:	IP55

Versión trifásica (Reglamento CE N° 640/2009) con un nivel de eficiencia del motor IE3 para una potencia igual o superior a 0,75 kW incluida. El nivel de eficiencia se refiere solo al motor y no a la bomba eléctrica.

Materiales

Cuerpo de bomba:	Acero inoxidable AISI 316L
Impulsor:	Acero inoxidable fundido AISI316
Elastómeros:	FPM
Junta mecánica:	Carburo de silicio-Carburo de silicio

SHOS

2 polos

Electrobomba trifásica 2 polos - 2900 rev/min

Voltaje: 3x220-240/380-415 V hasta 3 kW , 3x380-415/660-690 V desde 4 kW, 50 Hz



Código familia: 3B

Modelo	Precio [EUR]	Referencia	Conexión		Potencia [kW]	Peso [kg]	Q [m³/h]											
			Aspir.	Impul.			0	9	12	15	18	21	24	30				
							0	150	200	250	300	350	400	500				
H = M.C.A																		
SHOS 25-125/11/D	2.070,00	26-104526960	DN50	DN25	1,1	27	14,1	12,9	11,9	10,6	9,1							
SHOS 25-125/15/D	2.127,00	26-104526970	DN50	DN25	1,5	28	17,6	16,6	15,7	14,6	13,4	11,9						
SHOS 25-125/22/D	2.155,00	26-104526980	DN50	DN25	2,2	36	22,4	21,5	20,8	19,8	18,6	17,2	15,7					
SHOS 25-160/30/D	2.391,00	26-104526990	DN50	DN25	3	53	29,3	28,3	27,4	26,2	24,9	23,4						
SHOS 25-160/40/D	2.608,00	26-104527000	DN50	DN25	4	51	36,7	36,2	35,5	34,4	33,2	31,7						
SHOS 25-160/55/D	2.883,00	26-104527010	DN50	DN25	5,5	66	44,8	44,7	44,2	43,5	42,4	41,1	39,5					
SHOS 25-200/30/D	2.589,00	26-104527020	DN50	DN25	3	51	32,6	31,4	30,4	29,2	27,6							
SHOS 25-200/40/D	2.793,00	26-104527030	DN50	DN25	4	55	40,7	40	39,2	38,1	36,8	35,2						
SHOS 25-200/55/D	3.062,00	26-104527040	DN50	DN25	5,5	77	49,3	48,9	48,2	47,2	45,9	44,6						
SHOS 32-125/11/D	2.070,00	26-104527050	DN50	DN32	1,1	24	14,0	13,2	12,4	11,5	10,4							
SHOS 32-125/15/D	2.127,00	26-104527060	DN50	DN32	1,5	29	17,6	16,7	16,1	15,4	14,4	13,4						
SHOS 32-125/22/D	2.155,00	26-104527070	DN50	DN32	2,2	35	22,7	21,9	21,4	20,7	19,9	19	18,1					
SHOS 32-160/30/D	2.391,00	26-104527080	DN50	DN32	3	53	29,3	28,6	27,9	27,1	26,1	25						
SHOS 32-160/40/D	2.608,00	26-104527090	DN50	DN32	4	51	36,8	36,4	36	35,3	34,4	33,3						
SHOS 32-160/55/D	2.883,00	26-104527100	DN50	DN32	5,5	75	44,7	44,7	44,5	44	43,4	42,6	41,5					
SHOS 32-200/30/D	2.589,00	26-104527110	DN50	DN32	3	51	32,6	31,4	30,6	29,5	28,1							
SHOS 32-200/40/D	2.793,00	26-104527120	DN50	DN32	4	61	40,9	40,3	39,5	38,6	37,4	36,1						
SHOS 32-200/55/D	3.062,00	26-104527130	DN50	DN32	5,5	79	49,5	49	48,4	47,6	46,6	45,4						

sho_2p50-en_c_th

Modelo	Precio [EUR]	Referencia	Conexión		Potencia [kW]	Peso [kg]	Q [m³/h]											
			Aspir.	Impul.			0	12	18	24	30	36	40	48				
							0	200	300	400	500	600	667	800				
H = M.C.A																		
SHOS 40-125/15/D	2.127,00	26-104527140	DN65	DN40	1,5	30	14,0	13,5	12,5	11,2								
SHOS 40-125/22/D	2.155,00	26-104527150	DN65	DN40	2,2	38	18,6	17,8	16,8	15,7	14,3							
SHOS 40-125/30/D	2.543,00	26-104527160	DN65	DN40	3	46	20,9	19,9	19	17,9	16,6							
SHOS 40-160/40/D	2.788,00	26-104527170	DN65	DN40	4	52	31,3	30,7	29,5	28,1	26,6							
SHOS 40-160/55/D	2.939,00	26-104527180	DN65	DN40	5,5	76	38,7	38,3	37,4	35,9	34,1							
SHOS 40-160/75/D	3.053,00	26-104527190	DN65	DN40	7,5	93	42,9	42,8	42	40,8	39,3	37,6						
SHOS 50-125/55/D	3.024,00	26-104527200	DN65	DN50	5,5	75	29,7		29,3	28,7	28	27,2	26,7					
SHOS 50-125/75/D	3.137,00	26-104527210	DN65	DN50	7,5	92	32,0		31,7	31,2	30,5	29,7	29,2	28,2				
SHOS 50-160/110A/D	3.828,00	26-104527220	DN65	DN50	9,2	138	41,9			40,4	39,3	38,3	37,7	36,6				
SHOS 50-160/110/D	3.690,00	26-104527230	DN65	DN50	11	139	45,1			43,2	42,2	41,1	40,5	39,4				

sho_2p50-en_c_th

SHOS

4 polos

Bomba eléctrica trifásica (Directiva 2005/32 / CE y 2009/125 / CE) con motor de 4 polos (1450 1 / min), nivel de eficiencia IE3 eléctrico de 0,75 kW.
 Voltaje: 3x220-240/380-415 V hasta 3 kW , 3x380-415/660-690 V desde 4 kW, 50 Hz



Código familia: 3B

Modelo	Precio [EUR]	Referencia	Conexión		Potencia [kW]	Peso [kg]	Q [m³/h]											
			Aspir.	Impul.			0	3	6	9	12	15	18	21				
							0	50	100	150	200	250	300	350				
H = M.C.A																		
SHOS4 25-125/03	1.919,00	26-107511620	DN50	DN25	0,37	26	4,2	4	3,4	2,4	1,1							
SHOS4 25-160/03	1.951,00	26-107511630	DN50	DN25	0,37	28	6,1		5,6	5	4,2	3,3	2,2					
SHOS4 25-160/05	1.966,00	26-107511640	DN50	DN25	0,55	29	7,8		7,3	6,7	6	5,1	4,1					
SHOS4 25-160/07/D	2.093,00	26-104527270	DN50	DN25	0,75	30	9,5		9,1	8,5	7,7	6,8	5,9	4,8				
SHOS4 25-200/07/D	2.282,00	26-104527280	DN50	DN25	0,75	34	12,0	11,8	11,2	10,2	8,8	7,1						
SHOS4 32-125/03	1.919,00	26-107510720	DN50	DN32	0,37	26	4,2		3,8	3,4	2,9	2,3						
SHOS4 32-160/03	1.951,00	26-107510730	DN50	DN32	0,37	27	6,2		5,7	5,2	4,7	4	3,3					
SHOS4 32-160/05	1.966,00	26-107510740	DN50	DN32	0,55	28	7,8		7,5	7	6,5	6	5,3					
SHOS4 32-160/07/D	2.093,00	26-104527320	DN50	DN32	0,75	35	9,5		9,3	8,9	8,4	7,8	7,1	6,4				
SHOS4 32-200/07/D	2.282,00	26-104527330	DN50	DN32	0,75	33	12,0		11,5	11	10,2	9,3						

sho_4p50-en_c_th

Modelo	Precio [EUR]	Referencia	Conexión		Potencia [kW]	Peso [kg]	Q [m³/h]											
			Aspir.	Impul.			0	9	15	21	30	36	42	48				
							0	150	250	350	500	600	700	800				
H = M.C.A																		
SHOS4 40-125/03	1.919,00	26-107510810	DN65	DN40	0,37	20	3,7	3,3	2,6	1,8								
SHOS4 40-160/05	1.980,00	26-107510820	DN65	DN40	0,55	31	5,9	5,4	4,7	3,7	2							
SHOS4 40-160/07/D	2.197,00	26-104527360	DN65	DN40	0,75	29	7,5	7	6,3	5,5	4	2,8						
SHOS4 40-160/11/D	2.282,00	26-104527370	DN65	DN40	1,1	39	9,3	8,9	8,3	7,6	6,4	5,4						
SHOS4 50-125/07/D	Consultar	26-04527380	DN65	DN50	0,75	32	5,4		4,9	4,4	3,3	2,6	1,9					
SHOS4 50-125/11/D	2.344,00	26-104527390	DN65	DN50	1,1	44	6,5		6,2	5,8	4,9	4,1	3,3	2,7				
SHOS4 50-160/11/D	2.363,00	26-104527400	DN65	DN50	1,1	51	7,4		6,9	6,4	5,5	4,8	3,9	3				
SHOS4 50-160/15/D	2.457,00	26-104527410	DN65	DN50	1,5	53	9,2		8,6	8,2	7,5	7	6,4	5,7				

sho_4p50-en_c_th

Accesorios: selección rápida

Modelo	Precio [EUR]	Referencia	Código familia	Peso [kg]
Kit contrabridas, para roscar, en AISI316, conex. DN25	240,00	26-109390514	9J	3
Kit contrabridas, para roscar, en AISI316, conex. DN32	230,00	26-109390524	9J	3
Kit contrabridas, para roscar, en AISI316, conex. DN40	448,00	26-109390534	9J	4
Kit contrabridas, para roscar, en AISI316, conex. DN50	319,00	26-109390544	9J	4
Kit contrabridas, para roscar, conex DN25	44,00	26-109390451	9J	3
Kit contrabridas, para roscar, conex DN32	48,00	26-109390461	9J	4
Kit contrabridas, para roscar, conex DN40	52,00	26-109390471	9J	4
Kit contrabridas, para roscar, conex DN50	54,00	26-109390481	9J	4

Bombas centrífugas en AISI 316 con impulsor abierto



SHOD

Bombas fabricadas en acero inoxidable AISI 316 adecuadas para sistemas de lavado o para aplicaciones con agua limpia, que contengan pequeñas partículas sólidas.

El impulsor abierto facilita el bombeo de tales líquidos sin causar el bloqueo de la bomba



Aplicaciones

- Máquinas de lavado industriales
- Lavado de piezas metálicas
- Lavadoras de drenaje
- Lavavajillas de comunidades
- Lavado en la industria alimentaria
- Plantas para el teñido y la industria textil
- Piscifactorías
- Cabina de pintura

Ventajas del producto

- Impulsor abierto y de fundición de acero inoxidable 316
- Bajo NPSH
- Posibilidad de junta mecánica doble "Back to back" para aplicaciones exigentes

Opciones bajo pedido

- SHOE: acoplado por medio de un soporte con rotor directamente en la extensión del eje del motor.
- SHOS: versión con un soporte, adaptador y acoplamiento rígido con llave para la extensión del eje del motor estándar.

Código de identificación

Modelo:	SHOD 25-200/55/D
SHO	Nombre serie
D	Acoplamiento rígido, doble cierre mecánico
_	Tipo de motor: vacío= 2 polos, 4= 4 polos
25	Diámetro nominal
200	Diámetro nominal de impulsión
55	Potencia motor (kW x10)
/D	Eficiencia motor IE3 (trifásica)

Características

Caudal máx:	56 m ³ /h
Altura manométrica máx :	50 m
Potencia:	0,37 - 11 kW
Presión de trabajo:	12 bar
Temperatura ambiente:	0°C - 40°C
Temperatura del líquido:	-10°C - +120°C

Motor

Alimentación:	P ≤ 3kW: 3 x 230/400V
	P ≥ 4 kW: 3 x 380-415/660-690V

Aislamiento:	F (155°C)
Tipo de aislamiento:	IP55

Versión trifásica (Reglamento CE N° 640/2009) con un nivel de eficiencia del motor IE3 para una potencia igual o superior a 0,75 kW incluida. El nivel de eficiencia se refiere solo al motor y no a la bomba eléctrica.

Materiales

Cuerpo de bomba:	Acero inoxidable AISI 316L
Impulsor:	Acero inoxidable fundido AISI316
Elastómeros:	FPM
Junta mecánica (bomba):	Carburo de silicio-Carburo de silicio
Junta mecánica (motor):	Cerámica -Carbón impregnado de resina

SHOD

2 polos

Electrobomba trifásica 2 polos - 2900 rev/min

Voltaje: 3x220-240/380-415 V hasta 3 kW , 3x380-415/660-690 V desde 4 kW, 50 Hz



Código familia: 3B

Modelo	Precio [EUR]	Referencia	Conexión		Potencia [kW]	Peso [kg]	Q [m³/h]											
			Aspir.	Impul.			0	9	12	15	18	21	24	30				
							0	150	200	250	300	350	400	500				
H = M.C.A																		
SHOD 25-125/11/D	2.788,00	26-104527420	DN50	DN25	1,1	28	14,1	12,9	11,9	10,6	9,1							
SHOD 25-125/15/D	2.868,00	26-104527430	DN50	DN25	1,5	30	17,6	16,6	15,7	14,6	13,4	11,9						
SHOD 25-125/22/D	2.906,00	26-104527440	DN50	DN25	2,2	38	22,4	21,5	20,8	19,8	18,6	17,2	15,7					
SHOD 25-160/30/D	3.227,00	26-104527450	DN50	DN25	3	50	29,3	28,3	27,4	26,2	24,9	23,4						
SHOD 25-160/40/D	3.520,00	26-104527460	DN50	DN25	4	55	36,7	36,2	35,5	34,4	33,2	31,7						
SHOD 25-160/55/D	3.889,00	26-104527470	DN50	DN25	5,5	79	44,8	44,7	44,2	43,5	42,4	41,1	39,5					
SHOD 25-200/30/D	3.492,00	26-104527480	DN50	DN25	3	52	32,6	31,4	30,4	29,2	27,6							
SHOD 25-200/40/D	3.766,00	26-104527490	DN50	DN25	4	57	40,7	40	39,2	38,1	36,8	35,2						
SHOD 25-200/55/D	4.130,00	26-104527500	DN50	DN25	5,5	76	49,3	48,9	48,2	47,2	45,9	44,6						
SHOD 32-125/11/D	2.788,00	26-104527510	DN50	DN32	1,1	22	14,0	13,2	12,4	11,5	10,4							
SHOD 32-125/15/D	2.868,00	26-104527520	DN50	DN32	1,5	31	17,6	16,7	16,1	15,4	14,4	13,4						
SHOD 32-125/22/D	2.906,00	26-104527530	DN50	DN32	2,2	38	22,7	21,9	21,4	20,7	19,9	19	18,1					
SHOD 32-160/30/D	3.227,00	26-104527540	DN50	DN32	3	50	29,3	28,6	27,9	27,1	26,1	25						
SHOD 32-160/40/D	3.520,00	26-104527550	DN50	DN32	4	53	36,8	36,4	36	35,3	34,4	33,3						
SHOD 32-160/55/D	3.889,00	26-104527560	DN50	DN32	5,5	78	44,7	44,7	44,5	44	43,4	42,6	41,5					
SHOD 32-200/30/D	3.492,00	26-104527570	DN50	DN32	3	61	32,6	31,4	30,6	29,5	28,1							
SHOD 32-200/40/D	3.766,00	26-104527580	DN50	DN32	4	60	40,9	40,3	39,5	38,6	37,4	36,1						
SHOD 32-200/55/D	4.130,00	26-104527590	DN50	DN32	5,5	76	49,5	49	48,4	47,6	46,6	45,4						

sho_2p50-en_c_th

Modelo	Precio [EUR]	Referencia	Conexión		Potencia [kW]	Peso [kg]	Q [m³/h]											
			Aspir.	Impul.			0	12	18	24	30	36	40	48				
							0	200	300	400	500	600	667	800				
H = M.C.A																		
SHOD 40-125/15/D	2.868,00	26-104527600	DN65	DN40	1,5	30	14,0	13,5	12,5	11,2								
SHOD 40-125/22/D	2.906,00	26-104527610	DN65	DN40	2,2	35	18,6	17,8	16,8	15,7	14,3							
SHOD 40-125/30/D	3.425,00	26-104527620	DN65	DN40	3	46	20,9	19,9	19	17,9	16,6							
SHOD 40-160/40/D	3.757,00	26-104527630	DN65	DN40	4	56	31,3	30,7	29,5	28,1	26,6							
SHOD 40-160/55/D	3.965,00	26-104527640	DN65	DN40	5,5	76	38,7	38,3	37,4	35,9	34,1							
SHOD 40-160/75/D	4.116,00	26-104527650	DN65	DN40	7,5	99	42,9	42,8	42	40,8	39,3	37,6						
SHOD 50-125/55/D	4.082,00	26-104527660	DN65	DN50	5,5	76	29,7		29,3	28,7	28	27,2	26,7					
SHOD 50-125/75/D	4.234,00	26-104527670	DN65	DN50	7,5	98	32,0		31,7	31,2	30,5	29,7	29,2	28,2				
SHOD 50-160/110A/D	5.164,00	26-104527680	DN65	DN50	9,2	133	41,9			40,4	39,3	38,3	37,7	36,6				
SHOD 50-160/110/D	4.981,00	26-104527690	DN65	DN50	11	135	45,1			43,2	42,2	41,1	40,5	39,4				

sho_2p50-en_c_th

SHOD

4 polos

Bomba eléctrica trifásica (Directiva 2005/32 / CE y 2009/125 / CE) con motor de 4 polos (1450 1 / min), nivel de eficiencia IE3 eléctrico de 0,75 kW.
 Voltaje: 3x220-240/380-415 V hasta 3 kW , 3x380-415/660-690 V desde 4 kW, 50 Hz



Código familia: 3B

Modelo	Precio [EUR]	Referencia	Conexión		Potencia [kW]	Peso [kg]	Q [m³/h]											
			Aspir.	Impul.			0	3	6	9	12	15	18	21				
							0	50	100	150	200	250	300	350				
H = M.C.A																		
SHOD4 25-125/03	2.585,00	26-107512320	DN50	DN25	0,37	28	4,2	4	3,4	2,4	1,1							
SHOD4 25-160/03	2.632,00	26-107512330	DN50	DN25	0,37	29	6,1		5,6	5	4,2	3,3	2,2					
SHOD4 25-160/05	2.651,00	26-107512340	DN50	DN25	0,55	29	7,8		7,3	6,7	6	5,1	4,1					
SHOD4 25-160/07/D	2.826,00	26-104527730	DN50	DN25	0,75	32	9,5		9,1	8,5	7,7	6,8	5,9	4,8				
SHOD4 25-200/07/D	2.934,00	26-104527740	DN50	DN25	0,75	36	12,0	11,8	11,2	10,2	8,8	7,1						
SHOD4 32-125/03	2.585,00	26-107512410	DN50	DN32	0,37	27	4,2		3,8	3,4	2,9	2,3						
SHOD4 32-160/03	2.632,00	26-107512420	DN50	DN32	0,37	31	6,2		5,7	5,2	4,7	4	3,3					
SHOD4 32-160/05	2.651,00	26-107512430	DN50	DN32	0,55	29	7,8		7,5	7	6,5	6	5,3					
SHOD4 32-160/07/D	2.826,00	26-104527780	DN50	DN32	0,75	32	9,5		9,3	8,9	8,4	7,8	7,1	6,4				
SHOD4 32-200/07/D	3.081,00	26-104527790	DN50	DN32	0,75	35	12,0		11,5	11	10,2	9,3						

sho_4p50-en_c_th

Modelo	Precio [EUR]	Referencia	Conexión		Potencia [kW]	Peso [kg]	Q [m³/h]											
			Aspir.	Impul.			0	9	15	21	30	36	42	48				
							0	150	250	350	500	600	700	800				
H = M.C.A																		
SHOD4 40-125/03	2.585,00	26-107512500	DN65	DN40	0,37	28	3,7	3,3	2,6	1,8								
SHOD4 40-160/05	2.669,00	26-107512510	DN65	DN40	0,55	32	5,9	5,4	4,7	3,7	2							
SHOD4 40-160/07/D	3.038,00	26-104527820	DN65	DN40	0,75	32	7,5	7	6,3	5,5	4	2,8						
SHOD4 40-160/11/D	3.081,00	26-104527830	DN65	DN40	1,1	44	9,3	8,9	8,3	7,6	6,4	5,4						
SHOD4 50-125/07/D	3.062,00	26-104527840	DN65	DN50	0,75	40	5,4		4,9	4,4	3,3	2,6	1,9					
SHOD4 50-125/11/D	3.166,00	26-104527850	DN65	DN50	1,1	52	6,5		6,2	5,8	4,9	4,1	3,3	2,7				
SHOD4 50-160/11/D	3.190,00	26-104527860	DN65	DN50	1,1	60	7,4		6,9	6,4	5,5	4,8	3,9	3				
SHOD4 50-160/15/D	3.317,00	26-104527870	DN65	DN50	1,5	55	9,2		8,6	8,2	7,5	7	6,4	5,7				

sho_4p50-en_c_th

Accesorios: selección rápida

Modelo	Precio [EUR]	Referencia	Código familia	Peso [kg]
Kit contrabridas, para roscar, en AISI316, conex. DN25	240,00	26-109390514	9J	3
Kit contrabridas, para roscar, en AISI316, conex. DN32	230,00	26-109390524	9J	3
Kit contrabridas, para roscar, en AISI316, conex. DN40	448,00	26-109390534	9J	4
Kit contrabridas, para roscar, en AISI316, conex. DN50	319,00	26-109390544	9J	4

Bombas centrífugas autocebantes



BG

Diseñado para permanecer cebado incluso en presencia de gases disueltos en agua o cuando la línea de aspiración no está llena de líquido.



Aplicaciones

- Suministro de agua potable en una casa
- Riego desde pozo, río
- Vaciado de estanques, piscinas
- Grupos de presión

Ventajas del producto

- Versión transportable "Garden"
- Autocebante (hasta 8 m)
- Hidráulica en inox para una mayor resistencia a la corrosión
- Protección térmica incorporada en la versión monofásica
- Índice de protección (IP 55) específico para uso en exterior

Características

Caudal máx:	4,2 m ³ /h
Altura manométrica máx :	53 m
Potencia:	0,37 - 1,1 kW (0,5 - 1,5 Hp)
Presión de trabajo:	8 bar
Temperatura ambiente:	0°C - 40°C
Temperatura del líquido:	-10°C - +40°C

Motor

Alimentación:	1 ~220-240V, 3~230/400V
Aislamiento:	F (155°C)
Tipo de aislamiento:	IP55

Versión trifásica (Reglamento CE N° 640/2009) con un nivel de eficiencia del motor IE3 para una potencia igual o superior a 0,75 kW incluida. El nivel de eficiencia se refiere solo al motor y no a la bomba eléctrica.

Materiales

Cuerpo de bomba:	Acero inoxidable
Impulsor:	Acero inoxidable
Elastómeros:	EPDM
Junta mecánica:	Cerámica -Carbón

Código de identificación

Modelo:	BG M 9 GARDEN
BG	Nombre serie
M	M= monofásica, Vacío = trifásica
9	Potencia motor (kW x10)
GARDEN	Con asa incorporada, interruptor en la caja de bornes

Versión monofásica 220-240 V 50 Hz



Código familia: 7G

Modelo	Precio [EUR]	Referencia	Conexión		Potencia [kW]	Peso [kg]	Q [m³/h] 0 0,6 1,2 1,8 2,4 3 3,6 3,9									
			Aspir.	Impul.			[l/min] 0 10 20 30 40 50 60 65									
													H = M.C.A			
BGM 3/A	252,00	26-107320000	Rp1¼	Rp1	0,37	10	36,9	30,6	25,6	21,5	17,7	13,8				
BGM 5/A	263,00	26-107320010	Rp1¼	Rp1	0,55	12	40,2	35,7	32	28,8	25,7	22,4	18,8			
BGM 7/A	289,00	26-107320020	Rp1¼	Rp1	0,75	13	45,4		38,1	34,8	31,7	28,6	25,6			
BGM 9/A	366,00	26-107320030	Rp1¼	Rp1	0,9	13	49,6		41,1	37,7	34,8	32,2	29,8	28,6		
BGM11/A	455,00	26-107320040	Rp1¼	Rp1	1,1	16	53,2		45,8	42,5	39,5	33,5	31,9	30,3		

bg-2p50_a_th

Versión « Garden » monofásica 220-240 V 50 Hz, con asa incorporada, Interruptor en la caja de bornes y 2 m de cable de alimentación tipo H07RN-F. Interruptor y clavija estandarizados



Código familia: 7G

Modelo	Precio [EUR]	Referencia	Conexión		Potencia [kW]	Peso [kg]	Q [m³/h] 0 0,6 1,2 1,8 2,4 3 3,6 3,9									
			Aspir.	Impul.			[l/min] 0 10 20 30 40 50 60 65									
													H = M.C.A			
BGM 3/A DE GARDEN	322,00	26-107320200	Rp1¼	Rp1	0,37	11	36,9	30,6	25,6	21,5	17,7	13,8				
BGM 5/A DE GARDEN	330,00	26-107320210	Rp1¼	Rp1	0,55	12	40,2	35,7	32	28,8	25,7	22,4	18,8			
BGM 7/A DE GARDEN	345,00	26-107320220	Rp1¼	Rp1	0,75	13	45,4		38,1	34,8	31,7	28,6	25,6			
BGM 9/A DE GARDEN	435,00	26-107320230	Rp1¼	Rp1	0,9	14	49,6		41,1	37,7	34,8	32,2	29,8	28,6		
BGM11/A DE GARDEN	562,00	26-107320240	Rp1¼	Rp1	1,1	17	53,2		45,8	42,5	39,5	33,5	31,9	30,3		

bg-2p50_a_th

Version trifásica 230-400 V 50 Hz
Motor IE3 a partir de 0,75 kW

Código familia: 7G

Modelo	Precio [EUR]	Referencia	Conexión		Potencia [kW]	Peso [kg]	Q [m³/h] 0 0,6 1,2 1,8 2,4 3 3,6 3,9									
			Aspir.	Impul.			[l/min] 0 10 20 30 40 50 60 65									
													H = M.C.A			
BG 3/A	252,00	26-107320060	Rp1¼	Rp1	0,37	9	36,9	30,6	25,6	21,5	17,7	13,8				
BG 5/A	271,00	26-107320070	Rp1¼	Rp1	0,55	12	40,2	35,7	32	28,8	25,7	22,4	18,8			
BG 7/D	279,00	26-104462020	Rp1¼	Rp1	0,75	16	45,4		38,1	34,8	31,7	28,6	25,6			
BG 9/D	363,00	26-104462030	Rp1¼	Rp1	0,9	16	49,6		41,1	37,7	34,8	32,2	29,8	28,6		
BG11/D	455,00	26-104462040	Rp1¼	Rp1	1,1	16	53,2		45,8	42,5	39,5	33,5	31,9	30,3		

bg-2p50_a_th

Accesorios: selección rápida

Modelo	Precio [EUR]	Referencia	Código familia	Peso [kg]
GENYO 8A/F15	104,00	26-109120170	7Q	2
GENYO 8A/F22	104,00	26-109120180	7Q	2
Manómetro 0-6 bar ø=50 mm	14,06	26-002110201	9J	1
Rácor de 5 vías, R1"	18,18	26-167320240	9J	1
Presostato FSG, 1.4 a 4.6 bar, conexión Rp 1/4"	33,00	26-002161101	9J	1

Bombas periféricas monoblock autocebantes



SP

Bombas monoblock autocebantes de canal lateral con rodete radial periférico. Diseñadas para permanecer cebadas incluso en presencia de gases disueltos en agua o cuando la aspiración no está llena de líquido



Aplicaciones

- Suministro de agua
- Lavado
- Presurización
- Riego
- Transferencia de gasoil (versión junta FPM bajo petición)

Ventajas del producto

- Fiabilidad
- Económico y sencillo de utilizar
- Bombeo de líquidos en presencia de gas o aire y bajo condiciones de aspiración difíciles.

Opciones bajo pedido

- Modelos para aplicaciones en condiciones pesadas.
- Versiones con diferentes tensión de motor.

Código de identificación

Modelo:	SP 7T/D
SP	Nombre serie
7	Potencia motor (kW x10)
T	Vacío= versión monofásica, T= versión trifásica
/D	Eficiencia motor IE3 (trifásica)

Características

Caudal máx:	2,75 m ³ /h (44 l/min)
Altura manométrica máx :	50 m
Potencia:	0,55 - 0,75 kW
Presión de trabajo:	8 bar
Temperatura ambiente:	0°C - 40°C
Temperatura del líquido:	-10°C - +40°C

Motor

Alimentación:	1 ~220-240V, 3~230/400V
Aislamiento:	F (155°C)
Tipo de aislamiento:	IP55

Versión trifásica (Reglamento CE N° 640/2009) con un nivel de eficiencia del motor IE3 para una potencia igual o superior a 0,75 kW incluida. El nivel de eficiencia se refiere solo al motor y no a la bomba eléctrica.

Materiales

Cuerpo de bomba:	Hierro fundido
Impulsor:	Latón niquelado
Elastómeros:	NBR
Junta mecánica:	Cerámica -Carbón

SP

2 polos

Versión monofásica 220-240 V



Código familia: 7D

Modelo	Precio [EUR]	Referencia	Conexión		Potencia [kW]	Peso [kg]	Q [m³/h]									
			Aspir.	Impul.			0	0,6	1,2	1,5	1,8	2,1	2,4	2,7		
							0	10	20	25	30	35	40	45		
							H = M.C.A									
SP5/A	281,00	26-107500000	Rp1	Rp1	0,55	12	45,2	39,8	31,1	26	20,7	15,4	10,3	5,7		
SP7/A	296,00	26-107500010	Rp1	Rp1	0,75	12	54,1	49,3	41,5	36,7	31,4	25,7	19,7	13,5		

sp-2p50_a_th

Voltaje trifásico 3 x230/400 V

Código familia: 7D

Modelo	Precio [EUR]	Referencia	Conexión		Potencia [kW]	Peso [kg]	Q [m³/h]									
			Aspir.	Impul.			0	0,6	1,2	1,5	1,8	2,1	2,4	2,7		
							0	10	20	25	30	35	40	45		
							H = M.C.A									
SP5T/A	268,00	26-107500030	Rp1	Rp1	0,55	11	45,2	39,8	31,1	26	20,7	15,4	10,3	5,7		
SP7T/D	311,00	26-104450410	Rp1	Rp1	0,75	14	54,1	49,3	41,5	36,7	31,4	25,7	19,7	13,5		

sp-2p50_a_th

Voltaje trifásico 3 x230/400 V
Versión con elastómeros FPM

Código familia: 7D

Modelo	Precio [EUR]	Referencia	Conexión		Potencia [kW]	Peso [kg]	Q [m³/h]									
			Aspir.	Impul.			0	0,6	1,2	1,5	1,8	2,1	2,4	2,7		
							0	10	20	25	30	35	40	45		
							H = M.C.A									
SP5T/A-V	284,00	26-107500030XAA	Rp1	Rp1	0,55	11	45,2	39,8	31,1	26	20,7	15,4	10,3	5,7		
SP7T/D-V	327,00	26-104450410XAA	Rp1	Rp1	0,75	14	54,1	49,3	41,5	36,7	31,4	25,7	19,7	13,5		

sp-2p50_a_th

Accesorios: selección rápida

Modelo	Precio [EUR]	Referencia	Código familia	Peso [kg]
GENYO 8A/F12	104,00	26-109120160	7Q	2
GENYO 8A/F15	104,00	26-109120170	7Q	2
GENYO 8A/F22	104,00	26-109120180	7Q	2
Presostato FSG, 1.4 a 4.6 bar, conexión Rp 1/4"	33,00	26-002161101	9J	1
Presostato FYG 22 (2,8-7 bar)	68,00	26-002161200	9J	1
Manómetro 0-6 bar ø=50 mm	14,06	26-002110201	9J	1
Rácor de 5 vías, R1"	18,18	26-167320240	9J	1

Bombas periféricas



P-PSA

Bombas periféricas capaces de alcanzar grandes alturas usando motores de baja potencia.



Aplicaciones

- Incorporación en conjuntos como lavadoras o calderas
- Alimentación de calderas (PSA) y de circuitos de refrigeración
- Suministro de aguas limpias para uso doméstico
- Aspersión para césped

Ventajas del producto

- Fiabilidad
- Económica
- Fácil de utilizar
- Posibilidad de transferir líquidos con un poco de gas
- Baja incidencia de la variación de presión en el caudal

Opciones bajo pedido

- Modelos para aplicaciones en condiciones pesadas.
- Versiones con diferentes tensión de motor.

Código de identificación

Modelo:	P40/D
P	Nombre serie
_	M= monofásica, Vacío = trifásica
40	Modelo
/D	Eficiencia motor IE3 (trifásica)

Características

Caudal máx:	3,7 m ³ /h
Altura manométrica máx :	82 m
Potencia:	0,37-1,1 kW
Presión de trabajo:	8 bar (PSA:10bar)
Temperatura ambiente:	0°C - 40°C
Temperatura del líquido:	-10°C - +40°C (PSA: +80°C)

Motor

Alimentación:	3~230/400V
Aislamiento:	F (155°C)
Tipo de aislamiento:	IP44: P16-P21 IP55: P30-P40-P60-P70-PSA

Versión trifásica (Reglamento CE N° 640/2009) con un nivel de eficiencia del motor IE3 para una potencia igual o superior a 0,75 kW incluida. El nivel de eficiencia se refiere solo al motor y no a la bomba eléctrica.

Materiales

Cuerpo de bomba:	Hierro fundido
Impulsor:	Bronce
Elastómeros:	NBR
Junta mecánica:	Cerámica -Carbón
Tapones de llenado:	Latón

P-PSA

2 polos

Versión monofásica 220-240 V 50 Hz



Código familia: 7C

Modelo	Precio [EUR]	Referencia	Conexión		Potencia [kW]	Peso [kg]	Q [m³/h] 0 0,12 0,24 0,48 0,6 0,72 0,84 0,96											
			Aspir.	Impul.			[l/min] 0 2 4 8 10 12 14 16											
PSAM70/A	382,00	26-107490000	Rp ½	Rp ½	0,37	8	92,8	82	71,7	49,7	39,7	30,4	22,1	15				

H = M.C.A

p-2p50_b_th-1

Modelo	Precio [EUR]	Referencia	Conexión		Potencia [kW]	Peso [kg]	Q [m³/h] 0 0,6 0,9 1,2 2,1 2,22 2,4 2,7											
			Aspir.	Impul.			[l/min] 0 10 15 20 35 37 40 45											
PM16/A	122,00	26-101130190	Rp1	Rp1	0,3	8	43,4	33	27,8	22,6	7,1	5						
PM21/A	176,00	26-101130115	Rp1	Rp1	0,37	9	47,4	37	31,8	26,7	11,2	9,1	6					
PM30/B	300,00	26-107490530	Rp1	Rp1	0,55	10	56,2	44	38,5	33,3	18,7	16,8	13,9	9				
PM40/B	312,00	26-107490540	Rp1	Rp1	0,75	10	64,3		47,4	42,2	27,3	25,4	22,6	18				
PM60/A	467,00	26-107490100	Rp1	Rp1	1,1	16	76,9			60	43,8	41,6	38,2	32,8				
PM70/A	385,00	26-107490120	Rp ¾	Rp ¾	0,75	13	102,6	76,8	64	51,5	18							

p-2p50_b_th

Voltaje trifásico 3 x230/400 V

Código familia: 7C

Modelo	Precio [EUR]	Referencia	Conexión		Potencia [kW]	Peso [kg]	Q [m³/h] 0 0,12 0,24 0,48 0,6 0,72 0,84 0,96											
			Aspir.	Impul.			[l/min] 0 2 4 8 10 12 14 16											
PSA70/A	382,00	26-107490020	Rp ½	Rp ½	0,37	7	92,8	82	71,7	49,7	39,7	30,4	22,1	15				

p-2p50_b_th-1

Modelo	Precio [EUR]	Referencia	Conexión		Potencia [kW]	Peso [kg]	Q [m³/h] 0 0,6 0,9 1,2 2,1 2,22 2,4 2,7											
			Aspir.	Impul.			[l/min] 0 10 15 20 35 37 40 45											
P16/A	178,00	26-101130010	Rp1	Rp1	0,3	8	43,4	33	27,8	22,6	7,1	5						
P21/A	205,00	26-101130030	Rp1	Rp1	0,37	9	47,4	37	31,8	26,7	11,2	9,1	6					
P30/B	300,00	26-107490580	Rp1	Rp1	0,55	10	56,2	44	38,5	33,3	18,7	16,8	13,9	9				
P40/D	345,00	26-104450030	Rp1	Rp1	0,75	14	64,3		47,4	42,2	27,3	25,4	22,6	18				
P60/D	504,00	26-104450040	Rp1	Rp1	1,1	16	76,9			60	43,8	41,6	38,2	32,8				
P70/D	415,00	26-104450050	Rp ¾	Rp ¾	0,75	14	102,6	76,8	64	51,5	18							

p-2p50_b_th

Bombas horizontales de alto rendimiento según EN733

e-NSC

- Elevada eficiencia
- Funcionamiento de larga duración y mantenimiento rápido y sencillo
- Adecuación a las peticiones de funcionamiento
- Exactamente la configuración justa
- Aplicaciones de calefacción y refrigeración
- Máxima estanquidad
- Versión E monobloc
- Versión S con acoplamiento rígido y motor estándar

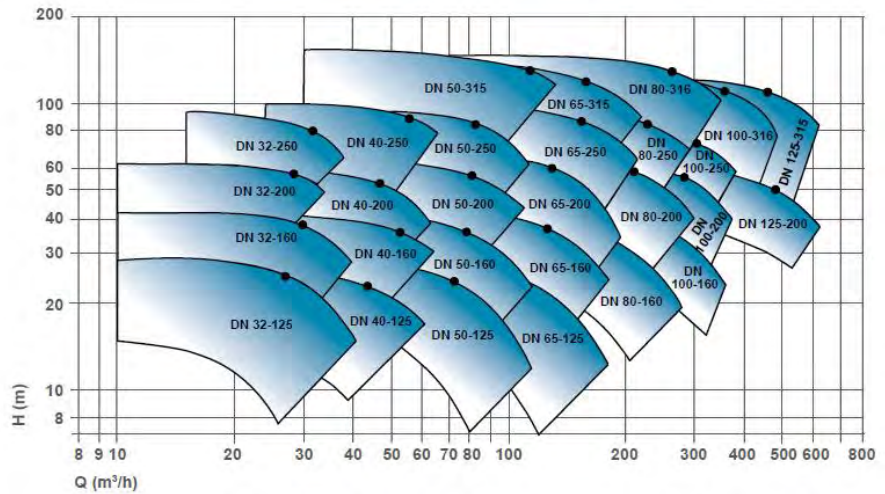

NSCE

Caudal máx: 208 m³/h
 Altura manométrica máx : 99 m
 Potencia: 0,25 - 22 kW
 Presión de trabajo: 16 bar



NSCS

Caudal máx: 1150 m³/h
 Altura manométrica máx : 115 m
 Potencia: 0,55 - 90 kW
 Presión de trabajo: 16 bar



NSCF

Caudal máx: 1900 m³/h
 Altura manométrica máx : 154 m
 Potencia: 0,25 - 315 kW
 Presión de trabajo: 16 bar



Accesorios

Kit de bridas
 Kit base soporte

Bombas monobloc estándar de alto rendimiento

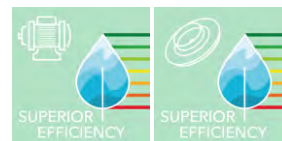

NSCE

La e-NSC es una bomba de aspiración axial, que combina alta eficiencia con una gran flexibilidad en cuanto a instalación, opciones de material y temperatura.



Aplicaciones

- Suministro de agua
- HVAC
- Presurización, riego
- Máquinas para lavado industrial
- Piscinas
- Refrigeración industrial
- Industria, Tratamiento de agua
- Instalaciones de filtración

Ventajas del producto

- Alto rendimiento
- Índice de Eficiencia superior a los requisitos de la ErP 2015
- Larga vida y fácil mantenimiento
- Construida de forma que es más fácil la extracción de la parte móvil
- Los ahorros adicionales de energía gracias a un variador de velocidad (Versión e-NSC ... e-H)
- Versatilidad gracias a múltiples configuraciones de construcción
- Amplio rango de temperaturas
- Certificación ACS para uso en agua potable

Opciones bajo pedido

Posibles construcciones:

- NSCS: monobloc estándar y acoplamiento rígido
- NSCF: sobre bancada con motor estándar y acoplamiento elástico
- NSCC: sobre bancada con estándar y acoplamiento con espaciador (bajo petición)
- Opción de velocidad variable con Hydrovar®

Código de identificación

Modelo:	NSCE 40-160/55/P25VCS4
NSCE	Nombre serie
40	Diámetro nominal
160	Diámetro nominal de impulsión
55	Potencia motor (kW x10)
P2	Tipo motor (P), 2=2 polos, 4=4 polos
5V	5 = 50 Hz, V = tensión nominal
C	Material cuerpo bomba
S	Material del impulsor
4	Junta mecánica (EN12756)

Características

Caudal máx:	208 m ³ /h
Altura manométrica máx :	99 m
Potencia:	0,25 - 22 kW
Presión de trabajo:	16 bar
Temperatura ambiente máx:	40°C
Temperatura del líquido:	-25°C - +120°C

Motor

Alimentación:	1 x 220-240V; P ≤ 3kW: 3 x 230/400V P ≥ 4 kW: 3 x 380-415/660-690V
---------------	---

Aislamiento:	F (155°C)
--------------	-----------

Tipo de aislamiento:	IP55
----------------------	------

Versión trifásica (Reglamento CE N° 640/2009) con un nivel de eficiencia del motor IE3 para una potencia igual o superior a 0,75 kW incluida.

El nivel de eficiencia se refiere solo al motor y no a la bomba eléctrica.

Materiales

Cuerpo de bomba:	Hierro fundido
Impulsor:	Hierro fundido o acero inoxidable
Elastómeros:	EPDM
Junta mecánica:	Carburo de silicio-carbono

Certificación de agua potable

Productos aprobados para su uso en contacto con suministros de agua públicos de acuerdo con ACS - D.M. 174



NSCE

2 polos

Electrobomba monofase 1 x 220-240 V



Código familia: G2

Modelo	Precio [EUR]	Referencia	Conexión		Potencia [kW]	Peso [kg]	Q [m³/h]							
			DN Aspir.	DN Impul.			0	16	19	22	25	28	32	36
							0	4,4	5,3	6,1	7	7,8	8,9	10,6
							H = M.C.A							
NSCE 32-125/11/S25HCS4	1.079,00	26-101840900	50	32	1,1	31	14,2	12,9	11,8	10,2	8,2			
NSCE 32-125/15/S25HCS4	1.100,00	26-101840910	50	32	1,5	32	17,9	16,7	15,7	14,3	12,6	10,5		
NSCE 32-125/22/P25HCS4	1.273,00	26-101840920	50	32	2,2	35	22,7	22,3	21,7	20,7	19,5	17,9	16	
NSCE 32-160/22/P25HCS4	1.364,00	26-101840940	50	32	2,2	46	24,2	23	22,1	20,7	18,7			

Nsc-32-40-50_2p50_f_th

Modelo	Precio [EUR]	Referencia	Conexión		Potencia [kW]	Peso [kg]	Q [m³/h]							
			DN Aspir.	DN Impul.			0	25	30	35	40	45	51	56
							0	7	8,3	9,7	11,1	12,5	14,2	15,6
							H = M.C.A							
NSCE 40-125/15/S25HCS4	1.221,00	26-101840960	65	40	1,5	32	14,5	13,1	11,9	10,5				
NSCE 40-125/22/P25HCS4	1.407,00	26-101840970	65	40	2,2	41	19,4	17,4	16,4	15	13,3	11,1		

Nsc-32-40-50_2p50_f_th

Electrobomba trifásica 2 polos - 2900 rev/min

Voltaje: 3x220-240/380-415 V hasta 3 kW , 3x380-415/660-690 V desde 4 kW, 50 Hz

Código familia: G2

Modelo	Precio [EUR]	Referencia	Conexión		Potencia [kW]	Peso [kg]	Q [m³/h]							
			DN Aspir.	DN Impul.			0	16	19	22	25	28	32	36
							0	4,4	5,3	6,1	7	7,8	8,9	10,6
							H = M.C.A							
NSCE 32-125/11/S25RCS4	1.018,00	26-101840000	50	32	1,1	33	14,2	12,9	11,8	10,2	8,2			
NSCE 32-125/15/S25RCS4	1.039,00	26-101840010	50	32	1,5	32	17,9	16,7	15,7	14,3	12,6	10,5		
NSCE 32-125/22/P25RCS4	1.051,00	26-101840020	50	32	2,2	39	22,7	22,3	21,7	20,7	19,5	17,9	16	
NSCE 32-125/30/P25RCS4	1.174,00	26-101840030	50	32	3	43	27,7	28,1	27,5	26,6	25,5	24	22,3	17,8
NSCE 32-160/22/P25RCS4	1.128,00	26-101840050	50	32	2,2	43	24,2	23	22,1	20,7	18,7			
NSCE 32-160/30/P25RCS4	1.240,00	26-101840060	50	32	3	46	29,3	28,7	27,9	26,6	25	22,9	20,2	
NSCE 32-160/40/P25VCS4	1.438,00	26-101840070	50	32	4	53	34,4	34,6	34	32,9	31,4	29,5	27	
NSCE 32-160/55/P25VCS4	1.657,00	26-101840080	50	32	5,5	57	40,4	40,7	40,2	39,3	38,1	36,3	34,1	28,1
NSCE 32-200/30/P25RCS4	1.260,00	26-101840100	50	32	3	54	33,1	30,7	28,8	26,1				
NSCE 32-200/40/P25VCS4	1.466,00	26-101840110	50	32	4	58	40,2	38,6	37,3	35,4	32,6			
NSCE 32-200/55/P25VCS4	1.739,00	26-101840120	50	32	5,5	67	48,9	47,2	46,1	44,4	42	38,8		
NSCE 32-200/75/P25VCS4	1.836,00	26-101840130	50	32	7,5	88	62,4	61,1	59,6	57,6	55,2	52,8	50	
NSCE 32-250/75/P25VCS4	1.989,00	26-101840150	50	32	7,5	112	58,7	56	53,7	50,6	46,5	41		
NSCE 32-250/92/P25VCS4	2.448,00	26-101840160	50	32	9,2	116	66,8	64,6	62,7	60,3	57,2	52,8		
NSCE 32-250/110/P25VCS4	2.448,00	26-101840170	50	32	11	119	76,0	73,7	71,7	69,2	66,1	62,2	57	
NSCE 32-250/150/P25VCS4	2.709,00	26-101840180	50	32	15	157	92,5	91	90,4	89,3	87,4	84,3	79,5	62,2

Nsc-32-40-50_2p50_f_th

Código familia: G2

Modelo	Precio [EUR]	Referencia	Conexión		Potencia [kW]	Peso [kg]	Q [m³/h]							
			DN Aspir.	DN Impul.			0	16	19	22	25	28	32	36
							0	4,4	5,3	6,1	7	7,8	8,9	10,6
							H = M.C.A							
NSC2 32-250/55/P25VCS4	2.230,00	26-101840871	Rp2	Rp1½	5,5	95	70,3	56,5	50,6	44				
NSC2 32-250/75/P25VCS4	2.317,00	26-101840881	Rp2	Rp1½	7,5	106	88,3	74,6	68,6	61,6	54,2			

Nsc-32-40-50_2p50_f_th

NSCE

2 polos

Electrobomba trifásica 2 polos - 2900 rev/min

Voltaje: 3x220-240/380-415 V hasta 3 kW , 3x380-415/660-690 V desde 4 kW, 50 Hz



Código familia: G2

Modelo	Precio [EUR]	Referencia	Conexión		Potencia [kW]	Peso [kg]	Q [m³/h]											
			DN Aspir.	DN Impul.			0	25	30	35	40	45	51	56				
							0	7	8,3	9,7	11,1	12,5	14,2	15,6				
H = M.C.A																		
NSCE 40-125/15/S25RCS4	1.154,00	26-101840200	65	40	1,5	35	14,5	13,1	11,9	10,5								
NSCE 40-125/22/P25RCS4	1.164,00	26-101840210	65	40	2,2	39	19,4	17,4	16,4	15	13,3	11,1						
NSCE 40-125/30/P25RCS4	1.301,00	26-101840220	65	40	3	44	23,2	22	21,2	20	18,6	16,9	15					
NSCE 40-125/40/P25VCS4	1.466,00	26-101840230	65	40	4	52	26,7	26,2	25,7	25	24	22,8	21,3	19,5				
NSCE 40-160/30/P25RCS4	1.349,00	26-101840250	65	40	3	48	21,8	21,8	20,7	19,3	17,4							
NSCE 40-160/40/P25VCS4	1.487,00	26-101840260	65	40	4	54	26,4	27,2	26,4	25,2	23,6	21,6						
NSCE 40-160/55/P25VCS4	1.686,00	26-101840270	65	40	5,5	61	33,3	34,4	33,8	32,8	31,5	29,9	28	25,7				
NSCE 40-160/75/P25VCS4	1.855,00	26-101840280	65	40	7,5	81	40,8	41,2	40,9	40,2	39,2	37,9	36,2	34,3				
NSCE 40-200/55/P25VCS4	1.896,00	26-101840300	65	40	5,5	70	36,2	35,7	34,4	32,4	29,5							
NSCE 40-200/75/P25VCS4	2.092,00	26-101840310	65	40	7,5	90	44,2	44,2	43,3	41,7	39,4	36,1	31,6					
NSCE 40-200/92/P25VCS4	2.613,00	26-101840320	65	40	9,2	102	49,8	50,5	50	49	47,6	45,2	41,6	36,3				
NSCE 40-200/110/P25VCS4	2.758,00	26-101840330	65	40	11	103	56,1	56,8	56,3	55,4	53,9	51,8	48,7	44,5				
NSCE 40-250/92/P25VCS4	2.855,00	26-101840350	65	40	9,2	116	54,9	54,1	52,7	50,5	47,2							
NSCE 40-250/110/P25VCS4	2.855,00	26-101840360	65	40	11	125	60,5	58,9	57,7	55,9	53,1	49						
NSCE 40-250/150/P25VCS4	3.156,00	26-101840370	65	40	15	160	73,9	72,7	71,9	70,6	68,7	65,9	61,9					
NSCE 40-250/185/P25VCS4	3.367,00	26-101840380	65	40	18,5	158	86,5	85,2	84,5	83,6	82,2	80,1	77,1	72,9				
NSCE 40-250/220/P25VCS4	3.685,00	26-101840390	65	40	22	182	99,8	98,1	97,4	96,6	95,5	93,8	91,3	87,9				

Nsc-32-40-50_2p50_f_th

Modelo	Precio [EUR]	Referencia	Conexión		Potencia [kW]	Peso [kg]	Q [m³/h]											
			DN Aspir.	DN Impul.			0	27	48	59	69	80	90	101				
							0	7,5	13,3	16,4	19,2	22,2	25	28,1				
H = M.C.A																		
NSCE 50-125/30/P25RCS4	1.528,00	26-101840400	65	50	3	50	17,1	16,2	13,7	11,7	9,3	6,5						
NSCE 50-125/40/P25VCS4	1.653,00	26-101840410	65	50	4	50	21,3	20,4	18,1	16,3	14	11,2	8,2					
NSCE 50-125/55/P25VCS4	1.918,00	26-101840420	65	50	5,5	61	26,9	25,6	23,8	22,2	20,1	17,6	14,7	11,5				
NSCE 50-125/75/P25VCS4	2.105,00	26-101840430	65	50	7,5	91	30,9	29,2	27,3	25,9	24,1	21,9	19,3	16,2				
NSCE 50-160/55/P25VCS4	1.933,00	26-101840450	65	50	5,5	72	27,1	26,2	23,8	21,7	18,9	15,7						
NSCE 50-160/75/P25VCS4	1.933,00	26-101840460	65	50	7,5	99	33,8	32,7	30,2	28	25,2	21,9	18,1					
NSCE 50-160/92/P25VCS4	2.493,00	26-101840470	65	50	9,2	101	38,8	38	36	34,1	31,6	28,5	24,9	20,7				
NSCE 50-160/110/P25VCS4	2.736,00	26-101840480	65	50	11	105	43,5	42,3	40,3	38,7	36,6	34	30,8	27,1				
NSCE 50-200/92/P25VCS4	2.577,00	26-101840500	65	50	9,2	108	36,5	37,5	36,8	35,1	32,4	28,5						
NSCE 50-200/110/P25VCS4	2.986,00	26-101840510	65	50	11	106	42,5	43,5	42,6	40,6	37,3	32,9						
NSCE 50-200/150/P25VCS4	3.341,00	26-101840520	65	50	15	145	53,5	54,3	53,6	51,9	49	44,9	39,8					
NSCE 50-200/185/P25VCS4	3.572,00	26-101840530	65	50	18,5	153	62,7	63	62,6	61,4	59,5	56,6	52,7	48				
NSCE 50-250/150/P25VCS4	3.455,00	26-101840550	65	50	15	160	57,9	55,6	52,8	48,3	42,1							
NSCE 50-250/185/P25VCS4	3.689,00	26-101840560	65	50	18,5	168	67,1	65	62,5	58,5	52,9	45,4						
NSCE 50-250/220/P25VCS4	4.221,00	26-101840570	65	50	22	179	75,1	73,2	71	67,6	62,5	55,7	46,7					

Nsc-32-40-50_2p50_f_th

NSCE

2 polos

Electrobomba trifásica 2 polos - 2900 rev/min
 Voltaje: 3x220-240/380-415 V hasta 3 kW , 3x380-415/660-690 V desde 4 kW, 50 Hz



Código familia: G2

Modelo	Precio [EUR]	Referencia	Conexión		Potencia [kW]	Peso [kg]	Q [m³/h]							
			DN Aspir.	DN Impul.			0	42	62	81	100	119	138	157
							0	11,7	17,2	22,5	27,8	33,1	38,4	43,6
H = M.C.A														
NSCE 65-125/40/P25VCC4	1.555,00	26-101840600	80	65	4	66	14,4	14,5	13,7	12,2	10,3	8		
NSCE 65-125/55/P25VCC4	1.789,00	26-101840610	80	65	5,5	75	19,5	19,4	18,4	16,7	14,5	11,7		
NSCE 65-125/75/P25VCC4	1.973,00	26-101840620	80	65	7,5	105	23,8	23,9	23,2	21,7	19,6	16,8	13,7	10,5
NSCE 65-125/92/P25VCC4	2.615,00	26-101840630	80	65	9,2	112	28,3	28,1	27,4	26,2	24,4	22,1	19,2	16,1
NSCE 65-125/110/P25VCC4	2.870,00	26-101840640	80	65	11	115	29,5	29,1	28,3	27,2	25,6	23,6	21	18
NSCE 65-160/75/P25VCC4	2.264,00	26-101840660	80	65	7,5	109	27,0	26,5	25,3	23,2	20,2	16,6		
NSCE 65-160/92/P25VCC4	2.906,00	26-101840670	80	65	9,2	117	29,8	29,4	28,5	26,7	23,9	20,4	16,4	
NSCE 65-160/110/P25VCC4	2.906,00	26-101840680	80	65	11	122	33,3	33	32,1	30,5	27,9	24,6	20,5	
NSCE 65-160/150/P25VCC4	3.134,00	26-101840690	80	65	15	160	41,3	41,1	40,4	39,2	37,1	34,3	30,7	26,5
NSCE 65-160/185/P25VCC4	3.309,00	26-101840700	80	65	18,5	178	44,7	44,3	43,7	42,5	40,7	38,2	35,1	31,3
NSCE 65-200/110/P25VCC4	3.486,00	26-101840710	80	65	11	120	36,4	35,6	33,8	30,6	25,8	19,5		
NSCE 65-200/150/P25VCC4	3.703,00	26-101840720	80	65	15	165	43,1	42,8	41,6	39,1	35,2	29,7	22,8	
NSCE 65-200/185/P25VCC4	3.936,00	26-101840730	80	65	18,5	167	49,9	49,4	48,3	46,1	42,7	37,8	31,4	
NSCE 65-200/220/P25VCC4	4.535,00	26-101840740	80	65	22	186	55,9	55,6	54,6	52,7	49,6	45	38,9	31

Nsc-65-80_2p50_e_th

Modelo	Precio [EUR]	Referencia	Conexión		Potencia [kW]	Peso [kg]	Q [m³/h]							
			DN Aspir.	DN Impul.			0	66	94	123	151	179	208	236
							0	18,3	26,1	34,2	42	49,8	57,8	65,6
H = M.C.A														
NSCE 80-160/110/P25VCC4	3.156,00	26-101840820	100	80	11	127	26,8	25,7	23,8	21,4	18,5	15,3	12	
NSCE 80-160/150/P25VCC4	3.433,00	26-101840830	100	80	15	166	33,4	32,4	31,1	29	26,3	22,9	19,1	15,1
NSCE 80-160/185/P25VCC4	3.593,00	26-101840840	100	80	18,5	170	38,0	37,2	36	34	31,2	27,8	23,8	19,6
NSCE 80-160/220/P25VCC4	4.376,00	26-101840850	100	80	22	184	42,3	41,6	40,5	38,8	36,4	33,3	29,5	25,3

Nsc-65-80_2p50_e_th

NSCE

4 polos

Bomba eléctrica trifásica (Directiva 2005/32 / CE y 2009/125 / CE) con motor de 4 polos (1450 1 / min), nivel de eficiencia IE3 eléctrico de 0,75 kW, índice MEI hidráulico mayor que 0,4.
 Voltaje: 3x220-240/380-415 V hasta 3 kW , 3x380-415/660-690 V desde 4 kW, 50 Hz



Código familia: G2

Modelo	Precio [EUR]	Referencia	Conexión		Potencia [kW]	Peso [kg]	Q [m³/h]											
			DN Aspir.	DN Impul.			0	6	8	10	13	16	19	21				
							[l/s]	0	1,7	2,2	2,8	3,6	4,4	5,3	5,8			
H = M.C.A																		
NSCE 32-125/02B/S45RCS4	1.020,00	26-101843000	50	32	0,25	26	3,5	3,3	3,1	2,7								
NSCE 32-125/02A/S45RCS4	1.021,00	26-101843010	50	32	0,25	27	4,3	4,2	4	3,7	2,8							
NSCE 32-125/02/S45RCS4	1.020,00	26-101843020	50	32	0,25	26	5,3	5,3	5,1	4,9	4,1	2,9						
NSCE 32-125/03/S45RCS4	1.029,00	26-101843030	50	32	0,37	28	6,7	6,6	6,4	6,2	5,5	4,5	3,1					
NSCE 32-160/02/S45RCS4	1.037,00	26-101843050	50	32	0,25	28	5,5	5,4	5,1	4,8	3,7							
NSCE 32-160/03/S45RCS4	1.038,00	26-101843060	50	32	0,37	30	7,0	6,8	6,6	6,3	5,3	3,9						
NSCE 32-160/05A/S45RCS4	1.074,00	26-101843070	50	32	0,55	30	8,4	8,4	8,2	8	7,1	5,8	4					
NSCE 32-160/05/S45RCS4	1.074,00	26-101843080	50	32	0,55	30	9,5	9,5	9,3	9,1	8,3	7,1	5,3	4,2				
NSCE 32-200/05A/S45RCS4	1.106,00	26-101843100	50	32	0,55	37	7,9	7,7	7,4	6,7	4,9							
NSCE 32-200/05/S45RCS4	1.106,00	26-101843110	50	32	0,55	37	9,5	9,3	9	8,5	6,8							
NSCE 32-200/07/X45RCS4	1.166,00	26-101843120	50	32	0,75	48	11,9	11,8	11,6	11,3	10	7,9						
NSCE 32-200/11/P45RCS4	1.254,00	26-101843130	50	32	1,1	52	15,1	15	14,9	14,7	13,9	12,2						
NSCE 32-250/15B/P45RCS4	1.371,00	26-101843150	50	32	1,5	74	14,5	14,1	13,7	13,1	11,1							
NSCE 32-250/15A/P45RCS4	1.440,00	26-101843160	50	32	1,5	71	16,3	15,9	15,5	15	13,2							
NSCE 32-250/15/P45RCS4	1.493,00	26-101843170	50	32	1,5	81	18,7		17,8	17,3	15,7	13						
NSCE 32-250/22/P45RCS4	1.618,00	26-101843180	50	32	2,2	90	22,6		21,9	21,5	20,2	18,1	14,6					

Nsc-32-40-50_4p50_d_th

Código familia: G2

Modelo	Precio [EUR]	Referencia	Conexión		Potencia [kW]	Peso [kg]	Q [m³/h]											
			DN Aspir.	DN Impul.			0	6	8	10	13	16	19	21				
							[l/s]	0	1,7	2,2	2,8	3,6	4,4	5,3	5,8			
H = M.C.A																		
NSC2 32-250/11A/P45RCS4	1.327,00	26-101843871	Rp2	Rp1¼	1,1	74	18,7	16,1	14,8	13,3	9,6							
NSC2 32-250/11/P45RCS4	1.377,00	26-101843881	Rp2	Rp1¼	1,1	77	23,3	20,8	19,7	18,2	14,3							

Nsc-32-40-50_4p50_d_th

NSCE

4 polos

Bomba eléctrica trifásica (Directiva 2005/32 / CE y 2009/125 / CE) con motor de 4 polos (1450 1 / min), nivel de eficiencia IE3 eléctrico de 0,75 kW, índice MEI hidráulico mayor que 0,4. Voltaje: 3x220-240/380-415 V hasta 3 kW , 3x380-415/660-690 V desde 4 kW, 50 Hz



Código familia: G2

Modelo	Precio [EUR]	Referencia	Conexión		Potencia [kW]	Peso [kg]	Q [m³/h]		Q [l/s]		H = M.C.A					
			DN Aspir.	DN Impul.			0	10	0	2,8	4,2	5,8	7,2	8,1	8,6	9,5
NSCE 40-125/02A/S45RCS4	1.149,00	26-101843200	65	40	0,25	27	3,6	3,4	2,8							
NSCE 40-125/02/S45RCS4	1.149,00	26-101843210	65	40	0,25	27	4,6	4,3	3,8	2,9						
NSCE 40-125/03/S45RCS4	1.178,00	26-101843220	65	40	0,37	28	5,6	5,4	5	4,3	3,2					
NSCE 40-125/05/S45RCS4	1.264,00	26-101843230	65	40	0,55	29	6,5	6,3	5,9	5,2	4,3	3,7				
NSCE 40-160/03/S45RCS4	1.201,00	26-101843250	65	40	0,37	33	5,2	5,2	4,6	3,6						
NSCE 40-160/05/S45RCS4	1.280,00	26-101843260	65	40	0,55	33	6,6	6,6	6,2	5,3						
NSCE 40-160/07/X45RCS4	1.300,00	26-101843270	65	40	0,75	36	8,3	8,4	8,2	7,6	6,4	5,7				
NSCE 40-160/11/P45RCS4	1.373,00	26-101843280	65	40	1,1	52	10,1	10,1	9,9	9,3	8,4	7,8	7			
NSCE 40-200/07/X45RCS4	1.304,00	26-101843300	65	40	0,75	47	9,0	8,8	8,2	6,5						
NSCE 40-200/11/P45RCS4	1.394,00	26-101843310	65	40	1,1	58	10,9	11	10,6	9,3	6,9					
NSCE 40-200/15A/P45RCS4	1.394,00	26-101843320	65	40	1,5	55	12,4	12,5	12,2	11,1	9	7,4				
NSCE 40-200/15/P45RCS4	1.457,00	26-101843330	65	40	1,5	58	14,0	14	13,6	12,8	11,1	9,8	8,3	6,4		
NSCE 40-250/15A/P45RCS4	1.453,00	26-101843350	65	40	1,5	81	13,5	13,3	12,4	10,6						
NSCE 40-250/15/P45RCS4	1.497,00	26-101843360	65	40	1,5	80	15,1	14,9	14,3	12,7						
NSCE 40-250/22A/P45RCS4	1.544,00	26-101843370	65	40	1,5	92	18,0	18	17,5	16,4	14,3					
NSCE 40-250/22/P45RCS4	1.638,00	26-101843380	65	40	2,2	87	20,6		20,3	19,4	17,6	16,4				
NSCE 40-250/30/P45RCS4	1.718,00	26-101843390	65	40	3	96	24,4		23,9	23,1	21,6	20,6	19,2			

Nsc-32-40-50_4p50_d_th

Modelo	Precio [EUR]	Referencia	Conexión		Potencia [kW]	Peso [kg]	Q [m³/h]		Q [l/s]		H = M.C.A					
			DN Aspir.	DN Impul.			0	20	0	5,6	7,2	8,9	10,3	12	13,6	15,3
NSCE 50-125/03/S45RCS4	1.171,00	26-101843400	65	50	0,37	31	4,1	3,7	3,4	3	2,4	1,7				
NSCE 50-125/05/S45RCS4	1.227,00	26-101843410	65	50	0,55	34	5,2	4,8	4,5	4,1	3,5	2,8	2			
NSCE 50-125/07/X45RCS4	1.249,00	26-101843420	65	50	0,75	36	6,7	6,3	6	5,7	5,2	4,6	3,9	3		
NSCE 50-125/11/P45RCS4	1.346,00	26-101843430	65	50	1,1	45	7,6	7,2	7	6,7	6,3	5,8	5,2	4,4		
NSCE 50-160/07/X45RCS4	1.305,00	26-101843450	65	50	0,75	50	6,8	6,4	6,1	5,6	4,9	4,1				
NSCE 50-160/11A/P45RCS4	1.350,00	26-101843460	65	50	1,1	50	8,4	8,1	7,8	7,3	6,7	5,9	4,9			
NSCE 50-160/11/P45RCS4	1.350,00	26-101843470	65	50	1,1	56	9,6	9,3	9	8,6	8	7,3	6,4	5,4		
NSCE 50-160/15/P45RCS4	1.502,00	26-101843480	65	50	1,5	60	8,9	9,1	9	8,7	8	6,9				
NSCE 50-200/15A/P45RCS4	1.424,00	26-101843500	65	50	1,1	60	8,9	9,1	9	8,7	8	6,9				
NSCE 50-200/15/P45RCS4	1.507,00	26-101843510	65	50	1,5	60	10,4	10,6	10,6	10,3	9,7	8,7	7,4			
NSCE 50-200/22A/P45RCS4	1.747,00	26-101843520	65	50	2,2	75	13,1	13,3	13,3	13,1	12,6	11,8	10,7	9,2		
NSCE 50-200/22/P45RCS4	1.747,00	26-101843530	65	50	2,2	69	15,1	15,1	15,1	14,8	14,4	13,7	12,7	11,4		
NSCE 50-250/22A/P45RCS4	1.848,00	26-101843550	65	50	2,2	85	14,7	14,6	14,3	13,6	12,6	11,1	9			
NSCE 50-250/22/P45RCS4	1.848,00	26-101843560	65	50	2,2	90	16,6	16,5	16,2	15,7	14,7	13,3	11,4			
NSCE 50-250/30/P45RCS4	1.955,00	26-101843570	65	50	3	95	18,7	18,6	18,3	17,8	16,9	15,7	13,9	11,6		
NSCE 50-250/40/P45VCS4	2.128,00	26-101843580	65	50	4	100	22,8		22,6	22,2	21,6	20,5	19	17,1		

Nsc-32-40-50_4p50_d_th

NSCE

4 polos

Bomba eléctrica trifásica (Directiva 2005/32 / CE y 2009/125 / CE) con motor de 4 polos (1450 1 / min), nivel de eficiencia IE3 eléctrico de 0,75 kW, índice MEI hidráulico mayor que 0,4. Voltaje: 3x220-240/380-415 V hasta 3 kW , 3x380-415/660-690 V desde 4 kW, 50 Hz



Código familia: G2

Modelo	Precio [EUR]	Referencia	Conexión		Potencia [kW]	Peso [kg]	Q [m³/h]		Q [l/s]		H = M.C.A					
			DN Aspir.	DN Impul.			0	23	33	44	55	66	76	87		
NSCE 65-125/05/S45RCC4	1.372,00	26-101843600	80	65	0,55	51	3,5	3,4	3,1	2,7	2,1					
NSCE 65-125/07/X45RCC4	1.454,00	26-101843610	80	65	0,75	55	4,9	4,7	4,4	3,9	3,2	2,4				
NSCE 65-125/11/P45RCC4	1.504,00	26-101843620	80	65	1,1	61	5,8	5,8	5,6	5,1	4,5	3,6	2,7			
NSCE 65-125/15/P45RCC4	1.588,00	26-101843640	80	65	1,5	64	7,2	7,1	6,9	6,5	6	5,4	4,6	3,6		
NSCE 65-160/15A/P45RCC4	1.649,00	26-101843670	80	65	1,5	76	7,2	7	6,7	6,1	5,2	4,1				
NSCE 65-160/15/P45RCC4	1.649,00	26-101843680	80	65	1,5	83	8,2	8	7,7	7,1	6,3	5,3				
NSCE 65-160/22A/P45RCC4	1.745,00	26-101843690	80	65	2,2	86	10,2	10,1	9,9	9,4	8,8	7,9	6,8	5,6		
NSCE 65-160/22/P45RCC4	1.865,00	26-101843700	80	65	2,2	94	10,9	10,8	10,5	10	9,3	8,4	7,4	6,1		
NSCE 65-200/15/P45RCC4	1.842,00	26-101843710	80	65	1,5	82	8,9	8,7	8,2	7,2	5,7					
NSCE 65-200/22A/P45RCC4	1.904,00	26-101843720	80	65	2,2	88	10,6	10,5	10	9,2	7,8	6				
NSCE 65-200/22/P45RCC4	1.904,00	26-101843730	80	65	2,2	94	12,1	12	11,6	10,8	9,6	7,9	5,7			
NSCE 65-200/30/P45RCC4	1.972,00	26-101843740	80	65	3	102	13,6	13,6	13,2	12,6	11,5	9,9	7,8			
NSCE 65-200/40/P45VCC4	2.500,00	26-101843750	80	65	4	106	17,0	16,9	16,7	16,1	15,3	14,1	12,5	10,3		

Nsc-65-80_4p50_d_th

Modelo	Precio [EUR]	Referencia	Conexión		Potencia [kW]	Peso [kg]	Q [m³/h]		Q [l/s]		H = M.C.A					
			DN Aspir.	DN Impul.			0	38	57	75	93	111	129	147		
NSCE 80-160/15/P45RCC4	1.935,00	26-101843820	100	80	1,5	87	6,5	6,2	5,5	4,5	3,5					
NSCE 80-160/22A/P45RCC4	1.985,00	26-101843830	100	80	2,2	110	8,3	7,9	7,3	6,5	5,4	4,2				
NSCE 80-160/22/P45RCC4	1.985,00	26-101843840	100	80	2,2	101	9,3	9	8,5	7,6	6,5	5,2	3,8			
NSCE 80-160/30/P45RCC4	2.226,00	26-101843850	100	80	3	103	10,5	10,2	9,8	9	8	6,7	5,3			

Nsc-65-80_4p50_d_th

Accesorios: selección rápida

Modelo	Precio [EUR]	Referencia	Código familia	Peso [kg]
Kit contrabridas, para roscar, conex DN32	48,00	26-109390461	9J	4
Kit contrabridas, para roscar, conex DN40	52,00	26-109390471	9J	4
Kit contrabridas, para roscar, conex DN50	54,00	26-109390481	9J	4
Kit contrabridas, para roscar, conex DN65	64,00	26-109390491	9J	4
Kit contrabridas, para roscar, conex. DN80	74,00	26-109390501	9J	6

Motor Estandar con Acoplamiento Rígido

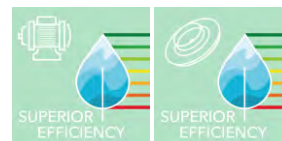

NSCS

La e-NSC es una bomba de aspiración axial, que combina alta eficiencia con una gran flexibilidad en cuanto a instalación, opciones de material y temperatura.



Aplicaciones

- Suministro de agua
- HVAC
- Presurización, riego
- Máquinas para lavado industrial
- Piscinas
- Refrigeración industrial
- Industria, Tratamiento de agua
- Instalaciones de filtración

Ventajas del producto

- Alto rendimiento
- Índice de Eficiencia superior a los requisitos de la ErP 2015
- Larga vida y fácil mantenimiento
- Construida de forma que es más fácil la extracción de la parte móvil
- Los ahorros adicionales de energía gracias a un variador de velocidad (Versión e-NSC ... e-H)
- Versatilidad gracias a múltiples configuraciones de construcción
- Amplio rango de temperaturas
- Certificación ACS para uso en agua potable

Opciones bajo pedido

Posibles construcciones:

- NSCE: monobloc con motor de eje prolongado
- NSCF: sobre bancada con motor estándar y acoplamiento elástico
- NSCC: sobre bancada con estándar y acoplamiento con espaciador (bajo petición)
- Opción de velocidad variable con Hydrovar®

Código de identificación

Modelo:	NSCS 40-160/55/P25VCS4
NSCS	Nombre serie
40	Diámetro nominal
160	Diámetro nominal de impulsión
55	Potencia motor (kW x10)
P2	Tipo motor (P), 2=2 polos, 4=4 polos
5V	5 = 50 Hz, V = tensión nominal
C	Material cuerpo bomba
S	Material del impulsor
4	Junta mecánica (EN12756)

Características

Caudal máx:	1150 m ³ /h
Altura manométrica máx :	115 m
Potencia:	0,55 - 90 kW
Presión de trabajo:	16 bar
Temperatura ambiente máx:	40°C
Temperatura del líquido:	-25°C - +120°C

Motor

Alimentación:	P ≤ 3kW: 3 x 230/400V
	P ≥ 4 kW: 3 x 380-415/660-690V

Aislamiento:	F (155°C)
Tipo de aislamiento:	IP55

Versión trifásica (Reglamento CE N° 640/2009) con un nivel de eficiencia del motor IE3 para una potencia igual o superior a 0,75 kW incluida. El nivel de eficiencia se refiere solo al motor y no a la bomba eléctrica.

Materiales

Cuerpo de bomba:	Hierro fundido
Impulsor:	Hierro fundido o acero inoxidable
Elastómeros:	EPDM
Junta mecánica:	Carburo de silicio-carbono

Certificación de agua potable

Productos aprobados para su uso en contacto con suministros de agua públicos de acuerdo con ACS - D.M. 174



NSCS

2 polos

Electrobomba trifásica 2 polos - 2900 rev/min

Voltaje: 3x220-240/380-415 V hasta 3 kW , 3x380-415/660-690 V desde 4 kW, 50 Hz



Código familia: G3

Modelo	Precio [EUR]	Referencia	Conexión		Potencia [kW]	Peso [kg]	Q [m³/h]											
			DN Aspir.	DN Impul.			0	16	19	22	25	28	32	36				
							0	4,4	5,3	6,1	7	7,8	8,9	10,6				
H = M.C.A																		
NSCS 32-125/11/S25RCS4	1.182,00	26-101841000	50	32	1,1	38	14,2	12,9	11,8	10,2	8,2							
NSCS 32-125/15/S25RCS4	1.206,00	26-101841010	50	32	1,5	35	17,9	16,7	15,7	14,3	12,6	10,5						
NSCS 32-125/22/P25RCS4	1.221,00	26-101841020	50	32	2,2	46	22,7	22,3	21,7	20,7	19,5	17,9	16					
NSCS 32-125/30/P25RCS4	1.363,00	26-101841030	50	32	3	52	27,7	28,1	27,5	26,6	25,5	24	22,3	17,8				
NSCS 32-160/22/P25RCS4	1.309,00	26-101841050	50	32	2,2	48	24,2	23	22,1	20,7	18,7							
NSCS 32-160/30/P25RCS4	1.439,00	26-101841060	50	32	3	53	29,3	28,7	27,9	26,6	25	22,9	20,2					
NSCS 32-160/40/P25VCS4	1.670,00	26-101841070	50	32	4	60	34,4	34,6	34	32,9	31,4	29,5	27					
NSCS 32-160/55/P25VCS4	1.924,00	26-101841080	50	32	5,5	79	40,4	40,7	40,2	39,3	38,1	36,3	34,1	28,1				
NSCS 32-200/30/P25RCS4	1.463,00	26-101841100	50	32	3	64	33,1	30,7	28,8	26,1								
NSCS 32-200/40/P25VCS4	1.702,00	26-101841110	50	32	4	64	40,2	38,6	37,3	35,4	32,6							
NSCS 32-200/55/P25VCS4	2.019,00	26-101841120	50	32	5,5	91	48,9	47,2	46,1	44,4	42	38,8						
NSCS 32-200/75/P25VCS4	2.132,00	26-101841130	50	32	7,5	109	62,4	61,1	59,6	57,6	55,2	52,8	50					
NSCS 32-250/75/P25VCS4	2.309,00	26-101841150	50	32	7,5	100	58,7	56	53,7	50,6	46,5	41						
NSCS 32-250/110A/P25VCS4	2.842,00	26-101841160	50	32	11	164	66,8	64,6	62,7	60,3	57,2	52,8						
NSCS 32-250/110/P25VCS4	2.842,00	26-101841170	50	32	11	171	76,0	73,7	71,7	69,2	66,1	62,2	57					
NSCS 32-250/150/P25VCS4	3.146,00	26-101841180	50	32	15	189	92,5	91	90,4	89,3	87,4	84,3	79,5	62,2				

Nsc-32-40-50_2p50_f_th

Modelo	Precio [EUR]	Referencia	Conexión		Potencia [kW]	Peso [kg]	Q [m³/h]											
			DN Aspir.	DN Impul.			0	25	30	35	40	45	51	56				
							0	7	8,3	9,7	11,1	12,5	14,2	15,6				
H = M.C.A																		
NSCS 40-125/15/S25RCS4	1.340,00	26-101841200	65	40	1,5	36	14,5	13,1	11,9	10,5								
NSCS 40-125/22/P25RCS4	1.351,00	26-101841210	65	40	2,2	47	19,4	17,4	16,4	15	13,3	11,1						
NSCS 40-125/30/P25RCS4	1.510,00	26-101841220	65	40	3	54	23,2	22	21,2	20	18,6	16,9	15					
NSCS 40-125/40/P25VCS4	1.703,00	26-101841230	65	40	4	59	26,7	26,2	25,7	25	24	22,8	21,3	19,5				
NSCS 40-160/30/P25RCS4	1.566,00	26-101841250	65	40	3	50	21,8	21,8	20,7	19,3	17,4							
NSCS 40-160/40/P25VCS4	1.727,00	26-101841260	65	40	4	51	26,4	27,2	26,4	25,2	23,6	21,6						
NSCS 40-160/55/P25VCS4	2.119,00	26-101841270	65	40	5,5	82	33,3	34,4	33,8	32,8	31,5	29,9	28	25,7				
NSCS 40-160/75/P25VCS4	2.330,00	26-101841280	65	40	7,5	100	40,8	41,2	40,9	40,2	39,2	37,9	36,2	34,3				
NSCS 40-200/55/P25VCS4	2.360,00	26-101841300	65	40	5,5	91	36,2	35,7	34,4	32,4	29,5							
NSCS 40-200/75/P25VCS4	2.603,00	26-101841310	65	40	7,5	109	44,2	44,2	43,3	41,7	39,4	36,1	31,6					
NSCS 40-200/110A/P25VCS4	3.251,00	26-101841320	65	40	11	155	49,8	50,5	50	49	47,6	45,2	41,6	36,3				
NSCS 40-200/110/P25VCS4	3.414,00	26-101841330	65	40	11	155	56,1	56,8	56,3	55,4	53,9	51,8	48,7	44,5				
NSCS 40-250/110A/P25VCS4	3.534,00	26-101841350	65	40	11	167	54,9	54,1	52,7	50,5	47,2							
NSCS 40-250/110/P25VCS4	3.534,00	26-101841360	65	40	11	164	60,5	58,9	57,7	55,9	53,1	49						
NSCS 40-250/150/P25VCS4	3.907,00	26-101841370	65	40	15	182	73,9	72,7	71,9	70,6	68,7	65,9	61,9					
NSCS 40-250/185/P25VCS4	4.167,00	26-101841380	65	40	18,5	184	86,5	85,2	84,5	83,6	82,2	80,1	77,1	72,9				
NSCS 40-250/220/P25VCS4	4.814,00	26-101841390	65	40	22	181	99,8	98,1	97,4	96,6	95,5	93,8	91,3	87,9				

Nsc-32-40-50_2p50_f_th

NSCS

2 polos

Electrobomba trifásica 2 polos - 2900 rev/min

Voltaje: 3x220-240/380-415 V hasta 3 kW , 3x380-415/660-690 V desde 4 kW, 50 Hz



Código familia: G3

Modelo	Precio [EUR]	Referencia	Conexión		Potencia [kW]	Peso [kg]	Q [m³/h]														
			DN Aspir.	DN Impul.			0	27	48	59	69	80	90	101							
							0	7,5	13,3	16,4	19,2	22,2	25	28,1							
H = M.C.A																					
NSCS 50-125/30/P25RCS4	1.617,00	26-101841400	65	50	3	56	17,1	16,2	13,7	11,7	9,3	6,5									
NSCS 50-125/40/P25VCS4	1.748,00	26-101841410	65	50	4	59	21,3	20,4	18,1	16,3	14	11,2	8,2								
NSCS 50-125/55/P25VCS4	2.196,00	26-101841420	65	50	5,5	86	26,9	25,6	23,8	22,2	20,1	17,6	14,7	11,5							
NSCS 50-125/75/P25VCS4	2.410,00	26-101841430	65	50	7,5	101	30,9	29,2	27,3	25,9	24,1	21,9	19,3	16,2							
NSCS 50-160/55/P25VCS4	2.214,00	26-101841450	65	50	5,5	93	27,1	26,2	23,8	21,7	18,9	15,7									
NSCS 50-160/75/P25VCS4	2.429,00	26-101841460	65	50	7,5	118	33,8	32,7	30,2	28	25,2	21,9	18,1								
NSCS 50-160/110A/P25VCS4	3.405,00	26-101841470	65	50	11	158	38,8	38	36	34,1	31,6	28,5	24,9	20,7							
NSCS 50-160/110/P25VCS4	3.405,00	26-101841480	65	50	11	155	43,5	42,3	40,3	38,7	36,6	34	30,8	27,1							
NSCS 50-200/110A/P25VCS4	3.520,00	26-101841500	65	50	11	160	36,5	37,5	36,8	35,1	32,4	28,5									
NSCS 50-200/110/P25VCS4	3.520,00	26-101841510	65	50	11	168	42,5	43,5	42,6	40,6	37,3	32,9									
NSCS 50-200/150/P25VCS4	4.303,00	26-101841520	65	50	15	165	53,5	54,3	53,6	51,9	49	44,9	39,8								
NSCS 50-200/185/P25VCS4	4.601,00	26-101841530	65	50	18,5	181	62,7	63	62,6	61,4	59,5	56,6	52,7	48							
NSCS 50-250/150/P25VCS4	4.451,00	26-101841550	65	50	15	170	57,9	55,6	52,8	48,3	42,1										
NSCS 50-250/185/P25VCS4	4.752,00	26-101841560	65	50	18,5	189	67,1	65	62,5	58,5	52,9	45,4									
NSCS 50-250/220/P25VCS4	5.437,00	26-101841570	65	50	22	200	75,1	73,2	71	67,6	62,5	55,7	46,7								
NSCS 50-250/300/W25VCS4	6.859,00	26-101841580	65	50	30	330	93,2	92,5	90,8	87,9	83,6	77,7	70,1								

Nsc-32-40-50_2p50_f_th

Modelo	Precio [EUR]	Referencia	Conexión		Potencia [kW]	Peso [kg]	Q [m³/h]														
			DN Aspir.	DN Impul.			0	48	59	69	80	90	101	122							
							0	13,3	16,4	19,2	22,2	25	28,1	33,9							
H = M.C.A																					
NSCS 50-315/370/W25VCC4	8.552,00	26-703740010	65	50	37	443	101,7	95,3	92	88,9	86,1	82,2									
NSCS 50-315/450/W25VCC4	9.756,00	26-703740020	65	50	45	578	112,7	109	106	102	98,8	95,3	90,2								
NSCS 50-315/550/W25VCC4	11.975,00	26-703740030	65	50	55	679	131,0	127	125	122	118	114	109								
NSCS 50-315/750/W25VCC4	15.121,00	26-703740040	65	50	75	944	154,0	151	150	147	144	139	135	125							

Nsc-32-40-50_2p50_f_th

Modelo	Precio [EUR]	Referencia	Conexión		Potencia [kW]	Peso [kg]	Q [m³/h]														
			DN Aspir.	DN Impul.			0	42	62	81	100	119	138	157							
							0	11,7	17,2	22,5	27,8	33,1	38,4	43,6							
H = M.C.A																					
NSCS 65-125/40/P25VCC4	2.017,00	26-101841600	80	65	4	81	14,4	14,5	13,7	12,2	10,3	8									
NSCS 65-125/55/P25VCC4	2.322,00	26-101841610	80	65	5,5	97	19,5	19,4	18,4	16,7	14,5	11,7									
NSCS 65-125/75/P25VCC4	2.560,00	26-101841620	80	65	7,5	114	23,8	23,9	23,2	21,7	19,6	16,8	13,7	10,5							
NSCS 65-125/110A/P25VCC4	3.572,00	26-101841630	80	65	11	158	28,3	28,1	26,7	24,4	21	16,8	12,2	16,1							
NSCS 65-125/110/P25VCC4	3.572,00	26-101841640	80	65	11	170	29,5	29,1	28,3	27,2	25,6	23,6	21	18							
NSCS 65-160/75/P25VCC4	2.959,00	26-101841660	80	65	7,5	131	27,0	26,5	25,3	23,2	20,2	16,6									
NSCS 65-160/110A/P25VCC4	3.616,00	26-101841670	80	65	11	174	29,8	29,4	28,5	26,7	23,9	20,4	16,4								
NSCS 65-160/110/P25VCC4	3.616,00	26-101841680	80	65	11	170	33,3	33	32,1	30,5	27,9	24,6	20,5								
NSCS 65-160/150/P25VCC4	3.900,00	26-101841690	80	65	15	180	41,3	41,1	40,4	39,2	37,1	34,3	30,7	26,5							
NSCS 65-160/185/P25VCC4	3.913,00	26-101841700	80	65	18,5	191	44,7	44,3	43,7	42,5	40,7	38,2	35,1	31,3							
NSCS 65-200/110/P25VCC4	4.090,00	26-101841710	80	65	11	191	36,4	35,6	33,8	30,6	25,8	19,5									
NSCS 65-200/150/P25VCC4	4.345,00	26-101841720	80	65	15	183	43,1	42,8	41,6	39,1	35,2	29,7	22,8								
NSCS 65-200/185/P25VCC4	4.619,00	26-101841730	80	65	18,5	194	49,9	49,4	48,3	46,1	42,7	37,8	31,4								
NSCS 65-200/220/P25VCC4	5.321,00	26-101841740	80	65	22	204	55,9	55,6	54,6	52,7	49,6	45	38,9	31							
NSCS 65-200/300/W25VCC4	6.485,00	26-101841750	80	65	30	336	70,2	69,6	68,7	67,3	65	61,7	57,2	51,1							

Nsc-65-80_2p50_e_th

NSCS

2 polos

Electrobomba trifásica 2 polos - 2900 rev/min

Voltaje: 3x220-240/380-415 V hasta 3 kW , 3x380-415/660-690 V desde 4 kW, 50 Hz



Código familia: G3

Modelo	Precio [EUR]	Referencia	Conexión		Potencia [kW]	Peso [kg]	Q [m³/h]							
			DN Aspir.	DN Impul.			0	119	138	157	177	196	215	234
							0	33,1	38,4	43,6	49,2	54,5	59,8	65,1
H = M.C.A														
NSCS 65-250/220/P25VCC4	5.745,00	26-101841770	80	65	22	220	51,0	42,3	36,6	29,1				
NSCS 65-250/300/W25VCC4	6.736,00	26-101841780	80	65	30	340	63,7	56,6	51,6	45	36,4			
NSCS 65-250/370/W25VCC4	7.467,00	26-101841790	80	65	37	363	73,3	68,7	64,5	59,1	52	42,5		
NSCS 65-250/450/W25VCC4	8.847,00	26-101841800	80	65	45	526	83,7	80,6	77	72,4	66,3	57,9	46,3	
NSCS 65-250/550/W25VCC4	10.613,00	26-101841810	80	65	55	586	98,5	93,3	89,8	85,2	79,4	72	62,8	51,4
NSCS 65-315/550/W25VCC4	11.051,00	26-703740130	80	65	55	698	103,6	89,6	83,4	75,7	66			
NSCS 65-315/750/W25VCC4	13.400,00	26-703740140	80	65	75	932	126,1	114	108	101	93,6	83,7		
NSCS 65-315/900/W25VCC4	14.693,00	26-703740150	80	65	90	877	142,4	131	125	119	112	103	91,7	

Nsc-65-80_2p50_e_th

Modelo	Precio [EUR]	Referencia	Conexión		Potencia [kW]	Peso [kg]	Q [m³/h]							
			DN Aspir.	DN Impul.			0	66	94	123	151	179	208	236
							0	18,3	26,1	34,2	42	49,8	57,8	65,6
H = M.C.A														
NSCS 80-160/110/P25VCC4	4.093,00	26-101841820	100	80	11	171	26,8	25,7	23,8	21,4	18,5	15,3	12	
NSCS 80-160/150/P25VCC4	4.453,00	26-101841830	100	80	15	207	33,4	32,4	31,1	29	26,3	22,9	19,1	15,1
NSCS 80-160/185/P25VCC4	4.660,00	26-101841840	100	80	18,5	196	38,0	37,2	36	34	31,2	27,8	23,8	19,6
NSCS 80-160/220/P25VCC4	5.675,00	26-101841850	100	80	22	208	42,3	41,6	40,5	38,8	36,4	33,3	29,5	25,3
NSCS 80-200/220/P25VCC4	5.708,00	26-101841870	100	80	22	206	43,5	43,7	42,8	40,9	38	34,2	29,7	
NSCS 80-200/300/W25VCC4	6.694,00	26-101841880	100	80	30	332	52,1	52,1	51,6	50,2	47,8	44,3	40	34,9
NSCS 80-200/370/W25VCC4	7.571,00	26-101841890	100	80	37	350	60,5	60,2	59,5	58	55,8	52,7	48,7	43,8
NSCS 80-200/450/W25VCC4	9.016,00	26-101841900	100	80	45	510	67,8	67,7	67,1	66	64,1	61,3	57,7	53,1

Nsc-65-80_2p50_e_th

Modelo	Precio [EUR]	Referencia	Conexión		Potencia [kW]	Peso [kg]	Q [m³/h]							
			DN Aspir.	DN Impul.			0	94	151	208	236	264	292	321
							0	26,1	42	57,8	65,6	73,4	81,2	89,2
H = M.C.A														
NSCS 80-250/370/W25VCC4	7.566,00	26-101841920	100	80	37	336	65,0	64,4	58,8	49,5				
NSCS 80-250/450/W25VCC4	9.126,00	26-101841930	100	80	45	500	73,9	74,3	69,4	60,1	54,2			
NSCS 80-250/550/W25VCC4	10.721,00	26-101841940	100	80	55	616	83,5	84,3	79,9	71,2	65,5	59		
NSCS 80-250/750/W25VCC4	12.900,00	26-101841950	100	80	75	852	98,8	98,1	94,9	87,6	82,2	75,9	68,6	

Nsc-65-80_2p50_e_th

Modelo	Precio [EUR]	Referencia	Conexión		Potencia [kW]	Peso [kg]	Q [m³/h]							
			DN Aspir.	DN Impul.			0	81	162	243	284	325	365	406
							0	22,5	45	67,6	79	90,4	101	113
H = M.C.A														
NSCS 100-160/150/P25VCC4	4.556,00	26-703740301	125	100	15	262	24,7	24,6	22,3	16,6	12,6			
NSCS 100-160/185/P25VCC4	4.876,00	26-703740311	125	100	18,5	268	29,1	28,7	26,9	21,3	17,1			
NSCS 100-160/220/P25VCC4	6.066,00	26-703740321	125	100	22	280	34,1	33,4	31,5	26	21,7	16,7		
NSCS 100-160/300/W25VCC4	6.828,00	26-703740330	125	100	30	350	44,1	42,7	40,6	35,9	32,1	27,1		
NSCS 100-200/300/W25VCC4	7.266,00	26-703740360	125	100	30	390	46,5	45,7	42,7	34,3	28,1	21		
NSCS 100-200/370/W25VCC4	7.583,00	26-703740370	125	100	37	398	53,9	53,4	51,2	43,8	38	31		
NSCS 100-200/450/W25VCC4	8.161,00	26-703740380	125	100	45	603	60,4	59,8	58,3	51,8	46,4	39,7	31,8	
NSCS 100-200/550/W25VCC4	9.653,00	26-703740390	125	100	55	688	69,2	68,9	66,9	61,3	56,6	50,6	43	
NSCS 100-250/750/W25VCC4	12.076,00	26-703740420	125	100	75	932	90,1	90,1	88,8	84	79,8	74,4	67,6	59,6
NSCS 100-250/900/W25VCC4	13.019,00	26-703740430	125	100	90	1000	82,8	82,7	81,8	76,9	72,4	66,7	60,2	52,9

Nsc-100-125_2p50_d_th

Modelo	Precio [EUR]	Referencia	Conexión		Potencia [kW]	Peso [kg]	Q [m³/h]							
			DN Aspir.	DN Impul.			0	186	287	388	489	539	590	640
							0	51,7	79,8	108	136	150	164	176
H = M.C.A														
NSCS 125-200/450/W25VCC4	8.613,00	26-703740460	150	125	45	649	34,9	34,4	33,8	31,7	26,6	22,3		
NSCS 125-200/550/W25VCC4	10.126,00	26-703740470	150	125	55	746	43,1	43	42,1	39	32,6	28,4		
NSCS 125-200/750/W25VCC4	12.790,00	26-703740480	150	125	75	955	55,1	54,9	54,2	51,6	46,1	42	37,1	
NSCS 125-200/900/W25VCC4	13.759,00	26-703740490	150	125	90	960	61,8	61,5	60,7	58,3	53	49,1	44,5	39,3

Nsc-100-125_2p50_d_th

NSCS

4 polos

Bomba eléctrica trifásica (Directiva 2005/32 / CE y 2009/125 / CE) con motor de 4 polos (1450 1 / min), nivel de eficiencia IE3 eléctrico de 0,75 kW, índice MEI hidráulico mayor que 0,4. Voltaje: 3 x 230 (Δ) / 400 (Y) V, 50 Hz.



Código familia: G3

Modelo	Precio [EUR]	Referencia	Conexión		Potencia [kW]	Peso [kg]	Q [m³/h]											
			DN Aspir.	DN Impul.			0	6	8	10	13	16	19	21				
							0	1,7	2,2	2,8	3,6	4,4	5,3	5,8				
H = M.C.A																		
NSCS 32-160/05A/S45RCS4	1.266,00	26-101844070	50	32	0,55	34	8,4	8,4	8,2	8	7,1	5,8	4					
NSCS 32-160/05/S45RCS4	1.266,00	26-101844080	50	32	0,55	34	9,5	9,5	9,3	9,1	8,3	7,1	5,3	4,2				
NSCS 32-200/05/S45RCS4	1.369,00	26-101844110	50	32	0,55	47	9,5	9,3	9	8,5	6,8							
NSCS 32-200/07/X45RCS4	1.443,00	26-101844120	50	32	0,75	47	11,9	11,8	11,6	11,3	10	7,9						
NSCS 32-200/11/P45RCS4	1.475,00	26-101844130	50	32	1,1	52	15,1	15	14,9	14,7	13,9	12,2						
NSCS 32-250/11A/P45RCS4	1.690,00	26-101844150	50	32	1,1	67	14,5	14,1	13,7	13,1	11,1							
NSCS 32-250/11/P45RCS4	1.690,00	26-101844160	50	32	1,1	83	16,3	15,9	15,5	15	13,2							
NSCS 32-250/15/P45RCS4	1.752,00	26-101844170	50	32	1,5	84	18,7		17,8	17,3	15,7	13						
NSCS 32-250/22/P45RCS4	1.899,00	26-101844180	50	32	2,2	93	22,6		21,9	21,5	20,2	18,1	14,6					

Nsc-32-40-50_4p50_d.th

Modelo	Precio [EUR]	Referencia	Conexión		Potencia [kW]	Peso [kg]	Q [m³/h]											
			DN Aspir.	DN Impul.			0	10	15	21	26	29	31	34				
							0	2,8	4,2	5,8	7,2	8,1	8,6	9,5				
H = M.C.A																		
NSCS 40-125/05/S45RCS4	1.550,00	26-101844230	65	40	0,55	29	6,5	6,3	5,9	5,2	4,3	3,7						
NSCS 40-160/05/S45RCS4	1.570,00	26-101844260	65	40	0,55	36	6,6	6,6	6,2	5,3								
NSCS 40-160/07/X45RCS4	1.595,00	26-101844270	65	40	0,75	42	8,3	8,4	8,2	7,6	6,4	5,7						
NSCS 40-160/11/P45RCS4	1.685,00	26-101844280	65	40	1,1	47	10,1	10,1	9,9	9,3	8,4	7,8	7					
NSCS 40-200/07/X45RCS4	1.600,00	26-101844300	65	40	0,75	55	9,0	8,8	8,2	6,5								
NSCS 40-200/15A/P45RCS4	1.710,00	26-101844320	65	40	1,5	50	12,4	12,5	12,2	11,1	9	7,4						
NSCS 40-200/15/P45RCS4	1.787,00	26-101844330	65	40	1,5	60	14,0	14	13,6	12,8	11,1	9,8	8,3	6,4				
NSCS 40-250/11/P45RCS4	1.783,00	26-101844350	65	40	1,1	70	13,5	13,3	12,4	10,6								
NSCS 40-250/15/P45RCS4	1.837,00	26-101844360	65	40	1,5	82	15,1	14,9	14,3	12,7								
NSCS 40-250/22A/P45RCS4	1.893,00	26-101844370	65	40	1,5	95	18,0	18	17,5	16,4	14,3							
NSCS 40-250/22/P45RCS4	2.009,00	26-101844380	65	40	2,2	102	20,6		20,3	19,4	17,6	16,4						
NSCS 40-250/30/P45RCS4	2.107,00	26-101844390	65	40	3	97	24,4		23,9	23,1	21,6	20,6	19,2					

Nsc-32-40-50_4p50_d.th

Modelo	Precio [EUR]	Referencia	Conexión		Potencia [kW]	Peso [kg]	Q [m³/h]											
			DN Aspir.	DN Impul.			0	20	26	32	37	43	49	55				
							0	5,6	7,2	8,9	10,3	12	13,6	15,3				
H = M.C.A																		
NSCS 50-125/05/S45RCS4	1.511,00	26-101844410	65	50	0,55	37	5,2	4,8	4,5	4,1	3,5	2,8	2					
NSCS 50-125/07/X45RCS4	1.539,00	26-101844420	65	50	0,75	41	6,7	6,3	6	5,7	5,2	4,6	3,9	3				
NSCS 50-125/11/P45RCS4	1.659,00	26-101844430	65	50	1,1	51	7,6	7,2	7	6,7	6,3	5,8	5,2	4,4				
NSCS 50-160/07/X45RCS4	1.608,00	26-101844450	65	50	0,75	54	6,8	6,4	6,1	5,6	4,9	4,1						
NSCS 50-160/11A/P45RCS4	1.663,00	26-101844460	65	50	1,1	54	8,4	8,1	7,8	7,3	6,7	5,9	4,9					
NSCS 50-160/11/P45RCS4	1.663,00	26-101844470	65	50	1,1	54	9,6	9,3	9	8,6	8	7,3	6,4	5,4				
NSCS 50-160/15/P45RCS4	1.762,00	26-101844480	65	50	1,5	60	8,9	9,1	9	8,7	8	6,9						
NSCS 50-200/11/P45RCS4	1.671,00	26-101844500	65	50	1,5	54	10,8	10,3	10	9,7	9,2	8,5	7,7	6,7				
NSCS 50-200/15/P45RCS4	1.768,00	26-101844510	65	50	1,5	67	10,4	10,6	10,6	10,3	9,7	8,7	7,4					
NSCS 50-200/22A/P45RCS4	2.041,00	26-101844520	65	50	2,2	80	13,1	13,3	13,3	13,1	12,6	11,8	10,7	9,2				
NSCS 50-200/22/P45RCS4	2.126,00	26-101844530	65	50	2,2	85	15,1	15,1	15,1	14,8	14,4	13,7	12,7	11,4				
NSCS 50-250/22A/P45RCS4	2.156,00	26-101844550	65	50	2,2	94	14,7	14,6	14,3	13,6	12,6	11,1	9					
NSCS 50-250/22/P45RCS4	2.156,00	26-101844560	65	50	2,2	95	16,6	16,5	16,2	15,7	14,7	13,3	11,4					
NSCS 50-250/30/P45RCS4	2.280,00	26-101844570	65	50	3	99	18,7	18,6	18,3	17,8	16,9	15,7	13,9	11,6				
NSCS 50-250/40/P45VCS4	2.483,00	26-101844580	65	50	4	114	22,8		22,6	22,2	21,6	20,5	19	17,1				

Nsc-32-40-50_4p50_d.th

NSCS

4 polos

Bomba eléctrica trifásica (Directiva 2005/32 / CE y 2009/125 / CE) con motor de 4 polos (1450 1 / min), nivel de eficiencia IE3 eléctrico de 0,75 kW, índice MEI hidráulico mayor que 0,4. Voltaje: 3 x 230 (Δ) / 400 (Y) V, 50 Hz.



Código familia: G3

Modelo	Precio [EUR]	Referencia	Conexión		Potencia [kW]	Peso [kg]	Q [m³/h]											
			DN Aspir.	DN Impul.			0	20	32	43	49	55	60	66				
							0	5,6	8,9	12	13,6	15,3	16,7	18,3				
H = M.C.A																		
NSCS 50-315/40/P45VCC4	4.051,00	26-703740541	65	50	4	152	22,6	21,7	20,2	17,9	16,1							
NSCS 50-315/55/P45VCC4	4.802,00	26-703740551	65	50	5,5	176	27,4	26,6	25,1	23	21,7	19,8	17					
NSCS 50-315/75/P45VCC4	5.181,00	26-703740561	65	50	7,5	177	33,3	32,8	31,4	29,4	28,3	27	25,2	22,5				
NSCS 50-315/110/P45VCC4	6.102,00	26-703740571	65	50	11	278	37,6	37	35,9	34,1	32,9	31,5	29,7	27,5				

Nsc-32-40-50_4p50_d_th

Modelo	Precio [EUR]	Referencia	Conexión		Potencia [kW]	Peso [kg]	Q [m³/h]											
			DN Aspir.	DN Impul.			0	23	33	44	55	66	76	87				
							0	6,4	9,2	12,2	15,3	18,3	21,1	24,2				
H = M.C.A																		
NSCS 65-125/05/S45RCC4	1.607,00	26-101844600	80	65	0,55	50	3,5	3,4	3,1	2,7	2,1							
NSCS 65-125/07/X45RCC4	1.703,00	26-101844610	80	65	0,75	60	4,9	4,7	4,4	3,9	3,2	2,4						
NSCS 65-125/15/P45RCC4	1.860,00	26-101844640	80	65	1,5	70	7,2	7,1	6,9	6,5	6	5,4	4,6	3,6				
NSCS 65-160/11A/P45RCC4	1.924,00	26-101844660	80	65	1,1	78	6,4	6,4	6	5,4	4,4	3,4						
NSCS 65-160/11/P45RCC4	1.924,00	26-101844670	80	65	1,1	81	7,2	7	6,7	6,1	5,2	4,1						
NSCS 65-160/15/P45RCC4	2.035,00	26-101844680	80	65	1,5	81	8,2	8	7,7	7,1	6,3	5,3						
NSCS 65-160/22A/P45RCC4	2.263,00	26-101844690	80	65	2,2	94	10,2	10,1	9,9	9,4	8,8	7,9	6,8	5,6				
NSCS 65-160/22/P45RCC4	2.214,00	26-101844700	80	65	2,2	91	10,9	10,8	10,5	10	9,3	8,4	7,4	6,1				
NSCS 65-200/15/P45RCC4	2.235,00	26-101844710	80	65	1,5	84	8,9	8,7	8,2	7,2	5,7							
NSCS 65-200/22A/P45RCC4	2.310,00	26-101844720	80	65	2,2	94	10,6	10,5	10	9,2	7,8	6						
NSCS 65-200/22/P45RCC4	2.310,00	26-101844730	80	65	2,2	99	12,1	12	11,6	10,8	9,6	7,9	5,7					
NSCS 65-200/30/P45RCC4	2.392,00	26-101844740	80	65	3	103	13,6	13,6	13,2	12,6	11,5	9,9	7,8					
NSCS 65-200/40/P45VCC4	3.033,00	26-101844750	80	65	4	118	17,0	16,9	16,7	16,1	15,3	14,1	12,5	10,3				

Nsc-65-80_4p50_d_th

Modelo	Precio [EUR]	Referencia	Conexión		Potencia [kW]	Peso [kg]	Q [m³/h]											
			DN Aspir.	DN Impul.			0	44	55	66	76	87	98	109				
							0	12,2	15,3	18,3	21,1	24,2	27,2	30,3				
H = M.C.A																		
NSCS 65-250/30/P45RCC4	2.950,00	26-101844770	80	65	3	115	12,6	12	10,8	9,3	7,3							
NSCS 65-250/40/P45VCC4	3.262,00	26-101844780	80	65	4	122	15,7	15,1	14,1	12,7	11	8,9						
NSCS 65-250/55A/P45VCC4	3.700,00	26-101844790	80	65	5,5	145	18,1	18,1	17,3	16,1	14,6	12,8	10,5					
NSCS 65-250/55/P45VCC4	3.700,00	26-101844800	80	65	5,5	147	20,7	20,7	20	18,9	17,5	15,8	13,7					
NSCS 65-250/75/P45VCC4	4.180,00	26-101844810	80	65	7,5	153	24,3	23,8	23	22	20,8	19,2	17,4	15,2				
NSCS 65-315/55/P45VCC4	4.963,00	26-703740601	80	65	5,5	156	22,7	20,8	19,6	18	15,7	12,7						
NSCS 65-315/75/P45VCC4	5.125,00	26-703740611	80	65	7,5	185	27,6	26	24,8	23,3	21,4	18,9	15,9					
NSCS 65-315/110/P45VCC4	6.305,00	26-703740621	80	65	11	271	34,7	33,3	32,3	31	29,3	27,2	24,6	21,4				
NSCS 65-315/150/P45VCC4	6.414,00	26-703740631	80	65	15	274	39,0	37,8	36,8	35,5	33,9	32	29,7	27				

Nsc-65-80_4p50_d_th

Modelo	Precio [EUR]	Referencia	Conexión		Potencia [kW]	Peso [kg]	Q [m³/h]											
			DN Aspir.	DN Impul.			0	38	57	75	93	111	129	147				
							0	10,6	15,8	20,8	25,9	30,9	35,9	40,9				
H = M.C.A																		
NSCS 80-160/15/P45RCC4	2.341,00	26-101844820	100	80	1,5	91	6,5	6,2	5,5	4,5	3,5							
NSCS 80-160/22A/P45RCC4	2.400,00	26-101844830	100	80	2,2	103	8,3	7,9	7,3	6,5	5,4	4,2						
NSCS 80-160/22/P45RCC4	2.400,00	26-101844840	100	80	2,2	107	9,3	9	8,5	7,6	6,5	5,2	3,8					
NSCS 80-160/30/P45RCC4	2.693,00	26-101844850	100	80	3	107	10,5	10,2	9,8	9	8	6,7	5,3					
NSCS 80-200/30/P45RCC4	3.044,00	26-101844870	100	80	3	121	10,8	10,6	10,1	9,3	8,2							
NSCS 80-200/40/P45VCC4	3.515,00	26-101844880	100	80	4	125	12,8	12,7	12,4	11,6	10,4	8,9						
NSCS 80-200/55A/P45VCC4	3.746,00	26-101844890	100	80	5,5	150	15,0	14,9	14,5	13,9	12,8	11,3						
NSCS 80-200/55/P45VCC4	3.746,00	26-101844900	100	80	5,5	152	16,9	16,5	16,2	15,6	14,7	13,5	11,8					
NSCS 80-250/55A/P45VCC4	3.881,00	26-101844920	100	80	5,5	160	16,4	16	15,4	14,4	13,1	11,3	9,1	6,5				
NSCS 80-250/55/P45VCC4	3.881,00	26-101844930	100	80	5,5	160	18,2	18,2	17,6	16,6	15,3	13,5						
NSCS 80-250/75/P45VCC4	4.721,00	26-101844940	100	80	7,5	168	21,0	20,7	20,2	19,4	18,1	16,4	14,4					
NSCS 80-250/110/P45VCC4	5.918,00	26-101844950	100	80	11	196	24,1	23,9	23,7	23,2	22,2	20,8	19	16,7				

Nsc-65-80_4p50_d_th

Catálogo-Tarifa Profesional Ed. Enero 2020.

Xylem Water Solutions España S.L.U. puede realizar modificaciones de sus productos sin previo aviso. Este documento no es contractual.

NSCS

4 polos

Bomba eléctrica trifásica (Directiva 2005/32 / CE y 2009/125 / CE) con motor de 4 polos (1450 1 / min), nivel de eficiencia IE3 eléctrico de 0,75 kW, índice MEI hidráulico mayor que 0,4. Voltaje: 3 x 230 (Δ) / 400 (Y) V, 50 Hz.



Código familia: G3

Modelo	Precio [EUR]	Referencia	Conexión		Potencia [kW]	Peso [kg]	Q [m³/h]							
			DN Aspir.	DN Impul.			0	38	75	111	129	147	166	184
							0	10,6	20,8	30,9	35,9	40,9	46,1	51,2
H = M.C.A														
NSCS 80-315/110A/P45VCC4	6.157,00	26-703740661	100	80	11	205	23,1	23,1	21,9	18,4	15,8	12,8	9,6	
NSCS 80-315/110/P45VCC4	6.157,00	26-703740671	100	80	11	284	26,6	26,6	25,7	22,8	20,4	17,5		
NSCS 80-315/150/P45VCC4	6.231,00	26-703740681	100	80	15	286	31,6	31,7	31,2	28,9	26,8	24,3	21,2	
NSCS 80-315/185/W45VCC4	7.414,00	26-703740690	100	80	18,5	372	35,5	35,6	35,2	33,2	31,4	29,1	26,2	22,7
NSCS 80-315/220/W45VCC4	7.810,00	26-703740700	100	80	22	376	38,6	38,7	38,3	36,4	34,8	32,7	30	26,7
NSCS 80-400/185/W45VCC4	8.383,00	26-703740730	100	80	18,5	325	39,1	39	37	33,3	30,6	27	22	15
NSCS 80-400/220/W45VCC4	8.820,00	26-703740740	100	80	22	420	43,8	43,8	42	38,4	36,1	33,1	29,1	
NSCS 80-400/300/W45VCC4	10.439,00	26-703740750	100	80	30	478	53,1	52,8	51,7	48,3	46,1	43,7	40,8	
NSCS 80-400/370/W45VCC4	11.650,00	26-703740760	100	80	37	657	62,6	61,9	61	57,9	55,9	53,5	50,9	47,8

Nsc-65-80_4p50_d_th

Modelo	Precio [EUR]	Referencia	Conexión		Potencia [kW]	Peso [kg]	Q [m³/h]							
			DN Aspir.	DN Impul.			0	45	71	96	122	147	173	198
							0	12,5	19,7	26,7	33,9	40,9	48,1	55
H = M.C.A														
NSCS 100-160/22A/P45RCC4	3.028,00	26-703740791	125	100	2,2	137	5,9	5,9	5,6	4,9	3,7			
NSCS 100-160/22/P45RCC4	3.028,00	26-703740801	125	100	2,2	143	6,9	6,9	6,6	6	4,8	3,5		
NSCS 100-160/30/P45RCC4	3.147,00	26-703740811	125	100	3	156	9,1	9	8,8	8,1	7	5,6	4	
NSCS 100-160/40/P45VCC4	3.310,00	26-703740821	125	100	4	148	10,8	10,6	10,4	9,8	8,9	7,6	6	
NSCS 100-200/40/P45VCC4	3.749,00	26-703740841	125	100	4	146	12,2	12,1	11,8	11	9,6	7,5	5,1	
NSCS 100-200/55/P45VCC4	3.824,00	26-703740851	125	100	5,5	172	14,8	14,6	14,5	13,8	12,6	10,7	8,4	
NSCS 100-200/75/P45VCC4	4.131,00	26-703740861	125	100	7,5	180	16,9	16,7	16,5	15,9	14,8	13,1	11	8,4
NSCS 100-250/75/P45VCC4	4.198,00	26-703740891	125	100	7,5	204	17,8	17,9	17,7	17,2	16,2	14,6	12,5	10,1
NSCS 100-250/110/P45VCC4	4.603,00	26-703740901	125	100	11	262	21,9	21,9	21,7	21,1	20	18,4	16,3	13,8

Nsc-100-150_4p50_c_th

Modelo	Precio [EUR]	Referencia	Conexión		Potencia [kW]	Peso [kg]	Q [m³/h]							
			DN Aspir.	DN Impul.			0	45	96	147	198	224	249	275
							0	12,5	26,7	40,9	55	62,3	69,2	76,4
H = M.C.A														
NSCS 100-315/110/P45VCC4	5.564,00	26-703740931	125	100	11	300	23,5	23,4	22,4	19,2	12,6			
NSCS 100-315/150/P45VCC4	6.124,00	26-703740941	125	100	15	304	28,0	28	27,2	24,4	19,5			
NSCS 100-315/185/W45VCC4	7.038,00	26-703740950	125	100	18,5	359	31,1	31	30,3	27,8	23,8	20,4		
NSCS 100-315/220/W45VCC4	7.382,00	26-703740960	125	100	22	398	34,3	34,2	33,7	31,4	27,6	25		
NSCS 100-315/300/W45VCC4	8.842,00	26-703740970	125	100	30	485	40,2	40,1	39,7	37,6	34	31,5	28,2	
NSCS 100-400/300/W45VCC4	9.616,00	26-703741000	125	100	30	595	47,4	46,5	44,9	42,1	37,4	34,3	30,6	
NSCS 100-400/370/W45VCC4	10.935,00	26-703741010	125	100	37	729	54,4	53,3	51,6	48,9	44,8	42	38,6	34,7
NSCS 100-400/450/W45VCC4	11.969,00	26-703741020	125	100	45	694	61,3	60	58,6	55,7	51,6	49	45,8	42

Nsc-100-150_4p50_c_th

NSCS

4 polos

Bomba eléctrica trifásica (Directiva 2005/32 / CE y 2009/125 / CE) con motor de 4 polos (1450 1 / min), nivel de eficiencia IE3 eléctrico de 0,75 kW, índice MEI hidráulico mayor que 0,4. Voltaje: 3 x 230 (Δ) / 400 (Y) V, 50 Hz.



Código familia: G3

Modelo	Precio [EUR]	Referencia	Conexión		Potencia [kW]	Peso [kg]	Q [m³/h]							
			DN Aspir.	DN Impul.			0	77	146	214	249	283	317	351
							0	21,4	40,6	59,5	69,2	78,7	88,1	97,6
							H = M.C.A							
NSCS 125-200/55/P45VCC4	3.982,00	26-703741051	150	125	5,5	210	8,6	8,4	8,3	7,2	6			
NSCS 125-200/75/P45VCC4	4.375,00	26-703741061	150	125	7,5	207	11,9	11,8	11,6	10,3	9	7,5		
NSCS 125-200/110/P45VCC4	4.857,00	26-703741071	150	125	11	283	15,0	14,9	14,8	13,7	12,6	11,1	9,3	
NSCS 125-250/110/P45VCC4	5.360,00	26-703741101	150	125	11	276	17,5	17,4	17,2	15,3	13,5	11,3	9,2	
NSCS 125-250/150/P45VCC4	5.796,00	26-703741111	150	125	15	288	22,0	21,7	21,5	20	18,5	16,5	14,1	11,6
NSCS 125-315/185/W45VCC4	7.117,00	26-703741140	150	125	18,5	382	25,6	25,7	25,3	22,8	20,1	16,4	11,9	7,3
NSCS 125-315/220/W45VCC4	7.498,00	26-703741150	150	125	22	419	28,3	28,6	28,2	26,1	23,8	20,7	16,6	
NSCS 125-315/300/W45VCC4	8.852,00	26-703741160	150	125	30	513	34,8	35,1	34,8	33	31,4	29,1	26	22,1
NSCS 125-315/370/W45VCC4	9.896,00	26-703741170	150	125	37	670	39,6	39,8	39,7	38,2	36,8	34,8	32,1	28,7
NSCS 125-400/370/W45VCC4	10.547,00	26-703741200	150	125	37	734	43,4	43,9	43,2	39,9	37	33	28	
NSCS 125-400/450/W45VCC4	11.610,00	26-703741210	150	125	45	760	48,7	49,4	49,3	46,4	43,7	40	35,4	30
NSCS 125-400/550/W45VCC4	12.740,00	26-703741220	150	125	55	925	54,4	55,6	55,5	53	50,7	47,6	43,6	38,7
NSCS 125-400/750/W45VCC4	14.314,00	26-703741230	150	125	75	1070	63,4	64,8	64,2	61,8	59,8	57,1	53,8	49,8

Nsc-100-150_4p50_c_th

Modelo	Precio [EUR]	Referencia	Conexión		Potencia [kW]	Peso [kg]	Q [m³/h]							
			DN Aspir.	DN Impul.			0	122	245	369	431	493	555	616
							0	33,9	68,1	103	120	137	154	171
							H = M.C.A							
NSCS 150-200/110A/P45VCC4	5.666,00	26-703741261	200	150	11	345	11,8	11,3	9,4	7	5,4			
NSCS 150-200/110/P45VCC4	5.666,00	26-703741271	200	150	11	377	14,0	13,4	11,4	8,7	7	4,9		
NSCS 150-200/150A/P45VCC4	6.116,00	26-703741281	200	150	15	407	15,2	14,5	12,9	10,2	8,4	6,4		
NSCS 150-200/150/P45VCC4	6.116,00	26-703741291	200	150	15	385	16,3	15,6	14,4	12	10,3	8,2		
NSCS 150-250/150/P45VCC4	6.593,00	26-703741311	200	150	15	341	17,2	16,7	15,1	11,6	9,1			
NSCS 150-250/185/W45VCC4	7.451,00	26-703741320	200	150	18,5	405	19,8	19,1	17,9	14,8	12,4	9,5		
NSCS 150-250/220/W45VCC4	7.658,00	26-703741330	200	150	22	510	22,1	21,4	20,4	17,6	15,4	12,6		
NSCS 150-250/300/W45VCC4	9.117,00	26-703741340	200	150	30	590	26,4	25,3	23,9	21,5	19,6	17,3	14,4	
NSCS 150-315/300/W45VCC4	9.677,00	26-703741370	200	150	30	546	27,7	27,7	27	23,5	20,4	16,5		
NSCS 150-315/370/W45VCC4	11.277,00	26-703741380	200	150	37	659	31,9	31,8	31,1	28,1	25,3	21,5	17,1	
NSCS 150-315/450/W45VCC4	11.932,00	26-703741390	200	150	45	727	36,6	36,2	35,7	32,9	30,4	27,2	23,2	
NSCS 150-400/450/W45VCC4	13.174,00	26-703741410	200	150	45	793	36,7	36,9	35,6	31,7	28,6	24,6		
NSCS 150-400/550/W45VCC4	14.378,00	26-703741420	200	150	55	924	41,2	41,6	40,9	37,5	34,6	30,9	26,3	
NSCS 150-400/750/W45VCC4	17.063,00	26-703741430	200	150	75	1080	50,3	50,8	50,4	47	44,4	41,3	37,7	33,3
NSCS 150-400/900/W45VCC4	18.693,00	26-703741440	200	150	90	1178	56,5	56,9	56,5	53,7	51,4	48,5	45,1	41

Nsc-100-150_4p50_c_th

Modelo	Precio [EUR]	Referencia	Conexión		Potencia [kW]	Peso [kg]	Q [m³/h]							
			DN Aspir.	DN Impul.			0	225	312	400	487	575	662	750
							0	62,6	86,7	111	135	160	184	205
							H = M.C.A							
NSCS 200-250/185/W45VDC4	9.828,00	26-703741470	250	200	18,5	531	15,7	14,8	13,7	12,2	10,6	8,9	6,8	
NSCS 200-250/220/W45VDC4	9.981,00	26-703741480	250	200	22	518	18,5	17,2	16,2	14,8	13,1	11,1	8,7	
NSCS 200-250/300A/W45VDC4	11.125,00	26-703741490	250	200	30	551	21,2	19,7	18,7	17,4	15,8	13,7	11,2	8,4
NSCS 200-250/300/W45VDC4	11.125,00	26-703741500	250	200	30	635	23,1	21,5	20,5	19,4	17,9	16	13,6	10,8
NSCS 200-315/370/W45VDC4	12.452,00	26-703741530	250	200	45	700	29,0	28,3	28,1	27,4	26,1	23,9	20,8	16,8
NSCS 200-315/450/W45VDC4	12.966,00	26-703741540	250	200	37	777	25,3	24,6	24,2	23,3	21,7	19,3	15,9	11,8
NSCS 200-315/550/W45VDC4	14.730,00	26-703741550	250	200	55	865	34,1	33,2	32,8	32,1	30,9	28,8	26	22,2
NSCS 200-315/750/W45VDC4	Consultar	703741560	250	200	75	1063	35,1	34,3	34	33,3	32	29,9	27,1	23,4

Nsc-200-300_4p50_c_th

NSCS

4 polos

Bomba eléctrica trifásica (Directiva 2005/32 / CE y 2009/125 / CE) con motor de 4 polos (1450 1 / min), nivel de eficiencia IE3 eléctrico de 0,75 kW, índice MEI hidráulico mayor que 0,4. Voltaje: 3 x 230 (Δ) / 400 (Y) V, 50 Hz.



Código familia: G3

Modelo	Precio [EUR]	Referencia	Conexión		Potencia [kW]	Peso [kg]	Q [m³/h]											
			DN Aspir.	DN Impul.			0	339	455	571	687	803	920	1036				
							0	94,2	126	159	191	223	256	288				
H = M.C.A																		
NSCS 250-315/370/W45VDC4	13.766,00	26-703741580	300	250	37	881	19,4	18,5	17,7	16,7	15,3	13,3	10,4					
NSCS 250-315/450/W45VDC4	14.240,00	26-703741590	300	250	45	857	22,7	21,8	21	20,1	18,9	16,9	13,8	10				
NSCS 250-315/550/W45VDC4	15.972,00	26-703741600	300	250	55	944	26,1	24,8	24,3	23,6	22,6	20,7	18	14,5				
NSCS 250-315/750/W45VDC4	18.352,00	26-703741610	300	250	75	1209	31,5	29,9	29,5	29,1	28,4	27,1	25	22,1				

Nsc-200-300_4p50_c_th

Accesorios: selección rápida

Modelo	Precio [EUR]	Referencia	Código familia	Peso [kg]
Kit contrabridas, para roscar, conex DN32	48,00	26-109390461	9J	4
Kit contrabridas, para roscar, conex DN40	52,00	26-109390471	9J	4
Kit contrabridas, para roscar, conex DN50	54,00	26-109390481	9J	4
Kit contrabridas, para roscar, conex DN65	64,00	26-109390491	9J	4
Kit contrabridas, para roscar, conex. DN80	74,00	26-109390501	9J	6
Kit contrabridas, para soldar, conex DN65	58,00	26-109390492	9J	4
Kit contrabridas, para soldar, conex. DN80	67,00	26-109390502	9J	6
Kit contrabridas, para soldar, conex. DN100	91,00	26-109391740	9J	7

Bomba en Bancada - Motor Estandar con Acoplamiento elástico



NSCF

La e-NSC es una bomba de aspiración axial, que combina alta eficiencia con una gran flexibilidad en cuanto a instalación, opciones de material y temperatura.



Aplicaciones

- Suministro de agua
- HVAC
- Presurización, riego
- Máquinas para lavado industrial
- Piscinas
- Refrigeración industrial
- Industria, Tratamiento de agua
- Instalaciones de filtración

Ventajas del producto

- Alto rendimiento
- Índice de Eficiencia superior a los requisitos de la ErP 2015
- Larga vida y fácil mantenimiento
- Construida de forma que es más fácil la extracción de la parte móvil
- Los ahorros adicionales de energía gracias a un variador de velocidad (Versión e-NSC ... e-H)
- Versatilidad gracias a múltiples configuraciones de construcción
- Amplio rango de temperaturas
- Certificación ACS para uso en agua potable

Opciones bajo pedido

Posibles construcciones:

- NSCE: monobloc con motor de eje prolongado
- NSCS: monobloc estándar y acoplamiento rígido
- NSCC: sobre bancada con estándar y acoplamiento con espaciador (bajo petición)
- Opción de velocidad variable con Hydrovar®

Código de identificación

Modelo:	NSCF 40-160/55/P25VCS4
NSCF	Nombre serie
40	Diámetro nominal
160	Diámetro nominal de impulsión
55	Potencia motor (kW x10)
P2	Tipo motor (P), 2=2 polos, 4=4 polos
5V	5 = 50 Hz, V = tensión nominal
C	Material cuerpo bomba
S	Material del impulsor
4	Junta mecánica (EN12756)

Características

Caudal máx:	1900 m ³ /h
Altura manométrica máx :	154 m
Potencia:	0,25 - 315 kW
Presión de tabajo:	16 bar
Temperatura ambiente máx:	40°C
Temperatura del líquido:	-25°C - +120°C

Motor

Alimentación:	P ≤ 3kW: 3 x 230/400V
	P ≥ 4 kW: 3 x 380-415/660-690V

Aislamiento: F (155°C)

Tipo de aislamiento: IP55

Versión trifásica (Reglamento CE N° 640/2009) con un nivel de eficiencia del motor IE3 para una potencia igual o superior a 0,75 kW incluida.

El nivel de eficiencia se refiere solo al motor y no a la bomba eléctrica.

Materiales

Cuerpo de bomba:	Hierro fundido
Impulsor:	Hierro fundido o acero inoxidable
Elastómeros:	EPDM
Junta mecánica:	Carburo de silicio-carbono

Certificación de agua potable

Productos aprobados para su uso en contacto con suministros de agua públicos de acuerdo con ACS - D.M. 174



NSCF

2 polos

Electrobomba trifásica 2 polos - 2900 rev/min
 Voltaje: 3x220-240/380-415 V hasta 3 kW , 3x380-415/660-690 V desde 4 kW, 50 Hz



Código familia: G4

Modelo	Precio [EUR]	Referencia	Conexión		Potencia [kW]	Peso [kg]	Q [m³/h]											
			DN Aspir.	DN Impul.			0	16	19	22	25	28	32	36				
							H = M.C.A											
NSCF 32-125/11/S25RCS4	2.214,00	26-101842000	50	32	1,1	91	14,2	12,9	11,8	10,2	8,2							
NSCF 32-125/15/P25RCS4	2.290,00	26-101842010	50	32	1,5	101	17,9	16,7	15,7	14,3	12,6	10,5						
NSCF 32-125/22/P25RCS4	2.329,00	26-101842020	50	32	2,2	95	22,7	22,3	21,7	20,7	19,5	17,9	16					
NSCF 32-125/30/P25RCS4	2.519,00	26-101842030	50	32	3	111	27,7	28,1	27,5	26,6	25,5	24	22,3	17,8				
NSCF 32-160/22/P25RCS4	2.345,00	26-101842050	50	32	2,2	105	24,2	23	22,1	20,7	18,7							
NSCF 32-160/30/P25RCS4	2.574,00	26-101842060	50	32	3	111	29,3	28,7	27,9	26,6	25	22,9	20,2					
NSCF 32-160/40/P25VCS4	2.784,00	26-101842070	50	32	4	112	34,4	34,6	34	32,9	31,4	29,5	27					
NSCF 32-160/55/P25VCS4	3.012,00	26-101842080	50	32	5,5	132	40,4	40,7	40,2	39,3	38,1	36,3	34,1	28,1				
NSCF 32-200/30/P25RCS4	2.788,00	26-101842100	50	32	3	120	33,1	30,7	28,8	26,1								
NSCF 32-200/40/P25VCS4	2.938,00	26-101842110	50	32	4	123	40,2	38,6	37,3	35,4	32,6							
NSCF 32-200/55/P25VCS4	3.213,00	26-101842120	50	32	5,5	152	48,9	47,2	46,1	44,4	42	38,8						
NSCF 32-200/75/P25VCS4	3.439,00	26-101842130	50	32	7,5	156	62,4	61,1	59,6	57,6	55,2	52,8	50					
NSCF 32-250/75/P25VCS4	3.465,00	26-101842150	50	32	7,5	187	58,7	56	53,7	50,6	46,5	41						
NSCF 32-250/110A/P25VCS4	4.300,00	26-101842160	50	32	11	242	66,8	64,6	62,7	60,3	57,2	52,8						
NSCF 32-250/110/P25VCS4	4.300,00	26-101842170	50	32	11	242	76,0	73,7	71,7	69,2	66,1	62,2	57					
NSCF 32-250/150/P25VCS4	4.543,00	26-101842180	50	32	15	261	92,5	91	90,4	89,3	87,4	84,3	79,5	62,2				

Nsc-32-40-50_2p50_f_th

Modelo	Precio [EUR]	Referencia	Conexión		Potencia [kW]	Peso [kg]	Q [m³/h]											
			DN Aspir.	DN Impul.			0	25	30	35	40	45	51	56				
							H = M.C.A											
NSCF 40-125/15/P25RCS4	2.349,00	26-101842200	65	40	1,5	102	14,5	13,1	11,9	10,5								
NSCF 40-125/22/P25RCS4	2.394,00	26-101842210	65	40	2,2	70	19,4	17,4	16,4	15	13,3	11,1						
NSCF 40-125/30/P25RCS4	2.669,00	26-101842220	65	40	3	103	23,2	22	21,2	20	18,6	16,9	15					
NSCF 40-125/40/P25VCS4	2.798,00	26-101842230	65	40	4	116	26,7	26,2	25,7	25	24	22,8	21,3	19,5				
NSCF 40-160/30/P25RCS4	2.690,00	26-101842250	65	40	3	112	21,8	21,8	20,7	19,3	17,4							
NSCF 40-160/40/P25VCS4	2.820,00	26-101842260	65	40	4	117	26,4	27,2	26,4	25,2	23,6	21,6						
NSCF 40-160/55/P25VCS4	3.069,00	26-101842270	65	40	5,5	146	33,3	34,4	33,8	32,8	31,5	29,9	28	25,7				
NSCF 40-160/75/P25VCS4	3.302,00	26-101842280	65	40	7,5	141	40,8	41,2	40,9	40,2	39,2	37,9	36,2	34,3				
NSCF 40-200/55/P25VCS4	3.276,00	26-101842300	65	40	5,5	138	36,2	35,7	34,4	32,4	29,5							
NSCF 40-200/75/P25VCS4	3.491,00	26-101842310	65	40	7,5	168	44,2	44,2	43,3	41,7	39,4	36,1	31,6					
NSCF 40-200/110A/P25VCS4	4.307,00	26-101842320	65	40	11	216	49,8	50,5	50	49	47,6	45,2	41,6	36,3				
NSCF 40-200/110/P25VCS4	4.307,00	26-101842330	65	40	11	250	56,1	56,8	56,3	55,4	53,9	51,8	48,7	44,5				
NSCF 40-250/110A/P25VCS4	4.642,00	26-101842350	65	40	11	243	54,9	54,1	52,7	50,5	47,2							
NSCF 40-250/110/P25VCS4	4.642,00	26-101842360	65	40	11	243	60,5	58,9	57,7	55,9	53,1	49						
NSCF 40-250/150/P25VCS4	4.796,00	26-101842370	65	40	15	273	73,9	72,7	71,9	70,6	68,7	65,9	61,9					
NSCF 40-250/185/P25VCS4	4.981,00	26-101842380	65	40	18,5	267	86,5	85,2	84,5	83,6	82,2	80,1	77,1	72,9				
NSCF 40-250/220/W25VCS4	5.959,00	26-101842390	65	40	22	340	99,8	98,1	97,4	96,6	95,5	93,8	91,3	87,9				

Nsc-32-40-50_2p50_f_th

NSCF

2 polos

Electrobomba trifásica 2 polos - 2900 rev/min

Voltaje: 3x220-240/380-415 V hasta 3 kW , 3x380-415/660-690 V desde 4 kW, 50 Hz



Código familia: G4

Modelo	Precio [EUR]	Referencia	Conexión		Potencia [kW]	Peso [kg]	Q [m³/h]									
			DN Aspir.	DN Impul.			0	27	48	59	69	80	90	101		
							0	7,5	13,3	16,4	19,2	22,2	25	28,1		
							H = M.C.A									
NSCF 50-125/30/P25RCS4	2.559,00	26-101842400	65	50	3	114	17,1	16,2	13,7	11,7	9,3	6,5				
NSCF 50-125/40/P25VCS4	2.694,00	26-101842410	65	50	4	119	21,3	20,4	18,1	16,3	14	11,2	8,2			
NSCF 50-125/55/P25VCS4	3.292,00	26-101842420	65	50	5,5	148	26,9	25,6	23,8	22,2	20,1	17,6	14,7	11,5		
NSCF 50-125/75/P25VCS4	3.494,00	26-101842430	65	50	7,5	152	30,9	29,2	27,3	25,9	24,1	21,9	19,3	16,2		
NSCF 50-160/55/P25VCS4	3.292,00	26-101842450	65	50	5,5	155	27,1	26,2	23,8	21,7	18,9	15,7				
NSCF 50-160/75/P25VCS4	3.494,00	26-101842460	65	50	7,5	159	33,8	32,7	30,2	28	25,2	21,9	18,1			
NSCF 50-160/110A/P25VCS4	4.358,00	26-101842470	65	50	11	188	38,8	38	36	34,1	31,6	28,5	24,9	20,7		
NSCF 50-160/110/P25VCS4	4.794,00	26-101842480	65	50	11	188	43,5	42,3	40,3	38,7	36,6	34	30,8	27,1		
NSCF 50-200/110A/P25VCS4	5.157,00	26-101842500	65	50	11	189	36,5	37,5	36,8	35,1	32,4	28,5				
NSCF 50-200/110/P25VCS4	5.157,00	26-101842510	65	50	11	194	42,5	43,5	42,6	40,6	37,3	32,9				
NSCF 50-200/150/P25VCS4	5.277,00	26-101842520	65	50	15	203	53,5	54,3	53,6	51,9	49	44,9	39,8			
NSCF 50-200/185/P25VCS4	5.536,00	26-101842530	65	50	18,5	221	62,7	63	62,6	61,4	59,5	56,6	52,7	48		
NSCF 50-250/150/P25VCS4	5.476,00	26-101842550	65	50	15	261	57,9	55,6	52,8	48,3	42,1					
NSCF 50-250/185/P25VCS4	5.724,00	26-101842560	65	50	18,5	274	67,1	65	62,5	58,5	52,9	45,4				
NSCF 50-250/220/W25VCS4	6.641,00	26-101842570	65	50	22	320	75,1	73,2	71	67,6	62,5	55,7	46,7			
NSCF 50-250/300/W25VCS4	8.549,00	26-101842580	65	50	30	440	93,2	92,5	90,8	87,9	83,6	77,7	70,1			

Nsc-32-40-50_2p50_f_th

Modelo	Precio [EUR]	Referencia	Conexión		Potencia [kW]	Peso [kg]	Q [m³/h]									
			DN Aspir.	DN Impul.			0	48	59	69	80	90	101	122		
							0	13,3	16,4	19,2	22,2	25	28,1	33,9		
							H = M.C.A									
NSCF 50-315/370/W25VCC4	10.306,00	26-703760010	65	50	37	502	101,7	95,3	92	88,9	86,1	82,2				
NSCF 50-315/450/W25VCC4	11.399,00	26-703760020	65	50	45	826	112,7	109	106	102	98,8	95,3	90,2			
NSCF 50-315/550/W25VCC4	14.077,00	26-703760030	65	50	55	952	131,0	127	125	122	118	114	109			
NSCF 50-315/750/W25VCC4	16.368,00	26-703760040	65	50	75	1202	154,0	151	150	147	144	139	135	125		

Nsc-32-40-50_2p50_f_th

NSCF

2 polos

Electrobomba trifásica 2 polos - 2900 rev/min

Voltaje: 3x220-240/380-415 V hasta 3 kW , 3x380-415/660-690 V desde 4 kW, 50 Hz



Código familia: G4

Modelo	Precio [EUR]	Referencia	Conexión		Potencia [kW]	Peso [kg]	Q [m³/h]							
			DN Aspir.	DN Impul.			0	42	62	81	100	119	138	157
							0	11,7	17,2	22,5	27,8	33,1	38,4	43,6
H = M.C.A														
NSCF 65-125/40/P25VCC4	3.103,00	26-101842600	80	65	4	130	14,4	14,5	13,7	12,2	10,3	8		
NSCF 65-125/55/P25VCC4	3.418,00	26-101842610	80	65	5,5	159	19,5	19,4	18,4	16,7	14,5	11,7		
NSCF 65-125/75/P25VCC4	3.596,00	26-101842620	80	65	7,5	159	23,8	23,9	23,2	21,7	19,6	16,8	13,7	10,5
NSCF 65-125/110A/P25VCC4	4.513,00	26-101842630	80	65	11	193	28,3	28,1	26,7	24,4	21	16,8	12,2	16,1
NSCF 65-125/110/P25VCC4	4.513,00	26-101842640	80	65	11	196	29,5	29,1	28,3	27,2	25,6	23,6	21	18
NSCF 65-160/75/P25VCC4	4.160,00	26-101842660	80	65	7,5	180	27,0	26,5	25,3	23,2	20,2	16,6		
NSCF 65-160/110A/P25VCC4	5.198,00	26-101842670	80	65	11	243	29,8	29,4	28,5	26,7	23,9	20,4	16,4	
NSCF 65-160/110/P25VCC4	5.198,00	26-101842680	80	65	11	243	33,3	33	32,1	30,5	27,9	24,6	20,5	
NSCF 65-160/150/P25VCC4	5.458,00	26-101842690	80	65	15	255	41,3	41,1	40,4	39,2	37,1	34,3	30,7	26,5
NSCF 65-160/185/P25VCC4	5.724,00	26-101842700	80	65	18,5	259	44,7	44,3	43,7	42,5	40,7	38,2	35,1	31,3
NSCF 65-200/110/P25VCC4	5.289,00	26-101842710	80	65	11	246	36,4	35,6	33,8	30,6	25,8	19,5		
NSCF 65-200/150/P25VCC4	5.664,00	26-101842720	80	65	15	380	43,1	42,8	41,6	39,1	35,2	29,7	22,8	
NSCF 65-200/185/P25VCC4	5.935,00	26-101842730	80	65	18,5	276	49,9	49,4	48,3	46,1	42,7	37,8	31,4	
NSCF 65-200/220/W25VCC4	6.859,00	26-101842740	80	65	22	343	55,9	55,6	54,6	52,7	49,6	45	38,9	31
NSCF 65-200/300/W25VCC4	8.893,00	26-101842750	80	65	30	440	70,2	69,6	68,7	67,3	65	61,7	57,2	51,1

Nsc-65-80_2p50_e_th

Modelo	Precio [EUR]	Referencia	Conexión		Potencia [kW]	Peso [kg]	Q [m³/h]							
			DN Aspir.	DN Impul.			0	119	138	157	177	196	215	234
							0	33,1	38,4	43,6	49,2	54,5	59,8	65,1
H = M.C.A														
NSCF 65-250/220/W25VCC4	6.889,00	26-101842770	80	65	22	376	51,0	42,3	36,6	29,1				
NSCF 65-250/300/W25VCC4	9.346,00	26-101842780	80	65	30	430	63,7	56,6	51,6	45	36,4			
NSCF 65-250/370/W25VCC4	10.079,00	26-101842790	80	65	37	467	73,3	68,7	64,5	59,1	52	42,5		
NSCF 65-250/450/W25VCC4	11.480,00	26-101842800	80	65	45	630	83,7	80,6	77	72,4	66,3	57,9	46,3	
NSCF 65-250/550/W25VCC4	14.130,00	26-101842810	80	65	55	753	98,5	93,3	89,8	85,2	79,4	72	62,8	51,4
NSCF 65-315/550/W25VCC4	14.127,00	26-703760120	80	65	55	834	103,6	89,6	83,4	75,7	66			
NSCF 65-315/750/W25VCC4	16.428,00	26-703760130	80	65	75	1055	126,1	114	108	101	93,6	83,7		
NSCF 65-315/900/W25VCC4	18.194,00	26-703760140	80	65	90	1235	142,4	131	125	119	112	103	91,7	

Nsc-65-80_2p50_e_th

NSCF

2 polos

Electrobomba trifásica 2 polos - 2900 rev/min

Voltaje: 3x220-240/380-415 V hasta 3 kW , 3x380-415/660-690 V desde 4 kW, 50 Hz



Código familia: G4

Modelo	Precio [EUR]	Referencia	Conexión		Potencia [kW]	Peso [kg]	Q [m³/h]											
			DN Aspir.	DN Impul.			0	66	94	123	151	179	208	236	264	292	320	
							0	18,3	26,1	34,2	42	49,8	57,8	65,6				
H = M.C.A																		
NSCF 80-160/110/P25VCC4	5.333,00	26-101842820	100	80	11	250	26,8	25,7	23,8	21,4	18,5	15,3	12					
NSCF 80-160/150/P25VCC4	5.480,00	26-101842830	100	80	15	266	33,4	32,4	31,1	29	26,3	22,9	19,1	15,1				
NSCF 80-160/185/P25VCC4	5.625,00	26-101842840	100	80	18,5	280	38,0	37,2	36	34	31,2	27,8	23,8	19,6				
NSCF 80-160/220/W25VCC4	6.019,00	26-101842850	100	80	22	346	42,3	41,6	40,5	38,8	36,4	33,3	29,5	25,3				
NSCF 80-200/220/W25VCC4	6.711,00	26-101842870	100	80	22	360	43,5	43,7	42,8	40,9	38	34,2	29,7					
NSCF 80-200/300/W25VCC4	9.240,00	26-101842880	100	80	30	480	52,1	52,1	51,6	50,2	47,8	44,3	40	34,9				
NSCF 80-200/370/W25VCC4	9.679,00	26-101842890	100	80	37	459	60,5	60,2	59,5	58	55,8	52,7	48,7	43,8				
NSCF 80-200/450/W25VCC4	11.040,00	26-101842900	100	80	45	678	67,8	67,7	67,1	66	64,1	61,3	57,7	53,1				

Nsc-65-80_2p50_e_th

Modelo	Precio [EUR]	Referencia	Conexión		Potencia [kW]	Peso [kg]	Q [m³/h]											
			DN Aspir.	DN Impul.			0	94	151	208	236	264	292	320				
							0	26,1	42	57,8	65,6	73,4	81,2	89,2				
H = M.C.A																		
NSCF 80-250/370/W25VCC4	9.721,00	26-101842920	100	80	37	484	65,0	64,4	58,8	49,5								
NSCF 80-250/450/W25VCC4	11.090,00	26-101842930	100	80	45	630	73,9	74,3	69,4	60,1	54,2							
NSCF 80-250/550/W25VCC4	13.581,00	26-101842940	100	80	55	740	83,5	84,3	79,9	71,2	65,5	59						
NSCF 80-250/750/W25VCC4	15.067,00	26-101842950	100	80	75	984	98,8	98,1	94,9	87,6	82,2	75,9	68,6					
NSCF 80-316/900/W25VCC4	17.585,00	26-703760300	100	80	90	1303	110,7	110	107	97,1	90,3	82,8	74,1					
NSCF 80-316/1100/W25VCC4	22.990,00	26-703760310	100	80	110	1466	125,2	124	123	116	110	102	94	84,5				
NSCF 80-316/1320/W25VCC4	25.439,00	26-703760320	100	80	132	1561	135,1	135	133	127	123	116	109	99,5				
NSCF 80-316/1600/W25VCC4	29.175,00	26-703760330	100	80	160	1793	146,1	145	144	139	134	128	121	113				

Nsc-65-80_2p50_e_th

NSCF

2 polos

Electrobomba trifásica 2 polos - 2900 rev/min

Voltaje: 3x220-240/380-415 V hasta 3 kW , 3x380-415/660-690 V desde 4 kW, 50 Hz



Código familia: G4

Modelo	Precio [EUR]	Referencia	Conexión		Potencia [kW]	Peso [kg]	Q [m³/h]											
			DN Aspir.	DN Impul.			0	81	162	243	284	325	365	406				
							0	22,5	45	67,6	79	90,4	101	113				
H = M.C.A																		
NSCF 100-160/150/P25VCC4	5.626,00	26-703760401	125	100	15	374	24,7	24,6	22,3	16,6	12,6							
NSCF 100-160/185/P25VCC4	5.821,00	26-703760411	125	100	18,5	513	29,1	28,7	26,9	21,3	17,1							
NSCF 100-160/220/W25VCC4	6.739,00	26-703760420	125	100	22	442	34,1	33,4	31,5	26	21,7	16,7						
NSCF 100-160/300/W25VCC4	8.582,00	26-703760430	125	100	30	489	44,1	42,7	40,6	35,9	32,1	27,1						
NSCF 100-200/300/W25VCC4	9.228,00	26-703760470	125	100	30	476	46,5	45,7	42,7	34,3	28,1	21						
NSCF 100-200/370/W25VCC4	9.963,00	26-703760480	125	100	37	502	53,9	53,4	51,2	43,8	38	31						
NSCF 100-200/450/W25VCC4	10.350,00	26-703760490	125	100	45	675	60,4	59,8	58,3	51,8	46,4	39,7	31,8					
NSCF 100-200/550/W25VCC4	12.378,00	26-703760500	125	100	55	900	69,2	68,9	66,9	61,3	56,6	50,6	43					
NSCF 100-250/450/W25VCC4	10.735,00	26-703760540	125	100	45	707	58,7	58,3	56,9	50,3	44,8	38,5	31,5					
NSCF 100-250/550/W25VCC4	12.620,00	26-703760550	125	100	55	906	67,8	67,7	66,2	60,5	55,7	49,6	42,4					
NSCF 100-316/1100/W25VCC4	25.326,00	26-703760350	125	100	110	1628	104,7	104	102	95,6	90,5	83,7	74,6	62,4				
NSCF 100-250/750/W25VCC4	14.511,00	26-703760560	125	100	75	1158	90,1	90,1	88,8	84	79,8	74,4	67,6	59,6				
NSCF 100-316/1320/W25VCC4	28.288,00	26-703760360	125	100	132	1600	116,6	116	114	108	104	98,6	91,4	81,5				
NSCF 100-250/900/W25VCC4	16.324,00	26-703760570	125	100	90	1100	82,8	82,7	81,8	76,9	72,4	66,7	60,2	52,9				
NSCF 100-316/1600/W25VCC4	32.622,00	26-703760370	125	100	160	1796	131,3	131	130	125	120	115	109	102				

Nsc-100-125_2p50_d_th

Modelo	Precio [EUR]	Referencia	Conexión		Potencia [kW]	Peso [kg]	Q [m³/h]											
			DN Aspir.	DN Impul.			0	186	287	388	489	539	590	640				
							0	51,7	79,8	108	136	150	164	178				
H = M.C.A																		
NSCF 125-200/450/W25VCC4	11.050,00	26-703760600	150	125	45	836	34,9	34,4	33,8	31,7	26,6	22,3						
NSCF 125-200/550/W25VCC4	13.109,00	26-703760610	150	125	55	827	43,1	43	42,1	39	32,6	28,4						
NSCF 125-200/750/W25VCC4	14.603,00	26-703760620	150	125	75	1138	55,1	54,9	54,2	51,6	46,1	42	37,1					
NSCF 125-200/900/W25VCC4	16.574,00	26-703760630	150	125	90	1173	61,8	61,5	60,7	58,3	53	49,1	44,5	39,3				
NSCF 125-315/1100/W25VCC4	21.828,00	26-703760720	150	125	110	1498	84,0	83,2	78,7	68,2	51							
NSCF 125-315/1320/W25VCC4	23.566,00	26-703760730	150	125	132	1559	96,8	96,2	92,6	83,9	68,4							
NSCF 125-315/1600/W25VCC4	26.923,00	26-703760740	150	125	160	1630	109,8	110	107	99,7	86,1	76,4						
NSCF 125-315/2000/W25VCC4	31.152,00	26-703760750	150	125	200	2030	118,9	119	117	111	98,3	89,3	78,3					

Nsc-100-125_2p50_d_th

NSCF

4 polos

Bomba eléctrica trifásica (Directiva 2005/32 / CE y 2009/125 / CE) con motor de 4 polos (1450 1 / min), nivel de eficiencia IE3 eléctrico de 0,75 kW, índice MEI hidráulico mayor que 0,4.
 Voltaje: 3x220-240/380-415 V hasta 3 kW , 3x380-415/660-690 V desde 4 kW, 50 Hz



Código familia: G4

Modelo	Precio [EUR]	Referencia	Conexión		Potencia [kW]	Peso [kg]	Q [m³/h]											
			DN Aspir.	DN Impul.			0	6	8	10	13	16	19	21				
							H = M.C.A											
NSCF 32-125/02B/S45RCS4	2.166,00	26-101845000	50	32	0,25	87	3,5	3,3	3,1	2,7								
NSCF 32-125/02A/S45RCS4	2.166,00	26-101845010	50	32	0,25	87	4,3	4,2	4	3,7	2,8							
NSCF 32-125/02/S45RCS4	2.178,00	26-101845020	50	32	0,25	87	5,3	5,3	5,1	4,9	4,1	2,9						
NSCF 32-125/03/S45RCS4	2.200,00	26-101845030	50	32	0,37	88	6,7	6,6	6,4	6,2	5,5	4,5	3,1					
NSCF 32-160/02/S45RCS4	2.283,00	26-101845050	50	32	0,25	88	5,5	5,4	5,1	4,8	3,7							
NSCF 32-160/03/S45RCS4	2.283,00	26-101845060	50	32	0,37	89	7,0	6,8	6,6	6,3	5,3	3,9						
NSCF 32-160/05A/S45RCS4	2.359,00	26-101845070	50	32	0,55	92	8,4	8,4	8,2	8	7,1	5,8	4					
NSCF 32-160/05/S45RCS4	2.359,00	26-101845080	50	32	0,55	92	9,5	9,5	9,3	9,1	8,3	7,1	5,3	4,2				
NSCF 32-200/05A/S45RCS4	2.500,00	26-101845100	50	32	0,55	99	7,9	7,7	7,4	6,7	4,9							
NSCF 32-200/05/S45RCS4	2.500,00	26-101845110	50	32	0,55	99	9,5	9,3	9	8,5	6,8							
NSCF 32-200/07/X45RCS4	2.633,00	26-101845120	50	32	0,75	100	11,9	11,8	11,6	11,3	10	7,9						
NSCF 32-200/11/P45RCS4	2.657,00	26-101845130	50	32	1,1	111	15,1	15	14,9	14,7	13,9	12,2						
NSCF 32-250/11A/P45RCS4	3.067,00	26-101845150	50	32	1,1	138	14,5	14,1	13,7	13,1	11,1							
NSCF 32-250/11/P45RCS4	3.067,00	26-101845160	50	32	1,1	138	16,3	15,9	15,5	15	13,2							
NSCF 32-250/15/P45RCS4	3.015,00	26-101845170	50	32	1,5	143	18,7		17,8	17,3	15,7	13						
NSCF 32-250/22/P45RCS4	3.193,00	26-101845180	50	32	2,2	153	22,6		21,9	21,5	20,2	18,1	14,6					

Nsc-32-40-50_4p50_d_th

Modelo	Precio [EUR]	Referencia	Conexión		Potencia [kW]	Peso [kg]	Q [m³/h]											
			DN Aspir.	DN Impul.			0	10	15	21	26	29	31	34				
							H = M.C.A											
NSCF 40-125/02A/S45RCS4	2.452,00	26-101845200	65	40	0,25	88	3,6	3,4	2,8									
NSCF 40-125/02/S45RCS4	2.452,00	26-101845210	65	40	0,25	88	4,6	4,3	3,8	2,9								
NSCF 40-125/03/S45RCS4	2.469,00	26-101845220	65	40	0,37	89	5,6	5,4	5	4,3	3,2							
NSCF 40-125/05/S45RCS4	2.627,00	26-101845230	65	40	0,55	92	6,5	6,3	5,9	5,2	4,3	3,7						
NSCF 40-160/03/S45RCS4	2.449,00	26-101845250	65	40	0,37	90	5,2	5,2	4,6	3,6								
NSCF 40-160/05/S45RCS4	2.534,00	26-101845260	65	40	0,55	93	6,6	6,6	6,2	5,3								
NSCF 40-160/07/X45RCS4	2.646,00	26-101845270	65	40	0,75	96	8,3	8,4	8,2	7,6	6,4	5,7						
NSCF 40-160/11/P45RCS4	2.980,00	26-101845280	65	40	1,1	105	10,1	10,1	9,9	9,3	8,4	7,8	7					
NSCF 40-200/07/X45RCS4	2.707,00	26-101845300	65	40	0,75	107	9,0	8,8	8,2	6,5								
NSCF 40-200/11/P45RCS4	2.864,00	26-101845310	65	40	1,1	122	10,9	11	10,6	9,3	6,9							
NSCF 40-200/15A/P45RCS4	3.021,00	26-101845320	65	40	1,5	115	12,4	12,5	12,2	11,1	9	7,4						
NSCF 40-200/15/P45RCS4	3.021,00	26-101845330	65	40	1,5	118	14,0	14	13,6	12,8	11,1	9,8	8,3	6,4				
NSCF 40-250/11/P45RCS4	2.995,00	26-101845350	65	40	1,1	139	13,5	13,3	12,4	10,6								
NSCF 40-250/15/P45RCS4	3.161,00	26-101845360	65	40	1,5	144	15,1	14,9	14,3	12,7								
NSCF 40-250/22A/P45RCS4	3.357,00	26-101845370	65	40	1,5	154	18,0	18	17,5	16,4	14,3							
NSCF 40-250/22/P45RCS4	3.357,00	26-101845380	65	40	2,2	154	20,6		20,3	19,4	17,6	16,4						
NSCF 40-250/30/P45RCS4	3.550,00	26-101845390	65	40	3	160	24,4		23,9	23,1	21,6	20,6	19,2					

Nsc-32-40-50_4p50_d_th

NSCF

4 polos

Bomba eléctrica trifásica (Directiva 2005/32 / CE y 2009/125 / CE) con motor de 4 polos (1450 1 / min), nivel de eficiencia IE3 eléctrico de 0,75 kW, índice MEI hidráulico mayor que 0,4. Voltaje: 3x220-240/380-415 V hasta 3 kW , 3x380-415/660-690 V desde 4 kW, 50 Hz



Código familia: G4

Modelo	Precio [EUR]	Referencia	Conexión		Potencia [kW]	Peso [kg]	Q [m³/h]											
			DN Aspir.	DN Impul.			0	20	26	32	37	43	49	55				
							0	5,6	7,2	8,9	10,3	12	13,6	15,3				
H = M.C.A																		
NSCF 50-125/03/S45RCS4	2.359,00	26-101845400	65	50	0,37	92	4,1	3,7	3,4	3	2,4	1,7						
NSCF 50-125/05/S45RCS4	2.431,00	26-101845410	65	50	0,55	95	5,2	4,8	4,5	4,1	3,5	2,8	2					
NSCF 50-125/07/X45RCS4	2.607,00	26-101845420	65	50	0,75	98	6,7	6,3	6	5,7	5,2	4,6	3,9	3				
NSCF 50-125/11/P45RCS4	2.651,00	26-101845430	65	50	1,1	107	7,6	7,2	7	6,7	6,3	5,8	5,2	4,4				
NSCF 50-160/07/X45RCS4	2.613,00	26-101845450	65	50	0,75	108	6,8	6,4	6,1	5,6	4,9	4,1						
NSCF 50-160/11A/P45RCS4	2.670,00	26-101845460	65	50	1,1	114	8,4	8,1	7,8	7,3	6,7	5,9	4,9					
NSCF 50-160/11/P45RCS4	2.670,00	26-101845470	65	50	1,1	109	9,6	9,3	9	8,6	8	7,3	6,4	5,4				
NSCF 50-160/15/P45RCS4	2.889,00	26-101845480	65	50	1,5	119	8,9	9,1	9	8,7	8	6,9						
NSCF 50-200/11/P45RCS4	2.824,00	26-101845500	65	50	1,5	115	10,8	10,3	10	9,7	9,2	8,5	7,7	6,7				
NSCF 50-200/15/P45RCS4	3.026,00	26-101845510	65	50	1,5	120	10,4	10,6	10,6	10,3	9,7	8,7	7,4					
NSCF 50-200/22A/P45RCS4	3.528,00	26-101845520	65	50	2,2	142	13,1	13,3	13,3	13,1	12,6	11,8	10,7	9,2				
NSCF 50-200/22/P45RCS4	3.528,00	26-101845530	65	50	2,2	130	15,1	15,1	15,1	14,8	14,4	13,7	12,7	11,4				
NSCF 50-250/22A/P45RCS4	3.547,00	26-101845550	65	50	2,2	155	14,7	14,6	14,3	13,6	12,6	11,1	9					
NSCF 50-250/22/P45RCS4	3.547,00	26-101845560	65	50	2,2	155	16,6	16,5	16,2	15,7	14,7	13,3	11,4					
NSCF 50-250/30/P45RCS4	3.745,00	26-101845570	65	50	3	154	18,7	18,6	18,3	17,8	16,9	15,7	13,9	11,6				
NSCF 50-250/40/P45VCS4	4.566,00	26-101845580	65	50	4	165	22,8		22,6	22,2	21,6	20,5	19	17,1				

Nsc-32-40-50_4p50_d_th

Modelo	Precio [EUR]	Referencia	Conexión		Potencia [kW]	Peso [kg]	Q [m³/h]											
			DN Aspir.	DN Impul.			0	20	32	43	49	55	60	66				
							0	5,6	7,2	8,9	12	13,6	15,3	16,7	18,3			
H = M.C.A																		
NSCF 50-315/40/P45VCC4	5.874,00	26-703760771	65	50	4	408	22,6	21,7	20,2	17,9	16,1							
NSCF 50-315/55/P45VCC4	6.298,00	26-703760781	65	50	5,5	339	27,4	26,6	25,1	23	21,7	19,8	17					
NSCF 50-315/75/P45VCC4	6.744,00	26-703760791	65	50	7,5	448	33,3	32,8	31,4	29,4	28,3	27	25,2	22,5				
NSCF 50-315/110/P45VCC4	7.840,00	26-703760801	65	50	11	379	37,6	37	35,9	34,1	32,9	31,5	29,7	27,5				

Nsc-32-40-50_4p50_d_th

Modelo	Precio [EUR]	Referencia	Conexión		Potencia [kW]	Peso [kg]	Q [m³/h]											
			DN Aspir.	DN Impul.			0	23	33	44	55	66	76	87				
							0	6,4	9,2	12,2	15,3	18,3	21,1	24,2				
H = M.C.A																		
NSCF 65-125/05/S45RCC4	2.669,00	26-101845600	80	65	0,55	109	3,5	3,4	3,1	2,7	2,1							
NSCF 65-125/07/X45RCC4	2.807,00	26-101845610	80	65	0,75	112	4,9	4,7	4,4	3,9	3,2	2,4						
NSCF 65-125/11/P45RCC4	2.864,00	26-101845620	80	65	1,1	118	5,8	5,8	5,6	5,1	4,5	3,6	2,7					
NSCF 65-125/15/P45RCC4	3.032,00	26-101845640	80	65	1,5	123	7,2	7,1	6,9	6,5	6	5,4	4,6	3,6				
NSCF 65-160/11A/P45RCC4	2.905,00	26-101845660	80	65	1,1	139	6,4	6,4	6	5,4	4,4	3,4						
NSCF 65-160/11/P45RCC4	2.905,00	26-101845670	80	65	1,1	139	7,2	7	6,7	6,1	5,2	4,1						
NSCF 65-160/15/P45RCC4	3.035,00	26-101845680	80	65	1,5	147	8,2	8	7,7	7,1	6,3	5,3						
NSCF 65-160/22A/P45RCC4	3.259,00	26-101845690	80	65	2,2	150	10,2	10,1	9,9	9,4	8,8	7,9	6,8	5,6				
NSCF 65-160/22/P45RCC4	3.225,00	26-101845700	80	65	2,2	154	10,9	10,8	10,5	10	9,3	8,4	7,4	6,1				
NSCF 65-200/15/P45RCC4	3.249,00	26-101845710	80	65	1,5	147	8,9	8,7	8,2	7,2	5,7							
NSCF 65-200/22A/P45RCC4	3.685,00	26-101845720	80	65	2,2	163	10,6	10,5	10	9,2	7,8	6						
NSCF 65-200/22/P45RCC4	3.685,00	26-101845730	80	65	2,2	163	12,1	12	11,6	10,8	9,6	7,9	5,7					
NSCF 65-200/30/P45RCC4	4.217,00	26-101845740	80	65	3	168	13,6	13,6	13,2	12,6	11,5	9,9	7,8					
NSCF 65-200/40/P45VCC4	4.514,00	26-101845750	80	65	4	165	17,0	16,9	16,7	16,1	15,3	14,1	12,5	10,3				

Nsc-65-80_4p50_d_th

NSCF

4 polos

Bomba eléctrica trifásica (Directiva 2005/32 / CE y 2009/125 / CE) con motor de 4 polos (1450 1 / min), nivel de eficiencia IE3 eléctrico de 0,75 kW, índice MEI hidráulico mayor que 0,4.
 Voltaje: 3x220-240/380-415 V hasta 3 kW , 3x380-415/660-690 V desde 4 kW, 50 Hz



Código familia: G4

Modelo	Precio [EUR]	Referencia	Conexión		Potencia [kW]	Peso [kg]	Q [m³/h]											
			DN Aspir.	DN Impul.			0	44	55	66	76	87	98	109				
							0	12,2	15,3	18,3	21,1	24,2	27,2	30,3				
H = M.C.A																		
NSCF 65-250/30/P45RCC4	4.712,00	26-101845770	80	65	3	167	12,6	12	10,8	9,3	7,3							
NSCF 65-250/40/P45VCC4	4.712,00	26-101845780	80	65	4	206	15,7	15,1	14,1	12,7	11	8,9						
NSCF 65-250/55A/P45VCC4	5.366,00	26-101845790	80	65	5,5	215	18,1	18,1	17,3	16,1	14,6	12,8	10,5					
NSCF 65-250/55/P45VCC4	5.366,00	26-101845800	80	65	5,5	210	20,7	20,7	20	18,9	17,5	15,8	13,7					
NSCF 65-250/75/P45VCC4	5.077,00	26-101845810	80	65	7,5	219	24,3	23,8	23	22	20,8	19,2	17,4	15,2				
NSCF 65-315/55/P45VCC4	6.050,00	26-703760831	80	65	5,5	446	22,7	20,8	19,6	18	15,7	12,7						
NSCF 65-315/75/P45VCC4	6.332,00	26-703760841	80	65	7,5	455	27,6	26	24,8	23,3	21,4	18,9	15,9					
NSCF 65-315/110/P45VCC4	7.317,00	26-703760851	80	65	11	513	34,7	33,3	32,3	31	29,3	27,2	24,6	21,4				
NSCF 65-315/150/P45VCC4	7.673,00	26-703760861	80	65	15	400	39,0	37,8	36,8	35,5	33,9	32	29,7	27				

Nsc-65-80_4p50_d_th

Modelo	Precio [EUR]	Referencia	Conexión		Potencia [kW]	Peso [kg]	Q [m³/h]											
			DN Aspir.	DN Impul.			0	38	57	75	93	111	129	147				
							0	10,6	15,8	20,8	25,9	30,9	35,9	40,9				
H = M.C.A																		
NSCF 80-160/15/P45RCC4	3.121,00	26-101845820	100	80	1,5	150	6,5	6,2	5,5	4,5	3,5							
NSCF 80-160/22A/P45RCC4	3.579,00	26-101845830	100	80	2,2	166	8,3	7,9	7,3	6,5	5,4	4,2						
NSCF 80-160/22/P45RCC4	3.579,00	26-101845840	100	80	2,2	166	9,3	9	8,5	7,6	6,5	5,2	3,8					
NSCF 80-160/30/P45RCC4	4.150,00	26-101845850	100	80	3	174	10,5	10,2	9,8	9	8	6,7	5,3					
NSCF 80-200/30/P45RCC4	4.619,00	26-101845870	100	80	3	188	10,8	10,6	10,1	9,3	8,2							
NSCF 80-200/40/P45VCC4	4.637,00	26-101845880	100	80	4	208	12,8	12,7	12,4	11,6	10,4	8,9						
NSCF 80-200/55A/P45VCC4	5.218,00	26-101845890	100	80	5,5	214	15,0	14,9	14,5	13,9	12,8	11,3						
NSCF 80-200/55/P45VCC4	5.218,00	26-101845900	100	80	5,5	216	16,9	16,5	16,2	15,6	14,7	13,5	11,8					
NSCF 80-250/55A/P45VCC4	5.649,00	26-101845920	100	80	5,5	270	16,4	16	15,4	14,4	13,1	11,3	9,1	6,5				
NSCF 80-250/55/P45VCC4	5.649,00	26-101845930	100	80	5,5	331	18,2	18,2	17,6	16,6	15,3	13,5						
NSCF 80-250/75/P45VCC4	5.946,00	26-101845940	100	80	7,5	274	21,0	20,7	20,2	19,4	18,1	16,4	14,4					
NSCF 80-250/110/P45VCC4	5.781,00	26-101845950	100	80	11	330	24,1	23,9	23,7	23,2	22,2	20,8	19	16,7				

Nsc-65-80_4p50_d_th

Modelo	Precio [EUR]	Referencia	Conexión		Potencia [kW]	Peso [kg]	Q [m³/h]											
			DN Aspir.	DN Impul.			0	38	75	111	129	147	166	184				
							0	10,6	20,8	30,9	35,9	40,9	46,1	51,2				
H = M.C.A																		
NSCF 80-315/110A/P45VCC4	7.477,00	26-703760881	100	80	11	522	23,1	23,1	21,9	18,4	15,8	12,8	9,6					
NSCF 80-315/110/P45VCC4	7.477,00	26-703760891	100	80	11	522	26,6	26,6	25,7	22,8	20,4	17,5						
NSCF 80-315/150/P45VCC4	7.818,00	26-703760901	100	80	15	379	31,6	31,7	31,2	28,9	26,8	24,3	21,2					
NSCF 80-315/185/W45VCC4	7.492,00	26-703760910	100	80	18,5	585	35,5	35,6	35,2	33,2	31,4	29,1	26,2	22,7				
NSCF 80-315/220/W45VCC4	7.867,00	26-703760920	100	80	22	495	38,6	38,7	38,3	36,4	34,8	32,7	30	26,7				
NSCF 80-400/185/W45VCC4	8.941,00	26-703760940	100	80	18,5	662	39,1	39	37	33,3	30,6	27	22	15				
NSCF 80-400/220/W45VCC4	9.807,00	26-703760950	100	80	22	680	43,8	43,8	42	38,4	36,1	33,1	29,1					
NSCF 80-400/300/W45VCC4	11.556,00	26-703760960	100	80	30	664	53,1	52,8	51,7	48,3	46,1	43,7	40,8					
NSCF 80-400/370/W45VCC4	12.560,00	26-703760970	100	80	37	944	62,6	61,9	61	57,9	55,9	53,5	50,9	47,8				

Nsc-65-80_4p50_d_th

NSCF

4 polos

Bomba eléctrica trifásica (Directiva 2005/32 / CE y 2009/125 / CE) con motor de 4 polos (1450 1 / min), nivel de eficiencia IE3 eléctrico de 0,75 kW, índice MEI hidráulico mayor que 0,4. Voltaje: 3x220-240/380-415 V hasta 3 kW , 3x380-415/660-690 V desde 4 kW, 50 Hz



Código familia: G4

Modelo	Precio [EUR]	Referencia	Conexión		Potencia [kW]	Peso [kg]	Q [m³/h]							
			DN Aspir.	DN Impul.			0	45	71	96	122	147	173	198
							0	12,5	19,7	26,7	33,9	40,9	48,1	55,1
							H = M.C.A							
NSCF 100-160/22A/P45RCC4	4.513,00	26-703760991	125	100	2,2	387	5,9	5,9	5,6	4,9	3,7			
NSCF 100-160/22/P45RCC4	4.513,00	26-703761001	125	100	2,2	300	6,9	6,9	6,6	6	4,8	3,5		
NSCF 100-160/30/P45RCC4	5.147,00	26-703761011	125	100	3	393	9,1	9	8,8	8,1	7	5,6	4	
NSCF 100-160/40/P45VCC4	5.267,00	26-703761021	125	100	4	402	10,8	10,6	10,4	9,8	8,9	7,6	6	
NSCF 100-200/40/P45VCC4	5.405,00	26-703761051	125	100	4	410	12,2	12,1	11,8	11	9,6	7,5	5,1	
NSCF 100-200/55/P45VCC4	5.886,00	26-703761061	125	100	5,5	323	14,8	14,6	14,5	13,8	12,6	10,7	8,4	
NSCF 100-200/75/P45VCC4	5.987,00	26-703761071	125	100	7,5	327	16,9	16,7	16,5	15,9	14,8	13,1	11	8,4
NSCF 100-250/55/P45VCC4	5.907,00	26-703761101	125	100	5,5	444	14,1	14,1	13,8	13,1	11,9	10,1	8	
NSCF 100-250/75/P45VCC4	6.072,00	26-703761111	125	100	7,5	450	17,8	17,9	17,7	17,2	16,2	14,6	12,5	10,1
NSCF 100-250/110/P45VCC4	6.206,00	26-703761121	125	100	11	395	21,9	21,9	21,7	21,1	20	18,4	16,3	13,8

Nsc-100-150_4p50_c_th

Modelo	Precio [EUR]	Referencia	Conexión		Potencia [kW]	Peso [kg]	Q [m³/h]							
			DN Aspir.	DN Impul.			0	45	96	147	198	224	249	275
							0	12,5	26,7	40,9	55	62,3	69,2	76,4
							H = M.C.A							
NSCF 100-315/110/P45VCC4	6.979,00	26-703761141	125	100	11	385	23,5	23,4	22,4	19,2	12,6			
NSCF 100-315/150/P45VCC4	7.227,00	26-703761151	125	100	15	420	28,0	28	27,2	24,4	19,5			
NSCF 100-315/185/W45VCC4	7.719,00	26-703761160	125	100	18,5	485	31,1	31	30,3	27,8	23,8	20,4		
NSCF 100-315/220/W45VCC4	8.223,00	26-703761170	125	100	22	509	34,3	34,2	33,7	31,4	27,6	25		
NSCF 100-315/300/W45VCC4	10.586,00	26-703761180	125	100	30	526	40,2	40,1	39,7	37,6	34	31,5	28,2	
NSCF 100-400/300/W45VCC4	10.586,00	26-703761210	125	100	30	637	47,4	46,5	44,9	42,1	37,4	34,3	30,6	
NSCF 100-400/370/W45VCC4	11.882,00	26-703761220	125	100	37	933	54,4	53,3	51,6	48,9	44,8	42	38,6	34,7
NSCF 100-400/450/W45VCC4	13.026,00	26-703761230	125	100	45	928	61,3	60	58,6	55,7	51,6	49	45,8	42

Nsc-100-150_4p50_c_th

Modelo	Precio [EUR]	Referencia	Conexión		Potencia [kW]	Peso [kg]	Q [m³/h]							
			DN Aspir.	DN Impul.			0	77	146	214	249	283	317	351
							0	21,4	40,6	59,5	69,2	78,7	88,1	97,6
							H = M.C.A							
NSCF 125-200/55/P45VCC4	6.391,00	26-703761261	150	125	5,5	449	8,6	8,4	8,3	7,2	6			
NSCF 125-200/75/P45VCC4	6.410,00	26-703761271	150	125	7,5	458	11,9	11,8	11,6	10,3	9	7,5		
NSCF 125-200/110/P45VCC4	6.722,00	26-703761281	150	125	11	394	15,0	14,9	14,8	13,7	12,6	11,1	9,3	
NSCF 125-250/75/P45VCC4	6.571,00	26-703761311	150	125	7,5	336	13,6	13,4	12,9	10,6	8,6	6,3		
NSCF 125-250/110/P45VCC4	6.854,00	26-703761321	150	125	11	370	17,5	17,4	17,2	15,3	13,5	11,3	9,2	
NSCF 125-250/150/P45VCC4	7.144,00	26-703761331	150	125	15	399	22,0	21,7	21,5	20	18,5	16,5	14,1	11,6
NSCF 125-315/185/W45VCC4	8.974,00	26-703761360	150	125	18,5	537	25,6	25,7	25,3	22,8	20,1	16,4	11,9	7,3
NSCF 125-315/220/W45VCC4	9.100,00	26-703761370	150	125	22	555	28,3	28,6	28,2	26,1	23,8	20,7	16,6	
NSCF 125-315/300/W45VCC4	10.645,00	26-703761380	150	125	30	550	34,8	35,1	34,8	33	31,4	29,1	26	22,1
NSCF 125-315/370/W45VCC4	12.017,00	26-703761390	150	125	37	920	39,6	39,8	39,7	38,2	36,8	34,8	32,1	28,7
NSCF 125-400/370/W45VCC4	12.346,00	26-703761420	150	125	37	874	43,4	43,9	43,2	39,9	37	33	28	
NSCF 125-400/450/W45VCC4	13.070,00	26-703761430	150	125	45	946	48,7	49,4	49,3	46,4	43,7	40	35,4	30
NSCF 125-400/550/W45VCC4	15.060,00	26-703761440	150	125	55	1107	54,4	55,6	55,5	53	50,7	47,6	43,6	38,7
NSCF 125-400/750/W45VCC4	17.447,00	26-703761450	150	125	75	1317	63,4	64,8	64,2	61,8	59,8	57,1	53,8	49,8

Nsc-100-150_4p50_c_th

NSCF

4 polos

Bomba eléctrica trifásica (Directiva 2005/32 / CE y 2009/125 / CE) con motor de 4 polos (1450 1 / min), nivel de eficiencia IE3 eléctrico de 0,75 kW, índice MEI hidráulico mayor que 0,4.
 Voltaje: 3x220-240/380-415 V hasta 3 kW , 3x380-415/660-690 V desde 4 kW, 50 Hz



Código familia: G4

Modelo	Precio [EUR]	Referencia	Conexión		Potencia [kW]	Peso [kg]	Q [m³/h]							
			DN Aspir.	DN Impul.			0	122	245	369	431	493	555	616
							0	33,9	68,1	103	120	137	154	171
H = M.C.A														
NSCF 150-200/110A/P45VCC4	7.655,00	26-703761481	200	150	11	572	11,8	11,3	9,4	7	5,4			
NSCF 150-200/110/P45VCC4	7.655,00	26-703761491	200	150	11	435	14,0	13,4	11,4	8,7	7	4,9		
NSCF 150-200/150A/P45VCC4	7.938,00	26-703761501	200	150	15	455	15,2	14,5	12,9	10,2	8,4	6,4		
NSCF 150-200/150/P45VCC4	7.938,00	26-703761511	200	150	15	463	16,3	15,6	14,4	12	10,3	8,2		
NSCF 150-250/150/P45VCC4	8.789,00	26-703761531	200	150	15	651	17,2	16,7	15,1	11,6	9,1			
NSCF 150-250/185/W45VCC4	9.041,00	26-703761540	200	150	18,5	566	19,8	19,1	17,9	14,8	12,4	9,5		
NSCF 150-250/220/W45VCC4	9.234,00	26-703761550	200	150	22	626	22,1	21,4	20,4	17,6	15,4	12,6		
NSCF 150-250/300/W45VCC4	10.696,00	26-703761560	200	150	30	639	26,4	25,3	23,9	21,5	19,6	17,3	14,4	
NSCF 150-315/300/W45VCC4	10.941,00	26-703761590	200	150	30	645	27,7	27,7	27	23,5	20,4	16,5		
NSCF 150-315/370/W45VCC4	12.443,00	26-703761600	200	150	37	978	31,9	31,8	31,1	28,1	25,3	21,5	17,1	
NSCF 150-315/450/W45VCC4	13.020,00	26-703761610	200	150	45	836	36,6	36,2	35,7	32,9	30,4	27,2	23,2	
NSCF 150-400/450/W45VCC4	14.765,00	26-703761650	200	150	45	1030	36,7	36,9	35,6	31,7	28,6	24,6		
NSCF 150-400/550/W45VCC4	15.821,00	26-703761660	200	150	55	1120	41,2	41,6	40,9	37,5	34,6	30,9	26,3	
NSCF 150-400/750/W45VCC4	18.002,00	26-703761670	200	150	75	1268	50,3	50,8	50,4	47	44,4	41,3	37,7	33,3
NSCF 150-400/900/W45VCC4	18.340,00	26-703761680	200	150	90	1245	56,5	56,9	56,5	53,7	51,4	48,5	45,1	41
NSCF 150-400/1100/W45VCC4	25.530,00	26-703761690	200	150	110	1375	63,9	64,4	63,9	61,5	59,4	56,6	53,2	49,1

Nsc-100-150_4p50_c_th

Modelo	Precio [EUR]	Referencia	Conexión		Potencia [kW]	Peso [kg]	Q [m³/h]							
			DN Aspir.	DN Impul.			0	184	307	369	431	493	555	616
							0	51,2	85,3	103	120	137	154	171
H = M.C.A														
NSCF 150-500/900/W45VDC4	24.239,00	26-703761950	200	150	90	1643	60,9	61,8	59	55,2	49,6	42,6	34,5	
NSCF 150-500/1100/W45VDC4	26.313,00	26-703761960	200	150	110	1812	68,5	69,3	67,5	64,4	59,5	52,7	44,6	36,1
NSCF 150-500/1320/W45VDC4	33.233,00	26-703761970	200	150	132	1928	76,9	78,1	76,9	74,3	70,1	64	56,3	47,3
NSCF 150-500/1600/W45VDC4	34.545,00	26-703761980	200	150	160	2080	87,0	88,4	87,8	86	82,7	77,6	70,7	62,1
NSCF 150-500/2000/W45VDC4	44.100,00	26-703761990	200	150	200	2368	95,1	96,5	96,1	94,4	91,4	86,7	80,4	72,6

Nsc-100-150_4p50_c_th

Modelo	Precio [EUR]	Referencia	Conexión		Potencia [kW]	Peso [kg]	Q [m³/h]							
			DN Aspir.	DN Impul.			0	225	312	400	487	575	662	750
							0	62,6	86,7	111	135	160	184	209
H = M.C.A														
NSCF 200-250/185/W45VDC4	10.335,00	26-703761720	250	200	18,5	621	15,7	14,8	13,7	12,2	10,6	8,9	6,8	
NSCF 200-250/220/W45VDC4	10.734,00	26-703761730	250	200	22	764	18,5	17,2	16,2	14,8	13,1	11,1	8,7	
NSCF 200-250/300A/W45VDC4	11.638,00	26-703761740	250	200	30	630	21,2	19,7	18,7	17,4	15,8	13,7	11,2	8,4
NSCF 200-250/300/W45VDC4	11.638,00	26-703761750	250	200	30	708	23,1	21,5	20,5	19,4	17,9	16	13,6	10,8
NSCF 200-315/300/W45VDC4	12.920,00	26-703761770	250	200	30	686	22,1	21,3	20,7	19,6	17,7	14,9	11,3	
NSCF 200-315/370/W45VDC4	14.594,00	26-703761780	250	200	45	958	29,0	28,3	28,1	27,4	26,1	23,9	20,8	16,8
NSCF 200-315/450/W45VDC4	15.226,00	26-703761790	250	200	37	987	25,3	24,6	24,2	23,3	21,7	19,3	15,9	11,8
NSCF 200-315/550/W45VDC4	16.265,00	26-703761800	250	200	55	1042	34,1	33,2	32,8	32,1	30,9	28,8	26	22,2
NSCF 200-315/750/W45VDC4	18.437,00	26-703761810	250	200	75	1278	35,1	34,3	34	33,3	32	29,9	27,1	23,4
NSCF 200-400/750/W45VDC4	24.211,00	26-703762020	250	200	75	1654	41,0	40,6	40,3	39,4	37,7	35	31,3	26,5
NSCF 200-400/750A/W45VDC4	24.211,00	26-703762010	250	200	75	1550	37,2	37	36,7	35,7	33,8	31	27	22
NSCF 200-400/900/W45VDC4	24.540,00	26-703762030	250	200	90	1702	46,5	46	45,7	44,9	43,4	41,1	37,7	33,3
NSCF 200-400/1100/W45VDC4	26.622,00	26-703762040	250	200	110	1767	52,4	52,2	51,9	51,2	50	48	45,1	41,2
NSCF 200-400/1320/W45VDC4	33.448,00	26-703762050	250	200	132	1865	60,1	59,8	59,6	59	57,9	56,1	53,5	50

Nsc-200-300_4p50_c_th

NSCF

4 polos

Bomba eléctrica trifásica (Directiva 2005/32 / CE y 2009/125 / CE) con motor de 4 polos (1450 1 / min), nivel de eficiencia IE3 eléctrico de 0,75 kW, índice MEI hidráulico mayor que 0,4. Voltaje: 3x220-240/380-415 V hasta 3 kW , 3x380-415/660-690 V desde 4 kW, 50 Hz



Código familia: G4

Modelo	Precio [EUR]	Referencia	Conexión		Potencia [kW]	Peso [kg]	Q [m³/h]											
			DN Aspir.	DN Impul.			0	339	455	571	687	803	920	1036				
							0	94,2	126	159	191	223	256	288				
H = M.C.A																		
NSCF 250-315/370/W45VDC4	16.340,00	26-703761840	300	250	37	1071	19,4	18,5	17,7	16,7	15,3	13,3	10,4					
NSCF 250-315/450/W45VDC4	16.939,00	26-703761850	300	250	45	1125	22,7	21,8	21	20,1	18,9	16,9	13,8	10				
NSCF 250-315/550/W45VDC4	18.001,00	26-703761860	300	250	55	1256	26,1	24,8	24,3	23,6	22,6	20,7	18	14,5				
NSCF 250-315/750/W45VDC4	20.130,00	26-703761870	300	250	75	1393	31,5	29,9	29,5	29,1	28,4	27,1	25	22,1				
NSCF 250-400/750/W45VDC4	25.869,00	26-703762140	300	250	75	1692	35,4	35,2	34,3	32,5	29,9	26,3	21,8	16,4				
NSCF 250-400/900/W45VDC4	26.211,00	26-703762150	300	250	90	1740	39,8	39,8	39,2	37,9	35,6	32,3	27,9	22,5				
NSCF 250-400/1100/W45VDC4	28.383,00	26-703762160	300	250	110	2034	45,1	45	44,8	43,8	42	39,1	35,1	30				
NSCF 250-400/1320/W45VDC4	36.942,00	26-703762170	300	250	132	2015	50,8	50,6	50,4	49,7	48,1	45,6	42	37,3				
NSCF 250-400/1600/W45VDC4	37.311,00	26-703762180	300	250	160	2072	56,9	56,4	56,2	55,6	54,2	52	48,9	44,7				
NSCF 250-400/2000/W45VDC4	47.401,00	26-703762190	300	250	200	2252	62,7	62	61,6	60,9	59,6	57,6	54,9	51,2				

Nsc-200-300_4p50_c_th

Modelo	Precio [EUR]	Referencia	Conexión		Potencia [kW]	Peso [kg]	Q [m³/h]											
			DN Aspir.	DN Impul.			0	312	487	575	662	750	837	1012				
							0	86,7	135	160	184	209	233	281				
H = M.C.A																		
NSCF 200-500/1320/W45VDC4	34.125,00	26-703762080	250	200	132	2140	64,3	63,7	60,2	56,4	50,8	43,3	34,2					
NSCF 200-500/1600/W45VDC4	34.815,00	26-703762090	250	200	160	1838	72,8	72,2	69	65,8	61,2	55	46,9					
NSCF 200-500/2000/W45VDC4	44.673,00	26-703762100	250	200	200	2274	83,8	83,1	80,3	77,7	74	69,1	62,5					
NSCF 200-500/2500/W45VDC4	55.581,00	26-703762110	250	200	250	2474	94,3	93,3	90,7	88,3	85,1	81	75,8	60,7				
NSCF 200-500/3150/W45VDC4	64.087,00	26-703762120	250	200	315	2812	100,3	99,1	96,4	94,1	91	87,2	82,5	69,1				

Nsc-200-300_4p50_c_th

Modelo	Precio [EUR]	Referencia	Conexión		Potencia [kW]	Peso [kg]	Q [m³/h]											
			DN Aspir.	DN Impul.			0	455	687	803	920	1036	1152	1384				
							0	126	191	223	256	288	320	385				
H = M.C.A																		
NSCF 250-500/1600/W45VDC4	38.647,00	26-703762220	300	250	160	2145	61,1	60,8	56,4	52,2	46,3	38,1						
NSCF 250-500/2000/W45VDC4	48.836,00	26-703762230	300	250	200	2478	70,3	70,7	67,6	64,1	59	51,8	42,3					
NSCF 250-500/2500/W45VDC4	58.729,00	26-703762240	300	250	250	2202	80,5	80,6	78,2	75,6	71,8	66,3	58,8					
NSCF 250-500/3150/W45VDC4	67.562,00	26-703762250	300	250	315	2863	92,6	92,7	90	87,6	84,5	80,3	74,8	58,9				
NSCF 250-500/3550/W45VDC4	75.815,00	26-703762260	300	250	355	2969	98,3	98,4	95,7	93,6	90,6	86,8	81,9	68				

Nsc-200-300_4p50_c_th

Modelo	Precio [EUR]	Referencia	Conexión		Potencia [kW]	Peso [kg]	Q [m³/h]											
			DN Aspir.	DN Impul.			0	476	761	1046	1331	1473	1615	1758				
							0	132	212	291	370	409	449	485				
H = M.C.A																		
NSCF 300-350/750/W45VDC4	28.485,00	26-703762290	350	300	75	1774	30,5	28,1	25,3	21,2	15,9	12,7	9,1					
NSCF 300-350/750A/W45VDC4	28.485,00	26-703762280	350	300	75	1878	24,4	22,4	20	16,3	11,3	8,2						
NSCF 300-350/900/W45VDC4	28.835,00	26-703762300	350	300	90	1822	34,7	32	29,1	25,2	19,9	16,8	13,3					
NSCF 300-350/1100/W45VDC4	30.098,00	26-703762310	350	300	110	2004	39,7	37,1	34,6	30,9	25,8	22,7	19,2	15,4				
NSCF 300-400/1100/W45VDC4	30.780,00	26-703762340	350	300	110	2008	36,2	36,3	34,9	30,8	23,7	19,1						
NSCF 300-400/1320/W45VDC4	38.581,00	26-703762350	350	300	132	2219	41,9	41,4	40,2	36,6	29,7	25	19,7					
NSCF 300-400/1600/W45VDC4	39.836,00	26-703762360	350	300	160	2276	48,0	47,2	46,3	43,6	37,4	32,8	27,4	21,5				
NSCF 300-450/3150/W45VDC4	69.728,00	26-703762430	350	300	315	3013	74,9	73,5	71,6	67,9	62,4	58,8	54,5	49,3				
NSCF 300-400/2000/W45VDC4	49.846,00	26-703762370	350	300	200	2456	56,2	55	54,2	51,7	46,5	42,6	37,8	32,1				
NSCF 300-400/2500/W45VDC4	59.610,00	26-703762380	350	300	250	2656	59,3	57,9	56,9	54,5	49,7	46,1	41,6	36				
NSCF 300-450/1600/W45VDC4	41.891,00	26-703762400	350	300	160	2318	52,5	52,5	49,8	44,8	37,5	32,9						
NSCF 300-450/2000/W45VDC4	51.750,00	26-703762410	350	300	200	2498	60,7	60,2	58,1	53,8	46,9	42,3	36,9					
NSCF 300-450/2500/W45VDC4	61.448,00	26-703762420	350	300	250	2525	69,1	69	66,7	62,9	57	53,1	48,1					

Nsc-200-300_4p50_c_th

Accesorios: selección rápida

Modelo	Precio [EUR]	Referencia	Código familia	Peso [kg]
Kit contrabridas, para roscar, conex DN32	48,00	26-109390461	9J	4
Kit contrabridas, para roscar, conex DN40	52,00	26-109390471	9J	4
Kit contrabridas, para roscar, conex DN50	54,00	26-109390481	9J	4
Kit contrabridas, para roscar, conex. DN80	74,00	26-109390501	9J	6
Kit contrabridas, para roscar, conex DN65	64,00	26-109390491	9J	4
Kit contrabridas, para soldar, conex DN65	58,00	26-109390492	9J	4
Kit contrabridas, para soldar, conex. DN80	67,00	26-109390502	9J	6
Kit contrabridas , para soldar, conex. DN100	91,00	26-109391740	9J	7

Accesorios para e-NSC

Kit de bridas normalizada, roscadas para NSC

Kit bridas según EN 1092-1.

El acople electrobomba-brida se debe verificar según las dimensiones de la ida.

El kit contiene 2 contrabridas con juntas y tornillería.

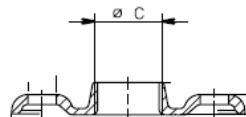

Código familia: 9J

Descripción	Precio [EUR]	Referencia	Desc.	Aspir.	Material	Peso [kg]
Kit contrabridas, para roscar, conex DN25	44,00	26-109390451	DN25/Rp 1"	DN50/Rp 2"	Fe/Zn 8	3
Kit contrabridas, para roscar, conex DN32	48,00	26-109390461	DN32/Rp 1"¼	DN50/Rp 2"	Fe/Zn 8	4
Kit contrabridas, para roscar, conex DN40	52,00	26-109390471	DN40/Rp 1"½	DN65/Rp 2"½	Fe/Zn 8	4
Kit contrabridas, para roscar, conex DN50	54,00	26-109390481	DN50/Rp 2"	DN65/Rp 2"½	Fe/Zn 8	4
Kit contrabridas, para roscar, conex DN65	64,00	26-109390491	DN65/Rp 2"½	DN80/Rp 3"	Fe/Zn 8	4
Kit contrabridas, para roscar, conex. DN80	74,00	26-109390501	DN80/Rp 3"	DN100/Rp 4"	Fe/Zn 8	6

Kit de bridas para soldar para NSC

Kit bridas según EN 1092-1.

El acople electrobomba-brida se debe verificar según las dimensiones de la ida.

El kit contiene 2 contrabridas con juntas y tornillería.

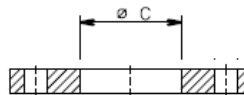

Código familia: 9J

Descripción	Precio [EUR]	Referencia	Desc.	Aspir.	Material	Peso [kg]
Kit contrabridas, para soldar, conex DN40	50,00	26-109390472	DN40	DN50	Fe/Zn 8	3
Kit contrabridas, para soldar, conex DN50	48,00	26-109390482	DN50	DN65	Fe/Zn 8	4
Kit contrabridas, para soldar, conex DN65	58,00	26-109390492	DN65	DN80	Fe/Zn 8	4
Kit contrabridas, para soldar, conex. DN80	67,00	26-109390502	DN80	DN100	Fe/Zn 8	6
Kit contrabridas, para soldar, conex. DN100	91,00	26-109391740	DN100	DN125	Fe/Zn 8	7
Kit contrabridas, para soldar, conex. DN125	125,00	26-109391750	DN125	DN150	Fe/Zn 8	13

Versión para DN125-DN250 con 1 contrabrida, junta y tornillería.

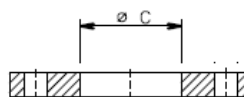

Código familia: 9J

Descripción	Precio [EUR]	Referencia	Desc.	Aspir.	Material	Peso [kg]
Contrabrida par soldar, conex DN125, PN10	118,00	26-707941320	DN125	-	Fe/Zn 8	8
Contrabrida par soldar, conex DN150, PN16	150,00	26-707941330	DN150	-	Fe/Zn 8	10
Contrabrida par soldar, conex DN200, PN10	302,00	26-707941340	DN200	-	Fe/Zn 8	14
Contrabrida par soldar, conex DN250, PN10	318,00	26-707941350	DN250	-	Fe/Zn 8	17

Accesorios para e-NSC

Junta antivibración

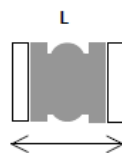

Código familia: 9J

Descripción	Precio [EUR]	Referencia	Conexión	PN [bar]	L [mm]	Peso [kg]
Junta antivibración DN32	Consultar	R02521006	DN32	PN16	95	3
Junta antivibración DN40	Consultar	R02521008	DN40	PN16	95	4
Junta antivibración DN50	Consultar	R02521010	DN50	PN16	105	4
Junta antivibración DN65	Consultar	R02521012	DN65	PN16	115	6
Junta antivibración DN80	Consultar	R02521014	DN80	PN16	130	7
Junta antivibración DN100	Consultar	R02521016	DN100	PN16	135	8
Junta antivibración DN125	Consultar	R02521018	DN125	PN16	170	10
Junta antivibración DN150	Consultar	R02521020	DN150	PN16	180	14
Junta antivibración DN200	Consultar	R02521022	DN200	PN16	205	19
Junta antivibración DN250	Consultar	R02521024	DN250	PN16	240	25
Junta antivibración DN300	Consultar	R02521026	DN300	PN16	260	37

Kit base soporte NSCS

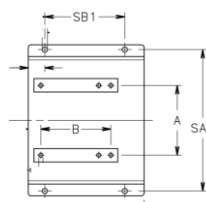

Código familia: 9J

Descripción	Precio [EUR]	Referencia	SA2 [mm]	SB1 [mm]	hs [mm]	Peso [kg]
Kit base soporte motor IEC 200-NSCS 4 polos h 50	341,00	26-743760220	605	290	50	1
Kit base soporte motor IEC 200-NSCS 4 polos h 80	354,00	26-743760230	605	290	80	30
Kit base soporte motor IEC 225-NSCS 4 polos h 55	553,00	26-743760170	515	392	55	35
Kit base soporte motor IEC 225-NSCS 4 polos h 90	735,00	26-743760180	515	392	90	1
Kit base soporte motor IEC 225-NSCS 4 polos h 130	509,00	26-743760190	515	392	130	46
Kit base soporte motor IEC 225-NSCS 4 polos h 175	1.547,00	26-743760200	515	392	175	1
Kit base soporte motor IEC 280-NSCS 4 polos h 65	393,00	26-743760130	515	392	65	10
Kit base soporte motor IEC 250-NSCS 4 polos h 105	1.129,00	26-743760140	515	392	105	20
Kit base soporte motor IEC 250-NSCS 4 polos h 150	880,00	26-743760150	515	392	150	1
Kit base soporte motor IEC 280-NSCS 4 polos h 75	489,00	26-743760100	515	420	75	1
Kit base soporte motor IEC 280-NSCS 4 polos h 120	561,00	26-743760110	515	420	120	1

Bombas horizontales de alto rendimiento en acero inoxidable según EN733

e-ESH

- Elevada eficiencia
- Funcionamiento de larga duración y mantenimiento rápido y sencillo
- Se adecua a cualquier exigencia
- Exactamente la configuración justa
- Aplicaciones de calefacción y refrigeración
- Versión E monobloc
- Versión S con acoplamiento rígido y motor estándar

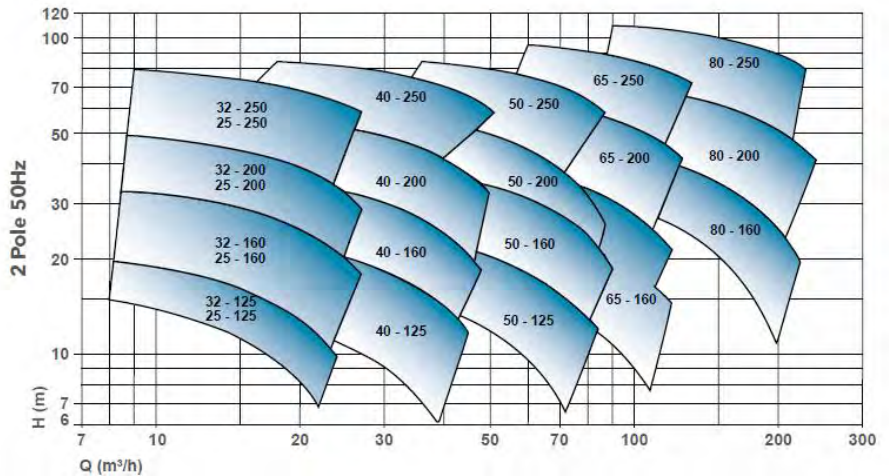

ESHE

Caudal máx: 222 m³/h
 Altura manométrica máx : 85 m
 Potencia: 0,25-22 kW
 Presión de trabajo: 12 bar @50°C; 10bar @120°C



ESHS

Caudal máx: 240 m³/h
 Altura manométrica máx : 110 m
 Potencia: 0,75 - 37 kW
 Presión de trabajo: 12 bar @50°C; 10bar @120°C



ESHF

Caudal máx: 240 m³/h
 Altura manométrica máx : 110 m
 Potencia: 0,25 - 75 kW
 Presión de trabajo: 12 bar @50°C; 10bar @120°C



Accesorios

Kid de bridas
 Kit base soporte

Bombas monoblock de alto rendimiento en acero inoxidable

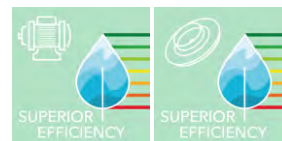

ESHE

La serie e-SH es una bomba centrífuga de un solo impulsor fabricada en acero inoxidable AISI 316, lo que la convierte en la bomba adecuada para mover agua y líquidos agresivos en un gran número de aplicaciones donde se requiere alta resistencia química.



Aplicaciones

- Suministro de agua
- Calefacción, ventilación y climatización
- Grupos de presión, riego
- Máquinas para lavado industrial
- Piscinas
- Refrigeración industrial
- Industria, Tratamiento de agua
- Instalaciones de filtración

Ventajas del producto

- Rendimiento elevado
- Índice de eficacia según exigencias de la normativa ErP 2015
- Larga vida y fácil mantenimiento
- Ahorros adicionales de energía con un variador de velocidad (versión ESH...H)
- Versatilidad a través de múltiples configuraciones de construcción
- Amplio rango de temperatura

Opciones bajo pedido

Posibles construcciones:

- ESHS: monobloc estándar y acoplamiento rígido
- ESHF: sobre bancada con motor estándar y acoplamiento elástico
- ESHC: sobre bancada con estándar y acoplamiento con espaciador (bajo petición)
- Opción de velocidad variable con Hydrovar®

Código de identificación

Modelo:	ESHE 40-160/55/P25VSSA
ESHE	Nombre serie
40	Diámetro nominal
160	Diámetro nominal de impulsión
55	Potencia motor (kW x10)
P2	Tipo motor (P), 2=2 polos, 4=4 polos
5V	Código de voltaje
S	Material cuerpo bomba
S	Material del impulsor
A	Junta mecánica (EN12756)

Características

Caudal máx:	222 m ³ /h
Altura manométrica máx :	85 m
Potencia:	0,25-22 kW
Presión de tabajo:	12 bar @50°C; 10bar @120°C
Temperatura ambiente máx:	40°C
Temperatura del líquido:	-20°C - +120°C

Motor

Alimentación:	1 x 220-240V; P ≤ 3kW; 3 x 230/400V P ≥ 4 kW: 3 x 380-415/660-690V
---------------	---

Aislamiento: F (155°C)

Tipo de aislamiento: IP55

Versión trifásica (Reglamento CE N° 640/2009) con un nivel de eficiencia del motor IE3 para una potencia igual o superior a 0,75 kW incluida.

El nivel de eficiencia se refiere solo al motor y no a la bomba eléctrica.

Materiales

Cuerpo de bomba:	Acero inoxidable AISI 316L
Impulsor:	Acero inoxidable fabricado o fundido AISI316L
Elastómeros:	FPM
Junta mecánica:	Cerámica - Carbón

Certificación de agua potable

Productos aprobados para su uso en contacto con suministros de agua públicos de acuerdo con ACS - D.M. 174



ESHE

2 polos

Electrobomba monofase 1 x 220-240 V



Código familia: G1

Modelo	Precio [EUR]	Referencia	Conexión		Potencia [kW]	Peso [kg]	Q [m³/h]											
			DN Aspir.	DN Impul.			0	11	15	19	22	24	26	30				
							0	183	250	317	367	400	433	500				
ESHE 25-125/07/S25HSNA	1.256,00	26-101860700	50	25	0,75	20	16,1	13,1	10,7	7,6								
ESHE 25-125/11/S25HSNA	1.294,00	26-101860710	50	25	1,1	22	20,7	18,1	16	13,2	10,7							
ESHE 25-160/15/S25HSSA	1.389,00	26-101860730	50	25	1,5	26	24,4	22	19,2	15,4	12,1	9,7						
ESHE 25-160/22/P25HSSA	1.579,00	26-101860740	50	25	2,2	34	30,6	28,4	25,9	22,2	19	16,7						
ESHE 32-125/07/S25HSNA	1.136,00	26-101860760	50	32	0,75	26	16,0	13,5	11,4	8,9	6,6							
ESHE 32-125/11/S25HSNA	1.170,00	26-101860770	50	32	1,1	22	20,7	18,2	16,1	13,5	11,2	9,7						
ESHE 32-160/15/S25HSSA	1.255,00	26-101860790	50	32	1,5	24	24,6	22,4	19,7	16,3	13,3	11,1						
ESHE 32-160/22/P25HSSA	1.586,00	26-101860800	50	32	2,2	34	30,8	28,9	26,6	23,5	20,8	18,8	16,7					

ESH-25-32-40-50_2p50_c_th

Modelo	Precio [EUR]	Referencia	Conexión		Potencia [kW]	Peso [kg]	Q [m³/h]											
			DN Aspir.	DN Impul.			0	21	27	38	41	44	48	51				
							0	350	450	633	683	733	800	850				
ESHE 40-125/11/S25HSSA	1.332,00	26-101860820	65	40	1,1	22	15,7	12	9,8	5,2								
ESHE 40-125/15/S25HSSA	1.410,00	26-101860830	65	40	1,5	24	19,9	16,2	14	9,4	8							
ESHE 40-125/22/P25HSSA	1.565,00	26-101860840	65	40	2,2	31	23,4	20,3	18,3	13,8	12,3	10,8						

ESH-25-32-40-50_2p50_c_th

Modelo	Precio [EUR]	Referencia	Conexión		Potencia [kW]	Peso [kg]	Q [m³/h]											
			DN Aspir.	DN Impul.			0	44	56	62	67	73	79	84				
							0	733	933	1033	1117	1217	1317	1400				
ESHE 50-125/22/P25HSSA	1.670,00	26-101860860	65	50	2,2	40	17,5	12,5	9,7	8,1	6,7							

ESH-25-32-40-50_2p50_c_th

ESHE

2 polos

Electrobomba trifásica 2 polos - 2900 rev/min

Voltaje: 3x220-240/380-415 V hasta 3 kW , 3x380-415/660-690 V desde 4 kW, 50 Hz



Código familia: G1

Modelo	Precio [EUR]	Referencia	Conexión		Potencia [kW]	Peso [kg]	Q [m³/h]											
			DN Aspir.	DN Impul.			0	11	15	19	22	24	26	30				
							[l/min]	0	183	250	317	367	400	433	500			
H = M.C.A																		
ESHE 25-125/07/S25RSNA	1.196,00	26-101860000	50	25	0,75	19	16,1	13,1	10,7	7,6								
ESHE 25-125/11/S25RSNA	1.232,00	26-101860010	50	25	1,1	21	20,7	18,1	16	13,2	10,7							
ESHE 25-160/15/S25RSSA	1.323,00	26-101860030	50	25	1,5	23	24,4	22	19,2	15,4	12,1	9,7						
ESHE 25-160/22/P25RSSA	1.462,00	26-101860040	50	25	2,2	33	30,6	28,4	25,9	22,2	19	16,7						
ESHE 25-200/30/P25RSSA	1.589,00	26-101860060	50	25	3	43	38,8	34,5	31,6	27,6	24	21,4						
ESHE 25-200/40/P25VSSA	1.758,00	26-101860070	50	25	4	44	48,4	44,7	42,2	38,9	35,8	33,5	31					
ESHE 25-250/55/P25VSSA	2.226,00	26-101860090	50	25	5,5	77	53,0	49,8	47,4	44,1	41							
ESHE 25-250/75/P25VSSA	2.617,00	26-101860100	50	25	7,5	93	66,5	63,4	60,7	57	53,8	51,3	48,6					
ESHE 25-250/110/P25VSSA	3.494,00	26-101860110	50	25	11	106	82,4	78,6	75,9	72,5	69,4	67,2	64,8	59,4				
ESHE 32-125/07/S25RSNA	1.202,00	26-101860130	50	32	0,75	25	16,0	13,5	11,4	8,9	6,6							
ESHE 32-125/11/S25RSNA	1.238,00	26-101860140	50	32	1,1	23	20,7	18,2	16,1	13,5	11,2	9,7						
ESHE 32-160/15/S25RSSA	1.328,00	26-101860160	50	32	1,5	25	24,6	22,4	19,7	16,3	13,3	11,1						
ESHE 32-160/22/P25RSSA	1.468,00	26-101860170	50	32	2,2	31	30,8	28,9	26,6	23,5	20,8	18,8	16,7					
ESHE 32-200/30/P25RSSA	1.594,00	26-101860190	50	32	3	43	39,4	35,7	33,2	30	27,2	25,1						
ESHE 32-200/40/P25VSSA	1.763,00	26-101860200	50	32	4	46	49,0	44,7	41,8	38,2	35,1	32,7	30,1					
ESHE 32-250/55/P25VSSA	2.231,00	26-101860220	50	32	5,5	71	53,0	50,1	47,8	44,6	41,6							
ESHE 32-250/75/P25VSSA	2.625,00	26-101860230	50	32	7,5	88	66,5	63,9	61,5	58,2	55,1	52,8	50,1					
ESHE 32-250/110/P25VSSA	3.499,00	26-101860240	50	32	11	107	82,1	79,3	76,5	73	70,1	68,1	65,9	61				

ESH-25-32-40-50_2p50_c_th

Modelo	Precio [EUR]	Referencia	Conexión		Potencia [kW]	Peso [kg]	Q [m³/h]											
			DN Aspir.	DN Impul.			0	21	27	38	41	44	48	51				
							[l/min]	0	350	450	633	683	733	800	850			
H = M.C.A																		
ESHE 40-125/11/S25RSSA	1.268,00	26-101860260	65	40	1,1	21	15,7	12	9,8	5,2								
ESHE 40-125/15/S25RSSA	1.342,00	26-101860270	65	40	1,5	24	19,9	16,2	14	9,4	8							
ESHE 40-125/22/P25RSSA	1.457,00	26-101860280	65	40	2,2	28	23,4	20,3	18,3	13,8	12,3	10,8						
ESHE 40-160/30/P25RSSA	1.511,00	26-101860300	65	40	3	35	30,9	27,7	24,9	18,6	16,8	15						
ESHE 40-160/40/P25VSSA	1.674,00	26-101860310	65	40	4	45	37,9	34,4	31,8	25,4	23,4	21,4	18,6					
ESHE 40-200/55/P25VSSA	2.259,00	26-101860330	65	40	5,5	55	49,1	45,2	42,2	34,5	31,9	29,1	25					
ESHE 40-200/75/P25VSSA	2.415,00	26-101860340	65	40	7,5	77	58,2	53,9	50,8	43,3	40,9	38,2	34,4					
ESHE 40-250/92/P25VSSA	3.454,00	26-101860360	65	40	9,2	97	64,9	60,9	58,1	49,5	45,9							
ESHE 40-250/110/P25VSSA	3.804,00	26-101860370	65	40	11	100	74,6	70,3	67,6	59,6	56,4	52,7						
ESHE 40-250/150/P25VSSA	4.637,00	26-101860380	65	40	15	141	87,7	82,9	80,1	72,9	70,2	67,2	62,4	58,2				

ESH-25-32-40-50_2p50_c_th

Modelo	Precio [EUR]	Referencia	Conexión		Potencia [kW]	Peso [kg]	Q [m³/h]											
			DN Aspir.	DN Impul.			0	44	56	62	67	73	79	84				
							[l/min]	0	733	933	1033	1117	1217	1317	1400			
H = M.C.A																		
ESHE 50-125/22/P25RSSA	1.506,00	26-101860400	65	50	2,2	32	17,5	12,5	9,7	8,1	6,7							
ESHE 50-125/30/P25RSSA	1.600,00	26-101860410	65	50	3	32	20,6	16,3	13,4	11,7	10,3	8,6						
ESHE 50-125/40/P25VSSA	1.783,00	26-101860420	65	50	4	45	24,8	21	18,2	16,6	15,2	13,5	11,7	10,2				
ESHE 50-160/55/P25VSSA	2.192,00	26-101860440	65	50	5,5	51	33,8	29,3	25,9	24	22,3	20,2	18	16,1				
ESHE 50-160/75/P25VSSA	2.400,00	26-101860450	65	50	7,5	90	40,7	35,6	32,4	30,6	28,8	26,5	24	21,7				
ESHE 50-200/92/P25VSSA	3.397,00	26-101860470	65	50	9,2	90	52,9	44,6	39,1	35,9	32,9	29	24,6	20,8				
ESHE 50-200/110/P25VSSA	3.547,00	26-101860480	65	50	11	100	59,7	51,7	46,4	43,2	40,2	36,3	32	28,1				
ESHE 50-250/150/P25VSSA	4.696,00	26-101860500	65	50	15	141	70,2	64,6	60,3	57,3	54,3	50						
ESHE 50-250/185/P25VSSA	5.397,00	26-101860510	65	50	18,5	148	79,9	72,7	68,2	65,4	62,7	58,9	54,4					
ESHE 50-250/220/P25VSSA	5.555,00	26-101860520	65	50	22	156	88,9	82,2	77,8	75	72,4	68,8	64,7	60,7				

ESH-25-32-40-50_2p50_c_th

ESHE

2 polos

Electrobomba trifásica 2 polos - 2900 rev/min

Voltaje: 3x220-240/380-415 V hasta 3 kW , 3x380-415/660-690 V desde 4 kW, 50 Hz



Código familia: G1

Modelo	Precio [EUR]	Referencia	Conexión		Potencia [kW]	Peso [kg]	Q [m³/h]										
			DN Aspir.	DN Impul.			0	66	76	85	95	104	113	123			
							0	1100	1267	1417	1583	1733	1883	2050			
H = M.C.A																	
ESHE 65-160/40/P25VSNA	2.365,00	26-101860540	80	65	4	65	19,1	13,1	10,9	8,7	6,3						
ESHE 65-160/55/P25VSNA	2.762,00	26-101860550	80	65	5,5	71	24,6	19,2	17,2	15,2	12,6	10	7,4				
ESHE 65-160/75/P25VSNA	2.915,00	26-101860560	80	65	7,5	95	30,7	25	22,9	20,9	18,4	16	13,3				
ESHE 65-160/92/P25VSNA	3.948,00	26-101860570	80	65	9,2	99	35,7	31	28,9	26,6	23,7	20,8	17,6				
ESHE 65-160/110/P25VSNA	4.128,00	26-101860580	80	65	11	96	41,6	36,8	34,6	32,2	29,3	26,5					
ESHE 65-200/150/P25VSNA	5.534,00	26-101860600	80	65	15	138	53,6	46	43,2	40,3	36,8	33,4	29,8				
ESHE 65-200/185/P25VSNA	5.744,00	26-101860610	80	65	18,5	151	60,7	53,8	51,2	48,4	45	41,7	38,3				
ESHE 65-200/220/P25VSNA	6.129,00	26-101860620	80	65	22	153	63,9	58,7	56,4	53,9	50,8	47,8	44,4	40,5			

ESH-65-80_2p50_c_th

Modelo	Precio [EUR]	Referencia	Conexión		Potencia [kW]	Peso [kg]	Q [m³/h]										
			DN Aspir.	DN Impul.			0	118	133	148	164	194	209	225			
							0	1967	2217	2467	2733	3233	3483	3750			
H = M.C.A																	
ESHE 80-160/110/P25VSNA	4.755,00	26-101860640	100	80	11	102	34,0	26,1	23,6	20,8	17,6	11,6					
ESHE 80-160/150/P25VSNA	6.096,00	26-101860650	100	80	15	140	40,8	33,2	30,8	28	24,8	18,5	15,4				
ESHE 80-160/185/P25VSNA	6.202,00	26-101860660	100	80	18,5	160	47,8	40,3	38	35,4	32,3	26	22,7				
ESHE 80-200/220/P25VSNA	6.521,00	26-101860680	100	80	22	160	53,5	46,2	43,9	41,3	38,3	32	28,8				

ESH-65-80_2p50_c_th

ESHE

4 polos

Bomba eléctrica trifásica (Directiva 2005/32 / CE y 2009/125 / CE) con motor de 2 polos (2900 1 / min), nivel de eficiencia IE3 eléctrico de 0,75 kW, índice MEI hidráulico mayor que 0,4
 Voltaje: 3x230 (Δ) / 400 (Y) V hasta 3 kW inclusive, 3x380-415/660/690 (Δ) V desde 4 kW, 50 Hz



Código familia: G1

Modelo	Precio [EUR]	Referencia	Conexión		Potencia [kW]	Peso [kg]	Q [m³/h]											
			DN Aspir.	DN Impul.			0	6	8	11	12	13	14	15				
							0	100	133	183	200	217	233	250				
H = M.C.A																		
ESHE 25-125/02A/S45RSNA	1.379,00	26-101863000	50	25	0,25	16	5,2	4,3	3,7	2,6								
ESHE 25-125/02/S45RSNA	1.379,00	26-101863010	50	25	0,25	22	4,0	3,2	2,5	1,3								
ESHE 25-160/02A/S45RSSA	1.458,00	26-101863030	50	25	0,25	22	5,9	5,1	4,4	2,8	2,2							
ESHE 25-160/02/S45RSSA	1.458,00	26-101863040	50	25	0,25	18	7,4	6,7	6	4,5	3,9	3,3						
ESHE 25-200/03/S45RSSA	1.500,00	26-101863060	50	25	0,37	23	9,4	7,8	6,9	5,1	4,5	3,7						
ESHE 25-200/05/S45RSSA	1.588,00	26-101863070	50	25	0,55	29	12,0	10,5	9,7	8,2	7,5	6,9	6,2					
ESHE 25-250/07/X45RSSA	2.193,00	26-101863090	50	25	0,75	54	13,0	11,9	11,2	9,7	9,1	8,4	7,7	6,9				
ESHE 25-250/11/P45RSSA	2.219,00	26-101863100	50	25	1,1	58	16,4	15,5	14,6	12,9	12,3	11,6	10,8	10,1				
ESHE 25-250/15/P45RSSA	2.241,00	26-101863110	50	25	1,5	62	20,4	19,2	18,5	17	16,3	15,7	14,9	14,1				
ESHE 32-125/02A/S45RSNA	1.334,00	26-101863130	50	32	0,25	12	4,1	3,3	2,8	1,7	1,3							
ESHE 32-125/02/S45RSNA	1.334,00	26-101863140	50	32	0,25	19	5,2	4,4	3,8	2,8	2,4	2						
ESHE 32-160/02A/S45RSSA	1.389,00	26-101863160	50	32	0,25	20	6,0	5,2	4,5	3,2	2,6							
ESHE 32-160/02/S45RSSA	1.389,00	26-101863170	50	32	0,25	19	7,5	6,7	6,1	4,8	4,3	3,8	3,2	2,6				
ESHE 32-200/03/S45RSSA	1.443,00	26-101863190	50	32	0,37	22	9,4	7,9	7,1	5,5	4,9	4,3						
ESHE 32-200/05/S45RSSA	1.567,00	26-101863200	50	32	0,55	30	12,0	10,5	9,6	8	7,4	6,8	6,1	5,3				
ESHE 32-250/07/X45RSSA	2.111,00	26-101863220	50	32	0,75	52	13,1	12	11,3	9,9	9,3	8,7	8	7,3				
ESHE 32-250/11/P45RSSA	2.214,00	26-101863230	50	32	1,1	58	16,4	15,6	14,8	13,2	12,6	11,9	11,2	10,4				
ESHE 32-250/15/P45RSSA	2.308,00	26-101863240	50	32	1,5	66	20,4	19,3	18,6	17,3	16,7	16,1	15,4	14,7				

ESH-25-32-40-50_4p50_c_th

Modelo	Precio [EUR]	Referencia	Conexión		Potencia [kW]	Peso [kg]	Q [m³/h]											
			DN Aspir.	DN Impul.			0	10	13	16	19	21	23	24				
							0	167	217	267	317	350	383	400				
H = M.C.A																		
ESHE 40-125/02A/S45RSSA	1.348,00	26-101863260	65	40	0,25	19	4,9	4	3,5	2,9	2,2	1,7						
ESHE 40-125/02/S45RSSA	1.348,00	26-101863270	65	40	0,25	18	5,7	4,9	4,4	3,8	3,2	2,7	2,2	1,9				
ESHE 40-160/03/S45RSSA	1.309,00	26-101863300	65	40	0,37	20	7,4	6,2	5,5	4,7	3,8	3,2	2,5	2,2				
ESHE 40-160/05/S45RSSA	1.338,00	26-101863310	65	40	0,55	23	9,2	8,3	7,7	7	6,1	5,5	4,8	4,4				
ESHE 40-200/07/X45RSSA	1.661,00	26-101863330	65	40	0,75	24	11,9	11	10,3	9,3	8,2	7,3	6,3	5,8				
ESHE 40-200/11/P45RSSA	1.728,00	26-101863340	65	40	1,1	38	14,2	13,1	12,4	11,5	10,4	9,5	8,5	8				
ESHE 40-250/11/P45RSSA	2.438,00	26-101863360	65	40	1,1	61	15,6	14,4	13,7	12,7	11,4	10,3						
ESHE 40-250/15/P45RSSA	2.513,00	26-101863370	65	40	1,5	60	18,1	16,8	16,1	15,2	14	13,1	12	11,4				
ESHE 40-250/22/P45RSSA	2.646,00	26-101863380	65	40	2,2	77	21,5	20,1	19,4	18,4	17,3	16,4	15,4	14,8				

ESH-25-32-40-50_4p50_c_th

Modelo	Precio [EUR]	Referencia	Conexión		Potencia [kW]	Peso [kg]	Q [m³/h]											
			DN Aspir.	DN Impul.			0	20	26	31	37	40	42	45				
							0	333	433	517	617	667	700	750				
H = M.C.A																		
ESHE 50-125/02/S45RSSA	1.388,00	26-101863400	65	50	0,25	20	4,2	3,1	2,4	1,7	0,9							
ESHE 50-125/03/S45RSSA	1.471,00	26-101863410	65	50	0,37	20	4,9	4	3,2	2,6	1,7	1,2						
ESHE 50-125/05/S45RSSA	1.604,00	26-101863420	65	50	0,55	23	6,0	5,1	4,4	3,7	2,9	2,5	2,2	1,7				
ESHE 50-160/07/X45RSSA	1.684,00	26-101863440	65	50	0,75	27	8,2	7,1	6,4	5,7	4,8	4,2	3,8					
ESHE 50-160/11/P45RSSA	1.843,00	26-101863450	65	50	1,1	39	9,8	8,6	7,9	7,3	6,4	5,8	5,4	4,8				
ESHE 50-200/11/P45RSSA	2.269,00	26-101863470	65	50	1,1	54	12,8	10,8	9,6	8,3	6,5	5,5	4,8					
ESHE 50-200/15/P45RSSA	2.338,00	26-101863480	65	50	1,5	57	14,7	12,7	11,4	10,1	8,3	7,3	6,6	5,5				
ESHE 50-250/22A/P45RSSA	2.736,00	26-101863500	65	50	2,2	73	17,4	15,7	14,6	13,5	11,7	10,6	9,7					
ESHE 50-250/22/P45RSSA	2.736,00	26-101863510	65	50	2,2	74	19,4	17,5	16,4	15,2	13,5	12,4	11,6					
ESHE 50-250/30/P45RSSA	2.884,00	26-101863520	65	50	3	81	21,9	20,3	19,2	18,1	16,4	15,4	14,7	13,5				

ESH-25-32-40-50_4p50_c_th

ESHE

4 polos

Bomba eléctrica trifásica (Directiva 2005/32 / CE y 2009/125 / CE) con motor de 2 polos (2900 1 / min), nivel de eficiencia IE3 eléctrico de 0,75 kW, índice MEI hidráulico mayor que 0,4
 Voltaje: 3x230 (Δ) / 400 (Y) V hasta 3 kW inclusive, 3x380-415/660/690 (Δ) V desde 4 kW, 50 Hz



Código familia: G1

Modelo	Precio [EUR]	Referencia	Conexión		Potencia [kW]	Peso [kg]	Q [m³/h]											
			DN Aspir.	DN Impul.			0	32	38	43	49	55	61	66				
							0	533	633	717	817	917	1017	1100				
H = M.C.A																		
ESHE 65-160/05/S45RSNA	2.184,00	26-101863540	80	65	0,55	47	4,7	3,2	2,5	1,9								
ESHE 65-160/07/X45RSNA	2.539,00	26-101863550	80	65	0,75	53	6,1	4,7	4,1	3,6	2,9							
ESHE 65-160/11A/P45RSNA	2.618,00	26-101863560	80	65	1,1	55	7,7	6,3	5,7	5,1	4,3	3,5						
ESHE 65-160/11/P45RSNA	2.521,00	26-101863570	80	65	1,1	54	8,7	7,3	6,7	6,2	5,4	4,6	3,7					
ESHE 65-160/15/P45RSNA	3.122,00	26-101863580	80	65	1,5	58	10,2	9	8,3	7,7	6,8	6	5,2	4,5				
ESHE 65-200/15/P45RSNA	3.376,00	26-101863600	80	65	1,5	65	12,1	10	9,1	8,2	7,2	6,1						
ESHE 65-200/22/P45RSNA	3.517,00	26-101863610	80	65	2,2	76	14,6	12,5	11,7	10,9	9,9	8,8	7,6	6,6				
ESHE 65-200/30/P45RSNA	3.606,00	26-101863620	80	65	3	80	17,5	15,8	15,1	14,5	13,6	12,5	11,4	10,4				
ESHE 65-250/40/P45VSNA	4.259,00	26-101863640	80	65	4	90	20,4	19,3	18,6	18	17,1	16,1	14,9	13,7				
ESHE 65-250/55/P45VSNA	4.731,00	26-101863650	80	65	5,5	104	23,7	23	22,4	21,8	20,9	19,9	18,8	17,7				

ESH-65-80_4p50_c.th

Modelo	Precio [EUR]	Referencia	Conexión		Potencia [kW]	Peso [kg]	Q [m³/h]											
			DN Aspir.	DN Impul.			0	46	65	75	85	95	105	115				
							0	767	1083	1250	1417	1583	1750	1917				
H = M.C.A																		
ESHE 80-160/15/P45RSNA	3.965,00	26-101863670	100	80	1,5	70	8,0	7	5,6	4,8	4	3,1						
ESHE 80-160/22A/P45RSNA	4.136,00	26-101863680	100	80	2,2	78	9,4	8,5	7,1	6,3	5,4	4,5	3,5					
ESHE 80-160/22/P45RSNA	4.136,00	26-101863690	100	80	2,2	74	10,8	9,9	8,5	7,7	6,8	5,9	4,9					
ESHE 80-200/30/P45RSNA	4.275,00	26-101863710	100	80	3	80	12,3	11,9	10,4	9,5	8,5	7,5	6,4	5,2				
ESHE 80-200/40/P45VSNA	4.368,00	26-101863720	100	80	4	87	15,4	15,3	13,9	13,1	12,1	11,1	10	8,9				
ESHE 80-250/55/P45VSNA	4.646,00	26-101863740	100	80	5,5	108	20,3	19,5	18	17	15,8	14,4	12,9	11,1				
ESHE 80-250/75/P45VSNA	5.672,00	26-101863750	100	80	7,5	116	23,1	22,2	20,9	20	19	17,8	16,5	15,1				
ESHE 80-250/110/P45VSNA	5.911,00	26-101863760	100	80	11	135	26,6	26,1	24,8	23,9	22,9	21,8	20,6	19,3				

ESH-65-80_4p50_c.th

Accesorios: selección rápida

Modelo	Precio [EUR]	Referencia	Código familia	Peso [kg]
Kit contrabridas, para roscar, en AISI316, conex. DN25	240,00	26-109390514	9J	3
Kit contrabridas, para roscar, en AISI316, conex. DN32	230,00	26-109390524	9J	3
Kit contrabridas, para roscar, en AISI316, conex. DN40	448,00	26-109390534	9J	4
Kit contrabridas, para roscar, en AISI316, conex. DN50	319,00	26-109390544	9J	4
Kit contrabridas, para roscar, en AISI316, conex. DN65	353,00	26-109390554	9J	5
Kit contrabridas, para roscar, en AISI316, conex. DN80	482,00	26-109390564	9J	6

Motor Estandar con Acoplamiento Rígido



ESHS

La serie e-SH es una bomba centrífuga de un solo impulsor fabricada en acero inoxidable AISI 316, lo que la convierte en la bomba adecuada para mover agua y líquidos agresivos en un gran número de aplicaciones donde se requiere alta resistencia química.



Aplicaciones

- Suministro de agua
- Calefacción, ventilación y climatización
- Grupos de presión, riego
- Máquinas para lavado industrial
- Piscinas
- Refrigeración industrial
- Industria, Tratamiento de agua
- Instalaciones de filtración

Ventajas del producto

- Rendimiento elevado
- Índice de eficacia según exigencias de la normativa ErP 2015
- Larga vida y fácil mantenimiento
- Ahorros adicionales de energía con un variador de velocidad (versión ESH...H)
- Versatilidad a través de múltiples configuraciones de construcción
- Amplio rango de temperatura

Opciones bajo pedido

Posibles construcciones:

- e-SHE: monobloque con eje prolongado
- e-SHS: monobloque con motor estándar
- e-SHF: sobre base con acoplamiento sin espaciador
- e-SHC: sobre base con acoplamiento con espaciador

Código de identificación

Modelo:	ESHS 40-160/55/P25VSSA
ESHS	Nombre serie
40	Diámetro nominal
160	Diámetro nominal de impulsión
55	Potencia motor (kW x10)
P2	Tipo motor (P), 2=2 polos, 4=4 polos
5V	Código de voltaje
S	Material cuerpo bomba
S	Material del impulsor
A	Junta mecánica (EN12756)

Características

Caudal máx:	240 m ³ /h
Altura manométrica máx :	110 m
Potencia:	0,75 - 37 kW
Presión de trabajo:	12 bar @50°C; 10bar @120°C
Temperatura ambiente máx:	40°C
Temperatura del líquido:	-20°C - +120°C

Motor

Alimentación:	P ≤ 3kW: 3 x 230/400V
	P ≥ 4 kW: 3 x 380-415/660-690V

Aislamiento:	F (155°C)
Tipo de aislamiento:	IP55

Versión trifásica (Reglamento CE N° 640/2009) con un nivel de eficiencia del motor IE3 para una potencia igual o superior a 0,75 kW incluida. El nivel de eficiencia se refiere solo al motor y no a la bomba eléctrica.

Materiales

Cuerpo de bomba:	Acero inoxidable AISI 316L
Impulsor:	Acero inoxidable fabricado o fundido AISI316L
Elastómeros:	FPM
Junta mecánica:	Cerámica -Carbón

Certificación de agua potable

Productos aprobados para su uso en contacto con suministros de agua públicos de acuerdo con ACS - D.M. 174



ESHS

2 polos

Electrobomba trifásica 2 polos - 2900 rev/min

Voltaje: 3x220-240/380-415 V hasta 3 kW , 3x380-415/660-690 V desde 4 kW, 50 Hz



Código familia: G1

Modelo	Precio [EUR]	Referencia	Conexión		Potencia [kW]	Peso [kg]	Q [m³/h]											
			DN Aspir.	DN Impul.			0	11	15	19	22	24	26	30				
							[l/min]	0	183	250	317	367	400	433	500			
H = M.C.A																		
ESHS 25-125/07/S25RSNA	1.439,00	26-101861000	50	25	0,75	23	16,1	13,1	10,7	7,6								
ESHS 25-125/11/S25RSNA	1.502,00	26-101861010	50	25	1,1	25	20,7	18,1	16	13,2	10,7							
ESHS 25-160/15/S25RSSA	1.586,00	26-101861030	50	25	1,5	31	24,4	22	19,2	15,4	12,1	9,7						
ESHS 25-160/22/P25RSSA	1.680,00	26-101861040	50	25	2,2	35	30,6	28,4	25,9	22,2	19	16,7						
ESHS 25-200/30/P25RSSA	1.985,00	26-101861060	50	25	3	50	38,8	34,5	31,6	27,6	24	21,4						
ESHS 25-200/40/P25VSSA	2.153,00	26-101861070	50	25	4	55	48,4	44,7	42,2	38,9	35,8	33,5	31					
ESHS 25-250/55/P25VSSA	2.702,00	26-101861090	50	25	5,5	86	53,0	49,8	47,4	44,1	41							
ESHS 25-250/75/P25VSSA	3.176,00	26-101861100	50	25	7,5	102	66,5	63,4	60,7	57	53,8	51,3	48,6					
ESHS 25-250/110/P25VSSA	4.384,00	26-101861110	50	25	11	155	82,4	78,6	75,9	72,5	69,4	67,2	64,8	59,4				
ESHS 32-125/07/S25RSNA	1.446,00	26-101861130	50	32	0,75	24	16,0	13,5	11,4	8,9	6,6							
ESHS 32-125/11/S25RSNA	1.508,00	26-101861140	50	32	1,1	23	20,7	18,2	16,1	13,5	11,2	9,7						
ESHS 32-160/15/S25RSSA	1.591,00	26-101861160	50	32	1,5	29	24,6	22,4	19,7	16,3	13,3	11,1						
ESHS 32-160/22/P25RSSA	1.688,00	26-101861170	50	32	2,2	31	30,8	28,9	26,6	23,5	20,8	18,8	16,7					
ESHS 32-200/30/P25RSSA	1.994,00	26-101861190	50	32	3	49	39,4	35,7	33,2	30	27,2	25,1						
ESHS 32-200/40/P25VSSA	2.161,00	26-101861200	50	32	4	51	49,0	44,7	41,8	38,2	35,1	32,7	30,1					
ESHS 32-250/55/P25VSSA	2.712,00	26-101861220	50	32	5,5	80	53,0	50,1	47,8	44,6	41,6							
ESHS 32-250/75/P25VSSA	3.188,00	26-101861230	50	32	7,5	100	66,5	63,9	61,5	58,2	55,1	52,8	50,1					
ESHS 32-250/110/P25VSSA	4.399,00	26-101861240	50	32	11	142	82,1	79,3	76,5	73	70,1	68,1	65,9	61				

ESH-25-32-40-50_2p50_c_th

Modelo	Precio [EUR]	Referencia	Conexión		Potencia [kW]	Peso [kg]	Q [m³/h]											
			DN Aspir.	DN Impul.			0	21	27	38	41	44	48	51				
							[l/min]	0	350	450	633	683	733	800	850			
H = M.C.A																		
ESHS 40-125/11/S25RSSA	1.587,00	26-101861260	65	40	1,1	27	15,7	12	9,8	5,2								
ESHS 40-125/15/S25RSSA	1.646,00	26-101861270	65	40	1,5	27	19,9	16,2	14	9,4	8							
ESHS 40-125/22/P25RSSA	1.696,00	26-101861280	65	40	2,2	35	23,4	20,3	18,3	13,8	12,3	10,8						
ESHS 40-160/30/P25RSSA	1.833,00	26-101861300	65	40	3	44	30,9	27,7	24,9	18,6	16,8	15						
ESHS 40-160/40/P25VSSA	1.985,00	26-101861310	65	40	4	50	37,9	34,4	31,8	25,4	23,4	21,4	18,6					
ESHS 40-200/55/P25VSSA	2.877,00	26-101861330	65	40	5,5	70	49,1	45,2	42,2	34,5	31,9	29,1	25					
ESHS 40-200/75/P25VSSA	3.032,00	26-101861340	65	40	7,5	90	58,2	53,9	50,8	43,3	40,9	38,2	34,4					
ESHS 40-250/110A/P25VSSA	4.583,00	26-101861360	65	40	11	149	64,9	60,9	58,1	49,5	45,9							
ESHS 40-250/110/P25VSSA	4.583,00	26-101861370	65	40	11	144	74,6	70,3	67,6	59,6	56,4	52,7						
ESHS 40-250/150/P25VSSA	5.331,00	26-101861380	65	40	15	166	87,7	82,9	80,1	72,9	70,2	67,2	62,4	58,2				

ESH-25-32-40-50_2p50_c_th

Modelo	Precio [EUR]	Referencia	Conexión		Potencia [kW]	Peso [kg]	Q [m³/h]											
			DN Aspir.	DN Impul.			0	44	56	62	67	73	79	84				
							[l/min]	0	733	933	1033	1117	1217	1317	1400			
H = M.C.A																		
ESHS 50-250/150/P25VSSA	5.166,00	26-101861500	65	50	15	164	70,2	64,6	60,3	57,3	54,3	50						
ESHS 50-250/185/P25VSSA	5.936,00	26-101861510	65	50	18,5	166	79,9	72,7	68,2	65,4	62,7	58,9	54,4					
ESHS 50-250/220/P25VSSA	6.110,00	26-101861520	65	50	22	178	88,9	82,2	77,8	75	72,4	68,8	64,7	60,7				
ESHS 50-125/22/P25RSSA	1.749,00	26-101861400	65	50	2,2	38	17,5	12,5	9,7	8,1	6,7							
ESHS 50-125/30/P25RSSA	1.923,00	26-101861410	65	50	3	45	20,6	16,3	13,4	11,7	10,3	8,6						
ESHS 50-125/40/P25VSSA	2.097,00	26-101861420	65	50	4	48	24,8	21	18,2	16,6	15,2	13,5	11,7	10,2				
ESHS 50-160/55/P25VSSA	2.646,00	26-101861440	65	50	5,5	71	33,8	29,3	25,9	24	22,3	20,2	18	16,1				
ESHS 50-160/75/P25VSSA	2.930,00	26-101861450	65	50	7,5	90	40,7	35,6	32,4	30,6	28,8	26,5	24	21,7				
ESHS 50-200/110A/P25VSSA	4.709,00	26-101861470	65	50	11	133	52,9	44,6	39,1	35,9	32,9	29	24,6	20,8				
ESHS 50-200/110/P25VSSA	4.709,00	26-101861480	65	50	11	144	59,7	51,7	46,4	43,2	40,2	36,3	32	28,1				

ESH-25-32-40-50_2p50_c_th

ESHS

2 polos

Electrobomba trifásica 2 polos - 2900 rev/min

Voltaje: 3x220-240/380-415 V hasta 3 kW , 3x380-415/660-690 V desde 4 kW, 50 Hz



Código familia: G1

Modelo	Precio [EUR]	Referencia	Conexión		Potencia [kW]	Peso [kg]	Q [m³/h]										
			DN Aspir.	DN Impul.			0	66	76	85	95	104	113	123			
							0	1100	1267	1417	1583	1733	1883	2050			
H = M.C.A																	
ESHS 65-160/40/P25VSNA	2.711,00	26-101861540	80	65	4	68	19,1	13,1	10,9	8,7	6,3						
ESHS 65-160/55/P25VSNA	3.266,00	26-101861550	80	65	5,5	83	24,6	19,2	17,2	15,2	12,6	10	7,4				
ESHS 65-160/75/P25VSNA	3.617,00	26-101861560	80	65	7,5	106	30,7	25	22,9	20,9	18,4	16	13,3				
ESHS 65-160/110A/P25VSNA	5.074,00	26-101861570	80	65	11	143	35,7	31	28,9	26,6	23,7	20,8	17,6				
ESHS 65-160/110/P25VSNA	5.160,00	26-101861580	80	65	11	141	41,6	36,8	34,6	32,2	29,3	26,5					
ESHS 65-200/150/P25VSNA	6.088,00	26-101861600	80	65	15	156	53,6	46	43,2	40,3	36,8	33,4	29,8				
ESHS 65-200/185/P25VSNA	6.494,00	26-101861610	80	65	18,5	170	60,7	53,8	51,2	48,4	45	41,7	38,3				
ESHS 65-200/220/P25VSNA	7.131,00	26-101861620	80	65	22	178	63,9	58,7	56,4	53,9	50,8	47,8	44,4	40,5			
ESHS 65-250/300/W25VSNA	9.056,00	26-101861640	80	65	30	310	83,7	80,7	78,8	76,6	73,7	70,6	67,2	62,8			
ESHS 65-250/370/W25VSNA	10.244,00	26-101861650	80	65	37	325	96,5	93,9	91,8	89,5	86,6	83,6	80,3	76,2			

ESH-65-80_2p50_c.th

Modelo	Precio [EUR]	Referencia	Conexión		Potencia [kW]	Peso [kg]	Q [m³/h]										
			DN Aspir.	DN Impul.			0	118	133	148	164	194	209	225			
							0	1967	2217	2467	2733	3233	3483	3750			
H = M.C.A																	
ESHS 80-160/110/P25VSNA	5.230,00	26-101861670	100	80	11	152	34,0	26,1	23,6	20,8	17,6	11,6					
ESHS 80-160/150/P25VSNA	6.707,00	26-101861680	100	80	15	170	40,8	33,2	30,8	28	24,8	18,5	15,4				
ESHS 80-160/185/P25VSNA	6.822,00	26-101861690	100	80	18,5	169	47,8	40,3	38	35,4	32,3	26	22,7				
ESHS 80-200/220/P25VSNA	7.173,00	26-101861710	100	80	22	186	53,5	46,2	43,9	41,3	38,3	32	28,8				
ESHS 80-200/300/W25VSNA	8.324,00	26-101861720	100	80	30	300	64,0	57,7	55,4	52,8	49,6	43,1	39,6	36			
ESHS 80-200/370/W25VSNA	9.354,00	26-101861730	100	80	37	325	71,7	66,4	64,3	61,9	58,9	52,4	48,9	45,1			

ESH-65-80_2p50_c.th

ESHS

4 polos

Bomba eléctrica trifásica (Directiva 2005/32 / CE y 2009/125 / CE) con motor de 4 polos (1450 1 / min), nivel de eficiencia IE3 eléctrico de 0,75 kW, índice MEI hidráulico mayor que 0,4. Voltaje: 3x220-240/380-415 V hasta 3 kW , 3x380-415/660-690 V desde 4 kW, 50 Hz



Código familia: G1

Modelo	Precio [EUR]	Referencia	Conexión		Potencia [kW]	Peso [kg]	Q [m³/h]											
			DN Aspir.	DN Impul.			0	6	8	11	12	13	14	15				
							H = M.C.A											
ESHS 25-250/07/X45RSSA	2.521,00	26-101864000	65	40	0,75	60	13,0	11,9	11,2	9,7	9,1	8,4	7,7	6,9				
ESHS 25-250/11/P45RSSA	2.650,00	26-101864010	65	40	1,1	54	16,4	15,5	14,6	12,9	12,3	11,6	10,8	10,1				
ESHS 25-250/15/P45RSSA	2.762,00	26-101864020	65	40	1,5	67	20,4	19,2	18,5	17	16,3	15,7	14,9	14,1				
ESHS 32-250/07/X45RSSA	2.530,00	26-101864040	65	40	0,75	60	13,1	12	11,3	9,9	9,3	8,7	8	7,3				
ESHS 32-250/11/P45RSSA	2.659,00	26-101864050	65	40	1,1	65	16,4	15,6	14,8	13,2	12,6	11,9	11,2	10,4				
ESHS 32-250/15/P45RSSA	2.771,00	26-101864060	65	40	1,5	71	20,4	19,3	18,6	17,3	16,7	16,1	15,4	14,7				

ESH-25-32-40-50_4p50_c_th

Modelo	Precio [EUR]	Referencia	Conexión		Potencia [kW]	Peso [kg]	Q [m³/h]											
			DN Aspir.	DN Impul.			0	10	13	16	19	21	23	24				
							H = M.C.A											
ESHS 40-200/07/X45RSSA	1.979,00	26-101864080	65	40	0,75	32	11,9	11	10,3	9,3	8,2	7,3	6,3	5,8				
ESHS 40-200/11/P45RSSA	2.059,00	26-101864090	65	40	1,1	52	14,2	13,1	12,4	11,5	10,4	9,5	8,5	8				
ESHS 40-250/11/P45RSSA	2.724,00	26-101864110	65	40	1,1	65	15,6	14,4	13,7	12,7	11,4	10,3						
ESHS 40-250/15/P45RSSA	2.806,00	26-101864120	65	40	1,5	72	18,1	16,8	16,1	15,2	14	13,1	12	11,4				
ESHS 40-250/22/P45RSSA	2.956,00	26-101864130	65	40	2,2	75	21,5	20,1	19,4	18,4	17,3	16,4	15,4	14,8				

ESH-25-32-40-50_4p50_c_th

Modelo	Precio [EUR]	Referencia	Conexión		Potencia [kW]	Peso [kg]	Q [m³/h]											
			DN Aspir.	DN Impul.			0	20	26	31	37	40	42	45				
							H = M.C.A											
ESHS 50-160/07/X45RSSA	1.806,00	26-101864150	65	50	0,75	31	8,2	7,1	6,4	5,7	4,8	4,2	3,8					
ESHS 50-160/11/P45RSSA	1.980,00	26-101864160	65	50	1,1	40	9,8	8,6	7,9	7,3	6,4	5,8	5,4	4,8				
ESHS 50-200/11/P45RSSA	2.433,00	26-101864180	65	50	1,1	54	12,8	10,8	9,6	8,3	6,5	5,5	4,8					
ESHS 50-200/15/P45RSSA	2.507,00	26-101864190	65	50	1,5	64	14,7	12,7	11,4	10,1	8,3	7,3	6,6	5,5				
ESHS 50-250/22A/P45RSSA	2.933,00	26-101864210	65	50	2,2	76	17,4	15,7	14,6	13,5	11,7	10,6	9,7					
ESHS 50-250/22/P45RSSA	2.933,00	26-101864220	65	50	2,2	75	19,4	17,5	16,4	15,2	13,5	12,4	11,6					
ESHS 50-250/30/P45RSSA	3.094,00	26-101864230	65	50	3	82	21,9	20,3	19,2	18,1	16,4	15,4	14,7	13,5				

ESH-25-32-40-50_4p50_c_th

Modelo	Precio [EUR]	Referencia	Conexión		Potencia [kW]	Peso [kg]	Q [m³/h]											
			DN Aspir.	DN Impul.			0	32	38	43	49	55	61	66				
							H = M.C.A											
ESHS 65-160/05/S45RSNA	2.341,00	26-101864250	80	65	0,55	59	4,7	3,2	2,5	1,9								
ESHS 65-160/07/X45RSNA	2.698,00	26-101864260	80	65	0,75	68	6,1	4,7	4,1	3,6	2,9							
ESHS 65-160/11A/P45RSNA	2.756,00	26-101864270	80	65	1,1	60	7,7	6,3	5,7	5,1	4,3	3,5						
ESHS 65-160/11/P45RSNA	2.756,00	26-101864280	80	65	1,1	62	8,7	7,3	6,7	6,2	5,4	4,6	3,7					
ESHS 65-160/15/P45RSNA	3.347,00	26-101864290	80	65	1,5	66	10,2	9	8,3	7,7	6,8	6	5,2	4,5				
ESHS 65-200/15/P45RSNA	3.619,00	26-101864310	80	65	1,5	70	12,1	10	9,1	8,2	7,2	6,1						
ESHS 65-200/22/P45RSNA	3.770,00	26-101864320	80	65	2,2	80	14,6	12,5	11,7	10,9	9,9	8,8	7,6	6,6				
ESHS 65-200/30/P45RSNA	3.865,00	26-101864330	80	65	3	82	17,5	15,8	15,1	14,5	13,6	12,5	11,4	10,4				
ESHS 65-250/40/P45VSNA	4.566,00	26-101864350	80	65	4	98	20,4	19,3	18,6	18	17,1	16,1	14,9	13,7				
ESHS 65-250/55/P45VSNA	5.073,00	26-101864360	80	65	5,5	114	23,7	23	22,4	21,8	20,9	19,9	18,8	17,7				

ESH-65-80_4p50_c_th

ESHS

4 polos

Bomba eléctrica trifásica (Directiva 2005/32 / CE y 2009/125 / CE) con motor de 4 polos (1450 1 / min), nivel de eficiencia IE3 eléctrico de 0,75 kW, índice MEI hidráulico mayor que 0,4.
 Voltaje: 3x220-240/380-415 V hasta 3 kW , 3x380-415/660-690 V desde 4 kW, 50 Hz



Código familia: G1

Modelo	Precio [EUR]	Referencia	Conexión		Potencia [kW]	Peso [kg]	Q [m³/h]								
			DN Aspir.	DN Impul.			0	46	65	75	85	95	105	115	
							0	767	1083	1250	1417	1583	1750	1917	
								H = M.C.A							
ESHS 80-160/15/P45RSNA	4.251,00	26-101864380	100	80	1,5	72	8,0	7	5,6	4,8	4	3,1			
ESHS 80-160/22A/P45RSNA	4.434,00	26-101864390	100	80	2,2	82	9,4	8,5	7,1	6,3	5,4	4,5	3,5		
ESHS 80-160/22/P45RSNA	4.434,00	26-101864400	100	80	2,2	85	10,8	9,9	8,5	7,7	6,8	5,9	4,9		
ESHS 80-200/30/P45RSNA	4.584,00	26-101864420	100	80	3	88	12,3	11,9	10,4	9,5	8,5	7,5	6,4	5,2	
ESHS 80-200/40/P45VSNA	4.683,00	26-101864430	100	80	4	96	15,4	15,3	13,9	13,1	12,1	11,1	10	8,9	
ESHS 80-250/55/P45VSNA	5.190,00	26-101864450	100	80	5,5	124	20,3	19,5	18	17	15,8	14,4	12,9	11,1	
ESHS 80-250/75/P45VSNA	6.080,00	26-101864460	100	80	7,5	125	23,1	22,2	20,9	20	19	17,8	16,5	15,1	
ESHS 80-250/110/P45VSNA	6.336,00	26-101864470	100	80	11	170	26,6	26,1	24,8	23,9	22,9	21,8	20,6	19,3	

ESH-65-80_4p50_c_th

Accesorios: selección rápida

Modelo	Precio [EUR]	Referencia	Código familia	Peso [kg]
Kit contrabridas, para roscar, en AISI316, conex. DN25	240,00	26-109390514	9J	3
Kit contrabridas, para roscar, en AISI316, conex. DN32	230,00	26-109390524	9J	3
Kit contrabridas, para roscar, en AISI316, conex. DN40	448,00	26-109390534	9J	4
Kit contrabridas, para roscar, en AISI316, conex. DN50	319,00	26-109390544	9J	4
Kit contrabridas, para roscar, en AISI316, conex. DN65	353,00	26-109390554	9J	5
Kit contrabridas, para roscar, en AISI316, conex. DN80	482,00	26-109390564	9J	6

Bomba en Bancada - Motor Estandar con Acoplamiento elástico

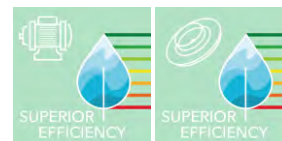

ESHF

La serie e-SH es una bomba centrífuga de un solo impulsor fabricada en acero inoxidable AISI 316, lo que la convierte en la bomba adecuada para mover agua y líquidos agresivos en un gran número de aplicaciones donde se requiere alta resistencia química.



Aplicaciones

- Suministro de agua
- Calefacción, ventilación y climatización
- Grupos de presión, riego
- Máquinas para lavado industrial
- Piscinas
- Refrigeración industrial
- Industria, Tratamiento de agua
- Instalaciones de filtración

Ventajas del producto

- Rendimiento elevado
- Índice de eficacia según exigencias de la normativa ErP 2015
- Larga vida y fácil mantenimiento
- Ahorros adicionales de energía con un variador de velocidad (versión ESH...H)
- Versatilidad a través de múltiples configuraciones de construcción
- Amplio rango de temperatura

Opciones bajo pedido

Posibles construcciones:

- e-SHE: monobloque con eje prolongado
- e-SHS: monobloque con motor estándar
- e-SHF: sobre base con acoplamiento sin espaciador
- e-SHC: sobre base con acoplamiento con espaciador

Código de identificación

Modelo:	ESHF 65-200/150/P25 VSNA
ESHF	Nombre serie
65	Diámetro nominal
200	Diámetro nominal de impulsión
150	Potencia motor (kW x10)
P2	Tipo motor (P), 2=2 polos, 4=4 polos
5V	Código de voltaje
S	Material cuerpo bomba
N	Material del impulsor
A	Junta mecánica (EN12756)

Características

Caudal máx:	240 m ³ /h
Altura manométrica máx :	110 m
Potencia:	0,25 - 75 kW
Presión de trabajo:	12 bar @50°C; 10bar @120°C
Temperatura ambiente máx:	40°C
Temperatura del líquido:	-20°C - +120°C

Motor

Alimentación:	P ≤ 3kW: 3 x 230/400V P ≥ 4 kW: 3 x 380-415/660-690V
Aislamiento:	F (155°C)
Tipo de aislamiento:	IP55

Versión trifásica (Reglamento CE N° 640/2009) con un nivel de eficiencia del motor IE3 para una potencia igual o superior a 0,75 kW incluida. El nivel de eficiencia se refiere solo al motor y no a la bomba eléctrica.

Materiales

Cuerpo de bomba:	Acero inoxidable AISI 316L
Impulsor:	Acero inoxidable fabricado o fundido AISI316L
Elastómeros:	FPM
Junta mecánica:	Cerámica - Carbón

Certificación de agua potable

Productos aprobados para su uso en contacto con suministros de agua públicos de acuerdo con ACS - D.M. 174



ESHF

2 polos

Electrobomba trifásica 2 polos - 2900 rev/min

Voltaje: 3x220-240/380-415 V hasta 3 kW , 3x380-415/660-690 V desde 4 kW, 50 Hz



Código familia: G1

Modelo	Precio [EUR]	Referencia	Conexión		Potencia [kW]	Peso [kg]	Q [m³/h]											
			DN Aspir.	DN Impul.			0	11	15	19	22	24	26	30				
							[l/min]	0	183	250	317	367	400	433	500			
H = M.C.A																		
ESHF 25-125/07/S25RSNA	2.720,00	26-101862000	50	25	0,75	66	16,1	13,1	10,7	7,6								
ESHF 25-125/11/S25RSNA	2.776,00	26-101862010	50	25	1,1	76	20,7	18,1	16	13,2	10,7							
ESHF 25-160/15/P25RSSA	2.918,00	26-101862030	50	25	1,5	78	24,4	22	19,2	15,4	12,1	9,7						
ESHF 25-160/22/P25RSSA	3.131,00	26-101862040	50	25	2,2	81	30,6	28,4	25,9	22,2	19	16,7						
ESHF 25-200/30/P25RSSA	3.332,00	26-101862060	50	25	3	90	38,8	34,5	31,6	27,6	24	21,4						
ESHF 25-200/40/P25VSSA	3.594,00	26-101862070	50	25	4	94	48,4	44,7	42,2	38,9	35,8	33,5	31					
ESHF 25-250/55/P25VSSA	4.698,00	26-101862090	50	25	5,5	1	53,0	49,8	47,4	44,1	41							
ESHF 25-250/75/P25VSSA	4.971,00	26-101862100	50	25	7,5	1	66,5	63,4	60,7	57	53,8	51,3	48,6					
ESHF 25-250/110/P25VSSA	6.557,00	26-101862110	50	25	11	217	82,4	78,6	75,9	72,5	69,4	67,2	64,8	59,4				
ESHF 32-125/07/S25RSNA	2.726,00	26-101862130	50	32	0,75	66	16,0	13,5	11,4	8,9	6,6							
ESHF 32-125/11/S25RSNA	2.783,00	26-101862140	50	32	1,1	72	20,7	18,2	16,1	13,5	11,2	9,7						
ESHF 32-160/15/P25RSSA	2.924,00	26-101862160	50	32	1,5	83	24,6	22,4	19,7	16,3	13,3	11,1						
ESHF 32-160/22/P25RSSA	3.138,00	26-101862170	50	32	2,2	81	30,8	28,9	26,6	23,5	20,8	18,8	16,7					
ESHF 32-200/30/P25RSSA	3.338,00	26-101862190	50	32	3	90	39,4	35,7	33,2	30	27,2	25,1						
ESHF 32-200/40/P25VSSA	3.601,00	26-101862200	50	32	4	102	49,0	44,7	41,8	38,2	35,1	32,7	30,1					
ESHF 32-250/55/P25VSSA	4.706,00	26-101862220	50	32	5,5	145	53,0	50,1	47,8	44,6	41,6							
ESHF 32-250/75/P25VSSA	4.979,00	26-101862230	50	32	7,5	154	66,5	63,9	61,5	58,2	55,1	52,8	50,1					
ESHF 32-250/110/P25VSSA	6.566,00	26-101862240	50	32	11	200	82,1	79,3	76,5	73	70,1	68,1	65,9	61				

ESH-25-32-40-50_2p50_c_th

Modelo	Precio [EUR]	Referencia	Conexión		Potencia [kW]	Peso [kg]	Q [m³/h]											
			DN Aspir.	DN Impul.			0	21	27	38	41	44	48	51				
							[l/min]	0	350	450	633	683	733	800	850			
H = M.C.A																		
ESHF 40-125/11/S25RSSA	2.678,00	26-101862260	65	40	1,1	67	15,7	12	9,8	5,2								
ESHF 40-125/15/P25RSSA	2.788,00	26-101862270	65	40	1,5	82	19,9	16,2	14	9,4	8							
ESHF 40-125/22/P25RSSA	2.963,00	26-101862280	65	40	2,2	89	23,4	20,3	18,3	13,8	12,3	10,8						
ESHF 40-160/30/P25RSSA	3.165,00	26-101862300	65	40	3	87	30,9	27,7	24,9	18,6	16,8	15						
ESHF 40-160/40/P25VSSA	3.424,00	26-101862310	65	40	4	94	37,9	34,4	31,8	25,4	23,4	21,4	18,6					
ESHF 40-200/55/P25VSSA	4.180,00	26-101862330	65	40	5,5	135	49,1	45,2	42,2	34,5	31,9	29,1	25					
ESHF 40-200/75/P25VSSA	4.411,00	26-101862340	65	40	7,5	134	58,2	53,9	50,8	43,3	40,9	38,2	34,4					
ESHF 40-250/110A/P25VSSA	6.116,00	26-101862360	65	40	11	232	64,9	60,9	58,1	49,5	45,9							
ESHF 40-250/110/P25VSSA	6.116,00	26-101862370	65	40	11	200	74,6	70,3	67,6	59,6	56,4	52,7						
ESHF 40-250/150/P25VSSA	7.415,00	26-101862380	65	40	15	224	87,7	82,9	80,1	72,9	70,2	67,2	62,4	58,2				

ESH-25-32-40-50_2p50_c_th

Modelo	Precio [EUR]	Referencia	Conexión		Potencia [kW]	Peso [kg]	Q [m³/h]											
			DN Aspir.	DN Impul.			0	44	56	62	67	73	79	84				
							[l/min]	0	733	933	1033	1117	1217	1317	1400			
H = M.C.A																		
ESHF 50-125/22/P25RSSA	3.107,00	26-101862400	65	50	2,2	80	17,5	12,5	9,7	8,1	6,7							
ESHF 50-125/30/P25RSSA	3.256,00	26-101862410	65	50	3	87	20,6	16,3	13,4	11,7	10,3	8,6						
ESHF 50-125/40/P25VSSA	3.534,00	26-101862420	65	50	4	91	24,8	21	18,2	16,6	15,2	13,5	11,7	10,2				
ESHF 50-160/55/P25VSSA	4.022,00	26-101862440	65	50	5,5	124	33,8	29,3	25,9	24	22,3	20,2	18	16,1				
ESHF 50-160/75/P25VSSA	4.334,00	26-101862450	65	50	7,5	138	40,7	35,6	32,4	30,6	28,8	26,5	24	21,7				
ESHF 50-200/110A/P25VSSA	5.532,00	26-101862470	65	50	11	168	52,9	44,6	39,1	35,9	32,9	29	24,6	20,8				
ESHF 50-200/110/P25VSSA	5.742,00	26-101862480	65	50	11	175	59,7	51,7	46,4	43,2	40,2	36,3	32	28,1				
ESHF 50-250/150/P25VSSA	6.849,00	26-101862500	65	50	15	230	70,2	64,6	60,3	57,3	54,3	50						
ESHF 50-250/185/P25VSSA	7.752,00	26-101862510	65	50	18,5	247	79,9	72,7	68,2	65,4	62,7	58,9	54,4					
ESHF 50-250/220/W25VSSA	8.674,00	26-101862520	65	50	22	180	88,9	82,2	77,8	75	72,4	68,8	64,7	60,7				

ESH-25-32-40-50_2p50_c_th

ESHF

2 polos

Electrobomba trifásica 2 polos - 2900 rev/min
 Voltaje: 3x220-240/380-415 V hasta 3 kW , 3x380-415/660-690 V desde 4 kW, 50 Hz



Código familia: G1

Modelo	Precio [EUR]	Referencia	Conexión		Potencia [kW]	Peso [kg]	Q [m³/h]											
			DN Aspir.	DN Impul.			0	66	76	85	95	104	113	123				
							[l/min]	0	1100	1267	1417	1583	1733	1883	2050			
H = M.C.A																		
ESHF 65-160/40/P25VSNA	4.646,00	26-101862540	80	65	4	130	19,1	13,1	10,9	8,7	6,3							
ESHF 65-160/55/P25VSNA	5.012,00	26-101862550	80	65	5,5	144	24,6	19,2	17,2	15,2	12,6	10	7,4					
ESHF 65-160/75/P25VSNA	5.162,00	26-101862560	80	65	7,5	144	30,7	25	22,9	20,9	18,4	16	13,3					
ESHF 65-160/110A/P25VSNA	6.515,00	26-101862570	80	65	11	157	35,7	31	28,9	26,6	23,7	20,8	17,6					
ESHF 65-160/110/P25VSNA	6.685,00	26-101862580	80	65	11	213	41,6	36,8	34,6	32,2	29,3	26,5						
ESHF 65-200/150/P25VSNA	7.260,00	26-101862600	80	65	15	224	53,6	46	43,2	40,3	36,8	33,4	29,8					
ESHF 65-200/185/P25VSNA	8.008,00	26-101862610	80	65	18,5	236	60,7	53,8	51,2	48,4	45	41,7	38,3					
ESHF 65-200/220/W25VSNA	8.719,00	26-101862620	80	65	22	288	63,9	58,7	56,4	53,9	50,8	47,8	44,4	40,5				
ESHF 65-250/300/W25VSNA	10.941,00	26-101862640	80	65	30	385	83,7	80,7	78,8	76,6	73,7	70,6	67,2	62,8				
ESHF 65-250/370/W25VSNA	11.183,00	26-101862650	80	65	37	417	96,5	93,9	91,8	89,5	86,6	83,6	80,3	76,2				

ESH-65-80_2p50_c_th

Modelo	Precio [EUR]	Referencia	Conexión		Potencia [kW]	Peso [kg]	Q [m³/h]											
			DN Aspir.	DN Impul.			0	118	133	148	164	194	209	225				
							[l/min]	0	1967	2217	2467	2733	3233	3483	3750			
H = M.C.A																		
ESHF 80-160/110/P25VSNA	7.212,00	26-101862670	100	80	11	233	34,0	26,1	23,6	20,8	17,6	11,6						
ESHF 80-160/150/P25VSNA	7.915,00	26-101862680	100	80	15	231	40,8	33,2	30,8	28	24,8	18,5	15,4					
ESHF 80-160/185/P25VSNA	8.590,00	26-101862690	100	80	18,5	238	47,8	40,3	38	35,4	32,3	26	22,7					
ESHF 80-200/220/W25VSNA	9.567,00	26-101862710	100	80	22	315	53,5	46,2	43,9	41,3	38,3	32	28,8					
ESHF 80-200/300/W25VSNA	12.355,00	26-101862720	100	80	30	385	64,0	57,7	55,4	52,8	49,6	43,1	39,6	36				
ESHF 80-200/370/W25VSNA	12.490,00	26-101862730	100	80	37	420	71,7	66,4	64,3	61,9	58,9	52,4	48,9	45,1				
ESHF 80-250/450/W25VSNA	15.186,00	26-101862750	100	80	45	591	83,9	76,5	73,8	70,7	66,8	58,5	53,9					
ESHF 80-250/550/W25VSNA	18.683,00	26-101862760	100	80	55	684	95,9	89,7	87,2	84,3	80,7	72,9	68,6					
ESHF 80-250/750/W25VSNA	22.021,00	26-101862770	100	80	75	990	112,2	106	104	101	97,9	90,3	86	81,3				

ESH-65-80_2p50_c_th

ESHF

4 polos

Bomba eléctrica trifásica (Directiva 2005/32 / CE y 2009/125 / CE) con motor de 4 polos (1450 1 / min), nivel de eficiencia IE3 eléctrico de 0,75 kW, índice MEI hidráulico mayor que 0,4. Voltaje: 3x220-240/380-415 V hasta 3 kW , 3x380-415/660-690 V desde 4 kW, 50 Hz



Código familia: G1

Modelo	Precio [EUR]	Referencia	Conexión		Potencia [kW]	Peso [kg]	Q [m³/h]											
			DN Aspir.	DN Impul.			0	6	8	11	12	13	14	15				
							0	100	133	183	200	217	233	250				
H = M.C.A																		
ESHF 25-125/02A/S45RSNA	2.720,00	26-101865000	50	25	0,25	70	4,0	3,2	2,5	1,3								
ESHF 25-125/02/S45RSNA	2.720,00	26-101865010	50	25	0,25	70	5,2	4,3	3,7	2,6								
ESHF 25-160/02A/S45RSSA	2.731,00	26-101865030	50	25	0,25	74	5,9	5,1	4,4	2,8	2,2							
ESHF 25-160/02/S45RSSA	2.731,00	26-101865040	50	25	0,25	74	7,4	6,7	6	4,5	3,9	3,3						
ESHF 25-200/03/S45RSSA	2.765,00	26-101865060	50	25	0,37	50	9,4	7,8	6,9	5,1	4,5	3,7						
ESHF 25-200/05/S45RSSA	2.773,00	26-101865070	50	25	0,55	180	12,0	10,5	9,7	8,2	7,5	6,9	6,2					
ESHF 25-250/07/X45RSSA	4.113,00	26-101865090	50	25	0,75	105	13,0	11,9	11,2	9,7	9,1	8,4	7,7	6,9				
ESHF 25-250/11/P45RSSA	4.305,00	26-101865100	50	25	1,1	100	16,4	15,5	14,6	12,9	12,3	11,6	10,8	10,1				
ESHF 25-250/15/P45RSSA	4.444,00	26-101865110	50	25	1,5	113	20,4	19,2	18,5	17	16,3	15,7	14,9	14,1				
ESHF 32-125/02A/S45RSNA	2.741,00	26-101865130	50	32	0,25	70	4,1	3,3	2,8	1,7	1,3							
ESHF 32-125/02/S45RSNA	2.741,00	26-101865140	50	32	0,25	70	5,2	4,4	3,8	2,8	2,4	2						
ESHF 32-160/02A/S45RSSA	2.762,00	26-101865160	50	32	0,25	76	6,0	5,2	4,5	3,2	2,6							
ESHF 32-160/02/S45RSSA	2.762,00	26-101865170	50	32	0,25	74	7,5	6,7	6,1	4,8	4,3	3,8	3,2	2,6				
ESHF 32-200/03/S45RSSA	2.788,00	26-101865190	50	32	0,37	50	9,4	7,9	7,1	5,5	4,9	4,3						
ESHF 32-200/05/S45RSSA	2.804,00	26-101865200	50	32	0,55	82	12,0	10,5	9,6	8	7,4	6,8	6,1	5,3				
ESHF 32-250/07/X45RSSA	3.589,00	26-101865220	50	32	0,75	101	13,1	12	11,3	9,9	9,3	8,7	8	7,3				
ESHF 32-250/11/P45RSSA	3.724,00	26-101865230	50	32	1,1	108	16,4	15,6	14,8	13,2	12,6	11,9	11,2	10,4				
ESHF 32-250/15/P45RSSA	3.854,00	26-101865240	50	32	1,5	110	20,4	19,3	18,6	17,3	16,7	16,1	15,4	14,7				

ESH-25-32-40-50_4p50_c_th

Modelo	Precio [EUR]	Referencia	Conexión		Potencia [kW]	Peso [kg]	Q [m³/h]											
			DN Aspir.	DN Impul.			0	10	13	16	19	21	23	24				
							0	167	217	267	317	350	383	400				
H = M.C.A																		
ESHF 40-125/02A/S45RSSA	2.788,00	26-101865260	65	40	0,25	70	4,9	4	3,5	2,9	2,2	1,7						
ESHF 40-125/02/S45RSSA	2.788,00	26-101865270	65	40	0,25	70	5,7	4,9	4,4	3,8	3,2	2,7	2,2	1,9				
ESHF 40-160/03/S45RSSA	2.836,00	26-101865300	65	40	0,37	70	7,4	6,2	5,5	4,7	3,8	3,2	2,5	2,2				
ESHF 40-160/05/S45RSSA	2.893,00	26-101865310	65	40	0,55	70	9,2	8,3	7,7	7	6,1	5,5	4,8	4,4				
ESHF 40-200/07/X45RSSA	3.180,00	26-101865330	65	40	0,75	70	11,9	11	10,3	9,3	8,2	7,3	6,3	5,8				
ESHF 40-200/11/P45RSSA	3.279,00	26-101865340	65	40	1,1	87	14,2	13,1	12,4	11,5	10,4	9,5	8,5	8				
ESHF 40-250/11/P45RSSA	3.764,00	26-101865360	65	40	1,1	99	15,6	14,4	13,7	12,7	11,4	10,3						
ESHF 40-250/15/P45RSSA	3.860,00	26-101865370	65	40	1,5	102	18,1	16,8	16,1	15,2	14	13,1	12	11,4				
ESHF 40-250/22/P45RSSA	4.017,00	26-101865380	65	40	2,2	115	21,5	20,1	19,4	18,4	17,3	16,4	15,4	14,8				

ESH-25-32-40-50_4p50_c_th

Modelo	Precio [EUR]	Referencia	Conexión		Potencia [kW]	Peso [kg]	Q [m³/h]											
			DN Aspir.	DN Impul.			0	20	26	31	37	40	42	45				
							0	333	433	517	617	667	700	750				
H = M.C.A																		
ESHF 50-125/02/S45RSSA	2.891,00	26-101865400	65	50	0,25	50	4,2	3,1	2,4	1,7	0,9							
ESHF 50-125/03/S45RSSA	2.921,00	26-101865410	65	50	0,37	72	4,9	4	3,2	2,6	1,7	1,2						
ESHF 50-125/05/S45RSSA	2.940,00	26-101865420	65	50	0,55	71	6,0	5,1	4,4	3,7	2,9	2,5	2,2	1,7				
ESHF 50-160/07/X45RSSA	3.137,00	26-101865440	65	50	0,75	71	8,2	7,1	6,4	5,7	4,8	4,2	3,8					
ESHF 50-160/11/P45RSSA	3.576,00	26-101865450	65	50	1,1	86	9,8	8,6	7,9	7,3	6,4	5,8	5,4	4,8				
ESHF 50-200/11/P45RSSA	3.639,00	26-101865470	65	50	1,1	82	12,8	10,8	9,6	8,3	6,5	5,5	4,8					
ESHF 50-200/15/P45RSSA	3.724,00	26-101865480	65	50	1,5	102	14,7	12,7	11,4	10,1	8,3	7,3	6,6	5,5				
ESHF 50-250/22A/P45RSSA	4.689,00	26-101865500	65	50	2,2	116	17,4	15,7	14,6	13,5	11,7	10,6	9,7					
ESHF 50-250/22/P45RSSA	4.689,00	26-101865510	65	50	2,2	116	19,4	17,5	16,4	15,2	13,5	12,4	11,6					
ESHF 50-250/30/P45RSSA	4.898,00	26-101865520	65	50	3	132	21,9	20,3	19,2	18,1	16,4	15,4	14,7	13,5				

ESH-25-32-40-50_4p50_c_th

ESHF

4 polos

Bomba eléctrica trifásica (Directiva 2005/32 / CE y 2009/125 / CE) con motor de 4 polos (1450 1 / min), nivel de eficiencia IE3 eléctrico de 0,75 kW, índice MEI hidráulico mayor que 0,4. Voltaje: 3x220-240/380-415 V hasta 3 kW , 3x380-415/660-690 V desde 4 kW, 50 Hz



Código familia: G1

Modelo	Precio [EUR]	Referencia	Conexión		Potencia [kW]	Peso [kg]	Q [m³/h]											
			DN Aspir.	DN Impul.			0	32	38	43	49	55	61	66				
							0	533	633	717	817	917	1017	1100				
H = M.C.A																		
ESHF 65-160/05/S45RSNA	4.033,00	26-101865540	80	65	0,55	85	4,7	3,2	2,5	1,9								
ESHF 65-160/07/X45RSNA	4.277,00	26-101865550	80	65	0,75	85	6,1	4,7	4,1	3,6	2,9							
ESHF 65-160/11A/P45RSNA	4.213,00	26-101865560	80	65	1,1	88	7,7	6,3	5,7	5,1	4,3	3,5						
ESHF 65-160/11/P45RSNA	4.213,00	26-101865570	80	65	1,1	88	8,7	7,3	6,7	6,2	5,4	4,6	3,7					
ESHF 65-160/15/P45RSNA	4.427,00	26-101865580	80	65	1,5	110	10,2	9	8,3	7,7	6,8	6	5,2	4,5				
ESHF 65-200/15/P45RSNA	5.347,00	26-101865600	80	65	1,5	103	12,1	10	9,1	8,2	7,2	6,1						
ESHF 65-200/22/P45RSNA	5.533,00	26-101865610	80	65	2,2	117	14,6	12,5	11,7	10,9	9,9	8,8	7,6	6,6				
ESHF 65-200/30/P45RSNA	5.651,00	26-101865620	80	65	3	121	17,5	15,8	15,1	14,5	13,6	12,5	11,4	10,4				
ESHF 65-250/40/P45RSNA	6.282,00	26-101865640	80	65	4	180	20,4	19,3	18,6	18	17,1	16,1	14,9	13,7				
ESHF 65-250/55/P45RSNA	6.884,00	26-101865650	80	65	5,5	177	23,7	23	22,4	21,8	20,9	19,9	18,8	17,7				

ESH-65-80_4p50_c.th

Modelo	Precio [EUR]	Referencia	Conexión		Potencia [kW]	Peso [kg]	Q [m³/h]											
			DN Aspir.	DN Impul.			0	46	65	75	85	95	105	115				
							0	767	1083	1250	1417	1583	1750	1917				
H = M.C.A																		
ESHF 80-160/15/P45RSNA	5.420,00	26-101865670	100	80	1,5	121	8,0	7	5,6	4,8	4	3,1						
ESHF 80-160/22A/P45RSNA	5.616,00	26-101865680	100	80	2,2	127	9,4	8,5	7,1	6,3	5,4	4,5	3,5					
ESHF 80-160/22/P45RSNA	5.616,00	26-101865690	100	80	2,2	127	10,8	9,9	8,5	7,7	6,8	5,9	4,9					
ESHF 80-200/30/P45RSNA	6.305,00	26-101865710	100	80	3	171	12,3	11,9	10,4	9,5	8,5	7,5	6,4	5,2				
ESHF 80-200/40/P45RSNA	6.424,00	26-101865720	100	80	4	151	15,4	15,3	13,9	13,1	12,1	11,1	10	8,9				
ESHF 80-250/55/P45RSNA	7.025,00	26-101865740	100	80	5,5	209	20,3	19,5	18	17	15,8	14,4	12,9	11,1				
ESHF 80-250/75/P45RSNA	7.678,00	26-101865750	100	80	7,5	215	23,1	22,2	20,9	20	19	17,8	16,5	15,1				
ESHF 80-250/110/P45RSNA	8.326,00	26-101865760	100	80	11	260	26,6	26,1	24,8	23,9	22,9	21,8	20,6	19,3				

ESH-65-80_4p50_c.th

Accesorios: selección rápida

Modelo	Precio [EUR]	Referencia	Código familia	Peso [kg]
Kit contrabridas, para roscar, en AISI316, conex. DN25	240,00	26-109390514	9J	3
Kit contrabridas, para roscar, en AISI316, conex. DN32	230,00	26-109390524	9J	3
Kit contrabridas, para roscar, en AISI316, conex. DN40	448,00	26-109390534	9J	4
Kit contrabridas, para roscar, en AISI316, conex. DN50	319,00	26-109390544	9J	4
Kit contrabridas, para roscar, en AISI316, conex. DN65	353,00	26-109390554	9J	5
Kit contrabridas, para roscar, en AISI316, conex. DN80	482,00	26-109390564	9J	6

Accesorios para e-ESH

Kit de contrabridas roscadas redondas para ESH

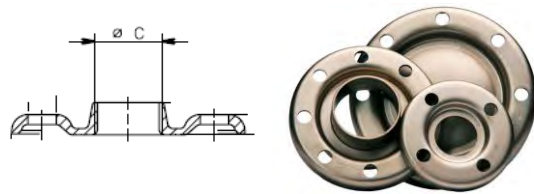

Código familia: 9J

Descripción	Precio [EUR]	Referencia	Desc.	Aspir.	Material	Peso [kg]
Kit bridas Rp1"-2" ZNT AISI316	115,00	26-109390511	DN25/Rp1"	DN50/Rp 2"	AISI316	2
Kit bridas Rp1 1/4"-2" ZNT AISI316	115,00	26-109390521	DN32/Rp1"¼	DN50/Rp 2"	AISI316	2
Kit bridas Rp1 1/2"-2 1/2" ZNT AISI316	156,00	26-109390531	DN40/Rp 1"½	DN65/Rp 2"½	AISI316	3
Kit bridas Rp 2"-2 1/2" ZNT AISI316	179,00	26-109390541	DN50/Rp 2"	DN65/Rp 2"½	AISI316	4
Kit bridas Rp 2 1/2"- 3" ZNT AISI316	244,00	26-109390551	DN65/Rp 2"½	DN80/Rp 3"	AISI316	5
Kit bridas Rp3"- 4" ZNT AISI316	338,00	26-109390561	DN80/Rp 3"	DN100/Rp 4"	AISI316	7

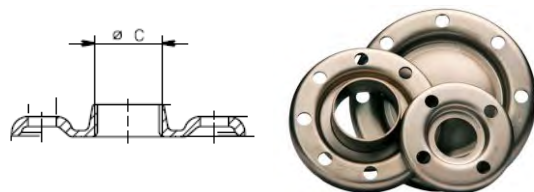

Código familia: 9J

Descripción	Precio [EUR]	Referencia	Desc.	Aspir.	Material	Peso [kg]
Kit contrabridas, para roscar, en AISI316, conex. DN25	240,00	26-109390514	DN25/Rp1"	DN50/Rp 2"	AISI316	3
Kit contrabridas, para roscar, en AISI316, conex. DN32	230,00	26-109390524	DN32/Rp1"¼	DN50/Rp 2"	AISI316	3
Kit contrabridas, para roscar, en AISI316, conex. DN40	448,00	26-109390534	DN40/Rp 1"½	DN65/Rp 2"½	AISI316	4
Kit contrabridas, para roscar, en AISI316, conex. DN50	319,00	26-109390544	DN50/Rp 2"	DN65/Rp 2"½	AISI316	4
Kit contrabridas, para roscar, en AISI316, conex. DN65	353,00	26-109390554	DN65/Rp 2"½	DN80/Rp 3"	AISI316	5
Kit contrabridas, para roscar, en AISI316, conex. DN80	482,00	26-109390564	DN80/Rp 3"	DN100/Rp 4"	AISI316	6

Kit de Bridas para soldar para ESH

Kit bridas según EN 1092-1.

El acople electrobomba-brida se debe verificar según las dimensiones de la ida.

El kit contiene 2 contrabridas con juntas y tornillería.

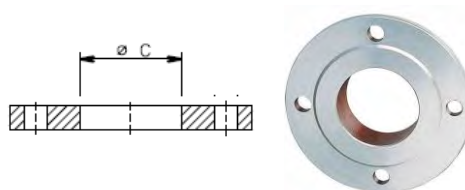

Código familia: 9J

Descripción	Precio [EUR]	Referencia	Desc.	Aspir.	Material	Peso [kg]
Kit contrabridas, para soldar, conex DN40	50,00	26-109390472	DN40	DN65	Fe/Zn 8	3
Kit contrabridas, para soldar, conex DN50	48,00	26-109390482	DN50	DN65	Fe/Zn 8	4
Kit contrabridas, para soldar, conex DN65	58,00	26-109390492	DN65	DN80	Fe/Zn 8	4
Kit contrabridas, para soldar, conex. DN80	67,00	26-109390502	DN80	DN100	Fe/Zn 8	6

Bombas multietapa verticales de eje prolongado

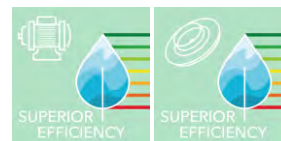

VM

La serie VM es una bomba moderna y robusta diseñada que ofrece un suministro de agua fiable para la mayoría de los edificios; Desde casas unifamiliares hasta edificios de 10 plantas.



Aplicaciones

- Bombeo de agua limpia en aplicaciones de edificación
- Suministro y presurización (pequeños grupos)
- Sistema de rociado y riego (invernaderos)
- Mantenimiento de presión para aplicaciones de calefacción

Ventajas del producto

- Bombas compacta
- Tamaño reducido
- Instalación fácil
- Funcionamiento silencioso
- Certificación ACS para el transporte de agua limpia

Opciones bajo pedido

- SMB20 / VM Grupo de presión de dos bombas a velocidad variable
- GXS20 / VM Grupo de presión con dos bombas a velocidad fija
- GMD20 / VM Grupo de presión con dos bombas a velocidad fija

Código de identificación

Modelo:	1VM03P05M5HVBE
1	Caudal nominal [m³/h]
VM	Nombre serie
03	Número de impulsores
P	Material bomba
05	Potencia motor (kW x10)
M	M = Monofásico, T = Trifásico
5H	5=50 Hz, H, H=Voltajes de funcionamiento
VBE	Junta mecánica (EN12756)

Características

Caudal máx:	14 m³/h (233 l/min)
Altura manométrica máx :	98 m
Potencia:	0,50 - 3,0 kW
Presión de trabajo:	10 bar
Temperatura ambiente:	-15°C - 45°C (+50°C 3~)
Temperatura del líquido:	-10°C - +90°C (+60°C 1~)

Motor

Alimentación:	1 x 220-240V; P ≤ 3kW: 3 x 230/400V P ≥ 4 kW: 3 x 380-415/660-690V
Aislamiento:	F (155°C)
Tipo de aislamiento:	IP55

Materiales

Cuerpo de bomba:	Hierro fundido
Impulsor:	Noryl®
Elastómeros:	EPDM
Junta mecánica:	Cerámica -Carbón

Certificación de agua potable

Productos aprobados para su uso en contacto con suministros de agua públicos de acuerdo con ACS - D.M. 174- WRAS



VM

2 polos

Versión monofásica 220-240 V 50 Hz



Código familia: 3Q

Modelo	Precio [EUR]	Referencia	Conexión ø	Potencia [kW]	Peso [kg]	Q [m³/h]							
						0	0,7	1	1,3	1,6	1,9	2,2	2,4
						0	11,7	16,7	21,7	26,7	31,7	36,7	40
H = M.C.A													
1VM03P05M5HVBE	420,00	26-104602520	Rp1	0,5	13	33,3	30,6	29,2	27,3	25	22,4	19,3	16,7
1VM04P05M5HVBE	439,00	26-104602530	Rp1	0,5	15	43,8	39,9	37,9	35,2	32,1	28,5	24,5	21
1VM05P05M5HVBE	463,00	26-104602540	Rp1	0,5	14	53,9	48,7	46,1	42,6	38,6	34	28,9	24,5
1VM06P07M5HVBE	479,00	26-104602550	Rp1	0,75	17	66,5	60,9	58	54,1	49,5	44,1	38	32,8
1VM07P07M5HVBE	521,00	26-104602560	Rp1	0,75	19	76,9	70,1	66,6	61,9	56,4	50,1	42,9	36,8
1VM08P09M5HVBE	567,00	26-104602570	Rp1	0,95	18	88,3	80,5	76,4	71,1	64,8	57,6	49,4	42,5

1-10vm-p-2p50_a_th

Modelo	Precio [EUR]	Referencia	Conexión ø	Potencia [kW]	Peso [kg]	Q [m³/h]							
						0	1,2	1,7	2,2	2,6	3,1	3,6	4,2
						0	20	28,3	36,7	43,3	51,7	60	70
H = M.C.A													
3VM02P05M5HVBE	380,00	26-104602630	Rp1	0,5	15	23,6	21,5	20,4	18,9	17,1	15	12,8	9,6
3VM03P05M5HVBE	413,00	26-104602640	Rp1	0,5	13	34,4	31,2	29,5	27,2	24,6	21,7	18,4	14
3VM04P05M5HVBE	434,00	26-104602650	Rp1	0,5	14	45,0	40,3	37,7	34,5	30,9	26,8	22,5	16,6
3VM05P07M5HVBE	488,00	26-104602660	Rp1	0,75	18	57,8	52,5	49,6	45,9	41,5	36,5	31,1	23,7
3VM06P09M5HVBE	558,00	26-104602670	Rp1	0,95	19	69,4	63,1	59,4	54,9	49,6	43,7	37,2	28,3
3VM07P09M5HVBE	601,00	26-104602680	Rp1	0,95	20	80,3	72,3	67,9	62,5	56,2	49,2	41,6	31,2
3VM08P11M5HVBE	660,00	26-104602690	Rp1	1,1	23	93,0	84,6	79,9	73,9	66,8	58,9	50,2	38,3

1-10vm-p-2p50_a_th

Modelo	Precio [EUR]	Referencia	Conexión ø	Potencia [kW]	Peso [kg]	Q [m³/h]							
						0	2,4	3,2	4	4,7	5,5	6,3	7,2
						0	40	53,3	66,7	78,3	91,7	105	120
H = M.C.A													
5VM02P05M5HVBE	403,00	26-104602750	Rp1¼	0,5	14	23,9	20,4	18,9	17,4	15,5	13,3	10,6	6,6
5VM03P05M5HVBE	447,00	26-104602760	Rp1¼	0,5	13	35,0	28,7	26,5	24,2	21,5	18,2	14	8
5VM04P07M5HVBE	519,00	26-104602770	Rp1¼	0,75	17	47,6	39,8	37,1	34,3	30,8	26,4	20,9	12,9
5VM05P09M5HVBE	547,00	26-104602780	Rp1¼	0,95	18	59,5	49,4	46	42,4	38	32,5	25,6	15,6
5VM06P11M5HVBE	624,00	26-104602790	Rp1¼	1,1	24	72,1	60,5	56,6	52,3	47,2	40,6	32,3	20,4
5VM07P15M5HVBE	651,00	26-104602800	Rp1¼	1,5	23	84,6	72,1	67,8	63	57,2	49,7	40,1	26,1
5VM08P15M5HVBE	724,00	26-104602810	Rp1¼	1,5	24	96,3	81,4	76,2	70,6	63,7	55,1	44	28,1

1-10vm-p-2p50_a_th

Modelo	Precio [EUR]	Referencia	Conexión ø	Potencia [kW]	Peso [kg]	Q [m³/h]							
						0	5	6,5	8	9,5	11	12,5	14
						0	83,3	108	133	158	183	208	233
H = M.C.A													
10VM02P11M5HVBE	616,00	26-104602870	Rp1½	1,1	28	30,3	26,4	24,7	22,9	20,8	18,3	15,2	11,6
10VM03P15M5HVBE	712,00	26-104602880	Rp1½	1,5	33	45,6	40,1	37,8	35,3	32,4	28,9	24,7	19,6
10VM04P22M5HVBE	916,00	26-104602890	Rp1½	2,2	44	61,1	54,2	51,2	47,9	44,1	39,6	33,9	27,1
10VM05P22M5HVBE	946,00	26-104602900	Rp1½	2,2	46	75,9	66,4	62,5	58,2	53,3	47,5	40,4	31,8

1-10vm-p-2p50_a_th

VM

2 polos

Version trifásica 230-400 V 50 Hz
 Motor IE3 a partir de 0,75 kW
 Índice de MEI hidráulico mayor que 0.4.



Código familia: 3Q

Modelo	Precio [EUR]	Referencia	Conexión ø	Potencia [kW]	Peso [kg]	Q [m³/h]							
						0	0,7	1	1,3	1,6	1,9	2,2	2,4
						0	11,7	16,7	21,7	26,7	31,7	36,7	40
						H = M.C.A							
1VM02P03T5RVBE	406,00	26-104602010	Rp1	0,3	13	22,5	20,7	19,7	18,4	16,9	15,1	13,1	11,3
1VM03P03T5RVBE	420,00	26-104602020	Rp1	0,3	14	32,6	29,6	28,1	26,1	23,7	21	17,9	15,4
1VM04P04T5RVBE	440,00	26-104602030	Rp1	0,4	13	43,9	39,9	37,9	35,2	32,1	28,4	24,4	20,9
1VM05P05T5RVBE	465,00	26-104602040	Rp1	0,5	16	54,2	49	46,3	42,9	38,9	34,4	29,3	25
1VM06P07T5RVBE	481,00	26-104602050	Rp1	0,75	20	68,5	63,6	60,9	57,2	52,7	47,5	41,5	36,2
1VM07P07T5RVBE	541,00	26-104602060	Rp1	0,75	20	79,5	73,6	70,4	66	60,7	54,6	47,6	41,5
1VM08P11T5RVBE	605,00	26-104602070	Rp1	1,1	22	91,6	85,2	81,7	76,8	70,9	63,9	55,9	48,9

1-10vm-p-2p50_a_th

Modelo	Precio [EUR]	Referencia	Conexión ø	Potencia [kW]	Peso [kg]	Q [m³/h]							
						0	1,2	1,7	2,2	2,6	3,1	3,6	4,2
						0	20	28,3	36,7	43,3	51,7	60	70
						H = M.C.A							
3VM02P03T5RVBE	384,00	26-104602130	Rp1	0,3	12	23,2	20,9	19,6	18,1	16,2	14,1	11,9	8,7
3VM03P04T5RVBE	424,00	26-104602140	Rp1	0,4	13	34,5	31,3	29,4	27,2	24,5	21,6	18,4	13,9
3VM04P05T5RVBE	439,00	26-104602150	Rp1	0,5	15	45,3	40,6	38	34,9	31,3	27,3	23	17,1
3VM05P07T5RVBE	451,00	26-104602160	Rp1	0,75	20	59,5	55	52,4	49	44,8	39,9	34,5	27,1
3VM06P11T5RVBE	514,00	26-104602170	Rp1	1,1	24	71,8	66,7	63,7	59,7	54,7	48,9	42,5	33,5
3VM07P11T5RVBE	608,00	26-104602180	Rp1	1,1	22	83,5	77,3	73,7	68,9	63,1	56,3	48,8	38,3
3VM08P15T5RVBE	628,00	26-104602190	Rp1	1,5	24	95,8	88,9	84,9	79,5	72,9	65,2	56,6	44,6

1-10vm-p-2p50_a_th

Modelo	Precio [EUR]	Referencia	Conexión ø	Potencia [kW]	Peso [kg]	Q [m³/h]							
						0	2,4	3,2	4	4,7	5,5	6,3	7,2
						0	40	53,3	66,7	78,3	91,7	105	120
						H = M.C.A							
5VM02P04T5RVBE	394,00	26-104602250	Rp1¼	0,4	13	24,1	20,4	18,9	17,3	15,5	13,3	10,5	6,6
5VM03P05T5RVBE	413,00	26-104602260	Rp1¼	0,5	14	35,3	28,9	26,8	24,5	21,9	18,6	14,4	8,4
5VM04P11T5RVBE	490,00	26-104602270	Rp1¼	1,1	20	49,3	43	40,7	38,2	35,1	30,9	25,6	17,6
5VM05P11T5RVBE	527,00	26-104602280	Rp1¼	1,1	21	61,4	53,2	50,3	47,1	43,1	37,9	31,1	21,1
5VM06P15T5RVBE	596,00	26-104602290	Rp1¼	1,5	23	73,8	64,1	60,7	56,9	52,1	45,9	37,8	25,8
5VM07P15T5RVBE	668,00	26-104602300	Rp1¼	1,5	24	85,8	74,2	70,1	65,6	60	52,7	43,2	29,2
5VM08P22T5RVBE	687,00	26-104602310	Rp1¼	2,2	37	98,6	85,9	81,4	76,3	70	61,8	51	35

1-10vm-p-2p50_a_th

Modelo	Precio [EUR]	Referencia	Conexión ø	Potencia [kW]	Peso [kg]	Q [m³/h]							
						0	5	6,5	8	9,5	11	12,5	14
						0	83,3	108	133	158	183	208	233
						H = M.C.A							
10VM02P11T5RVBE	592,00	26-104602370	Rp1½	1,1	31	30,8	27,3	25,8	24	22	19,5	16,5	13
10VM03P15T5RVBE	621,00	26-104602380	Rp1½	1,5	33	46,2	41,4	39,2	36,8	34	30,7	26,5	21,4
10VM04P22T5RVBE	673,00	26-104602390	Rp1½	2,2	40	61,8	55,4	52,6	49,4	45,8	41,3	35,8	29
10VM05P30T5RVBE	896,00	26-104602400	Rp1½	3	42	77,3	69,5	66	62,1	57,5	51,9	45	36,5
10VM06P30T5RVBE	995,00	26-104602410	Rp1½	3	44	92,5	82,6	78,3	73,5	67,9	61,1	52,8	42,6

1-10vm-p-2p50_a_th

Accesorios: selección rápida

Modelo	Precio [EUR]	Referencia	Código familia	Peso [kg]
GENYO 8A/F15	104,00	26-109120170	7Q	2
GENYO 8A/F22	104,00	26-109120180	7Q	2
Presostato FSG, 1.4 a 4.6 bar, conexión Rp 1/4"	33,00	26-002161101	9J	1
Manómetro 0-6 bar ø=50 mm	14,06	26-002110201	9J	1
Rácor de 5 vías, R1"	18,18	26-167320240	9J	1

Bombas centrífugas verticales multietapa de alto rendimiento

e-SV

- Máxima eficiencia
- Fácil mantenimiento
- Ahorro energético
- Exactamente la configuración justa
- Versiones especiales

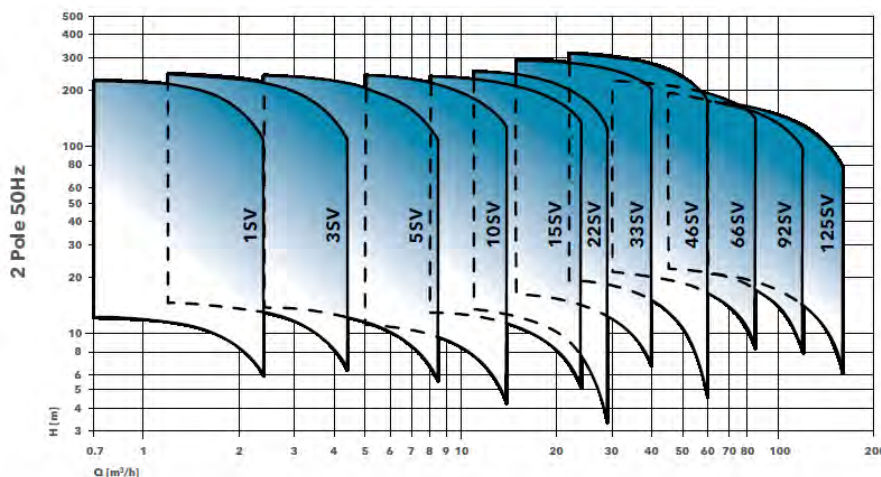

SV F

Caudal máx: 30 m³/h
 Altura manométrica máx : 260 m
 Potencia: 0,37 - 18,5 kW
 Presión de trabajo: 16/25 bar



SV G

Caudal máx: 120 m³/h
 Altura manométrica máx : 360 m
 Potencia: 0,37 - 55 kW
 Presión de trabajo: 16/25 bar



SV N

Caudal máx: 120 m³/h
 Altura manométrica máx : 360 m
 Potencia: 0,37 - 55 kW
 Presión de trabajo: 16/25 bar



SV V

Caudal máx: 30 m³/h
 Altura manométrica máx : 260 m
 Potencia: 0,37 - 18,5 kW
 Presión de trabajo: 16/25 bar



Accesorios

Kit de bridas
 Kit base soporte

Bombas centrífugas verticales multietapa de alto rendimiento

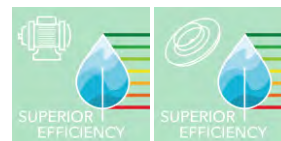

SV F

La bomba e-SV es una bomba vertical multietapa acoplada a un motor standard. Todas las partes en contacto con el líquido bombeado están fabricadas en acero inoxidable.

Versión F: acero inoxidable AISI 304 y bridas roscadas en línea AISI 304



Aplicaciones

- Bombeo de líquidos limpios para los mercados de edificación, municipal y de la industria
- Presurización, máquinas para lavado industrial
- Rociado y riego
- Tratamiento de agua, filtración
- Calefacción, ventilación y climatización
- Protección incendios
- Numerosas posibilidades de personalización

Ventajas del producto

- Ahorro de energía y reducción de costes
- Alto rendimiento hidráulico
- Facilidad y rapidez de mantenimiento
- Construcción en acero inoxidable
- Certificación ACS para transporte de agua potable
- Numerosas posibilidades de personalización

Opciones bajo pedido

- Versión T: acero inoxidable AISI 304 y bridas ovaladas en línea
- Versión R: acero inoxidable AISI 304 bridas redondas superpuestas
- Versión N: acero inoxidable AISI 316 y bridas roscadas en línea
- Versión G: acero inoxidable AISI 304/Fundición y bridas redondas en línea
- Otros materiales para el sello mecánico y juntas

Código de identificación

Modelo:	10SV05F022T/D
10	Caudal nominal [m³/h]
SV	Nombre serie
05	Número de impulsores
F	F=AISI 304, diametro bridas (PN25)
022	Potencia motor (kW x10)
T	M = Monofásico, T = Trifásico
/D	Eficiencia motor IE3 (trifásica)

Características

Caudal máx:	30 m³/h
Altura manométrica máx :	260 m
Potencia:	0,37 - 18,5 kW
Presión de trabajo:	16/25 bar
Temperatura ambiente:	0°C - 40°C
Temperatura del líquido:	-30°C - +120°C

Motor

Alimentación:	1 x 220-240V; P ≤ 3kW; 3 x 230/400V P ≥ 4 kW: 3 x 380-415/660-690V
---------------	---

Aislamiento: F (155°C)

Tipo de aislamiento: IP55

Versión trifásica (Reglamento CE N° 640/2009) con un nivel de eficiencia del motor IE3 para una potencia igual o superior a 0,75 kW incluida.

El nivel de eficiencia se refiere solo al motor y no a la bomba eléctrica.

Materiales

Cuerpo de bomba:	Acero inoxidable AISI 304
Impulsor:	Acero inoxidable AISI 304
Elastómeros:	EPDM
Junta mecánica:	Carburo de silicio-carbono

Certificación de agua potable

Productos aprobados para su uso en contacto con suministros de agua públicos de acuerdo con ACS - D.M. 174- WRAS



SV F

2 polos

Electrobomba monofase 1 x 220-240 V



Código familia: 3N

Modelo	Precio [EUR]	Referencia	Conexión ø	Potencia [kW]	Peso [kg]	Q [m³/h]								
						0	0,7	1,2	1,5	1,8	2,1	2,4		
						H = M.C.A								
						0	11,7	20	25	30	35	40		
1SV02F003M	817,00	26-1016L1831	Rp1 /DN25	0,37	17	12,2	12,2	11,5	10,7	9,5	7,9	6		
1SV03F003M	842,00	26-1016L1841	Rp1 /DN25	0,37	16	18,0	18	17	15,7	13,8	11,4	8,4		
1SV04F003M	872,00	26-1016L1851	Rp1 /DN25	0,37	17	23,7	23,5	22,1	20,4	17,9	14,6	10,6		
1SV05F003M	907,00	26-1016L1861	Rp1 /DN25	0,37	19	29,3	28,9	27	24,8	21,6	17,4	12,5		
1SV06F003M	942,00	26-1016L1871	Rp1 /DN25	0,37	18	34,8	34,2	31,7	28,9	25	20	14		
1SV07F003M	976,00	26-1016L1881	Rp1 /DN25	0,37	18	40,2	39,2	36,1	32,7	28,1	22,2	15,2		
1SV08F005M	1.045,00	26-1016L1891	Rp1 /DN25	0,55	21	48,1	47,9	45,2	41,8	36,8	30,4	22,4		
1SV09F005M	1.086,00	26-1016L1901	Rp1 /DN25	0,55	23	53,7	53,4	50,4	46,4	40,8	33,5	24,6		
1SV10F005M	1.133,00	26-1016L1911	Rp1 /DN25	0,55	22	59,4	59	55,5	51	44,7	36,6	26,6		
1SV11F005M	1.189,00	26-1016L1921	Rp1 /DN25	0,55	22	65,1	64,5	60,4	55,5	48,5	39,5	28,5		
1SV12F007M	1.290,00	26-1016L1931	Rp1 /DN25	0,75	27	73,3	73,1	69,3	64,3	57,1	47,6	35,7		
1SV13F007M	1.364,00	26-1016L1941	Rp1 /DN25	0,75	24	79,2	78,9	74,8	69,4	61,6	51,2	38,2		
1SV15F007M	1.442,00	26-1016L1961	Rp1 /DN25	0,75	26	90,9	90,5	85,6	79,3	70,1	58,1	43,1		
1SV17F011M	1.557,00	26-1016L1981	Rp1 /DN25	1,1	32	105,2	105	100	93,1	82,6	68,6	51,2		
1SV19F011M	1.646,00	26-1016L2001	Rp1 /DN25	1,1	32	117,0	117	111	103	91,5	75,8	56,3		
1SV22F011M	1.768,00	26-1016L2031	Rp1 /DN25	1,1	32	134,6	134	127	118	104	86,1	63,5		
1SV25F015M	2.079,00	26-1016L2061	Rp1 /DN25	1,5	41	152,6	152	145	135	120	99,1	72,7		
1SV27F015M	2.241,00	26-1016L2081	Rp1 /DN25	1,5	45	164,3	164	156	145	129	106	77,5		
1SV30F015M	2.371,00	26-1016L2111	Rp1 /DN25	1,5	45	181,7	181	173	160	141	116	83,9		
1SV32F022M	2.788,00	26-1016L2131	Rp1 /DN25	2,2	52	197,2	197	188	176	156	130	96,3		
1SV34F022M	3.011,00	26-1016L2151	Rp1 /DN25	2,2	49	209,2	209	200	186	166	137	101		
1SV37F022M	3.190,00	26-1016L2181	Rp1 /DN25	2,2	51	225,9	225	216	202	179	148	109		

1-5sv-2p50_d_th

Modelo	Precio [EUR]	Referencia	Conexión ø	Potencia [kW]	Peso [kg]	Q [m³/h]									
						0	1,8	2,1	2,4	2,7	3	3,6	4,4		
						H = M.C.A									
						0	30	35	40	45	50	60	73,3		
3SV02F003M	966,00	26-1016L2231	Rp1 /DN25	0,37	20	14,5	14	13,5	13	12,4	11,7	9,8	6,5		
3SV03F003M	926,00	26-1016L2241	Rp1 /DN25	0,37	18	21,2	20,3	19,6	18,7	17,7	16,6	13,7	8,6		
3SV04F003M	1.018,00	26-1016L2251	Rp1 /DN25	0,37	17	27,7	26,2	25,2	23,9	22,5	20,8	16,8	10,1		
3SV05F005M	1.069,00	26-1016L2261	Rp1 /DN25	0,55	21	36,4	35	33,9	32,6	31,1	29,2	24,5	16,2		
3SV06F005M	1.102,00	26-1016L2271	Rp1 /DN25	0,55	20	43,4	41,6	40,2	38,6	36,6	34,3	28,5	18,5		
3SV07F007M	1.178,00	26-1016L2281	Rp1 /DN25	0,75	23	51,8	50	48,7	47	45	42,5	36,1	24,6		
3SV08F007M	1.283,00	26-1016L2291	Rp1 /DN25	0,75	22	59,1	57	55,4	53,4	51	48,1	40,7	27,5		
3SV09F011M	1.368,00	26-1016L2301	Rp1 /DN25	1,1	28	66,8	64,5	62,8	60,6	57,9	54,6	46,4	31,6		
3SV10F011M	1.420,00	26-1016L2311	Rp1 /DN25	1,1	28	73,8	71,3	69,3	66,9	63,8	60,2	51	34,5		
3SV11F011M	1.497,00	26-1016L2321	Rp1 /DN25	1,1	30	81,0	78	75,8	73,1	69,7	65,7	55,5	37,4		
3SV12F011M	1.617,00	26-1016L2331	Rp1 /DN25	1,1	28	87,8	84,5	82,1	79,1	75,5	71,1	59,9	40,1		
3SV13F015M	1.781,00	26-1016L2341	Rp1 /DN25	1,5	32	96,7	93,5	91	87,8	83,9	79,2	67,2	45,6		
3SV14F015M	1.851,00	26-1016L2351	Rp1 /DN25	1,5	33	104,1	100	97,7	94,2	89,9	84,8	71,8	48,5		
3SV16F015M	1.982,00	26-1016L2371	Rp1 /DN25	1,5	34	117,8	114	110	106	102	95,8	80,9	54,2		
3SV19F022M	2.486,00	26-1016L2401	Rp1 /DN25	2,2	43	142,3	138	134	129	124	117	99,1	67,6		
3SV21F022M	2.530,00	26-1016L2421	Rp1 /DN25	2,2	52	156,9	151	147	142	136	128	108	73,6		
3SV23F022M	2.800,00	26-1016L2441	Rp1 /DN25	2,2	49	171,1	165	160	155	148	139	118	79,4		
3SV25F022M	2.806,00	26-1016L2461	Rp1 /DN25	2,2	53	186,1	179	174	168	160	150	127	84,8		

1-5sv-2p50_d_th

SV F

2 polos

Electrobomba monofase 1 x 220-240 V



Código familia: 3N

Modelo	Precio [EUR]	Referencia	Conexión ø	Potencia [kW]	Peso [kg]	Q [m³/h]							
						0	2,7	3	3,6	4,4	6	7,2	8,5
						[l/min]							
						0 45 50 60 73,3 100 120 142							
H = M.C.A													
5SV02F003M	1.026,00	26-1016L2511	Rp1¼/DN32	0,37	16	14,8	13,7	13,4	13	12,2	10,2	8,2	5,7
5SV03F005M	1.142,00	26-1016L2521	Rp1¼/DN32	0,55	19	22,8	21,6	21,3	20,7	19,7	16,9	14,1	10,3
5SV04F005M	1.219,00	26-1016L2531	Rp1¼/DN32	0,55	16	30,0	27,9	27,5	26,6	25,2	21,2	17,3	12,2
5SV05F007M	1.314,00	26-1016L2541	Rp1¼/DN32	0,75	21	38,0	36	35,5	34,5	32,9	28,2	23,5	17,1
5SV06F011M	1.452,00	26-1016L2551	Rp1¼/DN32	1,1	29	45,3	43,3	42,8	41,6	39,6	33,9	28,1	20,3
5SV07F011M	1.516,00	26-1016L2561	Rp1¼/DN32	1,1	29	52,7	50,1	49,5	48,1	45,8	39,1	32,2	23,1
5SV08F011M	1.569,00	26-1016L2571	Rp1¼/DN32	1,1	27	60,1	57	56,2	54,6	51,8	44,1	36,2	25,8
5SV09F015M	1.806,00	26-1016L2581	Rp1¼/DN32	1,5	31	68,0	64,8	64	62,2	59,3	50,6	41,9	30,2
5SV10F015M	1.847,00	26-1016L2591	Rp1¼/DN32	1,5	32	75,5	71,7	70,8	68,7	65,4	55,7	46	33
5SV11F015M	1.936,00	26-1016L2601	Rp1¼/DN32	1,5	31	82,8	78,4	77,5	75,2	71,4	60,7	49,9	35,6
5SV12F022M	2.363,00	26-1016L2611	Rp1¼/DN32	2,2	41	90,8	87	86	83,4	79,3	67,4	55,7	40,5
5SV13F022M	2.423,00	26-1016L2621	Rp1¼/DN32	2,2	41	98,3	94	92,8	90	85,5	72,6	59,9	43,5
5SV14F022M	2.488,00	26-1016L2631	Rp1¼/DN32	2,2	50	105,7	101	99,6	96,6	91,7	77,8	64	46,3
5SV15F022M	2.457,00	26-1016L2641	Rp1¼/DN32	2,2	45	113,1	108	106	103	97,8	82,8	68,1	49,1
5SV16F022M	2.645,00	26-1016L2651	Rp1¼/DN32	2,2	46	120,5	115	113	110	104	87,8	72,1	51,8

1-5sv-2p50_d_th

Modelo	Precio [EUR]	Referencia	Conexión ø	Potencia [kW]	Peso [kg]	Q [m³/h]						
						0	5	6	8	10,2	11	14
						[l/min]						
						0 83,3 100 133 170 183 233						
H = M.C.A												
10SV01F007M	1.358,00	26-1016L2691	Rp1½/DN40	0,75	30	11,8	11,2	10,9	9,9	8,3	7,6	4,3
10SV02F007M	1.509,00	26-1016L2701	Rp1½/DN40	0,75	28	23,6	21,9	21,3	19,6	17	15,8	10
10SV03F011M	1.736,00	26-1016L2711	Rp1½/DN40	1,1	33	35,7	33	32,1	29,6	25,8	24,1	16
10SV04F015M	1.955,00	26-1016L2721	Rp1½/DN40	1,5	35	47,7	44,2	43	39,9	34,8	32,6	21,7
10SV05F022M	2.544,00	26-1016L2731	Rp1½/DN40	2,2	41	60,0	56,1	54,7	50,9	44,9	42,2	29
10SV06F022M	2.664,00	26-1016L2741	Rp1½/DN40	2,2	50	71,8	66,8	65	60,4	53,1	49,8	33,9

10-22sv-2p50_c_th

Modelo	Precio [EUR]	Referencia	Conexión ø	Potencia [kW]	Peso [kg]	Q [m³/h]							
						0	8	11	14	16,2	19,8	21	24
						[l/min]							
						0 133 183 233 270 330 350 400							
H = M.C.A													
15SV01F011M	1.602,00	26-1016L2781	Rp2 /DN50	1,1	32	14,0	12,9	12,2	11,3	10,4	8,4	7,6	5,1
15SV02F022M	2.275,00	26-1016L2791	Rp2 /DN50	2,2	43	28,7	26,7	25,5	23,9	22,4	18,9	17,4	13,1

10-22sv-2p50_c_th

Modelo	Precio [EUR]	Referencia	Conexión ø	Potencia [kW]	Peso [kg]	Q [m³/h]							
						0	14	16,2	19,8	21	24	25,8	27,6
						[l/min]							
						0 233 270 330 350 400 430 460							
H = M.C.A													
22SV01F011M	1.490,00	26-1016L2831	Rp2 /DN50	1,1	32	14,7	12,7	12	10,4	9,7	7,7	6,3	4,7
22SV02F022M	2.141,00	26-1016L2841	Rp2 /DN50	2,2	43	30,4	27,2	26	23,3	22,2	18,9	16,6	13,8

10-22sv-2p50_c_th

SV F

2 polos

Electrobomba trifásica 2 polos - 2900 rev/min

Voltaje: 3x220-240/380-415 V hasta 3 kW , 3x380-415/660-690 V desde 4 kW, 50 Hz



Código familia: 3N

Modelo	Precio [EUR]	Referencia	Conexión ø	Potencia [kW]	Peso [kg]	Q [m³/h]								
						0	0,7	1,2	1,5	1,8	2,1	2,4		
						[l/min]								
						0	11,7	20	25	30	35	40		
													H = M.C.A	
1SV02F003T	782,00	26-1016L0011	Rp1 /DN25	0,37	15	12,2	12,2	11,5	10,7	9,5	7,9	6		
1SV03F003T	806,00	26-1016L0021	Rp1 /DN25	0,37	18	18,0	18	17	15,7	13,8	11,4	8,4		
1SV04F003T	835,00	26-1016L0031	Rp1 /DN25	0,37	18	23,7	23,5	22,1	20,4	17,9	14,6	10,6		
1SV05F003T	870,00	26-1016L0041	Rp1 /DN25	0,37	17	29,3	28,9	27	24,8	21,6	17,4	12,5		
1SV06F003T	901,00	26-1016L0051	Rp1 /DN25	0,37	17	34,8	34,2	31,7	28,9	25	20	14		
1SV07F003T	934,00	26-1016L0061	Rp1 /DN25	0,37	18	40,2	39,2	36,1	32,7	28,1	22,2	15,2		
1SV08F005T	1.000,00	26-1016L0071	Rp1 /DN25	0,55	20	48,1	47,9	45,2	41,8	36,8	30,4	22,4		
1SV09F005T	1.040,00	26-1016L0081	Rp1 /DN25	0,55	21	53,7	53,4	50,4	46,4	40,8	33,5	24,6		
1SV10F005T	1.083,00	26-1016L0091	Rp1 /DN25	0,55	22	59,4	59	55,5	51	44,7	36,6	26,6		
1SV11F005T	1.138,00	26-1016L0101	Rp1 /DN25	0,55	24	65,1	64,5	60,4	55,5	48,5	39,5	28,5		
1SV12F007T/D	1.243,00	26-1016LC111	Rp1 /DN25	0,75	26	73,3	73,1	69,3	64,3	57,1	47,6	35,7		
1SV13F007T/D	1.313,00	26-1016LC121	Rp1 /DN25	0,75	26	79,2	78,9	74,8	69,4	61,6	51,2	38,2		
1SV15F007T/D	1.388,00	26-1016LC141	Rp1 /DN25	0,75	28	90,9	90,5	85,6	79,3	70,1	58,1	43,1		
1SV17F011T/D	1.491,00	26-1016LC161	Rp1 /DN25	1,1	29	105,2	105	100	93,1	82,6	68,6	51,2		
1SV19F011T/D	1.577,00	26-1016LC181	Rp1 /DN25	1,1	31	117,0	117	111	103	91,5	75,8	56,3		
1SV22F011T/D	1.694,00	26-1016LC211	Rp1 /DN25	1,1	32	134,6	134	127	118	104	86,1	63,5		
1SV25F015T/D	1.987,00	26-1016LC241	Rp1 /DN25	1,5	34	152,6	152	145	135	120	99,1	72,7		
1SV27F015T/D	2.142,00	26-1016LC261	Rp1 /DN25	1,5	36	164,3	164	156	145	129	106	77,5		
1SV30F015T/D	2.265,00	26-1016LC291	Rp1 /DN25	1,5	34	181,7	181	173	160	141	116	83,9		
1SV32F022T/D	2.462,00	26-1016LC311	Rp1 /DN25	2,2	50	197,2	197	188	176	156	130	96,3		
1SV34F022T/D	2.647,00	26-1016LC331	Rp1 /DN25	2,2	45	209,2	209	200	186	166	137	101		
1SV37F022T/D	2.803,00	26-1016LC361	Rp1 /DN25	2,2	48	225,9	225	216	202	179	148	109		

1-5sv-2p50_d.th

Modelo	Precio [EUR]	Referencia	Conexión ø	Potencia [kW]	Peso [kg]	Q [m³/h]								
						0	1,8	2,1	2,4	2,7	3	3,6	4,4	
						[l/min]								
						0	30	35	40	45	50	60	73,3	
													H = M.C.A	
3SV02F003T	885,00	26-1016L0421	Rp1 /DN25	0,37	16	14,5	14	13,5	13	12,4	11,7	9,8	6,5	
3SV03F003T	926,00	26-1016L0431	Rp1 /DN25	0,37	15	21,2	20,3	19,6	18,7	17,7	16,6	13,7	8,6	
3SV04F003T	975,00	26-1016L0441	Rp1 /DN25	0,37	19	27,7	26,2	25,2	23,9	22,5	20,8	16,8	10,1	
3SV05F005T	1.022,00	26-1016L0451	Rp1 /DN25	0,55	17	36,4	35	33,9	32,6	31,1	29,2	24,5	16,2	
3SV06F005T	1.054,00	26-1016L0461	Rp1 /DN25	0,55	19	43,4	41,6	40,2	38,6	36,6	34,3	28,5	18,5	
3SV07F007T/D	1.138,00	26-1016LC471	Rp1 /DN25	0,75	23	51,8	50	48,7	47	45	42,5	36,1	24,6	
3SV08F007T/D	1.238,00	26-1016LC481	Rp1 /DN25	0,75	35	59,1	57	55,4	53,4	51	48,1	40,7	27,5	
3SV09F011T/D	1.310,00	26-1016LC491	Rp1 /DN25	1,1	28	66,8	64,5	62,8	60,6	57,9	54,6	46,4	31,6	
3SV10F011T/D	1.359,00	26-1016LC501	Rp1 /DN25	1,1	28	73,8	71,3	69,3	66,9	63,8	60,2	51	34,5	
3SV11F011T/D	1.434,00	26-1016LC511	Rp1 /DN25	1,1	28	81,0	78	75,8	73,1	69,7	65,7	55,5	37,4	
3SV12F011T/D	1.548,00	26-1016LC521	Rp1 /DN25	1,1	27	87,8	84,5	82,1	79,1	75,5	71,1	59,9	40,1	
3SV13F015T/D	1.705,00	26-1016LC531	Rp1 /DN25	1,5	32	96,7	93,5	91	87,8	83,9	79,2	67,2	45,6	
3SV14F015T/D	1.772,00	26-1016LC541	Rp1 /DN25	1,5	30	104,1	100	97,7	94,2	89,9	84,8	71,8	48,5	
3SV16F015T/D	1.900,00	26-1016LC561	Rp1 /DN25	1,5	33	117,8	114	110	106	102	95,8	80,9	54,2	
3SV19F022T/D	2.078,00	26-1016LC591	Rp1 /DN25	2,2	40	142,3	138	134	129	124	117	99,1	67,6	
3SV21F022T/D	2.110,00	26-1016LC611	Rp1 /DN25	2,2	40	156,9	151	147	142	136	128	108	73,6	
3SV23F022T/D	2.248,00	26-1016LC631	Rp1 /DN25	2,2	40	171,1	165	160	155	148	139	118	79,4	
3SV25F022T/D	2.437,00	26-1016LC651	Rp1 /DN25	2,2	42	186,1	179	174	168	160	150	127	84,8	
3SV27F030T/D	2.579,00	26-1016LC671	Rp1 /DN25	3	45	201,7	195	189	183	174	165	139	94,4	
3SV29F030T/D	2.703,00	26-1016LC691	Rp1 /DN25	3	57	216,0	208	203	195	186	176	149	100	
3SV31F030T/D	2.818,00	26-1016LC711	Rp1 /DN25	3	49	230,3	222	216	208	198	187	158	106	
3SV33F030T/D	2.933,00	26-1016LC731	Rp1 /DN25	3	52	245,3	236	229	221	210	198	166	111	

1-5sv-2p50_d.th

SV F

2 polos

Electrobomba trifásica 2 polos - 2900 rev/min
 Voltaje: 3x220-240/380-415 V hasta 3 kW , 3x380-415/660-690 V desde 4 kW, 50 Hz



Código familia: 3N

Modelo	Precio [EUR]	Referencia	Conexión ø	Potencia [kW]	Peso [kg]	Q [m³/h]							
						0	2,7	3	3,6	4,4	6	7,2	8,5
						[l/min]							
						H = M.C.A							
5SV02F003T	983,00	26-1016L0791	Rp1¼/DN32	0,37	18	14,8	13,7	13,4	13	12,2	10,2	8,2	5,7
5SV03F005T	1.094,00	26-1016L0801	Rp1¼/DN32	0,55	19	22,8	21,6	21,3	20,7	19,7	16,9	14,1	10,3
5SV04F005T	1.166,00	26-1016L0811	Rp1¼/DN32	0,55	21	30,0	27,9	27,5	26,6	25,2	21,2	17,3	12,2
5SV05F007T/D	1.269,00	26-1016LC821	Rp1¼/DN32	0,75	23	38,0	36	35,5	34,5	32,9	28,2	23,5	17,1
5SV06F011T/D	1.389,00	26-1016LC831	Rp1¼/DN32	1,1	22	45,3	43,3	42,8	41,6	39,6	33,9	28,1	20,3
5SV07F011T/D	1.452,00	26-1016LC841	Rp1¼/DN32	1,1	27	52,7	50,1	49,5	48,1	45,8	39,1	32,2	23,1
5SV08F011T/D	1.504,00	26-1016LC851	Rp1¼/DN32	1,1	27	60,1	57	56,2	54,6	51,8	44,1	36,2	25,8
5SV09F015T/D	1.730,00	26-1016LC861	Rp1¼/DN32	1,5	30	68,0	64,8	64	62,2	59,3	50,6	41,9	30,2
5SV10F015T/D	1.768,00	26-1016LC871	Rp1¼/DN32	1,5	35	75,5	71,7	70,8	68,7	65,4	55,7	46	33
5SV11F015T/D	1.854,00	26-1016LC881	Rp1¼/DN32	1,5	30	82,8	78,4	77,5	75,2	71,4	60,7	49,9	35,6
5SV12F022T/D	1.971,00	26-1016LC891	Rp1¼/DN32	2,2	39	90,8	87	86	83,4	79,3	67,4	55,7	40,5
5SV13F022T/D	2.023,00	26-1016LC901	Rp1¼/DN32	2,2	42	98,3	94	92,8	90	85,5	72,6	59,9	43,5
5SV14F022T/D	2.078,00	26-1016LC911	Rp1¼/DN32	2,2	38	105,7	101	99,6	96,6	91,7	77,8	64	46,3
5SV15F022T/D	2.052,00	26-1016LC921	Rp1¼/DN32	2,2	38	113,1	108	106	103	97,8	82,8	68,1	49,1
5SV16F022T/D	2.209,00	26-1016LC931	Rp1¼/DN32	2,2	38	120,5	115	113	110	104	87,8	72,1	51,8
5SV18F030T/D	2.429,00	26-1016LC951	Rp1¼/DN32	3	45	135,8	130	128	124	118	99,9	82,3	59,5
5SV21F030T/D	2.528,00	26-1016LC981	Rp1¼/DN32	3	43	157,9	150	148	144	136	115	94,2	67,6
5SV23F040T/D	2.814,00	26-1016LD001	Rp1¼/DN32	4	60	174,4	167	165	160	152	130	107	78,2
5SV25F040T/D	2.869,00	26-1016LD021	Rp1¼/DN32	4	62	189,2	181	179	174	165	140	116	84,1
5SV28F040T/D	2.996,00	26-1016LD051	Rp1¼/DN32	4	61	211,5	202	199	193	183	155	128	92,7
5SV30F055T/D	3.321,00	26-1016LD071	Rp1¼/DN32	5,5	85	227,0	217	215	208	198	169	139	101
5SV33F055T/D	3.545,00	26-1016LD101	Rp1¼/DN32	5,5	84	249,2	238	235	228	217	184	152	110

1-5sv-2p50_d_th

Modelo	Precio [EUR]	Referencia	Conexión ø	Potencia [kW]	Peso [kg]	Q [m³/h]						
						0	5	6	8	10,2	11	14
						[l/min]						
						H = M.C.A						
10SV01F007T/D	1.303,00	26-1016LD151	Rp1½/DN40	0,75	28	11,8	11,2	10,9	9,9	8,3	7,6	4,3
10SV02F007T/D	1.456,00	26-1016LD161	Rp1½/DN40	0,75	31	23,6	21,9	21,3	19,6	17	15,8	10
10SV03F011T/D	1.665,00	26-1016LD171	Rp1½/DN40	1,1	32	35,7	33	32,1	29,6	25,8	24,1	16
10SV04F015T/D	1.875,00	26-1016LD181	Rp1½/DN40	1,5	36	47,7	44,2	43	39,9	34,8	32,6	21,7
10SV05F022T/D	2.126,00	26-1016LD191	Rp1½/DN40	2,2	42	60,0	56,1	54,7	50,9	44,9	42,2	29
10SV06F022T/D	2.228,00	26-1016LD201	Rp1½/DN40	2,2	45	71,8	66,8	65	60,4	53,1	49,8	33,9
10SV07F030T/D	2.427,00	26-1016LD211	Rp1½/DN40	3	50	83,6	78,3	76,2	70,8	62,1	58,3	39,8
10SV08F030T/D	2.530,00	26-1016LD221	Rp1½/DN40	3	47	95,3	88,9	86,5	80,1	70,2	65,7	44,5
10SV09F040T/D	2.885,00	26-1016LD231	Rp1½/DN40	4	55	106,3	100	97,5	90,8	80	75,1	52,1
10SV10F040T/D	3.164,00	26-1016LD241	Rp1½/DN40	4	56	118,0	111	108	100	88,2	82,8	57,2
10SV11F040T/D	3.363,00	26-1016LD251	Rp1½/DN40	4	56	129,6	121	118	110	96,3	90,3	62,1
10SV13F055T/D	4.059,00	26-1016LD271	Rp1½/DN40	5,5	85	156,0	146	143	133	116	109	74,3
10SV15F055T/D	4.315,00	26-1016LD291	Rp1½/DN40	5,5	91	179,5	168	163	152	133	124	83,9
10SV17F075T/D	4.899,00	26-1016LD311	Rp1½/DN40	7,5	116	205,0	193	188	176	155	145	98,8
10SV18F075T/D	5.191,00	26-1016LD321	Rp1½/DN40	7,5	107	216,9	204	199	186	163	153	104
10SV20F075T/D	5.412,00	26-1016LD341	Rp1½/DN40	7,5	110	240,6	226	220	205	180	169	114
10SV21F110T/D	6.101,00	26-1016LD351	Rp1½/DN40	11	153	253,6	241	236	220	195	184	128

10-22sv-2p50_c_th

SV F

2 polos

Electrobomba trifásica 2 polos - 2900 rev/min

Voltaje: 3x220-240/380-415 V hasta 3 kW , 3x380-415/660-690 V desde 4 kW, 50 Hz



Código familia: 3N

Modelo	Precio [EUR]	Referencia	Conexión ø	Potencia [kW]	Peso [kg]	Q [m³/h]											
						0	8	11	14	16,2	19,8	21	24	25,8	27,6		
						0	133	183	233	270	330	350	400				
H = M.C.A																	
15SV01F011T/D	1.536,00	26-1016LD401	Rp2 /DN50	1,1	33	14,0	12,9	12,2	11,3	10,4	8,4	7,6	5,1				
15SV02F022T/D	1.898,00	26-1016LD411	Rp2 /DN50	2,2	39	28,7	26,7	25,5	23,9	22,4	18,9	17,4	13,1				
15SV03F030T/D	2.191,00	26-1016LD421	Rp2 /DN50	3	45	43,3	40,4	38,6	36,2	33,8	28,7	26,5	20,1				
15SV04F040T/D	2.519,00	26-1016LD431	Rp2 /DN50	4	51	58,4	54,7	52,5	49,4	46,3	39,7	36,9	28,7				
15SV05F040T/D	2.697,00	26-1016LD441	Rp2 /DN50	4	54	72,7	67,8	65	61	57,1	48,7	45,2	34,9				
15SV06F055T/D	3.308,00	26-1016LD451	Rp2 /DN50	5,5	80	87,6	81,5	78,4	74,1	69,9	60,3	56,3	44,2				
15SV07F055T/D	3.507,00	26-1016LD461	Rp2 /DN50	5,5	81	101,9	94,5	90,8	85,7	80,6	69,4	64,7	50,5				
15SV08F075T/D	4.095,00	26-1016LD471	Rp2 /DN50	7,5	109	117,4	111	107	101	94,9	82	76,7	60,6				
15SV09F075T/D	4.320,00	26-1016LD481	Rp2 /DN50	7,5	107	131,9	124	120	113	106	91,5	85,5	67,4				
15SV10F110T/D	5.076,00	26-1016LD491	Rp2 /DN50	11	135	147,7	139	134	127	120	104	97,4	77,5				
15SV11F110T/D	5.330,00	26-1016LD501	Rp2 /DN50	11	126	162,3	152	147	139	131	114	106	84,7				
15SV13F110T/D	5.610,00	26-1016LD521	Rp2 /DN50	11	130	191,3	179	172	163	154	133	124	98,6				
15SV15F150T/D	6.852,00	26-1016LD541	Rp2 /DN50	15	200	222,1	210	203	192	182	158	148	119				
15SV17F150T/D	7.081,00	26-1016LD561	Rp2 /DN50	15	203	251,6	237	229	217	205	178	167	134				

10-22sv-2p50_c_th

Modelo	Precio [EUR]	Referencia	Conexión ø	Potencia [kW]	Peso [kg]	Q [m³/h]											
						0	14	16,2	19,8	21	24	25,8	27,6				
						0	233	270	330	350	400	430	460				
H = M.C.A																	
22SV01F011T/D	1.426,00	26-1016LD611	Rp2 /DN50	1,1	31	14,7	12,7	12	10,4	9,7	7,7	6,3	4,7				
22SV02F022T/D	1.786,00	26-1016LD621	Rp2 /DN50	2,2	40	30,4	27,2	26	23,3	22,2	18,9	16,6	13,8				
22SV03F030T/D	2.362,00	26-1016LD631	Rp2 /DN50	3	45	45,4	40,4	38,5	34,5	32,8	27,8	24,2	20,2				
22SV04F040T/D	2.773,00	26-1016LD641	Rp2 /DN50	4	53	60,9	54,4	51,9	46,6	44,4	37,9	33,1	27,7				
22SV05F055T/D	3.368,00	26-1016LD651	Rp2 /DN50	5,5	82	76,0	67,9	64,9	58,3	55,6	47,4	41,4	34,7				
22SV06F075T/D	3.875,00	26-1016LD661	Rp2 /DN50	7,5	101	93,2	85,7	82,5	75,4	72,4	63,3	56,7	49,1				
22SV07F075T/D	4.076,00	26-1016LD671	Rp2 /DN50	7,5	101	108,5	99,4	95,7	87,2	83,7	73,1	65,3	56,5				
22SV08F110T/D	4.980,00	26-1016LD681	Rp2 /DN50	11	119	124,6	115	111	102	97,7	85,7	77	66,9				
22SV09F110T/D	5.110,00	26-1016LD691	Rp2 /DN50	11	122	140,1	129	124	114	109	95,8	86	74,6				
22SV10F110T/D	5.238,00	26-1016LD701	Rp2 /DN50	11	122	155,4	143	138	126	121	106	94,8	82,3				
22SV12F150T/D	6.403,00	26-1016LD721	Rp2 /DN50	15	200	186,1	173	167	153	147	129	116	101				
22SV14F150T/D	6.638,00	26-1016LD741	Rp2 /DN50	15	192	216,6	201	194	177	170	149	134	116				
22SV17F185T/D	7.700,00	26-1016LD771	Rp2 /DN50	18,5	200	263,5	245	236	216	208	182	164	142				

10-22sv-2p50_c_th

Accesorios: selección rápida

Modelo	Precio [EUR]	Referencia	Código familia	Peso [kg]
Kit contrabridas, para SV 1-3, Rp1" PN25	42,00	26-109398000	9J	2
Kit contrabridas para 5SV Rp1 1/4" PN25	51,00	26-109398010	9J	2
Kit contrabridas para 10SV Rp1 1/2" PN25	50,00	26-109398020	9J	3
Kit contrabridas para SV15-22 Rp2" PN25	54,00	26-109398030	9J	3

Bombas centrífugas verticales multietapa de alto rendimiento

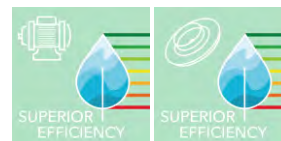

SV G

La bomba e-SV es una bomba vertical multietapa acoplada a un motor standard. Todas las partes en contacto con el líquido bombeado están fabricadas en acero inoxidable. Versión G: acero inoxidable AISI 304 / Fundición y bridas redondas en línea



Aplicaciones

- Bombeo de líquidos limpios para los mercados de edificación, municipal y de la industria
- Presurización, máquinas para lavado industrial
- Rociado y riego
- Tratamiento de agua, filtración
- Calefacción, ventilación y climatización
- Protección incendios
- Numerosas posibilidades de personalización

Ventajas del producto

- Ahorro de energía y reducción de costes
- Alto rendimiento hidráulico
- Facilidad y rapidez de mantenimiento
- Construcción en acero inoxidable
- Certificación ACS para transporte de agua potable
- Numerosas posibilidades de personalización

Opciones bajo pedido

- Versión N: acero inoxidable AISI 316 y bridas roscadas en línea
- Otros materiales para el sello mecánico y juntas

Código de identificación

Modelo:	33SV2G055T
33	Caudal nominal [m ³ /h]
SV	Nombre serie
2	Número de impulsores
G	G=AISI 304/Bridas en Fundición
055	Potencia motor (kW x10)
T	M = Monofásico, T = Trifásico
/D	Eficiencia motor IE3 (trifásica)

Características

Caudal máx:	120 m ³ /h
Altura manométrica máx :	360 m
Potencia:	0,37 - 55 kW
Presión de trabajo:	16/25 bar
Temperatura ambiente:	0°C - 40°C
Temperatura del líquido:	-30°C - +120°C

Motor

Alimentación:	P ≤ 3kW: 3 x 230/400V P ≥ 4 kW: 3 x 380-415/660-690V
Aislamiento:	F (155°C)
Tipo de aislamiento:	IP55

Materiales

Cuerpo de bomba:	Hierro fundido
Impulsor:	Acero inoxidable AISI 304
Elastómeros:	EPDM
Junta mecánica:	Carburo de silicio-carbono

Certificación de agua potable

Productos aprobados para su uso en contacto con suministros de agua públicos de acuerdo con ACS - D.M. 174- WRAS



SV G

2 polos

Electrobomba trifásica 2 polos - 2900 rev/min

Voltaje: 3x220-240/380-415 V hasta 3 kW , 3x380-415/660-690 V desde 4 kW, 50 Hz



Código familia: 4D

Modelo	Precio [EUR]	Referencia	Conexión Ø	Potencia [kW]	Peso [kg]	Q [m³/h] / [l/min]													
						0	15	18	22	25	30	35	40	250	300	367	417	500	583
H = M.C.A																			
33SV 1/1AG022T/D	2.287,00	26-101680011	DN65	2,2	87	17,4	16,2	15,7	15	14	12,2	9,8	6,7						
33SV 1 G030T/D	2.391,00	26-101680021	DN65	3	97	23,8	21,7	21,2	20,3	20	17,8	15,5	12,7						
33SV 2/2A G040T/D	2.836,00	26-101680031	DN65	4	101	35,1	34,1	33,3	32	30	27	22,4	16,6						
33SV 2/1A G040T/D	2.836,00	26-101680041	DN65	4	102	40,8	38,8	37,9	36	35	32	27,5	22,3						
33SV 2 G055T/D	3.661,00	26-101680051	DN65	5,5	120	47,8	45	44,1	43	41	39	35	29,9						
33SV 3/2A G055T/D	3.773,00	26-101680061	DN65	5,5	122	57,7	55,2	53,8	51	49	44	38	29,6						
33SV 3/1A G075T/D	4.346,00	26-101680071	DN65	7,5	140	64,5	61,3	60	58	56	51	45	37						
33SV 3 G075T/D	4.454,00	26-101680081	DN65	7,5	139	71,5	67,4	66	64	62	58	52	44,6						
33SV 4/2A G075T/D	5.018,00	26-101680091	DN65	7,5	143	82,0	78,8	77	74	72	66	58	47,2						
33SV 4/1A G110T/D	5.471,00	26-101680101	DN65	11	178	88,9	85	83	81	78	73	65	55,1						
33SV 4 G110T/D	5.481,00	26-101680111	DN65	11	188	95,9	91,1	90	87	85	80	73	63,1						
33SV 5/2A G110T/D	6.308,00	26-101680121	DN65	11	180	106,0	102	100	96	93	85	76	63						
33SV 5/1A G110T/D	6.308,00	26-101680131	DN65	11	190	112,7	107	105	102	99	92	82	70						
33SV 5 G150T/D	6.782,00	26-101680141	DN65	15	230	120,4	115	113	110	107	101	92	80,5						
33SV 6/2A G150T/D	7.020,00	26-101680151	DN65	15	226	131,2	127	125	120	116	108	96	81,2						
33SV 6/1A G150T/D	7.020,00	26-101680161	DN65	15	218	139,1	134	131	128	124	116	105	90,4						
33SV 6 G150T/D	7.020,00	26-101680171	DN65	15	207	145,6	139	137	133	129	121	110	96,1						
33SV 7/2A G150T/D	7.795,00	26-101680181	DN65	15	222	156,0	150	147	143	138	128	115	98,2						
33SV 7/1A G185T/D	8.074,00	26-101680191	DN65	18,5	237	163,3	157	154	150	145	136	123	106						
33SV 7 G185T/D	8.587,00	26-101680201	DN65	18,5	235	170,3	163	160	156	152	142	130	113						
33SV 8/2A G185T/D	8.933,00	26-101680211	DN65	18,5	257	180,6	174	171	166	161	150	135	115						
33SV 8/1A G185T/D	8.933,00	26-101680221	DN65	18,5	200	187,4	180	177	171	166	156	141	122						
33SV 8 G220T/D	9.318,00	26-101680231	DN65	22	255	194,1	185	182	177	172	161	147	128						
33SV 9/2A G220T/D	10.080,00	26-101680241	DN65	22	262	202,1	194	191	185	179	166	150	128						
33SV 9/1A G220T/D	10.082,00	26-101680251	DN65	22	265	210,2	201	198	192	186	174	157	136						
33SV 9 G220T/D	10.080,00	26-101680261	DN65	22	260	216,8	207	204	198	193	181	165	144						
33SV 10/2A G220T/D	10.431,00	26-101680271	DN65	22	257	226,4	217	213	207	200	186	168	144						
33SV 10/1A G300T/D	11.648,00	26-101680281	DN65	30	380	234,5	225	221	215	209	196	178	154						
33SV 10 G300T/D	11.780,00	26-101680291	DN65	30	396	241,8	231	228	222	216	203	185	162						
33SV 11/2A G300T/D	12.625,00	26-101680301	DN65	30	395	252,0	244	240	233	226	211	190	164						
33SV 11/1A G300T/D	12.532,00	26-101680311	DN65	30	360	259,0	249	245	238	232	217	197	171						
33SV 11 G300T/D	12.625,00	26-101680321	DN65	30	396	265,7	254	250	243	236	222	203	177						
33SV 12/2A G300T/D	12.996,00	26-101680331	DN65	30	410	275,9	266	262	254	246	229	207	178						
33SV 12/1A G300T/D	12.996,00	26-101680341	DN65	30	399	282,8	272	267	260	252	236	214	186						
33SV 12 G300T/D	12.996,00	26-101680351	DN65	30	402	289,8	277	272	265	258	242	221	193						
33SV 13/2A G300T/D	13.943,00	26-101680361	DN65	30	424	300,5	291	286	278	270	252	228	198						
33SV 13/1A G300T/D	13.943,00	26-101680371	DN65	30	415	306,9	295	290	282	274	256	233	202						

33-46sv-2p50_b_th

SV G

2 polos

Electrobomba trifásica 2 polos - 2900 rev/min
 Voltaje: 3x220-240/380-415 V hasta 3 kW , 3x380-415/660-690 V desde 4 kW, 50 Hz



Código familia: 4D

Modelo	Precio [EUR]	Referencia	Conexión ø	Potencia [kW]	Peso [kg]	H = M.C.A																	
						Q [m³/h] 0	25	30	35	40	45	54	60	Q [l/min] 0	417	500	583	667	750	900	1000		
46SV 1/1AG030T/D	2.443,00	26-101682011	DN80	3	96	19,5	18,8	17,9	16,7	15,1	13,1	8,5	4,6										
46SV 1 G040T/D	2.778,00	26-101682021	DN80	4	106	27,2	23,5	22,5	21,4	19,9	18,2	14,3	10,8										
46SV 2/2A G055T/D	3.413,00	26-101682031	DN80	5,5	122	38,8	39,2	37,8	35,7	32,9	29,4	21,1	13,9										
46SV 2 G075T/D	4.292,00	26-101682041	DN80	7,5	141	52,6	47,7	46,1	44,2	41,7	38,7	31,4	25,1										
46SV 3/2A G110T/D	5.784,00	26-101682051	DN80	11	165	64,7	64	62	60	56	52	40,4	30,8										
46SV 3 G110T/D	5.784,00	26-101682061	DN80	11	166	80,8	73	71	68	65	60	50	40,7										
46SV 4/2A G150T/D	7.189,00	26-101682071	DN80	15	215	92,4	90	87	83	79	73	58	45,6										
46SV 4 G150T/D	7.189,00	26-101682081	DN80	15	231	107,3	98	96	92	87	82	68	55,9										
46SV 5/2A G185T/D	8.554,00	26-101682091	DN80	18,5	231	117,2	113	110	106	100	93	75	60,2										
46SV 5G185T/D	8.554,00	26-101682101	DN80	18,5	228	134,5	123	120	116	110	103	86	71,5										
46SV 6/2AG220T/D	9.705,00	26-101682111	DN80	22	250	143,7	138	134	129	122	113	92	73,4										
46SV 6G220T/D	9.705,00	26-101682121	DN80	22	246	161,0	148	144	139	132	124	104	86										
46SV 7/2AG300T/D	11.592,00	26-101682131	DN80	30	386	171,3	163	158	152	144	134	110	88,6										
46SV 7G300T/D	11.592,00	26-101682141	DN80	30	400	188,6	173	168	162	155	145	122	101										
46SV 8/2AG300T/D	11.627,00	26-101682151	DN80	30	385	198,2	188	182	176	166	155	127	103										
46SV 8 G300T/D	11.627,00	26-101682161	DN80	30	355	213,1	196	191	184	175	164	137	113										
46SV 9/2AG300T/D	11.995,00	26-101682171	DN80	30	395	224,8	212	206	198	187	174	143	116										
46SV 9G370T/D	13.322,00	26-101682181	DN80	37	405	240,9	222	217	209	199	187	157	130										
46SV 10/2A G370T/D	13.675,00	26-101682191	DN80	37	398	252,7	238	232	223	212	198	164	134										
46SV 10 G370T/D	13.675,00	26-101682201	DN80	37	370	267,6	247	241	232	221	208	174	145										
46SV 11/2A G450T/D	17.550,00	26-101682211	DN80	45	586	280,4	264	258	249	237	222	184	151										
46SV 11 G450T/D	17.550,00	26-101682221	DN80	45	582	295,5	273	266	257	245	230	194	161										
46SV 12/2A G450T/D	17.944,00	26-101682231	DN80	45	591	307,3	289	282	272	259	243	202	166										
46SV 12 G450T/D	17.944,00	26-101682241	DN80	45	565	321,8	297	290	280	267	250	210	175										
46SV 13/2A G450T/D	18.342,00	26-101682251	DN80	45	610	332,5	312	304	292	277	259	214	175										

33-46sv-2p50_b_th

SV G

2 polos

Electrobomba trifásica 2 polos - 2900 rev/min
 Voltaje: 3x220-240/380-415 V hasta 3 kW , 3x380-415/660-690 V desde 4 kW, 50 Hz



Código familia: 4D

Modelo	Precio [EUR]	Referencia	Conexión ø	Potencia [kW]	Peso [kg]	Q [m³/h]											
						0	30	45	54	60	72	78	85				
						0	500	750	900	1000	1200	1300	1417				
														H = M.C.A			
66SV 1/1A G040T/D	2.826,00	26-101684011	DN100	5,5	112	23,8	21,4	20,7	19,9	19,4	17,8	16,6	13,3				
66SV 1 G055T/D	3.324,00	26-101684021	DN100	7,5	134	29,2	25,8	24,8	23,8	23,3	21,8	20,7	17,9				
66SV 2/2A G075T/D	4.268,00	26-101684031	DN100	11	157	47,5	42,6	41,2	39,5	38,6	36	32,9	26,4				
66SV 2/1A G110T/D	5.666,00	26-101684041	DN100	11	170	54,2	49,6	48,2	46,7	45,8	42,9	40,6	34,8				
66SV 2 G110T/D	5.666,00	26-101684051	DN100	15	173	60,4	55,7	54,4	52,8	52	49,3	47,1	42				
66SV 3/2A G150T/D	7.063,00	26-101684061	DN100	15	224	78,4	71,6	70	67	66	62	58	49				
66SV 3/1A G150T/D	7.063,00	26-101684071	DN100	18,5	220	84,7	77,8	76	74	72	68	65	56				
66SV 3G185T/D	8.116,00	26-101684081	DN100	18,5	220	91,4	84,7	83	81	79	75	72	64				
66SV 4/2A G185T/D	8.499,00	26-101684091	DN100	22	252	108,9	99,6	97	94	92	86	82	70				
66SV 4/1A G220T/D	9.438,00	26-101684101	DN100	22	252	115,2	106	103	100	99	93	89	78				
66SV 4 G220T/D	9.438,00	26-101684111	DN100	7,5	251	29,2	25,8	24,8	23,8	23,3	21,8	20,7	17,9				
66SV 5/2A G300T/D	11.487,00	26-101684121	DN100	30	395	139,1	128	124	120	118	111	106	92				
66SV 5/1A G300T/D	11.487,00	26-101684131	DN100	30	370	145,6	134	131	127	125	118	112	99				
66SV 5 G300T/D	11.487,00	26-101684141	DN100	30	361	152,0	140	137	133	131	125	119	107				
66SV 6/2A G300T/D	11.925,00	26-101684151	DN100	30	387	169,5	156	152	147	144	136	129	113				
66SV 6/1A G300T/D	12.575,00	26-101684161	DN100	37	400	176,0	162	158	153	151	143	136	121				
66SV 6 G370T/D	12.593,00	26-101684171	DN100	37	360	182,4	168	164	160	158	150	143	128				
66SV 7/2A G370T/D	12.986,00	26-101684181	DN100	37	412	199,9	184	179	174	171	161	153	134				
66SV 7/1A G370T/D	12.986,00	26-101684191	DN100	37	430	206,4	190	185	180	177	168	160	142				
66SV 7G450T/D	16.031,00	26-101684201	DN100	45	585	212,8	196	192	187	184	174	167	150				
66SV 8/2A G450T/D	16.207,00	26-101684211	DN100	45	545	230,3	212	206	200	197	186	177	156				
66SV 8/1A G450T/D	16.207,00	26-101684221	DN100	45	570	236,8	218	213	207	204	193	184	163				
66SV 8G450T/D	15.876,00	26-101684231	DN100	45	553	243,2	225	219	213	210	199	191	171				

66-92sv-2p50_b_th

Modelo	Precio [EUR]	Referencia	Conexión ø	Potencia [kW]	Peso [kg]	Q [m³/h]											
						0	45	60	78	85	96	108	120				
						0	750	1000	1300	1417	1600	1800	2000				
														H = M.C.A			
92SV 1/1A G055T/D	3.478,00	26-101686011	DN100	5,5	133	24,5	22,2	20,9	18,5	17,3	15	11,8	7,9				
92SV 1 G075T/D	4.335,00	26-101686021	DN100	7,5	146	33,5	28,7	26,2	23,3	22,2	20,2	17,6	14,3				
92SV 2/2A G110T/D	5.693,00	26-101686031	DN100	11	176	49,4	45,1	42,5	37,9	35,5	30,9	24,6	16,8				
92SV 2 G150T/D	7.096,00	26-101686041	DN100	15	223	67,8	58,2	53	47,6	45,2	41,4	36,3	29,6				
92SV 3/2A G185T/D	8.125,00	26-101686051	DN100	18,5	232	82,4	74,4	70	62	59	52	43,6	32,9				
92SV 3 G220T/D	9.396,00	26-101686061	DN100	22	249	102,2	88,2	81	73	69	63	56	46,3				
92SV 4/2A G300T/D	12.141,00	26-101686071	DN100	30	380	115,7	104	97	87	82	74	63	49				
92SV 4 G300T/D	12.141,00	26-101686081	DN100	30	365	133,1	117	108	97	92	85	75	62,5				
92SV 5/2A G370T/D	13.066,00	26-101686091	DN100	37	210	149,0	133	124	111	105	95	81	64,6				
92SV 5 G370T/D	13.066,00	26-101686101	DN100	37	400	166,4	146	135	121	115	106	94	78,1				
92SV 6/2A G450T/D	16.462,00	26-101686111	DN100	45	510	183,3	163	152	135	129	117	101	81				
92SV 6 G450T/D	16.462,00	26-101686121	DN100	45	560	200,9	176	163	146	139	127	113	94,2				
92SV 7/2A G450T/D	17.199,00	26-101686131	DN100	45	530	216,8	192	179	160	152	138	120	96,7				

66-92sv-2p50_b_th

SV G

2 polos

Electrobomba trifásica 2 polos - 2900 rev/min

Voltaje: 3x220-240/380-415 V hasta 3 kW , 3x380-415/660-690 V desde 4 kW, 50 Hz



Código familia: 4D

Modelo	Precio [EUR]	Referencia	Conexión ø	Potencia [kW]	Peso [kg]	Q [m³/h]									
						0	60	85	102	120	129	138	160		
						0	1000	1417	1700	2000	2150	2300	2667		
H = M.C.A															
125SV 1G075T/D	6.352,00	26-101688001	DN125	7,5	228	27,6	44,4	40,4	37,1	32,9	30,4	27,7	19,6		
125SV 2G150T/D	8.937,00	26-101688011	DN125	15	270	53,8	20,8	18,6	16,8	14,4	12,9	11,3	6,2		
125SV 3G220T/D	10.480,00	26-101688021	DN125	22	320	80,7	66,5	60,6	55,7	49,4	45,7	41,5	29,4		
125SV 4G300T/D	12.299,00	26-101688031	DN125	30	435	107,6	88,7	80,7	74,2	65,8	60,9	55,4	39,2		
125SV 5G370T/D	14.848,00	26-101688041	DN125	37	480	134,5	111	101	92,8	82,3	76,1	69,2	49		
125SV 6G450T/D	16.577,00	26-101688051	DN125	45	635	161,4	133	121	111	98,7	91,3	83,1	58,8		
125SV 7G550T/D	21.353,00	26-101688061	DN125	55	795	188,3	155	141	130	115	107	96,9	68,6		
125SV 8/2AG550T/D	22.089,00	26-101688071	DN125	55	780	211,5	174	159	146	129	120	109	77,1		

125sv-2p50_b_th

Accesorios: selección rápida

Modelo	Precio [EUR]	Referencia	Código familia	Peso [kg]
Kit contrabridas, para SV, Rp 2 ½ PN16	66,00	26-109392710	9J	4
Kit contrabridas, para SV, Rp 3" PN16	83,00	26-109392720	9J	6
Kit contrabridas, para SV, Rp 4" PN16	92,00	26-109392730	9J	6
Kit contrabridas, SV33, para soldar DN65 PN16	117,00	26-109392800	9J	7
Kit contrabridas, SV33, para soldar DN65 PN40	79,00	26-109392840	9J	10
Kit contrabridas, SV46, para soldar DN80 PN16	72,00	26-109392810	9J	10
Kit contrabridas, SV46, para soldar DN80 PN40	93,00	26-109392850	9J	13
Kit contrabridas, SV66-92, para soldar DN100 PN16	83,00	26-109392820	9J	12
Kit contrabridas, SV66-92, para soldar DN100 PN40	121,00	26-109392860	9J	17
Kit contrabridas para 125SV, DN125 PN16	93,00	26-109398080	9J	15
Kit contrabridas para 125SV, DN125 PN25-40	158,00	26-109398090	9J	25

Bombas centrífugas verticales multietapa de alto rendimiento

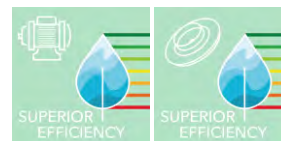

SV N

La bomba e-SV es una bomba vertical multietapa acoplada a un motor standard. Todas las partes en contacto con el líquido bombeado están fabricadas en acero inoxidable. Versión N: acero inoxidable AISI 316 y bridas roscadas en línea AISI 316



Aplicaciones

- Bombeo de líquidos limpios para los mercados de edificación, municipal y de la industria
- Presurización, máquinas para lavado industrial
- Rociado y riego
- Tratamiento de agua, filtración
- Calefacción, ventilación y climatización
- Protección incendios
- Numerosas posibilidades de personalización

Ventajas del producto

- Ahorro de energía y reducción de costes
- Alto rendimiento hidráulico
- Facilidad y rapidez de mantenimiento
- Construcción en acero inoxidable
- Certificación ACS para transporte de agua potable
- Numerosas posibilidades de personalización

Opciones bajo pedido

- Versión F: acero inoxidable AISI 304 y bridas roscadas en línea
- Versión T: acero inoxidable AISI 304 y bridas ovaladas en línea
- Versión R: acero inoxidable AISI 304 bridas redondas superpuestas
- Versión G: acero inoxidable AISI 304/Fundición y bridas redondas en línea
- Otros materiales para el sello mecánico y juntas

Código de identificación

Modelo:	10SV06N022T
10	Caudal nominal [m³/h]
SV	Nombre serie
06	Número de impulsores
N	N = Bidas en AISI 316
022	Potencia motor (kW x10)
T	M = Monofásico, T = Trifásico
/D	Eficiencia motor IE3 (trifásica)

Características

Caudal máx:	120 m³/h
Altura manométrica máx :	360 m
Potencia:	0,37 - 55 kW
Presión de trabajo:	16/25 bar
Temperatura ambiente:	0°C - 40°C
Temperatura del líquido:	-30°C - +120°C

Motor

Alimentación:	P ≤ 3kW: 3 x 230/400V P ≥ 4 kW: 3 x 380-415/660-690V
Aislamiento:	F (155°C)
Tipo de aislamiento:	IP55

Materiales

Cuerpo de bomba:	Acero inoxidable AISI 316L
Impulsor:	Acero inoxidable AISI 316L
Elastómeros:	EPDM
Junta mecánica:	Carburo de silicio-carbono
Camisa:	Acero inoxidable AISI 316L

Certificación de agua potable

Productos aprobados para su uso en contacto con suministros de agua públicos de acuerdo con ACS - D.M. 174- WRAS



SV N

2 polos

Electrobomba monofase 1 x 220-240 V



Código familia: 3N

Modelo	Precio [EUR]	Referencia	Conexión ø	Potencia [kW]	Peso [kg]	H = M.C.A							
						Q [m³/h] 0	0,7	1,2	1,5	1,8	2,1	2,4	Q [l/min] 0
1SV02N003M	980,00	26-1016L1834	Rp1 /DN25	0,37	17	12,2	12,2	11,5	10,7	9,5	7,9	6	
1SV03N003M	1.010,00	26-1016L1844	Rp1 /DN25	0,37	17	18,0	18	17	15,7	13,8	11,4	8,4	
1SV04N003M	1.046,00	26-1016L1854	Rp1 /DN25	0,37	17	23,7	23,5	22,1	20,4	17,9	14,6	10,6	
1SV05N003M	1.088,00	26-1016L1864	Rp1 /DN25	0,37	17	29,3	28,9	27	24,8	21,6	17,4	12,5	
1SV06N003M	1.130,00	26-1016L1874	Rp1 /DN25	0,37	18	34,8	34,2	31,7	28,9	25	20	14	
1SV07N003M	1.171,00	26-1016L1884	Rp1 /DN25	0,37	22	40,2	39,2	36,1	32,7	28,1	22,2	15,2	
1SV08N005M	1.254,00	26-1016L1894	Rp1 /DN25	0,55	18	48,1	47,9	45,2	41,8	36,8	30,4	22,4	
1SV09N005M	1.304,00	26-1016L1904	Rp1 /DN25	0,55	19	53,7	53,4	50,4	46,4	40,8	33,5	24,6	
1SV10N005M	1.359,00	26-1016L1914	Rp1 /DN25	0,55	21	59,4	59	55,5	51	44,7	36,6	26,6	
1SV11N005M	1.426,00	26-1016L1924	Rp1 /DN25	0,55	20	65,1	64,5	60,4	55,5	48,5	39,5	28,5	
1SV12N007M	1.547,00	26-1016L1934	Rp1 /DN25	0,75	27	73,3	73,1	69,3	64,3	57,1	47,6	35,7	
1SV13N007M	1.637,00	26-1016L1944	Rp1 /DN25	0,75	25	79,2	78,9	74,8	69,4	61,6	51,2	38,2	
1SV15N007M	1.730,00	26-1016L1964	Rp1 /DN25	0,75	24	90,9	90,5	85,6	79,3	70,1	58,1	43,1	
1SV17N011M	1.869,00	26-1016L1984	Rp1 /DN25	1,1	33	105,2	105	100	93,1	82,6	68,6	51,2	
1SV19N011M	1.975,00	26-1016L2004	Rp1 /DN25	1,1	34	117,0	117	111	103	91,5	75,8	56,3	
1SV22N011M	2.122,00	26-1016L2034	Rp1 /DN25	1,1	33	134,6	134	127	118	104	86,1	63,5	
1SV25N015M	2.495,00	26-1016L2064	Rp1 /DN25	1,5	44	152,6	152	145	135	120	99,1	72,7	
1SV27N015M	2.689,00	26-1016L2084	Rp1 /DN25	1,5	45	181,7	181	173	160	141	116	83,9	
1SV30N015M	2.844,00	26-1016L2114	Rp1 /DN25	1,5	50	181,7	181	173	160	141	116	83,9	
1SV32N022M	3.345,00	26-1016L2134	Rp1 /DN25	2,2	47	197,2	197	188	176	156	130	96,3	
1SV34N022M	3.613,00	26-1016L2154	Rp1 /DN25	2,2	49	209,2	209	200	186	166	137	101	
1SV37N022M	3.829,00	26-1016L2184	Rp1 /DN25	2,2	57	225,9	225	216	202	179	148	109	

1-5sv-2p50_d_th

Modelo	Precio [EUR]	Referencia	Conexión ø	Potencia [kW]	Peso [kg]	H = M.C.A									
						Q [m³/h] 0	1,8	2,1	2,4	2,7	3	3,6	4,4	Q [l/min] 0	30
3SV02N003M	1.160,00	26-1016L2234	Rp1 /DN25	0,37	16	14,5	14	13,5	13	12,4	11,7	9,8	6,5		
3SV03N003M	1.110,00	26-1016L2244	Rp1 /DN25	0,37	16	21,2	20,3	19,6	18,7	17,7	16,6	13,7	8,6		
3SV04N003M	1.222,00	26-1016L2254	Rp1 /DN25	0,37	17	27,7	26,2	25,2	23,9	22,5	20,8	16,8	10,1		
3SV05N005M	1.282,00	26-1016L2264	Rp1 /DN25	0,55	17	36,4	35	33,9	32,6	31,1	29,2	24,5	16,2		
3SV06N005M	1.323,00	26-1016L2274	Rp1 /DN25	0,55	20	43,4	41,6	40,2	38,6	36,6	34,3	28,5	18,5		
3SV07N007M	1.413,00	26-1016L2284	Rp1 /DN25	0,75	20	51,8	50	48,7	47	45	42,5	36,1	24,6		
3SV08N007M	1.539,00	26-1016L2294	Rp1 /DN25	0,75	25	59,1	57	55,4	53,4	51	48,1	40,7	27,5		
3SV09N011M	1.642,00	26-1016L2304	Rp1 /DN25	1,1	28	66,8	64,5	62,8	60,6	57,9	54,6	46,4	31,6		
3SV10N011M	1.704,00	26-1016L2314	Rp1 /DN25	1,1	28	73,8	71,3	69,3	66,9	63,8	60,2	51	34,5		
3SV11N011M	1.797,00	26-1016L2324	Rp1 /DN25	1,1	30	81,0	78	75,8	73,1	69,7	65,7	55,5	37,4		
3SV12N011M	1.940,00	26-1016L2334	Rp1 /DN25	1,1	30	87,8	84,5	82,1	79,1	75,5	71,1	59,9	40,1		
3SV13N015M	2.136,00	26-1016L2344	Rp1 /DN25	1,5	35	96,7	93,5	91	87,8	83,9	79,2	67,2	45,6		
3SV14N015M	2.220,00	26-1016L2354	Rp1 /DN25	1,5	32	104,1	100	97,7	94,2	89,9	84,8	71,8	48,5		
3SV16N015M	2.379,00	26-1016L2374	Rp1 /DN25	1,5	26	117,8	114	110	106	102	95,8	80,9	54,2		
3SV19N022M	2.877,00	26-1016L2404	Rp1 /DN25	2,2	45	142,3	138	134	129	124	117	99,1	67,6		
3SV21N022M	3.036,00	26-1016L2424	Rp1 /DN25	2,2	48	156,9	151	147	142	136	128	108	73,6		
3SV25N022M	3.367,00	26-1016L2464	Rp1 /DN25	2,2	49	186,1	179	174	168	160	150	127	84,8		
3SV23N022M	3.360,00	26-1016L2444	Rp1 /DN25	2,2	44	171,1	165	160	155	148	139	118	79,4		

1-5sv-2p50_d_th

SV N

2 polos

Electrobomba monofase 1 x 220-240 V



Código familia: 3N

Modelo	Precio [EUR]	Referencia	Conexión ø	Potencia [kW]	Peso [kg]	Q [m³/h]							
						0	2,7	3	3,6	4,4	6	7,2	8,5
						0	45	50	60	73,3	100	120	142
H = M.C.A													
5SV02N003M	1.231,00	26-1016L2514	Rp1¼/DN32	0,37	21	14,8	13,7	13,4	13	12,2	10,2	8,2	5,7
5SV03N005M	1.370,00	26-1016L2524	Rp1¼/DN32	0,55	19	22,8	21,6	21,3	20,7	19,7	16,9	14,1	10,3
5SV04N005M	1.463,00	26-1016L2534	Rp1¼/DN32	0,55	20	30,0	27,9	27,5	26,6	25,2	21,2	17,3	12,2
5SV05N007M	1.577,00	26-1016L2544	Rp1¼/DN32	0,75	24	38,0	36	35,5	34,5	32,9	28,2	23,5	17,1
5SV06N011M	1.742,00	26-1016L2554	Rp1¼/DN32	1,1	28	45,3	43,3	42,8	41,6	39,6	33,9	28,1	20,3
5SV07N011M	1.820,00	26-1016L2564	Rp1¼/DN32	1,1	27	52,7	50,1	49,5	48,1	45,8	39,1	32,2	23,1
5SV08N011M	1.883,00	26-1016L2574	Rp1¼/DN32	1,1	28	60,1	57	56,2	54,6	51,8	44,1	36,2	25,8
5SV09N015M	2.167,00	26-1016L2584	Rp1¼/DN32	1,5	35	68,0	64,8	64	62,2	59,3	50,6	41,9	30,2
5SV10N015M	2.216,00	26-1016L2594	Rp1¼/DN32	1,5	36	75,5	71,7	70,8	68,7	65,4	55,7	46	33
5SV11N015M	2.324,00	26-1016L2604	Rp1¼/DN32	1,5	32	82,8	78,4	77,5	75,2	71,4	60,7	49,9	35,6
5SV12N022M	2.836,00	26-1016L2614	Rp1¼/DN32	2,2	37	90,8	87	86	83,4	79,3	67,4	55,7	40,5
5SV13N022M	2.908,00	26-1016L2624	Rp1¼/DN32	2,2	38	98,3	94	92,8	90	85,5	72,6	59,9	43,5
5SV14N022M	2.985,00	26-1016L2634	Rp1¼/DN32	2,2	43	105,7	101	99,6	96,6	91,7	77,8	64	46,3
5SV15N022M	2.948,00	26-1016L2644	Rp1¼/DN32	2,2	43	113,1	108	106	103	97,8	82,8	68,1	49,1
5SV16N022M	3.174,00	26-1016L2654	Rp1¼/DN32	2,2	45	120,5	115	113	110	104	87,8	72,1	51,8

1-5sv-2p50_d_th

Modelo	Precio [EUR]	Referencia	Conexión ø	Potencia [kW]	Peso [kg]	Q [m³/h]						
						0	5	6	8	10,2	11	14
						0	83,3	100	133	170	183	233
H = M.C.A												
10SV01N007M	1.629,00	26-1016L2694	Rp1½/DN40	0,75	27	11,8	11,2	10,9	9,9	8,3	7,6	4,3
10SV02N007M	1.811,00	26-1016L2704	Rp1½/DN40	0,75	28	23,6	21,9	21,3	19,6	17	15,8	10
10SV03N011M	2.083,00	26-1016L2714	Rp1½/DN40	1,1	33	35,7	33	32,1	29,6	25,8	24,1	16
10SV04N015M	2.347,00	26-1016L2724	Rp1½/DN40	1,5	38	47,7	44,2	43	39,9	34,8	32,6	21,7
10SV05N022M	3.052,00	26-1016L2734	Rp1½/DN40	2,2	41	60,0	56,1	54,7	50,9	44,9	42,2	29
10SV06N022M	3.197,00	26-1016L2744	Rp1½/DN40	2,2	43	71,8	66,8	65	60,4	53,1	49,8	33,9

10-22sv-2p50_c_th

Modelo	Precio [EUR]	Referencia	Conexión ø	Potencia [kW]	Peso [kg]	Q [m³/h]							
						0	8	11	14	16,2	19,8	21	
						0	133	183	233	270	330	350	400
H = M.C.A													
15SV01N011M	1.922,00	26-1016L2784	Rp2 /DN50	1,1	32	14,0	12,9	12,2	11,3	10,4	8,4	7,6	5,1
15SV02N022M	2.730,00	26-1016L2794	Rp2 /DN50	2,2	39	28,7	26,7	25,5	23,9	22,4	18,9	17,4	13,1

10-22sv-2p50_c_th

Modelo	Precio [EUR]	Referencia	Conexión ø	Potencia [kW]	Peso [kg]	Q [m³/h]							
						0	14	16,2	19,8	21	24	25,8	
						0	233	270	330	350	400	430	460
H = M.C.A													
22SV01N011M	1.788,00	26-1016L2834	Rp2 /DN50	1,1	33	14,7	12,7	12	10,4	9,7	7,7	6,3	4,7
22SV02N022M	2.569,00	26-1016L2844	Rp2 /DN50	2,2	40	30,4	27,2	26	23,3	22,2	18,9	16,6	13,8

10-22sv-2p50_c_th

SV N

2 polos

Electrobomba trifásica 2 polos - 2900 rev/min
 Voltaje: 3x220-240/380-415 V hasta 3 kW , 3x380-415/660-690 V desde 4 kW, 50 Hz



Código familia: 3N

Modelo	Precio [EUR]	Referencia	Conexión ø	Potencia [kW]	Peso [kg]	Q [m³/h]								
						0	0,7	1,2	1,5	1,8	2,1	2,4		
						H = M.C.A								
						0	11,7	20	25	30	35	40		
1SV02N003T	938,00	26-1016L0014	Rp1 /DN25	0,37	17	12,2	12,2	11,5	10,7	9,5	7,9	6		
1SV03N003T	967,00	26-1016L0024	Rp1 /DN25	0,37	16	18,0	18	17	15,7	13,8	11,4	8,4		
1SV04N003T	1.002,00	26-1016L0034	Rp1 /DN25	0,37	17	23,7	23,5	22,1	20,4	17,9	14,6	10,6		
1SV05N003T	1.044,00	26-1016L0044	Rp1 /DN25	0,37	20	29,3	28,9	27	24,8	21,6	17,4	12,5		
1SV06N003T	1.081,00	26-1016L0054	Rp1 /DN25	0,37	18	34,8	34,2	31,7	28,9	25	20	14		
1SV07N003T	1.121,00	26-1016L0064	Rp1 /DN25	0,37	18	40,2	39,2	36,1	32,7	28,1	22,2	15,2		
1SV08N005T	1.200,00	26-1016L0074	Rp1 /DN25	0,55	21	48,1	47,9	45,2	41,8	36,8	30,4	22,4		
1SV09N005T	1.248,00	26-1016L0084	Rp1 /DN25	0,55	23	53,7	53,4	50,4	46,4	40,8	33,5	24,6		
1SV10N005T	1.299,00	26-1016L0094	Rp1 /DN25	0,55	22	59,4	59	55,5	51	44,7	36,6	26,6		
1SV11N005T	1.365,00	26-1016L0104	Rp1 /DN25	0,55	22	65,1	64,5	60,4	55,5	48,5	39,5	28,5		
1SV12N007T/D	1.491,00	26-1016LC114	Rp1 /DN25	0,75	26	73,3	73,1	69,3	64,3	57,1	47,6	35,7		
1SV13N007T/D	1.576,00	26-1016LC124	Rp1 /DN25	0,75	23	79,2	78,9	74,8	69,4	61,6	51,2	38,2		
1SV15N007T/D	1.667,00	26-1016LC144	Rp1 /DN25	0,75	28	90,9	90,5	85,6	79,3	70,1	58,1	43,1		
1SV17N011T/D	1.789,00	26-1016LC164	Rp1 /DN25	1,1	30	105,2	105	100	93,1	82,6	68,6	51,2		
1SV19N011T/D	1.893,00	26-1016LC184	Rp1 /DN25	1,1	31	117,0	117	111	103	91,5	75,8	56,3		
1SV22N011T/D	2.033,00	26-1016LC214	Rp1 /DN25	1,1	32	134,6	134	127	118	104	86,1	63,5		
1SV25N015T/D	2.384,00	26-1016LC244	Rp1 /DN25	1,5	35	152,6	152	145	135	120	99,1	72,7		
1SV27N015T/D	2.570,00	26-1016LC264	Rp1 /DN25	1,5	35	164,3	164	156	145	129	106	77,5		
1SV30N015T/D	2.719,00	26-1016LC294	Rp1 /DN25	1,5	36	181,7	181	173	160	141	116	83,9		
1SV32N022T/D	2.955,00	26-1016LC314	Rp1 /DN25	2,2	42	197,2	197	188	176	156	130	96,3		
1SV34N022T/D	3.177,00	26-1016LC334	Rp1 /DN25	2,2	43	209,2	209	200	186	166	137	101		
1SV37N022T/D	3.363,00	26-1016LC364	Rp1 /DN25	2,2	46	225,9	225	216	202	179	148	109		

1-5sv-2p50_d.th

Modelo	Precio [EUR]	Referencia	Conexión ø	Potencia [kW]	Peso [kg]	Q [m³/h]								
						0	1,8	2,1	2,4	2,7	3	3,6	4,4	
						H = M.C.A								
						0	30	35	40	45	50	60	73,3	
3SV02N003T	1.062,00	26-1016L0424	Rp1 /DN25	0,37	16	14,5	14	13,5	13	12,4	11,7	9,8	6,5	
3SV03N003T	1.110,00	26-1016L0434	Rp1 /DN25	0,37	18	21,2	20,3	19,6	18,7	17,7	16,6	13,7	8,6	
3SV04N003T	1.170,00	26-1016L0444	Rp1 /DN25	0,37	17	27,7	26,2	25,2	23,9	22,5	20,8	16,8	10,1	
3SV05N005T	1.226,00	26-1016L0454	Rp1 /DN25	0,55	19	36,4	35	33,9	32,6	31,1	29,2	24,5	16,2	
3SV06N005T	1.265,00	26-1016L0464	Rp1 /DN25	0,55	20	43,4	41,6	40,2	38,6	36,6	34,3	28,5	18,5	
3SV07N007T/D	1.365,00	26-1016LC474	Rp1 /DN25	0,75	23	51,8	50	48,7	47	45	42,5	36,1	24,6	
3SV08N007T/D	1.485,00	26-1016LC484	Rp1 /DN25	0,75	23	59,1	57	55,4	53,4	51	48,1	40,7	27,5	
3SV09N011T/D	1.571,00	26-1016LC494	Rp1 /DN25	1,1	27	66,8	64,5	62,8	60,6	57,9	54,6	46,4	31,6	
3SV10N011T/D	1.631,00	26-1016LC504	Rp1 /DN25	1,1	26	73,8	71,3	69,3	66,9	63,8	60,2	51	34,5	
3SV11N011T/D	1.720,00	26-1016LC514	Rp1 /DN25	1,1	27	81,0	78	75,8	73,1	69,7	65,7	55,5	37,4	
3SV12N011T/D	1.858,00	26-1016LC524	Rp1 /DN25	1,1	27	87,8	84,5	82,1	79,1	75,5	71,1	59,9	40,1	
3SV13N015T/D	2.047,00	26-1016LC534	Rp1 /DN25	1,5	28	96,7	93,5	91	87,8	83,9	79,2	67,2	45,6	
3SV14N015T/D	2.127,00	26-1016LC544	Rp1 /DN25	1,5	38	104,1	100	97,7	94,2	89,9	84,8	71,8	48,5	
3SV16N015T/D	2.279,00	26-1016LC564	Rp1 /DN25	1,5	33	117,8	114	110	106	102	95,8	80,9	54,2	
3SV19N022T/D	2.493,00	26-1016LC594	Rp1 /DN25	2,2	30	142,3	138	134	129	124	117	99,1	67,6	
3SV21N022T/D	2.533,00	26-1016LC614	Rp1 /DN25	2,2	39	156,9	151	147	142	136	128	108	73,6	
3SV23N022T/D	2.697,00	26-1016LC634	Rp1 /DN25	2,2	40	171,1	165	160	155	148	139	118	79,4	
3SV25N022T/D	2.925,00	26-1016LC654	Rp1 /DN25	2,2	40	186,1	179	174	168	160	150	127	84,8	
3SV27N030T/D	3.094,00	26-1016LC674	Rp1 /DN25	3	46	201,7	195	189	183	174	165	139	94,4	
3SV29N030T/D	3.244,00	26-1016LC694	Rp1 /DN25	3	47	216,0	208	203	195	186	176	149	100	
3SV31N030T/D	3.382,00	26-1016LC714	Rp1 /DN25	3	66	230,3	222	216	208	198	187	158	106	
3SV33N030T/D	3.520,00	26-1016LC734	Rp1 /DN25	3	48	245,3	236	229	221	210	198	166	111	

1-5sv-2p50_d.th

SV N

2 polos

Electrobomba trifásica 2 polos - 2900 rev/min
 Voltaje: 3x220-240/380-415 V hasta 3 kW , 3x380-415/660-690 V desde 4 kW, 50 Hz



Código familia: 3N

Modelo	Precio [EUR]	Referencia	Conexión ø	Potencia [kW]	Peso [kg]	Q [m³/h]							
						0	2,7	3	3,6	4,4	6	7,2	8,5
						[l/min]							
						H = M.C.A							
5SV02N003T	1.179,00	26-1016L0794	Rp1¼/DN32	0,37	17	14,8	13,7	13,4	13	12,2	10,2	8,2	5,7
5SV03N005T	1.312,00	26-1016L0804	Rp1¼/DN32	0,55	19	22,8	21,6	21,3	20,7	19,7	16,9	14,1	10,3
5SV04N005T	1.400,00	26-1016L0814	Rp1¼/DN32	0,55	20	30,0	27,9	27,5	26,6	25,2	21,2	17,3	12,2
5SV05N007T/D	1.523,00	26-1016LC824	Rp1¼/DN32	0,75	25	38,0	36	35,5	34,5	32,9	28,2	23,5	17,1
5SV06N011T/D	1.666,00	26-1016LC834	Rp1¼/DN32	1,1	26	45,3	43,3	42,8	41,6	39,6	33,9	28,1	20,3
5SV07N011T/D	1.742,00	26-1016LC844	Rp1¼/DN32	1,1	27	52,7	50,1	49,5	48,1	45,8	39,1	32,2	23,1
5SV08N011T/D	1.805,00	26-1016LC854	Rp1¼/DN32	1,1	27	60,1	57	56,2	54,6	51,8	44,1	36,2	25,8
5SV09N015T/D	2.076,00	26-1016LC864	Rp1¼/DN32	1,5	31	68,0	64,8	64	62,2	59,3	50,6	41,9	30,2
5SV10N015T/D	2.122,00	26-1016LC874	Rp1¼/DN32	1,5	29	75,5	71,7	70,8	68,7	65,4	55,7	46	33
5SV11N015T/D	2.225,00	26-1016LC884	Rp1¼/DN32	1,5	26	82,8	78,4	77,5	75,2	71,4	60,7	49,9	35,6
5SV12N022T/D	2.366,00	26-1016LC894	Rp1¼/DN32	2,2	36	90,8	87	86	83,4	79,3	67,4	55,7	40,5
5SV13N022T/D	2.428,00	26-1016LC904	Rp1¼/DN32	2,2	33	98,3	94	92,8	90	85,5	72,6	59,9	43,5
5SV14N022T/D	2.493,00	26-1016LC914	Rp1¼/DN32	2,2	41	105,7	101	99,6	96,6	91,7	77,8	64	46,3
5SV15N022T/D	2.462,00	26-1016LC924	Rp1¼/DN32	2,2	37	113,1	108	106	103	97,8	82,8	68,1	49,1
5SV16N022T/D	2.652,00	26-1016LC934	Rp1¼/DN32	2,2	38	120,5	115	113	110	104	87,8	72,1	51,8
5SV18N030T/D	2.915,00	26-1016LC954	Rp1¼/DN32	3	41	135,8	130	128	124	118	99,9	82,3	59,5
5SV21N030T/D	3.034,00	26-1016LC984	Rp1¼/DN32	3	44	157,9	150	148	144	136	115	94,2	67,6
5SV23N040T/D	3.377,00	26-1016LD004	Rp1¼/DN32	4	85	174,4	167	165	160	152	130	107	78,2
5SV25N040T/D	3.443,00	26-1016LD024	Rp1¼/DN32	4	62	189,2	181	179	174	165	140	116	84,1
5SV28N040T/D	3.595,00	26-1016LD054	Rp1¼/DN32	4	61	211,5	202	199	193	183	155	128	92,7
5SV30N055T/D	3.984,00	26-1016LD074	Rp1¼/DN32	5,5	85	227,0	217	215	208	198	169	139	101
5SV33N055T/D	4.253,00	26-1016LD104	Rp1¼/DN32	5,5	82	249,2	238	235	228	217	184	152	110

1-5sv-2p50_d_th

Modelo	Precio [EUR]	Referencia	Conexión ø	Potencia [kW]	Peso [kg]	Q [m³/h]							
						0	5	6	8	10,2	11	14	
						[l/min]							
						H = M.C.A							
10SV01N007T/D	1.563,00	26-1016LD154	Rp1½/DN40	0,75	28	11,8	11,2	10,9	9,9	8,3	7,6	4,3	
10SV02N007T/D	1.747,00	26-1016LD164	Rp1½/DN40	0,75	29	23,6	21,9	21,3	19,6	17	15,8	10	
10SV03N011T/D	1.998,00	26-1016LD174	Rp1½/DN40	1,1	32	35,7	33	32,1	29,6	25,8	24,1	16	
10SV04N015T/D	2.249,00	26-1016LD184	Rp1½/DN40	1,5	35	47,7	44,2	43	39,9	34,8	32,6	21,7	
10SV05N022T/D	2.551,00	26-1016LD194	Rp1½/DN40	2,2	43	60,0	56,1	54,7	50,9	44,9	42,2	29	
10SV06N022T/D	2.674,00	26-1016LD204	Rp1½/DN40	2,2	42	71,8	66,8	65	60,4	53,1	49,8	33,9	
10SV07N030T/D	2.912,00	26-1016LD214	Rp1½/DN40	3	44	83,6	78,3	76,2	70,8	62,1	58,3	39,8	
10SV08N030T/D	3.036,00	26-1016LD224	Rp1½/DN40	3	60	95,3	88,9	86,5	80,1	70,2	65,7	44,5	
10SV09N040T/D	3.461,00	26-1016LD234	Rp1½/DN40	4	57	106,3	100	97,5	90,8	80	75,1	52,1	
10SV10N040T/D	3.798,00	26-1016LD244	Rp1½/DN40	4	55	118,0	111	108	100	88,2	82,8	57,2	
10SV11N040T/D	4.035,00	26-1016LD254	Rp1½/DN40	4	57	129,6	121	118	110	96,3	90,3	62,1	
10SV13N055T/D	4.871,00	26-1016LD274	Rp1½/DN40	5,5	90	156,0	146	143	133	116	109	74,3	
10SV15N055T/D	5.177,00	26-1016LD294	Rp1½/DN40	5,5	95	179,5	168	163	152	133	124	83,9	
10SV17N075T/D	5.879,00	26-1016LD314	Rp1½/DN40	7,5	112	205,0	193	188	176	155	145	98,8	
10SV18N075T/D	6.230,00	26-1016LD324	Rp1½/DN40	7,5	100	216,9	204	199	186	163	153	104	
10SV20N075T/D	6.495,00	26-1016LD344	Rp1½/DN40	7,5	113	240,6	226	220	205	180	169	114	
10SV21N110T/D	7.322,00	26-1016LD354	Rp1½/DN40	11	164	253,6	241	236	220	195	184	128	

10-22sv-2p50_c_th

SV N

2 polos

Electrobomba trifásica 2 polos - 2900 rev/min
 Voltaje: 3x220-240/380-415 V hasta 3 kW , 3x380-415/660-690 V desde 4 kW, 50 Hz



Código familia: 3N

Modelo	Precio [EUR]	Referencia	Conexión ø	Potencia [kW]	Peso [kg]	H = M.C.A											
						Q [m³/h] 0	8	11	14	16,2	19,8	21	24	[l/min] 0	133	183	233
15SV01N011T/D	1.844,00	26-1016LD404	Rp2 /DN50	1,1	32	14,0	12,9	12,2	11,3	10,4	8,4	7,6	5,1				
15SV02N022T/D	2.277,00	26-1016LD414	Rp2 /DN50	2,2	40	28,7	26,7	25,5	23,9	22,4	18,9	17,4	13,1				
15SV03N030T/D	2.630,00	26-1016LD424	Rp2 /DN50	3	46	43,3	40,4	38,6	36,2	33,8	28,7	26,5	20,1				
15SV04N040T/D	3.023,00	26-1016LD434	Rp2 /DN50	4	55	58,4	54,7	52,5	49,4	46,3	39,7	36,9	28,7				
15SV05N040T/D	3.237,00	26-1016LD444	Rp2 /DN50	4	55	72,7	67,8	65	61	57,1	48,7	45,2	34,9				
15SV06N055T/D	3.969,00	26-1016LD454	Rp2 /DN50	5,5	80	87,6	81,5	78,4	74,1	69,9	60,3	56,3	44,2				
15SV07N055T/D	4.209,00	26-1016LD464	Rp2 /DN50	5,5	80	101,9	94,5	90,8	85,7	80,6	69,4	64,7	50,5				
15SV08N075T/D	4.914,00	26-1016LD474	Rp2 /DN50	7,5	99	117,4	111	107	101	94,9	82	76,7	60,6				
15SV09N075T/D	5.184,00	26-1016LD484	Rp2 /DN50	7,5	106	131,9	124	120	113	106	91,5	85,5	67,4				
15SV10N110T/D	6.091,00	26-1016LD494	Rp2 /DN50	11	129	147,7	139	134	127	120	104	97,4	77,5				
15SV11N110T/D	6.395,00	26-1016LD504	Rp2 /DN50	11	126	162,3	152	147	139	131	114	106	84,7				
15SV13N110T/D	6.731,00	26-1016LD524	Rp2 /DN50	11	130	191,3	179	172	163	154	133	124	98,6				
15SV15N150T/D	8.222,00	26-1016LD544	Rp2 /DN50	15	210	222,1	210	203	192	182	158	148	119				
15SV17N150T/D	8.498,00	26-1016LD564	Rp2 /DN50	15	205	251,6	237	229	217	205	178	167	134				

10-22sv-2p50_c_th

Modelo	Precio [EUR]	Referencia	Conexión ø	Potencia [kW]	Peso [kg]	H = M.C.A									
						Q [m³/h] 0	14	270	330	350	400	430	460	[l/min] 0	233
22SV01N011T/D	1.711,00	26-1016LD614	Rp2 /DN50	1,1	32	14,7	12,7	12	10,4	9,7	7,7	6,3	4,7		
22SV02N022T/D	2.144,00	26-1016LD624	Rp2 /DN50	2,2	39	30,4	27,2	26	23,3	22,2	18,9	16,6	13,8		
22SV03N030T/D	2.834,00	26-1016LD634	Rp2 /DN50	3	45	45,4	40,4	38,5	34,5	32,8	27,8	24,2	20,2		
22SV04N040T/D	3.328,00	26-1016LD644	Rp2 /DN50	4	52	60,9	54,4	51,9	46,6	44,4	37,9	33,1	27,7		
22SV05N055T/D	4.042,00	26-1016LD654	Rp2 /DN50	5,5	80	76,0	67,9	64,9	58,3	55,6	47,4	41,4	34,7		
22SV06N075T/D	4.649,00	26-1016LD664	Rp2 /DN50	5,5	104	76,0	67,9	64,9	58,3	55,6	47,4	41,4	34,7		
22SV07N075T/D	4.891,00	26-1016LD674	Rp2 /DN50	7,5	100	108,5	99,4	95,7	87,2	83,7	73,1	65,3	56,5		
22SV08N110T/D	5.976,00	26-1016LD684	Rp2 /DN50	11	149	124,6	115	111	102	97,7	85,7	77	66,9		
22SV09N110T/D	6.132,00	26-1016LD694	Rp2 /DN50	11	120	140,1	129	124	114	109	95,8	86	74,6		
22SV10N110T/D	6.286,00	26-1016LD704	Rp2 /DN50	11	136	155,4	143	138	126	121	106	94,8	82,3		
22SV12N150T/D	7.684,00	26-1016LD724	Rp2 /DN50	15	206	186,1	173	167	153	147	129	116	101		
22SV14N150T/D	7.965,00	26-1016LD744	Rp2 /DN50	15	180	216,6	201	194	177	170	149	134	116		
22SV17N185T/D	9.241,00	26-1016LD774	Rp2 /DN50	18,5	216	263,5	245	236	216	208	182	164	142		

10-22sv-2p50_c_th

SV N

2 polos

Electrobomba trifásica 2 polos - 2900 rev/min

Voltaje: 3x220-240/380-415 V hasta 3 kW , 3x380-415/660-690 V desde 4 kW, 50 Hz



Código familia: 4D

Modelo	Precio [EUR]	Referencia	Conexión ø	Potencia [kW]	Peso [kg]	H = M.C.A															
						Q [m³/h] 0	15	18	22	25	30	35	40	Q [l/min] 0	250	300	367	417	500	583	667
33SV 1/1AN022T/D	3.773,00	26-101680014	DN65	2,2	90	17,4	16,2	15,7	15	14	12,2	9,8	6,7	17,4	16,2	15,7	15	14	12,2	9,8	6,7
33SV 1N030T/D	3.652,00	26-101680024	DN65	3	88	23,8	21,7	21,2	20,3	20	17,8	15,5	12,7	23,8	21,7	21,2	20,3	20	17,8	15,5	12,7
33SV 2/2A N040T/D	3.947,00	26-101680034	DN65	4	103	35,1	34,1	33,3	32	30	27	22,4	16,6	35,1	34,1	33,3	32	30	27	22,4	16,6
33SV 2/1A N040T/D	3.947,00	26-101680044	DN65	4	101	40,8	38,8	37,9	36	35	32	27,5	22,3	40,8	38,8	37,9	36	35	32	27,5	22,3
33SV 2 N055T/D	4.474,00	26-101680054	DN65	5,5	119	47,8	45	44,1	43	41	39	35	29,9	47,8	45	44,1	43	41	39	35	29,9
33SV 3/2A N055T/D	4.787,00	26-101680064	DN65	5,5	120	57,7	55,2	53,8	51	49	44	38	29,6	57,7	55,2	53,8	51	49	44	38	29,6
33SV 3/1A N075T/D	5.495,00	26-101680074	DN65	7,5	144	64,5	61,3	60	58	56	51	45	37	64,5	61,3	60	58	56	51	45	37
33SV 3 N075T/D	5.604,00	26-101680084	DN65	7,5	148	71,5	67,4	66	64	62	58	52	44,6	71,5	67,4	66	64	62	58	52	44,6
33SV 4/2A N075T/D	6.076,00	26-101680094	DN65	7,5	150	82,0	78,8	77	74	72	66	58	47,2	82,0	78,8	77	74	72	66	58	47,2
33SV 4/1A N110T/D	6.846,00	26-101680104	DN65	11	200	88,9	85	83	81	78	73	65	55,1	88,9	85	83	81	78	73	65	55,1
33SV 4 N110T/D	6.867,00	26-101680114	DN65	11	180	95,9	91,1	90	87	85	80	73	63,1	95,9	91,1	90	87	85	80	73	63,1
33SV 5/2A N110T/D	7.850,00	26-101680124	DN65	11	223	106,0	102	100	96	93	85	76	63	106,0	102	100	96	93	85	76	63
33SV 5/1A N110T/D	7.850,00	26-101680134	DN65	11	183	112,7	107	105	102	99	92	82	70	112,7	107	105	102	99	92	82	70
33SV 5 N150T/D	8.418,00	26-101680144	DN65	15	190	120,4	115	113	110	107	101	92	80,5	120,4	115	113	110	107	101	92	80,5
33SV 6/2A N150T/D	8.704,00	26-101680154	DN65	15	246	131,2	127	125	120	116	108	96	81,2	131,2	127	125	120	116	108	96	81,2
33SV 6/1A N150T/D	8.704,00	26-101680164	DN65	15	218	139,1	134	131	128	124	116	105	90,4	139,1	134	131	128	124	116	105	90,4
33SV 6 N150T/D	8.704,00	26-101680174	DN65	15	222	145,6	139	137	133	129	121	110	96,1	145,6	139	137	133	129	121	110	96,1
33SV 7/2A N150T/D	9.635,00	26-101680184	DN65	15	220	156,0	150	147	143	138	128	115	98,2	156,0	150	147	143	138	128	115	98,2
33SV 7/1A N185T/D	9.979,00	26-101680194	DN65	18,5	239	163,3	157	154	150	145	136	123	106	163,3	157	154	150	145	136	123	106
33SV 7 N185T/D	10.594,00	26-101680204	DN65	18,5	243	170,3	163	160	156	152	142	130	113	170,3	163	160	156	152	142	130	113
33SV 8/2A N185T/D	11.010,00	26-101680214	DN65	18,5	240	180,6	174	171	166	161	150	135	115	180,6	174	171	166	161	150	135	115
33SV 8/1A N185T/D	11.010,00	26-101680224	DN65	18,5	250	187,4	180	177	171	166	156	141	122	187,4	180	177	171	166	156	141	122
33SV 8 N220T/D	11.471,00	26-101680234	DN65	22	210	194,1	185	182	177	172	161	147	128	194,1	185	182	177	172	161	147	128
33SV 9/2A N220T/D	12.386,00	26-101680244	DN65	22	254	202,1	194	191	185	179	166	150	128	202,1	194	191	185	179	166	150	128
33SV 9/1A N220T/D	12.389,00	26-101680254	DN65	22	264	210,2	201	198	192	186	174	157	136	210,2	201	198	192	186	174	157	136
33SV 9 N220T/D	12.386,00	26-101680264	DN65	22	288	216,8	207	204	198	193	181	165	144	216,8	207	204	198	193	181	165	144
33SV 10/2A N220T/D	12.808,00	26-101680274	DN65	22	264	226,4	217	213	207	200	186	168	144	226,4	217	213	207	200	186	168	144
33SV 10/1A N300T/D	14.268,00	26-101680284	DN65	30	380	234,5	225	221	215	209	196	178	154	234,5	225	221	215	209	196	178	154
33SV 10 N300T/D	14.426,00	26-101680294	DN65	30	395	241,8	231	228	222	216	203	185	162	241,8	231	228	222	216	203	185	162
33SV 11/2A N300T/D	15.440,00	26-101680304	DN65	30	420	252,0	244	240	233	226	211	190	164	252,0	244	240	233	226	211	190	164
33SV 11/1A N300T/D	15.329,00	26-101680314	DN65	30	297	259,0	249	245	238	232	217	197	171	259,0	249	245	238	232	217	197	171
33SV 11 N300T/D	15.643,00	26-101680324	DN65	30	400	265,7	254	250	243	236	222	203	177	265,7	254	250	243	236	222	203	177
33SV 12/2A N300T/D	15.886,00	26-101680334	DN65	30	378	275,9	266	262	254	246	229	207	178	275,9	266	262	254	246	229	207	178
33SV 12/1A N300T/D	15.886,00	26-101680344	DN65	30	400	282,8	272	267	260	252	236	214	186	282,8	272	267	260	252	236	214	186
33SV 12 N300T/D	15.886,00	26-101680354	DN65	30	410	289,8	277	272	265	258	242	221	193	289,8	277	272	265	258	242	221	193
33SV 13/2A N300T/D	17.022,00	26-101680364	DN65	30	451	300,5	291	286	278	270	252	228	198	300,5	291	286	278	270	252	228	198
33SV 13/1A N300T/D	17.022,00	26-101680374	DN65	30	420	306,9	295	290	282	274	256	233	202	306,9	295	290	282	274	256	233	202

33-46sv-2p50_b_th

SV N

2 polos

Electrobomba trifásica 2 polos - 2900 rev/min
 Voltaje: 3x220-240/380-415 V hasta 3 kW , 3x380-415/660-690 V desde 4 kW, 50 Hz



Código familia: 4D

Modelo	Precio [EUR]	Referencia	Conexión ø	Potencia [kW]	Peso [kg]	H = M.C.A															
						Q [m³/h] 0	25	30	35	40	45	54	60	Q [l/min] 0	417	500	583	667	750	900	1000
46SV 1/1AN030T/D	3.581,00	26-101682014	DN80	3	100	19,5	18,8	17,9	16,7	15,1	13,1	8,5	4,6	19,5	18,8	17,9	16,7	15,1	13,1	8,5	4,6
46SV 1 N040T/D	3.723,00	26-101682024	DN80	4	99	27,2	23,5	22,5	21,4	19,9	18,2	14,3	10,8	27,2	23,5	22,5	21,4	19,9	18,2	14,3	10,8
46SV 2/2A N055T/D	4.516,00	26-101682034	DN80	5,5	125	38,8	39,2	37,8	35,7	32,9	29,4	21,1	13,9	38,8	39,2	37,8	35,7	32,9	29,4	21,1	13,9
46SV 2 N075T/D	5.615,00	26-101682044	DN80	7,5	148	52,6	47,7	46,1	44,2	41,7	38,7	31,4	25,1	52,6	47,7	46,1	44,2	41,7	38,7	31,4	25,1
46SV 3/2A N110T/D	7.190,00	26-101682054	DN80	11	174	64,7	64	62	60	56	52	40,4	30,8	64,7	64	62	60	56	52	40,4	30,8
46SV 3 N110T/D	7.190,00	26-101682064	DN80	11	168	80,8	73	71	68	65	60	50	40,7	80,8	73	71	68	65	60	50	40,7
46SV 4/2A N150T/D	8.876,00	26-101682074	DN80	15	216	92,4	90	87	83	79	73	58	45,6	92,4	90	87	83	79	73	58	45,6
46SV 4 N150T/D	8.876,00	26-101682084	DN80	15	200	107,3	98	96	92	87	82	68	55,9	107,3	98	96	92	87	82	68	55,9
46SV 5/2A N185T/D	10.515,00	26-101682094	DN80	18,5	240	117,2	113	110	106	100	93	75	60,2	117,2	113	110	106	100	93	75	60,2
46SV 5 N185T/D	10.515,00	26-101682104	DN80	18,5	240	134,5	123	120	116	110	103	86	71,5	134,5	123	120	116	110	103	86	71,5
46SV 6/2A N220T/D	11.896,00	26-101682114	DN80	22	245	143,7	138	134	129	122	113	92	73,4	143,7	138	134	129	122	113	92	73,4
46SV 6 N220T/D	11.896,00	26-101682124	DN80	22	264	161,0	148	144	139	132	124	104	86	161,0	148	144	139	132	124	104	86
46SV 7/2A N300T/D	14.170,00	26-101682134	DN80	30	368	171,3	163	158	152	144	134	110	88,6	171,3	163	158	152	144	134	110	88,6
46SV 7 N300T/D	14.170,00	26-101682144	DN80	30	362	188,6	173	168	162	155	145	122	101	188,6	173	168	162	155	145	122	101
46SV 8/2A N300T/D	14.213,00	26-101682154	DN80	30	350	198,2	188	182	176	166	155	127	103	198,2	188	182	176	166	155	127	103
46SV 8 N300T/D	14.213,00	26-101682164	DN80	30	374	213,1	196	191	184	175	164	137	113	213,1	196	191	184	175	164	137	113
46SV 9/2A N300T/D	14.654,00	26-101682174	DN80	30	392	224,8	212	206	198	187	174	143	116	224,8	212	206	198	187	174	143	116
46SV 9 N370T/D	16.247,00	26-101682184	DN80	37	422	240,9	222	217	209	199	187	157	130	240,9	222	217	209	199	187	157	130
46SV 10/2A N370T/D	16.670,00	26-101682194	DN80	37	414	252,7	238	232	223	212	198	164	134	252,7	238	232	223	212	198	164	134
46SV 10 N370T/D	16.670,00	26-101682204	DN80	37	406	267,6	247	241	232	221	208	174	145	267,6	247	241	232	221	208	174	145
46SV 11/2A N450T/D	21.320,00	26-101682214	DN80	45	400	280,4	264	258	249	237	222	184	151	280,4	264	258	249	237	222	184	151
46SV 11 N450T/D	21.320,00	26-101682224	DN80	45	551	295,5	273	266	257	245	230	194	161	295,5	273	266	257	245	230	194	161
46SV 12/2A N450T/D	21.793,00	26-101682234	DN80	45	555	307,3	289	282	272	259	243	202	166	307,3	289	282	272	259	243	202	166
46SV 12 N450T/D	21.793,00	26-101682244	DN80	45	578	321,8	297	290	280	267	250	210	175	321,8	297	290	280	267	250	210	175
46SV 13/2A N450T/D	22.270,00	26-101682254	DN80	45	588	332,5	312	304	292	277	259	214	175	332,5	312	304	292	277	259	214	175

33-46sv-2p50_b_th

SV N

2 polos

Electrobomba trifásica 2 polos - 2900 rev/min
 Voltaje: 3x220-240/380-415 V hasta 3 kW , 3x380-415/660-690 V desde 4 kW, 50 Hz



Código familia: 4D

Modelo	Precio [EUR]	Referencia	Conexión ø	Potencia [kW]	Peso [kg]	Q [m³/h]											
						0	30	45	54	60	72	78	85				
						0	500	750	900	1000	1200	1300	1417				
														H = M.C.A			
66SV 1/1A N040T/D	4.092,00	26-101684014	DN100	5,5	113	23,8	21,4	20,7	19,9	19,4	17,8	16,6	13,3				
66SV 1 N055T/D	4.581,00	26-101684024	DN100	7,5	120	29,2	25,8	24,8	23,8	23,3	21,8	20,7	17,9				
66SV 2/2A N075T/D	5.371,00	26-101684034	DN100	11	150	47,5	42,6	41,2	39,5	38,6	36	32,9	26,4				
66SV 2/1A N110T/D	6.545,00	26-101684044	DN100	11	172	54,2	49,6	48,2	46,7	45,8	42,9	40,6	34,8				
66SV 2 N110T/D	6.545,00	26-101684054	DN100	15	177	60,4	55,7	54,4	52,8	52	49,3	47,1	42				
66SV 3/2A N150T/D	8.400,00	26-101684064	DN100	15	217	78,4	71,6	70	67	66	62	58	49				
66SV 3/1A N150T/D	8.400,00	26-101684074	DN100	18,5	220	84,7	77,8	76	74	72	68	65	56				
66SV 3 N185T/D	9.615,00	26-101684084	DN100	18,5	215	91,4	84,7	83	81	79	75	72	64				
66SV 4/2A N185T/D	10.058,00	26-101684094	DN100	22	230	115,2	106	103	100	99	93	89	78				
66SV 4/1A N220T/D	11.140,00	26-101684104	DN100	22	258	115,2	106	103	100	99	93	89	78				
66SV 4N220T/D	11.140,00	26-101684114	DN100	30	247	121,6	112	110	107	105	100	96	86				
66SV 5/2A N300T/D	13.588,00	26-101684124	DN100	30	390	139,1	128	124	120	118	111	106	92				
66SV 5/1A N300T/D	13.588,00	26-101684134	DN100	30	420	145,6	134	131	127	125	118	112	99				
66SV 5N300T/D	13.588,00	26-101684144	DN100	30	408	152,0	140	137	133	131	125	119	107				
66SV 6/2A N300T/D	14.097,00	26-101684154	DN100	30	380	169,5	156	152	147	144	136	129	113				
66SV 6/1A N300T/D	15.369,00	26-101684164	DN100	37	393	176,0	162	158	153	151	143	136	121				
66SV 6 N370T/D	15.371,00	26-101684174	DN100	37	411	182,4	168	164	160	158	150	143	128				
66SV 7/2A N370T/D	15.234,00	26-101684184	DN100	37	410	199,9	184	179	174	171	161	153	134				
66SV 7/1A N370T/D	15.234,00	26-101684194	DN100	37	410	206,4	190	185	180	177	168	160	142				
66SV 7 N450T/D	18.666,00	26-101684204	DN100	45	557	212,8	196	192	187	184	174	167	150				
66SV 8/2A N450T/D	18.868,00	26-101684214	DN100	45	401	230,3	212	206	200	197	186	177	156				
66SV 8/1A N450T/D	18.868,00	26-101684224	DN100	45	535	236,8	218	213	207	204	193	184	163				
66SV 8N450T/D	18.487,00	26-101684234	DN100	45	550	243,2	225	219	213	210	199	191	171				

66-92sv-2p50_b_th

Modelo	Precio [EUR]	Referencia	Conexión ø	Potencia [kW]	Peso [kg]	Q [m³/h]											
						0	45	60	78	85	96	108	120				
						0	750	1000	1300	1417	1600	1800	2000				
														H = M.C.A			
92SV 1/1A N055T/D	4.595,00	26-101686014	DN100	5,5	126	24,5	22,2	20,9	18,5	17,3	15	11,8	7,9				
92SV 1 N075T/D	5.453,00	26-101686024	DN100	7,5	147	33,5	28,7	26,2	23,3	22,2	20,2	17,6	14,3				
92SV 2/2A N110T/D	7.081,00	26-101686034	DN100	15	176	67,8	58,2	53	47,6	45,2	41,4	36,3	29,6				
92SV 2 N150T/D	8.765,00	26-101686044	DN100	15	208	67,8	58,2	53	47,6	45,2	41,4	36,3	29,6				
92SV 3/2A N185T/D	9.990,00	26-101686054	DN100	18,5	239	82,4	74,4	70	62	59	52	43,6	32,9				
92SV 3 N220T/D	11.525,00	26-101686064	DN100	22	245	102,2	88,2	81	73	69	63	56	46,3				
92SV 4/2A N300T/D	14.347,00	26-101686074	DN100	30	372	115,7	104	97	87	82	74	63	49				
92SV 4 N300T/D	14.347,00	26-101686084	DN100	30	370	133,1	117	108	97	92	85	75	62,5				
92SV 5/2A N370T/D	15.939,00	26-101686094	DN100	37	366	149,0	133	124	111	105	95	81	64,6				
92SV 5 N370T/D	15.939,00	26-101686104	DN100	37	380	166,4	146	135	121	115	106	94	78,1				
92SV 6/2A N450T/D	20.015,00	26-101686114	DN100	45	533	183,3	163	152	135	129	117	101	81				
92SV 6 N450T/D	20.015,00	26-101686124	DN100	45	539	200,9	176	163	146	139	127	113	94,2				
92SV 7/2A N450T/D	20.899,00	26-101686134	DN100	45	544	216,8	192	179	160	152	138	120	96,7				

66-92sv-2p50_b_th

SV N

2 polos

Electrobomba trifásica 2 polos - 2900 rev/min

Voltaje: 3x220-240/380-415 V hasta 3 kW , 3x380-415/660-690 V desde 4 kW, 50 Hz



Código familia: 4D

Modelo	Precio [EUR]	Referencia	Conexión ø	Potencia [kW]	Peso [kg]	Código familia: 4D							
						Q [m³/h]	60	85	102	120	129	138	160
						0	1000	1417	1700	2000	2150	2300	2667
						H = M.C.A							
125SV 1N075T/D	9.500,00	26-101688004	DN125	7,5	201	27,6	44,4	40,4	37,1	32,9	30,4	27,7	19,6
125SV 2N150T/D	13.335,00	26-101688014	DN125	15	247	53,8	20,8	18,6	16,8	14,4	12,9	11,3	6,2
125SV 3N220T/D	14.952,00	26-101688024	DN125	22	308	80,7	66,5	60,6	55,7	49,4	45,7	41,5	29,4
125SV 4N300T/D	17.499,00	26-101688034	DN125	30	350	107,6	88,7	80,7	74,2	65,8	60,9	55,4	39,2
125SV 5N370T/D	20.315,00	26-101688044	DN125	37	485	134,5	111	101	92,8	82,3	76,1	69,2	49
125SV 6N450T/D	22.855,00	26-101688054	DN125	45	601	161,4	133	121	111	98,7	91,3	83,1	58,8
125SV 7N550T/D	28.103,00	26-101688064	DN125	55	774	188,3	155	141	130	115	107	96,9	68,6
125SV 8/2AN550T/D	30.371,00	26-101688074	DN125	55	737	211,5	174	159	146	129	120	109	77,1

125sv-2p50_b_th

Accesorios: selección rápida

Modelo	Precio [EUR]	Referencia	Código familia	Peso [kg]
Kit contrabridas, para SV 1-3, Rp1" PN25, AISI316	121,00	26-109398002	9J	2
Kit contrabridas para 5SV Rp1 1/4" PN25 , AISI316	170,00	26-109398012	9J	2
Kit contrabridas para 10SV Rp1 1/2" PN25 , AISI316	156,00	26-109398022	9J	3
Kit contrabridas para SV15-22 Rp2" PN25, AISI316	181,00	26-109398032	9J	3
Kit contrabridas, para SV, Rp 2 ½ PN16,AISI316	263,00	26-109392750	9J	5
Kit contrabridas, para SV, Rp 3" PN16,AISI316	377,00	26-109392760	9J	5
Kit contrabridas, para SV, Rp 4" PN16,AISI316	452,00	26-109392770	9J	6
Kit contrabridas, SV33, para soldar DN65 PN16, AISI316	225,00	26-109392880	9J	8
Kit contrabridas, SV33, para soldar DN65 PN40, AISI316	388,00	26-109392920	9J	10
Kit contrabridas, SV46, para soldar DN80 PN16, AISI316	374,00	26-109392890	9J	11
Kit contrabridas, SV46, para soldar DN80 PN40, AISI316	409,00	26-109392930	9J	12
Kit contrabridas, SV66-92, para soldar DN100 PN16, AISI316	337,00	26-109392900	9J	6
Kit contrabridas, SV66-92, para soldar DN100 PN40, AISI316	479,00	26-109392940	9J	18
Kit counterflanges, in-line connection, weld-on DN125 PN25/40, AISI316	1.066,00	26-109398092	9J	25

Bombas centrífugas verticales multietapa de alto rendimiento

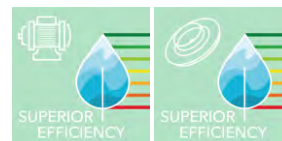

SV V

La bomba e-SV es una bomba vertical multietapa acoplada a un motor standard. Todas las partes en contacto con el líquido bombeado están fabricadas en acero inoxidable. Versión V: acero inoxidable AISI 316 y conexión Victaulic



Aplicaciones

- Bombeo de líquidos limpios para los mercados de edificación, municipal y de la industria
- Presurización, máquinas para lavado industrial
- Rociado y riego
- Tratamiento de agua, filtración
- Calefacción, ventilación y climatización
- Protección incendios
- Numerosas posibilidades de personalización

Ventajas del producto

- Ahorro de energía y reducción de costes
- Alto rendimiento hidráulico
- Facilidad y rapidez de mantenimiento
- Construcción en acero inoxidable
- Certificación ACS para transporte de agua potable
- Numerosas posibilidades de personalización

Opciones bajo pedido

- Versión F: acero inoxidable AISI 304 y bridas roscadas en línea
- Versión T: acero inoxidable AISI 304 y bridas ovaladas en línea
- Versión R: acero inoxidable AISI 304 bridas redondas superpuestas
- Versión N: acero inoxidable AISI 316 y bridas roscadas en línea
- Otros materiales para el sello mecánico y juntas

Código de identificación

Modelo:	10SV05V022T
10	Caudal nominal [m ³ /h]
SV	Nombre serie
05	Número de impulsores
V	Conexión Victaulic®
022	Potencia motor (kW x10)
T	M = Monofásico, T = Trifásico
/D	Eficiencia motor IE3 (trifásica)

Características

Caudal máx:	30 m ³ /h
Altura manométrica máx :	260 m
Potencia:	0,37 - 18,5 kW
Presión de trabajo:	16/25 bar
Temperatura ambiente:	0°C - 40°C
Temperatura del líquido:	-30°C - +120°C

Motor

Alimentación:	1 x 220-240V; P ≤ 3kW; 3 x 230/400V P ≥ 4 kW: 3 x 380-415/660-690V
Aislamiento:	F (155°C)
Tipo de aislamiento:	IP55

Materiales

Cuerpo de bomba:	Acero inoxidable AISI 316L
Impulsor:	Acero inoxidable AISI 316L
Elastómeros:	EPDM
Junta mecánica:	Carburo de silicio-carbono

Certificación de agua potable

Productos aprobados para su uso en contacto con suministros de agua públicos de acuerdo con ACS - D.M. 174- WRAS



SV V

2 polos

Electrobomba monofase 1 x 220-240 V

Código familia: 3N

Modelo	Precio [EUR]	Referencia	Conexión ø	Potencia [kW]	Peso [kg]	Q [m³/h]	0,7	1,2	1,5	1,8	2,1	2,4
						0	11,7	20	25	30	35	40
H = M.C.A												
1SV03V003M	1.250,00	26-1016L1845	DN32	0,37	16	18,0	18	17	15,7	13,8	11,4	8,4
1SV02V003M	1.220,00	26-1016L1835	DN32	0,37	16	12,2	12,2	11,5	10,7	9,5	7,9	6
1SV04V003M	1.286,00	26-1016L1855	DN32	0,37	17	23,7	23,5	22,1	20,4	17,9	14,6	10,6
1SV05V003M	1.328,00	26-1016L1865	DN32	0,37	17	29,3	28,9	27	24,8	21,6	17,4	12,5
1SV06V003M	1.370,00	26-1016L1875	DN32	0,37	18	34,8	34,2	31,7	28,9	25	20	14
1SV07V003M	1.411,00	26-1016L1885	DN32	0,37	18	40,2	39,2	36,1	32,7	28,1	22,2	15,2
1SV08V005M	1.504,00	26-1016L1895	DN32	0,55	18	48,1	47,9	45,2	41,8	36,8	30,4	22,4
1SV09V005M	1.554,00	26-1016L1905	DN32	0,55	19	53,7	53,4	50,4	46,4	40,8	33,5	24,6
1SV10V005M	1.609,00	26-1016L1915	DN32	0,55	19	59,4	59	55,5	51	44,7	36,6	26,6
1SV32V022M	3.615,00	26-1016L2135	DN32	2,2	47	197,2	197	188	176	156	130	96,3
1SV11V005M	1.676,00	26-1016L1925	DN32	0,55	20	65,1	64,5	60,4	55,5	48,5	39,5	28,5
1SV34V022M	3.883,00	26-1016L2155	DN32	2,2	49	209,2	209	200	186	166	137	101
1SV12V007M	1.807,00	26-1016L1935	DN32	0,75	27	73,3	73,1	69,3	64,3	57,1	47,6	35,7
1SV37V022M	4.099,00	26-1016L2185	DN32	2,2	51	225,9	225	216	202	179	148	109
1SV13V007M	1.897,00	26-1016L1945	DN32	0,75	27	79,2	78,9	74,8	69,4	61,6	51,2	38,2
1SV15V007M	1.990,00	26-1016L1965	DN32	0,75	28	90,9	90,5	85,6	79,3	70,1	58,1	43,1
1SV17V011M	2.129,00	26-1016L1985	DN32	1,1	33	105,2	105	100	93,1	82,6	68,6	51,2
1SV19V011M	2.235,00	26-1016L2005	DN32	1,1	34	117,0	117	111	103	91,5	75,8	56,3
1SV22V011M	2.382,00	26-1016L2035	DN32	1,1	35	134,6	134	127	118	104	86,1	63,5
1SV25V015M	2.765,00	26-1016L2065	DN32	1,5	44	152,6	152	145	135	120	99,1	72,7
1SV27V015M	2.959,00	26-1016L2085	DN32	1,5	45	164,3	164	156	145	129	106	77,5
1SV30V015M	3.114,00	26-1016L2115	DN32	1,5	46	181,7	181	173	160	141	116	83,9

1-5sv-2p50_d_th

Modelo	Precio [EUR]	Referencia	Conexión ø	Potencia [kW]	Peso [kg]	Q [m³/h]	1,8	2,1	2,4	2,7	3	3,6	4,4
						0	30	35	40	45	50	60	73,3
H = M.C.A													
3SV02V003M	1.420,00	26-1016L2235	DN32	0,37	16	14,5	14	13,5	13	12,4	11,7	9,8	6,5
3SV03V003M	1.370,00	26-1016L2245	DN32	0,37	16	21,2	20,3	19,6	18,7	17,7	16,6	13,7	8,6
3SV04V003M	1.482,00	26-1016L2255	DN32	0,37	17	27,7	26,2	25,2	23,9	22,5	20,8	16,8	10,1
3SV05V005M	1.542,00	26-1016L2265	DN32	0,55	17	36,4	35	33,9	32,6	31,1	29,2	24,5	16,2
3SV06V005M	1.583,00	26-1016L2275	DN32	0,55	20	43,4	41,6	40,2	38,6	36,6	34,3	28,5	18,5
3SV07V007M	1.673,00	26-1016L2285	DN32	0,75	20	51,8	50	48,7	47	45	42,5	36,1	24,6
3SV08V007M	1.809,00	26-1016L2295	DN32	0,75	25	59,1	57	55,4	53,4	51	48,1	40,7	27,5
3SV09V011M	1.912,00	26-1016L2305	DN32	1,1	29	66,8	64,5	62,8	60,6	57,9	54,6	46,4	31,6
3SV10V011M	1.974,00	26-1016L2315	DN32	1,1	29	73,8	71,3	69,3	66,9	63,8	60,2	51	34,5
3SV11V011M	2.067,00	26-1016L2325	DN32	1,1	30	81,0	78	75,8	73,1	69,7	65,7	55,5	37,4
3SV12V011M	2.220,00	26-1016L2335	DN32	1,1	28	87,8	84,5	82,1	79,1	75,5	71,1	59,9	40,1
3SV13V015M	2.416,00	26-1016L2345	DN32	1,5	35	96,7	93,5	91	87,8	83,9	79,2	67,2	45,6
3SV14V015M	2.500,00	26-1016L2355	DN32	1,5	36	104,1	100	97,7	94,2	89,9	84,8	71,8	48,5
3SV16V015M	2.659,00	26-1016L2375	DN32	1,5	37	117,8	114	110	106	102	95,8	80,9	54,2
3SV19V022M	3.147,00	26-1016L2405	DN32	2,2	39	142,3	138	134	129	124	117	99,1	67,6
3SV21V022M	3.306,00	26-1016L2425	DN32	2,2	44	156,9	151	147	142	136	128	108	73,6
3SV23V022M	3.630,00	26-1016L2445	DN32	2,2	41	171,1	165	160	155	148	139	118	79,4
3SV25V022M	3.647,00	26-1016L2465	DN32	2,2	46	186,1	179	174	168	160	150	127	84,8

1-5sv-2p50_d_th

SV V

2 polos

Electrobomba monofase 1 x 220-240 V

Código familia: 3N

Modelo	Precio [EUR]	Referencia	Conexión ø	Potencia [kW]	Peso [kg]	Q [m³/h]							
						0	2,7	3	3,6	4,4	6	7,2	8,5
						[l/min]							
						0	45	50	60	73,3	100	120	142
H = M.C.A													
5SV02V003M	1.491,00	26-1016L2515	DN32	0,37	16	14,8	13,7	13,4	13	12,2	10,2	8,2	5,7
5SV03V005M	1.640,00	26-1016L2525	DN32	0,55	19	22,8	21,6	21,3	20,7	19,7	16,9	14,1	10,3
5SV04V005M	1.733,00	26-1016L2535	DN32	0,55	19	30,0	27,9	27,5	26,6	25,2	21,2	17,3	12,2
5SV05V007M	1.847,00	26-1016L2545	DN32	0,75	24	38,0	36	35,5	34,5	32,9	28,2	23,5	17,1
5SV06V011M	2.022,00	26-1016L2555	DN32	1,1	22	45,3	43,3	42,8	41,6	39,6	33,9	28,1	20,3
5SV07V011M	2.100,00	26-1016L2565	DN32	1,1	28	52,7	50,1	49,5	48,1	45,8	39,1	32,2	23,1
5SV08V011M	2.163,00	26-1016L2575	DN32	1,1	29	60,1	57	56,2	54,6	51,8	44,1	36,2	25,8
5SV09V015M	2.447,00	26-1016L2585	DN32	1,5	35	68,0	64,8	64	62,2	59,3	50,6	41,9	30,2
5SV11V015M	2.604,00	26-1016L2605	DN32	1,5	32	82,8	78,4	77,5	75,2	71,4	60,7	49,9	35,6
5SV10V015M	2.496,00	26-1016L2595	DN32	1,5	36	75,5	71,7	70,8	68,7	65,4	55,7	46	33
5SV12V022M	3.116,00	26-1016L2615	DN32	2,2	37	90,8	87	86	83,4	79,3	67,4	55,7	40,5
5SV13V022M	3.188,00	26-1016L2625	DN32	2,2	38	98,3	94	92,8	90	85,5	72,6	59,9	43,5
5SV14V022M	3.265,00	26-1016L2635	DN32	2,2	38	105,7	101	99,6	96,6	91,7	77,8	64	46,3
5SV15V022M	3.218,00	26-1016L2645	DN32	2,2	38	113,1	108	106	103	97,8	82,8	68,1	49,1
5SV16V022M	3.454,00	26-1016L2655	DN32	2,2	39	120,5	115	113	110	104	87,8	72,1	51,8

1-5sv-2p50_d_th

Modelo	Precio [EUR]	Referencia	Conexión ø	Potencia [kW]	Peso [kg]	Q [m³/h]							
						0	5	6	8	10,2	11	14	
						[l/min]							
						0	83,3	100	133	170	183	233	
H = M.C.A													
10SV01V007M	1.899,00	26-1016L2695	DN50	0,75	29	11,8	11,2	10,9	9,9	8,3	7,6	4,3	
10SV03V011M	2.343,00	26-1016L2715	DN50	1,1	33	35,7	33	32,1	29,6	25,8	24,1	16	
10SV02V007M	2.071,00	26-1016L2705	DN50	0,75	30	23,6	21,9	21,3	19,6	17	15,8	10	
10SV04V015M	2.607,00	26-1016L2725	DN50	1,5	38	47,7	44,2	43	39,9	34,8	32,6	21,7	
10SV05V022M	3.312,00	26-1016L2735	DN50	2,2	41	60,0	56,1	54,7	50,9	44,9	42,2	29	
10SV06V022M	3.457,00	26-1016L2745	DN50	2,2	43	71,8	66,8	65	60,4	53,1	49,8	33,9	

10-22sv-2p50_c_th

Modelo	Precio [EUR]	Referencia	Conexión ø	Potencia [kW]	Peso [kg]	Q [m³/h]							
						0	8	11	14	16,2	19,8	21	24
						[l/min]							
						0	133	183	233	270	330	350	400
H = M.C.A													
15SV01V011M	2.192,00	26-1016L2785	DN50	1,1	32	14,0	12,9	12,2	11,3	10,4	8,4	7,6	5,1
15SV02V022M	3.000,00	26-1016L2795	DN50	2,2	39	28,7	26,7	25,5	23,9	22,4	18,9	17,4	13,1

10-22sv-2p50_c_th

Modelo	Precio [EUR]	Referencia	Conexión ø	Potencia [kW]	Peso [kg]	Q [m³/h]							
						0	14	16,2	19,8	21	24	25,8	27,6
						[l/min]							
						0	233	270	330	350	400	430	460
H = M.C.A													
22SV01V011M	2.048,00	26-1016L2835	DN50	1,1	33	14,7	12,7	12	10,4	9,7	7,7	6,3	4,7
22SV02V022M	2.829,00	26-1016L2845	DN50	2,2	40	30,4	27,2	26	23,3	22,2	18,9	16,6	13,8

10-22sv-2p50_c_th

SV V

2 polos

Electrobomba trifásica 2 polos - 2900 rev/min

Voltaje: 3x220-240/380-415 V hasta 3 kW , 3x380-415/660-690 V desde 4 kW, 50 Hz

Código familia: 3N

Modelo	Precio [EUR]	Referencia	Conexión ø	Potencia [kW]	Peso [kg]	Q [m³/h]							H = M.C.A	
						0	0,7	1,2	1,5	1,8	2,1	2,4	0	11,7
1SV02V003T	1.178,00	26-1016L0015	DN32	0,37	16	12,2	12,2	11,5	10,7	9,5	7,9	6		
1SV03V003T	1.207,00	26-1016L0025	DN32	0,37	16	18,0	18	17	15,7	13,8	11,4	8,4		
1SV04V003T	1.242,00	26-1016L0035	DN32	0,37	17	23,7	23,5	22,1	20,4	17,9	14,6	10,6		
1SV05V003T	1.284,00	26-1016L0045	DN32	0,37	17	29,3	28,9	27	24,8	21,6	17,4	12,5		
1SV06V003T	1.321,00	26-1016L0055	DN32	0,37	18	34,8	34,2	31,7	28,9	25	20	14		
1SV07V003T	1.361,00	26-1016L0065	DN32	0,37	18	40,2	39,2	36,1	32,7	28,1	22,2	15,2		
1SV08V005T	1.450,00	26-1016L0075	DN32	0,55	18	48,1	47,9	45,2	41,8	36,8	30,4	22,4		
1SV09V005T	1.498,00	26-1016L0085	DN32	0,55	19	53,7	53,4	50,4	46,4	40,8	33,5	24,6		
1SV10V005T	1.549,00	26-1016L0095	DN32	0,55	19	59,4	59	55,5	51	44,7	36,6	26,6		
1SV11V005T	1.615,00	26-1016L0105	DN32	0,55	20	65,1	64,5	60,4	55,5	48,5	39,5	28,5		
1SV19V011T/D	2.153,00	26-1016LC185	DN32	1,1	32	117,0	117	111	103	91,5	75,8	56,3		
1SV12V007T/D	1.751,00	26-1016LC115	DN32	0,75	26	73,3	73,1	69,3	64,3	57,1	47,6	35,7		
1SV22V011T/D	2.293,00	26-1016LC215	DN32	1,1	31	134,6	134	127	118	104	86,1	63,5		
1SV25V015T/D	2.654,00	26-1016LC245	DN32	1,5	35	152,6	152	145	135	120	99,1	72,7		
1SV13V007T/D	1.836,00	26-1016LC125	DN32	0,75	26	79,2	78,9	74,8	69,4	61,6	51,2	38,2		
1SV27V015T/D	2.840,00	26-1016LC265	DN32	1,5	35	164,3	164	156	145	129	106	77,5		
1SV15V007T/D	1.927,00	26-1016LC145	DN32	0,75	28	90,9	90,5	85,6	79,3	70,1	58,1	43,1		
1SV30V015T/D	2.989,00	26-1016LC295	DN32	1,5	36	181,7	181	173	160	141	116	83,9		
1SV17V011T/D	2.049,00	26-1016LC165	DN32	1,1	29	105,2	105	100	93,1	82,6	68,6	51,2		
1SV32V022T/D	3.225,00	26-1016LC315	DN32	2,2	42	197,2	197	188	176	156	130	96,3		
1SV34V022T/D	3.447,00	26-1016LC335	DN32	2,2	43	209,2	209	200	186	166	137	101		
1SV37V022T/D	3.633,00	26-1016LC365	DN32	2,2	45	225,9	225	216	202	179	148	109		

1-5sv-2p50_d.th

Modelo	Precio [EUR]	Referencia	Conexión ø	Potencia [kW]	Peso [kg]	Q [m³/h]							H = M.C.A		
						0	1,8	2,1	2,4	2,7	3	3,6	4,4	0	30
3SV02V003T	1.322,00	26-1016L0425	DN32	0,37	16	14,5	14	13,5	13	12,4	11,7	9,8	6,5		
3SV03V003T	1.370,00	26-1016L0435	DN32	0,37	16	21,2	20,3	19,6	18,7	17,7	16,6	13,7	8,6		
3SV04V003T	1.430,00	26-1016L0445	DN32	0,37	21	27,7	26,2	25,2	23,9	22,5	20,8	16,8	10,1		
3SV05V005T	1.486,00	26-1016L0455	DN32	0,55	19	36,4	35	33,9	32,6	31,1	29,2	24,5	16,2		
3SV06V005T	1.525,00	26-1016L0465	DN32	0,55	19	43,4	41,6	40,2	38,6	36,6	34,3	28,5	18,5		
3SV07V007T/D	1.625,00	26-1016LC475	DN32	0,75	23	51,8	50	48,7	47	45	42,5	36,1	24,6		
3SV08V007T/D	1.755,00	26-1016LC485	DN32	0,75	25	59,1	57	55,4	53,4	51	48,1	40,7	27,5		
3SV09V011T/D	1.841,00	26-1016LC495	DN32	1,1	25	66,8	64,5	62,8	60,6	57,9	54,6	46,4	31,6		
3SV10V011T/D	1.901,00	26-1016LC505	DN32	1,1	26	73,8	71,3	69,3	66,9	63,8	60,2	51	34,5		
3SV11V011T/D	1.990,00	26-1016LC515	DN32	1,1	27	81,0	78	75,8	73,1	69,7	65,7	55,5	37,4		
3SV12V011T/D	2.138,00	26-1016LC525	DN32	1,1	27	87,8	84,5	82,1	79,1	75,5	71,1	59,9	40,1		
3SV13V015T/D	2.327,00	26-1016LC535	DN32	1,5	29	96,7	93,5	91	87,8	83,9	79,2	67,2	45,6		
3SV14V015T/D	2.407,00	26-1016LC545	DN32	1,5	29	104,1	100	97,7	94,2	89,9	84,8	71,8	48,5		
3SV16V015T/D	2.559,00	26-1016LC565	DN32	1,5	40	117,8	114	110	106	102	95,8	80,9	54,2		
3SV19V022T/D	2.773,00	26-1016LC595	DN32	2,2	39	142,3	138	134	129	124	117	99,1	67,6		
3SV21V022T/D	2.803,00	26-1016LC615	DN32	2,2	39	156,9	151	147	142	136	128	108	73,6		
3SV23V022T/D	2.967,00	26-1016LC635	DN32	2,2	40	171,1	165	160	155	148	139	118	79,4		
3SV25V022T/D	3.205,00	26-1016LC655	DN32	2,2	40	186,1	179	174	168	160	150	127	84,8		
3SV27V030T/D	3.374,00	26-1016LC675	DN32	3	47	201,7	195	189	183	174	165	139	94,4		
3SV29V030T/D	3.524,00	26-1016LC695	DN32	3	53	216,0	208	203	195	186	176	149	100		
3SV31V030T/D	3.662,00	26-1016LC715	DN32	3	49	230,3	222	216	208	198	187	158	106		
3SV33V030T/D	3.800,00	26-1016LC735	DN32	3	56	245,3	236	229	221	210	198	166	111		

1-5sv-2p50_d.th

SV V

2 polos

Electrobomba trifásica 2 polos - 2900 rev/min

Voltaje: 3x220-240/380-415 V hasta 3 kW , 3x380-415/660-690 V desde 4 kW, 50 Hz

Código familia: 3N

Modelo	Precio [EUR]	Referencia	Conexión ø	Potencia [kW]	Peso [kg]	Q [m³/h]							
						0	2,7	3	3,6	4,4	6	7,2	8,5
						[l/min]							
						H = M.C.A							
5SV02V003T	1.439,00	26-1016L0795	DN32	0,37	16	14,8	13,7	13,4	13	12,2	10,2	8,2	5,7
5SV03V005T	1.582,00	26-1016L0805	DN32	0,55	21	22,8	21,6	21,3	20,7	19,7	16,9	14,1	10,3
5SV04V005T	1.670,00	26-1016L0815	DN32	0,55	19	30,0	27,9	27,5	26,6	25,2	21,2	17,3	12,2
5SV05V007T/D	1.793,00	26-1016LC825	DN32	0,75	24	38,0	36	35,5	34,5	32,9	28,2	23,5	17,1
5SV06V011T/D	1.946,00	26-1016LC835	DN32	1,1	26	45,3	43,3	42,8	41,6	39,6	33,9	28,1	20,3
5SV07V011T/D	2.022,00	26-1016LC845	DN32	1,1	27	52,7	50,1	49,5	48,1	45,8	39,1	32,2	23,1
5SV08V011T/D	2.085,00	26-1016LC855	DN32	1,1	27	60,1	57	56,2	54,6	51,8	44,1	36,2	25,8
5SV09V015T/D	2.356,00	26-1016LC865	DN32	1,5	29	68,0	64,8	64	62,2	59,3	50,6	41,9	30,2
5SV10V015T/D	2.402,00	26-1016LC875	DN32	1,5	29	75,5	71,7	70,8	68,7	65,4	55,7	46	33
5SV11V015T/D	2.505,00	26-1016LC885	DN32	1,5	29	82,8	78,4	77,5	75,2	71,4	60,7	49,9	35,6
5SV12V022T/D	2.646,00	26-1016LC895	DN32	2,2	35	90,8	87	86	83,4	79,3	67,4	55,7	40,5
5SV13V022T/D	2.708,00	26-1016LC905	DN32	2,2	37	98,3	94	92,8	90	85,5	72,6	59,9	43,5
5SV14V022T/D	2.773,00	26-1016LC915	DN32	2,2	37	105,7	101	99,6	96,6	91,7	77,8	64	46,3
5SV30V055T/D	4.264,00	26-1016LD075	DN32	5,5	78	227,0	217	215	208	198	169	139	101
5SV15V022T/D	2.732,00	26-1016LC925	DN32	2,2	38	113,1	108	106	103	97,8	82,8	68,1	49,1
5SV16V022T/D	2.932,00	26-1016LC935	DN32	2,2	38	120,5	115	113	110	104	87,8	72,1	51,8
5SV33V055T/D	4.533,00	26-1016LD105	DN32	5,5	80	249,2	238	235	228	217	184	152	110
5SV18V030T/D	3.195,00	26-1016LC955	DN32	3	43	135,8	130	128	124	118	99,9	82,3	59,5
5SV21V030T/D	3.314,00	26-1016LC985	DN32	3	45	157,9	150	148	144	136	115	94,2	67,6
5SV23V040T/D	3.657,00	26-1016LD005	DN32	4	56	174,4	167	165	160	152	130	107	78,2
5SV25V040T/D	3.723,00	26-1016LD025	DN32	4	57	189,2	181	179	174	165	140	116	84,1
5SV28V040T/D	3.875,00	26-1016LD055	DN32	4	63	211,5	202	199	193	183	155	128	92,7

1-5sv-2p50_d_th

Modelo	Precio [EUR]	Referencia	Conexión ø	Potencia [kW]	Peso [kg]	Q [m³/h]							
						0	5	6	8	10,2	11	14	
						[l/min]							
						H = M.C.A							
10SV01V007T/D	1.833,00	26-1016LD155	DN50	0,75	30	11,8	11,2	10,9	9,9	8,3	7,6	4,3	
10SV02V007T/D	2.007,00	26-1016LD165	DN50	0,75	28	23,6	21,9	21,3	19,6	17	15,8	10	
10SV03V011T/D	2.258,00	26-1016LD175	DN50	1,1	32	35,7	33	32,1	29,6	25,8	24,1	16	
10SV04V015T/D	2.509,00	26-1016LD185	DN50	1,5	36	47,7	44,2	43	39,9	34,8	32,6	21,7	
10SV05V022T/D	2.811,00	26-1016LD195	DN50	2,2	41	60,0	56,1	54,7	50,9	44,9	42,2	29	
10SV06V022T/D	2.934,00	26-1016LD205	DN50	2,2	43	71,8	66,8	65	60,4	53,1	49,8	33,9	
10SV07V030T/D	3.172,00	26-1016LD215	DN50	3	48	83,6	78,3	76,2	70,8	62,1	58,3	39,8	
10SV08V030T/D	3.296,00	26-1016LD225	DN50	3	48	95,3	88,9	86,5	80,1	70,2	65,7	44,5	
10SV09V040T/D	3.731,00	26-1016LD235	DN50	4	55	106,3	100	97,5	90,8	80	75,1	52,1	
10SV10V040T/D	4.068,00	26-1016LD245	DN50	4	55	118,0	111	108	100	88,2	82,8	57,2	
10SV11V040T/D	4.305,00	26-1016LD255	DN50	4	57	129,6	121	118	110	96,3	90,3	62,1	
10SV13V055T/D	5.141,00	26-1016LD275	DN50	5,5	88	156,0	146	143	133	116	109	74,3	
10SV15V055T/D	5.447,00	26-1016LD295	DN50	5,5	84	179,5	168	163	152	133	124	83,9	
10SV18V075T/D	6.510,00	26-1016LD325	DN50	7,5	108	216,9	204	199	186	163	153	104	
10SV17V075T/D	6.159,00	26-1016LD315	DN50	7,5	116	205,0	193	188	176	155	145	98,8	
10SV20V075T/D	6.775,00	26-1016LD345	DN50	7,5	118	240,6	226	220	205	180	169	114	
10SV21V110T/D	7.602,00	26-1016LD355	DN50	11	158	253,6	241	236	220	195	184	128	

10-22sv-2p50_c_th

SV V

2 polos

Electrobomba trifásica 2 polos - 2900 rev/min

Voltaje: 3x220-240/380-415 V hasta 3 kW , 3x380-415/660-690 V desde 4 kW, 50 Hz

Código familia: 3N

Modelo	Precio [EUR]	Referencia	Conexión ø	Potencia [kW]	Peso [kg]	H = M.C.A											
						Q [m³/h] 0	8	11	14	16,2	19,8	21	24	25,8	27,6		
15SV02V022T/D	2.547,00	26-1016LD415	DN50	2,2	39	28,7	26,7	25,5	23,9	22,4	18,9	17,4	13,1				
15SV03V030T/D	2.900,00	26-1016LD425	DN50	3	44	43,3	40,4	38,6	36,2	33,8	28,7	26,5	20,1				
15SV04V040T/D	3.293,00	26-1016LD435	DN50	4	52	58,4	54,7	52,5	49,4	46,3	39,7	36,9	28,7				
15SV06V055T/D	4.239,00	26-1016LD455	DN50	5,5	77	87,6	81,5	78,4	74,1	69,9	60,3	56,3	44,2				
15SV05V040T/D	3.507,00	26-1016LD445	DN50	4	53	72,7	67,8	65	61	57,1	48,7	45,2	34,9				
15SV07V055T/D	4.479,00	26-1016LD465	DN50	5,5	91	101,9	94,5	90,8	85,7	80,6	69,4	64,7	50,5				
15SV08V075T/D	5.194,00	26-1016LD475	DN50	7,5	99	117,4	111	107	101	94,9	82	76,7	60,6				
15SV09V075T/D	5.464,00	26-1016LD485	DN50	7,5	100	131,9	124	120	113	106	91,5	85,5	67,4				
15SV10V110T/D	6.371,00	26-1016LD495	DN50	11	124	147,7	139	134	127	120	104	97,4	77,5				
15SV11V110T/D	6.675,00	26-1016LD505	DN50	11	131	162,3	152	147	139	131	114	106	84,7				
15SV13V110T/D	7.011,00	26-1016LD525	DN50	11	120	191,3	179	172	163	154	133	124	98,6				
15SV15V150T/D	8.502,00	26-1016LD545	DN50	15	198	222,1	210	203	192	182	158	148	119				
15SV17V150T/D	8.778,00	26-1016LD565	DN50	15	208	251,6	237	229	217	205	178	167	134				

10-22sv-2p50_c_th

Modelo	Precio [EUR]	Referencia	Conexión ø	Potencia [kW]	Peso [kg]	H = M.C.A											
						Q [m³/h] 0	14	16,2	19,8	21	24	25,8	27,6				
22SV01V011T/D	1.971,00	26-1016LD615	DN50	1,1	31	14,7	12,7	12	10,4	9,7	7,7	6,3	4,7				
22SV02V022T/D	2.404,00	26-1016LD625	DN50	2,2	40	30,4	27,2	26	23,3	22,2	18,9	16,6	13,8				
22SV03V030T/D	3.094,00	26-1016LD635	DN50	3	45	45,4	40,4	38,5	34,5	32,8	27,8	24,2	20,2				
22SV04V040T/D	3.588,00	26-1016LD645	DN50	4	52	60,9	54,4	51,9	46,6	44,4	37,9	33,1	27,7				
22SV05V055T/D	4.312,00	26-1016LD655	DN50	5,5	75	76,0	67,9	64,9	58,3	55,6	47,4	41,4	34,7				
22SV06V075T/D	4.919,00	26-1016LD665	DN50	7,5	94	93,2	85,7	82,5	75,4	72,4	63,3	56,7	49,1				
22SV07V075T/D	5.161,00	26-1016LD675	DN50	7,5	102	108,5	99,4	95,7	87,2	83,7	73,1	65,3	56,5				
22SV08V110T/D	6.246,00	26-1016LD685	DN50	11	115	124,6	115	111	102	97,7	85,7	77	66,9				
22SV10V110T/D	6.556,00	26-1016LD705	DN50	11	120	155,4	143	138	126	121	106	94,8	82,3				
22SV09V110T/D	6.402,00	26-1016LD695	DN50	11	125	140,1	129	124	114	109	95,8	86	74,6				
22SV12V150T/D	7.954,00	26-1016LD725	DN50	15	186	186,1	173	167	153	147	129	116	101				
22SV14V150T/D	8.235,00	26-1016LD745	DN50	15	194	216,6	201	194	177	170	149	134	116				
22SV17V185T/D	9.511,00	26-1016LD775	DN50	18,5	206	263,5	245	236	216	208	182	164	142				

10-22sv-2p50_c_th

Accesorios: selección rápida

Modelo	Precio [EUR]	Referencia	Código familia	Peso [kg]
Junta vitaulic: DN50-R2", EPDM (2 uds)	136,00	26-109398410	9J	3
Junta vitaulic para soldar: DN32, EPDM (2 uds)	132,00	26-109398420	9J	1
Junta vitaulic para soldar: DN50, EPDM (2 uds)	138,00	26-109398430	9J	3

Accesorios para e-SV

Contrabridas roscada

Kit bridas según EN 1092-1.

El acople electrobomba-brida se debe verificar según las dimensiones de la ida.

El kit contiene 2 contrabridas con juntas y tornillería.

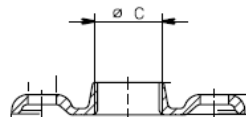

Código familia: 9J

Descripción	Precio [EUR]	Referencia	Desc.	Aspir.	Material	Peso [kg]
Kit contrabridas, para SV 1-3, Rp1" PN25	42,00	26-109398000	DN25	Rp 1"	Fe/Zn 8	2
Kit contrabridas para 5SV Rp1 1/4" PN25	51,00	26-109398010	DN32	Rp 1"¼	Fe/Zn 8	2
Kit contrabridas para 10SV Rp1 1/2" PN25	50,00	26-109398020	DN40	Rp 1"½	Fe/Zn 8	3
Kit contrabridas para SV15-22 Rp2" PN25	54,00	26-109398030	DN50	Rp 2"	Fe/Zn 8	3
Kit contrabridas, para SV, Rp 2 ½ PN16	66,00	26-109392710	DN65	Rp 2"½	Fe/Zn 8	4
Kit contrabridas, para SV, Rp 3" PN16	83,00	26-109392720	DN80	Rp 3"	Fe/Zn 8	6
Kit contrabridas, para SV, Rp 4" PN16	92,00	26-109392730	DN100	Rp 4"	Fe/Zn 8	6
Kit contrabridas, para SV 1-3, Rp1" PN25, AISI316	121,00	26-109398002	DN25	Rp 1"	AISI316	2
Kit contrabridas para 5SV Rp1 1/4" PN25 , AISI316	170,00	26-109398012	DN32	Rp 1"¼	AISI316	2
Kit contrabridas para 10SV Rp1 1/2" PN25 , AISI316	156,00	26-109398022	DN40	Rp 1"½	AISI316	3
Kit contrabridas para SV15-22 Rp2" PN25, AISI316	181,00	26-109398032	DN50	Rp 2"	AISI316	3
Kit contrabridas, para SV, Rp 2 ½ PN16,AISI316	263,00	26-109392750	DN65	Rp 2"½	AISI316	5
Kit contrabridas, para SV, Rp 3" PN16,AISI316	377,00	26-109392760	DN80	Rp 3"	AISI316	5
Kit contrabridas, para SV, Rp 4" PN16,AISI316	452,00	26-109392770	DN100	Rp 4"	AISI316	6

Contrabridas soldadas

Kit bridas según EN 1092-1.

El acople electrobomba-brida se debe verificar según las dimensiones de la ida.

El kit contiene 2 contrabridas con juntas y tornillería.

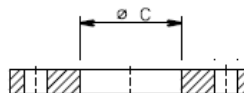

Código familia: 9J

Descripción	Precio [EUR]	Referencia	Desc.	Aspir.	Material	Peso [kg]
Kit contrabridas, SV33, para soldar DN65 PN16	117,00	26-109392800	DN65	77 mm	Fe/Zn 8	7
Kit contrabridas, SV46, para soldar DN80 PN16	72,00	26-109392810	DN80	90 mm	Fe/Zn 8	10
Kit contrabridas, SV66-92, para soldar DN100 PN16	83,00	26-109392820	DN100	115,5 mm	Fe/Zn 8	12
Kit contrabridas para 125SV, DN125 PN16	93,00	26-109398080	DN125	141 mm	Fe/Zn 8	15
Kit contrabridas, SV33, para soldar DN65 PN40	79,00	26-109392840	DN65	77 mm	Fe/Zn 8	10
Kit contrabridas, SV46, para soldar DN80 PN40	93,00	26-109392850	DN80	90 mm	Fe/Zn 8	13
Kit contrabridas, SV66-92, para soldar DN100 PN40	121,00	26-109392860	DN100	115,5 mm	Fe/Zn 8	17
Kit contrabridas para 125SV, DN125 PN25-40	158,00	26-109398090	DN125	141 mm	Fe/Zn 8	25
Kit contrabridas, SV33, para soldar DN65 PN16, AISI316	225,00	26-109392880	DN65	77 mm	AISI316	8
Kit contrabridas, SV46, para soldar DN80 PN16, AISI316	374,00	26-109392890	DN80	90 mm	AISI316	11
Kit contrabridas, SV66-92, para soldar DN100 PN16, AISI316	337,00	26-109392900	DN100	115,5 mm	AISI316	6
Kit contrabridas, SV33, para soldar DN65 PN40, AISI316	388,00	26-109392920	DN65	77 mm	AISI316	10
Kit contrabridas, SV46, para soldar DN80 PN40, AISI316	409,00	26-109392930	DN80	90 mm	AISI316	12
Kit contrabridas, SV66-92, para soldar DN100 PN40, AISI316	479,00	26-109392940	DN100	115,5 mm	AISI316	18

Accesorios para e-SV

Conexiones victaulicas

El kit incluye un acopiamento Victaulic® de hierro fundido con una manga soldada o roscada de acero inoxidable AISI 316L con junta EPDM o FPM.
El kit doble incluye dos acopiamentos Victaulic® de hierro fundido con dos mangas soldada o roscada de acero inoxidable AISI 316L con junta EPDM o FPM.

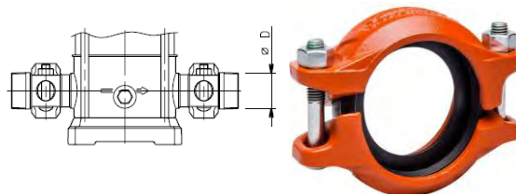

Código familia: 9J

Descripción	Precio [EUR]	Referencia	Bomba SV	DN	Ø D	Peso [kg]
Junta vitaulic: DN32-R1"1/4 , EPDM (1 ud)	68,00	26-109390880	1-3-5	DN32	R 1"¼	1
Junta vitaulic: DN32-R1"1/4, FPM (1 ud)	195,00	26-109390980	1-3-5	DN32	R 1"¼	1
Junta vitaulic: DN50-R2", EPDM (1 ud)	71,00	26-109390890	10-15-22	DN50	R 2"	2
Junta vitaulic: DN50-R2", FPM (1 ud)	238,00	26-109390990	10-15-22	DN50	R 2"	1
Junta victaulic, para soldar, DN32, EPDM (1 unidad)	68,00	26-109390860	1-3-5	DN32	42,2	1
Junta vitaulic, para soldar: DN32, FPM (1 ud)	196,00	26-109390960	1-3-5	DN32	42,2	1
Junta victaulic, para soldar, DN50, EPDM (1 unidad)	72,00	26-109390870	10-15-22	DN50	60,3	2
Junta vitaulic, para soldar: DN50, FPM (1 ud)	239,00	26-109390970	10-15-22	DN50	60,3	2
Junta vitaulic: DN32-R1"1/4 , EPDM (2 uds)	130,00	26-109398400	1-3-5	DN32	R 1"¼	2
Junta vitaulic: DN32-R1"1/4, FPM (2 uds)	384,00	26-109398401	1-3-5	DN32	R 1"¼	2
Junta vitaulic: DN50-R2", EPDM (2 uds)	136,00	26-109398410	10-15-22	DN50	R 2"	3
Junta vitaulic: DN50-R2", FPM (2 uds)	466,00	26-109398411	10-15-22	DN50	R 2"	4
Junta vitaulic para soldar: DN32, EPDM (2 uds)	132,00	26-109398420	1-3-5	DN32	42,2	1
Junta vitaulic para soldar: DN32, FPM (2 uds)	385,00	26-109398421	1-3-5	DN32	42,2	2
Junta vitaulic para soldar: DN50, EPDM (2 uds)	138,00	26-109398430	10-15-22	DN50	60,3	3
Junta vitaulic para soldar: DN50, FPM (2 uds)	468,00	26-109398431	10-15-22	DN50	60,3	3

Conexiones victaulicas

El kit incluye dos acopiamentos Victaulic® de hierro fundido tubería bridada de acero inoxidable AISI 316L con junta EPDM o FPM.
Presión máxima de operazion 6900 kPa

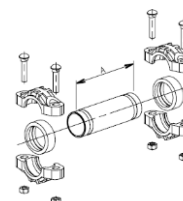

Código familia: 9J

Descripción	Precio [EUR]	Referencia	Bomba SV	DN	A [mm]	Peso [kg]
Kit tandem Victaulic DN32-EPDM	111,00	26-109398250	1-3-5	DN32	134	2
Kit tandem Victaulic DN32-FPM	365,00	26-109398251	1-3-5	DN32	134	3
Kit tandem Victaulic DN50-EPDM	132,00	26-109398260	10-15-22	DN50	183	4
Kit tandem Victaulic DN50-FPM	462,00	26-109398261	10-15-22	DN50	183	4

Bombas multietapa verticales sumergibles

SVI

Bomba vertical con cuerpo sumergible con impulsores, difusores, revestimiento exterior, base de succión y filtro fabricado completamente en acero inoxidable.



Aplicaciones

- Bombeo de líquidos de refrigeración, lubricantes y de condensados
- Máquinas herramientas, soldadores, banco de pruebas de motores
- Sistemas de refrigeración
- Sistemas de lavado
- Grupos de presión

Versiones

Existe en 3 versiones:

- SVI...E : monobloc con motor de eje prolongado, construcción inox AISI 304
- SVI...S : motor estándar, construcción inox AISI 304
- SVI...N: motor estándar, construcción AISI 316

Opciones bajo pedido

- Alimentación monofásica
- Versión 4 polos
- Versión 60 Hz
- Ampia scelta di materiali per tenute meccaniche e elastomeri

Código de identificación

Modelo:	SVI1606/11S55T/D
SVI	Nombre serie
16	Caudal nominal [m ³ /h]
06	Número de impulsores
/11	Número de etapas
S	Material bomba
55	Potencia motor (kW x10)
T	M = Monofásico, T = Trifásico
/D	Eficiencia motor IE3 (trifásica)

Características

Caudal máx:	120 m ³ /h
Altura manométrica máx :	240 m
Potencia:	0,37 - 30 kW (0,5 - 40 Hp)
Presión de trabajo:	max 25 bar
Temperatura ambiente:	0°C - 40°C
Temperatura del líquido:	-10°C - +60°C (S: +90°C)

Motor

Alimentación:	1 ~220-240V, 3~230/400V
Aislamiento:	F (155°C)
Tipo de aislamiento:	IP55

Versión trifásica (Reglamento CE N° 640/2009) con un nivel de eficiencia del motor IE3 para una potencia igual o superior a 0,75 kW incluida. El nivel de eficiencia se refiere solo al motor y no a la bomba eléctrica.

Materiales

Adaptador:	Hierro fundido o acero inoxidable
Impulsor:	Acero inoxidable AISI 304/AISI 316L
Camisa:	Acero inoxidable AISI 304/AISI 316L
Junta mecánica SVI E:	Cerámica -Carbón
Junta mecánica SVI S/N:	Carburo de silicio-carbono

SVI

Tamaño SVI02, versión E : motor con prolongación de eje especial
 Bomba vertical con cuerpo sumergible con impulsores, difusores, carcasa exterior, base de aspiración y filtro completamente de acero inoxidable.
 Adaptador con orificio de salida en hierro fundido.
 Tensión : 3 x 220-240/380-415 V



Código familia: 4F

Modelo	Precio [EUR]	Referencia	Conexión	Potencia [kW]	Peso [kg]	Q [m³/h]																				
						0	1,2	1,8	2,4	3	3,6	4,2	4,8	5,4	6	6,6	7,2									
						[l/min]																				
						H = M.C.A																				
SVI201/03E03T/A	666,00	26-107360010	Rp ¾	0,3	10	10,6	9,2	8,4	7,5	6,5	5,2	3,7														
SVI202/03E03T/A	679,00	26-107360020	Rp ¾	0,3	10	21,2	18,4	16,8	15	12,9	10,4	7,4														
SVI203/03E04T/A	683,00	26-107360030	Rp ¾	0,45	10	31,8	27,6	25,3	22,5	19,4	15,6	11,1														
SVI204/04E05T/A	717,00	26-107360040	Rp ¾	0,55	11	42,4	36,9	33,7	30,1	25,8	20,8	14,8														
SVI 205/05E07T/D	893,00	26-104540040	Rp ¾	0,75	11	53,0	46,1	42,1	37,6	32,3	26	18,6														
SVI 206/06E07T/D	981,00	26-104540050	Rp ¾	0,75	17	63,7	55,3	50,5	45,1	38,7	31,2	22,3														
SVI 207/07E09T/D	1.039,00	26-104540060	Rp ¾	0,9	21	74,3	64,5	58,9	52,6	45,2	36,4	26														

svi2-4-2p50_b_th

Tamaño SVI04, versión E : motor con prolongación de eje especial
 Bomba vertical con cuerpo sumergible con impulsores, difusores, carcasa exterior, base de aspiración y filtro completamente de acero inoxidable.
 Adaptador con orificio de salida en hierro fundido.
 Tensión : 3 x 220-240/380-415 V

Código familia: 4F

Modelo	Precio [EUR]	Referencia	Conexión	Potencia [kW]	Peso [kg]	Q [m³/h]																				
						0	2,4	3,6	4,8	5,4	6	6,6	7,2	7,8	8,4	9										
						[l/min]																				
						H = M.C.A																				
SVI401/03E03T/A	668,00	26-107360210	Rp ¾	0,3	10	9,5	8	7,2	6,2	5,6	4,9	4,2	3,4													
SVI402/03E03T/A	683,00	26-107360220	Rp ¾	0,3	10	19,0	16,1	14,4	12,3	11,2	9,9	8,4	6,8													
SVI403/03E04T/A	691,00	26-107360230	Rp ¾	0,45	11	28,5	24,1	21,5	18,5	16,7	14,8	12,6	10,2													
SVI404/04E05T/A	727,00	26-107360240	Rp ¾	0,55	11	38,0	32,1	28,7	24,7	22,3	19,7	16,8	13,6													
SVI 405/05E07T/D	905,00	26-104540120	Rp ¾	0,75	18	47,5	40,2	35,9	30,8	27,9	24,6	21	17,1													
SVI 406/06E09T/D	1.016,00	26-104540130	Rp ¾	0,9	20	57,0	48,2	43,1	37	33,5	29,6	25,3	20,5													

svi2-4-2p50_b_th

SVI

Tamaño SVI02, versión S : motor estándar

Bomba vertical con cuerpo sumergible con impulsores, difusores, carcasa exterior, base de aspiración y filtro completamente de acero inoxidable.

Adaptador con orificio de salida en hierro fundido.

Tensión : 3 x 220-240/380-415 V



Código familia: 4F

Modelo	Precio [EUR]	Referencia	Conexión	Potencia [Kw]	Peso [kg]	Q [m³/h]												
						0	1,2	1,8	2,4	3	3,6	4,2	0	20	30	40	50	60
						H = M.C.A												
SVI202/02S03T/A	1.024,00	26-107370520	Rp1½	0,37	12	21,4	18,8	17,2	15,4	13,2	10,6	7,4						
SVI203/03S03T/A	1.048,00	26-107370530	Rp1½	0,37	12	32,1	28,1	25,8	23,1	19,8	15,9	11,1						
SVI204/04S05T/A	1.108,00	26-107370540	Rp1½	0,55	16	42,8	37,5	34,4	30,8	26,4	21,2	14,8						
SVI 205/05S07T/D	1.213,00	26-104540230	Rp1½	0,75	19	53,5	46,9	43	38,5	33	26,5	18,6						
SVI 206/06S07T/D	1.247,00	26-104540240	Rp1½	0,75	25	64,2	56,3	51,6	46,2	39,6	31,7	22,3						
SVI 207/07S11T/D	1.179,00	26-104540250	Rp1½	1,1	24	74,9	65,6	60,2	53,9	46,2	37	26						
SVI 208/08S11T/D	1.215,00	26-104540260	Rp1½	1,1	21	85,6	75	68,8	61,5	52,8	42,3	29,7						
SVI 209/09S11T/D	1.291,00	26-104540270	Rp1½	1,1	23	96,3	84,4	77,4	69,2	59,4	47,6	33,4						
SVI 211/11S15T/D	1.397,00	26-104540290	Rp1½	1,5	25	117,7	103	94,6	84,6	72,6	58,2	40,8						
SVI 212/12S15T/D	1.435,00	26-104540300	Rp1½	1,5	25	128,4	113	103	92,3	79,2	63,5	44,5						
SVI 214/14S22T/D	1.829,00	26-104540320	Rp1½	2,2	36	149,8	131	120	108	92,5	74,1	52						
SVI 216/16S22T/D	1.900,00	26-104540340	Rp1½	2,2	40	171,2	150	138	123	106	84,7	59,4						
SVI 218/18S22T/D	2.024,00	26-104540360	Rp1½	2,2	52	192,6	169	155	138	119	95,2	66,8						
SVI 220/20S30T/D	2.185,00	26-104540380	Rp1½	3	54	214,0	188	172	154	132	106	74,2						
SVI 222/22S30T/D	2.305,00	26-104540400	Rp1½	3	53	235,4	206	189	169	145	116	81,7						
SVI 224/24S30T/D	2.372,00	26-104540420	Rp1½	3	59	256,8	225	206	185	158	127	89,1						

svi2-4-2p50_b_th

Tamaño SVI04, versión S : motor estándar

Bomba vertical con cuerpo sumergible con impulsores, difusores, carcasa exterior, base de aspiración y filtro completamente de acero inoxidable.

Adaptador con orificio de salida en hierro fundido.

Tensión : 3 x 220-240/380-415 V hasta 3 kW de potencia incluida; 3 x 380-415/660-690 V desde 4 kW



Código familia: 4F

Modelo	Precio [EUR]	Referencia	Conexión	Potencia [Kw]	Peso [kg]	Q [m³/h]												
						0	2,4	3,6	4,8	5,4	6	6,6	7,5	0	40	60	80	90
						H = M.C.A												
SVI402/02S03T/A	1.027,00	26-107371020	Rp1½	0,37	17	19,3	16,8	15,2	13,2	12,1	10,8	9,4	7,9					
SVI403/03S05T/A	1.062,00	26-107371030	Rp1½	0,55	16	28,9	25,2	22,8	19,8	18,1	16,2	14,1	11,8					
SVI 404/04S07T/D	1.186,00	26-104540520	Rp1½	0,75	19	38,5	33,6	30,4	26,5	24,2	21,6	18,9	15,8					
SVI 405/05S11T/D	1.245,00	26-104540530	Rp1½	1,1	22	48,2	42	38	33,1	30,2	27,1	23,6	19,7					
SVI 406/06S11T/D	1.282,00	26-104540540	Rp1½	1,1	20	57,8	50,4	45,6	39,7	36,3	32,5	28,3	23,7					
SVI 407/07S11T/D	1.316,00	26-104540550	Rp1½	1,1	26	67,5	58,7	53,1	46,3	42,3	37,9	33	27,6					
SVI 408/08S15T/D	1.333,00	26-104540560	Rp1½	1,5	25	77,1	67,1	60,7	52,9	48,3	43,3	37,7	31,5					
SVI 409/09S15T/D	1.477,00	26-104540570	Rp1½	1,5	27	86,7	75,5	68,3	59,5	54,4	48,7	42,4	35,5					
SVI 411/11S22T/D	1.745,00	26-104540590	Rp1½	2,2	32	106,0	92,3	83,5	72,8	66,5	59,5	51,9	43,4					
SVI 413/13S22T/D	1.823,00	26-104540610	Rp1½	2,2	39	125,3	109	98,7	86	78,6	70,4	61,3	51,3					
SVI 414/14S30T/D	1.953,00	26-104540620	Rp1½	3	40	134,9	117	106	92,6	84,6	75,8	66	55,2					
SVI 416/16S30T/D	2.026,00	26-104540640	Rp1½	3	40	154,2	134	121	106	96,7	86,6	75,4	63,1					
SVI 418/18S30T/D	2.156,00	26-104540660	Rp1½	3	45	173,5	151	137	119	109	97,4	84,8	71					
SVI 420/20S40T/D	2.336,00	26-104540680	Rp1½	4	53	192,7	168	152	132	121	108	94,3	78,9					
SVI 422/22S40T/D	2.479,00	26-104540700	Rp1½	4	59	212,0	185	167	146	133	119	104	86,7					
SVI 424/24S40T/D	2.564,00	26-104540720	Rp1½	4	63	231,3	201	182	159	145	130	113	94,6					

svi2-4-2p50_b_th

SVI

Tamaño SVI08, versión S : motor estándar

Bomba vertical con cuerpo sumergible con impulsores, difusores, carcasa exterior, base de aspiración y filtro completamente de acero inoxidable.

Adaptador con orificio de salida en hierro fundido.

Tensión : 3 x 220-240/380-415 V hasta 3 kW de potencia incluida; 3 x 380-415/660-690 V desde 4 kW



Código familia: 4F

Modelo	Precio [EUR]	Referencia	Conexión	Potencia [Kw]	Peso [kg]	Q [m³/h] 0 6 7,5 9 10,5 12 14											
						[l/min] 0 100 125 150 175 200 233											
H = M.C.A																	
SVI 801/02S07T/D	1.563,00	26-104540800	Rp2	0,75	21	14,0	12,5	11,8	11	10	8,7	6,5					
SVI 802/02S11T/D	1.705,00	26-104540810	Rp2	1,1	21	28,0	25	23,7	22,1	20	17,4	13					
SVI 803/03S15T/D	1.839,00	26-104540820	Rp2	1,5	32	42,0	37,5	35,5	33,1	29,9	26	19,4					
SVI 804/04S22T/D	2.154,00	26-104540830	Rp2	2,2	34	56,0	50	47,4	44,1	39,9	34,7	25,9					
SVI 805/05S22T/D	2.279,00	26-104540840	Rp2	2,2	34	70,0	62,4	59,2	55,1	49,9	43,4	32,4					
SVI 806/06S30T/D	2.497,00	26-104540850	Rp2	3	40	84,0	74,9	71,1	66,2	59,9	52,1	38,9					
SVI 808/08S40T/D	2.998,00	26-104540870	Rp2	4	55	112,0	99,9	94,8	88,2	79,9	69,5	51,8					
SVI 809/09S40T/D	3.126,00	26-104540880	Rp2	4	52	126,0	112	107	99,2	89,8	78,1	58,3					
SVI 811/11S55T/D	3.813,00	26-104540900	Rp2	5,5	80	154,0	137	130	121	110	95,5	71,3					
SVI 812/12S55T/D	3.941,00	26-104540910	Rp2	5,5	83	168,0	150	142	132	120	104	77,8					
SVI 814/14S75T/D	4.683,00	26-104540930	Rp2	7,5	130	196,0	175	166	154	140	122	90,7					
SVI 816/16S75T/D	4.932,00	26-104540950	Rp2	7,5	127	224,0	200	190	176	160	139	104					

svi8-16-2p50_b_th

Tamaño SVI16, versión S : motor estándar

Bomba vertical con cuerpo sumergible con impulsores, difusores, carcasa exterior, base de aspiración y filtro completamente de acero inoxidable.

Adaptador con orificio de salida en hierro fundido.

Voltaje : 3 x 220-240/380-415 V hasta 3 kW incluido; 3 x 380-415/660-690 V a partir de 4 kW



Código familia: 4F

Modelo	Precio [EUR]	Referencia	Conexión	Potencia [Kw]	Peso [kg]	Q [m³/h] 0 9 12 15 16,5 18 21 24											
						[l/min] 0 150 200 250 275 300 350 400											
H = M.C.A																	
SVI 1601/02S11T/D	1.552,00	26-104541000	Rp2	1,1	23	16,9	16	15,1	13,8	13	12,1	9,8	6,9				
SVI 1602/02S22T/D	1.860,00	26-104541010	Rp2	2,2	33	33,7	32	30,2	27,6	26	24,1	19,6	13,9				
SVI 1603/03S30T/D	2.070,00	26-104541020	Rp2	3	37	50,6	48	45,3	41,5	39	36,2	29,4	20,8				
SVI 1604/04S40T/D	2.351,00	26-104541030	Rp2	4	44	67,5	64	60,4	55,3	52	48,3	39,1	27,7				
SVI 1605/05S55T/D	2.902,00	26-104541040	Rp2	5,5	71	84,3	80	75,6	69,1	65	60,3	48,9	34,6				
SVI 1606/06S55T/D	3.017,00	26-104541050	Rp2	5,5	72	101,2	96	90,7	82,9	78	72,4	58,7	41,6				
SVI 1607/07S75T/D	3.537,00	26-104541060	Rp2	7,5	110	118,1	112	106	96,7	91	84,5	68,5	48,5				
SVI 1608/08S75T/D	3.622,00	26-104541070	Rp2	7,5	100	134,9	128	121	111	104	96,5	78,3	55,4				
SVI 1610/10S110T/D	4.615,00	26-104541090	Rp2	11	143	168,7	160	151	138	130	121	97,9	69,3				
SVI 1612/12S110T/D	4.846,00	26-104541110	Rp2	11	143	202,4	192	181	166	156	145	117	83,1				
SVI 1614/14S150T/D	5.824,00	26-104541130	Rp2	15	178	236,1	224	212	193	182	169	137	97				
SVI 1615/15S150T/D	5.935,00	26-104541140	Rp2	15	188	253,0	240	227	207	195	181	147	104				

svi8-16-2p50_b_th

SVI

Tamaño SVI33, versión S : motor estándar

Bomba vertical con cuerpo sumergible con impulsores, difusores, carcasa exterior, base de aspiración y filtro completamente de acero inoxidable.

Adaptador con orificio de salida en hierro fundido.

Voltaje : 3 x 220-240/380-415 V hasta 3 kW incluido; 3 x 380-415/660-690 V a partir de 4 kW



Código familia: 4F

Modelo	Precio [EUR]	Referencia	Conexión	Potencia [kW]	Peso [kg]	Q [m³/h]																		
						0	15	18	22	24	30	36	40	45	50	55	60							
						H = M.C.A																		
SVI 3301/1-01S22T/D	2.876,00	26-104541200	DN80	2,2	90	17,4	16,2	15,7	14,9	14,3	12,2	9,3	6,7											
SVI 3301-01S30T/D	2.747,00	26-104541210	DN80	3	91	23,8	21,7	21,2	20,3	19,8	17,8	15	12,7											
SVI 3302/2-02S40T/D	3.176,00	26-104541220	DN80	4	97	35,1	34,1	33,3	31,8	30,8	26,9	21,4	16,6											
SVI 3302/1-02S40T/D	3.176,00	26-104541230	DN80	4	92	40,8	38,8	37,9	36,3	35,4	31,7	26,6	22,3											
SVI 3303/2-03S55T/D	3.803,00	26-104541240	DN80	5,5	110	57,7	55,2	53,8	51,4	49,9	44,1	36,2	29,6											
SVI 3303-03S75T/D	4.366,00	26-104541250	DN80	7,5	135	71,5	67,4	66,2	64	62,7	57,7	50,7	44,6											
SVI 3304-04S110T/D	5.592,00	26-104541260	DN80	11	166	95,9	91,1	89,7	87,2	85,7	79,6	70,8	63,1											
SVI 3305/1-05S110T/D	5.472,00	26-104541270	DN80	11	167	112,7	107	105	102	99,8	91,7	80	70											
SVI 3306/2-06S150T/D	7.083,00	26-104541280	DN80	15	200	131,2	127	125	120	118	107	93,2	81,2											
SVI 3307/2-07S150T/D	7.393,00	26-104541290	DN80	15	205	156,0	150	147	143	140	128	112	98,2											
SVI 3307-07S185T/D	6.956,00	26-104541300	DN80	18,5	215	170,3	163	160	156	153	142	127	113											
SVI 3308/1-08S185T/D	7.259,00	26-104541310	DN80	18,5	224	187,4	179	177	171	168	155	137	122											
SVI 3309/1-09S220T/D	7.731,00	26-104541320	DN80	22	256	210,2	201	198	192	188	174	153	136											
SVI 3310/2-10S220T/D	8.093,00	26-104541330	DN80	22	240	226,4	217	213	207	203	186	164	144											
SVI3310/10S300T/D	10.576,00	26-104541340	DN80	30	252	241,8	231	228	222	218	203	181	162											

svi33-46-2p50_b_th

Tamaño SVI46, versión S : motor estándar

Bomba vertical con cuerpo sumergible con impulsores, difusores, carcasa exterior, base de aspiración y filtro completamente de acero inoxidable.

Adaptador con orificio de salida en hierro fundido.

Voltaje : 3 x 220-240/380-415 V hasta 3 kW incluido; 3 x 380-415/660-690 V a partir de 4 kW



Código familia: 4F

Modelo	Precio [EUR]	Referencia	Conexión	Potencia [kW]	Peso [kg]	Q [m³/h]																		
						0	24	30	36	42	48	54	60	66	72	78	84							
						H = M.C.A																		
SVI 4601/1-01S30T/D	2.757,00	26-104541400	DN80	3	84	19,5	19	17,9	16,4	14,4	11,7	8,5	4,6											
SVI 4601-01S40T/D	2.904,00	26-104541410	DN80	4	112	27,2	23,7	22,5	21,1	19,3	17,1	14,3	10,8											
SVI 4602/2-02S55T/D	3.576,00	26-104541420	DN80	5,5	108	38,8	39,4	37,8	35,2	31,6	26,9	21,1	13,9											
SVI 4602-02S75T/D	4.245,00	26-104541430	DN80	7,5	125	52,6	48	46,1	43,7	40,6	36,5	31,4	25,1											
SVI 4603-03S110T/D	4.766,00	26-104541440	DN80	11	159	80,8	73,5	70,9	67,4	62,9	57,1	49,8	40,7											
SVI 4604/2-04S150T/D	5.852,00	26-104541450	DN80	15	200	92,4	89,9	86,9	82,5	76,3	68,3	58,2	45,6											
SVI 4605-05S185T/D	6.444,00	26-104541460	DN80	18,5	209	134,5	124	120	115	108	98,3	86,4	71,5											
SVI 4606-06S220T/D	6.928,00	26-104541470	DN80	22	224	161,0	149	144	137	129	118	104	86											
SVI 4607/2-07S300T/D	9.954,00	26-104541480	DN80	30	251	171,3	164	158	151	141	127	110	88,6											
SVI 4608/2-08S300T/D	10.232,00	26-104541500	DN80	30	253	198,2	188	182	174	162	147	127	103											
SVI 4609/2-09S300T/D	10.501,00	26-104541520	DN80	30	256	224,8	213	206	196	182	165	143	116											

svi33-46-2p50_b_th

SVI

Tamaño SVI66, versión S : motor estándar

Bomba vertical con cuerpo sumergible con impulsores, difusores, carcasa exterior, base de aspiración y filtro completamente de acero inoxidable.

Adaptador con orificio de salida en hierro fundido.

Voltaje : 3 x 220-240/380-415 V hasta 3 kW incluido; 3 x 380-415/660-690 V a partir de 4 kW



Código familia: 4F

Modelo	Precio [EUR]	Referencia	Conexión	Potencia [kW]	Peso [kg]	Q [m³/h]											
						0	36	45	54	60	66	72	84				
						H = M.C.A											
SVI 6601/1-01S40T/D	3.383,00	26-104541600	DN80	4	93	23,8	20,7	19,4	17,8	16,6	15,1	13,3	8,3				
SVI 6601-01S55T/D	3.413,00	26-104541610	DN80	5,5	89	29,2	24,8	23,3	21,8	20,7	19,4	17,9	13,4				
SVI 6602/2-02S75T/D	4.132,00	26-104541620	DN80	7,5	114	47,5	41,2	38,6	35,5	32,9	30	26,4	16,4				
SVI 6602-02S110T/D	4.682,00	26-104541630	DN80	11	150	60,4	54,4	52	49,3	47,1	44,7	42	34,6				
SVI 6603/2-03S150T/D	6.172,00	26-104541640	DN80	15	200	78,4	69,6	65,9	61,5	57,9	53,8	49	35,3				
SVI 6603-03S185T/D	6.049,00	26-104541650	DN80	18,5	206	91,4	82,7	79,3	75,2	72	68,5	64,4	53,5				
SVI 6604/1-04S220T/D	6.673,00	26-104541660	DN80	22	229	115,2	103	98,5	92,9	88,6	83,6	77,8	61,7				
SVI 6605/1-05S300T/D	9.673,00	26-104541670	DN80	30	250	145,6	131	125	118	112	106	99,2	79,4				

svi66-92-2p50_b_th

Tamaño SVI92, versión S : motor estándar

Bomba vertical con cuerpo sumergible con impulsores, difusores, carcasa exterior, base de aspiración y filtro completamente de acero inoxidable.

Adaptador con orificio de salida en hierro fundido.

Voltaje : 3 x 220-240/380-415 V hasta 3 kW incluido; 3 x 380-415/660-690 V a partir de 4 kW



Código familia: 4F

Modelo	Precio [EUR]	Referencia	Conexión	Potencia [kW]	Peso [kg]	Q [m³/h]											
						0	45	60	72	85	96	108	120				
						H = M.C.A											
SVI 9201/1-01S55T/D	3.432,00	26-104541800	DN80	5,5	89	24,5	22,2	20,9	19,4	17,3	15	11,8	7,9				
SVI 9201-01S75T/D	4.132,00	26-104541810	DN80	7,5	89	33,5	28,7	26,2	24,3	22,2	20,2	17,6	14,3				
SVI 9202/2-02S110T/D	4.739,00	26-104541820	DN80	11	129	49,4	45,1	42,5	39,6	35,5	30,9	24,6	16,8				
SVI 9202-02S150T/D	5.521,00	26-104541830	DN80	15	195	67,8	58,2	53,4	49,5	45,3	41,4	36,3	29,6				
SVI 9203/2-03S185T/D	6.134,00	26-104541840	DN80	18,5	207	82,4	74,4	69,6	64,8	58,6	52,2	43,6	32,9				
SVI 9203-03S220T/D	6.333,00	26-104541850	DN80	22	218	102,2	88,2	81,2	75,5	69,2	63,4	55,9	46,3				
SVI 9204/2-04S300T/D	9.859,00	26-104541860	DN80	30	240	115,7	104	97	90,4	82,2	73,8	62,8	49				
SVI 9204-04S300T/D	9.859,00	26-104541870	DN80	30	240	133,1	117	108	101	92,3	84,6	74,8	62,5				

svi66-92-2p50_b_th

SVI

Tamaño SVI02, versión N : motor estándar

Bomba vertical con cuerpo sumergible con impulsores, difusores, carcasa exterior, base de aspiración y filtro fabricada en acero inoxidable AISI 316.

Adaptador con conexión de Impulsión en fundición.

Voltaje : 3 x 220-240/380-415 V hasta 3 kW incluido; 3 x 380-415/660-690 V a partir de 4 kW

Código familia: 4F

Modelo	Precio [EUR]	Referencia	Conexión ø	Potencia [Kw]	Peso [kg]	Q [m³/h]									
						0	1,2	1,8	2,4	3	3,6	4,2	0	20	30
H = M.C.A															
SVI202/02N03T/A	1.976,00	26-107372520	Rp1¼	0,37	17	21,4	18,8	17,2	15,4	13,2	10,6	7,4			
SVI203/03N03T/A	2.003,00	26-107372530	Rp1¼	0,37	17	32,1	28,1	25,8	23,1	19,8	15,9	11,1			
SVI204/04N05T/A	2.062,00	26-107372540	Rp1¼	0,55	18	42,8	37,5	34,4	30,8	26,4	21,2	14,8			
SVI205/05N07T/D	2.196,00	26-104542230	Rp1¼	0,75	76	53,5	46,9	43	38,5	33	26,5	18,6			
SVI206/06N07T/D	2.233,00	26-104542240	Rp1¼	0,75	19	64,2	56,3	51,6	46,2	39,6	31,7	22,3			
SVI207/07N11T/D	2.292,00	26-104542250	Rp1¼	1,1	22	74,9	65,6	60,2	53,9	46,2	37	26			
SVI208/08N11T/D	2.326,00	26-104542260	Rp1¼	1,1	21	85,6	75	68,8	61,5	52,8	42,3	29,7			
SVI209/09N11T/D	2.426,00	26-104542270	Rp1¼	1,1	22	96,3	84,4	77,4	69,2	59,4	47,6	33,4			
SVI211/11N15T/D	2.300,00	26-104542290	Rp1¼	1,5	21	117,7	103	94,6	84,6	72,6	58,2	40,8			
SVI212/12N15T/D	2.514,00	26-104542300	Rp1¼	1,5	25	128,4	113	103	92,3	79,2	63,5	44,5			
SVI214/14N22T/D	2.545,00	26-104542320	Rp1¼	2,2	35	149,8	131	120	108	92,5	74,1	52			
SVI216/16N22T/D	2.657,00	26-104542340	Rp1¼	2,2	36	171,2	150	138	123	106	84,7	59,4			
SVI218/18N22T/D	2.847,00	26-104542360	Rp1¼	2,2	37	192,6	169	155	138	119	95,2	66,8			
SVI220/20N30T/D	3.069,00	26-104542380	Rp1¼	3	44	214,0	188	172	154	132	106	74,2			
SVI222/22N30T/D	3.231,00	26-104542400	Rp1¼	3	44	235,4	206	189	169	145	116	81,7			
SVI224/24N30T/D	3.308,00	26-104542420	Rp1¼	3	50	256,8	225	206	185	158	127	89,1			

svi2-4-2p50_b_th

Tamaño SVI04, versión N : motor estándar

Bomba vertical con cuerpo sumergible con impulsores, difusores, carcasa exterior, base de aspiración y filtro fabricada en acero inoxidable AISI 316.

Adaptador con conexión de Impulsión en fundición.

Voltaje : 3 x 220-240/380-415 V hasta 3 kW incluido; 3 x 380-415/660-690 V a partir de 4 kW

Código familia: 4F

Modelo	Precio [EUR]	Referencia	Conexión ø	Potencia [Kw]	Peso [kg]	Q [m³/h]									
						0	2,4	3,6	4,8	5,4	6	6,6	7,5	0	40
H = M.C.A															
SVI402/02N03T/A	1.976,00	26-107373020	Rp1¼	0,37	17	19,3	16,8	15,2	13,2	12,1	10,8	9,4	7,9		
SVI403/03N05T/A	2.011,00	26-107373030	Rp1¼	0,55	17	28,9	25,2	22,8	19,8	18,1	16,2	14,1	11,8		
SVI404/04N07T/D	2.162,00	26-104542520	Rp1¼	0,75	19	38,5	33,6	30,4	26,5	24,2	21,6	18,9	15,8		
SVI405/05N11T/D	2.219,00	26-104542530	Rp1¼	1,1	21	48,2	42	38	33,1	30,2	27,1	23,6	19,7		
SVI406/06N11T/D	2.256,00	26-104542540	Rp1¼	1,1	21	57,8	50,4	45,6	39,7	36,3	32,5	28,3	23,7		
SVI407/07N11T/D	2.294,00	26-104542550	Rp1¼	1,1	23	67,5	58,7	53,1	46,3	42,3	37,9	33	27,6		
SVI408/08N15T/D	2.313,00	26-104542560	Rp1¼	1,5	21	77,1	67,1	60,7	52,9	48,3	43,3	37,7	31,5		
SVI409/09N15T/D	2.413,00	26-104542570	Rp1¼	1,5	23	86,7	75,5	68,3	59,5	54,4	48,7	42,4	35,5		
SVI411/11N22T/D	2.673,00	26-104542590	Rp1¼	2,2	29	106,0	92,3	83,5	72,8	66,5	59,5	51,9	43,4		
SVI413/13N22T/D	2.476,00	26-104542610	Rp1¼	2,2	35	125,3	109	98,7	86	78,6	70,4	61,3	51,3		
SVI414/14N30T/D	2.692,00	26-104542620	Rp1¼	3	40	134,9	117	106	92,6	84,6	75,8	66	55,2		
SVI416/16N30T/D	2.939,00	26-104542640	Rp1¼	3	40	154,2	134	121	106	96,7	86,6	75,4	63,1		
SVI418/18N30T/D	3.111,00	26-104542660	Rp1¼	3	40	173,5	151	137	119	109	97,4	84,8	71		
SVI420/20N40T/D	3.413,00	26-104542680	Rp1¼	4	60	192,7	168	152	132	121	108	94,3	78,9		
SVI422/22N40T/D	3.581,00	26-104542700	Rp1¼	4	60	212,0	185	167	146	133	119	104	86,7		
SVI424/24N40T/D	3.061,00	26-104542720	Rp1¼	4	61	231,3	201	182	159	145	130	113	94,6		

svi2-4-2p50_b_th

SVI

Tamaño SVI08, versión N : motor estándar

Bomba vertical con cuerpo sumergible con impulsores, difusores, carcasa exterior, base de aspiración y filtro fabricada en acero inoxidable AISI 316.

Adaptador con conexión de impulsión en fundición.

Voltaje : 3 x 220-240/380-415 V hasta 3 kW incluido; 3 x 380-415/660-690 V a partir de 4 kW

Código familia: 4F

Modelo	Precio [EUR]	Referencia	Conexión	Potencia ø [Kw]	Peso [kg]	Q [m³/h]							H = M.C.A	
						0	6	7,5	9	10,5	12	14	0	233
SVI801/02N07T/D	2.929,00	26-104542800	Rp2	0,75	26	14,0	12,5	11,8	11	10	8,7	6,5		
SVI802/02N11T/D	3.000,00	26-104542810	Rp2	1,1	26	28,0	25	23,7	22,1	20	17,4	13		
SVI803/03N15T/D	3.082,00	26-104542820	Rp2	1,5	27	42,0	37,5	35,5	33,1	29,9	26	19,4		
SVI804/04N22T/D	3.369,00	26-104542830	Rp2	2,2	33	56,0	50	47,4	44,1	39,9	34,7	25,9		
SVI805/05N22T/D	3.465,00	26-104542840	Rp2	2,2	34	70,0	62,4	59,2	55,1	49,9	43,4	32,4		
SVI806/06N30T/D	3.715,00	26-104542850	Rp2	3	39	84,0	74,9	71,1	66,2	59,9	52,1	38,9		
SVI808/08N40T/D	4.138,00	26-104542870	Rp2	4	60	112,0	99,9	94,8	88,2	79,9	69,5	51,8		
SVI809/09N40T/D	4.238,00	26-104542880	Rp2	4	53	126,0	112	107	99,2	89,8	78,1	58,3		
SVI811/11N55T/D	5.542,00	26-104542900	Rp2	5,5	80	154,0	137	130	121	110	95,5	71,3		
SVI812/12N55T/D	5.642,00	26-104542910	Rp2	5,5	80	168,0	150	142	132	120	104	77,8		
SVI814/14N75T/D	6.306,00	26-104542930	Rp2	7,5	100	196,0	175	166	154	140	122	90,7		
SVI816/16N75T/D	6.499,00	26-104542950	Rp2	7,5	128	224,0	200	190	176	160	139	104		

svi8-16-2p50_b_th

Tamaño SVI16, versión N : motor estándar

Bomba vertical con cuerpo sumergible con impulsores, difusores, carcasa exterior, base de aspiración y filtro fabricada en acero inoxidable AISI 316.

Adaptador con conexión de impulsión en fundición.

Voltaje : 3 x 220-240/380-415 V hasta 3 kW incluido; 3 x 380-415/660-690 V a partir de 4 kW

Código familia: 4F

Modelo	Precio [EUR]	Referencia	Conexión	Potencia ø [Kw]	Peso [kg]	Q [m³/h]							H = M.C.A					
						0	9	12	15	16,5	18	21	24	0	150	200	250	275
SVI1601/02N11T/D	2.950,00	26-104543000	Rp2	1,1	22	16,9	16	15,1	13,8	13	12,1	9,8	6,9					
SVI1602/02N22T/D	3.176,00	26-104543010	Rp2	2,2	33	33,7	32	30,2	27,6	26	24,1	19,6	13,9					
SVI1603/03N30T/D	3.428,00	26-104543020	Rp2	3	38	50,6	48	45,3	41,5	39	36,2	29,4	20,8					
SVI1604/04N40T/D	3.725,00	26-104543030	Rp2	4	43	67,5	64	60,4	55,3	52	48,3	39,1	27,7					
SVI1605/05N55T/D	4.898,00	26-104543040	Rp2	5,5	77	84,3	80	75,6	69,1	65	60,3	48,9	34,6					
SVI1606/06N55T/D	4.993,00	26-104543050	Rp2	5,5	80	101,2	96	90,7	82,9	78	72,4	58,7	41,6					
SVI1607/07N75T/D	5.499,00	26-104543060	Rp2	7,5	116	118,1	112	106	96,7	91	84,5	68,5	48,5					
SVI1608/08N75T/D	5.652,00	26-104543070	Rp2	7,5	112	134,9	128	121	111	104	96,5	78,3	55,4					
SVI1610/10N110T/D	6.511,00	26-104543090	Rp2	11	150	168,7	160	151	138	130	121	97,9	69,3					
SVI1612/12N110T/D	6.706,00	26-104543110	Rp2	11	143	202,4	192	181	166	156	145	117	83,1					
SVI1614/14N150T/D	7.241,00	26-104543130	Rp2	15	178	236,1	224	212	193	182	169	137	97					
SVI1615/15N150T/D	7.335,00	26-104543140	Rp2	15	178	253,0	240	227	207	195	181	147	104					

svi8-16-2p50_b_th

SVI

Tamaño SVI33, versión N : motor estándar

Bomba vertical con cuerpo sumergible con impulsores, difusores, carcasa exterior, base de aspiración y filtro fabricada en acero inoxidable AISI 316.

Adaptador con conexión de impulsión en fundición.

Voltaje : 3 x 220-240/380-415 V hasta 3 kW incluido; 3 x 380-415/660-690 V a partir de 4 kW

Código familia: 4F

Modelo	Precio [EUR]	Referencia	Conexión \varnothing	Potencia [kW]	Peso [kg]	H = M.C.A																	
						Q [m³/h] 0	15	18	22	24	30	36	40	Q [l/min] 0	250	300	367	400	500	600	667		
SVI3301/1-01N22T/D	3.976,00	26-104543200	DN80	2,2	58	17,4	16,2	15,7	14,9	14,3	12,2	9,3	6,7										
SVI3301-01N30T/D	4.347,00	26-104543210	DN80	3	80	23,8	21,7	21,2	20,3	19,8	17,8	15	12,7										
SVI3302/2-02N40T/D	4.546,00	26-104543220	DN80	4	70	35,1	34,1	33,3	31,8	30,8	26,9	21,4	16,6										
SVI3302/1-02N40T/D	4.546,00	26-104543230	DN80	4	89	40,8	38,8	37,9	36,3	35,4	31,7	26,6	22,3										
SVI3303/2-03N55T/D	5.254,00	26-104543240	DN80	5,5	94	57,7	55,2	53,8	51,4	49,9	44,1	36,2	29,6										
SVI3303-03N75T/D	5.456,00	26-104543250	DN80	7,5	127	71,5	67,4	66,2	64	62,7	57,7	50,7	44,6										
SVI3304-04N110T/D	6.776,00	26-104543260	DN80	11	160	95,9	91,1	89,7	87,2	85,7	79,6	70,8	63,1										
SVI3305/1-05N110T/D	7.106,00	26-104543270	DN80	11	176	112,7	107	105	102	99,8	91,7	80	70										
SVI3306/2-06N150T/D	8.644,00	26-104543280	DN80	15	204	131,2	127	125	120	118	107	93,2	81,2										
SVI3307/2-07N150T/D	8.982,00	26-104543290	DN80	15	206	156,0	150	147	143	140	128	112	98,2										
SVI3307-07N185T/D	8.533,00	26-104543300	DN80	18,5	215	170,3	163	160	156	153	142	127	113										
SVI3308/1-08N185T/D	8.854,00	26-104543310	DN80	18,5	224	187,4	179	177	171	168	155	137	122										
SVI3309/1-09N220T/D	9.340,00	26-104543320	DN80	22	239	210,2	201	198	192	188	174	153	136										
SVI3310/2-10N220T/D	9.702,00	26-104543330	DN80	22	241	226,4	217	213	207	203	186	164	144										
SVI3310/10N300T/D	12.183,00	26-104543340	DN80	30	252	241,8	231	228	222	218	203	181	162										

svi33-46-2p50_b_th

Tamaño SVI46, versión N : motor estándar

Bomba vertical con cuerpo sumergible con impulsores, difusores, carcasa exterior, base de aspiración y filtro fabricada en acero inoxidable AISI 316.

Adaptador con conexión de impulsión en fundición.

Voltaje : 3 x 220-240/380-415 V hasta 3 kW incluido; 3 x 380-415/660-690 V a partir de 4 kW

Código familia: 4F

Modelo	Precio [EUR]	Referencia	Conexión \varnothing	Potencia [kW]	Peso [kg]	H = M.C.A																	
						Q [m³/h] 0	24	30	36	42	48	54	60	Q [l/min] 0	400	500	600	700	800	900	1000		
SVI4601/1-01N30T/D	4.550,00	26-104543400	DN80	3	69	19,5	19	17,9	16,4	14,4	11,7	8,5	4,6										
SVI4601-01N40T/D	4.739,00	26-104543410	DN80	4	72	27,2	23,7	22,5	21,1	19,3	17,1	14,3	10,8										
SVI4602/2-02N55T/D	5.234,00	26-104543420	DN80	5,5	110	38,8	39,4	37,8	35,2	31,6	26,9	21,1	13,9										
SVI4602-02N75T/D	5.234,00	26-104543430	DN80	7,5	109	52,6	48	46,1	43,7	40,6	36,5	31,4	25,1										
SVI4603-03N110T/D	6.767,00	26-104543440	DN80	11	144	80,8	73,5	70,9	67,4	62,9	57,1	49,8	40,7										
SVI4604/2-04N150T/D	7.387,00	26-104543450	DN80	15	198	92,4	89,9	86,9	82,5	76,3	68,3	58,2	45,6										
SVI4605-05N185T/D	7.986,00	26-104543460	DN80	18,5	209	134,5	124	120	115	108	98,3	86,4	71,5										
SVI4606-06N220T/D	8.650,00	26-104543470	DN80	22	224	161,0	149	144	137	129	118	104	86										
SVI4607/2-07N300T/D	11.491,00	26-104543480	DN80	30	251	171,3	164	158	151	141	127	110	88,6										
SVI4608/2-08N300T/D	11.779,00	26-104543500	DN80	30	253	198,2	188	182	174	162	147	127	103										
SVI4609/2-09N300T/D	12.055,00	26-104543520	DN80	30	256	224,8	213	206	196	182	165	143	116										

svi33-46-2p50_b_th

SVI

Tamaño SVI66, versión N : motor estándar

Bomba vertical con cuerpo sumergible con impulsores, difusores, carcasa exterior, base de aspiración y filtro fabricada en acero inoxidable AISI 316.

Adaptador con conexión de impulsión en fundición.

Voltaje : 3 x 220-240/380-415 V hasta 3 kW incluido; 3 x 380-415/660-690 V a partir de 4 kW

Código familia: 4F

Modelo	Precio [EUR]	Referencia	Conexión	Potencia ø [kW]	Peso [kg]	Q [m³/h]											
						0	36	45	54	60	66	72	84	90	1000	1100	1200
						H = M.C.A											
SVI6601/1-01N40T/D	4.965,00	26-104543600	DN80	4	78	23,8	20,7	19,4	17,8	16,6	15,1	13,3	8,3				
SVI6601-01N55T/D	4.835,00	26-104543610	DN80	5,5	89	29,2	24,8	23,3	21,8	20,7	19,4	17,9	13,4				
SVI6602/2-02N75T/D	5.904,00	26-104543620	DN80	7,5	114	47,5	41,2	38,6	35,5	32,9	30	26,4	16,4				
SVI6602-02N110T/D	6.457,00	26-104543630	DN80	11	129	60,4	54,4	52	49,3	47,1	44,7	42	34,6				
SVI6603/2-03N150T/D	8.047,00	26-104543640	DN80	15	199	78,4	69,6	65,9	61,5	57,9	53,8	49	35,3				
SVI6603-03N185T/D	7.655,00	26-104543650	DN80	18,5	206	91,4	82,7	79,3	75,2	72	68,5	64,4	53,5				
SVI6604/1-04N220T/D	8.282,00	26-104543660	DN80	22	229	115,2	103	98,5	92,9	88,6	83,6	77,8	61,7				
SVI6605/1-05N300T/D	11.324,00	26-104543670	DN80	30	250	145,6	131	125	118	112	106	99,2	79,4				

svi66-92-2p50_b_th

Tamaño SVI92, versión N : motor estándar

Bomba vertical con cuerpo sumergible con impulsores, difusores, carcasa exterior, base de aspiración y filtro fabricada en acero inoxidable AISI 316.

Adaptador con conexión de impulsión en fundición.

Voltaje : 3 x 220-240/380-415 V hasta 3 kW incluido; 3 x 380-415/660-690 V a partir de 4 kW

Código familia: 4F

Modelo	Precio [EUR]	Referencia	Conexión	Potencia ø [kW]	Peso [kg]	Q [m³/h]											
						0	45	60	72	85	96	108	120	1200	1417	1600	1800
						H = M.C.A											
SVI9201/1-01N55T/D	4.854,00	26-104543800	DN80	5,5	89	24,5	22,2	20,9	19,4	17,3	15	11,8	7,9				
SVI9201-01N75T/D	5.365,00	26-104543810	DN80	7,5	89	33,5	28,7	26,2	24,3	22,2	20,2	17,6	14,3				
SVI9202/2-02N110T/D	6.327,00	26-104543820	DN80	11	129	49,4	45,1	42,5	39,6	35,5	30,9	24,6	16,8				
SVI9202-02N150T/D	7.109,00	26-104543830	DN80	15	195	67,8	58,2	53,4	49,5	45,3	41,4	36,3	29,6				
SVI9203/2-03N185T/D	7.739,00	26-104543840	DN80	18,5	207	82,4	74,4	69,6	64,8	58,6	52,2	43,6	32,9				
SVI9203-03N220T/D	7.936,00	26-104543850	DN80	22	218	102,2	88,2	81,2	75,5	69,2	63,4	55,9	46,3				
SVI9204/2-04N300T/D	11.093,00	26-104543860	DN80	30	240	115,7	104	97	90,4	82,2	73,8	62,8	49				
SVI9204-04N300T/D	11.083,00	26-104543870	DN80	30	240	133,1	117	108	101	92,3	84,6	74,8	62,5				

svi66-92-2p50_b_th

Bombas Multietapa de sección anular



Gama e-MP

4 modelos mecánicos construyen la plataforma básica para varias configuraciones horizontales y verticales para cumplir con los requisitos para los mercados, aplicaciones y líquidos definidos.

Impulsor radial cerrado y diseño de difusor de giro en U.



Aplicaciones

- Suministro de agua y presurización
- Tratamiento de agua
- Industria
- Riego
- Calefacción, ventilación y climatización

Ventajas del producto

- Integración simple
- Operación segura
- Ahorro de energía
- Servicio proyectable
- Desgaste reducido
- Mantenimiento fácil

Materiales

- Carcasa de la bomba: hierro fundido, AISI316, dúplex, súper dúplex
- Impulsor: hierro fundido, AISI316, dúplex, súper dúplex
- Elastómeros: EPDM, FPM
- Junta mecánica, cartucho, embalaje blando

Código de identificación

Modelo:	MPA 100B/04A/BD 2000/W25V CC4
MPA	Nombre serie
100B	Diámetro de impulsión e identificador hidráulico
04A/BD	Posición de etapas intermedias y rodets
2000	Potencia motor (kW x10)
W25V	Tipo de motor, frecuencia, tensión de alimentación
CCC4	Cuerpo bomba, rodete, cierre mecánico

Características

Caudal máx:	850 m ³ /h
Altura manométrica máx :	950 m
Potencia:	2,2 - 1250 kW
Presión de trabajo:	100 bar
Temperatura del líquido:	-25 °C- 140 °C (HT= 180°C)

Configuraciones

- e-MPA: aspiración axial, con muy bajo NPSH
- e-MPD: rodamientos dobles para presiones de entrada hasta 40 bares
- e-MPR: dirección configurable de la boca de aspiración
- e-MPV: versión vertical que reduce el espacio ocupado en planta

Accesorios

- Motores
- Bastidor de base
- Acoplamientos
- Interfaces de manitorización y control
- Hydrovar

Certificación de agua potable



Precio a consultar



PERMÍTANOS AYUDARLE
A SUMINISTRAR
AGUA
EN LA CANTIDAD
CORRECTA

Calidad, cantidad y disponibilidad de agua.



Todas las fotografías e ilustraciones tienen fines ilustrativos o indicativos con objeto de proporcionar directrices generales. La información relativa a proyectos, incluyendo modelos, dimensiones y aplicaciones puede ser diferente y no forma parte de ningún contrato o garantía.

Calefacción y Refrigeración

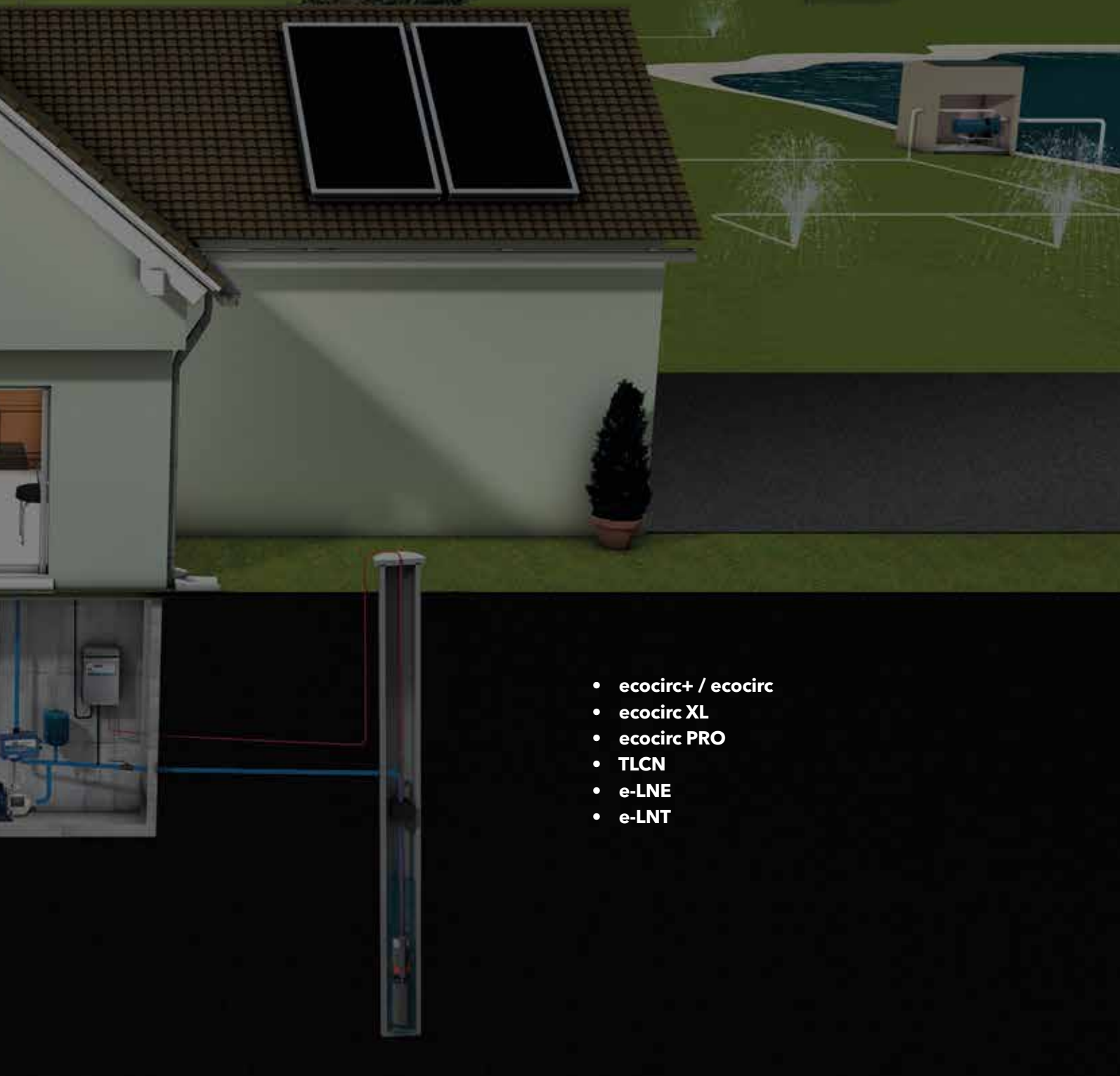

- ecocirc+ / ecocirc
- ecocirc XL
- ecocirc PRO
- TLCN
- e-LNE
- e-LNT

Circuladoras de velocidad variable de alta eficiencia



ecocirc

Ecocirc es una bomba de circulación de alta eficiencia diseñada para la recirculación de agua en sistemas de calefacción y aire acondicionado, con motor ECM con imán permanente y alcanzando un nivel EEI de eficiencia ≤ 0.18



Ref: A195f

Aplicaciones

- Circulación del agua en los sistemas de calefacción individual y refrigeración para las nuevas instalaciones, renovaciones o ampliaciones, y también de ACS
- Circulación del agua por las tuberías y los sistemas de demanda variable, como los sistemas con válvulas termostáticas.
- Circulación del agua en instalaciones de calefacción y refrigeración con flujo constante
- Calefacción por suelo radiante en viviendas individuales
- Circuitos de refrigeración en sistemas cerrados

Ventajas del producto

- Gama completa de productos: 4-6-8 mca de altura máxima
- Bajo consumo de energía
- Fácil de configurar
- Panel de control con un selector para cambiar el modo de funcionamiento
- Visualización del estado operativo
- Enchufe incluido
- Cubierta de aislamiento
- Sistema de purga de aire automático

Modo de control

- Presión proporcional
- Presión constante
- Velocidad constante

Código de identificación

Ejemplo:	ecocirc M 15-6/130
ecocirc	Nombre serie
M	Potencia del motor: S=24W, M=34W, L=60W
	vacío = sin pantalla
15	Diámetro nominal del puerto
6	Presión máxima [m]
130	Tamaño de puerto a puerto [mm]

Características

Caudal máx:	4,5 m ³ /h
Altura manométrica máx :	8 m
Potencia del motor máx:	60 Watt
Temperatura del líquido:	-10°C - +110°C
Temperatura ambiente:	-10°C - +40°C
Presión máx:	10 bar (PN10)
Alimentación:	Monofásico 200-240 V 50/60 Hz
Aislamiento:	F (155°C)
Protección:	IP 44
Nivel sonoro:	≤ 43 dB(A)
Cuerpo de la bomba de hierro fundido	

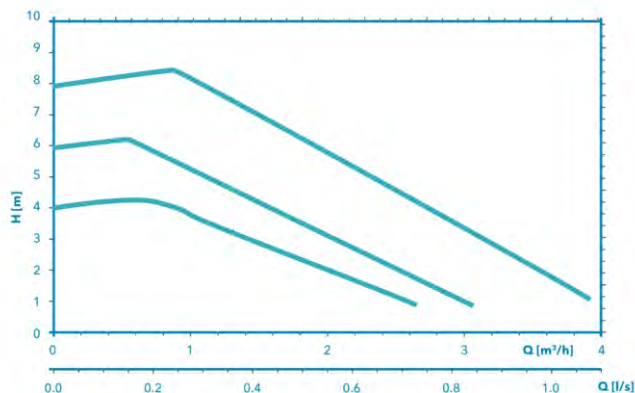

ecocirc

Monofásico: 1 x 230 V, 50/60Hz

Código familia: 7J

Modelo	Precio [EUR]	Referencia	Potencia máx [W]	Port-to-port [mm]	DN	Altura máx [m]	Conexión bomba	EEl nivel
ecocirc S 15-4/130	340,00	26-60BOL1000	24	130	15	4	G 1	≤ 0.16
ecocirc M 15-6/130	340,00	26-60BOL1002	34	130	15	6	G 1	≤ 0.17
ecocirc L 15-8/130	409,00	26-60BOL1003	60	130	15	8	G 1	≤ 0.18
ecocirc S 20-4/130	336,00	26-60BOL1006	24	130	20	4	G 1¼	≤ 0.16
ecocirc M 20-6/130	336,00	26-60BOL1007	34	130	20	6	G 1¼	≤ 0.17
ecocirc S 25-4/130	333,00	26-60BOL1010	24	130	25	4	G 1½	≤ 0.16
ecocirc S 25-4/180	361,00	26-60BOL1016	24	180	25	4	G 1½	≤ 0.16
ecocirc M 25-6/130	333,00	26-60BOL1011	34	130	25	6	G 1½	≤ 0.17
ecocirc M 25-6/180	361,00	26-60BOL1017	34	180	25	6	G 1½	≤ 0.17
ecocirc L 25-8/130	399,00	26-60BOL1012	60	130	25	8	G 1½	≤ 0.18
ecocirc L 25-8/180	433,00	26-60BOL1018	60	180	25	8	G 1½	≤ 0.18
ecocirc S 32-4/180	336,00	26-60BOL1022	24	180	32	4	G 2	≤ 0.16
ecocirc M 32-6/180	428,00	26-60BOL1023	34	180	32	6	G 2	≤ 0.17
ecocirc L 32-8/180	513,00	26-60BOL1024	60	180	32	8	G 2	≤ 0.18

Accesorios: selección rápida

Modelo	Precio [EUR]	Referencia	Código familia	Peso [kg]
Kit conexiones R ½ - R 1 (DN15)	6,74	26-105890340	9J	1
Kit conexiones R ¾ - R 1 ¼ (DN20)	8,10	26-105890350	9J	1
Kit conexiones R 1 - R 1 ½ (DN25)	13,43	26-105890200	9J	1
Kit conexiones R 1 ¼ - R 2 (DN32)	17,49	26-105890220	9J	1
Kit conexiones latón: R 1 - R 1 ½ (DN25), sanitario	16,14	26-105890201	9J	1
Kit conexiones, latón: R 1 ¼ - R 2 (DN32), sanitario	18,81	26-105890221	9J	1

Dimensiones

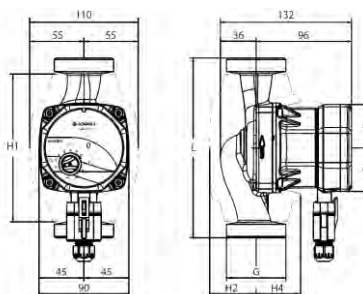

Código familia: 7J

Modelo	Dimensiones [mm]					Embalaje	
	L	G	H1	H2	H4	Peso [kg]	Tamaño de caja [mm]
ecocirc S 15-4/130	130	G 1/ R ½	142	46	44	3,0	198 x 117 x 172
ecocirc M 15-6/130	130	G 1/ R ½	142	46	44	3,0	198 x 117 x 172
ecocirc L 15-8/130	130	G 1/ R ½	142	46	44		198 x 117 x 172
ecocirc S 20-4/130	130	G 1 ¼/ R ½	142	46	44	1,9	198 x 117 x 172
ecocirc M 20-6/130	130	G 1 ¼/ R ½	142	46	44	1,9	198 x 117 x 172
ecocirc S 25-4/130	130	G 1 ½/ R 1	142	46	44	2,0	198 x 117 x 172
ecocirc S 25-4/180	180	G 1 ½/ R 1	148	47	45	3,0	198 x 117 x 172
ecocirc M 25-6/130	130	G 1 ½/ R 1	142	46	44	3,0	198 x 117 x 172
ecocirc M 25-6/180	180	G 1 ½/ R 1	148	47	45	3,0	198 x 117 x 172
ecocirc L 25-8/130	130	G 1 ½/ R 1	142	46	44	2,1	198 x 117 x 172
ecocirc L 25-8/180	180	G 1 ½/ R 1	148	47	45		198 x 117 x 172
ecocirc S 32-4/180	180	G 2/ R ¼	148	47	45	2,4	198 x 117 x 172
ecocirc M 32-6/180	180	G 2/ R ¼	148	47	45	2,4	198 x 117 x 172
ecocirc L 32-8/180	180	G 2/ R ¼	148	47	45	2,5	198 x 117 x 172

Circuladoras de alta eficiencia para climatización doméstica



02

ecocirc+

Ecocirc+ es una bomba de circulación de alta eficiencia diseñada para la recirculación de agua en sistemas de calefacción y aire acondicionado, con motor ECM con imán permanente y alcanzando un nivel EEI de eficiencia ≤ 0.18



Ref: A195g

Aplicaciones

- Circulación del agua en los sistemas de calefacción individual y climatización en instalaciones individuales para nuevas instalaciones, renovaciones o ampliaciones.
- Circulación del agua en redes y sistemas con una demanda variable, tales como los sistemas con válvulas termostáticas.
- Circulación del agua en las instalaciones de calefacción y climatización a velocidad constante.

Ventajas del producto

- Gama completa de productos: 4-6-8 mca de altura máxima
- Bajo consumo de energía
- Fácil de configurar
- Panel de control con un selector para cambiar el modo de funcionamiento
- Visualización del estado operativo
- Enchufe incluido
- Cubierta de aislamiento
- Sistema de purga de aire automático
- Lectura y ajuste de la bomba por medio de un selector multifuncional, un led multicolor y una pantalla digital
- Conexión Bluetooth

Modo de control

- Presión proporcional
- Presión constante
- Velocidad constante
- eAdapt
- Modo Nocturno

Código de identificación

Ejemplo:	ecocirc M+ 15-6/130
ecocirc	Nombre serie
M	Potencia del motor: S=24W, M=34W, L=60W
+	"+" = Con la pantalla
15	Diámetro nominal del puerto
6	Presión máxima [m]
130	Tamaño de puerto a puerto [mm]

Características

Caudal máx:	4,5 m ³ /h
Altura manométrica máx :	8 m
Potencia del motor máx:	60 Watt
Temperatura del líquido:	-10°C - +110°C
Temperatura ambiente:	-10°C - +40°C
Presión máx:	10 bar (PN10)
Alimentación:	Monofásico 200-240 V 50/60 Hz
Aislamiento:	F (155°C)
Protección:	IP 44
Nivel sonoro:	≤ 43 dB(A)
Cuerpo de la bomba de hierro fundido	

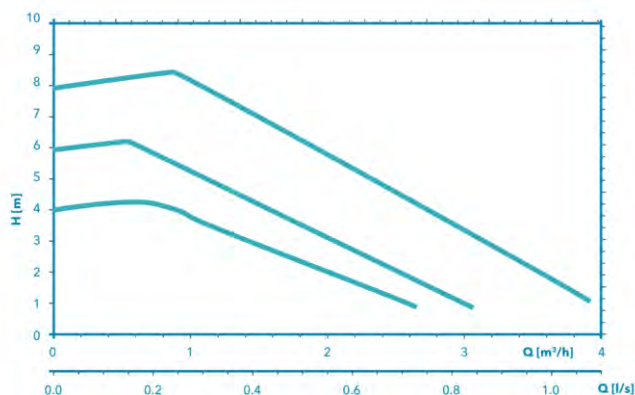

ecocirc+

Monofásico: 1 x 230 V, 50/60Hz

Código familia: 7J

Modelo	Precio [EUR]	Referencia	Potencia máx [W]	Port-to-port [mm]	DN	Altura máx [m]	Conexión bomba	EEl nivel
ecocirc S+ 15-4/130	393,00	26-60BOL1028	24	130	15	4	G 1	≤ 0.16
ecocirc M+ 15-6/130	393,00	26-60BOL1029	34	130	15	6	G 1	≤ 0.17
ecocirc L+ 15-8/130	471,00	26-60BOL1030	60	130	15	8	G 1	≤ 0.18
ecocirc S+ 20-4/130	388,00	26-60BOL1031	24	130	20	4	G 1¼	≤ 0.16
ecocirc M+ 20-6/130	388,00	26-60BOL1032	34	130	20	6	G 1¼	≤ 0.17
ecocirc S+ 25-4/130	384,00	26-60BOL1033	24	130	25	4	G 1½	≤ 0.16
ecocirc M+ 25-6/130	435,00	26-60BOL1034	34	130	25	6	G 1½	≤ 0.17
ecocirc L+ 25-8/130	523,00	26-60BOL1035	60	130	25	8	G 1½	≤ 0.18
ecocirc S+ 25-4/180	384,00	26-60BOL1036	24	180	25	4	G 1½	≤ 0.16
ecocirc M+ 25-6/180	435,00	26-60BOL1037	34	180	25	6	G 1½	≤ 0.17
ecocirc L+ 25-8/180	523,00	26-60BOL1038	60	180	25	8	G 1½	≤ 0.18
ecocirc S+ 32-4/180	416,00	26-60BOL1039	24	180	32	4	G 2	≤ 0.16
ecocirc M+ 32-6/180	485,00	26-60BOL1040	34	180	32	6	G 2	≤ 0.17
ecocirc L+ 32-8/180	581,00	26-60BOL1041	60	180	32	8	G 2	≤ 0.18

Accesorios: selección rápida

Modelo	Precio [EUR]	Referencia	Código familia	Peso [kg]
Kit conexiones R ½ - R 1 (DN15)	6,74	26-105890340	9J	1
Kit conexiones R ¾ - R 1 ¼ (DN20)	8,10	26-105890350	9J	1
Kit conexiones R 1 - R 1 ½ (DN25)	13,43	26-105890200	9J	1
Kit conexiones R 1 ¼ - R 2 (DN32)	17,49	26-105890220	9J	1
Kit conexiones latón: R 1 - R 1 ½ (DN25), sanitario	16,14	26-105890201	9J	1
Kit conexiones, latón: R 1 ¼ - R 2 (DN32), sanitario	18,81	26-105890221	9J	1

Dimensiones

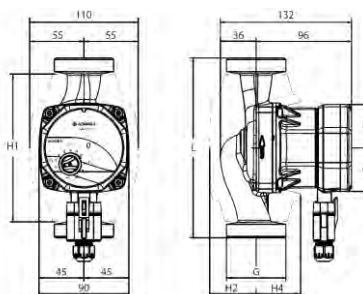

Código familia: 7J

Modelo	Dimensiones [mm]					Embalaje	
	L	G	H1	H2	H4	Peso [kg]	Tamaño de caja [mm]
ecocirc S+ 15-4/130	130	G 1 ½/ R 1	142	46	44	1,8	198 x 117 x 172
ecocirc M+ 15-6/130	130	G 1 ½/ R 1	142	46	44	1,8	198 x 117 x 172
ecocirc L+ 15-8/130	130	G 1/ R ½	142	46	44	1,9	198 x 117 x 172
ecocirc S+ 20-4/130	130	G 1/ R ½	142	46	44	1,9	198 x 117 x 172
ecocirc M+ 20-6/130	130	G 1 ½/ R 1	142	46	44	1,9	198 x 117 x 172
ecocirc S+ 25-4/130	130	G 1 ¼/ R ½	142	46	44	2,0	198 x 117 x 172
ecocirc M+ 25-6/130	130	G 2/ R ¼	142	46	44	2,0	198 x 117 x 172
ecocirc L+ 25-8/130	130	G 1 ¼/ R ½	142	46	44	2,1	198 x 117 x 172
ecocirc S+ 25-4/180	180	G 1 ½/ R 1	148	47	45	2,1	198 x 117 x 172
ecocirc M+ 25-6/180	180	G 1/ R ½	148	47	45	2,1	198 x 117 x 172
ecocirc L+ 25-8/180	180	G 1 ½/ R 1	148	47	45	2,2	198 x 117 x 172
ecocirc S+ 32-4/180	180	G 2/ R ¼	148	47	45	2,4	198 x 117 x 172
ecocirc M+ 32-6/180	180	G 1 ½/ R 1	148	47	45	2,4	198 x 117 x 172
ecocirc L+ 32-8/180	180	G 2/ R ¼	148	47	45	2,5	198 x 117 x 172

Circuladoras para agua caliente sanitaria en acero inoxidable



02

ecocirc N

Ecocirc N es una bomba circuladora de alta eficiencia con tecnología ECM y rotor de imán permanente. El cuerpo de la bomba está fabricada en acero inoxidable (AISI 304) para que la bomba sea compatible con los sistemas de agua caliente sanitaria. Alcanza un nivel de eficiencia $EEL \leq 0.18$.



Ref: A195h

Aplicaciones

- Sistemas de Calefacción de Agua Caliente
- Sistemas de aire acondicionado y refrigeración
- Sistema de agua caliente sanitaria

Características

Caudal máx:	4,5 m ³ /h
Altura manométrica máx :	8 m
Potencia del motor máx:	60 Watt
Temperatura del líquido:	-10°C - +110°C
Temperatura ambiente:	-10°C - +40°C
Presión máx:	10 bar (PN10)
Alimentación:	Monofásico 200-240 V 50/60 Hz
Aislamiento:	F (155°C)
Protección:	IP 44
Nivel sonoro:	≤ 43 dB(A)
Carcasa de la bomba de acero inoxidable	

Ventajas del producto

- Gama completa de productos: 4-6-8 mca de altura máxima
- Bajo consumo de energía
- Fácil de configurar
- Panel de control con un selector para cambiar el modo de funcionamiento
- Visualización del estado operativo
- Enchufe incluido
- Cubierta de aislamiento
- Sistema de purga de aire automático

Modo de control

- Presión proporcional
- Presión constante
- Velocidad constante

Código de identificación

Ejemplo:	ecocirc M 15-6/130 N
ecocirc	Nombre serie
M	Potencia del motor: S=24W, M=34W, L=60W
	vacío = sin pantalla
15	Diámetro nominal del puerto
6	Presión máxima [m]
130	Tamaño de puerto a puerto [mm]
N	Cuerpo de acero inoxidable

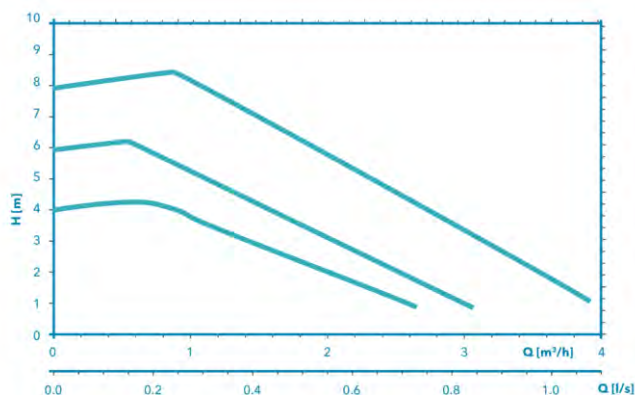

ecocirc N

Monofásico: 1 x 230 V, 50/60Hz

Código familia: 7J

Modelo	Precio [EUR]	Referencia	Potencia máx [W]	Port-to-port [mm]	DN	Altura máx [m]	Conexión bomba	EEl nivel
ecocirc S 15-4/130 N	613,00	26-60BOL1001	24	130	15	4	G 1	≤ 0.16
ecocirc M 15-6/130 N	613,00	26-60BOL1004	34	130	15	6	G 1	≤ 0.17
ecocirc L 15-8/130 N	736,00	26-60BOL1005	60	130	15	8	G 1	≤ 0.18
ecocirc S 20-4/150 N	606,00	26-60BOL1008	24	150	20	4	G 1¼	≤ 0.16
ecocirc M 20-6/150 N	606,00	26-60BOL1009	34	150	20	6	G 1¼	≤ 0.17
ecocirc S 25-4/130 N	598,00	26-60BOL1013	24	130	25	4	G 1½	≤ 0.16
ecocirc S 25-4/180 N	651,00	26-60BOL1019	24	180	25	4	G 1½	≤ 0.16
ecocirc M 25-6/130 N	598,00	26-60BOL1014	34	130	25	6	G 1½	≤ 0.17
ecocirc M 25-6/180 N	651,00	26-60BOL1020	34	180	25	6	G 1½	≤ 0.17
ecocirc L 25-8/130 N	717,00	26-60BOL1015	60	130	25	8	G 1½	≤ 0.18
ecocirc L 25-8/180 N	781,00	26-60BOL1021	60	180	25	8	G 1½	≤ 0.18
ecocirc S 32-4/180 N	606,00	26-60BOL1025	24	180	32	4	G 2	≤ 0.16
ecocirc M 32-6/180 N	769,00	26-60BOL1026	34	180	32	6	G 2	≤ 0.17
ecocirc L 32-8/180 N	923,00	26-60BOL1027	60	180	32	8	G 2	≤ 0.18

Accesorios: selección rápida

Modelo	Precio [EUR]	Referencia	Código familia	Peso [kg]
Kit conexiones, latón: R ½ - R 1 (DN15)	8,10	26-105890341	9J	1
Kit conexiones, latón: R ¾ - R 1 ¼ (DN20)	12,12	26-105890351	9J	1
Kit conexiones latón: R 1 - R 1 ½ (DN25), sanitario	16,14	26-105890201	9J	1
Kit conexiones, latón: R 1 ¼ - R 2 (DN32), sanitario	18,81	26-105890221	9J	1

Dimensiones

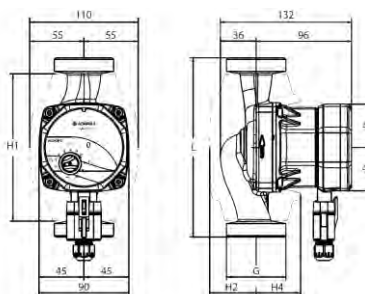

Código familia: 7J

Modelo	Dimensiones [mm]					Embalaje	
	L	G	H1	H2	H4	Peso [kg]	Tamaño de caja [mm]
ecocirc S 15-4/130 N	130	G 2/ R ¼	142	46	44	1,8	198 x 117 x 172
ecocirc M 15-6/130 N	130	G 2/ R ¼	142	46	44	1,8	198 x 117 x 172
ecocirc L 15-8/130 N	130	G 2/ R ¼	142	46	44	1,9	198 x 117 x 172
ecocirc S 20-4/150 N	150	G 1/ R ½	142	46	44	1,9	198 x 117 x 172
ecocirc M 20-6/150 N	150	G 1/ R ½	142	46	44	1,9	198 x 117 x 172
ecocirc S 25-4/130 N	130	G 1 ¼/ R ½	142	46	44	3,0	198 x 117 x 172
ecocirc S 25-4/180 N	180	G 1 ½/ R 1	148	47	45	2,1	198 x 117 x 172
ecocirc M 25-6/130 N	130	G 1 ¼/ R ½	142	46	44	3,0	198 x 117 x 172
ecocirc M 25-6/180 N	180	G 1 ½/ R 1	148	47	45	2,1	198 x 117 x 172
ecocirc L 25-8/130 N	130	G 1/ R ½	142	46	44	2,1	198 x 117 x 172
ecocirc L 25-8/180 N	180	G 1 ½/ R 1	148	47	45	2,2	198 x 117 x 172
ecocirc S 32-4/180 N	180	G 1 ½/ R 1	148	47	45	2,4	198 x 117 x 172
ecocirc M 32-6/180 N	180	G 1 ½/ R 1	148	47	45	3,0	198 x 117 x 172
ecocirc L 32-8/180 N	180	G 1 ½/ R 1	148	47	45	2,5	198 x 117 x 172



ecocirc® BASIC

Bombas de alta eficiencia con tecnología ECM y rotor de imán permanente. La ecocirc BASIC puede funcionar en modo de presión diferencial constante, variable o ajustarla manualmente a un punto de servicio específico



Aplicaciones

- Circulación del agua en los sistemas de calefacción individual y refrigeración para las nuevas instalaciones, renovaciones o ampliaciones, y también de ACS
- Circulación del agua por las tuberías y los sistemas de demanda variable, como los sistemas con válvulas termostáticas.
- Circulación del agua en instalaciones de calefacción y refrigeración con flujo constante
- Calefacción por suelo radiante en viviendas individuales
- Circuitos de refrigeración en sistemas cerrados

Características

- Caudal máx: 3,2 m³/h
- Altura manométrica máx : 5,7 m
- Potencia del motor: 23 W (4 m); 42 W (6 m)
- Temperatura del líquido: -10°C - +110°C (*)
- Presión de trabajo: 10 bar (PN10)
- Temperatura ambiente: 0°C - +40°C

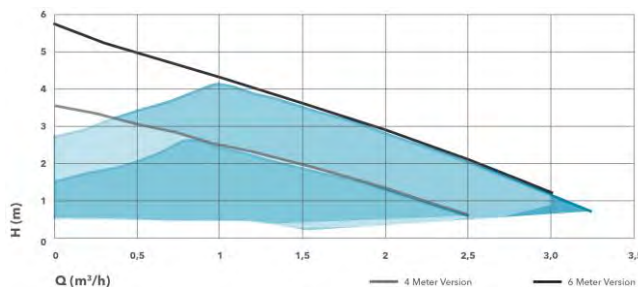

Protección integrada del motor; no se requiere protección externa

Aislamiento: F (155°C)

Ventajas del producto

- Hasta un 90% de ahorro de energía
- Prevención de bloqueos y mantenimiento mínimo.
- Funcionamiento dos en uno
- Cumple la normativa ErP del 2015
- Instalación fácil y rápida
- Distancia entre conexiones estándar para mejor intercambiabilidad
- Reducción del ruido
- Posibilidad de instalación "boca abajo"

Monofásico: 1 x 230 V, 50/60Hz

Código familia: 7J

Modelo	Precio [EUR]	Referencia	Port-to-port [mm]	Conexión bomba	Conexión tubería	Head [m]	Caudal máx [m³/h]	Peso [kg]
ecocirc BASIC 15-4/130	Consultar	26-605008006	130	G 1"	Rp ½"	4	1,8	2
ecocirc BASIC 20-4/130	Consultar	26-605008106	130	G 1¼"	Rp ¾"	4	1,8	2
ecocirc BASIC 25-4/130	Consultar	26-605008209	130	G 1½"	Rp 1"	4	1,8	2
ecocirc BASIC 25-4/180	Consultar	26-605008312	180	G 1½"	Rp 1"	4	1,8	3
ecocirc BASIC 32-4/180	Consultar	26-605008411	180	G 2"	Rp 1 ¼"	4	1,8	3

Circuladoras de alta eficiencia para la calefacción doméstica

Código familia: 7J

Modelo	Precio [EUR]	Referencia	Port-to-port [mm]	Conexión bomba	Conexión tubería	Head [m]	Caudal máx [m³/h]	Peso [kg]
ecocirc BASIC 15-6/130	Consultar	26-605008056	130	G 1"	Rp ½"	6	3,0	3
ecocirc BASIC 20-6/130	Consultar	26-605008156	130	G 1¼"	Rp ¾"	6	3,0	3
ecocirc BASIC 25-6/130	Consultar	26-605008263	130	G 1½"	Rp 1"	6	3,0	2
ecocirc BASIC 25-6/180	Consultar	26-605008362	180	G 1½"	Rp 1"	6	3,0	3
ecocirc BASIC 32-6/180	Consultar	26-605008461	180	G 2"	Rp 1 ¼"	6	3,0	3

Accesorios: selección rápida

Modelo	Precio [EUR]	Referencia	Código familia	Peso [kg]
Kit conexiones R ½ - R 1 (DN15)	6,74	26-105890340	9J	1
Kit conexiones R ¾ - R 1 ¼ (DN20)	8,10	26-105890350	9J	1
Kit conexiones R 1 - R 1 ½ (DN25)	13,43	26-105890200	9J	1
Kit conexiones R 1 ¼ - R 2 (DN32)	17,49	26-105890220	9J	1
Aislamiento térmico - ecocirc DN15, longitud 130 mm	16,14	26-105890400	9J	1
Aislamiento térmico - ecocirc DN20, longitud 130 mm	16,14	26-105890410	9J	1
Aislamiento térmico - r ecocirc DN25, longitud 130 mm	16,14	26-105890420	9J	1
Aislamiento térmico - ecocirc DN25, longitud 180 mm	16,14	26-105890430	9J	1
Aislamiento térmico - ecocirc DN32, longitud 180 mm	16,14	26-105890440	9J	1



ecocirc PREMIUM

Bombas de alta eficiencia con tecnología ECM y rotor de imán permanente. La ecocirc PREMIUM puede funcionar en modo de presión diferencial constante, variable o ajustarla manualmente a un punto de servicio específico.



Aplicaciones

- Circulación del agua en los sistemas de calefacción individual y climatización en instalaciones individuales para nuevas instalaciones, renovaciones o ampliaciones.
- Circulación del agua en redes y sistemas con una demanda variable, tales como los sistemas con válvulas termostáticas.
- Circulación del agua en las instalaciones de calefacción y climatización a velocidad constante.

Características

- Caudal máx: 3,2 m³/h
- Altura manométrica máx : 5,7 m
- Potencia del motor: 23 W (4 m); 42 W (6 m)
- Temperatura del líquido: -10°C - +110°C (*)
- Presión de trabajo: 10 bar (PN10)
- Temperatura ambiente: 0°C - +40°C

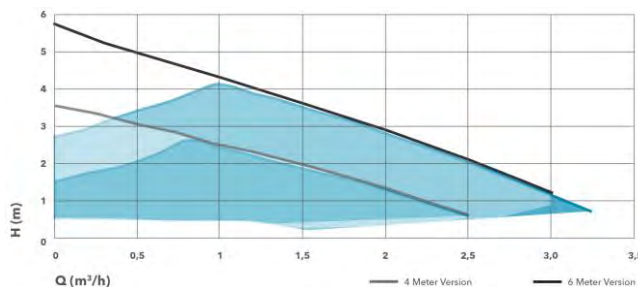

Protección integrada del motor; no se requiere protección externa

Aislamiento: F (155°C)

Ventajas del producto

- Pantalla de visualización múltiple
- Tres modos de control en uno
- Sin necesidad de herramientas para el cableado
- Hasta un 90% de ahorro de energía
- Prevención de bloqueos y bajo mantenimiento
- Cumple la normativa ErP del año 2015
- Instalación rápida y fácil
- Distancia entre conexiones estándar para mejor intercambiabilidad
- Reducción del nivel de ruido
- Posibilidad de instalación "boca abajo"

Monofásico: 1 x 230 V, 50/60Hz

Código familia: 7J

Modelo	Precio [EUR]	Referencia	Port-to-port [mm]	Conexión bomba	Conexión tubería	Head [m]	Caudal máx [m ³ /h]	Peso [kg]
ecocirc PREMIUM 15-4/130	Consultar	26-605008005	130	Rp1	Rp ½"	4	1,8	2
ecocirc PREMIUM 20-4/130	Consultar	26-605008105	130	Rp1 ¼"	Rp ¾"	4	1,8	2
ecocirc PREMIUM 25-4/130	Consultar	26-605008208	130	Rp1 ½"	Rp 1"	4	1,8	2
ecocirc PREMIUM 25-4/180	Consultar	26-605008311	180	Rp1 ½"	Rp 1"	4	1,8	3
ecocirc PREMIUM 32-4/180	Consultar	26-605008410	180	Rp2	Rp 1 ¼"	4	1,8	3

Circuladoras de alta eficiencia para calefacción doméstica

Código familia: 7J

Modelo	Precio [EUR]	Referencia	Port-to-port [mm]	Conexión bomba	Conexión tubería	Head [m]	Caudal máx [m³/h]	Peso [kg]
ecocirc PREMIUM 15-6/130	Consultar	26-605008055	130	Rp1	Rp1	6	3,0	2
ecocirc PREMIUM 20-6/130	Consultar	26-605008155	130	Rp1 ¼	Rp ¾"	6	3,0	3
ecocirc PREMIUM 25-6/130	Consultar	26-605008262	130	Rp1½	Rp 1"	6	3,0	3
ecocirc PREMIUM 25-6/180	Consultar	26-605008361	180	Rp1½	Rp 1"	6	3,0	3
ecocirc PREMIUM 32-6/180	Consultar	26-605008460	180	Rp2	Rp 1 ¼"	6	3,0	2

Accesorios: selección rápida

Modelo	Precio [EUR]	Referencia	Código familia	Peso [kg]
Kit conexiones R ½ - R 1 (DN15)	6,74	26-105890340	9J	1
Kit conexiones R ¾ - R 1 ¼ (DN20)	8,10	26-105890350	9J	1
Kit conexiones R 1 - R 1 ½ (DN25)	13,43	26-105890200	9J	1
Kit conexiones R 1 ¼ - R 2 (DN32)	17,49	26-105890220	9J	1
Aislamiento térmico - ecocirc DN15, longitud 130 mm	16,14	26-105890400	9J	1
Aislamiento térmico - ecocirc DN20, longitud 130 mm	16,14	26-105890410	9J	1
Aislamiento térmico - r ecocirc DN25, longitud 130 mm	16,14	26-105890420	9J	1
Aislamiento térmico - ecocirc DN25, longitud 180 mm	16,14	26-105890430	9J	1
Aislamiento térmico - ecocirc DN32, longitud 180 mm	16,14	26-105890440	9J	1



ecocirc XL

Circuladoras de rotor húmedo de alta eficiencia con conexión roscada o con brida para la mayoría de los sistemas de calefacción y refrigeración HVAC.



Aplicaciones

- Circulación de agua caliente o fría en instalaciones de calefacción colectiva.
- Sistemas de refrigeración y climatización
- Sistemas de recuperación de calor, solar y geotérmicas.

Características

- Caudal máx: 70 (135 twin) m³/h
- Altura manométrica máx : 18 m
- Potencia del motor: Max 1560 W
- Temperatura del líquido: -10°C - +110°C (*)
- Presión de trabajo: 10 bar (PN10)
- Temperatura ambiente: 0°C - +40°C
- Motor imán permanente tipo EC (conmutado electrónicamente)
- Protección integrada del motor: no se requiere protección externa
- Aislamiento: F (155°C)

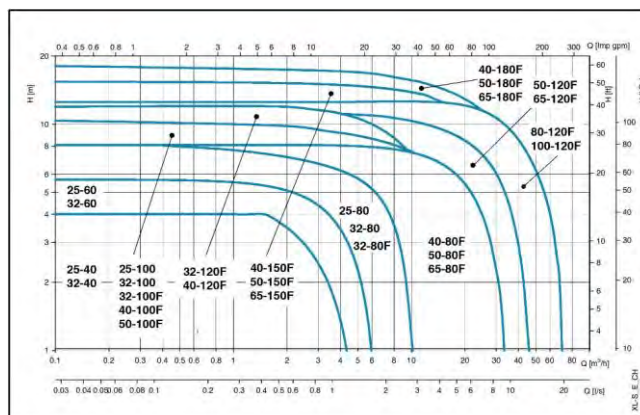

Ventajas del producto

- Sistema anti-bloqueo de bajo mantenimiento (excepto la versión F)
- Lectura de caudal, HMT y potencia instantánea
- Adaptable a todo tipo de instalación
- Mejor rendimiento y un mayor ahorro

ecocirc® XL monofásico: 1 x 230 V
Versión autónoma ecocirc®XL



Código familia: G9

Modelo	Precio [EUR]	Referencia	Port-to-port [mm]	Conexión bomba	Conexión tubería	Head [m]	Caudal máx [m ³ /h]	Peso [kg]
ecocirc XL 25-40	483,00	26-605009100	180	G 1½"	Rp 1	4	4,2	4
ecocirc XL 25-60	542,00	26-605009150	180	G 1½"	Rp 1	6	5,9	4
ecocirc XL 32-40	556,00	26-605009200	180	G 2"	Rp 1 ¼	4	4,3	4
ecocirc XL 32-60	611,00	26-605009250	180	G 2"	Rp 1 ¼	6	6	4

Circuladoras de alta eficiencia para calefacción comercial

ecocirc® XL monofásico: 1 x 230 V
Versión autónoma ecocirc®XL



Código familia: 1P

Modelo	Precio [EUR]	Referencia	Port-to-port [mm]	Conexión bomba	Conexión tubería	Head [m]	Caudal máx [m³/h]	Peso [kg]
ecocirc XL 25-80	724,00	26-E503010AA	180	G 1½"	Rp 1	8	9,5	10
ecocirc XL 25-100	767,00	26-E503020AA	180	G 1½"	Rp 1	10	10,2	11
ecocirc XL 32-80	767,00	26-E503030AA	180	G 2"	Rp 1 ¼	8	10,2	10
ecocirc XL 32-100	840,00	26-E503040AA	180	G 2"	Rp 1 ¼	10	10,7	10

ecocirc® XL monofásico: 1 x 230 V
Versión autónoma ecocirc®XL



Código familia: 1P

Modelo	Precio [EUR]	Referencia	Port-to-port [mm]	Conexión bomba	Conexión tubería	Head [m]	Caudal máx [m³/h]	Peso [kg]
ecocirc XL 32-80 F	853,00	26-E503050AA	220	DN32	DN32	8	10,2	12
ecocirc XL 32-100 F	900,00	26-E503060AA	220	DN32	DN32	10	10,8	12
ecocirc XL 32-120 F	1.196,00	26-E503070AA	220	DN32	DN32	12	22,5	16
ecocirc XL 40-80.11 F	1.040,00	26-E500800AA	220	DN40	DN40	8	11	13
ecocirc XL 40-80 F	1.000,00	26-E501130AA	220	DN40	DN40	8	19,3	17
ecocirc XL 40-100.12 F	1.141,00	26-E500810AA	220	DN40	DN40	10	12	13
ecocirc XL 40-100 F	1.097,00	26-E501140AA	220	DN40	DN40	10	20,8	17
ecocirc XL 40-120 F	1.521,00	26-E503100AA	250	DN40	DN40	12	26,8	17
ecocirc XL 40-150 F	1.700,00	26-E501010AA	250	DN40	DN40	15	26,6	24
ecocirc XL 40-180 F	1.956,00	26-E501020AA	250	DN40	DN40	18	28,9	24
ecocirc XL 50-80 F	1.617,00	26-E501160AA	240	DN50	DN50	8	29,6	18
ecocirc XL 50-100 F	1.723,00	26-E501150AA	280	DN50	DN50	10	29,7	19
ecocirc XL 50-120 F	1.810,00	26-E503130AA	280	DN50	DN50	12	45,8	24
ecocirc XL 50-150 F	2.305,00	26-E501030AA	280	DN50	DN50	15	53,7	28
ecocirc XL 50-180 F	2.702,00	26-E501040AA	280	DN50	DN50	18	54,1	27
ecocirc XL 65-80 F	1.789,00	26-E503140AA	340	DN65	DN65	8	35,2	23
ecocirc XL 65-120 F	2.205,00	26-E503150AA	340	DN65	DN65	12	47,1	28
ecocirc XL 65-150 F	2.547,00	26-E501050AA	340	DN65	DN65	15	61,6	33
ecocirc XL 65-180 F	2.935,00	26-E501060AA	340	DN65	DN65	18	70,6	33
ecocirc XL 80-120 F PN6	2.861,00	26-E503170AA	360	DN80	DN80	12	71,7	34
ecocirc XL 80-120 F PN10	2.861,00	26-E503160AA	360	DN80	DN80	12	71,7	32
ecocirc XL 100-120 F PN6	3.228,00	26-E503180AA	360	DN100	DN100	12	62,7	37
ecocirc XL 100-120 F PN10	3.389,00	26-E503190AA	360	DN100	DN100	12	62,7	35

Circuladoras de alta eficiencia para calefacción comercial

ecocirc® XL Doble monofásico: 1 x 230 V
Versión autónoma ecocirc®XL



Código familia: 1P

Modelo	Precio [EUR]	Referencia	Port-to-port [mm]	Conexión bomba	Conexión tubería	Head [m]	Caudal máx [m³/h]	Peso [kg]
ecocirc XL D32-80	1.523,00	26-E502010AA	180	G 2"	Rp 1 ¼	8	10,2	25
ecocirc XL D32-100	1.889,00	26-E502020AA	180	G 2"	Rp 1 ¼	10	10,7	27
ecocirc XL D32-80 F	1.692,00	26-E502030AA	220	DN32	DN32	8	10,2	28
ecocirc XL D32-100 F	1.946,00	26-E502040AA	220	DN32	DN32	10	10,8	28
ecocirc XL D32-120 F	2.360,00	26-E502070AA	220	DN32	DN32	12	22,5	36
ecocirc XL D40-80 F	2.440,00	26-E501170AA	220	DN40	DN40	8	19,3	35
ecocirc XL D40-80.11 F	1.650,00	26-E500900AA	220	DN40	DN40	8	11	28
ecocirc XL D40-100 F	2.692,00	26-E501180AA	220	DN40	DN40	10	20,8	35
ecocirc XL D40-100.12 F	2.081,00	26-E500910AA	220	DN40	DN40	10	12	27
ecocirc XL D40-120 F	2.989,00	26-E502080AA	250	DN40	DN40	12	26,8	35
ecocirc XL D40-150 F	3.778,00	26-E501070AA	250	DN40	DN40	15	26,6	52
ecocirc XL D40-180 F	3.800,00	26-E501080AA	250	DN40	DN40	18	28,9	47
ecocirc XL D50-80 F	2.644,00	26-E501200AA	240	DN50	DN50	8	29,6	44
ecocirc XL D50-120 F	3.259,00	26-E503450AA	280	DN50	DN50	12	45,8	52
ecocirc XL D50-150 F	4.104,00	26-E501090AA	280	DN50	DN50	15	-	62
ecocirc XL D50-180 F	4.539,00	26-E501100AA	280	DN50	DN50	18	-	61
ecocirc XL D65-80 F	3.220,00	26-E502100AA	340	DN65	DN65	8	35,2	48
ecocirc XL D65-120 F	3.966,00	26-E503470AA	340	DN65	DN65	12	47,1	55
ecocirc XL D65-150 F	4.721,00	26-E501110AA	340	DN65	DN65	15	-	62
ecocirc XL D65-180 F	5.234,00	26-E501120AA	340	DN65	DN65	18	-	65
ecocirc XL D80-120 F PN6	4.673,00	26-E503480AA	360	DN80	DN80	12	71,7	62
ecocirc XL D80-120 F PN10	4.906,00	26-E503490AA	360	DN80	DN80	12	71,7	65

ecocirc® XL monofásico: 1 x 230 V
Versión completa con protocolos de conexión para sistemas BMS y Wi-fi.

Código familia: G9

Modelo	Precio [EUR]	Referencia	Port-to-port [mm]	Conexión bomba	Conexión tubería	Head [m]	Caudal máx [m³/h]	Peso [kg]
ecocirc XLplus 25-40	643,00	26-605009125	180	G 1½"	Rp 1	4	4,2	4
ecocirc XLplus 25-60	691,00	26-605009175	180	G 1½"	Rp 1	6	5,9	4
ecocirc XLplus 32-40	707,00	26-605009225	180	G 2"	Rp 1 ¼	4	4,3	4
ecocirc XLplus 32-60	787,00	26-605009275	180	G 2"	Rp 1 ¼	6	6	4

Código familia: 1P

Modelo	Precio [EUR]	Referencia	Port-to-port [mm]	Conexión bomba	Conexión tubería	Head [m]	Caudal máx [m³/h]	Peso [kg]
ecocirc XLplus 25-80	930,00	26-E503210AA	180	G 1½"	Rp 1	8	9,5	10
ecocirc XLplus 25-100	1.007,00	26-E503220AA	180	G 1½"	Rp 1	10	10,2	7
ecocirc XLplus 32-80	1.007,00	26-E503230AA	180	G 2"	Rp 1 ¼	8	10,2	10
ecocirc XLplus 32-100	1.084,00	26-E503240AA	180	G 2"	Rp 1 ¼	10	10,7	10

Circuladoras de alta eficiencia para calefacción comercial

Monofásico: 1 x 230 V
Versión autónoma ecocirc®XL

Código familia: 1P

Modelo	Precio [EUR]	Referencia	Port-to-port [mm]	Conexión bomba	Conexión tubería	Head [m]	Caudal máx [m³/h]	Peso [kg]
ecocirc XLplus 32-80 F	1.094,00	26-E503250AA	220	DN32	DN32	8	10,2	12
ecocirc XLplus 32-100 F	1.169,00	26-E503260AA	220	DN32	DN32	10	10,8	12
ecocirc XLplus 32-120 F	1.552,00	26-E503270AA	220	DN32	DN32	12	22,5	16
ecocirc XLplus 40-80 F	1.193,00	26-E501330AA	220	DN40	DN40	8	19,3	18
ecocirc XLplus 40-100 F	1.367,00	26-E501340AA	220	DN40	DN40	10	20,8	16
ecocirc XLplus 40-120 F	1.751,00	26-E503300AA	250	DN40	DN40	12	26,8	16
ecocirc XLplus 40-150 F	1.958,00	26-E501210AA	250	DN40	DN40	15	26,6	24
ecocirc XLplus 40-180 F	2.221,00	26-E501220AA	250	DN40	DN40	18	28,9	24
ecocirc XLplus 50-80 F	2.014,00	26-E501360AA	240	DN50	DN50	8	29,6	18
ecocirc XLplus 50-100 F	2.228,00	26-E501350AA	280	DN50	DN50	10	29,7	18
ecocirc XLplus 50-120 F	2.348,00	26-E503330AA	280	DN50	DN50	12	45,8	25
ecocirc XLplus 50-150 F	2.712,00	26-E501230AA	280	DN50	DN50	15	53,7	27
ecocirc XLplus 50-180 F	2.983,00	26-E501240AA	280	DN50	DN50	18	54,1	27
ecocirc XLplus 65-80 F	2.207,00	26-E503340AA	340	DN65	DN65	8	35,2	23
ecocirc XLplus 65-120 F	2.674,00	26-E503350AA	340	DN65	DN65	12	47,1	27
ecocirc XLplus 65-150 F	2.984,00	26-E501250AA	340	DN65	DN65	15	61,6	33
ecocirc XLplus 65-180 F	3.479,00	26-E501260AA	340	DN65	DN65	18	70,6	32
ecocirc XLplus 80-120 F PN6	3.270,00	26-E503370AA	360	DN80	DN80	12	71,7	33
ecocirc XLplus 80-120 F PN10	3.434,00	26-E503360AA	360	DN80	DN80	12	71,7	32
ecocirc XLplus 100-120 F PN6	3.836,00	26-E503380AA	360	DN100	DN100	12	62,7	39
ecocirc XLplus 100-120 F PN10	4.028,00	26-E503390AA	360	DN100	DN100	12	62,7	38

ecocirc® XL Doble monofásico: 1 x 230 V
Versión completa con protocolos de conexión para sistemas BMS y Wi-fi.

Código familia: 1P

Modelo	Precio [EUR]	Referencia	Port-to-port [mm]	Conexión bomba	Conexión tubería	Head [m]	Caudal máx [m³/h]	Peso [kg]
ecocirc XLplus D32-80	2.173,00	26-E502110AA	180	G 2"	Rp 1 ¼	8	10,2	24
ecocirc XLplus D32-100	2.384,00	26-E502120AA	180	G 2"	Rp 1 ¼	10	10,7	25
ecocirc XLplus D32-80 F	2.195,00	26-E502130AA	220	DN32	DN32	8	10,2	30
ecocirc XLplus D32-100 F	2.524,00	26-E502140AA	220	DN32	DN32	10	10,8	28
ecocirc XLplus D32-120 F	3.119,00	26-E502170AA	220	DN32	DN32	12	22,5	33
ecocirc XLplus D40-80 F	3.092,00	26-E501370AA	220	DN40	DN40	8	19,3	35
ecocirc XLplus D40-100 F	3.369,00	26-E501380AA	220	DN40	DN40	10	20,8	35
ecocirc XLplus D40-120 F	3.693,00	26-E502180AA	250	DN40	DN40	12	26,8	35
ecocirc XLplus D40-150 F	3.827,00	26-E501270AA	250	DN40	DN40	15	26,6	47
ecocirc XLplus D40-180 F	4.337,00	26-E501280AA	250	DN40	DN40	18	28,9	56
ecocirc XLplus D50-80 F	3.359,00	26-E501400AA	240	DN50	DN50	8	29,6	44
ecocirc XLplus D50-120 F	4.051,00	26-E503550AA	280	DN50	DN50	12	45,8	56
ecocirc XLplus D50-150 F	4.065,00	26-E501290AA	280	DN50	DN50	15	-	60
ecocirc XLplus D50-180 F	4.217,00	26-E501300AA	280	DN50	DN50	18	-	60
ecocirc XLplus D65-80 F	4.009,00	26-E502200AA	340	DN65	DN65	8	35,2	49
ecocirc XLplus D65-120 F	4.851,00	26-E503570AA	340	DN65	DN65	12	47,1	56
ecocirc XLplus D65-150 F	4.832,00	26-E501310AA	340	DN65	DN65	12	47,1	67
ecocirc XLplus D65-180 F	5.053,00	26-E501320AA	340	DN65	DN65	12	47,1	65
ecocirc XLplus D80-120 F PN6	5.922,00	26-E503580AA	360	DN80	DN80	12	71,7	52
ecocirc XLplus D80-120 F PN10	6.217,00	26-E503590AA	360	DN80	DN80	12	71,7	66

Circuladoras de alta eficiencia para calefacción comercial

Accesorios: selección rápida

Modelo	Precio [EUR]	Referencia	Código familia	Peso [kg]
Kit conexiones R 1 - R 1 ½ (DN25)	13,43	26-105890200	9J	1
Kit conexiones R 1 ¼ - R 2 (DN32)	17,49	26-105890220	9J	1
Kit contrabridas para roscar Rp1" PN6	48,00	26-109395700	9J	2
Kit contrabridas para roscar RP1"½, PN6	51,00	26-109395710	9J	2
Kit contrabridas para roscar RP1"½, PN6	53,00	26-109395720	9J	2
Kit contrabridas para roscar RP2"½, PN6	59,00	26-109395730	9J	3
Kit contrabridas para roscar RP3", PN6	68,00	26-109395740	9J	7
Kit contrabridas para roscar RP4", PN6	80,00	26-109395750	9J	6
Brida ciega para ecocirc XL D duplo D32-80F, 32-100F, 40-80F, D40-100F	125,00	26-109395550	9J	1
Brida ciega para ecocirc XL D duplo D32-120F, D40-120F, D50-80F, D65-80F	125,00	26-109395560	9J	2
Brida ciega para ecocirc XL D duplo D40-150F, D40-180F, 50-120F, D65-120F, D80-120F	125,00	26-109395570	9J	1



ecocirc PRO

Las ecocirc PRO son pequeñas bombas de circulación de ACS, altamente eficientes, con diseño de motor esférico sin eje con tecnología ECM e imán permanente.



Aplicaciones

- Circulación del sistema de distribución de agua caliente en viviendas

Características

Caudal máx:	1 m ³ /h
Altura manométrica máx :	3 m
Potencia del motor:	PRO 15-1: 3-9 W; PRO 15-3: 4-27 W
Temperatura del líquido:	+2°C - +165°C
Presión de trabajo:	10 bar (PN10)
Temperatura ambiente:	0°C - +40°C

Protección integrada del motor; no se requiere protección externa

Aislamiento: 155 (F)

Ventajas del producto

- Ahorro de energía
- Prevención de bloqueos y servicio mínimo de mantenimiento
- Instalación fácil y rápida
- Eje estándar intercambiable
- Funcionamiento silencioso
- Alternativas de regulación, para garantizar la óptima temperatura del agua, al tiempo que aumenta el ahorro de energía
- Posibilidad de instalación "boca abajo"
- ecocirc® PRO se suministra de serie con carcasa aislante para evitar pérdidas de temperatura y energía

- Los modelos de 65 mm se suministran con válvula de retención en la ida
- Los modelos de 110 mm se suministran con válvula de retención y de corte integradas

PRO 15-1/65 (RU)
and PRO 15-3/65

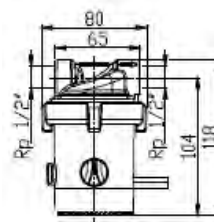

PRO 15-1/110 (RU)
and PRO 15-3/110

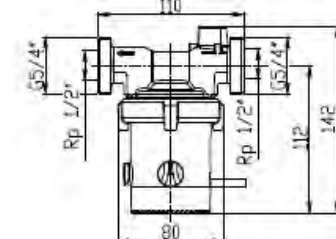

Código familia: 7K

Modelo	Precio [EUR]	Referencia	Port-to-port [mm]	Conexión bomba	Conexión tubería	Head [m]	Caudal máx [m ³ /h]	Peso [kg]
ecocirc PRO 15-1/65B	185,00	26-60A0L1001	65	G ½"	G ½"	1	0,8	1
ecocirc PRO 15-3/65B	246,00	26-60A0L1002	65	G ½"	G ½"	3	1,4	1
ecocirc PRO 15-1/110LB	215,00	26-60A0L1003	110	G 1"¼	G ½"	1	0,5	1
ecocirc PRO 15-3/110LB	274,00	26-60A0L1004	110	G 1"¼	G ½"	3	1,0	1

Circuladoras de alta eficiencia para calefacción doméstica

- Opción R con sensor de temperatura para mantener el agua en la tubería a la temperatura requerida

Código familia: 7K

Modelo	Precio [EUR]	Referencia	Port-to-port [mm]	Conexión bomba	Conexión tubería	Head [m]	Caudal máx [m³/h]	Peso [kg]
ecocirc PRO 15-1/65B R	263,00	26-60A0L3001	65	G ½"	G ½"	1	0,8	1
ecocirc PRO 15-1/110LB R	292,00	26-60A0L3002	110	G 1"¼	G ½"	1	0,5	1
ecocirc PRO 15-1/65B U	236,00	26-60A0L5001	65	G ½"	G ½"	1	0,8	1
ecocirc PRO 15-1/110LB U	266,00	26-60A0L5002	110	G 1"¼	G ½"	1	0,5	1

- Opción R con sensor de temperatura para mantener el agua en la tubería a la temperatura requerida
- opción U con temporizador para un mayor ahorro de energía

Código familia: 7K

Modelo	Precio [EUR]	Referencia	Port-to-port [mm]	Conexión bomba	Conexión tubería	Head [m]	Caudal máx [m³/h]	Peso [kg]
ecocirc PRO 15-1/65B RU	310,00	26-60A0L6001	65	G ½"	G ½"	1	0,8	1
ecocirc PRO 15-1/110LB RU	340,00	26-60A0L6002	110	G 1"¼	G ½"	1	0,5	1

Accesorios: selección rápida

Modelo	Precio [EUR]	Referencia	Código familia	Peso [kg]
Válvula antiretorno ½ ", PN35, bronce	21,00	26-002675849	9L	1



TLCN

Circuladoras para agua caliente sanitaria en acero inoxidable



Aplicaciones

- Circulación de agua caliente sanitaria

Características

- Caudal máx: 4 m³/h
- Altura manométrica máx : 6 m
- Potencia del motor: 27-80 W
- Temperatura del líquido: +2°C - +110°C (*)
- Presión de trabajo: 10 bar (PN10)
- Temperatura ambiente: 0°C - +40°C
- Tipo de rotor húmedo, con rodamientos lubricados por el líquido bombeado
- Motor selector de mano de tres velocidades
- Aislamiento: H (180°C)

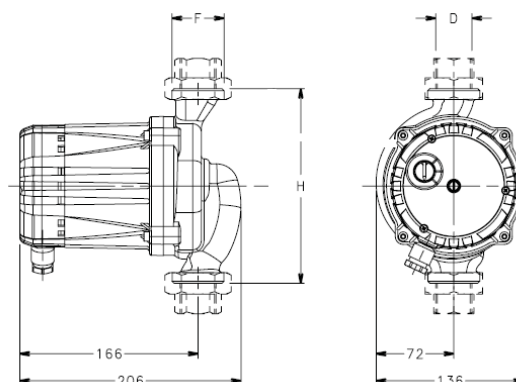

Ventajas del producto

- Concepción robusta
- Fiabilidad
- Fácil instalación y mantenimiento

Monofásico: 1 x 230 V
Carcasa N: acero inoxidable



Código familia: 7E

Modelo	Precio [EUR]	Referencia	Port-to-port [mm]	Conexión bomba	Conexión tubería	Head [m]	Caudal [m ³ /h]	Peso [kg]
TLCN 15-2.5	294,00	26-105006215	130	G 1"	(DN 15)	2,5	0,6÷2,4	2
TLCN 20-2.5M	311,00	26-105006225	150	G 1"¼	(DN 20)	2,5	0,6÷2,4	3
TLCN 25-2.5	311,00	26-105006235	130	G 1"½	(DN 25)	2,5	0,6÷2,4	3
TLCN 15-4	317,00	26-105006025	130	G 1"	(DN15)	4	0,6÷2,4	3
TLCN 20-4M	338,00	26-105006065	150	G 1"¼	(DN20)	4	0,6÷2,4	2
TLCN 25-4	338,00	26-105006105	130	G 1"½	(DN25)	4	0,6÷2,4	2
TLCN 25-4L	350,00	26-105006115	180	G 1"½	(DN25)	4	0,6÷2,4	3

Circuladoras para agua caliente sanitaria en acero inoxidable

Código familia: 7E

Modelo	Precio [EUR]	Referencia	Port-to-port [mm]	Conexión bomba	Conexión tubería	Head [m]	Caudal [m³/h]	Peso [kg]
TLCN 15-6	329,00	26-105006035	130	G 1"	(DN15)	6	0,6÷3,6	3
TLCN 20-6M	344,00	26-105006075	150	G 1"¼	(DN20)	6	0,6÷3,6	2
TLCN 25-6	354,00	26-105006127	130	G 1"½	(DN25)	6	0,6÷3,6	3
TLCN 25-6L	354,00	26-105006125	180	G 1"½	(DN25)	6	0,6÷3,6	3

Monofásico: 1 x 230 V
 H = caudal/ altura manométrica elevados
 Carcasa N: acero inoxidable



Código familia: 7E

Modelo	Precio [EUR]	Referencia	Port-to-port [mm]	Conexión bomba	Conexión tubería	Head [m]	Caudal [m³/h]	Peso [kg]
TLCHN 20-7L	841,00	26-105006135	180	G 1"¼	(DN20)	7	1,2÷8,4	7
TLCHN 25-7L	848,00	26-105006175	180	G 1"½	(DN25)	7	1,2÷8,4	8
TLCHN 20-8L	868,00	26-105006145	180	G 1"¼	(DN20)	8	1,2÷8,4	7
TLCHN 25-8L	876,00	26-105006185	180	G 1"½	(DN25)	8	1,2÷8,4	7
TLCHN 20-10L	977,00	26-105006155	180	G 1"¼	(DN20)	10	1,2÷9,6	7
TLCHN 25-10L	1.003,00	26-105006195	180	G 1"½	(DN25)	10	1,2÷9,6	7
TLCHN 20-12L	1.030,00	26-105006165	180	G 1"¼	(DN20)	12	1,2÷9,6	7
TLCHN 25-12L	1.046,00	26-105006205	180	G 1"½	(DN25)	12	1,2÷9,6	6

Accesorios: selección rápida

Modelo	Precio [EUR]	Referencia	Código familia	Peso [kg]
Kit conexiones, latón: R ½ - R 1 (DN15)	8,10	26-105890341	9J	1
Kit conexiones, latón: R ¾ - R 1 ¼ (DN20)	12,12	26-105890351	9J	1
Kit conexiones latón: R 1 - R 1 ½ (DN25), sanitario	16,14	26-105890201	9J	1
Kit conexiones, latón: R 1 ¼ - R 2 (DN32), sanitario	18,81	26-105890221	9J	1
Aislamiento térmico - TLCN DN15 (½" x 1"), longitud 130 mm	14,79	26-105890500	9J	1
Aislamiento térmico - TLCN DN15 (½"X1"), longitud 130 mm	17,49	26-105890510	9J	1
Aislamiento térmico - TLCN DN25 (1"X1"½), longitud 180 mm	18,81	26-105890520	9J	1
Aislamiento térmico - TLCHN DN25 (1"X1"½), longitud 180 mm	18,81	26-105890540	9J	1



ecocirc BASIC N

Bombas de alta eficiencia con tecnología ECM y rotor de imán permanente. El cuerpo de la bomba está fabricada en acero inoxidable (AISI 304) para que la bomba sea compatible con los sistemas de agua caliente sanitaria.



Aplicaciones

- Circulación de agua en sistemas de calefacción, aire acondicionado y sanitarios
- Rehabilitación o ampliación de sistemas existentes.
- Recomendado para instalaciones equipadas con válvulas termostáticas.
- Casas unifamiliares o edificios de apartamentos.
- Sistemas de calefacción por suelo radiante.

Características

Caudal máx: 3,2 m³/h
 Altura manométrica máx : 5,7 m
 Potencia del motor: 23 W (4 m); 42 W (6 m)
 Temperatura del líquido: -10°C - +110°C (*)
 Presión de trabajo: 10 bar (PN10)
 Temperatura ambiente: 0°C - +40°C

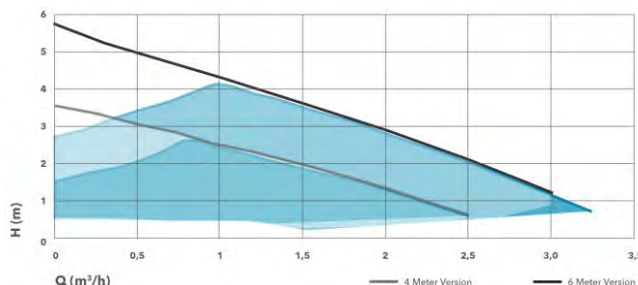

Protección integrada del motor: no se requiere protección externa

Aislamiento: F (155°C)

Ventajas del producto

- Lectura de caudal, HMT y potencia instantánea
- Adaptable a todo tipo de instalación
- Mejor rendimiento y un mayor ahorro de energía

Monofásico: 1 x 230 V, 50/60Hz

Código familia: 7J

Modelo	Precio [EUR]	Referencia	Port-to-port [mm]	Conexión bomba	Conexión tubería	Altura máx [m]	Caudal máx [m ³ /h]	Peso [kg]
ecocirc BASIC 15-4/130 N	Consultar	26-605008475	130	G 1"	Rp ½"	4	1,8	2
ecocirc BASIC 20-4/150 N	Consultar	26-605008477	150	G 1¼"	Rp ¾"	4	1,8	3
ecocirc BASIC 25-4/130 N	Consultar	26-605008478	130	G 1½"	Rp 1"	4	1,8	3
ecocirc BASIC 25-4/180 N	Consultar	26-605008479	180	G 1½"	Rp 1"	4	1,8	3
ecocirc BASIC 32-4/180 N	Consultar	26-605008480	180	G 2"	Rp 1 ¼"	4	1,8	3

Circuladoras de calefacción en acero inoxidable

02

Código familia: 7J

Modelo	Precio [EUR]	Referencia	Port-to-port [mm]	Conexión bomba	Conexión tubería	Altura máx [m]	Caudal máx [m³/h]	Peso [kg]
ecocirc BASIC 15-6/130 N	Consultar	26-605008476	130	G 1"	Rp ½"	6	3,0	3
ecocirc BASIC 20-6/150 N	Consultar	26-605008481	130	G 1¼"	Rp ¾"	6	3,0	2
ecocirc BASIC 25-6/130 N	Consultar	26-605008482	130	G 1½"	Rp 1"	6	3,0	2
ecocirc BASIC 25-6/180 N	Consultar	26-605008483	180	G 1½"	Rp 1"	6	3,0	3
ecocirc BASIC 32-6/180 N	Consultar	26-605008484	180	G 1"	Rp 1 ¼"	6	3,0	1

Accesorios: selección rápida

Modelo	Precio [EUR]	Referencia	Código familia	Peso [kg]
Kit conexiones R ½ - R 1 (DN15)	6,74	26-105890340	9J	1
Kit conexiones R ¾ - R 1 ¼ (DN20)	8,10	26-105890350	9J	1
Kit conexiones R 1 - R 1 ½ (DN25)	13,43	26-105890200	9J	1
Kit conexiones R 1 ¼ - R 2 (DN32)	17,49	26-105890220	9J	1
Aislamiento térmico - ecocirc DN15, longitud 130 mm	16,14	26-105890400	9J	1
Aislamiento térmico - ecocirc DN20, longitud 130 mm	16,14	26-105890410	9J	1
Aislamiento térmico - r ecocirc DN25, longitud 130 mm	16,14	26-105890420	9J	1
Aislamiento térmico - ecocirc DN25, longitud 180 mm	16,14	26-105890430	9J	1
Aislamiento térmico - ecocirc DN32, longitud 180 mm	16,14	26-105890440	9J	1

Circuladoras para agua caliente sanitaria comercial en acero inoxidable



ecocirc XL N

Circuladoras de rotor húmedo de alta eficiencia con tecnología con imanes permanentes y alta eficiencia para aplicaciones de agua caliente sanitaria. Cuerpo en acero inoxidable para instalación directa en tuberías con conexiones roscadas o embridadas.



Aplicaciones

- Circulación de agua caliente o fría en instalaciones de calefacción colectiva
- Sistemas de refrigeración y climatización
- Sistemas de recuperación de calor, solar y geotérmico

Características

- Caudal máx: 45 m³/h
- Altura manométrica máx : 12 m
- Potencia del motor: Max 1560 W
- Temperatura del líquido: -10°C - +110°C (*)
- Presión de trabajo: 10 bar (PN10)
- Temperatura ambiente: 0°C - +40°C
- Motor imán permanente tipo EC (conmutado electrónicamente)
- Protección integrada del motor: no se requiere protección externa
- Aislamiento: F (155°C)

Ventajas del producto

- Lectura de caudal, HMT y potencia instantánea
- Adaptable a todo tipo de instalación
- Mejor rendimiento y un mayor ahorro de energía
- Funcionamiento silencioso

ecocirc® XL monofásico: 1 x 230 V
 Versión autónoma ecocirc®XL
 N = versión en acero inox

Código familia: G9

Modelo	Precio [EUR]	Referencia	Port-to-port [mm]	Conexión bomba	Conexión tubería	Head [m]	Caudal máx [m ³ /h]	Peso [kg]
ecocirc XL N 25-40	706,00	26-605009300	180	G 1½"	Rp 1	4	4,5	4
ecocirc XL N 25-60	734,00	26-605009350	180	G 1½"	Rp 1	6	6	4
ecocirc XL N 32-40	762,00	26-605009400	180	G 2"	Rp 1 ¼	4	4,5	4
ecocirc XL N 32-60	890,00	26-605009450	180	G 2"	Rp 1 ¼	6	6	4

Código familia: 1P

Modelo	Precio [EUR]	Referencia	Port-to-port [mm]	Conexión bomba	Conexión tubería	Head [m]	Caudal máx [m ³ /h]	Peso [kg]
ecocirc XL N 32-80	1.040,00	26-E510010AA	180	G 2"	Rp 1 ¼	8	9	10
ecocirc XL N 32-100	1.140,00	26-E510020AA	180	G 2"	Rp 1 ¼	10	10	9

Circuladoras para agua caliente sanitaria comercial en acero inoxidable

02

Código familia: 1P

Modelo	Precio [EUR]	Referencia	Port-to-port [mm]	Conexión bomba	Conexión tubería	Head [m]	Caudal máx [m³/h]	Peso [kg]
ecocirc XL N 32-120F	1.761,00	26-E510030AA	220	DN32	DN32	12	22	15
ecocirc XL N 40-120F	2.163,00	26-E510040AA	250	DN40	DN40	12	25	17
ecocirc XL N 50-80F	2.315,00	26-E510050AA	240	DN50	DN50	8	27	17
ecocirc XL N 50-120F	2.853,00	26-E510070AA	280	DN50	DN50	12	45	23
ecocirc XL N 65-80F	2.821,00	26-E510060AA	340	DN65	DN65	8	35	27
ecocirc XL N 65-120F	3.483,00	26-E510080AA	340	DN65	DN65	12	45	28

Monofásico: 1 x 230 V

Versión completa con protocolos de conexión para sistemas BMS y Wi-fi.

N = versión en acero inox

Código familia: G9

Modelo	Precio [EUR]	Referencia	Port-to-port [mm]	Conexión bomba	Conexión tubería	Head [m]	Caudal máx [m³/h]	Peso [kg]
ecocirc XLplus N 25-40	1.017,00	26-605009325	180	G 1½"	Rp 1	4	4,5	3
ecocirc XLplus N 25-60	1.167,00	26-605009375	180	G 1½"	Rp 1	6	6	4
ecocirc XLplus N 32-40	1.190,00	26-605009425	180	G 2"	Rp 1 ¼	4	4,5	4
ecocirc XLplus N 32-60	1.348,00	26-605009475	180	G 2"	Rp 1 ¼	6	6	4

Código familia: 1P

Modelo	Precio [EUR]	Referencia	Port-to-port [mm]	Conexión bomba	Conexión tubería	Head [m]	Caudal máx [m³/h]	Peso [kg]
ecocirc XLplus N 32-80	1.550,00	26-E510090AA	180	G 2"	Rp 1 ¼	8	9	9
ecocirc XLplus N 32-100	1.676,00	26-E510100AA	180	G 2"	Rp 1 ¼	10	10	9

Código familia: 1P

Modelo	Precio [EUR]	Referencia	Port-to-port [mm]	Conexión bomba	Conexión tubería	Head [m]	Caudal máx [m³/h]	Peso [kg]
ecocirc XLplus N 32-120F	2.411,00	26-E510110AA	220	DN32	DN32	12	22	16
ecocirc XLplus N 40-120F	2.883,00	26-E510120AA	250	DN40	DN40	12	25	18
ecocirc XLplus N 50-80F	3.046,00	26-E510130AA	240	DN50	DN50	8	27	20
ecocirc XLplus N 50-120F	3.704,00	26-E510150AA	280	DN50	DN50	12	45	22
ecocirc XLplus N 65-80F	3.665,00	26-E510140AA	340	DN65	DN65	8	35	27
ecocirc XLplus N 65-120F	4.466,00	26-E510160AA	340	DN65	DN65	12	45	29

Accesorios: selección rápida

Modelo	Precio [EUR]	Referencia	Código familia	Peso [kg]
Kit conexiones, latón: R ½ - R 1 (DN15)	8,10	26-105890341	9J	1
Kit conexiones, latón: R ¾ - R 1 ¼ (DN20)	12,12	26-105890351	9J	1
Kit conexiones latón: R 1 - R 1 ½ (DN25), sanitario	16,14	26-105890201	9J	1
Kit conexiones, latón: R 1 ¼ - R 2 (DN32), sanitario	18,81	26-105890221	9J	1

Accesorios por Climatización - ACS

Uniones y bridas

Accesorios para circuladores de la gama ecocirc.
Cada kit esta formado por dos conectores roscados y 2 juntas.



Código familia: 9J

Descripción	Precio [EUR]	Referencia	Conexión tubería	Conexión bomba	PN [bar]	Peso [kg]
Kit conexiones R 1/2 - R 1 (DN15)	6,74	26-105890340	Rp 1/2	G 1	10	1
Kit conexiones R 3/4 - R 1 1/4 (DN20)	8,10	26-105890350	Rp 3/4	G 1 1/4	10	1
Kit conexiones R 1 - R 1 1/2 (DN25)	13,43	26-105890200	Rp 1	G 1 1/2	10	1
Kit conexiones R 1 1/4 - R 2 (DN32)	17,49	26-105890220	Rp 1 1/4	G 2	10	1

Accesorios para circuladores de la gama TLCN y TLCHN.
Cada kit esta formado por dos conectores roscados y 2 juntas.



Código familia: 9J

Descripción	Precio [EUR]	Referencia	Conexión tubería	Conexión bomba	PN [bar]	Peso [kg]
Kit conexiones, latón: R 1/2 - R 1 (DN15)	8,10	26-105890341	Rp 1/2	G 1	10	1
Kit conexiones, latón: R 3/4 - R 1 1/4 (DN20)	12,12	26-105890351	Rp 3/4	G 1 1/4	10	1
Kit conexiones latón: R 1 - R 1 1/2 (DN25), sanitario	16,14	26-105890201	Rp 1	G 1 1/2	10	1
Kit conexiones, latón: R 1 1/4 - R 2 (DN32), sanitario	18,81	26-105890221	Rp 1 1/4	G 2	10	1

Contrabrida roscada

Kit de bridas según EN1092-1 para la serie ecocirc XL y XLplus.
El kit contiene 2 contrabridas con juntas y tornillería.



Código familia: 9J

Descripción	Precio [EUR]	Referencia	Conexión bomba	Conexión tubería	PN [bar]	Peso [kg]
Kit contrabridas para roscar Rp1" PN6	48,00	26-109395700	DN 32	Rp 1 1/4	6	2
Kit contrabridas para roscar RP1 1/2", PN6	51,00	26-109395710	DN 40	Rp 1 1/2	6	2
Kit contrabridas para roscar RP1 1/2", PN6	53,00	26-109395720	DN 50	Rp 2"	6	2
Kit contrabridas para roscar RP2 1/2", PN6	59,00	26-109395730	DN 65	Rp 2 1/2"	6	3
Kit contrabridas para roscar RP3", PN6	68,00	26-109395740	DN 80	Rp 3"	6	7
Kit contrabridas para roscar RP4", PN6	80,00	26-109395750	DN 100	Rp 4"	6	6
Kit contrabridas para roscar Rp 1 1/4	48,00	26-109390631	DN 32	Rp 1 1/4	10	3
Kit contrabridas para 10SV Rp1 1/2" PN25	50,00	26-109398020	DN40	Rp 1 1/2	10	3
Kit contrabridas para SV15-22 Rp2" PN25	54,00	26-109398030	DN 50	Rp 2"	10	3
Kit contrabridas, para SV, Rp 2 1/2 PN16	66,00	26-109392710	DN 65	Rp 2 1/2"	10	4
Kit contrabridas, para SV, Rp 3" PN16	83,00	26-109392720	DN 80	Rp 3"	10	6
Kit contrabridas, para SV, Rp 4" PN16	92,00	26-109392730	DN 100	Rp 4"	10	6

Accesorios por Climatización - ACS

Contrabrida roscada

Kit de bridas según EN1092-1 para la serie ecocirc XL y XLplus.
El kit contiene 2 contrabridas con juntas y tornillería.
Acero inoxidable AISI 316L



Código familia: 9J

Descripción	Precio [EUR]	Referencia	Conexión bomba	Conexión tubería	PN [bar]	Peso [kg]
Kit contrabridas para roscar RP1" PN6, AISI316	Consultar	26-109395701	DN 32	Rp 1"¼	6	3
Kit contrabridas para roscar RP1"½, PN6, AISI316	Consultar	26-109395711	DN 40	Rp 1"½	6	3
Kit contrabridas para roscar RP1"½, PN6, AISI316	Consultar	26-109395721	DN 50	Rp 2"	6	3
Kit contrabridas para roscar RP2"½, PN6, AISI316	Consultar	26-109395731	DN 65	Rp 2"½	6	3
Kit contrabridas para roscar RP3", PN6, AISI316	Consultar	26-109395741	DN 80	Rp 3"	6	3
Kit contrabridas para roscar RP4", PN6, AISI316	Consultar	26-109395751	DN 100	Rp 4"	6	3
Kit contrabridas para roscar Rp 1"¼, AISI316	Consultar	26-109390633	DN 32	Rp 1"¼	10	3
Kit contrabridas para 10SV Rp1 1/2" PN25 , AISI316	156,00	26-109398022	DN 40	Rp 1"½	10	3
Kit contrabridas para SV15-22 Rp2" PN25, AISI316	181,00	26-109398032	DN 50	Rp 2"	10	3
Kit contrabridas, para SV, Rp 2 ½ PN16,AISI316	263,00	26-109392750	DN 65	Rp 2"½	10	5
Kit contrabridas, para SV, Rp 3" PN16,AISI316	377,00	26-109392760	DN 80	Rp 3"	10	5
Kit contrabridas, para SV, Rp 4" PN16,AISI316	452,00	26-109392770	DN 100	Rp 4"	10	6

Brida para soldar

Kit contrabridas para soldar según EN1092-1
El acople electrobomba-kit bridas se debe verificar según las dimensiones de la brida.
El kit contiene 2 contrabridas con juntas y tornillería.

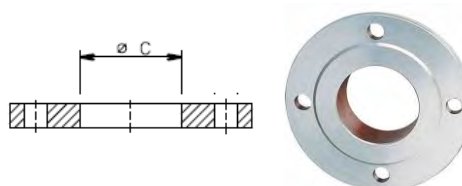

Código familia: 9J

Descripción	Precio [EUR]	Referencia	Conexión bomba	PN [bar]	Materiales	Peso [kg]
Contrabrida DN 32 - PN6 - Acero Galvanizado	40,00	26-109395772	DN 32	6	Fe/Zn 8	3
Contrabrida DN 40 - PN6 - Acero Galvanizado	42,00	26-109395782	DN 40	6	Fe/Zn 8	3
Contrabrida DN 50 - PN6 - Acero Galvanizado	46,00	26-109395792	DN 50	6	Fe/Zn 8	3
Contrabrida DN 65 - PN6 - Acero Galvanizado	50,00	26-109395802	DN 65	6	Fe/Zn 8	3
Contrabrida DN 80 - PN6 - Acero Galvanizado	64,00	26-109395812	DN 80	6	Fe/Zn 8	3
Contrabrida DN 100 - PN6 - Acero Galvanizado	76,00	26-109395822	DN 100	6	Fe/Zn 8	3
Kit bridas DN40 UNI2282-67 FEA	41,00	26-109390662	DN 40	10	Fe/Zn 8	3
Kit bridas DN50 UNI2282-67 FEA	47,00	26-109390692	DN 50	10	Fe/Zn 8	4
Kit bridas DN65 UNI2282-67 FEA	52,00	26-109390732	DN 65	10	Fe/Zn 8	4
Kit bridas DN80 UNI2282-67 FEA	69,00	26-109390762	DN 80	10	Fe/Zn 8	6
Kit bridas DN100 UNI2282-67 FEA	83,00	26-109390772	DN 100	10	Fe/Zn 8	6

Accesorios por Climatización - ACS

Kit de soportes

Soportes de acero barnizado negro para fijar en pared un circulador ecocirc XL y XLplus.
El kit contiene 2 soportes.



Código familia: 9J

Descripción	Precio [EUR]	Referencia	Conexión bomba	Materiales	PN [bar]	Peso [kg]
Kit de montaje en pared / XL 32 / PN6-10	95,00	26-109395590	DN 32	Fe/Zn 8	6/10	1
Kit de montaje en pared / XL 40 / PN6-10	97,00	26-109395600	DN 40	Fe/Zn 8	6/10	1
Kit de montaje en pared / XL 50 / PN6-10	98,00	26-109395610	DN 50	Fe/Zn 8	6/10	1
Kit de montaje en pared / XL 65 / PN6-10	101,00	26-109395620	DN 65	Fe/Zn 8	6/10	1
Kit de montaje en pared / XL 80 / PN6	105,00	26-109395640	DN 80	Fe/Zn 8	6	1
Kit de montaje en pared / XL 80 / PN10	106,00	26-109395630	DN 80	Fe/Zn 8	10	1
Kit de montaje en pared / XL 100 / PN6	105,00	26-109395660	DN 100	Fe/Zn 8	6	1
Kit de montaje en pared / XL 100 / PN10	109,00	26-109395650	DN 100	Fe/Zn 8	10	2

Adaptador

Adaptadores para la serie ecocirc XL y XLplus con cuerpo bomba en hierro fundido.
Cada kit contiene 1 adaptador de distancia, 2 juntas y un set de tornillería.

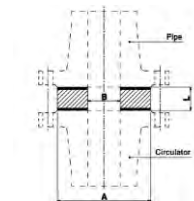

Código familia: 9J

Descripción	Precio [EUR]	Referencia	Conexión bomba	A [mm]	B [mm]	Peso [kg]
Abrazadera DN40, longitud 30 mm	113,00	26-109395850	DN 40	88	45	2
Abrazadera DN50, longitud 40 mm	141,00	26-109395860	DN 50	102	55	3
Abrazadera DN65, longitud 60 mm	154,00	26-109395870	DN 65	122	70	5

Accesorios por Climatización - ACS

Bridas ciegas

El kit contiene 1 brida ciega con juntas OR y tornillería.



Código familia: 9J

Descripción	Precio [EUR]	Referencia	Peso [kg]
Brida ciega para ecocirc XL D duplo D32-80F, 32-100F, 40-80F, D40-100F	125,00	26-109395550	1
Brida ciega para ecocirc XL D duplo D32-120F, D40-120F, D50-80F, D65-80F	125,00	26-109395560	2
Brida ciega para ecocirc XL D duplo D40-150F, D40-180F, 50-120F, D65-120F, D80-120F	125,00	26-109395570	1

Comunicación BUS

Sensor de temperatura externa para Ecocirc XLplus.
El sensor tipo KTY83 controla junto al sensor ya incorporado de serie el diferencial de temperatura del agua en el sistema.



Código familia: 9J

Descripción	Precio [EUR]	Referencia	Peso [kg]
T SENSOR KTY 82/110 UL	34,00	26-002168552	1

Ecocirc XLplus puede comunicar via wireless con un smartphone o una tablet mediante un módulo opcional. Se podrá leer y variar el estado de la circuladora.



Código familia: 9J

Descripción	Precio [EUR]	Referencia	Peso [kg]
Modulo WI-FI ECOCIIRC XL Plus	374,00	26-109395500	1
Modulo RS485 - ECOCIIRC XL Plus	205,00	26-109395510	1

El segundo relé para disponer de una salida digital que nos indicará si existe o no alimentación remota de la circuladora

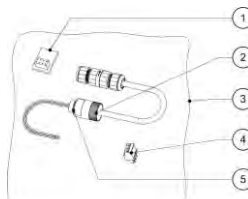

Código familia: 9L

Descripción	Precio [EUR]	Referencia	Peso [kg]
Kit 2º Rele ecocirc XL	323,00	26-109400480	1

Cable USB/RS-485 para conectar la circuladora a un ordenador externo y poder acceder a los parámetros de control de la circuladora



Código familia: 9J

Descripción	Precio [EUR]	Referencia	Peso [kg]
Kit cable USB/RS-485	242,00	26-109395680	1

Electrobombas centrífugas in-line monobloc sencillas y dobles

e-LNE

- Elevada eficiencia
- Funcionamiento de larga duración y mantenimiento rápido y sencillo
- Se adecua a cualquier exigencia
- Exactamente la configuración justa
- Aplicaciones de calefacción y refrigeración
- Versión E monobloc
- Versión S con acoplamiento rígido y motor estándar

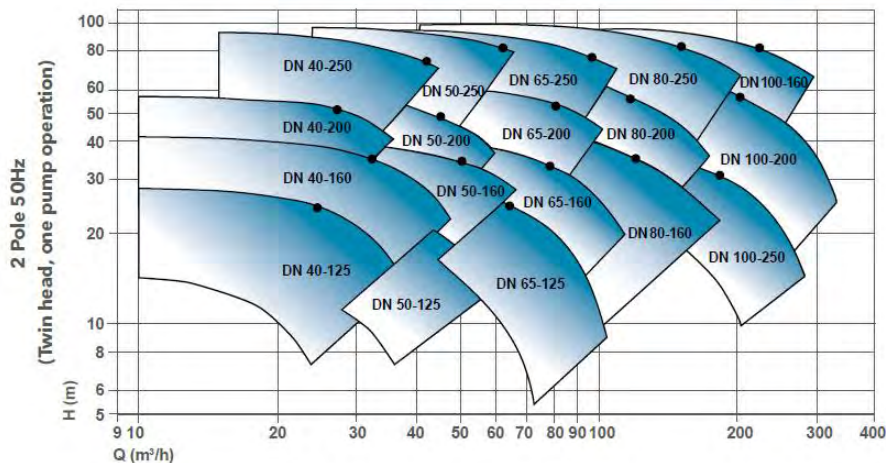

LNEE

Caudal máx: 305 m³/h
 Altura manométrica máx : 95 m
 Potencia: 0,25 - 22 kW
 Presión de trabajo: 16 bar



LNEEH

Caudal máx: 305 m³/h
 Altura manométrica máx : 95 m
 Potencia: 0,25 - 22 kW
 Presión de trabajo: 16 bar



LNEE E

Caudal máx: 44 m³/h
 Altura manométrica máx : 39 m
 Potencia: 0,37 - 2,2 kW
 Presión máx: 16 bar (PN 16)



LNES

Caudal máx: 410 m³/h
 Altura manométrica máx : 263 m
 Potencia: 0,55 - 37 kW
 Presión de trabajo: 16 bar



LNESH

Caudal máx: 305 m³/h
 Altura manométrica máx : 95 m
 Potencia: 0,25 - 22 kW
 Presión de trabajo: 16 bar



LNES E

Caudal máx: 44 m³/h
 Altura manométrica máx : 39 m
 Potencia: 0,37 - 2,2 Kw
 Presión máx: 16 bar (PN 16)



LNTE

Caudal máx: 275 m³/h
 Altura manométrica máx : 94 m
 Potencia: 0,25 - 22 kW
 Presión de trabajo: 16 bar



LNTEH

Caudal máx: 275 m³/h
 Altura manométrica máx : 94 m
 Potencia: 0,25 - 22 kW
 Presión de trabajo: 16 bar



LNTE S

Caudal máx: 694 m³/h con 2 motorí simultanei
 Altura manométrica máx : 146 m
 Potencia: 0,55 - 37 kW
 Presión de trabajo: 16 bar



LNTEH S

Caudal máx: 275 m³/h
 Altura manométrica máx : 94 m
 Potencia: 0,25 - 22 kW
 Presión de trabajo: 16 bar

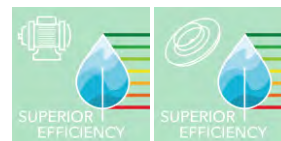

LNEE

Bombas centrífugas de un solo impulsor con bridas de aspiración e impulsión en línea. Las e-LNEE tienen un diseño de extracción del impulsor, adaptador, y del motor fáciles que no hacen necesaria la desconexión de la bomba del sistema de tuberías



Aplicaciones

- Calefacción y climatización
- Suministro de agua (presión en los edificios, riego, transferir agua en invernaderos)

Ventajas del producto

- Alto rendimiento
- Categoría energética superior a los requisitos de la normativa.
- Vida larga y fácil mantenimiento
- Ahorro adicional de energía con el accionamiento de velocidad variable (versión e-LNH)
- Versatilidad a través de múltiples configuraciones
- Amplio rango de temperatura

Opciones bajo pedido

- LNEE: monobloque de eje prolongado y motor especial
- LNES: con acoplamiento rígido y motor estándar
- LNTE: versión doble monobloque de eje prolongado y motor especial
- LNTS: versión doble con acoplamiento rígido y motor estándar
- e-LNH: Ahorro adicional de energía con el accionamiento de velocidad variable

Código de identificación

Modelo:	LNEE 50-125/40/P25VCS4
LNEE	Nombre serie
50	DN en línea
125	Diámetro nominal de impulsión
40	Potencia motor (kW x10)
P2	Tipo motor (P), 2=2 polos, 4=4 polos
5	5=50 Hz
V	3x380-415/660-690 V
C	Material cuerpo bomba
S	Material del impulsor
4	Junta mecánica (EN12756)

Características

Caudal máx:	305 m ³ /h
Altura manométrica máx :	95 m
Potencia:	0,25 - 22 kW
Presión de trabajo:	16 bar
Temperatura ambiente:	0°C - 40°C
Temperatura del líquido:	-25°C - +120°C

Motor

Alimentación:	1 ~220-240V, 3~230/400V
Aislamiento:	F (155°C)
Tipo de aislamiento:	IP55

Versión trifásica (Reglamento CE N° 640/2009) con un nivel de eficiencia del motor IE3 para una potencia igual o superior a 0,75 kW incluida. El nivel de eficiencia se refiere solo al motor y no a la bomba eléctrica.

Materiales

Cuerpo de bomba:	Hierro fundido
Impulsor:	Hierro fundido o acero inoxidable
Elastómeros:	EPDM
Junta mecánica:	Carburo de silicio-carbono

Certificación de agua potable

Productos aprobados para su uso en contacto con suministros de agua públicos de acuerdo con ACS - D.M. 174



Electrobomba monofase 1 x 220-240 V



Código familia: G5

Modelo	Precio [EUR]	Referencia	Conexión		Potencia [kW]	Peso [kg]	Q [m³/h]											
			DN	Longitud [mm]			0	5	9	13	17	21	23	27				
							0	83,3	150	217	283	350	383	450				
H = M.C.A																		
LNEE 32-160/07/S25HCS4	955,00	26-101881560	DN32	320	0,75	38	10,4	10,6	9,6	7,8	4,7							
LNEE 32-160/11/S25HCS4	1.130,00	26-101881570	DN32	320	1,1	30	16,3	17	16,4	14,8	12,3							
LNEE 32-160/15/S25HCS4	1.214,00	26-101881580	DN32	320	1,5	42	21,1	21,5	21	19,6	17,3	14,2						
LNEE 32-160/22/P25HCS4	1.507,00	26-101881590	DN32	320	2,2	49	26,1	27	26,9	25,8	23,8	21,2	19,6					

LNE-32-40-50_2p50_a_th

Modelo	Precio [EUR]	Referencia	Conexión		Potencia [kW]	Peso [kg]	Q [m³/h]											
			DN	Longitud [mm]			0	14	18	22	26	30	34	38				
							0	233	300	367	433	500	567	633				
H = M.C.A																		
LNEE 40-125/11/S25HCS4	1.130,00	26-101881700	DN40	320	1,1	34	14,1	12,7	10,9	8,5								
LNEE 40-125/15/S25HCS4	1.237,00	26-101881710	DN40	320	1,5	35	17,7	16,7	15,1	12,9	10,2							
LNEE 40-125/22/P25HCS4	1.685,00	26-101881720	DN40	320	2,2	49	22,3	22,1	21	19,2	16,9	14	10,4					
LNEE 40-160/22/P25HCS4	1.691,00	26-101881740	DN40	320	2,2	49	23,1	22,7	21,6	19,9	17,6							

LNE-32-40-50_2p50_a_th

Modelo	Precio [EUR]	Referencia	Conexión		Potencia [kW]	Peso [kg]	Q [m³/h]											
			DN	Longitud [mm]			0	25	30	35	40	45	50	55				
							0	417	500	583	667	750	833	917				
H = M.C.A																		
LNEE 50-125/15/S25HCS4	1.414,00	26-101881820	DN50	340	1,5	48	14,4	11,7	10	7,8								
LNEE 50-125/22/P25HCS4	1.724,00	26-101881830	DN50	340	2,2	51	18,9	16,4	15	13,1	10,7							

LNE-32-40-50_2p50_a_th

Electrobomba trifásica 2 polos - 2900 rev/min

Voltaje: 3x220-240/380-415 V hasta 3 kW , 3x380-415/660-690 V desde 4 kW, 50 Hz

Código familia: G5

Modelo	Precio [EUR]	Referencia	Conexión		Potencia [kW]	Peso [kg]	Q [m³/h]											
			DN	Longitud [mm]			0	5	9	13	17	21	23	27				
							0	83,3	150	217	283	350	383	450				
H = M.C.A																		
LNEE 32-160/07A/S25RCS4	910,00	26-101880180	DN32	320	0,75	28	10,4	10,6	9,6	7,8	4,7							
LNEE 32-160/07/S25RCS4	910,00	26-101880190	DN32	320	0,75	29	12,8	13	12	10,1	7							
LNEE 32-160/11/S25RCS4	1.075,00	26-101880200	DN32	320	1,1	30	16,3	17	16,4	14,8	12,3							
LNEE 32-160/15/S25RCS4	1.155,00	26-101880210	DN32	320	1,5	33	21,1	21,5	21	19,6	17,3	14,2						
LNEE 32-160/22/P25RCS4	1.278,00	26-101880220	DN32	320	2,2	40	26,1	27	26,9	25,8	23,8	21,2	19,6					
LNEE 32-160/30/P25RCS4	1.376,00	26-101880230	DN32	320	3	50	35,9	36	35,5	34,5	32,9	30,4	28,9	25				

LNE-32-40-50_2p50_a_th

Electrobomba trifásica 2 polos - 2900 rev/min
 Voltaje: 3x220-240/380-415 V hasta 3 kW , 3x380-415/660-690 V desde 4 kW, 50 Hz



Código familia: G5

Modelo	Precio [EUR]	Referencia	Conexión		Potencia [kW]	Peso [kg]	Q [m³/h]											
			DN	Longitud [mm]			0	14	18	22	26	30	34	38				
							0	233	300	367	433	500	567	633				
H = M.C.A																		
LNEE 40-125/11/S25RCS4	1.077,00	26-101880360	DN40	320	1,1	34	14,1	12,7	10,9	8,5								
LNEE 40-125/15/S25RCS4	1.178,00	26-101880370	DN40	320	1,5	35	17,7	16,7	15,1	12,9	10,2							
LNEE 40-125/22/P25RCS4	1.353,00	26-101880380	DN40	320	2,2	55	22,3	22,1	21	19,2	16,9	14	10,4					
LNEE 40-125/30/P25RCS4	1.443,00	26-101880390	DN40	320	3	46	27,5	27,8	26,9	25,6	23,6	21,1	17,9	14				
LNEE 40-160/22/P25RCS4	1.409,00	26-101880410	DN40	320	2,2	49	23,1	22,7	21,6	19,9	17,6							
LNEE 40-160/30/P25RCS4	1.452,00	26-101880420	DN40	320	3	46	28,4	28,7	27,6	26	23,9	21,4	17,4					
LNEE 40-160/40/P25VCS4	1.492,00	26-101880430	DN40	320	4	54	33,7	34,2	33,3	31,8	29,8	27,4	24,8	21,6				
LNEE 40-160/55/P25VCS4	1.529,00	26-101880440	DN40	320	5,5	57	39,6	40,3	39,4	38,2	36,4	34,3	31,7	28,5				
LNEE 40-200/30/P25RCS4	1.486,00	26-101880460	DN40	440	3	80	31,6	30	28,2	25,5								
LNEE 40-200/40/P25VCS4	1.683,00	26-101880470	DN40	440	4	80	37,6	35,7	34,2	31,9	28,6							
LNEE 40-200/55/P25VCS4	2.186,00	26-101880480	DN40	440	5,5	89	45,5	43,2	42	40,2	37,5	33,8						
LNEE 40-200/75/P25VCS4	2.328,00	26-101880490	DN40	440	7,5	107	56,6	54,2	53,2	51,8	49,8	47	43,3					
LNEE 40-250/75/P25VCS4	2.335,00	26-101880510	DN40	440	7,5	114	59,1	57,4	56,2	54,6	52,1							
LNEE 40-250/92/P25VCS4	2.413,00	26-101880520	DN40	440	9,2	117	67,4	65,6	64,4	62,8	60,8	58,1						
LNEE 40-250/110/P25VCS4	2.490,00	26-101880530	DN40	440	11	119	75,3	74,1	72,8	71,1	68,8	66						
LNEE 40-250/150/P25VCS4	2.565,00	26-101880540	DN40	440	15	167	91,5		88,8	87,2	85	82,1	78,7	74,8				

LNE-32-40-50_2p50_a_th

Modelo	Precio [EUR]	Referencia	Conexión		Potencia [kW]	Peso [kg]	Q [m³/h]											
			DN	Longitud [mm]			0	25	30	35	40	45	50	55				
							0	417	500	583	667	750	833	917				
H = M.C.A																		
LNEE 50-125/15/S25RCS4	1.347,00	26-101880620	DN50	340	1,5	42	14,4	11,7	10	7,8								
LNEE 50-125/22/P25RCS4	1.435,00	26-101880630	DN50	340	2,2	49	18,9	16,4	15	13,1	10,7							
LNEE 50-125/30/P25RCS4	1.498,00	26-101880640	DN50	340	3	50	23,2	21,1	20	18,6	16,6	14,1	11,1					
LNEE 50-125/40/P25VCS4	1.417,00	26-101880650	DN50	340	4	56	26,6	24,8	24,1	23,2	21,8	20,1	17,9	15,3				
LNEE 50-160/30/P25RCS4	1.570,00	26-101880670	DN50	340	3	50	21,8	20,6	19,5	18,1	16,4							
LNEE 50-160/40/P25VCS4	1.725,00	26-101880680	DN50	340	4	60	26,8	25,9	25,1	23,9	22,5	20,7	18,4					
LNEE 50-160/55/P25VCS4	1.885,00	26-101880690	DN50	340	5,5	73	33,1	32,6	32	31,1	29,9	28,2	26,3	24,1				
LNEE 50-160/75/P25VCS4	2.038,00	26-101880700	DN50	340	7,5	100	39,9	39,6	39,1	38,3	37,2	35,9	34,2	32,4				
LNEE 50-200/55/P25VCS4	2.282,00	26-101880720	DN50	440	5,5	90	34,9	33,3	32,2	30,4	27,8	24,3						
LNEE 50-200/75/P25VCS4	2.392,00	26-101880730	DN50	440	7,5	111	42,6	41,1	39,9	38,4	36,3	33,5	29,7					
LNEE 50-200/92/P25VCS4	2.495,00	26-101880740	DN50	440	9,2	124	48,7	47,3	46,1	44,6	42,8	40,4	37,2	32,9				
LNEE 50-200/110/P25VCS4	2.595,00	26-101880750	DN50	440	11	119	55,0	54,1	53,1	51,7	49,9	47,4	44,3	40,5				
LNEE 50-250/92/P25VCS4	2.965,00	26-101880770	DN50	440	9,2	116	54,6	52,7	51,4	49,8	47,9	45,6						
LNEE 50-250/110/P25VCS4	3.222,00	26-101880780	DN50	440	11	123	60,6	57,8	56,6	55,2	53,6	51,6						
LNEE 50-250/150/P25VCS4	3.420,00	26-101880790	DN50	440	15	164	73,4	71,6	70,3	68,8	67	65	62,6	59,8				
LNEE 50-250/185/P25VCS4	4.288,00	26-101880800	DN50	440	18,5	177	84,0	83,1	81,9	80,4	78,6	76,5	74	71,2				
LNEE 50-250/220/P25VCS4	4.932,00	26-101880810	DN50	440	22	190	95,6	94,9	94	92,8	91,2	89,2	86,9	84,1				

LNE-32-40-50_2p50_a_th

LNEE

2 polos

Electrobomba trifásica 2 polos - 2900 rev/min
 Voltaje: 3x220-240/380-415 V hasta 3 kW , 3x380-415/660-690 V desde 4 kW, 50 Hz



Código familia: G5

Modelo	Precio [EUR]	Referencia	Conexión		Potencia [kW]	Peso [kg]	Q [m³/h]											
			DN	Longitud [mm]			0	27	45	54	72	81	90	95				
							0	450	750	900	1200	1350	1500	1650				
H = M.C.A																		
LNEE 65-125/30/P25RCS4	1.554,00	26-101880890	DN65	360	3	67	17,2	15,7	12,8									
LNEE 65-125/40/P25VCS4	1.715,00	26-101880900	DN65	360	4	73	21,9	20,2	17,8	15,8								
LNEE 65-125/55/P25VCS4	1.886,00	26-101880910	DN65	360	5,5	86	27,5	26	24,3	22,7	17,6							
LNEE 65-125/75/P25VCS4	2.050,00	26-101880920	DN65	360	7,5	110	31,0	29	27,6	26,5	22,6	19,7						
LNEE 65-160/55/P25VCS4	2.328,00	26-101880940	DN65	360	5,5	90	26,6	24,7	22,7	21	15,7	12,1						
LNEE 65-160/75/P25VCS4	2.438,00	26-101880950	DN65	360	7,5	106	33,4	31,6	29,9	28,5	24,1	21,1	17,6					
LNEE 65-160/92/P25VCS4	2.561,00	26-101880960	DN65	360	9,2	113	38,7	37,1	35,7	34,4	30,6	27,8	24,5	20,7				
LNEE 65-160/110/P25VCS4	2.675,00	26-101880970	DN65	360	11	120	43,0	40,9	39,4	38,2	34,8	32,4	29,5	26,1				
LNEE 65-200/92/P25VCS4	2.867,00	26-101880990	DN65	475	9,2	124	36,9	37,3	35,8	34,4	30,4							
LNEE 65-200/110/P25VCS4	3.281,00	26-101881000	DN65	475	11	130	42,5	43,2	41,4	39,9	35,7							
LNEE 65-200/150/P25VCS4	3.728,00	26-101881010	DN65	475	15	174	53,8	54,4	52,5	50,8	46,2	43,6	40,8					
LNEE 65-200/185/P25VCS4	4.156,00	26-101881020	DN65	475	18,5	177	62,5	62,4	60,7	59,1	54,8	52,3	49,6	46,4				
LNEE 65-250/150/P25VCS4	3.869,00	26-101881040	DN65	475	15	155	59,0	59,2	56,6	54,3	48,7							
LNEE 65-250/185/P25VCS4	4.597,00	26-101881050	DN65	475	18,5	174	67,2	67,5	65	62,9	57,3	54						
LNEE 65-250/220/P25VCS4	5.138,00	26-101881060	DN65	475	22	186	75,1		72,9	70,7	64,9	61,4	57,6					

LNE-65-80-100_2p50_a_th

Modelo	Precio [EUR]	Referencia	Conexión		Potencia [kW]	Peso [kg]	Q [m³/h]											
			DN	Longitud [mm]			0	52	84	116	132	148	164	180				
							0 <td>867</td> <td>1400</td> <td>1933</td> <td>2200</td> <td>2467</td> <td>2733</td> <td>3000</td> <td></td> <td></td> <td></td>	867	1400	1933	2200	2467	2733	3000				
H = M.C.A																		
LNEE 80-125/40/P25VCC4	2.022,00	26-101881140	DN80	420	4	91	17,9	16,2	12,1									
LNEE 80-125/110/P25VCC4	2.995,00	26-101881180	DN80	420	11	131	31,1	30,1	27	22,2								
LNEE 80-160/55/P25VCC4	2.761,00	26-101881190	DN80	420	5,5	103	22,9	20,3	15,7									
LNEE 80-160/75/P25VCC4	2.920,00	26-101881200	DN80	420	7,5	124	28,3	25,9	21,8	16								
LNEE 80-160/92/P25VCC4	3.036,00	26-101881210	DN80	420	9,2	130	30,9	28,9	24,7	19,2	15,7							
LNEE 80-160/110/P25VCC4	3.274,00	26-101881220	DN80	420	11	131	34,7	32,5	28,4	22,3	18,7	14,6						
LNEE 80-160/150/P25VCC4	3.553,00	26-101881230	DN80	420	15	178	43,4	41,4	37,9	32,4	29	25,2	21,1					
LNEE 80-160/185/P25VCC4	3.612,00	26-101881240	DN80	420	18,5	172	46,6	44,1	41,2	36,5	33,4	29,9	26,1	22				

LNE-65-80-100_2p50_a_th

Modelo	Precio [EUR]	Referencia	Conexión		Potencia [kW]	Peso [kg]	Q [m³/h]											
			DN	Longitud [mm]			0	92	140	164	188	212	236	260				
							0 <td>1533</td> <td>2333</td> <td>2733</td> <td>3133</td> <td>3533</td> <td>3933</td> <td>4333</td> <td></td> <td></td> <td></td>	1533	2333	2733	3133	3533	3933	4333				
H = M.C.A																		
LNEE 100-160/110/P25VCC4	3.627,00	26-101881300	DN100	500	11	148	25,8	23,2	18,4	15,8	13,1							
LNEE 100-160/150/P25VCC4	3.961,00	26-101881310	DN100	500	15	195	31,8	29,3	25,7	23,1	20	16,6						
LNEE 100-160/185/P25VCC4	4.716,00	26-101881320	DN100	500	18,5	196	36,5	33,8	30,5	28,1	25,1	21,6	17,5					
LNEE 100-160/220/P25VCC4	5.208,00	26-101881330	DN100	500	22	200	41,6	38,6	36,1	33,9	31	27,6	23,8	19,7				

LNE-65-80-100_2p50_a_th

Bomba eléctrica trifásica (Directiva 2005/32 / CE y 2009/125 / CE) con motor de 4 polos (1450 1 / min), nivel de eficiencia IE3 eléctrico de 0,75 kW, índice MEI hidráulico mayor que 0,4. Voltaje: 3 x 230 (Δ) / 400 (Y) V, 50 Hz.



Código familia: G5

Modelo	Precio [EUR]	Referencia	Conexión		Potencia [kW]	Peso [kg]	Q [m³/h]							
			DN	Longitud [mm]			0	2	4	6	8	10	12	16
							0	33,3	66,7	100	133	167	200	267
H = M.C.A														
LNEE 32-160/02A/S45RCS4	1.061,00	26-101884200	DN32	320	0,37	31	3,9	4,1	4	3,7	3,1	2,3		
LNEE 32-160/02/S45RCS4	1.061,00	26-101884220	DN32	320	0,25	30	6,1	6,3	6,3	6	5,5	4,8	3,8	
LNEE 32-160/03/S45RCS4	1.112,00	26-101884230	DN32	320	0,25	30	8,5	8,5	8,4	8,1	7,6	6,9	6,1	3,6

LNE-32-40-50_4p50_a_th

Modelo	Precio [EUR]	Referencia	Conexión		Potencia [kW]	Peso [kg]	Q [m³/h]							
			DN	Longitud [mm]			0	7	11	15	17	19	21	23
							0	117	183	250	283	317	350	383
H = M.C.A														
LNEE 40-125/02/S45RCS4	1.098,00	26-101884380	DN40	320	0,25	28	5,2	5,1	4,2	2,7				
LNEE 40-125/03/S45RCS4	1.122,00	26-101884390	DN40	320	0,37	33	6,5	6,4	5,6	4,2	3,3			
LNEE 40-160/02/S45RCS4	1.154,00	26-101884410	DN40	320	0,25	30	5,4	5,2	4,4					
LNEE 40-160/03/S45RCS4	1.204,00	26-101884420	DN40	320	0,37	32	6,8	6,6	5,8	4,5	3,6			
LNEE 40-160/07/X45RCS4	1.313,00	26-101884440	DN40	320	0,75	40	9,6	9,8	9,3	8,3	7,6	6,7	5,7	4,6
LNEE 40-200/05/S45RCS4	1.300,00	26-101884470	DN40	440	0,55	68	9,1	8,5	7,5	5,5				
LNEE 40-200/07/X45RCS4	1.388,00	26-101884480	DN40	440	0,75	68	11,1	10,6	9,8	8,2	7			
LNEE 40-200/11/P45RCS4	1.431,00	26-101884490	DN40	440	1,1	73	14,0	13,3	12,6	11,5	10,6	9,3	7,8	
LNEE 40-250/15/P45RCS4	1.514,00	26-101884530	DN40	440	1,5	78	18,7	18,1	17,4	16,1	15,1	13,9	12,4	
LNEE 40-250/22/P45RCS4	1.564,00	26-101884540	DN40	440	2,2	89	22,8		21,4	20,3	19,5	18,5	17,4	16,2

LNE-32-40-50_4p50_a_th

Modelo	Precio [EUR]	Referencia	Conexión		Potencia [kW]	Peso [kg]	Q [m³/h]							
			DN	Longitud [mm]			0	11	14	17	20	23	26	28
							0	183	233	283	333	383	433	467
H = M.C.A														
LNEE 50-125/02/S45RCS4	1.205,00	26-101884630	DN50	340	0,25	32	4,5	4	3,7	3,2	2,5			
LNEE 50-125/03/S45RCS4	1.237,00	26-101884640	DN50	340	0,37	35	5,6	5,1	4,8	4,3	3,7	2,9		
LNEE 50-125/05/S45RCS4	1.297,00	26-101884650	DN50	340	0,55	34	6,5	6	5,8	5,5	5	4,4	3,6	3
LNEE 50-160/03/S45RCS4	1.237,00	26-101884670	DN50	340	0,37	34	5,2	4,9	4,6	4,1	3,5			
LNEE 50-160/05/S45RCS4	1.297,00	26-101884680	DN50	340	0,55	28	6,5	6,2	6	5,6	5,1	4,5		
LNEE 50-160/07/X45RCS4	1.382,00	26-101884690	DN50	340	0,75	45	8,2	8	7,9	7,6	7,2	6,7	6	5,5
LNEE 50-160/11/P45RCS4	1.391,00	26-101884700	DN50	340	1,1	54	9,9	9,7	9,6	9,4	9	8,6	8,1	7,7
LNEE 50-200/07/X45RCS4	1.389,00	26-101884720	DN50	440	0,75	74	8,5	8,2	7,8	7,3	6,5			
LNEE 50-200/11/P45RCS4	1.465,00	26-101884740	DN50	440	1,1	76	11,7	11,5	11,2	10,7	10,1	9,2	8,1	7,2
LNEE 50-200/15/P45RCS4	1.539,00	26-101884750	DN50	440	1,5	77	13,3	13,1	12,9	12,4	11,8	11	9,9	9,1
LNEE 50-250/15/P45RCS4	1.580,00	26-101884780	DN50	440	1,5	82	14,9	14,4	14,1	13,7	13,1	12,4	11,5	
LNEE 50-250/22/P45RCS4	1.629,00	26-101884800	DN50	440	2,2	91	20,7		19,9	19,4	18,9	18,2	17,4	16,8
LNEE 50-250/30/P45RCS4	1.687,00	26-101884810	DN50	440	3	96	23,5		23,1	22,7	22,2	21,5	20,8	20,2

LNE-32-40-50_4p50_a_th

Modelo	Precio [EUR]	Referencia	Conexión		Potencia [kW]	Peso [kg]	Q [m³/h]							
			DN	Longitud [mm]			0	19	24	29	34	39	44	49
							0	317	400	483	567	650	733	817
H = M.C.A														
LNEE 65-125/03/S45RCS4	1.262,00	26-101884890	DN65	360	0,37	52	4,0	3,4	2,8	2,1				
LNEE 65-125/05/S45RCS4	1.319,00	26-101884900	DN65	360	0,55	55	5,3	4,6	4,1	3,5	2,7	1,7		
LNEE 65-125/07/X45RCS4	1.364,00	26-101884910	DN65	360	0,75	55	7,0	6,1	5,8	5,3	4,5	3,6	2,4	
LNEE 65-125/11/P45RCS4	1.413,00	26-101884920	DN65	360	1,1	64	7,9	6,9	6,6	6,2	5,7	4,9	3,8	2,6
LNEE 65-160/07/X45RCS4	1.458,00	26-101884940	DN65	360	0,75	56	6,6	5,9	5,6	5	4,3	3,3		
LNEE 65-160/11/P45RCS4	1.517,00	26-101884960	DN65	360	1,1	63	9,5	8,8	8,4	8	7,5	6,7	5,8	4,7
LNEE 65-160/15/P45RCS4	1.568,00	26-101884970	DN65	360	1,5	66	10,6	9,8	9,5	9,1	8,6	8	7,2	6,2
LNEE 65-200/15/P45RCS4	1.598,00	26-101885000	DN65	475	1,5	85	10,4	10,3	10	9,5	8,8	8	7	
LNEE 65-200/22/P45RCS4	1.660,00	26-101885020	DN65	475	2,2	109	15,1	14,9	14,5	14	13,3	12,5	11,7	10,8
LNEE 65-250/22/P45RCS4	1.733,00	26-101885050	DN65	475	2,2	95	16,4	16	15,5	14,8	14	13	12	10,8
LNEE 65-250/30/P45RCS4	1.809,00	26-101885060	DN65	475	3	100	18,5	18,1	17,6	16,9	16	15	14	12,8
LNEE 65-250/40/P45VCS4	2.078,00	26-101885070	DN65	475	4	104	22,9	22,8	22,4	21,9	21,1	20,2	19,2	18,1

LNE-65-80-100_4p50_a_th

LNEE

4 polos

Bomba eléctrica trifásica (Directiva 2005/32 / CE y 2009/125 / CE) con motor de 4 polos (1450 1 / min), nivel de eficiencia IE3 eléctrico de 0,75 kW, índice MEI hidráulico mayor que 0,4. Voltaje: 3 x 230 (Δ) / 400 (Y) V, 50 Hz.



Código familia: G5

Modelo	Precio [EUR]	Referencia	Conexión		Potencia [kW]	Peso [kg]	Q [m³/h]							
			DN	Longitud [mm]			0	23	34	45	56	67	78	89
							0	383	567	750	933	1117	1300	1483
H = M.C.A														
LNEE 80-125/05/S45RCC4	1.857,00	26-101885150	DN80	420	1,1	77	4,4	4	3,4	2,6				
LNEE 80-125/15/P45RCC4	1.965,00	26-101885190	DN80	420	1,5	90	7,7	7,5	7	6,4	5,5			
LNEE 80-160/15/P45RCC4	2.078,00	26-101885230	DN80	420	1,5	86	8,6	8,2	7,6	6,8	5,7	4,5		
LNEE 80-160/22/P45RCC4	2.177,00	26-101885250	DN80	420	2,2	100	11,5	11,1	10,6	10	9,1	8	6,8	5,3

LNE-65-80-100_4p50_a_th

Modelo	Precio [EUR]	Referencia	Conexión		Potencia [kW]	Peso [kg]	Q [m³/h]							
			DN	Longitud [mm]			0	35	67	83	99	115	131	147
							0	583	1117	1383	1650	1917	2183	2450
H = M.C.A														
LNEE 100-160/15/P45RCC4	2.297,00	26-101885320	DN100	500	1,5	105	6,3	5,9	4,7	3,8	2,9			
LNEE 100-160/22/P45RCC4	2.527,00	26-101885340	DN100	500	2,2	117	9,0	8,5	7,6	6,8	5,8	4,6		
LNEE 100-160/30/P45RCC4	2.748,00	26-101885350	DN100	500	3	118	10,2	9,8	9	8,3	7,3	6,2	4,8	

LNE-65-80-100_4p50_a_th

Accesorios: selección rápida

Modelo	Precio [EUR]	Referencia	Código familia	Peso [kg]
Kit contrabridas para 5SV Rp1 1/4" PN25	51,00	26-109398010	9J	2
Kit contrabridas para 10SV Rp1 1/2" PN25	50,00	26-109398020	9J	3
Kit contrabridas para SV15-22 Rp2" PN25	54,00	26-109398030	9J	3
Kit contrabridas, para SV, Rp 3" PN16	83,00	26-109392720	9J	6
Kit contrabridas, para SV, Rp 4" PN16	92,00	26-109392730	9J	6



LNEEH

Sistemas de bombeo inteligentes de velocidad variable con Hydrovar directamente sobre una bomba LNEE. LNEEE: bomba de acoplamiento cerrado por medio de un soporte adaptador con un impulsor conectado directamente a la extensión especial del eje del motor



Aplicaciones

- Calefacción y climatización
- Suministro de agua (presión en los edificios, riego, transferir agua en invernaderos)

Ventajas del producto

- Alto rendimiento
- Categoría energética superior a los requisitos de la normativa.
- Vida larga y fácil mantenimiento
- Ahorro adicional de energía con el accionamiento de velocidad variable (versión e-LNH)
- Versatilidad a través de múltiples configuraciones
- Amplio rango de temperatura

Opciones bajo pedido

- LNEE: monobloque de eje prolongado y motor especial
- LNES: con acoplamiento rígido y motor estándar
- LNTE: versión doble monobloque de eje prolongado y motor especial
- LNTS: versión doble con acoplamiento rígido y motor estándar
- e-LNH: Ahorro adicional de energía con el accionamiento de velocidad variable

Código de identificación

Modelo:	LNEEH 50-125/40/P25VCS4/4
LNEEH	Nombre serie
50	DN en línea
125	Diámetro nominal de impulsión
40	Potencia motor (kW x10)
P2	Tipo motor (P), 2=2 polos, 4=4 polos
5	5=50 Hz
V	3x380-415/660-690 V
C	Material cuerpo bomba
S	Material del impulsor
4	Junta mecánica (EN12756)

Características

Caudal máx:	305 m³/h
Altura manométrica máx :	95 m
Potencia:	0,25 - 22 kW
Presión de trabajo:	16 bar
Temperatura ambiente:	0°C - 40°C
Temperatura del líquido:	-25°C - +120°C

Motor

Alimentación:	P ≤ 3kW: 3 ~230/400V; P ≥4 kW: 3 ~ 400/690V
Aislamiento:	F (155°C)
Tipo de aislamiento:	IP55

Versión trifásica (Reglamento CE N° 640/2009) con un nivel de eficiencia del motor IE3 para una potencia igual o superior a 0,75 kW incluida. El nivel de eficiencia se refiere solo al motor y no a la bomba eléctrica.

Materiales

Cuerpo de bomba:	Hierro fundido
Impulsor:	Hierro fundido o acero inoxidable
Elastómeros:	EPDM
Junta mecánica:	Carburo de silicio-carbono

Certificación de agua potable

Productos aprobados para su uso en contacto con suministros de agua públicos de acuerdo con ACS - D.M. 174



LNEEH

2 polos

Versión /2: Hydrovar monofase 1 x 220-240 V



Código familia: G5

Modelo	Precio [EUR]	Referencia	Conexión		Potencia [kW]	Peso [kg]	Q [m³/h]											
			DN	Longitud [mm]			0	5	9	13	17	21	23	27				
							0	83,3	150	217	283	350	383	450				
H = M.C.A																		
LNEEH 32-160/07/S25RCS4/2	3.093,00	26-102850191	DN32	320	0,75	46	12,8	13	12	10,1	7							
LNEEH 32-160/11/S25RCS4/2	3.245,00	26-102850201	DN32	320	1,1	47	16,3	17	16,4	14,8	12,3							
LNEEH 32-160/15/S25RCS4/2	3.319,00	26-102850211	DN32	320	1,5	48	21,1	21,5	21	19,6	17,3	14,2						
LNEEH 32-160/22/P25RCS4/2	3.479,00	26-102850221	DN32	320	2,2	61	26,1	27	26,9	25,8	23,8	21,2	19,6					

LNE-32-40-50_2p50_a_th

Versión T/4: Hydrovar trifásico 3x220-240/380-415 V hasta 3 kW , 3x380-415/660-690 V desde 4 kW



Código familia: G5

Modelo	Precio [EUR]	Referencia	Conexión		Potencia [kW]	Peso [kg]	Q [m³/h]											
			DN	Longitud [mm]			0	5	9	13	17	21	23	27				
							0	83,3	150	217	283	350	383	450				
H = M.C.A																		
LNEEH 32-160/07/S25RCS4/4	2.997,00	26-102850190	DN32	320	0,75	46	12,8	13	12	10,1	7							
LNEEH 32-160/11/S25RCS4/4	3.148,00	26-102850200	DN32	320	1,1	47	16,3	17	16,4	14,8	12,3							
LNEEH 32-160/15/S25RCS4/4	3.222,00	26-102850210	DN32	320	1,5	48	21,1	21,5	21	19,6	17,3	14,2						
LNEEH 32-160/22/P25RCS4/4	3.380,00	26-102850220	DN32	320	2,2	61	26,1	27	26,9	25,8	23,8	21,2	19,6					
LNEEH 32-160/30/P25RCS4/4	3.551,00	26-102850230	DN32	320	3	62	35,9	36	35,5	34,5	32,9	30,4	28,9	25				

LNE-32-40-50_2p50_a_th

Modelo	Precio [EUR]	Referencia	Conexión		Potencia [kW]	Peso [kg]	Q [m³/h]											
			DN	Longitud [mm]			0	14	18	22	26	30	34	38				
							0	233	300	367	433	500	567	633				
H = M.C.A																		
LNEEH 40-125/11/S25RCS4/4	3.150,00	26-102850360	DN40	320	1,1	56	14,1	12,7	10,9	8,5								
LNEEH 40-125/15/S25RCS4/4	3.243,00	26-102850370	DN40	320	1,5	57	17,7	16,7	15,1	12,9	10,2							
LNEEH 40-125/22/P25RCS4/4	3.449,00	26-102850380	DN40	320	2,2	65	22,3	22,1	21	19,2	16,9	14	10,4					
LNEEH 40-125/30/P25RCS4/4	3.613,00	26-102850390	DN40	320	3	64	27,5	27,8	26,9	25,6	23,6	21,1	17,9	14				
LNEEH 40-160/22/P25RCS4/4	3.501,00	26-102850410	DN40	320	2,2	65	23,1	22,7	21,6	19,9	17,6							
LNEEH 40-160/30/P25RCS4/4	3.621,00	26-102850420	DN40	320	3	65	28,4	28,7	27,6	26	23,9	21,4	17,4					
LNEEH 40-160/40/P25VCS4/4	4.380,00	26-102850430	DN40	320	4	71	33,7	34,2	33,3	31,8	29,8	27,4	24,8	21,6				
LNEEH 40-160/55/P25VCS4/4	4.637,00	26-102850440	DN40	320	5,5	84	39,6	40,3	39,4	38,2	36,4	34,3	31,7	28,5				
LNEEH 40-200/30/P25RCS4/4	3.652,00	26-102850460	DN40	440	3	88	31,6	30	28,2	25,5								
LNEEH 40-200/40/P25VCS4/4	4.556,00	26-102850470	DN40	440	4	87	37,6	35,7	34,2	31,9	28,6							
LNEEH 40-200/55/P25VCS4/4	5.242,00	26-102850480	DN40	440	5,5	100	45,5	43,2	42	40,2	37,5	33,8						
LNEEH 40-200/75/P25VCS4/4	5.792,00	26-102850490	DN40	440	7,5	115	56,6	54,2	53,2	51,8	49,8	47	43,3					
LNEEH 40-250/75/P25VCS4/4	5.799,00	26-102850510	DN40	440	7,5	118	59,1	57,4	56,2	54,6	52,1							
LNEEH 40-250/92/P25VCS4/4	6.155,00	26-102850520	DN40	440	9,2	132	67,4	65,6	64,4	62,8	60,8	58,1						
LNEEH 40-250/110/P25VCS4/4	6.227,00	26-102850530	DN40	440	11	135	75,3	74,1	72,8	71,1	68,8	66						
LNEEH 40-250/150/P25VCS4/4	7.475,00	26-102850540	DN40	440	15	181	91,5		88,8	87,2	85	82,1	78,7	74,8				

LNE-32-40-50_2p50_a_th

Versión T/4: Hydrovar trifásico 3x220-240/380-415 V hasta 3 kW , 3x380-415/660-690 V desde 4 kW



Código familia: G5

Modelo	Precio [EUR]	Referencia	Conexión		Potencia [kW]	Peso [kg]	Q [m³/h]											
			DN	Longitud [mm]			0	25	30	35	40	45	50	55				
							[l/min]	0	417	500	583	667	750	833	917			
H = M.C.A																		
LNEEH 50-125/15/S25RCS4/4	3.398,00	26-102850620	DN50	340	1,5	56		14,4	11,7	10	7,8							
LNEEH 50-125/22/P25RCS4/4	3.525,00	26-102850630	DN50	340	2,2	60		18,9	16,4	15	13,1	10,7						
LNEEH 50-125/30/P25RCS4/4	3.664,00	26-102850640	DN50	340	3	60		23,2	21,1	20	18,6	16,6	14,1	11,1				
LNEEH 50-125/40/P25VCS4/4	4.312,00	26-102850650	DN50	340	4	73		26,6	24,8	24,1	23,2	21,8	20,1	17,9	15,3			
LNEEH 50-160/30/P25RCS4/4	3.730,00	26-102850670	DN50	340	3	70		21,8	20,6	19,5	18,1	16,4						
LNEEH 50-160/40/P25VCS4/4	4.595,00	26-102850680	DN50	340	4	69		26,8	25,9	25,1	23,9	22,5	20,7	18,4				
LNEEH 50-160/55/P25VCS4/4	4.964,00	26-102850690	DN50	340	5,5	87		33,1	32,6	32	31,1	29,9	28,2	26,3	24,1			
LNEEH 50-160/75/P25VCS4/4	5.525,00	26-102850700	DN50	340	7,5	115		39,9	39,6	39,1	38,3	37,2	35,9	34,2	32,4			
LNEEH 50-200/55/P25VCS4/4	5.330,00	26-102850720	DN50	440	5,5	103		34,9	33,3	32,2	30,4	27,8	24,3					
LNEEH 50-200/75/P25VCS4/4	5.851,00	26-102850730	DN50	440	7,5	118		42,6	41,1	39,9	38,4	36,3	33,5	29,7				
LNEEH 50-200/92/P25VCS4/4	6.231,00	26-102850740	DN50	440	9,2	135		48,7	47,3	46,1	44,6	42,8	40,4	37,2	32,9			
LNEEH 50-200/110/P25VCS4/4	6.323,00	26-102850750	DN50	440	11	133		55,0	54,1	53,1	51,7	49,9	47,4	44,3	40,5			
LNEEH 50-250/92/P25VCS4/4	6.664,00	26-102850770	DN50	440	9,2	135		54,6	52,7	51,4	49,8	47,9	45,6					
LNEEH 50-250/110/P25VCS4/4	6.901,00	26-102850780	DN50	440	11	153		60,6	57,8	56,6	55,2	53,6	51,6					
LNEEH 50-250/150/P25VCS4/4	8.262,00	26-102850790	DN50	440	15	184		73,4	71,6	70,3	68,8	67	65	62,6	59,8			
LNEEH 50-250/185/P25VCS4/4	9.900,00	26-102850800	DN50	440	18,5	195		84,0	83,1	81,9	80,4	78,6	76,5	74	71,2			
LNEEH 50-250/220/P25VCS4/4	11.129,00	26-102850810	DN50	440	22	204		95,6	94,9	94	92,8	91,2	89,2	86,9	84,1			

LNE-32-40-50_2p50_a_th

Modelo	Precio [EUR]	Referencia	Conexión		Potencia [kW]	Peso [kg]	Q [m³/h]											
			DN	Longitud [mm]			0	27	45	54	72	81	90	95				
							[l/min]	0	450	750	900	1200	1350	1500	1650			
H = M.C.A																		
LNEEH 65-125/30/P25RCS4/4	3.715,00	26-102850890	DN65	360	3	77		17,2	15,7	12,8								
LNEEH 65-125/40/P25VCS4/4	4.586,00	26-102850900	DN65	360	4	86		21,9	20,2	17,8	15,8							
LNEEH 65-125/55/P25VCS4/4	4.965,00	26-102850910	DN65	360	5,5	106		27,5	26	24,3	22,7	17,6						
LNEEH 65-125/75/P25VCS4/4	5.537,00	26-102850920	DN65	360	7,5	125		31,0	29	27,6	26,5	22,6	19,7					
LNEEH 65-160/55/P25VCS4/4	5.372,00	26-102850940	DN65	360	5,5	106		26,6	24,7	22,7	21	15,7	12,1					
LNEEH 65-160/75/P25VCS4/4	5.894,00	26-102850950	DN65	360	7,5	125		33,4	31,6	29,9	28,5	24,1	21,1	17,6				
LNEEH 65-160/92/P25VCS4/4	6.292,00	26-102850960	DN65	360	9,2	131		38,7	37,1	35,7	34,4	30,6	27,8	24,5	20,7			
LNEEH 65-160/110/P25VCS4/4	6.397,00	26-102850970	DN65	360	11	118		43,0	40,9	39,4	38,2	34,8	32,4	29,5	26,1			
LNEEH 65-200/92/P25VCS4/4	6.574,00	26-102850990	DN65	475	9,2	138		36,9	37,3	35,8	34,4	30,4						
LNEEH 65-200/110/P25VCS4/4	6.955,00	26-102851000	DN65	475	11	142		42,5	43,2	41,4	39,9	35,7						
LNEEH 65-200/150/P25VCS4/4	8.546,00	26-102851010	DN65	475	15	190		53,8	54,4	52,5	50,8	46,2	43,6	40,8				
LNEEH 65-200/185/P25VCS4/4	9.779,00	26-102851020	DN65	475	18,5	199		62,5	62,4	60,7	59,1	54,8	52,3	49,6	46,4			
LNEEH 65-250/150/P25VCS4/4	8.675,00	26-102851040	DN65	475	15	188		59,0	59,2	56,6	54,3	48,7						
LNEEH 65-250/185/P25VCS4/4	10.186,00	26-102851050	DN65	475	18,5	199		67,2	67,5	65	62,9	57,3	54					
LNEEH 65-250/220/P25VCS4/4	11.319,00	26-102851060	DN65	475	22	208		75,1		72,9	70,7	64,9	61,4	57,6				

LNE-65-80-100_2p50_a_th

Modelo	Precio [EUR]	Referencia	Conexión		Potencia [kW]	Peso [kg]	Q [m³/h]											
			DN	Longitud [mm]			0	52	84	116	132	148	164	180				
							[l/min]	0	867	1400	1933	2200	2467	2733	3000			
H = M.C.A																		
LNEEH 80-125/40/P25VCC4/4	4.869,00	26-102851140	DN80	420	4	105		17,9	16,2	12,1								
LNEEH 80-125/110/P25VCC4/4	6.692,00	26-102851180	DN80	420	11	147		31,1	30,1	27	22,2							
LNEEH 80-160/55/P25VCC4/4	5.771,00	26-102851190	DN80	420	5,5	107		22,9	20,3	15,7								
LNEEH 80-160/75/P25VCC4/4	6.337,00	26-102851200	DN80	420	7,5	137		28,3	25,9	21,8	16							
LNEEH 80-160/92/P25VCC4/4	6.730,00	26-102851210	DN80	420	9,2	136		30,9	28,9	24,7	19,2	15,7						
LNEEH 80-160/110/P25VCC4/4	6.949,00	26-102851220	DN80	420	11	142		34,7	32,5	28,4	22,3	18,7	14,6					
LNEEH 80-160/150/P25VCC4/4	8.385,00	26-102851230	DN80	420	15	189		43,4	41,4	37,9	32,4	29	25,2	21,1				
LNEEH 80-160/185/P25VCC4/4	9.279,00	26-102851240	DN80	420	18,5	187		46,6	44,1	41,2	36,5	33,4	29,9	26,1	22			

LNE-65-80-100_2p50_a_th

LNEEH

2 polos

Versión T/4: Hydrovar trifásico 3x220-240/380-415 V hasta 3 kW , 3x380-415/660-690 V desde 4 kW



Código familia: G5

Modelo	Precio [EUR]	Referencia	Conexión		Potencia [kW]	Peso [kg]	Q [m³/h]																
			DN	Longitud [mm]			0	92	140	164	188	212	236	260	284	308	332	356	380	404	428		
							H = M.C.A																
LNEEH 100-160/110/P25VCC4/4	7.274,00	26-102851300	DN100	500	11	173	25,8	23,2	18,4	15,8	13,1												
LNEEH 100-160/150/P25VCC4/4	8.761,00	26-102851310	DN100	500	15	202	31,8	29,3	25,7	23,1	20	16,6											
LNEEH 100-160/185/P25VCC4/4	10.295,00	26-102851320	DN100	500	18,5	213	36,5	33,8	30,5	28,1	25,1	21,6	17,5										
LNEEH 100-160/220/P25VCC4/4	11.383,00	26-102851330	DN100	500	22	222	41,6	38,6	36,1	33,9	31	27,6	23,8	19,7									

LNE-65-80-100_2p50_a_th

Version T/4: Hydrovar trifásico 3x220-240/380-415 V hasta 3 kW , 3x380-415/660-690 V desde 4 kW



Código familia: G5

Modelo	Precio [EUR]	Referencia	Conexión		Potencia [kW]	Peso [kg]	Q [m³/h]											
			DN	Longitud [mm]			0	7	11	15	17	19	21	23				
							0	117	183	250	283	317	350	383				
H = M.C.A																		
LNEEH 40-160/05/S45RCS4/4	3.368,00	26-102854430	DN40	320	0,55	48	8,1	8,1	7,5	6,3	5,5	4,6						
LNEEH 40-160/07/X45RCS4/4	3.368,00	26-102854440	DN40	320	0,75	54	9,6	9,8	9,3	8,3	7,6	6,7	5,7	4,6				
LNEEH 40-200/05/S45RCS4/4	3.356,00	26-102854470	DN40	440	0,55	73	9,1	8,5	7,5	5,5								
LNEEH 40-200/07/X45RCS4/4	3.436,00	26-102854480	DN40	440	0,75	75	11,1	10,6	9,8	8,2	7							
LNEEH 40-200/11/P45RCS4/4	3.476,00	26-102854490	DN40	440	1,1	80	14,0	13,3	12,6	11,5	10,6	9,3	7,8					
LNEEH 40-250/15/P45RCS4/4	3.553,00	26-102854530	DN40	440	1,5	80	18,7	18,1	17,4	16,1	15,1	13,9	12,4					
LNEEH 40-250/22/P45RCS4/4	3.643,00	26-102854540	DN40	440	2,2	94	22,8		21,4	20,3	19,5	18,5	17,4	16,2				

LNE-32-40-50_4p50_a_th

Modelo	Precio [EUR]	Referencia	Conexión		Potencia [kW]	Peso [kg]	Q [m³/h]											
			DN	Longitud [mm]			0	11	14	17	20	23	26	28				
							0	183	233	283	333	383	433	467				
H = M.C.A																		
LNEEH 50-125/05/S45RCS4/4	3.353,00	26-102854650	DN50	340	0,55	58	6,5	6	5,8	5,5	5	4,4	3,6	3				
LNEEH 50-160/05/S45RCS4/4	3.353,00	26-102854680	DN50	340	0,55	58	6,5	6,2	6	5,6	5,1	4,5						
LNEEH 50-160/07/X45RCS4/4	3.431,00	26-102854690	DN50	340	0,75	56	8,2	8	7,9	7,6	7,2	6,7	6	5,5				
LNEEH 50-160/11/P45RCS4/4	3.439,00	26-102854700	DN50	340	1,1	69	9,9	9,7	9,6	9,4	9	8,6	8,1	7,7				
LNEEH 50-200/07/X45RCS4/4	3.437,00	26-102854720	DN50	440	0,75	77	8,5	8,2	7,8	7,3	6,5							
LNEEH 50-200/11/P45RCS4/4	3.507,00	26-102854740	DN50	440	1,1	83	11,7	11,5	11,2	10,7	10,1	9,2	8,1	7,2				
LNEEH 50-200/15/P45RCS4/4	3.576,00	26-102854750	DN50	440	1,5	85	13,3	13,1	12,9	12,4	11,8	11	9,9	9,1				
LNEEH 50-250/15/P45RCS4/4	3.614,00	26-102854780	DN50	440	1,5	86	14,9	14,4	14,1	13,7	13,1	12,4	11,5					
LNEEH 50-250/22/P45RCS4/4	3.703,00	26-102854800	DN50	440	2,2	95	20,7		19,9	19,4	18,9	18,2	17,4	16,8				
LNEEH 50-250/30/P45RCS4/4	3.837,00	26-102854810	DN50	440	3	101	23,5		23,1	22,7	22,2	21,5	20,8	20,2				

LNE-32-40-50_4p50_a_th

Modelo	Precio [EUR]	Referencia	Conexión		Potencia [kW]	Peso [kg]	Q [m³/h]											
			DN	Longitud [mm]			0	19	24	29	34	39	44	49				
							0	317	400	483	567	650	733	817				
H = M.C.A																		
LNEEH 65-125/05/S45RCS4/4	3.373,00	26-102854900	DN65	360	0,55	70	5,3	4,6	4,1	3,5	2,7	1,7						
LNEEH 65-125/07/X45RCS4/4	3.415,00	26-102854910	DN65	360	0,75	73	7,0	6,1	5,8	5,3	4,5	3,6	2,4					
LNEEH 65-125/11/P45RCS4/4	3.460,00	26-102854920	DN65	360	1,1	79	7,9	6,9	6,6	6,2	5,7	4,9	3,8	2,6				
LNEEH 65-160/07/X45RCS4/4	3.502,00	26-102854940	DN65	360	0,75	68	6,6	5,9	5,6	5	4,3	3,3						
LNEEH 65-160/11/P45RCS4/4	3.556,00	26-102854960	DN65	360	1,1	76	9,5	8,8	8,4	8	7,5	6,7	5,8	4,7				
LNEEH 65-160/15/P45RCS4/4	3.602,00	26-102854970	DN65	360	1,5	79	10,6	9,8	9,5	9,1	8,6	8	7,2	6,2				
LNEEH 65-200/15/P45RCS4/4	3.631,00	26-102855000	DN65	475	1,5	91	10,4	10,3	10	9,5	8,8	8	7					
LNEEH 65-200/22/P45RCS4/4	3.732,00	26-102855020	DN65	475	2,2	105	15,1	14,9	14,5	14	13,3	12,5	11,7	10,8				
LNEEH 65-250/22/P45RCS4/4	3.798,00	26-102855050	DN65	475	2,2	101	16,4	16	15,5	14,8	14	13	12	10,8				
LNEEH 65-250/30/P45RCS4/4	3.950,00	26-102855060	DN65	475	3	105	18,5	18,1	17,6	16,9	16	15	14	12,8				
LNEEH 65-250/40/P45VCS4/4	4.920,00	26-102855070	DN65	475	4	118	22,9	22,8	22,4	21,9	21,1	20,2	19,2	18,1				

LNE-65-80-100_4p50_a_th

Modelo	Precio [EUR]	Referencia	Conexión		Potencia [kW]	Peso [kg]	Q [m³/h]											
			DN	Longitud [mm]			0	23	34	45	56	67	78	89				
							0	383	567	750	933	1117	1300	1483				
H = M.C.A																		
LNEEH 80-125/05/S45RCC4/4	3.868,00	26-102855150	DN80	420	1,1	86	4,4	4	3,4	2,6								
LNEEH 80-125/15/P45RCC4/4	3.968,00	26-102855190	DN80	420	1,5	97	7,7	7,5	7	6,4	5,5							
LNEEH 80-160/15/P45RCC44/4	4.072,00	26-102855230	DN80	420	1,5	96	8,6	8,2	7,6	6,8	5,7	4,5						
LNEEH 80-160/22/P45RCC4/4	4.236,00	26-102855250	DN80	420	2,2	110	11,5	11,1	10,6	10	9,1	8	6,8	5,3				

LNE-65-80-100_4p50_a_th

LNEEH

4 polos

Version T/4: Hydrovar trifásico 3x220-240/380-415 V hasta 3 kW , 3x380-415/660-690 V desde 4 kW



Código familia: G5

Modelo	Precio [EUR]	Referencia	Conexión		Potencia [kW]	Peso [kg]	Q [m³/h]							
			DN	Longitud [mm]			0	35	67	83	99	115	131	147
							0	583	1117	1383	1650	1917	2183	2450
							H = M.C.A							
LNEEH 100-160/15/P45RCC4/4	4.274,00	26-102855320	DN100	500	1,5	114	6,3	5,9	4,7	3,8	2,9			
LNEEH 100-160/22/P45RCC4/4	4.531,00	26-102855340	DN100	500	2,2	122	9,0	8,5	7,6	6,8	5,8	4,6		
LNEEH 100-160/30/P45RCC4/4	4.815,00	26-102855350	DN100	500	3	126	10,2	9,8	9	8,3	7,3	6,2	4,8	

LNE-65-80-100_4p50_a_th

Accesorios: selección rápida

Modelo	Precio [EUR]	Referencia	Código familia	Peso [kg]
Kit contrabridas para 5SV Rp1 1/4" PN25	51,00	26-109398010	9J	2
Kit contrabridas para 10SV Rp1 1/2" PN25	50,00	26-109398020	9J	3
Kit contrabridas para SV15-22 Rp2" PN25	54,00	26-109398030	9J	3
Kit contrabridas, para SV, Rp 3" PN16	83,00	26-109392720	9J	6
Kit contrabridas, para SV, Rp 4" PN16	92,00	26-109392730	9J	6

Electrobombas in-line LNEE con tecnología SMART



LNEE E

Un sistema de bombeo inteligente integrado con motor de imán permanente accionado electrónicamente (nivel de eficiencia IE5). Bomba LNEE: bomba en línea de acoplamiento cerrado mediante un soporte con un impulsor conectado directamente a la extensión espe



Aplicaciones

- Sistemas de abastecimiento de agua en edificios residenciales.
- Aire acondicionado
- plantas de tratamiento de agua
- Instalaciones industriales.
- Los sistemas de agua caliente sanitaria

Ventajas del producto

- Economía: La alta eficiencia de la electrónica de potencia y del motor de imán permanente permite minimizar las pérdidas y, por lo tanto, transferir la energía máxima a la parte hidráulica de la bomba.
- Flexibilidad: La compactación, las bajas pérdidas y la posibilidad de ajustar el punto de trabajo permiten el uso del e-HM Smart también en los campos de aplicación y sistemas donde hasta ahora el uso de una bomba tradicional presentaba limitaciones insuperables.
- Facilidad de uso e instalación

Opciones bajo pedido

- LNEE: monobloque de eje prolongado y motor especial
- LNES: con acoplamiento rígido y motor estándar
- LNTE: versión doble monobloque de eje prolongado y motor especial
- LNTS: versión doble con acoplamiento rígido y motor estándar
- e-LNH: Ahorro adicional de energía con el accionamiento de velocidad variable

Código de identificación

Modelo:	LNEE 40-125/15/EP02CS4
LNEE	Nombre serie
E	SMART drive
40	DN en línea
125	Diámetro nominal de impulsión
15	Potencia motor (kW x10)
EP	SMART drive
02	Monofásica 1x208-240 V
CS4	Cuerpo bomba, rodete, cierre mecánico

Smart System

Caudal máx:	44 m ³ /h
Altura manométrica máx :	39 m
Potencia:	0,37 - 2,2 kW
Presión máx:	16 bar (PN 16)
Temperatura ambiente:	-20°C / + 50°C
Temperatura del líquido máx:	+140 °C

Bomba

Nivel de eficiencia IES2 (IEC 61800-9-2)
 Monofásica: 230V± 10%
 Trifásica: 230/400V± 10% ≤ 1,5 kW; 400V± 10% ≥2,2 kW
 Protección contra el funcionamiento en seco incorporado

Motor

- Nivel de eficiencia IE5 (IEC TS 60034-30-3:2016)
- Motor síncrono con imanes permanentes (TEFC), refrigerado por aire
- Aislamiento: 155 (F)
- Protección contra sobrecarga y rotor bloqueado con rearme automático incorporado.

Certificación de agua potable

Productos aprobados para su uso en contacto con suministros de agua públicos de acuerdo con ACS - D.M. 174





Código familia: G5

Modelo	Precio [EUR]	Referencia	Conexión		Potencia [kW]	Peso [kg]	Q [m³/h]							
			DN	Longitud [mm]			0	3,6	7,2	10,8	14,4	18	21,6	25,2
							0	60	120	180	240	300	360	417
H = M.C.A														
LNEE E 32-160/03/EP02CS4	2.123,00	26-104635100	DN32	320	0,37	29	10,4	10,9	10,4	7,4	4,5			
LNEE E 32-160/05/EP02CS4	2.301,00	26-104635110	DN32	320	0,55	29	14,7	15,4	14,5	11	7,8	4,1		
LNEE E 32-160/07/EP02CS4	2.487,00	26-104634800	DN32	320	0,75	29	24,3	22	17,7	13,8	10,3	6,7		
LNEE E 32-160/15/EP02CS4	2.728,00	26-104634810	DN32	320	1,5	28	34,5	33,2	28,1	23,5	19,4	15,7	11,4	

32-40-50lne-esm3-2p50_a_th

Modelo	Precio [EUR]	Referencia	Conexión		Potencia [kW]	Peso [kg]	Q [m³/h]							
			DN	Longitud [mm]			0	5,2	10,4	15,6	20,8	26	31,2	36
							0	86,7	173	260	347	433	520	600
H = M.C.A														
LNEE E 40-125/03/EP02CS4	2.147,00	26-104633990	DN40	320	0,37	35	8,0	7,9	5,3	2,7				
LNEE E 40-125/05/EP02CS4	2.410,00	26-104634000	DN40	320	0,55	29	16,9	13,5	10	6,9	3,5			
LNEE E 40-125/11/EP02CS4	2.651,00	26-104634010	DN40	320	1,1	32	21,9	21,1	16,6	12,6	8,8			
LNEE E 40-125/15/EP02CS4	2.750,00	26-104634020	DN40	320	1,5	30	26,0	26,7	24,5	19,7	15,2	10,7		

32-40-50lne-esm3-2p50_a_th

Modelo	Precio [EUR]	Referencia	Conexión		Potencia [kW]	Peso [kg]	Q [m³/h]							
			DN	Longitud [mm]			0	6,2	12,4	18,6	24,8	31	37,2	44
							0	103	207	310	413	517	620	730
H = M.C.A														
LNEE E 50-125/05/EP02CS4	2.617,00	26-104634030	DN50	340	0,55	32	8,1	8,1	7	5,3				
LNEE E 50-125/11/EP02CS4	2.822,00	26-104634040	DN50	340	1,1	34	13,7	13,4	12	10,1	7,9	5,2		
LNEE E 50-125/15/EP02CS4	2.916,00	26-104634050	DN50	340	1,5	34	18,8	18,6	17,1	15,1	12,7	10	6,6	

32-40-50lne-esm3-2p50_a_th

Accesorios: selección rápida

Modelo	Precio [EUR]	Referencia	Código familia	Peso [kg]
Kit contrabridas para 5SV Rp1 1/4" PN25	51,00	26-109398010	9J	2
Kit contrabridas para 10SV Rp1 1/2" PN25	50,00	26-109398020	9J	3
Kit contrabridas para SV15-22 Rp2" PN25	54,00	26-109398030	9J	3
Kit de soporte para LNE DN32	42,00	26-109398640	9J	1
Kit de soporte para LNE DN40	44,00	26-109398650	9J	1
Kit de soporte para LNE DN50	48,00	26-109398660	9J	2
Kit placa base soporte LNE DN32÷DN100	109,00	26-109391270	9J	2

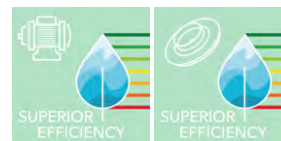

LNES

Bombas centrífugas de un solo Impulsor con bridas de aspiración e Impulsión en línea.e-LNES: con manguito de acoplamiento rígido y motor estándar



02

Aplicaciones

- Calefacción y climatización
- Suministro de agua (presión en los edificios, regadío, transferir agua en invernaderos...)

Ventajas del producto

- Alto rendimiento
- Categoría energética superior a los requisitos de la normativa.
- Vida larga y fácil mantenimiento
- Ahorro adicional de energía con el accionamiento de velocidad variable (versión e-LNH)
- Versatilidad a través de múltiples configuraciones
- Amplio rango de temperatura

Opciones bajo pedido

- LNEE: monobloque de eje prolongado y motor especial
- LNES: con acoplamiento rígido y motor estándar
- LNTE: versión doble monobloque de eje prolongado y motor especial
- LNTH: versión doble con acoplamiento rígido y motor estándar
- e-LNH: Ahorro adicional de energía con el accionamiento de velocidad variable

Código de identificación

Modelo:	LNES 40-200/40/P25V CS4
LNES	Nombre serie
40	DN en línea
200	Diámetro nominal de impulsión
40	Potencia motor (kW x10)
P2	Tipo motor (P), 2=2 polos, 4=4 polos
5	5=50 Hz
V	3x380-415/660-690 V
C	Material cuerpo bomba
S	Material del impulsor
4	Junta mecánica (EN12756)

Características

Caudal máx:	410 m ³ /h
Altura manométrica máx :	263 m
Potencia:	0,55 - 37 kW
Presión de trabajo:	16 bar
Temperatura ambiente:	0°C - 40°C
Temperatura del líquido:	-25°C - +120°C

Motor

Alimentación:	P ≤ 3kW: 3 ~230/400V; P ≥4 kW: 3 ~ 400/690V
Aislamiento:	F (155°C)
Tipo de aislamiento:	IP55

Versión trifásica (Reglamento CE N° 640/2009) con un nivel de eficiencia del motor IE3 para una potencia igual o superior a 0,75 kW incluida. El nivel de eficiencia se refiere solo al motor y no a la bomba eléctrica.

Materiales

Cuerpo de bomba:	Hierro fundido
Impulsor:	Hierro fundido o acero inoxidable
Elastómeros:	EPDM
Junta mecánica:	Carburo de silicio-carbono

Certificación de agua potable

Productos aprobados para su uso en contacto con suministros de agua públicos de acuerdo con ACS - D.M. 174



Electrobomba trifásica 2 polos - 2900 rev/min
 Voltaje: 3x220-240/380-415 V hasta 3 kW , 3x380-415/660-690 V desde 4 kW, 50 Hz



Código familia: G6

Modelo	Precio [EUR]	Referencia	Conexión		Potencia [kW]	Peso [kg]	Q [m³/h]											
			DN	Longitud [mm]			0	5	9	13	17	21	23	27				
							0	83,3	150	217	283	350	383	450				
H = M.C.A																		
LNES 32-160/07A/S25RCS4	1.061,00	26-101882180	DN32	320	0,75	40	10,4	10,6	9,6	7,8	4,7							
LNES 32-160/07/S25RCS4	1.061,00	26-101882190	DN32	320	0,75	40	12,8	13	12	10,1	7							
LNES 32-160/11/S25RCS4	1.254,00	26-101882200	DN32	320	1,1	38	16,3	17	16,4	14,8	12,3							
LNES 32-160/15/S25RCS4	1.347,00	26-101882210	DN32	320	1,5	48	21,1	21,5	21	19,6	17,3	14,2						
LNES 32-160/22/P25RCS4	1.489,00	26-101882220	DN32	320	2,2	52	26,1	27	26,9	25,8	23,8	21,2	19,6					
LNES 32-160/30/P25RCS4	1.603,00	26-101882230	DN32	320	3	54	35,9	36	35,5	34,5	32,9	30,4	28,9	25				

LNES-32-40-50_2p50_a_th

Modelo	Precio [EUR]	Referencia	Conexión		Potencia [kW]	Peso [kg]	Q [m³/h]											
			DN	Longitud [mm]			0	14	18	22	26	30	34	38				
							0	233	300	367	433	500	567	633				
H = M.C.A																		
LNES 40-125/11/S25R CS4	1.256,00	26-101882360	DN40	320	1,1	37	14,1	12,7	10,9	8,5								
LNES 40-125/15/S25R CS4	1.373,00	26-101882370	DN40	320	1,5	46	17,7	16,7	15,1	12,9	10,2							
LNES 40-125/22/P25R CS4	1.578,00	26-101882380	DN40	320	2,2	50	22,3	22,1	21	19,2	16,9	14	10,4					
LNES 40-125/30/P25R CS4	1.682,00	26-101882390	DN40	320	3	68	27,5	27,8	26,9	25,6	23,6	21,1	17,9	14				
LNES 40-160/22/P25R CS4	1.643,00	26-101882410	DN40	320	2,2	50	23,1	22,7	21,6	19,9	17,6							
LNES 40-160/30/P25R CS4	1.693,00	26-101882420	DN40	320	3	70	28,4	28,7	27,6	26	23,9	21,4	17,4					
LNES 40-160/40/P25VCS4	1.739,00	26-101882430	DN40	320	4	65	33,7	34,2	33,3	31,8	29,8	27,4	24,8	21,6				
LNES 40-160/55/P25VCS4	1.782,00	26-101882440	DN40	320	5,5	74	39,6	40,3	39,4	38,2	36,4	34,3	31,7	28,5				
LNES 40-200/30/P25R CS4	1.732,00	26-101882460	DN40	440	3	80	31,6	30	28,2	25,5								
LNES 40-200/40/P25VCS4	1.961,00	26-101882470	DN40	440	4	84	37,6	35,7	34,2	31,9	28,6							
LNES 40-200/55/P25VCS4	2.549,00	26-101882480	DN40	440	5,5	90	45,5	43,2	42	40,2	37,5	33,8						
LNES 40-200/75/P25VCS4	2.713,00	26-101882490	DN40	440	7,5	111	56,6	54,2	53,2	51,8	49,8	47	43,3					
LNES 40-250/75/P25VCS4	2.722,00	26-101882510	DN40	440	7,5	112	59,1	57,4	56,2	54,6	52,1							
LNES 40-250/110A/P25VCS4	2.812,00	26-101882520	DN40	440	11	144	67,4	65,6	64,4	62,8	60,8	58,1						
LNES 40-250/110/P25VCS4	2.903,00	26-101882530	DN40	440	11	144	75,3	74,1	72,8	71,1	68,8	66						
LNES 40-250/150/P25VCS4	2.990,00	26-101882540	DN40	440	15	167	91,5		88,8	87,2	85	82,1	78,7	74,8				

LNES-32-40-50_2p50_a_th

Modelo	Precio [EUR]	Referencia	Conexión		Potencia [kW]	Peso [kg]	Q [m³/h]											
			DN	Longitud [mm]			0	25	30	35	40	45	50	55				
							0	417	500	583	667	750	833	917				
H = M.C.A																		
LNES 50-125/15/S25R CS4	1.570,00	26-101882620	DN50	340	1,5	49	14,4	11,7	10	7,8								
LNES 50-125/22/P25R CS4	1.673,00	26-101882630	DN50	340	2,2	60	18,9	16,4	15	13,1	10,7							
LNES 50-125/30/P25R CS4	1.747,00	26-101882640	DN50	340	3	70	23,2	21,1	20	18,6	16,6	14,1	11,1					
LNES 50-125/40/P25VCS4	1.652,00	26-101882650	DN50	340	4	72	26,6	24,8	24,1	23,2	21,8	20,1	17,9	15,3				
LNES 50-160/30/P25R CS4	1.830,00	26-101882670	DN50	340	3	68	21,8	20,6	19,5	18,1	16,4							
LNES 50-160/40/P25VCS4	2.010,00	26-101882680	DN50	340	4	69	26,8	25,9	25,1	23,9	22,5	20,7	18,4					
LNES 50-160/55/P25VCS4	2.197,00	26-101882690	DN50	340	5,5	90	33,1	32,6	32	31,1	29,9	28,2	26,3	24,1				
LNES 50-160/75/P25VCS4	2.377,00	26-101882700	DN50	340	7,5	106	39,9	39,6	39,1	38,3	37,2	35,9	34,2	32,4				
LNES 50-200/55/P25VCS4	2.661,00	26-101882720	DN50	440	5,5	101	34,9	33,3	32,2	30,4	27,8	24,3						
LNES 50-200/75/P25VCS4	2.789,00	26-101882730	DN50	440	7,5	114	42,6	41,1	39,9	38,4	36,3	33,5	29,7					
LNES 50-200/110A/P25VCS4	2.908,00	26-101882740	DN50	440	11	147	48,7	47,3	46,1	44,6	42,8	40,4	37,2	32,9				
LNES 50-200/110/P25VCS4	3.025,00	26-101882750	DN50	440	11	147	55,0	54,1	53,1	51,7	49,9	47,4	44,3	40,5				
LNES 50-250/110A/P25VCS4	3.457,00	26-101882770	DN50	440	11	152	54,6	52,7	51,4	49,8	47,9	45,6						
LNES 50-250/110/P25VCS4	3.757,00	26-101882780	DN50	440	11	147	60,6	57,8	56,6	55,2	53,6	51,6						
LNES 50-250/150/P25VCS4	3.987,00	26-101882790	DN50	440	15	174	73,4	71,6	70,3	68,8	67	65	62,6	59,8				
LNES 50-250/185/P25VCS4	4.998,00	26-101882800	DN50	440	18,5	184	84,0	83,1	81,9	80,4	78,6	76,5	74	71,2				
LNES 50-250/220/P25VCS4	5.750,00	26-101882810	DN50	440	22	200	95,6	94,9	94	92,8	91,2	89,2	86,9	84,1				

LNES-32-40-50_2p50_a_th

Electrobomba trifásica 2 polos - 2900 rev/min
 Voltaje: 3x220-240/380-415 V hasta 3 kW , 3x380-415/660-690 V desde 4 kW, 50 Hz



Código familia: G6

Modelo	Precio [EUR]	Referencia	Conexión		Potencia [kW]	Peso [kg]	Q [m³/h]											
			DN	Longitud [mm]			0	27	45	54	72	81	90	95				
							H = M.C.A											
LNES 65-125/30/P25R CS4	1.812,00	26-101882890	DN65	360	3	82	17,2	15,7	12,8									
LNES 65-125/40/P25VCS4	1.999,00	26-101882900	DN65	360	4	89	21,9	20,2	17,8	15,8								
LNES 65-125/55/P25VCS4	2.198,00	26-101882910	DN65	360	5,5	97	27,5	26	24,3	22,7	17,6							
LNES 65-125/75/P25VCS4	2.390,00	26-101882920	DN65	360	7,5	110	31,0	29	27,6	26,5	22,6	19,7						
LNES 65-160/55/P25VCS4	2.713,00	26-101882940	DN65	360	5,5	91	26,6	24,7	22,7	21	15,7	12,1						
LNES 65-160/75/P25VCS4	2.843,00	26-101882950	DN65	360	7,5	110	33,4	31,6	29,9	28,5	24,1	21,1	17,6					
LNES 65-160/110A/P25VCS4	2.986,00	26-101882960	DN65	360	11	140	38,7	37,1	35,7	34,4	30,6	27,8	24,5	20,7				
LNES 65-160/110/P25VCS4	3.119,00	26-101882970	DN65	360	11	143	43,0	40,9	39,4	38,2	34,8	32,4	29,5	26,1				
LNES 65-200/110A/P25VCS4	3.343,00	26-101882990	DN65	475	11	151	36,9	37,3	35,8	34,4	30,4							
LNES 65-200/110/P25VCS4	3.825,00	26-101883000	DN65	475	11	147	42,5	43,2	41,4	39,9	35,7							
LNES 65-200/150/P25VCS4	4.346,00	26-101883010	DN65	475	15	174	53,8	54,4	52,5	50,8	46,2	43,6	40,8					
LNES 65-200/185/P25VCS4	4.845,00	26-101883020	DN65	475	18,5	194	62,5	62,4	60,7	59,1	54,8	52,3	49,6	46,4				
LNES 65-250/150/P25VCS4	4.510,00	26-101883040	DN65	475	15	174	59,0	59,2	56,6	54,3	48,7							
LNES 65-250/185/P25VCS4	5.359,00	26-101883050	DN65	475	18,5	186	67,2	67,5	65	62,9	57,3	54						
LNES 65-250/220/P25VCS4	5.989,00	26-101883060	DN65	475	22	194	75,1		72,9	70,7	64,9	61,4	57,6					
LNES 65-250/300/W25VCS4	7.190,00	26-101883070	DN65	475	30	342	92,4		92,7	91,3	87,1	84,1	80,6	76,5				

LNE-65-80-100_2p50_a_th

Modelo	Precio [EUR]	Referencia	Conexión		Potencia [kW]	Peso [kg]	Q [m³/h]											
			DN	Longitud [mm]			0	52	84	116	132	148	164	180				
							H = M.C.A											
LNES 80-125/40/P25VCC4	2.356,00	26-101883150	DN80	420	4	122	17,9	16,2	12,1									
LNES 80-160/55/P25VCC4	3.218,00	26-101883200	DN80	420	5,5	111	22,9	20,3	15,7									
LNES 80-125/110/P25VCC4	3.491,00	26-101883190	DN80	420	11	150	31,1	30,1	27	22,2								
LNES 80-160/75/P25V CC4	3.405,00	26-101883210	DN80	420	7,5	129	28,3	25,9	21,8	16								
LNES 80-160/110A/P25V CC4	3.817,00	26-101883220	DN80	420	11	155	30,9	28,9	24,7	19,2	15,7							
LNES 80-160/110/P25V CC4	3.817,00	26-101883230	DN80	420	11	154	34,7	32,5	28,4	22,3	18,7	14,6						
LNES 80-160/150/P25V CC4	4.141,00	26-101883240	DN80	420	15	188	43,4	41,4	37,9	32,4	29	25,2	21,1					
LNES 80-200/110/P25V CC4	4.020,00	26-101883260	DN80	500	11	152	36,2	34,1	29,1									
LNES 80-160/185/P25VCC4	4.274,00	26-101883250	DN80	420	18,5	190	46,6	44,1	41,2	36,5	33,4	29,9	26,1	22				
LNES 80-200/150/P25V CC4	4.479,00	26-101883270	DN80	500	15	186	43,2	41,7	37,1	29,2								
LNES 80-200/185/P25V CC4	5.310,00	26-101883280	DN80	500	18,5	196	49,6	48,6	44,2	36,8	31,5							
LNES 80-200/220/P25V CC4	5.778,00	26-101883290	DN80	500	22	211	55,0	54,6	50,3	43,6	38,8	32,4						
LNES 80-200/300/W25V CC4	7.068,00	26-101883300	DN80	500	30	360	69,1	68,9	65,5	59,4	55	49,6	42,8					
LNES 80-250/220/P25V CC4	6.237,00	26-101883320	DN80	500	22	210	51,6	52,8	49	42,8	38,8	33,7						
LNES 80-250/300/W25V CC4	7.502,00	26-101883330	DN80	500	30	343	63,6	65,6	62,2	56,1	52,3	48	42,9					
LNES 80-250/370/W25V CC4	7.794,00	26-101883340	DN80	500	37	358	73,3	76,5	73,8	67,7	64	60,1	55,8	50,8				

LNE-65-80-100_2p50_a_th

Modelo	Precio [EUR]	Referencia	Conexión		Potencia [kW]	Peso [kg]	Q [m³/h]											
			DN	Longitud [mm]			0	92	140	164	188	212	236	260				
							H = M.C.A											
LNES 100-160/110/P25V CC4	4.228,00	26-101883370	DN100	500	11	175	25,8	23,2	18,4	15,8	13,1							
LNES 100-160/150/P25V CC4	4.618,00	26-101883380	DN100	500	15	207	31,8	29,3	25,7	23,1	20	16,6						
LNES 100-160/185/P25V CC4	5.497,00	26-101883390	DN100	500	18,5	200	36,5	33,8	30,5	28,1	25,1	21,6	17,5					
LNES 100-160/220/P25V CC4	6.071,00	26-101883400	DN100	500	22	220	41,6	38,6	36,1	33,9	31	27,6	23,8	19,7				
LNES 100-200/220/P25V CC4	6.150,00	26-101883420	DN100	550	22	232	45,6	42,9	37,3	34,3	31,1	27,1	21,7					
LNES 100-200/300/W25V CC4	7.451,00	26-101883430	DN100	550	30	351	53,7	52,1	47	43,8	40,5	36,9	32,8	27,6				
LNES 100-200/370/W25V CC4	7.733,00	26-101883440	DN100	550	37	366	61,2	60,4	55,6	52,3	48,6	44,6	40,3	35,5				
LNES 100-250/370/W25V CC4	7.773,00	26-101883470	DN100	550	37	380	65,2	63,6	59	55,8	52	47,8	43,1					

LNE-65-80-100_2p50_a_th

Bomba eléctrica trifásica (Directiva 2005/32 / CE y 2009/125 / CE) con motor de 4 polos (1450 1 / min), nivel de eficiencia IE3 eléctrico de 0,75 kW, índice MEI hidráulico mayor que 0,4. Voltaje: 3 x 230 (Δ) / 400 (Y) V, 50 Hz.



Código familia: G6

Modelo	Precio [EUR]	Referencia	Conexión		Potencia [kW]	Peso [kg]	Q [m³/h]											
			DN	Longitud [mm]			0	7	11	15	17	19	21	23				
							H = M.C.A											
LNES 40-160/05/S45R CS4	1.446,00	26-101886430	DN40	320	0,55	42	8,1	8,1	7,5	6,3	5,5	4,6						
LNES 40-160/07/X45RCS4	1.470,00	26-101886440	DN40	320	0,75	38	9,6	9,8	9,3	8,3	7,6	6,7	5,7	4,6				
LNES 40-200/05A/S45R CS4	1.516,00	26-101886460	DN40	440	0,55	69	7,7	7,2	6,1									
LNES 40-200/05/S45R CS4	1.516,00	26-101886470	DN40	440	0,55	70	9,1	8,5	7,5	5,5								
LNES 40-200/07/X45R CS4	1.559,00	26-101886480	DN40	440	0,75	72	11,1	10,6	9,8	8,2	7							
LNES 40-200/11/P45R CS4	1.668,00	26-101886490	DN40	440	1,1	78	14,0	13,3	12,6	11,5	10,6	9,3	7,8					
LNES 40-250/11/P45R CS4	1.670,00	26-101886510	DN40	440	1,1	78	14,6	14,1	13,3	11,9	10,8							
LNES 40-250/15A/P45RCS4	1.765,00	26-101886520	DN40	440	1,5	78	16,9	16,1	15,5	14,3	13,4	12,3						
LNES 40-250/15/P45R CS4	1.765,00	26-101886530	DN40	440	1,5	83	18,7	18,1	17,4	16,1	15,1	13,9	12,4					
LNES 40-250/22/P45R CS4	1.823,00	26-101886540	DN40	440	2,2	93	22,8		21,4	20,3	19,5	18,5	17,4	16,2				

LNE-32-40-50_4p50_a_th

Modelo	Precio [EUR]	Referencia	Conexión		Potencia [kW]	Peso [kg]	Q [m³/h]											
			DN	Longitud [mm]			0	11	14	17	20	23	26	28				
							H = M.C.A											
LNES 50-125/05/S45R CS4	1.512,00	26-101886650	DN50	340	0,55	45	6,5	6	5,8	5,5	5	4,4	3,6	3				
LNES 50-160/05/S45R CS4	1.512,00	26-101886680	DN50	340	0,55	45	6,5	6,2	6	5,6	5,1	4,5						
LNES 50-160/07/X45R CS4	1.611,00	26-101886690	DN50	340	0,75	52	8,2	8	7,9	7,6	7,2	6,7	6	5,5				
LNES 50-160/11/P45R CS4	1.621,00	26-101886700	DN50	340	1,1	65	9,9	9,7	9,6	9,4	9	8,6	8,1	7,7				
LNES 50-200/07/X45R CS4	1.619,00	26-101886720	DN50	440	0,75	72	8,5	8,2	7,8	7,3	6,5							
LNES 50-200/11A/P45R CS4	1.707,00	26-101886730	DN50	440	1,1	81	10,3	10,2	9,9	9,4	8,7	7,8	6,6					
LNES 50-200/11/P45R CS4	1.707,00	26-101886740	DN50	440	1,1	81	11,7	11,5	11,2	10,7	10,1	9,2	8,1	7,2				
LNES 50-200/15/P45R CS4	1.793,00	26-101886750	DN50	440	1,5	86	13,3	13,1	12,9	12,4	11,8	11	9,9	9,1				
LNES 50-250/11/P45R CS4	1.793,00	26-101886770	DN50	440	1,1	73	13,3	12,8	12,4	11,9	11,3							
LNES 50-250/15/P45R CS4	1.842,00	26-101886780	DN50	440	1,5	87	14,9	14,4	14,1	13,7	13,1	12,4	11,5					
LNES 50-250/22A/P45RCS4	1.898,00	26-101886790	DN50	440	2,2	104	18,1	17,8	17,4	17	16,4	15,7	14,9	14,3				
LNES 50-250/22/P45R CS4	1.898,00	26-101886800	DN50	440	2,2	104	20,7		19,9	19,4	18,9	18,2	17,4	16,8				
LNES 50-250/30/P45R CS4	1.966,00	26-101886810	DN50	440	3	100	23,5		23,1	22,7	22,2	21,5	20,8	20,2				

LNE-32-40-50_4p50_a_th

Modelo	Precio [EUR]	Referencia	Conexión		Potencia [kW]	Peso [kg]	Q [m³/h]											
			DN	Longitud [mm]			0	19	24	29	34	39	44	49				
							H = M.C.A											
LNES 65-125/05/S45R CS4	1.537,00	26-101886900	DN65	360	0,55	68	5,3	4,6	4,1	3,5	2,7	1,7						
LNES 65-125/07/X45R CS4	1.590,00	26-101886910	DN65	360	0,75	57	7,0	6,1	5,8	5,3	4,5	3,6	2,4					
LNES 65-125/11/P45R CS4	1.647,00	26-101886920	DN65	360	1,1	77	7,9	6,9	6,6	6,2	5,7	4,9	3,8	2,6				
LNES 65-160/07/X45R CS4	1.700,00	26-101886940	DN65	360	0,75	61	6,6	5,9	5,6	5	4,3	3,3						
LNES 65-160/11A/P45R CS4	1.769,00	26-101886950	DN65	360	1,1	78	8,3	7,6	7,3	6,8	6,2	5,4	4,3					
LNES 65-160/11/P45R CS4	1.769,00	26-101886960	DN65	360	1,1	84	9,5	8,8	8,4	8	7,5	6,7	5,8	4,7				
LNES 65-160/15/P45R CS4	1.828,00	26-101886970	DN65	360	1,5	81	10,6	9,8	9,5	9,1	8,6	8	7,2	6,2				
LNES 65-200/11/P45R CS4	1.766,00	26-101886990	DN65	475	1,1	85	8,9	8,8	8,4	7,9	7,3	6,4						
LNES 65-200/15/P45R CS4	1.864,00	26-101887000	DN65	475	1,5	89	10,4	10,3	10	9,5	8,8	8	7					
LNES 65-200/22A/P45R CS4	1.935,00	26-101887010	DN65	475	2,2	100	13,2	13,1	12,7	12,2	11,6	10,9	10,1					
LNES 65-200/22/P45R CS4	1.935,00	26-101887020	DN65	475	2,2	100	15,1	14,9	14,5	14	13,3	12,5	11,7	10,8				
LNES 65-250/22A/P45R CS4	2.020,00	26-101887040	DN65	475	2,2	100	14,5	14,3	13,7	13	12,2	11,4	10,3					
LNES 65-250/22/P45R CS4	2.020,00	26-101887050	DN65	475	2,2	100	16,4	16	15,5	14,8	14	13	12	10,8				
LNES 65-250/30/P45R CS4	2.108,00	26-101887060	DN65	475	3	104	18,5	18,1	17,6	16,9	16	15	14	12,8				
LNES 65-250/40/P45VCS4	2.421,00	26-101887070	DN65	475	4	110	22,9	22,8	22,4	21,9	21,1	20,2	19,2	18,1				

LNE-65-80-100_4p50_a_th

Bomba eléctrica trifásica (Directiva 2005/32 / CE y 2009/125 / CE) con motor de 4 polos (1450 1 / min), nivel de eficiencia IE3 eléctrico de 0,75 kW, índice MEI hidráulico mayor que 0,4. Voltaje: 3 x 230 (Δ) / 400 (Y) V, 50 Hz.



Código familia: G6

Modelo	Precio [EUR]	Referencia	Conexión		Potencia [kW]	Peso [kg]	Q [m³/h]							
			DN	Longitud [mm]			0	23	34	45	56	67	78	89
							H = M.C.A							
LNES 80-125/05/S45RCC4	2.165,00	26-101887150	DN80	420	1,1	92	4,4	4	3,4	2,6				
LNES 80-125/15/P45RCC4	2.292,00	26-101887190	DN80	420	1,5	90	7,7	7,5	7	6,4	5,5			
LNES 80-160/11B/P45RCC4	2.306,00	26-101887200	DN80	420	1,1	92	5,7	5,1	4,5	3,5				
LNES 80-160/11A/P45R CC4	2.306,00	26-101887210	DN80	420	1,1	92	6,9	6,5	5,9	5	3,9	2,7		
LNES 80-160/11/P45R CC4	2.306,00	26-101887220	DN80	420	1,1	95	7,5	7,1	6,5	5,7	4,7	3,5		
LNES 80-160/15/P45R CC4	2.421,00	26-101887230	DN80	420	1,5	91	8,6	8,2	7,6	6,8	5,7	4,5		
LNES 80-160/22A/P45R CC4	2.537,00	26-101887240	DN80	420	2,2	105	10,8	10,3	9,8	9,1	8,1	6,9	5,6	4,1
LNES 80-160/22/P45R CC4	2.537,00	26-101887250	DN80	420	2,2	109	11,5	11,1	10,6	10	9,1	8	6,8	5,3
LNES 80-200/15/P45R CC4	2.532,00	26-101887260	DN80	500	1,5	93	9,0	8,6	7,9	6,9	5,2			
LNES 80-200/22A/P45R CC4	2.643,00	26-101887270	DN80	500	2,2	109	10,6	10,4	9,7	8,7	7,3			
LNES 80-200/22/P45R CC4	2.654,00	26-101887280	DN80	500	2,2	109	12,3	12	11,3	10,4	9,1	7,3		
LNES 80-200/30/P45R CC4	2.678,00	26-101887290	DN80	500	3	115	13,6	13,6	13	12,1	10,9	9,1		
LNES 80-200/40/P45V CC4	2.785,00	26-101887300	DN80	500	4	114	17,1	17,1	16,7	15,9	14,7	13,1	11	8,5

LNE-65-80-100_4p50_a_th

Modelo	Precio [EUR]	Referencia	Conexión		Potencia [kW]	Peso [kg]	Q [m³/h]							
			DN	Longitud [mm]			0	23	45	56	78	100	111	130
							H = M.C.A							
LNES 80-250/30/P45R CC4	2.834,00	26-101887320	DN80	500	3	118	13,1	13,1	11,8	10,7	7,2			
LNES 80-250/40/P45V CC4	2.948,00	26-101887330	DN80	500	4	116	16,1	16,1	14,9	13,8	10,8			
LNES 80-250/55A/P45V CC4	3.426,00	26-101887340	DN80	500	5,5	163	18,8	18,8	17,8	16,9	14,2			
LNES 80-250/55/P45V CC4	3.426,00	26-101887350	DN80	500	5,5	162	21,3	21,3	20,3	19,3	16,6	12,8		
LNES 80-250/75/P45V CC4	3.674,00	26-101887360	DN80	500	7,5	157	24,5	24,5	23,7	22,9	20,6	17	14,6	
LNES 80-315/75/P45VCC4	4.561,00	26-703910020	DN80	620	7,5	232	26,8	26,8	25,4	24,2	20,4	13,9		
LNES 80-315/110/P45VCC4	5.259,00	26-703910030	DN80	620	11	134	33,2	33,2	31,9	30,8	27,6	22,3	18,5	
LNES 80-315/150/P45VCC4	5.554,00	26-703910040	DN80	620	15	248	37,9	37,9	36,5	35,5	32,4	27,6	24,4	17,2

LNE-65-80-100_4p50_a_th

Modelo	Precio [EUR]	Referencia	Conexión		Potencia [kW]	Peso [kg]	Q [m³/h]							
			DN	Longitud [mm]			0	35	67	83	99	115	131	147
							H = M.C.A							
LNES 100-160/15/P45R CC4	2.678,00	26-101887370	DN100	500	1,5	115	6,3	5,9	4,7	3,8	2,9			
LNES 100-160/22A/P45R CC4	2.946,00	26-101887380	DN100	500	2,2	121	7,9	7,5	6,5	5,7	4,7	3,5		
LNES 100-160/22/P45R CC4	2.946,00	26-101887390	DN100	500	2,2	126	9,0	8,5	7,6	6,8	5,8	4,6		
LNES 100-160/30/P45R CC4	3.203,00	26-101887400	DN100	500	3	125	10,2	9,8	9	8,3	7,3	6,2	4,8	
LNES 100-200/30/P45R CC4	3.588,00	26-101887420	DN100	550	3	138	11,1	10,8	9,5	8,5	7,2	5,6		
LNES 100-200/40/P45V CC4	3.706,00	26-101887430	DN100	550	4	151	13,2	12,9	11,8	10,8	9,6	8,1	6,3	
LNES 100-200/55A/P45V CC4	4.188,00	26-101887440	DN100	550	5,5	159	15,1	15,1	14	13	11,8	10,4	8,6	6,6
LNES 100-200/55/P45V CC4	4.188,00	26-101887450	DN100	550	5,5	164	17,4	16,9	15,8	14,9	13,8	12,3	10,7	8,7
LNES 100-250/55A/P45V CC4	4.241,00	26-101887460	DN100	550	5,5	176	16,1	15,9	14,7	13,7	12,5			
LNES 100-250/55/P45V CC4	4.241,00	26-101887470	DN100	550	5,5	165	18,3	18,1	17	16	14,7	13,2		
LNES 100-250/75/P45V CC4	4.617,00	26-101887480	DN100	550	7,5	170	21,0	20,7	19,7	18,8	17,5	15,9	14,2	
LNES 100-250/110/P45V CC4	5.210,00	26-101887490	DN100	550	11	198	24,6	24	23,1	22,4	21,3	20	18,3	16,4

LNE-65-80-100_4p50_a_th

Modelo	Precio [EUR]	Referencia	Conexión		Potencia [kW]	Peso [kg]	Q [m³/h]							
			DN	Longitud [mm]			0	35	67	99	131	147	179	200
							H = M.C.A							
LNES 100-315/110/P45VCC4	8.157,00	26-703910050	DN100	670	11	328	26,8	27	26	23,3	19,1	16,3		
LNES 100-315/150/P45VCC4	8.560,00	26-703910060	DN100	670	15	275	32,0	32,3	31,5	29,1	25,3	22,8	16,2	
LNES 100-315/220/W45VCC4	9.482,00	26-703910080	DN100	670	22	473	39,6	39,8	39,3	37,2	33,8	31,6	26,2	21,6
LNES 100-315/185/W45VCC4	8.995,00	26-703910070	DN100	670	18,5	397	36,1	36,4	35,8	33,7	30,1	27,8	22	

LNE-65-80-100_4p50_a_th

Bomba eléctrica trifásica (Directiva 2005/32 / CE y 2009/125 / CE) con motor de 4 polos (1450 1 / min), nivel de eficiencia IE3 eléctrico de 0,75 kW, índice MEI hidráulico mayor que 0,4. Voltaje: 3 x 230 (Δ) / 400 (Y) V, 50 Hz.



Código familia: G6

Modelo	Precio [EUR]	Referencia	Conexión		Potencia [kW]	Peso [kg]	Q [m³/h]							
			DN	Longitud [mm]			0	76	105	134	163	192	250	306
							0	1267	1750	2233	2717	3200	4167	5133
H = M.C.A														
LNES 125-160/22/P45RCC4	4.391,00	26-703910101	DN125	620	2,2	160	7,3	6,5	5,3	3,4				
LNES 125-160/30/P45RCC4	4.525,00	26-703910111	DN125	620	3	171	9,5	8,7	7,5	5,5				
LNES 125-160/40/P45VCC4	4.586,00	26-703910121	DN125	620	4	179	11,3	10,4	9,4	7,6	5,2			
LNES 125-200/55/P45VCC4	4.771,00	26-703910151	DN125	620	5,5	195	14,6	14,2	13,3	11,6	9,1			
LNES 125-200/75/P45VCC4	5.024,00	26-703910161	DN125	620	7,5	200	17,2	16,6	15,8	14,2	12	9,1		
LNES 125-250/75/P45VCC4	5.483,00	26-703910191	DN125	800	7,5	260	18,0	17,3	16,2	14,5	12,3	9,5		
LNES 125-250/110/P45VCC4	5.799,00	26-703910201	DN125	800	11	390	22,1	21,6	20,5	18,9	16,8	14		
LNES 125-315/150/P45VCC4	7.861,00	26-703910241	DN125	800	15	384	26,6	25,6	24,7	23,6	22,1	20,2	14,9	
LNES 125-315/185/W45V CC4	8.513,00	26-703910250	DN125	800	18,5	433	30,7	29,8	29	27,9	26,4	24,6	19,6	
LNES 125-315/220/W45V CC4	9.179,00	26-703910260	DN125	800	22	488	34,0	33,2	32,4	31,4	30	28,3	23,5	16,8
LNES 125-315/300/W45V CC4	10.146,00	26-703910270	DN125	800	30	535	39,6	39	38,4	37,5	36,3	34,7	30,3	24,4

LNES-125-250_4p50_a_th

Modelo	Precio [EUR]	Referencia	Conexión		Potencia [kW]	Peso [kg]	Q [m³/h]							
			DN	Longitud [mm]			0	103	137	205	240	274	308	342
							0	1717	2283	3417	4000	4567	5133	5700
H = M.C.A														
LNES 150-200/55/P45VCC4	5.604,00	26-703910301	DN150	800	5,5	245	9,9	9,2	8,5	6,5	5,1			
LNES 150-200/75/P45VCC4	5.951,00	26-703910311	DN150	800	7,5	236	13,1	12,3	11,7	9,8	8,4	6,6		
LNES 150-200/110/P45VCC4	6.424,00	26-703910321	DN150	800	11	338	15,8	15,2	14,8	13,6	12,4	10,8	8,9	
LNES 150-250/110/P45VCC4	6.584,00	26-703910351	DN150	800	11	355	17,8	17,4	16,9	14,7	13	10,9	8,4	
LNES 150-250/150/P45VCC4	6.895,00	26-703910361	DN150	800	15	354	22,0	21,4	21	19,2	17,8	16	13,8	11,1
LNES 150-315/185/W45V CC4	8.872,00	26-703910390	DN150	800	18,5	480	26,8	25,9	25,1	22,2	20	17,4	14,2	
LNES 150-315/220/W45V CC4	9.259,00	26-703910400	DN150	800	22	452	30,0	29,3	28,6	26	24,2	21,8	18,9	15,5
LNES 150-315/300/W45V CC4	10.216,00	26-703910410	DN150	800	30	521	36,0	35,8	35,2	33,1	31,5	29,3	26,7	23,5
LNES 150-315/370/W45V CC4	11.341,00	26-703910420	DN150	800	37	678	40,8	40,7	40,2	38,1	36,5	34,5	32,1	29,1

LNES-125-150_4p50-en_a_th

Modelo	Precio [EUR]	Referencia	Conexión		Potencia [kW]	Peso [kg]	Q [m³/h]							
			DN	Longitud [mm]			0	116	236	356	476	536	596	656
							0	1933	3933	5933	7933	8934	9934	10934
H = M.C.A														
LNES 200-250/150/P45VCC4	9.972,00	26-703910490	DN200	830	15	486	16,8	16,7	15,3	11,4	8,5			
LNES 200-250/185/W45VCC4	10.337,00	26-703910500	DN200	830	18,5	556	19,4	19	17,9	14,6	12			
LNES 200-250/220/W45VCC4	10.806,00	26-703910510	DN200	830	22	618	21,6	21,2	20,1	17,2	14,8			
LNES 200-400/550/W45VCC4	16.839,00	26-703910610	DN200	1100	55	1025	42,6	42,2	40,4	36,5	33,9	25,5	17,3	
LNES 200-250/300/W45VCC4	12.225,00	26-703910520	DN200	830	30	628	24,8	24,2	23,2	20,6	18,5	12,1		
LNES 200-400/750/W45VCC4	20.341,00	26-703910620	DN200	1100	75	1291	50,9	50,3	49,1	45,6	43	35,7	30,3	22,9
LNES 200-315/300/W45VCC4	12.206,00	26-703910550	DN200	900	30	677	26,4	26,7	24,9	22,2	19,6	11,6		
LNES 200-315/370/W45VCC4	13.865,00	26-703910560	DN200	900	37	808	31,2	31,1	30,1	27,6	25,2	17,5		
LNES 200-400/900/W45VCC4	21.032,00	26-703910630	DN200	1100	90	1187	57,2	56,7	55,3	52,4	50,1	43,4	39	33,8
LNES 200-315/450/W45VCC4	14.466,00	26-703910570	DN200	900	45	808	35,8	35,5	34,4	32,1	30	22,7	17,8	
LNES 200-315/550/W45VCC4	15.501,00	26-703910580	DN200	900	55	858	36,7	36,4	35,3	33,1	31	23,7	18,8	

LNES-125-150_4p50-en_a_th

Modelo	Precio [EUR]	Referencia	Conexión		Potencia [Kw]	Peso [kg]	Q [m³/h]							
			DN	Longitud [mm]			0	191	262	333	475	546	688	759
							0	3183	4367	5550	7917	9100	11467	12650
H = M.C.A														
LNES 250-315/300/W45VDC4	13.363,00	26-703910650	DN250	950	30	706	19,8	19,4	18,4	17,4	16,3	14,9	8,4	
LNES 250-315/450/W45VDC4	16.301,00	26-703910670	DN250	950	45	888	28,3	27,1	26,6	26,3	25,2	23,8	18,4	14,8
LNES 250-315/370/W45VDC4	14.651,00	26-703910660	DN250	950	37	1	24,5	23,6	22,8	22,1	21	19,6	13,2	11
LNES 250-315/550/W45VDC4	16.990,00	26-703910680	DN250	950	55	1086	32,6	31,3	30,7	30,3	29,3	28,1	23,5	19,9
LNES 250-315/750/W45VDC4	20.654,00	26-703910690	DN250	950	75	1239	34,5	33,1	32,5	32	31	29,9	25,6	22,2

LNES-125-150_4p50-en_a_th

Accesorios: selección rápida

Modelo	Precio [EUR]	Referencia	Código familia	Peso [kg]
Kit contrabridas para 5SV Rp1 1/4" PN25	51,00	26-109398010	9J	2
Kit contrabridas para 10SV Rp1 1/2" PN25	50,00	26-109398020	9J	3
Kit contrabridas para SV15-22 Rp2" PN25	54,00	26-109398030	9J	3
Kit contrabridas, para SV, Rp 3" PN16	83,00	26-109392720	9J	6
Kit contrabridas, para SV, Rp 4" PN16	92,00	26-109392730	9J	6

Electrobombas in-line LNES con Hydrovar®



LNESH

Sistemas de bombeo inteligentes de velocidad variable con Hydrovar directamente sobre una bomba LNES. LNES: bomba de acoplamiento rígido con un soporte, un adaptador y un acoplamiento rígido adaptado a la extensión estándar del eje del motor.



Aplicaciones

- Calefacción y climatización
- Suministro de agua (presión en los edificios, riego, transferir agua en invernaderos...)

Ventajas del producto

- Alto rendimiento
- Categoría energética superior a los requisitos de la normativa.
- Vida larga y fácil mantenimiento
- Ahorro adicional de energía con el accionamiento de velocidad variable (versión e-LNH)
- Versatilidad a través de múltiples configuraciones
- Amplio rango de temperatura

Opciones bajo pedido

- LNEE: monobloque de eje prolongado y motor especial
- LNES: con acoplamiento rígido y motor estándar
- LNTE: versión doble monobloque de eje prolongado y motor especial
- LNTE: versión doble con acoplamiento rígido y motor estándar
- e-LNH: Ahorro adicional de energía con el accionamiento de velocidad variable

Código de identificación

Modelo:	LNESH 40-200/40/P25V CS4/4
LNESH	Nombre serie
40	DN en línea
200	Diámetro nominal de impulsión
40	Potencia motor (kW x10)
P2	Tipo motor (P), 2=2 polos, 4=4 polos
5	5=50 Hz
V	3x380-415/660-690 V
C	Material cuerpo bomba
S	Material del impulsor
4	Junta mecánica (EN12756)

Características

Caudal máx:	305 m³/h
Altura manométrica máx :	95 m
Potencia:	0,25 - 22 kW
Presión de trabajo:	16 bar
Temperatura ambiente:	0°C - 40°C
Temperatura del líquido:	-25°C - +120°C

Motor

Alimentación:	P ≤ 3kW: 3 ~230/400V; P ≥4 kW: 3 ~ 400/690V
Aislamiento:	F (155°C)
Tipo de aislamiento:	IP55

Versión trifásica (Reglamento CE N° 640/2009) con un nivel de eficiencia del motor IE3 para una potencia igual o superior a 0,75 kW incluida. El nivel de eficiencia se refiere solo al motor y no a la bomba eléctrica.

Materiales

Cuerpo de bomba:	Hierro fundido
Impulsor:	Hierro fundido o acero inoxidable
Elastómeros:	EPDM
Junta mecánica:	Carburo de silicio-carbono

Certificación de agua potable

Productos aprobados para su uso en contacto con suministros de agua públicos de acuerdo con ACS - D.M. 174



Versión T/4: Hydrovar trifásico 3x220-240/380-415 V hasta 3 kW , 3x380-415/660-690 V desde 4 kW

Código familia: G5

Modelo	Precio [EUR]	Referencia	Conexión		Potencia [kW]	Peso [kg]	Q [m³/h]											
			DN	Longitud [mm]			0	5	9	13	17	21	23	27				
							[l/min]	0	83,3	150	217	283	350	383	450			
H = M.C.A																		
LNESH 32-160/07/S25RCS4/4	3.260,00	26-102852190	DN32	320	0,75	48		12,8	13	12	10,1	7						
LNESH 32-160/11/S25RCS4/4	3.440,00	26-102852200	DN32	320	1,1	49		16,3	17	16,4	14,8	12,3						
LNESH 32-160/15/S25RCS4/4	3.527,00	26-102852210	DN32	320	1,5	57		21,1	21,5	21	19,6	17,3	14,2					
LNESH 32-160/22/P25RCS4/4	3.706,00	26-102852220	DN32	320	2,2	64		26,1	27	26,9	25,8	23,8	21,2	19,6				
LNESH 32-160/30/P25RCS4/4	3.898,00	26-102852230	DN32	320	3	78		35,9	36	35,5	34,5	32,9	30,4	28,9	25			

LNE-32-40-50_2p50_a_th

Modelo	Precio [EUR]	Referencia	Conexión		Potencia [kW]	Peso [kg]	Q [m³/h]											
			DN	Longitud [mm]			0	14	18	22	26	30	34	38				
							[l/min]	0	233	300	367	433	500	567	633			
H = M.C.A																		
LNESH 40-125/11/S25RCS4/4	3.442,00	26-102852360	DN40	320	1,1	52		14,1	12,7	10,9	8,5							
LNESH 40-125/15/S25RCS4/4	3.551,00	26-102852370	DN40	320	1,5	58		17,7	16,7	15,1	12,9	10,2						
LNESH 40-125/22/P25RCS4/4	3.789,00	26-102852380	DN40	320	2,2	60		22,3	22,1	21	19,2	16,9	14	10,4				
LNESH 40-125/30/P25RCS4/4	3.971,00	26-102852390	DN40	320	3	66		27,5	27,8	26,9	25,6	23,6	21,1	17,9	14			
LNESH 40-160/22/P25RCS4/4	3.849,00	26-102852410	DN40	320	2,2	64		23,1	22,7	21,6	19,9	17,6						
LNESH 40-160/30/P25RCS4/4	3.981,00	26-102852420	DN40	320	3	66		28,4	28,7	27,6	26	23,9	21,4	17,4				
LNESH 40-160/40/P25VCS4/4	4.785,00	26-102852430	DN40	320	4	83		33,7	34,2	33,3	31,8	29,8	27,4	24,8	21,6			
LNESH 40-160/55/P25VCS4/4	5.058,00	26-102852440	DN40	320	5,5	99		39,6	40,3	39,4	38,2	36,4	34,3	31,7	28,5			
LNESH 40-200/30/P25RCS4/4	4.017,00	26-102852460	DN40	440	3	87		31,6	30	28,2	25,5							
LNESH 40-200/40/P25VCS4/4	4.992,00	26-102852470	DN40	440	4	94		37,6	35,7	34,2	31,9	28,6						
LNESH 40-200/55/P25VCS4/4	5.773,00	26-102852480	DN40	440	5,5	116		45,5	43,2	42	40,2	37,5	33,8					
LNESH 40-200/75/P25VCS4/4	6.367,00	26-102852490	DN40	440	7,5	125		56,6	54,2	53,2	51,8	49,8	47	43,3				
LNESH 40-250/75/P25VCS4/4	6.376,00	26-102852510	DN40	440	7,5	126		59,1	57,4	56,2	54,6	52,1						
LNESH 40-250/110/P25VCS4/4	6.844,00	26-102852530	DN40	440	11	135		75,3	74,1	72,8	71,1	68,8	66					
LNESH 40-250/150/P25VCS4/4	8.166,00	26-102852540	DN40	440	15	190		91,5		88,8	87,2	85	82,1	78,7	74,8			

LNE-32-40-50_2p50_a_th

Modelo	Precio [EUR]	Referencia	Conexión		Potencia [kW]	Peso [kg]	Q [m³/h]											
			DN	Longitud [mm]			0	25	30	35	40	45	50	55				
							[l/min]	0	417	500	583	667	750	833	917			
H = M.C.A																		
LNESH 50-125/15/S25RCS4/4	3.734,00	26-102852620	DN50	340	1,5	62		14,4	11,7	10	7,8							
LNESH 50-125/22/P25RCS4/4	3.877,00	26-102852630	DN50	340	2,2	69		18,9	16,4	15	13,1	10,7						
LNESH 50-125/30/P25RCS4/4	4.032,00	26-102852640	DN50	340	3	70		23,2	21,1	20	18,6	16,6	14,1	11,1				
LNESH 50-125/40/P25VCS4/4	4.704,00	26-102852650	DN50	340	4	85		26,6	24,8	24,1	23,2	21,8	20,1	17,9	15,3			
LNESH 50-160/30/P25RCS4/4	4.108,00	26-102852670	DN50	340	3	70		21,8	20,6	19,5	18,1	16,4						
LNESH 50-160/40/P25VCS4/4	5.037,00	26-102852680	DN50	340	4	80		26,8	25,9	25,1	23,9	22,5	20,7	18,4				
LNESH 50-160/55/P25VCS4/4	5.445,00	26-102852690	DN50	340	5,5	99		33,1	32,6	32	31,1	29,9	28,2	26,3	24,1			
LNESH 50-160/75/P25VCS4/4	6.054,00	26-102852700	DN50	340	7,5	118		39,9	39,6	39,1	38,3	37,2	35,9	34,2	32,4			
LNESH 50-200/55/P25VCS4/4	5.877,00	26-102852720	DN50	440	5,5	119		34,9	33,3	32,2	30,4	27,8	24,3					
LNESH 50-200/75/P25VCS4/4	6.438,00	26-102852730	DN50	440	7,5	138		42,6	41,1	39,9	38,4	36,3	33,5	29,7				
LNESH 50-200/110/P25VCS4/4	6.958,00	26-102852750	DN50	440	11	155		55,0	54,1	53,1	51,7	49,9	47,4	44,3	40,5			
LNESH 50-250/110/P25VCS4/4	7.639,00	26-102852780	DN50	440	11	164		60,6	57,8	56,6	55,2	53,6	51,6					
LNESH 50-250/150/P25VCS4/4	9.095,00	26-102852790	DN50	440	15	184		73,4	71,6	70,3	68,8	67	65	62,6	59,8			
LNESH 50-250/185/P25VCS4/4	10.920,00	26-102852800	DN50	440	18,5	206		84,0	83,1	81,9	80,4	78,6	76,5	74	71,2			
LNESH 50-250/220/P25VCS4/4	12.289,00	26-102852810	DN50	440	22	204		95,6	94,9	94	92,8	91,2	89,2	86,9	84,1			

LNE-32-40-50_2p50_a_th

Código familia: G5

Modelo	Precio [EUR]	Referencia	Conexión		Potencia [kW]	Peso [kg]	Q [m³/h]											
			DN	Longitud [mm]			0	27	45	54	72	81	90	95				
							0	450	750	900	1200	1350	1500	1650				
H = M.C.A																		
LNESH 65-125/30/P25RCS4/4	4.091,00	26-102852890	DN65	360	3	91	17,2	15,7	12,8									
LNESH 65-125/40/P25VCS4/4	5.027,00	26-102852900	DN65	360	4	94	21,9	20,2	17,8	15,8								
LNESH 65-125/55/P25VCS4/4	5.446,00	26-102852910	DN65	360	5,5	111	27,5	26	24,3	22,7	17,6							
LNESH 65-125/75/P25VCS4/4	6.066,00	26-102852920	DN65	360	7,5	132	31,0	29	27,6	26,5	22,6	19,7						
LNESH 65-160/55/P25VCS4/4	5.926,00	26-102852940	DN65	360	5,5	111	26,6	24,7	22,7	21	15,7	12,1						
LNESH 65-160/75/P25VCS4/4	6.488,00	26-102852950	DN65	360	7,5	125	33,4	31,6	29,9	28,5	24,1	21,1	17,6					
LNESH 65-160/110/P25VCS4/4	7.046,00	26-102852970	DN65	360	11	149	43,0	40,9	39,4	38,2	34,8	32,4	29,5	26,1				
LNESH 65-200/110/P25VCS4/4	7.703,00	26-102853000	DN65	475	11	142	42,5	43,2	41,4	39,9	35,7							
LNESH 65-200/150/P25VCS4/4	9.430,00	26-102853010	DN65	475	15	188	53,8	54,4	52,5	50,8	46,2	43,6	40,8					
LNESH 65-200/185/P25VCS4/4	10.778,00	26-102853020	DN65	475	18,5	212	62,5	62,4	60,7	59,1	54,8	52,3	49,6	46,4				
LNESH 65-250/150/P25VCS4/4	9.583,00	26-102853040	DN65	475	15	188	59,0	59,2	56,6	54,3	48,7							
LNESH 65-250/185/P25VCS4/4	11.256,00	26-102853050	DN65	475	18,5	199	67,2	67,5	65	62,9	57,3	54						
LNESH 65-250/220/P25VCS4/4	12.512,00	26-102853060	DN65	475	22	230	75,1		72,9	70,7	64,9	61,4	57,6					

LNE-65-80-100_2p50_a_th

Modelo	Precio [EUR]	Referencia	Conexión		Potencia [kW]	Peso [kg]	Q [m³/h]											
			DN	Longitud [mm]			0	52	84	116	132	148	164	180				
							0	867	1400	1933	2200	2467	2733	3000				
H = M.C.A																		
LNESH 80-125/40/P25VCC4/4	5.359,00	26-102853150	DN80	420	4	100	17,9	16,2	12,1									
LNESH 80-125/110/P25VCC4/4	7.392,00	26-102853190	DN80	420	11	146	31,1	30,1	27	22,2								
LNESH 80-160/55/P25VCC4/4	6.396,00	26-102853200	DN80	420	5,5	124	22,9	20,3	15,7									
LNESH 80-160/75/P25VCC4/4	7.011,00	26-102853210	DN80	420	7,5	137	28,3	25,9	21,8	16								
LNESH 80-160/110/P25VCC4/4	7.695,00	26-102853230	DN80	420	11	146	34,7	32,5	28,4	22,3	18,7	14,6						
LNESH 80-160/150/P25VCC4/4	9.239,00	26-102853240	DN80	420	15	192	43,4	41,4	37,9	32,4	29	25,2	21,1					
LNESH 80-160/185/P25VCC4/4	10.246,00	26-102853250	DN80	420	18,5	203	46,6	44,1	41,2	36,5	33,4	29,9	26,1	22				
LNESH 80-200/110/P25VCC4/4	7.885,00	26-102853260	DN80	500	11	161	36,2	34,1	29,1									
LNESH 80-200/150/P25VCC4/4	9.553,00	26-102853270	DN80	500	15	200	43,2	41,7	37,1	29,2								
LNESH 80-200/185/P25VCC4/4	11.211,00	26-102853280	DN80	500	18,5	209	49,6	48,6	44,2	36,8	31,5							
LNESH 80-200/220/P25VCC4/4	12.315,00	26-102853290	DN80	500	22	220	55,0	54,6	50,3	43,6	38,8	32,4						
LNESH 80-250/220/P25VCC4/4	12.743,00	26-102853320	DN80	500	22	220	51,6	52,8	49	42,8	38,8	33,7						

LNE-65-80-100_2p50_a_th

Modelo	Precio [EUR]	Referencia	Conexión		Potencia [kW]	Peso [kg]	Q [m³/h]											
			DN	Longitud [mm]			0	92	140	164	188	212	236	260				
							0	1533	2333	2733	3133	3533	3933	4333				
H = M.C.A																		
LNESH 100-160/110/P25VCC4/4	8.078,00	26-102853370	DN100	500	11	180	25,8	23,2	18,4	15,8	13,1							
LNESH 100-160/150/P25VCC4/4	9.682,00	26-102853380	DN100	500	15	214	31,8	29,3	25,7	23,1	20	16,6						
LNESH 100-160/185/P25VCC4/4	11.385,00	26-102853390	DN100	500	18,5	231	36,5	33,8	30,5	28,1	25,1	21,6	17,5					
LNESH 100-160/220/P25VCC4/4	12.588,00	26-102853400	DN100	500	22	245	41,6	38,6	36,1	33,9	31	27,6	23,8	19,7				
LNESH 100-200/220/P25VCC4/4	12.661,00	26-102853420	DN100	550	22	236	45,6	42,9	37,3	34,3	31,1	27,1	21,7					

LNE-65-80-100_2p50_a_th

Version T/4: Hydrovar trifásico 3x220-240/380-415 V hasta 3 kW , 3x380-415/660-690 V desde 4 kW

Código familia: G6

Modelo	Precio [EUR]	Referencia	Conexión		Potencia [kW]	Peso [kg]	Q [m³/h]											
			DN	Longitud [mm]			0	7	11	15	17	19	21	23				
							0	117	183	250	283	317	350	383				
H = M.C.A																		
LNESH 40-160/05/S45RCS4/4	3.619,00	26-102856430	DN40	320	0,55	57	8,1	8,1	7,5	6,3	5,5	4,6						
LNESH 40-160/07/X45RCS4/4	3.641,00	26-102856440	DN40	320	0,75	55	9,6	9,8	9,3	8,3	7,6	6,7	5,7	4,6				
LNESH 40-200/05/S45RCS4/4	3.684,00	26-102856470	DN40	440	0,55	74	9,1	8,5	7,5	5,5								
LNESH 40-200/07/X45RCS4/4	3.724,00	26-102856480	DN40	440	0,75	77	11,1	10,6	9,8	8,2	7							
LNESH 40-200/11/P45RCS4/4	3.825,00	26-102856490	DN40	440	1,1	83	14,0	13,3	12,6	11,5	10,6	9,3	7,8					
LNESH 40-250/11/P45RCS4/4	3.827,00	26-102856510	DN40	440	1,1	83	14,6	14,1	13,3	11,9	10,8							
LNESH 40-250/15/P45RCS4/4	3.916,00	26-102856530	DN40	440	1,5	87	18,7	18,1	17,4	16,1	15,1	13,9	12,4					
LNESH 40-250/22/P45RCS4/4	4.017,00	26-102856540	DN40	440	2,2	105	22,8		21,4	20,3	19,5	18,5	17,4	16,2				

LNE-32-40-50_4p50_a_th

Modelo	Precio [EUR]	Referencia	Conexión		Potencia [kW]	Peso [kg]	Q [m³/h]											
			DN	Longitud [mm]			0	11	14	17	20	23	26	29				
							0	183	233	283	333	383	433	467				
H = M.C.A																		
LNESH 50-125/05/S45RCS4/4	3.680,00	26-102856650	DN50	340	0,55	61	6,5	6	5,8	5,5	5	4,4	3,6	3				
LNESH 50-160/05/S45RCS4/4	3.680,00	26-102856680	DN50	340	0,55	61	6,5	6,2	6	5,6	5,1	4,5						
LNESH 50-160/07/X45RCS4/4	3.772,00	26-102856690	DN50	340	0,75	64	8,2	8	7,9	7,6	7,2	6,7	6	5,5				
LNESH 50-160/11/P45RCS4/4	3.782,00	26-102856700	DN50	340	1,1	70	9,9	9,7	9,6	9,4	9	8,6	8,1	7,7				
LNESH 50-200/07/X45RCS4/4	3.780,00	26-102856720	DN50	440	0,75	80	8,5	8,2	7,8	7,3	6,5							
LNESH 50-200/11/P45RCS4/4	3.862,00	26-102856740	DN50	440	1,1	86	11,7	11,5	11,2	10,7	10,1	9,2	8,1	7,2				
LNESH 50-200/15/P45RCS4/4	3.942,00	26-102856750	DN50	440	1,5	90	13,3	13,1	12,9	12,4	11,8	11	9,9	9,1				
LNESH 50-250/11/P45RCS4/4	3.942,00	26-102856770	DN50	440	1,1	86	13,3	12,8	12,4	11,9	11,3							
LNESH 50-250/15/P45RCS4/4	3.988,00	26-102856780	DN50	440	1,5	90	14,9	14,4	14,1	13,7	13,1	12,4	11,5					
LNESH 50-250/22/P45RCS4/4	4.087,00	26-102856800	DN50	440	2,2	107	20,7		19,9	19,4	18,9	18,2	17,4	16,8				
LNESH 50-250/30/P45RCS4/4	4.235,00	26-102856810	DN50	440	3	112	23,5		23,1	22,7	22,2	21,5	20,8	20,2				

LNE-32-40-50_4p50_a_th

Modelo	Precio [EUR]	Referencia	Conexión		Potencia [kW]	Peso [kg]	Q [m³/h]											
			DN	Longitud [mm]			0	19	24	29	34	39	44	49				
							0	317	400	483	567	650	733	817				
H = M.C.A																		
LNESH 65-125/05/S45RCS4/4	3.704,00	26-102856900	DN65	360	0,55	73	5,3	4,6	4,1	3,5	2,7	1,7						
LNESH 65-125/07/X45RCS4/4	3.753,00	26-102856910	DN65	360	0,75	76	7,0	6,1	5,8	5,3	4,5	3,6	2,4					
LNESH 65-125/11/P45RCS4/4	3.806,00	26-102856920	DN65	360	1,1	82	7,9	6,9	6,6	6,2	5,7	4,9	3,8	2,6				
LNESH 65-160/07/X45RCS4/4	3.856,00	26-102856940	DN65	360	0,75	76	6,6	5,9	5,6	5	4,3	3,3						
LNESH 65-160/11/P45RCS4/4	3.919,00	26-102856960	DN65	360	1,1	82	9,5	8,8	8,4	8	7,5	6,7	5,8	4,7				
LNESH 65-160/15/P45RCS4/4	3.975,00	26-102856970	DN65	360	1,5	90	10,6	9,8	9,5	9,1	8,6	8	7,2	6,2				
LNESH 65-200/11/P45RCS4/4	3.917,00	26-102856990	DN65	475	1,1	90	8,9	8,8	8,4	7,9	7,3	6,4						
LNESH 65-200/15/P45RCS4/4	4.008,00	26-102857000	DN65	475	1,5	39	10,4	10,3	10	9,5	8,8	8	7					
LNESH 65-200/22/P45RCS4/4	4.121,00	26-102857020	DN65	475	2,2	115	15,1	14,9	14,5	14	13,3	12,5	11,7	10,8				
LNESH 65-250/22/P45RCS4/4	4.200,00	26-102857050	DN65	475	2,2	112	16,4	16	15,5	14,8	14	13	12	10,8				
LNESH 65-250/30/P45RCS4/4	4.368,00	26-102857060	DN65	475	3	115	18,5	18,1	17,6	16,9	16	15	14	12,8				
LNESH 65-250/40/P45VCS4/4	5.420,00	26-102857070	DN65	475	4	135	22,9	22,8	22,4	21,9	21,1	20,2	19,2	18,1				

LNE-65-80-100_4p50_a_th

Version T/4: Hydrovar trifásico 3x220-240/380-415 V hasta 3 kW , 3x380-415/660-690 V desde 4 kW

Código familia: G6

Modelo	Precio [EUR]	Referencia	Conexión		Potencia [kW]	Peso [kg]	Q [m³/h]								
			DN	Longitud [mm]			0	23	34	45	56	67	78	89	
							[l/min]	0	383	567	750	933	1117	1300	1483
H = M.C.A															
LNESH 80-125/05/S45RCC4/4	4.289,00	26-102857150	DN80	420	1,1	92	4,4	4	3,4	2,6					
LNESH 80-125/15/P45RCC4/4	4.407,00	26-102857190	DN80	420	1,5	96	7,7	7,5	7	6,4	5,5				
LNESH 80-160/11/P45RCC4/4	4.420,00	26-102857220	DN80	420	1,1	92	7,5	7,1	6,5	5,7	4,7	3,5			
LNESH 80-160/15/P45RCC4/4	4.527,00	26-102857230	DN80	420	1,5	96	8,6	8,2	7,6	6,8	5,7	4,5			
LNESH 80-160/22/P45RCC4/4	4.682,00	26-102857250	DN80	420	2,2	110	11,5	11,1	10,6	10	9,1	8	6,8	5,3	
LNESH 80-200/15/P45RCC4/4	4.630,00	26-102857260	DN80	500	1,5	118	9,0	8,6	7,9	6,9	5,2				
LNESH 80-200/22/P45RCC4/4	4.791,00	26-102857280	DN80	500	2,2	114	12,3	12	11,3	10,4	9,1	7,3			
LNESH 80-200/30/P45RCC4/4	4.898,00	26-102857290	DN80	500	3	132	13,6	13,6	13	12,1	10,9	9,1			
LNESH 80-200/40/P45VCC4/4	5.758,00	26-102857300	DN80	500	4	124	17,1	17,1	16,7	15,9	14,7	13,1	11	8,5	

LNE-65-80-100_4p50_a_th

Modelo	Precio [EUR]	Referencia	Conexión		Potencia [kW]	Peso [kg]	Q [m³/h]								
			DN	Longitud [mm]			0	23	45	56	78	100	111	130	
							[l/min]	0	383	750	933	1300	1667	1850	2167
H = M.C.A															
LNESH 80-250/30/P45RCC4/4	5.043,00	26-102857320	DN80	500	3	118	13,1	13,1	11,8	10,7	7,2				
LNESH 80-250/40/P45VCC4/4	5.910,00	26-102857330	DN80	500	4	137	16,1	16,1	14,9	13,8	10,8				
LNESH 80-250/55/P45VCC4/4	6.590,00	26-102857350	DN80	500	5,5	166	21,3	21,3	20,3	19,3	16,6	12,8			
LNESH 80-250/75/P45VCC4/4	7.262,00	26-102857360	DN80	500	7,5	168	24,5	24,5	23,7	22,9	20,6	17	14,6		
LNESH 80-315/75/P45VCC4/4	8.089,00	26-703915020	DN80	620	7,5	1	26,8	26,8	25,4	24,2	20,4	13,9			
LNESH 80-315/110/P45VCC4/4	9.039,00	26-703915030	DN80	620	11	1	33,2	33,2	31,9	30,8	27,6	22,3	18,5		
LNESH 80-315/150/P45VCC4/4	10.554,00	26-703915040	DN80	620	15	359	37,9	37,9	36,5	35,5	32,4	27,6	24,4	17,2	

LNE-65-80-100_4p50_a_th

Modelo	Precio [EUR]	Referencia	Conexión		Potencia [kW]	Peso [kg]	Q [m³/h]								
			DN	Longitud [mm]			0	35	67	83	99	115	131	147	
							[l/min]	0	583	1117	1383	1650	1917	2183	2450
H = M.C.A															
LNESH 100-160/15/P45RCC4/4	4.766,00	26-102857370	DN100	500	1,5	115	6,3	5,9	4,7	3,8	2,9				
LNESH 100-160/22/P45RCC4/4	5.062,00	26-102857390	DN100	500	2,2	126	9,0	8,5	7,6	6,8	5,8	4,6			
LNESH 100-160/30/P45RCC4/4	5.387,00	26-102857400	DN100	500	3	130	10,2	9,8	9	8,3	7,3	6,2	4,8		
LNESH 100-200/30/P45RCC4/4	5.746,00	26-102857420	DN100	550	3	149	11,1	10,8	9,5	8,5	7,2	5,6			
LNESH 100-200/40/P45VCC4/4	6.616,00	26-102857430	DN100	550	4	153	13,2	12,9	11,8	10,8	9,6	8,1	6,3		
LNESH 100-200/55/P45VCC4/4	7.299,00	26-102857450	DN100	550	5,5	175	17,4	16,9	15,8	14,9	13,8	12,3	10,7	8,7	
LNESH 100-250/55/P45VCC4/4	7.349,00	26-102857470	DN100	550	5,5	171	18,3	18,1	17	16	14,7	13,2			
LNESH 100-250/75/P45VCC4/4	8.140,00	26-102857480	DN100	550	7,5	176	21,0	20,7	19,7	18,8	17,5	15,9	14,2		
LNESH 100-250/110/P45VCC4/4	8.993,00	26-102857490	DN100	550	11	235	24,6	24	23,1	22,4	21,3	20	18,3	16,4	

LNE-65-80-100_4p50_a_th

Modelo	Precio [EUR]	Referencia	Conexión		Potencia [kW]	Peso [kg]	Q [m³/h]								
			DN	Longitud [mm]			0	35	67	99	131	147	179	200	
							[l/min]	0	583	1117	1650	2183	2450	2983	3333
H = M.C.A															
LNESH 100-315/110/P45VCC4/4	11.738,00	26-703915050	DN100	670	11	338	26,8	27	26	23,3	19,1	16,3			
LNESH 100-315/150/P45VCC4/4	13.354,00	26-703915060	DN100	670	15	395	32,0	32,3	31,5	29,1	25,3	22,8	16,2		
LNESH 100-315/185/W45VCC4/4	14.643,00	26-703915070	DN100	670	18,5	417	36,1	36,4	35,8	33,7	30,1	27,8	22		
LNESH 100-315/220/W45VCC4/4	15.765,00	26-703915080	DN100	670	22	1	39,6	39,8	39,3	37,2	33,8	31,6	26,2	21,6	

LNE-65-80-100_4p50_a_th

Version T/4: Hydrovar trifásico 3x220-240/380-415 V hasta 3 kW , 3x380-415/660-690 V desde 4 kW

Código familia: G6

Modelo	Precio [EUR]	Referencia	Conexión		Potencia [kW]	Peso [kg]	Q [m³/h]											
			DN	Longitud [mm]			0	76	105	134	163	192	250	308				
							0	1267	1750	2233	2717	3200	4167	5133				
H = M.C.A																		
LNESH 125-160/22/P45RCC4/4	6.409,00	26-703915100	DN125	620	2,2	1	7,3	6,5	5,3	3,4								
LNESH 125-160/30/P45RCC4/4	6.618,00	26-703915110	DN125	620	3	258	9,5	8,7	7,5	5,5								
LNESH 125-160/40/P45VCC4/4	7.436,00	26-703915120	DN125	620	4	260	11,3	10,4	9,4	7,6	5,2							
LNESH 125-200/55/P45VCC4/4	7.842,00	26-703915150	DN125	620	5,5	345	14,6	14,2	13,3	11,6	9,1							
LNESH 125-200/75/P45VCC4/4	8.519,00	26-703915160	DN125	620	7,5	286	17,2	16,6	15,8	14,2	12	9,1						
LNESH 125-250/75/P45VCC4/4	8.947,00	26-703915190	DN125	800	7,5	388	18,0	17,3	16,2	14,5	12,3	9,5						
LNESH 125-250/110/P45VCC4/4	9.541,00	26-703915200	DN125	800	11	397	22,1	21,6	20,5	18,9	16,8	14						
LNESH 125-315/150/P45VCC4/4	12.703,00	26-703915240	DN125	800	15	401	26,6	25,6	24,7	23,6	22,1	20,2	14,9					
LNESH 125-315/185/W45VCC4/4	14.194,00	26-703915250	DN125	800	18,5	488	30,7	29,8	29	27,9	26,4	24,6	19,6					
LNESH 125-315/220/W45VCC4/4	15.483,00	26-703915260	DN125	800	22	572	34,0	33,2	32,4	31,4	30	28,3	23,5	16,8				

LNE-125-250_4p50_a_th

Modelo	Precio [EUR]	Referencia	Conexión		Potencia [kW]	Peso [kg]	Q [m³/h]											
			DN	Longitud [mm]			0	103	137	205	240	274	308	342				
							0	1717	2283	3417	4000	4567	5133	5700				
H = M.C.A																		
LNESH 150-200/55/P45VCC4/4	8.618,00	26-703915300	DN150	800	5,5	305	9,9	9,2	8,5	6,5	5,1							
LNESH 150-200/75/P45VCC4/4	9.383,00	26-703915310	DN150	800	7,5	300	13,1	12,3	11,7	9,8	8,4	6,6						
LNESH 150-200/110/P45VCC4/4	10.124,00	26-703915320	DN150	800	11	456	15,8	15,2	14,8	13,6	12,4	10,8	8,9					
LNESH 150-250/110/P45VCC4/4	10.273,00	26-703915350	DN150	800	11	448	17,8	17,4	16,9	14,7	13	10,9	8,4					
LNESH 150-250/150/P45VCC4/4	11.804,00	26-703915360	DN150	800	15	478	22,0	21,4	21	19,2	17,8	16	13,8	11,1				
LNESH 150-315/185/W45VCC4/4	14.528,00	26-703915390	DN150	800	18,5	1	26,8	25,9	25,1	22,2	20	17,4	14,2					
LNESH 150-315/220/W45VCC4/4	15.557,00	26-703915400	DN150	800	22	548	30,0	29,3	28,6	26	24,2	21,8	18,9	15,5				

LNE-125-150_4p50-en_a_th

Modelo	Precio [EUR]	Referencia	Conexión		Potencia [kW]	Peso [kg]	Q [m³/h]											
			DN	Longitud [mm]			0	116	236	356	476	536	596	656				
							0	1933	3933	5933	7933	8934	9934	10934				
H = M.C.A																		
LNESH 200-250/150/P45VCC4/4	14.669,00	26-703915490	DN200	830	15	497	16,8	16,7	15,3	11,4	8,5							
LNESH 200-250/185/W45VCC4/4	15.892,00	26-703915500	DN200	830	18,5	765	19,4	19	17,9	14,6	12							
LNESH 200-250/220/W45VCC4/4	16.998,00	26-703915510	DN200	830	22	1	21,6	21,2	20,1	17,2	14,8							

LNE-125-150_4p50-en_a_th

Accesorios: selección rápida

Modelo	Precio [EUR]	Referencia	Código familia	Peso [kg]
Kit contrabridas para 5SV Rp1 1/4" PN25	51,00	26-109398010	9J	2
Kit contrabridas para 10SV Rp1 1/2" PN25	50,00	26-109398020	9J	3
Kit contrabridas para SV15-22 Rp2" PN25	54,00	26-109398030	9J	3
Kit contrabridas, para SV, Rp 3" PN16	83,00	26-109392720	9J	6
Kit contrabridas, para SV, Rp 4" PN16	92,00	26-109392730	9J	6

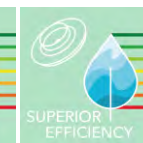

LNES E

Un sistema de bombeo inteligente integrado con motor de imán permanente accionado electrónicamente (nivel de eficiencia IE5). Bomba LNES: bomba en línea de acoplamiento cerrado mediante un soporte con un impulsor conectado directamente a la extensión espe



Aplicaciones

- Sistemas de abastecimiento de agua en edificios residenciales.
- Aire acondicionado
- plantas de tratamiento de agua
- Instalaciones industriales.
- Los sistemas de agua caliente sanitaria

Ventajas del producto

- Economía: La alta eficiencia de la electrónica de potencia y del motor de imán permanente permite minimizar las pérdidas y, por lo tanto, transferir la energía máxima a la parte hidráulica de la bomba.
- Flexibilidad: La compactación, las bajas pérdidas y la posibilidad de ajustar el punto de trabajo permiten el uso del e-HM Smart también en los campos de aplicación y sistemas donde hasta ahora el uso de una bomba tradicional presentaba limitaciones insuperables.
- Facilidad de uso e instalación

Opciones bajo pedido

- LNEE: monobloque de eje prolongado y motor especial
- LNES: con acoplamiento rígido y motor estándar
- LNTE: versión doble monobloque de eje prolongado y motor especial
- LNTS: versión doble con acoplamiento rígido y motor estándar
- e-LNH: Ahorro adicional de energía con el accionamiento de velocidad variable

Código de identificación

Modelo:	LNES 40-125/15/EP02CS4
LNES	Nombre serie
E	SMART drive
40	DN en línea
125	Diámetro nominal de impulsión
15	Potencia motor (kW x10)
EP	SMART drive
O2	Monofásica 1x208-240 V
CS4	Cuerpo bomba, rodete, cierre mecánico

Smart System

Caudal máx:	44 m ³ /h
Altura manométrica máx :	39 m
Potencia:	0,37 - 2,2 Kw
Presión máx:	16 bar (PN 16)
Temperatura ambiente:	-20°C / + 50°C
Temperatura del líquido máx:	+140 °C

Bomba

Nivel de eficiencia IES2 (IEC 61800-9-2)	
Monofásica:	230V ± 10%
Trifásico:	230/400 V ± 10% ≤ 1,5 kW; 400V ± 10% ≥ 2,2 kW
Protección contra el funcionamiento en seco	incorporado

Motor

- Nivel de eficiencia IE5 (IEC TS 60034-30-3:2016)
- Motor síncrono con imanes permanentes (TEFC), refrigerado por aire
- Aislamiento: 155 (F)
- Protección contra sobrecarga y rotor bloqueado con rearme automático incorporado.

Certificación de agua potable

Productos aprobados para su uso en contacto con suministros de agua públicos de acuerdo con ACS - D.M. 174





Código familia: G6

Modelo	Precio [EUR]	Referencia	Conexión		Potencia [kW]	Peso [kg]	Q [m³/h]							
			DN	Longitud [mm]			0	3,6	7,2	10,8	14,4	18	21,6	25,2
							0	60	120	180	240	300	360	417
H = M.C.A														
LNES E 32-160/03/EP02CS4	2.314,00	26-104635150	DN32	320	0,37	32	10,4	10,9	10,4	7,4	4,5			
LNES E 32-160/05/EP02CS4	2.508,00	26-104635160	DN32	320	0,55	32	14,7	15,4	14,5	11	7,8	4,1		
LNES E 32-160/07/EP02CS4	2.711,00	26-104634820	DN32	320	0,75	32	24,3	22	17,7	13,8	10,3	6,7		
LNES E 32-160/15/EP02CS4	2.974,00	26-104634830	DN32	320	1,5	33	34,5	33,2	28,1	23,5	19,4	15,7	11,4	

32-40-50lne-esm3-2p50_a_th

Modelo	Precio [EUR]	Referencia	Conexión		Potencia [kW]	Peso [kg]	Q [m³/h]							
			DN	Longitud [mm]			0	5,2	10,4	15,6	20,8	26	31,2	36
							0	86,7	173	260	347	433	520	600
H = M.C.A														
LNES E 40-125/03/EP02CS4	2.340,00	26-104634080	DN40	320	0,37	35	8,0	7,9	5,3	2,7				
LNES E 40-125/05/EP02CS4	2.627,00	26-104634090	DN40	320	0,55	35	16,9	13,5	10	6,9	3,5			
LNES E 40-125/11/EP02CS4	2.889,00	26-104634100	DN40	320	1,1	33	21,9	21,1	16,6	12,6	8,8			
LNES E 40-125/15/EP02CS4	2.998,00	26-104634110	DN40	320	1,5	35	26,0	26,7	24,5	19,7	15,2	10,7		

32-40-50lne-esm3-2p50_a_th

Modelo	Precio [EUR]	Referencia	Conexión		Potencia [kW]	Peso [kg]	Q [m³/h]							
			DN	Longitud [mm]			0	6,2	12,4	18,6	24,8	31	37,2	44
							0	103	207	310	413	517	620	730
H = M.C.A														
LNES E 50-125/05/EP02CS4	2.853,00	26-104634130	DN50	340	0,55	35	8,1	8,1	7	5,3				
LNES E 50-125/11/EP02CS4	3.076,00	26-104634140	DN50	340	1,1	40	13,7	13,4	12	10,1	7,9	5,2		
LNES E 50-125/15/EP02CS4	3.179,00	26-104634150	DN50	340	1,5	39	18,8	18,6	17,1	15,1	12,7	10	6,6	

32-40-50lne-esm3-2p50_a_th

Accesorios: selección rápida

Modelo	Precio [EUR]	Referencia	Código familia	Peso [kg]
Kit contrabridas para 5SV Rp1 1/4" PN25	51,00	26-109398010	9J	2
Kit contrabridas para 10SV Rp1 1/2" PN25	50,00	26-109398020	9J	3
Kit contrabridas para SV15-22 Rp2" PN25	54,00	26-109398030	9J	3
Kit de soporte para LNE DN32	42,00	26-109398640	9J	1
Kit de soporte para LNE DN40	44,00	26-109398650	9J	1
Kit de soporte para LNE DN50	48,00	26-109398660	9J	2
Kit placa base soporte LNE DN32÷DN100	109,00	26-109391270	9J	2

Bombas centrífugas en versión doble In-Line

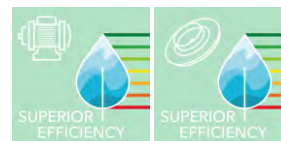

LNTE

Bomba centrífuga doble con bridas de aspiración y salida. LNTE: bomba de acoplamiento cerrado por medio de un soporte adaptador con un impulsor conectado directamente a la extensión especial del eje del motor



Aplicaciones

- Calefacción y climatización
- Suministro de agua (presión en los edificios, regadío, transferir agua en invernaderos...)

Ventajas del producto

- Alto rendimiento
- Categoría energética superior a los requisitos de la normativa.
- Vida larga y fácil mantenimiento
- Ahorro adicional de energía con el accionamiento de velocidad variable (versión e-LNH)
- Versatilidad a través de múltiples configuraciones
- Amplio rango de temperatura

Opciones bajo pedido

- LNEE: monobloque de eje prolongado y motor especial
- LNES: con acoplamiento rígido y motor estándar
- LNTE: versión doble monobloque de eje prolongado y motor especial
- LNTH: versión doble con acoplamiento rígido y motor estándar
- e-LNH: Ahorro adicional de energía con el accionamiento de velocidad variable

Código de identificación

Modelo:	LNTE 100-160/150/P25VCC4
LNTE	Nombre serie
100	DN en línea
160	Diámetro nominal de impulsión
150	Potencia motor (kW x10)
P2	Tipo motor (P), 2=2 polos, 4=4 polos
5	5=50 Hz
V	3x380-415/660-690 V
C	Material cuerpo bomba
S	Material del impulsor
4	Junta mecánica (EN12756)

Características

Caudal máx:	275 m ³ /h
Altura manométrica máx :	94 m
Potencia:	0,25 - 22 kW
Presión de trabajo:	16 bar
Temperatura ambiente:	0°C - 40°C
Temperatura del líquido:	-25°C - +120°C

Motor

Alimentación:	1 ~220-240V, 3~230/400V
Aislamiento:	F (155°C)
Tipo de aislamiento:	IP55

Versión trifásica (Reglamento CE N° 640/2009) con un nivel de eficiencia del motor IE3 para una potencia igual o superior a 0,75 kW incluida. El nivel de eficiencia se refiere solo al motor y no a la bomba eléctrica.

Materiales

Cuerpo de bomba:	Hierro fundido
Impulsor:	Hierro fundido o acero inoxidable
Elastómeros:	EPDM
Junta mecánica:	Carburo de silicio-carbono

Certificación de agua potable

Productos aprobados para su uso en contacto con suministros de agua públicos de acuerdo con ACS - D.M. 174



LNTE

2 polos

Electrobomba monofase 1 x 220-240 V



Código familia: G5

Modelo	Precio [EUR]	Referencia	Conexión		Potencia [kW]	Peso [kg]	Q [m³/h]							
			DN	Longitud [mm]			0	14	22	30	38	42	46	54
							0	117	183	250	317	350	383	450
							H = M.C.A							
LNTE 32-160/07A/S25HCS4	1.893,00	26-101891550	DN32	320	2x 0,75	53	10,6	10,1	8,2	5,3				
LNTE 32-160/07/S25HCS4	1.893,00	26-101891560	DN32	320	2x 0,75	73	12,9	12,5	10,5	7,3				
LNTE 32-160/11/S25HCS4	2.238,00	26-101891570	DN32	320	2x 1,1	73	16,4	16,7	15,1	12,4	8,6			
LNTE 32-160/15/S25HCS4	2.408,00	26-101891580	DN32	320	2x 1,5	83	20,9	21,1	19,4	16,7	13,4	11,4		
LNTE 32-160/22/P25HCS4	2.989,00	26-101891590	DN32	320	2x 2,2	105	26,4	27,1	25,8	23,3	20,3	18,7	16,9	

La table muestra las prestaciones con 2 electrobombas en funcionamiento paralelo

LNT-32-40-50_2p50S_a_th

Modelo	Precio [EUR]	Referencia	Conexión		Potencia [kW]	Peso [kg]	Q [m³/h]							
			DN	Longitud [mm]			0	30	36	42	48	54	60	72
							0	250	300	350	400	450	500	600
							H = M.C.A							
LNTE 40-125/11/S25HCS4	2.237,00	26-101891700	DN40	320	2x 1,1	77	14,2	12,3	10,6	8,6				
LNTE 40-125/15/S25HCS4	2.449,00	26-101891710	DN40	320	2x 1,5	81	18,1	16,8	15,5	13,8	11,7			
LNTE 40-125/22/P25HCS4	3.336,00	26-101891720	DN40	320	2x 2,2	95	22,8	22,2	21,1	19,7	17,9	15,8	13,4	
LNTE 40-160/22/P25HCS4	3.349,00	26-101891740	DN40	320	2x 2,2	95	23,7	22,5	21,7	20,6	19,3	17,8		

La table muestra las prestaciones con 2 electrobombas en funcionamiento paralelo

LNT-32-40-50_2p50S_a_th

Modelo	Precio [EUR]	Referencia	Conexión		Potencia [kW]	Peso [kg]	Q [m³/h]							
			DN	Longitud [mm]			0	40	50	60	70	80	90	110
							0	333	417	500	583	667	750	917
							H = M.C.A							
LNTE 50-125/15/S25HCS4	2.800,00	26-101891820	DN50	340	2x 1,5	90	13,7	12,2	11,2	10	8,6			
LNTE 50-125/22/P25HCS4	3.413,00	26-101891830	DN50	340	2x 2,2	104	18,1	16,7	15,9	14,8	13,5	12,1		

La table muestra las prestaciones con 2 electrobombas en funcionamiento paralelo

LNT-32-40-50_2p50S_a_th

Electrobomba trifásica 2 polos - 2900 rev/min

Voltaje: 3x220-240/380-415 V hasta 3 kW , 3x380-415/660-690 V desde 4 kW, 50 Hz

Código familia: G5

Modelo	Precio [EUR]	Referencia	Conexión		Potencia [kW]	Peso [kg]	Q [m³/h]							
			DN	Longitud [mm]			0	14	22	30	38	42	46	54
							0	117	183	250	317	350	383	450
							H = M.C.A							
LNTE 32-160/07A/S25RCS4	1.801,00	26-101890180	DN32	320	2x 0,75	76	10,6	10,1	8,2	5,3				
LNTE 32-160/07/S25RCS4	1.801,00	26-101890190	DN32	320	2x 0,75	73	12,9	12,5	10,5	7,3				
LNTE 32-160/11/S25RCS4	2.131,00	26-101890200	DN32	320	2x 1,1	73	16,4	16,7	15,1	12,4	8,6			
LNTE 32-160/15/S25RCS4	2.289,00	26-101890210	DN32	320	2x 1,5	83	20,9	21,1	19,4	16,7	13,4	11,4		
LNTE 32-160/22/P25RCS4	2.531,00	26-101890220	DN32	320	2x 2,2	92	26,4	27,1	25,8	23,3	20,3	18,7	16,9	
LNTE 32-160/30/P25RCS4	2.727,00	26-101890230	DN32	320	2x 3	97	35,5	35,9	34,6	32,1	29	27,4	25,6	21,5

La table muestra las prestaciones con 2 electrobombas en funcionamiento paralelo

LNT-32-40-50_2p50S_a_th

LNTE

2 polos

Electrobomba trifásica 2 polos - 2900 rev/min

Voltaje: 3x220-240/380-415 V hasta 3 kW , 3x380-415/660-690 V desde 4 kW, 50 Hz



Código familia: G5

Modelo	Precio [EUR]	Referencia	Conexión		Potencia [kW]	Peso [kg]	Q [m³/h]											
			DN	Longitud [mm]			0	30	36	42	48	54	60	72				
							0	250	300	350	400	450	500	600				
H = M.C.A																		
LNTE 40-125/11/S25RCS4	2.132,00	26-101890360	DN40	320	2x 1,1	79	14,2	12,3	10,6	8,6								
LNTE 40-125/15/S25RCS4	2.332,00	26-101890370	DN40	320	2x 1,5	83	18,1	16,8	15,5	13,8	11,7							
LNTE 40-125/22/P25RCS4	2.679,00	26-101890380	DN40	320	2x 2,2	95	22,8	22,2	21,1	19,7	17,9	15,8	13,4					
LNTE 40-125/30/P25RCS4	2.857,00	26-101890390	DN40	320	2x 3	97	27,4	27,1	26,2	25	23,5	21,6	19,4					
LNTE 40-160/22/P25RCS4	2.790,00	26-101890410	DN40	320	2x 2,2	97	23,7	22,5	21,7	20,6	19,3	17,8						
LNTE 40-160/30/P25RCS4	2.875,00	26-101890420	DN40	320	2x 3	98	29,2	28,9	28,1	27	25,6	24	22,2					
LNTE 40-160/40/P25VCS4	2.954,00	26-101890430	DN40	320	2x 4	106	34,2	33,5	32,3	31	29,6	27,9	26,1	22				
LNTE 40-160/55/P25VCS4	3.027,00	26-101890440	DN40	320	2x 5,5	125	38,6	39,5	38,7	37,7	36,3	34,7	32,8	28,3				
LNTE 40-200/30/P25RCS4	2.942,00	26-101890460	DN40	440	2x 3	133	32,5	29,7	28,4									
LNTE 40-200/40/P25VCS4	3.332,00	26-101890470	DN40	440	2x 4	136	38,4	35,8	34,5	33,2	31,5							
LNTE 40-200/55/P25VCS4	4.329,00	26-101890480	DN40	440	2x 5,5	160	45,9	43,4	42,2	40,9	39,4	37,7	35,7					
LNTE 40-200/75/P25VCS4	4.608,00	26-101890490	DN40	440	2x 7,5	195	56,5	54,1	53	51,7	50,2	48,7	47	42,6				
LNTE 40-250/75/P25VCS4	4.624,00	26-101890510	DN40	440	2x 7,5	197	59,5	57,3	55,8	53,9	51,9							
LNTE 40-250/92/P25VCS4	4.778,00	26-101890520	DN40	440	2x 9,2	236	67,2	65,3	63,7	62	59,9	57,7						
LNTE 40-250/110/P25VCS4	4.930,00	26-101890530	DN40	440	2x 11	212	75,4	73,7	72,2	70,5	68,5	66,3	64					
LNTE 40-250/150/P25VCS4	5.078,00	26-101890540	DN40	440	2x 15	322	89,7	88,4	87	85,2	83,3	81,2	78,9	73,8				

La table muestra las prestaciones con 2 electrobombas en funcionamiento paralelo

LNT-32-40-50_2p50S_a_th

Modelo	Precio [EUR]	Referencia	Conexión		Potencia [kW]	Peso [kg]	Q [m³/h]										
			DN	Longitud [mm]			0	40	50	60	70	80	90	110			
							0 <td>333</td> <td>417</td> <td>500</td> <td>583</td> <td>667</td> <td>750</td> <td>917</td> <td></td> <td></td> <td></td>	333	417	500	583	667	750	917			
H = M.C.A																	
LNTE 50-125/15/S25RCS4	2.667,00	26-101890620	DN50	340	2x 1,5	90	13,7	12,2	11,2	10	8,6						
LNTE 50-125/22/P25RCS4	2.841,00	26-101890630	DN50	340	2x 2,2	100	18,1	16,7	15,9	14,8	13,5	12,1					
LNTE 50-125/30/P25RCS4	2.966,00	26-101890640	DN50	340	2x 3	107	22,6	21,4	20,7	19,8	18,5	17	15,3				
LNTE 50-125/40/P25VCS4	2.806,00	26-101890650	DN50	340	2x 3	116	22,8	22,3	21,6	20,4	18,6						
LNTE 50-160/30/P25RCS4	3.109,00	26-101890670	DN50	340	2x 4	104	25,7	24,4	23,9	23,2	22,2	20,8	19,1				
LNTE 50-160/40/P25VCS4	3.415,00	26-101890680	DN50	340	2x 4	110	25,9	25,5	25	24,2	23,1	21,7					
LNTE 50-160/55/P25VCS4	3.732,00	26-101890690	DN50	340	2x 5,5	137	34,1	33,6	33,4	32,8	31,8	30,3	28,5				
LNTE 50-160/75/P25VCS4	4.036,00	26-101890700	DN50	340	2x 5,5	175	36,0	35,2	34,1	32,8	31,1	29					
LNTE 50-200/55/P25VCS4	4.519,00	26-101890720	DN50	440	2x 7,5	165	39,5	38,9	38,7	38,3	37,5	36,3	34,7	30,5			
LNTE 50-200/75/P25VCS4	4.736,00	26-101890730	DN50	440	2x 7,5	203	42,7	42,3	41,2	39,9	38,4	36,7	34,5				
LNTE 50-200/92/P25VCS4	4.940,00	26-101890740	DN50	440	2x 9,2	229	47,9	47,7	46,7	45,4	44	42,3	40,4	35			
LNTE 50-200/110/P25VCS4	5.138,00	26-101890750	DN50	440	2x 11	254	53,5	53,5	52,5	51,2	49,8	48,3	46,4	41,8			
LNTE 50-250/92/P25VCS4	5.871,00	26-101890770	DN50	440	2x 11	224	47,9	47,7	46,7	45,4	44	42,3	40,4	35			
LNTE 50-250/110/P25VCS4	6.380,00	26-101890780	DN50	440	2x 11	229	54,0	53,8	52,8	51,3	49,4	47					
LNTE 50-250/150/P25VCS4	6.772,00	26-101890790	DN50	440	2x 15	311	71,9	72	71,3	70,2	68,7	66,8	64,5	58,7			
LNTE 50-250/185/P25VCS4	8.489,00	26-101890800	DN50	440	2x 18,5	320	82,3	82,5	81,9	81	79,6	77,9	75,8	70,5			
LNTE 50-250/220/P25VCS4	9.766,00	26-101890810	DN50	440	2x 22	374	92,7	93	92,5	91,7	90,4	88,8	86,9	82			

La table muestra las prestaciones con 2 electrobombas en funcionamiento paralelo

LNT-32-40-50_2p50S_a_th

Electrobomba trifásica 2 polos - 2900 rev/min
 Voltaje: 3x220-240/380-415 V hasta 3 kW , 3x380-415/660-690 V desde 4 kW, 50 Hz



Código familia: G5

Modelo	Precio [EUR]	Referencia	Conexión		Potencia [kW]	Peso [kg]	Q [m³/h]							
			DN	Longitud [mm]			0	68	84	100	116	132	148	164
							0	567	700	833	967	1100	1233	1367
H = M.C.A														
LNTE 65-125/30/P25RCS4	3.077,00	26-101890890	DN65	360	2x 3	125	17,5	15,1	13,8	12,2	10,4			
LNTE 65-125/40/P25VCS4	3.396,00	26-101890900	DN65	360	2x 4	142	22,1	19,7	18,4	16,8	14,8	12,5		
LNTE 65-125/55/P25VCS4	3.734,00	26-101890910	DN65	360	2x 5,5	156	27,3	25,3	24,3	22,8	20,9	18,7	16,1	13,3
LNTE 65-125/75/P25VCS4	4.059,00	26-101890920	DN65	360	2x 7,5	189	31,1	28,9	28	26,8	25,3	23,4	21,2	18,7
LNTE 65-160/55/P25VCS4	4.608,00	26-101890940	DN65	360	2x 5,5	158	27,0	25,4	24,5	23,3	21,7	19,7	17,5	15
LNTE 65-160/75/P25VCS4	4.827,00	26-101890950	DN65	360	2x 7,5	186	33,3	31,3	30,4	29,2	27,6	25,7	23,3	20,7
LNTE 65-160/92/P25VCS4	5.071,00	26-101890960	DN65	360	2x 9,2	196	37,1	35,1	34,2	33	31,4	29,5	27,3	24,7
LNTE 65-160/110/P25VCS4	5.297,00	26-101890970	DN65	360	2x 11	207	42,0	39,8	38,9	37,7	36,2	34,4	32,2	29,7
LNTE 65-200/92/P25VCS4	5.677,00	26-101890990	DN65	475	2x 9,2	228	36,6	36,7	35,9	34,7	33,2	30,9		
LNTE 65-200/110/P25VCS4	6.496,00	26-101891000	DN65	475	2x 11	262	42,5	42,6	41,6	40,4	38,8	36,8	34,1	
LNTE 65-200/150/P25VCS4	7.381,00	26-101891010	DN65	475	2x 15	300	54,2	54,4	53,4	52	50,4	48,5	46,2	43,3
LNTE 65-200/185/P25VCS4	8.229,00	26-101891020	DN65	475	2x 18,5	364	61,6	61,8	60,5	59	57,2	55,1	52,6	49,7
LNTE 65-250/150/P25VCS4	7.661,00	26-101891040	DN65	475	2x 15	296	58,8	58,8	57	54,6	51,4	47,6	43,1	38,1
LNTE 65-250/185/P25VCS4	9.102,00	26-101891050	DN65	475	2x 18,5	364	65,0	66,4	65,2	63,6	61,3	58,5	55,3	51,5
LNTE 65-250/220/P25VCS4	10.173,00	26-101891060	DN65	475	2x 22	350	73,9	75,6	74,5	73	70,9	68,3	65,3	61,7

La table muestra las prestaciones con 2 electrobombas en funcionamiento paralelo

LNT-65-80-100_2p50S_a_th

Modelo	Precio [EUR]	Referencia	Conexión		Potencia [kW]	Peso [kg]	Q [m³/h]							
			DN	Longitud [mm]			0	52	136	168	200	232	264	328
							0	867	1133	1400	1667	1933	2200	2733
H = M.C.A														
LNTE 80-125/40/P25VCC4	4.004,00	26-101891140	DN80	420	2x 4	185								
LNTE 80-160/55/P25VCC4	5.281,00	26-101891190	DN80	420	2x 5,5	206	21,5	19,5	17,2	14,1	10,4			
LNTE 80-125/110/P25VCC4	5.929,00	26-101891180	DN80	420	2x 11	257								
LNTE 80-160/75/P25VCC4	5.782,00	26-101891200	DN80	420	2x 7,5	250	26,7	25	23,2	20,5	17,1	13,1		
LNTE 80-160/92/P25VCC4	6.011,00	26-101891210	DN80	420	2x 9,2	270	30,8	29,3	27,7	25,3	22,2	18,4		
LNTE 80-160/110/P25VCC4	6.483,00	26-101891220	DN80	420	2x 11	246	34,2	32,9	31,5	29,3	26,4	22,8	18,7	
LNTE 80-160/150/P25VCC4	7.034,00	26-101891230	DN80	420	2x 15	336	41,8	40,6	39,5	37,7	35,2	32,1	28,3	
LNTE 80-160/185/P25VCC4	7.152,00	26-101891240	DN80	420	2x 18,5	350	44,4	43,1	42,1	40,4	38,1	35,1	31,4	22,8

La table muestra las prestaciones con 2 electrobombas en funcionamiento paralelo

LNT-65-80-100_2p50S_a_th

Modelo	Precio [EUR]	Referencia	Conexión		Potencia [kW]	Peso [kg]	Q [m³/h]							
			DN	Longitud [mm]			0	57	202	290	378	422	466	510
							0	950	1683	2417	3150	3517	3883	4250
H = M.C.A														
LNTE 100-160/110/P25VCC4	7.181,00	26-101891300	DN100	500	2x 11	277	24,7	23,5	21,3	16,9				
LNTE 100-160/150/P25VCC4	7.843,00	26-101891310	DN100	500	2x 15	362	32,4	30,9	28,6	24,5				
LNTE 100-160/185/P25VCC4	9.337,00	26-101891320	DN100	500	2x 18,5	366	36,9	35,4	33,2	29,4	23,5			
LNTE 100-160/220/P25VCC4	10.312,00	26-101891330	DN100	500	2x 22	380	41,2	39,7	37,5	34	28,6	25		

La table muestra las prestaciones con 2 electrobombas en funcionamiento paralelo

LNT-65-80-100_2p50S_a_th

LNTE

4 polos

Bomba eléctrica trifásica (Directiva 2005/32 / CE y 2009/125 / CE) con motor de 4 polos (1450 1 / min), nivel de eficiencia IE3 eléctrico de 0,75 kW, índice MEI hidráulico mayor que 0,4. Voltaje: 3 x 230 (Δ) / 400 (Y) V, 50 Hz.



Código familia: G5

Modelo	Precio [EUR]	Referencia	Conexión		Potencia [kW]	Peso [kg]	Q [m³/h]							
			DN	Longitud [mm]			0	3	10	14	18	22	26	
							0	50	83,3	117	150	183	217	
							H = M.C.A							
LNTE 32-160/02A/S45RCS4	1.979,00	26-101894200	DN32	320	2x 0,25	67	4,1	4,2	3,9	3,2				
LNTE 32-160/02/S45RCS4	1.979,00	26-101894220	DN32	320	2x 0,25	67	6,4	6,5	6,2	5,6	4,8	3,7		
LNTE 32-160/03/S45RCS4	2.081,00	26-101894230	DN32	320	2x 0,37	73	8,6	8,5	8,2	7,6	6,8	5,9	4,8	

La table muestra las prestaciones con 2 electrobombas en funcionamiento paralelo

LNT-32-40-50_4p50S_a_th

Modelo	Precio [EUR]	Referencia	Conexión		Potencia [kW]	Peso [kg]	Q [m³/h]										
			DN	Longitud [mm]			0	8	20	24	28	32	36	40			
							0	133	167	200	233	267	300	333			
							H = M.C.A										
LNTE 40-125/02B/S45RCS4	2.174,00	26-101894360	DN40	320	2x 0,25	80	3,4	2,7	2	1,2							
LNTE 40-125/02A/S45RCS4	2.174,00	26-101894370	DN40	320	2x 0,25	70	4,3	3,7	3,2	2,4							
LNTE 40-125/02/S45RCS4	2.174,00	26-101894380	DN40	320	2x 0,25	67	5,4	5	4,6	3,9	3,1						
LNTE 40-125/03/S45RCS4	2.222,00	26-101894390	DN40	320	2x 0,37	72	6,5	6,2	5,8	5,3	4,6	3,7					
LNTE 40-160/02/S45RCS4	2.285,00	26-101894410	DN40	320	2x 0,25	67	5,9	5,7	5,2								
LNTE 40-160/03/S45RCS4	2.384,00	26-101894420	DN40	320	2x 0,37	72	7,2	7,1	6,7	6,1	5,4						
LNTE 40-160/05/S45RCS4	2.457,00	26-101894430	DN40	320	2x 0,55	77	8,3	8,3	7,9	7,4	6,8	6,1	5,2				
LNTE 40-160/07/X45RCS4	2.600,00	26-101894440	DN40	320	2x 0,75	82	9,5	9,6	9,3	8,8	8,3	7,5	6,7	5,8			
LNTE 40-200/05A/S45RCS4	2.574,00	26-101894460	DN40	440	2x 0,55	105	8,1	7,2	6,7	6,1	5,3						
LNTE 40-200/05/S45RCS4	2.574,00	26-101894470	DN40	440	2x 0,55	105	9,3	8,3	7,9	7,3	6,6	5,7					
LNTE 40-200/07/X45RCS4	2.748,00	26-101894480	DN40	440	2x 0,75	108	11,5	10,6	10,2	9,7	9,1	8,3	7,4				
LNTE 40-200/11/P45RCS4	2.833,00	26-101894490	DN40	440	2x 1,1	123	14,1	13,2	12,8	12,4	11,8	11,2	10,4	9,5			
LNTE 40-250/15B/P45RCS4	2.998,00	26-101894510	DN40	440	2x 1,5	130	14,9	14,1	13,5	12,7	11,9	11	10				
LNTE 40-250/15A/P45RCS4	2.998,00	26-101894520	DN40	440	2x 1,5	140	16,8	16,1	15,5	14,8	14	13,1	12,1	11			
LNTE 40-250/15/P45RCS4	2.998,00	26-101894530	DN40	440	2x 1,5	134	18,9	18,2	17,6	16,9	16,1	15,2	14,3	13,2			
LNTE 40-250/22/P45RCS4	3.097,00	26-101894540	DN40	440	2x 2,2	151	22,5	21,9	21,3	20,6	19,8	19	18,1	17,1			

La table muestra las prestaciones con 2 electrobombas en funcionamiento paralelo

LNT-32-40-50_4p50S_a_th

Modelo	Precio [EUR]	Referencia	Conexión		Potencia [kW]	Peso [kg]	Q [m³/h]										
			DN	Longitud [mm]			0	8	28	40	52	58	64	70			
							0	133	233	333	433	483	533	583			
							H = M.C.A										
LNTE 50-125/02A/S45RCS4	2.386,00	26-101894620	DN50	340	2x 0,25	85	3,5	3,2	2,7								
LNTE 50-125/02/S45RCS4	2.386,00	26-101894630	DN50	340	2x 0,25	85	4,5	4,2	3,8								
LNTE 50-125/03/S45RCS4	2.449,00	26-101894640	DN50	340	2x 0,37	80	5,6	5,2	4,9	4,1							
LNTE 50-125/05/S45RCS4	2.568,00	26-101894650	DN50	340	2x 0,55	82	6,2	5,9	5,5	4,8	3,8						
LNTE 50-160/03/S45RCS4	2.449,00	26-101894670	DN50	340	2x 0,37	84	5,6	5,5	5,1								
LNTE 50-160/05/S45RCS4	2.568,00	26-101894680	DN50	340	2x 0,55	84	6,7	6,7	6,4	5,5							
LNTE 50-160/07/X45RCS4	2.736,00	26-101894690	DN50	340	2x 0,75	91	8,4	8,3	8,1	7,4	6,2	5,5					
LNTE 50-160/11/P45RCS4	2.754,00	26-101894700	DN50	340	2x 1,1	109	9,7	9,6	9,4	8,8	7,8	7,1	6,4				
LNTE 50-200/07/X45RCS4	2.750,00	26-101894720	DN50	440	2x 0,75	127	8,9		8,1	7							
LNTE 50-200/11A/P45RCS4	2.901,00	26-101894730	DN50	440	2x 1,1	138	10,5		9,8	8,8	7,3						
LNTE 50-200/11/P45RCS4	2.901,00	26-101894740	DN50	440	2x 1,1	137	11,8		11,2	10,2	8,9	7,9					
LNTE 50-200/15/P45RCS4	3.047,00	26-101894750	DN50	440	2x 1,5	142	13,2		12,6	11,7	10,4	9,6					
LNTE 50-250/15A/P45RCS4	3.047,00	26-101894770	DN50	440	2x 1,5	140	13,5		12,8	11,5							
LNTE 50-250/15/P45RCS4	3.128,00	26-101894780	DN50	440	2x 1,5	149	15,1		14,4	13,3							
LNTE 50-250/22A/P45RCS4	3.225,00	26-101894790	DN50	440	2x 2,2	166	18,0		17,4	16,4	14,8	13,9					
LNTE 50-250/22/P45RCS4	3.225,00	26-101894800	DN50	440	2x 2,2	166	20,6		20	19,1	17,7	16,8					
LNTE 50-250/30/P45RCS4	3.340,00	26-101894810	DN50	440	2x 3	171	23,3		22,7	21,9	20,6	19,8	18,8	17,8			

La table muestra las prestaciones con 2 electrobombas en funcionamiento paralelo

LNT-32-40-50_4p50S_a_th

Bomba eléctrica trifásica (Directiva 2005/32 / CE y 2009/125 / CE) con motor de 4 polos (1450 1 / min), nivel de eficiencia IE3 eléctrico de 0,75 kW, índice MEI hidráulico mayor que 0,4. Voltaje: 3 x 230 (Δ) / 400 (Y) V, 50 Hz.



Código familia: G5

Modelo	Precio [EUR]	Referencia	Conexión		Potencia [kW]	Peso [kg]	Q [m³/h]							
			DN	Longitud [mm]			0	18	46	56	66	76	86	96
							0	300	383	467	550	633	717	800
H = M.C.A														
LNTE 65-125/03/S45RCS4	2.499,00	26-101894890	DN65	360	2x 0,37	107	4,2	3,4	3	2,3	1,6			
LNTE 65-125/05/S45RCS4	2.612,00	26-101894900	DN65	360	2x 0,55	106	5,5	4,8	4,4	3,8	3,1	2,3		
LNTE 65-125/07/X45RCS4	2.701,00	26-101894910	DN65	360	2x 0,75	112	6,8	6	5,7	5,2	4,6	3,9	3	2,1
LNTE 65-125/11/P45RCS4	2.798,00	26-101894920	DN65	360	2x 1,1	112	7,7	7	6,7	6,2	5,7	5	4,2	3,3
LNTE 65-160/07/X45RCS4	2.887,00	26-101894940	DN65	360	2x 0,75	100	6,8	6,2	5,9	5,4	4,8	4	3,2	
LNTE 65-160/11A/P45RCS4	3.004,00	26-101894950	DN65	360	2x 1,1	122	8,1	7,5	7,1	6,7	6,1	5,4	4,5	3,6
LNTE 65-160/11/P45RCS4	3.004,00	26-101894960	DN65	360	2x 1,1	125	9,2	8,5	8,2	7,8	7,2	6,5	5,6	4,6
LNTE 65-160/15/P45RCS4	3.105,00	26-101894970	DN65	360	2x 1,5	120	10,4	9,7	9,4	9	8,4	7,8	7	6
LNTE 65-200/15A/P45RCS4	3.164,00	26-101894990	DN65	475	2x 1,5	169	9,3	9	8,6	8	7,4			
LNTE 65-200/15/P45RCS4	3.164,00	26-101895000	DN65	475	2x 1,5	160	10,6	10,3	9,9	9,3	8,7			
LNTE 65-200/22A/P45RCS4	3.287,00	26-101895010	DN65	475	2x 2,2	197	13,6	13,3	12,9	12,2	11,5	10,6		
LNTE 65-200/22/P45RCS4	3.287,00	26-101895020	DN65	475	2x 2,2	190	15,2	15	14,6	14	13,3	12,5	11,5	
LNTE 65-250/22A/P45RCS4	3.431,00	26-101895040	DN65	475	2x 2,2	200	14,5	14,3	13,8	13,1	12,3	11,3	10,2	
LNTE 65-250/22/P45RCS4	3.431,00	26-101895050	DN65	475	2x 2,2	196	16,4	16,2	15,7	15	14,2	13,2	12	10,7
LNTE 65-250/30/P45RCS4	3.582,00	26-101895060	DN65	475	2x 3	196	18,5	18,4	17,9	17,2	16,4	15,4	14,2	12,9
LNTE 65-250/40/P45VCS4	4.114,00	26-101895070	DN65	475	2x 4	207	22,8	22,7	22,3	21,6	20,8	19,8	18,7	17,4

La table muestra las prestaciones con 2 electrobombas en funcionamiento paralelo

LNT-65-80_4p50S_a_th

Modelo	Precio [EUR]	Referencia	Conexión		Potencia [kW]	Peso [kg]	Q [m³/h]							
			DN	Longitud [mm]			0	37	108	142	176	210	244	278
							0	617	900	1183	1467	1750	2033	2317
H = M.C.A														
LNTE 80-125/05/S45RCC4	3.679,00	26-101895150	DN80	420	2x 0,55	159	4,2	3,8	3,3	2,6				
LNTE 80-125/15/P45RCC4	3.892,00	26-101895190	DN80	420	2x 1,5	164	7,4	7	6,7	6,1	5,3	4,3		
LNTE 80-160/15C/P45RCC4	4.116,00	26-101895200	DN80	420	2x 1,5	146	5,6	5	4,5	3,5				
LNTE 80-160/15B/P45RCC4	4.114,00	26-101895210	DN80	420	2x 1,5	162	6,7	6,1	5,7	4,9	3,7			
LNTE 80-160/15A/P45RCC4	4.114,00	26-101895220	DN80	420	2x 1,5	153	7,9	7,3	6,9	6,2	5,1	3,8		
LNTE 80-160/15/P45RCC4	4.114,00	26-101895230	DN80	420	2x 1,5	160	8,8	8,1	7,8	7,1	6,2	5		
LNTE 80-160/22A/P45RCC4	4.310,00	26-101895240	DN80	420	2x 2,2	187	10,7	10	9,7	9,2	8,4	7,3	6	
LNTE 80-160/22/P45RCC4	4.310,00	26-101895250	DN80	420	2x 2,2	179	11,3	10,7	10,3	9,8	9,1	8,1	6,8	5,3

La table muestra las prestaciones con 2 electrobombas en funcionamiento paralelo

LNT-65-80_4p50P-es_a_th

Modelo	Precio [EUR]	Referencia	Conexión		Potencia [kW]	Peso [kg]	Q [m³/h]							
			DN	Longitud [mm]			0	35	138	206	274	342	376	400
							0	583	1150	1717	2283	2850	3133	3333
H = M.C.A														
LNTE 100-160/15/P45RCC4	4.548,00	26-101895320	DN100	500	2x 1,5	171	6,2	5,8	4,7					
LNTE 100-160/22A/P45RCC4	5.004,00	26-101895330	DN100	500	2x 2,2	200	7,7	7,3	6,2	4				
LNTE 100-160/22/P45RCC4	5.004,00	26-101895340	DN100	500	2x 2,2	191	8,7	8,3	7,2	5,1				
LNTE 100-160/30/P45RCC4	5.441,00	26-101895350	DN100	500	2x 3	228	9,8	9,4	8,4	6,4				

La table muestra las prestaciones con 2 electrobombas en funcionamiento paralelo

LNT-100-125-150_4p50S_a_th

Accesorios: selección rápida

Modelo	Precio [EUR]	Referencia	Código familia	Peso [kg]
Kit contrabridas para 10SV Rp1 1/2" PN25	50,00	26-109398020	9J	3
Kit contrabridas para SV15-22 Rp2" PN25	54,00	26-109398030	9J	3
Kit contrabridas, para SV, Rp 3" PN16	83,00	26-109392720	9J	6
Kit contrabridas, para SV, Rp 4" PN16	92,00	26-109392730	9J	6

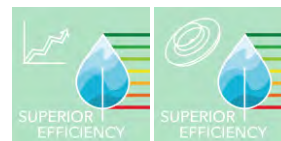

LNTEH

Sistemas de bombeo inteligentes de velocidad variable con Hydrovar directamente en una bomba LNTE. LNTE: bomba de acoplamiento cerrado por medio de un soporte adaptador con un impulsor conectado directamente a la extensión especial del eje del motor



Aplicaciones

- Calefacción y climatización
- Suministro de agua (presión en los edificios, regadío, transferir agua en invernaderos...)

Ventajas del producto

- Alto rendimiento
- Categoría energética superior a los requisitos de la normativa.
- Vida larga y fácil mantenimiento
- Ahorro adicional de energía con el accionamiento de velocidad variable (versión e-LNH)
- Versatilidad a través de múltiples configuraciones
- Amplio rango de temperatura

Opciones bajo pedido

- LNEE: monobloque de eje prolongado y motor especial
- LNES: con acoplamiento rígido y motor estándar
- LNTE: versión doble monobloque de eje prolongado y motor especial
- LNTH: versión doble con acoplamiento rígido y motor estándar
- e-LNH: Ahorro adicional de energía con el accionamiento de velocidad variable

Código de identificación

Modelo:	LNTEH 100-160/150/P25VCC4/4
LNTEH	Nombre serie
100	DN en línea
160	Diámetro nominal de impulsión
150	Potencia motor (kW x10)
P2	Tipo motor (P), 2=2 polos, 4=4 polos
5	5=50 Hz
V	3x380-415/660-690 V
C	Material cuerpo bomba
S	Material del impulsor
4	Junta mecánica (EN12756)

Características

Caudal máx:	275 m ³ /h
Altura manométrica máx :	94 m
Potencia:	0,25 - 22 kW
Presión de trabajo:	16 bar
Temperatura ambiente:	0°C - 40°C
Temperatura del líquido:	-25°C - +120°C

Motor

Alimentación:	P ≤ 3kW: 3 ~230/400V; P ≥4 kW: 3 ~ 400/690V
Aislamiento:	F (155°C)
Tipo de aislamiento:	IP55

Versión trifásica (Reglamento CE N° 640/2009) con un nivel de eficiencia del motor IE3 para una potencia igual o superior a 0,75 kW incluida. El nivel de eficiencia se refiere solo al motor y no a la bomba eléctrica.

Materiales

Cuerpo de bomba:	Hierro fundido
Impulsor:	Hierro fundido o acero inoxidable
Elastómeros:	EPDM
Junta mecánica:	Carburo de silicio-carbono

Certificación de agua potable

Productos aprobados para su uso en contacto con suministros de agua públicos de acuerdo con ACS - D.M. 174



LNTEH

2 polos

Versión /2: Hydrovar monofase 1 x 220-240 V



Código familia: G5

Modelo	Precio [EUR]	Referencia	Conexión		Potencia [kW]	Peso [kg]	Q [m³/h]											
			DN	Longitud [mm]			0	14	22	30	38	42	46	54				
							0	117	183	250	317	350	383	450				
							H = M.C.A											
LNTEH32-160/07/S25RCS4/2	6.325,00	26-102860191	DN32	320	2x 0,75	87	12,9	12,5	10,5	7,3								
LNTEH32-160/11/S25RCS4/2	6.632,00	26-102860201	DN32	320	2x 1,1	87	16,4	16,7	15,1	12,4	8,6							
LNTEH32-160/15/S25RCS4/2	6.780,00	26-102860211	DN32	320	2x 1,5	97	20,9	21,1	19,4	16,7	13,4	11,4						
LNTEH32-160/22/P25RCS4/2	7.099,00	26-102860221	DN32	320	2x 2,2	117	26,4	27,1	25,8	23,3	20,3	18,7	16,9					

La table muestra las prestaciones con 2 electrobombas en funcionamiento paralelo

LNT-32-40-50_2p50S_a_th

Versión T/4: Hydrovar trifásico 3x220-240/380-415 V hasta 3 kW , 3x380-415/660-690 V desde 4 kW



Código familia: G5

Modelo	Precio [EUR]	Referencia	Conexión		Potencia [kW]	Peso [kg]	Q [m³/h]											
			DN	Longitud [mm]			0	14	22	30	38	42	46	54				
							0	117	183	250	317	350	383	450				
							H = M.C.A											
LNTEH32-160/07/S25RCS4/4	6.130,00	26-102860190	DN32	320	2x 0,75	95	12,9	12,5	10,5	7,3								
LNTEH32-160/11/S25RCS4/4	6.437,00	26-102860200	DN32	320	2x 1,1	95	16,4	16,7	15,1	12,4	8,6							
LNTEH32-160/15/S25RCS4/4	6.584,00	26-102860210	DN32	320	2x 1,5	105	20,9	21,1	19,4	16,7	13,4	11,4						
LNTEH32-160/22/P25RCS4/4	6.900,00	26-102860220	DN32	320	2x 2,2	121	26,4	27,1	25,8	23,3	20,3	18,7	16,9					
LNTEH32-160/30/P25RCS4/4	7.245,00	26-102860230	DN32	320	2x 3	110	35,5	35,9	34,6	32,1	29	27,4	25,6	21,5				

La table muestra las prestaciones con 2 electrobombas en funcionamiento paralelo

LNT-32-40-50_2p50S_a_th

Modelo	Precio [EUR]	Referencia	Conexión		Potencia [kW]	Peso [kg]	Q [m³/h]											
			DN	Longitud [mm]			0	30	36	42	48	54	60	72				
							0	250	300	350	400	450	500	600				
							H = M.C.A											
LNTEH 40-125/11/S25RCS4/4	6.438,00	26-102860360	DN40	320	2x 1,1	95	14,2	12,3	10,6	8,6								
LNTEH 40-125/15/S25RCS4/4	6.624,00	26-102860370	DN40	320	2x 1,5	97	18,1	16,8	15,5	13,8	11,7							
LNTEH 40-125/22/P25RCS4/4	7.037,00	26-102860380	DN40	320	2x 2,2	109	22,8	22,2	21,1	19,7	17,9	15,8	13,4					
LNTEH 40-125/30/P25RCS4/4	7.366,00	26-102860390	DN40	320	2x 3	116	27,4	27,1	26,2	25	23,5	21,6	19,4					
LNTEH 40-160/22/P25RCS4/4	7.140,00	26-102860410	DN40	320	2x 2,2	106	23,7	22,5	21,7	20,6	19,3	17,8						
LNTEH 40-160/30/P25RCS4/4	7.383,00	26-102860420	DN40	320	2x 3	111	29,2	28,9	28,1	27	25,6	24	22,2					
LNTEH 40-160/40/P25VCS4/4	8.916,00	26-102860430	DN40	320	2x 4	128	34,2	33,5	32,3	31	29,6	27,9	26,1	22				
LNTEH 40-160/55/P25VCS4/4	9.434,00	26-102860440	DN40	320	2x 5,5	150	38,6	39,5	38,7	37,7	36,3	34,7	32,8	28,3				
LNTEH 40-200/30/P25RCS4/4	7.445,00	26-102860460	DN40	440	2x 3	164	32,5	29,7	28,4									
LNTEH 40-200/40/P25VCS4/4	9.269,00	26-102860470	DN40	440	2x 4	170	38,4	35,8	34,5	33,2	31,5							
LNTEH 40-200/55/P25VCS4/4	10.644,00	26-102860480	DN40	440	2x 5,5	170	45,9	43,4	42,2	40,9	39,4	37,7	35,7					
LNTEH 40-200/75/P25VCS4/4	11.752,00	26-102860490	DN40	440	2x 7,5	242	56,5	54,1	53	51,7	50,2	48,7	47	42,6				
LNTEH 40-250/75/P25VCS4/4	11.768,00	26-102860510	DN40	440	2x 7,5	208	59,5	57,3	55,8	53,9	51,9							
LNTEH 40-250/92/P25VCS4/4	12.487,00	26-102860520	DN40	440	2x 9,2	255	67,2	65,3	63,7	62	59,9	57,7						
LNTEH 40-250/110/P25VCS4/4	12.630,00	26-102860530	DN40	440	2x 11	250	75,4	73,7	72,2	70,5	68,5	66,3	64					
LNTEH 40-250/150/P25VCS4/4	15.150,00	26-102860540	DN40	440	2x 15	336	89,7	88,4	87	85,2	83,3	81,2	78,9	73,8				

La table muestra las prestaciones con 2 electrobombas en funcionamiento paralelo

LNT-32-40-50_2p50S_a_th

Versión T/4: Hydrovar trifásico 3x220-240/380-415 V hasta 3 kW , 3x380-415/660-690 V desde 4 kW



Código familia: G5

Modelo	Precio [EUR]	Referencia	Conexión		Potencia [kW]	Peso [kg]	Q [m³/h]											
			DN	Longitud [mm]			0	40	50	60	70	80	90	110				
							0	333	417	500	583	667	750	917				
H = M.C.A																		
LNTEH 50-125/15/S25RCS4/4	6.935,00	26-102860620	DN50	340	2x 1,5	110	13,7	12,2	11,2	10	8,6							
LNTEH 50-125/22/P25RCS4/4	7.188,00	26-102860630	DN50	340	2x 2,2	120	18,1	16,7	15,9	14,8	13,5	12,1						
LNTEH 50-125/30/P25RCS4/4	7.468,00	26-102860640	DN50	340	2x 3	125	22,6	21,4	20,7	19,8	18,5	17	15,3					
LNTEH 50-125/40/P25VCS4/4	8.779,00	26-102860650	DN50	340	2x 3	130	22,8	22,3	21,6	20,4	18,6							
LNTEH 50-160/30/P25RCS4/4	7.600,00	26-102860670	DN50	340	2x 4	115	25,7	24,4	23,9	23,2	22,2	20,8	19,1					
LNTEH 50-160/40/P25VCS4/4	9.347,00	26-102860680	DN50	340	2x 4	125	25,9	25,5	25	24,2	23,1	21,7						
LNTEH 50-160/55/P25VCS4/4	10.090,00	26-102860690	DN50	340	2x 5,5	147	34,1	33,6	33,4	32,8	31,8	30,3	28,5					
LNTEH 50-160/75/P25VCS4/4	11.220,00	26-102860700	DN50	340	2x 5,5	204	36,0	35,2	34,1	32,8	31,1	29						
LNTEH 50-200/55/P25VCS4/4	10.822,00	26-102860720	DN50	440	2x 7,5	182	39,5	38,9	38,7	38,3	37,5	36,3	34,7	30,5				
LNTEH 50-200/75/P25VCS4/4	11.872,00	26-102860730	DN50	440	2x 7,5	248	42,7	42,3	41,2	39,9	38,4	36,7	34,5					
LNTEH 50-200/92/P25VCS4/4	12.638,00	26-102860740	DN50	440	2x 9,2	256	47,9	47,7	46,7	45,4	44	42,3	40,4	35				
LNTEH 50-200/110/P25VCS4/4	12.823,00	26-102860750	DN50	440	2x 11	255	53,5	53,5	52,5	51,2	49,8	48,3	46,4	41,8				
LNTEH 50-250/92/P25VCS4/4	13.505,00	26-102860770	DN50	440	2x 11	256	47,9	47,7	46,7	45,4	44	42,3	40,4	35				
LNTEH 50-250/110/P25VCS4/4	13.979,00	26-102860780	DN50	440	2x 11	262	54,0	53,8	52,8	51,3	49,4	47						
LNTEH 50-250/150/P25VCS4/4	16.726,00	26-102860790	DN50	440	2x 15	348	71,9	72	71,3	70,2	68,7	66,8	64,5	58,7				
LNTEH 50-250/185/P25VCS4/4	20.020,00	26-102860800	DN50	440	2x 18,5	370	82,3	82,5	81,9	81	79,6	77,9	75,8	70,5				
LNTEH 50-250/220/P25VCS4/4	22.492,00	26-102860810	DN50	440	2x 22	388	92,7	93	92,5	91,7	90,4	88,8	86,9	82				

LNT-32-40-50_2p50S_a_th

Modelo	Precio [EUR]	Referencia	Conexión		Potencia [kW]	Peso [kg]	Q [m³/h]										
			DN	Longitud [mm]			0	68	84	100	116	132	148	164			
							0	567	700	833	967	1100	1233	1367			
H = M.C.A																	
LNTEH 65-125/30/P25RCS4/4	7.571,00	26-102860890	DN65	360	2x 3	144	17,5	15,1	13,8	12,2	10,4						
LNTEH 65-125/40/P25VCS4/4	9.328,00	26-102860900	DN65	360	2x 4	152	22,1	19,7	18,4	16,8	14,8	12,5					
LNTEH 65-125/55/P25VCS4/4	10.092,00	26-102860910	DN65	360	2x 5,5	194	27,3	25,3	24,3	22,8	20,9	18,7	16,1	13,3			
LNTEH 65-125/75/P25VCS4/4	11.242,00	26-102860920	DN65	360	2x 7,5	239	31,1	28,9	28	26,8	25,3	23,4	21,2	18,7			
LNTEH 65-160/55/P25VCS4/4	10.092,00	26-102860940	DN65	360	2x 5,5	184	27,0	25,4	24,5	23,3	21,7	19,7	17,5	15			
LNTEH 65-160/75/P25VCS4/4	11.957,00	26-102860950	DN65	360	2x 7,5	238	33,3	31,3	30,4	29,2	27,6	25,7	23,3	20,7			
LNTEH 65-160/92/P25VCS4/4	12.759,00	26-102860960	DN65	360	2x 9,2	263	37,1	35,1	34,2	33	31,4	29,5	27,3	24,7			
LNTEH 65-160/110/P25VCS4/4	12.971,00	26-102860970	DN65	360	2x 11	254	42,0	39,8	38,9	37,7	36,2	34,4	32,2	29,7			
LNTEH 65-200/92/P25VCS4/4	13.325,00	26-102860990	DN65	475	2x 9,2	264	36,6	36,7	35,9	34,7	33,2	30,9					
LNTEH 65-200/110/P25VCS4/4	14.087,00	26-102861000	DN65	475	2x 11	270	42,5	42,6	41,6	40,4	38,8	36,8	34,1				
LNTEH 65-200/150/P25VCS4/4	17.293,00	26-102861010	DN65	475	2x 15	356	54,2	54,4	53,4	52	50,4	48,5	46,2	43,3			
LNTEH 65-200/185/P25VCS4/4	19.778,00	26-102861020	DN65	475	2x 18,5	374	61,6	61,8	60,5	59	57,2	55,1	52,6	49,7			
LNTEH 65-250/150/P25VCS4/4	17.554,00	26-102861040	DN65	475	2x 15	356	58,8	58,8	57	54,6	51,4	47,6	43,1	38,1			
LNTEH 65-250/185/P25VCS4/4	20.591,00	26-102861050	DN65	475	2x 18,5	378	65,0	66,4	65,2	63,6	61,3	58,5	55,3	51,5			
LNTEH 65-250/220/P25VCS4/4	22.871,00	26-102861060	DN65	475	2x 22	396	73,9	75,6	74,5	73	70,9	68,3	65,3	61,7			

LNT-65-80-100_2p50S_a_th

Modelo	Precio [EUR]	Referencia	Conexión		Potencia [kW]	Peso [kg]	Q [m³/h]										
			DN	Longitud [mm]			0	52	136	168	200	232	264	326			
							0	867	1133	1400	1667	1933	2200	2733			
H = M.C.A																	
LNTEH 80-125/40/P25VCC4/4	9.894,00	26-102861140	DN80	420	2x 4	200											
LNTEH 80-125/110/P25VCC4/4	13.559,00	26-102861180	DN80	420	2x 11	286											
LNTEH 80-160/75/P25VCC4/4	13.113,00	26-102861200	DN80	420	2x 7,5	260	26,7	25	23,2	20,5	17,1	13,1					
LNTEH 80-160/92/P25VCC4/4	13.919,00	26-102861210	DN80	420	2x 9,2	272	30,8	29,3	27,7	25,3	22,2	18,4					
LNTEH 80-160/110/P25VCC4/4	14.367,00	26-102861220	DN80	420	2x 11	278	34,2	32,9	31,5	29,3	26,4	22,8	18,7				
LNTEH 80-160/150/P25VCC4/4	16.800,00	26-102861230	DN80	420	2x 15	364	41,8	40,6	39,5	37,7	35,2	32,1	28,3				
LNTEH 80-160/185/P25VCC4/4	19.167,00	26-102861240	DN80	420	2x 18,5	398	44,4	43,1	42,1	40,4	38,1	35,1	31,4	22,8			

LNT-65-80-100_2p50S_a_th

LNTEH

2 polos

Versión T/4: Hydrovar trifásico 3x220-240/380-415 V hasta 3 kW , 3x380-415/660-690 V desde 4 kW



Código familia: G5

Modelo	Precio [EUR]	Referencia	Conexión		Potencia [kW]	Peso [kg]	Q [m³/h]							
			DN	Longitud [mm]			0	57	202	290	378	422	466	510
							0	950	1683	2417	3150	3517	3883	4250
H = M.C.A														
LNTEH 100-160/110/P25VCC4/4	15.031,00	26-102861300	DN100	500	2x 11	283	24,7	23,5	21,3	16,9				
LNTEH 100-160/150/P25VCC4/4	18.092,00	26-102861310	DN100	500	2x 15	376	32,4	30,9	28,6	24,5				
LNTEH 100-160/185/P25VCC4/4	21.243,00	26-102861320	DN100	500	2x 18,5	398	36,9	35,4	33,2	29,4	23,5			
LNTEH 100-160/220/P25VCC4/4	23.479,00	26-102861330	DN100	500	2x 22	416	41,2	39,7	37,5	34	28,6	25		

LNT-65-80-100_2p50S_a_th

LNTEH

4 polos

Versión T/4: Hydrovar trifásico 3x220-240/380-415 V hasta 3 kW , 3x380-415/660-690 V desde 4 kW



Código familia: G5

Modelo	Precio [EUR]	Referencia	Conexión		Potencia [kW]	Peso [kg]	Q [m³/h]											
			DN	Longitud [mm]			0	8	20	24	28	32	36	40				
							0	133	167	200	233	267	300	333				
H = M.C.A																		
LNTEH 40-160/05/S45RCS4/4	6.740,00	26-102864430	DN40	320	2x 0,55	82	8,3	8,3	7,9	7,4	6,8	6,1	5,2					
LNTEH 40-160/07/X45RCS4/4	6.874,00	26-102864440	DN40	320	2x 0,75	99	9,5	9,6	9,3	8,8	8,3	7,5	6,7	5,8				
LNTEH 40-200/05/S45RCS4/4	6.850,00	26-102864470	DN40	440	2x 0,55	137	9,3	8,3	7,9	7,3	6,6	5,7						
LNTEH 40-200/07/X45RCS4/4	7.011,00	26-102864480	DN40	440	2x 0,75	138	11,5	10,6	10,2	9,7	9,1	8,3	7,4					
LNTEH 40-200/11/P45RCS4/4	7.091,00	26-102864490	DN40	440	2x 1,1	150	14,1	13,2	12,8	12,4	11,8	11,2	10,4	9,5				
LNTEH 40-250/15/P45RCS4/4	7.243,00	26-102864530	DN40	440	2x 1,5	160	18,9	18,2	17,6	16,9	16,1	15,2	14,3	13,2				
LNTEH 40-250/22/P45RCS4/4	7.426,00	26-102864540	DN40	440	2x 2,2	168	22,5	21,9	21,3	20,6	19,8	19	18,1	17,1				

La table muestra las prestaciones con 2 electrobombas en funcionamiento paralelo

LNT-32-40-50_4p50S_a_th

Modelo	Precio [EUR]	Referencia	Conexión		Potencia [kW]	Peso [kg]	Q [m³/h]											
			DN	Longitud [mm]			0	133	233	333	433	483	533	583				
							0	133	233	333	433	483	533	583				
H = M.C.A																		
LNTEH 50-125/05/S45RCS4/4	6.843,00	26-102864650	DN50	340	2x 0,55	104	6,2	5,9	5,5	4,8	3,8							
LNTEH 50-160/05/S45RCS4/4	6.843,00	26-102864680	DN50	340	2x 0,55	91	6,7	6,7	6,4	5,5								
LNTEH 50-160/07/X45RCS4/4	7.000,00	26-102864690	DN50	340	2x 0,75	97	8,4	8,3	8,1	7,4	6,2	5,5						
LNTEH 50-160/11/P45RCS4/4	7.017,00	26-102864700	DN50	340	2x 1,1	125	9,7	9,6	9,4	8,8	7,8	7,1	6,4					
LNTEH 50-200/07/X45RCS4/4	7.013,00	26-102864720	DN50	440	2x 0,75	116	8,9		8,1	7								
LNTEH 50-200/11/P45RCS4/4	7.153,00	26-102864740	DN50	440	2x 1,1	164	11,8		11,2	10,2	8,9	7,9						
LNTEH 50-200/15/P45RCS4/4	7.289,00	26-102864750	DN50	440	2x 1,5	182	13,2		12,6	11,7	10,4	9,6						
LNTEH 50-250/15/P45RCS4/4	7.365,00	26-102864780	DN50	440	2x 1,5	177	15,1		14,4	13,3								
LNTEH 50-250/22/P45RCS4/4	7.545,00	26-102864800	DN50	440	2x 2,2	196	20,6		20	19,1	17,7	16,8						
LNTEH 50-250/30/P45RCS4/4	7.815,00	26-102864810	DN50	440	2x 3	208	23,3		22,7	21,9	20,6	19,8	18,8	17,8				

La table muestra las prestaciones con 2 electrobombas en funcionamiento paralelo

LNT-32-40-50_4p50S_a_th

Modelo	Precio [EUR]	Referencia	Conexión		Potencia [kW]	Peso [kg]	Q [m³/h]											
			DN	Longitud [mm]			0	18	46	56	66	76	86	96				
							0	300	383	467	550	633	717	800				
H = M.C.A																		
LNTEH 65-125/05/S45RCS4/4	6.884,00	26-102864900	DN65	360	2x 0,55	125	5,5	4,8	4,4	3,8	3,1	2,3						
LNTEH 65-125/07/X45RCS4/4	6.967,00	26-102864910	DN65	360	2x 0,75	159	6,8	6	5,7	5,2	4,6	3,9	3	2,1				
LNTEH 65-125/11/P45RCS4/4	7.058,00	26-102864920	DN65	360	2x 1,1	140	7,7	7	6,7	6,2	5,7	5	4,2	3,3				
LNTEH 65-160/07/X45RCS4/4	7.140,00	26-102864940	DN65	360	2x 0,75	109	6,8	6,2	5,9	5,4	4,8	4	3,2					
LNTEH 65-160/11/P45RCS4/4	7.249,00	26-102864960	DN65	360	2x 1,1	143	9,2	8,5	8,2	7,8	7,2	6,5	5,6	4,6				
LNTEH 65-160/15/P45RCS4/4	7.343,00	26-102864970	DN65	360	2x 1,5	150	10,4	9,7	9,4	9	8,4	7,8	7	6				
LNTEH 65-200/15/P45RCS4/4	7.399,00	26-102865000	DN65	475	2x 1,5	184	10,6	10,3	9,9	9,3	8,7							
LNTEH 65-200/22/P45RCS4/4	7.602,00	26-102865020	DN65	475	2x 2,2	204	15,2	15	14,6	14	13,3	12,5	11,5					
LNTEH 65-250/22/P45RCS4/4	7.737,00	26-102865050	DN65	475	2x 2,2	204	16,4	16,2	15,7	15	14,2	13,2	12	10,7				
LNTEH 65-250/30/P45RCS4/4	8.041,00	26-102865060	DN65	475	2x 3	204	18,5	18,4	17,9	17,2	16,4	15,4	14,2	12,9				
LNTEH 65-250/40/P45VCS4/4	9.996,00	26-102865070	DN65	475	2x 4	222	22,8	22,7	22,3	21,6	20,8	19,8	18,7	17,4				

La table muestra las prestaciones con 2 electrobombas en funcionamiento paralelo

LNT-65-80_4p50S_a_th

Modelo	Precio [EUR]	Referencia	Conexión		Potencia [kW]	Peso [kg]	Q [m³/h]											
			DN	Longitud [mm]			0	37	108	142	176	210	244	276				
							0	617	900	1183	1467	1750	2033	2317				
H = M.C.A																		
LNTEH 80-125/05/S45RCC4/4	7.878,00	26-102865150	DN80	420	2x 0,55	153	4,2	3,8	3,3	2,6								
LNTEH 80-125/15/P45RCC4/4	8.076,00	26-102865190	DN80	420	2x 1,5	179	7,4	7	6,7	6,1	5,3	4,3						
LNTEH 80-160/15/P45RCC4/4	8.282,00	26-102865230	DN80	420	2x 1,5	190	8,8	8,1	7,8	7,1	6,2	5						
LNTEH 80-160/22/P45RCC4/4	8.555,00	26-102865250	DN80	420	2x 2,2	212	11,3	10,7	10,3	9,8	9,1	8,1	6,8	5,3				

La table muestra las prestaciones con 2 electrobombas en funcionamiento paralelo

LNT-65-80_4p50P-es_a_th

LNTEH

4 polos

Versión T/4: Hydrovar trifásico 3x220-240/380-415 V hasta 3 kW , 3x380-415/660-690 V desde 4 kW



Código familia: G5

Modelo	Precio [EUR]	Referencia	Conexión		Potencia [kW]	Peso [kg]	Q [m³/h] 0 35 138 206 274 342 376 400							
			DN	Longitud [mm]			0	583	1150	1717	2283	2850	3133	3333
H = M.C.A														
LNTEH 100-160/15/P45RCC4/4	8.686,00	26-102865320	DN100	500	2x 1,5	204	6,2	5,8	4,7					
LNTEH 100-160/22/P45RCC4/4	9.200,00	26-102865340	DN100	500	2x 2,2	224	8,7	8,3	7,2	5,1				
LNTEH 100-160/30/P45RCC4/4	9.771,00	26-102865350	DN100	500	2x 3	232	9,8	9,4	8,4	6,4				

La table muestra las prestaciones con 2 electrobombas en funcionamiento paralelo

LNT-100-125-150_4p50S_a_th

Accesorios: selección rápida

Modelo	Precio [EUR]	Referencia	Código familia	Peso [kg]
Kit contrabridas para 10SV Rp1 1/2" PN25	50,00	26-109398020	9J	3
Kit contrabridas para SV15-22 Rp2" PN25	54,00	26-109398030	9J	3
Kit contrabridas, para SV, Rp 3" PN16	83,00	26-109392720	9J	6
Kit contrabridas, para SV, Rp 4" PN16	92,00	26-109392730	9J	6

Electrobombas in-line versión doble con acoplamiento rígido

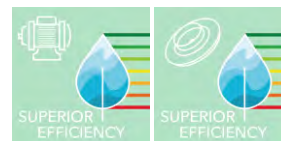

LNTS

Bomba centrífuga doble con bridas de aspiración y salida. LNTS: bomba de acoplamiento rígido con un soporte, un adaptador y un acoplamiento rígido adaptado a la extensión estándar del eje del motor.



Aplicaciones

- Calefacción y climatización
- Suministro de agua (presión en los edificios, regadío, transferir agua en invernaderos...)

Ventajas del producto

- Alto rendimiento
- Categoría energética superior a los requisitos de la normativa.
- Vida larga y fácil mantenimiento
- Ahorro adicional de energía con el accionamiento de velocidad variable (versión e-LNH)
- Versatilidad a través de múltiples configuraciones
- Amplio rango de temperatura

Opciones bajo pedido

- LNEE: monobloque de eje prolongado y motor especial
- LNES: con acoplamiento rígido y motor estándar
- LNTE: versión doble monobloque de eje prolongado y motor especial
- LNTS: versión doble con acoplamiento rígido y motor estándar
- e-LNH: Ahorro adicional de energía con el accionamiento de velocidad variable

Código de Identificación

Modelo:	LNTS 65-160/75/P25VCS4
LNTS	Nombre serie
65	DN en línea
160	Diámetro nominal de impulsión
75	Potencia motor (kW x10)
P2	Tipo motor (P), 2=2 polos, 4=4 polos
5	5=50 Hz
V	3x380-415/660-690 V
C	Material cuerpo bomba
S	Material del impulsor
4	Junta mecánica (EN12756)

Características

Caudal máx:	694 m ³ /h con 2 motori simultanei
Altura manométrica máx :	146 m
Potencia:	0,55 - 37 kW
Presión de trabajo:	16 bar
Temperatura ambiente:	0°C - 40°C
Temperatura del líquido:	-25°C - +120°C

Motor

Alimentación:	P ≤ 3kW: 3 ~230/400V; P ≥4 kW: 3 ~ 400/690V
Aislamiento:	F (155°C)
Tipo de aislamiento:	IP55

Versión trifásica (Reglamento CE N° 640/2009) con un nivel de eficiencia del motor IE3 para una potencia igual o superior a 0,75 kW incluida. El nivel de eficiencia se refiere solo al motor y no a la bomba eléctrica.

Materiales

Cuerpo de bomba:	Hierro fundido
Impulsor:	Hierro fundido o acero inoxidable
Elastómeros:	EPDM
Junta mecánica:	Carburo de silicio-carbono

Certificación de agua potable

Productos aprobados para su uso en contacto con suministros de agua públicos de acuerdo con ACS - D.M. 174



Electrobomba trifásica 2 polos - 2900 rev/min
 Voltaje: 3x220-240/380-415 V hasta 3 kW , 3x380-415/660-690 V desde 4 kW, 50 Hz



Código familia: G6

Modelo	Precio [EUR]	Referencia	Conexión		Potencia [kW]	Peso [kg]	Q [m³/h]											
			DN	Longitud [mm]			0	14	22	30	38	42	46	54				
							0	117	183	250	317	350	383	450				
							H = M.C.A											
LNTS 32-160/07A/S25RCS4	2.058,00	26-101892180	DN32	320	2x 0,75	79	10,6	10,1	8,2	5,3								
LNTS 32-160/07/S25RCS4	2.058,00	26-101892190	DN32	320	2x 0,75	79	12,9	12,5	10,5	7,3								
LNTS 32-160/11/S25RCS4	2.436,00	26-101892200	DN32	320	2x 1,1	79	16,4	16,7	15,1	12,4	8,6							
LNTS 32-160/15/S25RCS4	2.620,00	26-101892210	DN32	320	2x 1,5	87	20,9	21,1	19,4	16,7	13,4	11,4						
LNTS 32-160/22/P25RCS4	2.893,00	26-101892220	DN32	320	2x 2,2	101	26,4	27,1	25,8	23,3	20,3	18,7	16,9					
LNTS 32-160/30/P25RCS4	3.113,00	26-101892230	DN32	320	2x 3	111	35,5	35,9	34,6	32,1	29	27,4	25,6	21,5				

La table muestra las prestaciones con 2 electrobombas en funcionamiento paralelo

LNT-32-40-50_2p50S_a_th

Modelo	Precio [EUR]	Referencia	Conexión		Potencia [kW]	Peso [kg]	Q [m³/h]											
			DN	Longitud [mm]			0	30	36	42	48	54	60	72				
							0	250	300	350	400	450	500	600				
							H = M.C.A											
LNTS 40-125/11/S25RCS4	2.437,00	26-101892360	DN40	320	2x 1,1	79	14,2	12,3	10,6	8,6								
LNTS 40-125/15/S25RCS4	2.665,00	26-101892370	DN40	320	2x 1,5	87	18,1	16,8	15,5	13,8	11,7							
LNTS 40-125/22/P25RCS4	3.063,00	26-101892380	DN40	320	2x 2,2	73	22,8	22,2	21,1	19,7	17,9	15,8	13,4					
LNTS 40-125/30/P25RCS4	3.265,00	26-101892390	DN40	320	2x 3	111	27,4	27,1	26,2	25	23,5	21,6	19,4					
LNTS 40-160/22/P25RCS4	3.190,00	26-101892410	DN40	320	2x 2,2	101	23,7	22,5	21,7	20,6	19,3	17,8						
LNTS 40-160/30/P25RCS4	3.287,00	26-101892420	DN40	320	2x 3	110	29,2	28,9	28,1	27	25,6	24	22,2					
LNTS 40-160/40/P25VCS4	3.376,00	26-101892430	DN40	320	2x 4	118	34,2	33,5	32,3	31	29,6	27,9	26,1	22				
LNTS 40-160/55/P25VCS4	3.459,00	26-101892440	DN40	320	2x 5,5	148	38,6	39,5	38,7	37,7	36,3	34,7	32,8	28,3				
LNTS 40-200/30/P25RCS4	3.362,00	26-101892460	DN40	440	2x 3	149	32,5	29,7	28,4									
LNTS 40-200/40/P25VCS4	3.808,00	26-101892470	DN40	440	2x 4	178	38,4	35,8	34,5	33,2	31,5							
LNTS 40-200/55/P25VCS4	4.948,00	26-101892480	DN40	440	2x 5,5	204	45,9	43,4	42,2	40,9	39,4	37,7	35,7					
LNTS 40-200/75/P25VCS4	5.267,00	26-101892490	DN40	440	2x 7,5	242	56,5	54,1	53	51,7	50,2	48,7	47	42,6				
LNTS 40-250/75/P25VCS4	5.285,00	26-101892510	DN40	440	2x 7,5	242	59,5	57,3	55,8	53,9	51,9							
LNTS 40-250/110A/P25VCS4	5.459,00	26-101892520	DN40	440	2x 11	276	67,2	65,3	63,7	62	59,9	57,7						
LNTS 40-250/110/P25VCS4	5.635,00	26-101892530	DN40	440	2x 11	276	75,4	73,7	72,2	70,5	68,5	66,3	64					
LNTS 40-250/150/P25VCS4	5.803,00	26-101892540	DN40	440	2x 15	342	89,7	88,4	87	85,2	83,3	81,2	78,9	73,8				

La table muestra las prestaciones con 2 electrobombas en funcionamiento paralelo

LNT-32-40-50_2p50S_a_th

Modelo	Precio [EUR]	Referencia	Conexión		Potencia [kW]	Peso [kg]	Q [m³/h]											
			DN	Longitud [mm]			0	40	50	60	70	80	90	110				
							0	333	417	500	583	667	750	917				
							H = M.C.A											
LNTS 50-125/15/S25RCS4	3.047,00	26-101892620	DN40	340	2x 1,5	96	13,7	12,2	11,2	10	8,6							
LNTS 50-125/22/P25RCS4	3.247,00	26-101892630	DN50	340	2x 2,2	110	18,1	16,7	15,9	14,8	13,5	12,1						
LNTS 50-125/30/P25RCS4	3.392,00	26-101892640	DN50	340	2x 3	120	22,6	21,4	20,7	19,8	18,5	17	15,3					
LNTS 50-125/40/P25VCS4	3.208,00	26-101892650	DN50	340	2x 3	129	22,8	22,3	21,6	20,4	18,6							
LNTS 50-160/30/P25RCS4	3.552,00	26-101892670	DN50	340	2x 4	122	25,7	24,4	23,9	23,2	22,2	20,8	19,1					
LNTS 50-160/40/P25VCS4	3.903,00	26-101892680	DN50	340	2x 4	131	25,9	25,5	25	24,2	23,1	21,7						
LNTS 50-160/55/P25VCS4	4.265,00	26-101892690	DN50	340	2x 5,5	156	34,1	33,6	33,4	32,8	31,8	30,3	28,5					
LNTS 50-160/75/P25VCS4	4.613,00	26-101892700	DN50	340	2x 5,5	195	36,0	35,2	34,1	32,8	31,1	29						
LNTS 50-200/55/P25VCS4	5.166,00	26-101892720	DN50	440	2x 7,5	216	39,5	38,9	38,7	38,3	37,5	36,3	34,7	30,5				
LNTS 50-200/75/P25VCS4	5.413,00	26-101892730	DN50	440	2x 7,5	254	42,7	42,3	41,2	39,9	38,4	36,7	34,5					
LNTS 50-200/110A/P25VCS4	5.645,00	26-101892740	DN50	440	2x 9,2	271	54,0	53,8	52,8	51,3	49,4	47						
LNTS 50-200/110/P25VCS4	5.873,00	26-101892750	DN50	440	2x 11	288	53,5	53,5	52,5	51,2	49,8	48,3	46,4	41,8				
LNTS 50-250/110A/P25VCS4	6.710,00	26-101892770	DN50	440	2x 11	284	60,5	60,4	59,5	58,2	56,5	54,3	51,7					
LNTS 50-250/110/P25VCS4	7.292,00	26-101892780	DN50	440	2x 11	288	54,0	53,8	52,8	51,3	49,4	47						
LNTS 50-250/150/P25VCS4	7.740,00	26-101892790	DN50	440	2x 15	354	71,9	72	71,3	70,2	68,7	66,8	64,5	58,7				
LNTS 50-250/185/P25VCS4	9.702,00	26-101892800	DN50	440	2x 18,5	372	82,3	82,5	81,9	81	79,6	77,9	75,8	70,5				
LNTS 50-250/220/P25VCS4	11.161,00	26-101892810	DN50	440	2x 22	394	92,7	93	92,5	91,7	90,4	88,8	86,9	82				

La table muestra las prestaciones con 2 electrobombas en funcionamiento paralelo

LNT-32-40-50_2p50S_a_th

Electrobomba trifásica 2 polos - 2900 rev/min
 Voltaje: 3x220-240/380-415 V hasta 3 kW , 3x380-415/660-690 V desde 4 kW, 50 Hz



Código familia: G6

Modelo	Precio [EUR]	Referencia	Conexión		Potencia [kW]	Peso [kg]	Q [m³/h]							
			DN	Longitud [mm]			0	68	84	100	116	132	148	164
							0	567	700	833	967	1100	1233	1367
H = M.C.A														
LNTS 65-125/30/P25RCS4	3.516,00	26-101892890	DN65	360	2x 3	147	17,5	15,1	13,8	12,2	10,4			
LNTS 65-125/40/P25VCS4	3.881,00	26-101892900	DN65	360	2x 4	143	22,1	19,7	18,4	16,8	14,8	12,5		
LNTS 65-125/55/P25VCS4	4.267,00	26-101892910	DN65	360	2x 5,5	170	27,3	25,3	24,3	22,8	20,9	18,7	16,1	13,3
LNTS 65-125/75/P25VCS4	4.639,00	26-101892920	DN65	360	2x 7,5	208	31,1	28,9	28	26,8	25,3	23,4	21,2	18,7
LNTS 65-160/55/P25VCS4	5.267,00	26-101892940	DN65	360	2x 5,5	187	27,0	25,4	24,5	23,3	21,7	19,7	17,5	15
LNTS 65-160/75/P25VCS4	5.518,00	26-101892950	DN65	360	2x 7,5	208	33,3	31,3	30,4	29,2	27,6	25,7	23,3	20,7
LNTS 65-160/110A/P25VCS4	5.795,00	26-101892960	DN65	360	2x 11	251	37,1	35,1	34,2	33	31,4	29,5	27,3	24,7
LNTS 65-160/110/P25VCS4	6.055,00	26-101892970	DN65	360	2x 11	251	42,0	39,8	38,9	37,7	36,2	34,4	32,2	29,7
LNTS 65-200/110A/P25VCS4	6.488,00	26-101892990	DN65	475	2x 11	210	36,6	36,7	35,9	34,7	33,2	30,9		
LNTS 65-200/110/P25VCS4	7.425,00	26-101893000	DN65	475	2x 11	296	42,5	42,6	41,6	40,4	38,8	36,8	34,1	
LNTS 65-200/150/P25VCS4	8.437,00	26-101893010	DN65	475	2x 15	362	54,2	54,4	53,4	52	50,4	48,5	46,2	43,3
LNTS 65-200/185/P25VCS4	9.405,00	26-101893020	DN65	475	2x 18,5	380	61,6	61,8	60,5	59	57,2	55,1	52,6	49,7
LNTS 65-250/150/P25VCS4	8.756,00	26-101893040	DN65	475	2x 15	362	58,8	58,8	57	54,6	51,4	47,6	43,1	38,1
LNTS 65-250/185/P25VCS4	10.403,00	26-101893050	DN65	475	2x 18,5	380	65,0	66,4	65,2	63,6	61,3	58,5	55,3	51,5
LNTS 65-250/220/P25VCS4	11.627,00	26-101893060	DN65	475	2x 22	402	73,9	75,6	74,5	73	70,9	68,3	65,3	61,7
LNTS 65-250/300/W25VCS4	13.957,00	26-101893070	DN65	475	2x 30	620	90,9	92,6	91,4	89,7	87,5	84,7	81,4	77,5

La table muestra las prestaciones con 2 electrobombas en funcionamiento paralelo

LNT-65-80-100_2p50S_a_th

Modelo	Precio [EUR]	Referencia	Conexión		Potencia [kW]	Peso [kg]	Q [m³/h]							
			DN	Longitud [mm]			0	52	136	168	200	232	264	328
							0	867	1133	1400	1667	1933	2200	2735
H = M.C.A														
LNTS 80-125/40/P25VCC4	4.576,00	26-101893150	DN80	420	2x 4	186								
LNTS 80-125/110/P25VCC4	6.776,00	26-101893190	DN80	420	2x 11	296								
LNTS 80-160/75/P25VCC4	6.609,00	26-101893210	DN80	420	2x 7,5	261	26,7	25	23,2	20,5	17,1	13,1		
LNTS 80-160/110A/P25VCC4	7.409,00	26-101893220	DN80	420	2x 11	304	30,8	29,3	27,7	25,3	22,2	18,4		
LNTS 80-160/110/P25VCC4	7.409,00	26-101893230	DN80	420	2x 11	304	34,2	32,9	31,5	29,3	26,4	22,8	18,7	
LNTS 80-160/150/P25VCC4	8.039,00	26-101893240	DN80	420	2x 15	370	41,8	40,6	39,5	37,7	35,2	32,1	28,3	
LNTS 80-160/185/P25VCC4	8.296,00	26-101893250	DN80	420	2x 18,5	388	44,4	43,1	42,1	40,4	38,1	35,1	31,4	22,8
LNTS 80-200/110/P25VCC4	7.803,00	26-101893260	DN80	500	2x 11	289	35,7	34,3	32,1	28,7	24,4			
LNTS 80-200/150/P25VCC4	8.694,00	26-101893270	DN80	500	2x 15	355	43,1	42,3	40,4	37,5	33,7	29,1		
LNTS 80-200/185/P25VCC4	10.308,00	26-101893280	DN80	500	2x 18,5	360	49,5	48,9	47,2	44,7	41,3	37	32	
LNTS 80-200/220/P25VCC4	11.217,00	26-101893290	DN80	500	2x 22	382	55,1	54,7	53,2	50,9	47,8	43,8	39,1	
LNTS 80-200/300/W25VCC4	13.719,00	26-101893300	DN80	500	2x 30	628	68,0	67,9	66,7	64,8	62,2	58,8	54,7	44,4
LNTS 80-250/220/P25VCC4	12.108,00	26-101893320	DN80	500	2x 22	405	51,8	53	51,6	49,4	46,2	42,4	37,9	
LNTS 80-250/300/W25VCC4	14.563,00	26-101893330	DN80	500	2x 30	635	63,5	65,3	64,3	62,5	59,8	56,5	52,4	42,7
LNTS 80-250/370/W25VCC4	15.129,00	26-101893340	DN80	500	2x 37	642	72,4	74,6	73,8	72,3	70	66,9	63,2	54,1

La table muestra las prestaciones con 2 electrobombas en funcionamiento paralelo

LNT-65-80-100_2p50S_a_th

Modelo	Precio [EUR]	Referencia	Conexión		Potencia [kW]	Peso [kg]	Q [m³/h]							
			DN	Longitud [mm]			0	57	202	378	422	466	510	
							0	950	1683	2417	3150	3517	3883	4250
H = M.C.A														
LNTS 100-160/110/P25VCC4	8.207,00	26-101893370	DN100	500	2x 11	321	24,7	23,5	21,3	16,9				
LNTS 100-160/150/P25VCC4	8.963,00	26-101893380	DN100	500	2x 15	382	32,4	30,9	28,6	24,5				
LNTS 100-160/185/P25VCC4	10.670,00	26-101893390	DN100	500	2x 18,5	400	36,9	35,4	33,2	29,4	23,5			
LNTS 100-160/220/P25VCC4	11.785,00	26-101893400	DN100	500	2x 22	422	41,2	39,7	37,5	34	28,6	25		
LNTS 100-200/220/P25VCC4	11.937,00	26-101893420	DN100	550	2x 22	424	42,5	41,6	40,8	37,6	30,9	26		
LNTS 100-200/300/W25VCC4	14.464,00	26-101893430	DN100	550	2x 30	747	49,4	48,3	47,6	45,1	39,5	35,3	30,2	
LNTS 100-200/370/W25VCC4	15.010,00	26-101893440	DN100	550	2x 37	638	57,5	56,3	55,6	53,5	48,8	45,3	40,9	35,6
LNTS 100-250/370/W25VCC4	15.090,00	26-101893470	DN100	550	2x 37	638	63,0		59,2	56	49,8	45,4		

La table muestra las prestaciones con 2 electrobombas en funcionamiento paralelo

LNT-65-80-100_2p50S_a_th

Bomba eléctrica trifásica (Directiva 2005/32 / CE y 2009/125 / CE) con motor de 4 polos (1450 1 / min), nivel de eficiencia IE3 eléctrico de 0,75 kW, índice MEI hidráulico mayor que 0,4. Voltaje: 3 x 230 (Δ) / 400 (Y) V, 50 Hz.



Código familia: G6

Modelo	Precio [EUR]	Referencia	Conexión		Potencia [kW]	Peso [kg]	Q [m³/h]											
			DN	Longitud [mm]			0	8	20	24	28	32	36	40				
							H = M.C.A											
LNTS 40-160/05/S45RCS4	2.808,00	26-101896430	DN40	320	2x 0,55	77	8,3	8,3	7,9	7,4	6,8	6,1	5,2					
LNTS 40-160/07/X45RCS4	2.853,00	26-101896440	DN40	320	2x 0,75	85	9,5	9,6	9,3	8,8	8,3	7,5	6,7	5,8				
LNTS 40-200/05A/S45RCS4	2.942,00	26-101896460	DN40	440	2x 0,55	111	8,1	7,2	6,7	6,1	5,3							
LNTS 40-200/05/S45RCS4	2.942,00	26-101896470	DN40	440	2x 0,55	111	9,3	8,3	7,9	7,3	6,6	5,7						
LNTS 40-200/07/X45RCS4	3.025,00	26-101896480	DN40	440	2x 0,75	117	11,5	10,6	10,2	9,7	9,1	8,3	7,4					
LNTS 40-200/11/P45RCS4	3.237,00	26-101896490	DN40	440	2x 1,1	132	14,1	13,2	12,8	12,4	11,8	11,2	10,4	9,5				
LNTS 40-250/11/P45RCS4	3.241,00	26-101896510	DN40	440	2x 1,1	131	14,9	14,1	13,5	12,7	11,9	11	10					
LNTS 40-250/15A/P45RCS4	3.425,00	26-101896520	DN40	440	2x 1,5	137	16,8	16,1	15,5	14,8	14	13,1	12,1	11				
LNTS 40-250/15/P45RCS4	3.425,00	26-101896530	DN40	440	2x 1,5	137	18,9	18,2	17,6	16,9	16,1	15,2	14,3	13,2				
LNTS 40-250/22/P45RCS4	3.538,00	26-101896540	DN40	440	2x 2,2	188	22,5	21,9	21,3	20,6	19,8	19	18,1	17,1				

La table muestra las prestaciones con 2 electrobombas en funcionamiento paralelo

LNT-32-40-50_4p50S_a_th

Modelo	Precio [EUR]	Referencia	Conexión		Potencia [kW]	Peso [kg]	Q [m³/h]											
			DN	Longitud [mm]			0	8	28	40	52	58	64	70				
							H = M.C.A											
LNTS 50-125/05/S45RCS4	2.934,00	26-101896650	DN50	340	2x 0,55	88	6,2	5,9	5,5	4,8	3,8							
LNTS 50-160/05/S45RCS4	2.934,00	26-101896680	DN50	340	2x 0,55	91	6,7	6,7	6,4	5,5								
LNTS 50-160/07/X45RCS4	3.126,00	26-101896690	DN50	340	2x 0,75	100	8,4	8,3	8,1	7,4	6,2	5,5						
LNTS 50-160/11/P45RCS4	3.146,00	26-101896700	DN50	340	2x 1,1	106	9,7	9,6	9,4	8,8	7,8	7,1	6,4					
LNTS 50-200/07/X45RCS4	3.142,00	26-101896720	DN50	440	2x 0,75	129	8,9		8,1	7								
LNTS 50-200/11A/P45RCS4	3.315,00	26-101896730	DN50	440	2x 1,1	141	10,5		9,8	8,8	7,3							
LNTS 50-200/11/P45RCS4	3.315,00	26-101896740	DN50	440	2x 1,1	141	11,8		11,2	10,2	8,9	7,9						
LNTS 50-200/15/P45RCS4	3.481,00	26-101896750	DN50	440	2x 1,5	149	13,2		12,6	11,7	10,4	9,6						
LNTS 50-250/11/P45RCS4	3.481,00	26-101896770	DN50	440	2x 1,1	141	13,5		12,8	11,5								
LNTS 50-250/15/P45RCS4	3.576,00	26-101896780	DN50	440	2x 1,5	149	15,1		14,4	13,3								
LNTS 50-250/22A/P45RCS4	3.685,00	26-101896790	DN50	440	2x 2,2	190	18,0		17,4	16,4	14,8	13,9						
LNTS 50-250/22/P45RCS4	3.685,00	26-101896800	DN50	440	2x 2,2	191	20,6		20	19,1	17,7	16,8						
LNTS 50-250/30/P45RCS4	3.815,00	26-101896810	DN50	440	2x 3	203	23,3		22,7	21,9	20,6	19,8	18,8	17,8				

La table muestra las prestaciones con 2 electrobombas en funcionamiento paralelo

LNT-32-40-50_4p50S_a_th

Modelo	Precio [EUR]	Referencia	Conexión		Potencia [kW]	Peso [kg]	Q [m³/h]											
			DN	Longitud [mm]			0	18	46	56	66	76	86	96				
							H = M.C.A											
LNTS 65-125/05/S45RCS4	2.984,00	26-101896900	DN65	360	2x 0,55	101	5,5	4,8	4,4	3,8	3,1	2,3						
LNTS 65-125/07/X45RCS4	3.087,00	26-101896910	DN65	360	2x 0,75	122	6,8	6	5,7	5,2	4,6	3,9	3	2,1				
LNTS 65-125/11/P45RCS4	3.198,00	26-101896920	DN65	360	2x 1,1	134	7,7	7	6,7	6,2	5,7	5	4,2	3,3				
LNTS 65-160/07/X45RCS4	3.301,00	26-101896940	DN65	360	2x 0,75	107	6,8	6,2	5,9	5,4	4,8	4	3,2					
LNTS 65-160/11A/P45RCS4	3.433,00	26-101896950	DN65	360	2x 1,1	119	8,1	7,5	7,1	6,7	6,1	5,4	4,5	3,6				
LNTS 65-160/11/P45RCS4	3.433,00	26-101896960	DN65	360	2x 1,1	119	9,2	8,5	8,2	7,8	7,2	6,5	5,6	4,6				
LNTS 65-160/15/P45RCS4	3.548,00	26-101896970	DN65	360	2x 1,5	142	10,4	9,7	9,4	9	8,4	7,8	7	6				
LNTS 65-200/11/P45RCS4	3.427,00	26-101896990	DN65	475	2x 1,1	180	9,3	9	8,6	8	7,4							
LNTS 65-200/15/P45RCS4	3.617,00	26-101897000	DN65	475	2x 1,5	186	10,6	10,3	9,9	9,3	8,7							
LNTS 65-200/22/P45RCS4	3.756,00	26-101897020	DN65	475	2x 2,2	208	15,2	15	14,6	14	13,3	12,5	11,5					
LNTS 65-200/22A/P45RCS4	3.756,00	26-101897010	DN65	475	2x 2,2	208	13,6	13,3	12,9	12,2	11,5	10,6						
LNTS 65-250/22A/P45RCS4	3.920,00	26-101897040	DN65	475	2x 2,2	208	14,5	14,3	13,8	13,1	12,3	11,3	10,2					
LNTS 65-250/22/P45RCS4	3.920,00	26-101897050	DN65	475	2x 2,2	208	16,4	16,2	15,7	15	14,2	13,2	12	10,7				
LNTS 65-250/30/P45RCS4	4.093,00	26-101897060	DN65	475	2x 3	216	18,5	18,4	17,9	17,2	16,4	15,4	14,2	12,9				
LNTS 65-250/40/P45VCS4	4.701,00	26-101897070	DN65	475	2x 4	254	22,8	22,7	22,3	21,6	20,8	19,8	18,7	17,4				

La table muestra las prestaciones con 2 electrobombas en funcionamiento paralelo

LNT-65-80_4p50S_a_th

LNTS

4 polos

Bomba eléctrica trifásica (Directiva 2005/32 / CE y 2009/125 / CE) con motor de 4 polos (1450 1 / min), nivel de eficiencia IE3 eléctrico de 0,75 kW, índice MEI hidráulico mayor que 0,4. Voltaje: 3 x 230 (Δ) / 400 (Y) V, 50 Hz.



Código familia: G6

Modelo	Precio [EUR]	Referencia	Conexión		Potencia [kW]	Peso [kg]	Q [m³/h]									
			DN	Longitud [mm]			0	37	108	142	176	210	244	278		
							0	617	900	1183	1467	1750	2033	2317		
H = M.C.A																
LNTS 80-125/05/S45RCC4	4.204,00	26-101897150	DN80	420	2x 0,55	1	4,2	3,8	3,3	2,6						
LNTS 80-125/15/P45RCC4	4.447,00	26-101897190	DN80	420	2x 1,5	184	7,4	7	6,7	6,1	5,3	4,3				
LNTS 80-160/11B/P45RCC4	4.478,00	26-101897200	DN80	420	2x 1,1	1	5,6	5	4,5	3,5						
LNTS 80-160/11A/P45RCC4	4.477,00	26-101897210	DN80	420	2x 1,1	186	6,7	6,1	5,7	4,9	3,7					
LNTS 80-160/11/P45RCC4	4.477,00	26-101897220	DN80	420	2x 1,1	186	7,9	7,3	6,9	6,2	5,1	3,8				
LNTS 80-160/15/P45RCC4	4.701,00	26-101897230	DN80	420	2x 1,5	194	8,8	8,1	7,8	7,1	6,2	5				
LNTS 80-160/22A/P45RCC4	4.924,00	26-101897240	DN80	420	2x 2,2	216	10,7	10	9,7	9,2	8,4	7,3	6			
LNTS 80-160/22/P45RCC4	4.924,00	26-101897250	DN80	420	2x 2,2	220	11,3	10,7	10,3	9,8	9,1	8,1	6,8	5,3		
LNTS 80-200/15/P45RCC4	4.914,00	26-101897260	DN80	500	2x 1,5	192	9,2	8,9	8,3	7,3	6,1					
LNTS 80-200/22A/P45RCC4	5.130,00	26-101897270	DN80	500	2x 2,2	213	10,7	10,4	9,8	9	7,8	6,3				
LNTS 80-200/22/P45RCC4	5.152,00	26-101897280	DN80	500	2x 2,2	220	12,3	12,1	11,5	10,7	9,6	8,3	6,6			
LNTS 80-200/30/P45RCC4	5.198,00	26-101897290	DN80	500	2x 1,5	208	13,7	13,5	13	12,2	11,2	9,9	8,4			
LNTS 80-200/40/P45VCC4	5.405,00	26-101897300	DN80	500	2x 1,5	232	16,9		16,3	15,6	14,7	13,6	12,2	10,6		

La table muestra las prestaciones con 2 electrobombas en funcionamiento paralelo

LNT-65-80_4p50P-es_a_th

Modelo	Precio [EUR]	Referencia	Conexión		Potencia [kW]	Peso [kg]	Q [m³/h]								
			DN	Longitud [mm]			0	54	176	244	278	312	346	380	
							0	900	1467	2033	2317	2600	2883	3167	
H = M.C.A															
LNTS 80-250/30/P45RCC4	5.500,00	26-101897320	DN80	500	2x 2,2	215	13,3	12,8	10,9	7,8					
LNTS 80-250/40/P45VCC4	5.722,00	26-101897330	DN80	500	2x 2,2	262	16,3	15,9	14,3	11,6	9,8				
LNTS 80-250/55A/P45VCC4	6.651,00	26-101897340	DN80	500	2x 2,2	265	18,6	18,3	16,9	14,3	12,7	10,8			
LNTS 80-250/55/P45VCC4	6.651,00	26-101897350	DN80	500	2x 2,2	284	21,0	20,9	19,6	17,2	15,7	13,9			
LNTS 80-250/75/P45VCC4	7.132,00	26-101897360	DN80	500	2x 2,2	292	23,8	23,8	22,6	20,4	19	17,4	15,5		
LNTS 80-315/75/P45VCC4	8.855,00	26-703930020	DN80	620	2x 3	445	26,2	24,9	22,6	19,1	16,7	13,8			
LNTS 80-315/110/P45VCC4	10.208,00	26-703930030	DN80	620	2x 3	1	34,8	33,8	31,7	28,3	26,1	23,6	20,9	17,9	
LNTS 80-315/150/P45VCC4	10.781,00	26-703930040	DN80	620	2x 4	1	39,5	38,5	36,7	33,5	31,4	29	26,3	23,3	

La table muestra las prestaciones con 2 electrobombas en funcionamiento paralelo

LNT-65-80_4p50P-es_a_th

Modelo	Precio [EUR]	Referencia	Conexión		Potencia [kW]	Peso [kg]	Q [m³/h]								
			DN	Longitud [mm]			0	35	138	206	274	342	376	400	
							0	583	1150	1717	2283	2850	3133	3333	
H = M.C.A															
LNTS 100-160/15/P45RCC4	5.198,00	26-101897370	DN100	500	2x 1,5	203	6,2	5,8	4,7						
LNTS 100-160/22A/P45RCC4	5.718,00	26-101897380	DN100	500	2x 2,2	228	7,7	7,3	6,2	4					
LNTS 100-160/22/P45RCC4	5.718,00	26-101897390	DN100	500	2x 2,2	228	8,7	8,3	7,2	5,1					
LNTS 100-160/30/P45RCC4	6.217,00	26-101897400	DN100	500	2x 3	236	9,8	9,4	8,4	6,4					
LNTS 100-200/30/P45RCC4	6.966,00	26-101897420	DN100	550	2x 3	238	10,8	10,7	9,6						
LNTS 100-200/40/P45VCC4	7.193,00	26-101897430	DN100	550	2x 4	256	12,6	12,5	11,7	8,9					
LNTS 100-200/55A/P45VCC4	8.130,00	26-101897440	DN100	550	2x 5,5	300	14,4	14,3	13,7	11,3					
LNTS 100-200/55/P45VCC4	8.130,00	26-101897450	DN100	550	2x 5,5	298	16,1	15,9	15,5	13,4					
LNTS 100-250/55A/P45VCC4	8.233,00	26-101897460	DN100	550	2x 5,5	298	15,6	15,5	14,6	11,5					
LNTS 100-250/55/P45VCC4	8.233,00	26-101897470	DN100	550	2x 5,5	297	17,2	17,1	16,6	14,1					
LNTS 100-250/75/P45VCC4	8.961,00	26-101897480	DN100	550	2x 7,5	323	20,0	19,8	19,3	17					
LNTS 100-250/110/P45VCC4	10.114,00	26-101897490	DN100	550	2x 11	370	23,3	23	22,6	20,8	17,1				
LNTS 100-315/110/P45VCC4	11.310,00	26-703930050	DN100	670	2x 11	1	26,2	26	24,3	20,9	16,3				
LNTS 100-315/220/W45VCC4	13.151,00	26-703930080	DN100	670	2x 22	1	39,6	39,6	38,8	36,3	31,9	26,1	23,1	21	
LNTS 100-315/150/P45VCC4	11.870,00	26-703930060	DN100	670	2x 15	1	32,6	32,7	31,3	28,2	23,7	17,9			
LNTS 100-315/185/W45VCC4	12.474,00	26-703930070	DN100	670	2x 18,5	1	36,6	36,5	35,4	32,7	28,3	22,7	19,7		

La table muestra las prestaciones con 2 electrobombas en funcionamiento paralelo

LNT-100-125-150_4p50S_a_th

Bomba eléctrica trifásica (Directiva 2005/32 / CE y 2009/125 / CE) con motor de 4 polos (1450 1 / min), nivel de eficiencia IE3 eléctrico de 0,75 kW, índice MEI hidráulico mayor que 0,4. Voltaje: 3 x 230 (Δ) / 400 (Y) V, 50 Hz.



Código familia: G6

Modelo	Precio [EUR]	Referencia	Conexión		Potencia [kW]	Peso [kg]	Q [m³/h] 0 45 198 252 306 360 468 576							
			DN	Longitud [mm]			[l/min] 0 750 1650 2100 2550 3000 3900 4800							
H = M.C.A														
LNTS 125-160/22/P45RCC4	8.524,00	26-703930101	DN125	620	2x 2,2	286	6,0	5,9	4	2,1				
LNTS 125-160/30/P45RCC4	8.783,00	26-703930111	DN125	620	2x 3	325	8,3	8,1	6,4	4,5				
LNTS 125-160/40/P45VCC4	8.902,00	26-703930121	DN125	620	2x 4	306	10,3	10,2	8,6	6,9	4,5			
LNTS 125-200/55/P45VCC4	9.260,00	26-703930151	DN125	620	2x 5,5	357	13,0	12,8	11,3	9,6	7,2			
LNTS 125-200/75/P45VCC4	9.752,00	26-703930161	DN125	620	2x 7,5	362	17,0	16,7	15,5	14,1	12,1	9,5		
LNTS 125-250/75/P45VCC4	10.642,00	26-703930191	DN125	800	2x 7,5	527	17,2	17,1	15,5	13,8	11,4	8		
LNTS 125-250/110/P45VCC4	11.256,00	26-703930201	DN125	800	2x 11	605	22,1	22,1	20,6	19,1	17	14,1		
LNTS 125-315/150/P45VCC4	15.260,00	26-703930241	DN125	800	2x 15	640	25,9	25,8	24,5	23,4	21,8	19,8	14	
LNTS 125-315/185/W45VCC4	16.525,00	26-703930250	DN125	800	2x 18,5	799	28,9	28,7	27,6	26,5	25,1	23,3	18	
LNTS 125-315/220/W45VCC4	17.818,00	26-703930260	DN125	800	2x 22	820	32,7	32,5	31,4	30,5	29,2	27,5	22,7	15,6
LNTS 125-315/300/W45VCC4	19.695,00	26-703930270	DN125	800	2x 30	919	39,2	38,8	37,9	37,2	36,1	34,6	30,4	24,1

La table muestra las prestaciones con 2 electrobombas en funcionamiento paralelo

LNT-100-125-150_4p50S_a_th

Modelo	Precio [EUR]	Referencia	Conexión		Potencia [kW]	Peso [kg]	Q [m³/h] 0 69 270 336 402 468 600 732							
			DN	Longitud [mm]			[l/min] 0 1150 2250 2800 3350 3900 5000 6100							
H = M.C.A														
LNTS 150-200/55/P45VCC4	10.878,00	26-703930301	DN150	800	2x 5,5	523	9,3	9,2	7,8	6,8	5,6	3,8		
LNTS 150-200/75/P45VCC4	11.551,00	26-703930311	DN150	800	2x 7,5	500	11,9	11,7	10,5	9,4	8,1	6,5		
LNTS 150-200/110/P45VCC4	12.470,00	26-703930321	DN150	800	2x 11	572	15,6	15,1	14,3	13,5	12,3	10,9	7	
LNTS 150-250/110/P45VCC4	12.781,00	26-703930351	DN150	800	2x 11	576	16,2	16,2	15,3	14,3	12,9	11,2	6,9	
LNTS 150-250/150/P45VCC4	13.385,00	26-703930361	DN150	800	2x 15	643	20,4	20,3	19,5	18,7	17,5	15,9	11,7	
LNTS 150-315/185/W45VCC4	17.222,00	26-703930390	DN150	800	2x 18,5	786	24,9	24,8	23,7	22,6	21,1	19,2	13,7	
LNTS 150-315/220/W45VCC4	17.972,00	26-703930400	DN150	800	2x 22	822	27,8	27,8	26,7	25,7	24,3	22,5	17,5	
LNTS 150-315/300/W45VCC4	19.832,00	26-703930410	DN150	800	2x 30	947	33,1	33,1	32,5	31,6	30,3	28,6	24,2	17,9
LNTS 150-315/370/W45VCC4	22.016,00	26-703930420	DN150	800	2x 37	1224	36,5	36,3	35,9	35,2	34,1	32,6	28,2	22,5

La table muestra las prestaciones con 2 electrobombas en funcionamiento paralelo

LNT-100-125-150_4p50S_a_th

Accesorios: selección rápida

Modelo	Precio [EUR]	Referencia	Código familia	Peso [kg]
Kit contrabridas para 10SV Rp1 1/2" PN25	50,00	26-109398020	9J	3
Kit contrabridas para SV15-22 Rp2" PN25	54,00	26-109398030	9J	3
Kit contrabridas, para SV, Rp 3" PN16	83,00	26-109392720	9J	6
Kit contrabridas, para SV, Rp 4" PN16	92,00	26-109392730	9J	6

Electrobombas in-line LNTS con Hydrovar®

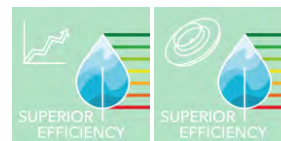

LNTSH

Sistemas de bombeo inteligentes de velocidad variable con Hydrovar directamente en una bomba LNTS. LNTS: bomba de acoplamiento cerrado por medio de un soporte adaptador con un impulsor conectado directamente a la extensión especial del eje del motor



Aplicaciones

- Calefacción y climatización
- Suministro de agua (presión en los edificios, regadío, transferir agua en invernaderos...)

Ventajas del producto

- Alto rendimiento
- Categoría energética superior a los requisitos de la normativa.
- Vida larga y fácil mantenimiento
- Ahorro adicional de energía con el accionamiento de velocidad variable (versión e-LNH)
- Versatilidad a través de múltiples configuraciones
- Amplio rango de temperatura

Opciones bajo pedido

- LNEE: monobloque de eje prolongado y motor especial
- LNES: con acoplamiento rígido y motor estándar
- LNTE: versión doble monobloque de eje prolongado y motor especial
- LNTS: versión doble con acoplamiento rígido y motor estándar
- e-LNH: Ahorro adicional de energía con el accionamiento de velocidad variable

Código de identificación

Modelo:	LNTSH 65-160/75/P25VCS4/4
LNTSH	Nombre serie
65	DN en línea
160	Diámetro nominal de impulsión
75	Potencia motor (kW x10)
P2	Tipo motor (P), 2=2 polos, 4=4 polos
5	5=50 Hz
V	3x380-415/660-690 V
C	Material cuerpo bomba
S	Material del impulsor
4	Junta mecánica (EN12756)

Características

Caudal máx:	275 m³/h
Altura manométrica máx :	94 m
Potencia:	0,25 - 22 kW
Presión de trabajo:	16 bar
Temperatura ambiente:	0°C - 40°C
Temperatura del líquido:	-25°C - +120°C

Motor

Alimentación:	P ≤ 3kW: 3 ~230/400V; P ≥4 kW: 3 ~ 400/690V
Aislamiento:	F (155°C)
Tipo de aislamiento:	IP55

Materiales

Cuerpo de bomba:	Hierro fundido
Impulsor:	Hierro fundido o acero inoxidable
Elastómeros:	EPDM
Junta mecánica:	Carburo de silicio-carbono

Certificación de agua potable

Productos aprobados para su uso en contacto con suministros de agua públicos de acuerdo con ACS - D.M. 174



LNTSH

2 polos

Versión /2: Hydrovar monofase 1 x 220-240 V



Código familia: G5

Modelo	Precio [EUR]	Referencia	Conexión		Potencia [kW]	Peso [kg]	Q [m³/h]											
			DN	Longitud [mm]			0	14	22	30	38	42	46	54				
							0	117	183	250	317	350	383	450				
							H = M.C.A											
LNTSH 32-160/07/S25RCS4/2	6.526,00	26-102862191	DN32	320	2x 0,75	93	12,9	12,5	10,5	7,3								
LNTSH 32-160/11/S25RCS4/2	6.871,00	26-102862201	DN32	320	2x 1,1	93	16,4	16,7	15,1	12,4	8,6							
LNTSH 32-160/15/S25RCS4/2	7.039,00	26-102862211	DN32	320	2x 1,5	101	20,9	21,1	19,4	16,7	13,4	11,4						
LNTSH 32-160/22/P25RCS4/2	7.381,00	26-102862221	DN32	320	2x 2,2	113	26,4	27,1	25,8	23,3	20,3	18,7	16,9					

La table muestra las prestaciones con 2 electrobombas en funcionamiento paralelo

LNT-32-40-50_2p50S_a_th

Versión T/4: Hydrovar trifásico 3x220-240/380-415 V hasta 3 kW , 3x380-415/660-690 V desde 4 kW



Código familia: G5

Modelo	Precio [EUR]	Referencia	Conexión		Potencia [kW]	Peso [kg]	Q [m³/h]											
			DN	Longitud [mm]			0	14	22	30	38	42	46	54				
							0	117	183	250	317	350	383	450				
							H = M.C.A											
LNTSH 32-160/07/S25RCS4/4	6.330,00	26-102862190	DN32	320	2x 0,75	101	12,9	12,5	10,5	7,3								
LNTSH 32-160/11/S25RCS4/4	6.675,00	26-102862200	DN32	320	2x 1,1	101	16,4	16,7	15,1	12,4	8,6							
LNTSH 32-160/15/S25RCS4/4	6.843,00	26-102862210	DN32	320	2x 1,5	109	20,9	21,1	19,4	16,7	13,4	11,4						
LNTSH 32-160/22/P25RCS4/4	7.182,00	26-102862220	DN32	320	2x 2,2	117	26,4	27,1	25,8	23,3	20,3	18,7	16,9					
LNTSH 32-160/30/P25RCS4/4	7.547,00	26-102862230	DN32	320	2x 3	124	35,5	35,9	34,6	32,1	29	27,4	25,6	21,5				

La table muestra las prestaciones con 2 electrobombas en funcionamiento paralelo

LNT-32-40-50_2p50S_a_th

Modelo	Precio [EUR]	Referencia	Conexión		Potencia [kW]	Peso [kg]	Q [m³/h]											
			DN	Longitud [mm]			0	30	36	42	48	54	60	72				
							0	250	300	350	400	450	500	600				
							H = M.C.A											
LNTSH 40-125/11/S25RCS4/4	6.676,00	26-102862360	DN40	320	2x 1,1	88	14,2	12,3	10,6	8,6								
LNTSH 40-125/15/S25RCS4/4	6.884,00	26-102862370	DN40	320	2x 1,5	99	18,1	16,8	15,5	13,8	11,7							
LNTSH 40-125/22/P25RCS4/4	7.337,00	26-102862380	DN40	320	2x 2,2	125	22,8	22,2	21,1	19,7	17,9	15,8	13,4					
LNTSH 40-125/30/P25RCS4/4	7.685,00	26-102862390	DN40	320	2x 3	120	27,4	27,1	26,2	25	23,5	21,6	19,4					
LNTSH 40-160/22/P25RCS4/4	7.452,00	26-102862410	DN40	320	2x 2,2	110	23,7	22,5	21,7	20,6	19,3	17,8						
LNTSH 40-160/30/P25RCS4/4	7.705,00	26-102862420	DN40	320	2x 3	130	29,2	28,9	28,1	27	25,6	24	22,2					
LNTSH 40-160/40/P25VCS4/4	9.247,00	26-102862430	DN40	320	2x 4	126	34,2	33,5	32,3	31	29,6	27,9	26,1	22				
LNTSH 40-160/55/P25VCS4/4	9.771,00	26-102862440	DN40	320	2x 5,5	196	38,6	39,5	38,7	37,7	36,3	34,7	32,8	28,3				
LNTSH 40-200/30/P25RCS4/4	7.773,00	26-102862460	DN40	440	2x 3	176	32,5	29,7	28,4									
LNTSH 40-200/40/P25VCS4/4	9.640,00	26-102862470	DN40	440	2x 4	182	38,4	35,8	34,5	33,2	31,5							
LNTSH 40-200/55/P25VCS4/4	11.129,00	26-102862480	DN40	440	2x 5,5	212	45,9	43,4	42,2	40,9	39,4	37,7	35,7					
LNTSH 40-200/75/P25VCS4/4	12.268,00	26-102862490	DN40	440	2x 7,5	250	56,5	54,1	53	51,7	50,2	48,7	47	42,6				
LNTSH 40-250/75/P25VCS4/4	12.284,00	26-102862510	DN40	440	2x 7,5	250	59,5	57,3	55,8	53,9	51,9							
LNTSH 40-250/110/P25VCS4/4	12.861,00	26-102862530	DN40	440	2x 11	284	75,4	73,7	72,2	70,5	68,5	66,3	64					
LNTSH 40-250/150/P25VCS4/4	15.716,00	26-102862540	DN40	440	2x 15	356	89,7	88,4	87	85,2	83,3	81,2	78,9	73,8				

La table muestra las prestaciones con 2 electrobombas en funcionamiento paralelo

LNT-32-40-50_2p50S_a_th

Modelo	Precio [EUR]	Referencia	Conexión		Potencia [kW]	Peso [kg]	Q [m³/h]											
			DN	Longitud [mm]			0	40	50	60	70	80	90	110				
							0	333	417	500	583	667	750	917				
							H = M.C.A											
LNTSH 50-250/220/P25VCS4/4	23.582,00	26-102862810	DN50	440	2x 22	408	92,7	93	92,5	91,7	90,4	88,8	86,9	82				

La table muestra las prestaciones con 2 electrobombas en funcionamiento paralelo

LNT-32-40-50_2p50S_a_th

LNTSH

2 polos

Versión T/4: Hydrovar trifásico 3x220-240/380-415 V hasta 3 kW , 3x380-415/660-690 V desde 4 kW



Código familia: G6

Modelo	Precio [EUR]	Referencia	Conexión		Potencia [kW]	Peso [kg]	Q [m³/h]										
			DN	Longitud [mm]			0	40	50	60	70	80	90	110			
							H = M.C.A										
LNTSH 50-125/15/S25RCS4/4	7.233,00	26-102862620	DN50	340	2x 1,5	105	13,7	12,2	11,2	10	8,6						
LNTSH 50-125/22/P25RCS4/4	7.504,00	26-102862630	DN50	340	2x 2,2	131	18,1	16,7	15,9	14,8	13,5	12,1					
LNTSH 50-125/30/P25RCS4/4	7.801,00	26-102862640	DN50	340	2x 3	138	22,6	21,4	20,7	19,8	18,5	17	15,3				
LNTSH 50-125/40/P25VCS4/4	9.093,00	26-102862650	DN50	340	2x 3	135	22,8	22,3	21,6	20,4	18,6						
LNTSH 50-160/30/P25RCS4/4	7.947,00	26-102862670	DN50	340	2x 4	129	25,7	24,4	23,9	23,2	22,2	20,8	19,1				
LNTSH 50-160/40/P25VCS4/4	9.728,00	26-102862680	DN50	340	2x 4	154	25,9	25,5	25	24,2	23,1	21,7					
LNTSH 50-160/55/P25VCS4/4	10.506,00	26-102862690	DN50	340	2x 5,5	200	34,1	33,6	33,4	32,8	31,8	30,3	28,5				
LNTSH 50-160/75/P25VCS4/4	11.672,00	26-102862700	DN50	340	2x 5,5	227	36,0	35,2	34,1	32,8	31,1	29					
LNTSH 50-200/55/P25VCS4/4	11.328,00	26-102862720	DN50	440	2x 7,5	224	39,5	38,9	38,7	38,3	37,5	36,3	34,7	30,5			
LNTSH 50-200/75/P25VCS4/4	12.401,00	26-102862730	DN50	440	2x 7,5	262	42,7	42,3	41,2	39,9	38,4	36,7	34,5				
LNTSH 50-200/110/P25VCS4/4	13.398,00	26-102862750	DN50	440	2x 11	296	53,5	53,5	52,5	51,2	49,8	48,3	46,4	41,8			
LNTSH 50-250/110/P25VCS4/4	13.398,00	26-102862780	DN50	440	2x 11	296	54,0	53,8	52,8	51,3	49,4	47					
LNTSH 50-250/150/P25VCS4/4	17.484,00	26-102862790	DN50	440	2x 15	385	71,9	72	71,3	70,2	68,7	66,8	64,5	58,7			
LNTSH 50-250/185/P25VCS4/4	20.968,00	26-102862800	DN50	440	2x 18,5	386	82,3	82,5	81,9	81	79,6	77,9	75,8	70,5			

LNT-32-40-50_2p50S_a_th

Modelo	Precio [EUR]	Referencia	Conexión		Potencia [kW]	Peso [kg]	Q [m³/h]										
			DN	Longitud [mm]			0	68	84	100	116	132	148	164			
							H = M.C.A										
LNTSH 65-125/30/P25RCS4/4	7.914,00	26-102862890	DN65	360	2x 3	141	17,5	15,1	13,8	12,2	10,4						
LNTSH 65-125/40/P25VCS4/4	9.708,00	26-102862900	DN65	360	2x 4	166	22,1	19,7	18,4	16,8	14,8	12,5					
LNTSH 65-125/55/P25VCS4/4	10.508,00	26-102862910	DN65	360	2x 5,5	224	27,3	25,3	24,3	22,8	20,9	18,7	16,1	13,3			
LNTSH 65-125/75/P25VCS4/4	11.696,00	26-102862920	DN65	360	2x 7,5	240	31,1	28,9	28	26,8	25,3	23,4	21,2	18,7			
LNTSH 65-160/55/P25VCS4/4	11.420,00	26-102862940	DN65	360	2x 5,5	202	27,0	25,4	24,5	23,3	21,7	19,7	17,5	15			
LNTSH 65-160/75/P25VCS4/4	12.497,00	26-102862950	DN65	360	2x 7,5	240	33,3	31,3	30,4	29,2	27,6	25,7	23,3	20,7			
LNTSH 65-160/110/P25VCS4/4	12.845,00	26-102862970	DN65	360	2x 11	283	42,0	39,8	38,9	37,7	36,2	34,4	32,2	29,7			
LNTSH 65-200/110/P25VCS4/4	13.563,00	26-102863000	DN65	475	2x 11	304	42,5	42,6	41,6	40,4	38,8	36,8	34,1				
LNTSH 65-200/150/P25VCS4/4	18.119,00	26-102863010	DN65	475	2x 15	376	54,2	54,4	53,4	52	50,4	48,5	46,2	43,3			
LNTSH 65-200/185/P25VCS4/4	20.698,00	26-102863020	DN65	475	2x 18,5	394	61,6	61,8	60,5	59	57,2	55,1	52,6	49,7			
LNTSH 65-250/150/P25VCS4/4	18.410,00	26-102863040	DN65	475	2x 15	376	58,8	58,8	57	54,6	51,4	47,6	43,1	38,1			
LNTSH 65-250/185/P25VCS4/4	21.608,00	26-102863050	DN65	475	2x 18,5	394	65,0	66,4	65,2	63,6	61,3	58,5	55,3	51,5			
LNTSH 65-250/220/P25VCS4/4	24.008,00	26-102863060	DN65	475	2x 22	416	73,9	75,6	74,5	73	70,9	68,3	65,3	61,7			

LNT-65-80-100_2p50S_a_th

Modelo	Precio [EUR]	Referencia	Conexión		Potencia [kW]	Peso [kg]	Q [m³/h]										
			DN	Longitud [mm]			0	52	136	168	200	232	264	320			
							H = M.C.A										
LNTSH 80-160/75/P25VCC4/4	13.492,00	26-102863210	DN80	420	2x 7,5	269	26,7	25	23,2	20,5	17,1	13,1					
LNTSH 80-160/110/P25VCC4/4	14.798,00	26-102863230	DN80	420	2x 11	312	34,2	32,9	31,5	29,3	26,4	22,8	18,7				
LNTSH 80-160/150/P25VCC4/4	17.756,00	26-102863240	DN80	420	2x 15	384	41,8	40,6	39,5	37,7	35,2	32,1	28,3				
LNTSH 80-160/185/P25VCC4/4	19.686,00	26-102863250	DN80	420	2x 18,5	402	44,4	43,1	42,1	40,4	38,1	35,1	31,4	22,8			
LNTSH 80-200/110/P25VCC4/4	15.157,00	26-102863260	DN80	500	2x 11	335	35,7	34,3	32,1	28,7	24,4						
LNTSH 80-200/150/P25VCC4/4	18.353,00	26-102863270	DN80	500	2x 15	384	43,1	42,3	40,4	37,5	33,7	29,1					
LNTSH 80-200/185/P25VCC4/4	21.521,00	26-102863280	DN80	500	2x 18,5	402	49,5	48,9	47,2	44,7	41,3	37	32				
LNTSH 80-200/220/P25VCC4/4	23.634,00	26-102863290	DN80	500	2x 22	430	55,1	54,7	53,2	50,9	47,8	43,8	39,1				
LNTSH 80-250/220/P25VCC4/4	24.446,00	26-102863320	DN80	500	2x 22	424	51,8	53	51,6	49,4	46,2	42,4	37,9				

LNT-65-80-100_2p50S_a_th

LNTSH

2 polos

Versión T/4: Hydrovar trifásico 3x220-240/380-415 V hasta 3 kW , 3x380-415/660-690 V desde 4 kW



Código familia: G6

Modelo	Precio [EUR]	Referencia	Conexión		Potencia [kW]	Peso [kg]	Q [m³/h]							
			DN	Longitud [mm]			0	57	202	290	378	422	466	510
							0	950	1683	2417	3150	3517	3883	4250
H = M.C.A														
LNTSH 100-160/110/P25VCC4/4	15.526,00	26-102863370	DN100	500	2x 11	324	24,7	23,5	21,3	16,9				
LNTSH 100-160/150/P25VCC4/4	18.598,00	26-102863380	DN100	500	2x 15	410	32,4	30,9	28,6	24,5				
LNTSH 100-160/185/P25VCC4/4	21.852,00	26-102863390	DN100	500	2x 18,5	414	36,9	35,4	33,2	29,4	23,5			
LNTSH 100-160/220/P25VCC4/4	24.152,00	26-102863400	DN100	500	2x 22	469	41,2	39,7	37,5	34	28,6	25		
LNTSH 100-200/220/P25VCC4/4	24.291,00	26-102863420	DN100	550	2x 22	472	42,5	41,6	40,8	37,6	30,9	26		

LNT-65-80-100_2p50S_a_th

Versión T/4: Hydrovar trifásico 3x220-240/380-415 V hasta 3 kW , 3x380-415/660-690 V desde 4 kW



Código familia: G6

Modelo	Precio [EUR]	Referencia	Conexión		Potencia [kW]	Peso [kg]	Q [m³/h]											
			DN	Longitud [mm]			0	8	20	24	28	32	36	40				
							H = M.C.A											
LNTSH 40-160/05/S45RCS4/4	7.015,00	26-102866430	DN40	320	2x 0,55	88	8,3	8,3	7,9	7,4	6,8	6,1	5,2					
LNTSH 40-160/07/X45RCS4/4	7.056,00	26-102866440	DN40	320	2x 0,75	94	9,5	9,6	9,3	8,8	8,3	7,5	6,7	5,8				
LNTSH 40-200/05/S45RCS4/4	7.137,00	26-102866470	DN40	440	2x 0,55	132	9,3	8,3	7,9	7,3	6,6	5,7						
LNTSH 40-200/07/X45RCS4/4	7.212,00	26-102866480	DN40	440	2x 0,75	135	11,5	10,6	10,2	9,7	9,1	8,3	7,4					
LNTSH 40-200/11/P45RCS4/4	7.405,00	26-102866490	DN40	440	2x 1,1	205	14,1	13,2	12,8	12,4	11,8	11,2	10,4	9,5				
LNTSH 40-250/11/P45RCS4/4	7.577,00	26-102866520	DN40	440	2x 1,5	138	16,8	16,1	15,5	14,8	14	13,1	12,1	11				
LNTSH 40-250/15/P45RCS4/4	7.577,00	26-102866530	DN40	440	2x 1,5	189	18,9	18,2	17,6	16,9	16,1	15,2	14,3	13,2				
LNTSH 40-250/22/P45RCS4/4	7.770,00	26-102866540	DN40	440	2x 2,2	192	22,5	21,9	21,3	20,6	19,8	19	18,1	17,1				

La table muestra las prestaciones con 2 electrobombas en funcionamiento paralelo

LNT-32-40-50_4p50S_a_th

Modelo	Precio [EUR]	Referencia	Conexión		Potencia [kW]	Peso [kg]	Q [m³/h]											
			DN	Longitud [mm]			0	8	28	40	52	58	64	70				
							H = M.C.A											
LNTSH 50-125/05/S45RCS4/4	7.130,00	26-102866650	DN50	340	2x 0,55	97	6,2	5,9	5,5	4,8	3,8							
LNTSH 50-160/05/S45RCS4/4	7.130,00	26-102866680	DN50	340	2x 0,55	98	6,7	6,7	6,4	5,5								
LNTSH 50-160/07/X45RCS4/4	7.305,00	26-102866690	DN50	340	2x 0,75	120	8,4	8,3	8,1	7,4	6,2	5,5						
LNTSH 50-160/11/P45RCS4/4	7.323,00	26-102866700	DN50	340	2x 1,1	129	9,7	9,6	9,4	8,8	7,8	7,1	6,4					
LNTSH 50-200/07/X45RCS4/4	7.319,00	26-102866720	DN50	440	2x 0,75	138	8,9		8,1	7								
LNTSH 50-200/11/P45RCS4/4	7.477,00	26-102866740	DN50	440	2x 1,1	173	11,8		11,2	10,2	8,9	7,9						
LNTSH 50-200/15/P45RCS4/4	7.628,00	26-102866750	DN50	440	2x 1,5	158	13,2		12,6	11,7	10,4	9,6						
LNTSH 50-250/11/P45RCS4/4	7.628,00	26-102866770	DN50	440	2x 1,1	150	13,5		12,8	11,5								
LNTSH 50-250/15/P45RCS4/4	7.715,00	26-102866780	DN50	440	2x 1,5	158	15,1		14,4	13,3								
LNTSH 50-250/22/P45RCS4/4	7.905,00	26-102866800	DN50	440	2x 2,2	203	20,6		20	19,1	17,7	16,8						
LNTSH 50-250/30/P45RCS4/4	8.187,00	26-102866810	DN50	440	2x 3	212	23,3		22,7	21,9	20,6	19,8	18,8	17,8				

La table muestra las prestaciones con 2 electrobombas en funcionamiento paralelo

LNT-32-40-50_4p50S_a_th

Modelo	Precio [EUR]	Referencia	Conexión		Potencia [kW]	Peso [kg]	Q [m³/h]											
			DN	Longitud [mm]			0	18	46	56	66	76	86	96				
							H = M.C.A											
LNTSH 65-125/05/S45RCS4/4	7.175,00	26-102866900	DN65	360	2x 0,55	133	5,5	4,8	4,4	3,8	3,1	2,3						
LNTSH 65-125/07/X45RCS4/4	7.269,00	26-102866910	DN65	360	2x 0,75	116	6,8	6	5,7	5,2	4,6	3,9	3	2,1				
LNTSH 65-125/11/P45RCS4/4	7.370,00	26-102866920	DN65	360	2x 1,1	128	7,7	7	6,7	6,2	5,7	5	4,2	3,3				
LNTSH 65-160/07/X45RCS4/4	7.464,00	26-102866940	DN65	360	2x 0,75	116	6,8	6,2	5,9	5,4	4,8	4	3,2					
LNTSH 65-160/11/P45RCS4/4	7.585,00	26-102866960	DN65	360	2x 1,1	152	9,2	8,5	8,2	7,8	7,2	6,5	5,6	4,6				
LNTSH 65-160/15/P45RCS4/4	7.690,00	26-102866970	DN65	360	2x 1,5	161	10,4	9,7	9,4	9	8,4	7,8	7	6				
LNTSH 65-200/11/P45RCS4/4	7.579,00	26-102866990	DN65	475	2x 1,1	187	9,3	9	8,6	8	7,4							
LNTSH 65-200/15/P45RCS4/4	7.752,00	26-102867000	DN65	475	2x 1,5	190	10,6	10,3	9,9	9,3	8,7							
LNTSH 65-200/22/P45RCS4/4	7.969,00	26-102867020	DN65	475	2x 2,2	212	15,2	15	14,6	14	13,3	12,5	11,5					
LNTSH 65-250/22/P45RCS4/4	8.119,00	26-102867050	DN65	475	2x 2,2	212	16,4	16,2	15,7	15	14,2	13,2	12	10,7				
LNTSH 65-250/30/P45RCS4/4	8.440,00	26-102867060	DN65	475	2x 3	220	18,5	18,4	17,9	17,2	16,4	15,4	14,2	12,9				
LNTSH 65-250/40/P45VCS4/4	10.455,00	26-102867070	DN65	475	2x 4	258	22,8	22,7	22,3	21,6	20,8	19,8	18,7	17,4				

La table muestra las prestaciones con 2 electrobombas en funcionamiento paralelo

LNT-65-80_4p50S_a_th

Modelo	Precio [EUR]	Referencia	Conexión		Potencia [kW]	Peso [kg]	Q [m³/h]											
			DN	Longitud [mm]			0	37	108	142	176	210	244	278				
							H = M.C.A											
LNTSH 80-160/11/P45RCC4/4	8.536,00	26-102867220	DN80	420	2x 1,1	190	7,9	7,3	6,9	6,2	5,1	3,8						
LNTSH 80-160/15/P45RCC4/4	8.741,00	26-102867230	DN80	420	2x 1,5	198	8,8	8,1	7,8	7,1	6,2	5						
LNTSH 80-160/22/P45RCC4/4	9.035,00	26-102867250	DN80	420	2x 2,2	227	11,3	10,7	10,3	9,8	9,1	8,1	6,8	5,3				
LNTSH 80-200/15/P45RCC4/4	8.936,00	26-102867260	DN80	500	2x 1,5	230	9,2	8,9	8,3	7,3	6,1							
LNTSH 80-200/22/P45RCC4/4	9.242,00	26-102867280	DN80	500	2x 2,2	240	12,3	12,1	11,5	10,7	9,6	8,3	6,6					
LNTSH 80-200/30/P45RCC4/4	9.447,00	26-102867290	DN80	500	2x 1,5	248	13,7	13,5	13	12,2	11,2	9,9	8,4					
LNTSH 80-200/40/P45VCC4/4	11.098,00	26-102867300	DN80	500	2x 1,5	248	16,9		16,3	15,6	14,7	13,6	12,2	10,6				

La table muestra las prestaciones con 2 electrobombas en funcionamiento paralelo

LNT-65-80_4p50P-es_a_th

Versión T/4: Hydrovar trifásico 3x220-240/380-415 V hasta 3 kW , 3x380-415/660-690 V desde 4 kW



Código familia: G6

Modelo	Precio [EUR]	Referencia	Conexión		Potencia [kW]	Peso [kg]	Q [m³/h]							
			DN	Longitud [mm]			0	54	176	244	278	312	346	380
							0	900	1467	2033	2317	2600	2883	3167
							H = M.C.A							
LNTSH 80-250/30/P45RCC4/4	9.723,00	26-102867320	DN80	500	2x 2,2	251	13,3	12,8	10,9	7,8				
LNTSH 80-250/40/P45VCC4/4	11.387,00	26-102867330	DN80	500	2x 2,2	260	16,3	15,9	14,3	11,6	9,8			
LNTSH 80-250/55/P45VCC4/4	13.121,00	26-102867350	DN80	500	2x 2,2	317	21,0	20,9	19,6	17,2	15,7	13,9		
LNTSH 80-250/75/P45VCC4/4	13.969,00	26-102867360	DN80	500	2x 2,2	340	23,8	23,8	22,6	20,4	19	17,4	15,5	
LNTSH 80-315/75/P45VCC4/4	15.540,00	26-703935020	DN80	620	2x 3	504	26,2	24,9	22,6	19,1	16,7	13,8		
LNTSH 80-315/110/P45VCC4/4	17.351,00	26-703935030	DN80	620	2x 3	1	34,8	33,8	31,7	28,3	26,1	23,6	20,9	17,9
LNTSH 80-315/150/P45VCC4/4	20.256,00	26-703935040	DN80	620	2x 4	1	39,5	38,5	36,7	33,5	31,4	29	26,3	23,3

La table muestra las prestaciones con 2 electrobombas en funcionamiento paralelo

LNT-65-80_4p50P-es_a_th

Modelo	Precio [EUR]	Referencia	Conexión		Potencia [kW]	Peso [kg]	Q [m³/h]							
			DN	Longitud [mm]			0	35	138	206	274	342	376	400
							0	583	1150	1717	2283	2850	3133	3333
							H = M.C.A							
LNTSH 100-160/15/P45RCC4/4	9.194,00	26-102867370	DN100	500	2x 1,5	211	6,2	5,8	4,7					
LNTSH 100-160/22/P45RCC4/4	9.758,00	26-102867390	DN100	500	2x 2,2	233	8,7	8,3	7,2	5,1				
LNTSH 100-160/30/P45RCC4/4	10.378,00	26-102867400	DN100	500	2x 3	240	9,8	9,4	8,4	6,4				
LNTSH 100-200/30/P45RCC4/4	11.060,00	26-102867420	DN100	550	2x 3	253	10,8	10,7	9,6					
LNTSH 100-200/40/P45VCC4/4	12.728,00	26-102867430	DN100	550	2x 4	280	12,6	12,5	11,7	8,9				
LNTSH 100-200/55/P45VCC4/4	14.031,00	26-102867450	DN100	550	2x 5,5	314	16,1	15,9	15,5	13,4				
LNTSH 100-250/55/P45VCC4/4	14.125,00	26-102867470	DN100	550	2x 5,5	329	17,2	17,1	16,6	14,1				
LNTSH 100-250/75/P45VCC4/4	15.636,00	26-102867480	DN100	550	2x 7,5	341	20,0	19,8	19,3	17				
LNTSH 100-250/110/P45VCC4/4	17.265,00	26-102867490	DN100	550	2x 11	390	23,3	23	22,6	20,8	17,1			
LNTSH 100-315/110/P45VCC4/4	18.356,00	26-703935050	DN100	670	2x 11	583	26,2	26	24,3	20,9	16,3			
LNTSH 100-315/150/P45VCC4/4	21.250,00	26-703935060	DN100	670	2x 15	618	32,6	32,7	31,3	28,2	23,7	17,9		
LNTSH 100-315/185/W45VCC4/4	23.497,00	26-703935070	DN100	670	2x 18,5	767	36,6	36,5	35,4	32,7	28,3	22,7	19,7	
LNTSH 100-315/220/W45VCC4/4	Consultar	26-703935080	DN100	670	2x 22	1	39,6	39,6	38,8	36,3	31,9	26,1	23,1	21

La table muestra las prestaciones con 2 electrobombas en funcionamiento paralelo

LNT-100-125-150_4p50S_a_th

Modelo	Precio [EUR]	Referencia	Conexión		Potencia [kW]	Peso [kg]	Q [m³/h]							
			DN	Longitud [mm]			0	45	198	252	306	360	468	576
							0	750	1650	2100	2550	3000	3900	4800
							H = M.C.A							
LNTSH125-160/30/P45RCC4/4	12.717,00	26-703935110	DN125	620	2x 3	366	8,3	8,1	6,4	4,5				
LNTSH125-160/40/P45VCC4/4	14.287,00	26-703935120	DN125	620	2x 4	395	10,3	10,2	8,6	6,9	4,5			
LNTSH125-200/55/P45VCC4/4	15.061,00	26-703935150	DN125	620	2x 5,5	462	13,0	12,8	11,3	9,6	7,2			
LNTSH125-200/75/P45VCC4/4	16.358,00	26-703935160	DN125	620	2x 7,5	473	17,0	16,7	15,5	14,1	12,1	9,5		
LNTSH125-250/75/P45VCC4/4	17.170,00	26-703935190	DN125	800	2x 7,5	618	17,2	17,1	15,5	13,8	11,4	8		
LNTSH125-250/110/P45VCC4/4	18.306,00	26-703935200	DN125	800	2x 11	721	22,1	22,1	20,6	19,1	17	14,1		
LNTSH125-315/150/P45VCC4/4	20.690,00	26-703935240	DN125	800	2x 15	762	25,9	25,8	24,5	23,4	21,8	19,8	14	
LNTSH125-315/185/W45VCC4/4	27.191,00	26-703935250	DN125	800	2x 18,5	805	28,9	28,7	27,6	26,5	25,1	23,3	18	
LNTSH125-315/220/W45VCC4/4	29.653,00	26-703935260	DN125	800	2x 22	860	32,7	32,5	31,4	30,5	29,2	27,5	22,7	15,6

La table muestra las prestaciones con 2 electrobombas en funcionamiento paralelo

LNT-100-125-150_4p50S_a_th

Modelo	Precio [EUR]	Referencia	Conexión		Potencia [kW]	Peso [kg]	Q [m³/h]							
			DN	Longitud [mm]			0	69	270	336	402	468	600	732
							0	1150	2250	2800	3350	3900	5000	6100
							H = M.C.A							
LNTSH150-200/55/P45VCC4/4	16.537,00	26-703935300	DN150	800	2x 5,5	571	9,3	9,2	7,8	6,8	5,6	3,8		
LNTSH150-200/75/P45VCC4/4	17.999,00	26-703935310	DN150	800	2x 7,5	553	11,9	11,7	10,5	9,4	8,1	6,5		
LNTSH150-200/110/P45VCC4/4	19.414,00	26-703935320	DN150	800	2x 11	649	15,6	15,1	14,3	13,5	12,3	10,9	7	
LNTSH150-250/110/P45VCC4/4	19.697,00	26-703935350	DN150	800	2x 11	709	16,2	16,2	15,3	14,3	12,9	11,2	6,9	
LNTSH150-250/150/P45VCC4/4	22.631,00	26-703935360	DN150	800	2x 15	733	20,4	20,3	19,5	18,7	17,5	15,9	11,7	
LNTSH150-315/185/W45VCC4/4	27.827,00	26-703935390	DN150	800	2x 18,5	822	24,9	24,8	23,7	22,6	21,1	19,2	13,7	
LNTSH150-315/220/W45VCC4/4	29.795,00	26-703935400	DN150	800	2x 22	870	27,8	27,8	26,7	25,7	24,3	22,5	17,5	

La table muestra las prestaciones con 2 electrobombas en funcionamiento paralelo

LNT-100-125-150_4p50S_a_th

LNTSH

4 polos

Versión T/4: Hydrovar trifásico 3x220-240/380-415 V hasta 3 kW , 3x380-415/660-690 V desde 4 kW



Código familia: G6

Modelo	Precio [EUR]	Referencia	Conexión		Potencia [kW]	Peso [kg]	Q [m³/h]							
			DN	Longitud [mm]			0	76	210	268	326	384	500	616
							0	1267	1750	2233	2717	3200	4167	5133
							H = M.C.A							
LNTSH125-160/22/P45RCC4/4	12.318,00	26-703935100	DN125	620	2x 2,2	359	7,3	6,5	5,3	3,4				

La table muestra las prestaciones con 2 electrobombas en funcionamiento paralelo

LNE-125-250_4p50_a_th

Accesorios: selección rápida

Modelo	Precio [EUR]	Referencia	Código familia	Peso [kg]
Kit contrabridas para 10SV Rp1 1/2" PN25	50,00	26-109398020	9J	3
Kit contrabridas para SV15-22 Rp2" PN25	54,00	26-109398030	9J	3
Kit contrabridas, para SV, Rp 3" PN16	83,00	26-109392720	9J	6
Kit contrabridas, para SV, Rp 4" PN16	92,00	26-109392730	9J	6

Accesorios para e-LNE

Kit de contra-bridas roscadas para LNE

Kit bridas según EN 1092-1.

El acople electrobomba-brida se debe verificar según las dimensiones de la ida.

El kit contiene 2 contrabridas con juntas y tornillería.

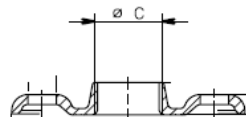

Código familia: 9J

Descripción	Precio [EUR]	Referencia	Desc.	Aspir.	Material	Peso [kg]
Kit contrabridas, para SV, Rp 2 1/2 PN16	66,00	26-109392710	DN65	Rp 2"½	Fe/Zn 8	4
Kit contrabridas, para SV, Rp 3" PN16	83,00	26-109392720	DN80	Rp 3"	Fe/Zn 8	6
Kit contrabridas, para SV, Rp 4" PN16	92,00	26-109392730	DN100	Rp 4"	Fe/Zn 8	6
Kit contrabridas para 5SV Rp1 1/4" PN25	51,00	26-109398010	DN32	Rp 1"¼	Fe/Zn 8	2
Kit contrabridas para 10SV Rp1 1/2" PN25	50,00	26-109398020	DN40	Rp 1"½	Fe/Zn 8	3
Kit contrabridas para SV15-22 Rp2" PN25	54,00	26-109398030	DN50	Rp 2"	Fe/Zn 8	3

Kit de contra-bridas soldadas para LNE

Kit bridas según EN 1092-1.

El acople electrobomba-brida se debe verificar según las dimensiones de la ida.

El kit contiene 2 contrabridas con juntas y tornillería.

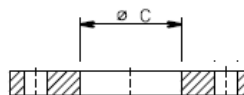

Código familia: 9J

Descripción	Precio [EUR]	Referencia	Desc.	Aspir.	Material	Peso [kg]
Kit bridas DN40 UNI2282-67 FEA	41,00	26-109390662	DN40	49,5 mm	Fe/Zn 8	3
Kit bridas DN50 UNI2282-67 FEA	47,00	26-109390692	DN50	61,5 mm	Fe/Zn 8	4
Kit bridas DN65 UNI2282-67 FEA	52,00	26-109390732	DN65	77,5 mm	Fe/Zn 8	4
Kit bridas DN80 UNI2282-67 FEA	69,00	26-109390762	DN80	90,5 mm	Fe/Zn 8	6
Kit bridas DN100 UNI2282-67 FEA	83,00	26-109390772	DN100	116 mm	Fe/Zn 8	6

Versión para DN125-DN250 con 1 contrabrida, junta y tornillería.

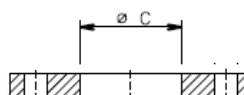

Código familia: 9J

Descripción	Precio [EUR]	Referencia	Desc.	Aspir.	Material	Peso [kg]
Contrabrida par soldar, conex DN200, PN10	302,00	26-707941340	200	200	Fe/Zn 8	14
Contrabrida par soldar, conex DN150, PN16	150,00	26-707941330	150	150	Fe/Zn 8	10
Contrabrida par soldar, conex DN125, PN10	118,00	26-707941320	125	125	Fe/Zn 8	8

Accesorios para e-LNE

Placas de obturación para conjuntos LNT

El kit contiene 1 brida ciega con juntas OR y tornillería.



Código familia: 9J

Descripción	Precio [EUR]	Referencia	Peso [kg]
Kit brida ciega D 225 mm	81,00	26-109393750	4
Kit brida ciega D 274 mm	90,00	26-109393760	6
Kit brida ciega D 322 mm	99,00	26-109393770	12
Brida ciega ES250	Consultar	713740900	15
Brida ciega ES315	Consultar	713740910	22

Kit de soportes

Kit de soportes para electrobomba in-line LNEE, LNES, LNEEH, LNESH, LNEEE, LNESE.
 RI kit contiene 2 soportes con tornillería.



Código familia: 9J

Descripción	Precio [EUR]	Referencia	Peso [kg]
Kit de soporte para LNE DN32	42,00	26-109398640	1
Kit de soporte para LNE DN40	44,00	26-109398650	1
Kit de soporte para LNE DN50	48,00	26-109398660	2
Kit de soporte para LNE DN65	51,00	26-109398670	2
Kit de soporte para LNE DN80	56,00	26-109398680	1
Kit de soporte para LNE DN100	62,00	26-109398690	3

Kit de base de montaje

Kit de base de montaje para electrobombas in-line LNEE-LNES



Código familia: 9J

Descripción	Precio [EUR]	Referencia	Peso [kg]
Kit placa base soporte LNE DN32÷DN100	109,00	26-109391270	2
Kit placa base soporte LNE DN125÷DN150	376,00	26-743660220	8

Kit de base de montaje para electrobombas in-line versión doble LNTE-LNTS



Código familia: 9J

Descripción	Precio [EUR]	Referencia	Peso [kg]
Kit placa base soporte LNT modelo 1	141,00	26-109398610	11
Kit placa base soporte LNT modelo 2	161,00	26-109398620	13
Kit placa base soporte LNT modelo 3	349,00	26-743660210	4



Todas las fotografías e ilustraciones tienen fines ilustrativos o indicativos con objeto de proporcionar directrices generales. La información relativa a proyectos, incluyendo modelos, dimensiones y aplicaciones puede ser diferente y no forma parte de ningún contrato o garantía.

Drenaje y achique

03

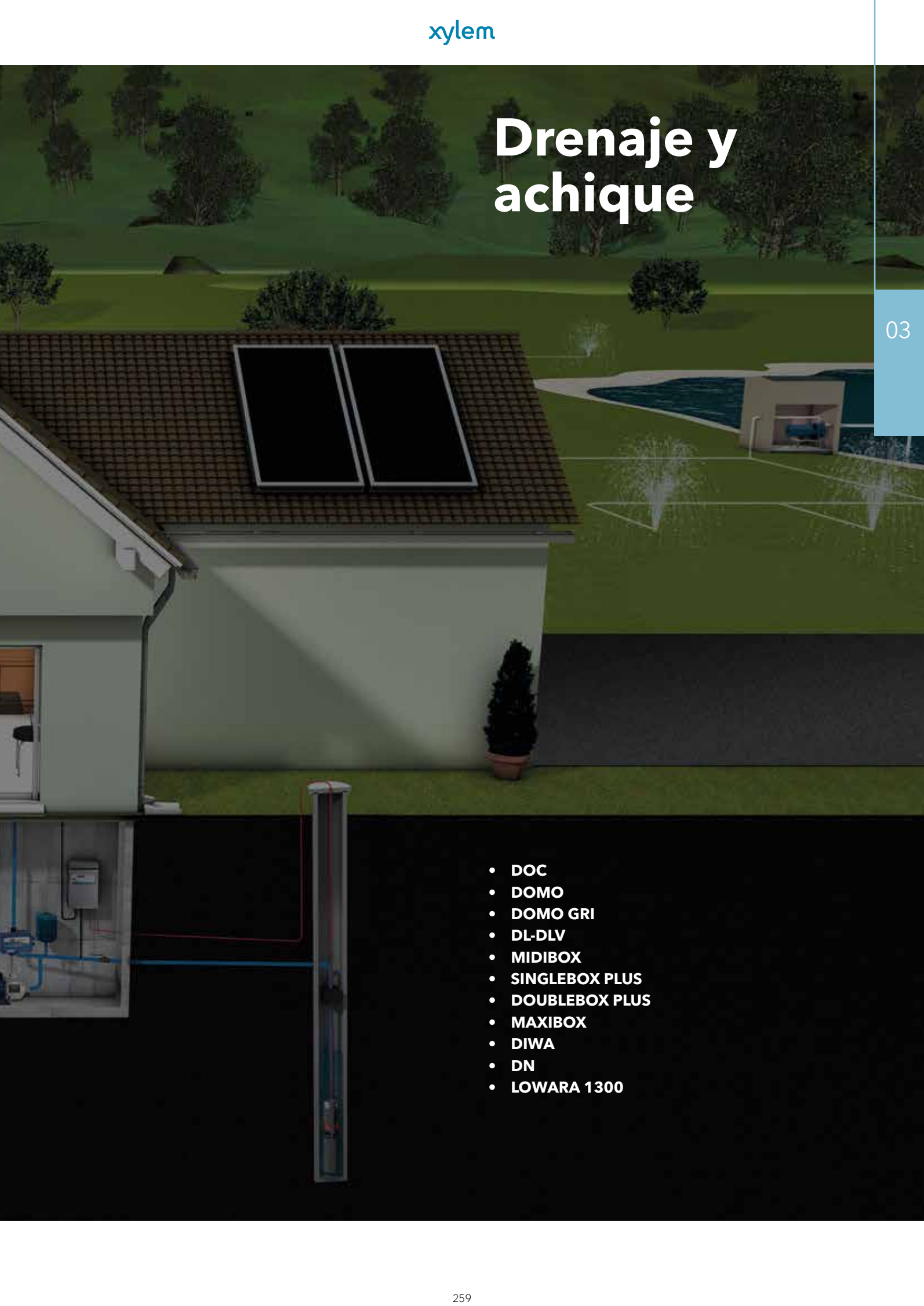

- **DOC**
- **DOMO**
- **DOMO GRI**
- **DL-DLV**
- **MIDIBOX**
- **SINGLEBOX PLUS**
- **DOUBLEBOX PLUS**
- **MAXIBOX**
- **DIWA**
- **DN**
- **LOWARA 1300**

Bombas sumergibles resistentes a la corrosión y compactas

DOC

Bomba sumergible para el drenaje, evacuación de aguas limpias o ligeramente sucias, y vaciado de estanques, piscinas y depósitos residenciales.

Las bombas DOC son versátiles, resistentes a la corrosión y compactas.

Hay cuatro versiones básicas disponibles con potencia de 0,3 a 0,7 kW:

- DOC: con impulsor abierto y boya de nivel para funcionamiento automático
- DOC 7 VX con impulsor Vortex con paso libre de 20 mm
- DOC GW con sistema fijo de Interruptor nivel vertical
- DOC SG: sin boya de nivel



Aplicaciones

- Vaciado de pozos residenciales
- Tanques de agua de lluvia o drenaje de lavanderías
- Riego de jardines y césped
- Drenaje de emergencia de garajes, inundaciones de sótanos
- Trasiego de agua de tanques, cisternas y piscinas, fuentes y exhibiciones de agua

Ventajas del producto

- Construcción en inox resistente a la corrosión
- Protección del motor
- Instalación simple y rápida

Opciones bajo pedido

- Disponibles versiones de 60 Hz bajo petición
- El SOS kit se compone de una bomba de drenaje de acero inoxidable DOC3 eléctrica y una manguera flexible de 6 metros de largo completa con acoplamiento rápido, todo dentro de una caja de plástico que se puede utilizar para almacenar el kit en un estante cuando no está en uso, o como un colador durante la operación.

Código de identificación

Modelo:	DOC 7 VX GW
DOC 7	Nombre serie
VX	Tipo de impulsor
–	Vacio= versión monofásica, T= versión trifásica
GW	Flotador tipo tubo

Características

Caudal máx:	14 m ³ /h
Altura manométrica máx :	11 m
Potencia:	0,25 - 0,55 kW (0,33 - 0,75 Hp)
Profundidad de inmersión máx.	5 m
Paso de sólidos hasta:	10 mm (VX: 20 mm)
Temperatura del líquido máx:	40°

Motor

Alimentación:	1 x 220-240V, 3 x 230/400V
Aislamiento:	B (130°C)
Tipo de aislamiento:	IPX8

Materiales

Cuerpo de bomba:	Acero inoxidable
Impulsor:	Noryl®
Elastómeros:	NBR
Junta mecánica:	Con un laberinto double y un V-Ring en el eje

DOC

Versión monofásica 1x220-240 V 50 Hz Flotador preinstalado



Código familia: 8D

Modelo	Precio [EUR]	Referencia	Impulsión	Potencia [kW]	Peso [kg]	Q [m³/h]											
						0	3	4,5	6	7,5	8,1	10,5	13,5				
DOC3/A	294,00	26-107540000	Rp1¼	0,25	5	6,9	5,6	4,7	3,7	2,5	2						
DOC7/A	392,00	26-107540020	Rp1¼	0,55	7	11,1	10,4	9,9	9,3	8,5	8,1	6,5	3,7				
DOC7VX/A	394,00	26-107540030	Rp1¼	0,55	7	7,2	6,4	6	5,5	4,8	4,5	3,1					

doc-2p50_b_th

Versión monofásica 1x220-240 V 50 Hz



Código familia: 8D

Modelo	Precio [EUR]	Referencia	Impulsión	Potencia [kW]	Peso [kg]	Q [m³/h]											
						0	3	4,5	6	7,5	8,1	10,5	13,5				
DOC3/A GW	343,00	26-107540300	Rp1¼	0,25	5	6,9	5,6	4,7	3,7	2,5	2						
DOC7/A GW	429,00	26-107540320	Rp1¼	0,55	7	11,1	10,4	9,9	9,3	8,5	8,1	6,5	3,7				
DOC7VX/A GW	444,00	26-107540340	Rp1¼	0,55	8	7,2	6,4	6	5,5	4,8	4,5	3,1					

doc-2p50_b_th

Versión monofásica 1x220-240 V 50 Hz Versión SG sin boya



Código familia: 8D

Modelo	Precio [EUR]	Referencia	Impulsión	Potencia [kW]	Peso [kg]	Q [m³/h]											
						0	3	4,5	6	7,5	8,1	10,5	13,5				
DOC3SG/A	284,00	26-107540100	Rp1¼	0,25	5	6,9	5,6	4,7	3,7	2,5	2						
DOC7SG/A	363,00	26-107540120	Rp1¼	0,55	7	11,1	10,4	9,9	9,3	8,5	8,1	6,5	3,7				
DOC7VXSG/A	425,00	26-107540130	Rp1¼	0,55	7	7,2	6,4	6	5,5	4,8	4,5	3,1					

doc-2p50_b_th

Versión trifásica 3x380-415 V 50 Hz



Código familia: 8D

Modelo	Precio [EUR]	Referencia	Impulsión	Potencia [kW]	Peso [kg]	Q [m³/h]											
						0	3	4,5	6	7,5	8,1	10,5	13,5				
DOC7T/A	348,00	26-107540050	Rp1¼	0,55	7	11,1	10,4	9,9	9,3	8,5	8,1	6,5	3,7				
DOC7VXT/A	378,00	26-107540060	Rp1¼	0,55	5	7,2	6,4	6	5,5	4,8	4,5	3,1					

doc-2p50_b_th

Accesorios: selección rápida

Modelo	Precio [EUR]	Referencia	Código familia	Peso [kg]
Valvula de retención VRD Rp 1 ¼"	57,00	26-002675040	9J	1
Manguera RPG Rp 1 ¼" - 32 mm	18,90	26-002673603	9J	1
Dispositivo para baja-aspiración	39,00	26-148994100	9J	1

Panel de control para DOC

- nr.1 bomba monofásica: serie Q-SMART10
- nr.2 bomba monofásica: serie Q-SMART20
- nr.1 bomba trifásica: serie QDR
- nr.2 bombas trifásicas: serie QDR2

Código familia: 8D



Bomba	Control para 1 bomba				Control para 2 bombas			
	Modelo	Precio	Referencia	Peso [kg]	Modelo	Precio	Referencia	Peso [kg]
DOC 3 SG	Q-SMART10/15/D 12A	362,00	1086042200	2,0	Q-SMART20/15/D 12A	403,00	1086042300	2
DOC 7 SG	Q-SMART10/15/D 12A	362,00	1086042200	2,0	Q-SMART20/15/D 12A	403,00	1086042300	2
DOC 7 VX SG	Q-SMART10/15/D 12A	362,00	1086042200	2,0	Q-SMART20/15/D 12A	403,00	1086042300	2
DOC 7 T	QDR/07 1,6-2,5A	466,00	108568800	4,0	QDR2/07 1,6-2,5A	758,00	108531200	10
DOC 7 VX T	QDR/05 1-1,6A	466,00	108568700	5,0	QDR2/05 1-1,6A	758,00	108531100	7

03

Bombas sumergibles resistentes a la corrosión y compactas

SOS kit

El kit Lowara SOS proporciona una solución rápida y fácil en caso de sótanos inundados, garajes y edificios residenciales. El kit está compuesto por una bomba eléctrica de drenaje Lowara DOC3 de acero inoxidable y una manguera flexible de 6 metros de largo. La caja de plástico se puede usar para guardar el kit cuando no se use, o como filtro durante el funcionamiento.



Características

- Caudal máx: 135 l/m
- Altura manométrica máx : 7 m
- Nivel de líquido residual: 3 mm *
- * con dispositivo opcional de succión
- Temperatura del líquido máx: 40 °C
- Manguera: L=6 m, PVC
- Alimentación: 1 x 220-240 V
- Potencia: 0,25 kW
- Corriente absorbida 1,4 A



Código familia: 8F

Modelo	Precio [EUR]	Referencia	Potencia [kW]	I nom [A]	Ancho [mm]	Altura [mm]	Profundidad [mm]	Peso [kg]
SOS Kit DOC3	716,00	26-109439180	0,25	1,4	400	300	340	10

Accesorios: selección rápida

Modelo	Precio [EUR]	Referencia	Código familia	Peso [kg]
Extension tube kit for SOS kit, length 6 meters	157,00	26-109395390	9J	1

Bombas sumergibles para aguas cargadas

DOMO

Bombas eléctricas sumergibles para agua sucia.

La versión VX para aguas con cuerpos filamentosos en suspensión



03

Aplicaciones

- Vaciado de tanques sépticos
- Drenaje de sótanos y garajes
- Fuentes, cascadas de agua
- Bombeo de efluentes (modelo VX también soporta filamentosos en suspensión)

Ventajas del producto

- Construcción en acero inoxidable
- Muy resistente y ligero
- Protección térmica integrada en la versión monofásica
- Impulsor de dos canales o vortex
- Pies de apoyo integrados para una instalación y uso más fácil

Opciones bajo pedido

- Versiones con diferentes longitudes de cable de alimentación y diferentes tipos de enchufes.

Código de identificación

Modelo:	DOMO 10 VX GT
DOMO	Nombre serie
10	Potencia motor (HP x10)
VX	Tipo de impulsor
_	Vació= versión monofásica, T= versión trifásica
GT	GT= con flotador, SG=sin flotador

Características

Caudal máx:	40 m ³ /h
Altura manométrica máx :	14,5 m
Potencia:	0,55 - 1,5 kW (0,75 - 2 Hp)
Profundidad de inmersión máx.	5 m
Paso de sólidos hasta:	50 mm, Domo 7 =35 mm

Motor

Alimentación:	1 ~220-240V, 3~230/400V
Aislamiento:	F (155°C)
Tipo de aislamiento:	IPX8

Materiales

Cuerpo de bomba:	Acero inoxidable
Impulsor:	Tecnopolimero/acero inoxidable
Elastómeros:	NBR
Junta mecánica:	Carburo de silicio-Carburo de silicio
Cable:	H07RN-F

DOMO

Versión monofásica 1x220-240 V 50 Hz
Flotador preinstalado



Código familia: 8B

Modelo	Precio [EUR]	Referencia	Impulsión	Potencia [kW]	Peso [kg]	Q [m³/h]												
						0	6	12	18	24	30	36	40,2	[l/min]				
						0	100	200	300	400	500	600	670					
						H = M.C.A												
DOMO 7/B	608,00	26-107670010	Rp1½	0,55	10	10,7	7,5	5,2	2,7									
DOMO 10/B	798,00	26-107670020	Rp2	0,75	14	10,1	8,5	7,2	6	4,7	3,2							
DOMO 15/B	977,00	26-107670030	Rp2	1,1	14	12,7	11	9,5	8	6,6	5,2	3,6						

domo-2p50_b_th

Modelo	Precio [EUR]	Referencia	Impulsión	Potencia [kW]	Peso [kg]	Q [m³/h]												
						0	6	9	12	15,6	24	27	30	[l/min]				
						0	100	150	200	260	400	450	550					
						H = M.C.A												
DOMO 7VX/B	608,00	26-107670110	Rp1½	0,55	10	9,1	6,6	5,1	3,7	2								
DOMO 10VX/B	798,00	26-107670120	Rp2	0,75	14	7,7	7,1	6,7	6,2	5,4	3,1							
DOMO 15VX/B	977,00	26-107670130	Rp2	1,1	15	9,1	8,6	8,3	7,8	7,1	4,8	3,7						

domovx-2p50_b_th

Código familia: 8B

Modelo	Precio [EUR]	Referencia	Impulsión	Potencia [kW]	Peso [kg]	Q [m³/h]												
						0	6	12	18	24	30	36	40,2	[l/min]				
						0	100	200	300	400	500	600	670					
						H = M.C.A												
DOMO 10/B GT	824,00	26-107670410	Rp2	0,75	13	10,1	8,5	7,2	6	4,7	3,2							
DOMO 7/B GT (L17)	662,00	26-107670400	Rp1½	0,55	13	10,7	7,5	5,2	2,7									
DOMO 15/B GT	1.099,00	26-107670420	Rp2	1,1	15	12,7	11	9,5	8	6,6	5,2	3,6						

domo-2p50_b_th

Modelo	Precio [EUR]	Referencia	Impulsión	Potencia [kW]	Peso [kg]	Q [m³/h]												
						0	6	9	12	15,6	24	27	30	[l/min]				
						0	100	150	200	260	400	450	550					
						H = M.C.A												
DOMO 7VX/B GT	662,00	26-107670450	Rp1½	0,55	12	9,1	6,6	5,1	3,7	2								
DOMO 10VX/B GT	824,00	26-107670460	Rp2	0,75	14	7,7	7,1	6,7	6,2	5,4	3,1							
DOMO 15VX/B GT	1.099,00	26-107670470	Rp2	1,1	15	9,1	8,6	8,3	7,8	7,1	4,8	3,7						

domovx-2p50_b_th

Versión monofásica 1x220-240 V 50 Hz
Versión SG sin boya



Código familia: 8B

Modelo	Precio [EUR]	Referencia	Impulsión	Potencia [kW]	Peso [kg]	Q [m³/h]												
						0	6	12	18	24	30	36	40,2	[l/min]				
						0	100	200	300	400	500	600	670					
						H = M.C.A												
DOMO 7/B SG	587,00	26-107670210	Rp1½	0,55	10	10,7	7,5	5,2	2,7									
DOMO 10/B SG	773,00	26-107670220	Rp2	0,75	14	10,1	8,5	7,2	6	4,7	3,2							
DOMO 15/B SG	977,00	26-107670230	Rp2	1,1	15	12,7	11	9,5	8	6,6	5,2	3,6						

domo-2p50_b_th

Modelo	Precio [EUR]	Referencia	Impulsión	Potencia [kW]	Peso [kg]	Q [m³/h]												
						0	6	9	12	15,6	24	27	30	[l/min]				
						0	100	150	200	260	400	450	550					
						H = M.C.A												
DOMO 7VX/B SG	566,00	26-107670260	Rp1½	0,55	10	9,1	6,6	5,1	3,7	2								
DOMO 10VX/B SG	747,00	26-107670270	Rp2	0,75	13	7,7	7,1	6,7	6,2	5,4	3,1							
DOMO 15VX/B SG	977,00	26-107670280	Rp2	1,1	14	9,1	8,6	8,3	7,8	7,1	4,8	3,7						

domovx-2p50_b_th

DOMO

Versión trifásica 3x380-415 V 50 Hz



Código familia: 8B

Modelo	Precio [EUR]	Referencia	Impulsión	Potencia [kW]	Peso [kg]	Q [m³/h]												
						0	6	12	18	24	30	36	40,2	[l/min]				
						0	100	200	300	400	500	600	670					
						H = M.C.A												
DOMO 7T/B	566,00	26-107670060	Rp1½	0,55	10	10,7	7,5	5,2	2,7									
DOMO 10T/B	721,00	26-107670070	Rp2	0,75	13	10,1	8,5	7,2	6	4,7	3,2							
DOMO 15T/B	851,00	26-107670080	Rp2	1,1	13	12,7	11	9,5	8	6,6	5,2	3,6						
DOMO 20T/B	970,00	26-107670090	Rp2	1,5	15	14,8	13,2	11,7	10,2	8,7	7,1	5,4	4,2					
DOMO S7T/B	667,00	26-107670310	Rp1½	0,55	10	10,7	7,5	5,2	2,7									

domo-2p50_b_th

Modelo	Precio [EUR]	Referencia	Impulsión	Potencia [kW]	Peso [kg]	Q [m³/h]												
						0	6	9	12	15,6	24	27	33	[l/min]				
						0	100	150	200	260	400	450	550					
						H = M.C.A												
DOMO 7VXT/B	566,00	26-107670160	Rp1½	0,55	10	9,1	6,6	5,1	3,7	2								
DOMO 10VXT/B	695,00	26-107670170	Rp2	0,75	11	7,7	7,1	6,7	6,2	5,4	3,1							
DOMO 15VXT/B	851,00	26-107670180	Rp2	1,1	13	9,1	8,6	8,3	7,8	7,1	4,8	3,7						
DOMO 20VXT/B	936,00	26-107670190	Rp2	1,5	14	11,0	10,5	10,2	9,7	9,1	7	6,1	3,8					
DOMO S7VXT/B	667,00	26-107670330	Rp1½	0,55	10	9,1	6,6	5,1	3,7	2								

domovx-2p50_b_th

03

Accesorios: selección rápida

Modelo	Precio [EUR]	Referencia	Código familia	Peso [kg]
Valvula retención Rp1 1/2"	63,00	26-109790590	9J	2
Interruptor de nivel small, cable L=5m, sin contrapeso	79,00	26-159260200	9J	1
Interruptor de nivel MAC3, cable L = 10 m, sin contrapeso	95,00	26-159260450	9J	2
Cuadro auxiliar de nivel alto con alarma acústica integrada, modelo QAL-DRM	282,00	26-108309500	1M	2
Señal de alarma sonora y visual, indicador luminoso amarillo	173,00	26-002848105	9J	1

Panel de control para DOMO

- nr.1 bomba monofásica: serie Q-SMART10
- nr.2 bomba monofásica: serie Q-SMART20
- nr.1 bomba trifásica: serie QDR
- nr.2 bombas trifásicas: serie QDR2

Código familia: 8B



Bomba	Control para 1 bomba				Control para 2 bombas			
	Modelo	Precio	Referencia	Peso [kg]	Modelo	Precio	Referencia	Peso [kg]
DOMO 7/B SG	Q-SMART10/15/D 12A	362,00	1086042200	2,0	Q-SMART20/15/D 12A	403,00	1086042300	2
DOMO S7/B SG	Q-SMART10/15/D 12A	362,00	1086042200	2,0	Q-SMART20/15/D 12A	403,00	1086042300	2
DOMO 10/B SG	Q-SMART10/15/D 12A	362,00	1086042200	2,0	Q-SMART20/15/D 12A	403,00	1086042300	2
DOMO 15/B SG	Q-SMART10/15/D 12A	362,00	1086042200	2,0	Q-SMART20/15/D 12A	403,00	1086042300	2
DOMO 7 VX/B SG	Q-SMART10/15/D 12A	362,00	1086042200	2,0	Q-SMART20/15/D 12A	403,00	1086042300	2
DOMO 10 VX/B SG	Q-SMART10/15/D 12A	362,00	1086042200	2,0	Q-SMART20/15/D 12A	403,00	1086042300	2
DOMO 15 VX/B SG	Q-SMART10/15/D 12A	362,00	1086042200	2,0	Q-SMART20/15/D 12A	403,00	1086042300	2
DOMO 7 T	QDR/05 1-1,6A	466,00	108568700	5,0	QDR2/05 1-1,6A	758,00	108531100	7
DOMO S7 T	QDR/05 1-1,6A	466,00	108568700	5,0	QDR2/05 1-1,6A	758,00	108531100	7
DOMO 10 T	QDR/07 1,6-2,5A	466,00	108568800	4,0	QDR2/07 1,6-2,5A	758,00	108531200	10
DOMO 15 T	QDR/15 2,5-4A	465,00	108569000	4,0	QDR2/15 2,5-4A	758,00	108531400	13
DOMO 20 T	QDR/15 2,5-4A	465,00	108569000	4,0	QDR2/15 2,5-4A	758,00	108531400	13
DOMO 7 VXT	QDR/05 1-1,6A	466,00	108568700	5,0	QDR2/05 1-1,6A	758,00	108531100	7
DOMO S7 VXT	QDR/05 1-1,6A	466,00	108568700	5,0	QDR2/05 1-1,6A	758,00	108531100	7
DOMO 10 VXT	QDR/07 1,6-2,5A	466,00	108568800	4,0	QDR2/07 1,6-2,5A	758,00	108531200	10
DOMO 15 VXT	QDR/15 2,5-4A	465,00	108569000	4,0	QDR2/15 2,5-4A	758,00	108531400	13
DOMO 20 VXT	QDR/15 2,5-4A	465,00	108569000	4,0	QDR2/15 2,5-4A	758,00	108531400	13

Bajar los componentes del dispositivo

1. Base: es el componente que acopla la tubería de descarga a la guía de la bomba y debe fijarse al piso del tanque de recolección.
2. Garra guía de la bomba: asegura el acoplamiento correcto entre la bomba y la placa base, y actúa como guía durante la instalación de la bomba y la extracción del tanque de recolección.
3. Carril guía: esto se usa para mantener en la posición correcta la bomba mientras la baja hacia el tanque de recolección. Con los kits de la gama SD, se deben utilizar tubos estándar de 3/4 "(tubos no incluidos en los kits).
4. Soporte del riel guía: mantiene en la posición correcta el riel guía.

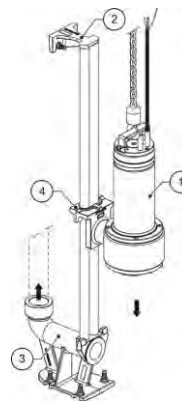

Bomba	Modelo	Kit	Precio [EUR]	Referencia	Código familia	Peso [kg]
DOMO 10-15-20	Kit de pie para DOMO 10-15-20	4	75,00	109392310	9J	2
DOMO 10-15-20	Kit de deslizamiento para DOMO 10-15-20	2+3+4	199,00	109395310	9J	7

Bombas sumergibles trituradoras para aguas cargadas

DOMO GRI

Bombas para agua sucia equipadas con sistema triturador. El triturador puede macerar todos los sólidos presentes en las aguas residuales y pasar a través de tuberías de descarga más pequeñas (25 mm de diámetro).



03

Aplicaciones

- Elevación de aguas sucias de un tanque séptico (W.C.) e industriales (líquidos fuertemente agresivos y abrasivos)
- Drenaje de sótanos y garajes
- Fuentes, cascadas de agua

Ventajas del producto

- Muy resistente y robusto
- Funcionamiento automático gracias a un regulador de nivel en versión monofásica
- El triturador es capaz de macerar todos los sólidos de las aguas residuales y pasarla a través de tuberías de descarga pequeñas (25 mm de diámetro)
- Montaje e instalación fácil y rápido

Opciones bajo pedido

- Versiones con diferentes longitudes de cable de alimentación y diferentes tipos de enchufes.

Código de identificación

Modelo:	DOMO GRI 11 SG
DOMO GRI	Nombre serie
11	Potencia motor (kW x10)
_	Vacío= versión monofásica, T= versión trifásica
SG	SG=without float switch

Características

Caudal máx:	6,6 m ³ /h
Altura manométrica máx :	27 m
Potencia:	1,1 - 1,5 kW
Profundidad de inmersión máx.	5 m
Paso de sólidos hasta:	5 mm

Motor

Alimentación:	1 x 220-240V, 3 x 230/400V
Aislamiento:	F (155°C)
Tipo de aislamiento:	IPX8

Materiales

Cuerpo de bomba:	Hierro fundido
Impulsor:	Technopolymer PBT
Triturador:	Acero inoxidable
Elastómeros:	NBR
Junta mecánica:	Carburo de silicio-Carburo de silicio

DOMO GRI

Versión monofásica 1x220-240 V 50 Hz
Flotador preinstalado



Código familia: 8B

Modelo	Precio [EUR]	Referencia	Impulsión	Potencia [kW]	Peso [kg]	Q [m³/h]							
						0	2,4	3,9	6,2	7,7	8,5	9,3	10,8
						[l/min]							
						0	40	65	103	128	142	155	180
H = M.C.A													
DOMO GRI 11	924,00	26-107679010	Rp1	1,1	20	25,0	20,5	17,3	10,9				
DOMO GRI 11 HF	1.022,00	26-107678530	Rp1¼	1,1	20	16,7	15,5	14,7	13,5	12,3	11,5	10,7	9,1
DOMO GRI 15	1.068,00	26-107678510	Rp1¼	1,5	23	29,0	27,1	25,7	23,8	22	21		

domo-gri-2p50_b_th

Versión monofásica 1x220-240 V 50 Hz
Versión SG sin boya

Código familia: 8B

Modelo	Precio [EUR]	Referencia	Impulsión	Potencia [kW]	Peso [kg]	Q [m³/h]							
						0	2,4	3,9	6,2	7,7	8,5	9,3	10,8
						[l/min]							
						0	40	65	103	128	142	155	180
H = M.C.A													
DOMO GRI 11 SG	906,00	26-107679000	Rp1	1,1	20	25,0	20,5	17,3	10,9				
DOMO GRI 11 HF SG	1.005,00	26-107678520	Rp1¼	1,1	20	16,7	15,5	14,7	13,5	12,3	11,5	10,7	9,1
DOMO GRI 15 SG	1.052,00	26-107678500	Rp1¼	1,5	20	29,0	27,1	25,7	23,8	22	21		

domo-gri-2p50_b_th

Versión trifásica 3x380-415 V 50 Hz

Código familia: 8B

Modelo	Precio [EUR]	Referencia	Impulsión	Potencia [kW]	Peso [kg]	Q [m³/h]							
						0	2,4	3,9	6,2	7,7	8,5	9,3	10,8
						[l/min]							
						0	40	65	103	128	142	155	180
H = M.C.A													
DOMO GRI 11T	924,00	26-107679005	Rp1	1,1	18	25,0	20,5	17,3	10,9				
DOMO GRI 11T HF	1.022,00	26-107678525	Rp1¼	1,1	20	16,7	15,5	14,7	13,5	12,3	11,5	10,7	9,1
DOMO GRI 15T	1.132,00	26-107678505	Rp1¼	1,5	21	29,0	27,1	25,7	23,8	22	21		
DOMO GRI 11T (230V)	988,00	26-107679006	Rp1	1,1	20	25,0	20,5	17,3	10,9				

domo-gri-2p50_b_th

Accesorios: selección rápida

Modelo	Precio [EUR]	Referencia	Código familia	Peso [kg]
Curva de 90° con conexión roscada G1"	17,49	26-109395040	9J	1
Kit de pie para DOMO GRI 11	72,00	26-109395020	9J	2
Kit de pie para DOMO 10-15-20	75,00	26-109392310	9J	2

Panel de control para DOMO GRI

- nr.1 bomba monofásica: serie Q-SMART10
- nr.2 bomba monofásica: serie Q-SMART20
- nr.1 bomba trifásica: serie QDR
- nr.2 bombas trifásicas: serie QDR2

Código familia: 8B



Bomba	Control para 1 bomba				Control para 2 bombas			
	Modelo	Precio	Referencia	Peso [kg]	Modelo	Precio	Referencia	Peso [kg]
DOMO GRI 11 SG	Q-SMART10/15/D 12A	362,00	1086042200	2,0	Q-SMART20/15/D 12A	403,00	1086042300	2
DOMO GRI 11T	QDR/15 2,5-4A	465,00	108569000	4,0	QDR2/15 2,5-4A	758,00	108531400	13

Bajar los componentes del dispositivo

1. Base: es el componente que acopla la tubería de descarga a la guía de la bomba y debe fijarse al piso del tanque de recolección.
2. Garra guía de la bomba: asegura el acoplamiento correcto entre la bomba y la placa base, y actúa como guía durante la instalación de la bomba y la extracción del tanque de recolección.
3. Carril guía: esto se usa para mantener en la posición correcta la bomba mientras la baja hacia el tanque de recolección. Con los kits de la gama SD, se deben utilizar tubos estándar de 3/4" (tubos no incluidos en los kits).
4. Soporte del riel guía: mantiene en la posición correcta el riel guía.

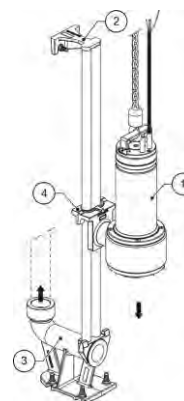

Bomba	Modelo	Kit	Precio [EUR]	Referencia	Código familia	Peso [kg]
DOMO GRI 11	Kit de pie para DOMO GRI 11	4	72,00	109395020	9J	2
DOMO GRI 11	Kit de deslizamiento para DOMO GRI 11	2+3+4	193,00	109395320	9J	7
DOMO GRI 11 HF-15	Kit de pie para DOMO GRI 11HF/15	4	94,00	109395021	9J	2
DOMO GRI 11 HF-15	Kit de deslizamiento para DOMO GRI 11HF-15	2+3+4	208,00	109395321	9J	8

Bombas eléctricas con impulsor vortex (DLV), para aguas residuales

DL-DLV

Bombas eléctricas sumergibles para agua limpia y ligeramente sucia. Bombeo de aguas residuales con sólidos en suspensión y filamentosos.



Aplicaciones

- Bombeo de aguas residuales con sólidos en suspensión y filamentosos
- Vaciado de pozos, fosas sépticas y tanques de descarga de aguas residuales
- Drenaje de excavaciones inundadas y zonas pantanosas

Ventajas del producto

- Bombeo de agua residuales
- Muy resistente y ligera
- Motor de jaula de ardilla que asegura buen funcionamiento
- Transportable

Opciones bajo pedido

- Versiones con diferentes longitudes de cable de alimentación y diferentes tipos de enchufes.

Código de identificación

Modelo:	DLM 90 CG
DL	Nombre serie
M	M= monofásica, Vacío = trifásica
90	Tamaño del impulsor
CG	Con flotador

Características

Caudal máx:	42 m ³ /h
Altura manométrica máx :	22 m
Potencia:	0,6 - 1,5 kW (0,8 - 2 Hp)
Profundidad de inmersión máx.	5 m
Paso de sólidos hasta:	45 mm DL80-90-105-VORTEX 50 mm DL109-125, DLV100-115

Motor

Alimentación:	1 ~220-240V, 3~230/400V
Aislamiento:	F (155°C)
Tipo de aislamiento:	IPX8

La versiones monofásicas se suministran con:

- condensador alojado en una caja eléctrica en el cable de alimentación de 1,5m con enchufe
- protector térmico para interrumpir la alimentación de la bomba en caso de sobrecalentamientos

Materiales

Cuerpo de bomba:	Hierro fundido
Impulsor:	Acero inoxidable
Elastómeros:	NBR
Junta mecánica:	Carbón-cerámico alumina
Cable:	H07RN-F

DL-DLV

Tensión monofásica sin interruptor de flotador.

Versión estándar con cable de alimentación de 5 metros, versión L10 con cable de alimentación de 10 metros.



Código familia: 8C

Modelo	Precio [EUR]	Referencia	Impulsión	Potencia [kW]	Peso [kg]	Q [m³/h]													
						0	6	12	18	21	27	30	36	[l/min]					
						0	100	200	300	350	450	500	600						
H = M.C.A																			
DLM 80/A	1.014,00	26-107560010	Rp2	0,6	23	7,6	5,9	4,7	3,6	3									
DLM 90/A	1.001,00	26-107560020	Rp2	0,6	20	9,7	7,8	6,4	5,3	4,7	3,5								
DLM 109/A	1.081,00	26-107560040	Rp2	1,1	28	18,3	15,4	13,1	11	10,1	8,2	7,3	5,4						
MINIVX M/A	958,00	26-107560110	Rp2	0,6	21	7,2	5,5	4	1,8										
DLVM100/A	1.168,00	26-107560120	Rp2	1,1	28	10,6	9,6	8,6	7,4	6,6	4,8	3,7							

dl-2p50_b_th

Tensión monofásica, tipo "CG" con interruptor de flotador.

Versión estándar con cable de alimentación de 5 metros, versión L10 con cable de alimentación de 10 metros.

Código familia: 8C

Modelo	Precio [EUR]	Referencia	Impulsión	Potencia [kW]	Peso [kg]	Q [m³/h]													
						0	6	12	18	21	27	30	36	[l/min]					
						0	100	200	300	350	450	500	600						
H = M.C.A																			
DLM 80/A CG	1.076,00	26-107560210	Rp2	0,6	22	7,6	5,9	4,7	3,6	3									
DLM 90/A CG	1.109,00	26-107560220	Rp2	0,6	22	9,7	7,8	6,4	5,3	4,7	3,5								
DLM 109/A CG	1.143,00	26-107560230	Rp2	1,1	27	18,3	15,4	13,1	11	10,1	8,2	7,3	5,4						
MINIVX M/A CG	1.005,00	26-107560240	Rp2	0,6	22	7,2	5,5	4	1,8										
DLVM100/A CG	1.215,00	26-107560250	Rp2	1,1	29	10,6	9,6	8,6	7,4	6,6	4,8	3,7							

dl-2p50_b_th

Tensión trifásica 3 x 400 V



Código familia: 8C

Modelo	Precio [EUR]	Referencia	Impulsión	Potencia [kW]	Peso [kg]	Q [m³/h]													
						0	6	12	18	21	27	30	36	[l/min]					
						0	100	200	300	350	450	500	600						
H = M.C.A																			
DL80/A	968,00	26-107560060	Rp2	0,6	19	7,6	5,9	4,7	3,6	3									
DL90/A	1.001,00	26-107560070	Rp2	0,6	20	9,7	7,8	6,4	5,3	4,7	3,5								
DL105/A	1.021,00	26-107560080	Rp2	1,1	20	14,1	11,6	9,7	8,1	7,4	5,9	5,2							
DL109/A	1.188,00	26-107560090	Rp2	1,1	27	18,3	15,4	13,1	11	10,1	8,2	7,3	5,4						
DL125/A	1.216,00	26-107560100	Rp2	1,5	27	21,9	19,2	16,7	14,4	13,4	11,3	10,3	8,4						
DL VORTEX/A	899,00	26-107560140	Rp2	1,1	20	8,4	7,6	6,8	5,8	5,1	3,5	2,5							
MINIVX/A	958,00	26-107560130	Rp2	0,6	20	7,2	5,5	4	1,8										
DLV100/A	1.123,00	26-107560150	Rp2	1,1	28	10,6	9,6	8,6	7,4	6,6	4,8	3,7							
DLV115/A	1.126,00	26-107560160	Rp2	1,5	28	13,1	12	11	9,9	9,3	7,7	6,6	4						

dl-2p50_b_th

Panel de control para DL

- nr.1 bomba monofásica: serie Q-SMART10
- nr.2 bomba monofásica: serie Q-SMART20
- nr.1 bomba trifásica: serie QDR
- nr.2 bombas trifásicas: serie QDR2

Código familia: 8C



Bomba	Control para 1 bomba				Control para 2 bombas			
	Modelo	Precio	Referencia	Peso [kg]	Modelo	Precio	Referencia	Peso [kg]
DLM 80	Q-SMART10/15/D 12A	362,00	1086042200	2,0	Q-SMART20/15/D 12A	403,00	1086042300	2
DLM 90	Q-SMART10/15/D 12A	362,00	1086042200	2,0	Q-SMART20/15/D 12A	403,00	1086042300	2
DLM 109	Q-SMART10/15/D 12A	362,00	1086042200	2,0	Q-SMART20/15/D 12A	403,00	1086042300	2
MINIVX M	Q-SMART10/15/D 12A	362,00	1086042200	2,0	Q-SMART20/15/D 12A	403,00	1086042300	2
DLVM 100	Q-SMART10/15/D 12A	362,00	1086042200	2,0	Q-SMART20/15/D 12A	403,00	1086042300	2
DL80	QDR/07 1,6-2,5A	466,00	108568800	4,0	QDR2/07 1,6-2,5A	758,00	108531200	10
DL90	QDR/07 1,6-2,5A	466,00	108568800	4,0	QDR2/07 1,6-2,5A	758,00	108531200	10
DL105	QDR/15 2,5-4A	465,00	108569000	4,0	QDR2/15 2,5-4A	758,00	108531400	13
DL109	QDR/15 2,5-4A	465,00	108569000	4,0	QDR2/15 2,5-4A	758,00	108531400	13
DL125	QDR/15 2,5-4A	465,00	108569000	4,0	QDR2/15 2,5-4A	758,00	108531400	13
MINIVX	QDR/15 2,5-4A	465,00	108569000	4,0	QDR2/15 2,5-4A	758,00	108531400	13
VORTEX	QDR/15 2,5-4A	465,00	108569000	4,0	QDR2/15 2,5-4A	758,00	108531400	13
DLV100	QDR/15 2,5-4A	465,00	108569000	4,0	QDR2/15 2,5-4A	758,00	108531400	13
DLV115	QDR/15 2,5-4A	465,00	108569000	4,0	QDR2/15 2,5-4A	758,00	108531400	13

Bajar los componentes del dispositivo

1. Base: es el componente que acopla la tubería de descarga a la guía de la bomba y debe fijarse al piso del tanque de recolección.
2. Garra guía de la bomba: asegura el acoplamiento correcto entre la bomba y la placa base, y actúa como guía durante la instalación de la bomba y la extracción del tanque de recolección.
3. Carril guía: esto se usa para mantener en la posición correcta la bomba mientras la baja hacia el tanque de recolección. Con los kits de la gama SD, se deben utilizar tubos estándar de 3/4 "(tubos no incluidos en los kits).
4. Soporte del riel guía: mantiene en la posición correcta el riel guía.

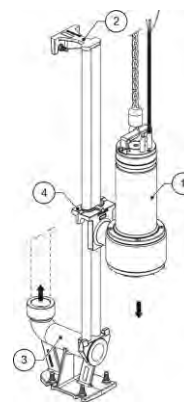

Bomba	Modelo	Kit	Precio [EUR]	Referencia	Código familia	Peso [kg]
DL-DLV	Kit de pie para DL	4	106,00	109395300	9J	3
DL-DLV	Sliding device kit for DL	2+3+4	224,00	109395330	9J	8

03

Estaciones elevadoras compactas prefabricadas agua sucia

- Sistema robusto de polietileno conforme a la EN 12050
- Idóneo para instalaciones internas y externas a los edificios
- Equipados con bombas de alta eficiencia capaces de trasegar elementos sólidos y fibras
- Solución completa lista para ser instalada
- Facilidad de mantenimiento
- Instalación con racordería fija o con sistema de gravedad
- Disponible en numerosas configuraciones

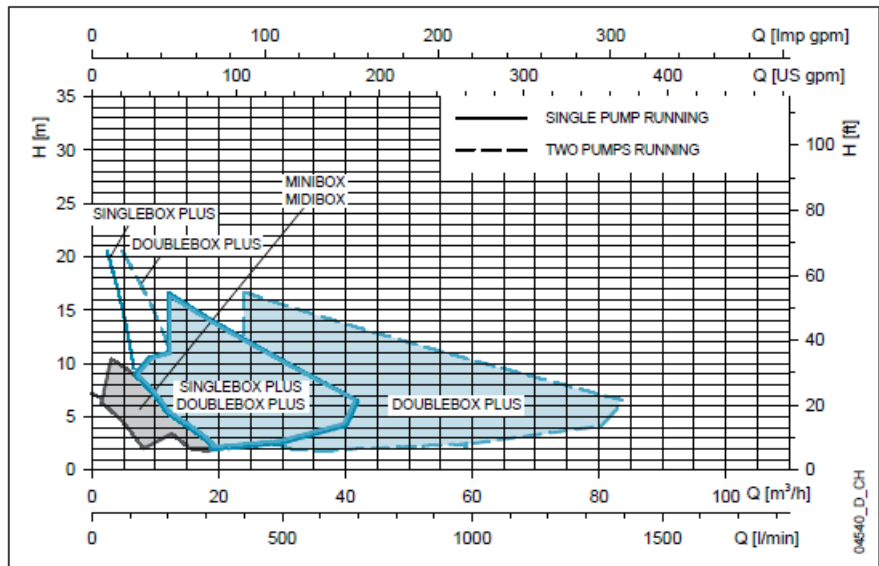

03



MIDIBOX FP

La estación está equipada con:

- Tanque de polietileno de alta densidad de 110 litros
- Caudal hasta 320 l/min y cabezal hasta 11 m
- Bomba DOC o DOMO con impulsor de canal o vortex



SINGLEBOX PLUS FP

La estación está equipada con:

- Tanque de polietileno de alta densidad de 270 litros
- Caudal hasta 670 l/min y cabezal hasta 14 m
- Bomba sumergible con impulsor de vortex, con grinder o con impulsor de canal



SINGLEBOX PLUS SL

La estación está equipada con:

- Tanque de polietileno de alta densidad de 270 litros
- Caudal hasta 670 l/min y cabezal hasta 14 m
- Bomba sumergible con impulsor de vortex, con grinder o con impulsor de canal



DOUBLEBOX PLUS FP

La estación está equipada con:

- Tanque de polietileno de alta densidad de 550 litros
- Caudal hasta 1340 l/min y cabezal hasta 14 m
- Bomba sumergible con impulsor de vortex, con grinder o con impulsor de canal



DOUBLEBOX PLUS SL

La estación está equipada con:

- Tanque de polietileno de alta densidad de 550 litros
- Caudal hasta 1340 l/min y cabezal hasta 14 m
- Bomba sumergible con impulsor de vortex, con grinder o con impulsor de canal



MAXIBOX

- Tanque de polietileno de 1200 or 1900 litros
- Cubierta roscada
- Tuberías de entrega de 2½" o 2"
- 2 zocalo y tubos guida DN65 o DN50

Sistemas automáticos de elevación para aguas residuales

MIDIBOX FP

MIDIBOX es una estación de elevación completa adecuada para suministrar aguas residuales a las líneas de alcantarillado ubicadas a un nivel superior, o donde el drenaje por gravedad no es práctico.



Aplicaciones

- Adecuado para entrega de agua limpia y grises a líneas principales elevadas, o allí donde el drenaje por gravedad no es posible

Ventajas del producto

- Instalación simple
- Soluciones compactas para ppara una fácil integración en el sótano
- El fondo del depósito ayuda a una mejor aspiración de la bomba evitando espacios de sedimentación
- Longitud del asiento para facilitar la extracción de la versión de la bomba PA

Opciones bajo pedido

- SINGLEBOX: Depósito de polietileno de elevada densidad de 270 litros
- DOUBLEBOX: Depósito de polietileno de elevada densidad de 550 litros

Código de identificación

Modelo:	MIDIBOX DOMO 7VXT/B
MIDIBOX	Nombre serie
DOMO	Serie de bombas
7	Potencia motor (HP x10)
T	Vacio= versión monofásica, T= version trifásica
VX	Tipo de impulsor
FP	Tubería fija PVC

Características

La estación está equipada con:

- Tanque de polietileno de alta densidad de 110 litros
- Caudal hasta 320 l/min y cabezal hasta 11 m
- Bomba DOC o DOMO con impulsor de canal o vortex
- Prensaestopas para cables de alimentación (y flotadores)
- Panel de control ODR para versiones trifásicas

Montaje

- Solución completa, fácil de instalar, "plug and pump"
- Bombas de entrega preinstaladas y uniones
- Las versiones monofásicas que acaba de conectar las tuberías y los cables.

Conexiones

Tubería de impulsión:	Rp 1 ½" or Rp 1 ¼" conexiones rapidas
Entrada de escape:	1 x DN110
Ventilación	1 x DN50
Cable de conexión:	1 x DN65
Para la bomba de mano:	1 x DN50

Precio a consultar

SINGLEBOX PLUS FP

SINGLEBOX es una estación de elevación completa adecuada para la transportar aguas residuales a las líneas de alcantarillado ubicadas en un nivel más alto, o donde el drenaje por gravedad no es práctico.



03

Aplicaciones

- Uso doméstico, Adecuado para entrega de agua limpia y grises a líneas principales elevadas, o allí donde el drenaje por gravedad no es posible

Ventajas del producto

- Instalación simple
- Soluciones compactas para ppara una fácil integración en el sótano
- El fondo del depósito ayuda a una mejor aspiración de la bomba evitando espacios de sedimentación
- Longitud del asiento para facilitar la extracción de la versión de la bomba PA

Opciones bajo pedido

- MIDIBOX: Depósito de polietileno de alta densidad de 110 litros
- DOUBLEBOX: Depósito de polietileno de elevada densidad de 550 litros

Código de identificación

Modelo:	SINGLEBOX+ DOMO 10VX/B FP/BG
SINGLEBOX	Nombre serie
DOMO	Serie de bombas
10	Potencia motor (HP x10)
VX	Tipo de impulsor
/B	Versión bomba
FP	Tubería fija PVC
BG	Con valvula anti-rretorno

Características

La estación está equipada con:

- Tanque de polietileno de alta densidad de 270 litros
- Caudal hasta 670 l/min y cabezal hasta 14 m
- Bomba sumergible con impulsor de vórtex, con grinder o con impul
- Prensaestopas para cables de alimentación (y flotadores)
- Panel de control ODR para versiones trifásicas

Montaje

- Bombas de entrega preinstaladas y uniones
- Las versiones monofásicas que acaba de conectar las tuberías y los cables.

Conexiones

Tubería de impulsión:	
Entrada de escape:	2 x DN110
Ventilación	1 x DN50
Cable de conexión:	1 x DN65
Para la bomba de mano:	1 x DN50

Precio a consultar

Sistemas automáticos de elevación para aguas residuales y sanitarias

DOUBLEBOX PLUS FP

DOUBLEBOX es una estación de elevación completa adecuada para la transportar aguas residuales a las líneas de alcantarillado ubicadas en un nivel más alto, o donde el drenaje por gravedad no es práctico.



Aplicaciones

- Uso doméstico, Adecuado para entrega de agua limpia y grises a líneas principales elevadas, o allí donde el drenaje por gravedad no es posible

Ventajas del producto

- Instalación simple
- Soluciones compactas para ppara una fácil integración en el sótano
- El fondo del depósito ayuda a una mejor aspiración de la bomba evitando espacios de sedimentación.
- Longitud del asiento para facilitar la extracción de la versión de la bomba PA

Opciones bajo pedido

- MIDIBOX: Depósito de polietileno de alta densidad de 110 litros
- SINGLEBOX: Depósito de polietileno de elevada densidad de 270 litros

Código de identificación

Modelo:	DOUBLEBOX+ DOMO 10VX/B FP/BG
DOUBLEBOX	Nombre serie
DOMO	Serie de bombas
10	Potencia motor (HP x10)
VX	Tipo de impulsor
/B	Versión bomba
FP	Tubería fija PVC
BG	Con valvula anti-rretorno

Características

La estación está equipada con:

- Tanque de polietileno de alta densidad de 550 litros
- Caudal hasta 1340 l/min y cabezal hasta 14 m
- Bomba sumergible con impulsor de vórtex, con grinder o con impul
- Prensaestopas para cables de alimentación (y flotadores)

Montaje

- Bombas de entrega preinstaladas y uniones
- Las versiones monofásicas que acaba de conectar las tuberías y los cables.

Conexiones

Tubería de impulsión:	
Entrada de escape:	4 x DN110
Ventilación	2 x DN50
Cable de conexión:	2 x DN65
Para la bomba de mano:	1 x DN50

Precio a consultar

Tanques prefabricados para estaciones de elevación para aguas residuales

MAXIBOX

Tanques prefabricados para estaciones elevadoras para el transporte de aguas residuales según la norma EN 12050-1. Adecuado para el suministro de aguas sucias y aguas residuales a las tuberías principales de alcantarillado ubicadas a un nivel más alto, o



Características

- Tanque de polietileno de 1200 or 1900 litros
- Cubierta roscada
- Tuberías de entrega de 2½ "o 2"
- 2 zocalo y tubos guía DN65 o DN50
- 2 válvulas de retención de bola y 2 válvulas de compuerta
- 1 sello de goma para conexión de entrada DN160

El tanque estándar no incluye las bombas, debe completarse con:

- nr.2 bombas sumergibles DOMO, DOMOGRI, DL, 1300
- Guías de dispositivos

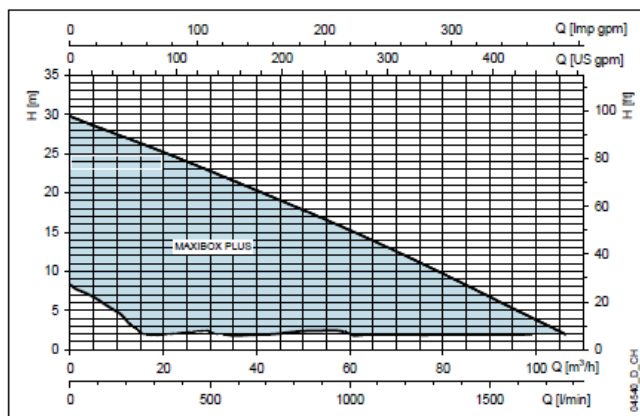

Código familia: 8M

Modelo	Precio [EUR]	Referencia	H [mm]	Ø [mm]	DN	Tubos de entrega	Barra deslizante	Peso [kg]
MAXIBOX PLUS 13-50	Consultar	FL05589336LOW	1300	1162	DN50	2"	¾"	94

Bomba sumergible para aguas ligeramente sucias

DIWA

Bombas sumergibles para agua limpia y ligeramente sucia fabricadas en acero inoxidable AISI 304



Aplicaciones

- Drenaje de sótanos, garajes, sótanos.
- Drenaje de las obras de construcción.
- Vaciado de tanques y depósitos.
- Riego de jardines y césped.
- Bombeo de aguas residuales domésticas, como lavadoras, duchas, fregaderos
- El vaciado de los depósitos industriales y aplicaciones ecológica

Ventajas del producto

- Fiabilidad y resistencia a choques.
- Fáciles de transportar, con asa incorporada.
- Funcionamiento rápido.
- Mantenimiento sencillo.
- Bombas sumergibles para agua limpia o ligeramente sucia

Opciones bajo pedido

- Versiones con diferentes longitudes de cable de alimentación y diferentes tipos de enchufes.

Código de identificación

Modelo:	DIWA 11 GT
DIWA	Nombre serie
11	Potencia motor (kW x10)
-	Vacio= versión monofásica, T= version trifásica
GT	GT= con flotador, SG=sin flotador

Características

Caudal máx:	25 m ³ /h
Altura manométrica máx :	21 m
Potencia:	0,55 - 1,5 kW (0,75 - 2 Hp)
Profundidad de inmersión máx.	7 m
Paso de sólidos hasta:	8 mm
Temperatura del líquido máx:	50°

Motor

Alimentación:	1 x 220-240V, 3 x 230/400V
Aislamiento:	F (155°C)
Tipo de aislamiento:	IPX8

Materiales

Cuerpo de bomba:	Acero inoxidable
Impulsor:	Acero inoxidable
Elastómeros:	NBR
Junta mecánica:	Carburo de silicio-Carburo de silicio
Cable:	H07RN-F, L=10 m

DIWA

Versión monofásica 1x220-240 V 50 Hz
Flotador preinstalado



Código familia: 8A

Modelo	Precio [EUR]	Referencia	Impulsión	Potencia [kW]	Peso [kg]	Q [m³/h]											
						0	6	9	12	15	18	19,5	22,5	[l/min]			
						0	100	150	200	250	300	325	375				
						H = M.C.A											
DIWA 05/B	818,00	26-107680010	Rp1½	0,55	12	10,9	8,6	7,1	5,5	3,8							
DIWA 07/B	935,00	26-107680020	Rp1½	0,75	15	14,0	11,2	9,8	8,3	6,6	4,8	3,9					
DIWA 11/B	1.084,00	26-107680030	Rp1½	1,1	16	16,1	13,4	11,9	10,2	8,5	6,7	5,8	4				

diwa-2p50_a_th

Versión monofásica 1x220-240 V 50 Hz
Flotador en tubería

Código familia: 8A

Modelo	Precio [EUR]	Referencia	Impulsión	Potencia [kW]	Peso [kg]	Q [m³/h]											
						0	6	9	12	15	18	19,5	22,5	[l/min]			
						0	100	150	200	250	300	325	375				
						H = M.C.A											
DIWA 05/B GT	892,00	26-107680160	1" ½	0,55	14	10,9	8,6	7,1	5,5	3,8							
DIWA 07/B GT	1.003,00	26-107680170	1" ½	0,75	16	14,0	11,2	9,8	8,3	6,6	4,8	3,9					
DIWA 11/B GT	1.151,00	26-107680180	1" ½	1,1	16	16,1	13,4	11,9	10,2	8,5	6,7	5,8	4				

diwa-2p50_a_th

Versión monofásica 1x220-240 V 50 Hz
Versión SG sin boya



Código familia: 8A

Modelo	Precio [EUR]	Referencia	Impulsión	Potencia [kW]	Peso [kg]	Q [m³/h]											
						0	6	9	12	15	18	19,5	22,5	[l/min]			
						0	100	150	200	250	300	325	375				
						H = M.C.A											
DIWA 05/B SG	787,00	26-107680110	Rp1½	0,55	12	10,9	8,6	7,1	5,5	3,8							
DIWA 07/B SG	909,00	26-107680120	Rp1½	0,75	15	14,0	11,2	9,8	8,3	6,6	4,8	3,9					
DIWA 11/B SG	1.058,00	26-107680130	Rp1½	1,1	16	16,1	13,4	11,9	10,2	8,5	6,7	5,8	4				

diwa-2p50_a_th

Versión trifásica 3x380-415 V 50 Hz



Código familia: 8A

Modelo	Precio [EUR]	Referencia	Impulsión	Potencia [kW]	Peso [kg]	Q [m³/h]											
						0	6	9	12	15	18	19,5	22,5	[l/min]			
						0	100	150	200	250	300	325	375				
						H = M.C.A											
DIWA 05T/B	818,00	26-107680060	Rp1½	0,55	11	10,9	8,6	7,1	5,5	3,8							
DIWA 07T/B	935,00	26-107680070	Rp1½	0,75	14	14,0	11,2	9,8	8,3	6,6	4,8	3,9					
DIWA 11T/B	997,00	26-107680080	Rp1½	1,1	14	16,1	13,4	11,9	10,2	8,5	6,7	5,8	4				
DIWA 15T/B	1.059,00	26-107680090	Rp1½	1,5	16	20,6	17,3	15,6	14	12,2	10,4	9,4	7,3				

diwa-2p50_a_th

Accesorios: selección rápida

Modelo	Precio [EUR]	Referencia	Código familia	Peso [kg]
Valvula retención Rp1 1/2"	63,00	26-109790590	9J	2
Interruptor de nivel small, cable L=5m, sin contrapeso	79,00	26-159260200	9J	1
Interruptor de nivel MAC3, cable L = 10 m, sin contrapeso	95,00	26-159260450	9J	2
Cuadro auxiliar de nivel alto con alarma acústica integrada, modelo QAL-DRM	282,00	26-108309500	1M	2
Señal de alarma sonora y visual, indicador luminoso amarillo	173,00	26-002848105	9J	1

Panel de control para DIWA

- nr.1 bomba monofásica: serie Q-SMART10
- nr.2 bomba monofásica: serie Q-SMART20
- nr.1 bomba trifásica: serie QDR
- nr.2 bombas trifásicas: serie QDR2

Código familia: 8A



Bomba	Control para 1 bomba				Control para 2 bombas			
	Modelo	Precio	Referencia	Peso [kg]	Modelo	Precio	Referencia	Peso [kg]
DIWA 05/B SG	Q-SMART10/15/D 12A	362,00	1086042200	2,0	Q-SMART20/15/D 12A	403,00	1086042300	2
DIWA 07/B SG	Q-SMART10/15/D 12A	362,00	1086042200	2,0	Q-SMART20/15/D 12A	403,00	1086042300	2
DIWA 11/B SG	Q-SMART10/15/D 12A	362,00	1086042200	2,0	Q-SMART20/15/D 12A	403,00	1086042300	2
DIWA 05T/B	QDR/05 1-1,6A	466,00	108568700	5,0	QDR2/05 1-1,6A	758,00	108531100	7
DIWA 07T/B	QDR/07 1,6-2,5A	466,00	108568800	4,0	QDR2/07 1,6-2,5A	758,00	108531200	10
DIWA 11T/B	QDR/15 2,5-4A	465,00	108569000	4,0	QDR2/15 2,5-4A	758,00	108531400	13
DIWA 15T/B	QDR/15 2,5-4A	465,00	108569000	4,0	QDR2/15 2,5-4A	758,00	108531400	13

Bombas eléctricas para aguas limpias o ligeramente sucias

DN

Electrobombas sumergibles con cuerpo de fundición, impulsor de tipo abierto con recubrimiento de goma antiabrasiones



03

Aplicaciones

- Riego con agua de lluvia desde tanques, zanjas, estanques y cursos de agua
- Drenaje de excavaciones inundadas y terrenos pantanosos

Ventajas del producto

- Muy resistente y ligero
- Motor de jaula de ardilla que asegura buen funcionamiento
- Transportable

Opciones bajo pedido

- Versiones con diferentes longitudes de cable de alimentación y diferentes tipos de enchufes.

Código de identificación

Modelo:	DNM 115 CG
DN	Nombre serie
M	M= monofásica, Vacío = trifásica
115	Tamaño del impulsor
CG	Con flotador

Características

Caudal máx:	17 m ³ /h
Altura manométrica máx :	22 m
Potencia:	0,6 - 0,75 kW (0,8 - 1 Hp)
Profundidad de inmersión máx.	5 m
Paso de sólidos hasta:	5 mm

Motor

Alimentación:	1 ~220-240V, 3~230/400V
Aislamiento:	F (155°C)
Tipo de aislamiento:	IPX8

Materiales

Cuerpo de bomba:	Hierro fundido
Impulsor:	Acero inoxidable
Elastómeros:	NBR
Junta mecánica:	Carbón-cerámico alumina
Cable:	H07RN-F

DN

Versión monofásica 1x220-240 V 50 Hz
Sin flotador



Código familia: 8E

Modelo	Precio [EUR]	Referencia	Impulsión	Potencia [kW]	Peso [kg]	Q [m³/h]													
						0	3	6	9	10,5	12,6	15	16,8	Q [l/min]					
						0	50	100	150	175	210	250	280						
						H = M.C.A													
DNM110/A	699,00	26-107550010	Rp1¼	0,6	19	11,5	10,4	9,1	7,3	6,3	4,5								
DNM115/A	897,00	26-107550020	Rp1¼	0,6	20	16,2	14,9	13,3	11,4	10,3	8,6	6,4							
DNM120/A	1.041,00	26-107550030	Rp1¼	0,75	19	22,0	20,1	18	15,6	14,2	12,1	9,5	7,3						

dn-2p50_a_th

Versión monofásica 1x220-240 V 50 Hz
Flotador preinstalado

Código familia: 8E

Modelo	Precio [EUR]	Referencia	Impulsión	Potencia [kW]	Peso [kg]	Q [m³/h]													
						0	3	6	9	10,5	12,6	15	16,8	Q [l/min]					
						0	50	100	150	175	210	250	280						
						H = M.C.A													
DNM110/A CG	732,00	26-107550110	Rp1¼	0,6	19	11,5	10,4	9,1	7,3	6,3	4,5								
DNM115/A CG	929,00	26-107550120	Rp1¼	0,6	20	16,2	14,9	13,3	11,4	10,3	8,6	6,4							
DNM120/A CG	1.073,00	26-107550130	Rp1¼	0,75	19	22,0	20,1	18	15,6	14,2	12,1	9,5	7,3						

dn-2p50_a_th

Versión trifásica 3x380-415 V 50 Hz



Código familia: 8E

Modelo	Precio [EUR]	Referencia	Impulsión	Potencia [kW]	Peso [kg]	Q [m³/h]													
						0	3	6	9	10,5	12,6	15	16,8	Q [l/min]					
						0	50	100	150	175	210	250	280						
						H = M.C.A													
DN110/A	699,00	26-107550060	Rp1¼	0,6	17	11,5	10,4	9,1	7,3	6,3	4,5								
DN115/A	897,00	26-107550070	Rp1¼	0,6	18	16,2	14,9	13,3	11,4	10,3	8,6	6,4							
DN120/A	1.041,00	26-107550080	Rp1¼	0,75	18	22,0	20,1	18	15,6	14,2	12,1	9,5	7,3						

dn-2p50_a_th

Accesorios: selección rápida

Modelo	Precio [EUR]	Referencia	Código familia	Peso [kg]
Valvula retención Rp1 1/2"	63,00	26-109790590	9J	2
Interruptor de nivel small, cable L=5m, sin contrapeso	79,00	26-159260200	9J	1
Interruptor de nivel MAC3, cable L = 10 m, sin contrapeso	95,00	26-159260450	9J	2
Cuadro auxiliar de nivel alto con alarma acústica integrada, modelo QAL-DRM	282,00	26-108309500	1M	2
Señal de alarma sonora y visual, indicador luminoso amarillo	173,00	26-002848105	9J	1

Panel de control para DN

- nr.1 bomba monofásica: serie Q-SMART10
- nr.2 bomba monofásica: serie Q-SMART20
- nr.1 bomba trifásica: serie QDR
- nr.2 bombas trifásicas: serie QDR2

Código familia: 8E



Bomba	Control para 1 bomba				Control para 2 bombas			
	Modelo	Precio	Referencia	Peso [kg]	Modelo	Precio	Referencia	Peso [kg]
DNM 110	Q-SMART10/15/D 12A	362,00	1086042200	2,0	Q-SMART20/15/D 12A	403,00	1086042300	2
DNM 115	Q-SMART10/15/D 12A	362,00	1086042200	2,0	Q-SMART20/15/D 12A	403,00	1086042300	2
DNM 120	Q-SMART10/15/D 12A	362,00	1086042200	2,0	Q-SMART20/15/D 12A	403,00	1086042300	2
DN 110	QDR/07 1,6-2,5A	466,00	108568800	4,0	QDR2/07 1,6-2,5A	758,00	108531200	10
DN 115	QDR/07 1,6-2,5A	466,00	108568800	4,0	QDR2/07 1,6-2,5A	758,00	108531200	10
DN 120	QDR/07 1,6-2,5A	466,00	108568800	4,0	QDR2/07 1,6-2,5A	758,00	108531200	10

03

Bombas sumergible para aguas cargadas y aguas residuales con sólidos o materiales filamentosos

Lowara 1300

- Robusta
- Potente
- Duradera
- Ecocompatible
- Segura y sencilla
- Fiable
- Flexible

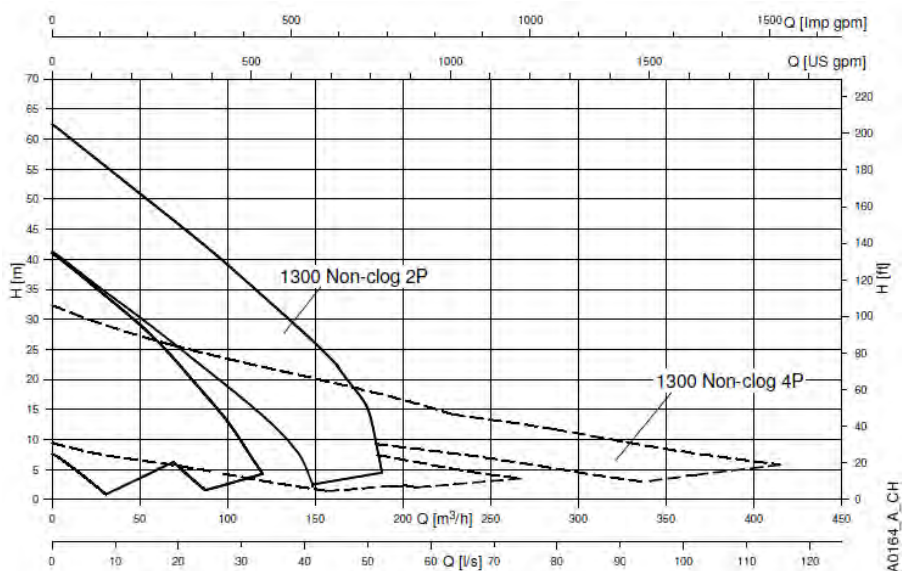

Lowara 1305 Vortex

Caudal máx: 36 m³/h
 Altura manométrica máx : 11 m
 Profundidad de inmersión máx. : 20 m
 Temperatura del líquido: max 40°C



Lowara 1305 Anti-atasco

Caudal máx: 48 m³/h
 Altura manométrica máx : 15,4 m
 Profundidad de inmersión máx. : 20 m
 Temperatura del líquido: max 40°C



Lowara 1310 Vortex

Caudal máx: 90 m³/h
 Altura manométrica máx : 16 m
 Profundidad de inmersión máx. : 20 m
 Temperatura del líquido: max 40°C



Lowara 1310 Anti-atasco

Caudal máx: 60 m³/h
 Altura manométrica máx : 25 m
 Profundidad de inmersión máx. : 20 m
 Temperatura del líquido: max 40°C



Lowara 1315 Vortex

Caudal máx: 160 m³/h
 Altura manométrica máx : 21 m
 Profundidad de inmersión máx. : 20 m
 Temperatura del líquido: max 40°C



Lowara 1315 Anti-atasco

Caudal máx: 190 m³/h
 Altura manométrica máx : 30 m
 Profundidad de inmersión máx. : 20 m
 Temperatura del líquido: max 40°C



Lowara 1320 Vortex

Caudal máx: 195 m³/h
 Altura manométrica máx : 29 m
 Profundidad de inmersión máx. : 20 m
 Temperatura del líquido: max 40°C



Lowara 1320 Anti-atasco

Caudal máx: 270 m³/h
 Altura manométrica máx : 41 m
 Profundidad de inmersión máx. : 20 m
 Temperatura del líquido: max 40°C



Lowara 1325 Anti-atasco

Caudal máx: 115 l/s
 Altura manométrica máx : 63 m
 Profundidad de inmersión máx. : 20 m
 Temperatura del líquido: max 40°C

Bombas sumergible para aguas cargadas y aguas residuales con sólidos o materiales filamentosos

Lowara 1305 Vortex

Bombas sumergibles para bombear agua limpia, agua de superficie y aguas residuales que contienen sólidos o material de fibroso. El impulsor vortex es la mejor opción para aplicaciones de bajo volumen, gran altura y en medios que contienen arena y otros sólidos



Ref: A400e

Características

Caudal máx:	36 m ³ /h
Altura manométrica máx :	11 m
Profundidad de inmersión máx.	20 m
Temperatura del líquido:	max 40°C
Rango de pH del líquido:	5,5-14
Densidad líquida:	max 1100 kg/m ³
Aislamiento:	F (155°C)
Protección:	IP68
Nr. de arranques por hora:	
Factor de servicio:	S1: operación continua

Materiales

Tipo de impulsor:	Vortex de fundición
Carcasa de la bomba:	Hierro fundido
Junta mecánica interna:	carbono-cerámica
Junta mecánica externa:	carburo de silicio-carburo de silicio
Cable de motor:	10 m Subcab 4G1.5+2x1.5 mm ² (opción 20 m)

Aplicaciones

- Elevación de aguas residuales y agua de lluvia en construcción e industria.
- Estaciones de bombeo de aguas residuales domésticas y colectivas.
- Bombeo de fluidos con poca carga de partículas abrasivas, no agresivas o corrosivos

Ventajas del producto

- Fácil de seleccionar
- Disponibilidad de productos
- Excelente relación calidad-precio

Código de identificación

Exemple:	1305H-50T.253.V92.400/10
1305	Nombre serie
H	Código de presión
50	Diámetro nominal
T	Tipo de instalación
253	Nr. pólos (2), Frecuencia (50 Hz), Fase (3 Ph)
V92	Rendimiento curva
400	Voltaje (400 o 230 V)
/10	Cable L [m]

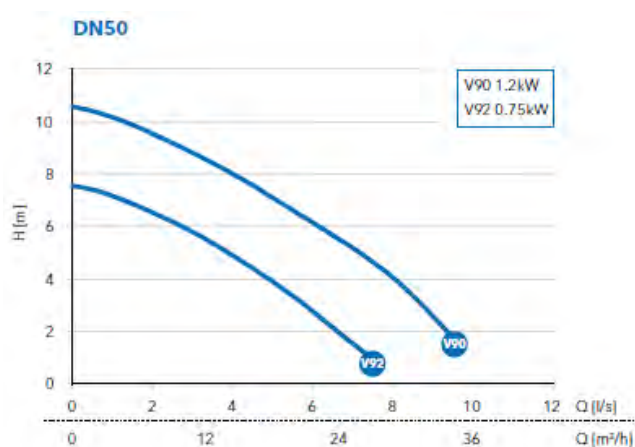

Lowara 1305 Vortex monofásica 1 x 230 V

Modelo	Precio [EUR]	Referencia	P ₂ [kW]	I nom [A]	Curva nr.	Diámetro nominal	Montaje	Peso [kg]
1305H-50W.251.V92.230/10	830,00	13051800023	0,75	4,2	V92	50mm/2"	W	31
1305H-50T.251.V92.230/10	830,00	13051800024	0,75	4,2	V92	2"	T	32

Lowara 1305 Vortex trifásica 3 x 400 V

Modelo	Precio [EUR]	Referencia	P ₂ [kW]	I nom [A]	Curva nr.	Diámetro nominal	Montaje	Peso [kg]
1305H-50W.253.V90.400/10	947,00	13051800015	1,2	2,8	V90	50mm/2"	W	32
1305H-50T.253.V90.400/10	947,00	13051800016	1,2	2,8	V90	2"	T	32
1305H-50W.253.V92.400/10	847,00	13051800019	0,75	2,2	V92	50mm/2"	W	32
1305H-50T.253.V92.400/10	847,00	13051800020	0,75	2,2	V92	2"	T	32

Accesorios: selección rápida

Modelo	Precio [EUR]	Referencia	Código familia	Peso [kg]
DN 50: Kit de instalación sumergible para 1305/1310-50W	290,00	7903820	8K	7

Bombas sumergible para aguas cargadas y aguas residuales con sólidos o materiales filamentosos

Lowara 1305 Anti-atasco

Las bombas Lowara 1305 anti-atasco son Ideales para el bombeo de aguas residuales y de superficie en aplicaciones de construcción residencial y comercial.



Ref: A400d

Características

Caudal máx:	48 m ³ /h
Altura manométrica máx :	15,4 m
Profundidad de inmersión máx.	20 m
Temperatura del líquido:	max 40°C
Rango de pH del líquido:	5,5-14
Densidad líquida:	max 1100 kg/m ³
Aislamiento:	F (155°C)
Protección:	IP68
Nr. de arranques por hora:	
Factor de servicio:	S1: operación continua

Materiales

Tipo de impulsor:	Autolimpante de fundición
Carcasa de la bomba:	Hierro fundido
Junta mecánica interna:	carbono-cerámica
Junta mecánica externa:	carburo de silicio-carburo de silicio
Cable de motor:	10 m Subcab 4G1.5+2x1.5 mm ² (opción 20 m)

Aplicaciones

- Elevación de aguas residuales y agua de lluvia en construcción e industria.
- Estaciones de bombeo de aguas residuales domésticas y colectivas.
- Bombeo de fluidos con poca carga de partículas abrasivas, no agresivas o corrosivos

Ventajas del producto

- Fácil de seleccionar
- Disponibilidad de productos
- Excelente relación calidad-precio

Código de identificación

Exemple:	1305H-50W.253.S60.400/10
1305	Nombre serie
H	Código de presión
50	Diámetro nominal
W	Tipo de instalación
253	Nr. pólos (2), Frecuencia (50 Hz), Fase (3 Ph)
S60	Rendimiento curva
400	Voltaje (400 o 230 V)
/10	Cable L [m]

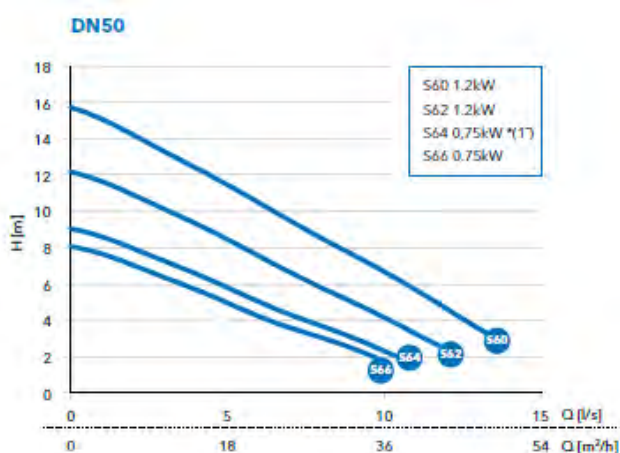

Lowara 1305 Anti-atasco monofásica 1 x 230 V

Modelo	Precio [EUR]	Referencia	P ₂ [kW]	I nom [A]	Curva nr.	Diámetro nominal	Montaje	Peso [kg]
1305S-50W.251.S66.230/10	830,00	13051800021	0,75	4,2	S66	50mm/2"	W	30
1305S-50T.251.S66.230/10	830,00	13051800022	0,75	4,2	S66	2"	T	30

Lowara 1305 Anti-atasco trifásica 3 x 400 V

Modelo	Precio [EUR]	Referencia	P ₂ [kW]	I nom [A]	Curva nr.	Diámetro nominal	Montaje	Peso [kg]
1305S-50W.253.S60.400/10	947,00	13051800011	1,2	2,8	S60	50mm/2"	W	30
1305S-50T.253.S60.400/10	947,00	13051800012	1,2	2,8	S60	2"	T	33
1305S-50W.253.S62.400/10	929,00	13051800013	1,2	2,8	S62	50mm/2"	W	30
1305S-50T.253.S62.400/10	929,00	13051800014	1,2	2,8	S62	2"	T	32
1305S-50W.253.S66.400/10	830,00	13051800017	0,75	2,2	S66	50mm/2"	W	30
1305S-50T.253.S66.400/10	830,00	13051800018	0,75	2,2	S66	2"	T	32

Accesorios: selección rápida

Modelo	Precio [EUR]	Referencia	Código familia	Peso [kg]
DN 50: Kit de instalación sumergible para 1305/1310-50W	290,00	7903820	8K	7

Bombas sumergible para aguas cargadas y aguas residuales con sólidos o materiales filamentosos

Lowara 1310 Vortex

Bombas sumergibles para bombear agua limpia, agua de superficie y aguas residuales que contienen sólidos o material de fibroso. El impulsor vortex es la mejor opción para aplicaciones de bajo volumen, gran altura y en medios que contienen arena y otros sólidos



Ref: A400g

Características

Caudal máx:	90 m ³ /h
Altura manométrica máx :	16 m
Profundidad de inmersión máx.	20 m
Temperatura del líquido:	max 40°C
Rango de pH del líquido:	5,5-14
Densidad líquida:	max 1100 kg/m ³
Aislamiento:	F (155°C)
Protección:	IP68
Nr. de arranques por hora:	
Factor de servicio:	S1: operación continua

Materiales

Tipo de impulsor:	Vortex de fundición
Carcasa de la bomba:	Hierro fundido
Junta mecánica interna:	carbono-cerámica
Junta mecánica externa:	tungsteno cerámico- carbono
Cable de motor:	10 m Subcab 4G1.5+2x1.5 mm ² (opción 20 m)

Aplicaciones

- Elevación de aguas residuales y agua de lluvia en construcción e industria.
- Estaciones de bombeo de aguas residuales domésticas y colectivas.
- Bombeo de fluidos con poca carga de partículas abrasivas, no agresivas o corrosivos

Ventajas del producto

- Fácil de seleccionar
- Disponibilidad de productos
- Excelente relación calidad-precio

Código de identificación

Exemple:	1310M-80X.253.V85.400/10
1310	Nombre serie
M	Código de presión
80	Diámetro nominal
X	Tipo de instalación
253	Nr. pólos (2), Frecuencia (50 Hz), Fase (3 Ph)
V85	Rendimiento curva
400	Voltaje (400 o 230 V)
/10	Cable L [m]

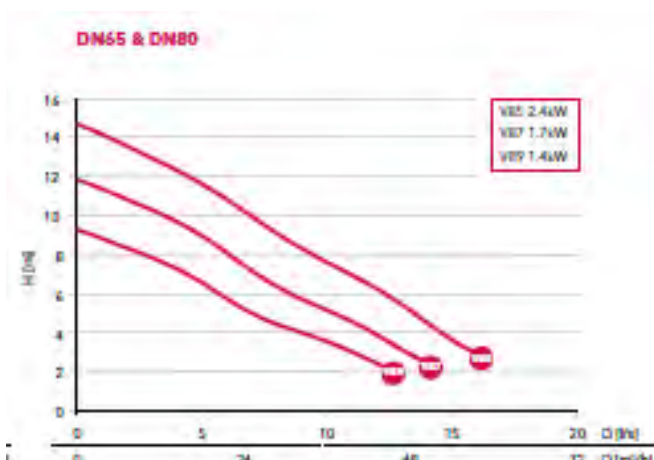
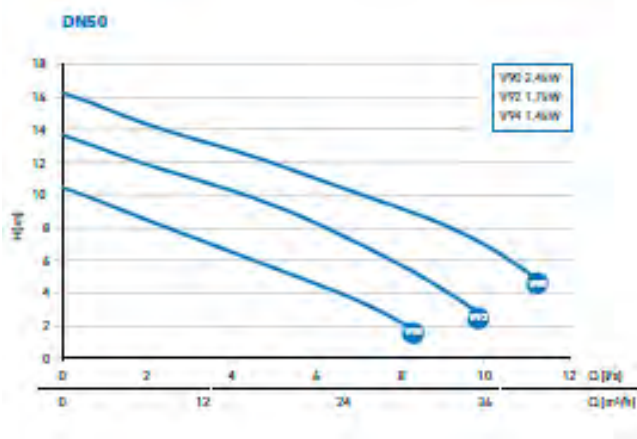

Lowara 1310 Vortex monofásica 1 x 230 V

Modelo	Precio [EUR]	Referencia	P ₂ [kW]	I nom [A]	Curva nr.	Diámetro nominal	Montaje	Peso [kg]
1310H-50W.251.V90.230/10	1.516,00	13101810068	2,4	14	V90	50mm/2"	W	40
1310H-50T.251.V90.230/10	1.556,00	13101810069	2,4	14	V90	2"	T	40

Lowara 1310 Vortex monofásica 1 x 230 V

Modelo	Precio [EUR]	Referencia	P ₂ [kW]	I nom [A]	Curva nr.	Diámetro nominal	Montaje	Peso [kg]
1310H-50W.251.V92.230/10	1.420,00	13101810076	1,7	10	V92	50mm/2"	W	40
1310H-50T.251.V92.230/10	1.461,00	13101810077	1,7	10	V92	2"	T	40
1310H-50W.251.V94.230/10	1.279,00	13101810084	1,4	8,4	V94	50mm/2"	W	39
1310H-50T.251.V94.230/10	1.315,00	13101810085	1,4	8,4	V94	2"	T	40

Lowara 1310 Vortex trifásica 3 x 400 V

Modelo	Precio [EUR]	Referencia	P ₂ [kW]	I nom [A]	Curva nr.	Diámetro nominal	Montaje	Peso [kg]
1310H-50W.253.V90.400/10	1.516,00	13101810036	2,4	5,1	V90	50mm/2"	W	36
1310H-50T.253.V90.400/10	1.587,00	13101810037	2,4	5,1	V90	2"	T	36
1310H-50W.253.V92.400/10	1.420,00	13101810044	1,7	3,8	V92	50mm/2"	W	36
1310H-50T.253.V92.400/10	1.461,00	13101810045	1,7	3,8	V92	2"	T	38
1310H-50W.253.V94.400/10	1.279,00	13101810052	1,4	3,3	V94	50mm/2"	W	33

Modelo	Precio [EUR]	Referencia	P ₂ [kW]	I nom [A]	Curva nr.	Diámetro nominal	Montaje	Peso [kg]
1310M-65X.251.V85.230/10	1.556,00	13101810067	2,4	14	V85	DN65	X	42
1310M-65X.251.V89.230/10	1.315,00	13101810083	1,4	8,4	V89	DN65	X	41

Modelo	Precio [EUR]	Referencia	P ₂ [kW]	I nom [A]	Curva nr.	Diámetro nominal	Montaje	Peso [kg]
1310M-65X.253.V85.400/10	1.556,00	13101810035	2,4	5,1	V85	DN65	X	40
1310M-65X.253.V87.400/10	1.560,00	13101811049	2,4	5,1	V87	DN65	X	40

Lowara 1310 Vortex monofásica 1 x 230 V, motor 4 polos

Modelo	Precio [EUR]	Referencia	P ₂ [kW]	I nom [A]	Curva nr.	Diámetro nominal	Montaje	Peso [kg]
1310L-65X.451.V82.230/10	1.547,00	13101810860	1,3	8,4	V82	DN65	X	41
1310L-65X.451.V83.230/10	1.509,00	13101810865	1,0	6,6	V83	DN65	X	41
1310L-65X.451.V84.230/10	1.509,00	13101810870	1,0	6,6	V84	DN65	X	41
1310L-80X.451.V82.230/10	1.547,00	13101811360	1,3	8,4	V82	DN80	X	41
1310L-80X.451.V83.230/10	1.509,00	13101811361	1,0	6,6	V83	DN80	X	41
1310L-80X.451.V84.230/10	1.509,00	13101811362	1,0	6,6	V84	DN80	X	41

Lowara 1310 Vortex trifásica 3 x 400 V, motor 4 polos

Modelo	Precio [EUR]	Referencia	P ₂ [kW]	I nom [A]	Curva nr.	Diámetro nominal	Montaje	Peso [kg]
1310L-65X.453.V82.400/10	1.534,00	13101810843	1,2	3,4	V82	DN65	X	43
1310L-65X.453.V83.400/10	1.534,00	13101810844	1,2	3,4	V83	DN65	X	43
1310L-65X.453.V84.400/10	1.534,00	13101810845	1,2	3,4	V84	DN65	X	43
1310L-80X.453.V80.400/10	1.637,00	13101811266	2,0	4,9	V80	DN80	X	43
1310L-80X.453.V81.400/10	1.573,00	13101811341	1,5	3,9	V81	DN80	X	43
1310L-80X.453.V82.400/10	1.534,00	13101811358	1,2	3,4	V82	DN80	X	43
1310L-80X.453.V83.400/10	1.534,00	13101811302	1,2	3,4	V83	DN80	X	43
1310L-80X.453.V84.400/10	1.534,00	13101811359	1,2	3,4	V84	DN80	X	43

Accesorios: selección rápida

Modelo	Precio [EUR]	Referencia	Código familia	Peso [kg]
Kit di sustitución GF1 DN65 para 1310S/M/L - 1315S/H	95,00	7818101	8K	5
Kit di sustitución GF2 DN80 para 1310S/M/L - 1315S/H - 1320S/H	118,00	7767808	8K	7
DN 50: Kit de instalación sumergible para 1305/1310-50W	290,00	7903820	8K	7
DN 65: Kit de instalación sumergible para 1310/1315-65W	479,00	7903821	8K	19
Kit PA22 DN 65/80 Wet-well for 1310S/M/L - 1315S/H	Consultar	8071760	8K	27
DN 80: Kit de instalación sumergible para 1310/1315/1320-80W	589,00	7903822	8K	25
DN 65: kit de instalación portátil/manguera para 1310S/1310M-65H	122,00	7903801	8K	7
DN 80: kit de instalación portátil/manguera para 1310L-80H	231,00	7903813	8K	7
DN 65: kit de instalación portátil y roscado para 1310S/1310M-65T	122,00	7903806	8K	9
DN 65: kit de instalación portátil y roscado para 1310L-65T	122,00	7903815	8K	9
DN 80: kit de instalación portátil y roscado para 1310L-80T	231,00	7903817	8K	8
DN100: Kit de instalación sumergible para 1315/1320-100W	665,00	7903823	8K	33
DN 80: kit de instalación portátil/manguera para 1310S/1310M-80H	231,00	7903814	8K	8
DN 80: kit de instalación portátil y roscado para 1310S/1310M-80T	231,00	7903818	8K	9

Bombas sumergible para aguas cargadas y aguas residuales con sólidos o materiales filamentosos

Lowara 1310 Anti-atasco

Las bombas Lowara 1310 anti-atasco son Ideales para el bombeo de aguas residuales y de superficie en aplicaciones de construcción residencial y comercial.



Ref: A400f

Características

Caudal máx:	60 m ³ /h
Altura manométrica máx :	25 m
Profundidad de inmersión máx.	20 m
Temperatura del líquido:	max 40°C
Rango de pH del líquido:	5,5-14
Densidad líquida:	max 1100 kg/m ³
Aislamiento:	F (155°C)
Protección:	IP68
Nr. de arranques por hora:	
Factor de servicio:	S1: operación continua

Materiales

Tipo de impulsor:	Autolimpante de fundición
Carcasa de la bomba:	Hierro fundido
Junta mecánica interna:	carbono-cerámica
Junta mecánica externa:	tungsteno cerámico- carbono
Cable de motor:	10 m Subcab 4G1.5+2x1.5 mm ² (opción 20 m)

Aplicaciones

- Elevación de aguas residuales y agua de lluvia en construcción e industria.
- Estaciones de bombeo de aguas residuales domésticas y colectivas.
- Bombeo de fluidos con poca carga de partículas abrasivas, no agresivas o corrosivos

Ventajas del producto

- Fácil de seleccionar
- Disponibilidad de productos
- Excelente relación calidad-precio

Código de identificación

Exemple:	1310S-50W.253.S60.400/10
1310	Nombre serie
S	Código de presión
50	Diámetro nominal
W	Tipo de instalación
253	Nr. pólos (2), Frecuencia (50 Hz), Fase (3 Ph)
S60	Rendimiento curva
400	Voltaje (400 o 230 V)
/10	Cable L [m]

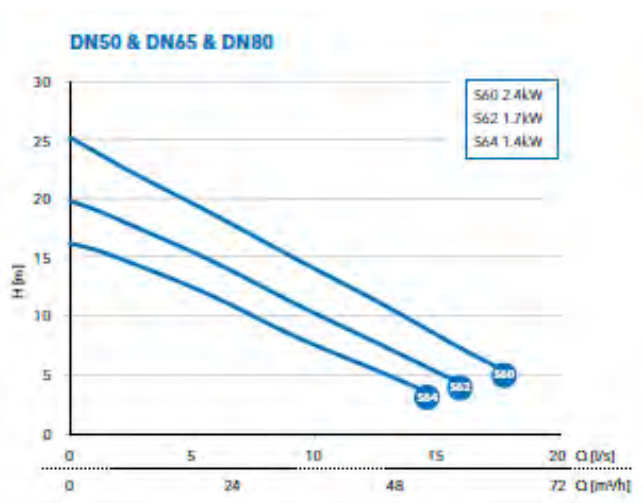

Lowara 1310 Anti-atasco monofásica 1 x 230 V

Modelo	Precio [EUR]	Referencia	P ₂ [kW]	I nom [A]	Curva nr.	Diámetro nominal	Montaje	Peso [kg]
1310S-50W.251.S60.230/10	1.516,00	13101810062	2,4	14	S60	50mm/2"	W	39
1310S-50T.251.S60.230/10	1.556,00	13101810063	2,4	14	S60	2"	T	39

Lowara 1310 Anti-atasco monofásica 1 x 230 V

Modelo	Precio [EUR]	Referencia	P ₂ [kW]	I nom [A]	Curva nr.	Diámetro nominal	Montaje	Peso [kg]
1310S-50W.251.S62.230/10	1.420,00	13101810070	1,7	10	S62	50mm/2"	W	39
1310S-50T.251.S62.230/10	1.461,00	13101810071	1,7	10	S62	2"	T	39
1310S-50W.251.S64.230/10	1.279,00	13101810078	1,4	8,4	S64	50mm/2"	W	39
1310S-50T.251.S64.230/10	1.315,00	13101810079	1,4	8,4	S64	2"	T	39
1310S-65X.251.S60.230/10	1.556,00	13101810065	2,4	14	S60	DN65	X	42
1310S-65X.251.S62.230/10	1.461,00	13101810073	1,7	10	S62	DN65	X	41
1310S-65X.251.S64.230/10	1.315,00	13101810081	1,4	8,4	S64	DN65	X	42

Lowara 1310 Anti-atasco trifásica 3 x 400 V

Modelo	Precio [EUR]	Referencia	P ₂ [kW]	I nom [A]	Curva nr.	Diámetro nominal	Montaje	Peso [kg]
1310S-50W.253.S60.400/10	1.546,00	13101810030	2,4	5,1	S60	50mm/2"	W	35
1310S-50T.253.S60.400/10	1.587,00	13101810031	2,4	5,1	S60	2"	T	35
1310S-50W.253.S62.400/10	1.420,00	13101810038	1,7	3,8	S62	50mm/2"	W	35
1310S-50T.253.S62.400/10	1.491,00	13101810039	1,7	3,8	S62	2"	T	35
1310S-50W.253.S64.400/10	1.305,00	13101810046	1,4	3,3	S64	50mm/2"	W	35
1310S-50T.253.S64.400/10	1.342,00	13101810047	1,4	3,3	S64	2"	T	35
1310S-65X.253.S60.400/10	1.587,00	13101810033	2,4	5,1	S60	DN65	X	38
1310S-65X.253.S62.400/10	1.461,00	13101810041	1,7	3,8	S62	DN65	X	37
1310S-65X.253.S64.400/10	1.315,00	13101810049	1,4	3,3	S64	DN65	X	38

Accesorios: selección rápida

Modelo	Precio [EUR]	Referencia	Código familia	Peso [kg]
Kit di sustitución GF1 DN65 para 1310S/M/L - 1315S/H	95,00	7818101	8K	5
Kit de sustitución GF22 DN65/80 para 1310S/M/L - 1315S/H	73,00	7767826	1R	6
Kit di sustitución GF2 DN80 para 1310S/M/L - 1315S/H - 1320S/H	118,00	7767808	8K	7
DN 50: Kit de instalación sumergible para 1305/1310-50W	290,00	7903820	8K	7
DN 65: Kit de instalación sumergible para 1310/1315-65W	479,00	7903821	8K	19
Kit PA22 DN 65/80 Wet-well for 1310S/M/L - 1315S/H	Consultar	8071760	8K	27
DN 80: Kit de instalación sumergible para 1310/1315/1320-80W	589,00	7903822	8K	25
DN 65: kit de instalación portátil/manguera para 1310S/1310M-65H	122,00	7903801	8K	7
DN 80: kit de instalación portátil/manguera para 1310L-80H	231,00	7903813	8K	7
DN 80: kit de instalación portátil/manguera para 1310S/1310M-80H	231,00	7903814	8K	8
DN 65: kit de instalación portátil y roscado para 1310S/1310M-65T	122,00	7903806	8K	9
DN 65: kit de instalación portátil y roscado para 1310L-65T	122,00	7903815	8K	9
DN 80: kit de instalación portátil y roscado para 1310L-80T	231,00	7903817	8K	8
DN 80: kit de instalación portátil y roscado para 1310S/1310M-80T	231,00	7903818	8K	9

Bombas sumergible para aguas cargadas y aguas residuales con sólidos o materiales filamentosos

Lowara 1315 Vortex

Bombas sumergibles para bombear agua limpia, agua de superficie y aguas residuales que contienen sólidos o material de fibroso. El impulsor vortex es la mejor opción para aplicaciones de bajo volumen, gran altura y en medios que contienen arena y otros sólidos



Ref: A400m

Características

Caudal máx:	160 m ³ /h
Altura manométrica máx :	21 m
Profundidad de inmersión máx.	20 m
Temperatura del líquido:	max 40°C
Rango de pH del líquido:	5,5-14
Densidad líquida:	max 1100 kg/m ³
Aislamiento:	F (155°C)
Protección:	IP68
Nr. de arranques por hora:	
Factor de servicio:	S1: operación continua

Materiales

Tipo de impulsor:	Vortex de fundición
Carcasa de la bomba:	Hierro fundido
Junta mecánica interna:	carbono-cerámica
Junta mecánica externa:	tungsteno cerámico- carbono
Cable de motor:	10 m Subcab 4G1.5+2x1.5 mm ² (opción 20 m)

Aplicaciones

- Elevación de aguas residuales y agua de lluvia en construcción e industria.
- Estaciones de bombeo de aguas residuales domésticas y colectivas.
- Bombeo de fluidos con poca carga de partículas abrasivas, no agresivas o corrosivos

Ventajas del producto

- Fácil de delccionar
- Disponibilidad de productos
- Excelente relación calidad-precio

Código de identificación

Exemple:	1315H-80X.253.V91.400/10
1315	Nombre serie
H	Codigo de presión
80	Diámetro nominal
X	Tipo de instalación
253	Nr. pólos (2), Frecuencia (50 Hz), Fase (3 Ph)
V91	Rendimiento curva
400	Voltaje (400 V)
/10	Cable L [m]

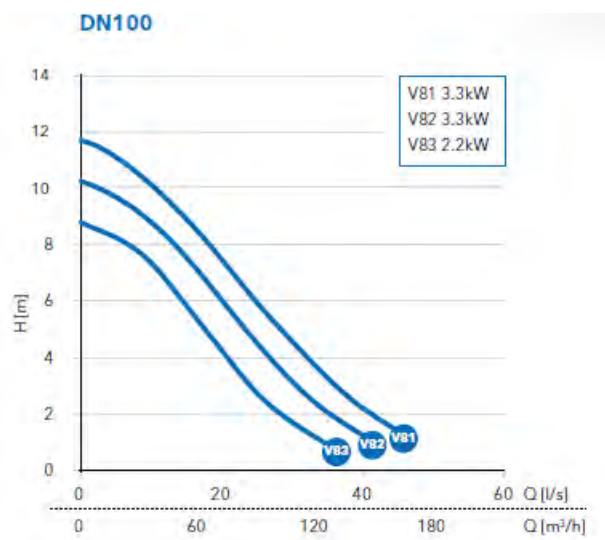
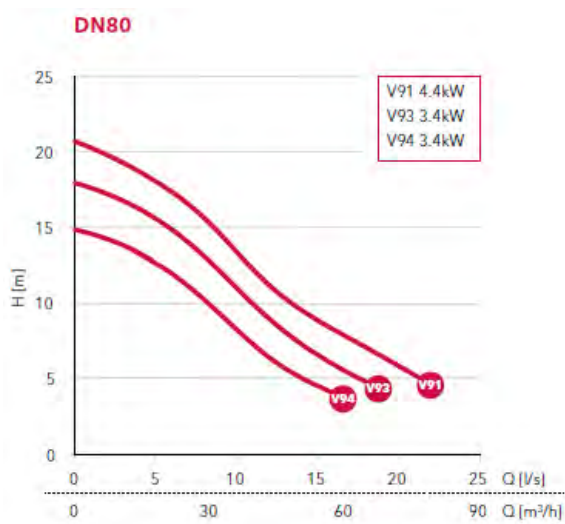

Lowara 1315 Vortex trifásica 3 x 400 V

Modelo	Precio [EUR]	Referencia	P ₂ [kW]	I nom [A]	Curva nr.	Diámetro nominal	Montaje	Peso [kg]
1315H-65X.253.V91.400/10	2.812,00	13151810683	4,4	8,6	V91	DN65	X	81
1315H-65X.253.V93.400/10	2.513,00	13151810687	3,3	6,6	V93	DN65	X	81

Lowara 1315 Vortex trifásica 3 x 400 V

Modelo	Precio [EUR]	Referencia	P ₂ [kW]	I nom [A]	Curva nr.	Diámetro nominal	Montaje	Peso [kg]
1315H-65X.253.V94.400/10	2.513,00	13151810688	3,3	6,6	V94	DN65	X	81

Modelo	Precio [EUR]	Referencia	P ₂ [kW]	I nom [A]	Curva nr.	Diámetro nominal	Montaje	Peso [kg]
1315M-100X.453.V81.400/10	2.526,00	13151810676	3,3	7,5	V81	DN100	X	89
1315M-100X.453.V82.400/10	2.526,00	13151810677	3,3	7,5	V82	DN100	X	89
1315M-100X.453.V83.400/10	2.227,00	13151810678	2,2	5,4	V83	DN100	X	89

Accesorios: selección rápida

Modelo	Precio [EUR]	Referencia	Código familia	Peso [kg]
Kit di sustitución GF3 DN80 para 1315M - 1320H/M	133,00	7829102	8K	7
Kit di sustitución GF3 DN80 para 1315M - 1320H/M	133,00	7829102	8K	7
Kit di sustitución GF2 DN80 para 1310S/M/L - 1315S/H - 1320S/H	118,00	7767808	8K	7
DN 65: Kit de instalación sumergible para 1310/1315-65W	479,00	7903821	8K	19
DN 80: Kit de instalación sumergible para 1310/1315/1320-80W	589,00	7903822	8K	25
DN100: Kit de instalación sumergible para 1315/1320-100W	665,00	7903823	8K	33
DN 65: kit de instalación portátil/manguera para 1310L-65H	122,00	7903811	8K	7
DN 65: kit de instalación portátil/manguera para 1315S/1315H-65H	231,00	7903812	8K	19
DN 80: kit de instalación portátil/manguera para 1315S/1315H/1320S/1320H/1325S-80H	464,00	7903802	8K	16
DN100: kit de instalación portátil/manguera para 1315H/1320H non-clog/1320M vortex-100H	547,00	7903803	8K	14
DN 65: kit de instalación portátil y roscado para 1315S/1315H-65T	231,00	7903816	8K	17
DN 80: kit de instalación portátil y roscado para 1315S/1315H/1320S/1320H-80T	464,00	7903807	8K	17
DN100: kit de instalación portátil y roscado para 1315M/1320H non clog/1320M vortex-100T	547,00	7903808	8K	15

Bombas sumergible para aguas cargadas y aguas residuales con sólidos o materiales filamentosos

Lowara 1315 Anti-atasco

Las bombas Lowara 1315 anti-atasco son Ideales para el bombeo de aguas residuales y de superficie en aplicaciones de construcción residencial y comercial.



Ref: A400I

Características

Caudal máx:	190 m ³ /h
Altura manométrica máx :	30 m
Profundidad de inmersión máx.	20 m
Temperatura del líquido:	max 40°C
Rango de pH del líquido:	5,5-14
Densidad líquida:	max 1100 kg/m ³
Aislamiento:	F (155°C)
Protección:	IP68
Nr. de arranques por hora:	
Factor de servicio:	S1: operación continua

Materiales

Tipo de impulsor:	Autolimpante de fundición
Carcasa de la bomba:	Hierro fundido
Junta mecánica interna:	carbono-cerámica
Junta mecánica externa:	tungsteno cerámico- carbono
Cable de motor:	10 m Subcab 4G1.5+2x1.5 mm ² (opción 20 m)

Aplicaciones

- Elevación de aguas residuales y agua de lluvia en construcción e industria.
- Estaciones de bombeo de aguas residuales domésticas y colectivas.
- Bombeo de fluidos con poca carga de partículas abrasivas, no agresivas o corrosivos

Ventajas del producto

- Fácil de seleccionar
- Disponibilidad de productos
- Excelente relación calidad-precio

Código de identificación

Exemple:	1315M-100X.453.S20.400/10
1315	Nombre serie
M	Código de presión
100	Diámetro nominal
X	Tipo de instalación
453	Nr. pólos (4), Frecuencia (50 Hz), Fase (3 Ph)
S20	Rendimiento curva
400	Voltaje (400 V)
/10	Cable L [m]

DN65 & DN80

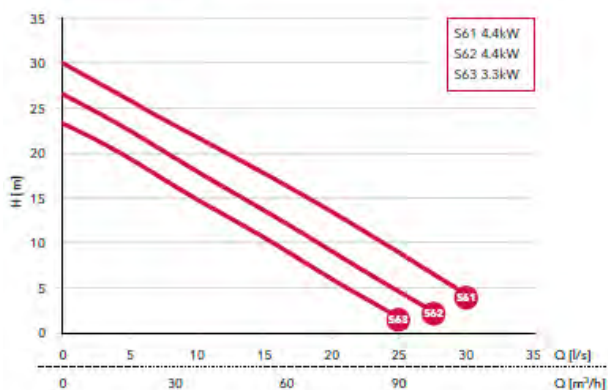

DN100

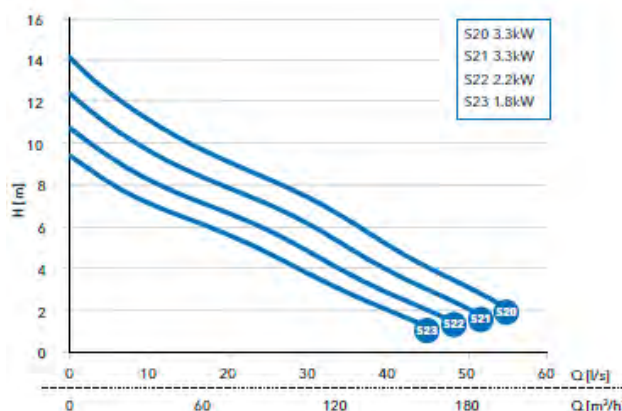

Lowara 1315 Anti-atasco trifásica 3 x 400 V

Modelo	Precio [EUR]	Referencia	P ₂ [kW]	I nom [A]	Curva nr.	Diámetro nominal	Montaje	Peso [kg]
1315S-65X.253.S61.400/10	3.333,00	13151810680	4,4	8,6	S61	DN65	X	81
1315S-65X.253.S62.400/10	3.333,00	13151810681	4,4	8,6	S62	DN65	X	81

Lowara 1315 Anti-atasco trifásica 3 x 400 V

Modelo	Precio [EUR]	Referencia	P ₂ [kW]	I nom [A]	Curva nr.	Diámetro nominal	Montaje	Peso [kg]
1315S-65X.253.S63.400/10	3.009,00	13151810686	3,3	6,6	S63	DN65	X	81

Lowara 1315 Anti-atasco trifásica 3 x 400 V, motor 4 polos

Modelo	Precio [EUR]	Referencia	P ₂ [kW]	I nom [A]	Curva nr.	Diámetro nominal	Montaje	Peso [kg]
1315M-100X.453.S20.400/10	2.862,00	13151810672	3,3	7,4	S20	DN100	X	84
1315M-100X.453.S21.400/10	2.834,00	13151810673	3,3	7,4	S21	DN100	X	84
1315M-100X.453.S22.400/10	2.640,00	13151810674	2,2	5,4	S22	DN100	X	84
1315M-100X.453.S23.400/10	2.373,00	13151810675	1,8	4,8	S23	DN100	X	84

Accesorios: selección rápida

Modelo	Precio [EUR]	Referencia	Código familia	Peso [kg]
Kit di sustitución GF2 DN80 para 1310S/M/L - 1315S/H - 1320S/H	118,00	7767808	8K	7
Kit di sustitución GF3 DN80 para 1315M - 1320H/M	133,00	7829102	8K	7
Kit di sustitución GF3 DN80 para 1315M - 1320H/M	133,00	7829102	8K	7
DN 65: Kit de instalación sumergible para 1310/1315-65W	479,00	7903821	8K	19
Kit PA22 DN 65/80 Wet-well for 1310S/M/L - 1315S/H	Consultar	8071760	8K	27
DN 80: Kit de instalación sumergible para 1310/1315/1320-80W	589,00	7903822	8K	25
DN100: Kit de instalación sumergible para 1315/1320-100W	665,00	7903823	8K	33
DN 65: kit de instalación portátil/manguera para 1310L-65H	122,00	7903811	8K	7
DN 65: kit de instalación portátil/manguera para 1315S/1315H-65H	231,00	7903812	8K	19
DN 80: kit de instalación portátil/manguera para 1315S/1315H/1320S/1320H/1325S-80H	464,00	7903802	8K	16
DN100: kit de instalación portátil/manguera para 1315H/1320H non-clog/1320M vortex-100H	547,00	7903803	8K	14
DN 65: kit de instalación portátil y roscado para 1315S/1315H-65T	231,00	7903816	8K	17
DN 80: kit de instalación portátil y roscado para 1315S/1315H/1320S/1320H-80T	464,00	7903807	8K	17
DN100: kit de instalación portátil y roscado para 1315M/1320H non clog/1320M vortex-100T	547,00	7903808	8K	15

03

Bombas sumergible para aguas cargadas y aguas residuales con sólidos o materiales filamentosos

Lowara 1320 Vortex

Bombas sumergibles para bombear agua limpia, agua de superficie y aguas residuales que contienen sólidos o material de fibroso. El impulsor vortex es la mejor opción para aplicaciones de bajo volumen, gran altura y en medios que contienen arena y otros sólidos



Ref: A400p

Características

Caudal máx:	195 m ³ /h
Altura manométrica máx :	29 m
Profundidad de inmersión máx.	20 m
Temperatura del líquido:	max 40°C
Rango de pH del líquido:	5,5-14
Densidad líquida:	max 1100 kg/m ³
Aislamiento:	F (155°C)
Protección:	IP68
Nr. de arranques por hora:	
Factor de servicio:	S1: operación continua

Materiales

Tipo de impulsor:	Vortex de fundición
Carcasa de la bomba:	Hierro fundido
Junta mecánica interna:	tungsteno de carbono
Junta mecánica externa:	tungsteno de carbono
Cable de motor:	10 m Subcab 4G1.5+2x1.5 mm ² (opción 20 m)

Aplicaciones

- Elevación de aguas residuales y agua de lluvia en construcción e industria.
- Estaciones de bombeo de aguas residuales domésticas y colectivas.
- Bombeo de fluidos con poca carga de partículas abrasivas, no agresivas o corrosivos

Ventajas del producto

- Fácil de seleccionar
- Disponibilidad de productos
- Excelente relación calidad-precio

Código de identificación

Exemple:	1320H-80X.253.V91.400/10
1320	Nombre serie
H	Código de presión
80	Diámetro nominal
X	Tipo de instalación
253	Nr. pólos (2), Frecuencia (50 Hz), Fase (3 Ph)
V91	Rendimiento curva
400	Voltaje (400 V)
/10	Cable L [m]



Lowara 1320 Vortex trifásica 3 x 400 V

Modelo	Precio [EUR]	Referencia	P ₂ [kW]	I nom [A]	Curva nr.	Diámetro nominal	Montaje	Peso [kg]
1320H-80X.253.V91.400/10	4.360,00	13201810620	7,5	14	V91	DN80	X	125
1320H-80X.253.V92.400/10	4.116,00	13201810621	6,2	12	V92	DN80	X	125

Lowara 1320 Vortex trifásica 3 x 400 V

Modelo	Precio [EUR]	Referencia	P ₂ [kW]	I nom [A]	Curva nr.	Diámetro nominal	Montaje	Peso [kg]
1320H-80X.253.V93.400/10	4.116,00	13201810622	6,2	12	V93	DN80	X	125
1320H-80X.253.V94.400/10	3.663,00	13201810066	4,8	9,8	V94	DN80	X	125

Lowara 1320 Vortex trifásica 3 x 400 V, motor 4 polos

Modelo	Precio [EUR]	Referencia	P ₂ [kW]	I nom [A]	Curva nr.	Diámetro nominal	Montaje	Peso [kg]
1320M-100X.453.V81.400/10	3.969,00	13201810127	5,9	13	V81	DN100	X	134
1320M-100X.453.V83.400/10	3.703,00	13201810056	4,5	10	V83	DN100	X	134
1320M-100X.453.V84.400/10	3.512,00	13201810059	3,5	8,8	V84	DN100	X	134

Accesorios: selección rápida

Modelo	Precio [EUR]	Referencia	Código familia	Peso [kg]
Kit di sustitución GF2 DN80 para 1310S/M/L - 1315S/H - 1320S/H	118,00	7767808	8K	7
Kit di sustitución GF3 DN80 para 1315M - 1320H/M	133,00	7829102	8K	7
Kit di sustitución GF3 DN80 para 1315M - 1320H/M	133,00	7829102	8K	7
DN 80: Kit de instalación sumergible para 1310/1315/1320-80W	589,00	7903822	8K	25
DN 80: Kit de instalación sumergible para 1325-80W	876,00	7903832	8K	48
DN100: Kit de instalación sumergible para 1315/1320-100W	665,00	7903823	8K	33
DN 80: kit de instalación portátil/manguera para 1315S/1315H/1320S/1320H/1325S-80H	464,00	7903802	8K	16
DN100: kit de instalación portátil/manguera para 1315H/1320H non-clog/1320M vortex-100H	547,00	7903803	8K	14
DN100: kit de instalación portátil/manguera para 1320M non clog/1325H-100H	547,00	7903804	8K	16
DN 80: kit de instalación portátil y roscado para 1315S/1315H/1320S/1320H-80T	464,00	7903807	8K	17
DN100: kit de instalación portátil y roscado para 1315M/1320H non clog/1320M vortex-100T	547,00	7903808	8K	15
DN100: kit de instalación portátil y roscado para 1320M non clog-100T	547,00	7903809	8K	16

03

Bombas sumergible para aguas cargadas y aguas residuales con sólidos o materiales filamentosos

Lowara 1320 Anti-atasco

Las bombas Lowara 1320 anti-atasco son Ideales para el bombeo de aguas residuales y de superficie en aplicaciones de construcción residencial y comercial.



Ref: A400o

Características

Caudal máx:	270 m ³ /h
Altura manométrica máx :	41 m
Profundidad de inmersión máx.	20 m
Temperatura del líquido:	max 40°C
Rango de pH del líquido:	5,5-14
Densidad líquida:	max 1100 kg/m ³
Aislamiento:	F (155°C)
Protección:	IP68
Nr. de arranques por hora:	
Factor de servicio:	S1: operación continua

Materiales

Tipo de impulsor:	Autolimpante de fundición
Carcasa de la bomba:	Hierro fundido
Junta mecánica interna:	tungsteno de carbono
Junta mecánica externa:	tungsteno de carbono
Cable de motor:	10 m Subcab 4G1.5+2x1.5 mm ² (opción 20 m)

Aplicaciones

- Elevación de aguas residuales y agua de lluvia en construcción e industria.
- Estaciones de bombeo de aguas residuales domésticas y colectivas.
- Bombeo de fluidos con poca carga de partículas abrasivas, no agresivas o corrosivos

Ventajas del producto

- Fácil de seleccionar
- Disponibilidad de productos
- Excelente relación calidad-precio

Código de identificación

Exemple:	1320S-80X.253.S60.400/10
1320	Nombre serie
S	Codigo de presión
80	Diámetro nominal
X	Tipo de instalación
253	Nr. pólos (2), Frecuencia (50 Hz), Fase (3 Ph)
S20	Rendimiento curva
400	Voltaje (400 V)
/10	Cable L [m]

DN80

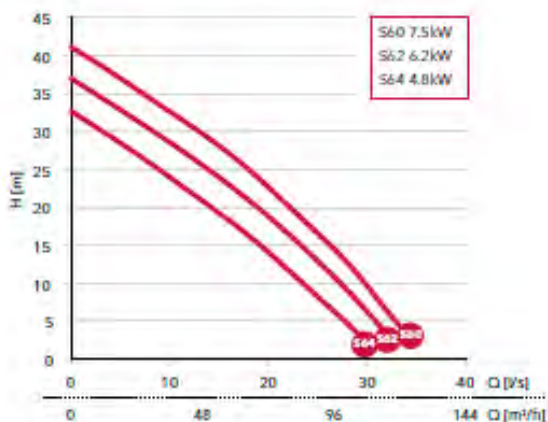

DN100

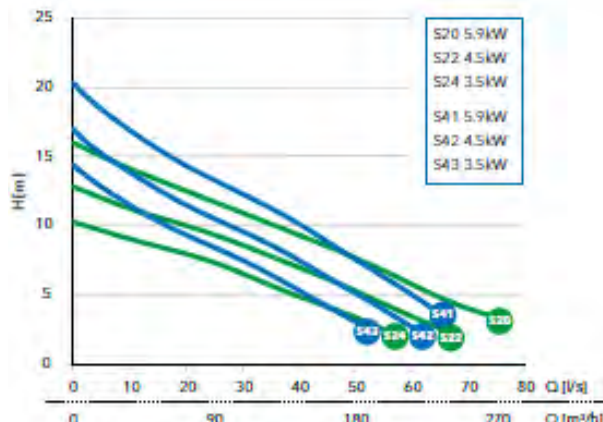

Lowara 1320 Anti-atasco trifásica 3 x 400 V

Modelo	Precio [EUR]	Referencia	P ₂ [kW]	I nom [A]	Curva nr.	Diámetro nominal	Montaje	Peso [kg]
1320S-80X.253.S60.400/10	4.368,00	13201810614	7,5	14	S60	DN80	X	115
1320S-80X.253.S62.400/10	4.106,00	13201810615	6,2	12	S62	DN80	X	115

Lowara 1320 Anti-atasco trifásica 3 x 400 V

Modelo	Precio [EUR]	Referencia	P ₂ [kW]	I nom [A]	Curva nr.	Diámetro nominal	Montaje	Peso [kg]
1320S-80X.253.S64.400/10	3.823,00	13201810616	4,8	9,8	S64	DN80	X	115

Lowara 1320 Anti-atasco trifásica 3 x 400 V, motor 4 polos

Modelo	Precio [EUR]	Referencia	P ₂ [kW]	I nom [A]	Curva nr.	Diámetro nominal	Montaje	Peso [kg]
1320M-100X.453.S20.400/10	4.222,00	13201810608	5,9	13	S20	DN100	X	134
1320M-100X.453.S22.400/10	3.703,00	13201810128	4,5	10	S22	DN100	X	134
1320M-100X.453.S24.400/10	3.737,00	13201810610	3,5	8,8	S24	DN100	X	134
1320H-100X.453.S41.400/10	4.346,00	13201810611	5,9	13	S41	DN100	X	134
1320H-100X.453.S42.400/10	3.864,00	13201810129	4,5	10	S42	DN100	X	134
1320H-100X.453.S43.400/10	3.861,00	13201810613	3,5	8,8	S43	DN100	X	134

Accesorios: selección rápida

Modelo	Precio [EUR]	Referencia	Código familia	Peso [kg]
Kit di sustitución GF2 DN80 para 1310S/M/L - 1315S/H - 1320S/H	118,00	7767808	8K	7
Kit di sustitución GF3 DN80 para 1315M - 1320H/M	133,00	7829102	8K	7
Kit di sustitución GF3 DN80 para 1315M - 1320H/M	133,00	7829102	8K	7
DN 80: Kit de instalación sumergible para 1310/1315/1320-80W	589,00	7903822	8K	25
DN100: Kit de instalación sumergible para 1315/1320-100W	665,00	7903823	8K	33
DN 80: kit de instalación portátil/manguera para 1315S/1315H/1320S/1320H/1325S-80H	464,00	7903802	8K	16
DN100: kit de instalación portátil/manguera para 1315H/1320H non-clog/1320M vortex-100H	547,00	7903803	8K	14
DN100: kit de instalación portátil/manguera para 1320M non clog/1325H-100H	547,00	7903804	8K	16
DN 80: kit de instalación portátil y roscado para 1315S/1315H/1320S/1320H-80T	464,00	7903807	8K	17
DN100: kit de instalación portátil y roscado para 1315M/1320H non clog/1320M vortex-100T	547,00	7903808	8K	15
DN100: kit de instalación portátil y roscado para 1320M non clog-100T	547,00	7903809	8K	16

Bombas sumergible para aguas cargadas y aguas residuales con sólidos o materiales filamentosos

Lowara 1325 Anti-atasco

Bombas sumergibles para bombeo de agua limpia, agua superficial y aguas residuales que contienen sólidos o material de fibras largas



Ref: A400q

Características

Caudal máx:	115 l/s
Altura manométrica máx :	63 m
Profundidad de inmersión máx.	20 m
Temperatura del líquido:	max 40°C
Rango de pH del líquido:	5,5-14
Densidad líquida:	max 1100 kg/m ³
Aislamiento:	F (155°C)
Protección:	IP68
Nr. de arranques por hora:	
Factor de servicio:	S1: operación continua

Materiales

Tipo de impulsor:	Vortex de fundición
Carcasa de la bomba:	Hierro fundido
Junta mecánica interna:	tungsteno de carbono
Junta mecánica externa:	tungsteno de carbono
Cable de motor:	10 m Subcab 4G1.5+2x1.5 mm ² (opción 20 m)

Aplicaciones

- Elevación de aguas residuales y agua de lluvia en construcción e industria.
- Estaciones de bombeo de aguas residuales domésticas y colectivas.
- Bombeo de fluidos con poca carga de partículas abrasivas, no agresivas o corrosivos

Ventajas del producto

- Fácil de seleccionar
- Disponibilidad de productos
- Excelente relación calidad-precio

Código de identificación

Exemple:	1325S-80X.253.S60.400/10
1325	Nombre serie
S	Código de presión
80	Diámetro nominal
X	Tipo de instalación
253	Nr. pólos (2), Frecuencia (50 Hz), Fase (3 Ph)
S60	Rendimiento curva
400	Voltaje (400 o 230 V)
/10	Cable L [m]

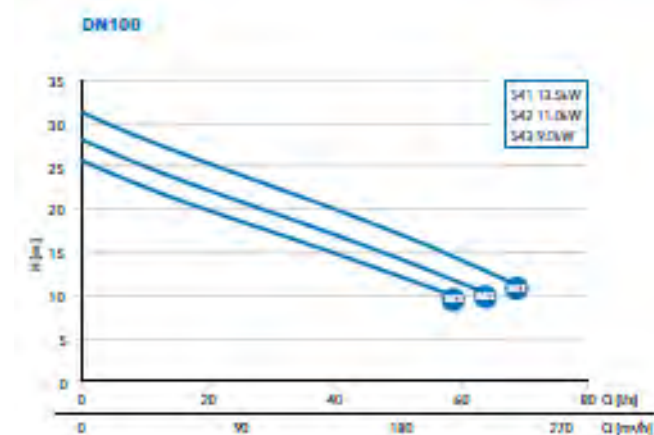
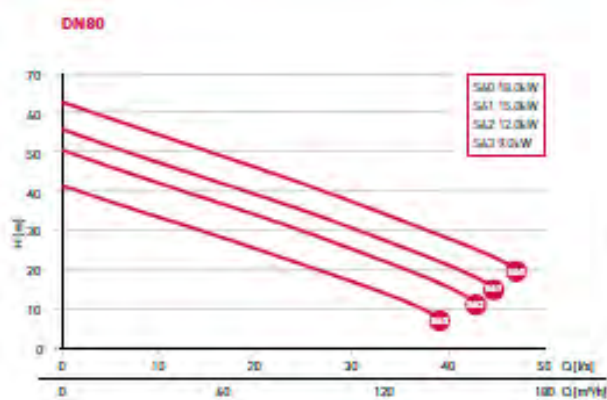

Lowara 1325 Anti-atasco trifásica 3 x 400 V

Modelo	Precio [EUR]	Referencia	P ₂ [kW]	I nom [A]	Curva nr.	Diámetro nominal	Montaje	Peso [kg]
1325S-80X.253.S63.400/10	5.323,00	13251810027	9,0	17,9	S63	DN80	X	170
1325S-80X.253.S62.400/10	5.520,00	13251810026	12,0	22	S62	DN80	X	171

Lowara 1325 Anti-atasco trifásica 3 x 400 V

Modelo	Precio [EUR]	Referencia	P ₂ [kW]	I nom [A]	Curva nr.	Diámetro nominal	Montaje	Peso [kg]
1325S-80X.253.S61.400/10	5.815,00	13251810025	15,0	27	S61	DN80	X	165
1325S-80X.253.S60.400/10	6.358,00	13251810024	18,0	32	S60	DN80	X	159
Modelo	Precio [EUR]	Referencia	P ₂ [kW]	I nom [A]	Curva nr.	Diámetro nominal	Montaje	Peso [kg]
1325H-100X.453.S43.400/10	6.556,00	13251810033	9,0	19,8	S43	DN100	X	184
1325H-100X.453.S42.400/10	6.943,00	13251810031	11,0	23	S42	DN100	X	181
1325H-100X.453.S41.400/10	7.427,00	13251810028	13,5	27	S41	DN100	X	191
1325M-150X.453.S23.400/10	7.112,00	13251810030	11,0	23	S23	DN150	X	195
1325M-150X.453.S22.400/10	7.112,00	13251810029	11,0	23	S22	DN150	X	180
1325M-150X.453.S21.400/10	7.596,00	13251810001	13,5	27	S21	DN150	X	194
1325M-150 X.453.S24.400/10	6.725,00	13251810032	9,0	19,8	S24	DN150	X	300

Bombas sumergible para aguas cargadas y aguas residuales con sólidos o

Kit instalacion W-Fijo



Código familia: 8K

Descripción	Precio [EUR]	Referencia	Kit nr	DN	Pesc [kg]
DN 50: Kit de instalación sumergible para 1305/1310-50W	290,00	7903820	PA1	50	7
DN 65: Kit de instalación sumergible para 1310/1315-65W	479,00	7903821	PA2	65	19
Kit PA22 DN 65/80 Wet-well for 1310S/M/L - 1315S/H	Consultar	8071760	PA22	80	27
DN 80: Kit de instalación sumergible para 1310/1315/1320-80W	589,00	7903822	PA3	80	25
DN 80: Kit de instalación sumergible para 1325-80W	876,00	7903832	PA4	80	48
DN100: Kit de instalación sumergible para 1315/1320-100W	665,00	7903823	PA5	100	33

Kit instalacion X



Código familia: 8K

Descripción	Precio [EUR]	Referencia	Kit nr	DN	Pesc [kg]
Kit di sustitución GF1 DN65 para 1310S/M/L - 1315S/H	95,00	7818101	GF1	65	5
Kit de sustitución GF22 DN65/80 para 1310S/M/L - 1315S/H	73,00	7767826	GF22	68/80	6
Kit di sustitución GF2 DN80 para 1310S/M/L - 1315S/H - 1320S/H	118,00	7767808	GF2	80	7
Kit di sustitución GF3 DN80 para 1315M - 1320H/M	133,00	7829102	GF3	100	7
Kit di sustitución GF3 DN80 para 1315M - 1320H/M	133,00	7829102	GF3	100	7

Kit instalacion T-Roscada



Código familia: 8K

Descripción	Precio [EUR]	Referencia	Kit nr	DN	Pesc [kg]
DN 65: kit de instalación portátil/manguera para 1310S/1310M-65H	122,00	7903801	CC1	65	7
DN 65: kit de instalación portátil/manguera para 1310L-65H	122,00	7903811	CC2	65	7
DN 65: kit de instalación portátil/manguera para 1315S/1315H-65H	231,00	7903812	CC3	65	19
DN 80: kit de instalación portátil/manguera para 1315S/1315H/1320S/1320H/1325S-80H	464,00	7903802	CC4	80	16
DN 80: kit de instalación portátil/manguera para 1310L-80H	231,00	7903813	CC5	80	7
DN 80: kit de instalación portátil/manguera para 1310S/1310M-80H	231,00	7903814	CC6	80	8
DN100: kit de instalación portátil/manguera para 1315H/1320H non-clog/1320M vortex-100H	547,00	7903803	CC7	100	14
DN100: kit de instalación portátil/manguera para 1320M non clog/1325H-100H	547,00	7903804	CC8	100	16

Bombas sumergible para aguas cargadas y aguas residuales con sólidos o

Kit instalación H-manguera

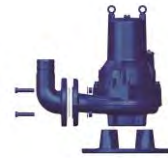

Código familia: 8K

Descripción	Precio [EUR]	Referencia	Kit nr	DN	Pesc [kg]
DN 65: kit de instalación portátil y roscado para 1310S/1310M-65T	122,00	7903806	CF1	65	9
DN 65: kit de instalación portátil y roscado para 1310L-65T	122,00	7903815	CF2	65	9
DN 65: kit de instalación portátil y roscado para 1315S/1315H-65T	231,00	7903816	CF3	65	17
DN 80: kit de instalación portátil y roscado para 1315S/1315H/1320S/1320H-80T	464,00	7903807	CF4	80	17
DN 80: kit de instalación portátil y roscado para 1310L-80T	231,00	7903817	CF5	80	8
DN 80: kit de instalación portátil y roscado para 1310S/1310M-80T	231,00	7903818	CF6	80	9
DN100: kit de instalación portátil y roscado para 1315M/1320H non clog/1320M vortex-100T	547,00	7903808	CF7	100	15
DN100: kit de instalación portátil y roscado para 1320M non clog-100T	547,00	7903809	CF8	100	16

03



PERMÍTANOS AYUDARLE A
RESOLVER
SUS RETOS CON
EL AGUA

Calidad, cantidad y disponibilidad de agua.

04



Todas las fotografías e ilustraciones tienen fines ilustrativos o indicativos con objeto de proporcionar directrices generales. La información relativa a proyectos, incluyendo modelos, dimensiones y aplicaciones puede ser diferente y no forma parte de ningún contrato o garantía.

Bombas y motores sumergibles

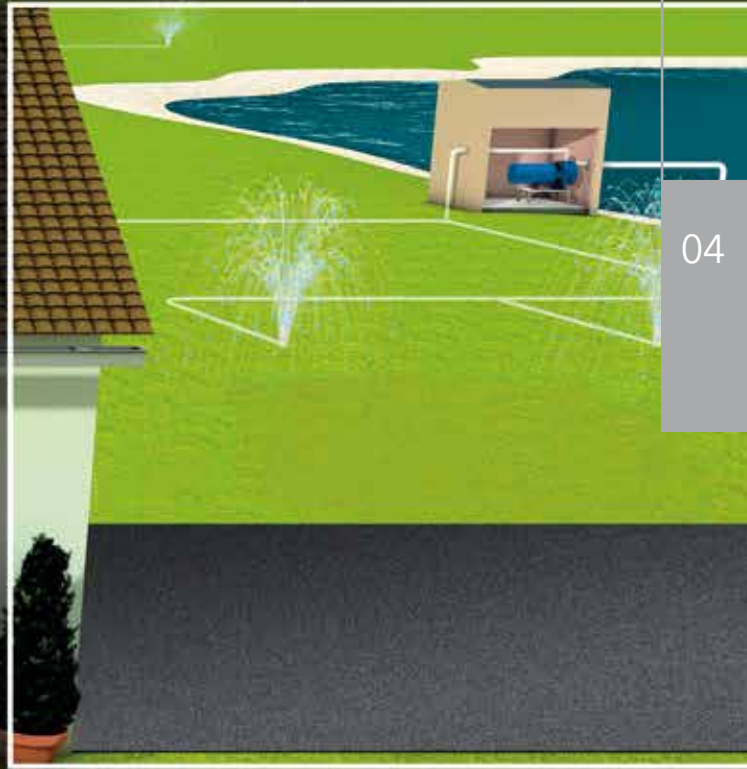

04

- SCUBA
- e-GS
- Z6
- Z8
- Z10-Z12
- 4OS
- L4C
- L6C
- L6W

Bombas sumergibles para pozos de 5" para aguas limpias no agresivas

NUEVO



SCUBA



Aplicaciones

- Suministro de agua a presión, aspersores
- Riego con bomba sumergida desde pozo
- Riego desde un tanque de 6"

Ventajas del producto

- Fácil instalación
- Funcionamiento sumergido totalmente silencioso
- No requiere condensador
- No existe riesgo de congelación
- Control de nivel de protección contra el funcionamiento en seco para los modelos monofásicos
- Doble cierre mecánico que aumenta la vida del producto

Opciones bajo pedido

- Versión "L27": cable de alimentación de 20 m tipo H07RN-F
- Versión "L17": cable de alimentación de 10 m tipo H07RN-F
- Versión "R": 3 x 230 ± 10% de la tensión del motor (sólo trifásica)

Código de identificación

Modelo:	3SC4/05C G L20 DE
3	Caudal nominal [m ³ /h]
SC	Nombre serie
4	Número de impulsores
05	Potencia motor (kW x10)
C	Con condensador integrado
G	Con flotador
L20	Material y longitud cable alimentación
DE	Tipo de enchufe

Características

Caudal máx:	11 m ³ /h
Altura manométrica máx :	100 m
Potencia:	0,55 - 2,2 kW
Profundidad de inmersión máx.:	17 m
Temperatura del líquido máx:	40 °C
Pasaje de cuerpos sólidos:	2mm (1SC: 1mm)

Motor

Alimentación:	1 ~220-240V, 3~230/400V
Aislamiento:	F (155°C)
Tipo de aislamiento:	IP68

Materiales

Camisa:	Acero inoxidable
Impulsor:	Tecnopolimero
Elastómeros:	NBR
Junta mecánica interna:	Grafito de carbono
Junta mecánica externa:	Carburo de silicio

SCUBA

Versión monofásica 1 x230 V, regulador de nivel, rearme automático, condensador y protección contra sobrecarga incorporados



Código familia: 1S

Modelo	Precio [EUR]	Referencia	Conexión		Potencia [kW]	Peso [kg]	Q [m³/h]							
			Mot. Ø	Impul.			0	11,7	18,3	21,7	25	28,3	31,7	40
							H = M.C.A							
1SC6/05C G L20 DE	713,00	26-107700040	5"	Rp1¼	0,55	16	51,4	45,6	41,4	39	36,5	33,8	31,1	23,4
1SC7/07C G L20 DE	764,00	26-107700045	5"	Rp1¼	0,75	17	72,3	63,6	56,9	53,2	49,2	45,1	40,9	29,9
1SC9/09C G L20 DE	801,00	26-107700050	5"	Rp1¼	0,9	17	91,0	80,6	72	67,3	62,3	57,2	51,9	38,1

1SC-2p50_a_th

Modelo	Precio [EUR]	Referencia	Conexión		Potencia [kW]	Peso [kg]	Q [m³/h]							
			Mot. Ø	Impul.			0	20	33,3	40	46,7	53,3	60	70
							H = M.C.A							
3SC4/05C G L20 DE	668,00	26-107700230	5"	Rp1¼	0,55	14	45,4	40,8	36,5	33,9	31	27,7	24	17,8
3SC5/07C G L20 DE	719,00	26-107700235	5"	Rp1¼	0,75	16	56,2	51,1	45,5	42,2	38,4	34,2	29,6	22
3SC7/09C G L20 DE	769,00	26-107700240	5"	Rp1¼	0,9	20	77,2	68,6	60,1	55,1	49,6	43,8	37,5	27,4
3SC8/11C G L20 DE	838,00	26-107700250	5"	Rp1¼	1,1	19	86,1	75,6	66,9	61,7	55,9	49,4	42,1	29,3
3SC9/15C G L20 DE	889,00	26-107700260	5"	Rp1¼	1,5	21	98,4	88,4	78	71,7	64,9	57,6	49,7	37,2

3SC-2p50_a_th

Modelo	Precio [EUR]	Referencia	Conexión		Potencia [kW]	Peso [kg]	Q [m³/h]							
			Mot. Ø	Impul.			0	40	60	70	80	90	100	120
							H = M.C.A							
5SC3/05C G L20 DE	734,00	26-107700500	5"	Rp1¼	0,55	15	35,1	29,9	26,7	24,7	22,6	20,2	17,4	10,8
5SC4/07C G L20 DE	760,00	26-107700505	5"	Rp1¼	0,75	17	46,3	39,4	35,2	32,6	29,7	26,3	22,4	13,3
5SC5/09C G L20 DE	785,00	26-107700510	5"	Rp1¼	0,9	17	58,2	48,9	43,5	40,3	36,7	32,5	27,8	16,4
5SC6/11C G L20 DE	812,00	26-107700520	5"	Rp1¼	1,1	17	69,1	58,3	51,8	47,8	43,3	38,2	32,4	18,6
5SC8/15C G L20 DE	838,00	26-107700530	5"	Rp1¼	1,5	20	91,9	77	68,5	63,2	57	50	41,9	23,2

5SC-2p50_a_th

Modelo	Precio [EUR]	Referencia	Conexión		Potencia [kW]	Peso [kg]	Q [m³/h]							
			Mot. Ø	Impul.			0	66,7	96,7	112	127	142	157	180
							H = M.C.A							
8SC2/05C G L20 DE	854,00	26-107700770	5"	Rp1¼	0,55	14	21,1	17,9	16,1	15,2	14,1	12,9	11,5	8,8
8SC3/09C G L20 DE	904,00	26-107700780	5"	Rp1¼	0,9	16	32,0	27,8	25,4	24	22,3	20,5	18,3	14,2
8SC6/15C G L20 DE	1.044,00	26-107700800	5"	Rp1¼	1,5	19	64,5	56,1	51,1	48,2	45	41,2	36,9	28,6

8SC-2p50_a_th

04

SCUBA

Versión monofásica 1 x230 V, sin regulador de nivel, rearme automático, condensador y protección contra sobrecarga incorporados



Código familia: 1S

Modelo	Precio [EUR]	Referencia	Conexión		Potencia [kW]	Peso [kg]	Q [m³/h]							
			Mot. Ø	Impul.			0	11,7	18,3	21,7	25	28,3	31,7	40
							H = M.C.A							
1SC6/05C L20 DE	676,00	26-107700010	5"	Rp1¼	0,55	14	51,4	45,6	41,4	39	36,5	33,8	31,1	23,4
1SC7/07C L20 DE	727,00	26-107700015	5"	Rp1¼	0,75	16	72,3	63,6	56,9	53,2	49,2	45,1	40,9	29,9
1SC9/09C L20 DE	763,00	26-107700020	5"	Rp1¼	0,9	17	91,0	80,6	72	67,3	62,3	57,2	51,9	38,1

1SC-2p50_a_th

Modelo	Precio [EUR]	Referencia	Conexión		Potencia [kW]	Peso [kg]	Q [m³/h]							
			Mot. Ø	Impul.			0	20	33,3	40	46,7	53,3	60	70
							H = M.C.A							
3SC4/05C L20 DE	631,00	26-107700180	5"	Rp1¼	0,55	15	45,4	40,8	36,5	33,9	31	27,7	24	17,8
3SC5/07C L20 DE	682,00	26-107700185	5"	Rp1¼	0,75	16	56,2	51,1	45,5	42,2	38,4	34,2	29,6	22
3SC7/09C L20 DE	732,00	26-107700190	5"	Rp1¼	0,9	17	77,2	68,6	60,1	55,1	49,6	43,8	37,5	27,4
3SC8/11C L20 DE	801,00	26-107700200	5"	Rp1¼	1,1	19	86,1	75,6	66,9	61,7	55,9	49,4	42,1	29,3
3SC9/15C L20 DE	852,00	26-107700210	5"	Rp1¼	1,5	22	98,4	88,4	78	71,7	64,9	57,6	49,7	37,2

3SC-2p50_a_th

Modelo	Precio [EUR]	Referencia	Conexión		Potencia [kW]	Peso [kg]	Q [m³/h]							
			Mot. Ø	Impul.			0	40	60	70	80	90	100	120
							H = M.C.A							
5SC3/05C L20 DE	697,00	26-107700450	5"	Rp1¼	0,55	14	35,1	29,9	26,7	24,7	22,6	20,2	17,4	10,8
5SC4/07C L20 DE	723,00	26-107700455	5"	Rp1¼	0,75	16	46,3	39,4	35,2	32,6	29,7	26,3	22,4	13,3
5SC5/09C L20 DE	748,00	26-107700460	5"	Rp1¼	0,9	17	58,2	48,9	43,5	40,3	36,7	32,5	27,8	16,4
5SC6/11C L20 DE	775,00	26-107700470	5"	Rp1¼	1,1	18	69,1	58,3	51,8	47,8	43,3	38,2	32,4	18,6
5SC8/15C L20 DE	801,00	26-107700480	5"	Rp1¼	1,5	21	91,9	77	68,5	63,2	57	50	41,9	23,2

5SC-2p50_a_th

Modelo	Precio [EUR]	Referencia	Conexión		Potencia [kW]	Peso [kg]	Q [m³/h]							
			Mot. Ø	Impul.			0	66,7	96,7	112	127	142	157	180
							H = M.C.A							
8SC2/05C L20 DE	817,00	26-107700720	5"	Rp1¼	0,55	14	21,1	17,9	16,1	15,2	14,1	12,9	11,5	8,8
8SC3/09C L20 DE	867,00	26-107700730	5"	Rp1¼	0,9	16	32,0	27,8	25,4	24	22,3	20,5	18,3	14,2
8SC6/15C L20 DE	1.007,00	26-107700750	5"	Rp1¼	1,5	20	64,5	56,1	51,1	48,2	45	41,2	36,9	28,6

8SC-2p50_a_th

SCUBA

Versión trifásica 3 x400 V



Código familia: 1S

Modelo	Precio [EUR]	Referencia	Conexión		Potencia [kW]	Peso [kg]	Q [m³/h]							
			Mot. Ø	Impul.			0	1,1	1,3	1,5	1,7	1,9	2,4	
							0	11,7	18,3	21,7	25	28,3	31,7	40
							H = M.C.A							
1SC6/05T L20	676,00	26-107700130	5"	Rp1¼	0,55	15	59,2	52	46,6	43,6	40,5	37,2	33,8	25
1SC7/07T L20	727,00	26-107700135	5"	Rp1¼	0,75	17	74,3	67,5	61,7	58,3	54,7	50,8	46,7	35,7
1SC9/09T L20	763,00	26-107700140	5"	Rp1¼	0,9	16	90,3	79,5	70,8	66	60,9	55,7	50,3	36,6

1SC-2p50_a_th

Modelo	Precio [EUR]	Referencia	Conexión		Potencia [kW]	Peso [kg]	Q [m³/h]							
			Mot. Ø	Impul.			0	2	2,4	2,8	3,2	3,6	4,2	
							0	20	33,3	40	46,7	53,3	60	70
							H = M.C.A							
3SC4/05T L20	631,00	26-107700380	5"	Rp1¼	0,55	14	46,5	42,6	38,6	36,1	33,2	30	26,5	20,4
3SC5/07T L20	682,00	26-107700385	5"	Rp1¼	0,75	16	57,5	52,2	46,9	43,7	40,1	36,1	31,6	24,1
3SC7/09T L20	732,00	26-107700390	5"	Rp1¼	0,9	17	78,1	70,3	62,8	58,3	53,1	47,3	40,8	29,7
3SC8/15T L20	801,00	26-107700410	5"	Rp1¼	1,5	18	89,1	79,6	71,2	66,1	60,2	53,5	45,8	32,3
3SC9/22T L20	852,00	26-107700420	5"	Rp1¼	2,2	21	99,7	89	78,2	71,9	65,1	57,7	49,9	37,5

3SC-2p50_a_th

Modelo	Precio [EUR]	Referencia	Conexión		Potencia [kW]	Peso [kg]	Q [m³/h]							
			Mot. Ø	Impul.			0	40	60	70	80	90	100	120
							0	40	60	70	80	90	100	120
							H = M.C.A							
5SC3/05T L20	697,00	26-107700650	5"	Rp1¼	0,55	14	35,5	30,4	27,2	25,4	23,3	20,9	18,2	11,5
5SC4/07T L20	723,00	26-107700655	5"	Rp1¼	0,75	17	47,5	41,4	37,5	35,2	32,4	29,2	25,4	16,3
5SC5/09T L20	748,00	26-107700660	5"	Rp1¼	0,9	18	59,9	51,5	46,2	43,1	39,5	35,4	30,7	19
5SC6/11T L20	775,00	26-107700670	5"	Rp1¼	1,1	19	69,0	58,8	52,6	48,8	44,2	39	33,1	19,1
5SC7/15T L20	835,00	26-107700680	5"	Rp1¼	1,5	20	81,5	70,9	63,8	59,2	53,8	47,6	40,5	24,1
5SC8/22T L20	912,00	26-107700690	5"	Rp1¼	2,2	20	93,5	80	72	66,8	60,8	53,7	45,6	26,4

5SC-2p50_a_th

Modelo	Precio [EUR]	Referencia	Conexión		Potencia [kW]	Peso [kg]	Q [m³/h]							
			Mot. Ø	Impul.			0	66,7	96,7	112	127	142	157	180
							0	66,7	96,7	112	127	142	157	180
							H = M.C.A							
8SC2/05T L20	817,00	26-107700920	5"	Rp1¼	0,55	14	21,4	18,5	16,8	15,8	14,7	13,6	12,2	9,6
8SC3/09T L20	867,00	26-107700930	5"	Rp1¼	0,9	17	32,6	28,7	26,4	25,1	23,7	22	20	16
8SC4/11T L20	931,00	26-107700940	5"	Rp1¼	1,1	18	43,4	38,3	35,4	33,7	31,7	29,3	26,6	21,2
8SC5/15T L20	1.008,00	26-107700950	5"	Rp1¼	1,5	20	55,0	48,6	44,9	42,5	39,8	36,5	32,6	24,8
8SC6/22T L20	1.085,00	26-107700960	5"	Rp1¼	2,2	22	65,1	57,9	54	51,5	48,6	45,1	40,9	33

8SC-2p50_a_th

Accesorios: selección rápida

Modelo	Precio [EUR]	Referencia	Código familia	Peso [kg]
Kit de ánodo sacrificio para Scuba	97,00	26-109400530	9J	1
Flotador con conector para Scuba 1 ph, L=535 mm	43,00	26-109400540	9J	1

Bombas sumergibles para pozos de 4" agua limpia



GS 4"-4OS

La serie e-GS es una bomba robusta de 4" diseñada para tener una larga vida útil. Está construida principalmente en acero inoxidable, tiene descarga en inoxidable fundido y un diseño especial de impulsor flotante para mejorar la resistencia al desgaste y mantener su excelente rendimiento.



Aplicaciones

- Suministro de agua desde pozo de 4"
- Aspersión, riego, suministro de agua, grupos contra incendios
- Fuentes y ornamentación

Características

Caudal máx:	21 m ³ /h
Altura manométrica máx :	340 m
Potencia:	0,25 - 7,5 kW
Profundidad de inmersión máx.	150 m (4OS)
Temperatura del líquido máx:	35 °C

Ventajas del producto

- Diseño Flotante del impulsor para asegurar una muy buena resistencia a la abrasión y una alta resistencia al bloqueo
- Cuerpo de la válvula y puerto de conexión en acero inoxidable
- Válvula de retención integrada
- Funcionamiento sumergido que elimina los problemas de arranque y ruidos
- Facilidad de instalación y mantenimiento

Motor

Alimentación:	1 ~220-240V, 3-400V
Aislamiento:	F (155°C)
Tipo de aislamiento:	IP68
Modelo:	Rebobinables en baño de aceite

Opciones bajo pedido

- Diferentes voltajes y frecuencias

Materiales

Camisa:	Acero inoxidable AISI 304
Impulsor:	Noryl®
Elastómeros:	NBR
Junta mecánica:	Grafito-cerámica protegida frente a arenas

Código de identificación

Modelo:	4GS 11 M -4OS
4	Caudal nominal [m ³ /h]
GS	Nombre serie
11	Potencia motor (kW x10)
M	M = Monofásico, T = Trifásico
4OS	Tipo motor

Certificación de agua potable

Productos aprobados para su uso en contactos con suministros de agua públicos de acuerdo con ACS - D.M. 174



GS 4"-4OS

1GSL (1 m³/h)

Bombas 1GSL, versión monofásica 1 x220-240 V con motores 4OS



Código familia: 1A

Modelo	Precio [EUR]	Referencia	Conexión		Potencia [kW]	Peso [kg]	Q [m³/h]						Q [l/min]	
			Mot. Ø	Impul.			0	0,5	0,6	0,9	1,2	1,35	0	8,3
H = M.C.A														
1GSL02M-4OS	Consultar	26-104070010	4"	Rp1¼	0,37	11	53,0	46,6	45	37	27	20,6		
1GSL03M-4OS	Consultar	26-104070020	4"	Rp1¼	0,37	14	79,4	69,9	67	55	40	30,9		
1GSL05M-4OS	Consultar	26-104070030	4"	Rp1¼	0,55	16	119,0	105	100	83	60	46,3		
1GSL07M-4OS	Consultar	26-104070040	4"	Rp1¼	0,75	16	159,0	140	133	110	80	61,7		
1GSL11M-4OS	Consultar	26-104070050	4"	Rp1¼	1,1	21	232,0	204	194	160	116	90		
1GSL15M-4OS	Consultar	26-104070060	4"	Rp1¼	1,5	25	324,0	285	272	224	163	126		

1gsl-2p50_d_th

GS 4 "no ensamblado: bomba a eje libre y motor separados

Código familia bomba 1B

Código familia motor: 1C

Bombas Sumergibles	Hidráulica			Motor		
	Modelo	Precio [EUR]	Referencia	Modelo	Precio [EUR]	Referencia
1GSL02M-4OS	1GSL02/A	300,00	26-102050081	4OS03M235/C	344,00	26-107027010
1GSL03M-4OS	1GSL03/A	332,00	26-102050082	4OS03M235/C	344,00	26-107027010
1GSL05M-4OS	1GSL05/A	405,00	26-102050083	4OS05M235/C	385,00	26-107027020
1GSL07M-4OS	1GSL07/A	445,00	26-102050084	4OS07M235/C	382,00	26-107027030
1GSL11M-4OS	1GSL11/A	733,00	26-102050570	4OS11M235/C	429,00	26-107027040
1GSL15M-4OS	1GSL15/A	863,00	26-102050580	4OS15M235/C	529,00	26-107027050

Bombas 1GSL, versión trifásica 3 x380-415 V con motores 4OS



Código familia: 1A

Modelo	Precio [EUR]	Referencia	Conexión		Potencia [kW]	Peso [kg]	Q [m³/h]						Q [l/min]	
			Mot. Ø	Impul.			0	0,5	0,6	0,9	1,2	1,35	0	8,3
H = M.C.A														
1GSL03T-4OS	Consultar	26-104070550	4"	Rp1¼	0,37	12	79,4	69,9	67	55	40	30,9		
1GSL05T-4OS	Consultar	26-104070560	4"	Rp1¼	0,55	16	119,0	105	100	83	60	46,3		
1GSL07T-4OS	Consultar	26-104070570	4"	Rp1¼	0,75	19	159,0	140	133	110	80	61,7		
1GSL11T-4OS	Consultar	26-104070580	4"	Rp1¼	1,1	22	232,0	204	194	160	116	90		
1GSL15T-4OS	Consultar	26-104070590	4"	Rp1¼	1,5	25	324,0	285	272	224	163	126		

1gsl-2p50_d_th

GS 4 "no ensamblado: bomba a eje libre y motor separados

Código familia bomba 1B

Código familia motor: 1C

Bombas Sumergibles	Hidráulica			Motor		
	Modelo	Precio [EUR]	Referencia	Modelo	Precio [EUR]	Referencia
1GSL03T-4OS	1GSL03/A	332,00	26-102050082	4OS03T405/C	355,00	26-107027100
1GSL05T-4OS	1GSL05/A	405,00	26-102050083	4OS05T405/C	362,00	26-107027110
1GSL07T-4OS	1GSL07/A	445,00	26-102050084	4OS07T405/C	371,00	26-107027120
1GSL11T-4OS	1GSL11/A	733,00	26-102050570	4OS11T405/C	437,00	26-107027130
1GSL15T-4OS	1GSL15/A	863,00	26-102050580	4OS15T405/C	461,00	26-107027140

GS 4"-4OS

2GS (3 m³/h)

Bombas 2GS, versión monofásica 1 x220-240 V con motores 4OS



Código familia: 1A

Modelo	Precio [EUR]	Referencia	Conexión		Potencia [kW]	Peso [kg]	Q [m ³ /h]						Q [l/min]					
			Mot. Ø	Impul.			0	1,2	1,5	1,8	2,4	3	0	20	25	30	40	50
H = M.C.A																		
2GS02M-4OS	Consultar	26-104070090	4"	Rp1½	0,37	11	33,0	30	28	26	20	13						
2GS03M-4OS	Consultar	26-104070100	4"	Rp1½	0,37	11	47,0	42	40	36	29	19						
2GS05M-4OS	Consultar	26-104070110	4"	Rp1½	0,55	13	67,0	60	56	52	41	27						
2GS07M-4OS	Consultar	26-104070120	4"	Rp1½	0,75	16	93,0	83	79	73	57	37						
2GS11M-4OS	Consultar	26-104070130	4"	Rp1½	1,1	17	133,0	119	113	104	82	53						
2GS15M-4OS	Consultar	26-104070140	4"	Rp1½	1,5	20	187,0	167	158	146	115	74						
2GS22M-4OS	Consultar	26-104070150	4"	Rp1½	2,2	25	267,0	238	226	208	164	106						

2gs-2p50_d_th

GS 4 "no ensamblado: bomba a eje libre y motor separados

Código familia bomba 1B

Código familia motor: 1C

Bombas Sumergibles	Hidráulica			Motor		
	Modelo	Precio [EUR]	Referencia	Modelo	Precio [EUR]	Referencia
2GS02M-4OS	2GS02/A	212,00	26-102050100	4OS03M235/C	344,00	26-107027010
2GS03M-4OS	2GS03/A	223,00	26-102050110	4OS03M235/C	344,00	26-107027010
2GS05M-4OS	2GS05/A	282,00	26-102050120	4OS05M235/C	385,00	26-107027020
2GS07M-4OS	2GS07/A	336,00	26-102050130	4OS07M235/C	382,00	26-107027030
2GS11M-4OS	2GS11/A	405,00	26-102050140	4OS11M235/C	429,00	26-107027040
2GS15M-4OS	2GS15/A	505,00	26-102050150	4OS15M235/C	529,00	26-107027050
2GS22M-4OS	2GS22/A	721,00	26-102050600	4OS22M235/C	653,00	26-107027060

Bombas 2GS, versión trifásica 3 x380-415 V con motores 4OS



Código familia: 1A

Modelo	Precio [EUR]	Referencia	Conexión		Potencia [kW]	Peso [kg]	Q [m ³ /h]						Q [l/min]					
			Mot. Ø	Impul.			0	1,2	1,5	1,8	2,4	3	0	20	25	30	40	50
H = M.C.A																		
2GS03T-4OS	Consultar	26-104070670	4"	Rp1½	0,37	11	47,0	42	40	36	29	19						
2GS05T-4OS	Consultar	26-104070680	4"	Rp1½	0,55	13	67,0	60	56	52	41	27						
2GS07T-4OS	Consultar	26-104070690	4"	Rp1½	0,75	12	93,0	83	79	73	57	37						
2GS11T-4OS	Consultar	26-104070700	4"	Rp1½	1,1	17	133,0	119	113	104	82	53						
2GS15T-4OS	Consultar	26-104070710	4"	Rp1½	1,5	18	187,0	167	158	146	115	74						
2GS22T-4OS	Consultar	26-104070720	4"	Rp1½	2,2	23	267,0	238	226	208	164	106						
2GS30T-4OS	Consultar	26-104070730	4"	Rp1½	3	27	347,0	309	294	271	213	138						

2gs-2p50_d_th

GS 4 "no ensamblado: bomba a eje libre y motor separados

Código familia bomba 1B

Código familia motor: 1C

Bombas Sumergibles	Hidráulica			Motor		
	Modelo	Precio [EUR]	Referencia	Modelo	Precio [EUR]	Referencia
2GS03T-4OS	2GS03/A	223,00	26-102050110	4OS03T405/C	355,00	26-107027100
2GS05T-4OS	2GS05/A	282,00	26-102050120	4OS05T405/C	362,00	26-107027110
2GS07T-4OS	2GS07/A	336,00	26-102050130	4OS07T405/C	371,00	26-107027120
2GS11T-4OS	2GS11/A	405,00	26-102050140	4OS11T405/C	437,00	26-107027130
2GS15T-4OS	2GS15/A	505,00	26-102050150	4OS15T405/C	461,00	26-107027140
2GS22T-4OS	2GS22/A	721,00	26-102050600	4OS22T405/C	530,00	26-107027150
2GS30T-4OS	2GS30/A	856,00	26-102050610	4OS30T405/C	677,00	26-107027160

GS 4"-4OS

4GS (4 m³/h)

Bombas 4GS, versión monofásica 1 x220-240 V con motores 4OS



Código familia: 1A

Modelo	Precio [EUR]	Referencia	Conexión		Potencia [kW]	Peso [kg]	Q [m³/h]						H [m]	
			Mot. Ø	Impul.			0	1,8	2,4	3,6	4,8	5,4	0	30
4GS03M-4OS	Consultar	26-104070180	4"	Rp1¼	0,37	10	27,0	24	23	19	13	9		
4GS05M-4OS	Consultar	26-104070190	4"	Rp1¼	0,55	14	47,0	42	40	33	22	15		
4GS07M-4OS	Consultar	26-104070200	4"	Rp1¼	0,75	13	60,0	54	51	42	28	19		
4GS11M-4OS	Consultar	26-104070210	4"	Rp1¼	1,1	17	94,0	84	80	66	44	30		
4GS15M-4OS	Consultar	26-104070220	4"	Rp1¼	1,5	20	127,0	114	108	89	60	40		
4GS22M-4OS	Consultar	26-104070230	4"	Rp1¼	2,2	24	181,0	162	154	127	85	57		

4gs-2p50_b_th

GS 4 "no ensamblado: bomba a eje libre y motor separados

Código familia bomba 1B

Código familia motor: 1C

Bombas Sumergibles	Hidráulica			Motor		
	Modelo	Precio [EUR]	Referencia	Modelo	Precio [EUR]	Referencia
4GS03M-4OS	4GS03/A	193,00	26-102050210	4OS03M235/C	344,00	26-107027010
4GS05M-4OS	4GS05/A	236,00	26-102050220	4OS05M235/C	385,00	26-107027020
4GS07M-4OS	4GS07/A	263,00	26-102050230	4OS07M235/C	382,00	26-107027030
4GS11M-4OS	4GS11/A	328,00	26-102050240	4OS11M235/C	429,00	26-107027040
4GS15M-4OS	4GS15/A	381,00	26-102050250	4OS15M235/C	529,00	26-107027050
4GS22M-4OS	4GS22/A	488,00	26-102050260	4OS22M235/C	653,00	26-107027060

Bombas 4GS, versión trifásica 3 x380-415 V con motores 4OS



Código familia: 1A

Modelo	Precio [EUR]	Referencia	Conexión		Potencia [kW]	Peso [kg]	Q [m³/h]						H [m]	
			Mot. Ø	Impul.			0	1,8	2,4	3,6	4,8	5,4	0	30
4GS03T-4OS	Consultar	26-104070840	4"	Rp1¼	0,37	10	27,0	24	23	19	13	9		
4GS05T-4OS	Consultar	26-104070850	4"	Rp1¼	0,55	11	47,0	42	40	33	22	15		
4GS07T-4OS	Consultar	26-104070860	4"	Rp1¼	0,75	12	60,0	54	51	42	28	19		
4GS11T-4OS	Consultar	26-104070870	4"	Rp1¼	1,1	14	94,0	84	80	66	44	30		
4GS15T-4OS	Consultar	26-104070880	4"	Rp1¼	1,5	18	127,0	114	108	89	60	40		
4GS22T-4OS	Consultar	26-104070890	4"	Rp1¼	2,2	20	181,0	162	154	127	85	57		
4GS30T-4OS	Consultar	26-104070900	4"	Rp1¼	3	24	228,0	204	194	160	107	72		
4GS40T-4OS	Consultar	26-104070910	4"	Rp1¼	3	31	228,0	204	194	160	107	72		

4gs-2p50_b_th

GS 4 "no ensamblado: bomba a eje libre y motor separados

Código familia bomba 1B

Código familia motor: 1C

Bombas Sumergibles	Hidráulica			Motor		
	Modelo	Precio [EUR]	Referencia	Modelo	Precio [EUR]	Referencia
4GS03T-4OS	4GS03/A	193,00	26-102050210	4OS03T405/C	355,00	26-107027100
4GS05T-4OS	4GS05/A	236,00	26-102050220	4OS05T405/C	362,00	26-107027110
4GS07T-4OS	4GS07/A	263,00	26-102050230	4OS07T405/C	371,00	26-107027120
4GS11T-4OS	4GS11/A	328,00	26-102050240	4OS11T405/C	437,00	26-107027130
4GS15T-4OS	4GS15/A	381,00	26-102050250	4OS15T405/C	461,00	26-107027140
4GS22T-4OS	4GS22/A	488,00	26-102050260	4OS22T405/C	530,00	26-107027150
4GS30T-4OS	4GS30/A	731,00	26-102050630	4OS30T405/C	677,00	26-107027160
4GS40T-4OS	4GS40/A	890,00	26-102050640	4OS40T405/C	898,00	26-107027170

GS 4"-4OS

6GS (6 m³/h)

Bombas 6GS, versión monofásica 1 x220-240 V con motores 4OS



Código familia: 1A

Modelo	Precio [EUR]	Referencia	Conexión		Potencia [kW]	Peso [kg]	Q [m³/h]						Q [l/min]					
			Mot. Ø	Impul.			0	3,6	4,8	6	7,2	8,4	0	60	80	100	120	140
H = M.C.A																		
6GS05M/B-4OS	Consultar	26-104060260	4"	Rp1¼	0,55	15	30,6	25,7	23,2	19,8	15,4	9,9						
6GS11M/B-4OS	Consultar	26-104060280	4"	Rp1¼	1,1	15	61,9	51,8	47	40,3	31,5	20,7						
6GS07M/B-4OS	Consultar	26-104060270	4"	Rp1¼	0,75	14	42,8	36	32,5	27,7	21,5	13,8						
6GS15M/B-4OS	Consultar	26-104060290	4"	Rp1¼	1,5	21	86,7	72,6	65,7	56,4	44,1	29						
6GS22M/B-4OS	Consultar	26-104060300	4"	Rp1¼	2,2	25	132,0	113	102	87,7	68,4	44,8						

6gs-2p50_e_th

GS 4 "no ensamblado: bomba a eje libre y motor separados

Código familia bomba 1B

Código familia motor: 1C

Bombas Sumergibles	Hidráulica			Motor		
	Modelo	Precio [EUR]	Referencia	Modelo	Precio [EUR]	Referencia
6GS05M/B-4OS	6GS05/B	240,00	26-102030300	4OS05M235/C	385,00	26-107027020
6GS07M/B-4OS	6GS07/B	265,00	26-102030310	4OS07M235/C	382,00	26-107027030
6GS11M/B-4OS	6GS11/B	325,00	26-102030320	4OS11M235/C	429,00	26-107027040
6GS15M/B-4OS	6GS15/B	400,00	26-102030330	4OS15M235/C	529,00	26-107027050
6GS22M/B-4OS	6GS22/B	532,00	26-102030340	4OS22M235/C	653,00	26-107027060

Bombas 6GS, versión trifásica 3 x380-415 V con motores 4OS



Código familia: 1A

Modelo	Precio [EUR]	Referencia	Conexión		Potencia [kW]	Peso [kg]	Q [m³/h]						Q [l/min]					
			Mot. Ø	Impul.			0	3,6	4,8	6	7,2	8,4	0	60	80	100	120	140
H = M.C.A																		
6GS05T/B-4OS	Consultar	26-104061020	4"	Rp1¼	0,55	13	30,6	25,7	23,2	19,8	15,4	9,9						
6GS07T/B-4OS	Consultar	26-104061030	4"	Rp1¼	0,75	14	42,8	36	32,5	27,7	21,5	13,8						
6GS11T/B-4OS	Consultar	26-104061040	4"	Rp1¼	1,1	16	61,9	51,8	47	40,3	31,5	20,7						
6GS15T/B-4OS	Consultar	26-104061050	4"	Rp1¼	1,5	19	86,7	72,6	65,7	56,4	44,1	29						
6GS22T/B-4OS	Consultar	26-104061060	4"	Rp1¼	2,2	24	132,0	113	102	87,7	68,4	44,8						
6GS30T/B-4OS	Consultar	26-104061070	4"	Rp1¼	3	30	182,5	156	141	121	94,6	62						
6GS40RT/B-4OS	Consultar	26-104061085	4"	Rp1¼	4	34	211,0	180	164	140	109	71,7						
6GS40T/B-4OS	Consultar	26-104061080	4"	Rp1¼	4	34	243,0	207	188	162	126	82,5						
6GS55RT/B-4OS	Consultar	26-104061095	4"	Rp1¼	5,5	41	281,4	240	218	187	146	95,6						
6GS55T/B-4OS	Consultar	26-104061090	4"	Rp1¼	5,5	41	332,6	284	258	221	172	113						

6gs-2p50_e_th

GS 4 "no ensamblado: bomba a eje libre y motor separados

Código familia bomba 1B

Código familia motor: 1C

Bombas Sumergibles	Hidráulica			Motor		
	Modelo	Precio [EUR]	Referencia	Modelo	Precio [EUR]	Referencia
6GS05T/B-4OS	6GS05/B	240,00	26-102030300	4OS05T405/C	362,00	26-107027110
6GS07T/B-4OS	6GS07/B	265,00	26-102030310	4OS07T405/C	371,00	26-107027120
6GS11T/B-4OS	6GS11/B	325,00	26-102030320	4OS11T405/C	437,00	26-107027130
6GS15T/B-4OS	6GS15/B	400,00	26-102030330	4OS15T405/C	461,00	26-107027140
6GS22T/B-4OS	6GS22/B	532,00	26-102030340	4OS22T405/C	530,00	26-107027150
6GS30T/B-4OS	6GS30/B	741,00	26-102030350	4OS30T405/C	677,00	26-107027160
6GS40RT/B-4OS	6GS40R/B	972,00	26-102030365	4OS40T405/C	898,00	26-107027170
6GS40T/B-4OS	6GS40/B	861,00	26-102030360	4OS40T405/C	898,00	26-107027170
6GS55RT/B-4OS	6GS55R/B	1.040,00	26-102030375	4OS55T405/C	1.038,00	26-107027180
6GS55T/B-4OS	6GS55/B	1.054,00	26-102030370	4OS55T405/C	1.038,00	26-107027180

GS 4"-4OS

6GS (6 m³/h)

Bombas 2GS, versión trifásica 3 x380-415 V con motores 4OS



Código familia: 1A

Modelo	Precio [EUR]	Referencia	Conexión		Potencia [kW]	Peso [kg]	Q [m³/h]						Q [l/min]	
			Mot. Ø	Impul.			0	3,6	4,8	6	7,2	8,4	0	60
H = M.C.A														
6GS05T/B-4OS	Consultar	26-104061020	4"	Rp1¼	0,55	13	30,6	25,7	23,2	19,8	15,4	9,9		
6GS07T/B-4OS	Consultar	26-104061030	4"	Rp1¼	0,75	14	42,8	36	32,5	27,7	21,5	13,8		
6GS11T/B-4OS	Consultar	26-104061040	4"	Rp1¼	1,1	16	61,9	51,8	47	40,3	31,5	20,7		
6GS15T/B-4OS	Consultar	26-104061050	4"	Rp1¼	1,5	19	86,7	72,6	65,7	56,4	44,1	29		
6GS22T/B-4OS	Consultar	26-104061060	4"	Rp1¼	2,2	24	132,0	113	102	87,7	68,4	44,8		
6GS30T/B-4OS	Consultar	26-104061070	4"	Rp1¼	3	30	182,5	156	141	121	94,6	62		
6GS40RT/B-4OS	Consultar	26-104061085	4"	Rp1¼	4	34	211,0	180	164	140	109	71,7		
6GS40T/B-4OS	Consultar	26-104061080	4"	Rp1¼	4	34	243,0	207	188	162	126	82,5		
6GS55RT/B-4OS	Consultar	26-104061095	4"	Rp1¼	5,5	41	281,4	240	218	187	146	95,6		
6GS55T/B-4OS	Consultar	26-104061090	4"	Rp1¼	5,5	41	332,6	284	258	221	172	113		

6gs-2p50_e.th

GS 4 "no ensamblado: bomba a eje libre y motor separados

Código familia bomba 1B

Código familia motor: 1C

Bombas Sumergibles	Hidráulica			Motor		
	Modelo	Precio [EUR]	Referencia	Modelo	Precio [EUR]	Referencia
6GS05T/B-4OS	6GS05/B	240,00	26-102030300	4OS05T405/C	362,00	26-107027110
6GS07T/B-4OS	6GS07/B	265,00	26-102030310	4OS07T405/C	371,00	26-107027120
6GS11T/B-4OS	6GS11/B	325,00	26-102030320	4OS11T405/C	437,00	26-107027130
6GS15T/B-4OS	6GS15/B	400,00	26-102030330	4OS15T405/C	461,00	26-107027140
6GS22T/B-4OS	6GS22/B	532,00	26-102030340	4OS22T405/C	530,00	26-107027150
6GS30T/B-4OS	6GS30/B	741,00	26-102030350	4OS30T405/C	677,00	26-107027160
6GS40RT/B-4OS	6GS40R/B	972,00	26-102030365	4OS40T405/C	898,00	26-107027170
6GS40T/B-4OS	6GS40/B	861,00	26-102030360	4OS40T405/C	898,00	26-107027170
6GS55RT/B-4OS	6GS55R/B	1.040,00	26-102030375	4OS55T405/C	1.038,00	26-107027180
6GS55T/B-4OS	6GS55/B	1.054,00	26-102030370	4OS55T405/C	1.038,00	26-107027180

GS 4"-4OS

8GS (8 m³/h)

Bombas 8GS, versión monofásica 1 x220-240 V con motores 4OS



Código familia: 1A

Modelo	Precio [EUR]	Referencia	Conexión		Potencia [kW]	Peso [kg]	Q [m³/h]						Q [l/min]	
			Mot. Ø	Impul.			0	5,4	7,2	8,4	9,6	11	0	90
H = M.C.A														
8GS07M/B-4OS	Consultar	26-104060330	4"	Rp2	0,75	12	32,9	26,6	22,9	19,5	15,3	9,3		
8GS11M/B-4OS	Consultar	26-104060340	4"	Rp2	1,1	15	46,0	37,2	32	27,3	21,4	13,1		
8GS15M/B-4OS	Consultar	26-104060350	4"	Rp2	1,5	17	65,8	53,1	45,7	39	30,6	18,7		
8GS22M/B-4OS	Consultar	26-104060360	4"	Rp2	2,2	22	99,0	81,2	70,2	60	47,4	30,1		

8gs-2p50_f_th

GS 4 "no ensamblado: bomba a eje libre y motor separados

Código familia bomba 1B

Código familia motor: 1C

Bombas Sumergibles	Hidráulica			Motor		
	Modelo	Precio [EUR]	Referencia	Modelo	Precio [EUR]	Referencia
8GS07M/B-4OS	8GS07/B	257,00	26-102030400	4OS07M235/C	382,00	26-107027030
8GS11M/B-4OS	8GS11/B	279,00	26-102030410	4OS11M235/C	429,00	26-107027040
8GS15M/B-4OS	8GS15/B	309,00	26-102030420	4OS15M235/C	529,00	26-107027050
8GS22M/B-4OS	8GS22/B	385,00	26-102030430	4OS22M235/C	653,00	26-107027060

Bombas 8GS, versión trifásica 3 x380-415 V con motores 4OS



Código familia: 1A

Modelo	Precio [EUR]	Referencia	Conexión		Potencia [kW]	Peso [kg]	Q [m³/h]						Q [l/min]	
			Mot. Ø	Impul.			0	5,4	7,2	8,4	9,6	11	0	90
H = M.C.A														
8GS07T/B-4OS	Consultar	26-104061160	4"	Rp2	0,75	11	32,9	26,6	22,9	19,5	15,3	9,3		
8GS11T/B-4OS	Consultar	26-104061170	4"	Rp2	1,1	13	46,0	37,2	32	27,3	21,4	13,1		
8GS15T/B-4OS	Consultar	26-104061180	4"	Rp2	1,5	16	65,8	53,1	45,7	39	30,6	18,7		
8GS22T/B-4OS	Consultar	26-104061190	4"	Rp2	2,2	20	99,0	81,2	70,2	60	47,4	30,1		
8GS30T/B-4OS	Consultar	26-104061200	4"	Rp2	3	23	138,0	113	97,8	83,6	66,1	42		
8GS40T/B-4OS	Consultar	26-104061210	4"	Rp2	4	29	188,9	155	134	114	90,5	57,5		
8GS55RT/B-4OS	Consultar	26-104061225	4"	Rp2	5,5	34	224,3	187	163	140	111	67		
8GS55T/B-4OS	Consultar	26-104061220	4"	Rp2	5,5	40	258,3	215	187	161	127	77,2		
8GS75RT/B-4OS	Consultar	26-104061235	4"	Rp2	7,5	45	299,1	249	217	187	147	89,4		
8GS75T/B-4OS	Consultar	26-104061230	4"	Rp2	7,5	48	339,9	283	247	212	167	102		

8gs-2p50_f_th

GS 4 "no ensamblado: bomba a eje libre y motor separados

Código familia bomba 1B

Código familia motor: 1C

Bombas Sumergibles	Hidráulica			Motor		
	Modelo	Precio [EUR]	Referencia	Modelo	Precio [EUR]	Referencia
8GS07T/B-4OS	8GS07/B	257,00	26-102030400	4OS07T405/C	371,00	26-107027120
8GS11T/B-4OS	8GS11/B	279,00	26-102030410	4OS11T405/C	437,00	26-107027130
8GS15T/B-4OS	8GS15/B	309,00	26-102030420	4OS15T405/C	461,00	26-107027140
8GS22T/B-4OS	8GS22/B	385,00	26-102030430	4OS22T405/C	530,00	26-107027150
8GS30T/B-4OS	8GS30/B	439,00	26-102030440	4OS30T405/C	677,00	26-107027160
8GS40T/B-4OS	8GS40/B	563,00	26-102030450	4OS40T405/C	898,00	26-107027170
8GS55RT/B-4OS	8GS55R/B	820,00	26-102030465	4OS55T405/C	1.038,00	26-107027180
8GS55T/B-4OS	8GS55/B	726,00	26-102030460	4OS55T405/C	1.038,00	26-107027180
8GS75RT/B-4OS	8GS75R/B	897,00	26-102030475	4OS75T405/C	1.433,00	26-107027190
8GS75T/B-4OS	8GS75/B	866,00	26-102030470	4OS75T405/C	1.433,00	26-107027190

GS 4"-4OS

12GS (12 m³/h)

Bombas 12GS, versión monofásica 1 x220-240 V con motores 4OS



Código familia: 1A

Modelo	Precio [EUR]	Referencia	Conexión		Potencia [kW]	Peso [kg]	Q [m³/h]						Q [l/min]					
			Mot. Ø	Impul.			0	9	10,5	12	13,5	15	0	150	175	200	225	250
H = M.C.A																		
12GS11M/B-4OS	Consultar	26-104060390	4"	Rp2	1,1	16	36,6	26,1	22,7	18,6	13,9	8,5						
12GS15M/B-4OS	Consultar	26-104060400	4"	Rp2	1,5	18	52,3	37,3	32,4	26,6	19,8	12,1						
12GS22M/B-4OS	Consultar	26-104060410	4"	Rp2	2,2	24	73,9	56,2	50,1	42,8	34,5	25,2						

12gs-2p50_e_th

GS 4 "no ensamblado: bomba a eje libre y motor separados

Código familia bomba 1B

Código familia motor: 1C

Bombas Sumergibles	Hidráulica			Motor		
	Modelo	Precio [EUR]	Referencia	Modelo	Precio [EUR]	Referencia
12GS11M/B-4OS	12GS11/B	277,00	26-102030490	4OS11M235/C	429,00	26-107027040
12GS15M/B-4OS	12GS15/B	295,00	26-102030500	4OS15M235/C	529,00	26-107027050
12GS22M/B-4OS	12GS22/B	372,00	26-102030510	4OS22M235/C	653,00	26-107027060

Bombas 12GS, versión trifásica 3 x380-415 V con motores 4OS



Código familia: 1A

Modelo	Precio [EUR]	Referencia	Conexión		Potencia [kW]	Peso [kg]	Q [m³/h]						Q [l/min]					
			Mot. Ø	Impul.			0	9	10,5	12	13,5	15	0	150	175	200	225	250
H = M.C.A																		
12GS11T/B-4OS	Consultar	26-104061285	4"	Rp2	1,1	17	36,6	26,1	22,7	18,6	13,9	8,5						
12GS15T/B-4OS	Consultar	26-104061290	4"	Rp2	1,5	18	52,3	37,3	32,4	26,6	19,8	12,1						
12GS22T/B-4OS	Consultar	26-104061300	4"	Rp2	2,2	20	73,9	56,2	50,1	42,8	34,5	25,2						
12GS30T/B-4OS	Consultar	26-104061310	4"	Rp2	3	28	100,4	76,8	69	59,5	48,3	35,6						
12GS40T/B-4OS	Consultar	26-104061320	4"	Rp2	4	33	132,5	101	90,1	77,1	62,1	45,5						
12GS55RT/B-4OS	Consultar	26-104061335	4"	Rp2	5,5	39	161,7	124	112	97	79,4	59,3						
12GS55T/B-4OS	Consultar	26-104061330	4"	Rp2	5,5	42	188,7	145	131	113	92,7	69,2						
12GS75T/B-4OS	Consultar	26-104061340	4"	Rp2	7,5	54	231,8	178	161	139	114	85,1						

12gs-2p50_e_th

GS 4 "no ensamblado: bomba a eje libre y motor separados

Código familia bomba 1B

Código familia motor: 1C

Bombas Sumergibles	Hidráulica			Motor		
	Modelo	Precio [EUR]	Referencia	Modelo	Precio [EUR]	Referencia
12GS11T/B-4OS	12GS11/B	277,00	26-102030490	4OS11T405/C	437,00	26-107027130
12GS15T/B-4OS	12GS15/B	295,00	26-102030500	4OS15T405/C	461,00	26-107027140
12GS22T/B-4OS	12GS22/B	372,00	26-102030510	4OS22T405/C	530,00	26-107027150
12GS30T/B-4OS	12GS30/B	426,00	26-102030520	4OS30T405/C	677,00	26-107027160
12GS40T/B-4OS	12GS40/B	524,00	26-102030530	4OS40T405/C	898,00	26-107027170
12GS55RT/B-4OS	12GS55R/B	775,00	26-102030545	4OS55T405/C	1.038,00	26-107027180
12GS55T/B-4OS	12GS55/B	721,00	26-102030540	4OS55T405/C	1.038,00	26-107027180
12GS75T/B-4OS	12GS75/B	925,00	26-102030550	4OS75T405/C	1.433,00	26-107027190

GS 4"-4OS

16GS (16 m³/h)

Bombas 16GS, versión monofásica 1 x220-240 V con motores 4OS



Código familia: 1A

Modelo	Precio [EUR]	Referencia	Conexión		Potencia [kW]	Peso [kg]	Q [m³/h]						Q [l/min]					
			Mot. Ø	Impul.			0	10,2	12,3	15,6	18,6	22	0	170	205	260	310	367
H = M.C.A																		
16GS15M/B-4OS	Consultar	26-104060430	4"	Rp2	1,5	19	38,0	30,6	27,6	22,1	16,4	9,2						
16GS22M/B-4OS	Consultar	26-104060440	4"	Rp2	2,2	24	56,9	45,9	41,4	33,2	24,6	13,9						

16gs-2p50_e_th

GS 4 "no ensamblado: bomba a eje libre y motor separados

Código familia bomba 1B

Código familia motor: 1C

Bombas Sumergibles	Hidráulica Modelo	Precio [EUR]	Referencia	Motor Modelo	Precio [EUR]	Referencia
16GS15M/B-4OS	16GS15/B	354,00	26-102030590	4OS15M235/C	529,00	26-107027050
16GS22M/B-4OS	16GS22/B	418,00	26-102030620	4OS22M235/C	653,00	26-107027060

Bombas 16GS, versión trifásica 3 x380-415 V con motores 4OS



Código familia: 1A

Modelo	Precio [EUR]	Referencia	Conexión		Potencia [kW]	Peso [kg]	Q [m³/h]						Q [l/min]					
			Mot. Ø	Impul.			0	10,2	12,3	15,6	18,6	22	0	170	205	260	310	367
H = M.C.A																		
16GS15T/B-4OS	Consultar	26-104061385	4"	Rp2	1,5	18	38,0	30,6	27,6	22,1	16,4	9,2						
16GS22T/B-4OS	Consultar	26-104061380	4"	Rp2	2,2	22	56,9	45,9	41,4	33,2	24,6	13,9						
16GS30T/B-4OS	Consultar	26-104061390	4"	Rp2	3	29	75,6	60,6	54,9	44,7	34	20,3						
16GS40T/B-4OS	Consultar	26-104061400	4"	Rp2	4	36	98,0	76,7	69,3	56,4	43,2	25,3						
16GS55RT/B-4OS	Consultar	26-104061420	4"	Rp2	5,5	47	120,0	96,1	87,1	70,9	54	32,2						
16GS55T/B-4OS	Consultar	26-104061410	4"	Rp2	5,5	49	142,0	114	103	83,9	63,9	38,1						

16gs-2p50_e_th

GS 4 "no ensamblado: bomba a eje libre y motor separados

Código familia bomba 1B

Código familia motor: 1C

Bombas Sumergibles	Hidráulica Modelo	Precio [EUR]	Referencia	Motor Modelo	Precio [EUR]	Referencia
16GS15T/B-4OS	16GS15/B	354,00	26-102030590	4OS15T405/C	461,00	26-107027140
16GS22T/B-4OS	16GS22/B	418,00	26-102030620	4OS22T405/C	530,00	26-107027150
16GS30T/B-4OS	16GS30/B	534,00	26-102030630	4OS30T405/C	677,00	26-107027160
16GS40T/B-4OS	16GS40/B	698,00	26-102030640	4OS40T405/C	898,00	26-107027170
16GS55RT/B-4OS	16GS55R/B	1.030,00	26-102030655	4OS55T405/C	1.038,00	26-107027180
16GS55T/B-4OS	16GS55/B	941,00	26-102030650	4OS55T405/C	1.038,00	26-107027180

Accesorios: selección rápida

Modelo	Precio [EUR]	Referencia	Código familia	Peso [kg]
Cable con conector estanco 4OS , 4 x1,5 mm², L=10 m	124,00	26-256993100	9J	1
Cable con conector estanco 4OS , 4 x1,5 mm², L=20 m	167,00	26-256993110	9J	2
Cable con conector estanco 4OS , 4 x1,5 mm², L=30 m	217,00	26-256993120	9J	3
Cable con conector estanco 4OS , 4 x1,5 mm², L=40 m	328,00	26-256993130	9J	4
Cable con conector estanco 4OS , 4 x1,5 mm², L=50 m	356,00	26-256993140	9J	6

Bombas sumergibles para pozos de 6"



Z6-4OS

La serie Z6 está diseñada para uso en pozos de 6". El soporte del cabezal y el motor de esta bomba liviana y resistente está fabricado en acero inoxidable, al igual que el eje, lo que garantiza una fiabilidad y eficiencia duraderas.



Aplicaciones

- Suministro de agua potable
- Grupos de presión
- Riego
- Lucha contra incendios
- Minas
- Campos de Golf
- Control del nivel freático

Ventajas del producto

- Bomba robusta totalmente en acero inoxidable AISI 304 o 316
- Conexiones de acero inoxidable fundido
- Fácil sustitución del anillo de desgaste
- Los motores se pueden montar en 4 'de acuerdo con NEMA
- Los costes de mantenimiento se reducen

Opciones bajo pedido

Bomba:

- Diferentes materiales: AISI304, AISI316 con eje en DUPLEX
- Conexiones de descarga en Rp 4 "y 3" y 4 "NPT.
- Versiones para arranque estrella/triángulo (SD)

Motor:

- Diferentes voltajes y frecuencias.
- Versiones de alta temperatura.

Código de identificación

Modelo:	Z61213-4OS
Z6	Nombre serie
12	Caudal nominal [m³/h]
13	Número de etapas
4OS	Tipo motor

Características

Caudal máx:	78 m³/h
Altura manométrica máx :	185 m
Potencia:	0,25 - 7,5 kW
Profundidad de inmersión máx.	150 m (4OS)
Temperatura del líquido máx:	35 °C

Motor

Alimentación:	3 ~230/400V
Aislamiento:	F (155°C)
Tipo de aislamiento:	IP68
Modelo:	Rebobinables en baño de aceite

Materiales

Eje:	Acero inoxidable ASTM CF-8 (AISI 304 fundido)
Impulsor:	Acero inoxidable AISI 304
Elastómeros:	EPDM
Junta mecánica:	Grafito-cerámica protegida frente a arenas

Certificación de agua potable

Productos aprobados para su uso en contacto con suministros de agua públicos de acuerdo con las siguientes reglamentaciones:



Z6-4OS

Z612 (12 m³/h)

Bombas Z612, versión trifásica 3 x380-415 V con motores 4OS



Código familia: 2A

Modelo	Precio [EUR]	Referencia	Conexión		Potencia [kW]	Peso [kg]	Q [m³/h]						H = M.C.A	
			Mot. Ø	Impul.			0	6	9	12	15	16,5		
Z612 01-4OS	Consultar	26-104LA0001	4"	Rp2½	0,55	19	11,5	11,1	10,4	8,9	6	4		
Z612 02-4OS	Consultar	26-104LA0011	4"	Rp2½	1,1	21	23,1	22,2	20,8	17,7	12,1	8,1		
Z612 03-4OS	Consultar	26-104LA0021	4"	Rp2½	1,5	26	34,7	33,3	31,2	26,5	18,1	12,1		
Z612 04-4OS	Consultar	26-104LA0031	4"	Rp2½	2,2	28	46,3	44,4	41,6	35,3	24,1	16,1		
Z612 05-4OS	Consultar	26-104LA0041	4"	Rp2½	3	35	59,0	57,6	54,6	47,2	33,5	23,7		
Z612 06-4OS	Consultar	26-104LA0051	4"	Rp2½	3	36	70,3	68,3	64,4	55,4	38,9	27		
Z612 07-4OS	Consultar	26-104LA0061	4"	Rp2½	4	40	82,5	80,7	76,4	66,1	46,9	33,2		
Z612 08-4OS	Consultar	26-104LA0071	4"	Rp2½	4	43	94,0	91,4	86,2	74,2	52,2	36,5		
Z612 09-4OS	Consultar	26-104LA0081	4"	Rp2½	5,5	48	107,2	105	99,7	86,5	61,8	44,1		
Z612 10-4OS	Consultar	26-104LA0091	4"	Rp2½	5,5	49	117,7	115	109	94,2	66,9	47,3		
Z612 11-4OS	Consultar	26-104LA0101	4"	Rp2½	5,5	50	129,2	126	119	102	72,3	50,7		
Z612 12-4OS	Consultar	26-104LA0111	4"	Rp2½	7,5	69	141,3	138	131	113	80,6	57,1		
Z612 13-4OS	Consultar	26-104LA0121	4"	Rp2½	7,5	76	152,8	149	141	122	86,1	60,5		
Z612 14-4OS	Consultar	26-104LA0131	4"	Rp2½	7,5	71	164,2	160	151	130	91,3	63,8		
Z612 15-4OS	Consultar	26-104LA0141	4"	Rp2½	7,5	66	175,6	170	160	138	96,3	66,8		

z612-1-50_b_th

Z6-4OS

Z616 (16 m³/h)

Bombas Z616, versión trifásica 3 x380-415 V con motores 4OS



Código familia: 2A

Modelo	Precio [EUR]	Referencia	Conexión		Potencia [kW]	Peso [kg]	Q [m³/h]						H = M.C.A	
			Mot. Ø	Impul.			0	7,5	12	15	18	22		
Z616 01-4OS	Consultar	26-104LA1021	4"	Rp2½	0,75	19	12,3	12,1	11,6	10,8	9,4	6,5		
Z616 02-4OS	Consultar	26-104LA1031	4"	Rp2½	1,5	23	24,7	24,1	23,1	21,4	18,6	12,7		
Z616 03-4OS	Consultar	26-104LA1041	4"	Rp2½	2,2	27	36,9	35,8	34,1	31,5	27,2	18,2		
Z616 04-4OS	Consultar	26-104LA1051	4"	Rp2½	3	33	49,9	49,5	47,8	44,6	39,3	28,2		
Z616 05-4OS	Consultar	26-104LA1061	4"	Rp2½	4	37	62,7	62,4	60,3	56,4	49,8	36		
Z616 06-4OS	Consultar	26-104LA1071	4"	Rp2½	5,5	45	75,7	75,5	73,3	68,7	60,8	44,3		
Z616 07-4OS	Consultar	26-104LA1081	4"	Rp2½	5,5	48	88,1	87,8	84,9	79,3	69,9	50,7		
Z616 08-4OS	Consultar	26-104LA1091	4"	Rp2½	7,5	54	100,7	101	97,5	91,2	80,6	58,6		
Z616 09-4OS	Consultar	26-104LA1101	4"	Rp2½	7,5	56	113,3	113	109	102	89,6	64,9		
Z616 10-4OS	Consultar	26-104LA1111	4"	Rp2½	7,5	61	126,0	125	120	112	97,6	68,7		

z616-1-50_a_th

Z6-4OS

Z622 (22 m³/h)

Bombas Z622, versión trifásica 3 x380-415 V con motores 4OS



Código familia: 2A

Modelo	Precio [EUR]	Referencia	Conexión		Potencia [kW]	Peso [kg]	Q [m ³ /h]						Q [l/min]					
			Mot. Ø	Impul.			0	9	12	18	24	30	0	150	200	300	400	500
H = M.C.A																		
Z622 01-4OS	Consultar	26-104LA1931	4"	Rp2½	1,1	23	13,8	12,8	12,4	11,2	9,2	5,9						
Z622 02-4OS	Consultar	26-104LA1941	4"	Rp2½	2,2	26	27,7	25,5	24,8	22,5	18,4	11,7						
Z622 03-4OS	Consultar	26-104LA1951	4"	Rp2½	3	28	42,8	40,3	39,3	36,3	30,5	20,6						
Z622 04-4OS	Consultar	26-104LA1961	4"	Rp2½	4	40	57,6	54,2	53	48,8	41	27,8						
Z622 05-4OS	Consultar	26-104LA1971	4"	Rp2½	5,5	43	72,4	68,3	66,8	61,8	52,2	35,9						
Z622 06-4OS	Consultar	26-104LA1981	4"	Rp2½	7,5	54	86,5	82	80,2	74,2	62,6	42,9						
Z622 07-4OS	Consultar	26-104LA1991	4"	Rp2½	7,5	55	100,1	94,7	92,6	85,3	71,6	48,3						

z622-1-50_a_th

Z6-4OS

Z631 (31 m³/h)

Bombas Z631, versión trifásica 3 x380-415 V con motores 4OS



Código familia: 2A

Modelo	Precio [EUR]	Referencia	Conexión		Potencia [kW]	Peso [kg]	Q [m ³ /h]						Q [l/min]					
			Mot. Ø	Impul.			0	12	24	30	36	40	0	200	400	500	600	667
H = M.C.A																		
Z631 01-4OS	Consultar	26-104LA2721	4"	Rp3	1,5	22	15,6	14,3	12,3	10,7	8,5	6,6						
Z631 02-4OS	Consultar	26-104LA2731	4"	Rp3	3	33	31,7	29,3	25,4	22,2	17,8	14,1						
Z631 03-4OS	Consultar	26-104LA2741	4"	Rp3	4	45	47,4	43,8	37,9	33,1	26,4	20,7						
Z631 04-4OS	Consultar	26-104LA2751	4"	Rp3	5,5	42	63,1	58,8	51,3	45,1	36,5	29,2						
Z631 05-4OS	Consultar	26-104LA2761	4"	Rp3	7,5	52	78,7	73,4	64	56,2	45,4	36,3						
Z631 06-4OS	Consultar	26-104LA2771	4"	Rp3	7,5	54	93,9	87,2	75,9	66,6	53,7	42,9						

z631-1-50_a_th

Z6-4OS

Z646 (46 m³/h)

Bombas Z646, versión trifásica 3 x380-415 V con motores 4OS



Código familia: 2A

Modelo	Precio [EUR]	Referencia	Conexión		Potencia [kW]	Peso [kg]	Q [m ³ /h]						Q [l/min]					
			Mot. Ø	Impul.			0	24	36	42	48	60	0	400	600	700	800	1000
H = M.C.A																		
Z646 01-4OS	Consultar	26-104LA3311	4"	Rp3	1,5	23	16,9	11,4	9	7,9	6,7	3						
Z646 02-4OS	Consultar	26-104LA3321	4"	Rp3	3	36	35,1	24	19,4	17,4	15,2	8,8						
Z646 03-4OS	Consultar	26-104LA3331	4"	Rp3	5,5	44	52,3	35,9	29,3	26,4	23,3	14						
Z646 04-4OS	Consultar	26-104LA3341	4"	Rp3	7,5	54	69,0	47,6	39	35,3	31,2	18,9						
Z646 05-4OS	Consultar	26-104LA3351	4"	Rp3	7,5	72	83,1	58,1	47,7	43,1	38,1	22,7						

z646-1-50_a_th

Z6-4OS

Z660 (60 m³/h)

Bombas Z660, versión trifásica 3 x380-415 V con motores 4OS



Código familia: 2A

Modelo	Precio [EUR]	Referencia	Conexión		Potencia [kW]	Peso [kg]	Q [m ³ /h]							
			Mot. Ø	Impul.			0	30	42	54	66	78		
							0	500	700	900	1100	1300		
H = M.C.A														
Z660 01-4OS	Consultar	26-104LA3881	4"	Rp3	2,2	25	16,2	11,1	8,9	6,8	4,4			
Z660 02-4OS	Consultar	26-104LA3891	4"	Rp3	4	36	33,5	23,6	19,6	16	12	5,9		
Z660 03-4OS	Consultar	26-104LA3901	4"	Rp3	5,5	44	50,0	35,4	29,7	24,6	18,9	10,2		
Z660 04-4OS	Consultar	26-104LA3911	4"	Rp3	7,5	54	66,0	46,9	39,5	33	25,6	14,2		

z660-1-50_a_th

Accesorios: selección rápida

Modelo	Precio [EUR]	Referencia	Código familia	Peso [kg]
Cable con conector estanco 4OS , 4 x1,5 mm ² , L=10 m	124,00	26-256993100	9J	1
Cable con conector estanco 4OS , 4 x1,5 mm ² , L=20 m	167,00	26-256993110	9J	2
Cable con conector estanco 4OS , 4 x1,5 mm ² , L=30 m	217,00	26-256993120	9J	3
Cable con conector estanco 4OS , 4 x1,5 mm ² , L=40 m	328,00	26-256993130	9J	4
Cable con conector estanco 4OS , 4 x1,5 mm ² , L=50 m	356,00	26-256993140	9J	6

04

Bombas sumergibles para pozos de 6"

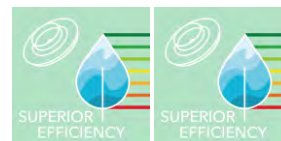

Z6-L4C

La serie Z6 está diseñada para uso en pozos de 6". El soporte del cabezal y el motor de esta bomba liviana y resistente está fabricado en acero inoxidable, al igual que el eje, lo que garantiza una fiabilidad y eficiencia duraderas.



Aplicaciones

- Suministro de agua potable
- Grupos de presión
- Riego
- Lucha contra incendios
- Minas
- Campos de Golf
- Control del nivel freático

Ventajas del producto

- Bomba robusta totalmente en acero inoxidable AISI 304 o 316
- Conexiones de acero inoxidable fundido
- Fácil sustitución del anillo de desgaste
- Los motores se pueden montar en 4' de acuerdo con NEMA
- Los costes de mantenimiento se reducen

Opciones bajo pedido

Bomba:

- Diferentes materiales: AISI304, AISI316 con eje en DUPLEX
- Conexiones de descarga en Rp 4" y 3" y 4" NPT.
- Versiones para arranque estrella/triángulo (SD)

Motor:

- Diferentes voltajes y frecuencias.
- Versiones de alta temperatura.

Código de identificación

Modelo:	Z61213-L4C
Z6	Nombre serie
12	Caudal nominal [m³/h]
13	Número de etapas
L4C	Tipo motor

Características

Caudal máx:	78 m³/h
Altura manométrica máx :	185 m
Potencia:	0,25 - 7,5 kW
Profundidad de inmersión máx.	300 m (L4C)
Temperatura del líquido máx:	35 °C

Motor

Alimentación:	3 ~230/400V
Aislamiento:	F (155°C)
Tipo de aislamiento:	IP68
Modelo:	Encapsulados en baño de agua

Materiales

Camisa:	Acero inoxidable AISI 304
Impulsor:	Acero inoxidable AISI 304
Elastómeros:	EPDM
Junta mecánica:	Grafito-cerámica protegida frente a arenas

Certificación de agua potable

Productos aprobados para su uso en contacto con suministros de agua públicos de acuerdo con ACS



Z6-L4C

Z612 (12 m³/h)

Bombas Z612, versión trifásica 3 x380-415 V con motores L4C



Código familia: 2A

Modelo	Precio [EUR]	Referencia	Conexión		Potencia [kW]	Peso [kg]	Q [m³/h]						H = M.C.A	
			Mot. Ø	Impul.			0	6	9	12	15	16,5	0	100
Z612 01-L4C	Consultar	26-104LC0001	4"	Rp2½	0,55	19	11,5	11,1	10,4	8,9	6	4		
Z612 02-L4C	Consultar	26-104LC0011	4"	Rp2½	1,1	20	23,1	22,2	20,8	17,7	12,1	8,1		
Z612 03-L4C	Consultar	26-104LC0021	4"	Rp2½	1,5	19	34,7	33,3	31,2	26,5	18,1	12,1		
Z612 04-L4C	Consultar	26-104LC0031	4"	Rp2½	2,2	30	46,3	44,4	41,6	35,3	24,1	16,1		
Z612 05-L4C	Consultar	26-104LC0041	4"	Rp2½	3	64	59,0	57,6	54,6	47,2	33,5	23,7		
Z612 06-L4C	Consultar	26-104LC0051	4"	Rp2½	3	43	70,3	68,3	64,4	55,4	38,9	27		
Z612 07-L4C	Consultar	26-104LC0061	4"	Rp2½	4	49	82,5	80,7	76,4	66,1	46,9	33,2		
Z612 08-L4C	Consultar	26-104LC0071	4"	Rp2½	4	50	94,0	91,4	86,2	74,2	52,2	36,5		
Z612 09-L4C	Consultar	26-104LC0081	4"	Rp2½	5,5	54	107,2	105	99,7	86,5	61,8	44,1		
Z612 10-L4C	Consultar	26-104LC0091	4"	Rp2½	5,5	55	117,7	115	109	94,2	66,9	47,3		
Z612 11-L4C	Consultar	26-104LC0101	4"	Rp2½	5,5	57	129,2	126	119	102	72,3	50,7		
Z612 12-L4C	Consultar	26-104LC0111	4"	Rp2½	7,5	59	141,3	138	131	113	80,6	57,1		
Z612 13-L4C	Consultar	26-104LC0121	4"	Rp2½	7,5	71	152,8	149	141	122	86,1	60,5		
Z612 14-L4C	Consultar	26-104LC0131	4"	Rp2½	7,5	72	164,2	160	151	130	91,3	63,8		
Z612 15-L4C	Consultar	26-104LC0141	4"	Rp2½	7,5	74	175,6	170	160	138	96,3	66,8		

z612-1-50_b_th

Z6 6"no ensamblado: bomba a eje libre y motor separados

Código familia bomba 2B

Código familia motor: 1D

Bombas Sumergibles	Hidráulica			Motor		
	Modelo	Precio [EUR]	Referencia	Modelo	Precio [EUR]	Referencia
Z612 01-L4C	Z612 01-4	797,00	26-102L00000	L4C05T405	417,00	26-107020410
Z612 02-L4C	Z612 02-4	926,00	26-102L00010	L4C11T405	482,00	26-107020430
Z612 03-L4C	Z612 03-4	1.008,00	26-102L00020	L4C15T405	508,00	26-107020440
Z612 04-L4C	Z612 04-4	1.092,00	26-102L00030	L4C22T405	635,00	26-107020450
Z612 05-L4C	Z612 05-4	1.166,00	26-102L00040	L4C30T405	930,00	26-107020460
Z612 06-L4C	Z612 06-4	1.245,00	26-102L00050	L4C30T405	930,00	26-107020460
Z612 07-L4C	Z612 07-4	1.310,00	26-102L00060	L4C40T405	1.033,00	26-107020470
Z612 08-L4C	Z612 08-4	1.387,00	26-102L00070	L4C40T405	1.033,00	26-107020470
Z612 09-L4C	Z612 09-4	1.466,00	26-102L00080	L4C55T405	1.193,00	26-107020480
Z612 10-L4C	Z612 10-4	1.547,00	26-102L00090	L4C55T405	1.193,00	26-107020480
Z612 11-L4C	Z612 11-4	1.631,00	26-102L00100	L4C55T405	1.193,00	26-107020480
Z612 12-L4C	Z612 12-4	1.707,00	26-102L00110	L4C75T405	1.510,00	26-107020490
Z612 13-L4C	Z612 13-4	1.775,00	26-102L00120	L4C75T405	1.510,00	26-107020490
Z612 14-L4C	Z612 14-4	1.862,00	26-102L00130	L4C75T405	1.510,00	26-107020490
Z612 15-L4C	Z612 15-4	1.946,00	26-102L00140	L4C75T405	1.510,00	26-107020490

Z6-L4C

Z616 (16 m³/h)

Bombas Z616, versión trifásica 3 x380-415 V con motores L4C



Código familia: 2A

Modelo	Precio [EUR]	Referencia	Conexión		Potencia [kW]	Peso [kg]	Q [m³/h]						H [m]	
			Mot. Ø	Impul.			0	7,5	12	15	18	22	0	125
Z616 01-L4C	Consultar	26-104LC1021	4"	Rp2½	0,75	22	12,3	12,1	11,6	10,8	9,4	6,5		
Z616 02-L4C	Consultar	26-104LC1031	4"	Rp2½	1,5	30	24,7	24,1	23,1	21,4	18,6	12,7		
Z616 03-L4C	Consultar	26-104LC1041	4"	Rp2½	2,2	37	36,9	35,8	34,1	31,5	27,2	18,2		
Z616 04-L4C	Consultar	26-104LC1051	4"	Rp2½	3	40	49,9	49,5	47,8	44,6	39,3	28,2		
Z616 05-L4C	Consultar	26-104LC1061	4"	Rp2½	4	44	62,7	62,4	60,3	56,4	49,8	36		
Z616 06-L4C	Consultar	26-104LC1071	4"	Rp2½	5,5	54	75,7	75,5	73,3	68,7	60,8	44,3		
Z616 07-L4C	Consultar	26-104LC1081	4"	Rp2½	5,5	52	88,1	87,8	84,9	79,3	69,9	50,7		
Z616 08-L4C	Consultar	26-104LC1091	4"	Rp2½	7,5	58	100,7	101	97,5	91,2	80,6	58,6		
Z616 09-L4C	Consultar	26-104LC1101	4"	Rp2½	7,5	56	113,3	113	109	102	89,6	64,9		
Z616 10-L4C	Consultar	26-104LC1111	4"	Rp2½	7,5	57	126,0	125	120	112	97,6	68,7		

z616-1-50_a_th

Z6 6"no ensamblado: bomba a eje libre y motor separados

Código familia bomba 2B

Código familia motor: 1D

Bombas Sumergibles	Hidráulica			Motor		
	Modelo	Precio [EUR]	Referencia	Modelo	Precio [EUR]	Referencia
Z616 01-L4C	Z616 01-4	868,00	26-102L01020	L4C07T405	446,00	26-107020420
Z616 02-L4C	Z616 02-4	946,00	26-102L01030	L4C15T405	508,00	26-107020440
Z616 03-L4C	Z616 03-4	1.028,00	26-102L01040	L4C22T405	635,00	26-107020450
Z616 04-L4C	Z616 04-4	1.109,00	26-102L01050	L4C30T405	930,00	26-107020460
Z616 05-L4C	Z616 05-4	1.187,00	26-102L01060	L4C40T405	1.033,00	26-107020470
Z616 06-L4C	Z616 06-4	1.255,00	26-102L01070	L4C55T405	1.193,00	26-107020480
Z616 07-L4C	Z616 07-4	1.409,00	26-102L01080	L4C55T405	1.193,00	26-107020480
Z616 08-L4C	Z616 08-4	1.411,00	26-102L01090	L4C75T405	1.510,00	26-107020490
Z616 09-L4C	Z616 09-4	1.515,00	26-102L01100	L4C75T405	1.510,00	26-107020490
Z616 10-L4C	Z616 10-4	1.582,00	26-102L01110	L4C75T405	1.510,00	26-107020490

Z6-L4C

Z622 (22 m³/h)

Bombas Z622, versión trifásica 3 x380-415 V con motores L4C



Código familia: 2A

Modelo	Precio [EUR]	Referencia	Conexión		Potencia [kW]	Peso [kg]	Q [m³/h]						Q [l/min]					
			Mot. Ø	Impul.			0	9	12	18	24	30	0	150	200	300	400	500
Z622 01-L4C	Consultar	26-104LC1931	4"	Rp2½	1,1	20	13,8	12,8	12,4	11,2	9,2	5,9						
Z622 02-L4C	Consultar	26-104LC1941	4"	Rp2½	2,2	27	27,7	25,5	24,8	22,5	18,4	11,7						
Z622 03-L4C	Consultar	26-104LC1951	4"	Rp2½	3	39	42,8	40,3	39,3	36,3	30,5	20,6						
Z622 04-L4C	Consultar	26-104LC1961	4"	Rp2½	4	45	57,6	54,2	53	48,8	41	27,8						
Z622 05-L4C	Consultar	26-104LC1971	4"	Rp2½	5,5	44	72,4	68,3	66,8	61,8	52,2	35,9						
Z622 06-L4C	Consultar	26-104LC1981	4"	Rp2½	7,5	54	86,5	82	80,2	74,2	62,6	42,9						
Z622 07-L4C	Consultar	26-104LC1991	4"	Rp2½	7,5	58	100,1	94,7	92,6	85,3	71,6	48,3						

z622-1-50_a_th

Z6 6"no ensamblado: bomba a eje libre y motor separados

Código familia bomba 2B

Código familia motor: 1D

Bombas Sumergibles	Hidráulica			Motor		
	Modelo	Precio [EUR]	Referencia	Modelo	Precio [EUR]	Referencia
Z622 01-L4C	Z622 01-4	786,00	26-102L01930	L4C11T405	482,00	26-107020430
Z622 02-L4C	Z622 02-4	885,00	26-102L01940	L4C22T405	635,00	26-107020450
Z622 03-L4C	Z622 03-4	988,00	26-102L01950	L4C30T405	930,00	26-107020460
Z622 04-L4C	Z622 04-4	1.078,00	26-102L01960	L4C40T405	1.033,00	26-107020470
Z622 05-L4C	Z622 05-4	1.181,00	26-102L01970	L4C55T405	1.193,00	26-107020480
Z622 06-L4C	Z622 06-4	1.286,00	26-102L01980	L4C75T405	1.510,00	26-107020490
Z622 07-L4C	Z622 07-4	1.396,00	26-102L01990	L4C75T405	1.510,00	26-107020490

Z6-L4C

Z631 (31 m³/h)

Bombas Z631, versión trifásica 3 x380-415 V con motores L4C



Código familia: 2A

Modelo	Precio [EUR]	Referencia	Conexión		Potencia [kW]	Peso [kg]	Q [m³/h]						Q [l/min]					
			Mot. Ø	Impul.			0	12	24	30	36	40	0	200	400	500	600	667
Z631 01-L4C	Consultar	26-104LC2721	4"	Rp3	1,5	24	15,6	14,3	12,3	10,7	8,5	6,6						
Z631 02-L4C	Consultar	26-104LC2731	4"	Rp3	3	37	31,7	29,3	25,4	22,2	17,8	14,1						
Z631 03-L4C	Consultar	26-104LC2741	4"	Rp3	4	43	47,4	43,8	37,9	33,1	26,4	20,7						
Z631 04-L4C	Consultar	26-104LC2751	4"	Rp3	5,5	48	63,1	58,8	51,3	45,1	36,5	29,2						
Z631 05-L4C	Consultar	26-104LC2761	4"	Rp3	7,5	55	78,7	73,4	64	56,2	45,4	36,3						
Z631 06-L4C	Consultar	26-104LC2771	4"	Rp3	7,5	54	93,9	87,2	75,9	66,6	53,7	42,9						

z631-1-50_a_th

Z6 6"no ensamblado: bomba a eje libre y motor separados

Código familia bomba 2B

Código familia motor: 1D

Bombas Sumergibles	Hidráulica			Motor		
	Modelo	Precio [EUR]	Referencia	Modelo	Precio [EUR]	Referencia
Z631 01-L4C	Z631 01-4	1.160,00	26-102L02720	L4C15T405	508,00	26-107020440
Z631 02-L4C	Z631 02-4	1.316,00	26-102L02730	L4C30T405	930,00	26-107020460
Z631 03-L4C	Z631 03-4	1.473,00	26-102L02740	L4C40T405	1.033,00	26-107020470
Z631 04-L4C	Z631 04-4	1.641,00	26-102L02750	L4C55T405	1.193,00	26-107020480
Z631 05-L4C	Z631 05-4	1.808,00	26-102L02760	L4C75T405	1.510,00	26-107020490
Z631 06-L4C	Z631 06-4	1.979,00	26-102L02770	L4C75T405	1.510,00	26-107020490

Z6-L4C

Z646 (46 m³/h)

Bombas Z646, versión trifásica 3 x380-415 V con motores L4C



Código familia: 2A

Modelo	Precio [EUR]	Referencia	Conexión		Potencia [kW]	Peso [kg]	Q [m³/h]						Q [l/min]		
			Mot. Ø	Impul.			0	24	36	42	48	60	0	400	600
Z646 01-L4C	Consultar	26-104LC3311	4"	Rp3	1,5	25	16,9	11,4	9	7,9	6,7	3			
Z646 02-L4C	Consultar	26-104LC3321	4"	Rp3	3	39	35,1	24	19,4	17,4	15,2	8,8			
Z646 03-L4C	Consultar	26-104LC3331	4"	Rp3	5,5	49	52,3	35,9	29,3	26,4	23,3	14			
Z646 04-L4C	Consultar	26-104LC3341	4"	Rp3	7,5	56	69,0	47,6	39	35,3	31,2	18,9			
Z646 05-L4C	Consultar	26-104LC3351	4"	Rp3	7,5	57	83,1	58,1	47,7	43,1	38,1	22,7			

z646-1-50_a_th

Z6 6"no ensamblado: bomba a eje libre y motor separados

Código familia bomba 2B

Código familia motor: 1D

Bombas Sumergibles	Hidráulica	Precio [EUR]		Referencia	Motor	Precio [EUR]		Referencia
	Modelo				Modelo			
Z646 01-L4C	Z646 01-4	1.091,00		26-102L03310	L4C15T405	508,00		26-107020440
Z646 02-L4C	Z646 02-4	1.290,00		26-102L03320	L4C30T405	930,00		26-107020460
Z646 03-L4C	Z646 03-4	1.476,00		26-102L03330	L4C55T405	1.193,00		26-107020480
Z646 04-L4C	Z646 04-4	1.680,00		26-102L03340	L4C75T405	1.510,00		26-107020490
Z646 05-L4C	Z646 05-4	1.879,00		26-102L03350	L4C75T405	1.510,00		26-107020490

Z6-L4C

Z660 (60 m³/h)

Bombas Z660, versión trifásica 3 x380-415 V con motores L4C



Código familia: 2A

Modelo	Precio [EUR]	Referencia	Conexión		Potencia [kW]	Peso [kg]	Q [m³/h]						Q [l/min]		
			Mot. Ø	Impul.			0	30	42	54	66	78	0	500	700
Z660 01-L4C	Consultar	26-104LC3881	4"	Rp3	2,2	26	16,2	11,1	8,9	6,8	4,4				
Z660 02-L4C	Consultar	26-104LC3891	4"	Rp3	4	44	33,5	23,6	19,6	16	12	5,9			
Z660 03-L4C	Consultar	26-104LC3901	4"	Rp3	5,5	52	50,0	35,4	29,7	24,6	18,9	10,2			
Z660 04-L4C	Consultar	26-104LC3911	4"	Rp3	7,5	58	66,0	46,9	39,5	33	25,6	14,2			

z660-1-50_a_th

Z6 6"no ensamblado: bomba a eje libre y motor separados

Código familia bomba 2B

Código familia motor: 1D

Bombas Sumergibles	Hidráulica	Precio [EUR]		Referencia	Motor	Precio [EUR]		Referencia
	Modelo				Modelo			
Z660 01-L4C	Z660 01-4	1.091,00		26-102L03880	L4C22T405	635,00		26-107020450
Z660 02-L4C	Z660 02-4	1.290,00		26-102L03890	L4C40T405	1.033,00		26-107020470
Z660 03-L4C	Z660 03-4	1.476,00		26-102L03900	L4C55T405	1.193,00		26-107020480
Z660 04-L4C	Z660 04-4	1.679,00		26-102L03910	L4C75T405	1.510,00		26-107020490

Accesorios: selección rápida

Modelo	Precio [EUR]	Referencia	Código familia	Peso [kg]
Cable con conector estanco L4C, , 4 x1,5 mm², L=10 m	113,00	26-256993150	9J	1
Cable con conector estanco L4C, 4 x1,5 mm², L=20 m	179,00	26-256992870	9J	2
Cable con conector estanco L4C, 4 x1,5 mm², L=30 m	300,00	26-256992880	9J	3
Cable con conector estanco L4C, 4 x1,5 mm², L=40 m	261,00	26-256992890	9J	4
Cable con conector estanco L4C, 4 x2,5 mm², L=20 m	189,00	26-256992900	9J	4
Cable con conector estanco L4C, 4 x2,5 mm², L=30 m	296,00	26-256992910	9J	4
Cable con conector estanco L4C, 4 x2,5 mm², L=40 m	613,00	26-256992920	9J	6

Bombas sumergibles para pozos de 6"



Z6-L6C

La serie Z6 está diseñada para uso en pozos de 6". El soporte del cabezal y el motor de esta bomba liviana y resistente está fabricado en acero inoxidable, al igual que el eje, lo que garantiza una fiabilidad y eficiencia duraderas.



Aplicaciones

- Suministro de agua potable
- Grupos de presión
- Riego
- Lucha contra incendios
- Minas
- Campos de Golf
- Control del nivel freático

Ventajas del producto

- Bomba robusta totalmente en acero inoxidable AISI 304 o 316
- Conexiones de acero inoxidable fundido
- Fácil sustitución del anillo de desgaste
- Los motores se pueden montar en 6" de acuerdo con NEMA
- Los costes de mantenimiento se reducen

Opciones bajo pedido

Bomba:

- Diferentes materiales: AISI304, AISI316 con eje en DUPLEX
- Conexiones de descarga en Rp 4" y 3" y 4" NPT.
- Versiones para arranque estrella/triángulo (SD)

Motor:

- Diferentes voltajes y frecuencias.
- Versiones de alta temperatura.

Código de identificación

Modelo:	Z61614-L6C
Z6	Nombre serie
16	Caudal nominal [m³/h]
14	Número de etapas
L6C	Tipo motor

Características

Caudal máx:	78 m³/h
Altura manométrica máx :	700 m
Potencia:	0,55 - 37 kW
Profundidad de inmersión máx.	250 m (L6C)
Temperatura del líquido máx:	35 °C

Motor

Alimentación:	3 ~400/690 V
Aislamiento:	F (155°C)
Tipo de aislamiento:	IP68
Modelo:	Encapsulados en baño de agua

Materiales

Eje:	Acero inoxidable ASTM CF-8 (AISI 304 fundido)
Impulsor:	Acero inoxidable AISI 304
Elastómeros:	EPDM
Junta mecánica:	Grafito de carbono -Oxido de aluminio

Certificación de agua potable

Productos aprobados para su uso en contacto con suministros de agua públicos de acuerdo con las siguientes reglamentaciones:



Z6-L6C

Z612 (12 m³/h)

Bombas Z612, versión trifásica 3 x380-415 V con motores L6C



Código familia: 2A

Modelo	Precio [EUR]	Referencia	Conexión		Potencia [kW]	Peso [kg]	Q [m³/h]						H = M.C.A	
			Mot. Ø	Impul.			0	6	9	12	15	16,5	0	100
Z612 07-L6C	Consultar	26-104LQ0301	6"	Rp2½	4	62	82,5	80,7	76,4	66,1	46,9	33,2		
Z612 08-L6C	Consultar	26-104LQ0311	6"	Rp2½	4	65	94,0	91,4	86,2	74,2	52,2	36,5		
Z612 09-L6C	Consultar	26-104LQ0321	6"	Rp2½	5,5	71	107,2	105	99,7	86,5	61,8	44,1		
Z612 10-L6C	Consultar	26-104LQ0331	6"	Rp2½	5,5	72	117,7	115	109	94,2	66,9	47,3		
Z612 11-L6C	Consultar	26-104LQ0341	6"	Rp2½	5,5	73	129,2	126	119	102	72,3	50,7		
Z612 12-L6C	Consultar	26-104LQ0351	6"	Rp2½	7,5	76	141,3	138	131	113	80,6	57,1		
Z612 13-L6C	Consultar	26-104LQ0361	6"	Rp2½	7,5	77	152,8	149	141	122	86,1	60,5		
Z612 14-L6C	Consultar	26-104LQ0371	6"	Rp2½	7,5	65	164,2	160	151	130	91,3	63,8		
Z612 15-L6C	Consultar	26-104LQ0381	6"	Rp2½	7,5	89	175,6	170	160	138	96,3	66,8		
Z612 16-L6C	Consultar	26-104LQ0391	6"	Rp2½	9,3	95	188,0	184	174	150	106	74,7		
Z612 17-L6C	Consultar	26-104LQ0401	6"	Rp2½	9,3	95	199,4	194	184	158	112	78		
Z612 18-L6C	Consultar	26-104LQ0411	6"	Rp2½	9,3	96	210,9	205	193	166	116	81		
Z612 19-L6C	Consultar	26-104LQ0421	6"	Rp2½	9,3	97	222,3	216	203	174	121	83,9		
Z612 20-L6C	Consultar	26-104LQ0431	6"	Rp2½	11	103	237,2	229	216	188	134	95		
Z612 21-L6C	Consultar	26-104LQ0441	6"	Rp2½	11	104	248,7	240	226	196	139	98,4		
Z612 22-L6C	Consultar	26-104LQ0451	6"	Rp2½	11	109	260,2	250	236	204	144	101		
Z612 23-L6C	Consultar	26-104LQ0461	6"	Rp2½	11	111	271,7	260	245	211	149	104		
Z612 24-L6C	Consultar	26-104LQ0471	6"	Rp2½	13	118	283,8	274	259	222	155	107		
Z612 25-L6C	Consultar	26-104LQ0481	6"	Rp2½	13	119	295,2	285	268	230	160	110		

z612-1-50_b_th

Z6 6"no ensamblado: bomba a eje libre y motor separados

Código familia bomba 2B

Código familia motor: 2D

Bombas Sumergibles	Hidráulica			Motor		
	Modelo	Precio [EUR]	Referencia	Modelo	Precio [EUR]	Referencia
Z612 07-L6C	Z612 07-6	1.310,00	26-102L00300	L6C40T405	1.476,00	26-107030010
Z612 08-L6C	Z612 08-6	1.387,00	26-102L00310	L6C40T405	1.476,00	26-107030010
Z612 09-L6C	Z612 09-6	1.466,00	26-102L00320	L6C55T405	1.539,00	26-107030020
Z612 10-L6C	Z612 10-6	1.547,00	26-102L00330	L6C55T405	1.539,00	26-107030020
Z612 11-L6C	Z612 11-6	1.631,00	26-102L00340	L6C55T405	1.539,00	26-107030020
Z612 12-L6C	Z612 12-6	1.707,00	26-102L00350	L6C75T405	1.586,00	26-107030030
Z612 13-L6C	Z612 13-6	1.775,00	26-102L00360	L6C75T405	1.586,00	26-107030030
Z612 14-L6C	Z612 14-6	1.862,00	26-102L00370	L6C75T405	1.586,00	26-107030030
Z612 15-L6C	Z612 15-6	1.946,00	26-102L00380	L6C75T405	1.586,00	26-107030030
Z612 16-L6C	Z612 16-6	2.025,00	26-102L00390	L6C93T405	1.703,00	26-107030040
Z612 17-L6C	Z612 17-6	2.077,00	26-102L00400	L6C93T405	1.703,00	26-107030040
Z612 18-L6C	Z612 18-6	2.149,00	26-102L00410	L6C93T405	1.703,00	26-107030040
Z612 19-L6C	Z612 19-6	2.199,00	26-102L00420	L6C93T405	1.703,00	26-107030040
Z612 20-L6C	Z612 20-6	2.294,00	26-102L00430	L6C110T405	1.796,00	26-107030050
Z612 21-L6C	Z612 21-6	2.357,00	26-102L00440	L6C110T405	1.796,00	26-107030050
Z612 22-L6C	Z612 22-6	2.447,00	26-102L00450	L6C110T405	1.796,00	26-107030050
Z612 23-L6C	Z612 23-6	2.543,00	26-102L00460	L6C110T405	1.796,00	26-107030050
Z612 24-L6C	Z612 24-6	2.831,00	26-102L00470	L6C150T405	2.050,00	26-107030060
Z612 25-L6C	Z612 25-6	2.935,00	26-102L00480	L6C150T405	2.050,00	26-107030060

Z6-L6C

Z612 (12 m³/h)

Bombas Z612, versión trifásica 3 x380-415 V con motores L6C



Código familia: 2A

Modelo	Precio [EUR]	Referencia	Conexión		Potencia [kW]	Peso [kg]	Q [m³/h]						H = M.C.A	
			Mot. Ø	Impul.			0	6	9	12	15	16,5	0	100
Z612 26-L6C	Consultar	26-104LQ0491	6"	Rp2½	13	121	306,6	296	278	238	165	113		
Z612 27-L6C	Consultar	26-104LQ0501	6"	Rp2½	13	122	318,0	306	288	246	170	115		
Z612 28-L6C	Consultar	26-104LQ0511	6"	Rp2½	13	123	329,5	316	297	254	174	118		
Z612 29-L6C	Consultar	26-104LQ0521	6"	Rp2½	15	124	344,4	334	315	272	194	138		
Z612 30-L6C	Consultar	26-104LQ0531	6"	Rp2½	15	125	356,0	345	325	280	199	142		
Z612 31-L6C	Consultar	26-104LQ0541	6"	Rp2½	15	127	367,3	355	335	288	204	145		
Z612 32-L6C	Consultar	26-104LQ0551	6"	Rp2½	15	128	378,9	366	344	296	209	148		
Z612 33-L6C	Consultar	26-104LQ0561	6"	Rp2½	18,5	142	389,0	379	358	308	218	154		
Z612 34-L6C	Consultar	26-104LQ0571	6"	Rp2½	18,5	143	400,6	390	367	316	224	158		
Z612 35-L6C	Consultar	26-104LQ0581	6"	Rp2½	18,5	144	412,1	400	377	324	229	161		
Z612 36-L6C	Consultar	26-104LQ0591	6"	Rp2½	18,5	146	423,3	411	387	332	234	164		
Z612 37-L6C	Consultar	26-104LQ0601	6"	Rp2½	18,5	148	434,7	422	396	340	239	167		
Z612 38-L6C	Consultar	26-104LQ0611	6"	Rp2½	18,5	149	446,2	432	406	348	244	170		
Z612 39-L6C	Consultar	26-104LQ0621	6"	Rp2½	18,5	150	457,6	443	416	356	249	173		
Z612 40D-L6C	Consultar	26-104LQ0631	6"	Rp3	18,5	262	468,7	453	425	364	253	176		
Z612 41D-L6C	Consultar	26-104LQ0641	6"	Rp3	22	269	484,7	472	445	383	272	192		
Z612 42D-L6C	Consultar	26-104LQ0651	6"	Rp3	22	270	496,1	483	455	391	277	195		
Z612 43D-L6C	Consultar	26-104LQ0661	6"	Rp3	22	270	507,6	493	464	399	282	198		
Z612 44D-L6C	Consultar	26-104LQ0671	6"	Rp3	22	271	519,1	504	474	407	287	202		

z612-2-50_b_th

Z6 6"no ensamblado: bomba a eje libre y motor separados

Código familia bomba 2B

Código familia motor: 2D

Bombas Sumergibles	Hidráulica			Motor		
	Modelo	Precio [EUR]	Referencia	Modelo	Precio [EUR]	Referencia
Z612 26-L6C	Z612 26-6	3.027,00	26-102L00490	L6C150T405	2.050,00	26-107030060
Z612 27-L6C	Z612 27-6	3.112,00	26-102L00500	L6C150T405	2.050,00	26-107030060
Z612 28-L6C	Z612 28-6	3.144,00	26-102L00510	L6C150T405	2.050,00	26-107030060
Z612 29-L6C	Z612 29-6	3.268,00	26-102L00520	L6C150T405	2.050,00	26-107030060
Z612 30-L6C	Z612 30-6	3.311,00	26-102L00530	L6C150T405	2.050,00	26-107030060
Z612 31-L6C	Z612 31-6	3.427,00	26-102L00540	L6C150T405	2.050,00	26-107030060
Z612 32-L6C	Z612 32-6	3.452,00	26-102L00550	L6C150T405	2.050,00	26-107030060
Z612 33-L6C	Z612 33-6	3.485,00	26-102L00560	L6C185T405	2.266,00	26-107030070
Z612 34-L6C	Z612 34-6	3.666,00	26-102L00570	L6C185T405	2.266,00	26-107030070
Z612 35-L6C	Z612 35-6	3.732,00	26-102L00580	L6C185T405	2.266,00	26-107030070
Z612 36-L6C	Z612 36-6	3.894,00	26-102L00590	L6C185T405	2.266,00	26-107030070
Z612 37-L6C	Z612 37-6	4.096,00	26-102L00600	L6C185T405	2.266,00	26-107030070
Z612 38-L6C	Z612 38-6	4.177,00	26-102L00610	L6C185T405	2.266,00	26-107030070
Z612 39-L6C	Z612 39-6	4.266,00	26-102L00620	L6C185T405	2.266,00	26-107030070
Z612 40D-L6C	Z612 40D-6	8.876,00	26-102L00630	L6C185T405	2.266,00	26-107030070
Z612 41D-L6C	Z612 41D-6	9.162,00	26-102L00640	L6C220T405	2.498,00	26-107030080
Z612 42D-L6C	Z612 42D-6	9.189,00	26-102L00650	L6C220T405	2.498,00	26-107030080
Z612 43D-L6C	Z612 43D-6	9.211,00	26-102L00660	L6C220T405	2.498,00	26-107030080
Z612 44D-L6C	Z612 44D-6	9.236,00	26-102L00670	L6C220T405	2.498,00	26-107030080

Bombas Z612D alta presión, versión trifásica 3 x380-415 V con motores L6C



Código familia: 2A

Modelo	Precio [EUR]	Referencia	Conexión		Potencia [kW]	Peso [kg]	Q [m³/h]						H = M.C.A	
			Mot. Ø	Impul.			0	6	9	12	15	16,5	0	100
Z612 45D-L6C	Consultar	26-104LQ0681	6"	Rp3	22	271	530,5	514	484	415	292	205		
Z612 46D-L6C	Consultar	26-104LQ0691	6"	Rp3	22	272	541,9	525	493	423	297	208		
Z612 47D-L6C	Consultar	26-104LQ0701	6"	Rp3	22	272	553,3	536	503	431	302	210		
Z612 48D-L6C	Consultar	26-104LQ0711	6"	Rp3	26	297	569,6	557	527	456	326	233		
Z612 49D-L6C	Consultar	26-104LQ0721	6"	Rp3	26	298	581,1	568	537	464	332	237		
Z612 50D-L6C	Consultar	26-104LQ0731	6"	Rp3	26	298	592,7	579	547	473	337	241		
Z612 51D-L6C	Consultar	26-104LQ0741	6"	Rp3	26	299	604,1	590	557	481	343	244		
Z612 52D-L6C	Consultar	26-104LQ0751	6"	Rp3	26	299	615,9	601	567	489	348	248		
Z612 53D-L6C	Consultar	26-104LQ0761	6"	Rp3	26	300	627,4	612	577	498	354	251		
Z612 54D-L6C	Consultar	26-104LQ0771	6"	Rp3	26	301	638,8	622	587	505	359	254		
Z612 55D-L6C	Consultar	26-104LQ0781	6"	Rp3	26	301	650,2	633	596	514	364	258		
Z612 56D-L6C	Consultar	26-104LQ0791	6"	Rp3	30	302	664,2	648	612	529	377	269		
Z612 57D-L6C	Consultar	26-104LQ0801	6"	Rp3	30	306	675,7	659	622	537	383	273		
Z612 58D-L6C	Consultar	26-104LQ0811	6"	Rp3	30	306	687,5	670	632	546	388	276		
Z612 59D-L6C	Consultar	26-104LQ0821	6"	Rp3	30	307	698,9	681	642	554	394	280		
Z612 60D-L6C	Consultar	26-104LQ0831	6"	Rp3	30	311	710,2	692	652	562	399	283		

z612-3-50_b_th

Z6 6"no ensamblado: bomba a eje libre y motor separados

Código familia bomba 2B

Código familia motor: 2D

Bombas Sumergibles	Hidráulica Modelo	Precio [EUR]	Referencia	Motor Modelo	Precio [EUR]	Referencia
Z612 45D-L6C	Z612 45D-6	9.260,00	26-102L00680	L6C220T405	2.498,00	26-107030080
Z612 46D-L6C	Z612 46D-6	9.287,00	26-102L00690	L6C220T405	2.498,00	26-107030080
Z612 47D-L6C	Z612 47D-6	9.305,00	26-102L00700	L6C220T405	2.498,00	26-107030080
Z612 48D-L6C	Z612 48D-6	10.452,00	26-102L00710	L6C300T405	3.236,00	26-107030090
Z612 49D-L6C	Z612 49D-6	10.472,00	26-102L00720	L6C300T405	3.236,00	26-107030090
Z612 50D-L6C	Z612 50D-6	10.497,00	26-102L00730	L6C300T405	3.236,00	26-107030090
Z612 51D-L6C	Z612 51D-6	10.520,00	26-102L00740	L6C300T405	3.236,00	26-107030090
Z612 52D-L6C	Z612 52D-6	10.546,00	26-102L00750	L6C300T405	3.236,00	26-107030090
Z612 53D-L6C	Z612 53D-6	10.571,00	26-102L00760	L6C300T405	3.236,00	26-107030090
Z612 54D-L6C	Z612 54D-6	10.601,00	26-102L00770	L6C300T405	3.236,00	26-107030090
Z612 55D-L6C	Z612 55D-6	10.623,00	26-102L00780	L6C300T405	3.236,00	26-107030090
Z612 56D-L6C	Z612 56D-6	10.645,00	26-102L00790	L6C300T405	3.236,00	26-107030090
Z612 57D-L6C	Z612 57D-6	10.982,00	26-102L00800	L6C300T405	3.236,00	26-107030090
Z612 58D-L6C	Z612 58D-6	11.008,00	26-102L00810	L6C300T405	3.236,00	26-107030090
Z612 59D-L6C	Z612 59D-6	11.024,00	26-102L00820	L6C300T405	3.236,00	26-107030090
Z612 60D-L6C	Z612 60D-6	11.396,00	26-102L00830	L6C300T405	3.236,00	26-107030090

Z6-L6C

Z616 (16 m³/h)

Bombas Z616, versión trifásica 3 x380-415 V con motores L6C



Código familia: 2A

Modelo	Precio [EUR]	Referencia	Conexión		Potencia [kW]	Peso [kg]	Q [m³/h]						H = M.C.A	
			Mot. Ø	Impul.			0	7,5	12	15	18	22	0	125
Z616 05-L6C	Consultar	26-104LQ1221	6"	Rp2½	4	60	62,7	62,4	60,3	56,4	49,8	36		
Z616 06-L6C	Consultar	26-104LQ1231	6"	Rp2½	5,5	65	75,7	75,5	73,3	68,7	60,8	44,3		
Z616 07-L6C	Consultar	26-104LQ1241	6"	Rp2½	5,5	68	88,1	87,8	84,9	79,3	69,9	50,7		
Z616 09-L6C	Consultar	26-104LQ1261	6"	Rp2½	7,5	73	113,3	113	109	102	89,6	64,9		
Z616 08-L6C	Consultar	26-104LQ1251	6"	Rp2½	7,5	71	100,7	101	97,5	91,2	80,6	58,6		
Z616 10-L6C	Consultar	26-104LQ1271	6"	Rp2½	7,5	74	126,0	125	120	112	97,6	68,7		
Z616 11-L6C	Consultar	26-104LQ1281	6"	Rp2½	9,3	78	139,0	138	133	124	109	77,7		
Z616 12-L6C	Consultar	26-104LQ1291	6"	Rp2½	9,3	80	151,7	150	145	135	119	85		
Z616 13-L6C	Consultar	26-104LQ1301	6"	Rp2½	11	94	164,5	163	158	147	130	93,2		
Z616 14-L6C	Consultar	26-104LQ1311	6"	Rp2½	11	96	176,6	175	169	158	139	100		
Z616 15-L6C	Consultar	26-104LQ1321	6"	Rp2½	11	97	188,8	187	180	168	148	106		
Z616 16-L6C	Consultar	26-104LQ1331	6"	Rp2½	11	98	201,1	198	191	178	156	111		
Z616 17-L6C	Consultar	26-104LQ1341	6"	Rp2½	13	105	214,7	212	204	189	165	118		
Z616 18-L6C	Consultar	26-104LQ1351	6"	Rp2½	13	106	227,0	224	214	198	173	124		
Z616 19-L6C	Consultar	26-104LQ1361	6"	Rp2½	15	107	240,1	238	228	212	186	133		
Z616 20-L6C	Consultar	26-104LQ1371	6"	Rp2½	15	109	250,7	248	239	222	194	137		
Z616 21-L6C	Consultar	26-104LQ1381	6"	Rp2½	15	110	262,9	260	249	232	202	142		
Z616 22-L6C	Consultar	26-104LQ1391	6"	Rp2½	18,5	128	276,4	275	265	247	217	154		
Z616 23-L6C	Consultar	26-104LQ1401	6"	Rp2½	18,5	125	288,5	286	276	257	226	160		

z616-1-50_a_th

Z6 6"no ensamblado: bomba a eje libre y motor separados

Código familia bomba 2B

Código familia motor: 2D

Bombas Sumergibles	Hidráulica			Motor		
	Modelo	Precio [EUR]	Referencia	Modelo	Precio [EUR]	Referencia
Z616 05-L6C	Z616 05-6	1.187,00	26-102L01220	L6C40T405	1.476,00	26-107030010
Z616 06-L6C	Z616 06-6	1.255,00	26-102L01230	L6C55T405	1.539,00	26-107030020
Z616 07-L6C	Z616 07-6	1.409,00	26-102L01240	L6C55T405	1.539,00	26-107030020
Z616 08-L6C	Z616 08-6	1.411,00	26-102L01250	L6C75T405	1.586,00	26-107030030
Z616 09-L6C	Z616 09-6	1.515,00	26-102L01260	L6C75T405	1.586,00	26-107030030
Z616 10-L6C	Z616 10-6	1.582,00	26-102L01270	L6C75T405	1.586,00	26-107030030
Z616 11-L6C	Z616 11-6	1.668,00	26-102L01280	L6C93T405	1.703,00	26-107030040
Z616 12-L6C	Z616 12-6	1.747,00	26-102L01290	L6C93T405	1.703,00	26-107030040
Z616 13-L6C	Z616 13-6	1.796,00	26-102L01300	L6C110T405	1.796,00	26-107030050
Z616 14-L6C	Z616 14-6	1.907,00	26-102L01310	L6C110T405	1.796,00	26-107030050
Z616 15-L6C	Z616 15-6	1.920,00	26-102L01320	L6C110T405	1.796,00	26-107030050
Z616 16-L6C	Z616 16-6	1.976,00	26-102L01330	L6C110T405	1.796,00	26-107030050
Z616 17-L6C	Z616 17-6	1.998,00	26-102L01340	L6C150T405	2.050,00	26-107030060
Z616 18-L6C	Z616 18-6	2.021,00	26-102L01350	L6C150T405	2.050,00	26-107030060
Z616 19-L6C	Z616 19-6	2.098,00	26-102L01360	L6C150T405	2.050,00	26-107030060
Z616 20-L6C	Z616 20-6	2.133,00	26-102L01370	L6C150T405	2.050,00	26-107030060
Z616 21-L6C	Z616 21-6	2.168,00	26-102L01380	L6C150T405	2.050,00	26-107030060
Z616 22-L6C	Z616 22-6	2.599,00	26-102L01390	L6C185T405	2.266,00	26-107030070
Z616 23-L6C	Z616 23-6	2.845,00	26-102L01400	L6C185T405	2.266,00	26-107030070

Z6-L6C

Z616 (16 m³/h)

Bombas Z616, versión trifásica 3 x380-415 V con motores L6C



Código familia: 2A

Modelo	Precio [EUR]	Referencia	Conexión		Potencia [kW]	Peso [kg]	Q [m³/h]						H = M.C.A	
			Mot. Ø	Impul.			0	7,5	12	15	18	22	0	125
Z616 24-L6C	Consultar	26-104LQ1411	6"	Rp2½	18,5	126	300,9	298	287	267	234	166		
Z616 25-L6C	Consultar	26-104LQ1421	6"	Rp2½	18,5	127	313,0	310	298	277	242	171		
Z616 26-L6C	Consultar	26-104LQ1431	6"	Rp2½	18,5	129	325,3	322	309	287	250	176		
Z616 27-L6C	Consultar	26-104LQ1441	6"	Rp2½	22	136	340,3	338	326	304	267	190		
Z616 28-L6C	Consultar	26-104LQ1451	6"	Rp2½	22	140	352,7	350	337	314	276	196		
Z616 29-L6C	Consultar	26-104LQ1461	6"	Rp2½	22	138	364,8	362	348	324	284	202		
Z616 30-L6C	Consultar	26-104LQ1471	6"	Rp2½	22	144	377,1	373	359	334	292	207		
Z616 31-L6C	Consultar	26-104LQ1481	6"	Rp2½	26	158	391,8	391	378	354	312	225		
Z616 32-L6C	Consultar	26-104LQ1491	6"	Rp2½	26	159	404,2	403	390	364	321	231		
Z616 33-L6C	Consultar	26-104LQ1501	6"	Rp2½	26	160	416,8	415	401	375	330	237		
Z616 34-L6C	Consultar	26-104LQ1511	6"	Rp2½	26	161	429,1	427	412	385	339	243		
Z616 35-L6C	Consultar	26-104LQ1521	6"	Rp2½	26	162	441,4	439	424	395	348	249		
Z616 36-L6C	Consultar	26-104LQ1531	6"	Rp2½	26	164	453,8	451	435	406	356	254		
Z616 37D-L6C	Consultar	26-104LQ1541	6"	Rp3	30	253	467,3	465	450	420	370	265		
Z616 38D-L6C	Consultar	26-104LQ1551	6"	Rp3	30	253	479,6	477	461	430	378	271		
Z616 39D-L6C	Consultar	26-104LQ1561	6"	Rp3	30	280	492,2	489	472	440	387	277		
Z616 40D-L6C	Consultar	26-104LQ1571	6"	Rp3	30	280	504,5	501	483	450	396	282		
Z616 41D-L6C	Consultar	26-104LQ1581	6"	Rp3	30	281	516,8	513	494	461	404	288		
Z616 42D-L6C	Consultar	26-104LQ1591	6"	Rp3	30	282	529,1	525	505	471	413	293		

z616-2-50_a_th

Z6 6"no ensamblado: bomba a eje libre y motor separados

Código familia bomba 2B

Código familia motor: 2D

Bombas Sumergibles	Hidráulica			Motor		
	Modelo	Precio [EUR]	Referencia	Modelo	Precio [EUR]	Referencia
Z616 24-L6C	Z616 24-6	2.891,00	26-102L01410	L6C185T405	2.266,00	26-107030070
Z616 25-L6C	Z616 25-6	3.010,00	26-102L01420	L6C185T405	2.266,00	26-107030070
Z616 26-L6C	Z616 26-6	3.031,00	26-102L01430	L6C185T405	2.266,00	26-107030070
Z616 27-L6C	Z616 27-6	3.187,00	26-102L01440	L6C220T405	2.498,00	26-107030080
Z616 28-L6C	Z616 28-6	3.338,00	26-102L01450	L6C220T405	2.498,00	26-107030080
Z616 29-L6C	Z616 29-6	3.346,00	26-102L01460	L6C220T405	2.498,00	26-107030080
Z616 30-L6C	Z616 30-6	3.368,00	26-102L01470	L6C220T405	2.498,00	26-107030080
Z616 31-L6C	Z616 31-6	3.514,00	26-102L01480	L6C300T405	3.236,00	26-107030090
Z616 32-L6C	Z616 32-6	3.594,00	26-102L01490	L6C300T405	3.236,00	26-107030090
Z616 33-L6C	Z616 33-6	3.675,00	26-102L01500	L6C300T405	3.236,00	26-107030090
Z616 34-L6C	Z616 34-6	3.757,00	26-102L01510	L6C300T405	3.236,00	26-107030090
Z616 35-L6C	Z616 35-6	3.868,00	26-102L01520	L6C300T405	3.236,00	26-107030090
Z616 36-L6C	Z616 36-6	3.929,00	26-102L01530	L6C300T405	3.236,00	26-107030090
Z616 37D-L6C	Z616 37D-6	7.383,00	26-102L01540	L6C300T405	3.236,00	26-107030090
Z616 38D-L6C	Z616 38D-6	8.541,00	26-102L01550	L6C300T405	3.236,00	26-107030090
Z616 39D-L6C	Z616 39D-6	9.315,00	26-102L01560	L6C300T405	3.236,00	26-107030090
Z616 40D-L6C	Z616 40D-6	9.344,00	26-102L01570	L6C300T405	3.236,00	26-107030090
Z616 41D-L6C	Z616 41D-6	9.364,00	26-102L01580	L6C300T405	3.236,00	26-107030090
Z616 42D-L6C	Z616 42D-6	9.393,00	26-102L01590	L6C300T405	3.236,00	26-107030090

Z6-L6C

Z616 (16 m³/h)

Bombas Z616D alta presión, versión trifásica 3 x380-415 V con motores L6C



Código familia: 2A

Modelo	Precio [EUR]	Referencia	Conexión		Potencia [kW]	Peso [kg]	Q [m³/h]						H = M.C.A	
			Mot. Ø	Impul.			0	7,5	12	15	18	22	0	125
Z616 43D-L6C	Consultar	26-104LQ1601	6"	Rp3	37	295	543,1	541	523	489	431	310		
Z616 44D-L6C	Consultar	26-104LQ1611	6"	Rp3	37	296	555,4	554	535	499	439	316		
Z616 45D-L6C	Consultar	26-104LQ1621	6"	Rp3	37	296	568,0	565	546	510	448	321		
Z616 47D-L6C	Consultar	26-104LQ1641	6"	Rp3	37	297	592,4	589	568	530	465	332		
Z616 46D-L6C	Consultar	26-104LQ1631	6"	Rp3	37	297	580,2	577	557	520	457	326		
Z616 48D-L6C	Consultar	26-104LQ1651	6"	Rp3	37	310	605,0	601	580	540	474	337		
Z616 49D-L6C	Consultar	26-104LQ1661	6"	Rp3	37	311	617,2	613	591	550	482	343		
Z616 50D-L6C	Consultar	26-104LQ1671	6"	Rp3	37	311	629,4	625	601	560	490	348		
Z616 51D-L6C	Consultar	26-104LQ1681	6"	Rp3	37	312	641,9	637	613	570	499	353		
Z616 52D-L6C	Consultar	26-104LQ1691	6"	Rp3	37	312	654,2	648	623	580	507	358		

z616-3-50_a_th

Z6 6"no ensamblado: bomba a eje libre y motor separados

Código familia bomba 2B

Código familia motor: 2D

Bombas Sumergibles	Hidráulica			Motor		
Modelo	Precio [EUR]	Referencia	Modelo	Precio [EUR]	Referencia	
Z616 43D-L6C	9.416,00	26-102L01600	L6C370T405	4.405,00	26-107030100	
Z616 44D-L6C	9.440,00	26-102L01610	L6C370T405	4.405,00	26-107030100	
Z616 45D-L6C	9.470,00	26-102L01620	L6C370T405	4.405,00	26-107030100	
Z616 46D-L6C	9.490,00	26-102L01630	L6C370T405	4.405,00	26-107030100	
Z616 47D-L6C	9.516,00	26-102L01640	L6C370T405	4.405,00	26-107030100	
Z616 48D-L6C	10.686,00	26-102L01650	L6C370T405	4.405,00	26-107030100	
Z616 49D-L6C	10.776,00	26-102L01660	L6C370T405	4.405,00	26-107030100	
Z616 50D-L6C	10.832,00	26-102L01670	L6C370T405	4.405,00	26-107030100	
Z616 51D-L6C	10.889,00	26-102L01680	L6C370T405	4.405,00	26-107030100	
Z616 52D-L6C	11.057,00	26-102L01690	L6C370T405	4.405,00	26-107030100	

Bombas Z622, versión trifásica 3 x380-415 V con motores L6C



Código familia: 2A

Modelo	Precio [EUR]	Referencia	Conexión		Potencia [kW]	Peso [kg]	Q [m³/h]						H = M.C.A	
			Mot. Ø	Impul.			0	9	12	18	24	30	0	150
Z622 04-L6C	Consultar	26-104LQ2081	6"	Rp2½	4	60	57,6	54,2	53	48,8	41	27,8		
Z622 05-L6C	Consultar	26-104LQ2091	6"	Rp2½	5,5	65	72,4	68,3	66,8	61,8	52,2	35,9		
Z622 06-L6C	Consultar	26-104LQ2101	6"	Rp2½	7,5	71	86,5	82	80,2	74,2	62,6	42,9		
Z622 07-L6C	Consultar	26-104LQ2111	6"	Rp2½	7,5	72	100,1	94,7	92,6	85,3	71,6	48,3		
Z622 08-L6C	Consultar	26-104LQ2121	6"	Rp2½	9,3	80	111,6	108	105	96,7	80,9	54,8		
Z622 09-L6C	Consultar	26-104LQ2131	6"	Rp2½	9,3	78	124,8	120	117	107	89,4	60		
Z622 10-L6C	Consultar	26-104LQ2141	6"	Rp2½	11	94	143,6	136	132	122	103	69		
Z622 11-L6C	Consultar	26-104LQ2151	6"	Rp2½	11	95	157,0	148	145	133	111	74		
Z622 12-L6C	Consultar	26-104LQ2161	6"	Rp2½	13	108	172,1	162	159	146	123	82,3		
Z622 13-L6C	Consultar	26-104LQ2171	6"	Rp2½	13	104	184,3	174	169	156	130	85,5		
Z622 14-L6C	Consultar	26-104LQ2181	6"	Rp2½	15	106	201,0	190	186	172	145	97,9		
Z622 15-L6C	Consultar	26-104LQ2191	6"	Rp2½	15	110	214,4	203	198	183	153	103		
Z622 16-L6C	Consultar	26-104LQ2201	6"	Rp2½	18,5	121	225,9	214	209	194	163	110		
Z622 17-L6C	Consultar	26-104LQ2211	6"	Rp2½	18,5	123	239,3	226	221	204	171	115		
Z622 18-L6C	Consultar	26-104LQ2221	6"	Rp2½	18,5	124	252,5	239	233	215	180	120		
Z622 19-L6C	Consultar	26-104LQ2231	6"	Rp2½	22	132	271,9	257	251	232	195	133		
Z622 20-L6C	Consultar	26-104LQ2241	6"	Rp2½	22	134	285,4	270	263	242	204	138		
Z622 21-L6C	Consultar	26-104LQ2251	6"	Rp2½	22	140	298,8	282	276	253	212	143		
Z622 22-L6C	Consultar	26-104LQ2261	6"	Rp2½	22	142	312,2	295	288	264	221	148		

z622-1-50_a_th

Z6 6"no ensamblado: bomba a eje libre y motor separados

Código familia bomba 2B

Código familia motor: 2D

Bombas Sumergibles	Hidráulica			Motor		
	Modelo	Precio [EUR]	Referencia	Modelo	Precio [EUR]	Referencia
Z622 04-L6C	Z622 04-6	1.078,00	26-102L02080	L6C40T405	1.476,00	26-107030010
Z622 05-L6C	Z622 05-6	1.181,00	26-102L02090	L6C55T405	1.539,00	26-107030020
Z622 06-L6C	Z622 06-6	1.286,00	26-102L02100	L6C75T405	1.586,00	26-107030030
Z622 07-L6C	Z622 07-6	1.396,00	26-102L02110	L6C75T405	1.586,00	26-107030030
Z622 08-L6C	Z622 08-6	1.496,00	26-102L02120	L6C93T405	1.703,00	26-107030040
Z622 09-L6C	Z622 09-6	1.605,00	26-102L02130	L6C93T405	1.703,00	26-107030040
Z622 10-L6C	Z622 10-6	1.707,00	26-102L02140	L6C110T405	1.796,00	26-107030050
Z622 11-L6C	Z622 11-6	1.812,00	26-102L02150	L6C110T405	1.796,00	26-107030050
Z622 12-L6C	Z622 12-6	1.964,00	26-102L02160	L6C150T405	2.050,00	26-107030060
Z622 13-L6C	Z622 13-6	2.049,00	26-102L02170	L6C150T405	2.050,00	26-107030060
Z622 14-L6C	Z622 14-6	2.133,00	26-102L02180	L6C150T405	2.050,00	26-107030060
Z622 15-L6C	Z622 15-6	2.357,00	26-102L02190	L6C150T405	2.050,00	26-107030060
Z622 16-L6C	Z622 16-6	2.470,00	26-102L02200	L6C185T405	2.266,00	26-107030070
Z622 17-L6C	Z622 17-6	2.575,00	26-102L02210	L6C185T405	2.266,00	26-107030070
Z622 18-L6C	Z622 18-6	2.582,00	26-102L02220	L6C185T405	2.266,00	26-107030070
Z622 19-L6C	Z622 19-6	2.795,00	26-102L02230	L6C220T405	2.498,00	26-107030080
Z622 20-L6C	Z622 20-6	2.806,00	26-102L02240	L6C220T405	2.498,00	26-107030080
Z622 21-L6C	Z622 21-6	3.004,00	26-102L02250	L6C220T405	2.498,00	26-107030080
Z622 22-L6C	Z622 22-6	3.031,00	26-102L02260	L6C220T405	2.498,00	26-107030080

Z6-L6C

Z622 (22 m³/h)

Bombas Z622D alta presión, versión trifásica 3 x380-415 V con motores L6C



Código familia: 2A

Modelo	Precio [EUR]	Referencia	Conexión		Potencia [kW]	Peso [kg]	Q [m³/h]						H = M.C.A	
			Mot. Ø	Impul.			0	9	12	18	24	30	0	500
Z622 23-L6C	Consultar	26-104LQ2271	6"	Rp2½	26	155	331,0	313	306	283	239	164		
Z622 24-L6C	Consultar	26-104LQ2281	6"	Rp2½	26	157	344,7	326	318	294	248	170		
Z622 25-L6C	Consultar	26-104LQ2291	6"	Rp2½	26	159	358,3	339	331	305	257	175		
Z622 26-L6C	Consultar	26-104LQ2301	6"	Rp2½	26	160	371,8	352	343	316	266	180		
Z622 27-L6C	Consultar	26-104LQ2311	6"	Rp2½	30	158	387,8	367	360	333	281	190		
Z622 28-L6C	Consultar	26-104LQ2321	6"	Rp2½	30	159	401,4	380	372	344	290	196		
Z622 29-L6C	Consultar	26-104LQ2331	6"	Rp2½	30	161	415,0	393	384	355	299	201		
Z622 30-L6C	Consultar	26-104LQ2341	6"	Rp2½	30	167	428,5	405	396	366	308	207		
Z622 31-L6C	Consultar	26-104LQ2351	6"	Rp2½	37	181	443,9	422	413	383	324	220		
Z622 32-L6C	Consultar	26-104LQ2361	6"	Rp2½	37	183	457,6	435	426	394	333	226		
Z622 33-L6C	Consultar	26-104LQ2371	6"	Rp2½	37	184	471,2	448	438	406	342	231		
Z622 34D-L6C	Consultar	26-104LQ2381	6"	Rp3	37	292	484,7	460	450	417	350	236		
Z622 35D-L6C	Consultar	26-104LQ2391	6"	Rp3	37	304	498,3	473	463	428	359	241		
Z622 36D-L6C	Consultar	26-104LQ2401	6"	Rp3	37	305	511,8	486	475	438	368	246		
Z622 37D-L6C	Consultar	26-104LQ2411	6"	Rp3	37	306	525,2	498	487	449	376	251		

z622-2-50_a_th

Z6 6"no ensamblado: bomba a eje libre y motor separados

Código familia bomba 2B

Código familia motor: 2D

Bombas Sumergibles	Hidráulica			Motor		
	Modelo	Precio [EUR]	Referencia	Modelo	Precio [EUR]	Referencia
Z622 23-L6C	Z622 23-6	3.255,00	26-102L02270	L6C300T405	3.236,00	26-107030090
Z622 24-L6C	Z622 24-6	3.311,00	26-102L02280	L6C300T405	3.236,00	26-107030090
Z622 25-L6C	Z622 25-6	3.368,00	26-102L02290	L6C300T405	3.236,00	26-107030090
Z622 26-L6C	Z622 26-6	3.592,00	26-102L02300	L6C300T405	3.236,00	26-107030090
Z622 27-L6C	Z622 27-6	3.693,00	26-102L02310	L6C300T405	3.236,00	26-107030090
Z622 28-L6C	Z622 28-6	3.734,00	26-102L02320	L6C300T405	3.236,00	26-107030090
Z622 29-L6C	Z622 29-6	3.817,00	26-102L02330	L6C300T405	3.236,00	26-107030090
Z622 30-L6C	Z622 30-6	3.991,00	26-102L02340	L6C300T405	3.236,00	26-107030090
Z622 31-L6C	Z622 31-6	4.053,00	26-102L02350	L6C370T405	4.405,00	26-107030100
Z622 32-L6C	Z622 32-6	4.153,00	26-102L02360	L6C370T405	4.405,00	26-107030100
Z622 33-L6C	Z622 33-6	4.238,00	26-102L02370	L6C370T405	4.405,00	26-107030100
Z622 34D-L6C	Z622 34D-6	8.578,00	26-102L02380	L6C370T405	4.405,00	26-107030100
Z622 35D-L6C	Z622 35D-6	9.568,00	26-102L02390	L6C370T405	4.405,00	26-107030100
Z622 36D-L6C	Z622 36D-6	9.603,00	26-102L02400	L6C370T405	4.405,00	26-107030100
Z622 37D-L6C	Z622 37D-6	9.652,00	26-102L02410	L6C370T405	4.405,00	26-107030100

Bombas Z632, versión trifásica 3 x380-415 V con motores L6C



Código familia: 2A

Modelo	Precio [EUR]	Referencia	Conexión		Potencia [kW]	Peso [kg]	Q [m³/h]						H = M.C.A	
			Mot. Ø	Impul.			0	12	24	30	36	40	0	200
Z631 03-L6C	Consultar	26-104LQ2831	6"	Rp3	4	58	47,4	43,8	37,9	33,1	26,4	20,7		
Z631 04-L6C	Consultar	26-104LQ2841	6"	Rp3	5,5	63	63,1	58,8	51,3	45,1	36,5	29,2		
Z631 05-L6C	Consultar	26-104LQ2851	6"	Rp3	7,5	70	78,7	73,4	64	56,2	45,4	36,3		
Z631 06-L6C	Consultar	26-104LQ2861	6"	Rp3	7,5	70	93,9	87,2	75,9	66,6	53,7	42,9		
Z631 07-L6C	Consultar	26-104LQ2871	6"	Rp3	9,3	75	109,2	103	89,9	79,1	64,2	51,5		
Z631 08-L6C	Consultar	26-104LQ2881	6"	Rp3	11	81	124,7	117	103	90,6	73,5	59,1		
Z631 09-L6C	Consultar	26-104LQ2891	6"	Rp3	11	82	139,8	131	114	100	80,9	64,7		
Z631 10-L6C	Consultar	26-104LQ2901	6"	Rp3	13	50	155,7	146	128	112	90,9	73		
Z631 11-L6C	Consultar	26-104LQ2911	6"	Rp3	15	95	171,8	161	141	124	101	81,6		
Z631 12-L6C	Consultar	26-104LQ2921	6"	Rp3	18,5	111	188,1	178	156	138	113	91,9		
Z631 13-L6C	Consultar	26-104LQ2931	6"	Rp3	18,5	116	203,0	191	168	148	121	97,9		
Z631 14-L6C	Consultar	26-104LQ2941	6"	Rp3	18,5	118	218,0	205	180	158	129	104		
Z631 15-L6C	Consultar	26-104LQ2951	6"	Rp3	22	126	233,6	219	192	170	138	111		
Z631 16-L6C	Consultar	26-104LQ2961	6"	Rp3	22	133	248,5	233	204	179	146	117		
Z631 17-L6C	Consultar	26-104LQ2971	6"	Rp3	22	132	262,4	247	216	190	154	123		
Z631 18-L6C	Consultar	26-104LQ2981	6"	Rp3	26	142	280,6	265	234	207	169	137		
Z631 19-L6C	Consultar	26-104LQ2991	6"	Rp3	26	149	295,5	279	246	217	177	143		
Z631 20-L6C	Consultar	26-104LQ3001	6"	Rp3	26	150	310,6	293	258	227	185	149		
Z631 21-L6C	Consultar	26-104LQ3011	6"	Rp3	30	152	327,0	309	272	240	196	158		

z631-1-50_a_th

Z6 6"no ensamblado: bomba a eje libre y motor separados

Código familia bomba 2B

Código familia motor: 2D

Bombas Sumergibles	Hidráulica			Motor		
	Modelo	Precio [EUR]	Referencia	Modelo	Precio [EUR]	Referencia
Z631 03-L6C	Z631 03-6	1.473,00	26-102L02830	L6C40T405	1.476,00	26-107030010
Z631 04-L6C	Z631 04-6	1.641,00	26-102L02840	L6C55T405	1.539,00	26-107030020
Z631 05-L6C	Z631 05-6	1.808,00	26-102L02850	L6C75T405	1.586,00	26-107030030
Z631 06-L6C	Z631 06-6	1.979,00	26-102L02860	L6C75T405	1.586,00	26-107030030
Z631 07-L6C	Z631 07-6	2.152,00	26-102L02870	L6C93T405	1.703,00	26-107030040
Z631 08-L6C	Z631 08-6	2.399,00	26-102L02880	L6C110T405	1.796,00	26-107030050
Z631 09-L6C	Z631 09-6	2.712,00	26-102L02890	L6C110T405	1.796,00	26-107030050
Z631 10-L6C	Z631 10-6	2.830,00	26-102L02900	L6C150T405	2.050,00	26-107030060
Z631 11-L6C	Z631 11-6	2.837,00	26-102L02910	L6C150T405	2.050,00	26-107030060
Z631 12-L6C	Z631 12-6	3.007,00	26-102L02920	L6C185T405	2.266,00	26-107030070
Z631 13-L6C	Z631 13-6	3.153,00	26-102L02930	L6C185T405	2.266,00	26-107030070
Z631 14-L6C	Z631 14-6	3.530,00	26-102L02940	L6C185T405	2.266,00	26-107030070
Z631 15-L6C	Z631 15-6	3.707,00	26-102L02950	L6C220T405	2.498,00	26-107030080
Z631 16-L6C	Z631 16-6	3.872,00	26-102L02960	L6C220T405	2.498,00	26-107030080
Z631 17-L6C	Z631 17-6	3.884,00	26-102L02970	L6C220T405	2.498,00	26-107030080
Z631 18-L6C	Z631 18-6	4.028,00	26-102L02980	L6C300T405	3.236,00	26-107030090
Z631 19-L6C	Z631 19-6	4.408,00	26-102L02990	L6C300T405	3.236,00	26-107030090
Z631 20-L6C	Z631 20-6	4.574,00	26-102L03000	L6C300T405	3.236,00	26-107030090
Z631 21-L6C	Z631 21-6	4.771,00	26-102L03010	L6C300T405	3.236,00	26-107030090

Z6-L6C

Z631 (31 m³/h)

Bombas Z632, versión trifásica 3 x380-415 V con motores L6C



Código familia: 2A

Modelo	Precio [EUR]	Referencia	Conexión		Potencia [kW]	Peso [kg]	Q [m³/h]						Q [l/min]	
			Mot. Ø	Impul.			0	12	24	30	36	40	0	200
H = M.C.A														
Z631 22-L6C	Consultar	26-104LQ3021	6"	Rp3	30	140	342,0	322	284	250	204	164		
Z631 23-L6C	Consultar	26-104LQ3031	6"	Rp3	30	142	357,2	337	296	261	212	170		
Z631 24-L6C	Consultar	26-104LQ3041	6"	Rp3	37	156	376,2	356	314	278	226	183		
Z631 25-L6C	Consultar	26-104LQ3051	6"	Rp3	37	168	389,6	368	324	286	233	188		
Z631 26-L6C	Consultar	26-104LQ3061	6"	Rp3	37	169	404,7	382	336	296	241	194		
Z631 27-L6C	Consultar	26-104LQ3071	6"	Rp3	37	171	419,6	396	348	306	249	199		
Z631 28-L6C	Consultar	26-104LQ3081	6"	Rp3	37	172	434,5	409	359	316	256	205		
Z631 29-L6C	Consultar	26-104LQ3091	6"	Rp3	37	174	449,1	423	371	326	263	210		

z631-2-50_a_th

Z6 6"no ensamblado: bomba a eje libre y motor separados

Código familia bomba 2B

Código familia motor: 2D

Bombas Sumergibles	Hidráulica			Motor		
	Modelo	Precio [EUR]	Referencia	Modelo	Precio [EUR]	Referencia
Z631 22-L6C	Z631 22-6	4.956,00	26-102L03020	L6C300T405	3.236,00	26-107030090
Z631 23-L6C	Z631 23-6	5.040,00	26-102L03030	L6C300T405	3.236,00	26-107030090
Z631 25-L6C	Z631 25-6	5.146,00	26-102L03050	L6C370T405	4.405,00	26-107030100
Z631 24-L6C	Z631 24-6	5.051,00	26-102L03040	L6C370T405	4.405,00	26-107030100
Z631 26-L6C	Z631 26-6	5.783,00	26-102L03060	L6C370T405	4.405,00	26-107030100
Z631 27-L6C	Z631 27-6	5.956,00	26-102L03070	L6C370T405	4.405,00	26-107030100
Z631 28-L6C	Z631 28-6	6.129,00	26-102L03080	L6C370T405	4.405,00	26-107030100
Z631 29-L6C	Z631 29-6	6.393,00	26-102L03090	L6C370T405	4.405,00	26-107030100

Z6-L6C

Z646 (46 m³/h)

Bombas Z646, versión trifásica 3 x380-415 V con motores L6C



Código familia: 2A

Modelo	Precio [EUR]	Referencia	Conexión		Potencia [kW]	Peso [kg]	Q [m³/h]						H = M.C.A		
			Mot. Ø	Impul.			0	24	36	42	48	60			
							[l/min]	0	400	600	700	800	1000		
Z646 03-L6C	Consultar	26-104LQ3411	6"	Rp3	5,5	67	52,3	35,9	29,3	26,4	23,3	14			
Z646 04-L6C	Consultar	26-104LQ3421	6"	Rp3	7,5	71	69,0	47,6	39	35,3	31,2	18,9			
Z646 05-L6C	Consultar	26-104LQ3431	6"	Rp3	7,5	74	83,1	58,1	47,7	43,1	38,1	22,7			
Z646 06-L6C	Consultar	26-104LQ3441	6"	Rp3	9,3	89	100,6	70,1	57,6	52,1	46,2	27,9			
Z646 07-L6C	Consultar	26-104LQ3451	6"	Rp3	11	97	117,3	81,7	67,3	60,9	54	32,7			
Z646 08-L6C	Consultar	26-104LQ3461	6"	Rp3	13	104	137,1	93,4	76,7	69,5	61,6	36,9			
Z646 09-L6C	Consultar	26-104LQ3471	6"	Rp3	13	111	152,7	106	87,4	79,3	70,5	43,5			
Z646 10-L6C	Consultar	26-104LQ3481	6"	Rp3	15	105	166,8	116	95,9	86,9	77,2	47			
Z646 11-L6C	Consultar	26-104LQ3491	6"	Rp3	18,5	125	186,9	130	107	97,2	86,5	53,7			
Z646 12-L6C	Consultar	26-104LQ3501	6"	Rp3	18,5	126	201,2	140	116	105	93,3	57,3			
Z646 13-L6C	Consultar	26-104LQ3511	6"	Rp3	22	140	221,6	154	128	116	103	64,8			
Z646 14-L6C	Consultar	26-104LQ3521	6"	Rp3	22	142	235,4	165	136	124	110	68,6			
Z646 15-L6C	Consultar	26-104LQ3531	6"	Rp3	22	145	248,8	175	145	131	117	72,1			
Z646 16-L6C	Consultar	26-104LQ3541	6"	Rp3	26	156	276,0	192	159	144	129	82			
Z646 17-L6C	Consultar	26-104LQ3551	6"	Rp3	26	158	290,6	202	167	152	136	86			
Z646 18-L6C	Consultar	26-104LQ3561	6"	Rp3	30	165	310,0	215	178	162	145	92,1			
Z646 19-L6C	Consultar	26-104LQ3571	6"	Rp3	30	167	324,7	226	187	170	152	96,1			
Z646 20-L6C	Consultar	26-104LQ3581	6"	Rp3	30	170	339,1	237	196	178	159	100			
Z646 21-L6C	Consultar	26-104LQ3591	6"	Rp3	37	185	361,2	252	208	190	170	108			

z646-1-50_a_th

Z6 6"no ensamblado: bomba a eje libre y motor separados

Código familia bomba 2B

Código familia motor: 2D

Bombas Sumergibles	Hidráulica			Motor		
	Modelo	Precio [EUR]	Referencia	Modelo	Precio [EUR]	Referencia
Z646 03-L6C	Z646 03-6	1.476,00	26-102L03410	L6C55T405	1.539,00	26-107030020
Z646 04-L6C	Z646 04-6	1.680,00	26-102L03420	L6C75T405	1.586,00	26-107030030
Z646 05-L6C	Z646 05-6	1.879,00	26-102L03430	L6C75T405	1.586,00	26-107030030
Z646 06-L6C	Z646 06-6	2.090,00	26-102L03440	L6C93T405	1.703,00	26-107030040
Z646 07-L6C	Z646 07-6	2.090,00	26-102L03450	L6C110T405	1.796,00	26-107030050
Z646 08-L6C	Z646 08-6	2.521,00	26-102L03460	L6C150T405	2.050,00	26-107030060
Z646 09-L6C	Z646 09-6	2.745,00	26-102L03470	L6C150T405	2.050,00	26-107030060
Z646 10-L6C	Z646 10-6	3.228,00	26-102L03480	L6C150T405	2.050,00	26-107030060
Z646 11-L6C	Z646 11-6	3.305,00	26-102L03490	L6C185T405	2.266,00	26-107030070
Z646 12-L6C	Z646 12-6	3.510,00	26-102L03500	L6C185T405	2.266,00	26-107030070
Z646 13-L6C	Z646 13-6	3.654,00	26-102L03510	L6C220T405	2.498,00	26-107030080
Z646 14-L6C	Z646 14-6	3.879,00	26-102L03520	L6C220T405	2.498,00	26-107030080
Z646 15-L6C	Z646 15-6	4.163,00	26-102L03530	L6C220T405	2.498,00	26-107030080
Z646 16-L6C	Z646 16-6	4.371,00	26-102L03540	L6C300T405	3.236,00	26-107030090
Z646 17-L6C	Z646 17-6	4.752,00	26-102L03550	L6C300T405	3.236,00	26-107030090
Z646 18-L6C	Z646 18-6	5.333,00	26-102L03560	L6C300T405	3.236,00	26-107030090
Z646 19-L6C	Z646 19-6	5.388,00	26-102L03570	L6C300T405	3.236,00	26-107030090
Z646 20-L6C	Z646 20-6	5.561,00	26-102L03580	L6C300T405	3.236,00	26-107030090
Z646 21-L6C	Z646 21-6	5.638,00	26-102L03590	L6C370T405	4.405,00	26-107030100

Z6-L6C

Z646 (46 m³/h)

Bombas Z646, versión trifásica 3 x380-415 V con motores L6C



Código familia: 2A

Modelo	Precio [EUR]	Referencia	Conexión		Potencia [kW]	Peso [kg]	Q [m³/h]						Q [l/min]	
			Mot. Ø	Impul.			0	24	36	42	48	60	0	400
H = M.C.A														
Z646 22-L6C	Consultar	26-104LQ3601	6"	Rp3	37	193	375,7	262	217	198	177	112		
Z646 23-L6C	Consultar	26-104LQ3611	6"	Rp3	37	195	389,8	273	226	205	183	116		
Z646 24-L6C	Consultar	26-104LQ3621	6"	Rp3	37	198	403,6	283	234	213	190	120		
Z646 25-L6C	Consultar	26-104LQ3631	6"	Rp3	37	200	417,1	294	243	221	197	123		

z646-2-50_a_th

Z6 6"no ensamblado: bomba a eje libre y motor separados

Código familia bomba 2B

Código familia motor: 2D

Bombas Sumergibles	Hidráulica			Motor		
	Modelo	Precio [EUR]	Referencia	Modelo	Precio [EUR]	Referencia
Z646 22-L6C	Z646 22-6	5.788,00	26-102L03600	L6C370T405	4.405,00	26-107030100
Z646 23-L6C	Z646 23-6	6.139,00	26-102L03610	L6C370T405	4.405,00	26-107030100
Z646 24-L6C	Z646 24-6	6.314,00	26-102L03620	L6C370T405	4.405,00	26-107030100
Z646 25-L6C	Z646 25-6	6.493,00	26-102L03630	L6C370T405	4.405,00	26-107030100

04

Z6-L6C

Z660 (60 m³/h)

Bombas Z660, versión trifásica 3 x380-415 V con motores L6C



Código familia: 2A

Modelo	Precio [EUR]	Referencia	Conexión		Potencia [kW]	Peso [kg]	Q [m³/h]						H = M.C.A	
			Mot. Ø	Impul.			0	30	42	54	66	78	0	500
Z660 02-L6C	Consultar	26-104LQ3971	6"	Rp3	4	58	33,5	23,6	19,6	16	12	5,9		
Z660 03-L6C	Consultar	26-104LQ3981	6"	Rp3	5,5	67	50,0	35,4	29,7	24,6	18,9	10,2		
Z660 04-L6C	Consultar	26-104LQ3991	6"	Rp3	7,5	71	66,0	46,9	39,5	33	25,6	14,2		
Z660 05-L6C	Consultar	26-104LQ4001	6"	Rp3	9,3	77	82,4	58,7	49,5	41,5	32,5	18,5		
Z660 06-L6C	Consultar	26-104LQ4011	6"	Rp3	11	93	98,5	70,2	59,4	49,9	39,2	22,6		
Z660 07-L6C	Consultar	26-104LQ4021	6"	Rp3	13	90	115,0	82	69,4	58,5	46,2	26,9		
Z660 08-L6C	Consultar	26-104LQ4031	6"	Rp3	15	104	132,0	94,2	79,8	67,3	53,4	31,5		
Z660 09-L6C	Consultar	26-104LQ4041	6"	Rp3	18,5	119	150,1	107	90,9	76,8	61,3	37		
Z660 10-L6C	Consultar	26-104LQ4051	6"	Rp3	18,5	121	164,7	118	99,8	84,4	67,1	40		
Z660 11-L6C	Consultar	26-104LQ4061	6"	Rp3	22	135	183,6	131	112	94,6	75,7	46,3		
Z660 12-L6C	Consultar	26-104LQ4071	6"	Rp3	22	137	198,1	142	120	102	81,6	49,4		
Z660 13-L6C	Consultar	26-104LQ4081	6"	Rp3	22	152	211,8	152	129	109	87,2	52,1		
Z660 14-L6C	Consultar	26-104LQ4091	6"	Rp3	26	154	234,8	168	143	122	97,8	60,8		
Z660 15-L6C	Consultar	26-104LQ4101	6"	Rp3	26	163	249,5	179	152	129	104	63,9		
Z660 16-L6C	Consultar	26-104LQ4111	6"	Rp3	30	156	267,6	192	163	139	112	69,4		
Z660 17-L6C	Consultar	26-104LQ4121	6"	Rp3	30	158	282,2	202	172	146	118	72,5		
Z660 18-L6C	Consultar	26-104LQ4131	6"	Rp3	37	178	302,6	217	185	157	127	79,6		
Z660 19-L6C	Consultar	26-104LQ4141	6"	Rp3	37	180	317,2	228	194	165	133	82,8		
Z660 20-L6C	Consultar	26-104LQ4151	6"	Rp3	37	183	331,3	238	203	172	139	85,8		
Z660 21-L6C	Consultar	26-104LQ4161	6"	Rp3	37	185	345,5	248	211	180	144	88,6		

z660-1-50_a_th

Z6 6"no ensamblado: bomba a eje libre y motor separados

Código familia bomba 2B

Código familia motor: 2D

Bombas Sumergibles	Hidráulica			Motor		
	Modelo	Precio [EUR]	Referencia	Modelo	Precio [EUR]	Referencia
Z660 02-L6C	Z660 02-6	1.290,00	26-102L03970	L6C40T405	1.476,00	26-107030010
Z660 03-L6C	Z660 03-6	1.476,00	26-102L03980	L6C55T405	1.539,00	26-107030020
Z660 04-L6C	Z660 04-6	1.679,00	26-102L03990	L6C75T405	1.586,00	26-107030030
Z660 05-L6C	Z660 05-6	1.887,00	26-102L04000	L6C93T405	1.703,00	26-107030040
Z660 06-L6C	Z660 06-6	2.083,00	26-102L04010	L6C110T405	1.796,00	26-107030050
Z660 07-L6C	Z660 07-6	2.290,00	26-102L04020	L6C150T405	2.050,00	26-107030060
Z660 08-L6C	Z660 08-6	2.603,00	26-102L04030	L6C150T405	2.050,00	26-107030060
Z660 09-L6C	Z660 09-6	2.823,00	26-102L04040	L6C185T405	2.266,00	26-107030070
Z660 10-L6C	Z660 10-6	3.081,00	26-102L04050	L6C185T405	2.266,00	26-107030070
Z660 11-L6C	Z660 11-6	3.259,00	26-102L04060	L6C220T405	2.498,00	26-107030080
Z660 12-L6C	Z660 12-6	3.506,00	26-102L04070	L6C220T405	2.498,00	26-107030080
Z660 13-L6C	Z660 13-6	3.804,00	26-102L04080	L6C220T405	2.498,00	26-107030080
Z660 14-L6C	Z660 14-6	3.945,00	26-102L04090	L6C300T405	3.236,00	26-107030090
Z660 15-L6C	Z660 15-6	4.151,00	26-102L04100	L6C300T405	3.236,00	26-107030090
Z660 16-L6C	Z660 16-6	4.500,00	26-102L04110	L6C300T405	3.236,00	26-107030090
Z660 17-L6C	Z660 17-6	4.710,00	26-102L04120	L6C300T405	3.236,00	26-107030090
Z660 18-L6C	Z660 18-6	4.928,00	26-102L04130	L6C370T405	4.405,00	26-107030100
Z660 19-L6C	Z660 19-6	5.131,00	26-102L04140	L6C370T405	4.405,00	26-107030100
Z660 20-L6C	Z660 20-6	5.783,00	26-102L04150	L6C370T405	4.405,00	26-107030100
Z660 21-L6C	Z660 21-6	6.245,00	26-102L04160	L6C370T405	4.405,00	26-107030100

Accesorios: selección rápida

Modelo	Precio [EUR]	Referencia	Código familia	Peso [kg]
Cable con conector estanco L6C, 4 x4 mm ² , L=20 m	349,00	26-256992990	9J	5
Cable con conector estanco L6C, 4x4 mm ² , L=30 m	469,00	26-256993000	9J	6
Cable con conector estanco L6C, 4x4 mm ² , L=40 m	571,00	26-256993010	9J	9
Cable con conector estanco L6C, 4x6 mm ² , L=20 m	442,00	26-256993020	9J	6
Cable con conector estanco L6C, 4x6 mm ² , L=30 m	566,00	26-256993030	9J	10
Cable con conector estanco L6C, 4x6 mm ² , L=40 m	626,00	26-256993040	9J	12
Cable con conector estanco L6C, 4x8 mm ² , L=20 m	589,00	26-256993050	9J	8
Cable con conector estanco L6C, 4x8 mm ² , L=30 m	984,00	26-256993060	9J	12
Cable con conector estanco L6C, 4x8 mm ² , L=40 m	1.283,00	26-256993070	9J	16

Bombas sumergibles para pozos de 6"

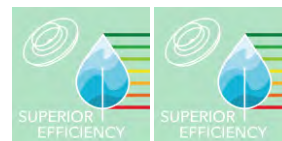

Z6-LW

La serie Z6 está diseñada para uso en pozos de 6". El soporte del cabezal y el motor de esta bomba liviana y resistente está fabricado en acero inoxidable, al igual que el eje, lo que garantiza una fiabilidad y eficiencia duraderas.



Aplicaciones

- Suministro de agua potable
- Grupos de presión
- Riego
- Lucha contra incendios
- Minas
- Campos de Golf
- Control del nivel freático

Ventajas del producto

- Bomba robusta totalmente en acero inoxidable AISI 304 o 316
- Conexiones de acero inoxidable fundido
- Fácil sustitución del anillo de desgaste
- Los motores se pueden montar en 6" y 8" de acuerdo con NEMA
- Los costes de mantenimiento se reducen

Opciones bajo pedido

Bomba:

- Diferentes materiales: AISI304, AISI316 con eje en DUPLEX
- Conexiones de descarga en Rp 4" y 3" y 4" NPT.
- Versiones para arranque estrella/triángulo (SD)

Motor:

- Diferentes voltajes y frecuencias.
- Versiones de alta temperatura.

Código de identificación

Modelo:	Z61207-L6W
Z6	Nombre serie
12	Caudal nominal [m³/h]
07	Número de etapas
L6W	Tipo motor
	Modo de arranque: nulo = DOL; SD = estrella-triángulo

Características

Caudal máx:	78 m³/h
Altura manométrica máx :	700 m
Potencia:	0,55 - 55 kW
Profundidad de inmersión máx.	350 m (L6W/L8W)
Temperatura del líquido máx:	35 °C

Motor

Alimentación:	3 ~400/690 V
Aislamiento:	Y
Tipo de aislamiento:	IP68
Modelo:	Rebobinables en baño de agua

Materiales

Camisa:	Acero inoxidable AISI 304
Impulsor:	Acero inoxidable AISI 304
Elastómeros:	EPDM
Junta mecánica:	Grafito/cerámica

Certificación de agua potable

Productos aprobados para su uso en contacto con suministros de agua públicos de acuerdo con ACS - D.M. 174



Z6-LW

Z612 (12 m³/h)

Bombas Z612, versión trifásica 3 x380-415 V con motores L6W



Código familia: 2A

Modelo	Precio [EUR]	Referencia	Conexión		Potencia [kW]	Peso [kg]	Q [m³/h]						H = M.C.A	
			Mot. Ø	Impul.			0	6	9	12	15	16,5	0	100
Z612 07-L6W	Consultar	26-104LK0301	6"	Rp2½	4	61	82,5	80,7	76,4	66,1	46,9	33,2		
Z612 08-L6W	Consultar	26-104LK0311	6"	Rp2½	4	64	94,0	91,4	86,2	74,2	52,2	36,5		
Z612 09-L6W	Consultar	26-104LK0321	6"	Rp2½	5,5	71	107,2	105	99,7	86,5	61,8	44,1		
Z612 10-L6W	Consultar	26-104LK0331	6"	Rp2½	5,5	72	117,7	115	109	94,2	66,9	47,3		
Z612 11-L6W	Consultar	26-104LK0341	6"	Rp2½	5,5	71	129,2	126	119	102	72,3	50,7		
Z612 12-L6W	Consultar	26-104LK0351	6"	Rp2½	7,5	76	141,3	138	131	113	80,6	57,1		
Z612 13-L6W	Consultar	26-104LK0361	6"	Rp2½	7,5	81	152,8	149	141	122	86,1	60,5		
Z612 14-L6W	Consultar	26-104LK0371	6"	Rp2½	7,5	78	164,2	160	151	130	91,3	63,8		
Z612 15-L6W	Consultar	26-104LK0381	6"	Rp2½	7,5	90	175,6	170	160	138	96,3	66,8		
Z612 16-L6W	Consultar	26-104LK0391	6"	Rp2½	9,3	95	188,0	184	174	150	106	74,7		
Z612 17-L6W	Consultar	26-104LK0401	6"	Rp2½	9,3	96	199,4	194	184	158	112	78		
Z612 18-L6W	Consultar	26-104LK0411	6"	Rp2½	9,3	97	210,9	205	193	166	116	81		
Z612 19-L6W	Consultar	26-104LK0421	6"	Rp2½	9,3	101	222,3	216	203	174	121	83,9		
Z612 20-L6W	Consultar	26-104LK0431	6"	Rp2½	11	107	237,2	229	216	188	134	95		

z612-1-50_b_th

Z6 6"no ensamblado: bomba a eje libre y motor separados

Código familia bomba 2B

Código familia motor: 2Q

Bombas Sumergibles	Hidráulica			Motor			
	Modelo	Precio [EUR]	Referencia	Modelo	Precio [EUR]	Referencia	
Z612 07-L6W	Z612 07-6	1.310,00	26-102L00300	L6W40T405/B	380	2.380,00	26-507150010
Z612 08-L6W	Z612 08-6	1.387,00	26-102L00310	L6W40T405/B	380	2.380,00	26-507150010
Z612 09-L6W	Z612 09-6	1.466,00	26-102L00320	L6W55T405/B	380	2.438,00	26-507150020
Z612 10-L6W	Z612 10-6	1.547,00	26-102L00330	L6W55T405/B	380	2.438,00	26-507150020
Z612 11-L6W	Z612 11-6	1.631,00	26-102L00340	L6W55T405/B	380	2.438,00	26-507150020
Z612 12-L6W	Z612 12-6	1.707,00	26-102L00350	L6W75T405/B	380	2.444,00	26-507150030
Z612 13-L6W	Z612 13-6	1.775,00	26-102L00360	L6W75T405/B	380	2.444,00	26-507150030
Z612 14-L6W	Z612 14-6	1.862,00	26-102L00370	L6W75T405/B	380	2.444,00	26-507150030
Z612 15-L6W	Z612 15-6	1.946,00	26-102L00380	L6W75T405/B	380	2.444,00	26-507150030
Z612 16-L6W	Z612 16-6	2.025,00	26-102L00390	L6W93T405/B	380	2.510,00	26-507150040
Z612 17-L6W	Z612 17-6	2.077,00	26-102L00400	L6W93T405/B	380	2.510,00	26-507150040
Z612 18-L6W	Z612 18-6	2.149,00	26-102L00410	L6W93T405/B	380	2.510,00	26-507150040
Z612 19-L6W	Z612 19-6	2.199,00	26-102L00420	L6W93T405/B	380	2.510,00	26-507150040
Z612 20-L6W	Z612 20-6	2.294,00	26-102L00430	L6W110T405/B	38	2.571,00	26-507150050

Bombas Z612, versión trifásica 3 x380-415 V con motores L6W



Código familia: 2A

Modelo	Precio [EUR]	Referencia	Conexión		Potencia [kW]	Peso [kg]	Q [m³/h]						H = M.C.A	
			Mot. Ø	Impul.			0	6	9	12	15	16,5	0	100
Z612 21-L6W	Consultar	26-104LK0441	6"	Rp2½	11	48	248,7	240	226	196	139	98,4		
Z612 22-L6W	Consultar	26-104LK0451	6"	Rp2½	11	112	260,2	250	236	204	144	101		
Z612 23-L6W	Consultar	26-104LK0461	6"	Rp2½	11	107	271,7	260	245	211	149	104		
Z612 24-L6W	Consultar	26-104LK0471	6"	Rp2½	13	117	283,8	274	259	222	155	107		
Z612 25-L6W	Consultar	26-104LK0481	6"	Rp2½	13	118	295,2	285	268	230	160	110		
Z612 26-L6W	Consultar	26-104LK0491	6"	Rp2½	13	120	306,6	296	278	238	165	113		
Z612 27-L6W	Consultar	26-104LK0501	6"	Rp2½	13	121	318,0	306	288	246	170	115		
Z612 29-L6W	Consultar	26-104LK0521	6"	Rp2½	15	136	344,4	334	315	272	194	138		
Z612 28-L6W	Consultar	26-104LK0511	6"	Rp2½	13	122	329,5	316	297	254	174	118		
Z612 30-L6W	Consultar	26-104LK0531	6"	Rp2½	15	134	356,0	345	325	280	199	142		
Z612 31-L6W	Consultar	26-104LK0541	6"	Rp2½	15	139	367,3	355	335	288	204	145		
Z612 32-L6W	Consultar	26-104LK0551	6"	Rp2½	15	105	378,9	366	344	296	209	148		
Z612 33-L6W	Consultar	26-104LK0561	6"	Rp2½	18,5	149	389,0	379	358	308	218	154		
Z612 34-L6W	Consultar	26-104LK0571	6"	Rp2½	18,5	150	400,6	390	367	316	224	158		
Z612 35-L6W	Consultar	26-104LK0581	6"	Rp2½	18,5	151	412,1	400	377	324	229	161		
Z612 36-L6W	Consultar	26-104LK0591	6"	Rp2½	18,5	155	423,3	411	387	332	234	164		
Z612 37-L6W	Consultar	26-104LK0601	6"	Rp2½	18,5	156	434,7	422	396	340	239	167		
Z612 39-L6W	Consultar	26-104LK0621	6"	Rp2½	18,5	158	457,6	443	416	356	249	173		
Z612 38-L6W	Consultar	26-104LK0611	6"	Rp2½	18,5	157	446,2	432	406	348	244	170		

z612-2-50_b_th

Z6 6"no ensamblado: bomba a eje libre y motor separados

Código familia bomba 2B

Código familia motor: 2Q

Bombas Sumergibles	Hidráulica			Motor			
	Modelo	Precio [EUR]	Referencia	Modelo	Precio [EUR]	Referencia	
Z612 21-L6W	Z612 21-6	2.357,00	26-102L00440	L6W110T405/B	38	2.571,00	26-507150050
Z612 22-L6W	Z612 22-6	2.447,00	26-102L00450	L6W110T405/B	38	2.571,00	26-507150050
Z612 23-L6W	Z612 23-6	2.543,00	26-102L00460	L6W110T405/B	38	2.571,00	26-507150050
Z612 24-L6W	Z612 24-6	2.831,00	26-102L00470	L6W130T405/B	38	2.662,00	26-507150060
Z612 25-L6W	Z612 25-6	2.935,00	26-102L00480	L6W130T405/B	38	2.662,00	26-507150060
Z612 26-L6W	Z612 26-6	3.027,00	26-102L00490	L6W130T405/B	38	2.662,00	26-507150060
Z612 27-L6W	Z612 27-6	3.112,00	26-102L00500	L6W130T405/B	38	2.662,00	26-507150060
Z612 28-L6W	Z612 28-6	3.144,00	26-102L00510	L6W130T405/B	38	2.662,00	26-507150060
Z612 29-L6W	Z612 29-6	3.268,00	26-102L00520	L6W150T405/B	38	2.798,00	26-507150070
Z612 30-L6W	Z612 30-6	3.311,00	26-102L00530	L6W150T405/B	38	2.798,00	26-507150070
Z612 31-L6W	Z612 31-6	3.427,00	26-102L00540	L6W150T405/B	38	2.798,00	26-507150070
Z612 32-L6W	Z612 32-6	3.452,00	26-102L00550	L6W150T405/B	38	2.798,00	26-507150070
Z612 33-L6W	Z612 33-6	3.485,00	26-102L00560	L6W185T405/B	38	2.929,00	26-507150080
Z612 34-L6W	Z612 34-6	3.666,00	26-102L00570	L6W185T405/B	38	2.929,00	26-507150080
Z612 35-L6W	Z612 35-6	3.732,00	26-102L00580	L6W185T405/B	38	2.929,00	26-507150080
Z612 36-L6W	Z612 36-6	3.894,00	26-102L00590	L6W185T405/B	38	2.929,00	26-507150080
Z612 37-L6W	Z612 37-6	4.096,00	26-102L00600	L6W185T405/B	38	2.929,00	26-507150080
Z612 38-L6W	Z612 38-6	4.177,00	26-102L00610	L6W185T405/B	38	2.929,00	26-507150080
Z612 39-L6W	Z612 39-6	4.266,00	26-102L00620	L6W185T405/B	38	2.929,00	26-507150080

Bombas Z612D alta presión, versión trifásica 3 x380-415 V con motores L6W



Código familia: 2A

Modelo	Precio [EUR]	Referencia	Conexión		Potencia [kW]	Peso [kg]	Q [m³/h]						H = M.C.A	
			Mot. Ø	Impul.			0	6	9	12	15	16,5		
Z612 40D-L6W	Consultar	26-104LK0631	6"	Rp3	18,5	274	468,7	453	425	364	253	176		
Z612 41D-L6W	Consultar	26-104LK0641	6"	Rp3	22	259	484,7	472	445	383	272	192		
Z612 42D-L6W	Consultar	26-104LK0651	6"	Rp3	22	245	496,1	483	455	391	277	195		
Z612 43D-L6W	Consultar	26-104LK0661	6"	Rp3	22	279	507,6	493	464	399	282	198		
Z612 44D-L6W	Consultar	26-104LK0671	6"	Rp3	22	280	519,1	504	474	407	287	202		
Z612 45D-L6W	Consultar	26-104LK0681	6"	Rp3	22	280	530,5	514	484	415	292	205		
Z612 46D-L6W	Consultar	26-104LK0691	6"	Rp3	22	281	541,9	525	493	423	297	208		
Z612 47D-L6W	Consultar	26-104LK0701	6"	Rp3	22	281	553,3	536	503	431	302	210		
Z612 48D-L6W	Consultar	26-104LK0711	6"	Rp3	26	303	569,6	557	527	456	326	233		
Z612 49D-L6W	Consultar	26-104LK0721	6"	Rp3	26	304	581,1	568	537	464	332	237		
Z612 50D-L6W	Consultar	26-104LK0731	6"	Rp3	26	304	592,7	579	547	473	337	241		
Z612 51D-L6W	Consultar	26-104LK0741	6"	Rp3	26	305	604,1	590	557	481	343	244		
Z612 52D-L6W	Consultar	26-104LK0751	6"	Rp3	26	305	615,9	601	567	489	348	248		
Z612 53D-L6W	Consultar	26-104LK0761	6"	Rp3	26	306	627,4	612	577	498	354	251		
Z612 54D-L6W	Consultar	26-104LK0771	6"	Rp3	26	307	638,8	622	587	505	359	254		
Z612 55D-L6W	Consultar	26-104LK0781	6"	Rp3	26	307	650,2	633	596	514	364	258		
Z612 56D-L6W	Consultar	26-104LK0791	6"	Rp3	30	316	664,2	648	612	529	377	269		
Z612 57D-L6W	Consultar	26-104LK0801	6"	Rp3	30	320	675,7	659	622	537	383	273		
Z612 58D-L6W	Consultar	26-104LK0811	6"	Rp3	30	320	687,5	670	632	546	388	276		
Z612 59D-L6W	Consultar	26-104LK0821	6"	Rp3	30	321	698,9	681	642	554	394	280		
Z612 60D-L6W	Consultar	26-104LK0831	6"	Rp3	30	325	710,2	692	652	562	399	283		

z612-3-50_b_th

Z6 6" no ensamblado: bomba a eje libre y motor separados

Código familia bomba 2B

Código familia motor: 2Q

Bombas Sumergibles	Hidráulica			Motor			
	Modelo	Precio [EUR]	Referencia	Modelo	Precio [EUR]	Referencia	
Z612 40D-L6W	Z612 40D-6	8.876,00	26-102L00630	L6W185T405/B	38	2.929,00	26-507150080
Z612 41D-L6W	Z612 41D-6	9.162,00	26-102L00640	L6W220T405/B	38	3.650,00	26-507150090
Z612 42D-L6W	Z612 42D-6	9.189,00	26-102L00650	L6W220T405/B	38	3.650,00	26-507150090
Z612 43D-L6W	Z612 43D-6	9.211,00	26-102L00660	L6W220T405/B	38	3.650,00	26-507150090
Z612 44D-L6W	Z612 44D-6	9.236,00	26-102L00670	L6W220T405/B	38	3.650,00	26-507150090
Z612 45D-L6W	Z612 45D-6	9.260,00	26-102L00680	L6W220T405/B	38	3.650,00	26-507150090
Z612 46D-L6W	Z612 46D-6	9.287,00	26-102L00690	L6W220T405/B	38	3.650,00	26-507150090
Z612 47D-L6W	Z612 47D-6	9.305,00	26-102L00700	L6W220T405/B	38	3.650,00	26-507150090
Z612 48D-L6W	Z612 48D-6	10.452,00	26-102L00710	L6W260T405/B	38	4.649,00	26-507150100
Z612 49D-L6W	Z612 49D-6	10.472,00	26-102L00720	L6W260T405/B	38	4.649,00	26-507150100
Z612 50D-L6W	Z612 50D-6	10.497,00	26-102L00730	L6W260T405/B	38	4.649,00	26-507150100
Z612 51D-L6W	Z612 51D-6	10.520,00	26-102L00740	L6W260T405/B	38	4.649,00	26-507150100
Z612 52D-L6W	Z612 52D-6	10.546,00	26-102L00750	L6W260T405/B	38	4.649,00	26-507150100
Z612 53D-L6W	Z612 53D-6	10.571,00	26-102L00760	L6W260T405/B	38	4.649,00	26-507150100
Z612 54D-L6W	Z612 54D-6	10.601,00	26-102L00770	L6W260T405/B	38	4.649,00	26-507150100
Z612 55D-L6W	Z612 55D-6	10.623,00	26-102L00780	L6W260T405/B	38	4.649,00	26-507150100
Z612 56D-L6W	Z612 56D-6	10.645,00	26-102L00790	L6W300T405/B	38	4.914,00	26-507150110
Z612 57D-L6W	Z612 57D-6	10.982,00	26-102L00800	L6W300T405/B	38	4.914,00	26-507150110
Z612 58D-L6W	Z612 58D-6	11.008,00	26-102L00810	L6W300T405/B	38	4.914,00	26-507150110
Z612 59D-L6W	Z612 59D-6	11.024,00	26-102L00820	L6W300T405/B	38	4.914,00	26-507150110
Z612 60D-L6W	Z612 60D-6	11.396,00	26-102L00830	L6W300T405/B	38	4.914,00	26-507150110

Bombas Z616, versión trifásica 3 x380-415 V con motores L6W



Código familia: 2A

Modelo	Precio [EUR]	Referencia	Conexión		Potencia [kW]	Peso [kg]	Q [m³/h]						H = M.C.A	
			Mot. Ø	Impul.			0	7,5	12	15	18	22	0	125
Z616 05-L6W	Consultar	26-104LK1221	6"	Rp2½	4	61	62,7	62,4	60,3	56,4	49,8	36		
Z616 06-L6W	Consultar	26-104LK1231	6"	Rp2½	5,5	64	75,7	75,5	73,3	68,7	60,8	44,3		
Z616 07-L6W	Consultar	26-104LK1241	6"	Rp2½	5,5	69	88,1	87,8	84,9	79,3	69,9	50,7		
Z616 08-L6W	Consultar	26-104LK1251	6"	Rp2½	7,5	72	100,7	101	97,5	91,2	80,6	58,6		
Z616 09-L6W	Consultar	26-104LK1261	6"	Rp2½	7,5	73	113,3	113	109	102	89,6	64,9		
Z616 10-L6W	Consultar	26-104LK1271	6"	Rp2½	7,5	65	126,0	125	120	112	97,6	68,7		
Z616 11-L6W	Consultar	26-104LK1281	6"	Rp2½	9,3	79	139,0	138	133	124	109	77,7		
Z616 12-L6W	Consultar	26-104LK1291	6"	Rp2½	9,3	80	151,7	150	145	135	119	85		
Z616 13-L6W	Consultar	26-104LK1301	6"	Rp2½	11	86	164,5	163	158	147	130	93,2		
Z616 14-L6W	Consultar	26-104LK1311	6"	Rp2½	11	96	176,6	175	169	158	139	100		
Z616 15-L6W	Consultar	26-104LK1321	6"	Rp2½	11	88	188,8	187	180	168	148	106		
Z616 16-L6W	Consultar	26-104LK1331	6"	Rp2½	11	100	201,1	198	191	178	156	111		
Z616 17-L6W	Consultar	26-104LK1341	6"	Rp2½	13	104	214,7	212	204	189	165	118		
Z616 18-L6W	Consultar	26-104LK1351	6"	Rp2½	13	105	227,0	224	214	198	173	124		
Z616 19-L6W	Consultar	26-104LK1361	6"	Rp2½	15	114	240,1	238	228	212	186	133		
Z616 20-L6W	Consultar	26-104LK1371	6"	Rp2½	15	125	250,7	248	239	222	194	137		
Z616 21-L6W	Consultar	26-104LK1381	6"	Rp2½	15	121	262,9	260	249	232	202	142		
Z616 22-L6W	Consultar	26-104LK1391	6"	Rp2½	18,5	130	276,4	275	265	247	217	154		
Z616 23-L6W	Consultar	26-104LK1401	6"	Rp2½	18,5	132	288,5	286	276	257	226	160		
Z616 24-L6W	Consultar	26-104LK1411	6"	Rp2½	18,5	133	300,9	298	287	267	234	166		

z616-1-50_a_th

Z6 6" no ensamblado: bomba a eje libre y motor separados

Código familia bomba 2B

Código familia motor: 2Q

Bombas Sumergibles	Hidráulica			Motor			
	Modelo	Precio [EUR]	Referencia	Modelo	Precio [EUR]	Referencia	
Z616 05-L6W	Z616 05-6	1.187,00	26-102L01220	L6W40T405/B	380	2.380,00	26-507150010
Z616 06-L6W	Z616 06-6	1.255,00	26-102L01230	L6W55T405/B	380	2.438,00	26-507150020
Z616 07-L6W	Z616 07-6	1.409,00	26-102L01240	L6W55T405/B	380	2.438,00	26-507150020
Z616 08-L6W	Z616 08-6	1.411,00	26-102L01250	L6W75T405/B	380	2.444,00	26-507150030
Z616 09-L6W	Z616 09-6	1.515,00	26-102L01260	L6W75T405/B	380	2.444,00	26-507150030
Z616 10-L6W	Z616 10-6	1.582,00	26-102L01270	L6W75T405/B	380	2.444,00	26-507150030
Z616 11-L6W	Z616 11-6	1.668,00	26-102L01280	L6W93T405/B	380	2.510,00	26-507150040
Z616 12-L6W	Z616 12-6	1.747,00	26-102L01290	L6W93T405/B	380	2.510,00	26-507150040
Z616 13-L6W	Z616 13-6	1.796,00	26-102L01300	L6W110T405/B	38	2.571,00	26-507150050
Z616 14-L6W	Z616 14-6	1.907,00	26-102L01310	L6W110T405/B	38	2.571,00	26-507150050
Z616 15-L6W	Z616 15-6	1.920,00	26-102L01320	L6W110T405/B	38	2.571,00	26-507150050
Z616 16-L6W	Z616 16-6	1.976,00	26-102L01330	L6W110T405/B	38	2.571,00	26-507150050
Z616 17-L6W	Z616 17-6	1.998,00	26-102L01340	L6W130T405/B	38	2.662,00	26-507150060
Z616 18-L6W	Z616 18-6	2.021,00	26-102L01350	L6W130T405/B	38	2.662,00	26-507150060
Z616 19-L6W	Z616 19-6	2.098,00	26-102L01360	L6W150T405/B	38	2.798,00	26-507150070
Z616 20-L6W	Z616 20-6	2.133,00	26-102L01370	L6W150T405/B	38	2.798,00	26-507150070
Z616 21-L6W	Z616 21-6	2.168,00	26-102L01380	L6W150T405/B	38	2.798,00	26-507150070
Z616 22-L6W	Z616 22-6	2.599,00	26-102L01390	L6W185T405/B	38	2.929,00	26-507150080
Z616 23-L6W	Z616 23-6	2.845,00	26-102L01400	L6W185T405/B	38	2.929,00	26-507150080
Z616 24-L6W	Z616 24-6	2.891,00	26-102L01410	L6W185T405/B	38	2.929,00	26-507150080

Z6-LW

Z616 (16 m³/h)

Bombas Z616, versión trifásica 3 x380-415 V con motores L6W



Código familia: 2A

Modelo	Precio [EUR]	Referencia	Conexión		Potencia [kW]	Peso [kg]	Q [m³/h]						H = M.C.A	
			Mot. Ø	Impul.			0	7,5	12	15	18	22	0	125
Z616 25-L6W	Consultar	26-104LK1421	6"	Rp2½	18,5	134	313,0	310	298	277	242	171		
Z616 26-L6W	Consultar	26-104LK1431	6"	Rp2½	18,5	131	325,3	322	309	287	250	176		
Z616 27-L6W	Consultar	26-104LK1441	6"	Rp2½	22	145	340,3	338	326	304	267	190		
Z616 28-L6W	Consultar	26-104LK1451	6"	Rp2½	22	146	352,7	350	337	314	276	196		
Z616 29-L6W	Consultar	26-104LK1461	6"	Rp2½	22	147	364,8	362	348	324	284	202		
Z616 30-L6W	Consultar	26-104LK1471	6"	Rp2½	22	152	377,1	373	359	334	292	207		
Z616 31-L6W	Consultar	26-104LK1481	6"	Rp2½	26	159	391,8	391	378	354	312	225		
Z616 32-L6W	Consultar	26-104LK1491	6"	Rp2½	26	164	404,2	403	390	364	321	231		
Z616 33-L6W	Consultar	26-104LK1501	6"	Rp2½	26	160	416,8	415	401	375	330	237		
Z616 34-L6W	Consultar	26-104LK1511	6"	Rp2½	26	163	429,1	427	412	385	339	243		
Z616 35-L6W	Consultar	26-104LK1521	6"	Rp2½	26	165	441,4	439	424	395	348	249		
Z616 36-L6W	Consultar	26-104LK1531	6"	Rp2½	26	167	453,8	451	435	406	356	254		

z616-2-50_a_th

Z6 6"no ensamblado: bomba a eje libre y motor separados

Código familia bomba 2B

Código familia motor: 2Q

Bombas Sumergibles	Hidráulica			Motor			
	Modelo	Precio [EUR]	Referencia	Modelo	Precio [EUR]	Referencia	
Z616 25-L6W	Z616 25-6	3.010,00	26-102L01420	L6W185T405/B	38	2.929,00	26-507150080
Z616 26-L6W	Z616 26-6	3.031,00	26-102L01430	L6W185T405/B	38	2.929,00	26-507150080
Z616 27-L6W	Z616 27-6	3.187,00	26-102L01440	L6W220T405/B	38	3.650,00	26-507150090
Z616 28-L6W	Z616 28-6	3.338,00	26-102L01450	L6W220T405/B	38	3.650,00	26-507150090
Z616 29-L6W	Z616 29-6	3.346,00	26-102L01460	L6W220T405/B	38	3.650,00	26-507150090
Z616 30-L6W	Z616 30-6	3.368,00	26-102L01470	L6W220T405/B	38	3.650,00	26-507150090
Z616 31-L6W	Z616 31-6	3.514,00	26-102L01480	L6W260T405/B	38	4.649,00	26-507150100
Z616 32-L6W	Z616 32-6	3.594,00	26-102L01490	L6W260T405/B	38	4.649,00	26-507150100
Z616 33-L6W	Z616 33-6	3.675,00	26-102L01500	L6W260T405/B	38	4.649,00	26-507150100
Z616 34-L6W	Z616 34-6	3.757,00	26-102L01510	L6W260T405/B	38	4.649,00	26-507150100
Z616 35-L6W	Z616 35-6	3.868,00	26-102L01520	L6W260T405/B	38	4.649,00	26-507150100
Z616 36-L6W	Z616 36-6	3.929,00	26-102L01530	L6W260T405/B	38	4.649,00	26-507150100

Bombas Z616D alta presión, versión trifásica 3 x380-415 V con motores L6W



Código familia: 2A

Modelo	Precio [EUR]	Referencia	Conexión		Potencia [kW]	Peso [kg]	Q [m³/h]						H = M.C.A	
			Mot. Ø	Impul.			0	7,5	12	15	18	22	0	125
Z616 37D-L6W	Consultar	26-104LK1541	6"	Rp3	30	250	467,3	465	450	420	370	265		
Z616 38D-L6W	Consultar	26-104LK1551	6"	Rp3	30	267	479,6	477	461	430	378	271		
Z616 39D-L6W	Consultar	26-104LK1561	6"	Rp3	30	294	492,2	489	472	440	387	277		
Z616 40D-L6W	Consultar	26-104LK1571	6"	Rp3	30	294	504,5	501	483	450	396	282		
Z616 41D-L6W	Consultar	26-104LK1581	6"	Rp3	30	295	516,8	513	494	461	404	288		
Z616 42D-L6W	Consultar	26-104LK1591	6"	Rp3	30	296	529,1	525	505	471	413	293		
Z616 43D-L6W	Consultar	26-104LK1601	6"	Rp3	37	300	543,1	541	523	489	431	310		
Z616 44D-L6W	Consultar	26-104LK1611	6"	Rp3	37	301	555,4	554	535	499	439	316		
Z616 45D-L6W	Consultar	26-104LK1621	6"	Rp3	37	301	568,0	565	546	510	448	321		
Z616 46D-L6W	Consultar	26-104LK1631	6"	Rp3	37	302	580,2	577	557	520	457	326		
Z616 47D-L6W	Consultar	26-104LK1641	6"	Rp3	37	302	592,4	589	568	530	465	332		
Z616 48D-L6W	Consultar	26-104LK1651	6"	Rp3	37	315	605,0	601	580	540	474	337		
Z616 49D-L6W	Consultar	26-104LK1661	6"	Rp3	37	316	617,2	613	591	550	482	343		
Z616 50D-L6W	Consultar	26-104LK1671	6"	Rp3	37	316	629,4	625	601	560	490	348		
Z616 51D-L6W	Consultar	26-104LK1681	6"	Rp3	37	317	641,9	637	613	570	499	353		
Z616 52D-L6W	Consultar	26-104LK1691	6"	Rp3	37	317	654,2	648	623	580	507	358		

z616-3-50_a_th

Z6 6"no ensamblado: bomba a eje libre y motor separados

Código familia bomba 2B

Código familia motor: 2Q

Bombas Sumergibles	Hidráulica Modelo	Precio [EUR]	Referencia	Motor Modelo	Precio [EUR]	Referencia
Z616 37D-L6W	Z616 37D-6	7.383,00	26-102L01540	L6W300T405/B 38	4.914,00	26-507150110
Z616 38D-L6W	Z616 38D-6	8.541,00	26-102L01550	L6W300T405/B 38	4.914,00	26-507150110
Z616 39D-L6W	Z616 39D-6	9.315,00	26-102L01560	L6W300T405/B 38	4.914,00	26-507150110
Z616 40D-L6W	Z616 40D-6	9.344,00	26-102L01570	L6W300T405/B 38	4.914,00	26-507150110
Z616 41D-L6W	Z616 41D-6	9.364,00	26-102L01580	L6W300T405/B 38	4.914,00	26-507150110
Z616 42D-L6W	Z616 42D-6	9.393,00	26-102L01590	L6W300T405/B 38	4.914,00	26-507150110
Z616 43D-L6W	Z616 43D-6	9.416,00	26-102L01600	L6W370T405/B 38	6.219,00	26-507150120
Z616 44D-L6W	Z616 44D-6	9.440,00	26-102L01610	L6W370T405/B 38	6.219,00	26-507150120
Z616 45D-L6W	Z616 45D-6	9.470,00	26-102L01620	L6W370T405/B 38	6.219,00	26-507150120
Z616 46D-L6W	Z616 46D-6	9.490,00	26-102L01630	L6W370T405/B 38	6.219,00	26-507150120
Z616 47D-L6W	Z616 47D-6	9.516,00	26-102L01640	L6W370T405/B 38	6.219,00	26-507150120
Z616 48D-L6W	Z616 48D-6	10.686,00	26-102L01650	L6W370T405/B 38	6.219,00	26-507150120
Z616 49D-L6W	Z616 49D-6	10.776,00	26-102L01660	L6W370T405/B 38	6.219,00	26-507150120
Z616 50D-L6W	Z616 50D-6	10.832,00	26-102L01670	L6W370T405/B 38	6.219,00	26-507150120
Z616 51D-L6W	Z616 51D-6	10.889,00	26-102L01680	L6W370T405/B 38	6.219,00	26-507150120
Z616 52D-L6W	Z616 52D-6	11.057,00	26-102L01690	L6W370T405/B 38	6.219,00	26-507150120



Código familia: 2A

Modelo	Precio [EUR]	Referencia	Conexión		Potencia [kW]	Peso [kg]	Q [m³/h]						Q [l/min]	
			Mot. Ø	Impul.			0	7,5	12	15	18	22	0	125
H = M.C.A														
Z616 53D-L8W	Consultar	26-104LZ1701	8"	Rp3	45	407	669,3	666	642	600	527	378		
Z616 54D-L8W	Consultar	26-104LZ1711	8"	Rp3	45	408	681,6	677	653	610	536	383		
Z616 55D-L8W	Consultar	26-104LZ1721	8"	Rp3	45	409	693,9	689	665	620	545	389		
Z616 56D-L8W	Consultar	26-104LZ1731	8"	Rp3	45	409	706,4	701	676	630	553	396		

z616-3-50_a_th

Z6 6"no ensamblado: bomba a eje libre y motor separados

Código familia bomba 2B

Código familia motor: 2P

Bombas Sumergibles	Hidráulica			Motor			
	Modelo	Precio [EUR]	Referencia	Modelo	Precio [EUR]	Referencia	
Z616 53D-L8W	Z616 53D-8	11.233,00	26-102L01700	L8W450T405/C	38	8.068,00	26-507183050
Z616 54D-L8W	Z616 54D-8	11.259,00	26-102L01710	L8W450T405/C	38	8.068,00	26-507183050
Z616 55D-L8W	Z616 55D-8	11.289,00	26-102L01720	L8W450T405/C	38	8.068,00	26-507183050
Z616 56D-L8W	Z616 56D-8	11.450,00	26-102L01730	L8W450T405/C	38	8.068,00	26-507183050

Bombas Z622D alta presión, versión trifásica 3 x380-415 V con motores L8W



Código familia: 2A

Modelo	Precio [EUR]	Referencia	Conexión		Potencia [kW]	Peso [kg]	Q [m³/h]						H = M.C.A	
			Mot. Ø	Impul.			0	9	12	18	24	30	0	150
Z622 38D-L8W	Consultar	26-104LZ2421	8"	Rp3	45	401	543,0	515	505	468	394	267		
Z622 39D-L8W	Consultar	26-104LZ2431	8"	Rp3	45	402	556,5	528	517	479	404	273		
Z622 40D-L8W	Consultar	26-104LZ2441	8"	Rp3	45	402	570,0	541	529	490	412	278		
Z622 41D-L8W	Consultar	26-104LZ2451	8"	Rp3	45	415	583,5	553	542	501	421	283		
Z622 42D-L8W	Consultar	26-104LZ2461	8"	Rp3	45	416	596,9	566	554	512	430	289		
Z622 43D-L8W	Consultar	26-104LZ2471	8"	Rp3	45	421	610,3	578	566	523	439	294		
Z622 44D-L8W	Consultar	26-104LZ2481	8"	Rp3	45	421	623,9	591	578	534	448	299		
Z622 45D-L8W	Consultar	26-104LZ2491	8"	Rp3	45	427	637,2	604	590	545	456	304		
Z622 46D-L8W	Consultar	26-104LZ2501	8"	Rp3	52	448	656,3	623	610	564	476	321		
Z622 47D-L8W	Consultar	26-104LZ2511	8"	Rp3	52	448	669,7	636	622	576	484	326		
Z622 48D-L8W	Consultar	26-104LZ2521	8"	Rp3	52	464	683,5	648	634	586	493	332		
Z622 49D-L8W	Consultar	26-104LZ2531	8"	Rp3	52	465	696,6	661	647	597	502	337		
Z622 50D-L8W	Consultar	26-104LZ2541	8"	Rp3	52	466	710,2	674	659	608	510	342		

z622-3-50_a_th

Z6 6"no ensamblado: bomba a eje libre y motor separados

Código familia bomba 2B

Código familia motor: 2P

Bombas Sumergibles	Hidráulica			Motor			
	Modelo	Precio [EUR]	Referencia	Modelo	Precio [EUR]	Referencia	
Z622 40D-L8W	Z622 40D-8	10.417,00	26-102L02440	L8W450T405/C	38	8.068,00	26-507183050
Z622 41D-L8W	Z622 41D-8	10.845,00	26-102L02450	L8W450T405/C	38	8.068,00	26-507183050
Z622 42D-L8W	Z622 42D-8	10.883,00	26-102L02460	L8W450T405/C	38	8.068,00	26-507183050
Z622 43D-L8W	Z622 43D-8	11.313,00	26-102L02470	L8W450T405/C	38	8.068,00	26-507183050
Z622 44D-L8W	Z622 44D-8	11.338,00	26-102L02480	L8W450T405/C	38	8.068,00	26-507183050
Z622 45D-L8W	Z622 45D-8	11.961,00	26-102L02490	L8W450T405/C	38	8.068,00	26-507183050
Z622 46D-L8W	Z622 46D-8	12.122,00	26-102L02500	L8W520T405/C	38	8.905,00	26-507183060
Z622 47D-L8W	Z622 47D-8	12.348,00	26-102L02510	L8W520T405/C	38	8.905,00	26-507183060
Z622 48D-L8W	Z622 48D-8	12.489,00	26-102L02520	L8W520T405/C	38	8.905,00	26-507183060
Z622 49D-L8W	Z622 49D-8	12.535,00	26-102L02530	L8W520T405/C	38	8.905,00	26-507183060
Z622 50D-L8W	Z622 50D-8	12.573,00	26-102L02540	L8W520T405/C	38	8.905,00	26-507183060

Bombas Z622, versión trifásica 3 x380-415 V con motores L6W



Código familia: 2A

Modelo	Precio [EUR]	Referencia	Conexión		Potencia [kW]	Peso [kg]	Q [m³/h]						H = M.C.A	
			Mot. Ø	Impul.			0	9	12	18	24	30	0	150
Z622 04-L6W	Consultar	26-104LK2081	6"	Rp2½	4	62	57,6	54,2	53	48,8	41	27,8		
Z622 05-L6W	Consultar	26-104LK2091	6"	Rp2½	5,5	66	72,4	68,3	66,8	61,8	52,2	35,9		
Z622 06-L6W	Consultar	26-104LK2101	6"	Rp2½	7,5	72	86,5	82	80,2	74,2	62,6	42,9		
Z622 07-L6W	Consultar	26-104LK2111	6"	Rp2½	7,5	76	100,1	94,7	92,6	85,3	71,6	48,3		
Z622 08-L6W	Consultar	26-104LK2121	6"	Rp2½	9,3	78	111,6	108	105	96,7	80,9	54,8		
Z622 09-L6W	Consultar	26-104LK2131	6"	Rp2½	9,3	81	124,8	120	117	107	89,4	60		
Z622 10-L6W	Consultar	26-104LK2141	6"	Rp2½	11	98	143,6	136	132	122	103	69		
Z622 11-L6W	Consultar	26-104LK2151	6"	Rp2½	11	98	157,0	148	145	133	111	74		
Z622 12-L6W	Consultar	26-104LK2161	6"	Rp2½	13	100	172,1	162	159	146	123	82,3		
Z622 14-L6W	Consultar	26-104LK2181	6"	Rp2½	15	122	201,0	190	186	172	145	97,9		
Z622 13-L6W	Consultar	26-104LK2171	6"	Rp2½	13	103	184,3	174	169	156	130	85,5		
Z622 15-L6W	Consultar	26-104LK2191	6"	Rp2½	15	127	214,4	203	198	183	153	103		
Z622 16-L6W	Consultar	26-104LK2201	6"	Rp2½	18,5	128	225,9	214	209	194	163	110		
Z622 17-L6W	Consultar	26-104LK2211	6"	Rp2½	18,5	133	239,3	226	221	204	171	115		
Z622 18-L6W	Consultar	26-104LK2221	6"	Rp2½	18,5	126	252,5	239	233	215	180	120		
Z622 19-L6W	Consultar	26-104LK2231	6"	Rp2½	22	141	271,9	257	251	232	195	133		
Z622 20-L6W	Consultar	26-104LK2241	6"	Rp2½	22	143	285,4	270	263	242	204	138		
Z622 21-L6W	Consultar	26-104LK2251	6"	Rp2½	22	218	298,8	282	276	253	212	143		
Z622 22-L6W	Consultar	26-104LK2261	6"	Rp2½	22	165	312,2	295	288	264	221	148		
Z622 23-L6W	Consultar	26-104LK2271	6"	Rp2½	26	156	331,0	313	306	283	239	164		

z622-1-50_a_th

Z6 6" no ensamblado: bomba a eje libre y motor separados

Código familia bomba 2B

Código familia motor: 2Q

Bombas Sumergibles	Hidráulica			Motor			
	Modelo	Precio [EUR]	Referencia	Modelo	Precio [EUR]	Referencia	
Z622 04-L6W	Z622 04-6	1.078,00	26-102L02080	L6W40T405/B	380	2.380,00	26-507150010
Z622 05-L6W	Z622 05-6	1.181,00	26-102L02090	L6W55T405/B	380	2.438,00	26-507150020
Z622 06-L6W	Z622 06-6	1.286,00	26-102L02100	L6W75T405/B	380	2.444,00	26-507150030
Z622 07-L6W	Z622 07-6	1.396,00	26-102L02110	L6W75T405/B	380	2.444,00	26-507150030
Z622 08-L6W	Z622 08-6	1.496,00	26-102L02120	L6W93T405/B	380	2.510,00	26-507150040
Z622 09-L6W	Z622 09-6	1.605,00	26-102L02130	L6W93T405/B	380	2.510,00	26-507150040
Z622 10-L6W	Z622 10-6	1.707,00	26-102L02140	L6W110T405/B	38	2.571,00	26-507150050
Z622 11-L6W	Z622 11-6	1.812,00	26-102L02150	L6W110T405/B	38	2.571,00	26-507150050
Z622 12-L6W	Z622 12-6	1.964,00	26-102L02160	L6W130T405/B	38	2.662,00	26-507150060
Z622 13-L6W	Z622 13-6	2.049,00	26-102L02170	L6W130T405/B	38	2.662,00	26-507150060
Z622 14-L6W	Z622 14-6	2.133,00	26-102L02180	L6W150T405/B	38	2.798,00	26-507150070
Z622 15-L6W	Z622 15-6	2.357,00	26-102L02190	L6W150T405/B	38	2.798,00	26-507150070
Z622 16-L6W	Z622 16-6	2.470,00	26-102L02200	L6W185T405/B	38	2.929,00	26-507150080
Z622 17-L6W	Z622 17-6	2.575,00	26-102L02210	L6W185T405/B	38	2.929,00	26-507150080
Z622 18-L6W	Z622 18-6	2.582,00	26-102L02220	L6W185T405/B	38	2.929,00	26-507150080
Z622 19-L6W	Z622 19-6	2.795,00	26-102L02230	L6W220T405/B	38	3.650,00	26-507150090
Z622 20-L6W	Z622 20-6	2.806,00	26-102L02240	L6W220T405/B	38	3.650,00	26-507150090
Z622 21-L6W	Z622 21-6	3.004,00	26-102L02250	L6W220T405/B	38	3.650,00	26-507150090
Z622 22-L6W	Z622 22-6	3.031,00	26-102L02260	L6W220T405/B	38	3.650,00	26-507150090
Z622 23-L6W	Z622 23-6	3.255,00	26-102L02270	L6W260T405/B	38	4.649,00	26-507150100

Z6-LW

Z622 (22 m³/h)

Bombas Z622, versión trifásica 3 x380-415 V con motores L6W



Código familia: 2A

Modelo	Precio [EUR]	Referencia	Conexión		Potencia [kW]	Peso [kg]	Q [m³/h]						H = M.C.A	
			Mot. Ø	Impul.			0	9	12	18	24	30	0	500
Z622 24-L6W	Consultar	26-104LK2281	6"	Rp2½	26	149	344,7	326	318	294	248	170		
Z622 25-L6W	Consultar	26-104LK2291	6"	Rp2½	26	161	358,3	339	331	305	257	175		
Z622 26-L6W	Consultar	26-104LK2301	6"	Rp2½	26	163	371,8	352	343	316	266	180		
Z622 27-L6W	Consultar	26-104LK2311	6"	Rp2½	30	172	387,8	367	360	333	281	190		
Z622 28-L6W	Consultar	26-104LK2321	6"	Rp2½	30	170	401,4	380	372	344	290	196		
Z622 29-L6W	Consultar	26-104LK2331	6"	Rp2½	30	235	415,0	393	384	355	299	201		
Z622 30-L6W	Consultar	26-104LK2341	6"	Rp2½	30	181	428,5	405	396	366	308	207		
Z622 31-L6W	Consultar	26-104LK2351	6"	Rp2½	37	130	443,9	422	413	383	324	220		
Z622 32-L6W	Consultar	26-104LK2361	6"	Rp2½	37	198	457,6	435	426	394	333	226		
Z622 33-L6W	Consultar	26-104LK2371	6"	Rp2½	37	199	471,2	448	438	406	342	231		

z622-2-50_a_th

Z6 6"no ensamblado: bomba a eje libre y motor separados

Código familia bomba 2B

Código familia motor: 2Q

Bombas Sumergibles	Hidráulica			Motor			
	Modelo	Precio [EUR]	Referencia	Modelo	Precio [EUR]	Referencia	
Z622 24-L6W	Z622 24-6	3.311,00	26-102L02280	L6W260T405/B	38	4.649,00	26-507150100
Z622 25-L6W	Z622 25-6	3.368,00	26-102L02290	L6W260T405/B	38	4.649,00	26-507150100
Z622 26-L6W	Z622 26-6	3.592,00	26-102L02300	L6W260T405/B	38	4.649,00	26-507150100
Z622 27-L6W	Z622 27-6	3.693,00	26-102L02310	L6W300T405/B	38	4.914,00	26-507150110
Z622 28-L6W	Z622 28-6	3.734,00	26-102L02320	L6W300T405/B	38	4.914,00	26-507150110
Z622 29-L6W	Z622 29-6	3.817,00	26-102L02330	L6W300T405/B	38	4.914,00	26-507150110
Z622 30-L6W	Z622 30-6	3.991,00	26-102L02340	L6W300T405/B	38	4.914,00	26-507150110
Z622 31-L6W	Z622 31-6	4.053,00	26-102L02350	L6W370T405/B	38	6.219,00	26-507150120
Z622 32-L6W	Z622 32-6	4.153,00	26-102L02360	L6W370T405/B	38	6.219,00	26-507150120
Z622 33-L6W	Z622 33-6	4.238,00	26-102L02370	L6W370T405/B	38	6.219,00	26-507150120

Bombas Z622D alta presión, versión trifásica 3 x380-415 V con motores L6W



Código familia: 2A

Modelo	Precio [EUR]	Referencia	Conexión		Potencia [kW]	Peso [kg]	Q [m³/h]						H = M.C.A	
			Mot. Ø	Impul.			0	9	12	18	24	30	0	500
Z622 34D-L6W	Consultar	26-104LK2381	6"	Rp3	37	297	484,7	460	450	417	350	236		
Z622 35D-L6W	Consultar	26-104LK2391	6"	Rp3	37	309	498,3	473	463	428	359	241		
Z622 36D-L6W	Consultar	26-104LK2401	6"	Rp3	37	310	511,8	486	475	438	368	246		
Z622 37D-L6W	Consultar	26-104LK2411	6"	Rp3	37	311	525,2	498	487	449	376	251		

z622-3-50_a_th

Z6 6"no ensamblado: bomba a eje libre y motor separados

Código familia bomba 2B

Código familia motor: 2Q

Bombas Sumergibles	Hidráulica			Motor			
	Modelo	Precio [EUR]	Referencia	Modelo	Precio [EUR]	Referencia	
Z622 34D-L6W	Z622 34D-6	8.578,00	26-102L02380	L6W370T405/B	38	6.219,00	26-507150120
Z622 35D-L6W	Z622 35D-6	9.568,00	26-102L02390	L6W370T405/B	38	6.219,00	26-507150120
Z622 36D-L6W	Z622 36D-6	9.603,00	26-102L02400	L6W370T405/B	38	6.219,00	26-507150120
Z622 37D-L6W	Z622 37D-6	9.652,00	26-102L02410	L6W370T405/B	38	6.219,00	26-507150120
Z622 38D-L8W	Z622 38D-8	10.333,00	26-102L02420	L8W450T405/C	38	8.068,00	26-507183050
Z622 39D-L8W	Z622 39D-8	10.380,00	26-102L02430	L8W450T405/C	38	8.068,00	26-507183050

Bombas Z631D alta presión, versión trifásica 3 x380-415 V con motores L8W



Código familia: 2A

Modelo	Precio [EUR]	Referencia	Conexión		Potencia [kW]	Peso [kg]	Q [m³/h]						H = M.C.A	
			Mot. Ø	Impul.			0	12	24	30	36	40	0	200
Z631 30D-L8W	Consultar	26-104LZ3101	8"	Rp3	45	383	467,2	441	388	343	279	224		
Z631 31D-L8W	Consultar	26-104LZ3111	8"	Rp3	45	384	482,2	454	400	353	287	230		
Z631 32D-L8W	Consultar	26-104LZ3121	8"	Rp3	45	385	497,1	468	412	363	295	236		
Z631 33D-L8W	Consultar	26-104LZ3131	8"	Rp3	45	72	511,9	482	423	373	302	242		
Z631 34D-L8W	Consultar	26-104LZ3141	8"	Rp3	45	386	526,7	496	435	382	310	248		
Z631 35D-L8W	Consultar	26-104LZ3151	8"	Rp3	45	399	541,4	509	446	392	317	253		
Z631 37D-L8W	Consultar	26-104LZ3171	8"	Rp3	52	420	574,7	542	477	420	341	274		
Z631 38D-L8W	Consultar	26-104LZ3181	8"	Rp3	52	421	589,8	556	488	430	348	279		
Z631 36D-L8W	Consultar	26-104LZ3161	8"	Rp3	52	419	556,2	522	458	402	324	258		
Z631 39D-L8W	Consultar	26-104LZ3191	8"	Rp3	52	422	604,5	569	500	440	356	285		
Z631 40D-L8W	Consultar	26-104LZ3201	8"	Rp3	52	422	619,4	583	511	449	363	290		
Z631 41D-L8W	Consultar	26-104LZ3211	8"	Rp3	52	435	634,1	597	522	459	370	295		
Z631 42D-L8W	Consultar	26-104LZ3221	8"	Rp3	55	441	652,3	615	540	476	386	310		
Z631 43D-L8W	Consultar	26-104LZ3231	8"	Rp3	55	446	667,0	628	552	486	394	315		

z631-3-50_a_th

Z6 6"no ensamblado: bomba a eje libre y motor separados

Código familia bomba 2B

Código familia motor: 2P

Bombas Sumergibles	Hidráulica			Motor			
	Modelo	Precio [EUR]	Referencia	Modelo	Precio [EUR]	Referencia	
Z631 30D-L8W	Z631 30D-8	13.659,00	26-102L03100	L8W450T405/C	38	8.068,00	26-507183050
Z631 31D-L8W	Z631 31D-8	13.735,00	26-102L03110	L8W450T405/C	38	8.068,00	26-507183050
Z631 32D-L8W	Z631 32D-8	13.815,00	26-102L03120	L8W450T405/C	38	8.068,00	26-507183050
Z631 33D-L8W	Z631 33D-8	13.897,00	26-102L03130	L8W450T405/C	38	8.068,00	26-507183050
Z631 34D-L8W	Z631 34D-8	13.919,00	26-102L03140	L8W450T405/C	38	8.068,00	26-507183050
Z631 35D-L8W	Z631 35D-8	15.412,00	26-102L03150	L8W450T405/C	38	8.068,00	26-507183050
Z631 36D-L8W	Z631 36D-8	15.489,00	26-102L03160	L8W520T405/C	38	8.905,00	26-507183060
Z631 37D-L8W	Z631 37D-8	15.508,00	26-102L03170	L8W520T405/C	38	8.905,00	26-507183060
Z631 38D-L8W	Z631 38D-8	15.651,00	26-102L03180	L8W520T405/C	38	8.905,00	26-507183060
Z631 39D-L8W	Z631 39D-8	15.737,00	26-102L03190	L8W520T405/C	38	8.905,00	26-507183060
Z631 40D-L8W	Z631 40D-8	15.810,00	26-102L03200	L8W520T405/C	38	8.905,00	26-507183060
Z631 41D-L8W	Z631 41D-8	16.444,00	26-102L03210	L8W520T405/C	38	8.905,00	26-507183060
Z631 42D-L8W	Z631 42D-8	16.519,00	26-102L03220	L8W520T405/C	38	8.905,00	26-507183060
Z631 43D-L8W	Z631 43D-8	17.160,00	26-102L03230	L8W520T405/C	38	8.905,00	26-507183060

Bombas Z631, versión trifásica 3 x380-415 V con motores L6W



Código familia: 2A

Modelo	Precio [EUR]	Referencia	Conexión		Potencia [kW]	Peso [kg]	Q [m³/h]						H = M.C.A	
			Mot. Ø	Impul.			0	12	24	30	36	40	0	200
Z631 03-L6W	Consultar	26-104LK2831	6"	Rp3	4	59	47,4	43,8	37,9	33,1	26,4	20,7		
Z631 04-L6W	Consultar	26-104LK2841	6"	Rp3	5,5	64	63,1	58,8	51,3	45,1	36,5	29,2		
Z631 05-L6W	Consultar	26-104LK2851	6"	Rp3	7,5	70	78,7	73,4	64	56,2	45,4	36,3		
Z631 06-L6W	Consultar	26-104LK2861	6"	Rp3	7,5	71	93,9	87,2	75,9	66,6	53,7	42,9		
Z631 07-L6W	Consultar	26-104LK2871	6"	Rp3	9,3	76	109,2	103	89,9	79,1	64,2	51,5		
Z631 08-L6W	Consultar	26-104LK2881	6"	Rp3	11	83	124,7	117	103	90,6	73,5	59,1		
Z631 09-L6W	Consultar	26-104LK2891	6"	Rp3	11	84	139,8	131	114	100	80,9	64,7		
Z631 10-L6W	Consultar	26-104LK2901	6"	Rp3	13	99	155,7	146	128	112	90,9	73		
Z631 11-L6W	Consultar	26-104LK2911	6"	Rp3	15	111	171,8	161	141	124	101	81,6		
Z631 12-L6W	Consultar	26-104LK2921	6"	Rp3	18,5	119	188,1	178	156	138	113	91,9		
Z631 13-L6W	Consultar	26-104LK2931	6"	Rp3	18,5	129	203,0	191	168	148	121	97,9		
Z631 14-L6W	Consultar	26-104LK2941	6"	Rp3	18,5	125	218,0	205	180	158	129	104		
Z631 15-L6W	Consultar	26-104LK2951	6"	Rp3	22	133	233,6	219	192	170	138	111		
Z631 16-L6W	Consultar	26-104LK2961	6"	Rp3	22	142	248,5	233	204	179	146	117		
Z631 17-L6W	Consultar	26-104LK2971	6"	Rp3	22	149	262,4	247	216	190	154	123		
Z631 18-L6W	Consultar	26-104LK2981	6"	Rp3	26	148	280,6	265	234	207	169	137		
Z631 19-L6W	Consultar	26-104LK2991	6"	Rp3	26	151	295,5	279	246	217	177	143		
Z631 20-L6W	Consultar	26-104LK3001	6"	Rp3	26	154	310,6	293	258	227	185	149		
Z631 21-L6W	Consultar	26-104LK3011	6"	Rp3	30	161	327,0	309	272	240	196	158		
Z631 22-L6W	Consultar	26-104LK3021	6"	Rp3	30	154	342,0	322	284	250	204	164		

z631-1-50_a_th

Z6 6"no ensamblado: bomba a eje libre y motor separados

Código familia bomba 2B

Código familia motor: 2Q

Bombas Sumergibles	Hidráulica			Motor			
	Modelo	Precio [EUR]	Referencia	Modelo	Precio [EUR]	Referencia	
Z631 03-L6W	Z631 03-6	1.473,00	26-102L02830	L6W40T405/B	380	2.380,00	26-507150010
Z631 04-L6W	Z631 04-6	1.641,00	26-102L02840	L6W55T405/B	380	2.438,00	26-507150020
Z631 05-L6W	Z631 05-6	1.808,00	26-102L02850	L6W75T405/B	380	2.444,00	26-507150030
Z631 06-L6W	Z631 06-6	1.979,00	26-102L02860	L6W75T405/B	380	2.444,00	26-507150030
Z631 07-L6W	Z631 07-6	2.152,00	26-102L02870	L6W93T405/B	380	2.510,00	26-507150040
Z631 08-L6W	Z631 08-6	2.399,00	26-102L02880	L6W110T405/B	38	2.571,00	26-507150050
Z631 09-L6W	Z631 09-6	2.712,00	26-102L02890	L6W110T405/B	38	2.571,00	26-507150050
Z631 10-L6W	Z631 10-6	2.830,00	26-102L02900	L6W130T405/B	38	2.662,00	26-507150060
Z631 11-L6W	Z631 11-6	2.837,00	26-102L02910	L6W150T405/B	38	2.798,00	26-507150070
Z631 12-L6W	Z631 12-6	3.007,00	26-102L02920	L6W185T405/B	38	2.929,00	26-507150080
Z631 13-L6W	Z631 13-6	3.153,00	26-102L02930	L6W185T405/B	38	2.929,00	26-507150080
Z631 14-L6W	Z631 14-6	3.530,00	26-102L02940	L6W185T405/B	38	2.929,00	26-507150080
Z631 15-L6W	Z631 15-6	3.707,00	26-102L02950	L6W220T405/B	38	3.650,00	26-507150090
Z631 16-L6W	Z631 16-6	3.872,00	26-102L02960	L6W220T405/B	38	3.650,00	26-507150090
Z631 17-L6W	Z631 17-6	3.884,00	26-102L02970	L6W220T405/B	38	3.650,00	26-507150090
Z631 18-L6W	Z631 18-6	4.028,00	26-102L02980	L6W260T405/B	38	4.649,00	26-507150100
Z631 19-L6W	Z631 19-6	4.408,00	26-102L02990	L6W260T405/B	38	4.649,00	26-507150100
Z631 20-L6W	Z631 20-6	4.574,00	26-102L03000	L6W260T405/B	38	4.649,00	26-507150100
Z631 21-L6W	Z631 21-6	4.771,00	26-102L03010	L6W300T405/B	38	4.914,00	26-507150110
Z631 22-L6W	Z631 22-6	4.956,00	26-102L03020	L6W300T405/B	38	4.914,00	26-507150110

Z6-LW

Z631 (31 m³/h)

Bombas Z631, versión trifásica 3 x380-415 V con motores L6W



Código familia: 2A

Modelo	Precio [EUR]	Referencia	Conexión		Potencia [kW]	Peso [kg]	Q [m³/h]						H = M.C.A	
			Mot. Ø	Impul.			0	12	24	30	36	40	0	200
Z631 23-L6W	Consultar	26-104LK3031	6"	Rp3	30	156	357,2	337	296	261	212	170		
Z631 24-L6W	Consultar	26-104LK3041	6"	Rp3	37	183	376,2	356	314	278	226	183		
Z631 25-L6W	Consultar	26-104LK3051	6"	Rp3	37	183	389,6	368	324	286	233	188		
Z631 26-L6W	Consultar	26-104LK3061	6"	Rp3	37	184	404,7	382	336	296	241	194		
Z631 27-L6W	Consultar	26-104LK3071	6"	Rp3	37	186	419,6	396	348	306	249	199		
Z631 28-L6W	Consultar	26-104LK3081	6"	Rp3	37	187	434,5	409	359	316	256	205		
Z631 29-L6W	Consultar	26-104LK3091	6"	Rp3	37	189	449,1	423	371	326	263	210		

z631-2-50_a_th

Z6 6"no ensamblado: bomba a eje libre y motor separados

Código familia bomba 2B

Código familia motor: 2Q

Bombas Sumergibles	Hidráulica			Motor			
	Modelo	Precio [EUR]	Referencia	Modelo	Precio [EUR]	Referencia	
Z631 23-L6W	Z631 23-6	5.040,00	26-102L03030	L6W300T405/B	38	4.914,00	26-507150110
Z631 24-L6W	Z631 24-6	5.051,00	26-102L03040	L6W370T405/B	38	6.219,00	26-507150120
Z631 25-L6W	Z631 25-6	5.146,00	26-102L03050	L6W370T405/B	38	6.219,00	26-507150120
Z631 26-L6W	Z631 26-6	5.783,00	26-102L03060	L6W370T405/B	38	6.219,00	26-507150120
Z631 27-L6W	Z631 27-6	5.956,00	26-102L03070	L6W370T405/B	38	6.219,00	26-507150120
Z631 28-L6W	Z631 28-6	6.129,00	26-102L03080	L6W370T405/B	38	6.219,00	26-507150120
Z631 29-L6W	Z631 29-6	6.393,00	26-102L03090	L6W370T405/B	38	6.219,00	26-507150120

Bombas Z646D alta presión, versión trifásica 3 x380-415 V con motores L8W



Código familia: 2A

Modelo	Precio [EUR]	Referencia	Conexión		Potencia [kW]	Peso [kg]	Q [m³/h]						H = M.C.A	
			Mot. Ø	Impul.			0	24	36	42	48	60	0	1000
Z646 26D-L8W	Consultar	26-104LZ3641	8"	Rp4	45	420	447,2	310	257	234	209	133		
Z646 27D-L8W	Consultar	26-104LZ3651	8"	Rp4	45	422	462,1	321	266	242	216	136		
Z646 28D-L8W	Consultar	26-104LZ3661	8"	Rp4	45	441	476,8	331	274	249	223	140		
Z646 29D-L8W	Consultar	26-104LZ3671	8"	Rp4	45	442	491,8	342	283	257	230	144		
Z646 30D-L8W	Consultar	26-104LZ3681	8"	Rp4	45	444	506,1	352	292	265	236	148		
Z646 31D-L8W	Consultar	26-104LZ3691	8"	Rp4	45	446	520,4	362	300	272	243	151		
Z646 32D-L8W	Consultar	26-104LZ3701	8"	Rp4	52	476	543,0	380	314	286	255	162		
Z646 33D-L8W	Consultar	26-104LZ3711	8"	Rp4	52	477	557,2	390	323	294	262	166		
Z646 34D-L8W	Consultar	26-104LZ3721	8"	Rp4	52	479	570,9	400	331	301	269	169		
Z646 35D-L8W	Consultar	26-104LZ3731	8"	Rp4	52	492	584,7	410	340	309	275	172		
Z646 36D-L8W	Consultar	26-104LZ3741	8"	Rp4	52	446	598,0	420	348	316	282	176		
Z646 37D-L8W	Consultar	26-104LZ3751	8"	Rp4	55	457	626,5	437	362	329	294	186		

z646-3-50_a_th

Z6 6"no ensamblado: bomba a eje libre y motor separados

Código familia bomba 2B

Código familia motor: 2P

Bombas Sumergibles	Hidráulica			Motor			
	Modelo	Precio [EUR]	Referencia	Modelo	Precio [EUR]	Referencia	
Z646 26D-L8W	Z646 26D-8	13.456,00	26-102L03640	L8W450T405/C	38	8.068,00	26-507183050
Z646 27D-L8W	Z646 27D-8	13.561,00	26-102L03650	L8W450T405/C	38	8.068,00	26-507183050
Z646 28D-L8W	Z646 28D-8	14.378,00	26-102L03660	L8W450T405/C	38	8.068,00	26-507183050
Z646 29D-L8W	Z646 29D-8	14.481,00	26-102L03670	L8W450T405/C	38	8.068,00	26-507183050
Z646 30D-L8W	Z646 30D-8	14.590,00	26-102L03680	L8W450T405/C	38	8.068,00	26-507183050
Z646 31D-L8W	Z646 31D-8	14.732,00	26-102L03690	L8W450T405/C	38	8.068,00	26-507183050
Z646 32D-L8W	Z646 32D-8	15.714,00	26-102L03700	L8W520T405/C	38	8.905,00	26-507183060
Z646 33D-L8W	Z646 33D-8	15.816,00	26-102L03710	L8W520T405/C	38	8.905,00	26-507183060
Z646 34D-L8W	Z646 34D-8	15.924,00	26-102L03720	L8W520T405/C	38	8.905,00	26-507183060
Z646 35D-L8W	Z646 35D-8	17.096,00	26-102L03730	L8W520T405/C	38	8.905,00	26-507183060
Z646 36D-L8W	Z646 36D-8	17.204,00	26-102L03740	L8W520T405/C	38	8.905,00	26-507183060
Z646 37D-L8W	Z646 37D-8	17.819,00	26-102L03750	L8W550T405/C	38	9.062,00	26-507183070

Z6-LW

Z646 (46 m³/h)

Bombas Z646, versión trifásica 3 x380-415 V con motores L6W



Código familia: 2A

Modelo	Precio [EUR]	Referencia	Conexión		Potencia [kW]	Peso [kg]	Q [m³/h]						H = M.C.A	
			Mot. Ø	Impul.			0	24	36	42	48	60	0	1000
Z646 03-L6W	Consultar	26-104LK3411	6"	Rp3	5,5	64	52,3	35,9	29,3	26,4	23,3	14		
Z646 04-L6W	Consultar	26-104LK3421	6"	Rp3	7,5	72	69,0	47,6	39	35,3	31,2	18,9		
Z646 05-L6W	Consultar	26-104LK3431	6"	Rp3	7,5	74	83,1	58,1	47,7	43,1	38,1	22,7		
Z646 06-L6W	Consultar	26-104LK3441	6"	Rp3	9,3	90	100,6	70,1	57,6	52,1	46,2	27,9		
Z646 07-L6W	Consultar	26-104LK3451	6"	Rp3	11	97	117,3	81,7	67,3	60,9	54	32,7		
Z646 08-L6W	Consultar	26-104LK3461	6"	Rp3	13	103	137,1	93,4	76,7	69,5	61,6	36,9		
Z646 09-L6W	Consultar	26-104LK3471	6"	Rp3	13	118	152,7	106	87,4	79,3	70,5	43,5		
Z646 10-L6W	Consultar	26-104LK3481	6"	Rp3	15	142	166,8	116	95,9	86,9	77,2	47		
Z646 11-L6W	Consultar	26-104LK3491	6"	Rp3	18,5	136	186,9	130	107	97,2	86,5	53,7		
Z646 12-L6W	Consultar	26-104LK3501	6"	Rp3	18,5	138	201,2	140	116	105	93,3	57,3		
Z646 13-L6W	Consultar	26-104LK3511	6"	Rp3	22	138	221,6	154	128	116	103	64,8		
Z646 14-L6W	Consultar	26-104LK3521	6"	Rp3	22	146	235,4	165	136	124	110	68,6		
Z646 15-L6W	Consultar	26-104LK3531	6"	Rp3	22	145	248,8	175	145	131	117	72,1		
Z646 16-L6W	Consultar	26-104LK3541	6"	Rp3	26	164	276,0	192	159	144	129	82		
Z646 17-L6W	Consultar	26-104LK3551	6"	Rp3	26	164	290,6	202	167	152	136	86		
Z646 18-L6W	Consultar	26-104LK3561	6"	Rp3	30	179	310,0	215	178	162	145	92,1		
Z646 19-L6W	Consultar	26-104LK3571	6"	Rp3	30	190	324,7	226	187	170	152	96,1		
Z646 20-L6W	Consultar	26-104LK3581	6"	Rp3	30	184	339,1	237	196	178	159	100		

z646-1-50_a_th

Z6 6"no ensamblado: bomba a eje libre y motor separados

Código familia bomba 2B

Código familia motor: 2Q

Bombas Sumergibles	Hidráulica			Motor			
Modelo	Precio [EUR]	Referencia	Modelo	Precio [EUR]	Referencia		
Z646 03-L6W	Z646 03-6	1.476,00	26-102L03410	L6W55T405/B	380	2.438,00	26-507150020
Z646 04-L6W	Z646 04-6	1.680,00	26-102L03420	L6W75T405/B	380	2.444,00	26-507150030
Z646 05-L6W	Z646 05-6	1.879,00	26-102L03430	L6W75T405/B	380	2.444,00	26-507150030
Z646 06-L6W	Z646 06-6	2.090,00	26-102L03440	L6W93T405/B	380	2.510,00	26-507150040
Z646 07-L6W	Z646 07-6	2.090,00	26-102L03450	L6W110T405/B	38	2.571,00	26-507150050
Z646 08-L6W	Z646 08-6	2.521,00	26-102L03460	L6W130T405/B	38	2.662,00	26-507150060
Z646 09-L6W	Z646 09-6	2.745,00	26-102L03470	L6W130T405/B	38	2.662,00	26-507150060
Z646 10-L6W	Z646 10-6	3.228,00	26-102L03480	L6W150T405/B	38	2.798,00	26-507150070
Z646 11-L6W	Z646 11-6	3.305,00	26-102L03490	L6W185T405/B	38	2.929,00	26-507150080
Z646 12-L6W	Z646 12-6	3.510,00	26-102L03500	L6W185T405/B	38	2.929,00	26-507150080
Z646 13-L6W	Z646 13-6	3.654,00	26-102L03510	L6W220T405/B	38	3.650,00	26-507150090
Z646 14-L6W	Z646 14-6	3.879,00	26-102L03520	L6W220T405/B	38	3.650,00	26-507150090
Z646 15-L6W	Z646 15-6	4.163,00	26-102L03530	L6W220T405/B	38	3.650,00	26-507150090
Z646 16-L6W	Z646 16-6	4.371,00	26-102L03540	L6W260T405/B	38	4.649,00	26-507150100
Z646 17-L6W	Z646 17-6	4.752,00	26-102L03550	L6W260T405/B	38	4.649,00	26-507150100
Z646 18-L6W	Z646 18-6	5.333,00	26-102L03560	L6W300T405/B	38	4.914,00	26-507150110
Z646 19-L6W	Z646 19-6	5.388,00	26-102L03570	L6W300T405/B	38	4.914,00	26-507150110
Z646 20-L6W	Z646 20-6	5.561,00	26-102L03580	L6W300T405/B	38	4.914,00	26-507150110

Z6-LW

Z646 (46 m³/h)

Bombas Z646, versión trifásica 3 x380-415 V con motores L6W



Código familia: 2A

Modelo	Precio [EUR]	Referencia	Conexión		Potencia [kW]	Peso [kg]	Q [m ³ /h] 0 24 36 42 48 60							
			Mot. Ø	Impul.			[l/min] 0	400	600	700	800	1000		
H = M.C.A														
Z646 21-L6W	Consultar	26-104LK3591	6"	Rp3	37	200	361,2	252	208	190	170	108		
Z646 22-L6W	Consultar	26-104LK3601	6"	Rp3	37	218	375,7	262	217	198	177	112		
Z646 23-L6W	Consultar	26-104LK3611	6"	Rp3	37	210	389,8	273	226	205	183	116		
Z646 24-L6W	Consultar	26-104LK3621	6"	Rp3	37	213	403,6	283	234	213	190	120		
Z646 25-L6W	Consultar	26-104LK3631	6"	Rp3	37	220	417,1	294	243	221	197	123		

z646-2-50_a_th

Z6 6"no ensamblado: bomba a eje libre y motor separados

Código familia bomba 2B

Código familia motor: 2Q

Bombas Sumergibles	Hidráulica			Motor			
	Modelo	Precio [EUR]	Referencia	Modelo	Precio [EUR]	Referencia	
Z646 21-L6W	Z646 21-6	5.638,00	26-102L03590	L6W370T405/B	38	6.219,00	26-507150120
Z646 22-L6W	Z646 22-6	5.788,00	26-102L03600	L6W370T405/B	38	6.219,00	26-507150120
Z646 23-L6W	Z646 23-6	6.139,00	26-102L03610	L6W370T405/B	38	6.219,00	26-507150120
Z646 24-L6W	Z646 24-6	6.314,00	26-102L03620	L6W370T405/B	38	6.219,00	26-507150120
Z646 25-L6W	Z646 25-6	6.493,00	26-102L03630	L6W370T405/B	38	6.219,00	26-507150120

Z6-LW

Z660 (60 m³/h)

Bombas Z660D alta presión, versión trifásica 3 x380-415 V con motores L8W



Código familia: 2A

Modelo	Precio [EUR]	Referencia	Conexión		Potencia [kW]	Peso [kg]	Q [m³/h]						Q [l/min]		
			Mot. Ø	Impul.			0	30	42	54	66	78			
H = M.C.A															
Z660 22D-L8W	Consultar	26-104LZ4171	8"	Rp4	45	399	369,0	264	225	191	154	96,7			
Z660 23D-L8W	Consultar	26-104LZ4181	8"	Rp4	45	400	384,0	275	234	199	160	99,9			
Z660 24D-L8W	Consultar	26-104LZ4191	8"	Rp4	45	401	398,7	285	243	207	166	103			
Z660 25D-L8W	Consultar	26-104LZ4201	8"	Rp4	45	419	413,3	296	252	214	172	106			
Z660 26D-L8W	Consultar	26-104LZ4211	8"	Rp4	45	395	427,9	306	261	222	178	109			
Z660 27D-L8W	Consultar	26-104LZ4221	8"	Rp4	52	442	449,5	322	275	234	189	118			
Z660 28D-L8W	Consultar	26-104LZ4231	8"	Rp4	52	461	463,8	333	284	241	194	121			
Z660 29D-L8W	Consultar	26-104LZ4241	8"	Rp4	52	462	477,7	343	292	249	200	124			
Z660 30D-L8W	Consultar	26-104LZ4251	8"	Rp4	52	464	491,7	354	301	256	206	126			
Z660 31D-L8W	Consultar	26-104LZ4261	8"	Rp4	55	462	515,0	369	315	268	216	135			
Z660 32D-L8W	Consultar	26-104LZ4271	8"	Rp4	55	440	529,3	380	324	275	222	138			

z660-3-50_a_th

Z6 6"no ensamblado: bomba a eje libre y motor separados

Código familia bomba 2B

Código familia motor: 2P

Bombas Sumergibles	Hidráulica			Motor			
	Modelo	Precio [EUR]	Referencia	Modelo	Precio [EUR]	Referencia	
Z660 23D-L8W	Z660 23D-8	11.995,00	26-102L04180	L8W450T405/C	38	8.068,00	26-507183050
Z660 24D-L8W	Z660 24D-8	12.121,00	26-102L04190	L8W450T405/C	38	8.068,00	26-507183050
Z660 22D-L8W	Z660 22D-8	11.891,00	26-102L04170	L8W450T405/C	38	8.068,00	26-507183050
Z660 25D-L8W	Z660 25D-8	12.997,00	26-102L04200	L8W450T405/C	38	8.068,00	26-507183050
Z660 26D-L8W	Z660 26D-8	13.103,00	26-102L04210	L8W450T405/C	38	8.068,00	26-507183050
Z660 27D-L8W	Z660 27D-8	13.208,00	26-102L04220	L8W520T405/C	38	8.905,00	26-507183060
Z660 28D-L8W	Z660 28D-8	14.366,00	26-102L04230	L8W520T405/C	38	8.905,00	26-507183060
Z660 29D-L8W	Z660 29D-8	14.471,00	26-102L04240	L8W520T405/C	38	8.905,00	26-507183060
Z660 30D-L8W	Z660 30D-8	14.577,00	26-102L04250	L8W520T405/C	38	8.905,00	26-507183060
Z660 31D-L8W	Z660 31D-8	14.719,00	26-102L04260	L8W550T405/C	38	9.062,00	26-507183070
Z660 32D-L8W	Z660 32D-8	15.718,00	26-102L04270	L8W550T405/C	38	9.062,00	26-507183070

Bombas Z660, versión trifásica 3 x380-415 V con motores L6W



Código familia: 2A

Modelo	Precio [EUR]	Referencia	Conexión		Potencia [kW]	Peso [kg]	Q [m³/h]						H = M.C.A	
			Mot. Ø	Impul.			0	30	42	54	66	78	0	500
Z660 02-L6W	Consultar	26-104LK3971	6"	Rp3	4	65	33,5	23,6	19,6	16	12	5,9		
Z660 03-L6W	Consultar	26-104LK3981	6"	Rp3	5,5	65	50,0	35,4	29,7	24,6	18,9	10,2		
Z660 04-L6W	Consultar	26-104LK3991	6"	Rp3	7,5	67	66,0	46,9	39,5	33	25,6	14,2		
Z660 05-L6W	Consultar	26-104LK4001	6"	Rp3	9,3	78	82,4	58,7	49,5	41,5	32,5	18,5		
Z660 06-L6W	Consultar	26-104LK4011	6"	Rp3	11	97	98,5	70,2	59,4	49,9	39,2	22,6		
Z660 07-L6W	Consultar	26-104LK4021	6"	Rp3	13	101	115,0	82	69,4	58,5	46,2	26,9		
Z660 08-L6W	Consultar	26-104LK4031	6"	Rp3	15	108	132,0	94,2	79,8	67,3	53,4	31,5		
Z660 09-L6W	Consultar	26-104LK4041	6"	Rp3	18,5	126	150,1	107	90,9	76,8	61,3	37		
Z660 10-L6W	Consultar	26-104LK4051	6"	Rp3	18,5	127	164,7	118	99,8	84,4	67,1	40		
Z660 11-L6W	Consultar	26-104LK4061	6"	Rp3	22	139	183,6	131	112	94,6	75,7	46,3		
Z660 12-L6W	Consultar	26-104LK4071	6"	Rp3	22	144	198,1	142	120	102	81,6	49,4		
Z660 13-L6W	Consultar	26-104LK4081	6"	Rp3	22	144	211,8	152	129	109	87,2	52,1		
Z660 14-L6W	Consultar	26-104LK4091	6"	Rp3	26	153	234,8	168	143	122	97,8	60,8		
Z660 15-L6W	Consultar	26-104LK4101	6"	Rp3	26	159	249,5	179	152	129	104	63,9		
Z660 16-L6W	Consultar	26-104LK4111	6"	Rp3	30	170	267,6	192	163	139	112	69,4		
Z660 17-L6W	Consultar	26-104LK4121	6"	Rp3	30	173	282,2	202	172	146	118	72,5		
Z660 18-L6W	Consultar	26-104LK4131	6"	Rp3	37	193	302,6	217	185	157	127	79,6		
Z660 19-L6W	Consultar	26-104LK4141	6"	Rp3	37	220	317,2	228	194	165	133	82,8		
Z660 20-L6W	Consultar	26-104LK4151	6"	Rp3	37	198	331,3	238	203	172	139	85,8		
Z660 21-L6W	Consultar	26-104LK4161	6"	Rp3	37	200	345,5	248	211	180	144	88,6		

z660-1-50_a_th

Z6 6"no ensamblado: bomba a eje libre y motor separados

Código familia bomba 2B

Código familia motor: 2Q

Bombas Sumergibles	Hidráulica			Motor			
	Modelo	Precio [EUR]	Referencia	Modelo	Precio [EUR]	Referencia	
Z660 02-L6W	Z660 02-6	1.290,00	26-102L03970	L6W40T405/B	380	2.380,00	26-507150010
Z660 03-L6W	Z660 03-6	1.476,00	26-102L03980	L6W55T405/B	380	2.438,00	26-507150020
Z660 04-L6W	Z660 04-6	1.679,00	26-102L03990	L6W75T405/B	380	2.444,00	26-507150030
Z660 05-L6W	Z660 05-6	1.887,00	26-102L04000	L6W93T405/B	380	2.510,00	26-507150040
Z660 06-L6W	Z660 06-6	2.083,00	26-102L04010	L6W110T405/B	38	2.571,00	26-507150050
Z660 07-L6W	Z660 07-6	2.290,00	26-102L04020	L6W130T405/B	38	2.662,00	26-507150060
Z660 08-L6W	Z660 08-6	2.603,00	26-102L04030	L6W150T405/B	38	2.798,00	26-507150070
Z660 09-L6W	Z660 09-6	2.823,00	26-102L04040	L6W185T405/B	38	2.929,00	26-507150080
Z660 10-L6W	Z660 10-6	3.081,00	26-102L04050	L6W185T405/B	38	2.929,00	26-507150080
Z660 11-L6W	Z660 11-6	3.259,00	26-102L04060	L6W220T405/B	38	3.650,00	26-507150090
Z660 12-L6W	Z660 12-6	3.506,00	26-102L04070	L6W220T405/B	38	3.650,00	26-507150090
Z660 13-L6W	Z660 13-6	3.804,00	26-102L04080	L6W220T405/B	38	3.650,00	26-507150090
Z660 14-L6W	Z660 14-6	3.945,00	26-102L04090	L6W260T405/B	38	4.649,00	26-507150100
Z660 15-L6W	Z660 15-6	4.151,00	26-102L04100	L6W260T405/B	38	4.649,00	26-507150100
Z660 16-L6W	Z660 16-6	4.500,00	26-102L04110	L6W300T405/B	38	4.914,00	26-507150110
Z660 17-L6W	Z660 17-6	4.710,00	26-102L04120	L6W300T405/B	38	4.914,00	26-507150110
Z660 18-L6W	Z660 18-6	4.928,00	26-102L04130	L6W370T405/B	38	6.219,00	26-507150120
Z660 19-L6W	Z660 19-6	5.131,00	26-102L04140	L6W370T405/B	38	6.219,00	26-507150120
Z660 20-L6W	Z660 20-6	5.783,00	26-102L04150	L6W370T405/B	38	6.219,00	26-507150120
Z660 21-L6W	Z660 21-6	6.245,00	26-102L04160	L6W370T405/B	38	6.219,00	26-507150120

Bombas sumergibles para pozos de 8"

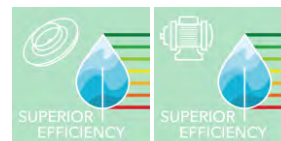

Z8

La serie Z8 está diseñada para usarse en pozos de 8 ". La bomba está construida en acero inoxidable y resiste la corrosión incluso en los ambientes más agresivos. Esta característica de diseño cuenta con un anillo de desgaste "dinámico" que reduce las pérdidas de carga y previene de bloqueos tras periodos de parada



Aplicaciones

- Suministro de agua
- Presurización
- Riego
- Anti incendios
- Minas
- Terrenos de golf
- Control del nivel de capa freática

Ventajas del producto

- Bomba robusta totalmente en acero inoxidable AISI 304 y 316
- Conexiones de acero inoxidable fundido
- Fácil sustitución del anillo de desgaste
- Los motores se pueden montar en 6" y 8" de acuerdo con NEMA y 10"
- Los costes de mantenimiento se reducen

Opciones bajo pedido

- Rodetes recortados
- Camisa de refrigeración

Código de identificación

Modelo:	Z8125 01-L6W SD
Z8	Nombre serie
125	Caudal nominal [m³/h]
01	Número de etapas
L6W	Tipo motor
SD	Modo de arranque: nulo = DOL; SD = estrella-triángulo

Características

Caudal máx:	180 m³/h
Altura manométrica máx :	550 m
Potencia:	4 - 150 kW
Profundidad de inmersión máx.	350 m (L6W/L8W)
Temperatura del líquido máx:	35 °C

Motor

Alimentación:	3 ~400/690 V
Aislamiento:	Y
Tipo de aislamiento:	IP68
Modelo:	Rebobinables en baño de agua

Materiales

Bomba de acero inoxidable fundido AISI304
 Bomba de acero inoxidable Duplex para fluidos corrosivos como opción

Certificación de agua potable

Productos aprobados para su uso en contacto con suministros de agua públicos de acuerdo con ACS - D.M. 174



Precio a consultar

Bombas sumergibles para pozos de 10"-12"

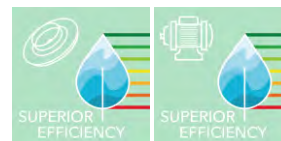

Z10-Z12

La serie Z10-Z12 está diseñada para usarse en pozos de 10" y 12". La bomba está construida en acero inoxidable y resiste la corrosión incluso en los ambientes más agresivos. Esta característica de diseño cuenta con un anillo de desgaste "dinámico" que reduce las pérdidas de carga y previene de bloqueos tras periodos de parada



Aplicaciones

- Suministro de agua
- Presurización
- Riego
- Anti incendios
- Minas
- Terrenos de golf
- Control del nivel de capa freática

Ventajas del producto

- Bomba robusta totalmente en acero inoxidable AISI 304 y 316
- Conexiones de acero inoxidable fundido
- Fácil sustitución del anillo de desgaste
- Los motores se pueden montar en 6" y 8" de acuerdo con NEMA , 10" y 12".
- Reducido costes de mantenimiento

Opciones bajo pedido

- Versiones de impulsor personalizadas
- Diferentes voltajes y frecuencias

Código de identificación

Modelo:	Z10150 01/1A-L6W SD
Z10	Nombre serie
150	Caudal nominal [m³/h]
01	Número de etapas
1A	Recorte de impulsor
L6W	Tipo motor
SD	Modo de arranque: nulo = DOL; SD = estrella-triángulo

Características

Caudal máx:	520 m³/h
Altura manométrica máx :	550 m
Potencia:	5,5 - 350 Kw
Temperatura del líquido máx:	35 °C
Profundidad de inmersión máx.	350 m, L6W/L8W

Motor

Alimentación:	3 ~400/690 V
Aislamiento:	Y
Tipo de aislamiento:	IP68
Modelo:	Rebobinables en baño de agua

Materiales

Bomba de acero inoxidable fundido AISI304
 Bomba de acero inoxidable Duplex para fluidos corrosivos como opción
 Elastómeros: EPDM

Certificación de agua potable

Productos aprobados para su uso en contacto con suministros de agua públicos de acuerdo con ACS - D.M. 174



Precio a consultar

Motores sumergibles de 4" rebobinables en baño de aceite

4OS

Motores sumergibles de 4" en baño de aceite

- Alto par de arranque
- Estator rebobinable
- Cable de alimentación con conector extraíble
- Sello mecánico
- Se incluyen tornillos para fijar la bomba.



Características

Alimentación:	1x 220-240 V, 3 x 400 V
Acoplamientos:	NEMA
Aislamiento:	F
Tipo de aislamiento:	IP68
Profundidad de inmersión máx.:	150 m
Temperatura del líquido:	max 35°C
Camisa:	Acero inoxidable AISI 304
Elastómeros:	NBR
Junta mecánica:	Grafito-cerámica protegida frente a arenas
Líquido refrigerante:	Aceite no tóxico

Certificación de agua potable

Productos aprobados para su uso en contacto con suministros de agua públicos de acuerdo con las siguientes reglamentaciones:

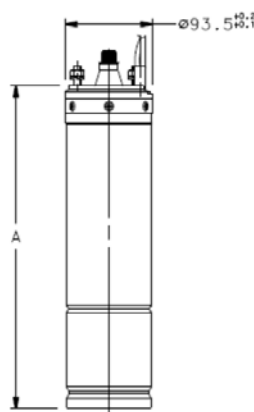

Voltaje monofase 1 x 220-240 V

Código familia: 1C

Modelo	Precio [EUR]	Referencia	Potencia [kW]	I nom [A]	A [mm]	Cable [nr x mm ²]	Cable L [m]	Condensador [µF/450V]	Peso [kg]
4OS03M235/C	344,00	26-107027010	0,37	3,2	355	4Gx1,5	1,75	16	7
4OS05M235/C	385,00	26-107027020	0,55	4,3	355	4Gx1,5	1,75	20	9
4OS07M235/C	382,00	26-107027030	0,75	5,6	380	4Gx1,5	1,75	30	10
4OS11M235/C	429,00	26-107027040	1,1	7,6	415	4Gx1,5	1,75	40	11
4OS15M235/C	529,00	26-107027050	1,5	10,5	450	4Gx1,5	1,75	50	12
4OS22M235/C	653,00	26-107027060	2,2	14,4	500	4Gx1,5	2,50	70	15

Motores sumergibles de 4" rebobinables en baño de aceite

Voltaje trifásico 3 x380-415 V ± 6%

Código familia: 1C

Modelo	Precio [EUR]	Referencia	Potencia [kW]	I nom [A]	A [mm]	Cable [nr x mm ²]	Cable L [m]	Condensador [μF/450V]	Peso [kg]
4OS03T405/C	355,00	26-107027100	0,37	1,2	334	4Gx1,5	1,75	--	7
4OS05T405/C	362,00	26-107027110	0,55	1,7	355	4Gx1,5	1,75	--	7
4OS07T405/C	371,00	26-107027120	0,75	2,3	355	4Gx1,5	1,75	--	9
4OS11T405/C	437,00	26-107027130	1,1	3,0	380	4Gx1,5	1,75	--	10
4OS15T405/C	461,00	26-107027140	1,5	4,2	415	4Gx1,5	1,75	--	11
4OS22T405/C	530,00	26-107027150	2,2	5,8	450	4Gx1,5	2,50	--	14
4OS30T405/C	677,00	26-107027160	3	7,0	450	4Gx1,5	2,50	--	14
4OS40T405/C	898,00	26-107027170	4	9,5	570	4Gx1,5	2,50	--	20
4OS55T405/C	1.038,00	26-107027180	5,5	13,3	630	4Gx1,5	2,50	--	21
4OS75T405/C	1.433,00	26-107027190	7,5	18,1	836	4Gx1,5	4,00	--	31

Accesorios: selección rápida

Modelo	Precio [EUR]	Referencia	Código familia	Peso [kg]
Condensador para 4OS03M22, 0,37 kW (16 μF)	12,85	26-002874324	9J	1
Condensador para 4OS05M22, 0,55 kW (20 μF)	16,09	26-002874326	9J	1
Condensador para 4OS07M22, 0,75 kW (30 μF)	15,37	26-002874329	9J	1
Condensador para 4OS11M22, 1,1 kW (40 μF)	41,00	26-002874334	9J	1
Condensador para 4OS15M22, 1,5 kW (50 μF)	20,00	26-002874336	9J	1
Condensador para 4OS22M22, 2,2 kW (70 μF)	43,00	26-002874339	9J	1
Cable con conector estanco 4OS , 4 x1,5 mm ² , L=10 m	124,00	26-256993100	9J	1
Cable con conector estanco 4OS , 4 x1,5 mm ² , L=20 m	167,00	26-256993110	9J	2
Cable con conector estanco 4OS , 4 x1,5 mm ² , L=30 m	217,00	26-256993120	9J	3
Cable con conector estanco 4OS , 4 x1,5 mm ² , L=40 m	328,00	26-256993130	9J	4
Cable con conector estanco 4OS , 4 x1,5 mm ² , L=50 m	356,00	26-256993140	9J	6
Kit union cable cuadripolar: 1,5÷6 mm ² apto para ACS	133,00	26-772600126	9J	1

Motores sumergibles de 4" encapsulados en baño de agua

L4C

Motores encapsulados de 4" sumergibles en baño de agua

- Alto par de arranque
- Cable de alimentación con conector extraíble
- Sello mecánico
- Rodamiento de empuje tipo Kingsbury
- Se incluyen tornillos para fijar la bomba



Características

Alimentación:	1x 220-240 V, 3 x 400 V
Acoplamiento:	NEMA
Aislamiento:	F
Tipo de aislamiento:	IP68
Profundidad de inmersión máx.	300 m
Temperatura del líquido:	max 35°C
Camisa:	Acero inoxidable AISI 304
Elastómeros:	NBR
Retén	NBR
Líquido refrigerante:	Agua desmineralizada + anticongelante

Certificación de agua potable

Productos aprobados para su uso en contacto con suministros de agua públicos de acuerdo con ACS

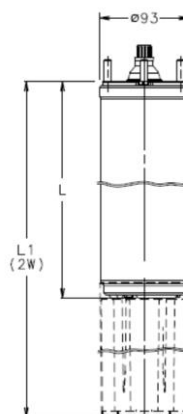

Electrobomba monofase 1 x 220-240 V

Código familia: 1D

Modelo	Precio [EUR]	Referencia	Potencia [kW]	I nom [A]	L [mm]	Cable [nr x mm²]	Cable L [m]	Condensador [µF/450V]	Peso [kg]
L4C03M235	436,00	26-107020210	0,37	3,4	236	4Gx1,5	1,7	16	7
L4C05M235	442,00	26-107020220	0,55	4,8	266	4Gx1,5	1,7	20	8
L4C07M235	461,00	26-107020230	0,75	6,5	286	4Gx1,5	1,7	30	11
L4C11M235	515,00	26-107020240	1,1	8,3	331	4Gx1,5	1,7	40	12
L4C15M235	583,00	26-107020250	1,5	10,7	393	4Gx1,5	1,7	50	14
L4C22M235	689,00	26-107020260	2,2	15,3	413	4Gx1,5	1,7	70	16

Motores sumergibles de 4" encapsulados en baño de agua

Voltaje trifásico 3 x380-415 V

Código familia: 1D

Modelo	Precio [EUR]	Referencia	Potencia [kW]	I nom [A]	L [mm]	Cable [nr x mm ²]	Cable L [m]	Condensador [μF/450V]	Peso [kg]
L4C03T405	408,00	26-107020400	0,37	1,8	216	4Gx1,5	1,7	--	7
L4C05T405	417,00	26-107020410	0,55	2	236	4Gx1,5	1,7	--	7
L4C07T405	446,00	26-107020420	0,75	2,6	266	4Gx1,5	1,7	--	8
L4C11T405	482,00	26-107020430	1,1	3,6	286	4Gx1,5	1,7	--	10
L4C15T405	508,00	26-107020440	1,5	4,6	348	4Gx1,5	1,7	--	13
L4C22T405	635,00	26-107020450	2,2	6,2	393	4Gx1,5	1,7	--	14
L4C30T405	930,00	26-107020460	3	8,8	544	4Gx1,5	2,7	--	20
L4C40T405	1.033,00	26-107020470	4	10,5	614	4Gx1,5	2,7	--	23
L4C55T405	1.193,00	26-107020480	5,5	14,5	684	4Gx1,5	2,7	--	28
L4C75T405	1.510,00	26-107020490	7,5	18,1	764	4Gx2,0	3,5	--	31

Accesorios: selección rápida

Modelo	Precio [EUR]	Referencia	Código familia	Peso [kg]
Condensador para 4OS03M22, 0,37 kW (16 μF)	12,85	26-002874324	9J	1
Condensador para 4OS05M22, 0,55 kW (20 μF)	16,09	26-002874326	9J	1
Condensador para 4OS07M22, 0,75 kW (30 μF)	15,37	26-002874329	9J	1
Condensador para 4OS11M22, 1,1 kW (40 μF)	41,00	26-002874334	9J	1
Condensador para 4OS15M22, 1,5 kW (50 μF)	20,00	26-002874336	9J	1
Condensador para 4OS22M22, 2,2 kW (70 μF)	43,00	26-002874339	9J	1
Cable con conector estanco L4C, , 4 x1,5 mm ² , L=10 m	113,00	26-256993150	9J	1
Cable con conector estanco L4C, 4 x1,5 mm ² , L=20 m	179,00	26-256992870	9J	2
Cable con conector estanco L4C, 4 x1,5 mm ² , L=30 m	300,00	26-256992880	9J	3
Cable con conector estanco L4C, 4 x1,5 mm ² , L=40 m	261,00	26-256992890	9J	4
Cable con conector estanco L4C, 4 x2,5 mm ² , L=20 m	189,00	26-256992900	9J	4
Cable con conector estanco L4C, 4 x2,5 mm ² , L=30 m	296,00	26-256992910	9J	4
Cable con conector estanco L4C, 4 x2,5 mm ² , L=40 m	613,00	26-256992920	9J	6

Motores sumergibles de 6" encapsulados en baño de agua

L6C

Motores encapsulados de 6" sumergibles en baño de agua

- Alto par de arranque
- Cable de alimentación con conector extraíble
- Sello mecánico
- Rodamiento de empuje tipo Kingsbury
- Se incluyen tornillos para fijar la bomba



Características

Alimentación:	3 x 400 V
Acoplamiento:	NEMA
Aislamiento:	155 (F)
Tipo de aislamiento:	IP68
Profundidad de inmersión máx.	250 m
Temperatura del líquido:	max 35°C
Camisa:	Acero inoxidable AISI 304
Elastómeros:	NBR
Junta mecánica:	Grafito de carbono -Oxido de aluminio
Líquido refrigerante:	Agua desmineralizada + anticongelante

Certificación de agua potable

Productos aprobados para su uso en contacto con suministros de agua públicos de acuerdo con las siguientes reglamentaciones:



Voltaje trifásico 3 x380-415 V

Código familia: 2D

Modelo	Precio [EUR]	Referencia	Potencia [kW]	I nom [A]	L [mm]	Cable [nr x mm²]	Cable L [m]	Peso [kg]
L6C40T405	1.476,00	26-107030010	4	10,6	600	4Gx4	4	41
L6C55T405	1.539,00	26-107030020	5,5	14	631	4Gx4	4	47
L6C75T405	1.586,00	26-107030030	7,5	18	660	4Gx4	4	48
L6C93T405	1.703,00	26-107030040	9,3	22	685	4Gx4	4	53
L6C110T405	1.796,00	26-107030050	11	25,5	730	4Gx4	4	57
L6C130T405	1.946,00	26-107030710	13	--	--	4Gx4	4	54
L6C150T405	2.050,00	26-107030060	15	33,4	785	4Gx4	4	70
L6C185T405	2.266,00	26-107030070	18,5	41	860	4Gx6	4	75
L6C220T405	2.498,00	26-107030080	22	47	920	4Gx6	4	82
L6C300T405	3.236,00	26-107030090	30	61,5	1050	4Gx8	4	93
L6C370T405	4.405,00	26-107030100	37	79,3	1180	4Gx8	4	101
L6C450T405	5.489,00	26-107030720	45	--	--	--	4	105

Motores sumergibles de 6" encapsulados en baño de agua

Código familia: 2D

Modelo	Precio [EUR]	Referencia	Potencia [kW]	I nom [A]	L [mm]	Cable [nr x mm²]	Cable L [m]	Peso [kg]
L6C40T405-SD	1.710,00	26-107030200	4	--	--	4Gx4+3x4	4	40
L6C55T405-SD	1.771,00	26-107030110	5,5	--	--	4Gx4+3x4	4	46
L6C75T405-SD	1.817,00	26-107030120	7,5	--	--	4Gx4+3x4	4	50
L6C93T405-SD	1.880,00	26-107030130	9,3	--	--	4Gx4+3x4	4	51
L6C110T405-SD	1.990,00	26-107030140	11	--	--	4Gx4+3x4	4	53
L6C130T405-SD	Consultar	26-107030730	13	--	--	4Gx4+3x4	4	68
L6C150T405-SD	2.226,00	26-107030150	15	--	--	4Gx4+3x4	4	68
L6C185T405-SD	2.404,00	26-107030160	18,5	--	--	4Gx4+3x4	4	66
L6C220T405-SD	2.684,00	26-107030170	22	--	--	4Gx4+3x4	4	76
L6C300T405-SD	3.408,00	26-107030180	30	--	--	4Gx4+3x4	4	94
L6C370T405-SD	4.672,00	26-107030190	37	--	--	4Gx6+3x6	4	100
L6C450T405-SD	Consultar	26-107030740	45	--	--		4	100

Accesorios: selección rápida

Modelo	Precio [EUR]	Referencia	Código familia	Peso [kg]
Cable con conector estanco L6C, 4 x4 mm², L=20 m	349,00	26-256992990	9J	5
Cable con conector estanco L6C, 4x4 mm², L=30 m	469,00	26-256993000	9J	6
Cable con conector estanco L6C, 4x4 mm², L=40 m	571,00	26-256993010	9J	9
Cable con conector estanco L6C, 4x6 mm², L=20 m	442,00	26-256993020	9J	6
Cable con conector estanco L6C, 4x6 mm², L=30 m	566,00	26-256993030	9J	10
Cable con conector estanco L6C, 4x6 mm², L=40 m	626,00	26-256993040	9J	12
Cable con conector estanco L6C, 4x8 mm², L=20 m	589,00	26-256993050	9J	8
Cable con conector estanco L6C, 4x8 mm², L=30 m	984,00	26-256993060	9J	12
Cable con conector estanco L6C, 4x8 mm², L=40 m	1.283,00	26-256993070	9J	16

Motores sumergibles de 6" rebobinables en baño de agua

L6W

Motores encapsulados sumergibles de 6" en baño de agua. • Alto par de arranque • Cable de alimentación con conector extraíble. • Sello mecánico • Rodamiento de empuje tipo Kingsbury • Se incluyen tornillos para fijar la bomba



Características

Alimentación:	3 x 380-415 V ± 6%
Acoplamiento:	NEMA
Aislamiento:	70
Tipo de aislamiento:	IP68
Profundidad de inmersión máx.	350 m
Temperatura del líquido:	max 30°C
Camisa:	
Elastómeros:	NBR
Junta mecánica:	Grafito - Cerámica
Líquido refrigerante:	Agua desmineralizada + anticongelante

Certificación de agua potable

Productos aprobados para su uso en contacto con suministros de agua públicos de acuerdo con ACS - D.M. 174

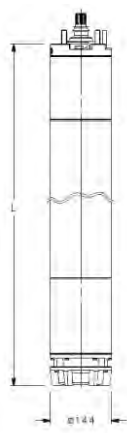

Voltaje trifásico 3 x380-415 V ± 6%

Código familia: 2Q

Modelo	Precio [EUR]	Referencia	Potencia [kW]	I nom [A]	L [mm]	Cable [nr x mm²]	Cable L [m]	Peso [kg]
L6W40T405/B	2.380,00	26-507150010	4	9,26	583	4Gx4	4	42
L6W55T405/B	2.438,00	26-507150020	5,5	12,4	613	4Gx4	4	52
L6W75T405/B	2.444,00	26-507150030	7,5	16,4	653	4Gx4	4	50
L6W93T405/B	2.510,00	26-507150040	9,3	20	683	4Gx4	4	54
L6W110T405/B	2.571,00	26-507150050	11	23,5	723	4Gx4	4	65
L6W130T405/B	2.662,00	26-507150060	13	27,1	763	4Gx4	4	68
L6W150T405/B	2.798,00	26-507150070	15	31,5	833	4Gx4	4	76
L6W185T405/B	2.929,00	26-507150080	18,5	37,6	903	4Gx6	4	95
L6W220T405/B	3.650,00	26-507150090	22	46,5	943	4Gx6	4	88
L6W260T405/B	4.649,00	26-507150100	26	55,4	1071	4Gx6	4	102
L6W300T405/B	4.914,00	26-507150110	30	62,3	1151	4Gx10	4	112
L6W370T405/B	6.219,00	26-507150120	37	79,1	1301	4Gx10	4	130

Motores sumergibles de 6" rebobinables en baño de agua

Código familia: 2Q

Modelo	Precio [EUR]	Referencia	Potencia [kW]	I nom [A]	L [mm]	Cable [nr x mm²]	Cable L [m]	Peso [kg]
L6W55T405/B-SD	2.608,00	26-507150025	5,5	--	613	4Gx4+3x4	4	52
L6W75T405/B-SD	2.750,00	26-507150035	7,5	--	653	4Gx4+3x4	4	56
L6W93T405/B-SD	2.850,00	26-507150045	9,3	--	683	4Gx4+3x4	4	56
L6W110T405/B-SD	2.931,00	26-507150055	11	--	723	4Gx4+3x4	4	64
L6W130T405/B-SD	2.931,00	26-507150065	13	--	763	4Gx4+3x4	4	67
L6W150T405/B-SD	2.959,00	26-507150075	15	--	833	4Gx4+3x4	4	76
L6W185T405/B-SD	3.026,00	26-507150085	18,5	--	903	4Gx4+3x4	4	81
L6W220T405/B-SD	3.731,00	26-507150095	22	--	743	4Gx4+3x4	4	93
L6W260T405/B-SD	4.983,00	26-507150105	26	--	1071	4Gx4+3x4	4	96
L6W300T405/B-SD	4.929,00	26-507150115	30	--	1151	4Gx4+3x4	4	112
L6W370T405/B-SD	6.325,00	26-507150125	37	--	1301	4Gx4+3x4	4	130

Código familia: 2Q

Modelo	Precio [EUR]	Referencia	Potencia [kW]	I nom [A]	L [mm]	Cable [nr x mm²]	Cable L [m]	Peso [kg]
L6W40T405/B HT	2.696,00	26-507160020	4	10,1	613	4Gx4	4	52
L6W55T405/B HT	2.503,00	26-507160030	5,5	13	653	4Gx4	4	56
L6W75T405/B HT	2.750,00	26-507160040	7,5	16,9	683	4Gx4	4	60
L6W93T405/B HT	2.877,00	26-507160050	9,3	20,4	723	4Gx4	4	64
L6W110T405/B HT	2.828,00	26-507160060	11	23,6	763	4Gx4	4	65
L6W130T405/B HT	3.102,00	26-507160070	13	28,1	833	4Gx4	4	72
L6W150T405/B HT	3.340,00	26-507160080	15	31,9	903	4Gx6	4	95
L6W185T405/B HT	4.203,00	26-507160090	18,5	40,5	943	4Gx6	4	86
L6W220T405/B HT	5.051,00	26-507160100	22	48,6	1071	4Gx6	4	100
L6W260T405/B HT	5.135,00	26-507160110	26	55,2	1151	4Gx10	4	108
L6W300T405/B HT	5.786,00	26-507160120	30	67,1	1301	4Gx10	4	108

Código familia: 2Q

Modelo	Precio [EUR]	Referencia	Potencia [kW]	I nom [A]	L [mm]	Cable [nr x mm²]	Cable L [m]	Peso [kg]
L6W110T405/B-SD HT	3.434,00	26-507160065	11	--	723	4Gx4+3x4	4	65
L6W130T405/B-SD HT	3.525,00	26-507160075	13	--	763	4Gx4+3x4	4	76
L6W150T405/B-SD HT	3.665,00	26-507160085	15	--	833	4Gx4+3x4	4	84
L6W185T405/B-SD HT	4.379,00	26-507160095	18,5	--	903	4Gx4+3x4	4	88
L6W220T405/B-SD HT	5.433,00	26-507160105	22	--	743	4Gx4+3x4	4	96
L6W260T405/B-SD HT	5.367,00	26-507160115	26	--	1071	4Gx4+3x4	4	104
L6W300T405/B-SD HT	6.490,00	26-507160125	30	--	1151	4Gx4+3x4	4	136

Accesorios para motores sumergibles

Cable con conector para motores sumergibles 4OS.



Código familia: 9J

Descripción	Precio [EUR]	Referencia	Motor	Sección [mm²]	Cable L [m]	Peso [kg]
Cable con conector estanco 4OS 4x1,5 mm², L=1,7 m	23,00	26-109891570	4OS	1,5	1,75	1
Cable con conector estanco 4OS 4x1,5 mm², L=2,5 m	28,00	26-109891580	4OS	1,5	2,5	1
Cable con conector estanco 4OS 4x1,5 mm², L=4 m	43,00	26-109891590	4OS	1,5	4	1
Cable con conector estanco 4OS , 4 x1,5 mm², L=10 m	124,00	26-256993100	4OS	1,5	10	1
Cable con conector estanco 4OS , 4 x1,5 mm², L=20 m	167,00	26-256993110	4OS	1,5	20	2
Cable con conector estanco 4OS , 4 x1,5 mm², L=30 m	217,00	26-256993120	4OS	1,5	30	3
Cable con conector estanco 4OS , 4 x1,5 mm², L=40 m	328,00	26-256993130	4OS	1,5	40	4
Cable con conector estanco 4OS , 4 x1,5 mm², L=50 m	356,00	26-256993140	4OS	1,5	50	6
Cable con conector estanco 4OS , 4 x1,5 mm², L=60 m	393,00	26-256993690	4OS	1,5	60	6
Cable con conector estanco 4OS , 4 x1,5 mm², L=90 m	752,00	26-256993750	4OS	1,5	90	6

04

Cable con conector para motores sumergibles L4C



Código familia: 9J

Descripción	Precio [EUR]	Referencia	Motor	Sección [mm²]	Cable L [m]	Peso [kg]
Cable con conector estanco L4C 4x1,5 mm², L=1,7 m	39,00	26-109890450	L4C	1,5	1,7	1
Cable con conector estanco L4C 4x1,5 mm², L=2,7 m	28,00	26-109890451	L4C	1,5	2,7	1
Cable con conector estanco L4C 4x2,5 mm², L=3,5 m	43,00	26-109890455	L4C	1,5	3,5	1
Cable con conector estanco L4C, , 4 x1,5 mm², L=10 m	113,00	26-256993150	L4C	1,5	10	1
Cable con conector estanco L4C, 4 x1,5 mm², L=20 m	179,00	26-256992870	L4C	1,5	20	2
Cable con conector estanco L4C, 4 x1,5 mm², L=30 m	300,00	26-256992880	L4C	1,5	30	3
Cable con conector estanco L4C, 4 x1,5 mm², L=40 m	261,00	26-256992890	L4C	1,5	40	4
Cable con conector estanco L4C, 4 x2,5 mm², L=20 m	189,00	26-256992900	L4C	2,5	20	4
Cable con conector estanco L4C, 4 x2,5 mm², L=30 m	296,00	26-256992910	L4C	2,5	30	4
Cable con conector estanco L4C, 4 x2,5 mm², L=40 m	613,00	26-256992920	L4C	2,5	40	6

Accesorios para motores sumergibles

Cable con conector para motores sumergibles L6C



Código familia: 9J

Descripción	Precio [EUR]	Referencia	Motor	Sección [mm²]	Cable L [m]	Peso [kg]
Cable con conector estanco L6C 4x4 mm², L=4 m	98,00	26-109890470	L6C	4	4	1
Cable con conector estanco L6C 4x6 mm², L=4 m	109,00	26-109890471	L6C	6	4	1
Cable con conector estanco L6C 4x8 mm², L=4 m	208,00	26-109890472	L6C	8	4	2
Cable con conector estanco L6C, 4 x4 mm², L=20 m	349,00	26-256992990	L6C	4	20	5
Cable con conector estanco L6C, 4x4 mm², L=30 m	469,00	26-256993000	L6C	4	30	6
Cable con conector estanco L6C, 4x4 mm², L=40 m	571,00	26-256993010	L6C	4	40	9
Cable con conector estanco L6C, 4x6 mm², L=20 m	442,00	26-256993020	L6C	6	20	6
Cable con conector estanco L6C, 4x6 mm², L=30 m	566,00	26-256993030	L6C	6	30	10
Cable con conector estanco L6C, 4x6 mm², L=40 m	626,00	26-256993040	L6C	6	40	12
Cable con conector estanco L6C, 4x8 mm², L=20 m	589,00	26-256993050	L6C	8	20	8
Cable con conector estanco L6C, 4x8 mm², L=30 m	984,00	26-256993060	L6C	8	30	12
Cable con conector estanco L6C, 4x8 mm², L=40 m	1.283,00	26-256993070	L6C	8	40	16

Kit temperure sensor PT100 for L6W÷L12W motors



Código familia: 9J

Descripción	Precio [EUR]	Referencia	Longitud [m]	Material		Peso [kg]
Sensor de temperatura Kit PT100/5	107,00	26-587001010	5	A316	PVC	1
Sensor de temperatura Kit PT100/20	195,00	26-587001020	20	A316	PVC	1
Sensor de temperatura Kit PT100/40	268,00	26-587001030	40	A316	PVC	2
Sensor de temperatura Kit PT100/60	377,00	26-587001040	60	A316	PVC	2
Sensor de temperatura Kit PT100/80	429,00	26-587001050	80	A316	PVC	2
Sensor de temperatura Kit PT100/100	495,00	26-587001060	100	A316	PVC	2
Sensor de temperatura Kit PT100/120	621,00	26-587001070	120	A316	PVC	2
Sensor de temperatura Kit PT100/140	748,00	26-587001080	140	A316	PVC	1
Sensor de temperatura Kit PT100/160	862,00	26-587001090	160	A316	PVC	3
Sensor de temperatura Kit PT100/180	988,00	26-587001100	180	A316	PVC	3
Sensor de temperatura Kit PT100/200	1.115,00	26-587001110	200	A316	PVC	3

Accesorios para motores sumergibles

Cables aprobados ACS para agua potable



Código familia: 9J

Descripción	Precio [EUR]	Referencia	Nr. de cables	Sección [mm²]	Material	Peso [kg]
Cable 4x1,5 mm² H07BB-F ACS	4,46	26-002851211	4	1,5	H07BB-F	1
Cable 4x4 mm² H07BB-F ACS	20,00	26-572850960	4	4	H07BB-F	1
Cable 4x6 mm² H07BB-F ACS	22,00	26-572850962	4	6	H07BB-F	1
Cable 4x10 mm² H07BB-F ACS	30,00	26-572850964	4	10	H07BB-F	1
Cable 4x16 mm² H07BB-F ACS/WRAS	43,00	26-772851602	4	16	H07BB-F	1
Cable 4x25 mm² H07BB-F ACS/WRAS	57,00	26-772851601	4	25	H07BB-F	1
Cable 4x35 mm² H07BB-F ACS/WRAS	94,00	26-772851603	4	35	H07BB-F	2
Cable 4x50 mm² H07BB-F ACS/WRAS	116,00	26-772851604	4	50	H07BB-F	2
Cable 3 x4 mm² H07BB-F ACS	18,03	26-572850910	3	4	H07BB-F	1
Cable 3 x6 mm² H07BB-F ACS	17,59	26-572850912	3	6	H07BB-F	1
Cable 3 x10 mm² H07BB-F ACS	23,00	26-572850914	3	10	H07BB-F	1
Cable 1x6 mm² H07BB-F ACS	6,35	26-572851262	1	6	H07BB-F	1
Cable 1x10 mm² H07BB-F ACS	9,31	26-572851264	1	10	H07BB-F	1
Cable 1x16 mm² H07BB-F ACS	12,65	26-572851266	1	16	H07BB-F	1
Cable 1x25 mm² H07BB-F ACS	20,00	26-572851268	1	25	H07BB-F	1
Cable 1x35 mm² H07BB-F ACS	26,00	26-572851270	1	35	H07BB-F	1
Cable 1x50 mm² H07BB-F ACS	38,00	26-572851272	1	50	H07BB-F	1
Cable 1x70 mm² H07BB-F ACS	39,00	26-572851274	1	70	H07BB-F	1
Cable 1x95 mm² H07BB-F ACS	41,00	26-572851276	1	95	H07BB-F	2
Cable 1x120 mm² H07BB-F ACS	72,00	26-572851278	1	120	H07BB-F	2

Cables aprobados WRAS para agua potable



Código familia: 9J

Descripción	Precio [EUR]	Referencia	Nr. de cables	Sección [mm²]	Material	Peso [kg]
Cable 1x50 mm² H07BB-F WRAS	44,00	26-002851225	1	50	H07BB-F	1
Cable 4x2,5 mm² H07BB-F WRAS	8,19	26-002851212	4	2,5	H07BB-F	1
Cable 4x4 mm² H07BB-F WRAS	11,44	26-002851213	4	4	H07BB-F	1
Cable 4x6 mm² H07BB-F WRAS	16,38	26-002851214	4	6	H07BB-F	1
Cable 4x10 mm² H07BB-F WRAS	28,00	26-002851215	4	10	H07BB-F	1
Cable 4x16 mm² H07BB-F WRAS	44,00	26-002851216	4	16	H07BB-F	1
Cable 4x25 mm² H07BB-F WRAS	70,00	26-002851217	4	25	H07BB-F	1
Cable 4x35 mm² H07BB-F WRAS	68,00	26-002851218	4	35	H07BB-F	8

Accesorios para motores sumergibles

Unión para cables

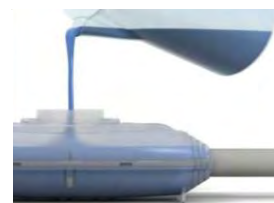

Código familia: 9J

Descripción	Precio [EUR]	Referencia	Nr. de cables	Sección [mm ²]		Peso [kg]
Union cable GR-11	62,00	26-002527060	4	1,5÷2,5		1
Union cable GR-12	90,00	26-002527061	4	4÷10		1
Union cable GR-13	125,00	26-002527062	4	16÷25		1
Union cable GR-14	220,00	26-002527063	4	35÷50		2
Union cable GR-15	338,00	26-002527064	4	70÷95		3
Union cable GR-16	581,00	26-002527065	4	120		4
Union cable GR-17	92,00	26-002527066	4	16÷35		1
Union cable GR-18	144,00	26-002527067	4	50÷95		1
Union cable GR-19	369,00	26-002527068	4	120÷150		2

04

Unión para cables



Código familia: 9J

Descripción	Precio [EUR]	Referencia	Nr. de cables	Sección [mm ²]		Peso [kg]
Union cable GT-11	26,00	26-002527070	4	1,5÷2,5		1
Union cable GT-12	37,00	26-002527071	4	1,5÷2,5		1
Union cable GT-13	49,00	26-002527072	4	4÷6		1
Union cable GT-14	57,00	26-002527073	4	4÷6		1
Union cable GT-15	83,00	26-002527074	4	10		1
Union cable GT-16	97,00	26-002527075	4	10		1

Accesorios para motores sumergibles

Unión para cables

Código familia: 9J

Descripción	Precio [EUR]	Referencia	Nr. de cables	Sección [mm ²]		Peso [kg]
Kit union cable cuadripolar: 6÷35 mm ² apto para ACS	140,00	26-772600121	1	6÷35		1
Kit union cable cuadripolar: 16÷50 mm ² apto para ACS	180,00	26-772600122	1	16÷50		1
Kit union cable cuadripolar: 25÷95 mm ² apto para ACS	301,00	26-772600123	1	25÷95		1
Kit union cable cuadripolar: 35÷150 mm ² apto para ACS	415,00	26-772600124	1	35÷150		1
Kit union cable cuadripolar: 1,5÷2,5 mm ² apto para ACS	109,00	26-772600125	4	1,5÷2,5		1
Kit union cable cuadripolar: 1,5÷6 mm ² apto para ACS	133,00	26-772600126	4	1,5÷6		1
Kit union cable cuadripolar: 4-10 mm ² apto para ACS	168,00	26-772600127	4	4÷10		1
Kit union cable cuadripolar: 6-35 mm ² apto para ACS	425,00	26-772600128	4	6÷35		1

Accesorios para motores sumergibles

Camisa de refrigeración para motores 4OS

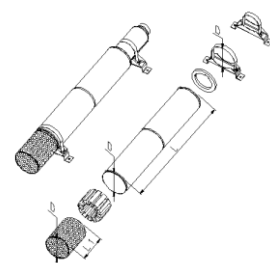

Camisa de refrigeración en acero inoxidable AISI 304 (1.4301) con anillos de tensión AISI 321 (1.4541).

Aro de separación en acero inoxidable AISI 304 (1.4301)

Anillo de sello en caucho SBR/NBR con recortes para cable(s) de motor.

Soportes (juego 2 piezas)

Camisas de refrigeración para bombas: 1GSL,2GS,4GS,6GS,8GS,12GS

Código familia: 9J

Motor [kW]	Camisa de refrigeración			Filtro			Soportes		
	D x L (mm)	Precio [EUR]	Referencia	D x L (mm)	Precio [EUR]	Referencia	D (mm)/No. de pies	Precio [EUR]	Referencia
0,37	ø115X500 M4P4	173,00	26-109393030	ø115X117	102,00	26-109392960	ø115 (nr.2)	170,00	26-109393300
0,55	ø115X500 M4P4	173,00	26-109393030	ø115X117	102,00	26-109392960	ø115 (nr.2)	170,00	26-109393300
0,75	ø115X500 M4P4	173,00	26-109393030	ø115X117	102,00	26-109392960	ø115 (nr.2)	170,00	26-109393300
1,1	ø115X500 M4P4	173,00	26-109393030	ø115X117	102,00	26-109392960	ø115 (nr.2)	170,00	26-109393300
1,5	ø115X800 M4P4	193,00	26-109393050	ø115X117	102,00	26-109392960	ø115 (nr.2)	170,00	26-109393300
2,2	ø115X800 M4P4	193,00	26-109393050	ø115X117	102,00	26-109392960	ø115 (nr.2)	170,00	26-109393300
3	ø115X800 M4P4	193,00	26-109393050	ø115X117	102,00	26-109392960	ø115 (nr.2)	200,00	26-109393310
4	ø115X800 M4P4	193,00	26-109393050	ø115X117	102,00	26-109392960	ø115 (nr.2)	200,00	26-109393310
5,5	ø115X1000 M4P4	228,00	26-109393060	ø115X117	102,00	26-109392960	ø115 (nr.2)	200,00	26-109393310
7,5	ø115X1000 M4P4	228,00	26-109393060	ø115X117	102,00	26-109392960	ø115 (nr.2)	200,00	26-109393310

Camisas de refrigeración para bombas: 16GS

Código familia: 9J

Motor [kW]	Camisa de refrigeración			Filtro			Soportes		
	D x L (mm)	Precio [EUR]	Referencia	D x L (mm)	Precio [EUR]	Referencia	D (mm)/No. de pies	Precio [EUR]	Referencia
1,5	ø145X800 M4P4	332,00	26-109393085	ø145X158	126,00	26-109392970	ø145 (nr.2)	189,00	26-109393330
2,2	ø145X800 M4P4	332,00	26-109393085	ø145X158	126,00	26-109392970	ø145 (nr.2)	189,00	26-109393330
3	ø145X800 M4P4	332,00	26-109393085	ø145X158	126,00	26-109392970	ø145 (nr.2)	189,00	26-109393330
4	ø145X800 M4P4	332,00	26-109393085	ø145X158	126,00	26-109392970	ø145 (nr.2)	189,00	26-109393330
5,5	ø145X1000 M4P4	364,00	26-109393090	ø145X158	126,00	26-109392970	ø145 (nr.2)	189,00	26-109393330
7,5	ø145X1000 M4P4	364,00	26-109393090	ø145X158	126,00	26-109392970	ø145 (nr.2)	189,00	26-109393330

Camisas de refrigeración para bombas: Z612,Z616,Z622,Z631,Z646

Código familia: 9J

Motor [kW]	Camisa de refrigeración			Filtro			Soportes		
	D x L (mm)	Precio [EUR]	Referencia	D x L (mm)	Precio [EUR]	Referencia	D (mm)/No. de pies	Precio [EUR]	Referencia
1,1	ø160X800 M4P6	387,00	26-109393100	ø160X158	153,00	26-109392980	ø160 (nr.2)	231,00	26-109393340
1,5	ø160X800 M4P6	387,00	26-109393100	ø160X158	153,00	26-109392980	ø160 (nr.2)	231,00	26-109393340
2,2	ø160X800 M4P6	387,00	26-109393100	ø160X158	153,00	26-109392980	ø160 (nr.2)	231,00	26-109393340
3	ø160X800 M4P6	387,00	26-109393100	ø160X158	153,00	26-109392980	ø160 (nr.2)	231,00	26-109393340
4	ø160X800 M4P6	387,00	26-109393100	ø160X158	153,00	26-109392980	ø160 (nr.2)	231,00	26-109393340
5,5	ø160X1000 M4P6	425,00	26-109393110	ø160X158	153,00	26-109392980	ø160 (nr.2)	231,00	26-109393340
7,5	ø160X1000 M4P6	425,00	26-109393110	ø160X158	153,00	26-109392980	ø160 (nr.2)	231,00	26-109393340

Camisas de refrigeración para bombas: Z660

Código familia: 9J

Motor [kW]	Camisa de refrigeración			Filtro			Soportes		
	D x L (mm)	Precio [EUR]	Referencia	D x L (mm)	Precio [EUR]	Referencia	D (mm)/No. de pies	Precio [EUR]	Referencia
4	ø180X1000 M4P6	486,00	26-109393140	ø180X192	177,00	26-109392990	ø180 (nr.2)	244,00	26-109393350
5,5	ø180X1000 M4P6	486,00	26-109393140	ø180X192	177,00	26-109392990	ø180 (nr.2)	244,00	26-109393350
7,5	ø180X1000 M4P6	486,00	26-109393140	ø180X192	177,00	26-109392990	ø180 (nr.2)	244,00	26-109393350

Accesorios para motores sumergibles

Camisa de refrigeración para motores L4C

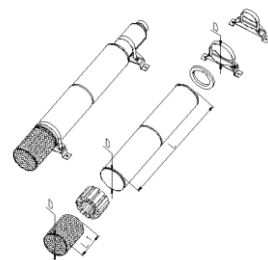

Camisa de refrigeración en acero inoxidable AISI 304 (1.4301) con anillos de tensión AISI 321 (1.4541).

Aro de separación en acero inoxidable AISI 304 (1.4301)

Anillo de sello en caucho SBR/NBR con recortes para cable(s) de motor.

Soportes (juego 2 piezas)

Camisas de refrigeración para bombas: 1GSL,2GS,4GS,6GS,8GS,12GS

Código familia: 9J

Motor [kW]	Camisa de refrigeración			Filtro			Soportes		
	D x L (mm)	Precio [EUR]	Referencia	D x L (mm)	Precio [EUR]	Referencia	D (mm)/No. de pies	Precio [EUR]	Referencia
0,37	ø115X500 M4P4	173,00	26-109393030	ø115X117	102,00	26-109392960	ø115 (nr.2)	170,00	26-109393300
0,55	ø115X500 M4P4	173,00	26-109393030	ø115X117	102,00	26-109392960	ø115 (nr.2)	170,00	26-109393300
0,75	ø115X500 M4P4	173,00	26-109393030	ø115X117	102,00	26-109392960	ø115 (nr.2)	170,00	26-109393300
1,1	ø115X500 M4P4	173,00	26-109393030	ø115X117	102,00	26-109392960	ø115 (nr.2)	170,00	26-109393300
1,5	ø115X800 M4P4	193,00	26-109393050	ø115X117	102,00	26-109392960	ø115 (nr.2)	170,00	26-109393300
2,2	ø115X800 M4P4	193,00	26-109393050	ø115X117	102,00	26-109392960	ø115 (nr.2)	170,00	26-109393300
3	ø115X800 M4P4	193,00	26-109393050	ø115X117	102,00	26-109392960	ø115 (nr.2)	200,00	26-109393310
4	ø115X800 M4P4	193,00	26-109393050	ø115X117	102,00	26-109392960	ø115 (nr.2)	200,00	26-109393310
5,5	ø115X1000 M4P4	228,00	26-109393060	ø115X117	102,00	26-109392960	ø115 (nr.2)	200,00	26-109393310
7,5	ø115X1000 M4P4	228,00	26-109393060	ø115X117	102,00	26-109392960	ø115 (nr.2)	200,00	26-109393310

Camisas de refrigeración para bombas: 16GS

Código familia: 9J

Motor [kW]	Camisa de refrigeración			Filtro			Soportes		
	D x L (mm)	Precio [EUR]	Referencia	D x L (mm)	Precio [EUR]	Referencia	D (mm)/No. de pies	Precio [EUR]	Referencia
1,5	ø145X800 M4P4	332,00	26-109393085	ø145X158	126,00	26-109392970	ø145 (nr.2)	189,00	26-109393330
2,2	ø145X800 M4P4	332,00	26-109393085	ø145X158	126,00	26-109392970	ø145 (nr.2)	189,00	26-109393330
3	ø145X800 M4P4	332,00	26-109393085	ø145X158	126,00	26-109392970	ø145 (nr.2)	189,00	26-109393330
4	ø145X800 M4P4	332,00	26-109393085	ø145X158	126,00	26-109392970	ø145 (nr.2)	189,00	26-109393330
5,5	ø145X1000 M4P4	364,00	26-109393090	ø145X158	126,00	26-109392970	ø145 (nr.2)	189,00	26-109393330
7,5	ø145X1000 M4P4	364,00	26-109393090	ø145X158	126,00	26-109392970	ø145 (nr.2)	189,00	26-109393330

Camisas de refrigeración para bombas: Z612,Z616,Z622,Z631,Z646

Código familia: 9J

Motor [kW]	Camisa de refrigeración			Filtro			Soportes		
	D x L (mm)	Precio [EUR]	Referencia	D x L (mm)	Precio [EUR]	Referencia	D (mm)/No. de pies	Precio [EUR]	Referencia
1,1	ø160X800 M4P6	387,00	26-109393100	ø160X158	153,00	26-109392980	ø160 (nr.2)	231,00	26-109393340
1,5	ø160X800 M4P6	387,00	26-109393100	ø160X158	153,00	26-109392980	ø160 (nr.2)	231,00	26-109393340
2,2	ø160X800 M4P6	387,00	26-109393100	ø160X158	153,00	26-109392980	ø160 (nr.2)	231,00	26-109393340
3	ø160X800 M4P6	387,00	26-109393100	ø160X158	153,00	26-109392980	ø160 (nr.2)	231,00	26-109393340
4	ø160X800 M4P6	387,00	26-109393100	ø160X158	153,00	26-109392980	ø160 (nr.2)	231,00	26-109393340
5,5	ø160X1000 M4P6	425,00	26-109393110	ø160X158	153,00	26-109392980	ø160 (nr.2)	231,00	26-109393340
7,5	ø160X1000 M4P6	425,00	26-109393110	ø160X158	153,00	26-109392980	ø160 (nr.2)	231,00	26-109393340

Camisas de refrigeración para bombas: Z660

Código familia: 9J

Motor [kW]	Camisa de refrigeración			Filtro			Soportes		
	D x L (mm)	Precio [EUR]	Referencia	D x L (mm)	Precio [EUR]	Referencia	D (mm)/No. de pies	Precio [EUR]	Referencia
4	ø180X1000 M4P6	486,00	26-109393140	ø180X192	177,00	26-109392990	ø180 (nr.2)	244,00	26-109393350
5,5	ø180X1000 M4P6	486,00	26-109393140	ø180X192	177,00	26-109392990	ø180 (nr.2)	244,00	26-109393350
7,5	ø180X1000 M4P6	486,00	26-109393140	ø180X192	177,00	26-109392990	ø180 (nr.2)	244,00	26-109393350

Accesorios para motores sumergibles

Camisa de refrigeración para motores L6C

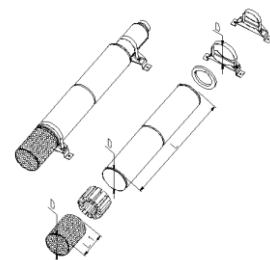

Camisa de refrigeración en acero inoxidable AISI 304 (1.4301) con anillos de tensión AISI 321 (1.4541).

Aro de separación en acero inoxidable AISI 304 (1.4301)

Anillo de sello en caucho SBR/NBR con recortes para cable(s) de motor.

Soportes (juego 2 piezas)

Camisas de refrigeración para bombas: Z612,Z616,Z622,Z631,Z646

Código familia: 9J

Motor [kW]	Camisa de refrigeración			Filtro			Soportes		
	D x L (mm)	Precio [EUR]	Referencia	D x L (mm)	Precio [EUR]	Referencia	D (mm)/No. de pies	Precio [EUR]	Referencia
3	ø180X1000 M6P6	498,00	26-109393180	ø180X192	177,00	26-109392990	ø180 (nr.2)	244,00	26-109393350
4	ø180X1000 M6P6	498,00	26-109393180	ø180X192	177,00	26-109392990	ø180 (nr.2)	244,00	26-109393350
5,5	ø180X1000 M6P6	498,00	26-109393180	ø180X192	177,00	26-109392990	ø180 (nr.2)	244,00	26-109393350
7,5	ø180X1000 M6P6	498,00	26-109393180	ø180X192	177,00	26-109392990	ø180 (nr.2)	244,00	26-109393350
11	ø180X1000 M6P6	498,00	26-109393180	ø180X192	177,00	26-109392990	ø180 (nr.2)	244,00	26-109393350
15	ø180X1000 M6P6	498,00	26-109393180	ø180X192	177,00	26-109392990	ø180 (nr.2)	244,00	26-109393350
18,5	ø180X1000 M6P6	498,00	26-109393180	ø180X192	177,00	26-109392990	ø180 (nr.2)	244,00	26-109393350
22	ø180X1500 M6P6	690,00	26-109393210	ø180X192	177,00	26-109392990	ø180 (nr.3)	405,00	26-109393360
30	ø180X1500 M6P6	690,00	26-109393210	ø180X192	177,00	26-109392990	ø180 (nr.3)	405,00	26-109393360
37	ø180X1500 M6P6	690,00	26-109393210	ø180X192	177,00	26-109392990	ø180 (nr.3)	405,00	26-109393360

Camisas de refrigeración para bombas: Z660

Código familia: 9J

Motor [kW]	Camisa de refrigeración			Filtro			Soportes		
	D x L (mm)	Precio [EUR]	Referencia	D x L (mm)	Precio [EUR]	Referencia	D (mm)/No. de pies	Precio [EUR]	Referencia
4	ø200X1000 M6P6	573,00	26-109393250	ø200X192	244,00	26-109393000	ø200 (nr.2)	258,00	26-109393370
5,5	ø200X1000 M6P6	573,00	26-109393250	ø200X192	244,00	26-109393000	ø200 (nr.2)	258,00	26-109393370
7,5	ø200X1000 M6P6	573,00	26-109393250	ø200X192	244,00	26-109393000	ø200 (nr.2)	258,00	26-109393370
9,3	ø200X1000 M6P6	573,00	26-109393250	ø200X192	244,00	26-109393000	ø200 (nr.2)	258,00	26-109393370
11	ø200X1000 M6P6	573,00	26-109393250	ø200X192	244,00	26-109393000	ø200 (nr.2)	258,00	26-109393370
15	ø200X1000 M6P6	573,00	26-109393250	ø200X192	244,00	26-109393000	ø200 (nr.2)	258,00	26-109393370
18,5	ø200X1000 M6P6	573,00	26-109393250	ø200X192	244,00	26-109393000	ø200 (nr.2)	258,00	26-109393370
22	ø200X1500 M6P6	746,00	26-109393280	ø200X192	244,00	26-109393000	ø200 (nr.3)	424,00	26-109393380
30	ø200X1500 M6P6	746,00	26-109393280	ø200X192	244,00	26-109393000	ø200 (nr.3)	424,00	26-109393380
37	ø200X1500 M6P6	746,00	26-109393280	ø200X192	244,00	26-109393000	ø200 (nr.3)	424,00	26-109393380

Accesorios para motores sumergibles

Camisas de refrigeración para motores L6W

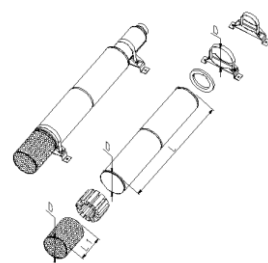

Camisa de refrigeración en acero inoxidable AISI 304 (1.4301) con anillos de tensión AISI 321 (1.4541).

Aro de separación en acero inoxidable AISI 304 (1.4301)

Anillo de sello en caucho SBR/NBR con recortes para cable(s) de motor.

Soportes (juego 2 piezas)

Camisas de refrigeración para bombas: Z612,Z616,Z622,Z631,Z646

Código familia: 9J

Motor [kW]	Camisa de refrigeración			Filtro			Soportes		
	D x L (mm)	Precio [EUR]	Referencia	D x L (mm)	Precio [EUR]	Referencia	D (mm)/No. de pies	Precio [EUR]	Referencia
3	ø180X1000 M6P6	498,00	26-109393180	ø180X192	177,00	26-109392990	ø180 (nr.2)	244,00	26-109393350
4	ø180X1000 M6P6	498,00	26-109393180	ø180X192	177,00	26-109392990	ø180 (nr.2)	244,00	26-109393350
5,5	ø180X1000 M6P6	498,00	26-109393180	ø180X192	177,00	26-109392990	ø180 (nr.2)	244,00	26-109393350
7,5	ø180X1000 M6P6	498,00	26-109393180	ø180X192	177,00	26-109392990	ø180 (nr.2)	244,00	26-109393350
11	ø180X1000 M6P6	498,00	26-109393180	ø180X192	177,00	26-109392990	ø180 (nr.2)	244,00	26-109393350
13	ø180X1000 M6P6	498,00	26-109393180	ø180X192	177,00	26-109392990	ø180 (nr.2)	244,00	26-109393350
15	ø180X1000 M6P6	498,00	26-109393180	ø180X192	177,00	26-109392990	ø180 (nr.2)	244,00	26-109393350
37	ø180X1500 M6P6	690,00	26-109393210	ø180X192	177,00	26-109392990	ø180 (nr.3)	405,00	26-109393360
30	ø180X1500 M6P6	690,00	26-109393210	ø180X192	177,00	26-109392990	ø180 (nr.3)	405,00	26-109393360
26	ø180X1500 M6P6	690,00	26-109393210	ø180X192	177,00	26-109392990	ø180 (nr.3)	405,00	26-109393360
22	ø180X1500 M6P6	690,00	26-109393210	ø180X192	177,00	26-109392990	ø180 (nr.3)	405,00	26-109393360
18,5	ø180X1000 M6P6	498,00	26-109393180	ø180X192	177,00	26-109392990	ø180 (nr.2)	244,00	26-109393350

Camisas de refrigeración para bombas: Z660

Código familia: 9J

Motor [kW]	Camisa de refrigeración			Filtro			Soportes		
	D x L (mm)	Precio [EUR]	Referencia	D x L (mm)	Precio [EUR]	Referencia	D (mm)/No. de pies	Precio [EUR]	Referencia
4	ø200X1000 M6P6	573,00	26-109393250	ø200X192	244,00	26-109393000	ø200 (nr.2)	258,00	26-109393370
5,5	ø200X1000 M6P6	573,00	26-109393250	ø200X192	244,00	26-109393000	ø200 (nr.2)	258,00	26-109393370
7,5	ø200X1000 M6P6	573,00	26-109393250	ø200X192	244,00	26-109393000	ø200 (nr.2)	258,00	26-109393370
11	ø200X1000 M6P6	573,00	26-109393250	ø200X192	244,00	26-109393000	ø200 (nr.2)	258,00	26-109393370
13	ø200X1000 M6P6	573,00	26-109393250	ø200X192	244,00	26-109393000	ø200 (nr.2)	258,00	26-109393370
15	ø200X1000 M6P6	573,00	26-109393250	ø200X192	244,00	26-109393000	ø200 (nr.2)	258,00	26-109393370
18,5	ø200X1000 M6P6	573,00	26-109393250	ø200X192	244,00	26-109393000	ø200 (nr.2)	258,00	26-109393370
22	ø200X1500 M6P6	746,00	26-109393280	ø200X192	244,00	26-109393000	ø200 (nr.3)	424,00	26-109393380
26	ø200X1500 M6P6	746,00	26-109393280	ø200X192	244,00	26-109393000	ø200 (nr.3)	424,00	26-109393380
30	ø200X1500 M6P6	746,00	26-109393280	ø200X192	244,00	26-109393000	ø200 (nr.3)	424,00	26-109393380
37	ø200X1500 M6P6	746,00	26-109393280	ø200X192	244,00	26-109393000	ø200 (nr.3)	424,00	26-109393380

PERMÍTANOS AYUDARLE A
REDUCIR
EL CONSUMO DE
ENERGÍA



Calidad, cantidad y disponibilidad de agua.

05



Todas las fotografías e ilustraciones tienen fines ilustrativos o indicativos con objeto de proporcionar directrices generales. La información relativa a proyectos, incluyendo modelos, dimensiones y aplicaciones puede ser diferente y no forma parte de ningún contrato o garantía.

Monitorización y control

05



- HYDROVAR® HVL
- RESIBOOST
- GENYO
- CUADROS DE MONITORIZACIÓN Y CONTROL



Hydrovar® HVL

HYDROVAR no es solo un sistema de control de velocidad fácil de usar y preparado para el montaje directo sobre el motor. De hecho, el producto HYDROVAR representa un sistema de control inteligente que se adapta con precisión a la demanda y ofrece muchas ventajas tanto de funcionamiento como a nivel de consumo y vida útil de las bombas.



Aplicaciones

- Gestión multi-bomba de 1 a 8 unidades
- Funcionamiento a presión constante
- Funcionamiento a caudal constante
- Funcionamiento siguiendo la curva del sistema
- Control a través de una señal externa 4-20 mA o 0-10 V

Características

- Disponible de 1.5 a 22 kW en monofásico o trifásico
- La versión montada en la bomba se adapta a cualquier motor IEC estándar
- Capacidad de bombas múltiples que permite controlar de 1 a 8 bombas
- Protección IP55
- Comunicación externa a través de Modbus o BACnet

Model A

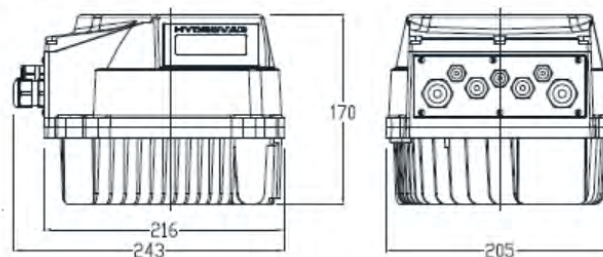

Ventajas del producto

- Sistema distinto e independiente del motor
- Tipo de montaje fácil "click y a trabajar", directamente en el motor
- PLC integrado en el variador
- Reducción de costes: hasta un 70% de ahorro de energía
- Fácil y mínimo mantenimiento
- Retrofit posible en todos los tipos de bombas

Hydrovar® tipo HVL - Montaje sobre motor - Alimentación monofásica 208-240 ± 10% V

Código familia: 5H

Modelo	Precio [EUR]	Referencia	Modelo	Potencia [kW]	Eff. rated %	I _{max in} [A]	I _{max out} [A]	Peso [kg]
HVL2.015-A0010	1.556,00	26-10073L1AA	A	1,5	94%	11,6	7,5	7
HVL2.022-A0010	1.596,00	26-10073L2AA	A	2,2	93,5%	15,1	10	7

Variador de frecuencia para motores trifásicos

Hydrovar® tipo HVL - Montaje sobre motor - Alimentación trifásica 380-460±15% V

Código familia: 5H

Modelo	Precio [EUR]	Referencia	Modelo	Potencia [kW]	Eff. rated %	I _{max} in[A]	I _{max} out[A]	Peso [kg]
HVL4.015-A0010	1.473,00	26-10073LCAA	A	1,5	96%	3,9	4,1	7
HVL4.022-A0010	1.511,00	26-10073LDAA	A	2,2	96,5%	5,3	5,7	7
HVL4.030-A0010	1.581,00	26-10073LEAA	A	3	96,5%	7,2	7,3	7
HVL4.040-A0010	2.199,00	26-10073LFAA	A	4	96,5%	10,1	10	8

Código familia: 5H

Modelo	Precio [EUR]	Referencia	Modelo	Potencia [kW]	Eff. rated %	I _{max} in[A]	I _{max} out[A]	Peso [kg]
HVL4.055-A0010	2.389,00	26-10073LGAA	B	5,5	97%	12,8	13,5	13
HVL4.075-A0010	2.748,00	26-10073LHAA	B	7,5	97%	16,9	17	13
HVL4.110-A0010	2.993,00	26-10073LLAA	B	11	97%	24,2	24	12

Código familia: 5H

Modelo	Precio [EUR]	Referencia	Modelo	Potencia [kW]	Eff. rated %	I _{max} in[A]	I _{max} out[A]	Peso [kg]
HVL4.150-A0010	3.990,00	26-10073LMAA	C	15	97%	33,3	32	20
HVL4.185-A0010	4.708,00	26-10073LNAA	C	18,5	97%	38,1	38	18
HVL4.220-A0010	5.207,00	26-10073LPAA	C	22	97%	44,7	44	18

Hydrovar® tipo HVL - Montaje sobre motor - Alimentación trifásica 208-240±10% V

Código familia: 5H

Modelo	Precio [EUR]	Referencia	Modelo	Potencia [kW]	Eff. rated %	I _{max} in[A]	I _{max} out[A]	Peso [kg]
HVL3.015-A0010	1.766,00	26-10073L5AA	A	1,5	96%	7	7,5	7
HVL3.022-A0010	1.866,00	26-10073L6AA	A	2,2	96%	9,1	10	8

Código familia: 5H

Modelo	Precio [EUR]	Referencia	Modelo	Potencia [kW]	Eff. rated %	I _{max} in[A]	I _{max} out[A]	Peso [kg]
HVL3.030-A0010	2.394,00	26-10073L7AA	B	3	96%	13,3	14,3	10
HVL3.040-A0010	2.993,00	26-10073L8AA	B	4	96%	16,5	16,7	10
HVL3.055-A0010	3.292,00	26-10073L9AA	B	5,5	96%	23,5	24,2	12

Código familia: 5H

Modelo	Precio [EUR]	Referencia	Modelo	Potencia [kW]	Eff. rated %	I _{max} in[A]	I _{max} out[A]	Peso [kg]
HVL3.075-A0010	3.691,00	26-10073LAAA	C	7,5	96%	29,6	31	16
HVL3.110-A0010	4.289,00	26-10073LBAA	C	11	96%	43,9	44	16

Variador de frecuencia para motores trifásicos

Accesorios: selección rápida

Modelo	Precio [EUR]	Referencia	Código familia	Peso [kg]
Carta Premium para control 5 bombas modo relé	190,00	26-109730080	5H	1
Kit montaje de pared para HVL 2.015÷2.022	552,00	26-109400070	9L	3
Kit montaje de pared para HVL 4.015÷4.040	552,00	26-109400090	9L	8
Kit montaje de pared para HVL 4.055÷4.075	702,00	26-109400140	9L	7
Kit montaje de pared para HVL 4.110	702,00	26-109400150	9L	9
Kit montaje de pared para HVL 4.150÷4.220	1.711,00	26-109400170	5H	13
Transductor DST P140, 0-10 Bares, Señal salida 4-20 mA	156,00	26-109400410	9J	1
Transductor DST P140, 0-16 Bares, Señal salida 4-20 mA	156,00	26-109400420	9J	1
Transductor DST P140, 0-25 Bares, Señal salida 4-20 mA	156,00	26-109400430	9J	1

Kit transductores

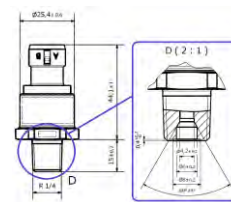

Código familia: 9J

Descripción	Precio [EUR]	Referencia	DN	Rango	Señal de salida	Peso [kg]
Transductor DST P140, 0-10 Bares, Señal salida 4-20 mA	156,00	26-109400410	R ¼	0÷10 bar	4÷20 mA	1
Transductor DST P140, 0-16 Bares, Señal salida 4-20 mA	156,00	26-109400420	R ¼	0÷16 bar	4÷20 mA	1
Transductor DST P140, 0-25 Bares, Señal salida 4-20 mA	156,00	26-109400430	R ¼	0÷25 bar	4÷20 mA	1
Transductor MBS 3200, 0-40 Bares, Señal salida 4-20 mA	172,00	26-109400440	--	0÷40 bar	4÷20 mA	1
Transductor MBS 3200, 0-60 Bares, Señal salida 4-20 mA	172,00	26-109400450	--	0÷60 bar	4÷20 mA	1
Transductor MBS 1900, 0-10 Bares, Señal salida 0,5-4,5V	156,00	26-109400460	--	0÷10 bar	0,5÷4,5 V	1
Transductor MBS 1900, 0-25 Bares, Señal salida 0,5-4,5V	156,00	26-109400470	--	0÷25 bar	0,5÷4,5 V	1

Código familia: 9J

Descripción	Precio [EUR]	Referencia	DN	Rango	Señal de salida	Peso [kg]
Sensor de caudal DN 32, 2,7-8 m³/h	1.334,00	26-709813010	DN 32	2,7 ÷ 8 m³/h	4÷20 mA	1
Sensor de caudal DN 32, 4-12 m³/h	1.491,00	26-709813020	DN 32	4,0 ÷ 12m³/h	4÷20 mA	1
Sensor de caudal DN 40, 4,5-14 m³/h	1.342,00	26-709813030	DN 40	4,5 ÷ 14m³/h	4÷20 mA	2
Sensor de caudal DN 40, 7-21 m³/h	1.342,00	26-709813040	DN 40	7,0 ÷ 21m³/h	4÷20 mA	1
Sensor de caudal DN 50, 8-24 m³/h	1.370,00	26-709813050	DN 50	8,0 ÷ 24m³/h	4÷20 mA	3
Sensor de caudal DN 50, 12-36 m³/h	1.522,00	26-709813060	DN 50	12 ÷ 36m³/h	4÷20 mA	1
Sensor de caudal DN 65, 12-36 m³/h	1.444,00	26-709813070	DN 65	12 ÷ 36m³/h	4÷20 mA	5
Sensor de caudal DN 65, 16-48 m³/h	1.445,00	26-709813080	DN 65	16 ÷ 48m³/h	4÷20 mA	1
Sensor de caudal DN 80, 27-80 m³/h	1.471,00	26-709813000	DN 80	27 ÷ 80 m³/h	4÷20 mA	1

Código familia: 9B

Descripción	Precio [EUR]	Referencia	DN	Rango	Señal de salida	Peso [kg]
KIT SENSOR DRP-HV	305,00	26-109394600	--	--	--	1

Hydrovar® HVL Accesorios

Kit montaje en pared



Código familia: 9L

Descripción	Precio [EUR]	Referencia	HVL	Potencia [kW]		Peso [kg]
Kit montaje de pared para HVL 2.015÷2.022	552,00	26-109400070	HVL2	1,5÷2,2		3
Kit montaje de pared para HVL 2.030	552,00	26-109400100	HVL2	3		3
Kit montaje de pared para HVL 2.040	552,00	26-109400110	HVL2	4		5
Kit montaje de pared para HVL 4.015÷4.040	552,00	26-109400090	HVL4	1,5÷4,0		8
Kit montaje de pared para HVL 4.055÷4.075	702,00	26-109400140	HVL4	5,5÷7,5		7
Kit montaje de pared para HVL 4.110	702,00	26-109400150	HVL4	11		9
Kit montaje de pared para HVL 4.150÷4.220	1.711,00	26-109400170	HVL4	15÷22		13
Kit montaje de pared para HVL 3.015÷3.022	552,00	26-109400080	HVL3	1,5÷2,2		3
Kit montaje de pared para HVL 3.030-3.040	552,00	26-109400120	HVL3	3,0÷4,0		3
Kit montaje de pared para HVL 3.055	702,00	26-109400130	HVL3	5,5		3
Kit montaje de pared para HVL 3.075-3.110	1.711,00	26-109400160	HVL3	7,5÷11		9

Cables de motor blindados



Código familia: 5H

Descripción	Precio [EUR]	Referencia	HVL	Potencia [kW]		Peso [kg]
Cable de motor HVL2/4 1,5kW SM	30,00	26-109399720	HVL2	1,5	4G1,5	1
Cable de motor HVL2/4 1,5-4kW PLM	30,00	26-109399730	HVL2	1,5÷2,2	4G1,5	1
Cable de motor HVL2/3 3-4KW	30,00	26-109399870	HVL2	3,0÷4,0	4G1,5	1
Cable de motor HVL2/4 1,5kW SM	30,00	26-109399720	HVL4	1,5	4G1,5	1
Cable de motor HVL2/4 1,5-4kW PLM	30,00	26-109399730	HVL4	1,5÷4,0	4G1,5	1
Cable de motor HVL4 5,5-7,5KW	30,00	26-109399740	HVL4	5,5÷7,5	4G2,5	1
Cable de motor HVL4 11kW	30,00	26-109399750	HVL4	11	4G4	1
Cable de motor HVL4 15-18,5kW	45,00	26-109399770	HVL4	15÷18,5	4G6	1
Cable de motor HVL4 22kW PLM	100,00	26-109399780	HVL4	22	4G10	1
Cable de motor HVL2/3 3-4KW	30,00	26-109399870	HVL3	3,0÷4,0	4G1,5	1
Cable de motor HVL3 5,5kW	45,00	26-109399760	HVL3	5,5	4G4	1
Cable de motor HVL3 7,5kW	45,00	26-109399790	HVL3	7,5	4G6	1
Cable de motor HVL3 11kW	45,00	26-109399800	HVL3	11	4G6	1

Hydrovar® HVL Accesorios

Anillo de montaje del ventilador



Código familia: 9J

Descripción	Precio [EUR]	Referencia	Motor	IEC	Ø [mm]	Peso [kg]
Anillo metálico de montaje Ø140 mm, SM tamaño motor 71	13,30	26-168602440	SM	71	Ø140	1
Anillo de montaje de 155 mm diam., motor SM80	16,83	26-754900110	SM	80	Ø155	1

Kit de abrazadera para montaje



Código familia: 5H

Descripción	Precio [EUR]	Referencia	Monofásica	Trifásico		Peso [kg]
Kit de fijación para HVL tamaño A	26,00	26-109730090	1,5÷2,2 kW	1,5÷4,0 kW	--	1
Kit de fijación para HVL tamaño B-C	30,00	26-109730100	3,0÷4,0 kW	5,5÷22 kW	--	1

Hydrovar® HVL Accesorios

Add-on-card



Código familia: 5H

Descripción	Precio [EUR]	Referencia	Peso [kg]
Carta Premium para control 5 bombas modo relé	190,00	26-109730080	1

Comunicación



Código familia: 9J

Descripción	Precio [EUR]	Referencia	Peso [kg]
Kit cable USB/RS - 485	Consultar		1

Filtro QHI

Cuadro eléctrico para balance de la línea de alimentación de motores que funcionan con variador



Características

- Disponible en monofásico o trifásico
- Balance de la línea de alimentación de motores
- Compensación del cable del motor
- Protección IP54
- Temperatura ambiente: de -5 °C a +40 °C
- Humedad relativa máxima: 50% a +40 °C
- Completo con prensaetapas
- Se suministra con abrazaderas de cable blindadas
- longitud del cable: máx 100 m
- Caja de metal

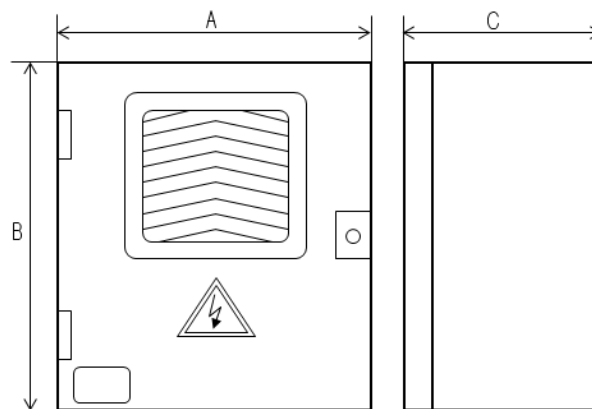

Filtro QHI para 1 Hydrovar HVL trifásico

Código familia: 1M

Modelo	Precio [EUR]	Referencia	Potencia [kW]	I nom [A]	A [mm]	B [mm]	C [mm]	Peso [kg]
QHI10/22-30	356,00	26-108368200	2,2÷3,0	9	250	300	160	7
QHI10/40	389,00	26-108368300	4	12	250	300	160	7
QHI10/55	407,00	26-108368400	5,5	15	250	300	160	9
QHI10/75	558,00	26-108368500	7,5	22	400	400	200	16
QHI10/110-150	609,00	26-108368600	11÷15	30	400	400	200	18
QHI10/185	634,00	26-108368700	18,5	37	400	400	200	18
QHI10/220	827,00	26-108368800	22	43	400	600	250	31

Filtro QHI para 2 Hydrovar HVL trifásico

Código familia: 1M

Modelo	Precio [EUR]	Referencia	Potencia [kW]	I nom [A]	A [mm]	B [mm]	C [mm]	Peso [kg]
QHI20/22-30	593,00	26-108369100	2,2÷3,0	18	250	300	160	9
QHI20/40	663,00	26-108369200	4	24	250	300	160	9
QHI20/55	700,00	26-108369300	5,5	30	250	300	160	14
QHI20/75	906,00	26-108369400	7,5	44	400	400	200	20
QHI20/110-150	1.016,00	26-108369500	11÷15	60	400	400	200	24
QHI20/185	1.068,00	26-108369600	18,5	74	400	400	200	20
QHI20/220	1.305,00	26-108369700	22	86	400	600	250	41

Sistema de presión constante inteligente para uso residencial.
 Montaje sobre tubería

ResiBoost MMW

Gama de dispositivos electrónicos compactos para control y protección de bombas monofásicas. ResiBoost le permite controlar automáticamente el arranque y el apagado de la bomba eléctrica en función de la demanda real de agua, evitando cualquier fluctuación



Aplicaciones

- Suministro de agua residencial y sistemas de riego con bombas de superficie y sumergibles, monofásicas y trifásicas
- Sistema de recogida de agua de lluvia a velocidad variable
- Actualización y mejora de sistemas de velocidad fija ya existentes

Certificación de agua potable

Productos aprobados para su uso en contacto con suministros de agua públicos de acuerdo con ACS

Características

Alimentación:	1x 230V (20%/+10%)
Protección:	IP55
Presión de arranque:	0,5 - 8 bar
Temperatura del líquido:	max 40 °C
Temperatura ambiente:	0-50 °C

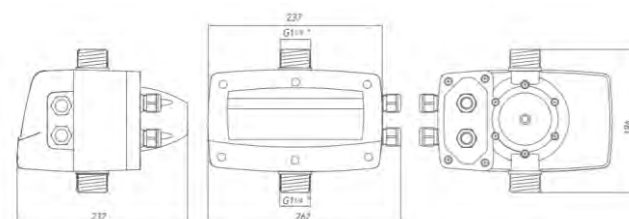

- Protección contra marcha en seco
- Transductor de presión incorporado con indicador digital

Ventajas del producto

- Convierte una bomba de velocidad fija en bomba de velocidad variable
- Fácil de instalar y operar. "Plug and Play"
- Protección contra funcionamiento en seco
- Diseño compacto
- Panel de control con pantalla LCD
- Protección contra sobrecorriente, alimentación incorrecta y cortocircuito

Código familia: 8T

Modelo	Precio [EUR]	Referencia	V in [V]	V out [V]	I max [A]	P [bar]	Conexión	Peso [kg]
ResiBoost MMW09 DE	641,00	26-109951550	1x230	1x230V	9	0-8	1"¼	3
ResiBoost MTW10 C	696,00	26-109951560	1x230	3x230V	10	0-8	1"¼	3

Sistema de presión constante inteligente para uso residencial. Montaje sobre tubería

Accesorios: selección rápida

Modelo	Precio [EUR]	Referencia	Código familia	Peso [kg]
Valvula de retención 1 1/4" M-H	48,00	26-002675036	9J	1
Valvula de retención 1" M-M	30,00	26-002675200	9L	1
Manómetro 0-6 bar ø=50 mm	14,06	26-002110201	9J	1
Cuadro eléctrico QCL5/230	93,00	26-108328400	1M	1
Interruptor de nivel Key, cable L = 10 m, sin contrapeso	76,00	26-159260310	9J	1
Interruptor de nivel Key, cable L = 5 m,	55,00	26-159260220	9J	1
Interruptor de nivel Key, cable L = 5 m, sin contrapeso	66,00	26-159260230	9J	1
Filtro sinusoidal monofásico 1x230V, 6A, protección IP64	309,00	26-002560660	9J	2
Filtro sinusoidal monofásico 1x230V, 12A, protección IP64	330,00	26-002560661	9J	3
Filtro sinusoidal trifásico 3x230V, 6A, protección IP64	411,00	26-002560664	9J	3
Filtro sinusoidal trifásico 3x230V, 12A, protección IP64	640,00	26-002560665	9J	7
Filtro dV/dt trifásico 3x230V, 12A, protección IP64	429,00	26-002560667	9J	4
Filtro dV/dt trifásico 3x230V, 6A, protección IP64	364,00	26-002560666	9J	2

Sistema de presión constante inteligente para uso residencial.
Nontaje en pared

ResiBoost MMA

Gama de dispositivos electrónicos compactos para control y protección de bombas monofásicas. ResiBoost le permite controlar automáticamente el arranque y el apagado de la bomba eléctrica en función de la demanda real de agua, evitando cualquier fluctuación



Aplicaciones

- Suministro de agua residencial y sistemas de riego con bombas de superficie y sumergibles, monofásicas y trifásicas
- Sistema de recogida de agua de lluvia a velocidad variable
- Actualización y mejora de sistemas de velocidad fija ya existentes

Características

Alimentación: 1x 230V (20%/+10%)
 Protección: IP54
 Presión de arranque: 0,5 - 16 bar
 Temperatura ambiente: 0-50 °C
 Temperatura del líquido máx:50°C

- Protección contra marcha en seco

Ventajas del producto

- Convierte una bomba de velocidad fija en bomba de velocidad variable
- Fácil de instalar y operar. "Plug and Play"
- Protección contra funcionamiento en seco
- Diseño compacto
- Panel de control con pantalla LCD
- Protección contra sobrecorriente, alimentación incorrecta y cortocircuito

Certificación de agua potable

Productos aprobados para su uso en contacto con suministros de agua públicos de acuerdo con ACS

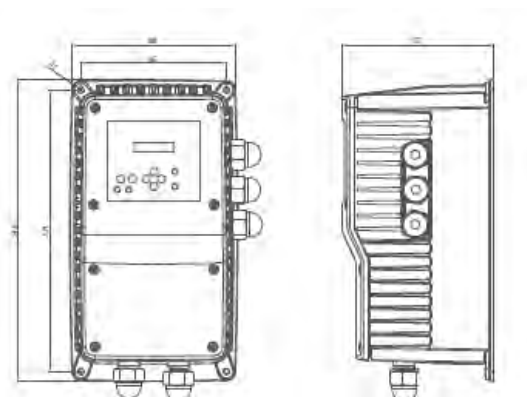

Código familia: 8T

Modelo	Precio [EUR]	Referencia	V in [V]	V out [V]	I max [A]	P [bar]	Conexión	Peso [kg]
ResiBoost MMA06 DE	807,00	26-109951530	1x230	1x230V	6	0÷16	1"¼	5
ResiBoost MMA12 DE	922,00	26-109951540	1x230	1x230V	12	0÷16	1"¼	5
ResiBoost MTA06 DE	793,00	26-109951510	1x230	3x230V	6	0÷16	1"¼	5
ResiBoost MTA10 C	927,00	26-109951520	1x230	3x230V	10	0÷16	1"¼	6

Sistema de presión constante inteligente para uso residencial. Montaje en pared

Accesorios: selección rápida

Modelo	Precio [EUR]	Referencia	Código familia	Peso [kg]
Valvula de retención 1 1/4" M-H	48,00	26-002675036	9J	1
Valvula de retención 1" M-M	30,00	26-002675200	9L	1
Manómetro 0-6 bar $\phi=50$ mm	14,06	26-002110201	9J	1
Cuadro eléctrico QCL5/230	93,00	26-108328400	1M	1
Interruptor de nivel Key, cable L = 10 m, sin contrapeso	76,00	26-159260310	9J	1
Interruptor de nivel Key, cable L = 5 m,	55,00	26-159260220	9J	1
Interruptor de nivel Key, cable L = 5 m, sin contrapeso	66,00	26-159260230	9J	1
Filtro sinusoidal monofásico 1x230V, 6A, protección IP64	309,00	26-002560660	9J	2
Filtro sinusoidal monofásico 1x230V, 12A, protección IP64	330,00	26-002560661	9J	3
Filtro sinusoidal trifásico 3x230V, 6A, protección IP64	411,00	26-002560664	9J	3
Filtro sinusoidal trifásico 3x230V, 12A, protección IP64	640,00	26-002560665	9J	7
Filtro dV/dt trifásico 3x230V, 6A, protección IP64	364,00	26-002560666	9J	2
Filtro dV/dt trifásico 3x230V, 12A, protección IP64	429,00	26-002560667	9J	4

Genyo

Genyo es un dispositivo compacto y funcional controlado por un circuito electrónico que está formado por un sistema de membrana y muelle antagonico integrado por sensores de caudal y presión.



Aplicaciones

- Incremento de presión en instalaciones hidráulicas para uso doméstico, riego de céspedes y lavaderos.
- Movimiento de líquidos no agresivos en establecimientos industriales.
- Protección contra el funcionamiento en seco integrada.
- No requiere mantenimiento.
- Presión estable sin fluctuaciones para un punto de operación constante.

Características

Alimentación:	1 x 220-240 V
Frecuencia:	50/60 Hz
Protección:	IP65
Temperatura del líquido:	0-60°C
Presión de trabajo:	10 bar
Caudal máx:	10 m³/h
Manómetro:	0÷10 bar

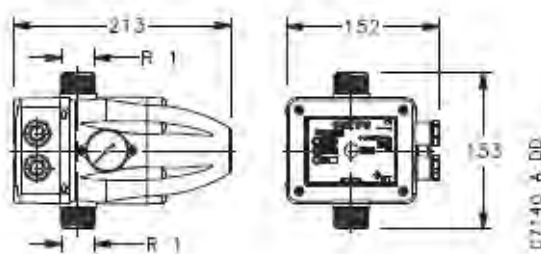

Ventajas del producto

- Facilidad de uso, totalmente automática.
- Preparado para conectarse a la red
- Elija diferentes bombas para adaptarse a la configuración de la instalación.

Protección IP 65, con manómetro

Código familia: 7Q

Modelo	Precio [EUR]	Referencia	V in [V]	V out [V]	I max [A]	P [bar]	Conexión	Peso [kg]
GENYO 8A/F12	104,00	26-109120160	1x230	-	8	1,2	R1"	2
GENYO 8A/F15	104,00	26-109120170	1x230	-	8	1,5	R1"	2
GENYO 8A/F22	104,00	26-109120180	1x230	-	8	2,2	R1"	2
GENYO 8A/F12 con cable	125,00	26-109120161	1x230	-	8	1,2	R1"	2
GENYO 8A/F15 con cable	125,00	26-109120171	1x230	-	8	1,5	R1"	2
GENYO 8A/F22 con cable	125,00	26-109120181	1x230	-	8	2,2	R1"	2

Genyo plus

Genyoplus es un presostato electrónico con un manómetro digital Integrado y un conjunto completo de protecciones de la bomba.

Puede gestionar el arranque y la parada de bombas eléctricas monofásicas de hasta 2,2 kW.



Aplicaciones

- Incremento de presión en instalaciones hidráulicas para uso doméstico, riego de céspedes y lavaderos.
- Movimiento de líquidos no agresivos en establecimientos industriales.
- Protección contra el funcionamiento en seco integrada.
- No requiere mantenimiento.
- Presión estable sin fluctuaciones para un punto de operación constante.

Características

Alimentación: 1 x 115-230 Vac
 Frecuencia: 50/60 Hz
 Potencia: max 2,2 kW
 Protección: IP55
 Temperatura del líquido máx: 50°C
 Temperatura ambiente: 60°C

Protección completa de la bomba:

- Protección contra marcha en seco con prueba de reinicio automático
- Protección contra la sobretensión
- Facilidad de uso, totalmente automática.
- Preparado para conectarse a la red
- Elija diferentes bombas para adaptarse a la configuración de la instalación.

Certificación de agua potable

Lowara genyo plus está certificado por WRAS para el uso de agua potable

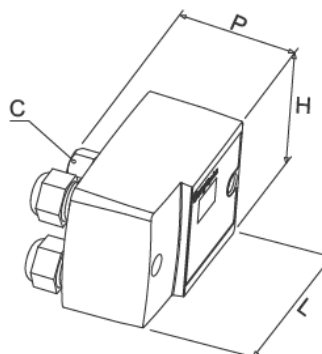

Port C= Rp 1/4"

Código familia: 7Q

Modelo	Precio [EUR]	Referencia	I max [A]	P start [bar]	L [mm]	H [mm]	P [mm]	Peso [kg]
GenyoPlus 16A	110,00	26-109120250	16	1÷8	112	75	75	2

Cuadros de monitorización y control para 1 bomba de perforación 4"

QPC

Protección y control de una bomba eléctrica sumergible monofásica para pozos de 4 "



Características

- Interruptor principal para control manual
- Arranque directo del motor DOL
- Protección IP54
- Temperatura ambiente: de -5 °C a +40 °C
- Humedad relativa máxima: 50% a + 40 ° C
- Montado en la pared
- Condensador integrado
- Interruptor principal con protección térmica y luz indicadora de encendido

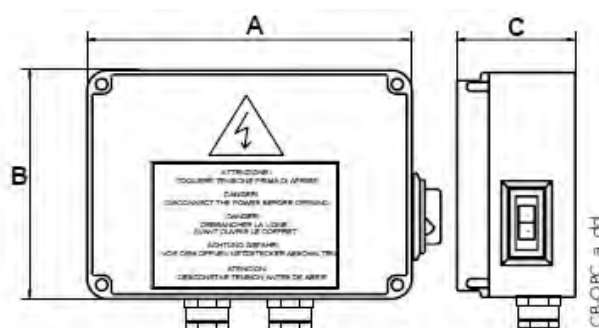

Alimentación monofásica 1 x 230 V ±10%

Código familia: 1M

Modelo	Precio [EUR]	Referencia	Potencia [kW]	I nom [A]	A [mm]	B [mm]	C [mm]	Condensador [µF/450V]	Peso [kg]
QPC/03	169,00	26-108330250	0,37	4	170	170	75	16	1
QPC/05	169,00	26-108330350	0,55	5	170	170	75	20	1
QPC/07	150,00	26-108330450	0,75	6	170	170	75	30	1
QPC/11	153,00	26-108330550	1,1	9	170	170	75	40	1
QPC/15	155,00	26-108330650	1,5	11	170	170	75	50	1
QPC/22	186,00	26-108330750	2,2	16	170	170	127	70	2

Cuadros de monitorización y control para 1 bomba de perforación 4"

QPCS

Protección y control de una bomba eléctrica sumergible monofásica para pozos de 4 "



Características

- Control automático a través de un contacto de habilitación externo
- Arranque directo del motor DOL
- Protección IP54
- Temperatura ambiente: de -5 °C a +40 °C
- Humedad relativa máxima: 50% a + 40 ° C
- Montado en la pared
- Condensador integrado
- Interruptor principal con protección térmica y luz indicadora de encendido
- Control de marcha en seco con flotador o interruptor de presión mínima

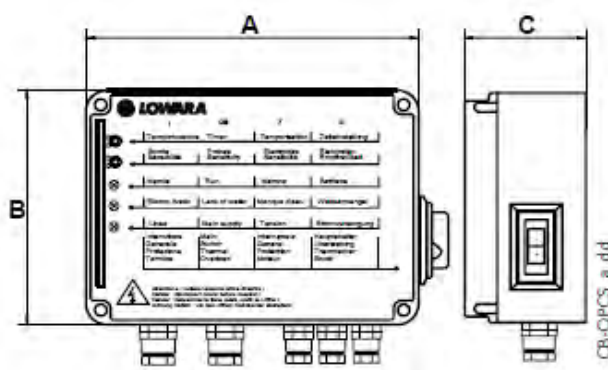

Alimentación monofásica 1 x 230 V ±10%

Código familia: 1M

Modelo	Precio [EUR]	Referencia	Potencia [kW]	I nom [A]	A [mm]	B [mm]	C [mm]	Condensador [µF/450V]	Peso [kg]
QPCS/03	182,00	26-108332950	0,33	4	200	150	80	16	1
QPCS/05	182,00	26-108333050	0,55	5	200	150	80	20	1
QPCS/07	178,00	26-108333150	0,75	6	200	150	80	30	1
QPCS/11	178,00	26-108333250	1,1	9	200	150	80	40	1
QPCS/15	180,00	26-108333350	1,5	11	200	150	80	50	1
QPCS/22	193,00	26-108333450	2,2	16	200	150	80	70	1

Q-SMART

Panel de control electrónico monofásico, Q-Smart, para ser usado con 1 o 2 bombas eléctricas monofásicas en diferentes sistemas de velocidad fija.

Más de 50 combinaciones diferentes disponibles de este producto que se pueden usar para el control de grupos de presión o sistemas de drenaje



Características

- Control de presión por sensor
- Control automático de la bomba
- Protección IP55
- Temperatura ambiente: de -5 °C a +40 °C
- Humedad relativa máxima: 50% a + 40 °C

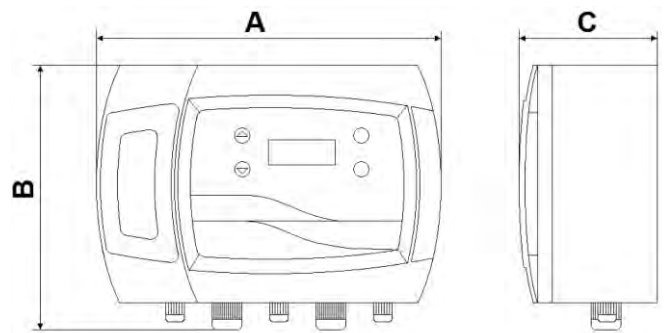

Código familia: 1M

Modelo	Precio [EUR]	Referencia	P nom [kW]	I nom [A]	A [mm]	B [mm]	C [mm]	Peso [kg]
Q-SMART10/15/D	362,00	26-1086042200	1x1,5	11	262	218	96	2
Q-SMART20/15/D	403,00	26-1086042300	2x1,5	11	262	218	96	2

Accesorios: selección rápida

Modelo	Precio [EUR]	Referencia	Código familia	Peso [kg]
Modbus RTU module	55,00	26-150890910	5H	1
Programmable free voltage contacts module (6 contacts)	309,00	26-1086042400	1M	1

Cuadro eléctrico trifásico para 1 bomba de superficie

QTD

Protección y control de una bomba eléctrica de superficie monofásica



Características

- Control a través de un contacto de habilitación externo
- Arranque directo del motor DOL
- Protección IP54
- Temperatura ambiente: de -5 °C a +40 °C
- Humedad relativa máxima: 50% a +40 °C
- Montado en la pared
- Caja de metal

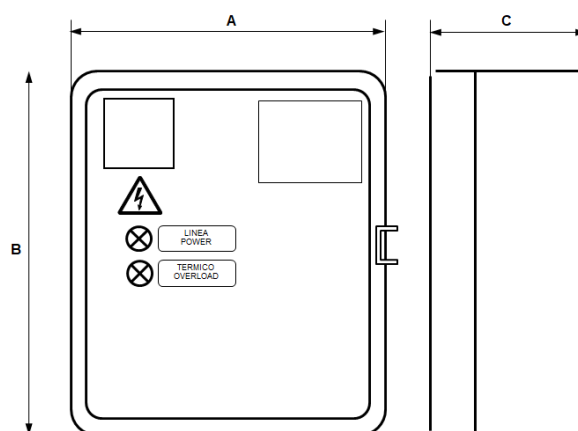

Código familia: 1M

Modelo	Precio [EUR]	Referencia	Potencia [kW]	I nom [A]	A [mm]	B [mm]	C [mm]	Peso [kg]
QTD/02-03 (0,63÷1A)	370,00	26-108520500	0,25÷0,37	0,63÷1	235	265	150	5
QTD/03-05 (1÷1,6A)	433,00	26-108520600	0,37÷0,55	1,0÷1,6	235	265	150	7
QTD/05-07 (1,6÷2,5A)	433,00	26-108520700	0,55÷0,75	1,6÷2,5	235	265	150	6
QTD/07-15 (2,5÷4A)	433,00	26-108520800	0,75÷1,5	2,5÷4	235	265	150	6
QTD/15-22 (4÷6,3A)	433,00	26-108520900	1,5÷2,2	4,0÷6,3	235	265	150	8
QTD/22-40 (6,3÷10A)	443,00	26-108521000	2,2÷4,0	6,3÷10	235	265	150	6
QTD/40-75 (10÷16A)	461,00	26-108521100	4,0÷7,5	10÷16	235	265	150	6
QTD/75-92 (16÷20A)	534,00	26-108521200	7,5÷9,2	16÷20	235	265	150	8
QTD/92-110 (20÷25A)	593,00	26-108521300	9,2÷11	20÷25	235	265	150	6

Cuadro eléctrico trifásico para 1 bomba de superficie

Q3D

Arranque directo



Características

- Control manual a través del botón de inicio y parada
- Control automático a través de un contacto de habilitación externo
- Circuito auxiliar de bajo voltaje de 24 VCA
- Protección IP54
- Temperatura ambiente: de -5 °C a +40 °C

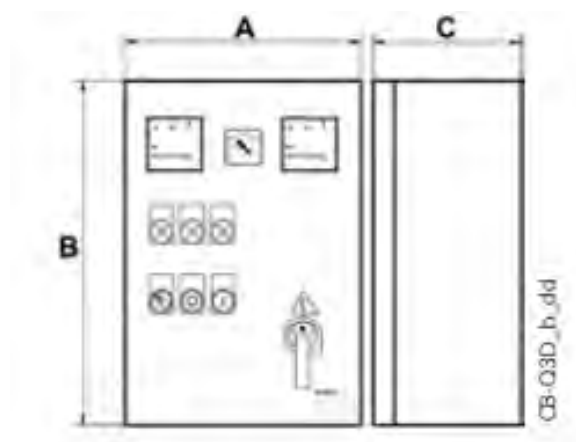

Código familia: 1M

Modelo	Precio [EUR]	Referencia	Potencia [kW]	I nom [A]	A [mm]	B [mm]	C [mm]	Peso [kg]
Q3D/02-03 (0,6-1A)	909,00	26-108537000	0,25÷0,37	0,63÷1	300	400	200	7
Q3D/03-05 (1-1,6A)	914,00	26-108537100	0,37÷0,55	1,0÷1,6	300	400	200	1
Q3D/05-07 (1,6-2,5A)	948,00	26-108537200	0,55÷0,75	1,6÷2,5	300	400	200	11
Q3D/07-15 (2,5-4A)	948,00	26-108537400	0,75÷1,5	2,5÷4	300	400	200	12
Q3D/15-22 (4-6,3A)	948,00	26-108537500	1,5÷2,2	4,0÷6,3	300	400	200	12
Q3D/22-40 (6,3-10A)	960,00	26-108537700	2,2÷4,0	6,3÷10	300	400	200	12
Q3D/40-75 (10-16A)	982,00	26-108537900	4,0÷7,5	10÷16	300	400	200	13
Q3D/75-92 (16-20A)	1.020,00	26-108538000	7,5÷9,2	16÷20	300	400	200	12
Q3D/92-110 (20-25A)	1.176,00	26-108538100	9,2÷11	20÷25	300	400	200	13
Q3D/110-150 (22-32A)	1.194,00	26-108538200	11÷15	22÷32	400	500	200	15
Q3D/150-185 (28-40A)	1.262,00	26-108538300	15÷18,5	28÷40	400	500	200	18
Q3D/185-220 (36-50A)	1.390,00	26-108538400	18,5÷22	36÷50	400	600	200	23
Q3D/220-300 (45-63A)	1.424,00	26-108538500	22÷30	45÷63	400	600	200	25
Q3D/300-370 (57-75A)	1.525,00	26-108538600	30÷37	30÷37	400	600	200	22

Cuadro eléctrico trifásico para 1 bomba de superficie

Q3Y

Arranque estrella-triángulo



Características

- Control manual a través del botón de inicio y parada
- Control automático a través de un contacto de habilitación externo
- Circuito auxiliar de bajo voltaje de 24 VCA
- Protección IP54
- Temperatura ambiente: de -5 °C a +40 °C

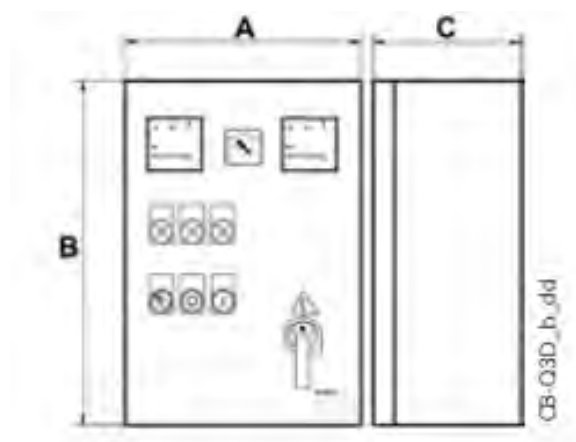

Código familia: 1M

Modelo	Precio [EUR]	Referencia	Potencia [kW]	I nom [A]	A [mm]	B [mm]	C [mm]	Peso [kg]
Q3Y/40-75 (10-16A)	1.288,00	26-108539200	4,0÷7,5	10÷16	400	600	200	18
Q3Y/75-92 (16-20A)	1.328,00	26-108539300	7,5÷9,2	16÷20	400	600	200	17
Q3Y/92÷110 (20-25A)	1.357,00	26-108539400	9,2÷11	20÷25	400	600	200	24
Q3Y/110-150 (25-32A)	1.526,00	26-108539500	11÷15	22÷32	400	600	200	21
Q3Y/150-185 (30-42A)	1.579,00	26-108539600	15÷18,5	28÷40	400	600	200	22
Q3Y/185-220 (40-54A)	1.812,00	26-108539700	18,5÷22	35÷50	500	700	200	30
Q3Y/220-300 (52-65A)	1.916,00	26-108539800	22÷30	45÷63	500	700	200	34
Q3Y/300-370 (57-75A)	2.237,00	26-108539900	30÷37	57÷75	600	800	250	45
Q3Y/370-450 70-90A	2.363,00	26-108540000	37÷45	70÷90	600	800	250	42
Q3Y/450-550 80-108A	3.365,00	26-108540100	45÷55	80÷108	600	900	250	44
Q3Y/550-750 105-135A	4.979,00	26-108540200	55÷75	105÷135	600	1300	300p	137
Q3Y/750-900 138-185A	5.898,00	26-108540300	75÷90	138÷185	600	1300	300p	101
Q3Y/900-1100 173-233A	5.629,00	26-108540400	90÷110	173÷233				100

Cuadro eléctrico trifásico para 1 bomba de superficie

Q3I

Arrancador de impedencia



Características

- Control manual a través del botón de inicio y parada
- Control automático a través de un contacto de habilitación externo
- Circuito auxiliar de bajo voltaje de 24 VCA
- Protección IP54
- Temperatura ambiente: de -5 °C a +40 °C

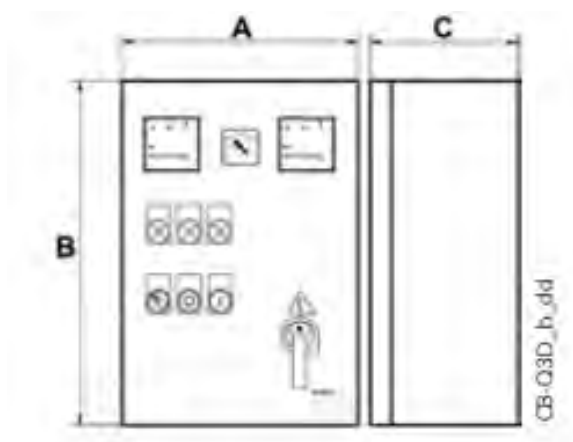

Código familia: 1M

Modelo	Precio [EUR]	Referencia	Potencia [kW]	I nom [A]	A [mm]	B [mm]	C [mm]	Peso [kg]
Q3I/75-92 16-20A	2.723,00	26-108541500	7,5÷9,2	16÷20	400	600	250	16
Q3I/92-110 20-25A	2.798,00	26-108541600	9,2÷11	20÷25	400	600	250	2
Q3I/110-150 22-32A	3.046,00	26-108541700	11÷15	22÷32	500	700	250	60
Q3I/150-185 28-40A	3.207,00	26-108541800	15÷18,5	28÷40	500	700	250	48
Q3I/185-220 36-50A	3.391,00	26-108541900	18,5÷22	36÷50	500	700	250	48
Q3I/220-300 (45-63A)	3.797,00	26-108542000	22÷30	45÷63	500	700	250	56
Q3I/300-370 (57-75A)	4.228,00	26-108542100	30÷37	57÷75	500	700	250	56
Q3I/370-450 (70-90A)	4.883,00	26-108542200	37÷45	70÷90	600	900	250	90
Q3I/450-550 (80-108A)	6.554,00	26-108542300	45÷55	80÷108	600p	1300	300p	124
Q3I/550-750 (105-138A)	8.675,00	26-108542400	55÷75	105÷138	600p	1300	300p	124
Q3I/750-900 1(38-185A)	10.473,00	26-108542500	75÷90	138÷185	600p	1500	300p	62
Q3I/900-1100 (175-210A)	11.507,00	26-108542600	90÷110	175÷210	600p	1700	400p	62
Q3I/1100-1320 (210-260A)	16.913,00	26-108542700	110÷132	210÷260	600p	1700	400p	62
Q3I/1320-1600 (250-305A)	17.224,00	26-108542800	132÷160	250÷305	600p	1700	400p	1
Q3I/1600-2000 (290-400A)	17.713,00	26-108542900	160÷200	290÷400	600p	1900	400p	301

Cuadro eléctrico trifásico para 1 bomba de superficie

Q3SF

Arrancador suave con control de par



Características

- Control manual a través del botón de inicio y parada
- Control automático a través de un contacto de habilitación externo
- Circuito auxiliar de bajo voltaje de 24 VCA
- Protección IP54
- Temperatura ambiente: de -5 °C a +40 °C

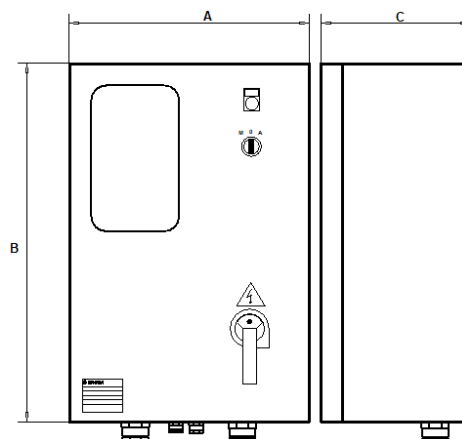

Código familia: 1M

Modelo	Precio [EUR]	Referencia	Potencia [kW]	I nom [A]	A [mm]	B [mm]	C [mm]	Peso [kg]
Q3SF/150/A 15÷30A	5.083,00	26-108316801	15	15÷30	500	700	250	30
Q3SF/185/A 30÷37A	5.267,00	26-108316851	18,5	30÷37	500	700	250	30
Q3SF/220/A 37÷45A	5.603,00	26-108316901	22	37÷45	600	800	250	40
Q3SF/300/A 42÷60A	6.077,00	26-108317001	30	42÷60	600	800	250	40
Q3SF/370/A 55÷72A	6.265,00	26-108317101	37	55÷72	600	800	250	40
Q3SF/450/A 70÷85A	7.217,00	26-108317201	45	70÷85	600	800	250	40
Q3SF/550/A 80÷105A	8.045,00	26-108317301	55	80÷105	600	900	250	45
Q3SF/750/A 105÷142A	9.729,00	26-108317501	75	105÷142	600	1000	300	60
Q3SF/900/A 135÷170A	11.026,00	26-108317601	90	142÷170	600	1000	300	60

Cuadro eléctrico trifásico para 1 bomba de achique

QDR

Cuadro de control con arranque directo para bomba trifásica de achique



Características

- Control automático a través de flotadores
- Arranque directo del motor DOL
- Protección IP55
- Temperatura ambiente: de -5 °C a +40 °C
- Humedad relativa máxima: 50% a +40 °C
- Montado en la pared
- Indicadores LED de alarma de alto nivel y sonda térmica
- Botón silenciador de alarma
- Caja de plástico
- Módulo de control electrónico con botones de prueba y restablecimiento de alarma, encendido, bomba funcionando

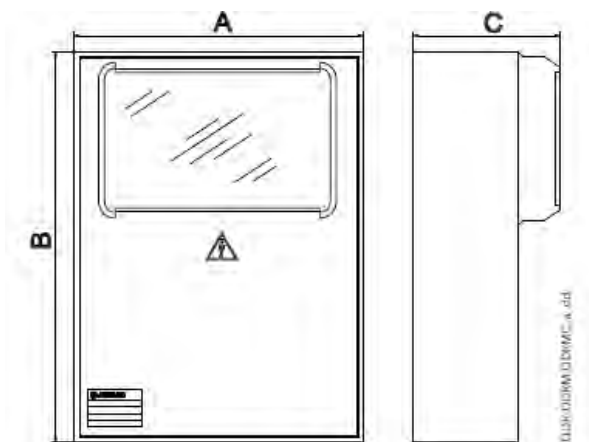

05

Código familia: 1M

Modelo	Precio [EUR]	Referencia	Potencia [kW]	I nom [A]	A [mm]	B [mm]	C [mm]	Peso [kg]
QDR/03 (0,6÷1A)	465,00	26-108568600	0,37	0,63÷1,0	280	370	150	4
QDR/05 (1÷1,6A)	466,00	26-108568700	0,55	1,0÷1,6	280	370	150	5
QDR/07 (1,6÷2,5A)	466,00	26-108568800	0,75	1,6÷2,5	280	370	150	4
QDR/15 (2,5÷4A)	465,00	26-108569000	1,1÷1,5	2,5÷4	280	370	150	4
QDR/22 (4÷6,3A)	465,00	26-108569100	2,2	4,0÷6,3	280	370	150	5
QDR/40 (6,3÷10A)	468,00	26-108569300	3÷4	6,3÷10	280	370	150	4
QDR/75 (10÷16A)	489,00	26-108569500	5,5÷7,5	10÷16	280	370	150	4

Código familia: 1M

Modelo	Precio [EUR]	Referencia	Potencia [kW]	I nom [A]	A [mm]	B [mm]	C [mm]	Peso [kg]
QDR/03/TS (0,6÷1A)	588,00	26-1085686T0	0,37	0,63÷1,0	280	370	150	4
QDR/05/TS (1÷1,6A)	588,00	26-1085687T0	0,55	1,0÷1,6	280	370	150	4
QDR/07/TS (1,6÷2,5A)	588,00	26-1085688T0	0,75	1,6÷2,5	280	370	150	4
QDR/15/TS (2,5÷4A)	588,00	26-1085690T0	1,1÷1,5	2,5÷4	280	370	150	4
QDR/22/TS (4÷6,3A)	588,00	26-1085691T0	2,2	4,0÷6,3	280	370	150	4
QDR/40/TS (6,3÷10A)	592,00	26-1085693T0	3÷4	6,3÷10	280	370	150	5
QDR/75/TS (10÷16A)	625,00	26-1085695T0	5,5÷7,5	10÷16	280	370	150	5

Cuadro eléctrico trifásico para 1 bomba de achique

QYR

Cuadro de control con arranque estrella-triángulo para 1 bomba trifásica de achique



Características

- Control automático a través de flotadores
- Arranque estrella-triángulo
- Protección IP54
- Temperatura ambiente: de -5 °C a +40 °C
- Humedad relativa máxima: 50% a +40 °C
- Montado en la pared
- Indicadores LED de alarma de alto nivel y sonda térmica
- Botón silenciador de alarma
- Caja de metal
- Módulo de control electrónico con alimentación, indicadores LED de arranque/parada de la bomba

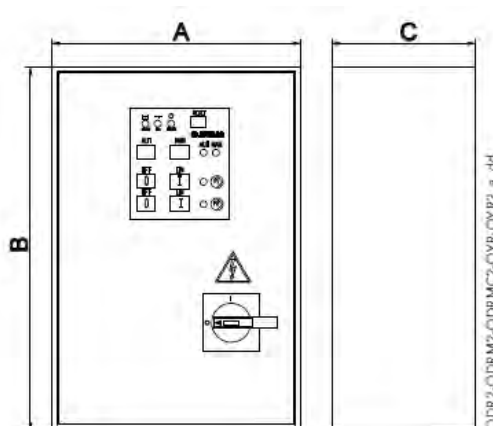

Código familia: 1M

Modelo	Precio [EUR]	Referencia	Potencia [kW]	I nom [A]	A [mm]	B [mm]	C [mm]	Peso [kg]
QYR/40 (6,3-10A)	1.240,00	26-108573600	3÷4	3,6÷10	400	500	200	18
QYR/75 (10-16A)	1.289,00	26-108573800	5,5÷7,5	10÷16	400	500	200	15
QYR/110 (20-25A)	1.406,00	26-108574000	11	20÷25	400	500	200	18
QYR/150 (22-32A)	Consultar	26-108574100	15	23÷32	400	600	200	1
QYR/185 (28-40A)	Consultar	26-108574200	18,5	28÷40	400	600	200	1
QYR/220 (6-50A)	Consultar	26-108574300	22	36÷50	500	70	200	1
QYR/300	Consultar	26-108574400	30	45÷63	500	700	200	1
QYR/370	Consultar	26-108574500	37	57÷75	600	800	250	1
QYR/450	Consultar	26-108574600	45	70÷90	600	800	250	1
QYR/550	Consultar	26-108574700	55	80÷108	600	900	250	1
QYR/750	Consultar	26-108574800	72	105÷138	600p	1300p	300p	1

Cuadro eléctrico trifásico para 1 bomba de achique

Código familia: 1M

Modelo	Precio [EUR]	Referencia	Potencia [kW]	I nom [A]	A [mm]	B [mm]	C [mm]	Peso [kg]
QYR/40/TS (6,3-10A)	1.505,00	26-1085736T0	3÷4	3,6÷10	400	500	200	18
QYR/75/TS (10-16A)	1.513,00	26-1085738T0	5,5÷7,5	10÷16	400	500	200	8
QYR/110/TS (20-25A)	1.695,00	26-1085740T0	11	20÷25	400	500	200	18
QYR/150/TS (22-32A)	Consultar	26-1085741T0	15	23÷32	400	600	200	1
QYR/185/TS (28-40A)	Consultar	26-1085742T0	18,5	28÷40	400	600	200	1
QYR/220/TS (36-50A)	Consultar	26-1085743T0	22	36÷50	500	70	200	1
QYR/300/TS	Consultar	26-1085744T0	30	45÷63	500	700	200	1
QYR/370/TS	Consultar	26-1085745T0	37	57÷75	600	800	250	1
QYR/450/TS	Consultar	26-1085746T0	45	70÷90	600	800	250	1
QYR/550/TS	Consultar	26-1085747T0	55	80÷108	600	900	250	1
QYR/750/TS	Consultar	26-1085748T0	72	105÷138	600p	1300p	300p	1

Accesorios: selección rápida

Modelo	Precio [EUR]	Referencia	Código familia	Peso [kg]
Señal de alarma sonora y visual, indicador luminoso rojo	162,00	26-002848104	9J	1
Señal de alarma sonora y visual, indicador luminoso amarillo	173,00	26-002848105	9J	1
Kit de placa de relé de señal RILS20	233,00	26-109391130	9L	1

Cuadro eléctrico trifásico para 2 bombas de achique

QDR2

Cuadro de control con arranque directo para dos bombas trifásicas de achique



Características

- Control automático a través de flotadores
- Arranque directo del motor DOL
- Protección IP55
- Temperatura ambiente: de -5 °C a +40 °C
- Humedad relativa máxima: 50% a +40 °C
- Montado en la pared
- Indicadores LED de alarma de alto nivel y sonda térmica
- Botón silenciador de alarma
- Caja de metal
- Módulo de control electrónico con alimentación, indicadores LED de arranque/parada de la bomba

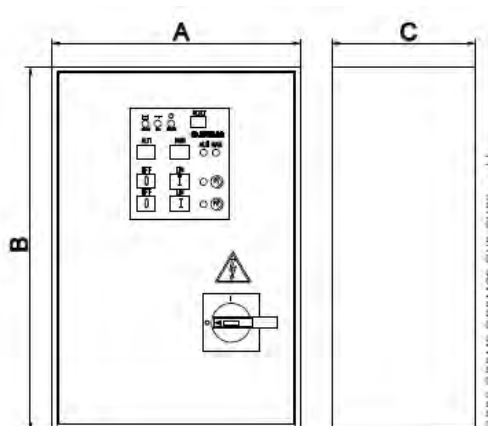

Código familia: 1M

Modelo	Precio [EUR]	Referencia	Potencia [kW]	I nom [A]	A [mm]	B [mm]	C [mm]	Peso [kg]
QDR2/03 (0,6÷1A)	758,00	26-108531000	0,37	0,63÷1,0	300	400	150	5
QDR2/05 (1÷1,6A)	758,00	26-108531100	0,55	1,0÷1,6	300	400	150	7
QDR2/07 (1,6÷2,5A)	758,00	26-108531200	0,75	1,6÷2,5	300	400	150	10
QDR2/15 (2,5÷4A)	758,00	26-108531400	1,1÷1,5	2,5÷4,0	300	400	150	13
QDR2/22 (4÷6,3A)	758,00	26-108531500	2,2	4,0÷6,3	300	400	150	11
QDR2/40 (6,3÷10A)	776,00	26-108531700	3÷4	6,3÷10	300	400	150	10
QDR2/75 (10÷16A)	873,00	26-108531900	5,5÷7,5	10÷16	300	400	150	7

Código familia: 1M

Modelo	Precio [EUR]	Referencia	Potencia [kW]	I nom [A]	A [mm]	B [mm]	C [mm]	Peso [kg]
QDR2/07/TS (1,6÷2,5A)	Consultar	26-1085312T0	0,75	1,6÷2,5	400	400	200	1
QDR2/15/TS (2,5÷4A)	1.673,00	26-1085314T0	1,1÷1,5	2,5÷4,0	400	400	200	14
QDR2/22/TS (4÷6,3A)	1.673,00	26-1085315T0	2,2	4,0÷6,3	400	400	200	13

Cuadro eléctrico trifásico para 2 bombas de achique

QYR2

Cuadro de control de arranque estrella-triángulo para dos bombas trifásicas de achique



Características

- Control automático a través de flotadores
- Arranque estrella-triángulo
- Protección IP54
- Temperatura ambiente: de -5 °C a +40 °C
- Humedad relativa máxima: 50% a +40 °C
- Montado en la pared
- Indicadores LED de alarma de alto nivel y sonda térmica
- Botón silenciador de alarma
- Caja de metal
- Módulo de control electrónico con alimentación, indicadores LED de arranque/parada de la bomba

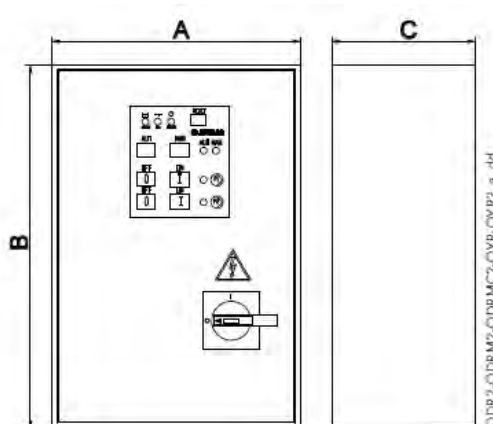

Código familia: 1M

Modelo	Precio [EUR]	Referencia	Potencia [kW]	I nom [A]	A [mm]	B [mm]	C [mm]	Peso [kg]
QYR2/40 (6,3÷10A)	1.868,00	26-108532500	4	6,3÷10	500	700	200	29
QYR2/75 (10÷16A)	1.905,00	26-108532700	7,5	10÷16	500	700	200	28
QYR2/92 (16÷20A)	1.982,00	26-108532800	9,2	16÷20	500	700	200	30
QYR2/110 (20÷25A)	2.071,00	26-108532900	11	20÷25	500	700	200	33
QYR2/150 (25÷32A)	2.538,00	26-108533000	15	25÷32	600	800	250	40
QYR2/185 (28÷40A)	2.649,00	26-108533100	18,5	28÷40	600	800	250	39
QYR2/220 (36÷50A)	3.295,00	26-108533200	22	36÷50	600	900	250	43
QYR2/300 (45÷63A)	3.295,00	26-108533300	30	45÷63	600	900	250	54
QYR2/370 (57÷75A)	3.996,00	26-108533400	37	57÷75	600p	1300p	300p	30
QYR2/450 (70÷90A)	4.620,00	26-108533500	45	70÷90	800p	1700p	300p	1
QYR2/550 (80÷108A)	7.106,00	26-108533600	55	80÷108	800p	1700p	300p	175
QYR2/750 (105÷138A)	8.463,00	26-108533700	75	105÷138	800p	1900p	300p	1

Cuadro eléctrico trifásico para 2 bombas de achique

Código familia: 1M

Modelo	Precio [EUR]	Referencia	Potencia [kW]	I nom [A]	A [mm]	B [mm]	C [mm]	Peso [kg]
QYR2/40/TS (6,3÷10A)	3.172,00	26-1085325T0	4	6,3÷10	500	700	200	30
QYR2/75/TS (10÷16A)	3.195,00	26-1085327T0	7,5	10÷16	500	700	200	29
QYR2/92/TS (16÷20A)	3.460,00	26-1085328T0	9,2	16÷20	500	700	200	30
QYR2/110/TS (20÷25A)	3.551,00	26-1085329T0	11	20÷25	500	700	200	1
QYR2/150/TS (25÷32A)	4.291,00	26-1085330T0	15	25÷32	600	800	250	1
QYR2/185/TS (28÷40A)	4.170,00	26-1085331T0	18,5	28÷40	600	800	250	39
QYR2/220/TS (36÷50A)	4.617,00	26-1085332T0	22	36÷50	600	900	250	36
QYR2/300/TS (45÷63A)	4.771,00	26-1085333T0	30	45÷63	600	900	250	1
QYR2/370/TS (57÷75A)	5.456,00	26-1085334T0	37	57÷75	600p	1300p	300p	78
QYR2/450/TS (70÷90A)	6.406,00	26-1085335T0	45	70÷90	800p	1700p	300p	150
QYR2/550/TS (80÷108A)	7.414,00	26-1085336T0	55	80÷108	800p	1700p	300p	200
QYR2/750/TS (105÷138A)	8.798,00	26-1085337T0	75	105÷138	800p	1900p	300p	1

Modelo	Precio [EUR]	Referencia	Código familia	Peso [kg]
Señal de alarma sonora y visual, indicador luminoso rojo	162,00	26-002848104	9J	1
Señal de alarma sonora y visual, indicador luminoso amarillo	173,00	26-002848105	9J	1
Kit de placa de relé de señal RILS20	233,00	26-109391130	9L	1



06

Todas las fotografías e ilustraciones tienen fines ilustrativos o indicativos con objeto de proporcionar directrices generales. La información relativa a proyectos, incluyendo modelos, dimensiones y aplicaciones puede ser diferente y no forma parte de ningún contrato o garantía.

Grupos de presión

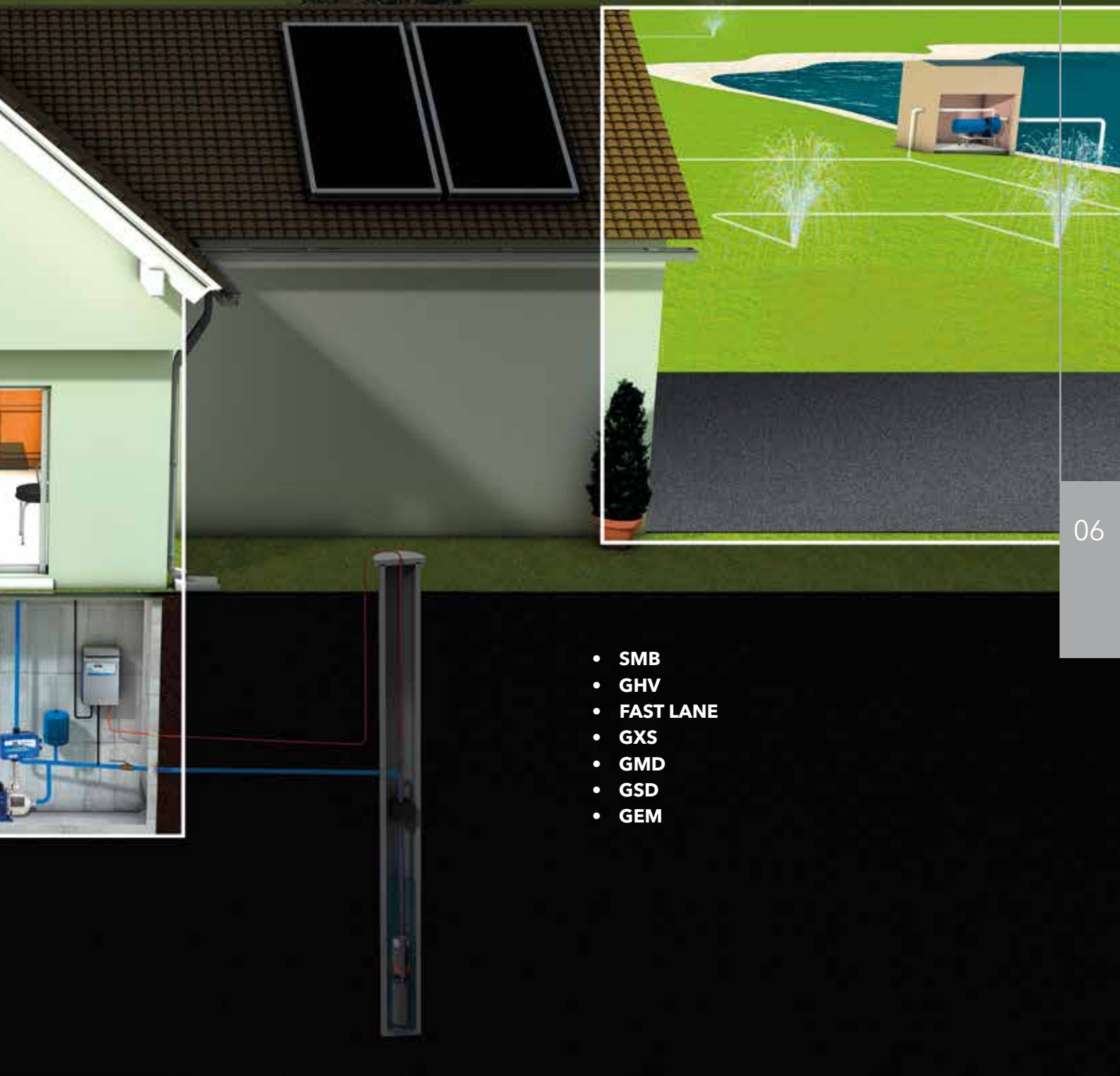

- SMB
- GHV
- FAST LANE
- GXS
- GMD
- GSD
- GEM

Grupos de presión de velocidad variable

- Facilidad de instalación y mantenimiento
- Solución compacta para uso residencial y comercial
- Suministro de agua garantizado en caso de que se averíe una de las electrobombas
- Montaje, reglaje y ensayos de las unidades realizados directamente en fábrica

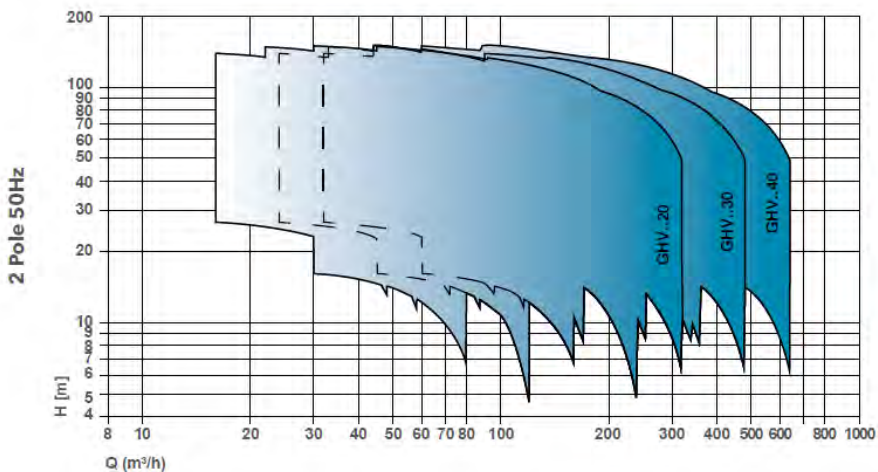

SMB 10

Caudal máx: 22 m³/h
 Altura manométrica máx : 150 m
 Potencia: 1 x 0,55 - 1,5 kW
 Presión de trabajo: 10/16/25 bar



SMB 20

Caudal máx: 51 m³/h
 Altura manométrica máx : 150 m
 Potencia: 2 x 0,55 - 2,2 kW
 Presión de trabajo: 10/16/25 bar



SMB 30

Caudal máx: 95 m³/h
 Altura manométrica máx : 150 m
 Potencia: 3 x 0,55 - 2,2 Kw
 Presión de trabajo: 10/16/25 bar



GHV 10

Caudal máx: 29 m³/h
 Altura manométrica máx : 160 m
 Potencia: 1 x 0,55 - 22 kW
 Presión de trabajo: 16 bar



GHV 20

Caudal máx: 320 m³/h
 Altura manométrica máx : 160 m
 Potencia: 2 x 0,55 - 22 kW
 Presión de trabajo: 10/16 bar



GHV 30

Caudal máx: 480 m³/h
 Altura manométrica máx : 160 m
 Potencia: 3 x 0,55 - 22 kW
 Presión de trabajo: 10/16 bar



GHV 40

Caudal máx: 640 m³/h
 Altura manométrica máx : 160 m
 Potencia: 4 x 0,75 - 22 kW
 Presión de trabajo: 10/16 bar

06

Grupo de presión con 1 bomba y velocidad variable con tecnología SMART



SMB 10

SMB 10 es un grupo de presión de velocidad variable con una bombas verticales multietapa SV E, bombas de acoplamiento cerrado vertical multietapa VM E o bombas horizontal multietapa HM E.

Cada bomba está equipada con un controlador de frecuencia Inverter



Aplicaciones

- Suministro de agua, riego
- Calefacción, ventilación y climatización
- Grupos de presión, refrigeración
- Maquinas de lavado industrial, industria en general
- Tratamiento de agua
- Instalaciones de filtración

Ventajas del producto

- Economía: La alta eficiencia de la electrónica de potencia y del motor de imán permanente permite minimizar las pérdidas y, por lo tanto, transferir la energía máxima a la parte hidráulica de la bomba.
- Flexibilidad: La compactación, las bajas pérdidas y la posibilidad de ajustar el punto de trabajo permiten el uso del e-HM Smart también en los campos de aplicación y sistemas donde hasta ahora el uso de una bomba tradicional presentaba limitaciones insuperables.
- Facilidad de uso e instalación

Opciones bajo pedido

- Versión A304: Componentes principales en contacto con el líquido de acero inoxidable AISI 304 o superior.
- Versión A316: Componentes principales en contacto con el líquido de acero inoxidable AISI 316 o superior.
- Versión C316: Componentes principales en contacto con el líquido de acero inoxidable AISI 316, así como base, soportes, soportes, tornillos y tornillos.

Código de identificación

Modelo:	SMB10/5SVE06F011/M2
SMB	Nombre serie
10	Nr. bombas x 10
-	valvula retención:"nulo" lado aspiracion, RA= impulsión
5SVE06F011	Modelo de bomba
M	M= Monofase
/2	/2 = Alimentación 1 x230 V

Características

Caudal máx:	22 m ³ /h
Altura manométrica máx :	150 m
Potencia:	1 x 0,55 - 1,5 kW
Presión de trabajo:	10/16/25 bar
Temperatura ambiente:	0°C - 40°C
Temperatura del líquido:	-10°C - 60°C

Motor

- Nivel de eficiencia IE5 (IEC TS 60034-30-3:2016)
- Motor síncrono con imanes permanentes (TEFC), refrigerado por aire
- Aislamiento: 155 (F)
- Protección contra sobrecarga y rotor bloqueado con rearme automático incorporado.

Materiales

Cuerpo de bomba:	Acero inoxidable AISI 304
Colectores:	Acero inoxidable AISI 304
Valvula antirretorno	Latón
Valvula de cierre:	Latón niquelado

Certificación de agua potable

Productos aprobados para su uso en contacto con suministros de agua públicos de acuerdo con ACS - D.M. 174



Grupos de presión con bomba multietapa horizontales HM E. Todas las partes metálicas en contacto con el líquido trasegado son de acero inoxidable.
Versión M2: alimentación monofásico 1x230 V.



Código familia: 5L

Modelo	Precio [EUR]	Referencia	Colector		Potencia [kW]	Peso [kg]	Q [m³/h]										
			Aspir.	Impul.			0	0,4	0,8	1,2	1,6	2	2,4	2,8			
							0	6,7	13,3	20	26,7	33,3	40	46,7			
H = M.C.A																	
SMB10/1HME05S03/M2	1.828,00	26-1003100400	Rp1	Rp1	0,37	12	44,7	44,8	44,9	44,1	39,2	32,5	25,7				
SMB10/1HME08S05/M2	1.955,00	26-1003100401	Rp1	Rp1	0,55	14	71,6	71,5	71,7	70,4	60,3	50	39,6				
SMB10/1HME11S07/M2	2.068,00	26-1003100402	Rp1	Rp1	0,75	15	98,5	98,5	98,8	94,3	80,7	66,8	52,9				
SMB10/1HME15S11/M2	2.220,00	26-1003100403	Rp1	Rp1	1,1	17	134,0	134	135	132	120	99,5	79,6				
SMB10/1HME17S15/M2	2.386,00	26-1003100404	Rp1	Rp1	1,5	18	151,8	152	153	150	142	129	111				

1-15hmes-esm-2p50_a_th

Modelo	Precio [EUR]	Referencia	Colector		Potencia [kW]	Peso [kg]	Q [m³/h]										
			Aspir.	Impul.			0	0,8	1,6	2,4	3,2	4	4,8	5,2			
							0	13,3	26,7	40	53,3	66,7	80	86,7			
H = M.C.A																	
SMB10/3HME03S03/M2	1.754,00	26-1003100405	Rp1	Rp1	0,37	17	33,3	33,9	33,4	31,5	25,6	20,1	14,6	11,8			
SMB10/3HME05S05/M2	1.891,00	26-1003100406	Rp1	Rp1	0,55	15	55,5	56,5	55,7	47,5	38,2	29,4	20,5	16			
SMB10/3HME07S07/M2	1.970,00	26-1003100407	Rp1	Rp1	0,75	13	77,6	79,1	78,1	64,9	52	39,8	27,5	21,3			
SMB10/3HME09S11/M2	2.323,00	26-1003100408	Rp1	Rp1	1,1	16	99,8	102	100	93,6	76,1	59,6	43	34,7			
SMB10/3HME12S15/M2	2.430,00	26-1003100409	Rp1	Rp1	1,5	17	133,1	136	134	127	104	81,5	59,2	48,1			

1-15hmes-esm-2p50_a_th

Modelo	Precio [EUR]	Referencia	Colector		Potencia [kW]	Peso [kg]	Q [m³/h]										
			Aspir.	Impul.			0	1,4	2,8	4,2	5,6	7	8,4	10,2			
							0	23,3	46,7	70	93,3	117	140	170			
H = M.C.A																	
SMB10/5HME02S03/M2	1.803,00	26-1003100410	Rp1¼	Rp1	0,37	12	22,2	22,4	21,9	19,8	16,2	13	9,9	6			
SMB10/5HME03S05/M2	1.842,00	26-1003100411	Rp1¼	Rp1	0,55	15	33,3	33,6	32,9	29,5	24,1	19,3	14,7	8,8			
SMB10/5HME04S07/M2	1.887,00	26-1003100412	Rp1¼	Rp1	0,75	16	44,4	44,7	43,8	40,1	32,8	26,4	20,2	12,2			
SMB10/5HME06S11/M2	2.097,00	26-1003100413	Rp1¼	Rp1	1,1	20	66,7	67,2	65,8	59	48,1	38,7	29,5	17,5			
SMB10/5HME08S15/M2	2.220,00	26-1003100414	Rp1¼	Rp1	1,5	17	88,9	89,5	87,7	80,2	65,5	52,8	40,4	24,4			

1-15hmes-esm-2p50_a_th

Modelo	Precio [EUR]	Referencia	Colector		Potencia [kW]	Peso [kg]	Q [m³/h]										
			Aspir.	Impul.			0	2,4	4,8	7,2	9,6	12	14,4	17			
							0	40	80	120	160	200	240	280			
H = M.C.A																	
SMB10/10HME01S07/M2	2.234,00	26-1003100415	Rp1¼	Rp1¼	0,75	16	17,5	17,5	17	16,1	14,7	12,7	10,2	6,6			
SMB10/10HME02S11/M2	2.357,00	26-1003100416	Rp1¼	Rp1¼	1,1	18	34,8	34,9	33,8	32,3	27,2	21,9	16,6	11,1			
SMB10/10HME03S15/M2	2.494,00	26-1003100417	Rp1¼	Rp1¼	1,5	18	52,4	51,8	50,6	46,9	39,2	32,2	25,3	17,8			

1-15hmes-esm-2p50_a_th

Modelo	Precio [EUR]	Referencia	Colector		Potencia [kW]	Peso [kg]	Q [m³/h]										
			Aspir.	Impul.			0	4,2	8,4	12,6	16,8	21	25,2	29,4			
							0	70	140	210	280	350	420	480			
H = M.C.A																	
SMB10/15HME01S11/M2	2.568,00	26-1003100418	Rp2	Rp1½	1,1	18	20,9	20,5	19,7	18,8	16,4	12,7	8,8	5,2			
SMB10/15HME02S15/M2	2.715,00	26-1003100419	Rp2	Rp1½	1,5	18	42,7	41,8	35,9	29,8	24,2	18,2	11,3	5,1			

1-15hmes-esm-2p50_a_th

06

Grupos de presión con bomba multietapa horizontales HM E. Todas las partes metálicas en contacto con el líquido trasegado son de acero inoxidable.
Versión T4: alimentación trifásico 3x400 V.



Código familia: 5L

Modelo	Precio [EUR]	Referencia	Colector		Potencia [kW]	Peso [kg]	Q [m³/h]							
			Aspir.	Impul.			0	0,4	0,8	1,2	1,6	2	2,4	2,8
							0	6,7	13,3	20	26,7	33,3	40	46,7
H = M.C.A														
SMB10/1HME05S03/T4	2.249,00	26-1003101463	Rp1	Rp1	0,37	17	44,7	44,8	44,9	44,1	39,2	32,5	25,7	
SMB10/1HME08S05/T4	2.337,00	26-1003101464	Rp1	Rp1	0,55	19	71,6	71,5	71,7	70,4	60,3	50	39,6	
SMB10/1HME11S07/T4	2.426,00	26-1003101465	Rp1	Rp1	0,75	20	98,5	98,5	98,8	94,3	80,7	66,8	52,9	
SMB10/1HME15S11/T4	2.514,00	26-1003101466	Rp1	Rp1	1,1	23	134,0	134	135	132	120	99,5	79,6	
SMB10/1HME17S15/T4	2.617,00	26-1003101467	Rp1	Rp1	1,5	24	151,8	152	153	150	142	129	111	

1-15hmes-esm-2p50_a_th

Modelo	Precio [EUR]	Referencia	Colector		Potencia [kW]	Peso [kg]	Q [m³/h]							
			Aspir.	Impul.			0	0,8	1,6	2,4	3,2	4	4,8	5,2
							0	13,3	26,7	40	53,3	66,7	80	86,7
H = M.C.A														
SMB10/3HME03S03/T4	2.146,00	26-1003101468	Rp1	Rp1	0,37	17	33,3	33,9	33,4	31,5	25,6	20,1	14,6	11,8
SMB10/3HME05S05/T4	2.234,00	26-1003101469	Rp1	Rp1	0,55	17	55,5	56,5	55,7	47,5	38,2	29,4	20,5	16
SMB10/3HME07S07/T4	2.288,00	26-1003101470	Rp1	Rp1	0,75	19	77,6	79,1	78,1	64,9	52	39,8	27,5	21,3
SMB10/3HME09S11/T4	2.631,00	26-1003101471	Rp1	Rp1	1,1	21	99,8	102	100	93,6	76,1	59,6	43	34,7
SMB10/3HME12S15/T4	2.744,00	26-1003101472	Rp1	Rp1	1,5	22	133,1	136	134	127	104	81,5	59,2	48,1
SMB10/3HME14S22/T4	2.842,00	26-1003101473	Rp1	Rp1	2,2	24	155,4	158	156	150	139	122	93,9	79,8

1-15hmes-esm-2p50_a_th

Modelo	Precio [EUR]	Referencia	Colector		Potencia [kW]	Peso [kg]	Q [m³/h]							
			Aspir.	Impul.			0	1,4	2,8	4,2	5,6	7	8,4	10,2
							0	23,3	46,7	70	93,3	117	140	170
H = M.C.A														
SMB10/5HME02S03/T4	2.293,00	26-1003101474	Rp1¼	Rp1	0,37	18	22,2	22,4	21,9	19,8	16,2	13	9,9	6
SMB10/5HME03S05/T4	2.347,00	26-1003101475	Rp1¼	Rp1	0,55	18	33,3	33,6	32,9	29,5	24,1	19,3	14,7	8,8
SMB10/5HME04S07/T4	2.411,00	26-1003101476	Rp1¼	Rp1	0,75	18	44,4	44,7	43,8	40,1	32,8	26,4	20,2	12,2
SMB10/5HME06S11/T4	2.445,00	26-1003101477	Rp1¼	Rp1	1,1	21	66,7	67,2	65,8	59	48,1	38,7	29,5	17,5
SMB10/5HME08S15/T4	2.509,00	26-1003101478	Rp1¼	Rp1	1,5	22	88,9	89,5	87,7	80,2	65,5	52,8	40,4	24,4

1-15hmes-esm-2p50_a_th

Modelo	Precio [EUR]	Referencia	Colector		Potencia [kW]	Peso [kg]	Q [m³/h]							
			Aspir.	Impul.			0	2,4	4,8	7,2	9,6	12	14,4	17
							0	40	80	120	160	200	240	280
H = M.C.A														
SMB10/10HME01S07/T4	2.543,00	26-1003101480	Rp1½	Rp1¼	0,75	22	17,5	17,5	17	16,1	14,7	12,7	10,2	6,6
SMB10/10HME02S11/T4	2.612,00	26-1003101481	Rp1½	Rp1¼	1,1	23	34,8	34,9	33,8	32,3	27,2	21,9	16,6	11,1
SMB10/10HME03S15/T4	2.675,00	26-1003101482	Rp1½	Rp1¼	1,5	23	52,4	51,8	50,6	46,9	39,2	32,2	25,3	17,8
SMB10/10HME04S22/T4	3.077,00	26-1003101483	Rp1½	Rp1¼	2,2	26	69,8	69,1	67,3	65,1	56,9	47,3	37,8	27,5

1-15hmes-esm-2p50_a_th

Modelo	Precio [EUR]	Referencia	Colector		Potencia [kW]	Peso [kg]	Q [m³/h]							
			Aspir.	Impul.			0	4,2	8,4	12,6	16,8	21	25,2	29
							0	70	140	210	280	350	420	480
H = M.C.A														
SMB10/15HME01S11/T4	2.847,00	26-1003101484	Rp2	Rp1½	1,1	24	20,9	20,5	19,7	18,8	16,4	12,7	8,8	5,2
SMB10/15HME02S15/T4	2.920,00	26-1003101485	Rp2	Rp1½	1,5	24	42,7	41,8	35,9	29,8	24,2	18,2	11,3	5,1
SMB10/15HME03S22/T4	3.175,00	26-1003101486	Rp2	Rp1½	2,2	26	64,0	64,1	50,5	40,6	31,9	23,4	15,4	10

1-15hmes-esm-2p50_a_th

Grupos de presión con bomba multietapa verticales SV E. Todas las partes metálicas en contacto con el líquido trasegado son de acero inoxidable.
Versión M2: alimentación monofásico 1x230 V.

Código familia: 5L

Modelo	Precio [EUR]	Referencia	Colector		Potencia [kW]	Peso [kg]	Q [m³/h]							
			Aspir.	Impul.			0	0,4	0,8	1,2	1,6	2	2,4	2,8
							0	6,7	13,3	20	26,7	33,3	40	46,7
H = M.C.A														
SMB10/1SVE05F003/M2	2.920,00	26-1003100000	Rp1	/DN25	0,37	55	44,7	45	45,2	44,6	41,5	35	28,1	20,8
SMB10/1SVE08F005/M2	3.063,00	26-1003100001	Rp1	/DN25	0,55	55	71,5	72	72,3	71,2	62,3	52	41,2	29,6
SMB10/1SVE11F007/M2	3.273,00	26-1003100002	Rp1	/DN25	0,75	55	98,3	99,1	99,3	97,7	85,1	70,9	56	40
SMB10/1SVE15F011/M2	3.440,00	26-1003100003	Rp1	/DN25	1,1	60	134,1	135	135	134	124	104	83,3	61,4
SMB10/1SVE20F015/M2/PN25	3.675,00	26-1003100004	Rp1	/DN25	1,5	65	178,9	180	181	178	168	142	114	84,7

1-22sve-esm-2p50_a_th

Modelo	Precio [EUR]	Referencia	Colector		Potencia [kW]	Peso [kg]	Q [m³/h]							
			Aspir.	Impul.			0	0,8	1,6	2,4	3,2	4	4,8	5,2
							0	13,3	26,7	40	53,3	66,7	80	86,7
H = M.C.A														
SMB10/3SVE03F003/M2	2.837,00	26-1003100005	Rp1	/DN25	0,37	55	33,4	33,7	33,6	30,7	24,9	19,5	14	10,9
SMB10/3SVE05F005/M2	2.989,00	26-1003100006	Rp1	/DN25	0,55	55	55,7	56,2	55,8	46,3	37,1	28,4	19,5	14,4
SMB10/3SVE07F007/M2	3.072,00	26-1003100007	Rp1	/DN25	0,75	55	77,9	78,7	77,2	63,4	50,7	38,6	26	18,7
SMB10/3SVE09F011/M2	3.548,00	26-1003100008	Rp1	/DN25	1,1	60	100,2	101	101	88,8	72,5	56,4	39,9	31,2
SMB10/3SVE11F015/M2	3.455,00	26-1003100009	Rp1	/DN25	1,5	60	122,5	123	123	118	98,4	78	57,2	46,3

1-22sve-esm-2p50_a_th

Modelo	Precio [EUR]	Referencia	Colector		Potencia [kW]	Peso [kg]	Q [m³/h]							
			Aspir.	Impul.			0	1,4	2,8	4,2	5,6	7	8,4	10,2
							0	23,3	46,7	70	93,3	117	140	170
H = M.C.A														
SMB10/5SVE02F003/M2	2.891,00	26-1003100010	Rp1¼	/DN32	0,37	55	22,4	22,2	21,8	20	16,5	13,3	10,2	6,5
SMB10/5SVE03F005/M2	2.935,00	26-1003100011	Rp1¼	/DN32	0,55	55	33,5	33,3	32,7	29,8	24,5	19,8	15,2	9,5
SMB10/5SVE04F007/M2	2.984,00	26-1003100012	Rp1¼	/DN32	0,75	55	44,7	44,4	43,5	40,5	33,4	27,1	20,8	13,3
SMB10/5SVE06F011/M2	3.214,00	26-1003100013	Rp1¼	/DN32	1,1	47	67,1	66,6	65,3	59,5	49	39,6	30,4	19,1
SMB10/5SVE08F015/M2	3.347,00	26-1003100014	Rp1¼	/DN32	1,5	42	88,8	89,3	87,6	82,6	68,3	55,3	42,6	27,9

1-22sve-esm-2p50_a_th

Modelo	Precio [EUR]	Referencia	Colector		Potencia [kW]	Peso [kg]	Q [m³/h]							
			Aspir.	Impul.			0	2,4	4,8	7,2	9,6	12	14,4	17
							0	40	80	120	160	200	240	280
H = M.C.A														
SMB10/10SVE01F005/M2	3.695,00	26-1003100016	Rp1½	/DN40	0,55	60	17,3	17,3	16,9	16,2	13,6	10,4	7,1	3,3
SMB10/10SVE02F007/M2	3.729,00	26-1003100017	Rp1½	/DN40	0,75	65	24,2	23,9	23,1	21,7	19,3	14,6	9,7	3,6
SMB10/10SVE02F011/M2	3.827,00	26-1003100018	Rp1½	/DN40	1,1	65	34,8	34,5	33,7	32,3	27,7	22,4	17,1	11
SMB10/10SVE03F015/M2	3.969,00	26-1003100019	Rp1½	/DN40	1,5	65	52,7	52,2	51	46,1	38,1	30,8	23,5	15,1

1-22sve-esm-2p50_a_th

Modelo	Precio [EUR]	Referencia	Colector		Potencia [kW]	Peso [kg]	Q [m³/h]							
			Aspir.	Impul.			0	4,2	8,4	12,6	16,8	21	25,2	29
							0	70	140	210	280	350	420	480
H = M.C.A														
SMB10/15SVE01F007/M2	3.949,00	26-1003100020	Rp2	/DN50	0,75	65	14,2	13,9	13,3	12,3	9,8	6,4	2,8	
SMB10/15SVE01F011/M2	4.052,00	26-1003100021	Rp2	/DN50	1,1	65	20,5	20,1	19,4	18,4	14,8	10,9	7	3,2
SMB10/15SVE02F015/M2	4.209,00	26-1003100022	Rp2	/DN50	1,5	70	29,6	29,1	28,3	26,8	22,2	16,4	10,1	3,8

1-22sve-esm-2p50_a_th

Modelo	Precio [EUR]	Referencia	Colector		Potencia [kW]	Peso [kg]	Q [m³/h]							
			Aspir.	Impul.			0	4,2	8,4	12,6	16,8	21	25,2	30
							0	70	140	210	280	350	420	500
H = M.C.A														
SMB10/22SVE01F007/M2	4.018,00	26-1003100023	Rp2	/DN50	0,75	65	14,4	14,4	14,1	12,5	9,5	6,3	2,9	
SMB10/22SVE01F011/M2	4.116,00	26-1003100024	Rp2	/DN50	1,1	65	20,7	20,8	20,5	18,7	15,1	11,5	7,8	3,2
SMB10/22SVE02F015/M2	4.283,00	26-1003100025	Rp2	/DN50	1,5	70	31,4	31	30,3	26,7	21,7	16,7	11	2,8

1-22sve-esm-2p50_a_th

06

Grupos de presión con bomba multietapa verticales SV E. Todas las partes metálicas en contacto con el líquido trasegado son de acero inoxidable.
Versión T4: alimentación trifásico 3x400 V.

Código familia: 5L

Modelo	Precio [EUR]	Referencia	Colector Aspir.	Impul.	Potencia [kW]	Peso [kg]	Q [m³/h]							
							0	0,4	0,8	1,2	1,6	2	2,4	2,8
							0	6,7	13,3	20	26,7	33,3	40	46,7
H = M.C.A														
SMB10/1SVE05F003/T4	3.881,00	26-1003101000	Rp1 /DN25		0,37	55	44,7	45	45,2	44,6	41,5	35	28,1	20,8
SMB10/1SVE08F005/T4	4.106,00	26-1003101001	Rp1 /DN25		0,55	55	71,5	72	72,3	71,2	62,3	52	41,2	29,6
SMB10/1SVE11F007/T4	4.395,00	26-1003101002	Rp1 /DN25		0,75	55	98,3	99,1	99,3	97,7	85,1	70,9	56	40
SMB10/1SVE15F011/T4	4.616,00	26-1003101003	Rp1 /DN25		1,1	60	134,1	135	135	134	124	104	83,3	61,4
SMB10/1SVE20F015/T4/PN25	4.753,00	26-1003101004	Rp1 /DN25		1,5	65	178,9	180	181	178	168	142	114	84,7
SMB10/1SVE26F022/T4/PN25	6.664,00	26-1003101005	Rp1 /DN25		2,2	70	232,5	234	235	232	222	204	170	131

1-22sve-esm-2p50_a_th

Modelo	Precio [EUR]	Referencia	Colector Aspir.	Impul.	Potencia [kW]	Peso [kg]	Q [m³/h]							
							0	0,8	1,6	2,4	3,2	4	4,8	5,2
							0	13,3	26,7	40	53,3	66,7	80	86,7
H = M.C.A														
SMB10/3SVE03F003/T4	3.749,00	26-1003101006	Rp1 /DN25		0,37	55	33,4	33,7	33,6	30,7	24,9	19,5	14	10,9
SMB10/3SVE05F005/T4	3.994,00	26-1003101007	Rp1 /DN25		0,55	55	55,7	56,2	55,8	46,3	37,1	28,4	19,5	14,4
SMB10/3SVE07F007/T4	4.308,00	26-1003101008	Rp1 /DN25		0,75	55	77,9	78,7	77,2	63,4	50,7	38,6	26	18,7
SMB10/3SVE09F011/T4	4.421,00	26-1003101009	Rp1 /DN25		1,1	60	100,2	101	101	88,8	72,5	56,4	39,9	31,2
SMB10/3SVE11F015/T4	4.787,00	26-1003101010	Rp1 /DN25		1,5	60	122,5	123	123	118	98,4	78	57,2	46,3
SMB10/3SVE17F022/T4/PN25	5.998,00	26-1003101011	Rp1 /DN25		2,2	70	189,8	192	190	183	151	120	87,4	70,6

1-22sve-esm-2p50_a_th

Modelo	Precio [EUR]	Referencia	Colector Aspir.	Impul.	Potencia [kW]	Peso [kg]	Q [m³/h]							
							0	1,4	2,8	4,2	5,6	7	8,4	10,2
							0	23,3	46,7	70	93,3	117	140	170
H = M.C.A														
SMB10/5SVE02F003/T4	3.837,00	26-1003101012	Rp1¼/DN32		0,37	55	22,4	22,2	21,8	20	16,5	13,3	10,2	6,5
SMB10/5SVE03F005/T4	4.027,00	26-1003101013	Rp1¼/DN32		0,55	55	33,5	33,3	32,7	29,8	24,5	19,8	15,2	9,5
SMB10/5SVE04F007/T4	4.217,00	26-1003101014	Rp1¼/DN32		0,75	55	44,7	44,4	43,5	40,5	33,4	27,1	20,8	13,3
SMB10/5SVE06F011/T4	4.408,00	26-1003101015	Rp1¼/DN32		1,1	60	67,1	66,6	65,3	59,5	49	39,6	30,4	19,1
SMB10/5SVE08F015/T4	4.778,00	26-1003101016	Rp1¼/DN32		1,5	42	88,8	89,3	87,6	82,6	68,3	55,3	42,6	27,9
SMB10/5SVE12F022/T4	6.076,00	26-1003101017	Rp1¼/DN32		2,2	48	133,2	134	132	122	100	81	62,2	40,3

1-22sve-esm-2p50_a_th

Modelo	Precio [EUR]	Referencia	Colector Aspir.	Impul.	Potencia [kW]	Peso [kg]	Q [m³/h]							
							0	2,4	4,8	7,2	9,6	12	14,4	17
							0	40	80	120	160	200	240	280
H = M.C.A														
SMB10/10SVE02F011/T4	5.429,00	26-1003101020	Rp1½/DN40		1,1	65	34,8	34,5	33,7	32,3	27,7	22,4	17,1	11
SMB10/10SVE02F007/T4	5.179,00	26-1003101019	Rp1½/DN40		0,75	65	24,2	23,9	23,1	21,7	19,3	14,6	9,7	3,6
SMB10/10SVE03F015/T4	5.660,00	26-1003101021	Rp1½/DN40		1,5	65	52,7	52,2	51	46,1	38,1	30,8	23,5	15,1
SMB10/10SVE04F022/T4	6.272,00	26-1003101022	Rp1½/DN40		2,2	70	70,3	69,7	68,1	65,8	57,8	47,5	37,4	25,9

1-22sve-esm-2p50_a_th

Modelo	Precio [EUR]	Referencia	Colector Aspir.	Impul.	Potencia [kW]	Peso [kg]	Q [m³/h]							
							0	4,2	8,4	12,6	16,8	21	25,2	29
							0	70	140	210	280	350	420	480
H = M.C.A														
SMB10/15SVE01F011/T4	4.851,00	26-1003101024	Rp2 /DN50		1,1	65	20,5	20,1	19,4	18,4	14,8	10,9	7	3,2
SMB10/15SVE01F007/T4	4.792,00	26-1003101023	Rp2 /DN50		1,1	65	20,5	20,1	19,4	18,4	14,8	10,9	7	3,2
SMB10/15SVE02F022/T4	6.037,00	26-1003101026	Rp2 /DN50		1,5	70	42,7	42	41,1	39,7	33,4	26,8	20,1	13,5
SMB10/15SVE02F015/T4	4.988,00	26-1003101025	Rp2 /DN50		1,5	70	29,6	29,1	28,3	26,8	22,2	16,4	10,1	3,8

1-22sve-esm-2p50_a_th

Modelo	Precio [EUR]	Referencia	Colector Aspir.	Impul.	Potencia [kW]	Peso [kg]	Q [m³/h]							
							0	4,2	8,4	12,6	16,8	21	25,2	30
							0	70	140	210	280	350	420	500
H = M.C.A														
SMB10/22SVE01F011/T4	4.862,00	26-1003101028	Rp2 /DN50		1,1	65	20,7	20,8	20,5	18,7	15,1	11,5	7,8	3,2
SMB10/22SVE01F007/T4	4.851,00	26-1003101027	Rp2 /DN50		0,75	65	14,4	14,4	14,1	12,5	9,5	6,3	2,9	
SMB10/22SVE02F022/T4	6.184,00	26-1003101030	Rp2 /DN50		2,2	70	45,2	44,7	44	39,3	33	27,3	21,4	13,6
SMB10/22SVE02F015/T4	5.073,00	26-1003101029	Rp2 /DN50		2,2	70	45,2	44,7	44	39,3	33	27,3	21,4	13,6

1-22sve-esm-2p50_a_th

Grupo de presión con 2 bombas y velocidad variable con tecnología SMART



SMB 20

SMB 20 es un grupo de presión de velocidad variable con dos bombas verticales multietapa SV E, bombas de acoplamiento cerrado vertical multietapa VM E o bombas horizontal multietapa HM E. Cada bomba está equipada con un controlador de frecuencia inverter



Aplicaciones

- Suministro de agua, riego
- Calefacción, ventilación y climatización
- Grupos de presión, refrigeración
- Maquinas de lavado industrial, industria en general
- Tratamiento de agua
- Instalaciones de filtración

Ventajas del producto

- Economía: La alta eficiencia de la electrónica de potencia y del motor de imán permanente permite minimizar las pérdidas y, por lo tanto, transferir la energía máxima a la parte hidráulica de la bomba.
- Flexibilidad: La compactación, las bajas pérdidas y la posibilidad de ajustar el punto de trabajo permiten el uso del e-HM Smart también en los campos de aplicación y sistemas donde hasta ahora el uso de una bomba tradicional presentaba limitaciones insuperables.
- Facilidad de uso e instalación

Opciones bajo pedido

- Versión A304: Componentes principales en contacto con el líquido de acero inoxidable AISI 304 o superior.
- Versión A316: Componentes principales en contacto con el líquido de acero inoxidable AISI 316 o superior.
- Versión C316: Componentes principales en contacto con el líquido de acero inoxidable AISI 316, así como base, soportes, tornillos y tornillos.

Código de identificación

Modelo:	SMB20/5SVE06F011/M2
SMB	Nombre serie
20	Nr. bombas x 10
-	valvula retención:"nulo" lado aspiracion, RA= impulsión
5SVE06F011	Modelo de bomba
M	M= Monofase
/2	/2 = Alimentación 1 x230 V

Características

Caudal máx:	51 m ³ /h
Altura manométrica máx :	150 m
Potencia:	2 x 0,55 - 2,2 kW
Presión de trabajo:	10/16/25 bar
Temperatura ambiente:	0°C - 40°C
Temperatura del líquido:	-10°C - 60°C

Motor

- Nivel de eficiencia IE5 (IEC TS 60034-30-3:2016)
- Motor síncrono con imanes permanentes (TEFC), refrigerado por aire
- Aislamiento: 155 (F)
- Protección contra sobrecarga y rotor bloqueado con rearme automático incorporado.

Materiales

Cuerpo de bomba:	Acero inoxidable AISI 304
Colectores:	Acero inoxidable AISI 304
Valvula antirretorno	Latón
Valvula de cierre:	Latón niquelado

Certificación de agua potable

Productos aprobados para su uso en contacto con suministros de agua públicos de acuerdo con ACS - D.M. 174- WRAS



Grupos de presión con bombas multietapa horizontales HM E. Todas las partes metálicas en contacto con el líquido trasegado son de acero inoxidable.
Versión M2: alimentación monofásico 1x230 V.

Código familia: 5L

Modelo	Precio [EUR]	Referencia	Colector		Potencia [kW]	Peso [kg]	Q [m³/h] 0									
			Aspir.	Impul.			[l/min] 0	0,4	1,6	2,4	3,2	4	4,8	5,6		
H = M.C.A																
SMB20/1HME05S03/M2	5.816,00	26-1003000490	R2"	R2"	2x 0,37	65	44,7	44,8	44,9	44,1	39,2	32,5	25,7			
SMB20/1HME08S05/M2	6.056,00	26-1003000491	R2"	R2"	2x 0,55	68	71,6	71,5	71,7	70,4	60,3	50	39,6			
SMB20/1HME11S07/M2	6.473,00	26-1003000492	R2"	R2"	2x 0,75	70	98,5	98,5	98,8	94,3	80,7	66,8	52,9			
SMB20/1HME15S11/M2	6.953,00	26-1003000493	R2"	R2"	2x 1,1	75	134,0	134	135	132	120	99,5	79,6			
SMB20/1HME17S15/M2	7.144,00	26-1003000494	R2"	R2"	2x 1,5	80	151,8	152	153	150	142	129	111			

1-15hmes-esm-2p50_a_th

Modelo	Precio [EUR]	Referencia	Colector		Potencia [kW]	Peso [kg]	Q [m³/h] 0										
			Aspir.	Impul.			[l/min] 0	0,8	3,2	4,8	6,4	8	9,6	10,4			
H = M.C.A																	
SMB20/3HME03S03/M2	5.758,00	26-1003000495	R2"	R2"	2x 0,37	65	33,3	33,9	33,4	31,5	25,6	20,1	14,6	11,8			
SMB20/3HME05S05/M2	5.949,00	26-1003000496	R2"	R2"	2x 0,55	65	55,5	56,5	55,7	47,5	38,2	29,4	20,5	16			
SMB20/3HME07S07/M2	6.257,00	26-1003000497	R2"	R2"	2x 0,75	60	77,6	79,1	78,1	64,9	52	39,8	27,5	21,3			
SMB20/3HME09S11/M2	6.493,00	26-1003000498	R2"	R2"	2x 1,1	85	99,8	102	100	93,6	76,1	59,6	43	34,7			
SMB20/3HME12S15/M2	7.125,00	26-1003000499	R2"	R2"	2x 1,5	90	133,1	136	134	127	104	81,5	59,2	48,1			

1-15hmes-esm-2p50_a_th

Modelo	Precio [EUR]	Referencia	Colector		Potencia [kW]	Peso [kg]	Q [m³/h] 0										
			Aspir.	Impul.			[l/min] 0	1,4	5,6	8,4	11,2	14	16,8	20,4			
H = M.C.A																	
SMB20/5HME02S03/M2	5.758,00	26-1003000500	R2"	R2"	2x 0,37	60	22,2	22,4	21,9	19,8	16,2	13	9,9	6			
SMB20/5HME03S05/M2	5.797,00	26-1003000501	R2"	R2"	2x 0,55	65	33,3	33,6	32,9	29,5	24,1	19,3	14,7	8,8			
SMB20/5HME04S07/M2	5.924,00	26-1003000502	R2"	R2"	2x 0,75	52	44,4	44,7	43,8	40,1	32,8	26,4	20,2	12,2			
SMB20/5HME06S11/M2	6.252,00	26-1003000503	R2"	R2"	2x 1,1	64	66,7	67,2	65,8	59	48,1	38,7	29,5	17,5			
SMB20/5HME08S15/M2	7.051,00	26-1003000504	R2"	R2"	2x 1,5	67	88,9	89,5	87,7	80,2	65,5	52,8	40,4	24,4			

1-15hmes-esm-2p50_a_th

Modelo	Precio [EUR]	Referencia	Colector		Potencia [kW]	Peso [kg]	Q [m³/h] 0										
			Aspir.	Impul.			[l/min] 0	2,4	9,6	14,4	19,2	24	28,8	34			
H = M.C.A																	
SMB20/10HME01S07/M2	6.321,00	26-1003000505	R2" ½	R2" ½	2x 0,75	70	17,5	17,5	17	16,1	14,7	12,7	10,2	6,6			
SMB20/10HME02S11/M2	7.071,00	26-1003000506	R2" ½	R2" ½	2x 1,1	90	34,8	34,9	33,8	32,3	27,2	21,9	16,6	11,1			
SMB20/10HME03S15/M2	7.105,00	26-1003000507	R2" ½	R2" ½	2x 1,5	72	52,4	51,8	50,6	46,9	39,2	32,2	25,3	17,8			

1-15hmes-esm-2p50_a_th

Modelo	Precio [EUR]	Referencia	Colector		Potencia [kW]	Peso [kg]	Q [m³/h] 0										
			Aspir.	Impul.			[l/min] 0	4,2	16,8	25,2	33,6	42	50,4	58			
H = M.C.A																	
SMB20/15HME01S11/M2	8.820,00	26-1003000508	R3"	R3"	2x 1,1	90	20,9	20,5	19,7	18,8	16,4	12,7	8,8	5,2			
SMB20/15HME02S15/M2	8.869,00	26-1003000509	R3"	R3"	2x 1,5	100	42,7	41,8	35,9	29,8	24,2	18,2	11,3	5,1			

1-15hmes-esm-2p50_a_th

Grupos de presión con bombas multietapa verticales VME. Todas las partes metálicas en contacto con el líquido trasegado son de acero inoxidable.
Versión M2: alimentación monofásico 1x230 V.



Código familia: 5L

Modelo	Precio [EUR]	Referencia	Colector		Potencia [kW]	Peso [kg]	Q [m³/h] 0 0,4 1,6 2,4 3,2 4 4,8 50											
			Aspir.	Impul.			[l/min] 0 6,7 13,3 20 26,7 33,3 40 50											
H = M.C.A																		
SMB20/1VME02P03/M2	6.169,00	26-1003000760	R2"	R2"	2x 0,37	180	34,4	33,3	32,1	30,6	28,3	24,4	20,4	14,6				
SMB20/1VME04P05/M2	6.248,00	26-1003000761	R2"	R2"	2x 0,55	180	57,5	55,3	53,1	50,4	46,7	39,3	32	21,9				
SMB20/1VME05P07/M2	6.679,00	26-1003000762	R2"	R2"	2x 0,75	180	80,8	78	75	71,7	63	53,5	44,1	30,8				
SMB20/1VME06P11/M2	7.085,00	26-1003000763	R2"	R2"	2x 1,1	180	99,8	96,3	92,8	88,5	83,2	76,1	65,5	47,9				

1-10vme-esm-2p50_a_th

Modelo	Precio [EUR]	Referencia	Colector		Potencia [kW]	Peso [kg]	Q [m³/h] 0 0,8 1,2 4,8 6,4 8 9,6 10,4											
			Aspir.	Impul.			[l/min] 0 13,3 10 40 53,3 66,7 80 86,7											
H = M.C.A																		
SMB20/3VME02P03/M2	5.860,00	26-1003000765	R2"	R2"	2x 0,37	180	35,5	34,3	31,2	25	19,5	14,5	9,8	7,5				
SMB20/3VME03P05/M2	6.012,00	26-1003000766	R2"	R2"	2x 0,55	180	53,2	51,3	47,1	37,9	29,8	22,7	16,1	12,4				
SMB20/3VME04P07/M2	6.326,00	26-1003000767	R2"	R2"	2x 0,75	180	70,9	68,3	63,9	51,6	40,6	31,1	22,3	17,3				
SMB20/3VME05P11/M2	6.640,00	26-1003000768	R2"	R2"	2x 1,1	180	88,6	85,5	82,4	74,3	59,5	46,6	34,8	28,8				
SMB20/3VME06P15/M2	7.272,00	26-1003000769	R2"	R2"	2x 1,5	180	100,5	96,8	93,2	86,6	77	64,1	49,3	42				

1-10vme-esm-2p50_a_th

Modelo	Precio [EUR]	Referencia	Colector		Potencia [kW]	Peso [kg]	Q [m³/h] 0 1,2 4,8 7,2 9,6 12 14,4 16,8											
			Aspir.	Impul.			[l/min] 0 20 40 60 80 100 120 140											
H = M.C.A																		
SMB20/5VME02P05/M2	5.944,00	26-1003000771	R2"	R2"	2x 0,55	180	36,3	34,8	33,4	29,1	23,4	18,7	14,1	8,9				
SMB20/5VME03P07/M2	6.056,00	26-1003000772	R2"	R2"	2x 0,75	70	54,2	52,4	49,8	39,9	32,5	25,8	18,8	11,5				
SMB20/5VME04P11/M2	6.365,00	26-1003000773	R2"	R2"	2x 1,1	72	72,3	69,9	66,3	57,8	47,4	38,2	28,6	18,6				
SMB20/5VME05P15/M2	6.566,00	26-1003000774	R2"	R2"	2x 1,5	65	90,4	87,4	82,9	77,9	64,2	52,3	40,1	27,3				

1-10vme-esm-2p50_a_th

Modelo	Precio [EUR]	Referencia	Colector		Potencia [kW]	Peso [kg]	Q [m³/h] 0 2,4 9,6 14,4 19,2 24 28,8 34											
			Aspir.	Impul.			[l/min] 0 40 80 120 160 200 240 280											
H = M.C.A																		
SMB20/10VME01P07/M2	7.002,00	26-1003000775	R 2"½	R 2"½	2x 0,75	139	22,6	22,2	21,2	20	16,6	13,5	10,4	6,8				
SMB20/10VME02P11/M2	7.639,00	26-1003000776	R 2"½	R 2"½	2x 1,1	87	38,0	37,2	35,4	30,7	24,7	19,2	13,4	6,7				

1-10vme-esm-2p50_a_th

Grupos de presión con bombas multietapa verticales VME. Todas las partes metálicas en contacto con el líquido trasegado son de acero inoxidable.
Versión M2: alimentación monofásico 1x230 V.



Código familia: 5L

Modelo	Precio [EUR]	Referencia	Colector		Potencia [kW]	Peso [kg]	Q [m³/h]							
			Aspir.	Impul.			0	0,4	1,6	2,4	3,2	4	4,8	5,6
							0	6,7	13,3	20	26,7	33,3	40	46,7
H = M.C.A														
SMB20/1SVE05F003/M2	6.517,00	26-1003000130	R2"	R2"	2x 0,37	72	44,7	45	45,2	44,6	41,5	35	28,1	20,8
SMB20/1SVE08F005/M2	6.787,00	26-1003000131	R2"	R2"	2x 0,55	80	71,5	72	72,3	71,2	62,3	52	41,2	29,6
SMB20/1SVE11F007/M2	7.228,00	26-1003000132	R2"	R2"	2x 0,75	80	98,3	99,1	99,3	97,7	85,1	70,9	56	40
SMB20/1SVE15F011/M2	7.742,00	26-1003000133	R2"	R2"	2x 1,1	80	134,1	135	135	134	124	104	83,3	61,4
SMB20/1SVE20F015/M2/PN25	7.958,00	26-1003000134	R2"	R2"	2x 1,5	80	178,9	180	181	178	168	142	114	84,7

1-22sve-esm-2p50_a_th

Modelo	Precio [EUR]	Referencia	Colector		Potencia [kW]	Peso [kg]	Q [m³/h]							
			Aspir.	Impul.			0	0,8	3,2	4,8	6,4	8	9,6	10,4
							0	13,3	26,7	40	53,3	66,7	80	86,7
H = M.C.A														
SMB20/3SVE03F003/M2	6.439,00	26-1003000135	R2"	R2"	2x 0,37	80	33,4	33,7	33,6	30,7	24,9	19,5	14	10,9
SMB20/3SVE05F005/M2	6.664,00	26-1003000136	R2"	R2"	2x 0,55	80	55,7	56,2	55,8	46,3	37,1	28,4	19,5	14,4
SMB20/3SVE07F007/M2	6.987,00	26-1003000137	R2"	R2"	2x 0,75	80	77,9	78,7	77,2	63,4	50,7	38,6	26	18,7
SMB20/3SVE09F011/M2	7.306,00	26-1003000138	R2"	R2"	2x 1,1	80	100,2	101	101	88,8	72,5	56,4	39,9	31,2
SMB20/3SVE11F015/M2	7.463,00	26-1003000139	R2"	R2"	2x 1,5	80	122,5	123	123	118	98,4	78	57,2	46,3

1-22sve-esm-2p50_a_th

Modelo	Precio [EUR]	Referencia	Colector		Potencia [kW]	Peso [kg]	Q [m³/h]							
			Aspir.	Impul.			0	1,4	5,6	8,4	11,2	14	16,8	20,4
							0	23,3	46,7	70	93,3	117	140	170
H = M.C.A														
SMB20/5SVE02F003/M2	6.453,00	26-1003000140	R2"	R2"	2x 0,37	80	22,4	22,2	21,8	20	16,5	13,3	10,2	6,5
SMB20/5SVE03F005/M2	6.497,00	26-1003000141	R2"	R2"	2x 0,55	80	33,5	33,3	32,7	29,8	24,5	19,8	15,2	9,5
SMB20/5SVE04F007/M2	6.640,00	26-1003000142	R2"	R2"	2x 0,75	80	44,7	44,4	43,5	40,5	33,4	27,1	20,8	13,3
SMB20/5SVE06F011/M2	7.017,00	26-1003000143	R2"	R2"	2x 1,1	80	67,1	66,6	65,3	59,5	49	39,6	30,4	19,1
SMB20/5SVE08F015/M2	7.487,00	26-1003000144	R2"	R2"	2x 1,5	88	88,8	89,3	87,6	82,6	68,3	55,3	42,6	27,9

1-22sve-esm-2p50_a_th

Modelo	Precio [EUR]	Referencia	Colector		Potencia [kW]	Peso [kg]	Q [m³/h]							
			Aspir.	Impul.			0	2,4	9,6	14,4	19,2	24	28,8	34
							0	40	80	120	160	200	240	280
H = M.C.A														
SMB20/10SVE01F005/M2	7.056,00	26-1003000146	R2" ½	R2" ½	2x 0,55	90	17,3	17,3	16,9	16,2	13,6	10,4	7,1	3,3
SMB20/10SVE02F007/M2	7.149,00	26-1003000147	R2" ½	R2" ½	2x 0,75	90	24,2	23,9	23,1	21,7	19,3	14,6	9,7	3,6
SMB20/10SVE02F011/M2	7.855,00	26-1003000148	R2" ½	R2" ½	2x 1,1	90	34,8	34,5	33,7	32,3	27,7	22,4	17,1	11
SMB20/10SVE03F015/M2	7.918,00	26-1003000149	R2" ½	R2" ½	2x 1,5	90	52,7	52,2	51	46,1	38,1	30,8	23,5	15,1

1-22sve-esm-2p50_a_th

Modelo	Precio [EUR]	Referencia	Colector		Potencia [kW]	Peso [kg]	Q [m³/h]							
			Aspir.	Impul.			0	4,2	16,8	25,2	33,6	42	50,4	58
							0	70	140	210	280	350	420	480
H = M.C.A														
SMB20/15SVE01F007/M2	9.344,00	26-1003000150	R3"	R3"	2x 0,75	130	14,2	13,9	13,3	12,3	9,8	6,4	2,8	
SMB20/15SVE01F011/M2	9.648,00	26-1003000151	R3"	R3"	2x 1,1	130	20,5	20,1	19,4	18,4	14,8	10,9	7	3,2
SMB20/15SVE02F015/M2	9.727,00	26-1003000152	R3"	R3"	2x 1,5	130	29,6	29,1	28,3	26,8	22,2	16,4	10,1	3,8

1-22sve-esm-2p50_a_th

Modelo	Precio [EUR]	Referencia	Colector		Potencia [kW]	Peso [kg]	Q [m³/h]							
			Aspir.	Impul.			0	4,2	16,8	25,2	33,6	42	50,4	60
							0	70	140	210	280	350	420	500
H = M.C.A														
SMB20/22SVE01F007/M2	10.873,00	26-1003000153	R3"	R3"	2x 0,75	140	14,4	14,4	14,1	12,5	9,5	6,3	2,9	
SMB20/22SVE01F011/M2	11.197,00	26-1003000154	R3"	R3"	2x 1,1	140	20,7	20,8	20,5	18,7	15,1	11,5	7,8	3,2
SMB20/22SVE02F015/M2	11.344,00	26-1003000155	R3"	R3"	2x 1,5	140	31,4	31	30,3	26,7	21,7	16,7	11	2,8

1-22sve-esm-2p50_a_th

Grupo de presión con 3 bombas y velocidad variable con tecnología SMART

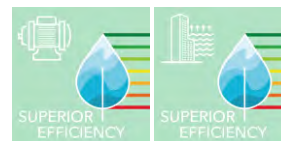

SMB 30

SMB 30 es un grupo de presión de velocidad variable con tres bombas verticales multietapa SV E, bombas de acoplamiento cerrado vertical multietapa VM E o bombas horizontal multietapa HM E.

Cada bomba está equipada con un controlador de frecuencia Inverter



Aplicaciones

- Suministro de agua, riego
- Calefacción, ventilación y climatización
- Grupos de presión, refrigeración
- Maquinas de lavado industrial, industria en general
- Tratamiento de agua
- Instalaciones de filtración

Ventajas del producto

- Economía: La alta eficiencia de la electrónica de potencia y del motor de imán permanente permite minimizar las pérdidas y, por lo tanto, transferir la energía máxima a la parte hidráulica de la bomba.
- Flexibilidad: La compactación, las bajas pérdidas y la posibilidad de ajustar el punto de trabajo permiten el uso del e-HM Smart también en los campos de aplicación y sistemas donde hasta ahora el uso de una bomba tradicional presentaba limitaciones insuperables.
- Facilidad de uso e instalación

Opciones bajo pedido

- Versión A304: Componentes principales en contacto con el líquido de acero inoxidable AISI 304 o superior.
- Versión A316: Componentes principales en contacto con el líquido de acero inoxidable AISI 316 o superior.
- Versión C316: Componentes principales en contacto con el líquido de acero inoxidable AISI 316, así como base, soportes, soportes, tornillos y tornillos.

Código de identificación

Modelo:	SMB30/5SVE06F011/M2
SMB	Nombre serie
30	Nr. bombas x 10
-	valvula retención:"nulo" lado aspiracion, RA= impulsión
5SVE06F011	Modelo de bomba
M	M= Monofase
/2	/2 = Alimentación 1 x230 V

Características

Caudal máx:	95 m ³ /h
Altura manométrica máx :	150 m
Potencia:	3 x 0,55 - 2,2 Kw
Presión de trabajo:	10/16/25 bar
Temperatura ambiente:	0°C - 40°C
Temperatura del líquido:	-10°C - 60°C

Motor

- Nivel de eficiencia IE5 (IEC TS 60034-30-3:2016)
- Motor síncrono con imanes permanentes (TEFC), refrigerado por aire
- Aislamiento: 155 (F)
- Protección contra sobrecarga y rotor bloqueado con rearme automático incorporado.

Materiales

Cuerpo de bomba:	Acero inoxidable AISI 304
Colectores:	Acero inoxidable AISI 304
Valvula antirretorno	Latón
Valvula de cierre:	Latón niquelado

Certificación de agua potable

Productos aprobados para su uso en contacto con suministros de agua públicos de acuerdo con ACS - D.M. 174- WRAS



Grupos de presión con bombas multietapa horizontales HM E. Todas las partes metálicas en contacto con el líquido trasegado son de acero inoxidable.
Versión M2: alimentación monofásico 1x230 V.



Código familia: 5L

Modelo	Precio [EUR]	Referencia	Colector		Potencia [kW]	Peso [kg]	Q [m³/h]							
			Aspir.	Impul.			0	0,4	2,4	3,6	4,8	6	7,2	8,4
							0	6,7	13,3	20	26,7	33,3	40	46,7
H = M.C.A														
SMB30/1HME05S03/M2	8.487,00	26-1003000580	R2"	R2"	3x 0,37	100	44,7	44,8	44,9	44,1	39,2	32,5	25,7	
SMB30/1HME08S05/M2	8.840,00	26-1003000581	R2"	R2"	3x 0,55	105	71,6	71,5	71,7	70,4	60,3	50	39,6	
SMB30/1HME11S07/M2	9.452,00	26-1003000582	R2"	R2"	3x 0,75	110	98,5	98,5	98,8	94,3	80,7	66,8	52,9	
SMB30/1HME15S11/M2	10.153,00	26-1003000583	R2"	R2"	3x 1,1	115	134,0	134	135	132	120	99,5	79,6	
SMB30/1HME17S15/M2	10.432,00	26-1003000584	R2"	R2"	3x 1,5	120	151,8	152	153	150	142	129	111	

1-15hmes-esm-2p50_a_th

Modelo	Precio [EUR]	Referencia	Colector		Potencia [kW]	Peso [kg]	Q [m³/h]							
			Aspir.	Impul.			0	0,8	4,8	7,2	9,6	12	14,4	15,6
							0	13,3	26,7	40	53,3	66,7	80	86,7
H = M.C.A														
SMB30/3HME03S03/M2	8.408,00	26-1003000585	R2"	R2"	3x 0,37	100	33,3	33,9	33,4	31,5	25,6	20,1	14,6	11,8
SMB30/3HME05S05/M2	8.688,00	26-1003000586	R2"	R2"	3x 0,55	92	55,5	56,5	55,7	47,5	38,2	29,4	20,5	16
SMB30/3HME07S07/M2	9.134,00	26-1003000587	R2"	R2"	3x 0,75	120	77,6	79,1	78,1	64,9	52	39,8	27,5	21,3
SMB30/3HME09S11/M2	9.477,00	26-1003000588	R2"	R2"	3x 1,1	130	99,8	102	100	93,6	76,1	59,6	43	34,7
SMB30/3HME12S15/M2	10.398,00	26-1003000589	R2"	R2"	3x 1,5	135	133,1	136	134	127	104	81,5	59,2	48,1

1-15hmes-esm-2p50_a_th

Modelo	Precio [EUR]	Referencia	Colector		Potencia [kW]	Peso [kg]	Q [m³/h]							
			Aspir.	Impul.			0	1,4	8,4	12,6	16,8	21	25,2	30,6
							0	23,3	46,7	70	93,3	117	140	170
H = M.C.A														
SMB30/5HME02S03/M2	8.408,00	26-1003000590	R2"	R2"	3x 0,37	95	22,2	22,4	21,9	19,8	16,2	13	9,9	6
SMB30/5HME03S05/M2	8.462,00	26-1003000591	R2"	R2"	3x 0,55	100	33,3	33,6	32,9	29,5	24,1	19,3	14,7	8,8
SMB30/5HME04S07/M2	8.649,00	26-1003000592	R2"	R2"	3x 0,75	105	44,4	44,7	43,8	40,1	32,8	26,4	20,2	12,2
SMB30/5HME06S11/M2	9.129,00	26-1003000593	R2"	R2"	3x 1,1	113	66,7	67,2	65,8	59	48,1	38,7	29,5	17,5
SMB30/5HME08S15/M2	10.290,00	26-1003000594	R2"	R2"	3x 1,5	120	88,9	89,5	87,7	80,2	65,5	52,8	40,4	24,4

1-15hmes-esm-2p50_a_th

Modelo	Precio [EUR]	Referencia	Colector		Potencia [kW]	Peso [kg]	Q [m³/h]							
			Aspir.	Impul.			0	2,4	14,4	21,6	28,8	36	43,2	51
							0	40	80	120	160	200	240	280
H = M.C.A														
SMB30/10HME01S07/M2	9.232,00	26-1003000595	R 2"½	R 2"½	3x 0,75	130	17,5	17,5	17	16,1	14,7	12,7	10,2	6,6
SMB30/10HME02S11/M2	10.324,00	26-1003000596	R 2"½	R 2"½	3x 1,1	135	34,8	34,9	33,8	32,3	27,2	21,9	16,6	11,1
SMB30/10HME03S15/M2	10.373,00	26-1003000597	R 2"½	R 2"½	3x 1,5	140	52,4	51,8	50,6	46,9	39,2	32,2	25,3	17,8

1-15hmes-esm-2p50_a_th

Modelo	Precio [EUR]	Referencia	Colector		Potencia [kW]	Peso [kg]	Q [m³/h]							
			Aspir.	Impul.			0	4,2	25,2	37,8	50,4	63	75,6	87
							0	70	140	210	280	350	420	480
H = M.C.A														
SMB30/15HME01S11/M2	12.877,00	26-1003000598	DN100	DN80	3x 1,1	160	20,9	20,5	19,7	18,8	16,4	12,7	8,8	5,2
SMB30/15HME02S15/M2	12.946,00	26-1003000599	DN100	DN80	3x 1,5	165	42,7	41,8	35,9	29,8	24,2	18,2	11,3	5,1

1-15hmes-esm-2p50_a_th

Grupos de presión con bombas multietapa verticales VME. Todas las partes metálicas en contacto con el líquido trasegado son de acero inoxidable.
Versión M2: alimentación monofásico 1x230 V.



Código familia: 5L

Modelo	Precio [EUR]	Referencia	Colector		Potencia [kW]	Peso [kg]	Q [m³/h]											
			Aspir.	Impul.			0	0,4	2,4	3,6	4,8	6	7,2	9				
							0	6,7	13,3	20	26,7	33,3	40	50				
H = M.C.A																		
SMB30/1VME02P03/M2	9.006,00	26-1003000850	R2"	R2"	3x 0,37	180	34,4	33,3	32,1	30,6	28,3	24,4	20,4	14,6				
SMB30/1VME04P05/M2	9.124,00	26-1003000851	R2"	R2"	3x 0,55	180	57,5	55,3	53,1	50,4	46,7	39,3	32	21,9				
SMB30/1VME05P07/M2	9.746,00	26-1003000852	R2"	R2"	3x 0,75	180	80,8	78	75	71,7	63	53,5	44,1	30,8				
SMB30/1VME06P11/M2	10.344,00	26-1003000853	R2"	R2"	3x 1,1	180	99,8	96,3	92,8	88,5	83,2	76,1	65,5	47,9				

1-10vme-esm-2p50_a_th

Modelo	Precio [EUR]	Referencia	Colector		Potencia [kW]	Peso [kg]	Q [m³/h]											
			Aspir.	Impul.			0	0,8	1,8	7,2	9,6	12	14,4	15,6				
							0	13,3	10	40	53,3	66,7	80	86,7				
H = M.C.A																		
SMB30/3VME02P03/M2	8.555,00	26-1003000855	R2"	R2"	3x 0,37	180	35,5	34,3	31,2	25	19,5	14,5	9,8	7,5				
SMB30/3VME03P05/M2	8.776,00	26-1003000856	R2"	R2"	3x 0,55	180	53,2	51,3	47,1	37,9	29,8	22,7	16,1	12,4				
SMB30/3VME04P07/M2	9.237,00	26-1003000857	R2"	R2"	3x 0,75	180	70,9	68,3	63,9	51,6	40,6	31,1	22,3	17,3				
SMB30/3VME05P11/M2	9.687,00	26-1003000858	R2"	R2"	3x 1,1	180	88,6	85,5	82,4	74,3	59,5	46,6	34,8	28,8				
SMB30/3VME06P15/M2	10.613,00	26-1003000859	R2"	R2"	3x 1,5	180	100,5	96,8	93,2	86,6	77	64,1	49,3	42				

1-10vme-esm-2p50_a_th

Modelo	Precio [EUR]	Referencia	Colector		Potencia [kW]	Peso [kg]	Q [m³/h]											
			Aspir.	Impul.			0	1,2	7,2	10,8	14,4	18	21,6	25,2				
							0	20	40	60	80	100	120	140				
H = M.C.A																		
SMB30/5VME02P05/M2	8.678,00	26-1003000861	R2"	R2"	3x 0,55	180	36,3	34,8	33,4	29,1	23,4	18,7	14,1	8,9				
SMB30/5VME03P07/M2	8.840,00	26-1003000862	R2"	R2"	3x 0,75	180	54,2	52,4	49,8	39,9	32,5	25,8	18,8	11,5				
SMB30/5VME04P11/M2	9.290,00	26-1003000863	R2"	R2"	3x 1,1	180	72,3	69,9	66,3	57,8	47,4	38,2	28,6	18,6				
SMB30/5VME05P15/M2	10.760,00	26-1003000864	R2"	R2"	3x 1,5	180	90,4	87,4	82,9	77,9	64,2	52,3	40,1	27,3				

1-10vme-esm-2p50_a_th

Modelo	Precio [EUR]	Referencia	Colector		Potencia [kW]	Peso [kg]	Q [m³/h]											
			Aspir.	Impul.			0	2,4	14,4	21,6	28,8	36	43,2	51				
							0	40	80	120	160	200	240	283				
H = M.C.A																		
SMB30/10VME01P07/M2	10.226,00	26-1003000865	R 2"½	R 2"½	3x 0,75	180	22,6	22,2	21,2	20	16,6	13,5	10,4	6,8				
SMB30/10VME02P11/M2	11.157,00	26-1003000866	R 2"½	R 2"½	3x 1,1	180	38,0	37,2	35,4	30,7	24,7	19,2	13,4	6,7				

1-10vme-esm-2p50_a_th

Grupos de presión con bombas multietapa verticales VME. Todas las partes metálicas en contacto con el líquido trasegado son de acero inoxidable.
Versión M2: alimentación monofásico 1x230 V.



Código familia: 5L

Modelo	Precio [EUR]	Referencia	Colector		Potencia [kW]	Peso [kg]	Q [m³/h]							
			Aspir.	Impul.			0	0,4	2,4	3,6	4,8	6	7,2	8,4
							0	6,7	13,3	20	26,7	33,3	40	46,7
H = M.C.A														
SMB30/1SVE05F003/M2	9.511,00	26-1003000260	R2"	R2"	3x 0,37	140	44,7	45	45,2	44,6	41,5	35	28,1	20,8
SMB30/1SVE08F005/M2	9.903,00	26-1003000261	R2"	R2"	3x 0,55	140	71,5	72	72,3	71,2	62,3	52	41,2	29,6
SMB30/1SVE11F007/M2	10.555,00	26-1003000262	R2"	R2"	3x 0,75	140	98,3	99,1	99,3	97,7	85,1	70,9	56	40
SMB30/1SVE15F011/M2	11.304,00	26-1003000263	R2"	R2"	3x 1,1	140	134,1	135	135	134	124	104	83,3	61,4
SMB30/1SVE20F015/M2/PN25	11.618,00	26-1003000264	R2"	R2"	3x 1,5	140	178,9	180	181	178	168	142	114	84,7

1-22sve-esm-2p50_a_th

Modelo	Precio [EUR]	Referencia	Colector		Potencia [kW]	Peso [kg]	Q [m³/h]							
			Aspir.	Impul.			0	0,8	4,8	7,2	9,6	12	14,4	15,6
							0	13,3	26,7	40	53,3	66,7	80	86,7
H = M.C.A														
SMB30/3SVE03F003/M2	9.403,00	26-1003000265	R2"	R2"	3x 0,37	140	33,4	33,7	33,6	30,7	24,9	19,5	14	10,9
SMB30/3SVE05F005/M2	9.731,00	26-1003000266	R2"	R2"	3x 0,55	126	55,7	56,2	55,8	46,3	37,1	28,4	19,5	14,4
SMB30/3SVE07F007/M2	10.202,00	26-1003000267	R2"	R2"	3x 0,75	140	77,9	78,7	77,2	63,4	50,7	38,6	26	18,7
SMB30/3SVE09F011/M2	10.662,00	26-1003000268	R2"	R2"	3x 1,1	140	100,2	101	101	88,8	72,5	56,4	39,9	31,2
SMB30/3SVE11F015/M2	10.898,00	26-1003000269	R2"	R2"	3x 1,5	140	122,5	123	123	118	98,4	78	57,2	46,3

1-22sve-esm-2p50_a_th

Modelo	Precio [EUR]	Referencia	Colector		Potencia [kW]	Peso [kg]	Q [m³/h]							
			Aspir.	Impul.			0	1,4	8,4	12,6	16,8	21	25,2	30,6
							0	23,3	46,7	70	93,3	117	140	170
H = M.C.A														
SMB30/5SVE02F003/M2	9.423,00	26-1003000270	R2"	R2"	3x 0,37	150	22,4	22,2	21,8	20	16,5	13,3	10,2	6,5
SMB30/5SVE03F005/M2	9.486,00	26-1003000271	R2"	R2"	3x 0,55	150	33,5	33,3	32,7	29,8	24,5	19,8	15,2	9,5
SMB30/5SVE04F007/M2	9.692,00	26-1003000272	R2"	R2"	3x 0,75	150	44,7	44,4	43,5	40,5	33,4	27,1	20,8	13,3
SMB30/5SVE06F011/M2	10.241,00	26-1003000273	R2"	R2"	3x 1,1	150	67,1	66,6	65,3	59,5	49	39,6	30,4	19,1
SMB30/5SVE08F015/M2	10.932,00	26-1003000274	R2"	R2"	3x 1,5	150	88,8	89,3	87,6	82,6	68,3	55,3	42,6	27,9

1-22sve-esm-2p50_a_th

Modelo	Precio [EUR]	Referencia	Colector		Potencia [kW]	Peso [kg]	Q [m³/h]							
			Aspir.	Impul.			0	2,4	14,4	21,6	28,8	36	43,2	51
							0	40	80	120	160	200	240	280
H = M.C.A														
SMB30/10SVE01F005/M2	10.300,00	26-1003000276	R2 ½"	R2 ½"	3x 0,55	180	17,3	17,3	16,9	16,2	13,6	10,4	7,1	3,3
SMB30/10SVE02F007/M2	10.437,00	26-1003000277	R2 ½"	R2 ½"	3x 0,75	180	24,2	23,9	23,1	21,7	19,3	14,6	9,7	3,6
SMB30/10SVE02F011/M2	11.466,00	26-1003000278	R2 ½"	R2 ½"	3x 0,75	180	24,2	23,9	23,1	21,7	19,3	14,6	9,7	3,6
SMB30/10SVE03F015/M2	11.559,00	26-1003000279	R2 ½"	R2 ½"	3x 1,5	180	52,7	52,2	51	46,1	38,1	30,8	23,5	15,1

1-22sve-esm-2p50_a_th

Modelo	Precio [EUR]	Referencia	Colector		Potencia [kW]	Peso [kg]	Q [m³/h]							
			Aspir.	Impul.			0	4,2	25,2	37,8	50,4	63	75,6	87
							0	70	140	210	280	350	420	480
H = M.C.A														
SMB30/15SVE01F007/M2	13.642,00	26-1003000280	DN100	DN80	3x 0,75	230	14,2	13,9	13,3	12,3	9,8	6,4	2,8	
SMB30/15SVE01F011/M2	14.088,00	26-1003000281	DN100	DN80	3x 0,75	230	14,2	13,9	13,3	12,3	9,8	6,4	2,8	
SMB30/15SVE02F015/M2	14.205,00	26-1003000282	DN100	DN80	3x 1,5	230	29,6	29,1	28,3	26,8	22,2	16,4	10,1	3,8

1-22sve-esm-2p50_a_th

Modelo	Precio [EUR]	Referencia	Colector		Potencia [kW]	Peso [kg]	Q [m³/h]							
			Aspir.	Impul.			0	4,2	25,2	37,8	50,4	63	75,6	90
							0	70	140	210	280	350	420	500
H = M.C.A														
SMB30/22SVE01F007/M2	15.876,00	26-1003000283	DN100	DN100	3x 0,75	250	14,4	14,4	14,1	12,5	9,5	6,3	2,9	
SMB30/22SVE01F011/M2	16.346,00	26-1003000284	DN100	DN100	3x 1,1	250	20,7	20,8	20,5	18,7	15,1	11,5	7,8	3,2
SMB30/22SVE02F015/M2	16.562,00	26-1003000285	DN100	DN100	3x 1,5	250	31,4	31	30,3	26,7	21,7	16,7	11	2,8

1-22sve-esm-2p50_a_th



SMB Fast Lane

Grupos de presión SMB con 2 o 3 electrobombas multietapa vertical de la serie e-SVE, ahora disponibles en stock



Aplicaciones

- Abastecimiento y presurización de Edificios de viviendas, Viviendas unifamiliares, Pequeñas comunidades
- Estaciones de lavado de vehículos
- Sistemas de riego
- Aplicaciones para la refrigeración y la calefacción
- Producciones alimentarias y de bebidas

Ventajas del producto

- Ahorros energéticos gracia a la alta eficiencia del sistema IES2
- Montaje compacto y silencioso
- Equipo programado desde fábrica, y solo es necesario parametrizar según los valores requeridos en la instalación
- Guías rápidas de parametrización y puesta en marcha

Características

Caudal máx:	95 m ³ /h
Altura manométrica máx :	150 m
Potencia:	3 x 0,55 - 2,2 Kw
Presión de trabajo:	10/16/25 bar
Temperatura ambiente:	0°C - 40°C
Temperatura del líquido:	-10°C - 60°C

Motor

- Nivel de eficiencia IE5 (IEC TS 60034-30-3:2016)
- Motor síncrono con imanes permanentes (TEFC), refrigerado por aire
- Aislamiento: 155 (F)
- Protección contra sobrecarga y rotor bloqueado con rearme automático incorporado.

Materiales

Cuerpo de bomba:	Acero inoxidable AISI 304
Colectores:	Acero inoxidable AISI 304
Valvula antirretorno	Latón
Valvula de cierre:	Latón niquelado

Certificación de agua potable

Productos aprobados para su uso en contacto con suministros de agua públicos de acuerdo con ACS - D.M. 174- WRAS



Código de identificación

Modelo:	SMB20/5SVE06F011/M2/PMA/FL
SMB	Nombre serie
20	Nr. bombas x 10
-	valvula retención:"nulo" lado aspiracion, RA= impulsión
5SVE06F011	Modelo de bomba
M	M= Monofase
/2	/2 = Alimentación 1 x230 V
/PMA	Opción PMA* como estándar
/FL	Disponibles en stock

PMA* Interruptor de presión mínima y manómetro de vacío para protección contra funcionamiento en seco, instalado en colector de aspiración

SMB Fast Lane

Grupos de presión con bomba multietapa verticales SV E. Todas las partes metálicas en contacto con el líquido trasegado son de acero inoxidable.
Versión M2: alimentación monofásico 1x230 V.



Código familia: 5L

Modelo	Precio [EUR]	Referencia	Colector		Potencia [kW]	Peso [kg]	Q [m³/h]							
			Aspir	Impul.			0	1,4	5,6	8,4	11,2	14	16,8	20,4
SMB20/5SVE06F011/M2/PMA/FL	7.708,00	26-1003000143FBG	R2"	R2"	2x 1,1	80	0	23,3	46,7	70	93,3	117	140	170

H = M.C.A

1-22sve-esm-2p50_a_th

Modelo	Precio [EUR]	Referencia	Colector		Potencia [kW]	Peso [kg]	Q [m³/h]							
			Aspir	Impul.			0	2,4	9,6	14,4	19,2	24	28,8	34
SMB20/10SVE02F007/M2/PMA/FL	7.850,00	26-1003000147FBG	R2" ½	R2" ½	2x 0,75	90	0	40	80	120	160	200	240	280

H = M.C.A

1-22sve-esm-2p50_a_th

Grupos de presión con bombas multietapa verticales SV E. Todas las partes metálicas en contacto con el líquido trasegado son de acero inoxidable.
Versión M2: alimentación monofásico 1x230 V.



Código familia: 5L

Modelo	Precio [EUR]	Referencia	Colector		Potencia [kW]	Peso [kg]	Q [m³/h]							
			Aspir	Impul.			0	1,4	8,4	12,6	16,8	21	25,2	30,6
SMB30/5SVE06F011/M2/PMA/FL	11.094,00	26-1003000273FBG	R2"	R2"	3x 1,1	150	0	23,3	46,7	70	93,3	117	140	170

H = M.C.A

1-22sve-esm-2p50_a_th

Accesorios: selección rápida

Modelo	Precio [EUR]	Referencia	Código familia	Peso [kg]
Kit tanque 8L/8bar con valvula 1"	95,00	26-109391580	9B	3
Kit tanque 24L/8bar con valvula 1"	144,00	26-109391550	9B	6
Kit tanque 24L/10bar con valvula 1"	152,00	26-109391560	9B	4
Kit tanque 24L/16bar con valvula 1"	283,00	26-109391570	9B	9

Grupo de presión con 1 bomba y velocidad variable con Hydrovar

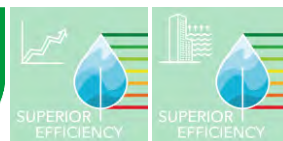

GHV 10

Conjuntos de velocidad variable equipados con convertidor de frecuencia Hydrovar y una bomba verticales multietapa de hasta 22 kW de potencia.



Aplicaciones

- Suministro de agua, riego
- Calefacción, ventilación y climatización
- Grupos de presión, refrigeración
- Maquinas de lavado industrial, industria en general
- Tratamiento de agua
- Instalaciones de filtración

Ventajas del producto

- Fácil de instalar
- No hay problemas de mantenimiento
- Solución compacta
- Alternancia de bombas
- Protección contra el funcionamiento a seco

Opciones bajo pedido

- Versión A304: Componentes principales en contacto con el líquido de acero inoxidable AISI 304 o superior.
- Versión A316: Componentes principales en contacto con el líquido de acero inoxidable AISI 316 o superior.
- Versión C316: Componentes principales en contacto con el líquido de acero inoxidable AISI 316, así como base, soportes, soportes, tornillos y tornillos.

Código de identificación

Modelo:	GHV10/5SV16F022T/4
GHV	Nombre serie
10	Nr. bombas x 10
-	valvula retención:"nulo" lado aspiracion, RA= impulsión
5SV16F22	Modelo de bomba
T	Trifásico
/4	Sumnistro de variador de frecuencia: 4=trifásico, 2=mono

Características

Caudal máx:	29 m ³ /h
Altura manométrica máx :	160 m
Potencia:	1 x 0,55 - 22 kW
Presión de tabajo:	16 bar
Temperatura ambiente:	0°C - 40°C
Temperatura del líquido máx:	80°C

Motor

Alimentación:	3 ~400V
Aislamiento:	F (155°C)
Tipo de aislamiento:	IP55

Certificación de agua potable

Productos aprobados para su uso en contacto con suministros de agua públicos de acuerdo con ACS - D.M. 174



06

GHV 10

Alimentación monofásica

Equipamento:

- Dos bombas centrífugas verticales multietapa e-SV, dos Hydrovar
- Accesorios incluidos: cuadro eléctrico, colector de aspiración e impulsión y bancada común
- Accesorios. No incluido el depósito de expansión.



Código familia: 5D

Modelo	Precio [EUR]	Referencia	Colector		Potencia [kW]	Peso [kg]	Q [m³/h]							
			Aspir.	Impul.			0	0,7	1,2	1,5	1,8	2,1	2,4	
							0	11,7	20	25	30	35	40	
H = M.C.A														
GHV10/1SV11F005T/2	3.458,00	26-1008020353	Rp1/D	1"	0,55	60	65,1	64,5	60,4	55,5	48,5	39,5	28,5	
GHV10/1SV15F007T/2	3.472,00	26-1008020362	Rp1/D	1"	0,75	65	90,9	90,5	85,6	79,3	70,1	58,1	43,1	
GHV10/1SV22F011T/2	3.676,00	26-1008020371	Rp1/D	1"	1,1	70	134,6	134	127	118	104	86,1	63,5	
GHV10/1SV25F015T/2	3.827,00	26-1008020374	Rp1/D	1"	1,5	75	152,6	152	145	135	120	99,1	72,7	

1-5sv-2p50_d_th

Modelo	Precio [EUR]	Referencia	Colector		Potencia [kW]	Peso [kg]	Q [m³/h]							
			Aspir.	Impul.			0	1,8	2,1	2,4	2,7	3	3,6	4,4
							0	30	35	40	45	50	60	73,3
H = M.C.A														
GHV10/3SV06F005T/2	3.244,00	26-1008020404	Rp1/D	1"	0,55	60	43,4	41,6	40,2	38,6	36,6	34,3	28,5	18,5
GHV10/3SV08F007T/2	3.340,00	26-1008020410	Rp1/D	1"	0,75	65	59,1	57	55,4	53,4	51	48,1	40,7	27,5
GHV10/3SV12F011T/2	3.504,00	26-1008020422	Rp1/D	1"	1,1	70	87,8	84,5	82,1	79,1	75,5	71,1	59,9	40,1
GHV10/3SV16F015T/2	3.726,00	26-1008020431	Rp1/D	1"	1,5	75	117,8	114	110	106	102	95,8	80,9	54,2
GHV10/3SV21F022T/2/PN25	3.945,00	26-1008020437	Rp1/D	1"	2,2	80	156,9	151	147	142	136	128	108	73,6

1-5sv-2p50_d_th

Modelo	Precio [EUR]	Referencia	Colector		Potencia [kW]	Peso [kg]	Q [m³/h]							
			Aspir.	Impul.			0	2,7	3	3,6	4,4	6	7,2	8,4
							0	45	50	60	73,3	100	120	142
H = M.C.A														
GHV10/5SV04F005T/2	3.376,00	26-1008020464	Rp1¼/	1"¼	0,55	60	30,0	27,9	27,5	26,6	25,2	21,2	17,3	12,2
GHV10/5SV05F007T/2	3.426,00	26-1008020467	Rp1¼/	1"¼	0,75	65	38,0	36	35,5	34,5	32,9	28,2	23,5	17,1
GHV10/5SV08F011T/2	3.494,00	26-1008020476	Rp1¼/	1"¼	1,1	65	60,1	57	56,2	54,6	51,8	44,1	36,2	25,8
GHV10/5SV11F015T/2	3.613,00	26-1008020485	Rp1¼/	1"¼	1,5	70	82,8	78,4	77,5	75,2	71,4	60,7	49,9	35,6
GHV10/5SV16F022T/2	3.872,00	26-1008020500	Rp1¼/	1"¼	2,2	85	120,5	115	113	110	104	87,8	72,1	51,8

1-5sv-2p50_d_th

Modelo	Precio [EUR]	Referencia	Colector		Potencia [kW]	Peso [kg]	Q [m³/h]							
			Aspir.	Impul.			0	5	6	8	10,2	11	14	
							0	83,3	100	133	170	183	233	
H = M.C.A														
GHV10/10SV02F007T/2	3.654,00	26-1008020525	Rp1½/	1"½	0,75	70	23,6	21,9	21,3	19,6	17	15,8	10	
GHV10/10SV03F011T/2	3.795,00	26-1008020528	Rp1½/	1"½	1,1	70	35,7	33	32,1	29,6	25,8	24,1	16	
GHV10/10SV04F015T/2	3.936,00	26-1008020531	Rp1½/	1"½	1,5	70	47,7	44,2	43	39,9	34,8	32,6	21,7	
GHV10/10SV06F022T/2	4.213,00	26-1008020537	Rp1½/	1"½	2,2	75	71,8	66,8	65	60,4	53,1	49,8	33,9	

10-22sv-2p50_c_th

Modelo	Precio [EUR]	Referencia	Colector		Potencia [kW]	Peso [kg]	Q [m³/h]							
			Aspir.	Impul.			0	8	11	14	16,2	19,8	21	24
							0	133	183	233	270	330	350	400
H = M.C.A														
GHV10/15SV01F011T/2	3.667,00	26-1008020567	Rp2/D	2"	1,1	75	14,0	12,9	12,2	11,3	10,4	8,4	7,6	5,1
GHV10/15SV02F022T/2	3.940,00	26-1008020570	Rp2/D	2"	2,2	75	28,7	26,7	25,5	23,9	22,4	18,9	17,4	13,1

10-22sv-2p50_c_th

Modelo	Precio [EUR]	Referencia	Colector		Potencia [kW]	Peso [kg]	Q [m³/h]							
			Aspir.	Impul.			0	14	16,2	19,8	21	24	25,8	27,6
							0	233	270	330	350	400	430	460
H = M.C.A														
GHV10/22SV01F011T/2	3.631,00	26-1008020598	Rp2/D	2"	1,1	75	14,7	12,7	12	10,4	9,7	7,7	6,3	4,7
GHV10/22SV02F022T/2	3.913,00	26-1008020601	Rp2/D	2"	2,2	75	30,4	27,2	26	23,3	22,2	18,9	16,6	13,8

10-22sv-2p50_c_th

GHV 10

Alimentación trifásica

Equipamento:

- Dos bombas centrífugas verticales multietapa e-SV, dos Hydrovar
- Accesorios incluidos: cuadro eléctrico, colector de aspiración e impulsión y bancada común
- Accesorios. No incluido el depósito de expansión.



Código familia: 5D

Modelo	Precio [EUR]	Referencia	Colector		Potencia [kW]	Peso [kg]	Q [m³/h]												
			Aspir.	Impul.			0	0,7	1,2	1,5	1,8	2,1	2,4						
							0	11,7	20	25	30	35	40						
H = M.C.A																			
GHV10/1SV11F005T/4	3.381,00	26-1008020355	Rp1/D	1"	0,55	60	65,1	64,5	60,4	55,5	48,5	39,5	28,5						
GHV10/1SV15F007T/4	3.394,00	26-1008020364	Rp1/D	1"	0,75	65	90,9	90,5	85,6	79,3	70,1	58,1	43,1						
GHV10/1SV22F011T/4	3.599,00	26-1008020373	Rp1/D	1"	1,1	70	134,6	134	127	118	104	86,1	63,5						
GHV10/1SV25F015T/4	3.749,00	26-1008020376	Rp1/D	1"	1,5	75	152,6	152	145	135	120	99,1	72,7						

1-5sv-2p50_d_th

Modelo	Precio [EUR]	Referencia	Colector		Potencia [kW]	Peso [kg]	Q [m³/h]											
			Aspir.	Impul.			0	1,8	2,1	2,4	2,7	3	3,6	4,4				
							0	30	35	40	45	50	60	73,3				
H = M.C.A																		
GHV10/3SV06F005T/4	3.167,00	26-1008020406	Rp1/D	1"	0,55	60	43,4	41,6	40,2	38,6	36,6	34,3	28,5	18,5				
GHV10/3SV08F007T/4	3.262,00	26-1008020412	Rp1/D	1"	0,75	65	59,1	57	55,4	53,4	51	48,1	40,7	27,5				
GHV10/3SV12F011T/4	3.426,00	26-1008020424	Rp1/D	1"	1,1	70	87,8	84,5	82,1	79,1	75,5	71,1	59,9	40,1				
GHV10/3SV16F015T/4	3.649,00	26-1008020433	Rp1/D	1"	1,5	75	117,8	114	110	106	102	95,8	80,9	54,2				
GHV10/3SV21F022T/4/PN25	3.868,00	26-1008020439	Rp1/D	1"	2,2	80	156,9	151	147	142	136	128	108	73,6				

1-5sv-2p50_d_th

Modelo	Precio [EUR]	Referencia	Colector		Potencia [kW]	Peso [kg]	Q [m³/h]											
			Aspir.	Impul.			0	2,7	3	3,6	4,4	6	7,2	8,4				
							0	45	50	60	73,3	100	120	142				
H = M.C.A																		
GHV10/5SV05F007T/4	3.349,00	26-1008020469	Rp1¼/	1"¼	0,75	65	38,0	36	35,5	34,5	32,9	28,2	23,5	17,1				
GHV10/5SV08F011T/4	3.417,00	26-1008020478	Rp1¼/	1"¼	1,1	65	60,1	57	56,2	54,6	51,8	44,1	36,2	25,8				
GHV10/5SV11F015T/4	3.535,00	26-1008020487	Rp1¼/	1"¼	1,5	70	82,8	78,4	77,5	75,2	71,4	60,7	49,9	35,6				
GHV10/5SV16F022T/4	3.795,00	26-1008020502	Rp1¼/	1"¼	2,2	85	120,5	115	113	110	104	87,8	72,1	51,8				
GHV10/5SV21F030T/4/PN25	4.277,00	26-1008020508	Rp1¼/	1"¼	3	85	157,9	150	148	144	136	115	94,2	67,6				

1-5sv-2p50_d_th

Modelo	Precio [EUR]	Referencia	Colector		Potencia [kW]	Peso [kg]	Q [m³/h]											
			Aspir.	Impul.			0	5	6	8	10,2	11	14					
							0	83,3	100	133	170	183	233					
H = M.C.A																		
GHV10/10SV02F007T/4	3.576,00	26-1008020527	Rp1½/	1"½	0,75	70	23,6	21,9	21,3	19,6	17	15,8	10					
GHV10/10SV03F011T/4	3.717,00	26-1008020530	Rp1½/	1"½	1,1	70	35,7	33	32,1	29,6	25,8	24,1	16					
GHV10/10SV04F015T/4	3.858,00	26-1008020533	Rp1½/	1"½	1,5	70	47,7	44,2	43	39,9	34,8	32,6	21,7					
GHV10/10SV06F022T/4	4.136,00	26-1008020539	Rp1½/	1"½	2,2	75	71,8	66,8	65	60,4	53,1	49,8	33,9					
GHV10/10SV08F030T/4	4.404,00	26-1008020545	Rp1½/	1"½	3	80	95,3	88,9	86,5	80,1	70,2	65,7	44,5					
GHV10/10SV11F040T/4	5.455,00	26-1008020554	Rp1½/	1"½	4	85	129,6	121	118	110	96,3	90,3	62,1					
GHV10/10SV13F055T/4	6.083,00	26-1008020556	Rp1½/	1"½	5,5	90	156,0	146	143	133	116	109	74,3					

10-22sv-2p50_c_th

Modelo	Precio [EUR]	Referencia	Colector		Potencia [kW]	Peso [kg]	Q [m³/h]											
			Aspir.	Impul.			0	8	11	14	16,2	19,8	21	24				
							0	133	183	233	270	330	350	400				
H = M.C.A																		
GHV10/15SV01F011T/4	3.590,00	26-1008020569	Rp2/D	2"	1,1	75	14,0	12,9	12,2	11,3	10,4	8,4	7,6	5,1				
GHV10/15SV02F022T/4	3.863,00	26-1008020572	Rp2/D	2"	2,2	75	28,7	26,7	25,5	23,9	22,4	18,9	17,4	13,1				
GHV10/15SV03F030T/4	4.118,00	26-1008020575	Rp2/D	2"	3	80	43,3	40,4	38,6	36,2	33,8	28,7	26,5	20,1				
GHV10/15SV05F040T/4	5.023,00	26-1008020581	Rp2/D	2"	4	80	72,7	67,8	65	61	57,1	48,7	45,2	34,9				
GHV10/15SV07F055T/4	5.724,00	26-1008020585	Rp2/D	2"	5,5	90	101,9	94,5	90,8	85,7	80,6	69,4	64,7	50,5				
GHV10/15SV09F075T/4	6.484,00	26-1008020589	Rp2/D	2"	7,5	90	131,9	124	120	113	106	91,5	85,5	67,4				
GHV10/15SV10F110T/4	7.184,00	26-1008020591	Rp2/D	2"	11	105	147,7	139	134	127	120	104	97,4	77,5				

10-22sv-2p50_c_th

GHV 10

Alimentación trifásica

Equipamiento:

- Dos bombas centrífugas verticales multietapa e-SV, dos Hydrovar
- Accesorios incluidos: cuadro eléctrico, colector de aspiración e impulsión y bancada común
- accesorios. No incluido el depósito de expansión.



Código familia: 5D

Modelo	Precio [EUR]	Referencia	Colector		Potencia [kW]	Peso [kg]	Q [m³/h]										
			Aspir.	Impul.			0	14	16,2	19,8	21	24	25,8	27,6			
							H = M.C.A										
							0	233	270	330	350	400	430	460			
GHV10/22SV01F011T/4	3.554,00	26-1008020600	Rp2/D	2"	1,1	75	14,7	12,7	12	10,4	9,7	7,7	6,3	4,7			
GHV10/22SV02F022T/4	3.836,00	26-1008020603	Rp2/D	2"	2,2	75	30,4	27,2	26	23,3	22,2	18,9	16,6	13,8			
GHV10/22SV03F030T/4	4.291,00	26-1008020606	Rp2/D	2"	3	80	45,4	40,4	38,5	34,5	32,8	27,8	24,2	20,2			
GHV10/22SV04F040T/4	5.142,00	26-1008020609	Rp2/D	2"	4	80	60,9	54,4	51,9	46,6	44,4	37,9	33,1	27,7			
GHV10/22SV05F055T/4	5.633,00	26-1008020611	Rp2/D	2"	5,5	90	76,0	67,9	64,9	58,3	55,6	47,4	41,4	34,7			
GHV10/22SV07F075T/4	6.429,00	26-1008020615	Rp2/D	2"	7,5	90	108,5	99,4	95,7	87,2	83,7	73,1	65,3	56,5			
GHV10/22SV10F110T/4	7.412,00	26-1008020621	Rp2/D	2"	11	105	155,4	143	138	126	121	106	94,8	82,3			

10-22sv-2p50_c_th

Grupo de presión con 2 bombas y velocidad variable con Hydrovar

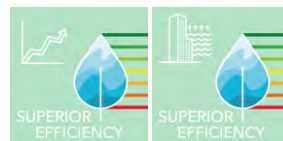

GHV 20

Conjuntos de velocidad variable equipados con convertidor de frecuencia Hydrovar y dos bombas verticales multietapa de hasta 22 kW de potencia.



Aplicaciones

- Suministro de agua, riego
- Calefacción, ventilación y climatización
- Grupos de presión, refrigeración
- Maquinas de lavado industrial, industria en general
- Tratamiento de agua
- Instalaciones de filtración

Ventajas del producto

- Fácil de instalar
- No hay problemas de mantenimiento
- Solución compacta
- Alternancia de bombas
- Protección contra el funcionamiento a seco

Opciones bajo pedido

- Versión A304: Componentes principales en contacto con el líquido de acero inoxidable AISI 304 o superior.
- Versión A316: Componentes principales en contacto con el líquido de acero inoxidable AISI 316 o superior.
- Versión C316: Componentes principales en contacto con el líquido de acero inoxidable AISI 316, así como base, soportes, soportes, tornillos y tornillos.

Código de identificación

Modelo:	GHV20/15SV03F030T/4
GHV	Nombre serie
20	Nr. bombas x 10
15SV03F030	Modelo de bomba
T	Trifásico
/4	Sumnistro de variador de frecuencia: 4=trifásico, 2=mono

Características

Caudal máx:	320 m ³ /h
Altura manométrica máx :	160 m
Potencia:	2 x 0,55 - 22 kW
Presión de tabajo:	10/16 bar
Temperatura ambiente:	0°C - 40°C
Temperatura del líquido:	-10°C - 60°C

Motor

Alimentación:	1 ~230V, 3 ~230V
Aislamiento:	F (155°C)
Tipo de aislamiento:	IP55

Materiales

Cuerpo de bomba:	Acero inoxidable AISI 304
Colectores:	Acero inoxidable AISI 304
Valvula antirretorno	Latón
Transductor de presión:	Acero inoxidable AISI 304
Interruptor de presión:	Acero inoxidable AISI 301

Certificación de agua potable

Productos aprobados para su uso en contacto con suministros de agua públicos de acuerdo con ACS - D.M. 174



GHV 20

Alimentación monofásica

Equipamento:

- Dos bombas centrífugas verticales multietapa e-SV, dos Hydrovar
- Accesorios incluidos: cuadro eléctrico, colector de aspiración e impulsión y bancada común
- Accesorios. No incluido el depósito de expansión.



Código familia: 5D

Modelo	Precio [EUR]	Referencia	Colector		Potencia [kW]	Peso [kg]	Q [m³/h]											
			Aspir.	Impul.			0	1,8	4,2	4,8	5,4	6	7,2	8,8				
							H = M.C.A											
GHV20/3SV09F011T/2	7.958,00	26-1008000087	R2"	R2"	2x 1,1	100	66,8	64,5	62,8	60,6	57,9	54,6	46,4	31,6				
GHV20/3SV10F011T/2	7.999,00	26-1008000090	R2"	R2"	2x 1,1	95	73,8	71,3	69,3	66,9	63,8	60,2	51	34,5				
GHV20/3SV11F011T/2	8.231,00	26-1008000093	R2"	R2"	2x 1,1	95	81,0	78	75,8	73,1	69,7	65,7	55,5	37,4				
GHV20/3SV12F011T/2	8.276,00	26-1008000096	R2"	R2"	2x 1,1	95	87,8	84,5	82,1	79,1	75,5	71,1	59,9	40,1				
GHV20/3SV19F022T/2	9.082,00	26-1008000108	R2"	R2"	2x 2,2	105	142,3	138	134	129	124	117	99,1	67,6				

1-5sv-2p50_d_th

Modelo	Precio [EUR]	Referencia	Colector		Potencia [kW]	Peso [kg]	Q [m³/h]											
			Aspir.	Impul.			0	2,7	6	7,2	8,8	12	14,4	17				
							H = M.C.A											
GHV20/5SV04F005T/2	7.335,00	26-1008000138	R2"	R2"	2x 0,55	103	30,0	27,9	27,5	26,6	25,2	21,2	17,3	12,2				
GHV20/5SV05F007T/2	7.489,00	26-1008000141	R2"	R2"	2x 0,75	92	38,0	36	35,5	34,5	32,9	28,2	23,5	17,1				
GHV20/5SV06F011T/2	7.831,00	26-1008000144	R2"	R2"	2x 1,1	103	45,3	43,3	42,8	41,6	39,6	33,9	28,1	20,3				
GHV20/5SV07F011T/2	8.236,00	26-1008000147	R2"	R2"	2x 1,1	103	52,7	50,1	49,5	48,1	45,8	39,1	32,2	23,1				
GHV20/5SV08F011T/2	8.436,00	26-1008000150	R2"	R2"	2x 1,1	100	60,1	57	56,2	54,6	51,8	44,1	36,2	25,8				
GHV20/5SV09F015T/2	8.995,00	26-1008000153	R2"	R2"	2x 1,5	116	68,0	64,8	64	62,2	59,3	50,6	41,9	30,2				
GHV20/5SV10F015T/2	9.036,00	26-1008000156	R2"	R2"	2x 1,5	116	75,5	71,7	70,8	68,7	65,4	55,7	46	33				
GHV20/5SV11F015T/2	9.082,00	26-1008000159	R2"	R2"	2x 1,5	100	82,8	78,4	77,5	75,2	71,4	60,7	49,9	35,6				
GHV20/5SV12F022T/2	9.546,00	26-1008000162	R2"	R2"	2x 2,2	119	90,8	87	86	83,4	79,3	67,4	55,7	40,5				
GHV20/5SV15F022T/2	9.778,00	26-1008000171	R2"	R2"	2x 2,2	120	113,1	108	106	103	97,8	82,8	68,1	49,1				
GHV20/5SV16F022T/2	9.823,00	26-1008000174	R2"	R2"	2x 2,2	120	120,5	115	113	110	104	87,8	72,1	51,8				

1-5sv-2p50_d_th

Modelo	Precio [EUR]	Referencia	Colector		Potencia [kW]	Peso [kg]	Q [m³/h]											
			Aspir.	Impul.			0	5	12	16	20,4	22	28					
							H = M.C.A											
GHV20/10SV02F007T/2	8.058,00	26-1008000199	R 2"½	R 2"½	2x 0,75	107	23,6	21,9	21,3	19,6	17	15,8	10					
GHV20/10SV03F011T/2	8.845,00	26-1008000202	R 2"½	R 2"½	2x 1,1	116	35,7	33	32,1	29,6	25,8	24,1	16					
GHV20/10SV04F015T/2	8.918,00	26-1008000205	R 2"½	R 2"½	2x 1,5	124	47,7	44,2	43	39,9	34,8	32,6	21,7					
GHV20/10SV05F022T/2	9.368,00	26-1008000208	R 2"½	R 2"½	2x 2,2	135	60,0	56,1	54,7	50,9	44,9	42,2	29					
GHV20/10SV06F022T/2	9.428,00	26-1008000211	R 2"½	R 2"½	2x 2,2	145	71,8	66,8	65	60,4	53,1	49,8	33,9					

10-22sv-2p50_c_th

Modelo	Precio [EUR]	Referencia	Colector		Potencia [kW]	Peso [kg]	Q [m³/h]											
			Aspir.	Impul.			0	8	22	28	32,4	39,6	42	48				
							H = M.C.A											
GHV20/15SV02F022T/2	11.239,00	26-1008000244	R 2"½	R 2"½	2x 2,2	137	28,7	26,7	25,5	23,9	22,4	18,9	17,4	13,1				

10-22sv-2p50_c_th

GHV 20

Alimentación trifásica

Equipamento:

- Dos bombas centrífugas verticales multietapa e-SV, dos Hydrovar
- Accesorios incluidos: cuadro eléctrico, colector de aspiración e impulsión y bancada común
- Accesorios. No incluido el depósito de expansión.



Código familia: 5D

Modelo	Precio [EUR]	Referencia	Colector		Potencia [kW]	Peso [kg]	Q [m³/h]											
			Aspir.	Impul.			0	1,8	4,2	4,8	5,4	6	7,2	8,8				
							H = M.C.A											
GHV20/3SV05F005T/4	7.362,00	26-1008000077	R2"	R2"	2x 0,55	82	36,4	35	33,9	32,6	31,1	29,2	24,5	16,2				
GHV20/3SV06F005T/4	7.480,00	26-1008000080	R2"	R2"	2x 0,55	83	43,4	41,6	40,2	38,6	36,6	34,3	28,5	18,5				
GHV20/3SV07F007T/4	7.599,00	26-1008000083	R2"	R2"	2x 0,75	95	51,8	50	48,7	47	45	42,5	36,1	24,6				
GHV20/3SV08F007T/4	7.721,00	26-1008000086	R2"	R2"	2x 0,75	95	59,1	57	55,4	53,4	51	48,1	40,7	27,5				
GHV20/3SV09F011T/4	7.803,00	26-1008000089	R2"	R2"	2x 1,1	105	66,8	64,5	62,8	60,6	57,9	54,6	46,4	31,6				
GHV20/3SV10F011T/4	7.940,00	26-1008000092	R2"	R2"	2x 1,1	105	73,8	71,3	69,3	66,9	63,8	60,2	51	34,5				
GHV20/3SV11F011T/4	8.072,00	26-1008000095	R2"	R2"	2x 1,1	99	81,0	78	75,8	73,1	69,7	65,7	55,5	37,4				
GHV20/3SV12F011T/4	8.117,00	26-1008000098	R2"	R2"	2x 1,1	90	87,8	84,5	82,1	79,1	75,5	71,1	59,9	40,1				
GHV20/3SV14F015T/4	8.249,00	26-1008000104	R2"	R2"	2x 1,5	111	104,1	100	97,7	94,2	89,9	84,8	71,8	48,5				
GHV20/3SV16F015T/4	8.317,00	26-1008000107	R2"	R2"	2x 1,5	111	117,8	114	110	106	102	95,8	80,9	54,2				
GHV20/3SV19F022T/4	8.923,00	26-1008000110	R2"	R2"	2x 2,2	124	142,3	138	134	129	124	117	99,1	67,6				
GHV20/3SV25F022T/4/PN25	9.423,00	26-1008000119	R2"	R2"	2x 2,2	150	186,1	179	174	168	160	150	127	84,8				
GHV20/3SV27F030T/4/PN25	9.623,00	26-1008000122	R2"	R2"	2x 3	150	201,7	195	189	183	174	165	139	94,4				
GHV20/3SV33F030T/4/PN25	10.115,00	26-1008000131	R2"	R2"	2x 3	175	245,3	236	229	221	210	198	166	111				

1-5sv-2p50_d_th

Modelo	Precio [EUR]	Referencia	Colector		Potencia [kW]	Peso [kg]	Q [m³/h]											
			Aspir.	Impul.			0	2,7	6	7,2	8,8	12	14,4	17				
							H = M.C.A											
GHV20/5SV04F005T/4	7.244,00	26-1008000140	R2"	R2"	2x 0,55	96	30,0	27,9	27,5	26,6	25,2	21,2	17,3	12,2				
GHV20/5SV05F007T/4	7.398,00	26-1008000143	R2"	R2"	2x 0,75	91	38,0	36	35,5	34,5	32,9	28,2	23,5	17,1				
GHV20/5SV06F011T/4	7.740,00	26-1008000146	R2"	R2"	2x 1,1	103	45,3	43,3	42,8	41,6	39,6	33,9	28,1	20,3				
GHV20/5SV07F011T/4	8.145,00	26-1008000149	R2"	R2"	2x 1,1	98	52,7	50,1	49,5	48,1	45,8	39,1	32,2	23,1				
GHV20/5SV08F011T/4	8.345,00	26-1008000152	R2"	R2"	2x 1,1	103	60,1	57	56,2	54,6	51,8	44,1	36,2	25,8				
GHV20/5SV09F015T/4	8.841,00	26-1008000155	R2"	R2"	2x 1,5	116	68,0	64,8	64	62,2	59,3	50,6	41,9	30,2				
GHV20/5SV10F015T/4	8.882,00	26-1008000158	R2"	R2"	2x 1,5	110	75,5	71,7	70,8	68,7	65,4	55,7	46	33				
GHV20/5SV11F015T/4	8.923,00	26-1008000161	R2"	R2"	2x 1,5	110	82,8	78,4	77,5	75,2	71,4	60,7	49,9	35,6				
GHV20/5SV12F022T/4	9.387,00	26-1008000164	R2"	R2"	2x 2,2	118	90,8	87	86	83,4	79,3	67,4	55,7	40,5				
GHV20/5SV13F022T/4	9.432,00	26-1008000167	R2"	R2"	2x 2,2	122	98,3	94	92,8	90	85,5	72,6	59,9	43,5				
GHV20/5SV14F022T/4	9.473,00	26-1008000170	R2"	R2"	2x 2,2	124	105,7	101	99,6	96,6	91,7	77,8	64	46,3				
GHV20/5SV15F022T/4	9.619,00	26-1008000173	R2"	R2"	2x 2,2	126	113,1	108	106	103	97,8	82,8	68,1	49,1				
GHV20/5SV16F022T/4	9.664,00	26-1008000176	R2"	R2"	2x 2,2	133	120,5	115	113	110	104	87,8	72,1	51,8				
GHV20/5SV18F030T/4	10.115,00	26-1008000179	R2"	R2"	2x 3	139	135,8	130	128	124	118	99,9	82,3	59,5				
GHV20/5SV21F030T/4/PN25	10.256,00	26-1008000182	R2"	R2"	2x 3	139	157,9	150	148	144	136	115	94,2	67,6				
GHV20/5SV25F040T/4/PN25	10.729,00	26-1008000188	R2"	R2"	2x 4	139	189,2	181	179	174	165	140	116	84,1				
GHV20/5SV28F040T/4/PN25	10.902,00	26-1008000191	R2"	R2"	2x 4	158	211,5	202	199	193	183	155	128	92,7				
GHV20/5SV30F055T/4/PN25	11.352,00	26-1008000193	R2"	R2"	2x 5,5	200	227,0	217	215	208	198	169	139	101				
GHV20/5SV33F055T/4/PN25	11.666,00	26-1008000195	R2"	R2"	2x 5,5	185	249,2	238	235	228	217	184	152	110				

1-5sv-2p50_d_th

06

GHV 20

Alimentación trifásica

Equipamento:

- Dos bombas centrífugas verticales multietapa e-SV, dos Hydrovar
- Accesorios incluidos: cuadro eléctrico, colector de aspiración e impulsión y bancada común
- Accesorios. No incluido el depósito de expansión.



Código familia: 5D

Modelo	Precio [EUR]	Referencia	Colector		Potencia [kW]	Peso [kg]	Q [m³/h]										
			Aspir.	Impul.			0	5	12	16	20,4	22	28	28			
							0	83,3	100	133	170	183	233				
							H = M.C.A										
GHV20/10SV02F007T/4	7.903,00	26-1008000201	R 2"½	R 2"½	2x 0,75	115	23,6	21,9	21,3	19,6	17	15,8	10				
GHV20/10SV03F011T/4	8.686,00	26-1008000204	R 2"½	R 2"½	2x 1,1	113	35,7	33	32,1	29,6	25,8	24,1	16				
GHV20/10SV04F015T/4	8.759,00	26-1008000207	R 2"½	R 2"½	2x 1,5	121	47,7	44,2	43	39,9	34,8	32,6	21,7				
GHV20/10SV05F022T/4	9.209,00	26-1008000210	R 2"½	R 2"½	2x 2,2	135	60,0	56,1	54,7	50,9	44,9	42,2	29				
GHV20/10SV06F022T/4	9.268,00	26-1008000213	R 2"½	R 2"½	2x 2,2	132	71,8	66,8	65	60,4	53,1	49,8	33,9				
GHV20/10SV07F030T/4	9.564,00	26-1008000216	R 2"½	R 2"½	2x 3	147	83,6	78,3	76,2	70,8	62,1	58,3	39,8				
GHV20/10SV08F030T/4	9.874,00	26-1008000219	R 2"½	R 2"½	2x 3	147	95,3	88,9	86,5	80,1	70,2	65,7	44,5				
GHV20/10SV09F040T/4	10.169,00	26-1008000222	R 2"½	R 2"½	2x 4	166	106,3	100	97,5	90,8	80	75,1	52,1				
GHV20/10SV10F040T/4	10.319,00	26-1008000225	R 2"½	R 2"½	2x 4	170	118,0	111	108	100	88,2	82,8	57,2				
GHV20/10SV11F040T/4	10.460,00	26-1008000228	R 2"½	R 2"½	2x 4	170	129,6	121	118	110	96,3	90,3	62,1				
GHV20/10SV13F055T/4	11.839,00	26-1008000230	R 2"½	R 2"½	2x 5,5	230	156,0	146	143	133	116	109	74,3				
GHV20/10SV15F055T/4/PN25	12.208,00	26-1008000232	R 2"½	R 2"½	2x 5,5	230	179,5	168	163	152	133	124	83,9				
GHV20/10SV17F075T/4/PN25	12.799,00	26-1008000234	R 2"½	R 2"½	2x 7,5	310	205,0	193	188	176	155	145	98,8				
GHV20/10SV18F075T/4/PN25	13.204,00	26-1008000236	R 2"½	R 2"½	2x 7,5	280	216,9	204	199	186	163	153	104				
GHV20/10SV20F075T/4/PN25	13.514,00	26-1008000238	R 2"½	R 2"½	2x 7,5	279	240,6	226	220	205	180	169	114				

10-22sv-2p50_c_th

Modelo	Precio [EUR]	Referencia	Colector		Potencia [kW]	Peso [kg]	Q [m³/h]									
			Aspir.	Impul.			0	8	22	28	32,4	39,6	42	48		
							0	133	183	233	270	330	350	400	420	
							H = M.C.A									
GHV20/15SV02F022T/4	11.225,00	26-1008000246	R 2"½	R 2"½	2x 2,2	157	28,7	26,7	25,5	23,9	22,4	18,9	17,4	13,1		
GHV20/15SV03F030T/4	11.607,00	26-1008000249	R 3"	R 3"	2x 3	163	43,3	40,4	38,6	36,2	33,8	28,7	26,5	20,1		
GHV20/15SV04F040T/4	12.039,00	26-1008000252	R 3"	R 3"	2x 4	181	58,4	54,7	52,5	49,4	46,3	39,7	36,9	28,7		
GHV20/15SV05F040T/4	12.271,00	26-1008000255	R 3"	R 3"	2x 4	182	72,7	67,8	65	61	57,1	48,7	45,2	34,9		
GHV20/15SV06F055T/4	13.068,00	26-1008000257	R 3"	R 3"	2x 5,5	230	87,6	81,5	78,4	74,1	69,9	60,3	56,3	44,2		
GHV20/15SV07F055T/4	13.332,00	26-1008000259	R 3"	R 3"	2x 5,5	235	101,9	94,5	90,8	85,7	80,6	69,4	64,7	50,5		
GHV20/15SV08F075T/4	13.909,00	26-1008000261	R 3"	R 3"	2x 7,5	277	117,4	111	107	101	94,9	82	76,7	60,6		
GHV20/15SV09F075T/4	14.196,00	26-1008000263	R 3"	R 3"	2x 7,5	280	131,9	124	120	113	106	91,5	85,5	67,4		
GHV20/15SV10F110T/4	15.147,00	26-1008000265	R 3"	R 3"	2x 11	380	147,7	139	134	127	120	104	97,4	77,5		
GHV20/15SV11F110T/4/PN25	18.109,00	26-1008000267	R 3"	R 3"	2x 11	380	162,3	152	147	139	131	114	106	84,7		
GHV20/15SV13F110T/4/PN25	18.532,00	26-1008000269	R 3"	R 3"	2x 11	410	191,3	179	172	163	154	133	124	98,6		
GHV20/15SV15F150T/4/PN25	21.340,00	26-1008000270	R 3"	R 3"	2x 15	550	222,1	210	203	192	182	158	148	119		
GHV20/15SV17F150T/4/PN25	21.676,00	26-1008000271	R 3"	R 3"	2x 15	550	251,6	237	229	217	205	178	167	134		

10-22sv-2p50_c_th

Modelo	Precio [EUR]	Referencia	Colector		Potencia [kW]	Peso [kg]	Q [m³/h]									
			Aspir.	Impul.			0	14	32,4	39,6	42	48	51,6	55,2		
							0	233	270	330	350	400	430	460		
							H = M.C.A									
GHV20/22SV02F022T/4	12.572,00	26-1008000277	R 3"	R 3"	2x 2,2	150	30,4	27,2	26	23,3	22,2	18,9	16,6	13,8		
GHV20/22SV03F030T/4	13.008,00	26-1008000280	R 3"	R 3"	2x 3	168	45,4	40,4	38,5	34,5	32,8	27,8	24,2	20,2		
GHV20/22SV04F040T/4	13.645,00	26-1008000283	R 3"	R 3"	2x 4	190	60,9	54,4	51,9	46,6	44,4	37,9	33,1	27,7		
GHV20/22SV05F055T/4	15.966,00	26-1008000285	R 3"	R 3"	2x 5,5	230	76,0	67,9	64,9	58,3	55,6	47,4	41,4	34,7		
GHV20/22SV06F075T/4	17.631,00	26-1008000287	R 3"	R 3"	2x 7,5	284	93,2	85,7	82,5	75,4	72,4	63,3	56,7	49,1		
GHV20/22SV07F075T/4	17.886,00	26-1008000289	R 3"	R 3"	2x 7,5	277	108,5	99,4	95,7	87,2	83,7	73,1	65,3	56,5		
GHV20/22SV08F110T/4	20.707,00	26-1008000291	R 3"	R 3"	2x 11	360	124,6	115	111	102	97,7	85,7	77	66,9		
GHV20/22SV09F110T/4	20.853,00	26-1008000293	R 3"	R 3"	2x 11	390	140,1	129	124	114	109	95,8	86	74,6		
GHV20/22SV10F110T/4	21.235,00	26-1008000295	R 3"	R 3"	2x 11	390	155,4	143	138	126	121	106	94,8	82,3		
GHV20/22SV12F150T/4/PN25	24.365,00	26-1008000296	R 3"	R 3"	2x 15	395	186,1	173	167	153	147	129	116	101		
GHV20/22SV14F150T/4/PN25	25.971,00	26-1008000297	R 3"	R 3"	2x 15	485	216,6	201	194	177	170	149	134	116		

10-22sv-2p50_c_th

GHV 20

Alimentación trifásica

Equipamento:

- Dos bombas centrífugas verticales multietapa e-SV, dos Hydrovar
- Accesorios incluidos: cuadro eléctrico, colector de aspiración e impulsión y bancada común
- Accesorios. No incluido el depósito de expansión.



Código familia: 5D

Modelo	Precio [EUR]	Referencia	Colector		Potencia [kW]	Peso [kg]	Q [m³/h]											
			Aspir.	Impul.			0	15	30	44	50	60	70	80				
							H = M.C.A											
							0	250	300	367	417	500	583	667				
GHV20/33SV1/1AG022T/4	15.429,00	26-1008000301	DN100	DN80	2x 2,2	347	17,4	16,2	15,7	15	14	12,2	9,8	6,7				
GHV20/33SV1G030T/4	15.611,00	26-1008000304	DN100	DN80	2x 3	360	23,8	21,7	21,2	20,3	20	17,8	15,5	12,7				
GHV20/33SV2/2AG040T/4	16.385,00	26-1008000307	DN100	DN80	2x 4	360	35,1	34,1	33,3	32	30	27	22,4	16,6				
GHV20/33SV2/1AG040T/4	16.385,00	26-1008000310	DN100	DN80	2x 4	360	40,8	38,8	37,9	36	35	32	27,5	22,3				
GHV20/33SV2G055T/4	17.759,00	26-1008000312	DN100	DN80	2x 5,5	425	47,8	45	44,1	43	41	39	35	29,9				
GHV20/33SV3/2AG055T/4	18.009,00	26-1008000314	DN100	DN80	2x 5,5	445	57,7	55,2	53,8	51	49	44	38	29,6				
GHV20/33SV3/1AG075T/4	19.356,00	26-1008000316	DN100	DN80	2x 7,5	476	64,5	61,3	60	58	56	51	45	37				
GHV20/33SV3G075T/4	19.356,00	26-1008000318	DN100	DN80	2x 7,5	440	71,5	67,4	66	64	62	58	52	44,6				
GHV20/33SV4/2AG075T/4	19.829,00	26-1008000320	DN100	DN80	2x 7,5	480	82,0	78,8	77	74	72	66	58	47,2				
GHV20/33SV4/1AG110T/4	20.848,00	26-1008000322	DN100	DN80	2x 11	510	88,9	85	83	81	78	73	65	55,1				
GHV20/33SV4G110T/4	20.848,00	26-1008000324	DN100	DN80	2x 11	490	95,9	91,1	90	87	85	80	73	63,1				
GHV20/33SV5/2AG110T/4	21.453,00	26-1008000326	DN100	DN80	2x 11	550	106,0	102	100	96	93	85	76	63				
GHV20/33SV5/1AG110T/4	21.453,00	26-1008000328	DN100	DN80	2x 11	541	112,7	107	105	102	99	92	82	70				
GHV20/33SV5G150T/4	24.543,00	26-1008000329	DN100	DN80	2x 15	625	120,4	115	113	110	107	101	92	80,5				
GHV20/33SV6/2AG150T/4	25.748,00	26-1008000330	DN100	DN80	2x 15	650	131,2	127	125	120	116	108	96	81,2				
GHV20/33SV6/1AG150T/4	25.748,00	26-1008000331	DN100	DN80	2x 15	650	139,1	134	131	128	124	116	105	90,4				
GHV20/33SV6G150T/4	25.748,00	26-1008000332	DN100	DN80	2x 15	622	145,6	139	137	133	129	121	110	96,1				
GHV20/33SV7/2AG150T/4	26.240,00	26-1008000333	DN100	DN80	2x 15	750	156,0	150	147	143	138	128	115	98,2				
GHV20/33SV8/2AG185T/4/PN25	31.450,00	26-1008000336	DN100	DN80	2x 18,5	760	180,6	174	171	166	161	150	135	115				
GHV20/33SV8/1AG185T/4/PN25	31.450,00	26-1008000337	DN100	DN80	2x 18,5	748	187,4	180	177	171	166	156	141	122				
GHV20/33SV9/2AG220T/4/PN25	32.592,00	26-1008000339	DN100	DN80	2x 22	760	202,1	194	191	185	179	166	150	128				

33-46sv-2p50_b_th

GHV 20

Alimentación monofásica

Equipamento:

- Dos bombas centrífugas verticales multietapa VM, dos Hydrovar
- Accesorios incluidos: cuadro eléctrico, colector de aspiración e impulsión y bancada común
- accesorios. No incluido el depósito de expansión.

Código familia: 5D

Modelo	Precio [EUR]	Referencia	Colector		Potencia [kW]	Peso [kg]	Q [m³/h]							
			Aspir.	Impul.			0	1,2	3,4	4,4	5,2	6,2	7,2	8,4
							1-10vm-p-2p50_a_th							
							H = M.C.A							
GHV20/3VM05P07T/2	6.654,00	26-1008105210	R2"	R2"	2x 0,75	81	59,5	55	52,4	49	44,8	39,9	34,5	27,1
GHV20/3VM06P11T/2	6.952,00	26-1008105211	R2"	R2"	2x 1,1	97	71,8	66,7	63,7	59,7	54,7	48,9	42,5	33,5
GHV20/3VM07P11T/2	6.991,00	26-1008105212	R2"	R2"	2x 1,1	98	83,5	77,3	73,7	68,9	63,1	56,3	48,8	38,3
GHV20/3VM08P15T/2	7.224,00	26-1008105213	R2"	R2"	2x 1,5	99	95,8	88,9	84,9	79,5	72,9	65,2	56,6	44,6

Modelo	Precio [EUR]	Referencia	Colector		Potencia [kW]	Peso [kg]	Q [m³/h]							
			Aspir.	Impul.			0	2,4	6,4	8	9,4	11	12,6	14,4
							1-10vm-p-2p50_a_th							
							H = M.C.A							
GHV20/5VM04P11T/2	7.014,00	26-1008105216	R2"	R2"	2x 1,1	96	49,3	43	40,7	38,2	35,1	30,9	25,6	17,6
GHV20/5VM05P11T/2	7.184,00	26-1008105217	R2"	R2"	2x 1,1	96	61,4	53,2	50,3	47,1	43,1	37,9	31,1	21,1
GHV20/5VM06P15T/2	7.571,00	26-1008105218	R2"	R2"	2x 1,5	87	73,8	64,1	60,7	56,9	52,1	45,9	37,8	25,8
GHV20/5VM07P15T/2	7.739,00	26-1008105219	R2"	R2"	2x 1,5	96	85,8	74,2	70,1	65,6	60	52,7	43,2	29,2
GHV20/5VM08P22T/2	8.172,00	26-1008105220	R2"	R2"	2x 2,2	100	98,6	85,9	81,4	76,3	70	61,8	51	35

Modelo	Precio [EUR]	Referencia	Colector		Potencia [kW]	Peso [kg]	Q [m³/h]							
			Aspir.	Impul.			0	5	13	16	19	22	25	28
							1-10vm-p-2p50_a_th							
							H = M.C.A							
GHV20/10VM02P11T/2	7.474,00	26-1008105221	R 2"½	R 2"½	2x 1,1	68	30,8	27,3	25,8	24	22	19,5	16,5	13
GHV20/10VM03P15T/2	7.599,00	26-1008105222	R 2"½	R 2"½	2x 1,5	112	46,2	41,4	39,2	36,8	34	30,7	26,5	21,4
GHV20/10VM04P22T/2	8.033,00	26-1008105223	R 2"½	R 2"½	2x 2,2	114	61,8	55,4	52,6	49,4	45,8	41,3	35,8	29

1-10vm-p-2p50_a_th

GHV 20

Alimentación trifásica

Equipamento:

- Dos bombas centrífugas verticales multietapa VM, dos Hydrovar
- Accesorios incluidos: cuadro eléctrico, colector de aspiración e impulsión y bancada común
- Accesorios. No incluido el depósito de expansión.

Código familia: 5D

Modelo	Precio [EUR]	Referencia	Colector		Potencia [kW]	Peso [kg]	Q [m³/h]									
			Aspir.	Impul.			0	1,2	3,4	4,4	5,2	6,2	7,2	8,4		
							H = M.C.A									
GHV20/3VM06P11T/4	6.861,00	26-1008105271	R2"	R2"	2x 1,1	89	71,8	66,7	63,7	59,7	54,7	48,9	42,5	33,5		
GHV20/3VM07P11T/4	6.900,00	26-1008105272	R2"	R2"	2x 1,1	95	83,5	77,3	73,7	68,9	63,1	56,3	48,8	38,3		
GHV20/3VM08P15T/4	7.070,00	26-1008105273	R2"	R2"	2x 1,5	97	95,8	88,9	84,9	79,5	72,9	65,2	56,6	44,6		

1-10vm-p-2p50_a_th

Modelo	Precio [EUR]	Referencia	Colector		Potencia [kW]	Peso [kg]	Q [m³/h]									
			Aspir.	Impul.			0	2,4	6,4	8	9,4	11	12,6	14,4		
							H = M.C.A									
GHV20/5VM04P11T/4	6.923,00	26-1008105276	R2"	R2"	2x 1,1	87	49,3	43	40,7	38,2	35,1	30,9	25,6	17,6		
GHV20/5VM05P11T/4	7.093,00	26-1008105277	R2"	R2"	2x 1,1	80	61,4	53,2	50,3	47,1	43,1	37,9	31,1	21,1		
GHV20/5VM06P15T/4	7.417,00	26-1008105278	R2"	R2"	2x 1,5	95	73,8	64,1	60,7	56,9	52,1	45,9	37,8	25,8		
GHV20/5VM07P15T/4	7.584,00	26-1008105279	R2"	R2"	2x 1,5	87	85,8	74,2	70,1	65,6	60	52,7	43,2	29,2		
GHV20/5VM08P22T/4	8.017,00	26-1008105280	R2"	R2"	2x 2,2	112	98,6	85,9	81,4	76,3	70	61,8	51	35		

1-10vm-p-2p50_a_th

Modelo	Precio [EUR]	Referencia	Colector		Potencia [kW]	Peso [kg]	Q [m³/h]									
			Aspir.	Impul.			0	5	13	16	19	22	25	28		
							H = M.C.A									
GHV20/10VM02P11T/4	8.554,00	26-1008105281	R 2"½	R 2"½	2x 1,1	97	30,8	27,3	25,8	24	22	19,5	16,5	13		
GHV20/10VM03P15T/4	7.494,00	26-1008105282	R 2"½	R 2"½	2x 1,5	112	46,2	41,4	39,2	36,8	34	30,7	26,5	21,4		
GHV20/10VM04P22T/4	7.878,00	26-1008105283	R 2"½	R 2"½	2x 2,2	124	61,8	55,4	52,6	49,4	45,8	41,3	35,8	29		
GHV20/10VM05P30T/4	9.004,00	26-1008105284	R 2"½	R 2"½	2x 3	130	77,3	69,5	66	62,1	57,5	51,9	45	36,5		
GHV20/10VM06P30T/4	9.091,00	26-1008105285	R 2"½	R 2"½	2x 3	122	92,5	82,6	78,3	73,5	67,9	61,1	52,8	42,6		

1-10vm-p-2p50_a_th

Accesorios: selección rápida

Modelo	Precio [EUR]	Referencia	Código familia	Peso [kg]
Presostato B12CNS3, 0 a 8 bar, conexión Rp 1/4, Inox. AISI 304	86,00	26-002161316	9J	1

Grupo de presión con 3 bombas y velocidad variable con Hydrovar

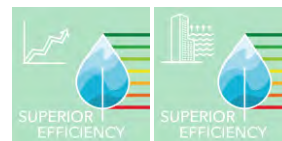

GHV 30

Conjuntos de velocidad variable equipados con convertidor de frecuencia Hydrovar y tres bombas verticales multietapa de hasta 22 kW de potencia.



Aplicaciones

- Suministro de agua, riego
- Calefacción, ventilación y climatización
- Grupos de presión, refrigeración
- Maquinas de lavado industrial, industria en general
- Tratamiento de agua
- Instalaciones de filtración

Ventajas del producto

- Fácil de instalar
- No hay problemas de mantenimiento
- Solución compacta
- Alternancia de bombas
- Protección contra el funcionamiento a seco

Opciones bajo pedido

- Versión A304: Componentes principales en contacto con el líquido de acero inoxidable AISI 304 o superior.
- Versión A316: Componentes principales en contacto con el líquido de acero inoxidable AISI 316 o superior.
- Versión C316: Componentes principales en contacto con el líquido de acero inoxidable AISI 316, así como base, soportes, soportes, tornillos y tornillos.

Código de identificación

Modelo:	GHV30RA/15SV03F030T/4
GHV	Nombre serie
30	Nr. bombas x 10
RA	valvula retención:"nulo" lado aspiracion, RA= impulsión
15SV03F030	Modelo de bomba
T	Trifásico
/4	Sumnistro de variador de frecuencia: 4=trifásico, 2=mono

Características

Caudal máx:	480 m ³ /h
Altura manométrica máx :	160 m
Potencia:	3 x 0,55 - 22 kW
Presión de tabajo:	10/16 bar
Temperatura ambiente:	0°C - 40°C
Temperatura del líquido:	-10°C - 60°C

Motor

Alimentación:	3 ~400V
Aislamiento:	F (155°C)
Tipo de aislamiento:	IP55

Materiales

Cuerpo de bomba:	Hierro fundido
Colectores:	Acero inoxidable AISI 304
Valvula antirretorno	Latón
Transductor de presión:	Acero inoxidable AISI 304
Interruptor de presión:	Acero inoxidable AISI 301

Certificación de agua potable

Productos aprobados para su uso en contacto con suministros de agua públicos de acuerdo con ACS - D.M. 174



Precio a consultar

Grupo de presión con 4 bombas y velocidad variable con Hydrovar

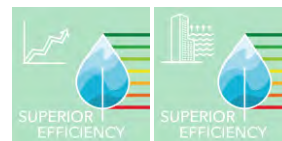

GHV 40

Conjuntos de velocidad variable equipados con convertidor de frecuencia Hydrovar y quatros bombas verticales multietapa de hasta 22 kW de potencia.



Aplicaciones

- Suministro de agua, riego
- Calefacción, ventilación y climatización
- Grupos de presión, refrigeración
- Maquinas de lavado industrial, industria en general
- Tratamiento de agua
- Instalaciones de filtración

Ventajas del producto

- Fácil de instalar
- No hay problemas de mantenimiento
- Solución compacta
- Alternancia de bombas
- Protección contra el funcionamiento a seco

Opciones bajo pedido

- Versión A304: Componentes principales en contacto con el líquido de acero inoxidable AISI 304 o superior.
- Versión A316: Componentes principales en contacto con el líquido de acero inoxidable AISI 316 o superior.
- Versión C316: Componentes principales en contacto con el líquido de acero inoxidable AISI 316, así como base, soportes, soportes, tornillos y tornillos.

Código de identificación

Modelo:	GHV20RA/15SV03F030T/4
GHV	Nombre serie
40	Nr. bombas x 10
RA	valvula retención:"nulo" lado aspiracion, RA= impulsión
15SV03F030	Modelo de bomba
T	Trifásico
/4	Sumnistro de variador de frecuencia: 4=trifásico, 2=mono

Características

Caudal máx:	640 m ³ /h
Altura manométrica máx :	160 m
Potencia:	4 x 0,75 - 22 kW
Presión de tabajo:	10/16 bar
Temperatura ambiente:	0°C - 40°C
Temperatura del líquido:	-10°C - 60°C

Motor

Alimentación:	3 ~400V
Aislamiento:	F (155°C)
Tipo de aislamiento:	IP55

Materiales

Cuerpo de bomba:	Hierro fundido
Colectores:	Acero inoxidable AISI 304
Valvula antirretorno	Latón
Transductor de presión:	Acero inoxidable AISI 304
Interruptor de presión:	Acero inoxidable AISI 301

Certificación de agua potable

Productos aprobados para su uso en contacto con suministros de agua públicos de acuerdo con ACS - D.M. 174



Precio a consultar

06



GHV Fast lane

Grupos de presión GHV con 2 o 3 electrobombas multietapa vertical de la serie e-SV, ahora disponibles en stock



Aplicaciones

- Abastecimiento y presurización de Centros comerciales, Colegios, Hospitales
- Estaciones de lavado de vehículos
- Sistemas de riego
- Aplicaciones para la refrigeración y la calefacción
- Producciones alimentarias y de bebidas

Ventajas del producto

- Ahorros energéticos gracia a la alta eficiencia del sistema IES2
- Montaje compacto y silencioso
- Equipo programado desde fábrica, y solo es necesario parametrizar según los valores requeridos en la instalación

Código de identificación

Modelo:	GHV20/10SV06F022T/4/PMA/FL
GHV	Nombre serie
20	Nr. bombas x 10
10SV06F022	valvula retención:"nulo" lado aspiracion, RA= impulsión
10SV06F022	Modelo de bomba
T	Trifásico
/4	Sumnistro de variador de frecuencia: 4=trifásico, 2=mono
/PMA	Opción PMA* como estándar
/FL	Disponibles en stock

PMA* Interruptor de presión mínima y manómetro de vacío para protección contra funcionamiento en seco, instalado en colector de aspiración

Características

Caudal máx:	480 m ³ /h
Altura manométrica máx :	160 m
Potencia:	3 x 0,55 - 22 kW
Presión de trabajo:	10/16 bar
Temperatura ambiente:	0°C - 40°C
Temperatura del líquido:	-10°C - 60°C

Motor

Alimentación:	1 ~230V, 3 ~230V
Aislamiento:	F (155°C)
Tipo de aislamiento:	IP55

Materiales

Cuerpo de bomba:	Acero inoxidable AISI 304
Colectores:	Acero inoxidable AISI 304
Valvula antirretorno	Latón
Transductor de presión:	Acero inoxidable AISI 304
Interruptor de presión:	Acero inoxidable AISI 301

Certificación de agua potable

Productos aprobados para su uso en contacto con suministros de agua públicos de acuerdo con ACS - D.M. 174



GHV Fast lane

Grupos de presión con bombas multietapa verticales SV F. Todas las partes metálicas en contacto con el líquido trasegado son de acero inoxidable.
Versión T4: alimentación trifásico 3x400 V.



Código familia: 5D

Modelo	Precio [EUR]	Referencia	Colector		Potencia [kW]	Peso [kg]	Q [m³/h]							
			Aspir	Impul.			0	2,7	6	7,2	8,8	12	14,4	17
							0	45	50	60	73,3	100	120	142
							H = M.C.A							
GHV20/5SV08F011T/4/PMA/FL	9.077,00	26-1008000152FBG	R2"	R2"	2x 1,1	105	60,1	57	56,2	54,6	51,8	44,1	36,2	25,8
GHV20/5SV11F015T/4/PMA/FL	9.687,00	26-1008000161FBG	R2"	R2"	2x 1,5	123	82,8	78,4	77,5	75,2	71,4	60,7	49,9	35,6

1-5sv-2p50_d_th

Modelo	Precio [EUR]	Referencia	Colector		Potencia [kW]	Peso [kg]	Q [m³/h]							
			Aspir	Impul.			0	5	12	16	20,4	22	28	
							0	83,3	100	133	170	183	233	
							H = M.C.A							
GHV20/10SV04F015T/4/PMA/FL	9.514,00	26-1008000207FBG	R 2"½	R 2"½	2x 1,5	120	47,7	44,2	43	39,9	34,8	32,6	21,7	
GHV20/10SV06F022T/4/PMA/FL	10.051,00	26-1008000213FBG	R 2"½	R 2"½	2x 2,2	138	71,8	66,8	65	60,4	53,1	49,8	33,9	
GHV20/10SV08F030T/4/PMA/FL	10.429,00	26-1008000219FBG	R 2"½	R 2"½	2x 3	147	95,3	88,9	86,5	80,1	70,2	65,7	44,5	

10-22sv-2p50_c_th

Grupos de presión con bombas multietapa verticales SV F. Todas las partes metálicas en contacto con el líquido trasegado son de acero inoxidable.
Versión T4: alimentación trifásico 3x400 V.



Código familia: 5D

Modelo	Precio [EUR]	Referencia	Colector		Potencia [kW]	Peso [kg]	Q [m³/h]							
			Aspir	Impul.			0	5	18	24	30,6	33	42	
							0	83,3	100	133	170	183	233	
							H = M.C.A							
GHV30/10SV04F015T/4/PMA/FL	13.104,00	26-1008001292FBG	R 2"½	R 2"½	3x 1,5	200	47,7	44,2	43	39,9	34,8	32,6	21,7	
GHV30/10SV06F022T/4/PMA/FL	13.841,00	26-1008001298FBG	R 2"½	R 2"½	3x 2,2	235	71,8	66,8	65	60,4	53,1	49,8	33,9	

10-22sv-2p50_c_th

Accesorios: selección rápida

Modelo	Precio [EUR]	Referencia	Código familia	Peso [kg]
Kit tanque 8L/8bar con valvula 1"	95,00	26-109391580	9B	3
Kit tanque 24L/8bar con valvula 1"	144,00	26-109391550	9B	6
Kit tanque 24L/10bar con valvula 1"	152,00	26-109391560	9B	4
Kit tanque 24L/16bar con valvula 1"	283,00	26-109391570	9B	9

Grupos de presión con dos bombas de velocidad fija, monofásicas

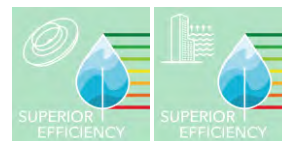

GXS 20

Grupos de presión monofásicos de velocidad fija con dos controles de presión.



Aplicaciones

- Suministro de agua, riego
- Calefacción, ventilación y climatización
- Grupos de presión, refrigeración
- Maquinas de lavado industrial, industria en general
- Tratamiento de agua
- Instalaciones de filtración

Ventajas del producto

- Fácil de instalar
- No hay problemas de mantenimiento
- Solución compacta
- Alternancia de bombas
- Protección contra el funcionamiento a seco

Opciones bajo pedido

Código de identificación

Modelo:	GXS20/5HM06P11M
GXS	Nombre serie
20	Nr. bombas x 10
5HM06P11	Modelo de bomba
M	Monofásica
	Monofásica

Características

Caudal máx:	56 m ³ /h
Altura manométrica máx :	140 m
Potencia:	2 x 0,37 - 1,5 kW
Presión de trabajo:	10/16 bar
Temperatura ambiente:	0°C - 40°C
Temperatura del líquido:	-10°C - 40°C (CEA,HM: 60°C)

Motor

Alimentación:	1~230V 50 Hz
Aislamiento:	F (155°C)
Tipo de aislamiento:	IP55

Materiales

Cuerpo de bomba:	Acero inoxidable AISI 304/hierro fundido
Colectores:	Acero inoxidable AISI 304
Valvula antirretorno:	Latón
Valvula de cierre:	Latón niquelado
Transductor de presión:	

Certificación de agua potable

Productos aprobados para su uso en contacto con suministros de agua públicos de acuerdo con ACS - D.M. 174- WRAS



GXS 20

Alimentación monofásica

Equipamento:

- Dos bombas centrífugas horizontales multietapa a velocidad fija e-HMP
- Accesorios incluidos: cuadro eléctrico, colector de aspiración e impulsión y bancada común
- Accesorios. No incluido el depósito de expansión.



Código familia: 5A

Modelo	Precio [EUR]	Referencia	Colector		Potencia [kW]	Peso [kg]	Q [m³/h]									
			Aspir.	Impul.			0	1,2	3,4	4,4	5,2	6,2	7,2	8,4		
							H = M.C.A									
GXS20/3HM02P05M	3.786,00	26-1005402005	R2"	R2"	2x 0,5	40	23,6	21,5	20,4	18,9	17,1	15,1	12,9	9,9		
GXS20/3HM04P05M	3.947,00	26-1005402007	R2"	R2"	2x 0,5	42	45,8	40,6	37,8	34,5	30,7	26,7	22,3	16,3		
GXS20/3HM03P05M	3.848,00	26-1005402006	R2"	R2"	2x 0,5	42	34,8	31,2	29,3	27	24,3	21,2	17,9	13,4		
GXS20/3HM05P07M	4.071,00	26-1005402008	R2"	R2"	2x 0,75	44	60,2	55,1	52,3	48,7	44,2	39,2	33,7	26,2		
GXS20/3HM06P09M	4.137,00	26-1005402009	R2"	R2"	2x 0,95	55	72,7	66,8	63,6	59,3	54,1	48,1	41,5	32,5		

1-10hm-p-2p50_b_th

Modelo	Precio [EUR]	Referencia	Colector		Potencia [kW]	Peso [kg]	Q [m³/h]									
			Aspir.	Impul.			0	2,4	6,4	8	9,4	11	12,6	14,4		
							H = M.C.A									
GXS20/5HM02P05M	3.833,00	26-1005402010	R2"	R2"	2x 0,5	50	23,8	20,1	18,7	17,2	15,5	13,4	10,7	7		
GXS20/5HM03P05M	3.895,00	26-1005402011	R2"	R2"	2x 0,5	42	35,0	28,6	26,3	23,8	21,1	17,8	13,8	8,3		
GXS20/5HM04P07M	4.004,00	26-1005402012	R2"	R2"	2x 0,75	45	47,6	39,7	36,8	33,7	30,2	25,9	20,6	13,2		
GXS20/5HM05P09M	4.095,00	26-1005402013	R2"	R2"	2x 0,95	44	59,4	49,3	45,6	41,7	37,3	31,9	25,2	16		
GXS20/5HM06P11M	4.280,00	26-1005402014	R2"	R2"	2x 1,1	62	72,0	60,4	56,1	51,5	46,2	39,8	31,9	20,8		

1-10hm-p-2p50_b_th

Modelo	Precio [EUR]	Referencia	Colector		Potencia [kW]	Peso [kg]	Q [m³/h]									
			Aspir.	Impul.			0	5	13	16	19	22	25	28		
							H = M.C.A									
GXS20/10HM02P11M	4.370,00	26-1005402240	R2"½	R2"½	2x 1,1	65	30,6	26,9	25,2	23,4	21,4	19,1	16,2	12,6		
GXS20/10HM03P15M	4.574,00	26-1005402241	R2"½	R2"½	2x 1,5	65	45,6	39,7	37,2	34,7	31,9	28,4	24	18,8		

1-10hm-p-2p50_b_th

GXS 20

Alimentación monofásica

Equipamento:

- Dos bombas centrífugas horizontales multietapa a velocidad fija e-HMS
- Accesorios incluidos: cuadro eléctrico, colector de impulsión y presostatos y bancada común. No incluido el depósito de expansión y aspiración



Código familia: 5A

Modelo	Precio [EUR]	Referencia	Colector		Potencia [kW]	Peso [kg]	Q [m³/h]										
			Aspir.	Impul.			0	0,7	2	2,6	3,2	3,8	4,4	4,8			

Modelo	Precio [EUR]	Referencia	Colector		Potencia [kW]	Peso [kg]	Q [m³/h]										
			Aspir.	Impul.			0	1,2	3,4	4,6	5,6	6,8	7,8	8,8			

Modelo	Precio [EUR]	Referencia	Colector		Potencia [kW]	Peso [kg]	Q [m³/h]										
			Aspir.	Impul.			0	2,4	6,8	8,8	11	13	15	17			

Modelo	Precio [EUR]	Referencia	Colector		Potencia [kW]	Peso [kg]	Q [m³/h]										
			Aspir.	Impul.			0	5	13	16	19	22	25	28			

Modelo	Precio [EUR]	Referencia	Colector		Potencia [kW]	Peso [kg]	Q [m³/h]										
			Aspir.	Impul.			0	8	21,4	26,8	32,2	37,6	43	48			

Modelo	Precio [EUR]	Referencia	Colector		Potencia [kW]	Peso [kg]	Q [m³/h]										
			Aspir.	Impul.			0	133	178	223	268	313	358	400			

GXS 20

Alimentación monofásica

Equipamento:

- Dos bombas centrífugas verticales multietapa a velocidad fija e-VM
 - Accesorios incluidos: cuadro eléctrico, colector de aspiración e impulsión y bancada común
- accessorios. No incluido el depósito de expansión.

Código familia: 5A

Modelo	Precio [EUR]	Referencia	Colector		Potencia [kW]	Peso [kg]	Q [m³/h]									
			Aspir.	Impul.			0	1,2	3,4	4,4	5,2	6,2	7,2	8,4		
							H = M.C.A									
GXS20/3VM02P05M	3.786,00	26-1005402210	R 1¼	R 1¼	2x 0,5	68	23,6	21,5	20,4	18,9	17,1	15	12,8	9,6		
GXS20/3VM03P05M	3.848,00	26-1005402211	R 1¼	R 1¼	2x 0,5	70	34,4	31,2	29,5	27,2	24,6	21,7	18,4	14		
GXS20/3VM04P05M	3.947,00	26-1005402212	R 1¼	R 1¼	2x 0,5	53	45,0	40,3	37,7	34,5	30,9	26,8	22,5	16,6		
GXS20/3VM05P07M	4.071,00	26-1005402213	R 1¼	R 1¼	2x 0,75	82	57,8	52,5	49,6	45,9	41,5	36,5	31,1	23,7		
GXS20/3VM06P09M	4.137,00	26-1005402214	R 1¼	R 1¼	2x 0,95	84	69,4	63,1	59,4	54,9	49,6	43,7	37,2	28,3		
GXS20/3VM07P09M	4.175,00	26-1005402215	R 1¼	R 1¼	2x 0,95	62	80,3	72,3	67,9	62,5	56,2	49,2	41,6	31,2		
GXS20/3VM08P11M	4.375,00	26-1005402216	R 1¼	R 1¼	2x 1,1	86	93,0	84,6	79,9	73,9	66,8	58,9	50,2	38,3		

1-10vm-p-2p50_a_th

Modelo	Precio [EUR]	Referencia	Colector		Potencia [kW]	Peso [kg]	Q [m³/h]									
			Aspir.	Impul.			0	2,4	6,4	8	9,4	11	12,6	14,4		
							H = M.C.A									
GXS20/5VM02P05M	3.833,00	26-1005402220	R 1½	R 1½	2x 0,5	70	23,9	20,4	18,9	17,4	15,5	13,3	10,6	6,6		
GXS20/5VM03P05M	3.895,00	26-1005402221	R 1½	R 1½	2x 0,5	70	35,0	28,7	26,5	24,2	21,5	18,2	14	8		
GXS20/5VM04P07M	4.004,00	26-1005402222	R 1½	R 1½	2x 0,75	80	47,6	39,8	37,1	34,3	30,8	26,4	20,9	12,9		
GXS20/5VM05P09M	4.095,00	26-1005402223	R 1½	R 1½	2x 0,95	61	59,5	49,4	46	42,4	38	32,5	25,6	15,6		
GXS20/5VM06P11M	4.280,00	26-1005402224	R 1½	R 1½	2x 1,1	68	72,1	60,5	56,6	52,3	47,2	40,6	32,3	20,4		
GXS20/5VM07P15M	4.446,00	26-1005402225	R 1½	R 1½	2x 1,5	73	84,6	72,1	67,8	63	57,2	49,7	40,1	26,1		
GXS20/5VM08P15M	4.617,00	26-1005402226	R 1½	R 1½	2x 1,5	94	96,3	81,4	76,2	70,6	63,7	55,1	44	28,1		

1-10vm-p-2p50_a_th

Modelo	Precio [EUR]	Referencia	Colector		Potencia [kW]	Peso [kg]	Q [m³/h]									
			Aspir.	Impul.			0	5	13	16	19	22	25	28		
							H = M.C.A									
GXS20/10VM02P11M	4.370,00	26-1005402230	R 1½	R 1½	2x 1,1	90	30,3	26,4	24,7	22,9	20,8	18,3	15,2	11,6		
GXS20/10VM03P15M	4.574,00	26-1005402231	R 1½	R 1½	2x 1,5	94	45,6	40,1	37,8	35,3	32,4	28,9	24,7	19,6		

1-10vm-p-2p50_a_th

GXS 20

Alimentación monofásica

Equipamento:

- Dos bombas centrífugas verticales multietapa a velocidad fija e-SV
- Accesorios incluidos: cuadro eléctrico, colector de aspiración e impulsión y bancada común
- Accesorios. No incluido el depósito de expansión.

Código familia: 5A

Modelo	Precio [EUR]	Referencia	Colector		Potencia [kW]	Peso [kg]	Q [m³/h]										
			Aspir.	Impul.			0	1,8	4,2	4,8	5,4	6	7,2	8,6			
							H = M.C.A										
GXS20/3SV03F003M	4.574,00	26-1005006518	R2"	R2"	2x 0,37	70	21,2	20,3	19,6	18,7	17,7	16,6	13,7	8,6			
GXS20/3SV06F005M	4.631,00	26-1005006519	R2"	R2"	2x 0,55	61	43,4	41,6	40,2	38,6	36,6	34,3	28,5	18,5			
GXS20/3SV07F007M	4.707,00	26-1005000459	R2"	R2"	2x 0,75	88	51,8	50	48,7	47	45	42,5	36,1	24,6			
GXS20/3SV08F007M	4.783,00	26-1005000432	R2"	R2"	2x 0,75	88	59,1	57	55,4	53,4	51	48,1	40,7	27,5			
GXS20/3SV09F011M	4.831,00	26-1005006520	R2"	R2"	2x 1,1	88	66,8	64,5	62,8	60,6	57,9	54,6	46,4	31,6			
GXS20/3SV10F011M	4.916,00	26-1005006521	R2"	R2"	2x 1,1	78	73,8	71,3	69,3	66,9	63,8	60,2	51	34,5			
GXS20/3SV11F011M	5.002,00	26-1005006523	R2"	R2"	2x 1,1	85	81,0	78	75,8	73,1	69,7	65,7	55,5	37,4			
GXS20/3SV12F011M	5.030,00	26-1005006525	R2"	R2"	2x 1,1	86	87,8	84,5	82,1	79,1	75,5	71,1	59,9	40,1			
GXS20/3SV13F015M	5.073,00	26-1005000147	R2"	R2"	2x 1,5	95	96,7	93,5	91	87,8	83,9	79,2	67,2	45,6			
GXS20/3SV14F015M	5.111,00	26-1005006526	R2"	R2"	2x 1,5	95	104,1	100	97,7	94,2	89,9	84,8	71,8	48,5			
GXS20/3SV16F015M	5.154,00	26-1005006527	R2"	R2"	2x 1,5	93	117,8	114	110	106	102	95,8	80,9	54,2			

1-5sv-2p50_d_th

Modelo	Precio [EUR]	Referencia	Colector		Potencia [kW]	Peso [kg]	Q [m³/h]										
			Aspir.	Impul.			0	2,7	6	7,2	8,8	12	14,4	17			
							H = M.C.A										
GXS20/5SV11F015M	5.529,00	26-1005006532	R2"	R2"	2x 1,5	92	82,8	78,4	77,5	75,2	71,4	60,7	49,9	35,6			
GXS20/5SV03F005M	4.403,00	26-1005000305	R2"	R2"	2x 0,55	78	22,8	21,6	21,3	20,7	19,7	16,9	14,1	10,3			
GXS20/5SV04F005M	4.489,00	26-1005000139	R2"	R2"	2x 0,55	78	30,0	27,9	27,5	26,6	25,2	21,2	17,3	12,2			
GXS20/5SV05F007M	4.584,00	26-1005006528	R2"	R2"	2x 0,75	78	38,0	36	35,5	34,5	32,9	28,2	23,5	17,1			
GXS20/5SV06F011M	4.793,00	26-1005000357	R2"	R2"	2x 1,1	90	45,3	43,3	42,8	41,6	39,6	33,9	28,1	20,3			
GXS20/5SV07F011M	5.045,00	26-1005006529	R2"	R2"	2x 1,1	90	52,7	50,1	49,5	48,1	45,8	39,1	32,2	23,1			
GXS20/5SV08F011M	5.168,00	26-1005006530	R2"	R2"	2x 1,1	87	60,1	57	56,2	54,6	51,8	44,1	36,2	25,8			
GXS20/5SV09F015M	5.477,00	26-1005006531	R2"	R2"	2x 1,5	86	68,0	64,8	64	62,2	59,3	50,6	41,9	30,2			
GXS20/5SV10F015M	5.501,00	26-1005006630	R2"	R2"	2x 1,5	92	75,5	71,7	70,8	68,7	65,4	55,7	46	33			

1-5sv-2p50_d_th

Modelo	Precio [EUR]	Referencia	Colector		Potencia [kW]	Peso [kg]	Q [m³/h]										
			Aspir.	Impul.			0	5	12	16	20,4	22	28				
							H = M.C.A										
GXS20/10SV01F007M	4.874,00	26-1005000477	R2"½	R2"½	2x 0,75	86	11,8	11,2	10,9	9,9	8,3	7,6	4,3				
GXS20/10SV02F007M	4.893,00	26-1005006543	R2"½	R2"½	2x 0,75	102	23,6	21,9	21,3	19,6	17	15,8	10				
GXS20/10SV03F011M	5.382,00	26-1005006544	R2"½	R2"½	2x 1,1	100	35,7	33	32,1	29,6	25,8	24,1	16				
GXS20/10SV04F015M	5.425,00	26-1005000176	R2"½	R2"½	2x 1,5	100	47,7	44,2	43	39,9	34,8	32,6	21,7				

10-22sv-2p50_c_th

Alimentación monofásica

Código familia: 5A

Modelo	Precio [EUR]	Referencia	Colector		Potencia [kW]	Peso [kg]	Q [m³/h]										
			Aspir.	Impul.			0	0,6	2,4	3,6	4,8	6	7,2	7,8			
							H = M.C.A										
GXS20/BGM3	2.860,00	26-1005000242	R2"	R 1"½	2x 0,37	54	36,9	30,6	25,6	21,5	17,7	13,8					
GXS20/BGM5	2.951,00	26-1001000000	R2"	R 1"½	2x 0,55	50	40,2	35,7	32	28,8	25,7	22,4	18,8				
GXS20/BGM7	3.024,00	26-1001000100	R2"	R 1"½	2x 0,75	55	45,4		38,1	34,8	31,7	28,6	25,6				
GXS20/BGM9	3.075,00	26-1001000200	R2"	R 1"½	2x 0,9	55	49,6		41,1	37,7	34,8	32,2	29,8	28,6			
GXS20/BGM11	3.316,00	26-1001000300	R2"	R 1"½	2x 1,1	61	53,2		45,8	42,5	39,5	33,5	31,9	30,3			

bg-2p50_a_th

GXS 20

Alimentación monofásica

Código familia: 5A

Modelo	Precio [EUR]	Referencia	Colector		Potencia [kW]	Peso [kg]	Q [m³/h]						Q [l/min]		
			Aspir.	Impul.			0	1,8	4,8	7,2	9,6	10,8	0	30	40
H = M.C.A															
GXS20/CEAM70/5	2.917,00	26-100101400	R2"	R 1"½	2x 0,55	52	31,1	28,8	27,7	24,7	20,2				
GXS20/CEAM80/5	2.955,00	26-100101500	R2"	R 1"½	2x 0,75	51	32,0	30	29,3	27,4	24,7	21			

cea-2p50_d_th

Modelo	Precio [EUR]	Referencia	Colector		Potencia [kW]	Peso [kg]	Q [m³/h]						Q [l/min]			
			Aspir.	Impul.			0	3,6	9,6	12	14,4	16,8	19,2	0	60	80
H = M.C.A																
GXS20/CEAM120/3	Consultar	1GF2E2400	R2"	R2"	2x 0,55	51	22,4	18,9	17,5	15,9	14	11,8	9,2			
GXS20/CEAM120/5	3.075,00	26-100101700	R2"	R2"	2x 0,9	50	31,8	28,2	26,5	24,6	22,4	20	17,3			

cea-2p50_d_th

Modelo	Precio [EUR]	Referencia	Colector		Potencia [kW]	Peso [kg]	Q [m³/h]						Q [l/min]				
			Aspir.	Impul.			0	7,2	16,8	19,2	22	24	30	36	0	120	140
H = M.C.A																	
GXS20/CEAM210/2	3.120,00	26-100432310	R2"½	R2"½	2x 0,75	59	17,7	16,5	16,1	15,6	15	14,4	12,6	10,4			
GXS20/CEAM210/3	Consultar	1GF2E2700	R2"½	R2"½	2x 1,1	59	20,8	19,7	19,3	19	18,5	18	16,5	14,4			
GXS20/CEAM210/4	Consultar	1GF2E2800	R2"½	R2"½	2x 1,5	64	25,5	24,8	24,5	24	23,6	23	21,3	19			
GXS20/CEAM210/5	Consultar	1GF2E2900	R2"½	R2"½	2x 1,85	80	29,0	28,2	27,9	27,5	27,1	26,6	25,1	23,1			

cea-2p50_d_th

Accesorios: selección rápida

Modelo	Precio [EUR]	Referencia	Código familia	Peso [kg]
Presostato B12CNS3, 0 a 8 bar, conexión Rp 1/4, Inox. AISI 304	86,00	26-002161316	9J	1

Grupos de presión con dos bombas de velocidad fija, trifásicas



GMD 20

Grupo de presión trifásico formado por dos electrobombas de velocidad fija y regulación a través presostatos.

Válvulas antirretorno instaladas en la tubería ida.



Aplicaciones

- Suministro de agua, riego
- Calefacción, ventilación y climatización
- Grupos de presión, refrigeración
- Maquinas de lavado industrial, industria en general
- Tratamiento de agua
- Instalaciones de filtración

Ventajas del producto

- Fácil de instalar
- No hay problemas de mantenimiento
- Solución compacta
- Alternancia de bombas
- Protección contra el funcionamiento a seco

Opciones bajo pedido

Código de identificación

Modelo:	GMD20/5HM06P15T
GMD	Nombre serie
20	Nr. bombas x 10
5HM06P15	Modelo de bomba
T	Trifásico

Características

Caudal máx:	62 m ³ /h
Altura manométrica máx :	160 m
Potencia:	2 x 0,55 - 4 kW
Presión de trabajo:	10/16 bar
Temperatura ambiente:	0°C - 40°C
Temperatura del líquido:	-10°C - 60°C

Motor

Alimentación:	3~400V 50 Hz
Aislamiento:	F (155°C)
Tipo de aislamiento:	IP55

Versión trifásica (Reglamento CE N° 640/2009) con un nivel de eficiencia del motor IE3 para una potencia igual o superior a 0,75 kW incluida. El nivel de eficiencia se refiere solo al motor y no a la bomba eléctrica.

Materiales

Cuerpo de bomba:	Acero inoxidable AISI 304/hierro fundido
Colectores:	Acero inoxidable AISI 304
Valvula antirretorno	Latón
Transductor de presión:	
Interruptor de presión:	

Certificación de agua potable

Productos aprobados para su uso en contacto con suministros de agua públicos de acuerdo con ACS - D.M. 174- WRAS



GMD 20

Alimentación trifásica

Equipamento:

- Dos bombas centrífugas horizontales multietapa a velocidad fija e-HM P
- Accesorios incluidos: cuadro eléctrico, colector de aspiración e impulsión y bancada común
- Accesorios. No incluido el depósito de expansión.



Código familia: 5A

Modelo	Precio [EUR]	Referencia	Colector		Potencia [kW]	Peso [kg]	Q [m³/h]									
			Aspir.	Impul.			0	1,2	3,4	4,4	5,2	6,2	7,2	8,4		
							H = M.C.A									
GMD20/A/3HM02P03T	3.677,00	26-1005400005	R2"	R2"	2x 0,3	55	23,2	20,9	19,6	18,1	16,2	14,2	12	9		
GMD20/A/3HM03P04T	3.734,00	26-1005400006	R2"	R2"	2x 0,4	51	34,9	31,3	29,3	26,9	24,2	21,1	17,8	13,4		
GMD20/A/3HM04P05T	3.829,00	26-1005400007	R2"	R2"	2x 0,5	55	45,8	40,6	37,8	34,5	30,7	26,7	22,3	16,3		
GMD20/A/3HM05P07T	3.952,00	26-1005400008	R2"	R2"	2x 0,75	55	60,2	55,1	52,3	48,7	44,2	39,2	33,7	26,2		
GMD20/A/3HM06P11T	4.014,00	26-1005400009	R2"	R2"	2x 1,1	55	72,7	66,8	63,6	59,3	54,1	48,1	41,5	32,5		

1-10hm-p-2p50_b_th

Modelo	Precio [EUR]	Referencia	Colector		Potencia [kW]	Peso [kg]	Q [m³/h]									
			Aspir.	Impul.			0	2,4	6,4	8	9,4	11	12,6	14,4		
							H = M.C.A									
GMD20/A/5HM02P04T	3.724,00	26-1005400010	R2"	R2"	2x 0,4	55	23,8	20,1	18,7	17,2	15,4	13,3	10,6	6,9		
GMD20/A/5HM03P05T	3.781,00	26-1005400011	R2"	R2"	2x 0,5	55	35,2	28,8	26,5	24,2	21,5	18,2	14,2	8,6		
GMD20/A/5HM04P11T	3.890,00	26-1005400012	R2"	R2"	2x 1,1	60	49,3	42,9	40,4	37,7	34,5	30,4	25,2	17,8		
GMD20/A/5HM05P11T	3.976,00	26-1005400013	R2"	R2"	2x 1,1	65	61,4	53,1	49,9	46,4	42,3	37,2	30,6	21,3		
GMD20/A/5HM06P15T	4.152,00	26-1005400014	R2"	R2"	2x 1,5	64	73,8	64	60,2	56,6	51,2	45	37,3	26,1		

1-10hm-p-2p50_b_th

Modelo	Precio [EUR]	Referencia	Colector		Potencia [kW]	Peso [kg]	Q [m³/h]									
			Aspir.	Impul.			0	5	13	16	19	22	25	28		
							H = M.C.A									
GMD20/A/10HM02P11T	4.242,00	26-1005400240	R 2"½	R 2"½	2x 1,1	75	31,1	27,8	26,3	24,6	22,7	20,4	17,5	14,1		
GMD20/A/10HM03P15T	4.441,00	26-1005400241	R 2"½	R 2"½	2x 1,5	80	46,2	40,9	38,6	36,2	33,4	30,1	25,8	20,6		
GMD20/A/10HM04P22T	4.703,00	26-1005400242	R 2"½	R 2"½	2x 2,2	91	61,2	55,7	52,7	49,6	46,2	42	36,7	30,3		
GMD20/A/10HM05P30T	4.945,00	26-1005400243	R 2"½	R 2"½	2x 3	108	76,6	69,8	66,2	62,3	58	52,8	46,2	38,2		
GMD20/A/10HM06P30T	4.973,00	26-1005400244	R 2"½	R 2"½	2x 3	106	91,7	83	78,5	73,8	68,5	62,2	54,3	44,6		

1-10hm-p-2p50_b_th

GMD 20

Alimentación trifásica

Equipamento:

- Dos bombas centrífugas horizontales multietapa a velocidad fija e-HM S
- Accesorios incluidos: cuadro eléctrico, colector de aspiración e impulsión y bancada común
- Accesorios. No incluido el depósito de expansión.



Código familia: 5A

Modelo	Precio [EUR]	Referencia	Colector		Potencia [kW]	Peso [kg]	Q [m³/h]											
			Aspir.	Impul.			0	1,2	3,4	4,6	5,6	6,8	7,8	8,8				
							0	20	28,3	38,3	46,7	56,7	65	73,3	81,7	90,1	98,5	
H = M.C.A																		
GMD20/A/3HM05S04T	3.658,00	26-1005400066	R2"	R2"	2x 0,4	55	36,8	35,3	33,5	31	27,9	24,1	19,2	13,5	8,6	3,7	0,4	
GMD20/A/3HM06S05T	3.719,00	26-1005400067	R2"	R2"	2x 0,5	55	43,8	41,8	39,5	36,5	32,7	28,1	22,2	15,4	9,5	4,6	0,5	
GMD20/A/3HM07S07T	3.753,00	26-1005400068	R2"	R2"	2x 0,75	65	53,1	52,3	50,2	47,2	43,3	38,2	31,7	23,9	16,0	7,7	0,75	
GMD20/A/3HM08S07T	3.776,00	26-1005400069	R2"	R2"	2x 0,75	75	60,5	59,4	57	53,5	49	43,1	35,6	26,7	18,2	8,8	0,75	
GMD20/A/3HM09S11T	3.857,00	26-1005400070	R2"	R2"	2x 1,1	75	68,5	67,6	65	61,2	56,2	49,7	41,4	31,5	21,5	10,1	1,1	
GMD20/A/3HM10S11T	3.900,00	26-1005400071	R2"	R2"	2x 1,1	75	75,9	74,8	71,9	67,7	62	54,8	45,5	34,4	24,4	11,1	1,1	
GMD20/A/3HM11S11T	4.014,00	26-1005400072	R2"	R2"	2x 1,1	79	83,3	82	78,7	74	67,8	59,8	49,5	37,3	27,3	12,1	1,1	
GMD20/A/3HM12S11T	4.038,00	26-1005400073	R2"	R2"	2x 1,1	79	90,7	89,1	85,5	80,3	73,4	64,6	53,4	40,1	29,1	13,1	1,1	
GMD20/A/3HM13S11T	4.066,00	26-1005400074	R2"	R2"	2x 1,1	85	98,1	96,1	92,2	86,5	79	69,5	57,3	42,8	31,1	14,1	1,1	
GMD20/A/3HM14S15T	4.099,00	26-1005400075	R2"	R2"	2x 1,5	87	106,1	104	100	94,4	86,5	76,3	63,3	47,8	35,1	15,1	1,5	
GMD20/A/3HM16S15T	4.137,00	26-1005400077	R2"	R2"	2x 1,5	89	121,0	119	114	107	97,8	86,1	71,1	53,4	39,1	16,1	1,5	
GMD20/A/3HM17S15T	4.256,00	26-1005400078	R2"	R2"	2x 1,5	91	128,3	126	121	113	103	90,9	75	56,1	41,1	17,1	1,5	
GMD20/A/3HM19S22T	4.437,00	26-1005400080	R2"	R2"	2x 2,2	101	144,2	142	137	129	118	104	86,7	65,6	50,1	18,1	2,2	
GMD20/A/3HM21S22T	4.489,00	26-1005400082	R2"	R2"	2x 2,2	105	159,1	157	150	142	130	114	94,7	71,5	55,1	19,1	2,2	

1-3hm-s-n-2p50_b_th

Modelo	Precio [EUR]	Referencia	Colector		Potencia [kW]	Peso [kg]	Q [m³/h]									
			Aspir.	Impul.			0	2,4	6,8	8,8	11	13	15	17		
							0	40	56,7	73,3	91,7	108	125	142	159	176
H = M.C.A																
GMD20/A/5HM02S03T	3.520,00	26-1005400103	R2"	R2"	2x 0,3	47	14,8	13,9	13,2	12,2	11,1	9,6	7,8	5,5	3,7	0,3
GMD20/A/5HM03S04T	3.577,00	26-1005400104	R2"	R2"	2x 0,4	39	22,2	20,9	19,7	18,3	16,5	14,3	11,5	8,2	5,6	0,4
GMD20/A/5HM04S05T	3.601,00	26-1005400105	R2"	R2"	2x 0,5	55	29,3	27,2	25,6	23,5	21,1	18,1	14,4	9,8	6,6	0,5
GMD20/A/5HM05S07T	3.791,00	26-1005400250	R2"	R2"	2x 0,75	55	37,8	36,5	34,8	32,7	30	26,5	22	16,4	11,4	0,75
GMD20/A/5HM06S11T	3.848,00	26-1005400106	R2"	R2"	2x 1,1	72	45,5	44,2	42,3	39,8	36,6	32,5	27,1	20,4	14,4	1,1
	3.909,00	26-1005400107	R2"	R2"	2x 1,1	78	53,0	51,2	48,9	46	42,3	37,4	31	23,2	16,4	1,1
GMD20/A/5HM08S11T	4.147,00	26-1005400108	R2"	R2"	2x 1,1	78	60,4	58,2	55,5	52,1	47,7	42,1	34,9	25,9	18,9	1,1
GMD20/A/5HM09S15T	4.394,00	26-1005400109	R2"	R2"	2x 1,5	75	68,1	65,9	63	59,2	54,4	48,2	40,1	30	22,9	1,5
GMD20/A/5HM10S15T	4.413,00	26-1005400110	R2"	R2"	2x 1,5	95	75,5	72,9	69,6	65,4	60	52,9	43,9	32,7	24,9	1,5

5-hm-s-n-2p50-fr_b_th

Modelo	Precio [EUR]	Referencia	Colector		Potencia [kW]	Peso [kg]	Q [m³/h]									
			Aspir.	Impul.			0	5	13	16	19	22	25	28		
							0	83,3	108	133	158	183	208	233	258	283
H = M.C.A																
GMD20/A/10HM02S07T	3.928,00	26-1005400141	R 2"½	R 2"½	2x 0,75	75	23,6	21,8	20,7	19,3	17,6	15,4	12,8	9,8	6,8	0,75
GMD20/A/10HM05S22T	4.579,00	26-1005400144	R 2"½	R 2"½	2x 2,2	103	60,6	56,4	54,3	51,4	47,6	42,8	37,1	30,5	22,9	2,2

10-22hm-s-n-2p50_b_th

GMD 20

Alimentación trifásica

Equipamento:

- Dos bombas centrífugas verticales multietapa a velocidad fija e-SV
- Accesorios incluidos: cuadro eléctrico, colector de aspiración e impulsión y bancada común
- Accesorios. No incluido el depósito de expansión.



Código familia: 5A

Modelo	Precio [EUR]	Referencia	Colector		Potencia [kW]	Peso [kg]	Q [m³/h]							
			Aspir.	Impul.			0	1,2	3,4	4,4	5,2	6,2	7,2	8,4
							H = M.C.A							
GMD20/A/3VM02P03T	3.677,00	26-1005400210	R 1" ¼	R 1" ¼	2x 0,3	63	23,2	20,9	19,6	18,1	16,2	14,1	11,9	8,7
GMD20/A/3VM03P04T	3.734,00	26-1005400211	R 1" ¼	R 1" ¼	2x 0,4	65	34,5	31,3	29,4	27,2	24,5	21,6	18,4	13,9
GMD20/A/3VM04P05T	3.829,00	26-1005400212	R 1" ¼	R 1" ¼	2x 0,5	67	45,3	40,6	38	34,9	31,3	27,3	23	17,1
GMD20/A/3VM05P07T	3.952,00	26-1005400213	R 1" ¼	R 1" ¼	2x 0,75	77	59,5	55	52,4	49	44,8	39,9	34,5	27,1
GMD20/A/3VM06P11T	4.014,00	26-1005400214	R 1" ¼	R 1" ¼	2x 1,1	79	71,8	66,7	63,7	59,7	54,7	48,9	42,5	33,5
GMD20/A/3VM07P11T	4.057,00	26-1005400215	R 1" ¼	R 1" ¼	2x 1,1	81	83,5	77,3	73,7	68,9	63,1	56,3	48,8	38,3
GMD20/A/3VM08P15T	4.247,00	26-1005400216	R 1" ¼	R 1" ¼	2x 1,5	83	95,8	88,9	84,9	79,5	72,9	65,2	56,6	44,6

1-10vm-p-2p50_a_th

Modelo	Precio [EUR]	Referencia	Colector		Potencia [kW]	Peso [kg]	Q [m³/h]							
			Aspir.	Impul.			0	2,4	6,4	8	9,4	11	12,6	14,4
							H = M.C.A							
GMD20/A/5VM02P04T	3.724,00	26-1005400220	R 1"½	R 1"½	2x 0,4	92	24,1	20,4	18,9	17,3	15,5	13,3	10,5	6,6
GMD20/A/5VM03P05T	3.781,00	26-1005400221	R 1"½	R 1"½	2x 0,5	72	35,3	28,9	26,8	24,5	21,9	18,6	14,4	8,4
GMD20/A/5VM04P11T	3.890,00	26-1005400222	R 1"½	R 1"½	2x 1,1	95	49,3	43	40,7	38,2	35,1	30,9	25,6	17,6
GMD20/A/5VM05P11T	3.976,00	26-1005400223	R 1"½	R 1"½	2x 1,1	75	61,4	53,2	50,3	47,1	43,1	37,9	31,1	21,1
GMD20/A/5VM06P15T	4.152,00	26-1005400224	R 1"½	R 1"½	2x 1,5	80	73,8	64,1	60,7	56,9	52,1	45,9	37,8	25,8
GMD20/A/5VM07P15T	4.313,00	26-1005400225	R 1"½	R 1"½	2x 1,5	86	85,8	74,2	70,1	65,6	60	52,7	43,2	29,2
GMD20/A/5VM08P22T	4.479,00	26-1005400226	R 1"½	R 1"½	2x 2,2	98	98,6	85,9	81,4	76,3	70	61,8	51	35

1-10vm-p-2p50_a_th

Modelo	Precio [EUR]	Referencia	Colector		Potencia [kW]	Peso [kg]	Q [m³/h]							
			Aspir.	Impul.			0	5	13	16	19	22	25	28
							H = M.C.A							
GMD20/A/10VM02P11T	4.242,00	26-1005400230	R 2"½	R 2"½	2x 1,1	97	30,8	27,3	25,8	24	22	19,5	16,5	13
GMD20/A/10VM03P15T	4.441,00	26-1005400231	R 2"½	R 2"½	2x 1,5	100	46,2	41,4	39,2	36,8	34	30,7	26,5	21,4
GMD20/A/10VM04P22T	4.703,00	26-1005400232	R 2"½	R 2"½	2x 2,2	112	61,8	55,4	52,6	49,4	45,8	41,3	35,8	29
GMD20/A/10VM05P30T	4.945,00	26-1005400233	R 2"½	R 2"½	2x 3	120	77,3	69,5	66	62,1	57,5	51,9	45	36,5
GMD20/A/10VM06P30T	4.973,00	26-1005400234	R 2"½	R 2"½	2x 3	122	92,5	82,6	78,3	73,5	67,9	61,1	52,8	42,6

1-10vm-p-2p50_a_th

06

GMD 20

Alimentación trifásica

Equipamento:

- Dos bombas centrífugas verticales multietapa a velocidad fija e-SV
- Accesorios incluidos: cuadro eléctrico, colector de aspiración e impulsión y bancada común
- accesorios. No incluido el depósito de expansión.



Código familia: 5A

Modelo	Precio [EUR]	Referencia	Colector		Potencia [kW]	Peso [kg]	Q [m³/h]										
			Aspir.	Impul.			0	0,7	2,4	3	3,6	4,2	4,8				
							0	11,7	20	25	30	35	40				
H = M.C.A																	
GMD20/A/1SV03F003T	4.389,00	26-1005000188	R2"	R2"	2x 0,37	68	18,0	18	17	15,7	13,8	11,4	8,4				
GMD20/A/1SV05F003T	4.318,00	26-1005000407	R2"	R2"	2x 0,37	70	29,3	28,9	27	24,8	21,6	17,4	12,5				
GMD20/A/1SV07F003T	4.399,00	26-1005000343	R2"	R2"	2x 0,37	94	40,2	39,2	36,1	32,7	28,1	22,2	15,2				
GMD20/A/1SV08F005T	4.460,00	26-1005000406	R2"	R2"	2x 0,55	70	48,1	47,9	45,2	41,8	36,8	30,4	22,4				
GMD20/A/1SV10F005T	4.551,00	26-1005000487	R2"	R2"	2x 0,55	94	59,4	59	55,5	51	44,7	36,6	26,6				
GMD20/A/1SV12F007T	4.893,00	26-1005000458	R2"	R2"	2x 0,75	94	73,3	73,1	69,3	64,3	57,1	47,6	35,7				
GMD20/A/1SV15F007T	5.016,00	26-1005000162	R2"	R2"	2x 0,75	94	90,9	90,5	85,6	79,3	70,1	58,1	43,1				
GMD20/A/1SV17F011T	5.130,00	26-1005006595	R2"	R2"	2x 1,1	94	105,2	105	100	93,1	82,6	68,6	51,2				
GMD20/A/1SV25F015T	5.809,00	26-1005000521	R2"	R2"	2x 1,5	94	152,6	152	145	135	120	99,1	72,7				

1-5sv-2p50_d_th

Modelo	Precio [EUR]	Referencia	Colector		Potencia [kW]	Peso [kg]	Q [m³/h]										
			Aspir.	Impul.			0	1,8	4,2	4,8	5,4	6	7,2	8,8			
							0	30	35	40	45	50	60	73,3			
H = M.C.A																	
GMD20/A/3SV03F003T	4.389,00	26-1005006356	R2"	R2"	2x 0,37	66	21,2	20,3	19,6	18,7	17,7	16,6	13,7	8,6			
GMD20/A/3SV04F003T	4.427,00	26-1005006358	R2"	R2"	2x 0,37	70	27,7	26,2	25,2	23,9	22,5	20,8	16,8	10,1			
GMD20/A/3SV05F005T	4.427,00	26-1005000439	R2"	R2"	2x 0,55	72	36,4	35	33,9	32,6	31,1	29,2	24,5	16,2			
GMD20/A/3SV06F005T	4.498,00	26-1005006361	R2"	R2"	2x 0,55	72	43,4	41,6	40,2	38,6	36,6	34,3	28,5	18,5			
GMD20/A/3SV07F007T	4.570,00	26-1005006363	R2"	R2"	2x 0,75	79	51,8	50	48,7	47	45	42,5	36,1	24,6			
GMD20/A/3SV08F007T	4.646,00	26-1005000156	R2"	R2"	2x 0,75	80	59,1	57	55,4	53,4	51	48,1	40,7	27,5			
GMD20/A/3SV09F011T	4.693,00	26-1005006367	R2"	R2"	2x 1,1	87	66,8	64,5	62,8	60,6	57,9	54,6	46,4	31,6			
GMD20/A/3SV10F011T	4.717,00	26-1005006370	R2"	R2"	2x 1,1	93	73,8	71,3	69,3	66,9	63,8	60,2	51	34,5			
GMD20/A/3SV11F011T	4.855,00	26-1005006374	R2"	R2"	2x 1,1	90	81,0	78	75,8	73,1	69,7	65,7	55,5	37,4			
GMD20/A/3SV12F011T	4.883,00	26-1005006376	R2"	R2"	2x 1,1	90	87,8	84,5	82,1	79,1	75,5	71,1	59,9	40,1			
GMD20/A/3SV13F015T	4.921,00	26-1005000203	R2"	R2"	2x 1,5	98	96,7	93,5	91	87,8	83,9	79,2	67,2	45,6			
GMD20/A/3SV14F015T	4.964,00	26-1005006380	R2"	R2"	2x 1,5	98	104,1	100	97,7	94,2	89,9	84,8	71,8	48,5			
GMD20/A/3SV16F015T	5.002,00	26-1005000227	R2"	R2"	2x 1,5	98	117,8	114	110	106	102	95,8	80,9	54,2			
GMD20/A/3SV19F022T	5.368,00	26-1005006383	R2"	R2"	2x 2,2	109	142,3	138	134	129	124	117	99,1	67,6			
GMD20/A/3SV21F022T	6.018,00	26-1005000393	R2"	R2"	2x 2,2	109	156,9	151	147	142	136	128	108	73,6			

1-5sv-2p50_d_th

Modelo	Precio [EUR]	Referencia	Colector		Potencia [kW]	Peso [kg]	Q [m³/h]										
			Aspir.	Impul.			0	2,7	6	7,2	8,8	12	14,4	17			
							0	45	50	60	73,3	100	120	142			
H = M.C.A																	
GMD20/A/5SV03F005T	4.251,00	26-1005006386	R2"	R2"	2x 0,55	100	22,8	21,6	21,3	20,7	19,7	16,9	14,1	10,3			
GMD20/A/5SV04F005T	4.356,00	26-1005006387	R2"	R2"	2x 0,55	80	30,0	27,9	27,5	26,6	25,2	21,2	17,3	12,2			
GMD20/A/5SV06F011T	4.655,00	26-1005000316	R2"	R2"	2x 1,1	94	45,3	43,3	42,8	41,6	39,6	33,9	28,1	20,3			
GMD20/A/5SV05F007T	4.451,00	26-1005006389	R2"	R2"	2x 0,75	88	38,0	36	35,5	34,5	32,9	28,2	23,5	17,1			
GMD20/A/5SV07F011T	4.897,00	26-1005006391	R2"	R2"	2x 1,1	94	52,7	50,1	49,5	48,1	45,8	39,1	32,2	23,1			
GMD20/A/5SV08F011T	5.021,00	26-1005006394	R2"	R2"	2x 1,1	89	60,1	57	56,2	54,6	51,8	44,1	36,2	25,8			
GMD20/A/5SV09F015T	5.315,00	26-1005006400	R2"	R2"	2x 1,5	90	68,0	64,8	64	62,2	59,3	50,6	41,9	30,2			
GMD20/A/5SV10F015T	5.339,00	26-1005000260	R2"	R2"	2x 1,5	104	75,5	71,7	70,8	68,7	65,4	55,7	46	33			
GMD20/A/5SV11F015T	5.368,00	26-1005006404	R2"	R2"	2x 1,5	99	82,8	78,4	77,5	75,2	71,4	60,7	49,9	35,6			
GMD20/A/5SV12F022T	5.643,00	26-1005006408	R2"	R2"	2x 2,2	109	90,8	87	86	83,4	79,3	67,4	55,7	40,5			
GMD20/A/5SV13F022T	5.672,00	26-1005000066	R2"	R2"	2x 2,2	113	98,3	94	92,8	90	85,5	72,6	59,9	43,5			
GMD20/A/5SV14F022T	5.700,00	26-1005006605	R2"	R2"	2x 2,2	111	105,7	101	99,6	96,6	91,7	77,8	64	46,3			
GMD20/A/5SV15F022T	5.786,00	26-1005006411	R2"	R2"	2x 2,2	111	113,1	108	106	103	97,8	82,8	68,1	49,1			
GMD20/A/5SV16F022T	5.814,00	26-1005006414	R2"	R2"	2x 2,2	114	120,5	115	113	110	104	87,8	72,1	51,8			
GMD20/A/5SV18F030T	6.085,00	26-1005006418	R2"	R2"	2x 3	127	135,8	130	128	124	118	99,9	82,3	59,5			

1-5sv-2p50_d_th

GMD 20

Alimentación trifásica

Equipamento:

- Dos bombas centrífugas verticales multietapa a velocidad fija e-SV
- Accesorios incluidos: cuadro eléctrico, colector de aspiración e impulsión y bancada común
- Accesorios. No incluido el depósito de expansión.



Código familia: 5A

Modelo	Precio [EUR]	Referencia	Colector		Potencia [kW]	Peso [kg]	Q [m³/h]											
			Aspir.	Impul.			0	5	12	16	20,4	22	28	32	36	40		
							0	83,3	100	133	170	183	233					
H = M.C.A																		
GMD20/A/10SV02F007T	4.755,00	26-1005006311	R 2"½	R 2"½	2x 0,75	100	23,6	21,9	21,3	19,6	17	15,8	10					
GMD20/A/10SV03F011T	5.225,00	26-1005006314	R 2"½	R 2"½	2x 1,1	108	35,7	33	32,1	29,6	25,8	24,1	16					
GMD20/A/10SV04F015T	5.268,00	26-1005000007	R 2"½	R 2"½	2x 1,5	116	47,7	44,2	43	39,9	34,8	32,6	21,7					
GMD20/A/10SV05F022T	5.539,00	26-1005006319	R 2"½	R 2"½	2x 2,2	127	60,0	56,1	54,7	50,9	44,9	42,2	29					
GMD20/A/10SV06F022T	5.572,00	26-1005006324	R 2"½	R 2"½	2x 2,2	124	71,8	66,8	65	60,4	53,1	49,8	33,9					
GMD20/A/10SV07F030T	5.752,00	26-1005006328	R 2"½	R 2"½	2x 3	137	83,6	78,3	76,2	70,8	62,1	58,3	39,8					
GMD20/A/10SV08F030T	5.790,00	26-1005000014	R 2"½	R 2"½	2x 3	144	95,3	88,9	86,5	80,1	70,2	65,7	44,5					
GMD20/A/10SV09F040T	6.113,00	26-1005006331	R 2"½	R 2"½	2x 4	154	106,3	100	97,5	90,8	80	75,1	52,1					
GMD20/A/10SV10F040T	6.204,00	26-1005006334	R 2"½	R 2"½	2x 4	157	118,0	111	108	100	88,2	82,8	57,2					
GMD20/A/10SV11F040T	6.289,00	26-1005000049	R 2"½	R 2"½	2x 4	160	129,6	121	118	110	96,3	90,3	62,1					

10-22sv-2p50_c_th

Modelo	Precio [EUR]	Referencia	Colector		Potencia [kW]	Peso [kg]	Q [m³/h]											
			Aspir.	Impul.			0	8	22	28	32,4	39,6	42	48				
							0	133	183	233	270	330	350	400				
H = M.C.A																		
GMD20/A/15SV02F022T	6.721,00	26-1005001814	R 3"	R 3"	2x 2,2	144	28,7	26,7	25,5	23,9	22,4	18,9	17,4	13,1				
GMD20/A/15SV03F030T	6.869,00	26-1005006341	R 3"	R 3"	2x 3	130	43,3	40,4	38,6	36,2	33,8	28,7	26,5	20,1				
GMD20/A/15SV04F040T	7.021,00	26-1005006344	R 3"	R 3"	2x 4	169	58,4	54,7	52,5	49,4	46,3	39,7	36,9	28,7				
GMD20/A/15SV05F040T	7.097,00	26-1005006347	R 3"	R 3"	2x 4	175	72,7	67,8	65	61	57,1	48,7	45,2	34,9				

10-22sv-2p50_c_th

GMD 20

Alimentación trifásica

Equipamento:

- Dos bombas centrífugas horizontales a velocidad fija CEA
- Accesorios incluidos: cuadro eléctrico, colector de aspiración e impulsión y bancada común
- Accesorios. No incluido el depósito de expansión.



Código familia: 5A

Modelo	Precio [EUR]	Referencia	Colector		Potencia [kW]	Peso [kg]	Q [m³/h]		Q [l/min]		H = M.C.A		cea-2p50_d_th			
			Aspir.	Impul.			0	1,8	4,8	7,2	9,6	10,8	30	40	60	80
GMD20/Z/CEA70/3	2.809,00	26-100435840	R 2"	R 1"½	2x 0,37	49	22,0	20,1	19,1	16,6	12,8					
GMD20/Z/CEA70/5	2.833,00	26-100121400	R 2"	R 1"½	2x 0,55	49	31,1	28,8	27,7	24,7	20,2					
GMD20/Z/CEA80/5	2.973,00	26-100436040	R 2"	R 1"½	2x 0,75	57	32,0	30	29,3	27,4	24,7	21				
cea-2p50_d_th																
Modelo	Precio [EUR]	Referencia	Colector		Potencia [kW]	Peso [kg]	Q [m³/h]		Q [l/min]		H = M.C.A		cea-2p50_d_th			
			Aspir.	Impul.			0	3,6	9,6	12	14,4	16,8	19,2	60	80	100
GMD20/Z/CEA120/3	2.931,00	26-100436140	R2"	R2"	2x 0,55	55	22,4	18,9	17,5	15,9	14	11,8	9,2			
GMD20/Z/CEA120/5	2.987,00	26-100436240	R2"	R2"	2x 0,9	64	31,8	28,2	26,5	24,6	22,4	20	17,3			
cea-2p50_d_th																
Modelo	Precio [EUR]	Referencia	Colector		Potencia [kW]	Peso [kg]	Q [m³/h]		Q [l/min]		H = M.C.A		cea-2p50_d_th			
			Aspir.	Impul.			0	7,2	16,8	19,2	22	24	30	36	120	140
GMD20/Z/CEA210/2	3.030,00	26-100436340	R 2"½	R 2"½	2x 0,75	63	17,7	16,5	16,1	15,6	15	14,4	12,6	10,4		
GMD20/Z/CEA210/3	3.080,00	26-100436440	R 2"½	R 2"½	2x 1,1	67	20,8	19,7	19,3	19	18,5	18	16,5	14,4		
GMD20/Z/CEA210/4	3.179,00	26-100436540	R 2"½	R 2"½	2x 1,5	71	25,5	24,8	24,5	24	23,6	23	21,3	19		
GMD20/Z/CEA210/5	3.462,00	26-100436640	R 2"½	R 2"½	2x 1,85	83	29,0	28,2	27,9	27,5	27,1	26,6	25,1	23,1		
cea-2p50_d_th																
Modelo	Precio [EUR]	Referencia	Colector		Potencia [kW]	Peso [kg]	Q [m³/h]		Q [l/min]		H = M.C.A		cea-2p50_d_th			
			Aspir.	Impul.			0	15	36	42	48	52	58	62	250	300
GMD20/Z/CEA370/1	3.748,00	26-1005000197	R 2"½	R 2"½	2x 1,1	94	16,3	14,3	13	11,4	9,4	8,1				
GMD20/Z/CEA370/2	3.786,00	26-1005000115	R 2"½	R 2"½	2x 1,5	94	20,4	18,3	17,2	15,8	14,1	13	10,8			
GMD20/Z/CEA370/3	4.370,00	26-1005000116	R 2"½	R 2"½	2x 1,85	97	24,4	22,1	21,1	19,8	18,2	17,1	15	13		
GMD20/Z/CEA370/5	Consultar	1GG2E2D10	R 2"½	R 2"½	2x 3	94	30,3	27,5	26,5	25,3	23,8	22,8	20,8	19		
cea-2p50_d_th																

Accesorios: selección rápida

Modelo	Precio [EUR]	Referencia	Código familia	Peso [kg]
Presostato B12CNS3, 0 a 8 bar, conexión Rp 1/4, Inox. AISI 304	86,00	26-002161316	9J	1

Grupos de presión con dos bombas de velocidad fija, trifásicas

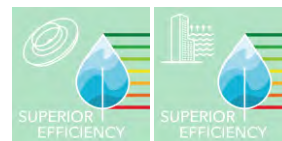

GSD 20

Grupo de presión trifásico formado por dos electrobombas de velocidad fija y regulación a través de sensores de presión.

Válvulas antirretorno instaladas en la tubería ida.



Aplicaciones

- Suministro de agua, riego
- Calefacción, ventilación y climatización
- Grupos de presión, refrigeración
- Maquinas de lavado industrial, industria en general
- Tratamiento de agua
- Instalaciones de filtración

Ventajas del producto

- Fácil de instalar
- No hay problemas de mantenimiento
- Solución compacta
- Alternancia de bombas
- Protección contra el funcionamiento a seco

Opciones bajo pedido

Código de identificación

Modelo:	GSD20RA/10SV08F030T
GSD	Nombre serie
20	Nr. bombas x 10
RA	valvula retención:"nulo" lado aspiracion, RA= impulsion
10SV08F030	Modelo de bomba
T	Trifásico

Características

Caudal máx:	320 m ³ /h
Altura manométrica máx :	160 m
Potencia:	2 x 0,37 - 37 kW
Presión de trabajo:	max 16 bar
Temperatura ambiente:	0°C - 40°C
Temperatura del líquido máx:	80°C

Motor

Alimentación:	3 ~400V
Aislamiento:	F (155°C)
Tipo de aislamiento:	IP55

Versión trifásica (Reglamento CE N° 640/2009) con un nivel de eficiencia del motor IE3 para una potencia igual o superior a 0,75 kW incluida. El nivel de eficiencia se refiere solo al motor y no a la bomba eléctrica.

Materiales

Cuerpo de bomba:	Acero inoxidable AISI 304/hierro fundido
Colectores:	Acero inoxidable
Valvula antirretorno	Latón
Transductor de presión:	Acero inoxidable AISI 304

Productos aprobados para su uso en contacto con suministros de agua públicos de acuerdo con ACS - D.M. 174- WRAS



GSD 20

Alimentación trifásica

Equipamento:

- Dos bombas centrífugas verticales multietapa a velocidad fija e-SV
- Accesorios incluidos: cuadro eléctrico, colector de aspiración e impulsión y bancada común
- Accesorios. No incluido el depósito de expansión.



Código familia: 5B

Modelo	Precio [EUR]	Referencia	Colector		Potencia [kW]	Peso [kg]	Q [m³/h]							
			Aspir.	Impul.			0	5	12	16	20,4	22	28	
							0	83,3	100	133	170	183	233	
							H = M.C.A							
GSD20/10SV02F007T	5.688,00	26-1005000309	R 2"½	R 2"½	2x 0,75	125	23,6	21,9	21,3	19,6	17	15,8	10	
GSD20/10SV03F011T	6.256,00	26-1005000310	R 2"½	R 2"½	2x 1,1	126	35,7	33	32,1	29,6	25,8	24,1	16	
GSD20/10SV04F015T	6.306,00	26-1005000272	R 2"½	R 2"½	2x 1,5	129	47,7	44,2	43	39,9	34,8	32,6	21,7	
GSD20/10SV05F022T	6.629,00	26-1005000342	R 2"½	R 2"½	2x 2,2	129	60,0	56,1	54,7	50,9	44,9	42,2	29	
GSD20/10SV06F022T	6.675,00	26-1005006584	R 2"½	R 2"½	2x 2,2	142	71,8	66,8	65	60,4	53,1	49,8	33,9	
GSD20/10SV07F030T	6.889,00	26-1005000248	R 2"½	R 2"½	2x 3	158	83,6	78,3	76,2	70,8	62,1	58,3	39,8	
GSD20/10SV08F030T	6.930,00	26-1005000246	R 2"½	R 2"½	2x 3	158	95,3	88,9	86,5	80,1	70,2	65,7	44,5	
GSD20/10SV09F040T	7.321,00	26-1005006131	R 2"½	R 2"½	2x 4	158	106,3	100	97,5	90,8	80	75,1	52,1	
GSD20/10SV10F040T	7.430,00	26-1005006134	R 2"½	R 2"½	2x 4	157	118,0	111	108	100	88,2	82,8	57,2	
GSD20/10SV11F040T	7.530,00	26-1005000217	R 2"½	R 2"½	2x 4	159	129,6	121	118	110	96,3	90,3	62,1	
GSD20/10SV13F055T	8.527,00	26-1005006136	R 2"½	R 2"½	2x 5,5	215	156,0	146	143	133	116	109	74,3	
GSD20/10SV15F055T/PN25	8.240,00	26-1005006138	R 2"½	R 2"½	2x 5,5	217	179,5	168	163	152	133	124	83,9	

10-22sv-2p50_c_th

Modelo	Precio [EUR]	Referencia	Colector		Potencia [kW]	Peso [kg]	Q [m³/h]							
			Aspir.	Impul.			0	8	22	28	32,4	39,6	42	46
							0	133	183	233	270	330	350	400
							H = M.C.A							
GSD20/15SV03F030T	8.226,00	26-1005006142	R3"	R3"	2x 3	163	43,3	40,4	38,6	36,2	33,8	28,7	26,5	20,1
GSD20/15SV04F040T	8.404,00	26-1005006144	R3"	R3"	2x 4	178	58,4	54,7	52,5	49,4	46,3	39,7	36,9	28,7
GSD20/15SV05F040T	8.499,00	26-1005006146	R3"	R3"	2x 4	175	72,7	67,8	65	61	57,1	48,7	45,2	34,9

10-22sv-2p50_c_th

Modelo	Precio [EUR]	Referencia	Colector		Potencia [kW]	Peso [kg]	Q [m³/h]							
			Aspir.	Impul.			0	14	32,4	39,6	42	48	51,6	55,2
							0	233	270	330	350	400	430	460
							H = M.C.A							
GSD20/22SV07F075T	12.881,00	26-1005000207	R3"	R3"	2x 7,5	253	108,5	99,4	95,7	87,2	83,7	73,1	65,3	56,5
GSD20/22SV08F110T	14.910,00	26-1005006559	R3"	R3"	2x 11	350	124,6	115	111	102	97,7	85,7	77	66,9
GSD20/22SV09F110T	15.015,00	26-1005000377	R3"	R3"	2x 11	347	140,1	129	124	114	109	95,8	86	74,6
GSD20/22SV10F110T	15.293,00	26-1005006560	R3"	R3"	2x 11	362	155,4	143	138	126	121	106	94,8	82,3

10-22sv-2p50_c_th

grupos antiincendio modulares según EN18745

GEM

L'ampia gama GEM está formada por módulos que pueden se adaptados a cualquier específica y montados en un único conjunto según la norma EN12845 para sistemas automáticos sprinkler.

El diseño modular de los grupos de presión ofrece no solo una gran flexibilidad sino que además simplifica la instalación y el mantenimiento



Aplicaciones

- Sistemas y redes automáticas de extinción de incendios (Sprinkler)
- Sectores de aplicación civil y industrial

Modulos GEM

Los grupos GEM están disponibles como:

- GEM : una electrobomba horizontal tipo aspiración axial que se completa con una parte hidráulica y un cuadro eléctrico
- GEM J: una electrobomba horizontal tipo aspiración axial con una bomba piloto unida a la base de la electrobomba, que se completa con una parte hidráulica y un cuadro eléctrico
- GEM K: una bomba autónoma con parte hidráulica tipo aspiración axial y que se completa con una parte hidráulica, cuadro eléctrico y depósito para el gasoleo

Características

Caudal máx:	766 m ³ /h max
Altura manométrica máx :	146 m
Potencia:	3 - 200 kW
Electrobomba de servicio:	NSCC (IP55)
Presión de trabajo:	16 bar

Cuadro de control

Tensión de alimentación:	3 x 400 Vac ±10%
Tensión controles ext.:	12 - 24 Vac
Protección:	IP54

Accesorios

Disponible una amplia gama de accesorios que completamentan los módulos base como medidores de caudal, protecciones de funcionamiento en seco para bomba principal, conos de aspiración y cuadros de alarmas

Código de identificación

Modelo:	GEM1YN80-250/450
GEM	Módulo antiincendio según EN12845
1	Tamaño tubería de impulsión (1,2,3)
Y	D=arranque directo, Y=arranque estrella-triángulo
N	Bombas NSCC con acoplamiento
80-250	Tamaño de la bomba
450	Potencia motor (kW x10)

Producto bajo Pedido

Software de selección de Xylem.

Xylect, la herramienta de selección y dimensionamiento integral en línea, facilita encontrar el producto adecuado para la aplicación correcta. En Xylect puede hacer fácilmente cálculos de pérdida por fricción para obtener un punto de trabajo preciso y una curva de sistema para utilizar como base de búsqueda y selección de productos. También es posible buscar puntos de servicio o buscar soluciones por aplicación o tipo de producto. El sistema está basado en la web, por lo que le ofrece un acceso rápido y información siempre actualizada.





Sistemas para tratamiento de agua

- AQUADA
- HYDROINFINITY

Sistemas de desinfección de agua con rayos ultravioleta

Aquada



Ref: A206

Características

Caudal máx:	10,8 m ³ /h
Potencia:	35-80 W
Presión de trabajo:	10 bar
Temperatura de aguas:	0-35 °C
	IP65
Protección caja:	IP54

Cada dispositivo viene con su lámpara, sus conexiones y fijaciones
Cable de alimentación de 1,5 m

Las lámparas tienen una vida de 8760 horas o 1 año de funcionamiento

Se recomienda el establecimiento de una filtración de agua desinfectada antes de su paso a través del reactor UV

Aplicaciones

- Desinfección de agua de la red de distribución de agua potable
- Desinfección de agua de perforación o de fuentes, por ejemplo, para potabilización (en conformidad con las normas fisicoquímicas y bacteriológicas del Código de Salud Pública)
- Desinfección de agua de lluvia para el uso interno en edificios
- Desinfección de agua utilizada de fuentes o lagos ornamentales

Ventajas del producto

- La mejora de la calidad general del agua potable y el agua de lluvia
- No deja residuos dañinos o productos químicos se introducen en el agua
- No altera el gusto o la calidad del agua
- Fácil de instalar y de bajo mantenimiento

Código de identificación

Exemple:	Aquada Altima 1
Aquada	Nombre serie
Altima	Versiones
1	Caudal nominal [m ³ /h]

	DNA	DNM	H	F	D	C	L	kg
AQUADA 1	½"	½"	464	340	70	63	370	4,2
AQUADA 2	¾"	¾"	671	545	70	68	570	4,9
AQUADA 4	¾"	¾"	673	545	100	84	570	5,7
AQUADA 7	1"	1"	1027	890	100	87	920	7,5
AQUADA 10	1" ½	1" ½	1040	890	140	108	920	11,5

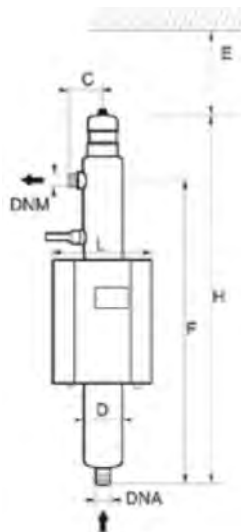

Cada dispositivo viene con su lámpara, sus conexiones y fijaciones.
 Las lámparas tienen una vida de 8760 horas o 1 año de funcionamiento.
 Se recomienda el establecimiento de una filtración de agua desinfectada antes de su paso a través del reactor UV.

Altima : cuadro de control con luz indicadora

Modelo	Precio [EUR]	Referencia	Agua potable 400 J/m ²	Agua lluvia 300 J/m ²	Potencia [W]	DNA	DNM	Peso [kg]
Aquada Altima 1	453,00	76-403525	0,70	0,89	35	½"	½"	1
Aquada Altima 2	571,00	76-403526	1,77	2,26	55	¾"	¾"	1
Aquada Altima 4	836,00	76-403527	3,01	3,72	55	¾"	¾"	1
Aquada Altima 7	1.130,00	76-403528	6,20	7,73	85	1"	1"	1
Aquada Altima 10	1.680,00	76-403529	9,00	10,80	85	1 ½"	1 ½"	1

* Agua potable: dosis UV a fin de la vida de la lámpara para una transmitancia UV del 94% (a 254 nm y 10 mm)

** Agua de lluvia: dosis de UV al final de la vida de la lámpara para una transmitancia UV

Proxima : cuadro de control con contador de horas, alarma visual y sonora y pantalla digital

Modelo	Precio [EUR]	Referencia	Agua potable 400 J/m ²	Agua lluvia 300 J/m ²	Potencia [W]	DNA	DNM	Peso [kg]
Aquada Proxima 1	564,00	76-403645	0,70	0,89	35	½"	½"	1
Aquada Proxima 2	637,00	76-403646	1,77	2,26	55	¾"	¾"	1
Aquada Proxima 4	948,00	76-403647	3,01	3,72	55	¾"	¾"	1
Aquada Proxima 7	1.596,00	76-403648	6,20	7,73	85	1"	1"	1
Aquada Proxima 10	1.803,00	76-403649	9,00	10,80	85	1 ½"	1 ½"	1

* Agua potable: dosis UV a fin de la vida de la lámpara para una transmitancia UV del 94% (a 254 nm y 10 mm)

** Agua de lluvia: dosis de UV al final de la vida de la lámpara para una transmitancia UV

Maxima : cuadro de control con contador de horas, alarma sonora y visual, sensor UV y pantalla digital

Modelo	Precio [EUR]	Referencia	Agua potable 400 J/m ²	Agua lluvia 300 J/m ²	Potencia [W]	DNA	DNM	Peso [kg]
Aquada Maxima 1	760,00	76-403745	0,70	0,89	35	½"	½"	1
Aquada Maxima 2	954,00	76-403746	1,77	2,26	55	¾"	¾"	1
Aquada Maxima 4	1.139,00	76-403747	3,01	3,72	55	¾"	¾"	1
Aquada Maxima 7	1.884,00	76-403748	6,20	7,73	85	1"	1"	1
Aquada Maxima 10	2.041,00	76-403749	9,00	10,80	85	1 ½"	1 ½"	1

* Agua potable: dosis UV a fin de la vida de la lámpara para una transmitancia UV del 94% (a 254 nm y 10 mm)

** Agua de lluvia: dosis de UV al final de la vida de la lámpara para una transmitancia UV

Sistema de tratamiento del agua

HydroInfinity

HydroInfinity es un sistema de purificación del agua en oriductos químicos desactiva todos los organismos patógenos del suministro de agua, incluidas las bacterias e. Coli, salmonela y legionela o agua de suministro municipal.



Aplicaciones

- Recolección de agua de lluvia
- Aplicación agrícola
- Purificación de agua
- Almacenamiento de agua

Aplicaciones agrícolas

Agricultura: tratamiento del agua con ozono

- Purificación de agua
- Eliminación de antibióticos
- Mejora del bienestar
- Relación de conversión de alimentación FCR (Feed Conversion Ratio) mejorada

Características

Caudal máx:	50 l/min
Altura manométrica máx :	46 m
Presión de entrega:	4.6 bar (460kPA)
Temperatura ambiente:	Min. +5°C/ +35°C
Temperatura del líquido:	+5°C / +25°C

Datos electricos

Voltajes de funcionamiento:	1 x 220-240 V AC, 50Hz
Humedad relativa:	75% (sin condensación)
Altitud:	desde 170 m debajo hasta 4887 m sobre el nivel del mar

Dimensiones

Ancho:	583 mm
Altura:	1500 mm
Profundidad:	605 mm
Peso:	52 kg (lleno: aprox. 300 kg)
Tanque acumulación	220 litros

Código de identificación

Modelo:	HydroInfinity A 3HM04P05 50L/A
HydroInfinity	Nombre serie
A	A= Aplicacione agrícolas
3HM04P05	Modelo de bomba
50	50 Hz
L	L= Destrucción del ozono en la salida de líquido
/A	Lanzamiento de software

HydroInfinity

HydroInfinity montado, monofásico 220-240 V AC, 50Hz



Código familia: G8

Modelo	Precio [EUR]	Referencia	Impulsión	Potencia [kW]	Peso [kg]	H = M.C.A							
						Q [m³/h] 0	1,2	1,7	2,2	2,6	3,1	3,6	4,2
HydroInfinity R 3HM04P05 50 L/A	6.241,00	26-105391000	1" BSP F	0,5	79	45,8	40,6	37,8	34,5	30,7	26,7	22,3	16,3
HydroInfinity A 3HM04P05 50/A	6.372,00	26-105391010	1" BSP F	0,5	79	45,8	40,6	37,8	34,5	30,7	26,7	22,3	16,3

1-10hm-p-2p50_b_th

Repuestos: selección rápida

Modelo	Precio [EUR]	Referencia	Código familia	Peso [kg]
HydroInfinity: deshidratador	983,00	26-185390200	1R	1
HydroInfinity: generador de ozono	756,00	26-185390210	1R	1
HydroInfinity: bomba impulsión	567,00	26-185390220	1R	1
HydroInfinity: bomba aire	317,00	26-185390230	1R	1
HydroInfinity: sensor ORP	203,00	26-185390240	1R	1
HydroInfinity: difusor de ozono	127,00	26-185390250	1R	1
HydroInfinity: filtro de malla entrada	56,00	26-185390260	1R	1
HydroInfinity: sensor de temperatura/nivel	56,00	26-185390270	1R	1
HydroInfinity: lámpara UV	45,00	26-185390280	1R	1
HydroInfinity: lámpara UV esclava	44,00	26-185390290	1R	1
HydroInfinity: válvula rotación	30,00	26-185390300	1R	1
HydroInfinity: filtro impulsión (Carbón)	28,00	26-185390310	1R	1
HydroInfinity: solenoide entrada	22,00	26-185390320	1R	1
HydroInfinity: filtro entrada	10,77	26-185390330	1R	1
HydroInfinity: anillo de respaldo de sellado	7,56	26-185390340	1R	1
HydroInfinity: manguera ozono	5,39	26-185390350	1R	1
HydroInfinity: tuerca cierre cadena 1¼	5,39	26-185390360	1R	1
HydroInfinity: panel de control	1.740,00	26-185390370	1R	1



Accesorios



- CAUDALÍMETROS
- CALDERINES
- TANQUE DE MEMBRANA

Serie Flygt Magflux EFM801

MagFlux es el caudalímetro electromagnético bidireccional de Flygt para líquidos conductivos, disponible en un amplio rango de tamaños DN15/ ½" hasta DN1200/48", bridas EN o ANSI, on una gran variedad de posibilidades de instalación (Sensor-Convertidor-Display), y gran listado de accesorios y repuestos.



Características

- Precisión :Mayor a 0,25%
- Rango de medición: 0,2 a 10 m/s
- Conductividad mínima líquido: 5uS
- Temperatura líquido: -10 a +80°C
- Temperatura ambiente: -10 a +60°C
- Protección: IP67
- Sumergible hasta 10 m de presión estática
- Carcasa y bridas: Acero al carbono pintado
- Revestimiento: Caucho endurecido
- Electrodo: Acero inoxidable 1.4571 (AISI316)

Ventajas del producto

- Facilidad de uso
- Alta precisión (0,25%) incluso a bajas velocidades (0,2 m/seg)
- Baja necesidad de mantenimientos y sencillez en puesta en marcha
- Limpieza de electrodos automática de forma estándar
- Display de gráfico con posibilidad de uso para hasta 4 sensores
- Puerto USB para actualización o extracción de datos
- Posibilidad comunicaciones MODbus y PROFibus

Montaje: brida EN 1092-1
Carcasa y bridas:

Código familia: 177/179

Modelo	Precio [EUR]	Referencia	DN	PN [bar]		Peso [kg]
Magflux EMF801 DN20/PN40	1.382,00	838694	DN20	40		1
Magflux EMF801 DN25/PN40	1.420,00	838695	DN25	40		1
Magflux EMF801 DN32/PN40	1.443,00	838696	DN32	40		1
Magflux EMF801 DN40/PN40	1.474,00	838697	DN40	40		1
Magflux EMF801 DN50/PN16	1.310,00	838698	DN50	16		1
Magflux EMF801 DN65/PN16	1.437,00	838699	DN65	16		1
Magflux EMF801 DN80/PN16	1.520,00	838700	DN80	16		1
Magflux EMF801 DN100/PN16	1.582,00	838701	DN100	16		1
Magflux EMF801 DN125/PN16	1.924,00	838702	DN125	16		1
Magflux EMF801 DN150/PN16	2.163,00	838703	DN150	16		1
Magflux EMF801 DN200/PN16	3.226,00	838704	DN200	16		1

Control y medición

Modelo	Precio [EUR]	Referencia	Código familia	Peso [kg]
10 metros cable Conversor-Sensor	169,00	838807	177/179	1
25 metros cable Conversor-Sensor	423,00	838808	177/179	1
50 metros cable Conversor-Sensor	844,00	838809	177/179	1
25 metros cable Display-Sensor	259,00	838810	177/179	1
50 metros cable Display-Sensor	519,00	838811	177/179	1
200 metros cable Display-Sensor	2.072,00	838812	177/179	1
Gel encapsulación IP68	191,00	838776	177/179	1
Kit instalación en pared	261,00	838772	177/179	1
Soporte para instalación en armario	42,00	838773	177/179	1
200 mm cable USB mini para instalación en armario	35,00	838931	177/179	1
Kit montaje en campo	276,00	838965	177/179	1
Módulo comunicaciones ModbusRTU	575,00	838966	177/179	1
Módulo comunicaciones profibus-DP	591,00	838967	177/179	1
Prot.contra sobretensiones (Montaje en pared)	583,00	838970	177/179	1
Prot.contra sobretensiones (Montaje en sensor)	537,00	838971	177/179	1
Calibrador/verificador del convertidor	1.275,00	838972	177/179	1
Cable USB 2 metros (Para software PC)	31,00	840559	177/179	1

La gama Xylem de Caudalímetros incluyen los siguientes KITs Compactos que integran en una sola referencia la combinación de los Sensores y Convertidores más usados.

Este KIT se utiliza en instalaciones que requieren convertidor y display montados sobre el sensor

Modelo	Precio [EUR]	Referencia	Código familia	Peso [kg]
Magflux EMF801 Kit Comp.DN50/PN16/230VAC	2.853,00	850083	177/179	1
Magflux EMF801 Kit Comp.DN65/PN16/230VAC	2.980,00	850084	177/179	1
Magflux EMF801 Kit Comp.DN80/PN16/230VAC	3.062,00	850085	177/179	1
Magflux EMF801 Kit Comp.DN10/PN16/230VAC	3.125,00	850086	177/179	1
Magflux EMF801 Kit Comp.DN125/PN16/230VAC	3.467,00	850087	177/179	1
Magflux EMF801 Kit Comp.DN150/PN16/230VAC	3.706,00	850088	177/179	1
Magflux EMF801 Kit Comp.DN200/PN16/230VAC	4.769,00	850089	177/179	1
Magflux EMF801 Kit Comp.DN250/PN16/230VAC	5.038,00	850090	177/179	1
Magflux EMF801 Kit Comp.DN150/PN16/24VDC	3.867,00	850091	177/179	1
Magflux EMF801 Kit Comp.DN50/PN16/24VAC	2.853,00	850092	177/179	1
Magflux EMF801 Kit Comp.DN100/PN16/24VAC	3.124,00	850093	177/179	1
Magflux EMF801 Kit Comp.DN150/PN16/24VAC	3.706,00	850094	177/179	1

La gama Xylem de Caudalímetros incluyen los siguientes KITs Remotos que integran en una sola referencia la combinación de los Sensores y Convertidores más usados.

Este KIT se utiliza en instalaciones remotas o en pared e incluyen el siministro, a parte de l sensor y convertidor , 2 anillos de tierra, 15 m de cable de sensor y gel IP68 para el sensor

Modelo	Precio [EUR]	Referencia	Código familia	Peso [kg]
Magflux EMF801 Kit Rem.DN50/PN16/230VAC	4.255,00	838817	177/179	1
Magflux EMF801 Kit Rem.DN65/PN16/230VAC	4.463,00	838818	177/179	1
Magflux EMF801 Kit Rem.DN80/PN16/230VAC	4.545,00	838819	177/179	1
Magflux EMF801 Kit Rem.DN100/PN16/230VAC	4.607,00	838820	177/179	1
Magflux EMF801 Kit Rem.DN125/PN16/230VAC	4.950,00	838821	177/179	1
Magflux EMF801 Kit Rem.DN150/PN16/230VAC	5.209,00	838822	177/179	1
Magflux EMF801 Kit Rem.DN200/PN16/230VAC	6.311,00	838823	177/179	1
Magflux EMF801 Kit Rem.DN250/PN16/230VAC	6.641,00	838824	177/179	1

Control y medición

Los siguientes accesorios deben considerarse según las necesidades de la instalación.

Debe usarse un anillo de tierra por caudalímetro siempre que:

- La tubería de la instalación no sea conductiva. (Tubería de plástico, e incluso de fundición con recubrimiento por el interior)
- Si la conductividad del líquido es inferior a 100 $\mu\text{S}/\text{cm}$

Modelo	Precio [EUR]	Referencia	Código familia	Peso [kg]
Anillos de tierra DN15	Consultar	838974	177/179	1
Anillos de tierra DN20	160,00	838975	177/179	1
Anillos de tierra DN25	210,00	838976	177/179	1
Anillos de tierra DN32	210,00	838977	177/179	1
Anillos de tierra DN40	210,00	838978	177/179	1
Anillos de tierra DN50	210,00	838979	177/179	1
Anillos de tierra DN65	249,00	838980	177/179	1
Anillos de tierra DN80	249,00	838981	177/179	1
Anillos de tierra DN100	249,00	838982	177/179	1
Anillos de tierra DN125	249,00	838983	177/179	1
Anillos de tierra DN150	259,00	838984	177/179	1
Anillos de tierra DN200	280,00	838985	177/179	1

Calderines

Hidrosfera

Hidrosfera es una solución válida para pequeñas instalaciones domésticas, sistemas de riego de jardines y todas las demás aplicaciones donde se requieren pequeñas capacidades

- Presión máx 8 bar
- Temperatura máx del agua 99°C
- Membrana de EPDM



Código familia: 9N

Descripción	Precio [EUR]	Referencia	Volume [L]	P nom [bar]	Conexión	Peso [kg]
Hidrosfera 24 litros - 8 bares	49,00	26-106110580	24	8	1"	5
Hidrosfera AS-25 de 24 lts, tarado a 8 bar, conexión Rp1"	48,00	26-106111280	24	8	1"	4
Hidrosfera 60 litros 10 bar, RP 1" (A304)	Consultar	26-106111290	60	10	1"	4

Kit Hidrosfera 24 L/8bar incluye manómetro, 5 conexiones, junta, interruptores de presión



Código familia: 9N

Descripción	Precio [EUR]	Referencia	Volume [L]	P nom [bar]	Conexión	Peso [kg]
Kit Hidrosfera 24 L/8bar	94,00	26-106030065	24	8	1"	6

Repuestos recomendados

Modelo	Precio [EUR]	Referencia	Código familia	Peso [kg]
Membrana para Hidrosfera 24 litros (AS25) en EPDM	18,56	26-162360210	9J	1

Tanque de membrana

Hidrotuba

Hidrotuba consta de una membrana de butile y le permite absorber en cambio en el volumen de agua u otros líquidos en el sistema hidráulico.

Aplicaciones:

- Sistemas de presurización con electrobombas sumergidas o de superficie
- Sistemas de riego
- Contra el golpe de ariete



Código familia: 9N

Descripción	Precio [EUR]	Referencia	Volumen [L]	P nom [bar]	Conexión	Peso [kg]
Hidrotuba 24L/10B 1" FL ZNT	74,00	26-106111180	24	10	1"	5
Hidrotuba 24L/16B 1" FL ZNT	155,00	26-106111190	24	16	1"	8
Tanque de 8 lts, tarado a 8 bar, conexión Rp1"	47,00	26-106110550	8	8	1"	2
Tanque de 24 lts, tarado a 8 bar, conexión Rp1"	61,00	26-106110560	24	8	1"	6
Hidrotuba 18L/10B 1" A304	248,00	26-106227110	18	10	1"	4
Hidrotuba 24L/10B 1" A304	330,00	26-106110660	24	10	1"	4



Código familia: 9N

Descripción	Precio [EUR]	Referencia	Volumen [L]	P nom [bar]	Conexión	Peso [kg]
Hidrotuba 24L/8B 1" FL +ST ZNT	69,00	26-106110570	24	8	1"	6

Kit hidrotuba inoxidable: manómetro, válvula de 5 vías, junta y presostato

Código familia: 9B

Descripción	Precio [EUR]	Referencia	Volumen [L]	P nom [bar]	Conexión	Peso [kg]
Kit tanque 8L/8bar con valvula 1"	95,00	26-109391580	8	8	1"	3
Kit tanque 24L/8bar con valvula 1"	144,00	26-109391550	24	8	1"	6
Kit tanque 24L/10bar con valvula 1"	152,00	26-109391560	24	10	1"	4
Kit tanque 24L/16bar con valvula 1"	283,00	26-109391570	24	16	1"	9
Tanque 20l/25B con valvula 1"	859,00	26-109395050	20	25	1"	14

Repuestos recomendados

Modelo	Precio [EUR]	Referencia	Código familia	Peso [kg]
Spare membrane for Idrotuba 8 liter AC8	Consultar	186110000	9J	1
Spare membrane for Idrotuba 24 liter, 10-16 bar	Consultar	186221800	9J	1

Tanque de membrana

Tanque de membrana con membrana intercambiable.

Tanque de membrana vertical diseñado para suministrar agua a una presión seleccionada limitando el número de arranques de la bomba
 Temperatura de funcionamiento: de -10°C a +99°C



Vertical

Código familia: 9N

Descripción	Precio [EUR]	Referencia	Volumen [L]	P nom [bar]	Conexión	Peso [kg]
Tanque membrana 60L/10bar Vertical	258,00	26-106220360	60	10	-	14
Tanque membrana 80L/10bar Vertical	331,00	26-106220370	80	10	-	14
Tanque membrana 100L/10bar Vertical	414,00	26-106220380	100	10	-	18
Tanque membrana 200L/10bar Vertical	709,00	26-106220390	200	10	-	43
Tanque membrana 300L/10bar Vertical	838,00	26-106220400	300	10	-	55
Tanque membrana 300L/16bar Vertical	2.034,00	26-106220405	300	16	-	81
Tanque membrana 500L/10bar Vertical	1.415,00	26-106220410	500	10	-	82
Tanque membrana 500L/16bar Vertical	3.549,00	26-106220415	500	16	-	171
Tanque membrana 750L/10bar Vertical	2.353,00	26-106220420	750	10	-	206
Tanque membrana 1000L/10bar Vertical	3.898,00	26-106220425	1000	8	-	234
Tanque membrana 1000L/16bar Vertical	10.092,00	26-106220416	1000	16	-	299

Horizontal



Código familia: 9N

Descripción	Precio [EUR]	Referencia	Volumen [L]	P nom [bar]	Conexión	Peso [kg]
Tanque membrana 60L/10bar Horizontal	258,00	26-106220430	60	10	-	12
Tanque membrana 80L/10bar Horizontal	341,00	26-106220440	80	10	-	16
Tanque membrana 100L/10bar Horizontal	445,00	26-106220450	100	10	-	18
Tanque membrana 200L/10bar Horizontal	769,00	26-106220460	200	10	-	44
Tanque membrana 300L/10bar Horizontal	906,00	26-106220470	300	10	-	57

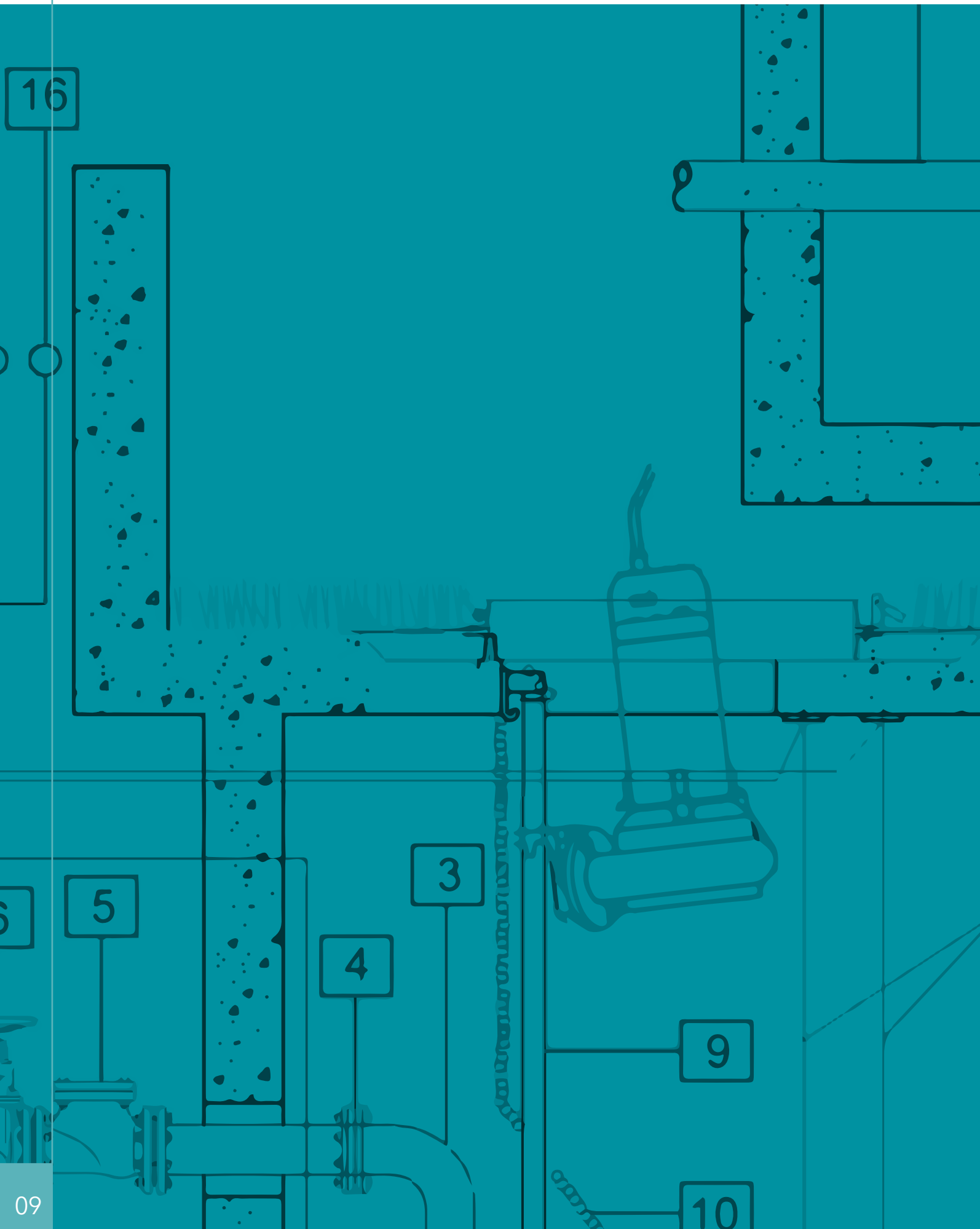

Anexo técnico

9

10

11

12

13

- PLANOS DE INSTALACIÓN
- SELECCIÓN DEL CABLE DEL MOTOR
- SELECCIÓN DE LA UNIÓN DEL CABLE
- REQUERIMIENTOS DE AGUA
- PRESIÓN DE VAPOR
- PÉRDIDAS DE CARGA
- UNIDADES DE MEDIDA

Información técnica

Conceptos y cálculos

Presión atmosférica.

Es la fuerza ejercida por la atmósfera por unidad de superficie.

Presión relativa. Es la presión medida en relación con la presión atmosférica (los manómetros o vacuómetros normales miden presiones relativas).

Presión absoluta. Es la suma de la presión relativa y la presión atmosférica.

Tensión de vapor a una determinada temperatura. Es la presión de un líquido que a esa temperatura se halla en equilibrio con su vapor en un depósito cerrado.

Caudal de impulsión de la bomba. Es el volumen útil suministrado por la bomba en la unidad de tiempo.

Peso específico. Es el peso que corresponde a la unidad de volumen. (kg/dm³).

Masa específica o densidad absoluta es la masa que corresponden a la unidad de volumen.

ALTURA MANOMÉTRICA.

Es la altura total o presión diferencial (medidas en metros columna de líquido) que debe vencer una bomba y responde a:

$$H_m = H_g + P_c + (P_i - P_a) 10/\gamma$$

Siendo:

H_g = Altura geométrica de elevación o desnivel existente entre el nivel más alto del líquido en la impulsión y el nivel más bajo en la aspiración, medido en metros.

P_c = Pérdidas de carga o rozamiento que oponen al paso del líquido las tuberías de aspiración e impulsión y sus accesorios (válvulas, curvas, codos, etc) medidas en metros.

$(P_i - P_a) 10/\gamma$ = Presión diferencial existente sobre las superficies del líquido en impulsión y aspiración expresada en Kg/cm²

Para recipientes abiertos este valor es nulo, ya que se cumple $P_i = P_a$ = Presión atmosférica.

γ = Peso específico del líquido bombeado en Kg/dm³

ELECCIÓN DE LAS TUBERÍAS.

La selección del diámetro interior de la tubería que ha de emplearse en una instalación es más bien un problema técnico-económico.

Dimensionando en exceso la tubería habremos conseguido reducir las pérdidas de carga, si bien esta reducción puede no compensar el costo de la misma.

Por el contrario, al seleccionar una tubería de poco diámetro, se aumentan considerablemente las pérdidas de carga, y por consiguiente, la altura manométrica y el costo del grupo motobomba.

La elección de una tubería con pérdidas de carga elevadas implica un gasto superior constante de energía que en ocasiones podría amortizar la instalación.

Como norma general, se estima una velocidad de circulación de:

- Tubería de aspiración de 1 a 2 m/s
- Tubería de impulsión de 1,5 a 3 m/s

Velocidades inferiores a 0,5 m/s pueden conducir a sedimentación de sólidos dentro de los tubos; por encima de 5 m/s tiene lugar a abrasión si el líquido es agua residual.

La siguiente fórmula nos permite calcular de forma rápida la velocidad del fluido en las tuberías.

$$V = \frac{353,7 \times Q}{D^2}$$

Donde:

V = Velocidad en m/s

Q = Caudal en m³/h

D = Diámetro en mm

Se establecen ciertas equivalencias en tubería que nos permiten obtener datos sobre otras tuberías.

CAPACIDAD CONSTANTE.

- Las velocidades del líquido están en razón inversa del cuadrado de los diámetros de las tuberías.

$$\frac{V}{V_1} = \frac{D_1^2}{D^2}$$

- Las pérdidas de carga están en razón inversa de la quinta potencia del diámetro de las tuberías.

$$\frac{P}{P_1} = \frac{D_1^5}{D^5}$$

DIÁMETRO CONSTANTE

- La pérdida de carga es proporcional al cuadrado de la capacidad.

$$\frac{P}{P_1} = \frac{Q^2}{Q_1^2}$$

NPSH DISPONIBLE - NPSH REQUERIDO

En el Funcionamiento de toda bomba centrífuga existe el peligro de que se presente el fenómeno de cavitación, consistente en la formación de bolsas de vapor dentro de la bomba. Este hecho se produce si en algún punto del rodete impulsor se alcanza una presión inferior a la tensión de vapor del líquido correspondiente a la temperatura de bombeo.

Para que una bomba funcione sin problemas ha de cumplirse la condición:

$$NPSH_{disponible} \geq NPSH_{requerido}$$

Por razones de seguridad y para cubrir condiciones transitorias, se recomienda que exista un exceso de aproximadamente 0,5-1 m

$$NPSH_d \geq NPSH_r + \text{aprox (0,5 - 1) m}$$

NPSH DISPONIBLE.

El NPSH disponible para una bomba en una instalación se deduce aplicando el principio de conservación de la energía entre la superficie libre del líquido y conexión de aspiración de la bomba, según la siguiente expresión:

$$NPSH_d = \frac{10 P_a}{\gamma} - H_a - \Delta H_a - \frac{10 T_v}{\gamma}$$

P_a = Presión atmosférica o presión en el depósito de aspiración en Kg/cm²

H_a = Altura geométrica de aspiración, en metros (Lleva signo positivo cuando el nivel de aspiración está por debajo del eje de la bomba y negativo cuando está por encima).

ΔH_a = Pérdidas de carga en la aspiración, en metros

T_v = Tensión de vapor del líquido a la temperatura de bombeo, Kg/cm²

γ = Peso específico del líquido en Kg/dm³

NPSH REQUERIDO.

El NPSH requerido es un dato característico de cada tipo de bomba, el cual debe ser facilitado por el fabricante.

H_z = Presión absoluta mínima necesaria en la zona inmediatamente anterior a los álabes del impulsor en metros.

$$NPSH_r = H_z + \frac{V_a^2}{2g}$$

Carga dinámica correspondiente a la velocidad de entrada del líquido en la boca del rodete en metros, para V_a en m/s.

CÁLCULO DE LA ALTURA MÁXIMA DE ASPIRACIÓN DE UNA BOMBA PARTIENDO EL NPSH REQUERIDO.

$$\frac{V_a^2}{2g} =$$

$$NPSH_d \geq NPSH_r$$

H (capacidad de aspiración) =

Como medida preventiva y de seguridad y para cubrir condiciones transitorias, se recomienda añadir al menos 0,5 metros.

$$\frac{10 P_a}{\gamma} - H_a - \Delta H_a - \frac{10 T_v}{\gamma} - NPSH_r$$

$$H_a + \Delta H_a \leq \frac{10 P_a}{\gamma} - \frac{10 T_v}{\gamma} - NPSH_r$$

FORMULARIO

POTENCIAS ELÉCTRICAS DE LOS MOTORES

MOTOR ELÉCTRICO	POTENCIA ABSORBIDA DE LA RED (P1)	POTENCIA SUMINISTRADA (P2)
MONOFÁSICO	$Kw = \frac{V \times I \times \cos \varphi}{1000}$	$Kw = \frac{V \times I \times \cos \varphi \times \eta}{1000}$
TRIFÁSICO	$Kw = \sqrt{3} \times \frac{V \times I \times \cos \varphi \times \eta}{1000}$	$Kw = \sqrt{3} \times \frac{V \times I \times \cos \varphi \times \eta}{1000}$

Kw: Potencia en Kw

V: Tensión entre fases en voltios

I: Intensidad de la red en Amperios

Cos φ = Desfase intensidad/tensión

η = Pérdidas en rodamientos, fricción, pérdidas en el entre hierro, pro resistencia y dispersión.

POTENCIA ABSORBIDA POR BOMBA.

$$Kw = \frac{Q \times H_m \times \gamma}{367 \times \eta_h} \quad CV = \frac{Q \times H_m \times \gamma}{270 \times \eta_h}$$

Q= Caudal en m³/h

H_m = Altura manométrica en m

γ = Peso específico del líquido en Kg/dm³

η = Rendimiento en porcentaje (%)

kW= Potencia en kW

CV= Potencia en CV

Selección del cable para motores sumergibles

Tendremos que tener en cuenta la intensidad máxima admisible en Amperios para servicio permanente en corriente alterna. Los cables serán de cuatro conductores con aislamiento de Policloropreno (H07RN-F) o Etileno-Propileno

Sección (mm ²)	1	1,5	2,5	4	6	10	16	25	35	50	70	95	120	150
In. Max. (A)	14	18	24	32	40	57	76	100	125	150	190	230	270	310

Estas tablas están calculadas para temperatura ambiente de 30°C. Los coeficientes de corrección para otras temperaturas son:

Temperatura Ambiente	20	30	35	40	45	50	60
Coefficiente	1,12	1	0,94	0,87	0,79	0,71	0,5

CÁLCULO

La longitud y la sección del cable se calculan para la intensidad máxima admisible y para una pérdida o caída de tensión máxima del 3%, utilizando las siguientes fórmulas:

Corriente monofásica

$$S = \frac{2 \times L \times I \times \cos \varphi}{56 \times \Delta V}$$

Corriente trifásica

$$S = \frac{\sqrt{3} \times L \times I \times \cos \varphi}{56 \times \Delta V}$$

Arranque directo

Arranque estrella-triángulo

$$S = \frac{2 \times L \times I \times \cos \varphi}{\sqrt{3} \times 56 \times \Delta V}$$

S= Sección del cable en mm² de cada una de las fases

L= Longitud del cable en metros

I= Intensidad Nominal del motor en Amperios

Cos φ = Cos φ a plena carga del motor

Δv= Caída de tensión máxima admitida (3% de V, siendo V la tensión entre fases de la Red Eléctrica)

TABLA DE PÉRDIDAS DE CARGA PARA ACCESORIOS EN FUNDICIÓN

ACCESORIO TIPO	DN												
	25	32	40	50	65	80	100	125	150	200	250	300	
	Longitud de tubería equivalente en metros												
Curva a 45°	0,2	0,2	0,4	0,4	0,6	0,6	0,9	1,1	1,5	1,9	2,4	2,8	
Curva a 90° Norma 3	0,4	0,6	0,9	1,1	1,3	1,5	2,1	2,6	3,0	3,9	4,7	5,8	
Curva a 90° Norma 5	0,4	0,4	0,4	0,6	0,9	1,1	1,3	1,7	1,9	2,8	3,4	3,9	
T o racor 1,1	1,3	1,7	2,1	2,6	3,2	4,3	5,3	6,4	7,5	10,7	12,8		
Válvula de compuerta	-	-	-	0,2	0,2	0,2	0,4	0,4	0,6	0,9	1,1	1,3	
Válvula antiretorno	1,1	1,5	1,9	2,4	3,0	3,4	4,7	5,9	7,4	9,6	11,8	13,9	

Estos valores tienen que ser multiplicados por:

1,41 para accesorios de acero

1,85 para accesorios de acero inoxidable, cobre o fundición revestida

Cuando hallemos la longitud de tubería equivalente, la pérdida de carga la obtendremos de la tabla de pérdidas de carga.

Estos valores pueden variar dependiendo del modelo, sobre todo para las válvulas de compuerta y antiretorno, siendo adecuado tomar los valores del fabricante.

Pérdidas de carga para tuberías de PVC

TABLA DE PÉRDIDAS DE CARGA PARA TUBERÍAS DE PVC/PE POR CADA 100 m

CAUDAL			DIÁMETRO NOMINAL EN mm y en pulgadas										
m³/hor	l/min		15	20	25	32	40	50	65	80	100	125	150
			1/2"	3/4"	1"	1 1/4"	1 1/2"	2	2 1/2"	3"	4"	5"	6"
0,5	8	Pc	8,9	2,1	1,33	0,40	0,13						
1	17			7	1,9								
1,5	25			14,2	3,9	1,2							
2	33				6,4	2							
2,5	42				9,4	2,9	1,3						
3	50				13	4	1,8						
4	67					6,6	2,9						
5	83					9,8	4,3	1,2					
6	100					13,5	6	1,6					
8	133						9,9	2,7	0,9				
10	167						14,6	4	1,3				
12	200						20,1	5,5	1,8				
15	250							8,1	2,7	0,9			
18	300							11,1	3,7	1,2			
20	333							13,3	4,5	1,4			
25	417							19,7	6,6	2,1	0,7		
30	500								9	2,9	1		
35	583								11,8	3,8	1,3		
40	667								15	4,7	1,7		
50	833									7	2,5	0,9	
60	1000									9,6	3,4	1,2	
70	1167									12,5	4,4	1,5	0,6
80	1333										5,6	1,9	0,8
90	1500										7,3	2,4	1
100	1667										8,9	2,9	1,2
125	2083										12,8	4,5	1,8
150	2500											6,3	2,6
175	2916											8,4	3,5
200	3333											10,7	4,4
250	4167												6,7
300	5000											9,3	

Pérdidas de carga para tuberías de fundición

TABLA DE PÉRDIDAS DE CARGA PARA TUBERÍAS DE FUNDICIÓN POR CADA 100 m

(FÓRMULA DE HAZEN WILLIAMS C=100)

CAUDAL			DIÁMETRO NOMINAL EN mm y en pulgadas																
m ³ /h	l/min		15	20	25	32	40	50	65	80	100	125	150	175	200	250	300	350	400
			1/2"	3/4"	1"	1 1/4"	1 1/2"	2	2 1/2"	3"	4"	5"	6"	7"	8"	10"	12"	14"	16"
0,6	10	v	0,94	0,53	0,34	0,21	0,13												
		Pc	16	3,94	1,33	0,40	0,13												
0,9	15	v	1,42	0,80	0,51	0,31	0,20												
		Pc	33,9	8,35	2,82	0,85	0,29												
1,2	20	v	1,89	1,06	0,68	0,41	0,27	0,17											
		Pc	57,7	14,21	4,79	1,44	0,49	0,16											
1,5	25	v	2,36	1,33	0,85	0,52	0,33	0,21											
		Pc	87,2	21,5	7,24	2,18	0,73	0,25											
1,8	30	v	2,83	1,59	1,02	0,62	0,40	0,25											
		Pc	122	30,1	10,1	3,05	1,03	0,35											
2,1	35	v	3,30	1,86	1,19	0,73	0,46	0,30											
		Pc	162	40,0	13,5	4,06	1,37	0,46											
2,4	40	v		2,12	1,36	0,83	0,53	0,34	0,20										
		Pc		51,2	17,3	5,19	1,75	0,59	0,16										
3	50	v		2,65	1,70	1,04	0,66	0,42	0,25										
		Pc		77,4	26,1	7,85	2,65	0,89	0,25										
3,6	60	v		3,18	2,04	1,24	0,80	0,51	0,30										
		Pc		108	36,6	11,0	3,71	1,25	0,35										
4,2	70	v		3,72	2,38	1,45	0,93	0,59	0,35										
		Pc		144	48,7	14,6	4,93	1,66	0,46										
4,8	80	v		4,25	2,72	1,66	1,06	0,68	0,40										
		Pc		185	62,3	18,7	6,32	2,13	0,59										
5,4	90	v			3,06	1,87	1,19	0,76	0,45	0,30									
		Pc			77,5	23,3	7,85	2,65	0,74	0,27									
6	100	v			3,40	2,07	1,33	0,85	0,50	0,33									
		Pc			94,1	28,3	9,54	3,22	0,90	0,33									
7,5	125	v			4,25	2,59	1,66	1,06	0,63	0,41									
		Pc			142	42,8	14,4	4,86	1,36	0,49									
9	150	v				3,11	1,99	1,27	0,75	0,50	0,32								
		Pc				59,9	20,2	6,82	1,90	0,69	0,23								
10,5	175	v				3,63	2,32	1,49	0,88	0,58	0,37								
		Pc				79,7	26,9	9,07	2,53	0,92	0,31								
12	200	v				4,15	2,65	1,70	1,01	0,66	0,42								
		Pc				102	34,4	11,6	3,23	1,18	0,40								

Los valores de Pc tienen que ser multiplicados por:
 0,71 para tubería galvanizada
 0,54 para tubería en acero inoxidable
 0,47 para tubería de PVC o PE

Pérdidas de carga para tuberías de fundición

TABLA DE PÉRDIDAS DE CARGA PARA TUBERÍAS DE FUNDICIÓN POR CADA 100 m

CAUDAL		DIÁMETRO NOMINAL EN mm y en pulgadas																		
m ³ /h	l/min		15	20	25	32	40	50	65	80	100	125	150	175	200	250	300	350	400	
			1/2"	3/4"	1"	1 1/4"	1 1/2"	2	2 1/2"	3"	4"	5"	6"	7"	8"	10"	12"	14"	16"	
15	250	v				5,18	3,32	2,12	1,26	0,83	0,53	0,34								
		Pc				154	52,0	17,5	4,89	1,78	0,60	0,20								
18	300	v					3,98	2,55	1,51	1,00	0,64	0,41								
		Pc					72,8	24,6	6,85	2,49	0,84	0,28								
24	400	v					5,31	3,40	2,01	1,33	0,85	0,54	0,38							
		Pc					124	41,8	11,66	4,24	1,43	0,48	0,20							
30	500	v					6,63	4,25	2,51	1,66	1,06	0,68	0,47							
		Pc					187	63,2	17,6	6,41	2,16	0,73	0,30							
36	600	v						5,10	3,02	1,99	1,27	0,82	0,57	0,42						
		Pc						88,6	24,7	8,98	3,03	1,02	0,42	0,20						
42	700	v						5,94	3,52	2,32	1,49	0,95	0,66	0,49						
		Pc						118	32,8	11,9	4,03	1,36	0,56	0,26						
48	800	v						6,79	4,02	2,65	1,70	1,09	0,75	0,55						
		Pc						151	42,0	15,3	5,16	1,74	0,72	0,34						
54	900	v						7,64	4,52	2,99	1,91	1,22	0,85	0,62						
		Pc						188	52,3	19,0	6,41	2,16	0,89	0,42						
60	1000	v							5,03	3,32	2,12	1,36	0,94	0,69	0,53					
		Pc							63,5	23,1	7,79	2,63	1,08	0,51	0,27					
75	1250	v							6,28	4,15	2,65	1,70	1,18	0,87	0,66					
		Pc							96,0	34,9	11,8	3,97	1,63	0,77	0,40					
90	1500	v							7,54	4,98	3,18	2,04	1,42	1,04	0,80					
		Pc							134	48,9	16,5	5,57	2,29	1,08	0,56					
105	1750	v							8,79	5,81	3,72	2,38	1,65	1,21	0,93					
		Pc							179	65,1	21,9	7,40	3,05	1,44	0,75					
120	2000	v								6,63	4,25	2,72	1,89	1,39	1,06	0,68				
		Pc								83,3	28,1	9,48	3,90	1,84	0,96	0,32				
150	2500	v								8,29	5,31	3,40	2,36	1,73	1,33	0,85				
		Pc								126	42,5	14,3	5,89	2,78	1,45	0,49				
180	3000	v									6,37	4,08	2,83	2,08	1,59	1,02	0,71			
		Pc									59,5	20,1	8,26	3,90	2,03	0,69	0,28			
210	3500	v									7,43	4,76	3,30	2,43	1,86	1,19	0,83			
		Pc									79,1	26,7	11,0	5,18	2,71	0,91	0,38			
240	4000	v									8,49	5,44	3,77	2,77	2,12	1,36	0,94			
		Pc									101	34,2	14,1	6,64	3,46	1,17	0,48			
300	5000	v										6,79	4,72	3,47	2,65	1,70	1,18			
		Pc										51,6	21,2	10,0	5,23	1,77	0,73			
360	6000	v										8,15	5,66	4,16	3,18	2,04	1,42			
		Pc										72,3	29,8	14,1	7,33	2,47	1,02			
420	7000	v											6,61	4,85	3,72	2,38	1,65	1,21		
		Pc											39,6	18,7	9,75	3,29	1,35	0,64		
480	8000	v											7,55	5,55	4,25	2,72	1,89	1,39		
		Pc											50,7	23,9	12,49	4,21	1,73	0,82		
540	9000	v											8,49	6,24	4,78	3,06	2,12	1,56	1,19	
		Pc											63,0	29,8	15,5	5,24	2,16	1,02	0,53	
600	10000	v												6,93	5,31	3,40	2,36	1,73	1,33	
		Pc												36,2	18,9	6,36	2,62	1,24	0,65	

Pc: Pérdida de carga por cada 100 m de tubería recta (m)

V: Velocidad del agua

Características eléctricas

Motores PLM

Motores monofásicos de 2 polos, 50 Hz

Potencia KW	Tipo Motor	Diseño	Corriente entrada (A) 220-240 V	Condensador		Datos para 230 V 50 Hz					
				μ F	V	mi-1	Is/In	η %	cos φ	Tn Nm	Ts/Tn**
0,75	90R	B14	5,02-5,39	30	450	2875	5,1	70,6	0,91	2,49	0,71
1,1	90R	B14	7,07-6,81	30	450	2800	3,8	73,8	0,95	3,75	0,47
1,5	90R	B14	9,32-8,63	40	450	2780	3,45	75,5	0,97	5,15	0,47
2,2	90	B14	12,7-11,8	70	450	2835	4,35	81,3	0,97	7,42	0,56

* R = carcasa reducida.

** Ts/Tn = ratio entre par de arranque y par nominal.

Motores trifásicos de 2 polos, 50 Hz

Potencia KW	Tipo Motor	Diseño	Corriente entrada (A) 220-240 V				Datos para 230 V 50 Hz					
			Δ 220-240 V	Y 380-415 V	Δ 380-415 V	Y 660-690 V	mi-1	Is/In	η %	cos φ	Tn Nm	Ts/Tn**
0,75	90R	B14	3,74	2,16	-	-	2915	8,23	77,7	0,65	2,45	5,2
1,1	90R	B14	4,52	2,61	-	-	2875	6,78	78,9	0,77	3,65	3,49
1,5	90R	B14	5,98	3,45	-	-	2875	7,04	80,1	0,78	4,98	3,83
2,2	90R	B14	8,71	5,03	-	-	2860	7,32	81,1	0,78	7,34	4,12
3	90	B14	10,8	6,25	-	-	2880	8,25	86,7	0,8	9,96	4,02
4	112R	B14	-	-	7,71	4,45	2900	9,51	89,1	0,84	13,2	3,93
5,5	112	B14	-	-	10,4	6	2895	10,3	89	0,86	18,2	4,47
7,5	132	B14	-	-	13,9	8,03	2925	9,52	89,9	0,87	24,5	3,24
9,2	132	B14	-	-	16,7	9,64	2930	10,1	91,6	0,87	30	3,1
11	132	B14	-	-	20,2	11,7	2915	9,49	91,2	0,86	36	3,57
15	160	B34	-	-	26,2	15,1	2945	8,23	92,3	0,89	48,6	2,37
18,5	160	B34	-	-	33,4	19,3	2955	9,25	93,1	0,86	59,8	2,62
22	160	B34	-	-	37,9	21,9	2950	9,37	93,1	0,9	71,2	2,68

Motores trifásicos de 2 polos, 50 Hz

Potencia KW	Tipo Motor	Corriente entrada (A) 220-240 V				Datos para 230 V 50 Hz					
		Δ 220-240 V	Y 380-415 V	Δ 380-415 V	Y 660-690 V	mi-1	Is/In	η %	cos ϕ	Tn Nm	Ts/Tn**
0,75	80R	3,5	2,02	-	-	2855	5,81	74,3	0,72	2,51	3,76
0,75	80	3,72	2,15	-	-	2915	8,23	77,7	0,65	2,45	5,2
1,1	80	4,52	2,61	-	-	2875	6,78	78,9	0,77	3,65	3,49
1,5	90R	5,98	3,45	-	-	2875	7,04	80,1	0,78	4,98	3,83
1,5	90	5,23	3,02	-	-	2885	7,44	84,2	0,85	4,97	3,08
2,2	90R	8,71	5,03	-	-	2860	7,32	81,1	0,78	7,34	4,12
2,2	90	8,11	4,68	-	-	2890	8,28	85,6	0,79	7,27	3,72
3	100R	10,8	6,25	-	-	2880	8,25	86,7	0,8	9,96	4,02
3	100	10	5,77	-	-	2910	9,36	88	0,85	9,84	3,98
4	112R	-	-	7,71	4,45	2900	9,51	89,1	0,84	13,2	3,93
4	112	-	-	7,59	4,38	2890	8,62	87,7	0,87	13,2	3,48
5,5	132R	-	-	10,4	6	2895	10,3	89	0,86	18,2	4,47
5,5	132	-	-	10,7	6,18	2935	9,82	89,4	0,83	17,9	3,47
7,5	132	-	-	13,9	8,03	2925	9,52	89,9	0,87	24,5	3,24
11	160	-	-	19,8	11,4	2940	7,59	90,8	0,89	35,7	2,11
15	160	-	-	26,2	15,1	2945	8,23	92,3	0,89	48,6	2,37
18,5	160	-	-	33,4	19,3	2955	9,25	93,1	0,86	59,8	2,62
22	180R	-	-	37,9	21,9	2950	9,37	93,1	0,9	71,2	2,68
22	180	-	-	41,7	24,1	2930	7,1	90,8	0,84	72	2,5
30	200	-	-	54	31,2	2950	6,8	92,5	0,87	97	2,4
37	200	-	-	65	37,5	2950	7,2	92,9	0,88	120	2,5
45	225	-	-	80	46	2960	6,7	92,9	0,88	145	2,4
55	250	-	-	99	57	2955	6,7	93	0,87	178	2,4
75	280	-	-	133	77	2960	6,8	93,8	0,87	242	2,3
90	280	-	-	157	91	2960	7,2	94,2	0,88	290	2,3
110	315	-	-	196	113	2970	6,2	94,2	0,86	353	2
132	315	-	-	235	136	2970	6	94,3	0,86	424	2

* R = carcasa reducida.

Motores trifásicos de 4 polos, 50 Hz

Potencia KW	Tipo Motor	Corriente entrada (A) 220-240 V				Datos para 230 V 50 Hz					
		Δ 220-240 V	Y 380-415 V	Δ 380-415 V	Y 660-690 V	mi-1	Is/In	η %	cos ϕ	Tn Nm	Ts/Tn**
0,25	71	1,71	0,99	-	-	1390	3,58	62	0,59	1,71	3,16
0,37	71	2,53	1,46	-	-	1370	3,39	61,4	0,6	2,57	3,4
0,55	80	3,03	1,75	-	-	1390	3,95	68,2	0,67	3,77	2,45
0,75	80	4,04	2,33	-	-	1395	4,06	70,1	0,66	5,13	2,73
1,1	90	4,66	2,69	-	-	1445	5,78	83,9	0,71	7,28	2,11
1,5	90	6,46	3,73	-	-	1445	6,84	85,3	0,68	9,88	2,84
2,2	100	8,11	4,68	-	-	1450	6,97	86,8	0,79	14,6	2,58
3	100	11,8	6,81	-	-	1455	7,53	87,6	0,73	19,7	3,12
4	112	-	-	8,48	4,9	1450	7,67	88,3	0,77	26,4	2,71
5,5	132	-	-	11,3	6,52	1455	7,13	89,5	0,79	36	2,88
7,5	132	-	-	15,4	8,89	1455	7,38	90,1	0,78	49,1	3,1
11	160	-	-	21,1	12,2	1465	6,92	91,1	0,83	71,6	2,39
15	160	-	-	30,7	17,7	1475	8,05	92	0,77	97,2	2,93
18,5	180	-	-	37	21,4	1465	6,2	90,2	0,8	120	2,3
22	180	-	-	42	24,2	1465	6,3	90,8	0,83	143	2,4
30	200	-	-	58	33,5	1465	6,6	91,6	0,82	195	2,4
37	225	-	-	68	39,3	1470	6,5	93,1	0,85	240	2,3
45	225	-	-	80	46,2	1475	6,5	93,4	0,87	291	2,4
55	250	-	-	97	56	1475	6,4	93,7	0,88	356	2,3
75	280	-	-	135	78	1480	7	93,7	0,86	483	2,5
90	280	-	-	157	91	1480	7,1	94,5	0,88	580	2,7

Esquemas de instalación

Bombas de superficie y de pozo de achique

Esquema bombas de superficie

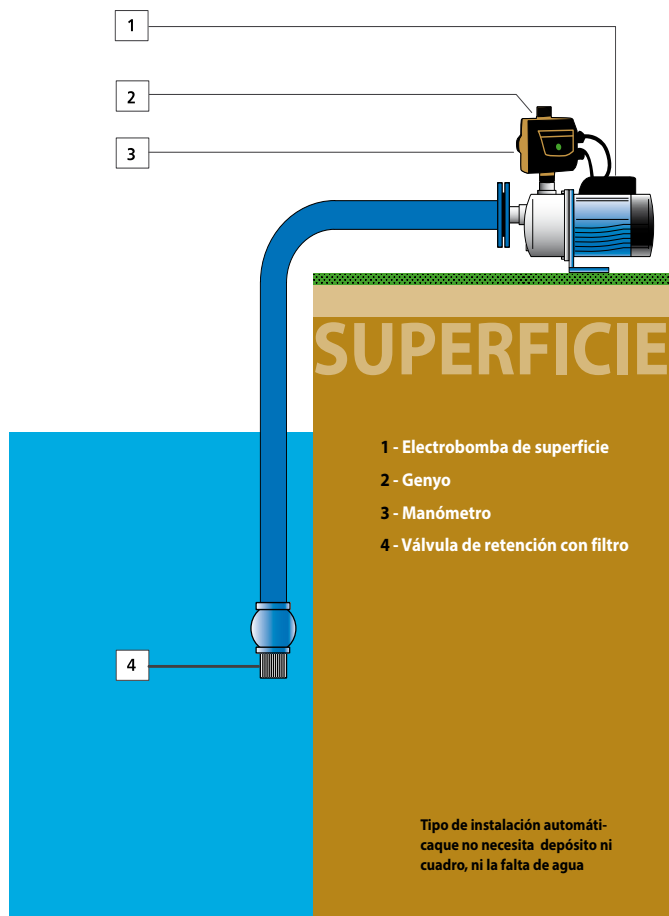

Esquema pozo de achique

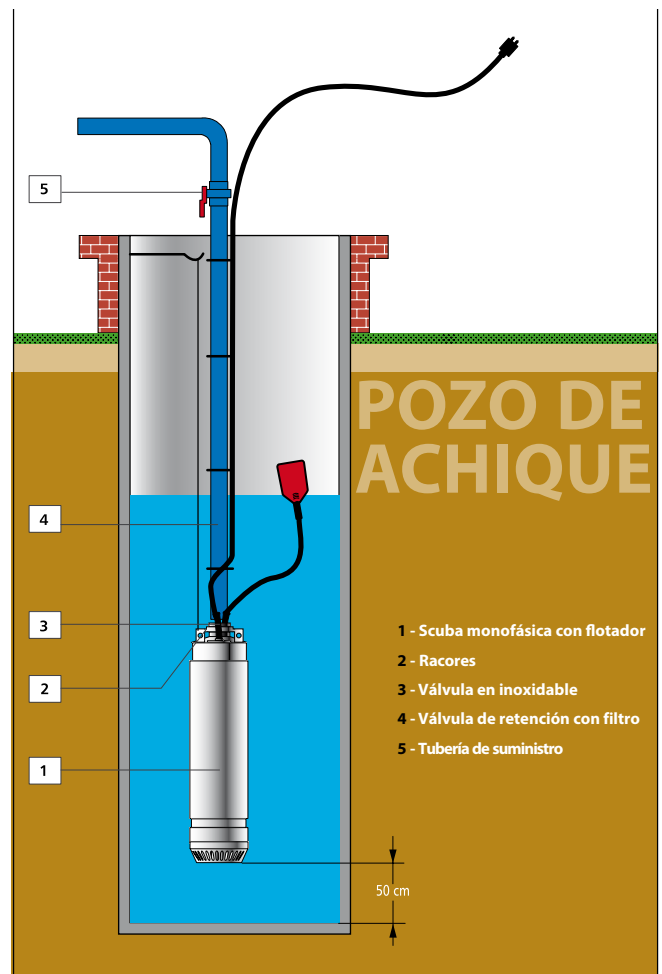

Esquema perforación



Esquema elevación



Grupos de Presión

Cálculos

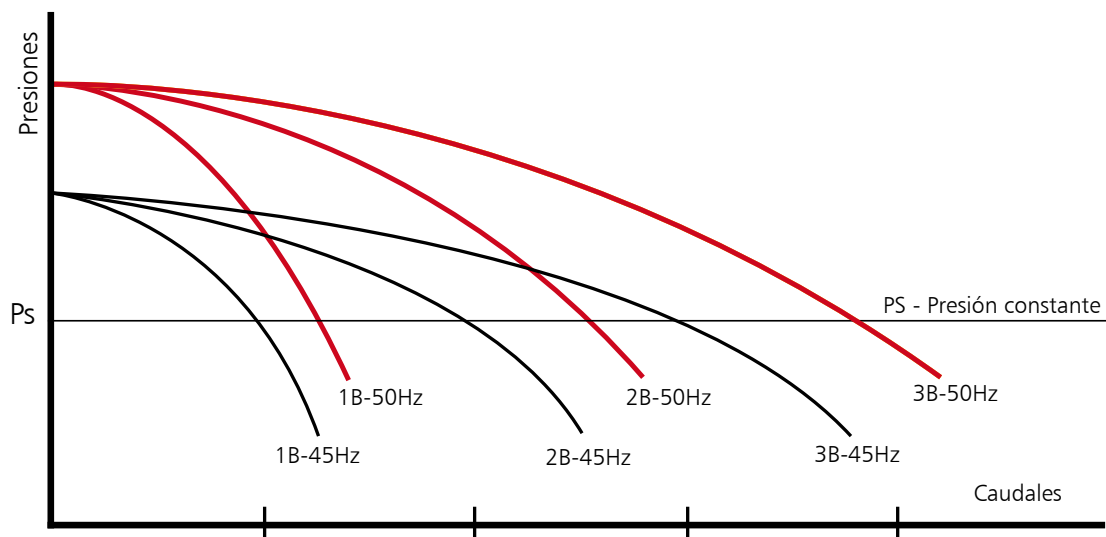

SELECCIÓN DE EQUIPOS

Son necesarias donde sea preciso originar o restablecer una determinada presión, permiten la utilización en los puntos mas desfavorables de aquellos aparatos cuyo funcionamiento exige una presión mínima.

Lo primero que hay que hacer para calcular un grupo de presión es determinar el caudal punta de agua requerida y la presión a la que debe ser suministrada.

CÁLCULO DE CAUDALES

La demanda de caudal es un dato de partida y dependerá del tipo de usuarios, por ejemplo viviendas, escuelas, oficinas, centros comerciales, hospitales, riegos (agrícolas, campos de golf, zonas deportivas y de recreo, etc.), procesos industriales, contra incendios, etc. La demanda real del caudal mínimo necesario (Q) en la instalación, es el correspondiente a la suma de los caudales instantáneos mínimos de todos los servicios y necesidades.

CÁLCULO DE LAS PRESIONES.

La presión mínima o de arranque (Pa) será el resultado de sumar la altura geométrica de Aspiración (Ha), la Altura geométrica de Impulsión (Hg), la perdida de carga del circuito (Pc) y la presión residual en el apartado mas desfavorable (Pr).

Valido para viviendas.

$$Pa = Ha + Hg + Pc (15\% \text{ de } Ha + Hg) + 1,5 \div 2Kg$$

PRESIÓN MÁXIMA DE PARADA.

La presión de parada (Pp) será entre 15 y 30 metros superior a la presión de arranque.

CÁLCULO DE LAS BOMBAS.

De acuerdo con los caudales y de las presiones de arranque y parada, se selecciona la/s bomba/s mas apropiada/s. Si se instala velocidad variable la presión será constante variando tan solo el caudal solicitado.

CÁLCULO DEL DEPÓSITO O ACUMULADOR DE PRESIÓN.

La frecuente demanda o fugas de agua provocan variaciones de presión en la instalación que deben ser compensadas con el empleo de un depósito de presión. Un depósito reduce el número de arrancadas y puede ayudar a reducir el golpe de Ariete.

LOS DEPÓSITOS DE PRESIÓN UTILIZADOS SON:

- Acumuladores galvanizados con renovación de aire por medio de inyector o compresor.
- Acumuladores de membrana recambiable. (Los más utilizados son los acumuladores de membrana).

CÁLCULO DE VOLUMEN TOTAL DEL DEPÓSITO DE PRESIÓN CON MEMBRANA:

Un depósito de presión se usa en la zona de descarga de la bomba para mantener la presión a nivel cuando no hay demanda. Esto hará que la bomba deje de funcionar a demanda cero.

VELOCIDAD FIJA

$$V_t = \frac{280Q(P_p)}{Z \times \Delta p}$$

Siendo:

- V_t* = Volumen del depósito de membrana (litros)
- Q* = Caudal medio de una sola bomba (m³/h)
- P_p* = Presión absoluta de parada Kg/cm²
- Δp* = Presión diferencia entre presión de parada y presión de arranque (Kg/cm²)
- Z* = Número de arranques máximo/hora



VELOCIDAD VARIABLE

Con velocidad variable no es necesario tener un depósito de membrana tan grande.

El depósito debe tener una capacidad mínima del 10% de caudal máximo de una de las bombas en litros/minuto.

Ejemplos:

- Caudal máximo en la bomba* = 250 litros por minuto
- Volumen mínimo del tanque* = 250 x 0.10 = 25 litros



DIMENSIONADO DE LOS COLECTORES DE ASPIRACIÓN E IMPULSIÓN.

Caudales máximos que circulan por tuberías metálicas s/norma DIN 2448 a velocidades de 2 metros/segundo.

Tendremos que tener en cuenta la intensidad máxima admisible en Amperios para servicio permanente en corriente alterna. Los cables serán de cuatro conductores con aislamiento de Policloropreno (H07RN-F) o Etileno-Propileno



Tubería Ø Nominal	1"	1 1/4"	1 1/2"	2"	2 1/2"	3"	100	125	150	200	250	300	350
Caudales. Max. (m ³ /h)	4,5	7,8	10,5	16,8	28	38	64	98	137	242	383	540	650

Garantías Lowara

Política de garantías para productos Lowara

CONDICIONES DE GARANTIA Y LIMITACIONES

1. Xylem Water Solutions España, S.L.U. garantiza que el producto entregado está libre de defectos en el diseño, materiales y mano de obra. La garantía no cubre el sistema de bombeo, proceso, rendimiento, ruido o vibraciones, una vez instalado el equipo.
2. Esta garantía no se aplica a aquel producto que:
 - (a) ha sido sometido a mal uso, aplicación incorrecta, ha sufrido alteraciones o accidentes o ha sido golpeado.
 - (b) ha sido instalado, operado, usado o mantenido de una manera que sea contraria a las instrucciones en lo que se refiere a la instalación, operación y el mantenimiento del producto.
 - (c) ha sido dañado por una fuente de alimentación defectuosa, protección eléctrica inadecuada, subida de tensión o rayo.
 - (d) ha sido dañado como resultado de la utilización de accesorios no vendidos por o no aprobados por Xylem Water Solutions España, S.L.U.
 - (e) ha sido operado en un ambiente excesivamente corrosivo.
 - (f) ha sido reparada o montada de manera deficiente.
3. Esta garantía no cubre los costes de mantenimiento realizado, ni tampoco cubre las piezas que, en virtud de su funcionamiento, necesitan ser reemplazadas por desgaste normal (piezas de desgaste), a menos que se pueda determinar un defecto de material o mano de obra.
4. En el caso de repuestos están garantizadas únicamente las piezas vendidas. Mano de obra o gastos indirectos derivados de los daños resultantes de un fallo no serán reembolsados.
5. Para nuevos productos y productos que han sido reparados en período de garantía, esta garantía cubre la pieza defectuosa y todas las demás piezas que han fallado al mismo tiempo y como consecuencia de la pieza dañada. Si una pieza de repuesto no instalada en el período de garantía falla, la garantía cubre esa pieza pero no otros componentes que puedan haber sido dañados como consecuencia de la pieza dañada.
6. Los daños de transporte sólo están cubiertos cuando un producto o repuesto dañado se recibe encontrándose el material de embalaje en buen estado. Cualquier otro daño de transporte deberá presentarse y resolverse mediante la póliza de seguro de la compañía de transportes. En cualquier caso será imprescindible presentar fotografías para documentar la reclamación.
7. Xylem Water Solutions España, S.L.U. no se hace responsable de cualquier otro gasto o daños externos al producto tales como: viajes, alojamiento, transporte, directos, indirectos, incluyendo la pérdida de uso, pérdida de ingresos, pérdida de reputación ni otras consecuencias ocasionadas o derivadas por el fallo de dicho producto. En cualquier caso la repercusión económica de la garantía está limitada al importe total del producto suministrado por Xylem Water Solutions España, S.L.U.
8. Está permitida la realización de varias reparaciones en garantía durante el periodo de la misma. Sin embargo, estas reparaciones en garantía no extienden la duración de la misma sobre los productos originales.
9. El periodo de garantía de los equipos Lowara es de 24 meses desde la fecha de factura para todos los equipos y de 12 meses para los repuestos.

Encuentre su contacto en su región.

Direcciones y contactos

ZONA CENTRO

MADRID

Belfast 25
P.I. Las Mercedes
28022 MADRID
Tel.: +34 91 329 78 99
Fax: +34 91 329 24 10

ZONA MEDITERRANEO

BARCELONA

Carrer Andorra nº 15
08830 - SANT BOI DE LLOBREGAT
BARCELONA
Tel.: +34 93 232 47 61

VALENCIA

Calle/ Enric Valor nº3, oficina 201
46100 - Burjasot (VALENCIA)
Tel.: +34 96 152 32 40
Fax: +34 96 152 05 14

ZONA NORTE

BILBAO

C/ Txori herri Etorbidea, 9, oficina 302
48160 DERIO
Tel.: +34 94 453 01 94
Fax: +34 94 453 31 64

VIGO

Avda. Madrid, 257
36318 - VIGO (Pontevedra)
Tel.: +34 98 648 90 28
Fax: +34 98 648 90 33

ZONA SUR

SEVILLA

Encuadración, s/n, Nave 1
P.I. La Negrilla
41016 SEVILLA
Tel.: +34 95 467 30 00
Fax: +34 95 467 26 55

Xylem |'zīləm|

- 1) El tejido en las plantas que hace que el agua suba desde las raíces;
- 2) una compañía líder global en tecnología en agua.

Somos un equipo global unificado en un propósito común: crear soluciones tecnológicas avanzadas para los desafíos relacionados con agua a los que se enfrenta el mundo. El desarrollo de nuevas tecnologías que mejorarán la forma en que se usa, conserva y reutiliza el agua en el futuro es fundamental para nuestro trabajo. Nuestros productos y servicios mueven, tratan, analizan, controlan y devuelven el agua al medio ambiente, en entornos de servicios públicos, industriales, residenciales y comerciales. Xylem también ofrece una cartera líder de medición inteligente, tecnologías de red y soluciones analíticas avanzadas para servicios de agua, electricidad y gas. En más de 150 países, tenemos relaciones sólidas y duraderas con clientes que nos conocen por nuestra poderosa combinación de marcas líderes de productos y experiencia en aplicaciones con un fuerte enfoque en el desarrollo de soluciones integrales y sostenibles.

Para obtener más información, visite www.xylem.com



Xylem Water Solutions España S.L.U.

Belfast 25, P.I. Las Mercedes
Madrid, 28022
Tel: +34 91 329 78 99 /902 160 652
Fax: +34 91 329 24 10
spain@xylem.com