



desde luego...

Corberó

2 **AÑOS**
GARANTÍA
TOTAL
(piezas, mano de
obra y desplazamiento)

Corberó

Desde 1964

Corberó



Día tras día evolucionan los materiales y las formas, se concretan nuevos modelos en colores y diseños, las personas nos adaptamos con suma facilidad a los cambios estéticos que nos llegan y apreciamos sobremanera los avances técnicos que nos facilitan la vida.

Con el objetivo de satisfacer las necesidades del mercado doméstico y 50 años de permanente investigación e innovación han conducido a Corberó a desarrollar la gama de productos más amplia en lavadoras, secadoras, lavavajillas, frigoríficos, congeladores, placas de cocina, hornos eléctricos, campanas de cocina, microondas, hornos sobremesa y agua caliente sanitaria. Los productos Corberó son desarrollados desde nuestras oficinas centrales en la población de Castelldefels (Barcelona).

Compartimos la pasión de la producción de electrodomésticos que faciliten experiencias atractivas y revolucionarias, consiguiendo que cada uno de nuestros productos sea parte de un servicio de calidad integral hacia el cliente, comprometiéndonos a realizar productos respetuosos con el medio ambiente, ofreciendo soluciones tecnológicas eficientes e innovadoras.

En Corberó damos especial importancia a nuestros clientes, por eso, tras escuchar y valorar sus opiniones y deseos, procuramos guiar acertadamente su elección. Para ello tenemos en cuenta sus necesidades energéticas, económicas, ambientales o técnicas, y buscamos constantemente nuevos desarrollos y tecnologías, para que ahorren al máximo, tanto en la compra como en el mantenimiento de sus electrodomésticos.

En un afán de servicio a nuestros clientes, Corberó ofrece innovación constante y una óptima relación calidad precio, que es y ha sido siempre nuestro principal objetivo.





Electrodomésticos

Descubre nuestra gama de productos



Destacamos



Blog
Nuestro y informado de nuestros nuevos productos



Catálogo
Toda la información de nuestros productos en formato pdf



Servicio técnico oficial
Si necesitas ayuda de nuestro servicio técnico consulta al más cercano a tu domicilio.



2 años de garantía total
Piezas, mano de obra y desplazamiento

Blog



(Nuevos electrodomésticos :)

Hay quienes compartimos con nosotros la vida de forma en la que nuestro Gestor General, Fernando Bello, explica los nuevos gamas de electrodomésticos que hemos presentado. ¿Experimenta sus gustos...

[Leer más](#)



Al rico smoothie!

Y aquí te viene al caso! Desayunos saludables, unas tostadas de sésamo y almendra... a por un poco de dulce y dulce en la vida...

[Leer más](#)



6 Consejos para buen mantenimiento del congelador

Alta temperatura de aire, y que hace que nunca aparezca los helados, hemos pensado en compartir contigo nuestra lista que quizá ya sabes pero no viene mal recordar para realizar un buen mantenimiento del congelador.

[Leer más](#)



Los tres mosqueteros del verano: Helado, granizado y sorbete

¿Cuál es el favorito del verano? ¿May helados? ¿Que no suena al mar refrescamos con alguna de estas tres recetas? Los tips de cualquier verano, helado, granizado y sorbete. ¿Cuál será la victoria? :)

[Leer más](#)

Electrodomésticos

- Lavadoras
- Secadoras
- Lavavajillas
- Frio
- Cubitero
- Jarros
- Placas
- Campanas

- Mixers
- Waners sobremesa
- Agua caliente sanitaria

Ayuda y servicio técnico

- Manuales de productos
- Servicio técnico oficial
- Dónde comprar
- Material distribuidores

Corbero

- Sobre Corbero
- Blog
- Contacto
- News legal
- Política de cookies





Lavadoras 4 a 15



Secadoras 16 a 21



Lavavajillas 22 a 37



Frío 38 a 69



Cocinas 70 a 79



Hornos 80 a 91



Placas 92 a 109



Campanas 110 a 119



Microondas 120 a 129



Hornos sobrem. 130 a 137



Agua sanitaria 138 a 152





Lavadoras

Nuestras Lavadoras



Motor Inverter

Con el nuevo motor inverter las lavadoras de Corberó ofrecen una menor fricción del motor, lo que se traduce en menor vibración y más silencio. La tecnología del motor inverter reduce el consumo de la lavadora, aumenta su vida útil, son más silenciosas y te ofrecen una velocidad del motor más precisa con el que ahorran más energía. Durante el secado a alta velocidad funciona con un rendimiento superior y un silencio espectacular, por lo que a la hora en que decidas poner la lavadora ya no será un problema.



Tambor Diamante

Las lavadoras Corberó protegen tu ropa con el nuevo tambor diamante con forma de nido de abeja de 2,3 mm. El tambor interior de forma hexagonal es más estable y de mejor estética, el flujo de agua se forma desde un único ángulo convexo y geométrico para lavar la ropa a través de un lavado y enjuague repetido, mientras que la concentración de agujeros lisos de 2,3 mm también cuidará la ropa en el proceso de lavado dejándola más limpia y con menos desgaste.



Clasificación Energética A+++

Las lavadoras de Corberó te ofrecen el máximo rendimiento con el mínimo gasto energético, respetando siempre el medioambiente. La nueva familia de lavadoras se caracterizan por su mejora en la eficiencia energética, alcanzando A+++.



Sistema Eco-Lógic

El sistema Eco-Logic proporciona un ahorro en el consumo de energía automáticamente de hasta un 50% cuando detecta una media carga en la lavadora, también el consumo de agua y la duración de lavado se reducen significativamente. Con este programa Corberó sigue con su contribución permanente en el cuidado del medio ambiente.

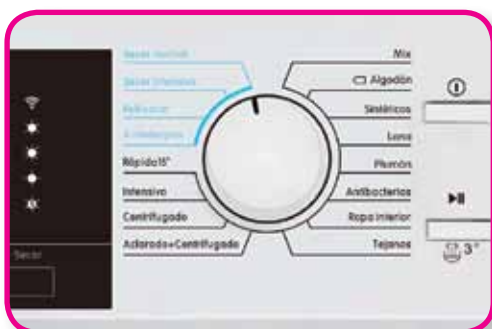

Programa Rápido 15 minutos

Este programa es ideal para ropa poco sucia. Las lavadoras de Corberó incorporan un programa de 15 minutos ideal para prendas con poca suciedad y útil para situaciones en las que dispones de poco tiempo para lavar tu ropa.

Lavadora secadora CLST 1850

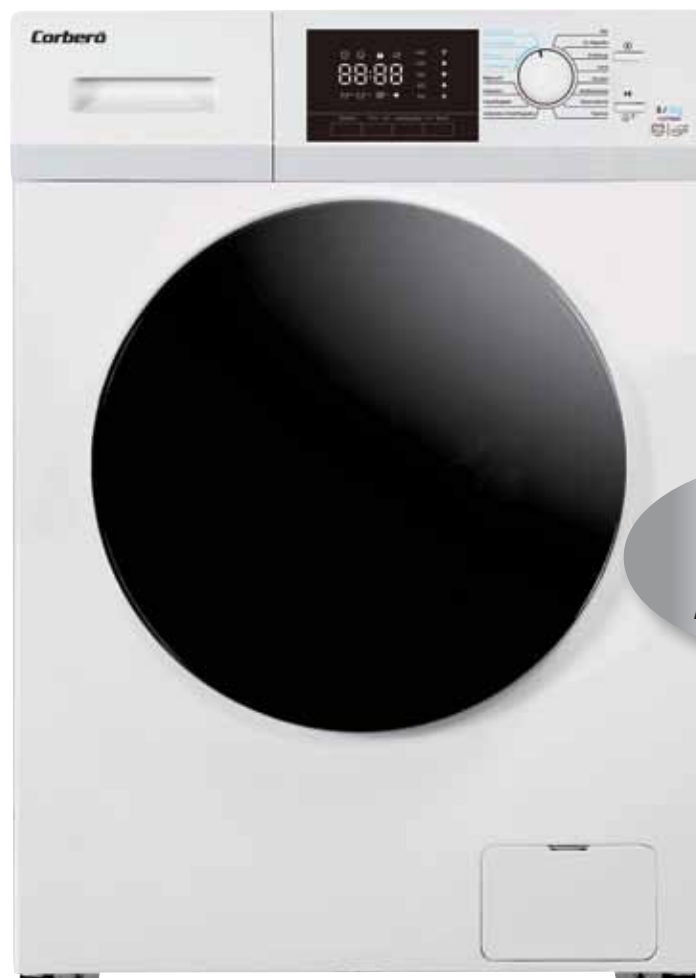
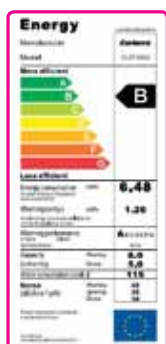

Blanco

- Capacidad de lavado 8 kg
- Capacidad de secado 5 kg
- Puerta color negro con marco cromado
- Cuba nido de abeja
- 1400 Revoluciones por minuto de centrifugado
- Motor Inverter
- Inicio diferido 3h-24h
- Display LED
- Indicador de tiempo restante
- Temperatura variable
- Programa 15 min
- 16 programas de lavado
- Tambor de acero inoxidable
- Seguridad para niños

EAN 8.436.555.982.171

Características		Datos técnicos	
Revoluciones por minuto	1400	Clase energética	B
Capacidad de lavado (kg.)	8	Eficacia de lavado	A
Capacidad de secado (kg.)	5	Eficacia de centrifugado	B
Inicio diferido	3h-24h	Consumo de agua anual(L)	23000
Motor Inverter	si	Energía en lavado (kWh) anual	1296
Display LED	si	Volumen tambor (L)	56 L
Indicador ciclo de lavado	si	Tiempo de lavado a 60° (min.)	545
Selección velocidad centrifugado	si	Tensión (V.)	220-240
Temperatura variable	si	Frecuencia (Hz)	50
Seguridad		Niveles de ruido de lavado	62 dB
Bloqueo niños	si	Niveles de ruido de secado	70 dB
Programas y programas especiales		Niveles de ruido de centrifugado	75 dB
Número de programas	16	Intensidad (A.)	10
Equipamiento		Potencia Lavado	1820W
Apertura escotilla/Tamaño puerta	31cm/48cm	Potencia Secado	1700W
Tambor de acero inoxidable	si	Dimensiones	
Tipo de tambor (Nido de abeja)	2,3 mm	Alto x Ancho x Fondo	85 x 59,5 x 56 cm
Nº compart. dispens./Pies ajustables	3 / si	Peso Neto / Peso Bruto	63 Kg / 67 Kg

Lavadora CLT 1490

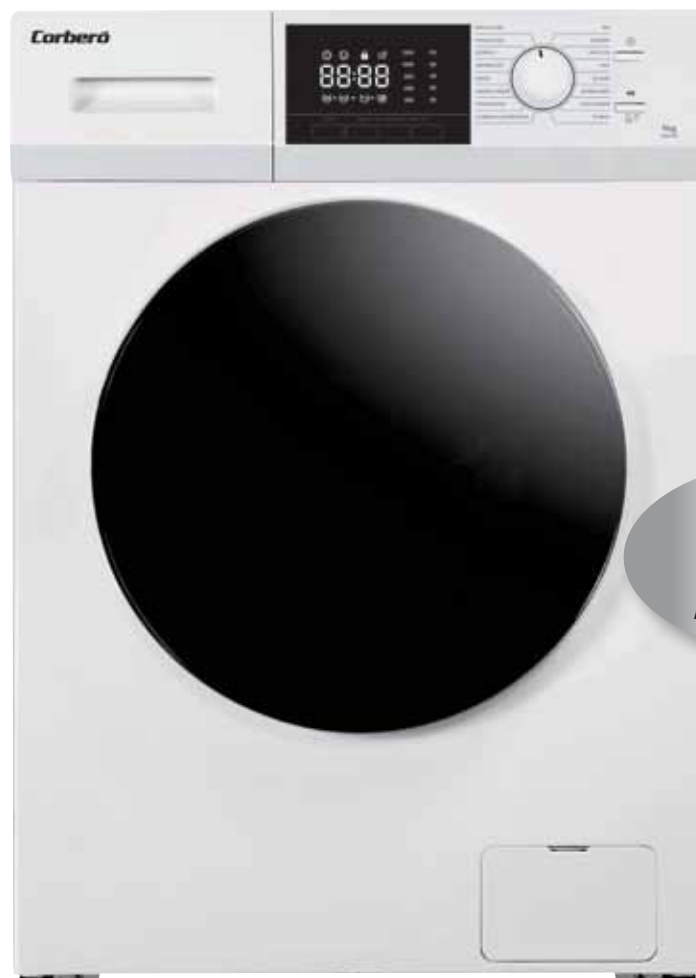
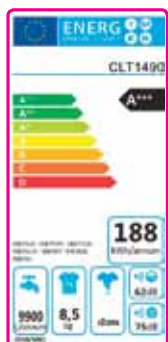

Clase eficiencia energética



1400 RPM



9Kg de capacidad



Tambor Nido de Abeja

Blanco

- Capacidad 9 kg
- Puerta color negro con marco cromado
- Cuba nido de abeja
- 1400 Revoluciones por minuto de centrifugado
- Motor Inverter
- Inicio diferido 3h-24h
- Display LED
- Indicador de tiempo restante
- 16 programas de lavado
- Temperatura variable
- Programa 15 min
- Seguridad para niños

EAN 8.436.555.982.164

Características		Datos técnicos	
Revoluciones por minuto	1400	Clase energética	A+++
Capacidad de lavado (kg.)	9	Eficacia de lavado	A
Inicio diferido	3h-24h	Eficacia de centrifugado	B
Motor Inverter	si	Consumo de agua anual(L)	9900
Display LED	si	Energía en lavado (kWh) anual	188
Indicador ciclo de lavado	si	Volumen tambor (L)	60
Selección velocidad centrifugado	si	Tiempo de lavado a 60° (min.)	261
Temperatura variable	si	Tensión (V.)	220-240
Seguridad		Frecuencia (Hz)	50
Bloqueo niños	si	Niveles de ruido de lavado	62 dB
Programas y programas especiales		Niveles de ruido de centrifugado	75 dB
Número de programas	16	Intensidad (A.)	10
Equipamiento		Potencia	2050W
Apertura escotilla / Tamaño puerta 31cm/48cm		Dimensiones	
Tambor de acero inoxidable	si	Alto	85 cm
Tipo de tambor (Nido de abeja)	2,3 mm	Ancho	59,5 cm
Nº compartimentos en dispensador	3	Fondo	56 cm
Pies ajustables	si	Peso Neto / Peso Bruto	60 Kg / 63 kg

Lavadora CLT 1290



Blanco

- Capacidad 8,5 kg
- Puerta color negro con marco cromado
- Cuba nido de abeja
- 1200 Revoluciones por minuto de centrifugado.
- Display LED
- Indicador de tiempo restante
- Inicio diferido 3h-24h
- 3 compartimentos en el dispensador
- 16 programas de lavado
- Programa 20 min
- Selector temperaturas
- Seguridad para niños

EAN 8.436.555.982.157

Características		Datos técnicos	
Revoluciones por minuto	1200	Clase energética	A+++
Capacidad de lavado (kg.)	8,5	Eficacia de lavado	A
Inicio diferido	3h-24h	Eficacia de centrifugado	B
Motor Inverter	no	Consumo de agua anual(L)	11000
Display LED	si	Energía en lavado (kWh) anual	200
Indicador ciclo de lavado	si	Volumen tambor (L)	56
Selección velocidad centrifugado	si	Tiempo de lavado a 60° (min.)	251
Temperatura variable	si	Tensión (V.)	220-240
Seguridad		Frecuencia (Hz)	50
Bloqueo niños	si	Niveles de ruido de lavado	62 dB
Programas y programas especiales		Niveles de ruido de centrifugado	75 dB
Número de programas	16	Intensidad (A.)	10
Equipamiento		Potencia	2050W
Apertura escotilla / Tamaño puerta	31cm/48cm	Dimensiones	
Tambor de acero inoxidable	si	Alto	85 cm
Tipo de tambor (Nido de abeja)	2,3 mm	Ancho	59,5 cm
Nº compartimentos en dispensador	3	Fondo	56 cm
Pies ajustables	si	Peso Neto / Peso Bruto	60 Kg / 63 Kg

Lavadora CLT 1270



Blanco

- Capacidad 7 kg
- Puerta color negro con marco cromado
- Cuba nido de abeja
- 1200 Revoluciones por minuto de centrifugado.
- Display LED
- Indicador de tiempo restante
- Inicio diferido 3h-24h
- 3 compartimentos en el dispensador
- 16 programas de lavado
- Programa 20 min
- Selector temperaturas
- Seguridad para niños

EAN 8.436.555.982.140

Características		Datos técnicos	
Revoluciones por minuto	1200	Clase energética	A+++
Capacidad de lavado (kg.)	7	Eficacia de lavado	A
Inicio diferido	3h-24h	Eficacia de centrifugado	B
Motor Inverter	no	Consumo de agua anual(L)	10600
Display LED	si	Energía en lavado (kWh) anual	174
Indicador ciclo de lavado	si	Volumen tambor (L)	49
Selección velocidad centrifugado	si	Tiempo de lavado a 60° (min.)	220
Temperatura variable	si	Tensión (V.)	220-240
Seguridad		Frecuencia (Hz)	50
Bloqueo niños	si	Niveles de ruido de lavado	62 dB
Programas y programas especiales		Niveles de ruido de centrifugado	75 dB
Número de programas	16	Intensidad (A.)	10
Equipamiento		Potencia	2000W
Apertura escotilla / Tamaño puerta	31cm/48cm	Dimensiones	
Tambor de acero inoxidable	si	Alto	85 cm
Tipo de tambor (Nido de abeja)	2,3 mm	Ancho	59,5 cm
Nº compartimentos en dispensador	3	Fondo	52 cm
Pies ajustables	si	Peso Neto / Peso Bruto	57 Kg / 60 Kg

Lavadora CLT 1260



Blanco

- Capacidad 6 kg
- Puerta color negro con marco cromado
- Cuba nido de abeja
- 1200 Revoluciones por minuto de centrifugado
- Display LED
- Indicador de tiempo restante
- Inicio diferido 3h-24h
- 3 compartimentos en el dispensador
- 16 programas de lavado
- Programa 20 min
- Selector temperaturas
- Seguridad para niños

EAN 8.436.555.982.133

Características		Datos técnicos	
Revoluciones por minuto	1200	Clase energética	A+++
Capacidad de lavado (kg.)	6	Eficacia de lavado	A
Inicio diferido	3h-24h	Eficacia de centrifugado	B
Motor Inverter	no	Consumo de agua anual(L)	9500
Display LED	si	Energía en lavado (kWh) anual	152
Indicador ciclo de lavado	si	Volumen tambor (L)	42
Selección velocidad centrifugado	si	Tiempo de lavado a 60° (min.)	220
Temperatura variable	si	Tensión (V.)	220-240
Seguridad		Frecuencia (Hz)	50
Bloqueo niños	si	Niveles de ruido de lavado	62 dB
Programas y programas especiales		Niveles de ruido de centrifugado	75 dB
Número de programas	16	Intensidad (A.)	10
Equipamiento		Potencia	1950W
Apertura escotilla / Tamaño puerta	31cm/48cm	Dimensiones	
Tambor de acero inoxidable	si	Alto	85 cm
Tipo de tambor (Nido de abeja)	2,3 mm	Ancho	59,5 cm
Nº compartimentos en dispensador	3	Fondo	47 cm
Pies ajustables	si	Peso Neto / Peso Bruto	50 Kg / 53 Kg

Lavadora CLA 7048 X



Look Inox

- Capacidad 7 kg
- 1400 Revoluciones por minuto de centrifugado
- Display LED
- Control completamente electrónico
- Inicio diferido 1-23h
- Sistema ECOlogic.
- Programa anti alérgico
- 15 programas de lavado
- Programa 15 min
- Indicador de tiempo restante
- Selector temperaturas
- Seguridad de niños

EAN 8.436.555.983.277

Características		Equipamiento	
Revoluciones por minuto	1400	Apertura escotilla	33 cm
Capacidad de lavado (kg.)	7	Tamaño puerta	47 cm
Sistema ECOlogic	si	Tambor de acero inoxidable	si
Display LED	si	Nº compartimentos en dispensador	3
Sistema control balanceo	si	Pies ajustables	si
Indicador ciclo de lavado	si	Datos técnicos	
Temperatura variable	si	Clase energética	A+++
Inicio diferido 1-23 h	si	Eficacia de lavado	A
Seguridad		Eficacia de centrifugado	B
Control antidesb. / Bloqueo niños	si	Consumo de agua (L) anual	10337
Programas y programas especiales		Energía en lavado (kWh) anual	172
Número de programas	15	Volumen tambor (L)	50
Dimensiones		Tiempo de lavado a 60º (min.)	230
Alto	84,5 cm	Tensión (V.)	220-240
Ancho	59,7 cm	Frecuencia (Hz)	50
Fondo	52,7 cm	Intensidad (A.)	10

Lavadora CLA 8018 W



Blanco

- Capacidad 8 kg
- 1000 Revoluciones por minuto de centrifugado
- Display LED
- Control completamente electrónico
- Inicio diferido 1-23h
- Sistema ECOlogic
- Programa anti alérgico
- 15 programas de lavado
- Programa 15 min
- Indicador de tiempo restante
- Selector temperaturas
- Seguridad de niños

EAN 8.436.555.983.284

Características		Equipamiento	
Revoluciones por minuto	1000	Apertura escotilla	30 cm
Capacidad de lavado (kg.)	8	Tamaño exterior puerta	44 cm
Sistema ECOlogic	si	Tambor de acero inoxidable	si
Display LED	si	Nº compartimentos en dispensador	3
Sistema control balanceo y detec. errores	si	Pies ajustables	si
Indicador ciclo de lavado	si	Datos técnicos	
Temperatura variable	si	Clase energética	A+++
Inicio diferido 1-23 h	si	Eficacia de lavado	A
Seguridad		Eficacia de centrifugado	C
Bloqueo niños	si	Consumo de agua (L) anual	10224
Programas y programas especiales		Energía en lavado (kWh) anual	194
Número de programas	15	Volumen tambor (L)	54
Dimensiones		Tiempo de lavado a 60º (min.)	200
Alto	84,5 cm	Tensión (V.)	220-240
Ancho	59,7 cm	Frecuencia (Hz)	50
Fondo	55,7 cm	Intensidad (A.)	10

Lavadora CLA 7018 W



Blanco

- Capacidad 7 kg
- 1000 Revoluciones por minuto de centrifugado
- Display LED
- Control completamente electrónico
- Sistema ECOlogic
- Programa anti alérgico
- 15 programas de lavado
- Programa 15 min
- Indicador de tiempo restante
- Selector temperaturas
- Seguridad de niños

EAN 8.436.555.983.260

Características		Equipamiento	
Revoluciones por minuto	1000	Apertura escotilla	30 cm
Capacidad de lavado (kg.)	7	Tamaño puerta	44 cm
Sistema ECOlogic	si	Tambor de acero inoxidable	si
Display LED	si	Nº compartimentos en dispensador	3
Sistema control balanceo	si	Pies ajustables	si
Indicador ciclo de lavado	si	Datos técnicos	
Temperatura variable	si	Clase energética	A+++
Seguridad		Eficacia de lavado	A
Control antidesbordamiento	si	Eficacia de centrifugado	C
Bloqueo niños	si	Consumo de agua (L) anual	10337
Programas y programas especiales		Energía en lavado (kWh) anual	172
Número de programas	15	Volumen tambor (L)	49
Dimensiones		Tiempo de lavado a 60° (min.)	230
Alto	84,5 cm	Tensión (V.)	220-240
Ancho	59,7 cm	Frecuencia (Hz)	50
Fondo	49,7 cm	Intensidad (A.)	10

Lavadora CLA 6018 W



Blanco

- Capacidad 6 kg
- 1000 Revoluciones por minuto de centrifugado.
- Display LED
- Control completamente electrónico
- Inicio diferido 1-23h
- Sistema ECOlogic
- Programa anti alérgico
- 15 programas de lavado
- Programa 15 min
- Indicador de tiempo restante
- Selector temperaturas
- Seguridad de niños

EAN 8.436.555.983.253

Características		Dimensiones		Datos técnicos	
Revoluciones por minuto	1000	Alto	84,5 cm	Clase energética	A+++
Capacidad de lavado (kg.)	6	Ancho	59,7 cm	Eficacia de lavado	A
Sistema ECOlogic	si	Fondo	49,7 cm	Eficacia de centrifugado	C
Display LED	si	Programas y programas especiales		Consumo de agua (L) anual	9900
Sistema control balanceo	si	Número de programas	15	Energía lavada (kWh) anual	151
Sistema detección errores	si	Equipamiento		Volumen tambor (L)	44
Indicador ciclo de lavado	si	Apertura escotilla	30 cm	Tiempo lavado a 60° (min.)	200
Temperatura variable	si	Tamaño puerta	44 cm	Tensión (V.)	220-240
Inicio diferido 1-23h	si	Tambor de acero inoxidable	si	Frecuencia (Hz)	50
Seguridad		Nº compartimentos dispensador	3	Intensidad (A.)	10
Bloqueo niños	si	Pies ajustables	si		



Lavadora CLT 1060



Blanco

- Capacidad 6 kg
- 1000 Revoluciones por minuto de centrifugado.
- Display LED
- Inicio diferido 3h-24h
- 3 compartimentos en el dispensador
- 16 programas de lavado
- Programa 20 min
- Indicador de tiempo restante
- Selector temperaturas
- Seguridad para niños

EAN 8.436.555.982.188

Características		Dimensiones		Datos técnicos	
Revoluciones por minuto	1000	Alto	85 cm	Clase energética	A+++
Capacidad de lavado (kg.)	6	Ancho	59,5 cm	Eficacia de lavado	A
Tiempo diferido	3h-24h	Fondo	47 cm	Eficacia de centrifugado	C
Motor Inverter	no	Peso Neto	50 kg	Consumo de agua (L) anual	9500
Display LED	si	Peso Bruto	53 kg	Energía en lavado (kWh) anual	152
Indicador ciclo de lavado	si	Equipamiento		Volumen tambor (L)	42
Selección velocidad centrifugado	si	Apert.escotilla/Tam.puerta	31cm/48cm	Tiempo de lavado a 60° (min.)	220
Temperatura variable	si	Tambor de acero inoxidable	si	Tensión (V.)	220-240
Seguridad		Tipo tambor (Nido de abeja)	2,3mm	Frecuencia (Hz)	50
Bloqueo niños	si	Nº compartimentos dispensador	3	Intensidad (A.)	10
Programas y programas especiales		Pies ajustables	si		
Número de programas	16				







Secadoras

Nuestras Secadoras



Bomba de calor

Gracias a este sistema las secadoras con bomba de calor Corberó colaboran en el cuidado del medio ambiente ya que disponen de la mejor eficiencia energética.

Nuestras secadoras con bomba de calor ahorran hasta un 55 % menos de energía y cuidan tus prendas delicadas con un suave proceso de secado.



Iluminación interior

La carga y descarga de las prendas se vuelve más fácil con la luz en el tambor. Corberó incorpora luz en el interior del tambor de la secadora para que no olvides ninguna prenda dentro.



Secado suave

Corberó incorpora en sus secadoras el programa de funcionamiento "Plancha" que te permite secar tu ropa suavemente, ahorrándote tiempo y energía para planchar.



Tiempo diferido

Puedes ahorrar en la factura de la luz, con esta opción elige cuando quieres que empiece el programa de secado. La programación diferida en las secadoras de Corberó te permite retrasar varias horas el inicio del programa de secado seleccionado.



Apertura de puerta 180°

Las secadoras Corberó piensan en tu comodidad. Corberó incorpora en sus secadoras una puerta con apertura de 180° para facilitar la carga y descarga.

Secadora con bomba calor CSBC 910 W

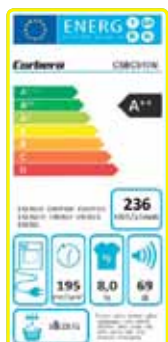

Blanco

- 8 kg de capacidad
- Condensación electrónica por bomba de calor
- Bloqueo niños
- 11 programas de secado
- Puerta 180 °C
- 24 horas inicio diferido
- Display Led
- Indicador de tiempo restante
- Puerta gran apertura 375 mm

EAN 8.436.555.981.457

Características		Datos técnicos	
Clase energética	A++	Tensión	220
Capacidad (kg.)	8	Frecuencia V / Hz	240V 50 Hz
Temperaturas	según programa	Máxima potencia	2700 W
Temporizador	Delay timer 24h	Fusible protección KW / A	16 A
Tambor	Bidireccional	Filtro atrapa pelusas	si
Opción salida vapor (manguera)	n/a	Consumo anual*	236Kwh/annum
Diámetro de puerta/apertura	375 mm/180°	Cable instalación	EUROPLUG
Display type	LED	*Basado en resultados obtenidos al realizar pruebas estándar para un programa algodón seco.	
Puerta reversible	no		
Child lock	si		
Peso Bruto	56		
Peso Neto	52		
Dimensiones			
Alto	84,5 cm		
Ancho	59,5 cm		
Fondo	62,2 cm		

Secadora de condensación CSCEV 8008



B Clase eficiencia energética

8Kg de capacidad

Blanco

- 8 kg de capacidad
- Condensación electrónica
- Luz interior
- Bloqueo niños
- 15 programas de secado
- Puerta de gran apertura
- Inicio diferido 3h, 6h, 9 h
- Display Led
- Indicador de tiempo restante
- Puerta exterior de 470 mm

EAN 8.436.555.983.345

Características		Datos técnicos		Dimensiones	
Display type	LED	Tensión/Frecuencia V/Hz	220-240V 50 Hz	Alto	84,5 cm
Clase energética	B	Máxima potencia	2700 W	Ancho	59,6 cm
Capacidad	8 Kg	Fusible protección KW / A	16 A	Profundidad	60,9 cm
Temporizador	3h, 6h, 9h	Filtro atrapa pelusas	si		
Pies ajustables	si	Consumo anual*	561kwh/annum		
Tambor	Bidireccional	Cable instalación	EUROPLUG		
Distintos niveles de secado	si				
Tamaño exterior puerta	470 mm				

*Basado en resultados obtenidos al realizar pruebas estándar para un programa algodón seco.

Secadora de condensación CSCEV 8007



B Clase eficiencia energética

7Kg de capacidad

Blanco

- 7 kg de capacidad
- Condensación electrónica
- Luz interior
- Bloqueo niños
- 15 programas de secado
- Puerta de gran apertura
- Inicio diferido 3h, 6h, 9h
- Display Led
- Indicador de tiempo restante
- Puerta exterior de 470 mm

EAN 8.436.555.983.338

Características		Datos técnicos		Dimensiones	
Display type	LED	Tensión/Frecuencia V/Hz	220-240V 50 Hz	Alto	84,5 cm
Clase energética	B	Máxima potencia	2700 W	Ancho	59,6 cm
Capacidad	7 Kg	Fusible protección KW / A	16 A	Profundidad	56,3 cm
Temporizador	3h, 6h, 9h	Filtro atrapa pelusas	si		
Pies ajustables	si	Consumo anual*	502kwh/annum		
Tambor	Bidireccional	Cable instalación	EUROPLUG		
Distintos niveles de secado	si				
Tamaño exterior puerta	470 mm				

*Basado en resultados obtenidos al realizar pruebas estándar para un programa algodón seco.

Secadora de evacuación CSVE 710 W

SECADORAS

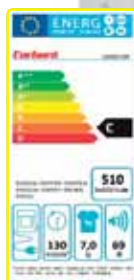

Blanco

- 7 kg de capacidad
- Evacuación
- Control electrónico
- 3 niveles de temperatura
- 4 programas de secado
- Puerta 180 °C
- Puerta gran apertura 300 mm

EAN 8.437.013.659.932

C Clase eficiencia energética

7Kg de capacidad

Características		Datos técnicos		Dimensiones	
Puerta	Redonda 180°	Tensión/Frecuencia V/Hz	220-240V 50 Hz	Alto	84 cm
Clase energética	C	Máxima potencia	2000 W	Ancho	59,5 cm
Capacidad	7 Kg	Fusible protección KW / A	16 A	Profundidad	55 cm
Termostato seguridad	si	Filtro atrapa pelusas	si	Peso Bruto	38
Niveles de temperatura	3	Consumo anual*	510kwh/annum	Peso Neto	33
Opción salida vapor (manguera)	delant/tras	Cable instalación	EUROPLUG		
Niveles secado (extra seco-húmedo)	3				
Child Lock	si				

*Basado en resultados obtenidos al realizar pruebas estándar para un programa algodón seco.

Secadora de evacuación CS 3 EMW

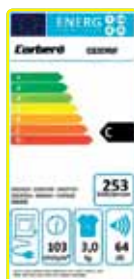

Blanco

- 3 kg de capacidad
- Evacuación
- Control mecánico
- 2 niveles de temperatura
- Temporizador 140'
- Tambor unidireccional

EAN 8.437.011.216.274

D Clase eficiencia energética

3Kg de capacidad

Características		Datos técnicos		Dimensiones	
Clase energética	D	Tensión/Frecuencia V/Hz	220-240V 50 Hz	Alto	67 cm
Capacidad	3 Kg	Máxima potencia	2000 W	Ancho	50 cm
Cubierta de metal	si	Potencia máx./Fusible protec. KW/A	1600W 16A	Profundidad	47 cm
Temperaturas	2	Filtro atrapa pelusas	si	Peso Bruto	24
Temporizador	140 min	Consumo anual*	253kwh/annum	Peso Neto	23
Ruedas movilidad	si	Cable instalación	EUROPLUG		
Tambor	unidireccional				
Opción salida vapor (manguera)	trasera				

*Basado en resultados obtenidos al realizar pruebas estándar para un programa algodón seco.





Lavavajillas

Nuestros Lavavajillas



3ª bandeja

Los lavavajillas Corberó que incorporan la 3ª bandeja, te ofrecen más espacio y más carga, está diseñada para colocar tenedores, cucharas, cuchillos, cucharones largos y artículos pequeños.



Cesta superior regulable en altura

Los lavavajillas Corberó te permiten un óptimo aprovechamiento del espacio disponible. Con esta opción puedes ajustar la cesta superior para cada lavado.



Lavado rápido

Los lavavajillas Corberó incorporan el programa rápido que disminuye la duración de lavado aumentando la temperatura y la presión de agua. Con esta opción puedes ahorrar tiempo asegurando una alta calidad de lavado en un menor tiempo.



Tiempo diferido

Puedes ahorrar en la factura de la luz, con esta opción elige cuando quieres que empiece el programa de lavado. La programación diferida en los lavavajillas de Corberó te permite retrasar varias horas el inicio del programa de lavado seleccionado.



Media carga

Los lavavajillas Corberó con opción media carga te permiten realizar un lavado sin que sea necesario cargar completamente el lavavajillas utilizando la bandeja inferior, superior o ambas. Con la tecnología media carga ahorra energía y agua.



Máxima capacidad de 15 cubiertos

Los lavavajillas Corberó también son adecuados para grandes familias. Nuestros lavavajillas tienen una capacidad máxima de hasta 15 cubiertos. Además utilizando el lavavajillas con esta opción ahorrarás agua y energía en cada lavado.

Lavavajillas CLV G 6158 X



LAVAVAJILLAS



Clase eficiencia energética



Clase eficiencia lavado y secado

47dB

3^a BANDEJA

Inox anti huellas

- 12 l de consumo de agua
- 3^a bandeja
- Capacidad 15 cubiertos
- Panel digital
- Indicador tiempo restante
- Nivel sonoro 47 dB
- 3 temperaturas
- 6 programas de lavado
- Botón inicio diferido (1 a 24 H)
- Apto para usar pastillas 3 en 1
- Filtro de acero inoxidable

EAN 8.436.555.982.935

Características		Equipamiento	
Capacidad nº cubiertos	15	Cesta superior regulable altura	si
Número de programas	6	Soportes abatibles cesta inferior y superior	si
Número de temperaturas	3	Cesto extraíble	si
Resistencia oculta	si	3 ^a bandeja	si
Tipo de filtro	Acero Inox	Dimensiones	
Programas		Alto x Ancho x Profundo 84,5 x 60 x 60 cm	
Prelavado	según programa	Controles de funcionamiento	
Rápido 36 min (lavado principal 40°C + enjuague caliente)	si	Inicio-pausa	si
60 minutos (enjuague 1+enjuague 2+enjuague caliente 60°C+secado)	si	Botón puesta en marcha - Reset	si
Light (prelavado+lavado principal 45°C+enjuague+enjuague caliente+secado)	si	Botón inicio diferido (1-24h)	si
Cristal 118 min (lavado principal 40°C+enjuague +enjuague caliente+secado)	si	3 en 1	si
ECO (prelavado+lavado principal 45°C+enjuague+enjuague caliente+secado)	si	Indicador abrillantador y sal	si
Intensivo (prelavado+lavado principal 60°C+enjuague 1+enjuague 2+enjuague caliente+secado)	si	Indicador ciclos de lavado	si
Etiquetado energético		Ajuste nivel abrillantador	si
Eficiencia energética	A++	Bloqueador para niños con luz indicador	si
Eficacia de lavado	A	Datos técnicos	
Eficacia de secado	A	Tensión / Frecuencia	220-240V - 50Hz
Consumo energía eléct. Kwh/año	270Kwh/A	Presión flujo de agua	0.4-10bar=0.04-1.0MPa
Consumo de agua L/año	3360 L/A	Nivel sonoro	47 dB

Lavavajillas CLV G 6158 W

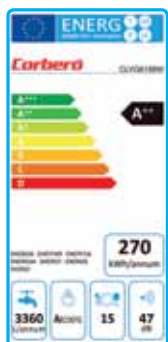

Blanco

- 12 l de consumo de agua
- 3ª bandeja
- Capacidad 15 cubiertos
- Panel digital
- Indicador tiempo restante
- Nivel sonoro 47 dB
- 3 temperaturas
- 6 programas de lavado
- Botón inicio diferido (1 a 24 H)
- Apto para usar pastillas 3 en 1
- Filtro de acero inoxidable

EAN 8.436.555.982.928

Características		Equipamiento	
Capacidad nº cubiertos	15	Cesta superior regulable altura	si
Número de programas	6	Soportes abatibles cesta inferior y superior	si
Número de temperaturas	3	Cesto extraíble	si
Resistencia oculta	si	3ª bandeja	si
Tipo de filtro	Acero Inox	Dimensiones	
Programas		Alto x Ancho x Profundo 84,5 x 60 x 60 cm	
Prelavado	según programa	Controles de funcionamiento	
Rápido 36 min (lavado principal 40°C + enjuague caliente)	si	Inicio-pausa	si
60 minutos (enjuague 1+enjuague 2+enjuague caliente 60°C+secado)	si	Botón puesta en marcha - Reset	si
Light (prelavado+lavado principal 45°C+enjuague+enjuague caliente+secado)	si	Botón inicio diferido (1-24h)	si
Cristal 118 min (lavado principal 40°C+enjuague +enjuague caliente+secado)	si	3 en 1	si
ECO (prelavado+lavado principal 45°C+enjuague+enjuague caliente+secado)	si	Indicador abrillantador y sal	si
Intensivo (prelavado+lavado principal 60°C+enjuague 1+enjuague 2+enjuague caliente+secado)	si	Indicador ciclos de lavado	si
Etiquetado energético		Ajuste nivel abrillantador	si
Eficiencia energética	A++	Bloqueador para niños con luz indicador	si
Eficacia de lavado	A	Datos técnicos	
Eficacia de secado	A	Tensión / Frecuencia	220-240V - 50Hz
Consumo energía eléct. Kwh/año	270Kwh/A	Presión flujo de agua	0.4-10bar=0.04-1.0MPa
Consumo de agua L/año	3360 L/A	Nivel sonoro	47 dB

Lavavajillas CLV 6600 X

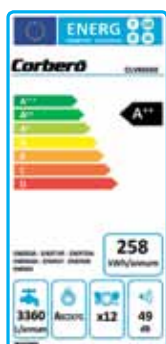

LAVAVAJILLAS



Inox anti huellas

- 12 l de consumo de agua
- Capacidad 12 cubiertos
- Display LED
- Indicador tiempo restante
- Nivel sonoro 49 dB
- 4 temperaturas
- 6 programas de lavado
- Botón media carga
- Botón inicio diferido (1 a 24 H)
- Apto para usar pastillas 3 en 1
- Filtro metálico

EAN 8.436.555.981.440

Características		Equipamiento	
Capacidad nº cubiertos	12	Cesta superior con separaciones	si
Número de programas	6	Cesta inferior	si
Número de temperaturas	4	Cesta cubiertos	si
Programas		Dispensador detergente y abrillantador	si
Prelavado	si	Dispensador de sal	si
Rápido (lavado 40°C+aclorado frío+aclarado caliente)	si	Dimensiones	
Delicado (prelavado+lavado 40°C+aclarado caliente+secado)	si	Alto	85 cm
ECO (prelavado+lavado 50°C+aclarado caliente+secado)	si	Ancho	59,8 cm
Super (lavado 65°C+aclarado intermedio+aclarado caliente)	si	Profundo	59,8 cm
Intensivo (lavado 45°C+lavado 65°C+aclarado frío+aclarado caliente+secado)	si	Peso Neto	46 Kg
Datos técnicos		Controles de funcionamiento	
Tensión / Frecuencia	220-240V - 50Hz	Inicio-pausa	si
Nivel sonoro	49 dB	Botón puesta en marcha - Reset	si
Etiquetado energético		Indicador sal	si
Eficiencia energética	A++	Indicador abrillantador	si
Eficacia de lavado	A	Indicador ciclos de lavado	si
Eficacia de secado	A		
Consumo energía eléct. Kwh/año	258Kwh		
Consumo de agua L/año	3360 L		

Lavavajillas CLV 6600 W

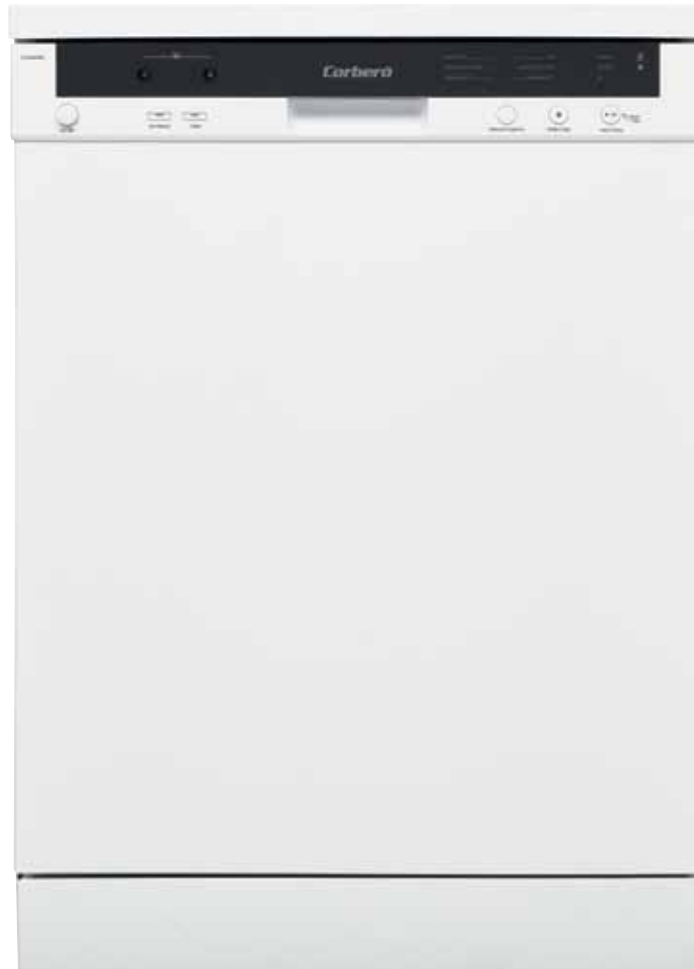

Blanco

- 12 l de consumo de agua
- Capacidad 12 cubiertos
- Display LED
- Indicador tiempo restante
- Nivel sonoro 49 dB
- 4 temperaturas
- 6 programas de lavado
- Botón media carga
- Botón inicio diferido (1 a 24 H)
- Apto para usar pastillas 3 en 1
- Filtro metálico

EAN 8.436.555.981.433

Características		Equipamiento	
Capacidad nº cubiertos	12	Cesta superior con separaciones	si
Número de programas	6	Cesta inferior	si
Número de temperaturas	4	Cesta cubiertos	si
Programas		Dispensador detergente y abrillantador	si
Prelavado	si	Dispensador de sal	si
Rápido (lavado 40°C+aclorado frío+aclarado caliente)	si	Dimensiones	
Delicado (prelavado+lavado 40°C+aclarado caliente+secado)	si	Alto	85 cm
ECO (prelavado+lavado 50°C+aclarado caliente+secado)	si	Ancho	59,8 cm
Super (lavado 65°C+aclarado intermedio+aclarado caliente)	si	Profundo	59,8 cm
Intensivo (lavado 45°C+lavado 65°C+aclarado frío+aclarado caliente+secado)	si	Peso Neto	46 Kg
Datos técnicos		Controles de funcionamiento	
Tensión / Frecuencia	220-240V - 50Hz	Inicio-pausa	si
Nivel sonoro	49 dB	Botón puesta en marcha - Reset	si
Etiquetado energético		Indicador sal	si
Eficiencia energética	A++	Indicador abrillantador	si
Eficacia de lavado	A	Indicador ciclos de lavado	si
Eficacia de secado	A		
Consumo energía eléct. Kwh/año	258Kwh		
Consumo de agua L/año	3360 L		

Lavavajillas CLV 6540 X



LAVAVAJILLAS



Inox anti huellas

- 12 l de consumo de agua
- Capacidad 12 cubiertos
- Nivel sonoro 52 dB
- 4 temperaturas
- 5 programas de lavado
- Botón media carga
- Botón inicio diferido
- Apto para usar pastillas 3 en 1
- Filtro metálico

EAN 8.437.013.659.956

Características		Equipamiento	
Capacidad nº cubiertos	12	Cesta superior regulable altura	-
Número de programas	5	Soportes para tazas	si
Número de temperaturas	4	Soportes abatibles cesta inferior	si
Resistencia oculta	si	Cesto extraíble	si
Programas		Dimensiones	
Rápido 40°C (lavado 40°C+enjuague frío+enjuague caliente)	si	Alto	84,5 cm
ECO 50°C (prelavado+lavado 50°C+enjuague caliente+secado)	si	Ancho	59,8 cm
Super 50 min (lavado 65°C+aclaramiento intermedio+enjuague caliente)	si	Profundo	59,8 cm
Intensivo (lavado 45°C+lavado 65°C+enjuague frío+enjuague caliente+secado)	si	Datos técnicos	
Higiénico (lavado 50°C+lavado 70°C+enjuague frío+enjuague caliente+secado)	si	Tensión/Frecuencia	220-240V/50Hz
Controles de funcionamiento		Potencia máx/Fusible protec.	3,15 KW/A
Inicio-pausa	si	Nivel sonoro	52 dB
Botón puesta en marcha - Reset	si	Etiquetado energético	
Botón inicio diferido (3/6/9 h)	si	Eficiencia energética	A++
Indicador sal	si	Eficacia de lavado	A
Indicador abrillantador	si	Eficacia de secado	A
Indicador ciclos de lavado	no	Consumo de energía eléct.	258kwh
		Consumo de agua	3360 L/año

Lavavajillas CLV 6540 W



Blanco

- 12 l de consumo de agua
- Capacidad 12 cubiertos
- Nivel sonoro 52 dB
- 4 temperaturas
- 5 programas de lavado
- Botón media carga
- Botón inicio diferido
- Apto para usar pastillas 3 en 1
- Filtro metálico

EAN 8.437.013.659.949

Características		Equipamiento	
Capacidad nº cubiertos	12	Cesta superior regulable altura	-
Número de programas	5	Soportes para tazas	si
Número de temperaturas	4	Soportes abatibles cesta inferior	si
Resistencia oculta	si	Cesto extraíble	si
Programas		Dimensiones	
Rápido 40°C (lavado 40°C+enjuague frío+enjuague caliente)	si	Alto	84,5 cm
ECO 50°C (prelavado+lavado 50°C+enjuague caliente+secado)	si	Ancho	59,8 cm
Super 50 min (lavado 65°C+aclaramiento intermedio+enjuague caliente)	si	Profundo	59,8 cm
Intensivo (lavado 45°C+lavado 65°C+enjuague frío+enjuague caliente+secado)	si	Datos técnicos	
Higiénico (lavado 50°C+lavado 70°C+enjuague frío+enjuague caliente+secado)	si	Tensión/Frecuencia	220-240V/50Hz
Controles de funcionamiento		Potencia máx/Fusible protec.	3,15 KW/A
Inicio-pausa	si	Nivel sonoro	52 dB
Botón puesta en marcha - Reset	si	Etiquetado energético	
Botón inicio diferido (3/6/9 h)	si	Eficiencia energética	A++
Indicador sal	si	Eficacia de lavado	A
Indicador abrillantador	si	Eficacia de secado	A
Indicador ciclos de lavado	no	Consumo de energía eléct.	258kwh
		Consumo de agua	3360 L/año

Lavavajillas CLV G 6048 X

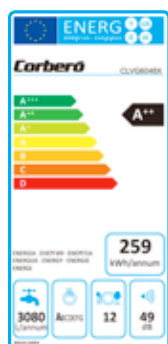

LAVAVAJILLAS



Inox anti huellas

- 13 l de consumo de agua
- Capacidad 12 cubiertos
- Display
- Nivel sonoro 49 dB
- 4 temperaturas
- 6 programas de lavado
- Botón inicio diferido (Max 9 H)
- Filtro acero inoxidable

EAN 8.436.555.982.911

Características		Equipamiento	
Capacidad nº cubiertos	12	Cesta superior regulable altura	si
Número de programas	6	Soporte para tazas	si
Número de temperaturas	4	Soportes abatibles cesta inferior y superior	si
Resistencia oculta	si	Cesto extraíble	si
Tipo de filtro	Acero Inox	Dimensiones	
		Alto x Ancho x Profundo	85 x 60 x 60 cm
Programas		Controles de funcionamiento	
Prelavado	Según programa	Inicio-pausa	si
Rápido (lavado principal 40°C + enjuague caliente)	si	Botón puesta en marcha - Reset	no
Cristal (lavado principal 40°C + enjuague + enjuague caliente + secado)	si	Botón inicio diferido (Max 9h)	si
Light (prelavado + lavado principal 45°C + enjuague + enjuague caliente + secado)	si	3 en 1	no
ECO (prelavado + lavado principal 46°C + enjuague + enjuague caliente + secado)	si	Indicador abrillantador y sal	si
Intensivo (prelavado + lavado principal 60°C + enjuague 1 + enjuague 2 + enjuague caliente + secado)	si	Indicador ciclos lavado (temp. pantalla)	si
Pre Enjuague (prelavado)	si	Ajuste nivel abrillantador	si
Etiquetado energético		Bloqueador para niños con luz indicador	no
Eficiencia energética	A++	Datos técnicos	
Eficacia de lavado	A	Tensión / Frecuencia	220-240V - 50Hz
Eficacia de secado	A	Presión flujo de agua	0.4-10bar=0.04-1.0MPa
Consumo energía eléct. Kwh/año	259Kwh/A	Nivel sonoro	49 dB
Consumo de agua L/año	3080 L/A		

Lavavajillas CLV G 6048 W

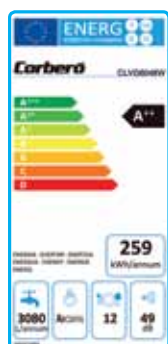

Blanco

- 13 l de consumo de agua
- Capacidad 12 cubiertos
- Display
- Nivel sonoro 49 dB
- 4 temperaturas
- 6 programas de lavado
- Botón inicio diferido (Max 9 H)
- Filtro acero inoxidable

EAN 8.436.555.982.904

Características		Equipamiento	
Capacidad nº cubiertos	12	Cesta superior regulable altura	si
Número de programas	6	Soporte para tazas	si
Número de temperaturas	4	Soportes abatibles cesta inferior y superior	si
Resistencia oculta	si	Cesto extraíble	si
Tipo de filtro	Acero Inox	Dimensiones	
		Alto x Ancho x Profundo	85 x 60 x 60 cm
Programas		Controles de funcionamiento	
Prelavado	Según programa	Inicio-pausa	si
Rápido (lavado principal 40°C + enjuague caliente)	si	Botón puesta en marcha - Reset	no
Cristal (lavado principal 40°C + enjuague + enjuague caliente + secado)	si	Botón inicio diferido (Max 9h)	si
Light (prelavado + lavado principal 45°C + enjuague + enjuague caliente + secado)	si	3 en 1	no
ECO (prelavado + lavado principal 46°C + enjuague + enjuague caliente + secado)	si	Indicador abrillantador y sal	si
Intensivo (prelavado + lavado principal 60°C + enjuague 1 + enjuague 2 + enjuague caliente + secado)	si	Indicador ciclos lavado (temp. pantalla)	si
Pre Enjuague (prelavado)	si	Ajuste nivel abrillantador	si
Etiquetado energético		Bloqueador para niños con luz indicador	no
Eficiencia energética	A++	Datos técnicos	
Eficacia de lavado	A	Tensión / Frecuencia	220-240V - 50Hz
Eficacia de secado	A	Presión flujo de agua	0.4-10bar=0.04-1.0MPa
Consumo energía eléct. Kwh/año	259Kwh/A	Nivel sonoro	49 dB
Consumo de agua L/año	3080 L/A		

Lavavajillas CLV 301 X

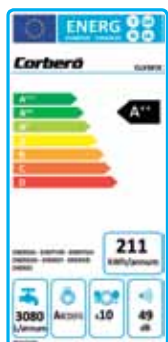

LAVAVAJILLAS



Inox anti huellas

- 11 l de consumo de agua
- Capacidad 10 cubiertos
- Display LED
- Indicador tiempo restante
- 45 cm de ancho
- Nivel sonoro 49 dB
- 4 temperaturas
- 6 programas de lavado
- Apto para usar pastillas 3 en 1
- Filtro acero inoxidable

EAN 8.436.555.981.884

Características		Equipamiento	
Capacidad nº cubiertos	10	Cesta superior regulable altura	no
Número de programas	6	Soportes para tazas	si
Número de temperaturas	4	Soportes abatibles cesta inferior	si
Resistencia oculta	si	Cesto extraíble	si
Programas		Dimensiones	
Prelavado	según programa	Alto	85 cm
Rápido 40°C (lavado 40°C+enjuague frío+enjuague caliente)	si	Ancho	45 cm
ECO 50°C (prelavado+lavado 50°C+enjuague caliente+secado)	si	Profundo	58 cm
Super 50 min (lavado 65°C+aclarado intermedio+enjuague caliente)	si	Datos técnicos	
Intensivo (lavado 45°C+lavado 65°C+enjuague frío+enjuague caliente+secado)	si	Tensión/Frecuencia	220-240V/50Hz
Higiénico (lavado 50°C+lavado 70°C+enjuague frío+enjuague caliente+secado)	si	Potencia máx/Fusible protec.	10 KW/A
Controles de funcionamiento		Nivel sonoro	49 dB
Inicio-pausa	si	Etiquetado energético	
Botón puesta en marcha - Reset	si	Eficiencia energética	A++
3 en 1	si	Eficacia de lavado	A
Indicador sal	si	Eficacia de secado	A
Indicador abrillantador	si	Consumo de energía eléct.	211kwh
Indicador ciclos de lavado	si	Consumo de agua	3080 L/año

Lavavajillas CLV 301 W



Blanco

- 11 l de consumo de agua
- Capacidad 10 cubiertos
- Display LED
- Indicador tiempo restante
- 45 cm de ancho
- Nivel sonoro 49 dB
- 4 temperaturas
- 6 programas de lavado
- Apto para usar pastillas 3 en 1
- Filtro acero inoxidable

EAN 8.436.555.981.877

Características		Equipamiento	
Capacidad nº cubiertos	10	Cesta superior regulable altura	no
Número de programas	6	Soportes para tazas	si
Número de temperaturas	4	Soportes abatibles cesta inferior	si
Resistencia oculta	si	Cesto extraíble	si
Programas		Dimensiones	
Prelavado	según programa	Alto	85 cm
Rápido 40°C (lavado 40°C+enjuague frío+enjuague caliente)	si	Ancho	45 cm
ECO 50°C (prelavado+lavado 50°C+enjuague caliente+secado)	si	Profundo	58 cm
Super 50 min (lavado 65°C+aclarado intermedio+enjuague caliente)	si	Datos técnicos	
Intensivo (lavado 45°C+lavado 65°C+enjuague frío+enjuague caliente+secado)	si	Tensión/Frecuencia	220-240V/50Hz
Higiénico (lavado 50°C+lavado 70°C+enjuague frío+enjuague caliente+secado)	si	Potencia máx/Fusible protec.	10 KW/A
Controles de funcionamiento		Nivel sonoro	49 dB
Inicio-pausa	si	Etiquetado energético	
Botón puesta en marcha - Reset	si	Eficiencia energética	A++
3 en 1	si	Eficacia de lavado	A
Indicador sal	si	Eficacia de secado	A
Indicador abrillantador	si	Consumo de energía eléct.	211kwh
Indicador ciclos de lavado	si	Consumo de agua	3080 L/año

Lavavajillas CLV G 4508 X

LAVAVAJILLAS



Inox anti huellas

- 8,5 l de consumo de agua
- Capacidad 9 cubiertos
- Display
- Nivel sonoro 49 dB
- 3 temperaturas
- 6 programas de lavado
- Botón inicio diferido (1-24 H)
- Apto para usar pastillas 3 en 1
- Filtro acero inoxidable

EAN 8.436.555.982.959

Características		Equipamiento	
Capacidad nº cubiertos	9	Cesta superior regulable altura	no
Número de programas	6	Soporte para tazas	si
Número de temperaturas	3	Soportes abatibles cesta inferior y superior	si
Resistencia oculta	si	Cesto extraíble	si
Tipo de filtro	Acero Inox	Dimensiones	
Programas		Alto x Ancho x Profundo 84,5 x 44,8 x 60 cm	
Prelavado	Según programa	Controles de funcionamiento	
Rápido (lavado principal 45°C + enjuague caliente)	si	Inicio-pausa	si
60 minutos (prelavado+lavado principal 60°C + enjuague+enjuague caliente+secado)	si	Botón puesta en marcha - Reset	si
Light (prelavado+lavado principal 45°C+ enjuague+enjuague caliente+secado)	si	Botón inicio diferido (1 - 24h)	si
ECO (prelavado+lavado principal 46°C+ enjuague+enjuague caliente+secado)	si	3 en 1	si
Intensivo (prelavado+lavado principal 60°C+enjuague 1+enjuague 2+enjuague caliente+secado)	si	Indicador abrillantador y sal	si
Pre Enjuague (prelavado)	si	Indicador ciclos lavado	si
Etiquetado energético		Ajuste nivel abrillantador	si
Eficiencia energética	A++	Bloqueador para niños con luz indicador	si
Eficacia de lavado	A	Datos técnicos	
Eficacia de secado	A	Tensión / Frecuencia	220-240V - 50Hz
Consumo energía eléct. kWh/año	197kwh/A	Presión flujo de agua	0.4-10bar=0.04-1.0MPa
Consumo de agua L/año	2380 L/A	Nivel sonoro	49 dB

Lavavajillas CLV G 4508 W



Blanco

- 8,5 l de consumo de agua
- Capacidad 9 cubiertos
- Display
- Nivel sonoro 49 dB
- 3 temperaturas
- 6 programas de lavado
- Botón inicio diferido (1-24 H)
- Apto para usar pastillas 3 en 1
- Filtro acero inoxidable

EAN 8.436.555.982.942

Características		Equipamiento	
Capacidad nº cubiertos	9	Cesta superior regulable altura	no
Número de programas	6	Soporte para tazas	si
Número de temperaturas	3	Soportes abatibles cesta inferior y superior	si
Resistencia oculta	si	Cesto extraíble	si
Tipo de filtro	Acero Inox	Dimensiones	
Programas		Alto x Ancho x Profundo 84,5 x 44,8 x 60 cm	
Prelavado	Según programa	Controles de funcionamiento	
Rápido (lavado principal 45°C + enjuague caliente)	si	Inicio-pausa	si
60 minutos (prelavado+lavado principal 60°C + enjuague caliente+secado)	si	Botón puesta en marcha - Reset	si
Light (prelavado+lavado principal 45°C + enjuague+enjuague caliente+secado)	si	Botón inicio diferido (1 - 24h)	si
ECO (prelavado+lavado principal 46°C + enjuague+enjuague caliente+secado)	si	3 en 1	si
Intensivo (prelavado+lavado principal 60°C+enjuague 1+enjuague 2+enjuague caliente+secado)	si	Indicador abrillantador y sal	si
Pre Enjuague (prelavado)	si	Indicador ciclos lavado	si
Etiquetado energético		Ajuste nivel abrillantador	si
Eficiencia energética	A++	Bloqueador para niños con luz indicador	si
Eficacia de lavado	A	Datos técnicos	
Eficacia de secado	A	Tensión / Frecuencia	220-240V - 50Hz
Consumo energía eléct. kWh/año	197kwh/A	Presión flujo de agua	0.4-10bar=0.04-1.0MPa
Consumo de agua L/año	2380 L/A	Nivel sonoro	49 dB





Frío

Nuestros Frigoríficos



Motor inverter

La tecnología inverter puede alcanzar un control de temperatura de +/- 0,1 C°, lo que significa un ahorro de energía superior al 30%, una mejor conservación de los alimentos frescos, un mayor control de la humedad y reducción del ruido.

Los motores de los frigoríficos inverter de Corberó tienen una garantía de 10 años.



LECO SYSTEM

El sistema LECO de Corberó te ofrece la última tecnología antibacteriana para purificar el aire, preservando el sabor original y el olor fresco de la comida.



No Frost

La tecnología No Frost de los frigoríficos Corberó incorporan múltiples salidas de aire situadas estratégicamente en el interior, lo que permite que el frío se distribuya de forma homogénea por todo el compartimiento. Con esta opción los frigoríficos Corberó tienen una mayor rapidez de enfriamiento y estabilidad de la temperatura.



Chiller Box

Los frigoríficos Corberó incorporan un compartimento Chiller Box que ofrece una mayor capacidad de almacenamiento de carnes y pescados frescos para mantener su sabor original y reducir las pérdidas de nutrientes.

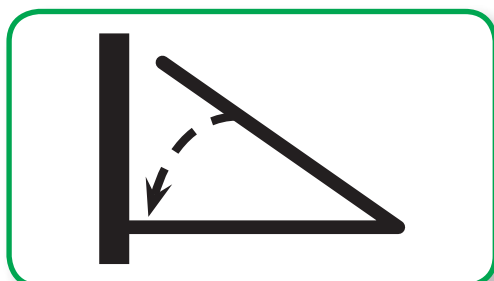

Folding Shelf

Los frigoríficos Corberó ofrecen un estante ajustable hasta 180° para aprovechar al máximo los espacios.



Silver Trim

Los frigoríficos Corberó Silver Trim tienen los estantes acabados con elegante diseño y un estilo propio.

Frigorífico Americano CF SBS ML 570 NF X



FRÍO

10
AÑOS
GARANTÍA



Inox anti huellas

- Sistema No Frost Total
- Capacidad 556 L
- Descongelación automática
- Sistema de control electrónico
- Display en puerta
- Luz interior LED
- Estantes de cristal
- Ruedas fácil manejo
- Silver Trim: Estantes acabados silver

EAN 8.436.555.983.055

Características		Equipamiento	
Control electrónico	si	Display en puerta	si
Tipo de frío	No Frost	Luz interior LED	si
Nº de motores Inverter	1	Estantes de cristal	si
Nº de estrellas	****	Cajón de verduras	si
Clase climática	N-ST	Huevera	si
Consumo energético	NA	Ruedas fácil manejo	si
Poder de congelación	NA	Juntas puerta desmontables	si
Autonomía sin electricid. (-18°C to -9°C)	no	Patas niveladoras	si
Descongelación	automático	Cubiteras	si
Capacidad		Datos técnicos	
Total (L)	556 L	Tensión V / Frecuencia Hz	220-240 V / 50Hz
Frigorífico (neto)	356 L	Nivel sonoro dB	39 dB
Congelador (neto)	200 L	Etiquetado energético	
Dimensiones		Eficiencia energética	A++
Alto	177 cm		
Ancho	91,2 cm		
Profundo	70,4 cm		

Frigorífico Americano CF SBS K 618 NF X



Inox anti huellas

- Sistema No Frost
- Capacidad 502 L netos
- Descongelación automática
- Sistema de control electrónico
- Display en puerta
- Luz interior LED
- Autonomía sin electricidad de 8 h
- Estantes de cristal
- Ruedas fácil manejo

EAN 8.436.555.982.850

Características		Equipamiento	
Control electrónico	si	Display en puerta	si
Tipo de frío	No Frost	Luz interior LED	si
Nº de motores	1	Estantes de cristal	si
Nº de estrellas	****	Cajón de verduras	si
Clase climática	N-ST	Huevera	si
Consumo energético	398kwh/an	Ruedas fácil manejo	si
Poder de congelación	10 Kg/24 h	Juntas puerta desmontables	si
Autonomía sin electricid. (-18°C to -9°C)	8 h	Patas niveladoras	si
Descongelación	automático	Cubiteras	si
Capacidad		Datos técnicos	
Total (L)	502 L	Tensión	220-240 V
Frigorífico (neto)	327 L	Frecuencia	50Hz
Congelador (neto)	175 L	Etiquetado energético	
Dimensiones		Eficiencia energética	A+
Alto	177,8 cm		
Ancho	90,5 cm		
Profundo	64,3 cm		

Frigorífico Americano CF SBS K 618 NF W



FRÍO



Blanco

- Sistema No Frost
- Capacidad 502 L netos
- Descongelación automática
- Sistema de control electrónico
- Display en puerta
- Luz interior LED
- Autonomía sin electricidad de 8 h
- Estantes de cristal
- Ruedas fácil manejo

EAN 8.436.555.982.867

Características		Equipamiento	
Control electrónico	si	Display en puerta	si
Tipo de frío	No Frost	Luz interior LED	si
Nº de motores	1	Estantes de cristal	si
Nº de estrellas	****	Cajón de verduras	si
Clase climática	N-ST	Huevera	si
Consumo energético	398kwh/an	Ruedas fácil manejo	si
Poder de congelación	10 Kg/24 h	Juntas puerta desmontables	si
Autonomía sin electricid. (-18°C to -9°C)	8 h	Patas niveladoras	si
Descongelación	automático	Cubiteras	si
Capacidad		Datos técnicos	
Total (L)	502 L	Tensión	220-240 V
Frigorífico (neto)	327 L	Frecuencia	50Hz
Congelador (neto)	175 L	Etiquetado energético	
Dimensiones		Eficiencia energética	A+
Alto	177,8 cm		
Ancho	90,5 cm		
Profundo	64,3 cm		

Frigorífico 4 puertas CF4P ML 430 NF

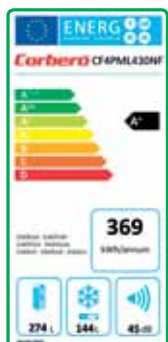

SILVER TRIM



10
AÑOS
GARANTIA

**MOTOR
INVERTER**



Inox anti huellas

- Sistema No Frost
- Descongelación automática
- Sistema de control electrónico
- Display en puerta
- Luz interior LED
- Autonomía sin electricidad de 21 h
- Estantes de cristal
- Ruedas fácil manejo
- Silver Trim: Estantes acabados silver

EAN 8.436.555.983.024

Características		Equipamiento	
Control electrónico	si	Display en puerta	si
Tipo de frío	No Frost	Luz interior LED	si
Nº de motores Inverter	1	Estantes de cristal	si
Nº de estrellas	****	Cajón de verduras	si
Clase climática	N-ST	Huevera	si
Consumo energético	369kwh/an	Ruedas fácil manejo	si
Poder de congelación	8 Kg/24 h	Juntas puerta desmontables	si
Autonomía sin electricid. (-18°C to -9°C)	21 h	Patas niveladoras	si
Descongelación	automático	Cubiteras	si
Capacidad		Datos técnicos	
Total (L)	418 L	Tensión V / Frecuencia Hz	220-240 V / 50Hz
Frigorífico (neto)	274 L	Nivel sonoro dB	45 dB
Congelador (neto)	144 L	Etiquetado energético	
Dimensiones		Eficiencia energética	A+
Alto	181,5 cm	Potencia Máx./Fusible protec. kw/a	200W/1,15A
Ancho	78,5 cm		
Profundo	68,5 cm		

Frigorífico 4 puertas CFFD ML 428 NF



SILVER TRIM

10
AÑOS
GARANTIA

**MOTOR
INVERTER**



FRÍO



Inox anti huellas

- Sistema No Frost
- Descongelación automática
- Sistema de control electrónico
- Display en puerta
- Luz interior LED
- Autonomía sin electricidad de 21 h
- Estantes de cristal
- Ruedas fácil manejo
- Silver Trim: Estantes acabados silver

EAN 8.436.555.983.017

Características		Equipamiento	
Control electrónico	si	Display en puerta	si
Tipo de frío	No Frost	Luz interior LED	si
Nº de motores Inverter	1	Estantes de cristal	si
Nº de estrellas	****	Cajón de verduras	si
Clase climática	N-ST	Huevera	si
Consumo energético	291kwh/an	Ruedas fácil manejo	si
Poder de congelación	12 Kg/24 h	Juntas puerta desmontables	si
Autonomía sin electricid. (-18°C to -9°C)	21 h	Patas niveladoras	si
Descongelación	automático	Cubiteras	si
Capacidad		Datos técnicos	
Total (L)	408 L	Tensión V / Frecuencia Hz	220-240 V / 50Hz
Frigorífico (neto)	274 L	Nivel sonoro dB	45 dB
Congelador (neto)	134 L	Etiquetado energético	
Dimensiones		Eficiencia energética	A++
Alto	181,5 cm	Potencia Máx./Fusible protec. kw/a	215W/0,95A
Ancho	78,5 cm		
Profundo	68,5 cm		

Frigorífico 4 puertas CFFD ML 360 NF



SILVER TRIM



10
AÑOS
GARANTIA

**MOTOR
INVERTER**



Inox anti huellas

- Sistema No Frost
- Descongelación automática
- Sistema de control electrónico
- Display en puerta
- Luz interior LED
- Autonomía sin electricidad de 16,3 h
- Estantes de cristal
- Ruedas fácil manejo
- Silver Trim: Estantes acabados silver

EAN 8.436.555.983.000

Características		Equipamiento	
Control electrónico	si	Display en puerta	si
Tipo de frío	No Frost	Luz interior LED	si
Nº de motores Inverter	1	Estantes de cristal	si
Nº de estrellas	****	Cajón de verduras	si
Clase climática	N-ST	Huevera	si
Consumo energético	305kwh/an	Ruedas fácil manejo	si
Poder de congelación	10 Kg/24 h	Juntas puerta desmontables	si
Autonomía sin electricid. (-18°C to -9°C)	16,3 h	Patas niveladoras	si
Descongelación	automático	Cubiteras	si
Capacidad		Datos técnicos	
Total (L)	350 L	Tensión V / Frecuencia Hz	220-240 V / 50Hz
Frigorífico (neto)	255 L	Nivel sonoro dB	45 dB
Congelador (neto)	95 L	Etiquetado energético	
Dimensiones		Eficiencia energética	A++
Alto	180 cm	Potencia Máx./Fusible protec. kw/a	180W/0,78A
Ancho	68,4 cm		
Profundo	68,8 cm		

Frigorífico Combinado CC 2300 MC X



FRÍO



Inox anti huellas

- Sistema No Frost Multicooling
- Descongelación automática
- Sistema de control electrónico
- Display en puerta
- Indicador temperatura en frigorífico
- Luz interior LED
- Bandejas de cristal ajustables
- Ruedas fácil manejo
- 3 cajones en congelador
- Puertas reversibles
- Cajón 0° con raíl
- Cajón verdulero con raíl

EAN 8.436.555.982.591

Características		Capacidad	
Control electrónico	si	Total (L)	379 L
Tipo de frío	NoFrost Multicooling	Frigorífico (neto)	266 L
Nº de motores	1	Congelador (neto)	94 L
Nº de estrellas	****	Dimensiones	
Clase climática	T/SN	Alto	201 cm
Consumo energético	274kWh/año	Ancho	59,5 cm
Capacidad de congelador Kg/24h	5 Kg	Profundo	65 cm
Descongelación	automático	Datos técnicos	
Equipamiento		Tensión/Frecuencia V/Hz	220-240 V/50Hz
Sistema antibacterias goma cierre	si	Potencia máxima Kw/A	0,73
Estantes de cristal	si	Etiquetado energético	
Cajón de verduras con raíl	si	Eficiencia energética	A++
Cajones en congelador	3		
Ruedas fácil manejo	si		
Juntas puerta desmont/intercam.	si		
Balcones ajustables	si		
Cubiteras	si		

Frigorífico Combinado CC 2300 MC W



Blanco

- Sistema No Frost Multicooling
- Descongelación automática
- Sistema de control electrónico
- Display en puerta
- Indicador temperatura en frigorífico
- Luz interior LED
- Bandejas de cristal ajustables
- Ruedas fácil manejo
- 3 cajones en congelador
- Puertas reversibles
- Cajón 0° con raíl
- Cajón verdulero con raíl

EAN 8.436.555.982.584

Características		Capacidad	
Control electrónico	si	Total (L)	379 L
Tipo de frío	NoFrost Multicooling	Frigorífico (neto)	266 L
Nº de motores	1	Congelador (neto)	94 L
Nº de estrellas	****	Dimensiones	
Clase climática	T/SN	Alto	201 cm
Consumo energético	274kWh/año	Ancho	59,5 cm
Capacidad de congelador Kg/24h	5 Kg	Profundo	65 cm
Descongelación	automático	Datos técnicos	
Equipamiento		Tensión/Frecuencia V/Hz	220-240 V/50Hz
Sistema antibacterias goma cierre	si	Potencia máxima Kw/A	0,73
Estantes de cristal	si	Etiquetado energético	
Cajón de verduras con raíl	si	Eficiencia energética	A++
Cajones en congelador	3		
Ruedas fácil manejo	si		
Juntas puerta desmont/intercam.	si		
Balcones ajustables	si		
Cubiteras	si		

Frigorífico Combinado CC ML 1970 NF X



FRÍO

10
AÑOS
GARANTÍA

**MOTOR
INVERTER**

A++ Clase
eficiencia
energética

NoFrost

Inox anti huellas

- Sistema No Frost
- Descongelación automática
- Sistema de control electrónico
- Display en puerta
- Luz interior LED
- Autonomía sin electricidad de 20 h
- Estantes de cristal
- Ruedas fácil manejo
- Puertas reversibles
- Balcón de gran capacidad en puerta
- Silver Trim: Estantes acabados silver
- Cajón 0°

EAN 8.436.555.983.048

Características		Equipamiento	
Control electrónico	si	Display en puerta	si
Tipo de frío	No Frost	Luz interior LED	si
Nº de motores Inverter	1	Estantes de cristal	si
Nº de estrellas	****	Cajón de verduras	si
Clase climática	N-ST	Huevera	si
Consumo energético	285kwh/an	Ruedas fácil manejo	si
Poder de congelación	5 Kg/24 h	Juntas puerta desmontables	si
Autonomía sin electricid. (-18°C to -9°C)	20 h	Patas niveladoras	si
Descongelación	automático	Cubiteras	si
Capacidad		Datos técnicos	
Total (L)	432 L	Tensión V / Frecuencia Hz	220-240 V / 50Hz
Frigorífico (neto)	324 L	Nivel sonoro dB	45 dB
Congelador (neto)	108 L	Etiquetado energético	
Dimensiones		Eficiencia energética	A++
Alto	185 cm	Potencia Máx./Fusible protec. kw/a	200W/0,87A
Ancho	70,3 cm		
Profundo	70,3 cm		

Frigorífico Combinado CC 1950 MC X

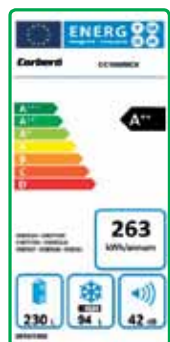

Inox anti huellas

- Sistema No Frost Multicooling
- Descongelación automática
- Sistema de control electrónico
- Display en puerta
- Indicador temperatura en frigorífico
- Luz interior LED
- Bandejas de cristal ajustables
- Ruedas fácil manejo
- Puertas reversibles
- Cajón 0° con raíl
- Cajón verdulero con raíl

EAN 8.436.555.982.577

Características		Capacidad	
Control electrónico	si	Total (L)	341 L
Tipo de frío	NoFrost Multicooling	Frigorífico (neto)	230 L
Nº de motores / Nº de estrellas	1 / ****	Congelador (neto)	94 L
Clase climática	T/SN	Dimensiones	
Consumo energético	263kWh/año	Alto	186 cm
Capacidad de congelador Kg/24h	5 Kg	Ancho	59,5 cm
Descongelación	automático	Profundo	65 cm
Equipamiento		Datos técnicos	
Sistema antibacterias goma cierre	si	Tensión/Frecuencia V/Hz	220-240 V/50Hz
Luz interior LED	si	Potencia máxima Kw/A	0,74
Estantes de cristal	si	Etiquetado energético	
Cajón de verduras con raíl	si	Eficiencia energética	A++
Cajones en congelador	3		
Huevera	si		
Ruedas fácil manejo	si		
Juntas puerta desmont/intercam.	si		
Patatas niveladoras / Balcones ajustables	si		
Cubiteras	si		

Frigorífico Combinado CC 1950 MC W

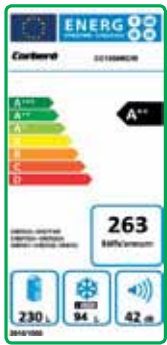

FRÍO



Blanco

- Sistema No Frost Multicooling
- Descongelación automática
- Sistema de control electrónico
- Display en puerta
- Indicador temperatura en frigorífico
- Luz interior LED
- Bandejas de cristal ajustables
- Ruedas fácil manejo
- Puertas reversibles
- Cajón 0° con raíl
- Cajón verdulero con raíl

EAN 8.436.555.982.560

Características		Capacidad	
Control electrónico	si	Total (L)	341 L
Tipo de frío	NoFrost Multicooling	Frigorífico (neto)	230 L
Nº de motores / Nº de estrellas	1 / ****	Congelador (neto)	94 L
Clase climática	T/SN	Dimensiones	
Consumo energético	263kWh/año	Alto	186 cm
Capacidad de congelador Kg/24h	5 Kg	Ancho	59,5 cm
Descongelación	automático	Profundo	65 cm
Equipamiento		Datos técnicos	
Sistema antibacterias goma cierre	si	Tensión/Frecuencia V/Hz	220-240 V/50Hz
Luz interior LED	si	Potencia máxima Kw/A	0,74
Estantes de cristal	si	Etiquetado energético	
Cajón de verduras con raíl	si	Eficiencia energética	A++
Cajones en congelador	3		
Huevera	si		
Ruedas fácil manejo	si		
Juntas puerta desmont/intercam.	si		
Patas niveladoras / Balcones ajustables	si		
Cubiteras	si		

Frigorífico Combinado CC 1865 EXT

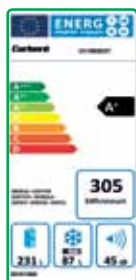

Inox anti huellas

- NoFrost
- Display en puerta
- Sistema de control electrónico
- Descongelación automática
- Luz interior
- Estantes de cristal
- Ruedas fácil manejo
- Patas niveladoras

EAN 8.436.555.982.805

Características		Equipamiento		Dimensiones	
Control electrónico	si	Luz interior	si	Alto	185,5 cm
Tipo de frío	No Frost	Estantes de cristal	si	Ancho	59,5 cm
Nº de motores	1	Cajón verduras / Huevera	si	Profundo	63,3 cm
Nº de estrellas	****	Ruedas fácil manejo	si	Capacidad	
Clase climática	T/N (16°C-43°C)	Patas niveladoras	si	Total (L)	318
Consumo energético	0,836 Kwh	Cubiteras	si	Frigorífico (neto)	231 L
Poder congelación	4,2 kg	Datos técnicos		Congelador (neto)	87 L
Autonomía sin electric. (-18°C to -9°C)	13 h	Tensión/Frecuencia V/Hz	220-240 V/50Hz	Etiquetado energético	
Descongelación	automático	Potencia max./Fusible protec. KVA	0,9	Eficiencia energética	A+

Frigorífico Combinado CC 1865 EWT



Blanco

- NoFrost
- Display en puerta
- Sistema de control electrónico
- Descongelación automática
- Luz interior
- Estantes de cristal
- Ruedas fácil manejo
- Patas niveladoras

EAN 8.436.555.981.907

Características		Equipamiento		Dimensiones	
Control electrónico	si	Luz interior	si	Alto	185,5 cm
Tipo de frío	No Frost	Estantes de cristal	si	Ancho	59,5 cm
Nº de motores	1	Cajón verduras / Huevera	si	Profundo	63,3 cm
Nº de estrellas	****	Ruedas fácil manejo	si	Capacidad	
Clase climática	T/N (16°C-43°C)	Patas niveladoras	si	Total (L)	318
Consumo energético	0,836 Kwh	Cubiteras	si	Frigorífico (neto)	231 L
Poder congelación	4,2 kg	Datos técnicos		Congelador (neto)	87 L
Autonomía sin electric. (-18°C to -9°C)	13 h	Tensión/Frecuencia V/Hz	220-240 V/50Hz	Etiquetado energético	
Descongelación	automático	Potencia max./Fusible protec. KVA	0,8	Eficiencia energética	A+

Frigorífico Combinado CC 1800 W



Blanco

- NoFrost
- Sistema de control electrónico
- Descongelación automática
- Luz interior
- Estantes de cristal
- Ruedas fácil manejo
- Patas niveladoras

EAN 8.436.555.980.191



Características	Equipamiento	Dimensiones	
Control electrónico	si	Luz interior	
Tipo de frío	No Frost	Estantes de cristal	
Nº de motores	1	Cajón verduras / Huevera	
Nº de estrellas	****	Ruedas fácil manejo / Patas niveladoras	
Clase climática	N-ST	Juntas puerta desmont. e intercam.	
Consumo energético	248 Kwh/año	Cubiteras	
Poder congelación	4 kg / 24 h	Datos técnicos	
Autonomía sin electric. (-18°C to -9°C)	-	Tensión/Frecuencia V/Hz	220-240 V/50Hz
Descongelación	automático	Potencia max./Fusible protec. KWA	0,8
		Etiquetado energético	
		Alto	180 cm
		Ancho	54,5 cm
		Profundo	59,5 cm
		Capacidad	
		Total (L)	232
		Frigorífico (neto)	154 L
		Congelador (neto)	78 L
		Etiquetado energético	A+

FRÍO

Frigorífico Combinado CC 1808 W

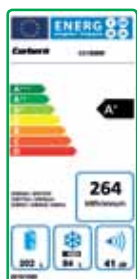

Blanco

- Frío estático
- Descongelación manual
- Luz interior
- Estantes de cristal
- Autonomía sin electricidad 17 h
- Patas niveladoras

EAN 8.436.555.982.690



Características	Equipamiento	Dimensiones	
Control electrónico	no	Luz interior	
Tipo de frío	Estático	Estantes de cristal	
Nº de motores	1	Cajón verduras / Huevera	
Nº de estrellas	****	Juntas puerta desmont. e intercam.	
Clase climática	T/N (16°C-38°C)	Patas niveladoras	
Consumo energético	0,723 Kwh	Cubiteras	
Poder congelación	4 kg / 24 h	Datos técnicos	
Autonomía sin electric. (-18°C to -9°C)	17 h	Tensión/Frecuencia V/Hz	220-240 V/50Hz
Descongelación	manual	Potencia max./Fusible protec. KWA	0,7
		Etiquetado energético	
		Alto	180 cm
		Ancho	54 cm
		Profundo	59,5 cm
		Capacidad	
		Total (L)	286
		Frigorífico (neto)	202 L
		Congelador (neto)	84 L
		Etiquetado energético	A+

Frigorífico NoFrost 2 puertas CF2P ML 500 NF X

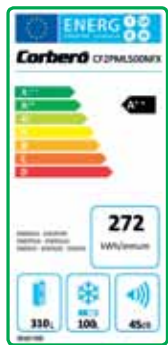

10
AÑOS
GARANTIA

**MOTOR
INVERTER**



Inox anti huellas

- Sistema No Frost
- Sistema de control electrónico
- Descongelación automática
- Luz en el interior LED
- Estantes de cristal
- Cajón de verduras
- 5 balcones en puerta
- Puertas reversibles
- Silver Trim: Estantes acabados silver

EAN 8.436.555.983.031

Características		Equipamiento	
Control electrónico	si	Display en puerta	no
Tipo de frío	No Frost	Luz interior LED	si
Nº de motores Inverter	1	Estantes de cristal	si
Nº de estrellas	****	Cajón de verduras	si
Clase climática	N-ST	Huevera	si
Consumo energético	272kwh/an	Ruedas fácil manejo	si
Poder de congelación	4,5 Kg/24 h	Juntas puerta desmont. e intercam.	si
Autonomía sin electricid. (-18°C to -9°C)	20 h	Patas niveladoras	si
Descongelación	automático	Cubiteras	si
Capacidad		Datos técnicos	
Total (L)	410 L	Tensión V / Frecuencia Hz	220-240 V / 50Hz
Frigorífico (neto)	310 L	Nivel sonoro dB	45 dB
Congelador (neto)	100 L	Etiquetado energético	
Dimensiones		Eficiencia energética	A++
Alto	168 cm	Potencia Máx./Fusible protec. kw/a	200W/0,96A
Ancho	70 cm		
Profundo	70 cm		

Frigorífico NoFrost 2 puertas CF2P K 400 NF W



FRÍO



Blanco

- Sistema No Frost
- Sistema de control electrónico
- Descongelación automática
- Luz en el interior LED
- Estantes de cristal
- Cajón de verduras
- 5 balcones en puerta
- Puertas reversibles
- Chiller

EAN 8.436.555.982.980

Características		Equipamiento	
Control electrónico	si	Display en puerta	no
Tipo de frío	No Frost	Luz interior LED	si
Nº de motores	1	Estantes de cristal	si
Nº de estrellas	****	Cajón de verduras	si
Clase climática	N-ST	Huevera	si
Consumo energético	321kwh/an	Ruedas fácil manejo	si
Poder de congelación	5 Kg/24 h	Juntas puerta desmont. e intercam.	si
Autonomía sin electricid. (-18°C to -9°C)	15 h	Patas niveladoras	si
Descongelación	automático	Cubiteras	si
Capacidad		Datos técnicos	
Total (L)	400 L	Tensión V / Frecuencia Hz	220-240 V / 50Hz
Frigorífico (neto)	296 L	Potencia Máx./Fusible protec. kw/a	0,8
Congelador (neto)	104 L	Etiquetado energético	
Dimensiones		Eficiencia energética	A+
Alto	172,5 cm		
Ancho	69,5 cm		
Profundo	67 cm		

Frigorífico NoFrost 2 puertas CF2P 340 NF

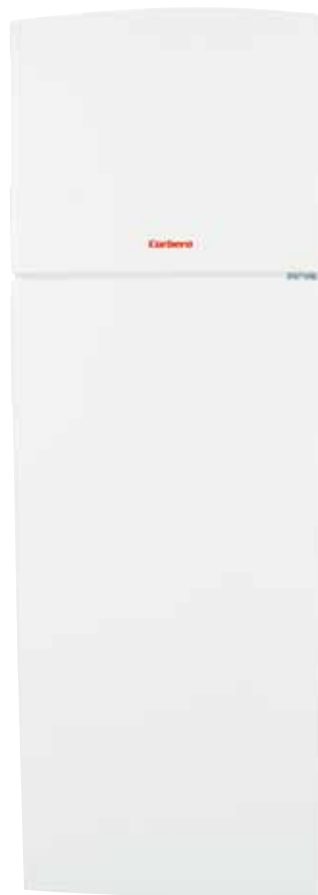
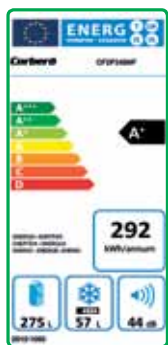

Blanco

- Sistema No Frost
- Descongelación automática
- Sistema de control mecánico con termostato
- Luz interior
- Estantes de cristal
- Cajón de verduras

EAN 8.436.555.980.382

Características		Capacidad	
Control electrónico	no	Total (L)	341
Tipo de frío	No Frost	Frigorífico (neto)	275 L
Nº de motores	1	Congelador (neto)	57 L
Nº de estrellas	****	Dimensiones	
Clase climática	-	Alto	170 cm
Consumo energético	292kWh/annum	Ancho	59,5 cm
Poder de congelación	4 kh/24h	Profundo	68,2 cm
Autonomía sin electricidad	-	Datos técnicos	
Descongelación	automático	Tensión V / Frecuencia Hz	220-240 V / 50Hz
Equipamiento		Potencia Máx./Fusible protec. kw/a	0,5
Luz interior	si	Etiquetado energético	
Estantes de cristal	si	Eficiencia energética	A+
Cajón de verduras	si		
Huevera	-		
Ruedas fácil manejo	si		
Patatas niveladoras	si		
Cubiteras	si		

Frigorífico NoFrost 2 puertas CF2P K 268 NF W

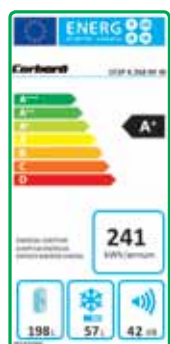

FRÍO



Blanco

- Sistema No Frost
- Descongelación automática
- Sistema de control electrónico
- Luz interior LED
- Autonomía sin electricidad 12 h
- Estantes de cristal
- Cajón de verduras
- Puertas reversibles
- Chiller

EAN 8.436.555.982.874

Características		Capacidad	
Control electrónico	si	Total (L)	255
Tipo de frío	No Frost	Frigorífico (neto)	198 L
Nº de motores	1	Congelador (neto)	57 L
Nº de estrellas	****	Dimensiones	
Clase climática	N/ST	Alto	165,4 cm
Consumo energético	241kWh/annum	Ancho	54,5 cm
Poder de congelación	3 kg/24h	Profundo	61,5 cm
Autonomía sin electricidad	12 h	Datos técnicos	
Descongelación	automático	Tensión V / Frecuencia Hz	220-240 V / 50Hz
Equipamiento		Potencia Máx./Fusible protec. kw/a	1,5
Luz interior LED	si	Etiquetado energético	
Estantes de cristal	si	Eficiencia energética	A+
Cajón de verduras	si		
Huevera / Cubitera	si		
Juntas de puerta desmont. e intercam.	si		
Patatas niveladoras	si		
Ruedas fácil manejo	si		

Frigorífico NoFrost 2 puertas CF2P ML 225 NF W

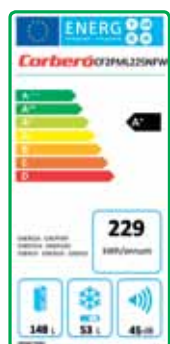

Blanco

- Sistema No Frost
- Descongelación automática
- Sistema de control electrónico
- Luz interior LED
- Autonomía sin electricidad 19,6 h
- Estantes de cristal
- Cajón de verduras
- Puertas reversibles
- Silver Trim: Estantes acabados silver
- Chiller

EAN 8.436.555.982.997

Características		Capacidad	
Control electrónico	si	Total (L)	201
Tipo de frío	No Frost	Frigorífico (neto)	148 L
Nº de motores	1	Congelador (neto)	53 L
Nº de estrellas	****	Dimensiones	
Clase climática	N-ST	Alto	147 cm
Consumo energético	229kWh/annum	Ancho	54,5 cm
Poder de congelación	2,5 kg/24h	Profundo	59 cm
Autonomía sin electricid. (-18°C to -9°C)	19,6 h	Datos técnicos	
Descongelación	automático	Tensión V / Frecuencia Hz	220-240 V / 50Hz
Equipamiento		Potencia Máx./Fusible protec. kw/a	180W / 0,78A
Luz interior LED	si	Etiquetado energético	
Estantes de cristal	si	Eficiencia energética	A+
Cajón de verduras	si		
Huevera / Cubiteras	si		
Ruedas fácil manejo	si		
Juntas de puerta desmont. e intercam.	si		
Patas niveladoras	si		

Frigorífico 2 puertas CF2P 2900 W



Blanco

- Sistema de control mecánico con termostato
- Descongelación manual
- Luz interior
- Verdulero gran capacidad
- Bandejas de cristal de seguridad
- Ruedas en parte posterior
- Puertas reversibles

EAN 8.436.555.980.863



Características		Capacidad		Dimensiones	
Control mecánico con termostato	si	Total (L)	320	Alto	176,4 cm
Tipo de frío	Estático	Frigorífico (neto)	244 L	Ancho	59,8 cm
Nº de motores	1	Congelador (neto)	76 L	Profundo	64,2 cm
Nº de estrellas	****	Peso neto	54 kg	Etiquetado energético	
Clase climática	N/ST/T	Equipamiento		Eficiencia energética	A++
Consumo energético (Kwh/24h)	224 kWh	Luz interior	si		
Poder congelación	3,5kg/24h	Estantes de cristal	si		
Descongelación	manual	Cajón de verduras	si		
Datos técnicos		Juntas puerta desmont/intercam.	si		
Tensión/Frecuencia V/Hz	220-240 V/50Hz	Patatas niveladoras	si		
Potencia máxima (A)	0,42A				

FRÍO

Frigorífico 2 puertas CF 1711 W

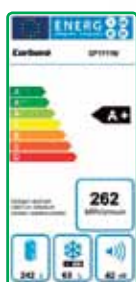

Blanco

- Sistema de control mecánico con termostato
- Descongelación manual
- Luz interior
- Verdulero gran capacidad
- Bandejas de cristal de seguridad
- Ruedas en parte posterior
- Puertas reversibles

EAN 8.436.025.917.320



Características		Equipamiento		Dimensiones	
Control mecánico con termostato	si	Luz interior	si	Alto	171 cm
Tipo de frío	Estático	Huevera	si	Ancho	59,5 cm
Nº de motores	1	Ruedas fácil manejo	si	Profundo	59,8 cm
Nº de estrellas	****	Juntas puerta desmont/intercam.	no	Datos técnicos	
Clase climática	N	Patatas niveladoras	si	Tensión/Frecuencia V/Hz	220-240 V/50Hz
Consumo energético	262KWh/annum	Cubiteras	si (2)	Potencia máx./Fusible protec. Kw/A	1,25
Poder congelación	3,5kg/24h	Capacidad			
Autonomía sin electricidad	1.150min	Total (L)	312		
Descongelación	manual	Frigorífico (neto)	242 L		
Etiquetado energético		Congelador (neto)	63 L		
Eficiencia energética	A+				

Frigorífico 2 puertas CF2P 1607 W

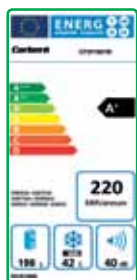

Blanco

- Sistema de control mecánico con termostato
- Descongelación manual
- Luz interior
- Autonomía sin electricidad 21 h
- Estantes de cristal
- Cajón de verduras

EAN 8.436.555.982.621



Características	Equipamiento	Dimensiones			
Control mecánico con termostato	si	Luz interior	si	Alto	160 cm
Tipo de frío	Estático	Estantes de cristal	si	Ancho	54 cm
Nº de motores	1	Cajón de verduras	si	Profundo	57 cm
Nº de estrellas	****	Huevera	si	Datos técnicos	
Clase climática	N	Patas niveladoras	si	Tensión/Frecuencia V/Hz	220-240 V/50Hz
Consumo energético	0,602 Kwh	Cubiteras	si	Potencia máx./Fusible protec. Kw/A	0,43
Poder congelación	2.0kg/24h	Capacidad			
Autonomía sin electricidad	21 h	Total (L)	240		
Descongelación	manual	Frigorífico (neto)	198 L		
Etiquetado energético		Congelador (neto)	42 L		
Eficiencia energética	A+				

Frigorífico 2 puertas CF2P 145 W

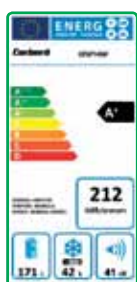

Blanco

- Sistema de control mecánico con termostato
- Descongelación manual
- Luz interior
- Bandejas de cristal
- Ruedas fácil manejo

EAN 8.436.555.981.334



Características	Equipamiento	Dimensiones			
Control mecánico con termostato	si	Luz interior	si	Alto	144 cm
Tipo de frío	Estático	Estantes de cristal	si	Ancho	54 cm
Nº de motores	1	Cajón de verduras	si	Profundo	57 cm
Nº de estrellas	****	Ruedas fácil manejo	si	Datos técnicos	
Clase climática	-	Juntas puerta desmont/intercam.	-	Tensión/Frecuencia V/Hz	220-240 V/50Hz
Consumo energético	212kWh/annum	Patas niveladoras	si	Potencia máx./Fusible protec. Kw/A	0,5
Poder congelación	2kg/24h	Cubiteras	si	Capacidad	
Autonomía sin electricidad	-	Total (L)	213		
Descongelación	manual	Frigorífico (neto)	171 L		
Etiquetado energético		Congelador (neto)	42 L		
Eficiencia energética	A+				

Frigorífico NoFrost 1 puerta CCL 1858 NF X

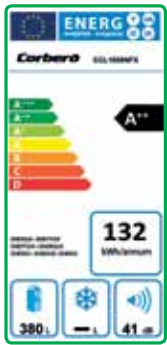

FRÍO



Inox anti huellas

- Sistema No Frost
- Control electrónico con display en puerta
- 2 cajones
- Ruedas fácil manejo

EAN 8.436.555.982.645

Características		Capacidad	
Tipo de frío	No Frost	Total (L)	380
Nº de motores	1	Frigorífico (neto)	380 L
Control electrónico con display puerta	si	Congelador (neto)	-
Clase climática	GT/SN	Peso Neto	64 kg
Consumo energético	132 kwh/año	Dimensiones	
Poder de congelación	-	Alto	186 cm
Autonomía sin electricidad	-	Ancho	59,5 cm
Descongelación	automático	Profundo	65 cm
Equipamiento		Datos técnicos	
Luz interior	si	Tensión V / Frecuencia Hz	220-240 V / 50Hz
Estantes de cristal	si	Etiquetado energético	
Cajón de verduras	si	Eficiencia energética	A++
Huevera / Cubitera	si	Corriente (A)	0,36
Ruedas fácil manejo	si		
Juntas puerta desmont/intercam.	no		
Patas niveladoras	si		

Frigorífico NoFrost 1 puerta CCL 1858 NF W



Blanco

- Sistema No Frost
- Control electrónico con display en puerta
- 2 cajones
- Ruedas fácil manejo

EAN 8.436.555.982.638

Características		Capacidad	
Tipo de frío	No Frost	Total (L)	380
Nº de motores	1	Frigorífico (neto)	380 L
Control electrónico con display puerta	si	Congelador (neto)	-
Clase climática	GT/SN	Peso Neto	64 kg
Consumo energético	132 kwh/año	Dimensiones	
Poder de congelación	-	Alto	186 cm
Autonomía sin electricidad	-	Ancho	59,5 cm
Descongelación	automático	Profundo	65 cm
Equipamiento		Datos técnicos	
Luz interior	si	Tensión V / Frecuencia Hz	220-240 V / 50Hz
Estantes de cristal	si	Etiquetado energético	
Cajón de verduras	si	Eficiencia energética	A++
Huevera / Cubitera	si	Corriente (A)	0,36
Ruedas fácil manejo	si		
Juntas puerta desmont/intercam.	no		
Patas niveladoras	si		

Frigorífico 1 puerta CCL K 1438 W

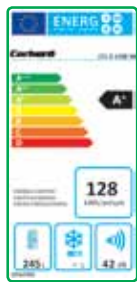

Blanco

- Control mecánico con termostato
- Luz interior
- Cajón de verduras
- Estantes de cristal
- Ruedas fácil manejo

EAN 8.436.555.982.881



Características		Equipamiento		Dimensiones	
Tipo de frío	Estático	Luz interior	si	Alto	143,5 cm
Nº de motores	1	Estante de cristal	si	Ancho	54,5 cm
Control electrónico con display puerta	si	Cajón de verduras	si	Profundo	58,3 cm
Clase climática	GT/SN	Huevera / Cubitera	si	Datos técnicos	
Consumo energético	128kWh/año	Ruedas fácil manejo	si	Tensión	220-240 V
Poder congelación	-	Juntas puerta desmont/intercam.	-	Frecuencia	50Hz
Autonomía sin electricidad	-	Patas niveladoras	si		
Descongelación	-	Capacidad			
Etiquetado energético		Total (L)	245		
Eficiencia energética	A+	Frigorífico (neto)	245 L		
Corriente (A)	0,45	Peso Neto	43		

FRÍO

Frigorífico 1 puerta CF1F 85 W

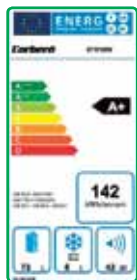

Blanco

- Sistema de control mecánico con termostato
- Luz en el refrigerador
- Verdulero gran capacidad
- Huevera
- Bandejas de cristal de seguridad
- Congelador

EAN 8.436.025.914.473



Características		Equipamiento		Dimensiones	
Control mecánico con termostato	si	Luz interior	si	Alto	83,8 cm
Tipo de frío	Estático	Estante de cristal	si	Ancho	48 cm
Nº de motores	1	Cajón de verduras	si	Profundo	56 cm
Nº de estrellas	-	Huevera	si	Datos técnicos	
Clase climática	GST/N	Ruedas fácil manejo	si	Tensión	220-240 V
Consumo energético	0,347kWh	Patas niveladoras	si	Frecuencia	50Hz
Poder congelación	-	Cubiteras	no		
Autonomía sin electricidad	-	Capacidad			
Descongelación	-	Total (L)	81		
Etiquetado energético		Frigorífico (neto)	73 L		
Eficiencia energética	A+	Congelador (neto)	8 L		

Congelador vertical NoFrost CCV 1858 NF X

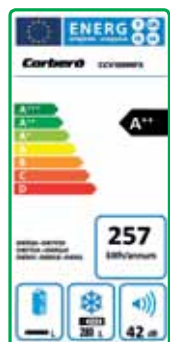

Inox anti huellas

- Sistema No frost
- Control electrónico con display en puerta
- Autonomía sin electricidad de 15 h
- Ruedas fácil manejo
- Poder de congelación 25 kg / 24 h
- 7 compartimentos

EAN 8.436.555.982.669

Características		Capacidad	
Tipo de frío	No Frost	Total (L)	280
Control electrónico con display puerta	si	Frigorífico (neto)	280 L
Nº de motores / Nº estrellas	1 / ****	Peso Neto	68 kg
Clase climática	GT/SN	Dimensiones	
Consumo energético	257 kwh/año	Alto	186 cm
Poder de congelación	25 kg / 24 h	Ancho	60 cm
Autonomía sin electricidad	15 h	Profundo	65 cm
Descongelación	automático	Datos técnicos	
Equipamiento		Tensión V / Frecuencia Hz	220-240 V / 50Hz
Luz interior	-	Etiquetado energético	
Estante de cristal	-	Eficiencia energética	A++
Cajón de verduras	-	Corriente (A)	1,29
Cubitera	si		
Ruedas fácil manejo	si		
Juntas puerta desmont/intercam.	-		
Patas niveladoras	si		

Congelador vertical NoFrost CCV 1858 NF W



FRÍO



Blanco

- Sistema No frost
- Control electrónico con display en puerta
- Autonomía sin electricidad de 15 h
- Ruedas fácil manejo
- Poder de congelación 25 kg / 24 h
- 7 compartimentos

EAN 8.436.555.982.652

Características		Capacidad	
Tipo de frío	No Frost	Total (L)	280
Control electrónico con display puerta	si	Frigorífico (neto)	280 L
Nº de motores / Nº estrellas	1 / ****	Peso Neto	68 kg
Clase climática	GT/SN	Dimensiones	
Consumo energético	257 kwh/año	Alto	186 cm
Poder de congelación	25 kg / 24 h	Ancho	60 cm
Autonomía sin electricidad	15 h	Profundo	65 cm
Descongelación	automático	Datos técnicos	
Equipamiento		Tensión V / Frecuencia Hz	220-240 V / 50Hz
Luz interior	-	Etiquetado energético	
Estante de cristal	-	Eficiencia energética	A++
Cajón de verduras	-	Corriente (A)	1,29
Cubitera	si		
Ruedas fácil manejo	si		
Juntas puerta desmont/intercam.	-		
Patas niveladoras	si		

Congelador vertical CCV K 1448 W

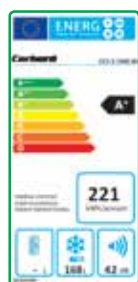

Blanco

- Sistema de control mecánico con termostato
- Descongelación manual
- 6 compartimentos
- Autonomía sin electricidad de 20 h
- Ruedas fácil manejo
- Puertas reversibles
- Poder de congelación 8 kg / 24 h

EAN 8.436.555.982.898



Características		Equipamiento		Dimensiones	
Control mecánico con termostato	si	Luz interior	-	Alto	143,5 cm
Tipo de frío	Estático	Tapas	-	Ancho	54,5 cm
Nº de motores	1	Cajón	6	Profundo	58,3 cm
Nº de estrellas	****	Huevera	-	Datos técnicos	
Clase climática	ST	Ruedas fácil manejo	si	Tensión/Frecuencia	220-240 V/50Hz
Consumo energético	221 kWh/año	Juntas puerta desmont/intercam.	si	Potencia máx./Fusible protección Kw/a	0.5
Poder congelación	8 kg / 24 h	Patas niveladoras	si		
Autonomía sin electricidad	20 h	Capacidad			
Sistema de descongelación	manual	Total (L)	168 L		
Etiquetado energético		Frigorífico (neto)	-		
Eficiencia energética	A+	Congelador (neto)	168 L		

Congelador vertical CCV 852 W

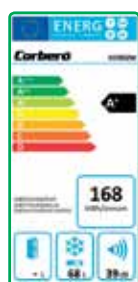

Blanco

- Sistema de control mecánico con termostato
- 3 compartimentos
- Descongelación manual
- Poder de congelación 8 kg / 24 h

EAN 8.436.555.980.894



Características		Equipamiento		Datos técnicos	
Control mecánico con termostato	si	Cajón	si (3)	Tensión	220-240 V
Tipo de frío	Estático	Patas niveladoras	si	Frecuencia	50Hz
Nº de motores	1	Capacidad			
Nº de estrellas	****	Total (L)	70 L		
Clase climática	GST/N	Frigorífico (neto)	-		
Consumo energético	168 kWh/año	Congelador (neto)	68 L		
Poder congelación	4kg/24h	Dimensiones			
Autonomía sin electricidad	-	Alto	84 cm		
Sistema de descongelación	manual	Ancho	48 cm		
Etiquetado energético		Profundo	50 cm		
Eficiencia energética	A+				

Congelador Arcón CCH 458 W - CCH 358 W

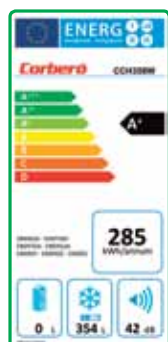

FRÍO

CCH 458 W

Blanco

- Sistema de control electrónico con display
- 3 cestas en el interior
- Ruedas de fácil manejo
- 446 L de capacidad
- Poder de congelación 21 kg / 24 h

EAN 8.436.555.982.799

Características		Capacidad	
Control electrónico con display	si	Volumen Neto	446 L
Nº de motores	1	Dimensiones	
Nº de estrellas	****	Alto	82,5 cm
Clase climática	N/ST	Ancho	153,5 cm
Consumo energético (Kwh)	328 kwh/año	Profundo	74 cm
Poder de congelación	21kg/24h	Peso neto	70 kg
Equipamiento		Etiquetado energético	
Luz interior	si	Eficiencia energética	A+
Cesta interior	3		
Ruedas fácil manejo	6		
Datos técnicos			
Tensión V / Frecuencia Hz 220-240 V/50Hz			

CCH 358 W

Blanco

- Sistema de control electrónico con display
- 3 cestas en el interior
- Ruedas de fácil manejo
- 354 L de capacidad
- Poder de congelación 17 kg / 24 h

EAN 8.436.555.982.782

Características		Capacidad	
Control electrónico con display	si	Volumen Neto	354 L
Nº de motores	1	Dimensiones	
Nº de estrellas	****	Alto	82,5 cm
Clase climática	N/ST	Ancho	127,5 cm
Consumo energético (Kwh)	285 kwh/año	Profundo	74 cm
Poder de congelación	17kg/24h	Peso neto	62 kg
Equipamiento		Etiquetado energético	
Luz interior	si	Eficiencia energética	A+
Cesta interior	3		
Ruedas fácil manejo	6		
Datos técnicos			
Tensión V / Frecuencia Hz 220-240 V/50Hz			

Congelador Arcón CCH 308 W - CCH 208 W



CCH 308 W

Blanco

- Sistema de control electrónico con display
- 1 cesta en el interior
- Ruedas de fácil manejo
- 282 L de capacidad
- Poder de congelación 13,1 kg / 24 h

EAN 8.436.555.982.775

Características		Capacidad	
Control electrónico con display	si	Volumen Neto	282 L
Nº de motores	1	Dimensiones	
Nº de estrellas	****	Alto	84,5 cm
Clase climática	N/ST	Ancho	111,6 cm
Consumo energético (Kwh)	248 kwh/año	Profundo	64,4 cm
Poder de congelación	13,1kg/24h	Peso neto	41 kg
Equipamiento		Etiquetado energético	
Luz interior	no	Eficiencia energética	A+
Cesta interior	1		
Ruedas fácil manejo	2		
Datos técnicos			
Tensión V / Frecuencia Hz 220-240 V/50Hz			

CCH 208 W

Blanco

- Sistema de control electrónico con display
- 1 cesta en el interior
- Ruedas de fácil manejo
- 190 L de capacidad
- Poder de congelación 9,1 kg / 24 h

EAN 8.436.555.982.768

Características		Capacidad	
Control electrónico con display	si	Volumen Neto	190 L
Nº de motores	1	Dimensiones	
Nº de estrellas	****	Alto	84,5 cm
Clase climática	N/ST	Ancho	95 cm
Consumo energético (Kwh)	208 kwh/año	Profundo	56,4 cm
Poder de congelación	9,1kg/24h	Peso neto	35 kg
Equipamiento		Etiquetado energético	
Luz interior	no	Eficiencia energética	A+
Cesta interior	1		
Ruedas fácil manejo	2		
Datos técnicos			
Tensión V / Frecuencia Hz 220-240 V/50Hz			

Congelador Arcón CCH 158 W - CCH 108 W



CCH 158 W Blanco

- Sistema de control electrónico con display
- 1 cesta en el interior
- Ruedas de fácil manejo
- 140 L de capacidad
- Poder de congelación 6,5 kg / 24 h

EAN 8.436.555.982.751

Características		Capacidad	Equipamiento
Control electrónico con display	si	Volumen Neto	140 L
Nº de motores	1	Dimensiones	
Nº de estrellas	****	Alto	84,5 cm
Clase climática	N/ST	Ancho	75,4 cm
Consumo energético (Kwh)	182 kwh/año	Profundo	56,4 cm
Poder de congelación	6,5kg/24h	Peso neto	31 kg
			Datos técnicos
			Tensión V / Frecuencia Hz
			220-240 V/50Hz
Etiquetado energético			
			Eficiencia energética
			A+

CCH 108 W Blanco

- Sistema de control electrónico con display
- 1 cesta en el interior
- Ruedas de fácil manejo
- 93 L de capacidad
- Poder de congelación 4,5 kg / 24 h

EAN 8.436.555.982.744

Características		Capacidad	Equipamiento
Control electrónico con display	si	Volumen Neto	93 L
Nº de motores	1	Dimensiones	
Nº de estrellas	****	Alto	84,5 cm
Clase climática	N/ST	Ancho	57,4 cm
Consumo energético (Kwh)	160 kwh/año	Profundo	56,4 cm
Poder de congelación	4,5kg/24h	Peso neto	27 kg
			Datos técnicos
			Tensión V / Frecuencia Hz
			220-240 V/50Hz
Etiquetado energético			
			Eficiencia energética
			A+

Congelador Arcón CCH 061 LW

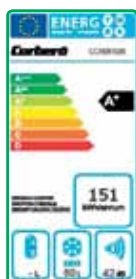

Blanco

- Control regulador de temperatura
- 1 cesta en el interior
- Luz de neón
- 61 L de capacidad
- Poder de congelación 3 kg / 24 h

EAN 8.436.555.980.184

Características		Capacidad	Equipamiento
Nº de motores	1	Volumen bruto total	61 L
Nº de estrellas	****	Volumen útil	-
Clase climática	N/ST	Dimensiones	
Consumo energético (Kwh)	151 kwh/año	Alto	85,8 cm
Poder de congelación	3kg/24h	Ancho	49,9 cm
Autonomía sin electricidad (-18°C to -9°C)	-	Profundo	53,7 cm
			Datos técnicos
			Tensión / Frecuencia
			220-240 V
			Potencia máxima/Fusible protec.
			65 Kw/A
Etiquetado energético			
			Eficiencia energética
			A+

FRÍO





Cocinas

Nuestras Cocinas



Horno panorámico

La cocina Corberó semi profesional incorpora un horno panorámico de 90 cms de ancho que le da una mayor capacidad y mejor visualización para el control de la cocción.



Hierro Fundido

Las cocinas Corberó con parrillas de hierro fundido tienen un diseño más moderno y duradero, con esta opción la limpieza también es más fácil.



Tapa de cristal

Las cocinas Corberó incorporan tapas de cristal templado que protegen su cocina al mismo tiempo que generan espacio extra en su casa.



Cajón Calientaplatos

Nuestras cocinas incorporan cajón para conservar la temperatura de los alimentos emplatados en espera de ser consumidos.

También es un espacio extra para guardar sus accesorios.



WOK

Las cocinas Corberó con opción WOK, consiguen una distribución más homogénea del calor y mejores resultados de cocción con quemador gigante.



Sistema Seguridad FFD

Todas las cocinas de gas Corberó disponen del sistema de seguridad FFD en todos los quemadores. Con esta opción se cierra el paso de gas en el caso en que detecte la ausencia de llama.

Cocina CC 900 X



COCINAS

90 cm
ANCHO

HORNO
PANORÁMICO

SEMI
PROFESIONAL

Acero Inoxidable / Gas butano

- Horno y grill a gas
- Set conversión a gas natural
- 5 quemadores de gas (1 Wok)
- Horno panorámico 90 cm
- Puerta horno de doble cristal
- Cajón calentaplatos
- Dispositivo seguridad de encendido de llama FFD
- Programador de tiempo digital
- Parrilla de hierro fundido
- Splash Back inox
- Guía telescópica
- Encendido automático

EAN 8.436.555.982.607

Zonas de cocción		Potencia y diámetro zonas cocción (Kw/mm)	
Zonas gas	5 (1 wok)	Superior izquierda	1,7kw
Prestaciones		Superior derecha	0,95kw
Niveles de potencia	Min/Max	Central	3,5kw
Autoencendido en los mandos	si	Inferior izquierda	1,7kw
Válvulas seguridad corte gas	-	Inferior derecha	2,9kw
Material parrilla	Hierro fund.		
Llave seguridad para niños	-		
Desconex. automática seguridad	FFD		
Dimensiones			
Alto	78,7 cm		
Ancho	90 cm		
Profundo	60,1 cm		

Cocina CC 510 GB 90 X



90 cm
ANCHO

PORTABOMBONA

Acero Inoxidable / Gas butano

- Set conversión a gas natural
- 5 quemadores de gas (1 Wok)
- Capacidad horno 60 litros
- Puerta horno de doble cristal
- Cajón calentaplatos
- Dispositivo seguridad de encendido de llama FFD
- Parrilla de esmalte
- Tapa de cristal

EAN 8.436.555.982.126

Zonas de cocción		Potencia y diámetro zonas cocción (Kw/mm)	
Zonas gas	5 (1 wok)	Superior izquierda	1,7kw
Prestaciones		Superior derecha	0,95kw
Niveles de potencia	Min/Max	Central	3,5kw
Autoencendido en los mandos	-	Inferior izquierda	1,7kw
Válvulas seguridad corte gas	-	Inferior derecha	2,9kw
Material parrilla	esmalte		
Llave seguridad para niños	-		
Desconex. automática seguridad	FFD		
Dimensiones			
Alto	78,7 cm		
Ancho	90 cm		
Profundo	60,1 cm		

Cocina CC 510 GB 90 W



COCINAS

90 cm
ANCHO

PORTABOMBONA

Blanco / Gas butano

- Set conversión a gas natural
- 5 quemadores de gas (1 Wok)
- Capacidad horno 60 litros
- Puerta horno de doble cristal
- Cajón calentaplatos
- Dispositivo seguridad de encendido de llama FFD
- Parrilla de esmalte
- Tapa de cristal

EAN 8.436.555.982.119

Zonas de cocción		Potencia y diámetro zonas cocción (Kw/mm)	
Zonas gas	5 (1 wok)	Superior izquierda	1,7kw
Prestaciones		Superior derecha	0,95kw
Niveles de potencia	Min/Max	Central	3,5kw
Autoencendido en los mandos	-	Inferior izquierda	1,7kw
Válvulas seguridad corte gas	-	Inferior derecha	2,9kw
Material parrilla	esmalte		
Llave seguridad para niños	-		
Desconex. automática seguridad	FFD		
Dimensiones			
Alto	78,7 cm		
Ancho	90 cm		
Profundo	60,1 cm		

Cocina CC 604 BX



60 cm
ANCHO

Acero Inoxidable / Gas butano

- 4 quemadores de gas
- Desconexión automática de seguridad FFD
- Parrilla de esmalte
- Tapa cristal
- Capacidad horno 58 litros
- Puerta horno de doble cristal

EAN 8.436.555.982.058

Zonas de cocción		Dimensiones	
Zonas gas	4	Alto	85 cm
Prestaciones		Ancho	60 cm
Niveles de potencia	Min-Máx	Profundo	60 cm
Autoencendido en los mandos	-	Potencia y diámetro zonas cocción	
Válvulas seguridad corte gas	si	Sup. izquierda (semi rápido)	650mm/1,75kw
Material parrilla	Esmalte	Sup. derecha (semi rápido)	650mm/1,75kw
Llave seguridad para niños	-	Inferior izquierda (rápido)	850mm/3kw
Desconex. automática seguridad	FFD	Inferior derecha (auxiliar)	500mm/1kw
Programador de tiempo	-	Quemador parrilla (horno)	680mm/2,2kw
		Quemador Horno	760mm/2,8kw

Cocina CC 604 BW



60 cm
ANCHO

Blanco / Gas butano

- 4 quemadores de gas
- Desconexión automática de seguridad FFD
- Parrilla de esmalte
- Tapa cristal
- Capacidad horno 58 litros
- Puerta horno de doble cristal

EAN 8.436.555.982.065

Zonas de cocción		Dimensiones	
Zonas gas	4	Alto	85 cm
Prestaciones		Ancho	60 cm
Niveles de potencia	Min-Máx	Profundo	60 cm
Autoencendido en los mandos	-	Potencia y diámetro zonas cocción	
Válvulas seguridad corte gas	si	Sup. izquierda (semi rápido)	650mm/1,75kw
Material parrilla	Esmalte	Sup. derecha (semi rápido)	650mm/1,75kw
Llave seguridad para niños	-	Inferior izquierda (rápido)	850mm/3kw
Desconex. automática seguridad	FFD	Inferior derecha (auxiliar)	500mm/1kw
Programador de tiempo	-	Quemador parrilla (horno)	680mm/2,2kw
		Quemador Horno	760mm/2,8kw

Cocina CC 450 BX - CC 450 NX



50 cm
ANCHO

Inoxidable / Gas butano / Gas natural

- 4 quemadores de gas
- Desconexión automática de seguridad FFD
- Tapa de cristal
- Capacidad horno 49 litros
- Puerta horno de doble cristal

EAN 8.436.555.981.693 Gas butano

EAN 8.436.555.981.716 Gas natural

Zonas de cocción		Dimensiones	
Zonas gas	4	Alto	85 cm
Prestaciones		Ancho	50 cm
Niveles de potencia	0-9	Profundo	50 cm
Autoencendido en los mandos	-	Potencia y diámetro zonas cocción	
Válvulas seguridad corte gas	si	Superior izquierda	750mm/1750kw
Material parrilla	acero inox	Superior derecha	750mm/1750kw
Llave seguridad para niños	-	Central	-
Desconex. automática seguridad	FFD	Inferior izquierda	1000mm/3000kw
Programador de tiempo	-	Inferior derecha	550mm/1000kw

Cocina CC 450 BW - CC 450 NW



50 cm
ANCHO

Blanco / Gas butano / Gas natural

- 4 quemadores de gas
- Desconexión automática de seguridad FFD
- Capacidad horno 49 litros
- Puerta horno de doble cristal

EAN 8.436.555.981.686 Gas butano

EAN 8.436.555.981.709 Gas natural

Zonas de cocción		Dimensiones	
Zonas gas	4	Alto	85 cm
Prestaciones		Ancho	50 cm
Niveles de potencia	0-9	Profundo	50 cm
Autoencendido en los mandos	-	Potencia y diámetro zonas cocción	
Válvulas seguridad corte gas	si	Superior izquierda	750mm/1750kw
Material parrilla	esmalte	Superior derecha	750mm/1750kw
Llave seguridad para niños	-	Central	-
Desconex. automática seguridad	FFD	Inferior izquierda	1000mm/3000kw
Programador de tiempo	-	Inferior derecha	550mm/1000kw

Hornillo sobremesa CHOR 300



61 cm
ANCHO

Blanco / Gas butano

- 3 quemadores de gas
- Uso para exterior

EAN 8.436.555.981.044

Características		Dimensiones	
Uso	Exterior	Alto	10,5 cm
Tipo de Hornillo	Gas butano I3+	Ancho	61 cm
Uso	Exterior	Profundo	39 cm
Color	Blanco	Prestaciones	
Zonas de cocción	3	Presión	28/37 mbars
		Niveles de potencia	1,8kw-5,4kw Hs
		Diámetro	0,68 mm
		Nivel de Consumo	131gr/h-393gr/h

COCINAS

Hornillo sobremesa CHOR 200



60,5 cm
ANCHO

Blanco / Gas butano

- 2 quemadores de gas
- Uso para exterior

EAN 8.436.555.981.037

Características		Dimensiones	
Uso	Exterior	Alto	9 cm
Tipo de Hornillo	Gas butano I3+	Ancho	60,5 cm
Uso	Exterior	Profundo	36,5 cm
Color	Blanco	Prestaciones	
Zonas de cocción	2	Presión	28/37 mbars
		Niveles de potencia	1,7kw-3,4kw Hs
		Diámetro	0,68 mm
		Nivel de Consumo	124gr/h-248gr/h





Hornos

Nuestros Hornos



Pirolítico

Corberó te ofrece los hornos multifunción con función pirolisis que hacen que el horno se limpie automáticamente a través de calor. Tendrás un horno perfectamente limpio sin esfuerzo. Elige la opción pirolisis para eliminar la suciedad de forma efectiva y 100% segura desintegrando los restos orgánicos y convirtiéndolos en polvo.



Guías Extraíbles

Los hornos Corberó llevan guías extraíbles que facilitan la limpieza y la manipulación de las bandejas de forma segura.

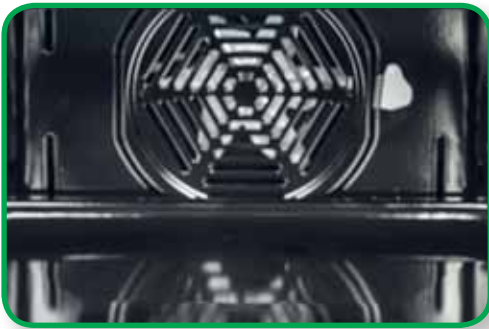

Turbo

La opción turbo reparte uniformemente el calor que llega desde las resistencias inferior y superior, o de una resistencia circular. Por la uniformidad de temperatura que se produce, este sistema permite cocinar en varias alturas al mismo tiempo sin que se mezclen olores ni sabores.



Mando push-pull

Los hornos Corberó incorporan mandos empotrados que complementan la estética de horno, dando un diseño más elegante a tu cocina.



Programador digital

Los hornos Corberó incorporan la última tecnología para facilitar tu vida. Con programador digital puedes elegir fácilmente entre diferentes funciones.

Horno pirolítico CCH 900 PXG



HORNOS

Acero inox antihuellas y cristal

- Multifunción con 6 programas de cocción
- Autolimpieza PIROLITICA
- Display Led
- Ventilador tangencial para mejor conducta del calor
- Luz en el horno
- Volumen útil 68 l netos
- Puerta con dos cristales
- Bloqueo de niños
- Guías extraíbles

EAN 8.436.555.983.123

Prestaciones generales		Dimensiones	
Instalación	Independiente	Ancho exterior	59,5 cm
Volumen útil (L) Neto	68	Alto exterior	59,5 cm
Nº de programas	6	Profundo exterior	57,5 cm
Sal. vahos ventil./ventil.calor tangencial	si	Peso Neto (kg)	34,90 kg
Cable conexión red	si	Peso Bruto (kg)	39,99 kg
Iluminación interior	si	Datos técnicos	
Desconex. automática seguridad	si	Tensión/Frecuencia V/Hz	230v/50-60Hz
Nº de cristales puerta	2	Potencia total (Kw)	2700kw
Auto limpieza pirolítica	si	Potencia solera (Kw)	1100kw
Controles de funcionamiento		Equipamiento	
Termostato de temperatura digital	si	Parrilla cromada	si
Temporizador de paro	si	Guías extraíbles	si
Selector tipo de cocción	si	Bandeja profunda	si
Piloto indicador funcionamiento	si	Etiquetado energético	
Piloto indicador termostato	si	Eficiencia energética	A

Horno multifunción CCH 850 DXG

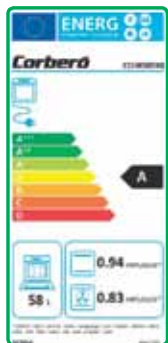

Cristal perfil inox

- Multifunción estática con 8 programas de cocción
- Ventilador tangencial para mejor conducta del calor
- Luz en el horno
- Esmalte fácil limpieza
- Volumen útil 58 l netos
- Puerta con dos cristales
- Guías extraíbles
- Mando push-pull (escamoteables)

EAN 8.436.555.980.009

Prestaciones generales		Dimensiones	
Instalación	Independiente	Ancho exterior	59,5 cm
Volumen útil (L) Neto	58	Alto exterior	59,5 cm
Nº de programas de cocción	8	Profundo exterior	57,5 cm
Sal. vahos ventil./ventil.tangencial	si	Datos técnicos	
Cable conexión red	si, sin enchufe	Tensión/Frecuencia V/Hz	220-240/50
Iluminación interior	si	Potencia total (Kw)	3200
Desconex. automática seguridad	-	Potencia solera (Kw)	1100
Nº de cristales puerta	2	Equipamiento	
Esmalte fácil limpieza	si	Parrilla cromada	si
Guías extraíbles	si	Bandeja plana	no
Mandos push-pull	si	Bandeja profunda	si
Controles de funcionamiento		Etiquetado energético	
Termostato de temperatura	si	Eficiencia energética	A
Temporizador de paro	si		
Selector tipo de cocción	si		
Piloto indicador funcionamiento	si		
Piloto indicador termostato	si		

Horno multifunción CCH 650 MXG

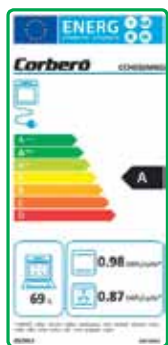

Acero inox antihuellas y cristal

- Multifunción con 8 programas de cocción
- Display Led
- Ventilador tangencial para mejor conducta del calor
- Luz en el horno
- Esmalte fácil limpieza
- Volumen útil 69 l netos
- Puerta con dos cristales
- Guías extraíbles

EAN 8.436.555.982.041

Prestaciones generales		Dimensiones	
Instalación	Independiente	Ancho exterior	59,5 cm
Volumen útil (L)	69	Alto exterior	59,5 cm
Nº de programas de cocción	8	Profundo exterior	57,5 cm
Sal. vahos ventil./ventil.calor tangencial	si	Datos técnicos	
Cable conexión red	si	Tensión/Frecuencia V/Hz	230/50-60Hz
Iluminación interior	si	Potencia total (Kw)	2600
Desconex. automática seguridad	si	Potencia solera (Kw)	1100
Nº de cristales puerta	2	Equipamiento	
Esmalte fácil limpieza	si	Parrilla cromada	si
Controles de funcionamiento		Guías extraíbles	si
Termostato de temperatura digital	si	Bandeja profunda	si
Temporizador de paro	si	Etiquetado energético	
Selector tipo de cocción	si	Eficiencia energética	A
Piloto indicador funcionamiento	si		
Piloto indicador termostato	si		

Horno multifunción CCH 550 MX

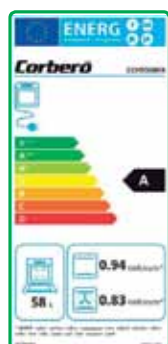

Cristal perfil inox

- Multifunción con 8 programas de cocción
- Ventilador tangencial para mejor conducta del calor
- Luz en el horno
- Esmalte fácil limpieza
- Volumen útil 58 l netos
- Puerta con dos cristales

EAN 8.437.013.659.994

Prestaciones generales		Dimensiones	
Instalación	Independiente	Ancho exterior	59,5 cm
Volumen útil (L)	58	Alto exterior	59,5 cm
Nº de programas de cocción	8	Profundo exterior	57,5 cm
Sal. vahos ventil./ventil.calor tangencial	si	Datos técnicos	
Cable conexión red	si, sin enchufe	Tensión/Frecuencia V/Hz	220-240/50Hz
Iluminación interior	si	Potencia total (Kw)	3200
Desconex. automática seguridad	-	Potencia solera (Kw)	1100
Nº de cristales puerta	2	Equipamiento	
Esmalte fácil limpieza	si	Parrilla cromada	si
Controles de funcionamiento		Bandeja plana	no
Termostato de temperatura	si	Bandeja profunda	si
Temporizador de paro	si	Etiquetado energético	
Selector tipo de cocción	si	Eficiencia energética	A
Piloto indicador funcionamiento	si		
Piloto indicador termostato	si		

Horno multifunción CCH 450 MX

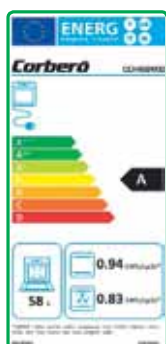

HORNOS

Acero inox antihuellas y cristal

- Multifunción con 8 programas de cocción
- Ventilador tangencial para mejor conducta del calor
- Luz en el horno
- Esmalte fácil limpieza
- Volumen útil 58 l netos
- Puerta con dos cristales

EAN 8.436.555.982.034

Prestaciones generales		Dimensiones	
Instalación	Independiente	Ancho exterior	59,5 cm
Volumen útil (L)	58	Alto exterior	59,5 cm
Nº de programas de cocción	8	Profundo exterior	57,5 cm
Sal. vahos ventil./ventil.calor tangencial	si	Datos técnicos	
Cable conexión red	si	Tensión/Frecuencia V/Hz	230/50-60Hz
Iluminación interior	si	Potencia total (Kw)	2600
Desconex. automática seguridad	si	Potencia solera (Kw)	1100
Nº de cristales puerta	2	Equipamiento	
Esmalte fácil limpieza	si	Parrilla alambre	si
Controles de funcionamiento		Bandeja plana	-
Termostato de temperatura	si	Bandeja profunda	si
Temporizador de paro	si	Etiquetado energético	
Selector tipo de cocción	si	Eficiencia energética	A
Piloto indicador funcionamiento	si		
Piloto indicador termostato	si		

Horno convección CCH 500 X

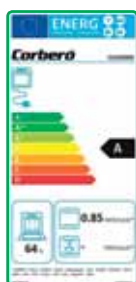

Cristal perfil inox

- Convección estática con 6 programas de cocción
- Luz en el horno
- Esmalte fácil limpieza
- Volumen útil 56 l netos
- Puerta con dos cristales

EAN 8.437.013.659.987



Prestaciones generales		Dimensiones	
Instalación	Independiente	Ancho exterior	59,5 cm
Volumen útil (L)	56	Alto exterior	59,5 cm
Nº de programas de cocción	6	Profundo exterior	57,5 cm
Salvavahos	si	Datos técnicos	
Cable conexión red	si, sin enchufe	Tensión/Frecuencia V/Hz	220-240/50
Iluminación interior	si	Potencia total (Kw)	3200
Desconex. automática seguridad	-	Potencia solera (Kw)	1100
Nº de cristales puerta	2	Equipamiento	
Esmalte fácil limpieza	si	Parrilla cromada	si
Controles de funcionamiento		Bandeja plana	no
Termostato de temperatura	si	Bandeja profunda	si
Temporizador de paro	si	Etiquetado energético	
Selector tipo de cocción	si	Eficiencia energética	A
Piloto indicador funcionamiento	si		
Piloto indicador termostato	si		

Horno convección CCH 400 X



Acero inox antihuellas y cristal

- Convección estática con 6 programas de cocción
- Luz en el horno
- Esmalte fácil limpieza
- Volumen útil 64 l netos
- Puerta con dos cristales

EAN 8.436.555.982.027



Prestaciones generales		Dimensiones	
Instalación	Independiente	Ancho exterior	59,5 cm
Volumen útil (L)	64	Alto exterior	59,5 cm
Nº de programas de cocción	6	Profundo exterior	57,5 cm
Salida vahos	si	Datos técnicos	
Cable conexión red	si	Tensión/Frecuencia V/Hz	230/50-60
Iluminación interior	si	Potencia total (Kw)	2600
Desconex. automática seguridad	si	Potencia solera (Kw)	1100
Nº de cristales puerta	2	Equipamiento	
Esmalte fácil limpieza	si	Parrilla cromada	si
Controles de funcionamiento		Bandeja plana	-
Termostato de temperatura	si	Bandeja profunda	si
Temporizador de paro	-	Etiquetado energético	
Selector tipo de cocción	si	Eficiencia energética	A
Piloto indicador funcionamiento	-		
Piloto indicador termostato	si		

Horno multifunción CCH 620 MW

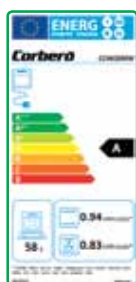

Cristal blanco

- Multifunción con 8 programas de cocción
- Ventilador tangencial para mejor conducta del calor
- Luz en el horno
- Esmalte fácil limpieza
- Volumen útil 58 l netos
- Puerta con dos cristales

EAN 8.436.555.982.683



Prestaciones generales		Dimensiones	
Instalación	Independiente	Ancho exterior	59,5 cm
Volumen útil (L) neto	58	Alto exterior	59,5 cm
Nº de programas de cocción	8	Profundo exterior	57,5 cm
Sal.vahos ventil./vent.calor tangencial	si	Datos técnicos	
Cable conexión red	si, sin enchufe	Tensión/Frecuencia V/Hz	220-240v/50Hz
Iluminación interior	si	Potencia total (Kw)	2500
Desconex. automática seguridad	si	Potencia solera (Kw)	1100
Nº de cristales puerta	2	Equipamiento	
Esmalte fácil limpieza	si	Parrilla cromada	si
Controles de funcionamiento		Bandeja plana	-
Termostato de temperatura	si	Bandeja profunda	si
Temporizador de paro	si	Etiquetado energético	
Selector tipo de cocción	si	Eficiencia energética	A
Piloto indicador funcionamiento	si		
Piloto indicador termostato	si		

Horno convección CCH 610 W



Cristal blanco

- Convección estática con 6 programas de cocción
- Luz en el horno
- Esmalte fácil limpieza
- Volumen útil 67 l netos
- Puerta con dos cristales

EAN 8.436.555.982.676



Prestaciones generales		Dimensiones	
Instalación	Independiente	Ancho exterior	59,5 cm
Volumen útil (L) neto	67	Alto exterior	59,5 cm
Nº de programas de cocción	6	Profundo exterior	57,5 cm
Sal.vahos ventil./vent.calor tangencial	si	Datos técnicos	
Cable conexión red	si, sin enchufe	Tensión/Frecuencia V/Hz	220-240/50Hz
Iluminación interior	si	Potencia total (Kw)	2500
Desconex. automática seguridad	si	Potencia solera (Kw)	1100
Nº de cristales puerta	2	Equipamiento	
Esmalte fácil limpieza	si	Parrilla cromada	si
Controles de funcionamiento		Bandeja plana	no
Termostato de temperatura	si	Bandeja profunda	si
Temporizador de paro	-	Etiquetado energético	
Selector tipo de cocción	si	Eficiencia energética	A
Piloto indicador funcionamiento	-		
Piloto indicador termostato	si		

Conjunto horno y vitrocerámica CCHE 818 MX

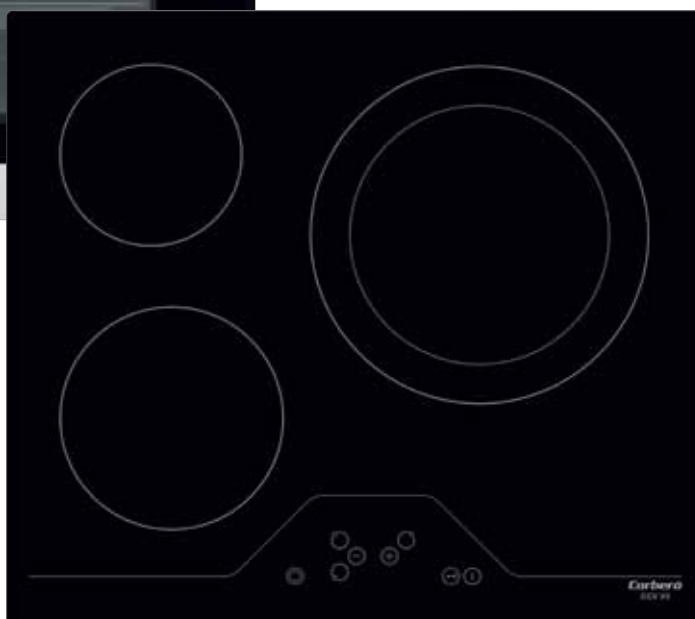
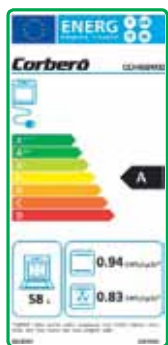

Acero inox antihuellas y cristal

Horno:

- Multifunción con 8 programas de cocción
- Ventilador tangencial para mejor conducta del calor
- Luz en el horno
- Esmalte fácil limpieza
- Volumen útil 58 l netos
- Puerta con dos cristales

Vitrocerámica:

- 3 zonas de cocción
 - Zona de cocción de 27 cm
 - 9 niveles de potencia con mandos Touch Control
- (Único embalaje con los 2 productos)

EAN 8.436.555.982.713

Prestaciones Horno		Controles funcionamiento Vitro	
Instalación	Independiente	Niveles de potencia	9
Volumen útil (L)	58	Mandos Touch Control	si
Nº de programas de cocción	8	Mandos individuales por zona	si
Sal. vahos ventil./ventil.calor tangencial	si	Dimensiones Horno (exterior)	
Cable conexión red	si, sin enchufe	Ancho x Alto x Profundo	59,5 x 59,5 x 57,5 cm
Iluminación interior	si	Dimensiones Vitrocerámica (exterior)	
Nº de cristales puerta	2	Ancho x Alto x Profundo	59 x 49 x 52 cm
Esmalte fácil limpieza	si	Datos técnicos	
Prestaciones Vitrocerámica		Tensión/Frecuencia V/Hz	220-240/50Hz
Número de zonas	3	Potencia total Horno (Kw)	2600kw
Zona doble area 27 cms	1	Potencia total Vitro (Kw)	5700W/32A
Bloqueo seguridad niños	si	Consumo energía conven. kw ciclo horno	0,94
Controles de funcionamiento		Cons. energía ventil. forzada kw ciclo horno	0,83
Termostato de temperatura	si	Equipamiento	
Temporizador de paro	si	Parrilla alambre	si
Selector tipo de cocción	si	Bandeja profunda	si
Piloto indicador funcionamiento	si	Etiquetado energético	
Piloto indicador termostato	si	Eficiencia energética	A

Conjunto horno y vitrocerámica CCHE 518 X

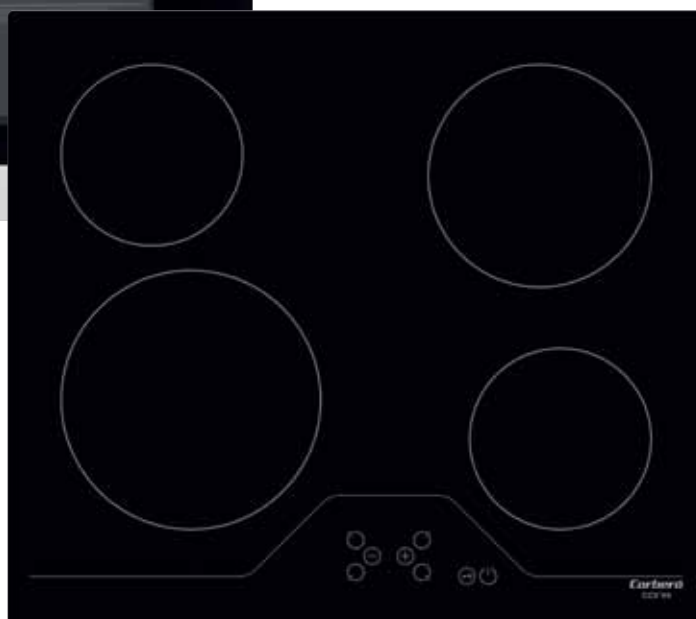

HORNOS

Acero inox antihuellas y cristal

Horno:

- Convección estática con 6 programas de cocción
- Luz en el horno
- Esmalte fácil limpieza
- Volumen útil 64 l netos
- Puerta con dos cristales

Vitrocera mica:

- 4 zonas de cocción
- Zona de cocción de 21 cm
- 9 niveles de potencia con mandos Touch Control

(Único embalaje con los 2 productos)

EAN 8.436.555.982.706

Prestaciones Horno		Controles funcionamiento Vitro	
Instalación	Independiente	Niveles de potencia	9
Volumen útil (L)	64	Mandos Touch Control	si
Nº de programas de cocción	6	Mandos individuales por zona	si
Sal. vahos ventil./ventil.calor tangencial	si	Dimensiones Horno (exterior)	
Cable conexión red	si, sin enchufe	Ancho x Alto x Profundo	59,5 x 59,5 x 57,5 cm
Iluminación interior	si	Dimensiones Vitrocera mica (exterior)	
Nº de cristales puerta	2	Ancho x Alto x Profundo	59 x 49 x 52 cm
Esmalte fácil limpieza	si	Datos técnicos	
Prestaciones Vitrocera mica		Tensión/Frecuencia V/Hz	220-240/50Hz
Número de zonas	4	Potencia total Horno (Kw)	2600kw
Zona doble area 21 cms	1	Potencia total Vitro (Kw)	6000W/32A
Bloqueo seguridad niños	si	Consumo energía conven. kw ciclo horno	0,83
Controles de funcionamiento		Cons. energía ventil. forzada kw ciclo horno	-
Termostato de temperatura	si	Equipamiento	
Temporizador de paro	-	Parrilla alambre	si
Selector tipo de cocción	si	Bandeja profunda	si
Piloto indicador funcionamiento	-	Etiquetado energético	
Piloto indicador termostato	si	Eficiencia energética	A





Placas

Nuestras Placas



Flexizone

Con las placas de inducción Corberó Flexizone ahorramos más energía. Varios inductores debajo del cristal acompañados de sensores ofrecen la posibilidad de personalizar el área de inducción en función del tamaño de los elementos que se coloquen sobre la placa.

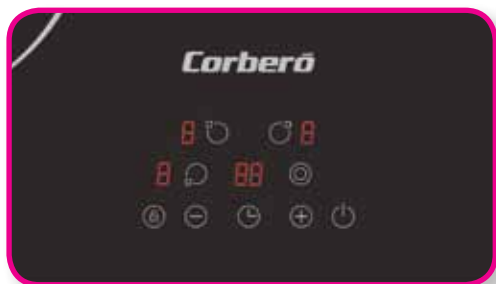

Control Touch

Las placas Corberó tienen sensores Touch Control que permiten seleccionar el tiempo de cocina y regular la potencia de tu placa. Con Touch Control cocinar es más fácil y cómodo.

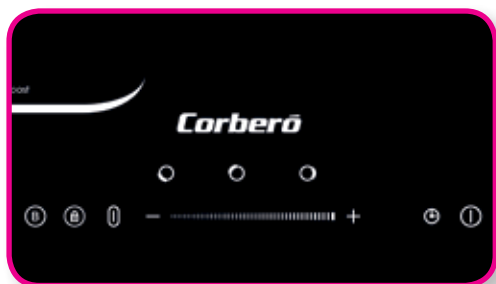

Control Slider

El control Slider permite un calentamiento ultra rápido en todas las zonas de cocción. Controla la potencia de tu placa simplemente pasando el dedo suavemente por encima de slider.



Zona grande de 30 cm

Disfruta de una zona extra grande de 30 cm que te permite cocinar con accesorios de gran tamaño.



Parillas de hierro fundido

Corberó ha desarrollado placas con una elegante y robusta parilla de hierro fundido. Gracias a esta opción te será más fácil su limpieza.



WOK

Las placas Corberó con opción WOK, consiguen una distribución más homogénea del calor y mejores resultados de cocción con su quemador gigante.

Placa de inducción CCI Y 3560 FZ

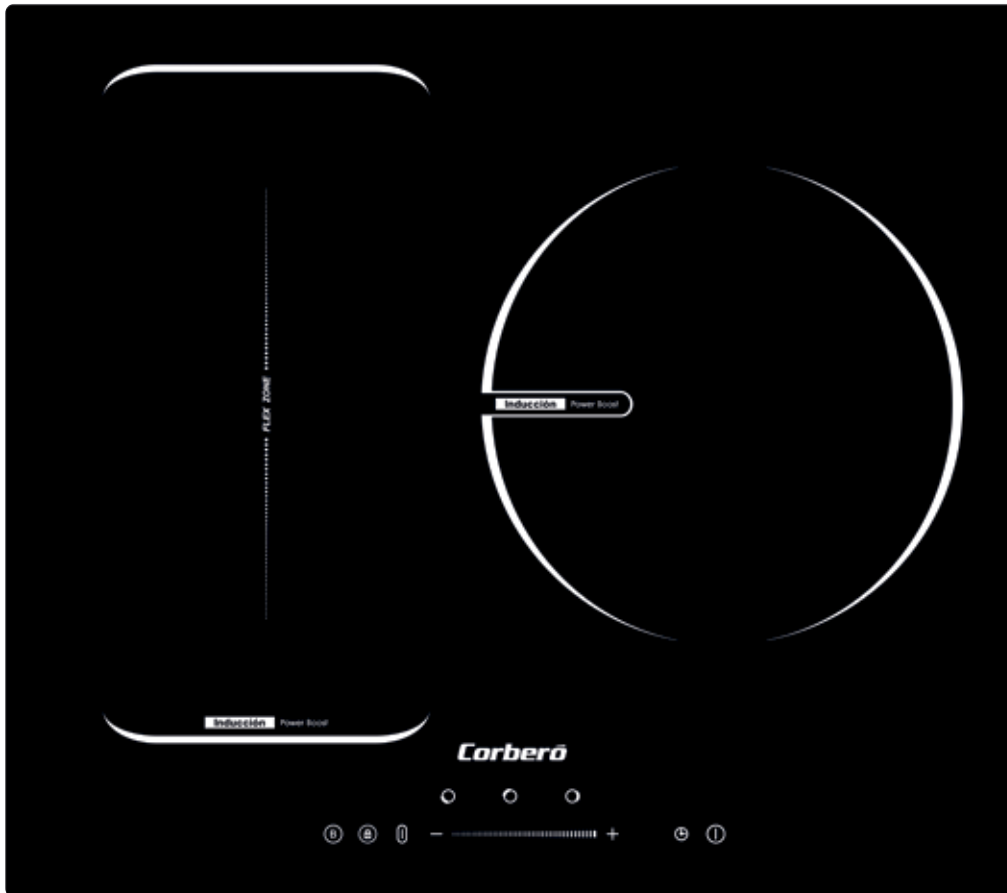

[Flexizone]

Bordes biselados

PLACAS

Cristal negro

- 4 zonas de cocción por inducción con BOOSTER
- Zona Flexizone 190x395 mm
- Potencia total 6500 W
- Control electrónico Slider
- 4 bordes biselados
- Zona grande 28 cm con BOOSTER 3000 W
- Indicadores de calor residual
- Bloqueo de seguridad para niños
- Temporizador 99 minutos

EAN 8.436.555.982.355

Zonas de cocción		Dimensiones	
Zonas inducción	4	Ancho placa	590mm
Zonas vitrocerámica	-	Fondo placa	520mm
Zonas de gas	-	Alto	55mm
Prestaciones		Ancho hueco	-
Modo control	Slider	Fondo hueco	-
Niveles de potencia	9	Alto hueco	-
Temporizador (min)	99	Peso Neto / Peso Bruto	9,2kg / 10,5kg
Sensor panorámico	si	Datos técnicos	
Bordes biselados	4	Tensión/Frecuencia V/Hz	220-240V/50Hz
Llave seguridad para niños	si	Potencia Total W	6500W
Indicadores de calor residual	si	Cable instalación	4 núcleos-1m cable
Desconexión automática seguridad	si		
Potencia y diámetro zonas cocción (mm/KW)			
Superior izquierda/Booster	180mm/2000-2600W		
Inferior izquierda/Booster	180mm/1500-2000W		
Derecha/Booster	280mm/2300-3000W		
Zona flexible/Booster	190x395mm/2500-2800W		

Placa de inducción CCI Y 3026

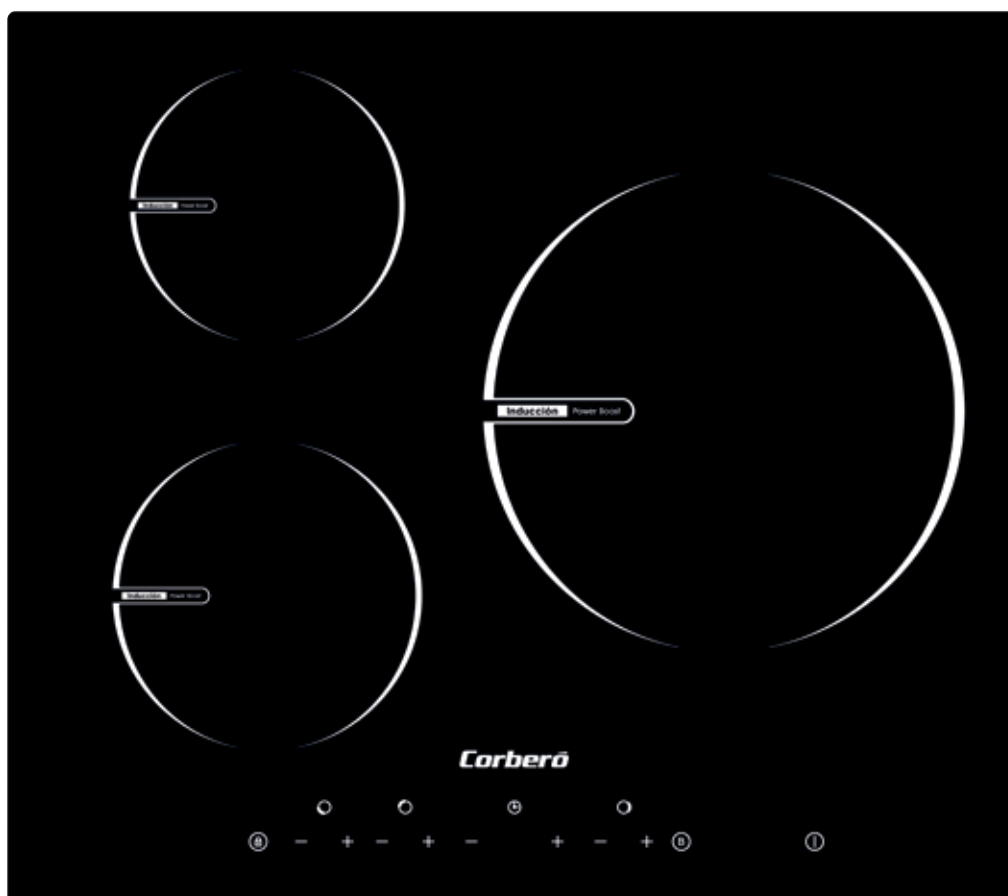

Cristal negro

- Potencia total 6500 W
- 3 zonas de cocción por inducción
- Control electrónico Touch Control
- 4 bordes biselados
- Zona grande 30 cm con BOOSTER 3000 W
- Indicadores de calor residual
- Bloqueo de seguridad para niños
- Temporizador 99 minutos

EAN 8.436.555.982.324

Zonas de cocción		Dimensiones	
Zonas inducción	3	Ancho placa	590mm
Zonas vitrocerámica	-	Fondo placa	520mm
Zonas de gas	-	Alto	55mm
Prestaciones		Ancho hueco	-
Modo control	Touch Control	Fondo hueco	-
Niveles de potencia	9	Alto hueco	-
Temporizador (min)	99	Peso Neto / Peso Bruto	8,8kg / 10kg
Sensor panorámico	si	Datos técnicos	
Bordes biselados	4	Tensión/Frecuencia V/Hz	220-240V/50Hz
Llave seguridad para niños	si	Potencia Total W	6500W
Indicadores de calor residual	si	Cable instalación	4 núcleos-1m cable
Desconexión automática seguridad	si		
Potencia y diámetro zonas cocción (mm/KW)			
Inferior izquierda/Booster	180mm/2000-2600W		
Superior izquierda/Booster	160mm/1500-1800W		
Derecha/Booster	300mm/2300-3000W		

Placa de inducción CCI Y 3016



Cristal negro

- Potencia total 6500 W
- 3 zonas de cocción por inducción
- Control electrónico Touch Control
- Zona grande 30 cm con BOOSTER 3000 W
- Indicadores de calor residual
- Bloqueo de seguridad para niños
- Temporizador 99 minutos

EAN 8.436.555.982.317

Zonas de cocción		Dimensiones	
Zonas inducción	3	Ancho placa	590mm
Zonas vitrocerámica	-	Fondo placa	520mm
Zonas de gas	-	Alto	55mm
Prestaciones		Ancho hueco	-
Modo control	Touch Control	Fondo hueco	-
Niveles de potencia	9	Alto hueco	-
Temporizador (min)	99	Peso Neto / Peso Bruto	8,8kg / 10kg
Sensor panorámico	si	Datos técnicos	
Bordes biselados	no	Tensión/Frecuencia V/Hz	220-240V/50Hz
Llave seguridad para niños	si	Potencia Total W	6500W
Indicadores de calor residual	si	Cable instalación	4 núcleos-1m cable
Desconexión automática seguridad	si		
Potencia y diámetro zonas cocción (mm/KW)			
Inferior izquierda/Booster	180mm/2000-2600W		
Superior izquierda/Booster	160mm/1500-1800W		
Derecha/Booster	300mm/2300-3000W		

Placa de inducción CCI BR 6003

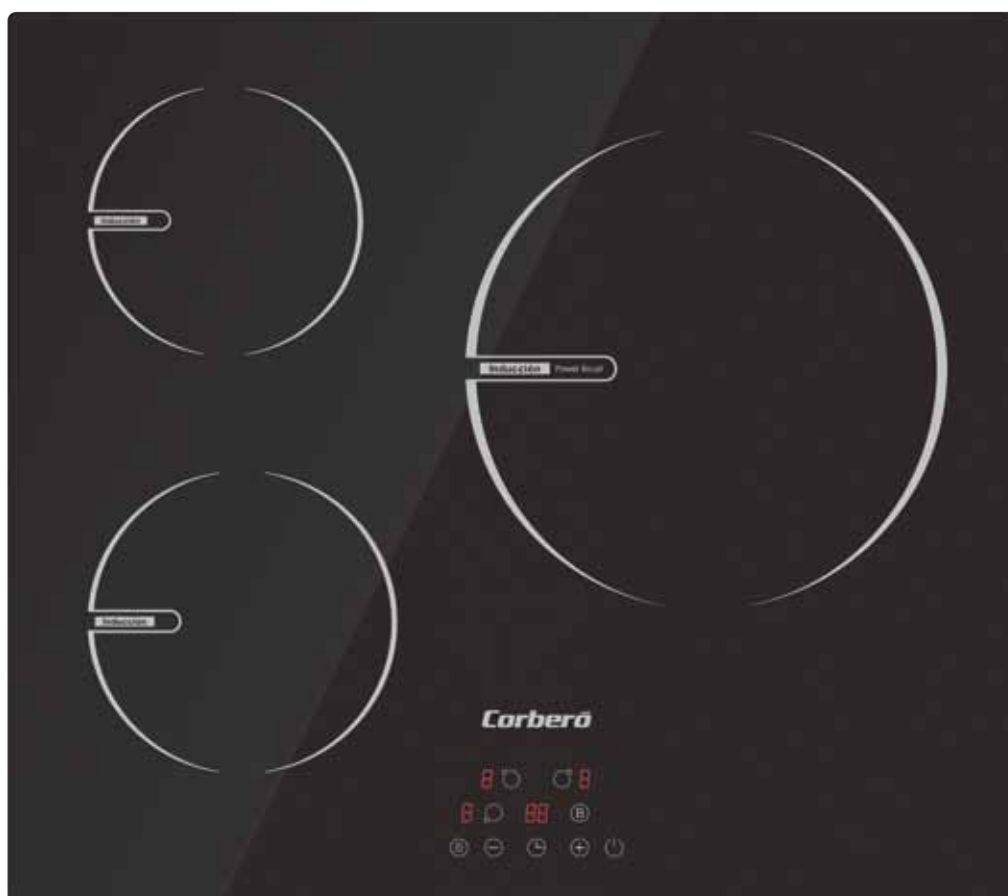

Cristal negro

- Potencia total 6200 W
- 3 zonas de cocción por inducción
- Control electrónico Touch Control
- Zona grande 30 cm con BOOSTER 3000 W
- Indicadores de calor residual
- Temporizador 99 minutos

EAN 8.436.555.982.508

Zonas de cocción		Dimensiones	
Zonas inducción	3	Ancho placa	590mm
Zonas vitrocerámica	-	Fondo placa	520mm
Zonas de gas	-	Alto	58mm
Prestaciones		Ancho hueco	-
Modo control	Touch Control	Fondo hueco	-
Niveles de potencia	9	Alto hueco	-
Temporizador (min)	99	Peso Neto / Peso Bruto	8,2kg / 10kg
Sensor panorámico	-	Datos técnicos	
Bordes biselados	no	Tensión/Frecuencia V/Hz	220-240V/50Hz
Bloqueo seguridad para niños	-	Potencia Total W	6200W
Indicadores de calor residual	"H"	Cable instalación	4 núcleos-1m cable
Desconexión automática seguridad 120 min			
Potencia y diámetro zonas cocción (mm/KW)			
Inferior izquierda	180mm/1800W		
Superior izquierda	160mm/1400W		
Superior derecha/Booster	300mm/2300-3000W		

Placa de inducción CCI Y 3006



Cristal negro

- Potencia total 5800 W
- 3 zonas de cocción por inducción
- Control electrónico Touch Control
- Zona grande 30 cm con BOOSTER 2300 W
- Indicadores de calor residual
- Bloqueo de seguridad para niños
- Temporizador 99 minutos

EAN 8.436.555.982.348

Zonas de cocción		Dimensiones	
Zonas inducción	3	Ancho placa	590mm
Zonas vitrocerámica	-	Fondo placa	520mm
Zonas de gas	-	Alto	62mm
Prestaciones		Ancho hueco	-
Modo control	Touch Control	Fondo hueco	-
Niveles de potencia	9	Alto hueco	-
Temporizador (min)	99	Peso Neto / Peso Bruto	10kg / 11,2kg
Sensor panorámico	si	Datos técnicos	
Bordes biselados	no	Tensión/Frecuencia V/Hz	220-240V/50Hz
Bloqueo seguridad para niños	si	Potencia Total W	5800W
Indicadores de calor residual	si	Cable instalación	4 núcleos-1m cable
Desconexión automática seguridad	si		
Potencia y diámetro zonas cocción (mm/KW)			
Inferior izquierda	180mm/2000W		
Superior izquierda	180mm/1500W		
Derecha/Booster	300mm/2000-2300W		

Placa vitrocerámica CCV Y 365

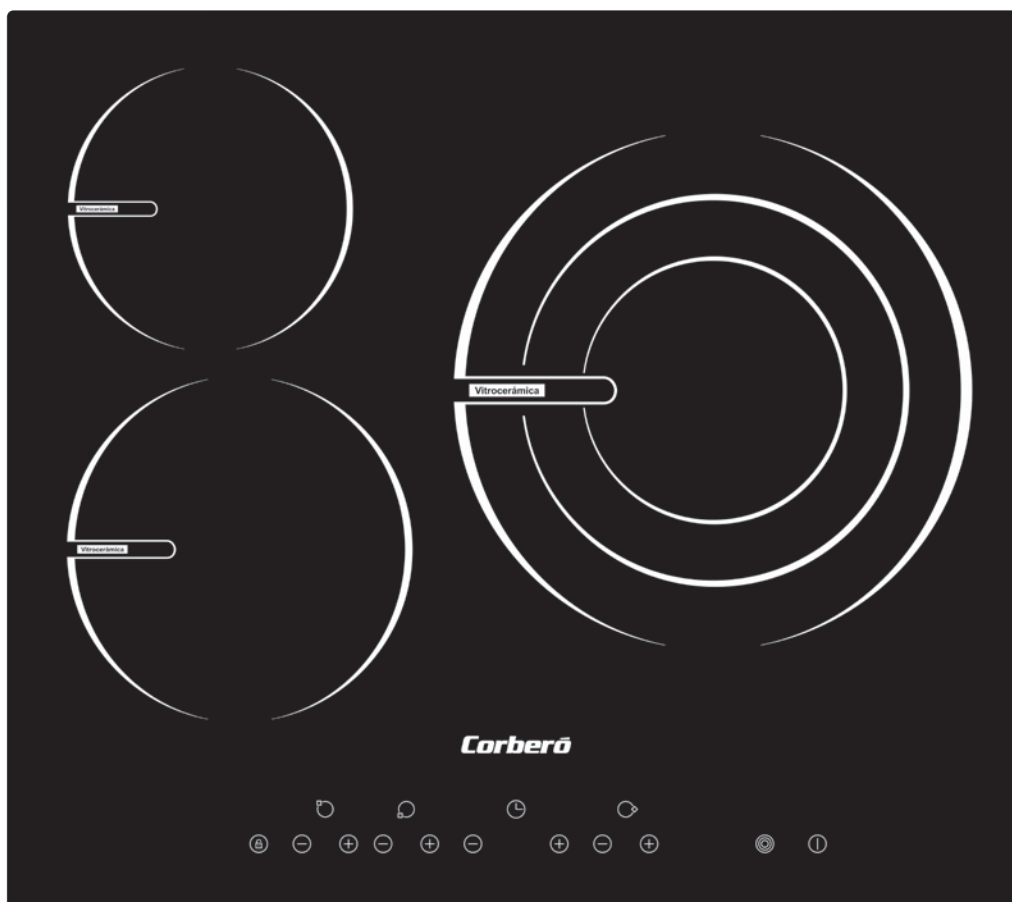

Cristal negro

- Control electrónico Touch Control
- 4 bordes biselados
- Potencia total 5700 W
- 3 zonas de cocción
- Zona grande 30 cm 2700 W triple zona
- Indicadores de calor residual
- Bloqueo de seguridad para niños
- Temporizador 99 minutos

EAN 8.436.555.982.294

Zonas de cocción		Dimensiones	
Zonas inducción	-	Ancho placa	590mm
Zonas vitrocerámica	3	Fondo placa	520mm
Zonas de gas	-	Alto	52mm
Prestaciones		Ancho hueco	-
Modo control	Touch control	Fondo hueco	-
Niveles de potencia	9	Alto hueco	-
Temporizador (min)	99	Peso Neto / Peso Bruto	9kg / 10,2kg
Sensor panorámico	-	Datos técnicos	
Bordes biselados	4	Tensión/Frecuencia V/Hz	220-240V/50Hz
Bloqueo seguridad para niños	si	Potencia total	5700W
Indicadores de calor residual	si	Cable instalación	4 núcleos-1m cable
Desconexión automática seguridad	si		
Potencia y diámetro zonas cocción (mm/KW)			
Inferior izquierda	200mm/1800W		
Superior izquierda	165mm/1200W		
Derecha (triple zona)	300-220-150mm/2700-1950-1050W		

Placa vitrocerámica CCV Y 360

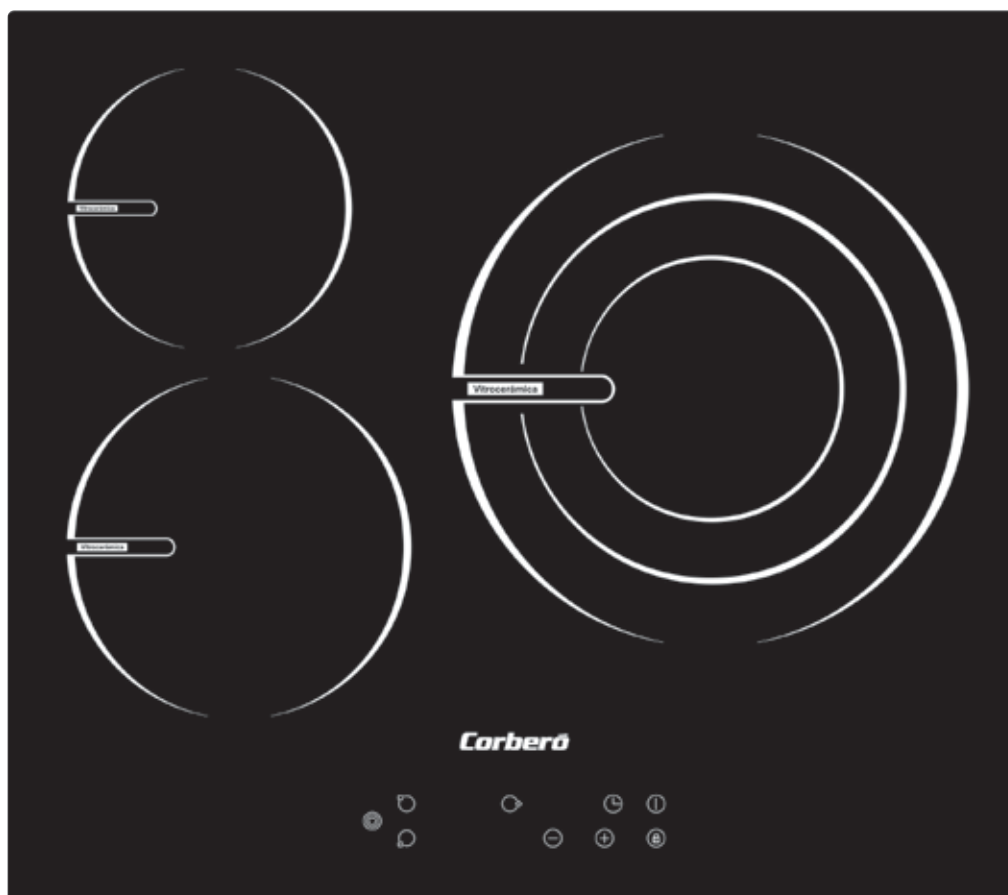

Cristal negro

- Control electrónico Touch Control
- Potencia total 5700 W
- 3 zonas de cocción
- Zona grande 30 cm 2700 W triple zona
- Indicadores de calor residual
- Bloqueo de seguridad para niños
- Temporizador 99 minutos

EAN 8.436.555.982.287

Zonas de cocción		Dimensiones	
Zonas inducción	-	Ancho placa	590mm
Zonas vitrocerámica	3	Fondo placa	520mm
Zonas de gas	-	Alto	52mm
Prestaciones		Ancho hueco	-
Modo control	Touch control	Fondo hueco	-
Niveles de potencia	9	Alto hueco	-
Temporizador (min)	99	Peso Neto / Peso Bruto	9kg / 10,2kg
Sensor panorámico	-	Datos técnicos	
Bordes biselados	no	Tensión/Frecuencia V/Hz	220-240V/50Hz
Bloqueo seguridad para niños	si	Potencia total	5700W
Indicadores de calor residual	si	Cable instalación	4 núcleos / 1m cable
Desconexión automática seguridad	si		
Potencia y diámetro zonas cocción (mm/KW)			
Inferior izquierda	200mm/1800W		
Superior izquierda	165mm/1200W		
Derecha	300-220-150mm/2700-1950-1050W		

Placa vitrocerámica CCV BR 635

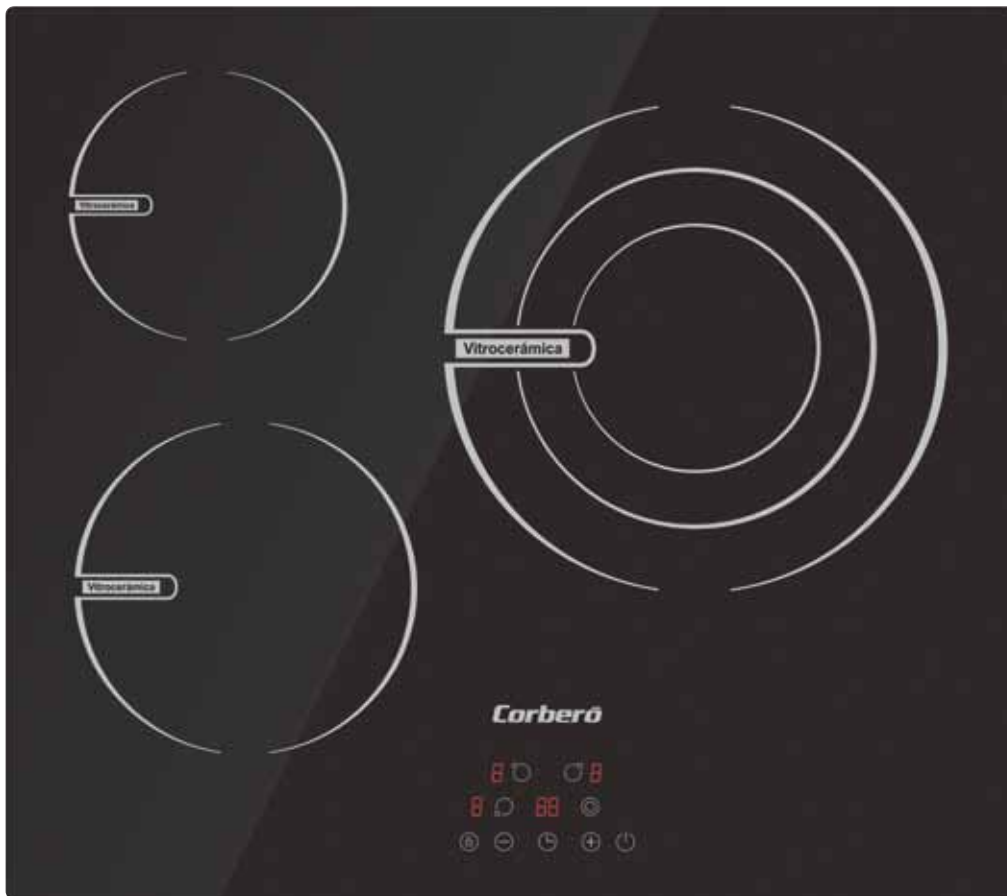

Cristal negro

- Potencia total 5700 W
- 3 zonas de cocción
- Zona grande 30 cm con 2700 W triple zona
- Control electrónico Touch Control
- Indicadores de calor residual
- Temporizador 99 minutos

EAN 8.436.555.982.492

Zonas de cocción		Dimensiones	
Zonas inducción	-	Ancho placa	590mm
Zonas vitrocerámica	3	Fondo placa	520mm
Zonas de gas	-	Alto	46mm
Prestaciones		Ancho hueco	-
Modo control	Touch control	Fondo hueco	-
Niveles de potencia	9	Alto hueco	-
Temporizador (min)	99	Peso Neto / Peso Bruto	9,1kg / 10,6kg
Sensor panorámico	-	Datos técnicos	
Bordes biselados	no	Tensión/Frecuencia V/Hz	220-240V/50-60Hz
Bloqueo seguridad para niños	-	Potencia total	5700W
Indicadores de calor residual	"H"	Cable instalación	4 núcleos / 1,2m cable
Desconexión automática seguridad 120 min			
Potencia y diámetro zonas cocción (mm/KW)			
Inferior izquierda	200mm/1800W		
Superior izquierda	165mm/1200W		
Sup. Derecha (triple zona)	150-190-300mm/ 1050-1950-2700W		

Placa vitrocerámica CCV Y 465

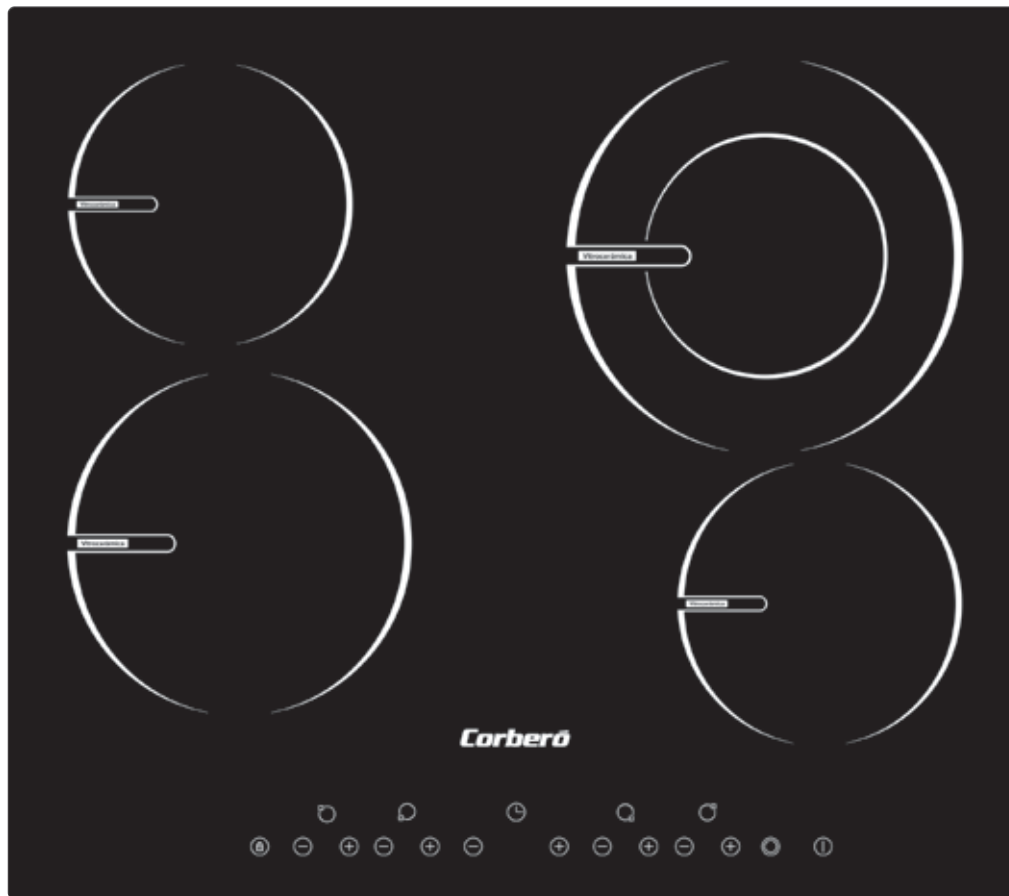

Cristal negro

- Potencia total 6400 W
- 4 zonas de cocción
- Control electrónico Touch Control
- Zona grande 23 cm con 2200 W doble zona
- Indicadores de calor residual
- Bloqueo de seguridad para niños
- Temporizador 99 minutos

EAN 8.436.555.982.270

Zonas de cocción		Dimensiones	
Zonas inducción	-	Ancho placa	590mm
Zonas vitrocerámica	4	Fondo placa	520mm
Zonas de gas	-	Alto	52mm
Prestaciones		Ancho hueco	-
Modo control	Touch control	Fondo hueco	-
Niveles de potencia	9	Alto hueco	-
Temporizador (min)	99	Peso Neto / Peso Bruto	8,9kg / 10,1kg
Sensor panorámico	-	Datos técnicos	
Bordes biselados	no	Tensión/Frecuencia V/Hz	220-240V/50Hz
Bloqueo seguridad para niños	si	Potencia total	6400W
Indicadores de calor residual	si	Cable instalación	4 núcleos / 1m cable
Desconexión automática seguridad	si		
Potencia y diámetro zonas cocción (mm/KW)			
Inferior izquierda	200mm/1800W		
Superior izquierda	165mm/1200W		
Sup.Derecha (doble zona)	230-138mm/2200-1000W		
Inferior derecha	165mm/1200W		

Placa vitrocerámica CCV BR 645

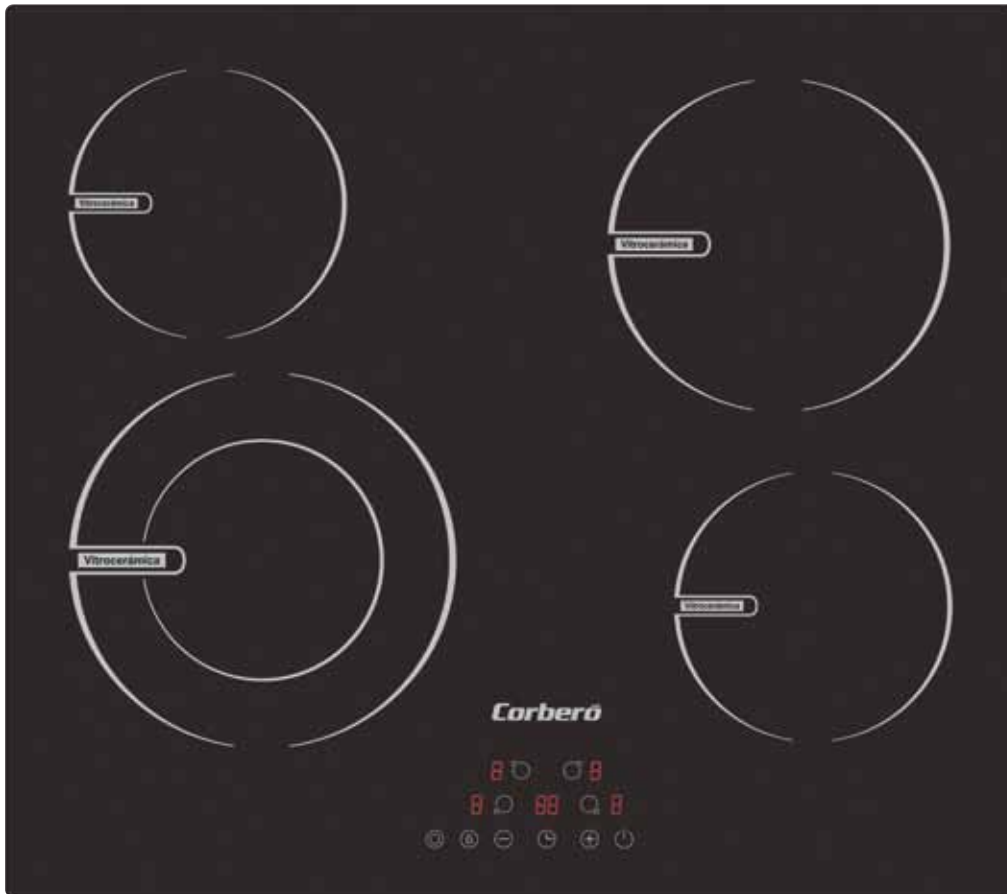

Cristal negro

- Potencia total 6400 W
- 4 zonas de cocción
- Control electrónico Touch Control
- Zona grande 23 cm con 2200 W doble zona
- Indicadores de calor residual
- Temporizador 99 minutos

EAN 8.436.555.982.485

Zonas de cocción		Dimensiones	
Zonas inducción	-	Ancho placa	590mm
Zonas vitrocerámica	4	Fondo placa	520mm
Zonas de gas	-	Alto	50mm
Prestaciones		Ancho hueco	-
Modo control	Touch control	Fondo hueco	-
Niveles de potencia	9	Alto hueco	-
Temporizador (min)	99	Peso Neto / Peso Bruto	8,1kg / 9,7kg
Sensor panorámico	-	Datos técnicos	
Bordes biselados	no	Tensión/Frecuencia V/Hz	220-240V/50-60Hz
Bloqueo seguridad para niños	-	Potencia total	6400W
Indicadores de calor residual	H	Cable instalación	4 núcleos / 1,2m cable
Desconexión automática seguridad 120 min			
Potencia y diámetro zonas cocción (mm/KW)			
Inf. izquierda (doble zona) 140-230mm/1000-2200W			
Superior izquierda	165mm/1200W		
Superior derecha	200mm/1800W		
Inferior derecha	165mm/1200W		

Placa vitrocerámica CCV Y 460

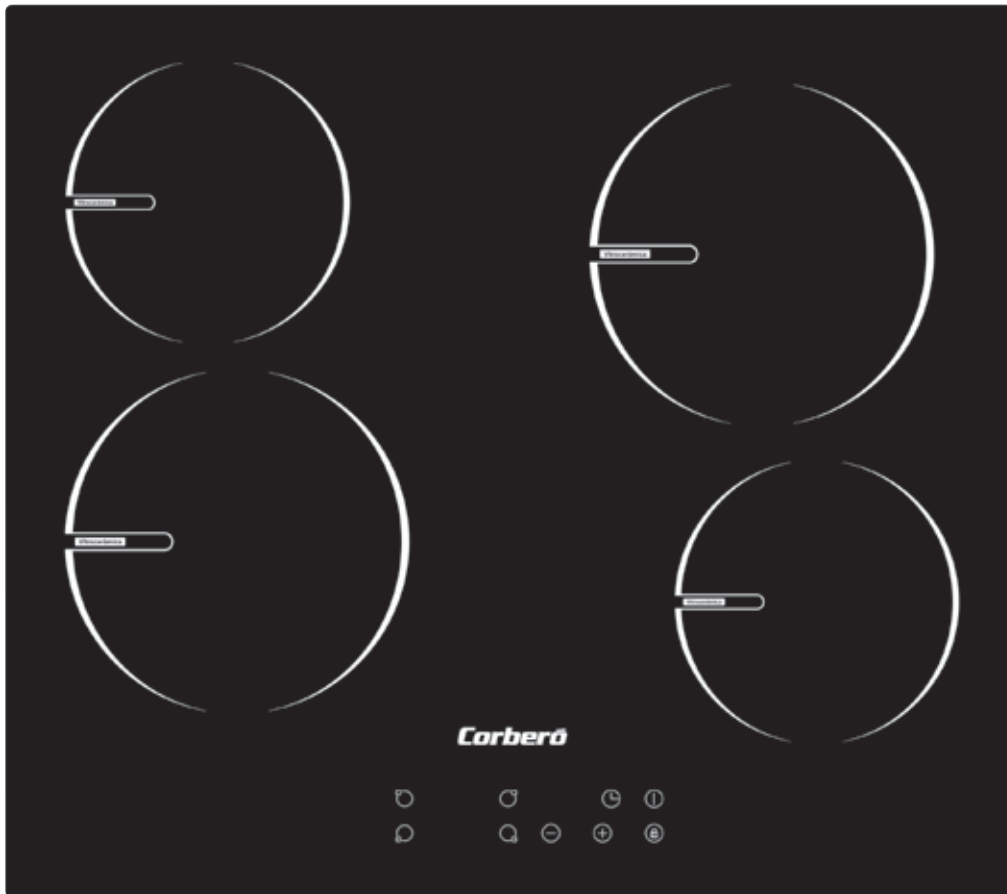

Cristal negro

- Potencia total 6000 W
- 4 zonas de cocción
- Control electrónico táctil
- Indicadores de calor residual
- Bloqueo de seguridad para niños
- Temporizador 99 minutos

EAN 8.436.555.982.331

Zonas de cocción		Dimensiones	
Zonas inducción	-	Ancho placa	590mm
Zonas vitrocerámica	4	Fondo placa	520mm
Zonas de gas	-	Alto	52mm
Prestaciones		Ancho hueco	-
Modo control	Touch control	Fondo hueco	-
Niveles de potencia	9	Alto hueco	-
Temporizador (min)	99	Peso Neto / Peso Bruto	8,7kg / 9,9kg
Sensor panorámico	-	Datos técnicos	
Bordes biselados	no	Tensión/Frecuencia V/Hz	220-240V/50Hz
Bloqueo seguridad para niños	si	Potencia total	6000W
Indicadores de calor residual	si	Cable instalación	4 núcleos / 1m cable
Desconexión automática seguridad	si		
Potencia y diámetro zonas cocción (mm/KW)			
Inferior izquierda	200mm/1800W		
Superior izquierda	165mm/1200W		
Superior derecha	200mm/1800W		
Inferior derecha	165mm/1200W		

Placa de gas CPCG 705 N



Cristal negro

- 5 quemadores de gas (1 triple corona)
- Seguridad total por corte de gas
- Parrillas de esmalte de alta resistencia
- Controles en la parte inferior
- Kit conversión para gas natural y LPG

EAN 8.436.555.981.563

Zonas de cocción		Dimensiones	
Zonas de gas	5 (1 triple corona)	Largo placa	515mm
Prestaciones		Ancho placa	700mm
Control electrónico	no	Alto placa	42mm
Niveles de potencia	-	Ancho hueco	560mm
Autoencendido en los mandos	no	Fondo hueco	490mm
Válvulas seguridad corte gas	si	Datos técnicos	
Material parrilla	Esmalte negro	Tensión/Frecuencia V/Hz	N/A
Bloqueo seguridad para niños	-	Potencia máxima	11.1 KW
Indicadores de calor residual	-	Cable instalación	N/A
Desconexión automática seguridad	si		
Programador de tiempo	-		
Potencia y diámetro zonas cocción (mm/KW)			
Sup. derecha/Quemador semirápido 75mm/1750W			
Infer. derecha/Quemador semirápido 75mm/1750W			
Sup. izquier./Quemador rápido 100mm/3000W			
Infer. izquier./Hornillo auxiliar 55mm/1000W			
Central/Rápido-Wok 140mm/3800W			

Placa de gas CPCG 603 W



Cristal blanco

- 3 quemadores de gas (1 triple corona)
- Seguridad total por corte de gas
- Controles laterales
- Parrillas de esmalte de alta resistencia
- Kit conversión gas natural y LPG

EAN 8.436.555.981.556

Zonas de cocción	Dimensiones	Potencia y diámetro zonas cocción (mm/kW)
Zonas de gas 3 (1 triple corona)	Largo placa 523mm	Sup. derecha/Quemador semi-rápido 75mm/1750W
Prestaciones	Ancho placa 594mm	Inferior der./Hornillo auxiliar 55mm/1000W
Niveles de potencia -	Alto placa 44mm	Centro izqu./Quemador Rápido-Wok 140mm/3800W
Autoencendido de los mandos no	Ancho hueco 560mm	
Válvulas de seguridad corte gas si	Fondo hueco 490mm	
Material parrilla esmalte		
Bloqueo seguridad para niños -		
Desconexión automática seguridad si		

Placa de gas CPCG 603 N



Cristal negro

- 3 quemadores de gas (1 triple corona)
- Seguridad total por corte de gas
- Controles laterales
- Parrillas de esmalte de alta resistencia
- Kit conversión gas natural y LPG

EAN 8.436.555.981.570

Zonas de cocción	Dimensiones	Potencia y diámetro zonas cocción (mm/kW)
Zonas de gas 3 (1 triple corona)	Largo placa 523mm	Sup. derecha/Quemador semi-rápido 75mm/1750W
Prestaciones	Ancho placa 594mm	Inferior der./Hornillo auxiliar 55mm/1000W
Niveles de potencia -	Alto placa 44mm	Centro izqu./Quemador Rápido-Wok 140mm/3800W
Autoencendido de los mandos no	Ancho hueco 560mm	
Válvulas de seguridad corte gas si	Fondo hueco 490mm	
Material parrilla esmalte		
Bloqueo seguridad para niños -		
Desconexión automática seguridad si		

Placa de gas CPCG 612 W



Cristal blanco

- 4 quemadores de gas (1 triple corona)
- Seguridad total por corte de gas
- Parrillas de esmalte de alta resistencia
- Controles laterales
- Kit conversión para gas natural y LPG

EAN 8.436.555.981.549

Zonas de cocción	Dimensiones		Potencia y diámetro zonas cocción (mm/kW)
Zonas de gas	4 (1 triple corona)	Largo placa	523mm
Prestaciones	Ancho placa	594mm	Sup. derecha/Quegador semi-rápido 75mm/1750W
	Alto placa	44mm	Infer. derecha/hornillo aux. 55mm/1000W
Niveles de potencia	-	Ancho hueco	560mm
Autoencendido de los mandos	no	Fondo hueco	490mm
Válvulas de seguridad corte gas	si		Sup. izquierda/Quegador semi-rápido 75mm/1750W
Material parrilla	Esmalte		Infer. izquierda/Quegador rápido Wok 140mm/3800W
Bloqueo seguridad para niños	-		
Desconexión automática seguridad	si		

Placa de gas CPG 610 N



Cristal negro

- 4 quemadores de gas (1 triple corona)
- Seguridad total por corte de gas
- Parrillas de esmalte de alta resistencia
- Controles laterales
- Kit conversión para gas natural y LPG

EAN 8.436.555.981.532

Zonas de cocción	Dimensiones		Potencia y diámetro zonas cocción (mm/kW)
Zonas de gas	4 (1 triple corona)	Largo placa	523mm
Prestaciones	Ancho placa	594mm	Sup. derecha/Quegador semi-rápido 75mm/1750W
	Alto placa	44mm	Infer. derecha/hornillo aux. 55mm/1000W
Niveles de potencia	-	Ancho hueco	560mm
Autoencendido de los mandos	no	Fondo hueco	490mm
Válvulas de seguridad corte gas	si		Sup. izquierda/Quegador semi-rápido 75mm/1750W
Material parrilla	Esmalte		Infer. izquierda/Quegador rápido Wok 140mm/3800W
Bloqueo seguridad para niños	-		
Desconexión automática seguridad	si		

Placa de gas CPG 410 X



Acero inoxidable

- 4 quemadores de gas
- Seguridad total por corte de gas
- Parrilla de acero inoxidable
- Controles laterales
- Kit conversión para gas natural y LPG

EAN 8.436.555.980.078

Zonas de cocción		Dimensiones	
Zonas de gas	4	Largo placa	510mm
Prestaciones		Ancho placa	580mm
Control electrónico	no	Alto placa	42mm
Niveles de potencia	-	Ancho hueco	560mm
Autoencendido en los mandos	no	Fondo hueco	490mm
Válvulas seguridad corte gas	si	Datos técnicos	
Material parrilla	inoxidable	Tensión/Frecuencia V/Hz	N/A
Bloqueo seguridad para niños	-	Potencia máxima	7.5 kW
Indicadores de calor residual	-	Cable instalación	N/A
Desconexión automática seguridad	si		
Programador de tiempo	-		
Potencia y diámetro zonas cocción (mm/kW)			
Sup. derecha/Quemador semi-rápido		75mm/1750W	
Infer. derecha/Hornillo auxiliar		55mm/1000W	
Sup. izquier./Quemador semi-rápido		75mm/1750W	
Infer. izquier./Quemador rápido Wok		100mm/3000W	





Campanas

Nuestras Campanas



Caudal de 1000 m3/h

Las campanas Corberó te garantizan una notable capacidad de extracción de aire de hasta 1000 m3/h eliminando humos y olores de la forma más eficaz.

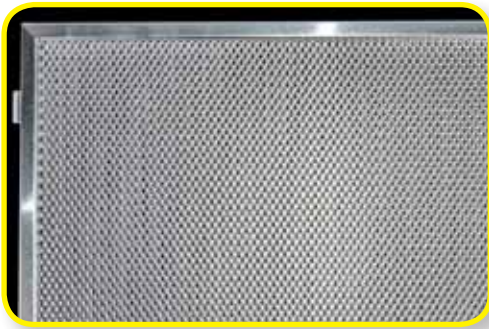

Filtro de Aluminio

Las campanas Corberó se caracterizan por incorporar filtros de aluminio con multiplacas que aportan mayor firmeza y robustez. También se pueden lavar en el lavavajillas para mayor comodidad.



Luz LED

Corberó amplía su gama de campanas que incluye luz LED. Con iluminación LED disfrute de una cocina con más luminosidad, práctica y económica.



Diseño

Optimiza el espacio de tu cocina con campanas Corberó. En Corberó encontrarás la campana decorativa de pared con un toque único de diseño y personalidad. Puedes elegir acabados Ultra Slim, diseños piramidales o verticales.

Campana decorativa CCSP 10090 PGL

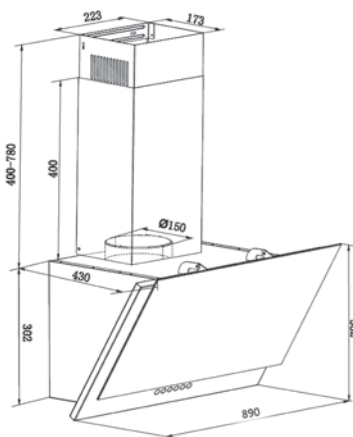
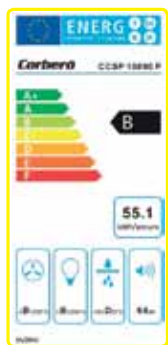

B Clase eficiencia energética

90 cm ANCHO

LUZ LED

Vidrio templado

- Medida 900 mm
- 3 velocidades
- 1 motor de 100W
- Caudal 1000 m3/h
- Filtro de aluminio de 5 capas
- Interruptor digital iluminado

EAN 8.436.555.982.416

Prestaciones generales		Dimensiones	
Caudal	1000 m3/h	Ancho exterior	900 mm
Motores	1 de 100W	Datos técnicos	
Presión total	-	Grado energía	B
dbA	57	Tensión/Frecuencia V/Hz	220-240/50Hz
Iluminación	2 LED 1,5W	Potencia motor (W)	195W
Salida tubo	-	Equipamiento	
Controles de funcionamiento		Filtros metálicos	Aluminio 5 capas
Interruptor	Digital iluminado		
Velocidades	3		

CAMPANAS

Campana decorativa CCSP 10070 PGL

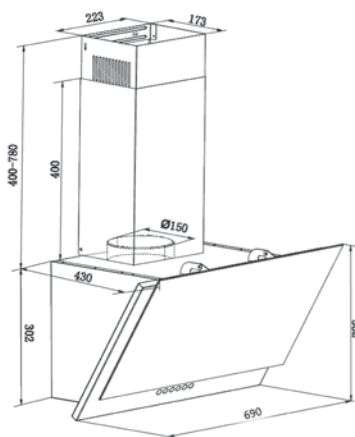
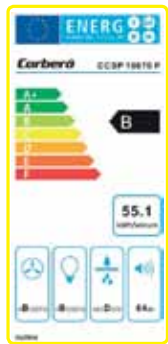

B Clase eficiencia energética

70 cm ANCHO

LUZ LED

Vidrio templado

- Medida 700 mm
- 3 velocidades
- 1 motor de 100W
- Caudal 1000 m³/h
- Filtro de aluminio de 5 capas
- Interruptor digital iluminado

EAN 8.436.555.982.409

Prestaciones generales		Dimensiones	
Caudal	1000 m ³ /h	Ancho exterior	700 mm
Motores	1 de 100W	Datos técnicos	
Presión total	-	Grado energía	B
dbA	57	Tensión/Frecuencia V/Hz	220-240/50Hz
Iluminación	2 LED 1,5W	Potencia motor (W)	195W
Salida tubo	-	Equipamiento	
Controles de funcionamiento		Filtros metálicos	Aluminio 5 capas
Interruptor	Digital iluminado		
Velocidades	3		

Campana decorativa CCSD 55090 TSH

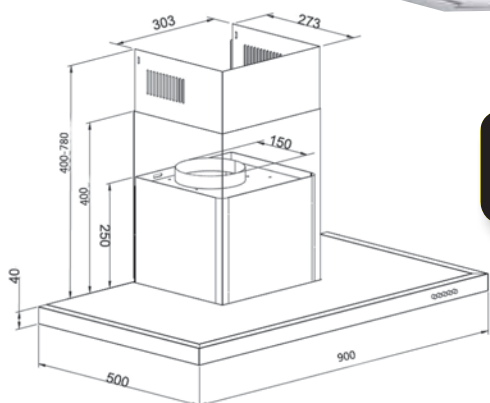
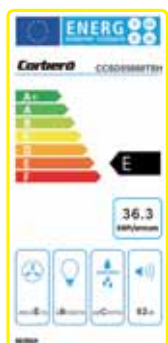

C Clase eficiencia energética

90 cm ANCHO

Acero inoxidable

- Medida 900 mm
- 3 velocidades
- 1 motor de 100W
- Caudal 550 m3/h
- 2 filtros de aluminio

EAN 8.436.555.982.232

Prestaciones generales		Dimensiones	
Caudal	550 m3/h	Ancho exterior	900 mm
Motores	1 de 100W	Peso neto (kg)	9,5 kg
Presión máxima	240Pa	Peso bruto (kg)	12 kg
dbA	57	Datos técnicos	
Iluminación	40W x 2	Grado energía	C
Salida tubo	60 cm	Tensión/Frecuencia V/Hz	220-240/50Hz
Controles de funcionamiento		Potencia motor (W)	103W
Interruptor	Pulsador	Equipamiento	
Velocidades	3	Filtros metálicos	si (2) aluminio

CAMPANAS

Campana decorativa CCSD 55060 TSH

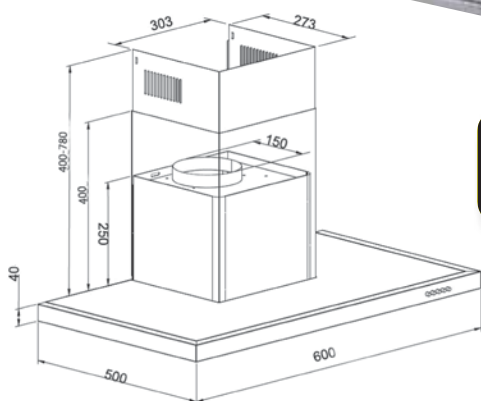
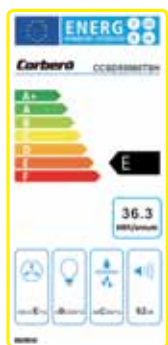

Acero inoxidable

- Medida 600 mm
- 3 velocidades
- 1 motor de 100W
- Caudal 550 m3/h
- 2 filtros de aluminio

EAN 8.436.555.982.225

Prestaciones generales		Dimensiones	
Caudal	550 m3/h	Ancho exterior	600 mm
Motores	1 de 100W	Peso neto (kg)	9,5 kg
Presión máxima	240Pa	Peso bruto (kg)	12 kg
dbA	57	Datos técnicos	
Iluminación	40W x 2	Grado energía	C
Salida tubo	60 cm	Tensión/Frecuencia V/Hz	220-240/50Hz
Controles de funcionamiento		Potencia motor (W)	103W
Interruptor	Pulsador	Equipamiento	
Velocidades	3	Filtros metálicos	si (2) aluminio

Campana decorativa CCSD 9550 PD



Acero Inoxidable

- Medida 900 mm
- 3 velocidades
- 1 motor de 100W
- Caudal 550 m3/h
- 2 filtros de aluminio
- Salida tubo 600 mm

EAN 8.436.555.982.218

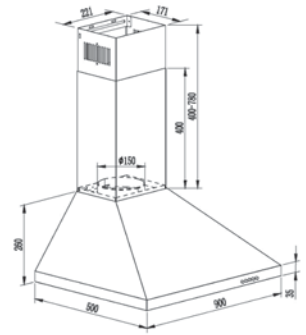

Prestaciones generales		Dimensiones	
Caudal	550 m3/h	Ancho exterior	900 mm
Motores	1 de 100W	Datos técnicos	
Presión total	-	Grado energía	C
dBa	58	Tensión/Frecuencia V/Hz	220-240/50Hz
Iluminación	2 x 40W	Potencia Motor (W)	120W
Salida tubo	600 mm	Equipamiento	
Controles de funcionamiento		Filtros metálicos	si (2) aluminio
Interruptor	pulsador		
Velocidades	3		

Campana decorativa CCSD 6550 PD



Acero Inoxidable

- Medida 600 mm
- 3 velocidades
- 1 motor de 100W
- Caudal 550 m3/h
- 2 filtros de aluminio
- Salida tubo 600 mm

EAN 8.436.555.982.201

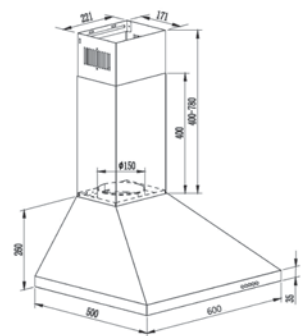

Prestaciones generales		Dimensiones	
Caudal	550 m3/h	Ancho exterior	600 mm
Motores	1 de 100W	Datos técnicos	
Presión total	-	Grado energía	C
dBa	58	Tensión/Frecuencia V/Hz	220-240/50Hz
Iluminación	2 x 40W	Potencia Motor (W)	120W
Salida tubo	600 mm	Equipamiento	
Controles de funcionamiento		Filtros metálicos	si (2) aluminio
Interruptor	pulsador		
Velocidades	3		

CAMPANAS

Campana decorativa CCSD 6350 PD

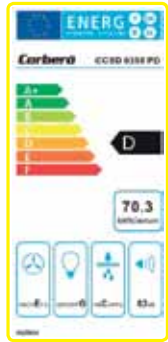

Acero inoxidable

- Medida 600 mm
- 3 velocidades
- 1 motor de 65W
- Caudal 350 m3/h
- 2 filtros de aluminio
- Salida tubo 600 mm

EAN 8.436.555.982.195

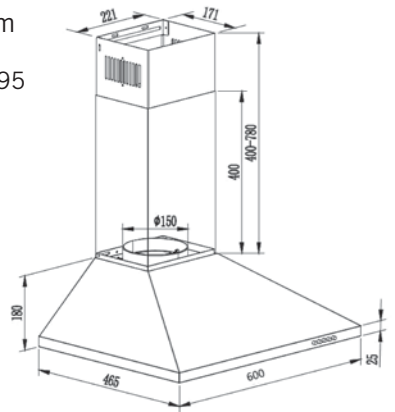

Prestaciones generales		Dimensiones	
Caudal	350 m3/h	Ancho exterior	600 mm
Motores	1 de 65W	Datos técnicos	
Presión total	-	Grado energía	D
dbA	58	Tensión/Frecuencia V/Hz	220-240/50Hz
Iluminación	40W x 2	Potencia motor (W)	121W
Salida tubo	60 cm	Equipamiento	
Controles de funcionamiento		Filtros metálicos	si (2) aluminio
Interruptor	Pulsador		
Velocidades	3		

Campana convencional CCSC 60220 CVW

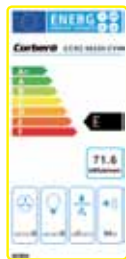

Blanca

- Medida 600 mm
- 3 velocidades
- 1 motor de 65W
- Caudal 220 m3/h
- Filtro de aluminio

EAN 8.436.555.982.263

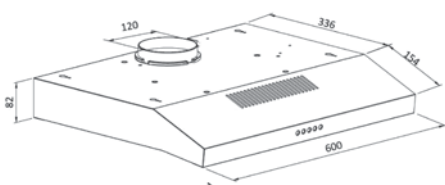

Prestaciones generales		Dimensiones	
Caudal	220 m3/h	Ancho exterior	600 mm
Motores	1 de 65W	Datos técnicos	
Presión total	-	Grado energía	E
dbA	63	Tensión/Frecuencia V/Hz	220-240/50Hz
Iluminación	2 x 40W	Potencia Motor (W)	105W
Salida tubo	-	Equipamiento	
Controles de funcionamiento		Filtros metálicos	aluminio
Interruptor	pulsador		
Velocidades	3		

Campana telescópica CCST 35060 TLX

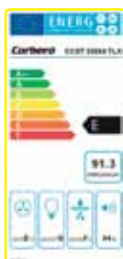

Acero Inoxidable

- Medida 600 mm
- 2 velocidades
- 1 motor de 65W
- Caudal 350 m3/h
- Filtro de aluminio
- Salida tubo 600 mm

EAN 8.436.555.982.256

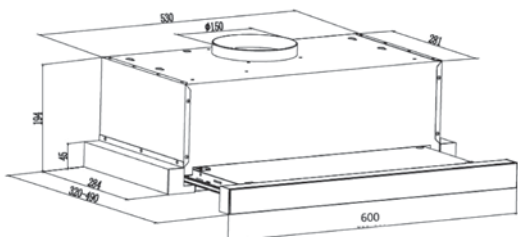

Prestaciones generales		Dimensiones	
Caudal	350 m3/h	Ancho exterior	600 mm
Motores	1 de 65W	Datos técnicos	
Presión total	-	Grado energía	E
dbA	58	Tensión/Frecuencia V/Hz	220-240/50Hz
Iluminación	2 x 40W	Potencia Motor (W)	145W
Salida tubo	600 mm	Equipamiento	
Controles de funcionamiento		Filtros metálicos	aluminio
Interruptor	pulsador		
Velocidades	2		

Campana telescópica CCST 35060 TLW



Blanco

- Medida 600 mm
- 2 velocidades
- 1 motor de 65W
- Caudal 350 m3/h
- Filtro de aluminio
- Salida tubo 600 mm

EAN 8.436.555.982.249

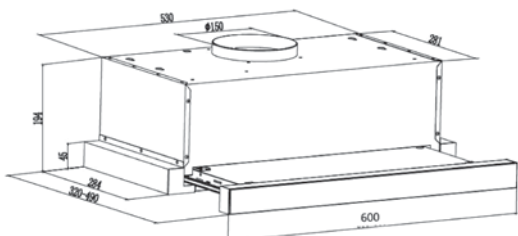

Prestaciones generales		Dimensiones	
Caudal	350 m3/h	Ancho exterior	600 mm
Motores	1 de 65W	Datos técnicos	
Presión total	-	Grado energía	E
dbA	58	Tensión/Frecuencia V/Hz	220-240/50Hz
Iluminación	2 x 40W	Potencia Motor (W)	145W
Salida tubo	600 mm	Equipamiento	
Controles de funcionamiento		Filtros metálicos	aluminio
Interruptor	pulsador		
Velocidades	2		

CAMPANAS

Like
a love...

with
butter
and
sugar

Put
the
sugar
in

Miss you
love you

10.73.27
61.7.42

Dinner
at 6pm

Love love
love love
love love

Love
Love
Love





Microondas

Nuestros Microondas



Pantalla digital LED

Los microondas Corberó incorporan una pantalla digital de sencillo manejo que te ayudará a obtener toda la información que necesitas rápidamente. Gracias a su mando de control central y las funcionalidades con textos es muy fácil de usar.



Auto menú

Los microondas Corberó incluyen menús de acceso directo que permite calcular el tiempo y potencia necesaria. Con auto menú selecciona tu menú favorito y prepara platos sanos y saludables de una forma rápida y sencilla.



Cocina Exprés

Los microondas Corberó están pensados para que tú puedas cocinar recetas en muy poco tiempo. Además de calentar la comida y descongelar los alimentos, también está disponible la opción cocina exprés para prolongar tu programa cada vez que lo necesites hasta que tu plato este a tu gusto.

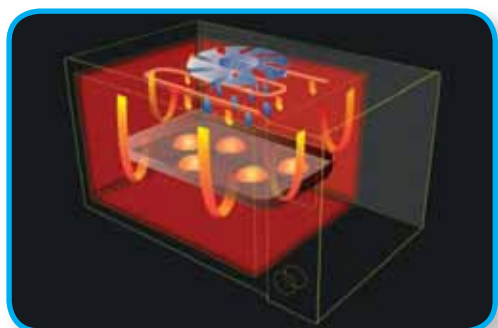

Convección

La tecnología de convección Corberó cuenta con un sistema que distribuye el aire caliente por todo el horno de manera continua, lo que proporciona el poder de cocinar a una menor temperatura ya que se aprovecha todo el calor. El resultado de esta combinación es una cocina más rápida con un considerable ahorro de energía.

Microondas encastrable CMIC P 125



DETALLE INSTALACIÓN CMICP125

A	Ancho Total	600mm
B	Altura Total	382mm
C	Profundidad Total	500mm (Incluido Cable Conexión)
D	Ancho encastrado	566+8mm
E	Altura encastrado	362+3mm
F	Profundidad encastrado	500mm (Incluido Conexión)
G	Espacio para apertura cajón mueble	10mm
H	Espacio para apertura puerta mueble	10mm
I	Ancho pared lateral	20mm
J	Distancia profundidad pared	45mm

Encastrable inoxidable

- Capacidad 25 litros
- Potencia 900 W
- Grill 1000 W
- 5 niveles de potencia
- Temporizador 95'
- Digital
- Alarma fin de cocción

EAN 8.437.013.659.468

Volumen útil en litros		Apariencia	
Capacidad (litros)	25	Cavidad interior	inoxidable
Prestaciones		Panel frontal	inoxidable
Máxima potencia (W)	900	Carcasa	metal silver
Potencia grill (W)	1000	Puerta	pulsador
Potencia convección (W)	no	Cristal puerta	normal
Número de potencias	5	Peso y dimensiones	
Auto menús	si	Peso neto (kg)	18,1
Tipo de control	easy-tronic	Peso bruto (kg)	20,4
Función grill	si	Ancho total producto	594
Función grill combinada	si	Fondo total producto	410
Reloj digital	si	Alto total producto	388
Temporizador	95'	Datos técnicos	
Descongelar	si	Voltaje	230 V
Cocina Exprés	si	Frecuencia (Hz)	50 Hz
Programación	si	Tipo de enchufe	VDE
Plato giratorio (mm)	315	GS/CE/ROHS Certificados	si
Alarma fin de cocción	si		
Cierre seguridad niños	si		

Microondas encastrable CMIC P 100



DETALLE INSTALACIÓN CMICP100

		17/20L (Solo&Grill)
A	Ancho Total	595mm
B	Altura Total	388mm
C	Profundidad Total	343,5mm (Incluido Cable Conexión)
D	Ancho encastrado	560mm
E	Altura encastrado	380mm
F	Profundidad encastrado	340mm (Incluido Conexión)
G	Espacio para apertura cajón mueble	10mm
H	Espacio para apertura puerta mueble	10mm
I	Ancho pared lateral	20mm
J	Distancia profundidad pared	45mm

Encastrable inoxidable

- Capacidad 20 litros
- Potencia 800 W
- Grill 1000 W
- 5 niveles de potencia
- Temporizador 95'
- Digital
- Alarma fin de cocción

EAN 8.437.011.216.465

Volumen útil en litros		Apariencia	
Capacidad (litros)	20	Cavidad interior	inoxidable
Prestaciones		Panel frontal	inoxidable
Máxima potencia (W)	800	Carcasa	metal silver
Potencia grill (W)	1000	Puerta	pulsador
Potencia convección (W)	no	Cristal puerta	normal
Número de potencias	5	Peso y dimensiones	
Auto menús	si	Peso neto (kg)	15
Tipo de control	easy-tronic	Peso bruto (kg)	18,7
Función grill	si	Ancho total producto	594
Función grill combinada	si	Fondo total producto	345
Reloj digital	si	Alto total producto	388
Temporizador	95'	Datos técnicos	
Descongelar	si	Voltaje	230 V
Cocina Exprés	si	Frecuencia (Hz)	50 Hz
Programación	si	Tipo de enchufe	VDE
Plato giratorio (mm)	245	GS/CE/ROHS Certificados	si
Alarma fin de cocción	si		
Cierre seguridad niños	si		

Microondas encastrable CMIC PG 120



DETALLE INSTALACIÓN CMICPG120

A	Ancho Total	595mm
B	Altura Total	372mm
C	Profundidad Total	312mm
D	Ancho encastrado	560mm
E	Altura encastrado	337mm
F	Profundidad encastrado	350mm
G	Espacio para apertura cajón mueble	20mm

Encastrable inoxidable

- Capacidad 20 litros
- Potencia 700 W
- Grill 900 W
- 6 niveles de potencia
- Temporizador 60'
- Digital
- Alarma fin de cocción

EAN 8.437.555.983.116

Volumen útil en litros		Apariencia	
Capacidad (litros)	20	Cavidad interior	inoxidable
Prestaciones		Panel frontal	inoxidable
Máxima potencia (W)	700	Carcasa	metal silver
Potencia grill (W)	900	Puerta	pulsador
Potencia convección (W)	no	Cristal puerta	normal
Número de potencias	6	Peso y dimensiones	
Auto menús	si	Peso neto (kg)	12
Tipo de control	digital	Peso bruto (kg)	13,5
Función grill	si	Ancho total producto	452
Función grill combinada	si	Fondo total producto	358
Reloj digital	si	Alto total producto	262
Temporizador	60'	Datos técnicos	
Descongelar	si	Voltaje	230 V
Cocina Exprés	si	Frecuencia (Hz)	50 Hz
Programación	si	Tipo de enchufe	VDE
Plato giratorio (mm)	245	GS/CE/ROHS Certificados	si
Alarma fin de cocción	si		
Cierre seguridad niños	si		

Microondas CMIC G 25 DC



Convección

Grill

Inoxidable

- Convección 1950 W
- Capacidad 25 litros
- Potencia 900 W
- Grill 1000 W
- 6 niveles de potencia
- Temporizador 95'
- Digital
- Alarma fin de cocción

EAN 8.436.555.983.109

Volumen útil en litros		Apariencia	
Capacidad (litros)	20	Cavidad interior	blanco
Prestaciones		Panel frontal	inoxidable
Máxima potencia (W)	900	Carcasa	silver
Potencia grill (W)	1000	Puerta	tirador
Potencia convección (W)	1950	Cristal puerta	normal
Número de potencias	6	Peso y dimensiones	
Auto menús	si	Peso neto (kg)	14,5
Tipo de control	digital	Peso bruto (kg)	16
Función grill	si	Ancho producto	483
Función grill combinada	si	Fondo producto	422
Reloj digital	si	Alto producto	281
Temporizador	95'	Datos técnicos	
Descongelar	si	Voltaje	230 V
Cocina Exprés	si	Frecuencia (Hz)	50 Hz
Programación	si	Tipo de enchufe	VDE
Plato giratorio (mm)	270	GS/CE/ROHS Certificados	si
Alarma fin de cocción	si		
Cierre seguridad niños	si		

Microondas CMIC G 280 GX



Inoxidable

- Capacidad 20 litros
- Potencia 700 W
- Grill 900 W
- 6 niveles de potencia
- Control mecánico
- Temporizador 30'
- Alarma fin de cocción

EAN 8.436.555.983.093

Volumen útil en litros		Apariencia	
Capacidad (litros)	20	Cavidad interior	blanco
Prestaciones		Panel frontal	inoxidable
Máxima potencia (W)	700	Carcasa	silver
Potencia grill (W)	900	Puerta	pulsador
Potencia convección (W)	no	Cristal puerta	normal
Número de potencias	6	Peso y dimensiones	
Auto menús	no	Peso neto (kg)	11,3
Tipo de control	mecánico	Peso bruto (kg)	12,1
Función grill	si	Ancho producto	452
Función grill combinada	si	Fondo producto	327
Reloj digital	no	Alto producto	262
Temporizador	30'	Datos técnicos	
Descongelar	si	Voltaje	230 V
Cocina Exprés	no	Frecuencia (Hz)	50 Hz
Programación	no	Tipo de enchufe	VDE
Plato giratorio (mm)	245	GS/CE/ROHS Certificados	si
Alarma fin de cocción	si		
Cierre seguridad niños	no		

Microondas CMIC 20 MGM



Espejo

- Capacidad 20 litros
- Potencia 700 W
- Grill 1000 W
- 5 niveles de potencia
- Control mecánico
- Temporizador 95'
- Alarma fin de cocción



EAN 8.437.011.216.205

Volumen útil en litros		Apariencia	
Capacidad (litros)	20	Cavidad interior	pintada blanco
Prestaciones		Panel frontal	silver+espejo
Máxima potencia (W)	700	Carcasa	silver
Potencia grill (W)	1000	Puerta	tirador
Potencia convección (W)	no	Cristal puerta	espejo
Número de potencias	5	Peso y dimensiones	
Auto menús	no	Peso neto (kg)	11,2
Tipo de control	mecánico	Peso bruto (kg)	12,2
Función grill	si	Ancho producto	439,5
Función grill combinada	si	Fondo producto	335
Reloj digital	no	Alto producto	258,2
Temporizador	35'	Datos técnicos	
Descongelar	si	Voltaje	230 V
Cocina Exprés	no	Frecuencia (Hz)	50 Hz
Programación	no	Tipo de enchufe	VDE
Plato giratorio (mm)	255	GS/CE/ROHS Certificados	si
Alarma fin de cocción	si		
Cierre seguridad niños	no		

Microondas CMIC G 250 GW



Blanco

- Capacidad 20 litros
- Potencia 700 W
- Grill 900 W
- 6 niveles de potencia
- Control mecánico
- Temporizador 30'
- Alarma fin de cocción



EAN 8.436.555.983.086

Volumen útil en litros		Apariencia	
Capacidad (litros)	20	Cavidad interior	pintada blanco
Prestaciones		Panel frontal	blanco
Máxima potencia (W)	700	Carcasa	blanco
Potencia grill (W)	900	Puerta	pulsador
Potencia convección (W)	no	Cristal puerta	normal
Número de potencias	6	Peso y dimensiones	
Auto menús	no	Peso neto (kg)	11,3
Tipo de control	mecánico	Peso bruto (kg)	12,1
Función grill	si	Ancho producto	452
Función grill combinada	si	Fondo producto	330
Reloj digital	no	Alto producto	262
Temporizador	30'	Datos técnicos	
Descongelar	si	Voltaje	230 V
Cocina Exprés	no	Frecuencia (Hz)	50 Hz
Programación	no	Tipo de enchufe	VDE
Plato giratorio (mm)	245	GS/CE/ROHS Certificados	si
Alarma fin de cocción	si		
Cierre seguridad niños	no		

Microondas CMIC G 220 W



Blanco

- Capacidad 20 litros
- Potencia 700 W
- 6 niveles de potencia
- Control mecánico
- Temporizador 30'
- Alarma fin de cocción

EAN 8.436.555.983.079

Volumen útil en litros		Apariencia	
Capacidad (litros)	20	Cavidad interior	pintada blanco
Prestaciones		Panel frontal	blanco
Máxima potencia (W)	700	Carcasa	blanco
Potencia grill (W)	no	Puerta	pulsador
Potencia convección (W)	no	Cristal puerta	normal
Número de potencias	6	Peso y dimensiones	
Auto menús	no	Peso neto (kg)	10,5
Tipo de control	mecánico	Peso bruto (kg)	11,3
Función grill	no	Ancho producto	452
Función grill combinada	no	Fondo producto	332
Reloj digital	no	Alto producto	262
Temporizador	30'	Datos técnicos	
Descongelar	si	Voltaje	230 V
Cocina Exprés	no	Frecuencia (Hz)	50 Hz
Programación	no	Tipo de enchufe	VDE
Plato giratorio (mm)	245	GS/CE/ROHS Certificados	si
Alarma fin de cocción	si		
Cierre seguridad niños	no		

Microondas CMIC 200 W



Blanco

- Capacidad 20 litros
- Potencia 700 W
- 5 niveles de potencia
- Control mecánico
- Temporizador
- Alarma fin de cocción

EAN 8.436.555.981.143

Volumen útil en litros		Apariencia	
Capacidad (litros)	20	Cavidad interior	blanco
Prestaciones		Panel frontal	blanco
Máxima potencia (W)	700	Carcasa	blanco
Potencia grill (W)	no	Puerta	tirador
Potencia convección (W)	no	Cristal puerta	-
Número de potencias	5	Peso y dimensiones	
Auto menús	no	Peso neto (kg)	10,5
Tipo de control	mecánico	Peso bruto (kg)	11,3
Función grill	no	Ancho producto	452
Función grill combinada	no	Fondo producto	362
Reloj digital	no	Alto producto	262
Temporizador	si	Datos técnicos	
Descongelar	si	Voltaje	230 V
Cocina Exprés	no	Frecuencia (Hz)	50 Hz
Programación	no	Tipo de enchufe	VDE
Plato giratorio (mm)	245	GS/CE/ROHS Certificados	si
Alarma fin de cocción	si		
Cierre seguridad niños	no		

MICROONDAS





Hornos sobremesa

Nuestros Hornos Sobremesa



Luz interior

Los hornos sobremesa Corberó incorporan luz interior que permite una iluminación perfecta de los alimentos.



Doble cristal

Los hornos Corberó cumplen con la normativa A13. Gracias a la capa de aire que hay entre los dos cristales, esta opción reduce la temperatura del cristal exterior y evita quemaduras.



Cavidad esmaltada

Los hornos Corberó utilizan una cavidad esmaltada para una mayor funcionalidad. El interior de la cavidad esmaltada es excepcionalmente lisa y permite limpiar fácilmente la grasa de las paredes interiores.



Rustepollos

Los hornos sobremesa Corberó incorporan un sistema de rustidor de pollos muy fácil de usar.

Horno sobremesa CHS 550 BICRL



Convección

Luz interior

Negro

- Capacidad 55 litros
- 4 niveles de potencia
- Control eléctrico manual
- Función convección
- Función rustepollos
- Programador de 60 minutos
- Apagado con avisador acústico
- Puerta de doble cristal
- Potencia de 2200 W

EAN 8.436.555.981.778

Volumen útil en litros		Dimensiones	
Capacidad útil en litros	55 L	Exteriores (ancho/alto/fondo)	59,2x48,2x37,8cm
Prestaciones		Interiores (ancho/alto/fondo)	43x41,6x31,4cm
Máxima potencia (W)	2200 W	Datos técnicos	
Número de potencias	4	Voltaje	220-240 V
Tipo de control	Eléctrico manual	Frecuencia (Hz)	50/60 Hz
Función convección	si	Tipo de enchufe	VDE
Función rustepollos	si	GS/CE/ROHS Certificados	si
Temporizador	60'	Apariencia	
Luz interior	si	Cavidad interior	Chapa metálica
Alarma fin de cocción	si	Panel frontal - color	Negro
Apariencia		Carcasa - color	Acero inoxidable
Cavidad interior	Chapa metálica	Puerta	Chapa metálica y cristal
Panel frontal - color	Negro	Cristal puerta	Doble - normativa A13
Carcasa - color	Acero inoxidable		
Puerta	Chapa metálica y cristal		
Cristal puerta	Doble - normativa A13		

HORNOS SOBREMESA

Horno sobremesa CHS 460 BICRL



Convección

Luz interior

Negro

- Capacidad 46 litros
- 4 niveles de potencia
- Control eléctrico manual
- Función convección
- Función rustepollos
- Programador de 60 minutos
- Apagado con avisador acústico
- Puerta de doble cristal
- Potencia de 1800 W

EAN 8.436.555.981.761

Volumen útil en litros		Dimensiones	
Capacidad útil en litros	46 L	Exteriores (ancho/alto/fondo)	58,1x41x37,6cm
Prestaciones		Interiores (ancho/alto/fondo)	42,8x34,1x31,2cm
Máxima potencia (W)	1800 W	Datos técnicos	
Número de potencias	4	Voltaje	220-240 V
Tipo de control	Eléctrico manual	Frecuencia (Hz)	50/60 Hz
Función convección	si	Tipo de enchufe	VDE
Función rustepollos	si	GS/CE/ROHS Certificados	si
Temporizador	60'	Apariencia	
Luz interior	si	Cavidad interior	Chapa metálica
Alarma fin de cocción	si	Panel frontal - color	Negro
Apariencia		Carcasa - color	Acero inoxidable
Cavidad interior	Chapa metálica	Puerta	Chapa metálica y cristal
Panel frontal - color	Negro	Cristal puerta	Doble - normativa A13
Carcasa - color	Acero inoxidable		
Puerta	Chapa metálica y cristal		
Cristal puerta	Doble - normativa A13		

Horno sobremesa CHS 360 BICRL



Convección

Luz interior

Negro

- Capacidad 36 litros
- 4 niveles de potencia
- Control eléctrico manual
- Función convección
- Función rustepollos
- Programador de 60 minutos
- Apagado con avisador acústico
- Puerta de doble cristal
- Potencia de 1500 W

EAN 8.436.555.981.754

Volumen útil en litros		Dimensiones	
Capacidad útil en litros	36 L	Exteriores (ancho/alto/fondo)	53,1x37,5x36,8cm
Prestaciones		Interiores (ancho/alto/fondo)	38,6x31,5x31cm
Máxima potencia (W)	1500 W	Datos técnicos	
Número de potencias	4	Voltaje	220-240 V
Tipo de control	Eléctrico manual	Frecuencia (Hz)	50/60 Hz
Función convección	si	Tipo de enchufe	VDE
Función rustepollos	si	GS/CE/ROHS Certificados	si
Temporizador	60'	Apariencia	
Luz interior	si	Cavidad interior	Chapa metálica
Alarma fin de cocción	si	Panel frontal - color	Negro
Apariencia		Carcasa - color	Acero inoxidable
Cavidad interior	Chapa metálica	Puerta	Chapa metálica y cristal
Panel frontal - color	Negro	Cristal puerta	Doble - normativa A13
Carcasa - color	Acero inoxidable		
Puerta	Chapa metálica y cristal		
Cristal puerta	Doble - normativa A13		

HORNOS SOBREMESA

Horno sobremesa CHS 360 WICRL



Convección

Luz interior

Blanco

- Capacidad 36 litros
- 4 niveles de potencia
- Control eléctrico manual
- Función convección
- Función rustepollos
- Programador de 60 minutos
- Apagado con avisador acústico
- Puerta de doble cristal
- Potencia de 1500 W

EAN 8.436.555.981.747

Volumen útil en litros		Dimensiones	
Capacidad útil en litros	36 L	Exteriores (ancho/alto/fondo)	53,1x37,5x36,8cm
Prestaciones		Interiores (ancho/alto/fondo)	38x31,5x31cm
Máxima potencia (W)	1500 W	Datos técnicos	
Número de potencias	4	Voltaje	220-240 V
Tipo de control	Eléctrico manual	Frecuencia (Hz)	50/60 Hz
Función convección	si	Tipo de enchufe	VDE
Función rustepollos	si	GS/CE/ROHS Certificados	si
Temporizador	60'		
Luz interior	si		
Alarma fin de cocción	si		
Apariencia			
Cavidad interior	Chapa metálica		
Panel frontal - color	Blanco		
Carcasa - color	Acero inoxidable		
Puerta	Chapa metálica y cristal		
Cristal puerta	Doble - normativa A13		

Horno sobremesa CHS 260 BCL



Negro

- Capacidad 26 litros
- 4 niveles de potencia
- Control eléctrico manual
- Función convección
- Programador de 60 minutos
- Apagado con avisador acústico
- Puerta de doble cristal
- Potencia de 1500 W

EAN 8.436.555.981.730

Convección

Luz interior

Volumen útil en litros		Prestaciones		Dimensiones	
Capacidad útil en litros	26 L	Máxima potencia (W)	1500 W	Exteriores (ancho/alto/fondo)	46x37x29,1cm
Apariencia		Número de potencias	4	Interiores (ancho/alto/fondo)	31,6x32x24cm
Cavidad interior	chapa metálica	Tipo de control	Eléctrico manual	Datos técnicos	
Panel frontal	Negro	Función convección	si	Voltaje	220-240 V
Carcasa	Negro	Temporizador	60	Frecuencia (Hz)	50/60 Hz
Puerta	chapa metálica y cristal	Luz interior	si	Tipo de enchufe	VDE
Cristal puerta	Doble - normativa A13	Alarma fin de cocción	si	GS/CE/ROHS Certificados	si

Horno sobremesa CHS 260 WCL



Blanco

- Capacidad 26 litros
- 4 niveles de potencia
- Control eléctrico manual
- Función convección
- Programador de 60 minutos
- Apagado con avisador acústico
- Puerta de doble cristal
- Potencia de 1500 W

EAN 8.436.555.981.723

Convección

Luz interior

Volumen útil en litros		Prestaciones		Dimensiones	
Capacidad útil en litros	26 L	Máxima potencia (W)	1500 W	Exteriores (ancho/alto/fondo)	46x37x29,1cm
Apariencia		Número de potencias	4	Interiores (ancho/alto/fondo)	31,6x32x24cm
Cavidad interior	chapa metálica	Tipo de control	Eléctrico manual	Datos técnicos	
Panel frontal	Blanco	Función convección	si	Voltaje	220-240 V
Carcasa	Blanco	Temporizador	60	Frecuencia (Hz)	50/60 Hz
Puerta	chapa metálica y cristal	Luz interior	si	Tipo de enchufe	VDE
Cristal puerta	Doble - normativa A13	Alarma fin de cocción	si	GS/CE/ROHS Certificados	si





Calentadores a gas

Nuestros Calentadores y Termos



Encendido automático

No es preciso encender y apagar el calentador cada vez que queramos usarlo, permite una puesta en marcha del calentador mucho más rápida con lo que el agua caliente llega antes, mejorando el confort de uso y ahorrando agua.



Display digital

Los calentadores Corberó incorporan una pantalla digital de sencillo manejo que te ayudará a obtener toda la información que necesitas rápidamente.



Tanque de acero esmaltado zafiro

Nuestros termos duran más porque este esmalte garantiza una mayor vida al producto, al poder soportar las más altas temperaturas.



Ánodo de magnesio anticorrosión 20 x 120

De larga duración que garantiza una perfecta protección electroquímica.

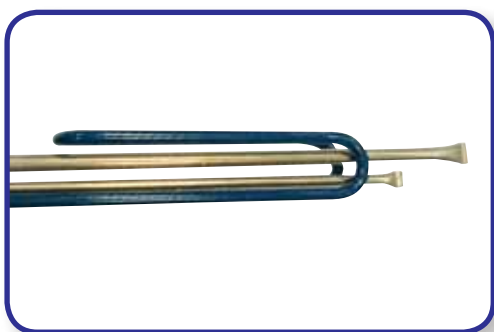

Resistencia INCOLOY 840

Más eficaz y duradero a la corrosión.

Calentador a gas CCE 10 FM GN - CCE 10 FM GB



**DISPLAY
LCD**

**MODULACIÓN
LLAMA**

Blanco

- 10 litros
- Cámara de combustión atmosférica
- Encendido automático con alimentación a pilas
- Sin llama piloto
- Display LCD
- Intercambiador de cobre
- Modulación automática llama
- Ajuste temperatura
- Sensor gases y temperatura
- Funcionamiento a bajas presiones de agua
- Selector de potencia
- Selector de temperatura

CCE10FMGN: EAN 8.436.555.981.365

CCE10FMGB: EAN 8.436.555.981.372

Categoría		Corriente	
Cámara combustión	Atmosférica (auto modulación)	Corriente eléctrica (220.230v/50Hz)	DC 3V
Tipo de instalación		Homologación	
Tipo de encendido	Encendido automático	Contraseña de homologación	0845 CQ0008
Consumo / Potencia		Dimensiones	
Consumo máximo (KW)	20	Ancho	328
Potencia útil mínima (KW)	8	Alto	550
Potencia útil máxima (KW)	17	Profundidad	216
Caudal de agua		Peso neto	8,76 kg
Caudal mínimo funcionamiento (l/min)	9,5		
Presión de agua			
Presión mínimo funcionamiento (bar)	0,5~10bar		
Gas categoría			
Tipo de gas	NG/GLP		
Presión de gas (NG/GLP)	20MPa/29MPa		
Consumo de gas			
Butano G-30 Hi 12,68 kwh/kg Kg/h	1,657		
Propano G-31 Hi 12,68 kwh/kg Kg/h	1,635		
Gas natural G-20 Hi 9,45 kwh/M3 M3/h	2,116		

Calentador a gas CCE 6 GN - CCE 6 GB



**DISPLAY
LCD**

Blanco

- 6 litros
- Cámara de combustión atmosférica
- Encendido automático con alimentación a pilas
- Sin llama piloto
- Display LCD
- Intercambiador de cobre
- Ajuste temperatura
- Sensor gases y temperatura
- Funcionamiento a bajas presiones de agua
- Selector de potencia
- Selector de temperatura

CCE6GN: EAN 8.436.555.981.341

CCE6GB: EAN 8.436.555.981.358

Categoría		Corriente	
Cámara combustión	Atmosférica	Corriente eléctrica (220.230v/50Hz)	DC 3V
Tipo de instalación		Homologación	
Tipo de encendido	Encendido automático	Contraseña de homologación	0845 CR0026
Consumo / Potencia		Dimensiones	
Consumo máximo (KW)	12	Ancho	310
Potencia útil mínima (KW)	4,2	Alto	470
Potencia útil máxima (KW)	10,5	Profundidad	169
Caudal de agua		Peso neto	6 kg
Caudal mínimo funcionamiento (l/min)	5,7		
Presión de agua			
Presión mínimo funcionamiento (bar)	0,3~10bar		
Gas categoría			
Tipo de gas	NG/GLP		
Presión de gas (NG/GLP)	20MPa/29MPa		
Consumo de gas			
Butano G-30 Hi	12,68 kWh/kg Kg/h	0,99	
Propano G-31 Hi	12,68 kWh/kg Kg/h	0,98	
Gas natural G-20 Hi	9,45 kWh/M3 M3/h	1,27	

Calentador a gas CCEST 10 GN - CCEST 10 GB



**DISPLAY
LCD**

**MÍNIMA
PROFUNDIDAD**

Blanco

- 10 litros
- Cámara de combustión estanca
- Encendido automático con alimentación a red
- Sin llama piloto
- Display LCD
- Intercambiador de cobre
- Selector de temperatura
- Sensor gases y temperatura
- Funcionamiento a bajas presiones de agua
- Selector de potencia
- Diámetro tubo evacuación: Exterior 100/101 mm
Interior 60/61 mm

CCEST10GN: EAN 8.436.555.981.389

CCEST10GB: EAN 8.436.555.981.396

Categoría		Corriente	
Cámara de combustión	estanca	Corriente eléctrica (220.230v/50Hz)	DC 3V
Tipo de instalación		Homologación	
Tipo de encendido	Encendido automático	Contraseña de homologación	0845 CQ0133
Consumo / Potencia		Dimensiones	
Consumo máximo (KW)	20	Ancho	320
Potencia útil mínima (KW)	10,5	Alto	510
Potencia útil máxima (KW)	17,8	Profundidad	145
Caudal de agua		Peso neto	10 kg
Caudal mínimo funcionamiento (l/min)	9,5		
Presión de agua			
Presión mínimo funcionamiento (bar)	0,5~10bar		
Gas categoría			
Tipo de gas	NG/GLP		
Presión de gas (NG/GLP)	20MPa/29MPa		
Consumo de gas			
Butano G-30 Hi	12,68 kWh/kg Kg/h		1,67
Propano G-31 Hi	12,68 kWh/kg Kg/h		1,64
Gas natural G-20 Hi	9,45 kWh/M3 M3/h		2,12

Kit salida gases para calentador estanco CCK 100

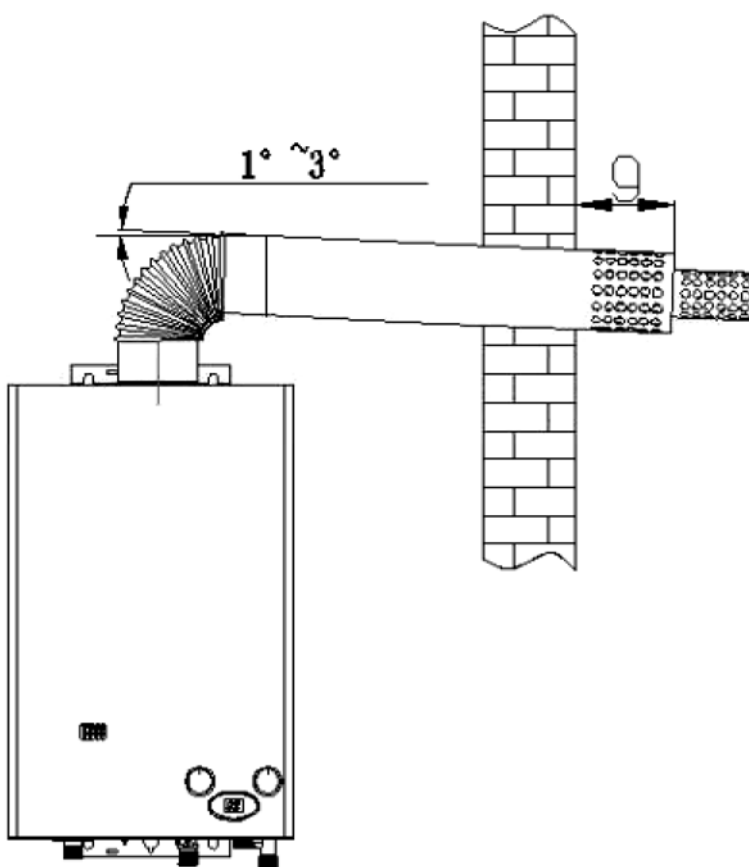

Blanco

- Para calentador estanco 10 litros

EAN 8.436.555.982.614

Características generales

Compatible con	CCEST 10 GB / CCEST 10 GN
Dimensiones diámetro exterior (mm)	100 / 101
Dimensiones diámetro interior (mm)	60 / 61



Termos eléctricos

Termo CTW 30



**TERMÓMETRO
REGULABLE
EXTERIOR**

**TANQUE
ESMALTADO
EN ZAFIRO**

**AISLAMIENTO
PULIURETANO**

**ÁNODO
MAGNESIO
ANTICORROSIVO**

Blanco

- 30 litros
- Termómetro exterior
- Termostato regulable exterior
- Resistencia INCOLOY 840
- Aislamiento de poliuretano de alta densidad (20 mm)
- Tanque de acero esmaltado zafiro
- Ánodo de magnesio anticorrosión 20 x 120
- Múltiples protecciones de seguridad
- Incluye manguitos electrolíticos
- Válvula de seguridad
- Máxima reducción de energía
- ECO tecnología respetuosa

EAN 8.436.555.983.161

Características generales		Dimensiones	
Panel de control	Manual	Alto x ancho x fondo neto (mm)	618 x Ø340 x 365
Capacidad (L)	30 L	Alto x ancho x fondo bruto (mm)	665 x 405 x 385
Rango de T° (°C)	Máx 75°C	Peso neto (kg)	13,6
Presión máxima de trabajo (bar)	0,75 MPa	Peso bruto (kg)	15,9
Tensión eléctrica (V-Hz)	220-240V/50Hz	Tubería entrada de agua	1/2"
Potencia eléctrica (W)	1500W		
Tiempo de recuperación de 15°C a 40°C	35'		
Protección eléctrica	IPX4		
Instalación	Vertical		
Consumo anual eléctrico (kw/Año)	679		
Clasificación Energética	C		
Perfil de carga	S		
Espesor de aislamiento (mm)	20		
Espesor de material (mm)	1,8		
Recomendado n° de personas	1		

Termo CTW 50



**TERMÓMETRO
REGULABLE
EXTERIOR**

**TANQUE
ESMALTADO
EN ZAFIRO**

**ASLAMIENTO
PULIURETANO**

**ÁNODO
MAGNESIO
ANTICORROSIVO**

Blanco

- 50 litros
- Termómetro exterior
- Termostato regulable exterior
- Resistencia INCOLOY 840
- Aislamiento de poliuretano de alta densidad (20 mm)
- Tanque de acero esmaltado zafiro
- Ánodo de magnesio anticorrosión 20 x 120
- Múltiples protecciones de seguridad
- Incluye manguitos electrolíticos
- Válvula de seguridad
- Máxima reducción de energía
- ECO tecnología respetuosa

EAN 8.436.555.983.178

Características generales		Dimensiones	
Panel de control	Manual	Alto x ancho x fondo neto (mm)	735 x Ø380 x 405
Capacidad (L)	50 L	Alto x ancho x fondo bruto (mm)	785 x 445 x 425
Rango de T° (°C)	Máx 75°C	Peso neto (kg)	17,5
Presión máxima de trabajo (bar)	0,75 MPa	Peso bruto (kg)	19,8
Tensión eléctrica (V-Hz)	220-240V/50Hz	Tubería entrada de agua	1/2"
Potencia eléctrica (W)	1500W		
Tiempo de recuperación de 15°C a 40°C	58'		
Protección eléctrica	IPX4		
Instalación	Vertical		
Consumo anual eléctrico (kw/Año)	2665		
Clasificación Energética	C		
Perfil de carga	L		
Espesor de aislamiento (mm)	20		
Espesor de material (mm)	1,8		
Recomendado n° de personas	2		

Termo CTW 80



**TERMÓMETRO
REGULABLE
EXTERIOR**

**TANQUE
ESMALTADO
EN ZAFIRO**

**AISLAMIENTO
PULIURETANO**

**ÁNODO
MAGNESIO
ANTICORROSIVO**

Blanco

- 80 litros
- Termómetro exterior
- Termostato regulable exterior
- Resistencia INCOLOY 840
- Aislamiento de poliuretano de alta densidad (20 mm)
- Tanque de acero esmaltado zafiro
- Ánodo de magnesio anticorrosión 20 x 120
- Múltiples protecciones de seguridad
- Incluye manguitos electrolíticos
- Válvula de seguridad
- Máxima reducción de energía
- ECO tecnología respetuosa

EAN 8.436.555.983.185

Características generales		Dimensiones	
Panel de control	Manual	Alto x ancho x fondo neto (mm)	808 x Ø450 x 475
Capacidad (L)	80 L	Alto x ancho x fondo bruto (mm)	855 x 505 x 495
Rango de T° (°C)	Máx 75°C	Peso neto (kg)	23,8
Presión máxima de trabajo (bar)	0,75 MPa	Peso bruto (kg)	26,7
Tensión eléctrica (V-Hz)	220-240V/50Hz	Tubería entrada de agua	1/2"
Potencia eléctrica (W)	1500W		
Tiempo de recuperación de 15°C a 40°C	1h 33'		
Protección eléctrica	IPX4		
Instalación	Vertical		
Consumo anual eléctrico (kw/Año)	2688		
Clasificación Energética	C		
Perfil de carga	L		
Espesor de aislamiento (mm)	20		
Espesor de material (mm)	1,8		
Recomendado n° de personas	3-4		

Termo CTW 100



**TERMÓMETRO
REGULABLE
EXTERIOR**

**TANQUE
ESMALTADO
EN ZAFIRO**

**AISLAMIENTO
PULIURETANO**

**ÁNODO
MAGNESIO
ANTICORROSIVO**

Blanco

- 100 litros
- Termómetro exterior
- Termostato regulable exterior
- Resistencia INCOLOY 840
- Aislamiento de poliuretano de alta densidad (20 mm)
- Tanque de acero esmaltado zafiro
- Ánodo de magnesio anticorrosión 20 x 120
- Múltiples protecciones de seguridad
- Incluye manguitos electrolíticos
- Válvula de seguridad
- Máxima reducción de energía
- ECO tecnología respetuosa

EAN 8.436.555.983.192

Características generales		Dimensiones	
Panel de control	Manual	Alto x ancho x fondo neto (mm)	963 x Ø450 x 475
Capacidad (L)	100 L	Alto x ancho x fondo bruto (mm)	1010 x 515 x 505
Rango de T° (°C)	Máx 75°C	Peso neto (kg)	27,3
Presión máxima de trabajo (bar)	0,75 MPa	Peso bruto (kg)	30,9
Tensión eléctrica (V-Hz)	220-240V/50Hz	Tubería entrada de agua	1/2"
Potencia eléctrica (W)	1500W		
Tiempo de recuperación de 15°C a 40°C	1h 57'		
Protección eléctrica	IPX4		
Instalación	Vertical		
Consumo anual eléctrico (kw/Año)	2683		
Clasificación Energética	C		
Perfil de carga	L		
Espesor de aislamiento (mm)	20		
Espesor de material (mm)	1,8		
Recomendado n° de personas	5-6		

Dimensiones totales de los termos

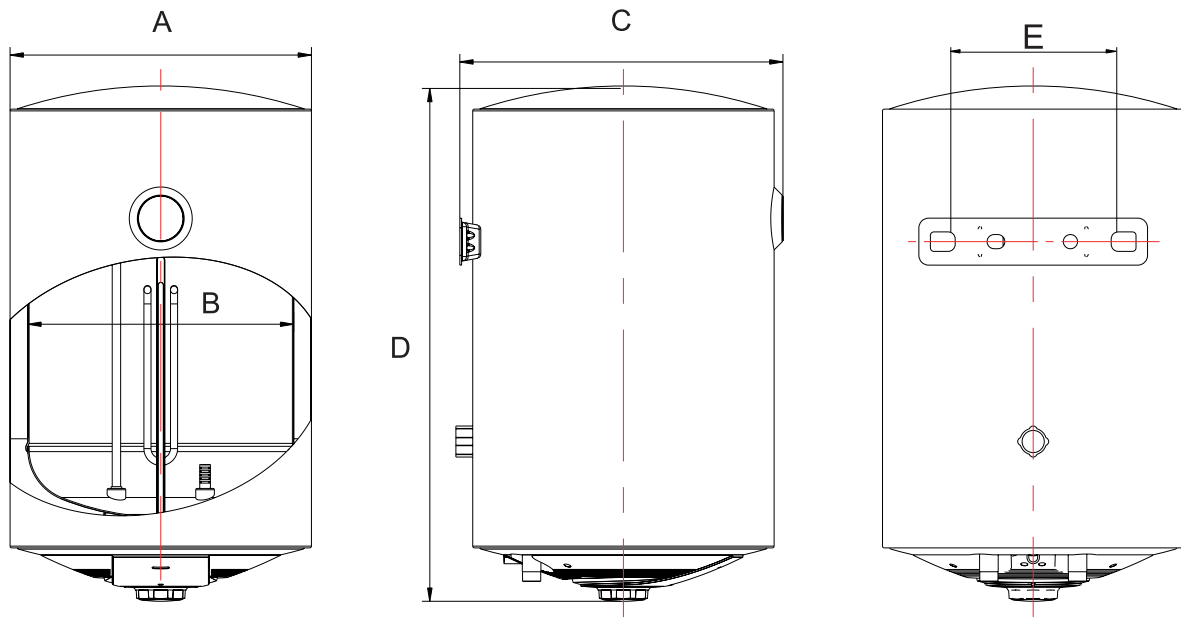

Capacidad / Dimensión	30L	50L	80L	100L
A	Ø 340	Ø 380	Ø 450	Ø 450
B	Ø 300	Ø 340	Ø 410	Ø 410
C	365	405	475	475
D	618	735	808	963
E	205	205	205	205

Diagrama de cableado

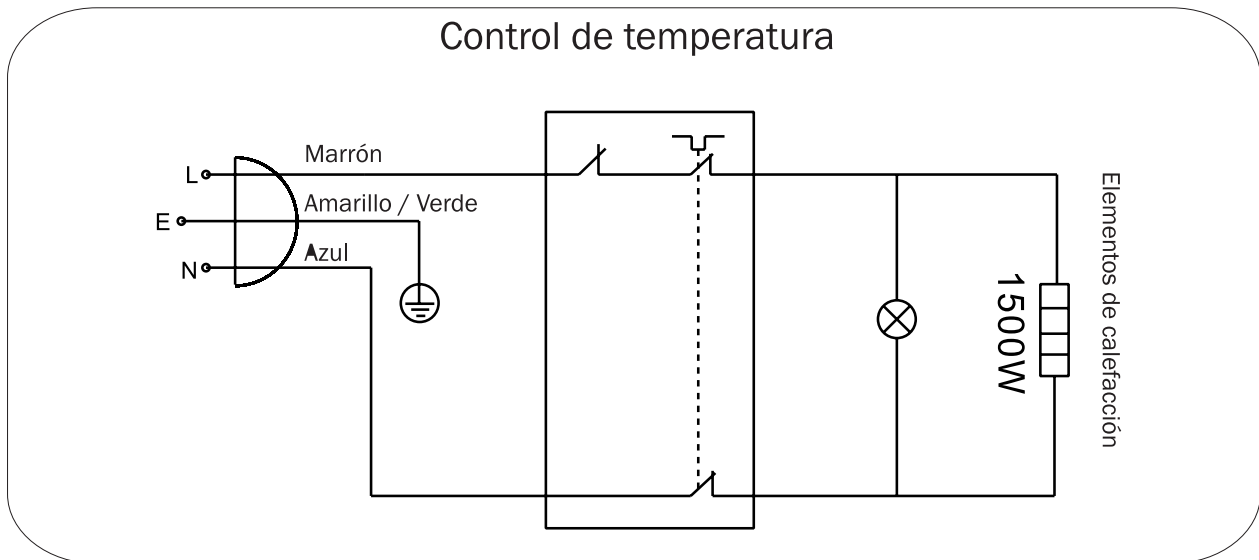

Atención:

Si el cable de alimentación está dañado debe ser reemplazado por uno original de fábrica a través de personal cualificado para evitar posibles daños.

EL FABRICANTE SE RESERVA EL DERECHO A MODIFICAR MODELOS Y CARACTERÍSTICAS SIN PREVIO AVISO.
ESPECIFICACIONES TÉCNICAS VÁLIDAS SALVO ERROR TIPOGRÁFICO.

desde luego...

Corberó

Corberó

Servicio técnico oficial: 902 107 122

Oficinas: Paseo del Ferrocarril, 335 - 08860 Castelldefels - Barcelona
Tel. 936 455 300 - Fax 936 455 299 - www.corbero.es