

hidrobbox

live the innovation The Showbook ES·V02·23

Convertimos en realidad tus ideas,
caminamos juntos y te aportamos
la experiencia para alcanzar tu éxito

hidrobox | live the
innovation

Índice

ZONA DUCHA

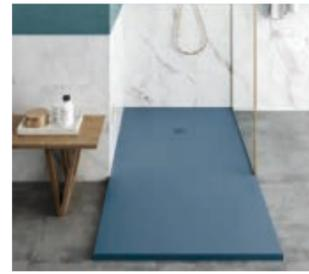

26 | NEO PLUS



40 | LINE

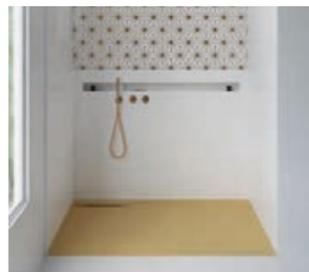

54 | TWINS

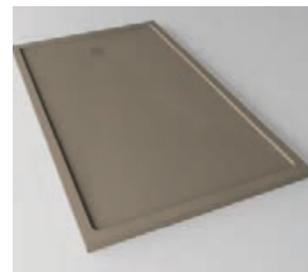

66 | QUADRO

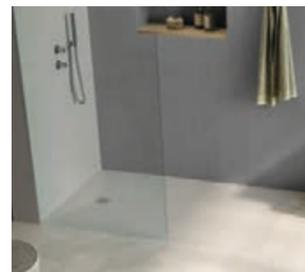

76 | ONE



88 | PURE



98 | ARQ

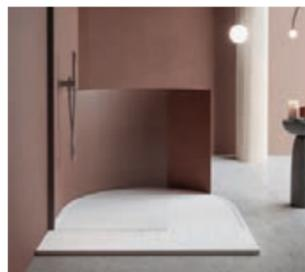

108 | UNIQUE

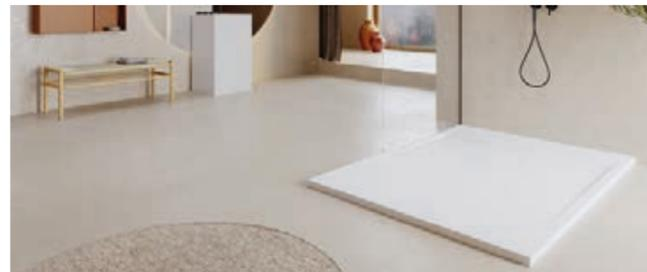

122 | ICONIK



132 | PANELES Y ACCESORIOS

ZONA LAVABO



150 | PROGRAM



164 | PROGRAM COLOUR



174 | LOM



184 | ARTOP



196 | SPOT



212 | FS



224 | GUEST



234 | SWAP

ZONE BAÑERA



244 | SPACE



256 | BETA SERIES



270 | TÓTEMS

Introducción

Bienvenidos	05
Historia	06
Empresa	08
Entorno	10
Materiales	12
Texturas y colores	16
Gran formato	24

Información técnica

Scene® & Kromat®	282
Iconografía técnica	286
Uso y mantenimiento	290
Repuestos	296
Condiciones generales	301

Bienvenidos al mundo de Hidrobox

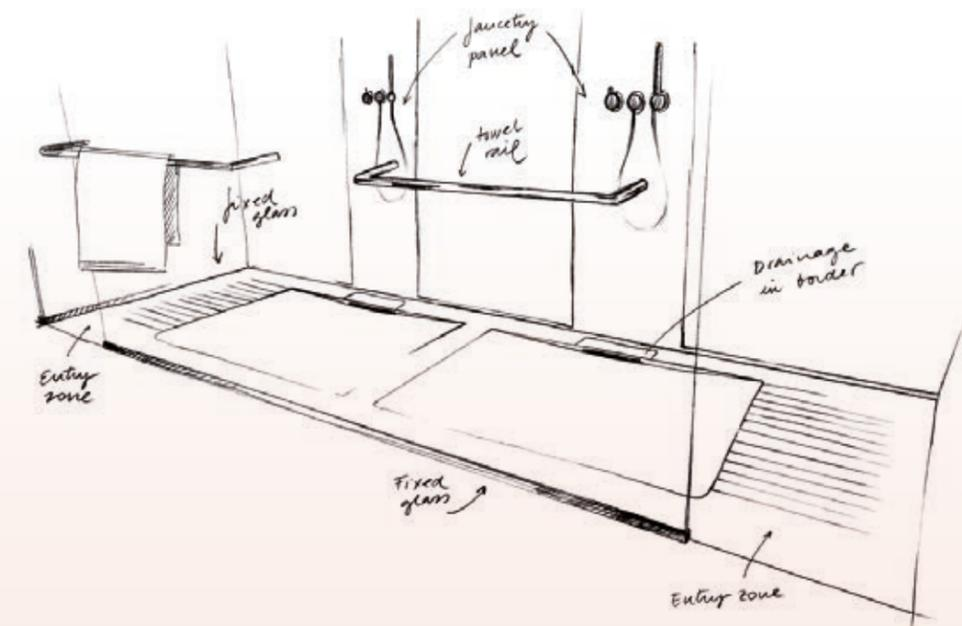

La persecución constante de la calidad combinada con la búsqueda de la belleza en cada detalle es lo que nos distingue. Esta voluntad caracteriza a Absara Industrial, junto con la capacidad de innovar y adaptarse a la evolución del mundo y de los espacios actuales.

El estilo Hidrobox se expresa en el lenguaje de sus creaciones. Crece en la atemporalidad de lo que hoy creamos, claramente cosmopolita pero de marcado origen europeo. La elegancia como un valor esencial e indispensable, cuidando a las personas y transmitiendo sensibilidad pero sin lo superfluo, fiel a la esencia. Éste es el lenguaje que triunfa en todo el mundo, el de los productos que amamos, y que por encima del tiempo seguirán con nosotros.

Cada nueva colección responde a la manera de entender la vida contemporánea, espacios domésticos versátiles, que requieren adaptación y diseñados para cada persona y que respetan su individualidad. La casa es cálida y acogedora, como un protector nido, tranquilizador desde un contexto externo en constante cambio. Le presentamos productos para su hogar, con la calidad que requerimos para los nuestros, y lo hacemos con toda la ilusión puesta en nuestro trabajo.

HIDROBOX TEAM

Nuestra historia, innovación como ADN

Absara Industrial es el especialista líder en el sector del equipamiento de baño, en el diseño y fabricación de productos como lavabos, bañeras y platos de ducha en Solid Surface y en otros materiales compuestos por resinas y cargas minerales de alta calidad que desarrollamos nosotros mismos.

Diseño y producción integrados son la identidad de esta empresa con una clara vocación innovadora que genera constantemente nuevas propuestas en el interiorismo de baños. La técnica y la elegancia son la esencia misma de sus colecciones.



2003

Constitución de Absara Industrial



Luz verde a la producción

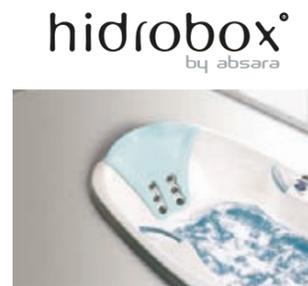

Adquisición e incorporación de Hidrobox



La explosión del diseño de vanguardia

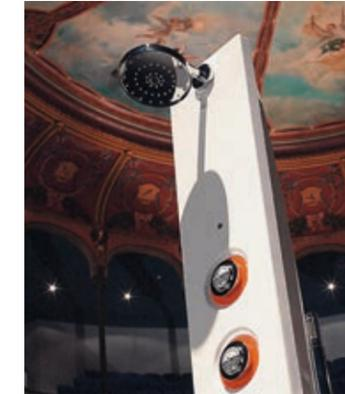

Scene® Solid surface se posiciona como material de alta calidad



2008

El catálogo del 2008 revoluciona el mercado



Creación del I+D ABS Lab y expansión internacional



2018

Industrialización verde



De la personalización a la individualización



Kromat® y Scene® Plus colour, la apuesta por el color



2022

Hidrobox renueva su imagen y homenajea el trabajo artesanal con Iconik un plato de ducha *hand-made*



Preparados para afrontar más proyectos, más individualización del producto en un mundo más *eco-responsible*

La empresa, un esfuerzo colaborativo

Las instalaciones de diseño, ingeniería, laboratorio y fabricación están ubicadas en la región de Castellón en España, en un local comercial de treinta mil metros cuadrados enclavado en un entorno natural. Estos albergan todas las técnicas para la fabricación de productos de superficie sólida y otras composiciones. Las líneas de producción manuales conviven con maquinaria más moderna, conviviendo en un equilibrio entre lo más antiguo y lo más moderno, lo que permite a Hidrobox realizar proyectos puntuales o reaccionar con gran rapidez ante grandes pedidos o cambios en la planificación.

Producción

Una producción altamente preparada para afrontar los retos de día a día, con sistemas avanzados y con políticas de actuación responsables con el medio ambiente desde la fabricación hasta el embalaje.



Laboratorio, ABS Lab

La apuesta por la innovación y el desarrollo constante nos conduce a implementar diseños, productos y materiales innovadores para ofrecer al mercado elementos diferenciadores idóneos para cada situación. Nuestras instalaciones centrales y laboratorios, la optimización de nuestros procesos productivos y los exhaustivos controles de calidad que realizamos nos permiten el estudio y mejora del comportamiento de los nuevos materiales.

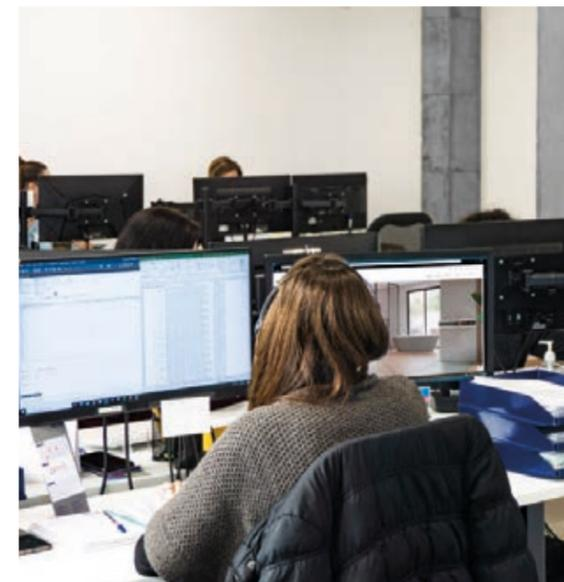

Atención al cliente y Postventa

Desde las instalaciones de Absara Industrial en Castellón, el equipo de Atención al cliente, complementado con la red comercial, dedica todo su esfuerzo a la gestión y coordinación logística de los pedidos, garantizando un servicio rápido y eficiente. Todos los productos que suministra Hidrobox by Absara contienen su garantía con número de serie identificativo, manual de preinstalación y manual de usuario. La estratégica situación de nuestras bases de asistencia técnica distribuidas por el territorio nacional e internacional, nos permite una ágil y rápida respuesta coordinada desde nuestras oficinas centrales. El Servicio de Asistencia Técnica gestiona el suministro de repuestos y recambios necesarios para el mantenimiento o reparación del producto.

Comunicación y Marketing

La comunicación para Hidrobox es un aspecto y una herramienta estratégica vital. A parte de la creación de imagen, contenido y todos los retos que se presentan en la nueva era digital, el valor añadido que ofrece nuestra área es el servicio al cliente personalizado gracias al cual, podemos trabajar más cerca de los negocios o diseñadores de espacios de baño que incluyen en portfolio marca Hidrobox.



Producto y Oficina técnica

Con toda nuestra experiencia diseñamos productos según tus necesidades para la estancia de baño. Gracias a nuestros profesionales, convertimos en realidad tus ideas y caminamos juntos en todo momento, aportando toda nuestra experiencia para alcanzar el mejor de los éxitos.



La importancia de nuestro entorno



Entorno de las instalaciones de Absara Industrial

Nos relacionamos con otras personas y con el medio ambiente en un sentido amplio, a través de lo que hacemos y lo que fabricamos. Por eso en Absara Industrial enfocamos nuestros esfuerzos tanto en la salud y el bienestar de quienes trabajan en la empresa, como en los socios, manipuladores y clientes que depositan su confianza en nuestros productos.

Nos preocupamos de que los materiales suministrados tengan la mejor integración en términos de salud de las personas, como garantizar la ausencia de sílice. También es importante para nosotros que nuestros productos tengan ciclos de vida duraderos y fáciles de usar que respeten el entorno. Para ello, tenemos en cuenta todo, desde cómo obtenemos las materias primas hasta los procesos de fabricación, acabado y transporte de nuestros productos, y queremos que este ciclo de vida se integre con el planeta de la mejor manera posible.



Un producto más sostenible

En Hidrobox seguimos trabajando por hacer un producto más duradero con el objetivo de reducir el impacto ambiental, no sólo respetando las normativas, sino cuidando el entorno y las personas.

Productos sostenibles enfocados en las personas y el ciclo de vida



Sin Sílice



Reducción de las emisiones



Ciclo de vida duradero



Proceso de fabricación eficaz



Gestión sostenible de residuos



Embalaje reciclable



Fabricación sin agua



Residuos inertes



Gestión sostenible de residuos

Scene®

Solid surface, blanco puro y homogéneo

Scene® nos permite seguir desarrollando un blanco puro luminoso y opaco, como color imprescindible en el mundo del baño.

El blanco es el color de mayor importancia en el mundo sanitario, y el que nos permite desarrollar todas las ventajas del material Scene® Solid surface, tanto por la ausencia de impurezas como por no presentar virajes a azules, amarillos o verdes-rojos, al tiempo que presenta una alta luminosidad difícilmente comparable.

La experiencia tras muchos años de desarrollo y trabajo, permite asegurar este color y su idoneidad para que los productos luzcan en las estancias de baño.

Color

Blanco puro



Material homogéneo que mediante técnicas industriales avanzadas nos permite reproducir las características de materiales provenientes de la naturaleza y mejorarlas. Se encuentra entre los materiales clasificados como "solid surface", un material sintético homogéneo que no tiene piel, por lo que la superficie expuesta tiene las mismas propiedades que el interior.

Scene® es una composición vanguardista en base a materias primas como cargas minerales, polímeros orgánicos y aditivos específicos cuya finalidad es la consecución de formas complejas por molde que nos permite conseguir una gran solidez, uniformidad y belleza. Adicionalmente a las normas que han de cumplir las características de los productos, las propiedades de Scene® y de los materiales de superficie sólida se desarrollan en la norma internacional ISO19712 y son, entre otros, determinaciones de la resistencia al agua, al choque térmico, al calor, al impacto, al manchado, a los productos químicos, al quemado por cigarro y ensayos relativos a garantizar la estabilidad del color, la dureza, la resistencia a microorganismos, la limpieza y la higiene así como la posibilidad de unión y la renovabilidad.

· Más información sobre todas las características de Scene® a partir de la página 282

Liso

Pizarra

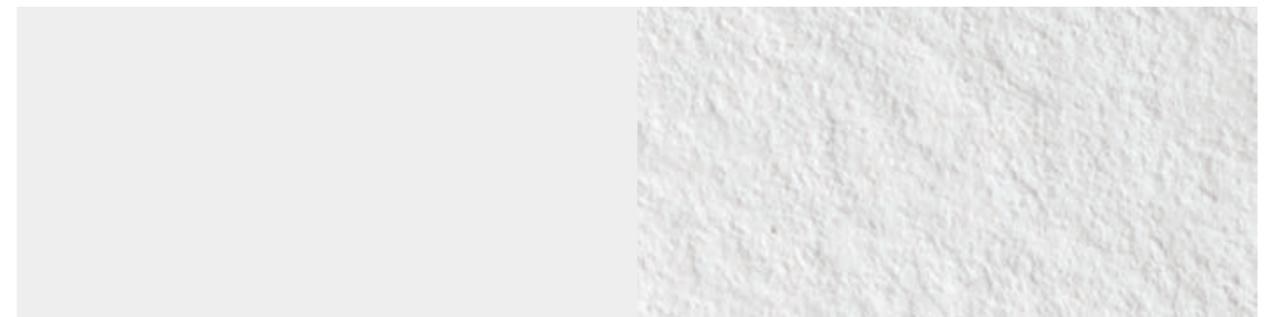

Blanco

Kromat®

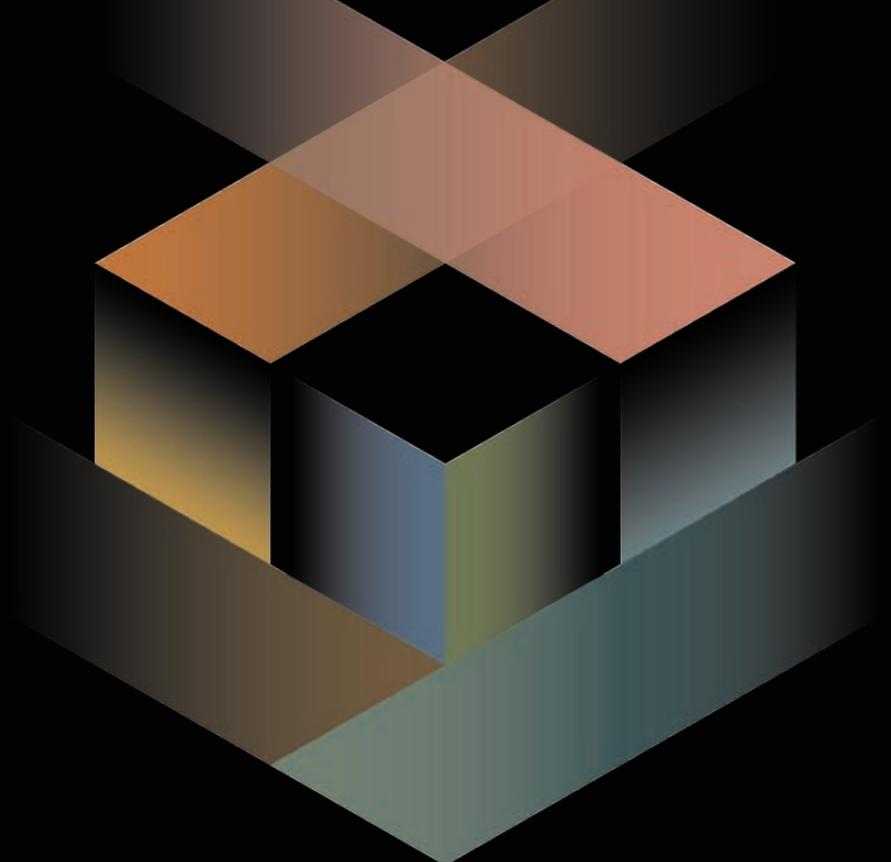

Es un compuesto compacto, sin porosidad en superficie o interior, realizado en base a resinas y cargas minerales variadas. Cuenta con un progresista desarrollo en su composición, contando con una superficie exterior en base a innovaciones sobre gelcoat iso npg de máxima calidad que otorga una elevada dureza y excelentes características al material para su uso en el baño.

Kromat® es fruto de la continua investigación y la experiencia de la compañía. Un avanzado material que nos concede nuevos acabados, colores y propiedades y que se sitúa dentro de los material compactos no homogéneos. Como material es idóneo para el desarrollo de colores, consiguiendo un gran mantenimiento de sus características superficiales. Presenta una excelente resistencia a productos de higiene habituales y facilidad de limpieza con magnífica durabilidad. Adicionalmente a las normas que han de cumplir las características de los productos, y dado que no existe una norma de uso específico para cualificar, ABS lab desarrolla exigencias internas y de referencia a normas públicas en cuanto a las propiedades del material, con todo el aporte de las exigencias provenientes del mundo del solid surface en el que la compañía cuenta con gran experiencia.

- Más información sobre todas las características de Kromat® a partir de la página 284



Un compuesto avanzado, perfecto para el color

Color, color y más color

Desde una gama básica hasta una gama amplísima en tendencias, y hasta el infinito en colores especiales. Kromat® nos permite explotar el uso del color para desarrollar el interiorismo en los espacios de baño y aseo.

Esta infinidad de colores se multiplica junto a las texturas para conseguir atractivos efectos aplicados sobre formas muy variadas.

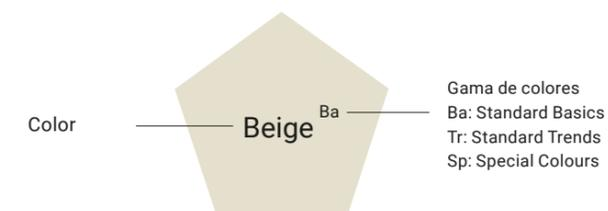

Standard Basics

Nuestra gama clásica renovada y perfeccionada con la introducción del color Iron en nuestra gamas de colores Basics. 6 colores modernos y elegantes que se adaptan y mimetizan en el baño con estilo y elegancia.

Liso

Pizarra

Microtex®

Cemento

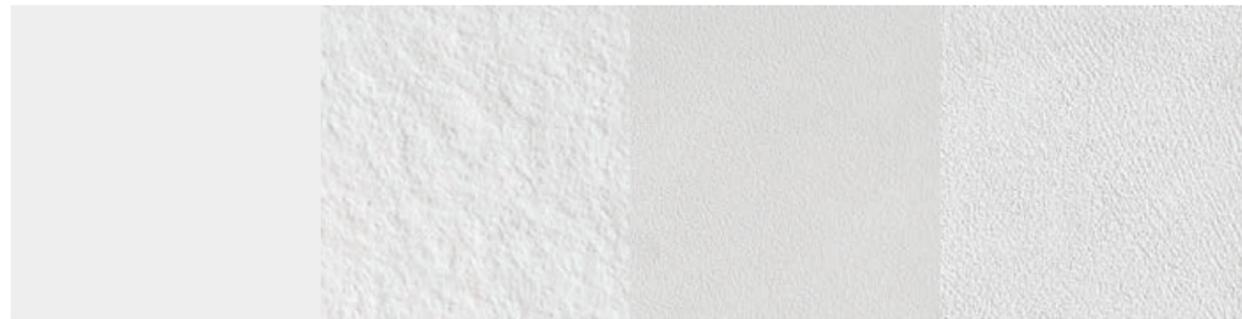

Bianco

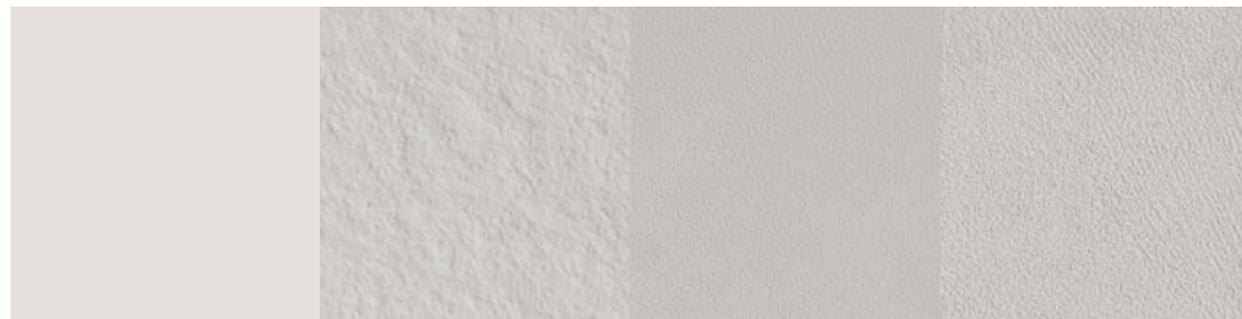

Pietra

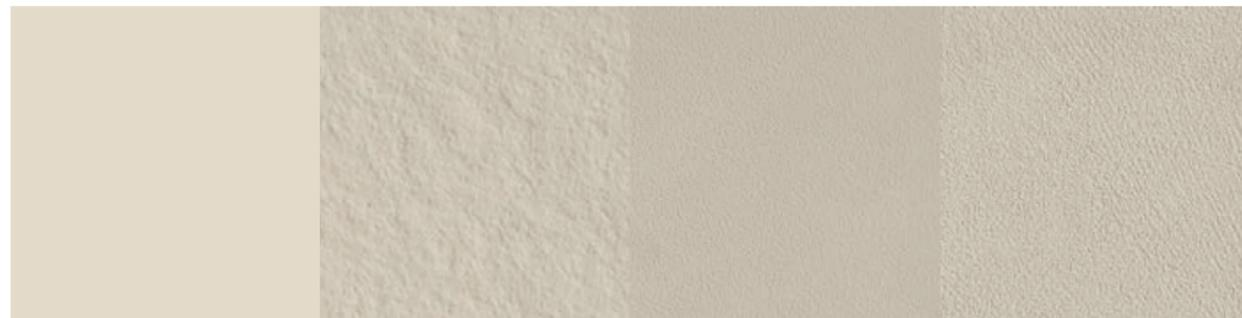

Beige

Liso

Pizarra

Microtex®

Cemento

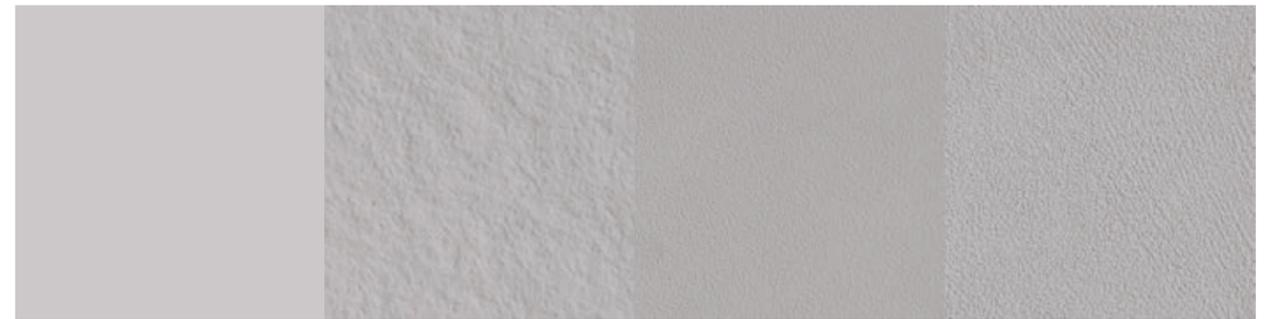

Cement

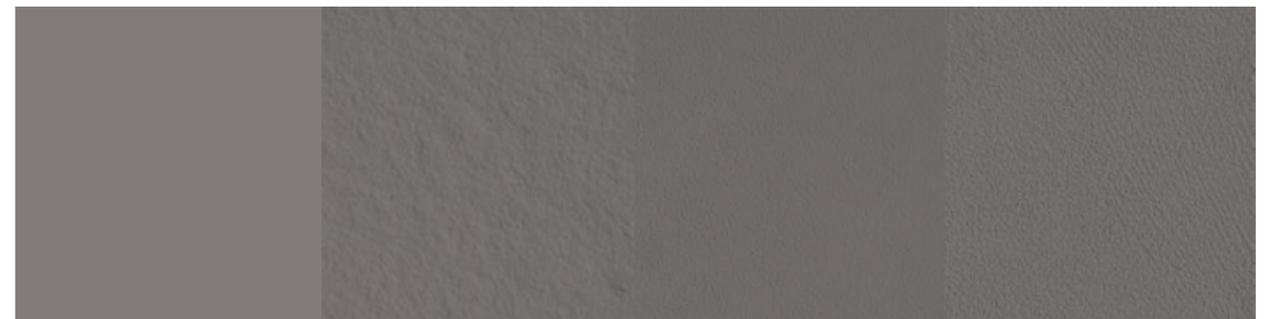

Iron

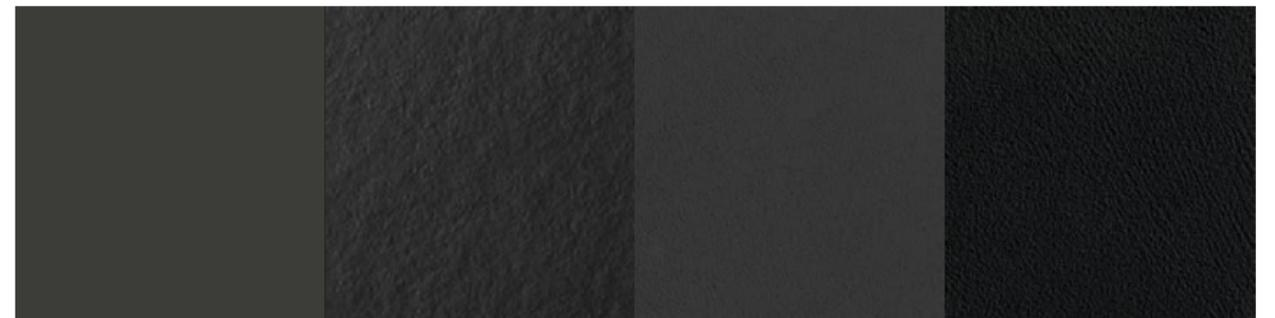

Graphite

Standard Trends

La investigación en color de Hidrobox se expresa en estos 14 tonos cuidadosamente seleccionados para ofrecer un toque de color siempre en tendencia. Desde tonos tierra hasta tonos audaces y vibrantes, cada estilo está cubierto con la combinación perfecta.

Liso

Pizarra

Microtex®

Cemento



Crema

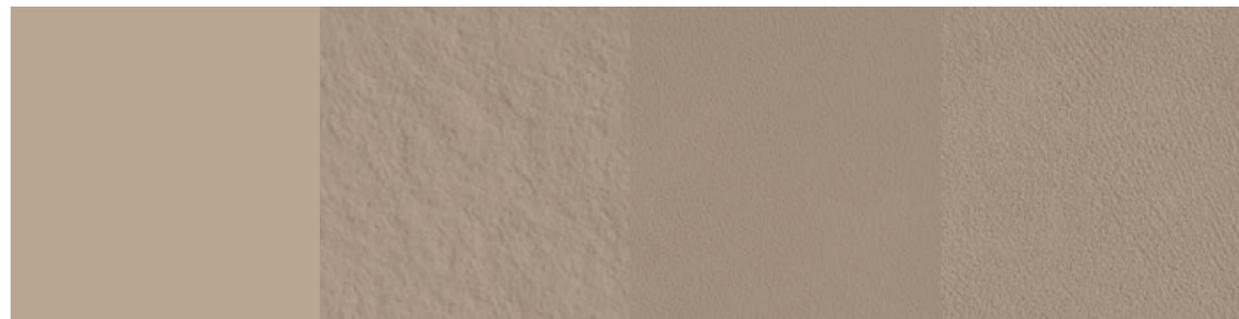

Cappuccino

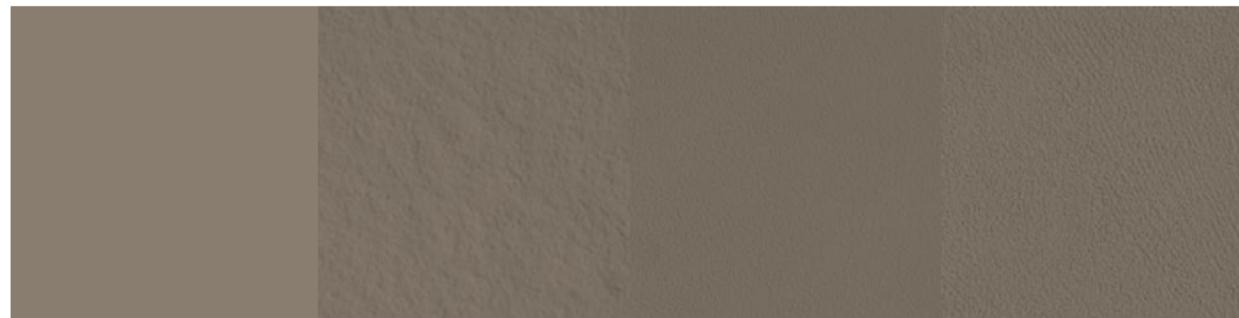

Terra

Liso

Pizarra

Microtex®

Cemento

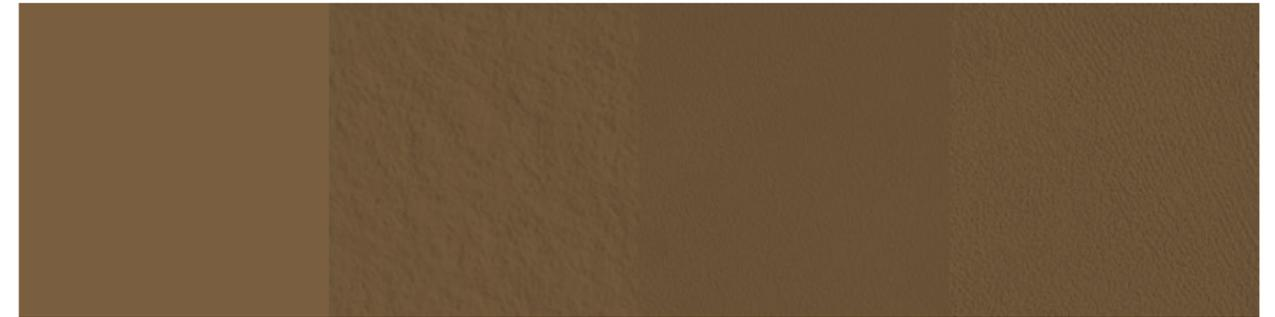

Brownie

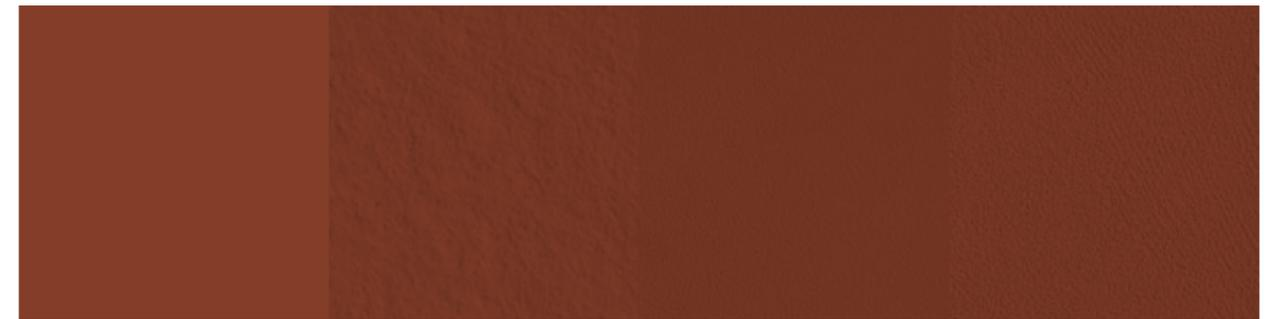

Cotta



Golden



Sandstone

Liso

Pizarra

Microtex®

Cemento



Blush

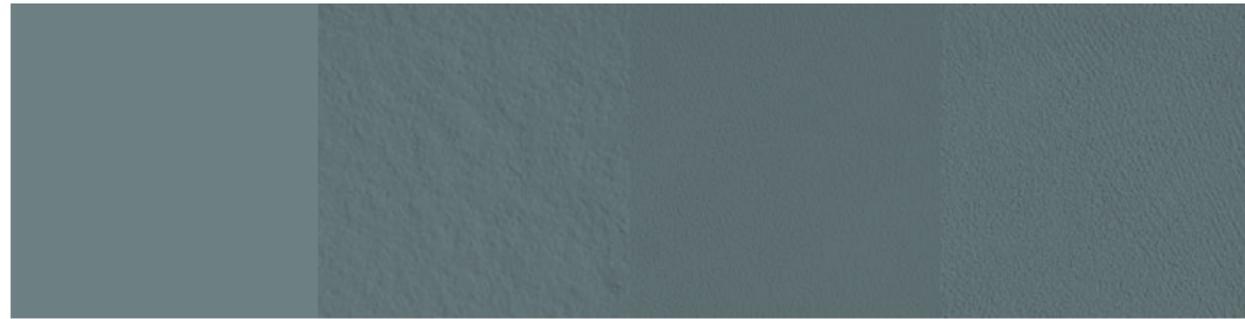

Ocean

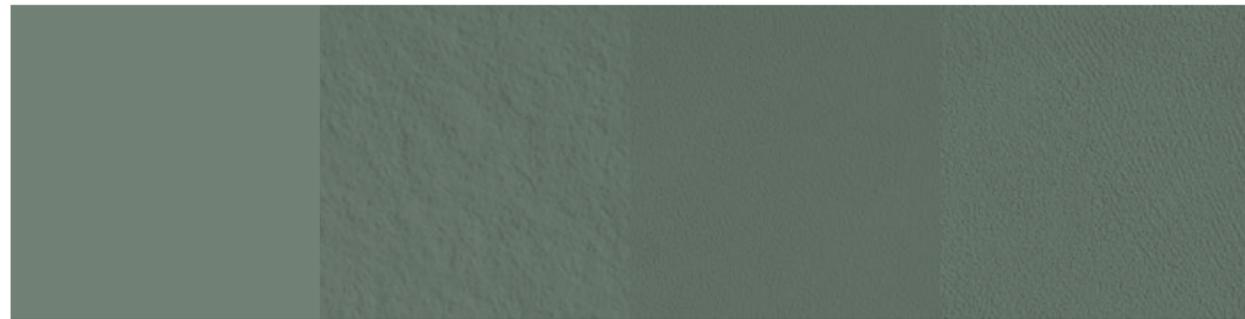

Lake

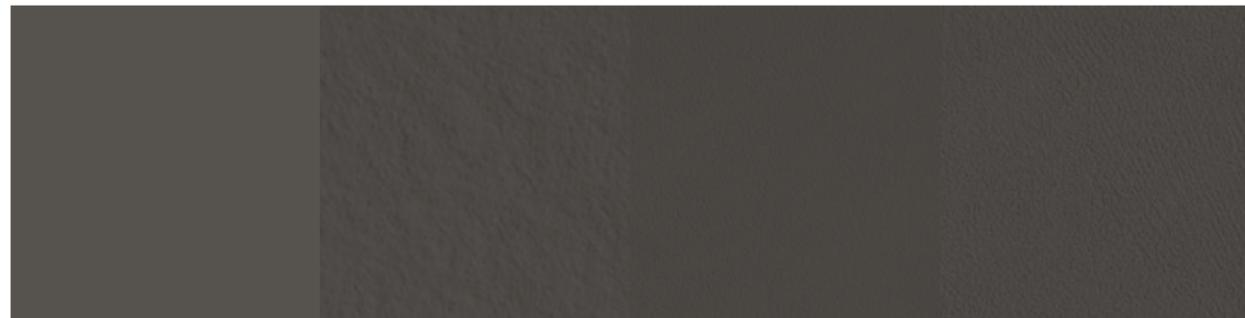

Ombra

Liso

Pizarra

Microtex®

Cemento

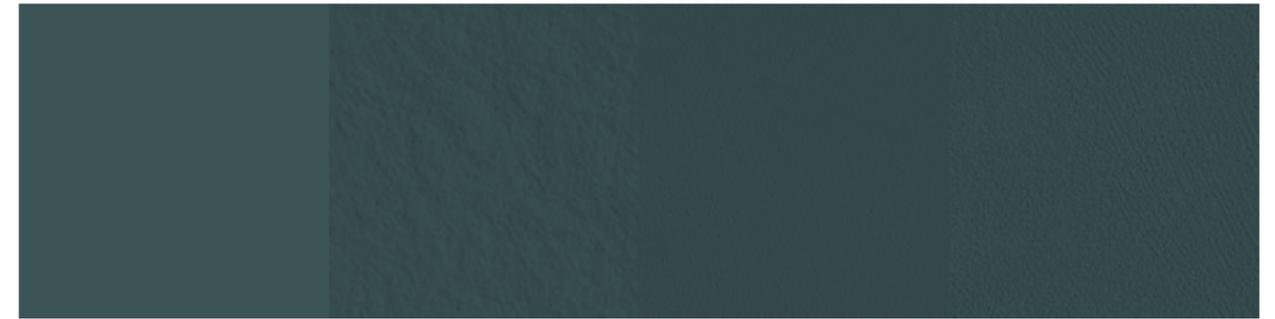

Dark liquen

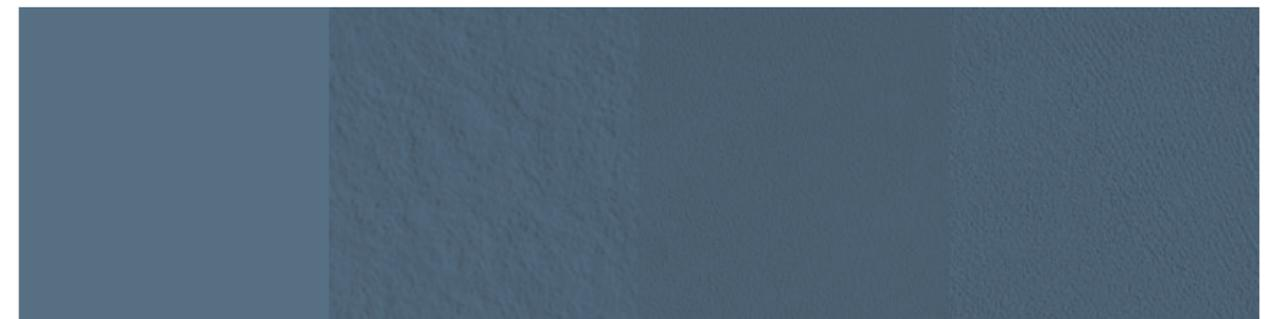

Metropoli



Herbal

Specials

Kromat® & Scene®

La imaginación es el único límite para el color de los productos Hidrobox, seleccionados gracias a Specials. Aplicable a la mayoría de opciones de Kromat® y a los premium Scene® Plus Colour, es la manera de hacer una pieza realmente única y cromática.

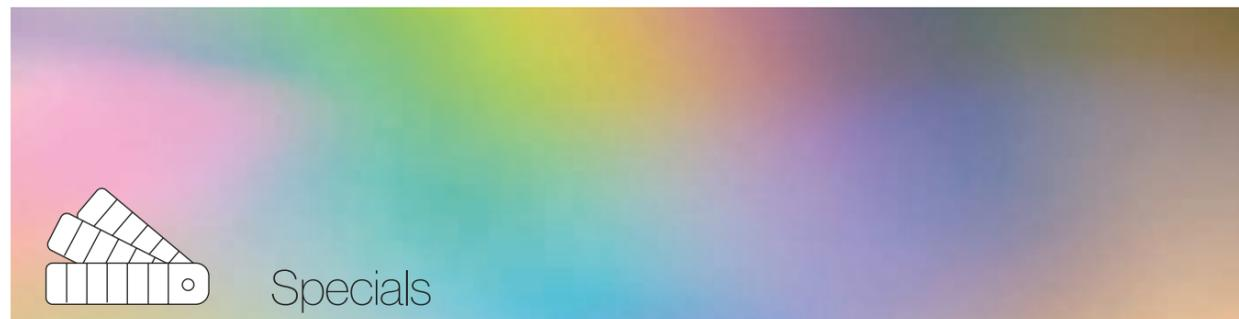

En la petición de colores especiales, puede que determinadas peticiones no sean viables en algunos productos. En este caso podrían situarse algunos efectos metálicos, determinados brillos, etc... que hacen desaconsejable su uso para el producto seleccionado. Como es sabido, la aplicación sobre diferentes productos, texturas o planos puede llevar a la percepción de pequeñas variaciones en el tono, estas percepciones son lógicas en el mundo del color.

Hidrobox colour LAB

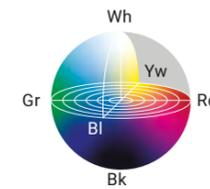

El proceso de control de color (espectrofotometría), parte de una ardua selección y definición de los colores en laboratorio, para continuar con un esmerado control en la producción. Esto permite asegurar que los colores se encuentran dentro de cánones parametrizados, con rangos de tolerancias pequeños que van a implementar la mejor continuidad y repetitividad del color. Estos controles son especialmente rigurosos en la gama de colores standard basic y trend, permitiendo que la integración de los productos en proyectos de interiorismo sea más satisfactoria consiguiendo los efectos deseados por el diseñador.

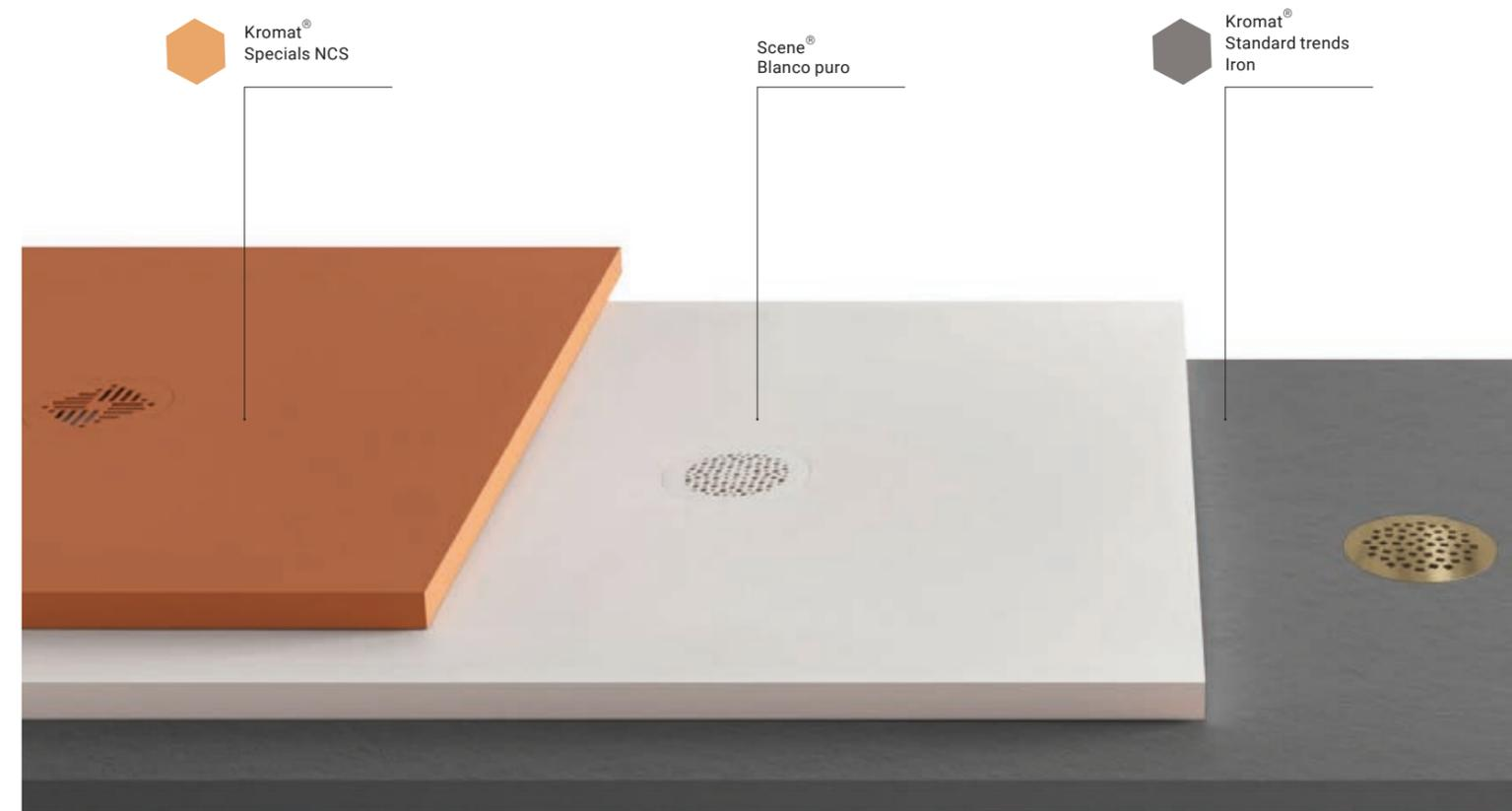

Especialistas en gran formato

Soluciones de formatos
adaptados a estancias grandes.
"El límite es tu imaginación"





NEO PLUS - Kromat® - Liso - Metropoli - Rejilla Point

NEO PLUS

one step ahead
in your shower

El plato de ducha NEO PLUS nace de la amplia experiencia con colecciones anteriores, y ante la llegada de nuevos materiales y colores. Esta colección, de diseño puro y esencial, incorpora una gran profundidad de posibilidades para atender cualquier necesidad funcional o estética, coordinándose con casi todas las posibilidades de diseño de interior requeridas en una estancia de ducha.

NEO PLUS · Scene® · Liso · Blanco · Rejilla Radiance Rame

PANEL MURAL · Scene® · Liso · Blanco

SPACE · Scene® Plus colour · Liso · Blush

KUIPER · Scene® Plus colour · Liso · Bicolor Blush

PROGRAM · Coliso S15 · Scene® · Liso · Blanco · Estante doble



Creatividad
al alcance
de tus manos,
con Point y Star

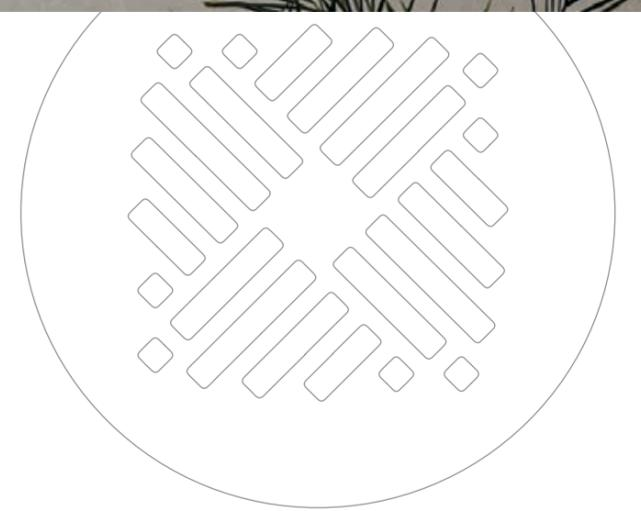
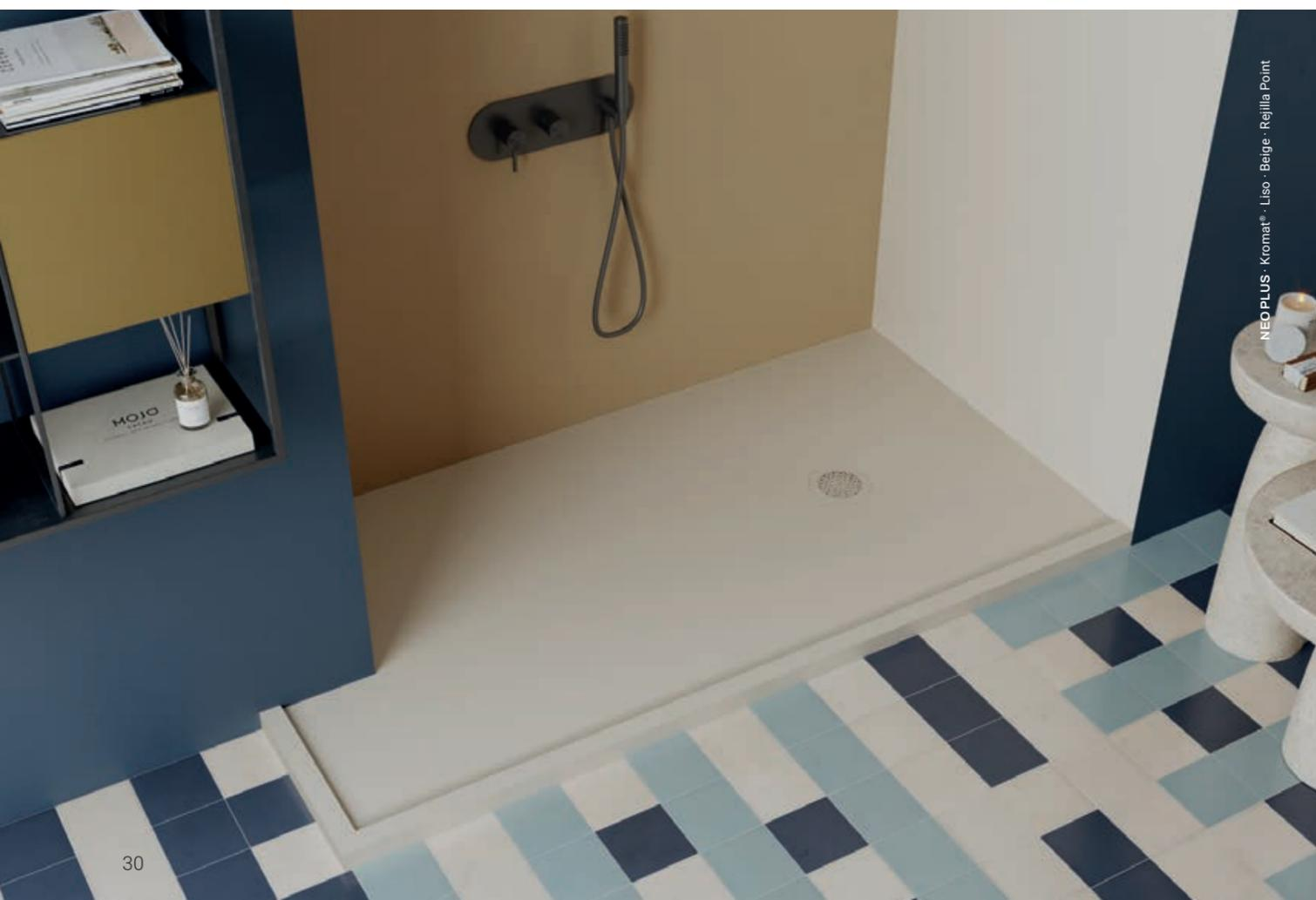
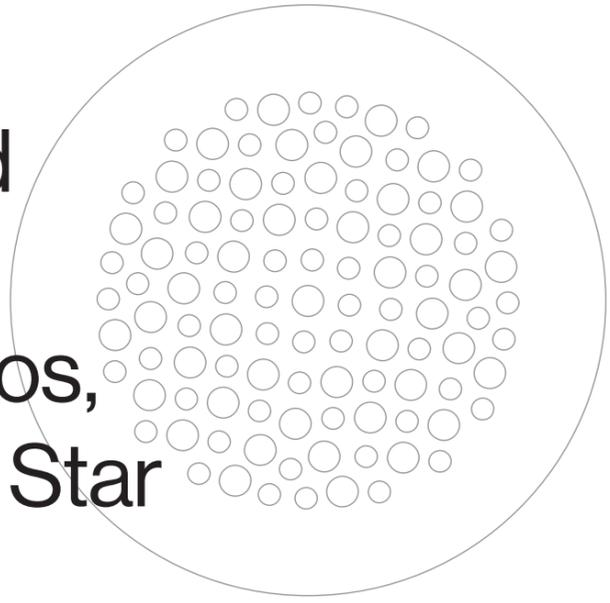

Las rejillas Point y Star, además de en acabados Inox, se pueden combinar con el color del plato de ducha integrándose así en él. También es posible ser más atrevido combinando colores diferentes y añadiendo de esta manera una firma personal en la estancia.

Radiance, el detalle premium que ilumina cualquier espacio



Radiance, con un diseño inspirado en el Art Deco y recuperado para la modernidad, es el detalle definitivo para aquellos que quieren destacar con hasta 4 combinaciones de metales. Elige el toque final entre: Steel, Gunmetal, Golden y Rame.

NEO PLUS · Scene® · Liso · Blanco · Rejilla Radiance Rame

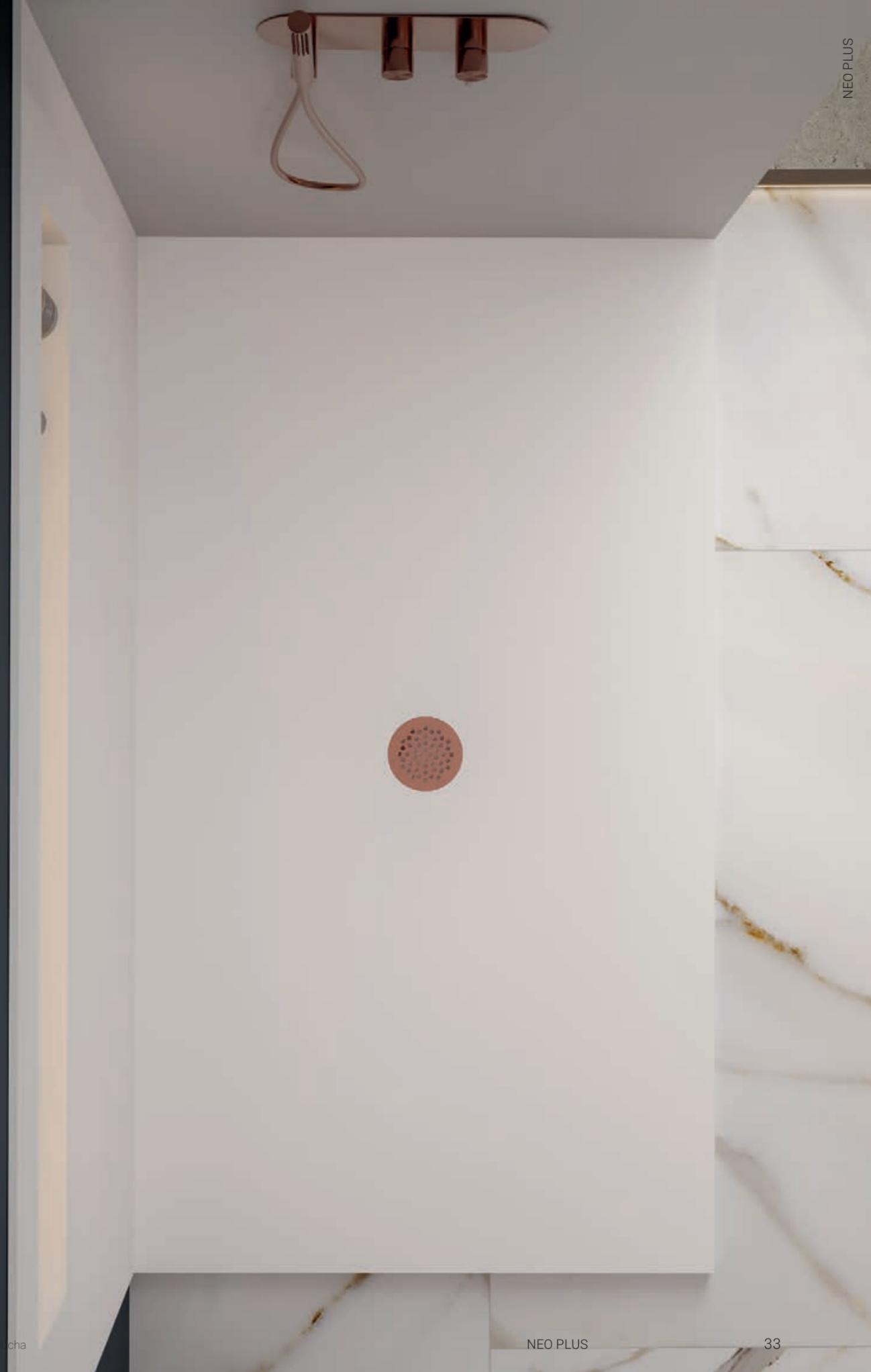

NEO PLUS

Descripción NEO PLUS



NEO PLUS - Kromat® - Liso - Special - Rejilla Star



Ficha de producto
NEO PLUS vía QR

Plato de ducha fabricado en Scene® solid surface o Kromat®, materiales compactos en base resina y cargas minerales. Grandes rangos de medidas con formatos hasta 140 cm de ancho y 210 de largo, con posibilidad de suministro a medida, formas especiales, marcos y otras opciones. Amplia gama de colores Standard en acabado mate, y posibilidad de colores Special.

Materiales

 **Scene®**
Solid Surface
Blanco puro

 **Kromat®**
Advanced composite
Color

Formas y medidas

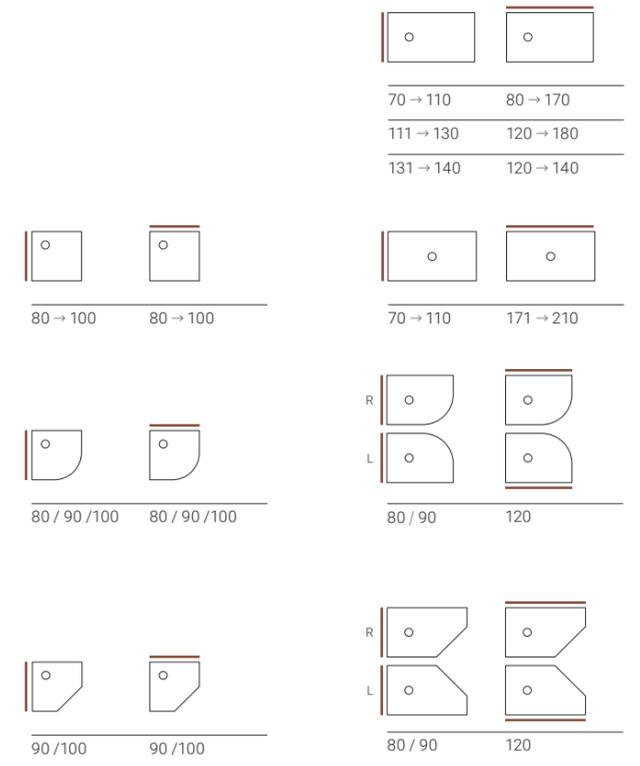

Texturas

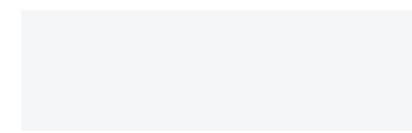

Liso



Pizarra

Colores

Blanco Standard Basics Standard Trends Specials

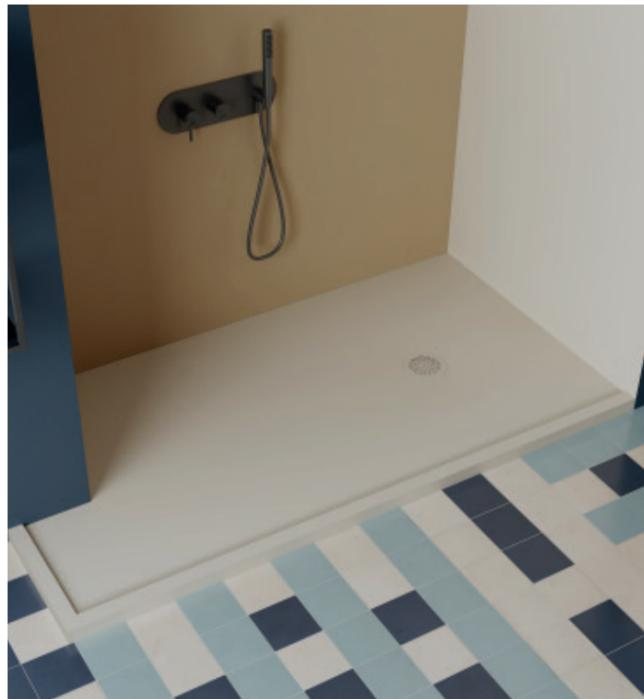

NEO PLUS destaca por la versatilidad de las opciones que ofrece, como el marco periférico y la selección de cortes y rejillas

La rejilla se convierte en un elemento que marca la diferencia porque, no solo cumple a la perfección su función, sino que aquí se convierte en un detalle de refinamiento y elegancia gracias a su diseño moderno y limpio.

TARIFA

Cuadrado  Liso  Pizarra €

		80 - 90	91 - 100
80 - 90	Kromat	391	412
	Scene	516	544
91 - 100	Kromat	446	470
	Scene	589	620

Angular  Liso  Pizarra €

		80	90	100
80	Kromat	330	-	-
	Scene	436	-	-
90	Kromat	-	391	-
	Scene	-	516	-
100	Kromat	-	-	470
	Scene	-	-	620

Angular R y L  Pizarra €

		80	90	100
80	Kromat	415	-	-
	Scene	548	-	-
90	Kromat	455	-	-
	Scene	601	-	-

Pentagonal  Liso  Pizarra €

		90	100
90	Kromat	391	-
	Scene	516	-
100	Kromat	-	470
	Scene	-	620

Pentagonal R y L  Pizarra €

		80	90
80	Kromat	415	-
	Scene	548	-
90	Kromat	455	-
	Scene	601	-

 Color Special (NCS o RAL)
+25% del precio indicado

TARIFA

Rectangular  Liso  Pizarra €

		80 - 90	91 - 100	101 - 110	111 - 120	121 - 130	131 - 140	141 - 150	151 - 160	161 - 170	171 - 180	181 - 190	191 - 200	201 - 210
70	Kromat	317	338	359	380	402	425	458	491	525	558	601	635	669
	Scene	418	446	474	502	531	561	605	648	693	737	793	838	883
71 - 75	Kromat	336	357	378	400	421	444	477	511	544	578	621	655	689
	Scene	444	471	499	528	556	586	630	675	718	763	820	865	909
76 - 80	Kromat	351	373	393	415	437	460	492	526	560	602	637	670	705
	Scene	463	492	519	548	577	607	649	694	739	795	841	884	931
81 - 90	Kromat	391	412	433	455	477	500	538	571	614	648	682	716	751
	Scene	516	544	572	601	630	660	710	754	810	855	900	945	991
91 - 100	Kromat	-	-	492	515	539	562	602	643	684	727	775	824	875
	Scene	-	-	649	680	711	742	795	849	903	960	1.023	1.088	1.155
101 - 110	Kromat	-	-	574	597	623	645	690	733	776	820	878	931	992
	Scene	-	-	758	788	822	851	911	968	1.024	1.082	1.159	1.229	1.309

NEO PLUS con evacuación central
a partir de 171 cm de largo

Rectangular gran formato  Pizarra €

		120 - 130	131 - 140	141 - 150	151 - 160	161 - 170	171 - 180
111 - 120	Kromat	-	-	-	-	711	746
	Scene	-	-	-	-	939	985
121 - 130	Kromat	-	-	-	-	828	852
	Scene	-	-	-	-	1.093	1.125
131 - 140	Kromat	-	-	-	-	963	987
	Scene	-	-	-	-	1.271	1.303

 Color Special (NCS o RAL)
+25% del precio indicado



P.V.P. sin I.V.A. en € Los accesorios o complementos de producto que no sean solicitados con el producto original serán tratados como repuestos o complementos, según su tarifa y con recargo por transporte. Información de repuestos y complementos en páginas de 296 a 299. Para otras opciones asesórese contactando con el servicio de atención al cliente.

INFORMACIÓN TÉCNICA

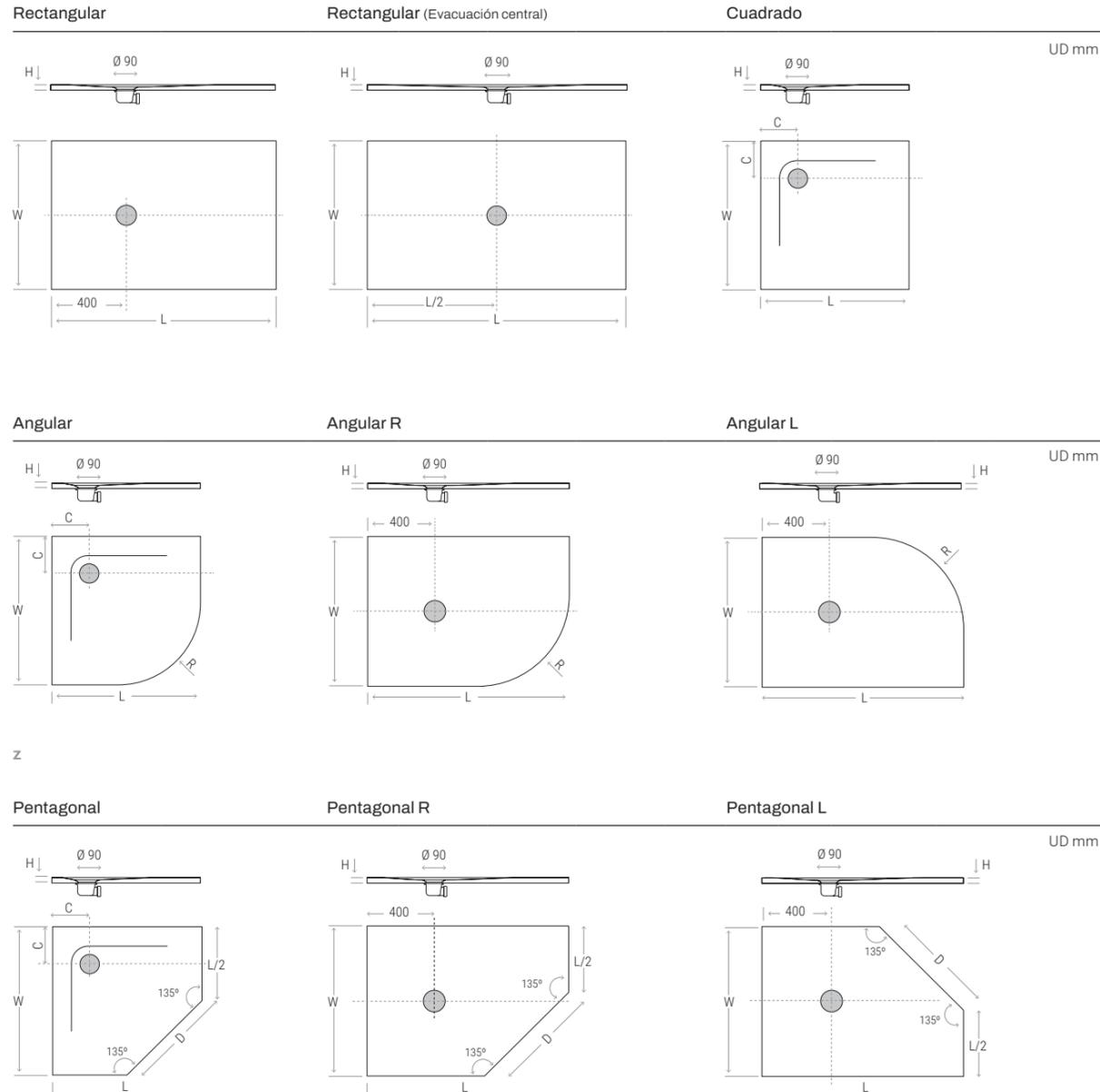

W Ancho **L** Longitud **D** 710
H Alto (30) **R** Radio (550)
C 800 x 800 (150)
 900 x 900 (200)
 1000 x 1000 (250)

← Ficha de pre-instalación e instalación NEO PLUS vía QR
CERTIFICADOS E INFORMACIÓN
 EN 14527:2006+A1 2019 Plato de ducha NEO PLUS
 EN 274:2002 Vávula standard

OPCIONES

Rejillas	€			
<p>Rejilla Point Rejilla Point inox. incluida con el plato de ducha si no se solicita otra opción en el pedido</p>	Inox	Color Basic	Color Trend	Color Special
	Incl.	Incl.	22	32
<p>Rejilla Star</p>	Inox	Color Basic	Color Trend	Color Special
	Incl.	Incl.	22	32
<p>Rejilla Radiance Elección de acabados PVD</p>	Steel	Gunmetal	Gold	Rame
	54	54	54	54

Válvulas	€	
<p>Válvula salida horizontal Viega 90 Tempoplex Según la norma EN - 274</p>		Incl.
<p>Válvula salida vertical Viega 90 Tempoplex Según la norma EN - 274</p>		43
<p>Válvula salida horizontal Viega 90 Tempoplex extraplana</p>		22
<p>Válvula salida horizontal Viega 90 Tempoplex plus Según la norma EN - 274</p>		32

Corte	€	
<p>Suministro al cm, dentro de los rangos especificados</p>	Incl.	0
<p>Cortes especiales Los pedidos serán previamente confirmados mediante plano técnico</p>		+10%

Rebords	€	
<p>Marco liso sobre laterales L1, L2, L3, L4 (Platos rectangulares y cuadrados) Indicar los lados completos donde instalar el marco</p>	0,9 cm lineal	0
<p>Otras configuraciones (Marcos especiales y/o parciales) Los pedidos serán previamente confirmados mediante plano técnico</p>		0,9 cm lineal +10%

Antideslizantes	€		
<p>Kromat Liso C (DIN 51097) PN24 (XP P05-011) Clase 3 (ENV 12633)</p>	Incl.	<p>Scene Liso C (DIN 51097) P24 (XP P05-011) Clase 3 (ENV 12633) · Opcional</p>	108
<p>Kromat Pizarra C (DIN 51097) PN24 (XP P05-011) Clase 3 (ENV 12633)</p>	Incl.	<p>Scene Pizarra B (DIN 51097) PN18 (XP P05-011)</p>	Incl.
		<p>Scene Pizarra C (DIN 51097) PN24 (XP P05-011) Clase 3 (ENV 12633) · Opcional</p>	108

Materiales para la instalación				Para más información sobre la instalación y accesorios consultar las páginas 292 - 294			
<p>Cartucho Ultrabond MS Rapid 300 ml (Aplicación con cordones)</p>	18€ c/u	<p>Bote Ultrabond ECO PU 2K (Aplicación de llana dentada)</p>	96€ c/u 10kg 155€ c/u	<p>Cartucho Mapesil AC Sellador para juntas 310 ml (Varias opciones de color)</p>	15€ c/u		

P.V.P. sin I.V.A. en € Los accesorios o complementos de producto que no sean solicitados con el producto original serán tratados como repuestos o complementos, según su tarifa y con recargo por transporte. Información de repuestos y complementos en páginas de 296 a 299. Para otras opciones asesórese contactando con el servicio de atención al cliente.



LINE X: Kromat® - Liso - Dark Liqueen
Estante para grifería - Scene® - Color central Dark Liqueen

LINE

linear
elegance

Actuales, minimalistas y estructuradas, las líneas características de la serie Line transmiten una elegancia indudable. Esta colección es considerada un éxito de diseño e ingeniería, al presentar una línea de desaguado estilizada que confiere refinamiento, manteniendo la máxima funcionalidad.

Su realización, tanto en Scene® solid surface como en Kromat®, otorga al plato de ducha Line la idoneidad de decorar la sala de baño transformándola en un lugar exclusivo en el que apetece disfrutar el tiempo.

Line X & Y, estética y eficiencia

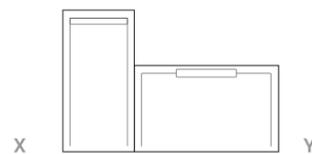

Las diferentes versiones de LINE multiplican las maneras de interpretar el diseño de una zona de ducha. De manera habitual se conceptúa el diseño X para presentaciones de grifería y rociador sobre el lado corto, y el diseño Y sobre presentaciones sobre el lado largo.

LINEY Scene® Liso - Beige

LINE

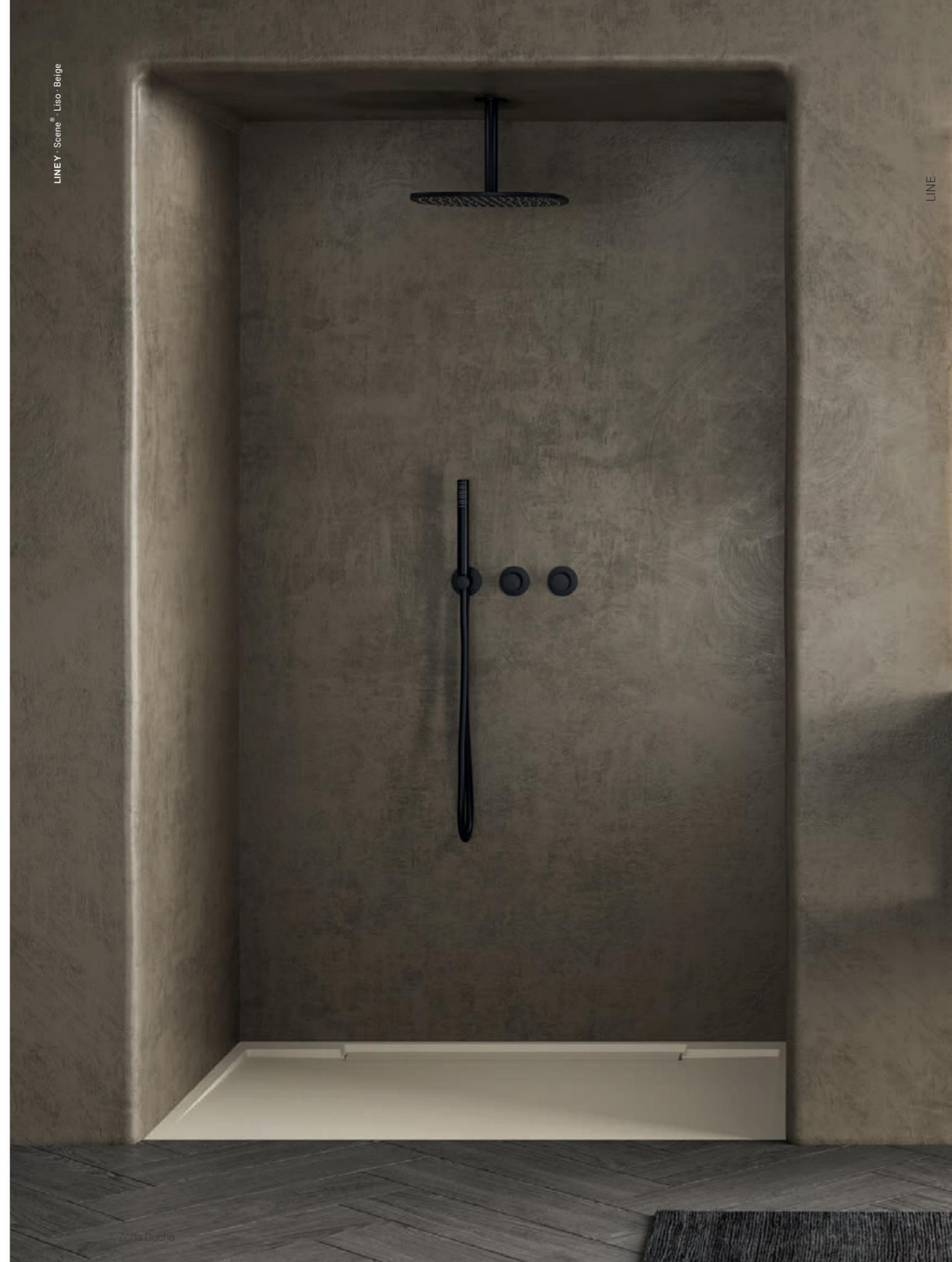



El equilibrio entre estética y funcionalidad es posible gracias al Dry Feet System

DRY FEET SYSTEM



Sistema de mejora del desaguado del plato de ducha. Mediante la ampliación en altura de la columna de líquidos, trabajando el diseño en la zona de evacuación y la dinámica de fluidos, se consigue mejorar el drenaje de agua presente en la superficie de ducha. Este sistema permite alcanzar soluciones con estéticas elegantes, como es el caso de la serie Line con su delgada línea de desaguado.

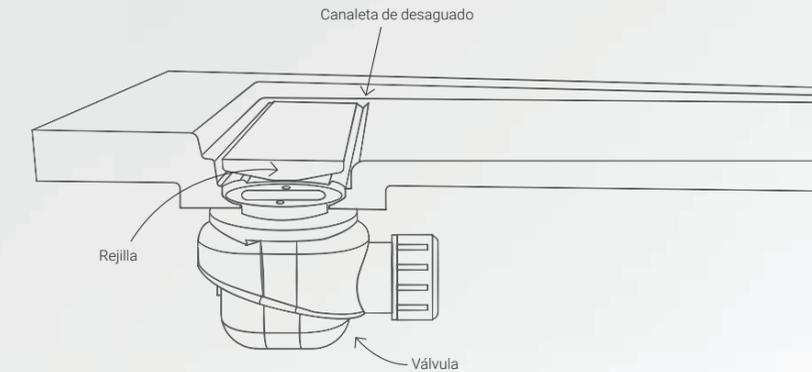

LINE X · Scene[®] · Liso · Dark Liqueu
LINE Y · Kromat[®] · Pizarra · Iron
LINE X · Kromat[®] · Pizarra · Metropoli
LINE Y · Scene[®] · Pizarra · Blanco · Rejilla Inox
LINE X · Kromat[®] · Liso · Golden · Rejilla Inox



LINE X · Scene® · Liso · Blanco

Descripción LINE



Ficha de producto
LINE vía QR

Plato de ducha fabricado en Scene® solid surface y Kromat®, materiales compactos en base resina y cargas minerales. Grandes rangos de medidas con formatos hasta 150 cm de ancho y 200 de largo, con posibilidad de suministro a medida, formas especiales, y otras opciones. Amplia gama de colores Standard en acabado mate, y posibilidad de colores Special.

Materiales



Scene®

Solid Surface
Blanco puro



Kromat®

Advanced composite
Color

Formas y medidas

Line X



70 → 90 100 → 200

91 → 100 100 → 180

101 → 110 120 → 180



80 → 90 80 → 90

91 → 100 91 → 100

Line Y



80 → 100 120 → 180

120 → 140 120 → 190

141 → 150 120 → 150

Texturas

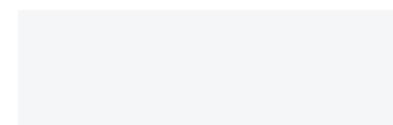

Liso



Pizarra

Colores



Scene®



Kromat®

Blanco

Standard Basics

Standard Trends

Specials

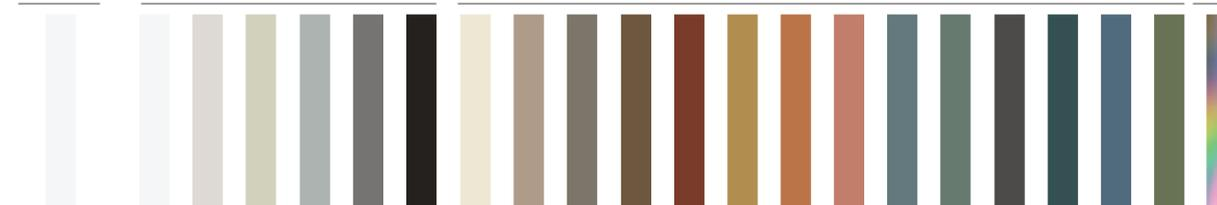

TARIFA

LINE Y  Liso  Pizarra €

		120 - 130	131 - 140	141 - 150	151 - 160	161 - 170	171 - 180
80	Kromat	507	534	571	610	650	698
	Scene	684	721	771	824	878	942
81 - 90	Kromat	553	580	624	662	712	752
	Scene	747	783	842	894	961	1.015
91 - 100	Kromat	625	652	698	746	793	843
	Scene	844	880	942	1.007	1.071	1.138

LINE Y  Liso €

		120 - 130	131 - 140	141 - 150	151 - 160	161 - 170	171 - 180	181 - 190
120 - 130	Kromat	960	988	1.045	1.100	1.154	1.211	1.285
	Scene	1.296	1.334	1.411	1.485	1.558	1.635	1.735
131 - 140	Kromat	1.117	1.145	1.205	1.263	1.322	1.380	1.462
	Scene	1.508	1.546	1.627	1.705	1.785	1.863	1.974
141 - 150	Kromat	1.293	1.322	1.386	-	-	-	-
	Scene	1.746	1.785	1.871	-	-	-	-

 Color Special (NCS o RAL)
+25% del precio indicado

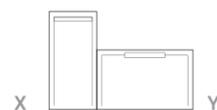

La colección se desarrolla con la posibilidad de posicionar la rejilla de desagüe tanto en el ancho del plato (versión X) como en el largo (versión Y).

La serie Line viste el espacio de ducha de una sencilla sofisticación.

TARIFA

LINE X Rectangular  Liso  Pizarra €

		101 - 110	111 - 120	121 - 130	131 - 140	141 - 150	151 - 160	161 - 170	171 - 180	181 - 190	191 - 200
70	Kromat	416	441	466	493	531	570	609	647	697	737
	Scene	562	595	629	666	717	770	822	873	941	995
71 - 75	Kromat	438	464	488	515	553	593	631	670	720	760
	Scene	591	626	659	695	747	801	852	905	972	1.026
76 - 80	Kromat	456	481	507	534	571	610	650	698	739	777
	Scene	616	649	684	721	771	824	878	942	998	1.049
81 - 90	Kromat	502	528	553	580	624	662	712	752	791	831
	Scene	678	713	747	783	842	894	961	1.015	1.068	1.122
91 - 100	Kromat	571	597	625	652	698	746	793	843	-	-
	Scene	771	806	844	880	942	1.007	1.071	1.138	-	-

LINE X Rectangular gran formato  Liso  Pizarra €

		120 - 130	131 - 140	141 - 150	151 - 160	161 - 170	171 - 180	181 - 190	191 - 200
101 - 110	Kromat	-	-	723	748	800	850	900	951
	Scene	-	-	976	1.010	1.080	1.148	1.215	1.284

LINE X Cuadrado  Liso  Pizarra €

		80 - 90	91 - 100
80 - 90	Kromat	454	-
	Scene	613	-
91 - 100	Kromat	-	545
	Scene	-	736

 Color Special (NCS o RAL)
+25% del precio indicado



P.V.P. sin I.V.A. en € Los accesorios o complementos de producto que no sean solicitados con el producto original serán tratados como repuestos o complementos, según su tarifa y con recargo por transporte. Información de repuestos y complementos en páginas de 296 a 299. Para otras opciones asesórese contactando con el servicio de atención al cliente.

INFORMACIÓN TÉCNICA

LINE X Rectangular

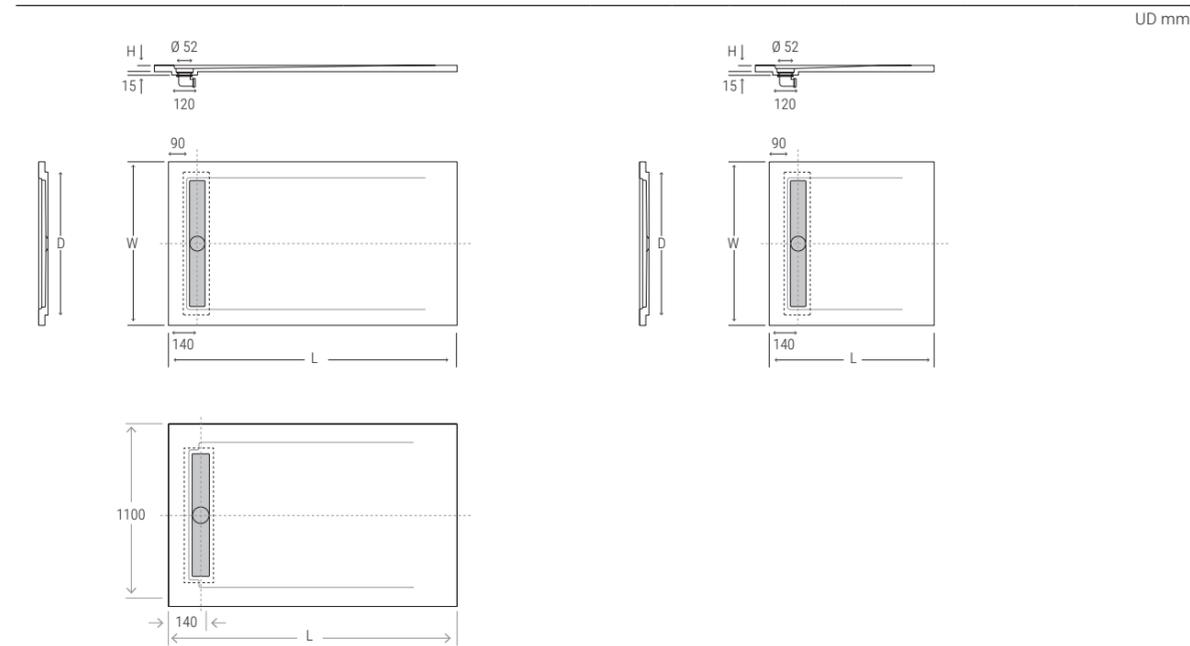

LINE Y Rectangular

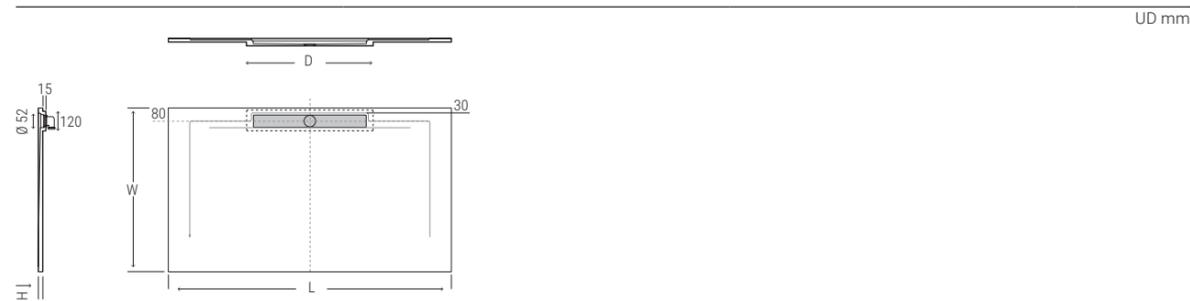

W Ancho **L** Longitud

H Alto 30
Alto 35 (Line X > L 1800)

D 660 Line X (W 700 - 800)
760 Line X (W 810 - 900) / Line Y
860 Line X (W 910 - 1100)



← Ficha de pre-instalación e instalación LINE vía QR

CERTIFICADOS E INFORMACIÓN
EN 14527:2006+A1 2019 Plato de ducha LINE
EN 274:2002 Válvula standard

OPCIONES

Rejillas

		€
	Rejilla LINE Inox Inox	Incl.
	Rejilla LINE Mismo color y material que el plato	32

Válvulas

		€
	Válvula salida horizontal Viega 50 Domoplex Según la norma EN - 274	Incl.
	Válvula salida vertical Viega 50 Domoplex Extensión incluida como se muestra en el dibujo técnico Según la norma EN - 274	32

Corte

		€
	Suministro al cm, dentro de los rangos especificados	Incl.
	Cortes especiales Los pedidos serán previamente confirmados mediante plano técnico	+10%



Antideslizantes

		€
	Kromat Liso C (DIN 51097) PN24 (XP P05-011) Clase 3 (ENV 12633)	Incl.
	Scene Liso C (DIN 51097) PN24 (XP P05-011) Clase 3 (ENV 12633) - Opcional	108
	Kromat Pizarra C (DIN 51097) PN24 (XP P05-011) Clase 3 (ENV 12633)	Incl.
	Scene Pizarra B (DIN 51097) PN18 (XP P05-011)	Incl.
	Scene Pizarra C (DIN 51097) PN24 (XP P05-011) Clase 3 (ENV 12633) - Opcional	108

Materiales para la instalación

Para más información sobre la instalación y accesorios consultar las páginas 292 - 294



Bote Ultrabond ECO PU 2K
(Aplicación de llana dentada)

5kg 96€ c/u
10kg 155€ c/u



Cartucho Mapesil AC
Sellador para juntas
310 ml
(Varias opciones de color)

15€ c/u

P.V.P. sin I.V.A. en € Los accesorios o complementos de producto que no sean solicitados con el producto original serán tratados como repuestos o complementos, según su tarifa y con recargo por transporte. Información de repuestos y complementos en páginas de 296 a 299. Para otras opciones asesórese contactando con el servicio de atención al cliente.



TWIN YR · Kromat[®] · Microtex[®] · Blanco
Estante para grifería · Scene[®] · Blanco

TWINS

TWINS

assymetry
by design

TWINS representa la elegancia de la asimetría a partir de sus múltiples reflejos. Su forma no convencional realza la belleza del entorno en el que se encuentra y nos aporta practicidad en la amplitud de gama, haciendo de la diferencia una virtud. Su diseño, con un peculiar grado de asimetría, convierte a TWINS en una pieza clave para crear armonía en el espacio de ducha.



TWIN YR · Kromat® · Microtex® · Golden
Panel con hornacina · Scene® · Blanco

Una forma no convencional que convierte la diferencia en una virtud



- Formatos para cada solución asimétrica
- Desagüe oculto y superficie libre de barreras
- Nueva textura antideslizante con apariencia homogénea
- Perfecto para instalación en doble baño

TWINS YL & YR · Kromat® · Microtex® · Metropoli · Lake
Estante para grifería · Scene® · Color Completo · Metropoli · Lake

ARTOP · Scene® · Liso · Blanco

SPOT 159 · Kromat® · Liso · Metropoli · Lake



TWINS

Desagüado asimétrico que se adapta al espacio

La colección se desarrolla con dos versiones, YR e YL, en las que se aprecia un desagüe oculto del mismo material y color, que aporta libertad, elegancia y minimalismo al espacio de ducha. Twins es el plato perfecto para instalación en estancias con zona de ducha no centrada al espacio del plato.

YL positions

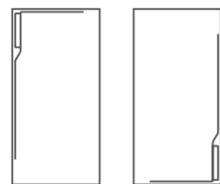

YR positions

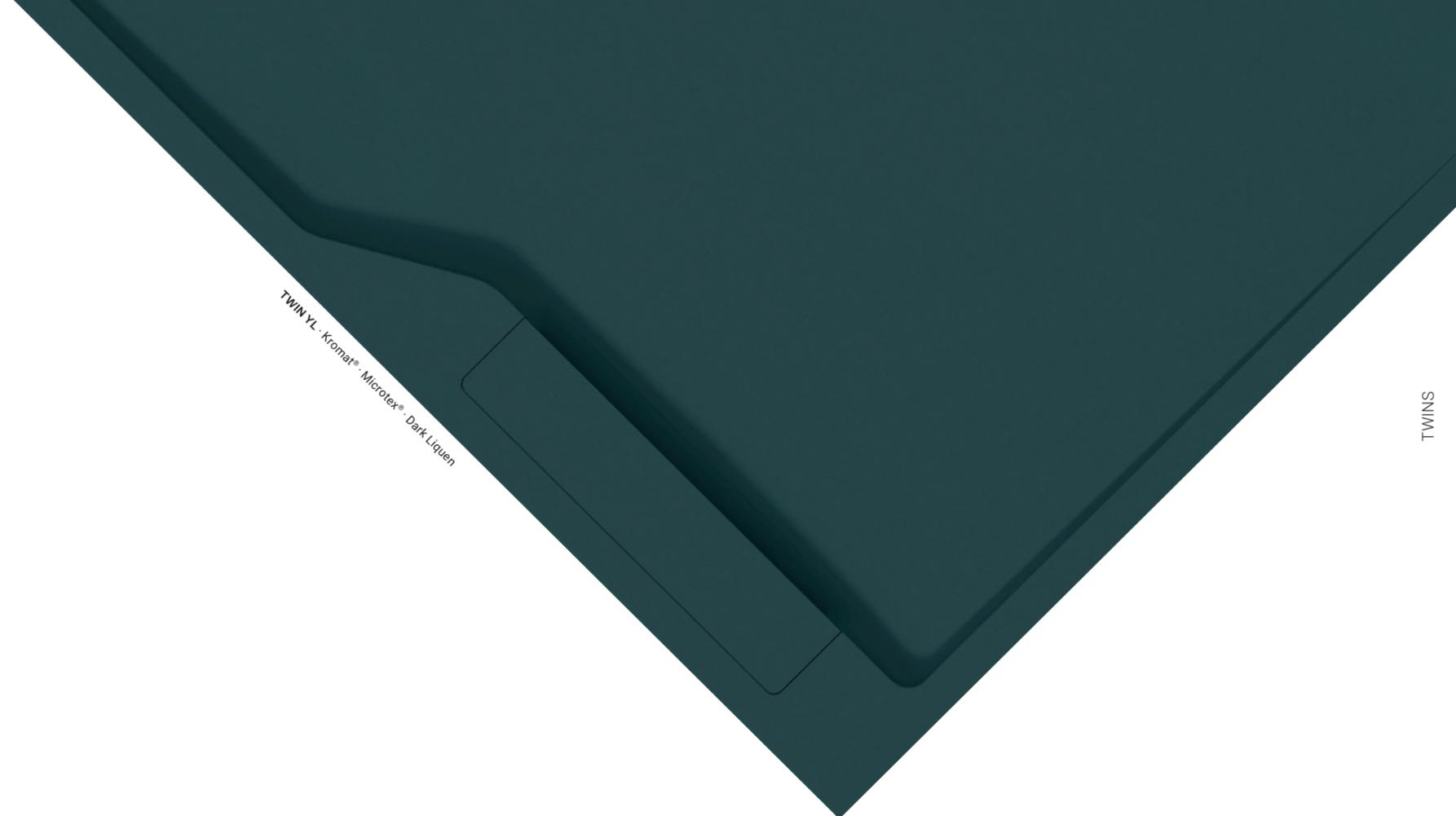
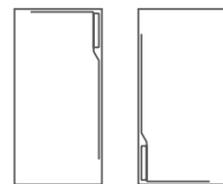

TWINS





Descripción TWINS



Ficha de producto
TWINS vía QR

Plato de ducha con posición de desaguado asimétrica, fabricado en Kromat®, material compacto en base resina y cargas minerales. Rango de medidas con formatos hasta 90 cm de ancho y 180 de largo con posibilidad de corte a medida. Amplia gama de colores Standard en acabado mate, y posibilidad de colores Special.

Materiales



Kromat®

Advanced composite
Color

Formas y medidas

YL

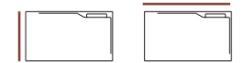

80 → 90 100 → 180

YR



80 → 90 100 → 180

Texturas

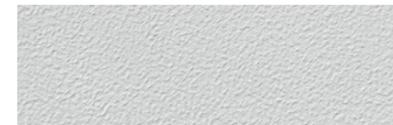

Microtex®

Colores



Kromat®

Standard Basics



Standard Trends

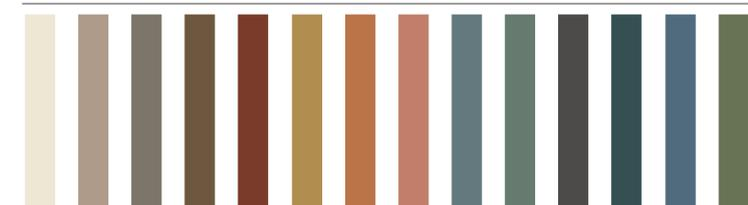

Specials



INFORMACIÓN TÉCNICA

TWIN YL Rectangular

TWIN YR Rectangular

UD mm

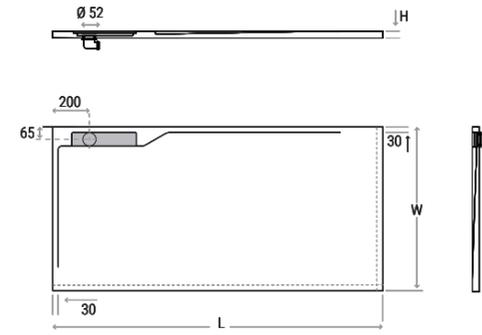
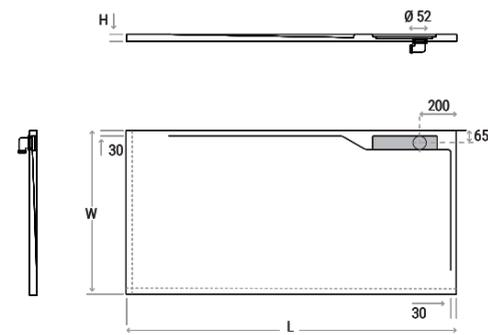

W Ancho
L Longitud
H Alto (30)

TARIFA

Twin YL



€

		100 - 110	111 - 120	121 - 130	131 - 140	141 - 150	151 - 160	161 - 170	171 - 180
80	Kromat	432	457	481	506	541	579	616	662
81 - 90	Kromat	476	501	525	550	592	628	675	713

Twin YR

		100 - 110	111 - 120	121 - 130	131 - 140	141 - 150	151 - 160	161 - 170	171 - 180
80	Kromat	432	457	481	506	541	579	616	662
81 - 90	Kromat	476	501	525	550	592	628	675	713

Color Special (NCS o RAL)
+25% del precio indicado

OPCIONES

Rejillas

€



Rejilla Twins
Mismo color y material que el plato

Incl.

Válvulas

€



Válvula salida horizontal Viega 50 Domoplex
Según la norma EN - 274



Incl.



Válvula salida vertical Viega 50 Domoplex
Extensión incluida como se muestra en el dibujo técnico
Según la norma EN - 274

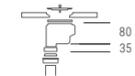

32

Corte

€



Suministro al cm, dentro de los rangos especificados

Incl.



Cortes especiales
Los pedidos serán previamente confirmados mediante plano técnico

+10%



Antideslizantes conforme al código técnico de edificación

€



Kromat Microtex | B (DIN 51097) | PN18 (XP P05-011) Clase 2 (ENV 12633)

Incl.

Materiales para la instalación

Para más información sobre la instalación y accesorios consultar las páginas 292 - 294



Cartucho Ultrabond
MS Rapid 300 ml
(Aplicación con
cordones)

18€
c/u



Bote Ultrabond ECO PU 2K
(Aplicación de llana
dentada)

5kg
96€ c/u
10kg
155€ c/u



Cartucho Mapesil AC
Sellador para juntas
310 ml (Varias opciones
de color)

15€
c/u

← Ficha de pre-instalación e instalación TWINS vía QR

CERTIFICADOS E INFORMACIÓN
EN 14527:2006+A1 2019 Plato de ducha TWINS
EN 274:2002 Válvula standard

P.V.P. sin I.V.A. en € Los accesorios o complementos de producto que no sean solicitados con el producto original serán tratados como repuestos o complementos, según su tarifa y con recargo por transporte. Información de repuestos y complementos en páginas de 296 a 299. Para otras opciones asesórese contactando con el servicio de atención al cliente.

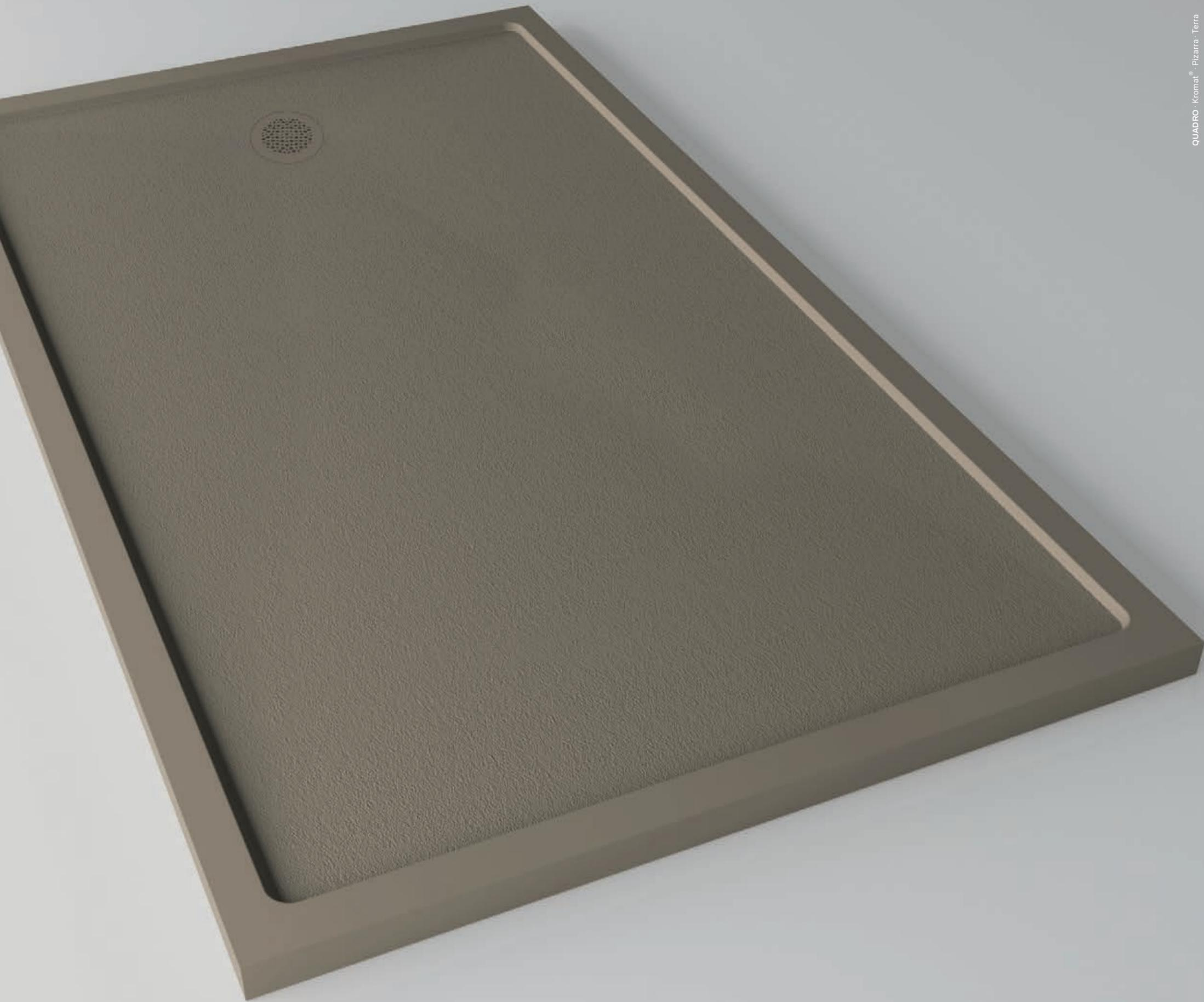

QUADRO - Kromat® - Pizarra - Terra

QUADRO

pragmatic
and refined

QUADRO

Quadro, realizado en Kromat®, se distingue por su marco perimetral. Cuenta con una amplia gama de formatos, con anchos y largos adaptables y una altura de 3,5 cm. Su acabado pizarra aporta calidez al tacto además de una textura antideslizante. Es una colección de diseño sencilla y elegante, a la vez que práctica y versátil.

Quadro, un estilo funcional



QUADRO · Kromat® · Pizarra · Cement
QUADRO · Kromat® · Pizarra · Iron
QUADRO · Kromat® · Pizarra · Metropoli

Quadro se adapta a cualquier tipo de marco

La serie destaca al incluir en su diseño los marcos que facilitan la retención perimetral del agua en la zona de ducha. Estos marcos están fabricados junto al plato, integrados desde el propio origen en su fabricación por molde. Este plato, práctico y elegante en la sala de baño, es también el favorito en muchos proyectos de arquitectura residencial y de hotelería.

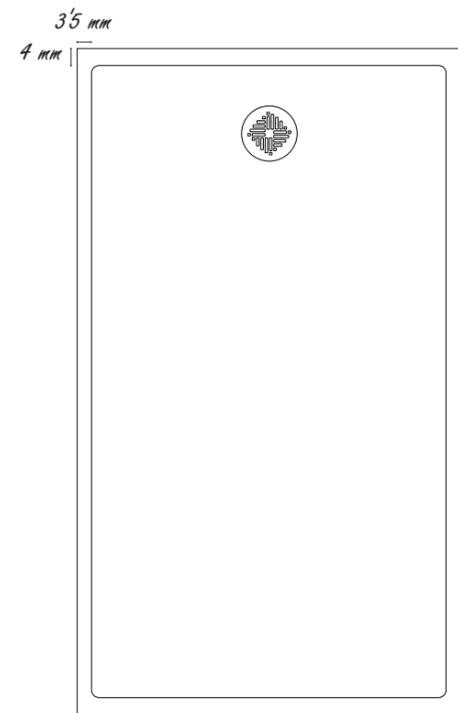

Las dimensiones de pestañas son constantes en los siguientes formatos:

70	x 100	80	x 100	90	x 100
	x 110		x 110		x 110
	x 120		x 120		x 120
	x 130		x 130		x 130
	x 140		x 140		x 140
	x 150		x 150		x 150
	x 160		x 160		x 160
	x 170		x 170		x 170
	x 180		x 180		x 180
	x 190		x 190		x 190

En los restantes formatos las pestañas varían su dimensión para ajustarse a la medida solicitada

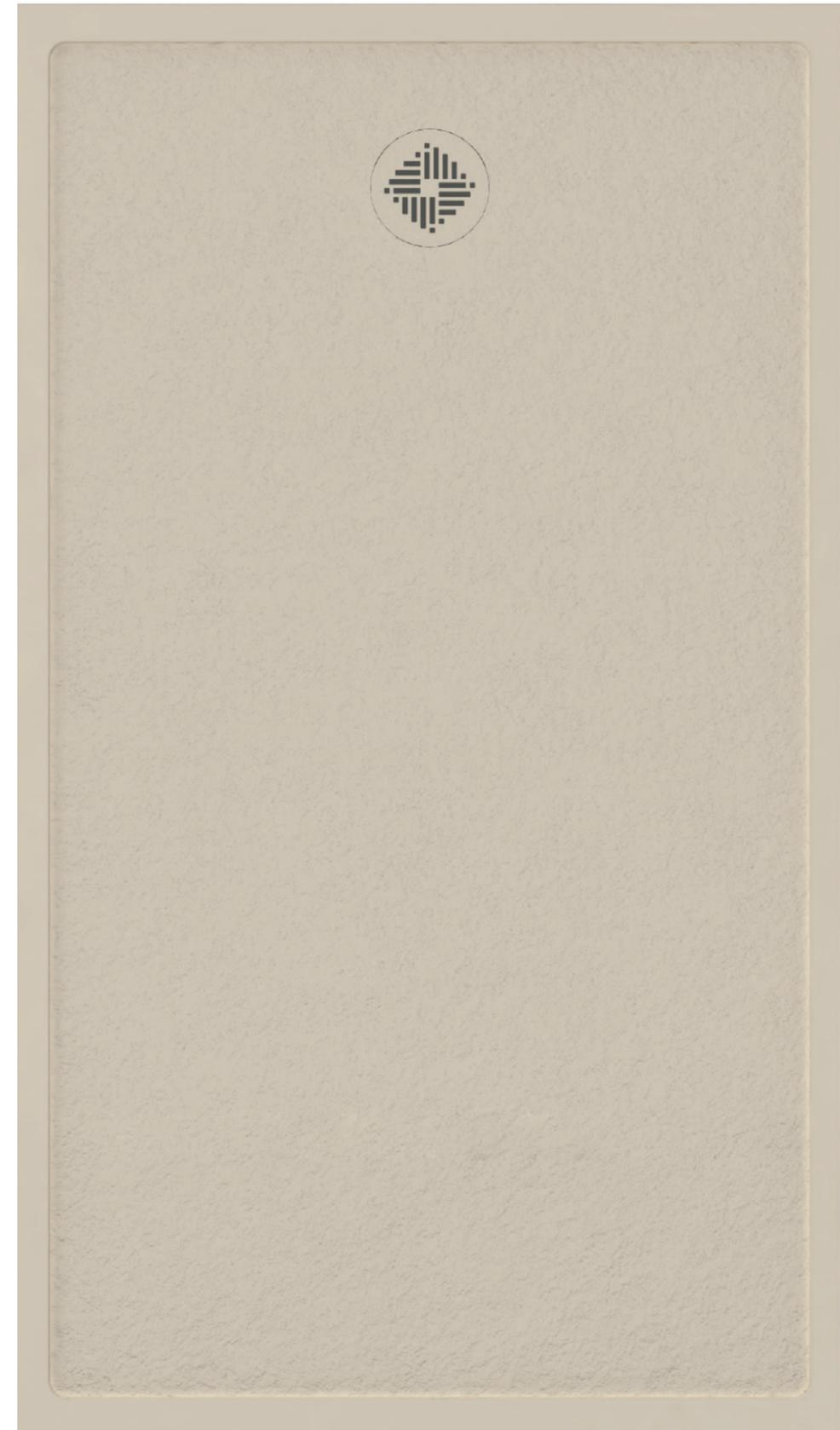



Descripción QUADRO



Ficha de producto
QUADRO vía QR

Plato de ducha con marcos integrados fabricado en Kromat®, material compacto en base resina y cargas minerales. Grandes rangos de medidas con formatos hasta 100 cm de ancho y 200 de largo, con posibilidad de suministro a medida y otras opciones. Amplia gama de colores Standard en acabado mate, y posibilidad de colores Special.

Materiales



Kromat®

Advanced composite
Color

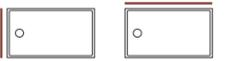

70 → 100 100 → 200

Texturas



Pizarra

Colores



Kromat®

Standard Basics

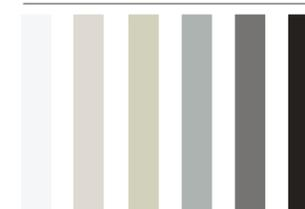

Standard Trends

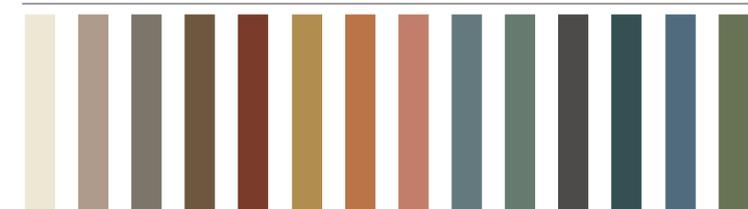

Specials



INFORMACIÓN TÉCNICA

Rectangular



Rebords

Marco en formatos estándares

	700 x 1000	800 x 1000	900 x 1000	UD mm
	x 1100	x 1100	x 1100	
	x 1200	x 1200	x 1200	
	x 1300	x 1300	x 1300	
	x 1400	x 1400	x 1400	
	x 1500	x 1500	x 1500	
	x 1600	x 1600	x 1600	
	x 1700	x 1700	x 1700	
	x 1800	x 1800	x 1800	
	x 1900	x 1900	x 1900	

Marcos en formatos a medida

W	W				N
	700	800	900	-	35
710	810	910	-	40	
720	820	920	-	45	
730	830	930	-	50	
740	840	940	-	55	
750	850	950	-	60	
-	860	960	-	65	
-	870	970	-	70	
-	880	980	-	75	
-	890	990	-	80	
-	-	-	1000	85	

L	L										N
	1000	1100	1200	1300	1400	1500	1600	1700	1800	1900	2000
1010	1110	1210	1310	1410	1510	1610	1710	1810	1910		50
1020	1120	1220	1320	1420	1520	1620	1720	1820	1920		60
1030	1130	1230	1330	1430	1530	1630	1730	1830	1930		70
1040	1140	1240	1340	1440	1540	1640	1740	1840	1940		80
1050	1150	1250	1350	1450	1550	1650	1750	1850	1950		90
1060	1160	1260	1360	1460	1560	1660	1760	1860	1960		100
1070	1170	1270	1370	1470	1570	1670	1770	1870	1970		110
1080	1180	1280	1380	1480	1580	1680	1780	1880	1980		120
1090	1190	1290	1390	1490	1590	1690	1790	1890	1990		130
-	-	-	-	-	-	-	-	-	2000		140

W Ancho L Longitud
H Alto (35)
M Rebord N Medida del marco

- Incremento de hasta 90 mm más en el lado opuesto del desagüe

← Ficha de pre-instalación e instalación QUADRO vía QR

CERTIFICADOS E INFORMACIÓN
EN 14527:2006+A1 2019 Plato de ducha QUADRO
EN 274:2002 Válvula standard

TARIFA

Rectangular



		100 - 110	111 - 120	121 - 130	131 - 140	141 - 150	151 - 160	161 - 170	171 - 180	181 - 190	191 - 200
70	Kromat	395	418	442	468	504	540	578	614	661	699
71 - 75	Kromat	416	440	463	488	525	562	598	636	683	721
80	Kromat	432	457	481	506	541	579	616	662	701	737
81 - 90	Kromat	476	501	525	550	592	628	675	713	750	788
91 - 100	Kromat	541	567	593	618	662	707	752	800	853	906

Color Special (NCS o RAL)
+25% del precio indicado

OPCIONES

Rejillas

Rejilla Point	Inox	Color Basic	Color Trend	Color Special
Rejilla Point inox. incluida con el plato de ducha si no se solicita otra opción en el pedido				
	Incl.	Incl.	22	32
Rejilla Star	Inox	Color Basic	Color Trend	Color Special
	Incl.	Incl.	22	32
Rejilla Radiance	Steel	Gunmetal	Gold	Rame
Elección de acabados PVD	54	54	54	54

Válvulas

	Válvula salida horizontal Viega 90 Tempoplex Según la norma EN - 274		Incl.
	Válvula salida vertical Viega 90 Tempoplex Según la norma EN - 274		43
	Válvula salida horizontal Viega 90 Tempoplex extraplana		22
	Válvula salida horizontal Viega 90 Tempoplex plus Según la norma EN - 274		32

Corte

	Suministro al cm, dentro de los rangos especificados	Incl.		Kromat Pizarra C (DIN 51097) PN24 (XP P05-011) Clase 3 (ENV 12633)	Incl.
--	--	-------	--	--	-------

Antideslizantes



Antideslizantes conforme al código técnico de edificación

Materiales para la instalación

Para más información sobre la instalación y accesorios consultar las páginas 292 - 294

	Cartucho Ultrabond MS Rapid 300 ml (Aplicación con cordones)	18€ c/u		Bote Ultrabond ECO PU 2K (Aplicación de llana dentada)	5kg 96€ c/u 10kg 155€ c/u		Cartucho Mapesil AC Sellador para juntas 310 ml (Varias opciones de color)	15€ c/u
--	--	---------	--	--	------------------------------	--	--	---------

P.V.P. sin I.V.A. en € Los accesorios o complementos de producto que no sean solicitados con el producto original serán tratados como repuestos o complementos, según su tarifa y con recargo por transporte. Información de repuestos y complementos en páginas de 296 a 299. Para otras opciones asesórese contactando con el servicio de atención al cliente.



ONE - Kromat® - Pizarra - Cement

ONE

two ways
to find one

ONE

La colección One es muy versátil, pudiendo integrarse junto a diferentes tendencias decorativas debido a su característica esencia.

Realizado en Kromat®, textura pizarra y ahora en Microtex® en 6 colores estándares, cuenta con la posibilidad de rejilla en el mismo color. Es el plato en el que pensamos para una instalación fácil y rápida, siendo, tal vez, el más rápido en fabricación, y, adicionalmente, contando con almacenaje en fábrica de gran parte de sus referencias.

Zona Ducha

ONE

77

ONE · Kromat® · Pizarra · Blanco
ONE · Kromat® · Microtex® · Iron
ARTOP · Scene® + Kromat® · Liso + Microtex® · Iron
SPOT 125 · Scene® · Liso · Blanco



One ofrece ahora dos texturas y una gama de 6 colores

LA NOVEDAD, MICROTEX[®]

Microtex[®] es el resultado de un sofisticado desarrollo para la obtención de una textura mate, pura y homogénea. Esta nueva superficie está desarrollada a microescala para conseguir efectos micro y al mismo tiempo una apariencia lisa continua en la distancia.

LA ORIGINAL, PIZARRA

La textura Pizarra es un clásico reinventado por el equipo de Hidrobox. Una superficie inspirada en la naturalidad de la piedra pizarra, aplicada con elegancia al mundo del baño.



One presenta
una multitud de formatos
que se adaptan
a todas las necesidades

Gran formato, hasta 200 cm de largo (Microtex® - Cement)

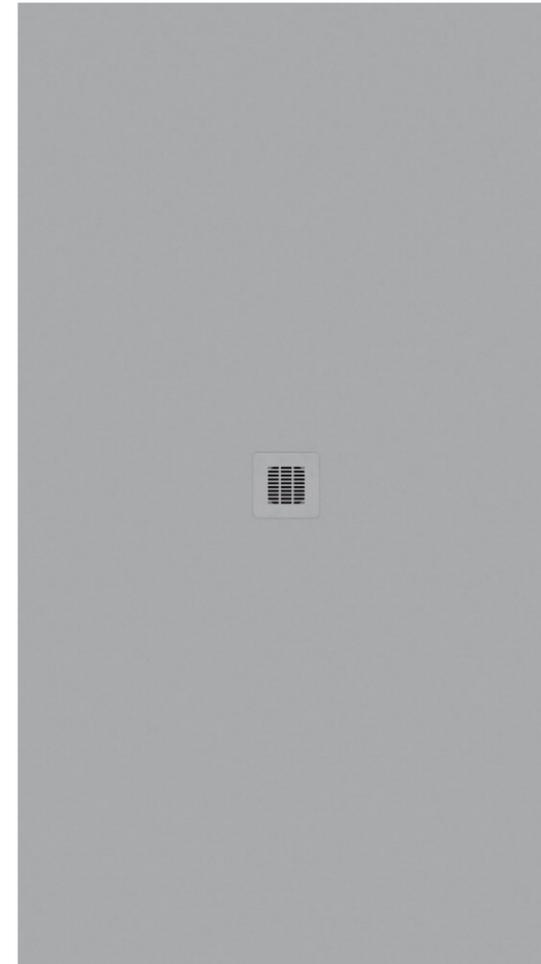

Cuadrado (Pizarra - Pietra)

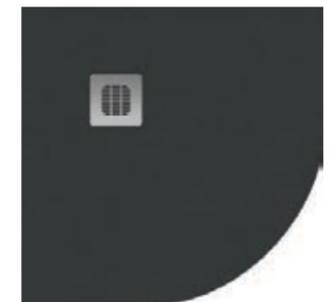

Angular (Pizarra - Graphite)



Ficha de producto
ONE vía QR

Plato de ducha fabricado en Kromat®, material compacto en base resina y cargas minerales. Grandes rangos de medidas con formatos hasta 110 cm de ancho y 200 de largo. Amplia gama de colores Standard en acabado mate.

Materiales



Kromat®

Advanced composite
Color

Formas y medidas

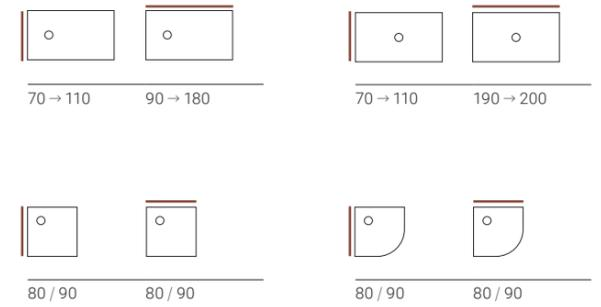

Texturas



Pizarra

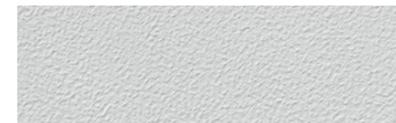

Microtex®

Colores



Kromat®

Standard Basics

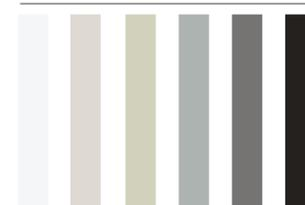

Zona Ducha

INFORMACIÓN TÉCNICA

Rectangular

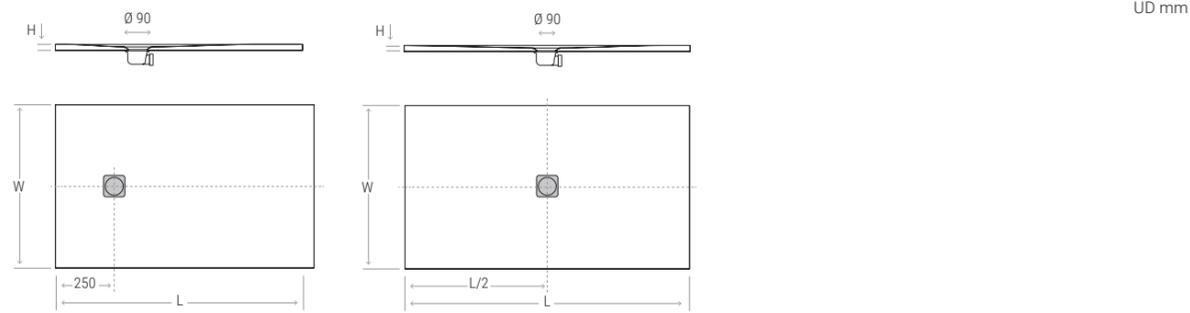

Cuadrado

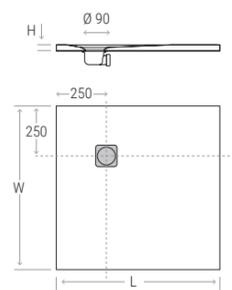

Angular

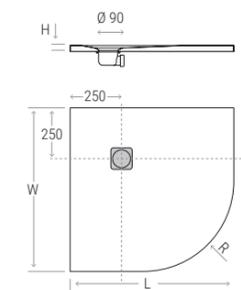

W Ancho L Longitud
H Alto (30) R Radio (550)

← Ficha de pre-instalación e instalación ONE vía QR

CERTIFICADOS E INFORMACIÓN
EN 14527:2006+A1 2019 Plato de ducha ONE
EN 274:2002 Vávula standard

TARIFA

Rectangular

		90	100	110	120	130	140	150	160	170	180	190	200
70	Pizarra Microtex®	254	270	287	304	322	340	366	393	420	446	481	508
75	Pizarra Microtex®	269	286	302	320	337	355	382	409	435	462	497	524
80	Pizarra Microtex®	281	298	314	332	350	368	394	421	448	482	510	536
90	Pizarra Microtex®	313	330	346	364	382	400	430	457	491	518	546	573
100	Pizarra Microtex®	-	376	394	412	431	450	482	514	547	582	620	659
110	Pizarra	-	-	459	478	498	516	552	586	621	656	702	745

Referencias en stock, entrega express.
Oferta sujeta a disponibilidad en función de la demanda

Formatos con 110 de ancho, angulares y cuadrados únicamente en Pizarra

Evacuación central a partir de 190cm de largo.

Cuadrado

		80	90
80	Pizarra	264	-
90	Pizarra	-	313

Angular

		80	90
80	Pizarra	264	-
90	Pizarra	-	313

OPCIONES

Rejillas

	Rejilla ONE Inox	Incl.		Rejilla ONE Color Basic Mismo color que el plato	11
--	---------------------	-------	--	---	----

Válvulas

	Válvula salida horizontal Viega 90 Tempoplex Según la norma EN - 274		80	Incl.
	Válvula salida vertical Viega 90 Tempoplex Según la norma EN - 274		80 40	43
	Válvula salida horizontal Viega 90 Tempoplex extraplana		60	22
	Válvula salida horizontal Viega 90 Tempoplex plus Según la norma EN - 274		90	32



Antideslizantes Antideslizantes conforme al código técnico de edificación

	Kromat Pizarra B (DIN 51097) PN18 (XP P05-011)	Incl.		Kromat Microtex B (DIN 51097) PN18 (XP P05-011)	Incl.
--	---	-------	--	--	-------

Materiales para la instalación

Para más información sobre la instalación y accesorios consultar las páginas 292 - 294

	Cartucho Ultrabond MS Rapid 300 ml (Aplicación con cordones)	18€ c/u		Bote Ultrabond ECO PU 2K (Aplicación de llana dentada)	5kg 96€ c/u 10kg 155€ c/u		Cartucho Mapesil AC Sellador para juntas 310 ml (Varias opciones de color)	15€ c/u
--	---	------------	--	--	------------------------------------	--	---	------------

P.V.P. sin I.V.A. en € Los accesorios o complementos de producto que no sean solicitados con el producto original serán tratados como repuestos o complementos, según su tarifa y con recargo por transporte. Información de repuestos y complementos en páginas de 296 a 299. Para otras opciones asesórese contactando con el servicio de atención al cliente.



PURE · Kromat® · Microtex® · Graphite

PURE

purity
in form

PURE

La sencillez es una característica extraordinaria cuando hablamos del plato de ducha Pure. Gracias a la textura Microtex® y a su rejilla continua, este plato de ducha se convierte en un esencial, caracterizado por la simetría de sus formas y por el orden y limpieza que aporta en la estancia de baño.



PURE

PURE · Kromat® · Microtex® · Iron
ARTOP · Kromat® · Liso · Iron
SPOT 169 · Kromat® · Liso · Specials

Pure, diseñado
para todos los espacios



PURE: Kromat® - Microtex® - Cement

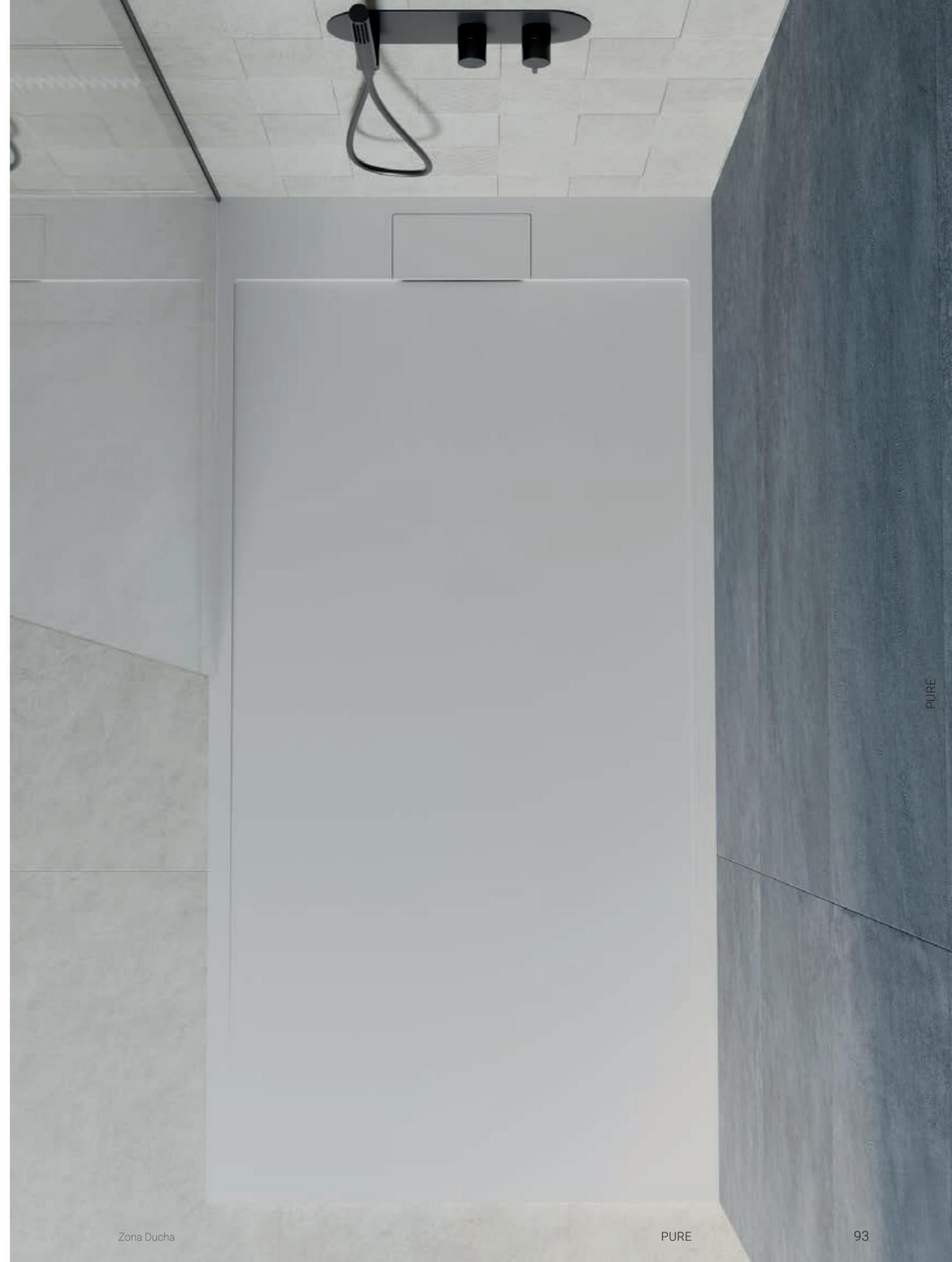



Descripción PURE



Ficha de producto
PURE vía QR

Plato de ducha fabricado en Kromat®, material compacto en base resina y cargas minerales. Grandes rangos de medidas con formatos hasta 90 cm de ancho y 200 de largo. Amplia gama de colores Standard en acabado mate.

Materiales

Formas y medidas



Kromat®

Advanced composite
Color

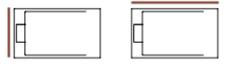

70 → 90 100 → 200

Texturas

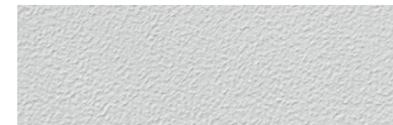

Microtex®

Colores



Kromat®

Standard Basics



Zona Ducha

INFORMACIÓN TÉCNICA

Rectangular

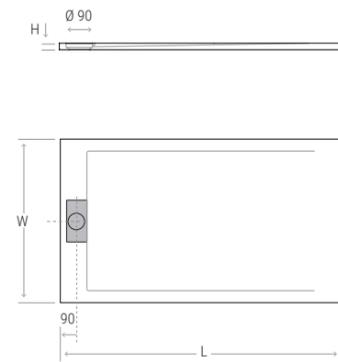

UD mm

W Ancho
L Longitud
H Alto (30)

TARIFA

Pure



€

		100	110	120	130	140	150	160	170	180	190	200
70	Kromat	304	323	342	362	383	412	442	473	502	541	572
80	Kromat	336	354	374	393	414	443	473	504	542	573	603
90	Kromat	371	390	410	429	450	484	514	553	583	614	644

OPCIONES

Rejilla

€



Rejilla Pure
Mismo color y material que el plato

Incl.

Válvulas

€



Válvula salida horizontal Viega 90 Tempoplex
Según la norma EN - 274

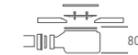

Incl.



Válvula salida vertical Viega 90 Tempoplex
Según la norma EN - 274



43



Válvula salida horizontal Viega 90 Tempoplex extraplana

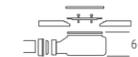

22



Válvula salida horizontal Viega 90 Tempoplex plus
Según la norma EN - 274

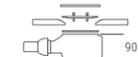

32



Antideslizantes

Antideslizantes conforme al código técnico de edificación

€



Kromat Microtex | B (DIN 51097) | PN18 (XP P05-011) Clase 2 (ENV 12633)

Incl.

← Ficha de pre-instalación e instalación PURE vía QR



CERTIFICADOS E INFORMACIÓN

EN 14527:2006+A1 2019 Plato de ducha PURE
EN 274:2002 Válvula standard

Materiales para la instalación

Para más información sobre la instalación y accesorios consultar las páginas 292 - 294



Cartucho Ultrabond
MS Rapid 300 ml
(Aplicación con
cordones)

18€
c/u



Bote Ultrabond ECO PU 2K
(Aplicación de llana
dentada)

5kg
96€ c/u
10kg
155€ c/u



Cartucho Mapesil AC
Sellador para juntas
310 ml (Varias opciones
de color)

15€
c/u

P.V.P. sin I.V.A. en € Los accesorios o complementos de producto que no sean solicitados con el producto original serán tratados como repuestos o complementos, según su tarifa y con recargo por transporte. Información de repuestos y complementos en páginas de 296 a 299. Para otras opciones asesórese contactando con el servicio de atención al cliente.



ARQ · Kromat® · Cemento · Cement

ARQ

an attractive
industrial feel

ARQ se distingue por su atractivo aire industrial, por la amplia variedad de formatos que ofrece y por su desagüe lineal central siempre del mismo color que el plato. Las características excepcionales del material Kromat® garantizan la calidad del producto, otorgándole amplias posibilidades de suministro a medida y formas especiales.



ARQ · Kromat® · Cemento · Beige

ARTOP · Kromat® · Microtex® · Graphite

SPOT 125 · Scene® · Liso · Blanco



DRY FEET SYSTEM



Sistema de mejora del desaguado del plato de ducha. Mediante la ampliación en altura de la columna de líquidos, trabajando el diseño en la zona de evacuación y la dinámica de fluidos, se consigue mejorar el drenaje de agua presente en la superficie de ducha. Este sistema permite alcanzar soluciones con estéticas elegantes, como es el caso de la serie Line con su delgada línea de desaguado.





ARQ · Kromat® · Cemento · Blanco
ARTOP · Kromat® · Microtex® · Cement



Ficha de producto
ARQ vía QR

Plato de ducha fabricado en Kromat®, material compacto en base resina y cargas minerales. Grandes rangos de medidas con formatos hasta 140 cm de ancho y 200 de largo. Amplia gama de colores Standard en acabado mate.

Materiales



Kromat®

Advanced composite
Color

Formas y medidas



70 → 110	100 → 200
120 → 140	130 → 190

Texturas



Cemento

Colores



Kromat®

Standard Basics

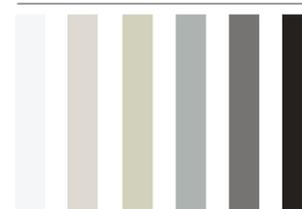

Zona Ducha

INFORMACIÓN TÉCNICA

Rectangular

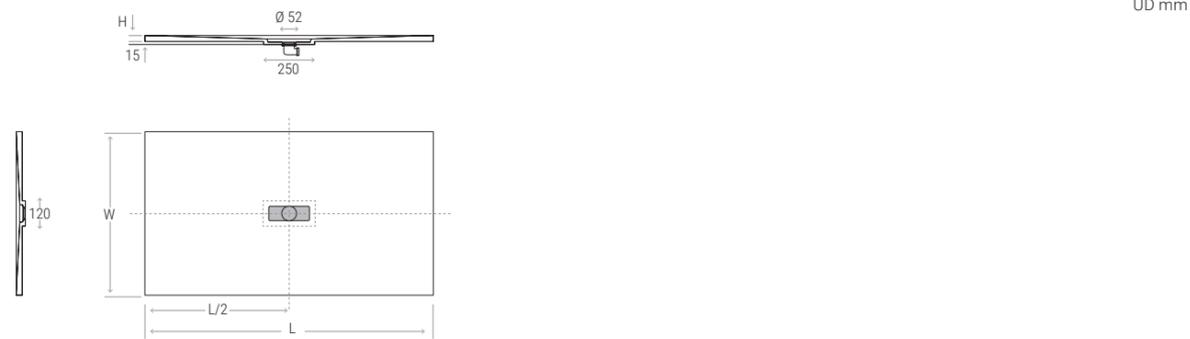

W Ancho
H Alto (30)
L Longitud

TARIFA

Rectangular  Cemento €

		100 - 110	111 - 120	121 - 130	131 - 140	141 - 150	151 - 160	161 - 170	171 - 180	181 - 190	191 - 200
70	Kromat	359	380	402	425	458	491	525	558	601	635
71 - 75	Kromat	378	400	421	444	477	511	544	578	621	655
76 - 80	Kromat	393	415	437	460	492	526	560	602	637	670
81 - 90	Kromat	433	455	477	500	538	571	614	648	682	716
91 - 100	Kromat	492	515	539	562	602	643	684	727	775	824
101 - 110	Kromat	574	597	623	645	690	733	776	820	878	931
					130 - 140	141 - 150	151 - 160	161 - 170	171 - 180	181 - 190	
120 - 130	Kromat	-	-	-	852	901	948	995	1.044	1.108	-
131 - 140	Kromat	-	-	-	987	1.039	1.089	1.140	1.190	1.260	-

OPCIONES

Rejilla €

	Rejilla Arq Mismo color y material que el plato	Incl.
--	--	-------

Válvulas €

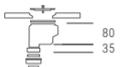
	Válvula salida horizontal Viega 50 Domoplex Según la norma EN - 274		Incl.
	Válvula salida vertical Viega 50 Domoplex Extensión incluida como se muestra en el dibujo técnico Según la norma EN - 274		32

Corte €

	Suministro al cm, dentro de los rangos especificados	Incl.		Cortes especiales Los pedidos serán previamente confirmados mediante plano técnico	+10%
---	--	-------	---	---	------

 Antideslizantes Antideslizantes conforme al código técnico de edificación €

	Kromat Cement C (DIN 51097) PN24 (XPP05-011) Clase 3 (ENV 12633)	Incl.
---	--	-------

Materiales para la instalación Para más información sobre la instalación y accesorios consultar las páginas 292 - 294

	Cartucho Ultrabond MS Rapid 300 ml (Aplicación con cordones)	18€ c/u		Bote Ultrabond ECO PU 2K (Aplicación de llana dentada)	5kg 96€ c/u 10kg 155€ c/u		Cartucho Mapesil AC Sellador para juntas 310 ml (Varias opciones de color)	15€ c/u
---	---	---------	---	---	------------------------------	---	--	---------

 ← Ficha de pre-instalación e instalación ARQ vía QR
CERTIFICADOS E INFORMACIÓN
EN 14527:2006+A1 2019 Plato de ducha ARQ
EN 274:2002 Válvula standard

P.V.P. sin I.V.A. en € Los accesorios o complementos de producto que no sean solicitados con el producto original serán tratados como repuestos o complementos, según su tarifa y con recargo por transporte. Información de repuestos y complementos en páginas de 296 a 299. Para otras opciones asesórese contactando con el servicio de atención al cliente.



UNIQUE - Scene® - Liso - Bianco - Desague Interior - Rejilla Circular

UNIQUE

be your own
designer

Encontramos la libertad de definir la forma para un espacio determinado y, además, de poder recurrir a diferentes tipologías y posiciones de desaguado. Este concepto permite reunir el mejor resultado en estética y funcionalidad para ofrecerle al usuario la más satisfactoria experiencia de ducha.

Unique es una solución para el diseñador de la estancia de ducha respaldada por especialistas en el producto, que permite alcanzar la máxima individualización.





UNIQUE · Scene® · Liso · Blanco · Tapa lateral

Una de las opciones más habituales a la hora de diseñar espacios de ducha individualizados es seleccionar la posición en el borde del plato de ducha para el desaguado a suelo. Es muy habitual que se presente la tapa de desagüe, o tapas, en función de la situación en que se disponga la grifería y el rociador. También puede venir condicionada por aspectos técnicos como la necesidad de buscar una salida determinada al desagüe en procesos de reforma. En cualquier caso, la solución es alcanzable.

Para soluciones de desaguado en el borde del plato se presentan dos opciones, una con tapa rectangular en el mismo material y acabado, en versión normal, y otra similar aunque más estilizada en versión "Fine".



LATERAL



LATERAL "FINE"



UNIQUE · Scene® · Liso · Blanco · Tapa lateral

Desagüe interior

Las soluciones para situar el desaguado en las zonas interiores del plato de ducha son numerosas ya que podemos optar por diferentes opciones de tapas y rejillas. Entre las tapas encontramos diversas formas para integrar con más facilidad proyectos de diseño en la estancia. Así pues, están disponibles las variantes de tapa Rectangular, Cuadrada, Coliso y Redonda, realizadas todas ellas en el mismo material y color que el plato. Entre las rejillas metálicas encontramos la posibilidad estética que ofrecen los diseños Point y Star, ya sea en inoxidable o en color, y especialmente los acabados metálicos Steel, Rame, Gold o Gunmetal que aporta la rejilla Radiance.

Las posibilidades de aportar el último detalle al plato de ducha Unique son inmensas.



UNIQUE · Scene® · Liso · Blanco · Desagüe interior · Rejilla Coliso

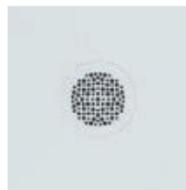

POINT



STAR



RADIANCE



RECTANGULAR



CUADRADO

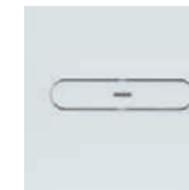

COLISO



CIRCULAR

Desagüe en esquina

Se amplían las soluciones que ofrece esta colección con nuevas soluciones a esquina. Para encontrar la solución más adecuada, se puede optar por una tapa del mismo material y color en forma rectangular o en forma de luna. Con estéticas muy diferenciadas encontramos en estas rejillas nuevas alternativas a la hora de diseñar el espacio de ducha.



UNIQUE · Scene® · Liso · Blanco · Tapa en esquina recta



ESQUINA RECTA



ESQUINA "LUNA"

Desagüe a pared

Aunque de forma menos frecuente, en ocasiones se opta por un plato que conecte con una canaleta mural (no suministrada por Hidrobox) para desaguado a pared. En estas situaciones se diseña y suministra el plato deseado con conexión a la canaleta prescrita mediante un estudio con planos técnicos (siendo necesaria la aprobación del estudio para la puesta en fabricación del plato), obteniendo una solución minimalista a pared.



UNIQUE · Scene® · Liso · Blanco · Desagüe a pared



A PARED (GEBERIT)



A PARED (VIEGA)



Ficha de producto
UNIQUE vía QR

Plato de ducha de diseño individualizado, fabricado en Scene® solid surface, material compacto en base resina y cargas minerales. Diseño y ejecución a medida, con infinitas posibilidades de realización. Grandes rangos de medidas con formatos hasta 130 cm de ancho y 230 de largo, que combinados alcanzan hasta 400 cm. Color blanco puro con posibilidad de gama de colores en acabado mate mediante la opción Plus Colour.

Materiales

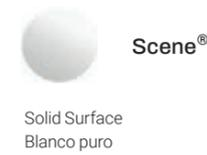

Formas y medidas

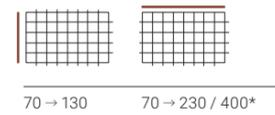

* Hasta 400 cm de largo para el montaje de dos unidades coordinadas

Texturas

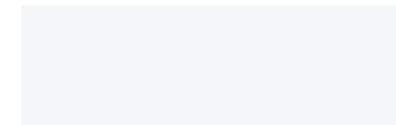

Liso

Colores

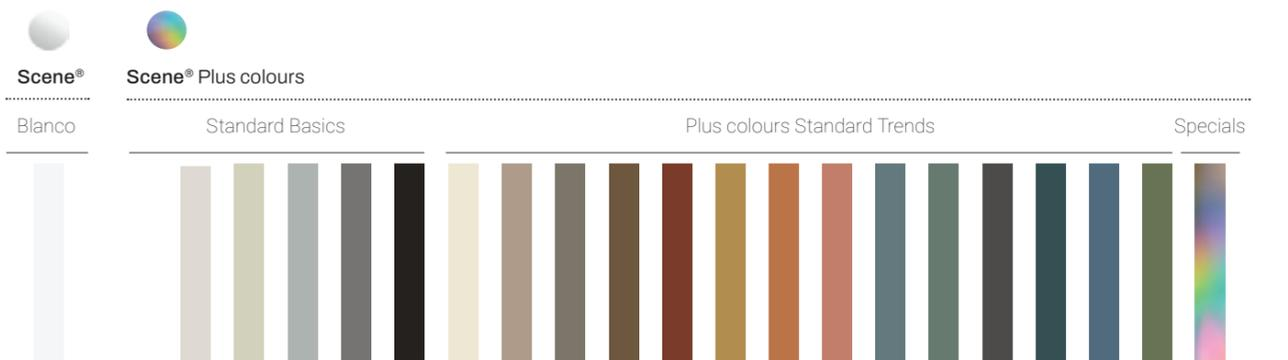

Válvulas €

	Válvula salida horizontal Viega 90 Tempoplex Según la norma EN - 274		Incl.
	Válvula salida vertical Viega 90 Tempoplex Según la norma EN - 274		Incl.
	Válvula salida horizontal Viega 90 Tempoplex extraplana		Incl.
	Válvula salida horizontal Viega 90 Tempoplex plus Según la norma EN - 274		Incl.
	Válvula lineal L30 salida horizontal Según la norma EN - 274		Incl.

Antideslizantes Antideslizantes conforme al código técnico de edificación €

	Scene Liso C (DIN 51097) PN24 (XP P05-011) Clase 3 (ENV 12633) · Opcional Antideslizante incluido si el plato se solicita en Plus Colour	132
--	---	------------

Materiales para la instalación Para más información sobre la instalación y accesorios consultar las páginas 292 - 294

	Bote Ultrabond ECO PU 2K (Aplicación de llana dentada)	5kg 96€ c/u 10kg 155€ c/u		Cartucho Mapesil AC Sellador para juntas 310 ml (Varias opciones de color)	15€ c/u
--	---	--	--	---	-------------------

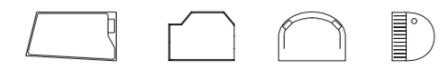
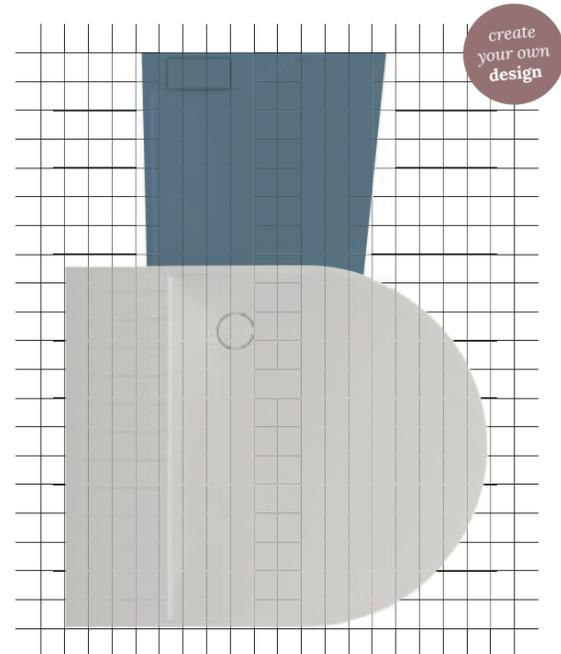

Ejemplos de diseño con diferentes formas adaptadas a los espacios particulares.

PLUS COLOUR, MÁS DE 2000 COLORES PARA EL DISEÑADOR DE INTERIORES

La opción Plus Color permite al diseñador del espacio de baño acercarse lo más posible a las preferencias y emociones del consumidor. Unique ofrece esta posibilidad de color con la ayuda de un sistema técnico mediante multicapas que refuerzan y aumentan la resistencia del material, garantizando siempre un acabado completamente mate.

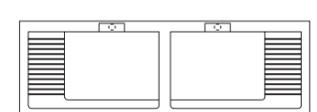

UNA SOLUCIÓN PARA LOS GRANDES FORMATOS

Para alcanzar soluciones de plato de ducha en longitudes superiores a 230 cm y hasta 400 cm puede diseñar un espacio en base a dos unidades ensamblables de plato de ducha. Las dos unidades, de hasta 200 cm de longitud, se suministrarán independientes entre sí, pero coordinando su diseño para un correcto ensamblaje en destino.

P.V.P. sin I.V.A. en € Los accesorios o complementos de producto que no sean solicitados con el producto original serán tratados como repuestos o complementos, según su tarifa y con recargo por transporte. Información de repuestos y complementos en páginas de 296 a 299. Para otras opciones asesórese contactando con el servicio de atención al cliente.

TARIFA

		70 - 80	71 - 80	76 - 80	81 - 90	91 - 100	101 - 110	111 - 120	121 - 130	131 - 140	141 - 150	151 - 160	161 - 170	171 - 180	181 - 190	191 - 200	201 - 210	211 - 220	221 - 230
	Scene	1.121	-	-	1.205	1.284	1.364	1.444	1.528	1.615	1.740	1.866	1.995	2.120	2.284	2.413	2.542	2.675	2.804
71 - 75	Scene	-	1.193	-	1.277	1.357	1.436	1.520	1.600	1.687	1.813	1.942	2.067	2.196	2.360	2.489	2.618	2.747	2.880
76 - 80	Scene	-	-	1.254	1.334	1.417	1.493	1.577	1.661	1.748	1.870	1.999	2.128	2.288	2.421	2.546	2.679	2.808	2.941
81 - 90	Scene	-	-	-	1.486	1.566	1.645	1.729	1.813	1.900	2.044	2.170	2.333	2.462	2.592	2.721	2.854	2.987	3.120
91 - 100	Scene	-	-	-	-	1.786	1.870	1.957	2.048	2.136	2.288	2.443	2.599	2.763	2.945	3.131	3.325	3.526	3.728
101 - 110	Scene	-	-	-	-	-	2.181	2.269	2.367	2.451	2.622	2.785	2.949	3.116	3.336	3.538	3.770	4.009	4.226
111 - 120	Scene	-	-	-	-	-	-	2.618	2.702	2.835	3.017	3.184	3.363	3.538	3.557	3.986	4.233	4.484	4.720
121 - 130	Scene	-	-	-	-	-	-	-	3.146	3.238	3.424	3.602	3.781	3.967	4.210	4.435	4.697	4.963	5.206

Plus Colour Standard (Basics o Trends) y Specials (RAL y NCS) +10% del precio indicado
(La aplicación de color incorpora un tratamiento antideslizante en la superficie de la serie)

OPCIONES

Desagüe interior €

	Rejilla UNIQUE Rectangular 24 x 10,5 cm (Para válvula de Ø90 cm)	Incl.		Rejilla UNIQUE Cuadrado 12,6 x 12,6 cm (Para válvula de Ø90 cm)	Incl.
	Rejilla UNIQUE Coliso 35 x 7 cm (Para válvula de L30 cm)	Incl.		Rejilla UNIQUE Circular Ø13,6 cm (Para válvula de Ø90 cm)	Incl.
	Rejilla Point, Star o Radiance Ø12,9 cm (Para válvula de Ø90 cm) Inox, Color Basic y Trends y acabados metálicos	Incl.			

Desagüe en borde €

	Tapa rectangular en mismo acabado que el plato 30 x 12 cm (Para válvula de Ø90 cm)	Incl.		Tapa rectangular "Fine" en mismo acabado que el plato 36 x 7 cm (Para válvula de L30 cm)	Incl.
--	---	--------------	--	---	--------------

Desagüe en esquina €

	Tapa esquina en mismo acabado y material que el plato 30 x 12 cm (Para válvula de Ø90 cm)	Incl.		Tapa esquina "Luna" en mismo acabado y material que el plato 23 x 14 cm (Para válvula de Ø90 cm)	Incl.
--	--	--------------	--	---	--------------

Desagüe a pared Número de desagües €

	Desagüado a pared para canaleta de ducha Ejemplo: Viega Advantix (art 736736) o Geberit Duofix (art 111.593.00.1)	No Incl.		1 Desagüe	Incl.
				2 Desagües	230

P.V.P. sin I.V.A. en € Los accesorios o complementos de producto que no sean solicitados con el producto original serán tratados como repuestos o complementos, según su tarifa y con recargo por transporte. Información de repuestos y complementos en páginas de 296 a 299. Para otras opciones asesórese contactando con el servicio de atención al cliente.



ICONIK - Scene® Plus colour - Liso - Golden - PROGRAM COLOUR - Kromat® - Liso - Golden

ICONIK

inspired by
architectural forms

Inspirado en las formas arquitectónicas y diseñado mediante líneas perpendiculares, Iconik nace para destacar en cualquier espacio de baño en el que se encuentre. Su desaguado no solo proporciona fluidez y facilita su uso y funcionalidad, sino que aporta un estilo minimalista, elegante y puro.



Iconik, diseño arquitectónico para el baño



ICONIK - Scene® Plus colour - Liso - Golden

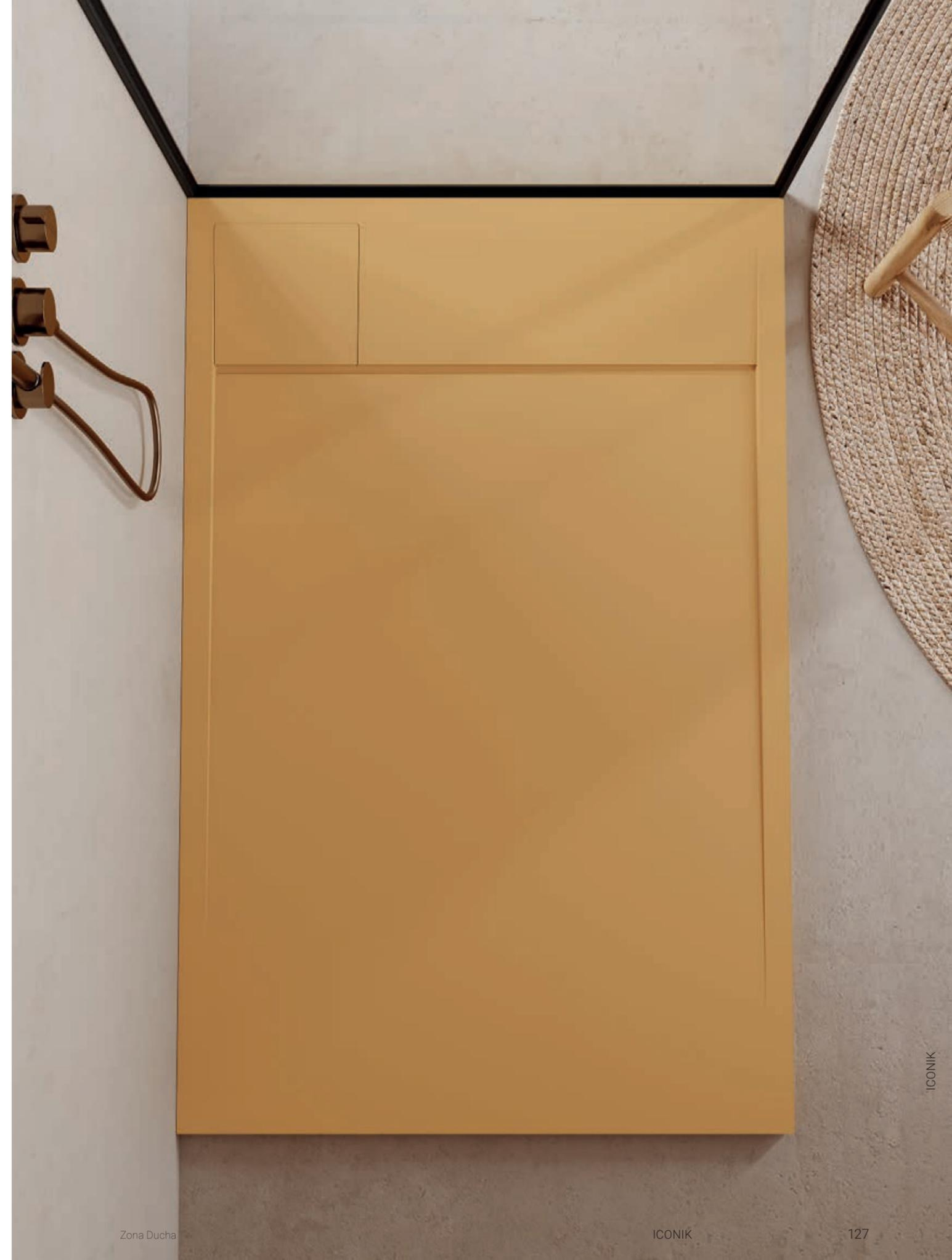

Zona Ducha

ICONIK

ICONIK



Ficha de producto
ICONIK vía QR

Materiales

 **Scene®**
Solid Surface
Blanco puro

Formas y medidas

			
80 / 90	110 / 120 / 130 / 140	90	90
		100	100

Texturas

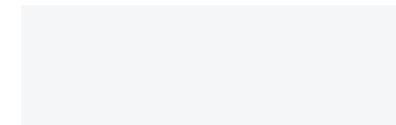

Liso

Colores

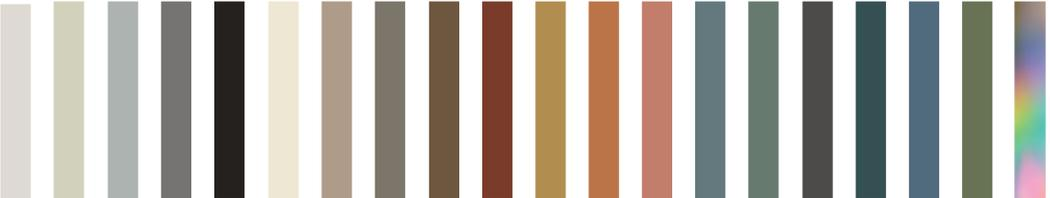
 Scene®	 Scene® Plus colours
Blanco	Standard Basics Plus colours Standard Trends Specials
	

ICONIK · Scene® · Liso · Blanco · Hornacina encastrada · Scene®

INFORMACIÓN TÉCNICA

Cuadrado

Rectangular

UD mm

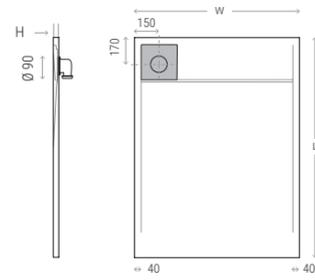
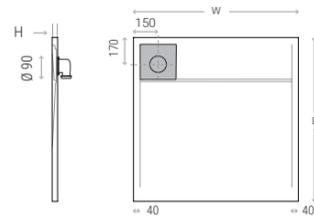

W Ancho L Longitud
H Alto (30)

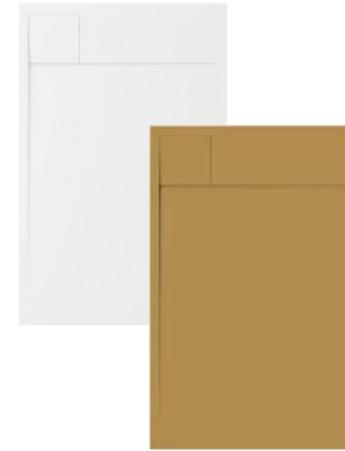

TARIFA

Iconik	○ Liso	€					
		90	100	110	120	130	140
80	Scene	-	-	616	649	684	721
90	Scene	-	-	678	713	747	783
		90	100	110	120	120	140
90	Scene	613	-	-	-	-	-
100	Scene	-	736	-	-	-	-



Plus Colour Standard (Basic o Trends) y Specials (RAL y NCS)
+15% del precio indicado

OPCIONES

Rejilla	€	
	Rejilla Iconik <i>Mismo color y material que el plato</i>	Incl.
Válvulas	€	
	Válvula salida horizontal Viega 90 Tempoplex <i>Según la norma EN - 274</i>	Incl.
	Válvula salida vertical Viega 90 Tempoplex <i>Según la norma EN - 274</i>	43
	Válvula salida horizontal Viega 90 Tempoplex extraplana	22
	Válvula salida horizontal Viega 90 Tempoplex plus <i>Según la norma EN - 274</i>	32
Antideslizantes	€	
	Scene Liso C (DIN 51097) PN24 (XP P05-011) Clase 3 (ENV 12633) · Opcional <i>Antideslizante incluido si el plato se solicita en Plus Colour</i>	108

Materiales para la instalación

Para más información sobre la instalación y accesorios consultar las páginas 292 - 294



Bote Ultrabond ECO PU 2K
(Aplicación de llana dentada)

5kg 96€ c/u
10kg 155€ c/u



Cartucho Mapesil AC
Sellador para juntas
310 ml
(Varias opciones de color)

15€ c/u



← Ficha de pre-instalación e instalación ICONIK vía QR

CERTIFICADOS E INFORMACIÓN

EN 14527:2006+A1 2019 Plato de ducha ICONIK
EN 274:2002 Válvula standard

P.V.P. sin I.V.A. en € Los accesorios o complementos de producto que no sean solicitados con el producto original serán tratados como repuestos o complementos, según su tarifa y con recargo por transporte. Información de repuestos y complementos en páginas de 296 a 299. Para otras opciones asesórese contactando con el servicio de atención al cliente.

PANELES HORNACINAS ESTANTES

smart dress
for the bath

Nuestros paneles de recubrimiento para paredes reproducen las diferentes texturas disponibles en nuestra gama de productos. Fabricados en material Scene®, están pensados para combinar perfectamente con nuestros platos de ducha, lavabos y encimeras. Son ideales para la creación de espacios cautivadores, permitiendo decoraciones novedosas así como otras más tradicionales como la sustitución de bañera por ducha, aportando frescura y nuevas estéticas en cualquier ambiente.

El panel cobra personalidad gracias a la amplitud de opciones

Los paneles de ducha de Hidrobox destacan por ofrecer una gran personalización, ya sea un clásico y elegante panel blanco realizado con Scene® Solid surface o un panel full colour con la misma textura que el plato de ducha. Esta gran variedad deja al diseñador del espacio libertad para idear combinaciones eclécticas o arriesgadas, para crear un conjunto único y cautivador.



Panel Mural · Scene® · Liso · Blanco
Hornacina Encastrada · Scene® · Liso · Color Standard



Scene®

El material Scene® Solid surface se adapta para crear las texturas estándar de Hidrobox aplicadas a paneles para platos de ducha, conservando la personalidad de cada superficie con la virtudes de Scene®.



LISO

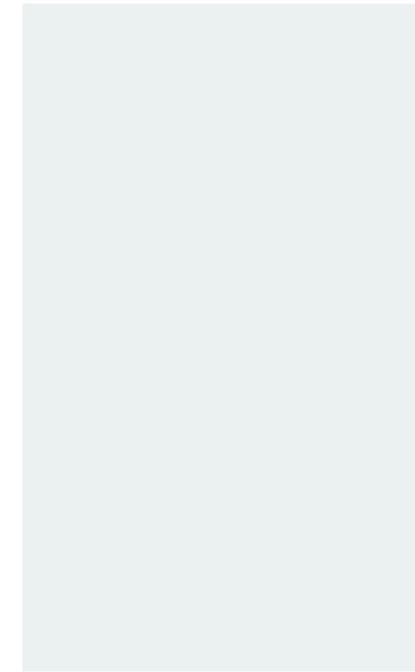

MICROTEX

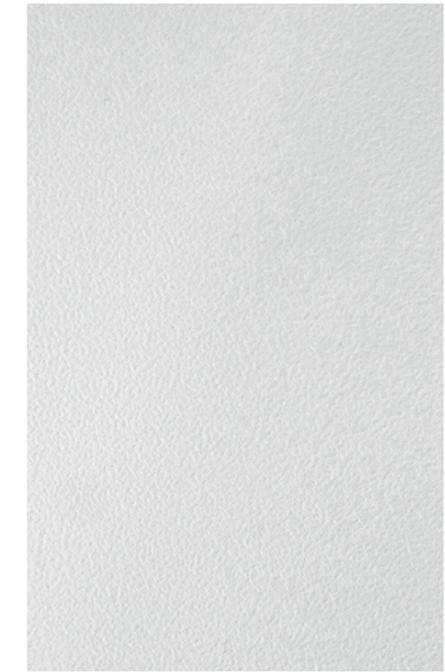

PIZARRA



CEMENTO





Panel Mural · Scene® · Liso · Blanco



Ficha de producto
PANELES vía QR

Panel para revestimiento mural, fabricado en Scene® solid surface. Grandes rangos de medidas con formatos hasta 120 cm de ancho y 240 de largo, con posibilidad de suministro a medida, formas especiales y otras opciones. Amplia gama de colores Standard en acabado mate, y posibilidad de colores Special.

Materiales

Formas y medidas

 **Scene®**
Solid Surface
Blanco puro



Texturas

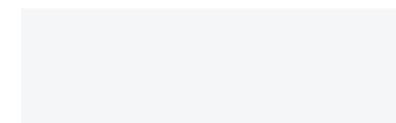

Liso

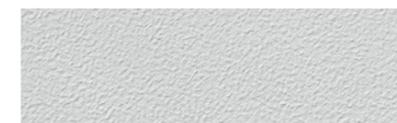

Microtex®



Pizarra



Cemento

Colores

 **Scene®**  **Scene® Plus colours**

Blanco Standard Basics Plus colours Standard Trends Specials

TARIFA

Paneles

Paneles para combinar con Scene® y Kromat®

 Liso
  Pizarra
  Cemento
  Microtex®

										
70 - 80	269	-	-	323	378	432	486	539	628	726
81 - 90	-	304	-	364	424	486	546	606	707	815
91 - 100	-	-	337	405	483	550	631	701	833	961
101 - 120	-	-	-	486	588	673	773	857	1.017	1.174

 Color Special (NCS o RAL)
 +25% del precio indicado

Diferentes planos y texturas pueden causar diferencias en la percepción del color. Recomendamos pedir paneles junto al plato de ducha para un mejor control del color, especialmente cuando los colores solicitados son de Trend, NCS o RAL.

OPCIONES

Panel box

Los pedidos de paneles que sean realizados junto al plato de ducha, para su suministro conjunto, y que queden comprendidos bajo la formulas siguientes, podrán beneficiarse de un descuento.

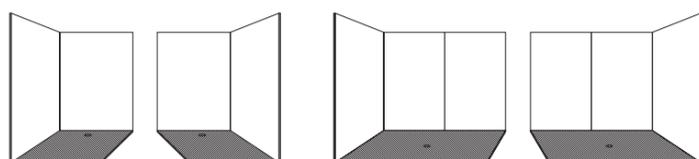

Panel Box 2W
 Conjunto de paneles para revestir platos de ducha a dos paredes en altura o media altura. **- 15%** sobre el precio de los paneles



Panel Box 3W
 Conjunto de paneles para revestir platos de ducha a tres paredes en altura o media altura. **- 15%** sobre el precio de los paneles

Corte

 Suministro al cm, dentro de los rangos especificados	Incl.	 Cortes especiales · Los pedidos serán previamente confirmados mediante plano técnico	+10%
--	--------------	---	-------------

Materiales para la instalación

Para más información sobre la instalación y accesorios consultar las páginas 292 - 294

 Cartucho Ultrabond MS Rapid (Aplicación con cordones) 300 ml 22€ c/u	 Bote Ultrabond ECO PU 2K (Aplicación de llana dentada) 112€ c/u (5kg) / 180€ c/u (10kg)	 Cartucho Mapesil AC Sellador para juntas 310 ml (Varias opciones de color) 16€ c/u
---	---	--

P.V.P. sin I.V.A. en € Los accesorios o complementos de producto que no sean solicitados con el producto original serán tratados como repuestos o complementos, según su tarifa y con recargo por transporte. Información de repuestos y complementos en páginas de 296 a 299. Para otras opciones asesórese contactando con el servicio de atención al cliente.

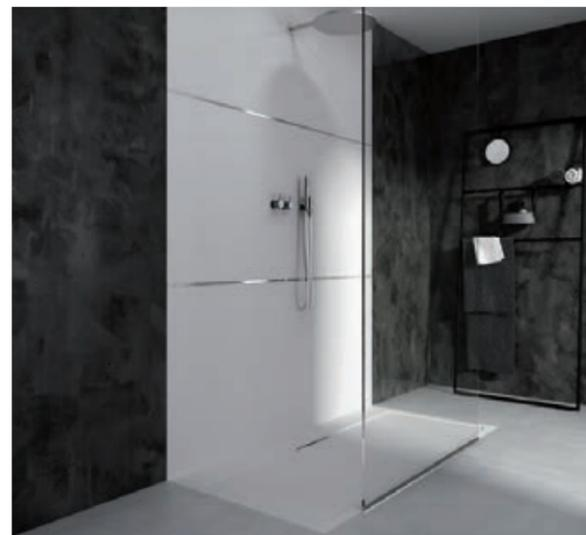

Aluminio listelo

 Perfil aluminio listelo 10 mm brillo Longitud 2,6 m	31
 Perfil aluminio listelo 10 mm satinado Longitud 2,6 m	31

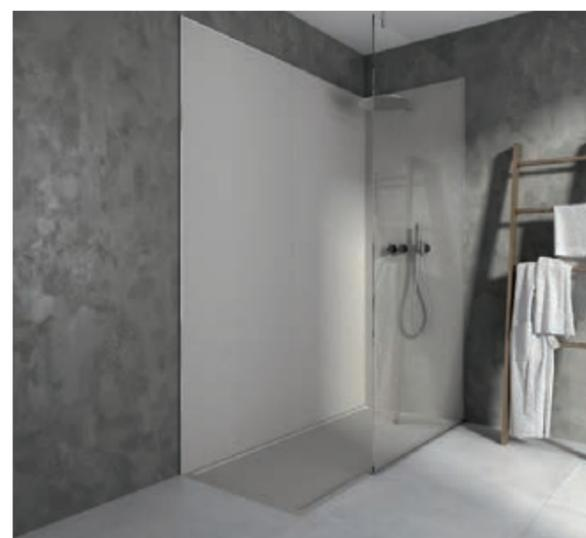

Aluminio remate

 Perfil aluminio remate 10 mm brillo Longitud 2,6 m	27
 Perfil aluminio remate 10 mm satinado Longitud 2,6 m	27

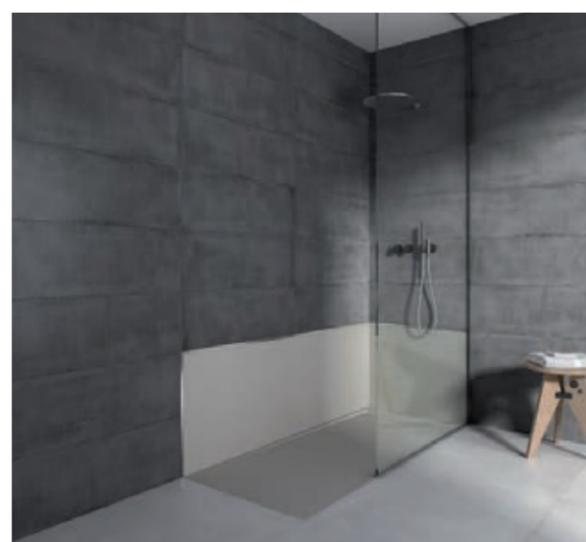

Aluminio TE

 Perfil aluminio TE 10 mm brillo Longitud 2,5 m	25
 Perfil aluminio TE 10 mm satinado Longitud 2,5 m	25



← Ficha de pre-instalación e instalación PANELES vía QR

Hornacinas para paneles



Hornacina para panel · Scene® · Liso · Blanco

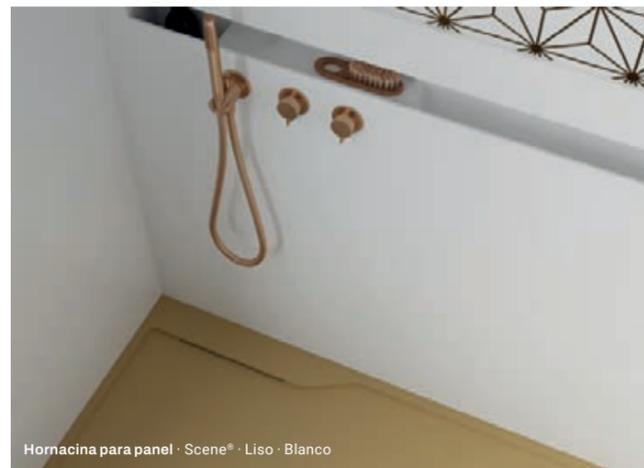

Hornacina para panel · Scene® · Liso · Blanco

Un complemento perfecto para la zona de ducha, con un diseño sobrio y carácter práctico. Las hornacinas para paneles facilitan el almacenamiento de productos de higiene y complementos, dejando la zona de ducha libre de ellos. Permiten, además, la instalación de un cajón para grifería si se desea. Fabricadas en Scene® solid surface, su color blanco puro combina con cualquier otro elemento de color en la estancia.

Para evitar el estancamiento de líquidos en su interior, se suministran con un desaguado al plato de ducha en la parte inferior del panel. Las hornacinas en paneles ofrecen una estética uniforme, actual y práctica para el espacio de ducha.

HORNACINAS PARA PANELES

Acabado Scene  Liso

PARA PANEL
  **60 cm** €
8 cm Scene **810**

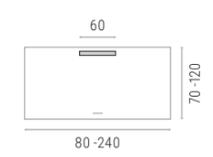
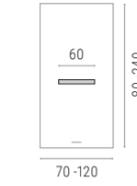
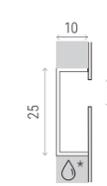
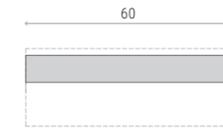

HORNACINA 90 PARA PANEL
  **90 cm** €
8 cm Scene **1.053**

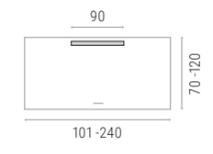
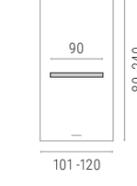
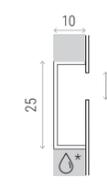
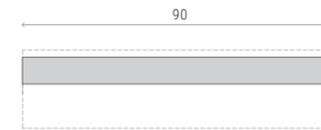

HORNACINA 140 PARA PANEL
  **140 cm** €
8 cm Scene **1.534**

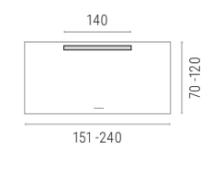
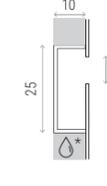

 Las hornacinas se suministran con desaguado al plato de ducha en la parte interior del panel (Salvo indicación en contra)

CAJÓN GRIFERÍA PARA HORNACINA
  **35 cm** €
8 cm Scene **443**

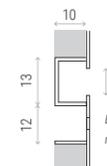
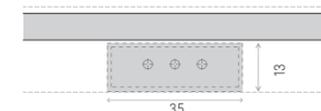

Espace robinetterie

Preparación para grifería €
80

Esta operación incluye la elaboración de agujeros para el montaje de grifería en función de un información técnica suficiente proporcionada por el cliente junto con el pedido.

· Otras situaciones especiales consulten con la oficina de atención al cliente

P.V.P. sin I.V.A. en € Los accesorios o complementos de producto que no sean solicitados con el producto original serán tratados como repuestos o complementos, según su tarifa y con recargo por transporte. Información de repuestos y complementos en páginas de 296 a 299. Para otras opciones asesórese contactando con el servicio de atención al cliente.

Estantes



Estante · Scene® · Liso · Metropoli

Los gama de estantes de Hidrobox ofrece una solución para colocar la grifería del plato de ducha de una manera óptima y atractiva gracias a las opciones de color. Partiendo de la elegancia de un estante en Scene® Solid surface, existe la opción de colorear la parte central del color deseado o llevarlo a su totalidad con el color completo.

Independientemente de la opción elegida, todos los estantes cuentan con un almacenaje trasero que ayuda a la organización y a la comodidad.



Estante Scene®



Estante Scene® Color central



Estante Scene® Color completo

TARIFA

ESTANTES

Acabado Scene®  Liso

· Fijaciones/soportes incluidos
· Para cualquier situación extraordinaria contactar al servicio de atención al cliente.
· Vistas frontales de los productos

ESTANTE V1 70-110

20	Scene	70 - 110	832	€
----	-------	----------	-----	---

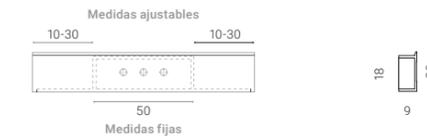

ESTANTE V2 110-210

20	Scene	110 - 140	1.028	141 - 170	1.329	170 - 210	1.560	€
----	-------	-----------	-------	-----------	-------	-----------	-------	---

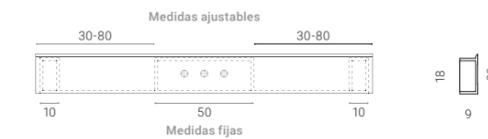

ESTANTE V3 DX 130-210

20	Scene	130 - 170	1.329	171 - 210	1.560	€
----	-------	-----------	-------	-----------	-------	---

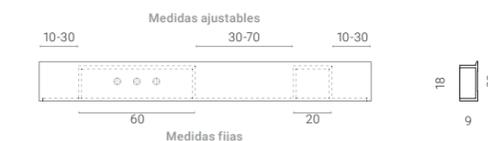

ESTANTE V4 SX 130-210

20	Scene	130 - 170	1.329	171 - 210	1.560	€
----	-------	-----------	-------	-----------	-------	---

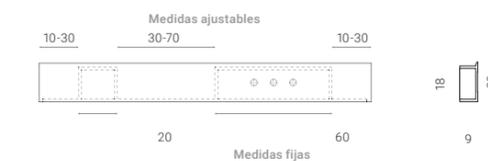

 · Las estantes se suministran con sistema de desaguado al plato de ducha (Salvo indicación en contra)

OPCIONES

Corte



Suministro al cm, dentro de los rangos especificados

Incl. €

Preparación para grifería



Esta operación incluye la elaboración de agujeros para el montaje de grifería en función de un información técnica suficiente proporcionada por el cliente junto con el pedido.

* Otras situaciones especiales consulten con la oficina de atención al cliente.

80 €

Color central



Colores Standard (Basics o Trends)

162 €

Colores Special (RAL o NCS)

216 €

* Ambas selecciones de color incluyen un ligero rebaje en la zona central para facilitar su colocación

Color completo



Colores Standard (Basics o Trends)

295 €

Colores Special (RAL o NCS)

395 €

Hornacinas independientes



Hornacina encastrada a medida

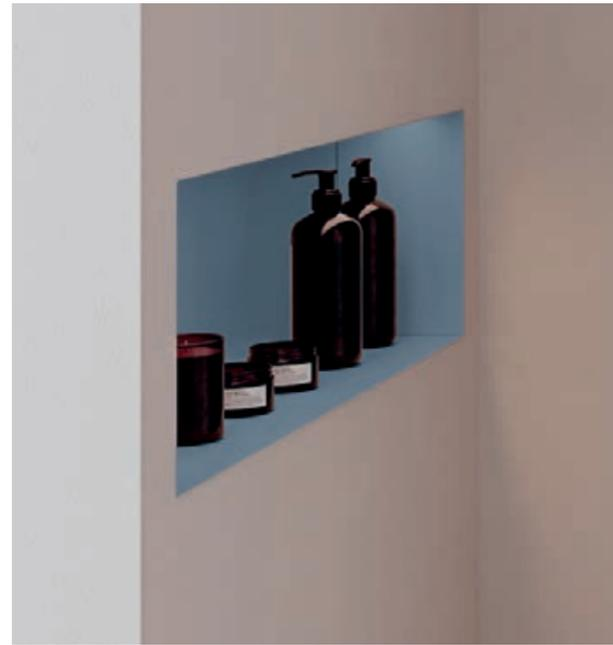

Hornacina encastrada Standard
Color Special



Hornacina suspendida a medida
Color Standard

Para aquellos espacios donde se necesite actuar sobre la pared, la gama de hornacinas encastradas permite integrar el almacenaje deseado combinando funcionalidad y estética.

Junto a hornacinas encastradas de hasta 140 cm de largo, las hornacinas suspendidas ofrecen una opción alternativa que aporta dimensionalidad, todas ellas con la opción de color completo en la gama de Hidrobox.

TARIFA

HORNACINAS INDEPENDIENTES Acabado Scene®  Liso

Hornacina encastrada standard

					
30	60	90	326	377	437
Scene	Scene	Scene			€

Hornacina encastrada a medida

					
20	25	30	453	524	602
Scene	Scene	Scene			688

Hornacina suspendida a medida

					
20	25	30	507	587	674
Scene	Scene	Scene			770

OPCIONES

	Colores Standard (Basics o Trends)	100
	Colores Special (RAL o NCS)	170

P.V.P. sin I.V.A. en € Los accesorios o complementos de producto que no sean solicitados con el producto original serán tratados como repuestos o complementos, según su tarifa y con recargo por transporte. Información de repuestos y complementos en páginas de 296 a 299. Para otras opciones asesórese contactando con el servicio de atención al cliente.

Piezas especiales



NEO PLUS · Kromat® · Pizarra · Cement · Rejilla Star

TARIFA PIEZAS ESPECIALES

Zócalos, frontales, otros (10 mm) Acabado Scene® Liso Pizarra Acabado Kromat® Liso Pizarra Cemento Microtex®

		20 - 41	42 - 61	62 - 81	82 - 101	102 - 121	122 - 141	142 - 161	162 - 181	182 - 211	212 - 221	222 - 240
5- 10	Kromat	77	89	101	126	150	173	197	267
	Scene	90	105	119	147	175	204	232	313
11 - 15	Kromat	101	113	126	150	162	186	210	280
	Scene	119	133	147	175	190	218	247	330

Acabado Scene® Liso Pizarra Acabado Kromat® Pizarra Cemento Microtex®

		20 - 41	42 - 61	62 - 81	82 - 101	102 - 121	122 - 141	142 - 161	162 - 181	182 - 211	212 - 221	222 - 240
16 - 30	Kromat	120	145	171	196	223	247	273	358	389	420	450
	Scene	133	162	190	218	247	275	303	398	432	466	500
31 - 45	Kromat	148	161	202	243	284	324	365	486	537	585	634
	Scene	165	180	225	270	315	360	406	541	595	650	705
46 - 60	Kromat	161	202	243	324	365	406	447	585	683	732	781
	Scene	180	225	270	360	406	452	497	650	759	813	867

Extensión de plato

Acabado Scene® Liso Pizarra Acabado Kromat® Liso Pizarra Cemento Microtex®

Texturas disponibles			70	80	90	100	120
2,5 h		20	Kromat 197	227	256	286	315
		Scene 247	284	321	357	395	
40		Kromat 232	280	328	374	422	
		Scene 292	351	410	468	527	
70		Kromat 314	341	369	396	450	
		Scene 394	427	462	496	564	
100		Kromat 396	498	526	555	613	
		Scene 496	623	658	694	768	
3,5 h		20	Kromat 217	250	282	314	347
		Scene 272	312	353	394	435	
40		Kromat 256	309	359	412	464	
		Scene 320	385	450	515	580	
70		Kromat 345	375	406	436	496	
		Scene 432	469	507	544	620	
100		Kromat 436	548	580	611	675	
		Scene 544	685	725	763	844	

Plus Colour Standard (Basic o Trends) y Specials (RAL y NCS) +25% del precio indicado

Marco suelto

Acabado Scene® Liso Acabado Kromat® Liso €

		60 - 100	101 - 140	141 - 170
4	Kromat	113	159	193
	Scene	137	182	204

Rampa de acceso

Acabado Scene® Liso €

		128 x 14 x 3h	215

Para más información sobre la instalación y accesorios consultar las páginas 292 - 294



PROGRAM Line S13 - Scene® - Liso - Blanco - Copete mural para grifería - Estante bajo encimera

PROGRAM

a truly
exclusive design

La serie de lavabos encimera Program nace para ofrecer un amplísimo abanico de posibilidades que permite la consecución del lavabo deseado para cada espacio.

Cada pieza es estudiada y desarrollada individualmente. Partiendo de las dimensiones de encimera necesarias, se pueden seleccionar 35 diseños de senos diferentes y el número de senos que se desea, así como su ubicación en la encimera. Esta serie ofrece también la posibilidad de seleccionar complementos con los que equipar el lavabo como cajón, toallero o copete.

Ad-hoc para un lugar excepcional

El alto grado de personalización que se puede conseguir con la serie Program permite a los clientes realzar y complementar el baño con diseños verdaderamente únicos y exclusivos, totalmente adaptados a la decoración, las necesidades del espacio y sus requerimientos. Los lavabos Program están fabricados en Scene® Blanco de textura lisa y acabado mate.



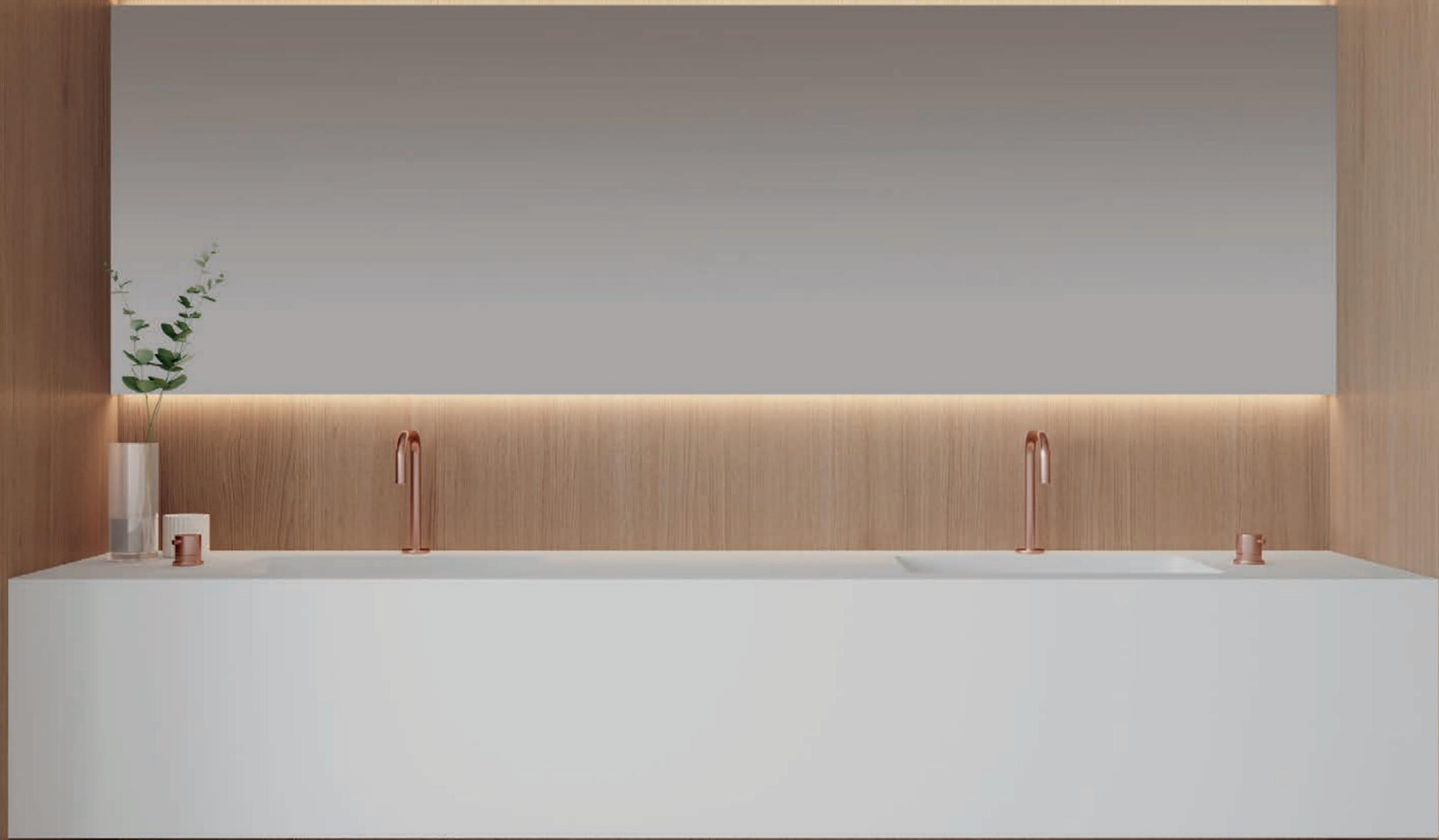

PROGRAM City S7 - Scene® - Liso - Blanco



Copete mural para grifería · Scene® · Liso · Blanco



PROGRAM Coliso S15 · Scene® · Liso
Blanco · Estante bajo encimera



PROGRAM Esfera S20 · Scene® · Liso · Blanco

Infinitas posibilidades de diseño y accesorios para el día a día

Un diseño posible con una amplia gama de medidas. Profundidad de 40 a 60 cm, longitud de 60 a 201 cm y altura hasta 40 cm. Program permite la elección entre 35 tipos diferentes de senos escogiendo forma, tamaño y posición; preparación para grifería, toalleros integrados, metálicos o en color. La incorporación de baldas y cajoneras para facilitar el almacenaje del salpicadero permite resaltar el lavabo según el estilo elegido.



PROGRAM S12 S13 · Scene® · Liso · Blanco · Toallero bajo encimera



PROGRAM City S7 · Scene® · Liso · Blanco · Toallero integrado



PROGRAM COLISO S15 - Scene® - Liso - Blanco - Copete mural para grifería - Estante bajo encimera

PROGRAM

PROGRAM



Lavabo encimera con seno/s integrado/s seleccionable entre numerosos diseños, fabricado en Scene® solid surface, material compacto en base resina y cargas minerales. Diseño personalizado, con infinitas posibilidades de realización. Grandes rangos de medidas con formatos hasta 60 cm de ancho, 201 de largo, y 40 de altura. Formas especiales y otras opciones como estantes, cajones, copetes y toalleros. Realizado en textura lisa y color blanco puro mate.

Ficha de producto
PROGRAM vía QR

Materiales

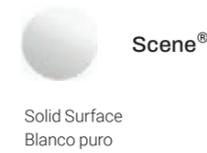

Formas y medidas

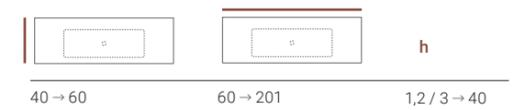

Texturas

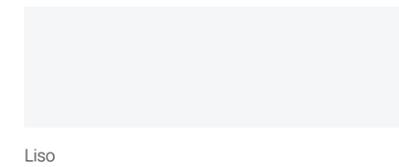

Liso

+ 35 opciones con estilos diferentes Opciones de seno

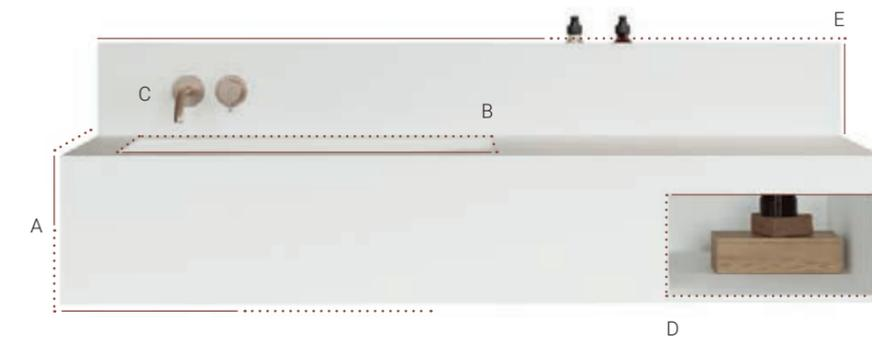
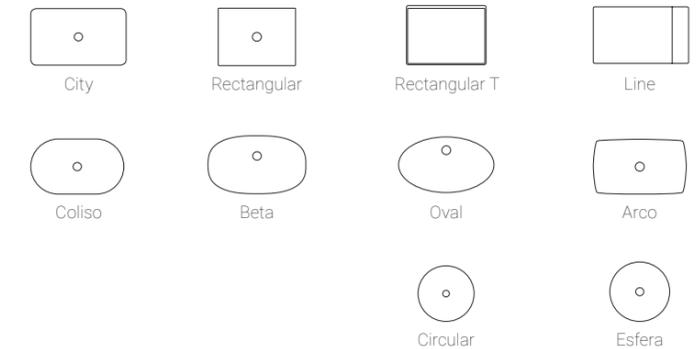

- A Formatos**
Amplia gama de formatos. Anchos de 40 a 60 cm, longitud de 60 a 201 cm y altos de 1,2 y de 3 a 40 cm.
- B Senos**
35 modelos disponibles de senos basados en 10 formas esenciales.
- C Grifería**
Opciones adaptadas al número y la posición, ofreciendo todas las posibilidades.
- D Accesorios**
Estantes, cajones y toalleros para crear una pieza útil y verdaderamente personal.
- E Copetes**
Copetes para almacenaje o grifería para embellecer el lavabo-encimera con estilo.

SENOS

CITY

S30 22 x 35 x 14h S35 22 x 35 x 10h Incl.	S24 25 x 40 x 14h S34 25 x 40 x 10h Incl.	S7 31 x 50 x 14h S31 31 x 50 x 10h Incl.	S8 31 x 80 x 14h S32 31 x 80 x 10h 60€	S9 31 x 100 x 14h S33 31 x 100 x 10h 108€

RECTANGULAR

S23 25 x 35 x 14h Incl.	S1 30 x 40 x 14h Incl.	S2 30 x 70 x 14h 60€	S3 31 x 100 x 14h 108€

RECTANGULAR T

modelos con tapa extraíble

S4 30 x 40 x 14h 135€	S5 30 x 70 x 14h 165€	S6 31 x 100 x 14h 210€

LINE

S10 30 x 50 x 9h 60€	S11 30 x 50 x 9h 60€	S12 30 x 75 x 9h 108€
S13 30 x 75 x 9h 108€	S14 29 x 50 x 14h Incl.	

OVAL

COLISO

S25 25 x 40 x 14h S38 25 x 40 x 10h Incl.	S15 30 x 50 x 14h S36 30 x 50 x 10h Incl.	S16 31 x 100 x 14h S37 31 x 100 x 10h 108€	S26 30Ø x 13h Incl.	S17 39Ø x 13h Incl.

CIRCULAR

BETA

S18 33 x 54 x 14h Incl.	S19 34 x 80 x 14h 60€	S20 34Ø x 14h Incl.
S21 30 x 50 x 14h Incl.	S22 31 x 80 x 14h 108€	

ESFERA

ARCO

SENOS ADICIONALES

	Senos incluidos	160	Senos tipo 1 (hasta 60€)	190
	Senos tipo 2 (hasta 108€)	235	Senos tipo 3 (hasta 135€)	265
	Senos tipo 3 (hasta 135€)	320	Senos tipo 5 (hasta 210€)	420

TARIFA

PROGRAM	€	60 - 81	82 - 101	102 - 121	122 - 141	142 - 161	162 - 181	182 - 201
	40 - 50 Scene	429	481	587	691	789	939	1.100
	51 - 60 Scene	503	563	684	805	920	1.140	1.281
	40 - 50 Scene	544	601	718	835	969	1.136	1.341
	51 - 60 Scene	627	692	826	960	1.114	1.306	1.542
	40 - 50 Scene	598	662	790	918	1.065	1.250	1.475
	51 - 60 Scene	688	762	910	1.056	1.225	1.436	1.697
	40 - 50 Scene	670	741	885	1.027	1.194	1.400	1.653
	51 - 60 Scene	771	852	1.018	1.183	1.373	1.609	1.901

* Soportes incluidos excepto en alturas de 1,2

OPCIONES

Preparación para grifería (Fabricación standard sin preparación para grifería) €

	H1 Agujero para grifería monoblock Centrado en seno	22
	H2 Agujero para grifería monoblock	22
	H3 Agujero para grifería tres piezas Centrado en seno	22
	Otras opciones Los pedidos serán confirmados mediante plano técnico	55

Rebosadero €

	Rebosadero ranura + conexión con válvula Modelos S35, S30, S34, S24, S31, S7, S32, S8, S33, S9, S23, S1, S2, S3, S38, S25, S36, S15, S37, S16, S18, S19, S21, S22	97		Rebosadero redondo latón cromo + conexión con válvula Modelos S35, S30, S34, S24, S31, S7, S32, S8, S33, S9, S23, S1, S2, S3, S25, S15, S16, S18, S19, S21, S22	54
--	--	----	--	--	----

Corte €

	Suministro al centímetro en ancho y largo	Incl.		Cortes especiales Los pedidos serán confirmados mediante plano técnico	+10%
--	---	-------	--	---	------

Válvulas €

	Válvula para lavabo click-clack Scene Disco embellecedor de Scene Blanco	65		Válvula para lavabo click-clack Disco embellecedor de latón en varios acabados	Cromo 43 Blanco 54 Negro 54
	Válvula para lavabo fija Scene Sin cierre, disco embellecedor de Scene Blanco	43		Válvula para lavabo con rejilla fija Sin cierre cromo	22

P.V.P. sin I.V.A. en € Los accesorios o complementos de producto que no sean solicitados con el producto original serán tratados como repuestos o complementos, según su tarifa y con recargo por transporte. Información de repuestos y complementos en páginas de 296 a 299. Para otras opciones asesórese contactando con el servicio de atención al cliente.

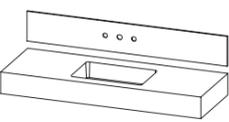
Copete		€							
		60 - 81	82 - 101	102 - 121	122 - 141	142 - 161	162 - 181	182 - 201	
	Copete 1,2 cm	5-10 h	82	105	127	149	171	194	216
		11-15 h	105	127	138	161	182	205	227
		16-30 h	138	161	182	205	227	249	272
Preparación para grifería (Para copete de 15 - 30)								66	

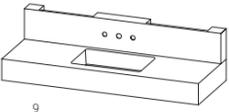
Copete mural grifería		€							
		60 - 81	82 - 101	102 - 121	122 - 141	142 - 161	162 - 181	182 - 201	
	Copete mural grifería	25 h	634	746	857	968	1.079	1.302	1.598
	Preparación para grifería								66

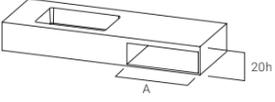
Estante encimera		A	€
	Estante integrado lateral bajo encimera · Para lavabo con faldón de 20 h · Los anchos del hueco están condicionados a la configuración seleccionada	30	156
		40	178
		50	200

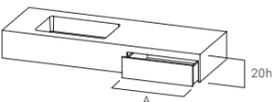
Cajón extraíble encimera		A	€
	Cajón extraíble encimera · Para lavabo con faldón de 20 h y ancho a partir de 40 · Los anchos del hueco están condicionados a la configuración seleccionada · La profundidad del cajón (35/45) dependerá de la anchura del lavabo	30	356
		40	434
		50	528

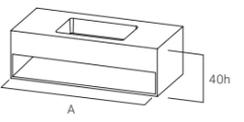
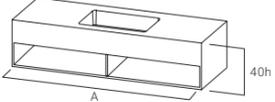
Estante bajo encimera		A	€
	Estante bajo encimera Para lavabo de 40 h y de 60 a 121 cm de largo	60 - 81	211
		82 - 101	255
		102 - 121	311
	Estante bajo encimera Para lavabo a partir de 40h y a partir de 122 cm de largo	122 - 141	356
		142 - 161	401
		162 - 181	456

Soportes		(Soportes incluidos salvo en 1,2h / Para más información consultar la página 298)		€	
	Soportes no vistos	Incl.		Soportes inox vistos	97

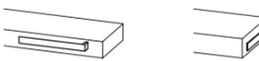
Toalleros		Largo	€		
	Toallero integrado Instalación disponible en faldón frontal y lateral Alto ranura 3 cm en h de 10 a 15 cm - 4 cm en h de 16 a 40 cm	35 cm	65		
		45 cm	65		
	Toallero bajo encimera Instalación disponible en faldón frontal		Inox	Blanco	Negro
		30 cm	86	119	119
		40 cm	97	130	130
	Toallero frontal 2 sujeciones Instalación disponible en faldón frontal y lateral		Inox		
		30 cm	97		
		40 cm	108		
	Toallero frontal 1 sujeción Instalación disponible en faldón frontal y lateral		Inox	Blanco	Negro
		30 cm	97	130	130
		40 cm	108	140	140
		50 cm	119	151	151

Formatos extralargos, hasta 300 cm

Hidrobox ofrece un servicio para desarrollar lavabos con dimensiones de más de 201 cm de longitud, para uso privado o colectivo. Los desarrollos modulares pueden ser configurados ad-hoc, con senos standard, formatos más largos, opción de uno o más lavabos... todo para alcanzar la mejor de las soluciones.

· Para piezas únicas de más de 201 cm de longitud, por favor contacte con el servicio de atención al cliente para más información y recibirá una propuesta basada en nuestras posibilidades y sus necesidades
Ensamblaje en destino para largos de 300 cm.



Proyectos a medida



← Ficha de preinstalación e instalación PROGRAM vía QR

CERTIFICADOS E INFORMACIÓN

· UNE-EN 14688:2016+A1:2019
· EN 274:2002

P.V.P. sin I.V.A. en € Los accesorios o complementos de producto que no sean solicitados con el producto original serán tratados como repuestos o complementos, según su tarifa y con recargo por transporte. Información de repuestos y complementos en páginas de 296 a 299. Para otras opciones asesórese contactando con el servicio de atención al cliente.



PROGRAM COLOUR City S41 · Kromat® · Liso · Beige · ARTOP · Microtox® · Terra

PROGRAM COLOUR

a touch of joy
by your side

La serie Program Colour nace ofreciendo una gama extensa de colores estándares, e inclusive la posibilidad de colores especiales. Vestido en la textura Liso con acabados en mate, el lavabo cumplirá con su papel de protagonista allí donde esté ubicado.

Al igual que la serie Program, el Program Colour es un producto resistente, duradero, y altamente personalizable que ofrece la posibilidad de seleccionar complementos como toallero o copete entre otros.

PROGRAM
COLOUR



PROGRAM COLOUR City S41 - Kromat® - Liso - Beige - ARTOP - Microtox® - Terra

Ahora el color, es el protagonista

La nueva serie Program Color se presenta en textura lisa con el modelo de seno tipo *City*. El lavabo se puede individualizar centrando el seno o desplazándolo a los laterales. Complementa el baño de forma individualizada y siempre a todo color usando la gama de Standard y Specials.

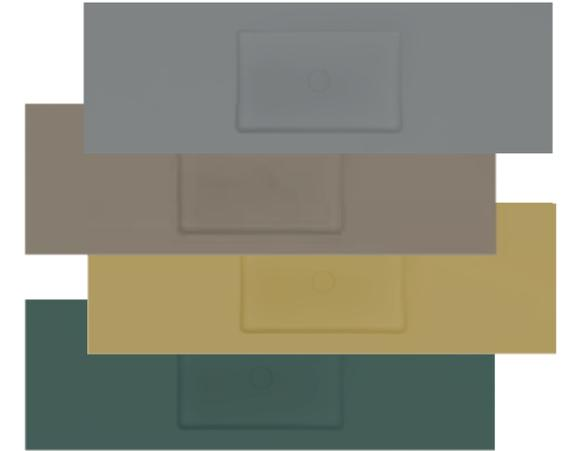

PROGRAM
COLOUR

Opción de doble seno

Program Color ofrece la posibilidad de integrar dos senos, esta opción permite diseñar un lavabo con más posibilidades para compartir el baño.

Distancia fija entre los
dos senos de 25 cm

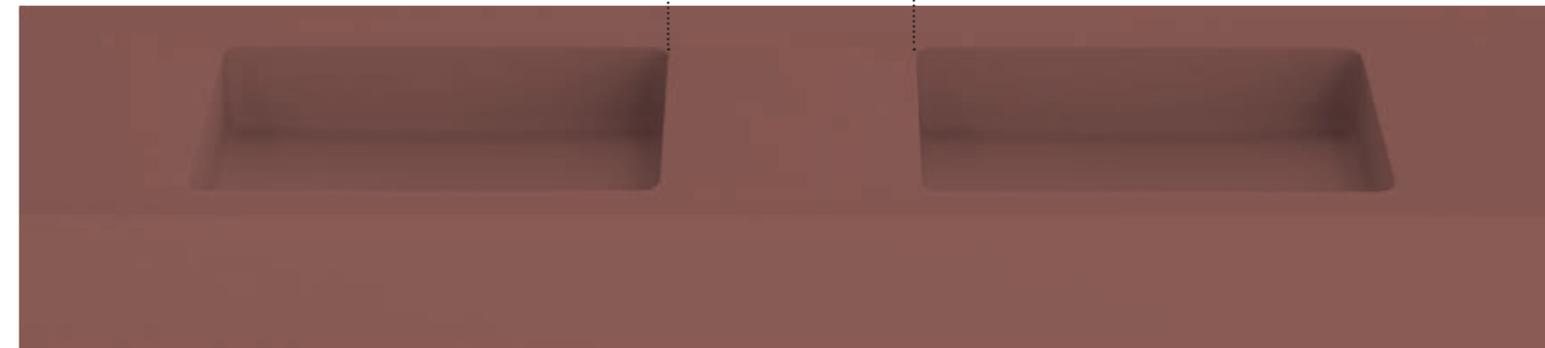





PROGRAM COLOUR City S42 - Kromat® - Liso - Golden - Doble seno

PROGRAM COLOUR



Lavabo encimera con seno integrado, fabricado en Kromat®, material compacto en base resina y cargas minerales. Grandes rangos de medidas con formatos hasta 60 cm de ancho, 181 de largo y 15 de altura. Posibilidad de suministro a medida, formas especiales y otras opciones como copetes y toalleros. Realizado en textura Lisa, con amplia gama de colores Standard en acabado mate, y posibilidad de colores Special.

Ficha de producto
PROGRAM COLOUR vía QR

Materiales



Formas y medidas

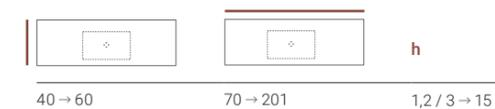

Texturas

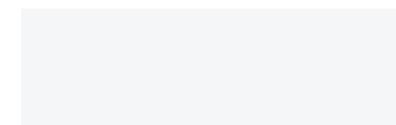

Liso

Seno City



City

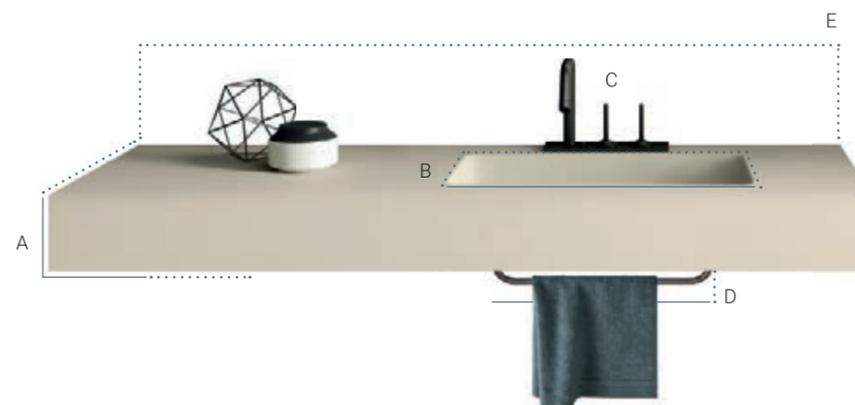

- A Formatos**
Amplia gama de formatos. Anchos de 40 a 60 cm, longitud de 60 a 201 cm y alto hasta 15 cm.
- B Senos**
Selección el número y la posición del seno en el lavabo.
- C Preparación para grifería**
El tipo y cantidad de puede ser adaptado a la funcionalidad del lavabo.
- D Accesorios**
Con posibilidad de equipar el lavabo con toalleros, tanto metálicos o a color.
- E Copetes**
Copetes para embellecer el lavabo-encimera para cada estilo.

Colores



Standard Basics

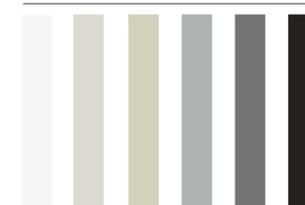

Standard Trends

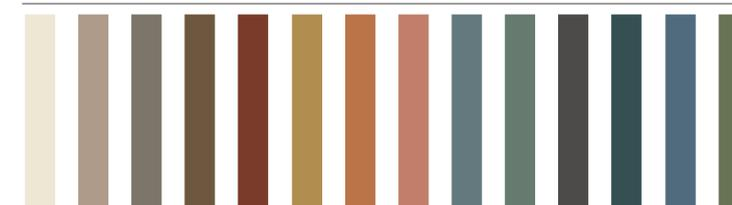

Specials



TARIFA

PROGRAM COLOUR  Liso

			70 - 81	82 - 101	102 - 121	122 - 141	142 - 161	162 - 181	182 - 201
 1,2 h	40 - 50	Kromat	429	481	587	691	789	939	1.100
	51 - 60	Kromat	503	563	684	805	920	1.140	1.281
 3 - 15 h	40 - 50	Kromat	598	662	790	918	1.065	1.250	1.475
	51 - 55	Kromat	688	762	910	1.056	1.225	1.436	1.697

* Soportes incluidos excepto en alturas de 1,2

 Color Special (NCS o RAL)
+25% del precio indicado

SENOS



S41

30 x 50 x 12h
Incl.



S42 (Seno doble)

30 x 45 x 12h
160 €

Rango mínimo y máximo

mm

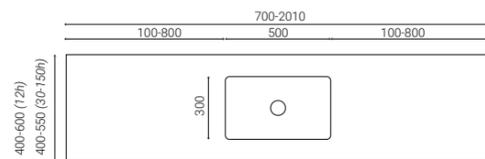

S41

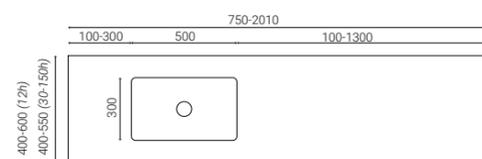

S41
Descentrado

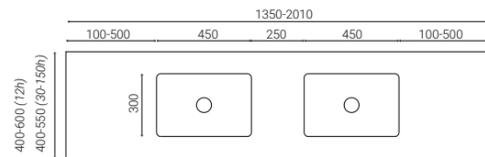

S42
Seno doble

OPCIONES

Preparación para grifería	(Fabricación standard sin preparación para grifería)	€
	H1 Agujero para grifería monoblock Centrado en seno	22
	H3 Agujero para grifería tres piezas Centrado en seno	22
	Otras opciones Los pedidos serán confirmados mediante plano técnico	55

Corte

	Suministro al centímetro en ancho y largo	Incl.		Cortes especiales Los pedidos serán confirmados mediante plano técnico	+10%
---	---	-------	---	---	------

Rebosadero

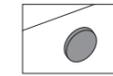

Rebosadero redondo latón cromo + conexión con válvula

€

54

Válvulas

	Latón			Kromat		
	Cromo	Blanco	Negro	Basic	Trend	Specials
 Válvula para lavabo click-clack Kromat Disco embellecedor de Kromat	-	-	-	65	65	97
 Válvula para lavabo click-clack Cromo Disco embellecedor de latón Kromat	43	54	54	-	-	-
 Válvula para lavabo fija Kromat Sin cierre, disco embellecedor Kromat	-	-	-	43	43	76
 Válvula para lavabo con rejilla fija Sin cierre, cromo	22	-	-	-	-	-

Copete

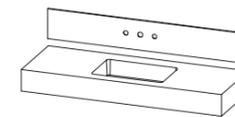

Copete
1,2 cm

 Color Special (NCS o RAL)
+25% del precio indicado

	60 - 81	82 - 101	102 - 121	122 - 141	142 - 161	162 - 181	182 - 201
5-10 h	82	105	127	149	171	194	216
11-15 h	105	127	138	161	182	205	227
16-30 h	138	161	182	205	227	249	272

Preparación para grifería (Para copete de 15 - 30)

€

66

Toalleros



Toallero bajo encimera
Instalación disponible en faldón frontal

Largo

Inox Blanco Negro

30 cm	86	119	119
40 cm	97	130	130
50 cm	108	140	140



Toallero frontal 2 sujeciones
Instalación disponible en faldón frontal y lateral

Inox

30 cm	97
40 cm	108
50 cm	119



Toallero frontal 1 sujeción
Instalación disponible en faldón frontal y lateral

Inox Blanco Negro

30 cm	97	130	130
40 cm	108	140	140
50 cm	119	151	151

Soportes

(Soportes incluidos salvo en 1,2h / Para más información consultar la página 298)

€



Soportes no vistos

Incl.



Soportes inox vistos

97



← Ficha de preinstalación e instalación PROGRAM COLOUR vía QR

CERTIFICADOS E INFORMACIÓN

· UNE-EN 14688:2016+A1:2019
· EN 274:2002

P.V.P. sin I.V.A. en € Los accesorios o complementos de producto que no sean solicitados con el producto original serán tratados como repuestos o complementos, según su tarifa y con recargo por transporte. Información de repuestos y complementos en páginas de 296 a 299. Para otras opciones asesórese contactando con el servicio de atención al cliente.



LOM121 - Scene® - Liso - Blanco - SPACE® - Scene® - Liso - Blanco

LOM

adapted &
stylized

LOM, la elegancia de un lavabo que se adapta a todos los espacios. Realizado en Scene® Solid Surface, LOM se presenta con seno central fijo y 1,2 cm y 15 cm de altura. Este nuevo lavabo está diseñado para instalación empotrada sobre mueble, sobre estructura metálica o para instalación suspendida a pared.



LOM 101 - Scene® - Blanco

Lom, la elegancia de un lavabo que se adapta a cualquier espacio



Las medidas standard de Lom están pensadas para facilitar la integración para lavabo encimera suspendido o para completar un conjunto de mueble de baño. Los diseños consiguen crear una sensación totalmente uniforme, agradable al tacto con un seno integrado tipo City que, como siempre, transmite elegancia gracias a su geometría.

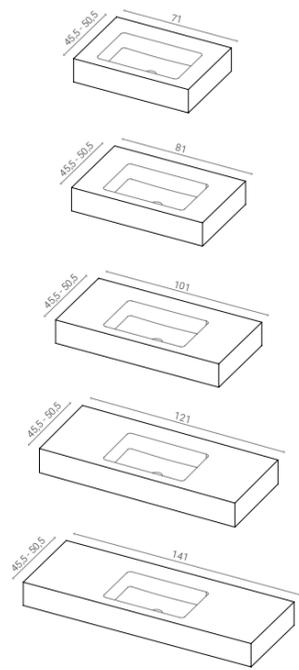

Lom 15h

Cinco formatos de lavabo con faldón estándar de 15 cm de altura y posibilidad de selección de ancho 45,5 y 50,5 cm. Lom 15h es la opción más versátil para el uso de lavabo suspendido a pared.



LOM



Lom ofrece dos opciones: altura de 1,2 cm y de 15 cm

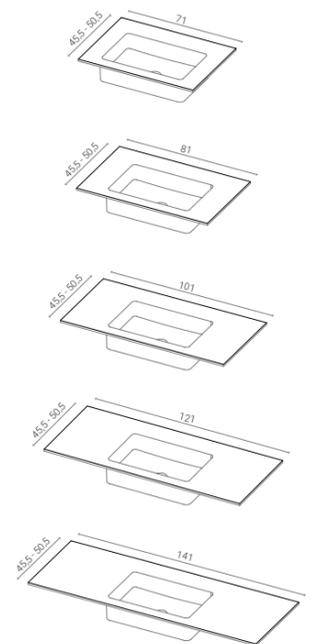

Lom 1,2h

LOM 1,2h completa la colección con 5 formatos estudiados para adaptarse cualquier solución pensada para definir el conjunto del lavabo.



LOM 01 - Scene® - Liso - Blanco



Ficha de producto
LOM vía QR

Lavabo encimera con un seno integrado fijo tipo City, fabricado en Scene® solid surface, material compacto en base resina y cargas minerales. Las medidas de LOM corresponden a largos entre 71 y 141 cm, ancho variable de 45,5 o 50,5 cm y dos opciones de faldón (1,2 o 15 cm). Fabricado en textura lisa y color blanco puro mate.

Materiales

 **Scene®**
Solid Surface
Blanco puro

Formas y medidas

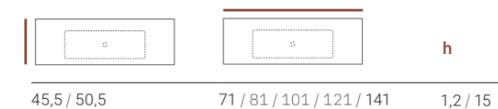

Texturas

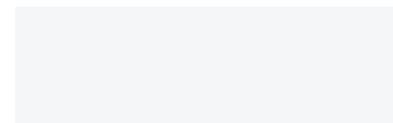
Liso

Seno Lom

S7
31 x 50 x 14h
Incl.

Colores

 **Scene®**
Blanco



Zona lavabo

LOM

181

Modelos

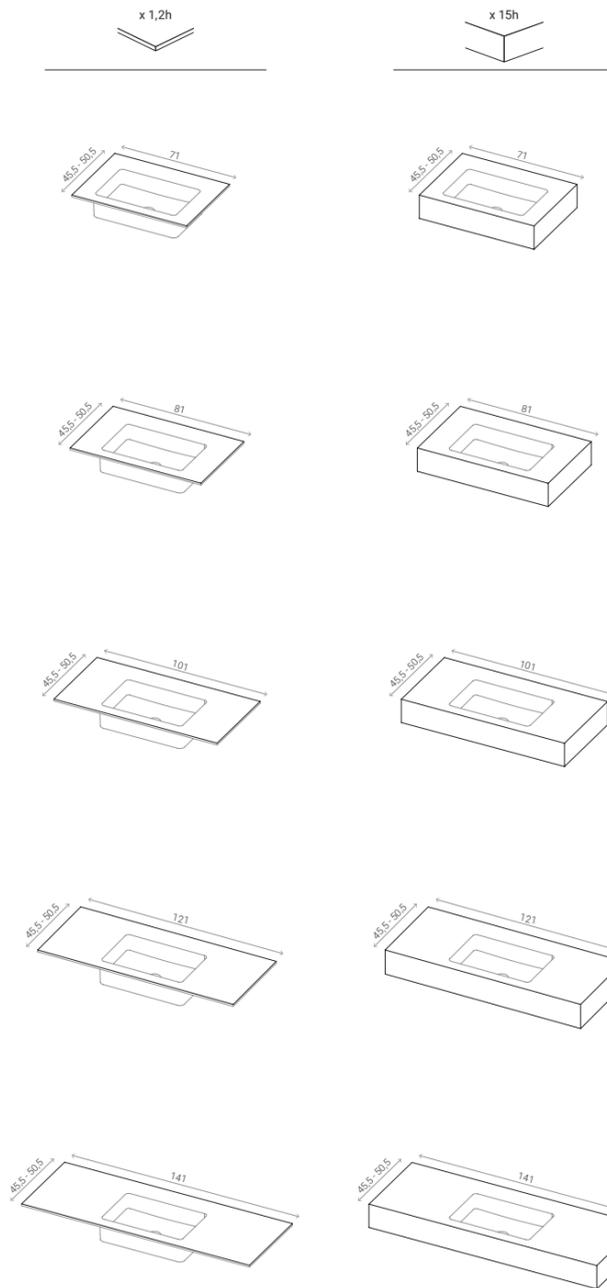

LOM 70	Ancho	Largo	h	€
	45,5	71	1,2	300
			15	399
	50,5	71	1,2	319
			15	417

LOM 80	Ancho	Largo	h	€
	45,5	81	1,2	306
			15	404
	50,5	81	1,2	324
			15	423

LOM 100	Ancho	Largo	h	€
	45,5	101	1,2	352
			15	457
	50,5	101	1,2	373
			15	479

LOM 120	Ancho	Largo	h	€
	45,5	121	1,2	429
			15	546
	50,5	121	1,2	454
			15	572

LOM 140	Ancho	Largo	h	€
	45,5	141	1,2	505
			15	634
	50,5	141	1,2	535
			15	665

(Soportes incluidos salvo en 1,2h / Para más información consultar la página 298)

OPCIONES

Preparación para grifería	(Fabricación standard sin preparación para grifería)	€
	H1 Agujero para grifería monoblock Centrado en seno	22
	H3 Agujero para grifería tres piezas Centrado en seno	22
	Otras opciones Los pedidos serán confirmados mediante plano técnico	55

P.V.P. sin I.V.A. en € Los accesorios o complementos de producto que no sean solicitados con el producto original serán tratados como repuestos o complementos, según su tarifa y con recargo por transporte. Información de repuestos y complementos en páginas de 296 a 299. Para otras opciones asesórese contactando con el servicio de atención al cliente.

Rebosadero

	Rebosadero ranura + conexión con válvula	97		Rebosadero redondo latón cromo + conexión con válvula	54
--	--	----	--	---	----

Válvulas

	€		€	
	Válvula para lavabo click-clack Scene Disco embellecedor de Scene Blanco	65	Válvula para lavabo click-clack Disco embellecedor de latón en varios acabados	
			Cromo 43	
			Blanco 54	
			Negro 54	
	Válvula para lavabo fija Scene Sin cierre, disco embellecedor de Scene Blanco	43	Válvula para lavabo con rejilla fija Sin cierre cromo	22

Toalleros

	Largo	€
	Toallero integrado Instalación disponible en faldón frontal y lateral Altura de la ranura: 3 cm	35 cm 65
		45 cm 65
		Inox Blanco Negro
	30 cm	86 119 119
	Toallero bajo encimera Instalación disponible en faldón frontal	40 cm 97 130 130
	50 cm	108 140 140
	Toallero frontal 2 sujeciones Instalación disponible en faldón frontal y lateral	30 cm 97
	40 cm	108
	50 cm	119
		Inox Blanco Negro
	30 cm	97 130 130
	Toallero frontal 1 sujeción Instalación disponible en faldón frontal y lateral	40 cm 108 140 140
	50 cm	119 151 151

INFORMACIÓN TÉCNICA

LOM 70	LOM 80	LOM 100	UD mm
--------	--------	---------	-------

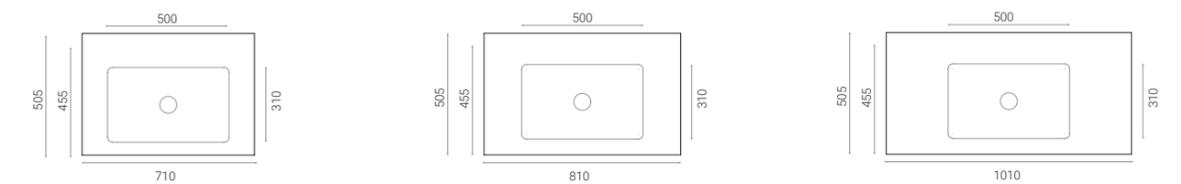

LOM 120	LOM 140
---------	---------



← Ficha de preinstalación e instalación LOM vía QR

CERTIFICADOS E INFORMACIÓN

· UNE-EN 14688:2016+A1:2019
· EN 274:2002



ARTOP · Scene® · Liso · Blanco · SPOT 169 · Kromat® · Liso · Special

ARTOP

an identity based
on material

ARTOP

Artop se desarrolla, desde un enfoque creativo, evolucionando el concepto de encimera a un objeto refinado y con carisma con el que aportar variedad a una estancia de baño.

La colección combina el acabado Liso en Scene® con la textura Microtex® en Kromat®, multiplicándose así las opciones decorativas y disponiendo de multitud de posibilidades en colores y complementos como estantes, copetes, cajones o toalleros entre otros.

Las superficies naturales, elegantes, agradables y de alta resistencia ocupan en Artop el lenguaje principal de la serie, por encima inclusive de la gran variedad de formatos y opciones que presenta.



La libertad de poder elegir
textura y color, con la calidad
de Scene® y de Kromat®

Artop Scene[®], un lienzo en blanco para inspirar

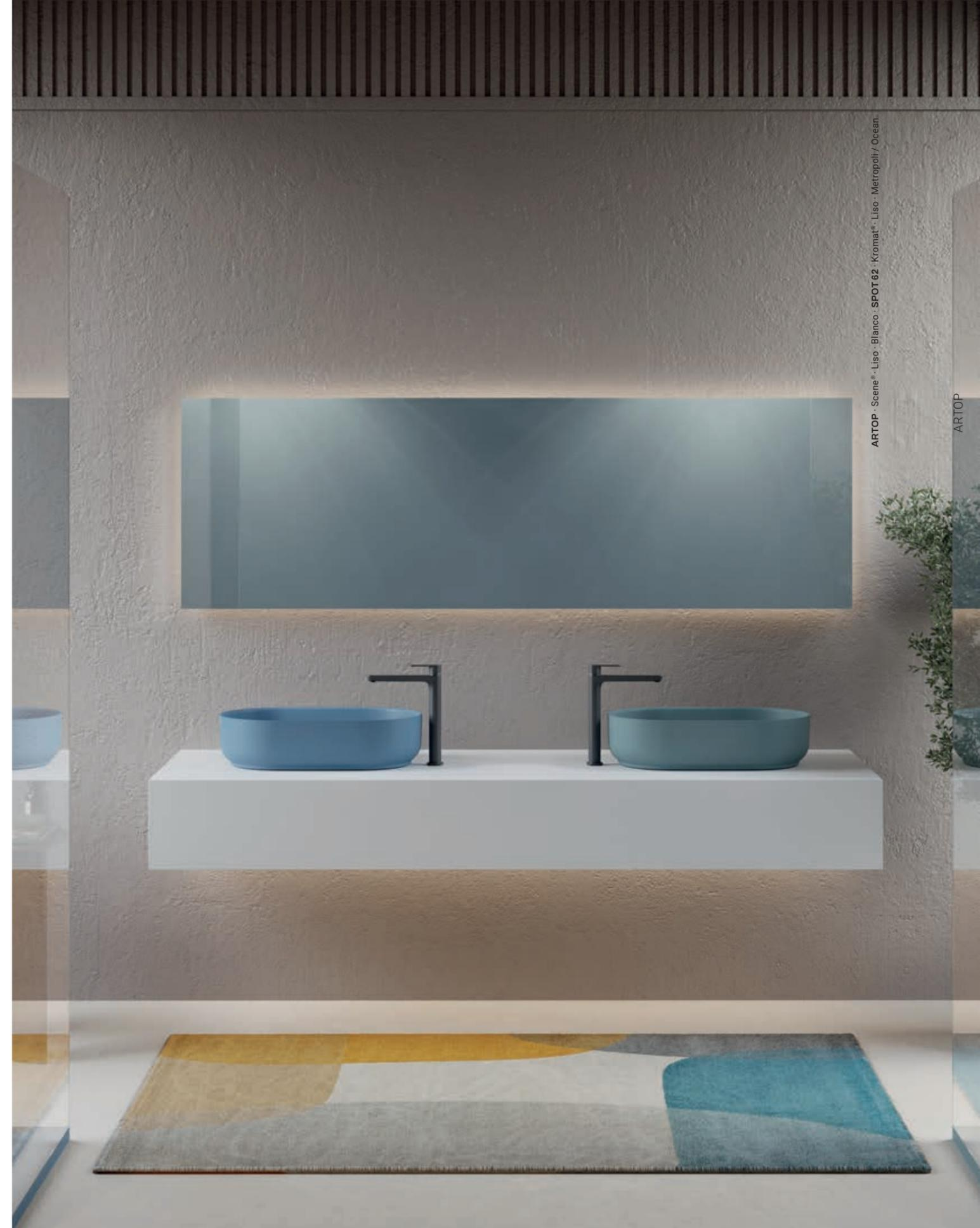



ARTOP · Kromat® · Liso · Herbal · Toallero · SPOT 62 · Kromat® · Liso · Herbal



ARTOP · Kromat® · Microtex® · Special · SPOT 62 · Kromat® · Liso · Cement

Artop Kromat[®],
fusión de color
y textura, ahora
en Liso y Microtex[®]

ARTOP - Scene® - Liso - Blanco - Estante bajo encimera - SPOT 159 - Kromat® - Liso - Blush



Ficha de producto
ARTOP vía QR

Encimera de alta personalización, fabricada en Scene® solid surface y Kromat®, materiales compactos en base resina y cargas minerales. Gran variedad de formatos con dimensiones, según material, de hasta 60 cm de ancho, 201 de largo y 40 de altura, con posibilidad de suministro a medida, formas especiales y otras opciones como estantes, cajones, copetes y toalleros. Amplia gama de colores Standard en acabado mate y posibilidad de colores Special.

Materiales

Formas y medidas



Scene®

Solid Surface
Blanco puro



Kromat®

Advanced composite
Color

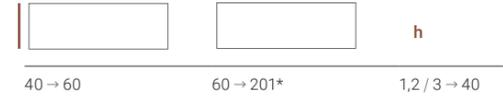

* Para piezas únicas de más de 201 cm de longitud, por favor contacte con el servicio de atención al cliente para más información y recibirá una propuesta basada en nuestras posibilidades y sus necesidades.

Texturas

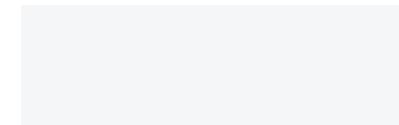

Liso

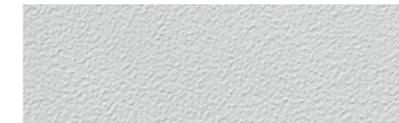

Microtex®

Colores



Scene®

Blanco



Kromat®

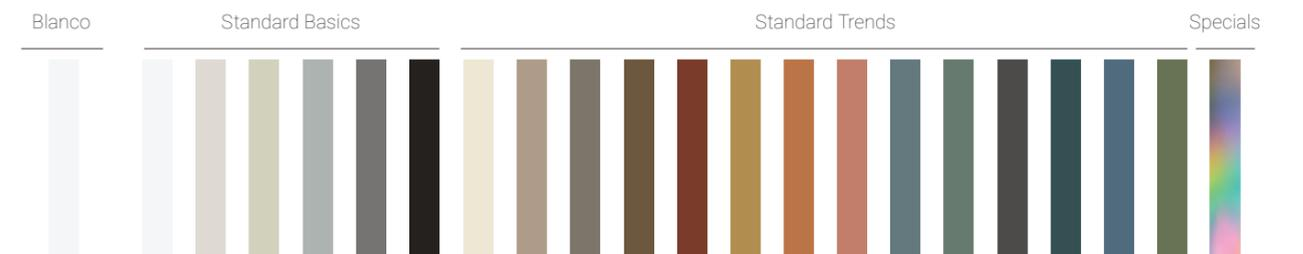

TARIFA

ARTOP		Acabado Scene® Liso	Acabado Kromat® Liso							Microtex®	€
			60 - 81	82 - 101	102 - 121	122 - 141	142 - 161	162 - 181	182 - 201		
	40 - 50	Kromat	273	319	414	509	598	724	851		
		Scene	273	319	414	509	598	724	851		
	51 - 60	Kromat	322	375	484	595	700	843	995		
		Scene	322	375	484	595	700	843	995		
	40 - 50	Kromat	368	421	527	632	757	894	1.062		
		Scene	368	421	527	632	757	894	1.062		
	51 - 60	Kromat	424	485	606	727	871	1.028	1.222		
		Scene	424	485	606	727	871	1.028	1.222		
	40 - 50	Kromat	406	464	580	695	833	983	1.169		
		Scene	406	464	580	695	833	983	1.169		
	51 - 60	Kromat	467	533	668	799	957	1.130	1.344		
		Scene	467	533	668	799	957	1.130	1.344		
	40 - 50	Kromat	454	519	649	779	916	1.101	1.309		
		Scene	454	519	649	779	916	1.101	1.309		
	51 - 60	Kromat	523	596	746	896	1.072	1.266	1.505		
		Scene	523	596	746	896	1.072	1.266	1.505		

 Color Special (NCS o RAL)
+25% del precio indicado

* Soportes incluidos excepto en alturas de 1,2

OPCIONES

Preparación para grifería (Fabricación standard sin preparación para grifería) €

	H1 Agujero para grifería monoblock Centrado en seno	22
	H2 Agujero para grifería monoblock	22
	H3 Agujero para grifería tres piezas Centrado en seno	22
	Preparación para desagüe estándar Ø 46 mm Los pedidos serán confirmados mediante plano técnico	55
	Otras opciones de agujeros para grifería Los pedidos serán confirmados mediante plano técnico	55

Corte €

	Suministro al centímetro en ancho y largo	Incl.		Cortes especiales Los pedidos serán confirmados mediante plano técnico	+10%
---	---	-------	---	---	------



← Ficha de preinstalación e instalación ARTOP vía QR

Toalleros

	Largo	€		
	Toallero integrado (Disponible en Scene)			
	35 cm	65		
	45 cm	65		
	Inox	Blanco	Negro	
	Toallero bajo encimera			
	30 cm	86	119	119
	40 cm	97	130	130
	50 cm	108	140	140
	Inox			
	Toallero frontal 2 sujeciones			
	30 cm	97		
	40 cm	108		
	50 cm	119		
	Inox	Blanco	Negro	
	Toallero frontal 1 sujeción			
	30 cm	97	130	130
	40 cm	108	140	140
	50 cm	119	151	151

Copete

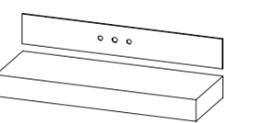
	60 - 81	82 - 101	102 - 121	122 - 141	142 - 161	162 - 181	182 - 201	€
	Copete							
	5-10 h	82	105	127	149	171	194	216
	11-15 h	105	127	138	161	182	205	227
	16-30 h	138	161	182	205	227	249	272
	Preparación para grifería (Para copete de 15 - 30)							66

Étagère plan suspendu

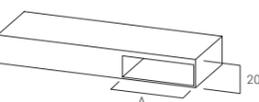
	Disponible en Scene	A	€
		30	156
		40	178
		50	200

Cajón extraíble encimera

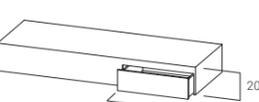
	Disponible en Scene	A	€
		30	356
		40	434
		50	528

Estante bajo encimera

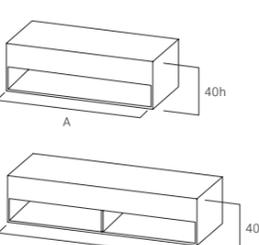
	Disponible en Scene	A	€
		60 - 81	211
		82 - 101	255
		102 - 121	311
		122 - 141	356
		142 - 161	401
	162 - 181	456	

Soportes

	(Soportes incluidos salvo en 1,2h / Para más información consultar la página 298)	€
	Soportes no vistos	
Incl.		Soportes inox vistos
		97

P.V.P. sin I.V.A. en € Los accesorios o complementos de producto que no sean solicitados con el producto original serán tratados como repuestos o complementos, según su tarifa y con recargo por transporte. Información de repuestos y complementos en páginas de 296 a 299. Para otras opciones asesórese contactando con el servicio de atención al cliente.



SPOT 62 · Scene® · Liso · Blanco · ARTOP · Kromat® · Microtex® · Special

SPOT

essence &
creativity

SPOT

Los lavabos Spot, para instalación sobre encimera, se presentan en textura lisa y cuentan con desarrollos de diferentes formas y conceptos hasta alcanzar 32 variantes.

La magia del color nos ha cautivado provocando nuevas sensaciones en el mundo de las salas de baño. Los lavabos sobre encimera son una de las piezas en las que más frecuentemente se desarrolla, además de las formas, el mundo del color.

Spot versión Slim para un acabado refinado

Nuestros nuevos Spot se han inspirado en la simplicidad de las formas geométricas y son un gesto a la sofisticación del minimalismo más generoso, el cual nos permite aportar dulzura al espacio gracias al color.

Dentro de la serie Spot encontramos la versión Slim en algunos de sus modelos más reconocidos. Tanto Scene® como Kromat® comparten la textura lisa en su superficie y ofrecen esta reducción del borde para un acabado mucho más refinado.



SPOT 62 · Scene® · Liso · Blanco · ARTOP · Kromat® · Microtex® · Special



SPOT 125 · Scene® Plus colour · Liso · Color exterior Blush



SPOT 186 · Kromat® · Liso · Special

Spot Colour, expresa con el color las emociones



Spot 186 Colour
Ø32x 12,5h



Spot 169 Colour
Ø40 x 12,5h



Spot 159 Colour
Ø36 x 13h



Spot 62 Colour
32 x 52 x 13h



Spot 125 Colour
32 x 52 x 13h



SPOT 62 · Kromat® · Liso · Metropoli / Ocean · ARTOP · Scene® · Liso · Blanco

La serie Spot Colour introduce la textura en liso para todos sus modelos. Fabricada en Kromat®, permite realzar la belleza del color gracias a un acabado mate, trabajado como siempre bajo un riguroso control de color en nuestro laboratorio ABS lab. Los modelos en color de la colección Spot se encuentran disponibles en toda la gama Standard y Special de Hidrobox.

Spot Scene[®], la pureza del blanco



Spot 186
Ø32x 12,5h



Spot 169
Ø40 x 12,5h



Spot 159
Ø36 x 13h



Spot 62
32 x 52 x 13h



Spot 125
32 x 52 x 13h



SPOT 171 - Scene[®] - Liso - Blanco - ARTOP - Kromat[®] - Microtex[®] - Graphite

SPOT

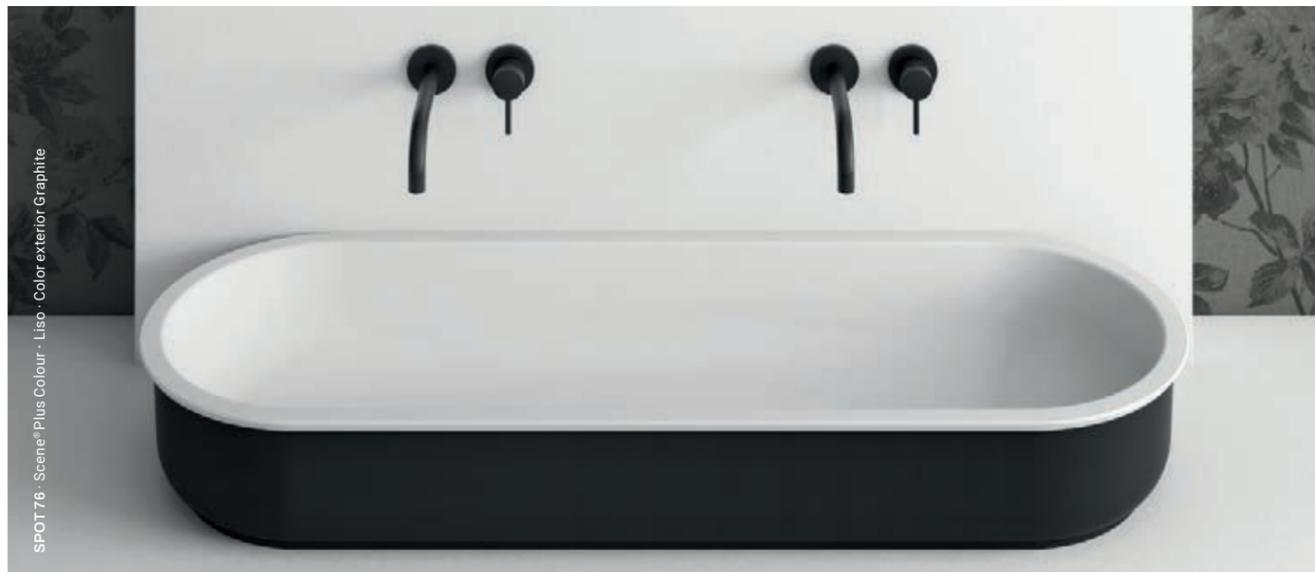

Ficha de producto
SPOT vía QR

Colección de lavabos sobre encimera, fabricada en Scene® solid surface y Kromat®, materiales compactos en base resina y cargas minerales. Gran variedad de formas y formatos desarrollados a partir de 10 conceptos básicos. Superficie lisa en ambos materiales, con amplia gama de colores Standard en acabado mate y posibilidad de colores Special.

Materiales

Formas y medidas

Los modelos SPOT quedan representados en las páginas posteriores



Scene®

Solid Surface
Blanco puro



Kromat®

Advanced composite
Color

Texturas

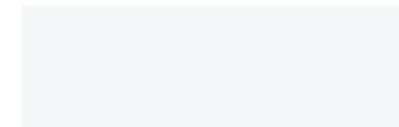

Liso

Colores



Scene®



Kromat®

Blanco

Standard Basics

Standard Trends

Specials



Selección Spot Colour



Spot 169 colour

Ø40 x 12,5h | **390€**



Spot 159 colour

Ø36 x 13h | **390€**



Spot 62 colour

32 x 52 x 13h | **400€**



Spot 186 colour

Ø32x 12,5h | **341€**



Spot 172

34 x 50 x 15h | **383€**



Spot 173

34 x 50 x 17h | **410€**

Rebosadero Incl.



Spot 170

38 x 43 x 25h | **605€**



Spot 171

40 x 45 x 40h | **734€**



Spot 169

Ø40 x 12,5h | **367€**



Spot 159

Ø36 x 13h | **367€**



Spot 62

32 x 52 x 13h | **382€**



Spot 186

Ø32x 12,5h | **322€**



Spot 46

32 x 52,5 x 8h | **475€**



Spot 53

32 x 77,5 x 8h | **505€**



Spot 9

32 x 42 x 13h | **488€**



Spot 24

32 x 72 x 13h | **534€**



Spot 160

Ø39 x 15h | **428€**



Spot 167

Ø40 x 9h | **367€**



Spot 148

30 x 50 x 10h | **404€**



Spot 174

32 x 52 x 9h | **410€**



Spot 163

42 x 42 x 30h | **644€**



Spot 164

42 x 48 x 30h | **644€**



Spot 60

32 x 52 x 10h | **404€**



Spot 63

34 x 54 x 15h | **428€**



Spot 75

33 x 102 x 13h | **569€**



Spot 76

35 x 104 x 15h | **612€**

· Los precios indicados corresponden a la gama de Colores Standard

Selección Spot Scene®

SPOT

La opción mural en Spot Scene



L



R



Los modelos SPOT 163 y 164 pueden instalarse directamente en la pared con la posibilidad de instalación de grifería a izquierda (L) o a derecha (R).

OPCIONES

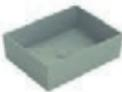
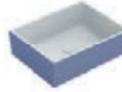
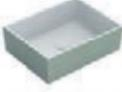
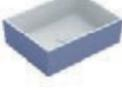
Color para lavabo Scene	€	Color para lavabo Kromat	€
 Color exterior Basics o Trends Para Spot y Spot Slim Scene	165	 Color Basics o Trends Para Spot colour	Incl
 Color exterior RAL o NCS Para Spot y Spot Slim Scene	210	 Color RAL / NCS Para Spot colour	+25%
		 Color exterior Basics o Trends Para Spot colour	165
		 Color exterior RAL o NCS Para Spot colour	210

Preparación para grifería	€		€
 Preparación para grifería H1, H2, H3 Disponibile para modelo 164	22	 Preparación para grifería (Otros) Disponibile para modelo 164	55

Válvulas	€						
	Latón			Kromat			Scene
	Cromo	Blanco	Negro	Basic	Trend	Specials	Blanco
 Válvula para lavabo click-clack Scene Disco embellecedor de Scene Blanco	-	-	-	-	-	-	65
 Válvula para lavabo click-clack Kromat Disco embellecedor de Kromat	-	-	-	65	65	97	-
 Válvula para lavabo click-clack Cromo Disco embellecedor de latón Kromat	43	54	54	-	-	-	-
 Válvula para lavabo fija Scene Sin cierre, disco embellecedor de Scene Blanco	-	-	-	-	-	-	43
 Válvula para lavabo fija Kromat Sin cierre, disco embellecedor Kromat	-	-	-	43	43	76	-
 Válvula para lavabo con rejilla fija Sin cierre, cromo	22	-	-	-	-	-	-



SPOT 159 · Kromat® · Liso · Blush · ARTOP · Scene® · Liso · Blanco



← Ficha de preinstalación e instalación SPOT vía QR

CERTIFICADOS E INFORMACIÓN

· UNE-EN 14688:2016+A1:2019
· EN 274:2002



FS 19 - Scene® - Liso - Blanco

FS

complexity
made easy

FS

La serie de lavabos a suelo FS consta de 22 diseños con formas singulares creadas para embellecer la sala de baño y destacar en ella. La fuerza del blanco puro que aporta Scene®, con su superficie lisa y mate, se combina con posibilidades de decoraciones exteriores en colores sobre sus formas delicadas y esenciales.

FS collection, ahora con el color siempre presente



FS 23

El nuevo modelo freestanding de la colección FS rompe con todos los esquemas, presentando un diseño no convencional que gracias a la opción bicolor permite al diseñador expresar toda su creatividad gracias al juego de color.



FS 19

Un clásico de la colección FS, ahora fabricado también en Kromat®, material que permite usar el color en su totalidad para provocar un choque de color en el espacio de baño.





FS 22 - Scene® - Liso - Blanco

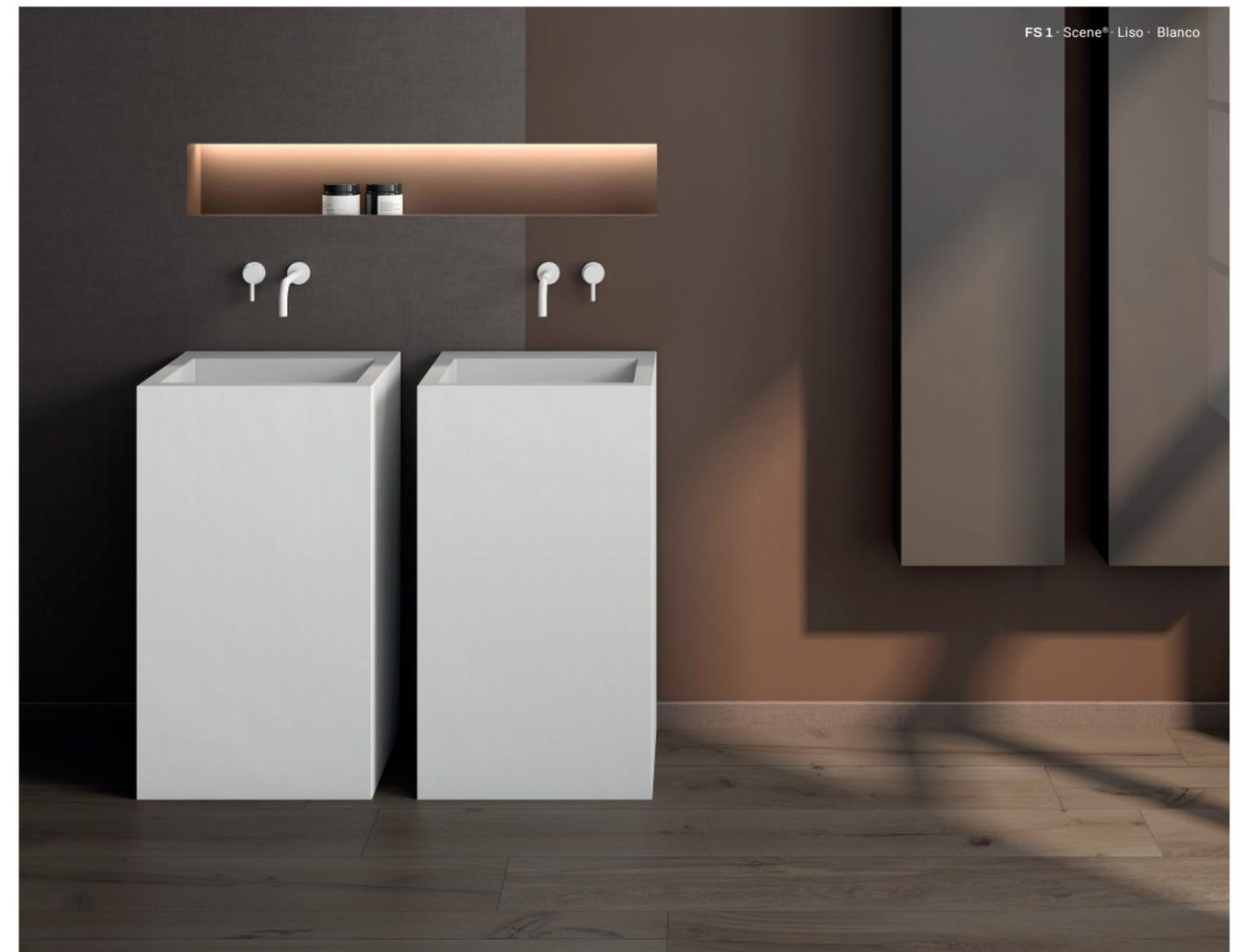

FS 1 - Scene® - Liso - Blanco



FS 20 · Scene® · Liso · Blanco



Ficha de producto
FS vía QR

Colección de lavabos a suelo, exentos o dispuestos contra pared, fabricados en Scene® Solid surface y dos modelos en Kromat®, material compacto en base resina y cargas minerales. Gran variedad de diseños y formatos presentados en 22 modelos. Realizados en textura lisa y color blanco puro mate. Amplia gama de colores Standard y posibilidad de Specials en color exterior para Scene® y color exterior o completo para Kromat®.

Materiales

Formas y medidas

Los modelos FS quedan representados en las páginas posterior



Scene®

Solid Surface
Blanco puro



Kromat®

Advanced composite
Color

Texturas

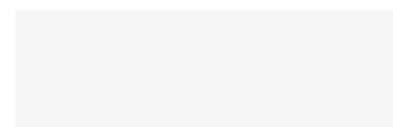

Liso

Colores



Scene®

Blanco



Kromat®

Standard Basics

Standard Trends

Specials



Selección FS Colour



FS 19 Colour
Ø40 x 90h
Color Standard | **1.393€**
Color Special | **1.741€**



FS 23 Colour
Ø50 x 90h
Color Standard | **1.852€**
Color Special | **2.315€**

Selección FS Scene®



FS 19
Ø40 x 90h | **1.393€**



FS 21
45,5 x 50,5 x 85h | **1.847€**



FS 20
Ø40 x 85h | **1.393€**



FS 22
70 x 45 x 90h | **1.015€**



FS 1
38 x 48 x 90h | **1.071€**



FS 5
38 x 78 x 90h | **1.220€**



FS 9 R/L
38 x 58 x 90h | **1.204€**



FS 2
38 x 48 x 90h | **1.213€**



FS 6
38 x 78 x 90h | **1.360€**



FS 11 R/L
38 x 83 x 90h | **1.289€**



FS 3
44 x 48 x 90h | **1.071€**



FS 7
44 x 78 x 90h | **1.220€**



FS 10 R/L
38 x 64 x 90h | **1.312€**



FS 4
44 x 48 x 90h | **1.213€**



FS 8
44 x 78 x 90h | **1.360€**



FS 12 R/L
38 x 89 x 90h | **1.397€**

FS, 18 modelos de diseño excepcional

Esta colección de lavabos freestanding cuenta con opciones de color exterior y completo en la gama de Standards y Specials (modelos seleccionados), además de 6 modelos con la opción de instalación de grifería.

Incluido sifón para desagüado a suelo o pared con conexión 1" 1/4

Indicar con el pedido si la salida del sifón (por tanto del lavabo FS) es a suelo o pared

L

R



· En el caso de evacuación mural para los modelos FS9, 10, 11 y 12, también indicar si el modelo es L o R

P.V.P. sin I.V.A. en € Los accesorios o complementos de producto que no sean solicitados con el producto original serán tratados como repuestos o complementos, según su tarifa y con recargo por transporte. Información de repuestos y complementos en páginas de 296 a 299. Para otras opciones asesórese contactando con el servicio de atención al cliente.

OPCIONES

Color lavabo €



Color exterior Standard (Basics o Trends)
Para FS Scene y Kromat

432



Color Standard (Basics o Trends)
Para FS Kromat

Incl



Color exterior Special (RAL / NCS)
Para FS Scene y Kromat

502



Color Special (RAL / NCS)
Para FS Kromat

502

Preparación para grifería € €



Preparación para grifería H1, H2, H3
Modelos FS 3, 4, 7, 8, 10, 12 y 22

22



Preparación para grifería (Otros)
Modelos FS 3, 4, 7, 8, 10, 12 y 22

55

Válvulas €

	Latón			Kromat			Scene
	Cromo	Blanco	Negro	Basic	Trend	Specials	Blanco
 Válvula para lavabo click-clack Scene <i>Disco embellecedor de Scene Blanco</i>	-	-	-	-	-	-	65
 Válvula para lavabo click-clack Kromat <i>Disco embellecedor de Kromat</i>	-	-	-	65	65	97	-
 Válvula para lavabo click-clack Cromo <i>Disco embellecedor de latón Kromat</i>	43	54	54	-	-	-	-
 Válvula para lavabo fija Scene <i>Sin cierre, disco embellecedor de Scene Blanco</i>	-	-	-	-	-	-	43
 Válvula para lavabo fija Kromat <i>Sin cierre, disco embellecedor Kromat</i>	-	-	-	43	43	76	-
 Válvula para lavabo con rejilla fija <i>Sin cierre, cromo</i>	22	-	-	-	-	-	-



FS 12 · Scene® · Liso · Blanco



← Ficha de preinstalación e instalación FS vía QR

CERTIFICADOS E INFORMACIÓN

· UNE-EN 14688:2016+A1:2019
· EN 274:2002



GUEST L - Scene® - Liso - Blanco

GUEST

fits every
place

La colección de lavabos Guest ha sido creada para que los baños pequeños se beneficien del diseño y la funcionalidad sin renunciar a las últimas tendencias. Disponible en versión mural o de encimera, fabricado en Scene® Solid Surface, materiales compactos a base de resinas y cargas minerales, superficie lisa y blanco puro con posibilidad de elegir el color exterior.



GUEST y L · Scene® Plus colour · Color exterior Special · Estructura Negra



GUEST R · Scene® Plus colour · Color exterior Special · Estructura Negra

GUEST



Ficha de producto
GUEST vía QR

Colección de lavabos mural o sobre encimera, fabricada en Scene® solid Surface, materiales compactos en base resina y cargas minerales. Nueve formatos desarrollados, tanto en versión derecha como en izquierda, según la posición del desagüe. Superficie lisa y color blanco puro Scene® con posibilidad de color exterior en gama Standard y Specials. Modelos con estructuras en blanco y negro y con la opción de color según el color exterior del lavabo.

Materiales

Formas y medidas



Scene®

Solid Surface
Blanco puro

Texturas

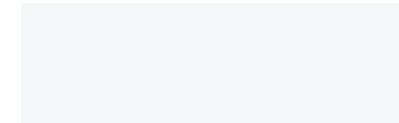

Liso

Colores



Scene®



Scene® Plus colours

Blanco

Standard Basics

Plus colours Standard Trends

Specials



Zona lavabo

GUEST

229

Dos maneras diferentes de entender Guest



Guest Ø30

Ø30 x 20h | **422€**

CIRCULAR

El nuevo Guest Ø30 ofrece una singular manera de presentar un lavabo de cortesía gracias a su estilo orgánico enfatizando su forma curva.



Guest Ø30 Angular

Ø30 x 20h | **422€**

CIRCULAR

El modelo Guest Angular está pensado para aprovechar al máximo espacio del baño de invitados, ofreciendo un diseño atractivo e innovador para acoplarse a cualquier rincón.



RECTANGULAR

Al ampliar sus formas y colores, Guest es la opción perfecta para espacios reducidos, ofreciendo ahora la posibilidad de añadir una estructura que mejora su ubicación en cualquier espacio, incluso en los más compactos.

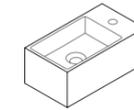

Guest 40

22 x 40 x 16h | **346€**

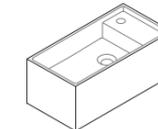

Guest 50

25 x 50 x 20h | **404€**

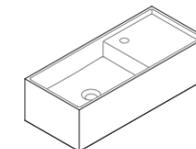

Guest 70

30 x 70 x 20h | **477€**

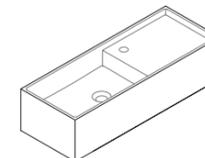

Guest 80

30 x 80 x 20h | **477€**

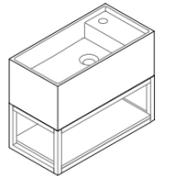

Guest 50 con estructura blanca o negra

25 x 50 x 40h | **704€**

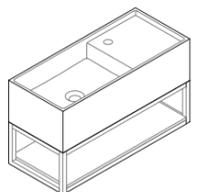

Guest 70 con estructura blanca o negra

30 x 70 x 40h | **792€**

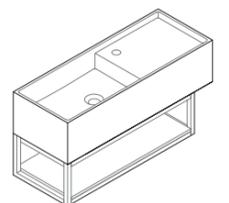

Guest 80 con estructura blanca o negra

30 x 80 x 40h | **792€**

GUEST

OPCIONES

Color lavabo €

	Color exterior Standard (Basics o Trends)	148		Color exterior y estructura Standard (Basics o Trends)	148
	Color exterior Specials (RAL o NCS)	212		Color exterior y estructura Specials (RAL o NCS)	212

Preparación para grifería €

	Preparación para grifería H1 centrada	22		Preparación para grifería H1 descentrada	22		Preparación para grifería (Otros)	66
---	---------------------------------------	----	---	--	----	--	-----------------------------------	----

Toalleros €

Disponibles en los modelos	Toallero frontal integrado			Toallero laterales integrado		Crochet
	Central	Lateral SX	Lateral DX	Lateral SX	Lateral DX	
						
	40 / 50 / 70 / 80	70 / 80	70 / 80	70 / 80	70 / 80	Ø30
	65	65	65	65	65	47

Válvulas €

	Latón			Scene
	Cromo	Blanco	Negro	Blanco
	Válvula para lavabo click-clack Scene <i>Disco embellecedor de Scene Blanco</i>			65
	43	54	54	-
	Válvula para lavabo fija Scene <i>Sin cierre, disco embellecedor de Scene Blanco</i>			43
	22	-	-	-

INFORMACIÓN TÉCNICA

Guest 40

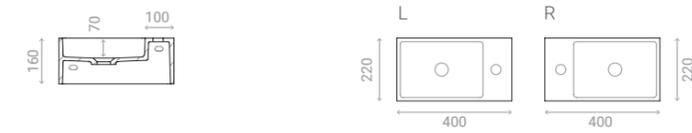

Guest 50

Guest 50 sobre estructura

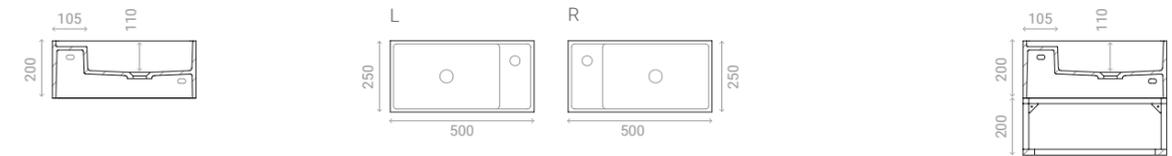

Guest 70

Guest 70 sobre estructura

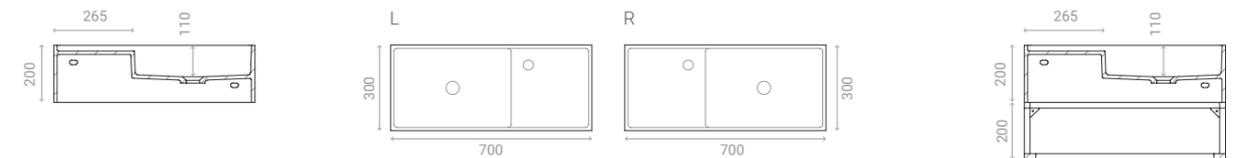

Guest 80

Guest 80 sobre estructura

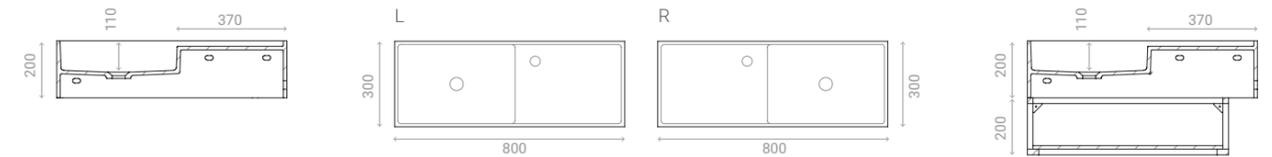

Guest Ø30



Guest Ø30 ANG



Ficha de preinstalación e instalación GUEST vía QR →

CERTIFICADOS E INFORMACIÓN

· UNE-EN 14688:2016+A1:2019
· EN 274:2002



SWAP SPOT · Kromat® · Liso · Special · Estructura Special
BETA ESSENTIAL V1 · Scene® Plus colour · Liso · Special
KUIPER · Scene® Plus colour · Liso · Bicolor Special



SWAP

combined
creativity

Swap nació para crear un ambiente muy personal y atrevido en el espacio del baño. Con la posibilidad de crear fácilmente un mueble a elección del consumidor, la colección juega con una estética moderna gracias a un conjunto ligero, pero dinámico.

La colección permite combinar los materiales y productos de la gama Hidrobox con estructuras metálicas que destacan por poder combinarse con el color elegido del lavabo o encimera exenta.

Swap se presenta como un lavabo conjunto particularmente configurable

Swap City

Conjunto de baño en Kromat® y Scene® compuesto de un lavabo encimera con faldón frontal y seno tipo City. Balda inferior del mismo material y color siempre presentado junto a una estructura metálica en negro, blanco o a color según la selección del lavabo.

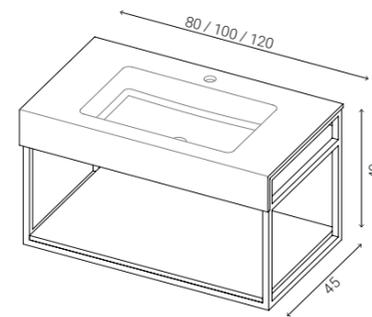

Swap Esfera

Conjunto de baño en Scene® color blanco puro compuesto de un lavabo encimera con seno tipo Esfera, balda inferior del mismo material y color siempre presentado junto a una estructura metálica en negro o blanco o a color.

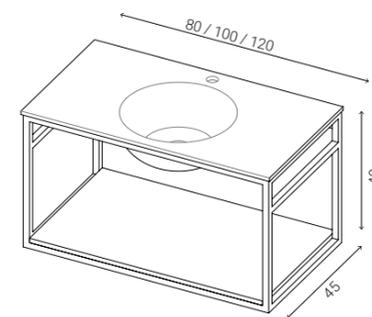

Swap Spot

Conjunto de baño en Kromat® y Scene® compuesto de una encimera con un lavabo de apoyo spot modelo 186. Balda inferior del mismo material siempre presentado junto a una estructura metálica en negro, blanco o a color, ambos elementos siempre con el mismo color de a encimera

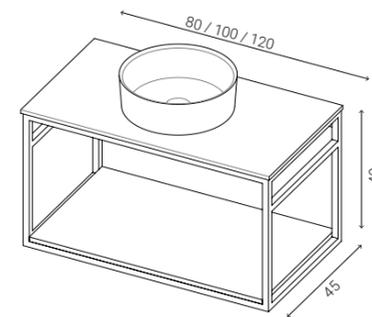



Las variantes de color con Swap

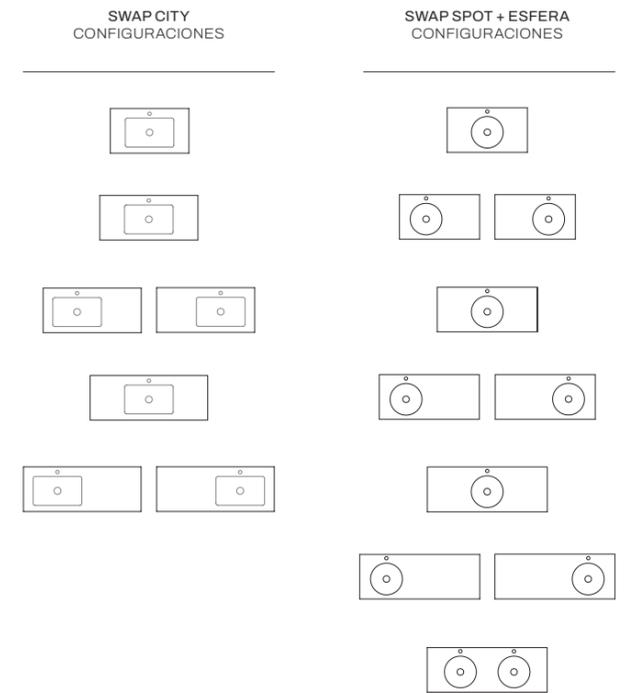

Selección de variantes de SWAP

Estructura blanca



SWAP CITY Scene®



SWAP ESFERA Scene® · Doble seno



SWAP SPOT Scene®

Estructura negra



SWAP CITY Scene®



SWAP ESFERA Scene® · Doble seno



SWAP SPOT Scene®

Estructura color



SWAP CITY Kromat®



SWAP SPOT Kromat®



SWAP CITY · Scene® · Liso · Blanco · Estructura negra



Ficha de producto
SWAP vía QR

Conjunto de baño que se compone con tres variantes: Swap City, Swap Sfera y Swap Spot. Fabricados en Scene® solid Surface y Kromat®, material compactos con cargas minerales. La variante Swap City y Swap Esfera se compone de lavabo-encimera, estructura y balda inferior. La variante Swap Spot se compone de Spot 186, encimera, estructura y balda inferior. Disponible en colores Standard y colores Special según cada variante.

Materiales



Scene®

Solid Surface
Blanco puro



Kromat®

Advanced composite
Color

Formas y medidas

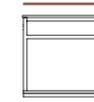

45



80 / 100 / 120

h

40

Formatos de muebles de estructura metálica

Texturas

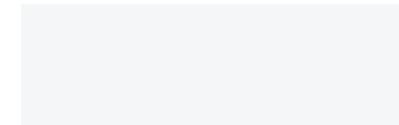

Liso

Colores



Scene®

Blanco



Kromat®

Standard Basics

Standard Trends

Specials



SWAP CITY

Conjunto compuesto por lavabo y encimera inferior sobre una estructura metálica suspendida.



Sobre estructura Blanco 836 930 1.065

Seleccione lavabo y repisa inferior en Scene® color blanco o Kromat® colores Standard (Basic o Trend).



Sobre estructura Negro 836 930 1.065



Sobre estructura con mismo color que lavabo 881 975 1.110



Color Special (NCS ou RAL) +25% del precio indicado

SWAP ESFERA

Conjunto compuesto por lavabo y encimera inferior sobre una estructura metálica suspendida.



Sobre estructura Blanco 836 930 1.065 1.199

Seleccione lavabo y repisa inferior en Scene® color blanco.



Sobre estructura Negro 836 930 1.065 1.199

SWAP SPOT

Conjunto compuesto por lavabo Spot y encimera superior e inferior sobre una estructura metálica suspendida.



Sobre estructura Blanco 896 990 1.125 1.260

Seleccione lavabo Spot en Scene® color blanco o Kromat® colores Standard (Basic o Trend). Seleccione encimera y repisa inferior en Scene® color blanco o Kromat® colores Standard (Basic o Trend).



Sobre estructura Negro 896 990 1.125 1.260



Sobre estructura con mismo color que lavabo 941 1.035 1.170 1.305



Color Special (NCS o RAL) +25% del precio indicado

(El lavabo se puede hacer en un material y color diferente al de las encimeras independientes)

La elección de un lavabo y una encimera exenta, o un lavabo y una estructura en un color Special está sujeta a un aumento del 25% sobre los colores estándar indicados anteriormente.

La estructura será siempre de color Blanco, Negro o del mismo color que la encimera exenta.

Válvulas

	Latón		Kromat			Scene	
	Cromo	Blanco	Negro	Basic	Trend	Special	Blanco
Válvula para lavabo click-clack Scene <i>Disco embellecedor de Scene Blanco</i>	-	-	-	-	-	-	65
Válvula para lavabo click-clack Kromat <i>Disco embellecedor de Kromat</i>	-	-	-	65	65	97	-
Válvula para lavabo click-clack Cromo <i>Disco embellecedor de latón Kromat</i>	43	54	54	-	-	-	-
Válvula para lavabo fija Scene <i>Sin cierre, disco embellecedor de Scene Blanco</i>	-	-	-	-	-	-	43
Válvula para lavabo fija Kromat <i>Sin cierre, disco embellecedor Kromat</i>	-	-	-	43	43	76	-
Válvula para lavabo con rejilla fija <i>Sin cierre, cromo</i>	22	-	-	-	-	-	-

P.V.P. sin I.V.A. en € Los accesorios o complementos de producto que no sean solicitados con el producto original serán tratados como repuestos o complementos, según su tarifa y con recargo por transporte. Información de repuestos y complementos en páginas de 296 a 299. Para otras opciones asesórese contactando con el servicio de atención al cliente.

INFORMACIÓN TÉCNICA

Swap City

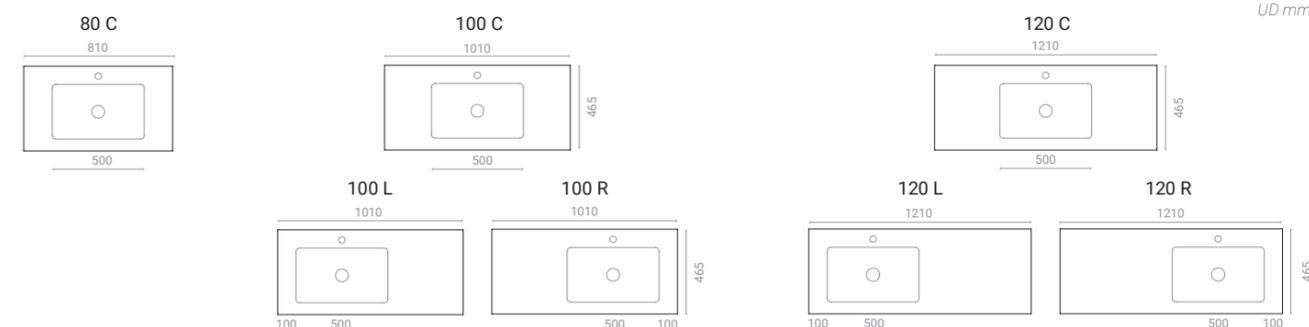

Swap Esfera

UD mm

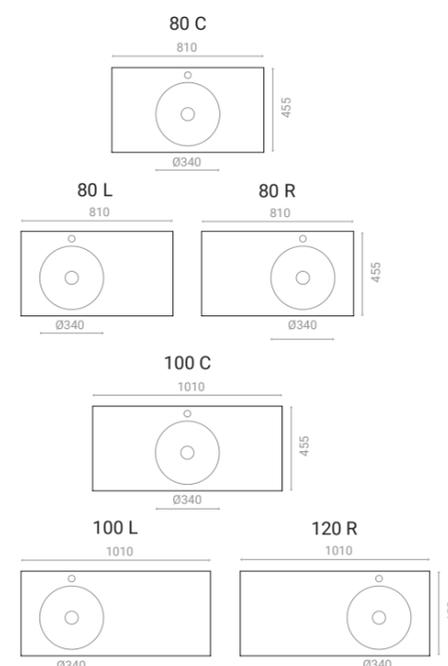

Swap Spot

UD mm

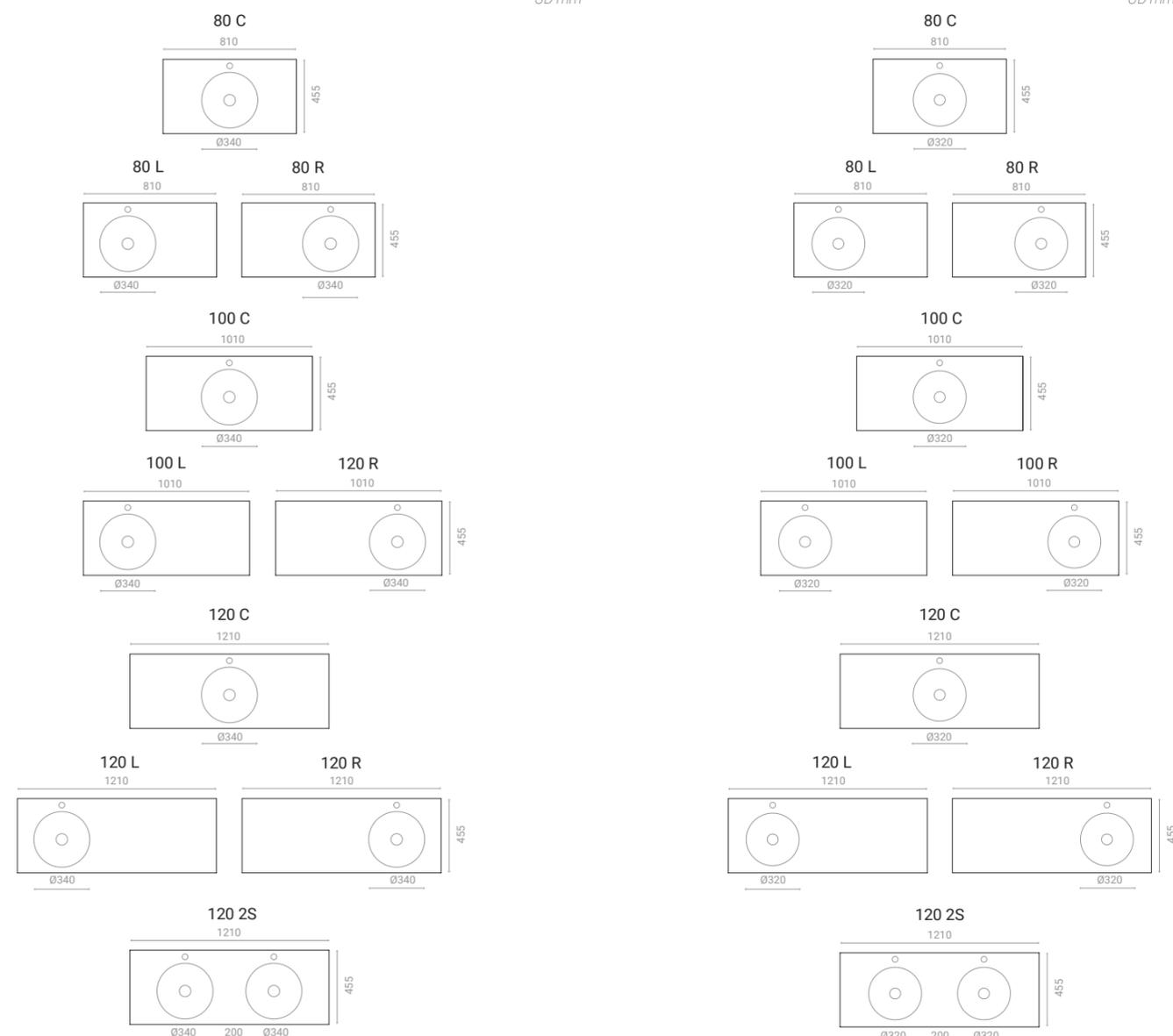



Space - Scene® - Liso - Blanco

SPACE

a space to relax,
where exclusivity
& comfort unite

Bañera exenta de forma ovalada y líneas modernas que ofrece un espacio de relax donde se unen el confort y la exclusividad. Fabricada en Scene®, cuenta con una textura suave y mate muy agradable al tacto.

La bañera Space en un elemento de diseño que aporta distinción tanto para espacios amplios como para otros más reducidos al estar disponible en tres dimensiones diferentes.



Space Plus Colour

El encaje de la serie Space dentro de los baños de los proyectos de interiorismo es completo. Entre sus opciones encontramos la capacidad de definir el color exterior y ahora, la opción de color completo que hace de la bañera, la pieza principal.





Características singulares de Space



SPACE · Scene® Plus colour · Liso · Color exterior Graphite

- El diseño de esta bañera ofrece gran confort debido a su gran amplitud interior y al esmerado estudio realizado en su concepción.
- El buen mantenimiento de la temperatura del agua durante el baño aporta confort y ahorra consumo energético y de agua.
- La bañera Space presenta una gran adaptabilidad a diferentes espacios al presentarse en 3 formatos con rebosadero integrado mediante un canal de amplia capacidad o sin rebosadero, en cuyo caso se puede incorporar desagüe presurizado.
- También pueden disponerse elementos auxiliares como tótems y estantes que facilitan la ubicación de complementos necesarios durante el baño a la vez que pueden integrar funcionalidades como el alojamiento de grifería.
- El encaje de la serie Space con el proyecto de interiorismo de la estancia de baño es completo, pudiendo definir colores exteriores y contando con la posibilidad de completar el espacio de ducha con diseños de lavabo específicamente realizados para una perfecta coordinación con ella.



SPACE · Scene® Shelf · Scene® · Central colour Cappuccino

SPACE



SPACE - Scene® Plus Colour - Liso - Blush - KUIPER - Scene® Plus Colour - Bicolor - Blush

SPACE



Ficha de producto
SPACE vía QR

Bañera de disposición exenta, fabricada en Scene® Solid surface, material compacto en base resina y cargas minerales. Disponible en tres formatos, con posibilidad de combinar con estantes a pared o tótems auxiliares a suelo y con opciones de equipamiento. Realizada en textura lisa y color blanco puro mate, con posibilidad de colores exteriores y ahora en versión Plus colour con amplia gama de colores Standard y Specials.

Materiales



Scene®

Solid Surface
Blanco puro

Formas y medidas

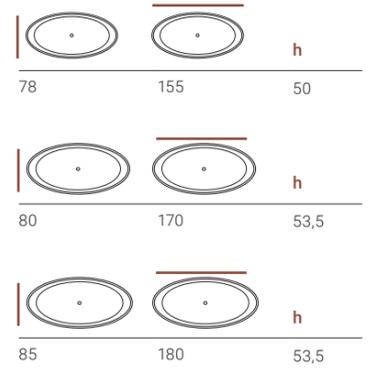

Texturas

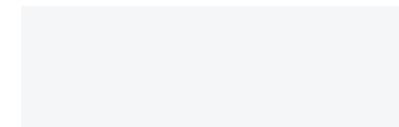

Liso

Colores



Scene®



Scene® Plus colours

Blanco

Standard Basics

Plus colours Standard Trends

Specials

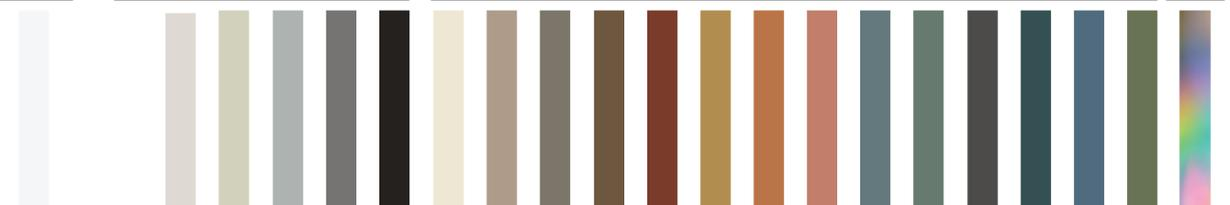

Zona baño

SPACE

253

MODELOS



Space
78 x 155 x 50h
Sin rebosadero | **2.696€**
Rebosadero integrado | **2.954€**



Space
80 x 170 x 53,5h
Sin rebosadero | **2.848€**
Rebosadero integrado | **3.105€**



Space
85 x 180 x 53,5h
Sin rebosadero | **2.999€**
Rebosadero integrado | **3.257€**



Space Plus Colour
78 x 155 x 50h
Sin rebosadero | **3.971€ / 4.321€**
Rebosadero integrado | **4.229€ / 4.579€**



Space Plus Colour
80 x 170 x 53,5h
Sin rebosadero | **4.123€ / 4.473€**
Rebosadero integrado | **4.380€ / 4.730€**



Space Plus Colour
85 x 180 x 53,5h
Sin rebosadero | **4.274€ / 4.624€**
Rebosadero integrado | **4.532€ / 4.882€**

* Los precios indicados en primera posición corresponden a la gama de Colores Standard y los indicados en segunda posición a los de Colores Special

OPCIONES

Válvulas	(A menos que se especifique lo contrario, se proporcionará el desagüe click-clack de acabado Scene®)	€
	Válvula click-clack Blanco Scene®	Incl.
	Válvula click-clack Cromo	Incl.
	Válvula click clack Scene Plus Colour mismo color que bañera	Incl.
	Válvula presurizada H2 Blanco	202
	Válvula presurizada H2 Cromo	168

Color	€	€
 Color exterior Standard (Basics o Trends)	540	
 Color exterior Special (RAL o NCS)		864

Otros	€
 Cabezal C12 Grafito o blanco	108

TARIFA TOTEMS

Totems	Acabado Scene®	€
	Para más información consultar la página 278 Contacte el servicio de atención al cliente para conocer la posibilidad de producir totems a medida.	Totem Kuiper 40x62/67h
		Totem auxiliar de 40x57h
		Totem auxiliar de 60x57h
		Totem auxiliar de 40x80h
		Totem auxiliar de 60x80h
		Totem auxiliar de 21x80h
		Totem auxiliar de 60x100h
		Color exterior Standard (Basics o Trends)
		Color exterior Special (RAL o NCS)
		Color completo Standard (Basics o Trends)
	Color completo Special (RAL o NCS)	
	Preparación para grifería y accesorios auxiliares de bañeras	

Elementos auxiliares	Acabado Scene®	€	
	Para más información consultar la página 279	Estante a pared para grifería de 70x12h	
		Estante a pared para grifería de 120x20h	
		Estante a pared para grifería de 200x20h	
		Preparación para grifería y accesorios auxiliares de bañeras	
		Color central en estante Standard (Basics o Trends)	
		Color central en estante Special (RAL o NCS)	
		<i>Ambas selecciones de color completo incluyen un ligero ahusamiento en la zona central para facilitar la instalación</i>	
		Color completo estante Standard (Basics o Trends)	
		Color completo estante Special (RAL o NCS)	

* Preparación para grifería. Esta operación incluye la elaboración de los agujeros para el montaje de grifería en función de una información técnica suficiente proporcionada por el cliente junto con el pedido. Otras situaciones especiales deben ser consultadas con la oficina de atención al cliente.



BETA ESSENTIAL V4 - Scene® - Liso - Blanco

BETA ESSENTIAL

elegance that
defines you

Aires de inspiración romántica se fusionan junto a líneas contemporáneas para dar respuesta a esta propuesta de estilo y exclusividad con las mejores prestaciones y una comodidad esencial.

Fabricada en Scene® Blanco puro, cuenta con una textura suave muy agradable al tacto y puede personalizarse el color exterior. También pueden disponerse elementos auxiliares como tótems y estantes para facilitar su funcionalidad y mejorar el confort.

Beta Essential Plus Colour

La serie Beta también nos permite darle un toque de color al espacio de baño gracias a su versión Plus Colour o la opción color exterior. Utilizando siempre la gama de color de Hidrobox, colores Standard y Special para crear un interiorismo muy personal.



Diseño Oval



BETA ESSENTIAL V1 170x80



BETA ESSENTIAL V2 185x95



BETA ESSENTIAL V3 170x74



BETA ESSENTIAL V4 157x74



BETA ESSENTIAL V2 · Scene® · Liso · Blanco

Diseño Circular



BETA ESSENTIAL V1 Ø140 / Ø150



BETA ESSENTIAL V3 140x127 / 150x140



BETA ESSENTIAL V4 Ø127 / Ø140



BETA ESSENTIAL V5 Ø140 / Ø150



BETA ESSENTIAL V5 · Scene® · Liso · Blanco



Bañera de disposición exenta, fabricada en Scene® solid surface, material compacto en base resina y cargas minerales. Disponible en 12 formatos, con posibilidad de combinar con estantes a pared o tótems auxiliares a suelo y con opciones de equipamiento. Realizada en textura lisa y color blanco puro mate, con posibilidad de colores exteriores y ahora en versión Plus colour con amplia gama de colores Standard y Specials.

Ficha de producto
BETA ESSENTIAL vía QR

Materiales

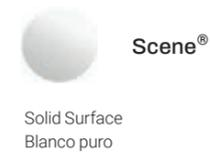

Texturas

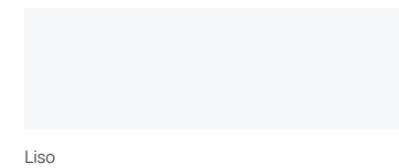

Formas y medidas

Oval V1

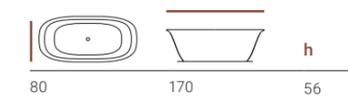

Circular V1

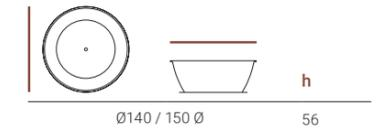

Oval V2

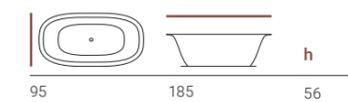

Circular V3

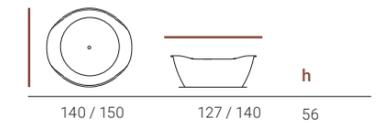

Oval V3

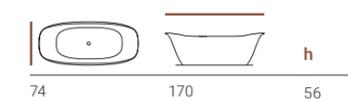

Circular V4

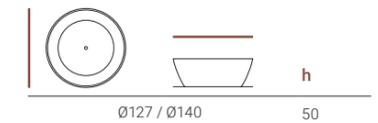

Oval V4

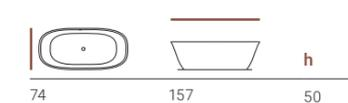

Circular V5

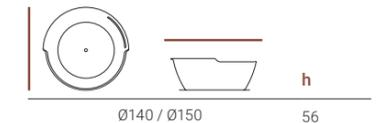

Colores

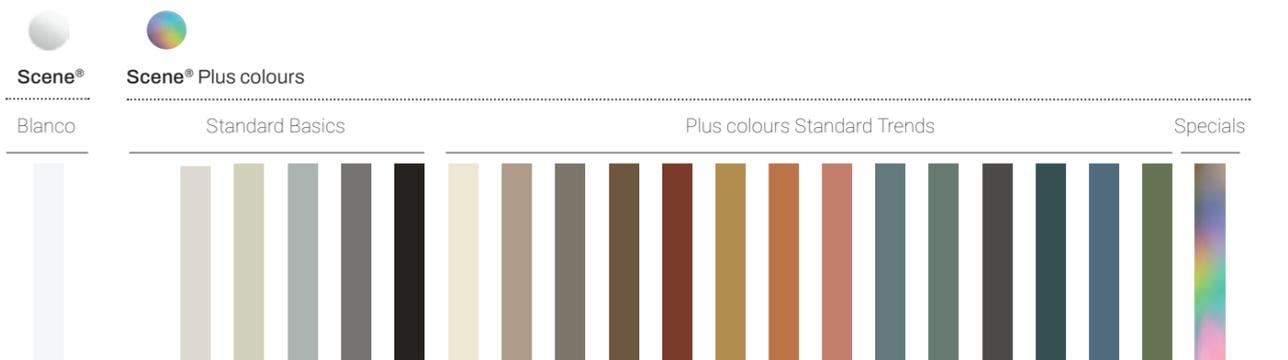

MODELOS BETA ESSENTIAL



Beta Oval V1

80 x 170 x 56h

Sin rebosadero | **3.224€**
Rebosadero integrado | **3.482€**



Beta Oval V2

95 x 185 x 56h

Sin rebosadero | **3.224€**
Rebosadero integrado | **3.482€**



Beta Oval V3

74 x 170 x 56h

Sin rebosadero | **3.224€**
Rebosadero integrado | **3.482€**



Beta Oval V4

74 x 157 x 50h

Sin rebosadero | **3.224€**
Rebosadero integrado | **3.482€**



Beta Circular V1

Sin rebosadero

Ø140 x 56h | **3.449€**
Ø150 x 56h | **3.673€**

Rebosadero integrado
Ø140 x 56h | **3.707€**
Ø150 x 56h | **3.931€**



Beta Circular V3

Sin rebosadero

127 x 140 x 56h | **3.449€**
140 x 150 x 56h | **3.673€**

Rebosadero integrado
127 x 140 x 56h | **3.707€**
140 x 150 x 56h | **3.931€**



Beta Circular V4

Sin rebosadero

Ø127 x 50h | **3.449€**
Ø140 x 50h | **3.673€**

Rebosadero integrado
Ø127 x 50h | **3.707€**
Ø140 x 50h | **3.931€**



Beta Circular V5

Sin rebosadero

Ø140 x 56h | **3.449€**
Ø150 x 56h | **3.673€**

Rebosadero integrado
Ø140 x 56h | **3.707€**
Ø150 x 56h | **3.931€**

MODELOS BETA ESSENTIAL PLUS COLOUR

* Los precios indicados en primera posición corresponden a la gama de Colores Standard y los indicados en segunda posición a los de Colores Special



Beta Plus Colour Oval V1

80 x 170 x 56h

Sin rebosadero
4.499€ / 4.849€
Rebosadero integrado
4.757€ / 5.107€



Beta Plus Colour Circular V1

Sin rebosadero

Ø140 x 56h | **4.949€ / 5.299€**
Ø150 x 56h | **5.173€ / 5.523€**

Rebosadero integrado
Ø140 x 56h | **5.207€ / 5.557€**
Ø150 x 56h | **5.431€ / 5.781€**



Beta Plus Colour Oval V2

95 x 185 x 56h

Sin rebosadero
4.499€ / 4.849€
Rebosadero integrado
4.757€ / 5.107€



Beta Plus Colour Circular V3

Sin rebosadero

127 x 140 x 56h | **4.949€ / 5.299€**
140 x 150 x 56h | **5.173€ / 5.523€**

Rebosadero integrado
127 x 140 x 56h | **5.207€ / 5.557€**
140 x 150 x 56h | **5.431€ / 5.781€**



Beta Plus Colour Oval V3

74 x 170 x 56h

Sin rebosadero
4.499€ / 4.849€
Rebosadero integrado
4.757€ / 5.107€



Beta Plus Colour Circular V4

Sin rebosadero

Ø127 x 50h | **4.949€ / 5.299€**
Ø140 x 50h | **5.173€ / 5.523€**

Rebosadero integrado
Ø127 x 50h | **5.207€ / 5.557€**
Ø140 x 50h | **5.431€ / 5.781€**



Beta Plus Colour Oval V4

74 x 157 x 50h

Sin rebosadero
4.499€ / 4.849€
Rebosadero integrado
4.757€ / 5.107€



Beta Plus Colour Circular V5

Sin rebosadero

Ø140 x 56h | **4.949€ / 5.299€**
Ø150 x 56h | **5.173€ / 5.523€**

Rebosadero integrado
Ø140 x 56h | **5.207€ / 5.557€**
Ø150 x 56h | **5.431€ / 5.781€**

OPCIONES

Válvulas

(A menos que se especifique lo contrario, se proporcionará el desagüe Click-clack de acabado Scene®) €



Disponible para bañeras con o sin rebosadero

Válvula click-clack Blanco Scene®

Incl.

Válvula click-clack Cromo

Incl.

Válvula click clack Scene Plus Colour mismo color que bañera

Incl.



Disponible para bañeras sin rebosadero

Válvula presurizada H2 Blanco

202

Válvula presurizada H2 Cromo

168

Color

€

€



Color exterior Standard (Basics o Trends)

540



Color exterior Special (RAL o NCS)

864

Otros

€



Cabezal C12
Grafito o blanco

108

TARIFA TOTEMS

Totems

Acabado Scene®

○ Liso

€



Para más información consultar la página 278

Contacte el servicio de atención al cliente para conocer la posibilidad de producir totems a medida.

Totem Kuiper 40x62/67h

1.075

Totem auxiliar de 40x57h

700

Totem auxiliar de 60x57h

1.009

Totem auxiliar de 40x80h

861

Totem auxiliar de 60x80h

1.121

Totem auxiliar de 21x80h

754

Totem auxiliar de 60x100h

1.435

Color exterior Standard (Basics o Trends)

216

Color exterior Special (RAL o NCS)

346

Color completo Standard (Basics o Trends)

360

Color completo Special (RAL o NCS)

510

Preparación para grifería y accesorios auxiliares de bañeras

66

Elementos auxiliares

Acabado Scene®

○ Liso

€



Para más información consultar la página 279

Estante a pared para grifería de 70x12h

639

Estante a pared para grifería de 120x20h

853

Estante a pared para grifería de 200x20h

1.355

Preparación para grifería y accesorios auxiliares de bañeras

66

Color central en estante Standard (Basics o Trends)

162

Color central en estante Special (RAL o NCS)

216

Ambas selecciones de color completo incluyen un ligero ahuesamiento en la zona central para facilitar la instalación

Color completo estante Standard (Basics o Trends)

295

Color completo estante Special (RAL o NCS)

395

* Preparación para grifería. Esta operación incluye la elaboración de los agujeros para el montaje de grifería en función de una información técnica suficiente proporcionada por el cliente junto con el pedido. Otras situaciones especiales deben ser consultadas con la oficina de atención al cliente.

P.V.P. sin I.V.A. en € Los accesorios o complementos de producto que no sean solicitados con el producto original serán tratados como repuestos o complementos, según su tarifa y con recargo por transporte. Información de repuestos y complementos en páginas de 296 a 299. Para otras opciones asesórese contactando con el servicio de atención al cliente.



BETA FUSION RECTANGULAR - Scene®

BETA FUSION

Integrated
design

La esencia del diseño Beta, materializado en bañeras con encimera integrada para encastrar. Realizadas en Scene® cuenta con diferentes formatos, suministrables a medida, e inclusive la realización de formas singulares "Free Design".

BETA FUSION



Bañera de encastre o bajo encastre, fabricada en Scene® solid surface, material compacto en base resina y cargas minerales. Disponible en diversos formatos con rangos de medidas variados, posibilidad de suministro a medida, formas especiales y con opciones de equipamiento. Realizada en textura lisa y color blanco puro mate.

Ficha de producto
BETA FUSION vía QR

Materiales

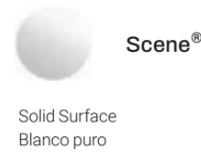

Solid Surface
Blanco puro

Texturas

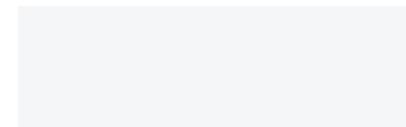

Liso

Formas y medidas

Rectangular

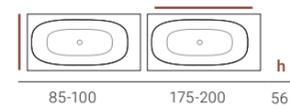

Oval

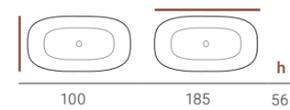

Free Design Rectangular

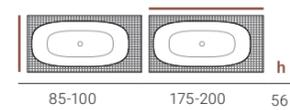

Cuadrado

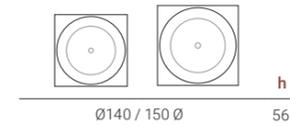

Circular

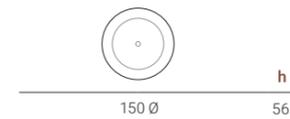

Free Design Circular

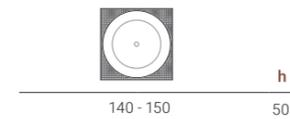

Ejemplos free design Rectangular



Ejemplos Free design Circular



BETA FUSION ENCASTRADAS



Rectangular
85 - 100 x 175-200
3.145€



Oval
100 x 185
3.145€



Free design Rectangular
85 - 100 x 175-200
3.707€

Ejemplos: Free design Rectangular



Cuadrada
Ø140 | **3.370€**
Ø150 | **3.594€**



Circular
Ø150
3.594€

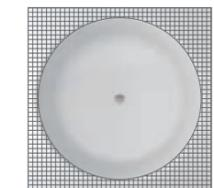

Free design Circular
Ø140-150
3.931€

Ejemplos: Free design Circular

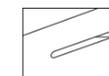

Todos los modelos Beta Fusion tienen rebosadero incluido

OPCIONES

Válvulas

(A menos que se especifique lo contrario, se proporcionará el desagüe Click-clack de acabado Scene®)



Válvula click-clack Blanco Scene® **Incl.**



Válvula click-clack Cromo **Incl.**



Válvula click-clack con llenado por rebosadero blanco **202**

Válvula click-clack con llenado por rebosadero cromo **168**

Otros



Cabezal C12 (Grafito o blanco) **108**

Preparación para grifería y accesorios auxiliares de bañeras **66**

TOTEMS

the perfect
partner

Los accesorios para bañeras exentas como los tótems complementan a las bañeras exentas. Una tendencia en diseño de interiores que consigue que la estancia del baño, además de estética sea funcional.

Gracias a los tótems se resuelven las clásicas dudas sobre las bañeras exentas: dónde almacenar los productos de aseo o donde ubicar la grifería sin necesidad de implantarla directamente a suelo.



KUIPER - Scene® - Liso - Varios colores



KUIPER, práctico y atemporal

Inspirado por la pureza de las formas geométricas, hemos desarrollado un compañero para el tiempo de placer. Kuiper es un tótem que combina forma y función, permitiendo colocar el último equipamiento para la bañera con un diseño práctico y atemporal.

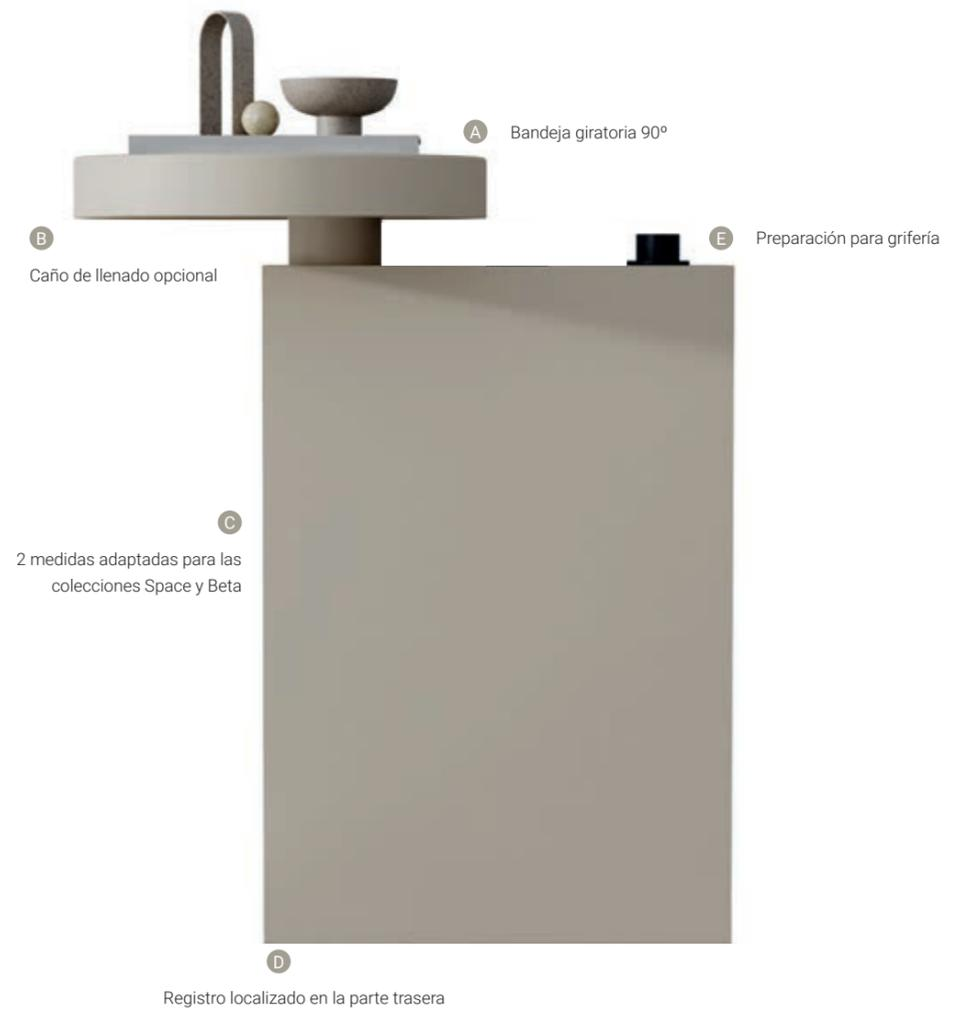



Tótems y estantes, soluciones para proyectos

- Facilitan la ubicación de los accesorios necesarios durante el baño gracias a bandejas o estantes incorporados en el diseño del tótem, mejorando nuestro confort.
- Ocultan las griferías gracias a su gran adaptabilidad. Pueden variar en sus medidas, tanto en anchos como en altos, lo que permite alojar todo tipo de griferías. Desde la más convencional hasta los mecanismos de última tecnología necesarios para la cromoterapia o el hidromasaje.
- Son un elemento estético que forman parte del diseño con diferentes modelos, colores y formas que combinan a la perfección con las colecciones de bañeras exentas de Hidrobox: Space y Beta Essential.



Estante Scene®



Estante Scene® Color central



Estante Scene® Color completo





KUIPER · Scene® · Liso · Bicolor Blush

TOTEMS



Ficha de producto
TOTEMS vía QR

Accesorios para almacenamiento e instalación de grifería, fabricado en Scene® solid surface material compacto en base a resina y cargas minerales. Grandes rangos de medidas con formatos hasta 210 de largo en estantes, con posibilidad de suministro a medida, opción de ubicación grifería y amplia gama de colores Standard y colores Special en acabado mate para la opción de color integral o color exterior.

Materiales

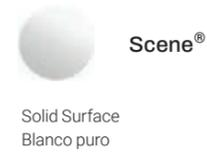

Formas y medidas

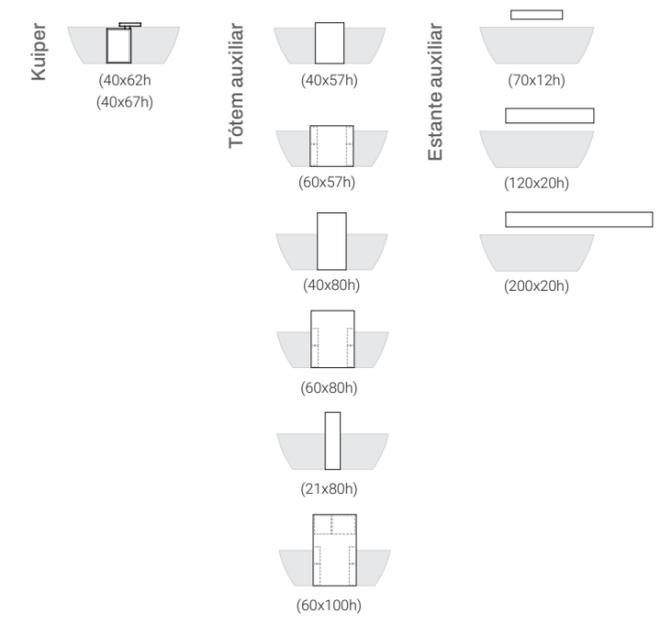

Texturas



Liso

Colores

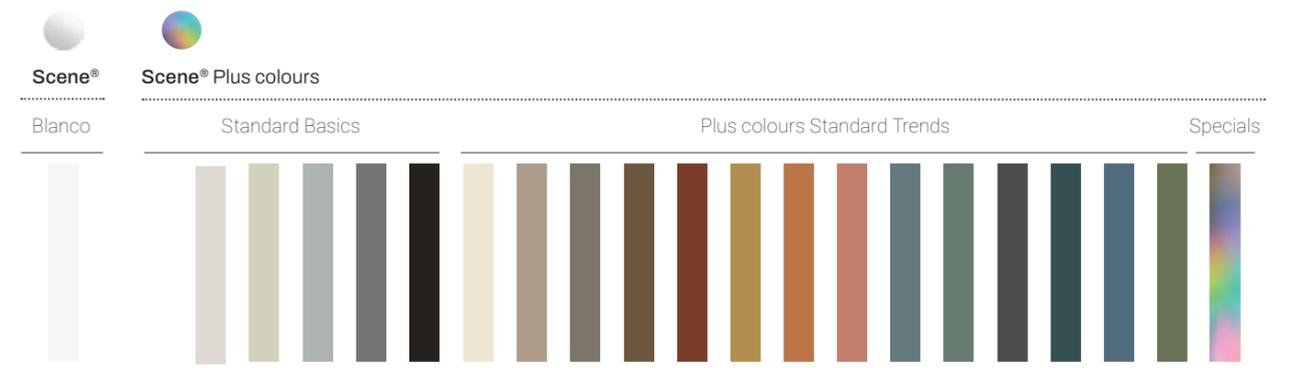

Zona baño

TOTEMS

277

Totem auxiliar para bañera

Totem auxiliar para bañeras

Acabado Scene® Liso

El tótem debe pedirse por separado

€

Al realizar el pedido, indique si desea el tótem Kuiper, con rebosadero o sin rebosadero, así como la versión R o L.

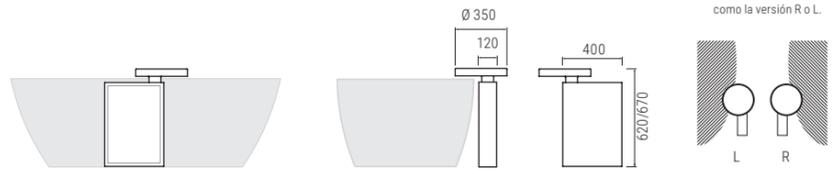
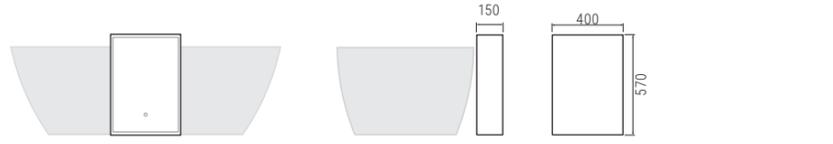
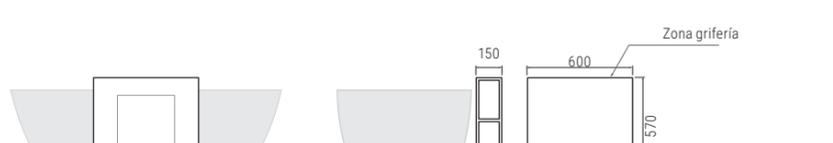
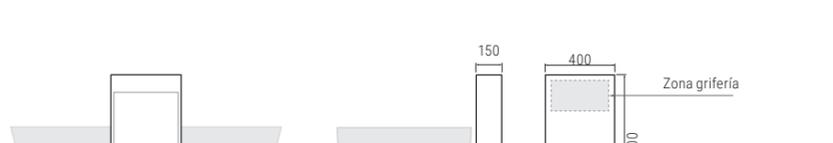
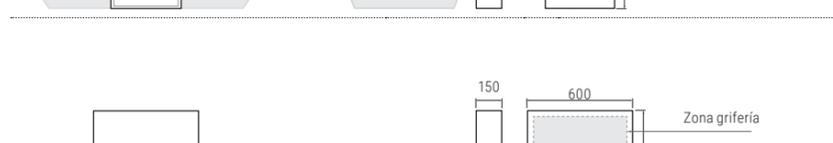
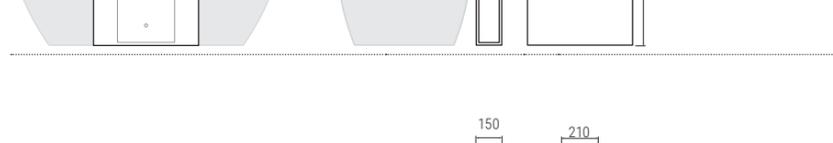
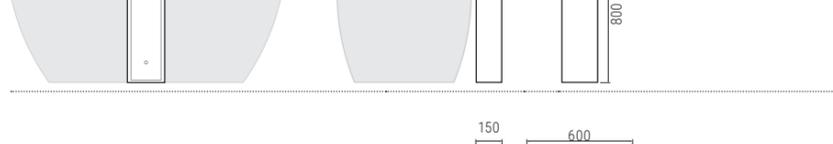
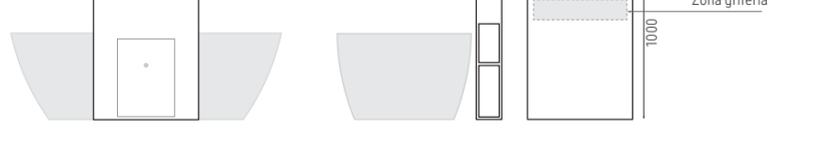
	Con rebosadero	Sin rebosadero
 <p>Totem Kuiper 40x62h Recomendado para Space 50h</p>	1.075	1.075
 <p>Totem Kuiper 40x67h</p>	1.075	1.075
 <p>Totem auxiliar de 40x57h</p>		700
 <p>Totem auxiliar de 60x57h con estante</p>		1.009
 <p>Totem auxiliar de 40x80h</p>		861
 <p>Totem auxiliar de 60x80h con estante</p>		1.121
 <p>Totem auxiliar de 21x80h</p>		754
 <p>Totem auxiliar de 60x100h con estante</p>		1.435

OPCIONES PARA TOTEMS

Otros

€

	Color exterior Standard (Basics o Trends)	216
	Color exterior Special (RAL o NCS)	346
	Color completo Standard (Basics o Trends)	360
	Color completo Special (RAL o NCS)	510
	Preparación para grifería, accesorios auxiliares y bañeras	66

Contacte el servicio de atención al cliente para conocer la posibilidad de producir totems a medida.

Elementos auxiliares

Acabado Scene® Liso

€

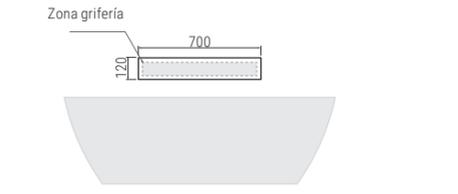
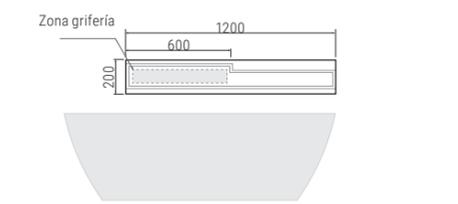
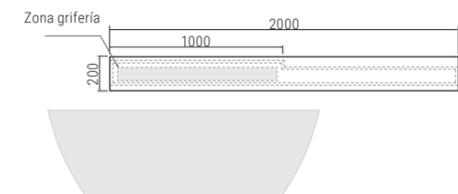
 <p>Estante a pared para grifería de 70x12h</p>	639
 <p>Estante a pared para grifería de 120x20h</p>	853
 <p>Estante a pared para grifería de 200x20h</p>	1.355

OPCIONES

Otros

€

	Color central en estante Standard (Basics o Trends)	162
	Color central en estante (RAL o NCS)	216
	Preparación para grifería, accesorios auxiliares y bañeras	66

Color completo

€

	Colores Standard (Basics o Trends)	295
	Colores Special (RAL o NCS)	395

P.V.P. sin I.V.A. en € Los accesorios o complementos de producto que no sean solicitados con el producto original serán tratados como repuestos o complementos, según su tarifa y con recargo por transporte. Información de repuestos y complementos en páginas de 296 a 299. Para otras opciones asesórese contactando con el servicio de atención al cliente.

INFORMACIÓN TÉCNICA

Materiales (*Scene®* y *Kromat®*)

Iconografía técnica

Uso y mantenimiento

Nota técnica

Condiciones generales



Scene®

Solid surface

DESCRIPCIÓN

Es una composición avanzada de materias minerales, polímeros orgánicos y aditivos específicos cuya finalidad es la consecución de formas complejas por molde consiguiendo una gran solidez, uniformidad y belleza. Lo podemos situar entre los materiales denominados "solid surface", es decir un material sintético homogéneo y compacto que no tiene piel, por lo que la superficie expuesta tiene las mismas propiedades que el interior.

NATURALEZA

Material homogéneo en base a resinas iso híbridas de poliéster y acrílico, con cargas de trihidrato de alúmina, junto a otras cargas y aditivos específicos.

TEXTURAS



Liso



Pizarra

COLORES

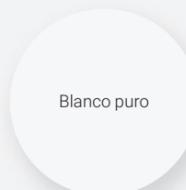

Blanco puro

Más información sobre Scene en las página 12

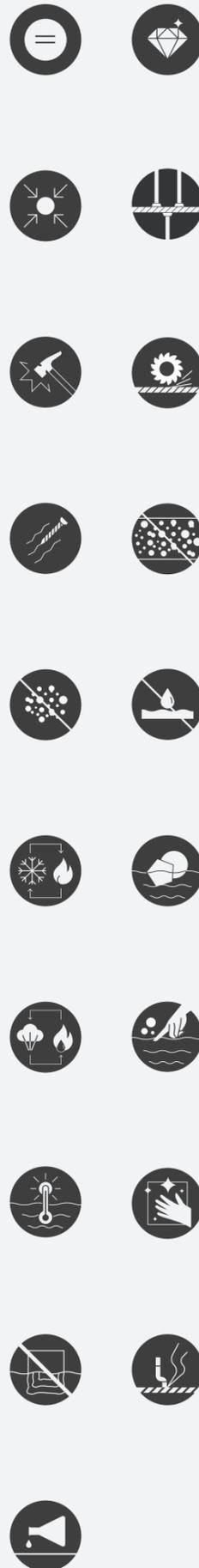

Aptitud para su uso en platos de ducha, lavabos y bañeras

Clasificación según ensayos	UNE-EN 14527:2016+A1:2019 Platos de ducha para uso doméstico	EN 14527 - CL1
	UNE-EN 14688:2016+A1:2019 Lavabos. Requisitos funcionales y métodos de ensayo	EN 14688 - CL00 / EN 14688 - CL25
Aptitud para limpieza	UNE-EN 14516:2016+A1:2019 Bañeras para uso doméstico	EN 14516 - CL1
	Aspecto de la superficie	Pasa
Durabilidad	Evacuación del agua	Pasa
	Estabilidad del fondo	Pasa
	Resistencia a las variaciones de temperatura	Pasa
	Resistencia a los productos químicos y colorantes	Pasa
	Ácido acético (CH3COOH), 10% V/V	Pasa
	Hidróxido sódico (NaOH), 5% m/m	Pasa
	Etanol (C2 H5OH), 70% V/V	Pasa
Propiedades físico-mecánicas	Hipoclorito sódico (NaOCl) con 5% de cloro libre (Cl2)	Pasa
	Azul de metileno, 1% m/m	Pasa
	Densidad aparente	UNE-EN 14617-1:2013 1,7 - 1,8 g/cm3
	Dureza Bárcol	UNE-EN ISO 53270: 2012 60 BH
Resistencia a la abrasión	UNE-EN ISO 19712-1:2013 Pasa	
Resistencia al rayado	Método Taber 551. Hs D1000 < 0,1 mm	
Resistencia al impacto	UNE-EN 14617-9:2005 / UNE-EN ISO 19712-1:2013 8 J/ Pasa	
Resistencia a la flexión	UNE-EN 14617-2:2016 60 MPa	
Absorción de agua	UNE EN 14617-1:2013 < 0,2%	
Porosidad superficial	UNE-EN 14617-2:2016 Pasa	
Resistencia a los productos químicos	UNE-EN ISO 19712-1:2013 Pasa	
Coefficiente de dilatación térmica lineal	UNE-EN 14617-11:2006 $\alpha(30-60^{\circ}\text{C}) 42 \times 10^{-6} \text{ }^{\circ}\text{C}^{-1}$	
Resistencia al choque térmico	UNE-EN ISO 19712-1:2013 Pasa	
Resistencia a los ciclos de vapor	UNE EN ISO 4611:2009 100% humedad, 100°C, 12 ciclos, sin daños visibles	
Resistencia a la inmersión en agua caliente	MTI - E14 Inmersión en agua a 55 °C, 24h, sin daños visibles	
Resistencia al calor húmedo	UNE-EN ISO 19712-1 Sin cambio visible	
Resistencia al vapor de agua	UNE-EN ISO 4611:2009 Sin cambio visible	
Resistencia a la luz	UNE-EN 19712-1 (UNE-EN 4892-2 MÉTODO B) 5. Sin cambios visibles	
Estabilidad en el color	UNE-EN 19712-1:2013 $\Delta E < 1,0$	

Ver nota técnica en página 302



Kromat®

Advanced composite

DESCRIPCIÓN

Es un compuesto compacto realizado con resinas y cargas minerales variadas, que cuenta con una capa exterior de gel coat iso npg de máxima calidad y que otorga una elevada dureza y excelentes características al material para su uso en el baño. El acabado superficial puede presentarse en diferentes colores y texturas y posee una excelente resistencia a productos de higiene habituales y facilidad de limpieza para garantizar su durabilidad

NATURALEZA

Sustrato en base a resinas de poliéster con cargas minerales y aditivos, con capa exterior funcional en base a avanzadas versiones de gel coat iso npg,



TEXTURAS



Liso



Pizarra



Microtex®



Cemento

COLORES



Más información sobre los colores de Kromat en las páginas 14 a la 21

Aptitud para su uso en platos de ducha y lavabos

Clasificación según ensayos	UNE-EN 14527:2016+A1:2019 Platos de ducha para uso doméstico	EN 14527 - CL1
	UNE-EN 14688:2016+A1:2019 Lavabos. Requisitos funcionales y métodos de ensayo	EN 14688 - CL00
Aptitud para limpieza	Aspecto de la superficie	Pasa
	Evacuación del agua	Pasa
Durabilidad	Estabilidad del fondo	Pasa
	Resistencia a las variaciones de temperatura	Pasa
	Resistencia a los productos químicos y colorantes	Pasa
	Ácido acético (CH3COOH), 10% V/V	Pasa
	Hidróxido sódico (NaOH), 5% m/m	Pasa
	Etanol (C2 H5OH), 70% V/V	Pasa
	Hipoclorito sódico (NaOCl) con 5% de cloro libre (Cl2)	Pasa
	Azul de metileno, 1% m/m	Pasa

Propiedades físico-mecánicas

Densidad aparente	UNE-EN 14617-1:2013	1,9 - 2,1 g/cm3
Dureza Bárcol	UNE-EN ISO 53270: 2012	55 ± 5 BH
Resistencia a la abrasión	UNE 48250:1992	Pasa
Resistencia al rayado	CSA B45.5/IAPMO Z124:2017 ST 5.2	Pasa
Resistencia al impacto	UNE-EN 14617-9:2005	6 J
Resistencia a la flexión	UNE-EN 14617-2:2016	55 MPa
Absorción de agua	UNE EN 14617-1:2013	< 0,2%
Porosidad superficial	UNE-EN 21227-1:2004	Pasa
Resistencia a los productos químicos	MT1 - E23	Pasa
Coefficiente de dilatación térmica lineal	UNE-EN 14617-11:2006	$\alpha(30-60^{\circ}\text{C}) 34 \times 10^{-6} \text{ }^{\circ}\text{C}^{-1}$
Resistencia al choque térmico	UNE-EN ISO 19712-1:2013	Pasa
Resistencia a los ciclos de vapor	UNE EN ISO 4611:2009	100% humedad, 100 °C, 12 ciclos, sin daños visibles
Resistencia a la inmersión en agua caliente	MT1 - E14	Inmersión en agua a 55 °C, 24h, sin daños visibles
Resistencia al calor húmedo	UNE-EN ISO 4611:2009	Sin cambio visible
Resistencia al vapor de agua	UNE-EN ISO 4611:2009	Sin cambio visible
Resistencia a la luz	UNE-EN ISO 16474-2:2014	Xenotest (300h) $\Delta E < 1,0$
Estabilidad en el color	UNE-EN ISO 11664-4:2020	$\Delta E < 2,0$

Ver nota técnica en página 302

Iconografía técnica

Características de los materiales



HOMOGÉNEO

Característica propia de Scene solid surface. Material homogéneo consistente en una única composición en todo su espesor.



FUSIONADO

Característica propia de Kromat. Material compuesto de base y superficie fusionados entre sí a nivel intramolecular. Esta unión química permite que el material se comporte con fortaleza y estabilidad en su uso.



COMPACTO

Material compactado mediante procesos de fabricación que permiten asegurar un grado de distribución de la composición consistente en ausencia de aire. El uso de maquinaria específica asegura materiales fabricados con el más alto nivel de prestaciones.



DUREZA Y RESISTENCIA

Composiciones desarrolladas para la perfecta compactación y cohesión de las cargas minerales con la fracción polimérica, resultando un material duro y resistente al desgaste, rotura, deformación y abrasión.



RESISTENCIA AL IMPACTO

Alta resistencia al impacto como resultado de la compacidad obtenida, su dureza y resistencia.



RESISTENCIA A LA FLEXIÓN

Materiales con alto módulo de flexión que por tanto requieren más fuerza para deformarse o deteriorarse. Valores de resistencia, con control regular, que garantizan las mejores prestaciones en la puesta en servicio de nuestros productos.



RESISTENCIA AL RAYADO

Para conseguir durabilidad y mantener la estética en el tiempo, los materiales deben presentar buenas propiedades al deterioro por el rayado. Mejorando cada día las prestaciones ante el deterioro de superficies, que permitan superficies de altas prestaciones al uso en el paso del tiempo.



RESISTENCIA A LA ABRASIÓN

Alta capacidad de la superficie a resistir el desgaste debido a su uso y comprobado por diferentes vías de ensayo.



SIN POROSIDAD EN LA SUPERFICIE

El material se formula y produce evitando la retención de aire en el material y asegurando que la superficie se cierra en su totalidad. Al evitar la aparición de porosidad superficial, se mejoran muchas características importantes para la vida del producto y en especial la facilidad para la limpieza.



SIN POROSIDAD EN EL INTERIOR

Porosidad nula gracias a la formulación y producción con sistemas de alto vacío (extracción aire en el proceso de formación del material) y se controla mediante diferentes pruebas como la absorción del agua.



RESISTENCIA AL CHOQUE TÉRMICO

Trabajamos con formulaciones mejoradas continuamente para conferir al producto de una elevada resistencia a los cambios de temperatura. Esto se debe a una combinación de tratamientos, proporciones y distribuciones de las diferentes materias primas. Los productos superan certificaciones con ciclos de temperaturas extremas severas.



SIN ABSORCIÓN DE AGUA

No se retiene agua intramolecular dado que la fracción polimérica recubre de forma idónea la carga mineral, y son compuestos altamente resistentes a la hidrólisis. Formulación y procesos trabajan para ello, y los valores están por debajo de 0,1% en inmersión a 24h.



RESISTENCIA A LOS CICLOS DE VAPOR Y CALOR HÚMEDO

No existe deterioro visible, ni en masa ni en superficie tras la realización de ensayos. Adicionalmente trabajamos con pigmentos estabilizados que hacen que las superficies y/o las masas no alteren su apariencia ni sus prestaciones a estos efectos.



RESISTENCIA A LA INMERSIÓN EN AGUA

El agua y los cambios de temperatura se convierten en los peores enemigos para la durabilidad de los materiales. El ensayo a resistencia a la inmersión en agua templada es un ensayo funcional que se hace necesario para caracterizar el comportamiento del material bajo estos efectos.



TEMPERATURA AGRADABLE

Presenta una temperatura de contacto con el cuerpo humano agradable en función del entorno en que se encuentra. Gracias entre otros, a su baja conductividad térmica



LIBRE DE HIDRÓLISIS

Materiales libres de hidrólisis debido a la combinación de factores como la ausencia de porosidad, nula absorción de agua, el bloqueo de los agentes detonantes, y el uso de materias primas de calidad específicas para su alta exposición al agua como es la náutica. El excelente comportamiento en ambientes húmedos y con temperatura, sin pérdida de masa en ensayos de ambiente con humedad al 100%, reflejan la ausencia de interacción de las moléculas de agua con ninguno de los componentes.



RESISTENCIA A PRODUCTO QUÍMICOS

Los materiales son ensayados a diferentes químicos con éxito para el marcado CE de producto. En estos ensayos se aplican reactivos representativos de los productos de limpieza e higiene habituales en el baño: ácidos, agentes manchantes, etc. Además se realizan otros ensayos para completar su comportamiento.



SUPERFICIE RENOVABLE

Los materiales pueden ser reparados en superficie. Para ello se disponen de diferentes tipos de kits de reparación según el material y el color, acompañados de instrucciones para su realización.



MASA RENOVABLE

Si el material presenta por accidente un desperfecto mayor que el superficial, y requiriera la necesidad de aporte de material esto se puede realizar añadiendo y rellenando el desperfecto sufrido. Para ello se disponen de diferentes tipos de kits de reparación según el material y el color, acompañados de instrucciones para su realización.



RESISTENCIA AL TABACO

Los materiales resisten quemaduras de bajo impacto sin sufrir ampollas, grietas ni deterioros. Los daños ocasionados son fácilmente recuperables gracias a sus superficies renovables y los residuos de la combustión superficial del cigarrillo se eliminan de forma que se corrige en la superficie la coloración consecuencia de éstos, quedando la superficie como en su origen.



LIBRE DE SÍLICE

Materiales libres de Silíce. Certificado mediante el ensayo de cuantificación de la Silíce cristalina en materiales cerámicos* que asegura la ausencia de estos compuestos. El control de la compañía abarca la trazabilidad de las materias primas y los procesos, para evitar su incorporación al producto, asegurando a cualquier manipulador la ausencia de estos compuestos para su mayor tranquilidad.



SOSTENIBILIDAD RESPONSABLE

Responsabilidad de generar productos cuyo ciclo de vida sea largo y permita un uso racional y satisfactorio con el entorno, a partir de la introducción gradual de materias primas recicladas o eco, la reutilización de productos secundarios de otros procesos, la reducción de residuos y su reutilización en procesos para otras industrias, y la obtención de un residuo final inerte en la construcción.



FORMAS ESPECIALES

Las tecnologías alcanzadas tras muchos años de experiencia nos permiten realizar formas impensables para otras industrias. También somos especialista en la elaboración de nuestros propios moldes y utillajes, lo que nos permite ser vanguardistas en formas y formatos, y que combinado con líneas de producción para productos custom o individualizados permite hacer posible lo más complicado.



CORTE SEGURO

La composición del material se presenta en fracciones y composiciones que son controlados regularmente en la fabricación, lo que junto con la ausencia de silíce ofrece al manipulador la tranquilidad de que no se va a encontrar con un entorno potencialmente peligroso en las manipulaciones de material que pueda realizar. Existen fichas de uso y manejo a tal fin.



TEMPERATURA AGRADABLE

Al no tratarse de materiales conductores térmicamente, permiten al agua con la que se encuentran en contacto mantener su temperatura con mayor facilidad. Esta característica se muestra de mayor importancia en productos como las bañeras, asegurando el confort y ahorrando energía y agua.



MATERIAL SILENCIOSO

Materiales con menor ruido de impacto en el baño que la mayoría de los materiales como cerámica o metal. Las formas de los productos, que ayudan a evitar reverberación, y los métodos de instalación recomendados presentan adicionalmente ventajas para absorber y evitar la transmisión de ruidos. Materiales que favorecen el descanso y la calidad de vida.



FACILIDAD DE LIMPIEZA

Materiales desarrollados para su uso en estancias de baño y que mediante diferentes ensayos muestran su facilidad para la limpieza. Esta característica se combina con el diseño de producto en procesos de inyección que permiten evitar zonas de especial dificultad para acceder a su limpieza mediante redondeos y soluciones para ello.

Salud y sostenibilidad

RESIDUO INERTE



En la elaboración de los materiales se realiza una esmerada selección de materias primas de origen mineral, proveniente de la naturaleza. Las resinas orgánicas seleccionadas, parcialmente recicladas o de origen eco, una vez llevada a cabo la reacción química son compuestos estables libres de emisiones y sin agentes perjudiciales para el medio ambiente. Por ello los materiales no requieren esfuerzos adicionales a la hora de gestionar el residuo como residuo procedente de la construcción.



REDUCCIÓN DE EMISIONES

Trazamos la cadena de aprovisionamiento, producción y suministro para asegurar un ciclo de producción con bajo impacto en términos de emisiones y establecemos metas de mejora. Sustituimos productos en base orgánica por base acosa libre de COVs tanto en materias primas como en materiales de producción además de realizar un cuidadoso curado de piezas para no generar elementos volátiles y evitar así posibles riesgos para la salud y el medio ambiente

Características del producto



MARCADO CE

Todos nuestros productos cumplen con los mínimos requisitos legales y técnicos en materia de seguridad de los estados miembros de la Unión Europea



SLIM TEC

Acabado estético extra fino manteniendo todas las cualidades y ventajas del producto.



VALIDADO POR LE CTE

Antideslizante de acuerdo con el Código Técnico de Edificación



CLASSE 1

Los platos de ducha de Hidrobox cumplen con las exigencias referentes a la norma UNE-EN 14527:2005+A1:2010 "Platos de ducha para uso doméstico". De acuerdo con los ensayos aplicados se asigna la Clase 1. Aptitud para la limpieza. Evacuación del agua. Estabilidad del fondo. Resistencia a las variaciones de temperatura



SUMINISTRO A MEDIDA

Productos que gracias a las cualidades de sus materiales permiten realizar cortes a medidas tanto en recto como en curvo.



ANTIDESLIZANTE

Superficie antideslizante para evitar deslizamientos sobre superficies con agua. Estudios realizados según las normativas DIN 51097, XP P05-011 ENV 12633



ACCESIBILIDAD PMR

Los platos de ducha de Hidrobox permiten el acceso a personas de movilidad reducida y pueden ser recorridos sin mayor dificultad.



CORTES POSIBLES

Los materiales se pueden cortar en origen o destino. Existen hojas técnicas informativas que disponen las recomendaciones e informaciones oportunas para hacerlo de la manera más adecuada.



DRY FEET SYSTEM

Sistema de mejora del desagüado del plato de ducha. Mediante la ampliación en altura de la columna de agua en la zona de evacuación y el estudio de la dinámica de fluidos se consigue mejorar la condición de pies secos en la zona de ducha, alcanzando al tiempo soluciones con estéticas elegantes.



MATES PROFUNDOS

La combinación de tecnologías de fabricación mediante moldes de producción, maquinaria y materiales, permite la obtención de mates profundos. El control de producción realiza mediciones periódicas del mate/ brillo especular de las superficies de sus productos, donde los valores más habituales son <math>< 10\text{ UB}</math> a 85°



COLORIMETRÍA

El proceso de control de color (espectrofotométrica), parte de una ardua selección y definición de los colores en laboratorio, para continuar con un esmerado control en la producción. Esto permite asegurar que los colores se encuentran dentro de cánones parametrizados, con rangos de tolerancias $\Delta E < 1,5$, que va a implementar de la mejor manera la continuidad y repetitividad del color. Estos parámetros son especialmente rigurosos en la gama de colores Standard Basics y Trends, y permiten que la integración de los productos en proyectos de interiorismo sea más satisfactoria al conseguir los efectos deseados por el diseñador.



ANTICRAQUEO

La naturaleza de los materiales evita lo que se conoce como craqueo, evitando la posible aparición de grietas en superficie, debido a su homogeneidad y compacidad en condiciones de adecuada instalación y mantenimiento.



TACTO AGRADABLE

Materiales y acabados suaves que ofrecen una sensación cálida, en parte debido a la no conductividad térmica del material. En las composiciones la mayor parte del material lo conforman materias primas naturales que le confieren un tacto seco, cálido y suave, de modo que se identifica con facilidad con el tacto de la propia piel.



TEXTURA DE ALTO DETALLE

Las texturas en la compañía se realizan mediante estudios detallados para encontrar los efectos estéticos deseados. En paralelo a ese trabajo se realiza un trabajo micro y macro. El micro consiste en trabajar dichas texturas para asegurar que su relieve consiga el diseño requerido pero mantenga otras características necesarias del producto como retención de agua controlada, fácil limpieza, etc... El trabajo macro consiste en la explosión de ese concepto de textura a todos los usos, formas y formatos en que se va a emplear para asegurar la mejor implementación en los productos.

Tacto, superficie, textura y color



TEXTURA LISA

Desde sus orígenes, la producción ha estado dispuesta para la alta exigencia de la fabricación en superficies lisas. Acabados lisos de alto nivel de perfección que permiten una apariencia regular y uniforme en el aspecto final de los productos. Incluye en los colores más comprometidos como el blanco.

* Disponible en Scene® y Kromat®



TEXTURA CEMENTO

Textura basada en el trabajo artesano con mortero integrándose en diseños contemporáneos y tradicionales.

* Disponible en Kromat®



TEXTURA PIZARRA

Textura agradable que proviene de la naturalidad de la piedra pizarra aplicada con elegancia al mundo del baño.

* Disponible en Scene® y Kromat®



TEXTURA MICROTEx

Textura desarrollada a microescala para conseguir efectos micro y al mismo tiempo una apariencia continua en la distancia.

* Disponible en Kromat®



ANTIBACTERIANO

El modo de acción de la superficie antibacteriana se basa en componentes integrados en la composición de los materiales, que son altamente efectivos contra los microorganismos pero inofensivos para el organismo humano.



CARTA RAL/NCS

Productos disponibles en colores especiales que pueden definirse a través de la carta Ral y Ncs



RESISTENCIA A LA EXPOSICIÓN DE LUZ

Los materiales superan pruebas de resistencia lumínica como las relativas a Xenotest (300 horas) / $DE < 1,0$, y la 19712-2 Norma de solid surface / Sin cambios visibles). Esta resistencia va a permitir una mejor durabilidad ante los efectos del envejecimiento por exposición lumínica.



COLOR ESTABLE

Los procesos de control (espectrofotometría) aseguran que la producción sea estable en términos de color, con rangos de tolerancias $\Delta E < 2$. Lo que permite la integración satisfactoria de los productos en proyectos de interiorismo consiguiendo los efectos deseados

Uso y mantenimiento

Todos nuestros productos cumplen con las exigencias requeridas en una sala de baño. Además de su interior, su superficie no porosa lo hace resistente a la humedad, asépticos y de fácil limpieza y mantenimiento.

Scene® es un producto sólido, de masa homogénea, que ofrece ventajas para la recuperación de su superficie y una solución tecnológica al diseño de vanguardia por su aspecto cálido y por su capacidad para generar geometrías complejas.

Kromat® es un compuesto compacto realizado con resinas y cargas minerales, que cuenta con una capa exterior de máxima calidad sanitaria, otorgando una elevada dureza y resistencia química para su uso en el baño.

La facilidad para la limpieza, la visibilidad de depósitos de cal u otras manchas pueden variar en función del material, la textura, el color, o las características antideslizamiento de la superficie, por lo que la información ofrecida es genérica y es conveniente atenerse a lo descrito en el manual específico suministrado junto a cada producto.

Limpieza

· Limpieza diaria

Para evitar la aparición de manchas de cal, enjuagar y secar la superficie después de cada uso. En la limpieza rutinaria es aconsejable utilizar jabón neutro sobre un paño húmedo o una esponja no abrasiva, posteriormente aclarar y secar toda la superficie. Asegurar una ventilación suficiente en el baño.

· Limpieza manchas de cal

En caso de precisar la eliminación de manchas de cal, utilizar limpiadores antical habituales en el mercado (Viakal, etc.), aplicar con paño húmedo dejando actuar un minuto y después de aclarar con abundante agua, limpiar y secar con un paño suave.

· Limpieza manchas persistentes

Scene® En superficies que requieran una limpieza intensa utilizar detergentes en gel o productos tipo CIF crema con estropajos tipo Scotch Brite azul. Frotar en movimientos circulares hasta eliminar las manchas y terminar aclarando con agua limpia y secando con un paño suave.

Kromat® No utilice productos abrasivos para la limpieza pues estos pueden dañar la superficie.

Precauciones

Evite todo contacto con productos de limpieza o desinfectantes agresivos como sosa cáustica, acetona, desengrasantes, metanol, ácidos fuertes como el sulfamán, decapantes o lejías, estos pueden dañar la superficie. En caso de uso accidental, limpiar inmediatamente con abundante agua y jabón neutro, aclarar y secar. Evite todo contacto prolongado con productos de cosmética que contengan tintes o pigmentos pues pueden manchar la superficie. En caso de contacto accidental, limpiar según las recomendaciones de limpieza. Los complementos o rejillas de acabados metálicos u otros materiales deberán registrarse en su cuidado y mantenimiento por las instrucciones específicas que les corresponda, pudiendo diferir de las principales del producto la que acompaña.

Recuperación de superficie

Scene® En productos de superficie lisa en los que se produzcan leves arañazos, manchas persistentes, pequeños desconches en esquinas o bordes, etc., que requieran recuperar la superficie a su estado original, proceder repasando la superficie con papel abrasivo de granulometría P100 para recuperar la forma deseada, P220 para mejorar el acabado y P400/P600 para uniformizar el aspecto matizado de la superficie afectada con la de su entorno. No aplicar este proceso en superficies texturizadas. En caso de producirse desconches importantes o rayas severas que requieran un aporte de material, o precisar actuar sobre superficies texturizadas, solicitar el kit de reparación Scene

Kromat® En caso de producirse rayas o arañazos solicitar nuestro kit de retoque Kromat indicando el modelo y color correspondiente al producto. En caso de producirse una severa degradación de la superficie por acción de las manchas de agua, etc, solicitar el kit de restauración Kromat indicando el modelo y color correspondiente al producto. En caso de producirse desconches que requieran un aporte de material, solicitar el kit de reparación Kromat (Masa+restauración) indicando el modelo y color correspondiente al producto.

Nuestro departamento de materiales, ha desarrollado en sus laboratorios, y en colaboración con otros institutos, ensayos para determinar la afición de nuestros materiales por contacto con diferentes productos y su incidencia. La calidad y avances de los materiales ofrecen nuevas prestaciones en su comportamiento. A continuación, se muestran resultados obtenidos sobre muestras reales de Scene® y Kromat® en relación a una serie de productos tras ser sometido a ensayos

Descripción	Kromat®		Scene®
	Bianco	Graphite	Bianco
Mr.Proper (Don limpio)	24h	24h	24h
Lejía	24h	16h	24h
Amoniaco	24h	24h	2h
Viakal	24h	24h	2h
Bicarbonato de Sodio	24h	24h	24h
Agua oxigenada	24h	24h	24h
Alcohol de quemar	24h	24h	24h
Acetona	24h	24h	24h
Detertek	24h	24h	2h
Disolvente	24h	24h	24h
Cilit Bang	24h	24h	24h
Vinagre blanco	24h	24h	24h
Sulfumán	24h	24h	2h
Tinte pelo	2h	24h	2h
Yodo	16h	24h	24h
Limpiacristales	24h	24h	24h
Sosa	2h	2h	2h

Nota: Los valores presentados indican el nivel A relativo a "Sin cambios visibles importantes en superficie". La tabla podría alargarse en el tiempo ofreciendo valores a niveles B, C, y D, pero consideramos que a efectos informativos estos valores son suficientemente representativos a los efectos planteados.

Nota: Esta tabla ofrece una serie de informaciones a fin de poder conocer el comportamiento de los materiales ante diferentes productos frecuentes en entornos de baño. Aunque en algunos valores se ofrezca un grado de resistencia satisfactorio, esta información lo es a título informativo, y no cambia las recomendaciones de limpieza que con cada producto se suministren, y que deben de respetarse.

Recomendaciones para la instalación de platos

1 Almacenaje / manipulación

Almacenar el plato en posición horizontal.

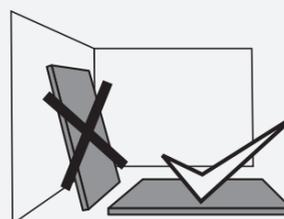

3 Válvula desagüe

Instalar la válvula suministrada siguiendo las instrucciones del fabricante.

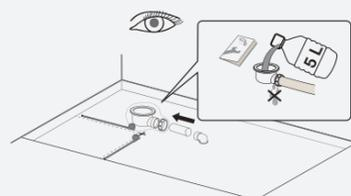

5 Verificar el correcto desagüado

Situar el plato en su emplazamiento, comprobar el nivelado y el correcto desagüado.

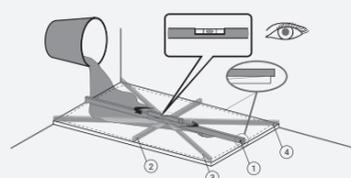

7 Juntas de dilatación

Para una correcta instalación hay que mantener juntas de dilatación en el perímetro del plato de ducha.

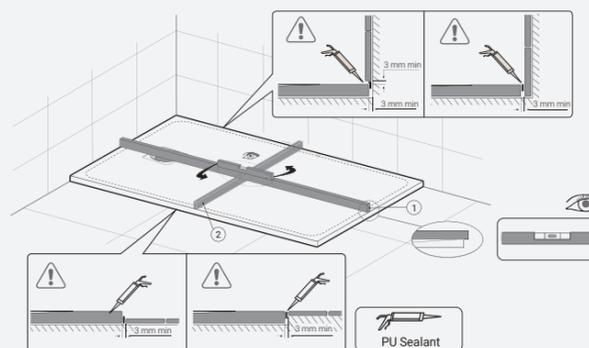

← Hoja de pre-instalación e instalación de platos vía QR

2 Verificación producto

Verificar que el plato corresponde con el pedido y está en perfecto estado para su instalación

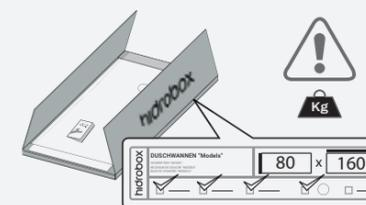

4 Base instalación

Preparar la base perfectamente nivelada con mortero u hormigón, dejar secar el tiempo indicado en las instrucciones del fabricante. La válvula no debe sobresalir de la base de apoyo.

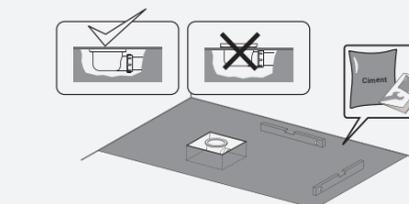

6 Unir el plato a la base

Limpiar los restos de polvo de la base de instalación y de la parte trasera del plato. Fijar el plato a la base de apoyo siguiendo las instrucciones del manual de instalación.

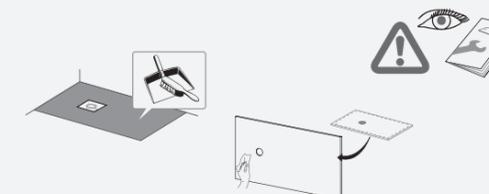

8 Sellado y acabado

Proteger el plato con el cartón de embalaje hasta la finalización de las obras. Sellar la junta perimetral, colocar la rejilla y dejar secar durante 24 horas

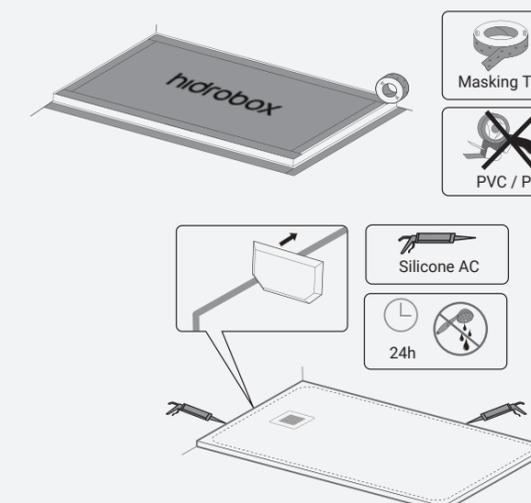

Instalación con llana dentada

Recomendado para los platos de ducha y paneles fabricados en Scene y Kromat, todas la series

ADHESIVOS

Adhesivo para aplicación con llana dentada

€ UD



MAPEI Ultrabond ECO PU 2K
Bote de 5KG o 10KG Blanco

5KG 96
10KG 155

Adhesivo bicomponente de poliuretano, de altas prestaciones y libre de disolventes, de deslizamiento vertical nulo, para la colocación de baldosas cerámicas y material pétreo, con muy baja emisión de sustancias volátiles (VOC). Clasificado como EC1 R Plus, con muy baja emisión de sustancias orgánicas volátiles (VOC's) según el GEV-EMICODE.

Transporte incluido en el caso de que sea solicitado y suministrado con el producto principal (plato de ducha o panel mural). Los productos que no reúnan estos requisitos serán tratados como complementos y se adicionará un recargo por transporte (exceptuando en pedidos superiores a 500€ donde los portes estarán incluidos). Ante cualquier duda asesórese contactando con el servicio de atención al cliente.

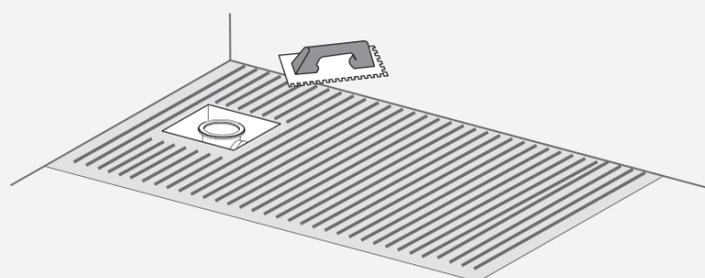

Consulte el manual de instalación y mantenimiento del producto adquirido para más información.

Las informaciones contenidas en estas páginas en cuanto a instalación, lo son de manera genérica. La información detallada al respecto de un producto concreto corresponde al manual que se suministra junto a él, y que debe de ser consultado previamente a su instalación. Estas recomendaciones son genéricas y no está adaptadas a las casuísticas particulares de todos los diseños y formatos posibles. Igualmente es necesario leer y seguir las instrucciones que el fabricante de adhesivos o pies regulables realice sobre sus productos para obtener el mejor resultado en la instalación, respetando sus recomendaciones.

CONSUMO ESTIMADO DE ADHESIVO ULTRABONS ECO PU 2K SEGÚN DIMENSIONES PARA LA INSTALACIÓN CON LLANA DENTADA (EN KG)

(cm)	90	100	110	120	130	140	150	160	170	180	190	200	210	220	230
70	2	2	3	3	3	4	4	4	4	7	7	7	8	8	
75	2	3	3	3	4	4	4	4	5	7	8	8	8	9	
80	3	3	4	3	4	4	4	4	5	8	8	8	9	9	
85	3	3	3	4	4	4	4	5	5	8	9	9	9	10	
90	3	3	3	4	4	4	5	5	6	9	9	9	10	10	
100	3	4	4	4	5	5	5	8	9	9	10	10	11	11	12
110	3	4	4	5	5	5	6	9	9	10	10	11	12	12	13
120	4	4	5	5	5	8	9	10	10	11	11	12	13	13	14
130	4	5	5	5	6	9	10	10	11	12	12	13	14	15	

Instalación con cordones

Válido para los platos de ducha fabricados en Kromat de las series Neo plus, Twins, One, Arq, Pure e Iconik hasta formatos de 100x200, y paneles fabricados en Scene y Kromat

ADHESIVOS

Adhesivo para aplicación con cordones

€ UD



MAPEI Ultrabond MS Rapid
Cartucho de 300 ml

18

Adhesivo de montaje para interiores y exteriores con elevado efecto ventosa y fraguado rápido. Clasificado como EC1Plus, con muy baja emisión de sustancias orgánicas volátiles (VOC's) según el GEV-EMICODE.

Transporte incluido en el caso de que sea solicitado y suministrado con el producto principal (plato de ducha o panel mural). Los productos que no reúnan estos requisitos serán tratados como complementos y se adicionará un recargo por transporte (exceptuando en pedidos superiores a 500€ donde los portes estarán incluidos). Ante cualquier duda asesórese contactando con el servicio de atención al cliente.

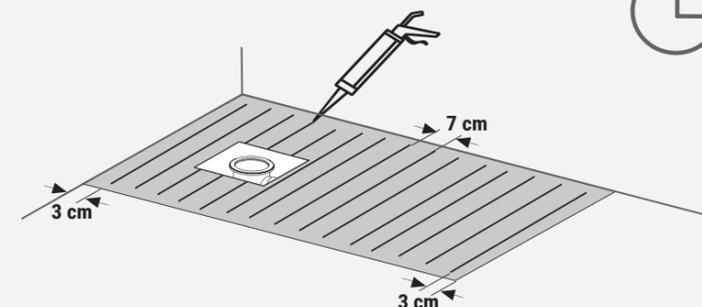

Consulte el manual de instalación y mantenimiento del producto adquirido para más información.

Las informaciones contenidas en estas páginas en cuanto a instalación, lo son de manera genérica. La información detallada al respecto de un producto concreto corresponde al manual que se suministra junto a él, y que debe de ser consultado previamente a su instalación. Estas recomendaciones son genéricas y no está adaptadas a las casuísticas particulares de todos los diseños y formatos posibles. Igualmente es necesario leer y seguir las instrucciones que el fabricante de adhesivos o pies regulables realice sobre sus productos para obtener el mejor resultado en la instalación, respetando sus recomendaciones.

CONSUMO ESTIMADO DE ADHESIVO ULTRABON MS RAPID SEGÚN DIMENSIONES PARA LA INSTALACIÓN CON CORDONES (EN CARTUCHOS)

(cm)	90	100	110	120	130	140	150	160	170	180	190	200
70	2	2	3	3	3	3	4	4	4	7	7	
75	2	3	3	3	4	4	4	4	5	7	8	
80	3	3	4	3	4	4	4	4	5	8	8	
85	3	3	3	4	4	4	4	5	5	8	9	
90	3	3	3	4	4	4	5	5	6	9	9	
100	3	4	4	4	5	5	5	8	9	9	10	10

Sellador de juntas

Silicona de sellado de juntas para platos de ducha y paneles

ADHESIVOS

Sellador	€ UD
 <p>MAPEI Mapesil AC Cartucho de 310 ml</p> <p>Sellador Silicónico monocomponente de reticulación acética, antimoho, exento de disolventes. Clasificado conforme a las normas ISO 11600 F 25 LM, DIN 18540, BS 5889, ASTM C 920, TT S 00230C, TT 00230C, TT 001543A y como EC1 Plus, con muy baja emisión de sustancias orgánicas volátiles (VOC's) según el GEV-EMICODE.</p>	15

Transporte incluido en el caso de que sea solicitado y suministrado con el producto principal (plato de ducha o panel mural). Los productos que no reúnan estos requisitos serán tratados como complementos y se adicionará un recargo por transporte (exceptuando en pedidos superiores a 500€ donde los portes estarán incluidos). Ante cualquier duda asesórese contactando con el servicio de atención al cliente.

A continuación se presenta una propuesta de color adecuada según nuestros criterios a la carta de colores estándar de Hidrobox.

Colour Kromat® | Standard Basics



Bianco → 100 Blanco Pietra → 103 Blanco Luna Beige → 137 Caribe Cement → 111 Gris Plata Iron → 119 Gris Londres Graphite → 120 Negro



Consulte la carta de colores del fabricante para la gama Standard Basics, Standard Trends y RAL /NCS

CONSUMOS

Junta a testa



Dimensiones de la junta en mm (a x b)	Metros lineales por cartucho
5 x 5	12
10 x 5	6
10 x 10	3
15 x 10	2
20 x 10	1,5
25 x 10	1,25
30 x 15	0,7
40 x 20	0,4

Junta triangular

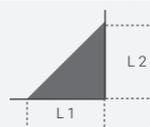

Dimensiones de la junta en mm (L1 x L2)	Metros lineales por cartucho
5 x 5	25
10 x 10	6
10 x 15	3
10 x 20	1,5

La junta de dilatación en platos de ducha o paneles debe de ser de 3 mm



Reparación

Kits de reparación



Scene® KIT REPARACIÓN	€
Kit de reparación Scene® Blanco	57

Kromat® KIT REPARACIÓN*	€
Kit de retoque Kromat® Color Standard Basic o Trend	40
Kit de retoque Kromat® Color Special	57

Kromat® KIT RESTAURACIÓN*	€
Kit de restauración Kromat® Color Standard Basic o Trend	80
Kit de restauración Kromat® Color Special	97

Kromat® KIT REPARACIÓN + RESTAURACIÓN*	€
Kit de reparación + restauración Kromat® Color Standard Basic o Trend	108
Kit de reparación + restauración Kromat® Color Special	125

Leyenda

	A - Bote con masa reparación		G - Bote con recubrimiento color
	B - Bote con activador de masa		H - Bote con activador recubrimiento
	C - Pipeta graduada		I - Abrasivo Mirlon (Very Fine)
	D - Agitador / *Pincel de retoque		J - Varilla para rodillo
	E - Recipiente graduado		K - Rodillo espuma
	F - Guantes		L - Cubeta
			M - Manual instrucciones

Las informaciones contenidas en estas páginas en cuanto a instalación, lo son de manera genérica. La información detallada al respecto de un producto concreto corresponde al manual que se suministra junto a él, y que debe de ser consultado previamente a su instalación. Estas recomendaciones son genéricas y no está adaptadas a las casuísticas particulares de todos los diseños y formatos posibles. Igualmente es necesario leer y seguir las instrucciones que el fabricante de adhesivos o pies regulables realice sobre sus productos para obtener el mejor resultado en la instalación, respetando sus recomendaciones.

* Para una mejor adecuación del kit de repación al producto, es conveniente identificar adecuadamente la serie y el color del plato de ducha, preferiblemente facilitar la confirmación de pedido o factura correspondiente.

Válvulas para platos de ducha y bañeras

VÁLVULAS NEO PLUS, QUADRO, ONE, PURE, UNIQUE, ICONIK €

	Válvula salida horizontal Viegia 90 Tempoplex Según norma EN - 274 · Caudal de evacuación: 0,64 l/s a 15 mm c/a	43
	Válvula salida vertical Viegia 90 Tempoplex Según norma EN - 274 · Caudal de evacuación: 0,64 l/s a 15 mm c/a	86
	Válvula salida horizontal Viegia 90 Tempoplex extraplana Caudal de evacuación: 0,55 l/s a 15 mm c/a	65
	Válvula salida horizontal Viegia 90 Tempoplex plus Según norma EN - 274 · Caudal de evacuación: 0,85 l/s a 15 mm c/a	65
	Válvula salida horizontal Según norma EN - 274 · Caudal de evacuación: 0,42 l/s a 15 mm c/a	38
	Válvula salida vertical Según norma EN - 274 · Caudal de evacuación: 0,42 l/s a 15 mm c/a	43

VÁLVULAS LINE, TWINS, ARQ €

	Válvula salida horizontal Viegia 50 Domoplex Según norma EN - 274 · Caudal de evacuación: 0,4 l/s a 15 mm c/a	49
	Válvula salida vertical Viegia 50 Domoplex Según norma EN - 274 · Caudal de evacuación: 0,4 l/s a 15 mm c/a	65

VÁLVULAS UNIQUE €

	Válvula lineal 30 salida horizontal * Según norma EN - 274 ·	86
--	---	----

VÁLVULAS PARA BAÑERAS €

	Válvula click-clack (Space, Beta)	Cromo	Blanco	45	79		
	Válvula click-clack Scene Plus Colour (Space, Beta)	Basic	Trend	Special	83	83	104
	Válvula presurizada H1 (Beta Essential)	Cromo	Blanco	292	326		
	Válvula presurizada H2 (Space)	Cromo	Blanco	292	326		
	Válvula click-clack con llenado por rebosadero (Beta Fusion)	Cromo	Blanco	107	140		

Tapas y rejillas para platos de ducha

NEO PLUS, QUADRO €

	Colores			
	Inox	Basic	Trend	Specials
Rejilla POINT redonda (12,9 Ø cm)	29	32	43	76
Rejilla STAR redonda (12,9 Ø cm)	29	32	43	76
Rejilla CLASSIC redonda (12,9 Ø cm)	29	-	-	-
Rejilla RADIANCE redonda (12,9 Ø cm)	65	65	65	65

LINE €

	Kromat				Scene	
	Basic	Trend	Specials	Blanco		
Tapa LINE L60 Metálica (7 x 61 cm)					Inox	65
Tapa LINE L70 Metálica (7 x 71 cm)						65
Tapa LINE L80 Metálica (7 x 81 cm)						65
Tapa LINE L60 Lisa (7 x 61 cm)	86	86	119	86		
Tapa LINE L70 Lisa (7 x 71 cm)	86	86	119	86		
Tapa LINE L80 Lisa (7 x 81 cm)	86	86	119	86		
Tapa LINE L60 Pizarra (7 x 61 cm)	86	86	119	86		
Tapa LINE L70 Pizarra (7 x 71 cm)	86	86	119	86		
Tapa LINE L80 Pizarra (7 x 81 cm)	86	86	119	86		

L60 para platos Line X de 70-80 ancho / L70 para platos Line X de 81-90 ancho y Line Y / L80 para platos Line X de 91-110 ancho

TWINS €

	Basic	Trend	Specials
Tapa TWINS Microtex (7 x 35 cm)	43	43	76

ONE €

	Inox	Basic
Rejilla ONE Cuadrda (13,6 x 13,6 cm)	29	32

PURE €

Tapa PURE (11,9 x 24,8 cm)	43
----------------------------	----

ARQ €

Tapa ARQ Cemento (7 x 20 cm)	43
------------------------------	----

ICONIK €

Tapa ICONIK (25 x 25 cm)	54
--------------------------	----

UNIQUE €

	Blanco Scene	Plus Colour
Desagües en borde		
Tapa UNIQUE Borde rectangular (30 x 12 cm)	54	86
Tapa UNIQUE "Fine" Borde rectangular (36 x 7 cm)	54	86
Desagües en interior		
Tapa UNIQUE Interior rectangular (24 x 10,5 cm)	54	86
Tapa UNIQUE Interior cuadrada (12,6 x 12,6 cm)	43	76
Tapa UNIQUE Interior Coliso (35 x 7 cm)	54	86
Tapa UNIQUE Interior circular (13,6 Ø cm)	43	76
Desagües en esquina		
Tapa UNIQUE Esquina rectangular (30 x 12 cm)	54	86
Tapa UNIQUE Esquina "Luna" (23 x 14 cm)	54	86

Válvulas y sifones para lavabos

VÁLVULAS

€

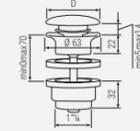

Válvula para lavabo click-clack Scene
Disco embellecedor de Scene blanco D = 68 mm

	Latón			Kromat			Scene
	Cromo	Blanco	Negro	Basic	Trend	Specials	Blanco

Válvula para lavabo click-clack Kromat
Disco embellecedor Kromat D = 68 mm

-	-	-	65	65	97	-
---	---	---	----	----	----	---

Válvula para lavabo click-clack cromo
Disco embellecedor de latón cromo D = 63mm

43	54	54	-	-	-	-
----	----	----	---	---	---	---

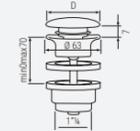

Válvula para lavabo fija Scene
Sin cierre, disco embellecedor de Scene blanco D = 68 mm

-	-	-	-	-	-	43
---	---	---	---	---	---	----

Válvula para lavabo fija Kromat
Sin cierre, disco embellecedor Kromat D = 68 mm

-	-	-	43	43	76	-
---	---	---	----	----	----	---

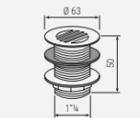

Válvula para lavabo con rejilla fija
Sin cierre, latón cromo

22	-	-	-	-	-	-
----	---	---	---	---	---	---

SOPORTES MURALES

(Para anchos de)

40 - 44 cm	45 - 49 cm	50 - 54 cm	55 - 60 cm
------------	------------	------------	------------

€



Soportes inox vistos para lavabos

97	97	97	97
----	----	----	----



Soportes no vistos para lavabos

49	49	49	49
----	----	----	----

Número de soportes recomendados

En función del largo del lavabo o encimera, existen diferentes medidas según anchos, ver tabla en la parte superior

Lavabos 1 seno

PROGRAM
PROGRAM COLOUR
LOM

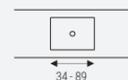

Soportes no vistos

(60 - 121)



Soportes vistos en los extremos y no vistos en interior



(122 - 201)



(202 - 260)



Lavabos 2 senos

PROGRAM
PROGRAM COLOUR

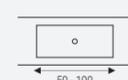

(110 - 141)



(142 - 201)



(202 - 260)

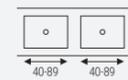

(100 - 161)



(162 - 201)



(220 - 260)



Encimeras

ARTOP



(60 - 121)



(122 - 201)



(202 - 260)



SIFONES PARA LAVABOS - GENÉRICOS

€

Cromo	Blanco	Negro
-------	--------	-------

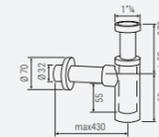

Sifón mural de sección redonda (latón)

90	124	124
----	-----	-----

Cromo	Blanco	Negro
-------	--------	-------

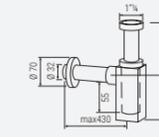

Sifón mural de sección cuadrada (latón)

56	79	79
----	----	----

Cromo



Sifón mural de sección redonda cromo (latón)

124

Blanco

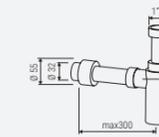

Sifón mural plástico (no visto)

36

SIFONES PARA LAVABOS - USOS ESPECÍFICOS

€

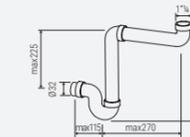

Sifón ahorro de espacio plástico blanco

(De uso habitual en la serie Program cuando se incorpora un estante bajo encimera)

23



Prolongador para sifón plástico blanco

(De uso habitual el lavabos de altura como algunos Spot)

10

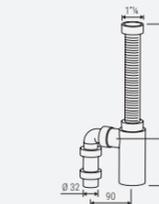

Sifón a suelo plástico blanco

(De uso habitual en la serie FS con salida a suelo)

31

REBOSADEROS

€



Rebosadero ranura + conexión con válvula

Para que en el lavabo esté realizado el agujero de conexión del rebosadero debe solicitarse con el pedido
Incluye la realización de la ranura en el lavabo
Incluye piezas para conexión a válvula

101

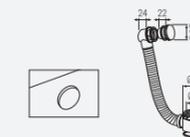

Rebosadero redondo latón cromo + conexión con válvula

Para que en el lavabo esté realizado el agujero de conexión del rebosadero debe solicitarse con el pedido
Incluye la realización de la ranura en el lavabo
Incluye piezas para conexión a válvula

56

Condiciones generales de venta

ÁMBITOS DE APLICACIÓN

Estas Condiciones Generales de Venta son aplicables a todas las ventas y/o servicios descritos, mencionados, promocionados o incluidos en cualquiera de sus formas, en nuestros catálogos, promociones, listas de precios, y presupuestos. Absara Industrial S.L. se reserva el derecho a modificar los presentes términos y condiciones de venta.

PEDIDOS

La realización de un pedido supone la aceptación incondicional de las presentes Condiciones Generales de Venta. La notificación de pedidos por parte del cliente, se realizará por escrito, vía correo electrónico (comercial@absaraindustrial.com) o fax (964 691 922), y sólo serán vinculantes una vez aceptados por Absara Industrial S.L. mediante la emisión de una confirmación de pedido por medio de correo electrónico.

El cliente de Absara Industrial S.L. deberá revisar la confirmación de pedido y, en su caso, notificar por escrito y de inmediato cualquier discrepancia. Los presupuestos y/u ofertas económicas realizadas por Absara Industrial S.L. sólo serán válidos por escrito y durante el plazo que en ellos se indique. De no indicarse ningún plazo éste será de 30 días naturales. La venta de cualquier producto incluido en esta tarifa se efectuará siempre en firme y condicionada a la obtención de coberturas de riesgo por parte de la compañía aseguradora de crédito de Absara Industrial S.L., consecuentemente en ningún caso se entenderá que el cliente de Absara Industrial S.L. recibe la mercancía en concepto de depósito o cualquier tipo de institución distinta de la mera compraventa mercantil.

ENTREGA / ACEPTACIÓN / DEVOLUCIÓN

Los plazos de entrega se considerarán siempre orientativos, no aceptando ningún tipo de responsabilidad en el caso de demoras que no excedan de 15 días de la fecha originalmente convenida y en ningún caso en aquellas originadas por causas de fuerza mayor. El comprador de Absara Industrial S.L. asume la obligación de examen inmediato de la mercancía recibida y en el caso de presentar ésta cualquier incidencia relativa a cantidad o calidad de las mismas, ésta deberá ser tramitada durante las veinticuatro horas posteriores a su entrega. Una vez transcurrido este plazo, el producto se considerará aceptado por parte del cliente y no cabrá reclamación alguna por este concepto. Absara Industrial S.L. no admitirá ningún tipo de devolución sin su previa autorización por escrito que será expresa y para cada caso concreto y siempre contemplará el resarcimiento de los gastos causados así como una reducción del importe del precio de la mercancía.

PRECIOS Y TÉRMINOS DE PAGO

Los precios de esta tarifa son precios venta público orientativos y no incluyen I.V.A. ni otros impuestos o cualquier recargo a que pudiera ser sometida la venta por organismos oficiales. Absara Industrial, S.L. retendrá el dominio de la mercancía servida. Incluido en el supuesto de que hubiera sido transmitida a terceros hasta que sus importes le hayan sido totalmente liquidados. Cualquier demora en el cumplimiento de las obligaciones de pago del precio de las mercancías o servicios suministrados provocará la retención inmediata de todos los pedidos en curso.

GARANTÍA

Las Garantías se rigen por la legislación vigente al respecto y por las garantías comerciales que extendiendo las legales se incluyen en la póliza de garantía que se entrega junto al producto.

CARACTERÍSTICAS Y DATOS TÉCNICOS DEL PRODUCTO

La información técnica que aparece en esta tarifa es orientativa. Absara Industrial se reserva el derecho a modificar aquello que considere oportuno intentando respetar las características esenciales del producto recogido en la presente tarifa. Debido a los materiales con que están fabricados los productos y sus procesos de fabricación, las tolerancias dimensionales de éstos será de manera general del +/- 2%, y de manera específica los que se determinen para cada serie o producto. Aunque Absara Industrial realiza controles esmerados, debido a los procesos de fabricación de los pigmentos empleados para la coloración de los materiales, podrían haber ligeras variaciones de tonalidad entre los colores del producto final y los mostrados en la documentación gráfica y muestrario. También otros factores pueden dar lugar a variaciones en los colores de los productos y su apariencia, para productos adquiridos en periodos o pedidos distintos, de tal manera que ocasionalmente no permitan una perfecta integración. También ha de ser tenido en cuenta el alto componente de artesanía en algunos procesos de acabado superficial, que podría ocasionar algunas diferencias en la visualización de una superficie y textura. Estas diferencias, en el caso de existir, podrían atenuarse con el transcurso del tiempo y no pueden constituir objeto de reclamación.

INSTALACIÓN Y MONTAJE DE PRODUCTOS

Los productos exigen que su instalación y montaje sea realizado por personal cualificado y siguiendo siempre las instrucciones del producto y que se acompañen en cada uno de los artículos. El personal que proceda a la instalación del producto, especialmente en platos de ducha, deberá verificar el producto previamente a su instalación, llevar a cabo la instalación de manera correcta, verificándolo a su fin antes de terminar la obra con alicatados, instalación de mamparas, etc. Absara Industrial S.L. o en su caso la empresa vendedora no se hará cargo de los costes que puedan ocasionarse derivados de no respetar este proceso, tales como desmontaje de mampara, reposición de azulejos o pavimentos, etc.

PROTECCIÓN DE DATOS

El cliente que suscribe el contrato reconoce frente a Absara Industrial S.L., de conformidad con lo regulado en el Reglamento General de Protección de Datos de 25 de mayo de 2016, que presta su consentimiento expreso para que los datos indicados puedan ser tratados automatizadamente con el fin de entablar la relación comercial oportuna. Asimismo, podrá hacerse uso de esta información para ofrecer al cliente productos o servicios de la empresa. Conforme a la regulación relativa a la Protección de Datos de carácter personal, el cliente de Absara Industrial S.L. podrá ejercer en cualquier momento el derecho a acceder, rectificar y cancelar sus datos y oponerse a su tratamiento, dirigiéndose por correo electrónico a Absara Industrial S.L. en su dirección comercial@absaraindustrial.com.

PARTICULARIDADES DE VENTA

Los precios de venta al público incluidos en la presente tarifa podrán verse modificados en las condiciones particulares que con carácter general o puntual establezca Absara Industrial, S.L. con cada uno de sus clientes, en el bien entendido que tal modificación deberá constar por escrito con la aceptación de ambas partes. Esta tarifa anula todas las anteriores y es propiedad de Absara Industrial, S.L. al igual que toda la documentación suministrada, reservándose el derecho a introducir cualquier modificación en la misma y no haciéndose responsable de cualquier error contenido en ella.



Papel fabricado con fibras provenientes de bosques gestionados de forma responsable y certificado con la Etiqueta Ecológica Europea.
Papier fabriqué avec des fibres issues de forêts gérées de manière responsable et certifié par le label écologique européen.
Paper made with fibers from responsibly managed forests and certified with the European eco-label.
Papier aus Fasern aus verantwortungsbewusst bewirtschafteten Wäldern, das mit dem europäischen Umweltzeichen zertifiziert ist.
Carta realizzata con fibre provenienti da foreste gestite in modo responsabile e certificata con il marchio europeo di qualità ecologica.

COMENTARIOS A LA IMPRESIÓN Por parte de esta empresa se ha puesto el máximo empeño para que las fotografías dibujos y textos que describen a nuestros artículos y que aparecen en este catálogo, definan con exactitud al producto real, sin embargo toda la información tanto fotografías dibujos, colores y textos, se considera aproximada, no constituyendo un contrato escrito entre nuestra empresa y los compradores. Hidrobox by Absara se reserva la posibilidad y el derecho a introducir cualquier modificación y no se hace responsable de posibles errores de impresión.

NOTA TÉCNICA La información contenida en estas páginas o boletines de carácter técnico está basada en datos técnicos que ABS lab de Absara Ind. considera fiables y tiene por finalidad la divulgación a personas que tengan conocimientos sobre tales ámbitos técnicos, para ser usada bajo su propio criterio y responsabilidad. Absara Ind. no puede garantizar que esta información esté actualizada o sea totalmente correcta, aunque todos los esfuerzos de compañía y personal técnico ha procurado en lo posible que así lo sea. Dado que las condiciones de uso están fuera de control de Absara Ind., Absara Ind. no garantiza, explícita o implícitamente, todo o parte de dicha información y, consecuentemente, no asume ninguna responsabilidad por la exactitud, integridad o utilidad de tal información. Esta información no se debe de usar como referencia para crear especificaciones, diseños o instrucciones de instalación. Las personas responsables del uso y manipulación del producto son también responsables de garantizar que el diseño, la fabricación o los métodos y procesos de instalación no presenten ningún riesgo para la salud y la seguridad. Absara Ind. desaconseja encarecidamente realizar cualquier trabajo de especificación, diseño, transformación o instalación sin tener la formación adecuada ni utilizar el equipo de protección personal recomendado. Ninguna información contenida en este documento puede interpretarse como cesión o licencia de derechos de patente. Absara Ind. no asume ninguna responsabilidad por el uso o por los resultados obtenidos a raíz de la información contenida en estos boletines técnicos. Absara Ind. no asume ninguna responsabilidad por (i) ningún daño, incluyendo reclamaciones relacionadas con la especificación, diseño o transformación, instalación o combinación de este producto con cualquier otro producto(s), ni por (ii) daños directos o indirectos. Absara Ind. se reserva el derecho de modificar la información contenida en este boletín técnico y la cláusula de exención de responsabilidad que forma parte del mismo y aconseja revisar periódicamente esta información.

hidrobox