

Milwaukee[®]

Nothing but **HEAVY DUTY.**[™]



2023

CATÁLOGO DE ACCESORIOS

Milwaukee

Nothing but **HEAVY DUTY.**



CONTENIDO

PERFORACIÓN Y CINCELADO

| | |
|---|-------|
| Brocas: madera | |
| Brocas Auger | 39-40 |
| Brocas Auger - SHOCKWAVE™ IMPACT DUTY | 38 |
| Brocas de 3 puntas | 44 |
| Brocas de pala | 45 |
| Brocas Forstner | 41 |
| Brocas pasamuros | 46 |
| Brocas Selffeed | 43 |
| Brocas SPEED FEED™ | 46 |
| SWITCHBLADE™ Brocas Selffeed - SHOCKWAVE™ IMPACT DUTY | 42 |
| Brocas: metal | |
| Brocas escalonadas | 61-64 |
| HSS-G | 58 |
| HSS-G Red Cobalt | 52-53 |
| HSS-G Thunderweb | 54-57 |
| HSS-G Ti Red Hex - SHOCKWAVE™ IMPACT DUTY | 50-51 |
| HSS-R | 59-60 |
| Brocas: otros | |
| Cristal y azulejos | 36 |
| Multimaterial | 34-35 |
| CINCELES | |
| Cinzel autoafilables SDS-Max | 26-27 |
| Cinceles autoafilables SDS-Plus | 26-27 |
| HEX 21 mm / 28 mm / 30 mm | 30-33 |
| SDS-MAX | 19-23 |
| SDS-Plus | 28 |
| Coronas | |
| BIG HAWG™ Multi Material | 78 |
| Contractor Bi-Metal | 74 |
| HCS PVC Holesaws | 79 |
| HOLE DOZER™ - Bi-Metal | 69-72 |
| HOLE DOZER™ - Carbide | 73 |
| Cortacírculos ajustables | 75 |
| Coronas - SHOCKWAVE™ IMPACT DUTY | 80 |
| PERFORACIÓN DE DIAMANTE | |
| Broca diamantada Diamond Max M14 | 81-83 |
| Coronas de seco/húmedo Diamond plus™ | 84-85 |
| Perforación de diamante en seco 1 1/4" UNC / M16 - | 88-90 |
| Perforación de diamante en húmedo 1 1/4" UNC / 1/2" G - | 86-87 |
| TALADROS: HORMIGÓN Y MAMPOSTERÍA | |
| SDS-Max - Otros | 23-25 |
| SDS-Max 4 cortes (MX4) | 19-20 |
| SDS-Max Brocas rompedoras/coronas | 21-23 |
| SDS-Plus 2 cortes M2 | 8-11 |
| SDS-Plus 4 cortes MX4 | 4-7 |
| SDS-Plus coronas | 18 |
| SDS-Plus extensiones | 13 |
| Sistemas de recogida de polvo | 14-17 |
| Vástago redondo - Hormigón | 36-37 |

FIJACIÓN

| | |
|---|---------|
| Adaptadores para puntas y adaptadores angulares | 101-103 |
| Grapas y clavos | 116-119 |
| Portapuntas - SHOCKWAVE™ IMPACT DUTY | 99-100 |
| Puntas de atornillar | 102-103 |
| Puntas de atornillar - SHOCKWAVE™ IMPACT DUTY | 93-99 |
| Vasos y adaptadores - SHOCKWAVE™ IMPACT DUTY | 104-115 |

CORTE Y DESBASTE

CORTE Y DESBASTE

| | |
|---|---------|
| Revestimiento abrasivo | |
| Bandas de lija | 175-176 |
| Lijas para Orbitales / Rotorbitales / Delta | 169-174 |
| Tecnología de Diamante | |
| Copas de diamante | 153-160 |
| Discos de diamante | 161 |
| Desbaste | |
| Discos de corte y desbaste para metal | 163-165 |
| Discos milhojas | 166-167 |
| Tuercas Fixtec | 168 |
| SIERRA | |
| Accesorios multiherramienta | |
| Recepción Starlock | 142-146 |
| Discos para sierra circular | |
| Disco de corte de acero / metal | 150 |
| Ingletadora | 149 |
| Sierras circulares de una mano | 147-148 |
| Sierra de mesa | 149 |
| Hojas para sierra de calar | |
| Aplicaciones especiales | 140-141 |
| Madera y plástico | 137-138 |
| Metal | 139-140 |
| Hojas para sierra de cinta | 151-152 |

HOJAS SAWZALL™

| | |
|--------------------------|---------|
| Madera con clavos | |
| AX™ | 129 |
| AX™ Carbide | 128 |
| Thin Kerf | 129 |
| Metal | |
| Thin Kerf | 126-127 |
| TORCH™ | 124-125 |
| TORCH™ NITRUS / Carbide | 122-123 |

Multi material

| | |
|-------------------------|---------|
| Aplicaciones especiales | 132-133 |
| Hojas HACKZALL™ | 135 |
| Juegos de hojas | 134 |
| Madera y plástico | 132 |
| WRECKER™ | 131 |
| WRECKER™ Carbide | 130 |

ACOPLAMIENTOS PARA HERRAMIENTAS

| | |
|-------------------------------|---------|
| Acop. amoladoras | 181 |
| Acop. aspiradores | 182 |
| Acop. atornilladores | 176 |
| Acop. bomba hidráulica | 198 |
| Acop. cepillos | 190 |
| Acop. cizallas | 183 |
| Acop. cortadoras de cable | 196-197 |
| Acop. crimpadoras | 192-195 |
| Acop. desatascadoras | 203 |
| Acop. engalletadoras | 189 |
| Acop. expandidoras | 199 |
| Acop. fresadoras | 190 |
| Acop. jardín | 191 |
| Acop. lijadoras | 187-188 |
| Acop. llaves de impacto | 177 |
| Acop. martillos | 178 |
| Acop. medidores y multimetros | 208 |
| Acop. pasacables M18 FUEL™ | 197 |
| Acop. pistolas de químicos | 207 |
| Acop. prensadoras | 200-202 |
| Acop. pulidoras | 184-186 |
| Acop. roedoras | 183 |
| Acop. ropa calefactada | 208 |
| Acop. sacabocados | 198 |
| Acop. sierras circulares | 189 |
| Acop. sierras de banda | 189 |
| Acop. vibradores | 209 |
| Portabrocas | 179-180 |



4X

MÁS DURACIÓN EN HORMIGÓN ARMADO*

*Vs broca estándar de 2 cortes

En MILWAUKEE®, nos esforzamos en hacer las cosas mejor, para hacer la vida más fácil aún en las condiciones más duras. Ponemos toda nuestra energía en la continua mejora de nuestros productos, incluso las pequeñas mejoras, comienzan entendiendo las situaciones y dificultades en el trabajo.

Conocer a fondo los desafíos, nos ha conducido a desarrollar nuestra nueva gama MX4[™], un gran avance en la tecnología de perforación del hormigón armado. La pastilla sólida que aumenta la resistencia de la broca, la tecnología Target Tip y el afilado agresivo de la punta que permite una gran precisión y velocidad de perforado aún en los materiales más duros.

MX4[™] es la nueva referencia en brocas SDS-Plus y SDS-Max. Porque para MILWAUKEE®, cada broca es importante.



NUEVO



TECNOLOGÍA TARGET TIP

RENDIMIENTO MEJORADO CONTRA LA VARILLA



PASTILLA SÓLIDA DE CARBURO*

PARA UN MEJOR RENDIMIENTO

*≤10mm



PUNTA CON AFILADO AGRESIVO

RENDIMIENTO CONTRA LA VARILLA MEJORADO

116 AGUJEROS POR CARGA*

*Perforaciones de 50mm con una broca de 6mm MX4, usando una batería HIGH OUTPUT de 5,5Ah

PRECISIÓN Y DISEÑO ALEMÁN

4 ESPIRALES CON DISEÑO VARIABLE

PERFORACIONES MÁS RÁPIDAS



SELLO PGM

PERFORACIONES PRECISAS

NUEVO TECNOLOGÍA TARGET TIP

Brocas SDS-Plus MX4™ - 4 cortes



Los 4 filos de corte simétricos a 90°, garantizan un agujero circular para una sujeción óptima del anclaje. La punta en ángulo más afilada garantiza una mayor precisión y rendimiento
 Diseño de la cabeza de carburo de una pieza de 5-10mm y punta de carburo ranurada de una pieza en 12-32mm para una mayor duración. Espiral de 4 cortes que asegura una eliminación más rápida del material. Sello PGM
 Fabricadas en Alemania

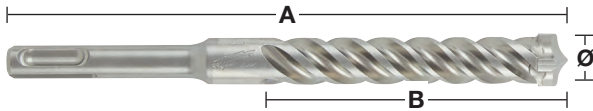
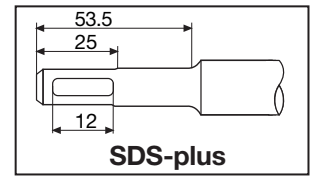

| Ø (mm) | Largo total (mm) A | Longitud de trabajo (mm) B | Pretaladrado | Cantidad por paquete | Cantidad de pedido | Referencia | Código EAN | Tarifa € |
|--------|--------------------|----------------------------|--------------|----------------------|--------------------|------------|---------------|----------|
| 5 | 115 | 50 | | 1 | 1 | 4932352007 | 4002395366644 | 7.20 |
| 5 | 165 | 100 | | 1 | 1 | 4932352008 | 4002395368891 | 7.60 |
| 5 | 215 | 150 | | 1 | 1 | 4932478465 | 4058546346560 | 9.90 |
| 5 | 265 | 200 | | 1 | 1 | 4932478466 | 4058546346577 | 13.20 |
| 5 | 315 | 250 | | 1 | 1 | 4932478467 | 4058546346584 | 17.50 |
| 5.5 | 115 | 50 | | 1 | 1 | 4932352009 | 4002395368907 | 7.90 |
| 5.5 | 165 | 100 | | 1 | 1 | 4932352010 | 4002395368914 | 8.70 |
| 5.5 | 215 | 150 | | 1 | 1 | 4932478469 | 4058546346607 | 10.90 |
| 5.5 | 315 | 250 | | 1 | 1 | 4932478470 | 4058546346614 | 19.80 |
| 6 | 115 | 50 | | 1 | 1 | 4932352011 | 4002395368921 | 7.30 |
| 6 | 165 | 100 | | 1 | 1 | 4932352012 | 4002395368938 | 7.70 |
| 6 | 215 | 150 | | 1 | 1 | 4932352013 | 4002395366705 | 10.20 |
| 6 | 265 | 200 | | 1 | 1 | 4932352014 | 4002395366712 | 12.70 |
| 6 | 315 | 250 | | 1 | 1 | 4932352015 | 4002395366729 | 19.20 |
| 6.5 | 115 | 50 | | 1 | 1 | 4932492017 | 4058546413293 | 10.60 |
| 6.5 | 165 | 100 | | 1 | 1 | 4932430146 | 4002395378074 | 10.90 |
| 6.5 | 215 | 150 | | 1 | 1 | 4932352016 | 4002395366736 | 15.20 |
| 6.5 | 265 | 200 | | 1 | 1 | 4932352017 | 4002395366743 | 19.70 |
| 6.5 | 315 | 250 | | 1 | 1 | 4932352018 | 4002395366750 | 22.80 |
| 6.5 | 465 | 400 | | 1 | 1 | 4932464596 | 4058546225414 | 28.40 |
| 7 | 115 | 50 | | 1 | 1 | 4932352019 | 4002395366767 | 10.70 |
| 7 | 165 | 100 | | 1 | 1 | 4932352020 | 4002395366774 | 17.30 |
| 7 | 215 | 150 | | 1 | 1 | 4932492018 | 4058546413309 | 19.20 |
| 8 | 115 | 50 | | 1 | 1 | 4932352021 | 4002395366781 | 8.40 |
| 8 | 165 | 100 | | 1 | 1 | 4932352022 | 4002395366798 | 9.10 |
| 8 | 215 | 150 | | 1 | 1 | 4932352023 | 4002395366804 | 10.20 |
| 8 | 265 | 200 | | 1 | 1 | 4932352024 | 4002395366811 | 12.70 |
| 8 | 315 | 250 | | 1 | 1 | 4932352712 | 4002395373703 | 19.00 |
| 8 | 365 | 300 | | 1 | 1 | 4932492019 | 4058546413316 | 20.20 |
| 8 | 465 | 400 | ✓ | 1 | 1 | 4932352713 | 4002395373710 | 31.00 |
| 9 | 165 | 100 | | 1 | 1 | 4932352944 | 4002395376025 | 12.20 |
| 9 | 215 | 150 | | 1 | 1 | 4932492020 | 4058546413323 | 13.80 |
| 10 | 115 | 50 | | 1 | 1 | 4932352025 | 4002395366828 | 9.30 |
| 10 | 165 | 100 | | 1 | 1 | 4932352026 | 4002395366835 | 9.90 |
| 10 | 215 | 150 | | 1 | 1 | 4932352027 | 4002395366842 | 11.30 |
| 10 | 265 | 200 | | 1 | 1 | 4932352028 | 4002395366859 | 13.30 |
| 10 | 315 | 250 | | 1 | 1 | 4932352029 | 4002395366866 | 16.40 |
| 10 | 365 | 300 | | 1 | 1 | 4932492021 | 4058546413330 | 18.00 |
| 10 | 455 | 400 | ✓ | 1 | 1 | 4932352030 | 4002395366873 | 28.60 |
| 10 | 600 | 540 | ✓ | 1 | 1 | 4932352945 | 4002395376032 | 42.30 |
| 10 | 1000 | 940 | ✓ | 1 | 1 | 4932352946 | 4002395376049 | 112.80 |
| 11 | 160 | 100 | | 1 | 1 | 4932492022 | 4058546413347 | 12.80 |
| 11 | 210 | 150 | | 1 | 1 | 4932492023 | 4058546413354 | 14.80 |
| 12 | 160 | 110 | | 1 | 1 | 4932352031 | 4002395366880 | 10.90 |
| 12 | 210 | 160 | | 1 | 1 | 4932352032 | 4002395366897 | 13.50 |
| 12 | 260 | 210 | | 1 | 1 | 4932352033 | 4002395366903 | 15.10 |
| 12 | 310 | 260 | | 1 | 1 | 4932352034 | 4002395366910 | 20.80 |
| 12 | 450 | 400 | ✓ | 1 | 1 | 4932352035 | 4002395366927 | 31.30 |
| 12 | 600 | 550 | ✓ | 1 | 1 | 4932352947 | 4002395376056 | 53.80 |
| 12 | 1000 | 940 | ✓ | 1 | 1 | 4932352948 | 4002395376063 | 119.60 |
| 13 | 160 | 100 | | 1 | 1 | 4932492025 | 4058546413378 | 13.80 |
| 13 | 210 | 150 | | 1 | 1 | 4932492026 | 4058546413385 | 16.00 |
| 14 | 160 | 110 | | 1 | 1 | 4932352036 | 4002395366934 | 15.60 |
| 14 | 210 | 150 | | 1 | 1 | 4932352037 | 4002395366941 | 20.70 |
| 14 | 260 | 200 | | 1 | 1 | 4932352949 | 4002395376070 | 29.90 |
| 14 | 310 | 260 | | 1 | 1 | 4932352038 | 4002395366958 | 25.60 |
| 14 | 380 | 330 | | 1 | 1 | 4932478473 | 4058546346645 | 30.70 |
| 14 | 450 | 400 | ✓ | 1 | 1 | 4932352039 | 4002395366965 | 32.10 |

✓ Pretaladrar con una broca más corta del mismo diámetro

Brocas SDS-Plus MX4[™] - 4 cortes

✓ Pretaldrar con una broca más corta del mismo diámetro

| Ø (mm) | Largo total (mm) A | Longitud de trabajo (mm) B | Pretaldrado | Cantidad por paquete | Cantidad de pedido | Referencia | Código EAN | Tarifa € |
|--------|--------------------|----------------------------|-------------|----------------------|--------------------|------------|---------------|----------|
| 14 | 600 | 550 | ✓ | 1 | 1 | 4932352950 | 4002395376087 | 59.00 |
| 14 | 1000 | 950 | ✓ | 1 | 1 | 4932352951 | 4002395376094 | 123.10 |
| 15 | 160 | 100 | | 1 | 1 | 4932430725 | 4002395383863 | 27.80 |
| 15 | 260 | 200 | | 1 | 1 | 4932352952 | 4002395376100 | 36.90 |
| 15 | 450 | 400 | ✓ | 1 | 1 | 4932492027 | 4058546413392 | 63.80 |
| 16 | 160 | 110 | | 1 | 1 | 4932430726 | 4002395383870 | 28.80 |
| 16 | 210 | 160 | | 1 | 1 | 4932352953 | 4002395376117 | 34.70 |
| 16 | 260 | 210 | | 1 | 1 | 4932352819 | 4002395374779 | 37.00 |
| 16 | 310 | 260 | | 1 | 1 | 4932352954 | 4002395376124 | 41.40 |
| 16 | 450 | 400 | | 1 | 1 | 4932352820 | 4002395374786 | 49.90 |
| 16 | 600 | 540 | ✓ | 1 | 1 | 4932352955 | 4002395376131 | 64.00 |
| 16 | 1000 | 950 | ✓ | 1 | 1 | 4932352956 | 4002395376148 | 140.30 |
| 17 | 210 | 150 | | 1 | 1 | 4932478474 | 4058546346652 | 39.90 |
| 18 | 200 | 150 | | 1 | 1 | 4932478899 | 4058546361815 | 34.10 |
| 18 | 250 | 200 | | 1 | 1 | 4932356502 | 4002395320950 | 34.30 |
| 18 | 450 | 400 | ✓ | 1 | 1 | 4932356503 | 4002395320967 | 46.20 |
| 18 | 600 | 550 | ✓ | 1 | 1 | 4932492028 | 4058546413408 | 58.10 |
| 18 | 1000 | 940 | ✓ | 1 | 1 | 4932479345 | 4058546371395 | 67.60 |
| 20 | 250 | 200 | | 1 | 1 | 4932356504 | 4002395320974 | 40.40 |
| 20 | 450 | 400 | ✓ | 1 | 1 | 4932356505 | 4002395320981 | 51.00 |
| 20 | 600 | 550 | ✓ | 1 | 1 | 4932492029 | 4058546413415 | 69.70 |
| 20 | 1000 | 940 | ✓ | 1 | 1 | 4932479346 | 4058546371401 | 86.50 |
| 22 | 250 | 200 | | 1 | 1 | 4932399332 | 4002395359608 | 44.80 |
| 22 | 450 | 400 | ✓ | 1 | 1 | 4932356506 | 4002395320998 | 60.30 |
| 22 | 1000 | 940 | ✓ | 1 | 1 | 4932479347 | 4058546371418 | 93.70 |
| 24 | 250 | 200 | | 1 | 1 | 4932356507 | 4002395321001 | 57.60 |
| 24 | 450 | 400 | ✓ | 1 | 1 | 4932356508 | 4002395321018 | 67.30 |
| 24 | 1000 | 940 | ✓ | 1 | 1 | 4932479348 | 4058546371425 | 107.60 |
| 25 | 250 | 200 | | 1 | 1 | 4932399333 | 4002395359615 | 63.10 |
| 25 | 450 | 400 | ✓ | 1 | 1 | 4932356509 | 4002395321025 | 74.30 |
| 25 | 1000 | 940 | ✓ | 1 | 1 | 4932479349 | 4058546371432 | 121.40 |
| 28 | 250 | 200 | | 1 | 1 | 4932399334 | 4002395359622 | 75.10 |
| 28 | 450 | 400 | ✓ | 1 | 1 | 4932356510 | 4002395321032 | 87.10 |
| 30 | 250 | 200 | | 1 | 1 | 4932399335 | 4002395359639 | 83.60 |
| 30 | 450 | 400 | ✓ | 1 | 1 | 4932356511 | 4002395321049 | 95.60 |
| 32 | 450 | 400 | ✓ | 1 | 1 | 4932399336 | 4002395359646 | 109.80 |

Paquetes de brocas SDS-Plus MX4[™] - 4 cortes / 10 unidades

| Ø (mm) | Largo total (mm) A | Longitud de trabajo (mm) B | Cantidad por paquete | Cantidad de pedido | Referencia | Código EAN | Tarifa € |
|--------|--------------------|----------------------------|----------------------|--------------------|------------|---------------|----------|
| 5 | 115 | 50 | 10 | 1 | 4932352040 | 4002395366972 | 71.50 |
| 5 | 165 | 100 | 10 | 1 | 4932471250 | 4058546288785 | 75.80 |
| 5.5 | 115 | 50 | 10 | 1 | 4932471251 | 4058546288792 | 79.10 |
| 5.5 | 165 | 100 | 10 | 1 | 4932352041 | 4002395366989 | 85.50 |
| 6 | 115 | 50 | 10 | 1 | 4932352042 | 4002395366996 | 72.90 |
| 6 | 165 | 100 | 10 | 1 | 4932352043 | 4002395367009 | 76.80 |
| 6 | 215 | 150 | 10 | 1 | 4932430234 | 4002395378951 | 100.80 |
| 6 | 265 | 200 | 10 | 1 | 4932471252 | 4058546288808 | 124.40 |
| 6.5 | 165 | 100 | 10 | 1 | 4932479556 | 4058546373504 | 108.30 |
| 6.5 | 215 | 150 | 10 | 1 | 4932430235 | 4002395378968 | 142.90 |
| 7 | 165 | 100 | 10 | 1 | 4932352044 | 4002395367016 | 113.90 |
| 8 | 115 | 50 | 10 | 1 | 4932352045 | 4002395367023 | 84.70 |
| 8 | 165 | 100 | 10 | 1 | 4932352046 | 4002395367030 | 89.50 |
| 8 | 265 | 200 | 10 | 1 | 4932471253 | 4058546288815 | 124.40 |
| 10 | 165 | 100 | 10 | 1 | 4932352047 | 4002395367047 | 98.90 |
| 10 | 215 | 150 | 10 | 1 | 4932352048 | 4002395367054 | 113.20 |
| 10 | 265 | 200 | 10 | 1 | 4932471254 | 4058546288822 | 130.90 |
| 10 | 315 | 250 | 10 | 1 | 4932471255 | 4058546288839 | 161.30 |
| 12 | 160 | 100 | 10 | 1 | 4932352049 | 4002395367061 | 110.00 |
| 12 | 210 | 150 | 10 | 1 | 4932352050 | 4002395367078 | 134.10 |
| 12 | 260 | 200 | 10 | 1 | 4932471256 | 4058546288846 | 150.50 |
| 14 | 210 | 150 | 10 | 1 | 4932471257 | 4058546288853 | 204.50 |
| 16 | 260 | 200 | 10 | 1 | 4932471258 | 4058546288860 | 365.40 |

Paquetes de brocas SDS-Plus MX4™ - 4 cortes / 50 unidades

| Ø (mm) | Largo total (mm) A | Longitud de trabajo (mm) B | Cantidad por paquete | Cantidad de pedido | Referencia | Código EAN | Tarifa € |
|--------|--------------------|----------------------------|----------------------|--------------------|------------|---------------|----------|
| 5.5 | 165 | 100 | 50 | 1 | 4932472234 | 4058546326302 | 381.50 |
| 6 | 115 | 50 | 50 | 1 | 4932430437 | 4002395380985 | 348.90 |
| 6 | 165 | 100 | 50 | 1 | 4932430438 | 4002395380992 | 377.40 |
| 6 | 215 | 150 | 50 | 1 | 4932430462 | 4002395381234 | 493.20 |
| 6.5 | 165 | 100 | 50 | 1 | 4932479557 | 4058546373511 | 455.80 |
| 6.5 | 215 | 150 | 50 | 1 | 4932430463 | 4002395381241 | 673.70 |
| 7 | 115 | 50 | 50 | 1 | 4932472154 | 4058546325503 | 481.30 |
| 7 | 165 | 100 | 50 | 1 | 4932472155 | 4058546325510 | 513.10 |
| 8 | 115 | 50 | 50 | 1 | 4932479368 | 4058546371623 | 387.30 |
| 8 | 165 | 100 | 50 | 1 | 4932430439 | 4002395381005 | 427.00 |
| 8 | 215 | 150 | 50 | 1 | 4932430440 | 4002395381012 | 487.20 |
| 8 | 315 | 250 | 50 | 1 | 4932472156 | 4058546325527 | 870.10 |
| 8 | 465 | 400 | 50 | 1 | 4932472157 | 4058546325534 | 1434.30 |
| 10 | 115 | 50 | 50 | 1 | 4932479369 | 4058546371630 | 454.50 |
| 10 | 165 | 100 | 50 | 1 | 4932430441 | 4002395381029 | 475.10 |
| 10 | 215 | 150 | 50 | 1 | 4932430442 | 4002395381036 | 541.40 |
| 10 | 315 | 250 | 50 | 1 | 4932472158 | 4058546325541 | 717.40 |
| 10 | 455 | 390 | 50 | 1 | 4932472159 | 4058546325558 | 1328.80 |
| 12 | 160 | 100 | 50 | 1 | 4932472160 | 4058546325565 | 496.20 |
| 12 | 210 | 150 | 50 | 1 | 4932430443 | 4002395381043 | 637.60 |
| 12 | 310 | 250 | 50 | 1 | 4932472161 | 4058546325572 | 959.90 |
| 12 | 450 | 400 | 50 | 1 | 4932472162 | 4058546325589 | 1453.00 |
| 14 | 210 | 150 | 50 | 1 | 4932478097 | 4058546340308 | 1034.60 |

Juegos de brocas SDS-Plus MX4™ - 4 cortes

| Descripción | Se suministra en | Cantidad por paquete | Cantidad de pedido | Referencia | Código EAN | Tarifa € |
|---|------------------------|----------------------|--------------------|------------|---------------|----------|
| Estuche de plástico con 5 brocas SDS-Plus MX4™ ① Ø 5 / 6 x 115 mm, Ø 6 / 8 x 165 mm, Ø 10 x 160 mm | Contenedor de plástico | 5 | 1 | 4932352833 | 4002395374915 | 55.00 |
| Estuche de plástico con 5 brocas SDS-Plus MX4™ ① Ø 5.5 x 110 mm, Ø 5.5 / 6 / 7 / 8 x 160 mm | Contenedor de plástico | 5 | 1 | 4932352835 | 4002395374939 | 55.00 |
| Estuche de plástico con 7 brocas SDS-Plus MX4™ ② Ø 5 / 6 x 115 mm, Ø 6 / 8 / 8 / 10 x 165mm, Ø 12 x 160 mm | Estuche de plástico | 7 | 1 | 4932478626 | 4058546348199 | 83.20 |
| Estuche de plástico con 7 brocas SDS-Plus MX4™ ② Ø 5.5 / 6 x 115 mm, Ø 5 / 5.5 / 6 / 8 / 10 x 165 mm | Estuche de plástico | 7 | 1 | 4932478627 | 4058546348205 | 83.20 |
| Expositor para encimera para Estuche de plástico con 7 brocas SDS-Plus MX4™ ③ 6x Estuches de plástico con 7 brocas SDS-Plus MX4™ (4932478626) | Estuche de plástico | 1 | 1 | 4932478673 | 4058546348663 | 478.60 |
| Expositor para encimera para Estuche de plástico con 7 brocas SDS-Plus MX4™ ③ 6x Estuches de plástico con 7 brocas SDS-Plus MX4™ (4932478627) | Estuche de plástico | 1 | 1 | 4932478674 | 4058546348670 | 478.60 |



Milwaukee®

Nothing but HEAVY DUTY.™



ALTO RENDIMIENTO

PERFORACIONES RÁPIDAS EN HORMIGÓN



25%
MÁS RÁPIDA
3 BREAKER POINTS

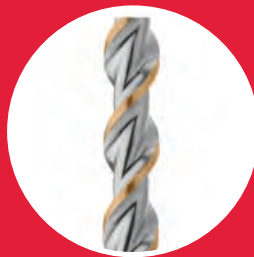

2
ESPIRALES
CÓNICAS



2
CORTES
IDEAL PARA
PERFORACIONES EN
HORMIGÓN

*que la generación anterior

Brocas SDS-Plus M2 - 2 cortes



Fabricadas en Alemania

MÁS RÁPIDA: Pastilla de nueva generación, con 3 Breaker Points y espiral cónica, que minimiza la fricción, permitiendo a la M2 una perforación más rápida

DURABILIDAD: Aristas de corte en los extremos, que evitan la rotura al encontrar varilla. Alma más gruesa para una transferencia más efectiva de la energía de impacto, menor vibración y roturas

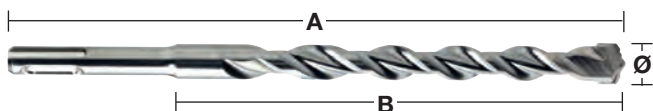
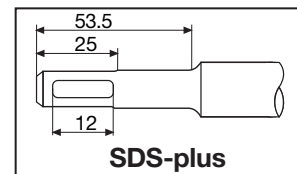

| Ø (mm) | Largo total (mm) A | Longitud de trabajo (mm) B | Pretaladrado | Cantidad por paquete | Cantidad de pedido | Referencia | Código EAN | Tarifa € |
|--------|--------------------|----------------------------|--------------|----------------------|--------------------|------------|---------------|----------|
| 3 | 110 | 50 | | 1 | 1 | 4932352892 | 4002395375509 | 9.20 |
| 3.5 | 110 | 50 | | 1 | 1 | 4932373908 | 4002395353378 | 8.40 |
| 4 | 110 | 50 | | 1 | 1 | 4932339498 | 4002395304561 | 4.90 |
| 4 | 160 | 100 | | 1 | 1 | 4932399143 | 4002395357505 | 5.80 |
| 4.8 | 110 | 50 | | 1 | 1 | 4932352130 | 4002395367832 | 7.10 |
| 5 | 110 | 50 | | 1 | 1 | 4932307067 | 4002395308835 | 3.70 |
| 5 | 160 | 100 | | 1 | 1 | 4932399315 | 4002395359431 | 4.40 |
| 5 | 210 | 150 | | 1 | 1 | 4932399316 | 4002395359448 | 6.10 |
| 5.5 | 110 | 50 | | 1 | 1 | 4932339499 | 4002395304578 | 4.20 |
| 5.5 | 160 | 100 | | 1 | 1 | 4932340408 | 4002395311910 | 4.90 |
| 5.5 | 210 | 150 | | 1 | 1 | 4932399317 | 4002395359455 | 8.20 |
| 5.5 | 260 | 200 | | 1 | 1 | 4932399318 | 4002395359462 | 9.30 |
| 5.5 | 310 | 250 | | 1 | 1 | 4932399319 | 4002395359479 | 13.90 |
| 5.5 | 410 | 350 | | 1 | 1 | 4932399320 | 4002395359486 | 16.60 |
| 6 | 110 | 50 | | 1 | 1 | 4932307068 | 4002395308842 | 3.70 |
| 6 | 160 | 100 | | 1 | 1 | 4932307069 | 4002395308859 | 4.00 |
| 6 | 210 | 150 | | 1 | 1 | 4932373136 | 4002395346394 | 6.10 |
| 6 | 260 | 200 | | 1 | 1 | 4932353819 | 4002395320127 | 7.00 |
| 6 | 310 | 250 | | 1 | 1 | 4932399321 | 4002395359493 | 12.70 |
| 6 | 460 | 400 | ✓ | 1 | 1 | 4932399322 | 4002395359509 | 16.20 |
| 6.5 | 110 | 50 | | 1 | 1 | 4932344292 | 4002395312276 | 4.30 |
| 6.5 | 160 | 100 | | 1 | 1 | 4932344293 | 4002395312269 | 5.20 |
| 6.5 | 210 | 150 | | 1 | 1 | 4932399147 | 4002395357574 | 7.00 |
| 6.5 | 260 | 200 | | 1 | 1 | 4932399148 | 4002395357581 | 10.10 |
| 6.5 | 310 | 260 | | 1 | 1 | 4932399323 | 4002395359516 | 9.70 |
| 7 | 110 | 50 | | 1 | 1 | 4932353820 | 4002395320134 | 4.30 |
| 7 | 160 | 100 | | 1 | 1 | 4932340409 | 4002395311927 | 5.00 |
| 7 | 210 | 150 | | 1 | 1 | 4932399222 | 4002395358366 | 6.80 |
| 7 | 250 | 200 | | 1 | 1 | 4932399324 | 4002395359523 | 11.20 |
| 8 | 110 | 50 | | 1 | 1 | 4932307070 | 4002395308866 | 4.20 |
| 8 | 160 | 100 | | 1 | 1 | 4932307071 | 4002395308873 | 4.50 |
| 8 | 210 | 150 | | 1 | 1 | 4932307072 | 4002395308880 | 6.30 |
| 8 | 260 | 200 | | 1 | 1 | 4932353821 | 4002395320141 | 7.00 |
| 8 | 310 | 250 | | 1 | 1 | 4932399325 | 4002395359530 | 9.40 |
| 8 | 400 | 350 | | 1 | 1 | 4932399326 | 4002395359547 | 12.80 |
| 8 | 460 | 400 | ✓ | 1 | 1 | 4932367013 | 4002395336692 | 14.10 |
| 8 | 600 | 540 | ✓ | 1 | 1 | 4932399327 | 4002395359554 | 21.60 |
| 8 | 1000 | 940 | ✓ | 1 | 1 | 4932399328 | 4002395359561 | 43.60 |
| 9 | 160 | 100 | | 1 | 1 | 4932353823 | 4002395320165 | 6.00 |
| 9 | 210 | 150 | | 1 | 1 | 4932353822 | 4002395320158 | 7.60 |
| 10 | 110 | 50 | | 1 | 1 | 4932340410 | 4002395311934 | 4.90 |
| 10 | 160 | 100 | | 1 | 1 | 4932307073 | 4002395308897 | 5.00 |
| 10 | 210 | 150 | | 1 | 1 | 4932307074 | 4002395308903 | 6.80 |
| 10 | 260 | 200 | | 1 | 1 | 4932344295 | 4002395312252 | 7.80 |
| 10 | 310 | 250 | | 1 | 1 | 4932353824 | 4002395320172 | 10.00 |
| 10 | 450 | 400 | ✓ | 1 | 1 | 4932344296 | 4002395312245 | 15.00 |
| 10 | 600 | 550 | ✓ | 1 | 1 | 4932367014 | 4002395336708 | 22.00 |
| 10 | 1000 | 950 | ✓ | 1 | 1 | 4932367015 | 4002395336715 | 52.40 |

✓ Pretaladrar con una broca más corta del mismo diámetro

Brocas SDS-Plus M2 - 2 cortes



| Ø (mm) | Largo total (mm) A | Longitud de trabajo (mm) B | Pretaladrado | Cantidad por paquete | Cantidad de pedido | Referencia | Código EAN | Tarifa € |
|--------|--------------------|----------------------------|--------------|----------------------|--------------------|------------|---------------|----------|
| 11 | 160 | 100 | | 1 | 1 | 4932367066 | 4002395336722 | 6.90 |
| 11 | 260 | 210 | | 1 | 1 | 4932399329 | 4002395359578 | 8.90 |
| 12 | 160 | 110 | | 1 | 1 | 4932307075 | 4002395308910 | 6.60 |
| 12 | 210 | 160 | | 1 | 1 | 4932307076 | 4002395308927 | 7.70 |
| 12 | 260 | 210 | | 1 | 1 | 4932344297 | 4002395312238 | 9.20 |
| 12 | 310 | 260 | | 1 | 1 | 4932353825 | 4002395320189 | 12.30 |
| 12 | 450 | 400 | ✓ | 1 | 1 | 4932307077 | 4002395308934 | 17.90 |
| 12 | 600 | 550 | ✓ | 1 | 1 | 4932367068 | 4002395336746 | 23.70 |
| 12 | 1000 | 950 | ✓ | 1 | 1 | 4932367017 | 4002395336760 | 57.60 |
| 13 | 160 | 110 | | 1 | 1 | 4932307946 | 4002395309054 | 8.90 |
| 13 | 260 | 210 | | 1 | 1 | 4932344298 | 4002395312221 | 12.30 |
| 14 | 160 | 110 | | 1 | 1 | 4932307078 | 4002395308941 | 8.30 |
| 14 | 210 | 160 | | 1 | 1 | 4932353826 | 4002395320196 | 10.50 |
| 14 | 260 | 210 | | 1 | 1 | 4932307079 | 4002395308958 | 11.90 |
| 14 | 310 | 260 | | 1 | 1 | 4932399330 | 4002395359585 | 13.40 |
| 14 | 450 | 400 | ✓ | 1 | 1 | 4932307088 | 4002395309047 | 18.40 |
| 14 | 600 | 550 | ✓ | 1 | 1 | 4932367018 | 4002395336777 | 26.30 |
| 14 | 1000 | 950 | ✓ | 1 | 1 | 4932367019 | 4002395336784 | 62.90 |
| 15 | 160 | 110 | | 1 | 1 | 4932373910 | 4002395353392 | 10.70 |
| 15 | 260 | 210 | | 1 | 1 | 4932344300 | 4002395312207 | 13.70 |
| 16 | 160 | 110 | | 1 | 1 | 4932307080 | 4002395308965 | 11.20 |
| 16 | 210 | 160 | | 1 | 1 | 4932307081 | 4002395308972 | 13.50 |
| 16 | 260 | 210 | | 1 | 1 | 4932399331 | 4002395359592 | 15.20 |
| 16 | 310 | 260 | | 1 | 1 | 4932344301 | 4002395312191 | 17.80 |
| 16 | 450 | 400 | ✓ | 1 | 1 | 4932307082 | 4002395308989 | 23.90 |
| 16 | 600 | 550 | ✓ | 1 | 1 | 4932367069 | 4002395336791 | 28.90 |
| 16 | 1000 | 950 | ✓ | 1 | 1 | 4932367021 | 4002395336814 | 68.00 |
| 18 | 200 | 150 | | 1 | 1 | 4932344303 | 4002395312177 | 21.50 |
| 18 | 250 | 200 | | 1 | 1 | 4932307083 | 4002395308996 | 24.90 |
| 18 | 300 | 250 | | 1 | 1 | 4932344304 | 4002395312160 | 25.00 |
| 18 | 450 | 400 | ✓ | 1 | 1 | 4932340411 | 4002395311941 | 32.10 |
| 18 | 600 | 550 | ✓ | 1 | 1 | 4932367022 | 4002395336821 | 35.90 |
| 18 | 1000 | 950 | ✓ | 1 | 1 | 4932367024 | 4002395336845 | 77.10 |
| 20 | 200 | 150 | | 1 | 1 | 4932344305 | 4002395312153 | 26.20 |
| 20 | 250 | 200 | | 1 | 1 | 4932307084 | 4002395309009 | 45.00 |
| 20 | 300 | 250 | | 1 | 1 | 4932399027 | 4002395356126 | 29.00 |
| 20 | 450 | 400 | ✓ | 1 | 1 | 4932307085 | 4002395309016 | 35.80 |
| 20 | 600 | 550 | ✓ | 1 | 1 | 4932367025 | 4002395336876 | 38.50 |
| 20 | 1000 | 950 | ✓ | 1 | 1 | 4932367026 | 4002395336883 | 87.00 |
| 22 | 250 | 200 | | 1 | 1 | 4932373911 | 4002395353408 | 34.50 |
| 22 | 450 | 400 | ✓ | 1 | 1 | 4932344307 | 4002395312139 | 42.20 |
| 22 | 600 | 550 | ✓ | 1 | 1 | 4932367027 | 4002395336890 | 46.70 |
| 22 | 1000 | 950 | ✓ | 1 | 1 | 4932367029 | 4002395336913 | 97.90 |
| 24 | 250 | 200 | | 1 | 1 | 4932373922 | 4002395353521 | 41.60 |
| 24 | 450 | 400 | ✓ | 1 | 1 | 4932307087 | 4002395309030 | 52.20 |
| 25 | 250 | 200 | | 1 | 1 | 4932344308 | 4002395312122 | 44.80 |
| 25 | 450 | 400 | ✓ | 1 | 1 | 4932344309 | 4002395312115 | 53.80 |
| 25 | 1000 | 950 | ✓ | 1 | 1 | 4932367030 | 4002395336975 | 121.60 |
| 26 | 250 | 200 | | 1 | 1 | 4932344310 | 4002395323814 | 47.00 |
| 26 | 450 | 400 | ✓ | 1 | 1 | 4932344311 | 4002395312092 | 59.60 |

✓ Pretaladrar con una broca más corta del mismo diámetro

Paquetes de brocas SDS-Plus M2 - 2 cortes / 10 unidades

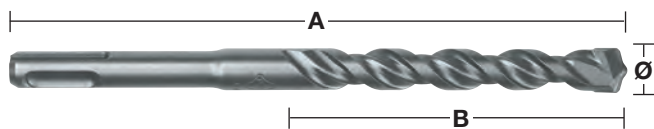

| Ø (mm) | Largo total (mm) A | Longitud de trabajo (mm) B | Cantidad por paquete | Cantidad de pedido | Referencia | Código EAN | Tarifa € |
|--------|--------------------|----------------------------|----------------------|--------------------|------------|---------------|----------|
| 5 | 110 | 50 | 10 | 1 | 4932371702 | 4002395344017 | 32.80 |
| 5 | 160 | 100 | 10 | 1 | 4932352520 | 4002395371785 | 42.30 |
| 5.5 | 110 | 50 | 10 | 1 | 4932352521 | 4002395371792 | 41.00 |
| 5.5 | 160 | 100 | 10 | 1 | 4932371703 | 4002395344024 | 45.30 |
| 6 | 110 | 50 | 10 | 1 | 4932371704 | 4002395344031 | 33.70 |
| 6 | 160 | 100 | 10 | 1 | 4932371705 | 4002395344048 | 36.70 |
| 6 | 210 | 150 | 10 | 1 | 4932399337 | 4002395359653 | 57.50 |
| 6.5 | 160 | 100 | 10 | 1 | 4932399338 | 4002395359660 | 49.30 |
| 6.5 | 210 | 150 | 10 | 1 | 4932399339 | 4002395359677 | 67.50 |
| 6.5 | 260 | 200 | 10 | 1 | 4932399340 | 4002395359684 | 94.30 |
| 7 | 160 | 100 | 10 | 1 | 4932373225 | 4002395348619 | 46.60 |
| 8 | 160 | 100 | 10 | 1 | 4932371706 | 4002395344055 | 42.30 |
| 8 | 210 | 150 | 10 | 1 | 4932399341 | 4002395359691 | 59.60 |
| 10 | 110 | 50 | 10 | 1 | 4932352522 | 4002395371808 | 46.00 |
| 10 | 160 | 100 | 10 | 1 | 4932371708 | 4002395344079 | 48.20 |
| 10 | 210 | 150 | 10 | 1 | 4932371709 | 4002395344086 | 64.60 |
| 10 | 260 | 200 | 10 | 1 | 4932399342 | 4002395359707 | 75.90 |
| 12 | 160 | 100 | 10 | 1 | 4932399343 | 4002395359714 | 62.10 |
| 12 | 210 | 160 | 10 | 1 | 4932371710 | 4002395344093 | 74.40 |
| 12 | 260 | 210 | 10 | 1 | 4932399344 | 4002395359721 | 89.40 |
| 14 | 260 | 210 | 10 | 1 | 4932371711 | 4002395344109 | 114.30 |

Paquetes de brocas SDS-Plus M2 - 2 cortes / 50 unidades



| Ø (mm) | Largo total (mm) A | Longitud de trabajo (mm) B | Cantidad por paquete | Cantidad de pedido | Referencia | Código EAN | Tarifa € |
|--------|--------------------|----------------------------|----------------------|--------------------|------------|---------------|----------|
| 5 | 110 | 50 | 50 | 1 | 4932399176 | 4002395357833 | 160.40 |
| 5.5 | 160 | 100 | 50 | 1 | 4932399177 | 4002395357840 | 219.70 |
| 6 | 110 | 50 | 50 | 1 | 4932399178 | 4002395357857 | 159.30 |
| 6 | 160 | 100 | 50 | 1 | 4932399179 | 4002395357864 | 178.60 |
| 7 | 160 | 110 | 50 | 1 | 4932399181 | 4002395357888 | 225.80 |
| 8 | 160 | 100 | 50 | 1 | 4932399182 | 4002395357895 | 204.60 |
| 8 | 210 | 150 | 50 | 1 | 4932399183 | 4002395357901 | 290.40 |
| 10 | 160 | 110 | 50 | 1 | 4932399345 | 4002395359738 | 233.00 |
| 10 | 210 | 150 | 50 | 1 | 4932399184 | 4002395357918 | 316.40 |
| 10 | 260 | 200 | 50 | 1 | 4932399185 | 4002395357925 | 369.70 |
| 12 | 210 | 160 | 50 | 1 | 4932399186 | 4002395357932 | 359.90 |

Juegos de brocas SDS-Plus M2 - 2 cortes



| Descripción | Cantidad por paquete | Cantidad de pedido | Referencia | Código EAN | Tarifa € |
|---|----------------------|--------------------|------------|---------------|----------|
| ① Estuche de plástico con 5 brocas SDS-Plus M2 Ø 5 / 6 x 110 mm, Ø 6 / 8 / 10 x 160 mm | 5 | 1 | 4932352338 | 4002395369973 | 21.50 |
| ① Estuche de plástico con 5 brocas SDS-Plus M2 Ø 5.5 x 110 mm, Ø 5.5 / 6 / 7 / 8 x 160 mm | 5 | 1 | 4932352834 | 4002395374922 | 24.00 |
| ① Estuche de plástico con 5 brocas SDS-Plus M2 largas Ø 10 / 12 / 14 / 16 / 20 x 450 mm | 5 | 1 | 4932352801 | 4002395374595 | 108.00 |
| ② Estuche de metal con 7 brocas SDS-Plus M2 Ø 5 / 6 / 8 x 110 mm, Ø 6 / 8 / 10 / 12 x 160 mm | 7 | 1 | 4932352339 | 4002395369980 | 51.70 |
| ③ Estuche de metal con 5 brocas M2 y cinceles Ø 6 / 8 / 10 x 160 mm, puntero y cincel | 5 | 1 | 4932430002 | 4002395376636 | 42.80 |





Nothing but **HEAVY DUTY.**TM

INVERSIÓN EN EL NEGOCIO



INVESTIGACIÓN Y DESARROLLO
EN NUEVAS *TECNOLOGÍAS*



PROTOTIPOS
RÁPIDA CREACIÓN *DE PROTOTIPOS*



TEST DE CALIDAD
PRUEBAS EXHAUSTIVAS



PRODUCCIÓN
ALTA CAPACIDAD DE PRODUCCIÓN



SDS-PLUS

SDS-MAX

CINCELES



FABRICACIÓN ALEMANA

Extensiones SDS-Plus

Extensiones universales para brocas SDS-Plus

Sistema de montaje sin herramientas

Se adapta en todos los martillos y brocas SDS-Plus

Ideal para perforaciones en espacios muy estrechos como huecos entre instalaciones de tuberías o para trabajos en techos sin necesidad de escaleras

Permite hacer perforaciones de mayor profundidad, sin necesidad de comprar brocas de mayor longitud (solo para diámetros mayores de 22mm)



| Longitud (mm) | Cantidad por paquete | Cantidad de pedido | Referencia | Código EAN | Tarifa € |
|---------------|----------------------|--------------------|------------|---------------|----------|
| 300 | 1 | 1 | 4932471153 | 4058546287818 | 130.00 |
| 450 | 1 | 1 | 4932471154 | 4058546287825 | 151.60 |



GESTIÓN DEL POLVO

Agujeros hechos con precisión, según la norma de conformidad PGM

Perforación más rápida y eficiente debido a la **eliminación del polvo en un 99%**

Perforación eficiente sin polvo para un ambiente de trabajo más seguro y limpio

Enfriamiento en la broca **para una vida útil más larga**



Brocas SDS-Plus modulares con aspiración

NUEVO

Perforación más eficiente sin polvo para un ambiente libre de polvo y más seguro

Recoge hasta el 99% del polvo generado

Pastillas más refrigeradas, gracias a la aspiración

Diseño de pastilla de 4 cortes, que evita los atascos en hormigón armado

Agujeros concéntricos y de alta precisión, cumpliendo con la norma PGM

Conector de aspiración universal, que permite conectar todos los aspiradores con boquilla de 32 - 38mm

| | Ø (mm) | Largo total (mm) A | Longitud de trabajo (mm) B | Cantidad por paquete | Cantidad de pedido | Referencia | Código EAN | Tarifa € |
|--|---|--------------------|----------------------------|----------------------|--------------------|------------|---------------|----------|
| ① | 5 | 136 | 100 | 1 | 1 | 4932471155 | 4058546287832 | 22.60 |
| ② | 6 | 136 | 100 | 1 | 1 | 4932471156 | 4058546287849 | 22.60 |
| ③ | 8 | 136 | 100 | 1 | 1 | 4932471157 | 4058546287856 | 23.60 |
| ④ | 10 | 136 | 100 | 1 | 1 | 4932471158 | 4058546287863 | 25.30 |
| ⑤ | 12 | 136 | 100 | 1 | 1 | 4932471159 | 4058546287870 | 25.30 |
| ⑥ | Husillo SDS-Plus con adaptador para aspirador | | | 1 | 1 | 4932471160 | 4058546287887 | 45.20 |
| Juego de 7 piezas SDS-Plus modulares con aspiración | | | | | | | | |
| ⑦ | Ø 5 / 6 / 8 / 10 / 12 x 136mm / 1x husillo con adaptador para aspirador | | | 7 | 1 | 4932471162 | 4058546287900 | 169.20 |

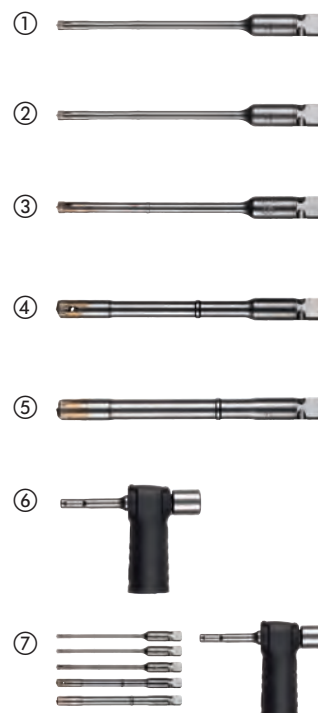

Escanea el código QR y descubre más de la gama

Brocas SDS-Plus con aspiración

Más rápida y eficiente, gracias a la aspiración interna del polvo
 Perforación eficiente y sin polvo para un ambiente de trabajo limpio y seguro
 Refrigeración activa de las pastillas para una mayor durabilidad
 Diseño de la cabeza en 4 cortes para evitar que se atasque con la varilla
 Agujeros concéntricos y de alta precisión, de acuerdo con la conformidad PGM
 Conector universal para adaptarse a todos los aspiradores con conexión de 32 - 38mm

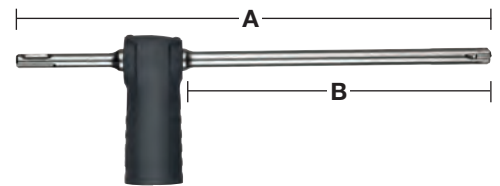

| Ø (mm) | Largo total (mm) A | Longitud de trabajo (mm) B | Cantidad por paquete | Cantidad de pedido | Referencia | Código EAN | Tarifa € |
|--------|--------------------|----------------------------|----------------------|--------------------|------------|---------------|----------|
| 12 | 325 | 200 | 1 | 1 | 4932459283 | 4058546002497 | 89.80 |
| 14 | 360 | 240 | 1 | 1 | 4932459284 | 4058546002503 | 95.40 |
| 16 | 360 | 240 | 1 | 1 | 4932459285 | 4058546002510 | 101.00 |

Brocas SDS-Max con aspiración

Más rápida y eficiente, gracias a la aspiración interna del polvo
 Perforación eficiente y sin polvo para un ambiente de trabajo limpio y seguro
 Refrigeración activa de las pastillas para una mayor durabilidad
 Diseño de la cabeza en 4 cortes para evitar que se atasque con la varilla
 Agujeros concéntricos y de alta precisión, de acuerdo con la conformidad PGM
 Conector universal para adaptarse a todos los aspiradores con conexión de 32 - 38mm

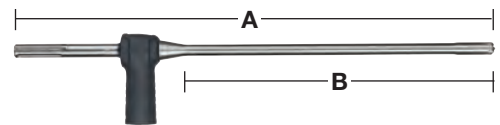

| Ø (mm) | Largo total (mm) A | Longitud de trabajo (mm) B | Cantidad por paquete | Cantidad de pedido | Referencia | Código EAN | Tarifa € |
|------------------------------------|--------------------|----------------------------|----------------------|--------------------|------------|---------------|----------|
| 16 | 600 | 400 | 1 | 1 | 4932459287 | 4058546002534 | 217.50 |
| 18 | 600 | 400 | 1 | 1 | 4932459288 | 4058546002541 | 228.80 |
| 20 | 600 | 400 | 1 | 1 | 4932459289 | 4058546002558 | 240.20 |
| 22 | 600 | 400 | 1 | 1 | 4932459290 | 4058546002565 | 245.90 |
| 24 | 600 | 400 | 1 | 1 | 4932459291 | 4058546002572 | 257.50 |
| 25 | 600 | 400 | 1 | 1 | 4932459292 | 4058546002589 | 263.10 |
| 28 | 600 | 400 | 1 | 1 | 4932459293 | 4058546002596 | 286.00 |
| 28 | 900 | 900 | 1 | 1 | 4932459294 | 4058546002602 | 400.50 |
| 30 | 600 | 400 | 1 | 1 | 4932459295 | 4058546002619 | 303.10 |
| 30 | 900 | 700 | 1 | 1 | 4932459296 | 4058546002626 | 423.40 |
| 32 | 600 | 400 | 1 | 1 | 4932459297 | 4058546002633 | 314.60 |
| 32 | 900 | 700 | 1 | 1 | 4932459298 | 4058546002640 | 446.10 |
| 35 | 900 | 700 | 1 | 1 | 4932459300 | 4058546002664 | 457.60 |
| Adaptador universal para aspirador | | | 1 | 1 | 4931416173 | 4002395805501 | 21.60 |

PCHDE - Sistema de aspiración universal

Sistema universal de aspiración, compatible con todas las marcas de martillos SDS-Max del mercado

Recoge más del 90% del polvo

Ahorra tiempo de limpieza

Se adapta a los aspiradores MILWAUKEE® con el sistema Click system

Solo puede ser utilizado con los cinces mostrados abajo

Los siguientes recambios están disponibles: muelle (4931328988), anillos de goma (5 pcs) (4931455278), cuerpo principal (4931449576) y frontal con nariz de plástico (4931455277)



| Descripción | Cantidad por paquete | Cantidad de pedido | Referencia | Código EAN | Tarifa € |
|--|----------------------|--------------------|------------|---------------|----------|
| PCHDE. Incluye 1x puntero SDS-Max de 400mm | 1 | 1 | 4932455280 | 4002395247943 | 112.90 |
| PCHDE. Incluye 1x cincel SDS-Max de 400mm | 1 | 1 | 4932455275 | 4002395247936 | 112.90 |
| Puntero para sistema DE - 400mm | 1 | 1 | 4932455144 | 4002395247981 | 22.70 |
| Cincel para sistema DE - 400mm | 1 | 1 | 4932455145 | 4002395247974 | 22.70 |

Protector para el polvo

Previene la entrada del polvo y suciedad en la zona del portaherramientas, cuando utilizamos palas o clavapicas

| Descripción | Cantidad por paquete | Cantidad de pedido | Referencia | Código EAN | Tarifa € |
|--------------------|----------------------|--------------------|------------|---------------|----------|
| Protector de polvo | 1 | 1 | 9170086960 | 4002395565504 | 6.80 |



Sistemas de aspiración para martillos

| Descripción | Cantidad por paquete | Cantidad de pedido | Referencia | Código EAN | Tarifa € |
|--|----------------------|--------------------|------------|---------------|----------|
| ① Anillo recolector de polvo. Para recoger el polvo cuando se taladra por encima de la cabeza. Adecuado para Ø 5 – 8mm | 1 | 1 | 4932430912 | 4002395385744 | 7.70 |
| ② Extractor, para recoger el polvo generado por la broca, al taladrar en paredes o techos. Admite hasta broca de Ø 28mm. Encaja directamente en los aspiradores industriales (boquilla universal de Ø 26 - 41mm) | 1 | 1 | 4932430446 | 4002395381074 | 19.10 |
| ③ Sistema de aspiración – PHDE72. Para taladrar con broca o corona desde Ø 6 – 72mm. Escobas para limpiar la espiral y mejorar la aspiración, estas se pueden sacar para los trabajos con corona. Boquilla: Ø 37 mm exterior / Ø 32 mm interior. Recambio de Juntas de sellado (2 pz): 4931448564 Recambio de cepillos: 4931448565 | 1 | 1 | 4932430480 | 4002395381418 | 65.20 |
| ④ PHDE152. Para perforar incluso con diamante en seco desde Ø 25 - 152mm. Cepillos interiores para mejorar el aspirado y la extracción | 1 | 1 | 4932471990 | 4058546298890 | 111.20 |

①



②



③



④



⑤



DE16 - Sistema de aspiración universal

| | | | | | |
|---|---|---|------------|---------------|--------|
| ⑤ 1x DE16, 1x empuñadura lateral y 3x collares, permite utilizar taladros/martillos con cuellos desde Ø 43 - 59 mm. 2x anillos de aspiración (49902301) | 1 | 1 | 4932430835 | 4002395384976 | 148.10 |
|---|---|---|------------|---------------|--------|

Sistema de aspiración universal

Adaptador universal para todas las marcas y formas del mercado
 Acepta todas las brocas hasta una longitud de 215mm
 Pueden conectarse todos los aspiradores con boquilla estándar del mercado
 Manga transparente para mayor visibilidad y precisión
 Recoge hasta un 99% de polvo
 Puede utilizarse con o sin aspirador

| Descripción | Cantidad por paquete | Cantidad de pedido | Referencia | Código EAN | Tarifa € |
|--|----------------------|--------------------|------------|---------------|----------|
| Sistema de aspiración universal | 1 | 1 | 4932464916 | 4058546228613 | 38.20 |
| Manga de recambio para sistema de aspiración universal | 1 | 1 | 4932464917 | 4058546228620 | 11.10 |



Sistema de aspiración universal para SDS-Max

Sistema universal - Se adapta a todos los martillos SDS-Max del mercado
 Admite todos los punteros o cinceles de 400mm y hasta 25mm de ancho de cincel
 Diseño fino para poder entrar en áreas estrechas
 Boquilla con clip para conectarlo fácilmente a los aspiradores MILWAUKEE®

| Descripción | Cantidad por paquete | Cantidad de pedido | Referencia | Código EAN | Tarifa € |
|------------------------------------|----------------------|--------------------|------------|---------------|----------|
| Sistema de aspiración para SDS-Max | 1 | 1 | 4932471991 | 4058546298906 | 165.60 |



Sistema de aspiración para martillos demoledores

Sistema universal - Se adapta a todos los martillos con anclaje hexagonal de 28 y 30mm
 Admite todos los punteros y cinceles
 Diseño fino para poder entrar en áreas estrechas
 Boquilla con clip para conectarlo fácilmente a los aspiradores MILWAUKEE®

| Descripción | Cantidad por paquete | Cantidad de pedido | Referencia | Código EAN | Tarifa € |
|--|----------------------|--------------------|------------|---------------|----------|
| Sistema de aspiración para martillos demoledores | 1 | 1 | 4932471992 | 4058546298913 | 189.60 |



Coronas SDS-Plus TCT

Coronas perforadoras para martillos de hasta 4kg

Todas las coronas TCT tienen rosca M16 x 2 y encajan tanto en husillos SDS-plus como Hex 11mm

El husillo y la broca piloto se venden por separado

Fabricadas en Alemania

No recomendadas para perforar hormigón armado

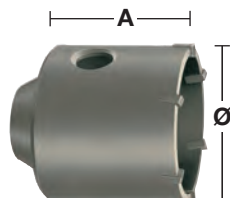
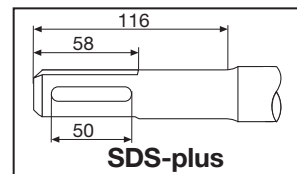

| Ø (mm) | Largo total (mm) A | Cantidad por paquete | Cantidad de pedido | Referencia | Código EAN | Tarifa € |
|--------|--------------------|----------------------|--------------------|------------|---------------|----------|
| 35 | 58 | 1 | 1 | 4932344478 | 4002395312559 | 59.00 |
| 50 | 58 | 1 | 1 | 4932344479 | 4002395312566 | 66.50 |
| 65 | 50 | 1 | 1 | 4932344480 | 4002395312573 | 77.90 |
| 68 | 50 | 1 | 1 | 4932399099 | 4002395357031 | 78.00 |
| 82 | 50 | 1 | 1 | 4932344481 | 4002395312580 | 87.20 |
| 90 | 50 | 1 | 1 | 4932344482 | 4002395312597 | 107.10 |
| 100 | 50 | 1 | 1 | 4932480689 | 4058546409746 | 138.00 |

Juegos de coronas SDS-Plus TCT

El juego incluye: Corona TCT, husillo SDS-Plus de 105mm, Broca piloto de TCT Ø 8 x 120mm y llave allen

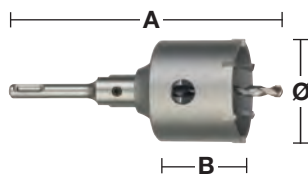

| Ø (mm) | Largo total (mm) A | Longitud de trabajo (mm) B | Cantidad por paquete | Cantidad de pedido | Referencia | Código EAN | Tarifa € |
|--------|--------------------|----------------------------|----------------------|--------------------|------------|---------------|----------|
| 65 | 182 | 50 | 4 | 1 | 4932399295 | 4002395359097 | 108.30 |
| 68 | 182 | 50 | 4 | 1 | 4932399296 | 4002395359103 | 113.70 |
| 82 | 182 | 50 | 4 | 1 | 4932399297 | 4002395359110 | 131.90 |

Husillos para coronas TCT

Tanto los husillos SDS-Plus y hexagonales incluyen la llave allen, pero se les debe añadir la broca piloto, que se vende por separado

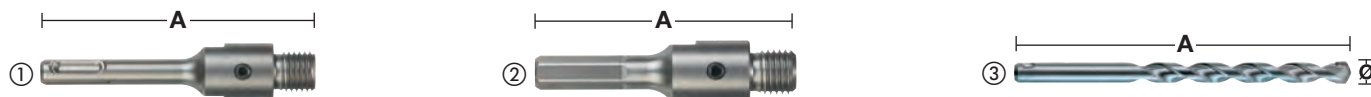

| Descripción | Recepción | Ø (mm) | Largo total (mm) A | Cantidad por paquete | Cantidad de pedido | Referencia | Código EAN | Tarifa € |
|---|-----------|--------|--------------------|----------------------|--------------------|------------|---------------|----------|
| ① Husillo SDS-Plus | SDS-Plus | | 105 | 2 | 1 | 4932399966 | 4002395366255 | 30.40 |
| ① Husillo para coronas de +100mm | SDS-Plus | | 115 | 1 | 1 | 4932480690 | 4058546409753 | 28.80 |
| ① Husillo SDS-Plus | SDS-Plus | | 370 | 2 | 1 | 4932399967 | 4002395366262 | 49.80 |
| ② Husillo Hexagonal | 11 mm Hex | | 90 | 2 | 1 | 4932399968 | 4002395366279 | 33.00 |
| ③ Broca piloto TCT para utilizar en ladrillo, mampostería, etc. | | 8 | 120 | 1 | 1 | 4932399125 | 4002395357291 | 7.50 |



PERFORACIONES AL LÍMITE

SDS-MAX BROCAS MX4™

MILWAUKEE® lidera el desarrollo de accesorios y tecnología para la obra. La incesante búsqueda de la innovación ha dado como resultado la nueva gama de brocas SDS-Max MX4™, nuestra broca más resistente y duradera para los trabajos más duros de la obra.

Impulsado y desarrollado por incontables horas en el lugar de trabajo, MILWAUKEE® ha creado la broca SDS-Max MX4™, la más rápida, con mayor rendimiento y vida útil al perforar en hormigón armado. Con la tecnología exclusiva Target Tip de MILWAUKEE®, la pastilla es más grande que las brocas estándar SDS-Max, lo que proporciona una mayor precisión y rendimiento en hormigón armado, así como en otras aplicaciones más extremas.

NUEVO



TECNOLOGÍA TARGET TIP



PUNTA CON AFILADO MÁS AGRESIVO
RENDIMIENTO CONTRA LA VARILLA MEJORADO

2x

MÁS DURACIÓN EN HORMIGÓN ARMADO*

* Vs generación anterior

4 ESPIRALES CON DISEÑO VARIABLE*

PERFORACIONES MÁS RÁPIDAS

PRECISIÓN Y DISEÑO ALEMÁN

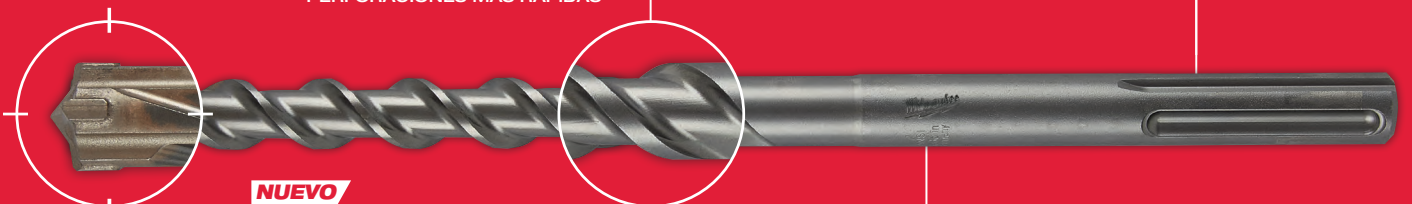

NUEVO



TECNOLOGÍA TARGET TIP



SELLO PGM

PERFORACIONES PRECISAS

* Diseño de 4 espirales variables hasta 16mm, diámetros mayores con diseño de 2 espirales variables

Brocas SDS-Max MX4[™] - 4 cortes

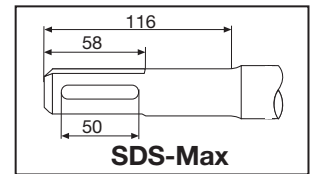
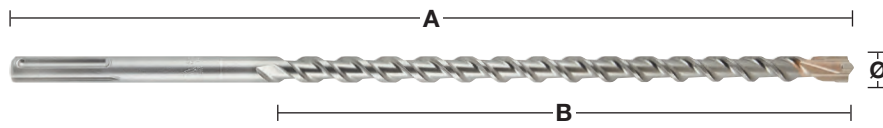

| Ø (mm) | Largo total (mm) A | Longitud de trabajo (mm) B | Pretaladrado | Cantidad por paquete | Cantidad de pedido | Referencia | Código EAN | Tarifa € |
|---|--------------------|----------------------------|--------------|----------------------|--------------------|------------|---------------|----------|
| 12 | 340 | 200 | | 1 | 1 | 4932352750 | 4002395374083 | 50.30 |
| 12 | 540 | 400 | ✓ | 1 | 1 | 4932352751 | 4002395374090 | 57.60 |
| 12 | 690 | 550 | | 1 | 1 | 4932430727 | 4002395383887 | 82.30 |
| 14 | 340 | 200 | | 1 | 1 | 4932352752 | 4002395374106 | 52.40 |
| 14 | 540 | 400 | ✓ | 1 | 1 | 4932352753 | 4002395374113 | 68.40 |
| 15 | 340 | 200 | | 1 | 1 | 4932352754 | 4002395374120 | 58.20 |
| 15 | 540 | 400 | ✓ | 1 | 1 | 4932352755 | 4002395374137 | 69.70 |
| 16 | 340 | 200 | | 1 | 1 | 4932352756 | 4002395374144 | 61.60 |
| 16 | 540 | 400 | ✓ | 1 | 1 | 4932352757 | 4002395374151 | 79.80 |
| 16 | 940 | 800 | ✓ | 1 | 1 | 4932352758 | 4002395374168 | 103.70 |
| 16 | 1320 | 1180 | ✓ | 1 | 1 | 4932352759 | 4002395374175 | 229.10 |
| 18 | 340 | 200 | | 1 | 1 | 4932352760 | 4002395374182 | 67.90 |
| 18 | 540 | 400 | ✓ | 1 | 1 | 4932352761 | 4002395374199 | 71.90 |
| 18 | 940 | 800 | ✓ | 1 | 1 | 4932352762 | 4002395374205 | 112.50 |
| 18 | 1320 | 1180 | ✓ | 1 | 1 | 4932352763 | 4002395374212 | 249.30 |
| 20 | 320 | 200 | | 1 | 1 | 4932352764 | 4002395374229 | 70.30 |
| 20 | 520 | 400 | ✓ | 1 | 1 | 4932352765 | 4002395374236 | 76.60 |
| 20 | 920 | 800 | ✓ | 1 | 1 | 4932352766 | 4002395374243 | 116.70 |
| 20 | 1320 | 1200 | ✓ | 1 | 1 | 4932352767 | 4002395374250 | 270.20 |
| 22 | 320 | 200 | | 1 | 1 | 4932352768 | 4002395374267 | 71.50 |
| 22 | 520 | 400 | ✓ | 1 | 1 | 4932352769 | 4002395374274 | 76.10 |
| 22 | 920 | 800 | ✓ | 1 | 1 | 4932352770 | 4002395374281 | 131.60 |
| 22 | 1320 | 1200 | ✓ | 1 | 1 | 4932352771 | 4002395374298 | 278.50 |
| 24 | 320 | 200 | | 1 | 1 | 4932352772 | 4002395374304 | 75.70 |
| 24 | 520 | 400 | ✓ | 1 | 1 | 4932352773 | 4002395374311 | 91.40 |
| 25 | 320 | 200 | | 1 | 1 | 4932352774 | 4002395374328 | 84.60 |
| 25 | 520 | 400 | ✓ | 1 | 1 | 4932352775 | 4002395374335 | 89.30 |
| 25 | 920 | 800 | ✓ | 1 | 1 | 4932352776 | 4002395374342 | 133.50 |
| 25 | 1320 | 1200 | ✓ | 1 | 1 | 4932352777 | 4002395374359 | 288.60 |
| 26 | 520 | 400 | | 1 | 1 | 4932430728 | 4002395383894 | 94.30 |
| 28 | 370 | 250 | | 1 | 1 | 4932352778 | 4002395374366 | 98.20 |
| 28 | 570 | 450 | ✓ | 1 | 1 | 4932352779 | 4002395374373 | 107.00 |
| 28 | 670 | 550 | ✓ | 1 | 1 | 4932352780 | 4002395374380 | 143.60 |
| 28 | 920 | 800 | ✓ | 1 | 1 | 4932352781 | 4002395374397 | 169.60 |
| 28 | 1320 | 1200 | ✓ | 1 | 1 | 4932352782 | 4002395374403 | 313.10 |
| 30 | 370 | 250 | | 1 | 1 | 4932352783 | 4002395374410 | 104.10 |
| 30 | 570 | 450 | | 1 | 1 | 4932352784 | 4002395374427 | 110.50 |
| 30 | 920 | 800 | | 1 | 1 | 4932430729 | 4002395383900 | 178.20 |
| 32 | 370 | 250 | | 1 | 1 | 4932352785 | 4002395374434 | 111.30 |
| 32 | 570 | 450 | | 1 | 1 | 4932352786 | 4002395374441 | 129.00 |
| 32 | 920 | 800 | ✓ | 1 | 1 | 4932352787 | 4002395374458 | 192.60 |
| 32 | 1320 | 1200 | ✓ | 1 | 1 | 4932352788 | 4002395374465 | 334.80 |
| 35 | 370 | 250 | | 1 | 1 | 4932352789 | 4002395374472 | 124.50 |
| 35 | 570 | 450 | | 1 | 1 | 4932352790 | 4002395374489 | 135.20 |
| 35 | 920 | 800 | ✓ | 1 | 1 | 4932352791 | 4002395374496 | 253.20 |
| 38 | 370 | 250 | | 1 | 1 | 4932352792 | 4002395374502 | 136.60 |
| 38 | 570 | 450 | | 1 | 1 | 4932352793 | 4002395374519 | 153.90 |
| 40 | 370 | 250 | | 1 | 1 | 4932352794 | 4002395374526 | 155.30 |
| 40 | 570 | 450 | ✓ | 1 | 1 | 4932352795 | 4002395374533 | 186.40 |
| 40 | 920 | 800 | ✓ | 1 | 1 | 4932352796 | 4002395374540 | 267.00 |
| 40 | 1320 | 1200 | ✓ | 1 | 1 | 4932352797 | 4002395374557 | 438.60 |
| 45 | 570 | 450 | | 1 | 1 | 4932352798 | 4002395374564 | 295.20 |
| 45 | 920 | 800 | | 1 | 1 | 4932430730 | 4002395383917 | 366.40 |
| 50 | 570 | 450 | | 1 | 1 | 4932430731 | 4002395383924 | 329.10 |
| 52 | 570 | 450 | | 1 | 1 | 4932352799 | 4002395374571 | 332.20 |
| Juego de 5 brocas SDS-Max Ø 16 / 18 x 540mm, Ø 20 / 22 / 25 x 520mm | | | | 5 | 1 | 4932352800 | 4002395374588 | 380.90 |

✓ Pretaladrar con una broca más corta del mismo diámetro

Longitudes adicionales disponibles bajo pedido, con cantidades mínimas

Brocas Rompedoras SDS-Max - monocuerpo

NUEVO

Construcción maciza en una sola pieza
 Broca centradora de 3 cortes de alta calidad
 Cabeza maciza con 3 salidas de extracción de polvo y residuos
 Zona exterior achaflanada para evitar que las pastillas se dañen al golpear en varilla o refuerzos metálicos
 Perfecta para trabajar en hormigón armado
 Fabricadas en Alemania

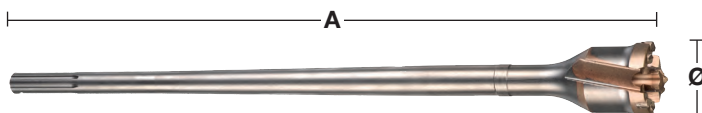
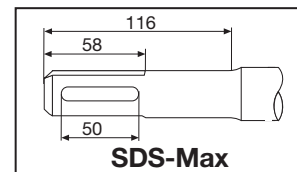

| Ø (mm) | Largo total (mm) A | Cantidad por paquete | Cantidad de pedido | Referencia | Código EAN | Tarifa € |
|--------|--------------------|----------------------|--------------------|------------|---------------|----------|
| 40 | 550 | 1 | 1 | 4932492053 | 4058546414207 | 220.50 |
| 45 | 550 | 1 | 1 | 4932492054 | 4058546414214 | 231.00 |
| 45 | 990 | 1 | 1 | 4932492055 | 4058546414221 | 346.50 |
| 55 | 550 | 1 | 1 | 4932492056 | 4058546414238 | 273.00 |
| 55 | 990 | 1 | 1 | 4932492057 | 4058546414245 | 367.50 |
| 65 | 550 | 1 | 1 | 4932492058 | 4058546414252 | 304.50 |
| 65 | 990 | 1 | 1 | 4932492059 | 4058546414269 | 451.50 |
| 80 | 550 | 1 | 1 | 4932492060 | 4058546414276 | 336.00 |
| 80 | 990 | 1 | 1 | 4932492061 | 4058546414283 | 556.50 |

Coronas SDS-Max TCT - monocuerpo

Cuerpo en una sola pieza de acero
 Mayor vida útil
 Suministrada con broca piloto y cuña de extracción
 Fabricadas en Alemania
 No recomendadas para perforar hormigón armado

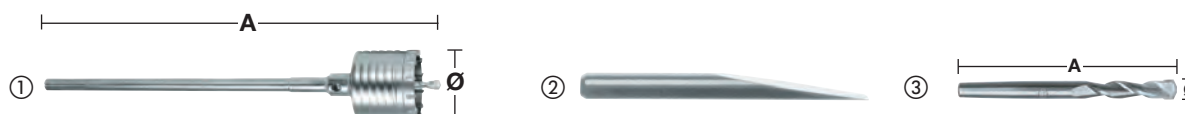

| Descripción | Ø (mm) | Largo total (mm) A | Cantidad por paquete | Cantidad de pedido | Referencia | Código EAN | Tarifa € |
|------------------|--------|--------------------|----------------------|--------------------|------------|---------------|----------|
| ① | 50 | 290 | 1 | 1 | 4932399373 | 4002395359905 | 195.80 |
| | 50 | 550 | 1 | 1 | 4932373884 | 4002395353132 | 205.90 |
| | 68 | 290 | 1 | 1 | 4932399374 | 4002395359912 | 253.00 |
| | 68 | 550 | 1 | 1 | 4932373885 | 4002395353149 | 249.90 |
| | 80 | 290 | 1 | 1 | 4932399375 | 4002395359929 | 269.00 |
| | 80 | 550 | 1 | 1 | 4932373886 | 4002395353156 | 286.90 |
| | 100 | 550 | 1 | 1 | 4932373888 | 4002395353170 | 375.70 |
| | 125 | 550 | 1 | 1 | 4932373889 | 4002395353187 | 450.60 |
| | 150 | 550 | 1 | 1 | 4932373890 | 4002395353194 | 500.60 |
| ② Cuña expulsora | | | 1 | 1 | 4932399021 | 4002395356065 | 11.40 |
| ③ Broca piloto | 11 | 120 | 1 | 1 | 4932245967 | 4002395307111 | 7.70 |

Coronas SDS-Max TCT - 2 piezas

No recomendable para martillos rotativos de más de 10kg

Fabricadas en Alemania

No recomendadas para perforar hormigón armado

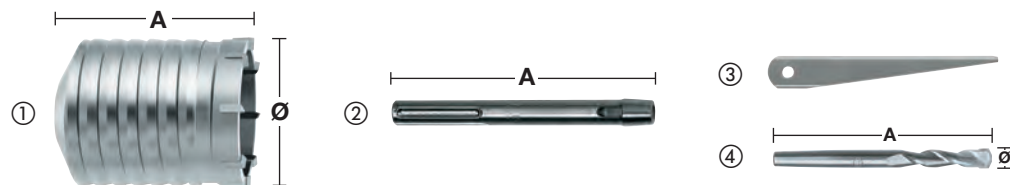

| Descripción | Ø (mm) | Largo total (mm) A | Cantidad por paquete | Cantidad de pedido | Referencia | Código EAN | Tarifa € |
|-------------------|--------|--------------------|----------------------|--------------------|------------|---------------|----------|
| ① Corona TCT | 40 | 100 | 1 | 1 | 4932245992 | 4002395307180 | 76.20 |
| | 50 | 100 | 1 | 1 | 4932430732 | 4002395383931 | 89.10 |
| | 60 | 100 | 1 | 1 | 4932430733 | 4002395383948 | 110.40 |
| | 65 | 100 | 1 | 1 | 4932245994 | 4002395307203 | 114.00 |
| | 68 | 100 | 1 | 1 | 4932430734 | 4002395383955 | 124.30 |
| | 80 | 100 | 1 | 1 | 4932245995 | 4002395307210 | 144.20 |
| | 90 | 100 | 1 | 1 | 4932430735 | 4002395383962 | 173.80 |
| | 100 | 100 | 1 | 1 | 4932367304 | 4002395336432 | 181.60 |
| | 125 | 100 | 1 | 1 | 4932367306 | 4002395336456 | 221.20 |
| | 150 | 100 | 1 | 1 | 4932367308 | 4002395336470 | 330.90 |
| ② Husillo SDS-Max | - | 180 | 1 | 1 | 4932343667 | 4002395315932 | 46.50 |
| | - | 450 | 1 | 1 | 4932343670 | 4002395315949 | 84.50 |
| ③ Cuña expulsora | - | - | 1 | 1 | 4932604214 | 4002395311231 | 6.90 |
| ④ Broca piloto | 11 | 120 | 1 | 1 | 4932245967 | 4002395307111 | 7.70 |

Adaptador



| Descripción | Recepción | Recepción del taladro | Cantidad por paquete | Cantidad de pedido | Referencia | Código EAN | Tarifa € |
|------------------------------|-----------|-----------------------|----------------------|--------------------|------------|---------------|----------|
| Adaptador SDS-Max a SDS-Plus | SDS-Max | SDS-Plus | 1 | 1 | 4932359490 | 4002395325795 | 99.40 |

SDS-Max Vario System

Sistema flexible: podemos aumentar la longitud, acoplando extensiones y combinando con coronas y/o brocas rompedoras. Recomendamos como máximo 3 extensiones

Ahorro: con las mismas extensiones, tan solo necesitamos cambiar las brocas o coronas

Recomendadas para martillos de más de 8kg

Cabeza rompedora Vario, suministrada con tornillo

| Descripción | Ø (mm) | Largo total (mm) A | Cantidad por paquete | Cantidad de pedido | Referencia | Código EAN | Tarifa € |
|--|--------|--------------------|----------------------|--------------------|------------|---------------|----------|
| ① Vario husillo SDS-Max | - | 195 | 1 | 1 | 4932430736 | 4002395383979 | 68.60 |
| ② Vario extensión (Incluye tornillo de unión) | 25 | 280 | 1 | 1 | 4932430737 | 4002395383986 | 104.90 |
| ③ Vario tornillo de unión | - | - | 1 | 1 | 4932430738 | 4002395383993 | 17.40 |
| ④ Vario eje cónico para coronas | - | - | 1 | 1 | 4932430748 | 4002395384099 | 97.10 |
| ⑤ Corona TCT | 40 | 100 | 1 | 1 | 4932245992 | 4002395307180 | 76.20 |
| | 50 | 100 | 1 | 1 | 4932430732 | 4002395383931 | 89.10 |
| | 60 | 100 | 1 | 1 | 4932430733 | 4002395383948 | 110.40 |
| | 65 | 100 | 1 | 1 | 4932245994 | 4002395307203 | 114.00 |
| | 68 | 100 | 1 | 1 | 4932430734 | 4002395383955 | 124.30 |
| | 80 | 100 | 1 | 1 | 4932245995 | 4002395307210 | 144.20 |
| | 90 | 100 | 1 | 1 | 4932430735 | 4002395383962 | 173.80 |
| | 100 | 100 | 1 | 1 | 4932367304 | 4002395336432 | 181.60 |
| | 125 | 100 | 1 | 1 | 4932367306 | 4002395336456 | 221.20 |
| | 150 | 100 | 1 | 1 | 4932367308 | 4002395336470 | 330.90 |
| ⑥ Cuña expulsora | - | - | 1 | 1 | 4932604214 | 4002395311231 | 6.90 |
| ⑦ Broca piloto | 11 | 120 | 1 | 1 | 4932245967 | 4002395307111 | 7.70 |
| ⑧ Vario - cabeza rompedora (suministrada con tornillo) | 30 | 150 | 1 | 1 | 4932430739 | 4002395384006 | 211.40 |
| | 35 | 150 | 1 | 1 | 4932430740 | 4002395384013 | 222.90 |
| | 40 | 150 | 1 | 1 | 4932430743 | 4002395384044 | 234.30 |
| | 45 | 150 | 1 | 1 | 4932430744 | 4002395384051 | 245.70 |
| | 55 | 150 | 1 | 1 | 4932430745 | 4002395384068 | 308.50 |
| | 60 | 150 | 1 | 1 | 4932430741 | 4002395384020 | 337.10 |
| | 68 | 150 | 1 | 1 | 4932430746 | 4002395384075 | 382.80 |
| | 80 | 150 | 1 | 1 | 4932430747 | 4002395384082 | 434.30 |
| | 90 | 150 | 1 | 1 | 4932430742 | 4002395384037 | 470.90 |

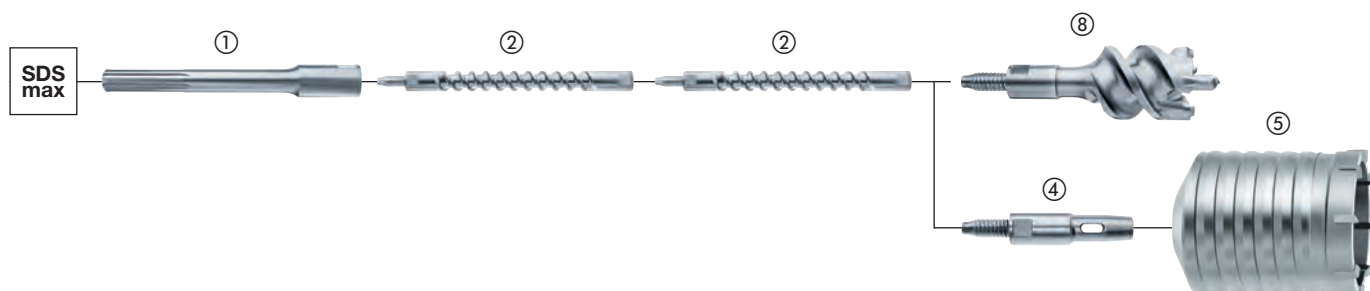
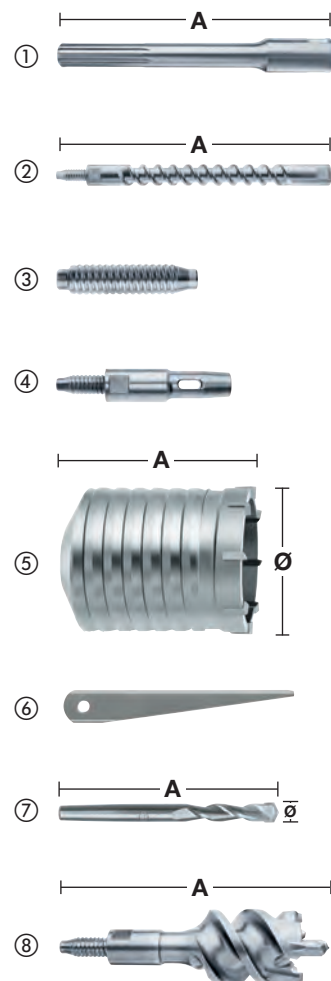



Nothing but **HEAVY DUTY.**[™]

Drill Connect

El innovador sistema Drill Connect patentado por MILWAUKEE® es la solución definitiva para quienes exigen la máxima versatilidad con accesorios de gran diámetro.

Versátil:

Drill Connect actúa como enlace entre la máquina y el accesorio de taladrar. En un lado, el sistema es totalmente compatible con todos los útiles de taladrar con admisión SDS-Max, como brocas, brocas rompedoras y brocas de corona. En el lado opuesto, entre el martillo electroneumático y el Drill Connect se puede fijar la pieza de extensión con la longitud deseada.

Rentable:

Los profesionales necesitan siempre brocas largas y cortas y, dependiendo de la aplicación a veces incluso del mismo diámetro. Ahora es posible reducir el número total de accesorios necesarios para realizar una perforación con ayuda del sistema Drill Connect, que permite intercambiar el diámetro y la longitud del accesorio en un simple paso. De este modo, el usuario puede aprovecharse de las ventajas de comprar brocas cortas más baratas y ampliar la longitud con las extensiones económicas. Además, la flexibilidad de Drill Connect reduce la cantidad de brocas que se debe llevar en la caja de herramientas.

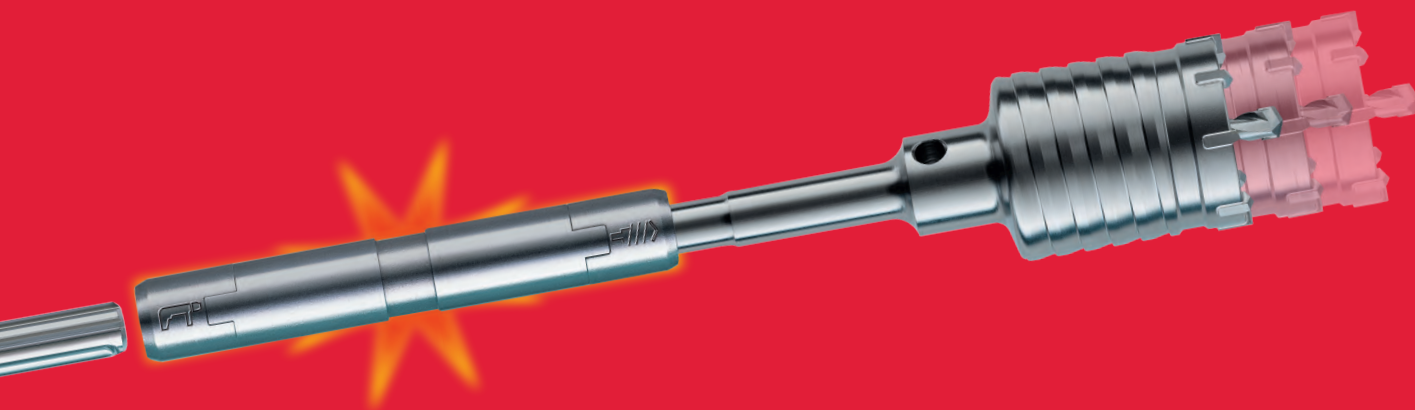

100% de efectividad:

El Drill Connect permite una conexión rápida y segura entre la broca y la pieza de extensión, garantizando que se transfiera el 100% del impacto a la punta de la broca.



Menos peso:

Al combinar accesorios cortos con las extensiones de 18mm de diámetro, se reduce el peso hasta un 15%.

- Recomendamos limpiar el Drill Connect de polvo de hormigón y lubricarlo con grasa a intervalos regulares (grasa MILWAUKEE® – Ref. 4932352273).
- El Drill Connect, solo admite diámetros mayores de 32mm y limitado a martillos de hasta 8kg de peso.

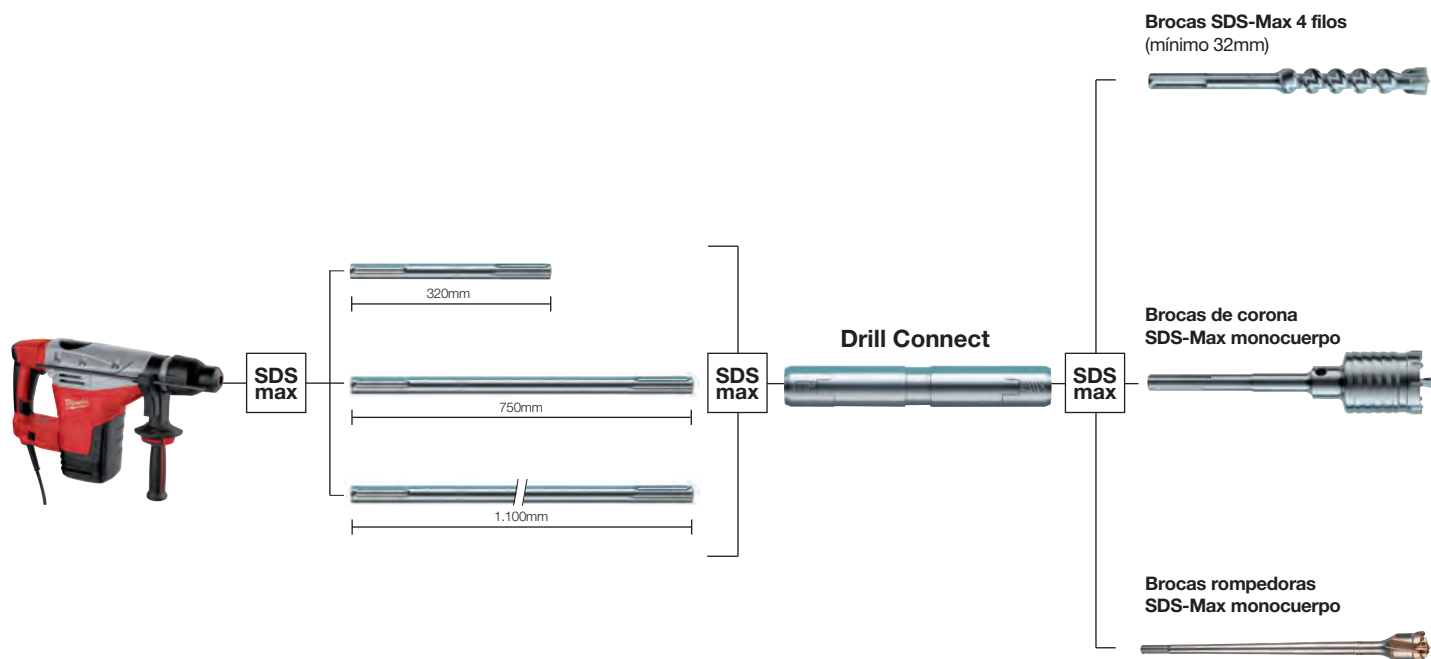

Drill Connect

Recomendado para diámetros superiores a 32mm
Para utilizar con martillos de como máximo 8kg de peso

| Descripción | Recepción | Tipo de anclaje | Largo total (mm) A | Cantidad por paquete | Cantidad de pedido | Referencia | Código EAN | Tarifa € |
|---------------|-----------|-----------------|--------------------|----------------------|--------------------|------------|---------------|----------|
| Drill connect | SDS-Max | SDS-Max | 190 | 1 | 1 | 4932399128 | 4002395357321 | 293.10 |

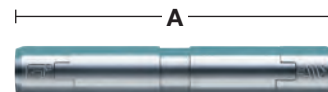

Extensiones para el Drill Connect

| Descripción | Recepción | Tipo de anclaje | Longitud (mm) A | Cantidad por paquete | Cantidad de pedido | Referencia | Código EAN | Tarifa € |
|-------------------|-----------|-----------------|-----------------|----------------------|--------------------|------------|---------------|----------|
| Extensión SDS-Max | SDS-Max | SDS-Max | 320 | 1 | 1 | 4932399242 | 4002395358533 | 38.40 |
| Extensión SDS-Max | SDS-Max | SDS-Max | 750 | 1 | 1 | 4932399129 | 4002395357338 | 47.90 |
| Extensión SDS-Max | SDS-Max | SDS-Max | 1100 | 1 | 1 | 4932399243 | 4002395358540 | 64.80 |

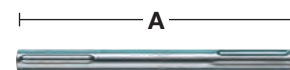

Grasa

Esta grasa ha sido especialmente formulada para lubricar y proteger tanto la herramienta como el accesorio, incrementando la vida de estos

Aplicar una pequeña cantidad directamente sobre la recepción de la broca, cincel, corona, etc.
Contiene 50 gramos

| Descripción | Cantidad por paquete | Cantidad de pedido | Referencia | Código EAN | Tarifa € |
|---|----------------------|--------------------|------------|---------------|----------|
| Grasa para accesorios | 1 | 1 | 4932352273 | 4002395369324 | 10.30 |
| Expositor con 15 tubos de grasa (contiene 15x 4932352273) | 15 | 1 | 4932352274 | 4002395369331 | 132.10 |





Nothing but **HEAVY DUTY.**™

CINCELES SLEDGE

2X

MÁS DURACIÓN

*VS LOS CINCELES ESTÁNDAR

Nuestra gama de cinces SLEDGE™ se mantienen afilados durante más tiempo. Los bordes reforzados ofrecen máxima durabilidad y reducen el desgaste durante la vida útil del cincel. Hemos diseñado estos cinces para que mantengan la forma y los bordes más afilados, aumentando la productividad trabajando en hormigón, óxido o asfalto.

No es necesario volver a afilar o endurecer, reduciendo así el tiempo de inactividad. Fabricados con acero forjado de alta calidad para una máxima durabilidad y mayor vida útil trabajando en hormigones de alta dureza, comparados con nuestros cinces estándar. Disponibles para martillos SDS-Plus y SDS-Max.



EXTRA LARGO

LONGITUD DE TRABAJO

PUNTA AUTOAFILABLE

FABRICADO EN

ALEMANIA

PUNTA REAFILADA

SE MANTIENE MÁS AFILADO, PROPORCIONA MEJOR RENDIMIENTO Y EVITA ATASCOS

Escanea el
código QR
y descubre
nuestro
vídeo



Cinzel autoafilable SDS-Plus SLEDGE™

Hasta 2x de vida útil en comparación con los cinceles estándar

Cinzel autoafilable

Mayor duración en el trabajo, eliminando el material más rápidamente

Bordes reforzados y diseño de la punta optimizado, reduciendo los atascos en el hormigón

Fabricado en Alemania

| Descripción | Largo total (mm) | Grosor (mm) | Cantidad por paquete | Cantidad de pedido | Referencia | Código EAN | Tarifa € |
|--|------------------|-------------|----------------------|--------------------|------------|---------------|----------|
| ① SDS-Plus SLEDGE™ Puntero Autoafilable | 250 | - | 1 | 1 | 4932478262 | 4058546344399 | 17.00 |
| | | | 10 | 1 | 4932478272 | 4058546344498 | 159.20 |
| ② SDS-Plus SLEDGE™ Cinzel Autoafilable | 250 | 20 | 1 | 1 | 4932478263 | 4058546344405 | 17.00 |
| | | | 10 | 1 | 4932478273 | 4058546344504 | 159.20 |
| ③ SDS-Plus SLEDGE™ Cinzel ancho Autoafilable | 250 | 40 | 1 | 1 | 4932478264 | 4058546344412 | 31.80 |
| ④ SDS-Plus SLEDGE™ Cinzel Autoafilable azulejos | 250 | 50 | 1 | 1 | 4932478265 | 4058546344429 | 37.20 |



Cinzel autoafilable SDS-Max SLEDGE™

Hasta 2x vida útil en comparación con los cinceles estándar

Cinzel autoafilable

Mayor duración en el trabajo, eliminando el material más rápidamente

Bordes reforzados y diseño de la punta optimizado, reduciendo los atascos en el hormigón

Fabricado en Alemania

| Descripción | Largo total (mm) | Grosor (mm) | Cantidad por paquete | Cantidad de pedido | Referencia | Código EAN | Tarifa € |
|--|------------------|-------------|----------------------|--------------------|------------|---------------|----------|
| ① SDS-Max SLEDGE™ Puntero Autoafilable | 400 | - | 1 | 1 | 4932478266 | 4058546344436 | 37.90 |
| | | | 20 | 1 | 4932478274 | 4058546344511 | 711.50 |
| ② SDS-Max SLEDGE™ Cinzel Autoafilable | 400 | 25 | 1 | 1 | 4932478267 | 4058546344443 | 37.90 |
| | | | 20 | 1 | 4932478275 | 4058546344528 | 711.50 |
| ③ SDS-Max SLEDGE™ Cinzel Autoafilable | 380 | 50 | 1 | 1 | 4932478268 | 4058546344450 | 47.40 |
| ④ SDS-Max SLEDGE™ Cinzel Autoafilable | 300 | 80 | 1 | 1 | 4932478269 | 4058546344467 | 41.60 |
| ⑤ SDS-Max SLEDGE™ Cinzel Autoafilable azulejos | 380 | 50 | 1 | 1 | 4932478270 | 4058546344474 | 42.80 |
| ⑥ SDS-Max SLEDGE™ Cinzel Autoafilable azulejos | 300 | 50 | 1 | 1 | 4932478271 | 4058546344481 | 42.80 |
| ⑦ SDS-Max Rascador para suelos | 635 | 152 | 1 | 1 | 4932480474 | 4058546407599 | 182.40 |
| Kit de repuesto para SDS-Max Rascador | | | 10 | 1 | 4932480475 | 4058546407605 | 35.40 |
| 1x lamina 152x180x1,5mm, 1x soporte, 4x tuercas y 4x tornillos | | | | | | | |

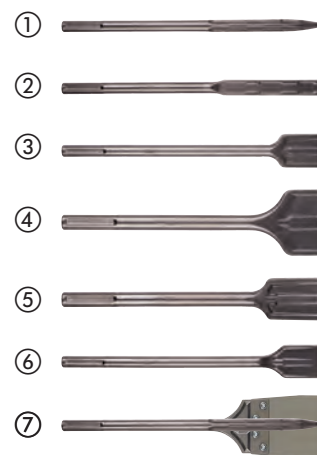

Cinceles SDS-Plus

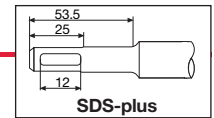

| Descripción | Largo total (mm) | Grosor (mm) | Cantidad por paquete | Cantidad de pedido | Referencia | Código EAN | Tarifa € |
|--|------------------|-------------|----------------------|--------------------|--------------------------|--------------------------------|------------------|
| ① SDS-Plus Puntero fino | 180 | - | 1 | 1 | 4932451731 | 4002395276813 | 13.20 |
| ② SDS-Plus Puntero | 250 | - | 1 | 1 | 4932339625 | 4002395304813 | 9.90 |
| ③ SDS-Plus Cincel fino | 180 | 14 | 1 | 1 | 4932451732 | 4002395276820 | 11.20 |
| ④ SDS-Plus Cincel | 250 | 20 | 1 | 1 | 4932339626 | 4002395304820 | 9.90 |
| ⑤ SDS-Plus Cincel ancho | 250 | 40 | 1 | 1 | 4932367146 | 4002395334377 | 16.50 |
| ⑥ Juego de 3 cinceles de 250mm | 250 | - | 3 | 1 | 4932430001 | 4002395376629 | 34.30 |
| ⑦ SDS-Plus Cincel para retirar azulejos | 250 | 40 | 1 | 1 | 4932353424 | 4002395320202 | 17.40 |
| ⑧ SDS-Plus Cincel de acanalado | 250 | 22 | 1 | 1 | 4932339627 | 4002395304837 | 22.20 |
| ⑨ SDS-Plus Pala ancha acodada para eliminar pastas | 165 | 75 | 1 | 1 | 4932352344 | 4002395370030 | 31.70 |
| ⑩ SDS-Plus Rascador para paredes y suelos | 250 | 100 | 1 | 1 | 4932352919 | 4002395375776 | 105.00 |
| Lámina de repuesto de 1mm de espesor con 3 tornillos / tuercas | - | - | 1 | 1 | 4932352920 | 4002395375783 | 58.40 |
| ⑪ SDS-Plus Cincel para mortero | 125 200 | 32 32 | 1 1 | 1 1 | 4932472029 4932472030 | 4058546324254 4058546324261 | 143.60 154.80 |
| ⑫ SDS-Plus Acanalador con alas 22x250mm | 250 | 22 | 1 | 1 | 4932479900 | 4058546376949 | 55.20 |

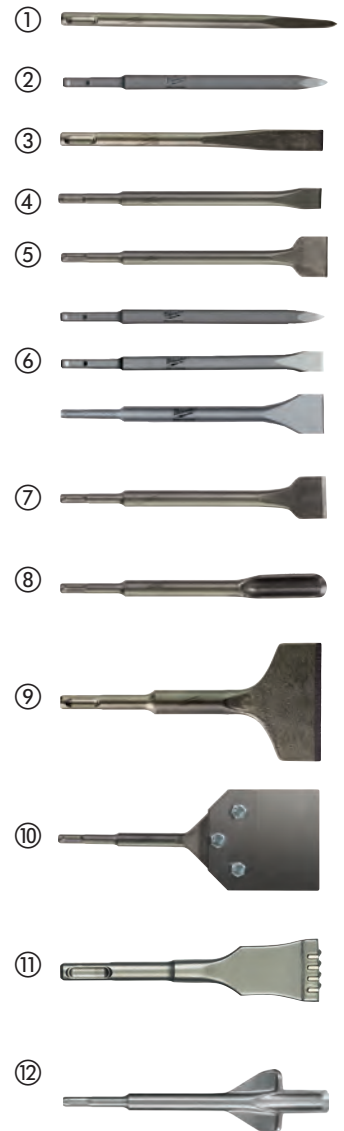

Cinceles SDS-Max

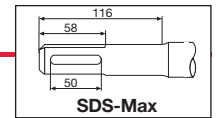

| Descripción | Largo total (mm) | Grosor (mm) | Cantidad por paquete | Cantidad de pedido | Referencia | Código EAN | Tarifa € | |
|---|------------------|-------------|----------------------|--------------------|------------|---------------|----------|--|
| ① SDS-Max Puntero | 280 | - | 1 | 1 | 4932343734 | 4002395317509 | 14.10 | |
| | 400 | - | 1 | 1 | 4932343735 | 4002395317516 | 15.50 | |
| | 400 | - | 20 | 1 | 4932399302 | 4002395359165 | 281.30 | |
| | 600 | - | 1 | 1 | 4932343736 | 4002395317523 | 20.60 | |
| ② SDS-Max Cincel | 280 | 25 | 1 | 1 | 4932343737 | 4002395317530 | 14.00 | |
| | 400 | 25 | 1 | 1 | 4932343738 | 4002395317547 | 15.50 | |
| | 400 | 25 | 20 | 1 | 4932399303 | 4002395359172 | 281.30 | |
| | 600 | 25 | 1 | 1 | 4932343739 | 4002395317554 | 20.70 | |
| ③ SDS-Max Cincel ancho | 400 | 50 | 1 | 1 | 4932343743 | 4002395317592 | 31.90 | |
| | 300 | 80 | 1 | 1 | 4932343744 | 4002395317608 | 35.20 | |
| ④ SDS-Max Cincel para eliminar azulejos | 300 | 115 | 1 | 1 | 4932343745 | 4002395317615 | 67.60 | |
| | 300 | 80 | 1 | 1 | 4932399234 | 4002395358489 | 40.20 | |
| ⑤ SDS-Max Acanalador | 300 | 26 | 1 | 1 | 4932343740 | 4002395317561 | 36.90 | |
| ⑥ SDS-Max Cincel acanalador con alas 35x380mm | 380 | 35 | 1 | 1 | 4932343746 | 4002395317622 | 169.20 | |
| ⑦ SDS-Max Pala para tierra | 400 | 110 | 1 | 1 | 4932343747 | 4002395317639 | 91.80 | |
| ⑧ SDS-Max Tratamientos de superficies / Abujardadores | 240 | 50 | 1 | 1 | 4932352918 | 4002395375769 | 191.80 | |
| ⑨ SDS-Max Clavapicas para electrodos / varillas de toma de tierra | 220 | ∅ 13.3 | 1 | 1 | 4932451354 | 4002395159031 | 66.10 | |
| | 220 | ∅ 16.6 | 1 | 1 | 4932451355 | 4002395159048 | 66.10 | |
| | 220 | ∅ 22.2 | 1 | 1 | 4932451356 | 4002395159055 | 96.40 | |
| ⑩ SDS-Max Cincel para mortero | 280 | 38 | 1 | 1 | 4932472031 | 4058546324278 | 170.90 | |

Vástago cónico Universal

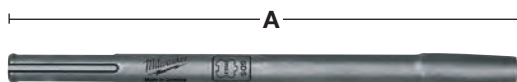

| Descripción | Largo total (mm) A | Cantidad por paquete | Cantidad de pedido | Referencia | Código EAN | Tarifa € |
|----------------------------------|--------------------|----------------------|--------------------|------------|---------------|----------|
| Vástago cónico universal SDS-Max | 300 | 1 | 1 | 4932343771 | 4002395317745 | 49.00 |

Cinceles 21mm K-Hex

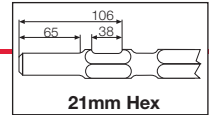

| Descripción | Largo total (mm) | Grosor (mm) | Cantidad por paquete | Cantidad de pedido | Referencia | Código EAN | Tarifa € |
|--|------------------|-------------|----------------------|--------------------|-------------------|---------------|----------|
| | 380 | - | 1 | 1 | 4932479212 | 4058546370060 | 33.80 |
| ① 21mm K-Hex Puntero | 460 | - | 1 | 1 | 4932492776 | 4058546476472 | 42.00 |
| | 600 | - | 1 | 1 | 4932479213 | 4058546370077 | 48.70 |
| | 380 | 24 | 1 | 1 | 4932479214 | 4058546370084 | 33.80 |
| ② 21mm K-Hex Cíncel | 460 | 25 | 1 | 1 | 4932492777 | 4058546476489 | 42.00 |
| | 600 | 24 | 1 | 1 | 4932479215 | 4058546370091 | 47.70 |
| | 300 | 50 | 1 | 1 | 4932479216 | 4058546370107 | 41.60 |
| ③ 21mm K-Hex Cíncel ancho | 300 | 75 | 1 | 1 | 4932479217 | 4058546370114 | 42.40 |
| ④ 21mm K-Hex Pala para tierra | 450 | 100 | 1 | 1 | 4932479218 | 4058546370121 | 115.50 |
| ⑤ Vástago cónico 21mm K-HEX 300mm | 300 | - | 1 | 1 | 4932479219 | 4058546370138 | 46.70 |
| ⑥ Placa apisonadora cuadrada 120x120mm | 120 | 120 | 1 | 1 | 4932479220 | 4058546370145 | 90.00 |





Cinceles 28mm Hex

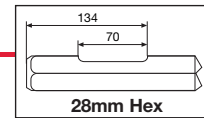

| Descripción | Largo total (mm) | Grosor (mm) | Cantidad por paquete | Cantidad de pedido | Referencia | Código EAN | Tarifa € |
|---|------------------|-------------|----------------------|--------------------|------------|---------------|----------|
| ① 28mm Hex Puntero | 400 | - | 1 | 1 | 4932459774 | 4058546029463 | 64.50 |
| ② 28mm Hex Cíncel | 400 | 35 | 1 | 1 | 4932459775 | 4058546029470 | 68.70 |
| ③ 28mm Hex Cíncel ancho | 400 | 80 | 1 | 1 | 4932459776 | 4058546029487 | 132.40 |
| ④ 28mm Hex Pala 125x400mm | 400 | 125 | 1 | 1 | 4932479221 | 4058546370152 | 135.20 |
| ⑤ 28mm Hex Cortadora de asfalto 125x400mm | 440 | 115 | 1 | 1 | 4932479222 | 4058546370169 | 176.00 |
| ⑥ 28mm Hex Vástago | 390 | - | 1 | 1 | 4932479223 | 4058546370176 | 233.40 |
| ⑦ 28mm Hex Placa apisonadora 200x200mm | 200 | 200 | 1 | 1 | 4932479224 | 4058546370183 | 287.80 |

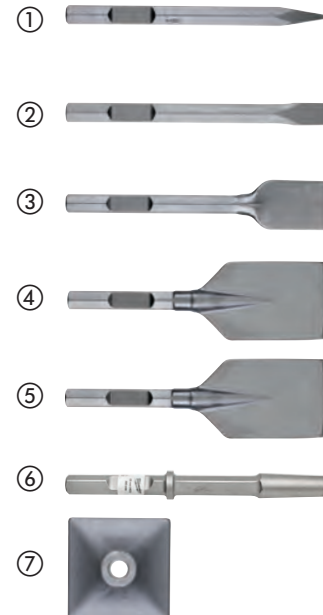



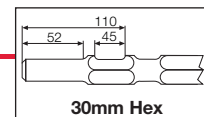

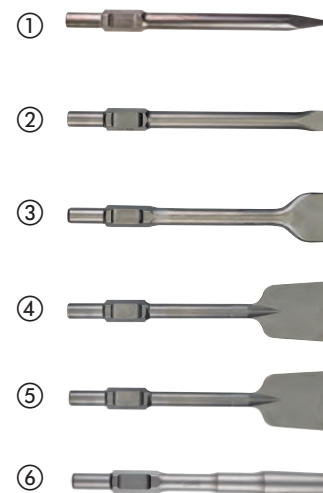

Cinceles 30mm Hex



| Descripción | Largo total (mm) | Grosor (mm) | Cantidad por paquete | Cantidad de pedido | Referencia | Código EAN | Tarifa € |
|---|------------------|-------------|----------------------|--------------------|------------|---------------|----------|
| ① 30mm Hex Puntero | 400 | - | 1 | 1 | 4932464162 | 4058546221072 | 76.30 |
| ② 30mm Hex Cíncel | 400 | 32 | 1 | 1 | 4932464163 | 4058546221089 | 76.30 |
| ③ 30mm Hex Cíncel ancho 75x400mm | 400 | 75 | 1 | 1 | 4932479225 | 4058546370190 | 110.60 |
| ④ 30mm Hex Pala 100x400mm | 400 | 125 | 1 | 1 | 4932479244 | 4058546370381 | 138.20 |
| ⑤ 30mm Hex Cortadora de asfalto 125x400mm | 400 | 115 | 1 | 1 | 4932479245 | 4058546370398 | 138.20 |
| ⑥ 30mm Hex Vástago | 360 | - | 1 | 1 | 4932479226 | 4058546370206 | 110.60 |

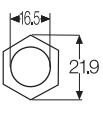
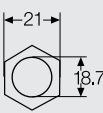

| Tipo | | Vista superior | Adecuado para |
|-------------------|--------|---|---|
| ① SDS-plus | broca |  | AEG, MILWAUKEE®, Bosch, Dewalt, Hilti, Hitachi, Kango, Makita, Ryobi |
| ① SDS-plus | cincel |  | AEG, MILWAUKEE®, Bosch, Dewalt, Hilti, Hitachi, Kango, Makita, Ryobi |
| ② SDS-Max | broca |  | AEG, MILWAUKEE®, Bosch, Dewalt, Hilti, Hitachi, Kango, Makita, Ryobi |
| ② SDS-Max | cincel |  | AEG, MILWAUKEE®, Bosch, Dewalt, Hilti, Hitachi, Kango, Makita, Ryobi |
| ③ 21mm Hexagon | broca |  | Hitachi, Kango, Makita |
| ④ 21mm Hexagon | cincel |  | Hitachi, Kango, Makita, MILWAUKEE® |
| ⑤ 28mm Hexagon | cincel |  | AEG, MILWAUKEE® |
| ⑥ 30mm Hexagon | cincel |  | Atlas Copco, Kango, MILWAUKEE® |

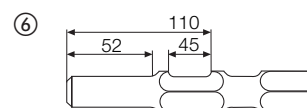
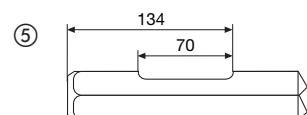
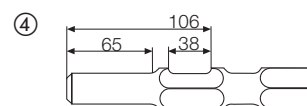
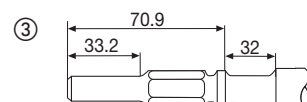
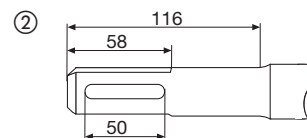
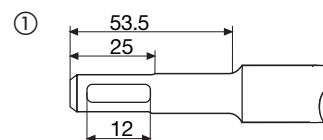



Nothing but **HEAVY DUTY.**™

PUNTA CARBIDE DE 2 CORTES



- Permite perforar hormigón, ladrillos, tejas, bloques de hormigón, chapas de metal, cerámicas, tejas, madera, PVC, aluminio, paneles de yeso, mortero y madera contrachapada
- Brocas muy populares para fontaneros gracias a su gran versatilidad

ESPIRAL BLANCA



- Para identificar la broca fácilmente en la caja de herramientas del usuario
- La primera broca en el mercado con espiral blanca

VÁSTAGO HEX



- Para usar con un atornillador de impacto y un taladro percutor
- Ofrece un agarre seguro incluso en los portabrocas



BROCAS MULTIMATERIAL

Nuestras brocas multimaterial son las brocas más versátiles, diseñadas para abordar materiales como ladrillo, bloque, hormigón, acero, aluminio, baldosas de cerámica, madera, PVC y paneles de yeso. La agresiva punta de carburo ofrece una vida útil hasta 10 veces mayor en materiales apilados y velocidades de perforación hasta un 85% más rápidas en metal. Equipado con un vástago hexagonal de 1/4", estas brocas de uso general son compatibles con los destornilladores de impacto.



SHOCKWAVE IMPACT DUTY TM

Brocas multimaterial

Broca con anclaje hexagonal de 1/4" optimizada para atornilladores de impacto y para taladros con y sin percusión
Vástago Hex hasta 260mm de longitud y vástago de 3 caras en brocas de 400mm de longitud

Brocas con punta de carburo de tungsteno (TCT), permitiendo perforar en hormigón, ladrillos, tejas, bloques de hormigón celular, chapas de metal fino, aluminio, baldosas cerámicas de dureza blanda a media, todo tipo de madera y PVC

Espiral en color blanco para identificarla fácilmente en la caja de herramientas

| Ø (mm) | Largo total (mm) | Longitud de trabajo (mm) | Cantidad por paquete | Cantidad de pedido | Referencia | Código EAN | Tarifa € |
|--|------------------|--------------------------|----------------------|--------------------|------------|---------------|----------|
| 3 | 90 | 45 | 1 | 1 | 4932471091 | 4058546287191 | 4.00 |
| 4 | 90 | 45 | 1 | 1 | 4932471092 | 4058546287207 | 4.00 |
| 5 | 100 | 50 | 1 | 1 | 4932471093 | 4058546287214 | 4.20 |
| 5.5 | 100 | 50 | 1 | 1 | 4932471094 | 4058546287221 | 4.30 |
| 5.5 | 150 | 90 | 1 | 1 | 4932471095 | 4058546287238 | 5.30 |
| 6 | 100 | 50 | 1 | 1 | 4932471096 | 4058546287245 | 4.70 |
| 6 | 150 | 90 | 1 | 1 | 4932471097 | 4058546287252 | 5.30 |
| 6 | 200 | 140 | 1 | 1 | 4932471098 | 4058546287269 | 6.80 |
| 6 | 400 | 340 | 1 | 1 | 4932471099 | 4058546287276 | 12.70 |
| 6.5 | 150 | 100 | 1 | 1 | 4932471100 | 4058546287283 | 5.50 |
| 6.5 | 200 | 140 | 1 | 1 | 4932471101 | 4058546287290 | 7.50 |
| 6.5 | 400 | 340 | 1 | 1 | 4932471102 | 4058546287306 | 13.80 |
| 7 | 100 | 50 | 1 | 1 | 4932471103 | 4058546287313 | 5.30 |
| 8 | 120 | 60 | 1 | 1 | 4932471104 | 4058546287320 | 5.70 |
| 8 | 260 | 200 | 1 | 1 | 4932471105 | 4058546287337 | 7.70 |
| 8 | 400 | 340 | 1 | 1 | 4932471106 | 4058546287344 | 13.80 |
| 10 | 120 | 60 | 1 | 1 | 4932471107 | 4058546287351 | 8.00 |
| 10 | 260 | 200 | 1 | 1 | 4932471108 | 4058546287368 | 8.30 |
| 10 | 400 | 340 | 1 | 1 | 4932471109 | 4058546287375 | 14.90 |
| 12 | 150 | 90 | 1 | 1 | 4932471110 | 4058546287382 | 8.30 |
| 12 | 260 | 260 | 1 | 1 | 4932471111 | 4058546287399 | 10.40 |
| Estuche de plástico con 8 brocas multimaterial | | | | | | | |
| Ø 4 x 90mm, Ø 5 / 5 / 6 / 6 x 100mm, Ø 8 / 10 x 120mm, Ø 12 x 150mm | | | 8 | 6 | 4932471112 | 4058546287405 | 39.10 |
| Estuche de plástico con 8 brocas multimaterial | | | | | | | |
| Ø 4 x 90mm, Ø 5 / 5.5 / 5.5 x 100mm, Ø 6 / 7 x 100mm, Ø 8 / 10 x 120mm | | | 8 | 6 | 4932471113 | 4058546287412 | 39.10 |



Brocas para hormigón Premium - vástago de 3 caras

Brocas con pastilla de carburo de tungsteno (TCT), para perforar en hormigón, ladrillo, mampostería, granito, piedra natural y losas

Desde Ø5mm las brocas se suministran con un vástago de 3 caras para evitar que patinen en el portabrocas

En brocas con Ø 3 y 4mm se suministra con vástago redondo

Espiral en color rojo para identificar fácilmente en la caja de herramientas

Se pueden usar con percusión y solo rotación

| Ø (mm) | Largo total (mm) | Longitud de trabajo (mm) | Cantidad por paquete | Cantidad de pedido | Referencia | Código EAN | Tarifa € |
|--|------------------|--------------------------|----------------------|--------------------|------------|---------------|----------|
| 3 | 90 | 45 | 1 | 1 | 4932471167 | 4058546287955 | 2.90 |
| 4 | 90 | 45 | 1 | 1 | 4932471169 | 4058546287979 | 3.20 |
| 5 | 100 | 50 | 1 | 1 | 4932471171 | 4058546287993 | 3.40 |
| 5.5 | 100 | 50 | 1 | 1 | 4932471173 | 4058546288013 | 3.50 |
| 6 | 100 | 50 | 1 | 1 | 4932471175 | 4058546288037 | 3.60 |
| 6 | 150 | 90 | 1 | 1 | 4932471176 | 4058546288044 | 5.70 |
| 6.5 | 100 | 50 | 1 | 1 | 4932471178 | 4058546288068 | 4.00 |
| 6.5 | 150 | 90 | 1 | 1 | 4932471179 | 4058546288075 | 5.90 |
| 7 | 100 | 50 | 1 | 1 | 4932471180 | 4058546288082 | 4.50 |
| 7 | 150 | 90 | 1 | 1 | 4932471181 | 4058546288099 | 6.00 |
| 8 | 100 | 50 | 1 | 1 | 4932471182 | 4058546288105 | 4.70 |
| 8 | 150 | 90 | 1 | 1 | 4932471183 | 4058546288112 | 6.10 |
| 10 | 150 | 90 | 1 | 1 | 4932471186 | 4058546288143 | 6.40 |
| 10 | 260 | 200 | 1 | 1 | 4932471187 | 4058546288150 | 10.40 |
| 12 | 150 | 90 | 1 | 1 | 4932471188 | 4058546288167 | 8.50 |
| 12 | 260 | 200 | 1 | 1 | 4932471189 | 4058546288174 | 13.80 |
| 14 | 150 | 90 | 1 | 1 | 4932471190 | 4058546288181 | 13.80 |
| 14 | 260 | 200 | 1 | 1 | 4932471191 | 4058546288198 | 14.60 |
| Estuche de plástico de 8 brocas Premium | | | | | | | |
| Ø 4 x 90mm, Ø 5 / 5.5 / 6 / 7 x 100mm, Ø 8 / 10 x 150mm | | | 8 | 6 | 4932471193 | 4058546288211 | 36.80 |
| Estuche de plástico de 8 brocas Premium | | | | | | | |
| Ø 4 x 90mm, Ø 5 / 5 / 6 / 6 x 100mm, Ø 8 / 10 / 12 x 150mm | | | 8 | 6 | 4932471192 | 4058546288204 | 36.80 |



Brocas para cerámica y vidrio

Brocas específicas para perforar vidrio, azulejos, espejos y cerámicas

Carburo afilado para una perforación más rápida

Cabeza de carburo reforzado para mayor durabilidad

Punta pintada de rojo para fácil identificación

A partir de Ø5mm, las brocas se suministran con vástago multicararas para evitar que patinen en el portabrocas

| Ø (mm) | Cantidad por paquete | Cantidad de pedido | Referencia | Código EAN | Tarifa € | | |
|--|----------------------|--------------------|------------|---------------|------------|---------------|-------|
| 3 | 1 | 1 | 4932471955 | 4058546298548 | 4.70 | | |
| 4 | 1 | 1 | 4932471956 | 4058546298555 | 4.70 | | |
| 5 | 1 | 1 | 4932471957 | 4058546298562 | 4.80 | | |
| 5.5 | 1 | 1 | 4932471855 | 4058546297541 | 5.00 | | |
| 6 | 1 | 1 | 4932471958 | 4058546298579 | 5.20 | | |
| 6.5 | 1 | 1 | 4932471856 | 4058546297558 | 5.40 | | |
| 7 | 1 | 1 | 4932471857 | 4058546297565 | 6.70 | | |
| 8 | 1 | 1 | 4932471959 | 4058546298586 | 7.20 | | |
| 10 | 1 | 1 | 4932471960 | 4058546298593 | 8.70 | | |
| 12 | 1 | 1 | 4932471961 | 4058546298609 | 10.00 | | |
| 14 | 1 | 1 | 4932471858 | 4058546297572 | 10.50 | | |
| 16 | 1 | 1 | 4932471859 | 4058546297589 | 11.00 | | |
| Estuche con 5 brocas para cristal: 4, 5, 2x 6 y 8mm | | | | | | | |
| Ø 4 / 5 / 2 x 6 / 8 | | | 5 | 12 | 4932479948 | 4058546377427 | 16.20 |



Broca hormigón eje cilíndrico

Punta de carburo con puntas de corte afiladas

Para perforar en ladrillo, teja, cerámica, hormigón, yeso, pizarra y bloques de hormigón celular

A partir de Ø13mm, las brocas se suministran con un vástago multi-caras para evitar que las brocas patinen en el portabrocas

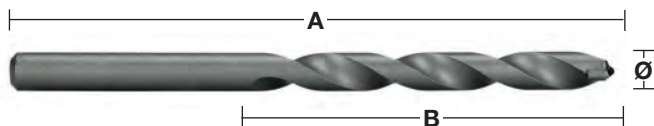

| Ø (mm) | Largo total (mm) A | Longitud de trabajo (mm) B | Cantidad por paquete | Cantidad de pedido | Referencia | Código EAN | Tarifa € |
|--------|--------------------|----------------------------|----------------------|--------------------|------------|----------------|----------|
| 3 | 70 | 40 | 1 | 1 | 4932363630 | 4002395332007 | 2.30 |
| 3.5 | 80 | 45 | 1 | 1 | 4932399916 | 40023953365746 | 3.20 |
| 4 | 85 | 50 | 1 | 1 | 4932363631 | 4002395332014 | 2.00 |
| 4.5 | 85 | 50 | 1 | 1 | 4932363632 | 4002395332021 | 2.20 |
| 5 | 85 | 50 | 1 | 1 | 4932363633 | 4002395332038 | 2.10 |
| 5 | 150 | 90 | 1 | 1 | 4932363634 | 4002395332045 | 3.20 |
| 5.5 | 85 | 50 | 1 | 1 | 4932363635 | 4002395332052 | 2.10 |
| 5.5 | 150 | 90 | 1 | 1 | 4932367035 | 4002395333998 | 3.30 |
| 6 | 100 | 60 | 1 | 1 | 4932363636 | 4002395332069 | 2.20 |
| 6 | 150 | 90 | 1 | 1 | 4932363637 | 4002395332076 | 3.40 |
| 6 | 600 | 550 | 1 | 1 | 4932352506 | 4002395371648 | 14.70 |
| 6.5 | 100 | 60 | 1 | 1 | 4932363638 | 4002395332083 | 2.40 |
| 6.5 | 150 | 90 | 1 | 1 | 4932367036 | 4002395334605 | 3.60 |
| 7 | 100 | 60 | 1 | 1 | 4932363639 | 4002395332090 | 2.80 |
| 7 | 150 | 90 | 1 | 1 | 4932367037 | 4002395334612 | 3.80 |
| 7.5 | 100 | 60 | 1 | 1 | 4932399917 | 40023953365753 | 4.00 |
| 8 | 120 | 80 | 1 | 1 | 4932363640 | 4002395332106 | 2.90 |
| 8 | 200 | 150 | 1 | 1 | 4932363641 | 4002395332113 | 5.30 |
| 8 | 400 | 350 | 1 | 1 | 4932399384 | 4002395360017 | 9.30 |
| 8 | 600 | 550 | 1 | 1 | 4932352507 | 4002395371655 | 16.20 |
| 8.5 | 120 | 80 | 1 | 1 | 4932363642 | 4002395332120 | 4.60 |
| 9 | 120 | 80 | 1 | 1 | 4932363643 | 4002395332137 | 3.50 |
| 9.5 | 120 | 80 | 1 | 1 | 4932399919 | 4002395365777 | 5.00 |
| 10 | 120 | 80 | 1 | 1 | 4932363644 | 4002395332144 | 3.60 |
| 10 | 200 | 150 | 1 | 1 | 4932363645 | 4002395332151 | 6.30 |
| 11 | 150 | 85 | 1 | 1 | 4932363646 | 4002395332168 | 5.00 |
| 12 | 150 | 85 | 1 | 1 | 4932363647 | 4002395332175 | 4.90 |
| 12 | 200 | 150 | 1 | 1 | 4932363648 | 4002395332182 | 7.80 |
| 12 | 600 | 550 | 1 | 1 | 4932352510 | 4002395371686 | 27.50 |
| 13 | 150 | 90 | 1 | 1 | 4932363649 | 4002395332199 | 7.20 |
| 13 | 400 | 350 | 1 | 1 | 4932352512 | 4002395371709 | 18.30 |
| 14 | 150 | 90 | 1 | 1 | 4932363650 | 4002395332205 | 7.50 |
| 14 | 600 | 550 | 1 | 1 | 4932352513 | 4002395371716 | 27.60 |
| 16 | 160 | 100 | 1 | 1 | 4932373914 | 4002395353446 | 9.20 |
| 16 | 400 | 350 | 1 | 1 | 4932399388 | 4002395360055 | 17.90 |
| 18 | 400 | 350 | 1 | 1 | 4932352515 | 4002395371730 | 23.30 |
| 20 | 160 | 100 | 1 | 1 | 4932399230 | 4002395358441 | 15.20 |
| 20 | 400 | 350 | 1 | 1 | 4932399389 | 4002395360062 | 30.70 |

① Estuche de plástico con 5 brocas para pared
Ø 4 / 5 / 6 / 8 / 10mm

② Estuche de plástico con 8 brocas para pared
Ø 3 / 4 / 5 / 6 / 7 / 8 / 9 / 10mm

①



②



Brocas Auger de impacto para madera

Adecuadas para todo tipo de taladros con o sin cable, incluso de impacto
Utilizando una llave o atornillador de impacto, permite realizar agujeros con menos esfuerzo, con una sola mano, por encima de la cabeza sin riesgo para el usuario

El proceso especial de endurecimiento asegura un eje extra fuerte, una punta duradera y cuerpo flexible
Nueva punta de centrado MILWAUKEE® con filos de corte desde el tornillo de avance

Esto asegura un desalojo eficiente de la viruta lo que permite seguir perforando

El ángulo de la espiral a 20°, facilita una eliminación de la viruta más efectiva

Espiral pulida y con recubrimiento antiadherente que incrementa la expulsión de viruta, reduciendo los atascos y mejorando la entrada en el material

Las marcas de fresado se eliminan en el proceso de acabado, creando una superficie lisa

Espiral tipo Lewis más ancha, diseñada para una rápida salida de la viruta

Espiral afilada para agujeros más limpios y suaves

Filos de corte reafilables

Con inserción hexagonal de 7/16" para llaves de impacto de cuadrado 1/2" (se necesita el adaptador 48660061)

Adecuado para madera blanda y dura, madera húmeda tratada, aglomerado, WPC (compuestos de madera y plástico), vigas laminadas, maderas exóticas duras, por ejemplo, bongossi, iroko, teca, haya, roble, etc.



Serie Corta

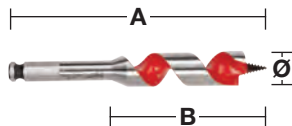

Diseño especial que nos permite acceder a lugares de difícil acceso o no accesible con la serie larga

| Ø (mm) | Largo total (mm) A | Longitud de trabajo (mm) B | Vástago de recepción | Cantidad por paquete | Cantidad de pedido | Referencia | Código EAN | Tarifa € |
|--------|--------------------|----------------------------|----------------------|----------------------|--------------------|------------|--------------|----------|
| 18 | 153 | 100 | 7/16" Hex | 1 | 1 | 48130683 | 045242091379 | 17.50 |
| 20 | 153 | 100 | 7/16" Hex | 1 | 1 | 48130813 | 045242091522 | 18.80 |
| 22 | 153 | 100 | 7/16" Hex | 1 | 1 | 48130873 | 045242091638 | 21.90 |
| 25 | 153 | 100 | 7/16" Hex | 1 | 1 | 48131003 | 045242091782 | 24.60 |
| 28 | 153 | 100 | 7/16" Hex | 1 | 1 | 48131123 | 045242091935 | 31.20 |
| 32 | 153 | 100 | 7/16" Hex | 1 | 1 | 48131253 | 045242092031 | 35.50 |

Serie Larga

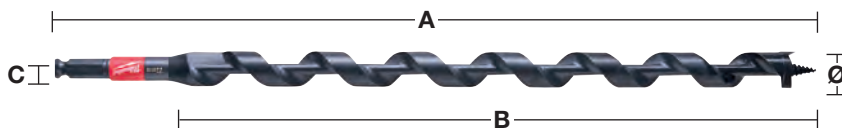

| Ø (mm) | Largo total (mm) A | Longitud de trabajo (mm) B | Vástago de recepción | Cantidad por paquete | Cantidad de pedido | Referencia | Código EAN | Tarifa € |
|-------------------------------------|--------------------|----------------------------|----------------------|----------------------|--------------------|------------|--------------|----------|
| 14 | 460 | 395 | 7/16" Hex | 1 | 1 | 48136754 | 045242518999 | 31.20 |
| 16 | 460 | 395 | 7/16" Hex | 1 | 1 | 48136756 | 045242519002 | 32.20 |
| 18 | 460 | 395 | 7/16" Hex | 1 | 1 | 48136758 | 045242500994 | 34.90 |
| 19 | 460 | 395 | 7/16" Hex | 1 | 1 | 48136759 | 045242519019 | 37.30 |
| 20 | 460 | 395 | 7/16" Hex | 1 | 1 | 48136760 | 045242501007 | 39.60 |
| 22 | 460 | 395 | 7/16" Hex | 1 | 1 | 48136762 | 045242519033 | 41.00 |
| 26 | 460 | 395 | 7/16" Hex | 1 | 1 | 48136766 | 045242501014 | 52.30 |
| 29 | 460 | 395 | 7/16" Hex | 1 | 1 | 48136769 | 045242519057 | 62.10 |
| Estuche de tela con 5 brocas | | | | | | | | |
| Ø 14 / 16 / 18 / 20 / 22 x 470 mm | | | | 4 | 1 | 48136780 | 045242005383 | 144.10 |

Accesorios

| Descripción | Cantidad por paquete | Cantidad de pedido | Referencia | Código EAN | Tarifa € |
|--|----------------------|--------------------|------------|--------------|----------|
| Adaptador para llave de impacto de 1/2" cuad. a 7/16" y Hex 11 mm. Para utilizar con brocas Auger y Selfeed de impacto | 1 | 1 | 48660061 | 045242155118 | 39.40 |





PERFORACIONES MÁS RÁPIDAS SOBRE MADERA

En la siguiente tabla se indican las velocidades de perforación recomendadas para trabajar a una velocidad de corte más eficiente. La tabla solo debe utilizarse como guía y dependen del usuario y del material que se esté taladrando



Brocas de Forstner / brocas Selffeed

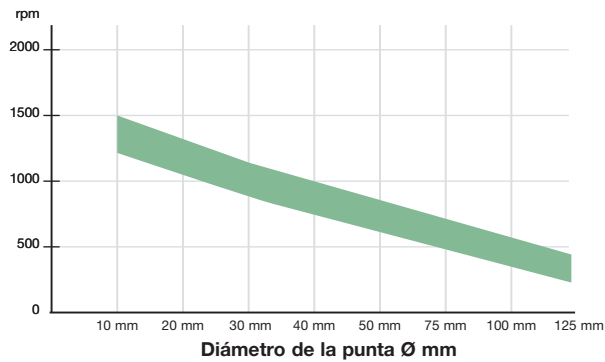

Velocidad de perforación óptima en rpm



Brocas Auger

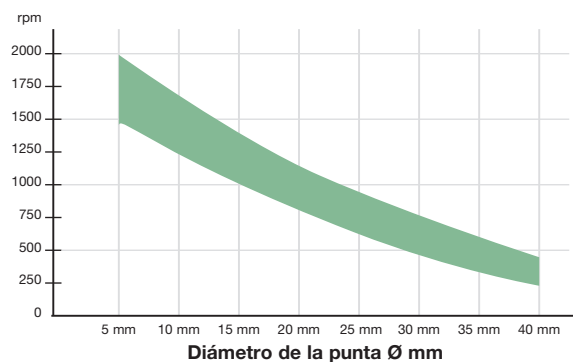

Velocidad de perforación óptima en rpm



Brocas Auger para madera

Para perforar intensivamente con precisión en maderas duras o blandas, en vigas de gran sección, viguetas, tarima, aglomerado y contrachapado. Espiral tipo Lewis diseñada para una rápida salida de la viruta
Con anclaje hexagonal para una fijación, transmisión de rotación y torsión segura

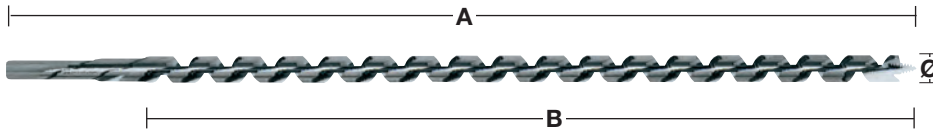

| Ø (mm) | Largo total (mm) A | Longitud de trabajo (mm) B | Vástago de recepción | Cantidad por paquete | Cantidad de pedido | Referencia | Código EAN | Tarifa € |
|--|--------------------|----------------------------|----------------------|----------------------|--------------------|------------|---------------|----------|
| 6 | 230 | 155 | 6.5 mm Hex | 1 | 1 | 4932430175 | 4002395378364 | 7.20 |
| 6 | 460 | 385 | 6.5 mm Hex | 1 | 1 | 4932430176 | 4002395378371 | 10.60 |
| 8 | 230 | 155 | 6.5 mm Hex | 1 | 1 | 4932363681 | 4002395331796 | 7.20 |
| 8 | 460 | 385 | 6.5 mm Hex | 1 | 1 | 4932363688 | 4002395331710 | 10.60 |
| 10 | 230 | 155 | 8.5 mm Hex | 1 | 1 | 4932363682 | 4002395331802 | 7.60 |
| 10 | 460 | 385 | 8.5 mm Hex | 1 | 1 | 4932363689 | 4002395331727 | 10.80 |
| 10 | 600 | 530 | 8.5 mm Hex | 1 | 1 | 4932363696 | 4002395331642 | 15.50 |
| 12 | 230 | 155 | 10 mm Hex | 1 | 1 | 4932363683 | 4002395331819 | 8.40 |
| 12 | 460 | 385 | 10 mm Hex | 1 | 1 | 4932363690 | 4002395331734 | 12.00 |
| 12 | 600 | 530 | 10 mm Hex | 1 | 1 | 4932363697 | 4002395331659 | 19.30 |
| 14 | 230 | 155 | 11 mm Hex | 1 | 1 | 4932363684 | 4002395331826 | 9.10 |
| 14 | 460 | 385 | 11 mm Hex | 1 | 1 | 4932363691 | 4002395331741 | 14.30 |
| 14 | 600 | 530 | 11 mm Hex | 1 | 1 | 4932363698 | 4002395331666 | 21.20 |
| 16 | 230 | 155 | 11 mm Hex | 1 | 1 | 4932363685 | 4002395331833 | 9.40 |
| 16 | 460 | 385 | 11 mm Hex | 1 | 1 | 4932363692 | 4002395331758 | 15.50 |
| 16 | 600 | 530 | 11 mm Hex | 1 | 1 | 4932363699 | 4002395331673 | 23.30 |
| 18 | 230 | 155 | 11 mm Hex | 1 | 1 | 4932363686 | 4002395331840 | 10.70 |
| 18 | 460 | 385 | 11 mm Hex | 1 | 1 | 4932363693 | 4002395331765 | 19.30 |
| 18 | 600 | 530 | 11 mm Hex | 1 | 1 | 4932363700 | 4002395331680 | 28.00 |
| 20 | 230 | 155 | 11 mm Hex | 1 | 1 | 4932363687 | 4002395331857 | 13.50 |
| 20 | 460 | 385 | 11 mm Hex | 1 | 1 | 4932363694 | 4002395331772 | 21.10 |
| 20 | 600 | 530 | 11 mm Hex | 1 | 1 | 4932363701 | 4002395331697 | 29.60 |
| 22 | 230 | 155 | 11 mm Hex | 1 | 1 | 4932373363 | 4002395347889 | 14.70 |
| 22 | 460 | 385 | 11 mm Hex | 1 | 1 | 4932363695 | 4002395331789 | 23.10 |
| 22 | 600 | 530 | 11 mm Hex | 1 | 1 | 4932363702 | 4002395331703 | 35.00 |
| 24 | 230 | 155 | 11 mm Hex | 1 | 1 | 4932373364 | 4002395347896 | 17.00 |
| 24 | 460 | 385 | 11 mm Hex | 1 | 1 | 4932373370 | 4002395348558 | 28.40 |
| 26 | 230 | 155 | 11 mm Hex | 1 | 1 | 4932373365 | 4002395348503 | 20.10 |
| 26 | 460 | 385 | 11 mm Hex | 1 | 1 | 4932373371 | 4002395348565 | 32.20 |
| 28 | 230 | 155 | 11 mm Hex | 1 | 1 | 4932373366 | 4002395348510 | 22.40 |
| 28 | 460 | 385 | 11 mm Hex | 1 | 1 | 4932373372 | 4002395348572 | 37.50 |
| 30 | 230 | 155 | 11 mm Hex | 1 | 1 | 4932373367 | 4002395348527 | 24.80 |
| 30 | 460 | 385 | 11 mm Hex | 1 | 1 | 4932373373 | 4002395348589 | 41.30 |
| 32 | 230 | 155 | 11 mm Hex | 1 | 1 | 4932373368 | 4002395348534 | 28.40 |
| 32 | 460 | 385 | 11 mm Hex | 1 | 1 | 4932373374 | 4002395348596 | 46.50 |
| ① Estuche de 6 brocas helicoidales | | | Estuche de madera | 6 | 1 | 4932373380 | 4002395349258 | 68.50 |
| ① Juego de 6 brocas helicoidales para madera de Ø 8 / 10 / 12 / 14 / 16 / 18 | | | | | | | | |

Brocas Forstner

Punta centradora para cortes precisos, los cortes perimetrales evitan las astillas en las maderas naturales duras o blandas
Fabricado acorde a DIN 74836. Ideal para trabajos duros en maderas naturales duras o blandas

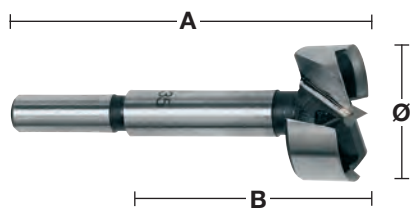

| Ø (mm) | Largo total (mm) A | Longitud de trabajo (mm) B | Vástago de recepción | Cantidad por paquete | Cantidad de pedido | Referencia | Código EAN | Tarifa € |
|--|----------------------------|----------------------------|---------------------------|----------------------|--------------------|------------|---------------|----------|
| 10 | 90 | 50 | 9.5 mm vástago cilíndrico | 1 | 1 | 4932363703 | 4002395331468 | 5.40 |
| 12 | 90 | 50 | 9.5 mm vástago cilíndrico | 1 | 1 | 4932363704 | 4002395331475 | 5.70 |
| 14 | 90 | 50 | 9.5 mm vástago cilíndrico | 1 | 1 | 4932363705 | 4002395331482 | 5.90 |
| 15 | 90 | 50 | 9.5 mm vástago cilíndrico | 1 | 1 | 4932363883 | 4002395333738 | 6.50 |
| 16 | 90 | 50 | 9.5 mm vástago cilíndrico | 1 | 1 | 4932363706 | 4002395331499 | 6.70 |
| 18 | 90 | 50 | 9.5 mm vástago cilíndrico | 1 | 1 | 4932363707 | 4002395331505 | 7.00 |
| 20 | 90 | 50 | 9.5 mm vástago cilíndrico | 1 | 1 | 4932363708 | 4002395331512 | 7.70 |
| 25 | 90 | 50 | 9.5 mm vástago cilíndrico | 1 | 1 | 4932363711 | 4002395331543 | 9.00 |
| 26 | 90 | 50 | 9.5 mm vástago cilíndrico | 1 | 1 | 4932363712 | 4002395331550 | 9.50 |
| 30 | 90 | 50 | 9.5 mm vástago cilíndrico | 1 | 1 | 4932363714 | 4002395331574 | 10.20 |
| 32 | 90 | 50 | 9.5 mm vástago cilíndrico | 1 | 1 | 4932363715 | 4002395331581 | 10.80 |
| 35 | 90 | 50 | 9.5 mm vástago cilíndrico | 1 | 1 | 4932363717 | 4002395331604 | 11.30 |
| 40 | 90 | 50 | 9.5 mm vástago cilíndrico | 1 | 1 | 4932363720 | 4002395331635 | 13.10 |
| 50 | 90 | 50 | 9.5 mm vástago cilíndrico | 1 | 1 | 4932373923 | 4002395353538 | 18.00 |
| Estuche de 5 brocas Forstner en caja de madera | | | | | | | | |
| ① | Ø 15 / 20 / 25 / 30 / 35mm | | | 5 | 1 | 4932373379 | 4002395349241 | 42.00 |

SWITCHBLADE™ Brocas Selfeed

Rápida: tornillo de avance de diseño agresivo que obliga a la broca a penetrar en la madera de forma rápida y sin esfuerzo

Brocas SWITCHBLADE™: el sistema de recambios para SWITCHBLADE™, asegura que la cuchilla esta siempre afilada.

Incrementa la productividad eliminando el reafilado e incrementando la vida útil

Aplicación: adecuado para todos los contratistas, electricistas, fontaneros e instaladores de calefacción y aire acondicionado, que necesiten realizar agujeros pasantes en madera. Para todo tipo de tuberías, conductos de ventilación y canalizaciones

Cada broca Selfeed se suministra con 2 cuchillas, 2 tornillos de avance, 2 tornillos de fijación y una llave allen



| Ø (mm) | Vástago de recepción | Cantidad por paquete | Cantidad de pedido | Referencia | Código EAN | Tarifa € |
|--------|----------------------|----------------------|--------------------|------------|---------------|----------|
| 35 | 7/16" Hex | 1 | 1 | 4932479497 | 4058546372910 | 39.50 |
| 38 | 7/16" Hex | 1 | 1 | 4932479498 | 4058546372927 | 42.00 |
| 51 | 7/16" Hex | 1 | 1 | 4932479499 | 4058546372934 | 46.70 |
| 54 | 7/16" Hex | 1 | 1 | 4932479500 | 4058546372941 | 49.20 |
| 57 | 7/16" Hex | 1 | 1 | 4932479501 | 4058546372958 | 52.80 |
| 65 | 7/16" Hex | 1 | 1 | 4932479502 | 4058546372965 | 64.80 |

SWITCHBLADE™ Juego de 5 piezas

| Descripción | Cantidad por paquete | Cantidad de pedido | Referencia | Código EAN | Tarifa € |
|---|----------------------|--------------------|------------|---------------|----------|
| Kit de 5 piezas SWITCHBLADE™ | | | | | |
| Ø 35 / 38 / 54 / 65mm, Extensión QUIK-LOK 140mm, 4 Repuestos de cuchillas (uno para cada medida), 4 tornillos de avance + 4 tornillos + Llave allen | 5 | 1 | 4932479503 | 4058546372972 | 214.00 |



SWITCHBLADE™ Cuchillas de recambio

| Ø (mm) | Cantidad por paquete | Cantidad de pedido | Referencia | Código EAN | Tarifa € |
|--------|----------------------|--------------------|------------|---------------|----------|
| 35 | 1 | 1 | 4932479546 | 4058546373405 | 6.50 |
| 38 | 1 | 1 | 4932479547 | 4058546373412 | 6.80 |
| 51 | 1 | 1 | 4932479548 | 4058546373429 | 6.90 |
| 54 | 1 | 1 | 4932479549 | 4058546373436 | 6.90 |
| 57 | 1 | 1 | 4932479550 | 4058546373443 | 6.90 |
| 65 | 1 | 1 | 4932479551 | 4058546373450 | 6.90 |



Kit de repuesto en caja

| | | | | | |
|--|---|---|------------|---------------|------|
| 1 tornillo de avance, 2 tornillos, llave allen y estuche | 5 | 1 | 4932479552 | 4058546373467 | 8.40 |
|--|---|---|------------|---------------|------|

SHOCKWAVE IMPACT DUTY



TM

Brocas Selfeed

Todos los tamaños tienen tornillos de avance reemplazables

Se suministran 2 tornillos de avance con cada broca Selfeed

El tornillo de avance arrastra hacia el interior del agujero de manera rápida y sin esfuerzo, incluso en maderas gomosas

La cuchilla interior, corta radialmente el orificio para conseguir un acabado limpio y sin presión

Cada broca Selfeed se suministra con 2 tornillos de avance, 1 tornillo de fijación y una llave allen

| Ø (mm) | Vástago de recepción | Cantidad por paquete | Cantidad de pedido | Referencia | Código EAN | Tarifa € |
|--|----------------------|----------------------|--------------------|------------|---------------|----------|
| 25 | 7/16" Hex | 1 | 1 | 4932479478 | 4058546372729 | 20.20 |
| 29 | 7/16" Hex | 1 | 1 | 4932479479 | 4058546372736 | 22.30 |
| 32 | 7/16" Hex | 1 | 1 | 4932479480 | 4058546372743 | 26.30 |
| 35 | 7/16" Hex | 1 | 1 | 4932479481 | 4058546372750 | 28.20 |
| 38 | 7/16" Hex | 1 | 1 | 4932479482 | 4058546372767 | 30.30 |
| 44 | 7/16" Hex | 1 | 1 | 4932479483 | 4058546372774 | 32.10 |
| 51 | 7/16" Hex | 1 | 1 | 4932479484 | 4058546372781 | 34.20 |
| 54 | 7/16" Hex | 1 | 1 | 4932479485 | 4058546372798 | 36.40 |
| 57 | 7/16" Hex | 1 | 1 | 4932479486 | 4058546372804 | 40.30 |
| 65 | 7/16" Hex | 1 | 1 | 4932479487 | 4058546372811 | 44.30 |
| Tornillo de avance – rosca de paso grande 1/4" | | 1 | 1 | 48286870 | 045242122707 | 3.30 |
| Llave allen de 1/8" para todos los husillos | | 1 | 1 | 49960060 | 045242221455 | 1.30 |
| Tornillo de apriete para brocas Selfeed hasta 65mm | | 1 | 1 | 06832625 | - | 1.00 |



Brocas Selfeed de gran diámetro

Las brocas más anchas de 76, 92 y 116mm, están equipadas con una doble cuchilla para realizar el vaciado del agujero en su totalidad con facilidad y sin presión

Husillo reemplazable

| Ø (mm) | Vástago de recepción | Cantidad por paquete | Cantidad de pedido | Referencia | Código EAN | Tarifa € |
|---|----------------------|----------------------|--------------------|------------|---------------|----------|
| 76 | 7/16" Hex | 1 | 1 | 4932479489 | 4058546372835 | 51.50 |
| 92 | 7/16" Hex | 1 | 1 | 4932479490 | 4058546372842 | 57.70 |
| 116 | 7/16" Hex | 1 | 1 | 4932479491 | 4058546372859 | 72.00 |
| Husillo reemplazable | | 1 | 1 | 48070201 | 045242088904 | 8.10 |
| Tornillo de avance – rosca normal | | 1 | 1 | 48286880 | 045242122806 | 4.20 |
| Tornillo de apriete para brocas Selfeed mayores de 76mm | | 1 | 1 | 06833150 | 4058546040864 | 1.00 |
| Llave allen de 5/32" | | 1 | 1 | 49960070 | 045242221554 | 1.80 |



Juego de brocas Selfeed de 7 brocas

| Descripción | Cantidad por paquete | Cantidad de pedido | Referencia | Código EAN | Tarifa € |
|---|----------------------|--------------------|------------|---------------|----------|
| Estuche de plástico Selfeed de 7 piezas | | | | | |
| Ø 25 / 29 / 32 / 38 / 44 / 54 / 65mm, extensión 140mm y tornillos de avance | 8 | 1 | 4932479488 | 4058546372828 | 180.00 |



Extensiones

Para las brocas Selfeed, Auger y coronas (25mm / 1" de diámetro y largo) con anclaje Hex 7/16"

| Largo total (mm) A | Cantidad por paquete | Cantidad de pedido | Referencia | Código EAN | Tarifa € |
|--------------------|----------------------|--------------------|------------|---------------|----------|
| 140 | 1 | 1 | 4932479493 | 4058546372873 | 21.50 |
| 300 | 1 | 1 | 4932479494 | 4058546372880 | 24.10 |
| 450 | 1 | 1 | 4932479495 | 4058546372897 | 27.70 |
| 600 | 1 | 1 | 4932479496 | 4058546372903 | 32.30 |

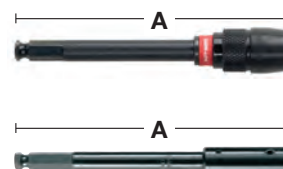

Brocas de 3 puntas para madera

Adecuado para perforar DM, madera contrachapada, madera prensada y maderas en general duras o blandas

Fabricado acorde a DIN 7487 E

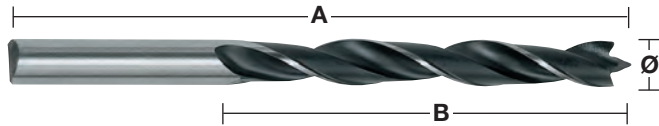

①



②



| Ø (mm) | Largo total (mm) A | Longitud de trabajo (mm) B | Vástago de recepción | Cantidad por paquete | Cantidad de pedido | Referencia | Código EAN | Tarifa € |
|--|--------------------|----------------------------|--------------------------|----------------------|--------------------|------------|---------------|----------|
| 3 | 60 | 33 | 3 mm vástago cilíndrico | 1 | 1 | 4932363651 | 4002395331307 | 1.40 |
| 4 | 75 | 43 | 4 mm vástago cilíndrico | 1 | 1 | 4932363652 | 4002395331314 | 1.50 |
| 5 | 86 | 52 | 5 mm vástago cilíndrico | 1 | 1 | 4932363653 | 4002395331321 | 1.60 |
| 6 | 97 | 60 | 6 mm vástago cilíndrico | 1 | 1 | 4932363654 | 4002395331338 | 1.60 |
| 7 | 109 | 69 | 7 mm vástago cilíndrico | 1 | 1 | 4932363655 | 4002395331345 | 1.70 |
| 8 | 117 | 75 | 8 mm vástago cilíndrico | 1 | 1 | 4932363656 | 4002395331352 | 1.70 |
| 9 | 125 | 80 | 9 mm vástago cilíndrico | 1 | 1 | 4932363657 | 4002395331369 | 2.00 |
| 10 | 133 | 87 | 10 mm vástago cilíndrico | 1 | 1 | 4932363658 | 4002395331376 | 2.40 |
| 11 | 142 | 89 | 10 mm vástago cilíndrico | 1 | 1 | 4932363659 | 4002395331383 | 3.00 |
| 12 | 151 | 96 | 10 mm vástago cilíndrico | 1 | 1 | 4932363660 | 4002395331390 | 3.20 |
| 13 | 151 | 96 | 10 mm vástago cilíndrico | 1 | 1 | 4932363661 | 4002395331406 | 3.70 |
| 14 | 151 | 97 | 10 mm vástago cilíndrico | 1 | 1 | 4932363662 | 4002395331413 | 4.00 |
| 15 | 151 | 97 | 10 mm vástago cilíndrico | 1 | 1 | 4932363663 | 4002395331420 | 4.70 |
| 16 | 151 | 97 | 10 mm vástago cilíndrico | 1 | 1 | 4932363664 | 4002395331437 | 5.70 |
| 18 | 180 | 120 | 10 mm vástago cilíndrico | 1 | 1 | 4932363665 | 4002395331444 | 8.40 |
| 20 | 200 | 130 | 10 mm vástago cilíndrico | 1 | 1 | 4932363666 | 4002395331451 | 10.50 |
| ① Estuche de plástico con 5 brocas de 3 puntas para madera Ø 4 / 5 / 6 / 8 / 10mm | | | Estuche de plástico | 5 | 1 | 4932352465 | 4002395371242 | 7.50 |
| ② Estuche de plástico con 8 brocas de 3 puntas para madera Ø 3 / 4 / 5 / 6 / 7 / 8 / 9 / 10mm | | | Estuche de plástico | 8 | 1 | 4932352466 | 4002395371259 | 10.70 |

Brocas de pala

Rápida perforación con grandes diámetros

Ideal para perforar en maderas naturales duras o blandas y aglomerados

Ideales para cerraduras de puerta, mortajas así como para trabajos de electricidad y fontanería

Anclaje para vástago Hex 1/4" (DIN E 6.3) para inserción directa y un mayor agarre del portabrocas

Punto central fresado para un posicionamiento exacto y aletas afiladas para mayor capacidad de corte

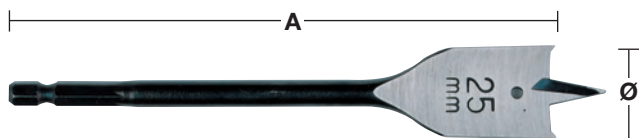

①

| Ø (mm) | Largo total (mm) A | Cantidad por paquete | Cantidad de pedido | Referencia | Código EAN | Tarifa € |
|--|--------------------|----------------------|--------------------|------------|---------------|----------|
| 6 | 152 | 1 | 1 | 4932352487 | 4002395371457 | 3.20 |
| 6 | 400 | 1 | 1 | 4932352488 | 4002395371464 | 10.50 |
| 8 | 152 | 1 | 1 | 4932363130 | 4002395332618 | 3.10 |
| 8 | 400 | 1 | 1 | 4932352489 | 4002395371471 | 11.10 |
| 10 | 152 | 1 | 1 | 4932363131 | 4002395332625 | 3.10 |
| 10 | 400 | 1 | 1 | 4932352490 | 4002395371488 | 11.80 |
| 12 | 152 | 1 | 1 | 4932363132 | 4002395332632 | 3.70 |
| 12 | 400 | 1 | 1 | 4932352491 | 4002395371495 | 12.70 |
| 13 | 152 | 1 | 1 | 4932363133 | 4002395332649 | 3.70 |
| 13 | 400 | 1 | 1 | 4932352492 | 4002395371501 | 13.60 |
| 14 | 152 | 1 | 1 | 4932363134 | 4002395332656 | 4.10 |
| 14 | 400 | 1 | 1 | 4932352493 | 4002395371518 | 13.60 |
| 16 | 152 | 1 | 1 | 4932363135 | 4002395332663 | 4.20 |
| 16 | 400 | 1 | 1 | 4932352494 | 4002395371525 | 13.60 |
| 18 | 152 | 1 | 1 | 4932363136 | 4002395332670 | 4.60 |
| 18 | 400 | 1 | 1 | 4932352495 | 4002395371532 | 14.00 |
| 19 | 152 | 1 | 1 | 4932363137 | 4002395332687 | 4.80 |
| 19 | 400 | 1 | 1 | 4932352496 | 4002395371549 | 14.00 |
| 20 | 152 | 1 | 1 | 4932363138 | 4002395332694 | 4.80 |
| 20 | 400 | 1 | 1 | 4932352497 | 4002395371556 | 14.60 |
| 22 | 152 | 1 | 1 | 4932363139 | 4002395332700 | 5.00 |
| 22 | 400 | 1 | 1 | 4932352498 | 4002395371563 | 16.60 |
| 24 | 152 | 1 | 1 | 4932363140 | 4002395332717 | 5.60 |
| 25 | 152 | 1 | 1 | 4932363141 | 4002395332724 | 5.90 |
| 25 | 400 | 1 | 1 | 4932352499 | 4002395371570 | 20.00 |
| 26 | 152 | 1 | 1 | 4932363142 | 4002395332731 | 6.00 |
| 28 | 152 | 1 | 1 | 4932363143 | 4002395332748 | 6.70 |
| 28 | 400 | 1 | 1 | 4932352500 | 4002395371587 | 22.60 |
| 30 | 152 | 1 | 1 | 4932363144 | 4002395332755 | 6.80 |
| 30 | 400 | 1 | 1 | 4932352501 | 4002395371594 | 23.20 |
| 32 | 152 | 1 | 1 | 4932363145 | 4002395332762 | 7.50 |
| 32 | 400 | 1 | 1 | 4932352502 | 4002395371600 | 24.20 |
| 35 | 400 | 1 | 1 | 4932352503 | 4002395371617 | 25.50 |
| 36 | 152 | 1 | 1 | 4932363146 | 4002395332779 | 8.50 |
| 38 | 152 | 1 | 1 | 4932363147 | 4002395332786 | 8.70 |
| 40 | 152 | 1 | 1 | 4932479227 | 4058546370213 | 9.00 |
| ① Estuche de plástico con 8 brocas de pala Ø12 / 16 / 18 / 20 / 22 / 25 / 28 / 32 x 152mm de longitud | | 8 | 1 | 4932352504 | 4002395371624 | 37.50 |

Extensiones



| Descripción | Largo total (mm) A | Vástago de recepción | Recepción | Cantidad por paquete | Cantidad de pedido | Referencia | Código EAN | Tarifa € |
|-------------|--------------------|----------------------|-----------|----------------------|--------------------|------------|---------------|----------|
| Extensión | 305 | 1/4" Hex | 1/4" Hex | 1 | 1 | 4932363148 | 4002395332793 | 18.60 |

Brocas para madera SPEED FEED™

Un paso más hacia la calidad y el rendimiento - perforaciones rápidas, alta duración y menos rebotes

Dos filos de corte rápido y agresivo – hasta 10 veces más rápido que las brocas de pala tradicionales

Su diseño cónico reduce las posibles obstrucciones, hay menos fricción y menos rebotes incluso en las aplicaciones más exigentes, por lo que hay menos roturas

Tornillo de avance roscado, que incrementa la velocidad de entrada en todo tipo de maderas - blanda o dura, húmeda o tratada

Espiral pulida y con recubrimiento que incrementa la expulsión de viruta, reduciendo los atascos y mejorando la entrada en el material

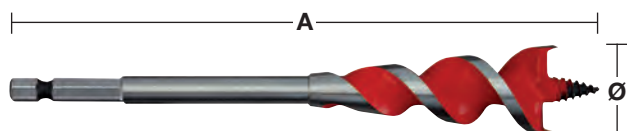

Dos bordes de corte

| Ø (mm) | Ø (pulgadas) | Largo total (mm) A | Vástago de recepción | Cantidad por paquete | Cantidad de pedido | Referencia | Código EAN | Tarifa € |
|--|--------------|--------------------|----------------------|----------------------|--------------------|------------|---------------|----------|
| 13 | 1/2" | 165 | 1/4" Hex | 1 | 1 | 4932479471 | 4058546372651 | 8.30 |
| 16 | 5/8" | 165 | 1/4" Hex | 1 | 1 | 4932479472 | 4058546372668 | 8.90 |
| 18 | 3/4" | 165 | 1/4" Hex | 1 | 1 | 4932464071 | 4058546220167 | 8.90 |
| 20 | 3/4" | 165 | 1/4" Hex | 1 | 1 | 4932479473 | 4058546372675 | 9.40 |
| 22 | 7/8" | 165 | 1/4" Hex | 1 | 1 | 4932479474 | 4058546372682 | 10.70 |
| 25 | 1" | 165 | 1/4" Hex | 1 | 1 | 4932479475 | 4058546372699 | 11.90 |
| 32 | 1 1/4" | 165 | 1/4" Hex | 1 | 1 | 4932479476 | 4058546372705 | 15.40 |
| Blíster con 4 brocas Speed Feed | | | | 4 | 1 | 4932479477 | 4058546372712 | 35.60 |
| Ø 13 / 16 / 20 / 25mm | | | | | | | | |



Diseño cónico

Brocas HSS Pasamuros - DIN 7490

Fabricada en acero HSS para incrementar la durabilidad. Adecuadas para realizar agujeros pasantes en madera, cartón-yeso y canalizaciones o perfilierías metálicas. Fabricadas de acuerdo con DIN 7490 y homologadas por la Asociación Alemana de Seguros del Empleado cumpliendo con los requisitos de seguridad en la construcción. La broca va fijada al vástago por medio de una rosca, eliminando el riesgo de rotura y garantizando su concentricidad. El pequeño ángulo de giro y las grandes estrías aseguran una evacuación rápida de las virutas

Fabricadas en Alemania

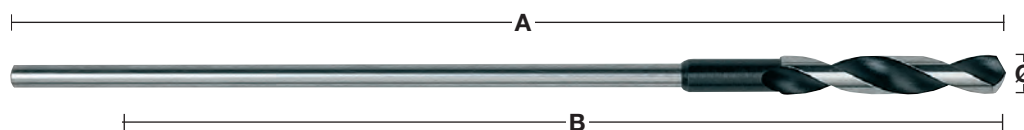

| Ø (mm) | Largo total (mm) A | Longitud de trabajo (mm) B | Vástago de recepción | Cantidad por paquete | Cantidad de pedido | Referencia | Código EAN | Tarifa € |
|--------|--------------------|----------------------------|--------------------------|----------------------|--------------------|------------|---------------|----------|
| 6 | 400 | 300 | 5 mm vástago cilíndrico | 1 | 1 | 4932399672 | 4002395363223 | 11.90 |
| 6 | 600 | 500 | 5 mm vástago cilíndrico | 1 | 1 | 4932399675 | 4002395363254 | 12.70 |
| 8 | 400 | 300 | 6 mm vástago cilíndrico | 1 | 1 | 4932363667 | 4002395331932 | 12.00 |
| 8 | 600 | 500 | 6 mm vástago cilíndrico | 1 | 1 | 4932363674 | 4002395331864 | 12.80 |
| 10 | 400 | 300 | 8 mm vástago cilíndrico | 1 | 1 | 4932363668 | 4002395331949 | 14.00 |
| 10 | 600 | 500 | 8 mm vástago cilíndrico | 1 | 1 | 4932363675 | 4002395331871 | 14.80 |
| 12 | 400 | 300 | 8 mm vástago cilíndrico | 1 | 1 | 4932363669 | 4002395331956 | 17.80 |
| 12 | 600 | 500 | 8 mm vástago cilíndrico | 1 | 1 | 4932363676 | 4002395331888 | 18.80 |
| 14 | 400 | 300 | 8 mm vástago cilíndrico | 1 | 1 | 4932363670 | 4002395331963 | 21.50 |
| 14 | 600 | 500 | 8 mm vástago cilíndrico | 1 | 1 | 4932363677 | 4002395331895 | 22.50 |
| 16 | 400 | 300 | 10 mm vástago cilíndrico | 1 | 1 | 4932363671 | 4002395331970 | 25.30 |
| 16 | 600 | 500 | 10 mm vástago cilíndrico | 1 | 1 | 4932363678 | 4002395331901 | 26.80 |
| 18 | 400 | 300 | 10 mm vástago cilíndrico | 1 | 1 | 4932363672 | 4002395331987 | 30.20 |
| 18 | 600 | 500 | 10 mm vástago cilíndrico | 1 | 1 | 4932363679 | 4002395331918 | 31.90 |
| 20 | 400 | 300 | 10 mm vástago cilíndrico | 1 | 1 | 4932363673 | 4002395331994 | 38.60 |
| 20 | 600 | 500 | 10 mm vástago cilíndrico | 1 | 1 | 4932363680 | 4002395331925 | 40.10 |
| 22 | 400 | 300 | 10 mm vástago cilíndrico | 1 | 1 | 4932399673 | 4002395363230 | 51.50 |
| 22 | 600 | 500 | 10 mm vástago cilíndrico | 1 | 1 | 4932399676 | 4002395363261 | 55.50 |

Tipos y características de la punta

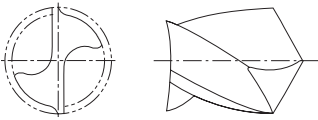
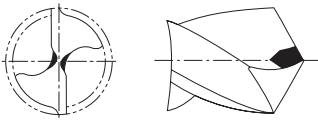
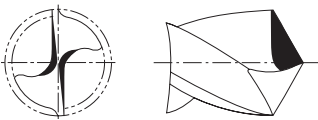
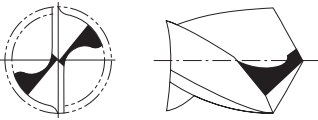
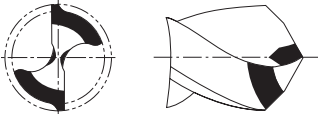
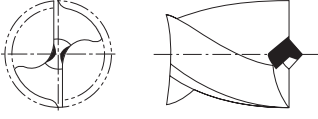
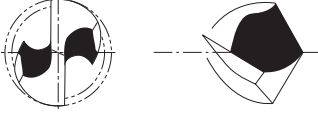
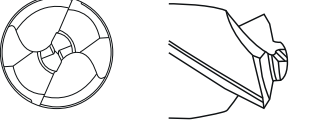
| | | Norma/Forma | Aplicación | Características |
|---|--|---|---|---|
|  | | Punta normal | Para taladrado normal en metales férricos/ no férricos y plásticos | El filo de corte ancho ofrece una broca robusta y resistente a la presión lateral. El filo de corte ancho hace necesaria una mayor presión de avance. Se puede afilar fácilmente |
|  | | Punta de cincel DIN 1412 A | Para taladrar en acero macizo con brocas de gran diámetro | Centrado fácil. Necesita una presión de avance muy baja – aprox. 30% menos que una broca con punta normal |
|  | | Punta de cincel puntiaguda DIN 1412 B | Para taladrar en acero de alta resistencia y aceros aleados. También adecuada para taladrar chapa delgada | Robusta y resistente a la presión lateral |
|  | | Punta afilada en cruz DIN 1412 C | Para taladrar en acero de alta resistencia y aceros aleados. Adecuada para orificios profundos | La excelente evacuación de las virutas hace que este diseño sea ideal para taladrar orificios profundos. Buen centrado. Requiere una baja presión de avance |
|  | | Punta de doble ángulo para fundición DIN 1412 D | Para taladrar fundición | Los grandes filos de corte reducen el desgaste en las esquinas, para mayor duración. Buena conducción térmica. Resistente a la presión lateral |
|  | | Punta de centrado – DIN 1412 E | Para taladrar chapa delgada y materiales blandos | Fácil centrado. Requiere una baja presión de avance. No se agarra al taladrar materiales delgados. Orificios precisos y limpios |
|  | | Punta en U | Para taladrado de alta capacidad en aceros de alta resistencia, como acero inoxidable y acero resistente a ácidos | Fácil centrado. Produce virutas de metal más pequeñas, con lo cual genera menos calor y se taladra más rápidamente |
|  | | Punta Quad Edge | Para taladrar en acero de alta resistencia y acero de alta aleación | Centrado fácil y rápido, con un ángulo de ataque a 135°. Sus cuatro cortes crean virutas más pequeñas para evitar la acumulación de calor, proporcionando una vida útil más larga |

Guía de aplicación de brocas HSS

La siguiente tabla nos indica la velocidad de taladrado recomendada para conseguir una velocidad de corte eficiente. La tabla debe utilizarse únicamente como una guía y depende del usuario y del material que va a taladrar. Los refrigerantes y lubricantes mejoran la vida de la broca hasta 5 veces más.

| Clase material | Tipo material | Dureza/ Límite de resistencia N/mm ² | Rockwell | Diámetro del agujero Ø mm - RPM | | | | | Tipo de refrigerante | |
|---------------------|------------------------------------|---|-------------|---------------------------------|-------|--------|---------|---------|---|---|
| | | | | Ø 1-2 | Ø 3-5 | Ø 6-10 | Ø 11-15 | Ø 16-20 | | |
| Acero | Velocidad | Acero de construcción no aleado, acero no aleado endurecido | < 400 | < HRB 69 | 4.770 | 1.870 | 930 | 630 | 470 | Líquido para taladrado, aceite de corte |
| | | | 400-800 | < HRC 21 | 4.450 | 1.770 | 870 | 580 | 430 | |
| | | Chapa de acero | < 800 | < HRC 21 | 4450 | 1.760 | 860 | 560 | 430 | Líquido para taladrado, aceite de éster |
| | | Acero no aleado | < 800 | < HRC 21 | 4.440 | 1.760 | 860 | 560 | 430 | Líquido para taladrado, aceite de corte |
| | | Acero aleado | < 800 | < HRC 21 | 3.950 | 1.550 | 780 | 520 | 390 | Líquido para taladrado, aceite de éster |
| | | | > 800 | > HRC 21 | 1.950 | 800 | 390 | 275 | 200 | |
| | Aleado endurecido y acero templado | < 1.200 | < HRC 37 | 2.100 | 890 | 450 | 300 | 210 | Líquido para taladrado, aceite de éster | |
| > 1.200 | | > HRC 38 | 1.350 | 540 | 260 | 170 | 120 | | | |
| Avance | Avance (mm/rev) | | | 0,03 | 0,09 | 0,15 | 0,20 | 0,25 | | |
| Acero inoxidable | Velocidad | Acero inoxidable | < 1.000 | < HRC 30 | 2.250 | 930 | 450 | 290 | 220 | Aceite de semilla de colza, aceite de corte |
| | | Acero inoxidable | 1.000-1.200 | HRC 30-37 | 1.430 | 560 | 280 | 190 | 130 | |
| | Avance | Avance (mm/rev) | | | 0,02 | 0,06 | 0,13 | 0,18 | 0,24 | |
| Hierro de fundición | Velocidad | Hierro de fundición maleable | 750 | HRB 99 | 4.700 | 2.000 | 1.100 | 800 | 600 | Líquido para taladrado, aceite de corte |
| | | Blando | 450 | HRB 75 | 4.500 | 1.700 | 950 | 650 | 550 | |
| | | Duro | 700 | HRB 96 | 3.450 | 1.350 | 680 | 440 | 340 | |
| | Avance | Avance (mm/rev) | | | 0,05 | 0,10 | 0,16 | 0,20 | 0,25 | |
| Aluminio | Velocidad | | < 350 | < HRC 59 | 8.700 | 3.560 | 1.720 | 1.130 | 860 | Líquido para taladrado, aceite de corte |
| | Avance | Avance (mm/rev) | | | 0,02 | 0,08 | 0,13 | 0,18 | 0,23 | |
| Cobre | Velocidad | | | | 5.100 | 2.000 | 990 | 670 | 500 | Líquido para taladrado, aceite de corte |
| | Avance | Avance (mm/rev) | | | 0,02 | 0,10 | 0,20 | 0,28 | 0,35 | |
| Bronce | Velocidad | | | | 7.950 | 3.190 | 1.480 | 1.010 | 770 | Seco |
| | Avance | Avance (mm/rev) | | | 0,02 | 0,11 | 0,21 | 0,32 | 0,35 | |
| Latón | Velocidad | | | | 7.950 | 3.190 | 1.480 | 1.010 | 770 | Líquido para taladrar |
| | Avance | Avance (mm/rev) | | | 0,02 | 0,11 | 0,21 | 0,32 | 0,35 | |
| Magnesio | Velocidad | | | | 9.550 | 3.800 | 1.900 | 1.250 | 970 | Seco |
| | Avance | Avance (mm/rev) | | | 0,05 | 0,10 | 0,25 | 0,30 | 0,35 | |
| Plásticos | Velocidad | PVC, poliamida, termoplásticos | | | 3.500 | 2.500 | 1.800 | 700 | 450 | Agua |
| | Avance | Avance (mm/rev) | | | 0,05 | 0,10 | 0,16 | 0,21 | 0,23 | |

RPM: El número de revoluciones que un eje/herramienta de corte realiza en un minuto.

Avance: Es la distancia lineal que realiza la broca en el material durante una rotación de la herramienta.

Se mide en unidades de distancia por revolución - milímetros por revolución.

Guía de aplicación de brocas HSS

| Clase material | Tipo material | Dureza/ Límite de resistencia N/mm ² | Rockwell | HSS-R DIN 338 | HSS-G Thunderweb DIN338 DIN 340 DIN 1897 Doble cara | RED COBALT - HSS- Ground - DIN 338 | RED HEX - Shockwave HSS- Ground Titanium | Brocas escalonadas | Shockwave Brocas escalonadas | Cobalt Step Drills | Tipo de refrigerante | |
|------------------------------------|---|---|-----------|---------------|---|--|--|-----------------------|------------------------------------|--------------------|---|---|
| Acero | Acero de construcción no aleado, acero no aleado endurecido | < 400 | < HRB 69 | | ● | ● | ● | ● | ● | ● | Líquido para taladrado, aceite de corte | |
| | | 400-800 | < HRC 21 | ● | ● | ● | ● | ● | ● | ● | | |
| | Chapa de acero | < 800 | < HRC 21 | | ● | ● | ● | ● | ● | ● | Líquido para taladrado, aceite de éster | |
| | Acero no aleado | < 800 | < HRC 21 | ● | ● | ● | ● | ● | ● | ● | Líquido para taladrado, aceite de corte | |
| | Acero aleado | < 800 | < HRC 21 | | | ● | ● | ● | ● | ● | ● | Líquido para taladrado, aceite de éster |
| | | > 800 | > HRC 21 | | | ● | ● | ▲ | ▲ | ● | | |
| Aleado endurecido y acero templado | < 1200 | < HRC 37 | | | | ● | ● | ▲ | ▲ | ▲ | Líquido para taladrado, aceite de éster | |
| | > 1200 | > HRC 38 | | | | ● | ● | ▲ | ▲ | ▲ | | |
| Acero inoxidable | Acero inoxidable | < 1000 | < HRC 30 | | ▲ | ● | ● | ▲ | | ● | Aceite de semilla de colza, aceite de corte | |
| | Acero inoxidable | 1000-1200 | HRC 30-37 | | | ● | ● | ▲ | | ● | | |
| Hierro de fundición | Hierro de fundición maleable | 750 | HRB 99 | ● | ● | ● | ● | ● | ● | ● | Seco | |
| | Blando | 450 | HRB 75 | ● | ● | ● | ● | ▲ | | ● | Líquido para taladrado, aceite de corte | |
| | Duro | 700 | HRB 96 | ● | ● | ● | ● | ● | ● | ● | | |
| Aluminio | | < 350 | < HRC 59 | | ▲ | ● | ● | ● | ● | ● | Líquido para taladrado, aceite de corte | |
| Cobre | | | | | ▲ | ● | ● | ● | ● | ● | Líquido para taladrado, aceite de corte | |
| Bronce | | | | ● | ● | ● | ● | ● | ● | ● | Seco | |
| Latón | | | | ● | ● | ● | ● | ● | ● | ● | Líquido para - | |
| Magnesio | | | | | | ● | ● | | | | Seco | |
| Plásticos | PVC, poliamida, termoplásticos | | | | ● | ● | ● | ● | ● | ● | Agua | |
| Madera | | | | ● | ● | ● | ● | | | | Seco | |

● Recomendado para estos materiales. ▲ Apropiado. Recomendado para uso intermitente en estos materiales.

BROCAS DE ALTO RENDIMIENTO

RED HEX

HSS-TIN METAL BROCAS

SHOCKWAVE
IMPACT DUTY

RED COBALT

HSS-CO METAL BROCAS



PARA TALADROS Y ATORNILLADORES DE IMPACTO



3 CARAS



PUNTA QUAD EDGE™



ESPIRAL VARIABLE



ALMA CON FORMA CÓNICA

CARACTERÍSTICAS RED HEX Y RED COBALT

PUNTA QUAD EDGE™

- Combinación única de ángulo de ataque a 135° y cuatro filos de corte
- Permite una perforación rápida y precisa
- Los cuatro filos de corte crean virutas más pequeñas para evitar la acumulación de calor y asegurar una vida útil más larga

DISEÑO DE ESPIRAL VARIABLE

- Expulsión de viruta más rápida
- Ayuda a que la broca trabaje más fría y no se quemé

ALMA CON FORMA CÓNICA

- Núcleo más ancho hacia el vástago de la broca
- Refuerza el núcleo para aumentar la durabilidad de la espiral



SHOCKWAVE IMPACT DUTY TM

RED HEX

Brocas para metal SHOCKWAVE™ RED HEX HSS-G Tin

Broca con anclaje hexagonal de 1/4" optimizada para atornilladores de impacto

El recubrimiento de nitruro de titanio dispensa el calor y hace que la broca sea adecuada para su uso también a alta velocidad

| Ø (mm) | Largo total (mm) A | Longitud de trabajo (mm) B | Cantidad B por paquete | Cantidad de pedido | Referencia | Código EAN | Tarifa € |
|---|--------------------|----------------------------|------------------------|--------------------|------------|---------------|----------|
| 2 | 59.5 | 17 | 2 | 1 | 48894703 | 045242501557 | 3.00 |
| 2.5 | 62 | 19 | 2 | 1 | 48894704 | 045242501564 | 3.20 |
| 3 | 65 | 23 | 2 | 1 | 48894763 | 045242506866 | 3.60 |
| 3.2 | 66.5 | 23 | 2 | 1 | 48894706 | 045242501571 | 3.60 |
| 3.3 | 67 | 24 | 2 | 1 | 4932471089 | 4058546287177 | 3.60 |
| 3.5 | 69 | 25 | 2 | 1 | 48894707 | 045242501588 | 3.60 |
| 4 | 71.5 | 26 | 2 | 1 | 48894708 | 045242501595 | 3.60 |
| 4.2 | 74 | 28 | 1 | 1 | 48894709 | 045242501601 | 3.60 |
| 4.5 | 76 | 29 | 1 | 1 | 48894710 | 045242501618 | 3.60 |
| 4.8 | 78 | 29 | 1 | 1 | 48894711 | 045242501625 | 3.60 |
| 5 | 80 | 31 | 1 | 1 | 48894712 | 045242501632 | 3.60 |
| 5.5 | 104 | 60 | 1 | 1 | 48894764 | 045242506873 | 3.80 |
| 6 | 105 | 63 | 1 | 1 | 48894714 | 045242501649 | 4.60 |
| 6.5 | 107 | 64 | 1 | 1 | 48894715 | 045242501656 | 4.80 |
| 6.8 | 108 | 65 | 1 | 1 | 48894716 | 045242501663 | 5.70 |
| 7 | 109 | 66 | 1 | 1 | 48894717 | 045242501670 | 5.90 |
| 7.5 | 110 | 67 | 1 | 1 | 48894718 | 045242501687 | 6.50 |
| 8 | 111 | 70 | 1 | 1 | 48894719 | 045242501694 | 8.70 |
| 8.5 | 114 | 72 | 1 | 1 | 48894720 | 045242501700 | 9.30 |
| 9 | 117 | 73 | 1 | 1 | 48894721 | 045242501717 | 9.90 |
| 9.5 | 118 | 74 | 1 | 1 | 48894722 | 045242501724 | 10.70 |
| 10 | 120 | 76 | 1 | 1 | 48894723 | 045242501731 | 13.60 |
| 10.2 | 121 | 77 | 1 | 1 | 4932471090 | 4058546287184 | 13.60 |
| 10.5 | 122 | 78 | 1 | 1 | 48894724 | 045242501748 | 13.60 |
| 11 | 125 | 80 | 1 | 1 | 48894725 | 045242501755 | 15.60 |
| 11.5 | 126 | 81 | 1 | 1 | 48894726 | 045242501762 | 17.00 |
| 12 | 127 | 82 | 1 | 1 | 48894727 | 045242501779 | 21.00 |
| 12.5 | 128 | 83 | 1 | 1 | 48894728 | 045242501786 | 21.60 |
| 13 | 130 | 83 | 1 | 1 | 48894729 | 045242501793 | 22.30 |
| Estuche de plástico con 10 brocas SHOCKWAVE™ HSS-G Tin Red Hex | | | 10 | 6 | 48894759 | 045242502066 | 53.60 |

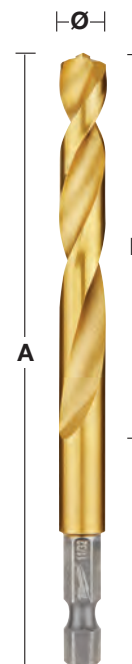

①



②



| | | | | | | | |
|--|--|--|----|---|----------|--------------|-------|
| Estuche de plástico con 19 brocas Shockwave HSS-G Tin Red Hex | | | 19 | 6 | 48894760 | 045242502073 | 83.40 |
| Ø 2 / 2.5 / 2 x 3 / 3.5 / 2 x 4 / 4.5 / 5.5 / 6 / 6.5 / 7 / 7.5 / 8 / 8.5 / 9 / 9.5 / 10mm | | | | | | | |

| Ø (mm) | Largo total (mm) A | Longitud de trabajo (mm) B | Cantidad B por paquete | Cantidad de pedido | Referencia | Código EAN | Tarifa € |
|--------|--------------------|----------------------------|------------------------|--------------------|------------|---------------|----------|
| 2.5 | 62 | 19 | 10 | 1 | 4932478175 | 4058546341084 | 17.50 |
| 3.0 | 65 | 23 | 10 | 1 | 4932478176 | 4058546341091 | 19.80 |
| 3.5 | 69 | 25 | 10 | 1 | 4932478177 | 4058546341107 | 19.80 |
| 4.0 | 71.5 | 26 | 10 | 1 | 4932478178 | 4058546341114 | 19.80 |
| 4.5 | 76 | 29 | 10 | 1 | 4932478179 | 4058546341121 | 39.70 |
| 5.0 | 80 | 31 | 10 | 1 | 4932478180 | 4058546341138 | 39.70 |
| 6.0 | 105 | 63 | 10 | 1 | 4932478181 | 4058546341145 | 50.20 |
| 7.0 | 109 | 66 | 5 | 1 | 4932478182 | 4058546341152 | 32.70 |
| 8.0 | 111 | 70 | 5 | 1 | 4932478183 | 4058546341169 | 47.90 |
| 10.0 | 120 | 76 | 5 | 1 | 4932478184 | 4058546341176 | 74.70 |



Brocas para metal HSS-Co - DIN 338

Brocas rectificadas HSS-Co, fabricadas con 5% de cobalto y con una aleación de acero altamente resistente al calor conforme DIN 338

Adecuadas para taladrar aceros hiperealeados y metales con una resistencia a la tracción superior a 1.000N/mm², como aceros resistentes al calor, al ácido y acero inoxidable

QUAD EDGE[™]: Punta de broca afilada en cruz de 4 cortes con ángulo de 135° para un mejor centrado y con diseño especial para triturar la viruta – no se necesita punzón para centrar. Sus cuatro cortes crean virutas más pequeñas para evitar la acumulación de calor y prolongar la vida útil

Diseño en espiral, para una eliminación más rápida del material. Ayuda a que la broca se mantenga fría más tiempo

Núcleo más ancho hacia el vástago de la broca. Fortalece el núcleo para aumentar la durabilidad general de la espiral

Eje con 3 rebajes a partir de Ø5mm, para un mejor agarre en el portabrocas y para evitar que patine

Color: bronce

RED COBALT



| Ø (mm) | Largo total (mm) A | Longitud de trabajo (mm) B | Cantidad B por paquete | Cantidad de pedido | Referencia | Código EAN | Tarifa € |
|--------|--------------------|----------------------------|------------------------|--------------------|------------|---------------|----------|
| 1.0 | 34 | 12 | 2 | 1 | 4932363248 | 4002395333080 | 2.50 |
| 1.5 | 40 | 18 | 2 | 1 | 4932363249 | 4002395333097 | 2.50 |
| 2.0 | 49 | 24 | 2 | 1 | 4932363250 | 4002395333103 | 2.50 |
| 2.5 | 57 | 30 | 2 | 1 | 4932363251 | 4002395333110 | 2.50 |
| 3.0 | 61 | 33 | 2 | 1 | 4932363253 | 4002395333134 | 3.30 |
| 3.2 | 65 | 36 | 2 | 1 | 4932363254 | 4002395333141 | 3.30 |
| 3.3 | 67 | 37 | 2 | 1 | 4932471140 | 4058546287689 | 3.40 |
| 3.5 | 70 | 39 | 2 | 1 | 4932363256 | 4002395333165 | 3.30 |
| 4.0 | 75 | 43 | 2 | 1 | 4932363258 | 4002395333189 | 3.70 |
| 4.2 | 75 | 43 | 1 | 1 | 4932363260 | 4002395333202 | 2.90 |
| 4.5 | 80 | 47 | 1 | 1 | 4932363262 | 4002395333226 | 3.00 |
| 4.8 | 86 | 52 | 1 | 1 | 4932363263 | 4002395333233 | 3.00 |
| 5.0 | 86 | 52 | 1 | 1 | 4932363264 | 4002395333240 | 2.90 |
| 5.5 | 93 | 57 | 1 | 1 | 4932363267 | 4002395333271 | 3.30 |
| 6.0 | 93 | 57 | 1 | 1 | 4932363268 | 4002395333288 | 3.50 |
| 6.5 | 101 | 63 | 1 | 1 | 4932363269 | 4002395333295 | 4.10 |
| 6.8 | 109 | 69 | 1 | 1 | 4932363270 | 4002395333301 | 5.50 |
| 7.0 | 109 | 69 | 1 | 1 | 4932363271 | 4002395333318 | 5.40 |
| 7.5 | 109 | 69 | 1 | 1 | 4932363272 | 4002395333325 | 5.80 |
| 8.0 | 117 | 75 | 1 | 1 | 4932363274 | 4002395333349 | 5.80 |
| 8.5 | 117 | 75 | 1 | 1 | 4932363276 | 4002395333363 | 6.70 |
| 9.0 | 125 | 81 | 1 | 1 | 4932363277 | 4002395333370 | 8.10 |
| 9.5 | 125 | 81 | 1 | 1 | 4932363278 | 4002395333387 | 9.00 |
| 10.0 | 133 | 87 | 1 | 1 | 4932363279 | 4002395333394 | 9.30 |
| 10.2 | 133 | 87 | 1 | 1 | 4932471141 | 4058546287696 | 10.50 |
| 10.5 | 133 | 87 | 1 | 1 | 4932363281 | 4002395333417 | 10.80 |
| 11.0 | 142 | 94 | 1 | 1 | 4932363282 | 4002395333424 | 12.70 |
| 11.5 | 142 | 94 | 1 | 1 | 4932363283 | 4002395333431 | 13.80 |
| 12.0 | 151 | 101 | 1 | 1 | 4932363284 | 4002395333448 | 15.30 |
| 12.5 | 151 | 101 | 1 | 1 | 4932363285 | 4002395333455 | 16.70 |
| 13.0 | 151 | 101 | 1 | 1 | 4932363286 | 4002395333462 | 17.90 |

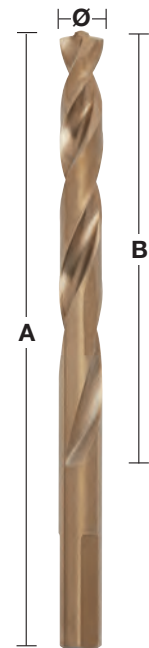

Estuche de brocas para metal HSS-Co - DIN 338

| Descripción | Se suministra en | Cantidad por paquete | Cantidad de pedido | Referencia | Código EAN | Tarifa € |
|--|---------------------|----------------------|--------------------|------------|---------------|----------|
| Estuche de plástico con 19 brocas HSS-Cobalto | Estuche de plástico | 19 | 6 | 4932352470 | 4002395371297 | 87.50 |
| ① Ø 1/1.5/2/2.5/3/3.5/4/4.5/5/5.5/6/6.5/7/7.5/8/8.5/9/9.5/10mm | | | | | | |
| Estuche de plástico con 25 brocas HSS-Cobalto | Estuche de plástico | 25 | 1 | 4932352471 | 4002395371303 | 163.50 |
| ② Ø 1/1.5/2/2.5/3/3.5/4/4.5/5/5.5/6/6.5/7/7.5/8/8.5/9/9.5/10/10.5/11/11.5/12/12.5/13mm | | | | | | |



Paquetes de brocas para metal HSS-Co - DIN 338 - 5 y 10 unidades

Brocas rectificadas HSS-Co, fabricadas con 5% de cobalto y con una aleación de acero altamente resistente al calor conforme DIN 338

Adecuadas para taladrar aceros hiperealeados y metales con una resistencia a la tracción superior a 1000N/mm², como aceros resistentes al calor, al ácido y acero inoxidable

QUAD EDGE™: Punta de broca afilada en cruz de 4 cortes con ángulo de 135° para un mejor centrado y con diseño especial para triturar la viruta – no se necesita punzón para centrar. Sus cuatro cortes crean virutas más pequeñas para evitar la acumulación de calor y prolongar la vida útil

Diseño en espiral, para una eliminación más rápida del material. Ayuda a que la broca se mantenga fría mas tiempo

Núcleo más ancho hacia el vástago de la broca. Fortalece el núcleo para aumentar la durabilidad general de la espiral

Eje con 3 rebajes a partir de Ø5mm, para un mejor agarre en el portabrocas y para evitar que patine

RED COBALT



| Ø (mm) | Largo total (mm) A | Longitud de trabajo (mm) B por paquete | Cantidad B por paquete | Cantidad de pedido | Referencia | Código EAN | Tarifa € |
|--------|--------------------|--|------------------------|--------------------|------------|---------------|----------|
| 1.0 | 34 | 12 | 10 | 1 | 4932373332 | 4002395349173 | 8.40 |
| 1.5 | 40 | 18 | 10 | 1 | 4932373333 | 4002395349180 | 8.40 |
| 2.0 | 49 | 24 | 10 | 1 | 4932373334 | 4002395349197 | 8.30 |
| 2.5 | 57 | 30 | 10 | 1 | 4932373335 | 4002395349807 | 8.30 |
| 3.0 | 61 | 33 | 10 | 1 | 4932373336 | 4002395349814 | 12.00 |
| 3.2 | 65 | 36 | 10 | 1 | 4932373337 | 4002395349821 | 12.20 |
| 3.3 | 67 | 37 | 10 | 1 | 4932471142 | 4058546287702 | 12.50 |
| 3.5 | 70 | 39 | 10 | 1 | 4932373338 | 4002395349838 | 12.00 |
| 4.0 | 75 | 43 | 10 | 1 | 4932373339 | 4002395349845 | 14.30 |
| 4.2 | 75 | 43 | 10 | 1 | 4932373340 | 4002395349852 | 17.90 |
| 4.5 | 80 | 47 | 10 | 1 | 4932373341 | 4002395349869 | 20.00 |
| 4.8 | 86 | 52 | 10 | 1 | 4932373342 | 4002395349876 | 23.50 |
| 5.0 | 86 | 52 | 10 | 1 | 4932373343 | 4002395349883 | 23.60 |
| 5.5 | 93 | 57 | 10 | 1 | 4932373344 | 4002395349890 | 26.00 |
| 6.0 | 93 | 57 | 10 | 1 | 4932373345 | 4002395347100 | 29.50 |
| 6.5 | 101 | 63 | 10 | 1 | 4932373346 | 4002395347117 | 33.50 |
| 6.8 | 109 | 69 | 5 | 1 | 4932373347 | 4002395347124 | 24.70 |
| 7.0 | 109 | 69 | 5 | 1 | 4932373348 | 4002395347131 | 24.10 |
| 7.5 | 109 | 69 | 5 | 1 | 4932373349 | 4002395347148 | 27.20 |
| 8.0 | 117 | 75 | 5 | 1 | 4932373350 | 4002395347155 | 27.20 |
| 8.5 | 117 | 75 | 5 | 1 | 4932373351 | 4002395347162 | 32.50 |
| 9.0 | 125 | 81 | 5 | 1 | 4932373352 | 4002395347179 | 41.00 |
| 9.5 | 125 | 81 | 5 | 1 | 4932373353 | 4002395347186 | 44.40 |
| 10.0 | 133 | 87 | 5 | 1 | 4932373354 | 4002395347193 | 46.10 |
| 10.2 | 133 | 87 | 5 | 1 | 4932471143 | 4058546287719 | 63.10 |
| 10.5 | 133 | 87 | 5 | 1 | 4932373355 | 4002395347803 | 54.00 |
| 11.0 | 142 | 94 | 5 | 1 | 4932373356 | 4002395347810 | 62.90 |
| 11.5 | 142 | 94 | 5 | 1 | 4932373357 | 4002395347827 | 68.80 |
| 12.0 | 151 | 101 | 5 | 1 | 4932373358 | 4002395347834 | 77.00 |
| 12.5 | 151 | 101 | 5 | 1 | 4932373359 | 4002395347841 | 83.60 |
| 13.0 | 151 | 101 | 5 | 1 | 4932373360 | 4002395347858 | 88.60 |



THUNDERWEB

Brocas de metal HSS - DIN 338



THUNDERWEB

Broca estándar

El diseño **THUNDERWEB** tiene una alma con forma cónica, la cual es más gruesa al final de la broca. El alma es el corazón o eje interno de la broca

El eje en una broca estándar tiene el mismo grosor a lo largo de toda la broca

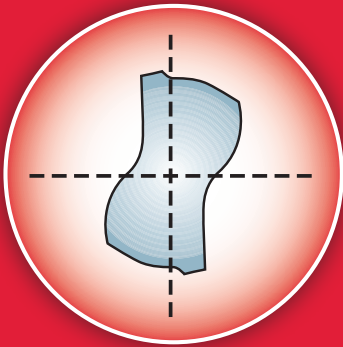

Sección de un eje tipo parabólico

- Alma de la broca de gran diámetro. Ofrece una mayor resistencia de torsión
- Acepta un nivel de par alto
- Menos roturas. Ideal para taladrar agujeros profundos y en superficies curvas
- Larga vida

ISO

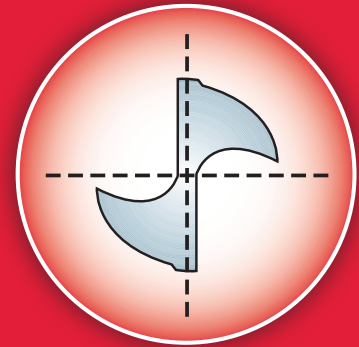

Sección de un eje convencional



THUNDERWEB ESPECIFICACIONES

GEOMETRÍA DE LA ESPIRAL

- La **THUNDERWEB** desaloja la viruta caliente rápidamente incrementando la vida de la broca
- La forma abierta de la espiral permite hacer agujeros más profundos
- Los bordes afilados permiten cortes más limpios y rápidos
- El ángulo de la espiral y su diseño plano y afilado, genera virutas mucho más pequeñas, ideal para taladrar en aceros duros, p.e. acero inoxidable

ÁNGULO DE PUNTA DE 135°

- Centrado exacto, evitando que la broca patine
- Penetración rápida
- Ideal para taladros en superficies curvas
- Requiere menos esfuerzo/presión
- Excelente para materiales muy duros



Brocas para metal THUNDERWEB - DIN 338

| Ø (mm) | Largo total (mm) A | Longitud de trabajo (mm) B | Cantidad por paquete | Cantidad de pedido | Referencia | Código EAN | Tarifa € |
|--------|--------------------|----------------------------|----------------------|--------------------|------------|---------------|----------|
| 1.0 | 34 | 12 | 2 | 1 | 4932352345 | 4002395370047 | 1.30 |
| 1.5 | 40 | 18 | 2 | 1 | 4932352346 | 4002395370054 | 1.40 |
| 2.0 | 49 | 24 | 2 | 1 | 4932352347 | 4002395370061 | 1.60 |
| 2.5 | 57 | 30 | 2 | 1 | 4932352348 | 4002395370078 | 1.70 |
| 3.0 | 61 | 33 | 2 | 1 | 4932352349 | 4002395370085 | 2.00 |
| 3.2 | 65 | 36 | 2 | 1 | 4932352350 | 4002395370092 | 2.00 |
| 3.5 | 70 | 39 | 2 | 1 | 4932352351 | 4002395370108 | 2.00 |
| 4.0 | 75 | 43 | 2 | 1 | 4932352352 | 4002395370115 | 2.00 |
| 4.2 | 75 | 43 | 1 | 1 | 4932352353 | 4002395370122 | 2.00 |
| 4.5 | 80 | 47 | 1 | 1 | 4932352354 | 4002395370139 | 2.00 |
| 4.8 | 86 | 52 | 1 | 1 | 4932352355 | 4002395370146 | 2.00 |
| 5.0 | 86 | 52 | 1 | 1 | 4932352356 | 4002395370153 | 2.00 |
| 5.5 | 93 | 57 | 1 | 1 | 4932352357 | 4002395370160 | 2.10 |
| 6.0 | 93 | 57 | 1 | 1 | 4932352358 | 4002395370177 | 2.40 |
| 6.5 | 101 | 63 | 1 | 1 | 4932352359 | 4002395370184 | 2.50 |
| 6.8 | 109 | 69 | 1 | 1 | 4932352360 | 4002395370191 | 2.90 |
| 7.0 | 109 | 69 | 1 | 1 | 4932352361 | 4002395370207 | 3.00 |
| 7.5 | 109 | 69 | 1 | 1 | 4932352362 | 4002395370214 | 3.40 |
| 8.0 | 117 | 75 | 1 | 1 | 4932352363 | 4002395370221 | 4.40 |
| 8.5 | 117 | 75 | 1 | 1 | 4932352364 | 4002395370238 | 4.70 |
| 9.0 | 125 | 81 | 1 | 1 | 4932352365 | 4002395370245 | 4.90 |
| 9.5 | 125 | 81 | 1 | 1 | 4932352366 | 4002395370252 | 5.70 |
| 10.0 | 133 | 87 | 1 | 1 | 4932352367 | 4002395370269 | 6.90 |
| 10.5 | 133 | 87 | 1 | 1 | 4932352368 | 4002395370276 | 6.90 |
| 11.0 | 142 | 94 | 1 | 1 | 4932352369 | 4002395370283 | 8.00 |
| 11.5 | 142 | 94 | 1 | 1 | 4932352370 | 4002395370290 | 8.60 |
| 12.0 | 151 | 101 | 1 | 1 | 4932352371 | 4002395370306 | 10.80 |
| 12.5 | 151 | 101 | 1 | 1 | 4932352372 | 4002395370313 | 11.10 |
| 13.0 | 151 | 101 | 1 | 1 | 4932352373 | 4002395370320 | 11.30 |

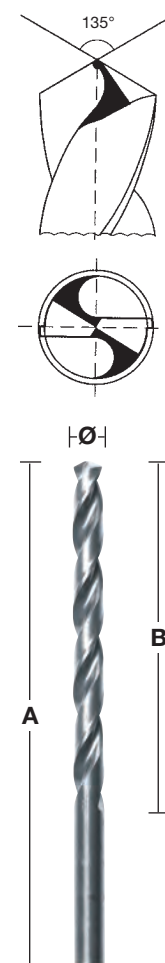

Paquetes de brocas para metal THUNDERWEB - DIN 338 - 5 y 10 unidades

| Ø (mm) | Largo total (mm) | Longitud de trabajo (mm) | Cantidad por paquete | Cantidad de pedido | Referencia | Código EAN | Tarifa € |
|--------|------------------|--------------------------|----------------------|--------------------|------------|---------------|----------|
| 1 | 34 | 12 | 10 | 1 | 4932352377 | 4002395370368 | 4.50 |
| 1.1 | 36 | 14 | 10 | 1 | 4932459826 | 4058546029982 | 4.60 |
| 1.2 | 38 | 16 | 10 | 1 | 4932459827 | 4058546029999 | 4.60 |
| 1.3 | 38 | 16 | 10 | 1 | 4932459828 | 4058546030001 | 4.60 |
| 1.4 | 40 | 18 | 10 | 1 | 4932459829 | 4058546030018 | 4.60 |
| 1.5 | 40 | 18 | 10 | 1 | 4932352378 | 4002395370375 | 4.70 |
| 1.6 | 43 | 20 | 10 | 1 | 4932459830 | 4058546030025 | 5.00 |
| 1.7 | 43 | 20 | 10 | 1 | 4932459831 | 4058546030032 | 5.00 |
| 1.8 | 46 | 22 | 10 | 1 | 4932459832 | 4058546030049 | 5.00 |
| 1.9 | 46 | 22 | 10 | 1 | 4932459833 | 4058546030056 | 5.00 |
| 2 | 49 | 24 | 10 | 1 | 4932352379 | 4002395370382 | 4.80 |
| 2.1 | 49 | 24 | 10 | 1 | 4932459834 | 4058546030063 | 6.40 |
| 2.2 | 53 | 27 | 10 | 1 | 4932459835 | 4058546030070 | 6.40 |
| 2.3 | 53 | 27 | 10 | 1 | 4932459836 | 4058546030087 | 6.40 |
| 2.4 | 57 | 30 | 10 | 1 | 4932430569 | 4002395382309 | 9.50 |
| 2.5 | 57 | 30 | 10 | 1 | 4932352380 | 4002395370399 | 6.40 |
| 2.6 | 57 | 30 | 10 | 1 | 4932459837 | 4058546030094 | 7.30 |
| 2.7 | 61 | 33 | 10 | 1 | 4932459838 | 4058546030100 | 7.30 |
| 2.8 | 61 | 33 | 10 | 1 | 4932459839 | 4058546030117 | 7.30 |
| 2.9 | 61 | 33 | 10 | 1 | 4932459840 | 4058546030124 | 7.30 |
| 3 | 61 | 33 | 10 | 1 | 4932352381 | 4002395370405 | 7.10 |
| 3.1 | 65 | 36 | 10 | 1 | 4932459841 | 4058546030131 | 7.70 |
| 3.2 | 65 | 36 | 10 | 1 | 4932352382 | 4002395370412 | 7.80 |
| 3.3 | 65 | 36 | 10 | 1 | 4932459842 | 4058546030148 | 7.70 |
| 3.4 | 70 | 39 | 10 | 1 | 4932459843 | 4058546030155 | 7.70 |



Paquetes de brocas para metal THUNDERWEB - DIN 338 - 5 y 10 unidades

| Ø (mm) | Largo total (mm) | Longitud de trabajo (mm) | Cantidad por paquete | Cantidad de pedido | Referencia | Código EAN | Tarifa € |
|--------|------------------|--------------------------|----------------------|--------------------|------------|---------------|----------|
| 3.5 | 70 | 39 | 10 | 1 | 4932352383 | 4002395370429 | 8.30 |
| 3.6 | 70 | 39 | 10 | 1 | 4932459844 | 4058546030162 | 8.50 |
| 3.7 | 70 | 39 | 10 | 1 | 4932459845 | 4058546030179 | 8.50 |
| 3.8 | 75 | 43 | 10 | 1 | 4932430547 | 4002395382088 | 10.40 |
| 3.9 | 75 | 43 | 10 | 1 | 4932459846 | 4058546030186 | 10.40 |
| 4 | 75 | 43 | 10 | 1 | 4932352384 | 4002395370436 | 9.10 |
| 4.1 | 75 | 43 | 10 | 1 | 4932459847 | 4058546030193 | 9.10 |
| 4.2 | 75 | 43 | 10 | 1 | 4932352385 | 4002395370443 | 11.20 |
| 4.3 | 80 | 47 | 10 | 1 | 4932459848 | 4058546030209 | 11.20 |
| 4.4 | 80 | 47 | 10 | 1 | 4932459849 | 4058546030216 | 11.20 |
| 4.5 | 80 | 47 | 10 | 1 | 4932352386 | 4002395370450 | 12.60 |
| 4.6 | 80 | 47 | 10 | 1 | 4932459850 | 4058546030223 | 12.60 |
| 4.7 | 80 | 47 | 10 | 1 | 4932459851 | 4058546030230 | 12.60 |
| 4.8 | 86 | 52 | 10 | 1 | 4932352387 | 4002395370467 | 12.60 |
| 4.9 | 86 | 52 | 10 | 1 | 4932459852 | 4058546030247 | 12.60 |
| 5 | 86 | 52 | 10 | 1 | 4932352388 | 4002395370474 | 13.10 |
| 5.1 | 86 | 52 | 10 | 1 | 4932459853 | 4058546030254 | 15.20 |
| 5.2 | 86 | 52 | 10 | 1 | 4932430548 | 4002395382095 | 16.70 |
| 5.3 | 86 | 52 | 10 | 1 | 4932459854 | 4058546030261 | 16.70 |
| 5.4 | 93 | 57 | 10 | 1 | 4932459855 | 4058546030278 | 16.70 |
| 5.5 | 93 | 57 | 10 | 1 | 4932352389 | 4002395370481 | 16.00 |
| 5.6 | 93 | 57 | 10 | 1 | 4932430570 | 4002395382316 | 20.20 |
| 5.7 | 93 | 57 | 10 | 1 | 4932459856 | 4058546030285 | 20.20 |
| 5.8 | 93 | 57 | 10 | 1 | 4932430549 | 4002395382101 | 18.70 |
| 5.9 | 93 | 57 | 10 | 1 | 4932459857 | 4058546030292 | 18.70 |
| 6 | 93 | 57 | 10 | 1 | 4932352390 | 4002395370498 | 18.00 |
| 6.1 | 101 | 63 | 10 | 1 | 4932459858 | 4058546030308 | 18.00 |
| 6.2 | 101 | 63 | 10 | 1 | 4932430550 | 4002395382118 | 20.10 |
| 6.3 | 101 | 63 | 10 | 1 | 4932459859 | 4058546030315 | 20.10 |
| 6.4 | 101 | 63 | 10 | 1 | 4932430571 | 4002395382323 | 21.50 |
| 6.5 | 101 | 63 | 10 | 1 | 4932352391 | 4002395370504 | 19.40 |
| 6.6 | 101 | 63 | 5 | 1 | 4932459860 | 4058546030322 | 14.60 |
| 6.7 | 101 | 63 | 5 | 1 | 4932459861 | 4058546030339 | 14.60 |
| 6.8 | 109 | 69 | 5 | 1 | 4932352392 | 4002395370511 | 12.80 |
| 6.9 | 109 | 69 | 5 | 1 | 4932459862 | 4058546030346 | 13.40 |
| 7 | 109 | 69 | 5 | 1 | 4932352393 | 4002395370528 | 13.60 |
| 7.1 | 109 | 69 | 5 | 1 | 4932459863 | 4058546030353 | 15.90 |
| 7.2 | 109 | 69 | 5 | 1 | 4932430551 | 4002395382125 | 18.90 |
| 7.3 | 109 | 69 | 5 | 1 | 4932459864 | 4058546030360 | 18.90 |
| 7.4 | 109 | 69 | 5 | 1 | 4932459865 | 4058546030377 | 18.90 |
| 7.5 | 109 | 69 | 5 | 1 | 4932352394 | 4002395370535 | 15.10 |
| 7.6 | 117 | 75 | 5 | 1 | 4932459866 | 4058546030384 | 18.90 |
| 7.7 | 117 | 75 | 5 | 1 | 4932459867 | 4058546030391 | 18.90 |
| 7.8 | 117 | 75 | 5 | 1 | 4932459868 | 4058546030407 | 18.90 |
| 7.9 | 117 | 75 | 5 | 1 | 4932459869 | 4058546030414 | 18.90 |
| 8 | 117 | 75 | 5 | 1 | 4932352395 | 4002395370542 | 21.00 |
| 8.1 | 117 | 75 | 5 | 1 | 4932459870 | 4058546030421 | 21.00 |
| 8.2 | 117 | 75 | 5 | 1 | 4932430552 | 4002395382132 | 23.40 |
| 8.3 | 117 | 75 | 5 | 1 | 4932459871 | 4058546030438 | 23.40 |
| 8.4 | 117 | 75 | 5 | 1 | 4932430553 | 4002395382149 | 23.40 |
| 8.5 | 117 | 75 | 5 | 1 | 4932352396 | 4002395370559 | 21.60 |
| 8.6 | 125 | 81 | 5 | 1 | 4932459872 | 4058546030445 | 21.60 |
| 8.7 | 125 | 81 | 5 | 1 | 4932459873 | 4058546030452 | 21.60 |
| 8.8 | 125 | 81 | 5 | 1 | 4932459874 | 4058546030469 | 21.60 |
| 8.9 | 125 | 81 | 5 | 1 | 4932459875 | 4058546030476 | 21.60 |
| 9 | 125 | 81 | 5 | 1 | 4932352397 | 4002395370566 | 22.10 |
| 9.1 | 125 | 81 | 5 | 1 | 4932459876 | 4058546030483 | 22.10 |
| 9.2 | 125 | 81 | 5 | 1 | 4932459877 | 4058546030490 | 22.10 |
| 9.3 | 125 | 81 | 5 | 1 | 4932459878 | 4058546030506 | 22.10 |
| 9.4 | 125 | 81 | 5 | 1 | 4932459879 | 4058546030513 | 22.10 |
| 9.5 | 125 | 81 | 5 | 1 | 4932352398 | 4002395370573 | 22.90 |
| 9.6 | 133 | 87 | 5 | 1 | 4932459880 | 4058546030520 | 22.90 |
| 9.7 | 133 | 87 | 5 | 1 | 4932459881 | 4058546030537 | 22.90 |
| 9.8 | 133 | 87 | 5 | 1 | 4932459882 | 4058546030544 | 22.90 |



Paquetes de brocas para metal THUNDERWEB - DIN 338 - 5 y 10 unidades

| Ø (mm) | Largo total (mm) | Longitud de trabajo (mm) | Cantidad por paquete | Cantidad de pedido | Referencia | Código EAN | Tarifa € |
|--------|------------------|--------------------------|----------------------|--------------------|------------|---------------|----------|
| 9.9 | 133 | 87 | 5 | 1 | 4932459883 | 4058546030551 | 22.90 |
| 10 | 133 | 87 | 5 | 1 | 4932352399 | 4002395370580 | 28.70 |
| 10.5 | 133 | 87 | 5 | 1 | 4932352400 | 4002395370597 | 31.60 |
| 11 | 142 | 94 | 5 | 1 | 4932352401 | 4002395370603 | 35.20 |
| 11.5 | 142 | 94 | 5 | 1 | 4932352402 | 4002395370610 | 39.30 |
| 12 | 151 | 101 | 5 | 1 | 4932352403 | 4002395370627 | 41.70 |
| 12.5 | 151 | 101 | 5 | 1 | 4932352404 | 4002395370634 | 48.80 |
| 13 | 151 | 101 | 5 | 1 | 4932352405 | 4002395370641 | 52.40 |



Estuche de brocas para metal THUNDERWEB - DIN 338

| Descripción | Se suministra en | Cantidad por paquete | Cantidad de pedido | Referencia | Código EAN | Tarifa € |
|--|---------------------|----------------------|--------------------|------------|---------------|----------|
| Estuche de plástico con 19 brocas Thunderweb HSS-G | | | | | | |
| ① Ø 1 / 1.5 / 2 / 2.5 / 3 / 3.5 / 4 / 4.5 / 5 / 5.5 / 6 / 6.5 / 7 / 7.5 / 8 / 8.5 / 9 / 9.5 / 10mm | Estuche de plástico | 19 | 1 | 4932352374 | 4002395370337 | 55.80 |
| Expositor de mostrador con 6 Estuches de 19 brocas Thunderweb (4932352374) | | | | | | |
| ② 6 estuches de 19 brocas Thunderweb 4932352374 | - | 6 | 1 | 4932352375 | 4002395370344 | 292.70 |
| Estuche de plástico con 25 brocas Thunderweb HSS-G | | | | | | |
| ③ Ø 1 / 1.5 / 2 / 2.5 / 3 / 3.5 / 4 / 4.5 / 5 / 5.5 / 6 / 6.5 / 7 / 7.5 / 8 / 8.5 / 9 / 9.5 / 10 / 10.5 / 11 / 11.5 / 12 / 12.5 / 13mm | Estuche de plástico | 25 | 1 | 4932352376 | 4002395370351 | 292.70 |



Paquetes de brocas para metal HSS Largas - DIN 340 - 5 y 10 unidades

Acero rápido de alta calidad. Punta DIN 1412 C
 Corte a derechas. Ángulo de afilado a 135° para un mejor centrado
 Muy recomendada para perforar agujeros profundos en canales o secciones huecas
 Adecuado para taladrar en acero, hierro fundido, materiales aleados y no aleados de hasta 900N/mm²
 También adecuadas para madera y plásticos

| Ø (mm) | Largo total (mm) A | Longitud de trabajo (mm) B por paquete | Cantidad por paquete | Cantidad de pedido | Referencia | Código EAN | Tarifa € |
|--------|--------------------|--|----------------------|--------------------|------------|---------------|----------|
| 2.0 | 85 | 56 | 10 | 1 | 4932430328 | 4002395379897 | 12.50 |
| 2.5 | 95 | 62 | 10 | 1 | 4932430329 | 4002395379903 | 12.90 |
| 3.0 | 100 | 66 | 10 | 1 | 4932430330 | 4002395379910 | 17.90 |
| 3.5 | 112 | 73 | 10 | 1 | 4932430331 | 4002395379927 | 21.20 |
| 4.0 | 119 | 78 | 10 | 1 | 4932430332 | 4002395379934 | 21.70 |
| 4.5 | 126 | 82 | 10 | 1 | 4932430333 | 4002395379941 | 25.20 |
| 5.0 | 132 | 87 | 10 | 1 | 4932430334 | 4002395379958 | 29.00 |
| 5.5 | 139 | 91 | 10 | 1 | 4932430335 | 4002395379965 | 40.50 |
| 6.0 | 139 | 91 | 10 | 1 | 4932430336 | 4002395379972 | 44.50 |
| 6.5 | 148 | 97 | 10 | 1 | 4932430337 | 4002395379989 | 48.00 |
| 7.0 | 156 | 102 | 10 | 1 | 4932430338 | 4002395379996 | 54.00 |
| 8.0 | 165 | 109 | 10 | 1 | 4932430339 | 4002395380008 | 84.50 |
| 9.0 | 175 | 115 | 10 | 1 | 4932430340 | 4002395380015 | 106.30 |
| 10.0 | 184 | 121 | 10 | 1 | 4932430341 | 4002395380022 | 142.50 |
| 11.0 | 195 | 128 | 5 | 1 | 4932430342 | 4002395380039 | 83.40 |
| 12.0 | 205 | 134 | 5 | 1 | 4932430343 | 4002395380046 | 93.90 |
| 13.0 | 205 | 134 | 5 | 1 | 4932430344 | 4002395380053 | 120.40 |



Paquetes de brocas para metal HSS Cortas - DIN 1897 - 5 y 10 unidades

Broca de acero rápido de alta calidad. Geometría de la punta DIN 1412 C
Ángulo de afilado a 135° y tolerancia h8. Espiral tipo N y ángulo normal 20-30°
Superficie / color en plata pulido. Debido a su corta longitud se puede hacer presión sin riesgo de que se rompa. Excelente concentricidad. Espiral tipo N de corte a derechas, que elimina rápidamente la viruta permitiendo un corte más rápido sin esfuerzo
Aplicación: Muy adecuado para taladrar chapas o perfiles de pared fina
Adecuado para chapa de acero aleados fino y materiales no aleado hasta 900N/mm²
También adecuadas para madera y plásticos

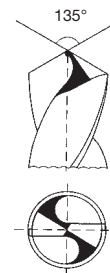

| Ø (mm) | Largo total (mm) A | Longitud de trabajo (mm) B por paquete | Cantidad B por paquete | Cantidad de pedido | Referencia | Código EAN | Tarifa € |
|--------|--------------------|--|------------------------|--------------------|------------|---------------|----------|
| 2.0 | 38 | 12 | 10 | 1 | 4932352200 | 4002395368532 | 6.30 |
| 2.5 | 43 | 14 | 10 | 1 | 4932352201 | 4002395368549 | 6.80 |
| 3.0 | 46 | 16 | 10 | 1 | 4932352202 | 4002395368556 | 11.80 |
| 3.2 | 49 | 18 | 10 | 1 | 4932352203 | 4002395368563 | 13.70 |
| 3.3 | 49 | 18 | 10 | 1 | 4932352204 | 4002395368570 | 13.70 |
| 3.5 | 52 | 20 | 10 | 1 | 4932352205 | 4002395368587 | 13.70 |
| 3.7 | 52 | 20 | 10 | 1 | 4932352206 | 4002395368594 | 14.30 |
| 4.0 | 55 | 22 | 10 | 1 | 4932352207 | 4002395368600 | 14.30 |
| 4.2 | 55 | 22 | 10 | 1 | 4932352208 | 4002395368617 | 17.60 |
| 4.5 | 58 | 24 | 10 | 1 | 4932352209 | 4002395368624 | 17.90 |
| 4.8 | 62 | 26 | 10 | 1 | 4932352210 | 4002395368631 | 20.70 |
| 5.0 | 62 | 26 | 10 | 1 | 4932352211 | 4002395368648 | 21.00 |
| 5.2 | 62 | 26 | 10 | 1 | 4932352212 | 4002395368655 | 27.80 |
| 5.5 | 66 | 28 | 10 | 1 | 4932352213 | 4002395368662 | 27.80 |
| 6.0 | 66 | 28 | 10 | 1 | 4932352214 | 4002395368679 | 31.10 |
| 6.5 | 70 | 31 | 10 | 1 | 4932352215 | 4002395368686 | 34.20 |
| 7.0 | 74 | 34 | 5 | 1 | 4932352216 | 4002395368693 | 40.70 |
| 7.5 | 74 | 34 | 5 | 1 | 4932352217 | 4002395368709 | 24.60 |
| 8.0 | 79 | 37 | 5 | 1 | 4932352218 | 4002395368716 | 31.10 |
| 8.5 | 79 | 37 | 5 | 1 | 4932352219 | 4002395368723 | 33.20 |
| 9.0 | 84 | 40 | 5 | 1 | 4932352220 | 4002395368730 | 39.10 |
| 10.0 | 89 | 43 | 5 | 1 | 4932352221 | 4002395368747 | 49.80 |

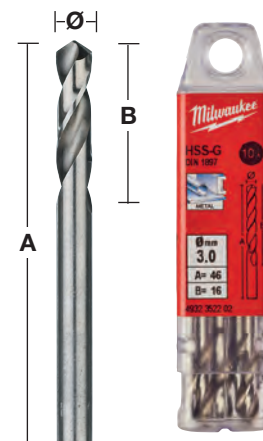

Brocas para metal HSS - Doble punta

Broca de acero rápido de alta calidad. Geometría de la punta DIN 1412 C, un ángulo de afilado a 135° y tolerancia h8. Espiral tipo N y ángulo normal 20-30°. Filos de corte a derechas. Superficie / color en plata pulido. Punta de 4 cortes para buen centrado. Se pueden utilizar ambos lados
Debido a su corta longitud, se le puede aplicar más presión con menos riesgo de rotura
Excelente concentricidad
Espiral tipo N de corte a derechas, evita los atascos eliminando de manera rápida y sin esfuerzo las virutas, realizando una perforación rápida con menos esfuerzo
Aplicación: Adecuada para perforar aceros, metales no ferrosos y plásticos
Muy recomendada para perforar en chapas finas, como por ejemplo agujeros para remaches

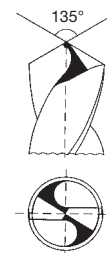

| Ø (mm) | Largo total (mm) A | Longitud de trabajo (mm) B por paquete | Cantidad B por paquete | Cantidad de pedido | Referencia | Código EAN | Tarifa € |
|--------|--------------------|--|------------------------|--------------------|------------|---------------|----------|
| 2.5 | 43 | 10 | 10 | 1 | 4932352222 | 4002395368754 | 13.00 |
| 3.0 | 46 | 11 | 10 | 1 | 4932352223 | 4002395368761 | 13.80 |
| 3.2 | 49 | 12 | 10 | 1 | 4932352224 | 4002395368778 | 16.00 |
| 3.3 | 49 | 12 | 10 | 1 | 4932352225 | 4002395368785 | 16.00 |
| 3.5 | 52 | 14 | 10 | 1 | 4932352226 | 4002395368792 | 16.00 |
| 4.0 | 55 | 14 | 10 | 1 | 4932352227 | 4002395368808 | 16.60 |
| 4.1 | 55 | 14 | 10 | 1 | 4932352228 | 4002395368815 | 20.70 |
| 4.2 | 55 | 14 | 10 | 1 | 4932352229 | 4002395368822 | 20.70 |
| 4.5 | 58 | 16 | 10 | 1 | 4932352230 | 4002395368839 | 21.10 |
| 4.8 | 62 | 18 | 10 | 1 | 4932352231 | 4002395368846 | 24.50 |
| 5.0 | 62 | 18 | 10 | 1 | 4932352232 | 4002395368853 | 24.50 |
| 5.5 | 66 | 19 | 10 | 1 | 4932352233 | 4002395368860 | 32.50 |
| 6.0 | 66 | 19 | 10 | 1 | 4932352234 | 4002395368877 | 36.50 |

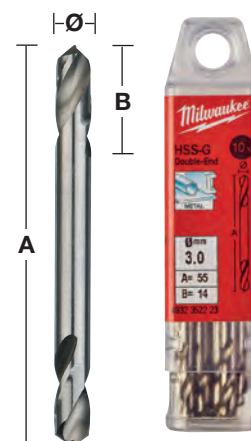

Paquetes de brocas para metal HSS estampadas - DIN 338 - 5 y 10 unidades

Nuestras brocas laminadas de acero rápido, están producidas de acuerdo a DIN 338

El recubrimiento de óxido permite una evacuación rápida de las virutas. Punta de afilado normal y ángulo de 118°

Espiral tipo N de ángulo normal

Adecuadas para taladrar en acero, fundición y materiales aleados y sin alear de hasta 800N/mm²

Color: negro

| Ø (mm) | Largo total (mm) A | Longitud de trabajo (mm) B por paquete | Cantidad por paquete | Cantidad de pedido | Referencia | Código EAN | Tarifa € |
|--------|--------------------|--|----------------------|--------------------|------------|---------------|----------|
| 1.0 | 34 | 12 | 10 | 1 | 4932363444 | 4002395329458 | 4.60 |
| 1.5 | 40 | 18 | 10 | 1 | 4932363449 | 4002395329502 | 4.80 |
| 2.0 | 49 | 24 | 10 | 1 | 4932363454 | 4002395329557 | 5.10 |
| 2.5 | 57 | 30 | 10 | 1 | 4932363459 | 4002395329601 | 5.60 |
| 3.0 | 61 | 33 | 10 | 1 | 4932363464 | 4002395329656 | 5.80 |
| 3.2 | 65 | 36 | 10 | 1 | 4932363466 | 4002395329670 | 6.00 |
| 3.5 | 70 | 39 | 10 | 1 | 4932363469 | 4002395329700 | 6.30 |
| 4.0 | 75 | 43 | 10 | 1 | 4932363474 | 4002395329755 | 6.60 |
| 4.2 | 75 | 43 | 10 | 1 | 4932363476 | 4002395329779 | 8.10 |
| 4.5 | 80 | 47 | 10 | 1 | 4932363479 | 4002395329809 | 8.40 |
| 4.8 | 86 | 52 | 10 | 1 | 4932363482 | 4002395329830 | 8.80 |
| 5.0 | 86 | 52 | 10 | 1 | 4932363484 | 4002395329854 | 8.60 |
| 5.5 | 93 | 57 | 10 | 1 | 4932363489 | 4002395329908 | 9.60 |
| 6.0 | 93 | 57 | 10 | 1 | 4932363494 | 4002395329953 | 10.30 |
| 6.5 | 101 | 63 | 10 | 1 | 4932363499 | 4002395330003 | 12.20 |
| 6.8 | 109 | 69 | 10 | 1 | 4932363502 | 4002395330034 | 14.40 |
| 7.0 | 109 | 69 | 10 | 1 | 4932363504 | 4002395330058 | 14.40 |
| 7.5 | 109 | 69 | 10 | 1 | 4932363509 | 4002395330102 | 16.20 |
| 8.0 | 117 | 75 | 10 | 1 | 4932363514 | 4002395330157 | 19.50 |
| 8.5 | 117 | 75 | 10 | 1 | 4932363519 | 4002395330201 | 21.50 |
| 9.0 | 125 | 81 | 10 | 1 | 4932363524 | 4002395330256 | 25.40 |
| 9.5 | 125 | 81 | 10 | 1 | 4932363529 | 4002395330300 | 28.00 |
| 10.0 | 133 | 87 | 10 | 1 | 4932363534 | 4002395330355 | 29.70 |
| 10.5 | 133 | 87 | 5 | 1 | 4932363539 | 4002395330409 | 17.40 |
| 11.0 | 142 | 94 | 5 | 1 | 4932363544 | 4002395330454 | 19.40 |
| 11.5 | 142 | 94 | 5 | 1 | 4932363549 | 4002395330508 | 20.90 |
| 12.0 | 151 | 101 | 5 | 1 | 4932363554 | 4002395330553 | 23.40 |
| 12.5 | 151 | 101 | 5 | 1 | 4932363559 | 4002395330607 | 25.40 |
| 13.0 | 151 | 101 | 5 | 1 | 4932363564 | 4002395330652 | 27.50 |

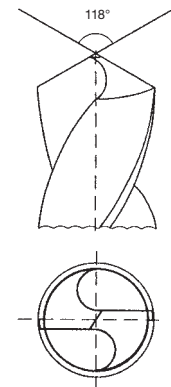

Estuche de brocas para metal HSS estampadas - DIN 338

| Descripción | Se suministra en | Cantidad por paquete | Cantidad de pedido | Referencia | Código EAN | Tarifa € |
|--|------------------|----------------------|--------------------|------------|---------------|----------|
| Estuche de metal con 19 brocas HSS-R. | | | | | | |
| ① Estuche de metal con 19 brocas; Ø 1 / 1.5 / 2 / 2.5 / 3 / 3.5 / 4 / 4.5 / 5 / 5.5 / 6 / 6.5 / 7 / 7.5 / 8 / 8.5 / 9 / 9.5 / 10mm | Estuche metálico | 19 | 1 | 4932352468 | 4002395371273 | 22.50 |
| Estuche de metal con 25 brocas HSS-R. | | | | | | |
| ② Estuche de metal con 25 brocas; Ø 1 / 1.5 / 2 / 2.5 / 3 / 3.5 / 4 / 4.5 / 5 / 5.5 / 6 / 6.5 / 7 / 7.5 / 8 / 8.5 / 9 / 9.5 / 10 / 10.5 / 11 / 11.5 / 12 / 12.5 / 13mm | Estuche metálico | 25 | 1 | 4932352469 | 4002395371280 | 41.70 |

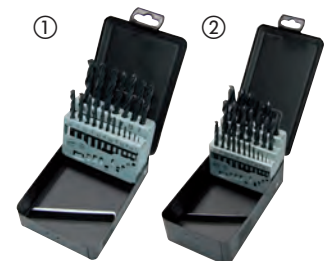

Brocas para metal HSS estampadas - DIN 338 eje reducido

Nuestras brocas laminadas de acero rápido, están producidas de acuerdo a DIN 338

El recubrimiento de óxido permite una evacuación rápida de las virutas

Punta de afilado normal y ángulo de 118°

Espiral tipo N de ángulo normal

Adecuadas para taladrar en acero, fundición y materiales aleados y sin alear de hasta 800N/mm²

Color: negro

Las brocas Ø 13,5mm - Ø 16mm = 10mm de anclaje / Ø 16,5mm - Ø 20mm = 13mm de anclaje

| Ø (mm) | Largo total (mm) A | Longitud de trabajo (mm) B por paquete | Cantidad por paquete | Cantidad de pedido | Referencia | Código EAN | Tarifa € |
|--------|--------------------|--|----------------------|--------------------|------------|---------------|----------|
| 13.5 | 160 | 108 | 1 | 1 | 4932373318 | 4002395348435 | 8.10 |
| 14.0 | 160 | 108 | 1 | 1 | 4932373319 | 4002395348442 | 7.80 |
| 14.5 | 169 | 108 | 1 | 1 | 4932373320 | 4002395348459 | 9.30 |
| 15.0 | 169 | 114 | 1 | 1 | 4932373321 | 4002395348466 | 9.40 |
| 15.5 | 178 | 120 | 1 | 1 | 4932373322 | 4002395348473 | 11.80 |
| 16.0 | 178 | 120 | 1 | 1 | 4932373323 | 4002395348480 | 11.80 |
| 16.5 | 184 | 125 | 1 | 1 | 4932373324 | 4002395348497 | 22.40 |
| 17.0 | 184 | 125 | 1 | 1 | 4932373325 | 4002395349104 | 22.40 |
| 17.5 | 191 | 130 | 1 | 1 | 4932373326 | 4002395349111 | 25.90 |
| 18.0 | 191 | 130 | 1 | 1 | 4932373327 | 4002395349128 | 22.40 |
| 18.5 | 198 | 135 | 1 | 1 | 4932373328 | 4002395349135 | 30.40 |
| 19.0 | 198 | 135 | 1 | 1 | 4932373329 | 4002395349142 | 30.40 |
| 19.5 | 205 | 140 | 1 | 1 | 4932373330 | 4002395349159 | 34.60 |
| 20.0 | 205 | 140 | 1 | 1 | 4932373331 | 4002395349166 | 33.80 |

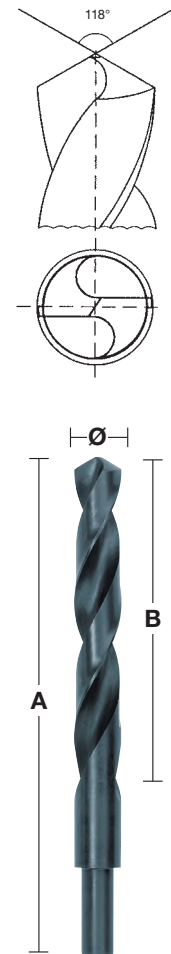

Brocas para metal HSS estampadas - DIN 338 - 345uds y expositor

| Ø (mm) | Largo total (mm) A | Longitud de trabajo (mm) B por paquete | Cantidad por paquete | Cantidad de pedido | Referencia | Código EAN | Tarifa € |
|---|--------------------|--|----------------------|--------------------|------------|---------------|----------|
| Expositor de mostrador metálico con 345 brocas para metal | | | 345 | 1 | 4932352674 | 4002395373321 | 408.50 |
| 1.0 | 34 | 12 | 20 | | | | |
| 1.5 | 40 | 18 | 20 | | | | |
| 2 | 49 | 24 | 20 | | | | |
| 2.5 | 57 | 30 | 20 | | | | |
| 3 | 61 | 33 | 20 | | | | |
| 3.5 | 70 | 39 | 20 | | | | |
| 4 | 75 | 43 | 20 | | | | |
| 4.5 | 80 | 47 | 20 | | | | |
| 5 | 86 | 52 | 20 | | | | |
| 5.5 | 93 | 57 | 20 | | | | |
| 6 | 93 | 57 | 20 | | | | |
| 6.5 | 101 | 63 | 20 | | | | |
| 7 | 109 | 69 | 10 | | | | |
| 7.5 | 109 | 69 | 10 | | | | |
| 8 | 117 | 75 | 20 | | | | |
| 8.5 | 117 | 75 | 10 | | | | |
| 9 | 125 | 81 | 10 | | | | |
| 9.5 | 125 | 81 | 5 | | | | |
| 10 | 133 | 87 | 10 | | | | |
| 10.5 | 133 | 87 | 5 | | | | |
| 11 | 142 | 94 | 5 | | | | |
| 11.5 | 142 | 94 | 5 | | | | |
| 12 | 151 | 101 | 5 | | | | |
| 12.5 | 151 | 101 | 5 | | | | |
| 13 | 151 | 101 | 5 | | | | |



NUEVAS BROCAS ESCALONADAS DE COBALTO

Nuevo revestimiento de nitruro de aluminio y cromo (AlCrN) para una vida útil 10 veces mayor frente a la broca escalonada estándar de MILWAUKEE®. Para acero y acero inoxidable



MATERIALES:

| ACERO | COBRE | BRONCE | ALUMINIO | ACERO INOXIDABLE | PLÁSTICO |
|-------|-------|--------|----------|------------------|----------|
|-------|-------|--------|----------|------------------|----------|

- 1 Punta de centrado rápido, que evita que patine y perfora rápidamente. Genera menos temperatura y consigue aumentar la vida de la punta
- 2 2 filos de corte para un corte 2 veces más rápido y limpio
- 3 Punta especial y diseño del escalón especial, para evitar los atascos - menor riesgo de atascos o golpes al utilizar con herramientas, evitando deformar la pieza
- 4 Fabricado a partir de acero con revestimiento de óxido negro para una vida útil de hasta 4 veces más larga
- 5 Marcas grabadas con láser: no se desgastan con el tiempo
- 6 Cada escalón está diseñado para perforar y escariar en una sola pasada
- 7 Eje de 3 caras para un mejor agarre, evitando que pueda patinar en el portabrocas. Mejora la transferencia de potencia y par a la broca



GREMIOS:



Perforación de paneles y armarios



Agujeros para tuberías e instalación



Varios tamaños y ampliación del agujero



Agujeros pasantes para la instalación de cable



Varias aplicaciones, tamaños y ampliación de agujeros

Brocas escalonadas Cobalto

NUEVO

Nuevo recubrimiento de Nitruro de aluminio cromo (AlCrN), para 10x más duración que las brocas escalonadas Shockwave®

Para acero inoxidable y acero

RAPID STRIKE TIP[™]: Punta de centrado rápido, que evita que patine y perfora rápidamente sin necesidad de pretaladro

Punta especial y diseño del escalón especial, para evitar los atascos - menor riesgo de atascos o golpes al utilizar con herramientas, evitando deformar la pieza

2 filos de corte, para mayor rapidez y suavidad de perforación

Eje de 3 caras para un mejor agarre, evitando que pueda patinar en el portabrocas. Mejora la transferencia de potencia y par a la broca

Medidas marcadas con láser, para una mejor visibilidad en el tiempo

| Descripción | Diámetro del vástago (mm) | Longitud total (mm) | Nº de pasos | Cantidad por paquete | Cantidad de pedido | Referencia | Código EAN | Tarifa € |
|---|---------------------------|---------------------|-------------|----------------------|--------------------|------------|--------------|----------|
| ① 4-20mm | 8 | 62 | 10 | 1 | 1 | 48899372 | 045242603862 | 123.60 |
| ② 6-35mm | 10 | 86 | 16 | 1 | 1 | 48899395 | 045242567676 | 257.50 |
| ③ M6-M32 | 10 | 90 | 14 | 1 | 1 | 48899380 | 045242567652 | 257.50 |
| ④ Juego de brocas escalonadas de Cobalto (2 pcs) Incluye 2 brocas escalonadas de Cobalto: 4-20mm, 6-35mm | | | | 2 | 1 | 48899398 | 045242529216 | 370.80 |

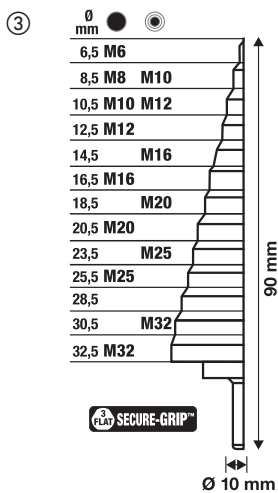
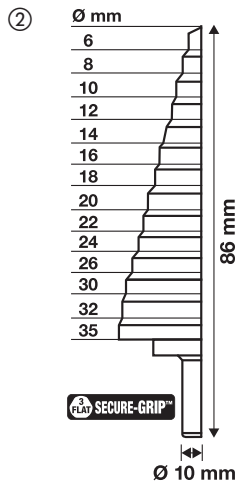
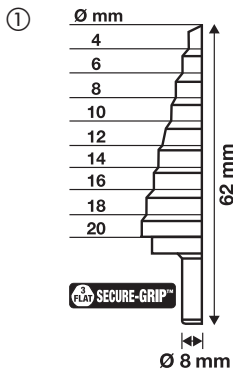

Brocas escalonadas

| | Descripción | Diámetro del vástago (mm) | Longitud total (mm) | Nº de pasos | Cantidad por paquete | Cantidad de pedido | Referencia | Código EAN | Tarifa € |
|---|---|---------------------------|---------------------|-------------|----------------------|--------------------|------------|--------------|----------|
| ① | PG 7 - PG 21 | 10 | 68 | 9 | 1 | 1 | 48899321 | 045242364060 | 108.20 |
| ② | M 6 - M 32 | 10 | 92 | 13 | 1 | 1 | 48899332 | 045242344437 | 121.40 |
| ③ | 4 - 12mm paso de 1mm | 6 | 65 | 9 | 1 | 1 | 48899301 | 045242342532 | 54.00 |
| ④ | 4 - 20mm paso de 2mm | 8 | 65 | 9 | 1 | 1 | 48899320 | 045242344406 | 75.30 |
| ⑤ | 6 - 35mm paso de 2 y 3mm | 10 | 90 | 14 | 1 | 1 | 48899335 | 045242344413 | 129.30 |
| ⑥ | 6 - 40.5mm | 10 | 90 | 17 | 1 | 1 | 48899340 | 045242547777 | 164.50 |
| Juego de 3 brocas escalonadas | | | | | | | | | |
| ⑦ | Incluye las brocas 4 - 12mm / 4 - 20mm / 6 - 35mm | | | | 3 | 1 | 48899399 | 045242344420 | 248.80 |
| Estuche de 10 piezas con brocas y brocas escalonadas | | | | | | | | | |
| ⑧ | Brocas escalonadas: 4 - 12mm / 4 - 20mm. 8 brocas para metal Thunderweb: 2x 2mm, 2x 3mm, 2x 4mm, 1x 5mm, 1x 6mm | | | | 10 | 1 | 48899350 | 045242538836 | 171.30 |

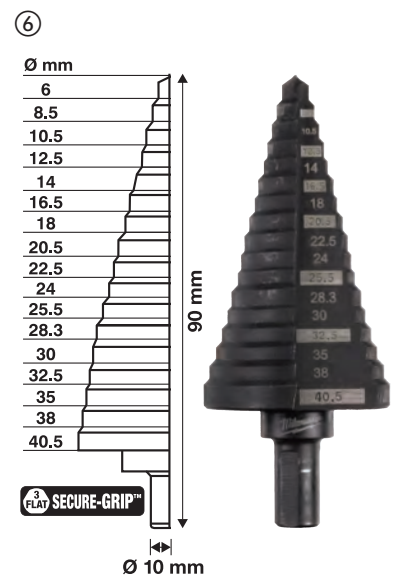
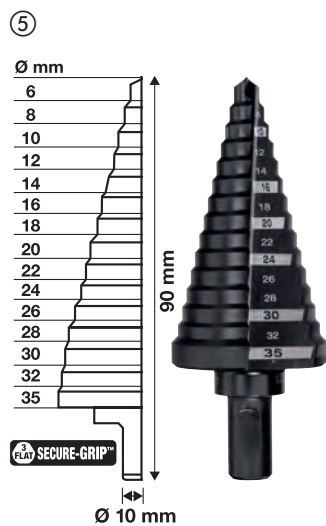
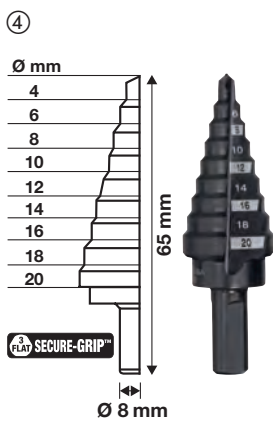
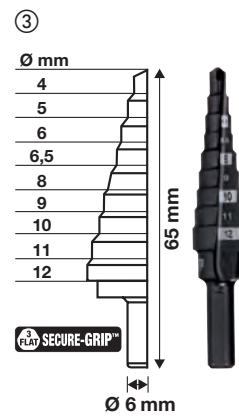
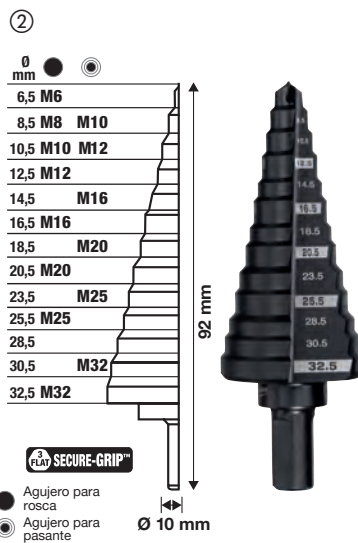

Brocas escalonadas SHOCKWAVE™ Impact Duty™

Las brocas escalonadas SHOCKWAVE™ Impact Duty™, están diseñadas para trabajar con atornilladores de impacto. El anclaje hexagonal de 1/4" está diseñado con una zona de absorción de impacto que reduce las roturas, aumentando la durabilidad

Recubrimiento de nitruro de titanio y aluminio (TiAlN) que aumenta su vida útil en 5 veces

2 filos de corte, optimizados para trabajar con impacto y disminuir los atascos o golpes al perforar

Punta de centrado rápido, que evita que patine y perfora rápidamente. Genera menos temperatura y consigue aumentar la vida de la punta

Medidas marcadas con láser, para una mejor visibilidad en el tiempo



| Descripción | Diámetro del vástago (mm) | Longitud total (mm) | Nº de pasos | Cantidad por paquete | Cantidad de pedido | Referencia | Código EAN | Tarifa € |
|--|---------------------------|---------------------|-------------|----------------------|--------------------|------------|--------------|----------|
| ① 4 - 12mm paso de 1mm | 1/4" Hex | 83 | 9 | 1 | 1 | 48899261 | 045242505166 | 61.20 |
| ② 4 - 12mm paso de 2mm | 1/4" Hex | 83 | 5 | 1 | 1 | 48899262 | 045242505173 | 64.50 |
| ③ 4 - 20mm | 1/4" Hex | 83 | 9 | 1 | 1 | 48899263 | 045242505180 | 86.20 |
| ④ 4 - 30mm | 1/4" Hex | 95 | 12 | 1 | 1 | 48899265 | 045242505203 | 142.30 |
| ⑤ Juego de 3 brocas escalonadas SHOCKWAVE™ Impact Duty™ Incluye las brocas escalonadas: 4 - 12mm / 4 - 20mm / 4 - 30mm | | | | 3 | 1 | 48899266 | 045242505210 | 278.50 |

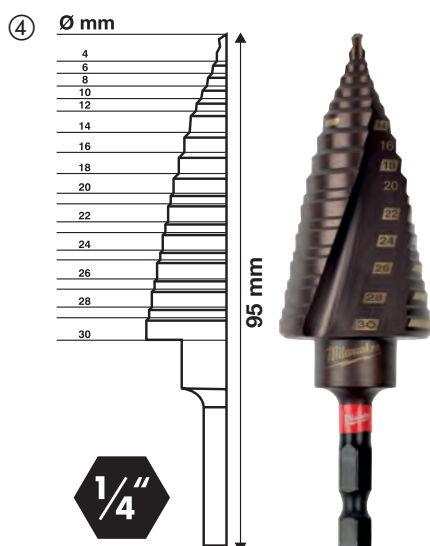
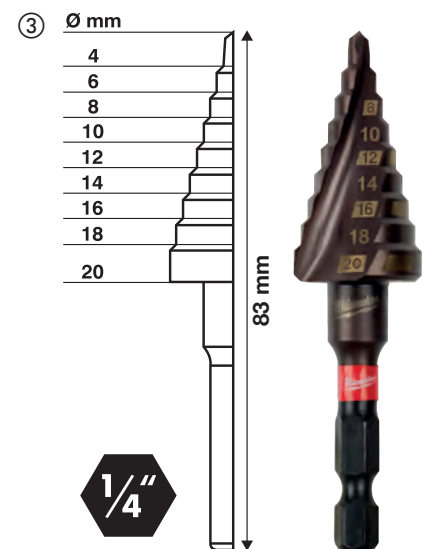
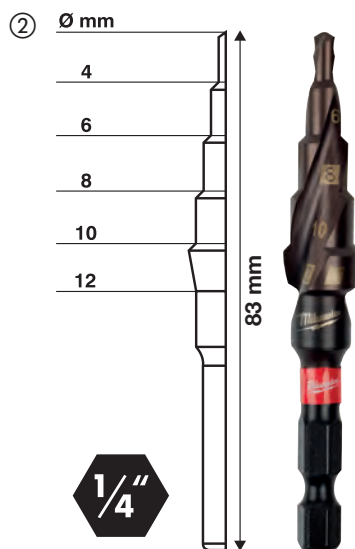
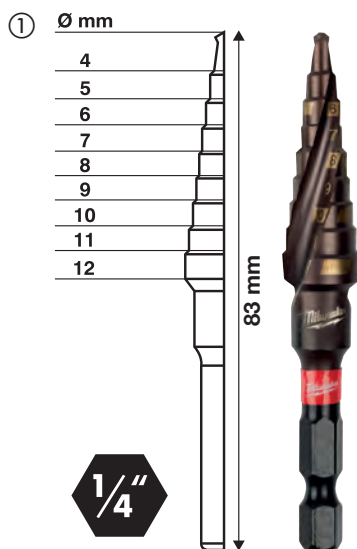

Taladrado magnético

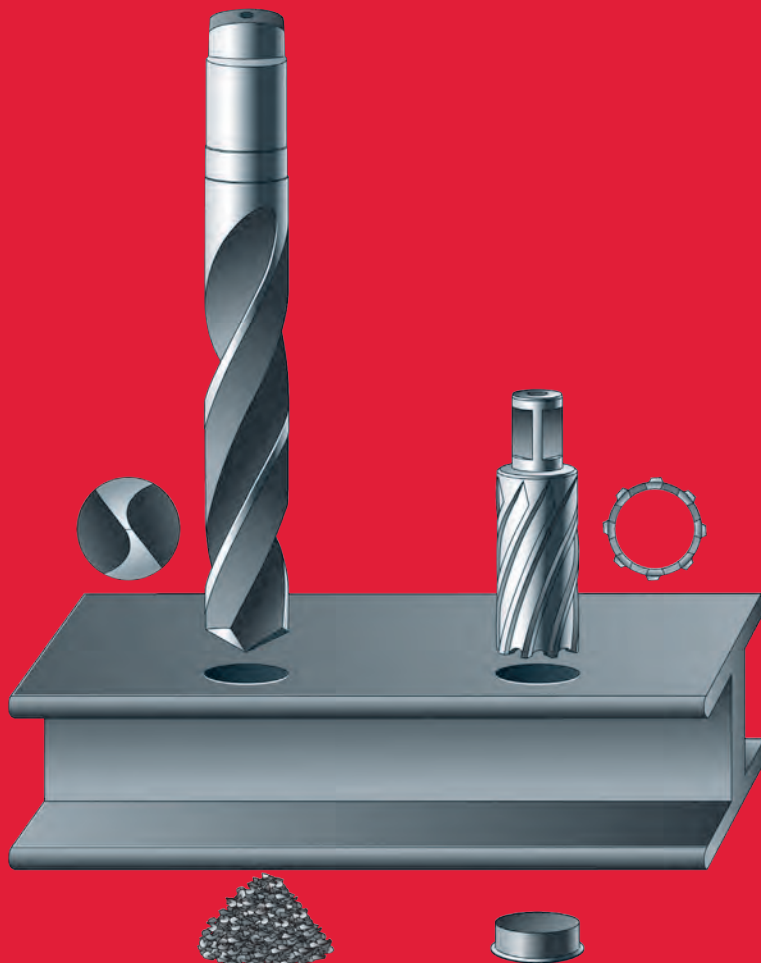

100% más rápido

La velocidad y el ahorro de tiempo se consiguen gracias a los siguientes factores. Primeramente las fresas Weldon solamente cortan el perímetro del material, contra la broca maciza que debe cortar toda la superficie del agujero. En segundo lugar la ventaja de tener dos filos de corte por diente, permite realizar un taladro más rápido y con menor resistencia.

30% más productivo

Debido a que la fresa solo corta el material desde la periferia del agujero. Se requiere menos potencia y par, por parte de la máquina. Cuanto mayor sea el diámetro de perforación mayor es el ahorro de energía.

Mayor durabilidad

El corte con fresa es más rápido y con menos fricción. El grosor del cuerpo de 6mm con dientes especiales, ofrecen una mayor estabilidad y reducen al mínimo el riesgo de rotura por sobreesfuerzo.

Gráfico de velocidad

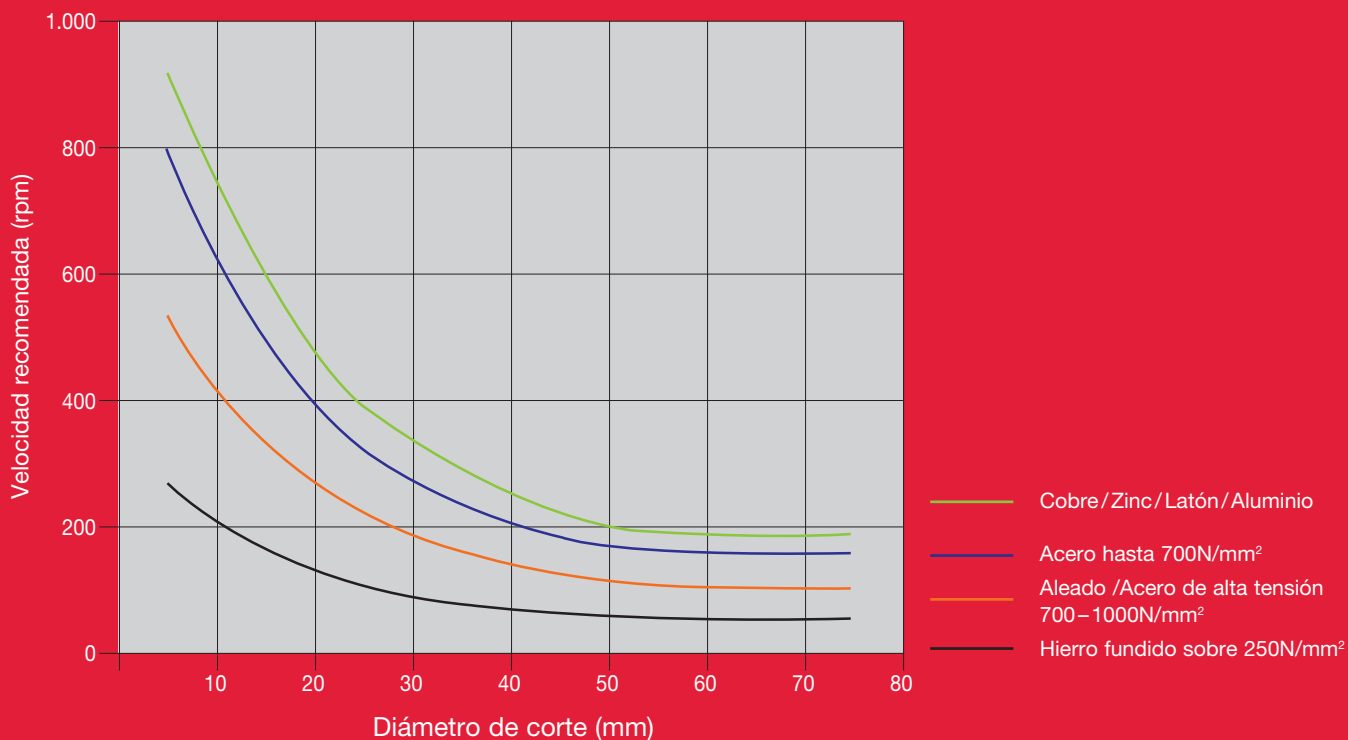

Fresas HSS

Paredes en HSS más anchas para una mayor duración y resistencia
Con anclaje estándar Weldon de 19mm

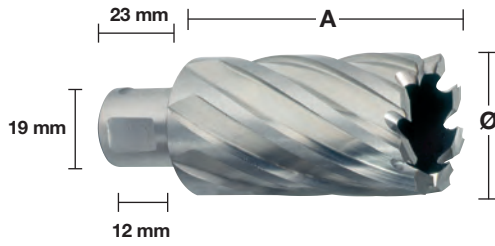

30mm

| Ø (mm) | Largo total (mm) A | Cantidad por paquete | Cantidad de pedido | Referencia | Código EAN | Tarifa € |
|--------|--------------------|----------------------|--------------------|------------|---------------|----------|
| 12 | 30 | 1 | 1 | 4932371740 | 4002395344161 | 34.70 |
| 13 | 30 | 1 | 1 | 4932371741 | 4002395344178 | 34.70 |
| 14 | 30 | 1 | 1 | 4932343270 | 4002395315130 | 34.70 |
| 15 | 30 | 1 | 1 | 4932343271 | 4002395315147 | 35.90 |
| 16 | 30 | 1 | 1 | 4932343272 | 4002395315154 | 37.50 |
| 17 | 30 | 1 | 1 | 4932343273 | 4002395315161 | 38.80 |
| 18 | 30 | 1 | 1 | 4932343274 | 4002395315178 | 40.30 |
| 19 | 30 | 1 | 1 | 4932343275 | 4002395315185 | 40.90 |
| 20 | 30 | 1 | 1 | 4932343276 | 4002395315192 | 43.70 |
| 21 | 30 | 1 | 1 | 4932343277 | 4002395315208 | 45.80 |
| 22 | 30 | 1 | 1 | 4932343278 | 4002395315215 | 47.40 |
| 23 | 30 | 1 | 1 | 4932343279 | 4002395315222 | 49.50 |
| 24 | 30 | 1 | 1 | 4932343280 | 4002395315239 | 51.20 |
| 25 | 30 | 1 | 1 | 4932343281 | 4002395315246 | 54.20 |
| 26 | 30 | 1 | 1 | 4932343282 | 4002395315253 | 56.20 |
| 27 | 30 | 1 | 1 | 4932343283 | 4002395315260 | 57.90 |
| 28 | 30 | 1 | 1 | 4932343284 | 4002395315277 | 59.90 |
| 29 | 30 | 1 | 1 | 4932343285 | 4002395315284 | 61.70 |
| 30 | 30 | 1 | 1 | 4932343286 | 4002395315291 | 63.60 |
| 31 | 30 | 1 | 1 | 4932343287 | 4002395315307 | 75.50 |
| 32 | 30 | 1 | 1 | 4932343288 | 4002395315314 | 77.40 |
| 33 | 30 | 1 | 1 | 4932371742 | 4002395344185 | 79.80 |
| 34 | 30 | 1 | 1 | 4932371743 | 4002395344192 | 94.20 |
| 35 | 30 | 1 | 1 | 4932371744 | 4002395344208 | 103.50 |
| 36 | 30 | 1 | 1 | 4932371745 | 4002395344215 | 110.50 |
| 37 | 30 | 1 | 1 | 4932371746 | 4002395344222 | 112.00 |
| 38 | 30 | 1 | 1 | 4932371747 | 4002395344239 | 114.50 |
| 39 | 30 | 1 | 1 | 4932371748 | 4002395344246 | 117.10 |
| 40 | 30 | 1 | 1 | 4932371749 | 4002395344253 | 120.50 |
| 41 | 30 | 1 | 1 | 4932371750 | 4002395344260 | 153.80 |
| 42 | 30 | 1 | 1 | 4932371751 | 4002395344277 | 161.70 |
| 43 | 30 | 1 | 1 | 4932371752 | 4002395344284 | 140.10 |
| 44 | 30 | 1 | 1 | 4932371753 | 4002395344291 | 148.60 |
| 45 | 30 | 1 | 1 | 4932371754 | 4002395344307 | 152.20 |
| 46 | 30 | 1 | 1 | 4932371755 | 4002395344314 | 156.80 |
| 47 | 30 | 1 | 1 | 4932371756 | 4002395344321 | 161.70 |
| 48 | 30 | 1 | 1 | 4932371757 | 4002395344338 | 164.50 |
| 49 | 30 | 1 | 1 | 4932371758 | 4002395344345 | 169.30 |
| 50 | 30 | 1 | 1 | 4932371759 | 4002395344352 | 174.40 |

50mm

| Ø (mm) | Largo total (mm) A | Cantidad por paquete | Cantidad de pedido | Referencia | Código EAN | Tarifa € |
|--------|--------------------|----------------------|--------------------|------------|---------------|----------|
| 14 | 50 | 1 | 1 | 4932343289 | 4002395315352 | 51.10 |
| 15 | 50 | 1 | 1 | 4932343290 | 4002395315369 | 55.80 |
| 16 | 50 | 1 | 1 | 4932343291 | 4002395315376 | 60.20 |
| 17 | 50 | 1 | 1 | 4932343292 | 4002395315383 | 63.00 |
| 18 | 50 | 1 | 1 | 4932343293 | 4002395315390 | 66.60 |
| 19 | 50 | 1 | 1 | 4932343294 | 4002395315406 | 69.40 |
| 20 | 50 | 1 | 1 | 4932343295 | 4002395315413 | 73.00 |
| 21 | 50 | 1 | 1 | 4932343296 | 4002395315420 | 76.70 |
| 22 | 50 | 1 | 1 | 4932343297 | 4002395315437 | 78.40 |
| 23 | 50 | 1 | 1 | 4932343298 | 4002395315444 | 80.20 |
| 24 | 50 | 1 | 1 | 4932343299 | 4002395315451 | 82.90 |
| 25 | 50 | 1 | 1 | 4932343300 | 4002395315468 | 84.80 |
| 26 | 50 | 1 | 1 | 4932343301 | 4002395315475 | 87.60 |
| 27 | 50 | 1 | 1 | 4932343302 | 4002395315482 | 91.20 |
| 28 | 50 | 1 | 1 | 4932343303 | 4002395315499 | 94.80 |
| 29 | 50 | 1 | 1 | 4932343304 | 4002395315505 | 100.30 |
| 30 | 50 | 1 | 1 | 4932343305 | 4002395315512 | 103.40 |
| 31 | 50 | 1 | 1 | 4932343306 | 4002395315529 | 107.70 |
| 32 | 50 | 1 | 1 | 4932343307 | 4002395315536 | 109.60 |
| 33 | 50 | 1 | 1 | 4932371760 | 4002395344369 | 130.80 |
| 34 | 50 | 1 | 1 | 4932371761 | 4002395344376 | 139.80 |
| 35 | 50 | 1 | 1 | 4932371762 | 4002395344383 | 152.40 |
| 36 | 50 | 1 | 1 | 4932371763 | 4002395344390 | 167.40 |
| 37 | 50 | 1 | 1 | 4932371764 | 4002395344406 | 171.00 |
| 38 | 50 | 1 | 1 | 4932371765 | 4002395344413 | 165.00 |
| 39 | 50 | 1 | 1 | 4932371766 | 4002395344420 | 174.00 |
| 40 | 50 | 1 | 1 | 4932371767 | 4002395344437 | 173.90 |
| 41 | 50 | 1 | 1 | 4932371768 | 4002395344444 | 221.00 |
| 42 | 50 | 1 | 1 | 4932371769 | 4002395344451 | 237.80 |
| 43 | 50 | 1 | 1 | 4932371770 | 4002395344468 | 202.60 |
| 44 | 50 | 1 | 1 | 4932371771 | 4002395344475 | 221.70 |
| 45 | 50 | 1 | 1 | 4932371772 | 4002395344482 | 245.40 |
| 46 | 50 | 1 | 1 | 4932371773 | 4002395344499 | 234.10 |
| 47 | 50 | 1 | 1 | 4932371774 | 4002395344505 | 256.40 |
| 48 | 50 | 1 | 1 | 4932371775 | 4002395344512 | 264.20 |
| 49 | 50 | 1 | 1 | 4932371776 | 4002395344529 | 269.90 |
| 50 | 50 | 1 | 1 | 4932371777 | 4002395344536 | 277.20 |

| Descripción | Se suministra en | Cantidad por paquete | Cantidad de pedido | Referencia | Código EAN | Tarifa € |
|--|---------------------|----------------------|--------------------|------------|---------------|----------|
| Pin eyector telescópico (30mm) | | 2 | 1 | 49590011 | 045242364039 | 40.60 |
| Pin eyector telescópico (50mm) | | 2 | 1 | 49590012 | 045242364046 | 46.20 |
| Estuche de plástico con 6 Fresas HSS Weldon de 19mm, 30mm de profundidad y pin eyector | Estuche de plástico | 6 | 1 | 4932372533 | 4002395345236 | 250.50 |

①

Ø 14 / 16 / 18 / 20 / 22 / 24mm

Accesorios para - Soporte de taladrar magnético



MDE/P 41
M18™ FMDP-502 C



MD 38



MDE 42/MBE 1200
Anclaje 1/2" x 20 UNF



MDE 4-85
Anclaje Morse taper 3



4932604226



49590020

Adaptador y portabrocas



Brocas para metal



1/2" x 20
48662125

Adaptador y portabrocas 13mm



Brocas para metal



1/2" x 20 UNF

4932267980

Portabrocas con llave 1,5-13mm



1/2" x 20 UNF

19mm Weldon
4932372781

Adaptador para fresas (equipamiento de serie)



4932371785

Anillo de lubricación



4932371782

Depósito de lubricante



MT 3

4932371788

Eje de lubricación



MT 3

19mm Weldon
4932343310

Adaptador para fresas (equipamiento de serie)



MT 3

B 16
4932117042

Adaptador para portabrocas



B 16

4932127010

Portabrocas autom. 1-16mm



Brocas para metal

19mm Weldon



30mm Fresas

49590011

Pin eyector telescópico (30mm)

19mm Weldon



50mm Fresas

49590012

Pin eyector telescópico (50mm)



Nothing but **HEAVY DUTY.**™

GAMA DE CORONAS MILWAUKEE®

Si estás cortando o perforando,
no lo dudes. Descubre nuestras
soluciones con coronas y la gama
HOLE DOZER™





HOLE DOZER™

HOLE DOZER™ de MILWAUKEE®
 ¡Nuestro caballo de batalla! Ofrece una durabilidad imparables en las aplicaciones más extremas y demandadas.

Múltiples puntos de palanca, para poder retirar de manera sencilla y rápida los restos del material.

- Huecos en la base para residuos extremadamente gruesos
- Huecos cerca del dentado, para residuos finos
- Minimiza la pérdida de tiempo entre agujeros
- El nuevo recubrimiento disminuye la fricción e incrementa la velocidad de perforación

PLUG JACK™



Los dientes variables de 4/6 dientes por pulgada y ángulo de ataque positivo de 10° proporcionan los siguientes beneficios:

- Corte más rápido y agresivo
- La dispersión mejorada del calor durante el corte garantiza que los dientes permanezcan afilados durante más tiempo
- Los espacios entre dientes, curvados y profundos, permiten una evacuación más eficaz de la viruta, evitando obstrucciones y calentamiento
- El ángulo con forma especial de los dientes tiende a engancharse menos en materiales finos

Esta gama de coronas de sierra de alta calidad es la solución perfecta para cortar todos los tipos de materiales: Acero con una resistencia de hasta 1.000N/mm², acero inoxidable y acero resistente al ácido, metales no férricos, fundición, aluminio, madera, tableros de fibras de madera de media densidad (MDF), cartón yeso, materiales tipo sándwich, PVC

Coronas Hole Dozer[™] ¡Cortan de verdad!

| Ø (mm) | Ø (pulgadas) | Máx. profundidad de corte (mm) | Cantidad por paquete | Cantidad de pedido | Referencia | Código EAN | Tarifa € |
|--------|--------------|--------------------------------|----------------------|--------------------|------------|---------------|----------|
| 14 | 9/16 | 41 | 1 | 1 | 49560002 | 045242271061 | 17.30 |
| 16 | 5/8 | 41 | 1 | 1 | 49560012 | 045242192922 | 16.50 |
| 17 | 11/16 | 41 | 1 | 1 | 49560014 | 045242193639 | 23.90 |
| 19 | 3/4 | 41 | 1 | 1 | 49560023 | 045242192632 | 16.50 |
| 20 | 25/32 | 41 | 1 | 1 | 49560024 | 045242271016 | 16.50 |
| 21 | 13/16 | 41 | 1 | 1 | 49560027 | 045242192649 | 16.50 |
| 22 | 7/8 | 41 | 1 | 1 | 49560032 | 045242192878 | 16.50 |
| 24 | 15/16 | 41 | 1 | 1 | 49560037 | 045242192885 | 16.70 |
| 25 | 1 | 41 | 1 | 1 | 49560043 | 045242192526 | 17.30 |
| 27 | 1 1/16 | 41 | 1 | 1 | 49560047 | 045242192892 | 17.30 |
| 29 | 1 1/8 | 41 | 1 | 1 | 49560052 | 045242192939 | 18.10 |
| 30 | 1 3/16 | 41 | 1 | 1 | 49560057 | 045242192946 | 18.10 |
| 32 | 1 1/4 | 41 | 1 | 1 | 49560062 | 045242192977 | 18.10 |
| 33 | 1 5/16 | 41 | 1 | 1 | 49560067 | 045242192984 | 19.80 |
| 35 | 1 3/8 | 41 | 1 | 1 | 49560072 | 045242192991 | 19.80 |
| 37 | 1 7/16 | 41 | 1 | 1 | 49560077 | 045242193028 | 19.80 |
| 38 | 1 1/2 | 41 | 1 | 1 | 49560082 | 045242193035 | 19.80 |
| 40 | 1 9/16 | 41 | 1 | 1 | 49560087 | 045242193042 | 19.80 |
| 41 | 1 5/8 | 41 | 1 | 1 | 49560092 | 045242193073 | 21.60 |
| 43 | 1 11/16 | 41 | 1 | 1 | 49560097 | 045242193080 | 21.60 |
| 44 | 1 3/4 | 41 | 1 | 1 | 49560102 | 045242193097 | 22.40 |
| 46 | 1 13/16 | 41 | 1 | 1 | 49560107 | 045242193127 | 22.40 |
| 48 | 1 7/8 | 41 | 1 | 1 | 49560112 | 045242193134 | 22.40 |
| 50 | 1 31/32 | 41 | 1 | 1 | 49560113 | 045242271023 | 22.40 |
| 51 | 2 | 41 | 1 | 1 | 49560117 | 045242193141 | 22.40 |
| 52 | 2 1/16 | 41 | 1 | 1 | 49560122 | 045242193172 | 22.40 |
| 54 | 2 1/8 | 41 | 1 | 1 | 49560127 | 045242193189 | 22.40 |
| 56 | 4/6 | 41 | 1 | 1 | 49560129 | 045242504664 | 23.00 |
| 57 | 2 1/4 | 41 | 1 | 1 | 49560132 | 045242193196 | 23.00 |
| 59 | 2 5/16 | 41 | 1 | 1 | 49560137 | 045242193226 | 23.00 |
| 60 | 2 3/8 | 41 | 1 | 1 | 49560142 | 045242193233 | 23.60 |
| 64 | 2 1/2 | 41 | 1 | 1 | 49560147 | 045242193240 | 23.60 |
| 65 | 2 9/16 | 41 | 1 | 1 | 49560153 | 045242193271 | 24.70 |
| 67 | 2 5/8 | 41 | 1 | 1 | 49560158 | 045242193288 | 24.70 |
| 68 | 2 11/16 | 41 | 1 | 1 | 49560159 | 045242271030 | 24.70 |
| 70 | 2 3/4 | 41 | 1 | 1 | 49560163 | 045242193295 | 24.70 |
| 73 | 2 7/8 | 41 | 1 | 1 | 49560167 | 045242193325 | 25.50 |
| 76 | 3 | 41 | 1 | 1 | 49560173 | 045242193332 | 25.50 |
| 79 | 3 1/8 | 41 | 1 | 1 | 49560177 | 045242193349 | 26.10 |
| 83 | 3 1/4 | 41 | 1 | 1 | 49560183 | 045242193370 | 27.20 |
| 86 | 3 3/8 | 41 | 1 | 1 | 49560187 | 045242193387 | 29.20 |
| 89 | 3 1/2 | 41 | 1 | 1 | 49560193 | 045242193394 | 29.20 |
| 92 | 3 5/8 | 41 | 1 | 1 | 49560197 | 045242193431 | 29.20 |
| 95 | 3 3/4 | 41 | 1 | 1 | 49560203 | 045242193448 | 32.20 |
| 98 | 3 7/8 | 41 | 1 | 1 | 49560207 | 045242193479 | 32.20 |
| 102 | 4 | 41 | 1 | 1 | 49560213 | 045242193486 | 33.50 |
| 105 | 4 1/8 | 41 | 1 | 1 | 49560217 | 045242193493 | 33.50 |
| 108 | 4 1/4 | 41 | 1 | 1 | 49560223 | 045242193523 | 35.90 |
| 111 | 4 3/8 | 41 | 1 | 1 | 49560227 | 045242193530 | 37.20 |
| 114 | 4 1/2 | 41 | 1 | 1 | 49560233 | 045242193547 | 37.20 |
| 117 | 4 5/8 | 41 | 1 | 1 | 49560239 | 045242587285 | 94.00 |
| 121 | 4 3/4 | 41 | 1 | 1 | 49560237 | 045242193578 | 43.50 |
| 127 | 5 | 41 | 1 | 1 | 49560243 | 045242193585 | 43.50 |
| 133 | 5 1/4 | 41 | 1 | 1 | 49560244 | 045242271078 | 55.80 |
| 140 | 5 1/2 | 41 | 1 | 1 | 49560247 | 045242193592 | 68.10 |
| 152 | 6 | 41 | 1 | 1 | 49560253 | 045242193622 | 80.50 |
| 160 | 6 5/16 | 38 | 1 | 1 | 4932399885 | 4002395365395 | 70.80 |
| 168 | 6 5/8 | 38 | 1 | 1 | 4932399886 | 4002395365401 | 82.50 |
| 177 | 6 31/32 | 38 | 1 | 1 | 4932399887 | 4002395365418 | 88.40 |
| 200 | 7 7/8 | 38 | 1 | 1 | 4932399888 | 4002395365425 | 95.40 |
| 210 | 8 9/32 | 38 | 1 | 1 | 4932399889 | 4002395365432 | 100.30 |



Paquetes de coronas Hole Dozer™

| Ø (mm) | Ø (pulgadas) | Máx. profundidad de corte (mm) | Cantidad por paquete | Cantidad de pedido | Referencia | Código EAN | Tarifa € |
|--------|--------------|--------------------------------|----------------------|--------------------|------------|--------------|----------|
| 19 | 3/4 | 41 | 1 | 25 | 49565090 | 045242176199 | 13.20 |
| 20 | 25/32 | 41 | 1 | 25 | 49565091 | 045242528943 | 13.20 |
| 22 | 7/8 | 41 | 1 | 25 | 49565100 | 045242156375 | 13.20 |
| 25 | 1 | 41 | 1 | 25 | 49565110 | 045242156382 | 13.90 |
| 29 | 1 1/8 | 41 | 1 | 25 | 49565120 | 045242156399 | 14.50 |
| 30 | 1 3/16 | 41 | 1 | 25 | 49565125 | 045242243976 | 14.50 |
| 32 | 1 1/4 | 41 | 1 | 25 | 49565130 | 045242156412 | 14.50 |
| 35 | 1 3/8 | 41 | 1 | 25 | 49565140 | 045242156429 | 15.90 |
| 38 | 1 1/2 | 41 | 1 | 25 | 49565150 | 045242156436 | 15.90 |
| 41 | 1 5/8 | 41 | 1 | 25 | 49565152 | 045242176229 | 17.30 |
| 44 | 1 3/4 | 41 | 1 | 25 | 49565155 | 045242176267 | 17.90 |
| 51 | 2 | 41 | 1 | 25 | 49565160 | 045242156443 | 17.90 |
| 54 | 2 1/8 | 41 | 1 | 25 | 49565165 | 045242176366 | 17.90 |
| 57 | 2 1/4 | 41 | 1 | 25 | 49565167 | 045242176373 | 18.40 |
| 60 | 2 3/8 | 41 | 1 | 25 | 49565169 | 045242528950 | 18.90 |
| 64 | 2 1/2 | 41 | 1 | 25 | 49565170 | 045242156467 | 18.90 |
| 67 | 2 5/8 | 41 | 1 | 16 | 49565175 | 045242176380 | 19.80 |
| 68 | 2 11/16 | 41 | 1 | 16 | 49565178 | 045242528967 | 19.80 |
| 76 | 3 | 41 | 1 | 16 | 49565180 | 045242176397 | 20.40 |
| 89 | 3 1/2 | 41 | 1 | 9 | 49565190 | 045242176403 | 23.40 |
| 92 | 3 5/8 | 41 | 1 | 9 | 49565195 | 045242176410 | 23.40 |
| 102 | 4 | 41 | 1 | 9 | 49565200 | 045242176427 | 26.80 |
| 105 | 4 1/8 | 41 | 1 | 9 | 49565205 | 045242176434 | 26.80 |



Juegos de coronas Hole Dozer[™]

| Descripción | Cantidad por paquete | Cantidad de pedido | Referencia | Código EAN | Tarifa € |
|---|----------------------|--------------------|------------|---------------|----------|
| Estuche de 7 piezas Hole Dozer[™] | | | | | |
| ① Coronas: Ø 19, 22, 25, 29, 32mm. Husillo para coronas de Ø 14-30mm (Ref. 49567010). Espaciador/Adaptador. Llave allen de 1/8" | 7 | 1 | 49224083 | 045242310760 | 111.80 |
| Estuche de 10 piezas Hole Dozer | | | | | |
| ② Coronas: Ø 25, 32, 40, 54, 68, 76mm. Husillo para coronas de Ø 14-30mm (Ref. 49567010). Husillo para coronas de Ø 32-152mm (Ref. 49569100). 2 brocas piloto y Llave allen de 1/8" | 10 | 1 | 49224201 | 045242348091 | 168.20 |
| Estuche especial para instalador | | | | | |
| Coronas: Ø 16, 20, 25, 32, 40, 51, 64mm, husillo para coronas de Ø 14-30mm (Ref. 49567010), husillo para coronas de Ø 32-152mm (Ref. 49569100). 2x brocas piloto, estuche vacío y llave allen. | 12 | 1 | 4932451730 | 4002395279562 | 143.00 |
| Estuche de 14 piezas Hole Dozer | | | | | |
| ③ Coronas: Ø 19, 22, 25, 29, 32, 35, 38, 44, 51, 57mm. Husillo para coronas Ø 14 a 30mm (Ref. 49567010). Husillo para coronas Ø 32 a 152mm (Ref. 49569100). 2x brocas piloto, llave allen de 1/8" | 14 | 1 | 49224152 | 045242271047 | 264.40 |
| Estuche de 17 piezas Hole Dozer | | | | | |
| ④ Coronas: Ø 20, 22, 25, 32, 40, 44, 51, 57, 64, 65, 67, 68, 76mm. Husillo para coronas Ø 14 a 30mm (Ref. 49567010). Husillo para coronas Ø 32 a 152mm (Ref. 49569100). 2x brocas piloto, llave allen de 1/8" | 17 | 1 | 49224102 | 045242271054 | 347.20 |
| Estuche vacío para coronas Bimetal. | | | | | |
| ⑤ Husillo para coronas Ø 14 a 30mm (Ref. 49567010). Husillo para coronas Ø 32 a 152mm (Ref. 49569100). 2x brocas piloto, llave allen de 1/8" | 4 | 1 | 4932430327 | 4002395379880 | 54.20 |
| Juego Hole Dozer[™] PACKOUT[™] (12uds) | | | | | |
| Estuche con PACKOUT [™] de 10 piezas: Ø20, 25, 32, 40, 44, 51, 54, 68, 76mm. 1x Adaptador Ø14-30mm (Ref. 49567010). 1x Adaptador Ø32-152mm (Ref. 49569100). 2x brocas piloto. Llave allen de 1/8" | 12 | 1 | 4932472248 | 4058546338947 | 276.30 |



Coronas Hole Dozer™ con pastillas de TCT

Hasta 10x más duración, resistencia a la temperatura y desgaste comparadas con las coronas bimetalicas 4 dientes por pulgada con un ángulo de corte agresivo y profundas gargantas para mejorar la expulsión de material. Diente en ángulo para menor resistencia. El diseño PLUG JACK™ permite acceder a los restos de material, de manera fácil y permite hacer un mayor efecto de palanca

Áreas de aplicación: fontanería (azulejos, metales blandos y hierro de fundición), metalistas (INOX, aceros aleados y aluminio) y composites (plásticos, panel sándwich, suelos técnicos, fibra de vidrio, paneles con recubrimiento plástico y maderas con clavos)



| Ø (mm) | Ø (pulgadas) | Máx. profundidad de corte (mm) | Cantidad por paquete | Cantidad de pedido | Referencia | Código EAN | Tarifa € |
|--|--------------|--------------------------------|----------------------|--------------------|------------|--------------|----------|
| 19 | 3/4 | 41 | 1 | 1 | 49560702 | 045242503971 | 24.30 |
| 22 | 7/8 | 41 | 1 | 1 | 49560704 | 045242503995 | 24.30 |
| 25 | 1 | 41 | 1 | 1 | 49560707 | 045242504008 | 26.00 |
| 27 | 1 1/16 | 41 | 1 | 1 | 49560807 | 045242594764 | 31.00 |
| 29 | 1 1/8 | 41 | 1 | 1 | 49560708 | 045242504015 | 31.80 |
| 32 | 1 1/4 | 41 | 1 | 1 | 49560710 | 045242504022 | 28.80 |
| 33 | 1 5/16 | 41 | 1 | 1 | 49560711 | 045242630790 | 31.00 |
| 35 | 1 3/8 | 41 | 1 | 1 | 49560712 | 045242504039 | 29.40 |
| 38 | 1 1/2 | 41 | 1 | 1 | 49560713 | 045242504053 | 37.20 |
| 41 | 1 5/8 | 41 | 1 | 1 | 49560714 | 045242594771 | 40.80 |
| 44 | 1 3/4 | 41 | 1 | 1 | 49560717 | 045242504107 | 33.40 |
| 48 | 1 7/8 | 41 | 1 | 1 | 49560719 | 045242504114 | 44.00 |
| 51 | 2 | 41 | 1 | 1 | 49560720 | 045242504145 | 35.70 |
| 54 | 2 1/8 | 41 | 1 | 1 | 49560722 | 045242504152 | 41.50 |
| 57 | 2 1/4 | 41 | 1 | 1 | 49560724 | 045242504169 | 42.60 |
| 60 | 2 3/8 | 41 | 1 | 1 | 49560726 | 045242504176 | 45.00 |
| 64 | 2 1/2 | 41 | 1 | 1 | 49560727 | 045242504183 | 45.60 |
| 65 | 2 9/16 | 41 | 1 | 1 | 49560728 | 045242594788 | 49.10 |
| 67 | 2 5/8 | 41 | 1 | 1 | 49560729 | 045242504190 | 47.70 |
| 68 | 2 11/16 | 41 | 1 | 1 | 49560730 | 045242594795 | 52.20 |
| 70 | 2 3/4 | 41 | 1 | 1 | 49560731 | 045242504206 | 49.60 |
| 76 | 3 | 41 | 1 | 1 | 49560734 | 045242504220 | 52.90 |
| 79 | 3 1/8 | 41 | 1 | 1 | 49560735 | 045242603831 | 61.40 |
| 83 | 3 1/4 | 41 | 1 | 1 | 49560736 | 045242504237 | 67.50 |
| 86 | 3 3/8 | 41 | 1 | 1 | 49560737 | 045242594801 | 70.70 |
| 89 | 3 1/2 | 41 | 1 | 1 | 49560738 | 045242504244 | 65.60 |
| 92 | 3 5/8 | 41 | 1 | 1 | 49560739 | 045242504251 | 69.10 |
| 102 | 4 | 41 | 1 | 1 | 49560742 | 045242504275 | 74.90 |
| 108 | 4 1/4 | 41 | 1 | 1 | 49560744 | 045242504282 | 80.50 |
| 114 | 4 1/2 | 41 | 1 | 1 | 49560746 | 045242504299 | 92.10 |
| 121 | 4 3/4 | 41 | 1 | 1 | 49560847 | 045242594849 | 98.30 |
| 127 | 5 | 41 | 1 | 1 | 49560748 | 045242504305 | 103.60 |
| 140 | 5 1/2 | 41 | 1 | 1 | 49560848 | 045242594856 | 105.00 |
| 152 | 6 | 41 | 1 | 1 | 49560749 | 045242504312 | 115.20 |
| Estuche de 9 piezas Carbide Hole Dozer™ | | | 9 | 1 | 49223079 | 045242533039 | 125.30 |

Estuche de 7 piezas: 22, 29, 35, 51, 64mm. 1x adaptador 14-30mm. 1x adaptador 32-152mm. 2x broca piloto HSS-G cobalto. Llave allen



Coronas bimetálicas Contractor

Diente variable de paso 4/6 dpp para un corte rápido y uso universal

Diente construido en bimetál, para una mayor durabilidad y mejor resistencia al desgaste

Para un uso universal: acero, metales no ferrosos, madera, cartón-yeso, plásticos

| Ø (mm) | Ø (pulgadas) | Máx. profundidad de corte (mm) | Cantidad por paquete | Cantidad de pedido | Referencia | Código EAN | Tarifa € |
|--------|--------------|--------------------------------|----------------------|--------------------|------------|---------------|----------|
| 14 | 9/16 | 38 | 1 | 1 | 4932464671 | 4058546226169 | 8.60 |
| 16 | 5/8 | 38 | 1 | 1 | 4932464672 | 4058546226176 | 8.70 |
| 19 | 3/4 | 38 | 1 | 1 | 4932464673 | 4058546226183 | 8.70 |
| 20 | 25/32 | 38 | 1 | 1 | 4932464674 | 4058546226190 | 8.90 |
| 21 | 13/16 | 38 | 1 | 1 | 4932464675 | 4058546226206 | 8.90 |
| 22 | 7/8 | 38 | 1 | 1 | 4932464676 | 4058546226213 | 8.90 |
| 24 | 15/16 | 38 | 1 | 1 | 4932464677 | 4058546226220 | 9.20 |
| 25 | 1 | 38 | 1 | 1 | 4932464678 | 4058546226237 | 9.30 |
| 27 | 1 1/16 | 38 | 1 | 1 | 4932464679 | 4058546226244 | 9.80 |
| 29 | 1 1/8 | 38 | 1 | 1 | 4932464680 | 4058546226251 | 10.30 |
| 30 | 1 3/16 | 38 | 1 | 1 | 4932464681 | 4058546226268 | 10.40 |
| 32 | 1 1/4 | 38 | 1 | 1 | 4932464682 | 4058546226275 | 10.60 |
| 35 | 1 3/8 | 38 | 1 | 1 | 4932464683 | 4058546226282 | 11.40 |
| 38 | 1 1/2 | 38 | 1 | 1 | 4932464684 | 4058546226299 | 10.00 |
| 40 | 1 9/16 | 38 | 1 | 1 | 4932464685 | 4058546226305 | 10.20 |
| 43 | 1 11/16 | 38 | 1 | 1 | 4932464686 | 4058546226312 | 10.60 |
| 44 | 1 3/4 | 38 | 1 | 1 | 4932464687 | 4058546226329 | 10.60 |
| 48 | 1 7/8 | 38 | 1 | 1 | 4932464688 | 4058546226336 | 10.70 |
| 51 | 2 | 38 | 1 | 1 | 4932464689 | 4058546226343 | 10.90 |
| 54 | 2 1/8 | 38 | 1 | 1 | 4932464690 | 4058546226350 | 11.30 |
| 56 | 4/6 | 38 | 1 | 1 | 4932464691 | 4058546226367 | 11.70 |
| 57 | 2 1/4 | 38 | 1 | 1 | 4932464692 | 4058546226374 | 11.70 |
| 60 | 2 3/8 | 38 | 1 | 1 | 4932464693 | 4058546226381 | 12.30 |
| 64 | 2 1/2 | 38 | 1 | 1 | 4932464694 | 4058546226398 | 12.70 |
| 65 | 2 9/16 | 38 | 1 | 1 | 4932464695 | 4058546226404 | 12.90 |
| 67 | 2 5/8 | 38 | 1 | 1 | 4932464696 | 4058546226411 | 13.10 |
| 68 | 2 11/16 | 38 | 1 | 1 | 4932464697 | 4058546226428 | 13.30 |
| 70 | 2 3/4 | 38 | 1 | 1 | 4932464698 | 4058546226435 | 13.50 |
| 73 | 2 7/8 | 38 | 1 | 1 | 4932464699 | 4058546226442 | 17.10 |
| 76 | 3 | 38 | 1 | 1 | 4932464700 | 4058546226459 | 18.60 |
| 79 | 3 1/8 | 38 | 1 | 1 | 4932464701 | 4058546226466 | 20.10 |
| 83 | 3 1/4 | 38 | 1 | 1 | 4932464702 | 4058546226473 | 20.40 |
| 89 | 3 1/2 | 38 | 1 | 1 | 4932464703 | 4058546226480 | 21.20 |
| 92 | 3 5/8 | 38 | 1 | 1 | 4932464704 | 4058546226497 | 22.70 |
| 98 | 3 7/8 | 38 | 1 | 1 | 4932464705 | 4058546226503 | 24.60 |
| 102 | 4 | 38 | 1 | 1 | 4932464706 | 4058546226510 | 25.10 |
| 105 | 4 1/8 | 38 | 1 | 1 | 4932464707 | 4058546226527 | 27.00 |
| 114 | 4 1/2 | 38 | 1 | 1 | 4932464708 | 4058546226534 | 31.50 |
| 121 | 4 3/4 | 38 | 1 | 1 | 4932464709 | 4058546226541 | 33.40 |
| 127 | 5 | 38 | 1 | 1 | 4932464710 | 4058546226558 | 35.30 |
| 152 | 6 | 38 | 1 | 1 | 4932464711 | 4058546226565 | 46.10 |



Juegos de coronas bimetálicas Contractor

Diente variable de paso 4/6 dpp para un corte rápido y uso universal

Diente construido en bimetál, para una mayor durabilidad y mejor resistencia al desgaste

Para un uso universal: acero, metales no ferrosos, madera, cartón-yeso, plásticos

| Descripción | Cantidad por paquete | Cantidad de pedido | Referencia | Código EAN | Tarifa € |
|---|----------------------|--------------------|------------|---------------|----------|
| Estuche de 10 piezas Contractor | | | | | |
| ① Coronas: Ø 25, 32, 40, 54, 68, 76mm. Husillo para coronas de Ø 14 - 30mm. Husillo para coronas de Ø 32 - 152mm. 2 brocas piloto y llave allen | 10 | 1 | 4932464719 | 4058546226640 | 108.50 |
| Estuche de 14 piezas Contractor | | | | | |
| ② Coronas: Ø 19, 22, 25, 29, 32, 35, 38, 44, 51, 57mm. Husillo para coronas de Ø 14 - 30mm. Husillo para coronas de Ø 32 - 152mm. 2 brocas piloto y llave allen | 14 | 1 | 4932464720 | 4058546226657 | 132.80 |



Accesorios para coronas Hole Dozer™

| Descripción | Para diámetros | Vástago de recepción | Recepción de corona | Cantidad por paquete | Cantidad de pedido | Referencia | Código EAN | Tarifa € |
|---|----------------|----------------------|---------------------|----------------------|--------------------|------------|---------------|----------|
| ① Husillo | Ø 14-30 mm | 9.5 mm Hex | 1/2" x 20 | 1 | 1 | 4932479465 | 4058546372590 | 11.30 |
| ② Husillo | Ø 32-210 mm | 9.5 mm Hex | 5/8" x 18 | 1 | 1 | 4932479466 | 4058546372606 | 15.70 |
| ③ Husillo | Ø 32-210 mm | 11 mm Hex | 5/8" x 18 | 1 | 1 | 4932479467 | 4058546372613 | 15.70 |
| ④ Husillo | Ø 14-30 mm | SDS-Plus | 1/2" x 20 | 1 | 1 | 4932471694 | 4058546295936 | 32.40 |
| ⑤ Husillo | Ø 32-210 mm | SDS-Plus | 5/8" x 18 | 1 | 1 | 4932471695 | 4058546295943 | 37.90 |
| ⑥ Extensión de 300mm | - | 9.5 mm Hex | - | 1 | 1 | 4932479470 | 4058546372644 | 15.10 |
| Extensión 300mm | - | 7/16" Hex | - | 1 | 1 | 4932479494 | 4058546372880 | 24.10 |
| Broca piloto de Ø 6 x 89mm | | | | 1 | 1 | 4932479468 | 4058546372620 | 5.70 |
| ⑦ Broca piloto larga de Ø 6 x 100mm | | | | 1 | 1 | 4932479469 | 4058546372637 | 4.70 |
| ⑧ Broca piloto HSS-G Co Ø6x85mm | | | | 1 | 1 | 49567100 | 045242612093 | 4.60 |
| ⑨ Llave allen de 1/8" para todos los husillos | | | | 1 | 1 | 49960060 | 045242221455 | 1.30 |
| ⑩ Tornillo de fijación para husillos | | | | 1 | 1 | 06832712 | 4002395874354 | 0.40 |



Cortacírculos ajustable con recogepolvo

Para realizar el corte de grandes diámetros para climatización, ventilación, iluminación y sonido
 El recogedor de polvo retiene el 100% del polvo generado, trabajando cómodamente en techos
 El diámetro se puede ajustar desde 51mm hasta 178mm en pasos de 6,4mm
 Diámetros prefijados, marcados con láser de 51 a 178mm
 Recomendado para utilizar con placa de yeso (25mm máx.) y placas de techo. No recomendable para tableros de OSB



| Descripción | Cantidad por paquete | Cantidad de pedido | Referencia | Código EAN | Tarifa € |
|---|----------------------|--------------------|------------|---------------|----------|
| Cortacírculos ajustable con recogepolvo | | | | | |
| ① Broca piloto, 2x cuchillas y llave allen | 5 | 1 | 49560260 | 045242350261 | 54.20 |
| ② Husillo QUIK-LOK™ con anclaje Hex. 1/4", 75mm de longitud | 1 | 1 | 4932479553 | 4058546373474 | 13.80 |
| Cuchillas y broca de recambio | | | | | |
| ③ Broca piloto, 2x cuchillas y llave allen | 4 | 1 | 49560290 | 045242346370 | 18.20 |



Sierras de corona bimetálicas HOLE DOZER[™] Velocidad de corte recomendada en rpm

| Ø mm | Ø pulg | Metal hasta 700 N/mm ² | Fundición | Acero inoxidable y metal hasta 1000 N/mm ² | Metal no férreo | Aluminio | Madera | MDF |
|------|---------|-----------------------------------|-----------|---|-----------------|------------|--------|------|
| 14 | 9/16 | 580 | 400 | 300 | 790 | 900 | 1500 | 750 |
| 16 | 5/8 | 550 | 365 | 275 | 730 | 825 | 1500 | 750 |
| 17 | 11/16 | 500 | 330 | 250 | 665 | 750 | 1500 | 750 |
| 19 | 3/4 | 460 | 300 | 230 | 600 | 690 | 1500 | 750 |
| 20 | 25/32 | 425 | 280 | 210 | 560 | 635 | 1500 | 750 |
| 21 | 13/16 | 425 | 280 | 210 | 560 | 635 | 1500 | 750 |
| 22 | 7/8 | 390 | 260 | 195 | 520 | 585 | 1500 | 750 |
| 23 | 29/32 | 370 | 250 | 185 | 500 | 550 | 1500 | 750 |
| 25 | 1 | 350 | 235 | 175 | 470 | 525 | 1500 | 750 |
| 27 | 1 1/16 | 325 | 215 | 160 | 435 | 480 | 1400 | 700 |
| 29 | 1 1/8 | 300 | 200 | 150 | 400 | 450 | 1400 | 700 |
| 30 | 1 3/16 | 285 | 190 | 145 | 380 | 425 | 1400 | 700 |
| 32 | 1 1/4 | 275 | 180 | 140 | 380 | 410 | 1400 | 700 |
| 33 | 1 5/16 | 260 | 175 | 135 | 345 | 390 | 1400 | 700 |
| 35 | 1 3/8 | 250 | 165 | 125 | 330 | 375 | 1400 | 700 |
| 37 | 1 7/16 | 240 | 160 | 120 | 315 | 360 | 1400 | 700 |
| 38 | 1 1/2 | 230 | 150 | 115 | 300 | 345 | 1400 | 700 |
| 40 | 1 9/16 | 220 | 145 | 110 | 290 | 330 | 1200 | 600 |
| 41 | 1 5/8 | 210 | 140 | 105 | 280 | 315 | 1200 | 600 |
| 43 | 1 11/16 | 205 | 135 | 100 | 270 | 305 | 1200 | 600 |
| 44 | 1 3/4 | 195 | 130 | 95 | 260 | 295 | 1200 | 600 |
| 46 | 1 13/16 | 190 | 125 | 95 | 250 | 285 | 1200 | 600 |
| 48 | 1 7/8 | 180 | 120 | 90 | 240 | 270 | 1200 | 600 |
| 50 | 1 31/32 | 175 | 120 | 85 | 230 | 260 | 1200 | 600 |
| 51 | 2 | 170 | 115 | 85 | 230 | 255 | 1200 | 600 |
| 52 | 2 1/16 | 165 | 110 | 80 | 220 | 245 | 1200 | 600 |
| 54 | 2 1/8 | 150 | 100 | 75 | 200 | 225 | 1000 | 500 |
| 56 | 4/6 | 145 | 100 | 75 | 195 | 225 | 1000 | 500 |
| 57 | 2 1/4 | 145 | 100 | 75 | 195 | 225 | 1000 | 500 |
| 59 | 2 5/16 | 145 | 100 | 75 | 195 | 225 | 1000 | 500 |
| 60 | 2 3/8 | 140 | 95 | 70 | 190 | 220 | 1000 | 500 |
| 63 | 2 31/64 | 135 | 90 | 65 | 180 | 205 | 900 | 450 |
| 64 | 2 1/2 | 135 | 90 | 65 | 180 | 205 | 900 | 450 |
| 65 | 2 9/16 | 130 | 85 | 65 | 175 | 200 | 800 | 400 |
| 68 | 2 11/16 | 125 | 80 | 60 | 160 | 185 | 800 | 400 |
| 73 | 2 7/8 | 120 | 80 | 60 | 160 | 180 | 800 | 400 |
| 76 | 3 | 115 | 75 | 55 | 150 | 170 | 700 | 350 |
| 79 | 3 1/8 | 110 | 70 | 55 | 140 | 165 | 700 | 350 |
| 83 | 3 1/4 | 105 | 50 | 40 | 140 | 155 | 700 | 350 |
| 86 | 3 3/8 | 100 | 45 | 30 | 130 | 150 | 500 | 250 |
| 89 | 3 1/2 | 95 | 45 | 30 | 130 | 145 | 500 | 250 |
| 92 | 3 5/8 | 95 | 60 | 45 | 120 | 140 | 500 | 250 |
| 95 | 3 3/4 | 90 | 60 | 45 | 120 | 135 | 500 | 250 |
| 98 | 3 7/8 | 90 | 60 | 45 | 120 | 135 | 500 | 250 |
| 102 | 4 | 85 | 55 | 40 | 110 | 130 | 400 | 200 |
| 105 | 4 1/8 | 80 | 55 | 40 | 110 | 120 | 400 | 200 |
| 111 | 4 3/8 | 80 | 50 | 40 | 100 | 120 | 300 | 150 |
| 114 | 4 1/2 | 75 | 50 | 35 | 100 | 105 | 300 | 150 |
| 121 | 4 3/4 | 75 | 50 | 35 | 95 | 95 | 300 | 150 |
| 127 | 5 | 65 | 45 | 30 | 90 | 90 | 200 | 100 |
| 133 | 5 1/4 | 60 | 40 | 25 | 85 | 85 | 200 | 100 |
| 140 | 5 1/2 | 60 | 40 | 25 | 85 | 85 | 200 | 100 |
| 146 | 5 3/4 | 55 | 35 | 25 | 75 | 75 | 200 | 100 |
| 152 | 6 | 55 | 35 | 25 | 75 | 75 | 200 | 100 |
| 160 | 6 5/16 | 50 | 30 | 25 | 60 | 60 | 150 | 75 |
| 168 | 6 3/8 | 50 | 30 | 25 | 55 | 55 | 150 | 75 |
| 177 | 6 31/32 | 45 | 25 | 25 | 55 | 55 | 150 | 75 |
| 200 | 7 7/8 | 40 | 25 | 25 | 50 | 50 | 100 | 50 |
| 210 | 8 9/32 | 40 | 20 | 25 | 50 | 50 | 100 | 50 |
| | - | Taladrina | Seco | Taladrina | Taladrina | Turpentina | Seco | Seco |



¡La alta velocidad reduce la vida útil!

Trabajar a velocidades superiores a las recomendadas acortará la vida de la corona y producirá cortes de baja calidad.



Velocidad de avance:

Deben tenerse en cuenta las variables del material y de la configuración de trabajo. Aplica suficiente presión de avance para lograr una buena evacuación de las virutas. Reduce la presión cuando la sierra de corona se caliente o si los dientes comienzan a obstruirse con el material cortado. Una presión de avance insuficiente desgastará prematuramente los dientes, pero una presión excesiva puede destruirlos totalmente.



Refrigerante

La taladrina tiene dos funciones en el corte de metales. Enfría la sierra de corona y la pieza de trabajo. Reduce el calor y la abrasión, que pueden reducir la capacidad de corte. También ayuda a eliminar las virutas de la superficie de corte. La utilización de un refrigerante prolongará la vida útil de la corona en un 500%.

Corona metal duro para INOX

La tecnología de dientes Carbide proporciona el mejor rendimiento, velocidad y hasta 10 veces más vida útil que las coronas bimetálicas estándar. Los dientes también se pueden volver a afilar

Profundidad de corte extra profunda de 25mm para taladrar en chapas y tuberías

El diseño de una pieza sólida, reduce el tambaleo y la vibración para una perforación precisa

El collar de tope de seguridad evita la perforación excesiva para mayor seguridad

El muelle eyector ayuda a expulsar el material, evitando que se atasque ahorrando tiempo

El vástago de 3 rebajes proporciona un agarre seguro en el portabrocas, evitando que patine y garantiza la máxima transmisión de potencia. Diámetros 16-76mm con vástago de 10mm y mayores de 80mm con vástago de 13mm

Broca piloto y muelle reemplazables

Utiliza un lubricante refrigerante para prolongar la vida útil de la corona. Para metales utiliza aceite de corte, trementina en aluminio, agua para plásticos y para fundición taladra en seco

Adecuado para taladrar acero (<1.200N/mm²) hasta 4mm, acero inoxidable hasta 2mm, aluminio, zinc, fundición, cobre, fibra de vidrio y PVC

| Ø (mm) | Máx. profundidad de corte (mm) | Cantidad por paquete | Cantidad de pedido | Referencia | Código EAN | Tarifa € |
|---|--------------------------------|----------------------|--------------------|------------|---------------|----------|
| 16 | 25 | 1 | 1 | 4932479033 | 4058546363239 | 49.80 |
| 18 | 25 | 1 | 1 | 4932479034 | 4058546368289 | 49.80 |
| 19 | 25 | 1 | 1 | 4932479035 | 4058546368296 | 49.80 |
| 20 | 25 | 1 | 1 | 4932479036 | 4058546368302 | 49.80 |
| 22 | 25 | 1 | 1 | 4932479037 | 4058546368319 | 55.20 |
| 24 | 25 | 1 | 1 | 4932479038 | 4058546368326 | 55.20 |
| 25 | 25 | 1 | 1 | 4932479039 | 4058546368333 | 59.60 |
| 29 | 25 | 1 | 1 | 4932479040 | 4058546368340 | 61.80 |
| 30 | 25 | 1 | 1 | 4932479041 | 4058546368357 | 61.80 |
| 32 | 25 | 1 | 1 | 4932479042 | 4058546368364 | 64.20 |
| 35 | 25 | 1 | 1 | 4932479043 | 4058546368371 | 64.20 |
| 38 | 25 | 1 | 1 | 4932479044 | 4058546368388 | 68.60 |
| 40 | 25 | 1 | 1 | 4932479045 | 4058546368395 | 75.20 |
| 44 | 25 | 1 | 1 | 4932479046 | 4058546368401 | 79.60 |
| 45 | 25 | 1 | 1 | 4932479047 | 4058546368418 | 84.00 |
| 50 | 25 | 1 | 1 | 4932479048 | 4058546368425 | 84.00 |
| 51 | 25 | 1 | 1 | 4932479049 | 4058546368432 | 92.80 |
| 54 | 25 | 1 | 1 | 4932479050 | 4058546368449 | 92.80 |
| 60 | 25 | 1 | 1 | 4932479051 | 4058546368456 | 98.40 |
| 64 | 25 | 1 | 1 | 4932479052 | 4058546368463 | 106.20 |
| 70 | 25 | 1 | 1 | 4932479053 | 4058546368470 | 123.80 |
| 76 | 25 | 1 | 1 | 4932479054 | 4058546368487 | 141.40 |
| 80 | 25 | 1 | 1 | 4932479055 | 4058546368494 | 141.40 |
| 85 | 25 | 1 | 1 | 4932479056 | 4058546368500 | 148.20 |
| 102 | 25 | 1 | 1 | 4932479057 | 4058546368517 | 191.20 |
| Coronas metal duro para INOX Set de 4 piezas | | 4 | 1 | 4932479058 | 4058546368524 | 199.00 |
| Corona metal duro para INOX -4pc 16, 20, 25, 32mm + llave de 1/8" | | | | | | |
| Broca piloto de 6x76mm + muelle | | 1 | 1 | 4932479059 | 4058546368531 | 10.00 |
| Muelles de recambio - 3uds | | 3 | 1 | 4932479060 | 4058546368548 | 3.40 |
| Tornillo para corona M6 - 3uds | | 3 | 1 | 4932479061 | 4058546368555 | 1.20 |

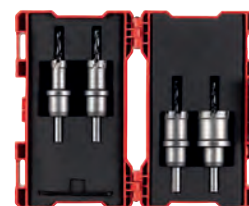

| Corona Ø mm | Velocidad - RPM | |
|-------------|------------------------------|---|
| | Acero < 800N/mm ² | Acero inoxidable / Acero < 1.200N/mm ² |
| 16 | 995 | 696 |
| 20 | 796 | 557 |
| 25 | 637 | 446 |
| 30 | 531 | 371 |
| 35 | 455 | 318 |
| 40 | 398 | 279 |
| 45 | 354 | 248 |
| 50 | 318 | 223 |
| 55 | 289 | 203 |
| 60 | 265 | 186 |
| 65 | 245 | 171 |
| 70 | 227 | 159 |
| 75 | 212 | 149 |
| 80 | 199 | 139 |
| 85 | 187 | 131 |
| 90 | 177 | 124 |
| 95 | 168 | 117 |
| 100 | 159 | 111 |

Corona multimaterial BIG HAWG[™] Carbide

Las coronas multimaterial BIG HAWG[™], son ideales para electricistas, carpinteros, montadores de cocina, climatización y fontanería

Diseñada para una amplia variedad de materiales:

Ladrillos* - adecuado para ambos tipos, macizos y huecos

Bloques de hormigón aireado* - bloques aligerados y macizos

Piedra arenisca o bloques de construcción de hasta 30N/mm²

Maderas blandas, aglomerado, OSB, DM

Plásticos y melaminas

Yeso, placas de cartón-yeso

* No recomendable para el uso en materiales duros como hormigón, granito, piedras areniscas de densidad media o alta, piedra natural o ladrillo duro por encima de 30N/mm²



| Ø (mm) | Máx. profundidad de corte (mm) | Nº de dientes | Cantidad por paquete | Cantidad de pedido | Referencia | Código EAN | Tarifa € |
|--------|--------------------------------|---------------|----------------------|--------------------|------------|---------------|----------|
| 25 | 60 | 2 | 1 | 1 | 4932464921 | 4058546228668 | 32.60 |
| 30 | 60 | 2 | 1 | 1 | 4932464922 | 4058546228675 | 33.80 |
| 35 | 60 | 2 | 1 | 1 | 4932464923 | 4058546228682 | 35.00 |
| 44 | 60 | 2 | 1 | 1 | 4932464924 | 4058546228699 | 36.00 |
| 51 | 60 | 3 | 1 | 1 | 4932464925 | 4058546228705 | 40.80 |
| 54 | 60 | 3 | 1 | 1 | 4932464926 | 4058546228712 | 44.30 |
| 57 | 60 | 3 | 1 | 1 | 4932464927 | 4058546228729 | 48.80 |
| 65 | 60 | 3 | 1 | 1 | 4932464928 | 4058546228736 | 52.30 |
| 68 | 60 | 3 | 1 | 1 | 4932464929 | 4058546228743 | 54.80 |
| 70 | 60 | 3 | 1 | 1 | 4932464930 | 4058546228750 | 64.00 |
| 76 | 60 | 3 | 1 | 1 | 4932464931 | 4058546228767 | 66.30 |
| 82 | 60 | 3 | 1 | 1 | 4932464932 | 4058546228774 | 69.70 |
| 92 | 60 | 3 | 1 | 1 | 4932464933 | 4058546228781 | 75.50 |
| 102 | 60 | 3 | 1 | 1 | 4932464934 | 4058546228798 | 79.00 |
| 108 | 60 | 3 | 1 | 1 | 4932464935 | 4058546228804 | 85.00 |
| 117 | 60 | 3 | 1 | 1 | 4932464936 | 4058546228811 | 95.30 |
| 133 | 60 | 3 | 1 | 1 | 4932464937 | 4058546228828 | 110.40 |
| 159 | 60 | 3 | 1 | 1 | 4932464938 | 4058546228835 | 133.70 |



Juego de coronas multimaterial BIG HAWG[™] Carbide

| Descripción | Cantidad por paquete | Cantidad de pedido | Referencia | Código EAN | Tarifa € |
|---|----------------------|--------------------|------------|---------------|----------|
| Juego de coronas multimaterial BIG HAWG[™] Carbide | | | | | |
| Coronas multimaterial BIG HAWG [™] : 35, 44, 51, 57, 68, 76mm. Husillo con broca piloto, 2 brocas piloto, afilador de diamante y llave allen | 10 | 1 | 4932464939 | 4058546228842 | 267.40 |



Accesorios para las coronas multimaterial BIG HAWG[™]

| Descripción | Cantidad por paquete | Cantidad de pedido | Referencia | Código EAN | Tarifa € |
|---|----------------------|--------------------|------------|---------------|----------|
| ① Broca piloto multimaterial para BIG HAWG [™] | 1 | 1 | 4932464940 | 4058546228859 | 7.00 |
| ② Husillo para corona multimaterial BIG HAWG [™] | 1 | 1 | 4932464941 | 4058546228866 | 17.50 |
| ③ Broca piloto de 9,5mm | 1 | 1 | 48271401 | 045242121397 | 7.00 |

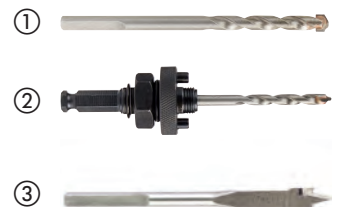

Coronas HCS Acero al carbono

Diseño especial del diente y paso de 5 dpp, para cortes limpios en materiales blandos
Para utilizar en plásticos y placas de yeso

| Ø (mm) | Máx. profundidad de corte (mm) | Cantidad por paquete | Cantidad de pedido | Referencia | Código EAN | Tarifa € |
|--------|--------------------------------|----------------------|--------------------|------------|---------------|----------|
| 121 | 96 | 1 | 1 | 4932472076 | 4058546324728 | 103.90 |
| 127 | 96 | 1 | 1 | 4932472077 | 4058546324735 | 110.20 |
| 133 | 96 | 1 | 1 | 4932472078 | 4058546324742 | 175.00 |
| 138 | 96 | 1 | 1 | 4932472079 | 4058546324759 | 146.80 |
| 150 | 96 | 1 | 1 | 4932472080 | 4058546324766 | 181.00 |
| 168 | 96 | 1 | 1 | 4932472081 | 4058546324773 | 152.80 |
| 172 | 96 | 1 | 1 | 4932472082 | 4058546324780 | 157.80 |
| 177 | 96 | 1 | 1 | 4932472083 | 4058546324797 | 163.80 |
| 186 | 96 | 1 | 1 | 4932472084 | 4058546324803 | 193.20 |
| 210 | 96 | 1 | 1 | 4932472085 | 4058546324810 | 225.10 |
| 212 | 96 | 1 | 1 | 4932472086 | 4058546324827 | 228.60 |
| 226 | 96 | 1 | 1 | 4932472087 | 4058546324834 | 206.60 |



Accesorios para las coronas HCS

Accesorios para coronas HCS

- Husillo y broca piloto
- Broca piloto

| Descripción | Cantidad por paquete | Cantidad de pedido | Referencia | Código EAN | Tarifa € |
|---|----------------------|--------------------|------------|---------------|----------|
| ① Husillo y broca piloto para coronas HCS | 1 | 1 | 4932472088 | 4058546324841 | 22.00 |
| ② Broca piloto de Ø6x150mm de longitud para coronas HCS | 1 | 1 | 4932472089 | 4058546324858 | 12.20 |



CORONAS DE IMPACTO



Diseñadas para trabajar con herramientas sin cable



- ① Pared estrecha
– 8TPI = perforaciones sin rebabas
– 0,6mm de grosor = mejor entrada en el material = 40% más rápidas
- ② Diente optimizado para perforar chapas finas de metal
- ③ 8% de Cobalto Bimetal = mejor duración y rendimiento
- ④ Muelle de eyección para sacar el residuo
- ⑤ Tope de profundidad, evita la entrada accidental
- ⑥ Anclaje de 1/4" Hex = compatible con los atornilladores de impacto

Capacidad

Max. 2mm en acero, aluminio y acero INOX (max. 1,5mm)

Coronas de impacto SHOCKWAVE™

| | Ø (mm) | Cantidad por paquete | Cantidad de pedido | Referencia | Código EAN | Tarifa € |
|---|---------------------------------------|----------------------|--------------------|------------|---------------|----------|
| | 19 | 1 | 1 | 49569805 | 045242321094 | 21.60 |
| | 22 | 1 | 1 | 49569810 | 045242321100 | 22.40 |
| | 25 | 1 | 1 | 49569815 | 045242321117 | 22.90 |
| ① | 29 | 1 | 1 | 49569820 | 045242321124 | 23.40 |
| | 32 | 1 | 1 | 49569825 | 045242321131 | 23.90 |
| | 35 | 1 | 1 | 49569830 | 045242321148 | 24.80 |
| | 38 | 1 | 1 | 49569835 | 045242321155 | 26.50 |
| ② | Blíster con 3 coronas SHOCKWAVE™ | | 3 | 49224800 | 045242321162 | 62.50 |
| | Ø 22 / 29 / 35mm | | | | | |
| | Muelle de eyección y tornillo fijador | | 1 | 4932430466 | 4002395381272 | 1.30 |
| | Broca piloto con husillo | | 1 | 4932430477 | 4002395381388 | 9.00 |



APLICACIONES

BALDOSAS CERÁMICAS

- Trabaja en materiales duros y blandos: Porcelana / Gres / Granito / Piedra natural / Terrazo / Piedra artificial / Terracota /Aglomerado / Azulejos

ACERO DE FUNDICIÓN

FIBRA DE VIDRIO / GRP

- (Plástico reforzado con fibra de vidrio) / Perspex

MODO DE USO:

1. Atornilla el adaptador de la amoladora M14 a la corona y apriétalo firmemente con una llave inglesa. A continuación, bloquea el eje en la amoladora angular y coloca el adaptador directamente en el eje; Aprieta firmemente con una llave inglesa.
2. Si la baldosa no está instalada en una pared o en el suelo asegúrate de que está firmemente asegurada con una mordaza o sargento.
3. Acciona la herramienta a máxima velocidad. Lentamente acercarse a la baldosa con la broca en ángulo de 20-30° con una ligera presión para evitar que patine sobre la baldosa. Una vez que la broca comience a cortar en la baldosa y forme una ranura, eleva gradualmente la broca hasta que quede perpendicular (90°) con la baldosa.
4. Aplica una ligera presión y un movimiento circular durante el corte para maximizar la vida útil de la herramienta.
5. Cuando cortes material de más de 10mm, para optimizar la vida útil y la velocidad de corte levanta la broca/corona de perforación del agujero cada 5 segundos y deja que gire en el aire para que se enfríe antes de continuar con el corte.

BROCAS M14 PARA PORCELÁNICO Y AZULEJOS



Las brocas y coronas con grano de diamante están diseñadas para perforar en materiales extremadamente duros como el porcelánico/azulejos, hierro fundido o fibra de vidrio. Estas brocas y coronas garantizan una vida útil superior y un corte rápido incluso en los materiales más duros. Pueden utilizarse en amoladoras angulares con el adaptador correspondiente o con un taladro.

Mínima refrigeración por agua: No es necesario un flujo continuo de agua para enfriar las brocas y coronas durante el corte. Basta con sumergirlas en agua antes de iniciar el corte y cada 5 segundos durante el mismo para obtener un rendimiento óptimo.

Agujeros limpios: Perfora agujeros limpios y precisos sin ningún tipo de descantillado en el perímetro.

Vida útil y durabilidad superiores gracias a la soldadura al vacío, diamante de alto grado y al cuerpo de aleación resistente que resiste a la flexión bajo tensión.

Fácil extracción de los desechos gracias a las múltiples ranuras de acceso.

Brocas de diamante **DIAMOND MAX**[™]

| Ø (mm) | Recepción | Cantidad por paquete | Cantidad de pedido | Referencia | Código EAN | Tarifa € |
|---|-----------|----------------------|--------------------|------------|---------------|----------|
| 5 | M14 | 1 | 1 | 4932471758 | 4058546296575 | 25.00 |
| 6 | M14 | 1 | 1 | 4932471759 | 4058546296582 | 26.20 |
| 8 | M14 | 1 | 1 | 4932471760 | 4058546296599 | 27.30 |
| 10 | M14 | 1 | 1 | 4932471761 | 4058546296605 | 29.60 |
| 12 | M14 | 1 | 1 | 4932471762 | 4058546296612 | 31.90 |
| 14 | M14 | 1 | 1 | 4932471763 | 4058546296629 | 33.10 |
| 16 | M14 | 1 | 1 | 4932471764 | 4058546296636 | 34.10 |
| 18 | M14 | 1 | 1 | 4932478276 | 4058546344535 | 38.70 |
| 20 | M14 | 1 | 1 | 4932478277 | 4058546344542 | 42.20 |
| 25 | M14 | 1 | 1 | 4932478278 | 4058546344559 | 49.00 |
| 32 | M14 | 1 | 1 | 4932478279 | 4058546344566 | 58.00 |
| 35 | M14 | 1 | 1 | 4932478280 | 4058546344573 | 61.50 |
| 40 | M14 | 1 | 1 | 4932478281 | 4058546344580 | 50.10 |
| 44 | M14 | 1 | 1 | 4932478282 | 4058546344597 | 53.50 |
| 51 | M14 | 1 | 1 | 4932478283 | 4058546344603 | 55.80 |
| 55 | M14 | 1 | 1 | 4932478284 | 4058546344610 | 58.00 |
| 68 | M14 | 1 | 1 | 4932478285 | 4058546344627 | 65.00 |
| 75 | M14 | 1 | 1 | 4932478286 | 4058546344634 | 67.20 |
| 102 | M14 | 1 | 1 | 4932478287 | 4058546344641 | 79.70 |
| ① Juego de 4 brocas DIAMOND MAX [™] Ø 6, 8, 10, 14mm | | 4 | 1 | 4932471863 | 4058546297626 | 113.80 |

| Descripción | Recepción | Vástago de recepción | Cantidad por paquete | Cantidad de pedido | Referencia | Código EAN | Tarifa € |
|--|-----------|----------------------|----------------------|--------------------|------------|---------------|----------|
| Adaptador para anclar brocas de diamante con anclaje M14 a la pulidora M12 [™] | M9 x 0.75 | M14 | 1 | 1 | 4932472090 | 4058546324865 | 14.40 |
| Adaptador para anclar brocas de diamante con anclaje M14 a la rectificadora M12 [™] (FDGS y FDGA) | M16 x 1.0 | M14 | 1 | 1 | 4932472265 | 4058546339111 | 28.70 |



Fresa de desbaste 20mm con eje M14

Para aplicaciones de fresado y modelado en diferentes materiales: gres porcelánico, granito, piedra natural, mármol, ladrillos de ingeniería, tejas y hormigón

Para biselar todos los materiales mencionados

Para ampliar agujeros existentes

Para encajar directamente en una amoladora angular

Vida útil: para garantizar una vida útil prolongada, utilizamos diamante de alta calidad para un corte rápido y una matriz de unión soldada superior para brindar la mejor durabilidad

| Descripción | Ø (mm) | Longitud de trabajo (mm) | Cantidad por paquete | Cantidad de pedido | Referencia | Código EAN | Tarifa € |
|------------------------------------|--------|--------------------------|----------------------|--------------------|------------|---------------|----------|
| Fresa de desbaste 20mm con eje M14 | 20 | 35 | 1 | 1 | 4932479078 | 4058546368722 | 96.90 |



Copa de diamante de 50mm con eje M14

Óptimo para todo tipo de trabajos de reparación en espacios reducidos

Para quitar y nivelar el adhesivo de baldosas al reemplazar baldosas rotas

Para desbastar diferentes materiales: granito, piedra, gres porcelánico, gres cerámico, hormigón, pavimentos y para eliminar adhesivos

Para encajar directamente en una amoladora angular

Vida útil: para garantizar una vida útil prolongada, utilizamos diamante de alta calidad para un corte rápido y una matriz de unión soldada superior para brindar la mejor durabilidad

| Descripción | Ø (mm) | Altura de la copa [mm] | Altura de segmento | Cantidad por paquete | Cantidad de pedido | Referencia | Código EAN | Tarifa € |
|--------------------------------------|--------|------------------------|--------------------|----------------------|--------------------|------------|---------------|----------|
| Copa de diamante de 50mm con eje M14 | 50 | 27 | 2 | 1 | 1 | 4932479079 | 4058546368739 | 91.20 |





CÓMO UTILIZAR EN UNA AMOLADORA ANGULAR:

1. Atornilla el adaptador de la amoladora M14 a la corona y apriétalo firmemente con una llave inglesa. A continuación, bloquea el eje en la amoladora angular y coloca el adaptador directamente en el eje; Aprieta firmemente con una llave inglesa.
2. Si la baldosa no está instalada en una pared o en el suelo asegúrate de que está firmemente asegurada con una mordaza o sargento.
3. Sumerge las puntas de la broca o corona en agua.
4. Enciende la amoladora angular a máxima velocidad. Acércate lentamente a la baldosa con la corona en un ángulo de 20-30° con una ligera presión para evitar que patine sobre la baldosa. Una vez que la corona empiece a cortar en la baldosa y forme un surco, levanta gradualmente la corona para que quede perpendicular con la baldosa.
5. Cada 5 segundos sumerge la corona en agua.
6. Aplica una ligera presión y un movimiento circular durante el corte para maximizar la vida útil de la herramienta.

APLICACIONES

BALDOSAS CERÁMICAS



- Trabaja en materiales duros y blandos: Porcelana / Gres / Granito / Piedra natural / Terrazo / Piedra artificial / Terracota / Aglomerado / Azulejos

ACERO DE FUNDICIÓN



FIBRA DE VIDRIO / GRP



- (Plástico reforzado con fibra de vidrio) / Perspex

DIAMOND MAX[™] BROCAS DE SECO/HÚMEDO



Las brocas y coronas de diamante están diseñadas para cortar agujeros en materiales extremadamente duros como porcelana/gres/baldosas de piedra natural, hierro fundido o fibra de vidrio. Estas brocas y coronas garantizan una vida útil superior y corte rápido incluso en los materiales más duros. Pueden ser utilizadas en amoladoras angulares con el adaptador correspondiente o con un taladro.

Refrigeración mínima por agua: No es necesario un flujo continuo de agua para enfriar las brocas y la corona durante el corte. Simplemente se sumergen en agua antes de comenzar el corte y cada 5 segundos durante el corte para un rendimiento óptimo.

Agujeros limpios: Perfora agujeros limpios y precisos sin descantillar.

Vida útil y durabilidad superiores gracias a la liga de diamante de alto grado y al cuerpo de aleación resistente que resiste a la flexión bajo tensión.

Fácil extracción del residuo gracias a las múltiples ranuras de acceso.

Diamond Max™ Brocas de seco/húmedo

| Ø (mm) | Recep- ción | Cantidad por paquete | Cantidad de pedido | Referencia | Código EAN | Tarifa € |
|--------|----------------|----------------------------|-----------------------|------------|--------------|----------|
| ① 5 | ¼" Hex | 1 | 1 | 49560503 | 045242223732 | 22.60 |
| 6 | ¼" Hex | 1 | 1 | 49560505 | 045242223749 | 23.70 |
| 8 | ¼" Hex | 1 | 1 | 49560507 | 045242223756 | 24.90 |
| 10 | ¼" Hex | 1 | 1 | 49560509 | 045242223763 | 26.40 |
| 12 | ¼" Hex | 1 | 1 | 49560511 | 045242223770 | 31.40 |
| 15 | ¼" Hex | 1 | 1 | 49560513 | 045242223787 | 35.30 |
| 20 | ¼" Hex | 1 | 1 | 49560515 | 045242223794 | 37.80 |
| 25 | ¼" Hex | 1 | 1 | 49560517 | 045242223800 | 39.10 |

Juego de 3 brocas DIAMOND MAX™

3 1 4932471771 4058546296704 70.50

Ø 6, 8, 10mm

| Ø (mm) | Recep- ción | Cantidad por paquete | Cantidad de pedido | Referencia | Código EAN | Tarifa € |
|--------|----------------|----------------------------|-----------------------|------------|--------------|----------|
| 22 | ½" x 20 | 1 | 1 | 49565605 | 045242308439 | 20.90 |
| 29 | ½" x 20 | 1 | 1 | 49565615 | 045242308446 | 23.50 |
| 32 | ⅝" x 18 | 1 | 1 | 49565620 | 045242308453 | 24.80 |
| 35 | ⅝" x 18 | 1 | 1 | 49565625 | 045242308460 | 26.10 |
| ② 38 | ⅝" x 18 | 1 | 1 | 49565630 | 045242308477 | 30.00 |
| 44 | ⅝" x 18 | 1 | 1 | 49565640 | 045242308491 | 32.50 |
| 51 | ⅝" x 18 | 1 | 1 | 49565645 | 045242308507 | 36.50 |
| 64 | ⅝" x 18 | 1 | 1 | 49565660 | 045242308521 | 40.60 |
| 68 | ⅝" x 18 | 1 | 1 | 49565664 | 045242337835 | 41.80 |



| Descripción | Para diámetros | Vástago de recepción | Recepción de corona | Cantidad por paquete | Cantidad de pedido | Referencia | Código EAN | Tarifa € |
|-----------------------------|----------------|----------------------|---------------------|-------------------------|-----------------------|------------|---------------|----------|
| Husillo | Ø 14-30 mm | 9.5 mm Hex | ½" x 20 | 1 | 1 | 4932479465 | 4058546372590 | 11.30 |
| Husillo | Ø 32-210 mm | 9.5 mm Hex | ⅝" x 18 | 1 | 1 | 4932479466 | 4058546372606 | 15.70 |
| Adaptador para amoladora | Ø 22-29mm | M14 | ½" x 20 | 1 | 1 | 4932430464 | 4002395381258 | 23.50 |
| Adaptador para amoladora | Ø 32-68mm | M14 | ⅝" x 18 | 1 | 1 | 4932430465 | 4002395381265 | 23.50 |

Sistema profesional de refrigeración

La refrigeración constante con agua, incrementa la durabilidad de la broca o corona

Sistema de refrigeración por agua con regulador, para controlar la cantidad de agua

La guía de perforación, permite perforar en el material sin peligro de que patine la broca dañando la superficie

Fácil y rápida colocación y retirada, gracias a su ventosa



| Descripción | Cantidad por paquete | Cantidad de pedido | Referencia | Código EAN | Tarifa € |
|--|-------------------------|-----------------------|------------|---------------|----------|
| Guía para brocas / coronas Ø 19 - 68mm | 1 | 1 | 4932352332 | 4002395369911 | 57.90 |

Coronas de diamante de perforación en húmedo

- ① Anclaje estándar de 1 1/4" UNC
- ② Marcas estampadas para una mayor durabilidad, indicando medida y tipo de corona
- ③ Soldadura láser de los segmentos para un mayor rendimiento
- ③ Segmentos de 10mm de altura para una mayor durabilidad



THIN KERF Coronas para perforación en húmedo

Diseño especial para aumentar el rendimiento con máquinas a batería
 Optimizadas para trabajar con máquinas con cable hasta 2.200W
 Segmentos de diamante de 10mm para mayor duración
 Anclaje de 1/2" G en tamaños pequeños y de 1 1/4" para grandes diámetros



| Diámetro (mm) | Description | Fits DD3 - 152 | Fits MXF DCD 150 | Core reception | Working length (mm) B | Total length (mm) A | Pack quantity | Min. order quantity | Article Number | EAN Code | Tarifa € |
|---------------|----------------|----------------|------------------|----------------|-----------------------|---------------------|---------------|---------------------|----------------|---------------|----------|
| 12 | WCHP-TK 12 mm | ✓ | ✓ | 1/2" G | 200 | 270 | 1 | 1 | 4932472167 | 4058546325633 | 142.90 |
| 14 | WCHP-TK 14 mm | ✓ | ✓ | 1/2" G | 300 | 370 | 1 | 1 | 4932472168 | 4058546325640 | 127.60 |
| 16 | WCHP-TK 16 mm | ✓ | ✓ | 1/2" G | 300 | 370 | 1 | 1 | 4932472169 | 4058546325657 | 129.60 |
| 18 | WCHP-TK 18 mm | ✓ | ✓ | 1/2" G | 300 | 370 | 1 | 1 | 4932472170 | 4058546325664 | 131.60 |
| 20 | WCHP-TK 20 mm | ✓ | ✓ | 1/2" G | 300 | 370 | 1 | 1 | 4932472171 | 4058546325671 | 134.70 |
| 22 | WCHP-TK 22 mm | ✓ | ✓ | 1/2" G | 300 | 370 | 1 | 1 | 4932472172 | 4058546325688 | 136.70 |
| 24 | WCHP-TK 24 mm | ✓ | ✓ | 1/2" G | 300 | 370 | 1 | 1 | 4932472173 | 4058546325695 | 138.80 |
| 25 | WCHP-TK 25 mm | ✓ | ✓ | 1/2" G | 300 | 370 | 1 | 1 | 4932472174 | 4058546325701 | 140.80 |
| 28 | WCHP-TK 28 mm | ✓ | ✓ | 1/2" G | 300 | 370 | 1 | 1 | 4932472175 | 4058546325718 | 144.90 |
| 30 | WCHP-TK 30 mm | ✓ | ✓ | 1/2" G | 300 | 370 | 1 | 1 | 4932472176 | 4058546325725 | 146.90 |
| 32 | WCHP-TK 32 mm | ✓ | ✓ | 1/2" G | 300 | 370 | 1 | 1 | 4932472177 | 4058546325732 | 159.20 |
| 35 | WCHP-TK 35 mm | ✓ | ✓ | 1/2" G | 300 | 370 | 1 | 1 | 4932472178 | 4058546325749 | 165.30 |
| 40 | WCHP-TK 40 mm | ✓ | ✓ | 1/2" G | 300 | 370 | 1 | 1 | 4932472180 | 4058546325763 | 278.60 |
| 46 | WCHP-TK 46 mm | ✓ | ✓ | 1 1/4" UNC | 450 | 525 | 1 | 1 | 4932478953 | 4058546362355 | 183.70 |
| 51 | WCHP-TK 51 mm | ✓ | ✓ | 1 1/4" UNC | 450 | 525 | 1 | 1 | 4932472184 | 4058546325800 | 186.70 |
| 56 | WCHP-TK 56 mm | ✓ | ✓ | 1 1/4" UNC | 450 | 525 | 1 | 1 | 4932472185 | 4058546325817 | 190.80 |
| 61 | WCHP-TK 61 mm | ✓ | ✓ | 1 1/4" UNC | 450 | 525 | 1 | 1 | 4932472186 | 4058546325824 | 190.80 |
| 66 | WCHP-TK 66 mm | ✓ | ✓ | 1 1/4" UNC | 450 | 525 | 1 | 1 | 4932472187 | 4058546325831 | 198.00 |
| 68 | WCHP-TK 68 mm | ✓ | ✓ | 1 1/4" UNC | 450 | 525 | 1 | 1 | 4932478954 | 4058546362362 | 234.70 |
| 71 | WCHP-TK 71 mm | ✓ | ✓ | 1 1/4" UNC | 450 | 525 | 1 | 1 | 4932472188 | 4058546325848 | 242.90 |
| 76 | WCHP-TK 76 mm | ✓ | ✓ | 1 1/4" UNC | 450 | 525 | 1 | 1 | 4932472189 | 4058546325855 | 237.80 |
| 81 | WCHP-TK 81 mm | ✓ | ✓ | 1 1/4" UNC | 450 | 525 | 1 | 1 | 4932472190 | 4058546325862 | 270.40 |
| 86 | WCHP-TK 86 mm | ✓ | ✓ | 1 1/4" UNC | 450 | 525 | 1 | 1 | 4932472191 | 4058546325879 | 258.20 |
| 91 | WCHP-TK 91 mm | ✓ | ✓ | 1 1/4" UNC | 450 | 525 | 1 | 1 | 4932472192 | 4058546325886 | 239.80 |
| 101 | WCHP-TK 101 mm | ✓ | ✓ | 1 1/4" UNC | 450 | 525 | 1 | 1 | 4932472193 | 4058546325893 | 263.30 |
| 105 | WCHP-TK 105 mm | ✓ | ✓ | 1 1/4" UNC | 450 | 525 | 1 | 1 | 4932472194 | 4058546325909 | 338.80 |
| 111 | WCHP-TK 111 mm | ✓ | ✓ | 1 1/4" UNC | 450 | 525 | 1 | 1 | 4932472195 | 4058546325916 | 296.90 |
| 121 | WCHP-TK 121 mm | ✓ | ✓ | 1 1/4" UNC | 450 | 525 | 1 | 1 | 4932472196 | 4058546325923 | 304.10 |
| 126 | WCHP-TK 126 mm | ✓ | ✓ | 1 1/4" UNC | 450 | 525 | 1 | 1 | 4932478955 | 4058546362379 | 326.50 |
| 130 | WCHP-TK 130 mm | ✓ | ✓ | 1 1/4" UNC | 450 | 525 | 1 | 1 | 4932472197 | 4058546325930 | 335.70 |
| 140 | WCHP-TK 140 mm | ✓ | ✓ | 1 1/4" UNC | 450 | 525 | 1 | 1 | 4932472198 | 4058546325947 | 354.10 |
| 150 | WCHP-TK 150 mm | ✓ | ✓ | 1 1/4" UNC | 450 | 525 | 1 | 1 | 4932472199 | 4058546325954 | 356.10 |



Coronas para perforación en Húmedo

| Ø (mm) | Descripción | Compatible con DD3 152 | Compatible con DCM2 250C y DCM2 350C | Recepción de corona | Longitud de trabajo (mm) B | Largo total (mm) A | Cantidad por paquete | Cantidad de pedido | Referencia | Código EAN | Tarifa € |
|--------|-------------|------------------------|--------------------------------------|---------------------|----------------------------|--------------------|----------------------|--------------------|------------|---------------|----------|
| 52 | WCHP 52 | ✓ | ✓ | 1 ¼" UNC | 450 | 525 | 1 | 1 | 4932399707 | 4002395363582 | 156.80 |
| 62 | WCHP 62 | ✓ | ✓ | 1 ¼" UNC | 450 | 525 | 1 | 1 | 4932399708 | 4002395363599 | 171.60 |
| 72 | WCHP 72 | ✓ | ✓ | 1 ¼" UNC | 450 | 525 | 1 | 1 | 4932399709 | 4002395363605 | 186.60 |
| 82 | WCHP 82 | ✓ | ✓ | 1 ¼" UNC | 450 | 525 | 1 | 1 | 4932399710 | 4002395363612 | 216.30 |
| 92 | WCHP 92 | ✓ | ✓ | 1 ¼" UNC | 450 | 525 | 1 | 1 | 4932399711 | 4002395363629 | 243.10 |
| 102 | WCHP 102 | ✓ | ✓ | 1 ¼" UNC | 450 | 525 | 1 | 1 | 4932399712 | 4002395363636 | 262.50 |
| 112 | WCHP 112 | ✓ | ✓ | 1 ¼" UNC | 450 | 525 | 1 | 1 | 4932399713 | 4002395363643 | 274.50 |
| 122 | WCHP 122 | ✓ | ✓ | 1 ¼" UNC | 450 | 525 | 1 | 1 | 4932399714 | 4002395363650 | 312.00 |
| 132 | WCHP 132 | ✓ | ✓ | 1 ¼" UNC | 450 | 525 | 1 | 1 | 4932399715 | 4002395363667 | 323.60 |
| 152 | WCHP 152 | ✓ | ✓ | 1 ¼" UNC | 450 | 525 | 1 | 1 | 4932399716 | 4002395363674 | 392.70 |
| 162 | WCHP 162 | ✓ | ✓ | 1 ¼" UNC | 450 | 525 | 1 | 1 | 4932399717 | 4002395363681 | 460.10 |
| 172 | WCHP 172 | ✓ | ✓ | 1 ¼" UNC | 450 | 525 | 1 | 1 | 4932352052 | 4002395367092 | 494.40 |
| 182 | WCHP 182 | ✓ | ✓ | 1 ¼" UNC | 450 | 525 | 1 | 1 | 4932399718 | 4002395363698 | 512.50 |
| 202 | WCHP 202 | ✓ | ✓ | 1 ¼" UNC | 450 | 525 | 1 | 1 | 4932399719 | 4002395363704 | 594.70 |
| 225 | WCHP 225 | ✓ | ✓ | 1 ¼" UNC | 450 | 525 | 1 | 1 | 4932399720 | 4002395363711 | 658.20 |
| 250 | WCHP 250 | ✓ | ✓ | 1 ¼" UNC | 450 | 525 | 1 | 1 | 4932399721 | 4002395363728 | 723.80 |
| 300 | WCHP 300 | ✓ | ✓ | 1 ¼" UNC | 450 | 525 | 1 | 1 | 4932399722 | 4002395363735 | 822.20 |
| 350 | WCHP 350 | ✓ | ✓ | 1 ¼" UNC | 450 | 525 | 1 | 1 | 4932399723 | 4002395363742 | 972.60 |

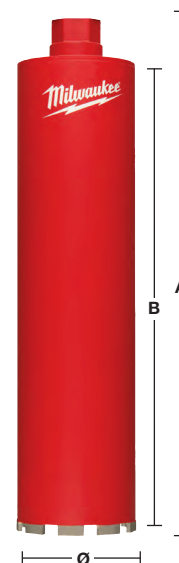

Perforación en seco con aspiración - DCHXL

Segmento con una altura de 10mm para más duración
Segmentos soldados con láser para mayor durabilidad



| Materiales | DCHXL | Materiales | DCHXL |
|---|-------|----------------------------------|-------|
| Hormigón celular/hormigón de escorias | ◆ | Granito | ✗ |
| Piedra artificial – dura | ✗ | Piedra arenisca – dura | ✓ |
| Ladrillo – muy duro. Ladrillo de cara vista | ✓ | Piedra arenisca – suave/abrasiva | ◆ |
| Ladrillo medio | ◆ | Mármol | ✗ |
| Ladrillo blando | ◆ | Baldosas | ✗ |
| Hormigón | ✗ | | |

✓ Muy apropiado. Recomendado para este material.
✗ No adecuado. No recomendado para este material.

◆ Uso no frecuente.
Buena perforación baja durabilidad.

| | Ø (mm) | Longitud de trabajo (mm) B | Largo total (mm) A | Cantidad por paquete | Cantidad de pedido | Referencia | Código EAN | Tarifa € | | |
|---|-----------|----------------------------|--------------------|----------------------|--------------------|------------|------------|------------|---------------|--------|
| | DCHXL 38* | 38 | 1 ¼" UNC | 420 | 490 | 1 | 1 | 4932399753 | 4002395364060 | 174.00 |
| | DCHXL 52 | 52 | 1 ¼" UNC | 420 | 490 | 1 | 1 | 4932399163 | 4002395357703 | 207.60 |
| | DCHXL 68 | 68 | 1 ¼" UNC | 420 | 490 | 1 | 1 | 4932399164 | 4002395357710 | 208.30 |
| | DCHXL 82 | 82 | 1 ¼" UNC | 420 | 490 | 1 | 1 | 4932399165 | 4002395357727 | 257.50 |
| | DCHXL 102 | 102 | 1 ¼" UNC | 420 | 490 | 1 | 1 | 4932399166 | 4002395357734 | 337.10 |
| | DCHXL 107 | 107 | 1 ¼" UNC | 420 | 490 | 1 | 1 | 4932399754 | 4002395364077 | 349.30 |
| ① | DCHXL 112 | 112 | 1 ¼" UNC | 420 | 490 | 1 | 1 | 4932399167 | 4002395357741 | 298.50 |
| | DCHXL 117 | 117 | 1 ¼" UNC | 420 | 490 | 1 | 1 | 4932399755 | 4002395364084 | 373.80 |
| | DCHXL 122 | 122 | 1 ¼" UNC | 420 | 490 | 1 | 1 | 4932399168 | 4002395357758 | 387.30 |
| | DCHXL 127 | 127 | 1 ¼" UNC | 420 | 490 | 1 | 1 | 4932399169 | 4002395357765 | 367.00 |
| | DCHXL 132 | 132 | 1 ¼" UNC | 420 | 490 | 1 | 1 | 4932399170 | 4002395357772 | 382.00 |
| | DCHXL 152 | 152 | 1 ¼" UNC | 420 | 490 | 1 | 1 | 4932399171 | 4002395357789 | 457.50 |
| | DCHXL 162 | 162 | 1 ¼" UNC | 420 | 490 | 1 | 1 | 4932399172 | 4002395357796 | 499.40 |

* Durante la pre-perforación no es necesaria ninguna estrella de centrado

| Descripción | Recepción | Recepción de corona | Cantidad por paquete | Cantidad de pedido | Referencia | Código EAN | Tarifa € |
|----------------------------------|-----------|---------------------|----------------------|--------------------|------------|---------------|----------|
| ② FIXTEC™ Clean Line Rotor (CLR) | M18 x 2.5 | 1 ¼" UNC | 1 | 1 | 4932352172 | 4002395368242 | 440.20 |

| Descripción | Cantidad por paquete | Cantidad de pedido | Referencia | Código EAN | Tarifa € |
|---|----------------------|--------------------|------------|---------------|----------|
| ③ Eje guía largo para DD2-160. Se entrega completo con tornillo de fijación (4931622432). Se requiere llave allen (4931616044) y broca de centrado SDS-plus (Ø8 x 160 mm, 4932307071) | 1 | 1 | 4932399173 | 4002395357802 | 68.40 |
| ④ Eje guía para largo DD3-152. Se requiere broca de centrado SDS-plus (Ø 8 x 110 mm, 4932307070) | 1 | 1 | 4932352679 | 4002395373376 | 142.20 |
| ⑤ Guía larga para perforadoras MXF | 1 | 1 | 4932479580 | 4058546373740 | 202.80 |

| Ø (mm) | Referencia | Código EAN | Tarifa € | Ø (mm) | Referencia | Código EAN | Tarifa € |
|--------|------------|---------------|----------|--------|------------|---------------|----------|
| 52 | 4931393176 | 4002395358380 | 7.00 | 117 | 4931403508 | 4002395364107 | 9.20 |
| 68 | 4931393177 | 4002395358397 | 7.20 | 122 | 4931393181 | 4002395780709 | 9.40 |
| 82 | 4931393178 | 4002395358403 | 7.40 | 127 | 4931393182 | 4002395780716 | 9.10 |
| 102 | 4931393179 | 4002395358410 | 8.00 | 132 | 4931393183 | 4002395358458 | 9.90 |
| 107 | 4931403507 | 4002395364091 | 8.40 | 152 | 4931393184 | 4002395358465 | 11.80 |
| 112 | 4931393180 | 4002395358427 | 7.10 | 162 | 4931393185 | 4002395358472 | 12.30 |

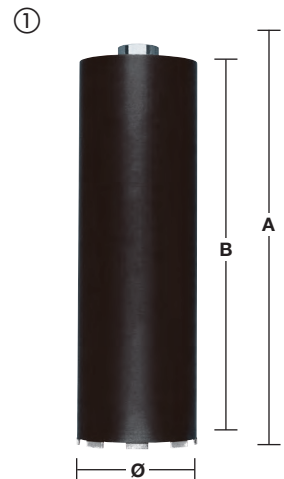

Perforación en seco con aspiración - DCHX

Segmento con una altura de 10mm para más duración
 Segmentos soldados con láser para mayor durabilidad
 Adecuadas para instalación de tomas de corriente y cajas de conexiones
 No utilizar con la acción de percusión activada

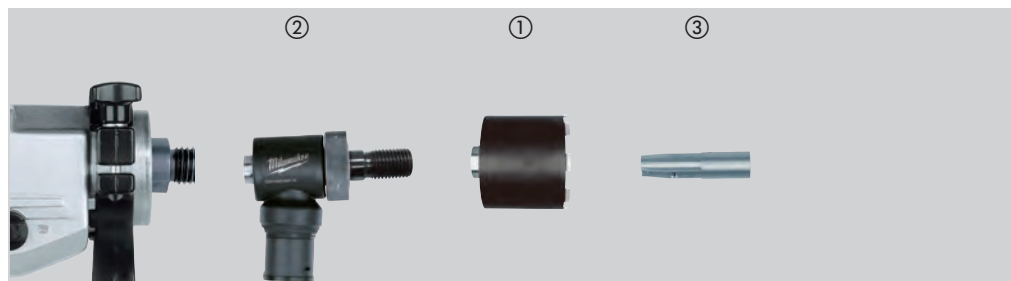

| Materiales | DCHX | Materiales | DCHX |
|---|------|----------------------------------|------|
| Hormigón celular/hormigón de escorias | ◆ | Granito | ✘ |
| Piedra artificial – dura | ✘ | Piedra arenisca – dura | ✓ |
| Ladrillo – muy duro. Ladrillo de cara vista | ✓ | Piedra arenisca – suave/abrasiva | ◆ |
| Ladrillo medio | ✓ | Mármol | ✘ |
| Ladrillo blando | ◆ | Baldosas | ✘ |
| Hormigón | ✘ | | |

- ✓ Muy apropiado. Recomendado para este material.
- ◆ Uso no frecuente.
- Buena perforación baja durabilidad.
- ✘ No adecuado. No recomendado para este material.

| Descripción | Ø (mm) | Recepción de corona | Longitud de trabajo (mm) B | Largo total (mm) A | Cantidad por paquete | Cantidad de pedido | Referencia | Código EAN | Tarifa € |
|-------------|--------|---------------------|----------------------------|--------------------|----------------------|--------------------|------------|---------------|----------|
| ① DCHX 68 | 68 | 1 ¼" UNC | 60 | 130 | 1 | 1 | 4932399217 | 4002395358311 | 109.80 |
| DCHX 82 | 82 | 1 ¼" UNC | 60 | 130 | 1 | 1 | 4932399218 | 4002395358328 | 145.30 |

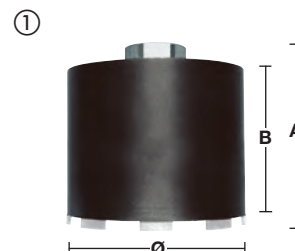

| Descripción | Recepción | Recepción de corona | Cantidad por paquete | Cantidad de pedido | Referencia | Código EAN | Tarifa € |
|----------------------------------|-----------|---------------------|----------------------|--------------------|------------|---------------|----------|
| ② FIXTEC™ Clean Line Rotor (CLR) | M18 x 2.5 | 1 ¼" UNC | 1 | 1 | 4932352172 | 4002395368242 | 417.20 |



| Descripción | Cantidad por paquete | Cantidad de pedido | Referencia | Código EAN | Tarifa € |
|---|----------------------|--------------------|------------|---------------|----------|
| Eje guía corto para DD2-160 | | | | | |
| ③ Se entrega completo, con tornillo de fijación (4931622432). Se requiere llave allen (4931616044) y broca de centrado SDS-plus (8 x 160mm, 4932307071) | 1 | 1 | 4932399221 | 4002395358359 | 33.00 |



Perforación en seco para bases eléctricas sin aspiración - DCU / DCH

Segmento con una altura de 7mm

Segmentos soldados con láser para mayor durabilidad

Adecuadas para instalación de tomas de corriente y cajas de conexiones

No utilizar con la acción de percusión activada

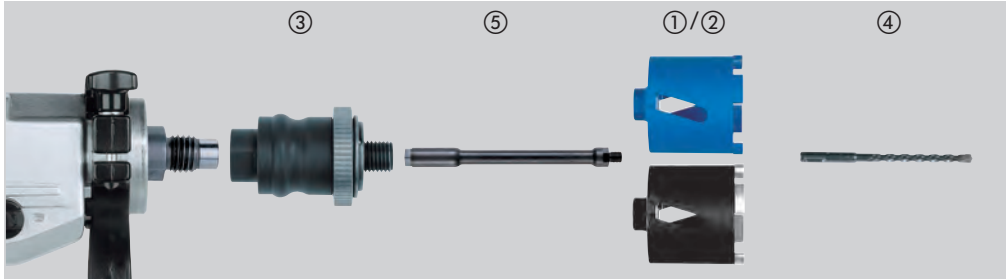

| Materiales | DCU | DCH | Materiales | DCU | DCH |
|---|-----|-----|----------------------------------|-----|-----|
| Hormigón celular/hormigón de escorias | ◆ | ◆ | Granito | ✗ | ✗ |
| Piedra artificial – dura | ✗ | ✗ | Piedra arenisca – dura | ◆ | ✓ |
| Ladrillo – muy duro. Ladrillo de cara vista | ◆ | ✓ | Piedra arenisca – suave/abrasiva | ✓ | ◆ |
| Ladrillo medio | ✓ | ◆ | Mármol | ✗ | ✗ |
| Ladrillo blando | ✓ | ◆ | Baldosas | ✗ | ✗ |
| Hormigón | ✗ | ✗ | | | |

✓ Muy apropiado. Recomendado para este material.

◆ Uso no frecuente.

Buena perforación baja durabilidad.

✗ No adecuado. No recomendado para este material.

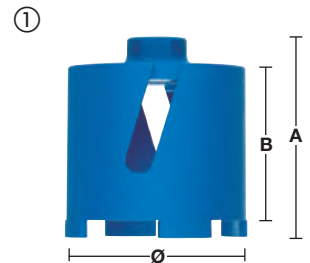

| Descripción | Ø (mm) | Recepción de corona | Longitud de trabajo (mm) B | Largo total (mm) A | Cantidad por paquete | Cantidad de pedido | Referencia | Código EAN | Tarifa € |
|-------------|--------|---------------------|----------------------------|--------------------|----------------------|--------------------|------------|---------------|----------|
| ① DCU 68 | 68 | M16 | 60 | 90 | 1 | 1 | 4932371978 | 4002395346035 | 68.80 |
| ① DCU 82 | 82 | M16 | 60 | 90 | 1 | 1 | 4932371979 | 4002395346042 | 90.90 |
| ② DCH 68 | 68 | M16 | 60 | 90 | 1 | 1 | 4932399579 | 4002395362080 | 87.80 |
| ② DCH 82 | 82 | M16 | 60 | 90 | 1 | 1 | 4932399580 | 4002395362097 | 130.40 |

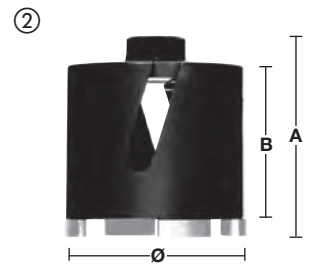

| Descripción | Recepción | Recepción de corona | Cantidad por paquete | Cantidad de pedido | Referencia | Código EAN | Tarifa € |
|---|-----------|---------------------|----------------------|--------------------|------------|---------------|----------|
| ③ Adaptador FIXTEC™. Cambio del accesorio en segundos | M18 x 2.5 | M16 | 1 | 1 | 4932399174 | 4002395357819 | 141.70 |
| | 11 mm Hex | M16 | 1 | 1 | 4932399220 | 4002395358342 | 162.00 |
| ④ Necesita una broca piloto SDS-plus (Ø 8 x 160mm) | | | 1 | 1 | 4932307071 | 4002395308873 | 4.50 |



| Descripción | Adaptador de recepción | Recepción de corona | Largo total (mm) A | Cantidad por paquete | Cantidad de pedido | Referencia | Código EAN | Tarifa € |
|--|------------------------|---------------------|--------------------|----------------------|--------------------|------------|---------------|----------|
| ⑤ Prolongador entre el adaptador FIXTEC™ y la corona de diamante | M16 | M16 | 300 | 1 | 1 | 4932369736 | 4002395346028 | 132.50 |



Accesorios para perforadoras de diamante en húmedo

| Descripción | Com- patible con DD3 152 | Com- patible con DCM2 250C y | Com- patible con MXF DCD150 | Cantidad por paquete | Cantidad de pedido | Referencia | Código EAN | Tarifa € |
|--|-----------------------------------|--|---|----------------------------|-----------------------|------------|---------------|----------|
| Kit de fijación. Para uso exclusivo en hormigón. La broca adecuada para la fijación es de Ø16mm | | | | | | | | |
| ① Incluye varilla de fijación, herramienta de montaje, tuerca de mariposa, arandela y 5 tacos de fijación M12™ (Utilizar una broca de 15mm) | ✓ | ✓ | ✓ | 9 | 1 | 4932399731 | 4002395363827 | 87.60 |
| ② Llave abierta de 1 3/8". Para mantener el eje de la maquina bloqueado al cambiar la corona | | ✓ | | 1 | 1 | 49964705 | 045242222766 | 22.80 |
| ③ Cambio rápido FIXTEC™. Adaptable a motores con 1 1/4" de eje. Evita se agarrote la corona en el eje. Las coronas se cambian con facilidad | ✓ | ✓ | | 1 | 1 | 4932352053 | 4002395367108 | 167.00 |
| ④ Adaptador 1 1/4" hembra a 1/2" hembra. Para permitir la conexión de coronas <50 mm a ejes de 1 1/4" | ✓ | ✓ | | 1 | 1 | 4932352627 | 4002395372850 | 37.60 |
| ⑤ 1 1/4" extensión Hembra / Macho de 300mm | ✓ | ✓ | ✓ | 1 | 1 | 4932399724 | 4002395363759 | 87.60 |
| ⑤ 1 1/4" extensión Hembra / Macho de 500mm | ✓ | ✓ | ✓ | 1 | 1 | 4932399725 | 4002395363766 | 126.90 |
| ⑥ Puntal telescópico. Usado para fijar la perforadora sin anclajes. Máxima carga 500kg y ajustable altura de 1,8 – 2,9m | ✓ | ✓ | ✓ | 1 | 1 | 4932399732 | 4002395363834 | 529.10 |
| ⑦ Bomba de vacío VP6. Para fijar la corona de diamante. Equipamiento standard: manguera de 5m con conexión DW7. Capacidad de succión: 850 mbar. Máx. presión aspiración: 6m³/h (100 l/min). Tensión: 220 – 240V | ✓ | ✓ | ✓ | 1 | 1 | 4932352094 | 4002395367474 | 1978.40 |
| ⑧ Placa de vacío. Goma de repuesto 4931428655 | ✓ | | | 1 | 1 | 4932352676 | 4002395373345 | 242.90 |
| ⑨ WT 10 Tanque de agua. Tanque de acero con recubrimiento interno y externo de poliéster. Con 10 litros de capacidad. Presión máxima de 6 bares y 2,5m de manguera con conexión rápida a los motores de perforación MILWAUKEE® | ✓ | ✓ | ✓ | 1 | 1 | 4932399726 | 4002395363773 | 322.90 |
| ⑩ Anillo recogedor de agua. Para utilizar con DR 152 T. Para utilizar con coronas de Ø máximo 152mm | | | | 1 | 1 | 4932352677 | 4002395373352 | 348.20 |
| Anillo de goma de repuesto para DR 152 T | | | | 1 | 1 | 4932352678 | 4002395373369 | 36.60 |
| ⑪ Anillo recogedor de agua. Para utilizar con DR 250 TV. Para utilizar con coronas de Ø máximo 180mm | | | ✓ | 1 | 1 | 4932399727 | 4002395363780 | 408.60 |
| Anillo goma de repuesto para DR 250 TV | | | ✓ | 1 | 1 | 4932399729 | 4002395363803 | 52.10 |
| ⑫ Anillo recogedor de agua. Para utilizar con DR 350 TV. Para utilizar con coronas de Ø máximo 300mm | | | | 1 | 1 | 4932399728 | 4002395363797 | 425.50 |
| Anillo goma de repuesto para DR 350 T | | | | 1 | 1 | 4932399730 | 4002395363810 | 59.90 |
| ⑬ Bloque espaciador T=50mm. Necesita ser montado entre la columna y el motor > 250mm y máximo 300mm. Incluida en la columna DR 350 T | | ✓ | | 1 | 1 | 4932399736 | 4002395363872 | 183.30 |
| ⑭ Base rápida para colocar el motor en la columna. Incluido en las columnas tanto DR 250 TV y DR 350 T | | ✓ | | 1 | 1 | 4932399733 | 4002395363841 | 183.30 |
| ⑮ Anillo recolector de agua universal para hasta Ø152mm | ✓ | ✓ | ✓ | 1 | 1 | 4932478073 | 4058546340063 | 138.90 |
| ⑯ Eje guía para largo DD3-152. Se requiere broca de centrado SDS-plus (Ø 8 x 110mm, 4932307070) | ✓ | ✓ | ✓ | 1 | 1 | 4932352679 | 4002395373376 | 142.20 |



Perforación en seco sin aspiración - DCH 150

Segmento con una altura de 10mm

Segmentos soldados con láser para mayor durabilidad

No utilizar con la acción de percusión activada

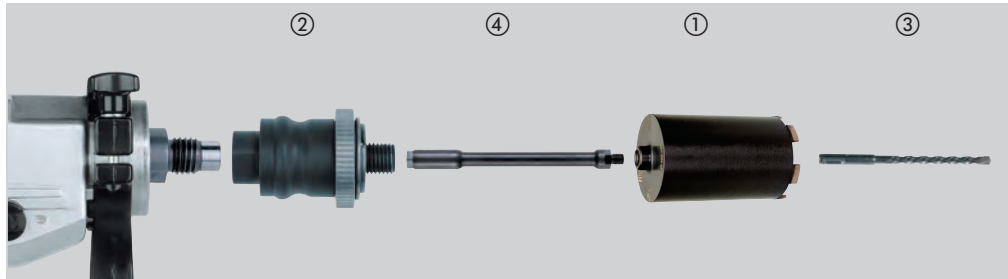

| Materiales | DCH | Materiales | DCH |
|---|-----|----------------------------------|-----|
| Hormigón celular/hormigón de escorias | ◆ | Granito | ✘ |
| Piedra artificial – dura | ✘ | Piedra arenisca – dura | ✓ |
| Ladrillo – muy duro. Ladrillo de cara vista | ✓ | Piedra arenisca – suave/abrasiva | ◆ |
| Ladrillo medio | ✓ | Mármol | ✘ |
| Ladrillo blando | ◆ | Baldosas | ✘ |
| Hormigón | ✘ | | |

✓ Muy apropiado. Recomendado para este material.

◆ Uso no frecuente.

Buena perforación baja durabilidad.

✘ No adecuado. No recomendado para este material.

| Descripción | Ø (mm) | Recepción de corona | Longitud de trabajo (mm) B | Largo total (mm) A | Cantidad por paquete | Cantidad de pedido | Referencia | Código EAN | Tarifa € |
|-------------|--------|---------------------|----------------------------|--------------------|----------------------|--------------------|------------|---------------|----------|
| DCH 150-52 | 52 | M16 | 150 | 180 | 1 | 1 | 4932352628 | 4002395372867 | 167.90 |
| DCH 150-62 | 62 | M16 | 150 | 180 | 1 | 1 | 4932352629 | 4002395372874 | 186.50 |
| DCH 150-68 | 68 | M16 | 150 | 180 | 1 | 1 | 4932352630 | 4002395372881 | 213.40 |
| DCH 150-82 | 82 | M16 | 150 | 180 | 1 | 1 | 4932352631 | 4002395372898 | 227.40 |
| DCH 150-102 | 102 | M16 | 150 | 180 | 1 | 1 | 4932352632 | 4002395372904 | 256.50 |
| DCH 150-127 | 127 | M16 | 150 | 180 | 1 | 1 | 4932352633 | 4002395372911 | 274.10 |



| Descripción | Recepción | Recepción de corona | Cantidad por paquete | Cantidad de pedido | Referencia | Código EAN | Tarifa € |
|--|-----------|---------------------|----------------------|--------------------|------------|---------------|----------|
| Adaptador FIXTEC [™] . Cambio del accesorio en segundos | M18 x 2.5 | M16 | 1 | 1 | 4932399174 | 4002395357819 | 141.70 |
| | 11 mm Hex | M16 | 1 | 1 | 4932399220 | 4002395358342 | 162.00 |
| Necesita una broca piloto SDS-plus (Ø 8 x 260mm) | | | 1 | 1 | 4932353821 | 4002395320141 | 7.00 |

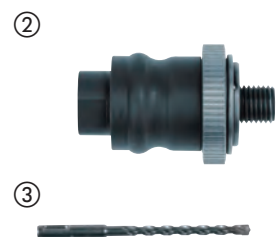

| Descripción | Adaptador de recepción | Recepción de corona | Largo total (mm) A | Cantidad por paquete | Cantidad de pedido | Referencia | Código EAN | Tarifa € |
|--|------------------------|---------------------|--------------------|----------------------|--------------------|------------|---------------|----------|
| Prolongador entre el adaptador FIXTEC [™] y la corona de diamante | M16 | M16 | 300 | 1 | 1 | 4932369736 | 4002395346028 | 132.50 |

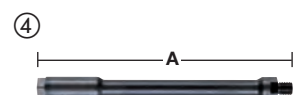

SHOCKWAVE 
IMPACT DUTY TM

INNOVACIÓN CONSTANTE

PUNTAS DE IMPACTO SHOCKWAVE™

FLUJACIÓN



**HASTA
 30x
 MÁS DURACIÓN***

Escanea el código QR y descubre más sobre la gama



**ALEACIÓN ESPECIAL
 ALLOY 76™**



**ZONA OPTIMIZADA
 SHOCK ZONE™**

Las puntas SHOCKWAVE™ IMPACT DUTY™ de MILWAUKEE® han sido desarrolladas para ser las más resistentes y las que mejor se adaptan a la cabeza del tornillo. El WEAR GUARD TIP™, es un endurecimiento de la superficie de la punta creado mediante un láser, que le da más resistencia al desgaste y aumenta su vida útil. El diseño de la zona SHOCKZONE™, es única para cada tipo de punta, ofreciendo hasta 30 veces más duración y 3 veces mayor torsión que otras puntas de impacto. La punta creada por fresado, previene el dañado de la cabeza del tornillo y reduce el patinado y el salto. Además la aleación de acero patentada de MILWAUKEE® Custom Alloy76™ y el tratamiento por calor, maximiza la resistencia al desgaste e impacto. Las puntas de impacto SHOCKWAVE™ están pensadas para ofrecer una durabilidad extrema en las aplicaciones más demandadas.



Puntas de impacto SHOCKWAVE™ Impact Duty

IMPACT

La gama de accesorios SHOCKWAVE™ IMPACT DUTY, diseñada para trabajar con atornilladores de impacto, no es solo ideal para aplicaciones de alto rendimiento, sino que cubren todas las necesidades del cliente en perforación o atornillado

El WEAR GUARD TIP™, es un endurecimiento de la superficie de la punta creado mediante un láser, que le da más resistencia al desgaste y aumenta su vida útil



Geometría SHOCK ZONE™ - Diseñada para ser flexible

El nuevo diseño SHOCK ZONE™, reduce la tensión en la punta evitando las roturas. La combinación del diseño Shock Zone por tipo de punta y el tratamiento por temperatura, favorece la absorción de los impactos y la torsión de la punta como si de un muelle se tratara

Aleación de acero - Fórmula especial MILWAUKEE®, hace que las puntas SHOCKWAVE™ sean más resistentes a los impactos



- A) 25mm 1/4" Hex - DIN 3126 - C 6.3
- B) 50mm 1/4" Hex - DIN 3126 - E 6.3
- C) 90mm 1/4" Hex - DIN 3126 - E 6.3
- D) 150mm 1/4" Hex - DIN 3126 - E 6.3

| | Tipo | Largo total (mm) | Se suministra en por paquete | Cantidad en por paquete | Cantidad de pedido | Referencia | Código EAN | Tarifa € |
|---|------|------------------|------------------------------|-------------------------|--------------------|---------------|---------------|----------|
|  | PH 1 | 25 | ① | 2 | 1 | 4932430850 | 4002395385126 | 1.60 |
| | | 50 | ① | 1 | 1 | 4932471564 | 4058546294632 | 2.30 |
| | | 90 | ① | 1 | 1 | 4932430851 | 4002395385133 | 2.90 |
| | PH 2 | 25 | ① | 2 | 1 | 4932430852 | 4002395385140 | 1.60 |
| | | 25 | ② | 25 | 10 | 4932430853 | 4002395385157 | 15.60 |
| | | 50 | ① | 1 | 1 | 4932430854 | 4002395385164 | 2.30 |
| | | 50 | ② | 10 | 10 | 4932430855 | 4002395385171 | 16.60 |
| | | 90 | ① | 1 | 1 | 4932430856 | 4002395385188 | 2.90 |
| | | 150 | ① | 1 | 1 | 4932471565 | 4058546294649 | 7.00 |
| | PH 3 | 25 | ① | 2 | 1 | 4932430857 | 4002395385195 | 1.60 |
| | | 50 | ① | 1 | 1 | 4932430858 | 4002395385201 | 2.30 |
| | | 90 | ① | 1 | 1 | 4932430859 | 4002395385218 | 2.90 |
|  | PZ 1 | 25 | ① | 2 | 1 | 4932430860 | 4002395385225 | 1.60 |
| | | 25 | ② | 25 | 10 | 4932430861 | 4002395385232 | 15.60 |
| | | 50 | ① | 1 | 1 | 4932471566 | 4058546294656 | 2.30 |
| | | 90 | ① | 1 | 1 | 4932430862 | 4002395385249 | 2.90 |
| | PZ 2 | 25 | ① | 2 | 1 | 4932430863 | 4002395385256 | 1.60 |
| | | 25 | ② | 25 | 10 | 4932430864 | 4002395385263 | 15.60 |
| | | 50 | ① | 1 | 1 | 4932430865 | 4002395385270 | 2.30 |
| | | 50 | ② | 10 | 10 | 4932430866 | 4002395385287 | 16.60 |
| | | 90 | ① | 1 | 1 | 4932430867 | 4002395385294 | 2.90 |
| | PZ 3 | 150 | ① | 1 | 1 | 4932471928 | 4058546298272 | 9.20 |
| | | 25 | ① | 2 | 1 | 4932430868 | 4002395385300 | 1.60 |
| | | 25 | ② | 25 | 10 | 4932430869 | 4002395385317 | 15.60 |
| 50 | | ① | 1 | 1 | 4932430870 | 4002395385324 | 2.30 | |
| | | 150 | ① | 1 | 4932471929 | 4058546298289 | 9.20 | |

① Blíster



② Caja contenedora



Pedido mínimo = 10 uds (en expositor). Pedir en múltiplos de 10 (ej. 10, 20, 30,...)

③ Expositor de mostrador



SHOCKWAVE IMPACT DUTY TM

| Tipo | Largo total (mm) | Se suministra en | Cantidad por paquete | Cantidad de pedido | Referencia | Código EAN | Tarifa € | |
|---|------------------|------------------|----------------------|--------------------|------------|------------|---------------|-------|
| TORX®  | TX 7 | 25 | ① | 2 | 1 | 4932471567 | 4058546294663 | 1.60 |
| | TX 8 | 25 | ① | 2 | 1 | 4932471568 | 4058546294670 | 1.60 |
| | TX 9 | 25 | ① | 2 | 1 | 4932471569 | 4058546294687 | 1.60 |
| | TX 10 | 25 | ① | 2 | 1 | 4932430871 | 4002395385331 | 1.60 |
| | | 50 | ① | 1 | 1 | 4932471570 | 4058546294694 | 2.30 |
| | TX 15 | 25 | ① | 2 | 1 | 4932430872 | 4002395385348 | 1.60 |
| | | 25 | ② | 25 | 10 | 4932430873 | 4002395385355 | 15.60 |
| | | 50 | ① | 1 | 1 | 4932451286 | 4002395157440 | 2.30 |
| | | 90 | ① | 1 | 1 | 4932471571 | 4058546294700 | 2.90 |
| | | 150 | ① | 1 | 1 | 4932471572 | 4058546294717 | 7.00 |
| | TX 20 | 25 | ① | 2 | 1 | 4932430874 | 4002395385362 | 1.60 |
| | | 25 | ② | 25 | 10 | 4932430875 | 4002395385379 | 15.60 |
| | | 50 | ① | 1 | 1 | 4932430876 | 4002395385386 | 2.30 |
| | | 50 | ② | 10 | 10 | 4932430877 | 4002395385393 | 16.60 |
| | | 90 | ① | 1 | 1 | 4932430878 | 4002395385409 | 2.90 |
| | | 150 | ① | 1 | 1 | 4932471573 | 4058546294724 | 7.00 |
| | TX 25 | 25 | ① | 2 | 1 | 4932430879 | 4002395385416 | 1.60 |
| | | 25 | ② | 25 | 10 | 4932430880 | 4002395385423 | 15.60 |
| | | 50 | ① | 1 | 1 | 4932430881 | 4002395385430 | 2.30 |
| | | 50 | ② | 10 | 10 | 4932430882 | 4002395385447 | 16.60 |
| | | 90 | ① | 1 | 1 | 4932430883 | 4002395385454 | 2.90 |
| | TX 27 | 25 | ① | 2 | 1 | 4932430884 | 4002395385461 | 1.60 |
| | TX 30 | 25 | ① | 2 | 1 | 4932430885 | 4002395385478 | 1.60 |
| | | 25 | ② | 25 | 10 | 4932430886 | 4002395385485 | 15.60 |
| | | 50 | ① | 1 | 1 | 4932430887 | 4002395385492 | 2.30 |
| | | 50 | ② | 10 | 10 | 4932471574 | 4058546294731 | 16.60 |
| | | 90 | ① | 1 | 1 | 4932471575 | 4058546294748 | 2.90 |
| | TX 40 | 25 | ① | 2 | 1 | 4932430888 | 4002395385508 | 1.60 |
| | | 25 | ② | 25 | 10 | 4932430889 | 4002395385515 | 16.60 |
| | | 50 | ① | 1 | 1 | 4932430890 | 4002395385522 | 2.30 |
| | TX 50 | 25 | ① | 2 | 1 | 4932430891 | 4002395385539 | 1.60 |
| | | 25 | ② | 15 | 10 | 4932430892 | 4002395385546 | 17.80 |

① Blíster



② Caja contenedora



Pedido mínimo = 10 uds (en expositor). Pedir en múltiplos de 10 (ej. 10, 20, 30,...)

③ Expositor de mostrador



| | Tipo | Largo total (mm) | Se suministra en | Cantidad por paquete | Cantidad de pedido | Referencia | Código EAN | Tarifa € |
|---|--------------|------------------|------------------|----------------------|--------------------|------------|---------------|----------|
|  | TORX® B0 | 25 | ① | 2 | 1 | 4932471577 | 4058546294762 | 1.60 |
| | TX B07 | 25 | ① | 2 | 1 | 4932471578 | 4058546294779 | 1.60 |
| | TX B08 | 25 | ① | 2 | 1 | 4932471579 | 4058546294786 | 1.60 |
| | TX B09 | 25 | ① | 2 | 1 | 4932471580 | 4058546294793 | 1.60 |
| | TX B010 | 25 | ① | 2 | 1 | 4932471581 | 4058546294809 | 1.60 |
| | TX B015 | 25 | ① | 2 | 1 | 4932471582 | 4058546294816 | 1.60 |
| | TX B020 | 25 | ① | 2 | 1 | 4932471583 | 4058546294823 | 1.60 |
| | TX B025 | 25 | ① | 2 | 1 | 4932471584 | 4058546294830 | 1.60 |
| | TX B030 | 25 | ① | 2 | 1 | 4932471585 | 4058546294847 | 1.60 |
| | TX B040 | 25 | ① | 2 | 1 | | | |
| Hex | Hex 2,5mm | 25 | ① | 2 | 1 | 4932430893 | 4002395385553 | 1.60 |
| | Hex 3mm | 25 | ① | 2 | 1 | 4932430894 | 4002395385560 | 1.90 |
| | Hex 4mm | 25 | ① | 2 | 1 | 4932430895 | 4002395385577 | 1.90 |
| | Hex 5mm | 25 | ① | 2 | 1 | 4932430896 | 4002395385584 | 1.90 |
| | Hex 6mm | 25 | ① | 2 | 1 | 4932430897 | 4002395385591 | 2.40 |
| | Hex 8mm | 25 | ① | 2 | 1 | 4932430898 | 4002395385607 | 3.60 |
| | Hex 10mm | 25 | ① | 2 | 1 | 4932430899 | 4002395385614 | 4.20 |
| | Hex 12mm | 25 | ① | 2 | 1 | 4932430900 | 4002395385621 | 4.80 |
| Plana | SL 0.6 x 4.5 | 25 | ① | 2 | 1 | 4932430901 | 4002395385638 | 1.60 |
| | SL 0.8 x 5.5 | 25 | ① | 2 | 1 | 4932430902 | 4002395385645 | 1.60 |
| | SL 1.2 x 6.5 | 25 | ① | 2 | 1 | 4932430903 | 4002395385652 | 1.60 |

① Blíster



SHOCKWAVE™ IMPACT DUTY



Juegos SHOCKWAVE™ Impact Duty

| Descripción | Cantidad por paquete | Cantidad de pedido | Referencia | Código EAN | Tarifa € |
|--|----------------------|--------------------|------------|---------------|----------|
| Expositor con 50 conjuntos de 10 piezas con mosquetón | | | | | |
| 10x 50mm: 2 x PH2 / 1 x PZ2 / 1 x TX15 / 2 x TX20 / 2 x TX25 / 1 x TX30 / 1 x TX40 | | | 4932480941 | 4058546412265 | 7.30 |
| ① Juego de 10 piezas SHOCKWAVE™ con mosquetón | 10 | 50 | | | |
| 10x 50mm: 4 x PH2 / 4 x PZ2 / 1 x TX20 / 1 x TX25 | | | 4932492939 | 4058546478100 | 7.30 |
| Estuche de 15 piezas en Puck Set. Solo disponible como expositor | | | | | |
| ② 15x 25mm: 1 x PH1 / 2 x PH2. 1 x PZ1 / 2 x PZ2 / 1 x PZ3. 1 x TX10 / 2 x TX15 / 2 x TX20 / 1 x TX25 / 1 x TX30. Adaptador magnético de 60mm | 15 | 10 | 4932430904 | 4002395385669 | 22.00 |
| Estuche de 32 piezas | | | | | |
| ③ 31x 25mm: 1 x PH1 / 2 x PH2 / 1 x PH3, 1 x PZ1 / 2 x PZ2 / 1 x PZ3, 2 x TX10 / 2 x TX15 / 3 x TX20 / 2 x TX25 / 2 x TX30 / 1 x TX40, 1 x TX B07 / 1 x TX B08 / 1 x TX B09 / 1 x TX B010 / 1 x TX B015 / 1 x TX B020 / 1 x TX B025, 1 x Hex 3mm / 1 x Hex 4mm / 1 x Hex 5mm / 1 x Hex 6mm. Adaptador con bloqueo de 73mm | 32 | 12 | 4932464240 | 4058546221850 | 31.00 |
| Estuche de 32 piezas SHOCKWAVE™ IMPACT DUTY | | | | | |
| ④ 31x 25mm: 2 x TX10 / 4 x TX15 / 5 x TX20 / 5 x TX25 / 5 x TX30 / 2 x TX40 / 1 x TX50, 1 x TX B07 / 1 x TX B08 / 1 x TX B09, 1 x TX B010 / 1 x TX B015 / 1 x TX B020 / 1 x TX B025. Adaptador con bloqueo de 73mm | 32 | 12 | 4932471586 | 4058546294854 | 36.10 |
| Estuche de 33 piezas SHOCKWAVE™ IMPACT DUTY™ | | | | | |
| ⑤ 24x 25mm: 1 x PH1 / 2 x PH2 / 1 x PH3, 2 x PZ1 / 3 x PZ2 / 2 x PZ3, 2 x TX10 / 2 x TX15 / 3 x TX20 / 2 x TX25 / 2 x TX30 / 1 x TX40 / 1 x TX50. 5 x 50 mm: 1 x PH2 / 1 x PZ2, 1 x TX15 / 1 x TX20 / 1 x TX25. Vasos con eje de 48mm: Hex 7 / 8 / 10mm. Adaptador magnético de 60mm | 33 | 6 | 4932492003 | 4058546413705 | 48.20 |
| Estuche de 38 piezas SHOCKWAVE™ IMPACT DUTY | | | | | |
| ⑥ 16x 25mm: 1x PH1 / 2x PH2, 1x PZ1 / 2x PZ2, 1x TX10 / 1x TX15 / 2x TX20 / 3x TX25 / 2x TX30 / 1x TX40, 21x 50mm: 1x PH1 / 3x PH2 / 1x PH3, 1x PZ1 / 3x PZ2 / 1x PZ3, 1x TX10 / 1x TX15 / 1x TX20 / 2x TX25 / 3x TX30 / 3x TX40, Adaptador magnético de 60mm | 38 | 6 | 4932492009 | 4058546413767 | 48.20 |
| Estuche de 40 piezas SHOCKWAVE™ IMPACT DUTY™ | | | | | |
| ⑦ 25x 25mm: 1 x PH1 / 2 x PH2, 1 x PZ1 / 3 x PZ2, 2 x TX10 / 2 x TX15 / 3 x TX20 / 2 x TX25 / 2 x TX30 / 1 x TX40 / 1 x TX50, 1 x Hex 4 mm / 1 x Hex 5 mm, 1 x SL 0.6 x 4.5 / 1 x SL 0.8 x 5.5 / 1 x SL 1.2 x 6.5. 8 x 50mm: 1 x PH2, 1 x PZ1 / 1 x PZ2, 1 x TX10 / 1 x TX15 / 1 x TX20 / 1 x TX25 / 1 x TX30. Adaptador magnético de 60mm y 152mm. 3 x brocas Titanio con anclaje 1/4": Ø 3 / 4 / 5 mm. Vasos con eje de 48mm: Hex 8 / 10mm | 40 | 6 | 4932492004 | 4058546413712 | 51.90 |



Juegos SHOCKWAVE™ Impact Duty

| Descripción | Cantidad por paquete | Cantidad de pedido | Referencia | Código EAN | Tarifa € |
|---|----------------------|--------------------|------------|---------------|----------|
| Estuche de 48 piezas SHOCKWAVE™ IMPACT DUTY 24x 25mm: 1 x PH1 / 3 x PH2 / 1 x PH3, 1 x PZ1 / 3 x PZ2 / 1 x PZ3, 2 x TX10 / 1 x TX15 / 3 x TX20 / 3 x TX25 / 2 x TX30 / 1 x TX40, 1 x Hex 4mm / 1 x Hex 5mm. 16x 50mm: 2 x PH2 / 1 x PH3, 2 x PZ2 / 1 x PZ3, 1 x TX10 / 1 x TX15 / 2 x TX20 / 2 x TX25 / 2 x TX30 / 2 x TX40. 4x 90mm: 1 x PH2, 1 x PZ2, 1 x TX20 / 1 x TX25. Adaptador magnético de 60mm. 3 x Brocas multimaterial con anclaje Hex: 5 / 6 / 8mm | 48 | 6 | 4932492005 | 4058546413729 | 54.60 |
| Estuche de 56 piezas SHOCKWAVE™ IMPACT DUTY™ 48x 25mm: 2 x PH1 / 3 x PH2 / 1 x PH3, 3 x PZ1 / 4 x PZ2 / 2 x PZ3, 3 x TX10 / 3 x TX15 / 4 x TX20 / 4 x TX25 / 4 x TX30 / 3 x TX40 / 2 x TX50, 2 x Hex 4 mm / 2 x Hex 5 mm, Plana 2 x 0.6 x 4.5 / 2 x 0.8 x 5.5 / 2 x 1.2 x 6.5. 7x 50mm: 1 x PH2, 1 x PZ1 / 1 x PZ2, 1 x TX10 / 1 x TX15 / 1 x TX20 / 1 x TX25. Adaptador magnético de 60mm | 56 | 6 | 4932492006 | 4058546413736 | 48.50 |
| Estuche de 70 piezas SHOCKWAVE™ IMPACT DUTY 48x 25mm: 1 x PH1 / 2 x PH2, 3 x PZ1 / 24 x PZ2 / 5 x PZ3, 1 x TX10 / 1 x TX15 / 2 x TX20 / 2 x TX25 / 2 x TX30 / 1 x TX40, 2 x Hex 4mm / 2 x Hex 5mm. 19x 50mm: 1 x PH1 / 3 x PH2, 1 x PZ1 / 5 x PZ2 / 3 x PZ3, 1 x TX20 / 1 x TX25 / 2 x TX30 / 2 x TX40. Vasos con eje de 48mm: Hex 8 / 10mm. Adaptador magnético de 60mm | 70 | 6 | 4932492007 | 4058546413743 | 61.30 |
| Estuche de 75 piezas SHOCKWAVE™ IMPACT DUTY 60x 25mm: 1 x PH1 / 2 x PH2, 1 x PZ1 / 3 x PZ2 / 1 x PZ3, 2 x TX10 / 4 x TX15 / 12 x TX20 / 12 x TX25 / 12 x TX30 / 2 x TX40 / 1 x TX50, 1 x TX B07 / 1 x TX B08 / 1 x TX B09 / 1 x TX B010 / 1 x TX B015, 1 x Hex 4 mm / 1 x Hex 5 mm. 12x 50mm: 1 x PH2, 1 x PZ1 / 1 x PZ2, 1 x TX10 / 2 x TX15 / 2 x TX20 / 2 x TX25 / 2 x TX30. Vasos con eje de 48mm: Hex 8 / 10mm. Adaptador magnético de 60mm | 75 | 6 | 4932492008 | 4058546413750 | 74.90 |

⑧



⑨



⑩



⑪



SHOCKWAVE IMPACT DUTY



TM

Estuches Drive Guide Shockwave™ Impact Duty

Diseño compacto de bolsillo

Adaptador magnético con guía extensible para poder sostener tornillos largos de manera segura

Empuñadura con carga frontal

Pelador de cables para \varnothing 0,75 / 1,0 / 1,5 / 2,5mm²

Curva cables hasta 5mm²



| Descripción | Cantidad por paquete | Cantidad de pedido | Referencia | Código EAN | Tarifa € |
|--|----------------------|--------------------|------------|---------------|----------|
| Estuche de 12 piezas G2 SHOCKWAVE™ (10uds. para expositor) | 12 | 10 | 4932430910 | 4002395385720 | 23.20 |
| 10 estuches de 12 piezas 4932352941 | | | | | |

Portapuntas magnéticos

Una aleación de acero con fórmula especial MILWAUKEE® y un tratamiento especial de calor para una dureza y flexibilidad máxima

Geometría SHOCK ZONE™ - Absorbe hasta 3x más torsión, para más resistencia al impacto

Soporte magnético de alta fuerza, para sujetar firmemente las puntas

Anclaje universal de 1/4" Hexagonal (DIN 3126 - E 6.3)

| Descripción | Largo total (mm) A | Cantidad por paquete | Cantidad de pedido | Referencia | Código EAN | Tarifa € |
|---|--------------------|----------------------|--------------------|------------|---------------|----------|
| ① Portapuntas magnético de 60mm de 1/4" Hex. (DIN 3126 - E 6.3) | 60 | 1 | 1 | 4932352406 | 4002395370658 | 10.20 |
| ② Bote de 100 uds. Pedido en múltiplos de 100 uds (ej. 200, 300...). Pedido mínimo de 100 uds | 60 | 1 | 100 | 4932430478 | 4002395381395 | 6.60 |
| ③ Portapuntas magnético de 152mm de 1/4" Hex. (DIN 3126 - E 6.3) | 152 | 1 | 1 | 4932471822 | 4058546297213 | 15.60 |
| ④ Portapuntas magnético de 305mm de 1/4" Hex. (DIN 3126 - E 6.3) | 305 | 1 | 1 | 4932471823 | 4058546297220 | 21.60 |

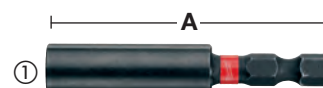



Adaptadores con bloqueo

Doble imán en el interior para una sujeción más segura del tornillo

Autobloqueo - Apertura con una sola mano

Anclaje universal de 1/4" Hexagonal (DIN 3126 - E 6.3)

| Descripción | Largo total (mm) A | Cantidad por paquete | Cantidad de pedido | Referencia | Código EAN | Tarifa € |
|--|--------------------|----------------------|--------------------|------------|---------------|----------|
| ① Portapuntas con bloqueo de 73mm de 1/4" Hex. (DIN 3126 - E 6.3) | 73 | 1 | 1 | 4932459398 | 4058546010591 | 11.40 |
| ② Portapuntas con bloqueo de 152mm de 1/4" Hex. (DIN 3126 - E 6.3) | 152 | 1 | 1 | 4932471824 | 4058546297237 | 15.60 |
| ③ Portapuntas con bloqueo de 305mm de 1/4" Hex. (DIN 3126 - E 6.3) | 305 | 1 | 1 | 4932471825 | 4058546297244 | 21.60 |

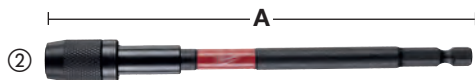
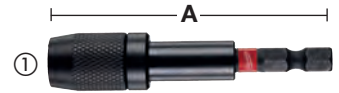

Adaptadores SHOCKWAVE™ IMPACT DUTY para vasos y puntas de impacto

| Descripción | Largo total (mm) A | Cantidad por paquete | Cantidad de pedido | Referencia | Código EAN | Tarifa € |
|--|--------------------|----------------------|--------------------|------------|---------------|----------|
| ① Adaptador para vasos: 1/4" Hex - 1/4" cuadradillo. DIN 3126 - E 6.3. | 50 | 1 | 1 | 4932471826 | 4058546297251 | 4.40 |
| ② Adaptador para vasos 1/4" M a 3/8" H | 50 | 1 | 1 | 4932478054 | 4058546339876 | 4.90 |
| ③ Adaptador para vasos: 1/4" Hex - 1/2" cuadradillo. DIN 3126 - E 6.3. | 50 | 1 | 1 | 4932478803 | 4058546360856 | 5.60 |
| ④ Adaptador para vasos: 3/16" Hex - 1/2" cuadradillo | 70 | 1 | 1 | 4932480586 | 4058546408718 | 15.00 |
| ⑤ Conjunto de 3 adaptadores SHOCKWAVE™ IMPACT DUTY™ 1 x 1/4"Hex - Cuad. 1/4", 1 x 1/4"Hex - Cuad. 3/8", 1 x 1/4"Hex - Cuad. 1/2" | | 3 | 1 | 4932479228 | 4058546370220 | 10.00 |



Vasos con eje Hex. 1/4" magnéticos

Una aleación de acero con un tratamiento especial de calor para una dureza y durabilidad máxima

Soporte magnético de gran fuerza, para sujetar firmemente las puntas

Anclaje: Hex. 1/4" (DIN 3126 - E 6.3). Muy recomendable para aplicaciones de alto par e impacto

| Tamaño entre caras (mm) | Tamaño de la rosca del eje | Largo total (mm) | Cantidad por paquete | Cantidad de pedido | Referencia | Código EAN | Tarifa € |
|--|----------------------------|------------------|----------------------|--------------------|------------|---------------|----------|
| 5.5 | M3 | 65 | 1 | 1 | 4932492434 | 4058546418014 | 9.00 |
| 6 | M3.5 | 65 | 1 | 1 | 4932492435 | 4058546418021 | 10.40 |
| 1/4" | - | 65 | 1 | 1 | 4932492436 | 4058546418038 | 10.00 |
| 7 | M4 | 65 | 1 | 1 | 4932492437 | 4058546418045 | 10.00 |
| 5/16" | - | 65 | 1 | 1 | 4932492438 | 4058546418052 | 10.40 |
| 8 | M5 | 65 | 1 | 1 | 4932492439 | 4058546418069 | 10.40 |
| 8 | M5 | 150 | 1 | 1 | 4932492446 | 4058546418137 | 12.60 |
| 3/8" | - | 65 | 1 | 1 | 4932492440 | 4058546418076 | 10.40 |
| 10 | M6 | 65 | 1 | 1 | 4932492441 | 4058546418083 | 10.40 |
| 10 | M6 | 150 | 1 | 1 | 4932492447 | 4058546418144 | 12.60 |
| 12 | M7 | 65 | 1 | 1 | 4932492442 | 4058546418090 | 11.40 |
| 13 | M8 | 65 | 1 | 1 | 4932492443 | 4058546418106 | 13.10 |
| 13 | M8 | 150 | 1 | 1 | 4932492448 | 4058546418151 | 13.70 |
| 17 | M10 | 65 | 1 | 1 | 4932492444 | 4058546418113 | 15.80 |
| Estuche con 4 vasos con eje SHOCKWAVE™ IMPACT DUTY Ø 7 / 8 / 10 / 13mm | | | 4 | 1 | 4932492445 | 4058546418120 | 61.30 |

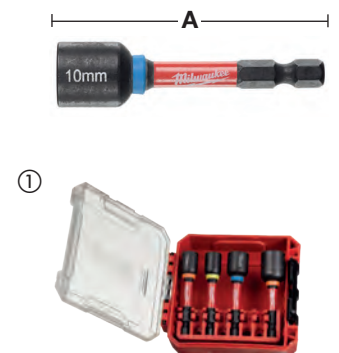

SHOCKWAVE™ IMPACT DUTY

Adaptador angular SHOCKWAVE™ con 10 puntas

El adaptador angular es ideal para atornillar o perforar en lugares de difícil acceso
 Diseñado para trabajar con los últimos atornilladores de impacto del mercado, con o sin baterías
 Diseño de zona SHOCK ZONE™ interna, para una excelente transmisión de la torsión e impacto y con una durabilidad sin igual
 Anclaje universal de 1/4" hexagonal para puntas y brocas
 Diseño muy compacto, solo 36mm de altura y ángulo a 90° para acceder a lugares difíciles
 Cubierta ergonómica y engomada que no se calienta con el uso
 Se suministra con el adaptador angular y 10 puntas de 25mm

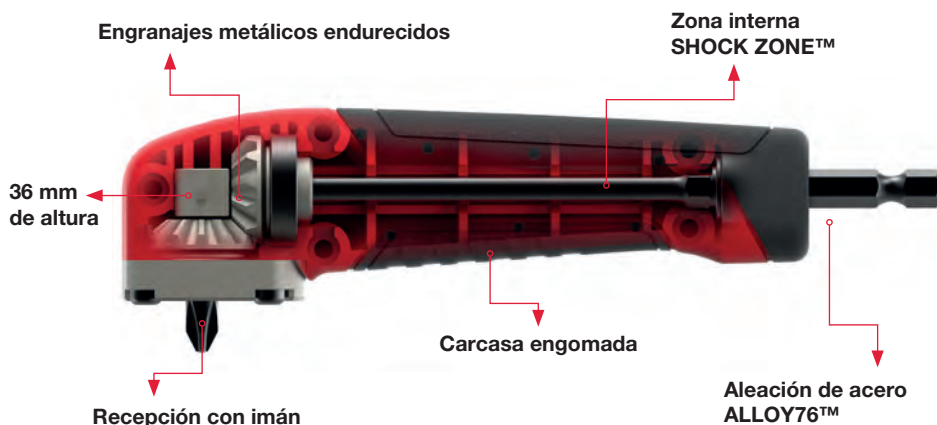

| Descripción | Cantidad por paquete | Cantidad de pedido | Referencia | Código EAN | Tarifa € |
|-------------|----------------------|--------------------|------------|------------|----------|
|-------------|----------------------|--------------------|------------|------------|----------|

Expositor de adaptadores angulares SHOCKWAVE™, de 11 piezas

1 x adaptador angular, 1 x PH2, 1 x PZ1 / 2 x PZ2 / 1 x PZ3, 1 x TX10 / 1 x TX15 / 1 x TX20 / 1 x TX25 / 1 x TX30

11

12

4932471274

4058546289027

33.20



KNUCKLE™

Diseñado para trabajar con atornilladores de impacto. Puede ser utilizado también con atornilladores o taladros sin impacto
 Adaptador angular muy compacto
 Ideal para trabajos en lugares estrechos o confinados
 Construcción sólida resistente a los impactos
 Posiciones variables de 0° y 30°
 Anclaje Hex. 1/4", para fijar los accesorios directamente evitando que patinen
 Ideal para trabajar con atornilladores de impacto de anclaje Hex 1/4" hasta 180Nm de par



* 40mm de altura, en ángulo de 30°



| Descripción | Cantidad por paquete | Cantidad de pedido | Referencia | Código EAN | Tarifa € |
|-------------|----------------------|--------------------|------------|------------|----------|
|-------------|----------------------|--------------------|------------|------------|----------|

Juego de 11 piezas KNUCKLE™ - SHOCKWAVE™ IMPACT DUTY™

1 x KNUCKLE™, 1 x PH1 / 2 x PH2 / 1 x PZ1 / 2 x PZ2 / 1 x PZ3 / 1 x TX15 / 1 x TX20 / 1 x TX25

11

10

4932459781

4058546029531

38.40

OSD2 - Adaptador angular para atornillar o taladrar

El accesorio OSD, es una solución ideal para las aplicaciones de perforación o atornillado en zonas estrechas. Anclaje magnético Hex 1/4" admite ambos sistemas, el estándar de 25mm (C 6.3) y de bola o seguridad (E 6.3), con mecanismo de bloqueo. Engranajes y carcasa metálicas para una mayor duración y precisión. Empuñadura engomada lateral de 360° y 4 posiciones. Para utilizar por zurdos o diestros Eje hexagonal de dos medidas 1/4" (6,35mm) / y 10mm. Calidad industrial, para usar con todas las herramientas sin cable, en aplicaciones hasta 40Nm de par y un máximo de 1.750rpm. El OSD2 es apto para aplicaciones de taladrado y atornillado, ofreciendo una máxima versatilidad Solo 51mm de altura, ideal para espacios estrechos.



| Descripción | Cantidad por paquete | Cantidad de pedido | Referencia | Código EAN | Tarifa € |
|---------------------------|----------------------|--------------------|------------|---------------|----------|
| ① Adaptador angular OSD 2 | 1 | 1 | 4932352320 | 4002395369799 | 102.20 |
| ② Expositor | 6 | 1 | 4932352321 | 4002395369805 | 590.90 |

Puntas de atornillar



La estructura de la punta se fabrica en frío a unas especificaciones exactas para evitar desgaste por patinamiento. La punta se somete a un proceso de endurecimiento especial con temperaturas de hasta 870°C

El resultado es una punta con una dureza de 60 HRC. Esta punta extradura, asegura una larga vida útil bajo un uso constante

El cuerpo está fabricado en acero europeo S2 de la mayor calidad

El sello de "Calidad". En todas las puntas se marca con láser el logotipo MILWAUKEE® para facilitar su identificación

| | Tipo | Largo total (mm) | Cantidad por paquete | Cantidad de pedido | Referencia | Código EAN | Tarifa € |
|--|-------|------------------|----------------------|--------------------|------------|---------------|----------|
| | PH 1 | 25 | 25 | 1 | 4932399586 | 4002395362363 | 14.60 |
| | PH 2 | 25 | 25 | 1 | 4932399587 | 4002395362370 | 14.60 |
| | PH 3 | 25 | 25 | 1 | 4932399588 | 4002395362387 | 14.60 |
| | PZ 1 | 25 | 25 | 1 | 4932399589 | 4002395362394 | 14.60 |
| | PZ 2 | 25 | 25 | 1 | 4932399590 | 4002395362400 | 14.60 |
| | PZ 3 | 25 | 25 | 1 | 4932399591 | 4002395362417 | 14.60 |
| | TX 10 | 25 | 25 | 1 | 4932399594 | 4002395362448 | 16.70 |
| | TX 15 | 25 | 25 | 1 | 4932399595 | 4002395362455 | 16.70 |
| | TX 20 | 25 | 25 | 1 | 4932399596 | 4002395362462 | 16.70 |
| | TX 25 | 25 | 25 | 1 | 4932399597 | 4002395362479 | 16.70 |
| | TX 30 | 25 | 25 | 1 | 4932399599 | 4002395362493 | 16.70 |
| | TX 40 | 25 | 25 | 1 | 4932399600 | 4002395362509 | 16.70 |

Estuche de puntas de atornillar

Kit con puntas de alta calidad para profesionales

Diseño compacto de bolsillo: 110mm x 65mm x 15mm

Sistema de cierre - fácil apertura y cierre seguro

El compartimento extra-ancho acepta puntas de atornillar o brocas de 50mm

Ventana frontal cubierta para proteger las puntas del polvo

Puntas de alta calidad con dureza de 60HRC y anclaje Hex de 1/4". Las puntas de 25mm y 50mm están fabricadas de acuerdo a DIN 3126 - C 6.3

Adaptador magnético con cambio rápido

| Descripción | Cantidad por paquete | Cantidad de pedido | Referencia | Código EAN | Tarifa € |
|--|----------------------|--------------------|------------|---------------|----------|
| Estuche de puntas compacto 12 piezas | | | | | |
| 25mm: Plana 0,8 x5,5mm x1 / PH1 x1 / PH2 x2 / PH3 x1 / PZ1 x1 / PZ2 x2 / PZ3 x1. 50mm: PH2 x1 / PZ2 x1. Adaptador Magnético de cambio rápido | 12 | 1 | 4932399513 | 4002395361601 | 28.10 |



Estuches de puntas

| Descripción | Cantidad por paquete | Cantidad de pedido | Referencia | Código EAN | Tarifa € |
|--|----------------------|--------------------|-------------|---------------|----------|
| Estuche de puntas de 35 piezas | | | | | |
| ① Puntas 28 x 25 mm long: 2 x PH1 / 3 x PH2 / 2 x PH3 / 2 x PZ1 / 3 x PZ2 / 2 x PZ3 / 2 x TX10 / 2 x TX15 / 3 x TX20 / 3 x TX25 / 2 x TX30 / 2 x TX40. 6 x 50 mm: 1 x PH1 / 1 x PH2 / 1 x PZ1 / 1 x PZ2 / 1 x TX20 / 1 x TX25. Adaptador Magnético de 60mm | 35 | 6 | 4932352068* | 4002395367214 | 39.60 |
| Estuche de puntas compacto de 27 piezas | | | | | |
| ② PH1 x2 / PH2 x2 / PH3 x1 / PZ1 x2 / PZ2 x4 / PZ3 x2 / TX10 x2 / TX15 x3 / TX20 x3 / TX25 x3 / TX30 x1 / TX40 x1. Adaptador Magnético de cambio rápido | 27 | 1 | 4932352747 | 4002395374052 | 39.60 |



Portapuntas magnéticos

| Descripción | Cantidad por paquete | Cantidad de pedido | Referencia | Código EAN | Tarifa € |
|---|----------------------|--------------------|------------|---------------|----------|
| ① Portapuntas magnético con cambio rápido de 58mm | 1 | 1 | 4932373483 | 4002395351060 | 11.10 |
| ② Portapuntas con control de profundidad | 1 | 1 | 4932430179 | 4002395378401 | 24.50 |





Nothing but **HEAVY DUTY.**[™]

NUEVA GENERACIÓN DE VASOS DE IMPACTO **SHOCKWAVE**

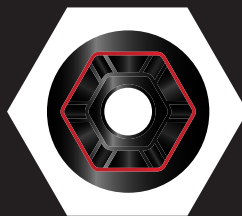

**DISEÑO EN
6 CARAS**



**MEDIDAS
ESTAMPADAS
Y RELLENADAS
CON TINTA**

SHOCKWAVE

IMPACT DUTY 



FLUJACIÓN

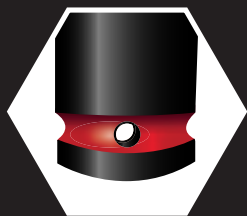

**DOBLE AGUJERO
PARA UNA RÁPIDA
FIJACIÓN DEL PIN**



**MARCADO
CON LÁSER
LOGO Y
REFERENCIA**

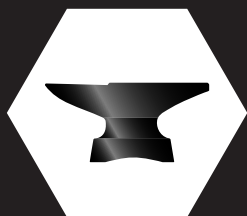

**ACERO FORJADO
ALTA RESISTENCIA
AL IMPACTO**

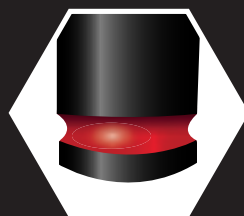

**BANDA
COLOREADA
Y RELLENADA
CON PINTURA**

Vasos de impacto 1/4"- largos

| A (mm) | B (mm) | C (mm) | D (mm) | E (mm) | Tamaño de la rosca del eje | Cantidad por paquete | Cantidad de pedido | Referencia | Código EAN | Tarifa € |
|------------------|--------|--------|--------|--------|----------------------------|----------------------|--------------------|------------|---------------|----------|
| 1/4" cuadradillo | 4 | 50 | 1.9 | 7.60 | M2 | 1 | 1 | 4932480251 | 4058546405366 | 6.00 |
| 1/4" cuadradillo | 4.5 | 50 | 2.2 | 8 | - | 1 | 1 | 4932480252 | 4058546405373 | 6.10 |
| 1/4" cuadradillo | 5 | 50 | 2.8 | 8 | M2.5 | 1 | 1 | 4932480253 | 4058546405380 | 6.10 |
| 1/4" cuadradillo | 5.5 | 50 | 2.8 | 8.5 | M3 | 1 | 1 | 4932480254 | 4058546405397 | 6.10 |
| 1/4" cuadradillo | 6 | 50 | 3.1 | 9.6 | M3.5 | 1 | 1 | 4932480255 | 4058546405403 | 6.10 |
| 1/4" cuadradillo | 7 | 50 | 3.6 | 10.8 | M4 | 1 | 1 | 4932480256 | 4058546405410 | 6.10 |
| 1/4" cuadradillo | 8 | 50 | 3.6 | 12 | M5 | 1 | 1 | 4932480257 | 4058546405427 | 6.10 |
| 1/4" cuadradillo | 9 | 50 | 4.1 | 13 | - | 1 | 1 | 4932480258 | 4058546405434 | 6.20 |
| 1/4" cuadradillo | 10 | 50 | 4.6 | 13.8 | M6 | 1 | 1 | 4932480259 | 4058546405441 | 6.30 |
| 1/4" cuadradillo | 11 | 50 | 5.5 | 13.8 | - | 1 | 1 | 4932480260 | 4058546405458 | 6.60 |
| 1/4" cuadradillo | 12 | 50 | 6.1 | 14.7 | M7 | 1 | 1 | 4932480261 | 4058546405465 | 7.00 |
| 1/4" cuadradillo | 13 | 50 | 6.8 | 15.7 | M8 | 1 | 1 | 4932480262 | 4058546405472 | 7.00 |

Juego de 12 vasos de impacto cortos de 1/4" en rail

| | | | | | |
|--|----|---|------------|---------------|-------|
| 12x vasos de impacto largos de 1/4": 4 / 4.5 / 5 / 5.5 / 6 / 7 / 8 / 9 / 10 / 11 / 12 / 13mm | 12 | 1 | 4932480453 | 4058546407384 | 63.00 |
|--|----|---|------------|---------------|-------|

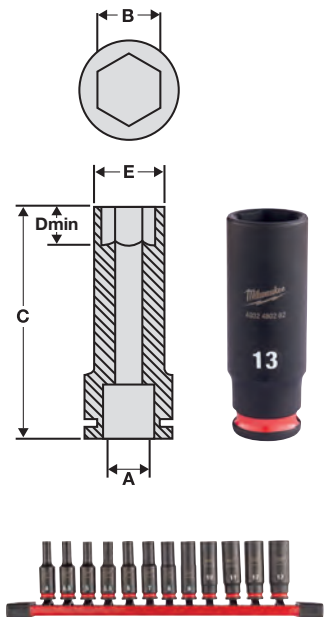

SHOCKWAVE IMPACT DUTY



Vasos de impacto 3/8" - cortos

| A (mm) | B (mm) | C (mm) | D (mm) | E (mm) | Tamaño de la rosca del eje | Cantidad por paquete | Cantidad de pedido | Referencia | Código EAN | Tarifa € |
|---|--------|--------|--------|--------|----------------------------|----------------------|--------------------|------------|---------------|----------|
| 3/8" cuadradillo | 6 | 32 | 3.1 | 10.5 | M3.5 | 1 | 1 | 4932480263 | 4058546405489 | 4.00 |
| 3/8" cuadradillo | 7 | 32 | 3.1 | 12.6 | M4 | 1 | 1 | 4932480264 | 4058546405496 | 4.00 |
| 3/8" cuadradillo | 8 | 32 | 3.6 | 13.9 | M5 | 1 | 1 | 4932480265 | 4058546405502 | 4.00 |
| 3/8" cuadradillo | 9 | 32 | 4.1 | 14.5 | - | 1 | 1 | 4932480266 | 4058546405519 | 4.00 |
| 3/8" cuadradillo | 10 | 32 | 4.6 | 15.8 | M6 | 1 | 1 | 4932480267 | 4058546405526 | 4.00 |
| 3/8" cuadradillo | 11 | 32 | 5.5 | 16.9 | - | 1 | 1 | 4932480268 | 4058546405533 | 4.00 |
| 3/8" cuadradillo | 12 | 32 | 6.1 | 18.2 | M7 | 1 | 1 | 4932480269 | 4058546405540 | 4.00 |
| 3/8" cuadradillo | 13 | 32 | 6.8 | 19.5 | M8 | 1 | 1 | 4932480270 | 4058546405557 | 4.10 |
| 3/8" cuadradillo | 14 | 32 | 8.4 | 20.5 | - | 1 | 1 | 4932480271 | 4058546405564 | 4.40 |
| 3/8" cuadradillo | 15 | 32 | 8.4 | 21.8 | - | 1 | 1 | 4932480272 | 4058546405571 | 4.40 |
| 3/8" cuadradillo | 16 | 32 | 9.6 | 23.8 | M10 | 1 | 1 | 4932480273 | 4058546405588 | 4.50 |
| 3/8" cuadradillo | 17 | 34 | 9.6 | 24.8 | - | 1 | 1 | 4932480274 | 4058546405595 | 4.60 |
| 3/8" cuadradillo | 18 | 34 | 10.2 | 25.8 | M12 | 1 | 1 | 4932480275 | 4058546405601 | 4.80 |
| 3/8" cuadradillo | 19 | 34 | 11 | 27.6 | - | 1 | 1 | 4932480276 | 4058546405618 | 5.00 |
| 3/8" cuadradillo | 20 | 34 | 11 | 27.8 | - | 1 | 1 | 4932480277 | 4058546405625 | 5.70 |
| 3/8" cuadradillo | 21 | 34 | 11.7 | 29.8 | M14 | 1 | 1 | 4932480278 | 4058546405632 | 5.90 |
| 3/8" cuadradillo | 22 | 34 | 12.5 | 31.6 | - | 1 | 1 | 4932480279 | 4058546405649 | 6.10 |
| Juego de 8 vasos de impacto cortos de 3/8" en rail | | | | | | | | | | |
| 8x vasos de impacto cortos: 8 / 10 / 12 / 13 / 16 / 17 / 18 / 19mm y rail de transporte | | | | | | 9 | 1 | 4932480454 | 4058546407391 | 47.30 |

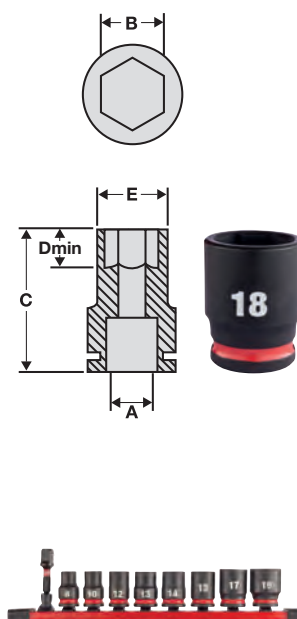

Vasos de impacto 3/8" - largos

| A (mm) | B (mm) | C (mm) | D (mm) | E (mm) | Tamaño de la rosca del eje | Cantidad por paquete | Cantidad de pedido | Referencia | Código EAN | Tarifa € |
|---|--------|--------|--------|--------|----------------------------|----------------------|--------------------|------------|---------------|----------|
| 3/8" cuadradillo | 6 | 65 | 3.1 | 10.5 | M3.5 | 1 | 1 | 4932480280 | 4058546405656 | 6.40 |
| 3/8" cuadradillo | 7 | 65 | 3.6 | 12.6 | M4 | 1 | 1 | 4932480281 | 4058546405663 | 6.40 |
| 3/8" cuadradillo | 8 | 65 | 3.6 | 13.9 | M5 | 1 | 1 | 4932480282 | 4058546405670 | 6.40 |
| 3/8" cuadradillo | 9 | 65 | 4.1 | 14.5 | - | 1 | 1 | 4932480283 | 4058546405687 | 6.40 |
| 3/8" cuadradillo | 10 | 65 | 4.6 | 15.8 | M6 | 1 | 1 | 4932480284 | 4058546405694 | 6.40 |
| 3/8" cuadradillo | 11 | 65 | 5.5 | 16.9 | - | 1 | 1 | 4932480285 | 4058546405700 | 6.40 |
| 3/8" cuadradillo | 12 | 65 | 6.1 | 18.8 | M7 | 1 | 1 | 4932480286 | 4058546405717 | 6.40 |
| 3/8" cuadradillo | 13 | 65 | 6.8 | 19.5 | M8 | 1 | 1 | 4932480287 | 4058546405724 | 6.40 |
| 3/8" cuadradillo | 14 | 65 | 8.4 | 20.5 | - | 1 | 1 | 4932480288 | 4058546405731 | 6.60 |
| 3/8" cuadradillo | 15 | 65 | 8.4 | 21.8 | - | 1 | 1 | 4932480289 | 4058546405748 | 6.70 |
| 3/8" cuadradillo | 16 | 65 | 9.6 | 23.8 | M10 | 1 | 1 | 4932480290 | 4058546405755 | 7.40 |
| 3/8" cuadradillo | 17 | 65 | 9.6 | 24.8 | - | 1 | 1 | 4932480291 | 4058546405762 | 7.40 |
| 3/8" cuadradillo | 18 | 65 | 10.2 | 25.8 | M12 | 1 | 1 | 4932480292 | 4058546405779 | 8.00 |
| 3/8" cuadradillo | 19 | 65 | 11 | 27.6 | - | 1 | 1 | 4932480293 | 4058546405786 | 8.00 |
| 3/8" cuadradillo | 20 | 65 | 11 | 27.8 | - | 1 | 1 | 4932480294 | 4058546405793 | 8.40 |
| 3/8" cuadradillo | 21 | 65 | 11.7 | 29.8 | M14 | 1 | 1 | 4932480295 | 4058546405809 | 8.60 |
| 3/8" cuadradillo | 22 | 65 | 12.5 | 31.6 | - | 1 | 1 | 4932480296 | 4058546405816 | 9.70 |
| Juego de 8 vasos de impacto largos de 3/8" en rail | | | | | | | | | | |
| 8x vasos de impacto largos: 8 / 10 / 12 / 13 / 16 / 17 / 18 / 19mm y rail de transporte | | | | | | 9 | 1 | 4932480455 | 4058546407407 | 63.00 |
| Juego de 19 piezas vasos de impacto de 3/8" en PACKOUT™ | | | | | | | | | | |
| 19 llaves de impacto de 3/8" de profundidad: 6 / 7 / 8 / 9 / 10 / 11 / 12 / 13 / 14 / 15 / 16 / 17 / 18 / 19 / 20 / 21 / 22 / 23 / 24mm, 1 x 4932471065 organizador slim PACKOUT™ | | | | | | 19 | 1 | 4932480946 | 4058546412319 | 136.50 |

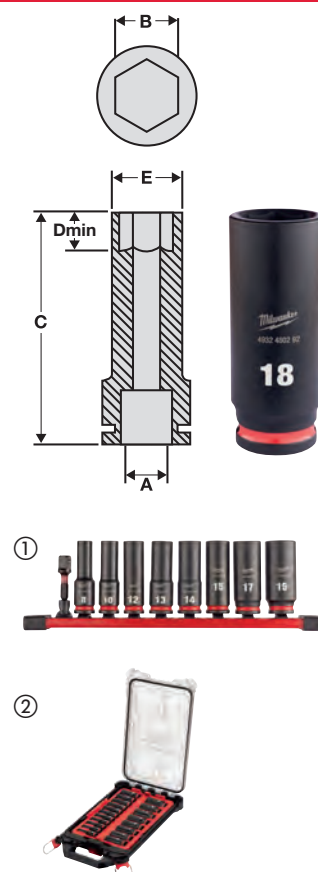

Extensiones para vasos 3/8"

| Descripción | Largo total (mm) | Cantidad por paquete | Cantidad de pedido | Referencia | Código EAN | Tarifa € |
|--------------------------|------------------|----------------------|--------------------|------------|---------------|----------|
| ① Extensión 150mm - 3/8" | 150 | 1 | 1 | 4932480297 | 4058546405823 | 14.20 |
| ② Extensión 250mm - 3/8" | 250 | 1 | 1 | 4932480298 | 4058546405830 | 17.90 |

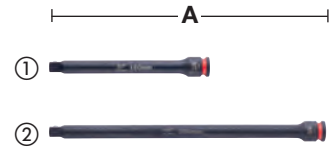

Adaptadores para vasos de 3/8"

| Descripción | Largo total (mm) | Cantidad por paquete | Cantidad de pedido | Referencia | Código EAN | Tarifa € |
|---|------------------|----------------------|--------------------|------------|---------------|----------|
| ① Adaptador de cuadradillo de 3/8" a 1/4" | 28 | 1 | 1 | 4932480299 | 4058546405847 | 6.30 |
| ② Adaptador de cuadradillo de 3/8" a 1/2" | 37 | 1 | 1 | 4932480300 | 4058546405854 | 6.30 |



Cardán de impacto para vasos de 3/8"

| Descripción | Capacidad angular (°) | Cantidad por paquete | Cantidad de pedido | Referencia | Código EAN | Tarifa € |
|---------------------------|-----------------------|----------------------|--------------------|------------|---------------|----------|
| Cardán de impacto de 3/8" | 15° | 1 | 1 | 4932480301 | 4058546405861 | 21.00 |



Vasos de impacto 1/2" - cortos

| A (mm) | B (mm) | C (mm) | D (mm) | E (mm) | Tamaño de la rosca del eje | Cantidad por paquete | Cantidad de pedido | Referencia | Código EAN | Tarifa € |
|------------------|--------|--------|--------|--------|----------------------------|----------------------|--------------------|------------|---------------|----------|
| 1/2" cuadradillo | 8 | 38 | 4.2 | 15.0 | M5 | 1 | 1 | 4932480302 | 4058546405878 | 5.60 |
| 1/2" cuadradillo | 9 | 38 | 4.5 | 16.3 | - | 1 | 1 | 4932480303 | 4058546405885 | 5.60 |
| 1/2" cuadradillo | 10 | 38 | 4.6 | 17.5 | M6 | 1 | 1 | 4932480304 | 4058546405892 | 5.60 |
| 1/2" cuadradillo | 11 | 38 | 5.5 | 18.0 | - | 1 | 1 | 4932480305 | 4058546405908 | 5.60 |
| 1/2" cuadradillo | 12 | 38 | 6.1 | 19.0 | M7 | 1 | 1 | 4932480306 | 4058546405915 | 5.60 |
| 1/2" cuadradillo | 13 | 38 | 6.8 | 20.0 | M8 | 1 | 1 | 4932480307 | 4058546405922 | 5.80 |
| 1/2" cuadradillo | 14 | 38 | 8.4 | 22.0 | - | 1 | 1 | 4932480308 | 4058546405939 | 5.80 |
| 1/2" cuadradillo | 15 | 38 | 8.4 | 23.0 | - | 1 | 1 | 4932480309 | 4058546405946 | 5.80 |
| 1/2" cuadradillo | 16 | 38 | 9.6 | 24.0 | M10 | 1 | 1 | 4932480310 | 4058546405953 | 5.80 |
| 1/2" cuadradillo | 17 | 38 | 9.6 | 26.2 | - | 1 | 1 | 4932480311 | 4058546405960 | 6.10 |
| 1/2" cuadradillo | 18 | 38 | 10.2 | 27.5 | M12 | 1 | 1 | 4932480312 | 4058546405977 | 6.10 |
| 1/2" cuadradillo | 19 | 38 | 11.1 | 28.5 | - | 1 | 1 | 4932480313 | 4058546405984 | 7.00 |
| 1/2" cuadradillo | 20 | 38 | 11.5 | 29.2 | - | 1 | 1 | 4932480314 | 4058546405991 | 7.10 |
| 1/2" cuadradillo | 21 | 38 | 11.7 | 30.0 | M14 | 1 | 1 | 4932480315 | 4058546406004 | 7.10 |
| 1/2" cuadradillo | 22 | 38 | 12.5 | 31.8 | - | 1 | 1 | 4932480316 | 4058546406011 | 7.80 |
| 1/2" cuadradillo | 23 | 40 | 12.7 | 33.8 | - | 1 | 1 | 4932480317 | 4058546406028 | 8.30 |
| 1/2" cuadradillo | 24 | 40 | 13.9 | 34.2 | M16 | 1 | 1 | 4932480318 | 4058546406035 | 8.60 |
| 1/2" cuadradillo | 25 | 42 | 14.0 | 35.8 | - | 1 | 1 | 4932480319 | 4058546406042 | 8.80 |
| 1/2" cuadradillo | 26 | 42 | 14.6 | 37.0 | - | 1 | 1 | 4932480320 | 4058546406059 | 9.40 |
| 1/2" cuadradillo | 27 | 42 | 15.0 | 38.2 | M18 | 1 | 1 | 4932480321 | 4058546406066 | 10.60 |
| 1/2" cuadradillo | 28 | 42 | 15.4 | 38.8 | - | 1 | 1 | 4932480322 | 4058546406073 | 11.40 |
| 1/2" cuadradillo | 29 | 42 | 16.7 | 42.0 | - | 1 | 1 | 4932480323 | 4058546406080 | 12.00 |
| 1/2" cuadradillo | 30 | 44 | 16.7 | 42.8 | M20 | 1 | 1 | 4932480324 | 4058546406097 | 12.40 |
| 1/2" cuadradillo | 32 | 44 | 18.3 | 43.8 | M22 | 1 | 1 | 4932480325 | 4058546406103 | 14.70 |

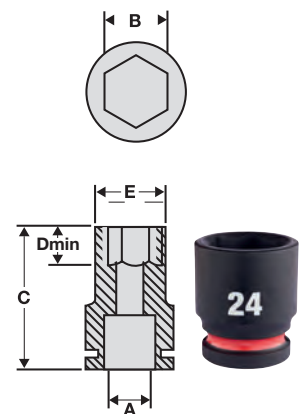

Juego de 13 vasos de impacto cortos de 1/2" en maleta

| | | | | | |
|---|----|---|------------|---------------|-------|
| 10x vasos de impacto cortos: 10 / 12 / 13 / 14 / 15 / 17 / 19 / 21 / 22 / 24mm, cardán de impacto 15°, adaptador de 1/4" Hex a cuadradillo de 1/2", extensión 150mm | 13 | 1 | 4932480456 | 4058546407414 | 93.60 |
|---|----|---|------------|---------------|-------|

SHOCKWAVE IMPACT DUTY



Vasos de impacto 1/2"- largos

| A (mm) | B (mm) | C (mm) | D (mm) | E (mm) | Tamaño de la rosca del eje | Cantidad por paquete | Cantidad de pedido | Referencia | Código EAN | Tarifa € |
|------------------|--------|--------|--------|--------|----------------------------|----------------------|--------------------|------------|---------------|----------|
| 1/2" cuadradillo | 8 | 78 | 4.2 | 15.0 | M5 | 1 | 1 | 4932480326 | 4058546406110 | 11.90 |
| 1/2" cuadradillo | 9 | 78 | 4.2 | 16.3 | - | 1 | 1 | 4932480327 | 4058546406127 | 11.90 |
| 1/2" cuadradillo | 10 | 78 | 4.8 | 17.5 | M6 | 1 | 1 | 4932480328 | 4058546406134 | 11.90 |
| 1/2" cuadradillo | 11 | 78 | 5.5 | 18.0 | - | 1 | 1 | 4932480329 | 4058546406141 | 11.90 |
| 1/2" cuadradillo | 12 | 78 | 6.1 | 19.0 | M7 | 1 | 1 | 4932480330 | 4058546406158 | 11.90 |
| 1/2" cuadradillo | 13 | 78 | 6.8 | 20.0 | M8 | 1 | 1 | 4932480331 | 4058546406165 | 12.90 |
| 1/2" cuadradillo | 14 | 78 | 8.4 | 22.0 | - | 1 | 1 | 4932480332 | 4058546406172 | 12.90 |
| 1/2" cuadradillo | 15 | 78 | 8.4 | 23.0 | - | 1 | 1 | 4932480333 | 4058546406189 | 12.90 |
| 1/2" cuadradillo | 16 | 78 | 9.8 | 24.0 | M10 | 1 | 1 | 4932480334 | 4058546406196 | 12.90 |
| 1/2" cuadradillo | 17 | 78 | 9.8 | 26.2 | - | 1 | 1 | 4932480335 | 4058546406202 | 12.90 |
| 1/2" cuadradillo | 18 | 78 | 10.2 | 27.0 | M12 | 1 | 1 | 4932480336 | 4058546406219 | 14.10 |
| 1/2" cuadradillo | 19 | 78 | 11.1 | 28.0 | - | 1 | 1 | 4932480337 | 4058546406226 | 14.10 |
| 1/2" cuadradillo | 20 | 78 | 11.5 | 29.3 | - | 1 | 1 | 4932480338 | 4058546406233 | 14.10 |
| 1/2" cuadradillo | 21 | 78 | 11.7 | 30.0 | M14 | 1 | 1 | 4932480339 | 4058546406240 | 14.10 |
| 1/2" cuadradillo | 22 | 78 | 12.5 | 31.3 | - | 1 | 1 | 4932480340 | 4058546406257 | 14.60 |
| 1/2" cuadradillo | 23 | 78 | 12.7 | 33.8 | - | 1 | 1 | 4932480341 | 4058546406264 | 15.60 |
| 1/2" cuadradillo | 24 | 78 | 13.9 | 34.2 | M16 | 1 | 1 | 4932480342 | 4058546406271 | 17.50 |
| 1/2" cuadradillo | 25 | 78 | 14.0 | 35.8 | - | 1 | 1 | 4932480343 | 4058546406288 | 17.70 |
| 1/2" cuadradillo | 26 | 78 | 14.8 | 37.0 | - | 1 | 1 | 4932480344 | 4058546406295 | 18.70 |
| 1/2" cuadradillo | 27 | 78 | 15.8 | 38.2 | M18 | 1 | 1 | 4932480345 | 4058546406301 | 20.20 |
| 1/2" cuadradillo | 28 | 78 | 15.8 | 39.2 | - | 1 | 1 | 4932480346 | 4058546406318 | 20.80 |
| 1/2" cuadradillo | 29 | 78 | 15.8 | 42.0 | - | 1 | 1 | 4932480347 | 4058546406325 | 21.80 |
| 1/2" cuadradillo | 30 | 78 | 15.8 | 42.9 | M20 | 1 | 1 | 4932480348 | 4058546406332 | 23.00 |
| 1/2" cuadradillo | 32 | 78 | 18.1 | 43.5 | M22 | 1 | 1 | 4932480349 | 4058546406349 | 25.30 |
| 1/2" cuadradillo | 33 | 78 | 18.2 | 45.3 | - | 1 | 1 | 4932480350 | 4058546406356 | 26.00 |
| 1/2" cuadradillo | 36 | 78 | 20.0 | 50.0 | M24 | 1 | 1 | 4932480351 | 4058546406363 | 27.00 |

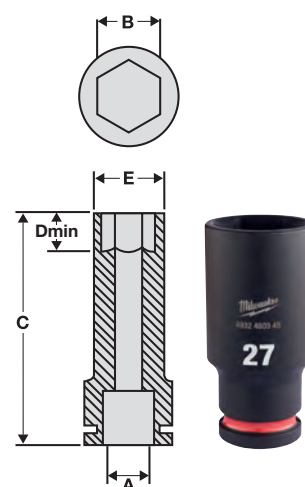

Juego de 10 vasos de impacto largos de 1/2" en maleta

| | | | | | | |
|---|--|----|---|------------|---------------|--------|
| ① | 10x vasos de impacto largos: 10 / 11 / 12 / 13 / 14 / 17 / 19 / 21 / 22 / 24mm | 10 | 1 | 4932480457 | 4058546407421 | 122.70 |
|---|--|----|---|------------|---------------|--------|

Juego de 16 piezas vasos de impacto de 1/2" en PACKOUT™

| | | | | | | |
|---|---|----|---|------------|---------------|--------|
| ② | 16 vasos de impacto de 1/2" profundidad: 10 / 11 / 12 / 13 / 14 / 15 / 16 / 17 / 18 / 19 / 20 / 21 / 22 / 23 / 24 / 75mm de extensión, 1 x 4932464083 organizador compacto PACKOUT™ | 16 | 1 | 4932480943 | 4058546412289 | 168.00 |
|---|---|----|---|------------|---------------|--------|

Vasos de 1/2" para llantas de aluminio

| Descripción | Cantidad por paquete | Cantidad de pedido | Referencia | Código EAN | Tarifa € |
|---|----------------------|--------------------|------------|---------------|----------|
| Juego de 3 vasos para llantas 3 vasos de 1/2": 17, 19 y 21mm | 3 | 1 | 4932451568 | 4002395140091 | 54.40 |



Extensiones para vasos 1/2"

| Descripción | Largo total (mm) | Cantidad por paquete | Cantidad de pedido | Referencia | Código EAN | Tarifa € |
|--------------------------|------------------|----------------------|--------------------|------------|---------------|----------|
| ① Extensión 150mm - 1/2" | 150 | 1 | 1 | 4932480352 | 4058546406370 | 15.60 |
| ② Extensión 250mm - 1/2" | 250 | 1 | 1 | 4932480353 | 4058546406387 | 20.80 |

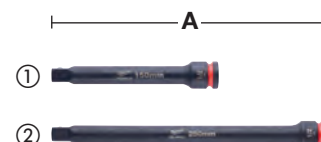

Adaptadores para vasos de 1/2"

| Descripción | Largo total (mm) | Cantidad por paquete | Cantidad de pedido | Referencia | Código EAN | Tarifa € |
|--|------------------|----------------------|--------------------|------------|---------------|----------|
| ① Adaptador de cuadradillo de 1/2" a 3/8" | 38 | 1 | 1 | 4932480354 | 4058546406394 | 8.30 |
| ② Adaptador de cuadradillo de 1/2" a 3/4" | 48 | 1 | 1 | 4932480355 | 4058546406400 | 12.50 |
| ③ Adaptador para puntas de Cuad. 1/2" H a Hex. 1/4" H. Para puntas de atornillar | 50 | 1 | 1 | 4932471828 | 4058546297275 | 30.00 |
| ④ Adaptadores de cuadradillo para accesorios de impacto | | 4 | 1 | 4932480356 | 4058546406417 | 31.20 |



Cardán de impacto para vasos de 1/2"

| Descripción | Capacidad angular (°) | Cantidad por paquete | Cantidad de pedido | Referencia | Código EAN | Tarifa € |
|---------------------------|-----------------------|----------------------|--------------------|------------|---------------|----------|
| Cardán de impacto de 1/2" | 15° | 1 | 1 | 4932480357 | 4058546406424 | 26.00 |



Vasos de impacto 1/2" con punta Torx

Llave de vaso de 1/2" cuadradillo interno según norma DIN 3121 / ISO 1174-2, con punta Torx Macho. Adecuado para aplicaciones de alto par, ancla directamente en herramientas con cuadradillo de 1/2"

| Descripción | Recepción | Cantidad por paquete | Cantidad de pedido | Referencia | Código EAN | Tarifa € |
|----------------------------------|------------------|----------------------|--------------------|------------|---------------|----------|
| Vasos de impacto 1/2" MACHO TX30 | 1/2" cuadradillo | 1 | 1 | 4932478059 | 4058546339920 | 12.50 |
| Vasos de impacto 1/4" MACHO TX40 | 1/2" cuadradillo | 1 | 1 | 4932478060 | 4058546339937 | 12.50 |
| Vasos de impacto 1/2" MACHO TX45 | 1/2" cuadradillo | 1 | 1 | 4932478061 | 4058546339944 | 12.50 |
| Vasos de impacto 1/2" MACHO TX50 | 1/2" cuadradillo | 1 | 1 | 4932478062 | 4058546339951 | 12.50 |



Vasos de impacto 1/2" con punta Hexagonal

Llave de vaso de 1/2" cuadradillo interno según norma DIN 3121 / ISO 1174-2, con punta Hexagonal Macho. Adecuado para aplicaciones de alto par, ancla directamente en herramientas con cuadradillo de 1/2"

| Descripción | Recepción | Cantidad por paquete | Cantidad de pedido | Referencia | Código EAN | Tarifa € |
|------------------------------------|------------------|----------------------|--------------------|------------|---------------|----------|
| Vasos de impacto 1/2" MACHO Hex 5 | 1/2" cuadradillo | 1 | 1 | 4932478063 | 4058546339968 | 12.50 |
| Vasos de impacto 1/2" MACHO Hex 6 | 1/2" cuadradillo | 1 | 1 | 4932478064 | 4058546339975 | 12.50 |
| Vasos de impacto 1/2" MACHO Hex 8 | 1/2" cuadradillo | 1 | 1 | 4932478065 | 4058546339982 | 12.50 |
| Vasos de impacto 1/2" MACHO Hex 10 | 1/2" cuadradillo | 1 | 1 | 4932478066 | 4058546339999 | 12.50 |
| Vasos de impacto 1/2" MACHO Hex 12 | 1/2" cuadradillo | 1 | 1 | 4932478067 | 4058546340001 | 12.50 |



SHOCKWAVE IMPACT DUTY TM

Vasos de impacto 3/4" - cortos

| A (mm) | B (mm) | C (mm) | D (mm) | E (mm) | Tamaño de la rosca del eje | Cantidad por paquete | Cantidad de pedido | Referencia | Código EAN | Tarifa € |
|------------------|--------|--------|--------|--------|----------------------------|----------------------|--------------------|------------|---------------|----------|
| 3/4" cuadradillo | 17 | 53 | 9.6 | 30 | - | 1 | 1 | 4932480361 | 4058546406462 | 22.10 |
| 3/4" cuadradillo | 19 | 53 | 11.1 | 33 | - | 1 | 1 | 4932480362 | 4058546406479 | 25.20 |
| 3/4" cuadradillo | 21 | 53 | 11.7 | 35 | M14 | 1 | 1 | 4932480363 | 4058546406486 | 25.20 |
| 3/4" cuadradillo | 22 | 53 | 12.5 | 36 | - | 1 | 1 | 4932480364 | 4058546406493 | 25.20 |
| 3/4" cuadradillo | 23 | 53 | 12.7 | 37.6 | - | 1 | 1 | 4932480365 | 4058546406509 | 25.20 |
| 3/4" cuadradillo | 24 | 53 | 13.9 | 38 | M16 | 1 | 1 | 4932480366 | 4058546406516 | 25.20 |
| 3/4" cuadradillo | 27 | 53 | 15.8 | 41 | M18 | 1 | 1 | 4932480367 | 4058546406523 | 28.40 |
| 3/4" cuadradillo | 30 | 53 | 16.7 | 46 | M20 | 1 | 1 | 4932480368 | 4058546406530 | 28.40 |
| 3/4" cuadradillo | 32 | 57 | 18.3 | 48 | M22 | 1 | 1 | 4932480369 | 4058546406547 | 28.40 |
| 3/4" cuadradillo | 33 | 57 | 19.1 | 50 | - | 1 | 1 | 4932480370 | 4058546406554 | 31.50 |
| 3/4" cuadradillo | 34 | 57 | 20 | 51 | - | 1 | 1 | 4932480371 | 4058546406561 | 31.50 |
| 3/4" cuadradillo | 36 | 57 | 22.3 | 53.5 | M24 | 1 | 1 | 4932480372 | 4058546406578 | 31.50 |
| 3/4" cuadradillo | 38 | 57 | 22.3 | 58 | - | 1 | 1 | 4932480373 | 4058546406585 | 31.50 |
| 3/4" cuadradillo | 39 | 57 | 21.5 | 58 | - | 1 | 1 | 4932480374 | 4058546406592 | 31.50 |
| 3/4" cuadradillo | 41 | 58 | 24.9 | 59.5 | M27 | 1 | 1 | 4932480375 | 4058546406608 | 31.50 |
| 3/4" cuadradillo | 46 | 62 | 28.6 | 66.2 | M30 | 1 | 1 | 4932480376 | 4058546406615 | 44.10 |
| 3/4" cuadradillo | 50 | 65 | 29.8 | 66.2 | M33 | 1 | 1 | 4932480377 | 4058546406622 | 53.60 |

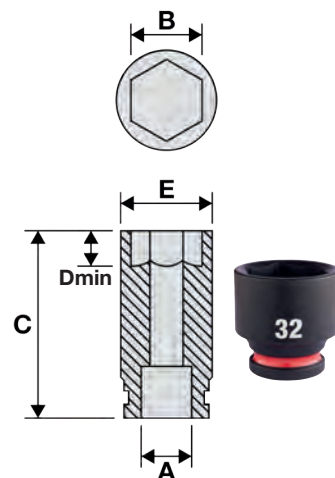

Vasos de impacto 3/4" - largos

| A (mm) | B (mm) | C (mm) | D (mm) | E (mm) | Tamaño de la rosca del eje | Cantidad por paquete | Cantidad de pedido | Referencia | Código EAN | Tarifa € |
|------------------|--------|--------|--------|--------|----------------------------|----------------------|--------------------|------------|---------------|----------|
| 3/4" cuadradillo | 17 | 90 | 9.6 | 30 | - | 1 | 1 | 4932480378 | 4058546406639 | 34.70 |
| 3/4" cuadradillo | 19 | 90 | 11.1 | 33 | - | 1 | 1 | 4932480379 | 4058546406646 | 39.90 |
| 3/4" cuadradillo | 21 | 90 | 11.7 | 35 | M14 | 1 | 1 | 4932480380 | 4058546406653 | 39.90 |
| 3/4" cuadradillo | 22 | 90 | 12.5 | 36 | - | 1 | 1 | 4932480381 | 4058546406660 | 39.90 |
| 3/4" cuadradillo | 23 | 90 | 12.7 | 37.6 | - | 1 | 1 | 4932480382 | 4058546406677 | 39.90 |
| 3/4" cuadradillo | 24 | 90 | 13.9 | 38 | M16 | 1 | 1 | 4932480383 | 4058546406684 | 39.90 |
| 3/4" cuadradillo | 25 | 90 | 14 | 40.5 | - | 1 | 1 | 4932480384 | 4058546406691 | 39.90 |
| 3/4" cuadradillo | 26 | 90 | 14.6 | 40.8 | - | 1 | 1 | 4932480385 | 4058546406707 | 44.10 |
| 3/4" cuadradillo | 27 | 90 | 15.8 | 41 | M18 | 1 | 1 | 4932480386 | 4058546406714 | 44.10 |
| 3/4" cuadradillo | 28 | 90 | 16.3 | 45.2 | - | 1 | 1 | 4932480387 | 4058546406721 | 44.10 |
| 3/4" cuadradillo | 29 | 90 | 16.7 | 46 | - | 1 | 1 | 4932480388 | 4058546406738 | 44.10 |
| 3/4" cuadradillo | 30 | 90 | 16.7 | 46 | M20 | 1 | 1 | 4932480389 | 4058546406745 | 44.10 |
| 3/4" cuadradillo | 31 | 90 | 17.8 | 47 | - | 1 | 1 | 4932480390 | 4058546406752 | 44.10 |
| 3/4" cuadradillo | 32 | 90 | 18.3 | 48 | M22 | 1 | 1 | 4932480391 | 4058546406769 | 44.10 |
| 3/4" cuadradillo | 33 | 90 | 19.1 | 50 | - | 1 | 1 | 4932480392 | 4058546406776 | 49.40 |
| 3/4" cuadradillo | 34 | 90 | 20 | 51 | - | 1 | 1 | 4932480393 | 4058546406783 | 49.40 |
| 3/4" cuadradillo | 35 | 90 | 20.1 | 52 | - | 1 | 1 | 4932480394 | 4058546406790 | 49.40 |
| 3/4" cuadradillo | 36 | 90 | 22.3 | 53.5 | M24 | 1 | 1 | 4932480395 | 4058546406806 | 49.40 |
| 3/4" cuadradillo | 37 | 90 | 20.4 | 54.8 | - | 1 | 1 | 4932480396 | 4058546406813 | 49.40 |
| 3/4" cuadradillo | 38 | 90 | 22.3 | 58 | - | 1 | 1 | 4932480397 | 4058546406820 | 49.40 |
| 3/4" cuadradillo | 39 | 90 | 21.5 | 58 | - | 1 | 1 | 4932480398 | 4058546406837 | 49.40 |
| 3/4" cuadradillo | 40 | 90 | 22.8 | 59.5 | - | 1 | 1 | 4932480399 | 4058546406844 | 49.40 |
| 3/4" cuadradillo | 41 | 90 | 24.9 | 59.5 | M27 | 1 | 1 | 4932480400 | 4058546406851 | 49.40 |
| 3/4" cuadradillo | 46 | 90 | 28.6 | 66.2 | M30 | 1 | 1 | 4932480401 | 4058546406868 | 69.30 |
| 3/4" cuadradillo | 50 | 90 | 29.8 | 72 | M33 | 1 | 1 | 4932480402 | 4058546406875 | 84.00 |

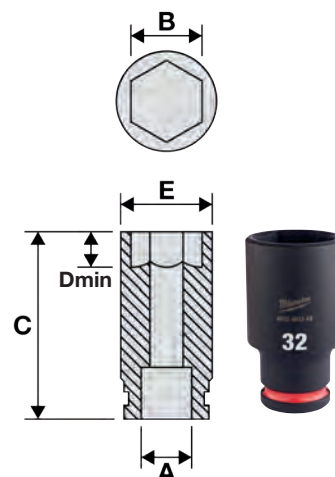

FLUJACIÓN

Extensiones para vasos 3/4"

| Descripción | Largo total (mm) | Cantidad por paquete | Cantidad de pedido | Referencia | Código EAN | Tarifa € |
|--------------------------|------------------|----------------------|--------------------|------------|---------------|----------|
| ① Extensión 175mm - 3/4" | 175 | 1 | 1 | 4932480403 | 4058546406882 | 52.50 |
| ② Extensión 250mm - 3/4" | 250 | 1 | 1 | 4932480404 | 4058546406899 | 76.50 |

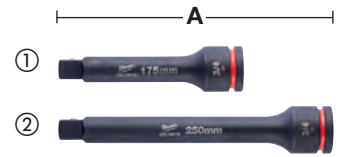

Adaptadores para vasos de 3/4"

| Descripción | Largo total (mm) A | Cantidad por paquete | Cantidad de pedido | Referencia | Código EAN | Tarifa € |
|---|--------------------|----------------------|--------------------|------------|---------------|----------|
| ① Adaptador de cuadradillo de 3/4" a 1/2" | 56.6 | 1 | 1 | 4932480405 | 4058546406905 | 42.00 |
| ② Adaptador de cuadradillo de 3/4" a 1" | 63 | 1 | 1 | 4932480406 | 4058546406912 | 47.30 |



Cardán de impacto para vasos de 3/4"

| Descripción | Capacidad angular (°) | Cantidad por paquete | Cantidad de pedido | Referencia | Código EAN | Tarifa € |
|---------------------------|-----------------------|----------------------|--------------------|------------|---------------|----------|
| Cardán de impacto de 3/4" | 25° | 1 | 1 | 4932480407 | 4058546406929 | 42.00 |



Anillos retenedores para vasos de 3/4"

| Descripción | Cantidad por paquete | Cantidad de pedido | Referencia | Código EAN | Tarifa € |
|--|----------------------|--------------------|------------|---------------|----------|
| Anillo de retención para vasos de 3/4" | 1 | 1 | 4932480450 | 4058546407353 | 3.20 |



SHOCKWAVE IMPACT DUTY



TM

Vasos de impacto 1"- cortos

| A (mm) | B (mm) | C (mm) | D (mm) | E (mm) | Tamaño de la rosca del eje | Cantidad por paquete | Cantidad de pedido | Referencia | Código EAN | Tarifa € |
|----------------|--------|--------|--------|--------|----------------------------|----------------------|--------------------|------------|---------------|----------|
| 1" cuadradillo | 27 | 58 | 15.8 | 45.2 | M18 | 1 | 1 | 4932480408 | 4058546406936 | 35.70 |
| 1" cuadradillo | 30 | 62 | 16.7 | 49 | M20 | 1 | 1 | 4932480409 | 4058546406943 | 37.80 |
| 1" cuadradillo | 32 | 62 | 18.3 | 52 | M22 | 1 | 1 | 4932480410 | 4058546406950 | 38.90 |
| 1" cuadradillo | 33 | 62 | 19.1 | 54 | - | 1 | 1 | 4932480411 | 4058546406967 | 39.90 |
| 1" cuadradillo | 34 | 62 | 20 | 54 | - | 1 | 1 | 4932480412 | 4058546406974 | 42.00 |
| 1" cuadradillo | 36 | 65 | 22.3 | 55.3 | M24 | 1 | 1 | 4932480413 | 4058546406981 | 43.10 |
| 1" cuadradillo | 38 | 65 | 22.3 | 58 | - | 1 | 1 | 4932480414 | 4058546406998 | 48.30 |
| 1" cuadradillo | 41 | 70 | 24.9 | 61 | M27 | 1 | 1 | 4932480416 | 4058546407018 | 53.60 |
| 1" cuadradillo | 42 | 70 | 25.4 | 64 | - | 1 | 1 | 4932480417 | 4058546407025 | 57.80 |
| 1" cuadradillo | 46 | 75 | 28.6 | 68 | M30 | 1 | 1 | 4932480418 | 4058546407032 | 66.20 |
| 1" cuadradillo | 50 | 75 | 29.8 | 73 | M33 | 1 | 1 | 4932480419 | 4058546407049 | 79.80 |
| 1" cuadradillo | 55 | 83 | 33.6 | 82 | M36 | 1 | 1 | 4932480420 | 4058546407056 | 84.00 |
| 1" cuadradillo | 60 | 87 | 35 | 86 | M39 | 1 | 1 | 4932480421 | 4058546407063 | 107.10 |
| 1" cuadradillo | 65 | 90 | 35 | 92 | M42 | 1 | 1 | 4932480422 | 4058546407070 | 120.80 |
| 1" cuadradillo | 70 | 93 | 35 | 97 | M45 | 1 | 1 | 4932480423 | 4058546407087 | 134.40 |

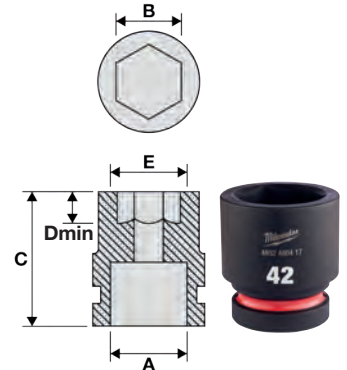

FLUJACIÓN

**ACERO FORJADO
ALTA
RESISTENCIA
AL IMPACTO**



46

**MEDIDAS
ESTAMPADAS Y
RELLENADAS
CON TINTA**



**DISEÑO EN
6 CARAS**



**BANDA
COLOREADA
Y RELLENADA
CON PINTURA**



Vasos de impacto 1"- largos

| A (mm) | B (mm) | C (mm) | D (mm) | E (mm) | Tamaño de la rosca del eje | Cantidad por paquete | Cantidad de pedido | Referencia | Código EAN | Tarifa € |
|----------------|--------|--------|--------|--------|----------------------------|----------------------|--------------------|------------|---------------|----------|
| 1" cuadradillo | 27 | 92 | 15.8 | 45.2 | M18 | 1 | 1 | 4932480424 | 4058546407094 | 66.20 |
| 1" cuadradillo | 30 | 92 | 16.7 | 49 | M20 | 1 | 1 | 4932480425 | 4058546407100 | 69.30 |
| 1" cuadradillo | 32 | 92 | 18.3 | 52 | M22 | 1 | 1 | 4932480426 | 4058546407117 | 72.50 |
| 1" cuadradillo | 33 | 92 | 19.1 | 54 | - | 1 | 1 | 4932480427 | 4058546407124 | 75.60 |
| 1" cuadradillo | 34 | 92 | 20 | 54 | - | 1 | 1 | 4932480428 | 4058546407131 | 78.80 |
| 1" cuadradillo | 36 | 92 | 22.3 | 55.3 | M24 | 1 | 1 | 4932480429 | 4058546407148 | 81.90 |
| 1" cuadradillo | 38 | 92 | 22.3 | 58 | - | 1 | 1 | 4932480430 | 4058546407155 | 90.30 |
| 1" cuadradillo | 41 | 100 | 24.9 | 61 | M27 | 1 | 1 | 4932480432 | 4058546407179 | 98.70 |
| 1" cuadradillo | 46 | 100 | 28.6 | 68 | M30 | 1 | 1 | 4932480434 | 4058546407193 | 122.90 |
| 1" cuadradillo | 50 | 100 | 28.6 | 73 | M33 | 1 | 1 | 4932480435 | 4058546407209 | 148.10 |
| 1" cuadradillo | 55 | 100 | 33.6 | 82 | M36 | 1 | 1 | 4932480436 | 4058546407216 | 155.40 |
| 1" cuadradillo | 60 | 120 | 35 | 86 | M39 | 1 | 1 | 4932480437 | 4058546407223 | 197.40 |
| 1" cuadradillo | 65 | 125 | 35 | 92 | M42 | 1 | 1 | 4932480438 | 4058546407230 | 221.60 |

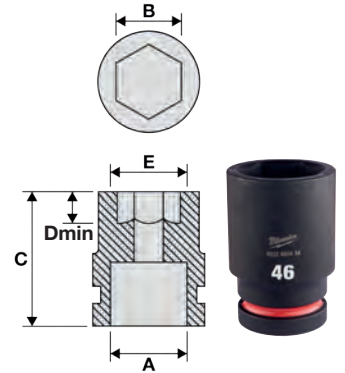

Extensiones para vasos 1"

| Descripción | Largo total (mm) | Cantidad por paquete | Cantidad de pedido | Referencia | Código EAN | Tarifa € |
|------------------------|------------------|----------------------|--------------------|------------|---------------|----------|
| ① Extensión 175mm - 1" | 175 | 1 | 1 | 4932480440 | 4058546407254 | 73.50 |
| ② Extensión 250mm - 1" | 250 | 1 | 1 | 4932480441 | 4058546407261 | 94.50 |

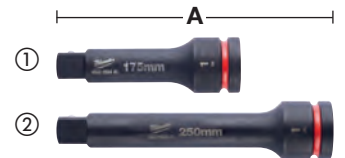

Adaptadores para vasos de 1"

| Descripción | Largo total (mm) | Cantidad por paquete | Cantidad de pedido | Referencia | Código EAN | Tarifa € |
|---------------------------------------|------------------|----------------------|--------------------|------------|---------------|----------|
| Adaptador de cuadradillo de 1" a 3/4" | 70 | 1 | 1 | 4932480442 | 4058546407278 | 52.50 |



SHOCKWAVE IMPACT DUTY TM

Cardán de impacto de 1"

| Descripción | Capacidad angular (°) | Cantidad por paquete | Cantidad de pedido | Referencia | Código EAN | Tarifa € |
|------------------------------------|-----------------------|----------------------|--------------------|------------|---------------|----------|
| Cardán de impacto para vasos de 1" | 25° | 1 | 1 | 4932480443 | 4058546407285 | 52.50 |



Anillos retenedores para vasos de 1"

| Descripción | Cantidad por paquete | Cantidad de pedido | Referencia | Código EAN | Tarifa € |
|--|----------------------|--------------------|------------|---------------|----------|
| Anillo de retención para vasos de 1" 27-44mm | 1 | 1 | 4932480451 | 4058546407360 | 3.20 |
| Anillo de retención para vasos de 1" 46-70mm | 1 | 1 | 4932480452 | 4058546407377 | 3.20 |



Railes de transporte

Railes intercambiables y adaptables con soportes para vasos de 1/4", 3/4" y 1/2"

Compatibles con vasos cortos y largos, tapas finales extraibles para poder cambiar los soportes facilmente

Soportes con esferas metálicas para sujetar mejor los vasos

Compatible con vasos de impacto y cromados

Agujeros en los railes para poder ser fijados



| Descripción | Longitud (mm) | Cantidad por paquete | Cantidad de pedido | Referencia | Código EAN | Tarifa € |
|---|---------------|----------------------|--------------------|------------|---------------|----------|
| Raíl de transporte para vasos de 1/4", 350mm y 10 clips | 350 | 1 | 1 | 4932480444 | 4058546407292 | 12.60 |
| Raíl de transporte para vasos de 1/4", 350mm y 10 clips | - | 10 | 1 | 4932480445 | 4058546407308 | 4.20 |
| Raíl de transporte para vasos de 3/8", 350mm y 10 clips | 350 | 1 | 1 | 4932480446 | 4058546407315 | 13.70 |
| Clips adicionales para raíl de transporte de 3/8" - 10uds | - | 10 | 1 | 4932480447 | 4058546407322 | 5.30 |
| Raíl de transporte para vasos de 1/2", 350mm y 10 clips | 350 | 1 | 1 | 4932480448 | 4058546407339 | 14.60 |
| Clips adicionales para raíl de transporte de 1/2" - 10uds | - | 10 | 1 | 4932480449 | 4058546407346 | 6.20 |



CLAVOS Y GRAPAS

Prepárate para cualquier proyecto de carpintería y construcción con los clavos y grapas de calidad profesional de MILWAUKEE®

Clavos 0° de acabado 18G cabeza fina

NUEVO

Compatible con M18™ FN18GS
Cinta para mantener la alineación

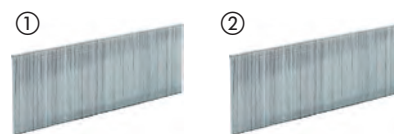

| Diámetro | Dimensiones (mm) | Largo total (mm) | Ángulo del peine (°) | Clase | Material | Cantidad por paquete | Cantidad de pedido | Referencia | Código EAN | Tarifa € |
|----------|------------------|------------------|----------------------|-------|-----------------------------------|----------------------|--------------------|------------|---------------|----------|
| 18 | 1.05 x 1.25 | 16 | 0° | 1 | Recubierto de resina. Galvanizado | 10.000 | 1 | 4932492549 | 4058546419165 | 31.50 |
| 18 | 1.05 x 1.25 | 19 | 0° | 1 | Recubierto de resina. Galvanizado | 10.000 | 1 | 4932492550 | 4058546419172 | 35.70 |
| 18 | 1.05 x 1.25 | 25 | 0° | 1 | Recubierto de resina. Galvanizado | 5.000 | 1 | 4932492551 | 4058546419189 | 21.00 |
| ① 18 | 1.05 x 1.25 | 30 | 0° | 1 | Recubierto de resina. Galvanizado | 5.000 | 1 | 4932492552 | 4058546419196 | 23.10 |
| 18 | 1.05 x 1.25 | 32 | 0° | 1 | Recubierto de resina. Galvanizado | 5.000 | 1 | 4932492553 | 4058546419202 | 23.10 |
| 18 | 1.05 x 1.25 | 40 | 0° | 1 | Recubierto de resina. Galvanizado | 5.000 | 1 | 4932492554 | 4058546419219 | 27.70 |
| 18 | 1.05 x 1.25 | 45 | 0° | 1 | Recubierto de resina. Galvanizado | 5.000 | 1 | 4932492555 | 4058546419226 | 30.10 |
| 18 | 1.05 x 1.25 | 50 | 0° | 1 | Recubierto de resina. Galvanizado | 5.000 | 1 | 4932492556 | 4058546419233 | 32.20 |
| 18 | 1.05 x 1.25 | 16 | 0° | 3 | Inoxidable | 10.000 | 1 | 4932492557 | 4058546419240 | 120.20 |
| 18 | 1.05 x 1.25 | 19 | 0° | 3 | Inoxidable | 10.000 | 1 | 4932492558 | 4058546419257 | 131.90 |
| 18 | 1.05 x 1.25 | 25 | 0° | 3 | Inoxidable | 5.000 | 1 | 4932492559 | 4058546419264 | 76.10 |
| ② 18 | 1.05 x 1.25 | 30 | 0° | 3 | Inoxidable | 5.000 | 1 | 4932492560 | 4058546419271 | 96.80 |
| 18 | 1.05 x 1.25 | 32 | 0° | 3 | Inoxidable | 5.000 | 1 | 4932492561 | 4058546419288 | 93.90 |
| 18 | 1.05 x 1.25 | 40 | 0° | 3 | Inoxidable | 5.000 | 1 | 4932492562 | 4058546419295 | 110.10 |
| 18 | 1.05 x 1.25 | 45 | 0° | 3 | Inoxidable | 5.000 | 1 | 4932492563 | 4058546419301 | 104.40 |
| 18 | 1.05 x 1.25 | 50 | 0° | 3 | Inoxidable | 5.000 | 1 | 4932492564 | 4058546419318 | 111.60 |

Clavos 34° de acabado 15G cabeza fina

NUEVO

Compatible con M18™ CN15GA
Cinta para mantener la alineación



| Diámetro | Dimensiones (mm) | Largo total (mm) | Ángulo del peine (°) | Clase | Material | Cantidad por paquete | Cantidad de pedido | Referencia | Código EAN | Tarifa € |
|----------|------------------|------------------|----------------------|-------|-------------|----------------------|--------------------|------------|---------------|----------|
| 15 | 1.8 | 32 | 34° | 1 | Galvanizado | 4.000 | 1 | 4932492574 | 4058546419417 | 92.10 |
| 15 | 1.8 | 38 | 34° | 1 | Galvanizado | 2.500 | 1 | 4932492575 | 4058546419424 | 110.60 |
| ① 15 | 1.8 | 44 | 34° | 1 | Galvanizado | 2.500 | 1 | 4932492576 | 4058546419431 | 132.40 |
| 15 | 1.8 | 50 | 34° | 1 | Galvanizado | 2.500 | 1 | 4932492577 | 4058546419448 | 99.00 |
| 15 | 1.8 | 63 | 34° | 1 | Galvanizado | 2.200 | 1 | 4932492578 | 4058546419455 | 135.90 |
| 15 | 1.8 | 38 | 34° | 3 | Inoxidable | 2.500 | 1 | 4932492579 | 4058546419462 | 146.80 |
| ② 15 | 1.8 | 50 | 34° | 3 | Inoxidable | 2.500 | 1 | 4932492580 | 4058546419479 | 173.30 |
| 15 | 1.8 | 63 | 34° | 3 | Inoxidable | 2.200 | 1 | 4932492581 | 4058546419486 | 175.20 |

Clavos 20° de acabado 16G cabeza fina

NUEVO

Compatible con M18™ CN16GA
Cinta para mantener la alineación



| Diámetro | Dimensiones (mm) | Largo total (mm) | Ángulo del peine (°) | Clase | Material | Cantidad por paquete | Cantidad de pedido | Referencia | Código EAN | Tarifa € |
|----------|------------------|------------------|----------------------|-------|-------------|----------------------|--------------------|------------|---------------|----------|
| 16 | 1.35 x 1.61 | 32 | 20° | 1 | Galvanizado | 2,000 | 1 | 4932492582 | 4058546419493 | 21.00 |
| 16 | 1.35 x 1.61 | 38 | 20° | 1 | Galvanizado | 2,000 | 1 | 4932492583 | 4058546419509 | 24.20 |
| 16 | 1.35 x 1.61 | 45 | 20° | 1 | Galvanizado | 2,000 | 1 | 4932492584 | 4058546419516 | 25.20 |
| 16 | 1.35 x 1.61 | 50 | 20° | 1 | Galvanizado | 2,000 | 1 | 4932492585 | 4058546419523 | 27.30 |
| 16 | 1.35 x 1.61 | 64 | 20° | 1 | Galvanizado | 2,000 | 1 | 4932492586 | 4058546419530 | 34.70 |

Clavos 20° cabeza redonda

NUEVO

Compatible con M18[™] FFN21
Cinta para mantener la alineación



| Diámetro del vástago (mm) | Largo total (mm) | Ángulo del peine (°) | Clase | Material | Cantidad por paquete | Cantidad de pedido | Referencia | Código EAN | Tarifa € |
|---------------------------|------------------|----------------------|-------|------------------------|----------------------|--------------------|------------|---------------|----------|
| 2.8 | 65 | 20° | 1 | Anillado y brillante | 2.000 | 1 | 4932492587 | 4058546419547 | 90.00 |
| 2.8 | 75 | 20° | 1 | Anillado y brillante | 2.000 | 1 | 4932492588 | 4058546419554 | 110.00 |
| 3.1 | 80 | 20° | 1 | Anillado y brillante | 1.750 | 1 | 4932492589 | 4058546419561 | 105.00 |
| 3.1 | 90 | 20° | 1 | Anillado y brillante | 1.750 | 1 | 4932492590 | 4058546419578 | 115.00 |
| 2.8 | 65 | 20° | 2 | Anillado y galvanizado | 2.000 | 1 | 4932492591 | 4058546419585 | 110.00 |
| 3.1 | 75 | 20° | 2 | Anillado y galvanizado | 1.750 | 1 | 4932492592 | 4058546419592 | 115.00 |
| 3.1 | 80 | 20° | 2 | Anillado y galvanizado | 1.750 | 1 | 4932492593 | 4058546419608 | 125.00 |
| 3.1 | 90 | 20° | 2 | Anillado y galvanizado | 1.750 | 1 | 4932492594 | 4058546419615 | 130.00 |

Clavos 34° cabeza en D (media luna)

NUEVO

Compatible con M18[™] FFN
Cinta de papel para mantener la alineación

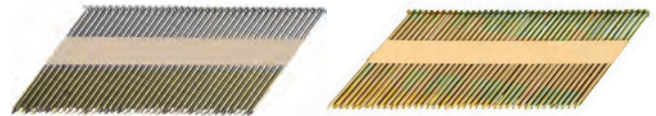

| Diámetro del vástago (mm) | Largo total (mm) | Ángulo del peine (°) | Clase | Material | Cantidad por paquete | Cantidad de pedido | Referencia | Código EAN | Tarifa € |
|---------------------------|------------------|----------------------|-------|--------------------------------|----------------------|--------------------|------------|---------------|----------|
| 2.8 | 50 | 34° | 1 | Liso y brillante | 2.200 | 1 | 4932492595 | 4058546419622 | 90.00 |
| 2.8 | 63 | 34° | 1 | Liso y brillante | 2.200 | 1 | 4932492596 | 4058546419639 | 100.00 |
| 2.8 | 75 | 34° | 1 | Liso y brillante | 2.200 | 1 | 4932492597 | 4058546419646 | 120.00 |
| 3.1 | 90 | 34° | 1 | Liso y brillante | 2.200 | 1 | 4932492598 | 4058546419653 | 140.00 |
| 2.8 | 50 | 34° | 1 | Anillado y brillante | 2.200 | 1 | 4932492599 | 4058546419660 | 90.00 |
| 2.8 | 63 | 34° | 1 | Anillado y brillante | 2.200 | 1 | 4932492600 | 4058546419677 | 100.00 |
| 2.8 | 70 | 34° | 1 | Anillado y brillante | 2.200 | 1 | 4932492601 | 4058546419684 | 115.00 |
| 2.8 | 75 | 34° | 1 | Anillado y brillante | 2.200 | 1 | 4932492602 | 4058546419691 | 120.00 |
| 2.8 | 80 | 34° | 1 | Anillado y brillante | 2.200 | 1 | 4932492603 | 4058546419707 | 130.00 |
| 3.1 | 90 | 34° | 1 | Anillado y brillante | 2.200 | 1 | 4932492604 | 4058546419714 | 140.00 |
| 3.1 | 90 | 34° | 2 | Liso y galvanizado | 2.200 | 1 | 4932492605 | 4058546419721 | 150.00 |
| 2.8 | 50 | 34° | 2 | Anillado y galvanizado | 2.200 | 1 | 4932492606 | 4058546419738 | 105.00 |
| 2.8 | 63 | 34° | 2 | Anillado y galvanizado | 2.200 | 1 | 4932492607 | 4058546419745 | 110.00 |
| 2.8 | 75 | 34° | 2 | Anillado y galvanizado | 2.200 | 1 | 4932492608 | 4058546419752 | 130.00 |
| 3.1 | 63 | 34° | 2 | Anillado y galvanizado | 2.200 | 1 | 4932492609 | 4058546419769 | 125.00 |
| 3.1 | 75 | 34° | 2 | Anillado y galvanizado | 2.200 | 1 | 4932492610 | 4058546419776 | 145.00 |
| 3.1 | 80 | 34° | 2 | Liso y galvanizado | 2.200 | 1 | 4932492611 | 4058546419783 | 155.00 |
| 3.1 | 90 | 34° | 2 | Liso y galvanizado | 2.200 | 1 | 4932492612 | 4058546419790 | 165.00 |
| 2.8 | 50 | 34° | 3 | Liso y galvanizado en caliente | 2.200 | 1 | 4932492613 | 4058546419806 | 120.00 |
| 2.8 | 65 | 34° | 3 | Liso y galvanizado en caliente | 2.200 | 1 | 4932492614 | 4058546419813 | 140.00 |
| 3.1 | 90 | 34° | 3 | Liso y galvanizado en caliente | 2.200 | 1 | 4932492615 | 4058546419820 | 200.00 |

Grapas

NUEVO

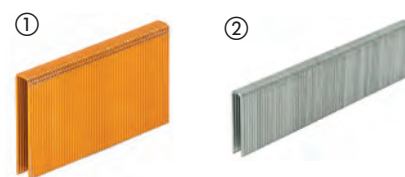

| Tipo | Ancho (mm) | Dimensiones (mm) | Largo total (mm) | Clase | Material | Cantidad por paquete | Cantidad de pedido | Referencia | Código EAN | Tarifa € |
|---|------------|------------------|------------------|-------|-----------------------------------|----------------------|--------------------|------------|---------------|----------|
| ① Grapas T50 de alambre fino para M12™ BST | 10.6 | 0.5 x 1.25 | 6 | 1 | Galvanizada | 1.400 | 1 | 4932492565 | 4058546419325 | 5.00 |
| | 10.6 | 0.5 x 1.25 | 6 | 1 | Galvanizada | 5.000 | 1 | 4932492570 | 4058546419370 | 18.00 |
| | 10.6 | 0.5 x 1.25 | 8 | 1 | Galvanizada | 1.000 | 1 | 4932492566 | 4058546419332 | 5.00 |
| | 10.6 | 0.5 x 1.25 | 8 | 1 | Galvanizada | 5.000 | 1 | 4932492571 | 4058546419387 | 25.00 |
| | 10.6 | 0.5 x 1.25 | 10 | 1 | Galvanizada | 900 | 1 | 4932492567 | 4058546419349 | 4.00 |
| | 10.6 | 0.5 x 1.25 | 10 | 1 | Galvanizada | 5.000 | 1 | 4932492572 | 4058546419394 | 22.00 |
| | 10.6 | 0.5 x 1.25 | 12 | 1 | Galvanizada | 750 | 1 | 4932492568 | 4058546419356 | 4.00 |
| | 10.6 | 0.5 x 1.25 | 14 | 1 | Galvanizada | 600 | 1 | 4932492569 | 4058546419363 | 4.00 |
| ② Grapas de alambre fino para M18™ FNCS18GS | 5.7 | 0.5 x 1.25 | 15 | 1 | Recubierta de resina, galvanizada | 7.200 | 1 | 4932492616 | 4058546419837 | 30.00 |
| | 5.7 | 0.5 x 1.25 | 20 | 1 | Recubierta de resina, galvanizada | 6.000 | 1 | 4932492617 | 4058546419844 | 30.00 |
| | 5.7 | 0.5 x 1.25 | 25 | 1 | Recubierta de resina, galvanizada | 4.400 | 1 | 4932492618 | 4058546419851 | 30.00 |
| | 5.7 | 0.5 x 1.25 | 30 | 1 | Recubierta de resina, galvanizada | 4.200 | 1 | 4932492619 | 4058546419868 | 32.00 |
| | 5.7 | 0.5 x 1.25 | 32 | 1 | Recubierta de resina, galvanizada | 3.600 | 1 | 4932492620 | 4058546419875 | 30.00 |
| | 5.7 | 0.5 x 1.25 | 35 | 1 | Recubierta de resina, galvanizada | 3.600 | 1 | 4932492621 | 4058546419882 | 32.00 |
| | 5.7 | 0.5 x 1.25 | 36 | 1 | Recubierta de resina, galvanizada | 3.600 | 1 | 4932492622 | 4058546419899 | 32.00 |
| | 5.7 | 0.5 x 1.25 | 38 | 1 | Recubierta de resina, galvanizada | 2.600 | 1 | 4932492623 | 4058546419905 | 34.00 |
| | 5.7 | 0.5 x 1.25 | 25 | 3 | Recubierta de resina, inoxidable | 4.400 | 1 | 4932492624 | 4058546419912 | 80.00 |
| | 5.7 | 0.5 x 1.25 | 35 | 3 | Recubierta de resina, inoxidable | 3.600 | 1 | 4932492625 | 4058546419929 | 85.00 |
| | 5.7 | 0.5 x 1.25 | 38 | 3 | Recubierta de resina, inoxidable | 2.600 | 1 | 4932492626 | 4058546419936 | 70.00 |

Grapas para cercados

NUEVO

Grapas para cercados para la grapadora de MILWAUKEE® M18™ FFUS
 Para todo tipo de cercados con alambre y fijado en postes de madera, por ejemplo cercados para ganado, diferentes tipos de materiales de cierre como cadenas, alambre de espino y alambre de alta resistencia
 Grapas galvanizadas en caliente de zinc-aluminio (HDG) para una mayor resistencia a la corrosión
 Fabricados con acero de 4mm de grosor, para mayor duración
 Puntas divergentes que se retuercen al entrar en la madera y evita que se puedan salir
 Adhesivo rojo que facilita la entrada en el material y al enfriarse fija la grapa
 Sujeción del peine de grapas con cinta de papel, para un rápido uso



| Largo total (mm) | Ancho (mm) | Clase | Cantidad por paquete | Cantidad de pedido | Referencia | Código EAN | Tarifa € |
|------------------|------------|-------|----------------------|--------------------|------------|---------------|----------|
| 40 | 20 | 3 | 960 | 1 | 4932480358 | 4058546406431 | 105.00 |
| 45 | 20 | 3 | 960 | 1 | 4932480359 | 4058546406448 | 115.50 |
| 50 | 20 | 3 | 960 | 1 | 4932480360 | 4058546406455 | 126.00 |

Grapas para cableados

NUEVO

Grapas aisladas para la grapadora de cables M12™ BCST
 19mm de ancho y 25mm de alto, para fijar todo tipo de cables eléctricos o de datos en estructuras o paneles de madera. No adecuadas para hormigón
 Puente de plástico en el interior. Asegura que el cable no se dañe o corte al graparlo
 Solo para uso en interiores

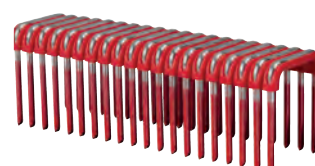

| Largo total (mm) | Ancho (mm) | Cantidad por paquete | Clase | Cantidad de pedido | Referencia | Código EAN | Tarifa € |
|------------------|------------|----------------------|-------|--------------------|------------|---------------|----------|
| 25 | 19 | 600 | 1 | 1 | 4932479628 | 4058546374228 | 52.50 |



SAWZALL™

GUÍA PARA SELECCIONAR LA HOJA ADECUADA

1. Identifica el material que vas a cortar en las columnas
2. Busca en la columna el mejor rendimiento

MEJOR RENDIMIENTO

BUEN RENDIMIENTO



HOJAS PARA DEMOLICIÓN (MADERA CON CLAVOS)

| | |
|-------------|--|
| AX™ CARBIDE | |
| AX™ | |
| THIN KERF | |

HOJAS PARA CORTE DE METAL

| | |
|-----------------------|--|
| TORCH™ NITRUS CARBIDE | |
| TORCH™ CARBIDE | |
| TORCH™ | |
| THIN KERF | |

HOJAS DE CORTE UNIVERSALES (DIFERENTES MATERIALES)











| | |
|---------------------|--|
| WRECKER™ CARBIDE | |
| WRECKER™ | |
| Nº de ref. 48005092 | |
| Nº de ref. 48005293 | |
| Nº de ref. 48005093 | |

HOJAS DE CORTE DE MADERA Y OTROS MATERIALES

| | |
|---------------------|--|
| Nº de ref. 48001075 | |
| Nº de ref. 48001077 | |
| Nº de ref. 48001079 | |

HOJAS PARA APLICACIONES ESPECIALES

| | |
|--------------------|--|
| GRANOS DE DIAMANTE | |
|--------------------|--|

| | | |  |  |  |  |  |  |  |  |  |  |  |
|---------------------|-------------------------|---------------------|---|---|---|---|---|--|---|---|---|---|---|
| DIENTES POR PULGADA | ESPESOR DE LA HOJA (MM) | PARED GRUESA > 4 MM | GROSOR DE PARED MEDIO 1.5 - 4 MM | PARED FINA 0.5 - 3 MM | ACERO INOXIDABLE | HIERRO FUNDIDO | METALES NO FERROSOS (COBRE/ALUMINIO) | MADERA | MADERA VERDE | MADERAS CON CLAVOS Y TORNILLOS | PALLETS | TUBOS DE PVC | |
| 5 | 1.27 | | | | | | | | | | | | |
| 5 | 1.60 | | | | | | | | | | | | |
| 5 | 1.27 | | | | | | | | | | | | |
| 7 | 1.27 | | | | | | | | | | | | |
| 7 | 1.27 | | | | | | | | | | | | |
| 10 | 1.10 | Rápido/Basto | Rápido/Basto | | | | | | | | | | |
| 14 | 1.10 | ↕ | ↕ | | | | | | | | | | |
| 18 | 1.10 | Lento/Fino | Lento/Fino | | | | | | | | | | |
| 14 | 0.90 | Rápido/Basto | Rápido/Basto | | | | | | | | | | |
| 18 | 0.90 | ↕ | ↕ | | | | | | | | | | |
| 25 | 0.90 | Lento/Fino | Lento/Fino | | | | | | | | | | |
| 6 | 1.27 | | | | | | | | | | | | |
| 7/11 | 1.60 | | | | | | | | | | | | |
| 10 | 0.90 | | | | | | | | | | | | |
| 10/14 | 0.90 | | | | | | | | | | | | |
| 8/12 | 1.27 | | | | | | | | | | | | |
| 4.2 | 1.27 | | | | | | | | | | | | |
| 5.5/6 | 1.27 | | | | | | | | | | | | |
| 8.5 | 1.27 | | | | | | | | | | | | |
| Grano | 1.10 | | | | | | | | | | | | |



Nothing but **HEAVY DUTY.**[™]

NOVEDAD

NITRUS CARBIDE[™]

TORCH[™]
NITRUS CARBIDE

CORTA MUCHO MÁS

Nuestras hojas The TORCH[™] con dientes pastillados NITRUS CARBIDE[™] para FUNDICIÓN y otros metales de gran espesor, son el siguiente paso en tecnología carbide. La nueva aleación NITRUS CARBIDE[™] está diseñada para cortar 3 veces más que las actuales cuchillas TCT, aún cortando en los aceros más duros.

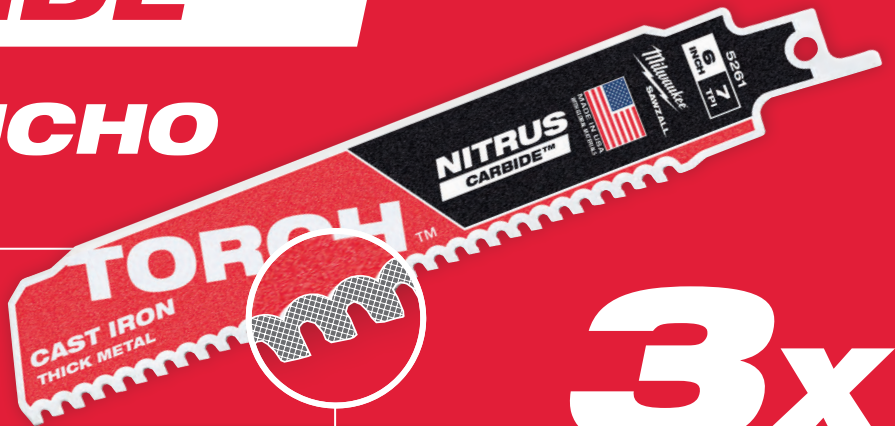

3x

MÁS DURACIÓN*

*vs cuchillas estándar

DIENTE CARBIDE

CORTA MÁS. MÁS RÁPIDO. DURA MÁS TIEMPO.



THE
TORCH[™]
CARBIDE TEETH



AX[™]
CARBIDE TEETH



THE
WRECKER[™]
CARBIDE TEETH

x50

MÁS DE DURACIÓN

Hasta 50 veces más duración que las hojas estándar bimetálicas

1000

CORTES MÁS

La Ax CARBIDE con dientes de carburo está optimizada para trabajar con sierras de sable a batería, realizando un 25% más de cortes por carga

x2

CORTES MÁS RÁPIDOS

Esta hoja es 2x más rápida que las hojas bimetálicas estándar

Metal: Hojas Heavy Duty TORCH™ NITRUS CARBIDE™ pastilladas

Las hojas TORCH™ con dientes pastillados NITRUS CARBIDE™ son el siguiente paso en tecnología carbide. La nueva aleación NITRUS CARBIDE™ está diseñada para cortar 3 veces más que las actuales cuchillas TCT. Construida con 7dpp, para cortes más rápidos y con menos vibraciones, profundas gargantas para una mejor expulsión de la viruta, y la nueva aleación. Las hojas TORCH™ con NITRUS CARBIDE™, están diseñadas para cortes más rápidos en fundición, y otros metales de gran espesor. Hoja con un grosor de 1,27mm para un corte más preciso y recto. Cuerpo de 25mm de altura para una mejor guía al cortar y menores vibraciones. Ideal para el corte de planchas de hierro, acero inoxidable de gran espesor, tubos de fundición, tuberías de residuos y drenaje.



Escanea el código QR para ver el vídeo

| Longitud de la hoja (mm) | Paso de diente (mm) | Dientes por pulgada | Nº de referencia | | | | | | | Cantidad por paquete | Cantidad de pedido | Referencia | Código EAN | Tarifa € |
|--------------------------|---------------------|---------------------|------------------|--------|--|--|--|--|--|----------------------|--------------------|------------|--------------|----------|
| 150 | 3.2 | 8 | - | 5 - 13 | | | | | | Si | 1 | 48005261 | 045242569694 | 40.70 |
| | | | | | | | | | | | 5 | 48005561 | 045242569717 | 180.20 |
| 230 | 3.2 | 8 | - | 5 - 13 | | | | | | Si | 1 | 48005262 | 045242569724 | 52.40 |
| | | | | | | | | | | | 5 | 48005562 | 045242569748 | 226.60 |
| 300 | 3.2 | 8 | - | 5 - 13 | | | | | | Si | 1 | 48005263 | 045242569755 | 86.10 |
| | | | | | | | | | | | 5 | 48005563 | 045242569779 | 371.80 |

Metal: Hojas Heavy Duty TORCH™ CARBIDE pastilladas

Los dientes de carburo le aportan mayor duración en metales más gruesos. Hasta un 50% más de duración que las hojas bimetalicas. Hoja con un grosor de 1,27mm para un corte más preciso y recto. Cuerpo de 25mm de altura para una mejor guía al cortar y menores vibraciones. Ideal para el corte de planchas de hierro y acero inoxidable de gran grosor.



| Longitud de la hoja (mm) | Paso de diente (mm) | Dientes por pulgada | Nº de referencia | | | | | | | Cantidad por paquete | Cantidad de pedido | Referencia | Código EAN | Tarifa € |
|--------------------------|---------------------|---------------------|------------------|--------|--|--|--|--|--|----------------------|--------------------|------------|--------------|----------|
| 150 | 3.2 | 8 | - | 5 - 13 | | | | | | Si | 1 | 48005201 | 045242521036 | 32.50 |
| | | | | | | | | | | | 5 | 48005501 | 045242520862 | 138.30 |
| 230 | 3.2 | 8 | - | 5 - 13 | | | | | | Si | 1 | 48005202 | 045242520787 | 44.50 |
| | | | | | | | | | | | 5 | 48005502 | 045242520879 | 192.50 |
| 300 | 3.2 | 8 | - | 5 - 13 | | | | | | Si | 1 | 48005203 | 045242520794 | 58.10 |
| | | | | | | | | | | | 5 | 48005503 | 045242520886 | 267.30 |

Metal: Hojas Heavy Duty TORCH[™]

THE
TORCH[™]

MÁS RÍGIDA



2X LIFE

MÁS DURADERA



MÁS RESISTENTE

DOUBLE DUTY UPGRADE[™]



Diseño del diente mejorado para una mayor velocidad y duración.
Cuerpo ancho y robusto de 1,06mm, para cortes precisos.
Hoja de 25mm de alto para un corte más recto, mejorando la estabilidad y minimizando las vibraciones.
Diente bimetal con 8% de cobalto para mejorar la durabilidad y el rendimiento.















Eje reforzado mediante un nervado creado por estampación, reforzando el punto débil de la hoja.



Un patrón con diseño de panal de abeja, que aumenta la rigidez sin añadir grosor disminuyendo la tendencia a doblarse mejorando la durabilidad y asegurando los cortes rectos.



Metal: Hojas Heavy Duty TORCH™

| Longitud de la hoja (mm) | Paso de diente (mm) | Dientes por pulgada | Nº de referencia |  |  |  |  |  | Cantidad por paquete | Cantidad de pedido | Referencia | Código EAN | Tarifa € | |
|---|---------------------|---------------------|------------------|---|---|---|---|---|----------------------|--------------------|------------|-----------------|--------------|--------|
|  | 150 | 1.4 | 18 | - | 2 - 8 | Ø 10 - 100 | 2 - 8 | 2 - 4 | Si | 5 | 1 | 48005784 | 045242083084 | 24.10 |
| | | | | | | | | | | 25 | 1 | 48008784 | 045242082407 | 113.70 |
|  | 230 | 1.4 | 18 | - | 2 - 8 | Ø 10 - 160 | 2 - 8 | 2 - 4 | Si | 5 | 1 | 48005788 | 045242083091 | 30.30 |
| | | | | | | | | | | 25 | 1 | 48008788 | 045242082421 | 147.90 |
|  | 300 | 1.4 | 18 | - | 2 - 8 | Ø 10 - 180 | 2 - 8 | 2 - 4 | Si | 5 | 1 | 48005789 | 045242083107 | 35.40 |
| | | | | | | | | | | 25 | 1 | 48008789 | 045242082438 | 170.60 |
|  | 150 | 1.8 | 14 | - | 3 - 10 | Ø 10 - 100 | 3 - 10 | 3 - 7 | Si | 5 | 1 | 48005782 | 045242083060 | 24.10 |
| | | | | | | | | | | 25 | 1 | 48008782 | 045242082391 | 116.30 |
|  | 230 | 1.8 | 14 | - | 3 - 10 | Ø 10 - 160 | 3 - 10 | 3 - 7 | Si | 5 | 1 | 48005787 | 045242083077 | 31.60 |
| | | | | | | | | | | 25 | 1 | 48008787 | 045242082414 | 151.50 |
|  | 150 | 2.5 | 10 | - | 4 - 10 | Ø 10 - 100 | 4 - 10 | 4 - 10 | Si | 5 | 1 | 48005712 | 045242083039 | 24.10 |
| | | | | | | | | | | 25 | 1 | 48008712 | 045242082377 | 113.70 |
|  | 230 | 2.5 | 10 | - | 4 - 10 | Ø 10 - 160 | 4 - 10 | 4 - 10 | Si | 5 | 1 | 48005713 | 045242083046 | 31.60 |
| | | | | | | | | | | 25 | 1 | 48008713 | 045242082384 | 151.50 |
|  | 300 | 2.5 | 10 | - | 4 - 10 | Ø 10 - 180 | 4 - 10 | 4 - 10 | Si | 5 | 1 | 48005714 | 04524222810 | 42.90 |

Metal: Hojas THIN KERF



DOUBLE DUTY UPGRADE



Geometría del diente mejorada para más rapidez y mayor vida. Diente de calidad bimetál con 8% de cobalto, que le aporta lo último en duración y rendimiento.



















Eje reforzado mediante un nervado creado por estampación, reforzando el punto débil de la hoja.

THIN KERF

Cuerpo de la hoja extrafino, sólo 0,90mm. Optimizado para una máxima flexibilidad y velocidad.

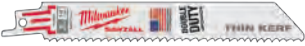

Metal: Hojas THIN KERF

| Longitud de la hoja (mm) | Paso de diente (mm) | Dientes por pulgada | Nº de referencia |  |  |  |  |  |  |  | Cantidad por paquete | Cantidad de pedido | Referencia | Código EAN | Tarifa € | |
|---|---------------------|---------------------|------------------|---|---|---|---|---|---|---|----------------------|--------------------|------------|------------|--------------|--------|
|  | 100 | 1 | 24 | S522AF | 0.5 - 3 | 0.5 - 3 | Ø 8 - 50 | 0.5 - 3 | 0.5 - 3 | No | No | 5 | 1 | 48005185 | 045242082865 | 20.80 |
|  | 150 | 1 | 24 | S922AF | 0.5 - 3 | 0.5 - 3 | Ø 8 - 100 | 0.5 - 3 | 0.5 - 3 | No | No | 5 | 1 | 48005186 | 045242082872 | 17.30 |
|  | 100 | 1.4 | 18 | S522EF | 1.5 - 4 | 1.5 - 4 | Ø 10 - 50 | 1.5 - 4 | 1.5 - 4 | No | No | 5 | 1 | 48005183 | 045242082841 | 19.80 |
|  | 150 | 1.4 | 18 | S922EF | 1.5 - 4 | 1.5 - 4 | Ø 10 - 100 | 1.5 - 4 | 1.5 - 4 | No | No | 5 | 1 | 48005184 | 045242082858 | 17.20 |
| | | | | | | | | | | | | 50 | 1 | 48016184 | 045242084739 | 161.30 |
|  | 230 | 1.4 | 18 | S1122EF | 1.5 - 4 | 1.5 - 4 | Ø 10 - 100 | 1.5 - 4 | 1.5 - 4 | No | No | 5 | 1 | 48005188 | 045242082896 | 24.00 |
| | | | | | | | | | | | | 50 | 1 | 48016188 | 045242084876 | 231.50 |
|  | 300 | 1.4 | 18 | - | 1.5 - 4 | 1.5 - 4 | Ø 10 - 180 | 1.5 - 4 | 1.5 - 4 | No | Si | 5 | 1 | 48005189 | 045242082902 | 31.80 |
| | | | | | | | | | | | | 50 | 1 | 48016189 | 045242084883 | 303.80 |
|  | 90 | 1.8 | 14 | S422BF | 1.5 - 6 | 1.5 - 6 | - | 1.5 - 4 | - | Si | No | 5 | 1 | 48005162 | 045242082803 | 15.10 |
|  | 100 | 1.8 | 14 | S522BF | 3 - 10 | - | Ø 10 - 50 | 3 - 10 | 2 - 4 | No | No | 5 | 1 | 48005181 | 045242082827 | 19.60 |
|  | 150 | 1.8 | 14 | S922BF | 3 - 10 | - | Ø 10 - 100 | 3 - 10 | 2 - 4 | No | No | 5 | 1 | 48005182 | 045242082834 | 17.30 |
| | | | | | | | | | | | | 50 | 1 | 48016182 | 045242084722 | 161.90 |
|  | 230 | 1.8 | 14 | S1122BF | 3 - 10 | - | Ø 10 - 160 | 3 - 10 | 2 - 4 | No | No | 5 | 1 | 48005187 | 045242082889 | 23.90 |
| | | | | | | | | | | | | 50 | 1 | 48016187 | 045242084869 | 230.60 |



The AX[™] CARBIDE - Madera con clavos hojas DEMOLITION Heavy Duty



50 veces más de duración que las hojas bimetálicas estándar. Los dientes de carburo le aportan mayor duración y una extrema durabilidad en aplicaciones exigentes. Corta tornillos y clavos más duros

2x más rápida. Diseño de 5Tpi's para un corte rápido y agresivo en madera con clavos y una amplia gama de materiales de construcción (madera/clavos/tornillos/hierro/láminas de asfalto para tejados)

25% más cortes por carga. Optimizada y diseñada para trabajar con sierras de sable sin cable

FANG TIP[™]: Diente para incisión directa sin agujero previo, incluso en áreas de difícil acceso

NAIL GUARD[™]: Protege los dientes, frente a los impactos de los clavos incrementando su durabilidad

Forma inclinada: Mejora la acción de incisión y facilita la entrada en zonas de difícil acceso

Cuerpo ancho y robusto de 1,27mm de grosor para cortes precisos

25mm de alto, para mejor estabilidad y menos vibraciones

Lo mejor para demolición de madera / clavos / fijadores endurecidos

| Longitud de la hoja (mm) | Paso de diente (mm) | Dientes por pulgada | Nº de referencia | | | | | | | | Cantidad por paquete | Cantidad de pedido | Referencia | Código EAN | Tarifa € |
|--------------------------|---------------------|---------------------|------------------|----------|----------|------------|----|----|----|---|----------------------|--------------------|--------------|------------|----------|
| 150 | 5 | 5 | - | 10 - 100 | 10 - 100 | Ø 10 - 100 | Si | Si | Si | 1 | 1 | 48005221 | 045242483716 | 42.10 | |
| | | | | | | | | | | 5 | 1 | 48005521 | 045242521104 | 180.50 | |
| 230 | 5 | 5 | - | 10 - 175 | 10 - 175 | Ø 10 - 175 | Si | Si | Si | 1 | 1 | 48005226 | 045242483723 | 48.10 | |
| | | | | | | | | | | 5 | 1 | 48005526 | 045242521111 | 210.40 | |
| 300 | 5 | 5 | - | 10 - 250 | 10 - 250 | Ø 10 - 250 | Si | Si | Si | 1 | 1 | 48005227 | 045242483730 | 54.20 | |
| | | | | | | | | | | 5 | 1 | 48005527 | 045242521128 | 240.50 | |

The AX™ - Madera con clavos hojas DEMOLITION Heavy Duty

THE AX™

FANG TIP™: Diente para incisión directa sin agujero previo, incluso en áreas de difícil acceso
 NAIL GUARD™: Protege los dientes frente a los impactos de los clavos incrementando su durabilidad
 Más fuerte: Cuerpo reforzado de 1,60mm, para una mayor robustez y durabilidad, ideal para maderas con clavos o tornillos
 Rápida: Diente agresivo con 5dpp, elimina más material por carrera, para un corte más rápido
 Forma inclinada: Mejora la acción de incisión y facilita la entrada en zonas de difícil acceso
 Resistente a la rotura: Construcción bimetálica que permite la flexión de la hoja sin rotura



| Longitud de la hoja (mm) | Paso de diente (mm) | Dientes por pulgada | Nº de referencia | | | | | | | Cantidad por paquete | Cantidad de pedido | Referencia | Código EAN | Tarifa (€) |
|--------------------------|---------------------|---------------------|------------------|----------|----------|---------|----|----|----|----------------------|--------------------|------------|--------------|------------|
| 150 | 5 | 5 | - | 10 - 100 | 10 - 100 | 10 - 50 | Si | Si | Si | 5 | 1 | 48005021 | 045242082988 | 27.80 |
| | | | | | | | | | | 25 | 1 | 48008021 | 045242082285 | 132.80 |
| 230 | 5 | 5 | - | 10 - 175 | 10 - 175 | 10 - 50 | Si | Si | Si | 5 | 1 | 48005026 | 045242082995 | 36.70 |
| | | | | | | | | | | 25 | 1 | 48008026 | 045242082292 | 176.70 |
| 300 | 5 | 5 | - | 10 - 250 | 10 - 250 | 10 - 50 | Si | Si | Si | 5 | 1 | 48005027 | 045242083022 | 50.60 |
| | | | | | | | | | | 25 | 1 | 48008027 | 045242082308 | 233.70 |

Madera con clavos: Hojas DEMOLITION

FANG TIP™: Diente para incisión directa sin agujero previo, incluso en áreas de difícil acceso
 NAIL GUARD™: Protege los dientes frente a los impactos de los clavos incrementando su durabilidad
 Más fuerte: Cuerpo de 1,25mm, para una mayor robustez y durabilidad, ideal para maderas con clavos o tornillos
 Rápida: Diente agresivo con 5dpp, elimina más material por carrera para un corte más rápido
 Forma inclinada: Mejora la acción de incisión y facilita la entrada en zonas de difícil acceso
 Resistente a la rotura: Construcción bimetálica que permite la flexión de la hoja sin rotura



| Longitud de la hoja (mm) | Paso de diente (mm) | Dientes por pulgada | Nº de referencia | | | | | | Cantidad por paquete | Cantidad de pedido | Referencia | Código EAN | Tarifa € |
|--------------------------|---------------------|---------------------|------------------|----------|----------|------------|----|----|----------------------|--------------------|------------|--------------|----------|
| 150 | 5 | 5 | S611DF | 10 - 100 | 10 - 100 | Ø 10 - 100 | Si | Si | 5 | 1 | 48005035 | 045242082698 | 20.60 |
| | | | | | | | | | 50 | 1 | 48016035 | 045242084791 | 195.30 |
| 230 | 5 | 5 | S1111DF | 10 - 175 | 10 - 175 | Ø 10 - 175 | Si | Si | 5 | 1 | 48005036 | 045242082704 | 28.00 |
| | | | | | | | | | 50 | 1 | 48016036 | 045242084661 | 265.00 |
| 300 | 5 | 5 | S1411DF | 10 - 250 | 10 - 250 | Ø 10 - 250 | Si | Si | 5 | 1 | 48005037 | 045242082711 | 35.70 |
| | | | | | | | | | 50 | 1 | 48016037 | 045242084807 | 325.50 |



Multimaterial: Hojas extra Heavy Duty WRECKER[™] CARBIDE pastilladas

La hoja multimaterial WRECKER[™] con dientes de carburo, lo corta todo. Desde planchas de gran espesor, acero de fundición, maderas con clavos o incluso con fijaciones de alta dureza. Hasta 50 veces más duración que las hojas bimetálicas. Los dientes de carburo ofrecen una durabilidad extrema en las aplicaciones más difíciles. Hasta 25% más cortes por carga vs. las hojas bimetálicas estándar. Optimizada para ser usada con herramientas a baterías.

FANG TIP[™]: Diente para incisión directa sin agujero previo, incluso en áreas de difícil acceso.

Hoja con un grosor de 1,27mm para un corte más preciso y recto.

Cuerpo de 25mm de altura para una mejor guía al cortar y menores vibraciones.

Ideal para el corte de diferentes materiales (madera con clavos o fijaciones de alta dureza, acero de fundición y planchas de gran espesor).



| Longitud de la hoja (mm) | Paso de diente (mm) | Dientes por pulgada | Nº de referencia | | | | | | | | Cantidad por paquete | Cantidad de pedido | Referencia | Código EAN | Tarifa € |
|--------------------------|---------------------|---------------------|------------------|--------|------------|--------|------------|----|----|----|----------------------|--------------------|------------|--------------|----------|
| 150 | 4.2 | 6 | - | 5 - 13 | Ø 10 - 100 | 5 - 13 | Ø 10 - 100 | Si | Si | Si | 1 | 1 | 48005241 | 045242567980 | 34.90 |
| | | | | | | | | | | | 5 | 1 | 48005541 | 045242568048 | 151.10 |
| 230 | 4.2 | 6 | - | 5 - 13 | Ø 10 - 175 | 5 - 13 | Ø 10 - 175 | Si | Si | Si | 1 | 1 | 48005242 | 045242567997 | 46.50 |
| | | | | | | | | | | | 5 | 1 | 48005542 | 045242568055 | 203.40 |
| 300 | 4.2 | 6 | - | 5 - 13 | Ø 10 - 250 | 5 - 13 | Ø 10 - 250 | Si | Si | Si | 1 | 1 | 48005243 | 045242568000 | 58.10 |
| | | | | | | | | | | | 5 | 1 | 48005543 | 045242568062 | 267.30 |

Metal: Hojas extra Heavy Duty WRECKER™









THE WRECKER™

Fuerte y precisa: Cuerpo extrancho de 1,60mm de grosor













Construcción Bimetálica: Gran flexibilidad y duración de la segueta

Geometría especial del diente: Diente agresivo y endurecido, con una garganta más profunda para mejorar la expulsión de viruta por carrera

Forma inclinada: Mejora la acción de incisión y facilita la entrada en zonas de difícil acceso. Muy utilizada en cortes de metal y maderas con clavos

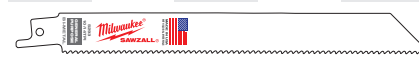
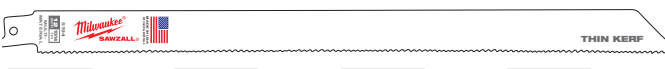
| Longitud de la hoja (mm) | Paso de diente (mm) | Dientes por pulgada | Nº de referencia |  |  |  |  |  |  |  | Cantidad por paquete | Cantidad de pedido | Referencia | Código EAN | Tarifa € |
|--|---------------------|---------------------|------------------|---|---|---|---|---|---|---|----------------------|--------------------|------------|--------------|----------|
|  | 150 | 3.6/2.3 | 7/11 | - | 4 - 10 | Ø 10 - 100 | 4 - 10 | 4 - 10 | Si | Si | 5 | 1 | 48005701 | 045242082476 | 21.50 |
|  | 230 | 3.6/2.3 | 7/11 | - | 4 - 10 | Ø 10 - 160 | 4 - 10 | 4 - 10 | Si | Si | 5 | 1 | 48005706 | 045242082483 | 34.30 |
| | | | | | | | | | | | 25 | 1 | 48008706 | 045242082520 | 154.50 |
|  | 300 | 3.6/2.3 | 7/11 | - | 4 - 10 | Ø 10 - 180 | 4 - 10 | 4 - 10 | Si | Si | 5 | 1 | 48005711 | 045242082490 | 37.00 |
| | | | | | | | | | | | 25 | 1 | 48008711 | 045242082537 | 176.70 |

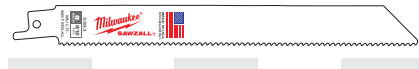
Madera / Metal / Plástico: Hojas Universales

| Longitud de la hoja (mm) | Paso de diente (mm) | Dientes por pulgada | Nº de referencia |  |  |  |  |  |  | Cantidad por paquete | Cantidad de pedido | Referencia | Código EAN | Tarifa € |
|---|---------------------|---------------------|------------------|---|---|---|---|---|---|----------------------|--------------------|------------|--------------|----------|
|  | 150 | 2.5 | 10 | - | 3 - 10 | 3 - 10 | 5 - 50 | Si | Ø 3 - 50 | 5 | 1 | 48005092 | 045242082766 | 17.40 |
|  | 150 | 2.5/1.8 | 10/14 | SS922VF | 3 - 10 | 3 - 10 | 5 - 100 | Si | Ø 3 - 100 | 5 | 1 | 48005292 | 045242350490 | 20.80 |
| | | | | | | | | | | 50 | 1 | 48016292 | 045242084081 | 201.90 |
|  | 200 | 2.5/1.8 | 10/14 | - | 3 - 10 | 3 - 10 | 5 - 175 | Si | Ø 3 - 160 | 5 | 1 | 48005293 | 045242265657 | 24.10 |
| | | | | | | | | | | 50 | 1 | 48016293 | 045242084098 | 233.10 |
|  | 300 | 2.5/1.8 | 10/14 | - | 3 - 10 | 3 - 10 | 5 - 250 | Si | Ø 3 - 250 | 5 | 1 | 48005194 | 045242082926 | 32.40 |
|  | 150 | 3.2/2.1 | 8/12 | - | 3 - 10 | 3 - 10 | 5 - 100 | Si | Ø 3 - 100 | 5 | 1 | 48005091 | 045242082759 | 20.80 |
| | | | | | | | | | | 50 | 1 | 48016091 | 045242084685 | 196.90 |
|  | 200 | 3.2/2.1 | 8/12 | - | 3 - 10 | 3 - 10 | 5 - 175 | Si | Ø 3 - 160 | 5 | 1 | 48005093 | 045242082773 | 25.70 |
| | | | | | | | | | | 50 | 1 | 48016093 | 045242084708 | 248.50 |
| | | | | | | | | | | 500 | 1 | 48016000 | 045242084951 | 1972.40 |
|  | 300 | 3.2/2.1 | 8/12 | - | 3 - 10 | 3 - 10 | 5 - 250 | Si | Ø 3 - 250 | 5 | 1 | 48005094 | 045242082780 | 35.30 |
| | | | | | | | | | | 50 | 1 | 48016094 | 045242084715 | 337.70 |

Madera y plásticos

| Longitud de la hoja (mm) | Paso de diente (mm) | Dientes por pulgada | N° de referencia | | | | | | Cantidad por paquete | Cantidad de pedido | Referencia | Código EAN | Tarifa € | |
|--------------------------|---------------------|---------------------|------------------|--------|----------|----------|---------|----|----------------------|--------------------|------------|-------------------|---------------|--------|
| | 150 | 4.2 | 6 | S644D | 6 - 100 | - | 6 - 100 | No | Si | 3 | 1 | 48001075 | 045242079810 | 10.40 |
| | 150 | 4.2 | 6 | S744D | 6-50 | - | 6-50 | Si | No | 3 | 1 | 48001076 | 045242079827 | 10.40 |
| | 230 | 4.2 | 6 | - | 6 - 190 | 6 - 190 | 6 - 100 | No | Si | 5 | 1 | 48005016 | 045242082636 | 37.80 |
| | 240 | 5.5/6 | 4/5 | S1531L | 15 - 190 | 15 - 190 | - | No | No | 3 | 1 | 48001077 | 045242079834 | 21.90 |
| | 240 | 5.5/6 | 4/5 | S1531L | 15 - 190 | 15 - 190 | - | No | No | 50 | 1 | 4932478111 | 4058546340445 | 232.50 |
| | 240 | 8.5 | 3 | S1542K | 15 - 190 | - | - | No | No | 3 | 1 | 48001078 | 045242079841 | 24.50 |
| | 275 | 4.2 | 6 | - | 6 - 200 | 6 - 200 | - | No | No | 2 | 1 | 4932471693 | 4058546295929 | 52.40 |
| | 300 | 4.2 | 6 | S1344D | 6 - 250 | - | - | No | No | 3 | 1 | 48001079 | 045242079858 | 14.90 |

Hojas SAWZALL® para materiales especiales

Aplicaciones especiales: hoja para Conductos de ventilación

Diente de incisión - rápida incisión en materiales con un grosor < 0,6mm. No necesita herramientas adicionales
 Versátil - hoja con forma afilada que nos permite realizar cortes rectos o curvos
 Mayor vida útil: diseño del diente con 30dpp, para el corte de materiales finos de 0,6 - 1,5mm. Por ejemplo los conductos de ventilación son de 0,8mm de grosor



| Longitud de la hoja (mm) | Paso de diente (mm) | Dientes por pulgada | Cantidad por paquete | Cantidad de pedido | Referencia | Código EAN | Tarifa € |
|--------------------------|---------------------|---------------------|----------------------|--------------------|-----------------|--------------|----------|
| 85 | 0.8 | 30 | 5 | 1 | 48001630 | 045242300174 | 40.40 |

Aplicaciones especiales: hoja para Cartón yeso / Paneles de yeso



Profundidad de corte precisa - solo 63mm, protege de cortes accidentales de cables o tubos
 Dientes en ambos lados - corta en todas direcciones - genera menos polvo que un serrucho manual - cortes limpios sin dañar la placa
 Punta de incisión - incisiones rápidas y sin esfuerzo

| Longitud de la hoja (mm) | Paso de diente (mm) | Dientes por pulgada | | | Cantidad por paquete | Cantidad de pedido | Referencia | Código EAN | Tarifa € |
|--------------------------|---------------------|---------------------|----|----|----------------------|--------------------|-----------------|--------------|----------|
| 63 | - | - | Si | Si | 1 | 1 | 48001640 | 045242300181 | 10.80 |







| | | | | | | | | | |
|-----|-----|---|----|----|---|---|-----------------|--------------|-------|
| 125 | 4.2 | 6 | Si | Si | 5 | 1 | 48005052 | 045242082735 | 24.60 |
|-----|-----|---|----|----|---|---|-----------------|--------------|-------|



Aplicaciones especiales: Fundición / mat.abrasivos / fibra de vidrio

| Longitud de la hoja (mm) | Paso de diente (mm) | Dientes por pulgada | Nº de referencia |  |  |  |  |  | Cantidad por paquete | Cantidad de pedido | Referencia | Código EAN | Tarifa € | |
|---|---------------------|---------------------|------------------|---|---|---|---|---|----------------------|--------------------|------------|--------------|--------------|-------|
|  | 230 | Diamond grit | - | Ø 10 - 160 | Ø 10 - 160 | 3 - 175 | - | - | 1 | 1 | 48001450 | 045242187416 | 25.40 | |
|  | 150 | Carbide grit | - | Ø 10 - 100 | Ø 10 - 100 | 3 - 100 | - | - | 3 | 1 | 48001420 | 045242081950 | 20.40 | |
|  | 230 | Carbide grit | S1130R | Ø 10 - 160 | Ø 10 - 160 | 3 - 175 | - | - | 3 | 1 | 48001430 | 045242082001 | 28.90 | |
|  | 305 | 8.5 | 3 | S1241HM | - | - | 6 - 150 | 10 - 250 | 1 | 1 | 48001080 | 045242079865 | 53.40 | |
|  | 450 | 17.0 | 1.5 | - | - | - | 6 - 150 | 10 - 350 | 10 - 350 | 1 | 1 | 48001460 | 045242235353 | 91.10 |

Aplicaciones especiales: material de aislamiento / cartón / espuma

| Longitud de la hoja (mm) | Paso de diente (mm) | Dientes por pulgada | Nº de referencia |  |  |  |  | Cantidad por paquete | Cantidad de pedido | Referencia | Código EAN | Tarifa € | |
|---|---------------------|---------------------|------------------|---|---|---|---|----------------------|--------------------|------------|------------|--------------|-------|
|  | 300 | Filo en onda | Filo en onda | - | Si | Si | Si | Si | 1 | 1 | 48001084 | 045242079902 | 20.90 |

Aplicaciones especiales: materiales congelados (Inox)

| | | | | | | | | | | | | | |
|---|-----|-----|---|--------|--|--|--|--|---|---|----------|--------------|-------|
|  | 300 | 4.2 | 6 | S1211K | | | | | 1 | 1 | 48001082 | 045242079889 | 21.70 |
|  | 400 | 4.2 | 6 | - | | | | | 1 | 1 | 48001083 | 045242079896 | 34.10 |

Aplicaciones especiales: hojas de corte a ras



Cortes al ras en el suelo – El protector evita que los dientes se dañen con el contacto del suelo al cortar al ras
 Cuerpo de la hoja extra alto – guía la hoja durante el corte para realizar cortes rectos, por ejemplo cuando se corta puertas y ventanas en madera

FANG TIP™ para cortes fáciles y rápidos en incisión

Adecuada para cortar todo tipo de maderas con clavos. No utilizar con ladrillo, mampostería o metales

| Longitud de la hoja (mm) | Paso de diente (mm) | Dientes por pulgada | Nº de referencia | Cantidad por paquete | Cantidad de pedido | Referencia | Código EAN | Tarifa € |
|--------------------------|---------------------|---------------------|------------------|----------------------|--------------------|------------|--------------|----------|
| 300 | 5 | 5 | - | 1 | 1 | 48001600 | 045242253272 | 52.60 |

Juegos de hojas SAWZALL[™]

| Descripción | Cantidad por paquete | Cantidad de pedido | Referencia | Código EAN | Tarifa € |
|--|----------------------|--------------------|------------|--------------|----------|
| Estuche de 5 hojas SAWZALL[™] 1 x AX [™] madera con clavos - 230mm x 5 Tpi (48005026), 1 x WRECKER [™] multi material - 230mm x 8 Tpi (48005706), 1 x TORCH [™] metal - 230mm x 14 Tpi (48005787), 1 x TORCH [™] metal - 150mm x 7 Tpi (48005201), 1 x TORCH [™] metal - 150mm x 18 Tpi (48005784) | 5 | 1 | 49222205 | 045242536528 | 34.90 |
| Estuche de 5 hojas SAWZALL[™] Carbide 2 x AX [™] Carbide madera con clavos - 230mm x 5 Tpi (48005226), 2 x TORCH [™] Carbide metal - 150mm x 7 Tpi (48005201), 1 x TORCH [™] metal - 230mm x 7 Tpi (48005202) | 5 | 1 | 49222206 | 045242567492 | 145.30 |
| Estuche de 10 hojas SAWZALL[™] 3 x THIN KERF [™] metal - 150mm x 14 Tpi (48005182), 3 x THIN KERF [™] metal - 150mm x 24 Tpi (48005186), 2 x THIN KERF [™] madera con clavos - 150mm x 5 Tpi (48005035), 1 x THIN KERF [™] madera con clavos - 230mm x 5 Tpi (48005036), 1 x THIN KERF [™] metal - 230mm x 18 Tpi (48005188) | 10 | 1 | 49222211 | 045242536856 | 46.50 |
| Estuche de 12 hojas SAWZALL[™] 2 x AX [™] madera con clavos - 150mm x 5 Tpi (48005021), 2 x AX [™] madera con clavos - 230mm x 5 Tpi (48005026), 4 x TORCH [™] metal - 150mm x 18 Tpi (48005784), 2 x TORCH [™] metal - 230mm x 14 Tpi (48005787), 2 x WRECKER [™] multi material - 150mm x 7/11 Tpi (48005701) | 12 | 1 | 49222229 | 045242536863 | 69.70 |
| Estuche de 13 hojas SAWZALL[™] 2 x WRECKER [™] multi material - 150mm (48005701), 2 x AX [™] madera con clavos - 150mm (48005021), 2 x AX [™] madera con clavos - 230mm (48005026), 4 x TORCH [™] metal - 150mm, 2 x TORCH [™] metal - 230mm, 1 x TORCH [™] Carbide metal - 150mm (48005201) | 13 | 1 | 49222231 | 045242540686 | 93.00 |



Accesorios para - SAWZALL[™]

| Descripción | Se adapta a las sierra de sable | Cantidad por paquete | Cantidad de pedido | Referencia | Código EAN | Tarifa € |
|---|---|----------------------|--------------------|------------|---------------|----------|
| Kit adaptador: para convertir el sistema FIXTEC [™] de las herramientas, a sistema de fijación con llave. Para aceptar hojas de 20mm Kit adaptador: para convertir el sistema FIXTEC [™] de las herramientas, a sistema de fijación con llave. Para aceptar hojas de 20mm Tornillo. | SSE 1000 QX, SSPE 1000 QX, SSH 800 QX Hatchet, PSH 18v hatchet, V18 SX, SSPE 1300 QX, M18 FUEL [™] SAWZALL [™] , USE 980 X, V28 SX, SSPE 1500 X | 1 | 1 | 42680685 | | 17.90 |
| Llave allen de 5/32" | | 1 | 1 | 49960070 | 045242221554 | 1.80 |
| Kit adaptador: para convertir el sistema FIXTEC [™] de las herramientas, a sistema de fijación con llave. Para aceptar hojas de 1/2" Kit adaptador: para convertir el sistema FIXTEC [™] de las herramientas, a sistema de fijación con llave. Para aceptar hojas de 20mm Tornillo. | SSE 1000 QX, SSPE 1000 QX, SSH 800 QX Hatchet, PSH 18v hatchet, V18 SX, SSPE 1300 QX, M18 FUEL [™] SAWZALL [™] , USE 980 X, V28 SX, SSPE 1500 X | 1 | 1 | 49225016 | 045242182060 | 26.80 |
| Llave allen de 5/32" | | 1 | 1 | 49960070 | 045242221554 | 1.80 |
| Maleta para Sierras de sable / SAWZALL [™] . | V18 SX, V28 SX | 1 | 1 | 201602001 | 4002395836383 | 49.90 |
| Con conectores e interior de espuma precortada. Tamaño 1 (L x W x H) 475 x 358 x 132 mm. | PSH 18v hatchet | 1 | 1 | 4932453385 | 4002395146376 | 56.20 |

Hojas HACKZALL™

Hojas diseñadas especialmente para uso exclusivo de las HACKZALL™ de 12V

Dentado en bimetál, para aumentar la duración del diente

Diseño del diente para un corte rápido y agresivo

Hoja más fina para una mejor velocidad de corte y un 35% más de cortes por carga, comparadas con las hojas bimetálicas estándar

| Longitud de la hoja (mm) | Paso de diente (mm) | Dientes por pulgada | | | | | | | Cantidad por paquete | Cantidad de pedido | Referencia | Código EAN | Tarifa € | |
|--|---------------------|---------------------|----|---------|-----------|---------|-------|--------|----------------------|--------------------|------------|------------|--------------|-------|
| | 100 | 4.2 | 6 | - | - | - | - | 6 - 40 | Ø 10 - 40 | 5 | 1 | 49005460 | 045242160273 | 17.00 |
| | 150 | 1.8 | 14 | 3 - 6 | Ø 10 - 32 | 3 - 6 | 3 - 6 | - | Ø 10 - 50 | 5 | 1 | 49005614 | 045242160334 | 17.00 |
| | 100 | 1.4 | 18 | 1.5 - 4 | Ø 10 - 32 | 1.5 - 4 | - | - | - | 5 | 1 | 49005418 | 045242160341 | 17.00 |
| | 100 | 1 | 25 | 0.5 - 3 | Ø 8 - 32 | 0.5 - 3 | - | - | - | 5 | 1 | 49005424 | 045242160358 | 17.00 |
| | 75 | - | - | - | - | - | - | - | - | 1 | 1 | 49005456 | 045242219476 | 14.20 |
| Espátula de 75mm: Para eliminar pegamento, silicona, resina, pintura y óxido | | | | | | | | | | | | | | |
| | 125 | - | - | - | - | - | - | - | - | 1 | 1 | 49005455 | 045242293421 | 21.50 |
| Espátula de 125mm: Para eliminar pegamento, vinilo, silicona, resina, pintura y papel | | | | | | | | | | | | | | |
| | 60 | - | - | - | - | - | - | - | - | 1 | 1 | 49005450 | 045242221066 | 25.40 |
| Hoja para juntas: Para eliminar o moldear las juntas de las baldosas | | | | | | | | | | | | | | |
| | | | | | | | | | | 10 | 1 | 49220220 | 045242160365 | 48.90 |
| Estuche de tela con 10 hojas. 2 x 49005460, 3 x 49005614, 3 x 49005424, 2 x 49005418. | | | | | | | | | | | | | | |



SEGUETAS PARA SIERRA DE CALAR DE CALAR

CUALIDADES DEL MATERIAL

HCS

- Las hojas de sierra de calar de acero al carbono se utilizan para cortar todo tipo de madera y plásticos

HSS

- Las cuchillas de acero rápido son adecuadas para cortar metales, metales no ferrosos y aluminio

GRANO DE CARBURO

- Estas cuchillas tienen un filo de carburo de wolframio, lo que las hace adecuadas para materiales abrasivos

TC

- Las cuchillas con dientes de carburo de wolframio son ideales para fibra de vidrio. Estas cuchillas con una tira de dientes de carburo de wolframio son adecuadas para materiales extremadamente duros, como el acero inoxidable

BI-METAL

- Las cuchillas Bi-Metal consisten en dientes de acero de alta velocidad soldados por haz de electrones sobre una superficie flexible de aleación de acero. Estas cuchillas ofrecen el máximo rendimiento en las aplicaciones más exigentes tanto en madera como en metal

LAS CUCHILLAS BIMETÁLICAS OFRECEN LOS SIGUIENTES BENEFICIOS:

- Flexibles y resistentes a la rotura.
- Mayor vida útil. Las hojas de corte de metal ofrecen el doble de vida útil y las de madera más de 5 veces que las cuchillas HCS y HSS convencionales.
- El alto índice de desgaste y la resistencia al calor garantizan que los dientes permanecen afilados durante más tiempo.
- Cortes más rápidos y seguetas más duraderas

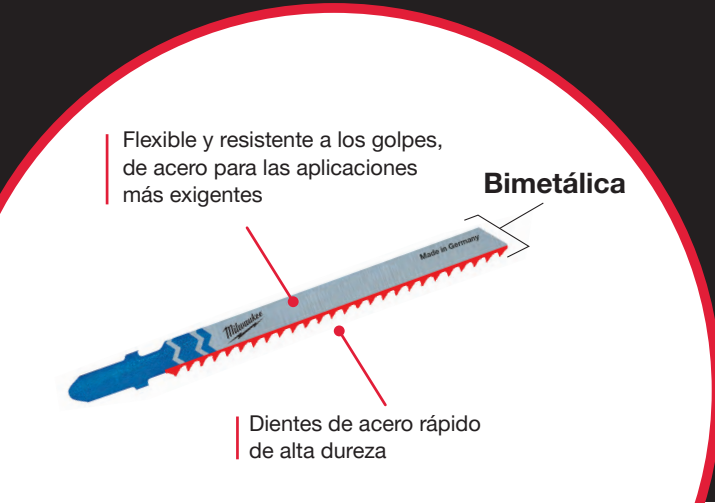

Código de colores de las cuchillas

El color del anclaje indica la aplicación



= Para todos los tipos de madera, tableros, aglomerado, contrachapado, Tablex y plásticos. Cuerpo en color plata



= Para todos los tipos de metales férricos y no férricos, acero, aluminio, latón, cobre, acero inoxidable, plomo, estaño y paneles sándwich



= Para cortar diversos productos, cartón, goma, fibra de vidrio, espuma y materiales abrasivos. Cuerpo en color negro













= Las seguetas bimetálicas vienen con un cuerpo blanco y el mango del color correspondiente; amarillo para la madera y azul para el metal



Seguetas de caladora para madera y plástico

Seguetas tradicionales

Las seguetas tradicionales que ofrecen un buen rendimiento.

| Longitud de la hoja (mm) | Paso de diente (mm) | Nº de referencia |  |  |  |  |  |  |  |  | Cantidad por paquete | Cantidad de pedido | Referencia | Código EAN | Tarifa € |
|--|---------------------|------------------|---|---|---|---|---|---|---|---|----------------------|--------------------|------------|---------------|----------|
| 2743 53  | | | | | | | | | | | | | | | |
| 50 | 2 | T 119 B | < 20 | - | < 20 | Si | - | No | No | No | 5 | 1 | 4932274353 | 4002395301553 | 5.90 |
| 2540 71  | | | | | | | | | | | | | | | |
| 75 | 3 | T 111 C | 5 - 50 | - | < 40 | - | Si | No | No | No | 5 | 1 | 4932254071 | 4002395301539 | 4.70 |

Seguetas de corte curvo

Todas las seguetas para realizar cortes curvos, se caracterizan por tener un cuerpo mas estrecho, mejorando así la maniobrabilidad.

Las seguetas 4932265312 y 4932430143, tienen dentado en ambos lados





Los dientes traseros permiten cortar curvas cerradas con sencillez

Para lograr los mejores resultados, trabaje sin acción pendular cuando realice curvas o círculos

| | | | | | | | | | | | | | | | |
|--|---------|----------|------|------|------|----|----|----|----|----|----|---|------------|---------------|-------|
| 3460 78  | | | | | | | | | | | | | | | |
| 50 | 1.35 | T 101 A0 | < 20 | < 20 | < 15 | Si | No | Si | No | No | 5 | 1 | 4932373392 | 4002395348879 | 7.10 |
| 2746 50  | | | | | | | | | | | | | | | |
| 50 | 2 | T 119 B0 | < 20 | - | < 20 | Si | No | Si | No | No | 5 | 1 | 4932274650 | 4002395301485 | 7.30 |
| 4301 43  | | | | | | | | | | | | | | | |
| 75 | 2.5 | Curva | < 30 | < 20 | < 20 | Si | No | Si | No | Si | 5 | 1 | 4932430143 | 4002395378043 | 15.20 |
| 2653 12  | | | | | | | | | | | | | | | |
| 75 | 4 / 1.2 | Especial | < 30 | - | < 30 | No | Si | Si | No | No | 5 | 1 | 4932265312 | 4002395301478 | 9.00 |
| 3460 78  | | | | | | | | | | | | | | | |
| 75 | 4 | T 244 D | < 50 | - | - | No | Si | Si | No | Si | 5 | 1 | 4932346078 | 4002395312375 | 7.10 |
| | | | | | | | | | | | 25 | 1 | 4932373492 | 4002395349920 | 33.90 |

Seguetas de Corte rápido

El diseño afilado y agresivo del diente lo hace ideal para cortes muy rápidos en madera

| | | | | | | | | | | | | | | | | |
|--|----|---------|----------|-----|---|----|----|----|----|----|-----|---|------------|---------------|---------------|-------|
| 2131 16  | | | | | | | | | | | | | | | | |
| 75 | 4 | T 144 D | < 50 | - | - | No | Si | No | No | Si | 5 | 1 | 4932213116 | 4002395301492 | 6.70 | |
| | | | | | | | | | | | 25 | 1 | 4932373487 | 4002395349272 | 29.60 | |
| | | | | | | | | | | | 100 | 1 | 4932430461 | 4002395381227 | 94.00 | |
| 3733 91  | | | | | | | | | | | | | | | | |
| Bi-Metal | 75 | 4 | T 144 DF | <50 | - | - | No | Si | No | No | Si | 5 | 1 | 4932373391 | 4002395348862 | 12.60 |
| 3116 33  | | | | | | | | | | | | | | | | |
| 105 | 4 | T 344 D | <80 | - | - | No | Si | No | No | Si | 5 | 1 | 4932311633 | 4002395301508 | 11.90 | |
| 3547 45  | | | | | | | | | | | | | | | | |
| 155 | 4 | T 744 D | 5-125 | - | - | No | Si | No | No | Si | 5 | 1 | 4932354745 | 4002395324095 | 30.10 | |

Seguetas de Corte rápido y limpio

Diente de triple afilado, para realizar cortes mucho más rápidos, limpios y sin astillas. Diente de incisión para una rápida incisión en el material

| Longitud de la hoja (mm) | Paso de diente (mm) | Nº de referencia | | | | | | | | | | Cantidad por paquete | Cantidad de pedido | Referencia | Código EAN | Tarifa € |
|--------------------------|---------------------|------------------|--------|--------|----|------|----|----|----|----|--|----------------------|--------------------|------------|---------------|----------|
| 4301 41 | | | | | | | | | | | | | | | | |
| 91 | 2.5 | T 234 X | 3 - 60 | 3 - 60 | Si | < 45 | No | No | Si | No | | 5 | 1 | 4932430141 | 4002395378029 | 13.90 |

3 cut

Seguetas de Corte rápido y sin astillas

El dentado de estas seguetas esta afilado diagonalmente, generando un corte limpio sin astillas

| | | | | | | | | | | | | | | | | |
|---------|-----|----------|------|------|----|------|----|----|----|----|--|----|---|------------|---------------|-------|
| 2540 61 | | | | | | | | | | | | | | | | |
| 75 | 2.5 | T 101 B | < 30 | < 60 | No | < 30 | Si | No | No | No | | 5 | 1 | 4932254061 | 4002395301522 | 7.10 |
| | | | | | | | | | | | | 25 | 1 | 4932373489 | 4002395349296 | 33.30 |
| 3733 90 | | | | | | | | | | | | | | | | |
| 75 | 2.5 | T 101 BF | < 30 | < 60 | No | < 30 | Si | No | No | No | | 5 | 1 | 4932373390 | 4002395348855 | 14.20 |
| 2743 51 | | | | | | | | | | | | | | | | |
| 75 | 4 | T 101 D | < 50 | < 60 | No | < 45 | Si | No | No | No | | 5 | 1 | 4932274351 | 4002395301515 | 7.10 |
| | | | | | | | | | | | | 25 | 1 | 4932373490 | 4002395349906 | 33.30 |
| 3993 06 | | | | | | | | | | | | | | | | |
| 105 | 3 | T 301 CD | < 80 | < 60 | No | - | Si | No | No | No | | 5 | 1 | 4932399306 | 4002395359202 | 13.50 |
| 105 | 4 | T 301 DL | < 80 | < 80 | No | < 50 | Si | No | No | No | | 5 | 1 | 4932346071 | 4002395312399 | 13.00 |
| 3460 71 | | | | | | | | | | | | | | | | |

Bi-Metal

Seguetas de corte recto y preciso: encimeras

Estas seguetas tienen un cuerpo de mayor grosor que garantiza una rigidez extra y por consiguiente un corte vertical exacto. Ideal para aplicaciones que precisan un corte preciso a escuadra, como por ejemplo en encimeras

| | | | | | | | | | | | | | | | | |
|---------|---|--------------|------|------|----|------|----|----|----|----|--|---|---|------------|---------------|-------|
| 3730 80 | | | | | | | | | | | | | | | | |
| 75 | 4 | T 101 DP | < 60 | < 60 | No | < 45 | Si | No | No | Si | | 5 | 1 | 4932373080 | 4002395346073 | 9.20 |
| 3733 88 | | | | | | | | | | | | | | | | |
| 105 | 4 | T 101 DP sp. | < 80 | < 80 | No | < 50 | Si | No | No | Si | | 5 | 1 | 4932373388 | 4002395348831 | 15.90 |

Aplicaciones especiales: encimeras y laminados

Seguetas con dentado invertido, lo que significa que corta en la carrera de bajada, haciendo que resulten muy adecuadas para cortes limpios y sin astillas en contrachapado y especialmente encimeras

Para lograr los mejores resultados, trabaje sin acción pendular

| | | | | | | | | | | | | | | | | |
|---------|-----|------------|------|------|----|------|----|----|----|----|--|---|---|------------|---------------|-------|
| 3460 79 | | | | | | | | | | | | | | | | |
| 75 | 2.5 | T 101 BR | < 30 | < 60 | No | < 60 | Si | No | No | No | | 5 | 1 | 4932346079 | 4002395312382 | 7.10 |
| 3480 72 | | | | | | | | | | | | | | | | |
| 105 | 2.5 | T101BR sp. | < 50 | < 80 | No | < 80 | Si | No | No | No | | 5 | 1 | 4932348072 | 4002395313860 | 13.50 |

Aplicaciones especiales: laminados y parquet

La segqueta 4932373392 es adecuada para cortes curvos e irregulares. Utilice la 4932373083 para cortes rectos

| | | | | | | | | | | | | | | | | |
|---------|------|----------|--------|----|------|------|----|----|----|----|--|---|---|------------|---------------|-------|
| 3733 92 | | | | | | | | | | | | | | | | |
| 50 | 1.35 | T 101 A0 | < 20 | No | < 20 | < 15 | Si | No | Si | No | | 5 | 1 | 4932373392 | 4002395348879 | 7.10 |
| 3730 83 | | | | | | | | | | | | | | | | |
| 60 | 1.9 | Especial | 3 - 20 | Si | Si | - | Si | No | No | No | | 5 | 1 | 4932373083 | 4002395346080 | 14.10 |

Seguetas de caladora para metal





Seguetas tradicionales

La referencia 4932274652, es la apropiada para el corte de láminas finas de material, gracias a su paso pequeño de 0,7mm
 Para los profesionales que busquen una duración máxima de las seguetas, recomendamos utilizar seguetas bimetal con un aceite de corte como lubricante, la duración de estas es el doble que las no bimetálicas

| Longitud de la hoja (mm) | Paso de diente (mm) | Nº de referencia |  |  |  |  |  |  |  |  | Cantidad por paquete | Cantidad de pedido | Referencia | Código EAN | Tarifa € |
|---|---------------------|------------------|---|---|---|---|---|---|---|---|----------------------|--------------------|------------|---------------|----------|
| 2746 52  Made in Germany | | | | | | | | | | | | | | | |
| 55 | 0.7 | T 118 G | 0.5 - 2 | 0.5 - 2 | - | - | - | - | - | No | 5 | 1 | 4932274652 | 4002395301621 | 6.00 |
| 2540 63  Made in Germany | | | | | | | | | | | | | | | |
| 55 | 1.2 | T 118 A | 1.5 - 4 | 1.5 - 4 | - | - | - | - | - | No | 5 | 1 | 4932254063 | 4002395301614 | 6.80 |
| 340011  BI-METAL Made in Germany | | | | | | | | | | | | | | | |
| Bi-Metal 55 | 1.2 | T 118 AF | 1.5 - 4 | 1.5 - 4 | - | 1.2 - 2 | - | - | - | No | 5 | 1 | 4932340011 | 4002395304684 | 9.10 |
| 3458 26  Made in Germany | | | | | | | | | | | | | | | |
| 66 | 1.2 | T 118 A sp. | 1.5 - 4 | 1.5 - 4 | - | - | - | - | - | No | 5 | 1 | 4932345826 | 4002395313464 | 8.90 |
| 3993 07  Made in Germany | | | | | | | | | | | | | | | |
| 105 | 1 | T 318 A | 1 - 4 | 1 - 4 | < 85 | - | - | - | - | No | 5 | 1 | 4932399307 | 4002395359219 | 10.30 |
| 2540 64  Made in Germany | | | | | | | | | | | | | | | |
| 55 | 2 | T 118 B | 3 - 6 | 3 - 6 | - | - | 3 - 10 | - | - | No | 5 | 1 | 4932254064 | 4002395301591 | 6.30 |
| 3400 12  BI-METAL Made in Germany | | | | | | | | | | | | | | | |
| Bi-Metal 55 | 2 | T 118 BF | 3 - 6 | 3 - 6 | - | 2 - 3 | 3 - 10 | - | 2 - 30 | No | 5 | 1 | 4932340012 | 4002395304691 | 9.10 |
| 2746 51  BI-METAL Made in Germany | | | | | | | | | | | | | | | |
| Bi-Metal 75 | 2.5 | T 101 A sp. | - | 2 - 10 | < 45 | - | 3 - 10 | - | 2 - 20 | No | 5 | 1 | 4932274651 | 4002395301577 | 13.90 |



Seguetas para aplicaciones en general

Estas seguetas son adecuadas para cortar una gran variedad de materiales, desde acero dulce, aluminio, madera con clavos, plásticos y panel sandwich. La seguita 4932373086 es la más adecuada para el corte de paneles sandwich, gracias a su longitud de 155mm

| | | | | | | | | | | | | | | | |
|--|-----------|----------|----------|---------|-------|---|--------|--------|---|----|---|---|------------|---------------|-------|
| 4301 42  BI-METAL TWIN-CUT Made in Germany | | | | | | | | | | | | | | | |
| Bi-Metal TWIN CUT 91 | 2.5 / 1.8 | T 123 XF | 2.5 - 10 | 3 - 10 | < 50 | - | 4 - 10 | - | - | No | 5 | 1 | 4932430142 | 4002395378036 | 11.20 |
| 2746 54  BI-METAL Made in Germany | | | | | | | | | | | | | | | |
| Bi-Metal 105 | 1.2 | T 318 AF | 1.5 - 4 | 1.5 - 4 | < 85 | - | - | - | - | No | 5 | 1 | 4932274654 | 4002395301607 | 11.20 |
| 2746 53  BI-METAL Made in Germany | | | | | | | | | | | | | | | |
| Bi-Metal 105 | 2 | T 318 BF | 3 - 6 | 3 - 6 | < 85 | - | 3 - 10 | 4 - 30 | - | No | 5 | 1 | 4932274653 | 4002395301584 | 11.20 |
| 3730 86  BI-METAL Made in Germany | | | | | | | | | | | | | | | |
| Bi-Metal 155 | 1 | T 718 AF | 1 - 4 | 1 - 4 | < 125 | - | - | - | - | No | 5 | 1 | 4932373086 | 4002395346097 | 16.90 |

Seguetas para cortes curvos

Diseñadas con un cuerpo más estrecho, son adecuadas para cortar curvas en una amplia gama de metales

| | | | | | | | | | | | | | | | |
|--|-----|---------|---------|---------|---|---|--------|--------|---|----|---|---|------------|---------------|------|
| 3460 82  Made in Germany | | | | | | | | | | | | | | | |
| 55 | 1.2 | T 218 A | 1.5 - 4 | 1.5 - 4 | - | - | - | - | - | Si | 5 | 1 | 4932346082 | 4002395312368 | 6.70 |
| 3460 81  Made in Germany | | | | | | | | | | | | | | | |
| 75 | 3 | T 227 D | 3.5 - 6 | 3.5 - 6 | - | - | 4 - 15 | 4 - 30 | - | Si | 5 | 1 | 4932346081 | 4002395312351 | 8.70 |

Aplicaciones especiales: aluminio

La mayoría de las seguetas tradicionales también pueden cortar aluminio, pero estas dos seguetas tienen la ventaja de un mayor espacio y profundidad entre dientes, para una mejor evacuación de las virutas

En cortes rectos o curvos en aluminio, recomendamos utilizar la hoja 4932346081

| Longitud de la hoja (mm) | Paso de diente (mm) | Nº de referencia | | | | | | | Cantidad por paquete | Cantidad de pedido | Referencia | Código EAN | Tarifa € |
|--------------------------|---------------------|------------------|---------|---------|---|---|--------|--------|----------------------|--------------------|------------|---------------|----------|
| | | | | | | | | | | | | | |
| 75 | 3 | T 127 D | 3.5 - 6 | 3.5 - 6 | - | - | 4 - 15 | 4 - 30 | 5 | 1 | 4932274315 | 4002395301560 | 8.30 |

Aplicaciones especiales: INOX

El dentado de esta sequeta, consiste en un granulado de Carburo, siendo estas apropiadas para el corte de aceros con un contenido alto de aleación como el Acero inoxidable

Para mejores resultados, utilizar sin acción pendular y con aceite de corte como lubricante

| | | | | | | | | | | | | | |
|----|-----|-----------|---------|---------|---|---------|---|---|---|---|------------|---------------|-------|
| | | | | | | | | | | | | | |
| 50 | 1.1 | T 118 AHM | 1.5 - 3 | 1.5 - 3 | - | 1.5 - 3 | - | - | 2 | 1 | 4932373393 | 4002395348886 | 30.20 |

Seguetas de caladora para materiales especiales

Aplicaciones especiales: fibra de vidrio, plásticos reforzados, acrílicos

La sequeta 4932373387 tiene dientes de carburo de tungsteno para mayor duración en materiales duros, como fibra de vidrio

| Longitud de la hoja (mm) | Paso de diente (mm) | Nº de referencia | | | | | | | | | | Cantidad por paquete | Cantidad de pedido | Referencia | Código EAN | Tarifa € | |
|--------------------------|---------------------|------------------|--------|------|----|----|--------|--------|--------|----|---|----------------------|--------------------|------------|------------|---------------|-------|
| | | | | | | | | | | | | | | | | | |
| 75 | 2.5 | T 101 A sp. | 2 - 10 | - | No | No | - | 2 - 20 | - | No | - | No | 5 | 1 | 4932274651 | 4002395301577 | 13.90 |
| | | | | | | | | | | | | | | | | | |
| 75 | 4.2 | T 141 HM | - | - | No | No | 5 - 20 | - | 5 - 20 | No | - | Si | 1 | 1 | 4932399308 | 4002395359226 | 15.90 |
| | | | | | | | | | | | | | | | | | |
| 105 | 4.2 | T 341 HM | - | < 60 | No | No | 5 - 20 | - | 5 - 20 | No | - | No | 1 | 1 | 4932373387 | 4002395348824 | 16.60 |

Aplicaciones especiales: materiales abrasivos y hierro de fundición

| | | | | | | | | | | | | | | | | | |
|----|----------|-----------------|---|---|----|----|------|---|---|----|--------|----|---|---|------------|---------------|------|
| | | | | | | | | | | | | | | | | | |
| 54 | Grano 30 | T 130 Granulado | - | - | Si | Si | < 15 | - | - | Si | 5 - 15 | No | 1 | 1 | 4932213231 | 4002395301645 | 8.20 |
| | | | | | | | | | | | | | | | | | |
| 54 | Grano 50 | T 150 Fino | - | - | Si | Si | < 10 | - | - | Si | 5 - 15 | No | 1 | 1 | 4932213232 | 4002395301652 | 8.20 |

Aplicaciones especiales: material aislante

| Longitud de la hoja (mm) | Paso de diente (mm) | Nº de referencia | | | | | Cantidad por paquete | Cantidad de pedido | Referencia | Código EAN | Tarifa € |
|--------------------------|---------------------|------------------|----|----|----|----|----------------------|--------------------|------------|---------------|----------|
| 155 | Filo en onda | T 313 AW | Si | Si | Si | Si | 5 | 1 | 4932430144 | 4002395378050 | 34.10 |

Juegos de seguetas de calar - Anclaje en "T"

| Descripción | Cantidad por paquete | Cantidad de pedido | Referencia | Código EAN | Tarifa € |
|---|----------------------|--------------------|------------|---------------|----------|
| ① Juego de 5 seguetas en blíster de cartón Seguetas: 4932213116, 4932254061, 4932254063, 4932254064, 4932254071 | 5 | 1 | 4932345825 | 4002395314850 | 7.00 |
| ② Paquete de 35 seguetas de calar para madera y metal Paquete de 35 hojas: 7 x T144D: Cortes rápidos en madera; 7 x T101D: Cortes limpios en madera; 7 x T101B: Cortes limpios sin astillas en madera; 7 x T244D: Cortes curvos; 7 x T118A: Metales | 35 | 12 | 4932479088 | 4058546368821 | 47.50 |



Accesorios para Sierras de calar

| Descripción | HD18 JS/JSB BST 18 X Li JS 120 x JSPE 135 TX STEP 1200 BX/X JSPE 90 X FSPE 11 X BSPE 110 QX STEP 800 X ST 800 XE V28 JSB | STEP 70 STEP 75 ST 700 E STEP 90 X STEP 100 X FSPE 100 XL BSPE 100 XL | Cantidad por paquete | Cantidad de pedido | Referencia | Código EAN | Tarifa € |
|-------------|--|---|----------------------|--------------------|------------|------------|----------|
|-------------|--|---|----------------------|--------------------|------------|------------|----------|

| | | | | | | | |
|---|---|--|---|---|------------|---------------|-------|
| ① Patin deslizante para materiales con superficies delicadas | • | | 1 | 1 | 4932430356 | 4002395380176 | 13.90 |
|---|---|--|---|---|------------|---------------|-------|



Seguetas con anclaje "U"

| Longitud de la hoja (mm) | Paso de diente (mm) | Nº de referencia | | | | | | | Cantidad por paquete | Cantidad de pedido | Referencia | Código EAN | Tarifa € |
|--------------------------|---------------------|------------------|--------|------|------|----|----|----|----------------------|--------------------|------------|---------------|----------|
| 75 | 4 | A 2202 | 5 - 60 | < 60 | - | No | Si | Si | 5 | 1 | 4932354508 | 4002395321070 | 6.80 |
| 75 | 2.5 | A5035/A5041 | < 30 | < 60 | < 30 | Si | No | No | 5 | 1 | 4932354506 | 4002395321056 | 7.40 |

STARLOCK

CUCHILLAS PARA MULTIHERRAMIENTA

SIN NECESIDAD DE UTILIZAR COMPONENTES ADICIONALES O ADAPTADORES

CAMBIOS RÁPIDOS DE LA HOJA

TRANSFERENCIA DEL 100% DE LA POTENCIA DE LA HERRAMIENTA AL ACCESORIO

SISTEMA UNIVERSAL

¿POR QUÉ MILWAUKEE®?

- MAYOR DURABILIDAD Y VIDA ÚTIL**
- SOLUCIONES CENTRADAS POR GREMIOS**
- GAMA COMPLETA**
- MÁS DE 22 CUCHILLAS EN LA GAMA**



CARBIDE EXTREME

Cuchilla multimaterial de incisión con dientes pastillados CARBIDE de 35 mm. Hasta 30x más duración que las cuchillas estándar.

30x MÁS CORTES

CARBIDE EXTREME

| Descripción | Maderas blandas | Madera dura | Plásticos | Madera con clavos | Metal | Jointas de ar-gamas | Cemento cola | Unidad de envasado | Referencia |
|---|-----------------|-------------|-----------|-------------------|-------|---------------------|--------------|--------------------|------------|
| Cuchilla de incisión para madera de 35 mm | ✓ | | ✓ | | | | | 1 | 48906001 |
| Cuchilla de incisión para madera de 35 mm dientes con triple filo para cortes rápidos y limpios | ✓ | ✓ | ✓ | | | | | 1 | 48906011 |
| Cuchilla de incisión para madera de 65 mm | ✓ | | ✓ | | | | | 1 | 48906005 |
| Cuchilla de incisión para madera de 65 mm dientes con triple filo para cortes rápidos y limpios | ✓ | ✓ | ✓ | | | | | 1 | 48906015 |
| Cuchilla de incisión bimetalica para madera de 35 mm dientes con triple filo para cortes rápidos y limpios | ✓ | ✓ | ✓ | | | | | 1 | 48906017 |
| Madera con clavos. Corte de inmersión estrecho de 20 mm. Hoja bimetalica para una larga vida útil | ✓ | | ✓ | ✓ | | | | 1 | 48906000 |
| Cuchilla de incisión para madera con clavos de 35 mm y BIMETALICA para mayor duración | ✓ | | ✓ | ✓ | | | | 1 | 48906021 |
| Cuchilla de incisión para madera con clavos de 65 mm y BIMETALICA para mayor duración | ✓ | | ✓ | ✓ | | | | 1 | 48906027 |
| Cuchilla de incisión multimaterial de 28 mm y BIMETALICA para mayor duración | ✓ | ✓ | ✓ | ✓ | ✓ | | | 1 | 48906031 |
| Cuchilla de incisión multimaterial de 43 mm y BIMETALICA para mayor duración | ✓ | ✓ | ✓ | ✓ | ✓ | | | 1 | 48906035 |
| Cuchilla de incisión multimaterial de 35 mm y con dientes pastillados CARBIDE para mayor duración (hasta 30x más que las cuchillas estándar) | ✓ | ✓ | ✓ | ✓ | ✓ | | | 1 | 48906040 |
| Cuchilla segmentada multimaterial de 85 mm | ✓ | ✓ | ✓ | ✓ | ✓ | | | 1 | 48906038 |
| Cuchilla segmentada multimaterial de 100 mm y BIMETALICA para mayor duración | ✓ | ✓ | ✓ | ✓ | ✓ | | | 1 | 48906039 |
| Cuchilla segmentada para eliminar juntas con granos de CARBURO de 2,2 mm, para eliminar pastas de suelos o paredes | | | | | | ✓ | | 1 | 48906051 |
| Cuchilla segmentada para eliminar juntas con granos de CARBURO de 1,2 mm, para eliminar pastas de suelos o paredes | | | | | | ✓ | | 1 | 48906050 |
| Cuchilla segmentada para eliminar juntas con granos de DIAMANTE de 2,2 mm, para eliminar pastas de suelos o paredes. 5x más duración que el carburo | | | | | | ✓ | | 1 | 48906053 |
| Cuchilla segmentada para eliminar juntas con granos de DIAMANTE de 1,2 mm, para eliminar pastas de suelos o paredes. 5x más duración que el carburo | | | | | | ✓ | | 1 | 48906052 |
| Rascador con granos de CARBURO para desbastado en maderas, adhesivos de baldosas o azulejos y morteros | ✓ | | | | | | ✓ | 1 | 48906054 |
| Rascador rígido para eliminación de residuos duros como adhesivos de azulejos, hormigón o pintura vieja | | | | | | | ✓ | 1 | 48906062 |

LIJADO

Base de lijado con 6 orificios y fijación rápida

48906070



| Descripción | Grano | Unidad de envasado | Referencia |
|--|-------|--------------------|------------|
| Lijas perforadas para pintura, madera, lacas y pastas. 93 x 93 x 93 mm | 60 | 6 | 48906071 |
| | 80 | 6 | 48906072 |
| | 120 | 6 | 48906073 |
| | 180 | 6 | 48906074 |
| | 220 | 6 | 48906075 |

Accesorios para multiherramienta - STARLOCK

Cuchillas con anclaje universal STARLOCK de MILWAUKEE®

Cuchillas para madera para multiherramienta

| Descripción | Ancho (mm) | Longitud (mm) | Madera blanda | Madera dura | Plásticos | Madera con clavos | Perfiles y canales de metal | Cantidad por paquete | Cantidad de pedido | Referencia | Código EAN | Tarifa € |
|---|------------|---------------|---------------|-------------|-----------|-------------------|-----------------------------|----------------------|--------------------|------------|--------------|----------|
| ① Cuchilla de incisión para madera de 35mm | 35 | 42 | ✓ | | ✓ | | | 1 | 1 | 48906001 | 045242600298 | 18.50 |
| | | | | | | | | 10 | 1 | 48906004 | 045242600281 | 145.20 |
| ② Cuchilla de incisión para madera de 35mm, dientes con triple afilado para cortes más rápidos y limpios | 35 | 42 | ✓ | ✓ | ✓ | | | 1 | 1 | 48906011 | 045242600304 | 16.00 |
| | | | | | | | | 10 | 1 | 48906014 | 045242600311 | 134.10 |
| ③ Cuchilla de incisión para madera de 65mm | 65 | 42 | ✓ | | ✓ | | | 1 | 1 | 48906005 | 045242600274 | 17.50 |
| | | | | | | | | 50 | 1 | 48906505 | 045242739943 | 806.80 |
| ④ Cuchilla de incisión para madera de 65mm, dientes con triple afilado para cortes más rápidos y limpios | 65 | 42 | ✓ | ✓ | ✓ | | | 1 | 1 | 48906015 | 045242600328 | 20.20 |
| | | | | | | | | | | | | |
| ⑤ Cuchilla de incisión para madera de 35mm bimetálica para mayor duración, dientes con triple afilado para cortes más rápidos y limpios | 35 | 42 | ✓ | ✓ | ✓ | | | 1 | 1 | 48906017 | 045242600335 | 25.20 |
| | | | | | | | | 10 | 1 | 48906019 | 045242600342 | 201.20 |



Cuchillas de incisión para multiherramienta

| Descripción | Ancho (mm) | Longitud (mm) | Madera blanda | Madera dura | Plásticos | Madera con clavos | Perfiles y canales de metal | Cantidad por paquete | Cantidad de pedido | Referencia | Código EAN | Tarifa € |
|---|------------|---------------|---------------|-------------|-----------|-------------------|-----------------------------|----------------------|--------------------|------------|--------------|----------|
| ① Cuchilla de incisión 20x34mm para madera | 20 | 34 | ✓ | ✓ | ✓ | ✓ | | 1 | 1 | 48906000 | 045242670673 | 22.60 |
| ② Cuchilla de incisión para madera con clavos de 35mm bimetalica para mayor duración | 35 | 42 | ✓ | ✓ | ✓ | ✓ | | 1 | 1 | 48906021 | 045242600359 | 17.30 |
| | | | | | | | | 10 | 1 | 48906024 | 045242600366 | 145.20 |
| | | | | | | | | 50 | 1 | 48906521 | 045242739929 | 653.40 |
| ③ Cuchilla de incisión para madera con clavos de 65mm bimetalica para mayor duración | 65 | 42 | ✓ | | ✓ | ✓ | | 1 | 1 | 48906027 | 045242600373 | 17.90 |
| | | | | | | | | 50 | 1 | 48906527 | 045242739950 | 806.80 |
| ④ Cuchilla de incisión para madera con clavos de 65mm bimetalica para mayor duración | 28 | 47 | ✓ | ✓ | ✓ | ✓ | ✓ | 1 | 1 | 48906031 | 045242600380 | 17.30 |
| | | | | | | | | 10 | 1 | 48906034 | 045242600397 | 145.20 |
| | | | | | | | | 50 | 1 | 48906531 | 045242739936 | 653.40 |
| ⑤ Cuchilla de incisión multimaterial de 43mm bimetalica para mayor duración | 43 | 47 | ✓ | ✓ | ✓ | ✓ | ✓ | 1 | 1 | 48906035 | 045242600403 | 21.90 |
| ⑥ Cuchilla de incisión multimaterial de 35mm con pastillas de TCT para una duración extrema (hasta 30x más duración que las cuchillas estándar) | 35 | 32 | ✓ | ✓ | ✓ | ✓ | ✓ | 1 | 1 | 48906040 | 045242600458 | 36.20 |
| ⑦ Cuchilla de incisión multimaterial segmentada para corte a ras de 85mm | 85 | 20 | ✓ | ✓ | ✓ | ✓ | ✓ | 1 | 1 | 48906038 | 045242600410 | 30.70 |
| ⑧ Cuchilla de incisión multimaterial segmentada para corte a ras de 100mm bimetalica para mayor duración | 100 | 28 | ✓ | ✓ | ✓ | ✓ | ✓ | 1 | 1 | 48906039 | 045242600427 | 60.20 |



Cuchillas segmentadas y rascador para multiherramienta

| Descripción | Ancho (mm) | Longitud (mm) | lechada | Cemento cola | Cantidad por paquete | Cantidad de pedido | Referencia | Código EAN | Tarifa € |
|---|------------|---------------|---------|--------------|----------------------|--------------------|------------|--------------|----------|
| ① Cuchilla con granos de TCT 2,2mm de espesor, para eliminación de juntas dañadas entre baldosas, muros o suelos | 75 | 20 | ✓ | | 1 | 1 | 48906051 | 045242600441 | 39.10 |
| ② Cuchilla con granos de TCT 1,2mm de espesor, para eliminación de juntas dañadas entre baldosas, muros o suelos | 75 | 20 | ✓ | | 1 | 1 | 48906050 | 045242600434 | 50.40 |
| ③ Cuchilla con granos de diamante 2,2mm de espesor, para eliminación de juntas dañadas entre baldosas, muros o suelos | 90 | 25 | ✓ | | 1 | 1 | 48906053 | 045242600489 | 109.50 |
| ④ Cuchilla con granos de diamante 1,2mm de espesor, para eliminación de juntas dañadas entre baldosas, muros o suelos | 75 | 25 | ✓ | | 1 | 1 | 48906052 | 045242600465 | 164.30 |
| ⑤ Rascador con gránulos de TCT, para el lijado y retiro de adhesivos, morteros y madera | 80 | 80 | | ✓ | 1 | 1 | 48906054 | 045242600496 | 30.70 |



Cuchillas y rascadores para multiherramienta

| Descripción | Ancho (mm) | Longitud (mm) | Cemento cola | Adhesivos | Carril | Silicona / Acrílico | Cantidad por paquete | Cantidad de pedido | Referencia | Código EAN | Tarifa € |
|---|------------|---------------|--------------|-----------|--------|---------------------|----------------------|--------------------|------------|--------------|----------|
| ① Rascador flexible para la eliminación de residuos blandos como siliconas, acrílicos, colas y pinturas viejas | 52 | 37 | | ✓ | | ✓ | 1 | 1 | 48906061 | 045242600540 | 23.00 |
| ② Rascador rígido para la eliminación de residuos más duros como cementos, residuos de hormigón y pinturas viejas | 52 | 37 | ✓ | ✓ | ✓ | | 1 | 1 | 48906062 | 045242600557 | 24.00 |
| ③ Cuchilla / rascador flexible para siliconas y masillas de ventanas | 70 | - | | | | ✓ | 1 | 1 | 48906063 | 045242600564 | 32.90 |
| ④ Cuchilla con 3 filos. Para el corte de alfombras, suelos de PVC, cartón y aislantes de techo | 40 | - | | | ✓ | | 1 | 1 | 48906060 | 045242600519 | 48.20 |



Accesorios para lijar y pulir

| Descripción | Ancho (mm) | Longitud (mm) | Cantidad por paquete | Cantidad de pedido | Referencia | Código EAN | Tarifa € |
|---|------------|---------------|----------------------|--------------------|------------|--------------|----------|
| ① Base delta para Multiherramienta 93mm | 93 | 93 | 1 | 1 | 48906070 | 045242600571 | 27.90 |
| | | Grano | | | | | |
| Lija de fijación rápida. Blister de 6 hojas | | 60 | 6 | 1 | 48906071 | 045242600588 | 13.40 |
| Lija de fijación rápida. Blister de 6 hojas | | 80 | 6 | 1 | 48906072 | 045242600595 | 13.40 |
| ② Lija de fijación rápida. Blister de 6 hojas | | 120 | 6 | 1 | 48906073 | 045242600601 | 13.40 |
| Lija de fijación rápida. Blister de 6 hojas | | 180 | 6 | 1 | 48906074 | 045242600618 | 13.40 |
| Lija de fijación rápida. Blister de 6 hojas | | 240 | 6 | 1 | 48906075 | 045242600632 | 13.40 |

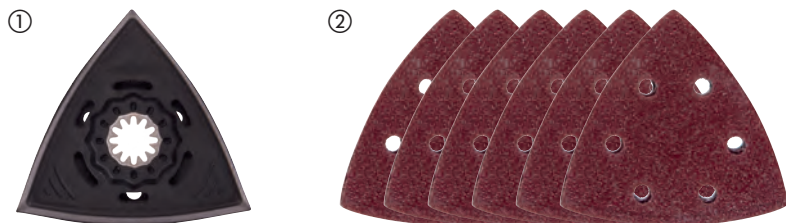

Juegos para multiherramienta

| Descripción | Cantidad por paquete | Cantidad de pedido | Referencia | Código EAN | Tarifa € |
|--|----------------------|--------------------|------------|---------------|----------|
| Juego de 5 cuchillas para madera en blíster | | | | | |
| ① 2 x (48906001) cuchilla de incisión 35 x 42mm para madera, 2 x (48906011) cuchilla de incisión diente 3 cortes 35 x 42mm para madera, 1 x (48906021) Cuchilla de incisión Bimetal 35 x 42mm para madera con clavos | 5 | 12 | 48906114 | 045242670680 | 91.20 |
| Juego de 5 cuchillas para metal y madera en blíster | | | | | |
| ② 1 x (48906011) cuchilla de incisión diente 3 cortes 35 x 42mm para madera, 2 x (48906021) cuchilla de incisión Bimetal 35 x 42mm para madera con clavos, 2 x (48906031) cuchilla de incisión Bimetal 28 x 47mm para madera con clavos | 5 | 12 | 48906115 | 045242670697 | 91.20 |
| Juego de 8 cuchillas para multiherramienta renovación | | | | | |
| ③ 2x (48906031) cuchilla de incisión Bimetal 28x47mm para madera con clavos, 1x (48906035) cuchilla de incisión Bimetal 43x47mm para madera con clavos, 1x (48906051) cuchilla segmentada TCT 75mm con de 2.2mm de espesor, 1x (48906060) cuchilla de 3 cortes 40mm, 1x (48906054) rascador con granos de TCT 80mm, 1x (48906061) rascador flexible 52x37mm | 8 | 1 | 48906088 | 045242600649 | 223.50 |
| Juego de 11 cuchillas para multiherramienta general | | | | | |
| ④ 2x (48906001) cuchilla de incisión 35 x 42mm para madera, 2x (48906005) cuchilla de incisión 65 x 42mm para madera, 1x (48906015) Cuchilla de incisión diente 3 cortes 65 x 42mm para madera, 2x (48906031) cuchilla de incisión Bimetal 28 x 47mm para madera con clavos, 2x (48906035) cuchilla de incisión Bimetal 43 x 47mm para madera con clavos, 1x (48906038) cuchilla segmentada 85 x 20mm, 1x (48906062) rascador rígido 52 x 37mm | 11 | 1 | 48906090 | 045242600663 | 234.70 |
| ⑤ Caja de transporte para cuchillas multiherramienta | 1 | 1 | 4932479838 | 4058546376321 | 20.60 |

①



②



③



④



⑤



DISCOS PARA SIERRAS CIRCULARES

MENOS FRICCIÓN. MAYOR PRECISIÓN. DURAN MÁS.



CORTE Y DESBASTE



CORTES MÁS FRÍOS
RECUBRIMIENTO ANTIFRICCIÓN



MAYOR PRECISIÓN
TECNOLOGÍA LÁSER

PASTILLAS DE CARBURO DE TUNGSTENO CON ALTO CONTENIDO DE COBALTO
MÁS AFILADO Y CORTES MÁS LIMPIOS



ATB
DIENTE ALTERNO



TF (TCG)
DIENTE TRAPECIO PLANO



DIAMANTE POLICRISTALINO
DIENTE PLANO

Discos para sierras circulares

Recubrimiento PTFE: Mejor acabado y cortes más rápidos gracias al menor calentamiento. Protege frente a la corrosión y a la acumulación de resina
 Ranuras antivibraciones hechas con láser y rellenas de poliuretano para reducir las vibraciones, aislar al diente de estas y realizar cortes más precisos
 Acero de alta calidad cortado al láser: Precisión garantizada
 Pastillas de carburo de tungsteno de alta calidad: Cortes más limpios y sin astillas

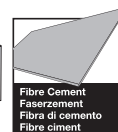
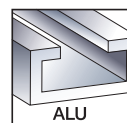
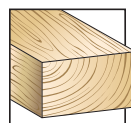

| Diámetro del disco (mm) | Diámetro del orificio (mm) | Nº de dientes | Ancho de corte (canal) (mm) | Ángulo de ataque | Forma del diente | Thin Kerf* | Todo tipo de maderas* | Placas abrasivas, Fibrocemento, Fibra de vidrio | Plásticos | Metales no ferrosos, perfiles de aluminio | Corte rápido | Corte limpio | Cantidad por paquete | Cantidad de pedido | Referencia | Código EAN | Tarifa € |
|-------------------------|----------------------------|---------------|-----------------------------|------------------|------------------|------------|-----------------------|---|-----------|---|--------------|--------------|----------------------|--------------------|--------------|---------------|----------|
| 140 | 20 | 18 | 1.6 | +18° | ATB | ✓ | ✓ | | | | ✓ | | 1 | 1 | 4932471310 | 4058546289386 | 35.00 |
| | | 24 | 2.2 | +15° | ATB | | ✓ | | | | ✓ | | 1 | 1 | 4932471290 | 4058546289188 | 46.50 |
| 160 | 20 | 48 | 2.2 | +5° | ATB | | ✓ | | | | | ✓ | 1 | 1 | 4932471291 | 4058546289195 | 63.90 |
| | | 52 | 2.2 | -5° | TF | | | | ✓ | ✓ | | ✓ | 1 | 1 | 4932471292 | 4058546289201 | 87.30 |
| | | 4 | 2.2 | +10° | D | | | ✓ | | | | ✓ | 1 | 1 | 4932471293 | 4058546289218 | 163.00 |
| 165 | 5/8" | 24 | 1.6 | +15° | ATB | ✓ | ✓ | | | | ✓ | | 1 | 1 | 4932471311 | 4058546289393 | 40.60 |
| | | 40 | 1.6 | +18° | ATB | ✓ | ✓ | | | | | ✓ | 1 | 1 | 4932471312 | 4058546289409 | 46.50 |
| | | 24 | 1.6 | +15° | ATB | ✓ | ✓ | | | | ✓ | | 1 | 1 | 4932471931 | 4058546298302 | 47.80 |
| | | 40 | 1.6 | +18° | ATB | ✓ | ✓ | | | | | ✓ | 1 | 1 | 4932471932 | 4058546298319 | 48.80 |
| 165 | 20 | 52 | 1.6 | +2° | ATB | ✓ | | | ✓ | ✓ | | ✓ | 1 | 1 | 4932479087 | 4058546368814 | 87.30 |
| | | 24 | 2.2 | +15° | ATB | | ✓ | | | | ✓ | | 1 | 1 | 4932471294 | 4058546289225 | 46.50 |
| | | 48 | 2.2 | +5° | ATB | | ✓ | | | | | ✓ | 1 | 1 | 4932471295 | 4058546289232 | 63.90 |
| | | 52 | 2.2 | -5° | TF | | | | ✓ | ✓ | | ✓ | 1 | 1 | 4932471296 | 4058546289249 | 87.30 |
| 165 | 30 | 24 | 1.8 | +15° | ATB | ✓ | ✓ | | | | ✓ | | 1 | 1 | 4932399909** | 4002395365647 | 52.40 |
| 184 | 5/8" | 24 | 1.6 | +15° | ATB | ✓ | ✓ | | | | ✓ | | 1 | 1 | 4932471378 | 4058546290061 | 46.50 |
| | | 40 | 2.1 | +15° | ATB | ✓ | ✓ | | | | | ✓ | 1 | 1 | 4932471379 | 4058546290078 | 87.30 |
| | | 24 | 1.6 | +15° | ATB | ✓ | ✓ | | | | ✓ | | 1 | 1 | 4932471297 | 4058546289256 | 44.20 |
| 184 | 30 | 40 | 2.1 | +10° | ATB | ✓ | ✓ | | | | | ✓ | 1 | 1 | 4932471298 | 4058546289263 | 58.20 |
| | | 54 | 2.4 | -5° | TF | | | | ✓ | ✓ | | ✓ | 1 | 1 | 4932471299 | 4058546289270 | 81.50 |
| | | 24 | 1.6 | +15° | ATB | ✓ | ✓ | | | | ✓ | | 1 | 1 | 4932471300 | 4058546289287 | 46.10 |
| | | 36 | 1.6 | +15° | ATB | ✓ | ✓ | | | | ✓ | | 1 | 1 | 4932471301 | 4058546289294 | 52.40 |
| 190 | 30 | 48 | 2.1 | +10° | ATB | ✓ | ✓ | | | | | ✓ | 1 | 1 | 4932471380 | 4058546290085 | 69.80 |
| | | 54 | 2.4 | -5° | TF | | | | ✓ | ✓ | | ✓ | 1 | 1 | 4932471303 | 4058546289317 | 91.20 |
| | | 4 | 1.8 | +10° | D | | | ✓ | | | | ✓ | 1 | 1 | 4932471304 | 4058546289324 | 163.00 |
| 210 | 30 | 16 | 2.4 | +15° | ATB | ✓ | ✓ | | | | ✓ | | 1 | 1 | 4932471324 | 4058546289522 | 56.50 |
| | | 48 | 2.8 | +10° | ATB | ✓ | ✓ | | | | | ✓ | 1 | 1 | 4932471325 | 4058546289539 | 78.90 |
| | | 24 | 2.4 | +15° | ATB | | ✓ | | | | ✓ | | 1 | 1 | 4932471305 | 4058546289331 | 69.80 |
| | | 36 | 2.4 | +15° | ATB | | ✓ | | | | ✓ | | 1 | 1 | 4932471306 | 4058546289348 | 93.00 |
| 235 | 30 | 48 | 2.4 | +10° | ATB | | ✓ | | | | | ✓ | 1 | 1 | 4932471307 | 4058546289355 | 81.50 |
| | | 60 | 2.4 | +10° | ATB | | ✓ | | | | | ✓ | 1 | 1 | 4932471308 | 4058546289362 | 93.00 |
| | | 60 | 2.4 | -5° | TF | | | | ✓ | ✓ | | ✓ | 1 | 1 | 4932471309 | 4058546289379 | 98.90 |

Paquete doble de hoja de sierra circular

Discos de 165x30 - 2x 24

2x discos de 165x⁹/₁₆x24, cortes rápidos y sin astillas en madera (4932471311)

2 1 4932479836 4058546376307 74.00

Discos de 165x30 - 24 y 40

Disco P W 165x15.87x1.6x24 ATB (4932471311) + Disco P W 165x15.87x1.6x40 ATB (4932471312)

2 1 4932479837 4058546376314 80.60

Discos de 165x20 - 2x 40

2x discos de 165x20x40, cortes rápidos y sin astillas en madera (4932471932)

2 1 4932492433 4058546418007 76.80

Discos de 190x30 - 24 y 48

Disco P W 190x30x1.6x24 ATB (4932471300) + Disco P W 190x30x2.1x48 ATB (4932471380)

2 1 4932479574 4058546373689 109.40

Discos de 190x30 - 2x 24

2x Disco P W 190x30x1.6x24 ATB (4932471300)

2 1 4932479804 4058546375980 91.80

*Diente Thin Kerf: Diseñados para rendir más en sin cable, gracias a su poco espesor de diente

*Todo tipo de maderas: blanda/dura, contrachapado, aglomerado, laminado, melamina, MDF

**Gama estándar de discos sin recubrimiento PTFE

Discos para ingletadoras

Recubrimiento PTFE: Mejor acabado y cortes más rápidos gracias al menor calentamiento. Protege frente a la corrosión y a la acumulación de resina

Ranuras antivibraciones hechas con láser y rellenas de poliuretano para reducir las vibraciones, aislar al diente de estas y realizar cortes más precisos

Acero de alta calidad cortado al láser: Precisión garantizada

Pastillas de carburo de tungsteno de alta calidad: Cortes más limpios y sin astillas



| Diámetro del disco (mm) | Diámetro del orificio (mm) | Nº de dientes | Ancho de corte (canal) (mm) | Ángulo de ataque | Forma del diente | Todo tipo de made-Plásticos ras* | Metales no ferrosos, perfiles de aluminio | Corte rápido | Corte limpio | Cantidad por paquete | Cantidad de pedido | Referencia | Código EAN | Tarifa € |
|-------------------------|----------------------------|---------------|-----------------------------|------------------|------------------|----------------------------------|---|--------------|--------------|----------------------|--------------------|------------|---------------|----------|
| 190 | 30 | 40 | 2.4 | -5° | ATB | ✓ | | ✓ | | 1 | 1 | 4932471314 | 4058546289423 | 66.40 |
| | | 54 | 2.4 | -5° | TF | | ✓ | ✓ | ✓ | 1 | 1 | 4932471303 | 4058546289317 | 91.20 |
| 216 | 30 | 24 | 2.4 | -5° | ATB | ✓ | | ✓ | | 1 | 1 | 4932471315 | 4058546289430 | 67.70 |
| | | 48 | 2.4 | -5° | ATB | ✓ | | ✓ | | 1 | 1 | 4932471316 | 4058546289447 | 78.90 |
| | | 60 | 2.4 | -5° | ATB | ✓ | | | ✓ | 1 | 1 | 4932471317 | 4058546289454 | 90.30 |
| | | 80 | 2.4 | -5° | TF | | ✓ | ✓ | ✓ | 1 | 1 | 4932471319 | 4058546289478 | 101.60 |
| 250 | 30 | 40 | 2.8 | +15° | ATB | ✓ | | ✓ | | 1 | 1 | 4932472015 | 4058546324117 | 101.60 |
| | | 60 | 2.8 | +15° | ATB | ✓ | | | ✓ | 1 | 1 | 4932472016 | 4058546324124 | 101.60 |
| 254 | 30 | 60 | 3.0 | -5° | ATB | ✓ | | ✓ | | 1 | 1 | 4932471320 | 4058546289485 | 132.60 |
| | | 80 | 3.0 | -5° | TF | | ✓ | ✓ | ✓ | 1 | 1 | 4932471318 | 4058546289461 | 180.50 |
| 305 | 30 | 60 | 3.0 | -5° | ATB | ✓ | | ✓ | | 1 | 1 | 4932471321 | 4058546289492 | 160.40 |
| | | 100 | 3.0 | -5° | ATB | ✓ | | | ✓ | 1 | 1 | 4932471322 | 4058546289508 | 169.30 |
| | | 96 | 3.0 | -5° | TF | | ✓ | ✓ | ✓ | 1 | 1 | 4932471323 | 4058546289515 | 187.90 |

Paquete doble de hoja de sierra circular

Discos de 216x30 - 48 y 60

1x Disco para Madera corte rápido 216x30x48 ATB neg. (4932471316) + 1x Disco para madera corte limpio 216x30x60 ATB neg. (4932471317)

Discos de 254x30 - 60 y 80

1x Disco para madera corte rápido 254x30x60 ATB neg. (4932471320) + 1x Disco para Aluminio 254x30x80 TCG neg. (4932471318)

*Diente Thin Kerf: Diseñados para rendir más en sin cable, gracias a su poco espesor de diente

*Todo tipo de maderas: blanda/dura, contrachapado, aglomerado, laminado, melamina, MDF

Discos para sierras de mesa

Recubrimiento PTFE: Mejor acabado y cortes más rápidos gracias al menor calentamiento. Protege frente a la corrosión y a la acumulación de resina

Ranuras antivibraciones hechas con láser y rellenas de poliuretano para reducir las vibraciones, aislar al diente de estas y realizar cortes más precisos

Acero de alta calidad cortado a láser: Precisión garantizada

Pastillas de carburo de tungsteno de alta calidad: Cortes más limpios y sin astillas

**Discos estándar sin recubrimiento PTFE y ranuras antivibraciones



| Diámetro del disco (mm) | Diámetro del orificio (mm) | Nº de dientes | Ancho de corte (canal) (mm) | Ángulo de ataque | Forma del diente | Thin Kerf* | Todo tipo de made-ras* | Placas abrasivas, Fibro cemento, Fibra de vidrio* | Metales no ferrosos, perfiles de aluminio | Corte rápido | Corte limpio | Cantidad por paquete | Cantidad de pedido | Referencia | Código EAN | Tarifa € |
|-------------------------|----------------------------|---------------|-----------------------------|------------------|------------------|------------|------------------------|---|---|--------------|--------------|----------------------|--------------------|------------|---------------|----------|
| 210 | 30 | 24 | 1.9 | +25° | ATB | ✓ | ✓ | | | ✓ | | 1 | 1 | 4932478095 | 4058546340285 | 58.20 |

*Diente Thin Kerf: Diseñados para rendir más en sin cable, gracias a su poco espesor de diente

*Todo tipo de maderas: blanda/dura, contrachapado, aglomerado, laminado, melamina, MDF

Discos para sierra circular para Metal

NUEVO

1. Geometría del diente tramada para un rendimiento óptimo
 2. Dientes con alto grado de carburo y cermet para mayor durabilidad
 3. Hoja pretensada y endurecida para cortes precisos
 4. Gargantas profundas para una rápida y eficiente eliminación de viruta
 5. Ranuras antivibraciones hechas con láser y rellenas con resina para reducir las vibraciones, aislar al diente de estas y realizar cortes más precisos
- Cortes limpios. Cortes sin rebabas para reducir los procesos de acabado
 - Cortes fríos. El material puede ser manipulado inmediatamente después del corte
 - Cortes Rápidos. Más rápido que otros métodos convencionales
 - Coste por corte. Menor coste por corte que con discos abrasivos
 - Menos ruido
 - Menos vibraciones
 - Seguridad total. Sin chispas, sin refrigerantes, fría al tacto y sin pérdida de capacidad de corte

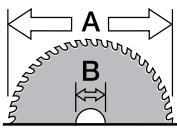

Ø mm

| Diámetro del disco (mm) | Diámetro del orificio (mm) | Nº de dientes | Ancho de corte (canal) (mm) | Material grosor de la pared (mm) | Acero dulce | Hoja de acero hasta 2,5mm | Paneles de hierro corrugado de hasta 2,5mm | Tubería de hierro | Hojas de acero inoxidable | Hierro fundido | Cobre | Aluminio | Rebaba | Material panel sandwich (hierro, espuma, paneles) | Cantidad por paquete | Cantidad de pedido | Referencia | Código EAN | Tarifa € |
|-------------------------|----------------------------|---------------|-----------------------------|----------------------------------|-------------|---------------------------|--|-------------------|---------------------------|----------------|-------|----------|--------|---|----------------------|--------------------|-------------|---------------|----------|
| 135 | 20 | 30 | 1.6 | 1-2.5 | ✓ | ✓ | ✓ | ✓ | ◆ | × | × | × | × | ✓ | 1 | 1 | 48404070 | 045242233786 | 125.00 |
| | | 50 | 1.6 | 1-2.5 | × | × | × | × | × | × | ✓ | ✓ | × | ◆ | 1 | 1 | 48404075 | 045242233793 | 148.70 |
| 150 | 20 | 34 | 1.6 | >2.5 | ✓ | ✓ | ✓ | ✓ | ◆ | × | × | ✓ | × | ✓ | 1 | 1 | 48404080 | 045242510283 | 138.20 |
| 165 | 5/8" | 48 | 1.6 | 1-2.5 | ✓ | ✓ | ✓ | ✓ | × | × | × | × | × | ✓ | 1 | 1 | 48404220 | 045242569069 | 171.10 |
| 174 | 20 | 36 | 1.6 | 1-2.5 | ✓ | ✓ | ✓ | ✓ | × | × | × | × | × | × | 1 | 1 | 48404225 | 045242569052 | 182.40 |
| | | 42 | 1.8 | >2.5 | ✓ | × | × | ✓ | × | × | × | × | × | × | 1 | 1 | 48404515 | 045242134465 | 114.50 |
| 203 | 5/8" | 50 | 1.8 | 1-2.5 | ✓ | ✓ | ✓ | ✓ | ◆ | × | × | × | × | ✓ | 1 | 1 | 48404520 | 045242134472 | 126.90 |
| | | 58 | 2.4 | >2.5 | × | × | × | × | × | × | ✓ | ✓ | × | ◆ | 1 | 1 | 48404345 | 045242569113 | 146.60 |
| | | 70 | 1.6 | 0.5-1.5 | ✓ | ✓ | ✓ | ✓ | ◆ | × | × | × | ✓ | ✓ | 1 | 1 | 4932478815* | 4058546360979 | 251.00 |

✓ Muy recomendado. Recomendado para este material.

◆ Recomendado. Recomendado para uso intermitente en este material.

Características de corte muy buenas, pero reduce considerablemente la vida del disco.

✗ No adecuado. No recomendado para este material.

Como optimizar la vida del disco

1. Sujeta bien la pieza de trabajo para evitar vibraciones.
2. No apiles o juntes el material a cortar. Los huecos entre capas aumentan las posibilidades de que se rompan los dientes.
La vida del disco se ve gravemente afectada por este tipo de corte.
3. Regula la profundidad del disco hasta que solo sobresalga por la parte inferior un diente y conecta la sierra, sin que el disco toque el material.
4. No fuerces el disco contra el material. Comienza suavemente y presiona gradualmente para evitar chispas.
5. La velocidad de corte óptima y la presión producirá pocas o ninguna chispa. Las chispas aumentan el calor en el disco, acortando su vida útil.
6. Mantén el corte recto. Si sigues una línea de corte y te sales, al volver sobre la línea puedes causar la sobrecarga sobre un lado del disco y romperlo. Utiliza una guía siempre que sea posible.
7. No hagas presión sobre un lado del disco, esto puede romper o dañar los dientes.
8. De vez en cuando deja que la máquina gire libremente fuera del material para enfriar el disco y la herramienta, especialmente cuando hagas cortes largos o cortes en materiales gruesos.



Hojas de banda

Escoger el tipo de diente correcto.

| | | | | | |
|---------------------------------|--|---------------------------------|---|---------------------------------|---------------------------------|
| 10 Tpi Paso de 2.5 mm | 10/14 Tpi Paso de 2.5/1.8 mm | 14 Tpi Paso de 1.8 mm | 14/18 Tpi Paso de 1.8 /1.4 mm | 18 Tpi Paso de 1.4 mm | 25 Tpi Paso de 1 mm |
| PARA CORTES DE 8 a 13 mm | PARA CORTES DE 5 a 13 mm | PARA CORTES DE 5 a 8 mm | PARA CORTES DE 4 a 8 mm | PARA CORTES DE 4 a 5 mm | PARA CORTES DE < 4 mm |



Hojas de sierra cinta bimetálicas premium

Hoja bimetálica con Matrix II, dientes con paso variable de acero rápido con 8% de cobalto, que aportan 3 veces más durabilidad que las convencionales y requieren de menos cambios
Dientes con un diseño más agresivo, para cortes más rápidos y limpios
Diseño optimizado para aumentar el rendimiento de las sierras de banda a baterías
Ideal para el corte de ángulos de acero, tubo galvanizado e incluso aceros endurecidos como acero de fundición o acero inoxidable



Hoja para sierra cinta de diente variable 1140mm (Con cable y M18 FUEL™)

| Material grosor de la pared (mm) | Paso de diente (mm) | Dientes por pulgada | Cantidad por paquete | Cantidad de pedido | Referencia | Código EAN | Tarifa € |
|----------------------------------|---------------------|---------------------|----------------------|--------------------|------------|--------------|----------|
| 5 - 13 | 3.1 / 2.5 | 8 / 10 | 3 | 1 | 48390601 | 045242530298 | 68.40 |
| | | | 25 | 1 | 48390605 | 045242539697 | 427.50 |
| 4 - 8 | 2.1 / 1.8 | 12 / 14 | 3 | 1 | 48390611 | 045242530328 | 68.40 |
| | | | 25 | 1 | 48390615 | 045242539703 | 427.50 |



Hoja para sierra cinta de diente variable 900mm (M18™ Compacta)

| Material grosor de la pared (mm) | Paso de diente (mm) | Dientes por pulgada | Cantidad por paquete | Cantidad de pedido | Referencia | Código EAN | Tarifa € |
|----------------------------------|---------------------|---------------------|----------------------|--------------------|------------|--------------|----------|
| 5 - 13 | 3.1 / 2.5 | 8 / 10 | 3 | 1 | 48390609 | 045242536412 | 45.70 |
| | | | 25 | 1 | 48390606 | 045242537754 | 364.80 |
| 4 - 8 | 2.1 / 1.8 | 12 / 14 | 3 | 1 | 48390619 | 045242536429 | 45.70 |
| | | | 25 | 1 | 48390616 | 045242537761 | 364.80 |



Hoja para sierra cinta 687,57mm (M12™ Subcompacta)

| Material grosor de la pared (mm) | Paso de diente (mm) | Dientes por pulgada | Cantidad por paquete | Cantidad de pedido | Referencia | Código EAN | Tarifa € |
|----------------------------------|---------------------|---------------------|----------------------|--------------------|------------|--------------|----------|
| 4 - 8 | 2.1 / 1.8 | 12 / 14 | 3 | 1 | 48390711 | 045242536436 | 39.80 |



Hoja para sierra cinta 776,29mm (M12™ Subcompacta)

| Material grosor de la pared (mm) | Paso de diente (mm) | Dientes por pulgada | Cantidad por paquete | Cantidad de pedido | Referencia | Código EAN | Tarifa € |
|----------------------------------|---------------------|---------------------|----------------------|--------------------|------------|--------------|----------|
| 4-8 | 2.1/1.8 | 12/14 | 3 | 1 | 48390631 | 045242605125 | 45.70 |
| | | | 25 | 1 | 48390636 | 045242605132 | 364.80 |
| 5-13 | 3.1/2.5 | 8/10 | 3 | 1 | 48390630 | 045242605156 | 45.70 |
| | | | 25 | 1 | 48390635 | 045242605163 | 364.80 |



Hojas de sierra cinta bimetálicas

Hoja adecuada para el corte de ángulos de hierro, tubo galvanizado y también los metales de mayor dureza como hierro de fundición y acero inoxidable

Hoja para sierra cinta 1140mm (Con cable y M18 FUEL[™])

| Material grosor de la pared (mm) | Paso de diente (mm) | Dientes por pulgada | Cantidad por paquete | Cantidad de pedido | Referencia | Código EAN | Tarifa € |
|----------------------------------|---------------------|---------------------|----------------------|--------------------|------------|--------------|----------|
| ≥ 8 | 2.5 | 10 | 3 | 1 | 48390501 | 045242132096 | 51.10 |
| 5 - 8 | 1.8 | 14 | 3 | 1 | 48390511 | 045242132164 | 51.10 |
| 4 - 5 | 1.4 | 18 | 3 | 1 | 48390521 | 045242132263 | 51.10 |
| ≤ 4 | 1.0 | 25 | 3 | 1 | 48390531 | 045242132362 | 51.10 |



Hoja para sierra cinta 900mm (M18[™] Compacta)

| Material grosor de la pared (mm) | Paso de diente (mm) | Dientes por pulgada | Cantidad por paquete | Cantidad de pedido | Referencia | Código EAN | Tarifa € |
|----------------------------------|---------------------|---------------------|----------------------|--------------------|------------|--------------|----------|
| 5 - 8 | 1.8 | 14 | 3 | 1 | 48390519 | 045242201594 | 41.30 |
| 4 - 5 | 1.4 | 18 | 3 | 1 | 48390529 | 045242201747 | 41.30 |
| ≤ 4 | 1.0 | 25 | 3 | 1 | 48390539 | 045242201815 | 41.30 |



Hoja para sierra cinta 687,57mm (M12[™] Subcompacta)

| Material grosor de la pared (mm) | Paso de diente (mm) | Dientes por pulgada | Cantidad por paquete | Cantidad de pedido | Referencia | Código EAN | Tarifa € |
|----------------------------------|---------------------|---------------------|----------------------|--------------------|------------|--------------|----------|
| 2.5 - 8 | 1.4 | 18 | 3 | 1 | 48390572 | 045242272341 | 37.00 |



SPEEDCROSS

LAS DISCOS DE DIAMANTE MILWAUKEE® SPEEDCROSS ESTÁN FABRICADOS PARA TODOS LOS PROFESIONALES DE LA CONSTRUCCIÓN, QUE EXIGEN LO MEJOR CUANDO ESTÁN TRABAJANDO EN LOS ENTORNOS MÁS DUROS.

Segmento
Una concentración alta de partículas de diamantes con una geometría agresiva especial permite un alto rendimiento de corte. Unos segmentos soldados por láser para una seguridad del 100% para el usuario.

Disco de gran precisión
Una hoja pretensada y endurecida para una perfecta concentricidad y máxima resistencia a la temperatura.

Ranuras de refrigeración
Las ranuras mejoran el flujo de aire, manteniendo la temperatura de corte de los segmentos al mínimo. Esto protege los segmentos de daños producidos por el calor y permite al usuario cortar mayor cantidad con mayor rapidez.

Características para la reducción de ruido
Un equilibrio y una concentricidad perfecta suprimen los ruidos al cortar.

Poca vibración
El disco tensado elimina oscilaciones y minimiza la vibración.

Technical Specifications:
Ø 350 x 25,4 mm
max. 5.400 rpm
max. 100 m/s
EN 13236
4932 4719 87

Barcode: 4 002396 298869

Model: AUDD 350

Safety Icons: No hand, Eye protection, Ear protection, Hand protection.

CORTE Y DESBASTE



**DISCO DE DIAMANTE - PREMIUM
¡MÁXIMA VELOCIDAD Y DURACIÓN!**

DISCOS SPEEDCROSS

SPEEDCROSS

MÁXIMA VELOCIDAD, MAYOR VIDA, ABSOLUTAMENTE UNIVERSAL

- Discos universales para una variedad de materiales
- Clasificados en dos categorías para una mayor vida útil
- Segmentos soldados con láser
- Bajas vibraciones



HUDD
MATERIALES
DUROS



AUDD
MATERIALES
ABRASIVOS



ADD
ASFALTO

Áreas de aplicación

Los discos Speedcross están desarrollados para dar los mejores resultados y rendimientos. Los HUDD están optimizados para aplicaciones generales de obra de media y gran dureza, cuanto más duro es el material mejor es su rendimiento. Los AUDD son más adecuados para materiales duros a blandos y materiales abrasivos, alcanza su mejor rendimiento en hormigón de dureza estándar y en materiales generales de construcción.

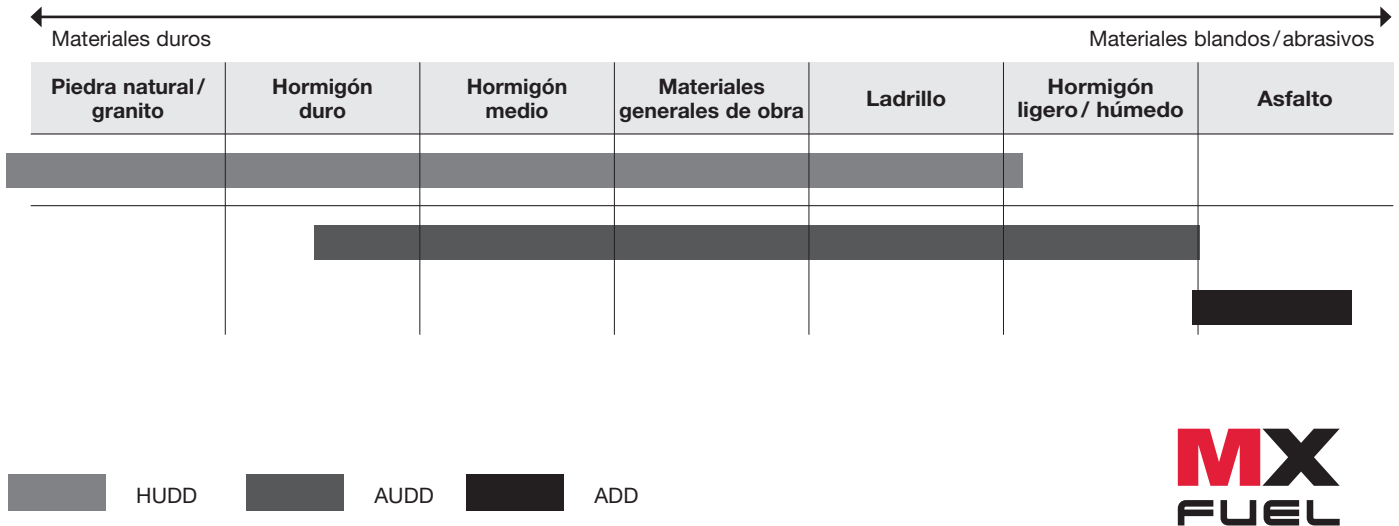

Los discos Speedcross son el accesorio ideal para la cortadora de hormigón MX FUEL de 350mm

Speedcross™ Premium X-HUDD

NUEVO

Adecuado para trabajar en todo tipo de materiales duros de obra

Segmentos de diamante de hasta 13mm de altura (en el disco de 350mm) para mayor duración

Nueva tecnología de posicionamiento de diamantes ordenados, para una velocidad de corte y rendimiento sin igual

Segmentos cortos y soldados con láser para un corte extremadamente agresivo



| Tipo | Diámetro del disco (mm) | Diámetro del orificio (mm) | Altura de segmento | Ancho de corte (mm) | Cantidad por paquete | Cantidad de pedido | Referencia | Código EAN | Tarifa € |
|------------|-------------------------|----------------------------|--------------------|---------------------|----------------------|--------------------|------------|---------------|----------|
| X-HUDD 115 | 115 | 22.23 | 12 | 2.6 | 1 | 1 | 4932492147 | 4058546415143 | 136.50 |
| X-HUDD 125 | 125 | 22.23 | 12 | 2.6 | 1 | 1 | 4932492148 | 4058546415150 | 147.00 |
| X-HUDD 150 | 150 | 22.23 | 12 | 2.6 | 1 | 1 | 4932492149 | 4058546415167 | 168.00 |
| X-HUDD 230 | 230 | 22.23 | 15 | 2.6 | 1 | 1 | 4932492150 | 4058546415174 | 231.00 |
| X-HUDD 350 | 350 | 25.4 | 14 | 2.6 | 1 | 1 | 4932492151 | 4058546415181 | 367.50 |

Speedcross™ Premium SUDD Silencioso

NUEVO

Tecnología silenciosa para reducir el nivel de ruido durante el corte

Segmentos con ranura para eliminar el polvo y aumentar la velocidad de corte

Nueva tecnología de posicionamiento de diamantes ordenados, para una velocidad de corte y rendimiento sin igual

Segmentos con diferentes patrones alternados para reducir la temperatura y soldados con láser



| Tipo | Diámetro del disco (mm) | Diámetro del orificio (mm) | Altura de segmento | Ancho de corte (mm) | Cantidad por paquete | Cantidad de pedido | Referencia | Código EAN | Tarifa € |
|----------|-------------------------|----------------------------|--------------------|---------------------|----------------------|--------------------|------------|---------------|----------|
| SUDD 230 | 230 | 22.23 | 15 | 3.4 | 1 | 1 | 4932492152 | 4058546415198 | 294.00 |
| SUDD 350 | 350 | 25.4 | 15 | 3.4 | 1 | 1 | 4932492153 | 4058546415204 | 472.50 |

Speedcross™ HUDD



| Tipo | Diámetro del disco (mm) | Diámetro del orificio (mm) | Altura de segmento | Ancho de corte (mm) | Cantidad por paquete | Cantidad de pedido | Referencia | Código EAN | Tarifa € |
|----------|-------------------------|----------------------------|--------------------|---------------------|----------------------|--------------------|------------|---------------|----------|
| HUDD 115 | 115 | 22.23 | 10 | 2.6 | 1 | 1 | 4932399819 | 4002395364749 | 122.50 |
| HUDD 125 | 125 | 22.23 | 10 | 2.6 | 1 | 1 | 4932399820 | 4002395364756 | 131.90 |
| HUDD 150 | 150 | 22.23 | 10 | 2.6 | 1 | 1 | 4932399821 | 4002395364763 | 154.80 |
| HUDD 230 | 230 | 22.23 | 10 | 2.6 | 1 | 1 | 4932399822 | 4002395364770 | 214.60 |
| HUDD 350 | 350 | 25.4 | 8 | 2.6 | 1 | 1 | 4932471985 | 4058546298845 | 324.80 |

Speedcross™ AUDD



*For Speedcross AUDD 350mm only

| Tipo | Diámetro del disco (mm) | Diámetro del orificio (mm) | Altura de segmento | Ancho de corte (mm) | Cantidad por paquete | Cantidad de pedido | Referencia | Código EAN | Tarifa € |
|-----------|-------------------------|----------------------------|--------------------|---------------------|----------------------|--------------------|------------|---------------|----------|
| AUDD 115 | 115 | 22.23 | 10 | 2.6 | 1 | 1 | 4932399823 | 4002395364787 | 144.80 |
| AUDD 125 | 125 | 22.23 | 10 | 2.6 | 1 | 1 | 4932399824 | 4002395364794 | 156.00 |
| AUDD 150 | 150 | 22.23 | 10 | 2.6 | 1 | 1 | 4932399825 | 4002395364800 | 182.80 |
| AUDD 230 | 230 | 22.23 | 10 | 2.6 | 1 | 1 | 4932399826 | 4002395364817 | 255.80 |
| AUDD 350* | 350 | 25.4 | 10 | 2.6 | 1 | 1 | 4932471987 | 4002396298869 | 270.60 |

Speedcross™ STEELHEAD™

STEELHEAD™ es el disco adecuado para el corte de acero o acero inoxidable, incluyendo también el hormigón armado. Corte extremadamente agresivo gracias a su alto grado de diamantes y liga metálica de alta calidad. Gracias a su versatilidad y alto rendimiento, este disco de diamante es el más adecuado para bomberos o equipos de rescate.

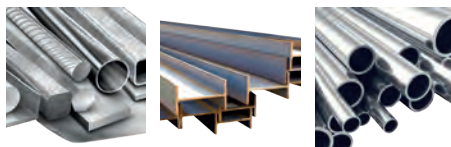

| Tipo | Diámetro del disco (mm) | Diámetro del orificio (mm) | Altura de segmento | Ancho de corte (mm) | Cantidad por paquete | Cantidad de pedido | Referencia | Código EAN | Tarifa € |
|----------------|-------------------------|----------------------------|--------------------|---------------------|----------------------|--------------------|------------|---------------|----------|
| STEELHEAD™ 115 | 115 | 22.23 | 4 | 2.8 | 1 | 1 | 4932492014 | 4058546413811 | 47.30 |
| STEELHEAD™ 125 | 125 | 22.23 | 4 | 2.8 | 1 | 1 | 4932492015 | 4058546413828 | 52.50 |
| STEELHEAD™ 230 | 230 | 22.23 | 4 | 2.8 | 1 | 1 | 4932492016 | 4058546413835 | 126.00 |
| STEELHEAD™ 350 | 350 | 25.4 | 4 | 2.8 | 1 | 1 | 4932471988 | 4058546298876 | 262.10 |

Speedcross™ DHTI Continuo

NUEVO

Borde turbo continuo para cortes extremadamente precisos y sin descantillar. Disco para cortes limpios sin descantillado para granito, piedra artificial, y especialmente para gres y porcelánico de hasta 20mm de espesor.

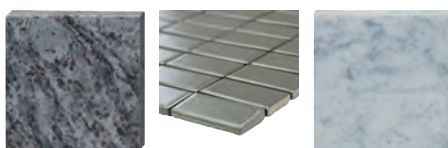

| Tipo | Diámetro del disco (mm) | Diámetro del orificio (mm) | Altura de segmento | Ancho de corte (mm) | Cantidad por paquete | Cantidad de pedido | Referencia | Código EAN | Tarifa € |
|----------|-------------------------|----------------------------|--------------------|---------------------|----------------------|--------------------|------------|---------------|----------|
| DHTI 115 | 115 | 22.23 | 10 | 2.3 | 1 | 1 | 4932492154 | 4058546415211 | 52.50 |
| DHTI 125 | 125 | 22.23 | 10 | 2.3 | 1 | 1 | 4932492155 | 4058546415228 | 57.80 |
| DHTI 230 | 230 | 22.23 | 10 | 2.3 | 1 | 1 | 4932492156 | 4058546415235 | 136.50 |

Speedcross™ DHMM

Disco de diamante diseñado para cortar en una amplia gama de aplicaciones

Rendimiento excepcional de corte gracias a su alta concentración de diamante

Adecuado para una amplia variedad de materiales como el PVC, granito, azulejos, piedra artificial, compuestos, placa de cartón-yeso, maderas finas, varillas roscadas y chapas de metal

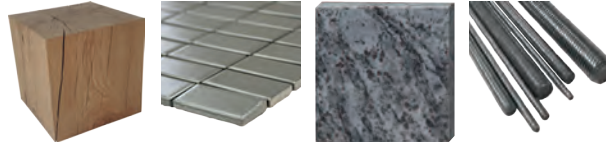

| Tipo | Diámetro del disco (mm) | Diámetro del orificio (mm) | Altura de segmento | Ancho de corte (mm) | Cantidad por paquete | Cantidad de pedido | Referencia | Código EAN | Tarifa € |
|---------|-------------------------|----------------------------|--------------------|---------------------|----------------------|--------------------|------------|---------------|----------|
| DHMM 76 | 76 | 10 | 2.2 | 1.2 | 1 | 1 | 4932471333 | 4058546289614 | 34.50 |

Speedcross™ ADD

NUEVO

Disco específico para el corte de asfalto

Núcleo doble tensionado para una máxima durabilidad y estabilidad al cortar

Segmento en ángulo para evitar la rotura

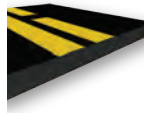

| Tipo | Diámetro del disco (mm) | Diámetro del orificio (mm) | Altura de segmento | Ancho de corte (mm) | Cantidad por paquete | Cantidad de pedido | Referencia | Código EAN | Tarifa € |
|---------|-------------------------|----------------------------|--------------------|---------------------|----------------------|--------------------|------------|---------------|----------|
| ADD 350 | 350 | 25.4 | 10 | 2.8 | 1 | 1 | 4932478952 | 4058546362348 | 270.60 |

Discos de diamante SUDD

Disco soldado al láser con un rendimiento excepcional en materiales duros como hormigón duro, pavimentos de bloques y productos de mampostería. Tecnología silenciosa para reducir el nivel de ruido durante el corte. Segmento de 10mm

Combinación perfecta con las cortadoras de MILWAUKEE®



| Tipo | Diámetro del disco (mm) | Diámetro del orificio (mm) | Altura de segmento | Ancho de corte (mm) | Cantidad por paquete | Cantidad de pedido | Referencia | Código EAN | Tarifa € |
|----------|-------------------------|----------------------------|--------------------|---------------------|----------------------|--------------------|------------|---------------|----------|
| SUDD 230 | 230 | 22.23 | 10 | 3.0 | 1 | 1 | 4932479463 | 4058546372576 | 238.10 |
| SUDD 350 | 350 | 25.4 | 10 | 3.1 | 1 | 1 | 4932479462 | 4058546372569 | 346.40 |

Discos de diamante DUH

Disco soldado al láser con excelente rendimiento en materiales duros como hormigón, losas y productos de albañilería



| Tipo | Diámetro del disco (mm) | Diámetro del orificio (mm) | Altura de segmento | Ancho de corte (mm) | Cantidad por paquete | Cantidad de pedido | Referencia | Código EAN | Tarifa € |
|---------|-------------------------|----------------------------|--------------------|---------------------|----------------------|--------------------|------------|---------------|----------|
| DUH 115 | 115 | 22.23 | 10 | 2.2 | 1 | 1 | 4932399539 | 4002395361861 | 34.90 |
| DUH 125 | 125 | 22.23 | 10 | 2.3 | 1 | 1 | 4932399540 | 4002395361878 | 43.20 |
| DUH 180 | 180 | 22.23 | 10 | 2.4 | 1 | 1 | 4932399541 | 4002395361885 | 81.50 |
| DUH 230 | 230 | 22.23 | 10 | 2.6 | 1 | 1 | 4932399542 | 4002395361892 | 86.30 |
| DUH 350 | 350 | 25.4 | 10 | 2.8 | 1 | 1 | 4932471986 | 4058546298852 | 152.80 |

Discos de diamante DSU

Disco universal de calidad, especialmente diseñado para materiales duros y abrasivos

Los segmentos soldados con láser, mejoran el rendimiento y durabilidad. Recomendados para utilizar con rozadoras



| Tipo | Diámetro del disco (mm) | Diámetro del orificio (mm) | Altura de segmento | Ancho de corte (mm) | Cantidad por paquete | Cantidad de pedido | Referencia | Código EAN | Tarifa € |
|---------|-------------------------|----------------------------|--------------------|---------------------|----------------------|--------------------|------------|---------------|----------|
| DSU 125 | 125 | 22.23 | 10 | 2.4 | 1 | 1 | 4932373147 | 4002395346455 | 96.80 |
| DSU 150 | 150 | 22.23 | 10 | 2.4 | 1 | 1 | 4932373148 | 4002395346462 | 131.60 |

Discos de diamante DU

Disco de uso general, ofrece buen rendimiento en velocidad y larga duración en una amplia variedad de materiales de construcción



| Tipo | Diámetro del disco (mm) | Diámetro del orificio (mm) | Altura de segmento | Ancho de corte (mm) | Cantidad por paquete | Cantidad de pedido | Referencia | Código EAN | Tarifa € |
|--------|-------------------------|----------------------------|--------------------|---------------------|----------------------|--------------------|------------|---------------|----------|
| DU 115 | 115 | 22.23 | 10 | 2.2 | 1 | 1 | 4932399521 | 4002395361687 | 13.40 |
| DU 125 | 125 | 22.23 | 10 | 2.3 | 1 | 1 | 4932399522 | 4002395361694 | 17.30 |
| DU 180 | 180 | 22.23 | 10 | 2.4 | 1 | 1 | 4932399523 | 4002395361700 | 40.70 |
| DU 230 | 230 | 22.23 | 10 | 2.6 | 1 | 1 | 4932399524 | 4002395361717 | 58.10 |

Discos de diamante DHTi

Disco Turbo continuo, diseñado para cortar sin descantillar en baldosa y piedra natural fina

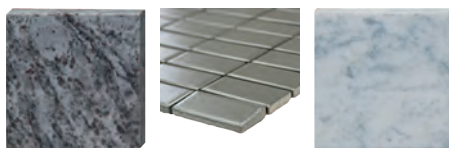

| Tipo | Diámetro del disco (mm) | Diámetro del orificio (mm) | Altura de segmento | Ancho de corte (mm) | Cantidad por paquete | Cantidad de pedido | Referencia | Código EAN | Tarifa € |
|----------|-------------------------|----------------------------|--------------------|---------------------|----------------------|--------------------|------------|---------------|----------|
| DHTi 115 | 115 | 22.23 | 8 | 2.0 | 1 | 1 | 4932399552 | 4002395361991 | 13.00 |
| DHTi 125 | 125 | 22.23 | 8 | 2.1 | 1 | 1 | 4932399553 | 4002395362004 | 17.00 |
| DHTi 230 | 230 | 22.23 | 8 | 2.6 | 1 | 1 | 4932399555 | 4002395362028 | 41.80 |

Discos de diamante DUT

Disco Turbo de uso general, para cortar una gran variedad de materiales de construcción. Cortes limpios y sin descantillar

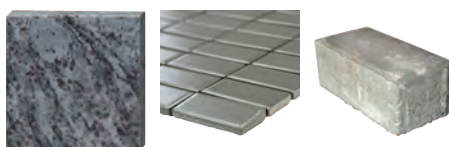

| Tipo | Diámetro del disco (mm) | Diámetro del orificio (mm) | Altura de segmento | Ancho de corte (mm) | Cantidad por paquete | Cantidad de pedido | Referencia | Código EAN | Tarifa € |
|---------|-------------------------|----------------------------|--------------------|---------------------|----------------------|--------------------|------------|---------------|----------|
| DUT 115 | 115 | 22.23 | 10 | 2.2 | 1 | 1 | 4932399526 | 4002395361731 | 15.90 |
| DUT 125 | 125 | 22.23 | 10 | 2.3 | 1 | 1 | 4932399527 | 4002395361748 | 19.10 |
| DUT 180 | 180 | 22.23 | 10 | 2.4 | 1 | 1 | 4932399528 | 4002395361755 | 31.70 |
| DUT 230 | 230 | 22.23 | 10 | 2.6 | 1 | 1 | 4932399529 | 4002395361762 | 52.00 |

Discos de diamante DHTS

Discos Turbo con cuerpo extra-fino (DHTS 115 = 1,7mm, DHTS 125 / DHTS 230 = 1,8mm), para cortes rápidos, precisos y sin descantillar en materiales finos como granito, losas de mármol y azulejos (tipo: porcelana, gres, cerámica)

Debido a la calidad de estos discos, son adecuados también para cortar la mayor parte de los materiales de construcción

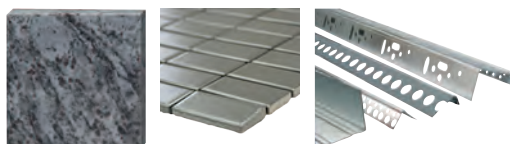

| Tipo | Diámetro del disco (mm) | Diámetro del orificio (mm) | Altura de segmento | Ancho de corte (mm) | Cantidad por paquete | Cantidad de pedido | Referencia | Código EAN | Tarifa € |
|----------|-------------------------|----------------------------|--------------------|---------------------|----------------------|--------------------|------------|---------------|----------|
| DHTS 76 | 76 | 10 | 5 | 1 | 1 | 1 | 4932464715 | 4058546226602 | 23.30 |
| DHTS 115 | 115 | 22.23 | 10 | 1.2 | 1 | 1 | 4932399145 | 4002395357550 | 41.10 |
| DHTS 125 | 125 | 22.23 | 10 | 1.2 | 1 | 1 | 4932399146 | 4002395357567 | 47.70 |
| DHTS 230 | 230 | 22.23 | 10 | 1.9 | 1 | 1 | 4932399550 | 4002395361977 | 114.00 |

Disco de diamante: El disco de diamante más adecuado para cada material

| Materiales | Tipo | Speedcross Premium | | | Profesionales | | | | | |
|---|------|--------------------|------|-------------|---------------|-----|-----|------|------|-----|
| | | HUDD | AUDD | STEEL-HEAD™ | DU | DUT | DUH | DHTS | DHTi | DSU |
| Arcilla refractaria | | ✓ | ✓ | | | | ✓ | | | ✓ |
| Asfalto | | | ◆ | | | | | | | |
| Baldosas – Tipo terrazo | | ✓ | ◆ | | | ✓ | ✓ | ✓ | | ✓ |
| Baldosas de cerámica | | | | | | ◆ | | ✓ | ✓ | |
| Baldosas de granito/losas | | ◆ | | | | ✓ | ◆ | ✓ | | ◆ |
| Baldosas de hormigón | | ✓ | ✓ | | ✓ | ✓ | ✓ | ◆ | | ✓ |
| Baldosas de hormigón con agregado | | ✓ | ✓ | | | ◆ | ✓ | | | ✓ |
| Baldosas de porcelana y tipo gres | | | | | | ◆ | | ✓ | ◆ | |
| Baldosas mármol/losas | | ◆ | | | | ✓ | ◆ | ✓ | ◆ | ✓ |
| Basalto | | ✓ | ✓ | | | ✓ | ✓ | | | ✓ |
| Bloques de hormigón | | ✓ | ✓ | | ◆ | ◆ | ✓ | | | ✓ |
| Bloques de hormigón celular | | ◆ | ✓ | | ✓ | ✓ | ✓ | | | ◆ |
| Bordillos de hormigón | | ✓ | ✓ | ◆ | | | ✓ | | | ✓ |
| Cal/arenisca – blando/abrasivo | | ◆ | ✓ | | ◆ | ◆ | ◆ | | | ◆ |
| Cal/arenisca – dureza media | | ✓ | ✓ | | ◆ | ◆ | ✓ | | | |
| Cal/arenisca – duro | | ✓ | ✓ | | | | ✓ | | | ✓ |
| Canalones metálicos/perfiles | | | | | | | | ◆ | | |
| Tubos de arcilla | | ✓ | ✓ | | | ✓ | ✓ | | | ✓ |
| Gneis | | ✓ | | | | | ◆ | | | ◆ |
| Granito | | ✓ | | | | ✓ | ✓ | | | ✓ |
| Dinteles de hormigón | | ✓ | ◆ | | | | ✓ | | | ✓ |
| Hormigón – blando/ecológico | | ◆ | ✓ | | | | | | | ◆ |
| Hormigón – dureza media | | ✓ | ✓ | | ✓ | ✓ | ✓ | | | ✓ |
| Hormigón – duro | | ✓ | ◆ | ◆ | | | ✓ | | | ✓ |
| Hormigón armado | | ◆ | ✓ | | | | | | | |
| Hormigón con refuerzo de acero | | ✓ | ◆ | ◆ | ◆ | ◆ | ✓ | | | ✓ |
| Hormigón con sílex y refuerzo de acero | | ◆ | ✓ | | | | | | | |
| Ladrillo – muy duro, ladrillo de cara vista | | ✓ | | | | ◆ | ✓ | | | ✓ |
| Ladrillo – semiblando a blando | | ✓ | ✓ | | ◆ | ◆ | ◆ | | | ✓ |
| Ladrillo – semiduro a duro | | ✓ | | | ◆ | ◆ | ✓ | | | ✓ |
| Losas de hormigón | | ✓ | ◆ | | | | ✓ | | | ✓ |
| Materiales abrasivos refractarios | | ◆ | ✓ | | | | | | | |
| Materiales de construcción en general | | ✓ | ✓ | ◆ | ✓ | ✓ | ✓ | | | ✓ |
| Piedra artificial | | ✓ | | | | ✓ | ✓ | | | ✓ |
| Piedra artificial – dura | | ✓ | | | | | ✓ | ✓ | ◆ | ✓ |
| Pizarra | | ✓ | ◆ | | ◆ | ✓ | ✓ | ✓ | | ◆ |
| Pórfido | | ✓ | | | | ◆ | ✓ | ✓ | | ✓ |
| Poroton | | ✓ | ✓ | | ✓ | ✓ | ✓ | | | ✓ |
| Revestimiento de mortero | | ◆ | ✓ | | ◆ | ◆ | ◆ | | | ◆ |
| Tejas – arcilla | | ✓ | ◆ | | ◆ | ✓ | ◆ | ✓ | | ✓ |
| Tejas – hormigón | | ✓ | ✓ | | | ✓ | ◆ | ✓ | | ✓ |

✓ Muy apropiado. Recomendado para estos materiales. Muy larga vida útil y excelentes características de corte.

◆ Apropriado. Recomendado para uso intermitente en estos materiales. Buena vida útil y características de corte.

Copa de diamante segmentada

Para la nivelación e igualación de superficies de granito o piedras naturales

Para aplicaciones de canteados, por ejemplo eliminar el ángulo de losas de hormigón, granito o piedra natural

Para dar rugosidad a las superficies y así poder aplicar un recubrimiento

Diamantes de alta calidad y liga especial para un bajo desgaste, en especial en materiales duros

Grandes orificios para una mejor refrigeración y extracción del polvo



| Tipo | Ø (mm) | Diámetro del orificio (mm) | Nº de segmentos | Altura de la copa [mm] | Altura de segmento | Cantidad por paquete | Cantidad de pedido | Referencia | Código EAN | Tarifa € |
|--|--------|----------------------------|------------------------|------------------------|--------------------|----------------------|--------------------|------------|---------------|----------|
| SDCWU 100 | | | | | | | | | | |
| ① Disco universal premium para aplicaciones de desbaste y nivelado. Máxima eliminación de material | 100 | 22.23 | 16 | 21 | 5 | 1 | 1 | 4932430080 | 4002395377411 | 97.40 |
| SDCWU 125 | | | | | | | | | | |
| ② Disco universal premium para aplicaciones de desbaste y nivelado. Máxima eliminación de material | 125 | 22.23 | 16 | 21 | 5 | 1 | 1 | 4932430081 | 4002395377428 | 108.30 |
| SDCWA 125 | | | | | | | | | | |
| ③ Disco universal para aplicaciones de desbaste y nivelado. Alta eliminación de material. Para materiales abrasivos | 125 | 22.23 | 16 | 21 | 5 | 1 | 1 | 4932479093 | 4058546368876 | 146.20 |
| Fine SDCWSF 125 | | | | | | | | | | |
| ④ Disco premium multipuntos diamantados para la eliminación de sustancias especiales: recubrimientos termoplásticos y epoxi, pintura acrílica, pegamento, adhesivo para baldosas, solera, yeso | 125 | 22.23 | 117 Puntos diamantados | 21 | 3.3 | 1 | 1 | 4932479094 | 4058546368883 | 205.70 |
| Coarse SDCWSC 125 | | | | | | | | | | |
| ⑤ Copa con PCD (Dientes de diamante policristalino), para eliminar sustancias especiales: Termoplásticos, recubrimientos epoxis, pintura acrílica, cal, cemento cola, plástico y colas | 125 | 22.23 | 6 | 18.5 | 4 / 7 | 1 | 1 | 4932451188 | 4002395138760 | 228.40 |
| DCWU 100 | | | | | | | | | | |
| ⑥ Copa de diamante Universal para desbaste y nivelación. Alta capacidad de desbaste | 100 | 22.23 | 16 | 21 | 5 | 1 | 1 | 4932451185 | 4002395138739 | 78.10 |
| DCWU 125 | | | | | | | | | | |
| ⑦ Copa de diamante Universal para desbaste y nivelación. Alta capacidad de desbaste | 125 | 22.23 | 20 | 21 | 5 | 1 | 1 | 4932451186 | 4002395138746 | 84.20 |
| DCWUT 125 | | | | | | | | | | |
| ⑧ Copa de diamante Turbo para nivelación y canteados. Acabado fino en hormigón y piedras naturales | 125 | 22.23 | Turbo | 21 | 5 | 1 | 1 | 4932451187 | 4002395138753 | 132.30 |
| SDCWUG 125 | | | | | | | | | | |
| ⑨ Copa de diamante universal premium para piedra artificial, porcelánico, cerámica, granito, mármol, madera, plásticos duros, acero | 125 | 22.23 | - | 13.3 | - | 1 | 1 | 4932480219 | 4058546405045 | 194.90 |

| | SDCWU 100 | SDCWU 125 | SDCWA 125 | Fino SDCWSF 125 | Desbaste SDCWSC 125 | DCWU 100 | DCWU 125 | DCWUT 125 | DCWS 125 | SDCWUG 125 |
|--|-----------|-----------|-----------|-----------------|---------------------|----------|----------|-----------|----------|------------|
| Pintura acrílica y recubrimientos | | | | ✓ | ✓ | | | | ✓ | ✓ |
| Ladrillo aireado | ✓ | ✓ | ✓ | | | ✓ | ✓ | ✓ | | |
| Asfalto | | | | ✓ | ✓ | | | | ✓ | |
| Hormigón duro | ✓ | ✓ | ♦ | | | ✓ | ✓ | ✓ | | |
| Hormigón fresco | ♦ | ♦ | ✓ | | | ♦ | ♦ | ♦ | | |
| Recubrimientos epoxis y colas | | | | | | | | | ✓ | ✓ |
| Granito | ♦ | ♦ | | | | ♦ | ♦ | ♦ | | ✓ |
| Bloque duro de caliza y arenisca | ✓ | ✓ | ♦ | | | ✓ | ✓ | ✓ | | |
| Bloque suave y abrasivo de caliza y arenisca | ♦ | ♦ | ✓ | | | ♦ | ♦ | ♦ | ♦ | |
| Mármol | ♦ | ♦ | ♦ | | | ♦ | ♦ | ♦ | | ✓ |
| Placa de cartón yeso | ♦ | ♦ | ✓ | | | ♦ | ♦ | ♦ | | |
| Pórfido | ♦ | ♦ | ♦ | | | ♦ | ♦ | ♦ | | |
| Pavimento | ♦ | ♦ | ✓ | ✓ | ✓ | | | ♦ | | ✓ |
| Pintura protectora termoplástica, colas | | | | ✓ | ✓ | | | | ✓ | ✓ |
| Cemento cola | ♦ | ♦ | ✓ | | | ♦ | ♦ | ♦ | ✓ | ♦ |

✓ Muy recomendado

♦ Recomendado - uso intermitente

Accesorios para Rozadoras

El disco AUDD es la solución perfecta para el 80% de las aplicaciones con rozadora.

- 30% menos presión en la maquina comparado con el disco DU de MILWAUKEE[®].
- Cortes un 40% más rápido comparado con el disco DU de MILWAUKEE[®].

SPEED CROSS

| | ① HUDD | ② AUDD | ③ DSU |
|--|-----------|-----------|----------|
| Materiales refractarios abrasivos | ◆ | ✓ | |
| Ladrillo aireado | ◆ | ✓ | ◆ |
| Ladrillo de medio a blanco | ✓ | ✓ | ✓ |
| Hormigón medio | ✓ | ✓ | ✓ |
| Hormigón armado con barilla | ✓ | ◆ | ✓ |
| Hormigon con piedra y varilla | ◆ | ✓ | |
| Arcilla refractaria | ✓ | ✓ | ✓ |
| Materiales generales de construcción | ✓ | ✓ | ✓ |
| Granito | ✓ | | ✓ |
| Bloque suave y abrasivo de caliza y arenisca | ◆ | ✓ | ◆ |
| Bloque medio de caliza y arenisca | ✓ | ✓ | |
| Pavimento | ◆ | ✓ | ◆ |

✓ Máximo rendimiento ◆ Uso limitado - recomendado para uso intermitente



| Descripción | Se adapta a las rozadoras | Cantidad por paquete | Cantidad de pedido | Referencia | Código EAN | Tarifa € |
|--|-----------------------------|---|--------------------|------------|------------|----------------------|
| Maleta para Rozadoras | MFE 1500, MFE 1305, MF 1900 | WCE 30,WCS 45, DME 30,DME 45 | 1 | 1 | 4932383357 | 4002395357390 130.10 |
| ④ Llave de pivotes recta | MFE 1500, MFE 1305, MF 1900 | DME 30,DME 45, WCS 45,DME 65, WCE 65,WCE 30 | 1 | 1 | 4932367712 | 4002395338467 4.60 |
| ⑤ Empuñadura tipo T | MFE 1500, MFE 1305, MF 1900 | WCE 30,WCS 45, WCE 65,DME 30, DME 45,DME 65 | 1 | 1 | 4931362928 | 4002395661879 5.70 |
| Rejilla de protección para partículas de polvo | MFE 1500, MFE 1305, MF 1900 | WCE 30,WCS 45, DME 30,DME 45 | 1 | 1 | 4932329397 | 4002395303892 11.90 |
| ⑥ Rejilla de protección para evitar que penetren partículas | | WCE 65,DME 65 | 2 | 1 | 4932326525 | 4002395303311 15.80 |
| Adaptador con anclaje de bayoneta. Ajuste directo a la maquina | MFE 1500, MFE 1305, MF 1900 | WCE 30,WCS 45, WCE 65,DME 30, DME 45,DME 65 | 1 | 1 | 4932362778 | 4002395334285 11.80 |
| ⑦ Empuñadura lateral para amoladoras de hasta 150mm | MFE 1500, MFE 1305, MF 1900 | WCE 30, WCS 45, DME 30, DME 45 | 1 | 1 | 4932409546 | 4002395370870 5.40 |
| Tuerca de sujeción | MFE 1305 | DME 1300 | 1 | 1 | 4932334667 | 4002395304448 19.80 |
| Tuerca soporte para DME 1300 / MFE 1305 | MFE 1305 | DME 1300 | 1 | 1 | 4932334706 | 4002395304455 22.90 |
| Juego de espaciadores. Contiene 6 anillos | MFE 1305 | | 6 | 1 | 4931334675 | 4002395762804 10.90 |



Discos de corte y desbaste

Tipo MILWAUKEE® - Cómo encontrar el disco correcto

| SC 41/115 | | | | | |
|------------|------------------------|---------------------|----------|----------|--|
| Materiales | Aplicación | Diseño | Diámetro | | |
| S = Acero | C = Corte | tipo 41 | mm | Pulgadas | |
| C = Piedra | G = Amolado | centro deprimido 42 | 100 | 4 | |
| | CS = Corte fino | centro deprimido 27 | 115 | 4½ | |
| | L = Milhojas | milhojas 50 | 125 | 5 | |
| | LC = Milhojas Cerámico | | 150 | 6 | |
| | CT = Fino de corte | | 180 | 7 | |
| | | | 230 | 9 | |
| | | | 355 | 14 | |



Mayor vida y protección contra la humedad con PRO+**

■ Formulación especial:

- Hasta un 20% más de vida que la gama Contractor
- Hasta un 20% menos de polvo generado que la gama Contractor
- La nueva fórmula HydroProtect previene el envejecimiento, manteniendo así el rendimiento de corte después de meses de almacenamiento

■ Beneficios:

- Reduce el coste por corte y el tiempo de montaje
- Reducción drástica de la deterioración del disco durante el tiempo de almacenaje
- Alto rendimiento hasta el final

** Disponible en discos de corte y desbaste de 1mm, 1,5mm, 1,9mm y 6mm



*Comparada con la gama Contractor de MILWAUKEE®



Discos finos para corte de metal PRO+

Disco fino de alto rendimiento libre de hierro y azufre, para todos los aceros. Muy adecuado para acero inoxidable, acero resistente al ácido, hardox, acero moldeado resistente al calor, acero para ballestas, acero refractario y dulce

Mayor rendimiento. +30% de duración, 50% ahorro de tiempo, -50% de polvo que los discos estándar de 3mm



| Tipo | Diámetro del disco (mm) | Anchura (mm) | Diámetro del orificio (mm) | Cantidad por paquete | Cantidad de pedido | Referencia | Código EAN | Tarifa € | |
|------|--|--------------|----------------------------|----------------------|--------------------|------------|------------|---------------|--------|
| 41 | SCS 41 / 76 | 76 | 1 | 10 | 5 | 1 | 4932464717 | 4058546226626 | 13.20 |
| | SCS 41 / 115 | 115 | 1 | 22.2 | 1 | 50 | 4932451484 | 4002395163953 | 2.20 |
| ① | Expositor para mostrador (200x discos SCS 41/115). | | | | 200 | 1 | 4932451485 | 4002395163960 | 419.90 |
| | SCS 41 / 115 | 115 | 1.5 | 22.2 | 1 | 50 | 4932451486 | 4002395163977 | 2.30 |
| | SCS 41 / 125 | 125 | 1 | 22.2 | 1 | 50 | 4932451487 | 4002395163984 | 2.50 |
| ① | Expositor para mostrador (200x discos SCS 41/125). | | | | 200 | 1 | 4932451488 | 4002395163991 | 480.00 |
| | SCS 41 / 150 | 150 | 1.5 | 22.2 | 1 | 25 | 4932471386 | 4058546290146 | 2.90 |
| | SCS 41 / 180 | 180 | 1.5 | 22.2 | 1 | 25 | 4932451489 | 4002395161300 | 3.20 |
| | SCS 41 / 230 | 230 | 1.9 | 22.2 | 1 | 25 | 4932451490 | 4002395161317 | 4.80 |
| | SCS 41 / 350 | 350 | 4 | 25.4 | 1 | 10 | 4932471989 | 4058546298883 | 16.40 |
| ② | SCS 41 / 115 | 115 | 1 | 22.2 | 10 | 1 | 4932478997 | 4058546362799 | 22.80 |
| ③ | SCS 41 / 125 | 125 | 1 | 22.2 | 10 | 1 | 4932478998 | 4058546362805 | 23.90 |

*Solo disponible en paquetes. Pedir en múltiplos, tomando como referencia la "Cantidad por paquete"

Discos de corte para metal PRO+

Gran rendimiento en el corte de acero dulce con fuerza media, aleaciones para herramientas, aceros de refuerzo (varillas) y barras de acero. Propiedades excelentes de corte combinadas con un alto rendimiento.

| | Tipo | Diámetro del disco (mm) | Anchura (mm) | Diámetro del orificio (mm) | Cantidad por paquete | Cantidad de pedido | Referencia | Código EAN | Tarifa € |
|----|-------------|-------------------------|--------------|----------------------------|----------------------|--------------------|------------|---------------|----------|
| 41 | SC 41 / 115 | 115 | 3 | 22.2 | 1 | 25 | 4932451491 | 4002395161324 | 1.60 |
| | SC 41 / 125 | 125 | 3 | 22.2 | 1 | 25 | 4932451492 | 4002395161331 | 1.80 |
| | SC 41 / 180 | 180 | 3 | 22.2 | 1 | 25 | 4932451493 | 4002395161348 | 2.50 |
| | SC 41 / 230 | 230 | 3 | 22.2 | 1 | 25 | 4932451494 | 4002395161362 | 3.30 |
| 42 | SC 42 / 115 | 115 | 3 | 22.2 | 1 | 25 | 4932451495 | 4002395161379 | 1.60 |
| | SC 42 / 125 | 125 | 3 | 22.2 | 1 | 25 | 4932451496 | 4002395161393 | 1.80 |
| | SC 42 / 180 | 180 | 3 | 22.2 | 1 | 25 | 4932451497 | 4002395162000 | 2.50 |
| | SC 42 / 230 | 230 | 3 | 22.2 | 1 | 25 | 4932451498 | 4002395162017 | 3.30 |

*Solo disponible en paquetes. Pedir en múltiplos, tomando como referencia la "Cantidad por paquete"

Discos de corte para Tronzadora PRO+

Gran rendimiento en acero dulce de dureza media, acero refractario, varillas de acero y hierro para forjados de hormigón. Cortes más suaves con tronzadora.

| | Tipo | Diámetro del disco (mm) | Anchura (mm) | Diámetro del orificio (mm) | Cantidad por paquete | Cantidad de pedido | Referencia | Código EAN | Tarifa € |
|----|-------------|-------------------------|--------------|----------------------------|----------------------|--------------------|------------|---------------|----------|
| 41 | SC 41 / 355 | 355 | 2.5 | 25.4 | 1 | 10 | 4932451505 | 4002395162086 | 12.60 |

*Solo disponible en paquetes. Pedir en múltiplos, tomando como referencia la "Cantidad por paquete"

Discos de desbaste PRO+

Bajo nivel de sonido en acero dulce y en aceros no aleados. Proporciona una buena vida y eficientes características de desbaste.

| | Tipo | Diámetro del disco (mm) | Anchura (mm) | Diámetro del orificio (mm) | Cantidad por paquete | Cantidad de pedido | Referencia | Código EAN | Tarifa € |
|----|-------------|-------------------------|--------------|----------------------------|----------------------|--------------------|------------|---------------|----------|
| 27 | SG 27 / 115 | 115 | 6 | 22.2 | 1 | 25 | 4932451501 | 4002395162048 | 2.80 |
| | SG 27 / 125 | 125 | 6 | 22.2 | 1 | 25 | 4932451502 | 4002395162055 | 3.20 |
| | SG 27 / 150 | 150 | 6 | 22.2 | 1 | 10 | 4932471387 | 4058546290153 | 4.80 |
| | SG 27 / 180 | 180 | 6 | 22.2 | 1 | 10 | 4932451503 | 4002395162062 | 4.20 |
| | SG 27 / 230 | 230 | 6 | 22.2 | 1 | 10 | 4932451504 | 4002395162079 | 8.80 |

*Solo disponible en paquetes. Pedir en múltiplos, tomando como referencia la "Cantidad por paquete"

Discos finos para corte de metal Contractor

Disco fino libre de hierro y azufre, para todos los aceros
Adecuado para acero resistente al ácido, hardox, acero refractario y dulce.
No recomendable para acero inoxidable



| | Tipo | Ø (mm) | Anchura (mm) | Diámetro del orificio (mm) | Cantidad por paquete | Cantidad de pedido | Referencia | Código EAN | Tarifa € |
|----|--|--------|--------------|----------------------------|----------------------|--------------------|------------|---------------|----------|
| 41 | SCS 41 / 115 | 115 | 1 | 22.2 | 1 | 50 | 4932451474 | 4002395163250 | 1.60 |
| ① | Expositor para mostrador (200x discos SCS 41/125) | | | | 200 | 1 | 4932451475 | 4002395163267 | 294.80 |
| | SCS 41 / 115 | 115 | 1.5 | 22.2 | 1 | 50 | 4932451476 | 4002395163274 | 1.70 |
| | SCS 41 / 125 | 125 | 1 | 22.2 | 1 | 50 | 4932451477 | 4002395163281 | 2.00 |
| ① | Expositor para mostrador (200x discos SCS 41/125) | | | | 200 | 1 | 4932451478 | 4002395163298 | 342.00 |
| | SCS 41 / 125 | 125 | 1.5 | 22.2 | 1 | 25 | 4932451479 | 4002395163908 | 2.10 |
| | SCS 41 / 230 | 230 | 1.9 | 22.2 | 1 | 25 | 4932451480 | 4002395163915 | 4.30 |
| ② | SCS 41 / 125 | 125 | 1 | 22.2 | 10 | 1 | 4932459164 | 4002395287192 | 19.10 |

*Solo disponible en paquetes. Pedir en múltiplos, tomando como referencia la "Cantidad por paquete"

Discos de desbaste Contractor

Adecuado para aceros. No recomendable para acero inoxidable

| | Tipo | Ø (mm) | Anchura (mm) | Diámetro del orificio (mm) | Cantidad por paquete | Cantidad de pedido | Referencia | Código EAN | Tarifa € |
|----|-------------|--------|--------------|----------------------------|----------------------|--------------------|------------|---------------|----------|
| 27 | SG 27 / 115 | 115 | 6 | 22.2 | 1 | 25 | 4932451481 | 4002395163922 | 2.50 |
| | SG 27 / 125 | 125 | 6 | 22.2 | 1 | 25 | 4932451482 | 4002395163939 | 3.50 |
| | SG 27 / 230 | 230 | 6 | 22.2 | 1 | 10 | 4932451483 | 4002395163946 | 10.10 |

*Solo disponible en paquetes. Pedir en múltiplos, tomando como referencia la "Cantidad por paquete"

Discos de corte para piedra y materiales dúctiles

Aplicaciones: Fundición dúctil, metales no ferrosos y piedra

*Solo disponible en paquetes. Pedir en múltiplos, tomando como referencia la "Cantidad por paquete"



| | Tipo | Diámetro del disco (mm) | Anchura (mm) | Diámetro del orificio (mm) | Cantidad por paquete | Cantidad de pedido | Referencia | Código EAN | Tarifa € |
|----|--------------|-------------------------|--------------|----------------------------|----------------------|--------------------|------------|---------------|----------|
| 41 | CCS 41 / 350 | 350 | 4 | 25.4 | 1 | 10 | 4932472264 | 4058546339104 | 22.60 |

Discos para corte de piedra PRO+

Para cortes en hormigón, mampostería y losas finas de piedra natural

| | Tipo | Ø (mm) | Anchura (mm) | Diámetro del orificio (mm) | Cantidad por paquete | Cantidad de pedido | Referencia | Código EAN | Tarifa € |
|----|-------------|--------|--------------|----------------------------|----------------------|--------------------|------------|---------------|----------|
| 42 | CC 42 / 115 | 115 | 3 | 22.2 | 1 | 25 | 4932451499 | 4002395162024 | 2.10 |
| | CC 42 / 230 | 230 | 3 | 22.2 | 1 | 25 | 4932451500 | 4002395162031 | 4.20 |

*Solo disponible en paquetes. Pedir en múltiplos, tomando como referencia la "Cantidad por paquete"

Discos con grano de CARBURO

Disco con gránulo de carburo adecuado para cortar madera, plástico y placas de cartón-yeso

| Ø (mm) | Anchura (mm) | Diámetro del orificio (mm) | Cantidad por paquete | Cantidad de pedido | Referencia | Código EAN | Tarifa € |
|--------|--------------|----------------------------|----------------------|--------------------|------------|---------------|----------|
| 76 | 1 | 10 | 1 | 1 | 4932464716 | 4058546226619 | 14.40 |
| 115 | 1 | 22.23 | 1 | 1 | 4932492376 | 4058546417437 | 21.00 |
| 125 | 1 | 22.23 | 1 | 1 | 4932492377 | 4058546417444 | 26.30 |



Discos Milhojas CERA TURBO[™]

Máxima productividad con CERA TURBO[™] 50% más rápido al desbastar y 2 veces más durabilidad que los discos de desbaste

Disco híbrido cerámico: para acero o acero inoxidable

Base soporte en plástico

Alta flexibilidad: se adapta perfectamente a la pieza de trabajo

Menor calentamiento: los metales no se decoloran, en especial el acero inoxidable

Fabricados en Alemania

El mejor en metales ferrosos, acero inoxidable V2A (1.4301) / V4A (1.4401) y metales no ferrosos como aluminio, titanio, etc.

Los pedidos se sirven en paquetes de 10 unidades. Pedido mínimo de 10 unidades. (10 x 4932430407) Pedir en múltiplos de 10 unidades (ej. 10, 20, 30...)



| | Tipo | Diámetro del disco (mm) | Grano | Diámetro del orificio (mm) | Material del soporte | Cantidad por paquete | Cantidad de pedido | Referencia | Código EAN | Tarifa € |
|---|--------------|-------------------------|-------|----------------------------|----------------------|----------------------|--------------------|------------|---------------|----------|
| } | SLC 50 / 115 | 115 | 40 | 22.2 | Plástico | 1 | 10 | 4932472228 | 4058546326241 | 5.80 |
| | SLC 50 / 115 | 115 | 60 | 22.2 | Plástico | 1 | 10 | 4932472229 | 4058546326258 | 5.80 |
| | SLC 50 / 115 | 115 | 80 | 22.2 | Plástico | 1 | 10 | 4932472230 | 4058546326265 | 5.80 |
| | SLC 50 / 115 | 125 | 40 | 22.2 | Plástico | 1 | 10 | 4932472231 | 4058546326272 | 6.60 |
| | SLC 50 / 115 | 125 | 60 | 22.2 | Plástico | 1 | 10 | 4932472232 | 4058546326289 | 6.60 |
| | SLC 50 / 115 | 125 | 80 | 22.2 | Plástico | 1 | 10 | 4932472233 | 4058546326296 | 6.60 |

Discos Milhojas CERA TURBO[™] XL

Máxima productividad con CERA TURBO[™], elimina material un 50% más rápido y dura hasta 2 veces más

Disco CERA TURBO[™] XL con láminas que sobresalen 10mm para soldaduras en interiores de ángulos

Disco híbrido cerámico, para acero y acero inoxidable

Soporte de fibras naturales

Muy flexible: se adapta perfectamente a la pieza de trabajo

Poco desarrollo de calor: sin decoloración del metal, especialmente en acero inoxidable

Ideal para metales ferrosos, acero inoxidable V2A (1.4301) / V4A (1.4401) y metales no ferrosos (aluminio, titanio, etc.)

Pedidos en múltiplos de 10uds

Fabricado en Alemania



| | Tipo | Diámetro del disco (mm) | Grano | Diámetro del orificio (mm) | Material del soporte | Cantidad por paquete | Cantidad de pedido | Referencia | Código EAN | Tarifa € |
|---|-----------------|-------------------------|-------|----------------------------|----------------------|----------------------|--------------------|------------|---------------|----------|
| } | SLC XL 50 / 115 | 115 | 40 | 22.2 | Fibra natural | 1 | 10 | 4932478946 | 4058546362287 | 7.80 |
| | SLC XL 50 / 115 | 115 | 60 | 22.2 | Fibra natural | 1 | 10 | 4932478947 | 4058546362294 | 7.80 |
| | SLC XL 50 / 115 | 115 | 80 | 22.2 | Fibra natural | 1 | 10 | 4932478948 | 4058546362300 | 7.80 |
| | SLC XL 50 / 125 | 125 | 40 | 22.2 | Fibra natural | 1 | 10 | 4932478949 | 4058546362317 | 8.40 |
| | SLC XL 50 / 125 | 125 | 60 | 22.2 | Fibra natural | 1 | 10 | 4932478950 | 4058546362324 | 8.40 |
| | SLC XL 50 / 125 | 125 | 80 | 22.2 | Fibra natural | 1 | 10 | 4932478951 | 4058546362331 | 8.40 |

Discos Milhojas Zirconium

Grano de zirconio de alta calidad: más vida en metales ferrosos y acero Inoxidable

El mejor en metales ferrosos, acero inoxidable V2A (1.4301) / V4A (1.4401)

Base de fibras naturales: menor vibración y ruido, polvo generado no dañino

Altamente flexible: adaptación perfecta a la pieza de trabajo

Fabricadas en Alemania

Los pedidos se sirven en paquetes de 10 unidades. Pedido mínimo de 10 unidades. (10 x 4932430407) Pedir en múltiplos de 10 unidades (ej. 10, 20, 30...)

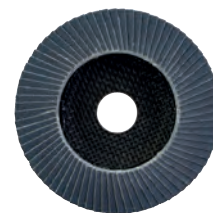

| | Tipo | Diámetro del disco (mm) | Grano | Diámetro del orificio (mm) | Material del soporte | Cantidad por paquete | Cantidad de pedido | Referencia | Código EAN | Tarifa € |
|----|-------------|-------------------------|-------|----------------------------|----------------------|----------------------|--------------------|------------|---------------|----------|
| 50 | SL 50 / 115 | 115 | 40 | 22.2 | Fibra natural | 1 | 10 | 4932472220 | 4058546326166 | 4.00 |
| | SL 50 / 115 | 115 | 60 | 22.2 | Fibra natural | 1 | 10 | 4932472221 | 4058546326173 | 4.00 |
| | SL 50 / 115 | 115 | 80 | 22.2 | Fibra natural | 1 | 10 | 4932472222 | 4058546326180 | 4.00 |
| | SL 50 / 115 | 115 | 120 | 22.2 | Fibra natural | 1 | 10 | 4932472223 | 4058546326197 | 4.00 |
| | SL 50 / 125 | 125 | 40 | 22.2 | Fibra natural | 1 | 10 | 4932472224 | 4058546326203 | 4.40 |
| | SL 50 / 125 | 125 | 60 | 22.2 | Fibra natural | 1 | 10 | 4932472225 | 4058546326210 | 4.40 |
| | SL 50 / 125 | 125 | 80 | 22.2 | Fibra natural | 1 | 10 | 4932472226 | 4058546326227 | 4.40 |
| | SL 50 / 125 | 125 | 120 | 22.2 | Fibra natural | 1 | 10 | 4932472227 | 4058546326234 | 4.40 |

Disco Milhojas para Aluminio

La mejor solución para trabajar el aluminio, metales no ferrosos y madera

El revestimiento especial de las láminas, evita la obstrucción del disco durante el trabajo en aluminio, metales no ferrosos y madera

Soporte auto recortante, aprovechando el disco al máximo

Fabricado en Alemania

Pedir en múltiplos de 10uds



| | Tipo | Diámetro del disco (mm) | Grano | Diámetro del orificio (mm) | Material del soporte | Cantidad por paquete | Cantidad de pedido | Referencia | Código EAN | Tarifa € |
|----|------------------|-------------------------|-------|----------------------------|----------------------|----------------------|--------------------|------------|---------------|----------|
| 50 | ALU SLC 50 / 115 | 115 | 40 | 22.2 | Plástico | 1 | 10 | 4932479089 | 4058546368838 | 7.10 |
| | ALU SLC 50 / 115 | 115 | 60 | 22.2 | Plástico | 1 | 10 | 4932479090 | 4058546368845 | 7.10 |
| | ALU SLC 50 / 125 | 125 | 40 | 22.2 | Plástico | 1 | 10 | 4932479091 | 4058546368852 | 8.80 |
| | ALU SLC 50 / 125 | 125 | 60 | 22.2 | Plástico | 1 | 10 | 4932479092 | 4058546368869 | 8.80 |



Tuerca FIXTEC[™]

FIXTEC[™]: Cambio del disco en segundos sin necesidad de herramientas

12 segundos para realizar el cambio del disco

Muy delgada (8mm), permitiendo más superficie del disco en el material

Compatible con todas las marcas de amoladoras angulares hasta Ø 150mm con rosca de eje estándar M14

Agujeros integrados para utilizar una llave de pivotes, en caso que la tuerca se bloquee



| Descripción | Cantidad por paquete | Cantidad de pedido | Referencia | Código EAN | Tarifa € |
|--|----------------------|--------------------|------------|---------------|----------|
| Tuerca FIXTEC – rosca M14. | 1 | 12 | 4932352473 | 4002395371327 | 26.70 |
| 12 x 4932352473. Cada 4932352473 contiene: 1 x Tuerca Fixtec. | | | | | |



Tuerca FIXTEC[™] XL

FIXTEC[™]: Cambio del disco en segundos sin necesidad de herramientas

Para amoladoras de 180 y 230mm

No recomendada para ser utilizada en amoladoras con freno o parada rápida

Solo 12 segundos para realizar el cambio del disco

Orificios para poder ser aflojada con una llave de pin (4932622925), en caso que este apretada en exceso
Expositor de mostrador



| Descripción | Cantidad por paquete | Cantidad de pedido | Referencia | Código EAN | Tarifa € |
|--|----------------------|--------------------|------------|---------------|----------|
| Expositor de mostrador | 1 | 12 | 4932464610 | 4058546225551 | 40.00 |
| Tuerca FIXTEC [™] XL para amoladoras de 180 y 230mm | | | | | |





ABRASIVOS DE LIJADO

154 NUEVOS ABRASIVOS DE LIJADO



4 NUEVOS JUEGOS PARA TODOS LOS PRODUCTOS

3 NIVELES DE RENDIMIENTO

ESTÁNDAR

- PERFORADO
- GRANO DE ÓXIDO DE ALUMINIO (ALOX)
- PAPEL PESADO, ROBUSTO Y RESISTENTE AL DESGARRO
- DISTRIBUCIÓN DEL GRANO SEMIABIERTO

TAMAÑO DE LA RESINA

REVESTIMIENTO DEL PAPEL



ALTO RENDIMIENTO

- PERFORADO
- GRANO DE ÓXIDO DE ALUMINIO (ALOX)
- LIGERO Y MÁS FLEXIBLE
- SOPORTE DE PAPEL
- DISTRIBUCIÓN DEL GRANO SEMIABIERTO
- MEJOR ACABADO SUPERFICIAL
- MEJOR ELIMINACIÓN DE MATERIAL

RECUBRIMIENTO DE ESTEARATO



MALLA POWERGRID

- MALLA ABIERTA
- GRANO DE ÓXIDO DE ALUMINIO (ALOX)
- DISTRIBUCIÓN ABIERTA DEL GRANO
- SIN ATASCOS PARA UNA VIDA ÚTIL 5 VECES MAYOR VS. PAPEL ESTÁNDAR
- MEJOR ELIMINACIÓN DE MATERIAL
- MEJOR ACABADO SUPERFICIAL
- MEJOR VIDA ÚTIL EN GENERAL

SOPORTE DE MALLA



¿POR QUÉ USAR UNA ALMOHADILLA CON LA MALLA POWERGRID?

La malla PowerGrid es muy agresiva y produce el doble de polvo. El polvo desgasta y daña el velcro de la base de la lijadora

La almohadilla es la solución para prolongar la vida del plato de las máquinas

APLICACIONES



ESTÁNDAR



| | | | | | | | |
|---|---|---|---|---|---|---|---|
| ✓ | ✓ | ✓ | ✓ | ✗ | ✗ | ✗ | ✗ |
|---|---|---|---|---|---|---|---|

ALTO RENDIMIENTO



| | | | | | | | |
|---|---|---|---|---|---|---|---|
| ✓ | ✓ | ✗ | ✗ | ✓ | ✓ | ✓ | ✓ |
|---|---|---|---|---|---|---|---|

MALLA POWERGRID



| | | | | | | | |
|---|---|---|---|---|---|---|---|
| ✓ | ✓ | ✓ | ✓ | ✓ | ✓ | ✓ | ✓ |
|---|---|---|---|---|---|---|---|

Hojas de lijado para lijadoras roborbitales

Mallas de lijado para lijadoras roborbitales 125 y 150mm

NUEVO

| Grano | Diámetro del papel (mm) | Cantidad por paquete | Cantidad de pedido | Referencia | Código EAN | Tarifa € |
|---|-------------------------|----------------------|--------------------|------------|---------------|----------|
| 80 | 125 | 10 | 1 | 4932492185 | 4058546415525 | 15.80 |
| 120 | 125 | 10 | 1 | 4932492186 | 4058546415532 | 15.80 |
| 180 | 125 | 10 | 1 | 4932492187 | 4058546415549 | 15.80 |
| 240 | 125 | 10 | 1 | 4932492188 | 4058546415556 | 15.80 |
| 320 | 125 | 10 | 1 | 4932492189 | 4058546415563 | 15.80 |
| 400 | 125 | 10 | 1 | 4932492190 | 4058546415570 | 15.80 |
| 80 | 125 | 50 | 1 | 4932492203 | 4058546415709 | 68.30 |
| 120 | 125 | 50 | 1 | 4932492204 | 4058546415716 | 68.30 |
| 180 | 125 | 50 | 1 | 4932492205 | 4058546415723 | 68.30 |
| 240 | 125 | 50 | 1 | 4932492206 | 4058546415730 | 68.30 |
| 80 | 150 | 10 | 1 | 4932492220 | 4058546415877 | 18.90 |
| 120 | 150 | 10 | 1 | 4932492221 | 4058546415884 | 18.90 |
| 180 | 150 | 10 | 1 | 4932492222 | 4058546415891 | 18.90 |
| 240 | 150 | 10 | 1 | 4932492223 | 4058546415907 | 18.90 |
| 320 | 150 | 10 | 1 | 4932492224 | 4058546415914 | 18.90 |
| 400 | 150 | 10 | 1 | 4932492225 | 4058546415921 | 18.90 |
| 80 | 150 | 50 | 1 | 4932492238 | 4058546416058 | 89.30 |
| 120 | 150 | 50 | 1 | 4932492239 | 4058546416065 | 89.30 |
| 180 | 150 | 50 | 1 | 4932492240 | 4058546416072 | 89.30 |
| 240 | 150 | 50 | 1 | 4932492241 | 4058546416089 | 89.30 |
| Juego de 10 piezas con mallas y almohadilla de lijado de 125mm | | 10 | 1 | 4932492293 | 4058546416607 | 22.10 |
| Mallas: 3x grano 80 / 3x grano 120 / 3x grano 180, 1x almohadilla de lijado | | | | | | |
| Juego de 10 piezas con mallas y almohadilla de lijado de 150mm | | 10 | 1 | 4932492294 | 4058546416614 | 23.70 |
| Mallas: 3x grano 80 / 3x grano 120 / 3x grano 180, 1x almohadilla de lijado | | | | | | |

125 mm



150 mm

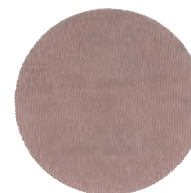

Hojas de lijado premium HP para lijadoras roborbitales 125 y 150mm

NUEVO

| Grano | Diámetro del papel (mm) | Cantidad por paquete | Cantidad de pedido | Referencia | Código EAN | Tarifa € |
|-------|-------------------------|----------------------|--------------------|------------|---------------|----------|
| 40 | 125 | 10 | 1 | 4932492178 | 4058546415457 | 9.50 |
| 60 | 125 | 10 | 1 | 4932492179 | 4058546415464 | 9.50 |
| 80 | 125 | 10 | 1 | 4932492180 | 4058546415471 | 9.50 |
| 120 | 125 | 10 | 1 | 4932492181 | 4058546415488 | 9.50 |
| 180 | 125 | 10 | 1 | 4932492182 | 4058546415495 | 9.50 |
| 240 | 125 | 10 | 1 | 4932492183 | 4058546415501 | 9.50 |
| 320 | 125 | 10 | 1 | 4932492184 | 4058546415518 | 9.50 |
| 40 | 125 | 50 | 1 | 4932492197 | 4058546415648 | 36.80 |
| 60 | 125 | 50 | 1 | 4932492198 | 4058546415655 | 36.80 |
| 80 | 125 | 50 | 1 | 4932492199 | 4058546415662 | 36.80 |
| 120 | 125 | 50 | 1 | 4932492200 | 4058546415679 | 36.80 |
| 180 | 125 | 50 | 1 | 4932492201 | 4058546415686 | 36.80 |
| 240 | 125 | 50 | 1 | 4932492202 | 4058546415693 | 36.80 |
| 40 | 150 | 10 | 1 | 4932492213 | 4058546415808 | 10.50 |
| 60 | 150 | 10 | 1 | 4932492214 | 4058546415815 | 10.50 |
| 80 | 150 | 10 | 1 | 4932492215 | 4058546415822 | 10.50 |
| 120 | 150 | 10 | 1 | 4932492216 | 4058546415839 | 10.50 |
| 180 | 150 | 10 | 1 | 4932492217 | 4058546415846 | 10.50 |
| 240 | 150 | 10 | 1 | 4932492218 | 4058546415853 | 10.50 |
| 320 | 150 | 10 | 1 | 4932492219 | 4058546415860 | 10.50 |
| 40 | 150 | 50 | 1 | 4932492232 | 4058546415990 | 47.30 |
| 60 | 150 | 50 | 1 | 4932492233 | 4058546416003 | 47.30 |
| 80 | 150 | 50 | 1 | 4932492234 | 4058546416010 | 47.30 |
| 120 | 150 | 50 | 1 | 4932492235 | 4058546416027 | 47.30 |
| 180 | 150 | 50 | 1 | 4932492236 | 4058546416034 | 47.30 |
| 240 | 150 | 50 | 1 | 4932492237 | 4058546416041 | 47.30 |

125 mm



150 mm

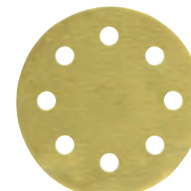

Lijas para lijadora rotorbital 125 y 150mm

| Grano | Diámetro del papel (mm) | Cantidad por paquete | Cantidad de pedido | Referencia | Código EAN | Tarifa € |
|-------|-------------------------|----------------------|--------------------|------------|---------------|----------|
| 40 | 125 | 10 | 1 | 4932492172 | 4058546415396 | 8.40 |
| 60 | 125 | 10 | 1 | 4932492173 | 4058546415402 | 8.40 |
| 80 | 125 | 10 | 1 | 4932492174 | 4058546415419 | 8.40 |
| 120 | 125 | 10 | 1 | 4932492175 | 4058546415426 | 8.40 |
| 180 | 125 | 10 | 1 | 4932492176 | 4058546415433 | 8.40 |
| 240 | 125 | 10 | 1 | 4932492177 | 4058546415440 | 8.40 |
| 40 | 125 | 25 | 1 | 4932492191 | 4058546415587 | 31.50 |
| 60 | 125 | 25 | 1 | 4932492192 | 4058546415594 | 31.50 |
| 80 | 125 | 25 | 1 | 4932492193 | 4058546415600 | 31.50 |
| 120 | 125 | 25 | 1 | 4932492194 | 4058546415617 | 31.50 |
| 180 | 125 | 25 | 1 | 4932492195 | 4058546415624 | 31.50 |
| 240 | 125 | 25 | 1 | 4932492196 | 4058546415631 | 31.50 |
| 40 | 150 | 10 | 1 | 4932492207 | 4058546415747 | 9.50 |
| 60 | 150 | 10 | 1 | 4932492208 | 4058546415754 | 9.50 |
| 80 | 150 | 10 | 1 | 4932492209 | 4058546415761 | 9.50 |
| 120 | 150 | 10 | 1 | 4932492210 | 4058546415778 | 9.50 |
| 180 | 150 | 10 | 1 | 4932492211 | 4058546415785 | 9.50 |
| 240 | 150 | 10 | 1 | 4932492212 | 4058546415792 | 9.50 |
| 40 | 150 | 50 | 1 | 4932492226 | 4058546415938 | 42.00 |
| 60 | 150 | 50 | 1 | 4932492227 | 4058546415945 | 42.00 |
| 80 | 150 | 50 | 1 | 4932492228 | 4058546415952 | 42.00 |
| 120 | 150 | 50 | 1 | 4932492229 | 4058546415969 | 42.00 |
| 180 | 150 | 50 | 1 | 4932492230 | 4058546415976 | 42.00 |
| 240 | 150 | 50 | 1 | 4932492231 | 4058546415983 | 42.00 |

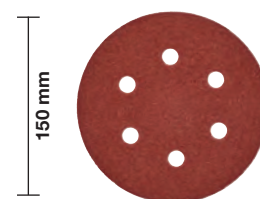
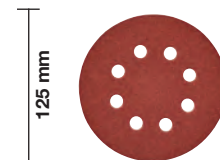

Almohadillas de lijado para lijadoras rotorbitales 125 y 150mm

NUEVO

| Ø (mm) | Cantidad por paquete | Cantidad de pedido | Referencia | Código EAN | Tarifa € |
|--------|----------------------|--------------------|------------|---------------|----------|
| 125 | 5 | 1 | 4932492291 | 4058546416584 | 69.20 |
| 150 | 5 | 1 | 4932492292 | 4058546416591 | 72.50 |

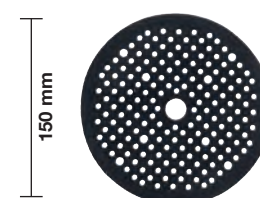
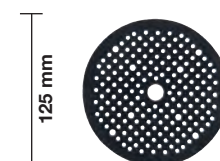

Hojas de lijado para lijadoras orbitales

Discos perforados de lija para madera, metal, pintura, laca y escayola

Tipo de grano: Alúmina fundida, medio abierto

Aglomerante: Resina artificial sobre papel resistente a las roturas

Mallas de lijado 115x107mm

NUEVO

| Grano | Tamaño de papel A x B (mm) | Cantidad por paquete | Cantidad de pedido | Cantidad de pedido | Referencia | Código EAN | Tarifa € |
|-------|----------------------------|----------------------|--------------------|--------------------|------------|---------------|----------|
| 80 | 115 x 107 | 10 | 1 | 1 | 4932492249 | 4058546416164 | 15.80 |
| 120 | 115 x 107 | 10 | 1 | 1 | 4932492250 | 4058546416171 | 15.80 |
| 180 | 115 x 107 | 10 | 1 | 1 | 4932492251 | 4058546416188 | 15.80 |
| 240 | 115 x 107 | 10 | 1 | 1 | 4932492252 | 4058546416195 | 15.80 |
| 320 | 115 x 107 | 10 | 1 | 1 | 4932492253 | 4058546416201 | 15.80 |
| 400 | 115 x 107 | 10 | 1 | 1 | 4932492254 | 4058546416218 | 15.80 |

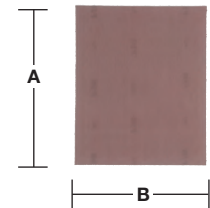

Juego de 10 mallas 115x107mm fijación rápida

10 1 1 4932492295 4058546416621 16.30

Mallas: 4x grano 80 / 3x Grano 120 / 3x grano 180

Lijas para lijadora orbital Premium 115x107mm

NUEVO

| Grano | Tamaño de papel A x B (mm) | Cantidad por paquete | Cantidad de pedido | Referencia | Código EAN | Tarifa € |
|-------|----------------------------|----------------------|--------------------|------------|---------------|----------|
| 80 | 115 x 107 | 10 | 1 | 4932492244 | 4058546416119 | 8.40 |
| 120 | 115 x 107 | 10 | 1 | 4932492245 | 4058546416126 | 8.40 |
| 180 | 115 x 107 | 10 | 1 | 4932492246 | 4058546416133 | 8.40 |
| 240 | 115 x 107 | 10 | 1 | 4932492247 | 4058546416140 | 8.40 |
| 320 | 115 x 107 | 10 | 1 | 4932492248 | 4058546416157 | 8.40 |

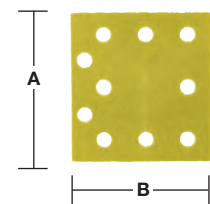

Lijas para lijadora orbital 115x107mm fijación rápida

NUEVO

| Grano | Tamaño de papel A x B (mm) | Cantidad por paquete | Cantidad de pedido | Referencia | Código EAN | Tarifa € |
|-------|----------------------------|----------------------|--------------------|------------|---------------|----------|
| 40 | 115 x 107 | 10 | 1 | 4932492242 | 4058546416096 | 8.40 |
| 60 | 115 x 107 | 10 | 1 | 4932492759 | 4058546476304 | 7.40 |
| 80 | 115 x 107 | 10 | 1 | 4932492760 | 4058546476311 | 7.40 |
| 120 | 115 x 107 | 10 | 1 | 4932492761 | 4058546476328 | 7.40 |
| 180 | 115 x 107 | 10 | 1 | 4932492243 | 4058546416102 | 7.40 |
| 240 | 115 x 107 | 10 | 1 | 4932492762 | 4058546476335 | 7.40 |

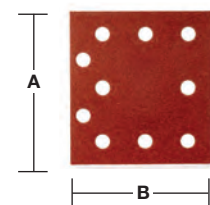

Lijas para lijadoras orbitales

| Grano | Tamaño de papel A x B (mm) | Cantidad por paquete | Cantidad de pedido | Referencia | Código EAN | Tarifa € |
|-------|----------------------------|----------------------|--------------------|------------|---------------|----------|
| 60 | 80 x 133 | 10 | 1 | 4932492763 | 4058546476342 | 5.80 |
| 80 | 80 x 133 | 10 | 1 | 4932492764 | 4058546476359 | 5.80 |
| 120 | 80 x 133 | 10 | 1 | 4932492765 | 4058546476366 | 5.80 |
| 180 | 80 x 133 | 10 | 1 | 4932492766 | 4058546476373 | 5.80 |
| 240 | 80 x 133 | 10 | 1 | 4932492767 | 4058546476380 | 5.80 |
| 40 | 93 x 185 | 10 | 1 | 4932492257 | 4058546416249 | 9.20 |
| 60 | 93 x 185 | 10 | 1 | 4932492258 | 4058546416256 | 9.20 |
| 80 | 93 x 185 | 10 | 1 | 4932492259 | 4058546416263 | 9.20 |
| 120 | 93 x 185 | 10 | 1 | 4932492260 | 4058546416270 | 9.20 |
| 180 | 93 x 185 | 10 | 1 | 4932492261 | 4058546416287 | 9.20 |
| 240 | 93 x 185 | 10 | 1 | 4932492262 | 4058546416294 | 9.20 |
| 40 | 115 x 230 | 10 | 1 | 4932492263 | 4058546416300 | 11.60 |
| 60 | 115 x 230 | 10 | 1 | 4932492264 | 4058546416317 | 11.60 |
| 80 | 115 x 230 | 10 | 1 | 4932492265 | 4058546416324 | 11.60 |
| 120 | 115 x 230 | 10 | 1 | 4932492266 | 4058546416331 | 11.60 |
| 180 | 115 x 230 | 10 | 1 | 4932492267 | 4058546416348 | 11.60 |
| 240 | 115 x 230 | 10 | 1 | 4932492268 | 4058546416355 | 11.60 |

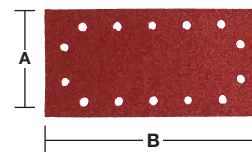
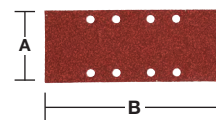
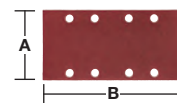

Malla de lijado para la M12 FDSS 67x92mm

NUEVO

12x más duración que las lijas estándar de papel

Nuevo soporte de lija en formato de malla abierta, para un mejor acabado y mayor duración. La estructura en malla, mejora el rendimiento y reduce el atasco de las lijas

Mallas de 67 x 92mm para la lijadora de detalles subcompacta M12 FDSS

Pueden ser limpiadas con un compresor de aire, aspiradas o lavadas con agua

Para utilizar en madera, madera pintada, plástico, masillas, placas de cartón yeso, metal, pastas, lacas, etc...

Cada blíster contiene una esponja soporte, recomendamos utilizar siempre una esponja soporte al utilizar mallas de lijado, esta protege a la maquina del dañarse



| Grano | Tamaño de papel A x B (mm) | Cantidad por paquete | Cantidad de pedido | Referencia | Código EAN | Tarifa € |
|---|----------------------------|----------------------|--------------------|------------|--------------|----------|
| 80 | 67 x 92 | 13 | 1 | 48805080 | 045242645299 | 15.80 |
| 120 | 67 x 92 | 13 | 1 | 48805120 | 045242645312 | 15.80 |
| 180 | 67 x 92 | 13 | 1 | 48805180 | 045242645336 | 15.80 |
| 220 | 67 x 92 | 13 | 1 | 48805220 | 045242645343 | 15.80 |
| 320 | 67 x 92 | 13 | 1 | 48805320 | 045242645350 | 15.80 |
| 400 | 67 x 92 | 13 | 1 | 48805400 | 045242645367 | 15.80 |
| Esponja soporte para M12 FDSS | 67 x 92 | 1 | 1 | 48805402 | 045242645381 | 5.30 |
| Juego de mallas de lijado con esponja soporte | 67 x 92 | 13 | 1 | 48805405 | 045242645398 | 21.00 |



Mallas 93x93mm FIJACIÓN RÁPIDA - Forma delta

Malla de lijado 93x93mm - DELTA

NUEVO

| Grano | Tamaño de papel A x B (mm) | Cantidad por paquete | Cantidad de pedido | Referencia | Código EAN | Tarifa € |
|-------|----------------------------|----------------------|--------------------|------------|---------------|----------|
| 80 | 93 x 93 | 10 | 1 | 4932492281 | 4058546416485 | 10.50 |
| 120 | 93 x 93 | 10 | 1 | 4932492282 | 4058546416492 | 10.50 |
| 180 | 93 x 93 | 10 | 1 | 4932492283 | 4058546416508 | 10.50 |
| 240 | 93 x 93 | 10 | 1 | 4932492284 | 4058546416515 | 10.50 |

Juego 10 piezas de malla y almohadilla de lijado 93x93mm

Malla: 3x grano 80 / 3x grano 120 / 3x grano 180,
1x almohadilla de lijado

| | | | | |
|----|---|------------|---------------|-------|
| 10 | 1 | 4932492296 | 4058546416638 | 10.90 |
|----|---|------------|---------------|-------|

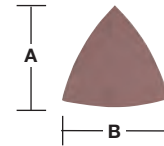

Lijas premium 93x93mm - DELTA

NUEVO

| Grano | Tamaño de papel A x B (mm) | Cantidad por paquete | Cantidad de pedido | Referencia | Código EAN | Tarifa € |
|-------|----------------------------|----------------------|--------------------|------------|---------------|----------|
| 40 | 93 x 93 | 10 | 1 | 4932492275 | 4058546416423 | 6.30 |
| 60 | 93 x 93 | 10 | 1 | 4932492276 | 4058546416430 | 6.30 |
| 80 | 93 x 93 | 10 | 1 | 4932492277 | 4058546416447 | 6.30 |
| 120 | 93 x 93 | 10 | 1 | 4932492278 | 4058546416454 | 6.30 |
| 180 | 93 x 93 | 10 | 1 | 4932492279 | 4058546416461 | 6.30 |
| 240 | 93 x 93 | 10 | 1 | 4932492280 | 4058546416478 | 6.30 |

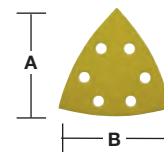

Lijas para lijadoras Delta 105 x 105mm

| Grano | Tamaño de papel A x B (mm) | Cantidad por paquete | Cantidad de pedido | Referencia | Código EAN | Tarifa € |
|-------|----------------------------|----------------------|--------------------|------------|---------------|----------|
| 40 | 93 x 93 | 10 | 1 | 4932492269 | 4058546416362 | 5.30 |
| 60 | 93 x 93 | 10 | 1 | 4932492270 | 4058546416379 | 5.30 |
| 80 | 93 x 93 | 10 | 1 | 4932492271 | 4058546416386 | 5.30 |
| 120 | 93 x 93 | 10 | 1 | 4932492272 | 4058546416393 | 5.30 |
| 180 | 93 x 93 | 10 | 1 | 4932492273 | 4058546416409 | 5.30 |
| 240 | 93 x 93 | 10 | 1 | 4932492274 | 4058546416416 | 5.30 |

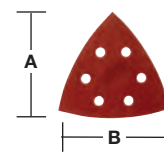

Lijas para lijadoras Delta 100 x 147mm

| Grano | Tamaño de papel A x B (mm) | Cantidad por paquete | Cantidad de pedido | Referencia | Código EAN | Tarifa € |
|-------|----------------------------|----------------------|--------------------|------------|---------------|----------|
| 40 | 100 x 147 | 10 | 1 | 4932492285 | 4058546416522 | 16.80 |
| 60 | 100 x 147 | 10 | 1 | 4932492768 | 4058546476397 | 16.80 |
| 80 | 100 x 147 | 10 | 1 | 4932492769 | 4058546476403 | 16.80 |
| 120 | 100 x 147 | 10 | 1 | 4932492770 | 4058546476410 | 16.80 |
| 180 | 100 x 147 | 10 | 1 | 4932492771 | 4058546476427 | 16.80 |
| 240 | 100 x 147 | 10 | 1 | 4932492772 | 4058546476434 | 16.80 |

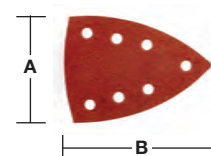

Bandas de lija

Bandas de lija en soporte de tela para madera, metal, pintura, laca y escayola

Tipo de grano: Alúmina fundida, medio abierto

Aglomerante: Resina artificial sobre tela especial

Bandas de lija 75x457mm

| Grano | Tamaño de papel A x B (mm) | Cantidad por paquete | Cantidad de pedido | Referencia | Código EAN | Tarifa € |
|-------|----------------------------|----------------------|--------------------|------------|---------------|----------|
| 40 | 75 x 457 | 5 | 1 | 4932480546 | 4058546408312 | 10.00 |
| 60 | 75 x 457 | 5 | 1 | 4932480547 | 4058546408329 | 10.00 |
| 80 | 75 x 457 | 5 | 1 | 4932480548 | 4058546408336 | 10.00 |
| 100 | 75 x 457 | 5 | 1 | 4932480549 | 4058546408343 | 10.00 |
| 150 | 75 x 457 | 5 | 1 | 4932480550 | 4058546408350 | 10.00 |



Bandas de lija 75x533mm

| Grano | Tamaño de papel A x B (mm) | Cantidad por paquete | Cantidad de pedido | Referencia | Código EAN | Tarifa € |
|-------|----------------------------|----------------------|--------------------|------------|---------------|----------|
| 40 | 75 x 533 | 5 | 1 | 4932312475 | 4002395301263 | 10.40 |
| 60 | 75 x 533 | 5 | 1 | 4932312476 | 4002395301270 | 10.20 |
| 80 | 75 x 533 | 5 | 1 | 4932312477 | 4002395301287 | 10.00 |
| 100 | 75 x 533 | 5 | 1 | 4932312478 | 4002395301294 | 9.90 |
| 150 | 75 x 533 | 5 | 1 | 4932312479 | 4002395301300 | 9.90 |



Bandas de lija 100x560mm

| Grano | Tamaño de papel A x B (mm) | Cantidad por paquete | Cantidad de pedido | Referencia | Código EAN | Tarifa € |
|-------|----------------------------|----------------------|--------------------|------------|---------------|----------|
| 40 | 100 x 560 | 5 | 1 | 4932492286 | 4058546416539 | 14.70 |
| 60 | 100 x 560 | 5 | 1 | 4932492287 | 4058546416546 | 14.70 |
| 80 | 100 x 560 | 5 | 1 | 4932492288 | 4058546416553 | 14.70 |
| 100 | 100 x 560 | 5 | 1 | 4932492289 | 4058546416560 | 14.70 |
| 150 | 100 x 560 | 5 | 1 | 4932492290 | 4058546416577 | 14.70 |

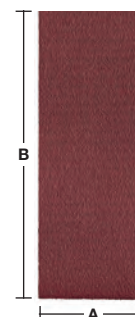

Bandas de lija 100x610mm

| Grano | Tamaño de papel A x B (mm) | Cantidad por paquete | Cantidad de pedido | Referencia | Código EAN | Tarifa € |
|-------|----------------------------|----------------------|--------------------|------------|---------------|----------|
| 40 | 100 x 610 | 5 | 1 | 4932355066 | 4002395319824 | 19.20 |
| 60 | 100 x 610 | 5 | 1 | 4932355067 | 4002395319831 | 19.00 |
| 80 | 100 x 610 | 5 | 1 | 4932355068 | 4002395319848 | 18.90 |
| 100 | 100 x 610 | 5 | 1 | 4932355069 | 4002395319855 | 18.90 |
| 150 | 100 x 610 | 5 | 1 | 4932355070 | 4002395319862 | 18.90 |

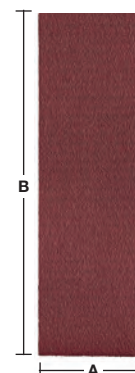

Bandas de lija 100x620mm

| Grano | Tamaño de papel A x B (mm) | Cantidad por paquete | Cantidad de pedido | Referencia | Código EAN | Tarifa € |
|-------|----------------------------|----------------------|--------------------|------------|---------------|----------|
| 40 | 100 x 620 | 5 | 1 | 4932341610 | 4002395304882 | 19.10 |
| 60 | 100 x 620 | 5 | 1 | 4932341611 | 4002395304899 | 17.40 |
| 80 | 100 x 620 | 5 | 1 | 4932341612 | 4002395304905 | 16.90 |
| 100 | 100 x 620 | 5 | 1 | 4932341613 | 4002395304912 | 16.50 |
| 150 | 100 x 620 | 5 | 1 | 4932341614 | 4002395304929 | 16.50 |

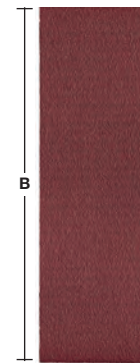

Accesorios para Atornilladores y remachadoras

| Descripción | Se adapta a atornilladores con cable | Cantidad por paquete | Cantidad de pedido | Referencia | Código EAN | Tarifa € |
|---|---|----------------------|--------------------|------------|---------------|----------|
| ① Conjunto de tope para cartón-yeso | DWE 4000 Q, DWSE 4000 Q, TKSE 2500 Q, 6790, 6743 | 1 | 1 | 49261036 | 045242185245 | 6.90 |
| ② Conjunto de tope para tornillos autotaladrantes | TKSE 2500 Q, 6790 | 1 | 1 | 49261082 | 045242185375 | 10.80 |
| Portapuntas magnético 1/4". (76 mm largo) | DWE 4000 Q, DWSE 4000 Q, 6743 | 1 | 1 | 48323065 | 045242128600 | 11.80 |
| Portapuntas magnético 1/4". (76mm largo). Requiere 49261035 conjunto de manguito | TKSE 2500 Q, 6790 | 1 | 1 | 48323070 | 045242128655 | 12.60 |
| ③ Blister con 3 vasos hexagonales Vasos magnéticos de Ø 6 / 8 / 10 mm | TKSE 2500 Q, 6790, TQSE 1200 Q, TQSE 2500 Q, 6580, 6581 | 3 | 1 | 49663004 | 045242207848 | 31.40 |
| ④ Dispensador de tornillos para M18 FSG | | 1 | 1 | 4933459202 | 4002395289974 | 200.00 |
| ⑤ Punta PH2 de 148mm para M18 FSG | | 3 | 1 | 4932459393 | 4058546010546 | 10.20 |
| ⑥ Adaptador magnético de 75mm para M18 FSG | | 1 | 1 | 4932459394 | 4058546010553 | 10.20 |
| ⑦ M12 FPDx-OA Cabezal descentrado con anclaje de 1/4" hex para M12FPDX | | 1 | 1 | 4932464481 | 4058546224264 | 61.50 |
| ⑧ M12 FPDx-RAA Cabezal angular a 90°, con 12 posiciones diferentes y anclaje de 1/4" hex, para aplicaciones en lugares estrechos o de difícil acceso. | | 1 | 1 | 4932464480 | 4058546224257 | 72.90 |
| ⑨ M12 FPDx-CK Portabrocas automático de 13mm para taladro percutor de cabezales intercambiables, M12 FPDx | | 1 | 1 | 4932464479 | 4058546224240 | 38.70 |
| ⑩ Juego de recambios para remachadora | | 4 | 1 | 48540100 | 045242504466 | 40.00 |
| ⑪ Nariz extensora de 152mm para remachadora M12 [™] | | 3 | 1 | 48950100 | 045242504459 | 79.80 |
| ⑫ Cabezal descentrado para M12 BDDx | | 1 | 1 | 4932430432 | 4002395380930 | 55.70 |
| ⑬ Cabezal angular para M12 BDDx | | 1 | 1 | 4932430433 | 4002395380947 | 55.70 |
| ⑭ Nariz extensora de 152mm para remachadora M18 FUEL [™] con ONE-KEY [™] | | 240 | 250 | 4932478961 | 4058546362430 | 40.00 |
| ⑮ Recambios para nariz de remachadora (no retenedora) M18 FUEL [™] con ONE-KEY [™] | | 32 | 100 | 4932478962 | 4058546362447 | 79.80 |



Empuñaduras laterales

| Descripción | Cantidad por paquete | Cantidad de pedido | Referencia | Código EAN | Tarifa € |
|--|----------------------|--------------------|------------|---------------|----------|
| ① Empuñadura auxiliar con tope de profundidad para todos los taladros, con y sin percusión, con cuello de 43 mm | 1 | 1 | 4932373725 | 4002395352647 | 14.00 |
| ② Empuñadura auxiliar con tope de profundidad para todos los taladros, con y sin percusión, con cuello corto (13 mm) y 43 mm de diámetro | 1 | 1 | 4932364149 | 4002395342198 | 22.30 |



Cables QUIK-LOK™

| Longitud del cable (m) | Versión del país | Cantidad por paquete | Cantidad de pedido | Referencia | Código EAN | Tarifa € |
|--------------------------------------|------------------|----------------------|--------------------|-------------------------|---------------|----------|
| 4 | EU | 1 | 1 | 4932373502 | 4002395351725 | 22.60 |
| 10 | EU | 1 | 1 | 4932373503 | 4002395351732 | 40.00 |
| 4 | CH | 1 | 1 | 4932373504 | 4002395351749 | 26.90 |
| 4 | GB | 1 | 1 | 4932373508 | 4002395351787 | 53.20 |
| 6 | EU | 1 | 1 | 4932364483 ¹ | 4002395337620 | 38.80 |
| Kit de reparación de cables QUIK-LOK | | 1 | 1 | 4931380758 | 4002395714551 | 18.00 |



¹Alta calidad y resistente al ácido. No es reparable

Adaptador angular universal para taladro

Convierte el taladro MILWAUKEE® HDE 13 RQD en un taladro angular

Muy utilizado para taladrar entre vigas o espacios reducidos

El cabezal y la empuñadura rotan 360°

Proporciona 2 velocidades: 1. Baja: reduce la velocidad un 30% y se incrementa el par un 50%. 2. Alta: la velocidad incrementa un 50%

| Descripción | Cantidad por paquete | Cantidad de pedido | Referencia | Código EAN | Tarifa € |
|------------------------------|----------------------|--------------------|------------|--------------|----------|
| Adaptador de taladro angular | 1 | 1 | 48062871 | 045242088812 | 165.60 |

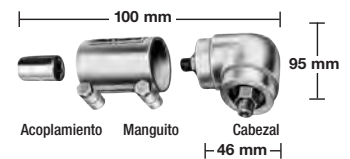

El cabezal y la empuñadura giran 360° y se pueden fijar en cualquier posición















Accesorios para Llaves de impacto

| Descripción | Cantidad por paquete | Cantidad de pedido | Referencia | Código EAN | Tarifa € |
|---|----------------------|--------------------|------------|---------------|----------|
| Pin de retención para cuadrado. El vaso queda asegurado, hasta que presionemos el pin | 1 | 1 | 49170405 | 045242178919 | 4.60 |
| Protector de goma para llave de impacto M18™ CIW | 1 | 1 | 49162754 | 045242320455 | 41.10 |
| Protector de goma para llave de impacto M18™ CHIW y M28 CHIW | 1 | 1 | 49162763 | 045242324255 | 64.60 |
| Protector de goma para llave de impacto M18™ FMTIWP | 1 | 1 | 49162861 | 045242510146 | 53.70 |
| Protector de goma para llave de impacto M18™ FHIWP12 | 1 | 1 | 49162766 | 045242506415 | 44.70 |
| Protector de goma para llave de impacto M18™ FHIWF12, M18™ ONEFHIWF12 y M18™ ONEFHIWF34 | 1 | 1 | 49162767 | 045242506422 | 44.70 |
| Protector de goma para llave de impacto M18™ FIW2F y M18™ FIW2P | 1 | 1 | 4932478770 | 4058546360528 | 35.70 |
| Protector de goma para llave de impacto M18 FUEL™ ONEFHIWF1 | 1 | 1 | 4932478760 | 4058546360429 | 68.30 |
| Protector de goma para llave de impacto M18 FUEL™ FMTIW2F y M18™ FMTIW2P | 1 | 1 | 4932478771 | 4058546360535 | 35.70 |
| Protector de goma para llave de impacto M12™ FIWF | 1 | 1 | 4932478758 | 4058546360405 | 35.70 |



Accesorios para martillos rotativos

Adaptadores de portabrocas FIXTEC y SDS-Plus

| Inserción de entrada | Admisión | | | | Tarifa € | |
|---|----------------------|---------------|--------|-------|--|--|
| ① FIXTEC  | SDS-Plus | 379877 | 346561 | 33.30 | ①  | |
| Solo adecuado para PLH 30, PLH 32, PN3500X, PFX24, PFH25, LOKTOR H24K | | | | | | |
| ② FIXTEC  | SDS-Plus | 399152 | 357628 | 33.30 | ②  | |
| Solo adecuado para BH 26 LXE, PLH 16 QEX, V28 HX, V18 HX, PLH 26 QEX, PH 30 Power X, PH 28, M28 HX y M18 CHPX. | | | | | | |
| ③ FIXTEC  | SDS-Plus | 352299 | 369584 | 33.30 | ③  | |
| Solo adecuado para PH 26 X, KH 24 XE, KH 26 XE, KH 28 Super XE, HD 18 HX, PFH 24 QEX, PH 27 y M18CHX. | | | | | | |
| ④ FIXTEC  | 1/2" x 20 UNF | 371807 | 344710 | 27.80 | ④  | |
| Solo adecuado para PLH 30, PLH 32, PN3500X, PFX24, PFH25, LOKTOR H24K | | | | | | |
| ⑤ FIXTEC  | 1/2" x 20 UNF | 399154 | 357635 | 27.80 | ⑤  | |
| Solo adecuado para BH 26 LXE, PLH 16 QEX, V28 HX, V18 HX, PLH 26 QEX, PH 30 Power X, PH 28, M28 HX, PH 26 X, KH 24 XE, KH 26 XE, KH 28 Super XE, HD 18 HX, PFH 24 QEX, PH 27 X, M18 CHX y M18 CHPX. | | | | | | |
| ⑥ SDS-Plus  | 1/2" x 20 UNF | 367438 | 337668 | 36.90 | ⑥  | |
| Adaptador de portabrocas con inserción directa de puntas (1/4" Hex). | | | | | | |
| ⑦ SDS-Plus  | 1/2" x 20 UNF | 367166 | 334438 | 11.20 | ⑦  | |
| Adaptador de portabrocas con tornillo de retención. | | | | | | |

Portabrocas con llave

| Capacidad portabrocas (mm) | Recepción del taladro | Dispositivo de bloqueo | Tornillo de seguridad | Taladro rotativo | Taladro percutor | Taladro a batería | Llave portabrocas | Cantidad por paquete | Cantidad de pedido | Referencia | Código EAN | Tarifa € |
|----------------------------|-----------------------|------------------------|-----------------------|------------------|------------------|-------------------|-------------------|----------------------|--------------------|------------|---------------|----------|
| 1.5-13 | 1/2" x 20 | | ✓ | ✓ | ✓ | ✓ | A | 1 | 1 | 4932267980 | 4002395300488 | 20.80 |
| 3.0-16 | Vástago B16 | | | ✓ | | | C | 1 | 1 | 4932127010 | 4002395306169 | 100.40 |
| 3.0-16 | M18x2.5 | ✓ | ✓ | ✓ | ✓ | | C | 1 | 1 | 4932320014 | 4002395310784 | 69.90 |



Portabrocas con llave - máquina específica

| Capacidad portabrocas (mm) | Recepción del taladro | Se adapta a | Tornillo de seguridad | Llave portabrocas | Cantidad por paquete | Cantidad de pedido | Referencia | Código EAN | Tarifa € |
|----------------------------|-----------------------|-------------|-----------------------|-------------------|----------------------|--------------------|------------|--------------|----------|
| 1.0-10 | 3/8" x 24 | HDE 6 RQ | ✓ | H | 1 | 1 | 48660817 | 045242155705 | 33.40 |
| 2.0-13 | 1/2" x 20 | HDE 13 RQD | ✓ | K | 1 | 1 | 48661355 | 045242156542 | 39.40 |



Portabrocas con llave con anclaje Hex 1/4"

| Capacidad portabrocas (mm) | Recepción del taladro | Taladro a batería | Llave portabrocas | Cantidad por paquete | Cantidad de pedido | Referencia | Código EAN | Tarifa € |
|----------------------------|-----------------------|-------------------|-------------------|----------------------|--------------------|------------|---------------|----------|
| 1.0-10 | 1/4" Hex | ✓ | A | 1 | 1 | 4932314867 | 4002395300112 | 28.70 |



Llaves para portabrocas

| Descripción | Tipo | Nº de referencia | Cantidad por paquete | Cantidad de pedido | Referencia | Código EAN | Tarifa € |
|--|-----------|------------------|----------------------|--------------------|-------------|---------------|----------|
| ① Llave para portabrocas | A | S2A | 1 | 1 | 4932221378 | 4002395302765 | 3.10 |
| | B | S2AT | 1 | 1 | 4932310612 | 4002395309177 | 6.30 |
| | C | S3T | 1 | 1 | 4932221379 | 4002395306381 | 7.20 |
| | D | S14 | 1 | 1 | 4932304684* | 4002395300105 | 4.50 |
| | E | S4 | 1 | 1 | 4932221380 | 4002395306398 | 16.10 |
| | G | S2 | 1 | 1 | 4932319995 | 4002395303724 | 2.80 |
| | H | | 1 | 1 | 48663350 | 045242157600 | 4.00 |
| | J | | 1 | 1 | 48663240 | 045242157501 | 9.30 |
| | K | | 1 | 1 | 48663280 | 045242157556 | 27.00 |
| ② Adaptador Cono Morse MT 3-Portabrocas B16 | MT3 - B16 | | 1 | 1 | 4932117042 | 4002395305834 | 16.90 |
| Cuña expulsora DIN 317 tamaño 3 (Cono Morse 3) | | | 1 | 1 | 4932604226 | 4002395311248 | 9.50 |



*hasta acabar stock

Portabrocas automáticos

Portabrocas automáticos

| Capacidad portabrocas (mm) | Recepción | Dispositivo de bloqueo | Tornillo de seguridad | Taladro rotativo | Taladro percutor | Taladro a batería | Cantidad por paquete | Cantidad de pedido | Referencia | Código EAN | Tarifa € |
|----------------------------|-----------|------------------------|-----------------------|------------------|------------------|-------------------|----------------------|--------------------|-------------------------|----------------|----------|
| 1.0-10 | 3/8" x 24 | | ✓ | ✓ | | ✓ | 1 | 1 | 4932349457 | 4002395318155 | 38.40 |
| 1.0-10 | 1/2" x 20 | ✓ | ✓ | ✓ | ✓ | ✓ | 1 | 1 | 4932364382 | 4002395337675 | 37.20 |
| 1.5-13 | 1/2" x 20 | ✓ | | ✓ | ✓ | ✓ | 1 | 1 | 4932376531 | 4002395346332 | 38.10 |
| 1.5-13 | 1/2" x 20 | ✓ | ✓ | ✓ | ✓ | ✓ | 1 | 1 | 4932376533 | 40023953346349 | 39.10 |
| 1.5-13 | 1/2" x 20 | ✓ | | ✓ | ✓ | ✓ | 1 | 1 | 4932364265 ¹ | 4002395334056 | 43.90 |
| 1.5-13 | 1/2" x 20 | ✓ | ✓ | ✓ | ✓ | ✓ | 1 | 1 | 4932364267 | 4002395334070 | 44.60 |



¹ Calidad industrial

Portabrocas automáticos para FIXTEC[™]

| Capacidad portabrocas (mm) | Recepción | Dispositivo de bloqueo | Tornillo de seguridad | Taladro rotativo | Taladro percutor | Taladro a batería | Cantidad por paquete | Cantidad de pedido | Referencia | Código EAN | Tarifa € |
|----------------------------|------------|------------------------|-----------------------|------------------|------------------|-------------------|----------------------|--------------------|-------------------------|---------------|----------|
| 1.0-10 | 3/8" x 24 | ✓ | ✓ | ✓ | ✓ | ✓ | 1 | 1 | 4932371018 | 4002395339365 | 35.50 |
| 1.0-10 | 1/2" x 20 | ✓ | ✓ | ✓ | ✓ | ✓ | 1 | 1 | 4932372443 | 4002395345458 | 35.50 |
| 1.5-13 | 1/2" x 20 | ✓ | ✓ | ✓ | ✓ | ✓ | 1 | 1 | 4932371913 | 4002395345366 | 44.60 |
| 1.5-13 | 3/8" x 24 | ✓ | ✓ | ✓ | ✓ | ✓ | 1 | 1 | 4932399492 | 4002395361137 | 43.20 |
| 1.5-13 | 9/16" x 18 | ✓ | ✓ | ✓ | ✓ | ✓ | 1 | 1 | 4932478806 ¹ | 4058546360887 | 49.00 |



¹ Compatible con M18 FDD(2)/ M18 FPD(2)

Portabrocas Industrial automático para taladros con percusión

| Capacidad portabrocas - Recepción (mm) | Dispositivo de bloqueo | Taladro rotativo | Taladro percutor | Taladro a batería | Cantidad por paquete | Cantidad de pedido | Referencia | Código EAN | Tarifa € |
|--|------------------------|------------------|------------------|-------------------|----------------------|--------------------|------------|---------------|----------|
| 1.0-13 | 1/2" x 20 | ✓ | ✓ | ✓ | 1 | 1 | 4932364266 | 4002395334063 | 112.60 |



Portabrocas automático - máquina específica

| Capacidad portabrocas (mm) | Recepción | Máquina específica | Dispositivo de bloqueo | Taladro rotativo | Tornillo de seguridad | Cantidad por paquete | Cantidad de pedido | Referencia | Código EAN | Tarifa € |
|----------------------------|-----------|--------------------|------------------------|------------------|-----------------------|----------------------|--------------------|------------|---------------|----------|
| ① 1.0-10 | 1/2" x 20 | HDE 10 RQX | | | ✓ | 1 | 1 | 48661520 | 045242156795 | 61.40 |
| ① 1.5-13 | 1/2" x 20 | HDE 13 RQX | | | ✓ | 1 | 1 | 42660755 | 4002395891436 | 89.60 |
| ② 1.5-13 | FIXTEC | | ✓ | ✓ | | 1 | 1 | 4932399214 | 4002395358236 | 75.80 |
| ③ 1.0-10 | FIXTEC | M12 BDDX | | ✓ | | 1 | 1 | 4932430444 | 4002395381050 | 35.40 |



Accesorios para Amoladoras

| Descripción | Para amoladoras de 115mm | Para amoladoras de 125mm | Para amoladoras de 150mm | Para amoladoras de 180mm | Para amoladoras de 230mm | Cantidad por paquete | Cantidad de pedido | Referencia | Código EAN | Tarifa € |
|--|---|--------------------------|--------------------------|--------------------------|--------------------------|----------------------|--------------------|------------|---------------|----------|
| ① Tuerca M14 | ✓ | ✓ | ✓ | ✓ | ✓ | 1 | 1 | 4932345628 | 4002395313105 | 7.60 |
| ② Tuerca soporte | ✓ | ✓ | ✓ | ✓ | ✓ | 1 | 1 | 4932449324 | 4002395245185 | 4.20 |
| ③ Llave de pivotes recta | ✓ | ✓ | ✓ | ✓ | ✓ | 1 | 1 | 4932367712 | 4002395338467 | 4.60 |
| ④ Llave de doble boca SW 17 / 24 | ✓ | ✓ | ✓ | ✓ | ✓ | 1 | 1 | 4932345710 | 4002395307722 | 16.10 |
| ⑤ Llave de pivotes acodada para cepillos con púas de acero | | | | ✓ | ✓ | 1 | 1 | 4932371469 | 4002395342181 | 5.30 |
| ⑥ Rejilla de protección para partículas de polvo | | ✓ | ✓ | | | 1 | 1 | 4932329397 | 4002395303892 | 11.90 |
| | | | | ✓ | ✓ | 2 | 1 | 4932326525 | 4002395303311 | 15.80 |
| Empuñadura lateral para amoladoras de hasta 150mm | ✓ | ✓ | ✓ | | | 1 | 1 | 4932409546 | 4002395370870 | 5.40 |
| | | | | ✓ | ✓ | 1 | 1 | 4931433531 | 4002395889259 | 9.50 |
| ⑦ Empuñadura lateral antivibración | ✓ | ✓ | ✓ | ✓ ¹ | | 1 | 1 | 4932399991 | 4002395366507 | 27.40 |
| | | | | ✓ | ✓ | 1 | 1 | 4932399992 | 4002395366514 | 25.10 |
| Protector para la mano | | | | | | 1 | 1 | 4932378478 | 4002395347353 | 6.40 |
| Juego de tuerca de sujeción. Solo para AGV 16-180 QXC | Adecuado para WS 2300 (versión australiana) | | | | | 3 | 1 | 4932351632 | 4002395321636 | 72.60 |
| Tuerca M14 (4932345629), brida (4932371404), tuerca de apriete grande (4932367952) | | | | | | | | | | |

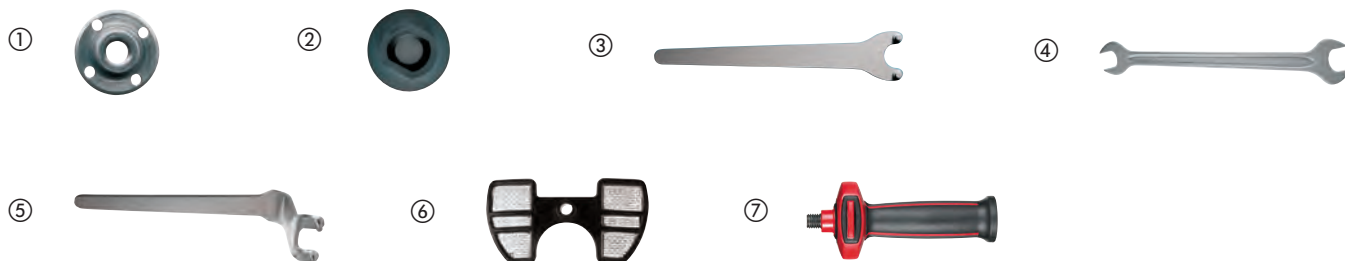

Platos flexibles

| Descripción | Diámetro del orificio (mm) | Ø (mm) | Para amoladoras de 115mm | Para amoladoras de 125mm | Para amoladoras de 180mm | Para amoladoras de 230mm | Cantidad por paquete | Cantidad de pedido | Referencia | Código EAN | Tarifa € |
|---|----------------------------|--------|--------------------------|--------------------------|--------------------------|--------------------------|----------------------|--------------------|------------|---------------|----------|
| Plato flexible con anclaje M14, compatible con todas las amoladoras angulares | 14.2 | 110 | ✓ | | | | 1 | 1 | 4932345760 | 4002395313488 | 9.60 |
| | 14.2 | 125 | | ✓ | | | 1 | 1 | 4932345761 | 4002395313495 | 14.30 |
| | 14.2 | 170 | | | ✓ | | 1 | 1 | 4932345758 | 4002395313501 | 16.60 |
| | 22.2 | 170 | | | ✓ | | 1 | 1 | 4932352744 | 4002395374021 | 17.20 |
| Tuerca de sujeción de repuesto M14 | | | ✓ | ✓ | ✓ | ✓ | 1 | 1 | 4932345627 | 4002395313112 | 4.90 |

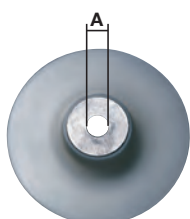

Protectores para el polvo

| Descripción | Para amoladoras de 115mm | Para amoladoras de 125mm | Para amoladoras de 180mm | Para amoladoras de 230mm | Cantidad por paquete | Cantidad de pedido | Referencia | Código EAN | Tarifa € |
|---|--------------------------|--------------------------|--------------------------|--------------------------|----------------------|--------------------|------------|---------------|----------|
| <p>① Protector para CORTE con aspiración – DEC 125 Montaje 100% sin herramientas Ø 115 – 125 mm. Para las amoladoras AG(V) 12, AGV 15, y la Gama a baterías FUEL[™]. Ajuste de profundidad sin llaves 5 – 28 mm. Guía para realizar cortes rectos. El protector se adapta perfectamente a los Aspiradores MILWAUKEE[®] M-Class, con el sistema “click-system” (adaptador suministrado con el aspirador)</p> | ✓ | ✓ | | | 1 | 1 | 4932430467 | 4002395381289 | 92.00 |
| <p>② Protector para DESBASTE con aspiración – DEG 125 Montaje 100% sin herramientas Ø 125mm. Para las amoladoras AG(V) 12, AGV 15, y la Gama a baterías FUEL[™]. Suministrada con empuñadura adicional abatible. Cubierta frontal magnética, extraíble para llegar a lugares de difícil acceso al utilizar una copa de desbaste. El protector se adapta perfectamente a los Aspiradores MILWAUKEE[®] M-Class, con el sistema “click-system” (adaptador suministrado con el aspirador)</p> | | ✓ | | | 1 | 1 | 4932430468 | 4002395381296 | 116.70 |
| <p>③ Protector para corte con aspiración, que incluye protector con anclaje de llave y conector. Se adapta a MILWAUKEE[®] AG 22</p> | | | ✓ | ✓ | 1 | 1 | 4932459340 | 4058546010010 | 145.60 |
| <p>③ Protector para corte con aspiración, que incluye protector con 2 anclajes (llave y sin llaves) y conector. Se adapta a MILWAUKEE[®] AGV 22, AGVK 24 (PRC) y AG 21, AG 24 (CZW). No se adapta a las amoladoras equipadas con Autobalancer</p> | | | ✓ | ✓ | 1 | 1 | 4932459341 | 4058546010027 | 155.20 |



Accesorios para Amoladoras rectas

| Descripción | Se adapta a amoladoras rectas | Cantidad por paquete | Cantidad de pedido | Referencia | Código EAN | Tarifa € |
|--|---|----------------------|--------------------|------------|---------------|----------|
| Pinza Ø 3mm | DGL 34,DGL 30 E, DG 30 E,PSG 12, PSG 14.4 PP,HD18 SG | 1 | 1 | 4932308974 | 4002395309092 | 23.90 |
| Pinza Ø 3mm | M18 FDG | 1 | 1 | 4932471202 | 4058546288303 | 23.90 |
| Pinza Ø 6mm | PSG 14.4 PP,HD18 SG, PSG 12,DG 30 E,DGL 30 E, DGL 34 | 1 | 1 | 4932313192 | 4002395302833 | 13.00 |
| Pinza Ø 6mm | DG 7 E | 1 | 1 | 4931391453 | 4002395734818 | 30.00 |
| Pinza Ø 6mm | DG 14-50 Q | 1 | 1 | 48660978 | 045242155620 | 36.10 |
| Pinza Ø 8mm | DGL 34,DGL 30 E, DG 30 E,PSG 12, PSG 14.4 PP,HD18 SG, V 28 SG | 1 | 1 | 4932313190 | 4002395302840 | 13.60 |
| Pinza Ø 8mm | DG 7 E | 1 | 1 | 4931391452 | 4002395734801 | 38.60 |
| Pinza Ø 6.35mm (1/4") | DGL 34,DGL 30 E, DG 30 E,PSG 12, PSG 14.4 PP,HD18 SG | 1 | 1 | 4932313194 | 4002395302857 | 13.60 |
| ① Protector de goma para rectificadora angular M12™ FDGA | M12 FDGA | 1 | 1 | 4932478759 | 4058546360412 | 27.10 |



Accesorios para Cizallas

| Descripción | Se adapta a las cizallas | Cantidad por paquete | Cantidad de pedido | Referencia | Código EAN | Tarifa € |
|--|--------------------------|----------------------|--------------------|------------|---------------|----------|
| Cuchilla de corte de cuatro filos | PPS 12 | 1 | 1 | 4932308837 | 4002395311583 | 42.20 |
| Cuchilla fija de corte de cuatro filos | KS 2.5,S 2.5 | 1 | 1 | 4932430171 | 4002395378326 | 43.90 |
| | PPS 12 | 1 | 1 | 4932308838 | 4002395309085 | 43.80 |
| Cuchilla central | SMC 1.2 Q | 1 | 1 | 48440150 | 045242140701 | 44.50 |
| Cuchilla izquierda | SMC 1.2 Q | 1 | 1 | 48440160 | 045242140756 | 46.70 |
| Cuchilla derecha | SMC 1.2 Q | 1 | 1 | 48440170 | 045242140800 | 64.60 |
| Llave allen de 5/32" | SMC 1.2 Q | 1 | 1 | 49960070 | 045242221554 | 1.80 |
| Conjunto de cabezal | SMC 1.2 Q | 1 | 1 | 48080500 | 045242089253 | 276.80 |



Accesorios para Roedoras

| Descripción | Se adapta a las roedoras | Cantidad por paquete | Cantidad de pedido | Referencia | Código EAN | Tarifa € |
|--|--------------------------|----------------------|--------------------|------------|---------------|----------|
| Punzón | KN 2 PN 14.4, PN 12,N 2 | 1 | 1 | 4932430172 | 4002395378333 | 95.30 |
| Matriz | KN 2 PN 14.4, PN 12,N 2 | 1 | 1 | 4932279565 | 4002395308521 | 105.20 |
| Matriz especial. Diseñada especialmente para cortar chapa corrugada. Máxima capacidad de corte 1,5mm | KN 2 PN 14.4, PN 12,N 2 | 1 | 1 | 4932279498 | 4002395308514 | 119.40 |



Pulidoras - Boinas de pulido

Accesorios de pulido de alta calidad - Boinas

NUEVO

| Nombre: Variante de modelo | Ø (mm) | Anchura (mm) | Cantidad por paquete | Cantidad de pedido | Referencia | Código EAN | Tarifa € |
|-------------------------------|--------|--------------|----------------------|--------------------|------------|---------------|----------|
| Boina roja corte 140x20mm | 140 | 20 | 2 | 1 | 4932492310 | 4058546416775 | 36.80 |
| Boina roja corte 160x20mm | 160 | 20 | 2 | 1 | 4932492316 | 4058546416836 | 36.80 |
| Boina amarilla fina 140x20mm | 140 | 20 | 2 | 1 | 4932492319 | 4058546416867 | 36.80 |
| Boina azul extrafina 140x20mm | 140 | 20 | 2 | 1 | 4932492312 | 4058546416799 | 36.80 |
| Boina amarilla fina 160x20mm | 160 | 20 | 2 | 1 | 4932492321 | 4058546416881 | 36.80 |
| Boina roja corte 140x25mm | 140 | 25 | 2 | 1 | 4932492318 | 4058546416850 | 36.80 |
| Boina amarilla fina 140x25mm | 140 | 25 | 2 | 1 | 4932492311 | 4058546416782 | 36.80 |
| Boina azul extrafina 140x25mm | 140 | 25 | 2 | 1 | 4932492317 | 4058546416843 | 36.80 |
| Boina azul extrafina 160x20mm | 160 | 20 | 2 | 1 | 4932492320 | 4058546416874 | 36.80 |



Accesorios de pulido de alta calidad - Bayetas

NUEVO

| Nombre: Variante de modelo | Longitud (mm) | Ancho (mm) | Cantidad por paquete | Cantidad de pedido | Referencia | Código EAN | Tarifa € |
|----------------------------|---------------|------------|----------------------|--------------------|------------|---------------|----------|
| Bayeta roja de 40x40mm | 40 | 40 | 2 | 1 | 4932492306 | 4058546416737 | 26.30 |
| Bayeta amarilla de 40x40mm | 40 | 40 | 2 | 1 | 4932492307 | 4058546416744 | 26.30 |
| Bayeta azul de 40x40mm | 40 | 40 | 2 | 1 | 4932492308 | 4058546416751 | 26.30 |



Pulimentos para pulidoras

NUEVO

| Nombre: Variante de modelo | Cantidad por paquete | Cantidad de pedido | Referencia | Código EAN | Tarifa € |
|--------------------------------|----------------------|--------------------|------------|---------------|----------|
| 1l de pulimento de corte rojo | 1 | 1 | 4932492300 | 4058546416676 | 73.50 |
| 1l de pulimento fino amarillo | 1 | 1 | 4932492301 | 4058546416683 | 73.50 |
| 1l de pulimento extrafino azul | 1 | 1 | 4932492302 | 4058546416690 | 73.50 |



Accesorios de pulido Premium - Fijación rápida Ø 125mm

| Descripción | Ø (mm) | Tamaño (mm) | Cantidad por paquete | Cantidad de pedido | Referencia | Código EAN | Tarifa € |
|--|-----------|-------------|----------------------|--------------------|------------|---------------|----------|
| <p>Plato de pulido con anclaje M14. Diseño plano con una excelente flexibilidad. Bajas vibraciones para un trabajo preciso en cualquier superficie plana o curva</p> | 125 | | 1 | 1 | 4932430394 | 4002395380558 | 34.00 |
| <p>Bonete de Lana 100% natural. Calidad Premium con una alta densidad de fibras para mayor vida y mejores resultados. Base ultra suave, que garantiza el ajuste perfecto a las superficies curvas o planas. Ideal para realizar el acabado en pinturas antiguas o frescas. Gracias a sus fibras resistentes a las temperaturas, permite trabajar con las lacas de pulido de automoción</p> | 135 | 25 | 1 | 1 | 4932430395 | 4002395380565 | 24.40 |
| <p>Paño de Microfibras. Paño super suave de microfibras para pulido, para acabados brillantes. Alta capacidad de absorción, para eliminar las marcas de gotas en superficies delicadas. Lavable en lavadora a 30° sin suavizante</p> | 400 x 400 | | 1 | 1 | 4932430398 | 4002395380596 | 20.80 |

①



②



③



Accesorios para pulidoras - Fijación rápida Ø 125 / 150mm

| Descripción | Ø (mm) | Tamaño (mm) | Cantidad por paquete | Cantidad de pedido | Referencia | Código EAN | Tarifa € |
|--|--------|-------------|----------------------|--------------------|------------|---------------|----------|
| <p>Plato de pulido con anclaje M14. Aplicación: Soportes de discos de pulir de fieltro / lana y esponjas de pulir. Características: Resistente a la rotura, con una capa de espuma blanda y flexible integrada, fijación rápida.</p> | 150 | 25 | 1 | 1 | 4932373161 | 4002395347285 | 30.30 |
| <p>Disco de Feltro Suave. Segundo pulido / acabados en trabajos de lacado, metales no ferrosos e INOX, puede ser utilizado con pasta de Pulido.</p> | 150 | 25 | 1 | 1 | 4932373163 | 4002395347902 | 10.40 |
| <p>Bonete de lana. Acabados brillantes.</p> | 150 | 25 | 1 | 1 | 4932373164 | 4002395347926 | 19.20 |
| <p>Esponja de pulido DURA. Pulido de superficies dañadas por el clima o reacondicionado de pinturas.</p> | 150 | 50 | 1 | 1 | 4932373165 | 4002395347940 | 16.60 |
| <p>Esponja de pulido SUAVE. Segundo pulido del lacado o mantenimiento de la misma</p> | 150 | 50 | 1 | 1 | 4932373186 | 4002395347964 | 16.60 |

①



②



③



④



⑤



Accesorios para pulidoras - Pulidora de detalles

| Descripción | Ø (mm) | Tamaño (mm) | Cantidad por paquete | Cantidad de pedido | Referencia | Código EAN | Tarifa € |
|---|--------|-------------|----------------------|--------------------|-------------------|---------------|----------|
| <p>Plato de pulido/lijado. Anclaje: M9 x 0,75. Fijación rápida. Para utilizar con las esponjas de pulido y lijas</p> | 76 | | 1 | 1 | 4932430488 | 4002395381494 | 10.90 |
| <p>Esponja de pulido – DURA (amarilla). Esponja dura para pulimentos abrasivos, para eliminar arañazos profundos. Fijación rápida. Para utilizar con el Plato de Pulido / Lijado</p> | 75 | 25 | 1 | 1 | 4932430489 | 4002395381500 | 9.90 |
| <p>Esponja de pulido – SUAVE (blanca). Esponja suave para pulidos ligeros y eliminación de arañazos suaves. Fijación rápida. Para utilizar con el Plato de Pulido / Lijado</p> | 80 | 25 | 1 | 1 | 4932430490 | 4002395381517 | 9.90 |
| <p>Bonete de Lana. Fijación rápida. Para utilizar con el Plato de Pulido / Lijado</p> | 80 | | 1 | 1 | 4932430838 | 4002395385003 | 11.20 |
| <p>Plato para discos de fibra. Anclaje: M9 x 0,75 para fijar en la máquina. Anclaje de rosca para fijar los abrasivos y accesorios de desbaste, como eliminación de óxido. Ideal para el lijado de superficies de difícil acceso, como ángulos de puerta y pasos de rueda</p> | 46 | | 1 | 1 | 4932430492 | 4002395381531 | 10.90 |

①



②



③



④



⑤



Accesorios para lijadoras

Accesorios para Lijadoras rotorbitales

| Descripción | Ø (mm) | Se adapta a las lijadoras roto-orbitales | Cantidad por paquete | Cantidad de pedido | Referencia | Código EAN | Tarifa € |
|---|---------|--|----------------------|--------------------|-------------------|---------------|----------|
| Plato soporte Ø 125mm, 8 agujeros. Completar con el anillo de goma, que se vende por separado | 125 | ROS 125 E | 2 | 1 | 4932430091 | 4002395377527 | 17.30 |
| Plato soporte Ø 150mm, 6 agujeros. Completar con el anillo de goma, que se vende por separado | 150 | TXE 150, ROS 150 E | 2 | 1 | 4932357591 | 4002395343317 | 28.70 |
| | | ROS 150 E-2 | | | 4932430145 | 4002395378067 | 31.20 |
| Sistema Clean Line con soporte y bolsa filtro | 125 | ROS 125 E | 1 | 1 | 4931435448 | 4002395889563 | 7.50 |
| | 150 | ROS 150 | 1 | 1 | 4931435911 | 4002395874729 | 9.10 |
| Bolsas de repuesto para 4932345544 | | TXE 150, TX 125, ROS 150 E | 5 | 1 | 4931442873 | 4002395247882 | 28.80 |
| Soporte para saco de virutas (4932313096) | 125/150 | ROS 150 E, TXE 150 | 1 | 1 | 4931329719 | 4002395610938 | 11.40 |
| ② Bonete de lana. Acabados brillantes | 150 | ROS 150, ROS 150 E, TXE 150 | 1 | 1 | 4932373164 | 4002395347926 | 19.20 |
| ③ Bonete de Lana 100% natural. Calidad Premium con una alta densidad de fibras para mayor vida y mejores resultados. Base ultra suave, que garantiza el ajuste perfecto a las superficies curvas o planas. Ideal para realizar el acabado en pinturas antiguas o frescas. Gracias a sus fibras resistentes a las temperaturas, permite trabajar con las lacas de pulido de automoción | 135 | TX 125, ROS 125 E | 1 | 1 | 4932430395 | 4002395380565 | 24.40 |
| ④ Esponja de pulido DURA. Pulido de superficies dañadas por el clima o re acondicionamiento de pinturas | 150 | TXE 150, ROS 150 E, ROS 150 | 1 | 1 | 4932373165 | 4002395347940 | 16.60 |
| ⑤ Esponja de pulido DURA. Esponja dura con estructura gruesa de espuma. Para un desbaste máximo en el re acondicionamiento de pinturas, eliminación de arañazos profundos y Pinturas dañadas por los climas | 145 | TX 125, ROS 125 E | 1 | 1 | 4932430396 | 4002395380572 | 20.80 |

①



②



③



④



⑤



Accesorios para Lijadoras orbitales

| Descripción | Se adapta a las lijadoras orbitales | Cantidad por paquete | Cantidad de pedido | Referencia | Código EAN | Tarifa € |
|------------------------------------|--|----------------------|--------------------|------------|---------------|----------|
| Bolsas de repuesto para 4932345544 | VSS 20,VSSE 20, VSS 22,VSSE 22, VS 230,VSS 260, VSSE 260 | 5 | 1 | 4931442873 | 4002395247882 | 28.80 |



Accesorios para Lijadoras Delta

| Descripción | Se adapta a lijadoras delta | Cantidad por paquete | Cantidad de pedido | Referencia | Código EAN | Tarifa € |
|---------------------------|-----------------------------|----------------------|--------------------|------------|---------------|----------|
| Saco para virutas de tela | VS 11 D,FS 2, FS 2 D | 1 | 1 | 4932351675 | 4002395320103 | 65.10 |



Accesorios para Lijadoras de banda

| Descripción | Se adapta a lijadoras de banda | Cantidad por paquete | Cantidad de pedido | Referencia | Código EAN | Tarifa € |
|---|--------------------------------|----------------------|--------------------|------------|---------------|----------|
| Saco para virutas (repuesto) | BS 100 S,BS 100 LE | 1 | 1 | 4932336597 | 4002395311026 | 16.70 |
| Sargentos para Lijadora de banda, Cepillo o Fresadora | | 2 | 1 | 4932459653 | 4058546028251 | 61.90 |



Sierras de banda - Accesorios

Protectores para sierras de cinta

Seguridad- Protege a los usuarios de daños, evitando el acceso fácil a la hoja

Jobsite Armor™ - Compuesto de resinas desarrollado por MILWAUKEE®, diseñado para absorber los impactos y proteger la herramienta

Protección contra las virutas - Protegen las guías y las ruedas de arrastre de las virutas, manteniendo el rendimiento y durabilidad

Montaje y desmontaje sin herramientas y de forma rápida

Aumenta la vida de la hoja, protegiendola de objetos externos



| Descripción | Cantidad por paquete | Cantidad de pedido | Referencia | Código EAN | Tarifa € |
|-------------------------------------|----------------------|--------------------|------------|---------------|----------|
| ① Protector para HD18 BS | 1 | 1 | 4932471458 | 4058546290863 | 48.80 |
| ② Protector para M18 FBS85 | 1 | 1 | 4932472241 | 4058546326371 | 48.80 |
| ③ Protector para M18 CBS125 y BS125 | 1 | 1 | 4932471459 | 4058546290870 | 48.80 |



Accesorios - Sierras circulares

| Descripción | Se adapta a sierras circulares | Cantidad por paquete | Cantidad de pedido | Referencia | Código EAN | Tarifa € |
|--|--|----------------------|--------------------|------------|---------------|----------|
| Racor para aspiración de polvo. | PCS 55 | 1 | 1 | 4932369282 | 4002395338412 | 23.60 |
| Llave de pivotes acodada | CS 55, HK 46 N, SCS 65 Q, CS 75, PCS 55, HKS 75, HK 75 A, HKS 85, PMS 18 | 1 | 1 | 4932371469 | 4002395342181 | 5.30 |
| Topo / guía paralela | SCS 65 Q | 1 | 1 | 49224146 | 045242181896 | 29.50 |
| Maletín de transporte de plástico | SCS 65 Q | 1 | 1 | 201672001 | 4002395840519 | 29.50 |
| ① Sistema de aspiración para ingletadora MS216 | | 1 | 1 | 4932430005 | 4002395376667 | 109.60 |
| Sargentos para raíl guía | | 2 | 1 | 4932479068 | 4058546368623 | 76.30 |
| Barra de unión para ralles guía | | 1 | 1 | 4932479069 | 4058546368630 | 76.30 |
| Recambio de tira antiastillas | | 1 | 1 | 4932479070 | 4058546368647 | 30.20 |
| Bolsa de transporte | | 1 | 1 | 4932479071 | 4058546368654 | 76.30 |
| Recambio de tira antideslizante | | 1 | 1 | 4932479072 | 4058546368661 | 24.50 |
| Raíl guía de aluminio 800mm | | 1 | 1 | 4932479065 | 4058546368593 | 122.50 |
| Raíl guía de 1.400m | | 1 | 1 | 4932479066 | 4058546368609 | 168.70 |
| Raíl guía de aluminio 2.700mm | | 1 | 1 | 4932479067 | 4058546368616 | 308.20 |



Accesorios para Engalletadoras

| Descripción | Se adapta a engalletadoras | Cantidad por paquete | Cantidad de pedido | Referencia | Código EAN | Tarifa € |
|------------------------------------|----------------------------|----------------------|--------------------|------------|---------------|----------|
| Disco de 6 dientes 100 x 22.2mm | LF 650 PJ 710 | 1 | 1 | 4932361072 | 4002395326679 | 41.30 |
| Soporte para bolsa 4931442873 | LF 650 PJ 710 | 1 | 1 | 4931442872 | 4002395247899 | 6.70 |
| Bolsas de repuesto para 4932345544 | LF 650 PJ 710 | 5 | 1 | 4931442873 | 4002395247882 | 40.30 |
| Llave de pivotes | LF 650 PJ 710 | 1 | 1 | 4932345712 | 4002395305551 | 28.80 |



Accesorios para Cepillos

| Descripción | Todos los cepillos 82 & 102mm | Cantidad por paquete | Cantidad de pedido | Referencia | Código EAN | Tarifa € |
|--|-------------------------------|----------------------|--------------------|-------------|---------------|----------|
| Guía paralela | ✓ | 1 | 1 | 4932274071* | 4002395300358 | 54.30 |
| Tope de profundidad de rebajes ajustable. Para todos los cepillos, excepto los modelos H 500 / PR 1.6-82 | ✓ | 1 | 1 | 4932274069 | 4002395300129 | 25.90 |

Hojas para cepillos

| Descripción | Ancho (mm) | Se adapta a los cepillos | Cantidad por paquete | Cantidad de pedido | Referencia | Código EAN | Tarifa € |
|---|------------|--------------------------|----------------------|--------------------|------------|---------------|----------|
| Cuchillas reversibles de metal duro. 2 cuchillas reversibles, adecuadas para maderas blandas y duras. | 82 mm | M18 BP, H 500, H 750 | 2 | 1 | 4932273484 | 4002395300150 | 12.30 |
| | 102 mm | HB 750, HBE 800 | 2 | 1 | 4932316243 | 4002395300167 | 15.10 |



Juego de fresas para madera

| Descripción | Cantidad por paquete | Cantidad de pedido | Referencia | Código EAN | Tarifa € |
|-----------------------------------|----------------------|--------------------|------------|---------------|----------|
| Juego de 12 fresas vástago de 8mm | 12 | 1 | 4932451668 | 4002395275564 | 112.80 |



Agricultura y paisajismo - Accesorios

Motosierras

| Descripción | Espesor (mm) | Eslabones | Paso (mm) | Cantidad por paquete | Cantidad de pedido | Referencia | Código EAN | Tarifa € |
|---|--------------|-----------|------------|----------------------|--------------------|------------|---------------|----------|
| Cadena 3/8", 40 eslabones, 254mm, 1,1mm para accesorio motosierra de poda M18FOPH-CSA | 1.1 | 56 | 9.5 (3/8") | 1 | 1 | 4932464873 | 4058546228187 | 25.00 |
| Cadena 3/8", 45 eslabones, 304,8mm, 1,1mm para motosierra M18FCHSC | 1.1 | 45 | 9.5 (3/8") | 1 | 1 | 4932471385 | 4058546290139 | 21.00 |
| Cadena 3/8", 40 eslabones, 254mm, 1,1mm para accesorio motosierra de poda M18FOPH-CSA | 1.1 | 40 | 9.5 (3/8") | 1 | 1 | 4932471329 | 4058546289577 | 30.00 |
| Cadena 3/8", 28 eslabones 152mm, 1,1mm para sierra de poda M12FHS | 1.1 | 28 | 9.5 (3/8") | 1 | 1 | 4932478427 | 4058546346188 | 30.00 |



Hilos para desbrozadoras de hilo

| Descripción | Cantidad por paquete | Cantidad de pedido | Referencia | Código EAN | Tarifa € |
|---|----------------------|--------------------|------------|--------------|----------|
| Hilo de nailon de 2mm x 45m | 1 | 12 | 49162712 | 045242493906 | 29.00 |
| Hilo de nailon de 2,4mm x 76m | 1 | 10 | 49162713 | 045242493913 | 44.00 |
| Carrete autoalimentado con hilo (incluye hilo 49162712) | 1 | 1 | 49162714 | 045242006458 | 36.00 |



Cuchilla para marcabordes

Cuchilla de recambio para accesorio marcabordes M18 FOPH-EA
Cuchilla de 203mm

| Descripción | Longitud (mm) | Cantidad por paquete | Cantidad de pedido | Referencia | Código EAN | Tarifa € |
|---------------------------|---------------|----------------------|--------------------|------------|---------------|----------|
| Cuchilla para marcabordes | 203 | 1 | 1 | 4932471330 | 4058546289584 | 21.00 |



Cuchillas para cortacéspedes

Cuchillas para cortacéspedes

| Descripción | Cantidad por paquete | Cantidad de pedido | Referencia | Código EAN | Tarifa € |
|--|----------------------|--------------------|------------|---------------|----------|
| ① Cuchilla de 530mm para cortacésped M18F2LM53 | 1 | 1 | 4932479818 | 4058546376123 | 30.00 |
| ② Cuchilla de alta ventilación de 530mm para cortacésped M18F2LM53 | 1 | 1 | 4932479819 | 4058546376130 | 35.00 |



Bolsa de almacenaje para cortacésped M18F2LM53

Bolsa de almacenaje para cortacésped M18F2LM53

| Descripción | Cantidad por paquete | Cantidad de pedido | Referencia | Código EAN | Tarifa € |
|--|----------------------|--------------------|------------|---------------|----------|
| Bolsa de almacenaje para cortacésped M18F2LM53 | 1 | 1 | 4932479821 | 4058546376154 | 60.00 |



Crimpadoras - Accesorios

Matrices de crimpado para M18™ FORCE LOGIC™ HCCT

| Tipo | Forma | Tamaño del cable (mm ²) | Código | Descripción | Cantidad por paquete | Cantidad de pedido | Referencia | Código EAN | Tarifa € |
|--|-------|-------------------------------------|--------|--------------|----------------------|--------------------|------------|---------------|----------|
| ① NF C 20-130 para cables de cobre y conectores. | Hex | 16 | 16 | NF22 Cu 16 | 1 | 1 | 4932451733 | 4002395276837 | 141.50 |
| | | 25 | 25 | NF22 Cu 25 | 1 | 1 | 4932451734 | 4002395276844 | 141.50 |
| | | 35 | 35 | NF22 Cu 35 | 1 | 1 | 4932451735 | 4002395276851 | 141.50 |
| | | 50 | 50 | NF22 Cu 50 | 1 | 1 | 4932451736 | 4002395276868 | 141.50 |
| | | 70 | 70 | NF22 Cu 70 | 1 | 1 | 4932451737 | 4002395276875 | 141.50 |
| | | 95 | 95 | NF22 Cu 95 | 1 | 1 | 4932451738 | 4002395276882 | 141.50 |
| | | 120 | 120 | NF22 Cu 120 | 1 | 1 | 4932451739 | 4002395276899 | 156.00 |
| | | 150 | 150 | NF 22 Cu 150 | 1 | 1 | 4932451740 | 4002395277506 | 156.00 |
| | | 185 | 185 | NF 22 Cu 185 | 1 | 1 | 4932451741 | 4002395277513 | 156.00 |
| | | 240 | 240 | NF 22 Cu 240 | 1 | 1 | 4932451742 | 4002395277520 | 156.00 |
| | | 300 | 300 | NF 22 Cu 300 | 1 | 1 | 4932451743 | 4002395277544 | 156.00 |
| ② DIN 46235 para cables de cobre y conectores (DIN 46267) | Hex | 6 | 5 | DN22 Cu 6 | 1 | 1 | 4932464861 | 4058546228064 | 141.50 |
| | | 10 | 6 | DN22 Cu 10 | 1 | 1 | 4932464862 | 4058546228071 | 141.50 |
| | | 16 | 8 | DIN22 Cu 16 | 1 | 1 | 4932451744 | 4002395277551 | 141.50 |
| | | 25 | 10 | DIN22 Cu 25 | 1 | 1 | 4932451745 | 4002395277568 | 141.50 |
| | | 35 | 12 | DIN22 Cu 35 | 1 | 1 | 4932451746 | 4002395277575 | 141.50 |
| | | 50 | 14 | DIN22 Cu 50 | 1 | 1 | 4932451747 | 4002395277582 | 141.50 |
| | | 70 | 16 | DIN22 Cu 70 | 1 | 1 | 4932451748 | 4002395277599 | 141.50 |
| | | 95 | 18 | DIN22 Cu 95 | 1 | 1 | 4932451749 | 4002395278206 | 141.50 |
| | | 120 | 20 | DIN22 Cu 120 | 1 | 1 | 4932451750 | 4002395278213 | 156.00 |
| | | 150 | 22 | DIN22 Cu 150 | 1 | 1 | 4932451751 | 4002395278220 | 156.00 |
| | | 185 | 25 | DIN22 Cu 185 | 1 | 1 | 4932451752 | 4002395278237 | 156.00 |
| 240 | 28 | DIN22 Cu 240 | 1 | 1 | 4932451753 | 4002395278244 | 156.00 | | |
| 300 | 32 | DIN22 Cu 300 | 1 | 1 | 4932451754 | 4002395278251 | 156.00 | | |

①

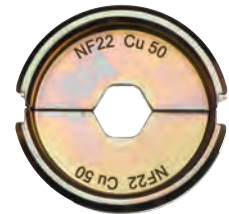

②

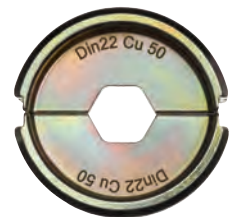

Matrices de crimpado para M18™ FORCE LOGIC™ HCCT

| Tipo | Forma | Tamaño del cable (mm ²) | Código Marcado | Descripción | Cantidad por paquete | Cantidad de pedido | Referencia | Código EAN | Tarifa € |
|--|------------|-------------------------------------|----------------|------------------|----------------------|--------------------|------------|---------------|----------|
| ③ Terminal tubular y conectores | Hex | 16 | 16 | R22 Cu 16 | 1 | 1 | 4932451755 | 4002395278268 | 141.50 |
| | | 25 | 25 | R22 Cu 25 | 1 | 1 | 4932451756 | 4002395278275 | 141.50 |
| | | 35 | 35 | R22 Cu 35 | 1 | 1 | 4932451757 | 4002395278282 | 141.50 |
| | | 50 | 50 | R22 Cu 50 | 1 | 1 | 4932451758 | 4002395278299 | 141.50 |
| | | 70 | 70 | R22 Cu 70 | 1 | 1 | 4932451759 | 4002395278909 | 141.50 |
| | | 95 | 95 | R22 Cu 95 | 1 | 1 | 4932451760 | 4002395278916 | 141.50 |
| | | 120 | 120 | R22 Cu 120 | 1 | 1 | 4932451761 | 4002395278923 | 156.00 |
| | | 150 | 150 | R22 Cu 150 | 1 | 1 | 4932451762 | 4002395278930 | 156.00 |
| | | 185 | 185 | R32 Cu 185 | 1 | 1 | 4932451763 | 4002395278947 | 156.00 |
| | | 240 | 240 | R22 Cu 240 | 1 | 1 | 4932451764 | 4002395278954 | 156.00 |
| ④ Terminales sin soldadura sin cobre (DIN 46234, DIN 46230, DIN 46341) | Media luna | 16 | 16 | Q22 CU 16 | 1 | 1 | 4932451766 | 4002395278978 | 185.30 |
| | | 25 | 25 | Q22 CU 25 | 1 | 1 | 4932451767 | 4002395278985 | 185.30 |
| | | 35 | 35 | Q22 CU 35 | 1 | 1 | 4932451768 | 4002395278992 | 185.30 |
| | | 50 | 50 | Q22 CU 50 | 1 | 1 | 4932451769 | 4002395279609 | 185.30 |
| | | 70 | 70 | Q22 CU 70 | 1 | 1 | 4932451770 | 4002395279616 | 185.30 |
| ⑤ DIN Aluminio para el crimpado de conectores con cables de aluminio (DIN 46329, 46267 Part 1 y 2, DIN EN 50182) | Hex | 16/25 | 12 | DIN22 AL 16/25 | 1 | 1 | 4932451771 | 4002395279623 | 141.50 |
| | | 35 | 14 | DIN22 AL 35 | 1 | 1 | 4932451772 | 4002395279630 | 141.50 |
| | | 50 | 16 | DIN22 AL 50 | 1 | 1 | 4932451773 | 4002395279647 | 141.50 |
| | | 70 | 18 | DIN22 AL 70 | 1 | 1 | 4932451774 | 4002395279654 | 141.50 |
| | | 95/120 | 22 | DIN22 AL 95/120 | 1 | 1 | 4932451775 | 4002395279661 | 156.00 |
| | | 150 | 25 | DIN22 AL 150 | 1 | 1 | 4932451776 | 4002395279678 | 156.00 |
| | | 185 | 28 | DIN22 AL 185 | 1 | 1 | 4932451777 | 4002395279685 | 156.00 |
| 240 | 32 | DIN22 AL 240 | 1 | 1 | 4932451778 | 4002395279692 | 156.00 | | |
| 300 | 34 | DIN22 AL 300 | 1 | 1 | 4932451779 | 4002395279699 | 156.00 | | |
| ⑥ Crimpado de terminales y conectores tubulares de cobre tipo L | Hex | 16 | 8 | L22 Cu 16 | 1 | 1 | 4932464487 | 4058546224325 | 115.00 |
| | | 25 | 10 | L22 Cu 25 | 1 | 1 | 4932464488 | 4058546224332 | 115.00 |
| | | 35 | 12 | L22 Cu 35 | 1 | 1 | 4932464489 | 4058546224349 | 115.00 |
| | | 50 | 14 | L22 Cu 50 | 1 | 1 | 4932464490 | 4058546224356 | 115.00 |
| | | 70 | 16 | L22 Cu 70 | 1 | 1 | 4932464491 | 4058546224363 | 115.00 |
| | | 95 | 18 | L22 Cu 95 | 1 | 1 | 4932464492 | 4058546224370 | 115.00 |
| | | 120 | 20 | L22 Cu 120 | 1 | 1 | 4932464493 | 4058546224387 | 120.60 |
| | | 150 | 22 | L22 Cu 150 | 1 | 1 | 4932464494 | 4058546224394 | 120.60 |
| | | 185 | 25 | L22 Cu 185 | 1 | 1 | 4932464495 | 4058546224400 | 120.60 |
| 240 | 28 | L22 Cu 240 | 1 | 1 | 4932464496 | 4058546224417 | 120.60 | | |
| ⑦ Redondeado de conectores de aluminio o cobre con formas triangulares o redondas | Redonda | 16 | - | RU22 Cu/Al 16 | 1 | 1 | 4932451780 | 4002395276912 | 165.90 |
| | | 35/25 | - | RU22 Cu35/AL25 | 1 | 1 | 4932451781 | 4002395276929 | 165.90 |
| | | 50/35 | - | RU22 Cu50/AL35 | 1 | 1 | 4932451782 | 4002395276936 | 165.90 |
| | | 70/50 | - | RU22 Cu70/AL50 | 1 | 1 | 4932451783 | 4002395276943 | 165.90 |
| | | 95/70 | - | RU22 Cu95/AL70 | 1 | 1 | 4932451784 | 4002395276950 | 165.90 |
| | | 120/95 | - | RU22 Cu120/AL95 | 1 | 1 | 4932451785 | 4002395276967 | 165.90 |
| | | 150/120 | - | RU22 Cu150/AL120 | 1 | 1 | 4932451786 | 4002395276974 | 165.90 |
| | | 185/150 | - | RU22 Cu185/AL150 | 1 | 1 | 4932451787 | 4002395276981 | 165.90 |
| | | 240/185 | - | RU22 Cu240/AL185 | 1 | 1 | 4932451788 | 4002395276998 | 165.90 |
| | | 300/240 | - | RU22 Cu300/AL240 | 1 | 1 | 4932451789 | 4002395277605 | 165.90 |
| ⑧ Conectores tubulares de cobre y serie C22 | Ovalado | 10 | - | C22 Cu 10/C4 | 1 | 1 | 4932464863 | 4058546228088 | 125.70 |
| | | 16 | - | C22 Cu 16/C5 | 1 | 1 | 4932464864 | 4058546228095 | 125.70 |
| | | 25 | - | C22 Cu 25/C6 | 1 | 1 | 4932464865 | 4058546228101 | 125.70 |
| | | 35 | - | C22 Cu 50/C8C9 | 1 | 1 | 4932464866 | 4058546228118 | 125.70 |
| ⑨ Caja de transporte para matrices para la crimpadora M18 HCCT (matrices vendidas por separado) | | | | | 1 | 1 | 4932459339 | 4058546010003 | 25.40 |

③

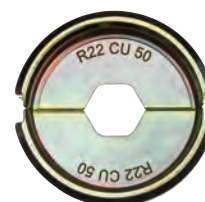

④

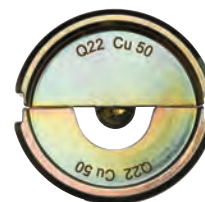

⑤



⑥



⑦



⑧



⑨



Matrices de crimpado para M18 HCCT 109/42

| Tipo | Forma | Tamaño del cable (mm ²) | Código Marcado | Descripción | Cantidad por paquete | Cantidad de pedido | Referencia | Código EAN | Tarifa € | |
|------|--|-------------------------------------|----------------|-------------|----------------------|--------------------|------------|---------------|---------------|--------|
| ① | DIN Aluminio para el crimpado de conectores con cables de aluminio (DIN 46329, 46267 Part 1 y 2, DIN EN 50182) | Hex | 16/25 | 12 | DIN13 AL 16/25 | 1 | 1 | 4932459506 | 4058546026783 | 127.40 |
| | | | 35 | 14 | DIN13 AL 35 | 1 | 1 | 4932459507 | 4058546026790 | 127.40 |
| | | | 50 | 16 | DIN13 AL 50 | 1 | 1 | 4932459508 | 4058546026806 | 123.40 |
| | | | 70 | 18 | DIN13 AL 70 | 1 | 1 | 4932459509 | 4058546026813 | 127.40 |
| | | | 95/120 | 22 | DIN13 AL 95/120 | 1 | 1 | 4932459510 | 4058546026820 | 129.40 |
| | | | 150 | 25 | DIN13 AL 150 | 1 | 1 | 4932459511 | 4058546026837 | 133.40 |
| | | | 185 | 28 | DIN13 AL 185 | 1 | 1 | 4932459512 | 4058546026844 | 133.40 |
| | | | 240 | 32 | DIN13 AL 240 | 1 | 1 | 4932459513 | 4058546026851 | 129.40 |
| ② | Crimpado de terminales y conectores tubulares de cobre tipo L | Hex | 16 | 8 | L13 Cu 16 | 1 | 1 | 4932464500 | 4058546224455 | 143.20 |
| | | | 25 | 10 | L13 Cu 25 | 1 | 1 | 4932464501 | 4058546224462 | 143.20 |
| | | | 35 | 12 | L13 Cu 35 | 1 | 1 | 4932464502 | 4058546224479 | 143.20 |
| | | | 50 | 14 | L13 Cu 50 | 1 | 1 | 4932464503 | 4058546224486 | 143.20 |
| | | | 70 | 16 | L13 Cu 70 | 1 | 1 | 4932464504 | 4058546224493 | 143.20 |
| | | | 95 | 18 | L13 Cu 95 | 1 | 1 | 4932464505 | 4058546224509 | 143.20 |
| | | | 120 | 20 | L13 Cu 120 | 1 | 1 | 4932464506 | 4058546224516 | 150.30 |
| | | | 150 | 22 | L13 Cu 150 | 1 | 1 | 4932464507 | 4058546224523 | 150.30 |
| | | | 185 | 25 | L13 Cu 185 | 1 | 1 | 4932464508 | 4058546224530 | 150.30 |
| | | | 240 | 28 | L13 Cu 240 | 1 | 1 | 4932464509 | 4058546224547 | 150.30 |
| ③ | Redondeado de conectores de aluminio o cobre con formas triangulares o redondas. | Redonda | 16 | - | RU13 Cu/AL16 | 1 | 1 | 4932459483 | 4058546011444 | 152.30 |
| | | | 35/25 | - | RU13 Cu35/AL25 | 1 | 1 | 4932459484 | 4058546011451 | 152.30 |
| | | | 50/35 | - | RU13 Cu50/AL35 | 1 | 1 | 4932459485 | 4058546011468 | 144.30 |
| | | | 70/50 | - | RU13 Cu70/AL50 | 1 | 1 | 4932459486 | 4058546011475 | 152.30 |
| | | | 95/70 | - | RU13 Cu95/AL70 | 1 | 1 | 4932459487 | 4058546011482 | 152.30 |
| | | | 120/95 | - | RU13 Cu120/AL95 | 1 | 1 | 4932459488 | 4058546011499 | 144.30 |
| | | | 150/120 | - | RU13 Cu150/AL120 | 1 | 1 | 4932459489 | 4058546011505 | 152.30 |
| | | | 185/150 | - | RU13 Cu185/AL150 | 1 | 1 | 4932459490 | 4058546011512 | 152.30 |
| | | | 240/185 | - | RU13 Cu240/AL185 | 1 | 1 | 4932459491 | 4058546011529 | 140.50 |
| | | | 300/240 | - | RU13 Cu300/AL240 | 1 | 1 | 4932459492 | 4058546011536 | 144.30 |
| ④ | Ferrules | Trapezoidal | 16 | - | AEH13 Cu 16 | 1 | 1 | 4932459515 | 4058546026875 | 168.10 |
| | | | 25 | - | AEH13 Cu 25 | 1 | 1 | 4932459516 | 4058546026882 | 168.10 |
| | | | 35 | - | AEH13 Cu 35 | 1 | 1 | 4932459517 | 4058546026899 | 168.10 |
| | | | 50 | - | AEH13 Cu 50 | 1 | 1 | 4932459518 | 4058546026905 | 168.10 |
| | | | 70 | - | AEH13 Cu 70 | 1 | 1 | 4932459519 | 4058546026912 | 168.10 |
| | | | 95 | - | AEH13 Cu 95 | 1 | 1 | 4932459520 | 4058546026929 | 168.10 |
| | | | 120 | - | AEH13 Cu 120 | 1 | 1 | 4932459521 | 4058546026936 | 168.10 |
| | | | 150 | - | AEH13 Cu 150 | 1 | 1 | 4932459522 | 4058546026943 | 168.10 |
| | | | 185 | - | AEH13 Cu 185 | 1 | 1 | 4932459523 | 4058546026950 | 168.10 |
| | | | 240 | - | AEH13 Cu 240 | 1 | 1 | 4932459524 | 4058546026967 | 168.10 |
| ⑤ | Conector "C" | Ovalado | 16 | - | C13 Cu 16 | 1 | 1 | 4932459525 | 4058546026974 | 152.30 |
| | | | 25 | - | C13 Cu 25 | 1 | 1 | 4932459526 | 4058546026981 | 152.30 |
| | | | 35 | - | C13 Cu 35 | 1 | 1 | 4932459527 | 4058546026998 | 152.30 |
| | | | 50 | - | C13 Cu 50 | 1 | 1 | 4932459528 | 4058546027001 | 152.30 |
| | | | 70 | - | C13 Cu 70 | 1 | 1 | 4932459529 | 4058546027018 | 152.30 |
| | | | 10 | - | C13 Cu 10 | 1 | 1 | 4932459530 | 4058546027025 | 152.30 |
| | | | 10-35 | - | C13 Cu 10-35 | 1 | 1 | 4932459531 | 4058546027032 | 152.30 |
| | | | 25-50 | - | C13 Cu 25-50 | 1 | 1 | 4932459532 | 4058546027049 | 152.30 |
| ⑥ | Matrices H | Ovalado | 35-70 | - | C13 Cu 35-70 | 1 | 1 | 4932459533 | 4058546027056 | 152.30 |
| | | | 70 | - | HAH13 Cu 70 | 1 | 1 | 4932459534 | 4058546027063 | 152.30 |
| | | | 95 | - | HAH13 Cu 95 | 1 | 1 | 4932459535 | 4058546027070 | 152.30 |
| ⑦ | Doble prensado en terminales | Ovalado | 120 | - | HAH13 Cu 120 | 1 | 1 | 4932459536 | 4058546027087 | 152.30 |
| | | | 2x50 | - | DP13 Cu 2x50 | 1 | 1 | 4932459537 | 4058546027094 | 152.30 |
| | | | 2x70 | - | DP13 Cu 2x70 | 1 | 1 | 4932459538 | 4058546027100 | 152.30 |
| ⑧ | Caja de transporte para matrices para la crimpadora M18 HCCT109/42 (matrices vendidas por separado) | | | | 1 | 1 | 4932464211 | 4058546221560 | 25.90 | |

①

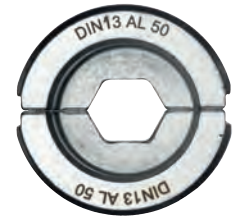

②

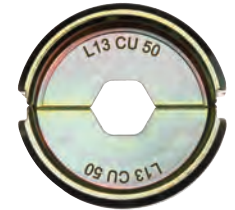

③



④

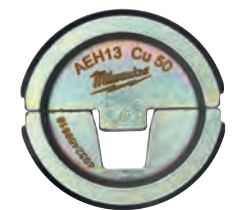

⑤

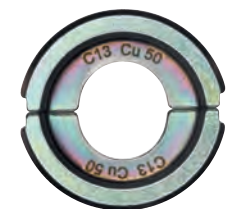

⑥



⑦



⑧



Matrices de crimpado para M18™ HCCT 109/42

| Tipo | Forma | Tamaño del cable (mm²) | Código Marcado | Descripción | Cantidad por paquete | Cantidad de pedido | Referencia | Código EAN | Tarifa € |
|---|------------|------------------------|----------------|--------------|----------------------|--------------------|------------|---------------|----------|
| ① NF C 20-130 para cables de cobre y conectores | Hex | 16 | 16 | NF13 Cu 16 | 1 | 1 | 4932459453 | 4058546011147 | 127.40 |
| | | 25 | 25 | NF13 Cu 25 | 1 | 1 | 4932459454 | 4058546011154 | 127.40 |
| | | 35 | 35 | NF13 Cu 25 | 1 | 1 | 4932459455 | 4058546011161 | 127.40 |
| | | 50 | 50 | NF13 Cu 50 | 1 | 1 | 4932459456 | 4058546011178 | 123.40 |
| | | 70 | 70 | NF13 Cu 70 | 1 | 1 | 4932459457 | 4058546011185 | 127.40 |
| | | 95 | 95 | NF13 Cu 95 | 1 | 1 | 4932459458 | 4058546011192 | 132.80 |
| | | 120 | 120 | NF13 Cu 120 | 1 | 1 | 4932459459 | 4058546011208 | 134.70 |
| | | 150 | 150 | NF13 Cu 150 | 1 | 1 | 4932459460 | 4058546011215 | 143.20 |
| | | 185 | 185 | NF13 Cu 185 | 1 | 1 | 4932459461 | 4058546011222 | 143.20 |
| | | 240 | 240 | NF13 Cu 240 | 1 | 1 | 4932459462 | 4058546011239 | 134.70 |
| | | 300 | 300 | NF13 Cu 300 | 1 | 1 | 4932459463 | 4058546011246 | 134.70 |
| ② DIN 46235 para cables de cobre y conectores (DIN 46267) | Hex | 16 | 8 | DIN13 Cu 16 | 1 | 1 | 4932459465 | 4058546011260 | 127.40 |
| | | 25 | 10 | DIN13 Cu 25 | 1 | 1 | 4932459466 | 4058546011277 | 123.40 |
| | | 35 | 12 | DIN13 Cu 35 | 1 | 1 | 4932459467 | 4058546011284 | 123.40 |
| | | 50 | 14 | DIN13 Cu 50 | 1 | 1 | 4932459468 | 4058546011291 | 123.40 |
| | | 70 | 16 | DIN13 Cu 70 | 1 | 1 | 4932459469 | 4058546011307 | 123.40 |
| | | 95 | 18 | DIN13 Cu 95 | 1 | 1 | 4932459470 | 4058546011314 | 123.40 |
| | | 120 | 20 | DIN13 Cu 120 | 1 | 1 | 4932459471 | 4058546011321 | 129.40 |
| | | 150 | 22 | DIN13 Cu 150 | 1 | 1 | 4932459472 | 4058546011338 | 133.40 |
| | | 185 | 25 | DIN13 Cu 185 | 1 | 1 | 4932459473 | 4058546011345 | 133.40 |
| | | 240 | 28 | DIN13 Cu 240 | 1 | 1 | 4932459474 | 4058546011352 | 129.40 |
| | | 300 | 32 | DIN13 Cu 300 | 1 | 1 | 4932459475 | 4058546011369 | 129.40 |
| ③ Terminal tubular y conectores | Hex | 16 | 16 | R13 Cu 16 | 1 | 1 | 4932459494 | 4058546011550 | 134.50 |
| | | 25 | 25 | R13 Cu 25 | 1 | 1 | 4932459495 | 4058546011567 | 131.40 |
| | | 35 | 35 | R13 Cu 35 | 1 | 1 | 4932459496 | 4058546011574 | 131.40 |
| | | 50 | 50 | R13 Cu 50 | 1 | 1 | 4932459497 | 4058546011581 | 123.40 |
| | | 70 | 70 | R13 Cu 70 | 1 | 1 | 4932459498 | 4058546011598 | 131.40 |
| | | 95 | 95 | R13 Cu 95 | 1 | 1 | 4932459499 | 4058546011604 | 131.40 |
| | | 120 | 120 | R13 Cu 120 | 1 | 1 | 4932459500 | 4058546011611 | 129.40 |
| | | 150 | 150 | R13 Cu 150 | 1 | 1 | 4932459501 | 4058546011628 | 137.40 |
| | | 185 | 185 | R13 Cu 185 | 1 | 1 | 4932459502 | 4058546011635 | 137.40 |
| | | 240 | 240 | R13 Cu 240 | 1 | 1 | 4932459503 | 4058546011642 | 129.40 |
| | | 300 | 300 | R13 Cu 300 | 1 | 1 | 4932459504 | 4058546026769 | 133.40 |
| ④ Terminales sin soldadura sin cobre (DIN 46234, DIN 46230, DIN 46341) | Media luna | 16 | 16 | Q13 CU 16 | 1 | 1 | 4932459477 | 4058546011383 | 176.30 |
| | | 25 | 25 | Q13 CU 25 | 1 | 1 | 4932459478 | 4058546011390 | 176.30 |
| | | 35 | 35 | Q13 CU 35 | 1 | 1 | 4932459479 | 4058546011406 | 176.30 |
| | | 50 | 50 | Q13 CU 50 | 1 | 1 | 4932459480 | 4058546011413 | 172.30 |
| | | 70 | 70 | Q13 CU 70 | 1 | 1 | 4932459481 | 4058546011420 | 176.30 |
| | | 95 | 95 | Q13 CU 95 | 1 | 1 | 4932459482 | 4058546011437 | 176.30 |

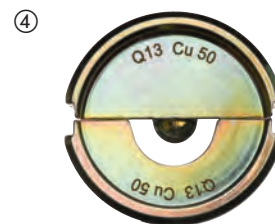
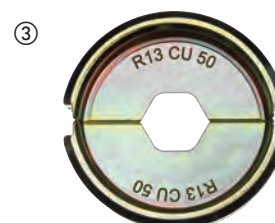
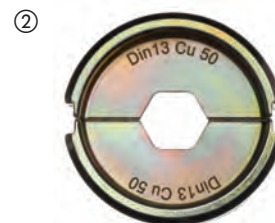
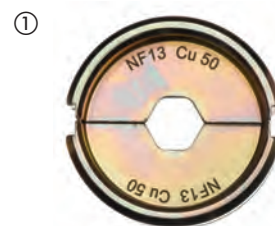

Sets de matrices

| Descripción | Cantidad por paquete | Cantidad de pedido | Referencia | Código EAN | Tarifa € |
|---|----------------------|--------------------|------------|---------------|----------|
| ① Kit DIN22 Cu para M18 HCCT Caja de transporte para 11 matrices - 16, 25, 35, 50, 70, 95, 120, 150, 185, 240 y 300mm² | 11 | 1 | 4932471997 | 4058546298968 | 1392.60 |
| ② Kit DIN22 Al para M18 HCCT Caja de transporte para 9 matrices : 16/25, 35, 50, 70, 95/120, 150, 185, 240 y 300mm² | 9 | 1 | 4932471998 | 4058546298975 | 1193.80 |
| ③ Kit R22 Cu para M18 HCCT Caja de transporte para 11 matrices : 16, 25, 35, 50, 70, 95, 120, 150, 185, 240 y 300mm² | 11 | 1 | 4932471999 | 4058546298982 | 1392.60 |
| ④ Set DIN13 Cu para M18 HCCT109/42 Caja de transporte para 11 matrices : 16, 25, 35, 50, 70, 95, 120, 150, 185, 240 y 300mm² | 11 | 1 | 4932472000 | 4058546323967 | 1591.80 |
| ⑤ Set DIN13 Al para M18 HCCT109/42 Caja de transporte para 9 matrices - 16/25, 35, 50, 70, 95/120, 150, 185, 240 y 300mm² | 9 | 1 | 4932472001 | 4058546323974 | 1392.60 |
| ⑥ Set R13 Cu para M18 HCCT109/42 Caja de transporte para 11 matrices - 16, 25, 35, 50, 70, 95, 120, 150, 185, 240 y 300mm² | 11 | 1 | 4932472002 | 4058546323981 | 1591.80 |

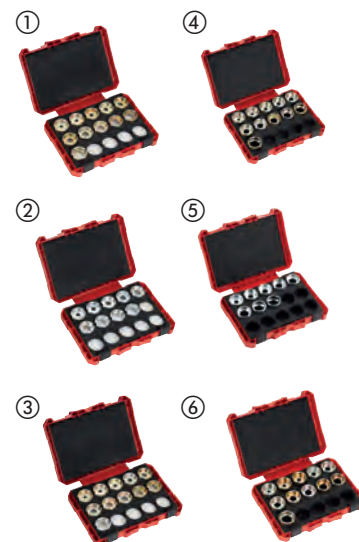

Accesorios para Cortadora de Tubos / Cable

| Descripción | Cantidad por paquete | Cantidad de pedido | Referencia | Código EAN | Tarifa € |
|---|----------------------|--------------------|-------------------|---------------|----------|
| ① Ruedas de corte. Pack de 2. Adecuadas para tubos de cobre. No adecuadas para tubos de plástico o acero inoxidable | 2 | 1 | 48380010 | 045242159710 | 15.50 |
| ② Cuchillas para cortar cables | 1 | 1 | 4932430070 | 4002395377312 | 84.80 |
| Cuchillas para cortadora de tubo C12 PPC | 1 | 1 | 4931441978 | 4002395179268 | 34.70 |
| Discos para cortadora de tubos de INOX subcompacta M12 [™] - 2uds | 2 | 1 | 4932479243 | 4058546370374 | 23.60 |



Cortadoras de cable - Accesorios

Accesorios para cortadora de cables M18 HCCAC / M18 HCCS

| Descripción | Cantidad por paquete | Cantidad de pedido | Referencia | Código EAN | Tarifa € |
|---|----------------------|--------------------|-------------------|---------------|----------|
| ① Mordaza cortacables y juego de cuchillas para cortar cable de acero. ACSR - cable de aluminio con cable de acero de refuerzo (por ejemplo 477 ACSR). Tensores / alambre de tensado, hasta Ø 9,5mm. No recomendado para cables armados | 1 | 1 | 49162773 | 045242350070 | 310.30 |
| ② Juego de cuchillas para cortar cable de acero. Tensores / alambre de tensado, hasta Ø 9.5mm. No recomendado para cables armados | 1 | 1 | 48440412 | 045242355235 | 135.80 |
| ① Mordaza cortacables y juego de cuchillas para cortar cobre / aluminio. Cableado estándar de cobre / aluminio hasta 4 x 50mm ² , 1 x 100mm ² | 1 | 1 | 4932430839 | 4002395385010 | 298.60 |
| ② Juego de cuchillas para cortar cobre / aluminio. | 1 | 1 | 4932464498 | 4058546224431 | 84.70 |
| ① Mordaza para M18 [™] HCC | 1 | 1 | 4932464867 | 4058546228125 | 404.80 |
| ② Cuchillas para el corte de cables SWA (cables blindados con alambre de acero) para M18 HCC | 1 | 1 | 4932464868 | 4058546228132 | |
| ① Mordazas y cuchillas para el corte de cable trenzado | 1 | 1 | 49162778 | 045242505722 | 404.80 |
| ② Cuchilla para el corte de cables finos trenzados FSW | 1 | 1 | 48442778 | 045242505739 | 229.50 |
| ① Mordaza y cuchillas para el corte de cables tensores y de acero | 1 | 1 | 49162777 | 045242505449 | 404.80 |
| ② Cuchillas para el corte de cables tensores y de acero EHS | 1 | 1 | 48442777 | 045242505456 | 229.50 |



Accesorios para el corte de cables estándar de cobre y aluminio

| Descripción | Cantidad por paquete | Cantidad de pedido | Referencia | Código EAN | Tarifa € |
|---|----------------------|--------------------|-------------------|---------------|----------|
| Mordaza cortacables y juego de cuchilla para el corte de cables de cobre y aluminio | 1 | 1 | 4932464497 | 4058546224424 | 291.70 |



Accesorios para cortadora de cables - M18 HCC75

| Descripción | Cantidad por paquete | Cantidad de pedido | Referencia | Código EAN | Tarifa € |
|--------------------------------------|----------------------|--------------------|------------|--------------|----------|
| Cuchillas para cortacables M18 HCC75 | 1 | 1 | 49162774 | 045242486663 | 539.10 |



Cuchillas para cortacables - M18 HCC45

| Descripción | Cantidad por paquete | Cantidad de pedido | Referencia | Código EAN | Tarifa € |
|---|----------------------|--------------------|------------|--------------|----------|
| Juego de cuchilla para cable ACSR para la M18 HCC45 | 1 | 1 | 49162775 | 045242486632 | 288.60 |



Matrices para M18 BLTRC

| Descripción | Cantidad por paquete | Cantidad de pedido | Referencia | Código EAN | Tarifa € |
|-------------------------|----------------------|--------------------|------------|---------------|----------|
| Matrices para M18 BLTRC | 2 | 1 | 4932471372 | 4058546290009 | 72.60 |



Tambores pasacables - Accesorios

Tambor pasacable de acero

| Descripción | Cantidad por paquete | Cantidad de pedido | Referencia | Código EAN | Tarifa € |
|----------------------------|----------------------|--------------------|------------|---------------|----------|
| Guía de acero de 36m x 3mm | 1 | 1 | 48445176 | 4058546326432 | 160.40 |
| Guía de acero de 73m x 3mm | 1 | 1 | 48445178 | 4058546326449 | 198.00 |



Tambor pasacable de poliéster trenzado

| Descripción | Cantidad por paquete | Cantidad de pedido | Referencia | Código EAN | Tarifa € |
|-----------------------------------|----------------------|--------------------|------------|---------------|----------|
| Guía de poliéster trenzado de 30m | 1 | 1 | 48445195 | 4058546326463 | 220.20 |
| Guía de poliéster trenzado de 60m | 1 | 1 | 48445197 | 4058546326470 | 253.00 |



Sacabocados - Accesorios

Accesorios para Sacabocados

Recomendado para aceros dulces y aluminios hasta 3mm
Adecuado también para acero inoxidable, hasta 2,5mm de espesor



| Ø (mm) | Medida PG estándar | Medida ISO estándar | Cantidad por paquete | Cantidad de pedido | Punzón | | | Matriz | | |
|--------|--------------------|---------------------|----------------------|--------------------|------------|---------------|----------|------------|---------------|----------|
| | | | | | Referencia | Código EAN | Tarifa € | Referencia | Código EAN | Tarifa € |
| 16.2 | | M 16 | 1 | 1 | 4932430841 | 4002395385034 | 34.10 | 4932430913 | 4002395385751 | 27.30 |
| 20.4 | PG 13.5 | M 20 | 1 | 1 | 4932430842 | 4002395385041 | 34.10 | 4932430914 | 4002395385768 | 27.30 |
| 22.5 | PG 16 1/2" | | 1 | 1 | 4932430843 | 4002395385058 | 34.10 | 4932430915 | 4002395385775 | 27.30 |
| 25.4 | | M 25 | 1 | 1 | 4932430844 | 4002395385065 | 34.10 | 4932430916 | 4002395385782 | 27.30 |
| 28.3 | PG 21 1/2" | | 1 | 1 | 4932430845 | 4002395385072 | 34.10 | 4932430917 | 4002395385799 | 27.30 |
| 32.5 | | M 32 | 1 | 1 | 4932430846 | 4002395385089 | 42.90 | 4932430918 | 4002395385805 | 34.10 |
| 40.5 | | M 40 | 1 | 1 | 4932430847 | 4002395385096 | 50.70 | 4932430919 | 4002395385812 | 42.90 |
| 50.5 | | M 50 | 1 | 1 | 4932430848 | 4002395385102 | 68.40 | 4932430920 | 4002395385829 | 48.80 |
| 63.5 | | M 63 | 1 | 1 | 4932430849 | 4002395385119 | 73.10 | 4932430921 | 4002395385836 | 56.50 |

Tornillo de arrastre 49162680 Ø de 11,1mm: necesita un pretaladro con una broca de Ø 11,3 - 11,5mm

Tornillo de arrastre 49162681 Ø de 19mm: necesita un pretaladro con una broca de Ø 19,5 - 20mm

| Descripción | Cantidad por paquete | Cantidad de pedido | Referencia | Código EAN | Tarifa € |
|---|----------------------|--------------------|------------|--------------|----------|
| Adaptador para poder utilizar en la herramienta MILWAUKEE® los sacabocados de otras marcas, por ejemplo Klauke®, Greenlee® y Alfra® | 1 | 1 | 49162685 | 045242337965 | 39.10 |

Bombas hidráulicas - Accesorios

Extensión de 1,8m

Compatible con la Bomba Hidráulica M18™ FORCE LOGIC™

Calificado con IP67

Extensión de 1,8m macho-hembra, que permite conectar varias extensiones hasta 7,3m de longitud máxima

| Descripción | Cantidad por paquete | Cantidad de pedido | Referencia | Código EAN | Tarifa € |
|--|----------------------|--------------------|------------|---------------|----------|
| Extensión de 1,8m para controlador M18™ HUP700 | 1 | 1 | 49122775 | 4058546326487 | 119.60 |



Aceite hidráulico

1l de aceite para la bomba hidráulica M18 HUP700

Asegura un rendimiento total en temperaturas extremas desde -18°C hasta 50°C

| Descripción | Cantidad por paquete | Cantidad de pedido | Referencia | Código EAN | Tarifa € |
|------------------------------------|----------------------|--------------------|------------|---------------|----------|
| Aceite hidráulico para M18™ HUP700 | 1 | 1 | 4932472004 | 4058546324001 | 49.80 |



Soporte de bomba

Compatible con la Bomba Hidráulica M18™ FORCE LOGIC™

Barra ajustable y amortiguadores de goma que permiten ser usados con la mayoría de los soportes

Su diseño simétrico permite su uso por ambos lados del soporte

Mantiene la bomba en una posición ideal, pudiendo ser usado cómodamente

El tamaño standard de los anillos de soporte permite ser usados con los ganchos actuales

Su diseño permite abrir el acceso a la batería mientras este en el soporte

| Descripción | Cantidad por paquete | Cantidad de pedido | Referencia | Código EAN | Tarifa € |
|------------------------------|----------------------|--------------------|------------|--------------|----------|
| Soporte de bomba M18™ HUP700 | 1 | 1 | 49122776 | 045242535231 | 378.00 |



Expansión - Accesorios

Cabezas expandidoras

| Descripción | Diámetro de tubería (mm) | Grosor del tubo en la pared (mm) | Presión de tubería (bar) | Adecuado | Cantidad por paquete | Cantidad de pedido | Referencia | Código EAN | Tarifa € |
|---|--------------------------|----------------------------------|--------------------------|------------|----------------------|--------------------|------------|---------------|----------|
| PXPH9-144/8 | 9.9 | 1.1 | 4/8 | M12, M18 | 1 | 1 | 4932430102 | 4002395377633 | 92.20 |
| PXPH12I-14 | 12 | 1.7/ 1.8/ 2 | 6-10 | M12, M18 | 1 | 1 | 4932352716 | 4002395373741 | 81.90 |
| PXPH15N-14 | 14 / 15 | 2.5 | 6-10 | M12, M18 | 1 | 1 | 4932352727 | 4002395373857 | 81.90 |
| PXPH16I-1406 | 16 | 1.5/ 1.8 | 6 | M12, M18 | 1 | 1 | 4932430103 | 4002395377640 | 92.20 |
| PXPH16I-1410 | 16 | 1.8/ 2.0/ 2.2 | 10 | M12, M18 | 1 | 1 | 4932352717 | 4002395373758 | 87.10 |
| PXPH18N-14 | 17 / 18 | 2.5 | 6-10 | M12, M18 | 1 | 1 | 4932352728 | 4002395373864 | 87.10 |
| PXPH20I-1406 | 20 | 1.9/ 2.0/ 2.3 | 6, (8 bar - Ø 2.3 mm) | M12, M18 | 1 | 1 | 4932352718 | 4002395373765 | 92.20 |
| PXPH20I-1410 | 20 | 2.8 | 10 | M12, M18 | 1 | 1 | 4932352719 | 4002395373772 | 92.20 |
| PXPH20I-2506 | 20 | 1.9/ 2.0/ 2.3 | 6, (8 bar - Ø 2.3 mm) | M18 | 1 | 1 | 4932352733 | 4002395373918 | 102.50 |
| PXPH20I-2510 | 20 | 2.8 | 10 | M18 | 1 | 1 | 4932352748 | 4002395374069 | 102.50 |
| PXPH22N-14 | 22 | 3 | 6-10 | M12, M18 | 1 | 1 | 4932352729 | 4002395373871 | 92.20 |
| PXPH25I-1406 | 25 | 2.3 | 6 | M12, M18 | 1 | 1 | 4932352720 | 4002395373789 | 97.40 |
| PXPH25I-1410 | 25 | 3.5 | 10 | M12, M18 | 1 | 1 | 4932352721 | 4002395373796 | 97.40 |
| PXPH25I-2506 | 25 | 2.3 | 6 | M18 | 1 | 1 | 4932352722 | 4002395373802 | 108.20 |
| PXPH25I-2510 | 25 | 3.5 | 10 | M18 | 1 | 1 | 4932352749 | 4002395374076 | 108.20 |
| PXPH28N-14 | 28 | 4 | 6-10 | M12, M18 | 1 | 1 | 4932352730 | 4002395373888 | 97.40 |
| PXPH32I-1406 | 32 | 2.9 | 6 | M12, M18 | 1 | 1 | 4932472273 | 4058546339197 | 102.40 |
| PXPH32I-25 | 32 | 2.9/ 4.4 | 6-10 | M18 | 1 | 1 | 4932352724 | 4002395373826 | 102.40 |
| PXPH40I-2506 | 40 | 3.7 | 6 | M18 | 1 | 1 | 4932352725 | 4002395373833 | 107.60 |
| PXPH 40I - 2510 | 40 | 5.5 | 10 | M18 FXP | 1 | 1 | 4932479581 | 4058546373757 | 358.60 |
| PXPH 40I - 5606 | 40 | 3.7 | 6-10 | M18 BLPXPL | 1 | 1 | 4932451396 | 4002395160884 | 358.60 |
| PXPH 50I - 25 | 50 | 4.6/ 6.9 | 6-10 | M18 FXP | 1 | 1 | 4932479582 | 4058546373764 | 358.60 |
| PXPH 50I - 5606 | 50 | 4.6 | 6-10 | M18 BLPXPL | 1 | 1 | 4932451397 | 4002395160891 | 358.60 |
| PXPH 63I - 5606 | 63 | 5.8 | 6-10 | M18 BLPXPL | 1 | 1 | 4932451398 | 4002395158102 | 409.70 |
| PXPH 75I - 5606 | 75 | 6.8 | 6-10 | M18 BLPXPL | 1 | 1 | 4932451399 | 4002395158119 | 512.20 |
| Grasa | | | | | | | | | |
| El tubo contiene 50gr para lubricar el cono y la cabeza expandidora | | | | | 1 | 1 | 4932352726 | 4002395373840 | 18.80 |
| Grasa para cabezas expandidoras de 40/50mm | | | | | | | | | |
| El tubo contiene 150g. Para lubricar el cono y las cabezas expandidoras de 40/50mm de la M18™ FXP | | | | | 1 | 1 | 4932479835 | 4058546376291 | 47.10 |









Accesorios para prensadoras

Mordazas para prensadoras

| Tipo de Mor-daza | Compatible con los siguientes fabricantes de tubo | Tamaño | Modelo de prensadora | Modelo y descripción | Desig. 4932 | Código EAN 400€2395 | Tarifa € | | |
|------------------|---|-----------------|----------------------|---|-------------|---------------------|-----------|---------------------|--------------------|
| FF | Geberit FlowFit | 16 - 40 | M12 | J12 16-40mm FlowFit | 480981 | 4058546412661 | 801.10 | | |
| | | 16 - 40 | M18 | J18 16-40mm FlowFit | 480982 | 4058546412678 | 848.20 | | |
| | | 50 - 75 | M18 | J18 50-75mm FlowFit | 480983 | 4058546412685 | 1130.90 | | |
| M | Geberit Mapress | 12 | M12 | J12-M12 Geberit | 480879 | 4058546411640 | 282.70 | | |
| | | 12 | M18 | J18-M12 Geberit | 480885 | 4058546411701 | 329.90 | | |
| | | 15 | M12 | J12-M15 Geberit | 480880 | 4058546411657 | 282.70 | | |
| | | 15 | M18 | J18-M15 Geberit | 480886 | 4058546411718 | 329.90 | | |
| | | 18 | M12 | J12-M18 Geberit | 480881 | 4058546411664 | 292.20 | | |
| | | 18 | M18 | J18-M18 Geberit | 480887 | 4058546411725 | 339.30 | | |
| | | 22 | M12 | J12-M22 Geberit | 480882 | 4058546411671 | 292.20 | | |
| | | 22 | M18 | J18-M22 Geberit | 480888 | 4058546411732 | 339.30 | | |
| | | 28 | M12 | J12-M28 Geberit | 480883 | 4058546411688 | 296.90 | | |
| | | 28 | M18 | J18-M28 Geberit | 480889 | 4058546411749 | 348.70 | | |
| | | 35 | M12 | J12-M35 Geberit | 480884 | 4058546411695 | 301.60 | | |
| 35 | M18 | J18-M35 Geberit | 480890 | 4058546411756 | 353.40 | | | | |
| G | Geberit Mepla | 16 | M12 | J12-G16 Geberit | 480891 | 4058546411763 | 282.70 | Mordaza tipo G | |
| | | 16 | M18 | J18-G16 Geberit | 480896 | 4058546411817 | 301.60 | | |
| | | 20 | M12 | J12-G20 Geberit | 480892 | 4058546411770 | 282.70 | | |
| | | 20 | M18 | J18-G20 Geberit | 480897 | 4058546411824 | 301.60 | | |
| | | 26 | M12 | J12-G26 Geberit | 480893 | 4058546411787 | 292.20 | | |
| | | 26 | M18 | J18-G26 Geberit | 480898 | 4058546411831 | 311.00 | | |
| | | 32 | M12 | J12-G32 Geberit | 480894 | 4058546411794 | 320.40 | | |
| | | 32 | M18 | J18-G32 Geberit | 480899 | 4058546411848 | 348.70 | | |
| | | 40 | M12 | J12-G40 Geberit | 480895 | 4058546411800 | 329.90 | | |
| | | 40 | M18 | J18-G40 Geberit | 480900 | 4058546411855 | 358.10 | | |
| | | 50 | M18 | J18-G50 Geberit | 480901 | 4058546411862 | 443.00 | | |
| | | 63 | M18 | RJ18-G63 Geberit (requiere el adaptador para anillos RJA - Geberit) | 480966 | 4058546412517 | 1130.90 | | Anillo tipo G |
| | | 75 | M18 | RJ18-G75 Geberit (requiere el adaptador para anillos RJA - Geberit) | 480967 | 4058546412524 | 1602.20 | | |
| B | Connex & Bänninger MaxiPro >B< Press | 1/4" | M12 | J12-B 1/4" | 493155 | 4058546480264 | Consultar | | |
| | | 1/4" | M18 | J18-B 1/4" | 493163 | 4058546480349 | Consultar | | |
| | | 3/8" | M12 | J12-B 3/8" | 493156 | 4058546480271 | Consultar | | |
| | | 3/8" | M18 | J18-B 3/8" | 493164 | 4058546480356 | Consultar | | |
| | | 1/2" | M12 | J12-B 1/2" | 493157 | 4058546480288 | Consultar | | |
| | | 1/2" | M18 | J18-B 1/2" | 493165 | 4058546480363 | Consultar | | |
| | | 5/8" | M12 | J12-B 5/8" | 493158 | 4058546480295 | Consultar | | |
| | | 5/8" | M18 | J18-B 5/8" | 493166 | 4058546480370 | Consultar | | |
| | | 3/4" | M12 | J12-B 3/4" | 493159 | 4058546480301 | Consultar | | |
| | | 3/4" | M18 | J18-B 3/4" | 493167 | 4058546480387 | Consultar | | |
| | | 7/8" | M12 | J12-B 7/8" | 493160 | 4058546480318 | Consultar | | |
| | | 7/8" | M18 | J18-B 7/8" | 493168 | 4058546480394 | Consultar | | |
| | | 1" | M12 | J12-B 1" | 493161 | 4058546480325 | Consultar | | |
| | | 1" | M18 | J18-B 1" | 493169 | 4058546480400 | Consultar | | |
| | | 1 1/8" | M12 | J12-B 1 1/8" | 493162 | 4058546480332 | Consultar | | |
| 1 1/8" | M18 | J18-B 1 1/8" | 493170 | 4058546480417 | Consultar | | | | |
| MP | Viega Mega Press | 1/2" | M18 | J18-MP1/2" | 479442 | 4058546372361 | 428.80 | Mordaza tipo MP | |
| | | 3/4" | M18 | J18-MP3/4" | 479443 | 4058546372378 | 633.30 | | |
| | | 1" | M18 | J18-MP1" | 479444 | 4058546372385 | 633.30 | | |
| | | 1 1/4" | M18 | J18-MP1 1/4" (requiere el adaptador para anillos RJA - 1) | 479445 | 4058546372392 | 1427.80 | | |
| | | 1 1/2" | M18 | J18-MP1 1/2" (requiere el adaptador para anillos RJA - 1) | 479446 | 4058546372408 | 1460.80 | | |
| | | 2" | M18 | J18-MP2" (requiere el adaptador para anillos RJA - 1) | 479447 | 4058546372415 | 1523.00 | | |
| | | 2 1/2" | M18 XL | RJ18XL-MP2 1/2" (requiere el adaptador para anillos RJAXL - 1) | 479448 | 4058546372422 | 2997.90 | | |
| | | 3" | M18 XL | RJ18XL-MP3" (requiere el adaptador para anillos RJAXL - 1) | 479449 | 4058546372439 | 2997.90 | | |
| | | 4" | M18 XL | RJ18XL-MP4" (requiere el adaptador para anillos RJAXL - 1) | 479450 | 4058546372446 | 2997.90 | | Anillo tipo MP |

Mordazas para prensadoras

| Tipo de Mordaza | Compatible con los siguientes fabricantes de tubo | Tamaño | Modelo de prensadora | Modelo y descripción | Desig. 4932 | Código EAN 400€2395 | Tarifa € | |
|-----------------|--|---|----------------------|--|-------------|---------------------|----------|--|
| M | Geberit: Mapress VSH: X-Press Eurotubi Raccorderie Metallique Rubinetterie Bresciane Sanha: Niroson Pegler Yorkshire | M12 | M12 | J12-M12 | 430243 | 4002395379040 | 329.90 |  Mordaza tipo M |
| | | M12 | M18 | J18-M12 | 430244 | 4002395379057 | 381.70 | |
| | | M15 | M12 | J12-M15 | 430245 | 4002395379064 | 329.90 | |
| | | M15 | M18 | J18-M15 | 430246 | 4002395379071 | 381.70 | |
| | | M18 | M12 | J12-M18 | 430247 | 4002395379088 | 329.90 | |
| | | M18 | M18 | J18-M18 | 430248 | 4002395379095 | 381.70 | |
| | | M22 | M12 | J12-M22 | 430249 | 4002395379101 | 329.90 |  Anillo tipo M |
| | | M22 | M18 | J18-M22 | 430250 | 4002395379118 | 381.70 | |
| | | M28 | M12 | J12-M28 | 430251 | 4002395379125 | 329.90 | |
| | | M28 | M18 | J18-M28 | 430252 | 4002395379132 | 381.70 | |
| | | M35 | M12 | J12-M35 | 430253 | 4002395379149 | 407.10 | |
| | | M35 | M18 | J18-M35 | 430254 | 4002395379156 | 424.10 | |
| | | M42 | M18 | RJ18-M42 (requiere el adaptador para anillos RJA-1) | 430255 | 4002395379163 | 1074.90 | |
| | | M54 | M18 | RJ18-M54 (requiere el adaptador para anillos RJA-1) | 430256 | 4002395379170 | 1085.70 | |
| | | M76,1 | M18 XL | RJ18XL-M76,1 (requiere el adaptador para anillos RJAXL - 1) | 479458 | 4058546372521 | 2890.50 | |
| M88,9 | M18 XL | RJ18XL-M88,9 (requiere el adaptador para anillos RJAXL - 1) | 479459 | 4058546372538 | 3001.70 | | | |
| M108 | M18 XL | RJ18XL-M108 (requiere el adaptador para anillos RJAXL - 1 & RJAXL - 2) | 479460 | 4058546372545 | 3498.40 | | | |
| V | Viega Comap IBP Sanha: Niroson | V12 | M12 | J12-V12 | 430260 | 4002395379217 | 329.90 |  Mordaza tipo V |
| | | V12 | M18 | J18-V12 | 430261 | 4002395379224 | 381.70 | |
| | | V14 | M12 | J12-V14 | 451660 | 4002395273423 | 381.70 | |
| | | V14 | M18 | J18-V14 | 471086 | 4058546287146 | 381.70 | |
| | | V15 | M12 | J12-V15 | 430262 | 4002395379231 | 329.90 | |
| | | V15 | M18 | J18-V15 | 430263 | 4002395379248 | 329.90 | |
| | | V16 | M12 | J12-V16 | 451661 | 4002395273430 | 381.70 |  Anillo tipo V |
| | | V16 | M18 | J18-V16 | 471087 | 4058546287153 | 381.70 | |
| | | V18 | M12 | J12-V18 | 430264 | 4002395379255 | 381.70 | |
| | | V18 | M18 | J18-V18 | 430265 | 4002395379262 | 329.90 | |
| | | V22 | M12 | J12-V22 | 430266 | 4002395379279 | 381.70 | |
| | | V22 | M18 | J18-V22 | 430267 | 4002395379286 | 407.10 | |
| | | V28 | M12 | J12-V28 | 430268 | 4002395379293 | 381.70 | |
| | | V28 | M18 | J18-V28 | 430269 | 4002395379309 | 424.10 | |
| | | V35 | M12 | J12-V35 | 430270 | 4002395379316 | 424.10 | |
| | | V35 | M18 | J18-V35 | 430271 | 4002395379323 | 424.10 | |
| | | V42 | M18 | RJ18-V42 (requiere el adaptador para anillos RJA-1) | 430272 | 4002395379330 | 966.00 | |
| | | V54 | M18 | RJ18-V54 (requiere el adaptador para anillos RJA-1) | 430273 | 4002395379347 | 1083.80 | |
| | | V64 | M18 | RJ18-V64 (requiere el adaptador para anillos RJAV-2) | 479453 | 4058546372477 | 1820.80 | |
| | | V66,7 | M18 | RJ18-V66,7 (requiere el adaptador para anillos RJAV-2) | 479454 | 4058546372484 | 1840.60 | |
| V76,1 | M18 | RJ18-V76,1 (requiere el adaptador para anillos RJAV-2) | 479455 | 4058546372491 | 1928.30 | | | |
| V88,9 | M18 | RJ18-V88,9 (requiere el adaptador para anillos RJAV-2) | 479456 | 4058546372507 | 1928.30 | | | |
| V108 | M18 | RJ18-V108 (requiere el adaptador para anillos RJAV-2) | 479457 | 4058546372514 | 2076.20 | | | |
| TH | ALB Comap Fränkische Henco IPA Sanha Tiemme | TH14 | M12 | J12-TH14 | 430274 | 4002395379354 | 329.90 |  Mordaza tipo TH |
| | | TH14 | M18 | J18-TH14 | 430275 | 4002395379361 | 381.70 | |
| | | TH16 | M12 | J12-TH16 | 430276 | 4002395379378 | 329.90 | |
| | | TH16 | M18 | J18-TH16 | 430277 | 4002395379385 | 381.70 | |
| | | TH18 | M12 | J12-TH18 | 430278 | 4002395379392 | 329.90 | |
| | | TH18 | M18 | J18-TH18 | 430279 | 4002395379408 | 424.10 | |
| | | TH20 | M12 | J12-TH20 | 430280 | 4002395379415 | 381.70 |  Anillo tipo TH |
| | | TH20 | M18 | J18-TH20 | 430281 | 4002395379422 | 381.70 | |
| | | TH25 | M12 | J12-TH25 | 430282 | 4002395379439 | 329.90 | |
| | | TH25 | M18 | J18-TH25 | 430355 | 4002395380169 | 424.10 | |
| TH26 | M12 | J12-TH26 | 430283 | 4002395379446 | 381.70 | | | |

Mordazas para prensadoras

| Tipo de Mordaza | Compatible con los siguientes fabricantes de tubo | Tamaño | Modelo de prensadora | Modelo y descripción | Desig. 4932 | Código EAN 400€2395 | Tarifa € | |
|--------------------------|--|---|----------------------|---|-------------|---------------------|----------|--|
| TH | ALB Comap Fränkische Henco (TH14 - TH25 only) IPA Sanha Tiemme | TH26 | M18 | J18-TH26 | 430284 | 4002395379453 | 424.10 | |
| | | TH32 | M12 | J12-TH32 | 430285 | 4002395379460 | 381.70 | |
| | | TH32 | M18 | J18-TH32 | 430286 | 4002395379477 | 381.70 | |
| | | TH40 | M12 | J12-TH40 | 430287 | 4002395379484 | 433.50 | |
| | | TH40 | M18 | RJ18-TH40 (requiere el adaptador para anillos RJA-1) | 430288 | 4002395379491 | 956.60 | |
| | | TH50 | M18 | RJ18-TH50 (requiere el adaptador para anillos RJA-1) | 430289 | 4002395379507 | 966.00 | |
| TH63 | M18 | RJ18-TH63 (requiere el adaptador para anillos RJA-1) | 430290 | 4002395379514 | 1083.80 | | | |
| U | ALB Uponor: Unipipe, Airpipe Kann: Kann-therm Wavin: Press-Systeme Fränkische: Alpex F50 Profi DW Verbundrohr: Multitubo IBP: >B< Flex KE Kelit: Kelit Kelox Jupiter: Heizsystem | U14 | M12 | J12-U14 | 430291 | 4002395379521 | 329.90 | |
| | | U14 | M18 | J18-U14 | 430292 | 4002395379538 | 424.10 | |
| | | U16 | M12 | J12-U16 | 430293 | 4002395379545 | 329.90 | |
| | | U16 | M18 | J18-U16 | 430294 | 4002395379552 | 381.70 | |
| | | U18 | M12 | J12-U18 | 430295 | 4002395379569 | 329.90 | |
| | | U18 | M18 | J18-U18 | 430296 | 4002395379576 | 424.10 | |
| | | U20 | M12 | J12-U20 | 430297 | 4002395379583 | 381.70 | |
| | | U20 | M18 | J18-U20 | 430298 | 4002395379590 | 329.90 | |
| | | U25 | M12 | J12-U25 | 430299 | 4002395379606 | 381.70 | |
| | | U25 | M18 | J18-U25 | 430300 | 4002395379613 | 381.70 | |
| | | U32 | M12 | J12-U32 | 430301 | 4002395379620 | 381.70 | |
| | | U32 | M18 | J18-U32 | 430302 | 4002395379637 | 433.50 | |
| | | U40 | M12 | J12-U40 | 430303 | 4002395379644 | 433.50 | |
| | | U40 | M18 | RJ18-U40 (requiere el adaptador para anillos RJA-1) | 430304 | 4002395379651 | 956.60 | |
| | | U50 | M18 | RJ18-U50 (requiere el adaptador para anillos RJA-1) | 430305 | 4002395379668 | 966.00 | |
| U63 | M18 | RJ18-U63 (requiere el adaptador para anillos RJA-1) | 430306 | 4002395379675 | 1083.80 | | | |
| ACz | ACOME MT | Acz12 | M12 | J12-ACz 12 | 459388 | 4058546010492 | 327.30 | |
| | | Acz16 | M12 | J12-ACz 16 | 459389 | 4058546010508 | 377.00 | |
| | | Acz20 | M12 | J12-ACz 20 | 459390 | 4058546010515 | 381.70 | |
| | | Acz25 | M12 | J12-ACz 25 | 459391 | 4058546010522 | 381.70 | |
| G | Geberit: Mepla & Mepla Therm | G16 | M12 | J12-G16 | 464217 | 4058546221621 | 292.20 | |
| | | G16 | M18 | J18-G16 | 464544 | 4058546224899 | 292.20 | |
| | | G20 | M12 | J12-G20 | 464218 | 4058546221638 | 292.20 | |
| | | G20 | M18 | J18-G20 | 464545 | 4058546224905 | 296.90 | |
| | | G26 | M12 | J12-G26 | 464219 | 4058546221645 | 292.20 | |
| | | G26 | M18 | J18-G26 | 464546 | 4058546224912 | 315.70 | |
| | | G32 | M12 | J12-G32 | 464220 | 4058546221652 | 292.20 | |
| | | G32 | M18 | J18-G32 | 464547 | 4058546224929 | 339.30 | |
| | | G40 | M12 | J12-G40 | 464221 | 4058546221669 | 292.20 | |
| | | G40 | M18 | J18-G40 | 464548 | 4058546224936 | 395.80 | |
| G50 | M18 | J18-G50 | 464549 | 4058546224943 | 410.90 | | | |
| ① Adaptador para anillos | | | | RJA-1 | 430307 | 4002395379682 | 760.00 | |
| | | | M18 | RJAV-2 | 479604 | 4058546373986 | 870.80 | |
| | | | M18 | RJA - Geberit | 480968 | 4058546412531 | 446.70 | |
| | | | M18 XL | RJAXL-1 | 479451 | 4058546372453 | 1516.40 | |
| | | | M18 XL | RJAXL-2 | 479452 | 4058546372460 | 1516.40 | |

Accesorios para desatascadoras

| Descripción | Para desatascadoras M12 BDC6, M12 BDC8 | Para desatascadoras M18 FD-CPF8, M18 FDCPF10 | Para desatascadoras M18 FFSDC16, M18 FFS-DC13, M18 FFSDC10 | Para desatascadoras MXF LSDP | Referencia | Código EAN | Tarifa € |
|---|--|--|--|------------------------------|------------|---------------|----------|
| ① Espiral 16mm x 15m M18FS | | | ✓ | | 48532775 | 045242513109 | 259.20 |
| Espiral 6mm x 7.6m con cabeza tipo barrena | ✓ | | | | 48532573 | 045242471270 | 53.80 |
| Espiral 8mm x 7.6m con cabeza tipo barrena y pivotante | ✓ | | | | 48532572 | 045242364206 | 75.20 |
| Espiral 6mm x 7.6m con cabeza tipo barrena y pivotante | ✓ | | | | 48532574 | 045242471287 | 64.60 |
| Espiral 6mm x 10.5m, cabezal tipo barrena M18PF | | ✓ | | | 48532671 | 045242482740 | 75.20 |
| Espiral 6mm x 15m, cabezal tipo barrena M18PF | | ✓ | | | 48532672 | 045242482757 | 85.90 |
| Espiral 8mm x 7.6m con cabeza tipo barrena | ✓ | | | | 48532571 | 045242364213 | 64.60 |
| Espiral 8mm x 10.5m, cabezal tipo barrena M18PF | | ✓ | | | 48532673 | 045242482764 | 85.90 |
| ② Espiral 8mm x 15m, cabezal tipo barrena M18PF | | | | | 48532674 | 045242482771 | 96.80 |
| Espiral 10mm x 10.5m M18PF | | ✓ | | | 48532675 | 045242482788 | 96.80 |
| Espiral 8mm x 7.6m con cabeza tipo barrena con tambor | ✓ | | | | 48532581 | 045242480586 | 72.30 |
| Espiral 8mm x 7.6m con cabeza tipo barrena pivotante con tambor | ✓ | | | | 48532582 | 045242480593 | 85.90 |
| Tambor y espiral de 6mm x 7,6m con cabeza en barrena | ✓ | | | | 48532583 | 045242480609 | 61.90 |
| Tambor y espiral de 6mm x 7,6m con cabeza en barrena y pivotante | ✓ | | | | 48532584 | 045242480616 | 72.30 |
| Espiral 8mm x 23m con cabezal tipo gota | | | ✓ | | 48532772 | 045242513079 | 161.20 |
| Espiral 10mm x 15m M18FS | | | ✓ | | 48532773 | 045242513086 | 161.20 |
| Espiral 13mm x 15m M18FS | | | ✓ | | 48532774 | 045242513093 | 248.80 |
| Extensión de espiral con núcleo sólido 16mm x 7.6m | | | | ✓ | 4932471701 | 4058546296001 | 345.20 |
| Extensión de espiral con núcleo sólido 16mm x 15.2m | | | | ✓ | 4932471702 | 4058546296018 | 558.30 |
| ③ Extensión de espiral con núcleo sólido 20mm x 7.6m | | | | ✓ | 4932471703 | 4058546296025 | 386.00 |
| Extensión de espiral con núcleo sólido 20mm x 15.2m | | | | ✓ | 4932471704 | 4058546296032 | 588.80 |
| Conector 16mm para cables mayores | | | | ✓ | 4932471707 | 4058546296063 | 203.10 |
| Espiral guía flexible 16mm x 600mm | | | | ✓ | 4932471708 | 4058546296070 | 91.40 |
| Espiral guía flexible 20mm x 600mm | | | | ✓ | 4932471709 | 4058546296087 | 121.80 |
| ④ Barrena tipo gota M18PF | | ✓ | ✓ | | 48532681 | 045242503803 | 32.40 |
| ⑤ Cortador de 2 palas de 25mm M18PF | | ✓ | ✓ | | 48532684 | 045242503834 | 16.10 |
| Cortador de 2 palas de 38mm M18FS | | | | | 48532789 | 045242006137 | 16.10 |
| Golpeador con cadena de 75mm para espiral de 16 y 20mm (grasas en PVC's) | | | | ✓ | 48532837 | 4058546323448 | 96.40 |
| ⑥ Golpeador con cadena de 100mm para espiral de 16 y 20mm (grasas en PVC's) | | | | ✓ | 48532838 | 4058546323455 | 101.60 |
| Barrena tipo gota pivotante M18PF | | ✓ | ✓ | | 48532682 | 045242503810 | 32.40 |
| Barrena tipo gota M18FS | | ✓ | ✓ | | 48532787 | 045242006113 | 32.40 |
| Kit de barrenas y accesorios para espirales de 16 y 20mm | | | | ✓ | 48532831 | 4058546323387 | 30.70 |
| ⑧ Barrena tipo embudo M18FS | | ✓ | ✓ | | 48532786 | 045242006106 | 32.40 |
| Juego de accesorios de 5 piezas M18PF | | ✓ | ✓ | | 48532685 | 045242503841 | 75.20 |
| ⑨ Juego de accesorios de 5 piezas M18FS | | ✓ | ✓ | | 48532790 | 045242006144 | 53.80 |
| Kit de barrenas y accesorios para espirales de 16 y 20mm | | | | ✓ | 48532840 | 4058546296131 | 660.00 |
| Cortador pequeño de hoja cruzada para espiral de 16 y 20mm | | | | ✓ | 48532835 | 4058546323424 | 50.70 |
| ⑩ Cortador mediano de hoja cruzada para espiral de 16 y 20mm | | | | ✓ | 48532836 | 4058546323431 | 55.90 |
| Cortador horquilla dentado de 75mm para espiral de 16 y 20mm | | | | ✓ | 48532832 | 4058546323394 | 76.10 |
| ⑪ Cortador horquilla dentado de 100mm para espiral de 16 y 20mm | | | | ✓ | 48532833 | 4058546323400 | 86.40 |
| Cortador horquilla dentado de 150mm para espiral de 16 y 20mm | | | | ✓ | 48532834 | 4058546323417 | 121.80 |
| Cortador tipo flecha de 25mm M18PF | | ✓ | ✓ | | 48532683 | 045242503827 | 32.40 |
| ⑫ Cortador tipo flecha de 38mm M18FS | | ✓ | ✓ | | 48532788 | 045242006120 | 32.40 |
| ⑬ Barrena recta para espiral de 16 y 20mm | | | | ✓ | 48532830 | 4058546323370 | 25.40 |
| ⑭ Sistema de autoalimentación de espiral para SWITCH PACK™ | | | | ✓ | 4932471993 | 4058546298920 | 621.70 |
| ⑮ Nariz guía de 65cm para SWITCH PACK™ | | | | ✓ | 4932471994 | 4058546298937 | 98.70 |
| ⑯ Base de autoalimentación para SWITCH PACK™ | | | | ✓ | 4932478225 | 4058546344023 | 37.40 |
| ⑰ Tambor vacío SWITCH PACK™ | | | | ✓ | 4932464277 | 4058546222222 | 238.60 |
| ⑱ Tubo guía de espirales para MXF LSDP | | | | ✓ | 4932478110 | 4058546340421 | 116.80 |
| ⑲ Llave de pin para desmontar los accesorios | | ✓ | ✓ | ✓ | 4932471717 | 4058546296162 | 15.40 |



Accesorios para desatascadoras seccionales

| Descripción | Para desatascadora M18 FCSSM | Para desatascadora M18 FSSM | Referencia | Código EAN | Tarifa € |
|---|------------------------------|-----------------------------|------------|---------------|----------|
| Extensión de espiral abierta 16mm x 2,3m | ✓ | | 4932478413 | 4058546346041 | 114.30 |
| Extensión de espiral con núcleo solido 16mm x 2,3m | ✓ | | 4932478414 | 4058546346058 | 129.50 |
| Extensión de espiral con núcleo solido 22mm x 4,5m | ✓ | ✓ | 4932478415 | 4058546346065 | 220.70 |
| ① Extensión de espiral abierta 22mm x 4,5m | ✓ | ✓ | 4932471712 | 4058546296117 | 132.80 |
| Extensión de espiral abierta de alto rendimiento 22mm x 4,5m | ✓ | ✓ | 4932471713 | 4058546296124 | 832.40 |
| Extensión de espiral abierta 32mm x 4,5m | | ✓ | 4932471710 | 4058546296094 | 203.10 |
| Extensión de espiral abierta de alto rendimiento 32mm x 4,5m | | ✓ | 4932471711 | 4058546296100 | 233.60 |
| ② Barrena de tipo gota mediana pivotante para espiral de 16mm | ✓ | | 48533811 | 4058546346133 | 61.10 |
| Barrena de tipo gota pequeña pivotante para espiral de 16mm | ✓ | | 48533812 | 4058546346126 | 61.10 |
| Barrena de embudo para espiral de 16mm | ✓ | | 48533813 | 4058546346140 | 38.30 |
| Barrena de embudo para espiral de 22mm y tubo de 50mm | ✓ | ✓ | 48533828 | 4058546346089 | 53.60 |
| ③ Barrena de embudo para espiral de 22mm | ✓ | ✓ | 48533831 | 4058546323479 | 71.10 |
| Barrena recta de espiral de 32mm | | ✓ | 48534831 | 4058546323561 | 91.40 |
| Cortador extra pequeño para espiral de 16mm | ✓ | | 48533814 | 4058546346157 | 38.30 |
| Cortador pequeño para espiral de 16mm | ✓ | | 48533815 | 4058546346164 | 38.30 |
| Cortador para espiral de 22mm y tubo de 50mm | ✓ | ✓ | 48533827 | 4058546346096 | 53.60 |
| ④ Cortador pequeño de hoja cruzada para espiral de 22mm | ✓ | ✓ | 48533835 | 4058546323516 | 61.10 |
| Cortador mediano de hoja cruzada para espiral de 22mm | ✓ | ✓ | 48533836 | 4058546323523 | 71.10 |
| Cortador pequeño de hoja cruzada para espiral de 32mm | | ✓ | 48534835 | 4058546323608 | 76.10 |
| Cortador mediano de hoja cruzada para espiral de 32mm | | ✓ | 48534836 | 4058546323615 | 111.80 |
| ⑤ Barrena para espiral de 16mm | ✓ | | 48533816 | 4058546346171 | 106.60 |
| Barrena para espiral de 22mm | ✓ | ✓ | 48533826 | 4058546346102 | 121.80 |
| Cortador de horquilla dentado para espiral de 22mm y tubo de 50mm | ✓ | ✓ | 48533825 | 4058546346119 | 68.60 |
| Cortador horquilla dentado de 75mm para espiral de 22mm (lodos y enraizamientos) | ✓ | ✓ | 48533832 | 4058546323486 | 81.20 |
| Cortador horquilla dentado de 100mm para espiral de 22mm (lodos y enraizamientos) | ✓ | ✓ | 48533833 | 4058546323493 | 91.40 |
| ⑥ Cortador horquilla dentado de 150mm para espiral de 22mm (lodos y enraizamientos) | ✓ | ✓ | 48533834 | 4058546323509 | 132.00 |
| Cortador horquilla dentado de 75mm para espiral de 32mm (lodos y enraizamientos) | | ✓ | 48534832 | 4058546323578 | 89.40 |
| Cortador horquilla dentado de 100mm para espiral de 32mm (lodos y enraizamientos) | | ✓ | 48534833 | 4058546323585 | 101.60 |
| Cortador horquilla dentado de 150mm para espiral de 32mm (lodos y enraizamientos) | | ✓ | 48534834 | 4058546323592 | 101.60 |
| Barrena recta para espiral de 22mm y tubo de 50mm | ✓ | ✓ | 48533829 | 4058546346072 | 53.60 |
| ⑦ Barrena recta para espiral de 22mm | ✓ | ✓ | 48533830 | 4058546323462 | 30.70 |
| Barrena de embudo para espiral de 32mm | | ✓ | 48534830 | 4058546323554 | 50.70 |
| Golpeador con cadena de 75mm para espiral de 22mm (grasas en PVC's) | ✓ | ✓ | 48533837 | 4058546323530 | 111.80 |
| Golpeador con cadena de 100mm para espiral de 22mm (grasas en PVC's) | ✓ | ✓ | 48533838 | 4058546323547 | 116.80 |
| ⑧ Golpeador con cadena de 75mm para espiral de 32mm (grasas en PVC's) | | ✓ | 48534837 | 4058546323622 | 152.40 |
| Golpeador con cadena de 100mm para espiral de 32mm (grasas en PVC's) | | ✓ | 48534838 | 4058546323639 | 157.40 |
| ⑨ Kit de barrenas y accesorios para espirales de 22mm | ✓ | ✓ | 48533840 | 4058546296148 | 660.00 |
| Kit de barrenas y accesorios para espirales de 32mm | | ✓ | 48534839 | 4058546296155 | 660.00 |
| Tubo guía trasero de espirales tamaño pequeño para M18 FCSSM | ✓ | | 4932478410 | 4058546346010 | 129.50 |
| ⑩ Tubo guía trasero de espirales tamaño medio para M18 FCSSM | ✓ | | 4932478409 | 4058546346003 | 213.10 |
| Tubo guía de espirales tamaño grande para M18 FSSM | | ✓ | 4932471720 | 4058546296193 | 101.60 |
| Carrete de tamaño pequeño | ✓ | | 4932478412 | 4058546346034 | 99.00 |
| ⑪ Carrete de tamaño medio | ✓ | ✓ | 4932478411 | 4058546346027 | 114.30 |
| Tambor para el transporte de espirales | | ✓ | 4932471719 | 4058546296186 | 101.60 |
| ⑫ Llave de pin para desmontar los accesorios | ✓ | ✓ | 4932471717 | 4058546296162 | 15.40 |

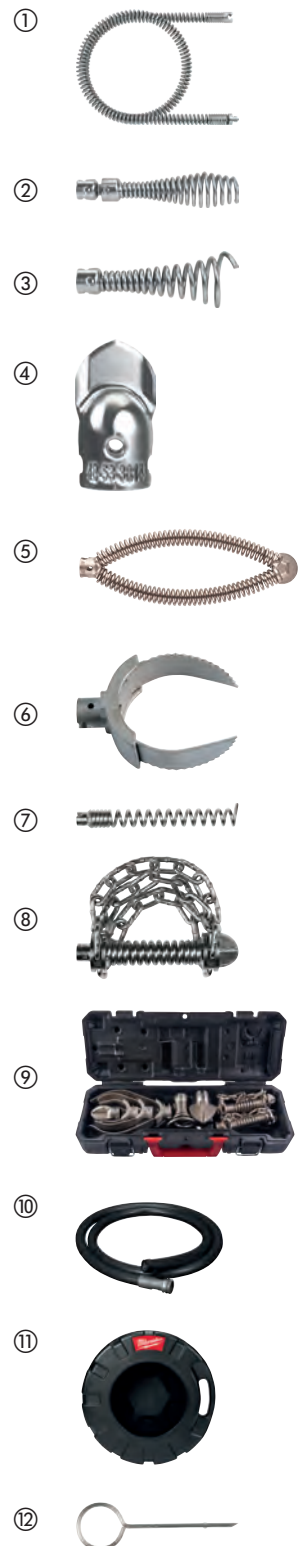

Accesorios para Cámaras de inspección

Todos los cables están protegidos contra el polvo y el agua

Las extensiones se conectan entre la base de la cámara y el cable que viene de suministro con la misma

| Descripción | Longitud del cable (m) | Diámetro de cable (mm) | Se adapta a las cámaras de inspección | Cantidad por paquete | Cantidad de pedido | Referencia | Código EAN | Tarifa € |
|--|------------------------|------------------------|---------------------------------------|----------------------|--------------------|------------|---------------|----------|
| Cable de extensión. Se pueden fijar hasta un máximo de 3 extensiones | 0.9 | 17 | C12 IC | 1 | 1 | 48530110 | 045242157747 | 90.60 |
| ① Cable de extensión digital. Se pueden fijar hasta un máximo de 5 extensiones, para C12 AVD y AVA | 0.9 | 17 | C12 AVD, C12 AVA | 1 | 1 | 48530141 | 045242216529 | 100.90 |
| Cable de repuesto cámara analógica | 0.9 | 9.5 | C12 AVD, C12 AVA | 1 | 1 | 4931419517 | 4002395828234 | 164.40 |
| Cable de recambio de 1m para la cámara M-spector | 1 | 12 | M12 IC AV3 | 1 | 1 | 48530150 | 045242344208 | 154.60 |
| Cable de recambio de 3m para la cámara M-spector | 3 | 12 | M12 IC AV3 | 1 | 1 | 48530151 | 045242344222 | 195.80 |
| ② Cable de 1m con cabezal orientable | 1 | 12 | M12 IC AV3 | 1 | 1 | 48530155 | 045242344215 | 669.50 |
| ③ Set de centrado para M18™ SIC36 | - | - | M18 SIC36 | 1 | 1 | 4931473616 | 4058546354923 | 66.80 |
| ④ Set de centrado para M18™ SIC60 | - | - | M18 SIC60 | 1 | 1 | 4931473638 | 4058546355142 | 77.80 |
| ⑤ Kit para sensor en tierra para M18™ SISH | - | - | M18 SISH | 1 | 1 | 4931473526 | 4058546354022 | 266.70 |

①



②



③



④



⑤



Terrajas

Las terrajas de alto rendimiento garantizan roscas perfectas y un rendimiento duradero en combinación con las roscadoras MILWAUKEE®

Las terrajas están disponibles en dos tipos de geometrías de rosca: BSPT (British Standard Pipe Taper) y NPT (National Taper Pipe)

Las terrajas están disponibles en dos durezas diferentes: matrices de aleación para un rendimiento duradero en tubos negros y galvanizados y matrices HS para un mejor rendimiento en tubos de acero inoxidable

Un juego contiene 4 peines de corte que completan la terraja

| Descripción | Tamaño de la rosca [pulgadas] | Cantidad por paquete | Cantidad de pedido | Referencia | Código EAN | Tarifa € |
|---------------------------|-------------------------------|----------------------|--------------------|------------|---------------|----------|
| FPTD 1/2" NPT HS | 1/2 | 1 | 1 | 48361107 | 045242608713 | 73.50 |
| FPTD 3/4" NPT HS | 3/4 | 1 | 1 | 48361108 | 045242608720 | 73.50 |
| FPTD 1" NPT HS | 1 | 1 | 1 | 48361109 | 045242608737 | 88.60 |
| FPTD 1 1/4" NPT HS | 1 1/4 | 1 | 1 | 48361110 | 045242608744 | 88.60 |
| FPTD 1 1/2" NPT HS | 1 1/2 | 1 | 1 | 48361111 | 045242608751 | 117.80 |
| FPTD 2" NPT HS | 2 | 1 | 1 | 48361112 | 045242608768 | 117.80 |
| FPTD 1/2" BSPT aleación | 1/2 | 1 | 1 | 4932480227 | 4058546405120 | 64.10 |
| FPTD 3/4" BSPT aleación | 3/4 | 1 | 1 | 4932480228 | 4058546405137 | 64.10 |
| FPTD 1" BSPT aleación | 1 | 1 | 1 | 4932480229 | 4058546405144 | 78.20 |
| FPTD 1 1/4" BSPT aleación | 1 1/4 | 1 | 1 | 4932480230 | 4058546405151 | 78.20 |
| FPTD 1 1/2" BSPT aleación | 1 1/2 | 1 | 1 | 4932480231 | 4058546405168 | 107.40 |
| FPTD 2" BSPT aleación | 2 | 1 | 1 | 4932480232 | 4058546405175 | 107.40 |
| FPTD 1/2" BSPT HS | 1/2 | 1 | 1 | 4932480233 | 4058546405182 | 73.50 |
| FPTD 3/4" BSPT HS | 3/4 | 1 | 1 | 4932480234 | 4058546405199 | 73.50 |
| FPTD 1" BSPT HS | 1 | 1 | 1 | 4932480235 | 4058546405205 | 88.60 |
| FPTD 1 1/4" BSPT HS | 1 1/4 | 1 | 1 | 4932480236 | 4058546405212 | 88.60 |
| FPTD 1 1/2" BSPT HS | 1 1/2 | 1 | 1 | 4932480237 | 4058546405229 | 117.80 |
| FPTD 2" BSPT HS | 2 | 1 | 1 | 4932480238 | 4058546405236 | 117.80 |



Cabezales para terrajas

Hasta un 50% más ligero que los cabezales de la competencia

Tamaños disponibles desde 1/2" hasta 2"

Las terrajas siempre incluyen un juego de peines BSPT aleación

| Descripción | Tamaño de la rosca [pulgadas] | Cantidad por paquete | Cantidad de pedido | Referencia | Código EAN | Tarifa € |
|---|------------------------------------|----------------------|--------------------|------------|---------------|----------|
| FPT2H 1/2" BSPT aleación | 1/2 | 1 | 1 | 4932480239 | 4058546405243 | 131.90 |
| FPT2H 3/4" BSPT aleación | 3/4 | 1 | 1 | 4932480240 | 4058546405250 | 131.90 |
| FPT2H 1" BSPT aleación | 1 | 1 | 1 | 4932480241 | 4058546405267 | 166.80 |
| FPT2H 1 1/4" BSPT aleación | 1 1/4 | 1 | 1 | 4932480242 | 4058546405274 | 166.80 |
| FPT2H 1 1/2" BSPT aleación | 1 1/2 | 1 | 1 | 4932480243 | 4058546405281 | 186.60 |
| FPT2H 2" BSPT aleación | 2 | 1 | 1 | 4932480244 | 4058546405298 | 186.60 |
| FPT114H 1/2" BSPT aleación | 1/2 | 1 | 1 | 4932480245 | 4058546405304 | 98.00 |
| FPT114H 3/4" BSPT aleación | 3/4 | 1 | 1 | 4932480246 | 4058546405311 | 98.00 |
| FPT114H 1" BSPT aleación | 1 | 1 | 1 | 4932480247 | 4058546405328 | 117.80 |
| FPT114H 1 1/4" BSPT aleación | 1 1/4 | 1 | 1 | 4932480248 | 4058546405335 | 122.50 |
| FPT2HK BSPT aleación kit PACKOUT [™] | 1/2", 3/4", 1", 1 1/4", 1 1/2", 2" | 6 | 1 | 4932480249 | 4058546405342 | 685.20 |
| FPT114HK BSPT aleación kit PACKOUT [™] | 1/2", 3/4", 1", 1 1/4" | 4 | 1 | 4932480250 | 4058546405359 | 391.10 |



Accesorios para Pistolas de químicos

| Descripción | Se adapta a pistolas de silicona | Cantidad por paquete | Cantidad de pedido | Referencia | Código EAN | Tarifa € |
|--|--|----------------------|--------------------|------------|---------------|----------|
| ① Cartucho estándar de 310 ml. Acepta todos los tubos estándar de 250 y 310ml Incluye barra de empuje (4932352937), pistón de empuje y tornillo (44700330) | C18 PCG | 1 | 1 | 48081076 | 045242263127 | 74.40 |
| ② Cartucho estándar de 310ml. Acepta todos los tubos estándar de 250 y 310ml Incluye barra de empuje (4932430099), pistón de empuje y tornillo (44700330) | C12 PCG | 1 | 1 | 48080900 | 045242286355 | 28.70 |
| ③ Tubo de aluminio de 310ml. Acepta cartuchos estándar tipo salchicha de 380ml. Necesita barra de empuje 49520660. | PCG 14 / 300, PCG 14 / 600 | 1 | 1 | 48081085 | 045242089246 | 139.40 |
| ④ Tubo de aluminio de 400ml. Acepta cartuchos estándar tipo salchicha de 400ml (incluye las 2 roscas). Necesita barra de empuje, tirador (48091090) y pistón (44700375) | C18 PCG, C12 PCG | 1 | 1 | 4932352844 | 4002395375028 | 23.00 |
| ⑤ Tubo de aluminio de 600 ml. Acepta cartuchos estándar tipo salchicha de 600 ml. (Incluye las 2 roscas). Necesita barra de empuje, tirador (48091091) y pistón (44700375) | C18 PCG, C12 PCG | 1 | 1 | 4932352845 | 4002395375035 | 26.20 |
| ⑥ Tubo transparente de 400ml. Acepta cartuchos estándar tipo salchicha de 400ml (incluye las 2 roscas). Necesita barra de empuje, tirador (48091090) y pistón (44700375) | C18 PCG, C12 PCG | 1 | 1 | 4932352842 | 4002395375004 | 86.60 |
| ⑦ Tubo transparente de 600ml. Acepta cartuchos estándar tipo salchicha de 600ml. (Incluye las 2 roscas). Necesita barra de empuje, tirador (48091091) y pistón (44700375) | C18 PCG, C12 PCG | 1 | 1 | 4932352843 | 4002395375011 | 104.60 |
| ⑧ Barra de empuje y pistón para 310ml. Para utilizar con cartucho estándar de 310 ml (48081076) | C18 PCG | 1 | 1 | 4932352937 | 4002395375950 | 28.40 |
| ⑨ Barra de empuje y tirador para 310ml. Para utilizar con (48080900) el cartucho estándar | C12 PCG | 1 | 1 | 4932430099 | 4002395377602 | 28.40 |
| ⑩ Barra de empuje y pistón para 310ml (340mm de longitud). Para utilizar con 48081075 y cartucho "tipo salchicha" 48081085 | PCG 14 / 300, PCG 14 / 600 | 1 | 1 | 49520600 | 045242190201 | 84.30 |
| ⑪ Barra de empuje y tirador para tubo de 400ml. Para utilizar con cartucho de aluminio de 400ml (4932352844) o cartucho transparente de 400 ml (4932352842) | C18 PCG | 1 | 1 | 48091090 | 045242263158 | 28.50 |
| ⑫ Barra de empuje y tirador para tubo de 400ml. Para utilizar con (4932352844) tubo de 400ml de aluminio (4932352844) o transparente (4932352842) | C12 PCG | 1 | 1 | 4932430100 | 4002395377619 | 28.40 |
| ⑬ Barra de empuje y tirador para tubo de 600ml. Para utilizar con cartucho de aluminio de 600ml (4932352845) o cartucho transparente de 600 ml (4932352843) | C18 PCG | 1 | 1 | 48091091 | 045242263165 | 35.00 |
| ⑭ Barra de empuje y tirador para tubo de 600ml. Para utilizar con cartucho de aluminio de 600 ml (4932352845) o cartucho transparente de 600 ml (4932352843) | C12 PCG | 1 | 1 | 4932430101 | 4002395377626 | 28.40 |
| ⑮ Pistón para cartuchos | C18 PCG, C12 PCG | 1 | 1 | 44700330 | 045242260928 | 3.10 |
| ⑯ Pistón para tubos tipo salchicha | C18 PCG, C12 PCG | 1 | 1 | 44700375 | 045242277438 | 4.50 |
| ⑰ Nariz aplicadora | PCG 14 / 300, PCG 14 / 600, C18 PCG, C12 PCG | 1 | 1 | 45760525 | 4002395775323 | 6.60 |

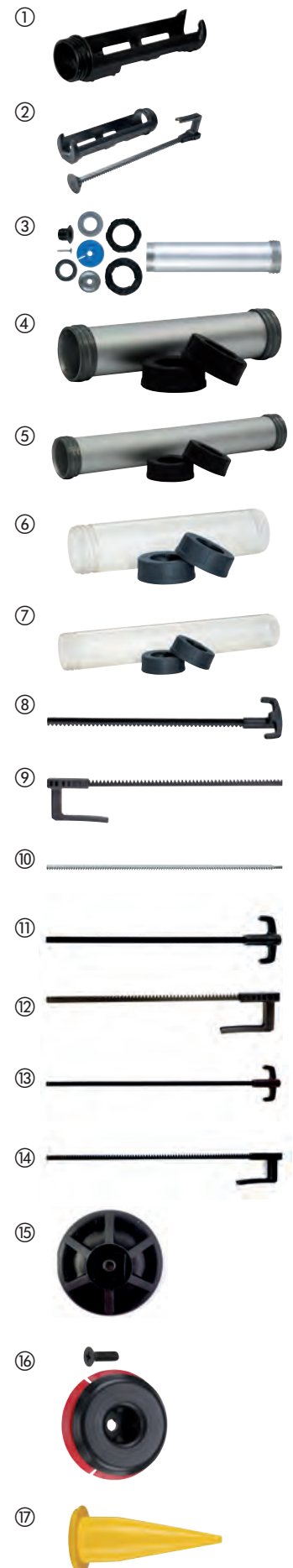

Accesorios para Medidores y Multímetros

| Descripción | Cantidad por paquete | Cantidad de pedido | Referencia | Código EAN | Tarifa € |
|---|----------------------|--------------------|------------|--------------|----------|
| ① Puntas para aparatos de comprobación. (max.1000 V / 10 Amp) | 1 | 1 | 49771004 | 045242238965 | 43.00 |
| ② Pinzas eléctricas (máx.. 1000 V / 10 Amp) | 1 | 1 | 49771005 | 045242238972 | 41.10 |



Accesorios para chaquetas calefactadas

M18[™] Alimentador USB - M18[™] USB PS HJ. Alimenta la chaqueta con baterías M18[™]. Puerto de carga USB para reproductores MP3, teléfonos móviles, cámaras digitales, GPS
 12V Conector para coche - 12V CP HJ. Hace funcionar la chaqueta con la conexión del mechero de 12V

| Descripción | Cantidad por paquete | Cantidad de pedido | Referencia | Código EAN | Tarifa € |
|---|----------------------|--------------------|------------|---------------|----------|
| ① Adaptador USB M18 [™] 2,1A | 1 | 1 | 4932471597 | 4058546294960 | 94.44 |
| ② M12 [™] Conector mechero de coche (12V CP HJ). | 1 | 1 | 4932430085 | 4002395377466 | 21.70 |



Control de equipamientos y herramientas MILWAUKEE[®] ONE-KEY[™] Bluetooth[®] - BTT

Rastrea cualquier artículo en la aplicación ONE-KEY[™] de MILWAUKEE[®]. Simplemente vincula el TICK[™] con el producto elegido y utilizando el sistema ONE-KEY[™] podrás localizar el producto
 Totalmente compatible con todas las características de rastreo e inventario de ONE-KEY[™]
 IP68 - soporta las condiciones más duras de la obra
 Soporta temperaturas desde +60°C hasta -20°C
 3 años de autonomía con la pila interna incorporada y no reemplazable, elimina la necesidad de pilas adicionales
 Identifica o busca un artículo, incluso si no puede ser visto, con el nuevo altavoz integrado
 Alcance de balizado de hasta 90m
 Ciclos de trabajo de 5 segundos
 La tecnología NFC permite extraer datos para solucionar problemas
 El código QR permite la activación en 2 pasos, realizar el seguimiento cuando el Bluetooth[®] no está funcionando e identifica rápidamente un artículo específico dentro del software ONE-KEY[™]
 El acelerómetro te avisará si el artículo ha sido utilizado o si se ha movido de su sitio
 Construcción sólida de una pieza, convirtiéndolo en un producto más resistente y duradero



| Descripción | Cantidad por paquete | Cantidad de pedido | Referencia | Código EAN | Tarifa € |
|--|----------------------|--------------------|------------|---------------|----------|
| Control de equipamientos y herramientas MILWAUKEE [®] ONE-KEY [™] Bluetooth [®] - BTT | 1 | 1 | 4933478640 | 4058546348335 | 73.89 |
| Control de equipamientos y herramientas MILWAUKEE [®] ONE-KEY [™] Bluetooth [®] - BTT - 10 unidades | 10 | 1 | 4933478643 | 4058546348366 | 526.56 |

Accesorios - Sistemas de aspiración M12 / M18

| Descripción | Se adapta a los sistemas de absorción de polvo MILWAUKEE® | Cantidad por paquete | Cantidad de pedido | Referencia | Código EAN | Tarifa € |
|--|---|----------------------|--------------------|------------|---------------|----------|
| ① Anillo de aspiración | M18 CDEX / M18/28 CPDEX, M12 DE | 2 | 1 | 49902301 | 045242337279 | 26.70 |
| ② Filtro | M18 CDEX / M18/28 CPDEX, M12 DE | 3 | 1 | 49902306 | 045242299454 | 26.70 |
| ③ Nariz para lugares estrechos | M12 DE | 1 | 1 | 49902325* | 045242297603 | 13.80 |
| ④ Conjunto de 3 piezas Caja, filtro y tapa | M12 DE | 3 | 1 | 49902340 | 045242299461 | 42.60 |
| ⑤ Depósito recogepolvo con filtro para M18 y M28 | M18 CDEX / M18/28 CPDEX | 4 | 1 | 49902342 | 045242341948 | 31.90 |
| ⑥ Adaptador para conectar M12DE a un aspirador independiente. | | 1 | 1 | 4932430479 | 4002395381401 | 52.90 |
| PHDE152. Para perforar incluso con diamante en seco desde Ø 25 - 152mm. Cepillos interiores para mejorar el aspirado y la extracción | | 1 | 1 | 4932471990 | 4058546298890 | 111.20 |



Agujas para vibrador MXF

| Descripción | Cantidad por paquete | Cantidad de pedido | Referencia | Código EAN | Tarifa € |
|---------------|----------------------|--------------------|------------|---------------|----------|
| Aguja de 38mm | 1 | 1 | 4932478612 | 4058546348052 | 414.70 |
| Aguja de 50mm | 1 | 1 | 4932478613 | 4058546348069 | 553.20 |
| Aguja de 25mm | 1 | 1 | 4932479839 | 4058546376338 | 754.00 |
| Aguja de 63mm | 1 | 1 | 4932479840 | 4058546376345 | 1225.20 |



Manguera para vibrador MXF

| Descripción | Cantidad por paquete | Cantidad de pedido | Referencia | Código EAN | Tarifa € |
|----------------------------|----------------------|--------------------|------------|---------------|----------|
| Cable de transmisión de 4m | 1 | 1 | 4932478610 | 4058546348038 | 900.00 |
| Cable de transmisión de 2m | 1 | 1 | 4932478611 | 4058546348045 | 497.60 |



Soluciones para la absorción de polvo - Accesorios

Tabla de sistemas de aspiración

| | Descripción | Se adapta a los sistemas de absorción de polvo MILWAUKEE® | Cantidad por paquete | Cantidad de pedido | Referencia | Código EAN | Tarifa € |
|---|--|---|----------------------|--------------------|-------------|---------------|----------|
| ① | Manguera de extensión antiestática, 4 m de largo, Ø 36 mm con racor para herramienta eléctrica | AS 300 ELCP, AS 500 ELCP, AS 300 EMAC | 1 | 1 | 4932352311 | 4002395369706 | 187.80 |
| ② | Manguera de prolongación de Ø 32 mm, 3,5 m, con racor para herramienta eléctrica | AS 250 ECP | 1 | 1 | 4932352312 | 4002395369713 | 79.70 |
| ③ | Adaptador para conexión directa de manguera de aspiración 330552, a sistemas de absorción. | AS 1, AS 2 C | 1 | 1 | 4932430833 | 4002395384952 | 8.10 |
| ④ | Adaptador universal Ø 35 / 33 / 27mm | WDC 1400 A, AS 1, AS 2 C, AS 3 W, ASE 1400, ASM 1400 | 1 | 1 | 4932369282 | 4002395338412 | 23.60 |
| ⑤ | Tobera de aspiración para Ø 35 mm, de 50 cm | AS 1, AS 2 C, ASM 1400 | 1 | 1 | 4932346620 | 4002395319503 | 14.60 |
| ⑥ | Manguera de prolongación de Ø 35 mm, 5 m | ASE 1400, ASM 1400 | 1 | 1 | 4932373626 | 4002395351534 | 77.10 |
| ⑦ | Tobera para rincones corta, para Ø 35 mm | ASE 1400, AS 1, AS 2 C, ASM 1400 | 1 | 1 | 4932316070 | 4002395310449 | 9.00 |
| ⑧ | Racor reductor de Ø 50 mm a Ø 35 mm | ASE 1400, AS 1, AS 2 C, ASM 1400 | 1 | 1 | 4932316074 | 4002395310456 | 6.10 |
| ⑨ | 5 x 25l bolsas filtro de lana | AS 250 ECP | 5 | 1 | 4932352306 | 4002395369652 | 23.90 |
| ⑩ | 5 x 30l bolsas filtro de lana | AS 300 ELCP, AS 300 EMAC, AS 300 ELAC | 5 | 1 | 4932352307 | 4002395369669 | 45.50 |
| ⑪ | 5 x 50l bolsas filtro de lana | AS 500 ELCP | 5 | 1 | 4932352308 | 4002395369676 | 68.70 |
| ⑫ | Bolsas desechables: 5 bolsas de plástico de 30l | AS 250 ECP, AS 300 ELCP, AS 300 EMAC | 5 | 1 | 4932352309 | 4002395369683 | 43.60 |
| ⑬ | Bolsas desechables: 5 bolsas de plástico de 50l | AS 500 ELCP | 5 | 1 | 4932352310 | 4002395369690 | 50.20 |
| ⑭ | Bolsas filtro. Trabajos pesados 3 x 18l bolsas de papel | NT 1500 A | 1 | 1 | 4932373669* | 4002395351824 | 30.30 |
| ⑮ | Bolsas filtro. Trabajos pesados 5 x 25l bolsas de papel | RSE 1400 | 5 | 1 | 4932373852 | 4002395352821 | 55.20 |
| ⑯ | Bolsas filtro. Trabajos pesados 5 x 50l bolsas de papel | ASE 1400, ASM 1400 | 5 | 1 | 4932373621 | 4002395351503 | 75.90 |
| ⑰ | Bolsas de fieltro AS 30/42 | AS 30 LAC, AS 30 MAC, AS 42 MAC | 5 | 1 | 4932459689 | 4058546028619 | 43.70 |
| ⑱ | Bolsas de 30l | AS 42 MAC, AS 30 MAC, AS 30 LAC | 5 | 1 | 4932459690 | 4058546028626 | 39.90 |
| ⑲ | Cartucho filtro | AS 250 ECP, AP 250 ECP | 1 | 1 | 4932352303 | 4002395369621 | 50.40 |
| ⑳ | Cartucho filtro | AS 300 ELCP, AS 500 ELCP, AS 2-250 ELCP | 1 | 1 | 4932352304 | 4002395369638 | 47.70 |
| ㉑ | Cartucho filtro | AS 300 EMAC, AS 300 ELAC | 2 | 1 | 4932352305 | 4002395369645 | 97.00 |
| ㉒ | Cartucho filtro, 7000 cm ² , de acuerdo con BIA, cat. C | AS 3 W | 1 | 1 | 4932346588* | 4002395319473 | 65.00 |
| ㉓ | Cartucho plano de filtro plisado de poliéster, 2 unid. | ASE 1400, ASM 1400 | 1 | 1 | 4932373623 | 4002395351510 | 135.60 |
| ㉔ | Filtro PTFE | AS 30 LAC, AS 42 MAC, AS 30 MAC | 1 | 1 | 4932459687 | 4058546028596 | 83.40 |
| ㉕ | Filtro refrigerador del motor | AS 42 MAC, AS 30 MAC, AS 30 LAC | 1 | 1 | 4932459688 | 4058546028602 | 42.10 |
| ㉖ | Asa metálica | AS 42 MAC, AS 30 MAC, AS 30 LAC | 1 | 1 | 4932459691 | 4058546028633 | 103.90 |

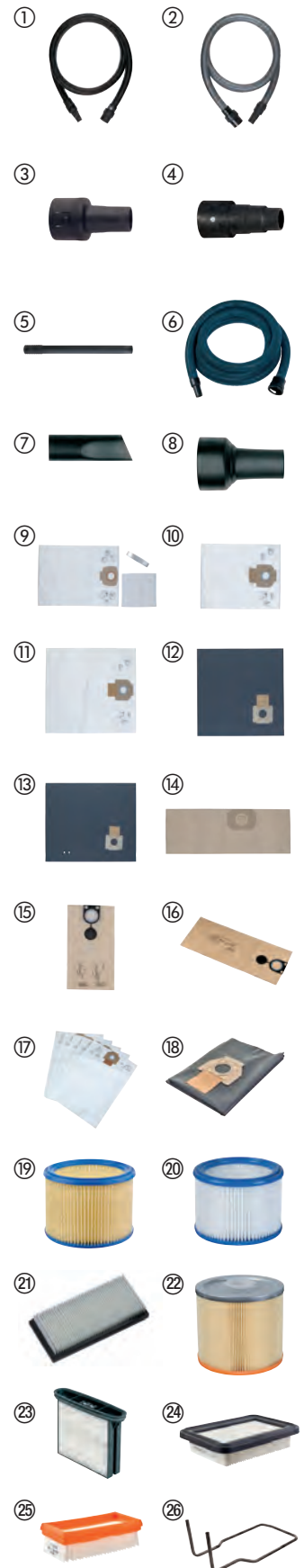



Nothing but **HEAVY DUTY.**TM

Techtronic Industries Iberia S.L.

Avda.Fuentemar 20, Planta 1º, oficina 5
28823 Coslada (Madrid)
España
Tel. 91 627 92 28
Fax. 91 627 91 87
Email: marketing.iberia@tti-emea.com

Distribuido por: