



IONFILTER®

Catálogo Tarifa

10



**WATER LOGISTICS GROUP**

**Bienvenidos**

## Compromisos

- Estar cerca de nuestro cliente.
- Innovar y desarrollar nuevos productos.
- Aportar conocimiento y experiencia de nuestro saber hacer.
- Acompañar a nuestros clientes en su éxito profesional.

Estos compromisos son los pilares de **lonfilter**.

Con el nuevo catálogo **lonfilter** queremos transmitir nuestro ánimo y nuestra fuerza para el futuro. Esperamos que os guste.

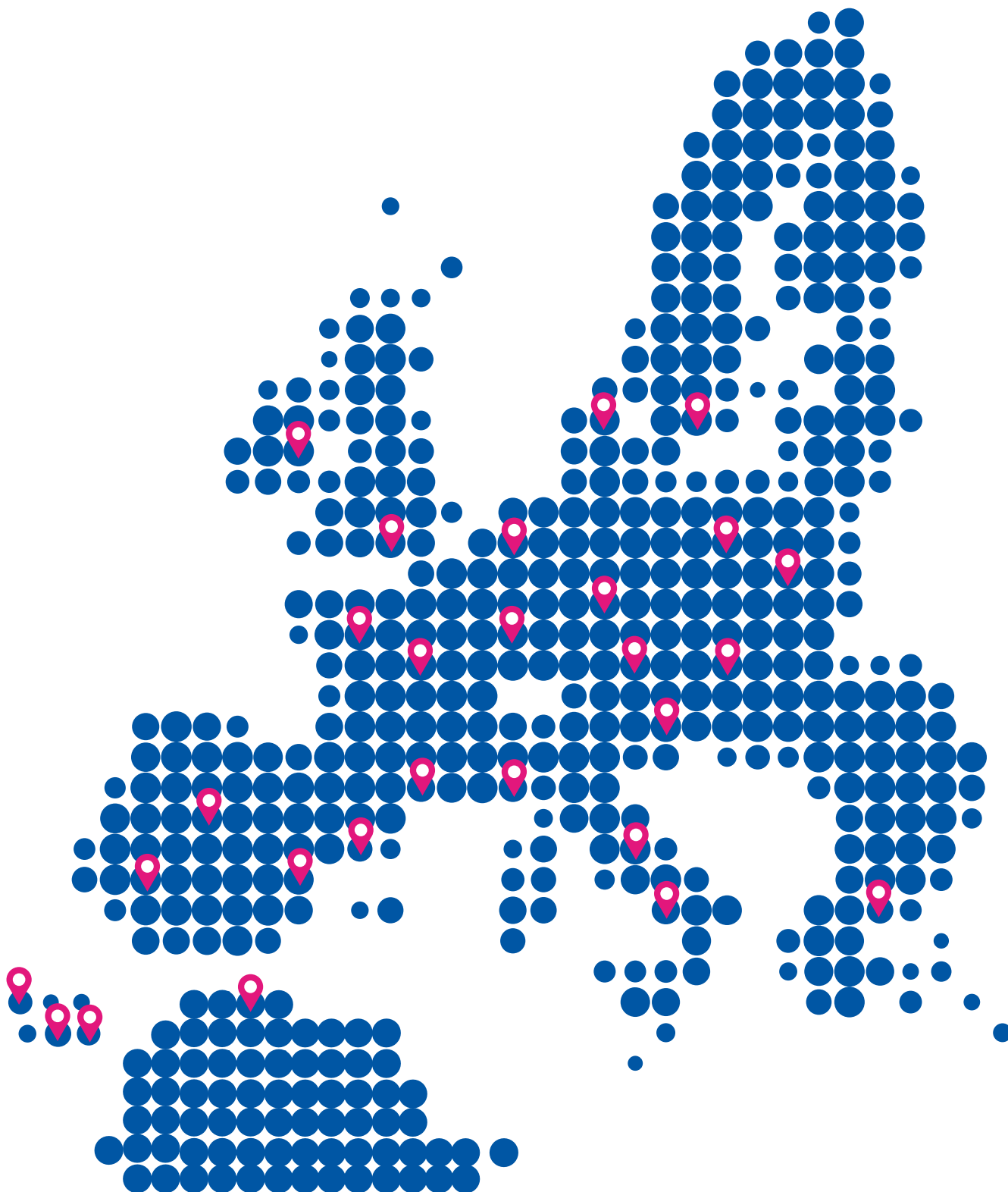

Ionfilter asume la calidad como valor esencial, apostando por la mejora continua y de esta manera conseguir la confianza y satisfacción del cliente.

**Conocer** las necesidades del cliente para ofrecer el producto y servicio adecuados. Comercial, i+D, compras...

**Ionfilter** posee un sistema de calidad para la comercialización y montaje de equipos de tratamiento de agua que está certificado y conforme a la norma **UNE-EN-ISO-9001**, así como protocolos de aceptación de nuevos componentes.

**Procedimientos** de trabajo técnicos, de gestión y administrativo. Según nuestro protocolo avalado por la norma **ISO 9001**.

**Interés** de todo el equipo humano de Ionfilter en satisfacer al cliente.

**Diseño** de equipos seguros y fiables, adecuados a la necesidad del cliente. Utilización de componentes de calidad contrastada.

**Controles internos** de calidad en la recepción de los productos y equipos.

**Implicación** de nuestros socios y proveedores asumiendo el mismo compromiso de calidad y servicio de Ionfilter. Control de calidad en origen.

*Pol. Ind. L'Ametlla Park. L'Ametlla del Vallès*



Mejorar continuamente la calidad del producto.  
Mejorar la puntualidad en las entregas y servicio.

Disponer de agilidad y flexibilidad para la adaptación al cambio.  
Mejorar la información transmitida a clientes y proveedores.



## Desarrollo

En la investigación de nuestros productos o en mejoras técnicas, nuestro equipo propone varias soluciones.

La aplicación del producto, el concepto de simplicidad, el sentido común y la calidad de componentes están en toda investigación.

Cuando se escoge una solución analizamos rigurosamente las aplicaciones técnicas, los usos y los riesgos asociados (errores de manipulación, complejidad en el montaje, etc.).

Una vez aprobadas por el Equipo de Proyectos, materializamos nuestras soluciones en pruebas y prototipos.

Nuestros prototipos están sometidos a los más rigurosos controles y pruebas específicas en nuestras instalaciones.

Posteriormente y antes de introducirlos en los canales de venta adecuados, realizamos un control específico sobre el terreno bajo la supervisión del Departamento técnico a fin de cerrar el proyecto.

*Pla de Llerona. Les Franqueses del Vallès*



# LOGÍSTICA

Aleatoriamente se extraen de las líneas de fabricación una cantidad determinada de productos para ser probados al límite de sus posibilidades de utilización.

Este método permite verificar la calidad final de los productos Ionfilter y verificar la vida útil de ciertos productos (filtros, Inline, presostatos, bombas, etc.).

Ionfilter utiliza diferentes métodos de ensayo y control para comprobar la calidad de los productos en el proceso de fabricación.

Esta metodología nos permite retirar de las líneas de producción los componentes o productos que no respondan a las exigencias de Ionfilter.

## Responsabilidad

Ionfilter, consciente de su responsabilidad, trabaja en el diseño y comercialización de sus equipos de acuerdo a los requisitos legales aplicables.

Nuestro equipo técnico ha trabajado intensamente para adaptar técnicamente sus equipos a los requisitos exigidos por el Real Decreto 742/2013, en vigor desde 11/12/2015, ofreciendo gamas completas de equipos que cumplen con el criterio de la norma **UNE 149101**.



Equipo según  
UNE 149101.



Components.  
Componente que forma  
parte de Equipo de  
tratamiento de agua  
certificado UNE 149101.

**NSF**  
Según requisitos  
NSF.

**NSF**  
Posee componentes  
certificados NSF.



Además, comprometido con sus clientes en ofrecerles un producto de calidad, posee equipos y componentes que cumplen con los requisitos de normas y criterios internacionales como **NSF, ACS, DM174 o WRAS**.



## Formación

### Tecnología y tratamiento del agua itinerarios formativos

Tras meses de trabajo de nuestro equipo y esfuerzo en preparar un nuevo Centro de formación con instalaciones didácticas preparadas para combinar teoría y práctica de forma cómoda y útil con seis nuevas aulas con capacidad de atender hasta cien alumnos impartiendo distintos cursos simultáneamente, empleando recursos multimedia con la última tecnología, así como nueva documentación didáctica práctica y útil, presentamos la oferta de formación del **WLG Water Training Center**.

En un mercado cada vez más exigente, con la existencia de productos similares, de distintas calidades, precios, marcas, orígenes, etc... la diferencia la marca el servicio brindado al cliente.

El conocimiento técnico del producto y tecnología, así como la formación de técnicos y empresas para cumplir con los requisitos legales exigibles, capacitarán a la empresa para poder garantizar la satisfacción de su cliente a lo largo del ciclo de vida del equipo.

Las formaciones se han diseñado de forma modular y mediante itinerarios progresivos, combinando las explicaciones conceptuales y las prácticas con equipos conectados al agua, según el perfil de los alumnos a los que van destinados.

La formación va dirigida principalmente a personal que va a entrar en contacto con los equipos de tratamiento de agua, responsables y mandos intermedios o personas que deseen conocer o profundizar en distintas tecnologías con objeto de:

- Que los técnicos y alumnos posean los conocimientos necesarios para realizar su trabajo de forma competente siendo capaces de afrontar con éxito las distintas situaciones en el que un equipo de tratamiento de agua puede encontrarse a lo largo de su ciclo de vida.



- Promover correctas prácticas técnicas e higiénicas para realizar una correcta aplicación, instalación, puesta en marcha, mantenimiento y reparación de los equipos de tratamiento de agua, para que puedan garantizar un servicio adecuado, velando por la salud de los usuarios de los equipos bajo su responsabilidad.
- Capacitar a los alumnos y empresas en relación a los requisitos legales que deben cumplir, a nivel técnico y formativo, para tratar y controlar tanto equipos domésticos como equipos instalados en lugares públicos o locales con actividad comercial, de forma adecuada, pudiéndolo justificar ante la autoridad competente. En un mercado cada vez más exigente, con la existencia de productos similares, de distintas calidades, precios, marcas, orígenes, etc., la diferencia la marca el servicio brindado al cliente.



## Calidad



### Controles

Aleatoriamente se extraen de las líneas de fabricación una cantidad determinada de productos para ser probados al límite de sus posibilidades de utilización.

Este método permite verificar la calidad final de los productos Ionfilter y verificar la vida útil de ciertos productos (filtros, Inline, presostatos, bombas, etc.)

### Controles destructivos

Ionfilter utiliza diferentes métodos de ensayo y control para comprobar la calidad de los productos en el proceso de fabricación.

Esta metodología nos permite retirar de las líneas de producción los componentes o productos que no respondan a las exigencias de Ionfilter.



ACREDITADO POR ENAC  
Certif. nº CS/08/146



Operador Económico  
Autorizado  
Nº: ESAEOF18000008U6

## Satisfacción

Ionfilter está certificada ISO 9001 desde el año 2008. Esta certificación reconoce la gestión y la eficacia de una organización que garantiza la calidad de sus productos.

Todos los procesos de la empresa están implicados: desde la definición de las especificaciones del producto hasta la logística de entrega al cliente.



## Experiencia y esfuerzo



## Servicios

Ionfilter pone los medios humanos y recursos materiales para brindar soporte técnico telefónico, mediante *email* y diversas tecnologías, a nuestros clientes y sus técnicos con objeto de solventar las incidencias y dudas que se les puedan plantear.

Nuestra compañía impulsa y colabora en el desarrollo del sector del tratamiento del agua, formando parte activa de distintos comités técnicos y grupos de trabajo nacionales e internacionales, aportando a los mismos el criterio de sus reconocidos expertos:

- Comité Europeo de Normalización CEN/TC 164/WG3 "Water conditioning equipment inside buildings".
- Aqua España. Comisión Sectorial. "Equipos de agua de Consumo Humano".
- Comité Técnico de Normalización de AENOR CTN 149/SC1 "Tratamiento del agua".
- Comité Europeo de Normalización CEN/TC 164/WG3 "Effects of materials in contact with drinking water".



## Soluciones

Ionfilter posee laboratorio y equipo técnico propio para realizar estudios de distintos tipos de agua, según aplicación, con objeto de proporcionar sistemas de tratamiento que ofrezcan soluciones a los problemas y necesidades del cliente.

## Productos Ionfilter



Kinetico  
Gama general de tratamientos de agua.



Starfit  
Tuberías y conectores para agua y aire.



Essential  
Descalcificadores compactos.



Water Mark  
Equipos descalcificadores de bajo consumo.



Denver  
Equipos descalcificadores.



Filter Max  
Filtros para retención de sólidos en suspensión. Aplicaciones industriales y domésticas.



Fontana  
Equipos de ósmosis doméstica.



Proline  
Equipos de ósmosis doméstica.



Neatwork  
Productos y reactivos para tratamiento de agua.



Columbia  
Fuentes de agua fría con tratamiento de agua.



Kinglight  
Equipos UV para agua.



Pure Clear  
Equipos industriales de ósmosis inversa.



FT Line  
Línea de filtros para aplicaciones domésticas y de Horeca (point of use).



Greentank  
Botellas, cabinets y accesorios para descalcificadores.



Green Filter  
Fabricación de filtros.





Apreciado cliente,

Les presentamos nuestra nueva Tarifa-Catálogo número 10. Una vez más, intentamos presentarle una herramienta útil y clara para la confección de sus presupuestos y el conocimiento de nuevos productos y precios.

En esta edición presentamos novedades interesantes:

Nueva gama de sistemas de filtración, doméstica y Horeca Lógico Aqua. Este producto es altamente versátil y de gran calidad. Lo componen diferentes sistemas de filtración, carbón block y ultrafiltración que incluyen diferentes soluciones comerciales. (páginas 18-47).

Nuevos filtros y descalcificadores WaterMark Series 755 de 2", con la más avanzada tecnología en prestaciones de bajo consumo de sal y agua. Diseñados para grandes caudales, incorporan el sistema MTS (multitanque). Equipos con las mejores prestaciones del mercado y muy competitivos en precio. (páginas 92-133).

Como novedad en ósmosis inversa comercial presentamos una línea muy interesante que cubre un espacio complejo de rellenar: el de la ósmosis doméstica y la ósmosis industrial. Son cuatro equipos con sus diferentes características: C500, CP600, C700 y C1200. Este último incorpora de serie un novedoso sistema de lavado de membranas con agua osmotizada. (páginas 146-151).

Además, inauguramos una nueva sección en la que las protagonistas serán las botellas de cristal de diferentes modelos y precios. Esta nueva familia incluye las botellas termo de nuestra marca Runbott, que han tenido una gran acogida entre nuestros clientes. Botellas modernas y de una calidad imbatible, que incorporan un acabado interior cerámico para evitar los sabores raros que puede producir el metal. (páginas 206-217).

Como siempre, gracias por confiar en nosotros.

El equipo Ionfilter.



## WATER LOGISTICS GROUP



**Puricom Europe**  
Distribución y servicios de equipamiento para el tratamiento de agua en Europa y África.



**Ionfilter**  
Plantas de fabricación, distribución y servicios de equipamiento para el tratamiento de agua en España y Portugal.



**Waterfilter**  
Distribución y servicios de equipamiento de tratamiento de agua para almacenistas y mayoristas en España y Portugal.



**Puricom America**  
Distribución y servicios de equipamiento para el tratamiento de agua en Centro y Sudamérica.



**Starfit**  
Fabricación y distribución de tuberías y conectores rápidos para fluidos y aire.

Nuevo catálogo 2019 Horeca disponible en Mayo.



columbia.  
aqua

Dispensadores de agua profesionales

### Una nueva forma de beber agua

El agua es un bien cada vez más escaso. Por eso, debemos proteger los recursos hídricos de cara a las futuras generaciones. Este es uno de los objetivos principales de Columbia Aqua.

### Su envase, su marca

Columbia Aqua le da la posibilidad de personalizar al 100 % sus envases con la marca de su restaurante o de su empresa. Elija el modelo y el color de su personalización y sorprenda a sus clientes.

### Calidad

El sistema de filtración de Columbia Aqua le proporcionará un agua de la mejor calidad, que claramente percibirá al beber y al cocinar.

### Economía

Tener un dispensador de Columbia Aqua le supondrá una buena solución.

En la actualidad, el ajuste de precios en menús de restaurantes, los "todo incluido" o bufés libres, hace que economizar y ofrecer a la vez un buen producto sea la mejor solución.

### Un equipo para cada cliente

*Renting*, financiación, compra. Columbia Aqua no solo le proporciona una gama de equipos completa y de gran calidad, sino que además le ofrece el tipo de contrato que mejor se adapta a sus necesidades empresariales.

Gracias a las más avanzadas tecnologías de filtración y enfriamiento, los equipos Columbia Aqua mejoran la calidad del agua de red, convirtiendo su consumo en una experiencia inolvidable para los sentidos.

### Ecología

Tener un dispensador Columbia Aqua hace que usted contribuya de manera activa a mejorar el medioambiente, disfrutando así de un agua de alta calidad.

### Satisfacción internacional

El agua con gas se consume habitualmente en distintos países europeos. Ofrezca a sus clientes agua con gas si es lo que desean.

### Red integral

Ponemos a su disposición un servicio de asistencia formado por técnicos especializados, con cobertura en cualquier parte de España y Portugal, que se encargarán de la instalación, el mantenimiento y los recambios de sus equipos.

Agua de calidad, recipientes de calidad.



Temperatura, sabor y sostenibilidad. Estos tres conceptos son los que hacen de RUNBOTT mucho más que una botella reutilizable.

El secreto es su interior recubierto de cerámica que permite mantener la temperatura de nuestra bebida durante largas horas sin exponerla al metal evitando además desagradables transferencias de sabor.

Tu RUNBOTT lista para una nueva aventura.

**runbött**  
ceramic coating

18-47 **Filtración**

48-91 **Kinetico**

92-133 **Watermark Series**

134-205 **Ósmosis doméstica**

206-217 **Botellas**

218-229 **Material demostración  
e higienización**

230-243 **Ósmosis industrial**

244-269 **Fuentes Columbia**

270-281 **Ultravioletas**

282-293 **Dosificación**

294-305 **Componentes**

306-316 **Condiciones generales**









## Lógico Aqua



Agua filtrada directamente al grifo de tu cocina. Alta tecnología en filtración de agua para tu hogar. Sistema de filtrado muy eficaz gracias a que filtramos a través de una superficie compacta de carbón activo de máxima calidad.



LÓGICO AQUA

Easy water - Agua fácil - L'eau facile

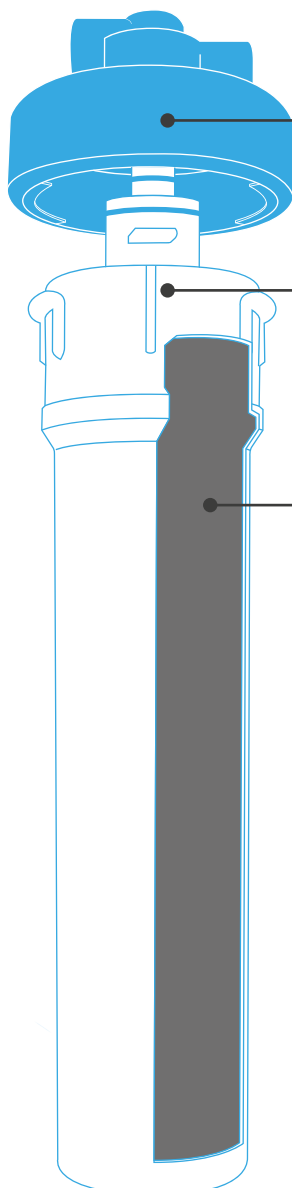

Cabezal de filtro, en plástico. ABS reforzado.

Filtro de micropartículas capaz de retener impurezas de hasta 15  $\mu$ .

Carbón activado en bloque fabricado en cáscara de coco de máxima calidad.

Elimina compuestos clorados y elementos orgánicos responsables de malos olores y sabores.

Alta tecnología en filtración de agua para tu hogar.

El sistema de filtrado de Lógico Aqua es muy eficaz gracias a que filtramos a través de una superficie compacta de carbón activo de máxima calidad.

Un sistema mucho más eficaz que los filtros tradicionales de carbón granulado.



## Pack Direct

Agua filtrada directamente al grifo de tu cocina.



Fácil de instalar, solo tendrías que instalar el filtro entre la salida del agua fría y tu actual grifo.

### Composición:

Cartucho Lógico Aqua premium 12.  
Cabezal cartucho Lógico Aqua con conexión 3/8" M.  
Botella vidrio 85 cl Lógico Aqua con tapón.  
Flexo 400 mm HH 3/8".

### Características:

Medidas caja: 539 x 344 x 139 mm.  
Peso: 4 kg. Presión: 1 - 8 bar.  
Caudal máx: 4 LPM.  
Capacidad filtración: 12.000 litros.  
Temperatura: 4°C - 38 °C.

Código	Embalaje uds.	Descripción	€	Tarifa
980156	1	Lógico Aqua Pack Direct	85,00	C

## Pack 1 vía

Agua filtrada a través de un grifo de 1 vía.



Con el Pack de 1 vía dispondrás de agua filtrada a través de un grifo especialmente diseñado para este uso.

### Composición:

Cartucho Lógico Aqua premium 12.  
Cabezal cartucho Lógico Aqua.  
Botella vidrio 85 cl Lógico Aqua con tapón.  
Adaptador H tubo 1/4" rosca 7/16".  
Grifo Klein 1 vía 7/16" Lógico Aqua (Ver pág. 173).  
Válvula bola tubo 1/4" rosca 3/8".

### Características:

Medidas caja: 539 x 344 x 139 mm.  
Peso: 5 kg. Presión: 1 - 8 bar.  
Caudal máx.: 4 LPM.  
Capacidad filtración: 12.000 litros.  
Temperatura: 4°C - 38 °C.

Código	Embalaje uds.	Descripción	€	Tarifa
980158	1	Lógico Aqua Pack 1 vía	112,00	C

## Pack 3 vías

Agua filtrada a través de un grifo de 3 vías.



El Pack de 3 vías es el sistema ideal para ti y para tu familia. En un solo grifo dispondrás de agua fría, caliente y filtrada.

### Composición:

Cartucho Lógico Aqua premium 12.  
Cabezal cartucho Lógico Aqua.  
Botella vidrio 85 cl Lógico Aqua con tapón.  
Adaptador H tubo 1/4" rosca 7/16".  
Grifo Ares 3 vías 3/8" metal free Inox (Ver pág. 179).

### Características:

Medidas caja: 539 x 344 x 207 mm.  
Peso: 6 kg. Presión: 1 - 8 bar.  
Caudal máx: 4 LPM.  
Capacidad filtración: 12.000 litros.  
Temperatura: 4°C - 38 °C.

Código	Embalaje uds.	Descripción	€	Tarifa
980160	1	Lógico Aqua Pack 3 vías	285,00	C

## Filtros Lógico Aqua Premium carbón Block 8", 12" y 17"



### Condiciones de funcionamiento Horeca

Presión: 1 - 8 bar. Temperatura: 4 °C - 38 °C

#### Premium 8":

Capacidad de filtración: 2.000 litros.

Caudal nominal: 2 LPM.

#### Premium 12":

Capacidad de filtración: 12.000 litros.

Caudal máximo: 4 LPM.

### Condiciones de funcionamiento Horeca

#### Premium 17":

Capacidad de filtración: 35.000 litros.

Caudal máximo: 6,5 LPM.

Código	Embalaje uds.	Descripción	€	Tarifa
980148	1	Cabezal para filtro en plástico	36,00	C
980149	1	Cabezal para filtro metálico	40,00	C
980359	1	Filtro Lógico Aqua Premium carbón Block 8"	32,00	C
980203	1	Filtro Lógico Aqua Premium carbón Block 12"	45,00	C
980204	1	Filtro Lógico Aqua Premium carbón Block 17"	75,00	C

## Cartucho Lógico Aqua Ultrafiltración

Unidad de filtración combinada, específica para tratamiento de agua de consumo humano de 8" y 12".



Equipo idóneo para agua para consumo humano, cocinar, residencial, fuentes de agua dispensadoras y aplicaciones en el sector de Hostelería y Restauración (HORECA).

### Condiciones de funcionamiento:

Capacidad de filtración: 6.000 litros.

Caudal máximo: 4 LPM.

Presión: 0,7 - 8,6 bar.

Temperatura: 4 °C - 38 °C.

Código	Embalaje uds.	Descripción	€	Tarifa
980257	1	Filtro Lógico Aqua ultrafiltración 12"	90,00	C

## Cartucho Lógico Aqua 50 micras

Unidad de filtración en polipropileno de alta densidad. Conjunto de filtración de 50 micras.



Ideal para filtración de impurezas y sólidos en suspensión. Combinación perfecta delante de un filtro de carbón o de ultrafiltración

### Condiciones de funcionamiento:

Capacidad de filtración: 35.000 litros.

Caudal máximo: 6,5 LPM.

Presión: 1-8 bar.

Temperatura: 4 °C - 38 °C.

Código	Embalaje uds.	Descripción	€	Tarifa
980336	1	Filtro Lógico Aqua ultrafiltración 17"	26,00	C

## Cabezal doble para conjuntos de filtración Lógico Aqua



Sistema modular de filtración para aplicaciones en el canal Horeca y residencial.

Funcionamiento en serie o en paralelo.

Adecuado para cartuchos Lógico Aqua de carbón activado, polipropileno y ultrafiltración de 8", 12" y 17".

Código	Embalaje uds.	Descripción	€	Tarifa
980354	1	Cabezal doble Lógico Aqua filtros en serie	135,00	C
980356	1	Cabezal doble Lógico Aqua filtros en paralelo	135,00	C

## Cabezal triple para conjuntos de filtración Lógico Aqua



Sistema modular de filtración para aplicaciones en el canal Horeca y residencial.

Funcionamiento en serie o en paralelo.

Adecuado para cartuchos Lógico Aqua de carbón activado, polipropileno y ultrafiltración de 8", 12" y 17".

Código	Embalaje uds.	Descripción	€	Tarifa
980355	1	Cabezal triple Lógico Aqua filtros en serie	155,00	C
980358	1	Cabezal triple Lógico Aqua filtros en paralelo	155,00	C
980360	1	Cabezal triple Lógico Aqua 1 filtro en serie 2 en paralelo	155,00	C

## FT-Line 2

Dos filtros FT filtración en polipropileno 5 µm y carbón activo GAC + kit montaje y grifo para encimera.



Components



Adecuado para uso doméstico y hostelería.

### Composición:

- Filtro FT-82 5 µm.
- Filtro FT-83 carbón.
- 2 Cabezales FT.
- Soporte pared.
- Grifo encimera modelo Oslo.
- Válvula 3/8".
- Toma de pared.
- Set de tubo 3/8".
- Restrictor de caudal 1,9 LPM.

### Características:

- Medidas caja: 375 x 360 x 125 mm.
- Peso: 2500 g.
- Presión máx.: 125 PSI / 8,6 bar.
- Caudal máx.: 0,5 GPM / 1,9 LPM.
- Vida: 2000 GAL / 7560 l.
- Temperatura máx.: 100 °F / 38 °C.
- Temperatura mín.: 35 °F / 2 °C.

Código	Embalaje uds.	Descripción	€	Tarifa
795451	1	Equipo filtración Ft-Line 2	149,00	A

## FT-Line 3

Dos filtros FT y membrana de ultrafiltración + kit montaje y grifo encimera.



Components



Adecuado para uso doméstico.

### Composición:

- Filtro FT-82 5 µm.
- Filtro FT-83 carbón.
- Filtro FT-91 ultrafiltración.
- 3 Cabezales FT.
- Soporte pared.
- Grifo encimera modelo Oslo. Válvula 3/8".
- Toma de pared. Set de tubo 3/8".
- Restrictor de caudal 1 LPM.

### Características:

- Medidas caja: 405 x 425 x 130 mm.
- Peso: 3300 g.
- Presión máx.: 58 PSI / 4 bar.
- Caudal máx.: 0,25 GPM / 1 LPM.
- Vida: 2000 GAL / 7560 l.
- Temperatura máx.: 100 °F / 38 °C.
- Temperatura mín.: 35 °F / 2 °C.

Código	Embalaje uds.	Descripción	€	Tarifa
795450 (GAC)	1	Equipo filtración Ft-Line 3	195,00	A

## FT-Line 85

Filtro FT de resinas catiónicas para descalcificación.



Adecuado para uso en  *vending*  y hostelería para la protección de cafeteras y equipos de agua caliente.

### Composición:

Filtro FT-85 de resina catiónica.  
Cabezal FT.  
Soporte.  
2 Conexiones rápidas 3/8".  
Restrictor de caudal 0,5 LPM.

### Características:

Medidas caja: 210 x 365 x 100 mm.  
Peso: 1200 g.  
Presión máx.: 125 PSI / 8,6 bar.  
Caudal máx.: 0,150 GPM / 0,5 LPM.  
Vida: 160 GAL / 600 l a 10 °HF.  
Temperatura máx.: 100 °F / 38 °C.  
Temperatura mín.: 35 °F / 2 °C.

Código	Embalaje uds.	Descripción	€	Tarifa
795550	1	Ft-Line 85	52,00	A



**FT Line BASIC**  
210 x 365 x 100  
mm **795554**  
**795556 795558**  
**795550 795557**



**FT Line 1**  
380 x 300 x 125 mm  
**795454**



**FT Line 2**  
375 x 360 x 125 mm  
**795451**



**FT Line 3**  
405 x 425 x 130 mm  
**795450**



**FT Line PRE**  
275 x 385 x 125 mm  
**795452**

## Recambios filtros FT



Components



(En función del modelo).

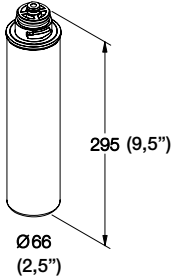

Código	Embalaje uds.	Modelo	Dimensiones l ø	Descripción	Características	€	Tarifa
545950	25	FT-82	9,5" 2,5"	Cartucho en polipropileno para filtración 5 µm	Peso: 300 g Presión máx.: 125 PSI / 8,6 bar Caudal máx.: 1 GPM / 3,78 LPM Vida: 1 año / 3000 GAL / 11340 l	19,00	A

Código	Embalaje uds.	Modelo	Dimensiones l ø	Descripción	Características	€	Tarifa
546750	25	FT-83	9,5" 2,5"	Cartucho de carbón activado GAC. Contiene carbón NSF	Peso: 450 g Presión máx.: 125 PSI / 8,6 bar Caudal máx.: 0,5 GPM / 1,9 LPM Vida: 1 año / 2000 GAL / 7560 l	20,00	A

Código	Embalaje uds.	Modelo	Dimensiones l ø	Descripción	Características	€	Tarifa
547552	1	FT-91	9,5" 2,5"	Cartucho ultrafiltración	Peso: 450 g Presión máx.: 58 PSI / 4 bar Caudal máx.: 0,3 GPM / 1 LPM Vida: según características del agua	48,00	A

Código	Embalaje uds.	Modelo	Dimensiones l ø	Descripción	Características	€	Tarifa
790353	25	FT-92	9,5" 2,5"	Carbón Block	Peso: 500 g Presión máx.: 125 PSI / 8,6 bar Caudal máx.: 1 GPM / 3,9 LPM Vida: 1 año / 1500 GAL / 5670 l	35,00	A



## Recambios filtros FT



Components



(En función del modelo).

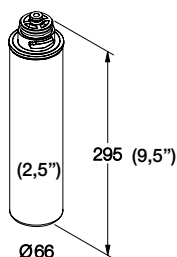

Código	Embalaje uds.	Modelo	Dimensiones   ø	Descripción	Características	€	Tarifa
790352	25	FT-85	9,5" 2,5"	Cartucho de resinas catiónicas para descalcificación	Peso: 600 g Presión máx.: 125 PSI / 8,6 bar Caudal máx.: 0,150 GPM / 0,5 LPM Vida: 100 GAL / 600 l a 10 °HF	30,00	A



Código	Embalaje uds.	Modelo	Dimensiones   ø	Descripción	Características	€	Tarifa
790351	25	FT-89	9,5" 2,5"	Cartucho de resinas de lecho mixto para desmineralización	Peso: 500 g Presión máx.: 125 PSI / 8,6 bar Caudal máx.: 0,15 GPM / 0,5 LPM Vida: 600 GAL / 2000 l a 5ppm de TDS	36,00	A



Código	Embalaje uds.	Modelo	Dimensiones   ø	Descripción	Características	€	Tarifa
547550	25	FT-86	9,5" 2,5"	Cartucho postcarbón activado	Peso: 500 g Presión máx.: 125 PSI / 8,6 bar Caudal máx.: 0,5 GPM / 1,9 LPM Vida: 1 año / 1500 GAL / 5670 l	22,00	A



Código	Embalaje uds.	Modelo	Dimensiones   ø	Descripción	Características	€	Tarifa
795514	25	FT-93	9,5" 2,5"	Cartucho postcarbón + incrementador de pH	Peso: 800 g Presión máx.: 125 PSI / 8,6 bar Caudal máx.: 0,5 GPM / 1,9 LPM Vida: 6-12 meses / 3000 l	25,00	A

## Recambios filtros FT



Código	Embalaje uds.	Dimensiones mm.	Descripción	€	Tarifa
749602	1	100x75	Soporte pared filtración para 1 filtro FT	10,00	A



Código	Embalaje uds.	Dimensiones mm.	Descripción	€	Tarifa
749603	1	200x75	Soporte pared filtración para 2 filtros FT	14,40	A



Código	Embalaje uds.	Dimensiones mm.	Descripción	€	Tarifa
749604	1	290x75	Soporte pared filtración para 3 filtros FT	23,00	A

## Recambios filtros FT



Código	Embalaje uds.	Descripción	€	Tarifa
752900	1	Restrictor de caudal 0,3 LPM tipo insert. Tubo 3/8"	3,33	A
752902	1	Restrictor de caudal 1,0 LPM tipo insert. Tubo 3/8"	3,33	A
752904	1	Restrictor de caudal 3,0 LPM tipo insert. Tubo 3/8"	3,33	A



Código	Embalaje uds.	Descripción	€	Tarifa
749650	1	Cabezal para filtro FT con conexión rosca H 1/4"	6,32	A



FILTROS AUTOLIMPIABLES MANUALES PARA FILTRACIÓN DE AGUA.  
 MALLA FILTRANTE EN ACERO INOXIDABLE.  
 GRAN CAUDAL Y BAJA PÉRDIDA DE CARGA.  
 INDICADOR DE FRECUENCIA DE LAVADOS.  
 PROTECCIÓN INTEGRAL CONTRA LAS IMPUREZAS.  
 2 GAMAS DE MEDICIÓN.



**Versátil:** Dos grados de filtración disponibles que permiten adaptarse a todas las necesidades.

**100 micras:** Para aplicaciones que se requiere una mayor calidad o cuando el agua no tiene una gran carga. Ideal para tratamientos de agua de red, prefiltro de descalcificadores...

**320 micras:** Filtración de desbaste, elimina partículas groseras como arena, sólidos grandes... Ideal como pretratamiento frente a una filtración más fina cuando las aguas están especialmente cargadas.

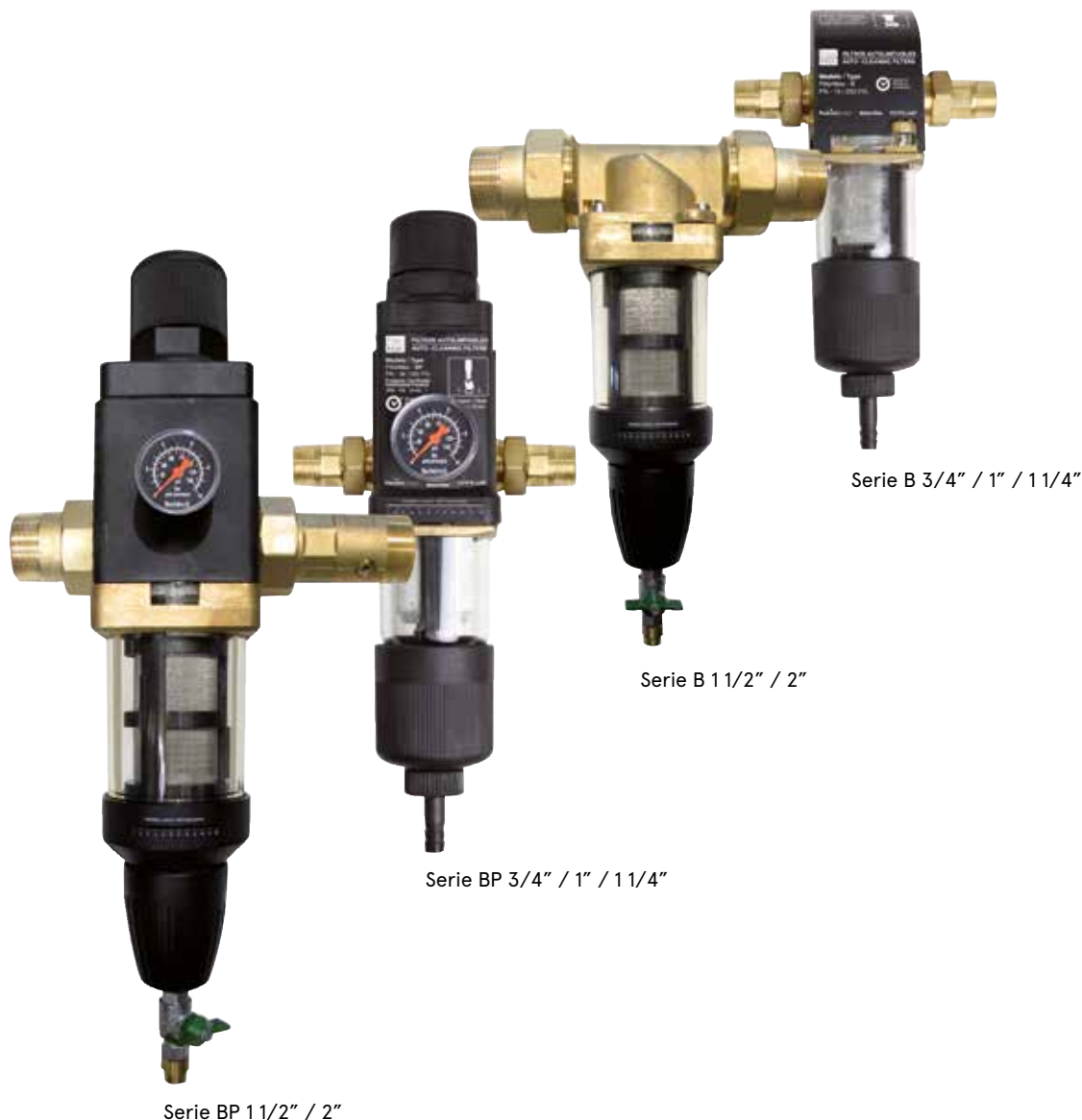

## Filtermax B-100 - Conforme a UNE-EN 13443-1

Filtro con sistema de autolavado manual fabricado en latón de gran robustez, con malla filtrante en acero inoxidable y vaso de plástico transparente de gran resistencia.



Filter  
Max

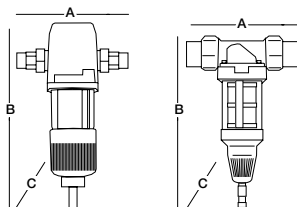

Código	A	B	C
723625	180	300	80
723626	195	300	80
723627	230	300	80
723628	305	300	80
723629	335	300	80 mm

### Características:

PN-16. Conforme a la **UNE-EN 13443-1**.

Presión mín.: 1,5 bar.

Presión máx.: 10 bar.

Temperatura mín.: 4 °C.

Temperatura máx.: 30 °C.

Código	Embalaje uds.	Descripción	Conexión	Caudal lavado m³/h	Caudal nominal m³/h (Δ P 0,4 bar)	Grado filtración μm	€	Tarifa
723679	1	FilterMax B 3/4"	3/4"	0,5	3,3	100	212,00	B
723680	1	FilterMax B 1"	1"	0,5	4,5	100	232,00	B
723681	1	FilterMax B 1 1/4"	1 1/4"	0,5	5,5	100	275,00	B
723682	1	FilterMax B 1 1/2"	1 1/2"	0,5	13	100	792,00	B
723683	1	FilterMax B 2"	2"	0,5	17	100	885,00	B

## Filtermax BP-100 Conforme a UNE-EN 13443-1

Filtro con sistema de autolavado manual y sistema de regulación de presión. Fabricado en latón de gran robustez, con malla filtrante en acero inoxidable y vaso de plástico transparente de gran resistencia.



Filter  
Max

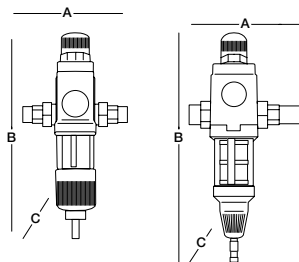

Código	A	B	C
723630	180	429	160
723631	195	429	160
723632	230	429	160
723633	305	429	160
723634	335	429	160 mm

Incorpora conexión modular vertical-horizontal para mayor comodidad en la instalación.

### Características:

PN-16. Conforme a la **UNE-EN 13443-1**.

Presión mín.: 1,5 bar.

Presión máx.: 10 bar.

Temperatura mín.: 4 °C.

Temperatura máx.: 30 °C.

Código	Embalaje uds.	Descripción	Conexión	Caudal lavado m³/h	Caudal nominal m³/h (Δ P 0,4 bar)	Grado filtración μm	€	Tarifa
723684	1	FilterMax BP 3/4"	3/4"	0,5	3,3	100	308,00	B
723685	1	FilterMax BP 1"	1"	0,5	4,5	100	325,00	B
723686	1	FilterMax BP 1 1/4"	1 1/4"	0,5	5,5	100	348,00	B
723687	1	FilterMax BP 1 1/2"	1 1/2"	0,5	13	100	1.225,00	B
723688	1	FilterMax BP 2"	2"	0,5	17	100	1.340,00	B

### Recambios Filtermax 100

Código	Embalaje uds.	Descripción	€	Tarifa
723677	1	Malla lavable filtermax - b/bp 3/4" - 1 1/4" 100 micras inox	96,00	B
723676	1	Malla lavable filtermax - b/bp 1 1/2" - 2" 100 micras inox	325,00	B

### Filtermax B-320

Filtro con sistema de autolavado manual fabricado en latón de gran robustez, con malla filtrante en acero inoxidable y vaso de plástico transparente de gran resistencia.

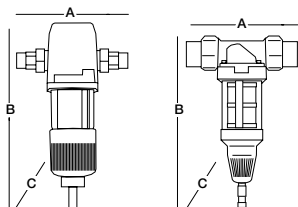

Código	A	B	C
723625	180	300	80
723626	195	300	80
723627	230	300	80
723628	305	300	80
723629	335	300	80 mm

#### Características:

- PN-16.
- Presión mín.: 1,5 bar.
- Presión máx.: 10 bar.
- Temperatura mín.: 4 °C.
- Temperatura máx.: 30 °C.

Código	Embalaje uds.	Descripción	Conexión	Caudal lavado m³/h	Caudal nominal m³/h (Δ P 0,2 bar)	Grado filtración μm	€	Tarifa
723625	1	FilterMax B 3/4"	3/4"	0,5	3,3	320	212,00	B
723626	1	FilterMax B 1"	1"	0,5	4,5	320	232,00	B
723627	1	FilterMax B 1 1/4"	1 1/4"	0,5	5,5	320	275,00	B
723628	1	FilterMax B 1 1/2"	1 1/2"	0,5	13	320	792,00	B
723629	1	FilterMax B 2"	2"	0,5	17	320	885,00	B

### Filtermax BP-320

Filtro con sistema de autolavado manual y sistema de regulación de presión. Fabricado en latón de gran robustez, con malla filtrante en acero inoxidable y vaso de plástico transparente de gran resistencia.

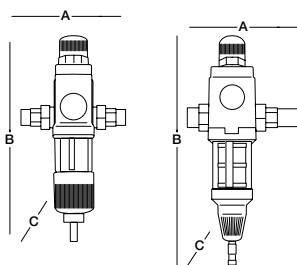

Código	A	B	C
723630	180	429	160
723631	195	429	160
723632	230	429	160
723633	305	429	160
723634	335	429	160 mm

Incorpora conexión modular vertical-horizontal para mayor comodidad en la instalación.

#### Características:

- PN-16.
- Presión mín.: 1,5 bar.
- Presión máx.: 10 bar.
- Temperatura mín.: 4 °C.
- Temperatura máx.: 30 °C.

Código	Embalaje uds.	Descripción	Conexión	Caudal lavado m³/h	Caudal nominal m³/h (Δ P 0,2 bar)	Grado filtración μm	€	Tarifa
723630	1	FilterMax BP 3/4"	3/4"	0,5	3,3	320	308,00	B
723631	1	FilterMax BP 1"	1"	0,5	4,5	320	325,00	B
723632	1	FilterMax BP 1 1/4"	1 1/4"	0,5	5,5	320	348,00	B
723633	1	FilterMax BP 1 1/2"	1 1/2"	0,5	13	320	1.225,00	B
723634	1	FilterMax BP 2"	2"	0,5	17	320	1.240,00	B

#### Recambios Filtermax 320

Código	Embalaje uds.	Descripción	€	Tarifa
723678	1	Malla lavable filtermax - b/bp 3/4" - 1 1/4" 320 micras inox	96,00	B
723650	1	Malla lavable filtermax - b/bp 1 1/2" - 2" 320 micras inox	325,00	B

## Filtermax Basic

Filtro lavable manual con malla filtrante (40 µm) en acero inoxidable.

Sistema de instalación en tubería horizontal. Válvula manual de limpieza en la parte inferior.



Filter  
MAX

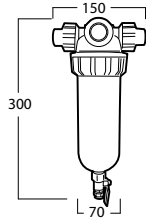

Manómetro en acero inoxidable incluido. Soporte de plástico y accesorios para montaje en pared. Llave para desmontaje de vaso. Incorpora indicador de último mes de limpieza.

### Características:

Conexiones: Entrada/salida 3/4" RM.

Temperatura máx.: 40 °C.

Temperatura mín.: 1 °C.

Presión mín.: 1 bar.

Presión máx.: 10 bar.

Caudal máx.: 4200 lph.

Código	Embalaje uds.	Modelo	Conexión	Caudal m <sup>3</sup> /h	Presión máxima bar	€	Tarifa
723619	1	FilterMax	3/4"	4,2	10	78,00	B
723620	1	Cartucho FilterMax 40 µm				19,00	B

## Filtración Cintropur domésticos

El equipo incluye enlace 3 piezas, llave de apertura y malla de 25 µm.



1"  
1 1/4"

Código	Embalaje uds.	Modelo	Conexión	Caudal con malla 25 µm m³/h	Caudal con malla 100 µm m³/h	Presión máxima bar	€	Tarifa
190900	1	NW-25	1"	5,5	6	10	130,00	B
191000	1	NW-32	1 1/4"	6,5	7,5	10	180,00	B

## Filtración Cintropur industriales

El equipo incluye manómetros, llave de apertura y malla de 25 µm.



2"  
2 1/2"  
3"

Código	Embalaje uds.	Modelo	Conexión	Caudal con malla 25 µm m³/h	Caudal con malla 100 µm m³/h	Presión máxima bar	€	Tarifa
191101	1	NW-500	2"	18	25	16	595,00	B
191201	1	NW-650	2 1/2" - brida	25	35	16	665,00	B
191301	1	NW-800	3" - brida	32	40	16	775,00	B



## Mallas filtrantes en nailon para filtros Cintropur

Malla de alta calidad en nailon.



Código	Embalaje uds.	Micraje $\mu\text{m}$	Modelo de filtro	Material	€	Tarifa
192900	1 (5 mallas)	150	NW-25	Nailon	98,00	B
193600	1 (5 mallas)	150	NW-32	Nailon	100,00	B
194200	1 (5 mallas)	150	NW-500-650-800	Nailon	160,00	B
194300	1 (5 mallas)	300	NW-500-650-800	Nailon	170,00	B

## Mallas filtrantes en poliéster para filtros Cintropur

Telas filtrantes de alta calidad fabricadas en poliéster no tejido.



Código	Embalaje uds.	Micraje $\mu\text{m}$	Modelo de filtro	Material	€	Tarifa
192200	1 (5 mallas)	50	NW-18	Fibra de poliéster de vidrio	16,00	B
192300	1 (5 mallas)	100	NW-18	Fibra de poliéster de vidrio	17,00	B
192600	1 (5 mallas)	25	NW-25	Fibra de poliéster de vidrio	20,00	B
192700	1 (5 mallas)	50	NW-25	Fibra de poliéster de vidrio	20,00	B
193300	1 (5 mallas)	25	NW-32	Fibra de poliéster de vidrio	25,00	B
193400	1 (5 mallas)	50	NW-32	Fibra de poliéster de vidrio	26,00	B
193500	1 (5 mallas)	100	NW-32	Fibra de poliéster de vidrio	20,00	B
193900	1 (5 mallas)	25	NW-500-650-800	Fibra de poliéster de vidrio	38,00	B
194000	1 (5 mallas)	50	NW-500-650-800	Fibra de poliéster de vidrio	38,00	B
194100	1 (5 mallas)	100	NW-500-650-800	Fibra de poliéster de vidrio	38,00	B

## Recambios Cintropur 500/600/800

Código	Embalaje uds.	Modelo de filtro	Descripción	€	Tarifa
196601	1	500-650-800	Helice cintropur 500-650-800	22,00	B
197001	1	500-650-800	Soporte malla cintropur PVC 500-650-800	53,00	B
718501	1	500-650-800	Tapa fijación soporte PVC cintropur 500-650-800	18,00	B



Código	Embalaje uds.	Modelo de filtro	Descripción	€	Tarifa
195500	1	NW-18-25-32	Escuadra fijación mural polietileno	19,00	B
195701	1	NW-500-650-800	Escuadra fijación mural	88,00	B

## Recambios para filtros Cintropur



### Modelo NW-18-25-32

Código	Embalaje uds.	Modelo de filtro	Material	€	Tarifa
196500	1	NW-18-25-32	Hélice centrífuga	3,00	B
196700	1	NW-18	Soporte malla PVC	27,00	B
196800	1	NW-25	Soporte malla PVC	28,00	B
196900	1	NW-32	Soporte malla PVC	49,00	B
197400	1	NW-18-25-32	Purga y junta	4,00	B
197600	1	NW-18	Vaso transparente	21,00	B
197700	1	NW-25	Vaso transparente	37,00	B
197800	1	NW-32	Vaso transparente	78,00	B
198300	1	NW-18-25-32	Válvula de bola	25,00	B
726800	1	NW-18-25-32	Tapa fijación soporte	3,00	B

### Modelo NW-50-62-75

Código	Embalaje uds.	Modelo de filtro	Material	€	Tarifa
196600	1	NW-50-62-75	Hélice centrífuga	6,00	B
197000	1	NW-50-62-75	Soporte malla PVC	70,00	B
197500	1	NW-50-62-75	Purga y junta	5,00	B
718500	1	NW-50-62-75	Tapa fijación soporte PVC	6,00	B

## Portacartuchos 3 piezas

Cabeza y tuerca en polipropileno. Rosca reforzada en latón. Vaso en SAN. Purga de aire manual.



Components

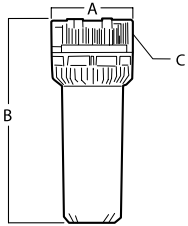

Código	A	B	C
198600	130	186	1/2"
198803	130	318	3/4"
198903	145	322	1"
199202	133	570	3/4"
199203	145	580	1"

### Características:

Presión máx.: 8 bar.  
 Presión de rotura: 32 bar.  
 Temperatura: de 4° a 45 °C.



Código	Embalaje uds.	Altura	Conexión	€	Tarifa
198600	24	5"	1/2" H - Latón	34,00	A



Código	Embalaje uds.	Altura	Conexión	€	Tarifa
198803	12	9 3/4"	3/4" H - Latón	33,00	A
198903	12	9 3/4"	1" H - Latón	33,00	A



Código	Embalaje uds.	Altura	Conexión	€	Tarifa
199202	6	20"	3/4" H - Latón	90,00	A
199203	6	20"	1" H - Latón	90,00	A

Puede suministrarse en vaso opaco.

## Kit filtración

Kit filtración con escuadra, soporte, llave y cartucho bobinado de 50 µm.



Components



Código	Embalaje uds.	Altura	Conexión	€	Tarifa
795601	12	9 3/4"	3/4" H - Latón	50,00	A
795600	12	9 3/4"	1" H - Latón	50,00	A

## Recambios y accesorios para portacartuchos 3 piezas

Recambio para portacartuchos 3 piezas (5", 9 3/4" y 20").



Código	Embalaje uds.	Descripción	€	Tarifa
199403	1	Soporte escuadra simple	6,00	A
199500	1	Soporte escuadra doble	11,00	A
199505	1	Soporte escuadra triple	14,00	A



Código	Embalaje uds.	Descripción	€	Tarifa
199601	1	Llave plástico	5,00	A



Código	Embalaje uds.	Descripción	€	Tarifa
199701	1	Junta tórica para carcasa 3 piezas	1,50	A



Código	Embalaje uds.	Descripción	€	Tarifa
199900	1	Vaso transparente 9 3/4"	20,00	A
200000	1	Vaso transparente 20"	35,00	A

## Dosificador antincrustante modelo Minipol / Dosafos

Protección de lavadoras y lavavajillas contra la cal evitando la formación de incrustaciones, de fácil montaje y muy económico.



### Mantenimiento:

La carga de polifosfato se irá disolviendo; rellenar antes de su vaciado completo. Su rellenado debe realizarlo un servicio técnico autorizado (SAT).

### Características:

Cabezal PP cargado.  
Vaso SAN.  
Presión máx.: 8 bar.  
Temperaturas de 0 °C a 30 °C.

Código	Embalaje uds.	Modelo	Carga polifosfato g	Alto mm.	Ancho mm.	Conexión	€	Tarifa
573100	1	Minipol	150	140	62	3/4"-M-H	18,00	A
WH0146	1	Dosafos	265	176	94	1/2"-M-H	22,00	A

## Cartucho lavable en plástico para portacartuchos 3 y 2 piezas



Components



### Características:

Medio filtrante: PA (nailon).  
Jaula exterior: polipropileno.  
Tapas de extremos: DOE-PP.  
Junta: PVC.  
Diámetro interior: 27 mm o 40 mm (según modelo).  
Diámetro exterior: 65 mm.  
Eficiencia: 80 %.  
Presión máx.: 6 bar.  
Presión diferencial máx.: 0,8 bar / 80 kpa.  
Temperatura máx.: 80 °C / 176 °F.

Código	Embalaje uds.	Descripción	Altura	Filtración µm	Caudal l/h	€	Tarifa
212500	50	Cartucho lavable 1"	9 3/4"	80	3500	13,00	A



## Cartucho poliéster plisado para portacartuchos 3 y 2 piezas

**Cartucho poliéster plisado. Alta resistencia química.  
Tubo central en polietileno rígido perforado.**



Components



### Características:

Medio filtrante: tela no tejida de poliéster.  
Núcleo: polipropileno.  
Tapas de extremos: vinilo Plastisol.  
Diámetro interior: 28 mm.  
Diámetro exterior: 68 mm.  
Presión máx.: 6 bar.  
Presión diferencial máx.: 0,8 bar / 80 kpa.  
Temperatura máx.: 80 °C / 176 °F.



Código	Embalaje uds.	Descripción	Altura	Filtración µm	Caudal l/h	€	Tarifa
211300	25	Cartucho plisado 9 3/4" 1M	9 3/4"	1	680	19,50	A
211400	25	Cartucho plisado 9 3/4" 5M	9 3/4"	5	1360	19,00	A
211500	25	Cartucho plisado 9 3/4" 50M	9 3/4"	50	2270	19,00	A



Código	Embalaje uds.	Descripción	Altura	Filtración µm	Caudal l/h	€	Tarifa
211700	25	Cartucho plisado 20" 1M	20"	1	1360	49,00	A
211800	25	Cartucho plisado 20" 5M	20"	5	2720	48,00	A
211900	25	Cartucho plisado 20" 50M	20"	50	3630	48,00	A

## Cartucho polipropileno bobinado para portacartuchos 3 y 2 piezas

Cartucho de hilo de polipropileno bobinado.



Components

### Características:

Material filtrante: hilo de polipropileno bobinado.

Núcleo: polipropileno.

Diámetro interior: 28 m.

Diámetro exterior: 63 mm.

Eficiencia: 80 %.

Presión máx.: 6 bar.

Presión diferencial máx.: 0,8 bar / 80 kpa.

Temperatura máx.: 80 °C / 176 °F.



Código	Embalaje uds.	Descripción	Altura	Filtración µm	Caudal l/h	€	Tarifa
206800	12	Cartucho bobinado 5" 5M	5"	5	400	5,00	A
206900	12	Cartucho bobinado 5" 20M	5"	20	850	5,00	A
207000	12	Cartucho bobinado 5" 50M	5"	50	950	5,00	A



Código	Embalaje uds.	Descripción	Altura	Filtración µm	Caudal l/h	€	Tarifa
207100	25	Cartucho bobinado 9 3/4" 1M	9 3/4"	1	300	7,40	A
207200	25	Cartucho bobinado 9 3/4" 5M	9 3/4"	5	800	7,40	A
207400	25	Cartucho bobinado 9 3/4" 20M	9 3/4"	20	1700	6,20	A
207500	25	Cartucho bobinado 9 3/4" 50M	9 3/4"	50	1900	6,20	A
207600	25	Cartucho bobinado 9 3/4" 100M	9 3/4"	100	2000	6,20	A



Código	Embalaje uds.	Descripción	Altura	Filtración µm	Caudal l/h	€	Tarifa
207700	25	Cartucho bobinado 20 1M	20"	1	600	17,20	A
207800	25	Cartucho bobinado 20 5M	20"	5	1600	14,20	A
208000	25	Cartucho bobinado 20 20M	20"	20	2500	13,50	A
208100	25	Cartucho bobinado 20 50M	20"	50	3500	13,50	A
208200	25	Cartucho bobinado 20 100M	20"	100	3600	13,50	A



Caudal máximo a 20 °C y presión diferencial de 0,15 bar.

## Cartucho polipropileno expandido para portacartuchos 3 y 2 piezas



Components

### Características:

Medio filtrante: polipropileno expandido.  
 Diámetro interior: 28 mm. Diámetro exterior: 64 mm.  
 Eficiencia: 95 %.  
 Presión máx.: 6 bar.  
 Presión diferencial máx.: 5 bar / 500 kpa a 21 °C.  
 Presión diferencial máx. recomendada: 2,5 bar / 250 kpa.  
 Temperatura máx.: 65 °C / 149 °F.

Código	Embalaje uds.	Descripción	Altura	Filtración µm	Caudal l/h	€	Tarifa
209100	25	PP expandido 9 3/4" 1M	9 3/4"	1	800	4,00	A
209200	25	PP expandido 9 3/4" 5M	9 3/4"	5	1500	4,00	A
209300	25	PP expandido 9 3/4" 10M	9 3/4"	10	2000	4,00	A
209400	25	PP expandido 9 3/4" 20M	9 3/4"	20	2500	4,00	A
209500	25	PP expandido 9 3/4" 50M	9 3/4"	50	2600	4,00	A

Código	Embalaje uds.	Descripción	Altura	Filtración µm	Caudal l/h	€	Tarifa
209600	25	PP expandido 20" 1M	20"	1	1400	8,00	A
209800	25	PP expandido 20" 5M	20"	5	2700	8,00	A
209900	25	PP expandido 20" 20M	20"	20	4500	8,00	A
210000	25	PP expandido 20" 50M	20"	50	4600	8,00	A

Código	Embalaje uds.	Descripción	Altura	Filtración µm	Caudal l/h	€	Tarifa
658000	25	PP expandido 30" 1M	30"	1	2100	14,00	A
210200	25	PP expandido 30" 5M	30"	5	4050	14,00	A
658001	25	PP expandido 30" 20M	30"	20	6750	14,00	A
658002	25	PP expandido 30" 50M	30"	50	6900	14,00	A

Código	Embalaje uds.	Descripción	Altura	Filtración µm	Caudal l/h	€	Tarifa
658003	25	PP expandido 40" 1M	40"	1	2800	18,00	A
658004	25	PP expandido 40" 5M	40"	5	5400	18,00	A
658005	25	PP expandido 40" 20M	40"	20	9000	18,00	A
658006	25	PP expandido 40" 50M	40"	50	9200	18,00	A

## Contenedores para portacartuchos 3 y 2 piezas

Contenedor transparente, con postfiltro y prefiltro, para rellenarlo con diferentes materiales filtrantes.

### Características:

Temperatura máx.: 50 °C.

Contenedor y tapas fabricadas en SAN.

Juntas fabricadas en PE.

Esponja fabricada en poliuretano.

Capacidad del contenedor: 0,6 l.



Código	Embalaje uds.	Descripción	Altura	€	Tarifa
213000	1	Contenedor	9 3/4"	11,00	A



Código	Embalaje uds.	Descripción	Altura	€	Tarifa
213100	1	Contenedor carbón activo	9 3/4"	17,00	A



Código	Embalaje uds.	Descripción	Altura	€	Tarifa
213200	1	Contenedor polifosfato	9 3/4"	28,00	A
763500	1	Contenedor silicopolifosfato	9 3/4"	45,00	A



Código	Embalaje uds.	Descripción	Altura	€	Tarifa
213300	1	Contenedor resina aniónica para nitratos	9 3/4"	34,00	A
213400	1	Contenedor resina catiónica	9 3/4"	18,00	A
213500	1	Contenedor resina lecho mixto	9 3/4"	35,00	A



Código	Embalaje uds.	Descripción	Altura	€	Tarifa
768600	1	Contenedor con calcite regulador de pH	9 3/4"	25,00	A

## Filtro manual resina para diferentes cargas

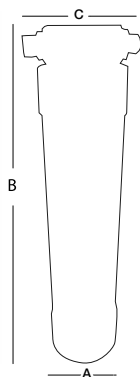

Código	A	B	C
719708	127	570	160
719710	155	520	160
719711	155	520	160

### Características:

Presión máxima: 125 PSI / 8 bar.

### Características de las diferentes cargas:

Lecho mixto de resina catiónica y aniónica: 3,8 litros (40 % catiónica - 60 % aniónica).

Carga de resina catiónica para descalcificación: 5 litros.

Carga de carbón activo: 5 litros.

Código	Embalaje uds.	Descripción	Conexión entrada/salida	Caudal máximo	€	Tarifa
719708	1	Filtro manual lecho mixto	Rosca M 3/4"	2,5 l/min.	198,00	B
719710	1	Filtro manual resina catiónica	Rosca M 3/4"	2,5 l/min.	115,00	B
719711	1	Filtro manual carbón	Rosca M 3/4"	2,5 l/min.	102,00	B

## Cartucho polipropileno expandido para Big



Components

### Características:

Medio filtrante: polipropileno expandido.  
 Diámetro interior: 28 mm. Diámetro exterior: 100 mm.  
 Eficiencia: 95 %.  
 Presión máx.: 6 bar.  
 Presión diferencial máx.: 0,8 bar / 80 kpa.  
 Temperatura máx.: 80 °C / 176 °F.



Código	Embalaje uds.	Material	Altura	Filtración	Caudal l/h	€	Tarifa
210900	10	PP expandido	9 3/4"	5	800	17,00	A
211000	10	PP expandido	9 3/4"	50	1900	17,00	A
211100	10	PP expandido	20"	5	1600	34,00	A
211200	10	PP expandido	20"	50	2600	34,00	A

## Cartucho carbón block para Big



Components

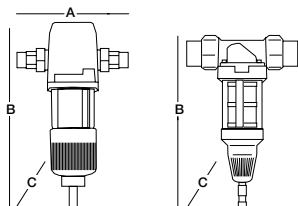

### Características:

Medio filtrante: carbón activo extrusionado.  
 Tapas de extremos y carcasa: polipropileno.  
 Red: polipropileno.  
 Diámetro interior: 28 mm.  
 Diámetro exterior: 112 mm.  
 Presión máx.: 7,5 bar.  
 Temperatura máx.: 60 °C / 140 °F.



Código	Embalaje uds.	Material	Altura	Filtración µm	Caudal l/h	€	Tarifa
214200	12	Carbón BLOCK	9 3/4"	10	250	42,00	A



Código	Embalaje uds.	Material	Altura	Filtración µm	Caudal l/h	€	Tarifa
214300	6	Carbón BLOCK	20"	10	500	62,00	A



## Filtros Big Blue 9 3/4" 20" y accesorios

Filtro de gran capacidad destinado como pretratamiento de ósmosis, ultravioleta o como filtración en general.



Components

Filter  
Max

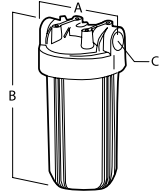

Código	A	B	C
204403	185	340	1"
204602	185	600	1"

### Características:

Cabezal fabricado en polipropileno negro.  
Vaso opaco fabricado en polipropileno azul.  
Presión máx. de trabajo: 8 bar.  
Presión de rotura máx.: 35 bar.  
Temperatura de trabajo: 0 °C - 50 °C.  
Junta tórica en NBR 70 SH.



Código	Embalaje uds.	Altura	Conexión	Cabezal rosca	Color vaso	€	Tarifa
204403	1	9 3/4"	1" H	Negro	Azul	70,00	A



Código	Embalaje uds.	Altura	Conexión	Cabezal rosca	Color vaso	€	Tarifa
204602	1	20"	1" H	Negro	Azul	80,00	A



Código	Embalaje uds.	Descripción	€	Tarifa
204405	1	Llave de plástico para apertura de Big Blue	9,00	A



Código	Embalaje uds.	Descripción	€	Tarifa
204408	1	Soporte metálico simple para un filtro Big Blue	14,00	A



## Filtros industriales multiválvula

Completa gama de equipos de filtración industriales diseñados para cubrir un amplia gama de tratamientos.

Filtros para tratamiento de agua, **carga filtrante no incluida.**  
 Tanques contenedores en PRFV, distribuidores internos en polipropileno.

### Equipos manuales:

Batería de 5 válvulas manuales de bola o mariposa.  
 Baterías y válvulas en PVC o noryl.

### Equipos automáticos:

Batería de 5 válvulas de diafragma, controlador cronométrico electrónico.  
 Baterías y válvulas en PVC o noryl.

### Características:

Presión de trabajo: 2-6 bar.  
 Temperatura de trabajo: 4-35 °C

Modelo tanque	Área de filtración	Volumen total l.	Caudal (m3/h) según velocidad (m/h)					Diámetro conexión mm	Manual Código	Manual €	Automático Código	Automático €	Tarifa
			10	15	20	30	40						
21x62	0,25	330	2,5	3,8	5,0	7,5	9,8	50	203018	1.338,00	203026	4.208,00	C
24x72	0,30	494	3,0	4,5	6,0	9,0	12,0	63	203019	1.850,00	203027	4.900,00	C
30x72	0,48	728	4,8	7,2	9,6	14,3	19,1	75	203020	3.170,00	203028	7.150,00	C
36x72	0,68	1020	6,8	10,2	13,6	20,4	27,2	75	203021	3.805,00	203029	7.980,00	C
42x72	0,97	1580	9,7	14,6	19,4	29,0	38,7	90	203022	5.950,00	203030	10.400,00	C
48x72	1,19	1918	11,9	17,9	23,8	35,6	47,5	110	203023	7.510,00	203031	13.205,00	C
58x72	1,77	2720	17,7	26,6	35,3	53,0	70,7	110	203024	8.400,00	203032	13.900,00	C
63x67	2,01	3092	20,1	30,2	40,1	60,2	80,2	110	203025	9.950,00	203033	15.500,00	C

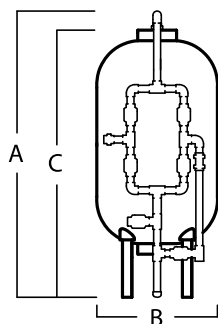

Botella	A	B	C
21x62	2156	559	1906
24x72	2396	618	2146
30x72	2373	780	2123
36x72	2384	930	2134
42x72	2650	1110	2400
48x72	2560	1230	2310
58x72	2670	1500	2420
63x67	2275	1598	2025 mm



**Tipo de aplicaciones:**

Para diversas aplicaciones, dependiendo del tipo de tratamiento deseado. Se recomienda respetar las velocidades de filtración y lavado indicadas en cada modelo.

**FILTRO DUAL**

Reducción de la turbidez en el agua. Carga filtrante de sílex de diferentes granulometrías e hidroantracita filtrante.

**FILTRO CARBÓN ACTIVO**

Reducción del nivel de cloro libre en el agua, absorción de sustancias orgánicas y volátiles. Carga filtrante de sílex de diferentes granulometrías e hidroantracita filtrante.

**FILTRO ZEOLITAS**

Reducción de la turbidez en el agua. Carga filtrante de zeolitas de diferentes granulometrías.

**FILTRO DESFERRIZADOR**

Reducción del hierro y el manganeso. Carga filtrante de sílex de Katalox light y zeolita.

Tipo de filtro	Velocidad tratamiento	Velocidad lavado
Filtro Dual	10-15 m/h	10-15 m/h
Filtro carbón activo	15-20 m/h	15-20 m/h
Filtro zeolitas	30-50 m/h	30-50 m/h
Filtro desferrizador*	10-15 m/h	10-15 m/h

\*Dependiendo de las concentraciones de hierro, manganeso y el pH del agua a tratar puede variar la velocidad del tratamiento. Consulte con el distribuidor.

**Cargas filtrantes recomendadas:**

Modelo tanque	Filtro Dual				Filtro Carbón		Filtro Zeolitas			Filtro Desferrizador	
	Grava 2-4mm (309000) kg	Grava 1,3-2,5mm (308900) kg	Sílex 0,3-0,8mm (308500) kg	Antracita 1,3-2,5mm (308400) kg	Carbon activo (308200) kg	l	Zeolita 2-5 mm (308602) kg	Zeolita 1-2 mm (308601) kg	Zeolita 0,5-1 mm (308600) kg	Zeolita 2-5 mm (308602) kg	Katalox light (717601) kg
21x62	50	50	125	32	100	200	15	35	135	20	219
24x72	50	50	250	60	150	300	21	45	189	30	330
30x72	125	75	275	100	200	400	25	45	312	60	460
36x72	150	100	400	150	300	600	42	98	388	95	630
42x72	250	150	550	200	450	900	70	135	610	155	960
48x72	375	200	675	300	575	1150	105	173	709	235	1110
58x72	630	250	875	400	800	1600	189	255	796	430	1445
63x67	850	275	950	450	925	1850	231	225	683	530	1590





## 2. Kinetico

Descalcificador Essential	52
Descalcificadores compactos Kinetico	56
Descalcificadores Serie Mach	61
Descalcificadores Serie CP	69
Filtros y sistemas Quad	74
Recambios y Accesorios	81
Ósmosis doméstica K5	88
RO Compact	89

# JUNTOS SOMOS MÁS FUERTES TOGETHER WE ARE STRONGER



Esta es la frase que hemos escogido para dar a conocer nuestra nueva gama de descalcificadores.

**Kinetico**, fundada en 1970 en EE.UU. por dos ingenieros que desarrollaron sistemas de tratamiento de aguas no eléctricos, es hoy una compañía presente en más de 100 países.

**Kinetico** se distingue por ser una empresa líder en innovación y desarrollo de equipos para el tratamiento de aguas. Busca siempre nuevos sistemas capaces de ahorrar agua, sal, energía y espacio, empleando resinas de última generación, medios filtrantes como macrolite y sistemas de 2 botellas únicos en el mundo por calidad y prestaciones.



**Kinetico** ofrece una gama completa de equipos:

- Ultracompactos (Premier, 2020 C, 206 C)
- Versátiles (2050 C, 208 C)
- Simplex (Essential 8, 11, 17)
- Comerciales (2050 S, 2060 S, 2100 S)
- Industriales (2175 S, CP 213 S, CP 216 S).

Una gama que cubrirá todas las necesidades del profesional del tratamiento de aguas.



En función del modelo.

## COMPARATIVA CON DIFERENTES EQUIPOS



DUREZA DEL AGUA



40 °HF



40 °HF



40 °HF

TIPO DE DESCALCIFICADOR

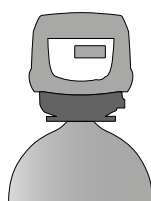

OTRA MARCA

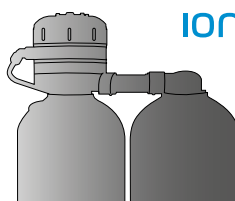

IONFILTER

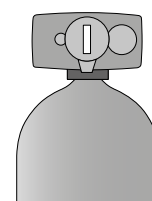

OTRA MARCA

CONSUMO DE AGUA/AÑO



170 m<sup>3</sup>



170 m<sup>3</sup>



170 m<sup>3</sup>

CONSUMO DE KG DE SAL / AÑO



234,20 kg



90 kg



255 kg

CONSUMO DE AGUA PARA LA REGENERACIÓN/AÑO



13,8 m<sup>3</sup>



5,3 m<sup>3</sup>



16,2 m<sup>3</sup>

## ESSENTIAL KINETICO

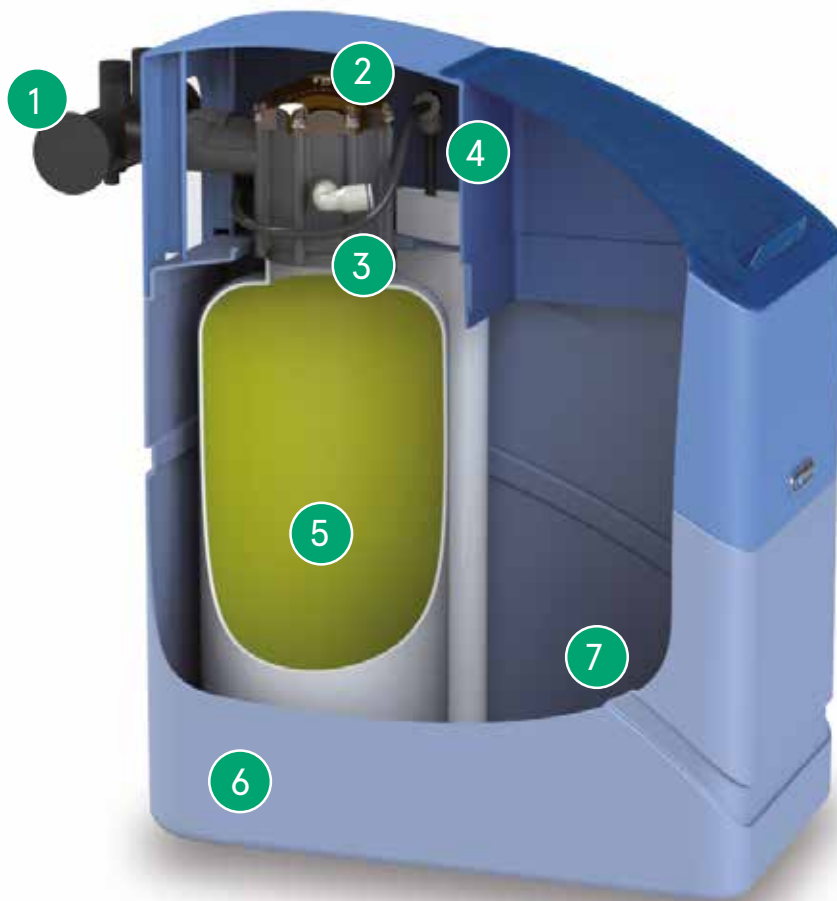

1

**SAVING REGEN SYSTEM**

Bajo consumo de agua y sal.  
Respetuoso con el medio ambiente.  
Bypass para dureza residual de serie.

2

**DIRECT ACCESS**

Válvula ESSENTIAL sin electricidad.  
Lista para funcionar solo con un giro  
de destornillador.

3

**HIGH FLOW RESIN**

Regeneración ultrarrápida 15 minutos.

4

Válvula de sal con flotador de seguridad.

5

Lecho compactado. Gran caudal en  
poco espacio.

6

Mueble de alta calidad en plástico de  
alta resistencia.

7

Sal en pastillas.



Utiliza menos  
agua

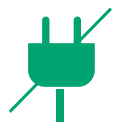

Descalcificador  
no eléctrico



Elevado  
caudal



Regenera en solo  
15 minutos



Bajo consumo  
de sal

## Essential 8



### Componentes del sistema:

Tamaño botellas: (1) 203 x 330 mm.

Volumen total botella: 7,4 l.

Tipo de carga: Resina monoesfera de granulometría.

Fine Mesh alto flujo.

**Volumen de resina: 7,4 l.**

Profundidad del lecho: Compactado.

Tipo de programador: Accudial regulable.

Tipo de contador: Turbina de polipropileno.

Tipo de regeneración: Contracorriente.

### Calidad del agua de entrada:

Presión de trabajo (mín. - máx.): 2,5 - 8,6 bar.

Presión dinámica.

Temperatura de trabajo (mín. - máx.): 2 - 50 °C.

pH de trabajo (mín. - máx.): 5 - 10.

Cloro libre máximo: 1 ppm.

Dureza máxima: 60 °HF.

### Especificaciones de trabajo:

**Caudal de trabajo\***: 1,8 m<sup>3</sup>/h.

Caudal punta nominal\*: 2,1 m<sup>3</sup>/h.

Configuración del sistema: Simplex.

Peso (funcionando/envío): 45 kg / 15 kg.

### Conexiones:

Entrada/Salida: Noryl 3/4" Rosca Macho bypass.

Desagüe: Tubo de 1/2".

Aspiración salmuera: Tubo de 3/8" (interno).

Rebosadero: Tubo de 5/8".

### Depósito de sal:

Tipo de tanque: Compacto ESSENTIAL 8.

Capacidad de sal: 24 kg en pastilla, 16 kg en bloque.

### Especificaciones de regeneración:

Agua consumida: 25 l.

Duración: 15 minutos.

Código	Embalaje uds.	Ajuste sal kg	Capacidad intercambio °HFxm <sup>3</sup>	Agua tratada según dureza de entrada								€	Tarifa
				15 °HF	20 °HF	25 °HF	30 °HF	35 °HF	40 °HF	50 °HF	60 °HF		
902800	1	0,36	17,6	914	685	548	457	392	343	274	228	999,00	K

By-pass incluido.

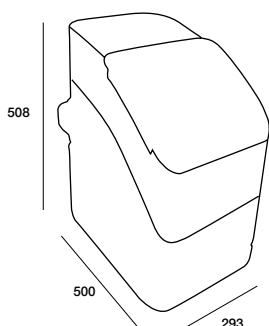

**!** \* Caudal de agua tratada con una pérdida de carga asociada al sistema de 1 kg/cm<sup>2</sup>.

## Essential 11



### Componentes del sistema:

Tamaño botellas: (1) 203 x 432 mm.

Volumen total botella: 10,5 l.

Tipo de carga: Resina monoesfera de granulometría

Fine Mesh alto flujo.

### Volumen de resina: 10,5 l.

Profundidad del lecho: Compactado.

Tipo de programador: Accudial regulable.

Tipo de contador: Turbina de polipropileno.

Tipo de regeneración: Contracorriente.

### Calidad del agua de entrada:

Presión de trabajo (mín. - máx.): 2,5 - 8,6 bar.

Presión dinámica.

Temperatura de trabajo (mín. - máx.): 2 - 50 °C.

pH de trabajo (mín. - máx.): 5 - 10.

Cloro libre máximo: 1 ppm.

Dureza máxima: 73 °HF.

### Especificaciones de trabajo:

**Caudal de trabajo\*:** 2,1 m<sup>3</sup>/h.

Caudal punta nominal\*: 2,1 m<sup>3</sup>/h.

Configuración del sistema: Simplex.

Peso (funcionando/envío): 59 kg / 23 kg.

### Conexiones:

**Entrada/Salida:** Noryl 3/4" Rosca Macho bypass.

Desagüe: Tubo de 1/2".

Aspiración salmuera: Tubo de 3/8" (interno).

Rebosadero: Tubo de 5/8".

### Depósito de sal:

Tipo de tanque: Compacto ESSENTIAL 11.

Capacidad de sal: 30 kg en pastilla, 16 kg en bloque.

### Especificaciones de regeneración:

Agua consumida: 25 l.

Duración: 15 minutos.

**Kinetico**  
water systems



Código	Embalaje uds.	Ajuste sal kg	Capacidad intercambio °HFxm <sup>3</sup>	Agua tratada según dureza de entrada							€	Tarifa	
				15 °HF	20 °HF	25 °HF	30 °HF	40 °HF	50 °HF	60 °HF			70 °HF
902801	1	0,36	23,7	1250	938	750	625	469	375	313	268	1.120,00	K

By-pass incluido.

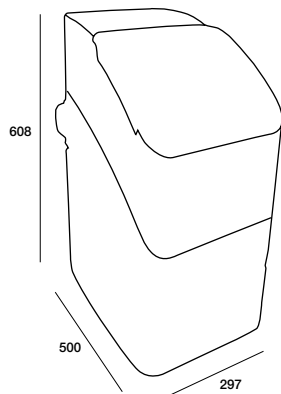

**!** \* Caudal de agua tratada con una pérdida de carga asociada al sistema de 1 kg/cm<sup>2</sup>.



## Essential 17

**Componentes del sistema:**

Tamaño botellas: (1) 203 x 610 mm.  
 Volumen total botella: 16,7 l.  
 Tipo de carga: Resina catiónica estándar.

**Volumen de resina: 16,7 l.**

Profundidad del lecho: Compactado.  
 Tipo de programador: Accudial regulable.  
 Tipo de contador: Turbina de polipropileno.  
 Tipo de regeneración: Contracorriente.

**Calidad del agua de entrada:**

Presión de trabajo (mín. - máx.): 2,5 - 8,6 bar.  
 Presión dinámica.  
 Temperatura de trabajo (mín. - máx.): 2 - 50 °C.  
 pH de trabajo (mín. - máx.): 5 - 10.  
 Cloro libre máximo: 1 ppm.  
 Dureza máxima: 95 °HF.

**Especificaciones de trabajo:**

Caudal de trabajo\*: 1,9 m<sup>3</sup>/h.  
 Caudal punta nominal\*: 2,1 m<sup>3</sup>/h.  
 Configuración del sistema: Simplex.  
 Peso (funcionando/envío): 87 kg / 27 kg.

**Conexiones:**

Entrada/Salida: Noryl 3/4" Rosca Macho BY PASS.  
 Desagüe: Tubo de 1/2".  
 Aspiración salmuera: Tubo de 3/8" (interno).  
 Rebosadero: Tubo de 5/8".

**Depósito de sal:**

Tipo de tanque: Compacto ESSENTIAL 17.  
 Capacidad de sal: 50 kg en pastilla, 16 kg en bloque.

**Especificaciones de regeneración:**

Agua consumida: 32 l.  
 Duración: 15 minutos.

Código	Embalaje uds.	Ajuste sal kg	Capacidad intercambio °HFxm <sup>3</sup>	Agua tratada según dureza de entrada								€	Tarifa
				20 °HF	30 °HF	40 °HF	50 °HF	60 °HF	70 °HF	80 °HF	90 °HF		
902802	1	0,73	43,4	1723	1149	862	689	574	492	431	383	1.250,00	K

By-pass incluido.

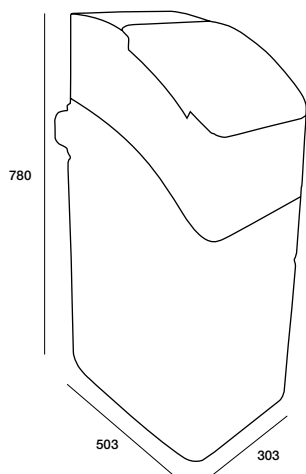

\* Caudal de agua tratada con una pérdida de carga asociada al sistema de 1 kg/cm<sup>2</sup>.



- |  |   |
|--|---|
| <p><b>1</b> <b>SAVING REGEN SYSTEM</b><br/>Bajo consumo de agua y sal.<br/>Respetuoso con el medio ambiente.</p>                         | <p><b>4</b> Válvula de sal con flotador de seguridad.</p>               |
| <p><b>2</b> <b>DIRECT ACCESS</b><br/>Válvula KINETICO sin electricidad.<br/>Lista para funcionar solo con un giro de destornillador.</p> | <p><b>5</b> Lecho compactado. Gran caudal en poco espacio.</p>          |
| <p><b>3</b> <b>HIGH FLOW RESIN</b><br/>Regeneración ultra rápida 15 minutos</p>  | <p><b>6</b> Mueble de alta calidad en plástico de alta resistencia.</p> |
|  | <p><b>7</b> Sal en pastillas o en bloque.</p>                           |



Utiliza menos  
agua

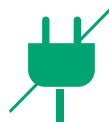

Descalcificador  
no eléctrico



Elevado  
caudal



Regenera en solo  
15 minutos



Bajo consumo  
de sal



**Sin electricidad**  
Kinetic utiliza la fuerza del agua para hacer funcionar sus descalcificadores.



**Ultracompacto**  
Ahorran espacio. El equipo ideal para la vivienda actual.



**Sin interrupciones**  
Agua descalcificada sin interrupción las 24 horas del día, 365 días al año.



**Alto rendimiento**  
Resinas de última generación, alta eficiencia, más caudal.



**Fácil manejo**  
Sin programaciones complejas, sin menús complicados: instalar y funcionar.



**Regeneración contracorriente**  
Regeneración de alta eficiencia con bajo consumo de agua y sal.  
Válvula de sal con boya de seguridad.



**Agua blanda 24 h**  
Regeneración siempre con agua descalcificada.



**Certificado**  
Las certificaciones más prestigiosas avalan Kinetic: WQA, NSF, ACS, WRAS, BIOVIR, ETV, EPA. Diseñado y fabricado en EE.UU.



**By-pass Kinetic**  
Evite costosas instalaciones: con el by-pass Kinetic tendrá una instalación rápida y segura.



**Always two**  
Siempre dos botellas.



**Depósito doble fondo**  
Depósito de alta calidad con doble fondo, evita el ensuciamiento de la boya y economiza sal.



**Equipos especiales**  
Agua caliente 70 °C  
(206 C HT, 208 C HT).

## Descalcificador compacto doble botella CC 206 C 3/4"



### THC recomendado

2 reg/día óptimo	36 °HFxm <sup>3</sup>
4 reg/día óptimo	72 °HFxm <sup>3</sup>
6 reg/día Máx. límite	108 °HFxm <sup>3</sup>

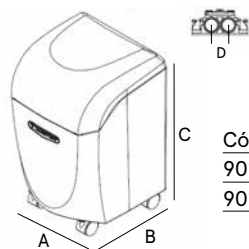

Código	A	B	C	D
901601	356	356	559	19
901620	356	356	559	19 mm

### Componentes del sistema:

Tamaño botellas: (2) 152 x 330 mm.

Volumen total de una botella: 4,5 l.

Tipo de carga: Resina catiónica.

Resina: 2 x 4,5 l.

Profundidad del lecho: Compactado.

Tipo de programador: Disco selector.

Tipo de contador: Turbina de polipropileno.

Rango medida (mín. - máx.): 1,1 LPM - 94,6 LPM.

Tipo de regeneración: Contracorriente.

Calidad del agua de entrada:

Presión de trabajo (mín. - máx.): 2,5 - 8,6 bar. Presión dinámica.

Temperatura de trabajo (mín. - máx.): 2 - 50 °C.

Modelo HT: 2-70 °C (65 °C en continuo).

pH de trabajo (mín. - máx.): 5 - 10.

Cloro libre máximo: 2 ppm.

Dureza máxima: 65 °HF.

Especificaciones de trabajo:

Caudal de trabajo\*: 2 m<sup>3</sup>/h.

Caudal punta nominal\*\*: 3,4 m<sup>3</sup>/h.

Configuración del sistema: Alternativo.

Peso (funcionando/envío): 49,9 kg - 27,2 kg.

Conexiones:

Entrada/Salida: Noryl 3/4" Macho.

Desagüe: Tubo de 3/8".

Aspiración salmuera: Tubo de 3/8" (interno).

Rebosadero: Tubo de 3/8".

Depósito de sal:

Tipo de tanque: Compacto CC 206 c.

Material: HDPE.

Capacidad de sal pastillas: 20 kg/16 kg. en bloque.

Doble fondo: Sí.

Especificaciones de regeneración:

Agua consumida: 19 l.

Duración: 11 minutos.

Ajuste boya	Ajuste sal kg	Capacidad intercambio °HFxm <sup>3</sup>	Tabla selección discos dureza en °HF /disco							
			Disco 1	Disco 2	Disco 3	Disco 4	Disco 5	Disco 6	Disco 7	Disco 8
133 mm	0,23	11,3	4	9	14	18	23	26	31	35
158 mm	0,45	16,4	7	14	19	26	33	40	47	52
167 mm	0,68	18	9	17	25	33	41	44	58	65
Caudal durante regeneración m <sup>3</sup> /h			2,3	2,3	2,3	2,3	2,3	1,9	1,5	1,3
L/regeneración			2207	1103	736	552	441	368	315	276

Código	Embalaje uds.	Modelo	€	Tarifa
901601	1	206 C	1.590,00	K
901620	1	206 C HT Especial agua caliente	2.020,00	K
901748	1	By pass mezclador 3/4" corto (NO HT)	68,00	K

\* Caudal de agua tratada con una pérdida de carga asociada al sistema de 1 kg/cm<sup>2</sup>.

\*\* Caudal punta de agua tratada con una pérdida de carga asociada al sistema de 2 kg/cm<sup>2</sup>. Solo de manera puntual.

## Descalcificador compacto doble botella CC 208 C 3/4"



### THC recomendado

2 reg/día óptimo	63 °HFxm <sup>3</sup>
4 reg/día óptimo	125 °HFxm <sup>3</sup>
6 reg/día Máx. límite	188 °HFxm <sup>3</sup>

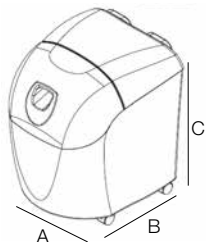

Código	A	B	C	D
901604	508	559	771	19
901621	508	559	771	19 mm

### Componentes del sistema:

Tamaño botellas: (2) 203 x 432 mm.

Volumen total de una botella: 11 l.

Tipo de carga: Resina catiónica.

Resina: 2 x 11 l.

Profundidad del lecho: Compactado.

Tipo de programador: Disco selector.

Tipo de contador: Turbina de polipropileno.

Rango medida (mín. - máx.): 1,1 LPM - 94,6 LPM.

Tipo de regeneración: Contracorriente.

Calidad del agua de entrada:

Presión de trabajo (mín. - máx.): 2,5 - 8,6 bar. Presión dinámica.

Temperatura de trabajo (mín. - máx.): 2 - 50°C.

Modelo HT: 2-70° C (65° C en continuo).

pH de trabajo (mín. - máx.): 5 - 10.

Cloro libre máximo: 2 ppm.

Dureza máxima: 87 °HF.

Especificaciones de trabajo:

Caudal de trabajo\*: 2,3 m<sup>3</sup>/h.

Caudal punta nominal\*\*: 3,7 m<sup>3</sup>/h.

Configuración del sistema: Alternativo.

Peso (funcionando/envío): 100 kg - 45 kg.

Conexiones:

Entrada/Salida: Noryl 3/4" Macho.

Desagüe: Tubo de 1/2".

Aspiración salmuera: Tubo de 3/8" (interno).

Rebosadero: Tubo de 1/2".

Depósito de sal:

Tipo de tanque: Compacto CC 208 c.

Material: HDPE.

Capacidad de sal pastillas: 45 kg/32 kg. en bloque.

Doble fondo: Sí.

Especificaciones de regeneración:

Agua consumida: 53 l.

Duración: 11 minutos.

Ajuste boya	Ajuste sal kg	Capacidad intercambio °HFxm <sup>3</sup>	Tabla selección discos dureza en °HF /disco							
			Disco 1	Disco 2	Disco 3	Disco 4	Disco 5	Disco 6	Disco 7	Disco 8
133 mm	0,45	26,5	7	16	24	33	40	47	52	60
146 mm	0,64	31,2	9	19	30	38	47	55	60	69
155 mm	0,97	37	11	22	33	44	55	65	76	87
Caudal durante regeneración m <sup>3</sup> /h			2,3	2,3	2,3	2,3	2,3	1,9	1,5	1,3
L/regeneración			2771	1385	924	693	554	462	396	346

Código	Embalaje uds.	Modelo	€	Tarifa
901604	1	208 C	1.730,00	K
901621	1	208 C HT Especial agua caliente	2.470,00	K
901848	1	By pass mezclador 3/4" largo (NO HT)	76,00	K

\* Caudal de agua tratada con una pérdida de carga asociada al sistema de 1 kg/cm<sup>2</sup>.

\*\* Caudal punta de agua tratada con una pérdida de carga asociada al sistema de 2 kg/cm<sup>2</sup>. Solo de manera puntual.

## Descalcificador compacto doble botella Mach 2050 C 3/4"



### THC recomendado

2 reg/día óptimo	68 °HFxm <sup>3</sup>
4 reg/día óptimo	136 °HFxm <sup>3</sup>
6 reg/día Máx. límite	203 °HFxm <sup>3</sup>

THC = Capacidad de intercambio máxima.  
Para condiciones máximas de diseño en función de caudal, dureza y tipo de instalación, consulte con su distribuidor.

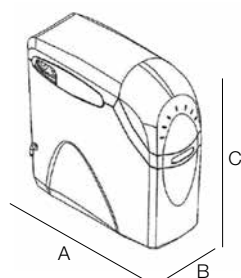

Código	A	B	C
901603	687	290	690 mm

### Componentes del sistema:

Tamaño botellas: (2) 203 x 432 mm.

Volumen total de una botella: 11 l.

Tipo de carga: Resina catiónica de granulometría uniforme, alto rendimiento.

### Resina: 2 x 11 l.

Profundidad del lecho: Compactado.

Tipo de programador: Disco selector.

Tipo de contador: Turbina de polipropileno.

Rango medida (mín. - máx.): 1,1 LPM - 94,6 LPM.

### Tipo de regeneración: Contracorriente.

### Calidad del agua de entrada:

Presión de trabajo (mín. - máx.): 2,5 - 8,6 bar. Presión dinámica.

Temperatura de trabajo (mín. - máx.): 2 - 50 °C.

pH de trabajo (mín. - máx.): 5 - 10.

Cloro libre máximo: 2 ppm.

### Dureza máxima: 80,4 °HF.

### Especificaciones de trabajo:

Caudal de trabajo\*: 1,8 m<sup>3</sup>/h.

Caudal punta nominal\*\*: 2,7 m<sup>3</sup>/h.

Configuración del sistema: Alternativo.

Peso (funcionando/envío): 54 kg - 41 kg.

### Conexiones:

Entrada/Salida: Noryl 3/4" Macho.

Desagüe: Tubo de 1/2".

Aspiración salmuera: Tubo de 3/8" (interno).

Rebosadero: Tubo de 1/2".

### Depósito de sal:

Tipo de tanque: Compacto 2050 c.

Capacidad de sal pastillas: 25 kg.

Capacidad de sal bloques: 4 bloques de 4 kg.

Doble fondo: Sí.

### Especificaciones de regeneración:

Agua consumida: 26,5 l.

Duración: 11 minutos.

Ajuste boya	Ajuste sal kg	Capacidad intercambio °HFxm <sup>3</sup>	Tabla selección discos dureza en °HF /disco							
			Disco 1	Disco 2	Disco 3	Disco 4	Disco 5	Disco 6	Disco 7	Disco 8
138 mm	0,45	33,8	10	21	31	41	51	62	72	80
L/regeneración			2770	1385	923	592	552	461	397	348

Código	Embalaje uds.	Modelo	€	Tarifa
901603	1	2050 C 3/4"	1.750,00	K
901848	1	By pass mezclador 3/4" largo	76,00	K

\* Caudal de agua tratada con una pérdida de carga asociada al sistema de 1 kg/cm<sup>2</sup>.

\*\* Caudal punta de agua tratada con una pérdida de carga asociada al sistema de 2 kg/cm<sup>2</sup>. Solo de manera puntual.



## KINETICO INDUSTRIALES COMERCIALES

**MÁXIMAS PRESTACIONES, MÍNIMO ESPACIO. SIN INTERRUPCIONES.**

Los sistemas comerciales e industriales **KINETICO**, están diseñados con doble botella, para garantizar un suministro continuado de agua descalcificada, sin interrupciones en el servicio. Sus componentes han sido diseñados según exigentes estándares internacionales y fabricados bajo rigurosos controles de calidad.



MODELO MACH 2060 S



**Sin electricidad**  
Kinetico utiliza la fuerza del agua para hacer funcionar sus descalcificadores.



**Sistema overdrive**  
Alto caudal. Sistema de funcionamiento en paralelo overdrive.



**By-pass Kinetico**  
Evite costosas instalaciones: con el by-pass Kinetico tendrá una instalación rápida y segura.



**Sin interrupciones**  
Agua descalcificada sin interrupción las 24 horas del día, 365 días al año.



**Agua blanda 24 h**  
Regeneración siempre con agua descalcificada.



**Always two**  
Siempre dos botellas.



**Regeneración contracorriente**  
Regeneración de alta eficiencia con bajo consumo de agua y sal. Válvula de sal con boya de seguridad.



**Botellas alta resistencia**  
Botella en polietileno bobinado de alta resistencia.



**Certificado**  
Las certificaciones más prestigiosas avalan Kinetico: WQA, NSF, ACS, WRAS, BIOVIR, ETV, EPA. Según modelo.



**Depósito doble fondo**  
Depósito de alta calidad con doble fondo, evita el ensuciamiento de la boya y economiza sal.



**Turbinas de alta sensibilidad**  
Sin programación electrónica, sistema completamente hidráulico, turbinas de máxima sensibilidad.

## Descalcificador compacto doble botella Mach 2050 S 3/4"

Kinetico®  
water systems



### Componentes del sistema:

Tamaño botellas: (2) 203 x 432 mm.

Volumen total de una botella: 11 l.

Tipo de carga: Resina catiónica de granulometría uniforme, alto rendimiento.

**Resina: 2 x 11 l.**

Tipo de programador: Disco selector.

Tipo de contador: Turbina de polipropileno.

Rango medida (mín. - máx.): 1,1 LPM - 94,6 LPM.

**Tipo de regeneración: Contracorriente.**

**Calidad del agua de entrada:**

Presión de trabajo (mín. - máx.): 2,5 - 8,6 bar. Presión dinámica.

Temperatura de trabajo (mín. - máx.): 2 - 50 °C.

pH de trabajo (mín. - máx.): 5 - 10.

Cloro libre máximo: 2 ppm.

**Dureza máxima: 80 °HF.**

**Especificaciones de trabajo:**

**Caudal de trabajo\*: 1,8 m³/h.**

Caudal punta nominal\*\*: 2,7 m³/h.

Configuración del sistema: Alternativo.

Peso (funcionando / envío): 54 kg / 41 kg.

**Conexiones:**

**Entrada/Salida: Noryl 3/4" Macho.**

Desagüe: Tubo de 1/2".

Aspiración salmuera: Tubo de 3/8" (interno).

Rebosadero: Tubo de 1/2".

**Depósito de sal:**

Tipo de tanque: 12" x 16" x 20".

Material: HDPE.

**Capacidad de sal: 23 kg.**

Doble fondo: Sí.

**Especificaciones de regeneración:**

Agua consumida: 26,5 l.

Duración: 11 minutos.

Caudal de contralavado: 5,3 LPM.

THC recomendado

2 reg/día óptimo	67,6 °HFxm³
4 reg/día óptimo	135,2 °HFxm³
6 reg/día Máx. límite	202,8 °HFxm³

THC = Capacidad de intercambio máxima.

Para condiciones máximas de diseño en función de caudal, dureza y tipo de instalación, consulte con su distribuidor.

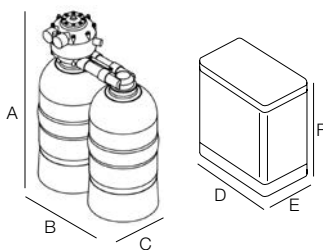

Código	A	B	C	D	E	F
901605	687	432	203	410	300	510 mm

Ajuste boya	Regulador nivel	Ajuste sal kg	Capacidad intercambio °HFxm³	Tabla selección discos dureza en °HF /disco							
				Disco 1	Disco 2	Disco 3	Disco 4	Disco 5	Disco 6	Disco 7	Disco 8
184 mm	1,5	0,45	33,8	10	21	31	41	51	62	72	80
L/regeneración				2770	1385	923	592	552	461	397	348

Código	Embalaje uds.	Modelo	€	Tarifa
901605	1	2050 S 3/4"	1.730,00	K

\* Caudal de agua tratada con una pérdida de carga asociada al sistema de 1 kg/cm².

\*\* Caudal punta de agua tratada con una pérdida de carga asociada al sistema de 2 kg/cm². Solo de manera puntual.

## Descalcificador doble botella Mach 2030 S 1", 1 1/4"



### THC recomendado

2 reg/día óptimo	136 °HFxm <sup>3</sup>
4 reg/día óptimo	272 °HFxm <sup>3</sup>
6 reg/día Máx. límite	408 °HFxm <sup>3</sup>

THC = Capacidad de intercambio máxima.  
Para condiciones máximas de diseño en función de caudal, dureza y tipo de instalación, consulte con su distribuidor.

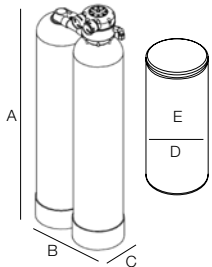

Código	A	B	C	D	E
901606	1041	381	178	460	890
901613	1041	381	178	460	890 mm

### Componentes del sistema:

Tamaño botellas: (2) 178 x 889 mm.  
Volumen total de una botella: 19,8 l.  
Tipo de carga: Resina catiónica.

### Resina: 2 x 13,3 l.

Tipo de programador: Disco selector.  
Tipo de contador: Turbina de polipropileno.  
Rango medida (mín. - máx.): 1,1 LPM - 94,6 LPM.

### Tipo de regeneración: Contracorriente.

### Calidad del agua de entrada:

Presión de trabajo (mín. - máx.): 2,5 - 8,6 bar. Presión dinámica.  
Temperatura de trabajo (mín. - máx.): 2 - 50 °C.  
pH de trabajo (mín. - máx.): 5 - 10.  
Cloro libre máximo: 2 ppm.

### Dureza máxima: 77 °HF.

### Especificaciones de trabajo:

#### Caudal de trabajo\*: 2 m<sup>3</sup>/h.

Caudal punta nominal\*\*: 3,4 m<sup>3</sup>/h.

Configuración del sistema: Alternativo.

Peso (funcionando / envío): 64 kg / 47,6 kg.

### Conexiones:

Entrada/Salida: Noryl 1" Macho / 1 1/4" Macho.

Desagüe: Tubo de 1/2".

Aspiración salmuera: Tubo de 3/8" (interno).

Rebosadero: Tubo de 1/2".

### Depósito de sal:

Tipo de tanque: 18" x 35".

Material: HDPE.

### Capacidad de sal: 114 kg.

Doble fondo: Sí.

### Especificaciones de regeneración:

Agua consumida: 110 l.

Duración: 40 minutos.

Caudal de contralavado: 5,3 LPM.

Ajuste boya	Regulador nivel	Ajuste sal kg	Capacidad intercambio °HFxm <sup>3</sup>	Tabla selección discos dureza en °HF /disco							
				Disco 1	Disco 2	Disco 3	Disco 4	Disco 5	Disco 6	Disco 7	Disco 8
Nivel 1 (197 mm)	A	0,82	50,9	7	18	24	33	40	47	53	59
Nivel 1 (197 mm)	C	1,1	57,6	9	19	28	38	45	53	60	67
Nivel 1 (197 mm)	D	1,2	63,4	11	21	31	40	48	57	65	74
Nivel 1 (197 mm)	E	1,4	68	12	23	33	43	52	62	71	77
L/regeneración				4743	2372	1581	1186	949	791	678	593

Código	Embalaje uds.	Modelo	€	Tarifa
901606	1	2030 S 1"	1.855,00	K
901613	1	2030 S 1 1/4"	1.875,00	K

\* Caudal de agua tratada con una pérdida de carga asociada al sistema de 1 kg/cm<sup>2</sup>.

\*\* Caudal punta de agua tratada con una pérdida de carga asociada al sistema de 2 kg/cm<sup>2</sup>. Solo de manera puntual.

## Descalcificador doble botella paralelo Mach 2060 S-OD overdrive 1", 1 1/4"

**Kinetico**  
water systems



THC recomendado

2 reg/día óptimo	215,2 °HFxm <sup>3</sup>
4 reg/día óptimo	430,4 °HFxm <sup>3</sup>
6 reg/día Máx. límite	645,6 °HFxm <sup>3</sup>

THC = Capacidad de intercambio máxima.  
Para condiciones máximas de diseño en función de caudal, dureza y tipo de instalación, consulte con su distribuidor.

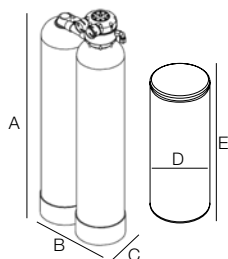

Código	A	B	C	D	E
901618	1168	432	203	460	890
901617	1168	432	203	460	890 mm

### Componentes del sistema:

Tamaño botellas: (2) 203 x 1016 mm.  
Volumen total de una botella: 29,5 l.  
Tipo de carga: Resina catiónica.

**Resina: 2 x 20 l.**

Tipo de programador: Disco selector.  
Tipo de contador: Turbina de polipropileno.  
Rango medida (mín. - máx.): 1,1 LPM - 94,6 LPM.

**Tipo de regeneración: Contracorriente.**

**Calidad del agua de entrada:**

Presión de trabajo (mín. - máx.): 2,5 - 8,6 bar. Presión dinámica.  
Temperatura de trabajo (mín. - máx.): 2 - 50 °C.  
pH de trabajo (mín. - máx.): 5 - 10.  
Cloro libre máximo: 2 ppm.

**Dureza máxima: 51,3 °HF.**

**Especificaciones de trabajo:**

**Caudal de trabajo\*: 4,6 m<sup>3</sup>/h.**  
Caudal punta nominal\*\*: 6,8 m<sup>3</sup>/h.  
Configuración del sistema: Overdrive / Paralelo.  
Peso (funcionando / envío): 91 kg / 64 kg.

**Conexiones:**

**Entrada/Salida: Noryl 1" Macho / 1 1/4" Macho.**

Desagüe: Tubo de 1/2".  
Aspiración salmuera: Tubo de 3/8" (interno).  
Rebosadero: Tubo de 1/2".

**Depósito de sal:**

Tipo de tanque: 18" x 35".  
Material: HDPE.

**Capacidad de sal: 114 kg.**

Doble fondo: Sí.

**Especificaciones de regeneración:**

Agua consumida: 132 l.  
Duración: 45 minutos.  
Caudal de contralavado: 7,6 LPM.

Ajuste boya	Regulador nivel	Ajuste sal kg	Capacidad intercambio °HFxm <sup>3</sup>	Tabla selección discos dureza en °HF /disco							
				Disco 1	Disco 2	Disco 3	Disco 4	Disco 5	Disco 6	Disco 7	Disco 8
Nivel 1 (197 mm)	D	1,2	80,8	6	11	16	19	24	30	33	38
Nivel 1 (197 mm)	H	1,8	102,3	7	14	19	26	30	36	43	48
Nivel 1 (197 mm)	J	2	107,6	7	14	21	28	33	40	45	52
L/regeneración				12004	6002	4001	3001	2401	2001	1714	1500

Código	Embalaje uds.	Modelo	€	Tarifa
901618	1	2060 S-OD Overdrive 1"	2.105,00	K
901617	1	2060 S-OD Overdrive 1 1/4"	2.130,00	K

\* Caudal de agua tratada con una pérdida de carga asociada al sistema de 1 kg/cm<sup>2</sup>.

\*\* Caudal punta de agua tratada con una pérdida de carga asociada al sistema de 2 kg/cm<sup>2</sup>. Solo de manera puntual.

## Descalcificador doble botella alterno Mach 2060 S 1", 1 1/4"



(En proceso)



### THC recomendado

2 reg/día óptimo	215,2 °HFxm <sup>3</sup>
4 reg/día óptimo	430,4 °HFxm <sup>3</sup>
6 reg/día Máx. límite	645,6 °HFxm <sup>3</sup>

THC = Capacidad de intercambio máxima.  
Para condiciones máximas de diseño en función de caudal, dureza y tipo de instalación, consulte con su distribuidor.

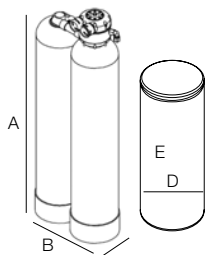

Código	A	B	C	D	E
901607	1168	432	203	460	890
901614	1168	432	203	460	890 mm

### Componentes del sistema:

Tamaño botellas: (2) 203 x 1016 mm.

Volumen total de una botella: 29,5 l.

Tipo de carga: Resina catiónica.

Resina: 2 x 20 l.

Tipo de programador: Disco selector.

Tipo de contador: Turbina de polipropileno.

Rango medida (mín. - máx.): 1,1 LPM - 94,6 LPM.

Tipo de regeneración: Contracorriente.

Calidad del agua de entrada:

Presión de trabajo (mín. - máx.): 2,5 - 8,6 bar.

Presión dinámica.

Temperatura de trabajo (mín. - máx.): 2 - 50 °C.

pH de trabajo (mín. - máx.): 5 - 10.

Cloro libre máximo: 2 ppm.

Dureza máxima: 113 °HF.

Especificaciones de trabajo:

Caudal de trabajo\*: 2,6 m<sup>3</sup>/h.

Caudal punta nominal\*\*: 4 m<sup>3</sup>/h.

Configuración del sistema: Alternativo.

Peso (funcionando / envío): 91 kg / 64 kg.

Conexiones:

Entrada/Salida: Noryl 1" macho / 1 1/4" Macho.

Desagüe: Tubo de 1/2".

Aspiración salmuera: Tubo de 3/8" (interno).

Rebosadero: Tubo de 1/2".

Depósito de sal:

Tipo de tanque: 18" x 35".

Material: HDPE.

Capacidad de sal: 114 kg.

Doble fondo: Sí.

Especificaciones de regeneración:

Agua consumida: 132 l.

Duración: 40 minutos.

Caudal de contralavado: 7,6 LPM.

Ajuste boya	Regulador nivel	Ajuste sal kg	Capacidad intercambio °HFxm <sup>3</sup>	Tabla selección discos dureza en °HF /disco							
				Disco 1	Disco 2	Disco 3	Disco 4	Disco 5	Disco 6	Disco 7	Disco 8
Nivel 1 (197 mm)	D	1,2	80,8	14	26	38	48	59	69	77	86
Nivel 1 (197 mm)	G	1,6	94,7	16	31	47	59	71	83	93	103
Nivel 1 (197 mm)	H	1,8	102,3	18	33	48	62	76	88	98	108
Nivel 1 (197 mm)	J	2	107,6	19	35	50	65	79	91	103	113
L/regeneración				4743	2372	1581	1186	949	791	678	593

Código	Embalaje uds.	Modelo	€	Tarifa
901607	1	2060 S 1"	1.950,00	K
901614	1	2060 S 1 1/4"	1.975,00	K

\* Caudal de agua tratada con una pérdida de carga asociada al sistema de 1 kg/cm<sup>2</sup>.

\*\* Caudal punta de agua tratada con una pérdida de carga asociada al sistema de 2 kg/cm<sup>2</sup>. Solo de manera puntual.

## Descalcificador doble botella paralelo Mach 2100 S-OD 1", 1 1/4" overdrive



THC recomendado	
2 reg/día óptimo	551,6 °HFxm <sup>3</sup>
4 reg/día óptimo	1103,2 °HFxm <sup>3</sup>
6 reg/día Máx. límite	1654,8 °HFxm <sup>3</sup>

THC = Capacidad de intercambio máxima.  
Para condiciones máximas de diseño en función de caudal, dureza y tipo de instalación, consulte con su distribuidor.

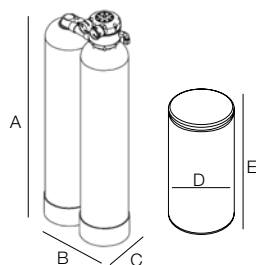

Código	A	B	C	D	E
901619	1524	533	254	460	875 mm

### Componentes del sistema:

Tamaño botellas: (2) 254 x 1372 mm.

Volumen total de una botella: 62 l.

Tipo de carga: Resina catiónica.

Resina: 2 x 42 l.

Tipo de programador: Disco selector.

Tipo de contador: Turbina de polipropileno.

Rango medida (mín. - máx.): 1,1 LPM - 94,6 LPM.

Tipo de regeneración: Contracorriente.

Calidad del agua de entrada:

Presión de trabajo (mín. - máx.): 2,5 - 8,6 bar.

Presión dinámica.

Temperatura de trabajo (mín. - máx.): 2 - 50 °C.

pH de trabajo (mín. - máx.): 5 - 10.

Cloro libre máximo: 2 ppm.

Dureza máxima: 97,5 °HF.

### Especificaciones de trabajo:

Caudal de trabajo\*: 4,8 m<sup>3</sup>/h.

Caudal punta nominal\*\*: 7 m<sup>3</sup>/h.

Configuración del sistema: Overdrive / Paralelo.

Peso (funcionando / envío): 159 kg / 79 kg.

### Conexiones:

Entrada/Salida: Noryl 1 1/4" Macho.

Desagüe: Tubo de 1/2".

Aspiración salmuera: Tubo de 3/8" (interno).

Rebosadero: Tubo de 1/2".

### Depósito de sal:

Tipo de tanque: 18" x 35".

Material: HDPE.

Capacidad de sal: 90 kg.

Doble fondo: Sí.

### Especificaciones de regeneración:

Agua consumida: 386 l.

Duración: 90 minutos.

Caudal de contralavado: 11,3 LPM.



(En proceso)

Ajuste boya	Regulador nivel	Ajuste sal kg	Capacidad intercambio °HFxm <sup>3</sup>	Tabla selección discos dureza en °HF /disco							
				Disco 1	Disco 2	Disco 3	Disco 4	Disco 5	Disco 6	Disco 7	Disco 8
Nivel 1 (197 mm)	L	2,5	163,4	9	18	24	31	38	43	48	52
Nivel 3 (241 mm)	N	4,5	265,9	14	26	38	47	57	65	72	79
Nivel 5 (341 mm)	N	6,8	275,8	18	33	47	59	69	79	89	98
L/regeneración				14494	7247	4831	3624	2899	2416	2071	1812

Código	Embalaje uds.	Modelo	€	Tarifa
901619	1	2100 S-OD Overdrive	2.689,00	K

\* Caudal de agua tratada con una pérdida de carga asociada al sistema de 1 kg/cm<sup>2</sup>.

\*\* Caudal punta de agua tratada con una pérdida de carga asociada al sistema de 2 kg/cm<sup>2</sup>. Solo de manera puntual.



## Descalcificador doble botella alterno Mach 2100 S 1 1/4"



(En proceso)



### THC recomendado

2 reg/día óptimo	551,6 °HFxm <sup>3</sup>
4 reg/día óptimo	1103,2 °HFxm <sup>3</sup>
6 reg/día Máx. límite	1654,8 °HFxm <sup>3</sup>

THC = Capacidad de intercambio máxima.  
Para condiciones máximas de diseño en función de caudal, dureza y tipo de instalación, consulte con su distribuidor.

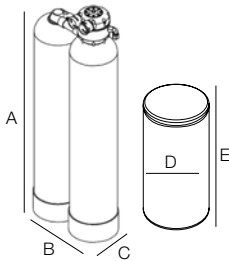

Código	A	B	C	D	E
901608	1524	533	254	460	875 mm

### Componentes del sistema:

Tamaño botellas: (2) 254 x 1372 mm.

Volumen total de una botella: 62 l.

Tipo de carga: Resina catiónica.

**Resina: 2 x 42 l.**

Tipo de programador: Disco selector.

Tipo de contador: Turbina de polipropileno.

Rango medida (mín. - máx.): 1,1 LPM - 94,6 LPM.

**Tipo de regeneración: Contracorriente.**

**Calidad del agua de entrada:**

Presión de trabajo (mín. - máx.): 2,5 - 8,6 bar.

Presión dinámica.

Temperatura de trabajo (mín. - máx.): 2 - 50 °C.

pH de trabajo (mín. - máx.): 5 - 10.

Cloro libre máximo: 2 ppm.

**Dureza máxima: 183 °HF.**

**Especificaciones de trabajo:**

**Caudal de trabajo\*: 2,7 m<sup>3</sup>/h.**

Caudal punta nominal\*\*: 4,9 m<sup>3</sup>/h.

Configuración del sistema: Alternativo.

Peso (funcionando / envío): 159 kg / 79 kg.

**Conexiones:**

**Entrada/Salida: Noryl 1 1/4" Macho.**

Desagüe: Tubo de 1/2".

Aspiración salmuera: Tubo de 3/8" (interno).

Rebosadero: Tubo de 1/2".

**Depósito de sal:**

Tipo de tanque: 18" x 35".

Material: HDPE.

**Capacidad de sal: 90 kg.**

Doble fondo: Sí.

**Especificaciones de regeneración:**

Agua consumida: 386 l.

Duración: 90 minutos.

Caudal de contralavado: 11,3 LPM.

Ajuste boya	Regulador nivel	Ajuste sal kg	Capacidad intercambio °HFxm <sup>3</sup>	Tabla selección discos dureza en °HF /disco							
				Disco 1	Disco 2	Disco 3	Disco 4	Disco 5	Disco 6	Disco 7	Disco 8
Nivel 1 (197 mm)	L	2,5	163,4	19	36	52	65	-	-	-	-
Nivel 1 (197 mm)	N	3,4	199,6	24	45	65	83	-	-	-	-
Nivel 3 (241 mm)	N	4,5	265,9	30	53	79	106	115	130	146	161
Nivel 5 (341 mm)	N	6,8	275,8	33	64	89	113	130	151	176	183
L/regeneración				6492	3246	2164	1623	1298	1082	927	811

Código	Embalaje uds.	Modelo	€	Tarifa
901608	1	2100 S	2.561,00	K

\* Caudal de agua tratada con una pérdida de carga asociada al sistema de 1 kg/cm<sup>2</sup>.

\*\* Caudal punta de agua tratada con una pérdida de carga asociada al sistema de 2 kg/cm<sup>2</sup>. Solo de manera puntual.

## Descalcificador doble botella alterno Mach 2175 S 1 1/4"

**Kinetico**  
water systems



### THC recomendado

2 reg/día óptimo	1059,4 °HFxm <sup>3</sup>
4 reg/día óptimo	2118,8 °HFxm <sup>3</sup>
6 reg/día Máx. límite	3178,2 °HFxm <sup>3</sup>

THC = Capacidad de intercambio máxima.  
Para condiciones máximas de diseño en función de caudal, dureza y tipo de instalación, consulte con su distribuidor.

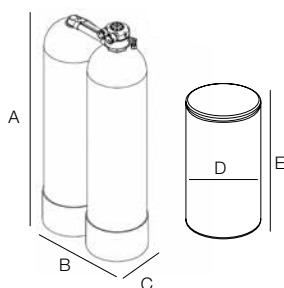

Código	A	B	C	D	E
901609	1524	686	330	585	1040 mm

### Componentes del sistema:

Tamaño botellas: (2) 330 x 1372 mm.

Volumen total de una botella: 104 l.

Tipo de carga: Resina catiónica.

**Resina: 2 x 64 l.**

Soporte del lecho: 7 l (11 kg) Grava (3 - 6 mm).

Tipo de programador: Disco selector.

Tipo de contador: Turbina de polipropileno.

Rango medida (mín. - máx.): 1,1 LPM - 94,6 LPM.

**Tipo de regeneración: Contracorriente.**

**Calidad del agua de entrada:**

Presión de trabajo (mín. - máx.): 2,5 - 8,6 bar.

Presión dinámica.

Temperatura de trabajo (mín. - máx.): 2 - 50 °C.

pH de trabajo (mín. - máx.): 5 - 10.

Cloro libre máximo: 2 ppm.

**Dureza máxima: 300 °HF.**

**Especificaciones de trabajo:**

**Caudal de trabajo\*: 3,6 m<sup>3</sup>/h.**

Caudal punta nominal\*\*: 4,9 m<sup>3</sup>/h.

Configuración del sistema: Alternativo.

Peso (funcionando / envío): 204 kg / 136 kg.

**Conexiones:**

**Entrada/Salida: Noryl 1 1/4" Macho.**

Desagüe: Tubo de 1/2".

Aspiración salmuera: Tubo de 3/8".

Rebosadero: Tubo de 1/2".

**Depósito de sal:**

Tipo de tanque: 23" x 40".

Material: HDPE.

**Capacidad de sal: 190 kg.**

Doble fondo: Sí.

**Especificaciones de regeneración:**

Agua consumida: 538 l.

Duración: 90 minutos.

Caudal de contralavado: 18,9 LPM.



(En proceso)

Ajuste boya	Regulador nivel	Ajuste sal kg	Capacidad intercambio °HFxm <sup>3</sup>	Tabla selección discos dureza en °HF /disco							
				Disco 1	Disco 2	Disco 3	Disco 4	Disco 5	Disco 6	Disco 7	Disco 8
234 mm	K	6,8	421,6	47	86	120	151	177	201	221	240
434 mm	H	13,6	529,7	59	106	149	189	221	250	277	300
L/regeneración				6492	3246	2164	1623	1298	1082	927	811

Código	Embalaje uds.	Modelo	€	Tarifa
901609	1	2175 S	4.080,00	K

\* Caudal de agua tratada con una pérdida de carga asociada al sistema de 1 kg/cm<sup>2</sup>.

\*\* Caudal punta de agua tratada con una pérdida de carga asociada al sistema de 2 kg/cm<sup>2</sup>. Solo de manera puntual.

## Descalcificador doble botella alterno CP 213 S 1 1/4"



(En proceso)



### THC recomendado

2 reg/día óptimo	906,2 °HFxm <sup>3</sup>
4 reg/día óptimo	1812,4 °HFxm <sup>3</sup>
6 reg/día Máx. límite	2718,6 °HFxm <sup>3</sup>

THC = Capacidad de intercambio máxima.  
Para condiciones máximas de diseño en función de caudal, dureza y tipo de instalación, consulte con su distribuidor.

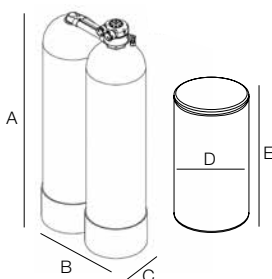

Código	A	B	C	D	E
901615	1524	686	330	585	1040 mm

### Componentes del sistema:

Tamaño botellas: (2) 330 x 1372 mm.

Volumen total de una botella: 104 l.

Tipo de carga: Resina catiónica.

**Resina: 2 x 71 l.**

Soporte del lecho: 7 l (11 kg) Grava (3 - 6 mm).

Tipo de programador: Disco selector.

Tipo de contador: Turbina de polipropileno.

Rango medida (mín. - máx.): 2,8 LPM - 151,4 LPM.

**Tipo de regeneración: Contracorriente.**

**Calidad del agua de entrada:**

Presión de trabajo (mín. - máx.): 2,5 - 8,6 bar.

Presión dinámica.

Temperatura de trabajo (mín. - máx.): 2 - 50 °C.

pH de trabajo (mín. - máx.): 5 - 10.

Cloro libre máximo: 2 ppm.

**Dureza máxima: 88 °HF.**

**Especificaciones de trabajo:**

**Caudal de trabajo\*: 4,5 m<sup>3</sup>/h.**

Caudal punta nominal\*\*: 6,8 m<sup>3</sup>/h.

Ver caudales máximos según dureza<sup>(1)</sup>

Configuración del sistema: Alternativo.

Peso (funcionando / envío): 204 kg / 136 kg.

**Conexiones:**

**Entrada/Salida: Noryl 1 1/4" Macho.**

Desagüe: Tubo de 5/8".

Aspiración salmuera: Tubo de 3/8".

Rebosadero: Tubo de 1/2".

**Depósito de sal:**

Tipo de tanque: 23" x 40".

Material: HDPE.

**Capacidad de sal: 190 kg.**

Doble fondo: Sí.

**Especificaciones de regeneración:**

Agua consumida: 538 l.

Duración: 90 minutos.

Caudal de contralavado: 18,9 LPM.

Ajuste boya	Regulador nivel	Ajuste sal kg	Capacidad intercambio °HFxm <sup>3</sup>	Tabla selección discos dureza en °HF /disco							
				Disco 1	Disco 2	Disco 3	Disco 4	Disco 5	Disco 6	Disco 7	Disco 8
234 mm	K	6,8	388,3	11	21	31	41	52	60	69	77
334 mm	L	11,3	453,1	12	24	36	48	59	69	77	88
(1) Caudal máximo m <sup>3</sup> /h entre regeneración según dureza m <sup>3</sup> /regeneración				4,5	4,5	4,5	4,5	3,5	2,8	2,2	1,8
				33,8	16,9	11,3	8,4	6,8	5,6	4,8	4,2

Código	Embalaje uds.	Modelo	€	Tarifa
901615	1	CP 213 S	4.208,00	K

\* Caudal de agua tratada con una pérdida de carga asociada al sistema de 1 kg/cm<sup>2</sup>.

\*\* Caudal punta de agua tratada con una pérdida de carga asociada al sistema de 2 kg/cm<sup>2</sup>. Solo de manera puntual.

## Descalcificador doble botella paralelo CP 213 S-OD 1 1/4" overdrive



(En proceso)



### THC recomendado

2 reg/día óptimo	906,2 °HFxm <sup>3</sup>
4 reg/día óptimo	1812,4 °HFxm <sup>3</sup>
6 reg/día Máx. límite	2718,6 °HFxm <sup>3</sup>

THC = Capacidad de intercambio máxima.  
Para condiciones máximas de diseño en función de caudal, dureza y tipo de instalación, consulte con su distribuidor.

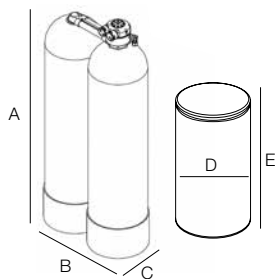

Código	A	B	C	D	E
901610	1524	686	330	585	1040 mm

### Componentes del sistema:

Tamaño botellas: (2) 330 x 1372 mm.  
Volumen total de una botella: 104 l.  
Tipo de carga: Resina catiónica.

### Resina: 2 x 71 l.

Soporte del lecho: 7 l (11 kg) Grava (3 - 6 mm).  
Tipo de programador: Disco selector.  
Tipo de contador: Turbina de polipropileno.  
Rango medida (mín. - máx.): 2,8 LPM - 151,4 LPM.

### Tipo de regeneración: Contracorriente.

### Calidad del agua de entrada:

Presión de trabajo (mín. - máx.): 2,5 - 8,6 bar.  
Presión dinámica.  
Temperatura de trabajo (mín. - máx.): 2 - 50 °C.  
pH de trabajo (mín. - máx.): 5 - 10.  
Cloro libre máximo: 2 ppm.

### Dureza máxima: 68,4 °HF.

### Especificaciones de trabajo:

#### Caudal de trabajo\*: 6,3 m<sup>3</sup>/h.

Caudal punta nominal\*\*: 9 m<sup>3</sup>/h.

Ver caudales máximos según dureza<sup>(1)</sup>

Configuración del sistema: Overdrive / Paralelo.

Peso (funcionando / envío): 204 kg / 136 kg.

### Conexiones:

#### Entrada/Salida: Noryl 1 1/4" Macho.

Desagüe: Tubo de 5/8".

Aspiración salmuera: Tubo de 3/8".

Rebosadero: Tubo de 1/2".

### Depósito de sal:

Tipo de tanque: 23" x 40".

Material: HDPE.

### Capacidad de sal: 190 kg.

Doble fondo: Sí.

### Especificaciones de regeneración:

Agua consumida: 538 l.

Duración: 90 minutos.

Caudal de contralavado: 18,9 LPM.

Ajuste boya	Regulador nivel	Ajuste sal kg	Capacidad intercambio °HFxm <sup>3</sup>	Tabla selección discos dureza en °HF /disco							
				Disco 1	Disco 2	Disco 3	Disco 4	Disco 5	Disco 6	Disco 7	Disco 8
234 mm	K	6,8	388,3	9	18	24	30	36	43	52	59
334 mm	L	11,3	453,1	11	21	28	35	41	50	60	69
(1) Caudal máximo m <sup>3</sup> /h entre regeneración según dureza m <sup>3</sup> /regeneración				6,3	6,3	6,3	4,7	3,5	2,8	2,2	1,8
				33,8	16,9	11,3	8,4	6,8	5,6	4,8	4,2

Código	Embalaje uds.	Modelo	€	Tarifa
901610	1	CP 213 S-OD Overdrive	4.250,00	K

\* Caudal de agua tratada con una pérdida de carga asociada al sistema de 1 kg/cm<sup>2</sup>.

\*\* Caudal punta de agua tratada con una pérdida de carga asociada al sistema de 2 kg/cm<sup>2</sup>. Solo de manera puntual.

## Descalcificador doble botella alterno CP 216 S 1 1/4"



### THC recomendado

2 reg/día óptimo	1450 °HFxm <sup>3</sup>
4 reg/día óptimo	2900 °HFxm <sup>3</sup>
6 reg/día Máx. límite	4350 °HFxm <sup>3</sup>

THC = Capacidad de intercambio máxima.  
Para condiciones máximas de diseño en función de caudal, dureza y tipo de instalación, consulte con su distribuidor.

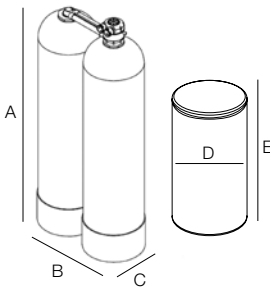

Código	A	B	C	D	E
901616	1803	838	406	585	1040 mm

### Componentes del sistema:

Tamaño botellas: (2) 406 x 1651 mm.

Volumen total de una botella: 185 l.

Tipo de carga: Resina catiónica.

**Resina: 2 x 113 l.**

Soporte del lecho: 23 l (34 kg) Grava (3 - 6 mm).

Tipo de programador: Disco selector.

Tipo de contador: Turbina de polipropileno.

Rango medida (mín. - máx.): 4,2 LPM - 189 LPM.

**Tipo de regeneración: Contracorriente.**

### Calidad del agua de entrada:

Presión de trabajo (mín. - máx.): 2,5 - 8,6 bar.

Presión dinámica.

Temperatura de trabajo (mín. - máx.): 2 - 50 °C.

pH de trabajo (mín. - máx.): 5 - 10.

Cloro libre máximo: 2 ppm.

**Dureza máxima: 84 °HF.**

### Especificaciones de trabajo:

**Caudal de trabajo\*: 5,2 m<sup>3</sup>/h.**

Caudal punta nominal\*\*: 7,5 m<sup>3</sup>/h.

Ver caudales máximos según dureza<sup>(1)</sup>

Configuración del sistema: Alternativo.

Peso (funcionando / envío): 495 kg / 204 kg.

### Conexiones:

**Entrada/Salida: Noryl 1 1/4" Macho.**

Desagüe: Tubo de 5/8".

Aspiración salmuera: Tubo de 3/8".

Rebosadero: Tubo de 1/2".

### Depósito de sal:

Tipo de tanque: 23" x 40".

Material: HDPE.

**Capacidad de sal: 190 kg.**

Doble fondo: Sí.

### Especificaciones de regeneración:

Agua consumida: 606 l.

Duración: 90 minutos.

Caudal de contralavado: 26,5 LPM.



(En proceso)

Ajuste boya	Regulador nivel	Ajuste sal kg	Capacidad intercambio °HFxm <sup>3</sup>	Tabla selección discos dureza en °HF /disco							
				Disco 1	Disco 2	Disco 3	Disco 4	Disco 5	Disco 6	Disco 7	Disco 8
334 mm	L	11,3	569,6	9	18	26	35	43	52	60	69
534 mm	L	18,1	724,9	12	23	35	45	55	65	74	84
(1) Caudal máximo m <sup>3</sup> /h entre regeneración según dureza m <sup>3</sup> /regeneración				5,2	5,2	5,2	5,2	5,2	4,8	3,9	3,1
				57,5	28,8	19,2	14,4	11,5	9,6	8,2	7,2

Código	Embalaje uds.	Modelo	€	Tarifa
901616	1	CP 216 S	5.008,00	K

\* Caudal de agua tratada con una pérdida de carga asociada al sistema de 1 kg/cm<sup>2</sup>.

\*\* Caudal punta de agua tratada con una pérdida de carga asociada al sistema de 2 kg/cm<sup>2</sup>. Solo de manera puntual.

## Descalcificador doble botella paralelo CP 216 S-OD 1 1/4" overdrive



(En proceso)



### Componentes del sistema:

Tamaño botellas: (2) 406 x 1651 mm.

Volumen total de una botella: 185 l.

Tipo de carga: Resina catiónica.

**Resina: 2 x 113 l.**

Soporte del lecho: 23 l (34 kg) Grava (3 - 6 mm).

Tipo de programador: Disco selector.

Tipo de contador: Turbina de polipropileno.

Rango medida (mín. - máx.): 4,2 LPM - 189 LPM.

**Tipo de regeneración: Contracorriente.**

**Calidad del agua de entrada:**

Presión de trabajo (mín. - máx.): 2,5 - 8,6 bar.

Presión dinámica.

Temperatura de trabajo (mín. - máx.): 2 - 50 °C.

pH de trabajo (mín. - máx.): 5 - 10.

Cloro libre máximo: 2 ppm.

**Dureza máxima: 68,4 °HF.**

**Especificaciones de trabajo:**

**Caudal de trabajo\*: 7,5 m<sup>3</sup>/h.**

Caudal punta nominal\*\*: 10,6 m<sup>3</sup>/h.

Ver caudales máximos según dureza<sup>(1)</sup>

Configuración del sistema: Overdrive / Paralelo.

Peso (funcionando / envío): 495 kg / 204 kg.

**Conexiones:**

**Entrada/Salida: Noryl 1 1/4" Macho.**

Desagüe: Tubo de 5/8".

Aspiración salmuera: Tubo de 3/8".

Rebosadero: Tubo de 1/2".

**Depósito de sal:**

Tipo de tanque: 23" x 40".

**Material: HDPE.**

**Capacidad de sal: 190 kg.**

Doble fondo: Sí.

**Especificaciones de regeneración:**

Agua consumida: 606 l.

Duración: 90 minutos.

Caudal de contralavado: 26,5 LPM.

THC recomendado

2 reg/día óptimo	1450 °HFxm <sup>3</sup>
4 reg/día óptimo	2900 °HFxm <sup>3</sup>
6 reg/día Máx. límite	4350 °HFxm <sup>3</sup>

THC = Capacidad de intercambio máxima.

Para condiciones máximas de diseño en función de caudal, dureza y tipo de instalación, consulte con su distribuidor.

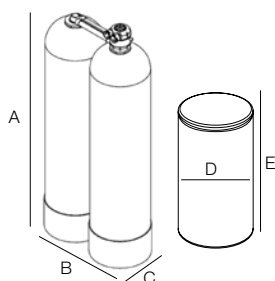

Código	A	B	C	D	E
901611	1803	838	406	585	1040 mm

Ajuste boya	Regulador nivel	Ajuste sal kg	Capacidad intercambio °HFxm <sup>3</sup>	Tabla selección discos dureza en °HF /disco							
				Disco 1	Disco 2	Disco 3	Disco 4	Disco 5	Disco 6	Disco 7	Disco 8
334 mm	L	11,3	569,6	9	16	23	28	33	38	43	52
534 mm	L	18,1	724,9	11	21	28	36	43	52	60	69
(1) Caudal máximo m <sup>3</sup> /h entre regeneración según dureza m <sup>3</sup> /regeneración				7,9	7,9	7,9	7,9	6,1	4,8	3,9	3,1
				57,5	28,8	19,2	14,4	11,5	9,6	8,2	7,2

Código	Embalaje uds.	Modelo	€	Tarifa
901611	1	CP 213 S-OD Overdrive	5.056,00	K

\* Caudal de agua tratada con una pérdida de carga asociada al sistema de 1 kg/cm<sup>2</sup>.

\*\* Caudal punta de agua tratada con una pérdida de carga asociada al sistema de 2 kg/cm<sup>2</sup>. Solo de manera puntual.



## SIMULACIÓN DE INSTALACIONES ESTÁNDAR Y CON EQUIPOS KINETICO

### CON KINETICO (DOMÉSTICOS)

#### Equipos compactos KINETICO.

Los equipos KINETICO son descalcificadores de altas prestaciones, de fácil montaje y mantenimiento y que optimizan el espacio requerido para su instalación, siendo ideales para las viviendas de hoy en día.



### CON KINETICO (INDUSTRIALES)

#### Equipo Quad KINETICO.

Los equipos de la serie Quad reúnen dos tecnologías en un solo equipo, minimizando el espacio requerido para el mismo. Pretratamiento de ósmosis doméstica, descalcificación y filtración por carbón activo.

Menor espacio ocupado, menor complejidad en la instalación y menor coste de mantenimiento. Quad es el equipo ideal para sus aplicaciones industriales.



## FILTROS Y SISTEMAS INTEGRADOS QUAD



### MÁXIMAS PRESTACIONES, MÍNIMO ESPACIO. UN EQUIPO, DOS TECNOLOGÍAS.

Quad es un novedoso y práctico sistema. Un único equipo integra dos tecnologías: filtración y poder de intercambio. El mismo equipo proporciona la solución a una gran cantidad de aplicaciones y tratamientos (aguas de pozo con elevada cantidad de sólidos en suspensión, hierro y manganeso, pretratamiento tanto para sistemas de ósmosis inversa como para descalcificación, etc...).

Quad utiliza Macrolite, un producto de última generación, como elemento de filtración, con una reducida pérdida de carga y gran poder filtrante.

Equipos de uso exclusivo para aguas de proceso y aplicaciones industriales.

Ideal como pretratamiento de ósmosis inversa.  
Macrolite + resina.

Para aguas de pozo con muchos sedimentos.  
Macrolite + carbón activo.

Para aguas de pozo con hierro y manganeso.  
Macrolite + resina.

Para sistemas domésticos donde queremos eliminar dureza y cloro.  
Carbón + resina.



MODELO QUAD 4060 S-OD



**Sin electricidad**  
Kinetico utiliza la fuerza del agua para hacer funcionar sus descalcificadores.



**Sistema overdrive**  
Alto caudal. Sistema de funcionamiento en paralelo overdrive.



**By-pass Kinetico**  
Evite costosas instalaciones: con el by-pass Kinetico tendrá una instalación rápida y segura.



**Sin interrupciones**  
Agua descalcificada sin interrupción las 24 horas del día, 365 días al año.



**Agua blanda 24 h**  
Regeneración siempre con agua descalcificada.



**Always two**  
Siempre dos botellas.



**Regeneración contracorriente**  
Regeneración de alta eficiencia con bajo consumo de agua y sal. Válvula de sal con boya de seguridad.



**Botellas alta resistencia**  
Botella en polietileno bobinado de alta resistencia.



**Certificado**  
Las certificaciones más prestigiosas avalan Kinetico: WQA, NSF, ACS, WRAS, BIOVIR, ETV, EPA. Según modelo.



**Depósito doble fondo**  
Depósito de alta calidad con doble fondo, evita el ensuciamiento de la boya y economiza sal.



**Turbinas de alta sensibilidad**  
Sin programación electrónica, sistema completamente hidráulico, turbinas de máxima sensibilidad.

# Filtro Quad combinado carbón activado + resina catiónica 4060 F-OD 1"



THC recomendado	
2 reg/día óptimo	172,2 °HFxm <sup>3</sup>
4 reg/día óptimo	344,4 °HFxm <sup>3</sup>
6 reg/día Máx. límite	516,6 °HFxm <sup>3</sup>
8 reg/día Máx. límite	688,8 °HFxm <sup>3</sup>

THC = Capacidad de intercambio máxima  
Para condiciones máximas de diseño en  
función de caudal, dureza y tipo de  
instalación, consulte con su distribuidor.

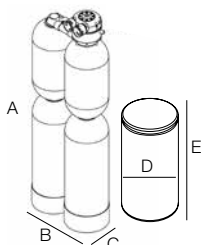

Código	A	B	C	D	E
901800	1219	432	203	460	890 mm

### Componentes del sistema:

Tamaño botellas superiores: (2) 203 x 432 mm.

Carga: Carbón lavado al ácido (7 l).

Tamaño botellas inferiores: (2) 203 x 610 mm.

Carga: Resina catiónica de granulometría uniforme, alto rendimiento (20 l).

Tipo de programador: Disco selector.

Tipo de contador: Turbina de polipropileno.

Rango medida (mín. - máx.): 1,1 LPM - 94,6 LPM.

**Tipo de regeneración: Contracorriente.**

### Calidad del agua de entrada:

Presión de trabajo (mín. - máx.): 2,5 - 8,6 bar.

Presión dinámica.

Temperatura de trabajo (mín. - máx.): 2 - 50 °C.

pH de trabajo (mín. - máx.): 5 - 10.

Cloro libre máximo: 2 ppm.

**Dureza máxima: 53 °HF.**

### Especificaciones de trabajo:

**Caudal de trabajo\*: 2,6 m<sup>3</sup>/h.**

Caudal punta nominal\*\*: 4 m<sup>3</sup>/h.

Configuración del sistema: Overdrive / Paralelo.

Peso (funcionando / envío): 91 kg / 73 kg.

### Conexiones:

**Entrada/Salida: Noryl 1" Macho.**

Desagüe: Tubo de 1/2".

Aspiración salmuera: Tubo de 3/8".

Rebosadero: Tubo de 1/2".

### Depósito de sal:

Tipo de tanque: 18" x 35".

Material: HDPE.

**Capacidad de sal: 113 kg.**

Doble fondo: Sí.

### Especificaciones de regeneración:

Agua consumida: 189 l.

Duración: 40 minutos.

Caudal de contralavado: 9,5 LPM.

Ajuste boya	Regulador nivel	Ajuste sal kg	Capacidad intercambio °HFxm <sup>3</sup>	Tabla selección discos dureza en °HF /disco							
				Disco 1	Disco 2	Disco 3	Disco 4	Disco 5	Disco 6	Disco 7	Disco 8
19 mm	F	1,5	74,2	7	14	21	26	31	36	41	45
Nivel 1	G	1,6	79,2	7	16	23	28	35	40	43	48
Nivel 1	H	1,8	86,1	9	16	24	31	36	43	48	53
L/regeneración				8207	4103	2736	2052	1641	1368	1172	1026

Código	Embalaje uds.	Modelo	€	Tarifa
901800	1	4060 F-OD carbón + resina	2.970,00	K

\* Caudal de agua tratada con una pérdida de carga asociada al sistema de 1 kg/cm<sup>2</sup>.

\*\* Caudal punta de agua tratada con una pérdida de carga asociada al sistema de 2 kg/cm<sup>2</sup>. Solo de manera puntual.

## Filtro Quad combinado macrolite + resina catiónica 4060 F-OD 1"



### THC recomendado

2 reg/día óptimo	192,6 °HFxm <sup>3</sup>
4 reg/día óptimo	358,2 °HFxm <sup>3</sup>
6 reg/día Máx. límite	577,8 °HFxm <sup>3</sup>
8 reg/día Máx. límite	770,4 °HFxm <sup>3</sup>

THC = Capacidad de intercambio máxima  
Para condiciones máximas de diseño en  
función de caudal, dureza y tipo de  
instalación, consulte con su distribuidor.

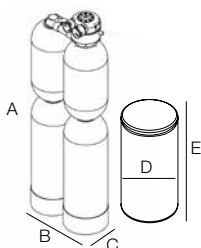

Código	A	B	C	D	E
901801	1219	432	203	460	890 mm

### Componentes del sistema:

Tamaño botellas superiores: (2) 203 x 432 mm.

Carga: Macrolite 40 / 60 (5,7 l).

Tamaño botellas inferiores: (2) 203 x 610 mm.

Carga: Resina catiónica de granulometría  
uniforme, alto rendimiento (20 l).

Tipo de programador: Disco selector.

Tipo de contador: Turbina de polipropileno.

Rango medida (mín. - máx.): 1,1 LPM - 94,6 LPM.

**Tipo de regeneración: Contracorriente.**

**Calidad del agua de entrada:**

Presión de trabajo (mín. - máx.): 2,5 - 8,6 bar.

Presión dinámica.

Temperatura de trabajo (mín. - máx.): 2 - 50 °C.

pH de trabajo (mín. - máx.): 5 - 10.

Cloro libre máximo: 2 ppm.

**Dureza máxima: 71,8 °HF.**

**Especificaciones de trabajo:**

**Caudal de trabajo\*: 2,6 m<sup>3</sup>/h.**

Caudal punta nominal\*\*: 4 m<sup>3</sup>/h.

Configuración del sistema: Overdrive / Paralelo.

Peso (funcionando / envío): 91 kg / 73 kg.

**Conexiones:**

**Entrada/Salida: Noryl 1" Macho.**

Desagüe: Tubo de 1/2".

Aspiración salmuera: Tubo de 3/8".

Rebosadero: Tubo de 1/2".

**Depósito de sal:**

Tipo de tanque: 18" x 35".

Material: HDPE.

**Capacidad de sal: 113 kg.**

Doble fondo: Sí.

**Especificaciones de regeneración:**

Agua consumida: 246 l.

Duración: 40 minutos.

Caudal de contralavado: 11,4 LPM.

Ajuste boya	Regulador nivel	Ajuste sal kg	Capacidad intercambio °HFxm <sup>3</sup>	Tabla selección discos dureza en °HF /disco							
				Disco 1	Disco 2	Disco 3	Disco 4	Disco 5	Disco 6	Disco 7	Disco 8
Nivel 1	J	2	96,3	7	16	26	35	43	53	64	72
L/regeneración				4743	2371	1581	1186	949	790	678	593

Código	Embalaje uds.	Modelo	€	Tarifa
901801	1	4060 F-OD macrolite + resina	3.570,00	K

\* Caudal de agua tratada con una pérdida de carga asociada al sistema de 1 kg/cm<sup>2</sup>.

\*\* Caudal punta de agua tratada con una pérdida de carga asociada al sistema de 2 kg/cm<sup>2</sup>. Solo de manera puntual.

## Filtro Quad combinado macrolite filtrante + carbón activado 4060 F-OD 1"

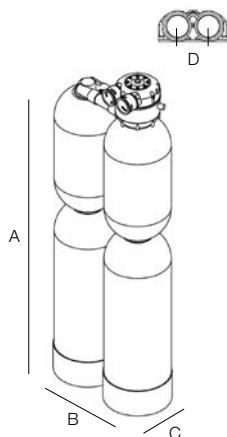

Código	A	B	C	D
901802	1219	432	203	63,5 mm

### Componentes del sistema:

Tamaño botellas superiores: (2) 203 x 432 mm.  
 Tipo de carga botellas superiores: Macrolite 40 x 60 (5,7 l).  
 Tamaño botellas inferiores: (2) 203 x 610 mm.  
 Tipo de carga botellas inferiores: Carbón activo lavado al ácido (11 l).  
 Tipo de soporte filtrante (por tanque): Grava (3 - 6 mm).  
 Volumen de soporte filtrante (por tanque): 1,7 l (2,7 kg).  
 Tipo de programador: Disco selector.  
 Tipo de contador: Turbina de polipropileno.  
 Rango medida (mín. - máx.): 1,1 LPM - 94,6 LPM.

### Contralavado: Contracorriente.

### Calidad del agua de entrada:

Presión de trabajo (mín. - máx.): 2,5 - 8,6 bar. Presión dinámica.  
 Temperatura de trabajo (mín. - máx.): 2 - 48 °C.  
 pH de trabajo (mín. - máx.): 5 - 10.  
 Cloro libre máx.: 2 ppm.

### Especificaciones de trabajo:

Caudal de trabajo\*: 2,5 m<sup>3</sup>/h.  
 Caudal punta nominal\*\*: 4 m<sup>3</sup>/h.  
 Configuración del sistema: Overdrive / Paralelo.  
 Peso (funcionando / envío): 91 kg / 73 kg.

### Conexiones:

#### Entrada/Salida: Noryl 1" Macho.

Desagüe: Tubo de 1/2".  
 Rebosadero: Tubo de 1/2".

### Especificaciones de regeneración:

Agua consumida: 284 l.  
 Duración: 20 minutos.  
 Caudal de contralavado: 11,4 LPM.

Código	Embalaje uds.	Modelo	Tabla de programación volumen m <sup>3</sup> / lavado								€	Tarifa
			Disco 1	Disco 2	Disco 3	Disco 4	Disco 5	Disco 6	Disco 7	Disco 8		
901802	1	4060 F-OD carbón + macrolite	8,2	4,1	2,7	2,0	1,6	1,3	1,1	1,0	3.075,00	K

\* Caudal de agua tratada con una pérdida de carga asociada al sistema de 1 kg/cm<sup>2</sup>.

\*\* Caudal punta de agua tratada con una pérdida de carga asociada al sistema de 2 kg/cm<sup>2</sup>. Solo de manera puntual.

## Filtro macrolite para retención de sólidos en suspensión Mach 2060 F-OD 1" macrolite

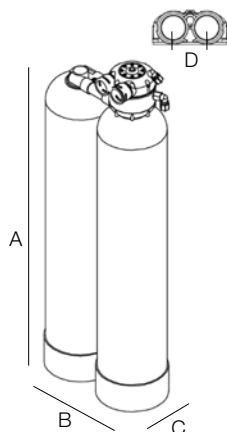

Código	A	B	C	D
901803	1524	432	203	63,5 mm

### Componentes del sistema:

Tamaño botellas: (2) 203 x 1016 mm.  
 Volumen total de una botella: 29,5 l.  
 Tipo de carga: Macrolite 40 x 60.  
 Volumen de carga: 2 x 11,3 l.  
 Soporte del lecho (cada tanque): Grava (3 - 6 mm).  
 Volumen del soporte del lecho (cada tanque): 1,7 l (2,7 kg).  
 Tipo de programador: Disco selector.  
 Tipo de contador: Turbina de polipropileno.  
 Rango medida (mín. - máx.): 1,1 LPM - 94,6 LPM.  
 Servicio: Co-corriente.

### Contralavado: Contracorriente.

### Calidad del agua de entrada:

Presión de trabajo (mín. - máx.): 2,5 - 8,6 bar. Presión dinámica.  
 Temperatura de trabajo (mín. - máx.): 2 - 50 °C.  
 pH de trabajo (mín. - máx.): 5 - 10.

### Especificaciones de trabajo:

Caudal de trabajo\*: 1,8 m<sup>3</sup>/h.  
 Caudal punta nominal\*\*: 2,7 m<sup>3</sup>/h.  
 Caudal de servicio (óptimo): 1,6 m<sup>3</sup>/h.  
 Configuración del sistema: Overdrive / Paralelo.  
 Peso (funcionando / envío): 136 kg / 54 kg.

### Conexiones:

Entrada/Salida: Noryl 1" Macho.

Desagüe: Tubo de 1/2".

### Especificaciones de regeneración:

Agua consumida: 322 l.  
 Duración: 20 minutos.  
 Caudal de contralavado: 15 LPM.

Código	Embalaje uds.	Modelo	Tabla de programación volumen m <sup>3</sup> / lavado								€	Tarifa
			Disco 1	Disco 2	Disco 3	Disco 4	Disco 5	Disco 6	Disco 7	Disco 8		
901803	1	CP 2060 F macrolite	8,2	4,1	2,7	2	1,6	1,3	1,1	1	1.996,00	K

\* Caudal de agua tratada con una pérdida de carga asociada al sistema de 1 kg/cm<sup>2</sup>.

\*\* Caudal punta de agua tratada con una pérdida de carga asociada al sistema de 2 kg/cm<sup>2</sup>. Solo de manera puntual.

## Filtro macrolite para retención de sólidos en suspensión Mach 2100 F-OD 1" macrolite

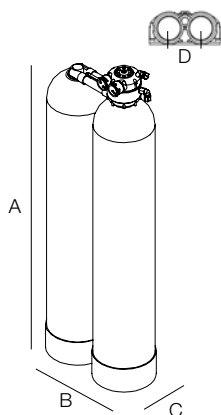

Código	A	B	C	D
901808	1524	533	254	63,5 mm

### Componentes del sistema:

Tamaño botellas: (2) 254 x 1378 mm.  
 Volumen total de una botella: 62 l.  
 Tipo de carga: Macrolite 40 x 60.  
 Volumen de carga: 2x20 l.  
 Soporte del lecho (cada tanque): Grava (3-6 mm.)  
 Volumen del soporte del lecho (cada tanque): 7 l (11,3 kg).  
 Tipo de programador: Disco selector.  
 Tipo de contador: Turbina de polipropileno.  
 Rango medida (mín. - máx.): 1,1 LPM - 94,6 LPM.  
 Servicio: Co-corriente.

### Contralavado: Contracorriente.

### Calidad del agua de entrada:

Presión de trabajo (mín. - máx.): 2,5 - 8,6 bar. Presión dinámica.  
 Temperatura de trabajo (mín. - máx.): 2 - 48 °C.  
 pH de trabajo (mín. - máx.): 5 - 10.

### Especificaciones de trabajo:

Caudal de trabajo\*: 2,3 m<sup>3</sup>/h.  
 Caudal punta nominal\*\*: 4,1 m<sup>3</sup>/h.  
 Caudal de servicio (óptimo): 2,3 m<sup>3</sup>/h.  
 Configuración del sistema: Overdrive / Paralelo.  
 Peso (funcionando / envío): 204 kg / 86 kg.

### Conexiones:

Entrada/Salida: Noryl 1" Macho.

Desagüe: Tubo de 1/2".

### Especificaciones de regeneración:

Agua consumida: 492 l.  
 Duración: 20 minutos.  
 Caudal de contralavado: 23 LPM.

Código	Embalaje uds.	Modelo	Tabla de programación volumen m <sup>3</sup> / lavado								€	Tarifa
			Disco 1	Disco 2	Disco 3	Disco 4	Disco 5	Disco 6	Disco 7	Disco 8		
901808	1	CP 2100 F macrolite	8,2	4,1	2,7	2	1,6	1,3	1,1	1	3.060,00	K

\* Caudal de agua tratada con una pérdida de carga asociada al sistema de 1 kg/cm<sup>2</sup>.

\*\* Caudal punta de agua tratada con una pérdida de carga asociada al sistema de 2 kg/cm<sup>2</sup>. Solo de manera puntual.



## Filtro macrolite para retención de sólidos en suspensión Mach 213 F-OD 1" macrolite

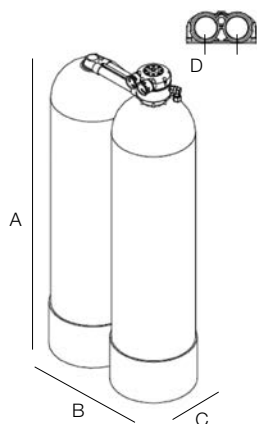

Código	A	B	C	D
901804	1524	676	303	63,5 mm

### Componentes del sistema:

Tamaño botellas: (2) 330 x 1372 mm.  
 Volumen total de una botella: 104 l.  
 Tipo de carga: Macrolite 40 x 60.  
 Volumen de carga: 2 x 57 l.  
 Soporte del lecho (cada tanque): Granate.  
 Volumen del soporte del lecho (cada tanque): 7 l (11,3 kg).  
 Tipo de programador: Disco selector.  
 Tipo de contador: Turbina de polipropileno.  
 Rango medida (mín. - máx.): 2,8 LPM - 151,4 LPM.  
 Servicio: Co-corriente.

### Contralavado: Contracorriente.

### Calidad del agua de entrada:

Presión de trabajo (mín. - máx.): 2,5 - 8,6 bar. Presión dinámica.  
 Temperatura de trabajo (mín. - máx.): 2 - 50 °C.  
 pH de trabajo (mín. - máx.): 5 - 10.

### Especificaciones de trabajo:

Caudal de trabajo\*: 3,4 m<sup>3</sup>/h.  
 Caudal punta nominal\*\*: 4,5 m<sup>3</sup>/h.  
 Caudal de servicio (óptimo): 2,7 m<sup>3</sup>/h.  
 Configuración del sistema: Overdrive / Paralelo.  
 Peso (funcionando / envío): 272 kg / 136 kg.

### Conexiones:

Entrada/Salida: Noryl 1" Macho.

Desagüe: Tubo de 5/8".

### Especificaciones de regeneración:

Agua consumida: 492 l.  
 Duración: 20 minutos.  
 Caudal de contralavado: 23 LPM.

Código	Embalaje uds.	Modelo	Tabla de programación volumen m <sup>3</sup> / lavado								€	Tarifa
			Disco 1	Disco 2	Disco 3	Disco 4	Disco 5	Disco 6	Disco 7	Disco 8		
901804	1	CP 213 F macrolite	51,9	26	17,3	13	10,4	8,7	7,4	6,5	4.775,00	K

\* Caudal de agua tratada con una pérdida de carga asociada al sistema de 1 kg/cm<sup>2</sup>.

\*\* Caudal punta de agua tratada con una pérdida de carga asociada al sistema de 2 kg/cm<sup>2</sup>. Solo de manera puntual.

## Recambios y accesorios



Código	Embalaje uds.	Descripción	€	Tarifa
901706	12	Postfiltro remineralizador modelo K-5. Color marrón	69,00	K



Código	Embalaje uds.	Descripción	€	Tarifa
902344	12	Filtro Purefecta (virus y bacterias) modelo K-5	186,00	K



Código	Embalaje uds.	Descripción	€	Tarifa
902195	12	Filtro Arsenicguard modelo K-5	106,00	K



Código	Embalaje uds.	Descripción	€	Tarifa
901707	12	Filtro VOC (compuestos orgánicos volátiles) modelo K-5	69,00	K



Código	Embalaje uds.	Descripción	€	Tarifa
901705	12	Prefiltro mixto sedimentos y carbón activado para K-2-Plus-K-5. Color púrpura	69,00	K



Código	Embalaje uds.	Descripción	€	Tarifa
901743	12	Postfiltro carbón activado para K-2 y K-5. Color naranja	60,00	K



Código	Embalaje uds.	Descripción	€	Tarifa
901704	12	Prefiltro sedimentos 1 micra para K-5. Color amarillo	39,00	K



Código	Embalaje uds.	Descripción	€	Tarifa
901742	1	Membrana ósmosis inversa para K-2 75 GPD. Color verde	179,00	K



Código	Embalaje uds.	Descripción	€	Tarifa
901745	1	Membrana ósmosis inversa para Plus 75 GPD	134,00	K

## Recambios y accesorios



Código	Embalaje uds.	Descripción	€	Tarifa
901703	1	Membrana ósmosis inversa para K-5 75 GPD. Color verde	123,00	K



Código	Embalaje uds.	Descripción	€	Tarifa
320701	1	Bolsa de 8 kg sal en bloque Kinetico (2 unidades de 4 kilos)	9,80	K



Código	Embalaje uds.	Descripción	€	Tarifa
901711	1	Disco dureza N° 1	8,86	K



Código	Embalaje uds.	Descripción	€	Tarifa
901712	1	Disco dureza N° 2	8,86	K



Código	Embalaje uds.	Descripción	€	Tarifa
901713	1	Disco dureza N° 3	8,86	K



Código	Embalaje uds.	Descripción	€	Tarifa
901714	1	Disco dureza N° 4	8,86	K



Código	Embalaje uds.	Descripción	€	Tarifa
901715	1	Disco dureza N° 5	8,86	K



Código	Embalaje uds.	Descripción	€	Tarifa
901716	1	Disco dureza N° 6	8,86	K



Código	Embalaje uds.	Descripción	€	Tarifa
901717	1	Disco dureza N° 7	8,86	K

## Recambios y accesorios



Código	Embalaje uds.	Descripción	€	Tarifa
901718	1	Disco dureza N° 8	8,86	K



Código	Embalaje uds.	Descripción	€	Tarifa
901750	1	Kit discos Kinetico (8 unidades)	39,00	K



Código	Embalaje uds.	Descripción	€	Tarifa
901764	1	Kit adaptadores 3/4" (2 adaptadores y juntas tóricas)	34,00	K



Código	Embalaje uds.	Descripción	€	Tarifa
901762	1	Kit adaptadores 1" tipo clip (2 adaptadores y juntas tóricas)	38,00	K



Código	Embalaje uds.	Descripción	€	Tarifa
901765	1	Kit adaptadores 1 1/4" tipo clip (2 adaptadores y juntas tóricas)	70,00	K



Código	Embalaje uds.	Descripción	€	Tarifa
901748	1	By-pass mezclador 3/4" corto. Modelos 2020/206	68,00	K



Código	Embalaje uds.	Descripción	€	Tarifa
901848	1	By-pass mezclador 3/4" largo. Modelos 2050/208	76,00	K



Código	Embalaje uds.	Descripción	€/litro	Tarifa
902134	28,4 l	Resina especial Fine Mesh	13,48	K
309300	25 l.	Resina catiónica	3,11	C
902206	14,1 l.	Macrolite filtración	33,92	K

## Recambios y accesorios



Código	Embalaje uds.	Descripción	€	Tarifa
718602	1	Flexo en acero inox. 3/4" H - 3/4" H con codo (2 unidades)	48,00	A



Código	Embalaje uds.	Descripción	€	Tarifa
341701	1	Manómetro vertical 1/4" macho de 0-10 bar glicerina	30,00	K



Código	Embalaje uds.	Descripción	€	Tarifa
718601	1	Flexo en acero inox. 1" H - 1" H (2 unidades)	47,00	B



Código	Embalaje uds.	Descripción	€	Tarifa
901747	1	Destornillador especial Kinetic 1/4" HEX	42,00	K



Código	Embalaje uds.	Descripción	€	Tarifa
611000	1	CLEAN SOFTENER. Granulado monodosis para prevención y/o limpieza de descalcificadores. 30 g	90,00	B



Código	Embalaje uds.	Descripción	€	Tarifa
901719	1	Tornillo cubierta Kinetic	1,88	K

## Kit Recambios pestañas y muelles

Kit mantenimiento equipos Kinetic.



Incluye válvula de control, pistones de entrada y turbina de agua tratada

Código	Embalaje uds.	Descripción	€	Tarifa
902817	1	Kit mantenimiento 2020/premier/208	144,00	K
902816	1	Kit mantenimiento CC206	144,00	K
902813	1	Kit mantenimiento 2030/2060/2050/2100	115,00	K
902814	1	Kit mantenimiento 2100/2175	126,00	K
902815	1	Kit mantenimiento Cp213/216	144,00	K

## Recambios y accesorios



Código	Embalaje uds.	Descripción	€	Tarifa
901737	1	Disco control BL	30,00	K



Código	Embalaje uds.	Descripción	€	Tarifa
901724	1	Muelle pistón equilibrio	7,00	K



Código	Embalaje uds.	Descripción	€	Tarifa
901725	1	Actuador regeneración	8,00	K



Código	Embalaje uds.	Descripción	€	Tarifa
901732	1	Junta cubierta	4,50	K



Código	Embalaje uds.	Descripción	€	Tarifa
902259	1	Maleta de puesta en marcha Kinetico	220,00	K



Código	Embalaje uds.	Descripción	€	Tarifa
953809	1	Tubo cristal desagüe 16x12	2,22	A



Código	Embalaje uds.	Descripción	€	Tarifa
953251	1	Grapa tubo cristal desagüe	0,65	A



Código	Embalaje uds.	Descripción	€	Tarifa
952510	1	Tubo aspiración 3/8" negro	0,75	A



## Guía de selección filtros ósmosis



### Recambios ósmosis K-5

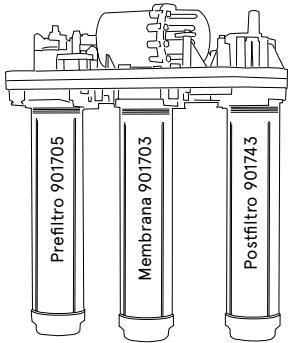

### Filtros opcionales para K-5



Código 901706  
Filtro Mineral Plus  
remineralizador



Código 902344  
Filtro Purefecta  
(virus y bacterias)



Código 902195  
Filtro Arsenicguard  
(eliminación de arsénico)



Código 901707  
Filtro VOC  
(compuestos orgánicos  
volátiles)

### Recambios ósmosis K-2

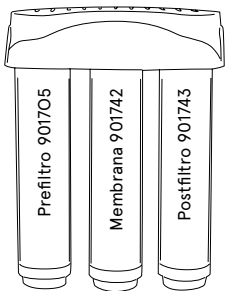

### Recambios

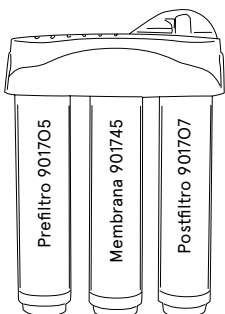

NOTA: Para cambiar membrana son necesarias las llaves:  
902329 - Llave superior.  
902330 - Llave inferior.

KINETICO ÓSMOSIS K5



MÁXIMAS PRESTACIONES, MÍNIMO ESPACIO. ALTA TECNOLOGÍA, MÁXIMA CALIDAD, MUY VERSÁTIL.

El K5 es el resultado de varios años de investigación por los técnicos de KINETICO. Es un equipo de ósmosis doméstico robusto a la vez que nos sorprende por su cuidado diseño. Su tecnología modular nos ofrece la posibilidad de crear un equipo a medida de nuestras necesidades, ofreciéndonos agua de gran calidad.



MODELO K5



**Sin electricidad**  
Kinetico utiliza la fuerza del agua para hacer funcionar sus equipos.



**Quickflo tank**  
Depósito sin aire. El aire del tanque se ha sustituido por el agua de la red. El grifo siempre proporcionará el máximo caudal.



**Everclean rinse**  
Sistema automático de lavado de membrana con agua osmotizada alargando la vida de la membrana de ósmosis.



**Puremometer**  
Indicador visual del estado de los filtros de nuestro equipo.



**Purefecta Guard (Opcional)**  
Es un sistema patentado, desarrollado por Kinetico, que ejerce de barrera contra los virus y/o bacterias, dando un plus de seguridad bacteriológica al agua tratada.



**Macguard**  
Macguard es un medidor de litros para tener un control del estado de los filtros de carbón.



**Arsenicguard (Opcional)**  
Cartucho especial para la retención de arsénico en aguas potables.



**Mineral Plus (Opcional)**  
Mineral Plus es un cartucho que permite regular el pH en el agua tratada dando un sabor muy agradable.

## Ósmosis doméstica K5

**Componentes del sistema:**

Cantidad de cartuchos: 3 - 5.  
 Prefiltro: 1 Prefiltro mixto filtración granulado 901705.  
 Portamembranas: 1 Membrana enrollamiento espiral.  
 Postfiltro: 1 Cartucho carbón activado 901707.  
 Tamaño de la membrana: Membrana 1711-75gpd-9,5ft2.  
 Conector auxiliar 1: Filtro Purefecta (virus y bacterias).  
 Conector auxiliar 1 o 2: Filtro VOC (compuestos orgánicos volátiles).  
 Conector auxiliar 1 o 2: Filtro Arsenicguard.  
 Conector auxiliar 1 o 2: Filtro Mineral Plus.  
 Lavado membrana: Reserva de agua permeada, 200 ml.  
 Paro del sistema: Válvula Shutoff hidráulica.  
 Vida útil cartuchos: 1890 l (agua permeada).  
 Control del equipo: Controlado hidráulicamente.

**Calidad del agua de entrada:**

Presión de trabajo (mín. - máx.): 2,5 - 8,6 bar. Presión dinámica.  
 Temperatura de trabajo (mín. - máx.): 2 - 35 °C.  
 pH de trabajo (mín. - máx.): 5 - 11.  
 Cloro libre máximo: 4 ppm.  
 Dureza máx.: 17 °HF.  
 Sílice máx.: 10,0 mg/l.  
 Hierro máx.: < 0,01 mg/l.  
 TDS máx.\*: < 3000 mg/l.

**Especificaciones de trabajo:**

Producción: 154 l/día.  
 Recuperación: 39,9%.  
 Rechazo de sales: 93,7%.  
 Presión normal de trabajo: 4,1 bar.  
 Peso (en operación / envío): 6,81 / 3,7 kg.

**Conexiones:**

Entrada: Tubo flexible 3/8".  
 Permeado: Tubo flexible 3/8".  
 Desagüe: Tubo flexible 3/8".

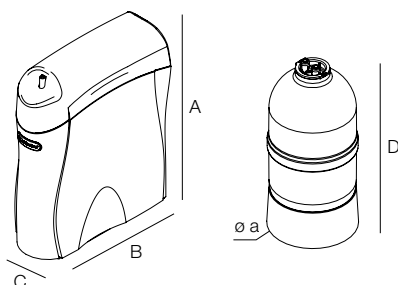

Código	A	B	C	D	a
901710	483	393	151	462	220 mm

Código	Embalaje uds.	Descripción	€	Tarifa
901710	1	K5	1.300,00	K

**!** \* Con TDS>1500 ppm, la presión de entrada debe ser superior a 3,5 bar.

## RO Compact

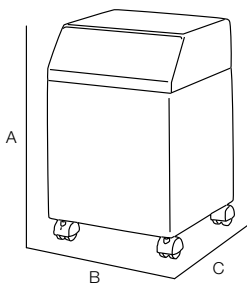

Código	A	B	C
901813	760	250	560
901814	700	460	580
901812	700	460	580 mm

Electroválvula de entrada en latón.  
 Bomba de alta presión rotativa en latón, motor monofásico.  
 Membranas encapsuladas de TFC en poliamida, 4018.  
 Disposición en dos etapas para mayor recuperación.  
 Regulación de recirculación mediante regulador en acero inoxidable.  
 Regulación de rechazo mediante regulador en acero inoxidable.  
 Lavado *Everclean* con agua osmotizada.  
 Depósito de agua tratada integrado.  
 Volumen depósito: RO-Compact 1, 35 l / RO-Compact 2, 66 l / RO-Compact 3, 66 l.  
 Bomba de agua tratada centrífuga multietapa en acero inoxidable, motor monofásico.  
 Control mediante circuito integrado con indicación de producción.

### Características:

Conexiones entrada / salida: 3/4" BSPT.  
 Conexión desagüe: 12 mm.  
 Presión de trabajo: 1 - 7 bar.  
 Temperatura de trabajo: 2 -35 °C.  
 pH de alimentación: 4 - 10 SU.  
 Cloro libre: <0,05 mg/l de CaCO<sub>3</sub>.  
 Dureza máxima: 17°HF. Ideal descalcificada.  
 TDS máx.: <1500 mg/l de NaCl.  
 Rechazo de sales: 92 - 98 %.  
 Tensión de funcionamiento: 230 Vac - 50 Hz.  
 Caudal alimentación: 1250 L/h.

Código	Embalaje Uds.	Descripción	Producción		Recuperación		Membranas Uds.	Tipo de membrana	€	Tarifa
			L/h	L/día	17 °HF	0°HF				
901813	1	RO-Compact 1	160	3840	50	75	1	40 x 18	7.700,00	K
901814	1	RO-Compact 2	300	7200	50	75	2	40 x 18	9.530,00	K
901812	1	RO-Compact 3	420	10800	50	75	3	40 x 18	11.530,00	K

**\* Con TDS>1500 ppm, la presión de entrada debe ser superior a 3,5 bar.**

## Cambio de discos equipos Kinetico

1. Empleando una llave de vaso de 1/4" proceder a desenroscar los tornillos del visor superior.

2. Retirar el visor superior de la válvula.

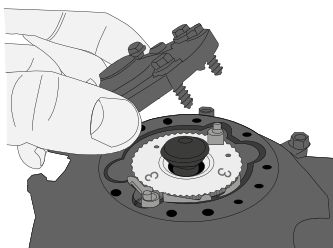

3. Retirar el pistón superior y el muelle. Asegurarse que la junta no se extravía.

4. Sujetar suavemente la lengüeta matriz.

5. Retirar el disco de volumen mientras se sujeta la lengüeta.

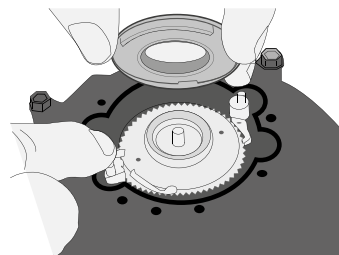

6. Colocar el nuevo disco procurando que una de las muescas del mismo coincida con la lengüeta de regeneración.

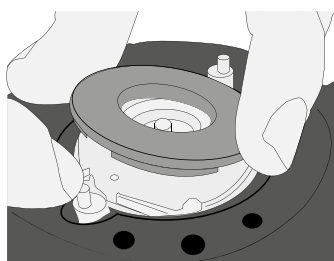

7. Comprobar que el disco engrana correctamente con las lengüetas y la uña de bloqueo.

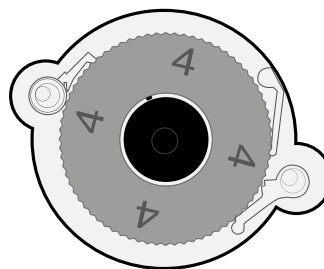

8. Volver a colocar el visor de plástico en su posición original.

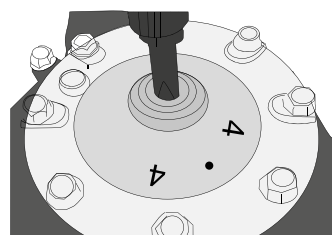

## Comprobación correcto montaje de discos

Empleando un destornillador de estrella, presionar suavemente sobre el actuador y girar lentamente en sentido horario hasta que éste coincida con la pestaña del disco de control. Continuar el giro mientras se comprueba que se producen "clicks".

Una vez instalado, dejar fluir agua por el sistema hasta que el disco volumétrico avance una pestaña, comprobando, de esta manera, que cuenta.

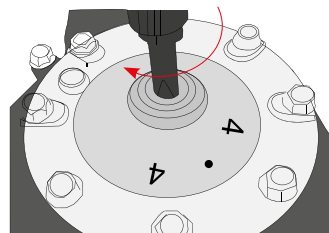





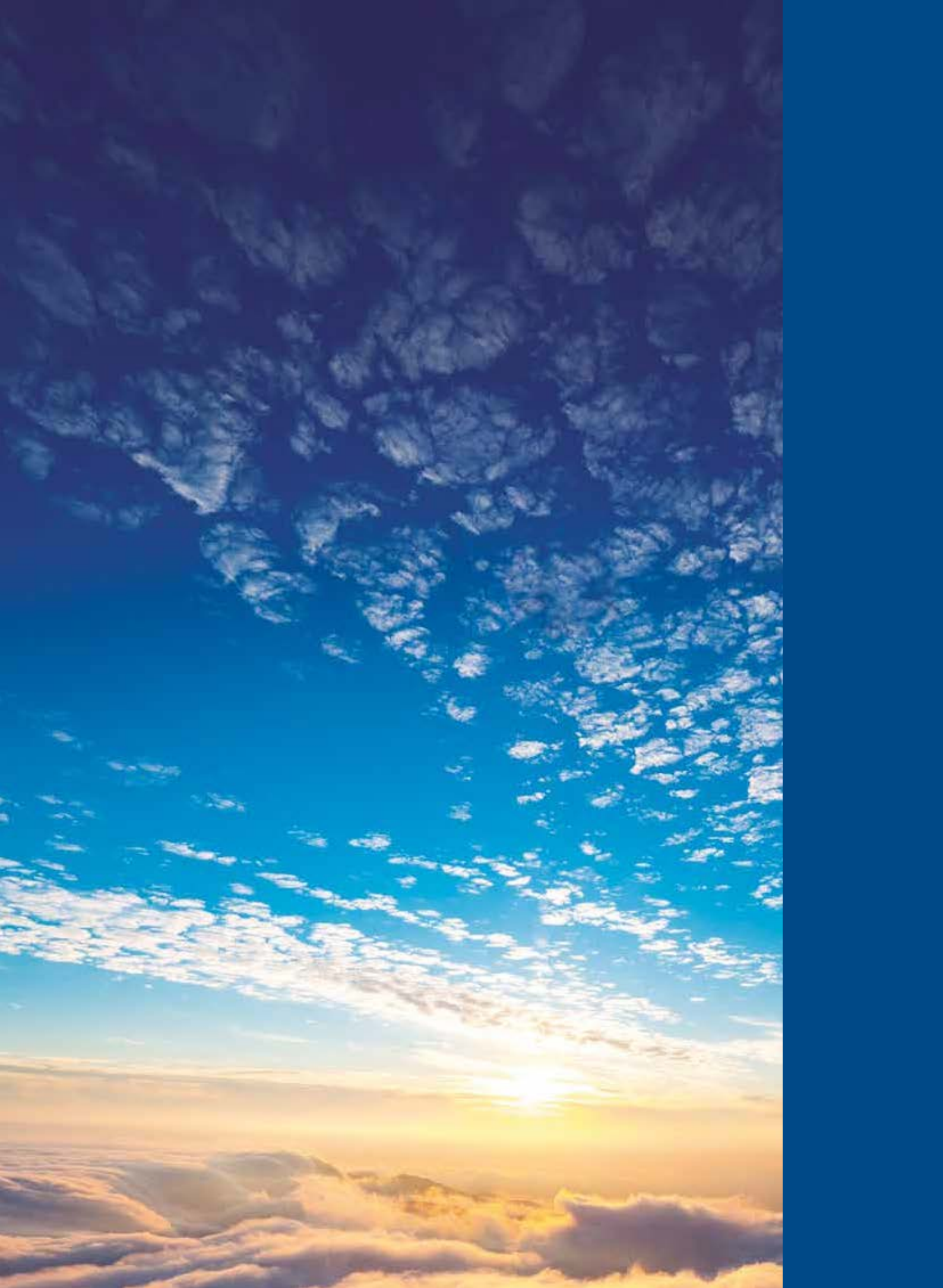

### 3. Watermark Series

Cabezales Watermark Series	94
Descalcificadores WS470UF / WS530UF / WSD490UF	99
Multitanques Watermark Series	102
Desnitrificadores Watermark Series	120
Filtros automáticos Watermark Series	122
Descalcificadores Watermark	128
Descalcificadores Denver Plus Blue	129
Descalcificadores Denver Plus	130
Descalcificadores Ultraline diafragmas	131
Desmineralizadores Siata	133



## Válvula WS470

Válvula multivía para aplicaciones de descalcificación contracorriente y filtración. Diseño compacto y funcional. Programador electrónico de programación intuitiva. Construida en Noryl de alta resistencia y controlada mediante pistón horizontal.

### Características:

By-pass de aislamiento de serie.  
 Mezclador de dureza residual integrado.  
 Diferentes tipos de conexión disponible.  
 Permite regeneraciones cronométricas, volumétricas retardadas, inmediatas o mixtas.  
 Ciclos de regeneración totalmente configurables.  
 Contador de agua tratada integrado en el cabezal.  
 Conexión mediante clips de bloqueo, fiable y rápida.  
 Diámetro de conexión: 1" (otras opciones disponibles).  
 Conexión para botellas de 2 1/2".  
 Presión mínima: 2 kg/cm<sup>2</sup>. Presión máxima: 6 kg/cm<sup>2</sup>.  
 Temperatura mínima: 4 °C Temperatura máxima: 35 °C  
 Alimentación eléctrica: 220-12 V (transformador incluido).



Components



### Especificaciones técnicas descalcificación:

Caudal nominal\*: 3,5 m<sup>3</sup>/hora.  
 Caudal de contralavado\*\*: 1,5 m<sup>3</sup>/hora.  
 Descalcificadores hasta 16"-150 litros.

### Especificaciones técnicas filtración:

Caudal nominal\*: 3,5 m<sup>3</sup>/hora.  
 Caudal de contralavado\*\*: 1,5 m<sup>3</sup>/hora.  
 Filtros hasta 12" (según carga y caudales de lavado).

! \* Caudal asociado a la válvula con una pérdida de carga de 1 bar.

\*\* Caudal asociado a la válvula con una pérdida de carga de 1,7 bar.

Código	Embalaje uds.	Descripción	€	Tarifa
960031	1	Válvula WS 470HE descalcificación contracorriente	390,00	B
960032	1	Válvula WS 470 filtración	375,00	B

### Accesorios

Código	Embalaje uds.	Descripción	€	Tarifa
750449	1	Crepina superior 1,05"	7,30	B
576502	1	Crepina inferior + tubo 54"	5,60	B
576504	1	Crepina inferior + tubo 65"	8,30	B
920122	1	Kit control cierre electroválvula	84,00	B
750473	1	Válvula de sal con flotador 900 mm	37,00	B



**Pistón horizontal**  
 Gran ahorro de espacio gracias a su configuración y diseño.



**Unidades configurables**  
 Se puede seleccionar entre unidades en sistema métrico y sistema americano.



**Multilanguage**  
 Permite seleccionar entre varios idiomas: español, inglés, francés, italiano, ruso, alemán...

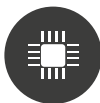

**Funcionamiento a 12 V**  
 Transformador incluido.



**Display LCD**  
 Funcionamiento fácil e intuitivo. Intuitivo y en alta resolución.



**Up Flow - Contracorriente**  
 Regeneración contracorriente para un consumo de sal y agua reducido (solo descalcificación).



**Regeneración manual**  
 Permite iniciar regeneraciones de manera manual.



**Multifunción**  
 Regeneraciones por tiempo, volumen instantáneo, volumen retardado o regeneración mixta. Duración configurable de todas las etapas.



**Mixing valve**  
 Incluye válvula mezcladora para ajustar la dureza residual (solo descalcificación).

## Válvula WS490



Válvula multivía para aplicaciones de descalcificación dúplex. Construida en Noryl de alta resistencia y controlada mediante pistón horizontal. Regeneración contracorriente.



(En proceso)



### Características:

Compuesta por un cabezal principal y uno secundario.  
Kit de instalación incluido.  
Funcionamiento alterno inteligente: cuando el caudal supera el máximo recomendado para una columna la segunda columna se posiciona en servicio temporalmente para asegurar el suministro de agua descalcificada.  
Válvulas motorizadas de bola para alternancia/regeneración suministradas con la válvula.  
Permite múltiples regeneraciones diarias y aprovechamiento 100 % del lecho de resina.  
Regeneraciones contracorriente de bajo consumo de agua y sal.  
Llenado del depósito con agua descalcificada.  
Un solo programador controla el funcionamiento de todo el sistema.

### Especificaciones técnicas descalcificación:

Conexión para botellas de 2 1/2".  
Caudal nominal\*: 3,5 m<sup>3</sup>/h. Caudal de contralavado\*\*: 1,7 m<sup>3</sup>/h.  
Descalcificadores hasta 16" (150 litros). Diámetro de conexión: 1".  
Presión mínima: 2 kg/cm<sup>2</sup>. Presión máxima: 6 kg/cm<sup>2</sup>.  
Temperatura mínima: 4 °C. Temperatura máxima: 35 °C.  
Alimentación eléctrica: 220 V - 12 V (transformador incluido).

\* Caudal asociado a la válvula con una pérdida de carga de 1 bar.

\*\* Caudal asociado a la válvula con una pérdida de carga de 1,7 bar.

Código	Embalaje uds.	Descripción	€	Tarifa
960256	1	Válvula WS 490UF Dúplex descalcificación contracorriente	800,00	B

### Accesorios

Código	Embalaje uds.	Descripción	€	Tarifa
750449	1	Crepina superior 1,05"	7,30	B
576502	1	Crepina inferior + tubo 54"	5,60	B
576504	1	Crepina inferior + tubo 65"	8,30	B
750473	1	Válvula de sal con flotador 900 mm	37,00	B



**Pistón horizontal**  
Gran ahorro de espacio gracias a su configuración y diseño.



**Display LCD**  
Funcionamiento fácil e intuitivo. Intuitivo y en alta resolución.



**Up Flow - Contracorriente**  
Regeneración contracorriente para un consumo de sal y agua reducido (solo descalcificación).



**Multilanguage**  
Permite seleccionar entre varios idiomas: español, inglés, francés, italiano, ruso, alemán...

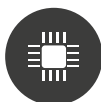

**Funcionamiento a 12 V**  
Transformador incluido.



**Dúplex - Agua descalcificada**  
24 horas al día, 7 días a la semana.



**Unidades configurables**  
Se puede seleccionar entre unidades en sistema métrico y sistema americano.



**Regeneración manual**  
Permite iniciar regeneraciones de manera manual.

## Válvula WS530

Válvula multivía de altas prestaciones diseñada para aplicaciones de descalcificación contracorriente y filtración. Diseño compacto y funcional. Concebida para aplicaciones en las que se requiere un alto caudal de agua tratada. Construida en Noryl de alta resistencia.

### Características:

**Programador Easysmart:** Programación rápida e intuitiva, ideal para aplicaciones semindustriales. Indicación de volumen remanente, volumen total tratado y caudal instantáneo. Display LCD de gran tamaño con pulsadores táctiles protegidos de la humedad y suciedad. Permite regeneraciones cronométricas, volumétricas retardadas, inmediatas o mixtas. Ciclos de la regeneración totalmente configurables. Contador de agua tratada integrado en cabezal. Conexión mediante clips de bloqueo, fiable y rápida. Diámetro de conexión: 1". Presión mínima: 2 kg/cm<sup>2</sup>. Presión máxima: 6 kg/cm<sup>2</sup>. Temperatura mínima: 4 °C. Temperatura máxima: 35 °C. Alimentación eléctrica: 220 V - 12 V (transformador incluido). By-pass opcional

### Especificaciones técnicas descalcificación:

Conexión para botellas de 2,5".  
Caudal nominal\*: 6,3 m<sup>3</sup>/h.  
Caudal punta\*\*: 8,1 m<sup>3</sup>/h  
Caudal de contralavado\*\*: 2,7 m<sup>3</sup>/h  
Descalcificadores hasta 21"-225 litros.

### Especificaciones técnicas filtración:

Caudal nominal\*: 5,6 m<sup>3</sup>/h. Caudal punta\*\*: 7,3 m<sup>3</sup>/h  
Caudal de contralavado\*\*: 4,4 m<sup>3</sup>/h  
Filtros de hasta 18" (según carga y caudales de lavado).



Components



**!** \* Caudal asociado a la válvula con una pérdida de carga de 1 bar.

\*\* Caudal asociado a la válvula con una pérdida de carga de 1,7 bar.

Código	Embalaje uds.	Descripción	€	Tarifa
960087	1	Válvula WS 530UF descalcificación contracorriente	475,00	B
960176	1	Válvula WS530F filtración	415,00	B

### Accesorios

Código	Embalaje uds.	Descripción	€	Tarifa
960177	1	Bypass válvula WS530 1"	63,00	B
750449	1	Crepina superior 1,05"	7,30	B
576502	1	Crepina inferior + tubo 54"	5,60	B
576504	1	Crepina inferior + tubo 65"	8,30	B
340200	1	Reducción roscada 4"-2 1/2"	55,40	B
920122	1	Kit control cierre electroválvula	84,00	B
768902	1	Válvula de sal 2"	101,17	B
750473	1	Válvula de sal con flotador 900 mm	37,00	B



**Gran caudal**  
Servicio: hasta 8,1 m<sup>3</sup>/h.  
Contralavado: 2,7 m<sup>3</sup>/h.



**Display LCD**  
Funcionamiento fácil e intuitivo.



**Regeneración manual**  
Permite iniciar regeneraciones de manera manual.



**Multilanguage**  
Español, inglés, francés...



**Multifunción**  
Regeneraciones por tiempo, volumen instantáneo, volumen retardado o regeneración mixta. Duración configurable de todas las etapas.



**Up Flow - Contracorriente**  
Regeneración contracorriente para un consumo de sal y agua reducido (solo descalcificación).



**Unidades configurables**  
Se puede seleccionar entre unidades en sistema métrico y sistema americano.

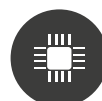

**Funcionamiento a 12 V**  
Transformador incluido.



## Válvula WS655

Válvula multivía industrial para aplicaciones de descalcificación y filtración. Diseñada para aplicaciones de alto caudal y trabajo intensivo. Construida en noryl de alta resistencia y controlada mediante pistón horizontal.

### Características:

Fácil mantenimiento: pistones, inyectoros y otros reguladores internos fácilmente accesibles. Avanzado programador electrónico mediante iconos multicolor.

Programación sencilla y práctica. Funciones avanzadas como cálculo automático de los volúmenes de tratamiento, reserva configurable, reset del programador...

Permite regeneraciones cronométricas, volumétricas retardadas, inmediatas o mixtas.

Ciclos de la regeneración totalmente configurables.

Contador de agua tratada integrado.

Conexión mediante clips de bloqueo, fiable y rápida.

Diametro de conexión: 1 1/2".

Conexión para botellas de 4".

Presión mínima: 2 kg/cm<sup>2</sup>. Presión máxima: 6 kg/cm<sup>2</sup>.

Temperatura mínima: 4 °C Temperatura máxima: 35 °C

Alimentación eléctrica: 220-12 V (transformador incluido).

### Especificaciones técnicas descalcificación:

Caudal nominal\*: 10 m<sup>3</sup>/hora.

Caudal de contralavado\*\*: 6,8 m<sup>3</sup>/hora.

Filtros hasta 24" (según carga y caudales de lavado)

### Especificaciones técnicas filtración:

Caudal nominal\*: 10 m<sup>3</sup>/hora.

Caudal de contralavado\*\*: 6,8 m<sup>3</sup>/hora.

Descalcificadores hasta 36" - 650 litros.



Components



! \* Caudal asociado a la válvula con una pérdida de carga de 1 bar.

\*\* Caudal asociado a la válvula con una pérdida de carga de 1,7 bar.

Código	Embalaje uds.	Descripción	€	Tarifa
960024	1	Válvula WS 655 descalcificación	850,00	B
960023	1	Válvula WS 655 filtración	850,00	B

### Accesorios

Código	Embalaje uds.	Descripción	€	Tarifa
338102	1	Crepina superior 12-36" D50	22,00	B
576700	1	Crepina inferior D50 1820 mm	90,00	B
340100	1	Reducción 6-4"	138,51	B
768902	1	Válvula de salmuera con fotador 1500 mm	101,17	B
920122	1	Kit control cierre electroválvula	84,00	B



**Gran caudal**  
Servicio: hasta 10 m<sup>3</sup>/h.  
Contralavado: 8 m<sup>3</sup>/h.



Sistema exclusivo de juntas y separadores.



Cálculo inteligente de regeneraciones.



**Resistente al agua**  
Gran variedad de instalaciones.



Interficie visual



**Regeneración manual**  
Permite iniciar regeneraciones de manera manual.



**Quick connection**  
Rápida instalación  
Fácil mantenimiento.



**Modo vacaciones inteligente**  
Mantiene el medio filtrante en perfectas condiciones durante las ausencias.



## Válvula WS755



Válvula multivía industrial para aplicaciones de descalcificación contracorriente y filtración. Diseñada para aplicaciones de alto caudal y trabajo intensivo. Construida en noryl de alta resistencia y controlada mediante pistón horizontal.



(En proceso)

**Características:**

Equipo compacto y robusto que permite grandes caudales de tratamiento y regenerar hasta 1000 litros de resina.

Programador especialmente diseñado para aplicaciones industriales, con un sencillo display que permite ajustar de manera rápida y fácil todos los parámetros de funcionamiento.

Permite regeneraciones cronométricas, volumétricas retardadas inmediatas o mixtas.

Ciclos de regeneración totalmente configurables.

Regeneración proporcional disponible para los modelos de descalcificación.

Contador de agua integrado.

Conexión mediante clips de bloqueo, fiable y rápida.

Diámetro de conexión: 2". Conexión para botellas de 4".

Presión mínima: 2 Kg/cm<sup>2</sup>. Presión máxima: 6Kg/cm<sup>2</sup>.

Temperatura mínima: 4 °C. Temperatura máxima: 35 °C.

Alimentación eléctrica: 220-12 V (transformador incluido).

**Especificaciones técnicas descalcificación:**

Caudal nominal\*: 15,9 m<sup>3</sup>/hora.

Caudal punta\*\*: 20 m<sup>3</sup>/hora.

Caudal de contralavado\*\*: 12 m<sup>3</sup>/hora.

Descalcificadores hasta 42"/1.000 litros.

**Especificaciones técnicas filtración:**

Caudal nominal\*: 15,9 m<sup>3</sup>/hora.

Caudal punta\*\*: 20 m<sup>3</sup>/hora.

Caudal de contralavado\*\*: 12 m<sup>3</sup>/hora.

Filtros hasta 30" (según carga y caudales de lavado).

**!** \* Caudal asociado a la válvula con una pérdida de carga de 1bar.

\*\* Caudal asociado a la válvula con una pérdida de carga de 1,7bar.

Código	Embalaje uds.	Descripción	€	Tarifa
960054	1	Válvula WS 755 descalcificación	1.265,00	B
960320	1	Válvula WS 755 filtración	1.135,00	B

**Accesorios**

Código	Embalaje uds.	Descripción	€	Tarifa
338102	1	Crepina superior 12-36" D50	22,00	B
576700	1	Crepina inferior D50 1820 mm	90,00	B
340100	1	Reducción 6-4"	138,51	B
768902	1	Válvula de salmuera con fotador 1500 mm	101,17	B
920122	1	Kit control cierre electroválvula	84,00	B



**Gran caudal**  
Servicio: hasta 15,9 m<sup>3</sup>/h.  
Contralavado: 12 m<sup>3</sup>/h.



**Regeneración proporcional.**



**Up Flow - Contracorriente**  
Regeneración contracorriente para un consumo de sal y agua reducido. (Solo descalcificación)



**Quick connection**  
Rápida instalación  
Fácil mantenimiento.



**Regeneración manual**  
Permite iniciar regeneraciones de manera manual.



**Interficie visual**

## Descalcificadores WS470UF contracorriente de bajo consumo

Equipo compuesto por botella en PRFV Greentank con distribuidores superiores e inferiores y depósito de sal en polietileno con capacidad para múltiples regeneraciones, equipado con falso fondo y válvula de seguridad.



Regeneraciones contracorriente. Bajo consumo de sal y de agua.  
Óptima calidad de agua tratada.

### Características:

Válvula WS470HE construida en Noryl de alta resistencia:  
Comandada mediante pistón horizontal. Conexión 1".

Programador WaterMark Series sencillo y de programación intuitiva:

Display multilingüe: inglés, francés, castellano, alemán, ruso e italiano.

Permite seleccionar entre múltiples tipos de funcionamiento:  
cronométrico, volumétrico retardado, inmediato o mixto.

Equipos totalmente preprogramados. Permite configurar todos los  
parámetros de funcionamiento.

Equipados con resina descalcificadora GreenResin de uso alimentario y alta  
capacidad, suministrada en sacos de 25 litros.

Base distribuidora de Silex de diferentes granulometrías.

### Especificaciones técnicas:

Presión mín.: 2 kg/cm<sup>2</sup>. Presión máx.: 6 kg/cm<sup>2</sup>.

Temperatura mín.: 4 °C. Temperatura máx.: 40 °C.

Alimentación eléctrica 220 V - 12 V (transformador incluido).



Base de sílex de diferentes  
granulometrías, óptima  
distribución del flujo  
de agua mejorando el  
proceso de regeneración.

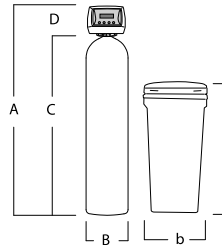

Código	A	B	C	D	a	b
920206	1077	215	897	180	815	400
920207	1073	268	893	180	815	400
920208	1561	268	1381	180	940	450
920209	1578	349	1398	180	1160	550 mm

Código	Embalaje uds.	Descripción	Litros resina	Ø conexión	Tamaño botella	Sal litros	Caudal de trabajo m <sup>3</sup> /h	Caudal máximo m <sup>3</sup> /h
920206	1	WSDE470UF 15	15	1"	8 x 35	70	0,6	0,9
920207	1	WSDE470UF 25	25	1"	10 x 35	70	1,0	1,5
920208	1	WSDE470UF 45	45	1"	10 x 54	100	1,8	2,7
920209	1	WSDE470UF 75	75	1"	13 x 54	200	3,0	3,5

Bajo consumo (80 g/litro)	Cons. optimizado (120 g/litro)		Cons. estándar (240 g/litro)		Litros resina	€	Tarifa
°HFxm <sup>3</sup>	kgNaCl/regen	°HFxm <sup>3</sup>	kgNaCl/regen	°HFxm <sup>3</sup>			
63	1,2	77	1,8	90	15	790,00	B
105	2	128	3	150	25	840,00	B
189	3,6	230	5,4	270	45	950,00	B
315	6	383	9	450	75	1.150,00	B

Código	Embalaje uds.	Descripción	€	Tarifa
920122	1	Kit control cierre electroválvula	84,00	B

## Descalcificadores WS530UF contracorriente de bajo consumo

Water  
MarkSeries  
watersoftener



Equipo compuesto por botella en PRFV Greentank con distribuidores superiores e inferiores y depósito de sal en polietileno con capacidad para múltiples regeneraciones, equipado con falso fondo y válvula de seguridad.



Base de sílex de diferentes granulometrías, óptima distribución del flujo de agua mejorando el proceso de regeneración.

Regeneraciones contracorriente. Bajo consumo de sal y de agua.  
Óptima calidad de agua tratada.

### Características:

Válvula WS530HE construida en Noryl de alta resistencia:  
Comandada mediante pistón horizontal. Conexión 1".  
Programador WaterMark Series sencillo y de programación intuitiva:  
Display multilingüe: inglés, francés, castellano, alemán, ruso e italiano.  
Permite seleccionar entre múltiples tipos de funcionamiento:  
cronométrico, volumétrico retardado, inmediato o mixto.  
Equipos totalmente preprogramados. Permite configurar todos los parámetros de funcionamiento.  
Equipados con resina descalcificadora GreenResin de uso alimentario y alta capacidad, suministrada en sacos de 25 litros.  
Base distribuidora de Silex de diferentes granulometrías.

### Especificaciones técnicas:

Presión mín.: 2 kg/cm<sup>2</sup>. Presión máx.: 6 kg/cm<sup>2</sup>.  
Temperatura mín.: 4 °C. Temperatura máx.: 40 °C.  
Alimentación eléctrica 220 V - 12 V (transformador incluido).

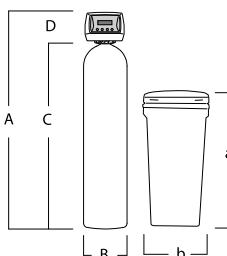

Código	A	B	C	D	a	b
920400	1598	349	1398	200	1160	550
920401	1874	366	1674	200	1275	740
920402	1906	411	1706	200	1275	740
920403	1922	491	1722	200	1335	840
920404	1922	491	1722	200	1335	840
920405	2118	555	1918	200	1335	840
920406	2188	555	1918	200	1395	960 mm

Código	Embalaje uds.	Descripción	Litros resina	Ø conexión	Tamaño botella	Sal litros	Caudal de trabajo m <sup>3</sup> /h	Caudal máximo m <sup>3</sup> /h
920400	1	WSDE 530UF 75	75	1"	13 x 54	200	3,0	4,5
920401	1	WSDE 530UF 100	100	1"	14 x 65	350	4,0	6,0
920402	1	WSDE 530UF 125	125	1"	16 x 65	350	5,0	6,3
920403	1	WSDE 530UF 150	150	1"	18 x 65	500	6,0	6,3
920404	1	WSDE 530UF 175	175	1"	18 x 65	500	6,3	6,3
920405	1	WSDE 530UF 200	200	1"	21 x 62	500	6,3	6,3
920406	1	WSDE 530UF 225	225	1"	21 x 62	750	6,3	6,3

Bajo consumo (80 g/litro)		Cons. optimizado (120 g/litro)		Cons. estándar (240 g/litro)		Litros resina	€	Tarifa
°HFxm <sup>3</sup>	kgNaCl/regen	°HFxm <sup>3</sup>	kgNaCl/regen	°HFxm <sup>3</sup>	kgNaCl/regen			
315	6	383	9	450	18	75	1.200,00	B
420	8	510	12	600	24	100	1.340,00	B
525	10	638	15	750	30	125	1.490,00	B
630	12	765	18	900	36	150	1.720,00	B
735	14	893	21	1050	42	175	1.970,00	B
840	16	1020	24	1200	48	200	2.100,00	B
945	18	1148	27	1350	54	225	2.230,00	B

Código	Embalaje uds.	Descripción	€	Tarifa
920122	1	Kit control cierre electroválvula	84,00	B
960177	1	By-pass de aislamiento	63,00	B

## Descalcificadores Dúplex WS490UF contracorriente de bajo consumo

Equipo compuesto por 2 botellas en PRFV Greentank con distribuidores superiores e inferiores y depósito de sal en polietileno con capacidad para múltiples regeneraciones, equipado con falso fondo y válvula de seguridad.



Regeneraciones contracorriente. Bajo consumo de sal y de agua.  
Óptima calidad de agua tratada.

### Características:

Válvula WS490HE construida en Noryl de alta resistencia:  
Comandada mediante pistón horizontal. Conexión 1".  
Programador WaterMark Series sencillo y de programación intuitiva.  
Display multilingüe: inglés, francés y castellano.  
Funcionamiento alterno, paralelo o por caudal máximo.  
Equipos totalmente pre-programados. Permite configurar todos los parámetros de funcionamiento.  
Equipados con resina descalcificadora GreenResin de uso alimentario y alta capacidad, suministrada en sacos de 25 litros.  
Base distribuidora de Silex de diferentes granulometrías.

### Especificaciones técnicas:

Presión mín.: 2 kg/cm<sup>2</sup>. Presión máx.: 6 kg/cm<sup>2</sup>.  
Temperatura mín.: 4 °C. Temperatura máx.: 40 °C.  
Alimentación eléctrica 220 V - 12 V (transformador incluido).

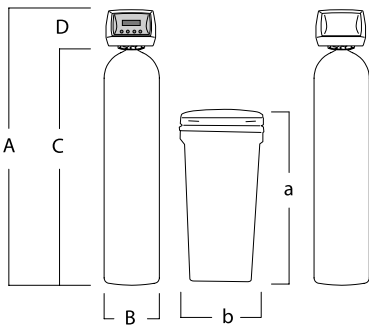

Código	A	B	C	D	a	b
920436	1077	215	891	180	815	400
920437	1073	268	893	180	815	400
920438	1561	268	1381	180	875	460
920439	1578	349	1398	180	1040	585
920440	1854	366	1674	180	1040	585
920441	1886	411	1706	180	1040	585
920442	1902	491	1722	180	1275	740 mm

Código	Embalaje uds.	Descripción	Litros resina	Ø conexión	Tamaño botella	Sal litros	Caudal de trabajo m <sup>3</sup> /h	Caudal máximo m <sup>3</sup> /h
920436	1	WSDE490UF 2x15	15x2	1"	8 x 35	70	0,6	1,2
920437	1	WSDE490UF 2x25	25x2	1"	10 x 35	70	1,0	2,4
920438	1	WSDE490UF 2x45	45x2	1"	10 x 54	100	1,8	3,6
920439	1	WSDE490UF 2x75	75x2	1"	13 x 54	200	3,0	6,0
920440	1	WSDE490UF 2x100	100x2	1"	14 x 65	200	3,5	7,0
920441	1	WSDE490UF 2x125	125x2	1"	16 x 65	200	3,5	7,0
920442	1	WSDE490UF 2x150	150x2	1"	18 x 65	350	3,5	7,0

Bajo consumo (80 g/litro)		Cons. optimizado (120 g/litro)		Cons. estándar (240 g/litro)		Litros resina	€	Tarifa
°HFxm <sup>3</sup>	kgNaCl/regen	°HFxm <sup>3</sup>	kgNaCl/regen	°HFxm <sup>3</sup>	kgNaCl/regen			
63	1,2	77	1,8	90	3,6	15x2	1.090,00	B
105	2,0	128	3,0	150	6,0	25x2	1.150,00	B
189	3,6	230	5,4	270	10,8	45x2	1.320,00	B
315	6,0	383	9,0	450	18	75x2	1.650,00	B
420	8,0	510	12	600	24	100x2	1.880,00	B
525	10	638	15	750	30	125x2	2.260,00	B
630	12	765	18	900	36	150x2	2.715,00	B

## Equipos Watermark Series MTS-655 y MTS-755

Sistemas multitanques compuestos por un controlador MTS y diversas columnas de tratamiento de agua.

### Versatilidad

El programador MTS centraliza los datos suministrados por los diferentes cabezales, actuando como el auténtico cerebro del sistema y decidiendo cuando deben desencadenarse las regeneraciones de los equipos.

Gama standard hasta 4 columnas de 1000 litros, 64 m<sup>3</sup>/hora. Otras configuraciones posibles bajo consulta.

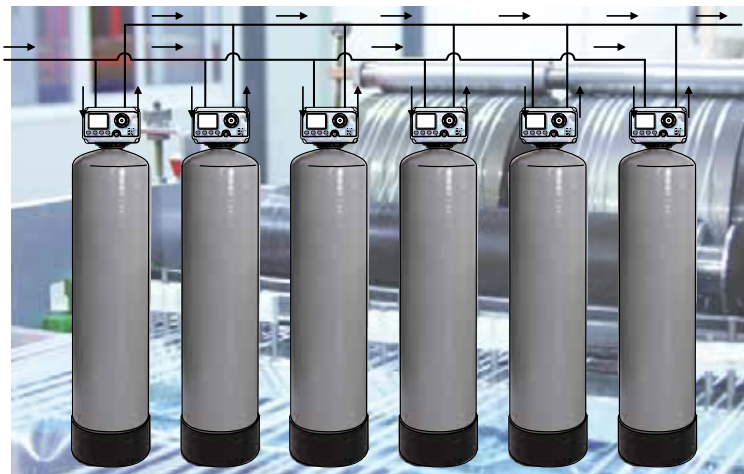

### Características

**Sistema modular:** Pueden añadirse columnas adicionales a una instalación existente de manera fácil y sencilla.

Así mismo puede anularse una columna para su reparación o mantenimiento.

**Sencillez:** Un solo cable une el programador con el primer cabezal, transmitiendo tanto datos como alimentación eléctrica. Del mismo modo un único cable une el primer cabezal con el segundo, y así sucesivamente.

**Industrial:** Conectores waterproof de alta resistencia. Válvula motorizada en acero inoxidable a la salida del cabezal para controlar de cada columna (servicio, regeneración, stand-by...).

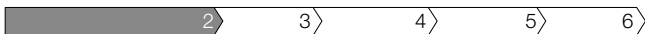
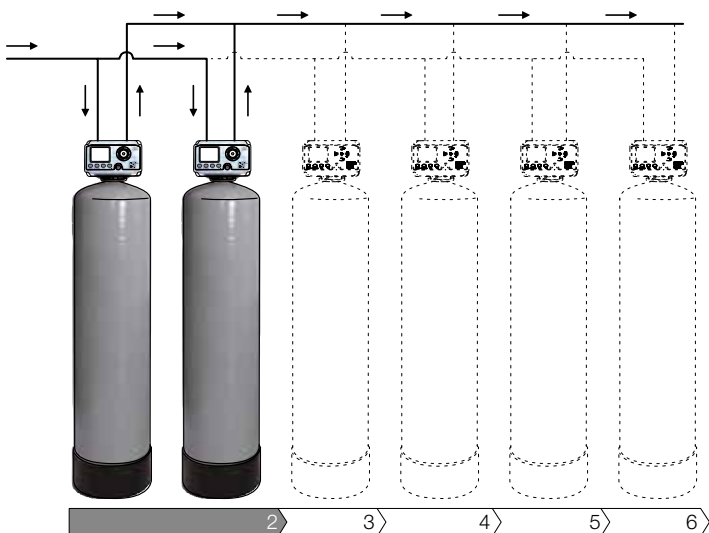

### Programador MTS

Avanzado programador electrónico mediante iconos multicolor. Programación sencilla y práctica. Permite además configurar periodos de tiempo en los que se debe evitar la regeneración (horas punta de consumo en hoteles, puntas de producción en industria...).

**Conectado:** Salidas de relé configurables durante la regeneración. Permite el control de una bomba dosificadora posterior.

**Entradas de señal para regeneraciones remotas.**

**Fail-safe:** En caso de incidencias con una columna el programador la anula temporalmente, adaptando el funcionamiento a la cantidad de columnas restantes.

## Válvulas Watermark Series-MTS

Identificador individual por columna. Indicadores LED para regeneración y comunicación.  
Válvula motorizada suministrada con el cabezal.



Programador MTS.

### Programador MTS.

**Menú histórico:** Permite la consulta de informaciones relevantes del funcionamiento de cada columna de modo independiente.

**Adaptable:** Múltiples tipos de funcionamiento.

**Alternativo:** Una columna en reserva para asegurar un caudal continuado.

**Paralelo:** Máximo caudal disponible, regeneraciones en serie.

**Demanda de caudal:** cantidad de columnas en servicio variable según las necesidades de caudal de la instalación.



### Válvula MTS-655.

#### Especificaciones técnicas:

Conexión para botellas de 4". Diámetro de conexión: 1 ½".

Caudal nominal\*: 10 m<sup>3</sup>/hora. Caudal de contralavado\*\*: 6,8 m<sup>3</sup>/hora.

Descalcificadores hasta 36"/650 litros.

Filtros hasta 24" (según carga y caudales de lavado).

Presión mínima: 2 kg/cm<sup>2</sup>. Presión máxima: 6 kg/cm<sup>2</sup>.

Temperatura mínima: 4°C. Temperatura máxima: 35°C.

Alimentación eléctrica: 220-24 V (alimentación por el programador).



### Válvula MTS-755.

#### Especificaciones técnicas:

Conexión para botellas de 4". Diámetro de conexión 2".

Caudal nominal\*: 15,9 m<sup>3</sup>/hora. Caudal punta\*\*: 20 m<sup>3</sup>/hora.

Caudal de contralavado\*\*: 12 m<sup>3</sup>/hora.

Descalcificadores hasta 42"/1.000 litros.

Filtros hasta 30" (según carga y caudales de lavado).

Presión mínima: 2 kg/cm<sup>2</sup>. Presión máxima: 6 kg/cm<sup>2</sup>.

Temperatura mínima: 4 °C. Temperatura máxima: 35 °C.

Alimentación eléctrica: 220-240 V (alimentación por el programador).

Código	Embalaje uds.	Descripción	€	Tarifa
960091	1	Programador MTS	460,00	B
960029	1	Válvula WS-655-MTS descalcificación	960,00	B
960030	1	Válvula WS-655-MTS filtración	960,00	B
960321	1	Válvula WS-755-MTS descalcificación	1.250,00	B
960322	1	Válvula WS-755-MTS filtración	1.250,00	B
960323	1	Controlador Válvula MTSB	460,00	B





## Watermark Series Símplex 655

Equipo compuesto por botella en PRFV Greentank con distribuidores superiores e inferiores y depósito de sal en polietileno con capacidad para múltiples regeneraciones, equipado con doble fondo y válvula de seguridad.

Válvula WS-655 construida en noryl de alta resistencia comandada por pistón horizontal. Conexión 1 ½".

Programador Watermark Series sencillo y de programación intuitiva.

Display multilingüe: inglés, francés, castellano, alemán, ruso e italiano.

Permite seleccionar entre regeneraciones cronométricas, volumétricas inmediatas, retardadas o mixtas.

Asimismo permite configurar todos los parámetros de funcionamiento.

Equipados con resina descalcificadora GreenResin de uso alimentario y alta capacidad, suministrada en sacos de 25 litros.

Base distribidora de sílex de diferentes granulometrías.



Base de sílex de diferentes granulometrías, óptima distribución del flujo de agua mejorando el proceso de regeneración.



Water  
MarkSeries  
watersoftener

Código	920085	920043	920044	920045	920046	920047	920048	
Modelo	MTS-655-1-50	MTS-655-1-85	MTS-655-1-115	MTS-655-1-145	MTS-655-1-200	MTS-655-1-285	MTS-655-1-425	
Litros de resina	50	85	115	145	200	285	425	
Capacidad intercambio (°HF x m³) / Consumo sal (kg)								
Tabla de capacidades	96 g	279 5,5	415 8,2	552 10,8	694 13,6	968 19,0	1383 27,2	2077 40,8
y consumo de sal	161 g	362 9,2	540 13,7	718 18,2	903 22,9	1259 31,9	1799 45,6	2702 68,4
por regeneración	242 g	433 13,8	646 20,6	859 27,3	1079 34,4	1505 47,9	2150 68,5	3229 102,9

Caudal	Pérdida de carga (kg/cm²)						
1 m³/h	0,08	0,09	0,07	0,06	0,05	0,05	0,04
2 m³/h	0,21	0,2	0,18	0,15	0,13	0,12	0,1
3 m³/h	0,38	0,38	0,33	0,28	0,24	0,23	0,2
4 m³/h	0,6	0,59	0,51	0,44	0,39	0,36	0,32
5 m³/h	0,85	0,83	0,73	0,64	0,57	0,53	0,47
6 m³/h	1,14	1,12	0,98	0,87	0,79	0,74	0,66
7 m³/h	N/A	1,44	1,27	1,14	1,03	0,97	0,88
8 m³/h	N/A	1,8	1,6	1,44	1,31	1,24	1,13
9 m³/h	N/A	2,2	1,97	1,77	1,63	1,54	1,41
10 m³/h	N/A	2,65	2,37	2,14	1,98	1,87	1,72

Caudal óptimo  
 Caudal intermitente  
 Caudal no recomendado

Consumo de agua regeneración en litros	352	598	777	1019	1359	1993	2915
Depósito de sal en litros	350	350	350	350	500	500	750
Botella	13 x 54	14 x 65	16 x 65	18 x 65	21 x 62	24 x 72	30 x 72
Sílex 1,3 - 2,5 mm (kg)	16	16	21	16	25	40	56
Sílex 2 - 4 mm (kg)	-	-	-	32	50	56	88
€	1.890,00	2.350,00	2.590,00	2.980,00	3.200,00	3.825,00	4.905,00
Tarifa	B	B	B	B	B	B	B

Presión de trabajo: 2 - 8,5 bar

Temperatura de trabajo: 4 - 40 °C

Tensión de trabajo: 110 / 240 Vac - 12 Vac

Conexión: 1 1/2" BSP

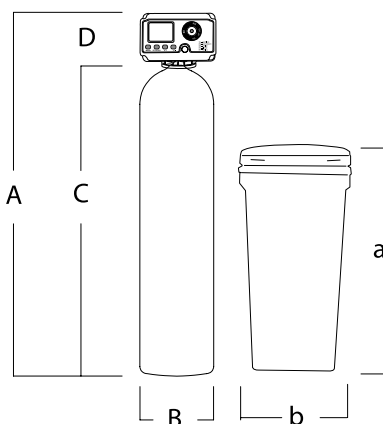

Código	A	B	C	D	a	b
920085	1604	349	1398	206	1275	740
920043	1880	366	1674	206	1275	740
920044	1911	411	1705	206	1275	740
920045	1928	491	1722	206	1275	740
920046	1927	555	1721	206	1335	840
920047	2124	622	1918	206	1335	840
920048	2346	787	2140	206	1395	960 mm

Código	Embalaje uds.	Descripción	€	Tarifa
920122	1	Kit control cierre electroválvula	74,24	B



## MTS Dúplex 655

Equipo compuesto por dos botellas en PRFV Greentank con distribuidores superiores e inferiores y un depósito de sal en polietileno con capacidad para múltiples regeneraciones, equipado con doble fondo y válvula de seguridad.

Válvulas WS-655-MTS construidas en noryl de alta resistencia comandadas por pistón horizontal. Conexión 1 1/2".

Programador Watermark-MTS: Controla el funcionamiento de todas las columnas, permitiendo una eficaz gestión de la instalación y un fácil control de la misma.

Permite configurar los equipos en funcionamiento alterno, paralelo o por demanda de caudal.

Funciones avanzadas: Periodos de bloqueo de regeneración, salidas de relé configurables, control de dosificaciones posteriores...

Display multilingüe: inglés, francés, castellano, alemán, ruso e italiano.

Equipados con resina descalcificadora GreenResin de uso alimentario y alta capacidad, suministrada en sacos de 25 litros.

Base distribuidora de sílex de diferentes granulometrías.

Válvula motorizada de bola en acero inoxidable suministrada con cada cabezal para las funciones de alternancia.



Programador MTS.

Base de sílex de diferentes granulometrías, óptima distribución del flujo de agua mejorando el proceso de regeneración.

Water  
MarkSeries  
undersortener

Código	920086	920050	920051	920052	920053	920054	920055								
Modelo	MTS-655-2-50	MTS-655-2-85	MTS-655-2-115	MTS-655-2-145	MTS-655-2-200	MTS-655-2-285	MTS-655-2-425								
Litros de resina	50 x 2	85 x 2	115 x 2	145 x 2	200 x 2	285 x 2	425 x 2								
Capacidad intercambio (°HF x m³) / Consumo sal (kg)															
Tabla de capacidades	96 g	557	5,5	831	8,2	1105	10,8	1388	13,6	1935	19,0	2766	27,2	4154	40,8
y consumo de sal	161 g	725	9,2	1081	13,7	1437	18,2	1805	22,9	2517	31,9	3598	45,6	5403	68,4
por regeneración	242 g	866	13,8	1292	20,6	1717	27,3	2158	34,4	3009	47,9	4301	68,5	6459	102,9

Caudal

Pérdida de carga (kg/cm²)

Los cálculos de las tablas están calculados para sistemas en paralelo. Si el equipo está programado en sistema alternativo, el cálculo se debe realizar multiplicando por 0,5.	2 m³/h	0,08	0,09	0,07	0,06	0,05	0,05	0,04
	4 m³/h	0,21	0,2	0,18	0,15	0,13	0,12	0,1
	6 m³/h	0,38	0,38	0,33	0,28	0,24	0,23	0,2
	8 m³/h	0,6	0,59	0,51	0,44	0,39	0,36	0,32
	10 m³/h	0,85	0,83	0,73	0,64	0,57	0,53	0,47
	12 m³/h	1,14	1,12	0,98	0,87	0,79	0,74	0,66
	14 m³/h	N/A	1,44	1,27	1,14	1,03	0,97	0,88
	16 m³/h	N/A	1,8	1,6	1,44	1,31	1,24	1,13
	18 m³/h	N/A	2,2	1,97	1,77	1,63	1,54	1,41
	20 m³/h	N/A	2,65	2,37	2,14	1,98	1,87	1,72

Caudal óptimo

Caudal intermitente

Caudal no recomendado

Consumo de agua regeneración en litros

Depósito de sal en litros

Botella

Sílex 1,3 - 2,5 mm (kg)

Sílex 2 - 4 mm (kg)

€

Tarifa

352	598	777	1019	1359	1993	2915
350	350	350	350	500	500	750
13 x 54	14 x 65	16 x 65	18 x 65	21 x 62	24 x 72	30 x 72
16 x 2	16 x 2	21 x 2	16 x 2	25 x 2	40 x 2	56 x 2
-	-	-	32 x 2	50 x 2	56 x 2	88 x 2
3.590,00	4.900,00	5.290,00	5.950,00	6.300,00	7.900,00	9.780,00
B	B	B	B	B	B	B

Presión de trabajo: 2 - 8,5 bar

Temperatura de trabajo: 4 - 40 °C

Tensión de trabajo: 110 / 240 Vac - 24 Vac

Conexión: 1 1/2" BSP

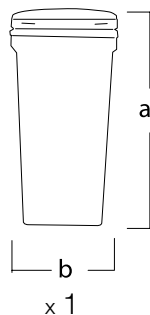
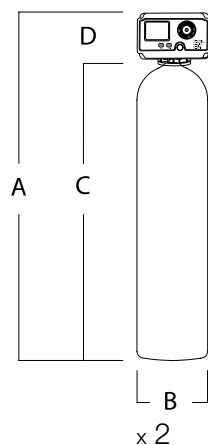

Código	A	B	C	D	a	b
920086	1604	349	1398	206	1275	740
920050	1880	366	1674	206	1275	740
920051	1911	411	1705	206	1275	740
920052	1928	491	1722	206	1275	740
920053	1927	555	1721	206	1335	840
920054	2124	622	1918	206	1335	840
920055	2346	787	2140	206	1395	960 mm



## MTS Tríplex 655

Equipo compuesto por tres botellas en PRFV Greentank con distribuidores superiores e inferiores y dos depósitos de sal en polietileno con capacidad para múltiples regeneraciones, equipados con doble fondo y válvula de seguridad.

Válvulas WS-655-MTS construidas en noryl de alta resistencia comandadas por pistón horizontal. Conexión 1 ½".

Programador Watermark-MTS: Controla el funcionamiento de todas las columnas, permitiendo una eficaz gestión de la instalación y un fácil control de la misma.

Permite configurar los equipos en funcionamiento alterno, paralelo o por demanda de caudal.

Funciones avanzadas: Periodos de bloqueo de regeneración, salidas de relé configurables, control de dosificaciones posteriores...

Display multilingüe: inglés, francés, castellano, alemán, ruso e italiano.

Equipados con resina descalcificadora GreenResin de uso alimentario y alta capacidad, suministrada en sacos de 25 litros.

Base distribuidora de sílex de diferentes granulometrías.

Válvula motorizada de bola en acero inoxidable suministrada con cada cabezal para las funciones de alternancia.



Programador MTS.

Base de sílex de diferentes granulometrías, óptima distribución del flujo de agua mejorando el proceso de regeneración.

Water  
MarkSeries  
undersortener

Código	920057	920058	920059	920060	920061	920062							
Modelo	MTS-655-3-85	MTS-655-3-115	MTS-655-3-145	MTS-655-3-200	MTS-655-3-285	MTS-655-3-425							
Litros de resina	85 x 3	115 x 3	145 x 3	200 x 3	285 x 3	425 x 3							
Capacidad intercambio (°HF x m <sup>3</sup> ) / Consumo sal (kg)													
Tabla de capacidades	96 g	1246	8,2	1657	10,8	2082	13,6	2903	19,0	4149	27,2	6231	40,8
y consumo de sal	161 g	1621	13,7	2155	18,2	2708	22,9	3776	31,9	5397	45,6	8105	68,4
por regeneración	242 g	1938	20,6	2567	27,3	3237	34,4	4514	47,9	6451	68,5	9688	102,9

Caudal		Pérdida de carga (kg/cm <sup>2</sup> )						
Los cálculos de las tablas están calculados para sistemas en paralelo. Si el equipo está programado en sistema alternativo, el cálculo se debe realizar multiplicando por 0,67.	3 m <sup>3</sup> /h	0,09	0,07	0,06	0,05	0,05	0,04	
	6 m <sup>3</sup> /h	0,2	0,18	0,15	0,13	0,12	0,1	
	9 m <sup>3</sup> /h	0,38	0,33	0,28	0,24	0,23	0,2	
	12 m <sup>3</sup> /h	0,59	0,51	0,44	0,39	0,36	0,32	
	15 m <sup>3</sup> /h	0,83	0,73	0,64	0,57	0,53	0,47	
	18 m <sup>3</sup> /h	1,12	0,98	0,87	0,79	0,74	0,66	
	21 m <sup>3</sup> /h	1,44	1,27	1,14	1,03	0,97	0,88	
	24 m <sup>3</sup> /h	1,8	1,6	1,44	1,31	1,24	1,13	
	27 m <sup>3</sup> /h	2,2	1,97	1,77	1,63	1,54	1,41	
	30 m <sup>3</sup> /h	2,65	2,37	2,14	1,98	1,87	1,72	

Consumo de agua regeneración en litros	598	777	1019	1359	1993	2915
Depósito de sal en litros	350 x 2	350 x 2	350 x 2	500 x 2	500 x 2	750 x 2
Botella	14 x 65	16 x 65	18 x 65	21 x 62	24 x 72	30 x 72
Sílex 1,3 - 2,5 mm (kg)	16 x 3	21 x 3	16 x 3	25 x 3	40 x 3	56 x 3
Sílex 2 - 4 mm (kg)	-	-	32 x 3	50 x 3	56 x 3	88 x 3
€	7.250,00	8.300,00	8.900,00	9.670,00	11.900,00	14.300,00
Tarifa	B	B	B	B	B	B

Presión de trabajo: 2 - 8,5 bar

Temperatura de trabajo: 4 - 40 °C

Tensión de trabajo: 110 / 240 Vac - 24 Vac

Conexión: 1 1/2" BSP

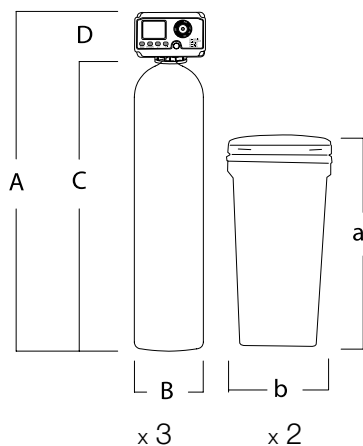

Código	A	B	C	D	a	b
920057	1880	366	1674	206	1275	740
920058	1911	411	1705	206	1275	740
920059	1928	491	1722	206	1275	740
920060	1927	555	1721	206	1335	840
920061	2124	622	1918	206	1335	840
920062	2346	787	2140	206	1395	960 mm



## MTS Cuadrúplex 655

Equipo compuesto por cuatro botellas en PRFV Greentank con distribuidores superiores e inferiores y dos depósitos de sal en polietileno con capacidad para múltiples regeneraciones, equipados con doble fondo y válvula de seguridad.

Válvulas WS-655-MTS construidas en noryl de alta resistencia comandadas por pistón horizontal. Conexión 1 ½".

Programador Watermark-MTS: Controla el funcionamiento de todas las columnas, permitiendo una eficaz gestión de la instalación y un fácil control de la misma.

Permite configurar los equipos en funcionamiento alterno, paralelo o por demanda de caudal.

Funciones avanzadas: Periodos de bloqueo de regeneración, salidas de relé configurables, control de dosificaciones posteriores...

Display multilingüe: inglés, francés, castellano, alemán, ruso e italiano.

Equipados con resina descalcificadora GreenResin de uso alimentario y alta capacidad, suministrada en sacos de 25 litros.

Base distribuidora de sílex de diferentes granulometrías.

Válvula motorizada de bola en acero inoxidable suministrada con cada cabezal para las funciones de alternancia.



Programador MTS.

Base de sílex de diferentes granulometrías, óptima distribución del flujo de agua mejorando el proceso de regeneración.



Código	920064	920065	920066	920067	920068	920069							
Modelo	MTS-655-4-85	MTS-655-4-115	MTS-655-4-145	MTS-655-4-200	MTS-655-4-285	MTS-655-4-425							
Litros de resina	85 x 4	115 x 4	145 x 4	200 x 4	285 x 4	425 x 4							
Capacidad intercambio (°HF x m <sup>3</sup> ) / Consumo sal (kg)													
Tabla de capacidades y consumo de sal por regeneración	96 g	1662	8,2	2209	10,8	2776	13,6	3871	19,0	5532	27,2	8309	40,8
	161 g	2161	13,7	2873	18,2	3611	22,9	5034	31,9	7196	45,6	10806	68,4
	242 g	2584	20,6	3435	27,3	4316	34,4	6018	47,9	8602	68,5	12918	102,9

Caudal		Pérdida de carga (kg/cm <sup>2</sup> )					
Los cálculos de las tablas están calculados para sistemas en paralelo. Si el equipo está programado en sistema alternativo, el cálculo se debe realizar multiplicando por 0,75.	4 m <sup>3</sup> /h	0,09	0,07	0,06	0,05	0,05	0,04
	8 m <sup>3</sup> /h	0,2	0,18	0,15	0,13	0,12	0,1
	12 m <sup>3</sup> /h	0,38	0,33	0,28	0,24	0,23	0,2
	16 m <sup>3</sup> /h	0,59	0,51	0,44	0,39	0,36	0,32
	20 m <sup>3</sup> /h	0,83	0,73	0,64	0,57	0,53	0,47
	24 m <sup>3</sup> /h	1,12	0,98	0,87	0,79	0,74	0,66
Caudal óptimo	28 m <sup>3</sup> /h	1,44	1,27	1,14	1,03	0,97	0,88
Caudal intermitente	32 m <sup>3</sup> /h	1,8	1,6	1,44	1,31	1,24	1,13
	36 m <sup>3</sup> /h	2,2	1,97	1,77	1,63	1,54	1,41
Caudal no recomendado	40 m <sup>3</sup> /h	2,65	2,37	2,14	1,98	1,87	1,72

Consumo de agua regeneración en litros	598	777	1019	1359	1993	2915
Depósito de sal en litros	350 x 2	350 x 2	350 x 2	500 x 2	500 x 2	750 x 2
Botella	14 x 65	16 x 65	18 x 65	21 x 62	24 x 72	30 x 72
Sílex 1,3 - 2,5 mm (kg)	16 x 4	21 x 4	16 x 4	25 x 4	40 x 4	56 x 4
Sílex 2 - 4 mm (kg)	-	-	32 x 4	50 x 4	56 x 4	88 x 4
€	9.600,00	10.210,00	11.800,00	12.800,00	14.850,00	16.950,00
Tarifa	B	B	B	B	B	B

Presión de trabajo: 2 - 8,5 bar

Temperatura de trabajo: 4 - 40 °C

Tensión de trabajo: 110 / 240 Vac - 24 Vac

Conexión: 1 1/2" BSP

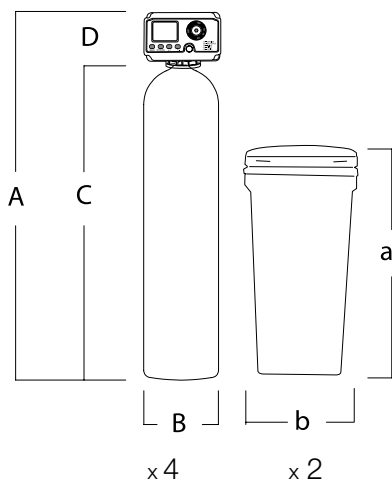

Código	A	B	C	D	a	b
920064	1880	366	1674	206	1275	740
920065	1911	411	1705	206	1275	740
920066	1928	491	1722	206	1275	740
920067	1927	555	1721	206	1335	840
920068	2124	622	1918	206	1335	840
920069	2346	787	2140	206	1395	960 mm





## Watermark Series Símplex 755

Equipo compuesto por botella en PRFV Greentank con distribuidores superiores e inferiores y depósito de sal en polietileno con capacidad para múltiples regeneraciones, equipado con doble fondo y válvula de seguridad.

Válvula contracorriente WS-755 construida en noryl de alta resistencia comandada por pistón horizontal. Conexión 2".

Regeneración contracorriente para un menor consumo de sal y agua.

Programador Watermark Series diseñado para aplicaciones industriales.

Permite seleccionar entre regeneraciones cronométricas, volumétricas inmediatas, retardadas o mixtas.

Asimismo, permite configurar todos los parámetros de funcionamiento. Los equipos permiten realizar procesos de regeneración proporcional, consumiendo solo la cantidad de sal necesaria para recargar la resina agotada.

Equipados con resina descalcificadora GreenResin de uso alimentario y alta capacidad, suministrada en sacos de 25 litros.

Base distribuidora de sílex de diferentes granulometrías.



Base de sílex de diferentes granulometrías, óptima distribución del flujo de agua mejorando el proceso de regeneración.

Código	920446	920447	920448	920449	920450	920451	920452	920453	
Modelo	MTS-755-1-200	MTS-755-1-285	MTS-755-1-425	MTS-755-1-566	MTS-755-1-650	MTS-755-1-735	MTS-755-1-850	MTS-755-1-1000	
Litros de resina	200	285	425	566	650	735	850	1000	
Capacidad intercambio (°HF x m³) / Consumo sal (kg)									
Tabla de capacidades y consumo de sal por regeneración	96 g	957 19,2	1364 27,4	2034 40,8	2709 54,3	3111 62,4	3518 70,6	4068 81,6	4786 96,0
	161 g	1246 32,2	1775 45,9	2647 68,4	3525 91,1	4048 104,7	4577 118,3	5293 136,9	6228 161,0
	242 g	1488 48,4	2121 69,0	3163 102,9	4212 137,0	4837 157,3	5469 177,9	6325 205,7	7441 242,0

Caudal		Pérdida de carga (kg/cm²)							
	4 m³/h	0,52	0,48	0,41	0,37	0,38	0,39	0,35	0,36
	5 m³/h	0,61	0,57	0,48	0,43	0,44	0,45	0,41	0,42
	6 m³/h	0,71	0,66	0,55	0,49	0,50	0,52	0,47	0,48
	7 m³/h	0,82	0,75	0,63	0,55	0,57	0,59	0,53	0,55
	8 m³/h	0,93	0,85	0,71	0,63	0,65	0,67	0,60	0,62
	9 m³/h	1,04	0,96	0,80	0,71	0,73	0,75	0,67	0,70
	10 m³/h	1,17	1,07	0,89	0,79	0,82	0,85	0,76	0,78
	11 m³/h	1,30	1,20	1,00	0,89	0,92	0,95	0,85	0,88
	12 m³/h	1,44	1,33	1,11	0,99	1,02	1,05	0,95	0,98
Caudal óptimo	13 m³/h	N/A	1,47	1,24	1,11	1,14	1,18	1,06	1,09
Caudal intermitente	14 m³/h	N/A	1,62	1,37	1,23	1,26	1,30	1,18	1,21
Caudal no recomendado	15 m³/h	N/A	1,79	1,51	1,36	1,40	1,44	1,31	1,35
	16 m³/h	N/A	N/A	1,68	1,52	1,56	1,60	1,46	1,50

Consumo de agua regeneración en litros	1359	1993	2915	3962	4273	5145	5950	7000
Depósito de sal en litros	500	500	750	1500	1500	1500	1500	2000
Botella	21x62	24x72	30x72	36x72	36x72	42x72	42x72	42x72
Sílex 1,3 - 2,5 mm (kg)	25	40	56	56	56	86	86	86
Sílex 2 - 4 mm (kg)	50	56	88	99	99	152	152	152
€	3.555,00	4.225,00	5.300,00	7.345,00	7.415,00	9.440,00	9.885,00	10.600,00
Tarifa	B	B	B	B	B	B	B	B

Presión de trabajo: 2 - 8,5 bar

Temperatura de trabajo: 4 - 40 °C

Tensión de trabajo: 110 / 240 Vac - 12 Vac

Conexión: 2" BSP

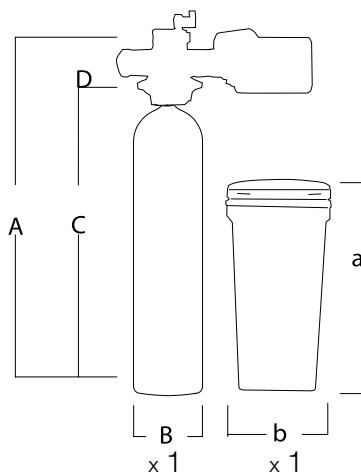

Código	A	B	C	D	a	b
920446	2072	491	1722	350	1275	740
920447	2071	555	1721	350	1335	840
920448	2268	622	1918	350	1335	840
920449	2490	787	2140	350	1335	960
920450	2500	931	2150	350	1575	1240
920451	2745	1235	2395	350	1575	1240
920452	2745	1235	2395	350	1575	1240
920453	2745	1235	2395	350	1575	1240 mm

Código	Embalaje uds.	Descripción	€	Tarifa
920122	1	Kit control cierre electroválvula	74,24	B



## Watermark Series Dúplex 755

Equipo compuesto por dos botellas en PRFV Greentank con distribuidores superiores e inferiores y un depósito de sal en polietileno con capacidad para múltiples regeneraciones, equipado con doble fondo y válvula de seguridad.

Válvula contracorriente WS-755 construida en noryl de alta resistencia comandada por pistón horizontal. Conexión 2".

Regeneración contracorriente para un menor consumo de sal y agua.

Programador Watermark-MTS: controla el funcionamiento de todas las columnas permitiendo una eficaz gestión de la instalación y un fácil control de la misma. Permite configurar los equipos en funcionamiento alterno, paralelo o por demanda de caudal.

Display multilingüe: inglés, francés, castellano, alemán, ruso e italiano.

Permite seleccionar entre regeneraciones cronométricas, volumétricas inmediatas, retardadas o mixtas.

Asimismo, permite configurar todos los parámetros de funcionamiento. Equipados con resina descalcificadora GreenResin de uso alimentario y alta capacidad, suministrada en sacos de 25 litros.

Base distribuidora de sílex de diferentes granulometrías.



Base de sílex de diferentes granulometrías, óptima distribución del flujo de agua mejorando el proceso de regeneración.

Water  
MarkSeries  
undersoftener

Código	920454	920455	920456	920457	920458	920459	920460	920461	
Modelo	MTS-755-2-200	MTS-755-2-285	MTS-755-2-425	MTS-755-2-566	MTS-755-2-650	MTS-755-2-730	MTS-755-2-850	MTS-755-2-1000	
Litros de resina	200 x 2	285 x 2	425 x 2	566 x 2	650 x 2	735 x 2	850 x 2	1000 x 2	
Capacidad intercambio (°HF x m³) / Consumo sal (kg)									
Tabla de capacidades y consumo de sal por regeneración	96 g	1914 19,2	2728 27,4	4068 40,8	5418 54,3	6222 62,4	7036 70,6	8137 76,8	9572 96,0
	161 g	2491 32,2	3550 45,9	5293 68,4	7050 91,1	8096 104,7	9155 118,3	10587 128,8	12455 161,0
	242 g	2977 48,4	4242 69,0	6325 102,9	8424 137,0	9674 157,3	10939 177,9	12650 193,6	14883 242,0

Caudal		Pérdida de carga (kg/cm²)							
	8 m³/h	0,52	0,48	0,41	0,37	0,38	0,39	0,35	0,36
	10 m³/h	0,61	0,57	0,48	0,43	0,44	0,45	0,41	0,42
	12 m³/h	0,71	0,66	0,55	0,49	0,50	0,52	0,47	0,48
	14 m³/h	0,82	0,75	0,63	0,55	0,57	0,59	0,53	0,55
	16 m³/h	0,93	0,85	0,71	0,63	0,65	0,67	0,60	0,62
	18 m³/h	1,04	0,96	0,80	0,71	0,73	0,75	0,67	0,70
	20 m³/h	1,17	1,07	0,89	0,79	0,82	0,85	0,76	0,78
	22 m³/h	1,30	1,20	1,00	0,89	0,92	0,95	0,85	0,88
	24 m³/h	1,44	1,33	1,11	0,99	1,02	1,05	0,95	0,98
	26 m³/h	N/A	1,47	1,24	1,11	1,14	1,18	1,06	1,09
	28 m³/h	N/A	1,62	1,37	1,23	1,26	1,30	1,18	1,21
	30 m³/h	N/A	1,79	1,51	1,36	1,40	1,44	1,31	1,35
	32 m³/h	N/A	N/A	1,68	1,52	1,56	1,60	1,46	1,50

Los cálculos de las tablas están calculados para sistemas en paralelo. Si el equipo está programado en sistema alternativo, el cálculo se debe realizar multiplicando por 0,5

Caudal óptimo  
 Caudal intermitente  
 Caudal no recomendado

Consumo de agua regeneración en litros	1019	1359	1993	2915	3962	4273	5145	5600
Depósito de sal en litros	350	500	500	750	1500	1500	1500	1500
Botella	18x65	21x62	24x72	30x72	36x72	42x72	42x72	42x72
Sílex 1,3 - 2,5 mm (kg)	16x2	25x2	40x2	56x2	56x2	86x2	86x2	86x2
Sílex 2 - 4 mm (kg)	32x2	50x2	56x2	88x2	99x2	152x2	152x2	152x2
€	7.040,00	8.285,00	10.350,00	13.510,00	14.170,00	18.180,00	19.100,00	20.440,00
Tarifa	B	B	B	B	B	B	B	B

Presión de trabajo: 2 - 8,5 bar

Temperatura de trabajo: 4 - 40 °C

Tensión de trabajo: 110 / 240 Vac - 12 Vac

Conexión: 2" BSP

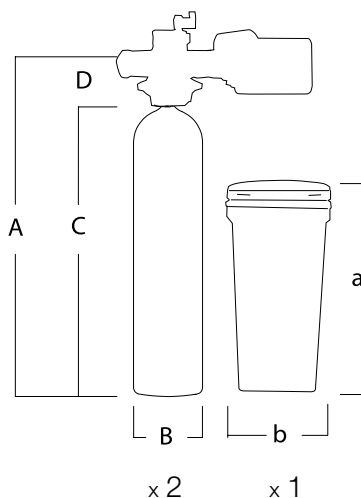

Código	A	B	C	D	a	b
920454	2072	491	1722	350	1275	740
920455	2071	555	1721	350	1335	840
920456	2268	622	1918	350	1335	840
920457	2490	787	2140	350	1335	960
920458	2500	931	2150	350	1575	1240
920459	2745	1235	2395	350	1575	1240
920460	2745	1235	2395	350	1575	1240
920461	2745	1235	2395	350	1575	1240 mm

## Watermark Series Tríplex 755

Equipo compuesto por dos botellas en PRFV Greentank con distribuidores superiores e inferiores y dos depósitos de sal en polietileno con capacidad para múltiples regeneraciones, equipado con doble fondo y válvula de seguridad.



**Válvula contracorriente WS-755 construida en noryl de alta resistencia comandada por pistón horizontal. Conexión 2".**

Regeneración contracorriente para un menor consumo de sal y agua.

**Programador Watermark-MTS:** controla el funcionamiento de todas las columnas permitiendo una eficaz gestión de la instalación y un fácil control de la misma. Permite configurar los equipos en funcionamiento alterno, paralelo o por demanda de caudal.

**Display multilingüe:** inglés, francés, castellano, alemán, ruso e italiano.

Permite seleccionar entre regeneraciones cronométricas, volumétricas inmediatas, retardadas o mixtas.

Asimismo, permite configurar todos los parámetros de funcionamiento. Equipados con resina descalcificadora **GreenResin** de uso alimentario y alta capacidad, suministrada en sacos de 25 litros.

Base distribuidora de sílex de diferentes granulometrías.



Base de sílex de diferentes granulometrías, óptima distribución del flujo de agua mejorando el proceso de regeneración.



Código	920462	920463	920464	920465	920466	920467	920468	920469	
Modelo	MTS-755-3-200	MTS-755-3-285	MTS-755-3-425	MTS-755-3-566	MTS-755-3-650	MTS-755-3-735	MTS-755-3-850	MTS-755-3-1000	
Litros de resina	200 x 3	285 x 3	425 x 3	566 x 3	650 x 3	735 x 3	850 x 3	1000 x 3	
Capacidad intercambio (°HF x m <sup>3</sup> ) / Consumo sal (kg)									
Tabla de capacidades	96 g	2872 19,2	4092 27,4	6102 40,8	8127 54,3	9333 62,4	10554 70,6	12205 81,6	14359 96,0
y consumo de sal	161 g	3737 32,2	5325 45,9	7940 68,4	10574 91,1	12144 104,7	13732 118,3	15880 136,9	18683 161,0
por regeneración	242 g	4465 48,4	6362 69,0	9488 102,9	12635 137,0	14511 157,3	16408 177,9	18976 205,7	22324 242,0

Caudal	Pérdida de carga (kg/cm <sup>2</sup> )								
12 m <sup>3</sup> /h	0,52	0,48	0,41	0,37	0,38	0,39	0,35	0,36	
15 m <sup>3</sup> /h	0,61	0,57	0,48	0,43	0,44	0,45	0,41	0,42	
18 m <sup>3</sup> /h	0,71	0,66	0,55	0,49	0,50	0,52	0,47	0,48	
21 m <sup>3</sup> /h	0,82	0,75	0,63	0,55	0,57	0,59	0,53	0,55	
24 m <sup>3</sup> /h	0,93	0,85	0,71	0,63	0,65	0,67	0,60	0,62	
27 m <sup>3</sup> /h	1,04	0,96	0,80	0,71	0,73	0,75	0,67	0,70	
30 m <sup>3</sup> /h	1,17	1,07	0,89	0,79	0,82	0,85	0,76	0,78	
33 m <sup>3</sup> /h	1,30	1,20	1,00	0,89	0,92	0,95	0,85	0,88	
36 m <sup>3</sup> /h	1,44	1,33	1,11	0,99	1,02	1,05	0,95	0,98	
39 m <sup>3</sup> /h	N/A	1,47	1,24	1,11	1,14	1,18	1,06	1,09	
42 m <sup>3</sup> /h	N/A	1,62	1,37	1,23	1,26	1,30	1,18	1,21	
45 m <sup>3</sup> /h	N/A	1,79	1,51	1,36	1,40	1,44	1,31	1,35	
48 m <sup>3</sup> /h	N/A	N/A	1,68	1,52	1,56	1,60	1,46	1,50	

Los cálculos de las tablas están calculados para sistemas en paralelo. Si el equipo está programado en sistema alternativo, el cálculo se debe realizar multiplicando por 0,67

□ Caudal óptimo

□ Caudal intermitente

■ Caudal no recomendado

Consumo de agua regeneración en litros	1019	1359	1993	2915	3962	4273	5145	5600
Depósito de sal en litros	350	500	500	750	1500	1500	1500	1500
Botella	18x65	21x62	24x72	30x72	36x72	42x72	42x72	42x72
Sílex 1,3 - 2,5 mm (kg)	16x3	25x3	40x3	56x3	56x3	86x3	86x3	86x3
Sílex 2 - 4 mm (kg)	32x3	50x3	56x3	88x3	99x3	152x3	152x3	152x3
€	10.605,00	12.465,00	15.645,00	20.550,00	21.580,00	27.560,00	28.965,00	31.025,00
Tarifa	B	B	B	B	B	B	B	B

Presión de trabajo: 2 - 8,5 bar

Temperatura de trabajo: 4 - 40 °C

Tensión de trabajo: 110 / 240 Vac - 12 Vac

Conexión: 2" BSP

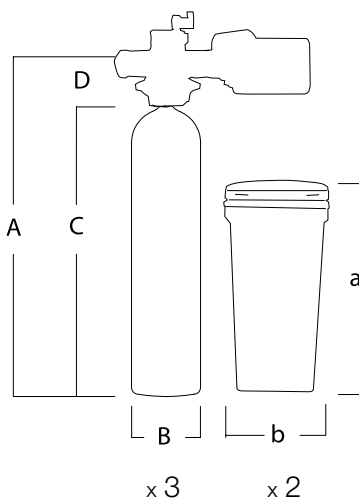

Código	A	B	C	D	a	b
920462	2072	491	1722	350	1275	740
920463	2071	555	1721	350	1335	840
920464	2268	622	1918	350	1335	840
920465	2490	787	2140	350	1335	960
920466	2500	931	2150	350	1575	1240
920467	2745	1235	2395	350	1575	1240
920468	2745	1235	2395	350	1575	1240
920469	2745	1235	2395	350	1575	1240 mm



## Watermark Series Cuadrúplex 755

Equipo compuesto por dos botellas en PRFV Greentank con distribuidores superiores e inferiores y dos depósitos de sal en polietileno con capacidad para múltiples regeneraciones, equipado con doble fondo y válvula de seguridad.

**Válvula contracorriente WS-755 construida en noryl de alta resistencia comandada por pistón horizontal. Conexión 2".**

Regeneración contracorriente para un menor consumo de sal y agua.

Programador Watermark-MTS: controla el funcionamiento de todas las columnas permitiendo una eficaz gestión de la instalación y un fácil control de la misma. Permite configurar los equipos en funcionamiento alterno, paralelo o por demanda de caudal.

Display multilingüe: inglés, francés, castellano, alemán, ruso e italiano.

Permite seleccionar entre regeneraciones cronométricas, volumétricas inmediatas, retardadas o mixtas.

Asimismo, permite configurar todos los parámetros de funcionamiento. Equipados con resina descalcificadora GreenResin de uso alimentario y alta capacidad, suministrada en sacos de 25 litros.

Base distribuidora de sílex de diferentes granulometrías.



Base de sílex de diferentes granulometrías, óptima distribución del flujo de agua mejorando el proceso de regeneración.





Código	920470	920471	920472	920473	920474	920475	920476	920477
Modelo	MTS-755-4-200	MTS-755-4-285	MTS-755-4-425	MTS-755-4-566	MTS-755-4-650	MTS-755-4-735	MTS-755-4-850	MTS-755-4-1000
Litros de resina	200 x 4	285 x 4	425 x 4	566 x 4	650 x 4	735 x 4	850 x 4	1000 x 4
Capacidad intercambio (°HF x m <sup>3</sup> ) / Consumo sal (kg)								
Tabla de capacidades 96 g	3829 27,4	5456 19,2	8137 40,8	10836 54,3	12444 62,4	14071 70,6	16273 81,6	19145 96,0
y consumo de sal 161 g	4982 45,9	7099 32,2	10587 68,4	14099 91,1	16192 104,7	18309 118,3	21174 136,9	24910 161,0
por regeneración 242 g	5953 69,0	8483 48,4	12650 102,9	16847 137,0	19348 157,3	21878 177,9	25301 205,7	29766 242,0

Caudal	Pérdida de carga (kg/cm <sup>2</sup> )								
	16 m <sup>3</sup> /h	20 m <sup>3</sup> /h	24 m <sup>3</sup> /h	28 m <sup>3</sup> /h	32 m <sup>3</sup> /h	36 m <sup>3</sup> /h	40 m <sup>3</sup> /h	44 m <sup>3</sup> /h	48 m <sup>3</sup> /h
	0,52	0,48	0,41	0,37	0,38	0,39	0,35	0,36	
	0,61	0,57	0,48	0,43	0,44	0,45	0,41	0,42	
	0,71	0,66	0,55	0,49	0,50	0,52	0,47	0,48	
	0,82	0,75	0,63	0,55	0,57	0,59	0,53	0,55	
	0,93	0,85	0,71	0,63	0,65	0,67	0,60	0,62	
	1,04	0,96	0,80	0,71	0,73	0,75	0,67	0,70	
	1,17	1,07	0,89	0,79	0,82	0,85	0,76	0,78	
	1,30	1,20	1,00	0,89	0,92	0,95	0,85	0,88	
	1,44	1,33	1,11	0,99	1,02	1,05	0,95	0,98	
	N/A	1,47	1,24	1,11	1,14	1,18	1,06	1,09	
	N/A	1,62	1,37	1,23	1,26	1,30	1,18	1,21	
	N/A	1,79	1,51	1,36	1,40	1,44	1,31	1,35	
	N/A	N/A	1,68	1,52	1,56	1,60	1,46	1,50	

Los cálculos de las tablas están calculados para sistemas en paralelo. Si el equipo está programado en sistema alternativo, el cálculo se debe realizar multiplicando por 0,75

- Caudal óptimo
- Caudal intermitente
- Caudal no recomendado

Consumo de agua regeneración en litros	1019	1359	1993	2915	3962	4273	5145	5600
Depósito de sal en litros	350	500	500	750	1500	1500	1500	1500
Botella	18x65	21x62	24x72	30x72	36x72	36x72	42x72	42x72
Sílex 1,3 - 2,5 mm (kg)	16x4	25x4	40x4	56x4	56x4	56x4	86x4	86x4
Sílex 2 - 4 mm (kg)	32x4	50x4	56x4	88x4	99x4	99x4	152x4	152x4
€	13.740,00	16.220,00	20.335,00	26.625,00	27.975,00	36.000,00	37.880,00	40.550,00
Tarifa	B	B	B	B	B	B	B	B

Presión de trabajo: 2 - 8,5 bar

Temperatura de trabajo: 4 - 40 °C

Tensión de trabajo: 110 / 240 Vac - 12 Vac

Conexión: 2" BSP

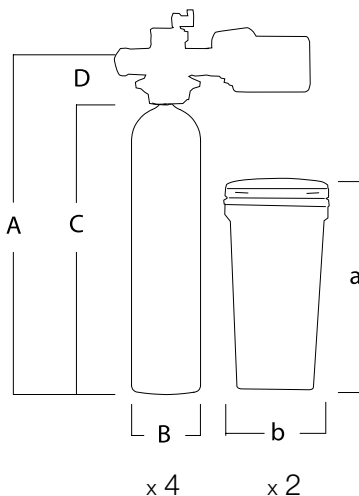

Código	A	B	C	D	a	b
920470	2072	491	1722	350	1275	740
920471	2071	555	1721	350	1335	840
920472	2268	622	1918	350	1335	840
920473	2490	787	2140	350	1335	960
920474	2500	931	2150	350	1575	1240
920475	2745	1235	2395	350	1575	1240
920476	2745	1235	2395	350	1575	1240
920477	2745	1235	2395	350	1575	1240 mm

## Desnitrificadores Watermark Series 470, 530, 655, 755

Equipo compuesto por botella en PRFV Greentank con distribuidores superiores en inferiores y depósito de sal en polietileno con capacidad para múltiples regeneraciones, equipado con doble fondo y válvula de seguridad. Válvulas de control construidas en noryl de alta resistencia y comandadas mediante pistón.



470



655



530



755

Válvula WS470UF: Regeneración contracorriente, avanzado programador electrónico, conexión 1".

Válvula WS530UF: Regeneración contracorriente, avanzado programador electrónico, conexión 1".

Válvula WS655UF: Regeneración estándar, avanzado programador electrónico, conexión 1 y 1/2".

Válvula WS755UF: Regeneración estándar, avanzado programador electrónico, conexión 2".

Equipados con resina desnitrificadora selectiva de uso alimentario y alta capacidad, suministrada en sacos de 25 litros.

Base distribidora de Silex de diferentes granulometrías para una óptima distribución de la salmuera y una mejora en el proceso de regeneración.

### Especificaciones técnicas:

Presión mínima: 2 kg/cm<sup>2</sup>.

Presión máxima: 6 kg/cm<sup>2</sup>.

Temperatura mínima: 4 °C.

Temperatura máxima: 40 °C.

Alimentación eléctrica 220 V - 12 V

(transformador incluido). By-pass opcional.

Código	Embalaje uds.	Descripción	Litros resina	Ø conexión	Botella	Depósito sal litros	Caudal de trabajo m <sup>3</sup> /h	Caudal máximo m <sup>3</sup> /h
920213	1	WSDN470UF-15	15		8 x 35	70	0,5	0,6
920214	1	WSDN470UF-25	25		10 x 35	70	0,8	1,0
920215	1	WSDN470UF-45	45		10 x 54	145	1,4	1,8
920216	1	WSDN470UF-75	75		13 x 54	200	2,4	3,0
920217	1	WSDN470UF-100	100		14 x 65	200	3,2	4,0
920411	1	WSDN530UF-125	125		16 x 65	350	4,0	5,0
920412	1	WSDN530UF-150	150		18 x 65	500	4,8	6,0
920413	1	WSDN530UF-175	175		18 x 65	500	5,6	6,3
920414	1	WSDN530UF-200	200		21 x 62	500	6,3	6,3
920415	1	WSDN530UF-225	225		21 x 62	750	6,3	6,3
920026	1	WSDN655-250	250		24 x 72	500	8,0	10,5
920028	1	WSDN655-350	350		30 x 72	750	10,5	10,5
920029	1	WSDN655-400	400		30 x 72	1000	10,5	10,5
920230	1	WSDN755UF-450	450		30 x 72	1000	14,4	15,9
920231	1	WSDN755UF-500	500		30 x 72	1000	15,9	15,9
920232	1	WSDN755UF-550	550		36 x 72	1500	15,9	15,9
920233	1	WSDN755UF-600	600		36 x 72	1500	15,9	15,9
920234	1	WSDN755UF-700	700		42 x 72	1500	15,9	15,9
920235	1	WSDN755UF-800	800		42 x 72	1500	15,9	15,9

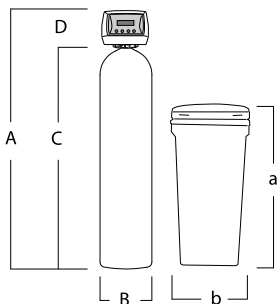

Código	A	B	C	D	a	b	Código	A	B	C	D	a	b
920213	1047	215	897	150	810	390	920026	2124	622	1918	206	1335	840
920214	1043	268	893	150	810	390	920028	2346	784	2140	206	1395	960
920215	1531	268	1381	150	950	516	920029	2346	787	2140	206	1460	1080
920216	1548	349	1398	150	1160	550	920030	2346	787	2140	206	1080	1460
920217	1824	366	1674	150	1160	550	920031	2346	787	2140	206	1080	1460
920411	1906	411	1706	200	1275	740	920032	2356	931	2150	206	1575	1240
920412	1922	491	1722	200	1335	840	920033	2356	931	2150	206	1575	1240
920413	1922	491	1722	200	1335	840	920034	2745	1235	2395	350	1575	1240
920414	1921	555	1721	200	1335	840	920035	2745	1235	2395	350	1575	1240 mm
920415	1921	555	1721	200	1395	960 mm							

Código	Sal/regen. KgNaCl	Volumen agua tratada m <sup>3</sup> /NO <sub>3</sub>				Litros resina	€	Tarifa
		75 ppm	100 ppm	150 ppm	200 ppm			
920213	3,8	5,4	4,1	2,6	2,0	15	940,00	B
920214	6,3	9,0	6,8	4,4	3,3	25	1.060,00	B
920215	11,3	16,3	12,3	7,9	5,9	45	1.692,00	B
920216	18,8	27,1	20,5	13,1	9,8	75	2.870,00	B
920217	25,0	36,1	27,3	17,5	13,1	100	3.220,00	B
920411	31,3	45,1	34,1	21,9	16,4	125	3.900,00	B
920412	37,5	54,2	41,0	26,3	19,7	150	5.100,00	B
920413	43,8	63,2	47,8	30,6	22,9	175	5.700,00	B
920414	50,0	72,2	54,6	35,0	26,2	200	6.500,00	B
920415	56,3	81,2	61,4	39,4	29,5	225	7.100,00	B
920026	62,5	90,3	68,2	43,8	32,7	250	9.120,00	B
920028	87,5	126	95,5	61,3	45,8	350	10.500,00	B
920029	100	144	109	70,0	52,3	400	11.900,00	B
920230	113	162	122,6	78,8	58,8	450	13.958,00	B
920231	125	180	136,3	87,5	65,4	500	15.200,00	B
920232	138	198	149,9	96,3	71,9	550	17.100,00	B
920233	150	216	163,5	105	78,5	600	18.300,00	B
920234	175	252	190	122,5	91,5	700	21.900,00	B
920235	200	288	218	140	104,6	800	24.000,00	B

Código	Embalaje uds.	Descripción	Válvulas	€	Tarifa
920122	1	Kit control cierre electroválvula	WS470-530-655	74,24	B
960177	1	By-pass de aislamiento	WS530	63,16	B

**!** **OBSERVACIONES:** Dependiendo de la concentración de sulfatos en el agua de entrada puede variar el ciclo del aparato así como la fuga de nitratos.

[NO <sub>3</sub> <sup>2-</sup> ]	% fuga	[NO <sub>3</sub> <sup>2-</sup> ]	% fuga
75 ppm	26	150 ppm	20
100 ppm	23	200 ppm	17

**!** **Volumen de agua calculado en base a 250 ppm de sulfatos.**

## Filtros automáticos multicapa

Reducción de la turbidez en el agua. Carga filtrante de sílex de diferentes granulometrías e hidroantracita filtrante.



655

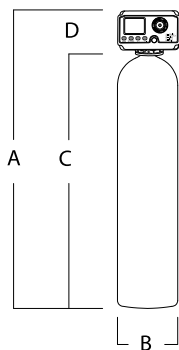

Botella	A	B	C	D
8x35	1072	215	897	175
10x54	1556	255	1381	175
13x54	1598	349	1398	200
14x65	1874	366	1674	200
16x65	1911	411	1705	206
18x65	1928	491	1722	206
21x62	1927	555	1721	206
24x72	2124	622	1918	206 mm

Avanzado programador electrónico multilingüe que permite controlar todos los parámetros de funcionamiento, incluyendo la duración de las diferentes etapas, el tipo de regeneración, etc.

Equipado con carga filtrante de sílex de diferentes granulometrías e hidroantracita filtrante. Suministrado en sacos.

By-pass incorporado.

### Especificaciones técnicas:

Presión mínima: 2 kg/cm<sup>2</sup>.

Presión máxima: 6 kg/cm<sup>2</sup>.

Temperatura mínima: 4 °C.

Temperatura máxima: 35 °C.

Alimentación eléctrica 220 V - 12 V (transformador incluido).



470



530



755

Código	Descripción	Ø conexión	Botella	A. Filtro m <sup>2</sup>	Caudal m <sup>3</sup> /h velocidad			Caudal lavado m <sup>3</sup> /h	Carga filtrante		€	Tarifa
					10	15	20		Silex	Antracita		
920202	WSFD470-17	1"	8 x 35	0,03	0,3	0,5	0,6	1,2	22	13	790,00	B
920203	WSFD470-45	1"	10 x 54	0,05	0,5	0,8	1,0	2	52	10	805,00	B
920419	WSFD530-75	1"	13 x 54	0,09	0,9	1,4	1,8	3,6	85	17	870,00	B
920420	WSFD530-100	1"	14 x 65	0,10	1,0	1,5	2,0	4	120	20	990,00	B
920104	WSFD655-125	1 1/2"	16 x 65	0,13	1,3	2,0	2,6	5,2	149	26	1.450,00	B
920105	WSFD655-175	1 1/2"	18 x 65	0,16	1,6	2,5	3,3	6,6	215	33	1.710,00	B
920124	WSFD655-200	1 1/2"	21 x 62	0,22	2,2	3,3	4,4	8,8	230	45	1.950,00	B
920150	WSFD755-300	2"	24 x 72	0,26	2,6	3,9	5,2	10,4	350	60	2.780,00	B
920141	WSFD655-175x2	1 1/2"	2 uds. x 18 x 65	0,32	3,2	5,0	6,6	6,6	430	66	4.440,00	B
920142	WSFD655-200x2	1 1/2"	2 uds. x 21 x 62	0,44	4,4	6,6	8,8	8,8	460	90	5.015,00	B
920150	WSFC755-300x2	2"	2 uds. x 24 x 72	0,52	5,2	7,8	10,4	7,8	700	120	5.985,00	B



## Filtros automáticos carbón activo

Reducción del nivel de cloro en el agua, absorción de sustancias orgánicas y volátiles.

Carga filtrante de carbón activado de cáscara de coco.

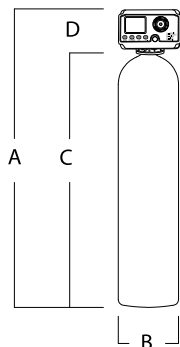

Botella	A	B	C	D
8x35	1072	215	897	175
10x54	1556	255	1381	175
13x54	1598	349	1398	200
14x65	1874	366	1674	200
16x65	1905	411	1705	200
18x65	1922	491	1722	200
21x62	1927	555	1721	206
24x72	2124	622	1918	206
30x72	2346	787	2140	206 mm

Avanzado programador electrónico multilingüe que permite controlar todos los parámetros de funcionamiento, incluyendo la duración de las diferentes etapas, el tipo de regeneración, etc.

Equipado con carga filtrante de carbón activado de cáscara de coco.

Suministrado en sacos.

Programador Easymart. Gran caudal.

### Especificaciones técnicas:

Presión mínima: 2 kg/cm<sup>2</sup>.

Presión máxima: 6 kg/cm<sup>2</sup>.

Temperatura mínima: 4 °C.

Temperatura máxima: 35 °C.

Alimentación eléctrica 220 V - 12 V

(transformador incluido).

655



470



530



755

Código	Descripción	Ø conexión	Botella	A. Filtro m <sup>2</sup>	Caudal m <sup>3</sup> /h velocidad			Caudal lavado m <sup>3</sup> /h	Carbón activo		€	Tarifa
					10	15	20		l	kg		
920200	WSFC470-17	1"	8 x 35	0,03	0,3	0,5	0,6	0,9	17	8,5	805,00	B
920201	WSFC470-45	1"	10 x 54	0,05	0,5	0,8	1,0	1,5	45	22,5	985,00	B
920425	WSFC530-75	1"	13 x 54	0,09	0,9	1,3	1,7	2,6	75	37,5	1.170,00	B
920416	WSFC530-100	1"	14 x 65	0,10	1,0	1,5	2,0	3,0	100	50	1.255,00	B
920417	WSFC530-125	1"	16 x 65	0,13	1,3	2,0	2,6	3,9	125	62,5	1.370,00	B
920418	WSFC530-175	1"	18 x 65	0,16	1,6	2,4	3,2	4,8	175	87,5	1.790,00	B
920112	WSFC655-200	1 1/2"	21 x 62	0,22	2,2	3,3	4,4	6,6	200	100	3.160,00	B
920113	WSFC655-300	1 1/2"	24 x 72	0,26	2,9	4,4	5,8	8,8	300	150	4.655,00	B
920152	WSFC755-400	2"	30 x 72	0,44	4,4	6,6	8,8	13,2	400	200	5.560,00	B
920136	WSFC655-200x2	1 1/2"	2 uds. x 21 x 62	0,44	4,4	6,5	8,8	6,6	400	200	6.630,00	B
920138	WSFC655-300x2	1 1/2"	2 uds. x 24 x 72	0,52	5,8	8,8	11,6	8,8	600	300	8.110,00	B
920153	WSFC755-400x2	2"	2 uds. x 30 x 72	0,88	8,8	13,2	17,7	13,2	800	400	11.200,00	B

## Filtros automáticos zeolitas

Reducción de la turbidez en el agua. Carga filtrante de zeolitas de diferentes granulometrías.



655

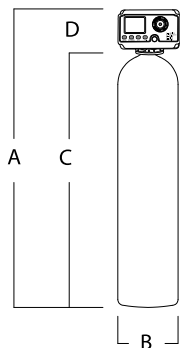

Botella	A	B	C	D
7x44	1298	205	1123	175
8x44	1297	215	1122	175
9x48	1403	225	1228	175
10x54	1556	255	1381	175
12x52	1538	305	1338	200
13x54	1598	349	1398	200
14x65	1874	366	1674	200
16x65	1911	411	1705	206
18x65	1928	491	1722	206
21x62	1927	555	1721	206
24x72	2124	622	1918	206 mm

Avanzado programador electrónico multilingüe que permite controlar todos los parámetros de funcionamiento, incluyendo la duración de las diferentes etapas, el tipo de regeneración, etc.

Equipado con carga filtrante de zeolitas de diferentes granulometrías.

Suministrado en sacos.

Reducción de la turbidez en el agua.

### Especificaciones técnicas:

Presión mínima: 2 kg/cm<sup>2</sup>.

Presión máxima: 6 kg/cm<sup>2</sup>.

Temperatura mínima: 4 °C.

Temperatura máxima: 35 °C.

Alimentación eléctrica 220 V - 12 V

(transformador incluido).



470



530



755

Código	Descripción	Ø conexión	Botella	A. Filtro m <sup>2</sup>	Caudal m <sup>3</sup> /h			Caudal lavado m <sup>3</sup> /h	Zeolitas		€	Tarifa
					30	40	50		l	Kg		
920426	WSFZ470-17	1"	7 x 44	0,02	0,7	1	1,2	1	16	13	727,00	B
920427	WSFZ470-21	1"	8 x 44	0,03	1,0	1,3	1,6	1,3	22	17	760,00	B
920428	WSFZ470-30	1"	9 x 48	0,04	1,2	1,6	2,1	1,6	30	24	820,00	B
920429	WSFZ470-40	1"	10 x 54	0,05	1,5	2	2,5	2	40	32	845,00	B
920430	WSFZ530-60	1 1/2"	12 x 52	0,08	2,2	2,9	3,6	2,9	57	45	920,00	B
920431	WSFZ530-70	1 1/2"	13 x 54	0,09	2,6	3,4	4,3	3,4	69	55	965,00	B
920432	WSFZ530-100	1 1/2"	14 x 65	0,1	3,0	4	5	4	98	78	1.180,00	B
920433	WSFZ655-125	1 1/2"	16 x 65	0,13	3,9	5,2	6,5	5,2	124	99	1.475,00	B
920434	WSFZ655-170	1 1/2"	18 x 65	0,16	4,9	6,6	8,2	6,6	166	133	1.650,00	B
920435	WSFZ655-225	1 1/2"	21 x 62	0,22	6,7	8,9	11,2	8,9	214	171	1.895,00	B
920478	WSFZ755-300	2"	24 x 72	0,26	7,8	10,4	13	10,4	318	255	2.250,00	B





## Filtros automáticos desferrizadores

Reducción del hierro y el manganeso. Carga filtrante de katalox light y zeolita filtrante.



655

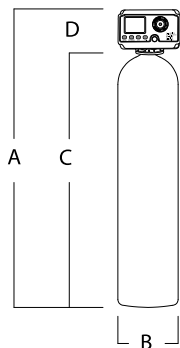

Botella	A	B	C	D
8x35	1072	215	897	175
10x54	1556	255	1381	175
13x54	1598	349	1398	200
14x65	1874	366	1674	200
16x65	1905	411	1705	200
18x65	1922	491	1722	200
21x62	1927	555	1721	206
24x72	2124	622	1918	206 mm

Avanzado programador electrónico multilingüe que permite controlar todos los parámetros de funcionamiento, incluyendo la duración de las diferentes etapas, el tipo de regeneración, etc.

Equipado con carga filtrantes de Katalox light y zeolita filtrante. Suministrado en sacos. Reducción del hierro y el manganeso.

### Especificaciones técnicas:

- Presión mínima: 2 kg/cm<sup>2</sup>.
- Presión máxima: 6 kg/cm<sup>2</sup>.
- Temperatura mínima: 4 °C.
- Temperatura máxima: 35 °C.
- Alimentación eléctrica 220 V - 12 V (transformador incluido).



470



530



755

Código	Descripción	Ø conexión	Botella	A. Filtro m <sup>2</sup>	Caudal m <sup>3</sup> /h máximo	Caudal lavado m <sup>3</sup> /h	Carga filtrante		€	Tarifa
							Zeolita	Katalox		
920479	WSFE470-17	1"	8 x 35	0,03	0,2	1,0	1	17	950,00	B
920228	WSFE470-45	1"	10 x 54	0,05	0,6	1,6	2	43	1.280,00	B
920480	WSFE530-75	1"	13 x 54	0,09	1,0	2,7	3	74	1.625,00	B
920481	WSFE530-100	1"	14 x 65	0,10	1,4	3,2	6	103	2.150,00	B
920482	WSFE530-125	1"	16 x 65	0,13	1,8	4,1	8	130	2.640,00	B
920444	WSFE530-175	1"	18 x 65	0,16	2,4	5,8	14	173	3.460,00	B
920148	WSFE655-200	1 1/2"	21 x 62	0,22	3,0	7,4	20	219	4.455,00	B
920483	WSFE755-300	2"	24 x 72	0,26	3,7	9,0	33	332	6.675,00	B



## Watermark

Ejemplo de instalación. Descalcificador doméstico WaterMark 30.



Montaje en un garaje particular.

Código

Descripción

1. Descalcificador WaterMark 30	795211
2. Prefiltro Filtermax	723619
3. Válvula toma de muestras	265000
4. Desagüe	-
5. Flexos 1"	718601
6. Conjunto de By-pass con accesorio de conexión rápida 22 mm marca Starfit	-
7. Toma de corriente 220 V	960016

## Denver

Ejemplo de instalación. Descalcificador doméstico Denver Plus 30.



Montaje en la zona de lavado de una vivienda particular.

Descripción

Código

1. Descalcificador Denver Plus 30	762917
2. Prefiltro Filtermax	723619
3. Válvula toma de muestras	265000
4. Desagüe	-
5. Flexos 1"	718601
6. Conjunto de by-pass con accesorio de conexión rápida 22 mm marca Starfit	-
7. Toma de corriente 220 V	960016

## Watermark UF 12 y WaterMark UF 30. Descalcificador compactos volumétricos contracorriente

Equipos descalcificadores de bajo consumo con un innovador cabinet de elegante diseño con tapa de sal deslizante y display interactivo multicolor.



**WaterMark**  
UpFlow  
watersoftener



Regeneración contracorriente de alta eficiencia para menor consumo de agua y sal y mejora de la calidad del agua tratada. Equipo compuesto por botella de PRFV con distribuidores superiores e inferiores en ABS y cabinet en polietileno.

Equipado con nueva válvula WS470 de bajo consumo de sal y agua con programador electrónico de avanzadas prestaciones.

**Modo vacaciones:** durante las ausencias el equipo realiza pequeños lavados sin consumo de sal.

Conexión según modelo.

Boya de seguridad, según modelo, incluida.

By-pass de aislamiento incluido en el equipo.

Mezclador de dureza residual integrado en el cabezal.

Conexión mediante clips de bloqueo, fiable y rápida.

### Características:

Presión mín.: 2,5 kg/cm<sup>2</sup>.

Presión máx.: 6 kg/cm<sup>2</sup>.

Temperatura mín.: 4°C. Temperatura máx.: 40 °C.

Alimentación eléctrica: 220 V - 12 Vac / 50 Hz.

**!** No olvide hacer el pedido de sus flexos. Código 718601 (1"), 718602 (3/4").

Código	Embalaje uds.	Descripción	Volumen resina	Conexión	Capacidades °Hf x m <sup>3</sup>	Consumo sal	Caudal trabajo m <sup>3</sup> /h	Caudal punta m <sup>3</sup> /h	€	Tarifa
795108	1	WaterMark UF 12	12,5	3/4"	51	1,8	1,0	1,2	1.220,00	B
					57	3,6				
					55	7,5				
795211	1	WaterMark UF 30	30	1"	120	1,0	2,4	2,7	1.300,00	B
					180	1,4				
					230	1,9				

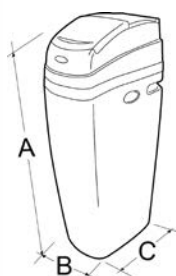

Código	A	B	C
795108	750	360	550 mm
795211	1170	360	550 mm

## Denver plus blue descalcificador compacto volumétrico de bajo consumo

Equipo de nueva generación con válvula volumétrica de fácil programación.



Según modelo.



Equipo compuesto por botella de PRFV con distribuidores superiores e inferiores en ABS y cabinet en polietileno.

Válvula Denver 180, programador electrónico, regeneración retardada.

Conexión 3/4".

Boya de seguridad en el cabinet incluida.

By-pass de aislamiento incluido en el equipo.

Mezclador de dureza residual integrado en el cabezal.

Conexión mediante clips de bloqueo, fiable y rápida.

### Características:

Presión mín.: 2,5 kg/cm<sup>2</sup>.

Presión máx.: 6 kg/cm<sup>2</sup>.

Temperatura mín.: 4 °C.

Temperatura máx.: 35 °C.

Alimentación eléctrica:

220 V - 12 Vac / 50 Hz.

**!** No olvide hacer el pedido de sus flexos. Código 718602.

Código	Embalaje uds.	Descripción	Volumen resina	Conexión	Capacidades °Hf x m <sup>3</sup>	Consumo sal	Caudal trabajo m <sup>3</sup> /h	Caudal punta m <sup>3</sup> /h	€	Tarifa
960182	1	Denver Plus Blue 7	7	3/4"	16	0,4	0,3	0,4	890,00	A
					22	0,6				
					27	0,8				
960183	1	Denver Plus Blue 12	12	3/4"	40	0,7	0,5	0,7	935,00	A
					49	1,0				
					60	1,4				
960184	1	Denver Plus Blue 18	18	3/4"	57	1,1	0,8	1,2	950,00	A
					97	2,2				
					117	4,5				

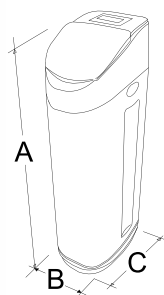

Código	A	B	C
960182	546	240	420
960183	775	240	420
960184	1056	240	420 mm

## Denver plus descalcificador compacto volumétrico de bajo consumo

Equipo descalcificador de nueva generación con un atractivo cabinet con tapa de sal deslizante y programador integrado. Incorpora válvula volumétrica de fácil programación.



Según modelo.



Equipo compuesto por botella de PRFV con distribuidores superiores e inferiores en ABS y cabinet en polietileno.

Válvula Denver 180, programador electrónico, regeneración retardada.

Boya de seguridad incluida.

By-pass de aislamiento incluido en el equipo.

Mezclador de dureza residual integrado en el cabezal.

Conexión mediante clips de bloqueo, fiable y rápida.

### Características:

Presión mín.: 2,5 kg/cm<sup>2</sup>.

Presión máx.: 6 kg/cm<sup>2</sup>.

Temperatura mín.: 4 °C.

Temperatura máx.: 35 °C.

Alimentación eléctrica: 220 V - 12 Vac / 50 Hz.

**!** No olvide hacer el pedido de sus flexos. Código 718601 (1"), 718602 (3/4").

Código	Embalaje uds.	Descripción	Volumen resina	Conexión	Capacidades °Hf x m <sup>3</sup>	Consumo sal	Caudal trabajo m <sup>3</sup> /h	Caudal punta m <sup>3</sup> /h	€	Tarifa
762916	1	Denver Plus 12,5	12,5	3/4"	40	0,8	0,5	0,8	945,00	A
					49	1,0				
					60	1,5				
762945	1	Denver Plus 18	18	3/4"	57	1,1	0,7	1,1	980,00	A
					97	2,2				
					117	4,5				
762918	1	Denver Plus 20	20	3/4"	76	1,2	0,8	1,2	990,00	A
					108	2,4				
					130	5,0				
762917	1	Denver Plus 30	30	1"	115	1,8	1,2	1,8	1.035,00	A
					170	3,6				
					210	7,5				

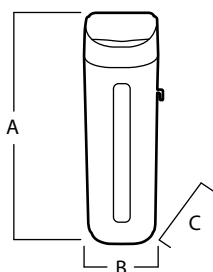

Código	A	B	C
762916	575	333	505
762945	1034	333	505
762918	1034	333	505
762917	1034	333	505 mm

## Descalcificador Bi-Bloc volumétrico con válvulas de diafragma en 1 1/2", 2", 2 1/2", 3" Ultraline



Equipos compuestos de botella de PRFV o poliamida con distribuidores superiores e inferiores y depósito de sal en polietileno. Batería de válvulas de diafragma automáticas, controladas mediante distribuidor hidráulico con programador electrónico. Contador con emisor de impulsos independiente.

### Características

Presión mín.: 2 kg/cm<sup>2</sup>.

Presión máx.: 6 kg/cm<sup>2</sup>.

Temperaturas de trabajo: 4 a 35 °C.

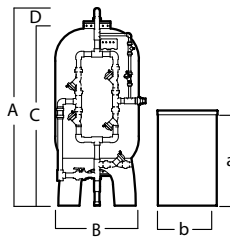

Código	A	B	C	D	a	b
789013	2393	549	2143	250	1210	815
789014	2393	549	2143	250	1210	815
789015	2464	624	2214	250	1250	1100
789016	2464	624	2214	250	1250	1100
789017	2464	779	2214	250	1650	1100
789018	2464	779	2214	250	1650	1100
789019	2478	931	2228	250	1650	1100
789020	2478	931	2228	250	1650	1100
789021	2478	931	2228	250	1650	1100
789022	2655	1089	2405	250	1650	1280
789023	2655	1089	2405	250	1650	1280
789024	2655	1233	2405	250	1650	1280 mm

Código	Embalaje uds.	Litros	Conexión	35° F m <sup>3</sup>	40° F m <sup>3</sup>	50° F m <sup>3</sup>	60° F m <sup>3</sup>	Caudal trabajo m <sup>3</sup> /h	Consumo sal kg	Botella	€	Tarifa
789013	1	200	1 1/2"	37,1	32,5	26,0	21,7	8	40	21 x 62	5.794,00	C
789014	1	250	1 1/2"	46,4	40,6	32,5	27,1	10	50	21 x 62	5.968,00	C
789015	1	300	2"	55,7	48,8	39,0	32,5	12	60	24 x 72	6.963,00	C
789016	1	350	2"	65,0	56,9	45,5	37,9	14	70	24 x 72	7.137,00	C
789017	1	450	2"	83,6	73,1	58,5	48,8	18	90	30 x 72	8.067,00	C
789018	1	500	2"	92,9	81,3	65,0	54,2	20	100	30 x 72	8.153,00	C
789019	1	550	2 1/2"	102	89,0	72,0	60,0	22	110	36 x 72	10.714,00	C
789020	1	650	2 1/2"	121	106	85,0	70,0	26	130	36 x 72	11.320,00	C
789021	1	750	2 1/2"	139	122	98,0	81,0	30	150	36 x 72	11.630,00	C
789022	1	850	3"	158	138	111	92,0	34	170	42 x 72	13.368,00	C
789023	1	1000	3"	186	163	130	108	40	200	42 x 72	13.888,00	C
789024	1	1200	3"	223	195	156	130	48	240	48 x 72	14.959,00	C

Código	Embalaje uds.	Descripción	Modelo válvula	€	Tarifa
634100	1	Microrruptor auxiliar	Ultraline	28,56	B

## Descalcificador dúplex volumétrico con válvulas de diafragma en 1 1/2", 2", 2 1/2", 3" Ultraline



Equipos de doble columna de funcionamiento alterno (una en servicio y otra en regeneración) compuesto por dos botellas de PRFV o poliamida con distribuidores superiores e inferiores y depósitos de sal en polietileno.

Batería de válvulas de diafragma automáticas, controladas mediante distribuidor hidráulico con programador electrónico.

Contador con emisor de impulsos independiente.

### Características

Presión mín.: 2 kg/cm<sup>2</sup>.

Presión máx.: 6 kg/cm<sup>2</sup>.

Temperaturas de trabajo: 4 a 35 °C.

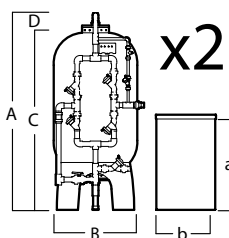

Código	A	B	C	D	a	b
789025	2393	549	2143	250	1210	815
789026	2393	549	2143	250	1210	815
789027	2464	624	2214	250	1250	1100
789028	2464	624	2214	250	1250	1100
789004	2464	779	2214	250	1650	1100
789029	2464	779	2214	250	1650	1100
789030	2478	931	2228	250	1650	1100
789031	2478	931	2228	250	1650	1100
789032	2478	931	2228	250	1650	1100
789033	2655	1089	2405	250	1690	1280
789034	2655	1089	2405	250	1690	1280
789035	2655	1233	2405	250	1690	1280 mm

Código	Embalaje uds.	Litros	Conexión	35° F m <sup>3</sup>	40° F m <sup>3</sup>	50° F m <sup>3</sup>	60° F m <sup>3</sup>	Caudal trabajo m <sup>3</sup> /h	Consumo sal kg	Botella	€	Tarifa
789025	1	2 x 200	1 1/2"	37,1	32,5	26,0	21,7	8	40	21 x 62	10.278,00	C
789026	1	2 x 250	1 1/2"	46,4	40,6	32,5	27,1	10	50	21 x 62	12.538,00	C
789027	1	2 x 300	2"	55,7	48,8	39,0	32,5	12	60	24 x 72	12.011,00	C
789028	1	2 x 350	2"	65,0	56,9	45,5	37,9	14	70	24 x 72	12.358,00	C
789004	1	2 x 450	2"	83,6	73,1	58,5	48,8	18	90	30 x 72	13.818,00	C
789029	1	2 x 500	2"	92,9	81,3	65,0	54,2	20	100	30 x 72	14.351,00	C
789030	1	2 x 550	2 1/2"	102	89,0	72,0	60,0	22	110	36 x 72	19.112,00	C
789031	1	2 x 650	2 1/2"	121	106	85,0	70,0	26	130	36 x 72	20.323,00	C
789032	1	2 x 750	2 1/2"	139	122	98,0	81,0	30	150	36 x 72	20.980,00	C
789033	1	2 x 850	3"	158	138	111	92,0	34	170	42 x 72	24.457,00	C
789034	1	2 x 1000	3"	186	163	130	108	40	200	42 x 72	25.499,00	C
789035	1	2 x 1200	3"	223	195	156	130	48	240	48 x 72	27.640,00	C



## Desmineralizadores Siata 132-1" y 250-1 1/2"



### Composición de los equipos:

- 2 Columnas de intercambio iónico construidas en PRFV.
- 2 Válvulas multivía en ABS para control del sistema.
- 2 Depósitos para el reactivo en polietileno.
- 2 Líneas de succión de reactivo, incluyendo válvulas automáticas, antirretorno y aforos.
- Sistema de corte durante la regeneración.
- Sistema de purga.
- Tuberías en PVC.
- Maniobra hidráulica o neumática.
- Armario de control con rotámetros de entrada, microprocesador de control con conductivímetro.

### Características:

- Presión mín.: 2,5 kg/cm<sup>2</sup>.
- Presión máx.: 7 kg/cm<sup>2</sup>.
- Temperatura mín.: 5 °C.
- Temperatura máx.: 30 °C.
- Alimentación eléctrica 220 V.

Código	Embalaje uds.	Descripción desmineralizador	Litros	Conexión	Caudal trabajo m <sup>3</sup>	€	Tarifa
229500	1	Siata 132	50/50	1"	1,5	9.600,00	C
229600	1	Siata 132	75/75	1"	2,0	10.120,00	C
229700	1	Siata 132	100/100	1"	2,5	10.910,00	C
229800	1	Siata 132	125/125	1"	3,0	11.200,00	C
229900	1	Siata 250	175/175	1 1/2"	4,5	25.720,00	C
230000	1	Siata 250	200/200	1 1/2"	5,5	26.800,00	C

Código	Embalaje uds.	Descripción	€	Tarifa
232400	1	Válvula de retención 3/8 catiónica (roja)	170,00	B
232500	1	Válvula de retención 3/8 aniónica (negra)	185,00	B



## 4. Ósmosis doméstica

Equipos de ósmosis inversa	136
Reguladores de agua/presión	153
Filtros In-line Classic y filtros CS	154
Filtros Estándar	159
Membranas de ósmosis inversa	163
Bombas booster y accesorios	165
Componentes equipos ósmosis	168
Grifos y accesorios	172
Depósitos presurizados	181
Accesorios instalación	183
Filtro ducha y atomizadores	188
Productos Starfit	194

# ÓSMOSIS DOMÉSTICA



Equipo según  
UNE 149101



Components  
Componente que forma  
parte de Equipo de  
tratamiento de agua  
certificado UNE 149101.

## NSF

Según requisitos  
NSF.

## NSF

Components.  
Contiene  
componentes según  
requisitos NSF.

LÓGICO AQUA

**Proline Plus**

FONTANA

Puremax

**C500**  
RO COMERCIAL 500

**C700**  
RO COMERCIAL 700

**C1200**  
RO COMERCIAL 1200

*reverse*  
**cp600**  
*osmosis*



**Ecological**  
Control electrónico de producción para mejor rendimiento.

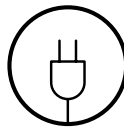

**Electronic Adapter**  
Transformador externo de alta fiabilidad y máximas prestaciones.



**Direct Access**  
Fácil mantenimiento.

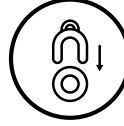

**Click**  
Fijación y bloqueo seguro de las conexiones.



**Anti-Rust**  
Chasis de plástico de alta resistencia.

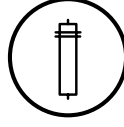

**Greenfilter Membrane**  
Membrana Greenfilter.



**Postfiltro remineralizador**  
Postfiltro incrementador de pH.

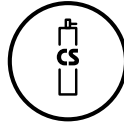

**Greenfilter CS Postfilter**  
Innovador postfiltro de cómoda instalación y mantenimiento.

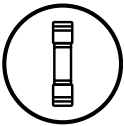

**Membrana encapsulada**  
Membrana preinstalada. Máxima calidad.

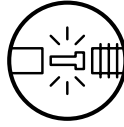

**Insert**  
Mayor fiabilidad en las uniones hidráulicas.

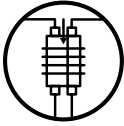

**Shut off Valve**  
Sistema de control hidráulico, sin electricidad.



**Mixing Valve**  
Sistema para el ajuste de dureza residual.

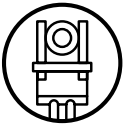

**Solenoid Valve**  
Electroválvula con filtro de seguridad.

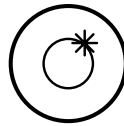

**Flushing**  
Lavado de membrana automático o manual.

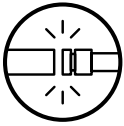

**Quick Connectors**  
Tuberías y accesorios de máxima seguridad y conexión rápida.

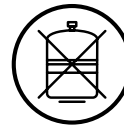

**Direct Flow**  
Flujo directo sin necesidad de depósito.



**Pressure Pump**  
Incremento de la eficiencia del equipo y calidad de agua tratada.



**Pressude Limiter**  
Protección de sobrepresiones en la red.



**FONTANA DISEÑO Y VERSATILIDAD.  
EQUIPOS DE ÓSMOSIS INVERSA PARA LA  
PRODUCCIÓN DE AGUA CON MINERALIZACIÓN DÉBIL.**

Descripción: Equipo de 5 etapas (filtración 5 µm, carbón GAC, carbón BLOCK, membrana y postfiltro remineralizador). Kit de instalación. Grifo con válvula cerámica. Membrana Green Filter de 50 GPD encapsulada. Depósito de acero con revestimiento de plástico.

Todos nuestros equipos incluyen membranas y accesorios **Green Filter**.  
Dimensiones del pack en mm: 430 alto x 665 ancho x 310 fondo.

Peso del pack en kg: sin bomba 13 y con bomba 15.

Parámetros de funcionamiento: Salinidad máxima 2000 ppm. Agua potable de acuerdo a la normativa vigente. Temperatura de 2 °C a 38 °C.

Equipo sin bomba: Presión mínima 2,5 bar. Presión máxima 6 bar. Sin electricidad.

Equipo con bomba: Presión mínima 1 bar. Presión máxima 2,5 bar. Con electricidad.

**EQUIPO CON BOMBA,  
MENOR RECHAZO, MÁS SEGURIDAD,  
MAYOR PRODUCCIÓN DE AGUA,  
MÁS RÁPIDA Y EFICIENTE**



F O N T A N A

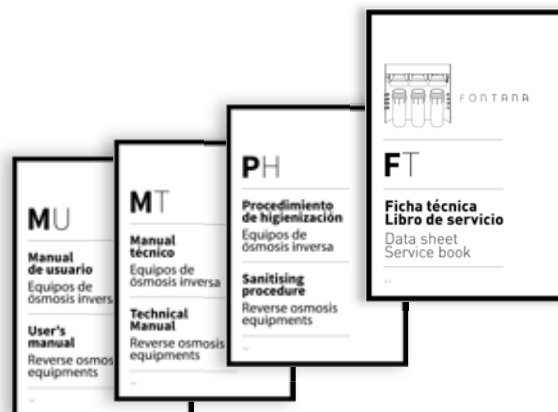

## Fontana

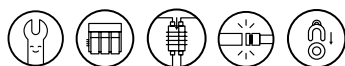

3 Portacartuchos de 10" blancos.  
 Prefiltro de 5 µm de polipropileno prensado de 10".  
 Cartucho carbón GAC de 10".  
 Cartucho carbón BLOCK de 10".  
 Membrana Green Filter 50 GPD encapsulada.  
 Remineralizador en línea de 2" x 10".  
 Grifo cromado con válvula cerámica.  
 Restrictor de 400 cc.  
 Válvula antirretorno.  
 Conector para desagüe.  
 Adaptador con válvula de bola para el agua de entrada.  
 Depósito de acero con revestimiento plástico de 16 l totales.  
**Válvula 4 vías (shut-off).**

Código	Embalaje uds.	Descripción	€	Tarifa
404131	1	Ósmosis doméstica Fontana. Equipo sin bomba	462,00	A

## Fontana PUMP

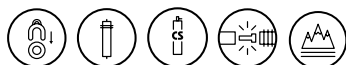

3 Portacartuchos de 10" blancos.  
 Prefiltro de 5 µm de polipropileno prensado de 10".  
 Cartucho carbón GAC de 10".  
 Cartucho carbón BLOCK de 10".  
 Membrana Green Filter 50 GPD encapsulada.  
 Remineralizador en línea de 2" x 10".  
 Depósito de acero con revestimiento plástico de 16 l totales.  
 Grifo cromado con válvula cerámica.  
 Restrictor de 400 cc.  
 Válvula antirretorno de inox.  
 Conector para desagüe.  
 Adaptador con válvula de bola para el agua de entrada.  
**Bomba Booster.**  
**Transformador de 24 V.**  
**Presostato de mínima. Presostato de máxima.**  
**Electroválvula 1/4".**

Código	Embalaje uds.	Descripción	€	Tarifa
404133	1	Ósmosis doméstica Fontana. Equipo con bomba	700,00	A

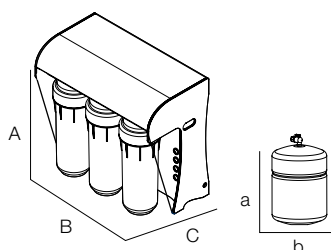

Código	A	B	C	a	b
404131	370	412	237	420	280
404133	370	412	237	420	280 mm





**SERIE PROLINE PLUS. ECONOMÍA Y EXPERIENCIA.**  
EQUIPOS DE ÓSMOSIS INVERSA PARA LA PRODUCCIÓN DE AGUA CON MINERALIZACIÓN DÉBIL.

Descripción: Equipo de 5 etapas (filtración 5 µm, carbón GAC, carbón BLOCK, membrana y postfiltro remineralizador). Kit de instalación. Grifo con válvula cerámica.

Membrana Green Filter. Depósito de acero con revestimiento de plástico.

Todos nuestros equipos incluyen membranas y accesorios **Green Filter**

Dimensiones del pack en mm: 440 alto x 505 ancho x 425 fondo.

Peso del pack en kg: 12,5.

Parámetros de funcionamiento: Salinidad máxima 2000 ppm. Agua potable de acuerdo a la normativa vigente. Temperatura de 2 °C a 38 °C.

Equipo sin bomba: Presión mínima 3 bar. Presión máxima 6 bar. Sin electricidad.

**EQUIPO CON BOMBA,  
MENOR RECHAZO, MÁS SEGURIDAD,  
MAYOR PRODUCCIÓN DE AGUA,  
MÁS RÁPIDA Y EFICIENTE**

**recomax**  
MEMBRANE TECHNOLOGY



## Proline Plus

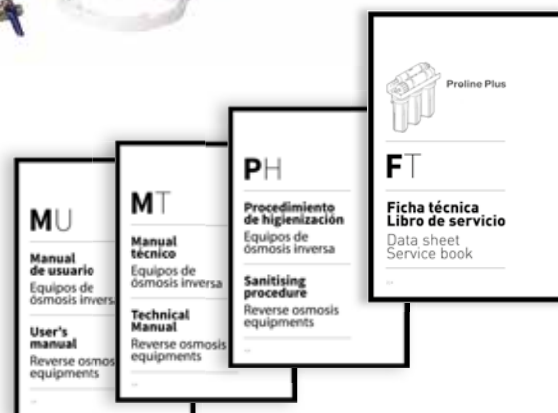

## Proline Plus

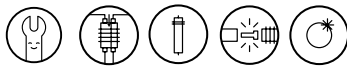

3 Portacartuchos de 10" blancos.  
 Prefiltro de 5 µm de polipropileno prensado de 10".  
 Cartucho carbón GAC de 10".  
 Cartucho carbón BLOCK de 10".  
 Portamembranas.  
 Membrana Green Filter 50 GPD.  
 Remineralizador en línea de 2" x 10".  
 Depósito de acero con revestimiento plástico de 16 l totales.  
 Grifo cromado con válvula cerámica.  
 Restrictor de 300 cc.  
 Válvula antirretorno.  
 Conector para desagüe.  
 Adaptador con válvula de bola para el agua de entrada.  
 Válvula manual de lavado de membrana. Tipo pulsador.  
**Válvula 4 vías (shut-off).**

Código	Embalaje uds.	Descripción	€	Tarifa
449302	1	Ósmosis doméstica Proline Plus. Equipo sin bomba	297,00	A
449361	1	Ósmosis doméstica Proline Plus con membrana Recomax. Equipo sin bomba	325,00	A

## Proline Plus PUMP

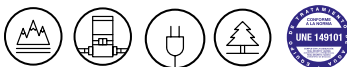

3 Portacartuchos de 10" blancos.  
 Prefiltro de 5 µm de polipropileno prensado de 10".  
 Cartucho carbón GAC de 10".  
 Cartucho carbón BLOCK de 10".  
 Portamembranas.  
 Membrana Green Filter 50 GPD.  
 Remineralizador en línea de 2" x 10".  
 Depósito de acero con revestimiento plástico de 14 l. totales.  
 Grifo cromado con válvula cerámica.  
 Restrictor de 300 cc.  
 Válvula antirretorno.  
 Conector para desagüe.  
 Adaptador con válvula de bola para el agua de entrada.  
 Válvula manual de lavado de membrana. Tipo pulsador.  
**Bomba booster. Transformador de 24 V.**  
**Presostato de mínima. Presostato de máxima.**  
**Electroválvula 1/4".**

Código	Embalaje uds.	Descripción	€	Tarifa
450602	1	Ósmosis doméstica Proline Plus Pump. Equipo con bomba	429,00	A
449362	1	Ósmosis doméstica Proline Plus con membrana Recomax. Equipo con bomba	457,00	A
450608	1	Ósmosis doméstica Proline Plus Pump. Equipo con bomba y UV 6 W	606,00	A

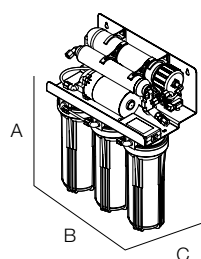
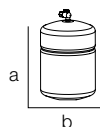
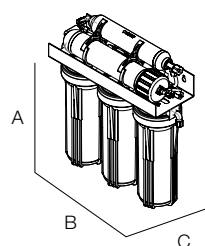

Código	A	B	C	a	b
449302	400	370	150	420	280
449361	400	370	150	420	280
440602	480	370	210	420	280
449362	480	370	210	420	280
450608	495	370	210	420	280 mm



### LÓGICO AQUA. DISEÑO Y VERSATILIDAD. EQUIPOS DE ÓSMOSIS INVERSA PARA LA PRODUCCIÓN DE AGUA CON MINERALIZACIÓN DÉBIL.

Descripción: Equipo de 5 etapas (filtración 5 µm, carbón BLOCK, membrana y postfiltro remineralizador).

Kit de instalación. Grifo con válvula cerámica. Membrana Green Filter de 50 GPD encapsulada.

Depósito de acero con recubrimiento de plástico.

Todos nuestros equipos incluyen membranas y accesorios **Green Filter**

Parámetros de funcionamiento: Salinidad máxima 2000 ppm. Agua potable de acuerdo a la normativa vigente. Temperatura de 2 °C a 38 °C.

Equipo sin bomba: Presión mínima 2,5 bar. Presión máxima 6 bar. Sin electricidad.

Equipo con bomba: Presión mínima 1 bar. Presión máxima 2,5 bar. Con electricidad.

## EQUIPO CON BOMBA, MENOR RECHAZO, MÁS SEGURIDAD, MAYOR PRODUCCIÓN DE AGUA, MÁS RÁPIDA Y EFICIENTE



## RO Lógico Aqua



Prefiltro bayoneta de 5 µm polipropileno 11".  
 2 prefiltros bayoneta carbón BLOCK 11".  
 Membrana Green Filter 50 GPD encapsulada.  
 Remineralizador bayoneta 11".  
 Grifo cromado con válvula cerámica.  
 Restrictor de 400 cc.  
 Válvula antirretorno.  
 Conector para desagüe.  
 Adaptador con válvula de bola para el agua de entrada.  
 Depósito de acero con revestimiento plástico de 16 l.  
**Válvula 4 vías (shut-off).**

Código	Embalaje uds.	Descripción	€	Tarifa
980177	1	RO Comercial Lógico Aqua sin bomba	299,00	A

## Lógico Aqua PUMP



Prefiltro bayoneta de 5 µm polipropileno 11".  
 2 prefiltros bayoneta carbón BLOCK 11".  
 Membrana Green Filter 50 GPD encapsulada.  
 Remineralizador bayoneta 11".  
 Depósito de acero con revestimiento plástico de 16 l.  
 Grifo cromado con válvula cerámica.  
 Restrictor de 400 cc.  
 Válvula antirretorno de inox.  
 Conector para desagüe.  
 Adaptador con válvula de bola para el agua de entrada.  
**Bomba Booster.**  
**Transformador de 24 V.**  
**Presostato de mínima. Presostato de máxima.**  
**Electroválvula 1/4".**

Código	Embalaje uds.	Descripción	€	Tarifa
980176	1	RO Comercial Lógico Aqua con bomba	445,00	A

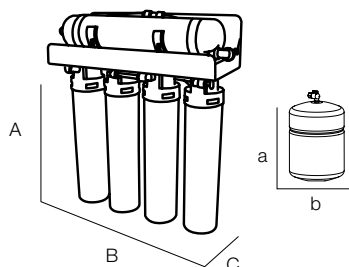

Código	A	B	C	a	b
980177	410	340	140	420	280
980176	410	340	140	420	280 mm



**SERIE PUREMAX. ECONOMÍA Y SIMPLICIDAD.  
EQUIPOS DE ÓSMOSIS INVERSA PARA LA PRODUCCIÓN DE AGUA CON  
MINERALIZACIÓN DÉBIL.**

Descripción: Equipo de 5 etapas (filtración 5 µm, carbón GAC, carbón BLOCK, membrana y postfiltro remineralizador). Kit de instalación. Grifo con válvula cerámica.

Membrana 50 GPD.

Dimensiones del pack en mm: 515 alto x 420 ancho x 290 fondo.

Peso del pack en kg: con bomba 7.

Parámetros de funcionamiento: Salinidad máxima 2000 ppm. Agua potable de acuerdo a la normativa vigente. Temperatura de 2 a 38 °C.

Equipo sin bomba: Presión mínima 3 bar. Presión máxima 6 bar. Sin electricidad.

Equipo con bomba: Presión mínima 1 bar. Presión máxima 2,5 bar. Con electricidad.

**EQUIPO CON BOMBA,  
MENOR RECHAZO, MÁS SEGURIDAD,  
MAYOR PRODUCCIÓN DE AGUA,  
MÁS RÁPIDA Y EFICIENTE**



Puremax

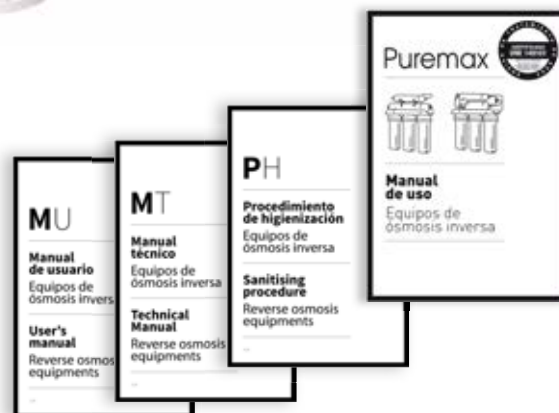

## Puremax



3 Portacartuchos de 10" blancos.  
 Prefiltro de 5 µm de polipropileno prensado de 10".  
 Cartucho carbón GAC de 10".  
 Cartucho carbón BLOCK de 10".  
 Portamembranas.  
 Membrana Puremax 50 GPD.  
 Remineralizador en línea de 2" x 10".  
 Depósito con revestimiento plástico de 12 l totales.  
 Grifo cromado con válvula cerámica.  
 Restrictor de 300 cc.  
 Válvula antirretorno.  
 Conector para desagüe.  
 Adaptador con válvula de bola para el agua de entrada.  
**Válvula 4 vías (shut-off).**

Código	Embalaje uds.	Descripción	€	Tarifa
449529	1	Puremax. Equipo sin bomba	248,00	A

## Puremax PUMP

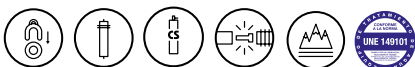

3 Portacartuchos de 10" blancos.  
 Prefiltro de 5 µm de polipropileno prensado de 10".  
 Cartucho carbón GAC de 10".  
 Cartucho carbón BLOCK de 10".  
 Portamembranas.  
 Membrana Puremax 50 GPD.  
 Remineralizador en línea de 2" x 10".  
 Depósito de plástico de 12 l totales.  
 Grifo cromado con válvula cerámica.  
 Restrictor de 300 cc.  
 Válvula antirretorno de inox.  
 Conector para desagüe.  
 Adaptador con válvula de bola para el agua de entrada.  
**Bomba Booster.**  
**Transformador de 24 V.**  
**Presostato de mínima. Presostato de máxima.**  
**Electroválvula 1/4".**

Código	Embalaje uds.	Descripción	€	Tarifa
449537	1	Puremax. Equipo con bomba	369,00	A

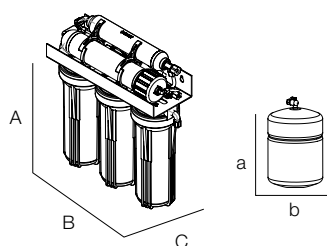

Código	A	B	C	a	b
449529	420	380	140	350	245
449537	495	370	210	350	245 mm





### SERIE RO COMERCIAL. FIABILIDAD Y EFICIENCIA.

#### EQUIPOS DE ÓSMOSIS INVERSA PARA LA PRODUCCIÓN DE AGUA CON MINERALIZACIÓN DÉBIL ESPECÍFICO PARA HOSTELERÍA.

Descripción: Equipo de 5 etapas (filtración 5 µm, carbón GAC, carbón BLOCK y membrana).

Kit de instalación. Membrana 400 GPD, 600 GPD según modelo.

Parámetros de funcionamiento: Salinidad máxima 2000 ppm. Agua potable de acuerdo a la normativa vigente. Temperatura de 2°C a 40°.

Presión mínima 1 bar. Presión máxima 2,5 bar. Con electricidad.

Producción recomendada/día C500: 300 litros.

Producción recomendada/día C700: 500 litros.



**C500**  
RO COMERCIAL 500

**C700**  
RO COMERCIAL 700





## RO Comercial 500

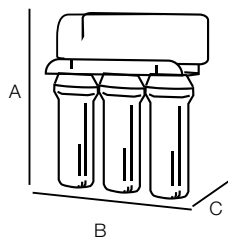

Código	A	B	C
450685	490	360	220 mm

3 Portacartuchos de 10" blancos.  
 Prefiltro de 5 µm de polipropileno prensado de 10".  
 Cartucho carbón GAC de 10".  
 Cartucho carbón BLOCK de 10".  
 Portamembranas.  
 Membrana 400 GPD.  
 Producción recomendada: 300 l/día.  
 Restrictor de 1500 cc con válvula de limpieza.  
 Válvula antirretorno.  
 Conector para desagüe.  
 Adaptador con válvula de bola para el agua de entrada.  
 Bomba Booster 36VDC.  
 Transformador 36 VDC.  
 Presostato mínima. Presostato máxima.  
 Electroválvula 36 VDC.  
 Manómetro. Válvula de mezcla.

Código	Embalaje uds.	Descripción	€	Tarifa
450685	1	RO Comercial 500	810,00	A
460007	1	RO Comercial 500 + Cover	900,00	A

## RO Comercial 700

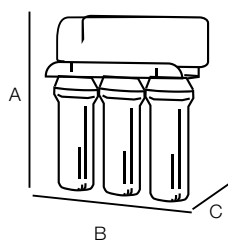

Código	A	B	C
450685	490	360	220 mm

3 Portacartuchos de 10" blancos.  
 Prefiltro de 5 µm de polipropileno prensado de 10".  
 Cartucho carbón GAC de 10".  
 Cartucho carbón BLOCK de 10".  
 Portamembranas.  
 Membrana 600 GPD.  
 Producción recomendada: 500 l/día.  
 Restrictor de 1500 cc con válvula de limpieza.  
 Válvula antirretorno.  
 Conector para desagüe.  
 Adaptador con válvula de bola para el agua de entrada.  
 Bomba Booster 36 VDC.  
 Transformador 36 VDC.  
 Presostato mínima. Presostato máxima.  
 Electroválvula 36 VDC.  
 Manómetro. Válvula de mezcla.

Código	Embalaje uds.	Descripción	€	Tarifa
450699	1	RO Comercial 700	891,00	A
460009	1	RO Comercial 700 + Cover	981,00	A

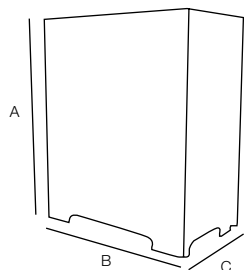

Código	A	B	C
460010	485	400	235 mm

Código	Embalaje uds.	Descripción	€	Tarifa
460010	1	Cover de protección RO 500 / RO 700	108,00	A



**SERIE RO COMERCIAL. FIABILIDAD Y EFICIENCIA.  
EQUIPOS DE ÓSMOSIS INVERSA PARA LA  
PRODUCCIÓN DE AGUA CON MINERALIZACIÓN DÉBIL ESPECÍFICO PARA HOSTELERÍA.**

Descripción: Equipo de 5 etapas (filtración 5 µm, carbón GAC, carbón BLOCK y membrana).  
Kit de instalación. Membrana 600 GPD.

Parámetros de funcionamiento: Salinidad máxima 2000 ppm. Agua potable de acuerdo a la normativa vigente. Temperatura de 2 °C a 40 °C.

Presión mínima 1 bar. Presión máxima 2,5 bar. Con electricidad.

Producción recomendada/día: 1000 litros.

## LIMPIEZA DE MEMBRANAS CON AGUA OSMOTIZADA



**CI200**  
RO COMERCIAL 1200

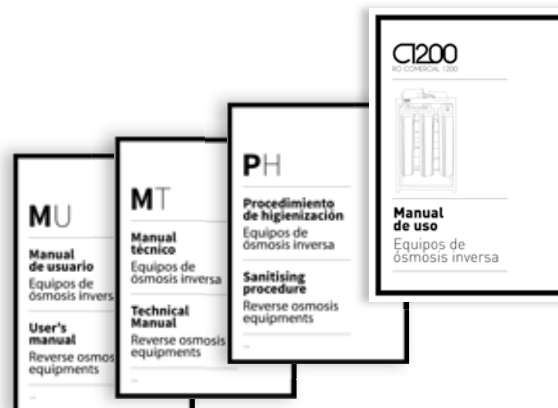

## RO Comercial 1200



- 1 Prefiltro de 5 µm de polipropileno prensado de 20".
- 1 Cartucho carbón GAC de 20".
- 1 Cartucho carbón BLOCK de 20".
- Portamembranas.
- 2 membranas 600 GPD.
- Producción recomendada: 1000 l/día.
- Restrictor de 1500 cc.
- Válvula antirretorno.
- Conector para desagüe.
- Adaptador con válvula de bola para el agua de entrada.
- 2 Bombas Booster 24 VDC.
- 2 Transformadores 24 VDC.
- Presostato mínima. Presostato máxima.
- Electroválvula 24 VDC.
- 2 depósitos para limpieza de membranas con agua osmotizada.
- Válvula de mezcla.

Código	Embalaje uds.	Descripción	€	Tarifa
450701	1	RO Comercial 1200	1.550,00	A

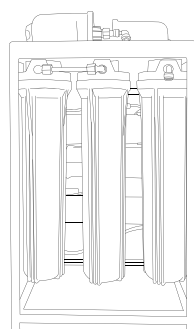

Código	A	B	C
450701	800	400	260 mm



**RO COMERCIAL PREMIUM. CP-600.  
EQUIPOS DE ÓSMOSIS INVERSA PARA LA  
PRODUCCIÓN DE AGUA CON MINERALIZACIÓN DÉBIL.**

Descripción: Equipo de 5 etapas (filtración 5 µm, carbón GAC, membrana encapsulada y postfiltro carbón BLOCK).

Kit de instalación. 3 membranas Green Filter de 180 GPD encapsuladas.

Todos nuestros equipos incluyen membranas y accesorios **Green Filter**

Parámetros de funcionamiento: Salinidad máxima 2000 ppm.

Agua potable de acuerdo a la normativa vigente. Temperatura de 2 °C a 40 °C.

Presión mínima 1 bar. Presión máxima 2,5 bar. Con electricidad.

Producción recomendada/día: 1000 litros.



reverse  
**cp600**  
osmosis



## RO CP 600



- 1 Prefiltro de 5 µm de polipropileno prensado bayoneta de 18".
- 2 Cartucho carbón GAC bayoneta de 18".
- 1 Cartucho carbón BLOCK bayoneta de 18".
- Manómetro.
- 3 membranas Green Filter 180 GPD encapsuladas.
- Válvula de mezcla.
- Restrictor de 2000 cc.
- Válvula antirretorno.
- Conector para desagüe.
- Adaptador con válvula de bola para el agua de entrada.
- Bomba Booster 24VDC. Modelo 9500.
- Transformador 24 VDC.
- Presostato mínima. Presostato máxima.
- Electroválvula 24 VDC.
- Electroválvula de limpieza 24 VDC.

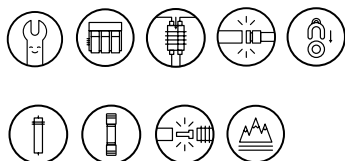

Código	Embalaje uds.	Descripción	€	Tarifa
796215	1	RO doméstica CP 600	1.720,00	A

### Recambios

Código	Embalaje uds.	Descripción	€	Tarifa
799571	1	Cartucho PP 5 micras FX 10 18"	25,40	A
799572	1	Cartucho carbón activado GAC FX 30 18"	29,00	A
799573	1	Cartucho carbón activado BLOCK FX 55 18"	38,00	A

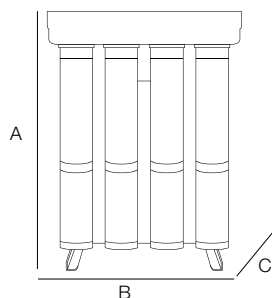

Código	A	B	C
796215	550	350	190 mm

## Refrigerador de agua Icehome R80

Icehome ampliará su cartera de clientes, ofreciéndoles un accesorio complementario a su equipo de ósmosis doméstica. Agua fría y natural con total comodidad.



Código	Embalaje uds.	Descripción	Conexiones	€	Tarifa
728802	1	Icehome R80	3/8"	371,00	A

➔ CONSULTAR GRIFOS DE 2 VÍAS: PÁGINAS 174 y 178.



- ! \* Caudal de agua tratada con una pérdida de carga asociada al sistema de 1 kg/cm<sup>2</sup>.  
 \*\* Caudal punta de agua tratada con una pérdida de carga asociada al sistema de 2 kg/cm<sup>2</sup>. Solo de manera puntual.

## REGULADORES COMPLEMENTOS ÓSMOSIS DOMÉSTICAS



Código	Embalaje uds.	Descripción	€	Tarifa
341100	1	Manómetro 1/8"	6,98	A



Código	Embalaje uds.	Descripción	€	Tarifa
276700	1	Conector especial para manómetro H 1/8" - H 1/8" - Jaco 1/4"	2,44	A
276600	1	Conector especial para manómetro H 3/8" - H 1/8" - Jaco 1/4"	2,44	A



Código	Embalaje uds.	Descripción	€	Tarifa
138800	1	Conector especial latón	1,88	A



Código	Embalaje uds.	Descripción	€	Tarifa
577603	1	Regulador de presión con conectores 1/4" y manómetro presión máxima 0-10 kg/cm <sup>2</sup>	49,86	A
577602	1	Regulador presión sin accesorios	44,33	A



Código	Embalaje uds.	Descripción	Conexión	€	Tarifa
953163	1	Reductor de presión (2,7 bar/40 PSI)	QC 1/4"	10,40	A
953164	1	Reductor de presión (2,7 bar/40 PSI)	QC 3/8"	10,80	A
953172	1	Reductor de presión (4,8 bar/70 PSI)	QC 1/4"	10,40	A



Código	Embalaje uds.	Descripción	Conexión	€	Tarifa
771606	1	Sensor Aquastop mecánico	1/4"	14,52	A



Código	Embalaje uds.	Descripción	€	Tarifa
771607	1	Pastilla esponja sensor Aquastop mecánico	0,35	A



Código	Embalaje uds.	Descripción	€	Tarifa
750489	1	Sensor electrónico de fugas con pilas Leak sensor - 120	47,37	A



## ÓSMOSIS DOMÉSTICA

LA GAMA DE FILTROS CS ESTÁN FABRICADOS CON LOS ESTÁNDARES DE MÁXIMA CALIDAD.

SISTEMAS SIMPLES Y VERSÁTILES ASÍ COMO SOLUCIONES TOTALES O PARA COMPLETAR OTROS TRATAMIENTOS.



Components



Componentes de máxima calidad Starfit. Alta fiabilidad.



**Green Filter**  
WATER TREATMENT FILTERS

Fabricamos y comercializamos nuestros filtros. Mantenga su cartera de clientes fiel y satisfecha y evite el intrusismo con filtros CS.



Conexión fácil y rápida.

**I+D**

El buen diseño hidráulico nos evitará pérdidas de carga y ensuciamientos prematuros. Diseñados y desarrollados por el departamento de R+D.



Garantía de carbón activo de máxima calidad certificado UNE EN 12915-1.

**CALIDAD Y FIABILIDAD**  
Máxima durabilidad.  
Fabricado con los mejores plásticos.  
Presión máxima de trabajo 8,6 bar.



## Filtros CS



Components



CALGON CARBON CORPORATION



Código	Embalaje uds.	Descripción	€	Tarifa
291803	25	Cartucho sedimentos CS 5 µs. Retención de partículas sólidas y turbidez del agua. Retención de partículas en suspensión presentes en el agua de aporte. Medio filtrante: polipropileno prensado. Filtración nominal 5 micrómetros. Vida útil: 1 año / 4540 l (En función de las características del agua). Caudal máximo: 3,78 LPM / 1 GPM.	11,08	A



Código	Embalaje uds.	Descripción	€	Tarifa
291902	25	Cartucho carbón activado granulado CS. Retención de sustancias y partículas generadoras de olores y sabores. Retención/reducción del cloro libre presente en el agua. Reducción de la cantidad de compuestos orgánicos, trihalometanos y DQO. Medio filtrante: carbón activado granulado de cáscara de coco. 20 x 40 Mesh. Carbón activado lavado al ácido. NSF. Vida útil: 1 año / 8300 l (En función de las características del agua). Caudal máximo: 1,9 LPM / 0,5 GPM.	12,19	A



Código	Embalaje uds.	Descripción	€	Tarifa
291933	25	Cartucho mixto PP-GAC	15,79	A

## Postfiltros CS



Cartuchos CS montaje rápido.  
Diámetro: 2". Longitud: 10".  
Conexión entrada: espiga 3/8".  
Conexión salida: rosca M 1/4".  
Material contenedor: polipropileno.  
Temperatura: 38 °C - 4 °C.  
Presión máxima: 8,6 bar.



Código	Embalaje uds.	Descripción	€	Tarifa
291919	25	Cartucho carbón activado granulado CS. Retención de sustancias y partículas generadoras de olores y sabores. Medio filtrante: carbón activado granulado de cáscara de coco. Vida útil: 1 año / 5600 l (En función de las características de agua). Caudal máximo: 1,9 LPM / 0,5 GPM.	12,19	A



Código	Embalaje uds.	Descripción	€	Tarifa
291920	25	Cartucho carbón remineralizador. Retención de sustancias y partículas generadoras de olores y sabores. Remineralización y ajuste de pH. Medio filtrante: carbón activado granulado + medio remineralizante. Vida útil: 6-12 meses / 3000 l (En función de las características del agua). Caudal máximo: 1,9 LPM / 0,5 GPM	19,95	A



Código	Embalaje uds.	Descripción	€	Tarifa
206601	25	Llave de apertura para racor cartuchos CS. Contenedor membranas 2012	5,54	A

## Filtros IN-LINE Quality



Components



CALGON CARBON CORPORATION

Carbón según  
UNE EN 12915-1.

## Características:

Temperatura: 38 °C - 4 °C.

Presión máxima: 8,6 bar.



## Cartucho filtración 2"x10"

Código	Embalaje uds.	Longitud	Diámetro	Filtración	Conexión	€	Tarifa
291400	25	10"	2"	5 µm	1/4" - H	13,29	A



## Cartucho filtración 2,5"x11"

Código	Embalaje uds.	Longitud	Diámetro	Filtración	Conexión	€	Tarifa
291300	25	11"	2,5"	5 µm	1/4" - H	9,64	A



## Cartucho carbón activado 2,5"x11"

Código	Embalaje uds.	Longitud	Diámetro	Filtración	Conexión	€	Tarifa
291500	25	11"	2,5"	Carbón GAC	1/4" - H	9,97	A



## Cartucho postcarbón activado 2"x10"

Código	Embalaje uds.	Longitud	Diámetro	Filtración	Conexión	€	Tarifa
291600	25	10"	2"	Carbón GAC	1/4" - H	13,29	A



## Cartucho remineralizador 2"x10"

Código	Embalaje uds.	Longitud	Diámetro	Filtración	Conexión	€	Tarifa
790200	25	10"	2"	Remineralizador	1/4" - H	16,62	A

## Filtros IN-LINE Classic



Components

### Características:

Temperatura: 38 °C - 4 °C.

Presión máxima: 8,6 bar.



### Cartucho filtración 2,5" Classic

Código	Embalaje uds.	Longitud	Diámetro	Filtración	Conexión	€	Tarifa
291308	20	11"	2,5"	5 µm	1/4" - H	8,08	A



### Cartucho carbón activado 2,5" Classic

Código	Embalaje uds.	Longitud	Diámetro	Filtración	Conexión	€	Tarifa
291507	20	10"	2,5"	Carbón GAC	1/4" - H	8,08	A



### Cartucho carbón activado 2" Classic

Código	Embalaje uds.	Longitud	Diámetro	Filtración	Conexión	€	Tarifa
291617	25	10"	2"	Postcarbón GAC	1/4" - H	5,54	A

## Filtros IN-LINE Quick connector (conector rápido)



Components



### Características:

Temperatura: 38°C - 4°C.

Presión máxima: 8,6 bar.



#### Cartucho filtración 2"x10" Quick Connect

Código	Embalaje uds.	Longitud	Diámetro	Filtración	Conexión	€	Tarifa
651203	25	10"	2"	5 µm	QC-1/4"	8,86	A



#### Cartucho filtración 2,5"x11" Quick Connect

Código	Embalaje uds.	Longitud	Diámetro	Filtración	Conexión	€	Tarifa
651204	25	11"	2,5"	5 µm	QC-1/4"	10,53	A



#### Cartucho carbón activado 2,5"x11" Quick Connect

Código	Embalaje uds.	Longitud	Diámetro	Filtración	Conexión	€	Tarifa
651202	25	11"	2,5"	Carbón GAC	QC-1/4"	11,08	A



#### Cartucho carbón activado 2"x10" Quick Connect

Código	Embalaje uds.	Longitud	Diámetro	Filtración	Conexión	€	Tarifa
651201	25	10"	2"	Postcarbón GAC	QC-1/4"	8,86	A



#### Cartucho remineralizador 2"x10" Quick Connect

Código	Embalaje uds.	Longitud	Diámetro	Filtración	Conexión	€	Tarifa
790210	25	10"	2"	Postcarbón remineralizador	QC-1/4"	11,76	A

## Filtros Estándar

### Cartucho de polipropileno prensado



Components



#### Características:

Medio filtrante: polipropileno expandido.  
 Diámetro interior / exterior: 28 mm / 64 mm.  
 Eficiencia: 95 %.  
 Presión máxima: 6 bar.  
 Presión diferencial máxima: 5 bar a 21 °C.  
 Temperatura máxima: 65 °C.

Código	Embalaje uds.	Altura	Filtración	Caudal l/h	€	Tarifa
209100	25	10"	1 µm	800	3,87	A
209200	25	10"	5 µm	1500	3,87	A
209300	25	10"	10 µm	2000	3,87	A
209400	25	10"	20 µm	2500	3,87	A
209500	25	10"	50 µm	2600	3,87	A



### Cartucho carbón activado granulado (GAC)

#### Características:

Medio filtrante: carbón activo granulado.  
 Diámetro interior / exterior: 28 mm / 72 mm.  
 Presión máxima: 6 bar.  
 Presión diferencial máxima: 0,8 bar a 20 °C.  
 Temperatura máxima: 50 °C.

Código	Embalaje uds.	Altura	Filtración	Caudal l/h	€	Tarifa
213600	25	10"	Carbón granulado (GAC)	220	8,64	A
213700	25	20"	Carbón granulado (GAC)	480	16,06	A



### Cartucho carbón activado compactado (Block)

#### Características:

Medio filtrante: carbón activo compactado y malla filtrante en polipropileno.  
 Diámetro interior / exterior: 28 mm / 70 mm.  
 Presión máxima: 6 bar.  
 Presión diferencial máxima: 0,8 bar a 20 °C.  
 Temperatura máxima: 50 °C.

Código	Embalaje uds.	Altura	Filtración	Caudal l/h	€	Tarifa
214000	25	10"	10 µm	220	7,20	A
214100	25	20"	10 µm	480	13,63	A

## Pack filtros Standard



Components



Código	Embalaje uds.	Descripción	€	Tarifa
763300	10	Pack 3. Conjunto de 3 filtros en caja con instrucciones de montaje y mantenimiento. Incluye: Código 209200: Cartucho polipropileno prensado 10" 5 µm. Código 213600: Cartucho carbón activado GAC 10". Código 214000: Cartucho carbón prensado BLOCK 10".	19,95	A



Código	Embalaje uds.	Descripción	€	Tarifa
763308	10	Pack 4. Conjunto de 4 filtros en caja con instrucciones de montaje y mantenimiento. Incluye: Código 209200: Cartucho polipropileno prensado 10" 5 µm. Código 213600: Cartucho carbón activado GAC 10". Código 214000: Cartucho carbón prensado BLOCK 10". Código 291600: Cartucho carbón activado In-line 2" x 10".	25,48	A



Código	Embalaje uds.	Descripción	€	Tarifa
763315	10	Pack 4. Conjunto de 4 filtros en caja con instrucciones de montaje y mantenimiento. Incluye: Código 209200: Cartucho polipropileno prensado 10" 5 µm. Código 213600: Cartucho carbón activado GAC 10". Código 214000: Cartucho carbón prensado BLOCK 10". Código 291627: Cartucho remineralizador In-line 2" x 10".	30,00	A





## Filtros Greta



### Cartucho ósmosis modelo Greta

Código	Embalaje uds.	Descripción	€	Tarifa
648200	25	Cartucho carbón fibra 11" x 2" para equipo Greta	66,48	A



Código	Embalaje uds.	Descripción	€	Tarifa
728900	25	Llave especial cartuchos Greta y conectores rápidos	5,54	A



Código	Embalaje uds.	Descripción	€	Tarifa
291900	25	Cartucho carbón granulado GAC	18,83	A

## Filtros especiales cartucho ósmosis modelo C.A.



### Características:

Medio filtrante: según cartucho.  
Presión máxima: 6 bar.  
Temperatura máxima: 45 °C.

### Versión anterior 2013 CA CLASSIC

Código	Embalaje uds.	Descripción	Material	€	Tarifa
724000	20	Cartucho filtración 5 µm	PP	8,86	A

Código	Embalaje uds.	Descripción	Material	€	Tarifa
723900	20	Cartucho carbón granulado GAC	Carbón GAC	8,86	A

Código	Embalaje uds.	Descripción	Material	€	Tarifa
790206	20	Postfiltro	Carbón GAC	12,10	A
790207	20	Kit montaje postfiltro remineralizador		4,43	A

### Versión posterior 2013 CA GOLD

Código	Embalaje uds.	Descripción	Material	€	Tarifa
724009	20	Cartucho filtración 5 µm	PP	9,00	A

Código	Embalaje uds.	Descripción	Material	€	Tarifa
724008	20	Cartucho carbón granulado GAC	Carbón GAC	9,00	A

## Membranas de ósmosis Filmtec y Greenfilter



**NSF**  
Según requisitos  
NSF.

Components

(EN FUNCIÓN DEL MODELO).

### Características:

Construidas en poliamida en arrollamiento espiral.  
Rango de pH: 2 - 11.  
Temperatura máx.: 45 °C.  
SDI máximo: 5.  
Cloro libre máx.: <0,1 ppm.  
Vida útil: 2 a 5 años (en función del uso y las características del agua).

### Membranas 1812

Código	Embalaje uds.	Marca	Producción	Presión máxima bar	Rechazo de sales %	€	Tarifa
292400	25	Filmtec	50 GPD	10	98	60,94	A
292500	25	Filmtec	75 GPD	10	98	66,48	A
648100	25	Filmtec	100 GPD	21	90	89,75	A

## Membranas Greenfilter



**NSF**  
Según requisitos  
NSF.

Components

(EN FUNCIÓN DEL MODELO).

### Características:

Construidas en poliamida en arrollamiento espiral.  
Rango de pH: 2 - 11.  
Temperatura máx.: 45 °C.  
SDI máximo: 5.  
Cloro libre máx.: <0,1 ppm.  
Vida útil: 2 a 5 años (en función del uso y las características del agua).

### Membranas 1812 Greenfilter

Código	Embalaje uds.	Marca	Producción	Presión máxima bar	Rechazo de sales %	€	Tarifa
767201	25	Greenfilter	50 GPD	10	98	46,54	A
767202	25	Greenfilter	75 GPD	10	98	48,76	A
767203	25	Greenfilter	100 GPD	10	90	55,40	A
292701	25	Greenfilter	150 GPD	10	98	94,18	A
292704	25	Greenfilter	180 GPD	10	97	105,26	A

### Membranas 3012/3013/3213

Código	Embalaje uds.	Marca	Producción	Presión máxima bar	Rechazo de sales %	€	Tarifa
292703	1	Greenfilter	3012/300 GPD	10	95	139,00	A
292707*	1	Greenfilter	3013/400 GPD	10	95	182,00	A
450702**	1	Greenfilter	3213/600 GPD	10	95	237,00	A
450713	1	Greenfilter	3313/1000 GPD	10	95	277,00	A

\*Modelo BEAQUA.

\*\*Modelo AQUABIER.

**recomax**  
MEMBRANE TECHNOLOGY

**New**

REVERSE OSMOSIS ULTRASAVER MEMBRANE

HIGH PERFORMANCE  
ALTO RENDIMIENTO

LOW REJECTION · HIGH WATER SAVING · ECO FRIENDLY  
BAJO RECHAZO · GRAN AHORRO DE AGUA · ECO FRIENDLY

NUEVA MEMBRANA RECOMAX, MEMBRANA DE GRAN PRODUCCIÓN Y DE BAJO RECHAZO.

LA MEMBRANA RECOMAX ESTÁ FABRICADA CON UNA NUEVA POLIAMIDA DE ÚLTIMA GENERACIÓN BUSCANDO CON EL MISMO TAMAÑO QUE UNA MEMBRANA CONVENCIONAL UNA GRAN PRODUCCIÓN Y UN BAJO RECHAZO.

EL ÍNDICE DE REDUCCIÓN DE SALES ES SUPERIOR AL 95 %, POR LO QUE OBTENDREMOS LA MISMA CALIDAD DE AGUA Y UN BAJO NIVEL DE AGUA RECHAZADA.



1 LITRO

\*AGUA  
OSMOTIZADA



1 LITRO

AGUA  
RECHAZO

\*DATOS OBTENIDOS SEGÚN ESPECIFICACIONES DEL FABRICANTE  
CON UN TDS DE 600 PPM Y UNA TEMPERATURA DE 25 °C.

## Membranas Greenfilter encapsuladas



### Características:

Máxima higiene.

Construïdas en poliamida en arrollamiento espiral.

Rango de pH: 2 - 11.

Temperatura máx.: 45 °C.

SDI máximo: 5.

Cloro libre máx.: <0,1 ppm.

Vida útil: 2 a 5 años (en función del uso y las características del agua)

Código	Embalaje uds.	Marca	Producción	Presión máxima bar	Rechazo de sales %	€	Tarifa
717701	25	Greenfilter	50 GPD	10	98	47,64	A
717704	25	Greenfilter	75 GPD	10	98	57,62	A
717703	25	Greenfilter	100 GPD	10	98	66,23	A
292708	25	Greenfilter	150 GPD	10	98	103,00	A
292709	25	Greenfilter	180 GPD	10	98	115,00	A
292718	25	Recomax 1-1		10	98	76,00	A

### Contenedores de membrana ósmosis inversa



Código	Embalaje uds.	Descripción	€	Tarifa
292900	35	Contenedor de plástico para membrana 20 x 12	11,08	A
713900	1	Junta tórica portamembranas 20 x 12	3,33	A
206601	1	Llave portamembranas 20 x 12	5,54	A



Código	Embalaje uds.	Descripción	€	Tarifa
292702	1	Contenedor de plástico para membrana 30 x 12	77,56	A
292706	1	Contenedor de plástico para membrana 30 x 13	78,30	A
450703	1	Contenedor de plástico para membrana 32 x 13	80,10	A
450714	1	Contenedor de plástico para membrana 33 x 13	81,15	A
450715	1	Llave apertura contenedor 33 x 13	5,30	A

## Bombas Booster



### Bomba Booster con transformador



Código	Embalaje uds.	Modelo	Voltaje	€	Tarifa
293212	1	UP-6000	24 V	105,26	A
293100	1	UP-7000	24 V	105,26	A
293200	1	UP-8000	36 V	171,75	A
293206	1	UP-9500	24 V	425,48	A
293209	1	UP-9600	24 V	Consultar	A

### Bomba Booster sin transformador



Código	Embalaje uds.	Modelo	Voltaje	Descripción	€	Tarifa
293211	1	UP-6000	24 V	Bomba sin transformador	88,64	A
293500	1	UP-7000	24 V	Bomba sin transformador	88,64	A
293600	1	UP-8000	36 V	Bomba sin transformador	155,13	A
293203	1	UP-9500	24 V	Bomba sin transformador	300,08	A
293208	1	UP-9600	24 V	Bomba sin transformador	Consultar	A

### Recambios bombas Booster



Código	Embalaje uds.	Descripción	€	Tarifa
293213	1	Cabezal completo UP-6000	63,16	A
293700	1	Cabezal completo UP-7000	63,16	A
346800	1	Cabezal completo UP-8000	66,48	A
293204	1	Cabezal completo UP-9500	116,45	A
293213	1	Cabezal completo UP-9600	Consultar	A

## Transformadores para bombas Booster



Código	Embalaje uds.	Voltaje	Descripción	Conexión	€	Tarifa
293301	1	240 Vac 50 Hz / 24 Vdc	Transformador conv. 0,9 A para montaje en Fuentes Columbia. UP-7000	Aéreo bomba	38,78	A



Código	Embalaje uds.	Voltaje	Descripción	Conexión	€	Tarifa
293300	1	100-240 Vac 50/60 Hz: 24 Vdc	Transformador electrónico conexión pared 1,25 A. UP-7000	C-Aéreo bomba	29,92	A
293400	1	240 Vac 50Hz 36 Vdc (3 pins)	Transformador 36 Vdc UP-8000		39,88	A



Código	Embalaje uds.	Voltaje	Descripción	Conexión	€	Tarifa
295207	1	100-240 Vac 50/60 Hz: 24 Vdc	Transformador electrónico conexión pared 1,25 A	C-EU-Jack	29,92	A



Código	Embalaje uds.	Voltaje	Descripción	Conexión	€	Tarifa
295204	1	100-240 Vac 50/60 Hz: 24 Vdc	Transformador electrónico 2A	F-EU-Jack	49,86	A



Código	Embalaje uds.	Voltaje	Descripción	Conexión	€	Tarifa
293403	1	220 Vac 50/60 Hz: 24 Vdc.	Transformador electrónico 24 Vdc 5A UP-9500/UP-9600A	F-EU-Jack	127,98	A



Código	Embalaje uds.	Voltaje	Descripción	Conexión	€	Tarifa
295215	1	100-240 Vac 50/60 Hz: 24 Vdc	Transformador electrónico 2A sin cable de alimentación a red	Jack	55,40	A



Código	Embalaje uds.	Descripción	Conexión	€	Tarifa
771701	1	Cable de alimentación	F-EU	7,42	A

## Presostatos



Código	Embalaje uds.	Descripción	Conexión	€	Tarifa
294100	1	Presostato de baja presión	1/4" H	8,86	A
294101	1	Presostato de baja presión doble señal	1/4" H	8,86	A



Código	Embalaje uds.	Descripción	Conexión	€	Tarifa
294104	1	Presostato de baja presión	1/4" H espiga	9,97	A
294105	1	Presostato de baja presión doble señal	1/4" H espiga	11,94	A



Código	Embalaje uds.	Descripción	Conexión	€	Tarifa
294200	1	Presostato de alta presión regulable 20-40 psi para equipos con bomba	1/4" H	8,86	A
294201	1	Presostato de alta presión regulable 15-30 psi para equipos sin bomba	1/4" H	8,86	A
294202	1	Presostato de alta presión regulable 20-40 psi para equipos con bomba doble señal	1/4" H	8,86	A



Código	Embalaje uds.	Descripción	Conexión	€	Tarifa
294300	1	Presostato de alta presión regulable 20-40 psi	1/4" JACO	8,86	A



Código	Embalaje uds.	Descripción	Conexión	€	Tarifa
294301	1	Presostato de alta presión regulable 20-40 psi (1 psi = 0,07 bar)	1/4" espiga	9,97	A
294302	1	Presostato de alta presión regulable 20-40 psi (1 psi = 0,07 bar) doble señal	1/4" espiga	11,94	A

**!** (1 psi = 0,07 bar)



## Válvulas hidráulicas y de retención

### Válvula hidráulica de cierre (shut-off)



Código	Embalaje uds.	Descripción	Conexión		€	Tarifa
			Tubo	Rosca		
294400	1	Válvula de cierre de 4 vías con 6 tornillos	1/4"		8,86	A



Código	Embalaje uds.	Descripción	Conexión		€	Tarifa
			Tubo	Rosca		
900134	1	Válvula de cierre de 4 vías conexión rápida	1/4"		10,19	A

### Válvulas antirretorno



Código	Embalaje uds.	Descripción	Conexión		€	Tarifa
			Tubo	Rosca		
294600	1	Válvula antirretorno tipo insert en inox. Conexión rápida	1/4"	1/8" M	8,86	A



Código	Embalaje uds.	Descripción	Conexión		€	Tarifa
			Tubo	Rosca		
294700	10	Válvula antirretorno M 1/8" inox			9,97	A



Código	Embalaje uds.	Descripción	Conexión		€	Tarifa
			Tubo	Rosca		
274900	10	1/4" JACO - 1/8" H para válvula antirretorno para el 294700			1,66	A



Código	Embalaje uds.	Descripción	Conexión		€	Tarifa
			Tubo	Rosca		
275000	10	Codo 1/4" JACO - H 1/4"			1,66	A

## Electroválvulas



Código	Embalaje uds.	Descripción	Conexiones	€	Tarifa
294801	1	Electroválvula 24 Vdc N.C. (Modelo 2007) con malla filtrante	1/4" H	25,48	A

### Electroválvulas temporizadas para autoflushing



Código	Embalaje uds.	Descripción	Conexiones	€	Tarifa
652400	1	Electroválvula autoflushing con restrictor de 400 cc 24 Vdc N.C. con placa electrónica PJK-010	1/4" H	66,48	A



Código	Embalaje uds.	Descripción	Conexiones	€	Tarifa
652401	1	Electroválvula autoflushing con restrictor de 400 cc 24 Vdc N.C. para placa electrónica PJK-260	1/4" H	25,48	A



Código	Embalaje uds.	Descripción	Conexiones	€	Tarifa
652402	1	Kit montaje electroválvula de autoflushing con restrictor de 400 cc 24 Vdc N.C. especial para montaje a equipos compactos con PJK-010	1/4" H	33,24	A



Código	Embalaje uds.	Descripción	Conexiones	€	Tarifa
729301	1	Electroválvula autoflushing con restrictor de 1100 cc 24 Vdc N.C. para equipos de flujo directo	1/4" H	37,67	A

## Tarjetas electrónicas



Código	Embalaje uds.	Descripción	Modelo	€	Tarifa
295500*	1	Conjunto de tarjeta electrónica + caja + sensor aquastop	PJK-018	74,50	A
295504*	1	Conjunto de tarjeta electrónica + caja + sensor aquastop	PJK-260	100,00	A

\* Código según modelo de equipo.



Código	Embalaje uds.	Descripción	€	Tarifa
771601	1	Sensor aquastop recambio	15,52	A



Código	Embalaje uds.	Descripción	Modelo	€	Tarifa
786301	1	Sonda calidad + leaking	PJK-260	27,71	A
658901	1	Cableado completo para equipos compactos con PJK-019 (leds detector de calidad)		33,24	A



Código	Embalaje uds.	Descripción	Modelo	€	Tarifa
295700	1	Tarjeta recambio aquastop	PJK-018	57,00	A



Código	Embalaje uds.	Descripción	Modelo	€	Tarifa
611300	1	Tarjeta recambio para sensor calidad	PJK-019	62,30	A
611301	1	Tarjeta recambio para sensor calidad 9 Vdc	PJK-019	63,70	A



Código	Embalaje uds.	Descripción	Modelo	€	Tarifa
653700	1	Tarjeta recambio autoflushing	PJK-010	38,78	A



Código	Embalaje uds.	Descripción	Modelo	€	Tarifa
6583XX	1	Tarjeta aquastop, autoflushing, control de calidad y cambio de filtros	PJK-260	111,00	A
6583XX	1	Tarjeta aquastop, autoflushing, control de calidad y cambio de filtros. Back flushing, autodiagnóstico	PJK-266	133,50	A

\*\* Código según modelo de equipo (SO, PN, SN).



**\*\* Parámetros y programa en función del modelo del equipo. Indicar valores SO, PN, SN de la etiqueta posterior del equipo.**

## Tarjetas electrónicas



Código	Embalaje uds.	Descripción	Modelo	€	Tarifa
792301	1	Tarjeta electrónica display CMJ/Greta	PJK-014	113,02	A



Código	Embalaje uds.	Descripción	Modelo	€	Tarifa
759700	1	Tarjeta electrónica CMA/Alison 4 Leds + Botón	PJK-013	58,73	A



Código	Embalaje uds.	Descripción	Modelo	€	Tarifa
759702	1	Tarjeta electrónica CMA/Alison 2 Leds (Leaking)	PJK-047	31,02	A



Código	Embalaje uds.	Descripción	Modelo	€	Tarifa
653703	1	Tarjeta electrónica CMA/Sintra 3 Leds (Leaking)	PJK-028	31,02	A
653707	1	Tarjeta electrónica CMA/Sintra 6 Leds (Leaking)	PJK-044	41,30	A



Código	Embalaje uds.	Descripción	Modelo	€	Tarifa
653901	1	Tarjeta electrónica Leds CIJ/Binature 1	PJK-042	32,14	A
653703	1	Tarjeta electrónica Leds CIJ/Binature 2, 3, 4	PJK-028	31,02	A

## Válvulas flotador



### Controles de nivel

Código	Embalaje uds.	Descripción	€	Tarifa
577200	1	Válvula flotador mecánica 1/4"	25,48	A



Código	Embalaje uds.	Descripción	€	Tarifa
577300	1	Válvula flotador mecánica 1/4" con microrruptor	28,81	A

## Accesorios grifos



Código	Embalaje uds.	Descripción	€	Tarifa
262400	Bolsa de 25	Junta tórica caña grifo para modelo Lewis, Utah, Store, Radius, Oslo, Ronda y Fall	0,4	A
262401	Bolsa de 25	Junta tórica caña grifo para modelo Robin, Hike, Silice, Ice, Corfu y Serena	0,4	A



Código	Embalaje uds.	Descripción	€	Tarifa
262500	1	Bicono toma grifo tubo 1/4"	0,36	A

# NSF

## Componentes.

Conducción fabricada en materiales plásticos con calidad alimentaria



### Metal free.

Líderes en el mercado de grifos. Sin aporte de metales pesados en el agua.



¡No más metales pesados en su agua de bebida!

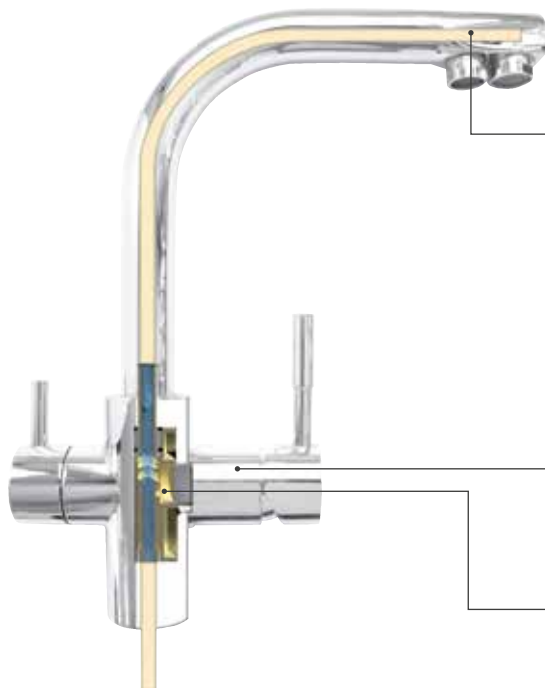

Todo el grifo incorpora un recubrimiento de plástico con certificado NSF para evitar la contaminación del agua a través del metal (níquel, cadmio). El agua tratada nunca estará en contacto con el metal del grifo manteniendo así su pureza máxima.

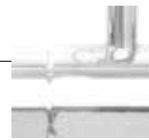

Grifo robusto de gran calidad, fabricado con los máximos estándares de calidad y control. Según normas de la NSF.

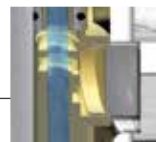

Válvula cerámica de máxima fiabilidad, fabricada en GE ULTEM-CERAMIC y GE SHANK-NORYL. Su sistema de fabricación nos garantiza una vida larga y un cómodo uso del grifo.

Grifos ósmosis 1 vía

Código	Embalaje uds.	Modelo	Vías	Conexión tubo	Descripción	€	Tarifa
296808	1	Robin Metal Free	1	1/4"	Grifo con válvula cerámica acabado acero mate	66,48	A





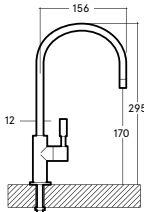



Código	Embalaje uds.	Modelo	Vías	Conexión tubo	Descripción	€	Tarifa
296701	1	Hike Metal Free	1	1/4"	Grifo con válvula cerámica cromado brillante	66,48	A



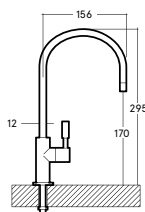



Código	Embalaje uds.	Modelo	Vías	Conexión tubo	Descripción	€	Tarifa
296816	1	Klein	1	1/4"	Grifo con válvula cerámica acabado cromado brillante	40,00	A





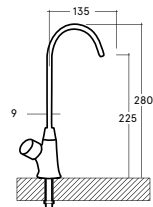



**!** Para conexión a tubo 3/8" pida un conector 3/8" - 7/16" código 953107.  
 Para conexión a tubo 1/4" pida un conector 1/4" - 7/16" código 953106.

## Grifos ósmosis especiales

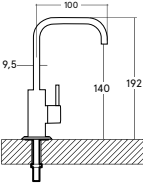
Código	Embalaje uds.	Modelo	Vías	Conexión tubo	Descripción	€	Tarifa
297004	1	Copenhague	1	1/4"	Grifo de 1 vía especial para lugares donde se necesita un grifo lo más bajo posible. Acabado cromado brillante.	60,00	A



## Grifos ósmosis 2 vías

Código	Embalaje uds.	Modelo	Vías	Conexión tubo	Descripción	€	Tarifa
297001	1	Dober	2	1/4"	Grifo 2 vías con 2 válvulas cerámicas acabado cromado brillante. Especial equipos ósmosis agua natural, agua fría o hidrogenada.	160,00	A



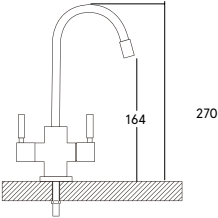

**!** Para conexión a tubo 3/8" pida un conector 3/8" - 7/16" código 953107.  
 Para conexión a tubo 1/4" pida un conector 1/4" - 7/16" código 953106.

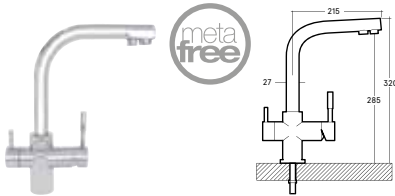

## Grifos ósmosis 3 vías

Código	Embalaje uds.	Modelo	Vías	Conexión tubo	Descripción	€	Tarifa
298003	1	Forum-MF	3	3/8" H	Grifo monomando de 3 vías Metal Free color cromado	335,00	A



### Recambios Forum-MF

Código	Embalaje uds.	Descripción	€	Tarifa
262415	1	Kit juntas	1,89	B
658109	1	Kit válvula RO	10,80	A
658108	1	Kit válvula F/C	15,24	A

Código	Embalaje uds.	Modelo	Vías	Conexión tubo	Descripción	€	Tarifa
298049	1	Sigma	3	1/4"	Grifo con válvula cerámica acabado cromado brillante	340,00	A

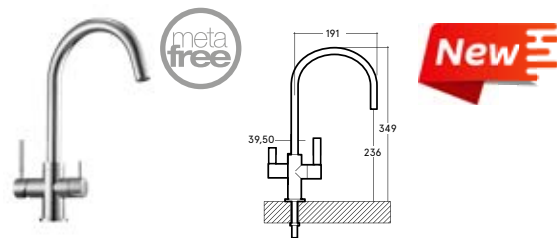

### Recambios Sigma

Código	Embalaje uds.	Descripción	€	Tarifa
658117	1	Kit juntas	1,89	B
658118	1	Kit válvula RO	10,80	A
658116	1	Kit válvula F/C	15,24	A

**!** Para conexión a tubo 3/8" pida un conector 3/8" - 7/16" código 953107.  
Para conexión a tubo 1/4" pida un conector 1/4" - 7/16" código 953106.

Código	Embalaje uds.	Modelo	Vías	Conexión tubo	Descripción	€	Tarifa
298050	1	Nor	3	1/4"	Grifo con válvula cerámica acabado cromado brillante	350,00	A

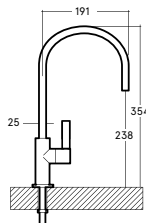

### Recambios Nor

Código	Embalaje uds.	Descripción	€	Tarifa
658117	1	Kit juntas	2,30	A
658115	1	Kit válvula F/C - RO	15,30	A

### Grifos ósmosis 4 vías

Código	Embalaje uds.	Modelo	Vías	Conexión tubo	Descripción	€	Tarifa
579302	1	Virka	4	1/4"	Cromado de 2 válvulas. Agua ambiente y caliente. Agua y 2 filtrados	347,00	A

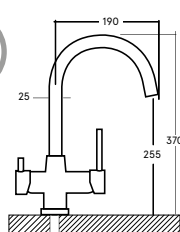

### Recambios Virka

Código	Embalaje uds.	Descripción	€	Tarifa
262415	1	Kit juntas	1,89	A
658119	1	Kit válvula RO	10,80	A
658108	1	Kit válvula F/C	15,24	A

## Grifos ósmosis 1 vía

Código	Embalaje uds.	Modelo	Vías	Conexión tubo	Descripción	€	Tarifa
296802	1	Mini Robin	1	1/4"	Grifo con válvula cerámica acabado acero mate	35,45	A

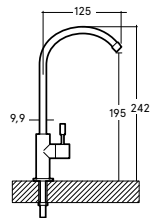
Código	Embalaje uds.	Modelo	Vías	Conexión tubo	Descripción	€	Tarifa
296000	1	Lewis	1	1/4"	Grifo de palanca cromado brillante	22,16	A

Código	Embalaje uds.	Modelo	Vías	Conexión tubo	Descripción	€	Tarifa
296200	1	Store	1	1/4"	Grifo con válvula cerámica cromado brillante	29,92	A

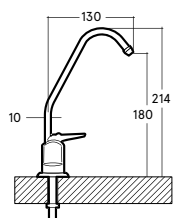
Código	Embalaje uds.	Modelo	Vías	Conexión tubo	Descripción	€	Tarifa
296500	1	Oslo	1	1/4"	Grifo con válvula cerámica cromado brillante	43,21	A

Código	Embalaje uds.	Modelo	Vías	Conexión tubo	Descripción	€	Tarifa
296800	1	Robin	1	1/4"	Grifo con válvula cerámica acabado acero mate	43,21	A

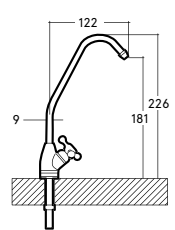

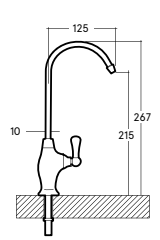
Código	Embalaje uds.	Modelo	Vías	Conexión tubo	Descripción	€	Tarifa
296700	1	Hike	1	1/4"	Grifo con válvula cerámica cromado brillante	43,21	A

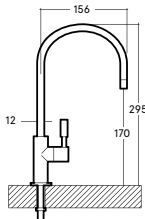

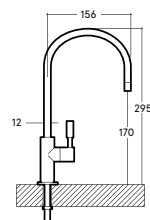
## Grifos ósmosis 2 vías

Código	Embalaje uds.	Modelo	Vías	Conexión tubo	Descripción	€	Tarifa
297000	1	Osaka	2	1/4"	Grifo 2 vías con 2 válvulas cerámicas acabado cromado brillante. Especial equipos ósmosis agua natural, agua fría o hidrogenada.	70,00	A

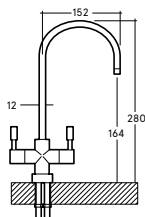

Código	Embalaje uds.	Modelo	Vías	Conexión tubo	Descripción	€	Tarifa
297003	1	Seven	2	1/4"	Grifo 2 vías con 2 válvulas cerámicas acabado cromado brillante. Especial equipos ósmosis agua natural, agua fría o hidrogenada.	80,00	A

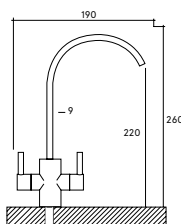

## Grifos ósmosis 3 vías

Código	Embalaje uds.	Modelo	Vías	Conexión tubo	Descripción	€	Tarifa
298000	1	Forum	3	3/8" H	Grifo de 3 vías color acabado cromado brillante	220,00	A

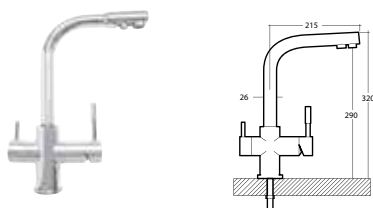

### Recambios Forum

Código	Embalaje uds.	Descripción	€	Tarifa
262404	1	Kit juntas	2,10	A
658106	1	Kit válvula RO	3,11	A
658105	1	Kit válvula F/C	4,39	A

Código	Embalaje uds.	Modelo	Vías	Conexión tubo	Descripción	€	Tarifa
298008	1	Ares	3	3/8" H	Grifo fabricado totalmente en acero inox. mate	330,00	A

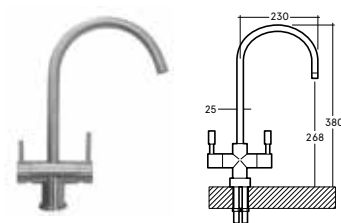

### Recambios Ares

Código	Embalaje uds.	Descripción	€	Tarifa
298012	1	Kit junta caña	1,89	A
298013	1	Válvula cerámica C/F	10,80	A
298014	1	Válvula cerámica RO	15,24	A

Código	Embalaje uds.	Modelo	Vías	Conexión tubo	Descripción	€	Tarifa
579400	1	Cosmo	3	3/8" H	Grifo de 3 vías acabado cromado brillante	186,00	A

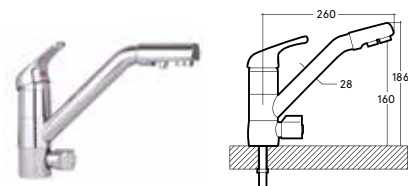

### Recambios Cosmo

Código	Embalaje uds.	Descripción	€	Tarifa
262416	1	Kit juntas	1,10	A
658107	1	Kit válvula RO	4,33	A
658104	1	Kit válvula F/C	5,07	A

Código	Embalaje uds.	Modelo	Vías	Conexión tubo	Descripción	€	Tarifa
298100	1	Oregon	3	3/8" H	Grifo de 3 vías acabado cromado brillante.	270,00	A

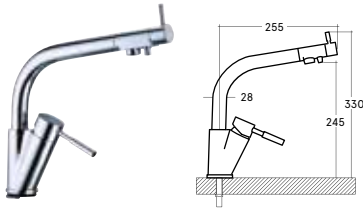

#### Recambios Oregon

Código	Embalaje uds.	Descripción	€	Tarifa
262413	1	Kit juntas	4,00	A
298103	1	Kit válvula RO	19,61	A
298104	1	Kit válvula F/C	9,75	A

### Grifos 3 vías flexible

Código	Embalaje uds.	Modelo	Vías	Conexión tubo	Descripción	€	Tarifa
902606	1	Elit	3	1/2" H	Grifo de 3 vías	520,00	A

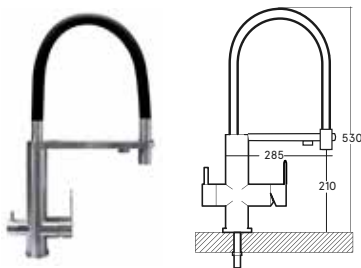

#### Recambios Elit

Código	Embalaje uds.	Descripción	€	Tarifa
262425	1	Kit juntas caña	21,00	A
262426	1	Kit válvula RO	10,80	A
658108	1	Kit válvula F/C	15,24	A

### Grifos 4 vías

Código	Embalaje uds.	Modelo	Vías	Conexión tubo	Descripción	€	Tarifa
902605	1	Lander	4	3/8" H	Grifo de 4 vías color cromado brillante. Agua sanitaria: caliente-fría. Tratamiento de aguas: natural-fría	290,00	A

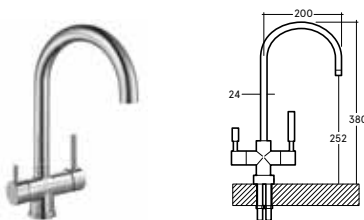

#### Recambios Lander

Código	Embalaje uds.	Descripción	€	Tarifa
262428	1	Kit juntas	12,50	A
579302	1	Kit válvula RO	10,80	A
579301	1	Kit válvula F/C	15,24	A

## Depósitos acumulación presurizados

Depósito de doble capa máxima calidad y durabilidad.



Liner polipropileno

Acero + epoxy

Polipropileno

Doble pared de acero y plástico

Depósito duo

### Características:

Membrana interior: butilo.

Recubrimiento interior: liner en polipropileno.

Presión de trabajo máx.: 7 kg/cm<sup>2</sup>.

Presión de precarga: 0,5 kg/cm<sup>2</sup>.



Código	Embalaje uds.	Material	Diámetro mm	Altura mm	Capacidades galones	Total l.	€	Tarifa
262600	1	Acero	210	280	1,8	6,8	70,52	A



Código	Embalaje uds.	Material	Diámetro mm	Altura mm	Capacidades galones	Total l.	€	Tarifa
263200	1	Acero inox	280	360	3,2	12,1	288,08	A



Código	Embalaje uds.	Descripción	Material	Ø mm	Altura mm	Capac. galones	Total l.	€	Tarifa
262700	1	Depósito gama anterior 2008	Acero	230	360	2,2	8,3	70,30	A
262701*	1	Depósito gama posterior 2008	Acero	230	360	2,2	8,3	70,30	A
262601**	1	Depósito modelo Sintra	Acero	210	280	1,8	6,8	75,60	A

\* Equipos **ULTRA, CM, MAGMA, LADYWATER, ALISON, ADVANCE CS1.**

\*\* Equipos **SINTRA; ADVANCE CS3, INFINITY, SENNA, STARLINE, GUTZZI.**



Código	Embalaje uds.	Descripción	Material	Ø mm	Altura mm	Capac. galones	Total l.	€	Tarifa
263100	1	Depósito DUO	Acero/Plástico	280	410	5,5	21	80,66	A
262703	1	Depósito DUO	Acero/Plástico	250	370	4,2	16	78,00	A
262704	1	Depósito DUO	Acero/Plástico	238	370	3,2	12	65,20	A



Código	Embalaje uds.	Descripción	Material	Ø mm	Altura mm	Capac. galones	Total l.	€	Tarifa
262801	1	Depósito Prisma	Plástico	245	340	3,2	12	54,74	A



## Depósitos acumulación



Código	Embalaje uds.	Material	Diámetro mm	Altura mm	Capacidades galones	Total l.	Volumen acumulado a 3 bar	€	Tarifa
263300	1	Acero	390	580	10,7	40,6	23	210,53	A



Código	Embalaje uds.	Material	Diámetro mm	Altura mm	Capacidades galones	Total l.	Volumen acumulado a 3 bar	€	Tarifa
263400	1	Acero	400	800	20	76	40	277,01	A



Código	Embalaje uds.	Material	Diámetro mm	Altura mm	Capacidades galones	Total l.	Volumen acumulado a 3 bar	€	Tarifa
263401	1	Acero	450	780	30	115	64	300,00	A



Código	Embalaje uds.	Material	Diámetro mm	Altura mm	Capacidades galones	Total l.	Volumen acumulado a 3 bar	€	Tarifa
263402	1	Acero	450	1000	40	150	79	395,00	A

## Accesorios depósitos acumulación

Código	Embalaje uds.	Descripción	€	Tarifa
263502	1	Kit de conexión depósito presurizado 10,7/20/30/40	14,00	A



Código	Embalaje uds.	Descripción	€	Tarifa
263600	10	Cuadrado plástico 1/4" H - 1/4" M. Adaptador para depósito	2,55	A



Código	Embalaje uds.	Descripción	€	Tarifa
263700	10	Válvula de bola de 1/4" para depósito	6,65	A
263800	10	Válvula de bola de 3/8" para depósito	7,20	A



Código	Embalaje uds.	Descripción	€	Tarifa
952307	10	Válvula de bola de 1/4" para depósito	7,13	A
952308	10	Válvula de bola de 3/8" para depósito	7,45	A

## Soportes



Código	Embalaje uds.	Material	Descripción	€	Tarifa
264100	1	Acero pintado	Soporte 2P 3 x 10" + bomba	33,24	A



Código	Embalaje uds.	Material	Descripción	€	Tarifa
264400	1	Acero pintado	Soporte 2P 3 x 20" + bomba	35,45	A



Código	Embalaje uds.	Material	Descripción	€	Tarifa
264500	1	Inox.	Soporte pared para grifo	7,76	A



Código	Embalaje uds.	Material	Descripción	€	Tarifa
264200	1	Inox.	Soporte 2P/3P 3 x 10"	31,02	A



Código	Embalaje uds.	Material	Conexión	€	Tarifa
264200	1	Válvula para mezclador panelable	1/4" H	19,95	A



Código	Embalaje uds.	Material	Conexión	€	Tarifa
764803	1	Válvula para mezclador polyacetal	1/ 1/4" espiga	4,88	A



Código	Embalaje uds.	Material	Conexión	€	Tarifa
952400	1	Válvula regulable	1/4"	7,16	A
952401	1	Válvula regulable	3/8"	7,75	A

## Instalación



Código	Embalaje uds.	Descripción	€	Tarifa
261900	1	Alargador 1/4" para grifo. Longitud total 60 mm	6,65	A



Código	Embalaje uds.	Descripción	€	Tarifa
262000	10	Alargador pared 3/4" H 3/4" M	6,65	A



Código	Embalaje uds.	Descripción	€	Tarifa
262100	10	Alargador pared 3/4" H 3/4" M con conexión 1/4" para válvula	6,65	A



Código	Embalaje uds.	Descripción	€	Tarifa
262200	10	Alargador pared con tuerca loca 3/4" H 3/4" M	9,97	A



Código	Embalaje uds.	Descripción	€	Tarifa
262202	10	Alargador pared con tuerca loca 3/4" H 3/4" M con conexión 1/4" para válvula	9,97	A

## Conexión



Código	Embalaje uds.	Descripción	€	Tarifa
264700	1	Collarín de desagüe 1/4"	4,43	A



Código	Embalaje uds.	Descripción	Conexión	€	Tarifa
953169	10	Collarín de desagüe - conexión rápida	1/4"	5,54	A
953170	10	Collarín de desagüe - conexión rápida	3/8"	6,65	A



Código	Embalaje uds.	Descripción	€	Tarifa
264800	10	Conector toma de agua 1/2" - 1/2" + taladro 1/4"	6,65	A
264900	10	Conector toma de agua 3/8" - 3/8" + taladro 1/4"	6,65	A



Código	Embalaje uds.	Descripción	€	Tarifa
262302	10	Conector toma de agua 1/2" - 1/2" + taladro 1/4" con tuerca loca	9,97	A
264901	10	Conector toma de agua 3/8" - 3/8" + taladro 1/4" con tuerca loca	9,97	A



Código	Embalaje uds.	Descripción	€	Tarifa
265000	1	Válvula de bola 1/4" rosca macho 1/4"	7,76	A
265100	1	Válvula de bola 3/8" rosca macho 1/4"	7,76	A



Código	Embalaje uds.	Descripción	€	Tarifa
265200	1	Válvula de bola rosca M 1/4" hembra 1/4"	14,4	A
265201	1	Válvula de bola rosca H 1/4" macho 1/8"	14,4	A

## Restrictores de flujo



Código	Embalaje uds.	Descripción	€	Tarifa
265400	10	Toma de agua de perforación 1/4"	11,08	A



Código	Embalaje uds.	Descripción	€	Tarifa
717800	1	Válvula de aguja 1/4" - 1/8" para maleta de demostración	12,19	A



Código	Embalaje uds.	Descripción	Flujo	Conexión	€	Tarifa
953160	5	Restrictor de flujo con conexión instantánea	300 cc	1/4"	10,86	A
953161	5	Restrictor de flujo con conexión instantánea	420 cc	1/4"	10,86	A
953162	5	Restrictor de flujo con conexión instantánea	550 cc	1/4"	10,86	A
268401	5	Restrictor de flujo con conexión instantánea	2000 cc	1/4"	10,86	A



Código	Embalaje uds.	Descripción	Flujo	Conexión	€	Tarifa
266600	5	Restrictor de flujo hembra	300 cc	RH 1/4"	9,20	A
266800	5	Restrictor de flujo hembra	420 cc	RH 1/4"	9,20	A
267100	5	Restrictor de flujo hembra	550 cc	RH 1/4"	9,20	A
267200	5	Restrictor de flujo hembra	600 cc	RH 1/4"	9,20	A
267300	5	Restrictor de flujo hembra	800 cc	RH 1/4"	9,20	A
268400	5	Restrictor de flujo hembra	1000 cc	RH 1/4"	9,20	A
268402	5	Restrictor de flujo hembra	1500 cc	RH 1/4"	9,20	A



Código	Embalaje uds.	Descripción	Flujo	€	Tarifa
752900	5	Restrictor insert para codo JACO	300 cc	3,33	A



Código	Embalaje uds.	Descripción	Flujo	€	Tarifa
752905	5	Restrictor insert para tubo 1/4"	300 cc	3,35	A

## Clips de soporte



Código	Embalaje uds.	Descripción	€	Tarifa
267400	10	Clip para cartucho de 2"	1,88	A



Código	Embalaje uds.	Descripción	€	Tarifa
267500	10	Clip para cartucho de 2,5" y portamembranas	1,88	A



Código	Embalaje uds.	Descripción	€	Tarifa
267600	10	Clip doble para cartucho de 2" x 2,5"	1,88	A



Código	Embalaje uds.	Descripción	€	Tarifa
267700	10	Clip doble para cartucho de 2,5" x 2,5"	1,88	A
764400	10	Clip doble para cartucho de 2" x 2"	1,88	A



Código	Embalaje uds.	Descripción	€	Tarifa
764402	1	Clip doble para filtros de 2"	3,17	A
764403	1	Clip doble para filtros de 2,5"	2,22	A



Código	Embalaje uds.	Descripción	€	Tarifa
751200	1	Llave de cinta para desmontar portamembranas y portacartuchos	14,18	A

## Filtro para ducha Shower Filter

Purificador de agua para duchas. Elimina cloro y otras sustancias cloradas.



Carga filtrante: KDF y carbón activo GAC.  
Temperatura máx. 80 °C.



Código	Embalaje uds.	Descripción	Conexión	€	Tarifa
289508	1	Shower Filter	1/2" H-M	38,78	A



Código	Embalaje uds.	Descripción	€	Tarifa
289603	2	Cartucho recambio Shower Filter	35,46	A

### SHOWER FILTER

PROTECCIÓN Y CONFORT PARA NUESTRA PIEL.



Nuestro Shower Filter le brindará el máximo confort en su ducha diaria, dejando su piel mas suave evitando los productos químicos procedentes del agua.



Obsequie a sus clientes con un regalo útil y confortable.



Carbón activo gac

Carbón activo gac

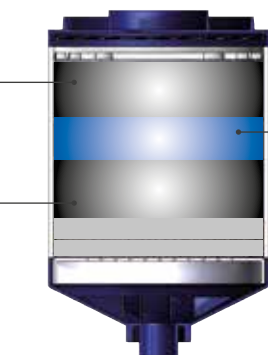

KDF® 55



Rentabilice su servicio de asistencia técnica SAT, ofreciendo un producto económico pero muy útil que su cliente valorará.

Aproveche el contacto con sus clientes para ofrecerles un producto que protegerá su piel y la de su familia.





## Atomizadores reductores de consumo de agua

Ahorre agua a sus clientes y colabore con el medioambiente.



Código	Embalaje uds.	Descripción	Presentación	€	Tarifa
754113	20	Atomizador grifo 1/2 M	Blister 1 unidad	2,45	A



Código	Embalaje uds.	Descripción	Presentación	€	Tarifa
754105	20	Atomizador grifo 1/2 H	Blister 1 unidad	2,70	A



Código	Embalaje uds.	Descripción	Presentación	€	Tarifa
754106	26	Atomizador grifo M	Blister 1 unidad	5,90	A



Código	Embalaje uds.	Descripción	Presentación	€	Tarifa
754108	10	Atomizador grifo M	Blister 1 unidad	6,70	A

## Tubo de polietileno DMFIT Pulgadas

**DMfit**<sup>®</sup>  
Conectores rápidos



Código	Embalaje uds.	Descripción	OD x ID	€/m	Tarifa
956002	300 m	Tubo 1/4 blanco DM	1/4" x 0,170	0,45	A
956003	300 m	Tubo 1/4 azul DM	1/4" x 0,170	0,45	A
956005	200 m	Tubo 5/16" natural DM	5/16" x 0,216	0,70	A
956006	200 m	Tubo 5/16" negro DM	5/16" x 0,216	0,70	A
956007	200 m	Tubo 5/16 blanco DM	3/8" x 1/4"	0,70	A
956008	200 m	Tubo 5/16 azul DM	5/16" x 0,216	0,70	A
956011	150 m	Tubo 3/8 blanco DM	3/8" x 1/4"	0,95	A
956012	150 m	Tubo 3/8 azul DM	3/8" x 1/4"	0,95	A

**DMfit**<sup>®</sup>  
Conectores rápidos

## Tubo de polietileno DMFIT Métrica

Código	Embalaje uds.	Descripción	OD x ID	€/m	Tarifa
956015	500 m	Tubo 4 negro DM	4x2,5	0,40	A
956031	500 m	Tubo 4 rojo DM	4x2,5	0,45	A
956018	300 m	Tubo 6 natural DM	6x4	0,45	A
956019	200 m	Tubo 6 negro DM	6x4	0,45	A
956020	200 m	Tubo 6 blanco DM	6x4	0,45	A
956021	300 m	Tubo 6 azul DM	6x4	0,45	A
956022	200 m	Tubo 8 natural DM	8x6	0,65	A
956023	200 m	Tubo 8 negro DM	8x6	0,65	A
956024	200 m	Tubo 8 blanco DM	8x6	0,65	A
956025	200 m	Tubo 8 azul DM	8x6	0,65	A
956027	150 m	Tubo 10 negro DM	10x7	0,97	A
956033	100 m	Tubo 12 negro DM	12x9	1,10	A

**!** \* Bajo demanda posibilidad de mayores desarrollos de bobina y marcaje personalizado con cantidad mínima de 2000 metros por referencia.

## Tubo de polietileno



Código	Embalaje uds.	Descripción	Conexión	Diámetro interno	€/m	Tarifa
952505*	150 m	Tubería LDPE 1/4" Natural	1/4"	0,170"	0,39	A
952506*	150 m	Tubería LDPE 1/4" Negro	1/4"	0,170"	0,39	A
952500*	150 m	Tubería LDPE 1/4" Blanco	1/4"	0,170"	0,39	A
952504*	150 m	Tubería LDPE 1/4" Azul	1/4"	0,170"	0,39	A
952507*	150 m	Tubería LDPE 1/4" Rojo	1/4"	0,170"	0,39	A
952509*	150 m	Tubería LDPE 3/8" Natural	3/8"	0,250"	0,75	A
952510*	150 m	Tubería LDPE 3/8" Negro	3/8"	0,250"	0,75	A
952501*	150 m	Tubería LDPE 3/8" Blanco	3/8"	0,250"	0,75	A
952508*	150 m	Tubería LDPE 3/8" Azul	3/8"	0,250"	0,75	A
952511*	150 m	Tubería LDPE 3/8" Rojo	3/8"	0,250"	0,75	A
952529*	100 m	Tubería LDPE 1/2" Natural	1/2"	0,375"	1,15	A
952530*	100 m	Tubería LDPE 1/2" Negro	1/2"	0,375"	1,15	A
952527*	100 m	Tubería LDPE 1/2" Blanco	1/2"	0,375"	1,15	A
952528*	100 m	Tubería LDPE 1/2" Azul	1/2"	0,375"	1,15	A
952531*	100 m	Tubería LDPE 1/2" Rojo	1/2"	0,375"	1,15	A

### Accesorios



Código	Embalaje uds.	Descripción	Tubo Ø máx.	€	Tarifa
952843	1	Pinza corta-tubos	1/2"	13,68	A



Código	Embalaje uds.	Descripción	Tubo Ø mín.	Tubo Ø máx.	€	Tarifa
952860	1	Tijeras nylon	5/32 (4 mm)	5/8 (16 mm)	49,54	A



Código	Embalaje uds.	Descripción	Tubo	€	Tarifa
952841	1	Útil de montaje	3/16, 1/4, 5/16, 3/8, 1/2	9,17	A

## Conectores tipo Jaco



Código	Embalaje uds.	Descripción	Conexión		€	Tarifa
			Tubo	Rosca M		
273900	10	Conector macho	1/4"	1/8"	1,55	A
274000	10	Conector macho	1/4"	1/4"	1,55	A
274100	10	Conector macho	1/4"	3/8"	1,88	A
274200	10	Conector macho	3/8"	3/8"	2,77	A
274300	10	Conector macho	3/8"	1/4"	1,88	A



Código	Embalaje uds.	Descripción	Conexión		€	Tarifa
			Tubo	Rosca		
274400	10	Codo rosca macho	1/4"	1/8"	1,66	A
274500	10	Codo rosca macho	1/4"	1/4"	1,66	A
274600	10	Codo rosca macho	1/4"	3/8"	1,66	A
274700	10	Codo rosca macho	3/8"	1/4"	2,33	A
274800	10	Codo rosca macho	3/8"	3/8"	2,44	A
274900	10	Codo rosca hembra	1/4"	1/8"	1,66	A



Código	Embalaje uds.	Descripción	Conexión			€	Tarifa
			Tubo	Tubo	Rosca M		
275100	10	Te roscada macho	1/4"	1/4"	1/4"	2,99	A
275200	10	Te roscada macho	3/8"	3/8"	1/4"	3,43	A



Código	Embalaje uds.	Descripción	Conexión			€	Tarifa
			Tubo	Rosca	Rosca M		
275300	10	Te roscada lateral macho	1/4"	1/4"	1/8"	2,66	A
275400	10	Te roscada lateral macho	1/4"	1/4"	1/4"	2,66	A
275500	10	Te roscada lateral macho	3/8"	3/8"	3/8"	4,99	A



Código	Embalaje uds.	Descripción	Conexión tubo Ø		€	Tarifa
			Tubo	Rosca		
275700	10	Te igual	1/4"		2,44	A
275800	10	Te igual	3/8"		3,87	A

## Conectores tipo Jaco



Código	Embalaje uds.	Descripción	Conexión		€	Tarifa
			Tubo	Tubo		
275900	10	Conector unión	1/4"	1/4"	2,33	A
276000	10	Conector unión	3/8"	3/8"	3,11	A
276100	10	Conector unión	3/8"	1/4"	3,43	A



Código	Embalaje uds.	Descripción	Conexión			€	Tarifa
			Tubo	Tubo	Rosca		
275600	10	Te mixta	1/4"	3/8"	1/4"	2,77	A



Código	Embalaje uds.	Descripción	Conexión		€	Tarifa
			Rosca	Rosca		
276200	10	Doble conector macho	1/4"	1/4"	1,22	A
276300	10	Doble conector macho	3/8"	3/8"	1,44	A
276400	10	Doble conector macho	1/2"	1/2"	1,66	A
276500	10	Doble conector macho	3/4"	3/4"	2,44	A



Código	Embalaje uds.	Descripción	€	Tarifa
276800	25	Insert para tubo de 1/4"	0,39	A



Código	Embalaje uds.	Descripción	€	Tarifa
276900	25	Insert para tubo de 3/8"	0,44	A

**STARFIT**<sup>®</sup>**DMfit**<sup>®</sup>  
Conectores rápidos

## Rácores en acetal (blanco / pulgadas)

**Uso alimentario y en agua.** Los productos Starfit están fabricados con materiales seguros y no tóxicos que cumplen los requisitos de US FDA, WRAS, ANSI/NSF-51 y SK Zert. Nuestros productos son ampliamente utilizados en sistemas de purificación alimentarios/de bebidas y en sistemas neumáticos.

**Funcionamiento y calidad.** Starfit ofrece un montaje rápido y fácil, ahorrando tiempo y costes. Nuestro sistema de calidad certificado según ISO9001 garantiza a nuestros clientes un nivel superior en la calidad del producto. Los defectos pueden detectarse fácilmente y el mantenimiento es fácil gracias a su sencillo desmontaje.

**Diseño de la tapa de pinza.** El diseño único de la tapa de pinza oval es de alta calidad y practicidad. Un avance que ha sido bien recibido por clientes de todas las industrias a nivel mundial.

**Aplicaciones.** Aparte del uso con agua y alimentos, los conectores pueden utilizarse con aire, gases, en vacío y con líquidos. Todas las conexiones pueden montarse y desmontarse varias veces. Una amplia gama de tamaños cubre un amplio espectro de aplicaciones.

**Color Blanco.**

**Junta tórica. NBR.**



## Conectores en acetal



Código	Embalaje uds.	Descripción	Tubo	Tubo	Rosca	€	Tarifa
951405	10	Pasatabiques	1/4	1/4	M16 x P1	3,00	A
951417	10	Pasatabiques	1/4	3/8	M20 x P1,5	4,50	A
951418	10	Pasatabiques	5/16	5/16	M20 x P1,5	4,38	A
951419	10	Pasatabiques	3/8	1/4	M20 x P1,5	4,50	A
951406	10	Pasatabiques	3/8	3/8	M20 x P1,5	4,50	A
951420	10	Pasatabiques	1/2	1/2	M27 x P1,5	6,37	A



Código	Embalaje uds.	Descripción	Espiga	Rosca M	€	Tarifa
950542	10	Adaptador macho espiga lisa. Rosca BSPT	5/16	1/4	1,23	A
950543	10	Adaptador macho espiga lisa. Rosca BSPT	5/16	3/8	1,37	A
950544	10	Adaptador macho espiga lisa. Rosca BSPT	3/8	1/4	1,27	A
950545	10	Adaptador macho espiga lisa. Rosca BSPT	3/8	3/8	1,60	A
950546	10	Adaptador macho espiga lisa. Rosca BSPT	1/2	1/2	1,64	A



Código	Embalaje uds.	Descripción	Tubo	€	Tarifa
952106	10	Cruz igual	1/4	4,35	A
952107	10	Cruz igual	5/16	5,12	A
952108	10	Cruz igual	3/8	5,96	A
952109	10	Cruz igual	1/2	6,80	A



Código	Embalaje uds.	Descripción	Tubo	Tubo	€	Tarifa
951913	10	Divisor 3 vías	3/8	1/4	4,90	A
951914	10	Divisor 3 vías	1/2	3/8	6,30	A



## Conectores en acetal



Código	Embalaje uds.	Descripción	Tubo	Espiga	€	Tarifa
950213	10	Codo espiga lisa	1/4	1/4	1,76	A
950214	10	Codo espiga lisa	1/4	3/8	3,10	A
950215	10	Codo espiga lisa	5/16	5/16	2,13	A
950216	10	Codo espiga lisa	5/16	3/8	2,40	A
950217	10	Codo espiga lisa	3/8	3/8	3,17	A
950218	10	Codo espiga lisa	3/8	1/2	4,00	A
950219	10	Codo espiga lisa	1/2	1/2	4,00	A



Código	Embalaje uds.	Descripción	Tubo	Tubo	€	Tarifa
950724	10	Unión doble	1/4	1/4	1,76	A
950725	10	Unión doble	5/16	5/32	1,82	A
950726	10	Unión doble	5/16	3/16	1,82	A
950727	10	Unión doble	5/16	1/4	1,82	A
950728	10	Unión doble	5/16	5/16	1,82	A
950729	10	Unión doble	3/8	3/16	2,18	A
950730	10	Unión doble	3/8	1/4	2,18	A
950731	10	Unión doble	3/8	5/16	1,98	A
950732	10	Unión doble	3/8	3/8	2,26	A
950733	10	Unión doble	1/2	5/16	2,56	A
950734	10	Unión doble	1/2	3/8	2,77	A
950735	10	Unión doble	1/2	1/2	2,74	A
950736	10	Unión doble	3/8	7.5 mm	3,34	A



Código	Embalaje uds.	Descripción	Tubo	€	Tarifa
952010	10	Tapón final	1/4	0,83	A
952012	10	Tapón final	3/8	1,00	A
952013	10	Tapón final	1/2	1,86	A

## Conectores en acetal



Código	Embalaje uds.	Descripción	Espiga	€	Tarifa
952016	10	Tapón	1/4	0,50	A
952017	10	Tapón	5/16	0,56	A
952018	10	Tapón	3/8	0,78	A
952019	10	Tapón	1/2	1,17	A



Código	Embalaje uds.	Descripción	Tubo	Tubo	€	Tarifa
951916	10	Divisor 2 vías	1/4	1/4	3,15	A
951917	10	Divisor 2 vías	5/16	5/16	2,77	A
951918	10	Divisor 2 vías	3/8	5/16	3,09	A
951919	10	Divisor 2 vías	3/8	3/8	3,30	A
951920	10	Divisor 2 vías	3/8	1/2	5,22	A
951921	10	Divisor 2 vías	1/2	1/2	5,70	A



Código	Embalaje uds.	Descripción	Tubo	Rosca	€	Tarifa
951803	10	Adaptador grifo cocina. Rosca NPSM	1/4	1/2-14	3,90	A
951804	10	Adaptador grifo cocina. Rosca NPSM	3/8	1/2-14	4,77	A



Para instalar antes del filtro y máquina de ósmosis.



Código	Embalaje uds.	Descripción	Tubo	Tubo	€	Tarifa
951922	10	Racor en U	1/4	1/4	5,98	A
951923	10	Racor en U	5/16	5/16	8,64	A
951924	10	Racor en U	3/8	3/8	5,23	A
951925	10	Racor en U	1/2	1/2	10,70	A

## Conectores en acetal



Código	Embalaje uds.	Descripción	Tubo	Rosca	€	Tarifa
951801	10	Adaptador. Rosca UNEF	1/4	9/16-24	3,63	A
951802	10	Adaptador. Rosca UNEF	3/8	9/16-24	4,54	A



Para instalar antes del filtro y máquina de ósmosis.



Código	Embalaje uds.	Descripción	Rosca	Rosca H	€	Tarifa
951800	10	Adaptador H-H. Rosca BSP	3/4	1/4	2,75	A

Para instalar antes del filtro y máquina de ósmosis.



Código	Embalaje uds.	Descripción	Tubo	Tubo	€	Tarifa
950955	10	Adaptador hembra. Rosca BSP (asiento plano)	3/8	1/2	3,96	A
950956	10	Adaptador hembra. Rosca BSP (asiento plano)	3/8	5/8	4,20	A
950957	10	Adaptador hembra. Rosca BSP (asiento plano)	1/2	3/8	3,83	A
950958	10	Adaptador hembra. Rosca BSP (asiento plano)	1/2	1/2	4,10	A
950959	10	Adaptador hembra. Rosca BSP (asiento plano)	1/2	5/8	4,59	A

Incluye junta interior.



Código	Embalaje uds.	Descripción	Tubo	Rosca H	€	Tarifa
950939	10	Adaptador hembra. Rosca UNF (asiento cónico)	1/4	7/16-20	2,29	A
950940	10	Adaptador hembra. Rosca UNF (asiento cónico)	5/16	7/16-20	2,97	A
950941	10	Adaptador hembra. Rosca UNF (asiento cónico)	3/8	7/16-20	2,51	A



Código	Embalaje uds.	Descripción	Tubo	Rosca H	€	Tarifa
950942	10	Adaptador hembra. Rosca UNF (asiento en V)	1/4	7/16-20	2,23	A
950943	10	Adaptador hembra. Rosca UNF (asiento en V)	5/16	7/16-20	2,40	A
950944	10	Adaptador hembra. Rosca UNF (asiento en V)	3/8	7/16-20	2,40	A
950945	10	Adaptador hembra. Rosca UNF (asiento en V)	3/8	5/8-18	2,76	A

7/16 corresponde a 1/4 MFL. 5/8 corresponde a 3/8 MFL.

## Conectores en acetal



Código	Embalaje uds.	Descripción	Tubo	Rosca H	€	Tarifa
950960	10	Adaptador para grifo. Rosca UNS	1/4	7/16-24	2,29	A
950961	10	Adaptador para grifo. Rosca UNS	5/16	7/16-24	2,97	A
950962	10	Adaptador para grifo. Rosca UNS	3/8	7/16-24	2,51	A

Incluye junta interior.



Código	Embalaje uds.	Descripción	Tubo	Rosca H	€	Tarifa
950964	10	Adaptador hembra. Rosca UNS	3/8	1/2-16	3,44	A
950965	10	Adaptador hembra. Rosca UNS	1/2	1/2-16	4,58	A

Incluye junta interior.



Código	Embalaje uds.	Descripción	Espiga	Rosca M	€	Tarifa
950532	10	Adaptador macho espiga lisa. Rosca NPTF	1/4	1/8	0,70	A
950533	10	Adaptador macho espiga lisa. Rosca NPTF	1/4	1/4	0,70	A
950534	10	Adaptador macho espiga lisa. Rosca NPTF	5/16	1/8	0,75	A
950535	10	Adaptador macho espiga lisa. Rosca NPTF	5/16	1/4	0,78	A
950536	10	Adaptador macho espiga lisa. Rosca NPTF	5/16	3/8	1,00	A
950537	10	Adaptador macho espiga lisa. Rosca NPTF	3/8	1/4	1,16	A
950538	10	Adaptador macho espiga lisa. Rosca NPTF	3/8	3/8	1,44	A
950539	10	Adaptador macho espiga lisa. Rosca NPTF	1/2	3/8	1,60	A
950540	10	Adaptador macho espiga lisa. Rosca NPTF	1/2	1/2	1,68	A

## Conectores en acetal



Código	Embalaje uds.	Descripción	Tubo	Rosca M	€	Tarifa
950358	10	Adaptador macho. Rosca NPTF	1/4	1/8	1,16	A
950359	10	Adaptador macho. Rosca NPTF	1/4	1/4	1,33	A
950360	10	Adaptador macho. Rosca NPTF	1/4	3/8	1,37	A
950361	10	Adaptador macho. Rosca NPTF	1/4	1/2	1,50	A
950362	10	Adaptador macho. Rosca NPTF	5/16	1/8	1,43	A
950363	10	Adaptador macho. Rosca NPTF	5/16	1/4	1,48	A
950364	10	Adaptador macho. Rosca NPTF	5/16	3/8	1,80	A
950365	10	Adaptador macho. Rosca NPTF	3/8	1/8	2,17	A
950366	10	Adaptador macho. Rosca NPTF	3/8	1/4	2,33	A
950367	10	Adaptador macho. Rosca NPTF	3/8	3/8	2,33	A
950368	10	Adaptador macho. Rosca NPTF	3/8	1/2	3,00	A
950369	10	Adaptador macho. Rosca NPTF	1/2	3/8	3,00	A
950370	10	Adaptador macho. Rosca NPTF	1/2	1/2	3,35	A



Código	Embalaje uds.	Descripción	Tubo	Tubo	€	Tarifa
950022	10	Codo	1/4	1/4	1,98	A
950023	10	Codo	5/16	5/32	2,20	A
950024	10	Codo	5/16	3/16	2,20	A
950025	10	Codo	5/16	1/4	2,25	A
950026	10	Codo	5/16	5/16	2,00	A
950027	10	Codo	3/8	3/16	3,75	A
950028	10	Codo	3/8	1/4	3,75	A
950029	10	Codo	3/8	5/16	3,75	A
950030	10	Codo	3/8	3/8	2,92	A
950031	10	Codo	1/2	1/4	3,63	A
950032	10	Codo	1/2	5/16	3,48	A
950033	10	Codo	1/2	3/8	3,63	A
950034	10	Codo	1/2	1/2	3,48	A

## Conectores en acetal



Código	Embalaje uds.	Descripción	Tubo	Rosca M	€	Tarifa
952211	10	Codo rosca macho. Rosca NPTF	1/4	1/8	1,50	A
952212	10	Codo rosca macho. Rosca NPTF	1/4	1/4	1,68	A
952213	10	Codo rosca macho. Rosca NPTF	1/4	3/8	2,76	A
952214	10	Codo rosca macho. Rosca NPTF	5/16	1/4	3,00	A
952215	10	Codo rosca macho. Rosca NPTF	5/16	3/8	3,10	A
952216	10	Codo rosca macho. Rosca NPTF	3/8	1/4	3,00	A
952217	10	Codo rosca macho. Rosca NPTF	3/8	3/8	3,11	A
952218	10	Codo rosca macho. Rosca NPTF	1/2	3/8	4,94	A
952219	10	Codo rosca macho. Rosca NPTF	1/2	1/2	5,50	A



Código	Embalaje uds.	Descripción	Tubo	Tubo	Tubo	€	Tarifa
950615	10	Te	1/4	1/4	1/4	2,67	A
950616	10	Te	5/16	5/16	5/16	2,74	A
950617	10	Te	3/8	3/8	1/4	3,51	A
950618	10	Te	3/8	3/8	3/8	3,15	A
950619	10	Te	1/2	1/2	3/8	4,13	A
950620	10	Te	1/2	1/2	1/2	3,73	A



Código	Embalaje uds.	Descripción	Tubo	Rosca H	€	Tarifa
950933	10	Adaptador hembra. Rosca NPTF	1/4	1/8	2,29	A
950934	10	Adaptador hembra. Rosca NPTF	1/4	1/4	2,30	A
950935	10	Adaptador hembra. Rosca NPTF	5/16	1/8	2,25	A
950936	10	Adaptador hembra. Rosca NPTF	5/16	1/4	2,15	A
950937	10	Adaptador hembra. Rosca NPTF	3/8	1/8	2,88	A
950938	10	Adaptador hembra. Rosca NPTF	3/8	1/4	2,56	A



Código	Embalaje uds.	Descripción	Tubo	Rosca H	€	Tarifa
950946	10	Adaptador hembra. Rosca BSP (asiento cónico)	1/4	3/8	2,34	A
950947	10	Adaptador hembra. Rosca BSP (asiento cónico)	1/4	1/2	2,40	A
950948	10	Adaptador hembra. Rosca BSP (asiento cónico)	5/16	3/8	2,90	A
950949	10	Adaptador hembra. Rosca BSP (asiento cónico)	5/16	1/2	3,78	A
950950	10	Adaptador hembra. Rosca BSP (asiento cónico)	3/8	3/8	3,62	A
950951	10	Adaptador hembra. Rosca BSP (asiento cónico)	3/8	1/2	4,00	A
950952	10	Adaptador hembra. Rosca BSP (asiento cónico)	3/8	5/8	4,32	A
950953	10	Adaptador hembra. Rosca BSP (asiento cónico)	1/2	5/8	5,56	A

## Conectores en acetal



Código	Embalaje uds.	Descripción	Tubo	Tubo	€	Tarifa
952400	10	Regulador de caudal en unión doble	1/4	1/4	7,95	A
952401	10	Regulador de caudal en unión doble	3/8	3/8	8,59	A



Código	Embalaje uds.	Descripción	Tubo	Tubo	€	Tarifa
952404	10	Regulador de caudal en codo	1/4	1/4	8,10	A
952405	10	Regulador de caudal en codo	3/8	3/8	9,30	A



Código	Embalaje uds.	Descripción	Tubo	Rosca H	€	Tarifa
952408	10	Regulador de caudal en adaptador hembra acodado. Rosca NPTF	1/4	1/4	8,85	A
952409	10	Regulador de caudal en adaptador hembra acodado. Rosca NPTF	3/8	3/8	9,55	A



Código	Embalaje uds.	Descripción	Tubo	Rosca M	€	Tarifa
952412	10	Regulador de caudal en adaptador macho Rosca NPTF	1/4	1/4	7,82	A
952413	10	Regulador de caudal en adaptador macho Rosca NPTF	3/8	3/8	8,46	A



Código	Embalaje uds.	Descripción	Tubo	Rosca M	€	Tarifa
952301	10	Llave de paso en adaptador macho. Rosca NPTF	1/4	1/4	6,35	A
952302	10	Llave de paso en adaptador macho. Rosca NPTF	3/8	3/8	6,76	A
952303	10	Llave de paso en adaptador macho. Rosca NPTF	1/2	1/2	7,87	A



## Conectores en acetal



Código	Embalaje uds.	Descripción	Racor*	Tubo	Tubo	€	Tarifa
952304	10	Llave de paso en unión doble	S*	1/4	1/4	6,23	A
952305	10	Llave de paso en unión doble	S*	5/16	5/16	6,43	A
952300	10	Llave de paso en unión doble	S*	3/8	3/8	6,60	A
952306	10	Llave de paso en unión doble	S*	1/2	1/2	7,43	A



Código	Embalaje uds.	Descripción	Tubo	Rosca H	€	Tarifa
952313	10	Llave de paso en adaptador hembra. Rosca NPTF	3/8	1/2	7,50	A



Código	Embalaje uds.	Descripción	Tubo	Rosca	€	Tarifa
952307	10	Llave de paso en adaptador hembra acodado. Rosca NPTF	1/4	1/4	7,35	A
952308	10	Llave de paso en adaptador hembra acodado. Rosca NPTF	3/8	1/4	7,68	A
952309	10	Llave de paso en adaptador hembra acodado. Rosca NPTF	3/8	3/8	7,83	A
952310	10	Llave de paso en adaptador hembra acodado. Rosca NPTF	3/8	1/2	8,00	A
952311	10	Llave de paso en adaptador hembra acodado. Rosca NPTF	1/2	3/8	8,10	A
952312	10	Llave de paso en adaptador hembra acodado. Rosca NPTF	1/2	1/2	8,25	A



Código	Embalaje uds.	Descripción	Tubo	Tubo	€	Tarifa
952315	10	Llave de paso en unión doble (leva corta)	3/8	3/8	16,79	A



Código	Embalaje uds.	Descripción	Tamaño	€	Tarifa
952316	10	Base de fijación	3/8	1,92	A

**!** \*Racor. S= tamaño pequeño.

## Válvulas antirretorno



Código	Embalaje uds.	Descripción	Salida tubo	Entrada tubo	€	Tarifa
951300	10	Válvula antirretorno	1/4	1/4	9,45	A
951307	10	Válvula antirretorno	1/4	5/16	10,85	A
951301	10	Válvula antirretorno	5/16	5/16	10,22	A
951302	10	Válvula antirretorno	3/8	3/8	11,31	A
951303	10	Válvula antirretorno	1/2	1/2	12,78	A



entrada

Código	Embalaje uds.	Descripción	Tubo	Rosca	€	Tarifa
951310	10	Válvula antirretorno acodada. Rosa NPTF	1/4	1/8	14,68	A

## Filtros en línea



Código	Embalaje uds.	Descripción	Tubo	Tubo	€	Tarifa
953000	50	Filtro en línea. Malla 100 µm	1/4	1/4	8,83	A
953001	50	Filtro en línea. Malla 100 µm	5/16	5/16	9,27	A
953002	50	Filtro en línea. Malla 100 µm	3/8	3/8	9,93	A
953003	40	Filtro en línea. Malla 100 µm	1/2	1/2	10,84	A





## 5. Botellas

Botellas Columbia Aqua 208

Botella termo Runbott 215

# Nuevas botellas Golden

Ergonómica y elegante.  
Su boca ancha facilita  
el llenado, el vaciado y  
el lavado.



Con tapón roscado  
de dos colores para  
diferenciar las botellas  
con gas y sin gas.

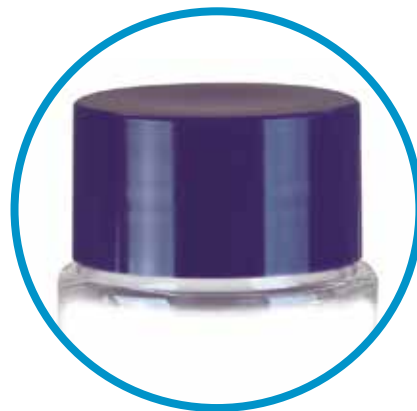

Dos capacidades  
disponibles para elegir la  
que más se ajuste a sus  
necesidades.



50 cl

70 cl

columbia.<sup>®</sup>  
aqua

## Golden 50 cl/70 cl



Ideal Horeca

Capacidad: 50 cl/70 cl.

Peso: 500 gr/600 gr.

Embalaje: 24 unidades.

Altura total: 249 mm/276 mm.

Diámetro: 72 mm/79 mm.

Vitrificado y manipulación: 108 € · PRECIO NETO (impresión a 1 tinta, color a elegir).

Código	Modelo	€	Tarifa
710065	Golden 50 cl neutra tapón gris oscuro	5,32	C
710066	Golden 70 cl neutra tapón gris oscuro	5,32	C
710067	Golden 50 cl neutra tapón azul	5,32	C
710068	Golden 70 cl neutra tapón azul	5,32	C
800227	Golden 50 cl Columbia Aqua tapón gris oscuro	6,91	C
800228	Golden 70 cl Columbia Aqua tapón gris oscuro	6,91	C
800229	Golden 50 cl Columbia Aqua tapón azul	6,91	C
800230	Golden 70 cl Columbia Aqua tapón azul	6,91	C

Código	Modelo	48 uds. €	96 a 384 uds. €	Tarifa
800136	Golden 50 cl vitrificado personalizado	8,70	7,45	C
800137	Golden 70 cl vitrificado personalizado	8,70	7,45	C

Código	Modelo	€	Tarifa
710089	Tapón gris oscuro	1,06	C
710090	Tapón azul	1,06	C

## Söder 85 cl



Capacidad: 85 cl.

Peso: 406 gr.

Embalaje: 20 unidades.

Altura total: 290 mm.

Diámetro: 95 mm.

Vitrificado y manipulación: 108 € · PRECIO NETO (impresión a 1 tinta, color a elegir).

Código	Caja uds.	Modelo	€	Tarifa
701075	24	Söder 85 cl neutra	15,00	C
701076	24	Söder 85 cl Columbia Aqua	16,00	C
701078	24	Söder 85 cl para agua con gas Columbia Aqua	16,00	C

Código	Modelo	48 uds. €	96 a 384 uds. €	Tarifa
700154	Söder 85 cl vitrificado personalizado	19,00	17,30	C



## Brenva 50/75 cl



Capacidad: 50 cl/75 cl.  
 Peso: 570 gr/ 750 gr.  
 Embalaje: 24 unidades.  
 Altura total: 224 mm/260 mm.  
 Diámetro: 89 mm/101 mm.  
 Vitrificado y manipulación: 108 € · PRECIO NETO  
 (impresión a 1 tinta, color a elegir).

Código	Caja uds.	Modelo	€	Tarifa
700113	24	Brenva 50 cl neutra	5,70	C
700117	24	Brenva 50 cl Columbia Aqua	8,20	C
700118	24	Brenva 50 cl para agua con gas Columbia Aqua	8,20	C
700055	24	Brenva 75 cl neutra	7,10	C
700116	24	Brenva 75 cl Columbia Aqua	8,80	C
800201	24	Brenva 75 cl para agua con gas Columbia Aqua	8,80	C

Código	Modelo	48 uds. €	96 a 384 uds. €	Tarifa
700145	Brenva 50 cl vitrificado personalizado	10,80	8,85	C
700146	Brenva 75 cl vitrificado personalizado	10,80	8,85	C

## Madison 50/70 cl



Capacidad: 50 cl/70 cl.  
 Peso: 480 gr/620 gr.  
 Embalaje: 24 unidades.  
 Altura total: 247 mm/272 mm.  
 Diámetro: 66 mm/73,5 mm.  
 Vitrificado y manipulación: 108 € · PRECIO NETO  
 (impresión a 1 tinta, color a elegir).

Código	Caja uds.	Modelo	€	Tarifa
701033	24	Madison 50 cl neutra	5,85	C
800231	24	Madison 50 cl Columbia Aqua	6,91	C
800232	24	Madison 50 cl para agua con gas Columbia Aqua	6,91	C
700072	24	Madison 70 cl neutra	5,85	C
800233	24	Madison 70 cl Columbia Aqua	6,91	C
800234	24	Madison 70 cl para agua con gas Columbia Aqua	6,91	C

Código	Modelo	48 uds. €	96 a 384 uds. €	Tarifa
700147	Madison 50 cl vitrificado personalizado	9,60	8,19	C
700148	Madison 70 cl vitrificado personalizado	9,60	8,19	C

Código	Modelo	€	Tarifa
700102	Tapón negro en bolsa 24 uds.	1,54	C

## Midi 70 cl



Capacidad: 70 cl.  
 Peso: 755 gr.  
 Embalaje: 24 unidades.  
 Altura total: 238,5 mm.  
 Diámetro: 88 mm.  
 Vitrificado y manipulación: 108 € · PRECIO NETO  
 (impresión a 1 tinta, color a elegir).

Código	Caja uds.	Modelo	€	Tarifa
700295	24	Midi 70 cl neutra	5,32	C
800206	24	Midi 70 cl Columbia Aqua	7,13	C
800208	24	Midi 70 cl para agua con gas Columbia Aqua	7,13	C

Código	Modelo	48 uds. €	96 a 384 uds. €	Tarifa
700296	Midi 70 cl vitrificado personalizado	9,00	7,77	C

Código	Modelo	€	Tarifa
700051	Tapón de aluminio en bolsa 24 uds.	0,95	C

## Vega 1 l



Tapón de silicona  
no incluido

Capacidad: 1 l.  
 Peso: 600 gr.  
 Embalaje: 20 unidades.  
 Altura total: 263 mm.  
 Diámetro: 89 mm.  
 Vitrificado y manipulación: 108 € · PRECIO NETO  
 (impresión a 1 tinta, color a elegir).

Código	Caja uds.	Modelo	€	Tarifa
701086	24	Vega 1 l neutra	11,00	C
800209	24	Vega 1 l Columbia Aqua	12,40	C
800210	24	Vega 1 l para agua con gas Columbia Aqua	12,40	C

Código	Modelo	48 uds. €	96 a 384 uds. €	Tarifa
700150	Vega 1 l vitrificado personalizado	15,00	13,30	C

Código	Modelo	€	Tarifa
700134	Tapón de silicona en bolsa 20 uds.	2,10	C

## Lorena 1 l



Capacidad: 1 l.  
 Peso: 530 gr.  
 Embalaje: 1 unidad.  
 Altura total: 290 mm.  
 Diámetro: 90 mm.  
 Vitrificado y manipulación: 108 € · PRECIO NETO  
 (impresión a 1 tinta, color a elegir).

Código	Caja uds.	Modelo	€	Tarifa
701087	24	Lorena 1 l neutra	25,00	C
800211	24	Lorena 1 l Columbia Aqua	26,00	C
800212	24	Lorena 1 l para agua con gas Columbia Aqua	26,00	C

Código	Modelo	48 uds. €	96 a 384 uds. €	Tarifa
700153	Lorena 1 l vitrificado personalizado	29,00	28,00	C

## Brooklyn 75 cl



Capacidad: 75 cl.  
 Peso: 650 gr.  
 Embalaje: 24 unidades.  
 Altura total: 278 mm.  
 Diámetro: 79 mm.  
 Vitrificado y manipulación: 108 € · PRECIO NETO  
 (impresión a 1 tinta, color a elegir).

Código	Caja uds.	Modelo	€	Tarifa
710021	24	Brooklyn 75 cl neutra	5,85	C
800214	24	Brooklyn 75 cl Columbia Aqua	6,91	C
800215	24	Brooklyn 75 cl para agua con gas Columbia Aqua	6,91	C

Código	Modelo	48 uds. €	96 a 384 uds. €	Tarifa
700277	Brooklyn 75 cl vitrificado personalizado	9,60	8,19	C

Código	Modelo	€	Tarifa
700051	Tapón de aluminio en bolsa 24 uds.	0,95	C

## Vertex 70 cl



Capacidad: 70 cl.  
 Peso: 780 gr.  
 Embalaje: 24 unidades.  
 Altura total: 258 mm.  
 Diámetro: 85 mm.  
 Vitrificado y manipulación: 108 € · PRECIO NETO  
 (impresión a 1 tinta, color a elegir).

Código	Caja uds.	Modelo	€	Tarifa
700271	24	Vertex 70 cl neutra	5,85	C
800218	24	Vertex 70 cl Columbia Aqua	6,91	C
800220	24	Vertex 70 cl para agua con gas Columbia Aqua	6,91	C

Código	Modelo	48 uds. €	96 a 384 uds. €	Tarifa
700274	Vertex 70 cl vitrificado personalizado	9,60	8,19	C

Código	Modelo	€	Tarifa
700051	Tapón de aluminio en bolsa 24 uds.	0,95	C

## Minuit 35/50 cl



Capacidad: 35/50 cl.  
 Peso: 400 gr/575 gr.  
 Embalaje: 24 unidades.  
 Altura total: 177,4 mm/194 mm.  
 Diámetro: 73,7 mm/81 mm.  
 Vitrificado y manipulación: 108 € · PRECIO NETO  
 (impresión a 1 tinta, color a elegir).

Código	Caja uds.	Modelo	€	Tarifa
710078	24	Minuit 35 cl neutra	3,51	C
800221	24	Minuit 35 cl Columbia Aqua	4,25	C
800222	24	Minuit 35 cl para agua con gas Columbia Aqua	4,25	C
701063	24	Minuit 50 cl neutra	5,85	C
800223	24	Minuit 50 cl Columbia Aqua	6,91	C
800224	24	Minuit 50 cl para agua con gas Columbia Aqua	6,91	C

Código	Modelo	48 uds. €	96 a 384 uds. €	Tarifa
800195	Minuit 35 cl vitrificado personalizado	8,61	6,60	C
800146	Minuit 50 cl vitrificado personalizado	10,21	8,19	C

Código	Modelo	€	Tarifa
701064	Tapón de aluminio en bolsa 24 uds.	0,95	C

## Narvik 1 l



Capacidad: 1 l.  
 Peso: 380 gr.  
 Embalaje: 24 unidades.  
 Altura total: 295 mm.  
 Diámetro: 91 mm.  
 Vitrificado y manipulación: 108 € · PRECIO NETO  
 (impresión a 1 tinta, color a elegir).

Código	Caja uds.	Modelo	€	Tarifa
701085	24	Narvik 1 l neutra	7,00	C
800225	24	Narvik 1 l Columbia Aqua	8,50	C
800226	24	Narvik 1 l para agua con gas Columbia Aqua	8,50	C

Código	Modelo	48 uds. €	96 a 384 uds. €	Tarifa
700151	Narvik 1 l vitrificado personalizado	11,00	9,30	C

## Botella termo para bebida Runbott 60 cl

### Botella termo con cámara de aire para mantener los líquidos fríos o calientes.

Botella de máxima calidad fabricada en acero inoxidable con recubrimiento interior cerámico, que elimina cualquier posibilidad de que el líquido adquiera sabor.

Diseño moderno, con tapón roscado con asa de polietileno, boca ancha para fácil lavado y capacidad para 60 cl.

Ideales para centros de trabajo, ocio, deporte, para venta y para regalo. 100% personalizable con la marca de su empresa o negocio.



Código	Descripción	€	Unidades mínimas de compra	Tarifa
970302	Botella termo para bebida. Capacidad: 60 cl. Color azul.	25	16	K



Código	Descripción	€	Unidades mínimas de compra	Tarifa
970303	Botella termo para bebida. Capacidad: 60 cl. Color blanco.	25	16	K



Código	Descripción	€	Unidades mínimas de compra	Tarifa
970310	Botella termo para bebida. Capacidad: 60 cl. Color verde turquesa.	25	16	K



Código	Descripción	€	Unidades mínimas de compra	Tarifa
970306	Botella termo para bebida. Capacidad: 60 cl. Color negro.	25	16	K



Código	Descripción	€	Unidades mínimas de compra	Tarifa
970308	Botella termo para bebida. Capacidad: 60 cl. Color rojo.	25	16	K



Código	Descripción	€	Unidades mínimas de compra	Tarifa
970305	Botella termo para bebida. Capacidad: 60 cl. Color lima.	25	16	K



Código	Descripción	€	Unidades mínimas de compra	Tarifa
970307	Botella termo para bebida. Capacidad: 60 cl. Color lila.	25	16	K



Código	Descripción	€	Unidades mínimas de compra	Tarifa
9700304	Botella termo para bebida. Capacidad: 60 cl. Color fucsia.	25	16	K



Código	Descripción	€	Unidades mínimas de compra	Tarifa
970309	Botella termo para bebida. Capacidad: 60 cl. Color rosa.	25	16	K

Personalización:

970272 · Serigrafía 1 tinta + manipulación:

Precio neto	Uds. mínimas de compra
2 €	64 - 112
1,5 €	128 - 160
1'25 €	176 - 224
1'15 €	240 - 496
0,9 €	+ 512

970271 · Fotelito 1 tinta: 60 € PRECIO NETO



## Caja expositor con 16 botellas de 4 colores



Código	Descripción	€	Tarifa
970311	Caja expositor (Azul-blanco-rojo-fucsia)	400,00	B
970336	Caja expositor (Lila-negro-lila-rosa)	400,00	B







## 6. Material demostración e higienización

Maleta Neatwork de higienización	220
Productos Neatwork para la higienización de equipos domésticos de descalcificación	220
Maleta demostración doble descalcificación y ósmosis	221
Reactivos para demostración: descalcificación y ósmosis	222
Maleta de demostración hidrogenador de agua Hydron	223
Medidores portátiles	224
Maleta demostración ósmosis con bomba	226
Maleta demostración electrólisis WA.Test	227
Sistemas de programación para ósmosis con PJK-260	228
Conexiones para maleta de demostración	228
Productos Neatwork para la higienización de equipos de ósmosis y de Horeca	229

## Maleta de higienización

Maletín de higienización empleado para higienizar equipos domésticos de ósmosis inversa.

Equipo ideal para llevar a cabo, las higienizaciones de los equipos de ósmosis inversa de forma automatizada, minimizando la manipulación del equipo y reduciendo, por lo tanto, el riesgo de contaminación involuntaria por parte del técnico operador.



Realice sus mantenimientos de manera profesional, dando a su cliente la seguridad de una higienización eficiente y eficaz.  
Distánciese de su competencia y fidelice a su cliente.



Código	Embalaje uds.	Descripción	€	Tarifa
268216	1	Maleta de higienización	709,00	C



Código	Embalaje uds.	Descripción	€	Tarifa
743317	25	OSMOBAC OXIGEN. Granulado monodosis para la higienización con el maletín. 50 g	2,72	A

## Productos para la higienización de equipos de descalcificación



**NeatWork**



Código	Embalaje uds.	Descripción	€	Tarifa
611000	20	CLEAN SOFTENER. Granulado monodosis para prevención y/o limpieza de descalcificadores. 30 g	70,00	B



Código	Embalaje uds.	Descripción	€	Tarifa
652100	5	BACWATER. Bactericida para higienización de equipos. Envase de 150 cc	12,00	B

## Maleta demostración doble: descalcificación y ósmosis



Kit de conexión a grifo.  
 2 Tubos de ensayo.  
 Soporte tubos de ensayo.  
 2 Erlenmeyer de 150 ml.  
 Analizador de dureza.  
 Descalcificador portátil desechable.  
 Bote 150 cc precipitador 1. Demo drop crystal.  
 Bote 150 cc precipitador 2. Demo drop green.  
 Bote 150 cc solución jabonosa. Demo foam solution.  
 Analizador de TDS electrónico.  
 Precipitador por electrólisis avanzado WA.TEST (opcional).  
 Reactivo determinación cloro.  
 4 Dosificadores con cuentagotas.  
 2 Electrodo de hierro WA.TEST (opcional).



Código	Embalaje uds.	Descripción	€	Tarifa
269313	1	Maletín demostración doble con WA.TEST	475,00	B
269314	1	Maletín demostración doble sin WA.TEST	365,00	B



Código	Embalaje uds.	Descripción	€	Tarifa
268208	1	Precipitador electrolítico WA.TEST	98,00	A
268203	1	Transformador precipitador electrolítico WA.TEST	30,00	A



Código	Embalaje uds.	Descripción	€	Tarifa
714403	1	Portacartuchos demo + cartucho resina	63,00	B
766100	1	Cartucho resina 10"	15,00	B



Código	Embalaje uds.	Descripción	€	Tarifa
270800	1	Soporte para 2 tubos de ensayo en metacrilato transparente	20,00	B



Código	Embalaje uds.	Descripción	€	Tarifa
270600	2	Tubo de ensayo en plástico transparente 15x100 para demostración	0,39	B



Código	Embalaje uds.	Descripción	€	Tarifa
704500	2	Erlenmeyer cristal 100 ml para demostración de jabón en agua descalcificada. Incluye tapones.	14,40	B

## Reactivos para demostración: descalcificador y ósmosis



Código	Embalaje uds.	Descripción	€	Tarifa
271404	5	Reactivo para precipitación de la dureza en demostraciones: Reactivo 1 servido en bote de 150 ml combinado con reactivo 2	26,00	B



Código	Embalaje uds.	Descripción	€	Tarifa
271504	5	Reactivo para precipitación de la dureza en demostraciones: Reactivo 2 servido en bote de 150 ml combinado con reactivo 1	27,00	B



Código	Embalaje uds.	Descripción	€	Tarifa
271604	5	Soap Solution. Reactivo jabonoso para demostraciones con agua descalcificada. Servido en bote de 150 ml	24,00	B



Código	Embalaje uds.	Descripción	€	Tarifa
271301	5	Reactivo cloro	18,00	B

## Adaptador universal

Adaptador especial para demostración de descalcificador y ósmosis inversa.



NeatWork



Introduzca la espiga en el adaptador de grifo universal.



La espiga debe encajar perfectamente en el codo.



Asegúrese de que la espiga se ha introducido correctamente (la parte ranurada debe encontrarse dentro del adaptador).



Ahora puede colocar el adaptador universal en el grifo.



Conecte el codo.



El adaptador está listo para ser usado.

Código	Embalaje uds.	Descripción	€	Tarifa
401300	1	Adaptador grifo especial demostraciones	27,00	A
951104	1	Espiga tubo manguera 1/4" - 1/4"	0,91	A
950022	1	Codo igual 1/4"	1,92	A
401301	1	Kit adaptador universal	38,00	A

## Maleta de demostración hidrogenador de agua Hydron



Código	Embalaje uds.	Descripción	€	Tarifa
970235	1	Maleta demostración hidrogenador de agua Hydron vacía	150,00	B
970262*	1	Maleta demostración hidrogenador de agua Hydron sin equipo Hydron	500,00	B

\*Incluye las referencias: 330909, 330903, 330904, 271700, 267900, 271807 y 271301.



Código	Embalaje uds.	Descripción	€	Tarifa
330909	1	Gotas para determinación de hidrógeno	56,00	B



Código	Embalaje uds.	Descripción	€	Tarifa
330903	1	Medidor de potencial de reducción ORP	46,00	B



Código	Embalaje uds.	Descripción	€	Tarifa
330904	1	Medidor de potencial de reducción ORP	198,00	C



Código	Embalaje uds.	Descripción	€	Tarifa
330910	1	Medidor electrónico para determinación de hidrógeno	760,00	C



Código	Embalaje uds.	Descripción	€	Tarifa
330911	1	Electrodo recambio medidor de hidrógeno	462,00	C



Código	Embalaje uds.	Descripción	€	Tarifa
271700	1	Medidor de oxidantes (ozono) con DPD-4	57,00	C



Código	Embalaje uds.	Descripción	€	Tarifa
318301	1	Pastillas de medición de oxidantes (ozono)	43,00	C

## Medidores portátiles



Código	Embalaje uds.	Descripción	€	Tarifa
267900	1	Medidor portátil de ppm de 0-9990	30,00	B
330900	1	Medidor multiparámetro de conductividad, TDS y temperatura	120,00	B
268000	1	Medidor PPM de 0-9990 Blue	42,00	A



Código	Embalaje uds.	Descripción	€	Tarifa
330901	1	Medidor multiparámetro de lectura de O.R.P.	195,00	A
267800	1	Equipo analizador portátil de pH	134,00	A



Código	Embalaje uds.	Descripción	€	Tarifa
268100	1	Medidor digital de presión para depósitos de ósmosis (psi, bar, kg/cm <sup>3</sup> , rango de medición 0-6,7 bar)	51,00	A
268101	1	Medidor mecánico de presión en psi para depósitos de ósmosis	14,00	A



Código	Embalaje uds.	Descripción	€	Tarifa
261701	1	Solución patrón 342 ppm para calibrar TDS doméstico	10,00	A



Código	Embalaje uds.	Descripción	€	Tarifa
270700	1	Manómetro con cono de goma para demostración	19,95	B



Código	Embalaje uds.	Descripción	€	Tarifa
766510	1	Kit manómetro	10,00	B



## Analizadores y accesorios



### Reactivos para kit manuales



Código	Embalaje uds.	Descripción	€	Tarifa
271700	5	Analizador de cloro-pH sistema DPD-Phenol. Equipo sencillo y eficaz para medición de cloro y pH en agua potable y piscinas	25,00	B



Código	Embalaje uds.	Producto	Aplicación	€	Tarifa
318300	1	DPD-1	Caja 250 determinaciones de DPD-1 cloro libre	75,00	C
318500	1	DPD-3	Caja 250 determinaciones de DPD-3 cloro total	75,00	C
318700	1	Rojo Fenol	Caja 250 determinaciones de pH	75,00	C



Código	Embalaje uds.	Descripción	€	Tarifa
271807	1	Analizador de dureza Greencontrol	28,00	B



Código	Embalaje uds.	Producto	Descripción	€	Tarifa
318901	1	Reactivo B	Reactivo B dureza de 250 cc Greencontrol	32,00	B
319001	1	Reactivo A	Reactivo A dureza de 250 cc Greencontrol	28,00	B

## Componentes maleta demostración: ósmosis doméstica

Equipo portátil de tratamiento de agua por ósmosis inversa. La maleta incorpora los principales componentes del sistema de filtración de un equipo doméstico de tratamiento de agua.



**Medidor de conductividad**  
Demostración de la reducción de sales producida al tratar el agua mediante ósmosis con bomba inversa.



**Prefiltro CS**  
Elimina turbidez y sólidos en suspensión.



**Prefiltro CS GAC**  
Elimina cloro, olores y sabores.



**Postfiltro GAC**  
Mejora las características organolépticas del agua.



**Membrana**  
Reduce sales, metales pesados y microorganismos.



**Bomba**  
Incrementa la presión de entrada.



**Accesorios**  
Accesorios para la conexión.



Código	Embalaje uds.	Descripción	€	Tarifa
269408	1	Maleta demostración ósmosis con bomba	425,00	B

## Maleta demostración electrólisis WA.Test



Precipitador electrólisis WA.TEST.  
2 Electrodos aluminio WA.TEST.  
2 Electrodos hierro WA.TEST.  
Transformador WA.TEST.



Código	Embalaje uds.	Descripción	€	Tarifa
268204	1	Maletín demostración electrólisis WA.TEST	142,00	A



Código	Embalaje uds.	Descripción	€	Tarifa
268208	1	Precipitador electrólisis WA.TEST	98,00	A



Código	Embalaje uds.	Descripción	€	Tarifa
268206	2	Electrodos aluminio WA.TEST	20,00	A



Código	Embalaje uds.	Descripción	€	Tarifa
268207	2	Electrodos hierro WA.TEST	10,00	A



Código	Embalaje uds.	Descripción	€	Tarifa
268203	1	Transformador WA.TEST	30,00	A

## Sistema de programación para ósmosis con PJK



Código	Embalaje uds.	Descripción	€	Tarifa
761901	1	Kit programación tarjeta electrónica PJK-260 Eprom + CD con software	421,05	C
761900	1	Kit programación tarjeta electrónica PJK-250 Eprom + CD con software	454,29	C

## Conexión para maleta de demostración



NeatWork



Código	Embalaje uds.	Descripción	€	Tarifa
265900	10	Adaptador grifo doble 1/4"	27,71	A



Código	Embalaje uds.	Descripción	€	Tarifa
265500	10	Conector universal con abrazadera	8,31	A



Código	Embalaje uds.	Descripción	€	Tarifa
265600	1	Conector universal con tornillos	8,31	A



Código	Embalaje uds.	Descripción	€	Tarifa
265700	10	Adaptador reducido	8,31	A



Código	Embalaje uds.	Descripción	€	Tarifa
265800	10	Adaptador para tubo	8,31	A

## Productos para la higienización de equipos domésticos de ósmosis y fuentes de agua de oficinas y de Horeca

Ahorre agua a sus clientes y colabore con el medioambiente.



**NeatWork**



Código	Embalaje uds.	Descripción	€	Tarifa
652100	5	BACWATER. Bactericida para higienización de equipos. Envase de 150 cc	8,50	B



Código	Embalaje uds.	Descripción	€	Tarifa
795800	1	Soporte con ruedas para equipo compacto. Fácil mantenimiento	30,00	A



Código	Embalaje uds.	Descripción	€	Tarifa
652200	40	OXIBAC 250. Producto para mantenimiento y limpieza de equipos de tratamiento de agua en base a peróxido de hidrógeno. Espray de 250 ml	12,00	A



Código	Embalaje uds.	Descripción	€	Tarifa
652300	10	OXIBAC 1000. Producto para mantenimiento y limpieza de equipos de tratamiento de agua en base a peróxido de hidrógeno. Botella de 1 litro	21,00	A



Código	Embalaje uds.	Descripción	€	Tarifa
293000	1	Pro citric acid 500 g. Ácido cítrico para limpieza de membranas domésticas	26,00	B



Código	Embalaje uds.	Descripción	€	Tarifa
271200	1	Bote 30 ml cuentagotas	5,50	B



Código	Embalaje uds.	Descripción	€	Tarifa
318701	100 tiras	Tiras detectoras de restos de peróxido de hidrógeno	125,00	A



## 7. Ósmosis industrial

Aplicaciones	232
Aquabier	234
Beaqua	235
Purecleer Mini	236
Purecleer Panel	237
Purecleer Base	238
Purecleer Estándar	239
Purecleer Compact 403	240
Purecleer Compact 800	241
Proyectos especiales	242



## Aplicaciones



**aquabier**



DOMÉSTICO / HOSTELERÍA  
FABRICACIÓN DE HIELO  
LAVADO DE CRISTAL  
APLICACIONES DOMÉSTICAS



**BeAqua<sub>4000</sub>**



HOSTELERÍA  
CAFETERAS PROFESIONALES  
FABRICACIÓN HIELO  
LAVADO DE CRISTAL



**PureClear**

Modelo Mini

HOSTELERÍA INDUSTRIAL  
LAVADO DE CRISTAL  
LAVAVAJILLAS INDUSTRIALES  
APLICACIONES DOMÉSTICAS





INDUSTRIAL  
SERVICIO / CONSUMO  
LAVADO DE COCHES  
FABRICACIÓN DE HIELO INDUSTRIAL

**PureClear**  
INDUSTRIAL DE VAPOR ROBOTIZADA

Modelo Panel



INDUSTRIAL  
TORRES  
EVAPORATIVAS  
AGRICULTURA E INDUSTRIA QUÍMICA

**PureClear**  
INDUSTRIAL DE VAPOR ROBOTIZADA

Modelo Base



INDUSTRIA  
FARMACÉUTICA  
ELECTRÓNICA

**PureClear**  
INDUSTRIAL DE VAPOR ROBOTIZADA

Modelo Estándar



EQUIPO DE ÓSMOSIS INVERSA CON ACUMULACIÓN PARA HOSTELERÍA, ESPECIALMENTE DISEÑADO PARA LA ALIMENTACIÓN DE LAVAVAJILLAS, MÁQUINAS DE HIELO, EXPENDEDORES DE REFRESCOS, MÁQUINAS DE CAFÉ.



Vista frontal



Vista interior tratamiento



Vista lateral depósito acumulación y grupo de presión

## Ósmosis Aquabier

Por su compacto diseño y altas prestaciones resulta ideal para hostelería, en especial para lavavajillas que requieren agua de elevada calidad y presión constante.

Incorpora todas las etapas de tratamiento necesarias y grupo de presión de acero inoxidable.

### Características generales:

Producción: 700 l/día.  
3 Portacartuchos de 10".  
Prefiltro de 5 µm de polipropileno expandido de 10".  
Prefiltro de carbón GAC de 10".  
Prefiltro de carbón BLOCK de 10".  
Bomba Booster.  
Transformador 220 Vac - 24 Vdc para maniobra.  
Electroválvula de entrada.  
Presostato de mínima.  
1 membrana 600 GPD 3213.  
Restrictor de rechazo 2000 cc.

Válvula antiretorno de acero inoxidable.  
Depósito de acumulación: 35 l.  
Grupo de presión de acero inoxidable 1/4 CV.

### Características técnicas:

Tensión de funcionamiento: 220 V monofásico/50 Hz.  
TDS máximo: 1500 ppm.  
Dureza máxima: 15 °F.  
Tempertaura de trabajo: 4-40°C.  
Presión de alimentación: entre 2 y 6 bar.  
Presión de salida: 3 bar a 1 l/minuto.

### Medidas:

Altura: 833 mm.  
Profundidad: 478 mm.  
Longitud: 458 mm.

\* Producción calculada a 25 °C, 250 ppm y agua descalcificada.

Código	Embalaje uds.	Descripción	Producción l/día	Membranas uds.	€	Tarifa
796216	1	Aquabier blanca. Armario en hierro galvanizado lacado	700	1 x 3013-600 GPD	3.138,00	C
796217	1	Aquabier inox. Armario en acero inoxidable 304	700	1 x 3013-600 GPD	3.552,00	C



EQUIPOS DE ÓSMOSIS INVERSA PARA APLICACIONES DOMÉSTICAS, COLECTIVAS Y SEMINDUSTRIALES.



## RO comercial Beagua

Por su reducido tamaño y altas prestaciones resulta ideal para pequeños comercios, hostelería o aplicaciones industriales que requieran agua de elevada calidad.

Incorpora todas las etapas de tratamiento necesarias para su funcionamiento.

### Características generales:

Producción: 3400 l/día.  
 3 Portacartuchos de 20" blancos.  
 Prefiltro de 5 µm de polipropileno prensado de 20".  
 Prefiltro de carbón GAC de 20".  
 Prefiltro de carbón BLOCK de 20".  
 Bomba booster de paletas 400 l/h.  
 Motor 1/2 CV.  
 Presostato de mínima.  
 Presostato de máxima.  
 Transformador/adaptador a la corriente para maniobra.  
 Electroválvula de entrada.  
 3 membranas 400 GPD 3013.

Restrictor de caudal de rechazo 2500 cc.  
 Válvula antirretorno.  
 Electroválvula temporizada de lavado de membrana.  
 Limpieza de membranas con agua osmotizada (opcional).  
 Material: acero inoxidable/plástico.

### Características técnicas:

Tensión de funcionamiento: 220 V monofásico/50 Hz.  
 TDS máximo: 1500 ppm.  
 Dureza máxima: agua descalcificada.  
 Tempertaura de trabajo: 4-40 °C.  
 Presión de alimentación: entre 2 y 6 bar.

### Medidas:

Altura: 725 mm.  
 Profundidad: 620 mm.  
 Longitud: 385 mm.

Hay que prever un pretratamiento adecuado de acuerdo con la calidad del agua a osmotizar.

Cálculos de producción a 25 °C, 250 ppm y agua descalcificada.

Código	Embalaje uds.	Descripción	Producción l/día	Recuperación de agua %	Membranas uds.	€	Tarifa
796204	1	Beagua	3400	40-55	3 x 3013-400 GPD	3.890,00	C

### Accesorios

Código	Embalaje uds.	Descripción	Capacidad (galones)	€	Tarifa
262703	1	Tanque presurizado para lavado con agua osmotizada	4,2	78,00	A

### Membranas

Código	Embalaje uds.	Descripción	€	Tarifa
292707	1	Membrana 3013 400 GPD	215,00	A

**!** Otras tensiones eléctricas y frecuencias, consultar.

**PureClear**  
PURECLEAR MINI.

EQUIPOS IDEALES PARA USO COMERCIAL E INDUSTRIAL.  
EQUIPO DE PEQUEÑAS DIMENSIONES ADAPTABLE A MÚLTIPLES NECESIDADES.



## Pureclear Mini

Equipos compactos automáticos montados sobre bancada de hierro, pintada al horno y con tratamiento anticorrosión.

### Características generales:

2 Carcasas de 9 3/4" para la filtración de 5 y 1 µm.  
Electroválvulas de latón.  
Presostato de mínima.  
Bomba rotativa de paletas de latón.  
Membranas de TFC.  
Contenedores de PRFV media presión.  
Cuadro eléctrico de potencia y manobra con autómatas programables.  
Sistema de lavado automático.  
Caudalímetro de rechazo.

Caudalímetro de producción.  
Válvula de regulación de rechazo.  
Válvula de regulación de recirculación.  
2 Manómetros.  
Panel frontal de aluminio anodizado lacado.

### Características técnicas:

Tensión de funcionamiento: 220 V monofásico/50 Hz.  
TDS máximo: 2500 ppm.  
Presión alimentación: entre 2 y 6 bar.

### Medidas:

Altura: 900 mm.  
Profundidad: 450 mm.  
Longitud: 400 mm.  
Hay que prever un pretratamiento adecuado de acuerdo con la calidad del agua a osmotizar.

Cálculos de producción a 18 °C y 2000 ppm.

Código	Embalaje uds.	Producción l/día	Recuperación de agua %	Membranas uds.	Tipo de membrana	€	Tarifa
232700	1	1400	20 - 45	2	25 x 21	3.728,00	C
232800	1	2000	27 - 55	3	25 x 21	4.105,00	C
233000	1	3300	32 - 45	2	25 x 40	4.350,00	C

### Opciones

Código	Embalaje uds.	Descripción	€	Tarifa
238901	1	Kit mezcla rotámetro + electroválvula y válvula de aguja para mezclar agua	390,00	C

Código	Embalaje uds.	Descripción	€	Tarifa
539405	1	Conductivímetro digital agua tratada	745,00	C

**!** Otras tensiones eléctricas y frecuencias, consultar.



EQUIPO IDEAL CUANDO EL ESPACIO DISPONIBLE ES LIMITADO. CONSTRUIDOS SOBRE UNA ESTRUCTURA PLANA DE FÁCIL MONTAJE EN PARED. Existen versiones disponibles equipadas con bomba multicelular.



### Pureclear Panel

Equipos compactos automáticos montados sobre panel de aluminio con fijación a pared y con tratamiento anticorrosión.

#### Características generales:

- 2 Carcasas de 9 3/4" para la filtración de 5 y 1 µm.
- Electroválvulas de latón.
- Presostato de mínima.
- Bomba rotativa de paletas en latón.
- Membranas de TFC.
- Contenedores de PRFV de media presión.
- Cuadro eléctrico de potencia y maniobra con autómatas programables.
- Sistema de lavado automático.
- Caudalímetro de rechazo.

- Caudalímetro de recirculación.
- Caudalímetro de producción.
- Válvula de regulación de rechazo.
- Válvula de regulación de recirculación.
- 3 Manómetros.
- Panel frontal de aluminio lacado.

#### Características técnicas:

- Tensión de funcionamiento 220/380 V monofásico/trifásico/50 Hz.
- TDS Máximo 2500 ppm.
- Presión alimentación entre 2 y 6 bar.

#### Medidas:

- Altura: 1300 mm.
- Profundidad: 200 mm.
- Longitud: 980 mm.

Hay que prever un pretratamiento adecuado de acuerdo con la calidad del agua a osmotizar.

Cálculos de producción a 18 °C y 2000 ppm.

Código	Embalaje uds.	Producción l/día	Recuperación de agua %	Membranas uds.	Tipo de membrana	€	Tarifa
233600	1	1680	19 - 35	1	25 x 40	4.210,00	C
233700	1	3360	32 - 45	2	25 x 40	4.850,00	C
233800	1	5040	42 - 55	3	25 x 40	5.215,00	C
233900	1	6720	48 - 65	4	25 x 40	5.630,00	C
234000	1	4800	30 - 50	1	40 x 40	4.525,00	C

#### Opciones

Código	Embalaje uds.	Descripción	€	Tarifa
238902	1	Kit mezcla rotámetro + electroválvula y válvula de aguja para mezclar agua	450,00	C

Código	Embalaje uds.	Descripción	€	Tarifa
539405	1	Conductivímetro digital agua tratada	745,00	C

**!** Para otras tensiones eléctricas y frecuencias, consultar. Bajo pedido, este equipo puede suministrarse con bomba multicelular para instalar en el suelo con dos membranas 4040 (código 234101).

**PureClear**  
INDUSTRIAL DEVELOPMENT PROJECT  
PURECLEAR BASE.

LIDER DE VENTAS DE LA GAMA PURECLEAR. AMPLIA GAMA DE PRODUCCIONES Y CONFIGURACIONES. EQUIPO COMPACTO Y MUY COMPETITIVO.



## Pureclear Base

Equipos compactos automáticos montados sobre bancada de hierro, pintada al horno, con tratamiento anticorrosión.

### Características generales:

2 Carcasas de 20" para la filtración de 5 y 1 µm.  
Electroválvulas de latón.  
Presostato de mínima.  
Bomba multicelular en acero inoxidable 304.  
Membranas de TFC.  
Contenedores de PRFV de media presión.  
Cuadro eléctrico de potencia y maniobra con autómata programable.  
Sistema de lavado automático.  
Caudalímetro de rechazo.

Caudalímetro de recirculación.  
Caudalímetro de producción.  
Válvula de regulación de rechazo.  
Válvula de regulación de recirculación.  
4 Manómetros.  
Tuberías en PE y PVC.  
Panel frontal de aluminio anodizado lacado.

### Características técnicas:

Tensión de funcionamiento 380 V trifásico/50 Hz.  
TDS Máximo 3500 ppm.  
Presión alimentación entre 2 y 6 bar.

### Medidas:

Altura: 1700 mm.  
Profundidad: 650 mm.  
Longitud: 500 mm.

Hay que prever un pretratamiento adecuado de acuerdo con la calidad del agua a osmotizar.

Cálculos de producción a 18°C y 2000 ppm.

Código	Embalaje uds.	Producción l/día	Recuperación de agua %	Membranas uds.	Tipo de membrana	€	Tarifa
234400	1	3600	32 - 45	2	25 x 40	7.400,00	C
234500	1	5280	42 - 55	3	25 x 40	7.930,00	C
234600	1	6600	48 - 65	4	25 x 40	8.240,00	C
234800	1	4800	30 - 50	1	40 x 40	8.350,00	C
234900	1	9600	33 - 50	2	40 x 40	9.120,00	C
235000	1	14200	39 - 65	3	40 x 40	9.850,00	C
235100	1	19200	48 - 65	4	40 x 40	10.903,00	C
235101	1	24000	50 - 70	5	40 x 40	11.600,00	C
235102	1	28800	50 - 70	6	40 x 40	12.400,00	C

### Opciones

Código	Embalaje uds.	Descripción	€	Tarifa
238900	1	Kit mezcla rotámetro + electroválvula y válvula de aguja para mezclar agua	390,00	C
539405	1	Conductímetro digital regulación medición	745,00	C
239200	1	Kit sistema flushing	1.815,00	C

! Otras tensiones eléctricas y frecuencias, consultar.



**PureClear**  
PURECLEER ESTÁNDAR.

GAMA SUPERIOR DE LA FAMILIA PURECLEER, DISEÑADA PARA APLICACIONES EN LAS QUE SE EMPLEEN PRETRATAMIENTOS MEDIANTE PRODUCTOS QUÍMICOS.

INCORPORA DE SERIE CONDUCTIVÍMETRO PARA EL AGUA OSMOTIZADA Y DEPÓSITO DE FLUSHING CON AGUA OSMOTIZADA PARA UNA MEJOR PROTECCIÓN DE LAS MEMBRANAS.



## Pureclear Estándar

Equipos compactos automáticos montados sobre bancada de hierro, pintada al horno y con tratamiento anticorrosión.

### Características generales:

2 Carcasas de 20" para la filtración de 5 y 1 µm.  
Electroválvula entrada en latón.  
Electroválvula de lavado en latón/inox.  
Presostato de mínima.  
Bomba multicelular en acero inoxidable AISI 316.  
Membranas de TFC.  
Contenedores de PRFV.  
Cuadro eléctrico de potencia y maniobra con autómata programable.  
Sistema de lavado automático con agua osmotizada.  
Caudalímetro de rechazo.  
Caudalímetro de recirculación.

Caudalímetro de producción.  
Caudalímetro de mezcla.  
Válvula de regulación de rechazo.  
Válvula de regulación de recirculación.  
Válvula de regulación de mezcla.  
4 Manómetros.  
Tuberías en PE/PVC/acero inoxidable AISI 316.  
Panel frontal de aluminio anodizado lacado.  
Conductivímetro.

### Características técnicas:

Tensión de funcionamiento: 380 V trifásico/50 Hz.  
TDS Máximo 6000 ppm.  
Presión alimentación entre 2 y 6 bar.

### Medidas:

Altura: 1700 mm.  
Profundidad: 650 mm.  
Longitud: 1500 mm.  
Hay que prever un pretratamiento adecuado de acuerdo con la calidad del agua a osmotizar.  
Cálculos de producción a 18 °C y 2000 ppm.

	Embalaje uds.	Producción l/día	Recuperación de agua %	Membranas uds.	Tipo de membrana	€	Tarifa
236400	1	3600	32 - 45	2	25 x 40	Consultar	C
236500	1	5850	42 - 55	3	25 x 40	Consultar	C
236600	1	6600	48 - 65	4	25 x 40	Consultar	C
236800	1	4800	30 - 50	1	40 x 40	Consultar	C
236900	1	9600	33 - 50	2	40 x 40	Consultar	C
237000	1	14200	39 - 65	3	40 x 40	Consultar	C
237100	1	19200	48 - 65	4	40 x 40	Consultar	C
237200	1	24000	50 - 70	5	40 x 40	Consultar	C
237201	1	28800	50 - 70	6	40 x 40	Consultar	C

**!** Nota: el material de los componentes utilizados en la fabricación dependerá del agua de alimentación. Para TDS superiores a 6000 ppm, solicitar presupuesto. Para otras tensiones eléctricas y frecuencias, consultar.



Equipados con membrana 4040, están diseñados para aplicaciones con producciones medianas gracias a su especial configuración, alcanzan recuperaciones de hasta el 75 %.

**PURECLEAR  
COMPACT 403.**



### Pureclear compact 403

Equipos compactos automáticos montados sobre bancada de hierro, pintada, con tratamiento anticorrosión.

**Características generales:**

- Sistema multicartuchos para filtración.
- Electroválvulas neumáticas.
- Presostato de mínima.
- Bomba multicelular en Inox 316.
- Membranas de TFC.
- Contenedores de PRFV.
- Cuadro eléctrico de potencia y maniobra con autómata programable.
- Sistema de lavado automático con agua osmotizada.

- Caudalímetro de rechazo.
- Caudalímetro de producción.
- Válvula de regulación de rechazo.
- Manómetros de glicerina.
- Tuberías en PVC/inox.
- Conductivímetro salida y entrada.

**Características técnicas:**

Tensión de funcionamiento 380 V trifásico/50 Hz. Presión alimentación entre 2 y 6 bar.

**Medidas:**

- Según presupuesto.
- Cálculos de producción a 18 °C y 2000 ppm.
- Hay que prever un pretratamiento adecuado de acuerdo con la calidad del agua a osmotizar.

Código	Embalaje uds.	Producción l/día	Recuperación de agua %	Membranas uds.	Tipo de membrana	€	Tarifa
237600	1	43000	50 - 70	9	40 x 40	Consultar	C
237700	1	48000	50 - 70	12	40 x 40	Consultar	C
237800	1	77000	50 - 75	16	40 x 40	Consultar	C

**Opciones**

Código	Embalaje uds.	Descripción	€	Tarifa
239500	1	Medidor potencial Redox agua de entrada	Consultar	C
239400	1	Medidor pH agua de entrada	Consultar	C

- ! **Nota: producciones y precios orientativos. Se debe realizar un estudio completo de la calidad del agua a tratar y las necesidades específicas de la instalación para configurar el sistema y su pretratamiento.**
- **Para otras tensiones eléctricas y frecuencias, consultar.**





PURECLEER  
COMPACT 800.

SE TRATA DE LA GAMA DE MAYOR PRODUCCIÓN DE LA SERIE PURECLEER.

Emplean siempre membranas de alta producción tamaño 8040, aunque el modelo concreto puede variar dependiendo de la aplicación concreta y la calidad del agua. Su configuración permite optimizar la producción y recuperación del agua. Los sistemas incorporan elementos de instrumentación que permiten controlar los principales parámetros de funcionamiento.



### Pureclear compact 800

Equipos compactos automáticos montados sobre bancada de hierro, pintada y con tratamiento anticorrosión.

**Características generales:**

- Sistema multcartuchos para filtración.
- Electroválvulas neumáticas.
- Presostato de mínima.
- Bomba multicelular en Inox 316.
- Membranas de TFC.
- Contenedores de PRFV.
- Cuadro eléctrico de potencia y maniobra con autómatas programable.
- Sistema de lavado automático con agua osmotizada.

**Características técnicas:**

- Caudalímetro de rechazo.
- Caudalímetro de producción.
- Válvula de regulación de rechazo.
- Manómetros de glicerina.
- Tuberías en PVC/inox.
- Conductímetro salida y entrada.
- Tensión de funcionamiento 380 V trifásico/50 Hz. Presión alimentación entre 2 y 6 bar.

**Medidas:**

- Según presupuesto.
- Cálculos de producción a 18 °C y 2000 ppm.
- Hay que prever un pretratamiento adecuado de acuerdo con la calidad del agua a osmotizar.

Código	Embalaje uds.	Producción l/día	Recuperación de agua %	Membranas uds.	Tipo de membrana	€	Tarifa
237900	1	72000	50 - 55	3	80 x 40	Consultar	C
238000	1	96000	50 - 60	4	80 x 40	Consultar	C
238100	1	144000	50 - 70	6	80 x 40	Consultar	C
238200	1	216000	50 - 65	9	80 x 40	Consultar	C
238400	1	288000	50 - 70	12	80 x 40	Consultar	C

**Opciones**

Código	Embalaje uds.	Descripción	€	Tarifa
239500	1	Medidor potencial Redox agua de entrada	Consultar	C
239400	1	Medidor pH agua de entrada	Consultar	C

**Nota: producciones y precios orientativos. Se debe realizar un estudio completo de la calidad del agua a tratar y las necesidades específicas de la instalación para configurar el sistema y su pretratamiento. Para otras tensiones eléctricas y frecuencias, consultar.**

## Proyectos especiales

Disponemos de un departamento técnico especializado en proyectos industriales, lo que nos permite afrontar con total garantía proyectos de toda índole. Una muestra de los proyectos realizados se describen a continuación:

Plantas completas de ósmosis inversa para tratar aguas salobres, con producciones de hasta 2.000 m<sup>3</sup>/día y su aplicación en riego, industria, agua potable, etc.

Sistemas de doble paso osmótico, para lograr reducidas conductividades, para aplicación en procesos farmacéuticos, de laboratorios etc.

Ante cualquier necesidad especial, no dude en contactarnos para realizar un estudio personalizado.



Planta de ultrafiltración de 4m<sup>3</sup>/h para la potabilización de agua de bebida, instalada en Uganda.



Planta de ósmosis inversa de 400 m<sup>3</sup>/día para un tratamiento de caldera de vapor, instalada en Relizane (Argelia).





Planta de ósmosis inversa de 60 m<sup>3</sup>/d instalada en Argelia.



Planta de ósmosis inversa con una producción de 43 m<sup>3</sup>/d para la potabilización de agua de consumo en granja de pollos, instalada en Lérida.





## Características generales y tipos de tratamiento

### Fuente de filtración:

- Filtro de turbiedad 5 µm 11,5" x 2,5" conexiones rápidas.
- Filtro de carbón activado GAC 11,5" x 2,5" conexiones rápidas.

### Fuente de ultrafiltración:

- Filtro de turbiedad 5 µm 11,5" x 2,5" conexiones rápidas.
- Filtro de carbón activado GAC 11,5" x 2,5" conexiones rápidas.
- Membrana de ultrafiltración 11,5" x 2,5" conexiones rápidas.

### Fuente de ósmosis:

- Filtro de turbiedad 5 µm 11,5" x 2,5" conexiones rápidas.
- 2 Filtros de carbón activado GAC 11,5" x 2,5" conexiones rápidas.
- Membrana de ósmosis inversa 80 GPD encapsulada.
- Filtro remineralizador corrector de pH.
- Bomba diafragma 24 V (según modelos).

### Principales componentes:

- Mueble en ABS con paneles laterales en hierro pintado al horno.
- Depósito de reserva fabricado en material plástico de calidad alimentaria o en acero inoxidable 304 (según modelo).
- Depósito de agua fría fabricado en acero inoxidable AISI 304 con boya de seguridad y filtro de aspiración de aire.
- Depósito de agua caliente fabricado en acero inoxidable AISI 304.
- Compresor para refrigeración marca LG o Samsung (según modelo).
- Calentamiento de agua mediante resistencia eléctrica.
- Conexiones hidráulicas en material plástico y acero inoxidable.
- Termostato de agua fría regulable.
- Termostato de agua caliente de seguridad.

### Características técnicas:

- Temperatura agua fría: 3 - 10 °C.
- Temperatura agua caliente: 80 - 85 °C.
- Presión mín. trabajo: 2 bar.
- Presión máx. trabajo: 7 bar.
- Refrigerante del compresor: R-134-a.
- Tensión de funcionamiento: 220 - 240 Vac / 50 Hz.

### Equipamientos opcionales:

- Membrana de ultrafiltración.
- Lámpara ultravioleta.

### Potencia eléctrica según modelo:

Fuente	Compresor	Agua caliente
FC-2203 F	120 W	430 W
FC-2203 UF	120 W	430 W
FC-2203 ROP	120 W	430 W
FC-1050 F	90 W	430 W
FC-1050 UF	90 W	430 W
FC-1050 ROP	90 W	430 W
FC-4000 ROP	130 W	800 W
FC-5500 ROP	150 W	800 W
FC-750 F	100 W	430 W
FC-750 UF	100 W	430 W
FC-750 ROP	100 W	430 W
FC-750 F S	100 W	360 W
FC-750 UF S	100 W	360 W
FC-750 R0 S	100 W	360 W
FC-2000 ROP INOX	200 W	-
FC-1700 F	200 W	-
FC 1700 UF	200 W	-
FC-1800 F	350 W	-
FC-1800 UF	350 W	-
FC-1850	350 W	-
FC-1900 F	350 W	-
FC-1900 UF	350 W	-
FC-550	100 W	2900 W
FC-1300 ROP	120 W	430 W
FC-900 F	100 W	430-510 W
FC-900 UF	100 W	430-510 W
FC-900 ROP	100 W	430-510 W
FC-950 F	100 W	430-510 W
FC-950 UF	100 W	430-510 W
FC-950 ROP	100 W	430-510 W
FC-800 F	100 W	430-510 W
FC-800 UF	100 W	430-510 W
FC-800 ROP	100 W	430-510 W
CS-18	190 W	-
CS-20	190 W	-



Sistema de ahorro energético. El equipo detecta la luminosidad ambiental y deja la fuente en *standby* cuando oscurece o se apagan las luces de la oficina.



Protector para la salida de los grifos fabricados en material plástico antibacteriano. Son lavables y sustituibles.



Equipo con sistema de filtración.



Equipo con sistema de filtración y ultrafiltración.



Equipo con sistema de ósmosis inversa.



Equipo con sistema de ósmosis inversa que incluye una bomba de presión para una mayor producción de agua.



Producción de agua a temperatura ambiente.



Producción de agua a temperatura con gas 4 °C - 12 °C.



Producción de agua fría. 4 °C - 12 °C.



Producción de agua a temperatura caliente 80 °C - 85 °C.



Sistema de seguridad para el agua caliente. Evita que los niños lo puedan manipular. Incluye etiqueta de aviso.



Equipo diseñado para grandes consumos, residencias geriátricas, hoteles, comedores, etc.



Equipado con portavasos incorporado en el cuerpo del equipo.



Grifo electrónico de fácil uso. Sistema limpio e higiénico al no tener la posibilidad de tocar el grifo con la mano como en el caso de los grifos convencionales



Mueble reforzado con acero inoxidable especial para exteriores o sitios con gran polución.



Incorpora un grifo de cuello alto para llenar vasos y botellas.



Sistema de ventilación forzada para exteriores, grandes consumos o zonas muy cálidas.



Sistema de información multifunción mediante LED.



Equipo sobremesa. Ideal para pequeñas oficinas y viviendas.



Depósito extra para acumulación de agua ambiente fabricado en material plástico alimentario.



Depósito de agua fría de gran capacidad fabricado en acero inoxidable.



Filtro alkaline. Ajustador de pH.



Equipo con pedal para mayor comodidad e higiene al accionar el surtidor mediante él.



Equipado con lámpara ultravioleta LED acción germicida.





## CS-18 **New**

Dispensador de sobremesa con cubierta de ABS.



Código	Modelo	Temperatura	Sistema de tratamiento
795734	CS-18	Agua fría, ambiente y con gas	Filtración

Capacidad de enfriamiento l/h	Capacidad producción agua con gas l/h	Capacidad depósito carbonatador l	€	Tarifa
12	8	3	1.083,00	K

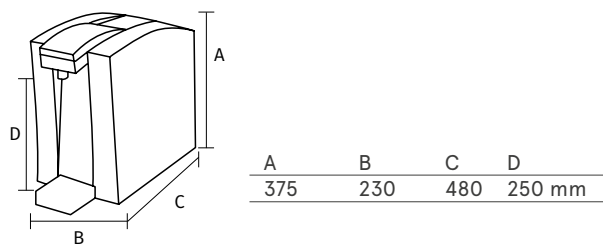

## CS-20 **New**

Dispensador de sobremesa con cubierta de ABS.



Dos posibilidades de instalación:  
 1. Conectado a la red.  
 2. Sin conectar a la red y rellenar el depósito externo (incluido en suministro).

Código	Modelo	Temperatura	Sistema de tratamiento	Capacidad de enfriamiento l/h
795741	CS-20	Agua fría, natural y con gas	Filtración	12

Capacidad producción agua con gas l/h	Capacidad depósito externo opcional l	Capacidad depósito carbonatador l	€	Tarifa
8	4,5	3	1.547,00	K

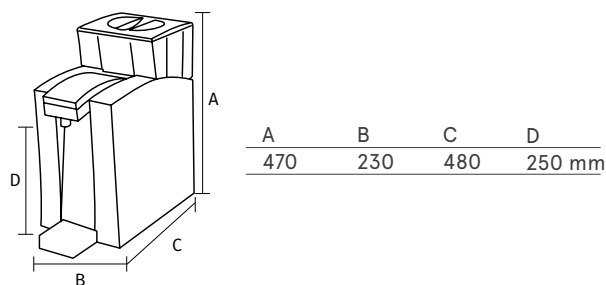

FC-550 FACT



(En proceso)

Sistema de tratamiento de agua:

FC-550 FACT

1 Filtro de microcarbón 6".

1 Filtro de *Fibrillated Adsorbent Cellulose Technology* (FACT es un producto fabricado por KX Technologies).

Fuente de última generación, diseño compacto y versátil.

Panel de control digital de accionamiento *Touch*.

Producción directa de agua fría y caliente.

Código	Modelo	Temperatura	Peso kg	Presentación
795767	F-550	Agua fría, caliente y ambiente	13	Sobremesa

Capacidad de enfriamiento l/h	Capacidad calentamiento l/h	Capacidad depósito agua fría l	€	Tarifa
4	5	0,9	1.150,00	A

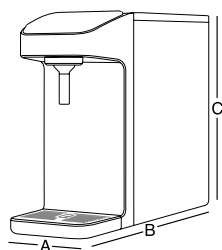

A	B	C
180	514	407 mm

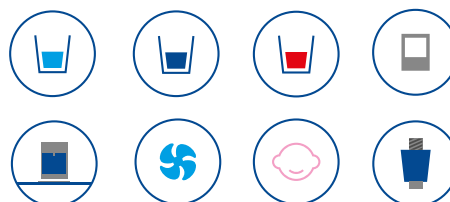

FC-800 **New**



Sistema de ahorro de energía.

Sistema de tratamiento de agua:

**FC-800 F**

- 1 Filtro 5 µm 2,5 x 11,5 (Código 243200)
- 1 Filtro GAC 2,5 x 11,5 (Código 243300)

**FC-800 UF**

- 1 Filtro 5 µm 2,5 x 11,5 (Código 243200)
- 1 Filtro GAC 2,5 x 11,5 (Código 243300)
- 1 Membrana UF (Código 243407)

**FC-800 ROP**

- 1 Filtro 5 µm 2,5 x 11,5 (Código 243200)
- 1 Filtro GAC 2,5 x 11,5 (Código 243300)
- 1 Membrana 80 GPD (Código 717702)
- 1 Remineralizador 2,5 x 11,5 (Código 243406)



Código	Modelo	Temperatura	Sistema de tratamiento	Capacidad de enfriamiento l/h	Capacidad de calentamiento l/h	Capacidad de depósito agua	
						Fría	Caliente
795759	FC-800 F	Fría-Caliente	Filtración	4	5	3 l	2 l
795762	FC-800 UF	Fría-Caliente	Ultrafiltración	4	5	3 l	2 l
795760	FC-800 ROP	Fría-Caliente	Ósmosis inversa	4	5	3 l	2 l

Código	Bomba Booster	Peso kg	Presentación	€	Tarifa
795759	No	22	Suelo	996,00	A
795762	No	22	Suelo	1.041,00	A
795760	Sí	22	Suelo	1.329,00	A

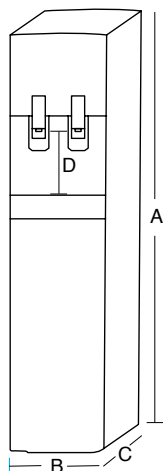

A	B	C	D
1100	260	360	165 mm

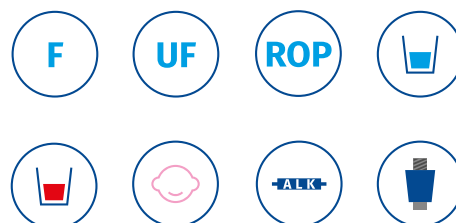



FC-900 **New**



Sistema de ahorro de energía.



Sistema de tratamiento de agua:

**FC-900 F**

- 1 Filtro 5 µm 2,5 x 11,5 (Código 243200)
- 1 Filtro GAC 2,5 x 11,5 (Código 243300)

**FC-900 UF**

- 1 Filtro 5 µm 2,5 x 11,5 (Código 243200)
- 1 Filtro GAC 2,5 x 11,5 (Código 243300)
- 1 Membrana UF (Código 243407)

**FC-900 ROP**

- 1 Filtro 5 µm 2,5 x 11,5 (Código 243200)
- 1 Filtro GAC 2,5 x 11,5 (Código 243300)
- 1 Membrana 80 GPD (Código 717702)
- 1 Remineralizador 2,5 x 11,5 (Código 243406)



Código	Modelo	Temperatura	Sistema de tratamiento	Capacidad de enfriamiento l/h	Capacidad de calentamiento l/h	Capacidad de depósito agua	
						Fría	Caliente
795756	FC-900 F	Fría-Caliente	Filtración	4	5	3 l	1,8 l
795761	FC-900 UF	Fría-Caliente	Ultrafiltración	4	5	3 l	1,8 l
795755	FC-900 ROP	Fría-Caliente	Ósmosis inversa	4	5	3 l	1,8 l

Código	Bomba Booster	Peso kg	Presentación	€	Tarifa
795756	No	22	Suelo	996,00	A
795761	No	22	Suelo	1.041,00	A
795755	Sí	22	Suelo	1.329,00	A

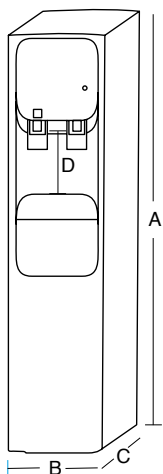

A	B	C	D
1100	260	360	160 mm



FC-950 **New**



Sistema de ahorro de energía.



Sistema de tratamiento de agua:

**FC-950 F**

- 1 Filtro 5 µm 2,5 x 11,5 (Código 243200)
- 1 Filtro GAC 2,5 x 11,5 (Código 243300)

**FC-950 UF**

- 1 Filtro 5 µm 2,5 x 11,5 (Código 243200)
- 1 Filtro GAC 2,5 x 11,5 (Código 243300)
- 1 Membrana UF (Código 243407)

**FC-950 ROP**

- 1 Filtro 5 µm 2,5 x 11,5 (Código 243200)
- 1 Filtro GAC 2,5 x 11,5 (Código 243300)
- 1 Membrana 80 GPD (Código 717702)
- 1 remineralizador 2,5 x 11,5 (Código 243406)



Código	Modelo	Temperatura	Sistema de tratamiento	Capacidad de enfriamiento l/h	Capacidad de calentamiento l/h	Capacidad de depósito agua	
						Fría	Caliente
795793	FC-950 F	Fría-Caliente	Filtración	4	5	3 l	1,8 l
795794	FC-950 UF	Fría-Caliente	Ultrafiltración	4	5	3 l	1,8 l
795792	FC-950 ROP	Fría-Caliente	Ósmosis inversa	4	5	3 l	1,8 l

Código	Bomba Booster	Peso kg	Presentación	€	Tarifa
795793	No	22	Suelo	1.146,00	A
795794	No	22	Suelo	1.215,00	A
795792	Sí	22	Suelo	1.560,00	A

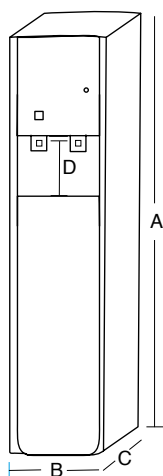

A	B	C	D
1100	260	360	160 mm





FC-750 S



Sistema de ahorro de energía.



Sistema de tratamiento de agua:

FC-750 F S

- 1 Filtro 5 µm 2,5 x 11,5 (Código 243200)
- 1 Filtro GAC 2,5 x 11,5 (Código 243300)

FC-750 UF S

- 1 Filtro 5 µm 2,5 x 11,5 (Código 243200)
- 1 Filtro GAC 2,5 x 11,5 (Código 243300)
- 1 Membrana UF (Código 243407)

FC-750 RO S

- 1 Filtro mixto sedimento/carbón 2,5 x 11,5 (Código 243402)
- 1 Membrana ósmosis 80 GPD (Código 717702)
- 1 Filtro remineralizador 2,5 x 11,5 (Código 243406)



Código	Modelo	Temperatura	Sistema de tratamiento	Capacidad de enfriamiento l/h	Capacidad de calentamiento l/h	Capacidad de depósito agua	
						Fría	Caliente
754339	FC-750 F S	Fría-Caliente	Filtración	4	5	3 l	1,4 l
754340	FC-750 UF S	Fría-Caliente	Ultrafiltración	4	5	3 l	1,4 l
754338	FC-750 RO S	Fría-Caliente	Ósmosis inversa	4	5	3 l	1,4 l
754337	FC-750 ROP S	Fría-Caliente	Ósmosis inversa	4	5	3 l	1,4 l

Código	Bomba Booster	Peso kg	Presentación	€	Tarifa
754339	No	19	Sobremesa	1.020,00	A
754340	No	19	Sobremesa	1.070,00	A
754338	No	19	Sobremesa	1.120,00	A
754337	Sí	19	Sobremesa	1.190,00	A

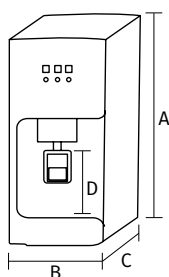

A	B	C	D
493	260	460	160 mm

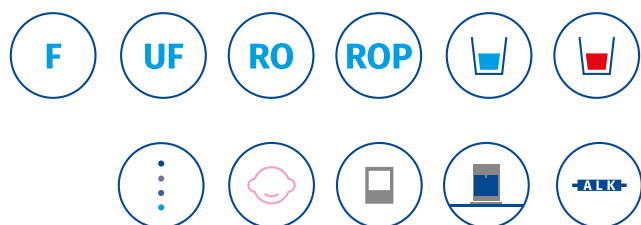

# FC-750



Sistema de ahorro de energía.



## Sistema de tratamiento de agua:

### FC-750 F

- 1 Filtro 5 µm 2,5 x 11,5 (Código 243200)
- 1 Filtro GAC 2,5 x 11,5 (Código 243300)

### FC-750 UF

- 1 Filtro 5 µm 2,5 x 11,5 (Código 243200)
- 1 Filtro GAC 2,5 x 11,5 (Código 243300)
- 1 Membrana UF (Código 243407)

### FC-750 ROP

- 1 Filtro combinado 5 µm GAC 2,5 x 11,5 (Código 243402)
- 1 Membrana 80 GPD (Código 717702)
- 1 Filtro remineralizador 2,5 x 11,5 (Código 243406)



Código	Modelo	Temperatura	Sistema de tratamiento	Capacidad de enfriamiento l/h	Capacidad de calentamiento l/h	Capacidad de depósito agua	
						Fría	Caliente
754332	FC-750 F	Fría-Caliente	Filtración	4	5	3 l	1,8 l
754333	FC-750 U	Fría-Caliente	Ultrafiltración	4	5	3 l	1,8 l
754329	FC-750 ROP	Fría-Caliente	Ósmosis inversa	4	5	3 l	1,8 l

Código	Bomba Booster	Peso kg	Presentación	€	Tarifa
754332	No	22	Suelo	1.130,00	A
754333	No	22	Suelo	1.175,00	A
754329	Sí	22	Suelo	1.430,00	A

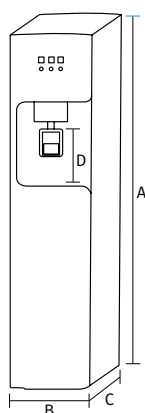

A	B	C	D
1100	260	347	160 mm







# FC-1050



Sistema de ahorro de energía.



## Sistema de tratamiento de agua:

### FC-1050 F

- 1 Filtro 5 µm 2,5 x 11,5 (Código 243200)
- 1 Filtro GAC 2,5 x 11,5 (Código 243300)

### FC-1050 UF

- 1 Filtro 5 µm 2,5 x 11,5 (Código 243200)
- 1 Filtro GAC 2,5 x 11,5 (Código 243300)
- 1 Membrana UF (Código 243407)

### FC-1050 ROP

- 1 Filtro 5 µm 2,5 x 11,5 (Código 243200)
- 1 Filtro GAC 2,5 x 11,5 (Código 243300)
- 1 Membrana 80 GPD (Código 717702)
- 1 Remineralizador 2,5 x 11,5 (Código 243406)



Código	Modelo	Temperatura	Sistema de tratamiento	Capacidad de enfriamiento l/h	Capacidad de calentamiento l/h	Capacidad de depósito agua	
						Fría	Caliente
754200	FC-1050 F	Fría-Caliente	Filtración	5	5	2,7 l	1,8 l
754201	FC-1050 UF	Fría-Caliente	Ultrafiltración	5	5	2,7 l	1,8 l
754203	FC-1050 ROP	Fría-Caliente	Ósmosis inversa	5	5	2,7 l	1,8 l

Código	Bomba Booster	Peso kg	Presentación	€	Tarifa
754200	No	23	Suelo	969,00	A
754201	No	23	Suelo	1.016,00	A
754203	Sí	23	Suelo	1.152,00	A

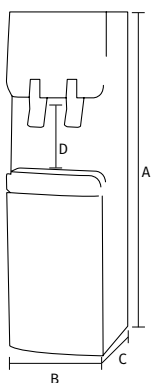

A	B	C	D
1025	300	340	175 mm



## FC-2203



### Sistema de tratamiento de agua:

#### FC-2203 F

- 1 Filtro 5 µm 2,5 x 11,5 (Código 243200)
- 1 Filtro GAC 2,5 x 11,5 (Código 243300)

#### FC-2203 UF

- 1 Filtro 5 µm 2,5 x 11,5 (Código 243200)
- 1 Filtro GAC 2,5 x 11,5 (Código 243300)
- 1 Membrana UF (Código 243407)

#### FC-2203 ROP

- 1 Filtro 5 µm 2,5 x 11,5 (Código 243200)
- 2 Filtros GAC 2,5 x 11,5 (Código 243300)
- 1 Membrana 80 GPD (Código 717702)
- 1 Filtro remineralizador 2,5 x 11,5 (Código 243406)



Código	Modelo	Temperatura	Sistema de tratamiento	Capacidad de enfriamiento l/h	Capacidad de calentamiento l/h	Capacidad de depósito agua	
						Fría	Caliente
240600	FC-2203 F	Fría-Caliente	Filtración	5	5	2,5 l	1,7 l
240608	FC-2203 UF	Fría-Caliente	Ultrafiltración	5	5	2,5 l	1,7 l
240400	FC-2203 ROP	Fría-Caliente	Ósmosis inversa	5	5	2,5 l	1,7 l

Código	Bomba Booster	Peso kg	Presentación	€	Tarifa
240600	No	27	Suelo	1.039,00	A
240608	No	27	Suelo	1.085,00	A
240400	Sí	27	Suelo	1.385,00	A

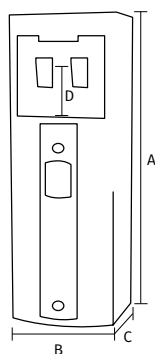

A	B	C	D
1156	340	347	140 mm





FC-1300 ROP **New**



Sistema de tratamiento de agua:

FC-1300 ROP

- 1 Filtro 5 µm 2,5 x 11,5 (Código 243200)
- 2 Filtros GAC 2,5 x 11,5 (Código 243300)
- 1 Membrana 80 GPD (Código 717702)
- 1 Filtro remineralizador 2,5 x 11,5 (Código 243406)



Sistema de ahorro de energía.



2 lámparas UV Led en el depósito de agua fría.



Código	Embalaje uds.	Temperatura	Sistema de tratamiento	Capacidad de enfriamiento l/h	Capacidad de calentamiento l/h	Capacidad de depósito agua	
						Fría	Caliente
795863	FC-1300 ROP	Fría-Caliente	Ósmosis inversa	6	7	7,5	3
795865	FC-1300 F	Fría-Caliente	Filtración	6	7	7,5	3
795866	FC-1300 UF	Fría-Caliente	Ultrafiltración	6	7	7,5	3

Código	Bomba Booster	Peso kg	Presentación	€	Tarifa
795863	Sí	28	Suelo	1.280,00	A
795865	No	28	Suelo	1.382,00	A
795866	No	28	Suelo	1.590,00	A

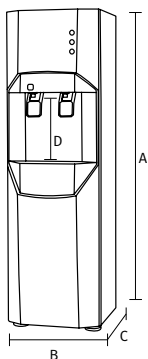

A	B	C	D
1205	380	430	235 mm

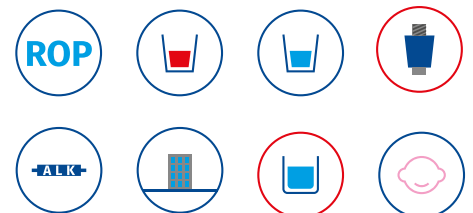

## FC-4000 ROP



### Sistema de tratamiento de agua:

#### FC-4000 ROP

- 1 Filtro 5 µm 2,5 x 11,5 (Código 243200)
- 2 Filtros GAC 2,5 x 11,5 (Código 243300)
- 1 Membrana 80 GPD (Código 717702)
- 1 Filtro remineralizador 2,5 x 11,5 (Código 243406)



Código	Embalaje uds.	Temperatura	Sistema de tratamiento	Capacidad de enfriamiento l/h	Capacidad de calentamiento l/h	Capacidad de depósito agua		
						Fría	Caliente	Reserva
241600	FC-4000 ROP	Fría-Caliente	Ósmosis inversa	6	7	5,7 l	2 l	16 l

Código	Bomba Booster	Peso kg	Presentación	€	Tarifa
241600	Sí	42	Suelo	1.803,00	A

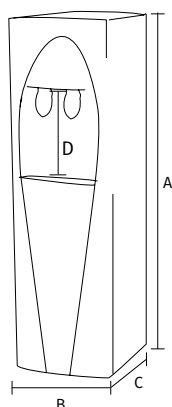

A	B	C	D
1300	370	440	180 mm

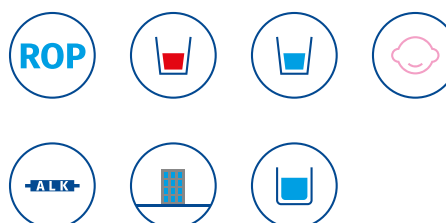



# FC-5500 ROP



## Sistema de tratamiento de agua:

### FC-5500 ROP

- 1 Filtro 5 µm 2,5 x 11,5 (Código 243200)
- 2 Filtros GAC 2,5 x 11,5 (Código 243300)
- 1 Membrana 80 GPD (Código 717702)
- 1 Filtro remineralizador 2,5 x 11,5 (Código 243406)



Código	Embalaje uds.	Temperatura	Sistema de tratamiento	Capacidad de enfriamiento l/h	Capacidad de calentamiento l/h	Capacidad de depósito agua		
						Fría	Caliente	Reserva
241805	FC-5500 ROP	Fría-Caliente	Ósmosis inversa	8	8	7 l	7,5 l	25 l

Código	Bomba Booster	Peso kg	Presentación	€	Tarifa
241805	Sí	56	Suelo	2.450,00	A

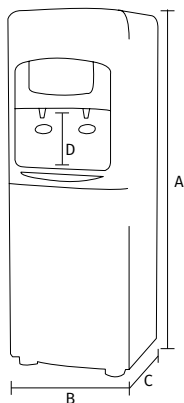

A	B	C	D
1350	480	480	195 mm

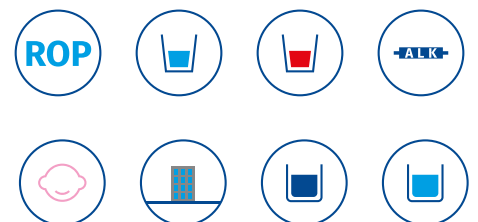

## FC-1700 / FC 1800



### Sistema de tratamiento de agua:

#### FC-1700 F

- 1 Filtro 5 µm CS 2,5 x 10,5 (Código 291803)
- 1 Filtro GAC CS 2,5 x 10,5 (Código 291902)

#### FC-1700 UF

- 1 Filtro 5 µm CS 2,5 x 10,5 (Código 291803)
- 1 Filtro GAC CS 2,5 x 10,5 (Código 291902)
- 1 Membrana UF (Código 243407)

#### FC-1800 F

- 1 Filtro 5 µm CS 2,5 x 10,5 (Código 291803)
- 1 Filtro GAC CS 2,5 x 10,5 (Código 291902)

#### FC-1800 UF

- 1 Filtro 5 µm CS 2,5 x 10,5 (Código 291803)
- 1 Filtro GAC CS 2,5 x 10,5 (Código 291902)
- 1 Membrana UF (Código 243407)

Código	Modelo	Temperatura	Sistema de funcionamiento	Capacidad de enfriamiento l/h	Caudal salida l/h
728608	FC-1700 F	Fría	Filtración	18	50
728609	FC-1700 UF	Fría	Ultrafiltración	18	50
728600	FC-1800 F	Fría	Filtración	30	60
772800	FC-1800 UF	Fría	Ultrafiltración	30	60

Código	Modelo	Potencia frigorífica W	Peso kg	Presentación	€	Tarifa
728608	FC-1700 F	200	25	Suelo	941,00	A
728609	FC-1700 UF	200	25	Suelo	988,00	A
728600	FC-1800 F	350	25	Suelo	1.104,00	A
772800	FC-1800 UF	350	25	Suelo	1.151,00	A

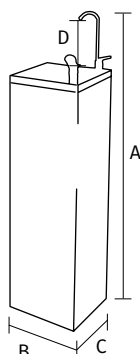

A	B	C	D
1260	305	305	220 mm

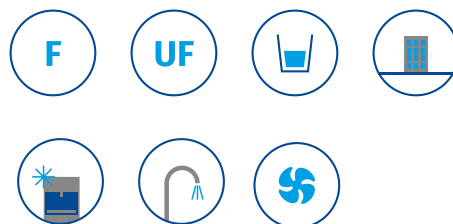

FC-1850 **New**



Equipo de pared ideal para centros educativos.  
Permite adaptar la altura a la edad de los alumnos.

Equipo sin tratamiento.  
Incorpora los filtros en la toma de entrada.

Código	Modelo	Temperatura	Sistema de funcionamiento	Capacidad de enfriamiento l/h	Caudal salida l/h
724109	FC-1850	Fría	Sin tratamiento	30	60

Código	Potencia frigorífica W	Peso kg	Presentación	€	Tarifa
724109	350	23	Pared	1.114,00	A

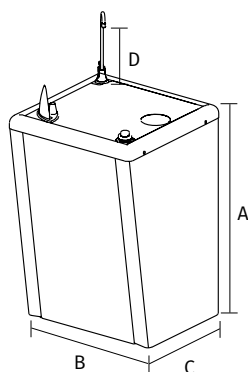

A	B	C	D
525	360	285	210 mm





## FC-1900 INOX



Fuente con pedal.

### Sistema de tratamiento de agua:

**FC-1900 F**  
 1 Filtro 5 µm CS 2,5 x 10,5 (Código 291803)  
 1 Filtro GAC CS 2,5 x 10,5 (Código 291902)

**FC-1900 UF**  
 1 Filtro 5 µm CS 2,5 x 10,5 (Código 291803)  
 1 Filtro GAC CS 2,5 x 10,5 (Código 291902)  
 1 Membrana UF (Código 243407)

Código	Modelo	Temperatura	Sistema de funcionamiento	Capacidad de enfriamiento l/h	Caudal salida l/h
724703	FC-1900 F	Fría	Filtración	30	60
724705	FC-1900 UF	Fría	Ultrafiltración	30	60

Código	Potencia frigorífica W	Peso kg	Presentación	€	Tarifa
724703	350	25	Suelo	1.348,00	A
724705	350	25	Suelo	1.398,00	A

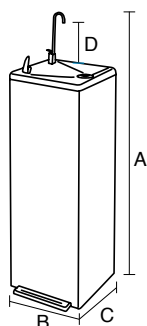

A	B	C	D
1030	360	570	200 mm

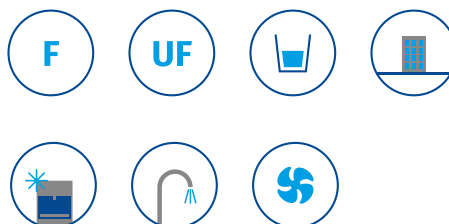



# FC-2000 ROP INOX



Ósmosis inversa.

### Sistema de tratamiento de agua:

#### FC-2000 ROP INOX

- 1 Filtro 5 µm CS 2,5 x 10,5 (Código 291803)
- 2 Filtros GAC CS 2,5 x 10,5 (Código 291902)
- 1 Membrana 75 GPD (Código 292500)
- 1 Filtro remineralizador 2 x 10 CS (Código 291920)



Código	Embalaje uds.	Temperatura	Sistema de tratamiento	Capacidad de enfriamiento l/h	Capacidad de depósito agua	
					Fría	Reserva
242603	FC-2000 ROP	Fría-Natural	Ósmosis inversa	8	2,2 l	16 l (2 depósitos de 8 l)

Código	Bomba Booster	Peso kg	Presentación	€	Tarifa
242603	Sí	36	Suelo	1.324,00	A

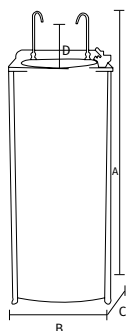

A	B	C	D
1270	430	315	220 mm

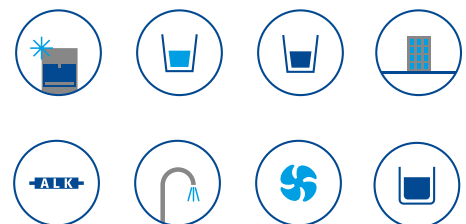

## Accesorios y recambios



Components



Código	Embalaje uds.	Descripción	€	Tarifa
242701	1	Portavasos Blue	48,00	A
242700	1	Portavasos estándar	21,00	A



Código	Embalaje uds.	Descripción	€	Tarifa
242702	1	Portavasos imantado	33,00	A



Código	Embalaje uds.	Descripción	€	Tarifa
242800	3000	Vaso plástico transparente 220 cc	180,00	A



Código	Embalaje uds.	Longitud	Diámetro	Filtración	€	Tarifa
243402	30	11,5"	2,5"	Filtración mixto (5 μ + GAC)	24,38	A



Código	Embalaje uds.	Longitud	Diámetro	Filtración	€	Tarifa
717702	30	11,5"	2,5"	Membrana encapsulad 80 GPD	81,22	A



## Accesorios y recambios



\*  
Componentes  
En función  
del modelo.



Código	Embalaje uds.	Longitud	Diámetro	Filtración	€	Tarifa
243200*	30	11,5"	2,5"	Cartucho filtración 5 µ	20,83	A



Código	Embalaje uds.	Longitud	Diámetro	Filtración	€	Tarifa
243300*	30	11,5"	2,5"	Carbón granulado GAC	20,83	A



Código	Embalaje uds.	Longitud	Diámetro	Filtración	€	Tarifa
243400	30	12,5"	2,5"	Filtro detox bacteriostático	55,40	A



Código	Embalaje uds.	Longitud	Diámetro	Filtración	€	Tarifa
243406*	30	12,5"	2,5"	Filtro remineralizador	34,74	A



Código	Embalaje uds.	Longitud	Diámetro	Filtración	€	Tarifa
291803	25	11"	2,5"	Filtración 5 µ	11,08	A
291902	25	11"	2,5"	Cartucho granulado GAC	12,19	A
291920	25	10"	2"	Cartucho remineralizador	19,95	A



Código	Embalaje uds.	Longitud	Diámetro	Filtración	€	Tarifa
790309	25	5	2,5"	Cartucho carbón Block Columbia Soda	16,00	A

## Accesorios y recambios



\*  
Componentes  
En función  
del modelo.



Código	Embalaje uds.	Longitud	Diámetro	Filtración	€	Tarifa
243407*	30	11,5"	2,5"	Cartucho de ultrafiltración	46,54	A



Código	Embalaje uds.	Longitud	Diámetro	Filtración	€	Tarifa
243101	30	11,5"	2,5"	Membrana de ultrafiltración con rechazo	67,37	A



Código	Embalaje uds.	Longitud	Diámetro	Filtración	€	Tarifa
243405*	30	11,5"	2,5"	Postfiltro GAC	21,05	A



Código	Embalaje uds.	Descripción	€	Tarifa
636200	1	Control de nivel eléctrico para fuentes FC-1000-1500-2004-2500-2203-2212-3000-4000	10,99	A
636209	1	Control de nivel eléctrico para fuente FC-700-1050	10,30	A



Código	Embalaje uds.	Descripción	€	Tarifa
640400	1	Electroválvula 1/4" NC 220 VAC	42,00	A
640401	1	Electroválvula 1/4" NC 24 VDC	42,00	A
640411	1	Electroválvula 1/4" NC 12 VDC	42,00	A



Código	Embalaje uds.	Descripción	Conexión	€	Tarifa
636003	1	Water Block. Sistema de seguridad ajustable 5-50 l	MH 3/4"	35,45	A
636004	1	Reset externo Water Block		7,76	A

## Accesorios y recambios



Código	Embalaje uds.	Descripción	€	Tarifa
637401	30	Grifo pulsador para agua caliente FC-4000	11,47	A
637501	30	Grifo pulsador para agua fría FC-4000	11,47	A



Código	Embalaje uds.	Descripción	€	Tarifa
754204	30	Grifo pulsador para agua caliente FC-1050 / FC-800	10,45	A
754205	30	Grifo pulsador para agua fría FC-1050 / FC-800	10,45	A



Código	Embalaje uds.	Descripción	€	Tarifa
637100	1	Grifo pulsador cuadrado negro para agua caliente FC-2203	11,41	A
637300	1	Grifo pulsador cuadrado negro para agua fría FC-2203	11,41	A



Código	Embalaje uds.	Descripción	€	Tarifa
637400	30	Grifo pulsador para agua caliente FC-3000	10,19	A
637500	30	Grifo pulsador para agua fría FC-3000	10,73	A



Código	Embalaje uds.	Descripción	€	Tarifa
637503	30	Grifo pulsador para agua caliente FC-5500	10,19	A
637502	30	Grifo pulsador para agua fría FC-5500	10,73	A

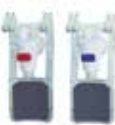

Código	Embalaje uds.	Descripción	€	Tarifa
754451	30	Grifo pulsador para agua caliente FC-1300	12,30	A
754452	30	Grifo pulsador para agua fría FC-1300	12,30	A



Código	Embalaje uds.	Descripción	€	Tarifa
795782	30	Grifo pulsador para agua caliente FC-900	10,19	A
795781	30	Grifo pulsador para agua fría FC-900	10,73	A



Código	Embalaje uds.	Descripción	€	Tarifa
730300	1	Grifo pulsador para fuente FC-5500	13,85	A



Código	Descripción	€	Tarifa
754211	Boquilla surtidor fuente FC-1050/5500/800/1300	1,60	A
754506	Boquilla surtidor fuente FC-700/750	3,20	A
754218	Boquilla surtidor fuente FC-2210/900	3,20	A

## Esquemas hidráulicos generales. Diagramas de flujo

### Fuentes equipadas con filtración

FC 2203 F | FC 1050 F | FC 750 F | FC 800 F | FC 900 F | FC 950 F



### Fuentes equipadas con ultrafiltración

FC 2203 UF | FC 1050 UF | FC 750 UF | FC 800 UF | FC 900 UF | FC 950 UF



### Fuentes equipadas con ósmosis inversa sin acumulación. Pequeño formato

FC 750 ROP | FC 750 ROP S



### Fuentes equipadas con ósmosis inversa sin acumulación

FC 1050 ROP | FC 800 ROP | FC 900 ROP | FC 950 ROP





Fuentes equipadas con ósmosis inversa con acumulación  
 FC 2203 ROP | FC 1300 ROP | FC 4000 ROP | FC 5500 ROP



Fuentes equipadas con ósmosis inversa y depósito de acumulación presurizado  
 FC 2000 ROP INOX



Fuentes equipadas con filtración  
 FC 1700 F | FC 1800 F | FC 1900 F



Fuentes equipadas con ultrafiltración  
 FC 1700 UF | FC 1800 UF | FC 1900 UF





## 9. Ultravioletas

Aplicaciones generales	272
UV Compact	273
0,12-0,24 m <sup>3</sup> /h	274
0,36-0,48 m <sup>3</sup> /h	275
0,96-1,2 m <sup>3</sup> /h	276
1,4-1,7 m <sup>3</sup> /h	277
2,8-3,3 m <sup>3</sup> /h	278
4,8-5,8 m <sup>3</sup> /h	279
10-12 m <sup>3</sup> /h	280

## Aplicaciones generales

### En equipos de ósmosis doméstica

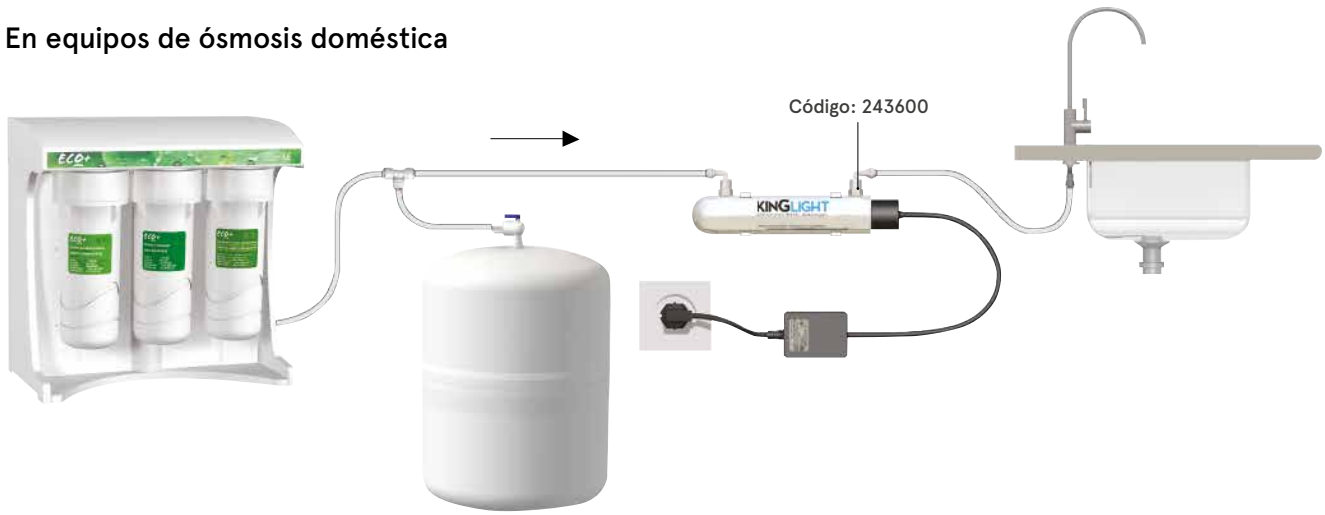

### En viviendas

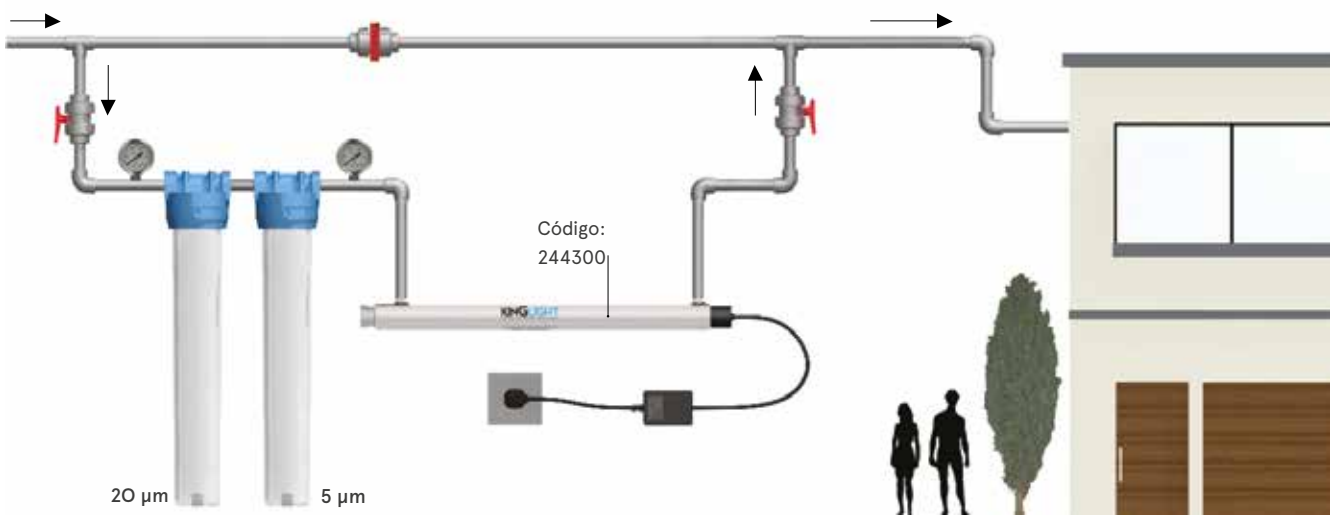

### En industrias

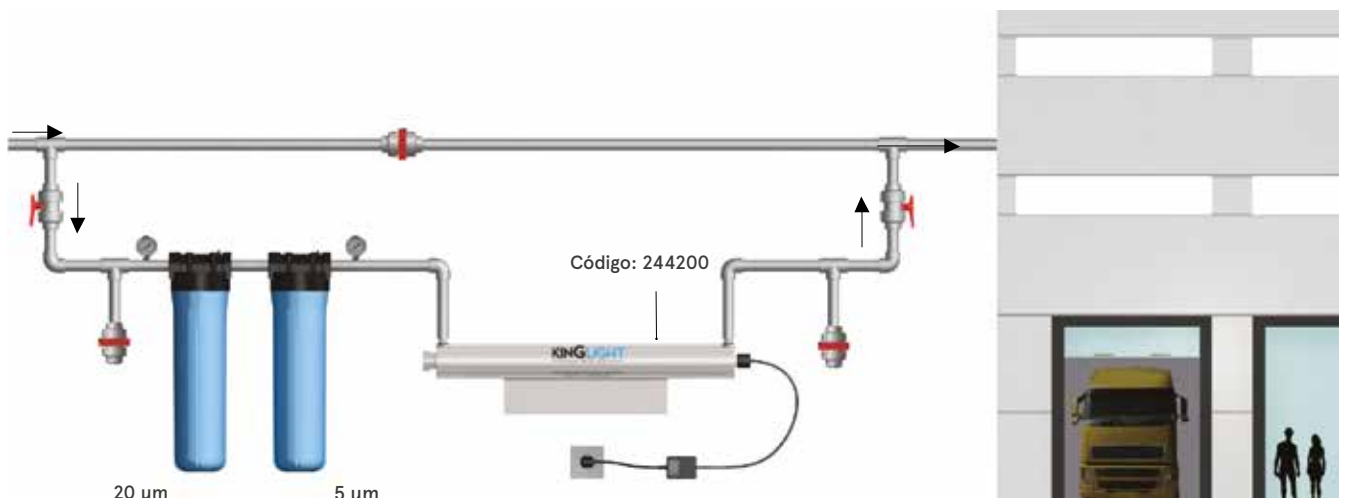

## UV Compact 32

El UV Compact 32 es un equipo para desinfección ultravioleta, con la filtración incluida y listo para su funcionamiento. Posibilidad de ir colgado a la pared o sobre el suelo.

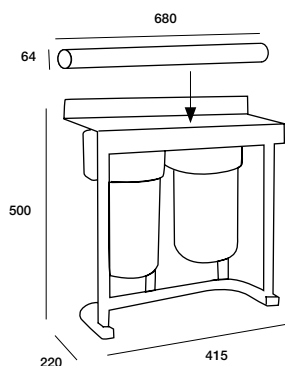

Estructura en acero inoxidable 304.  
Filtros BIG de 10" color azul, conexión 1" H.  
1 Cartucho polipropileno 50 micras 10" (211000).  
1 Cartucho de carbón Bloc 10" (214200).  
Equipo UV 32 w.

Código	Embalaje uds.	Nº de lámparas	Potencia W	Caudal tratamiento	Conexión entrada	Conexión salida	Presión máxima kg/cm <sup>2</sup>	Indicador fallo lámpara	Duración lámpara h	Material	€	Tarifa
724502	1	1	32	1,4 m <sup>3</sup> /h	1"-H	1/2"-H	8	Led/alarma	9000	Inox 304	730,00	A

## UV Compact 39

El UV Compact 39 es un equipo para desinfección ultravioleta, con la filtración incluida y listo para su funcionamiento. Posibilidad de ir colgado a la pared o sobre el suelo.

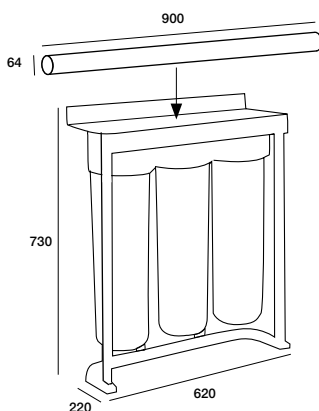

**Composición del equipo:**  
Estructura en acero inoxidable 304.  
3 Filtros BIG de 20" color azul, conexión 1" H.  
1 Cartucho polipropileno 50 micras 20" (211200).  
1 Cartucho polipropileno 5 micras 20" (211100).  
1 Cartucho de carbón Bloc 20" (214300).  
Equipo UV 39 w.

Código	Embalaje uds.	Nº de lámparas	Potencia W	Caudal tratamiento	Conexión entrada	Conexión salida	Presión máxima kg/cm <sup>2</sup>	Indicador fallo lámpara	Duración lámpara h	Material	€	Tarifa
724503	1	1	39	2,8 m <sup>3</sup> /h	1"-H	3/4"-H	8	Led/alarma	9000	Inox 304	1.082,00	A



## UV0240LH



Código	Embalaje uds.	Nº de lámparas	Potencia W	Caudal con agua filtrada a 10 µm	Caudal con agua osmotiz.	Conexión	Presión máxima kg/cm <sup>2</sup>	Indicador fallo lámpara	Duración lámpara h	Material	€	Tarifa
243600	1	1	6	0,12 m <sup>3</sup> /h	0,24 m <sup>3</sup> /h	1/4"	6	Led	5000	Inox 304	144,04	A

### Recambio lámpara UV

Código	Embalaje uds.	Potencia W	Corriente	Diámetro mm.	Longitud mm.	€	Tarifa
244600	1	6	150 mA	15,5	212	38,78	A

### Recambio Phillips

Código	Embalaje uds.	Potencia W	Corriente	Diámetro mm.	Longitud mm.	€	Tarifa
244603	1	6	150 mA	15,5	212	38,78	A

### Recambio tubo de cuarzo

Código	Embalaje uds.	Diámetro mm.	Longitud mm.	€	Tarifa
245100	1	23	240	38,78	A

### Recambio reactancia

Código	Embalaje uds.	Tensión entrada	Conexión	€	Tarifa
245602	1	220-240 V	C	48,89	A

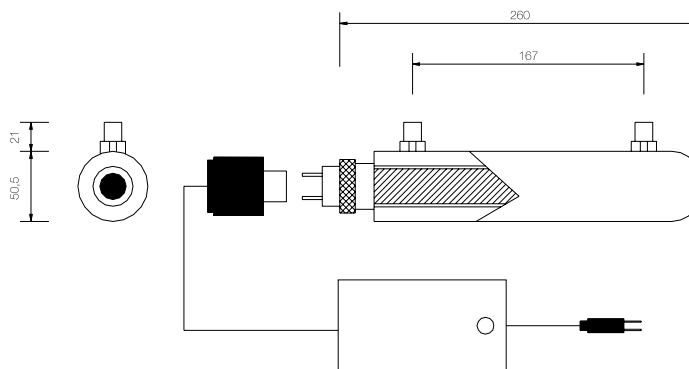

**Alimentación eléctrica: 220 V/50 Hz.**

**Para el buen funcionamiento y capacidad germicida los equipos UV tienen que recibir el agua filtrada entre 10-5 µm.**

**Consulte con nuestro departamento técnico. Consulte otros conectores, tensiones y frecuencias de alimentación.**





## UV0480LH



Código	Embalaje uds.	Nº de lámparas	Potencia W	Caudal con agua filtrada a 10 µm	Caudal con agua osmotiz.	Conexión	Presión máxima kg/cm <sup>2</sup>	Indicador fallo lámpara	Duración lámpara h	Material	€	Tarifa
244000	1	1	14	0,36 m <sup>3</sup> /h	0,48 m <sup>3</sup> /h	1/4"	8	Led	9000	Inox 304	277,01	B

### Recambio lámpara UV

Código	Embalaje uds.	Potencia W	Corriente	Diámetro mm.	Longitud mm.	€	Tarifa
244800	1	14	425 mA	15,5	287	49,86	B

### Recambio tubo de cuarzo

Código	Embalaje uds.	Diámetro mm.	Longitud mm.	€	Tarifa
245200	1	23	300	29,92	B

### Recambio reactancia

Código	Embalaje uds.	Tensión entrada	Conexión	€	Tarifa
245700	1	220-240 V	C	60,94	B

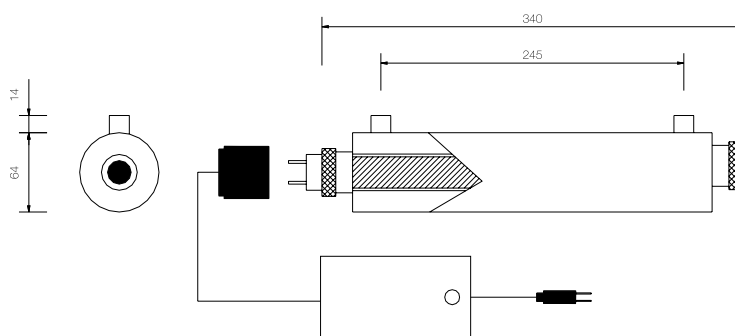

**!** Alimentación eléctrica: 220 V/50 Hz.

Para el buen funcionamiento y capacidad germicida los equipos UV tienen que recibir el agua filtrada entre 10-5 µm.

**■** Consulte con nuestro departamento técnico. Consulte otros conectores, tensiones y frecuencias de alimentación.





## UV1200LH



Código	Embalaje uds.	Nº de lámparas	Potencia W	Caudal con agua filtrada a 10 µm	Caudal con agua osmotiz.	Conexión	Presión máxima kg/cm²	Indicador fallo lámpara	Duración lámpara h	Material	€	Tarifa
244100	1	1	24	0,96 m³/h	1,2 m³/h	1/2"	8	Led/alarma	9000	Inox 304	304,71	B

### Recambio lámpara UV

Código	Embalaje uds.	Potencia W	Corriente	Diámetro mm.	Longitud mm.	€	Tarifa
244500	1	24	425 mA	15,5	450	54,29	B

### Recambio tubo de cuarzo

Código	Embalaje uds.	Diámetro mm.	Longitud mm.	€	Tarifa
245500	1	23	500	33,24	B

### Recambio reactancia

Código	Embalaje uds.	Tensión entrada	Conexión	€	Tarifa
776400	1	220-240 V	C	75,35	B

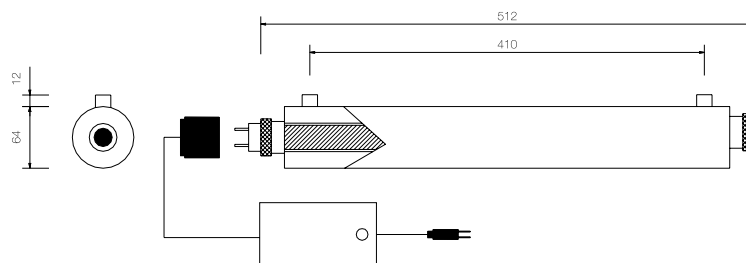

**Alimentación eléctrica: 220 V/50 Hz.**

**Para el buen funcionamiento y capacidad germicida los equipos UV tienen que recibir el agua filtrada entre 10-5 µm.**

**Consulte con nuestro departamento técnico. Consulte otros conectores, tensiones y frecuencias de alimentación.**



## UV1700LH



Código	Embalaje uds.	Nº de lámparas	Potencia W	Caudal con agua filtrada a 10 µm	Caudal con agua osmotiz.	Conexión	Presión máxima kg/cm²	Indicador fallo lámpara	Duración lámpara h	Material	€	Tarifa
244300	1	1	32	1,4 m³/h	1,7 m³/h	1/2"	8	Led	9000	Inox 304	394,74	B

### Recambio lámpara UV

Código	Embalaje uds.	Potencia W	Corriente	Diámetro mm.	Longitud mm.	€	Tarifa
244900	1	32	425 mA	15,5	645	204,88	B

### Recambio tubo de cuarzo

Código	Embalaje uds.	Diámetro mm.	Longitud mm.	€	Tarifa
245300	1	23	670	140,85	B

### Recambio reactancia

Código	Embalaje uds.	Tensión entrada	Conexión	€	Tarifa
776400	1	220-240 V	C	75,35	B

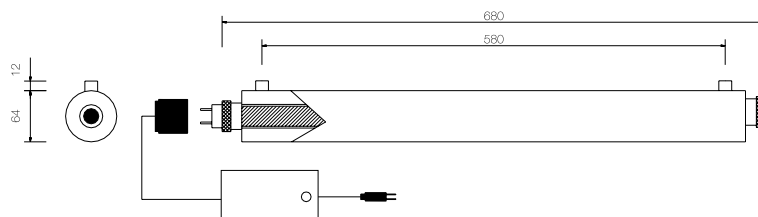



## UV3300LH



Código	Embalaje uds.	Nº de lámparas	Potencia W	Caudal con agua filtrada a 10 µm	Caudal con agua osmotiz.	Conexión	Presión máxima kg/cm²	Indicador fallo lámpara	Duración lámpara h	Material	€	Tarifa
243900	1	1	39	2,8 m³/h	3,3 m³/h	3/4"	8	Led/alarma	9000	Inox 304	727,98	B

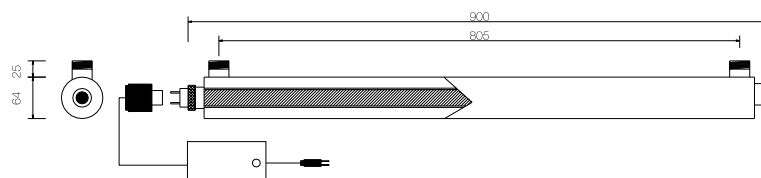

**!** Alimentación eléctrica: 220 V/50 Hz.  
**■** Recambios en la página 281.

## UV3300LH



Código	Embalaje uds.	Nº de lámparas	Potencia W	Caudal con agua filtrada a 10 µm	Caudal con agua osmotiz.	Conexión	Presión máxima kg/cm²	Indicador fallo lámpara	Duración lámpara h	Material	€	Tarifa
243700	1	1	39	2,8 m³/h	3,3 m³/h	3/4"	8	Led/alarma	9000	Inox 304	949,59	B

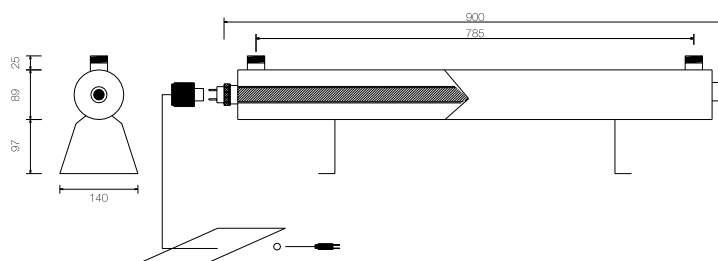

**!** Alimentación eléctrica: 220 V/50 Hz. Recambios en la página 281.  
**■** Para el buen funcionamiento y capacidad germicida los equipos UV tienen que recibir el agua filtrada entre 10-5 µm.  
**■** Consulte con nuestro departamento técnico. Consulte otros conectores, tensiones y frecuencias de alimentación.



## UV3300LH

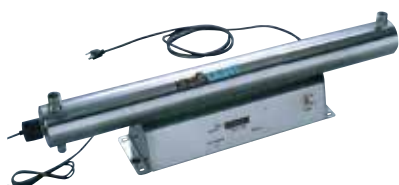

Código	Embalaje uds.	Nº de lámparas	Potencia W	Caudal con agua filtrada a 10 µm	Caudal con agua osmotiz.	Conexión	Presión máxima kg/cm²	Indicador fallo lámpara	Duración lámpara h	Material	€	Tarifa
243800	1	1	39	2,8 m³/h	3,3 m³/h	3/4"	8	Led/alarma	9000	Inox 304	1.396,13	B

### Incluye cuentahoras

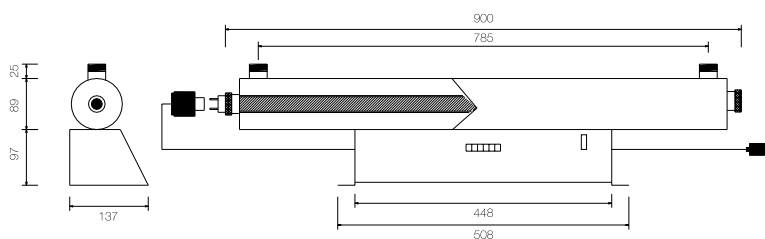

**!** Alimentación eléctrica: 220 V/50 Hz.  
 Recambios en la página 281.

## UV5800LH



Código	Embalaje uds.	Nº de lámparas	Potencia W	Caudal con agua filtrada a 10 µm	Caudal con agua osmotiz.	Conexión	Presión máxima kg/cm²	Indicador fallo lámpara	Duración lámpara h	Material	€	Tarifa
244400	1	2	39x2	4,8 m³/h	5,8 m³/h	1"	8	Led/alarma	9000	Inox 304	1.726,32	B

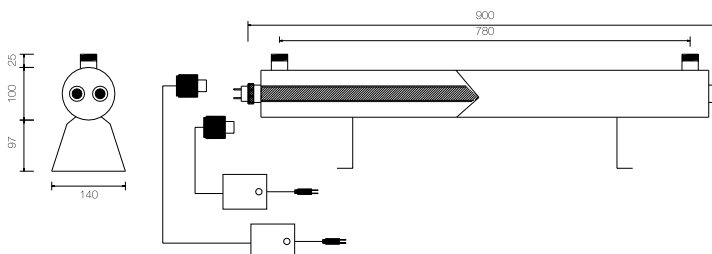

**!** Alimentación eléctrica: 220 V/50 Hz. Recambios en la página 281.  
 Para el buen funcionamiento y capacidad germicida los equipos UV tienen que recibir el agua filtrada entre 10-5 µm.  
**■** Consulte con nuestro departamento técnico. Consulte otros conectores, tensiones y frecuencias de alimentación.



## UV5800LH



Código	Embalaje uds.	Nº de lámparas	Potencia W	Caudal con agua filtrada a 10 µm	Caudal con agua osmotiz.	Conexión	Presión máxima kg/cm <sup>2</sup>	Indicador fallo lámpara	Duración lámpara h	Material	€	Tarifa
244200	1	2	39x2	4,8 m <sup>3</sup> /h	5,8 m <sup>3</sup> /h	1"	8	Led/alarma	9000	Inox 304	2.097,51	B

### Incluye cuentahoras

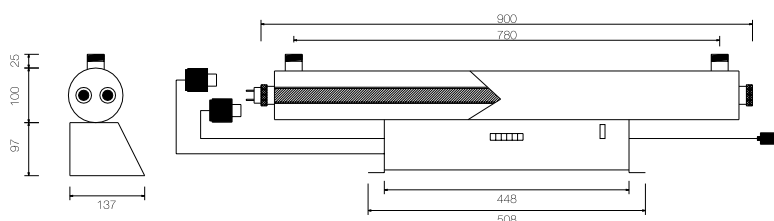

**!** Alimentación eléctrica: 220 V/50 Hz.  
 Recambios en la página 281.

## UV12000LH



Código	Embalaje uds.	Nº de lámparas	Potencia W	Caudal con agua filtrada a 10 µm	Caudal con agua osmotiz.	Conexión	Presión máxima kg/cm <sup>2</sup>	Indicador fallo lámpara	Duración lámpara h	Material	€	Tarifa
244201	1	4	39x4	10 m <sup>3</sup> /h	12 m <sup>3</sup> /h	1 1/2"	8	Led/alarma	9000	Inox 304	3.205,54	B

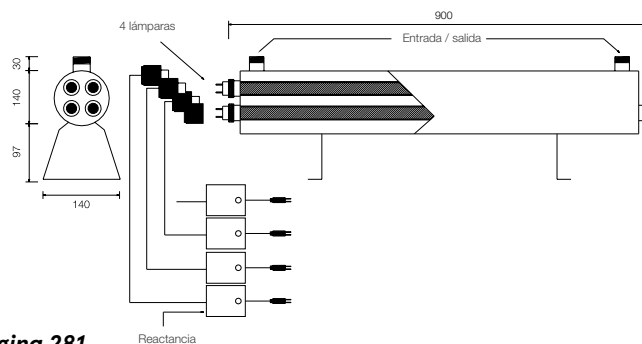

**!** Alimentación eléctrica: 220 V/50 Hz. Recambios en la página 281.  
 Para el buen funcionamiento y capacidad germicida los equipos UV tienen que recibir el agua filtrada entre 10-5 µm.  
**■** Consulte con nuestro departamento técnico. Consulte otros conectores, tensiones y frecuencias de alimentación.

## Recambios para equipos 39 W

### Recambio lámpara UV

Código	Embalaje uds.	Potencia W	Corriente	Diámetro mm.	Longitud mm.	€	Tarifa
245000	1	39	425 mA	15,5	842	60,00	B

### Recambio Phillips

Código	Embalaje uds.	Potencia W	Corriente	Diámetro mm.	Longitud mm.	€	Tarifa
245014	1	39	150 mA	15,5	212	75,00	B

### Recambio tubo de cuarzo

Código	Embalaje uds.	Diámetro mm.	Longitud mm.	€	Tarifa
245400	1	23	895	91,97	B

### Recambio reactancia

Código	Embalaje uds.	Tensión entrada	Conexión	€	Tarifa
776400	1	220-240 V	C	75,35	B





## 10. Dosificación

Cloración	284
Dosificación serie AKS 630	286
Dosificación serie TPG 603	286
Accesorios dosificación	287
Dosificación proporcional	288
Equipos medición y regulación	290
Accesorios y recambios	291

## Sentinel 2 Regulación/medición. Cloración amperométrica

Sistema de regulación y medición de cloro amperométrico Sentinel 2.



### Descripción

- |   |  |
|---|--|
| 1. Válvula salida depósito                      | 9. Válvula de pie                                      |
| 2. Bomba de recirculación                       | 10. Control de nivel cloro                             |
| 3. Válvula de retención                         | 11. Depósito de cloro                                  |
| 4. Válvula salida bomba                         | 12. Punto inyección                                    |
| 5. By-pass                                      | 13. Entrada al depósito de la recirculación            |
| 6. Sentinel 2                                   | 14. Depósito de agua                                   |
| 7. Cable de unión Sentinel a bomba dosificadora | 15. Cuadro de protección y control bomba recirculación |
| 8. Bomba dosificadora                           | 16. Tomas eléctricas                                   |

## Sentinel Regulación/medición. Cloración proporcional

Sistema de cloración con contador de impulsos. Cloración proporcional Sentinel 2.



### Descripción

- |   |  |
|---|--|
| <ul style="list-style-type: none"> <li>1. Pozo</li> <li>2. By-pass</li> <li>3. Filtro de protección</li> <li>4. Contador emisor de impulsos</li> <li>5. Cable de conexión de contador a bomba dosificadora</li> <li>6. Bomba dosificadora proporcional</li> <li>7. Depósito de cloro</li> </ul> | <ul style="list-style-type: none"> <li>8. Punto de inyección a tubería</li> <li>9. Control del nivel de cloro</li> <li>10. Depósito de agua tratada</li> <li>11. Válvula de pie</li> </ul> |
|---|--|

## Bombas dosificadoras de membrana Sentinel AKS



Alimentación eléctrica 100-240 Vac  
50/60 Hz.  
Temperatura de trabajo: de 5 a 60 °C.  
Válvulas de doble bola en cerámica.  
Carcasa en PP.  
Cabezal y válvulas en PVDF.  
Membrana de TEFLON.  
Caudal constante.

**Dimensiones equipo:**  
119 x 231 x 149,4 mm.  
Peso: 3 kg.



Código	Embalaje uds.	Modelo	Apto para	Presión bar	Caudal l/h	€	Tarifa
748000	1	AKS603 PVDF	Cloro y ácidos	8	6	295,00	B

### Opcional

Código	Embalaje uds.	Descripción	€	Tarifa
249901	1	Sonda de nivel	49,00	B
249903	1	Conector para sonda de nivel	12,00	B

## Bombas dosificadoras proporcionales electrónicas de membrana Sentinel TPG



Alimentación eléctrica 100-240 Vac 50/60 Hz.  
Temperatura de trabajo: de 5 a 60 °C.  
Válvulas de doble bola en cerámica.  
Carcasa en PP.  
Cabezal y válvulas en PVDF.  
Membrana de TEFLON.  
Bombas proporcionales para contador de impulsos, 4-20 mA, temporizada, ppm.  
Caudal proporcional.

**Dimensiones equipo:**  
119 x 231 x 149,4 mm.  
Peso: 3 kg.



Código	Embalaje uds.	Modelo	Apto para	Presión bar	Caudal l/h	€	Tarifa
748200	1	TPG603 PVDF	Cloro y ácidos	8	5	513,00	B

### Opcional

Código	Embalaje uds.	Descripción	€	Tarifa
249901	1	Sonda de nivel	49,00	B

**!** *El PVDF es un material muy resistente a los productos agresivos como los ácidos. Consultar otros conectores, tensiones y frecuencias de alimentación.*

## Recambios para bombas dosificadoras Sentinel AKS/TPG



Código	Embalaje uds.	Descripción	Características	€	Tarifa
794002	1	Tarjeta electrónica AKS		143,00	B
794003	1	Tarjeta electrónica TPG		343,00	B
608205	1	Cuerpo dosificador A serie 603	PVDF-VITON	137,00	B
608200	1	Válvula de pie con filtro	PVC-FPM	32,00	B
608204	1	Válvula de pie con filtro	PVDF-EPDM	64,00	B
608300	1	Válvula de inyección	PVC-FPM	26,40	B
773000	1	Válvula de inyección	PVDF-EPDM	72,00	B
249901	1	Sonda nivel		49,00	B
273101	1	Tubo 6 mm x 4 mm alta densidad		1,15	B
249903	1	Conector sonda nivel		12,00	B

## Equipo de dosificación proporcional para cloración Sentinel



### Contador emisor de impulsos.

Bomba dosificadora proporcional TPG603 PVDF.

Control de nivel (opcional)\*.

Depósito de disolución de polietileno con gradilla de nivel y tapón roscado.

Tensión: 220 Monofásico / 50-60 Hz.

Código	Embalaje uds.	Contador	Bomba	Depósito	€	Tarifa
252300	1	1/2"	Dosificadora TPG603 PVDF	50 l blanco	675,00	B
252400	1	3/4"	Dosificadora TPG603 PVDF	50 l blanco	695,00	B
252500	1	1"	Dosificadora TPG603 PVDF	50 l blanco	765,00	B
252600	1	1 1/4"	Dosificadora TPG603 PVDF	120 l blanco	844,00	B
252700	1	1 1/2"	Dosificadora TPG603 PVDF	120 l blanco	995,00	B
252800	1	2" (con brida)	Dosificadora TPG603 PVDF	120 l blanco	1.374,00	B
252900	1	2 1/2" (con brida)	Dosificadora TPG603 PVDF	120 l blanco	1.725,00	B
253000	1	3" (con brida)	Dosificadora TPG603 PVDF	120 l blanco	1.810,00	B
253100	1	4" (con brida)	Dosificadora TPG603 PVDF	120 l blanco	2.350,00	B

**!** Consultar otros conectores, tensiones y frecuencias de alimentación.  
\* Sonda de nivel (249901) no incluida.

## Contadores de agua emisores de impulsos



Contadores de agua fría con racores hasta 1 1/2" y embridados a partir de 2".

### Configuraciones:

1 Impulso x 1 l dosificación general.

4 Impulsos x 1 l dosificación cloro.

1 Impulso x 10 l descalcificación y desnitrificación.

1 Impulso x 100 l descalcificación y desnitrificación.

Código	Embalaje uds.	Contador Ø	Largo mm	Caudal máx. m <sup>3</sup> /h	€	Tarifa
253200	1	1/2"	115	3	139,36	B
253300	1	3/4"	115	5	159,92	B
253400	1	1"	260	7	237,60	B
253500	1	1 1/4"	260	12	302,71	B
253600	1	1 1/2"	300	20	468,34	B
253700	1	2" (con brida)	210	70	891,00	B
253800	1	2 1/2" (con brida)	220	100	1.281,19	B
253900	1	3" (con brida)	220	180	1.376,47	B
254000	1	4" (con brida)	290	240	1.964,76	B

## Equipos de medición y regulación Redox cloro pH Sentinel 2. (Sistema amperométrico)



Código	Embalaje uds.	Descripción	€	Tarifa
735303	1	Medidor regulador de pH y potencial redox con maniobra todo-nada. Incluye regulador electrodo, portaelectrodos doble montado sobre un panel de polipropileno, incluye portacartucho de 5", toma de muestra y solución de calibración de pH4-pH7 y 486 MV a 25 °C. Instalado en panel. Dimensiones: 600 x 500 x 10 mm. Rango de medición: 0 - 14 unidades en pH. Rango de P. Redox: -/+1999 MV. Tensión: 220 monofásico/50-60 Hz.	1.960,00	C

Código	Embalaje uds.	Descripción	€	Tarifa
735300	1	Medidor regulador de cloro libre activo (ácido hipocloroso). Equipo adecuado para cloraciones de aguas potables. Maniobra proporcional todo-nada. Incluye regulador, célula amperométrica galvánica (cobre platino), sensor Reed, rotámetro de caudal, portacartucho de 5" y toma de muestras montado sobre un panel de polipropileno. Instalado en panel. Dimensiones: 600 x 500 x 10 mm. Rango de medición: 0 - 5 ppm. Tensión: 220 monofásico/50-60 Hz.	2.780,00	C

Código	Embalaje uds.	Descripción	€	Tarifa
735301	1	Medidor regulador de cloro libre activo (ácido hipocloroso) y pH. Equipo adecuado para regulaciones de aguas potables. Maniobra proporcional todo-nada. Incluye regulador, célula amperométrica galvánica (cobre platino), sensor Reed, rotámetro de caudal, electrodo de pH, portaelectrodo en by-pass, portacartuchos de 5" y toma de muestras montado sobre un panel de polipropileno protegido. Instalado en panel. Dimensiones: 600 x 500 x 10 mm. Rango de medición cloro: 0-5 ppm. Rango de pH: 0-14 unidades de pH. Tensión: 220 monofásico/50-60 Hz.	3.560,00	C

**!** Consultar otros conectores, tensiones y frecuencias de alimentación.



## Equipos de medición y regulación cloro pH Sentinel 2. (Sistema potencioestático. Aguas por debajo de 250 microsiemens)



Código	Embalaje uds.	Descripción	€	Tarifa
735312	1	Medidor regulador de cloro libre activo (ácido hipocloroso). Equipo adecuado para cloraciones de aguas potables. Maniobra proporcional todo-nada. Incluye regulador, célula potencioestática galvánica (cobre platino), sensor Reed, rotámetro de caudal, portacartucho de 5", toma de muestras montado sobre un panel de polipropileno. Instalado en panel. Dimensiones: 600 x 500 x 10 mm. Rango de medición: 0 - 5 ppm. Tensión: 220 monofásico/50-60 Hz.	2.844,00	C

Código	Embalaje uds.	Descripción	€	Tarifa
735313	1	Medidor regulador de cloro libre activo (ácido hipocloroso) y pH. Equipo adecuado para regulaciones de aguas potables. Maniobra proporcional todo-nada. Incluye regulador, célula potencioestática galvánica (cobre platino), sensor Reed, rotámetro de caudal, electrodo de pH, portaelectrodo en by-pass, portacartuchos de 5" y toma de muestras montado sobre un panel de polipropileno protegido. Instalado en panel. Dimensiones: 600 x 500 x 10 mm. Rango de medición cloro: 0-5 ppm. Rango de pH: 0-14 unidades de pH. Tensión: 220 monofásico/50-60 Hz.	3.655,00	C

**!** Consultar otros conectores, tensiones y frecuencias de alimentación.

## Reguladores medidores para montaje en pared. pH Redox conductividad



Caja IP65.  
Consumo 5 W.  
Contactos relé 3A 250 VAC.  
2 Set points ON-OFF.  
Tensión: 220 V/50 Hz.

**Dimensiones:**  
Altura: 144 mm.  
Ancho: 144 mm.  
Profundidad: 104 mm.

Código	Embalaje uds.	Descripción	Rango	€	Tarifa
550503	1	Medidor regulador para pH / Redox	0-14 pH / 0-999 MV	760,00	C
539401	1	Medidor regulador para conductividad	1-200 µS	760,00	C



**No incluye electrodos ni portaelectrodos.**

## Accesorios y recambios de equipos de regulación



Contadores de agua fría con racores hasta 1 1/2" y embridados a partir de 2".

### Configuraciones:

- 1 Impulso x 1 l dosificación general.
- 4 Impulsos x 1 l dosificación cloro.
- 1 Impulso x 10 l descalcificación y desnitrificación.
- 1 Impulso x 100 l descalcificación y desnitrificación.

Código	Embalaje uds.	Descripción	€	Tarifa
257401	1	Sensor de cloro libre completo con soporte y detector de falta de muestra	1.462,00	C
720403	1	Sensor de cobre	179,40	C
720404	1	Sensor de platino	877,00	C
231901	1	Bolas pirex sensor de cloro	26,26	C
258301	1	Sensor de flujo Reed para Sentinel 2	56,66	C
539700	1	Sensor de conductividad 3/4 M K10 con PT-100. 0,01-500 µS	155,35	C
757901	1	Sensor de conductividad 3/4 M K5 con PT-100. 0,5-2000 µS	155,35	C
539701	1	Sensor de conductividad 3/4 M K1 con PT-100. 5-5000 µS	155,35	C
739301	1	Cable para sensor de conductividad de 5 metros con conector	73,00	C

## Depósitos de disolución graduados

Depósitos cilíndricos con tapa roscada y contruidos en polipropileno translúcido o negro.



Código	Color	Código	Color	Embalaje uds.	Capacidad l	Diámetro mm	Altura mm	Boca mm	€	Tarifa
254100	Translúcido	254700	Negro	1	50	390	530	135	99,40	B
254200	Translúcido	254800	Negro	1	120	510	730	170	123,40	B
254300	Translúcido	254900	Negro	1	200	570	920	170	155,35	B
254400	Translúcido	255000	Negro	1	300	610	1190	170	249,00	B
254500	Translúcido	255100	Negro	1	500	760	1190	170	388,00	B
254600	Translúcido	255200	Negro	1	1000	1080	1445	290	720,00	B

## Accesorios y recambios. Equipos de regulación



### Soluciones patron

Código	Embalaje uds.	Descripción	CC	Parámetro	€	Tarifa
260700	1	Solución patron	60	pH 07,00	14,85	C
260800	1	Solución patron	60	pH 04,00	14,85	C
261000	1	Solución patron	60	pH 09,00	14,85	C
261200	1	Solución patron	60	rH 468MV	19,40	C
261300	1	Solución patron	60	Conductividad 147 $\mu$ S	19,40	C
261400	1	Solución patron	60	Conductividad 1413 $\mu$ S	25,00	C
261500	1	Solución patron	60	Conductividad 12,88 MS	19,40	C
261600	1	Solución patron	60	PPM 1382	65,00	C
261701	1	Solución patron	89	PPM 342	10,28	C







## Greentank® Botellas para descalcificación y filtración

Presentamos la nueva gama de botellas GREENTANK.

Compuesto por una gran variedad de modelos adaptables a la mayoría de aplicaciones, tanto domésticas como comerciales e industriales.

El color estándar es el gris. Otros colores disponibles bajo consulta.





## Botellas para descalcificación y filtración

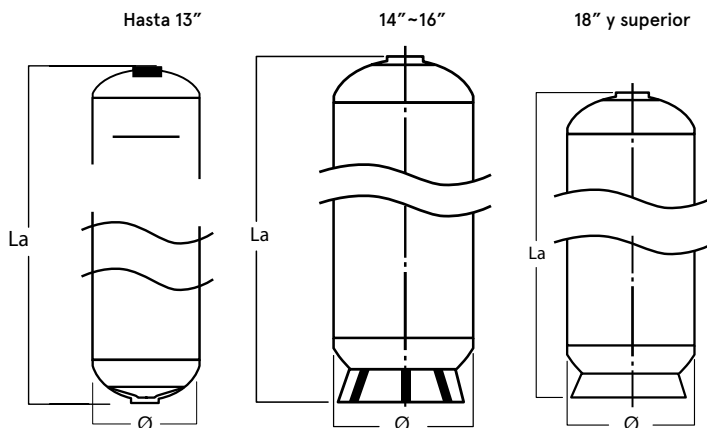

### Características:

Presión de trabajo máx.: 10,5 bar.

Temperatura de trabajo: 1 - 50 °C

Máximo vacío: 140 mmHg.

Temperatura mín. de exposición: -30 °C.

### Tests realizados:

Test cíclico: 250.000 ciclos de 0 a 10,5 bar.

Test de rotura: 4 veces la presión de operación (42 bar).

Código	Modelo botella	Volumen total l	Color	Peso kg	Apertura		La	Diámetro Ø	€	Tarifa
					Superior	Inferior				
321005	07 x 19	9,72	Gris	2,12	2,5"	-	488	190	97,00	B
320800	07 x 35	19,10	Gris	2,95	2,5"	-	896	190	128,00	B
320900	08 x 17	10,50	Gris	2,30	2,5"	-	437	215	99,40	B
321013	08 x 30	21	Gris	3,65	2,5"	-	770	215	137,00	B
321000	08 x 35	23,60	Gris	4,05	2,5"	-	897	215	111,00	B
321100	08 x 44	31,30	Gris	4,45	2,5"	-	1122	215	143,00	B
321200	10 x 35	38,30	Gris	4,93	2,5"	-	893	268	126,00	B
321300	10 x 54	61	Gris	7,69	2,5"	-	1381	268	148,00	B
321400	12 x 48	78,54	Gris	8,05	2,5"	-	1232	315	160,00	B
321500	12 x 52	84,70	Gris	8,63	2,5"	-	1338	315	217,00	B
321600	13 x 44	84,80	Gris	8,28	2,5"	-	1145	349	208,00	B
321700	13 x 54	105,70	Gris	10,60	2,5"	-	1398	349	228,00	B
321800	14 x 65	148	Gris	14,80	2,5"	-	1674	366	295,00	C
321805	14 x 65	148	Gris	14,80	4"	-	1674	366	305,00	C
321900	16 x 65	188,60	Gris	19,47	4"	-	1706	411	366,00	C
322000	18 x 65	257	Gris	28,10	4"	-	1722	491	554,00	C
322201	21 x 62	330	Gris	32,80	4"	-	1721	555	720,00	C
322801	24 x 72	494	Gris	44,10	4"	-	1918	622	1.110,00	C
340048	30 x 72	700	Azul	60	4"	-	1895	781	1.405,00	C
340037	30 x 72	720	Azul	60	4"	4"	2140	781	1.452,00	C
323401	36 x 72	1023	Gris	85	6" Brida	N/A	1920	932	1.760,00	C
324703	36 x 72	1023	Azul	87	6" Brida	6" Brida	2210	932	1.800,00	C
324704	42 x 72	1530	Azul	-	6" Brida	6" Brida	2395	1090	2.612,00	C
324701	48 x 72	1950	Azul	-	6" Brida	6" Brida	2400	1235	2.918,00	C
340039	63 x 67	2600	Azul	300	-	-	2050	1635	4.526,00	C
340040	63 x 86	3310	Azul	365	-	-	2475	1635	4.572,00	C

Botellas color gris desde 07x19 hasta 24x72. El resto se envían en color azul.

**!** Consulte la disponibilidad de modelos en stock.

## Distribuidores. Equipos con batería

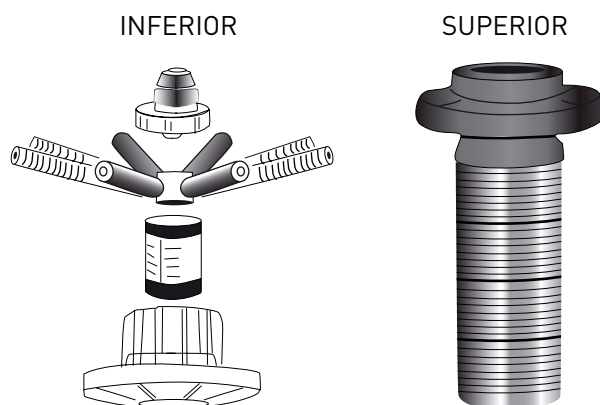

Código	Embalaje uds.	Descripción	Diámetro botella	Tamaño brida	Conexión tubo	Paso crepina	€	Tarifa
338113	1	Kit brida crepina inferior 18-20"	18-20"	4"	Ø 63	0,2-0,25 mm.	78,13	B
338115	1	Kit brida crepina inferior 24"	24"	4"	Ø 63	0,2-0,25 mm.	118,55	B
338118	1	Kit brida crepina inferior 30"	30"	4"	Ø 63	0,2-0,25 mm.	134,00	B
338121	1	Kit brida crepina inferior 36"	36"	6"	RH 3"	0,2-0,25 mm.	195,90	B
338122	1	Kit brida crepina inferior 42"	42"	6"	RH 3"	0,2-0,25 mm.	252,60	B
338123	1	Kit brida crepina inferior 48"	48"	6"	RH 3"	0,2-0,25 mm.	283,00	B
338133	1	Kit brida crepina inferior 65-80"	65-80"	6"	Ø 110	0,2-0,25 mm.	640,20	B
338104	1	Kit brida crepina superior 20-40"	20-40"	6"	Ø 63	0,5 mm.	68,00	B
338132	1	Kit brida crepina superior 40-80"	40-80"	6"	Ø 110	0,5 mm.	181,45	B

## Distribuidores y accesorios. Equipos con cabezal



Código	Embalaje uds.	Descripción	Modelo válvula	€	Tarifa
576800	1	Crepina superior 1,05"	5600 / 9000 / 9100	11,66	B
750449	1	Crepina superior 1,05" - 35"	255 / 278 / 180 / 650 Denver / WaterMark	11,00	B
338102	1	Crepina superior 2"	655 / 9500	22,15	B
576503	1	Crepina inferior 1" tubo 890 mm	255 / 180 / Denver / Watermark	5,25	B
576502	1	Crepina inferior 1" tubo 1520 mm	255 / 278 / 180 / 650	5,55	B
576504	1	Crepina inferior 1" tubo 1950 mm	278 / 180 / 650	8,30	B
576700	1	Crepina inferior 2" tubo 1820 mm	655 / 9500	36,00	B
740509	1	Crepina superior	Magnum	146,00	B
740508	1	Crepina inferior	Magnum	93,30	B
340200	1	Reducción roscada 4-2 1/2"	-	55,40	B
340100	1	Reducción roscada 6-4 1/2"	-	146,00	B

## Depósitos de sal industriales

Depósitos de sal industriales fabricados en polietileno de alta densidad.



Equipados con falso fondo para mejora de la regeneración y fácil mantenimiento y limpieza.  
Chimenea de amplio diámetro incluida, mayor protección de la válvula de salmuera.  
Permite el montaje de válvulas de sal con o sin flotador.  
Color estándar blanco. Otros colores disponibles bajo consulta.

Código	Embalaje uds.	Volumen litros	Altura mm	Ancho mm	Diámetro chimenea mm	Altura chimenea mm	Falso fondo mm	€	Tarifa
303500	1	100 l	940	450	Ø 100	835	200	77,56	B
303600	1	145 l	1060	500	Ø 100	1030	200	114,13	C
303700	1	200 l	1160	550	Ø 100	940	200	177,28	B
303800	1	350 l	1275	740	Ø 135	1260	150	254,00	B
303900	1	500 l	1335	840	Ø 135	1320	150	432,14	C
303901	1	750 l	1395	960	Ø 135	1380	150	500,00	C
304100	1	1000 l	1460	1080	Ø 135	1430	150	742,38	C
304103	1	1500 l	1575	1240	Ø 135	1550	150	890,00	C
304101	1	2000 l	1690	1360	Ø 135	1650	150	925,00	C

## Depósitos rectangulares para acumulación

Depósitos rectangulares fabricados en polietileno de calidad alimentaria.



Equipados con una tapa de 4 o 6 pulgadas para manipular e higienizar su interior. Ideal para acumular agua en ubicaciones con poco espacio.  
Color blanco translúcido para poder ver el nivel de agua.

Código	Embalaje uds.	Volumen litros	Ancho mm	Profundidad mm	Altura total mm	Peso kg.	€	Tarifa
254102	1	18 l	180	440	300	1,8	95,60	B
254103	1	25 l	270	350	415	2,5	105,00	B
254104	1	50 l	300	500	420	4,5	215,00	B

## Válvulas de diafragma

Válvulas de diafragma comandadas hidráulica o neumáticamente.



Control interno mediante doble cámara.  
Material del cuerpo: Poliamida con carga.  
Material de las juntas: EPDM.  
Presión de trabajo: 1-8 kg/cm<sup>2</sup>.  
Presión de pilotaje máximo: 8 kg/cm<sup>2</sup>.  
Temperatura de trabajo: 4-50 °C.  
Pilotaje: hidráulico o neumático.

Código	Embalaje uds.	Tipo	Peso kg	Dimensiones			€	Tarifa
				Conexión	Alto	Largo		
303307	1	Normalmente abierto-Apertura limitada	0,6	1" RM Ø40 mm.	150 150	160 165	85 85	240,00 C
303309	1	Normalmente abierto	1,2	1 1/2" RM Ø63 mm.	175 175	175 265	115 115	153,00 C
303308	1	Normalmente abierta-Apertura limitada	1,4	1 1/2" RM Ø63 mm.	210 210	175 265	115 115	315,00 C
303310	1	Normalmente abierto	3,8	2" 1/2" RM Ø90 mm.	240 320	265 320	160 200	375,00 C
303311	1	Normalmente abierto-Apertura limitada	4,0	2" 1/2" RM Ø90 mm.	280 350	265 320	160 200	472,00 C

## Electroválvulas latón



Tensión de trabajo: 220 Vac.

Código	Embalaje uds.	Descripción	Diámetro conexión	€	Tarifa
301700	1	Dos vías N.A.	3/8"	131,91	C
301800	1	Dos vías N.C.	3/8"	86,33	C
301900	1	Dos vías N.A.	1/2"	140,28	C
302000	1	Dos vías N.C.	1/2"	100,72	C
302100	1	Dos vías N.A.	3/4"	163,07	C
302200	1	Dos vías N.C.	3/4"	124,39	C
302300	1	Dos vías N.A.	1"	214,64	C
302400	1	Dos vías N.C.	1"	172,66	C
302500	1	Dos vías N.A.	1 1/4"	357,00	C
302600	1	Dos vías N.C.	1 1/4"	310,00	C
302700	1	Dos vías N.A.	1 1/2"	409,97	C
302800	1	Dos vías N.C.	1 1/2"	394,46	C

## Contenedores de membranas

Contenedores para membranas fabricados en PRFV. Presión máxima de trabajo: 35 kg/cm<sup>2</sup>.



Código	Embalaje uds.	Membranas uds.	Diámetro mm	Altura mm	Modelo	Presión máx. kg/cm <sup>2</sup> PSI	€	Tarifa
313900	1	1	75	605	25 x 21	21 / 300	190,00	C
314734	1	1	75	629	25 x 21	69 / 1000	453,00	C
314100	1	1	75	1.088	25 x 40	21 / 300	246,00	C
314733	1	1	75	1112	25 x 40	69 / 1000	532,00	C
314700	1	1	115	1140	40 x 40	21 / 300	215,00	C
314737	1	1	115	1244	40 x 40	69 / 1000	920,00	C
314738	1	2	115	2156	40 x 40	21 / 300	Consultar	C
314712	1	1	240	1494	80x40	21 / 300	Consultar	C
314713	1	2	240	2510	80x40	21 / 300	Consultar	C

Nota: Otros modelos, presiones y disposiciones, consúltenos.

## Membranas de ósmosis inversa



Código	Embalaje uds.	Marca	Modelo	Versión	€	Tarifa
744616	1	Greenfilter	LP2521	Media presión	188,00	C
744615	1	Greenfilter	LP2540	Media presión	210,00	C
744614	1	Greenfilter	LP4040	Media presión	325,00	C

Código	Embalaje uds.	Marca	Modelo	Versión	€	Tarifa
310100	1	FILMTEC	TW30-2521	Media presión	Consultar	C
310900	1	FILMTEC	TW30-2540	Media presión	Consultar	C
312600	1	FILMTEC	BW30-4040	Alta presión	Consultar	C
313500	1	FILMTEC	BW30400-8040	Alta presión	Consultar	C

Código	Embalaje uds.	Marca	Modelo	Versión	€	Tarifa
310300	1	Toray	TR70-HF-2521	Media presión	Consultar	C
311100	1	Toray	TR70-HF-2540	Media presión	Consultar	C
312200	1	Toray	TMG10-4040	Media presión	Consultar	C

Código	Embalaje uds.	Marca	Modelo	Versión	€	Tarifa
310701	1	Hydranautics	ESPA 1-2540	Baja presión	Consultar	C
310702	1	Hydranautics	ESPA 1-4040	Baja presión	Consultar	C
311601	1	Hydranautics	ESPA 2-4040	Media presión	Consultar	C
312601	1	Hydranautics	CPA5-LD 4040	Alta presión	Consultar	C
311603	1	Hydranautics	ESPA 2-8040	Media presión	Consultar	C
311602	1	Hydranautics	CPA3-8040	Alta presión	Consultar	C

## Bombas multicelulares horizontal de acero inoxidable



Código	Embalaje uds.	Descripción	€	Tarifa
598605	1	Bomba multicelular AISI 304 Monof. CHLF 2 40	402,00	C
598606	1	Bomba multicelular AISI 304 Monof. CHLF 2 50	532,00	C
598607	1	Bomba multicelular AISI 304 Monof. CHLF 4 40	522,00	C
598608	1	Bomba multicelular AISI 304 Monof. CHLF 4 50	621,00	C
598609	1	Kit Prescontrol HC 1	80,00	C

## Curva de caudal y presión

Código	Modelo	kW	hp	Q (m <sup>3</sup> /h)	0,5	1	1,5	2	2,5	3
598605	CHLF 2 40	0,55	0,75	H	36	34,5	33	29	25	20,5
598606	CHLF 2 45	0,55	0,75	(M)	45,5	43	40	36	31,5	26,5
598607	CHLF 4 40	0,75	1	H	37,5	36	34	31	27	23
598608	CHLF 4 50	1,1	1,5	(M)	47	45	42,5	39	34	29

## Control de nivel



Código	Embalaje uds.	Descripción	€	Tarifa
316500	1	Interruptor flotador control nivel 5 m	116,00	C
316600	1	Interruptor flotador control nivel 10 m	149,00	C

## Bombas de paletas latón e inoxidable



Código	Embalaje uds.	Descripción	€	Tarifa
306200	1	Bomba 600 l/h latón	265,93	C
306400	1	Bomba 1000 l/h latón	265,93	C
306600	1	Bomba 400 l/h inox	204,99	C
306700	1	Bomba 600 l/h inox	326,87	C
306900	1	Bomba 1000 l/h inox	432,14	C

## Motores para bombas de paletas acoplamiento indirecto



Código	Embalaje uds.	Descripción	€	Tarifa
307100	1	Motor 0,5 CV + monofásico para bomba de 400-600 l/hora	265,93	C
307200	1	Motor 0,75 CV + monofásico para bomba de 800 l/hora	304,71	C
307300	1	Motor 1 CV + monofásico para bomba de 1000 l/hora	360,12	C

## Adaptadores para bombas paletas de 400-600 l/h



Código	Embalaje uds.	Descripción	€	Tarifa
307700	1	Conector unión bomba paletas	29,92	C
307800	1	Campana bomba paletas	28,81	C

## Adaptadores para bombas paletas de 800-1000 l/h



Código	Embalaje uds.	Descripción	€	Tarifa
307900	1	Conector unión bomba paletas	47,64	C
308000	1	Campana bomba paletas	32,14	C

## Resinas Greenresin

Resina catiónica para descalcificación de alta calidad y elevado poder de intercambio.



GreenResin

### Características:

Capacidad de intercambio: 2 eq/l mínimo.

Densidad: 840 g/l aproximado.

Rango de tamaño: 0,3 - 1,2, donde >1,2 mm máximo 5 % y >0,3 mm máximo 1 %

Rango de pH: 0 - 14.

Código	Embalaje uds.	Descripción	€	Tarifa
309300	25	Resina catiónica fuerte estándar	3,11	C
309400	25	Resina catiónica fuerte monoesfera	4,21	C
309800	25	Resina lecho mixto regenerable	12,63	C

## Resinas de intercambio

Resina catiónica para descalcificación de alta calidad y elevado poder de intercambio.



Código	Embalaje uds.	Descripción	€	Tarifa
309500	25	Aniónica fuerte desmineralización	19,05	C
309601	25	Aniónica débil	18,61	C
325000	25	Catiónica fuerte desmineralización	15,68	C
309700	25	Específica nitratos	22,00	C

## Analizadores y Test kit



### Test Kits

Código	Embalaje uds.	Producto	Aplicación	€	Tarifa
316800	1	Analizador hierro	Rango de análisis de 3 a 500 ppm (varillas analíticas)	178,95	C
317100	1	Analizador nitratos	Rango de análisis de 10 a 150 ppm	162,00	C
317000	1	Analizador nitratos	Rango de análisis de 10 a 500 ppm (varillas analíticas)	138,51	C



## Fotómetro y reactivos para determinación de cloro, pH y ácido cianúrico



Código	Embalaje uds.	Descripción	Aplicación	€	Tarifa
317700	1	<b>Analizador</b>	Medición de cloro libre, total, pH y ácido cianúrico	<b>1.163,43</b>	C
317800	1	<b>Reactivo DPD-1</b>	Determinación cloro libre. 250 tabletas. Fotómetro	<b>99,73</b>	C
317900	1	<b>Reactivo DPD-3</b>	Determinación cloro total. 250 tabletas. Fotómetro	<b>99,73</b>	C
318000	1	<b>Reactivo pH</b>	Determinación pH 6,80-8,40. 250 tabletas. Fotómetro	<b>99,73</b>	C

## Analizadores para piscina



Código	Embalaje uds.	Descripción	Aplicación	€	Tarifa
317701	1	<b>Fotómetro multiparámetro</b>	Cloro libre, total, pH, alcalinidad, bromo, dureza y ácido cianúrico	<b>507,48</b>	B
318703	1	<b>Tiras analizadoras</b>	Medición de cloruro sódico en el agua	<b>23,27</b>	A
320708	1	<b>Tiras 6 en 1</b>	Cloro libre, pH, alcalinidad, bromo dureza y ácido cianúrico	<b>32,14</b>	B

## Fotómetro y reactivos para determinación de cloro, pH y ácido cianúrico



Código	Embalaje uds.	Descripción	Rango	€	Tarifa
317201	1	<b>Fotómetro para determinación de Cloro Libre / Total</b>	0,00 a 2,50 ppm (mg/l)	<b>126,00</b>	C



Código	Embalaje uds.	Descripción	€	Tarifa
611400	1	<b>Reactivo en Polvo para determinación de Cloro Libre DPD-1 (100 test)</b>	<b>63,00</b>	C



Código	Embalaje uds.	Descripción	€	Tarifa
729002	1	<b>Probeta de plástico 250 cc. para calibración de equipos de dosificación</b>	<b>20,50</b>	B



## Productos químicos y cargas filtrantes



Código	Embalaje uds.	Producto	Presentación kg - litros	Aplicación	€	Tarifa
572300	1	Silicopolifosfato	25	Silicopolifosfato en bolas	34,35	C
308100	1	Polifosfato	25	Polifosfato cristales calidad alimentaria	16,62	C
308400	1	Hydroantracita	25	Antracita filtrante	2,22	C
717501	1	Calcite	25	Regulación de pH sólido	2,22	C
308200	1	Carbón activo	25	Carbón activo alto rendimiento eliminación de cloro	5,87	C
540200	1	Granate	25	Carga filtrante 0,3 - 0,6 mm	2,44	C
308500	1	Sílex filtración	25	Carga filtrante 0,3 - 0,8 mm	0,78	C
308900	1	Sílex filtración	25	Carga filtrante 1,3 - 2,5 mm	0,78	C
309000	1	Sílex filtración	25	Carga filtrante 2 - 4 mm	0,78	C
743300	1	Carbonato cálcico	25	Incrementador de pH sólido	0,34	C
346600	1	RO 210	25	Incrementador de pH líquido	16,62	C
319900	1	Metabisulfito sódico sólido	25	Eliminación de cloro	2,66	C
733000	1	RO 10	25	Producto inhibidor incrustación ósmosis	14,40	C
658200	1	RO 101	25	Limpieza membrana fórmula ácida ósmosis	24,38	C
735400	1	RO P3	20	Limpieza membrana oxonia activo ósmosis	12,19	C
320000	1	ION phos LP	27	Polifosfato líquido para agua sanitaria	5,43	C
320100	1	ION phos PS	25	Silicopolifosfato líquido para agua sanitaria	7,86	C
320702	1	Sal pastillas	25	Regenerante para descalcificador	0,72	C
308600	1	Zeolita 0,5-1 mm	20	Carga filtrante 0,5-1 mm	0,99	C
308601	1	Zeolita 1-2 mm	20	Carga filtrante 1-2 mm	1,00	C
308602	1	Zeolita 2-5 mm	20	Carga filtrante 2-5 mm	0,99	C
717601	1	Katalox Light	30	Eliminación de hierro	14,21	C

**!** Los productos como grava/arena de sílice y sal viajarán a portes debidos, siempre que no sean parte de un equipo.



## 12. Condiciones generales

Tabla de conversión	308
Analítica	309
Condiciones generales	310
Índice de referencias	312

TABLA DE CONVERSIÓN DE DUREZA

1 mili-equivalente	1 grado francés	1 grado inglés	1 grado americano	1 grado alemán	1 ppp CO <sub>3</sub> Ca
1	5	3,5	2,9	2,8	50
0,2	1	0,7	0,58	0,56	10
0,286	1,43	1	0,83	0,80	14,3
0,34	1,72	1,2	1	0,96	17,2
0,358	1,79	1,25	1,04	1	17,9
0,02	0,1	0,07	0,058	0,056	1

## CAUDAL, VELOCIDAD Y DISPERSOR

Caudal en función de la velocidad y el diámetro de la tubería.

Caudal en m<sup>3</sup>/h. Velocidad máxima aconsejada 2 m/seg.

∅ pulgadas	3/8"	1/2"	3/4"	1"	1 1/4"	1 1/2"	2"	2 1/2"	3"	4"	5"	6"	7"	8"	9"	10"	12"
∅ mm	12	15,5	21	26,5	35,5	41	52,5	69	82	106	131	156	175	200	225	250	300
Sección cm <sup>2</sup>	1,13	1,887	3,463	5,515	9,898	13,202	21,647	37,393	52,81	88,247	134,78	191,132	240,53	314,15	397,61	490,87	706,86
Velocidad m/seg																	
0,3	0,12	0,20	0,37	0,6	1	1,4	2,3	4	5,7	9,5	14	20	26	34	43	53	76
0,4	0,16	0,27	0,5	0,8	1,4	1,9	3	5,3	7,6	12	19	27	34	45	57	70	101
0,5	0,2	0,33	0,6	1	1,78	2,3	3,8	6,7	9,5	15	24	34	43	56	71	88	127
1	0,4	0,67	1,24	2	3,5	4,7	7,7	13,4	19	31	48	68	86	113	143	176	254
1,25	0,5	0,84	1,5	2,4	4,4	5,9	9,7	16,8	23	39	60	85	108	141	178	220	318
1,5	0,6	1	1,8	3	5,3	7	11,6	20	28	47	72	103	129	169	214	265	381
1,75	0,7	1,18	2,17	3,4	6,2	8,3	13,5	23,5	33	55	84	120	151	197	250	309	445
2	0,8	1,35	2,5	4	7,1	9,5	15,5	26,9	38	63	97	137	173	226	286	353	508
2,5	1	1,7	3,1	5	8,9	11,8	19,4	33,6	47	79	121	171	216	282	357	441	636
3	1,2	2	3,7	6	10,6	14,2	23,3	40,3	57	95	145	206	259	339	429	530	763
3,5	1,4	2,36	4,3	6,9	12,4	16,6	27	47	66	111	169	240	303	395	500	618	890
4	1,6	2,7	5	7,9	14,2	19	31	53,8	76	126	194	275	346	452	572	706	1017
5	2	3,38	6,2	9,9	17,8	23,7	38,8	67,3	98	158	242	343	432	568	745	883	1272

## HOJA DE ANÁLISIS

NOMBRE DEL CLIENTE:			
REFERENCIA:			
N° ANÁLISIS:		COMERCIAL:	
FECHA LLEGADA:		FECHA ANÁLISIS:	
AGUA PROCEDENTE DE:	RED <input type="checkbox"/>	POZO <input type="checkbox"/>	SUPERFICIAL <input type="checkbox"/>
FUTURO TRATAMIENTO/USO:		TRATAMIENTO: <input type="checkbox"/>	

A. PARÁMETROS MICROBIOLÓGICOS	RESULTADO	VALOR MÁXIMO	UNIDADES
ESCHERICHIA COLI		0	UFC/100 ml

B.1. PARÁMETROS QUÍMICOS	RESULTADO	VALOR MÁXIMO	UNIDADES
ARSÉNICO		10	µg/l
BORO		1,0	mg/l
COBRE		2,0	mg/l
FLUORUROS		1,5	mg/l
NITRATOS		25	mg/l
NITRITOS		0.5	mg/l
[NO <sub>3</sub> ] / 50 + [NO <sub>2</sub> ] / 3		<1	mg/l

C. PARÁMETROS INDICADORES	RESULTADO	VALOR MÁXIMO	UNIDADES
ALUMINIO		200	µg/l
AMONIACO		0,5	mg/l
COLOR COMBINADO RESIDUAL		3,0	mg/l
COLOR LIBRE RESIDUAL		1,0	mg/l
COLOR TOTAL		/	mg/l
CLORUROS		250	mg/l
COLOR		15	mg/l Pt/CO
CONDUCTIVIDAD a 20 °C		2500	_S/cm
TDS		/	mg/l
HIERRO TOTAL		200	µg/l
HIERRO FERROSO (Fe <sup>2+</sup> )		/	mg/l
ÍNDICE DE LANGELIER 20°		- 0.5 / + 0.5	/
MANGANESO		50	µg/l
OLOR		/	/
pH		6.5 / 9.5	unidades pH
SULFATOS		250	mg/l
TURBIDEZ		5	UNF

OTROS PARÁMETROS	RESULTADO	VALOR MÁXIMO	UNIDADES
ALCALINIDAD TOTAL		/	mmOl/l
ALCALINIDAD PARCIAL		/	mmOl/l
BICARBONATOS TOTALES		/	mg/l
CARBONATOS TOTALES		/	mg/l
HIDRÓXIDOS TOTALES		/	mg/l
DUREZA TOTAL		/	° F
CALCIO		/	mg/l
MAGNESIO		/	mg/l
BARIO		/	mg/l
DQO		/	mg O <sub>2</sub> /l
FOSFATOS		/	mg/l
POTASIO		/	mg/l
SÍLICE		/	mg/l

ESTOS CÁLCULOS NO SON CERTIFICABLES, SON ORIENTATIVOS PARA UN CORRECTO CÁLCULO DE EQUIPOS DE TRATAMIENTO DE AGUA.

\* LOS VALORES MARCADOS CON UN ASTERISCO (\*) Y EN NÚMEROS ROJOS (EN LA MUESTRA RECIBIDA) ESTÁN POR ENCIMA DEL MÁXIMO ESTABLECIDO POR LA DIRECTIVA EUROPEA 98/83/CE.

**OBSERVACIONES**

## CONDICIONES GENERALES

Las condiciones de venta se aplican a todos los pedidos. Estas condiciones y precios podrán ser revisados por TRATAMIENTOS DE AGUA VDF, S.L. (en adelante VDF) en cualquier momento si varían circunstancias tales como incremento de gastos (energía fabricación, materia primas, ...)

### Pedidos

Para evitar errores y por una mayor claridad, todos los pedidos se realizarán por escrito (correo, Fax o e-mail), con la cantidad, núm. de referencia de nuestra tarifa y descripción. Todo pedido se considerará en firme una vez tramitado por escrito. Cualquier variación sobre los pedidos deberá así mismo ser realizada y aceptada por escrito por VDF.

### Plazos de entrega

Los plazos de entrega indicados son orientativos, y se procurará respetar al máximo la fecha prevista y VDF no aceptará penalizaciones ni indemnización alguna y declina toda responsabilidad por demoras en las entrega debidas a causas mayores o ajenas a la empresa. Como fecha de entrega se entenderá siempre la salida de nuestros almacenes, independientemente de quién realice o asuma el coste del transporte.

### Precios

Los precios de tarifa se entienden "franco almacén", en l'Ametlla del Vallès (Barcelona) (EX WORKS), embalaje incluido, siendo por cuenta del comprador todos los impuestos, arbitrios y cualquier otro gasto. Precio en euros. IVA no incluido.

### Transporte

La mercancía siempre viaja por cuenta y riesgo del comprador, incluso las que sean a portes pagados, excepto cuando el transporte sea por medios propios/internos de VDF, sin perjuicio de la responsabilidad y reclamación del cliente contra el transportista contratado por VDF o el cliente. Al realizar y aceptar el pedido se concretará quien realiza y/o asume el coste del transporte y, de ser a cargo del cliente, en la factura se indicará la repercusión del correspondiente coste si hubiere sido contratado por VDF. El cliente, antes de aceptar la mercancía, deberá comprobar el perfecto estado de precinto, embalajes y mercancía. En caso de anomalía, deberá reclamar en menos de 24 horas al transportista y comunicarnos por escrito la incidencia para poder actuar en consecuencia.

### Garantía

TRATAMIENTOS DE AGUA VDF, S.L. cubre la garantía de 2 años a partir de la fecha de factura del equipo al distri-

buidor. Concretamente responderá como fabricante por las faltas de conformidad de los equipos cuando éstas se refieran al origen, identidad o idoneidad de los productos de conformidad con su naturaleza y con las normas que los regulan. Teniendo en cuenta la naturaleza del producto y la relevancia de su instalación en destino y las condiciones del agua a tratar en el mismo. Es condición esencial para que se active y sea efectiva la garantía, la correcta cumplimentación de las condiciones técnicas de instalación y funcionamiento solicitadas en la ficha de instalación de cada equipo o en el Formulario de Garantía (Autorización para Devolución de Materiales) de VDF.

La garantía cubrirá única y exclusivamente la sustitución de las piezas de los equipos, asumiendo el distribuidor la reparación del equipo y la totalidad de los gastos que conlleve la misma (mano de obra, gastos de envío, desplazamientos, etc...).

La garantía no cubrirá la sustitución de piezas sometidas a desgaste natural, falta de mantenimiento, golpes u otras faltas de conformidad que sean consecuencia de un uso indebido del equipo, de su incorrecta instalación o, en todo caso, de circunstancias ajenas a los equipos. Tampoco cubrirá los equipos que hayan sido manipulados, reparados o modificados con materiales o procedimientos que no sean los previstos por el Servicio de Asistencia Técnica Oficial.

Para proceder a la tramitación de la garantía debe aportarse la factura de compra del producto, cumplimentar los datos técnicos, de instalación y funcionamiento del equipo solicitados en el Formulario de Garantía (Autorización para Devolución de Materiales) de TRATAMIENTOS DE AGUA VDF, S.L. y, en determinados equipos, debe procederse a la activación de la garantía de los mismos, según procedimiento indicado por el fabricante.

### Condiciones de pago

Salvo convenio escrito en contrato, todos los pagos serán efectuados al contado.

Todas las tasas e impuestos que devengue la compraventa son a cargo del comprador. El retraso en el pago acordado dará lugar a un interés del 3% mensual a partir del vencimiento, sin necesidad de notificaciones o requerimientos por parte del vendedor.

Cualquier modificación en las condiciones de pago tendrá que ser notificada por escrito por nuestra empresa. Así mismo, serán a cuenta del comprador, en concepto de daños y perjuicios, los cargos bancarios devengados a causa de la devolución de efectos impagados y cualesquiera gastos de reclamación. Judiciales o extrajudiciales.

**Devoluciones**

No se admiten devoluciones que no sean debidas a error de envío por parte de VDF. En caso de concurrencia de error se exige para proceder a la devolución la aportación de la factura de la mercancía y el correspondiente pedido previo de la misma. La falta de aportación de dicha documentación comportará que se deniegue la devolución de la mercancía.

En todo caso no se aceptarán devoluciones de mercancía sin previa autorización por escrito por nuestra parte.

En caso de acuerdo, el material deberá ser remitido perfectamente embalado, a portes pagados en nuestros almacenes de l'Ametlla del Vallès. En ningún caso se admitirán devoluciones de trabajos especiales que se ajusten a las características y planos solicitados por nuestros clientes.

Los abonos correspondientes serán anotados en cuenta y deducidas de próximas facturas.

**Anulación**

Sin perjuicio de otras reclamaciones que pudieran correspondernos, nos reservamos el derecho de resolver cualquier operación, en el caso de incumplimiento de cualquiera de las presentes condiciones, así como en los supuestos de impago parcial o total de un pedido, retraso en el pago de suministros anteriores, así como la existencia de reclamaciones contra el distribuidor o indicios de insolvencia o incumplimientos de sus obligaciones como empresario.

En caso de anulación por parte del comprador de un pedido o contrato o de parte de él, abonará al vendedor un 20% del valor de la mercancía del pedido anulado, sin perjuicio de que la parte vendedora exija los daños y perjuicios ocasionados por la anulación.

**Reserva de dominio**

El vendedor se reserva la propiedad de la mercancía vendida hasta que el comprador no haya hecho efectivos todos los pagos, reservándonos el derecho de retirarlos, total o parcialmente, del domicilio del comprador.

**Jurisdicción y competencia**

El comprador renuncia a su fuero propio, sometiéndose a los juzgados y tribunales de Barcelona, para el ejercicio de

cualquier acción que pueda derivarse del incumplimiento de las condiciones arriba descritas.

Las fotografías, imágenes y material gráfico que constan en el presente Catálogo, son propiedad de VDF y se encuentran amparadas y protegidas por el R.D. legislativo 1/1996 del 12 de Abril, por el que se aprueba el texto refundido de la Ley de Propiedad Intelectual.

Cualquier tercero se abstendrá de efectuar cualquier tratamiento de las imágenes que figuran en el catálogo indicado, consistente en su reproducción, manipulación, distribución o comunicación pública sin la autorización o consentimiento expreso de VDF.

El incumplimiento de la prohibición antes indicada, facultará a VDF a ejercitar las acciones previstas en el R.D. legislativo 1/1996 del 12 de Abril y la adopción de las medidas cautelares previstas en el mismo.

Así mismo, cualquier acto de imitación del catálogo indicado, no autorizado de forma expresa por parte de VDF será considerado un acto de competencia desleal, y la misma se reservará el ejercicio de las acciones previstas en la Ley 29/2009 del 30 de Diciembre por la que se modifica el régimen legal de competencia desleal y de la publicidad para la mejora de la protección de consumidores y usuarios.

VDF hará difusión del catálogo y de las anteriores condiciones generales de contratación a los distribuidores y adquirientes de sus equipos lo cuales por el hecho de realizar un pedido o cualquier otra actuación comercial con la empresa con base a este documento, se entenderá que las acepta y obliga a su cumplimiento.

NOS RESERVAMOS EL DERECHO A INTRODUCIR VARIACIONES PARCIALES O TOTALES EN NUESTROS PRODUCTOS POR CIRCUNSTANCIAS COMERCIALES O DE FABRICACIÓN, SIN PREVIO AVISO. TAMBIÉN PODRÁ MODIFICARSE LAS PRESENTES CONDICIONES GENERALES HACIÉNDOSE DIFUSIÓN A TRAVÉS DEL WEB O EN CUALQUIER OTRA FORMA, MEDIA. CAMPOS DESCRIPTIVOS Y FOTOGRÁFICOS NO CONTRACTUALES.

DESCUENTOS EN TARIFA		
TARIFA	A	%
TARIFA	B	%
TARIFA	K	%
TARIFA	C	%

## CONDICIONES GENERALES

CÓDIGO	PÁGINA	CÓDIGO	PÁGINA	CÓDIGO	PÁGINA	CÓDIGO	PÁGINA	CÓDIGO	PÁGINA
138800	153	203032	46	229800	133	243406	265	261200	292
190900	33	203033	46	229900	133	243407	266	261300	292
191000	33	204403	44	230000	133	243600	274	261400	292
191101	33	204405	44	231901	291	243700	278	261500	292
191201	33	204408	44	232400	133	243800	279	261600	292
191301	33	204602	44	232500	133	243900	278	261701	292
192200	34	206601	155, 164	232700	236	244000	275	261900	184
192300	34	206800	40	232800	236	244100	276	262000	184
192600	34	206900	40	233000	236	244200	280	262100	184
192700	34	207000	40	233600	237	244201	280	262200	184
192900	34	207100	40	233700	237	244300	277	262202	184
193300	34	207200	40	233800	237	244400	279	262302	185
193400	34	207400	40	233900	237	244500	276	262400	171
193500	34	207500	40	234000	237	244600	274	262401	171
193600	34	207600	40	234400	238	244603	274	262404	179
193900	34	207700	40	234500	238	244800	275	262428	180
194000	34	207800	40	234600	238	244900	277	262413	180
194100	34	208000	40	234800	238	245000	281	262415	175
194200	34	208100	40	234900	238	245014	281	262415	176
194300	34	208200	40	235000	238	245100	274	262416	179
195500	35	209100	41, 159	235100	238	245200	275	262425	180
195701	35	209200	41, 159	235101	238	245300	277	262426	180
196500	35	209300	41, 159	235102	238	245400	281	262500	171
196600	35	209400	41, 159	236400	239	245500	276	262600	181
196601	35	209500	41, 159	236500	239	245602	274	262601	181
196700	35	209600	41	236600	239	245700	275	262700	181
196800	35	209800	41	236800	239	249901	286, 287	262701	181
196900	35	209900	41	236900	239	249903	286, 287	262703	181, 235
197000	35	210000	41	237000	239	250900	287	262704	181
197001	35	210200	41	237100	239	251000	287	262801	181
197400	35	210900	43	237200	239	252300	288	263100	181
197500	35	211000	43	237201	239	252400	288	263200	181
197600	35	211100	43	237600	240	252500	288	263300	182
197700	35	211200	43	237700	240	252600	288	263400	182
197800	35	211300	39	237800	240	252700	288	263401	182
198300	35	211400	39	237900	241	252800	288	263402	182
198600	36	211500	39	238000	241	252900	288	263502	182
198803	36	211700	39	238100	241	253000	288	263600	182
198903	36	211800	39	238200	241	253100	288	263700	182
199202	36	211900	39	238400	241	253200	288	263800	182
199203	36	212000	45	238900	238	253300	288	264100	183
199403	37	212100	45	238901	236	253400	288	264200	183
199500	37	212200	45	238902	237	253500	288	264400	183
199505	37	212300	45	239200	238	253600	288	264500	183
199601	37	212500	38	239400	240, 241	253700	288	264700	185
199701	37	213000	42	239500	240, 241	253800	288	264800	185
199900	37	213100	42	240400	256	253900	288	264900	185
200000	37	213200	42	240600	256	254000	288	264901	185
203018	46	213300	42	240608	256	254100	292	265000	185
203019	46	213400	42	241600	258	254102	299	265100	185
203020	46	213500	42	241805	259	254103	299	265200	185
203021	46	213600	159	242603	263	254104	299	265201	185
203022	46	213700	159	242700	264	254200	292	265400	186
203023	46	213800	45	242701	264	254300	292	265500	228
203024	46	213903	45	242702	264	254400	292	265600	228
203025	46	214000	159	242800	264	254500	292	265700	228
203026	46	214100	159	243101	266	254600	292	265800	228
203027	46	214200	43	243200	265	257401	291	265900	228
203028	46	214300	43	243300	265	258301	291	266600	186
203029	46	229500	133	243400	265	260700	292	266800	186
203030	46	229600	133	243402	264	260800	292	267100	186
203031	46	229700	133	243405	266	261000	292	267200	186



CÓDIGO	PÁGINA	CÓDIGO	PÁGINA	CÓDIGO	PÁGINA	CÓDIGO	PÁGINA	CÓDIGO	PÁGINA
267300	186	276800	193	295207	166	307700	302	320701	82
267400	187	276900	193	295215	166	307800	302	320702	305
267500	187	289508	188	295500	170	307900	302	320708	304
267600	187	289603	188	295504	170	308000	302	320800	297
267700	187	291300	156	295700	170	308100	305	320900	297
267800	224	291308	157	296000	177	308200	47, 305	321000	297
267900	224	291400	156	296200	177	308400	47, 305	321005	297
268000	224	291500	156	296500	177	308500	47, 305	321013	297
268100	224	291507	157	296700	178	308600	47, 305	321100	297
268101	224	291600	156	296701	173	308601	47, 305	321200	297
268203	221, 227	291617	157	296800	178	308602	47, 305	321300	297
268204	227	291803	155, 265	296802	177	308900	47, 305	321400	297
268207	227	291900	161	296808	173	309000	47, 305	321500	297
268208	221, 227	291902	155, 265	296816	173	309300	83, 303	321600	297
268216	220	291919	155	297000	178	309400	303	321700	297
268400	186	291920	155, 265	297001	174	309500	303	321800	297
268401	186	291933	155	297003	178	309601	303	321805	297
268402	186	292400	162	297004	174	309700	303	321900	297
269313	221	292500	162	298000	179	309800	303	322000	297
269314	221	292701	162	298003	175	310100	301	322201	297
269408	223, 226	292702	164	298012	179	310300	301	322801	297
270600	221	292703	162	298013	179	310701	301	323401	297
270700	224	292704	162	298014	179	310702	301	324701	297
270800	221	292706	164	298049	175	310900	301	324703	297
271200	229	292707	162, 235	298050	176	311100	301	324704	297
271301	222, 223	292708	164	298100	180	311601	301	325000	303
271404	222	292709	164	298103	180	311602	301	330900	224
271504	222	292718	164	298104	180	311603	301	330901	224
271604	222	292900	164	301700	300	312200	301	330903	223
271700	223, 225	293000	229	301800	300	312600	301	330904	223
271807	223, 225	293100	165	301900	300	312601	301	330909	223
273101	287	293200	165	302000	298	313500	301	330910	223
273900	192	293203	165	302100	300	313900	301	330911	223
274000	192	293204	165	302200	300	314100	301	338102	97, 98
274100	192	293206	165	302300	300	314700	301		298
274200	192	293208	165	302400	300	314712	301	338104	298
274300	192	293209	165	302500	300	314713	301	338113	298
274400	192	293211	165	302600	300	314733	301	338115	298
274500	192	293212	165	302700	300	314734	301	338118	298
274600	192	293213	165	302800	300	314737	301	338121	298
274700	192	293300	166	303307	300	314738	301	338122	298
274800	192	293301	166	303308	300	316500	302	338123	298
274900	168	293400	166	303309	300	316600	302	338132	298
274900	192	293403	166	303310	300	316800	303	338133	298
275000	168	293500	165	303311	300	317000	303	340037	297
275100	192	293600	165	303500	299	317100	303	340039	297
275200	192	293700	165	303600	299	317201	304	340040	297
275300	192	294100	167	303700	299	317700	304	340048	297
275400	192	294101	167	303800	299	317701	304	340100	97, 98
275500	192	294104	167	303900	299	317800	304		298
275600	193	294105	167	303901	299	317900	304	340200	96, 298
275700	192	294200	167	304100	299	318000	304	341100	153
275800	192	294201	167	304101	299	318300	225	341701	84
275900	193	294202	167	304103	299	318301	223	346600	305
276000	193	294300	167	306200	302	318500	225	346800	165
276100	193	294301	167	306400	302	318700	225	401300	222
276200	193	294302	167	306600	302	318703	304	401301	222
276300	193	294400	168	306700	302	318901	225	404131	139
276400	193	294600	168	306900	302	319001	225	404133	139
276500	193	294700	168	307100	302	319900	305	449302	141
276600	153	294801	169	307200	302	320000	305	449361	141
276700	153	295204	166	307300	302	320100	305	449362	141

## CONDICIONES GENERALES

CÓDIGO	PÁGINA	CÓDIGO	PÁGINA	CÓDIGO	PÁGINA	CÓDIGO	PÁGINA	CÓDIGO	PÁGINA
449529	145	637100	267	700147	210	723676	30	754105	189
449537	145	637200	267	700148	210	723677	30	754106	189
450602	141	637300	267	700149	211	723678	31	754108	189
450608	141	637400	267	700150	211	723679	30	754113	189
450685	147	637500	267	700151	214	723680	30	754200	255
450699	147	637502	267	700153	212	723681	30	754201	255
450701	149	637503	267	700154	209	723682	30	754203	255
450702	162	640400	266	700271	213	723683	30	754204	267
450703	164	640401	266	700274	213	723684	30	754205	267
450713	162	640411	266	700277	213	723685	30	754211	267
450714	164	648100	162	700295	211	723686	30	754218	267
450715	164	648200	161	700296	211	723687	30	754329	254
460007	147	651201	158	701033	210	723688	30	754332	254
460009	147	651202	158	701037	211	723900	161	754333	254
460010	147	651203	158	701063	214	724000	161	754337	253
539401	291	651204	158	701064	214	724008	161	754338	253
539405	236, 237	652100	220, 229	701075	209	724009	161	754339	253
	238	652200	229	701076	209	724109	261	754340	253
539700	291	652300	229	701078	209	724502	273	754451	267
539701	291	652400	169	701085	214	724503	273	754452	267
540200	305	652401	169	701086	211	724703	262	754506	267
545950	26	652402	169	701087	212	724705	262	757901	291
546750	26	653700	170	704500	221	726800	35	759700	171
547550	27	653703	171	710021	213	728600	260	759702	171
547552	26	653707	171	710065	209	728608	260	761900	228
550503	291	653901	171	710066	209	728609	260	761901	228
572300	305	658000	41	710067	209	728802	152	762916	130
573100	38	658001	41	710068	209	728900	161	762917	130
576502	94, 95	658002	41	710078	214	729002	304	762918	130
	96, 298	658003	41	710089	209	729301	169	762945	130
576503	298	658004	41	710090	209	730300	267	763300	160
576504	94, 95	658005	41	713900	164	733000	305	763308	160
	96, 298	658006	41	714403	221	735300	289	763315	160
576700	97, 98	658104	179	717501	305	735301	289	763500	42
	298	658105	179	717601	305	735303	289	764400	187
576800	298	658106	179	717701	164	735312	290	764402	187
577200	171	658107	179	717702	264	735313	290	764403	187
577300	171	658108	175	717703	164	735400	305	764803	183
577602	153	658108	180	717704	164	739301	291	766100	221
577603	153	658109	175	717800	186	740508	298	766510	224
579301	180	658115	176	718500	35	740509	298	767201	162
579302	180	658116	175	718501	35	743300	305	767202	162
579400	179	658117	175, 176	718601	84	743317	220	767203	162
598605	302	658118	175	718602	84	744614	301	768600	42
598606	302	658119	176	719708	42	744615	301	768902	96
598607	302	658200	305	719710	42	744616	301	768902	97, 98
598608	302	658300	170	719711	42	748000	286	771606	153
598609	302	658302	170	720403	291	748200	286	771607	153
608200	287	658901	170	720404	291	749602	28	772800	260
608204	287	700051	211, 213	723619	32	749603	28	773000	287
608205	287	700053	211	723620	32	749604	28	776400	276, 277
608300	287	700055	210	723625	31	749650	28	776400	281
611000	84, 200	700057	211	723626	31	750449	94, 95	786301	170
611300	170	700072	210	723627	31		96, 298	789004	132
611301	170	700102	210	723628	31	750473	94, 95	789013	131
611400	304	700113	210	723629	31		96	789014	131
634100	131	700116	210	723630	31	750489	153	789015	131
636003	266	700117	210	723631	31	751200	187	789016	131
636004	266	700118	210	723632	31	752900	28, 186	789017	131
636200	266	700134	211	723633	31	752902	28	789018	131
636209	266	700145	210	723634	31	752904	28	789019	131
637000	267	700146	210	723650	31	752905	186	789020	131

CÓDIGO	PÁGINA	CÓDIGO	PÁGINA	CÓDIGO	PÁGINA	CÓDIGO	PÁGINA	CÓDIGO	PÁGINA
789021	131	799571	151	901716	82	920062	109	920420	122
789022	131	799572	151	901718	83	920064	111	920425	123
789023	131	799573	151	901719	84	920065	111	920426	124
789024	131	800136	209	901724	85	920066	111	920427	124
789025	132	800137	209	901725	85	920067	111	920428	124
789026	132	800146	214	901732	85	920068	111	920429	124
789027	132	800195	214	901737	85	920069	111	920430	124
789028	132	800201	210	901742	81	920085	105	920431	124
789029	132	800206	211	901743	81	920086	107	920432	124
789030	132	800208	211	901745	81	920104	122	920433	124
789031	132	800209	211	901747	84	920105	122	920434	124
789032	132	800210	211	901748	58	920112	123	920435	124
789033	132	800211	212	901748	83	920113	123	920436	101
789034	132	800212	212	901750	83	920122	94, 96	920437	101
789035	132	800214	213	901762	83		97, 98	920438	101
790200	156	800215	213	901764	83		99, 100	920439	101
790206	161	800218	213	901765	83	920124	122	920440	101
790207	161	800220	213	901800	75	920136	123	920441	101
790210	158	800221	214	901801	76	920138	123	920442	101
790309	265	800222	214	901802	77	920141	122	920444	125
790351	27	800223	214	901803	78	920142	122	920446	113
790352	27	800224	214	901804	80	920148	125	920447	113
790353	26	800225	214	901808	79	920150	122	920448	113
792301	171	800226	214	901812	89	920152	123	920449	113
794002	287	800227	209	901813	89	920153	123	920450	113
794003	287	800228	209	901814	89	920200	123	920451	113
795108	128	800229	209	901848	59, 60,	920201	123	920452	113
795211	128	800230	209		83	920202	122	920453	113
795450	25	800231	210	902134	83	920203	122	920454	115
795450 (GAC)	24	800232	210	902195	81	920206	99	920455	115
795451	24, 25	800233	210	902206	83	920207	99	920456	115
795452	25	800234	210	902259	85	920208	99	920457	115
795454	25	900134	168	902344	81	920209	99	920458	115
795514	27	901601	58	902606	180	920213	120, 121	920459	115
795550	25	901603	60	902800	53	920214	120, 121	920460	115
795556	25	901604	59	902801	54	920215	120, 121	920461	115
795557	25	901605	62	902802	55	920216	120, 121	920462	117
795558	25	901606	63	902813	84	920217	120, 121	920463	117
795554	25	901607	65	902814	84	920228	125	920464	117
795600	37	901608	67	902815	84	920230	120, 121	920465	117
795601	37	901609	68	902816	84	920231	120, 121	920466	117
795734	248	901610	70	902817	84	920232	120, 121	920467	117
795741	248	901611	72	920026	120, 121	920233	120, 121	920468	117
795755	251	901613	63	920028	120, 121	920234	120, 121	920469	117
795756	251	901614	65	920029	120, 121	920235	120, 121	920470	119
795759	250	901615	69	920043	105	920235	223	920471	119
795760	250	901616	71	920044	105	920400	100	920472	119
795761	251	901617	64	920045	105	920401	100	920473	119
795762	250	901618	64	920046	105	920402	100	920474	119
795763	257	901619	66	920047	105	920403	100	920475	119
795767	249	901620	58	920048	105	920404	100	920476	119
795781	267	901621	59	920050	107	920405	100	920477	119
795782	267	901703	82	920051	107	920406	100	920478	124
795783	257	901704	81	920052	107	920411	120, 121	920479	125
795784	257	901705	81	920053	107	920412	120, 121	920480	125
795792	252	901706	81	920054	107	920413	120, 121	920481	125
795793	252	901707	81	920055	107	920414	120, 121	920482	125
795794	252	901710	88	920057	109	920415	120, 121	920483	125
795800	229	901712	82	920058	109	920416	123	930020	44
796204	235	901713	82	920059	109	920417	123	930021	44
796216	234	901714	82	920060	109	920418	123	930035	44
796217	234	901715	82	920061	109	920419	122	930036	44

## CONDICIONES GENERALES

CÓDIGO	PÁGINA	CÓDIGO	PÁGINA	CÓDIGO	PÁGINA	CÓDIGO	PÁGINA	CÓDIGO	PÁGINA
930037	44	950730	196	951920	197	952529	191	970271	216
930038	44	950731	196	951921	197	952530	191	970291	215
930039	44	950732	196	951922	197	952531	191	970292	216
950022	200, 222	950733	196	951923	197	952841	191	970293	216
950023	200	950734	196	951924	197	952843	191	970295	216
950024	200	950735	196	951925	197	952860	191	970311	216
950025	200	950736	196	952010	196	953000	204	980148	22
950026	200	950933	201	952012	196	953001	204	980149	22
950027	200	950934	201	952013	196	953002	204	980160	21
950028	200	950935	201	952016	197	953003	204	980176	143
950029	200	950936	201	952017	197	953160	186	980177	143
950030	200	950937	201	952018	197	953161	186	980203	22
950031	200	950938	201	952019	197	953162	186	980204	22
950032	200	950939	198	952106	195	953163	153	980257	22
950033	200	950940	198	952107	195	953164	153	980336	23
950034	200	950941	198	952108	195	953169	185	980354	23
950213	196	950942	198	952109	195	953170	185	980355	23
950214	196	950943	198	952211	201	953172	153	980356	23
950215	196	950944	198	952212	201	953251	85	980358	23
950216	196	950945	198	952213	201	953809	85	980359	22
950217	196	950946	201	952214	201	956002	190	980360	23
950218	196	950947	201	952215	201	956003	190	WH0146	38
950219	196	950948	201	952216	201	956005	190		
950358	200	950949	201	952217	201	956006	190		
950359	200	950950	201	952218	201	956007	190		
950360	200	950951	201	952219	201	956008	190		
950361	200	950952	201	952300	203	956011	190		
950362	200	950953	201	952301	202	956012	190		
950363	200	950955	198	952302	202	956015	190		
950364	200	950956	198	952303	202	956018	190		
950365	200	950957	198	952304	203	956019	190		
950366	200	950958	198	952305	203	956020	190		
950367	200	950959	198	952306	203	956021	190		
950368	200	950960	199	952307	182, 203	956022	190		
950369	200	950961	199	952308	182, 203	956023	190		
950370	200	950962	199	952309	203	956024	190		
950532	199	950964	199	952310	203	956025	190		
950533	199	950965	199	952311	203	956027	190		
950534	199	951104	222	952312	203	956031	190		
950535	199	951300	204	952313	203	956033	190		
950536	199	951301	204	952315	203	960023	97		
950537	199	951302	204	952316	203	960024	97		
950538	199	951303	204	952400	183, 202	960029	103		
950539	199	951307	204	952401	183, 202	960030	103		
950540	199	951310	204	952404	202	960031	94		
950542	195	951405	195	952405	202	960032	94		
950543	195	951406	195	952408	202	960054	98		
950544	195	951417	195	952409	202	960087	96		
950545	195	951418	195	952412	202	960091	103		
950546	195	951419	195	952413	202	960176	96		
950615	201	951420	195	952500	191	960177	96, 100		
950616	201	951800	198	952501	191	960182	129		
950617	201	951801	198	952504	191	960183	129		
950618	201	951802	198	952505	191	960184	129		
950619	201	951803	197	952506	191	960256	95		
950620	201	951804	197	952507	191	960320	98		
950724	196	951913	195	952508	191	960321	103		
950725	196	951914	195	952509	191	960322	103		
950726	196	951916	197	952510	85, 191	960323	103		
950727	196	951917	197	952511	191	970235	231		
950728	196	951918	197	952527	191	970247	215		
950729	196	951919	197	952528	191	970262	231		



# SERVICIO TÉCNICO

+34 936 934 309

sat@ionfilter.com

## SEDE CENTRAL:

COMERCIAL / ADMINISTRACIÓN / COMPRAS / SERVICIO TÉCNICO / LABORATORIO.

C. Aiguafreda, 8  
Pol. Ind. L'Ametlla Park  
08480 L'Ametlla de Vallès  
Barcelona. Spain

T +34 936 934 300 / +34 902 305 310

F +34 936 934 330

comercial@ionfilter.com

## CENTRO LOGÍSTICO:

ENTREGA Y RECOGIDA DE MATERIAL / ENTREGA Y RECOGIDA DE REPARACIONES.

C. Alemania esquina C. Finlandia  
Parcela nº 3  
Pol. Ind. Pla de Llerona  
08520 Les Franqueses  
Barcelona. Spain

T +34 93 844 44 77 / +34 902 557 269

F +34 936 934 330

www.ionfilter.com



IONFILTER (B-60326279), es miembro de la Water Quality Association.



El sistema de calidad de Ionfilter (B-60326279), para la comercialización de equipos de tratamiento de agua y electrodomésticos. Diseño e impartición de formación no reglada relacionada con las tecnologías de los equipos comercializados está certificado y es conforme a la norma UNE-ISO-9001.



IONFILTER (B-60326279) es socio de Aqua España, perteneciendo esta asociación a Aqua Europa (Federación de asociaciones nacionales europeas).