

FLUIDRA

PISCINA & SPA CATÁLOGO-TARIFA

1 Marzo **2022**

CONSULTAR ÚLTIMAS
ACTUALIZACIONES
TARIFA



ASTRALPOOL 

 CEPEX

 ZODIAC

 ctx
pro

PISCINE
LAGHETTO



FLUIDRA

THE PERFECT POOL EXPERIENCE

Fundada en 1969, Fluidra es la empresa líder a nivel global en el sector de la piscina y el wellness, con una dilatada experiencia en el desarrollo de servicios y productos innovadores en el mercado de la piscina residencial y comercial. Ofrecemos a nuestros clientes una amplia gama de productos de las marcas más reconocidas del sector, a través de nuestra presencia geográfica en más de 45 países. Gracias al origen multicultural de nuestros equipos, Fluidra es capaz de entender perfectamente las necesidades de sus clientes y adecuarse a ellas.

En la actualidad tenemos más de 6.000 empleados y los recursos necesarios para acelerar la innovación en áreas clave, como la eficiencia energética, la robótica y el Internet de las cosas.

Uno de los últimos hitos más importantes a destacar, es que hemos desarrollado nuestro **plan ESG 2020- 2026 llamado "Responsibility Blueprint"** que tiene el objetivo de integrar la sostenibilidad dentro de la gestión empresarial.

Estamos convencidos de que una empresa con unos altos estándares ESG, es una empresa económicamente más sostenible y más valorada por sus clientes, empleados y accionistas.

Hemos realizado unos pequeños pero significativos cambios en nuestra Misión para reflejar nuestra nueva iniciativa ESG: **"Crear la experiencia perfecta de piscina y wellness de forma responsable"**. Además, también hemos aprovechado la oportunidad para presentar una nueva Visión de la empresa, teniendo en cuenta que la Misión describe el "qué", es decir, para qué nos despertamos todos los días; mientras que la Visión describe el "por qué", es decir, por qué lo hacemos, nuestra razón o propósito motivador.

MISIÓN

Crear la experiencia perfecta de piscina y wellness de forma responsable.

VISIÓN

Mejorar la vida de las **personas** a través de **soluciones innovadoras y sostenibles** que transforman la manera de disfrutar del **agua** para el ocio y la salud.

NUESTROS VALORES



COLABORACIÓN CON EL CLIENTE

Creamos valor para nuestros usuarios y clientes



PASIÓN POR EL ÉXITO

Estamos comprometidos, somos responsables y consecuentes



EXCELENCIA & INNOVACIÓN

Nos esforzamos por mejorar continuamente y ser los mejores con responsabilidad



HONESTIDAD & CONFIANZA

Somos justos, transparentes y accesibles



APRENDER & ADAPTARSE

Tenemos una actitud abierta, flexible y positiva



TRABAJO EN EQUIPO & INCLUSIÓN

Somos humildes y tenemos en cuenta todas las perspectivas

www.fluidra.com



DATOS SIGNIFICATIVOS



Empleados



Países



Delegaciones
comerciales



Centros de
producción

MODELO INTEGRADO DE NEGOCIO



R+D+i

Excelencia en innovación, con más de 200 ingenieros y alrededor de 1.400 patentes



Producción

+35 plantas multi-tecnológicas flexibles en países clave



Logística

Operadores logísticos para asegurar entregas rápidas y fiables



Distribución

+135 puntos de venta, que dan apoyo y formación a los clientes profesionales de más de 45 países

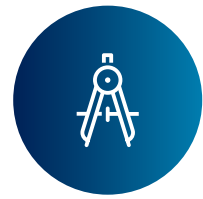

Ingeniería

Diseño e ingeniería de proyectos acuáticos

UNA POTENCIA GLOBAL

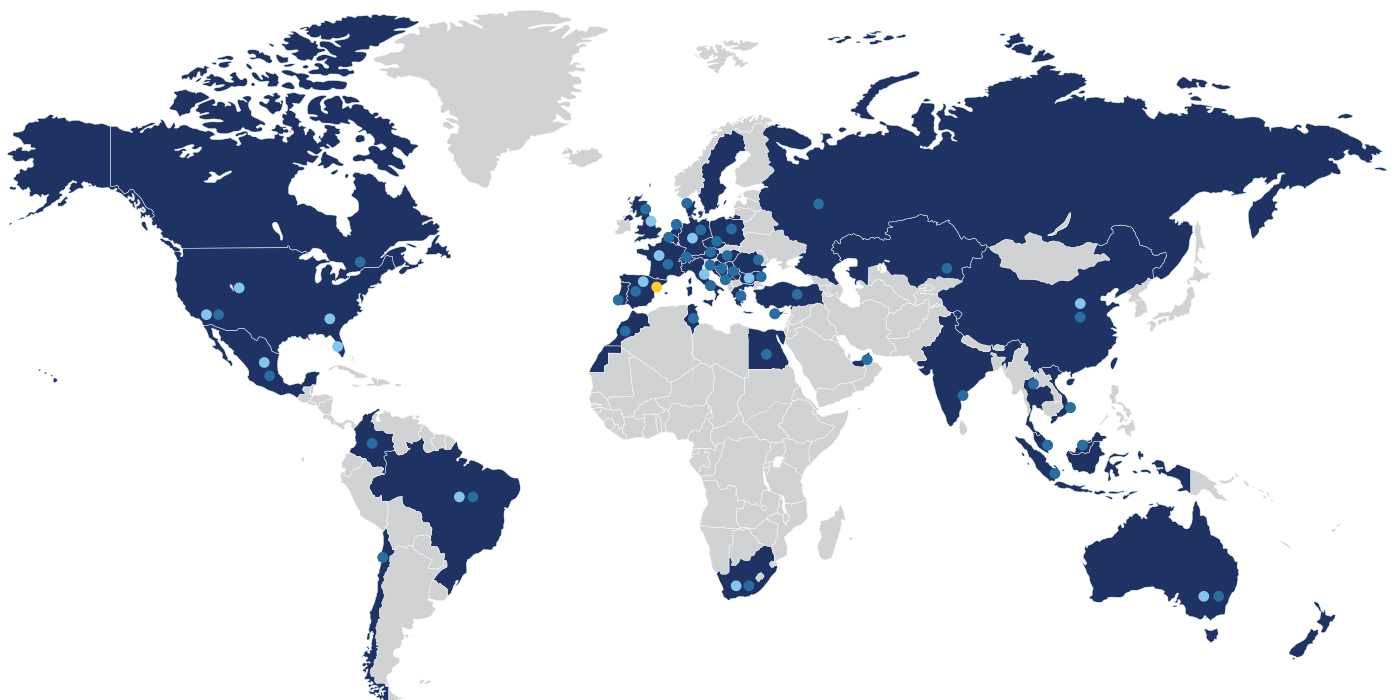

• Delegaciones comerciales

• Centros de producción

• Sede central

COMPROMETIDOS CON NUESTROS DEPORTISTAS



La Real Federación Española de Natación (RFEN) y Fluidra tienen un acuerdo de patrocinio para trabajar juntos y poner a disposición de los nadadores la mejor tecnología disponible para instalaciones acuáticas y piscinas de competición. El grupo Fluidra está comprometido con los deportistas de élite y apuesta por los jugadores de waterpolo patrocinando al Club Natació Sabadell (CNS) y al Club Atlètic Barcelona (CNAB).



5 razones para trabajar con

FLUIDRA COMERCIAL ESPAÑA

1 PROXIMIDAD

- 19 Centros Fluidra Pro Center y 2 delegaciones en islas
- 34 agentes Servicio Atención al Cliente (SAC)
- 50 comerciales Fluidra
- 15 técnicos propios y 35 SAT's

2 FIABILIDAD

- **Fiabilidad de nuestros productos:**
Más del 70% de nuestras referencias son de productos fabricados por la fábricas del grupo Fluidra.
- **Fiabilidad de nuestro equipo:**
Equipo comercial y técnico experimentado y con amplia formación.

3 EXPERIENCIA

- Más de 50 años de **experiencia** en el mercado de la piscina.
- **Asesoramiento** en piscinas privadas, piscinas de uso público, piscinas de competición e instalaciones de spas, wellness e hidroterapia, conducción de fluidos, riego y tratamiento del agua.

4 PRODUCTOS

- **+de 40.000** artículos forman la cartera de productos que ponemos al alcance de nuestros clientes.

5 DISPONIBILIDAD

- **PRO Fluidra.** Web de venta de productos exclusiva para nuestros clientes profesionales disponible 24 horas 7 días a la semana.
https://pro.fluidra.com/es_es
- **Disponibilidad** de nuestros productos gracias a un gran volumen de stock en nuestro almacén central.
- 19 **Centros Fluidra Pro Center** distribuidos por todo el territorio, a disposición de nuestros clientes.
- **Servicio de Atención al Cliente** a disposición de nuestros clientes: clientes@fluidra.es / 937 48 67 00



PUNTOS DE VENTA

FLUIDRA
PRO CENTER

Fluidra Comercial España está presente en todo el territorio nacional a través de 19 puntos de venta.

Para localizar su centro más cercano visite pro.fluidra.com/es_es.

Fluidra Comercial España
Av. Alcalde Barnils, 69
08174 Sant Cugat del Vallès
(Barcelona)

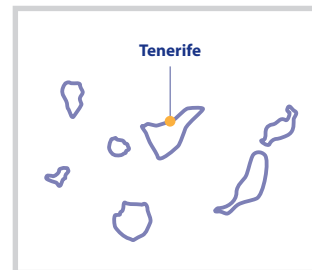

SERVICIO ATENCIÓN
AL CLIENTE

clientes@fluidra.es



937 48 67 00

FLUIDRA
PRO CENTER

Servicio Atención al Cliente

(Exclusivo para profesionales)

Tel. 937 48 67 00

clientes@fluidra.es



SERVICIO DE ATENCIÓN AL CLIENTE

Tiene a su disposición nuestro **Servicio de Atención al Cliente** mediante nuestro correo electrónico:

clientes@fluidra.es

1 ATENCIÓN COMERCIAL

Consulte sobre sus descuentos, el stock disponible o tramitar sus pedidos, indicando en el correo electrónico su número de cliente y el código del producto Fluidra.

2 SITUACIÓN PEDIDOS

Solicite el estado de sus pedidos así como las entregas de los mismos indicando en su correo electrónico su número de cliente y número de pedido Fluidra.

3 POST-VENTA

Informe sobre un nuevo caso referente a devoluciones y reparaciones. Para una mejor atención, indique en el correo electrónico la descripción del problema, la factura, el número de serie e imágenes de instalación o producto.

4 INFORMACIÓN TÉCNICA

Contacte con uno de nuestros técnicos especialistas para poder resolver cualquier duda técnica acerca de productos o para resolver dudas sobre la instalación de los mismos.

incidencias@fluidra.es

O si lo prefiere:

Llame al teléfono de nuestro Servicio de Atención al Cliente para contactar con uno de nuestros agentes.

 937 48 67 00



FLUIDRA PRO ACADEMY

LA PLATAFORMA
DE APRENDIZAJE
ON-LINE PARA LOS
CLIENTES
DE FLUIDRA

proacademy.fluidra.com

Fluidra Pro Academy es una plataforma de aprendizaje diseñada para ti, con todo el conocimiento y las herramientas que necesitas para vender nuestros productos con confianza y seguridad.

¿Cómo convertirse en un PRO ?

1

Entra en
proacademy.fluidra.com

2

Regístrate

3

Empieza a aprender



Accesible

En cualquier momento,
en cualquier lugar



Rápido y sencillo

Mejores conocimientos
técnicos al alcance de la mano



Niveles

Básico, intermedio y
avanzado



Contenido exclusivo

Aprende lo que nadie más sabe.
Para profesionales.



Últimas novedades

Sé el primero en descubrir
los nuevos lanzamientos



ASTRALPOOL 

 CEPEX

 ZODIAC

ctx
pro

PISCINE
LAGHETTO



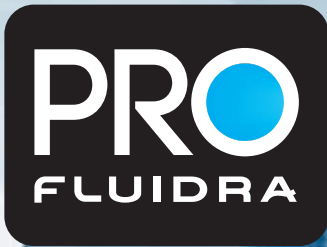

Entra en nuestra tienda online **EXCLUSIVA PARA PROFESIONALES** y descubre la manera más fácil y cómoda de adquirir productos de Fluidra

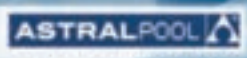

pro.fluidra.com/es_es

TODA LA INFORMACIÓN QUE NECESITAS AL ALCANCE DE TU MANO



- **Consulta toda la documentación referente a nuestros productos. Folleto comercial, manual de instalación, fichas de seguridad, despieces,...**
- **Consulta la disponibilidad de stock a tiempo real**
- **Realiza pedidos online de todas las referencias de Fluidra**
 - Referencias que aparecen en nuestros catálogos.
 - Recambios más demandados.
- **Realiza el seguimiento de todos tus pedidos a tiempo real**
- **Configuradores:**
 - Configura tus propios presupuestos personalizados para tu cliente.
 - Configurador de bombas de calor, de bombas de velocidad variable, de cubiertas,...

pro.fluidra.com/es_es

FLUIDRA

Configuradores de Fluidra

Bomba de calor: el configurador de AstralPool ayuda a elegir el modelo más adecuado en función de tus expectativas y el entorno. Con su amplia gama de bombas de calor, lograrás un confort perfecto.

Deshumidificador: el configurador de AstralPool te ayuda a seleccionar el deshumidificador que mejor se adapta a las condiciones de tu piscina.

LumiPlus Flexi: Lumiplus Flexi es el nuevo proyector de AstraPool y se caracteriza por su gran adaptabilidad. Con esta solución puedes elegir:

- El color de la luz (blanco, blanco cálido y RGB)
- El sistema de montaje (nicho, pared, boquilla)
- El color del embellecedor que mejor quede con tu piscina (beige, gris claro, gris antracita)

Usando este configurador, podrás elegir el Proyector LED que mejor se ajuste a tus necesidades en solo 6 pasos.

Encuentra todas estas herramientas de cálculo en: <https://www.astralpool.com/en/calculation-tools/> y en la aplicación ToolBox Fluidra (véase más adelante)



Calculadoras de Fluidra

Victoria Plus Silent VS: La siguiente calculadora de AstralPool permite calcular el ahorro anual que se consigue con la instalación de una bomba Victoria Plus Silent Variable Speed en comparación con una bomba convencional de mercado de una sola velocidad.

Kivu: La bomba de filtración Kivu destaca por su gran eficiencia. Con su calculadora AstralPool, no solo puedes elegir el modelo más adecuado para tu piscina, sino también calcular los ahorros obtenidos.

Encuentra todas estas herramientas de cálculo en: <https://www.astralpool.com/en/calculation-tools/> y en la aplicación ToolBox Fluidra (véase más adelante)



Catálogos Fluidra

Accede a nuestra versión digital de todos nuestros catálogos de Piscina, Zodiac, Conducción de Fluidos y Riego. Entra en: catalogos.fluidra.es y descubre los más de 12.000 artículos comercializados por Fluidra.



Catálogo de Recambios

Haga clic en el código QR y encuentre todos los desgloses de los productos de nuestras marcas: AstralPool, Cepex y CTX o entre en <https://spareparts.fluidra.com>.



Espacio Pro Zodiac®

BILPI (Estudio Térmico):

Nueva herramienta más completa

- Nueva interfaz simplificada
- Integra el dimensionamiento de bombas / filtros.

CARE Center:

Herramienta para el seguimiento posventa

- Seguimiento paso a paso en tiempo real de todas sus intervenciones. Solicitud de reparación de su equipo

MEDIA Center:

Toda la documentación Zodiac® en un click

- Centro de documentación de los productos, función de «Alerta – nueva documentación»
- ¡Posibilidad de enviar directamente sus documentos por e-mail!

Ver página 7:

FORMACIONES

¡Accede al espacio Fluidra Pro Academy!

FLUIDRA PRO | ACADEMY

Y ADEMÁS:

- NOTICIAS: informaciones útiles y específicas
- iAqualink: la gestión de equipos a distancia
- Catálogo de productos Zodiac®
- Así como acceso directo a herramientas / servicios específicos



www.pro.zodiac-poolcare.com

Práctico

Acceso ÚNICO y PERSONAL a todas las herramientas Zodiac® con un único código de acceso.

¿Cómo obtener su código de acceso personal?

Directamente online (www.pro.zodiac-poolcare.com), haga clic en “Solicitar su identificación de usuario”.

INFORMACIÓN GENERAL

Tabla de conversión de unidades

Longitud:	m	in	ft	
Metro (m)	1	39,370	3,281	
Pulgada (in)	0,025	1	0,083	
Pie (ft)	0,305	12	1	
Superficie:	m ²	in ²	ft ²	cm ²
Metro cuadrado (m ²)	1	1150,388	10,764	10,000
Pulgada cuadrada (in ²)	0,000645	1	0,0069	6,450
Pie cuadrado (ft ²)	0,093	144,036	1	929,03
Centímetro cuadrado (cm ²)	0,0001	0,155	0,00107	1
Volumen:	m ³	UK gal	US gal	l
Metro cúbico (m ³)	1	219,969	264,172	1000
Galón imperial (UK gal)	0,0045	1	1,201	4,546
Galón US (US gal)	0,0038	0,833	1	3,785
Litro (l)	0,001	0,220	0,264	1
Velocidad:	m/s	in/s	ft/s	m/h
Metros / segundo (m / s) v	1	39,370	3,281	3600
Pulgada/segundo (in/s)	0,025	1	0,083	91,44
Pie/segundo (ft/s)	0,305	12	1	1097,28
Metro/hora (m/h)	0,00028	0,011	0,00091	1
Velocidad de filtración:	m ³ /m ² .h	US gal/ft ² .min	UK gal/ft ² .min	ft ³ /ft ² .min
(m ³ /m ² .h)	1	0,409	0,341	0,055
(US gal/ft ² .min)	2,445	1	0,833	0,134
(UK gal/ft ² .min)	2,936	1,201	1	0,158
(ft ³ /ft ² .min)	18,322	7,474	6,311	1
Masa:	kg	g	lb	
Kilogramo (kg)	1	1000	2,205	
Gramo (g)	0,001	1	0,0022	
Libra (lb)	0,454	453,59	1	
Presión:	Pa	bar	kg/cm ²	psi
Pascal (Pa)	1	0,00001	0,00001	0,00014
Bar (bar)	100000	1	1,019	14,504
Kilogramo/cent. cuadrado (kg/cm ²)	98100	0,981	1	14,228
Libra/pulgada cuadrada (psi)	6894,76	0,0689	0,070	1
Energía:	J	kWh	cal	kcal
Julio (J)	1	0,000000277	0,239	0,00024
Kilowatio por hora (kWh)	3600000	1	860421	861,244
Caloría (cal)	4,186	0,00000116	1	0,001
Kilocaloría (kcal)	4186	0,0012	1000	1
Potencia:	kW	HP	BTU/h	
Kilowatio (kW)	1	1,341	3412,14	
Caballo de vapor (HP)	0,746	1	2544,43	
British Thermal Unit/hour (BTU/h)	0,00029	0,00039	1	
Velocidad de filtración:	m ³ /h	US gall/min	UK gall/min	
Metro cúbico/hora (m ³ /h)	1	3,667	4,403	
US galón/minuto (US gall/min)	0,273	1	1,201	
UK galón/minuto (UK gall/min)	0,227	0,833	1	
Litros/segundo (l/s)	3,6	13,198	15,85	
Temperatura:	°C	°F	K	
Grados centígrados (°C)	1	[(9/5)×°C]+32	°C+273,16	
Fahrenheit (°F)	(5/9)×(°F-32)	1	n.a	
Kelvin (k)	K-273,16	na	1	

Dimensión de la tubería y caudal de agua

DN mm	D mm	pulg.	Caudal (m ³ /h) en función de la velocidad del agua	
			Aspiración (1,2 m/s)	Impulsión (2 m/s)
15	20	1/2"	1	1,6
20	25	3/4"	1,6	2,7
25	32	1"	2,7	4,4
32	40	1 1/4"	4,4	7,3
40	50	1 1/2"	7,5	12,5
50	63	2"	11	18,4
65	75	2 1/2"	15,7	26,1
80	90	3"	22,3	37,1

Debido a las constantes modificaciones, es posible que alguna fotografía de este catálogo no se corresponda exactamente con el producto

Impreso en papel procedente de bosques sostenibles. Fluidra colabora en la protección del medio ambiente.



Esquema general de instalación de los equipos de la piscina

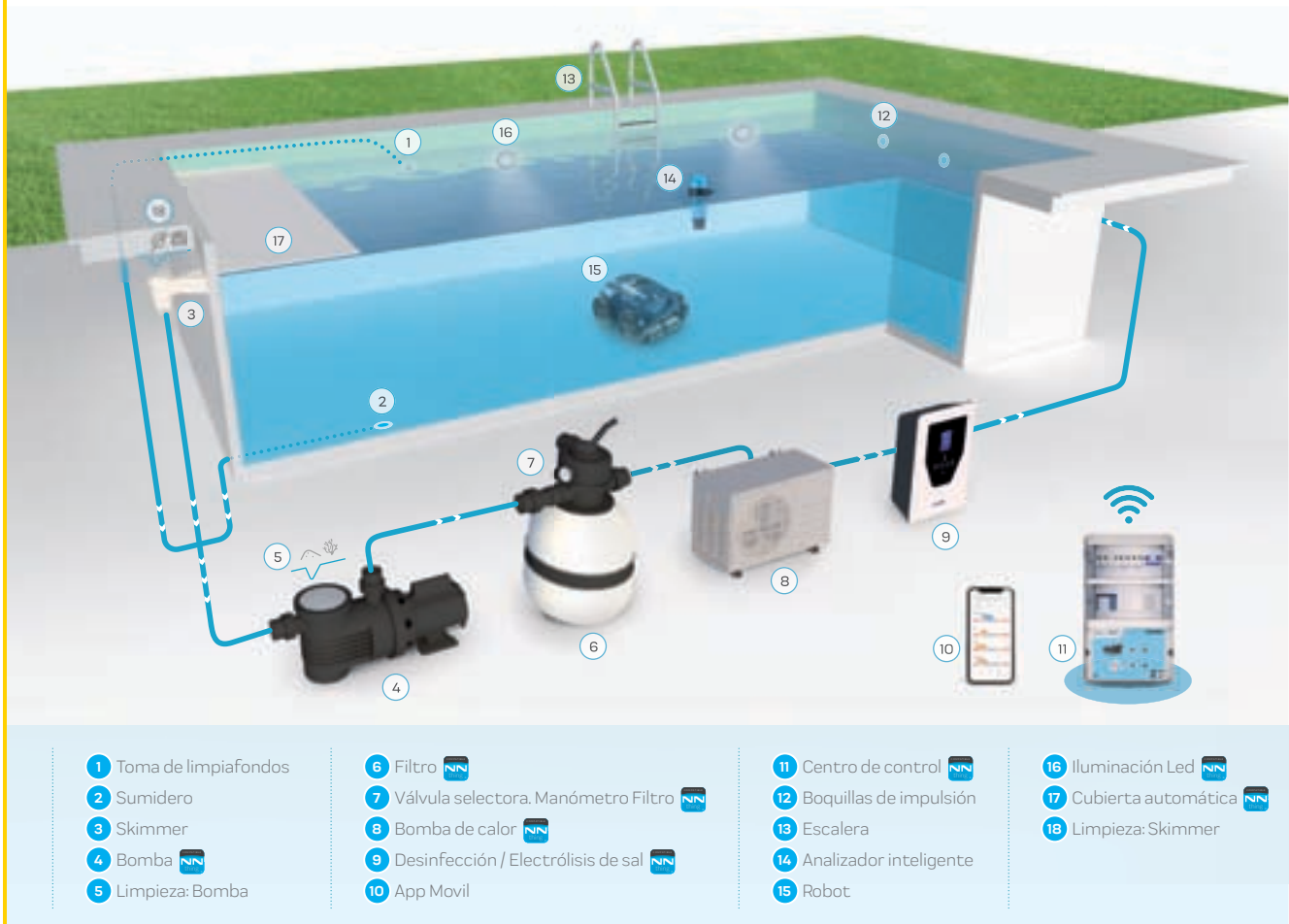

- 1 Toma de limpiafondos
- 2 Sumidero
- 3 Skimmer
- 4 Bomba
- 5 Limpieza: Bomba

- 6 Filtro
- 7 Válvula selectora. Manómetro Filtro
- 8 Bomba de calor
- 9 Desinfección / Electrólisis de sal
- 10 App Movil

- 11 Centro de control
- 12 Boquillas de impulsión
- 13 Escalera
- 14 Analizador inteligente
- 15 Robot

- 16 Iluminación Led
- 17 Cubierta automática
- 18 Limpieza: Skimmer

Tabla de selección de filtro y bomba

Volumen piscina	Filtración diaria	Velocidad filtración	Ø Filtro	Tuberías	Bomba	Arena
m ³	h	m ³ /h/m ²	mm	mm pulg.	CV	kg
40	8	50	350	50 1½"	0,3	40
40-50	8	50	400	50 1½"	0,5	60
50-60	8	50	450	50 1½"	0,5	70
60-75	8	50	500	50 1½"	0,5	100
75-90	8	50	560	50 1½"	0,75	130
90-115	8	50	600	50 1½"	1	160
115-130	8	50	650	63 2"	1	175
130-170	8	50	750	63 2"	1,5	300
170-200	8	50	800	63 2"	2	330

INFORMACIÓN GENERAL

Mantenimiento del acero inoxidable

MANTENIMIENTO DEL ACERO INOXIDABLE: LA FRECUENCIA DEPENDE DEL ENTORNO DE LA PISCINA Y DE LA CLORACIÓN

ENTORNO DE LA PISCINA	CLORACIÓN	FRECUENCIA DE MANTENIMIENTO	LIMPIEZA Y MANTENIMIENTO	FRECUENCIA DE LIMPIEZA
Piscinas de exterior, zonas de interior	Cloro	Estándar	Aclarar con agua	Semanalmente
			Lavar con agua y jabón	Mensualmente
Piscinas de exterior, zonas de interior	Sal	Alta	Aclarar con agua	Semanalmente
			Lavar con agua y jabón	Semanalmente
			Eliminar todo signo visible de oxidación o manchas con un cepillo de nailon	Mensualmente
Piscinas de exterior, zonas costeras	Cloro o sal	Alta	Aclarar con agua	Semanalmente
			Lavar con agua y jabón	Semanalmente
			Eliminar todo signo visible de oxidación o manchas con un cepillo de nailon	Mensualmente
Piscinas de interior, todas las regiones	Cloro o sal	Alta	Aclarar con agua	Semanalmente
			Lavar con agua y jabón	Semanalmente
				Mensualmente

Consejos de AstralPool para alargar la vida de los componentes en acero inoxidable de la piscina

El agua de la piscina debe mantenerse entre los valores siguientes:

pH del agua: 7,2-7,6

Alcalinidad: 100-175 ppm

Desinfección con Cl: 0,5-2 g/m³

Desinfección con bromo: 2-5 g/m³

No use un sistema de desinfección salina si la concentración de NaCl es > 6000 ppm.

Control de la dureza del agua: 150-250 ppm.

Realizar una limpieza manual semanal hasta encontrar la frecuencia adecuada para la piscina.

Mantener los huecos, juntas y la línea de flotación limpios y libres de partículas.

En instalaciones con podiums de salida, se debe prestar especial atención a la parte inferior de los mismos para evitar la oxidación provocada por la condensación acumulada.



PARA MÁS INFORMACIÓN:
www.astralpool.com

FLUIDRA S.A.
www.fluidra.com



ENLACE A VÍDEO SOBRE MANTENIMIENTO DE ELEMENTOS DE ACERO INOXIDABLE



FLUIDRA
ES SOSTENIBLE

PREMIAMOS EL RECICLAJE



**TRAE TU FOCO
ANTIGUO**

Y RECIBE UN DESCUENTO
ESPECIAL EN LA GAMA
DE LEDS



**TRAE TU BOMBA
ANTIGUA**

Y RECIBE UN DESCUENTO
ESPECIAL EN BOMBAS DE
VELOCIDAD VARIABLE

EN NUESTRAS TIENDAS

**FLUIDRA
PRO CENTER**



CÓMO DISFRUTAR DE UNA

1 MANTENER LOS PARÁMETROS DEL AGUA

Primer paso:
MEDIR

pH y Cloro

2 veces por semana



Tiras analíticas



Tabletas DPD1



Blue Connect



Equipo automatizado



Segundo paso:
CORREGIR

pH pH Minus o pH Plus

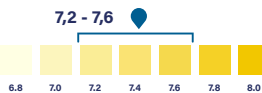

Cloro libre

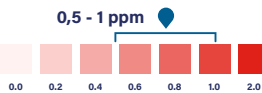

Tabletas de cloro o cloro líquido



Dosificador automático



Electrólisis de sal

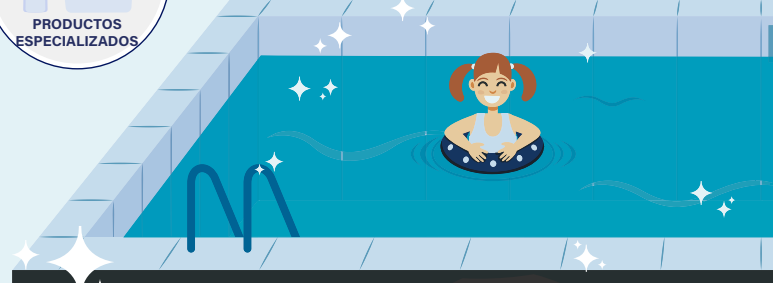

Una piscina bien cuidada sigue siendo un lugar seguro, incluso con las nuevas variantes del virus

PISCINA SEGURA

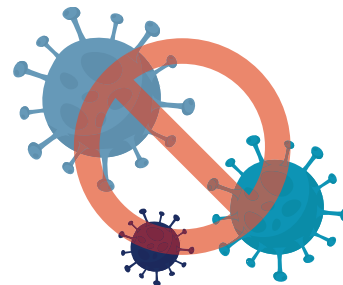

2 MANTENER LA PISCINA Y EL EQUIPAMIENTO LIMPIOS

3 DESINFECTAR EL ENTORNO DE LA PISCINA

#EnjoyaSafePool



@Fluidra



Fluidra



Grupo Fluidra



LIMPIAFONDOS



CEPILLO

Limpeza del
prefiltro
y el skimmer



CESTOS DE
SKIMMER



PREFILTRO

ASTRALPOOL

CEPEX

ZODIAC

CTX
pro

PISCINE
LAGHETTO



FLUIDRA

THE PERFECT POOL EXPERIENCE

Vive la experiencia perfecta de piscina de forma responsable



Ahorro de agua



Eficiencia energética



Menos químicos



Menos carbono



Circular

FLUIDRA
THE PERFECT POOL EXPERIENCE

ASTRALPOOL 

 **ZODIAC**

blueriiot

Nuestras soluciones « eco-conscientes »



Fluidra ha hecho suyo el compromiso de desarrollar productos más sostenibles y facilitar su mantenimiento. Hemos seleccionado una serie de equipos « eco-conscientes » para ayudarte a crear una experiencia de piscina más sostenible.



Filtración

El sistema de filtración es el corazón de la piscina. Podemos crear una piscina más sostenible reduciendo el consumo de energía y conservando mejor el agua. La tecnología de nuestras **bombas de velocidad variable** ahorra hasta un 85%⁽¹⁾ de electricidad. Para una eficiencia óptima, si la combinamos con la nueva **válvula selectora AstralPool Classic Plus**, se reduce la pérdida de presión hasta en un 20%⁽²⁾. Nuestra gama de **filtros CS de Zodiac®** no requiere ningún contralavado, por lo que se reduce el consumo de agua. Si prefieres un filtro tradicional, nuestro filtro de vidrio reciclado **AstralPool Active Clear Glass** ahorra hasta un 25%⁽³⁾ de agua durante el contralavado del filtro.

FloPro VS
Bomba de filtración



Eficiencia energética



Classic Plus
Válvula selectora



Eficiencia energética



Active Clear Glass
Medio filtrante



Ahorro de agua



Victoria Plus Silent VS
Bomba de filtración



Eficiencia energética



CS
Filtro de cartucho



Ahorro de agua



⁽¹⁾ En comparación con una bomba de velocidad simple de Astralpool y Zodiac®. ⁽²⁾ Gracias a su codo en curva. ⁽³⁾ En comparación con los filtros de arena.

Calefacción y cubiertas

La bomba de calor es un sistema termodinámico que proporciona una solución de calefacción económica y ecológica: toma las calorías del aire y transfiere de media 5 veces más energía directamente al agua. Nuestras **bombas de calor Inverter** permiten ahorrar entre un 10% y un 20% de energía en comparación con una bomba de calor ON/OFF. Al ajustar automáticamente su potencia en función de la temperatura del agua de la piscina, optimizan de forma inteligente el consumo energético. La mayoría de nuestras bombas de calor vendidas en EMEA utilizan ahora el gas refrigerante R32, que tiene un impacto un 68% menor en el calentamiento global. Por último, se recomienda añadir una **cubierta térmica** a la bomba de calor. La cubierta ayuda a reducir la evaporación del agua hasta un 96% y la pérdida de calor hasta un 80%. Como resultado, la potencia necesaria de la bomba de calor se divide por 2 de media.

Z550iQ Bomba de calor Inverter

ZODIAC



Eficiencia energética



Cubierta térmica de policarbonato

ASTRALPOOL



Eficiencia energética



Ahorro de agua



Pro Elyo Touch Bomba de calor Inverter

ASTRALPOOL



Eficiencia energética



Cobertor térmico de burbujas

ASTRALPOOL



Eficiencia energética



Ahorro de agua



Tratamiento del agua

Gracias a nuestras soluciones de tratamiento automatizado de agua, la necesidad de renovar el agua de la piscina puede reducirse considerablemente. Con las **soluciones de electrólisis o de tratamiento UV**, se puede minimizar el uso de productos químicos para la desinfección del agua. Por último, cuando se utiliza el **sistema Magnapool®**, con medios filtrantes de vidrio Crystal Clear, el ahorro de agua durante los contralavados del filtro puede llegar a ser de hasta el 75%⁽⁴⁾.

Neolysis 2 Electrólisis salina + tratamiento UV

ASTRALPOOL

No se utilizan productos químicos de desinfección.
Menos cloro



Menos químicos



Magnapool Solución de electrólisis a base de magnesio

ZODIAC

No se utilizan productos químicos de desinfección



Menos químicos



Elite Connect LS Electrólisis salina

ASTRALPOOL

No se utilizan productos químicos de desinfección



Menos químicos



⁽⁴⁾ En comparación con los sistemas tradicionales de electrólisis salina que usan filtros de arena.

Iluminación

Con una vida útil muy larga - hasta 20 veces superior a la iluminación halógena - y una iluminación de máxima calidad, nuestra tecnología LED reduce el consumo eléctrico hasta en un 97%⁽⁵⁾ en comparación con los halógenos. Nuestra gama está fabricada con LED y componentes electrónicos de máxima calidad, y se produce completamente en la UE conforme a los estándares de calidad europeos.

LumiPlus Flexi
ASTRALPOOL 



Eficiencia energética 

LumiPlus FlexiMini
ASTRALPOOL 



Eficiencia energética 



Baja emisión de carbono

Fluidra mantiene una estricta política y compromiso de optimización de recursos mediante la aplicación de medidas y actuaciones de eficiencia energética. De la energía total consumida en 2020 en todas las empresas del grupo Fluidra, el 35% procede de fuentes de energía renovables indirectas. En concreto, el suministro eléctrico de Fluidra en las plantas de España y Portugal es energía 100% verde procedente de fuentes renovables con garantía de suministro, lo que contribuye a reducir la huella de carbono de la compañía. Fluidra se ha comprometido a conseguir huella de carbono cero⁽⁶⁾ en todas sus operaciones para 2027.

Circular

Con el fin de cumplir con el objetivo de «Residuo Cero», Fluidra está trabajando para mejorar los embalajes de los productos y, para ello, apuesta por el uso de cajas reutilizables y la eliminación progresiva de las partes que no son 100% reciclables. Nuestro objetivo es mejorar la vida útil de nuestros productos aumentando su reparabilidad. En nuestra última innovación en limpiafondos, el Zodiac Voyager, la sustitución del motor y del cable es la más sencilla y rápida de todos nuestros limpiafondos eléctricos; se puede hacer en menos de 5 minutos.

Voyager™
Limpiador robótico
ZODIAC 



Internet of pools

Todos los productos pueden funcionar de manera conjunta para lograr un ecosistema más eficiente.

Piscina conectada

El sistema de electrólisis salina Zodiac eXO® iQ permite a los usuarios gestionar el equipamiento de la piscina de una manera más sencilla mediante la aplicación iAquaLink: se puede ajustar la filtración o calefacción diaria, según las necesidades de la temporada, por lo que se optimiza el consumo energético.

eXO iQ® LS
Equipo de electrólisis salina
ZODIAC 



Eficiencia energética 



iAquaLink

Asistente para la piscina conectada

Blue Connect Plus muestra a los usuarios todos los parámetros del agua a través de la aplicación BlueRiiot, que también ofrece consejos para facilitar el mantenimiento de la piscina utilizando únicamente la cantidad necesaria de productos químicos.

Blue Connect Plus
Sistema inteligente de análisis del agua
blueriiot



BlueRiiot



Menos químicos 

⁽⁵⁾ Con los proyectores LumiPlus Flexi. ⁽⁶⁾scope 1 & 2

MATERIAL PUNTO DE VENTA

¡¡Viste tu punto de venta con las mejores marcas del sector!!



Base genérica ASTRALPOOL

100 x 25 x 68,3 cm
Cód: WL210282
Base genérica AstralPool para colocar productos.
Material de cartón.

25,00 €/ud



Banderola ASTRALPOOL

50 x 200 cm
Cód: WL210403
Uso interior.
Base incluida.

80,00 €/ud



Podium ASTRALPOOL

32 x 70 x 40 cm
Cód: WL210209
Podium AstralPool para exponer productos.
Material de cartón.

30,00 €/ud



Lonas ASTRALPOOL

80 x 145 cm
Cód: WL210258
Pack 2 lonas AstralPool.
PVC.

60,00 €/ud



Tótem Elite Connect

60 x 190 cm
Cód: WL210166
Tótem Elite Connect.
Material de cartón.

30,00 €/ud



Tótem Smart Next

60 x 190 cm
Cód: WL210173
Tótem Smart Next.
Material de cartón.

30,00 €/ud



Expositor Químico ASTRALPOOL

83 x 45 x 215 cm
Cód: 73541
Producto no incluido.
Material Metálico.

265,00 €/ud



Porta Precios Químico ASTRALPOOL

30 x 4,3 cm
Cód: 73643
Indicativo lineal para el producto químico.
Pack de 6 unidades.
Cartón plastificado.

15,00 €/ud



Stopper Químico ASTRALPOOL

24 x 98 cm
Cód: 73639
Banderita colgante químico AstralPool.
Pack de 1 unidad.
PVC.

30,00 €/ud



(*). Nos reservamos el derecho de modificar, total o parcialmente, las características de nuestros productos y el contenido de este documento sin previo aviso.

(**). Para más información del material de marketing consulta a infomarketing@fluidra.es

Base Multifunción ZODIAC

100 x 25 x 69,3 cm
Cód. WL210303
Multifunción
Material: Cartón

25,00 €/ud



Podium Multifunción ZODIAC

52 x 70 x 40 cm
Cód. 73071
Podium Zodiac
para exponer productos.
Material de cartón.

35,00 €/ud



Banderola ZODIAC

80 x 187 cm
Cód. 73633
Uso interior y exterior
Base incluida

80,00 €/ud



• Totem Alpha IQ

60 x 100 cm
Cód. 73648
Material: cartón

35,00 €/ud



• Totem 3400 Stainless

60 x 100 cm
Cód. 73056
Material: cartón

35,00 €/ud



• Totem 28 800 IQ

60 x 100 cm
Cód. 73053
Material: cartón

35,00 €/ud



Banderola LAGHETTO

60 x 250 cm
Cód. 74888
Uso interior y exterior
Base incluida

139,00 €/ud



(*) Consulte todo el material Laghetto que tenemos a disposición de nuestros distribuidores oficiales Laghetto

Expositor Blue Connect FLUIDRA

48 x 18 x 50 cm
Cód. RIT71835-ES
Expositor de mostrador
con Blue demo incluido.
Material: plástico y acrílico

100,00 €/ud



NOVEDADES 2022

New

ASTRALPOOL 

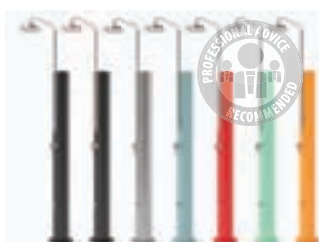

Duchas Chrome

ASTRALPOOL 

+ Duchas Chrome solares y no solares con un diseño elegante y aerodinámico.

Ver pág. 132



Skimmer Unik

ASTRALPOOL 

+ El skimmer de diseño perfecto e integración uniforme.

Ver pág. 152



Monobloc Galactic

ASTRALPOOL 

+ Equipo de filtración profesional para piscinas enterradas y elevadas.

Ver pág. 214



Senext XP

ASTRALPOOL 

+ La bomba pequeña de una sola velocidad con un gran rendimiento.

Ver pág. 257



Neolysis 2

ASTRALPOOL 

+ Exclusiva solución híbrida conectada UV + electrólisis salina para los usuarios más exigentes.

Ver pág. 396



Fluidra Connect compatible



Lyriox UV-C

ASTRALPOOL

- + Sistema UV asequible y fácil de instalar para lograr un saneamiento ecológico de la mayoría de las piscinas.



Ver pág. 400



Lámpara de alta eficiencia LumiPlus Flexi código 71236

ASTRALPOOL

- + La solución de 170 lm/W más eficiente.
- + Compatible con todas las soluciones LumiPlus Flexi.



Ver pág. 480



LumiPlus FlexiMini LED

ASTRALPOOL

- + La LED de tamaño compacto con máxima personalización para adaptarse a cualquier estilo.



Ver pág. 483



Cubierta modelo elevado Octeo

ASTRALPOOL

- + Un nuevo modelo diseñado con 4 combinaciones de colores y un receptor Bluetooth exclusivo.



Ver pág. 551



Spa Balance E

ASTRALPOOL

- + Equilibrio entre funcionalidad, prestación y coste.



Ver pág. 665



Guardian Pool piscinas comerciales

ASTRALPOOL

- + Unidad de control electrónico de la calidad del agua totalmente automatizada.



Ver pág. 421

Fluidra Connect compatible

NUEVO CTX 2022

New

ctx[®]
pro

ctx[®]
pro



Gama CTX

CTX cambia de imagen para convertirse en una gama más clara y funcional:

- + Gama de mantenimiento: 4 pasos a seguir para conseguir el agua de piscina perfecta durante la temporada de baño (equilibrio, desinfección, algicida, floculante).
- + Gama de solución: productos diseñados para resolver los posibles problemas que puedan aparecer en la piscina.
- + Gama de limpieza: para limpiar y cuidar todos los elementos de la piscina.
- + Gama invernal: para mantener la piscina durante el invierno.

CTX, la fórmula del cuidado

Ver pág. 314

NOVEDADES 2022

New

PISCINE
LAGHETTO[®]



Playa Twin

- + La nueva Playa Twin cuenta con una zona para que tomen el sol dos personas que además sirve de cubierta de la minipiscina.

Ver pág. 599

PISCINE
LAGHETTO[®]



Divina Infinity

- + Un nuevo concepto de piscina semienterrada con rebosadero, elegante y sofisticada.

Ver pág. 614

PISCINE
LAGHETTO[®]



Pop Crystal

- + Gracias a sus tiras de liner transparente y a sus luces LED, Pop Crystal ofrece un efecto sugerente, tanto de día como de noche.

Ver pág. 626

PISCINE
LAGHETTO[®]





NOVEDADES 2022



eXPERT

+ Tratamiento versátil con agua salada para una gestión óptima de la calidad del agua.

Ver pág. 383



Fluidra Connect compatible



RE 4300

+ nuevo modelo en la gama VOYAGERTM con filtración doble.

Ver pág. 432



Vortrax piscinas comerciales

+ Un limpiafondos superficaz pensado para piscinas públicas.

Ver pág. 450



Arco / Arcomax piscinas comerciales

+ Un limpiafondos para piscinas públicas diseñado para afrontar un uso intensivo.

Ver pág. 451



PICTOGRAMAS PARA NO PERDERSE EN EL CATÁLOGO

 New	Novedades de 2022		Nuestros productos «eco-sostenibles»
--	-------------------	---	--------------------------------------

ASTRALPOOL

 GARANTÍA 3 AÑOS YEARS GUARANTEE	3 años de garantía	 BEST IN CLASS	El mejor de su clase	 QUALITY PRICE	Mejor relación calidad / precio	 PROFESSIONAL ADVICE RECOMMENDED	Es recomendable contar con la ayuda de profesionales (para asesoramiento y/o instalación)*
 COMPATIBLE Fluidra Connect compatible	Fluidra Connect compatible	 COMPATIBLE POOLSTATION	PoolStation compatible	 COMPATIBLE PISCINA PÚBLICA	Recomendado para piscinas públicas	 MADE IN EUROPE	Made in Europe
 Hasta el fin de existencias	Hasta el fin de existencias	 FULL INVERTER	Bomba de calor con tecnología Full Inverter	 HIGH EFFICIENCY IE2	Índice IE de eficiencia del motor	 EN 16582-1 EN 16713-2	Cumple con las normas EN 16582-1 y EN 16713-2
 R410A	Incluye gas R410A	 R32	Incluye gas R32		Resistente al agua de mar	* Producto recomendado para la venta en tienda física por la especialidad y complejidad del producto y/o de su instalación.	

ctx[®] pro

	Líquido		Gel		Forma de boya		Monodosis
	Granulado		Polvo		Pastilla de 20 g		Pastilla de 30 g
	Tableta de 100 g		Tableta de 250 g		Cartucho		Todo tipo de piscinas



	<p>Se puede instalar en un local técnico</p>		<p>Fácil de sacar del agua gracias al sistema Lift, que expulsa un chorro potente de agua contenida en el limpiafondos.</p>		<p>Es recomendable contar con la ayuda de profesionales (para asesoramiento y/o instalación)*</p>
	<p>Contiene un elemento de titanio</p>		<p>Evita que el cable se enrede</p>		<p>Producto específico para piscinas naturales («biopiscinas»)</p>
	<p>Unidad de control disponible para Hygro Control</p>		<p>Acceso fácil al filtro con Push'n'Go™</p>		<p>Electrólisis con tecnología de baja salinidad</p>
	<p>Sea cual sea el problema, el equipo se repara o sustituye durante el periodo de garantía</p>		<p>Producto equipado con tecnología de aspiración Cyclone.</p>		<p>Limpiafondos de 4 ruedas</p>
	<p>Se pueden añadir opciones adicionales al equipamiento</p>		<p>La certificación NF garantiza la calidad y la seguridad de los productos y servicios certificados</p>		<p>Contacto con la cubierta para adaptar la desinfección cuando se cierra la piscina</p>
	<p>Fácil instalación del equipamiento</p>		<p>Opción que permite que la bomba de calor enfríe el agua de la piscina</p>		<p>Solo función calor</p>
	<p>Instalación fácil y sin tener que modificar las tuberías</p>		<p>El producto se puede conectar a un dispositivo de control para manejarlo en remoto con la aplicación iAquaLink™</p>		<p>Temperatura mínima del aire necesaria para un funcionamiento óptimo</p>
	<p>Compatible con el sistema MagnaPool™</p>		<p>Producto con conectividad incorporada que se puede manejar en remoto con la aplicación iAquaLink™</p>		<p>Lectura de la temperatura del agua</p>
	<p>Compatible con cualquier superficie</p>		<p>Producto con bajo consumo eléctrico</p>		<p>Compatible con todo tipo de spas</p>
	<p>Compatible con piscinas elevadas</p>		<p>Control «Todo en uno»: producto que incluye el tratamiento del agua y la gestión del equipamiento</p>		<p>Producto con funcionamiento muy silencioso</p>
	<p>Compatible con todo tipo de piscinas</p>		<p>Optimización de movimientos y tiempo de limpieza en función de la forma de la piscina</p>		<p>Célula de electrólisis de reparación sencilla y rápida</p>
	<p>Bomba de calor con tecnología Full Inverter</p>	<p>* Producto recomendado para la venta en tienda física por la especialidad y complejidad del producto y/o de su instalación.</p>			

PISCINE LAGHETTO®



¡Todas las novedades!



INFINITY *Divina*

Una obra de arte en el jardín.
Nueva piscina semi-enterrada con un estilo bien definido y la más completa tecnología Laghetto con sistema de desbordamiento.



PLAYA *Twin*

¡Doble espacio de relajación alrededor de la piscina! Playa Twin se completa con dos tumbonas exclusivas de serie, que además están diseñadas para convertirse en la cubierta perfecta para la piscina.

CRYSTAL POP!

¡La nueva incorporación a la colección Pop!
La misma actitud de moda y la magia de la transparencia. Crystal Pop es tan hermosa de día como de noche.



Para más información consultar: www.piscinelaghetto.com

ÍNDICE

INTERNET OF POOLS



CONDUCCIÓN DE FLUIDOS



MATERIAL EXTERIOR PISCINA



MATERIAL VASO PISCINA



FILTRACIÓN



BOMBAS



TRATAMIENTOS QUÍMICOS DEL AGUA



ANÁLISIS DEL AGUA



MATERIAL PARA EL TRATAMIENTO DEL AGUA



MATERIAL DE LIMPIEZA



MATERIAL DE ILUMINACIÓN



MATERIAL DE REVESTIMIENTO



CUBIERTAS Y ENROLLADORES



TODO PARA LA PISCINA ELEVADA

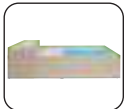

SPAS Y SAUNAS



CALEFACCIÓN Y DESHUMIDIFICACIÓN



MATERIAL DE COMPETICIÓN



SOLUCIONES DE CONSTRUCCIÓN

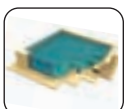

FUENTES





INTERNET OF POOLS

- 32 • Internet of Pools
- 35 • Blueriiot Pool & Spa Assistant
- 48 • Productos Connect & Go
- 53 • Accesorios Fluidra Connect
- 54 • Productos Fluidra NN compatibles

ASTRAL POOL 

 **ZODIAC**[®]

blueriiot

Internet of Pools

Experiencia de piscina mejorada

«Internet of Pools» no solo consiste en productos y servicios inteligentes, sino también en disfrutar de una experiencia perfecta de piscina, de forma responsable.



1. Tranquilidad

- «Internet of Pools» consiste en una serie de productos conectados que ofrecen una mayor inteligencia y autonomía a la piscina, para que los usuarios se liberen de obligaciones.
- Además, los usuarios se hacen con el control de la piscina en cualquier momento y desde cualquier lugar con la aplicación conectada a sus productos.



2. Eficiencia y sostenibilidad

- Gracias a la conectividad incorporada y al control remoto a través de una aplicación, la piscina se vuelve más inteligente.
- Los productos conectados se asocian para que resulte más eficiente.
- Los usuarios pueden elegir entre dejar que la piscina se adapte por sí sola a su entorno o ajustar la configuración en remoto.



3. Servicios añadidos

- La conectividad del producto permite prestar servicios a través de la aplicación, como el asesoramiento para facilitar el mantenimiento o las previsiones para ajustar la configuración de la piscina.
- Las funciones de control del producto también se pueden ampliar al usar la aplicación para mejorar la experiencia de los usuarios.
- También se puede delegar el control de la piscina a los profesionales para contratar el mantenimiento y optimizar la carga de trabajo.

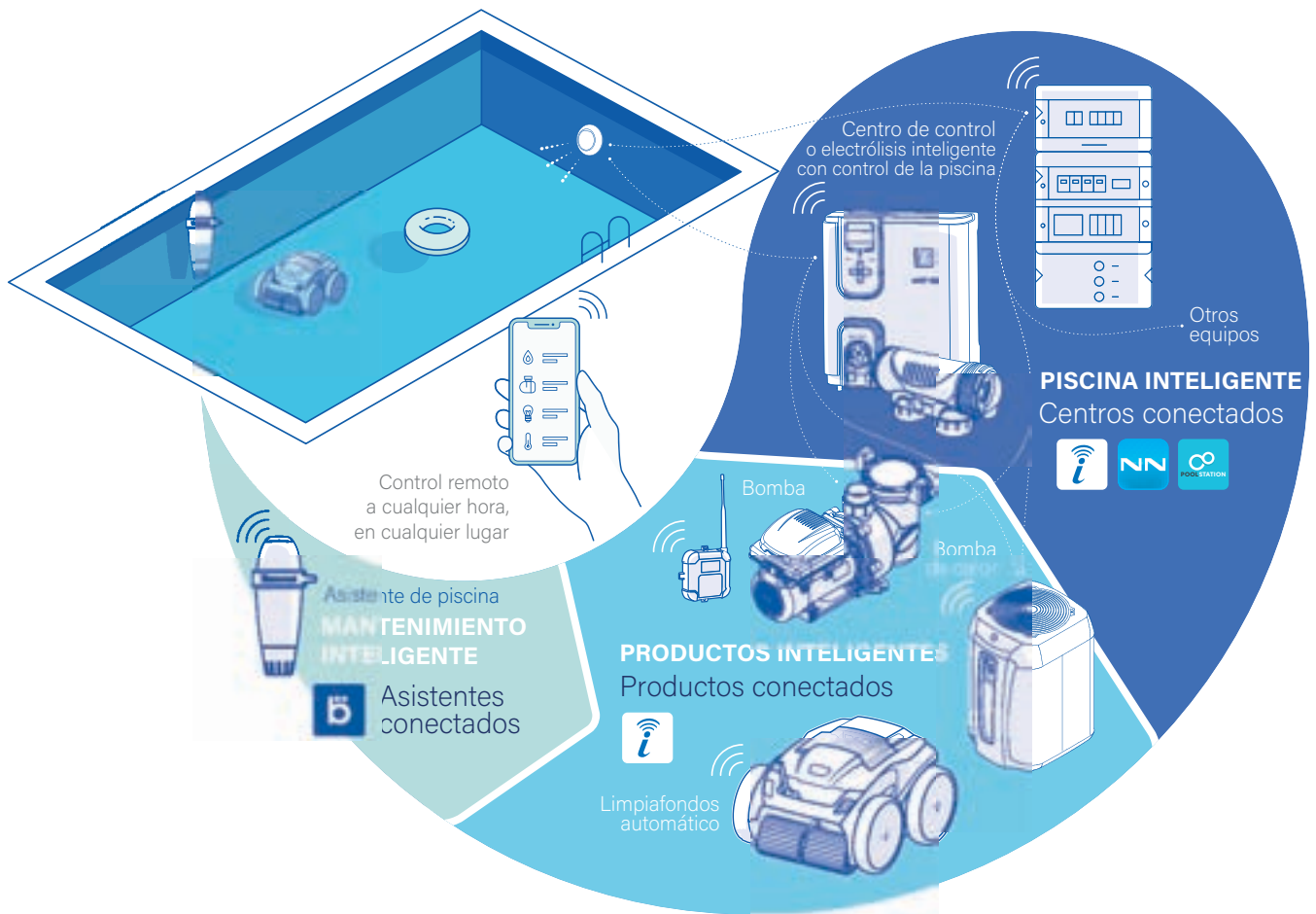

Nota: Las líneas de puntos de este gráfico indican las capacidades de control del equipamiento de la piscina de los centros conectados a la Smart Pool.

Internet of Pools

Soluciones

3 niveles de servicio que se adaptan a todas las necesidades



MANTENIMIENTO INTELIGENTE
Asistentes de piscina conectados

PRODUCTOS INTELIGENTES
Productos conectados

SMART POOL
Centros conectados

blueriit

Supervisa la calidad del agua y ofrece consejos de mantenimiento a cualquier hora, en cualquier lugar y para cualquier tipo de piscina

Solución:

- Asistentes de piscina conectados Blueriit
- > Blue Check (tiras analíticas inteligentes)
 - > Blue Connect Go (asistente de piscina inteligente)
 - > Blue Connect Plus (asistente de piscina inteligente)



Control remoto de productos conectados autónomos

Solución:

- Productos conectados Zodiac®
- > Limpiafondos automáticos Zodiac® «iQ»
 - > Bombas de calor Zodiac «iQ»
 - > Portal de bomba iQ para bombas de velocidad variable Zodiac





Control total del equipamiento de piscina

Solución:

- Centros conectados AstralPool y Zodiac®
- > Sistemas de electrólisis inteligente Zodiac eXO® iQ que incluyen control de piscina (aplicación iAquaLink)
 - > Sistemas inteligentes AstralPool Elite Connect, Control Connect y Neolysis 2 que incluyen control de piscina (aplicación Poolstation)
 - > Centros de control AstralPool Connect & Go (aplicación Fluidra Connect)

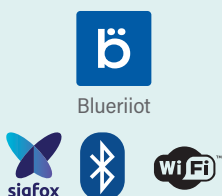
Aplicaciones de usuario y tipo de conectividad



MANTENIMIENTO
INTELIGENTE

Asistentes
de piscina
conectados

blueriiot
Pool & Spa assistant
Vuelve a disfrutar



Blueriiot Pool & Spa Assistant digitaliza las piscinas y los spas

Blueriiot Pool & Spa Assistant es una aplicación que ayuda al usuario a mantener y disfrutar de la piscina o el spa gracias a la integración de los productos conectados con los servicios de domótica.

Blueriiot Pool & Spa Assistant ofrece al usuario la posibilidad de disfrutar de su piscina con total tranquilidad.

Con una única aplicación, el usuario se beneficia de varias funciones:

- Acceso a los datos de la piscina, la calidad del agua y la previsión meteorológica en la zona en tiempo real.
- Sencilla configuración y mantenimiento de los productos Blueriiot conectados.
- Recomendaciones personalizadas para conseguir un agua cristalina. La dosis justa del producto adecuado, en el momento oportuno.
- Integración de la piscina inteligente para conseguir infinitas posibilidades.

Compatibilidad y características de Blueriiot Pool & Spa Assistant

MANTENIMIENTO INTELIGENTE
Asistentes de piscina conectados

BLUE CONNECT

NOTIFICACIÓN CUANDO HAY QUE TOMAR MEDIDAS

BLUE CHECK

TODO TIPO DE PISCINAS

Cl/Br/Salt

PROMOCIONA TU TIENDA EN LA APLICACIÓN

CALIDAD DEL AGUA

DATOS Y PREVISIONES METEOROLÓGICAS

CONSEJOS SOBRE PRODUCTOS QUÍMICOS

ctx pro

ASTRALPOOL

INTEGRACIÓN DEL ASISTENTE DE VOZ

Compatibilidad con productos químicos

Los usuarios pueden utilizar Blueriiot Pool & Spa Assistant con una línea de productos específica. Se beneficiarán de consejos precisos y adaptados para esta gama de productos.

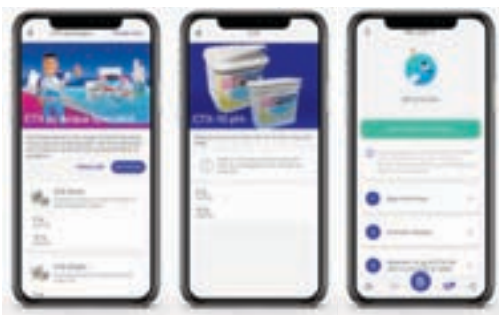

Compatibilidad con asistentes de voz

Blueriiot Pool & Spa Assistant es compatible con el asistente de voz Alexa de Amazon y con el asistente de voz de Google.



Blue Connect, el analizador de piscina inteligente

MANTENIMIENTO INTELIGENTE

Asistentes de piscina conectados

Blue Connect es un dispositivo inteligente que analiza la calidad del agua automáticamente. Al usarlo conjuntamente con la aplicación gratuita Blueriiot Pool & Spa Assistant, informa al usuario sobre cómo equilibrar la piscina en unos pocos pasos sencillos.

El dispositivo está equipado con un sensor innovador que mide los parámetros principales para mantener un agua cristalina: pH, temperatura del agua, ORP (nivel de desinfectante) y conductividad.



SIEMPRE CONECTADO

BLUE CONNECT SE MANTIENE CONECTADO PERMANENTEMENTE GRACIAS A DIVERSAS TECNOLOGÍAS:



SIGFOX

BLUE CONNECT OFRECE HASTA 20 MEDICIONES AUTOMÁTICAS EN REMOTO AL DÍA GRACIAS A LA RED DE SIGFOX DEDICADA A LOS DISPOSITIVOS CONECTADOS



BLUETOOTH

EL USUARIO DE BLUE CONNECT PUEDE REALIZAR UNA MEDICIÓN INSTANTÁNEA DIRECTAMENTE CON BLUETOOTH.



WI-FI

BLUE CONNECT FUNCIONA CON LA RED WI-FI GRACIAS A EXTENDER.

PLUG & PLAY

BLUE CONNECT ES COMPATIBLE CON TODO TIPO DE PISCINAS Y SE INSTALA EN TRES MINUTOS

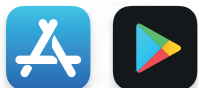

1. DESCARGA LA APLICACIÓN BLUERIIOT

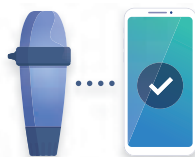

2. ACTIVA BLUE CONNECT



3. INSTÁLALO EN EL AGUA O EN EL LOCAL TÉCNICO (FIT50)



4. ¡Y A DISFRUTAR!

Blue Check, la tira analítica «inteligente»

MANTENIMIENTO
INTELIGENTEAsistentes
de piscina
conectados

Blue Check es un lote de 50 tiras analíticas que se usan con la aplicación gratuita Blue Riiot Pool & Spa Assistant para analizar la calidad del agua realizando mediciones manualmente. La aplicación ofrece consejos personalizados para mantener la piscina. Una solución sencilla para mantener el agua limpia con toda tranquilidad.



Blue Check es una solución complementaria de Blue Connect, el analizador de piscinas inteligente (ver página 32). Gracias a Blue Check, podrás asegurarte de que el agua de tu piscina está equilibrada verificando otros parámetros, como la alcalinidad, la dureza y el ácido cianúrico. Más información en pág. 343.

FÁCIL
DE
USAR

1

**REALIZA EL TEST E INTRODUCE
LOS VALORES DE LA TIRA EN LA
APLICACIÓN**

BLUERIIOT POOL & SPA ASSISTANT.

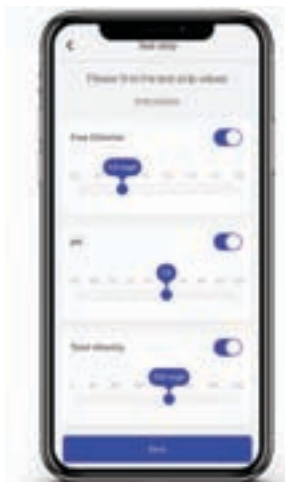

2

**COMPRUEBA EL ESTADO
DE LA PISCINA**



3

**RECIBE CONSEJOS
PERSONALIZADOS SOBRE
QUÉ QUÍMICOS UTILIZAR Y
EN QUÉ CANTIDADES**

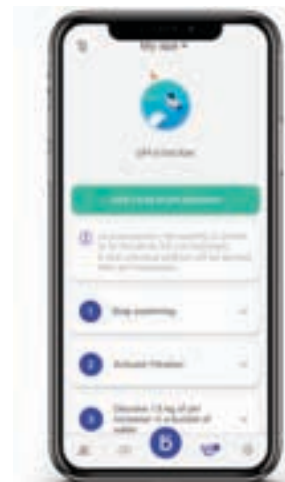

Plataforma Virtual Pool Care

MANTENIMIENTO INTELIGENTE

Asistentes de piscina conectados

Plataforma web dedicada a los profesionales de la piscina y el spa

www.virtualpoolcare.io es la plataforma web diseñada específicamente para el sector de piscinas y spas. Ofrece las herramientas que necesitas para organizar tu empresa y promocionar tus productos, servicios y tiendas ante los usuarios de Blueriiot. Virtual Pool Care está disponible para ordenadores, tabletas y teléfonos.

PISCINAS

CONTROLA EL PARQUE DE PISCINAS Y SPAS DE FORMA REMOTA A TRAVÉS DE LA PLATAFORMA *VIRTUAL POOL CARE*

- TODAS LAS PISCINAS CONECTADAS DE UN VISTAZO.
- SIGUE EN DIRECTO LOS ANÁLISIS DE BLUE CONNECT DE TUS CLIENTES.
- REALIZA DIAGNÓSTICOS PRECISOS Y PROFESIONALES.
- EVITA DESPLAZAMIENTOS INNECESARIOS.
- ANTICIPA Y RECOMIENDA A LOS CLIENTES POSIBLES MEDIDAS PREVENTIVAS.

FÁCIL DE UTILIZAR

1

CREA UNA CUENTA TOTALMENTE GRATUITA EN WWW.VIRTUALPOOLCARE.IO

2

ENVÍA UNA PETICIÓN DE COMPARTIR A TU CLIENTE USANDO LA TECLA DE BLUE CONNECT PARA PEDIRLE PERMISO PARA COMPARTIR LOS DATOS DE BLUE CONNECT

3

EN CUANTO EL CLIENTE ACEPTA, TIENES ACCESO A LOS DATOS DE SU PISCINA. PUEDES MONITORIZAR TANTAS PISCINAS Y SPAS COMO QUIERAS.



PACK QUÍMICO

BLUERIIOT POOL & SPA ASSISTANT PROMOCIONA LOS PRODUCTOS QUÍMICOS DE FLUIDRA Y DE OTRAS MARCAS ASOCIADAS

- AUMENTA LA FIDELIDAD DE LOS CLIENTES A LOS PRODUCTOS QUE VENDES.
- AUMENTA LA CONFIANZA DE LOS CLIENTES EN LAS RECOMENDACIONES PERSONALIZADAS SOBRE PRODUCTOS QUÍMICOS.
- AYUDA A FIDELIZAR A LA CLIENTELA.



LOCALIZADOR DE DISTRIBUIDORES

INCLUYE TU(S) TIENDA(S) EN LA APLICACIÓN *BLUERIIOT POOL & SPA ASSISTANT*

- PROMOCIONA TU TIENDA DE FORMA SENCILLA A UN PÚBLICO SELECCIONADO.
- GENERA NUEVAS VENTAS POR ZONAS GEOGRÁFICAS.
- TU TIENDA MENCIONADA COMO LA FAVORITA Y LA PRIMERA DE LA LISTA.

* SOLICITA MÁS INFORMACIÓN A TU COMERCIAL DE FLUIDRA



Analizadores de agua Blueriiot

MANTENIMIENTO
INTELIGENTEAsistentes
de piscina
conectados

Gama Blue Connect - Guía de selección

Blue Connect está disponible en packs diferentes con distintas funcionalidades para responder a necesidades diversas.

Blue Check	Blue Connect GO	Blue Connect Plus
		

CARACTERÍSTICAS DEL PRODUCTO

Método analizador de agua	Tiras analíticas	Analizador de agua inteligente (color blanco)	Analizador de agua inteligente (color azul)
Método de análisis	Tiras 5 en 1: cloro libre o bromo, pH, alcalinidad total, ácido cianúrico y dureza total	Sensor 3 en 1: temperatura del agua, pH, ORP/Redox	Sensor 4 en 1: temperatura del agua, pH, ORP/Redox, conductividad
Tipo de piscina	Piscinas y spas	Piscinas y spas	Piscinas y spas
Método de desinfección	Cloro, bromo, sal	Cloro, bromo	Cloro, bromo, sal
ACCESORIOS Y MANTENIMIENTO			
Fit 50	-	Compatible	Incluido en el pack
Extender	-	Compatible	Compatible
Virtual Pool Care (acceso a los datos de las piscinas)	-	-	Incluido en el pack
CONECTIVIDAD			
Medición Bluetooth a través de la aplicación	-	✓	✓
Análisis remoto con red WiFi	-	Previa solicitud (gracias al accesorio Extender)	Automáticamente (gracias al accesorio Extender)
Hasta 20 mediciones realizadas automática y remotamente con Sigfox	-	Es necesaria la suscripción	Incluido de por vida
BLUERIIOT POOL & SPA ASSISTANT APP			
Guía práctica con asesoramiento sobre productos químicos	✓	✓	✓
Pack de productos químicos a elegir	✓	✓	✓
Tabla de valores	✓	✓	✓
Blueriiot Premium	-	Es necesaria la suscripción	Incluido de por vida

Limpiafondos automáticos conectados Zodiac®

2 gamas conectadas que usan la aplicación iAquaLink™ para responder a todas las necesidades

PRODUCTOS INTELIGENTES
Productos conectados

VOYAGER™

- Máxima agilidad**
- + Rendimiento ciclónico
- + Agilidad integrada
- + Fácil de usar

Para todo tipo de piscinas, hasta 12 x 6 m

ALPHA iQ™

- Máxima eficiencia combinada con inteligencia**

- + Limpieza personalizada
- + Aspiración eficaz
- + Fácil de usar
- + Controles intuitivos

Para todo tipo de piscinas, hasta 20 x 10 m



iAquaLink

Tabla comparativa: el valor añadido de la conectividad

		RE 4400 iQ	RE 4600 iQ	RA 6300 iQ	RA 6500 iQ	RA 6700 iQ	RA 6800 iQ	RA 6900 iQ
DESCRIPCIÓN		Limpiafondos con orugas, 2 ciclos de limpieza, funciones básicas de control de la aplicación	Limpiafondos con orugas, 2 ciclos de limpieza, funciones avanzadas de control de la aplicación	Limpiafondos con ruedas, aspiración potente, 2 ciclos de limpieza, funciones standard de control de la aplicación	Limpiafondos con ruedas, aspiración potente, ciclos de limpieza totalmente ajustables, funciones avanzadas de control de la aplicación	Limpiafondos con ruedas, aspiración potente, ciclos de limpieza totalmente ajustables, funciones premium de control de la aplicación	Limpiafondos con ruedas, aspiración potente con doble filtración, ciclos de limpieza totalmente ajustables, funciones premium de control de la aplicación	Limpiafondos con ruedas, aspiración potente con doble filtración para piscinas más grandes, ciclos de limpieza totalmente ajustables, funciones premium de control de la aplicación
APLICACIÓN PARA USUARIOS	iAquaLink™							
MÉTODOS DE CONECTIVIDAD	Bluetooth (sincronización sencilla con el smartphone desde el primer uso) WiFi (conexión al router del propietario para tener acceso remoto en cualquier momento y desde cualquier lugar)							
BENEFICIOS EXCLUSIVOS DE LA CONECTIVIDAD Y EL USO DE LA APLICACIÓN	Actualizaciones inalámbricas para beneficiarse de las actualizaciones y mejoras	✓	✓	✓	✓	✓	✓	✓
	Asistencia al usuario de la aplicación	✓	✓	✓	✓	✓	✓	✓
	1 año más de garantía si el limpiafondos está sincronizado con la aplicación iAqualink™	3 años	3 años	3 + 1 año*	3 + 1 año*	3 + 1 año*	3 + 1 año*	3 + 1 año*
FUNCIONES EXCLUSIVAS DE LA APLICACIÓN	Estado del limpiafondos «de un vistazo»	✓	✓	✓	✓	✓	✓	✓
	Modo de control remoto		✓	✓	✓	✓	✓	✓
	Sistema Lift		✓	✓	✓	✓	✓	✓
	Temporizador para 7 días			✓	✓	✓	✓	✓
	Modo de limpieza Spot				✓	✓	✓	✓
	Visualización de la temperatura del agua					✓	✓	✓

* 3 años + 1 año adicional si el robot está sincronizado con la aplicación iAqualink™ (consulta las condiciones en la guía de la garantía)

Bombas de calor conectadas Zodiac®

2 gamas conectadas que usan la aplicación iAquaLink™ para responder a todas las necesidades

PRODUCTOS INTELIGENTES

Productos conectados

Z400iQ

Elegante y discreto

- + Diseño único
- + Silencioso y discreto
- + WiFi incorporada

Para piscinas interiores y exteriores

Z550iQ

La opción ecosilenciosa

- + Tecnología Full inverter: silenciosa y económica
- + Cabe fácilmente en espacios pequeños
- + Conectividad integrada

Para piscinas interiores y exteriores

Tabla comparativa: el valor añadido de la conectividad



iAquaLink



		Z400iQ™	Z550iQ™
DESCRIPCIÓN		Bomba de calor de soplado vertical, elegante y discreta, con 2 velocidades de ventilador, refrigeración y descongelación automáticas, control de aplicación incluido, disponible en 2 acabados distintos	Bomba de calor de soplado vertical, tecnología Full Inverter con 3 modos de funcionamiento (Ecosilence, Smart Boost), refrigeración y descongelación automáticas, control de aplicación incluido
APLICACIÓN PARA USUARIOS		iAquaLink™	
MÉTODOS DE CONECTIVIDAD		WiFi (sincronización con el smartphone desde el primer uso y conexión al router del propietario para poder tener acceso remoto en cualquier momento y desde cualquier lugar)	Bluetooth (sincronización sencilla con el smartphone desde el primer uso) Wifi (conexión al router del propietario para poder tener acceso remoto en cualquier momento y desde cualquier lugar)
BENEFICIOS EXCLUSIVOS DE LA CONECTIVIDAD Y EL USO DE LA APLICACIÓN	Actualizaciones inalámbricas para beneficiarse de las actualizaciones y mejoras	✓	✓
	Asistencia al usuario de la aplicación	✓	✓
FUNCIONES EXCLUSIVAS DE LA APLICACIÓN	Estado de la bomba de calor «de un vistazo»	✓	✓
	Gestión de la prioridad de la calefacción	✓	✓
	Selección rápida del modo de calefacción	✓	✓
	Visualización de la temperatura del aire y el agua	✓	✓
GARANTÍA		3 años (garantía del condensador de 5 años)	3 años (garantía del condensador de 5 años)

Sistemas de electrólisis conectados Zodiac® con control de piscina

3 gamas conectadas que usan la aplicación iAquaLink™ para responder a todas las necesidades

**SMART
POOL**
Centros
conectados

Una interfaz única conectada que se encarga del tratamiento del agua y el control de la piscina

Además de su función principal de tratamiento del agua (desinfección automática y gestión del equilibrio del agua), los sistemas de electrólisis conectados eXO® iQ pueden gestionar la mayor parte del equipo de la piscina y ofrecer la máxima tranquilidad:

- + Bomba de filtración (con control avanzado cuando se usa la bomba de velocidad variable Zodiac® FloPro VS)
- + Iluminación (con selección cromática LED cuando se usan las luces LED sin nicho Zodiac® NL)
- + Calefacción (compatible con la mayoría de calentadores del mercado)



iAquaLink™
COMPATIBLE

¿Sabías que...

Busca el icono «iAquaLink compatible» en el catálogo para identificar los productos que pueden ser controlados por los sistemas de electrólisis conectados Zodiac® de forma bilateral inteligente (más allá de simplemente encender/apagar y controlar la programación).

Sistemas de electrólisis conectados Zodiac® con control de piscina

3 gamas conectadas que usan la aplicación iAquaLink™ para responder a todas las necesidades

SMART POOL

Centros conectados

eXO® iQ y eXO™ iQ LS Hydroxinator® iQ

Control del agua y de la piscina con una dosis de serenidad

- + Control integral
- + Tranquilidad
- + WiFi incorporada

Para todo tipo de piscinas
Existe en versión de baja salinidad

La solución exclusiva de electrólisis con magnesio

- + Agua suave para la piel y los ojos
- + Una piscina de agua cristalina y pura
- + Tratamiento del agua respetuoso con el medio ambiente

Para todo tipo de piscinas
Se usa con minerales MagnaPool®

Tabla comparativa: el valor añadido de la conectividad



iAquaLink



		eXO® iQ	eXO™ iQ LS	Hydroxinator® iQ
DESCRIPCIÓN		Sistema de electrólisis conectado con capacidad de control de la piscina. Versión standard	Sistema de electrólisis conectado con capacidad de control de la piscina. Versión de baja salinidad	Sistema de electrólisis conectado con capacidad de control de la piscina. Versión MagnaPool
APLICACIÓN PARA USUARIOS		iAquaLink™		
MÉTODO DE CONECTIVIDAD (SINCRONIZACIÓN / CONTROL REMOTO)		WiFi (sincronización desde el primer uso y conexión al router del propietario para poder tener acceso remoto en cualquier momento y desde cualquier lugar)		
BENEFICIOS EXCLUSIVOS DE LA CONECTIVIDAD Y EL USO DE LA APLICACIÓN	Actualizaciones inalámbricas para beneficiarse de las actualizaciones y mejoras	✓	✓	✓
	Asistencia al usuario de la aplicación	✓	✓	✓
FUNCIONES EXCLUSIVAS DE LA APLICACIÓN	Estado de la piscina «de un vistazo» con información sobre el equilibrio y la temperatura del agua codificada por colores	✓	✓	✓
	Mensajes informativos y de advertencia	✓	✓	✓
	Modos de cloración y gestión de puntos de ajuste	✓	✓	✓
	Programación del temporizador en todas las funciones controladas	✓	✓	✓
	Control de la filtración (incluida gestión de la velocidad de la bomba con Zodiac® FloPro VS)	✓	✓	✓
	Control de la calefacción, incluida la prioridad de calefacción	✓	✓	✓
	Gestión de la iluminación (incluida la selección del color con Zodiac® NL LED)	✓	✓	✓
GARANTÍA		3 años, sin condiciones		

FLUIDRA
CONNECT
CONNECT & GO

SMART POOL
Centros conectados

La solución más completa para piscinas conectadas

- 1 Armarios de centro de control precableados para facilitar la instalación
- 2 1 aplicación para profesionales de una configuración sencilla **NN PRO**
- 3 1 aplicación para usuarios para controlar en remoto la piscina **NN**
- 4 Gestión avanzada con productos compatibles (NN Things)

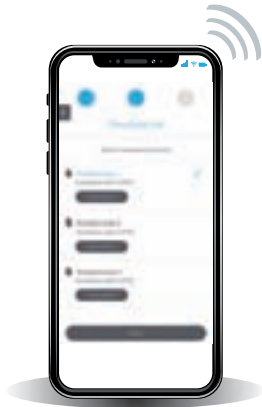

La aplicación Fluidra Connect ofrece máxima comodidad

- NN PRO para los profesionales
- NN para los usuarios



Fluidra Connect: beneficios para los profesionales

Aplicación NN PRO para profesionales



www.fluidraconnect.com
portal web



Fluidra Connect: beneficios para los consumidores

Aplicación NN para consumidores



Diferenciación con piscinas conectadas.
• Mejor oferta y servicio para el usuario final.

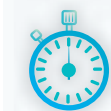

Instalación fácil y rápida.
• Reduce notablemente el tiempo de instalación gracias a los armarios de centro de control precableados.
• Sencilla configuración in situ usando la aplicación NN PRO.



Ahorro.
• Reduce el coste gracias a una mejor gestión del tiempo y los recursos.
• Puede evitar viajes innecesarios, costes de gasolina, tasas de peaje, etc.



Mantenimiento remoto.
• Tranquilidad para los profesionales de piscinas.
• Previene y resuelve problemas con el uso remoto de los paneles para profesionales Fluidra Connect que permiten ver todas las piscinas de un vistazo.



Tranquilidad.
• Una aplicación exclusiva para usuarios que permite tener una piscina siempre lista y en las mejores condiciones.
• Agua saludable para ti y tu familia.



Ahorro.
• Una piscina conectada ayuda a ahorrar agua y energía, y a usar menos productos químicos.



Fácil control.
• Accede y controla tu piscina en cualquier momento y desde cualquier lugar con la aplicación NN.

FLUIDRA CONNECT® CONNECT & GO

**SMART
POOL**

Centros
conectados

Máxima comodidad y fácil instalación



Una vez instalado el armario del centro de control Connect & Go y conectado el equipamiento, basta seguir 4 sencillos pasos:

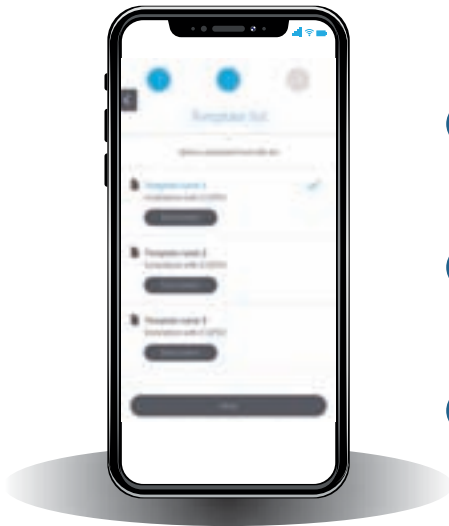

- 1 Descárgate la aplicación NN PRO y crea tu cuenta de usuario profesional.
- 2 Escanea el código QR de Connect Box para registrar el armario del centro de control Connect & Go.
- 3 Escanea el código de barras del centro de control para obtener la plantilla predefinida para la configuración de la piscina.
- 4 Inicia la autodetección de los productos NN compatibles usando la aplicación para acceder al panel de la piscina.



- La configuración se realiza en un plazo de tiempo muy corto
- El propietario de la piscina también podrá acceder usando la aplicación NN para consumidores



FLUIDRA
CONNECT[®]
CONNECT & GO

**SMART
POOL**
Centros
conectados

Esquema de instalación



CONNECT & GO
ARMARIO DE CENTRO DE CONTROL

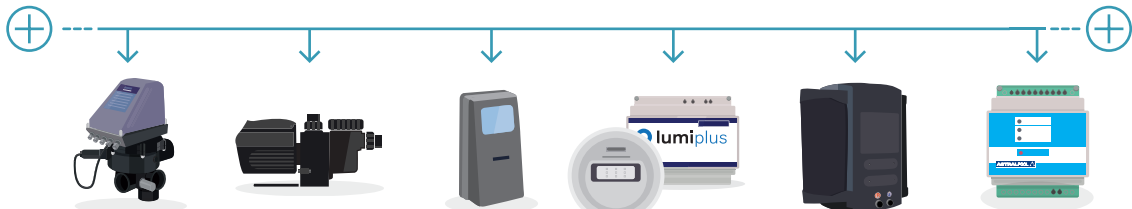

Control inteligente de los productos «NN Thing» compatibles (además del control standard: comunicación bilateral, estado avanzado y mensajes, selección del modo operativo...)

GPIO*
Dispositivo con 4 entradas y 4 salidas incluido con el armario de centro de control Connect & Go para gestionar productos standard

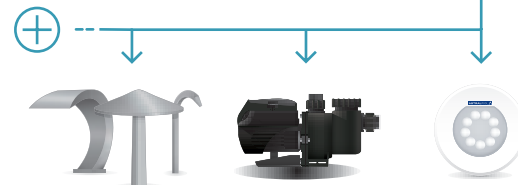

Control standard de cualquier producto standard (encendido/apagado/programación/estado)



¿Sabías que...

Fluidra ofrece más de 100 productos para lograr un control y comunicación inteligentes con la automatización para piscinas Connect & Go. Solo tienes que buscar el icono «NN Thing» en las páginas de productos.

* Se instala 1 GPIO dentro de los armarios de centro de control Connect & Go. Se puede adquirir otro GPIO por separado para controlar más equipos. Ver código 66671 en la página 39.

FLUIDRA CONNECT® CONNECT & GO

SMART POOL
Centros conectados

Mapa de la gama

BASIC



BASIC PLUS



NET'N'CLEAN



COMPLETE WHITE



COMPLETE RGB

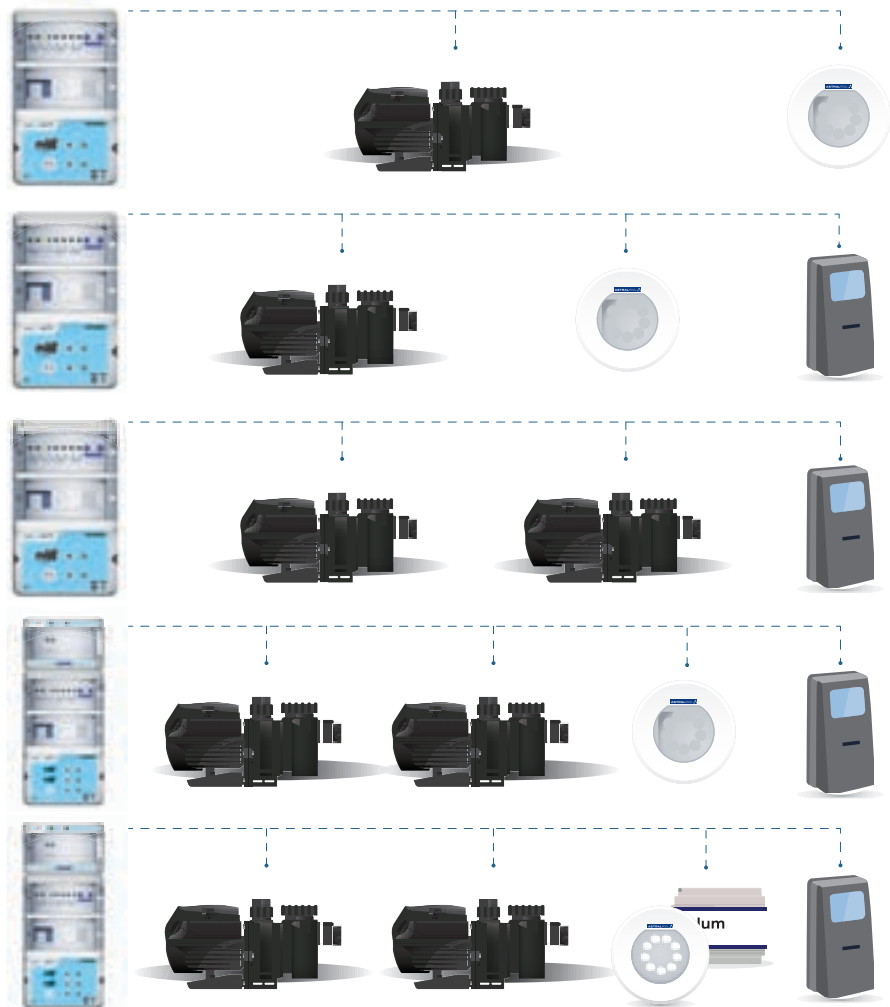

PLANTILLAS PREDEFINIDAS

VERSIÓN CONNECT & GO	Código Fluidra	1 bomba (+ botón encendido/apagado)	2 bombas (+ botones encendido/apagado)	Luz blanca (+ botón encendido/apagado)	LumiPlus con luz de color RGB	Transformador de luz incluido	Dispositivo extra (+ botón encendido/apagado para el sistema de electrólisis, bomba auxiliar, etc.)
BASIC	70874(C) / 70875(D)	✓		✓			
BASIC PLUS	70554(C) / 70555(D)	✓		✓			✓
NET'N'CLEAN	70556(C) / 70557(D)		✓				✓
COMPLETE WHITE	70697(C) / 70698(D)		✓	✓		✓	✓
COMPLETE RGB	70699(C) / 70700(D)		✓		✓	✓	✓

THE FUTURE
IS HERE

PRODUCTOS CONNECT & GO

De fácil y práctica instalación.

Los dispositivos Fluidra Connect requieren de una instalación profesional por un instalador autorizado por Fluidra. Contacte con el área comercial para gestionar su alta como instalador profesional Fluidra Connect.

Ofrecemos una serie de armarios de centro de control Connect & Go que se adaptan a la mayoría de las configuraciones de las piscinas residenciales.

Los armarios de centro de control Connect & Go contienen las protecciones eléctricas e interruptores necesarios para gestionar el equipo de una piscina. Todo está precableado para facilitar el proceso de instalación, por lo que es la solución perfecta para las piscinas nuevas, aunque también sirve para actualizar instalaciones (basta cambiar todo el armario por Connect & Go).

Una vez instalado, solo tienes que seguir 4 sencillos pasos:

1. Descárgate la aplicación NN PRO y crea tu cuenta de usuario profesional.
2. Escanea el código QR de Connect Box para registrar el armario del centro de control Connect & Go.
3. Escanea el código de barras del centro de control para obtener la plantilla predefinida para la configuración de la piscina.
4. Inicia la autodetección de los productos NN compatibles usando la aplicación para acceder al panel de la piscina.

Tipo	Corriente Rango	Potencia 1-fase 230V
C	4A - 6,3A	¾ CV - 1 CV
D	6A - 10A	1,5 CV



Basic



Dispositivos de control y potencia para una bomba monofásica y dispositivos de control para iluminación.

- Protección IP-65. Dos tapas transparentes con cierre y llave.
- Los productos son compatibles con 220/240V 1-fase (P+N+T) 50 Hz/60Hz.
- Se necesita conexión a internet.
- Control manual (selector) o automático de iluminación y bomba.
- Incluye Connect Box y 1 GPIO cableados.
- Permite la conexión de un sensor de temperatura opcional (cod. 69682) sin necesidad de accesorios.
- Posibilidad de conectar una caja de niveles.
- Para iluminación requiere un transformador externo.
- Se puede conectar módulos de expansión de iluminación Blanca, RGB, GPIO y bombas auxiliares.
- Los dispositivos Fluidra Connect requieren de una instalación profesional por un instalador autorizado por Fluidra. Contacte con el área comercial para gestionar su alta como instalador profesional Fluidra Connect.

	Código	Emb. Standard	Peso Kg Standard	Volumen m³ Standard	Código Alfanum.	Precio 2022
Basic C	70874	1	6,00	0,028	A06	1.273,00
Basic D	70875	1	6,00	0,028	A06	1.273,00

Basic Plus



Dispositivos de control y potencia para una bomba monofásica más un dispositivo y dispositivos de control para iluminación.

- Protección IP-65. Dos tapas transparentes con cierre y llave.
- Los productos son compatibles con 220/240V 1-fase (P+N+T) 50 Hz/60Hz.
- Se necesita conexión a internet.
- Control manual (selector) o automático de iluminación, bomba y dispositivo auxiliar.
- Incluye Connect Box y 1 GPIO cableados.
- Permite la conexión de un sensor de temperatura opcional (cod. 69682) sin necesidad de accesorios.
- Posibilidad de conectar una caja de niveles.
- Para iluminación requiere un transformador externo.
- Se puede conectar módulos de expansión de iluminación Blanca, RGB, GPIO y bombas auxiliares.
- Los dispositivos Fluidra Connect requieren de una instalación profesional por un instalador autorizado por Fluidra. Contacte con el área comercial para gestionar su alta como instalador profesional Fluidra Connect.

	Código	Emb. Standard	Peso Kg Standard	Volumen m³ Standard	Código Alfanum.	Precio 2022
Basic Plus C	70554	1	6,00	0,028	A06	1.417,00
Basic Plus D	70555	1	6,00	0,028	A06	1.417,00

FLUIDRA
CONNECT
INTERNET OF POOLS

PRODUCTOS CONNECT & GO



Net'N'Clean

Dispositivos de control y potencia para dos bombas monofásica más un dispositivo.

- Protección IP-65. Dos tapas transparentes con cierre y llave.
- Los productos son compatibles con 220/240V 1-fase (P+N+T) 50 Hz/60Hz.
- Se necesita conexión a internet.
- Control manual (selector) o automático de bomba, bomba auxiliar y dispositivo auxiliar.
- Incluye Connect Box y 1 GPIO cableados.
- Permite la conexión de un sensor de temperatura opcional (cod. 69682) sin necesidad de accesorios.
- Posibilidad de conectar una caja de niveles.
- Para iluminación requiere un transformador externo.
- Se puede conectar módulos de expansión de iluminación Blanca, RGB, GPIO y bombas auxiliares.
- Los dispositivos Fluidra Connect requieren de una instalación profesional por un instalador autorizado por Fluidra. Contacte con el área comercial para gestionar su alta como instalador profesional Fluidra Connect.

	Código	Emb. Standard	Peso Kg Standard	Volumen m ³ Standard	Código Alfanum.	Precio 2022
Net'N'Clean C	70556	1	6,00	0,028	A06	1.469,00
Net'N'Clean D	70557	1	6,00	0,028	A06	1.467,00

Complete White

Dispositivos de control y potencia para dos bombas monofásica más un dispositivo y dispositivos de control y potencia para iluminación blanca.

- Protección IP-65. Tres tapas transparentes con cierre y llave.
- Los productos son compatibles con 220/240V 1-fase (P+N+T) 50 Hz/60Hz.
- Se necesita conexión a internet.
- Control manual (selector) o automático de bomba, bomba auxiliar, dispositivo auxiliar e iluminación.
- Incluye Connect Box y 1 GPIO cableados.
- Permite la conexión de un sensor de temperatura opcional (cod. 69682) sin necesidad de accesorios.
- Posibilidad de conectar una caja de niveles.
- Para iluminación incluye transformador 100 VA /12 VAC.
- Se puede conectar módulos de expansión de iluminación, RGB, GPIO y bombas auxiliares.
- Los dispositivos Fluidra Connect requieren de una instalación profesional por un instalador autorizado por Fluidra. Contacte con el área comercial para gestionar su alta como instalador profesional Fluidra Connect.

	Código	Emb. Standard	Peso Kg Standard	Volumen m ³ Standard	Código Alfanum.	Precio 2022
Complete White C	70697	1	10	0,043	A06	1.674,00
Complete White D	70698	1	10	0,043	A06	1.674,00

Complete RGB

Dispositivos de control y potencia para dos bombas monofásica más un dispositivo y dispositivos de control y potencia para iluminación RGB.

- Protección IP-65. Tres tapas transparentes con cierre y llave.
- Los productos son compatibles con 220/240V 1-fase (P+N+T) 50 Hz/60Hz.
- Se necesita conexión a internet.
- Control manual (selector) o automático de bomba, bomba auxiliar y dispositivo auxiliar.
- Incluye Connect Box y 1 GPIO cableados.
- Permite la conexión de un sensor de temperatura opcional (cod. 69682) sin necesidad de accesorios.
- Posibilidad de conectar una caja de niveles.
- Para iluminación incluye transformador 100 VA /12 VAC.
- Se puede conectar módulos de expansión de iluminación RGB, GPIO y bombas auxiliares.
- Los dispositivos Fluidra Connect requieren de una instalación profesional por un instalador autorizado por Fluidra. Contacte con el área comercial para gestionar su alta como instalador profesional Fluidra Connect.

	Código	Emb. Standard	Peso Kg Standard	Volumen m ³ Standard	Código Alfanum.	Precio 2022
Complete RGB C	70699	1	10	0,043	A06	1.996,00
Complete RGB D	70700	1	10	0,043	A06	1.996,00

PRODUCTOS CONNECT&GO



Módulos de expansión - 2 bombas auxiliares

Estos módulos de expansión permiten añadir un control ON-OFF-AUTO de 2 bombas adicionales. Disponible en 3 versiones para bombas de 1, 2 o 3 CV (monofásicas).

Los dispositivos Fluidra Connect requieren de una instalación profesional por un instalador autorizado por Fluidra. Contacte con el área comercial para gestionar su alta como instalador profesional Fluidra Connect.



	Código	Emb. Standard	Peso Kg Standard	Volumen m ³ Standard	Código Alfanum.	Precio 2022
Módulo de expansión - 2 bombas 1 CV	72731	1	3	0,028	A06	1.057,00
Módulo de expansión - 2 bombas 2 CV	72732	1	3	0,028	A06	1.057,00
Módulo de expansión - 2 bombas 3 CV	72733	1	3	0,028	A06	1.157,00



Módulos de expansión - Iluminación blanca y RGB

Estos módulos de expansión permiten añadir un suministro y control de la iluminación. Incluye un transformador de 100 VA. Disponible en 2 versiones: luz blanca y luz de color RGB (NN compatible).

Los dispositivos Fluidra Connect requieren de una instalación profesional por un instalador autorizado por Fluidra. Contacte con el área comercial para gestionar su alta como instalador profesional Fluidra Connect.



	Código	Emb. Standard	Peso Kg Standard	Volumen m ³ Standard	Código Alfanum.	Precio 2022
Módulo de expansión - luz blanca AC	70695	1	1,50	0,009	A06	229,00
Módulo de expansión - luz de color RGB	70696	1	1,50	0,009	A06	539,00



Módulo de expansión - GPIO

Este módulo de expansión permite añadir un dispositivo GPIO que aporta 4 entradas digitales y 4 salidas digitales al GPIO ya existente en los armarios Connect & Go. Se puede gestionar cualquier producto standard con controles ON, OFF y de configuración, o con el estado del dispositivo (p. ej., la cubierta de la piscina).

Los dispositivos Fluidra Connect requieren de una instalación profesional por un instalador autorizado por Fluidra. Contacte con el área comercial para gestionar su alta como instalador profesional Fluidra Connect.



	Código	Emb. Standard	Peso Kg Standard	Volumen m ³ Standard	Código Alfanum.	Precio 2022
Módulo de expansión - GPIO	70770	1	3	0,020	A06	796,00



PRODUCTOS CONNECT & GO

De fácil y práctica instalación. Los dispositivos Fluidra Connect requieren de una instalación profesional por un instalador autorizado por Fluidra. Contacte con el área comercial para gestionar su alta como instalador profesional Fluidra Connect.

Ofrecemos una serie de armarios de centro de control Connect & Go que se adaptan a la mayoría de las configuraciones de las piscinas comerciales.

Los armarios de centro de control Connect & Go Commercial contienen las protecciones eléctricas e interruptores necesarios para gestionar el equipo de una piscina. Todo está precableado para facilitar el proceso de instalación, por lo que es la solución perfecta para las piscinas nuevas, aunque también sirve para actualizar instalaciones (basta cambiar todo el armario por Connect & Go Commercial).

Fluidra Connect es la solución inteligente, que permite controlar la piscina de forma remota por el usuario final y/o profesional. Dándole al profesional la posibilidad de diagnosticar, gestionar y controlar desde una pantalla de ordenador todas sus instalaciones.



Los dispositivos Fluidra Connect requieren de una instalación profesional por un instalador autorizado por Fluidra. Contacte con el área comercial para gestionar su alta como instalador profesional Fluidra Connect.

Connect & Go Commercial – EASY



Dispositivos de control y potencia para hasta 3 equipos de bombas con dispositivos de arranque directo y control para el tanque equilibrador. El panel incluye dispositivos de control para la iluminación.

- 3 bombas de filtración (trifásicas).
- 1 control de la iluminación.
- Nivel mínimo del tanque equilibrador.
- Nivel de llenado del tanque equilibrador.
- Nivel máximo del tanque equilibrador.
- Conexión para válvula de llenado del transformador 24 VAC.
- 3 interruptores de control de bombas M-O-A.
- 1 interruptor de iluminación M-O-A.
- 1 interruptor de llenado O-A.
- 1 entrada digital para controlar el estado de la filtración.
- 1 entrada digital para controlar los disyuntores del motor.
- 2 entradas digitales para controlar los niveles máximo y mínimo del tanque equilibrador.

	Código	Emb. Standard	Peso Kg Standard	Volumen m ³ Standard	Código Alfanum.	Precio 2022
Easy (2 CV)	72272	1	-	-	A06	3.077,00
Easy (3 CV)	72271	1	-	-	A06	3.077,00



Los dispositivos Fluidra Connect requieren de una instalación profesional por un instalador autorizado por Fluidra. Contacte con el área comercial para gestionar su alta como instalador profesional Fluidra Connect.

Connect & Go Commercial – DIRECT



Dispositivos de control y potencia para hasta 3 equipos de bombas con dispositivos de arranque directo y control para el tanque equilibrador. El panel incluye entradas analógicas, control de válvulas motorizadas en la batería de succión y dispositivos de control para la iluminación.

- 3 bombas de filtración (trifásicas).
- 1 control de la iluminación.
- 1 salida aux. (máx. 10 A).
- Nivel mínimo del tanque equilibrador.
- Nivel de llenado del tanque equilibrador.
- Nivel máximo del tanque equilibrador.
- Conexión para válvula de llenado del transformador 24 VAC.
- 3 bombas de control de entrada con válvulas.
- 3 interruptores de control de bombas M-O-A.
- 1 interruptor de iluminación M-O-A.
- 1 interruptor de llenado O-A.
- Energía real / Energía reactiva / Medidor de energía aparente.
- 4 entradas analógicas (4-20 mA).
- 3 entradas digitales para controlar el estado de la bomba de filtración.
- 3 entradas digitales para controlar los disyuntores del motor.
- 3 entradas digitales para controlar el final de carrera.
- 2 entradas digitales para controlar los niveles máximo y mínimo del tanque equilibrador.
- 2 entradas digitales para medir el agua por impulsos.
- 3 entradas digitales disponibles.
- 4 salidas digitales disponibles (máx. 2 A).

	Código	Emb. Standard	Peso Kg Standard	Volumen m ³ Standard	Código Alfanum.	Precio 2022
Direct (1 CV)	72720	1	-	-	A06	5.517,00
Direct (2 CV)	72718	1	-	-	A06	5.517,00
Direct (3 CV)	72719	1	-	-	A06	5.517,00



PRODUCTOS CONNECT & GO



Connect & Go Commercial – SMART



Dispositivos de control y potencia para hasta 3 equipos de bombas con dispositivos de arranque suave y control para el tanque equilibrador. El panel incluye entradas analógicas, control de válvulas motorizadas en la batería de succión y dispositivos de control para la iluminación.

- 3 bombas de filtración (trifásicas).
- 1 control de la iluminación.
- 1 salida aux. (máx. 10 A).
- Nivel mínimo del tanque equilibrador.
- Nivel de llenado del tanque equilibrador.
- Nivel máximo del tanque equilibrador.
- Conexión para válvula de llenado del transformador 24 VAC.
- 3 bombas de control de entrada con válvulas.
- 3 interruptores de bombas de control M-O-A.
- 1 interruptor de iluminación M-O-A.
- 1 interruptor de llenado O-A.
- Energía real / Energía reactiva / Medidor de energía aparente.
- 4 entradas analógicas (4-20 mA).
- 3 entradas digitales para controlar el estado de la bomba de filtración.
- 3 entradas digitales para controlar los disyuntores del motor.
- 3 entradas digitales para controlar el final de carrera.
- 2 entradas digitales para controlar los niveles máximo y mínimo del tanque equilibrador.
- 2 entradas digitales para medir el agua por impulsos.
- 3 entradas digitales disponibles.
- 4 salidas digitales disponibles (máx. 2 A).
- Los dispositivos Fluidra Connect requieren de una instalación profesional por un instalador autorizado por Fluidra. Contacte con el área comercial para gestionar su alta como instalador profesional Fluidra Connect.

	Código	Emb. Standard	Peso Kg Standard	Volumen m ³ Standard	Código Alfanum.	Precio 2022
Smart (3 CV)	72713	1	-	-	A06	6.516,00
Smart (5,5 CV)	72714	1	-	-	A06	6.566,00
Smart (7,5 CV)	72715	1	-	-	A06	6.703,00
Smart (10 CV)	72716	1	-	-	A06	7.178,00
Smart (12 CV)	72717	1	-	-	A06	7.653,00



Connect & Go Commercial – ARMARIO DE BOMBAS DE CONTROL



Armario de maniobra ideal para controlar armarios de potencia ya existentes. Cuadro de potencia no incluido. Los dispositivos Fluidra Connect requieren de una instalación profesional por un instalador autorizado por Fluidra. Contacte con el área comercial para gestionar su alta como instalador profesional Fluidra Connect.

	Código	Emb. Standard	Peso Kg Standard	Volumen m ³ Standard	Código Alfanum.	Precio 2022
Cuadro Connect & Go piscina publica 4 bombas	70745	1	-	-	A06	1.340,00
Cuadro Connect & Go piscina publica 8 bombas	70746	1	-	-	A06	1.885,00



ACCESORIOS FLUIDRA CONNECT



Connect Box



La Connect Box es el cerebro de la piscina Fluidra Connect. Cualquier instalación para ser gestionada vía Fluidra Connect requiere una Connect Box, que debe conectarse a internet mediante cable o WiFi (al router del hogar, 3G, etc.).

Los dispositivos Fluidra Connect requieren de una instalación profesional por un instalador autorizado por Fluidra. Contacte con el área comercial para gestionar su alta como instalador profesional Fluidra Connect.

	Código	Emb. Standard	Peso Kg Standard	Volumen m ³ Standard	Código Alfanum.	Precio 2022
Connect Box	66671	1	1	0,42	A06	445,00

En aquellos casos que los productos a controlar no sean Fluidra Connect Compatible, Fluidra Connect nos ofrece la oportunidad de interactuar con ellos mediante un dispositivo llamado GPIO.

Accesorios Fluidra Connect

	Código	Emb. Standard	Peso Kg Standard	Volumen m ³ Standard	Código Alfanum.	Precio 2022
GPIO	62368	1	0,18	0,0003	A06	257,00
Opto-acoplador 230 VAC	66395	-	-	-	A06	38,63
Opto-acoplador 24 VAC	66396	-	-	-	A06	31,76
Switch - 5 puertos	66390*	-	-	-	A06	19,92
Power Line Communications - 2 puertos	66391*	-	-	-	A06	127,30
Punto de acceso WiFi - Indoor	66392*	-	-	-	A06	84,40
Router exterior	66393*	-	-	-	A06	107,40
Router portátil	66394*	-	-	-	A06	67,90
Router 3G (requiere tarjeta SIM)	67297*	-	-	-	A06	325,00
Router 3G para carril DIN (requiere tarjeta SIM)	67298*	-	-	-	A06	356,00
SEM1 medidor de red monofásico con transformador	68441	-	-	-	A06	135,10
SEM3 medidor de red monofásico con 3 transformadores	68442	-	-	-	A06	284,00
Fuente de alimentación	66397	-	-	-	A06	134,50
Bridge Modbus TCP/RTU	68168	-	-	-	A06	265,00
Kit sonda Temperatura Modbus	69682	-	-	-	A06	291,00



62368



66395 - 66396



66390



66391



66392



66393



66394



67297



68441-68442



66397



68168

* Hasta final de existencias

PRODUCTOS FLUIDRA NN COMPATIBLES

Los productos NN compatibles permiten un control e intercambio inteligente con Fluidra Connect y sus correspondientes aplicaciones para móvil y sitio web.

Los usuarios pueden ver más datos operativos y acceder a más ajustes en comparación con los productos standard.

NN es el acrónimo utilizado para denominar a las aplicaciones de Fluidra Connect que están disponibles para las plataformas iOS (Apple®) y aOS (Android™) y que describen productos inteligentes compatibles.



El icono "NN" indica la aplicación para consumidores.



El icono "NN PRO" indica la aplicación para profesionales.



El icono "NN thing" se utiliza para resaltar nuestros productos "NN compatibles" que se pueden controlar con la automatización de Fluidra Connect, ofreciendo características avanzadas al usuario.



CONDUCCIÓN DE FLUIDOS

- 56 • Accesorios PVC-U presión
- 73 • Válvulas PVC-U
- 84 • Accesorios PP
- 85 • Tuberías

En accesorios de PVC de diámetro menor de 250 mm, se aplicará un recargo del +5% sobre el precio neto resultante (precio tarifa menos descuento del cliente), en las unidades excedentes del múltiplo de caja completa.

ACCESORIOS PVC-U PRESIÓN

Codo 90°

Encolar.



Código	Diám.	PN	Kg/Caja	Cant./Caja	Código Alfanum.	Precio 2022
11655	16	16	2,8	200	F01	0,53
01712	20	16	2,5	140	F01	0,50
01713	25	16	2,6	80	F01	0,61
01714	32	16	5,1	90	F01	0,94
01715	40	16	4,8	55	F01	1,30
01716	50	16	8,9	60	F01	1,80
01717	63	16	10,1	36	F01	2,76
01718	75	16	8,6	21	F01	5,10
01719	90	16	8,7	12	F01	8,62
01720	110	16	17,8	14	F01	16,07
01721	125	16	17,0	10	F01	23,10
01722	140	16	10,8	5	F01	39,53
01723	160	10	9,5	4	F01	46,13
01724	200	10	13,5	3	F01	72,40
01725	225	10	12,3	2	F01	121,60
01726	250	10	19,6	2	F01	254,00
72572	280	10	14,6	1	F01	625,00
01727	315	10	20,6	1	F01	512,00
34807	400	5	80,7	3	F01	1.144,00

Codo 90° Mixto

Encolar y roscar hembra.



Código	Diám.	PN	Kg/Caja	Cant./Caja	Código Alfanum.	Precio 2022
01728	20 x ½"	10	2,6	130	F01	1,10
01729	25 x ¾"	10	2,4	70	F01	1,27
01730	32 x 1"	10	2,1	30	F01	1,70
01731	40 x 1¼"	10	4,2	50	F01	2,25
01732	50 x 1½"	10	5,2	28	F01	3,33
01733	63 x 2"	10	5,4	16	F01	4,67
22596	75 x 2½"	10	3,7	9	F01	14,47
22597	90 x 3"	10	4,2	6	F01	21,67
22598	110 x 4"	10	3,1	3	F01	33,37

Codo 90°

Roscar hembra.



Código	Diám.	PN	Kg/Caja	Cant./Caja	Código Alfanum.	Precio 2022
01734	½"	10	2,6	130	F01	1,27
01735	¾"	10	2,4	70	F01	1,53
01736	1"	10	2,2	30	F01	2,01
01737	1¼"	10	2,3	20	F01	2,92
01738	1½"	10	5,5	28	F01	4,08
01739	2"	10	5,6	16	F01	5,68
22587	2½"	10	4,0	9	F01	15,43
22588	3"	10	4,6	6	F01	22,89
22589	4"	10	3,1	3	F01	37,58

En accesorios de PVC de diámetro menor de 250 mm, se aplicará un recargo del +5% sobre el precio neto resultante (precio tarifa menos descuento del cliente), en las unidades excedentes del múltiplo de caja completa.

ACCESORIOS PVC-U PRESIÓN

Codo 90° Reducido

Encolar.



Código	Diám.	PN	Kg/Caja	Cant./Caja	Código Alfanum.	Precio 2022
02237	50 x 50 - 40	16	11,0	60	F01	2,63
02238	63 x 63 - 50	16	9,4	32	F01	4,16

Codo 90°

Encolar y roscar macho.



Código	Diám.	PN	Kg/Caja	Cant./Caja	Código Alfanum.	Precio 2022
02239	50 x 1/2"	10	9,9	80	F01	3,03
02240	63 x 2"	10	11,0	42	F01	4,47

Codo 45°

Encolar.



Código	Diám.	PN	Kg/Caja	Cant./Caja	Código Alfanum.	Precio 2022
16307	16	16	1,8	200	F01	0,73
01746	20	16	2,1	140	F01	0,73
01747	25	16	2,4	80	F01	0,95
01748	32	16	4,9	100	F01	1,27
01749	40	16	4,5	60	F01	1,58
01750	50	16	6,7	80	F01	1,98
01751	63	16	9,0	45	F01	2,87
01752	75	16	8,2	25	F01	5,75
01753	90	16	8,3	15	F01	8,51
01754	110	16	13,8	16	F01	14,25
01755	125	16	16,3	12	F01	20,72
01756	140	16	13,3	8	F01	38,51
01757	160	10	9,1	5	F01	40,79
01758	200	10	13,2	4	F01	60,50
01759	225	10	9,2	2	F01	108,80
01760	250	10	14,9	2	F01	207,30
72573	280	10	84	4	F01	520,00
01761	315	10	15,0	1	F01	589,00
34808	400	5	84,0	4	F01	961,00

Codo 45° Mixto

Encolar y roscar hembra.



Código	Diám.	PN	Kg/Caja	Cant./Caja	Código Alfanum.	Precio 2022
01762	20 x 1/2"	10	2,3	140	F01	1,38
01763	25 x 3/4"	10	2,4	80	F01	1,54
01764	32 x 1"	10	2,1	40	F01	1,98
01765	40 x 1 1/4"	10	2,0	20	F01	2,58
01766	50 x 1 1/2"	10	5,3	35	F01	3,87
01767	63 x 2"	10	5,2	18	F01	5,49
22599	75 x 2 1/2"	10	3,1	10	F01	18,56
22600	90 x 3"	10	3,1	6	F01	23,93
22601	110 x 4"	10	3,6	4	F01	42,59

En accesorios de PVC de diámetro menor de 250 mm, se aplicará un recargo del +5% sobre el precio neto resultante (precio tarifa menos descuento del cliente), en las unidades excedentes del múltiplo de caja completa.

ACCESORIOS PVC-U PRESIÓN

Codo 45°

Roscar hembra.



Código	Diám.	PN	Kg/Caja	Cant./Caja	Código Alfanum.	Precio 2022
01768	½"	10	2,3	140	F01	1,55
01769	¾"	10	2,4	80	F01	1,80
01770	1"	10	2,0	40	F01	2,35
01771	1¼"	10	1,7	20	F01	2,97
01772	1½"	10	5,5	35	F01	4,54
01773	2"	10	5,7	18	F01	6,42
22590	2½"	10	3,3	10	F01	23,44
22591	3"	10	3,5	6	F01	30,69
22592	4"	10	3,5	4	F01	58,60

Codo 45° Reducido

Encolar.



Código	Diám.	PN	Kg/Caja	Cant./Caja	Código Alfanum.	Precio 2022
02241	50 x 50 - 40	16	10,7	90	F01	3,48
02242	63 x 63 - 50	16	9,2	45	F01	5,16

Curva 90°

Encolar.



Código	Diám.	PN	Kg/Caja	Cant./Caja	Código Alfanum.	Precio 2022
01967	20	16	2,0	60	F01	1,74
01968	25	16	2,1	40	F01	2,20
01969	32	16	2,3	24	F01	3,13
01970	40	16	4,2	25	F01	4,12
01971	50	16	8,5	30	F01	6,25
01972	63	16	7,7	15	F01	10,09
01973	75	16	6,6	8	F01	18,00
05331	90	16	5,6	4	F01	40,05
05332	110	16	11,3	4	F01	71,40
05333	125	10	15,2	5	F01	141,30
05334	140	10	12,3	4	F01	149,00
05335	160	10	18,6	4	F01	170,70
05336	200	4	6,9	1	F01	392,00
05337	225	4	10,2	1	F01	433,00
05338	250	4	11,7	1	F01	472,00
05339	315	4	74,8	3	F01	950,00
05340	400	4	82,0	2	F01	1.213,00

En accesorios de PVC de diámetro menor de 250 mm, se aplicará un recargo del +5% sobre el precio neto resultante (precio tarifa menos descuento del cliente), en las unidades excedentes del múltiplo de caja completa.



ACCESORIOS PVC-U PRESIÓN

Té 90°

Encolar.

Código	Diám.	PN	Kg/Caja	Cant./Caja	Código Alfanum.	Precio 2022
16308	16	16	2,2	120	F01	0,65
01780	20	16	2,3	100	F01	0,60
01781	25	16	1,9	50	F01	0,85
01782	32	16	4,2	60	F01	1,14
01783	40	16	4,7	40	F01	2,01
01784	50	16	11,1	48	F01	2,48
01785	63	16	10,1	24	F01	3,54
01786	75	16	8,4	15	F01	7,44
01787	90	16	7,4	8	F01	13,67
01788	110	16	16,4	10	F01	19,99
01789	125	16	16,2	7	F01	32,76
01790	140	16	11,1	4	F01	49,78
01791	160	10	12,2	3	F01	59,00
01792	200	10	13,4	2	F01	94,40
01793	225	10	18,1	2	F01	151,70
01794	250	10	13,0	1	F01	291,00
72574	280	10	13,0	1	F01	738,00
01795	315	10	25,7	1	F01	523,00
05328	400	4	124,0	3	F01	1.535,00



Té 90° mixta

Encolar y roscar hembra.

Código	Diám.	PN	Kg/Caja	Cant./Caja	Código Alfanum.	Precio 2022
01796	20 x 1/2"	10	2,7	100	F01	1,39
01797	25 x 3/4"	10	2,3	50	F01	1,58
01798	32 x 1"	10	2,5	30	F01	1,99
01799	40 x 1 1/4"	10	2,9	19	F01	3,25
01800	50 x 1 1/2"	10	5,0	21	F01	4,47
01801	63 x 2"	10	5,3	12	F01	7,25
22602	75 x 2 1/2"	10	3,1	6	F01	16,66
22603	90 x 3"	10	2,6	3	F01	24,96
22604	110 x 4"	10	2,9	2	F01	41,15



Té 90°

Roscar hembra.

Código	Diám.	PN	Kg/Caja	Cant./Caja	Código Alfanum.	Precio 2022
01802	1/2"	10	3,3	100	F01	1,99
01803	3/4"	10	2,2	50	F01	2,20
01804	1"	10	2,5	30	F01	2,69
01805	1 1/4"	10	2,9	19	F01	4,24
01806	1 1/2"	10	5,8	21	F01	5,91
01807	2"	10	6,0	12	F01	9,49
22593	2 1/2"	10	3,4	6	F01	19,22
22594	3"	10	2,9	3	F01	25,46
22595	4"	10	2,9	2	F01	46,60

En accesorios de PVC de diámetro menor de 250 mm, se aplicará un recargo del +5% sobre el precio neto resultante (precio tarifa menos descuento del cliente), en las unidades excedentes del múltiplo de caja completa.

ACCESORIOS PVC-U PRESIÓN

Manguito unión mixto

Encolar y roscar hembra.



Código	Diám.	PN	Kg/Caja	Cant./Caja	Código Alfanum.	Precio 2022
01888	16 x 3/8"	10	2,2	200	F01	1,11
01889	20 x 1/2"	10	2,8	180	F01	1,11
01890	25 x 3/4"	10	2,5	100	F01	1,27
01891	32 x 1"	10	5,2	120	F01	1,41
01892	40 x 1 1/4"	10	4,6	60	F01	1,86
01893	50 x 1 1/2"	10	6,5	56	F01	2,40
01894	63 x 2"	10	6,4	28	F01	3,41
01895	75 x 2 1/2"	10	3,9	14	F01	7,44
01896	90 x 3"	10	10,9	24	F01	11,26
01897	110 x 4"	10	8,2	10	F01	17,90

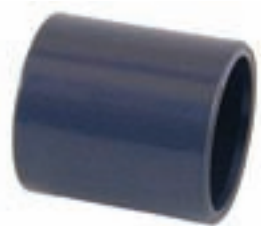

Manguito unión

Encolar.

Código	Diám.	PN	Kg/Caja	Cant./Caja	Código Alfanum.	Precio 2022
16309	16	16	1,5	200	F01	0,63
01872	20	16	2,6	200	F01	0,61
01873	25	16	2,5	120	F01	0,73
01874	32	16	5,3	160	F01	0,85
01875	40	16	4,6	80	F01	1,27
01876	50	16	4,9	56	F01	1,42
01877	63	16	5,1	34	F01	2,11
01878	75	16	3,5	14	F01	4,37
01879	90	16	7,6	18	F01	5,64
01880	110	16	8,5	12	F01	9,28
01881	125	16	15,7	16	F01	16,44
01882	140	16	15,4	12	F01	24,32
01883	160	10	7,9	6	F01	28,52
01884	200	10	7,9	3	F01	49,23
01885	225	10	12,8	4	F01	80,50
01886	250	10	9,6	2	F01	142,40
01887	315	10	9,9	1	F01	201,00
05329	400	6	144,3	10	F01	397,00

En accesorios de PVC de diámetro menor de 250 mm, se aplicará un recargo del +5% sobre el precio neto resultante (precio tarifa menos descuento del cliente), en las unidades excedentes del múltiplo de caja completa.

ACCESORIOS PVC-U PRESIÓN

Casquillo de reducción

Encolar macho x hembra.



Código	Diám.	PN	Kg/Caja	Cant./Caja	Código Alfanum.	Precio 2022
01914	20 x 16	16	0,5	200	F01	0,40
01915	25 x 20	16	0,9	200	F01	0,45
01916	32 x 25	16	2,0	200	F01	0,45
01917	32 x 20	16	2,5	200	F01	0,65
01918	40 x 32	16	2,0	120	F01	0,73
01919	40 x 25	16	2,8	120	F01	0,99
01920	40 x 20	16	2,8	120	F01	0,99
01921	50 x 40	16	1,9	60	F01	0,93
01922	50 x 32	16	2,4	60	F01	1,30
01923	50 x 25	16	2,8	60	F01	1,30
01924	50 x 20	16	2,7	60	F01	1,30
01925	63 x 50	16	3,0	48	F01	1,23
01926	63 x 40	16	3,1	40	F01	1,74
01927	63 x 32	16	3,1	40	F01	1,74
01928	75 x 63	16	2,2	28	F01	2,20
18685	75 x 50	16	3,3	28	F01	2,58
18686	75 x 40	16	3,4	28	F01	2,58
01929	90 x 75	16	5,1	36	F01	3,59
18687	90 x 63	16	6,0	36	F01	4,16
18688	90 x 50	16	6,4	36	F01	4,16
01930	110 x 90	16	4,3	16	F01	6,49
18689	110 x 75	16	5,1	16	F01	7,89
18690	110 x 63	16	5,0	16	F01	8,00
01931	125 x 110	16	6,6	24	F01	8,43
18691	125 x 90	16	5,1	12	F01	10,49
20142	125 x 75	16	5,0	12	F01	10,68
01932	140 x 125	16	6,6	20	F01	12,29
18692	140 x 110	16	4,6	10	F01	13,79
01933	160 x 140	10	6,8	12	F01	16,07
62136	160 x 125	10	5,6	6	F01	18,18
18693	160 x 110	10	4,5	6	F01	18,18
01934	200 x 180	10	5,4	6	F01	31,19
01935	200 x 160	10	7,6	6	F01	28,96
01936	225 x 200	10	9,8	7	F01	34,06
01937	225 x 160	10	15,4	7	F01	41,87
01938	250 x 225	10	10,0	6	F01	61,80
01939	250 x 200	10	15,4	6	F01	62,50
10093	315 x 280	6	10,8	3	F01	174,80
01940	315 x 250	6	15,1	3	F01	247,00
01941	315 x 225	6	15,8	3	F01	189,90
05330	400 x 315	6	10,3	1	F01	258,00

En accesorios de PVC de diámetro menor de 250 mm, se aplicará un recargo del +5% sobre el precio neto resultante (precio tarifa menos descuento del cliente), en las unidades excedentes del múltiplo de caja completa.

ACCESORIOS PVC-U PRESIÓN

Reducción cónica

Encolar macho x hembra.



Código	Diám.	PN	Kg/Caja	Cant./Caja	Código Alfanum.	Precio 2022
01974	32 -25 x 25	16	2,2	100	F01	0,81
01975	32 -25 x 20	16	2,3	120	F01	0,81
01976	40 -32 x 32	16	1,7	50	F01	1,04
01977	40 -32 x 25	16	2,1	60	F01	1,04
01978	40 -32 x 20	16	2,2	80	F01	1,04
01979	50 -40 x 40	16	2,0	30	F01	1,48
01980	50 -40 x 32	16	3,6	60	F01	1,48
01981	50 -40 x 25	16	2,1	40	F01	1,48
01982	50 -40 x 20	16	2,3	50	F01	1,48
01983	63 -50 x 50	16	2,5	20	F01	2,36
01984	63 -50 x 40	16	5,2	46	F01	2,36
01985	63 -50 x 32	16	2,5	30	F01	2,36
01986	63 -50 x 25	16	2,5	30	F01	2,36
01987	63 -50 x 20	16	2,7	30	F01	2,36
01988	75 -63 x 63	16	4,4	26	F01	3,78
01989	75 -63 x 50	16	5,7	40	F01	3,78
01990	75 -63 x 40	16	5,2	40	F01	3,78
01991	75 -63 x 32	16	4,7	40	F01	3,78
01992	90 -75 x 75	16	3,6	12	F01	4,93
01993	90 -75 x 63	16	9,0	34	F01	4,60
01994	90 -75 x 50	16	10,6	48	F01	4,93
01995	90 -75 x 40	16	5,0	24	F01	4,93
01996	110 -90 x 90	16	8,7	16	F01	9,02
01997	110 -90 x 75	16	8,8	18	F01	9,02
01998	110 -90 x 63	16	11,7	27	F01	9,02
01999	110 -90 x 50	16	11,0	27	F01	9,02
02000	125 -110 x 90	16	9,9	18	F01	11,43
02001	125 -110 x 75	16	9,5	18	F01	11,43
02002	125 -110 x 63	16	8,2	20	F01	11,43
02003	140 -125 x 110	16	7,7	9	F01	15,18
02004	140 -125 x 90	16	8,1	12	F01	15,18
02005	140 -125 x 75	16	7,8	12	F01	15,18
02006	160 -140 x 125	10	12,3	11	F01	21,59
02007	160 -140 x 110	10	14,8	14	F01	21,59
02008	160 -140 x 90	10	17,9	18	F01	21,59
02009	200 -180 x 140	10	9,9	6	F01	34,48
02010	200 -180 x 125	10	9,3	6	F01	34,48
02011	200 -180 x 110	10	8,9	6	F01	34,48
02012	225 -200 x 160	10	7,4	3	F01	47,18
02013	225 -200 x 140	10	7,2	3	F01	47,18
02014	225 -200 x 125	10	9,2	4	F01	47,18
02015	250 -225 x 200	10	7,5	2	F01	68,60
02016	250 -225 x 160	10	6,4	2	F01	68,60
02017	250 -225 x 140	10	8,9	3	F01	68,60
02018	315 -280 x 200	6	10,9	2	F01	271,00
02019	315 -280 x 160	6	10,5	2	F01	271,00

Manguito portabridas

Encolar.



Código	Diám.	PN	Kg/Caja	Cant./Caja	Código Alfanum.	Precio 2022
07692	20	16	2,0	200	F01	1,16
07693	25	16	2,6	160	F01	1,36
07694	32	16	1,9	80	F01	1,48
07695	40	16	1,9	50	F01	1,90
02020	50	16	2,4	40	F01	2,36
02021	63	16	2,0	18	F01	2,92
02022	75	16	4,8	29	F01	3,99
02023	90	16	3,9	14	F01	6,00
02024	110	16	9,3	20	F01	6,99
02025	125	16	8,4	14	F01	9,89
02026	140	16	8,2	10	F01	13,22
02027	160	10	14,1	12	F01	17,01
02028	200	10	11,1	7	F01	31,12
02029	225	10	10,8	6	F01	39,75
02030	250	10	17,2	5	F01	77,40
72575	280	10	13,2	4	F01	170,40
02031	315	10	13,1	3	F01	120,50
05341	400	6	8,1	1	F01	287,00
05342	500	4	14,7	2	F01	314,00

En accesorios de PVC de diámetro menor de 250 mm, se aplicará un recargo del +5% sobre el precio neto resultante (precio tarifa menos descuento del cliente), en las unidades excedentes del múltiplo de caja completa.



ACCESORIOS PVC-U PRESIÓN

Brida

Código	Diám.	PN	Kg/Caja	Cant./Caja	Código Alfanum.	Precio 2022
07696	20	16	3,4	40	F01	3,00
07697	25	16	3,3	30	F01	3,45
07698	32	16	3,0	20	F01	3,81
07699	40	16	5,0	22	F01	4,43
02032	50	16	4,4	18	F01	4,98
02033	63	16	5,8	20	F01	5,48
02034	75	16	6,7	15	F01	7,11
02035	90	16	16,1	34	F01	7,59
02036	110	16	12,2	22	F01	10,30
02037	125 *	16	10,8	18	F01	14,79
02038	140	16	11,3	16	F01	16,81
02039	125 (DN125)	16	12,2	16	F01	18,34
02040	160	10	12,6	12	F01	20,33
02041	200 *	10	9,5	8	F01	24,55
02042	225	10	6,7	5	F01	27,92
09039	200 (DN200)	10	8,5	5	F01	31,19
02043	250	10	12,8	6	F01	69,20
70959	280	10	8,1	10	F01	152,90
02044	315	10	14,7	6	F01	105,30
05343	400	6	8,5	2	F01	203,80
05344	500	4	8,6	2	F01	274,00



Brida

Con manguito.

Código	Diám.	PN	Kg/Caja	Cant./Caja	Código Alfanum.	Precio 2022
22575	20	16	2,2	30	F01	3,95
22576	25	16	2,1	20	F01	5,22
22577	32	16	2,7	20	F01	6,22
22578	40	16	4,5	20	F01	8,11
22579	50	16	5,6	20	F01	9,54
22580	63	16	4,5	12	F01	11,85
02226	75	16	10,7	20	F01	12,44
02227	90	16	10,2	15	F01	14,39
02228	110	16	9,9	10	F01	17,61
02229	125 *	16	17,4	16	F01	22,03
02234	125 (DN125)	16	20,5	15	F01	27,17
02230	140	16	16,2	11	F01	27,80
02231	160	10	15,9	8	F01	37,86
02232	200	10	11,9	5	F01	48,57
02233	225	10	8,6	3	F01	57,80

* Medidas especiales para válvulas Cepex, consultar Catálogo Técnico Cepex para medidas completas.





Junta plana EVA



Código	Diám.	PN	Kg/Caja	Cant./Caja	Código Alfanum.	Precio 2022
07700	20	-	0,7	200	F01	0,64
07701	25	-	0,9	200	F01	0,70
07702	32	-	1,0	200	F01	0,74
07703	40	-	1,5	200	F01	0,85
02061	50	-	1,5	160	F01	1,04
02062	63	-	1,5	120	F01	1,11
02063	75	-	1,5	100	F01	1,48
02064	90	-	1,6	80	F01	1,63
02065	110	-	2,1	60	F01	2,05
02066	125	-	1,2	30	F01	2,45
02067	140	-	3,1	60	F01	2,75
02068	160	-	2,6	40	F01	3,06
02069	200	-	2,6	30	F01	3,87
02070	225	-	3,2	30	F01	8,36
02071	250	-	1,7	10	F01	12,97
02072	315	-	1,1	6	F01	20,86

VÁLVULAS PVC-U

Modelo y tamaño necesario de tornillería para cada una de las aplicaciones de la brida: válvula de mariposa, enlace o válvula de clapeta.

Código											
	Tamaño brida	Tamaño tornillo	Unid.	Tamaño tornillo	Unid.	Tamaño tornillo	Unid.	Tamaño tornillo	Unid.	Tamaño tornillo	Unid.
D20, D25	M 12 x 60	4	M 12 x 60	4							
D32	M 12 x 60	4	M 12 x 60	4							
D40	M 16 x 70	4	M 16 x 70	4							
D50	M 16 x 80	4	M 16 x 70	4							
D63	M 16 x 80	4	M 16 x 70	4	M 16 x 120	4	M 16 x 120	4			
D75	M 16 x 90	4	M 16 x 70	4	M 16 x 140	4	M 16 x 120	4	M 16 x 120	4	
D90	M 16 x 90	8	M 16 x 70	8	M 16 x 150	8	M 16 x 130	8	M 16 x 120	8	
D110	M 16 x 100	8	M 16 x 80	8	M 16 x 160	8	M 16 x 130	8	M 16 x 120	8	
D125	M 16 x 110	8	M 16 x 80	8	M 16 x 170	8	M 16 x 140	8	M 16 x 130	8	
D140	M 16 x 120	8	M 16 x 90	8	M 16 x 170	8	M 16 x 150	8	M 16 x 130	8	
D160	M 20 x 130	8	M 20 x 90	8	M 20 x 200	8	M 20 x 160	8	M 20 x 160	8	
D200	M 20 x 140	8	M 20 x 110	8	M 20 x 210	8	M 20 x 180	8	M 20 x 180	8	
D225	M 20 x 140	8	M 20 x 110	8	M 20 x 230	8	M 20 x 190	8	M 20 x 180	8	
D250	M 20 x 140	12			M 20 x 270	12			M 20 x 210	12	
D280	M 20 x 150	12			M 20 x 270	12					
D315	M 20 x 160	12			M 20 x 310	12			M 20 x 230	12	
D400	M 24 x 160	16									
D500	M 24 x 160	20									

* Válido para Serie Industrial, Standard y Classic

En accesorios de PVC de diámetro menor de 250 mm, se aplicará un recargo del +5% sobre el precio neto resultante (precio tarifa menos descuento del cliente), en las unidades excedentes del múltiplo de caja completa.

ACCESORIOS PVC-U PRESIÓN

Tornillo, tuerca y arandelas



Código	Diám.	PN	Kg/Caja	Cant./Caja	Código Alfanum.	Precio 2022
16061	M 12 x 60	-	4,3	48	F01	1,16
02437	M 16 x 70	-	8,8	48	F01	1,89
02438	M 16 x 80	-	9,4	48	F01	1,97
02439	M 16 x 90	-	10,3	48	F01	2,20
66775	M 16 x 100	-	11,0	48	F01	2,56
66776	M 16 x 110	-	11,8	48	F01	2,72
02440	M 16 x 120	-	8,3	32	F01	2,84
02441	M 16 x 130	-	8,7	32	F01	2,76
02442	M 16 x 140	-	9,3	32	F01	2,94
02443	M 16 x 150	-	9,7	32	F01	3,21
02444	M 16 x 160	-	7,7	24	F01	3,17
02445	M 16 x 170	-	8,0	24	F01	3,31
07718	M 16 x 200	-	6,1	16	F01	4,17
07719	M 16 x 220	-	6,4	16	F01	4,16
07720	M 16 x 240	-	6,7	16	F01	4,54
02446	M 20 x 90	-	8,5	24	F01	3,57
02447	M 20 x 110	-	9,5	24	F01	4,10
66777	M 20 x 120	-	10,2	24	F01	4,87
66778	M 20 x 130	-	9,5	24	F01	5,05
66779	M 20 x 140	-	11,4	24	F01	5,26
66780	M 20 x 150	-	9,5	24	F01	5,64
02448	M 20 x 160	-	8,3	16	F01	5,00
02449	M 20 x 180	-	9,0	16	F01	5,41
02450	M 20 x 190	-	9,4	16	F01	4,23
20263	M 20 x 200	-	9,8	16	F01	5,79
02451	M 20 x 210	-	10,1	16	F01	6,16
02452	M 20 x 230	-	11,0	16	F01	6,55
07721	M 20 x 270	-	12,4	16	F01	8,56
07722	M 20 x 310	-	13,8	16	F01	9,23
07723	M 20 x 340	-	14,9	16	F01	16,61
66781	M 24 x 140	-	14,9	16	F01	8,38
66782	M 24 x 160	-	14,9	16	F01	9,12



Tapón

Encolar.

Código	Diám.	PN	Kg/Caja	Cant./Caja	Código Alfanum.	Precio 2022
01942	16	16	0,6	200	F01	0,43
01943	20	16	1,1	200	F01	0,48
01944	25	16	2,4	200	F01	0,56
01945	32	16	2,6	120	F01	0,75
01946	40	16	2,6	70	F01	1,18
01947	50	16	3,4	48	F01	1,71
01948	63	16	2,5	24	F01	2,36
01949	75	16	5,4	32	F01	4,49
01950	90	16	5,8	16	F01	7,31
01951	110	16	5,1	9	F01	14,79
01952	125	16	10,3	15	F01	20,72
01953	140	16	10,5	10	F01	27,08
01954	160	10	8,0	6	F01	31,30
01955	200	10	12,1	6	F01	38,93
01956	225	10	9,8	4	F01	74,00
15776	250	10	15,5	4	F01	141,20
15777	315	10	16,3	2	F01	218,00

En accesorios de PVC de diámetro menor de 250 mm, se aplicará un recargo del +5% sobre el precio neto resultante (precio tarifa menos descuento del cliente), en las unidades excedentes del múltiplo de caja completa.

ACCESORIOS PVC-U PRESIÓN

Tapón

Roscar hembra.



Código	Diám.	PN	Kg/Caja	Cant./Caja	Código Alfanum.	Precio 2022
01957	3/8"	10	1,7	200	F01	1,01
01958	1/2"	10	2,4	200	F01	1,07
01959	3/4"	10	3,4	160	F01	1,16
01960	1"	10	2,9	80	F01	1,43
01961	1 1/4"	10	3,3	50	F01	1,99
01962	1 1/2"	10	4,1	40	F01	2,60
01963	2"	10	4,1	22	F01	3,48
01964	2 1/2"	10	2,9	12	F01	8,26
01965	3"	10	6,7	16	F01	13,19
01966	4"	10	5,2	8	F01	18,45

Tapón

Roscar macho.



Código	Diám.	PN	Kg/Caja	Cant./Caja	Código Alfanum.	Precio 2022
02121	1/4"	10	0,3	200	F01	0,60
02122	3/8"	10	1,1	200	F01	0,64
02123	1/2"	10	2,5	200	F01	0,74
02124	3/4"	10	3,5	200	F01	0,91
02125	1"	10	3,1	120	F01	1,27
02126	1 1/4"	10	3,4	80	F01	1,71
02127	1 1/2"	10	4,0	60	F01	2,23
02128	2"	10	7,0	70	F01	2,60
02129	2 1/2"	10	6,8	45	F01	4,62
02130	3"	10	7,3	33	F01	7,46
02131	4"	10	6,0	12	F01	14,61

Machón mixto

Encolar y roscar macho.



Código	Diám.	PN	Kg/Caja	Cant./Caja	Código Alfanum.	Precio 2022
02073	16 -12 x 3/8"	10	1,3	200	F01	0,64
02074	20 -16 x 1/2"	10	2,5	200	F01	0,71
02075	20 -16 x 3/8"	10	2,4	200	F01	0,71
02076	25 -20 x 3/4"	10	2,2	120	F01	0,85
02077	25 -20 x 1/2"	10	2,5	140	F01	0,85
02078	25 -20 x 3/8"	10	2,3	140	F01	0,85
02079	32 -25 x 1"	10	2,6	80	F01	0,95
02080	32 -25 x 3/4"	10	2,2	80	F01	0,95
02081	32 -25 x 1/2"	10	2,1	80	F01	0,95
02082	40 -32 x 1 1/4"	10	2,6	50	F01	1,27
02083	40 -32 x 1"	10	2,4	50	F01	1,27
02084	40 -32 x 3/4"	10	2,1	50	F01	1,27
02085	50 -40 x 1 1/2"	10	5,6	68	F01	1,52
02086	50 -40 x 1 1/4"	10	5,2	68	F01	1,65
02087	50 -40 x 1"	10	5,0	70	F01	1,65
02088	63 -50 x 2"	10	5,9	46	F01	2,46
02089	63 -50 x 1 1/2"	10	7,2	60	F01	2,69
02090	63 -50 x 1 1/4"	10	6,9	60	F01	2,69
02091	75 -63 x 2 1/2"	10	4,7	24	F01	4,28
02092	75 -63 x 2"	10	5,5	30	F01	4,28
02093	75 -63 x 1 1/2"	10	5,1	30	F01	4,28
02094	90 -75 x 3"	10	3,6	12	F01	6,21
02095	90 -75 x 2 1/2"	10	4,3	15	F01	6,21
02096	90 -75 x 2"	10	6,3	24	F01	6,21
02097	110 -90 x 4"	10	3,8	6	F01	14,36
02098	110 -90 x 3"	10	5,1	9	F01	14,36
02099	110 -90 x 2 1/2"	10	5,0	9	F01	14,36

En accesorios de PVC de diámetro menor de 250 mm, se aplicará un recargo del +5% sobre el precio neto resultante (precio tarifa menos descuento del cliente), en las unidades excedentes del múltiplo de caja completa.

ACCESORIOS PVC-U PRESIÓN

Terminal rosca macho

Encolar y roscar macho.



Código	Diám.	PN	Kg/Caja	Cant./Caja	Código Alfanum.	Precio 2022
02102	20 x 1/2"	10	2,7	200	F01	0,82
02103	25 x 3/4"	10	2,5	120	F01	0,92
02104	32 x 1"	10	2,4	60	F01	1,08
02105	40 x 1 1/4"	10	4,6	80	F01	1,43
02106	50 x 1 1/2"	10	6,2	72	F01	1,45
02107	63 x 2"	10	6,9	50	F01	2,27
02108	75 x 2 1/2"	10	6,1	24	F01	4,97
02109	90 x 3"	10	11,7	28	F01	10,05
02110	110 x 4"	10	6,3	10	F01	15,17

Machón doble rosca

Roscar macho.



Código	Diám.	PN	Kg/Caja	Cant./Caja	Código Alfanum.	Precio 2022
02111	3/8"	10	1,2	200	F01	0,85
02112	1/2"	10	2,5	200	F01	0,91
02113	3/4"	10	2,2	120	F01	1,07
02114	1"	10	2,4	80	F01	1,27
02115	1 1/4"	10	2,4	50	F01	1,58
02116	1 1/2"	10	2,4	36	F01	2,07
02117	2"	10	4,7	46	F01	2,64
02118	2 1/2"	10	5,2	30	F01	4,67
02119	3"	10	2,9	12	F01	7,30
02120	4"	10	3,2	6	F01	17,20

Adaptador mixto

Encolar y roscar hembra.



Código	Diám.	PN	Kg/Caja	Cant./Caja	Código Alfanum.	Precio 2022
02243	20 -16 x 3/4"	10	2,9	120	F01	1,19
02244	20 -16 x 1/2"	10	2,8	140	F01	1,19
02245	20 -16 x 3/8"	10	2,7	160	F01	1,19
02246	20 -16 x 1/4"	10	3,4	200	F01	1,19
02247	25 -20 x 1"	10	2,3	60	F01	1,54
02248	25 -20 x 3/4"	10	2,6	100	F01	1,39
02249	25 -20 x 1/2"	10	2,5	120	F01	1,39
02250	32 -25 x 1 1/4"	10	1,9	30	F01	2,01
02251	32 -25 x 1"	10	2,6	60	F01	1,87
02252	32 -25 x 3/4"	10	2,8	80	F01	1,87
24822	32 -25 x 1/2"	10	2,6	80	F01	1,87
02253	40 -32 x 1 1/2"	10	2,7	30	F01	2,82
02254	40 -32 x 1 1/4"	10	4,2	50	F01	2,40
02255	40 -32 x 1"	10	4,9	80	F01	2,40
71572	40 -32 x 3/4"	10	4,9	80	F01	2,44
02256	50 -40 x 2"	10	7,5	45	F01	4,22
02257	50 -40 x 1 1/2"	10	4,1	40	F01	3,41
02258	50 -40 x 1 1/4"	10	3,9	40	F01	3,41
02259	63 -50 x 2 1/2"	10	5,6	24	F01	6,79
02260	63 -50 x 2"	10	6,9	36	F01	5,13
02261	63 -50 x 1 1/2"	10	5,4	36	F01	5,13
02262	75 -63 x 3"	10	5,4	16	F01	9,88
02263	75 -63 x 2 1/2"	10	2,9	12	F01	7,17
02264	75 -63 x 2"	10	5,4	24	F01	7,17
02265	90 -75 x 4"	10	5,8	10	F01	13,64
02266	90 -75 x 3"	10	3,5	9	F01	12,72
02267	90 -75 x 2 1/2"	10	3,1	9	F01	12,72
02268	110 -90 x 4"	10	4,1	6	F01	17,35
02269	110 -90 x 3"	10	3,6	6	F01	17,35

En accesorios de PVC de diámetro menor de 250 mm, se aplicará un recargo del +5% sobre el precio neto resultante (precio tarifa menos descuento del cliente), en las unidades excedentes del múltiplo de caja completa.

ACCESORIOS PVC-U PRESIÓN

Reducción roscada

Roscar macho y hembra.



Código	Diám.	PN	Kg/Caja	Cant./Caja	Código Alfanum.	Precio 2022
02270	3/8" x 1/2"	10	3,7	200	F01	1,27
02271	1/2" x 3/4"	10	3,0	120	F01	1,30
02272	1/2" x 3/8"	10	1,9	200	F01	1,23
02273	3/4" x 1"	10	2,7	70	F01	1,62
02274	3/4" x 1/2"	10	2,3	120	F01	1,30
02275	3/4" x 3/8"	10	2,4	140	F01	1,36
02276	1" x 1 1/4"	10	2,6	40	F01	1,90
02277	1" x 3/4"	10	2,7	80	F01	1,53
02278	1" x 1/2"	10	2,4	80	F01	1,53
02279	1" x 3/8"	10	2,8	100	F01	1,62
02280	1 1/4" x 1 1/2"	10	3,4	40	F01	2,75
02281	1 1/4" x 1"	10	2,6	50	F01	1,86
02282	1 1/4" x 3/4"	10	2,4	50	F01	1,90
02283	1 1/4" x 1/2"	10	2,3	50	F01	1,90
02284	1 1/2" x 2"	10	2,8	18	F01	4,36
02285	1 1/2" x 1 1/4"	10	4,7	70	F01	2,14
02286	1 1/2" x 1"	10	4,5	70	F01	2,14
02287	1 1/2" x 3/4"	10	5,3	90	F01	2,18
02288	2" x 2 1/2"	10	7,4	36	F01	7,43
02289	2" x 1 1/2"	10	4,9	48	F01	3,16
02290	2" x 1 1/4"	10	4,6	48	F01	3,25
02291	2" x 1"	10	4,5	50	F01	3,19
02292	2 1/2" x 3"	10	5,2	16	F01	14,02
02293	2 1/2" x 2"	10	5,7	32	F01	4,28
02294	2 1/2" x 1 1/2"	10	5,5	32	F01	4,28
02295	2 1/2" x 1 1/4"	10	6,0	40	F01	4,28
02296	3" x 4"	10	6,8	12	F01	17,10
02297	3" x 2 1/2"	10	5,7	24	F01	7,43
02298	3" x 2"	10	5,4	24	F01	5,35
02299	3" x 1 1/2"	10	4,9	24	F01	5,35
02300	4" x 3"	10	4,4	9	F01	17,08
02301	4" x 2 1/2"	10	5,6	12	F01	17,08
02302	4" x 2"	10	5,7	12	F01	17,08

Reducción roscada

Roscar macho.



Código	Diám.	PN	Kg/Caja	Cant./Caja	Código Alfanum.	Precio 2022
02303	1/2" x 3/8"	10	1,7	200	F01	0,91
02304	3/4" x 1/2"	10	2,8	160	F01	0,94
02305	3/4" x 3/8"	10	2,6	160	F01	1,01
02306	1" x 3/4"	10	2,6	80	F01	1,21
02307	1" x 1/2"	10	2,3	90	F01	1,23
02308	1" x 3/8"	10	2,5	90	F01	1,27
02309	1 1/4" x 1"	10	2,4	50	F01	1,52
02310	1 1/4" x 3/4"	10	2,7	60	F01	1,58
02311	1 1/4" x 1/2"	10	2,6	60	F01	1,58
02312	1 1/2" x 1 1/4"	10	2,4	38	F01	1,83
02313	1 1/2" x 1"	10	2,7	60	F01	1,80
02314	1 1/2" x 3/4"	10	3,4	60	F01	1,83
02315	2" x 1 1/2"	10	2,2	24	F01	2,30
02316	2" x 1 1/4"	10	2,9	33	F01	2,39
02317	2" x 1"	10	2,9	33	F01	2,39
02318	2 1/2" x 2"	10	4,9	30	F01	4,28
02319	2 1/2" x 1 1/2"	10	6,7	45	F01	4,28
02320	2 1/2" x 1 1/4"	10	6,6	45	F01	4,28
02321	3" x 2 1/2"	10	5,4	24	F01	6,93
02322	3" x 2"	10	5,0	24	F01	6,93
02323	3" x 1 1/2"	10	7,3	36	F01	6,93
02324	4" x 3"	10	5,7	12	F01	15,95
02325	4" x 2 1/2"	10	5,6	12	F01	15,95
02326	4" x 2"	10	5,4	12	F01	15,95

En accesorios de PVC de diámetro menor de 250 mm, se aplicará un recargo del +5% sobre el precio neto resultante (precio tarifa menos descuento del cliente), en las unidades excedentes del múltiplo de caja completa.

ACCESORIOS PVC-U PRESIÓN

Reducción roscada corta

Roscar macho y hembra.



Código	Diám.	PN	Kg/Caja	Cant./Caja	Código Alfanum.	Precio 2022
23087	½" x ¼"	10	2,3	200	F01	0,99
20147	¾" x ½"	10	2,6	200	F01	1,14
23088	¾" x ¼"	10	3,7	200	F01	1,16
28081	¾" x "	10	3,8	200	F01	1,16
20148	1" x ¾"	10	2,2	120	F01	1,39
23089	1" x ¼"	10	3,2	120	F01	1,42
20149	1¼" x 1"	10	2,5	80	F01	1,72
20150	1½" x 1¼"	10	1,8	50	F01	1,97
20151	2" x 1½"	10	2,4	36	F01	3,00
20152	2½" x 2"	10	2,6	22	F01	4,04
20153	3" x 2½"	10	2,4	18	F01	6,88
20154	4" x 3"	10	2,5	6	F01	16,41

Enlace 3 piezas

Encolar.



Código	Diám.	PN	Kg/Caja	Cant./Caja	Código Alfanum.	Precio 2022
20157	16	16	2,3	100	F01	2,04
02327	20	16	3,1	80	F01	2,01
02328	25	16	2,6	40	F01	2,32
02329	32	16	2,8	30	F01	3,26
02330	40	16	6,4	40	F01	3,95
02331	50	16	5,5	30	F01	4,19
02332	63	16	4,1	12	F01	6,16
02333	75	10	8,7	16	F01	20,46
02334	90	10	9,5	12	F01	27,08
02335	110	10	7,6	5	F01	39,60

Enlace 3 piezas mixto

Encolar y roscar hembra.



Código	Diám.	PN	Kg/Caja	Cant./Caja	Código Alfanum.	Precio 2022
20158	16 x ⅜"	10	2,4	100	F01	2,31
02336	20 x ½"	10	3,0	80	F01	2,35
02337	25 x ¾"	10	2,6	40	F01	2,77
02338	32 x 1"	10	3,2	30	F01	3,71
02339	40 x 1¼"	10	6,6	40	F01	4,65
02340	50 x 1½"	10	5,9	30	F01	5,57
02341	63 x 2"	10	4,4	12	F01	8,11
02342	75 x 2½"	10	8,8	16	F01	22,74
02343	90 x 3"	10	9,7	12	F01	28,99
02344	110 x 4"	10	8,0	5	F01	46,07

Enlace 3 piezas

Roscar hembra.



Código	Diám.	PN	Kg/Caja	Cant./Caja	Código Alfanum.	Precio 2022
20159	⅜"	10	2,3	100	F01	2,63
02345	½"	10	3,0	80	F01	2,82
02346	¾"	10	2,6	40	F01	3,35
02347	1"	10	2,9	30	F01	4,45
02348	1¼"	10	6,4	40	F01	5,58
02349	1½"	10	6,3	30	F01	6,58
02350	2"	10	4,7	12	F01	9,36
07713	2½"	10	4,5	8	F01	24,89
07714	3"	10	4,4	5	F01	33,73
07715	4"	10	3,2	2	F01	51,90

En accesorios de PVC de diámetro menor de 250 mm, se aplicará un recargo del +5% sobre el precio neto resultante (precio tarifa menos descuento del cliente), en las unidades excedentes del múltiplo de caja completa.

ACCESORIOS PVC-U PRESIÓN

Enlace 3 piezas

Encolar hembra y macho.



Código	Diám.	PN	Kg/Caja	Cant./Caja	Código Alfanum.	Precio 2022
02351	50	16	4,7	20	F01	5,35
02352	63	16	5,2	12	F01	8,53

Enlace 3 piezas mixto

Encolar y roscar macho.



Código	Diám.	PN	Kg/Caja	Cant./Caja	Código Alfanum.	Precio 2022
20160	16 x 3/8"	10	2,7	100	F01	2,75
02353	20 x 1/2"	10	3,4	80	F01	2,75
02354	25 x 3/4"	10	2,8	40	F01	3,06
02355	32 x 1"	10	3,3	30	F01	3,71
02356	40 x 1 1/4"	10	6,4	36	F01	4,55
02357	50 x 1 1/2"	10	6,4	30	F01	4,34
02358	63 x 2"	10	4,9	12	F01	7,03
02359	75 x 2 1/2"	10	7,6	16	F01	22,07
02360	90 x 3"	10	9,4	10	F01	28,99
02361	110 x 4"	10	6,2	4	F01	46,07

Enlace 3 piezas

Roscar hembra y macho.



Código	Diám.	PN	Kg/Caja	Cant./Caja	Código Alfanum.	Precio 2022
20161	3/8" x 3/8"	10	2,7	100	F01	3,03
02362	1/2" x 1/2"	10	3,4	80	F01	3,06
02363	3/4" x 3/4"	10	2,7	40	F01	3,57
02364	1" x 1"	10	3,3	30	F01	4,25
02365	1 1/4" x 1 1/4"	10	6,4	36	F01	5,29
02366	1 1/2" x 1 1/2"	10	4,5	20	F01	6,13
02367	2" x 2"	10	5,1	12	F01	9,79
02368	2 1/2" x 2 1/2"	10	3,8	6	F01	25,50
02369	3" x 3"	10	4,6	5	F01	33,70
02370	4" x 4"	10	7,2	4	F01	49,30

Enlace 3 piezas mixto

Encolar hembra y roscar macho.



Código	Diám.	PN	Kg/Caja	Cant./Caja	Código Alfanum.	Precio 2022
07716	50 x 1 1/2"	10	6,9	30	F01	6,33
26638	50 x 2"	10	4,8	12	F01	8,87
07717	63 x 2"	10	4,9	12	F01	9,75

Conjunto con junta exterior.

ACCESORIOS PVC-U PRESIÓN

Visor de líquidos

Encolar.



Código	Diám.	PN	Kg/Caja	Cant./Caja	Código Alfanum.	Precio 2022
02387	50	6	4,8	12	F01	18,03
02388	63	6	7,2	12	F01	22,16
02389	75	10	7,4	3	F01	58,20
02390	90	10	12	4	F01	70,20
02391	110	10	8,0	2	F01	87,20
02392	125	10	9,0	2	F01	102,70
02393	140	10	5,5	1	F01	127,40
02394	160	10	7,9	1	F01	185,20
02395	200	10	10,0	1	F01	213,00
02396	225	10	11,8	1	F01	264,00

Visor de líquidos

Roscar hembra.



Código	Diám.	PN	Kg/Caja	Cant./Caja	Código Alfanum.	Precio 2022
02397	1½"	6	4,8	12	F01	19,50
02398	2"	6	7,8	12	F01	24,01

Adhesivo PVC-U



Código	Diám.	PN	Kg/Caja	Cant./Caja	Código Alfanum.	Precio 2022
02429	125 cc		5,1	30	F01	6,49
02430	250 cc w/b		8,8	28	F01	11,69
02427	500 cc		7,5	15	F01	17,29
09043	500 cc w/b		7,6	15	F01	20,19
02426	1.000 cc		12,5	12	F01	29,08
09044	1.000 cc w/b		12,3	12	F01	34,39

Adhesivo PVC-U con tapa válvula



Código	Diám.	PN	Kg/Caja	Cant./Caja	Código Alfanum.	Precio 2022
60251	1.000 cc		12,5	12	F01	25,95

Adhesivo BONDITITE PVC-U



Código	Diám.	PN	Kg/Caja	Cant./Caja	Código Alfanum.	Precio 2022
68595	250 cc w/b		10,0	36	F01	13,61
68596	500 cc w/b		13,5	24	F01	22,25
68597	1.000 cc w/b		13,3	12	F01	39,04

ACCESORIOS PVC-U PRESIÓN



Adhesivo PVC-BLUE ASTRALPOOL

Extra-rápido (para tubería PVC rígida y flexible).

Código	Diám.	PN	Kg/Caja	Cant./Caja	Código Alfanum.	Precio 2022
68518	250 cc c/p	-	10,9	24	F01	10,02
68520	500 cc c/p	-	13,5	24	F01	15,66
68592	1000 cc c/p	-	12,9	12	F01	24,24
68594	1000 cc (sin pincel)	-	12,9	12	F01	21,50



Adhesivo PVC-U TANGIT®

Código	Diám.	PN	Kg/Caja	Cant./Caja	Código Alfanum.	Precio 2022
02434	500 cc w/p		6,0	12	F01	58,20
02433	1.000 cc		12,0	12	F01	99,70



TANGIT® UNLOCK

Código	Diám.	PN	Kg/Caja	Cant./Caja	Código Alfanum.	Precio 2022
67564	180M				F01	34,37



Adhesivo PVC-U / PVC-C

Código	Diám.	PN	Kg/Caja	Cant./Caja	Código Alfanum.	Precio 2022
52711	1.000 cc		8,1	6	F01	134,40



Disolvente

PVC-U / PVC-C.

Código	Diám.	PN	Kg/Caja	Cant./Caja	Código Alfanum.	Precio 2022
54740	125 cc		4,7	28	F01	9,30
02432	500 cc		7,6	15	F01	13,38
02431	1.000 cc		10,5	12	F01	21,12



Limpiador PVC-U ASTRALPOOL

Para tubería PVC-U.

Código	Diám.	PN	Kg/Caja	Cant./Caja	Código Alfanum.	Precio 2022
57685	500 cc	-	11,6	24	F01	9,25
57687	1000 cc	-	5,6	6	F01	14,71



Cinta de PTFE

Código	Diám.	PN	Kg/Caja	Cant./Caja	Código Alfanum.	Precio 2022
02435	12mm/12m/0,075	-	1,9	140	F01	0,90
02436	19mm/50m/0,15	-	3,2	36	F01	9,58

VÁLVULAS PVC-U

Válvulas de bola de PVC-U serie [STD] PN16

PE - EPDM. Encolar.



Código	Diám.	PN	Kg/Caja	Cant./Caja	Código Alfanum.	Precio 2022
36500	16	16	3,2	24 (12)	F02	8,22
36501	20	16	3,1	24 (12)	F02	7,23
36502	25	16	2,2	10 (5)	F02	7,93
36503	32	16	2,7	8	F02	10,49
36504	40	16	2,9	6	F02	12,16
36505	50	16	7,0	10	F02	16,41
36506	63	16	12,1	10	F02	22,34
36507	75	10	9,2	4 (1)	F02	70,40
36508	90	10	7,2	2 (1)	F02	102,40
36509	110	10	8,2	1	F02	184,10

Válvulas de bola de PVC-U serie [STD] PN16

PE - EPDM. Roscar hembra.



Código	Diám.	PN	Kg/Caja	Cant./Caja	Código Alfanum.	Precio 2022
36510	3/8"	16	3,2	24 (12)	F02	8,93
36511	1/2"	16	3,1	25	F02	7,83
36512	3/4"	16	2,2	10 (5)	F02	8,65
36513	1"	16	2,6	8	F02	11,29
36514	1 1/4"	16	2,9	6	F02	13,08
36515	1 1/2"	16	7,3	10	F02	17,92
36516	2"	16	12,5	10	F02	24,46
36517	2 1/2"	10	9,2	4 (1)	F02	74,50
36518	3"	10	7,4	2 (1)	F02	106,40
36519	4"	10	8,0	1	F02	194,60

Válvulas de bola de PVC-U serie [STD] PN16

PTFE - EPDM. Encolar.



Código	Diám.	PN	Kg/Caja	Cant./Caja	Código Alfanum.	Precio 2022
41866	16	16	3,2	24 (12)	F02	10,52
37039	20	16	3,1	25	F02	10,52
37040	25	16	2,2	10 (5)	F02	12,50
37041	32	16	2,7	8	F02	16,17
37042	40	16	2,9	6	F02	20,51
37043	50	16	7,1	10	F02	27,74
37044	63	16	12,2	10	F02	36,15
37045	75	10	9,2	4 (1)	F02	97,90
41867	90	10	7,2	2 (1)	F02	133,10
41868	110	10	8,3	1	F02	275,00

Válvulas de bola de PVC-U serie [STD] PN16

PTFE - EPDM. Roscar hembra.



Código	Diám.	PN	Kg/Caja	Cant./Caja	Código Alfanum.	Precio 2022
41869	3/8"	16	3,4	24 (12)	F02	11,24
37047	1/2"	16	3,1	25	F02	11,24
37048	3/4"	16	2,2	10 (5)	F02	13,33
37049	1"	16	2,7	8	F02	17,07
37050	1 1/4"	16	2,9	6	F02	21,56
37051	1 1/2"	16	7,3	10	F02	29,47
37052	2"	16	12,6	10	F02	38,56
37053	2 1/2"	10	9,2	4 (1)	F02	102,50
41870	3"	10	7,5	2 (1)	F02	137,80
41871	4"	10	8,3	1	F02	287,00

Disponible con juntas en FPM.

VÁLVULAS PVC-U

Valvulas de bola de PVC-U serie [STD] PN16

PTFE-FPM. Encolar.



Código	Diám.	PN	Kg/Caja	Cant./Caja	Código Alfanum.	Precio 2022
57725	16	16	3,1	24 (12)	F02	19,08
57724	20	16	3,2	25	F02	19,08
57726	25	16	2,2	10 (5)	F02	21,35
57727	32	16	2,7	8	F02	27,63
57728	40	16	3,1	6	F02	34,69
57729	50	16	7,0	10	F02	48,56
57730	63	16	12,2	10	F02	59,90
57731	75	10	9,2	4 (1)	F02	129,70
57732	90	10	8,0	2 (1)	F02	169,10
57733	110	10	8,2	1	F02	315,00

Valvulas de bola en PVC-U SERIE STANDARD PN16

PE - EPDM. Encolar.



Código	Diám.	PN	Kg/Caja	Cant./Caja	Código Alfanum.	Precio 2022
05352	16	16	3,7	24 (12)	F02	9,23
02453	20	16	3,6	25	F02	8,11
02454	25	16	2,5	10 (5)	F02	8,91
02455	32	16	2,9	8	F02	11,79
02456	40	16	3,5	6	F02	13,63
02457	50	16	5,5	6	F02	18,76
02458	63	16	13,2	9	F02	25,51
02459	75	10	10,6	4 (1)	F02	90,80
02460	90	10	8,2	2 (1)	F02	123,90
02461	110 (DN 80)	10	8,7	2 (1)	F02	132,00
22797	110	10	8,4	1	F02	222,00
23084	125 (DN 100)	10	8,3	1	F02	240,00

Valvulas de bola en PVC-U SERIE STANDARD PN16

PE - EPDM. Roscar hembra.



Código	Diám.	PN	Kg/Caja	Cant./Caja	Código Alfanum.	Precio 2022
05353	3/8"	16	3,7	24 (12)	F02	9,69
02462	1/2"	16	3,6	24 (12)	F02	8,51
02463	3/4"	16	2,5	10 (5)	F02	9,39
02464	1"	16	2,9	8	F02	12,50
02465	1 1/4"	16	3,5	6	F02	14,61
02466	1 1/2"	16	5,7	6	F02	19,99
02467	2"	16	13,7	9	F02	27,15
02468	2 1/2"	10	10,9	4 (1)	F02	95,30
02469	3"	10	8,4	2 (1)	F02	128,50
05354	4" (DN 80)	10	8,6	2 (1)	F02	142,40
22798	4"	10	8,4	1	F02	234,00

Valvulas de bola en PVC-U SERIE STANDARD PN16

PTFE - EPDM. Encolar.



Código	Diám.	PN	Kg/Caja	Cant./Caja	Código Alfanum.	Precio 2022
05355	16	16	3,8	25	F02	10,22
02470	20	16	3,7	25	F02	10,22
02471	25	16	2,5	10 (5)	F02	12,00
02472	32	16	3,0	8	F02	16,21
02473	40	16	3,5	6	F02	19,36
02474	50	16	5,6	6	F02	25,66
02475	63	16	13,2	9	F02	34,04
02476	75	10	10,9	4 (1)	F02	94,80
02477	90	10	8,4	2 (1)	F02	129,70
05356	110 (DN 80)	10	8,7	2 (1)	F02	141,20
22065	110	10	8,5	1	F02	267,00

VÁLVULAS PVC-U

Válvulas de bola en PVC-U SERIE STANDARD PN16



PTFE - EPDM. Roscar hembra.

Código	Diám.	PN	Kg/Caja	Cant./Caja	Código Alfanum.	Precio 2022
05357	3/8"	16	3,8	24 (12)	F02	10,70
02478	1/2"	16	3,7	24 (12)	F02	10,70
02479	3/4"	16	2,6	10 (5)	F02	12,80
02480	1"	16	3,0	8	F02	17,27
02481	1 1/4"	16	3,6	6	F02	21,24
02482	1 1/2"	16	5,7	6	F02	27,91
02483	2"	16	13,7	9	F02	37,07
02484	2 1/2"	10	11,0	4 (1)	F02	106,50
02485	3"	10	8,6	2 (1)	F02	141,20
05358	4" (DN 80)	10	8,6	2 (1)	F02	151,70
22066	4"	10	8,4	1	F02	297,00

Disponible con juntas en FPM.

Válvulas de bola en PVC-U SERIE STANDARD PN16



PTFE - FPM. Encolar hembra.

Código	Diám.	PN	Kg/Caja	Cant./Caja	Código Alfanum.	Precio 2022
05359	16	16	3,8	24 (12)	F02	18,76
02486	20	16	3,7	25	F02	18,76
02487	25	16	2,6	10 (5)	F02	20,85
02488	32	16	3,0	8	F02	27,64
02489	40	16	3,6	6	F02	33,55
02490	50	16	5,6	6	F02	46,47
02491	63	16	13,5	9	F02	57,70
02492	75	10	10,9	4 (1)	F02	127,40
02493	90	10	8,3	2 (1)	F02	165,60
05360	110 (DN 80)	10	8,7	2 (1)	F02	173,70
26442	110	10	8,4	1	F02	289,00

Válvulas de bola en PVC-U SERIE E-QUA PN12



PE - EPDM. Encolar.

Código	Diám.	PN	Kg/Caja	Cant./Caja	Código Alfanum.	Precio 2022
41544	50	12	6,8	10	F02	16,65
41545	63	12	11,9	10	F02	24,09

Válvulas de bola en PVC-U SERIE E-QUA PN12



PE - EPDM. Roscar hembra.

Código	Diám.	PN	Kg/Caja	Cant./Caja	Código Alfanum.	Precio 2022
41546	1 1/2"	12	12,2	10	F02	17,90
41547	2"	12	13,7	10	F02	25,81

VÁLVULAS PVC-U

Válvulas de bola en PVC-U SERIE PN 10

PE - EPDM. Encolar.

Código	Diám.	PN	Kg/Caja	Cant./Caja	Código Alfanum.	Precio 2022
02502	50	10	7,3	10	F02	17,46
02503	63	10	11,2	9	F02	26,00

Válvulas de bola en PVC-U SERIE PN 10

PE - EPDM. Roscar hembra.

Código	Diám.	PN	Kg/Caja	Cant./Caja	Código Alfanum.	Precio 2022
02504	1½"	10	7,4	10	F02	18,79
02505	2"	10	11,8	9	F02	27,81

Válvulas de bola en PVC-U Serie Uniblock

PE - EPDM. Encolar.

Código	Diám.	PN	Kg/Caja	Cant./Caja	Código Alfanum.	Precio 2022
22773	20	10	2,5	24 (12)	F02	6,21
22774	25	10	2,0	12 (6)	F02	7,11
22775	32	10	2,8	12	F02	9,03
22776	40	10	2,2	6	F02	10,74
11375	50	10	5,5	12	F02	13,15
15826	63	10	10,2	12	F02	19,54
22777	75	10	7,3	4 (1)	F02	56,30
22778	90	10	6,1	2 (1)	F02	81,10
36728	110	10	6,1	1	F02	162,10

Válvulas de bola en PVC-U Serie Uniblock

PE - EPDM. Roscar hembra.

Código	Diám.	PN	Kg/Caja	Cant./Caja	Código Alfanum.	Precio 2022
22791	½"	10	2,5	24 (12)	F02	6,79
22792	¾"	10	1,9	12 (6)	F02	7,69
22793	1"	10	2,8	12	F02	9,88
22794	1¼"	10	2,2	6	F02	12,06
11377	1½"	10	5,8	12	F02	14,84
15829	2"	10	11,5	12	F02	21,90
22795	2½"	10	7,3	4 (1)	F02	63,90
22796	3"	10	6,2	2 (1)	F02	90,30
36729	4"	10	6,1	1	F02	173,70

Válvulas anti-retorno en PVC-U Serie Muelle

Juntas en EPDM. Encolar.

Código	Diám.	PN	Kg/Caja	Cant./Caja	Código Alfanum.	Precio 2022
09010	16	16	3,3	24 (12)	F02	9,34
09011	20	16	3,2	24 (12)	F02	9,34
09012	25	16	2,6	12 (6)	F02	10,52
09013	32	16	3,2	10	F02	11,47
09014	40	16	3,0	6	F02	14,11
09015	50	16	7,5	12	F02	18,76
09016	63	16	11,1	10	F02	26,44
09017	75	10	8,5	4 (1)	F02	57,20
09018	90	10	7,1	2 (1)	F02	75,70
09019	110 (DN 80)	10	7,6	2 (1)	F02	84,00
37076	110	10	7,3	1	F02	173,70

VÁLVULAS PVC-U



Válvulas anti-retorno en PVC-U Serie Muelle

Juntas en EPDM. Roscar hembra.

Código	Diám.	PN	Kg/Caja	Cant./Caja	Código Alfanum.	Precio 2022
09020	3/8"	16	3,2	24 (12)	F02	9,77
09021	1/2"	16	3,2	24 (12)	F02	9,77
09022	3/4"	16	2,6	12 (6)	F02	11,41
09023	1"	16	3,2	10	F02	12,65
09024	1 1/4"	16	3,0	6	F02	15,87
09025	1 1/2"	16	7,7	12	F02	20,66
09026	2"	16	11,6	10	F02	29,07
09027	2 1/2"	10	8,6	4 (1)	F02	66,10
09028	3"	10	7,3	2 (1)	F02	86,00
09029	4" (DN 80)	10	7,4	2 (1)	F02	95,70
37077	4"	10	7,2	1	F02	194,60

Disponible con juntas en FPM.



Válvulas anti-retorno en PVC-U Serie BOLA

Juntas en EPDM. Encolar.

Código	Diám.	PN	Kg/Caja	Cant./Caja	Código Alfanum.	Precio 2022
22078	20	16	3,3	24 (12)	F04	15,29
22079	25	16	2,8	12 (6)	F04	17,82
22080	32	16	3,4	10	F04	25,32
22174	40	16	3,3	6	F04	28,68
25697	50	16	8,0	12	F04	38,27
25698	63	16	12,1	10	F04	54,60
22175	75	10	9,7	4 (1)	F04	113,00
22176	90	10	8,4	2 (1)	F04	162,10
22177	110 (DN 80)	10	8,8	2 (1)	F04	174,80



Válvulas anti-retorno en PVC-U Serie BOLA

Juntas en EPDM. Roscar hembra.

Código	Diám.	PN	Kg/Caja	Cant./Caja	Código Alfanum.	Precio 2022
22061	1/2"	16	3,4	24 (12)	F04	15,95
22062	3/4"	16	2,9	12 (6)	F04	18,59
22085	1"	16	3,5	10	F04	26,48
22086	1 1/4"	16	3,3	6	F04	30,31
25699	1 1/2"	16	8,4	12	F04	40,99
25700	2"	16	12,6	10	F04	57,70
22087	2 1/2"	10	9,8	4 (1)	F04	119,30
22088	3"	10	8,4	2 (1)	F04	171,30
22089	4" (DN 80)	10	8,6	2 (1)	F04	178,30

Disponible con juntas en FPM.

Válvulas de clapeta de PVC-U

Juntas de EPDM sin accesorios.



Código	Diám.	PN	Kg/Caja	Cant./Caja	Código Alfanum.	Precio 2022
37055	63	6	3,9	15 (1)	F02	36,61
08984	75	6	3,0	10 (1)	F02	25,14
08985	90	6	3,0	8 (1)	F02	28,98
08986	110	6	2,7	5 (1)	F02	34,95
09040	125	6	3,2	5 (1)	F02	40,88
08987	140	6	7,8	10 (1)	F02	45,69
08988	160	6	5,5	5 (1)	F02	49,75
09041	200	6	5,6	4 (1)	F02	59,70
08989	225	6	6,0	3 (1)	F02	71,30
37056	250	6	12,9	4 (1)	F02	112,10
41865	280	6	13,6	4 (1)	F02	153,10
37057	315	6	4,9	1 (1)	F02	230,00

VÁLVULAS PVC-U



Válvulas de clapeta de PVC-U con kit accesorios

Incluye bridas, manguitos y tornillería para instalación.

Código	Diám.	PN	Kg/Caja	Cant./Caja	Código Alfanum.	Precio 2022
37073	63	6	4,3	2	F02	51,60
23312	75	6	5,1	2	F02	57,00
23313	90	6	12,2	3	F02	75,50
23314	110	6	10,2	2	F02	93,30
23315	125	6	11,0	2	F02	115,20
23316	140	6	12,6	2	F02	130,80
23317	160	6	10,1	1	F02	174,80
23318	200	6	11,7	1	F02	233,00
23319	225	6	12,9	1	F02	265,00
37074	250	6	22,1	1	F02	567,00
37075	315	6	26,4	1	F02	820,00

Disponible con juntas en FPM.



Válvulas de mariposa en PVC-U Serie STD

Juntas en EPDM. Eje de acero zincado.

Código	Diám.	PN	Kg/Caja	Cant./Caja	Código Alfanum.	Precio 2022
32614	63-75	10	2,8	2	F02	72,70
32615	90	10	3,3	2	F02	84,80
32616	110	10	4,6	2	F02	94,10
32617	125-140	10	6,3	2	F02	112,00
32618	160	10	8,1	2	F02	137,80
32619	200-225	10	13,5	2	F02	204,90
46647	250	6	16,6	1	F02	251,00
46648	315	6	22,1	1	F02	896,00



Válvulas de mariposa en PVC-U Serie STD

Juntas en FPM. Eje de acero zincado.

Código	Diám.	PN	Kg/Caja	Cant./Caja	Código Alfanum.	Precio 2022
34532	63-75	10	2,8	2	F02	121,60
34533	90	10	3,4	2	F02	152,80
34534	110	10	4,6	2	F02	199,10
34535	125-140	10	6,3	2	F02	238,00
34536	160	10	8,1	2	F02	317,00
34537	200-225	10	14,0	2	F02	486,00



Válvulas de mariposa Serie IND (Disco PVC-U)

Juntas en EPDM perox.. Eje en acero inoxidable calidad AISI 630.

Código	Diám.	PN	Kg/Caja	Cant./Caja	Código Alfanum.	Precio 2022
32620	63-75	10	2,5	2	F04	147,00
32621	90	10	3,2	2	F04	169,00
32622	110	10	4,4	2	F04	194,60
32623	125-140	10	6,3	2	F04	257,00
32624	160	10	7,9	2	F04	318,00
32625	200-225	10	6,8	1	F04	490,00

VÁLVULAS PVC-U



Válvulas de mariposa Serie IND (Disco PVC-U)

Juntas en FPM. Eje en acero inoxidable calidad AISI 630.

Código	Diám.	PN	Kg/Caja	Cant./Caja	Código Alfanum.	Precio 2022
32628	63-75	10	2,5	2	F04	194,60
32629	90	10	3,3	2	F04	240,00
32630	110	10	4,4	2	F04	311,00
32631	125-140	10	6,3	2	F04	410,00
32632	160	10	8,2	2	F04	507,00
32633	200-225	10	7,0	1	F04	805,00



Válvulas de mariposa Serie IND (Disco PVC-U)

Juntas en EPDM perox. Eje en acero inoxidable calidad AISI 630. Con reductor manual.

Código	Diám.	PN	Kg/Caja	Cant./Caja	Código Alfanum.	Precio 2022
34466	63-75	10	2,7	1	F04	388,00
34467	90	10	3,1	1	F04	396,00
34468	110	10	3,3	1	F04	434,00
34469	125-140	10	4,3	1	F04	490,00
34470	160	10	5,2	1	F04	679,00
34471	200-225	10	8,4	1	F04	958,00
34472	250-280	6	18,2	1	F04	1.587,00
32738	315	6	22,3	1	F04	2.055,00



Válvulas de mariposa Serie IND (Disco PVC-U)

Juntas en FPM. Eje en acero inoxidable calidad AISI 630. Con reductor manual.

Código	Diám.	PN	Kg/Caja	Cant./Caja	Código Alfanum.	Precio 2022
34473	63-75	10	2,7	1	F04	436,00
34474	90	10	2,7	1	F04	464,00
34475	110	10	3,3	1	F04	534,00
34476	125-140	10	4,3	1	F04	622,00
34477	160	10	5,2	1	F04	848,00
34478	200-225	10	10,8	1	F04	1.279,00
34479	250-280	6	18,2	1	F04	2.131,00
32739	315	6	22,3	1	F04	2.569,00



Válvulas de mariposa en PVC-U Serie Classic

Juntas en EPDM eje acero zincado. Maneta de aluminio.

Código	Diám.	PN	Kg/Caja	Cant./Caja	Código Alfanum.	Precio 2022
02581	63-75	10	3,8	2	F02	85,60
02582	90	10	5,2	2	F02	99,70
02583	110	10	7,4	2	F02	110,70
02585	125-140	10	9,9	2	F02	129,70
02586	160	6	11,9	2	F02	158,60
02587	200-225	6	18,6	2	F02	236,00
15846	250	6	11,2	1	F02	534,00

VÁLVULAS PVC-U

Válvulas de mariposa en PVC-U Serie Classic



Juntas en FPM eje acero inoxidable. Maneta de aluminio.

Código	Diám.	PN	Kg/Caja	Cant./Caja	Código Alfanum.	Precio 2022
16713	63-75	10	3,8	2	F02	213,00
16714	90	10	5,2	2	F02	279,00
16715	110	10	7,4	2	F02	359,00
16716	125-140	10	9,9	2	F02	475,00
16717	160	6	11,9	2	F02	640,00
16718	200-225	6	18,6	2	F02	1.007,00
22426	250	6	11,2	1	F02	895,00



Kit de accesorios para válvulas de mariposa PVC-U

Manguito portab. + brida móvil + tornillería.

Código	Diám.	PN	Kg/Caja	Cant./Caja	Código Alfanum.	Precio 2022
09119	63	16	5,6	3	F02	26,34
09120	75	16	4,7	2	F02	34,32
09121	90	16	12,0	3	F02	52,70
09122	110	16	9,4	2	F02	63,30
09123	125	16	10,3	2	F02	80,60
09124	140	16	11,4	2	F02	91,20
09125	160	10	18,8	2	F02	142,40
09126	200	10	10,8	1	F02	183,00
09127	225	10	11,8	1	F02	207,30
16060	250	10	20,3	1	F02	432,00



Kit de accesorios para válvulas de mariposa PVC-U

Brida fija + tornillería.

Código	Diám.	PN	Kg/Caja	Cant./Caja	Código Alfanum.	Precio 2022
09128	75	16	4,3	2	F02	34,11
09129	90	16	10,7	3	F02	51,10
09130	110	16	8,7	2	F02	59,80
09131	125	16	13,5	3	F02	68,50
09132	140	16	10,7	2	F02	80,70
09133	160	10	16,4	2	F02	122,80
09134	200	10	9,2	1	F02	152,90
09135	225	10	10,4	1	F02	174,80



Válvulas de compuerta rotatoria en PVC-U 2 vías

Encolar.

Código	Diám.	PN	Kg/Caja	Cant./Caja	Código Alfanum.	Precio 2022
16059	50 -63	6	4,4	8 (1)	F02	25,28

VÁLVULAS PVC-U

Válvulas de bola en PVC-U Serie Industrial: Actuación eléctrica

Válvulas de bola Serie Industrial PVC-U - 2 vías
Encolar hembra



PTFE - EPDM

	Actuación eléctrica				Actuación eléctrica con bloque de seguridad	
	24 V AC / DC	Precio 2022	85 - 240 V AC / DC	Precio 2022	24 - 240 V AC / DC	Precio 2022
D16 - 3/8"	29490	407,00	31420	407,00	26417	1.038,00
D20 - 1/2"	29491	407,00	31421	407,00	05366	1.038,00
D25 - 3/4"	29492	411,00	31422	411,00	05367	1.045,00
D32 - 1"	29493	414,00	31423	414,00	05368	1.048,00
D40 - 1 1/4"	29494	421,00	31424	421,00	05369	1.057,00

	24 - 240 V AC / DC	Precio 2022	24 - 240 V AC / DC	Precio 2022
D50 - 1 1/2"	02628	554,00	05370	1.058,00
D63 - 2"	02629	597,00	05371	1.073,00
D75 - 2 1/2"	02630	867,00	05372	1.351,00
D90 - 3"	02631	1.094,00	05373	1.564,00
D110 - 4"	26415	1.584,00	26419	2.170,00

PTFE - FPM

	Actuación eléctrica				Actuación eléctrica con bloque de seguridad	
	24 V AC / DC	Precio 2022	85 - 240 V AC / DC	Precio 2022	24 - 240 V AC / DC	Precio 2022
D16 - 3/8"	29570	411,00	31425	411,00	29600	1.046,00
D20 - 1/2"	29571	411,00	31426	411,00	29601	1.046,00
D25 - 3/4"	29572	414,00	31427	414,00	29602	1.054,00
D32 - 1"	29573	420,00	31428	420,00	29603	1.059,00
D40 - 1 1/4"	29574	429,00	31429	429,00	29604	1.070,00

	24 - 240 V AC / DC	Precio 2022	24 - 240 V AC / DC	Precio 2022
D50 - 1 1/2"	29585	575,00	29605	1.079,00
D63 - 2"	29586	603,00	29606	1.088,00
D75 - 2 1/2"	29587	891,00	29607	1.375,00
D90 - 3"	29588	1.116,00	29608	1.587,00
D110 - 4"	29589	1.617,00	29609	2.204,00

Alfanumérico de descuento: F02.

Actuador de 12V disponible bajo pedido

VÁLVULAS PVC-U



Válvula de mariposa Serie STD: Actuación Eléctrica

- Especialmente diseñada para piscinas comerciales - baterías automáticas para grandes litros.
- Mejor relación calidad-precio con la garantía del Sistema de Calidad Integral Cepex.
- Válvula fabricada en PVC-U; juntas en EPDM; eje en acero zincado - Libre de corrosión.
- Resistencia al impacto y a la radiación UV.
- Compatible con todos los standards de instalación - ISO/DIN, BSi, ANSI, JIS.
- Actuador multivoltaje (24-240 VAC-VDC) y grado de protección IP67.

Código	Diám.	PN	Kg/Caja	Cant./Caja	Código Alfanum.	Precio 2022
72267	63-75	10	3,1	1	F03	762,00
72268	90	10	3,8	1	F03	772,00
72269	110	10	4,6	1	F03	855,00
72270	125-140	10	6,0	1	F03	1.109,00
72273	160	10	9,3	1	F03	1.377,00
72274	200-225	10	11,5	1	F03	1.509,00
72275	250	6	16,4	1	F03	2.134,00
72276	315	6	26,3	1	F03	2.319,00

Válvulas de mariposa (compuerta PVC-U) Serie IND: Actuación eléctrica

Válvulas de mariposa Serie IND PVC-U - eje en acero inoxidable



EPDM Perox.

	Actuación eléctrica		Actuación eléctrica con bloque de seguridad	
	24 - 240 V AC / DC	Precio 2022	24 - 240 V AC / DC	Precio 2022
D63 - D75	30272	848,00	30286	1.247,00
D90	30273	865,00	30287	1.358,00
D110	30274	1.083,00	30288	1.551,00
D125 - D140	30275	1.481,00	30289	2.052,00
D160	30276	1.508,00	30290	2.076,00
D200 - D225	30277	1.910,00	30291	2.550,00
D250 - D280	30278	2.198,00	30292	2.987,00
D315	32742	2.539,00	32744	3.274,00

FPM

	Actuación eléctrica		Actuación eléctrica con bloque de seguridad	
	24 - 240 V AC / DC	Precio 2022	24 - 240 V AC / DC	Precio 2022
D63 - D75	30336	888,00	30350	1.373,00
D90	30337	914,00	30351	1.412,00
D110	30338	1.154,00	30352	1.621,00
D125 - D140	30339	1.596,00	30353	2.182,00
D160	30340	1.669,00	30354	2.255,00
D200 - D225	30341	2.082,00	30355	2.783,00
D250 - D280	30342	2.648,00	30356	3.348,00
D315	32749	3.019,00	32751	3.682,00

Alfanumérico de descuento: F02.

Actuador de 12V disponible bajo pedido

VÁLVULAS PVC-U



Válvulas de compuerta rotatoria en PVC-U 3 vías

Encolar.

Código	Diám.	PN	Kg/Caja	Cant./Caja	Código Alfanum.	Precio 2022
15765	50 -63	6	5,2	8 (1)	F02	29,57
41862	63 -75	6	4,0	4 (1)	F02	41,99



Válvulas de compuerta rotatoria automática en PVC-U

Válvula compuerta rotatoria de 3 vías. Encolar.

	Código	Diám.	PN	Kg/Caja	Cant./Caja	Código Alfanum.	Precio 2022
Auto. 230V 90°	New 59955	50-63	-	-	-	F02	335,00
Auto. 24VAC 90°	59956	50-63	-	-	-	F02	335,00
Auto. 230V 180°	41863	50-63	-	-	-	F02	335,00
Auto. 230V 180°	59959	63-75	-	-	-	F02	348,00
Auto. 24VAC 180°	45866	50-63	-	-	-	F02	335,00
Auto. 24VAC 180°	59960	63-75	-	-	-	F02	348,00
Motor. 230VAC 90°	41864	63-75	-	-	-	F02	348,00
Motor. 24VAC 90°	43730	63-75	-	-	-	F02	348,00



Válvulas de guillotina en PVC-U

Encolar x encolar.

Código	Diám.	PN	Kg/Caja	Cant./Caja	Código Alfanum.	Precio 2022
28590	50 x 50	3,5	2,6	8	F02	12,47
28600	63 x 63	3,5	5,2	12	F02	17,78
43577	90 x 90	1,5	8,0	3	F02	62,80
43578	110 x 110	1,5	5,6	4	F02	67,40



Válvulas de guillotina en PVC-U

Encolar x espiga.

Código	Diám.	PN	Kg/Caja	Cant./Caja	Código Alfanum.	Precio 2022
28934	50 x 50	3,5	2,8	8	F02	12,47
28935	50 x 38	3,5	2,7	8	F02	12,47
28936	63 x 63	3,5	5,4	12	F02	17,78



Válvulas de guillotina en PVC-U

Espiga x espiga.

Código	Diám.	PN	Kg/Caja	Cant./Caja	Código Alfanum.	Precio 2022
31441	38 x 38	3,5	2,1	6	F02	12,47
28598	50 x 50	3,5	2,3	6	F02	12,47
28597	50 x 38	3,5	3,0	8	F02	12,47
28607	63 x 63	3,5	5,5	12	F02	17,78

ACCESORIOS PP



Pinza abierta

Código	Diám.	PN	Kg/Caja	Cant./Caja	Código Alfanum.	Precio 2022
02132	20	-	1,9	500	F03	0,51
02133	25	-	1,8	350	F03	0,53
02134	32	-	1,9	225	F03	0,68
02135	40	-	1,8	150	F03	0,80
02136	50	-	4,3	150	F03	1,00
02137	63	-	3,2	100	F03	1,17
02138	75	-	4,4	80	F03	1,54
02139	90	-	4,9	50	F03	1,78
08908	110	-	3,8	35	F03	3,43
08909	125	-	4,1	30	F03	3,88
10955	140	-	3,3	15	F03	4,19
08910	160	-	3,7	15	F03	5,13
08911	200	-	3,5	10	F03	6,29
10957	225	-	2,5	4	F03	10,00



Pinza con cierre

Código	Diám.	PN	Kg/Caja	Cant./Caja	Código Alfanum.	Precio 2022
02140	50	-	2,5	100	F03	1,22
02141	63	-	1,9	50	F03	1,38
02142	75	-	2,6	40	F03	1,78
02143	90	-	2,6	25	F03	2,09
08916	110	-	3,8	30	F03	5,36
08917	125	-	3,7	25	F03	6,07
10956	140	-	3,8	15	F03	6,38
08918	160	-	2,9	10	F03	7,47
08919	200	-	3,3	8	F03	9,05
10958	225	-	2,8	4	F03	13,01



Pestillo pinza

Código	Diám.	PN	Kg/Caja	Cant./Caja	Código Alfanum.	Precio 2022
02144	50	-	2,0	350	F03	0,26
02145	63	-	2,1	250	F03	0,26
02146	75	-	1,0	90	F03	0,35
02147	90	-	2,5	144	F03	0,40
08912	110	-	0,7	42	F03	2,31
08913	125	-	4,6	180	F03	2,53
11300	140	-	4,4	108	F03	2,64
08914	160	-	1,3	32	F03	2,73
08915	200	-	2,7	50	F03	3,23
11301	225	-	2,5	20	F03	3,50

TUBERÍAS



Cepexflex: tubería flexible de PVC-U

Tubería flexible de PVC-U gris.

	Código	Diám.	PN	Kg/Caja	Cant./Caja	Código Alfanum.	Precio m €
D.50 mm L.25 m	30758	75-66	4	33,3	25	A04	6,85
D.50 mm L.50 m	28574	50-43	5	36,0	50	A04	6,82
D.63 mm L.25 m	28575	63-55	5	27,0	25	A04	10,20
D.75 mm L.25 m	34588	75-66	4	33,3	25	A04	17,30



Tubería rígida PVC-U PN10

	Código	Diám.	Long.	Kg/Caja	Cant./Caja	Código Alfanum.	Precio m €
D. 40	02708-4M	Ø 40 mm	4 m	-	-	F00	3,94
D. 50	02709-25	Ø 50 mm	2,5 m	-	-	F00	6,54
D. 50	02709-4M	Ø 50 mm	4 m	-	-	F00	6,03
D. 63 PN-10	02710-25	Ø 63 mm	2,5 m	-	-	F00	10,35
D. 63 PN-16	02727-25	Ø 63 mm	2,5 m	-	-	F00	15,26
D. 63 PN-10	02710-4M	Ø 63 mm	4 m	-	-	F00	9,63
D. 75	02711-4M	Ø 75 mm	4 m	-	-	F00	13,95
D. 90	02712-4M	Ø 90 mm	4 m	-	-	F00	19,94
D. 110	02713-4M	Ø 110 mm	4 m	-	-	F00	24,63
D. 125	02714-4M	Ø 125 mm	4 m	-	-	F00	31,48
D. 140	02715-4M	Ø 140 mm	4 m	-	-	F00	39,45
D. 160	02716-4M	Ø 160 mm	4 m	-	-	F00	51,80
D. 200	02718-4M	Ø 200 mm	4 m	-	-	F00	78,90



Manguera Fitt B-Active

FITT B-Active es el tubo para piscina que ofrece una "doble" seguridad con garantía y cobertura de seguro decenal, gracias a sus tecnologías amparadas por patente y a su trazabilidad que se mantiene indeleble con el tiempo. Diseño y fabricación totalmente Made in Italy.

	Código	Emb. Standard	Peso Kg Standard	Volumen m ³ Standard	Código Alfanum.	Precio m €
FITT B-Active Ø50 25 m	69860	25 m	19	0,0924	A04	10,22
FITT B-Active Ø50 50 m	69861	50 m	37,5	1,7408	A04	10,22
FITT B-Active Ø63 25 m	69862	25 m	24,5	0,1856	A04	13,34



Producto	Presión (bar)	Distribución presión (bar)	Drenaje (m H ₂ O)	Radio doblaje (m)	Rigidez del anillo (kN/m ²)
FITT B-Active Ø50	6	18	9	125	34
FITT B-Active Ø63	4	12	9	165	22

Código	Ø externo (mm)	Longitud del rollo (m)	Peso (kg/rtl)	Cantidad (rtl/pal)	Dimensiones paletas (mm)
69860	50	25	19	12	800x1600xH1240
69861	50	50	37,5	8	800x1600xH1360
69862	63	25	24,5	6	1200x1000xH1280

Se han realizado pruebas prestacionales (mecánicas y químicas) tanto internamente como con la colaboración de la Universidad de Padua - Laboratorio DTG. Test Certificado por TÜV (acta de test n. MEC16173.00).

Conforme a la Directiva Europea Re.(EU) 10/2011 para los simulantes A-B-C.
Temperatura de uso -10°C/+60°C.
Fórmula con contenido de ftalatos ≤ 0,1 %

Notas: Tolerancias conformes a la norma UNI EN ISO 1307: 2008. Los productos termoplásticos están sujetos a deformación, a causa de la temperatura ambiente exterior, y a retracción; la tolerancia de la longitud es ± 5%.

fitt b-active:
resistente,
flexible,
seguro

FITT B-Active Flex: la nueva tecnología **EVO TECH** hace que la manguera flexible sea 6 veces más resistente que las otras mangueras al fenómeno de las grietas, según la norma EN ISO 3994, y la protege manteniendo inalteradas las características de elevada flexibilidad y estrecho radio de curvado.

FITT B-Active Rigid: la tecnología **SHOCK WAVE** hace que el tubo rígido sea 40 veces más resistente a los golpes respecto al mínimo prescrito por la norma EN ISO 1452, ideal para la instalación incluso con las temperaturas más bajas.

Las mangueras y los tubos **FITT B-Active Flex & Rigid** se pueden integrar perfectamente en cualquier proyecto asegurando la máxima seguridad, resistencia y duración.

bactive.fitt.com
FITT.com



*FITT ofrece una garantía de 10 años y una cobertura de seguro decenal específica.



FITT B-Active Flex



FITT B-Active Rigid

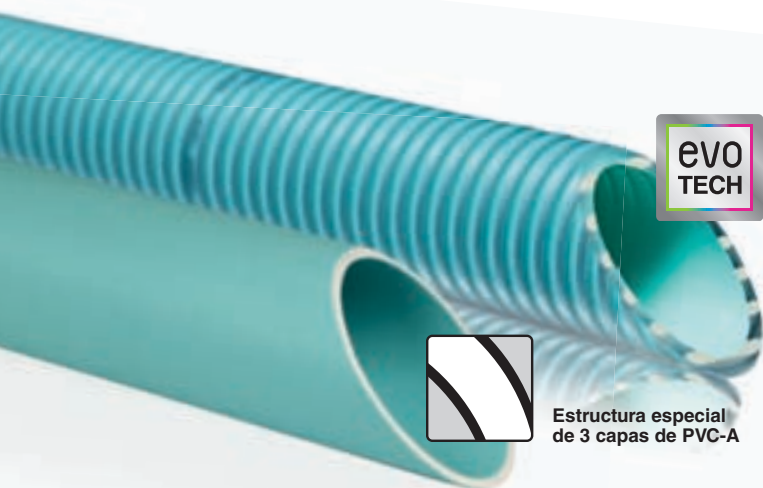

Aún más resistente a las grietas



Estructura especial de 3 capas de PVC-A



MATERIAL EXTERIOR PISCINA

- 88 • Acceso piscina - Escaleras
- 96 • Acceso piscina - Accesibilidad al vaso. Elevadores
- 97 • Acceso piscina - Salidas: Pasamanos, anclajes y agarraderas
- 102 • Acceso piscina - Trampolines y plataformas
- 103 • Acceso piscina - Toboganes
- 104 • Duchas Premium
- 106 • Duchas - Duchas solares
- 107 • Duchas - Duchas sin contacto
- 107 • Duchas - Duchas como válvulas
- 110 • Duchas - Duchas Chrome
- 112 • Duchas - Duchas Temporizadas
- 114 • Duchas - Accesorios
- 114 • Duchas - Platos de ducha
- 114 • Duchas - Lavapiés para exterior
- 115 • Cascadas, cañones y cortinas
- 122 • Juegos y ornamentos acuáticos
- 131 • Sillas y accesorios de socorrismo
- 133 • Rejillas para rebosadero
- 137 • Sea-Doo Yamaha - Inmersión Profesional
- 140 • Sea-Doo Yamaha - Buceo recreativo
- 141 • Sea-Doo Yamaha - Recreativo
- 143 • Sea-Doo Yamaha - Baterías

ACCESO PISCINA - ESCALERAS



Escaleras Elegance

Escalera de diseño y estilo elegante con barras verticales que facilitan el acceso a la piscina. Fabricada en Inox AISI-316L y con 2 anclajes, incorpora un primer peldaño doble con material antideslizante para una mayor seguridad y confort del bañista. Existe en 3 ó 4 peldaños. 3 años de garantía. Para conectar la toma de tierra necesita dos fijaciones equipotenciales código 73318 o 73319, vendidas por separado.

Código	Emb. Standard	Peso Kg Standard	Volumen m ³ Standard	Código Alfanum.	Precio 2022
--------	---------------	------------------	---------------------------------	-----------------	-------------

Escalera Elegance

2 peldaños + 1 peldaño seguridad
3 peldaños + 1 peldaño seguridad

45782	1	14	0,089	A07	509,00
45783	1	15	0,089	A07	528,00



Cumple con la norma EN 16582-1:2015

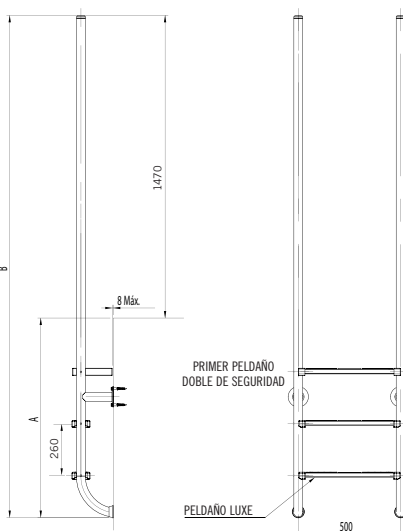

Código	Peldaños	A	B
45782	2 + 1 seguridad	960	2430
45783	3 + 1 seguridad	1220	2690



Escalera KOMFY

Escalera con pasamanos fabricada en tubo Ø43 de acero inoxidable AISI-316L acabado pulido brillante y peldaños de polipropileno. Su cuidado diseño garantiza seguridad contra todo tipo de deslizamientos o cortes.

Código	Emb. Standard	Peso Kg Standard	Volumen m ³ Standard	Código Alfanum.	Precio 2022
--------	---------------	------------------	---------------------------------	-----------------	-------------

2 peldaños
3 peldaños
4 peldaños
5 peldaños

73147	1	9,8	0,066	A01	593,00
73148	1	13	0,076	A01	681,00
73149	1	14	0,086	A01	768,00
73150	1	15	0,097	A01	870,00



Cumple con la norma EN 16582-1:2015

* 2+1 año adicional de garantía. Para más información consulta el certificado de garantía del manual.

¡¡ Importante !!

Para mantener la escalera libre de óxido, es necesario:

El cumplimiento de la limpieza manual periódica de los accesorios de acero inoxidable instalados, empezar con una frecuencia semanal, hasta ajustar el intervalo de tiempo óptimo. Mantenga limpio y libre de partículas las áreas intersticiales y la línea de flotación.

ACCESO PISCINA - ESCALERAS MURO

Escalera para piscinas enterradas. Pasamanos en tubo Ø 43 mm de acero inoxidable. Peldaños en acero inoxidable. Su cuidado diseño garantiza seguridad contra todo tipo de deslizamientos. Suministradas con anclajes de fijación, previstos para conexión a toma equipotencial. Tapeta embellecedora.



Cumple con la norma
EN 16582-1:2015

Peldaños	A	B	C	D	E	F
2	318	620	260	700	148	500
3	318	620	260	960	148	500
4	318	620	260	1220	148	500
5	318	620	260	1480	148	500

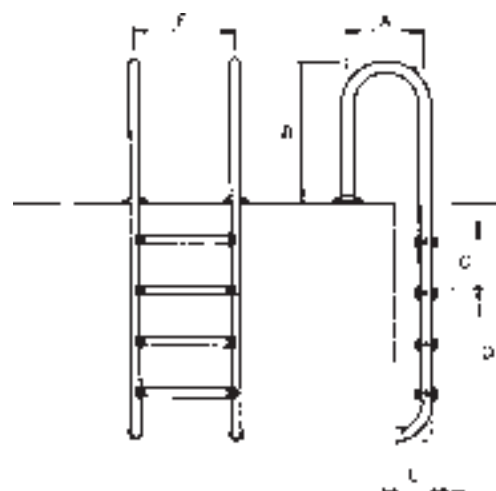

Escalera pasamanos Muro con peldaño modelo Luxe

Pasamanos y peldaños AISI-316L.

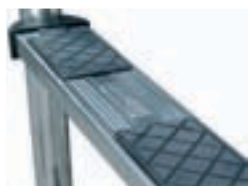

	Código	Emb. Standard	Peso Kg Standard	Volumen m ³ Standard	Código Alfanum.	Precio 2022
Escalera de 2 peldaños	05480	1	9,0	0,05	A01	538,00
Escalera de 3 peldaños	05481	1	10,5	0,06	A01	620,00
Escalera de 4 peldaños	05482	1	12,4	0,06	A01	708,00
Escalera de 5 peldaños	05483	1	13,7	0,07	A01	797,00

Escalera pasamanos Muro con peldaño modelo Standard

Pasamanos y peldaños AISI-304L.



	Código	Emb. Standard	Peso Kg Standard	Volumen m ³ Standard	Código Alfanum.	Precio 2022
Escalera de 2 peldaños	05492	1	9,0	0,05	A01	355,00
Escalera de 3 peldaños	05493	1	12,7	0,06	A01	384,00
Escalera de 4 peldaños	05494	1	14,8	0,06	A01	444,00
Escalera de 5 peldaños	05495	1	13,6	0,07	A01	518,00

¡¡ Importante !!

Las escaleras construidas en acero inoxidable AISI-304 no se recomiendan en piscinas tratadas con electrolisis salina ni tampoco en piscinas que estén cerca de la costa (<2km de la costa)

* 2+1 año adicional de garantía. Para más información consulta el certificado de garantía del manual.



Consulte + info en **PRODUCTOS**.
www.astralpool.com

ACCESO PISCINA - ESCALERAS STANDARD



Cumple con la norma
EN 16582-1:2015

Escalera para piscinas enterradas. Pasamanos en tubo Ø 43 mm de acero inoxidable. Peldaños en acero inoxidable. Su cuidado diseño garantiza seguridad contra todo tipo de deslizamientos. Suministradas con anclajes de fijación, previstos para conexión a toma equipotencial. Tapeta embellecedora.

Peldaños	A	B	C	D	E	F
2	618	620	260	700	148	500
3	618	620	260	960	148	500
4	618	620	260	1220	148	500
5	618	620	260	1480	148	500

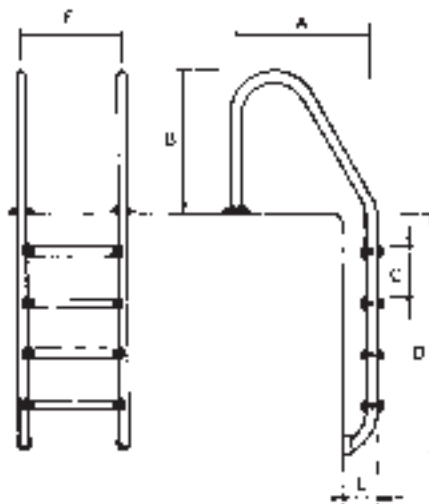

Opcional: medidas americanas sin anclaje y con opción peldaño de plástico.



Escalera pasamanos Standard con peldaño modelo Luxe



Pasamanos y peldaños AISI-316L.

	Código	Emb. Standard	Peso Kg Standard	Volumen m ³ Standard	Código Alfanum.	Precio 2022
Escalera de 2 peldaños	05476	1	9,8	0,07	A01	538,00
Escalera de 3 peldaños	05477	1	11,5	0,08	A01	620,00
Escalera de 4 peldaños	05478	1	14,0	0,08	A01	708,00
Escalera de 5 peldaños	05479	1	15,0	0,10	A01	797,00

Escalera pasamanos Standard con peldaño modelo Standard



Pasamanos y peldaños AISI-304L.

	Código	Emb. Standard	Peso Kg Standard	Volumen m ³ Standard	Código Alfanum.	Precio 2022
Escalera de 2 peldaños	05488	1	9,6	0,07	A01	355,00
Escalera de 3 peldaños	05489	1	12,0	0,08	A01	384,00
Escalera de 4 peldaños	05490	1	15,0	0,09	A01	444,00
Escalera de 5 peldaños	05491	1	15,0	0,09	A01	518,00

¡¡ Importante !!

Las escaleras construidas en acero inoxidable AISI-304 no se recomiendan en piscinas tratadas con electrolisis salina ni tampoco en piscinas que estén cerca de la costa (<2km de la costa)

* 2+1 año adicional de garantía. Para más información consulta el certificado de garantía del manual.

ACCESO PISCINA - ESCALERAS MIXTO



Cumple con la norma
EN 16582-1:2015

Escalera para piscinas enterradas. Pasamanos en tubo Ø 43 mm de acero inoxidable. Peldaños en acero inoxidable. Su cuidado diseño garantiza seguridad contra todo tipo de deslizamientos. Suministradas con anclajes de fijación, previstos para conexión a toma equipotencial. Tapeta embellecedora.

Peldaños	A	B	C	D	E	F	G
2	318	620	260	700	148	500	491
3	318	620	260	960	148	500	491
4	318	620	260	1220	148	500	491
5	318	620	260	1480	148	500	491

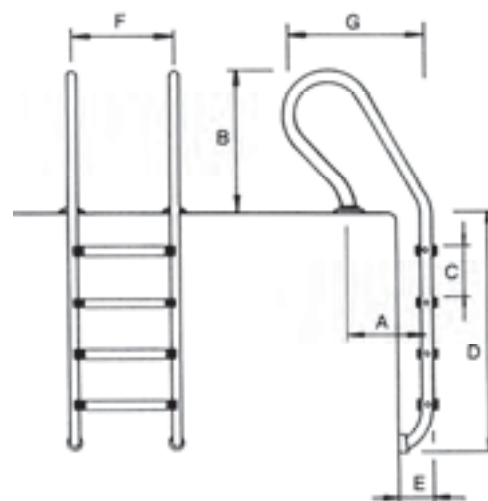

Escalera pasamanos Mixto con peldaño modelo Luxe

Pasamanos y peldaños AISI-316L.



Escalera de 2 peldaños
Escalera de 3 peldaños
Escalera de 4 peldaños
Escalera de 5 peldaños

Código	Emb. Standard	Peso Kg Standard	Volumen m ³ Standard	Código Alfanum.	Precio 2022
05484	1	9,7	0,07	A01	538,00
05485	1	11,5	0,08	A01	620,00
05486	1	12,6	0,09	A01	708,00
05487	1	14,8	0,09	A01	797,00

Escalera pasamanos Mixto con peldaño modelo Standard

Pasamanos y peldaños AISI-304L.



Escalera de 2 peldaños
Escalera de 3 peldaños
Escalera de 4 peldaños
Escalera de 5 peldaños

Código	Emb. Standard	Peso Kg Standard	Volumen m ³ Standard	Código Alfanum.	Precio 2022
05496	1	9,7	0,07	A01	355,00
05497	1	11,4	0,08	A01	384,00
05498	1	15,3	0,09	A01	444,00
05499	1	14,8	0,10	A01	518,00

¡¡ Importante !!

Las escaleras construidas en acero inoxidable AISI-304 no se recomiendan en piscinas tratadas con electrolisis salina ni tampoco en piscinas que estén cerca de la costa (<2km de la costa)

* +2+1 año adicional de garantía. Para más información consulta el certificado de garantía del manual.

ACCESO PISCINA - ESCALERAS



Escalera modelo Standard asimétrico

Escaleras con pasamanos modelo Standard, para piscinas enterradas, fabricadas en tubo Ø 43 mm de acero inoxidable acabado pulido brillante. Peldaños en acero inoxidable con superficie antideslizante. Su cuidado diseño garantiza seguridad contra todo tipo de deslizamientos o cortes. Suministradas con anclajes de fijación, previstos para conexión a toma equipotencial. Pasamanos y peldaños en AISI-316L.



	Código	Emb. Standard	Peso Kg Standard	Volumen m ³ Standard	Código Alfanum.	Precio 2022
1 peldaño "Luxe" + 1 peldaño seguridad	19938	1	13,0	0,07	A07	514,00
2 peldaños "Luxe" + 1 peldaño seguridad	19939	1	13,9	0,08	A07	576,00
3 peldaños "Luxe" + 1 peldaño seguridad	19940	1	15,8	0,10	A07	650,00
4 peldaños "Luxe" + 1 peldaño seguridad	19941	1	17,0	0,10	A07	718,00

Código	Peldaños	A	B
19938	2	1450	700
19939	3	1710	960
19940	4	1970	1220
19941	5	2230	1480

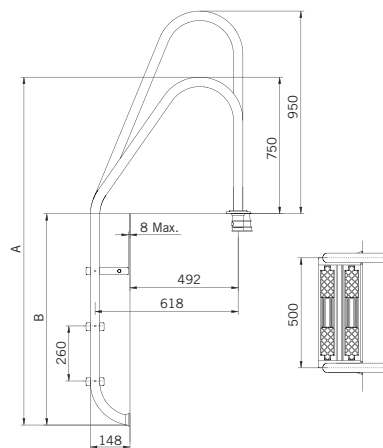

Cumple con las normas
EN 13451-1
EN 13451-2



Escalera modelo Mixto asimétrico

Escaleras con pasamanos modelo Mixto, para piscinas enterradas, fabricadas en tubo Ø 43 mm de acero inoxidable acabado pulido brillante. Su cuidado diseño garantiza seguridad contra todo tipo de deslizamientos o cortes. Suministradas con anclajes de fijación, previstos para conexión a toma equipotencial. Pasamanos y peldaños LUXE antideslizantes en AISI-316L.



	Código	Emb. Standard	Peso Kg Standard	Volumen m ³ Standard	Código Alfanum.	Precio 2022
2 peldaños "Luxe" + 1 peldaño seguridad	19943	1	14,0	0,08	A07	602,00
3 peldaños "Luxe" + 1 peldaño seguridad	19944	1	15,6	0,09	A07	678,00
4 peldaños "Luxe" + 1 peldaño seguridad	19945	1	17,5	0,10	A07	749,00

Código	Peldaños	A	B
19943	3	1710	960
19944	4	1970	1220
19945	5	2230	1480

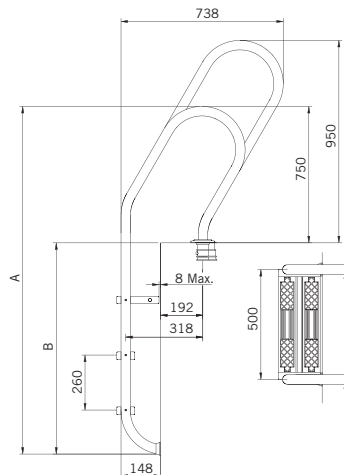

Cumple con las normas
EN 13451-1
EN 13451-2

ACCESO PISCINA - ESCALERAS

Escalera modelo acceso fácil



Ancho escalera 500 mm. Pasamanos de Ø 43 mm y peldaños inox de seguridad con doble superficie antideslizante. Acabado pulido brillante. Con anclajes de fijación previstos para conexión al circuito equipotencial. Peldaños y pasamanos en acero inox AISI-316L pulido brillante.



Cumple con las normas
EN 13451-1
EN 13451-2

	Código	Emb. Standard	Peso Kg Standard	Volumen m ³ Standard	Código Alfanum.	Precio 2022
Escalera de 3 peldaños	07782	1	21,6	0,145	A07	810,00
Escalera de 4 peldaños	11979	1	25,9	0,202	A07	944,00

Código	Peldaños	A	B	C	D	E	F
07782	3	1835	750	260	243	490	500
11979	4	2085	750	260	243	490	500



Escaleras partidas - Parte inferior



Peldaños y pasamanos Ø 43 mm en acero inox AISI-316L pulido brillante. Fijación con pletinas, juntas elásticas, tacos anclaje y tornillos. Para conectar la toma de tierra necesitará dos fijaciones equipotenciales código 73318 o 73319, vendidas por separado.



Cumple con la norma
EN 16582-1:2015

	Código	Emb. Standard	Peso Kg Standard	Volumen m ³ Standard	Código Alfanum.	Precio 2022
3 peldaños "Luxe"	01457	1	6,3	0,04	A07	405,00
4 peldaños "Luxe"	01458	1	7,7	0,05	A07	494,00

Escaleras partidas - Parte inferior

Según normativa europea EN 13451-1 y EN 13451-2. Peldaños y pasamanos Ø 43 mm en acero inox AISI-316L pulido brillante. Se complementan combinándolas con cualquier modelo de salidas. Fijación con pletinas, juntas elásticas, tacos anclaje y tornillos. Para conectar la toma de tierra necesitará dos fijaciones equipotenciales código 73318 o 73319, vendidas por separado.



Cumple con la norma
EN 16582-1:2015

	Código	Emb. Standard	Peso Kg Standard	Volumen m ³ Standard	Código Alfanum.	Precio 2022
1 peldaño "Luxe" + 1 peldaño seguridad	08090	1	6,0	0,04	A07	346,00
2 peldaños "Luxe" + 1 peldaño seguridad	08091	1	7,6	0,04	A07	400,00
3 peldaños "Luxe" + 1 peldaño seguridad	08092	1	9,0	0,05	A07	454,00
4 peldaños "Luxe" + 1 peldaño seguridad	08093	1	10,5	0,07	A07	527,00

Peldaño de seguridad con doble superficie antideslizante



Según normativa europea EN 13451-1 y EN 13451-2. Acero inoxidable AISI-316 con acabado pulido brillante. Para todos los modelos de escalera para piscina enterrada.



Cumple con las normas
EN 13451-1
EN 13451-2

	Código	Emb. Standard	Peso Kg Standard	Volumen m ³ Standard	Código Alfanum.	Precio 2022
	70662	1	2,05	0,003	A07	156,70

* 2+1 año adicional de garantía. Para más información consulta el certificado de garantía del manual.



Consulte + info en PRODUCTOS.
www.astralpool.com

ACCESO PISCINA - ESCALERAS



Modelo 1000 para rebosadero

Ancho escalera 500 mm. Pasamanos Ø 43 mm, peldaños inox de superficie antideslizante, pulido brillante, con anclajes previstos para conexión al circuito equipotencial y anclaje desmontable con pletina para fijación a la pared. Pasamanos y peldaños en AISI-316L.



Cumple con las normas
EN 13451-1
EN 13451-2

	Código	Emb. Standard	Peso Kg Standard	Volumen m ³ Standard	Código Alfanum.	Precio 2022
1 peldaño "Luxe" + 1 peldaño seguridad	07514	1	13,2	0,158	A07	750,00
2 peldaño "Luxe" + 1 peldaño seguridad	07515	1	15,3	0,180	A07	792,00
3 peldaño "Luxe" + 1 peldaño seguridad	07516	1	17,1	0,202	A07	850,00
4 peldaño "Luxe" + 1 peldaño seguridad	07517	1	19,2	0,217	A07	927,00

Código	Peldaños	A	B
07514	2	1450	700
07515	3	1710	960
07516	4	1970	1220
07517	5	2230	1480

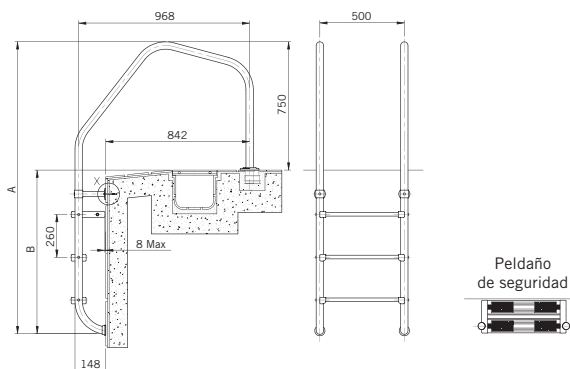

Escalera para piscina con rebosadero



Incorpora la curvatura con radio variable en el tramo de agarre dando un aspecto más moderno y atractivo. Peldaños de 500 mm de ancho. Fácil instalación. Pasamanos de Ø 43 mm x 1,5 mm y peldaños en acero inox AISI-316L acabado pulido brillante. Disponen de anclajes previstos para conexión al circuito equipotencial. Nota: No permiten el montaje en anclajes códigos 00043, 08727, 07331, 18243.



Cumple con las normas
EN 13451-1
EN 13451-2

	Código	Emb. Standard	Peso Kg Standard	Volumen m ³ Standard	Código Alfanum.	Precio 2022
Escalera de 2 peldaños	32653	1	13,2	0,158	A07	754,00
Escalera de 3 peldaños	32654	1	16,2	0,180	A07	793,00
Escalera de 4 peldaños	32655	1	17,1	0,202	A07	858,00
Escalera de 5 peldaños	32656	1	19,2	0,217	A07	945,00

Código	Peldaños	A	B
32653	2	1450	700
32654	3	1710	960
32655	4	1970	1220
32656	5	2230	1480

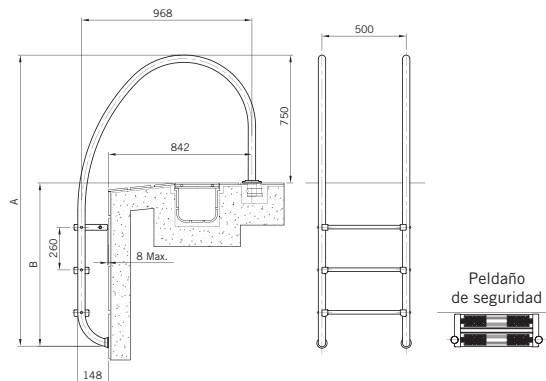

ACCESO PISCINA - ESCALERAS

Escalera pública PMR



Escalera pública fabricada en acero inoxidable AISI-316L. Acabado pulido. Peldaño con punzonado antideslizante.

	Código	Emb. Standard	Peso Kg Standard	Volumen m ³ Standard	Código Alfanum.	Precio 2022
Escalera de 3 peldaños	64894	1	35,0	-	A07	2.339,00
Escalera de 4 peldaños	64895	1	41,0	-	A07	2.772,00
Escalera de 5 peldaños	64896	1	35,0	-	A07	3.207,00
Escalera de 6 peldaños	64897	1	46,5	-	A07	3.631,00
Escalera de 7 peldaños	64898	1	46,5	-	A07	4.056,00
Escalera de 8 peldaños	64899	1	46,5	-	A07	4.481,00



Cumple con la norma
EN 13451-2

Escalera modelo ancho 500 mm



En tubo Ø 43 mm de acero inox AISI-316L pulido. Peldaños de material plástico con superficie antideslizante. Suministradas con anclaje de fijación, previstos para conexión a toma equipotencial.

	Código	Emb. Standard	Peso Kg Standard	Volumen m ³ Standard	Código Alfanum.	Precio 2022
4 peldaños	00116	1	28,0	0,300	A07	1.664,00
5 peldaños	00117	1	40,9	0,300	A07	1.976,00
6 peldaños	00118	1	47,5	0,370	A07	2.160,00
7 peldaños	00119	1	51,4	0,370	A07	2.554,00
8 peldaños	00120	1	48,0	1,057	A07	2.696,00

Kit peldaño para pasar escalera de 500 a 970 mm



Para poder convertir la escalera de 500 mm a 970 mm. Será necesario un "Kit peldaño" para cada uno de los peldaños de la escalera. En acero inox AISI-316L pulido, peldaño en material plástico con superficie antideslizante.

	Código	Emb. Standard	Peso Kg Standard	Volumen m ³ Standard	Código Alfanum.	Precio 2022
Kit peldaño	28615	1	5,9	0,027	A07	444,00

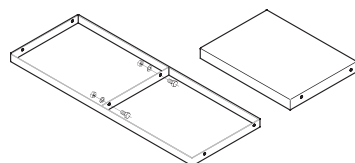



PDB

Consulte + info en PRODUCTOS.
www.astralpool.com

ACCESO PISCINA - ACCESIBILIDAD AL VASO. ELEVADORES



Elevadores portátiles Pal y Pal II para discapacitados



Silla portátil para minusválidos. No requiere de ningún tipo de montaje en la playa de la piscina. Su batería recargable de 24 V alimenta un actuador mecánico, asegurando que el equipo siempre esté listo para su uso. Duración 30 ciclos una vez cargada. Es la solución perfecta para instalaciones con varias piscinas ya que se puede colocar en cualquier lugar de la playa de la piscina y guardarla cuando se necesite. Mando de control resistente al agua. Fácil de utilizar incluso para el usuario final, se acerca la silla al borde de la piscina, se bloquean las ruedas, se pone el estabilizador y la silla esta lista para usarse. Estructura de materiales resistentes al agua para evitar la corrosión. Reposo brazos y reposa pies incluidos. La Pal se convierte en accesible a cualquier piscina en segundos. Es realmente el modo más sencillo para que un minusválido acceda a la piscina.

	Código	Emb. Standard	Peso Kg Standard	Volumen m ³ Standard	Código Alfanum.	Precio 2022
Silla PAL II	69444	1	-	-	A07	15.302,00



Elevador portátil Splash para discapacitados



Silla de instalación semi-portátil en la playa de la piscina para minusválidos. Carro para transportar la silla incluido para facilitar su instalación en diferentes localizaciones. Para su instalación se requiere un anclaje al suelo. Su batería recargable de 24 V alimenta un actuador metálico, asegurando que el equipo siempre este listo para su uso. Duración de 30 ciclos una vez cargada. Mando de control resistente al agua. Splash va equipada con una estructura de materiales resistentes al agua para evitar la corrosión, reposa brazos y reposa pies. Su capacidad de carga de 136kg y su radio de maniobra de 359° la convierten en una de las soluciones más practicas para que un minusválido acceda a la piscina.

	Código	Emb. Standard	Peso Kg Standard	Volumen m ³ Standard	Código Alfanum.	Precio 2022
Silla Splash	53924	1	390	1,789	A07	14.526,00



Elevador hidráulico

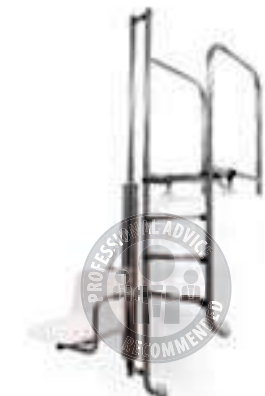

Se compone de una estructura en tubo Ø 43 mm de acero inoxidable AISI-316L acabado pulido brillante en la que se adapta el mecanismo hidráulico donde se soporta el asiento y lateralmente una escalera válida para monitor no homologada. Para que el mecanismo hidráulico funcione, es necesario una toma de agua de la red con una presión mínima de 3,5 kg/cm².

	Código	Emb. Standard	Peso Kg Standard	Volumen m ³ Standard	Código Alfanum.	Precio 2022
Pasamanos L-650	28619	1	18,7	0,253	A07	1.701,00
Pasamanos L-1000	28620	1	35,5	0,383	A07	1.701,00
Cilindro	28621	1	13,8	0,042	A07	2.495,00
Complementos	28622	1	18,3	0,178	A07	3.461,00

INSTALACIÓN: Fijación exterior mediante dos anclajes metálicos fijos (suministrados con el aparato) y dos soportes delanteros regulables, que permiten adaptar el elevador a los diferentes acabados de cada piscina.

Para facilitar la entrada y salida de piscinas de ocio o hidroterapia para personas que necesiten elevador hidráulico. Fácil montaje.

Profundidad mínima de la piscina: 1,5 m

Para piscinas de profundidad inferior a 1500 mm rogamos consultar.

ACCESO PISCINA - ACCESIBILIDAD AL VASO. ELEVADORES



Elevador Aqua Lift

Elevador portátil hidráulico para el fácil acceso de discapacitados físicos a la piscina. Compuesto por pistón hidráulico, fabricado en acero inoxidable AISI316, de 48mm y 2mm de grosor (funcionamiento a más de 3 kg y menos de 5 kg de presión de agua de la red), silla de PVC, barra de anclajes con apoyos, anclaje de acero inoxidable con tapeta extraíble y mando de accionamiento para monitor de apertura y cierre desde el exterior o interior de la piscina indistintamente. Es fácilmente transportable lo que permite instalar diversos anclajes, utilizando un solo elevador.

De fácil montaje y desmontaje, sólo es necesaria la instalación de una toma de agua para su funcionamiento. Posibilidad de instalar el elevador en diferentes puntos de la piscina, simplemente disponiendo de anclajes para su cambio de ubicación. El reposapiés y el reposacabezas no se suministran con el elevador se suministran a parte como accesorios.

	Código	Emb. Standard	Peso Kg Standard	Volumen m ³ Standard	Código Alfanum.	Precio 2022
Elevador Hidráulico Aqua-Lift (sin reposapiés ni reposabrazos)	71791	1	-	-	A07	6.099,00
Reposacabezas elevador	71185	1	-	-	A07	258,00
Reposapiés elevador	71186	1	-	-	A07	451,00

ACCESO PISCINA - SALIDAS: PASAMANOS, ANCLAJES Y AGARRADERAS



Modelo 800 x 800 mm

Juego de 2 pasamanos en tubo Ø 43 mm de acero inox AISI-316L pulido brillante. Las salidas de piscina con pletinas se suministran con juntas elásticas, tacos anclaje y tornillos.

	Código	Emb. Standard	Peso Kg Standard	Volumen m ³ Standard	Código Alfanum.	Precio 2022
Fijación mediante pletina	05541	1	9,27	0,10	A07	500,00
Fijación para empotrar	05540	1	8,40	0,10	A07	392,00

Modelo 470 x 800 mm

Juego de 2 pasamanos en tubo Ø 43 mm de acero inox AISI-316L pulido brillante. Las salidas de piscina con pletinas se suministran con juntas elásticas, tacos anclaje y tornillos.

	Código	Emb. Standard	Peso Kg Standard	Volumen m ³ Standard	Código Alfanum.	Precio 2022
Fijación mediante pletina	05542	1	6,97	0,08	A07	440,00
Fijación mediante pletina rectangular	05543	1	7,6	0,08	A07	447,00

Modelo Cruzado con pletina rectangular

Juego de 2 pasamanos en tubo Ø 43 mm de acero inox AISI-316L pulido brillante. Las salidas de piscina con pletinas se suministran con tacos anclaje y tornillos.

	Código	Emb. Standard	Peso Kg Standard	Volumen m ³ Standard	Código Alfanum.	Precio 2022
Fijación mediante pletina	05544	1	8,46	0,18	A07	543,00

ACCESO PISCINA - SALIDAS: PASAMANOS, ANCLAJES Y AGARRADERAS



Modelo Paralelo



Juego de 2 pasamanos en tubo Ø 43 mm de acero inox AISI-316L pulido brillante. Para fijación con anclajes cód. 00143 (no incluidos en el suministro).

	Código	Emb. Standard	Peso Kg Standard	Volumen m ³ Standard	Código Alf. num.	Precio 2022
Modelo Paralelo	00110	1	10,0	0,11	A07	529,00



Modelo asimétrico



Juego de 2 pasamanos en tubo Ø 43 mm de acero inox AISI-316L pulido brillante. Para fijación con anclajes cód. 00143 (no incluidos en el suministro).

	Código	Emb. Standard	Peso Kg Standard	Volumen m ³ Standard	Código Alf. num.	Precio 2022
Modelo asimétrico	00111	1	10,1	0,14	A07	505,00



Salidas anclaje exterior / interior



En inox AISI-316L pulido. Ø 43 mm.

Para empotrar

2 unidades. Long. 1220 mm

2 unidades. Long. 1524 mm

Con pletinas

(juntas elásticas, tacos anclaje y tornillos)

2 unidades. Long. 1220 mm

2 unidades. Long. 1524 mm

Otras dimensiones disponibles bajo pedido

	Código	Emb. Standard	Peso Kg Standard	Volumen m ³ Standard	Código Alf. num.	Precio 2022
Para empotrar	00034	1	11,4	0,14	A07	405,00
	00035	1	13,0	0,16	A07	424,00
Con pletinas	00036	1	12,2	0,21	A07	542,00
	00037	1	13,6	0,24	A07	583,00



Salidas anclaje exterior



En inox AISI-316L pulido (1 unidad). Ø 43 mm.

Para empotrar (anclajes 00042 no incluidos)

Con pletinas

(juntas elásticas, tacos anclaje y tornillos)

	Código	Emb. Standard	Peso Kg Standard	Volumen m ³ Standard	Código Alf. num.	Precio 2022
Para empotrar (anclajes 00042 no incluidos)	07780	1	6,7	0,118	A07	233,00
Con pletinas (juntas elásticas, tacos anclaje y tornillos)	07781	1	6,7	0,118	A07	271,00



Cumple con las normas
EN 13451-1
EN 13451-2



Anclaje



En material plástico para tubo Ø 43 mm, con conexión a circuito equipotencial.

	Código	Emb. Standard	Peso Kg Standard	Volumen m ³ Standard	Código Alf. num.	Precio 2022
	00042	50	7,0	0,03	A01	15,22



Anclajes articulados



En acero inoxidable AISI-304L* pulido para escalera tubo Ø 43 mm.

	Código	Emb. Standard	Peso Kg Standard	Volumen m ³ Standard	Código Alf. num.	Precio 2022
Anclaje articulado sin pletina	00043	1	0,93	0,002	A01	195,30
Anclaje articulado con pletina	08727	1	1,0	0,002	A01	198,70

*Las escaleras construidas en acero inoxidable AISI-304 no se recomiendan en piscinas tratadas con electrolisis salina ni tampoco en piscinas que estén cerca de la costa (<2km de la costa).

ACCESO PISCINA - SALIDAS: PASAMANOS, ANCLAJES Y AGARRADERAS



Anclaje desmontable con pletina



En acero inoxidable AISI-316L pulido para tubo Ø 43 mm, con juntas elásticas, tacos y tornillos.

	Código	Emb. Standard	Peso Kg Standard	Volumen m ³ Standard	Código Alfanum.	Precio 2022
Conjunto de 2 anclajes	07331	1	1,00	0,003	A01	131,00



Anclaje fijación con tornillos



En acero inoxidable pulido AISI-316L. Para Ø tubo de 43 mm.

	Código	Emb. Standard	Peso Kg Standard	Volumen m ³ Standard	Código Alfanum.	Precio 2022
Anclaje	00143	2	1,2	0,003	A07	197,50



Tope articulado



En material plástico, articulado mediante rótula de bola. Recomendado para piscinas con liner.

	Código	Emb. Standard	Peso Kg Standard	Volumen m ³ Standard	Código Alfanum.	Precio 2022
Para tubo Ø 43 mm	00045	50	12,6	0,03	A01	15,16
Para tubo Ø 28 mm	00046	50	14,0	0,03	A01	15,02



Agarraderas de inox



Inox AISI-316L. Tubo de Ø 43 mm pulido brillante.

	Código	Emb. Standard	Peso Kg Standard	Volumen m ³ Standard	Código Alfanum.	Precio 2022
Con pletinas (se incluyen juntas elásticas, tacos anclaje y tornillos)						
Longitud 0,5 m	00051	2	2,8	0,02	A07	141,60
Longitud 1 m	00052	2	4,3	0,04	A07	176,50
Longitud 2 m	00053	2	7,9	0,09	A07	236,00
Longitud 2,5 m	00054	2	9,5	0,11	A07	267,00

Precio por unidad



Fijación equipotencial

La finalidad de este accesorio para escaleras es resolver el problema de no tener la posibilidad de conectar una toma de tierra a escaleras que no tienen una fijación a la playa de la piscina, como: Escaleras Elegance y partidas - artículos 45782, 45783, 01456, 01457, 01458, 01459, 08090, 08091 y 08092.

La normativa obliga a conectar las escaleras metálicas a tomas de tierra para tener unas conexiones eléctricas idóneas. Además, es muy recomendable para evitar la corrosión.

Fijación equipotencial para escaleras, fabricada en inox AISI-304L y comercializada para piscinas de hormigón y con liner. Las fijaciones están formadas por una base empotrada en el suelo, una arandela, tornillos y la conexión equipotencial.

Cada escalera necesita 2 unidades.

	Código	Emb. Standard	Peso Kg Standard	Volumen m ³ Standard	Código Alfanum.	Precio 2022
Piscinas de hormigón	73318	1	0,45	0,002	A01	64,20
Piscinas con liner	73319	1	0,50	0,002	A01	136,90

Precio por unidad

ACCESO PISCINA - SALIDAS: PASAMANOS, ANCLAJES Y AGARRADERAS

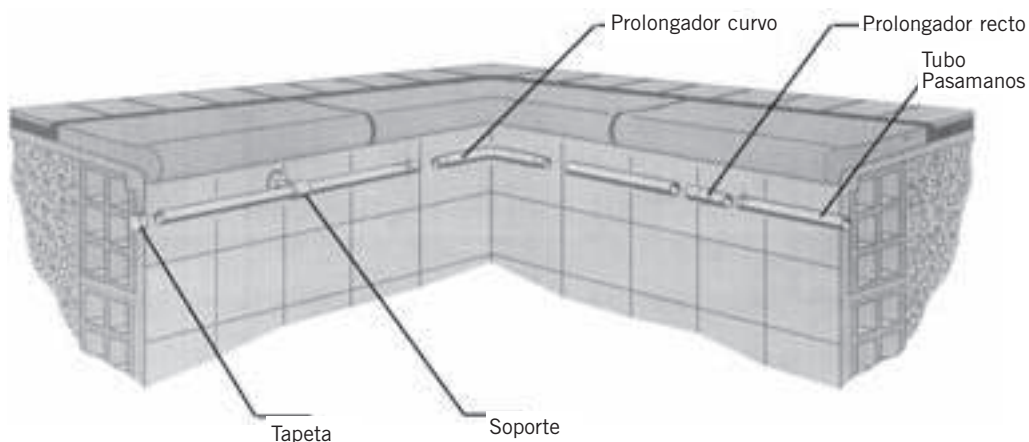

Pasamanos rectos



En inox AISI-316. Tubo Ø 43 mm. Deberá pedirse la longitud necesaria.



Un metro, con extremos tapados
Un metro, con extremos abiertos
Un metro, con un extremo tapado y otro abierto

Código	Emb. Standard	Peso Kg Standard	Volumen m ³ Standard	Código Alfanum.	Precio 2022
05545	1	1,5	0,002	A07	75,80
19946	1	1,3	0,002	A07	56,80
20092	1	1,3	0,002	A07	70,40



Prolongador recto pasamanos



De acero inox AISI-316L pulido brillante. Para la unión de tubos de acero inox Ø 43 mm.

Código	Emb. Standard	Peso Kg Standard	Volumen m ³ Standard	Código Alfanum.	Precio 2022
09452	1	0,32	0,001	A07	65,30



Prolongador pasamanos curvo 90°

De acero inox AISI-316L pulido brillante. Para la unión de tubos Ø 43 mm.

Código	Emb. Standard	Peso Kg Standard	Volumen m ³ Standard	Código Alfanum.	Precio 2022
11286	1	0,3	0,001	A07	94,80

Conector curvo



Tapetas



Para el extremo del tubo pasamanos Ø 43 mm. Fabricada en acero inox AISI-316L pulido brillante.

Código	Emb. Standard	Peso Kg Standard	Volumen m ³ Standard	Código Alfanum.	Precio 2022
08014	1	0,1	0,001	A01	25,15

También disponemos de tubo y los elementos necesarios para instalar agarraderas periféricas u otras formas decorativas.

ACCESO PISCINA - SALIDAS: PASAMANOS, ANCLAJES Y AGARRADERAS



Soporte recto con pletina



En acero inox AISI-316L pulido brillante para pasamanos Ø 43 mm. Suministrado con tornillos, junta y tacos de anclaje. Recomendamos instalar un soporte por cada metro de pasamanos.

	Código	Emb. Standard	Peso Kg Standard	Volumen m ³ Standard	Código Alfanum.	Precio 2022
Soporte recto con pletina	08013	2	0,5	0,002	A07	52,60



Soporte con extremo tapado



En acero inox pulido brillante AISI-316L para pasamanos de Ø 43 mm. Suministrado con tornillos, junta y tacos de anclaje.

	Código	Emb. Standard	Peso Kg Standard	Volumen m ³ Standard	Código Alfanum.	Precio 2022
Soporte con extremo tapado	07789	2	0,6	0,002	A07	62,50



Soporte 90°



En acero inox pulido brillante AISI-316L para pasamanos de Ø 43 mm. Suministrado con tornillos, junta y tacos de anclaje.

	Código	Emb. Standard	Peso Kg Standard	Volumen m ³ Standard	Código Alfanum.	Precio 2022
Soporte 90°	11143	1	1,17	0,002	A07	75,60



Kit adaptación soporte piscina liner



En acero inox AISI-316L.

	Código	Emb. Standard	Peso Kg Standard	Volumen m ³ Standard	Código Alfanum.	Precio 2022
Kit adaptación soporte piscina liner	26172	1	0,3	0,002	A01	237,00



Soporte partido



Para tubo de Ø 43 mm. En acero inoxidable AISI-316L. Suministrado con tornillos y tacos anclaje (piscina hormigón) y con juntas y tornillos (piscina liner).

	Código	Emb. Standard	Peso Kg Standard	Volumen m ³ Standard	Código Alfanum.	Precio 2022
Piscina de hormigón	25342	2	0,72	0,002	A01	116,00



Pulidor y abrillantador de acero inoxidable



Descalcificador y desengrasante adecuado para todo tipo de superficies de acero inoxidable.

	Código	Emb. Standard	Peso Kg Standard	Volumen m ³ Standard	Código Alfanum.	Precio 2022
Astral-604 (Paso 1: Pulidor) 750 ml	72847	12 u.	13	0,017	A04	10,47
Astral-605 (Paso 2: Abrillantador) 750 ml	72848	12 u.	9,4	0,017	A04	24,33

¡¡ Importante !!

Recuerde como premisa fundamental para la conservación del acero inoxidable: Cuanto más lisa, pulida y limpia se mantiene la superficie del acero inoxidable, más estable es su resistencia a la oxidación.



Consulte + info en PRODUCTOS.
www.astralpool.com

ACCESO PISCINA - TRAMPOLINES Y PLATAFORMAS

Trampolín flexible Dynamic



Pista de gran anchura, fabricado en resina de poliéster y fibra de vidrio. Inalterable a la degradación de los rayos U.V. y a los agentes atmosféricos. Grabado antideslizante en toda la superficie. Suministrado con anclaje. También se adapta al anclaje del modelo 00076.

	Código	Emb. Standard	Peso Kg Standard	Volumen m ³ Standard	Código Alfanum.	Precio 2022
Longitud 1,61 m. Ancho 0,46 m	21392	1	22,0	0,335	A07	1.023,00

Palanca 1200 Dynamic



Pista de gran anchura, fabricado en resina de poliéster y fibra de vidrio. Inalterable a la degradación de los rayos U.V. y a los agentes atmosféricos. Grabado antideslizante en toda la superficie. Suministrado con anclaje.

	Código	Emb. Standard	Peso Kg Standard	Volumen m ³ Standard	Código Alfanum.	Precio 2022
Longitud 1,20 m. Ancho 0,40 m	20090	1	20,0	0,325	A07	1.002,00

Modelo Delfino



Trampolín elástico de poliéster y FV, color azul claro. Se suministra con anclajes.

	Código	Emb. Standard	Peso Kg Standard	Volumen m ³ Standard	Código Alfanum.	Precio 2022
Longitud 1,6 m. Altura 0,35 m	00076	1	22,0	0,138	A07	972,00

Modelo Ballesta

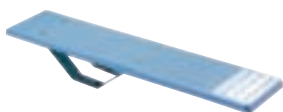

Trampolín ballesta de poliéster y FV, color azul claro. Soporte ballesta de acero galvanizado. Se suministra con anclajes.

	Código	Emb. Standard	Peso Kg Standard	Volumen m ³ Standard	Código Alfanum.	Precio 2022
Long. 1,8 m Alt. 0,25 m Ancho 0,4 m	00077	1	27,0	0,084	A07	1.193,00

Plataforma



En poliéster y FV color azul cielo con grabado antideslizante. No se suministran anclajes.

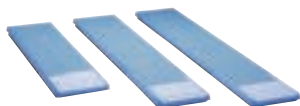

	Código	Emb. Standard	Peso Kg Standard	Volumen m ³ Standard	Código Alfanum.	Precio 2022
Anchura 0,40 m						
Longitud 1,8 m	00061	1	16,0	0,046	A07	614,00
Longitud 2,0 m	00062	1	18,0	0,050	A07	646,00
Longitud 2,3 m	00063	1	22,0	0,060	A07	782,00
Anchura 0,46 m						
Longitud 2,5 m	00064	1	31,0	0,080	A07	1.177,00
Longitud 3,2 m	00065	1	46,0	0,100	A07	1.614,00

ACCESO PISCINA - TOBOGANES

Modelo curvo



Pista y escalera de poliéster y FV color azul claro. Barandillas en aluminio pintado blanco. Equipado con toma de agua para facilitar el deslizamiento. Se suministra con anclajes. Peso máximo permitido 80 kg.

	Código	Emb. Standard	Peso Kg Standard	Volumen m ³ Standard	Código Alfanum.	Precio 2022
Curva a derecha, altura 1,78 m	00088	1	83,0	2,913	A07	3.508,00
Curva a izquierda, altura 1,78 m	00089	1	83,0	2,913	A07	3.508,00

Modelo Pranaslide



Pista y escalera en poliéster y FV color azul claro. Barandillas en aluminio pintado blanco. Equipado con toma de agua para facilitar el deslizamiento. Se suministra con anclajes. Peso máximo permitido 80 kg.

	Código	Emb. Standard	Peso Kg Standard	Volumen m ³ Standard	Código Alfanum.	Precio 2022
Altura 1,50 m	00085	1	62,0	1,214	A07	3.064,00
Altura 1,80 m	00086	1	70,0	1,368	A07	3.302,00

Modelo recto



Pista en poliéster y FV color azul claro. Peldaños en material plástico. Barandillas de inoxidable pulido. Equipado con toma de agua para facilitar el deslizamiento. Se suministra con anclajes. Peso máximo permitido 80 kg.

	Código	Emb. Standard	Peso Kg Standard	Volumen m ³ Standard	Código Alfanum.	Precio 2022
Altura 1,30 m. Ancho 0,43 m	00081	1	31,0	0,550	A07	1.786,00
Altura 1,80 m. Ancho 0,43 m	00082	1	38,0	0,850	A07	2.085,00

Modelo Typhoon



Colores disponibles:



Toboganes rotomoldeados con pasamanos "agarra fácil" y peldaños antideslizantes que garantizan una seguridad plena en su uso. Son compatibles con sistemas de cloración salina tal como garantiza el símbolo "Salt Pool Approved". Equipado con toma de agua para facilitar el deslizamiento. 2,10 metros de altura. Color disponible: Arenisca. Peso máximo permitido 80 kg.

	Código	Emb. Standard	Peso Kg Standard	Volumen m ³ Standard	Código Alfanum.	Precio 2022
Modelo Typhoon	52253	1	61,0	-	A07	5.964,00

Modelo Cyclone



Colores disponibles:

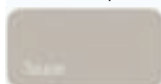

Toboganes rotomoldeados con pasamanos "agarra fácil" y peldaños antideslizantes que garantizan una seguridad plena en su uso. Son compatibles con sistemas de cloración salina tal como garantiza el símbolo "Salt Pool Approved". Equipado con toma de agua para facilitar el deslizamiento. 2,10 metros de altura. Color disponible: Arenisca. Peso máximo permitido 80 kg.

	Código	Emb. Standard	Peso Kg Standard	Volumen m ³ Standard	Código Alfanum.	Precio 2022
Modelo Cyclone	52254	1	115,0	-	A07	2.078,00

DUCHAS PREMIUM

Ducha Pluvium



Ducha combinada en madera tropical y acero inoxidable AISI-316L satinado. Monomando de control de agua fría y caliente. Rociador orientable de gran tamaño con sistema antical. Su diseño minimalista y compacto proporciona una imagen elegante y moderna para el entorno de la piscina y la alta calidad de los materiales la dotan de una larga vida útil y una mayor resistencia a la intemperie y a la corrosión. Altura del rociador al suelo 2,04 m.

	Código	Emb. Standard	Peso Kg Standard	Volumen m ³ Standard	Código Alfanum.	Precio 2022
Ducha Pluvium con plato	43583	1	38	0,164	A07	2.102,00
Ducha Pluvium sin plato	43432	1	27	0,136	A07	1.543,00



ROCIADOR

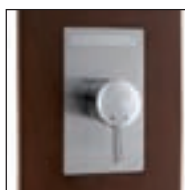

MONOMANDO

Ducha Pluvium Solar



Ducha solar fabricada en madera tropical y acero inoxidable AISI-316L satinado. Incorpora un depósito de aluminio de 30 L. Monomando de control de agua fría y caliente. Rociador orientable de gran tamaño con sistema antical. Su diseño minimalista y compacto proporciona una imagen elegante y moderna para el entorno de la piscina y la alta calidad de los materiales la dotan de una larga vida útil y una mayor resistencia a la intemperie y a la corrosión. Altura del rociador al suelo 2,04 m.

	Código	Emb. Standard	Peso Kg Standard	Volumen m ³ Standard	Código Alfanum.	Precio 2022
Ducha Pluvium Solar sin plato	43435	1	37	0,225	A07	2.404,00



Plato para ducha Pluvium



Plato para la ducha Pluvium combinado en madera-acero inox. AISI-316L satinado. Su diseño minimalista y compacto proporciona una imagen elegante y moderna para el entorno de la piscina.

	Código	Emb. Standard	Peso Kg Standard	Volumen m ³ Standard	Código Alfanum.	Precio 2022
Plato para ducha Pluvium	43434	1	11	0,028	A07	582,00



DUCHAS PREMIUM

Ducha Iguazu



Ducha de acero inoxidable mate AISI-316L para agua fría y caliente, que incorpora embellecedor frontal blanco en material acrílico. Rociador orientable cuadrado de latón cromado antical, 2 jets frontales con efecto nebulizador controlado por una válvula inversor de 2 vías. El caudal y la temperatura del agua están regulados por una válvula mezcladora.

Ducha Iguazu

Código	Emb. Standard	Peso Kg Standard	Volumen m ³ Standard	Código Alfanum.	Precio 2022
53874	1	27	0,163	A07	2.171,00



ROCIADOR



MONOMANDO



JETS FRONTALES

Ducha Iguazu solar



Ducha solar en acero inoxidable mate AISI-316L que incorpora embellecedor frontal blanco en material acrílico. Rociador orientable cuadrado de latón cromado antical, 2 jets frontales con efecto nebulizador controlado por una válvula inversor de 2 vías. Con una toma de agua fría permite el calentamiento de ésta mediante un depósito acumulador de aluminio de 30 l aprovechando la energía solar.

Ducha Iguazu solar

Código	Emb. Standard	Peso Kg Standard	Volumen m ³ Standard	Código Alfanum.	Precio 2022
56933	1	32	0,163	A07	2.601,00



ROCIADOR



MONOMANDO



JETS FRONTALES



Consulte + info en PRODUCTOS.
www.astralpool.com

DUCHAS - DUCHAS SOLARES



Ducha Niágara solar

Ducha en acero inox pulido AISI-304L. Con una solo toma de agua fría permite el calentamiento de ésta mediante un depositor acumulador de aluminio de 30 L aprovechando la energía solar. Dotada de una maneta monomando y un rociador orientable cuadrado antical.



Código	Emb. Standard	Peso Kg Standard	Volumen m ³ Standard	Código Alfanum.	Precio 2022
--------	---------------	------------------	---------------------------------	-----------------	-------------

Ducha Niágara	53873	1	25	0,26	A07	1.342,00
---------------	-------	---	----	------	-----	----------



ROCIADOR



MONOMANDO



Ducha Angel solar

Ducha en aluminio gris. Con una toma de agua fría permite el calentamiento de ésta mediante un depósito acumulador de aluminio de 30 L aprovechando la energía solar. Dotada de una maneta monomando y un rociador con sistema antical.



Código	Emb. Standard	Peso Kg Standard	Volumen m ³ Standard	Código Alfanum.	Precio 2022
--------	---------------	------------------	---------------------------------	-----------------	-------------

Ducha Angel solar	56932	1	13	0,152	A01	749,00
-------------------	-------	---	----	-------	-----	--------



ROCIADOR



MONOMANDO

DUCHAS - DUCHAS SIN CONTACTO



Ducha sin contacto Niágara

La ducha sin contacto Niágara cuenta con un sensor de proximidad que funciona con una batería para abrir el grifo sin tocarlo. Su diseño minimalista y la alta calidad de sus materiales proporcionan una imagen elegante y moderna.

CARACTERÍSTICAS TÉCNICAS:

- Fabricada en acero inoxidable AISI-304L pulido
- Conexión ½" BSP INT para entrada de agua
- Fijación al suelo con tornillos
- Sistema sin contacto y con sensor de detección en un ángulo de 15 grados (cónico)
- Potencia eléctrica de 6 V DC (4xAA 1,5 V). No incluye las pilas.
- Sensor de protección de clase IP67
- Prueba de vida útil de 500.000 ciclos
- Presión de trabajo: 1-4 bares
- Temperatura máx. del agua: 75 °C



Código	Emb. Standard	Peso Kg Standard	Volumen m ³ Standard	Código Alfanum.	Precio 2022
74102	1	23	0,125	A07	932,00

Ducha sin contacto Niágara



ROCIADOR



SENSOR

DUCHAS - DUCHAS POMO VÁLVULAS

Ducha Niágara

Ducha de acero inoxidable pulido AISI-304L con 1 rociador orientable cuadrado y una válvula de apertura caudal.

Código	Emb. Standard	Peso Kg Standard	Volumen m ³ Standard	Código Alfanum.	Precio 2022
53872	1	22	0,125	A07	650,00

Ducha Niágara



ROCIADOR



POMO



RECOMENDADO

Limpiador abrillantador acero inoxidable

Ver P.101

DUCHAS - DUCHAS POMO VÁLVULAS

Angel lavapiés

Ducha de acero inoxidable pulido AISI-304L (diámetro 43 mm) con 1 rociador antical cromado y una válvula de apertura caudal. Incluye grifo lavapiés. Con anclaje incorporado 00107.

Ducha Angel lavapiés

Código	Emb. Standard	Peso Kg Standard	Volumen m ³ Standard	Código Alfanum.	Precio 2022
52718	1	5,6	0,43	A01	420,00



ROCIADOR



POMO



GRIFO LAVAPIES

Angel

Ducha de acero inoxidable pulido AISI-304L (diámetro 43 mm) con 1 rociador antical cromado y una válvula de apertura caudal. Con anclaje incorporado 00107.

Ducha Angel

Código	Emb. Standard	Peso Kg Standard	Volumen m ³ Standard	Código Alfanum.	Precio 2022
52717	1	5,6	0,43	A01	384,00



ROCIADOR



POMO

Angel con 2 rociadores

Ducha de acero inoxidable pulido AISI-304L (diámetro 63 mm) con 2 rociadores antical cromados y 2 válvulas de apertura caudal. Con anclaje incorporado código 27333.

Ducha Angel con 2 rociadores

Código	Emb. Standard	Peso Kg Standard	Volumen m ³ Standard	Código Alfanum.	Precio 2022
59775	1	9,58	0,054	A07	539,00



ROCIADOR



POMO



CONFORT Y ELEGANCIA PARA TU JARDÍN

DUCHAS CHROME SOLARES Y NO SOLARES

Con un diseño elegante y estilizado, la gama de duchas Chrome solares y no solares destaca por su estilo vintage moderno y se presenta en una amplia gama de colores y acabados.

Puedes escoger la que mejor se adapte al entorno de tu piscina.

30 l
deposito



Amplia gama de colores y acabados en ambos modelos



Ducha Chrome
solar

Ducha Chrome
no solar



DUCHAS - DUCHAS CHROME



New



Ducha Chrome solar - Ducha con depósito de 30 l

Con un diseño elegante y estilizado, la ducha cromada solar de AstralPool destaca por su estilo vintage moderno y se presenta en una amplia gama de colores y acabados para que puedas escoger el que mejor se adapte al entorno de tu piscina. Disfruta de una experiencia relajante antes y después de cada baño gracias a su gran depósito de 30 l que te permite tener agua caliente sin consumir energía. Esta solución ecológica para el uso diario de tu piscina contribuye a cuidar del medioambiente, así como de tu salud y la de los demás.

CARACTERÍSTICAS TÉCNICAS:

- Depósito de agua caliente de 30 l – El sistema ecológico (la luz del sol calienta el agua) líder del mercado.
- Tubo de acero inox AISI-304-L y marco de aluminio.
- Amplia gama de acabados metálicos y colores.
- Rociador antical y efecto lluvia.
- Monomando de agua fría y caliente.
- Grifo lavapiés.
- Fácil mantenimiento: vaciado de la ducha en invierno para evitar el deterioro.
- Boquilla posterior compatible con conexión de manguera.

Código	Emb. Standard	Peso Kg Standard	Volumen m ³ Standard	Código Alfanum.	Precio 2022
--------	---------------	------------------	---------------------------------	-----------------	-------------

Metálica

Antracita - PANTONE BLACK 3 C Tubería y monomando inox	74052	1	13,5	0,25	A01	792,00
Antracita - PANTONE BLACK 3 C Tubería y monomando color cobre	74053	1	13,5	0,25	A01	922,00
Plateada	74052CL12	1	13,5	0,25	A01	792,00

Gama de colores

Azul - PANTONE 7695 C	74052CL153	1	13,5	0,25	A01	792,00
Roja - PANTONE 199 C	74052CL154	1	13,5	0,25	A01	792,00
Verde - PANTONE 338 C	74052CL155	1	13,5	0,25	A01	792,00
Naranja - PANTONE 1495 C	74052CL156	1	13,5	0,25	A01	792,00

Detalles del producto - ejemplo del artículo 74053



ROCIADOR



MONOMANDO

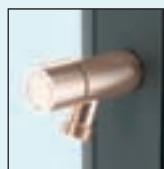

LAVAPIÉS



74052



74053



74052CL12



74052CL153



74052CL154



74052CL155



74052CL156

Temperatura del agua de la ducha Chrome solar

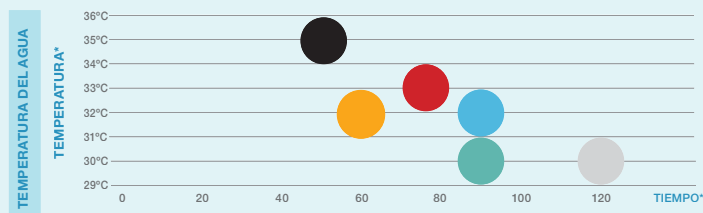

(*) Temperatura aproximada del agua. La temperatura del agua depende de la temperatura externa, radiación solar, posición del sol, condiciones climáticas, temperatura de entrada del agua y velocidad del viento.

(**) El tiempo aproximado para alcanzar la temperatura depende de varios factores.

DUCHAS - DUCHAS CHROME



Ducha Chrome no solar

Con el mismo diseño elegante y estilizado que su versión solar, la ducha cromada no solar de AstralPool se presenta en una amplia gama de acabados que te permiten escoger la opción que mejor se adapte a tu jardín. Con su rociador con sistema antical y efecto lluvia podrás disfrutar de una experiencia relajante antes y después de cada baño.

CARACTERÍSTICAS TÉCNICAS:

- Tubo de acero inoxidable AISI-304L y marco de aluminio.
- Amplia gama de colores.
- Rociador antical y efecto lluvia.
- Grifo lavapiés.
- Fácil instalación: toma en la parte inferior o lateral/trasera (compatible con conexión de manguera).

Código	Emb. Standard	Peso Kg Standard	Volumen m ³ Standard	Código Alfanum.	Precio 2022
--------	---------------	------------------	---------------------------------	-----------------	-------------

Metálica

Antracita - PANTONE BLACK 3 C
Tubería y monomando inox

74054	1	9	0,11	A01	486,00
--------------	---	---	------	-----	---------------

Antracita - PANTONE BLACK 3 C
Tubería y monomando color cobre

74055	1	9	0,11	A01	614,00
--------------	---	---	------	-----	---------------

Plateada

74054CL12	1	9	0,11	A01	486,00
------------------	---	---	------	-----	---------------

Gama de colores

Azul - PANTONE 7695 C

74054CL153	1	9	0,11	A01	486,00
-------------------	---	---	------	-----	---------------

Roja - PANTONE 199 C

74054CL154	1	9	0,11	A01	486,00
-------------------	---	---	------	-----	---------------

Verde - PANTONE 338 C

74054CL155	1	9	0,11	A01	486,00
-------------------	---	---	------	-----	---------------

Naranja - PANTONE 1495 C

74054CL156	1	9	0,11	A01	486,00
-------------------	---	---	------	-----	---------------

Detalles del producto - ejemplo del artículo 74055



ROCIADOR



MONOMANDO



LAVAPIÉS

Dimensiones

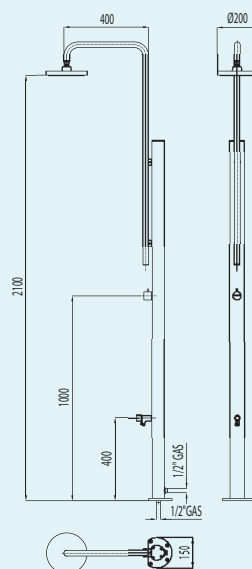

74054

74055



74054CL12

74054CL153

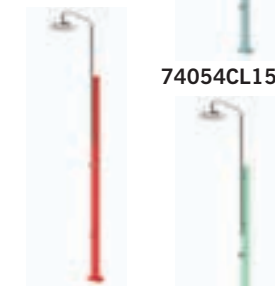

74054CL154

74054CL155



74054CL156

DUCHAS - DUCHAS TEMPORIZADAS



Ducha temporizada con 1 rociador

Duchas de acero inoxidable AISI-304 pulido, especialmente diseñadas para ser instaladas en instalaciones con alta densidad de usuarios (piscinas públicas o semi-públicas). Las duchas AstralPool para instalaciones públicas se caracterizan por la alta resistencia de sus materiales, considerados anti-vandálicos, y por el ahorro de agua gracias a la incorporación de limitadores de caudal. Fijación al suelo mediante tornillos, con anclaje incorporado.



Código	Emb. Standard	Peso Kg Standard	Volumen m ³ Standard	Código Alfanum.	Precio 2022
--------	---------------	------------------	---------------------------------	-----------------	-------------

Ducha temporizada con 1 rociador	59776	1	7,2	0,044	A07	538,00
----------------------------------	-------	---	-----	-------	-----	--------



ROCIADOR



PULSADOR TEMPORIZADO



Ducha temporizada con 1 rociador y grifo lavapiés

Duchas de acero inoxidable AISI-304 pulido, especialmente diseñadas para ser instaladas en instalaciones con alta densidad de usuarios (piscinas públicas o semi-públicas). Las duchas AstralPool para instalaciones públicas se caracterizan por la alta resistencia de sus materiales, considerados anti-vandálicos, y por el ahorro de agua gracias a la incorporación de limitadores de caudal. Fijación al suelo mediante tornillos, con anclaje incorporado.



Código	Emb. Standard	Peso Kg Standard	Volumen m ³ Standard	Código Alfanum.	Precio 2022
--------	---------------	------------------	---------------------------------	-----------------	-------------

Ducha temporizada con 1 rociador y lavapiés	59777	1	7,5	0,044	A07	789,00
---	-------	---	-----	-------	-----	--------



ROCIADOR



PULSADORES TEMPORIZADOS



GRIFO LAVAPIES



Ducha temporizada con 2 rociadores

Duchas de acero inoxidable AISI-304 pulido, especialmente diseñadas para ser instaladas en instalaciones con alta densidad de usuarios (piscinas públicas o semi-públicas). Las duchas AstralPool para instalaciones públicas se caracterizan por la alta resistencia de sus materiales, considerados anti-vandálicos, y por el ahorro de agua gracias a la incorporación de limitadores de caudal. Fijación al suelo mediante tornillos, con anclaje incorporado.



Código	Emb. Standard	Peso Kg Standard	Volumen m ³ Standard	Código Alfanum.	Precio 2022
--------	---------------	------------------	---------------------------------	-----------------	-------------

Ducha temporizada con 2 rociador y lavapiés	59778	1	7,5	0,044	A07	1.127,00
---	-------	---	-----	-------	-----	----------



ROCIADORES



PULSADORES TEMPORIZADOS

Esta nueva gama de duchas con temporizador ha reemplazado las duchas con códigos número 00095, 00097, 08728, 15841, 19947.

DUCHAS - DUCHAS TEMPORIZADAS



Ducha temporizada con 4 rociadores

Ducha de acero inoxidable AISI-304L pulido, especialmente diseñada para instalaciones con alta densidad de usuarios (piscinas públicas o semi-públicas). Las duchas AstralPool para instalaciones públicas se caracterizan por la alta resistencia de sus materiales, considerados anti-vandálicos, y por el ahorro de agua gracias a la incorporación de limitadores de caudal. Altura del rociador al suelo: 2 m. Fijación al suelo con tornillos, con anclaje incorporado. Fijación al suelo con tornillos, con anclaje incorporado.



Código	Emb. Standard	Peso Kg Standard	Volumen m ³ Standard	Código Alfanum.	Precio 2022
--------	---------------	------------------	---------------------------------	-----------------	-------------

Ducha temporizada con 4 rociadores	59779	1	18,7	0,166	A07	1.753,00
------------------------------------	--------------	---	------	-------	-----	-----------------



ROCIADORES



PULSADORES TEMPORIZADOS



Túnel de ducha de un arco

Para la entrada a piscinas. En acero inoxidable AISI-304L pulido y tubo de Ø 28 mm. Se suministra con tacos anclaje y tornillos.

Código	Emb. Standard	Peso Kg Standard	Volumen m ³ Standard	Código Alfanum.	Precio 2022
--------	---------------	------------------	---------------------------------	-----------------	-------------

1 Arco con 3 rociadores. Anchura 1,2 m	00100	1	9,6	0,10	A07	1.313,00
1 Arco con 5 rociadores. Anchura 2 m	19948	1	10,4	0,14	A07	1.551,00



ROCIADOR



Columna de mando

En acero inox AISI-304L. Para realizar la apertura y cierre automático del circuito de agua. Incorpora los siguientes elementos: Transformador con tensión de entrada a 220 V y salida a 24 V, fotocélula temporizada y electroválvula. Se suministra con tacos anclaje y tornillos.

Código	Emb. Standard	Peso Kg Standard	Volumen m ³ Standard	Código Alfanum.	Precio 2022
--------	---------------	------------------	---------------------------------	-----------------	-------------

Columna de mando	00102	1	7,0	0,02	A07	1.720,00
------------------	--------------	---	-----	------	-----	-----------------





Consulte + info en PRODUCTOS.
www.astralpool.com

DUCHAS - ACCESORIOS



Anclajes de ducha

En material plástico, con sistema de bloqueo que permite el desmontaje de la ducha y conexión equipotencial.



Anclaje de ducha Ø 43 mm
Para modelos: 52717 y 52718

Código	Emb. Standard	Peso Kg Standard	Volumen m ³ Standard	Código Alfanum.	Precio 2022
--------	---------------	------------------	---------------------------------	-----------------	-------------

00107	1	0,48	0,003	A01	53,10
-------	---	------	-------	-----	-------

Anclaje de ducha Ø 63 mm
Para modelos: 59775

27333	1	1,0	0,003	A01	131,00
-------	---	-----	-------	-----	--------

DUCHAS - PLATOS DE DUCHA

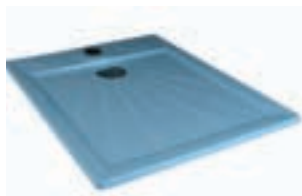

Disponible también con anclaje D.63 (código 19724) y sin anclaje (código 19725).

Plato ducha modelo Classic

Dimensiones 100 cm x 80 cm. Rejilla de desagüe en acero inox de gran tamaño. Grabado antideslizante. Fabricado en poliéster + FV. Acabado Gel-Coat.

Código	Emb. Standard	Peso Kg Standard	Volumen m ³ Standard	Código Alfanum.	Precio 2022
--------	---------------	------------------	---------------------------------	-----------------	-------------

Con anclaje Ø 43 mm para duchas Angel códigos 52717 y 52718

19723	1	10,0	0,143	A01	602,00
-------	---	------	-------	-----	--------



Disponible con anclaje D.63 (código 00104).

Plato ducha

Dimensiones 80 cm x 80 cm con sumidero de desagüe orientable. Rejilla Ø 130 mm, conexión Ø 50 mm. Fabricado en poliéster + FV.

Código	Emb. Standard	Peso Kg Standard	Volumen m ³ Standard	Código Alfanum.	Precio 2022
--------	---------------	------------------	---------------------------------	-----------------	-------------

Con anclaje Ø 43 mm para duchas Angel códigos 52717 y 52718

00103	1	11,0	0,120	A01	521,00
-------	---	------	-------	-----	--------

DUCHAS - LAVAPIÉS PARA EXTERIOR



Lavapiés para uso público

Plato lavapiés, medidas 2 m x 1 m, para uso público. Fabricado en resina de poliéster y fibra de vidrio. Acabado con Gel-coat. Características:

- Rejilla de vaciado 3/8"
- Conexión 3/8" para exceso de agua y entrada de agua.
- Grabado antideslizante incorporado en el poliéster.
- Suelo inclinado para evitar acumulaciones de agua.

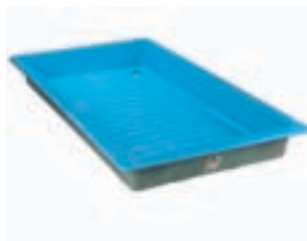

Código	Emb. Standard	Peso Kg Standard	Volumen m ³ Standard	Código Alfanum.	Precio 2022
--------	---------------	------------------	---------------------------------	-----------------	-------------

Color azul

21255	1	30,0	0,91	A07	1.540,00
-------	---	------	------	-----	----------

Color blanco

21255CL07	1	30,0	0,91	A07	1.540,00
-----------	---	------	------	-----	----------

Recipiente dosificador



Para ser fijado en el lavapiés (atornillado o encolado), como recipiente de una pastilla de cloro de 250 g que se va disolviendo y desinfecta el agua. Incluye tornillos para el cierre de la misma y evitar su apertura inoportuna asegurando la seguridad del usuario.



Código	Emb. Standard	Peso Kg Standard	Volumen m ³ Standard	Código Alfanum.	Precio 2022
--------	---------------	------------------	---------------------------------	-----------------	-------------

Recipiente dosificador

25356	-	-	-	A07	14,66
-------	---	---	---	-----	-------

No incluyen bomba, armario de maniobra ni aspiración

CASCADAS, CAÑONES Y CORTINAS

Cascadas residenciales A-350 y A-500



- Gama de cascadas de ornamentación para mejorar el atractivo de las piscinas.
- Fabricadas en acero inoxidable AISI-304L y AISI-316L.
- Acabado pulido.
- Fijación al suelo mediante tornillos y tacos de anclaje.
- Conexión R Ext 1½".

	Código	Emb. Standard	Peso Kg Standard	Volumen m ³ Standard	Código Alfanum.	Precio 2022
Cascada residencial A-350 AISI-316L	65104	1	10	-	A01	1.175,00
Cascada residencial A-500 AISI-316L	65105	1	13	-	A01	1.535,00
Cascada residencial A-350 AISI-304L	65106	1	10	-	A01	1.128,00
Cascada residencial A-500 AISI-304L	65107	1	13	-	A01	1.473,00



Cascada residencial



Cascada residencial en acero inoxidable pulido. Sujeción en el suelo con tornillos y tacos de anclaje.

	Código	Emb. Standard	Peso Kg Standard	Volumen m ³ Standard	Código Alfanum.	Precio 2022
A-350 Acero Inox AISI-316L, 12 m ³ /h 2 mca	52244	1	10	0,12	A07	1.015,00
A-500 Acero Inox AISI-316L, 18 m ³ /h 2 mca	52245	1	15	0,24	A07	1.082,00

Código	Aspiración hormigón	Bomba*	Armario de maniobra	*Opcional Pulsador + Interruptor
52244	00302 x 2	65560	25719	04047 + 04050
52245	00302 x 2	65562	25719	04047 + 04050

*Opcional: componentes para la activación de la cascada desde la piscina.

¡¡ Importante !!

Las escaleras y otros elementos construidos en acero inoxidable AISI-304 no se recomiendan en piscinas tratadas con electrólisis salina ni tampoco en piscinas que estén cerca de la costa (< 2 km de la costa).

No incluyen bomba, armario de maniobra ni aspiración

CASCADAS, CAÑONES Y CORTINAS

Gama de cascadas para piscinas residenciales fabricadas de acero inoxidable AISI-316L. La gama esta formada por tres cascadas con diseños diferenciados y actuales.

Incluido anclaje en todos los modelos. Bomba recomendada de 1/2 CV, código 65557. Acabado pulido + satinado.



Cascada Classic



	Código	Emb. Standard	Peso Kg Standard	Volumen m ³ Standard	Código Alfanum.	Precio 2022
Cascada Classic. H-700 A-500 AISI-316L	57095	1	28	0,38	A07	2.304,00



Cascada Straight



	Código	Emb. Standard	Peso Kg Standard	Volumen m ³ Standard	Código Alfanum.	Precio 2022
Cascada Straight. H-700 A-500 AISI-316L	57096	1	36	0,25	A07	2.654,00



Cascada One



	Código	Emb. Standard	Peso Kg Standard	Volumen m ³ Standard	Código Alfanum.	Precio 2022
Cascada One. H-700 A-500 AISI-316L	57097	1	36	0,25	A07	2.231,00

RECOMENDADO



Bomba Victoria Plus Silent

Ver P.253

No incluyen bomba, armario de maniobra ni aspiración

CASCADAS, CAÑONES Y CORTINAS



Cascadas decorativas

En acero inoxidable AISI-316L.

	Código	Emb. Standard	Peso Kg Standard	Volumen m ³ Standard	Código Alfanum.	Precio 2022
Ancho (A) 300 mm. Conexión (B) 1 1/2"	05577	1	6,9	0,06	A07	746,00
Ancho (A) 600 mm. Conexión (B) 2"	05578	1	11,9	0,09	A07	1.146,00

Código juego	Embellecedor	Anclaje		Aspiración		Bomba	Armario Maniobra		
		Hormigón	Liner	Hormigón	Liner		Pulsador manual	Pulsador neumático	
								Hormigón	Liner
05577	-	-	-	19987 x 1	20091 x 1	65558	19988	07669	07868
05578	-	-	-	19987 x 2	20091 x 2	65565	19989	17154	17155

Nota: El pulsador neumático incluye: armario de maniobra, pasamuros y pulsador.

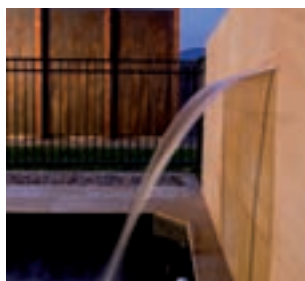

Cascadas SilkFlow



Cascada fabricada en ABS resistente a la corrosión. Se puede alimentar a través del circuito de retorno de la filtración de la piscina o con una bomba específica.

	Código	Emb. Standard	Peso Kg Standard	Volumen m ³ Standard	Código Alfanum.	Precio 2022
Cascada 300 mm	45205	1	1,19	0,012	A07	302,00
Cascada 600 mm	45206	1	2,36	0,021	A07	352,00
Cascada 900 mm	45207	1	3,45	0,003	A07	404,00
Cascada 1200 mm	45208	1	4,62	0,004	A07	497,00

Código	Flujo de agua necesario l/min	Tamaño típico de la bomba HP	A Longitud de la cascada	B Ancho de la cascada en la superficie de la piscina, a los l/min/m recomendados	C Altura recomendada para la cascada	D Distancia al agua a los l/min/m recomendados
45205	50	0,5	300 mm	200 mm	300 mm	300 mm
45206	100	0,5	600 mm	500 mm	600 mm	300 mm
45207	150	0,75	900 mm	800 mm	900 mm	300 mm
45208	200	0,75	1200 mm	1100 mm	900 mm	300 mm



PDB

Consulte + info en **PRODUCTOS**.
www.astralpool.com

CASCADAS, CAÑONES Y CORTINAS



Cortina Cobra

Altura 1,2 m. Ancho 600 mm. En acero inoxidable AISI-316L.



Satinado
Pintado en blanco

Código	Emb. Standard	Peso Kg Standard	Volumen m ³ Standard	Código Alf. num.	Precio 2022
19972	1	23,2	0,630	A07	1.814,00
19973	1	23,2	0,630	A07	2.111,00

Cortina Boa

Altura 1,2 m. Ancho 340 mm. En acero inoxidable AISI-316L.



Pulido brillante

Código	Emb. Standard	Peso Kg Standard	Volumen m ³ Standard	Código Alf. num.	Precio 2022
19974	1	11,2	0,278	A07	1.431,00

Cortina Luxe

Altura 0,9 m. En acero inoxidable AISI-316L.



Pulido brillante

Código	Emb. Standard	Peso Kg Standard	Volumen m ³ Standard	Código Alf. num.	Precio 2022
19975	1	60,0	0,547	A07	2.664,00

Cortina Arco

En acero inoxidable AISI-316L, satinado.



Ancho 600 mm, alto 800 mm
Ancho 600 mm, alto 1000 mm
Ancho 1000 mm, alto 1000 mm

Código	Emb. Standard	Peso Kg Standard	Volumen m ³ Standard	Código Alf. num.	Precio 2022
20129	1	34,1	0,247	A07	2.331,00
20130	1	62,0	0,547	A07	3.576,00
20131	1	106,5	1,044	A07	5.055,00

19972-19973

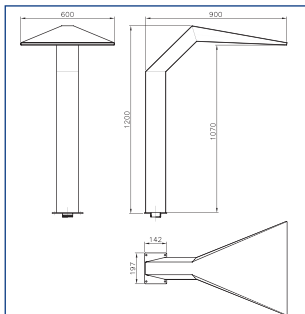

19974

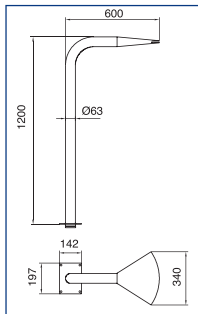

19975

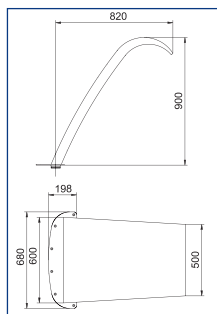

20129

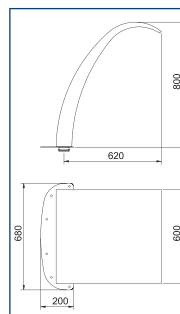

20130

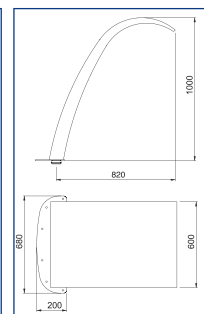

20131

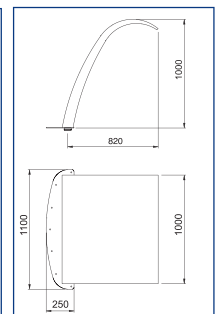

Código cortina	Embellecedor	Anclaje		Aspiración		Bomba	Armario de maniobra		
		Hormigón	Hormigón	Liner	Pulsador manual		Pulsador neumático		
							Hormigón	Liner	
19972	19981	19983	19987 x 3	20091 x 3	65570	19990	07537	07867	
19973	19982	19983	19987 x 3	20091 x 3	65570	19990	07537	07867	
19974	19977	19983	19987 x 2	20091 x 2	65565	19989	17154	17155	
19975	-	19985	19987 x 3	20091 x 3	65570	19990	07537	07867	
20129	-	19985	19987 x 3	20091 x 3	65570	19990	07537	07867	
20130	-	19985	19987 x 3	20091 x 3	65570	19990	07537	07867	
20131	-	20135	19987 x 3	20091 x 3	65570	19990	07537	07867	

Nota: El pulsador neumático incluye: armario de maniobra, pasamuros y pulsador.

CASCADAS, CAÑONES Y CORTINAS



Sistema X-Baffle®

Powerfall



Sistema X-Baffle: caudal de agua continuo. Valoración estética y cualitativa de la piscina. Inalterable: plástico 100% en ABS.

	Código	Emb. Standard	Peso Kg Standard	Volumen m ³ Standard	Código Alfanum.	Precio 2022
PowerFall 1' (30 cm)	WB000011	1	2,94	0,014	Z05	258,00
PowerFall 18" (46 cm)	WB000008	1	4,00	0,021	Z05	308,00
PowerFall 2' (61 cm)	WB000009	1	5,00	0,026	Z05	331,00
PowerFall 3' (91 cm)	WB000010	1	6,5	0,04	Z05	388,00
Accesorios suministrados						
Manguito M/F 1,5"/50 mm	W8620110	1	-	-	ZOR	5,96
Manguito F/F 1,5"/1,5"	W8620111	1	-	-	ZOR	8,54

Instalación

Importante: la cascada debe instalarse a una altura máxima de 1,20 m del nivel del agua.

- 1- Ponga una válvula separada para cada lámina de agua. Si las cascadas son de la misma medida y la misma altura, realice un bucle para repartir el mismo caudal en todas las láminas.
- 2- Preparación del nicho de la cascada: para láminas PowerFall hacer un rebaje en el borde de la piscina de una profundidad de 11 cm y de la anchura de la cascada elegida + 2,5 cm.
- 3- Colocación: hacer un fondo de mortero para reforzar la base de la cascada. Fijar la cascada en el momento y nivelar.

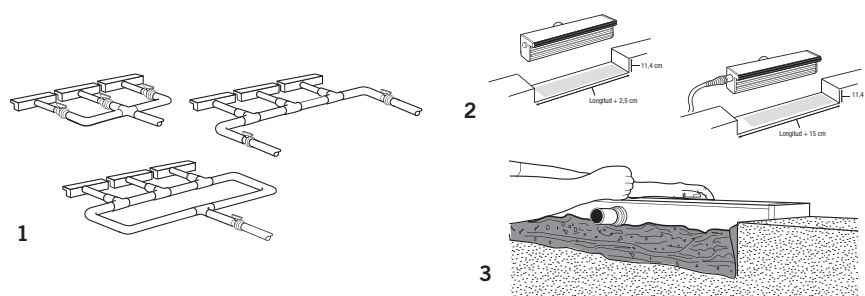

Proyección de la lámina de agua y el caudal necesario*

Proyección a 15 cm de la pared	5,5 m ³ /h
Proyección a 30 cm de la pared	7,0 m ³ /h
Proyección a 45 cm de la pared	11,5 m ³ /h
Proyección a 60 cm de la pared	15,0 m ³ /h
La tubería debe adaptarse al flujo	
< 16 m ³ /hora	50 mm
≥ 16 m ³ /hora	63 mm
Equivalencia potencia / caudal	
3/4 CV	13 m ³ /hora
1 CV	16 m ³ /hora
1,5 CV	22 m ³ /hora
2 CV	30 m ³ /hora



No incluyen bomba, armario de maniobra ni aspiración

CASCADAS, CAÑONES Y CORTINAS



Cañón residencial

Cañón residencial en acero inoxidable pulido. Sujeción en el suelo con tornillos y tacos de anclaje.



Acero inox AISI-316L

Boca Circular - 5 m³/h, 2 m.c.a.
Boca Plana - 15 m³/h, 2 m.c.a.

Acero inox AISI-304L

Boca Circular - 5 m³/h, 2 m.c.a.
Boca Plana - 15 m³/h, 2 m.c.a.

Código	Emb. Standard	Peso Kg Standard	Volumen m ³ Standard	Código Alfanum.	Precio 2022
52242	1	3	0,12	A07	461,00
52243	1	5	0,13	A07	461,00
52238	1	3	0,12	A07	443,00
52239	1	5	0,13	A07	443,00

Código	Aspiración hormigón	Bomba	Armario de maniobra	*Opcional Pulsador + Interruptor
52242	00302	65557	25718	04047 + 04050
52243	00302 x 2	65566	25719	04047 + 04050
52238	00302	65557	25718	04047 + 04050
52239	00302 x 2	65560	25719	04047 + 04050

*Opcional: componentes para la activación del cañón desde la piscina.



Cañones

En acero inoxidable AISI-316L pulido, (sólo cañón sin boquillas). Tubo Ø 50 mm. Altura 1,2 m.

Código	Emb. Standard	Peso Kg Standard	Volumen m ³ Standard	Código Alfanum.	Precio 2022
19968	1	7,2	0,193	A07	696,00



Boquillas intercambiables

Boquilla N.º 1
Boquilla N.º 2
Boquilla N.º 3
Boquilla N.º 4

Código	Emb. Standard	Peso Kg Standard	Volumen m ³ Standard	Código Alfanum.	Precio 2022
05572	1	0,66	0,003	A07	260,00
05573	1	0,46	0,003	A07	229,00
05574	1	0,56	0,003	A07	232,00
05575	1	0,81	0,003	A07	368,00

¡¡ Importante !!

Las escaleras y otros elementos construidos en acero inoxidable AISI-304 no se recomiendan en piscinas tratadas con electrólisis salina ni tampoco en piscinas que estén cerca de la costa (< 2 km de la costa).

+ info **PDB**
 Consulte + info en **PRODUCTOS.**
www.astralpool.com

CASCADAS, CAÑONES Y CORTINAS



MATERIAL EXTERIOR PISCINA



Campana

En acero inoxidable AISI-316L pulido. Tubo Ø 63 mm. Altura 1,2 m.

Código	Emb. Standard	Peso Kg Standard	Volumen m ³ Standard	Código Alfanum.	Precio 2022
19971	1	9,2	0,274	A07	1.141,00



Cañón Luxe

En acero inoxidable AISI-316 pulido. Tubo Ø 63 mm. Altura 0,8 m.

Código	Emb. Standard	Peso Kg Standard	Volumen m ³ Standard	Código Alfanum.	Precio 2022
19970	1	8,2	0,211	A07	1.120,00
20132	1	9,4	0,209	A07	1.514,00
20133	1	8,6	0,213	A07	1.398,00

Plano
 Circular
 6 salidas

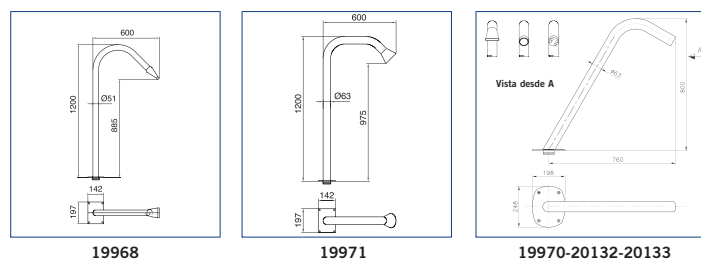

Código juego de agua	Embellecedor	Anclaje		Aspiración		Bomba	Armario de maniobra		
		Hormigón	Hormigón	Liner	Pulsador manual		Pulsador neumático		
							Hormigón	Liner	
19968	19976	19983	19987 x 1	20091 x 1	38770	19988	07669	07868	
19969	19978	19983	19987 x 1	20091 x 1	38770	19988	07669	07868	
19970	-	19983	19987 x 1	20091 x 1	38770	19988	07669	07868	
19971	19977	19983	19987 x 2	20091 x 2	38776	19989	17154	17155	
20132	-	19983	19987 x 1	20091 x 1	38770	19988	07669	07868	
20133	-	19983	19987 x 1	20091 x 1	38770	19988	07669	07868	

JUEGOS Y ORNAMENTOS ACUÁTICOS



Juegos y ornamentos acuáticos Pluvium

Ornamentos acuáticos AstralPool Signature que revalorizan la piscina residencial añadiendo un toque de diseño y elegancia sin olvidar su principal función: aumentar el bienestar del bañista. Se presentan el cañón y la cascada PLUVIUM. Combinan madera tropical y acero inoxidable AISI 316L satinado. Estos nuevos productos complementan la gama Pluvium de duchas AstralPool Signature. 3 años garantía.



	Código	Emb. Standard	Peso Kg Standard	Volumen m ³ Standard	Código Alfanum.	Precio 2022
Cañón Pluvium 7 m ³ /h, 5 m.c.a.	45868	1	11	0,089	A07	1.872,00
Cascada Pluvium 12 m ³ /h, 2 m.c.a.	45869	1	31	0,284	A07	2.815,00



Se recomiendan los siguientes anclajes:

	Código	Emb. Standard	Peso Kg Standard	Volumen m ³ Standard	Código Alfanum.	Precio 2022
Anclajes cañón Pluvium	45872	1	2,0	0,005	A07	289,00
Anclajes cascada Pluvium	45873	1	3,5	0,015	A07	586,00

NOTA: Los juegos NO incluyen anclaje, bomba, armario de maniobra ni aspiraciones.



RECOMENDADO

Ducha Pluvium

Ver P.104



AstralPool Bike



Bicicleta acuática fabricada en tubo cuadrado y rectangular de acero inoxidable AISI-316L acabado pulido brillante. Ideal para uso en instalaciones fitness, wellness, centros spa, instalaciones médicas, hoteles y piscinas privadas.

- Fabricada en acero inoxidable AISI-316L.
- Regulable en altura para diferentes usuarios: sillín y manillar.
- Para uso en piscinas públicas y residenciales desde 1 a 1,5 metros de profundidad.
- Ergonómica.
- Pedal fabricado en PUR.
- Fácil transporte.

	Código	Emb. Standard	Peso Kg Standard	Volumen m ³ Standard	Código Alfanum.	Precio 2022
AstralPool Bike	67333	1	20	0,12	A07	2.073,00

NOTA: Los juegos NO incluyen anclaje, bomba, armario maniobra ni aspiraciones.



JUEGOS Y ORNAMENTOS ACUÁTICOS



Setas

En acero inoxidable AISI-316L pulido. Columna Ø 129 mm. Altura 2,3 m.

Seta Ø 285 mm

Código	Emb. Standard	Peso Kg Standard	Volumen m ³ Standard	Código Alfanum.	Precio 2022
19966	1	24,8	0,273	A07	1.565,00

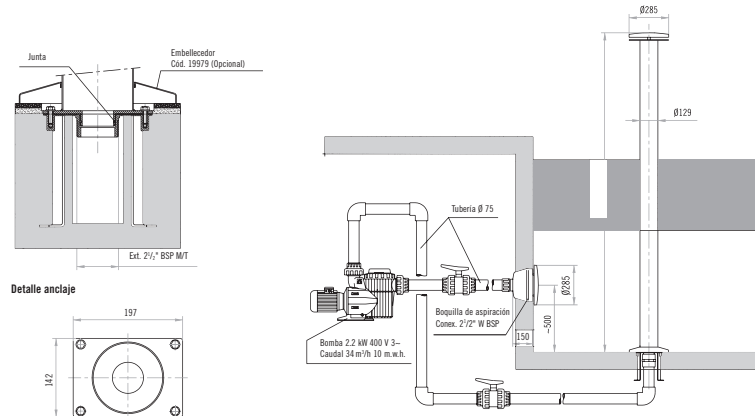

Código juego	Embellecedor	Anclaje		Aspiración		Bomba	Armario Maniobra		
		Hormigón	Liner	Hormigón	Liner		Pulsador manual	Pulsador neumático Hormigón	Liner
19966	19979	19983	15833	19987 x 3	20091 x 3	65558	19990	07537	07867

Nota: El pulsador neumático incluye: armario de maniobra, pasamuros y pulsador.



Sombrillas

En acero inox AISI-316L pulido. Copa en poliéster.

Copa Sombrilla S, (Ø 1100 mm)
 Copa Sombrilla M, (Ø 1500 mm)
 Copa Sombrilla L, (Ø 2000 mm)
 Copa Sombrilla XL, (Ø 2500 mm)
 Columna Ø 129 mm
 Columna Ø 254 mm

Código	Emb. Standard	Peso Kg Standard	Volumen m ³ Standard	Código Alfanum.	Precio 2022
22750	1	30,0	0,450	A07	1.110,00
22751	1	85,0	1,900	A07	1.291,00
22752	1	110,0	2,400	A07	3.195,00
22753	1	130,0	3,500	A07	4.923,00
22754	1	23,4	0,274	A07	1.854,00
22755	1	55,8	0,507	A07	3.379,00

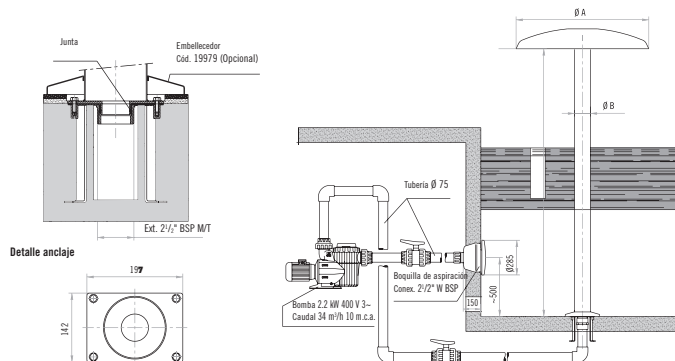

Sombrilla Ø	Copa	Columna	Embellecedor	Anclaje		Aspiración		Bomba	Armario Maniobra		
				Hormigón	Liner	Hormigón	Liner		Pulsador manual	Pulsador neumático Hormigón	Liner
1100	22750	22754	19979	19983	15833	19987 x 3	20091 x 3	65558	19990	07537	07867
1500	22751	22755	19980	19984	19986	19987 x 4	20091 x 4	08003	19991	-	-
2000	22752	22755	19980	19984	19986	19987 x 4	20091 x 4	08003	19991	-	-
2500	22753	22755	19980	19984	19986	19987 x 5	20091 x 5	08004	19992	-	-

No incluyen bomba, armario de maniobra ni aspiración

JUEGOS Y ORNAMENTOS ACUÁTICOS



Aspiración piscina hormigón

En acero inoxidable AISI-316 L. Ø 285 mm para aspiración del agua de los juegos acuáticos. Conexión 2½". Caudal máximo recomendado 13 m³/h.



Piscina de hormigón

Código	Emb. Standard	Peso Kg Standard	Volumen m³ Standard	Código Alfanum.	Precio 2022
19987	1	2,9	0,018	A07	568,00



Aspiración piscina prefabricada y liner

En acero inoxidable AISI-316 L. Ø 285 mm para aspiración del agua de los juegos acuáticos. Conexión 2½". Caudal máximo recomendado 13 m³/h.



Piscina prefabricada y liner

Código	Emb. Standard	Peso Kg Standard	Volumen m³ Standard	Código Alfanum.	Precio 2022
20091	1	2,9	0,018	A07	679,00



Anclaje para piscina hormigón

Fabricado en acero inoxidable AISI-316 L. Compuesto por la base empotrable en el suelo, tornillos, arandelas y toma de tierra. Conexión inferior 2½".



Anclaje rectangular
Anclaje Ø 254 mm
Anclaje ancho 600 mm
Anclaje ancho 1000 mm

Código	Emb. Standard	Peso Kg Standard	Volumen m³ Standard	Código Alfanum.	Precio 2022
19983	1	2,1	0,012	A07	264,00
19984	1	9,8	0,113	A07	762,00
19985	1	6,4	0,039	A07	523,00
20135	1	10,8	0,076	A07	1.032,00



Anclaje para piscina hormigón

Fabricado en acero inoxidable AISI-316 L. Compuesto por la base empotrable en el suelo, pletina de fijación, tres juntas y toma de tierra. Conexión inferior 2½".



15833

Anclaje rectangular
Anclaje Ø 254 mm

Código	Emb. Standard	Peso Kg Standard	Volumen m³ Standard	Código Alfanum.	Precio 2022
15833	1	2,5	0,007	A07	1.021,00
19986	1	11,0	0,400	A07	1.632,00



19986

No incluyen bomba, armario de maniobra ni aspiración

JUEGOS Y ORNAMENTOS ACUÁTICOS



Embellecedores

En acero inoxidable AISI 316-L, pulido.



Ø 51 mm

Código	Emb. Standard	Peso Kg Standard	Volumen m ³ Standard	Código Alfanum.	Precio 2022
19976	1	1,0	0,008	A07	272,00



Embellecedores

En acero inoxidable AISI 316-L, pulido.



Ø 63 mm

Código	Emb. Standard	Peso Kg Standard	Volumen m ³ Standard	Código Alfanum.	Precio 2022
19977	1	1,0	0,008	A07	350,00



Embellecedores

En acero inoxidable AISI 316-L, pulido.



Ø 129 mm

Código	Emb. Standard	Peso Kg Standard	Volumen m ³ Standard	Código Alfanum.	Precio 2022
19979	1	0,9	0,005	A07	350,00



Embellecedores

En acero inoxidable AISI 316-L, pulido.



Ø 254 mm

Código	Emb. Standard	Peso Kg Standard	Volumen m ³ Standard	Código Alfanum.	Precio 2022
19980	1	0,9	0,006	A07	418,00



Embellecedores

Cortina 600 mm satinado

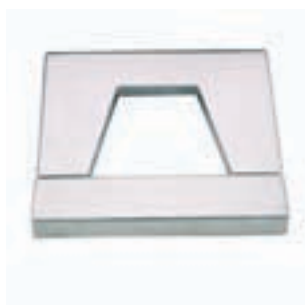

Código	Emb. Standard	Peso Kg Standard	Volumen m ³ Standard	Código Alfanum.	Precio 2022
19981	1	1,22	0,008	A07	273,00

No incluyen bomba, armario de maniobra ni aspiración

JUEGOS Y ORNAMENTOS ACUÁTICOS



Armario maniobra - Manual

Para el control de arranque y parada desde fuera de la piscina en función manual.



Manual - Caja de control

0,45 kW (0,5 CV) 400 V III
1,1 kW (1,5 CV) 400 V III
2,2 kW (3,0 CV) 400 V III
2,65 kW (3,5 CV) 400 V III

Código	Emb. Standard	Peso Kg Standard	Volumen m ³ Standard	Código Alfanum.	Precio 2022
19988	1	0,7	0,005	A07	381,00
19989	1	0,7	0,005	A07	381,00
19990	1	0,7	0,005	A07	381,00
19991	1	0,7	0,005	A07	381,00



Armario maniobra con pulsador neumático

Permite al bañista controlar los juegos acuáticos desde dentro de la piscina. Incluye armario maniobra, pasamuros, tubo de aire y pulsador neumático.



Para piscina de hormigón

2,2 kW (3,0 CV) 400 V III
0,45 kW (0,5 CV) 400 V III
1,1 kW (1,5 CV) 400 V III

Código	Emb. Standard	Peso Kg Standard	Volumen m ³ Standard	Código Alfanum.	Precio 2022
07537	1	3,1	0,02	A07	1.398,00
07669	1	3,1	0,02	A07	1.398,00
17154	1	3,1	0,02	A07	1.398,00



Pulsadores piezoeléctricos

Pulsadores basados en el principio físico piezoeléctrico. Una ligera presión sobre el elemento piezoeléctrico crea la tensión necesaria para activar el circuito eléctrico. Especialmente diseñados para trabajar en los entornos más adversos. Antivandálicos, indestructibles, resistentes al agua y polvo, sin partes móviles y libres de mantenimiento reduciendo así los costes de mantenimiento y reparación.



Pulsador Inox. 1 LED
Pulsador Inox. 2 LEDs
Conjunto pulsador simple
Conjunto pulsador simple mini

Código	Emb. Standard	Peso Kg Standard	Volumen m ³ Standard	Código Alfanum.	Precio 2022
35759	1	-	-	A07	521,00
35760	1	-	-	A07	507,00
45219	1	-	-	A07	374,00
60747	1	-	-	A07	295,00



Temporizador de efectos de agua

Aparato para desconexión temporizada de efectos de agua tales como cascadas, chorros de masaje, etc. De esta forma se evita su conexión permanente.



Código	Emb. Standard	Peso Kg Standard	Volumen m ³ Standard	Código Alfanum.	Precio 2022
35761	1	-	-	A07	255,00

Todos los productos tienen que instalarse a una profundidad de 30/40 cm. Consulta las características técnicas en las páginas siguientes.

No incluyen bomba, armario de maniobra ni aspiración



JUEGOS Y ORNAMENTOS ACUÁTICOS

Los juegos de agua ayudan a crear un espacio de ocio donde disfrutar de las actividades acuáticas en familia en un ambiente divertido, seguro y físicamente activo.

Hydra



Cuerpo de poliéster reforzado con fibra de vidrio.
Boquillas de impulsión realizadas en acero inoxidable AISI-304L.
Tornillería en acero inoxidable AISI-304L.

	Código	Emb. Standard	Peso Kg Standard	Volumen m ³ Standard	Código Alf. num.	Precio 2022
Hydra	66450	1	-	-	A06	7.490,00

Crux



Cuerpo de poliéster reforzado con fibra de vidrio.
Boquillas de impulsión realizadas en acero inoxidable AISI-304L y poliacetal.
Tornillería en acero inoxidable AISI-304L.

	Código	Emb. Standard	Peso Kg Standard	Volumen m ³ Standard	Código Alf. num.	Precio 2022
Crux	66449	1	-	-	A06	8.019,00

Corvus



Cuerpo de poliéster reforzado con fibra de vidrio.
Boquillas de impulsión, realizadas en poliacetal.
Tornillería en acero inoxidable AISI-304L.

	Código	Emb. Standard	Peso Kg Standard	Volumen m ³ Standard	Código Alf. num.	Precio 2022
Corvus	66451	1	-	-	A06	5.732,00

Parasol Rainbow



Cuerpo de poliéster reforzado con fibra de vidrio. Mastil en acero inoxidable AISI-304L.
Boquillas de impulsión realizadas en acero inoxidable AISI-304L.
Tornillería en acero inoxidable AISI-304L.

	Código	Emb. Standard	Peso Kg Standard	Volumen m ³ Standard	Código Alf. num.	Precio 2022
Parasol Rainbow	66452	1	-	-	A06	8.853,00

Palm



Figura de poliéster reforzado con fibra de vidrio.
Cuerpo fabricado en acero inoxidable AISI-304L.
Boquillas de impulsión, realizadas en poliacetal.
Tornillería en acero inoxidable AISI-304L.

	Código	Emb. Standard	Peso Kg Standard	Volumen m ³ Standard	Código Alf. num.	Precio 2022
Palm	66453	1	-	-	A06	11.516,00

Bow



Cuerpo fabricado en acero inoxidable AISI-304L.
Difusores de poliacetal.
Tornillería en acero inoxidable.

	Código	Emb. Standard	Peso Kg Standard	Volumen m ³ Standard	Código Alf. num.	Precio 2022
Bow	66456	1	-	-	A06	8.089,00

No incluyen bomba, armario de maniobra ni aspiración

JUEGOS Y ORNAMENTOS ACUÁTICOS



Lampost



Cestas fabricadas en fibra de vidrio.
Cuerpo fabricado en acero inoxidable AISI-304.
Boquillas de impulsión realizadas en acero inoxidable AISI-304.
Tornillería fabricada en acero inoxidable AISI-304.

Código	Emb. Standard	Peso Kg Standard	Volumen m ³ Standard	Código Alfnum.	Precio 2022
Lampost	66454	1	-	-	A06 7.781,00



Streetlight



Figura de poliéster reforzado con fibra de vidrio.
Cuerpo fabricado en acero inoxidable AISI-304.
Boquillas de impulsión realizadas en acero inoxidable AISI-304.
Tornillería fabricada en acero inoxidable AISI-304.

Código	Emb. Standard	Peso Kg Standard	Volumen m ³ Standard	Código Alfnum.	Precio 2022
Streetlight	66455	1	-	-	A06 14.690,00



Mini tobogán Rainbow



Tobogán de poliéster reforzado con fibra de vidrio.
Paneles polietileno de alta densidad de 20 mm.
Tornillería fabricada en acero inoxidable AISI-304.

Código	Emb. Standard	Peso Kg Standard	Volumen m ³ Standard	Código Alfnum.	Precio 2022
Mini tobogán Rainbow	66457	1	-	-	A06 7.984,00



Mini tobogán Whale

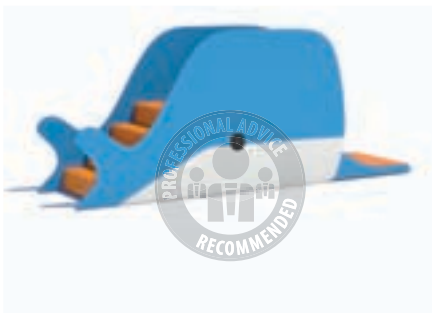

Tobogán de poliéster reforzado con fibra de vidrio.
Paneles polietileno de alta densidad de 20 mm.
Tornillería fabricada en acero inoxidable AISI-304.

Código	Emb. Standard	Peso Kg Standard	Volumen m ³ Standard	Código Alfnum.	Precio 2022
Mini tobogán Whale	66458	1	-	-	A06 8.050,00



Atlantic



Tobogán de poliéster reforzado con fibra de vidrio.
Postes realizados en acero inoxidable AISI-304, lacado con pintura poliéster.
Paneles de polietileno de alta densidad de 15 mm.
Boquillas de impulsión realizadas en acero inoxidable AISI-304 y poliacetal.
Tornillería fabricada en acero inoxidable AISI-304.

Código	Emb. Standard	Peso Kg Standard	Volumen m ³ Standard	Código Alfnum.	Precio 2022
Atlantic	66459	1	-	-	A06 27.375,00



Consulta + info en PRODUCTOS.
www.astralpool.com

JUEGOS Y ORNAMENTOS ACUÁTICOS



Active

Tobogán de poliéster reforzado con fibra de vidrio. Postes de madera. Paneles polietileno de alta densidad de 20 mm. Barandilla y tornillería realizadas en acero inoxidable AISI-304. Pies de pilar en en acero inoxidable AISI-304L.

Código	Emb. Standard	Peso Kg Standard	Volumen m ³ Standard	Código Alfanum.	Precio 2022
--------	---------------	------------------	---------------------------------	-----------------	-------------

Active	66460	1	-	-	A06 38.412,00
--------	-------	---	---	---	---------------

Elemento a instalar en borde piscina, con profundidad mínima de 110 cm.



Bubbles

Tobogán de poliéster reforzado con fibra de vidrio. Postes realizados en acero inoxidable AISI-304L, lacado con pintura poliéster. Paneles polietileno de alta densidad de 15 mm. Boquillas de impulsión, realizadas en poliacetal. Tornillería fabricada en acero inoxidable AISI-304L.

Código	Emb. Standard	Peso Kg Standard	Volumen m ³ Standard	Código Alfanum.	Precio 2022
--------	---------------	------------------	---------------------------------	-----------------	-------------

Bubbles	66461	1	-	-	A06 66.916,00
---------	-------	---	---	---	---------------



Este producto tiene que instalarse a una profundidad de 30/40 cm.

CARACTERÍSTICAS TÉCNICAS

Código	Nombre	Dimensiones en planta (cm)	Altura máxima de ornamento acuático (cm)	Caudal necesario (l/min)	Presión ejercicio (bar)
66450	Hydra	Ø 87	161,5	120	1
66449	Crux	130 x 50	140	130	1
66451	Corvus	60 x 60	163,5	47	1
66452	Sunshade Rainbow	Ø 160	289,5	400	1
66453	Palm	Ø 223	350	120	1
66456	Bow	320	160	70	1
66454	Lampost	Ø 79	345	120	1
66455	Streetlight	Ø 198	360	360	1
66457	Mini tobogán Rainbow	279 x 630	105	-	-
66458	Mini tobogán Whale	276 x 660	101	-	-
66459	Atlantic	331 x 108	412	850	1
66460	Active	575 x 423	275	48	1
66461	Bubbles	660 x 582	375	400	1

JUEGOS Y ORNAMENTOS ACUÁTICOS



Cubo Wave Splash

Diseñado y fabricado de conformidad con la norma EN-1176. Cuenta con boquillas integradas y partes giratorias que evitan bloqueos y aprisionamientos para garantizar la máxima seguridad.

Materiales utilizados:

Acero inox AISI-304L pintado con revestimiento en polvo de poliéster, acabado mate y tratamiento contra el calor.

Boquillas hechas de polímero sintético POM.

Tornillería de acero inox AISI-304L anti-vandálica.

Protección de los pies para evitar que los niños se lesionen.

	Código	Emb. Standard	Peso Kg Standard	Volumen m ³ Standard	Código Alfanum.	Precio 2022
Lampost	IS-30A47	1	-	-	A06	Consultar

¿LISTO PARA DIVERTIRTE?

Es un juego cuya principal característica es el factor sorpresa. Los niños no saben cuando el cubo está lleno y verterá sobre ellos el agua que contiene. Está especialmente diseñado para niños más mayores o adolescentes.

¿Cómo se instala?

Hay que sumergirlo en el anclaje de hormigón y conectarlo a una toma de agua.

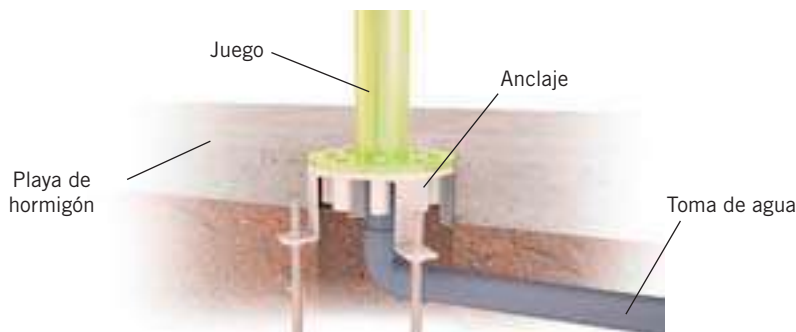

CARACTERÍSTICAS TÉCNICAS

Código	IS-30A47
Medidas	195 X 140 X 455 cm
Intervalo de edades	4 - 15 años
Usuarios	8 usuarios
Salidas de agua	1 unidad
Profundidad de piscina	De 0 a 35 cm
Presión	105 Pa
Caudal de agua	200 lpm

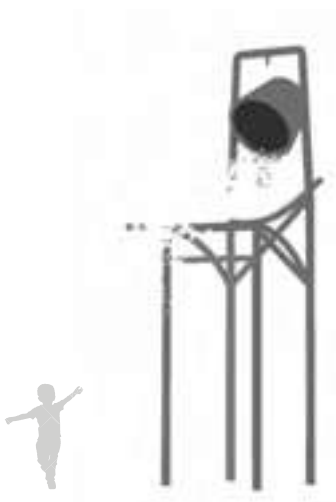



Consulte + info en **PRODUCTOS**.
www.astralpool.com

SILLAS Y ACCESORIOS DE SOCORRISMO



Silla alta

Fabricada con tubo Ø 43 mm de acero inox AISI-304L. Peldaños, plataforma y asiento de material plástico. Base con ruedas.

Silla alta
Soporte salvavidas
Soporte sombrilla

Código	Emb. Standard	Peso Kg Standard	Volumen m ³ Standard	Código Alfanum.	Precio 2022
56993	1	55,6	0,52	A07	2.304,00
56994	1	0,6	0,03	A07	81,40
56995	1	0,6	0,01	A07	168,00



56994



56995



Silla H-400 acceso rápido

Fabricada con tubo Ø 43 mm de acero inox AISI-304L. Peldaños, plataforma y asiento en material plástico. Gran plataforma y asiento giratorio 90° para facilitar la zona de visión. Indicada para piscina infantil y de chapoteo. Incluye soporte parasol.

Silla H-400

Código	Emb. Standard	Peso Kg Standard	Volumen m ³ Standard	Código Alfanum.	Precio 2022
15673	1	39,6	0,66	A07	2.978,00



Silla H-1000 multiusos

Fabricada con tubo Ø 43 mm de acero inox AISI-304L. Peldaños, plataforma y asiento en material plástico. Gran plataforma y asiento giratorio 90° para facilitar la zona de visión. Incluye soporte parasol.

Silla H-1000

Código	Emb. Standard	Peso Kg Standard	Volumen m ³ Standard	Código Alfanum.	Precio 2022
15674	1	65,0	1,64	A07	3.927,00



¡¡ Importante !!

Las sillas construidas en acero inoxidable AISI-304 no se recomiendan en piscinas tratadas con electrolisis salina ni tampoco en piscinas que estén cerca de la costa (<2km de la costa)

SILLAS Y ACCESORIOS DE SOCORRISMO



Soporte salvavidas



En acero inoxidable AISI-304L con conexión a mangos telescópicos 01361, 01362, 01363 y 15838 mediante palomillas.

Soporte salvavidas

Código	Emb. Standard	Peso Kg Standard	Volumen m ³ Standard	Código Alfanum.	Precio 2022
01368	1	1,46	0,03	A07	175,50



Salvavidas



Fabricado en Styropor forrado en lona Ø 700 mm.

En plástico, color naranja, Ø ext. 730 mm
Salvavidas

Código	Emb. Standard	Peso Kg Standard	Volumen m ³ Standard	Código Alfanum.	Precio 2022
18880	6	18,0	0,330	A07	212,00
01369	6	18,0	0,330	A07	228,00



Soporte salvavidas



En acero inoxidable AISI-304L. Puede ir colgado en la pared o puede ir montado en el pie para soporte salvavidas (código 01371). Se suministra con tacos anclaje y tornillos.

Soporte salvavidas

Código	Emb. Standard	Peso Kg Standard	Volumen m ³ Standard	Código Alfanum.	Precio 2022
01370	1	1,16	0,004	A07	133,50



Pie para soporte salvavidas



En acero inoxidable AISI-304L, Ø 43 mm. Placa en la base con 3 agujeros. Se suministra con junta elástica, tacos anclaje y tornillos.

Pie para soporte salvavidas

Código	Emb. Standard	Peso Kg Standard	Volumen m ³ Standard	Código Alfanum.	Precio 2022
01371	1	3,0	0,01	A07	213,00

¡¡ Importante !!

Los accesorios construidos en acero inoxidable AISI-304 no se recomiendan en piscinas tratadas con electrolisis salina ni tampoco en piscinas que estén cerca de la costa (<2km de la costa)

REJILLAS PARA REBOSADERO

NOTA GENERAL PARA TODOS LOS MODELOS

El material empleado en la fabricación es PP estabilizado a la acción de los rayos U.V. Color blanco en toda la gama. Para otros colores consultar.

Formada por placas de módulos para tramos rectos o curvos (radio exterior de 1 ó 2 mts), ensambladas entre sí por unión clicada macho-hembra, que permite cierta elasticidad de montaje, a la vez que absorbe posibles dilataciones, efecto de las diferencias térmicas a las que la rejilla se ve expuesta.

Para todos los modelos de rejilla es necesario construir el canal 5 mm más ancho que la rejilla, para que esta pueda adaptarse con facilidad y evitar posibles dilataciones.

Ancho canal	Ancho rejilla
200.....	195
250.....	245
300.....	295
350.....	345

La altura de rejilla (h) varía según el modelo.

- Modelo longitudinal h = 24 mm
- Modelo transversal h = 22 mm y h = 35 mm

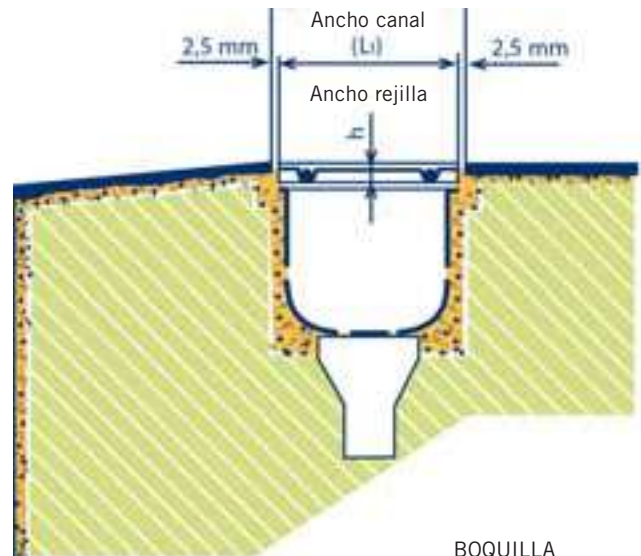

BOQUILLA
CÓD. 00302

MODELO LONGITUDINAL

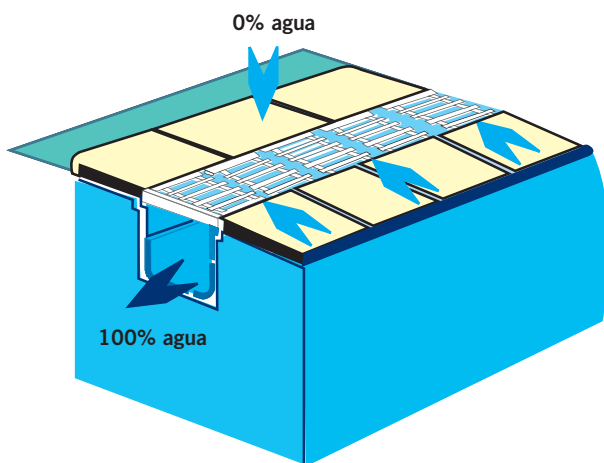

La concepción longitudinal de este modelo asegura la asimilación completa de la lámina de agua, impidiendo que ésta pueda sortear los múltiples canales transversales que encuentra a su paso, conservando así, prácticamente seco el suelo que circunda la piscina.

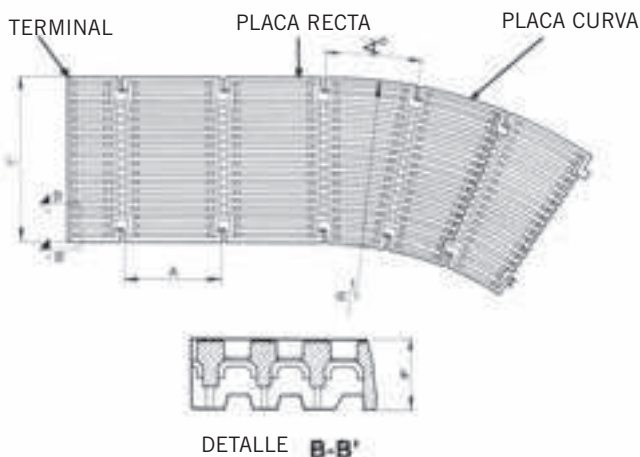

Modelo		L	L1	h	A	↖r.1m.	↖r.2m.
PLACA RECTA	05581	200	195	24	206	-	-
	05582	250	245	24	206	-	-
	05583	300	295	24	206	-	-
	05584	350	345	24	206	-	-
TERMINAL	06420	200	195	24	-	-	-
	06421	250	245	24	-	-	-
	06422	300	295	24	-	-	-
	06423	350	345	24	-	-	-
PLACA CURVA	08001	200	195	24	-	x	
	08002	300	295	24	-	x	
	07565	250	245	24	-	x	
	07566	350	345	24	-	x	
	05585	200	195	24	-		x
	05586	250	245	24	-		x



PDB

Consulte + info en PRODUCTOS.
www.astralpool.com

REJILLAS PARA REBOSADERO



Placa rejilla longitudinal

En PP con estabilizantes para la protección contra los rayos UV. Unión por enganches macho-hembra de la misma placa (5 unidades = 1.024 m) La flexibilidad de sus unidades permite realizar radios de hasta 5 m.

	Código	Emb. Standard	Peso Kg Standard	Volumen m ³ Standard	Código Alfanum.	Precio 2022
alto 24 mm, ancho 195 mm	05581	45	16,2	0,080	A07	10,24
alto 24 mm, ancho 245 mm	05582	29	13,4	0,080	A07	10,99
alto 24 mm, ancho 291 mm	05583	28	15,6	0,080	A07	11,20
alto 24 mm, ancho 345 mm	05584	19	13,2	0,080	A07	11,45



Placa rejilla curvada

En PP con estabilizantes para la protección contra los rayos UV. Rejilla fijada con enganches macho-hembra.

	Código	Emb. Standard	Peso Kg Standard	Volumen m ³ Standard	Código Alfanum.	Precio 2022
alto 24 mm, ancho 195 mm, radio 1 m	08001	60	17,2	0,079	A07	9,89
alto 24 mm, ancho 295 mm, radio 1 m	08002	32	14,6	0,079	A07	10,62
alto 24 mm, ancho 245 mm, radio 1 m	07565	42	17,2	0,079	A07	10,38
alto 24 mm, ancho 345 mm, radio 1 m	07566	24	13,4	0,079	A07	11,79
alto 24 mm, ancho 195 mm, radio 2 m	05585	48	17,2	0,079	A07	10,67
alto 24 mm, ancho 245 mm, radio 2 m	05586	30	14,2	0,079	A07	11,74



Kit terminal para rejilla paralela

Compuesto por placa en inox AISI-304L, terminal y rejilla longitudinal en PP con estabilizantes para la protección contra los rayos UV. Para adaptar en la última placa de cada longitud, en el caso de que fuera necesario cortar.

	Código	Emb. Standard	Peso Kg Standard	Volumen m ³ Standard	Código Alfanum.	Precio 2022
alto 24 mm, ancho 195 mm	16064	15	5,11	0,002	A07	54,90
alto 24 mm, ancho 245 mm	16065	12	5,17	0,002	A07	58,50
alto 24 mm, ancho 291 mm	16066	8	4,21	0,002	A07	60,50
alto 24 mm, ancho 345 mm	16067	8	5,00	0,002	A07	62,60

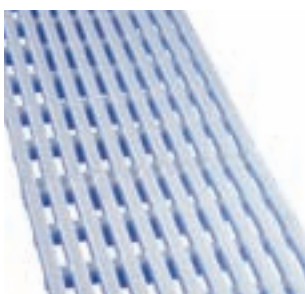

Reja perimetral

Gama de rejas de rebosadero para piscinas. Material PP homopolímero, con aditivos para la protección contra los rayos UV. Está disponible en módulos de 500 mm de longitud con anclajes macho hembra de fácil y rápido montaje.

	Código	Emb. Standard	Peso Kg Standard	Volumen m ³ Standard	Código Alfanum.	Precio 2022
Rejilla longitudinal 0,5 m Altura 22 mm. Ancho 195 mm	28664	20	19,9	0,080	A07	16,60



Rejilla transversal para curvas

Módulo rejilla transversal para curvas. En PP con estabilizantes para la protección contra los rayos UV. Unión por acoplamiento de ajuste entre módulos. Según normativa EN-13451-1 (8 mm). Resistencia al deslizamiento CLASE 3 (Rd>45) según la UNE-ENV 12633 tal y como se especifica en la sección SU1 del Código Técnico de la Edificación vigente.

	Código	Emb. Standard	Peso Kg Standard	Volumen m ³ Standard	Código Alfanum.	Precio 2022
Módulo rejilla para curvas						
Alto 22 mm, ancho 195 mm, unid./m	52535	470	14,1	0,08	A07	1,06
Alto 22 mm, ancho 245 mm, unid./m	52536	320	12,4	0,08	A07	1,29
Alto 22 mm, ancho 295 mm, unid./m	52537	300	15,0	0,08	A07	1,30
Alto 22 mm, ancho 335 mm, unid./m	52538	250	15,0	0,08	A07	1,41
Módulo rejilla para curvas reversible						
Alto 35 mm, ancho 195 mm, unid./m	52539	450	16,0	0,08	A07	1,06
Alto 35 mm, ancho 245 mm, unid./m	52540	300	13,7	0,08	A07	1,29
Alto 35 mm, ancho 295 mm, unid./m	52541	290	17,3	0,08	A07	1,30
Alto 35 mm, ancho 335 mm, unid./m	52542	250	17,4	0,08	A07	1,41

Bajo pedido, pueden realizarse rejillas de otros colores.
Para más información, consulta a tu distribuidor AstralPool.



Consulte + info en **PRODUCTOS**.
www.astralpool.com

REJILLAS PARA REBOSADERO



Módulo rejilla transversal para curvas

En PP con estabilizantes para la protección contra los rayos UV. Unión por acoplamiento de ajuste entre módulos. Según normativa EN-13451-1 (8 mm). Disponibles en 5 colores. Bajo pedido, pueden realizarse rejillas de otros colores. Para más información, póngase en contacto con su distribuidor AstralPool.

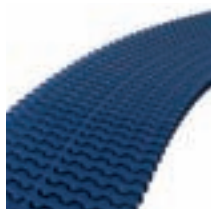

MODULO REJILLA PARA CURVAS

alto 22 mm, ancho 195 mm, unid./m
alto 22 mm, ancho 245 mm, unid./m
alto 22 mm, ancho 295 mm, unid./m
alto 22 mm, ancho 335 mm, unid./m

Código	Emb. Standard	Peso Kg Standard	Volumen m ³ Standard	Código Alfanum.	Precio 2022
34190	470	14,1	0,08	A07	1,06
34191	320	12,4	0,08	A07	1,29
34192	300	15,0	0,08	A07	1,30
34193	250	15,0	0,08	A07	1,41

MODULO REJILLA PARA CURVAS REVERSIBLE

alto 35 mm, ancho 195 mm, unid./m
alto 35 mm, ancho 245 mm, unid./m
alto 35 mm, ancho 295 mm, unid./m
alto 35 mm, ancho 335 mm, unid./m

34194	450	16,0	0,08	A07	1,06
34195	300	13,7	0,08	A07	1,29
34196	290	17,3	0,08	A07	1,30
34197	250	17,4	0,08	A07	1,41

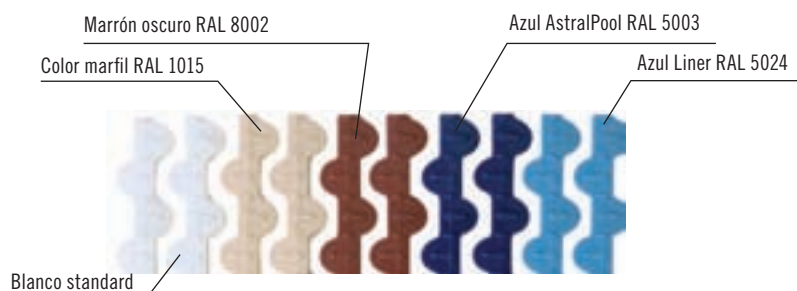

Color	Código
Blanco	-
RAL 1015	CL90
RAL 8002	CL109
RAL 5003	CL60
RAL 5024	CL 108



Módulo rejilla transversal para curvas

En PP con estabilizantes para la protección contra los rayos UV. Unión por acoplamiento de ajuste entre módulos.

MODULO REJILLA PARA CURVAS

alto 22 mm, ancho 195 mm
alto 22 mm, ancho 245 mm
alto 22 mm, ancho 295 mm
alto 22 mm, ancho 335 mm

Código	Emb. Standard	Peso Kg Standard	Volumen m ³ Standard	Código Alfanum.	Precio 2022
11107	470	15,8	0,080	A07	1,06
11108	320	13,6	0,080	A07	1,29
19202	300	18,0	0,080	A07	1,30
19203	250	17,0	0,080	A07	1,41

MODULO REJILLA PARA CURVAS REVERSIBLE

alto 35 mm, ancho 195 mm
alto 35 mm, ancho 245 mm
alto 35 mm, ancho 295 mm
alto 35 mm, ancho 335 mm

00220	450	16,5	0,080	A07	1,06
00221	300	14,3	0,080	A07	1,29
00222	290	19,3	0,080	A07	1,30
00223	250	18,1	0,080	A07	1,41



Rejilla transversal

En PP con estabilizantes para la protección contra los rayos UV. Unión mediante cable (49 unidades por m).

alto 22 mm, ancho 195 mm
alto 22 mm, ancho 245 mm

Código	Emb. Standard	Peso Kg Standard	Volumen m ³ Standard	Código Alfanum.	Precio 2022
00212	340	11,9	0,039	A07	1,02
00213	305	13,2	0,039	A07	1,11



Consulte + info en **PRODUCTOS**.
www.astralpool.com

REJILLAS PARA REBOSADERO



00214

00215

Cable plastificado

Ø 2,5 mm para unión de módulos.

Cable Acero Galvanizado plastificado
Cable inoxidable AISI-316L plastificado

Código	Emb. Standard	Peso Kg Standard	Volumen m ³ Standard	Código Alfnum.	Precio 2022
00214	100 m	21	0,036	A07	1,28
00215	100 m	21	0,036	A07	2,76



Prisionero para cable

Construido en latón.

Prisionero para cable

Código	Emb. Standard	Peso Kg Standard	Volumen m ³ Standard	Código Alfnum.	Precio 2022
00216	100	1,5	0,001	A07	2,72

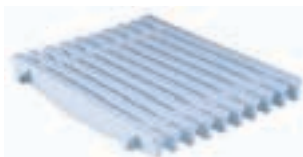

Bajo pedido pueden realizarse rejillas de otros colores. Para más información, consulta a tu distribuidor AstralPool.

Placa rejilla transversal

En PP con estabilizantes para la protección contra los rayos UV. Unión para enganches a presión de la misma placa (5 unidades = 1 m).

alto 22 mm, ancho 245 mm
alto 22 mm, ancho 295 mm
alto 22 mm, ancho 335 mm

Código	Emb. Standard	Peso Kg Standard	Volumen m ³ Standard	Código Alfnum.	Precio 2022
00217	52	22,8	0,080	A07	7,99
00218	45	23,1	0,080	A07	8,69
00219	38	22,0	0,080	A07	9,57



Perfil soporte rejilla

Adaptable a rejillas de 22, 24 y 35 mm de alto. En material plástico inalterable. Suministrada en tiras de 2 m. Medidas interiores 24 mm x 37 mm.

Perfil soporte rejilla (precio por metro)
Nota: Disponible en gris, marrón, azul y beige.

Código	Emb. Standard	Peso Kg Standard	Volumen m ³ Standard	Código Alfnum.	Precio 2022
00224	25	13,2	0,033	A01	20,47



Bajo pedido pueden realizarse rejillas de otros colores. Para más información, consulta a tu distribuidor AstralPool.

Placas para esquinas de canal rebosadero de 90°

Construidas en polipropileno copolímero inyectado, color blanco.

alto 22 mm, ancho canal 195 mm
alto 22 mm, ancho canal 245 mm
alto 22 mm, ancho canal 295 mm
alto 22 mm, ancho canal 335 mm
alto 35 mm, ancho canal 195 mm
alto 35 mm, ancho canal 245 mm
alto 35 mm, ancho canal 295 mm
alto 35 mm, ancho canal 335 mm

Código	Emb. Standard	Peso Kg Standard	Volumen m ³ Standard	Código Alfnum.	Precio 2022
22379	4	2,8	0,006	A07	31,71
22380	4	3,6	0,009	A07	41,37
22381	4	4,8	0,012	A07	49,56
22382	4	5,7	0,016	A07	59,20
22383	4	3,2	0,009	A07	34,01
22384	4	4,1	0,014	A07	41,49
22385	4	5,3	0,012	A07	52,60
22386	4	6,2	0,023	A07	63,60

Bajo pedido pueden realizarse rejillas de otros colores. Para más información, consulta a tu distribuidor AstralPool.

Placas para esquinas de canal rebosadero de 45°

Construidas en polipropileno copolímero inyectado, color blanco.

alto 22 mm, ancho canal 195 mm
alto 22 mm, ancho canal 245 mm
alto 22 mm, ancho canal 295 mm
alto 22 mm, ancho canal 335 mm
alto 35 mm, ancho canal 195 mm
alto 35 mm, ancho canal 245 mm
alto 35 mm, ancho canal 295 mm
alto 35 mm, ancho canal 335 mm

Código	Emb. Standard	Peso Kg Standard	Volumen m ³ Standard	Código Alfnum.	Precio 2022
22387	4	-	-	A07	23,65
22388	4	-	-	A07	28,13
22389	4	-	-	A07	33,32
22390	4	-	-	A07	37,76
22391	4	-	-	A07	25,49
22392	4	-	-	A07	30,15
22393	4	-	-	A07	34,29
22394	4	-	-	A07	40,95

SEA-DOO YAMAHA - INMERSIÓN PROFESIONAL

Jet Pod Pro



El equipo Yamaha JET POD PRO es un Seascooter compacto y fácil de usar, para un uso principalmente recreativo. A pesar de su simplicidad alcanza una extraordinaria velocidad de hasta 10 km/h y una profundidad de inmersión de hasta 30 m. Dispone de tres velocidades de 3,6, 8 y 10 km/h que permiten un disfrutar de la actividad de buceo.

- Compacto y fácil de transportar
- Tiempo funcionamiento de hasta 75 min a velocidad baja
- Peso solo de 3,8 Kg
- Empuñaduras abatibles
- Soporte para Go Pro
- Tres velocidades: baja 3,6 km/h, media 8 km/h, alta 10 km/h
- Baterías de litio intercambiable
- Sistema automático de flotabilidad
- Dimensiones: 221 x 320 mm



Jet Pod Pro

Código	Emb. Standard	Peso Kg Standard	Volumen m ³ Standard	Código Alfanum.	Precio 2022
74385	-	-	-	A06	910,00

500LI



El buque insignia de Yamaha 500Li Seascooter cuenta con la mejor potencia y velocidad de su clase. Diseñado tanto para buceadores profesionales como para buceadores recreativos, este potente Seascooter con 500 vatios de potencia se desliza a través del agua a velocidades de hasta 4,35 mph (7 km / h). Los buceadores pueden pasar más tiempo de fondo en el agua al ejercer menos energía.

- Tiempo de funcionamiento de hasta 90 minutos con uso normal (uso continuo a alta velocidad de hasta 40 minutos)
- Calificación de 130 pies / 40 m
- Velocidad hasta 4.35 MPH / 7 KM / H
- Control de velocidad de rotación de 3 niveles
- Indicador de nivel de batería
- Sistema superior de prevención de inundaciones
- Sistema de ajuste automático de la flotabilidad.
- Alimentado por una batería reemplazable de iones de litio de alto rendimiento
- Sólo pesa 21 lb / 9.5 kg, incluida la batería
- Tamaño del producto: 12.6 " x 11.8" x 24" / 319 x 300 x 610 (mm)

Yamaha Seascooter 500 LI

Código	Emb. Standard	Peso Kg Standard	Volumen m ³ Standard	Código Alfanum.	Precio 2022
69594	-	-	-	A06	1.566,00

SEA-DOO YAMAHA - INMERSIÓN PROFESIONAL

350LI



El Yamaha 350Li es un Seascooter con todas las funciones que te permite navegar bajo el agua con una velocidad máxima de hasta 3.7 mph (6 km / h). Cambie fácilmente entre 3 velocidades de rotación a medida que conserva su energía durante más tiempo. El sistema automático de flotabilidad, diseñado para agua salada, le permite concentrarse en el paisaje y no en su equipo.

- Tiempo de funcionamiento de hasta 75 minutos con el uso normal (uso continuo a alta velocidad de hasta 30 minutos)
- Clasificación de 130 pies / 40 m
- Velocidad de hasta 3.7 MPH / 6 KM / H
- Control de velocidad de rotación de 3 niveles
- Indicador de nivel de batería
- Sistema superior de prevención de inundaciones
- Alimentado por una batería reemplazable de iones de litio de alto rendimiento. (Batería actualizable de 500W disponible)
- Ajuste automático de la flotabilidad
- Solo pesa 19 lb / 8.6 kg, incluida la batería
- Tamaño del producto: 12.6" x 11.8" x 24" / 319 x 300 x 610 (mm)

	Código	Emb. Standard	Peso Kg Standard	Volumen m ³ Standard	Código Alfanum.	Precio 2022
Yamaha Seascooter 350 LI	69595	-	-	-	A06	1.198,00

220LI



El Yamaha 220Li presenta la potencia y la conveniencia de una batería de iones de litio con control de velocidad de rotación de 2 niveles. Ahorre energía y navegue con velocidades de hasta 3.1 mph (5 km / h). Cambie fácilmente las baterías para disfrutar de múltiples inmersiones.

- Tiempo de funcionamiento de hasta 60 minutos con uso normal (uso continuo a alta velocidad de hasta 30 minutos)
- Clasificación de 100 pies / 30 m
- Velocidad de hasta 3.1 MPH / 5 KM / H
- Control de velocidad de rotación de 2 niveles.
- Indicador de nivel de batería
- Sistema superior de prevención de inundaciones
- Alimentado por una batería reemplazable de iones de litio de alto rendimiento (Batería actualizable de 500W o 350W disponible)
- Ajuste automático de flotabilidad
- Peso de solo 19 lb / 8.6 kg, incluida la batería
- Tamaño del producto: 12.6 "x 11.8" x 24 " / 319 x 300 x 610 (mm)

	Código	Emb. Standard	Peso Kg Standard	Volumen m ³ Standard	Código Alfanum.	Precio 2022
Yamaha Seascooter 220 LI	69596	-	-	-	A06	928,00

SEA-DOO YAMAHA - INMERSIÓN PROFESIONAL

275L



El Yamaha 275L Seascooter es una poderosa máquina de buceo con una batería de ácido de plomo sellada personalizada de 12v. Calificado a 130 pies (40 m), el 275L viajará a velocidades de hasta 3.3 mph (5.3 km / h). El 275L es un verdadero caballo de trabajo diseñado para personas que bucean con frecuencia y dependen de su equipo.

- Funciona hasta 2 horas con uso normal (uso continuo a alta velocidad de hasta 50 minutos)
- Calificación de 130 pies / 40 m
- Velocidad hasta 3.3 MPH / 5.3 KM / H
- Control de velocidad de rotación de 3 niveles
- Sistema superior de prevención de inundaciones
- Sistema automático de ajuste de flotabilidad (diseñado para el uso de agua salada)
- Alimentado por una batería sellada de plomo-ácido (se requiere mantenimiento ocasional de la batería)
- Tamaño del producto: 12.6" x 12.6" x 28" / 320 x 320 x 710 (mm)
- Peso solo de 32 lb / 14.5 kg, incluida la batería

	Código	Emb. Standard	Peso Kg Standard	Volumen m ³ Standard	Código Alfanum.	Precio 2022
Yamaha Seascooter 275 L	69848	-	-	-	A06	1.157,00

Sea Wing



El Yamaha YME22320 (SEAWING) es una poderosa máquina de buceo con una batería Li-IOn. Profundidad de inmersión a 130 pies (40 m), el equipo funciona a velocidades de hasta 4 mph (6,5 km / h). Está diseñado para personas que bucean con frecuencia y requieren de un equipo profesional de máximas prestaciones.

- Funciona hasta 45 min en un uso normal.
- Carga batería en 1-2 horas
- Profundidad de inmersión de 130 pies / 40 m
- Velocidad hasta 4 mph (6,5 km / h)
- Control de velocidad de 2 niveles
- Transportable en cabina de vuelo
- Soporte para cámara de acción
- Tamaño del producto: 500 x 209 x 226 (mm)
- Peso: 8,15 lb / 3,7 kg, incluida la batería

	Código	Emb. Standard	Peso Kg Standard	Volumen m ³ Standard	Código Alfanum.	Precio 2022
SeaWing	72333	-	-	-	A06	723,00

SEA-DOO YAMAHA - BUCEO RECREATIVO

RDS 300



El Yamaha RDS300 Seascooter es ligero y potente. Diseñado para navegar a velocidades de hasta 3.0 mph (4.8 km / h), el RDS300 le permitirá maximizar su experiencia de buceo bajo el agua. Con un índice de profundidad de 100 pies (30 m) y control de velocidad rotacional de 2 niveles *, el RDS300 es perfecto para los entusiastas del buceo recreativo.

- Ejecute hasta 1,5 horas con el uso normal (uso continuo a alta velocidad de hasta 30 minutos)
- Calificación de 100 pies / 30 m
- Velocidad hasta 3 mph / 4.8 km / h
- Control de velocidad de rotación de 2 niveles (para modelo de EE. UU.) * Control de velocidad simple.
- Su construcción impermeable evita inundaciones accidentales.
- Protección de casco de caucho resistente a los impactos.
- Las características de seguridad superiores incluyen: apagado automático cuando se liberan los disparadores, función de interruptor térmico y sensor de fugas de agua
- Cámara de control de flotabilidad extraíble (el RDS300 está diseñado para su uso en agua salada. Tendrá menos flotabilidad en el agua dulce y puede hundirse lentamente en cuerpos de agua fresca).
- Alimentado por una batería sellada de plomo-ácido (se requiere un mantenimiento ocasional de la batería)
- Tamaño del producto: 24" x 15.2" x 12.3" / 612 x 385 x 312 (mm)
- Peso de solo 18 lbs / 8.2 kg incluyendo la batería

	Código	Emb. Standard	Peso Kg Standard	Volumen m ³ Standard	Código Alfanum.	Precio 2022
Yamaha Seascooter RDS 300	69597	-	-	-	A06	624,00

RDS 280



El Yamaha RDS280 Seascooter es liviano y eficiente, con un tiempo de ejecución de hasta 1.5 horas con uso normal. Este Seascooter de velocidad única navegará a velocidades de hasta 2.8 mph (4.5 km / h) y tendrá una profundidad de 100 pies (30 m). Perfecto para aventuras de buceo recreativo y snorkeling.

- Funciona hasta 1.5 horas con uso normal (uso continuo hasta 30 minutos)
- Calificación de 100 pies / 30 m
- Velocidad hasta 2.8 mph / 4.5 km / h
- Su construcción impermeable evita inundaciones accidentales.
- Cámara de control de flotabilidad extraíble (el RDS280 está diseñado para su uso en agua salada. Tendrá menos flotabilidad en el agua dulce y puede hundirse lentamente en cuerpos de agua fresca).
- Alimentado por una batería sellada de plomo-ácido (se requiere un mantenimiento ocasional de la batería)
- Tamaño del producto: 25.1" x 15" x 12.6" / 631 x 385 x 322 (mm)
- Peso de solo 18 lbs / 8.2 kg incluyendo la batería

	Código	Emb. Standard	Peso Kg Standard	Volumen m ³ Standard	Código Alfanum.	Precio 2022
Yamaha Seascooter RDS 280	69592	-	-	-	A06	588,00

SEA-DOO YAMAHA - BUCEO RECREATIVO

RDS 250



El Yamaha RDS250 Seascooter ofrece un equilibrio perfecto entre tiempo de ejecución y velocidad. Calificado a una profundidad de 100 pies (30 m), el RDS250 viajará a velocidades de hasta 2.5 mph (4 km / h). Combine eso con un tiempo de ejecución de hasta 2 horas y el RDS250 es el vehículo perfecto para los días de inmersión de espalda a espalda.

- Ejecución de hasta 2 horas con uso normal (uso continuo de hasta 45 minutos)
- Calificado a 100 pies / 30 m
- Velocidad hasta 2.5 mph / 4 km / h
- Su construcción impermeable evita inundaciones accidentales.
- Cámara de control de flotabilidad extraíble (el RDS250 está diseñado para su uso en agua salada. Tendrá menos flotabilidad en el agua dulce y puede hundirse lentamente en cuerpos de agua fresca).
- Alimentado por una batería sellada de plomo-ácido (se requiere un mantenimiento ocasional de la batería)
- Tamaño del producto: 24" x 15.2" x 12.3" / 612 x 385 x 312 (mm)
- Peso de solo 18 lbs / 8.2 kg incluyendo la batería

	Código	Emb. Standard	Peso Kg Standard	Volumen m ³ Standard	Código Alfanum.	Precio 2022
Yamaha Seascooter RDS 250	69591	-	-	-	A06	488,00

RDS 200



El Yamaha RDS200 Seascooter es el vehículo perfecto para navegar a través del agua. Con una profundidad de 65 pies (20 m) y una velocidad de crucero de 2.0 mph (3,2 km / h), el RDS200 está diseñado tanto para buceadores recreativos como para entusiastas del buceo.

- Funciona hasta 1 hora con uso normal (uso continuo hasta 40 minutos)
- Calificado a 65 pies / 20 m
- Velocidad hasta 2 mph / 3.2 km / h
- Cámara de control de flotabilidad extraíble (el RDS200 está diseñado para su uso en agua salada. Tendrá menos flotabilidad en el agua dulce y puede hundirse lentamente en cuerpos de agua fresca).
- Alimentado por una batería sellada de plomo-ácido (se requiere mantenimiento ocasional de la batería)
- Tamaño del producto: 24" x 15.2" x 12.3" / 612 x 385 x 312 (mm)
- Peso de solo 13 lbs / 6 kg, incluida la batería

	Código	Emb. Standard	Peso Kg Standard	Volumen m ³ Standard	Código Alfanum.	Precio 2022
Yamaha Seascooter RDS 200	69847	-	-	-	A06	380,00

SEA-DOO YAMAHA - RECREATIVO

Explorer



El Yamaha Explorer Seascooter es un modelo de nivel de entrada diseñado para buceadores recreativos y buceadores más jóvenes. Navegando a velocidades de hasta 2.5 mph (4 km / h) con una clasificación de profundidad de 30 pies (10 m), el Explorer es perfecto para buceos poco profundos, aventuras de snorkel o caza de peces.

- Duración de 1 hora con uso normal (uso continuo de hasta 20 minutos)
- Velocidad hasta 2.5 mph / 4 km / h
- Clasificado a 30 pies / 10 m
- Construcción totalmente impermeable.
- Diseño extremadamente compacto, características de seguridad que incluyen rejilla de seguridad, apagado automático y operación de doble gatillo.
- Flotabilidad positiva (el Seascooter está diseñado para su uso en agua salada. Tendrá menos flotabilidad en el agua dulce y puede hundirse lentamente en cuerpos de agua fresca).
- Peso de solo 11.5 lbs / 5.2 kg incluyendo la batería
- Tamaño del producto: 11.77" x 11.10" x 20.5" / 299 x 282 x 520 (mm)

	Código	Emb. Standard	Peso Kg Standard	Volumen m ³ Standard	Código Alfanum.	Precio 2022
Explorer	69590	-	-	-	A06	316,00

SEA-DOO YAMAHA - RECREATIVO

Seal



El Yamaha Seal Seascooter está diseñado para la diversión acuática familiar. Haga un crucero alrededor de la piscina, el lago o el océano a velocidades de hasta 2.0 mph (3.2 km / h). Conecta tu cámara y graba tus aventuras acuáticas. Seal está equipado con características de seguridad que incluyen una rejilla protectora y un control de doble disparo con apagado automático.

- Funciona hasta 1.5 horas con uso normal (uso continuo hasta 30 minutos)
- Velocidad hasta 2 mph / 3.2 km / h
- Calificado a 15 pies / 5 m
- Construcción totalmente impermeable.
- Diseño extremadamente compacto, características de seguridad que incluyen rejilla de seguridad, apagado automático y operación de doble gatillo.
- Flotabilidad positiva (el Seascooter está diseñado para su uso en agua salada. Tendrá menos flotabilidad en el agua dulce y puede hundirse lentamente en cuerpos de agua fresca).
- Tamaño del producto: 11.25" x 11.25" x 19" / 285 x 283 x 483 (mm)
- Peso sólo 12 libras / 5,4 kg

	Código	Emb. Standard	Peso Kg Standard	Volumen m ³ Standard	Código Alfanum.	Precio 2022
Seal	69593	-	-	-	A06	251,00

Scout



El Yamaha Scout Seascooter es ideal para bucear, nadar y jugar en la piscina. Este modelo más pequeño y liviano para jóvenes de 8 a 10 años supervisados por adultos (hasta 100 libras / 45.4 kg) es impermeable a 10 pies y puede ofrecer una hora de juego con una sola carga.

- Funciona hasta 1 hora con uso normal (uso continuo hasta 40 minutos)
- Velocidad hasta 1 mph / 1.6 km / h
- Calificado a 10 pies / 3 m
- Funciones de seguridad completas (apagado automático cuando se suelta)
- Flotabilidad positiva (Tendrá menos flotabilidad en el agua dulce, el lago o la piscina y puede hundirse lentamente en tales aguas).
- Tamaño del producto: 10.5 "x 10.5" x 13.3 " / 265.5 x 265.5 x 338 (mm)

	Código	Emb. Standard	Peso Kg Standard	Volumen m ³ Standard	Código Alfanum.	Precio 2022
Scout	69588	-	-	-	A06	164,30

Pool Jet



El Yamaha POOLJET está diseñado para la diversión acuática. Navegue alrededor de la piscina o el lago a velocidades de hasta 1.2 mph (2.0 km / h). PoolJet está equipado con características de seguridad que incluyen una rejilla protectora y un control de doble disparo con apagado automático.

- Funciona hasta 30 minutos con uso normal (uso continuo hasta 20 minutos)
- Velocidad hasta 1.2 mph / 2.0 km / h
- Construcción totalmente impermeable.
- Diseño extremadamente compacto, características de seguridad que incluyen rejilla de seguridad, apagado automático y operación de doble gatillo.
- Flotabilidad positiva (Tendrá menos flotabilidad en el agua dulce, el lago o la piscina y puede hundirse lentamente en tales aguas).
- Tamaño del producto: 10.63 "x 10.31" x 7.65 " / 270 x 262 x 202 (mm)
- Peso solo 3.52 lbs / 1.6 kg

	Código	Emb. Standard	Peso Kg Standard	Volumen m ³ Standard	Código Alfanum.	Precio 2022
Pool jet	71545	-	-	-	A06	96,90

SEA-DOO YAMAHA - RECREATIVO



Aqua Cruise

El Yamaha Aqua Cruise está diseñado para la diversión acuática. Navegue alrededor de la piscina o el lago a velocidades de hasta 2.0 mph (3.2 km / h) Fácil de montar y conducir. Sistemas de protección que incluyen el bloqueo del interruptor maestro, protección contracorriente, protección de bajo voltaje, protección de alta temperatura, protección contra bloqueo, protección contra ingreso de dedos.

- Tiempo de funcionamiento hasta 1 hora con uso normal.
- Velocidad hasta 2 mph / 3,2 km / h (uso continuo hasta 40 minutos)
- Diseñado para un jinete, de 8 años en adelante / diseñado para transportar un máximo de 155 lb / 70kgs)
- Vejiga de PVC de gran espesor
- Funciona con batería (batería recargable y cargador incluidos)
- Tamaño del producto (aprox. Tamaño inflado): 58 "(L) x 34" (W) / 147.32 (L) x 86.36 (W) (cm)
- Funciones de seguridad que incluyen hélice totalmente enjaulada, bloqueo de interruptor maestro y sistema de prevención de sobrecalentamiento
- Función de apagado automático
- Kit de reparación de pinchazos

	Código	Emb. Standard	Peso Kg Standard	Volumen m ³ Standard	Código Alfanum.	Precio 2022
Aqua Cruise	69587	-	-	-	A06	250,00

SEA-DOO YAMAHA - BATERIAS

Para Seawing



	Código	Emb. Standard	Peso Kg Standard	Volumen m ³ Standard	Código Alfanum.	Precio 2022
Bateria para Seawing	73129	-	-	-	A06	325,00

Para 500LI



	Código	Emb. Standard	Peso Kg Standard	Volumen m ³ Standard	Código Alfanum.	Precio 2022
Bateria para 500LI	RS1B	-	-	-	A06	801,00

Para 350LI



	Código	Emb. Standard	Peso Kg Standard	Volumen m ³ Standard	Código Alfanum.	Precio 2022
Bateria para 350LI	RS2B	-	-	-	A06	778,00

SEA-DOO YAMAHA - BATERIAS



Para 220LI

Bateria para 220LI

Código	Emb. Standard	Peso Kg Standard	Volumen m ³ Standard	Código Alfanum.	Precio 2022
RS3B	-	-	-	A06	484,00



Para 275L

Bateria para 275L

Código	Emb. Standard	Peso Kg Standard	Volumen m ³ Standard	Código Alfanum.	Precio 2022
YZS7B	-	-	-	A06	245,00



Para RDS300 y RDS250

Bateria para RDS300, RDS250 y RDS280

Código	Emb. Standard	Peso Kg Standard	Volumen m ³ Standard	Código Alfanum.	Precio 2022
SDGTIV5BAT	-	-	-	A06	102,40



Para RDS200

Bateria para RDS200

Código	Emb. Standard	Peso Kg Standard	Volumen m ³ Standard	Código Alfanum.	Precio 2022
YZS4B3	-	-	-	A06	74,90

SEA-DOO YAMAHA - BATERIAS

Para Explorer y Seal



Bateria para Explorer y Seal

Código	Emb. Standard	Peso Kg Standard	Volumen m ³ Standard	Código Alfanum.	Precio 2022
SDLARBAT	-	-	-	A06	83,50

Para Scout



Bateria para Scout

Código	Emb. Standard	Peso Kg Standard	Volumen m ³ Standard	Código Alfanum.	Precio 2022
SDZS4D	-	-	-	A06	53,10

Para Aqua Cruise



Bateria para Aqua Cruise

Código	Emb. Standard	Peso Kg Standard	Volumen m ³ Standard	Código Alfanum.	Precio 2022
SDZS4E	-	-	-	A06	60,90



MATERIAL VASO PISCINA

151 • Gama de colores del material del vaso de piscina
AstralPool

152 • Skimmers 25 l

Piscina hormigón

154 • Skimmers 15 l

156 • Skimmers 17,5 l

157 • Accesorios skimmers

159 • Skimmers en inox

162 • Reguladores de nivel

163 • Información sobre sumideros de piscina

164 • Sumideros

168 • Accesorios sumideros

169 • Rejas de desagüe

170 • Boquillas en ABS

174 • Boquillas en inox

176 • Pasamuros

Piscina con liner y prefabricada

177 • Skimmers 15 l

180 • Skimmers 17,5 l

183 • Accesorios skimmers

184 • Reguladores de nivel

185 • Información sobre sumideros de piscina

186 • Sumideros

190 • Boquillas en ABS

195 • Boquillas en inox

197 • Embellecedores en inox para ABS

198 • Pasamuros

Packs material vaso piscina

SKIMMER UNIK DISEÑO PERFECTO. INTEGRACIÓN TOTAL.



TOTALMENTE INTEGRADO.

El Skimmer Unik se integra armoniosamente en el entorno de la piscina gracias a una tapa superior totalmente integrada. La reducción de la altura entre el nivel de agua y el borde de la piscina (5,5cm) del Skimmer Unik da un efecto de piscina infinita.



FUNCIONAMIENTO SILENCIOSO.

El Skimmer Unik es muy silencioso gracias a su exclusivo flotador curvo.



FÁCIL MANTENIMIENTO.

El mantenimiento del Skimmer Unik es muy sencillo gracias a la mayor capacidad de la cesta (3,5L)*, que puede retirarse con facilidad sin tener que tocar el agua.

*Comparado con la cesta de skimmer tradicional de AstralPool.

SKIMMER FILTRANTE

LA SOLUCIÓN 2 EN 1 DE FÁCIL INSTALACIÓN

Instalación fácil y rápida: La instalación de esta solución integrada (skimmer + cartucho) ahorra mucho tiempo al instalador en la construcción de una piscina y reduce considerablemente los costes de mano de obra.

La solución 2 en 1 de skimmer y filtro:

1. El skimmer filtra el agua y retiene la suciedad.
2. El agua se filtra a través del cartucho integrado de 15 micras. Una vez el agua está limpia, es aspirada por la bomba y enviada de nuevo a la piscina. Consulta nuestras recomendaciones de bomba al final de esta página.



MATERIAL
VASO PISCINA

SKIMMER Y CARTUCHO

1.

ACCESORIO EASYCOLOR



→ Es posible cambiar el color del embellecedor y el flotador con un accesorio interno. Este accesorio se puede instalar sin cambiar la boca del skimmer y resulta muy práctico para renovar o modernizar la piscina.

2.

ÓPTIMA FILTRACIÓN Y FÁCIL DE CAMBIAR



→ Óptima calidad de filtración: **15 micras.** Además, los cartuchos del skimmer son muy fáciles de cambiar.

3.

SEGURO E INTEGRADO

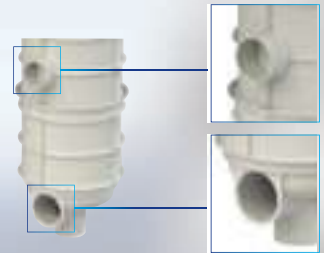

→ Equipado con boquillas de aspiración laterales y una boca en la parte superior para evitar obstrucciones y garantizar que la bomba no pueda quedarse sin agua.

4.

ESCOGER EL SKIMMER ADECUADO

CARTUCHO	16 m ³					
	20 m ³					
piscina volumen	30 m ³	40 m ³	50 m ³	60 m ³	70 m ³	80 m ³
BOMBA ASTRALPOOL RECOMENDADA	Ref. 25465 Sena 1CV (11.5m ³ /h a 10 µm)					
				Ref. 25467 Sena 1.25 PRLED (14m ³ /h a 10 µm)		

ACCESORIOS DE PISCINA EN ACERO INOXIDABLE

UNA GAMA COMPLETA PARA LA CONSTRUCCIÓN

El uso del acero inoxidable en las piscinas AISI 316-L tiene muchas ventajas en comparación con los materiales tradicionales.

- ✓ Mejor resistencia a las altas y bajas temperaturas, no se deforma.
- ✓ Acabados más estéticos y de gran calidad.
- ✓ No se deteriora con la exposición al sol.
- ✓ Fácil de limpiar.
- ✓ El acero inoxidable es ecológico y 100% reciclable.



Por todo ello, AstralPool, líder mundial en la fabricación y el suministro de materiales para piscinas, lanza una línea de productos para empotrar en acero inoxidable AISI 316-L de alta calidad, ideal para la construcción, rehabilitación y actualización de la piscina.



LumiPlus FlexiNiche

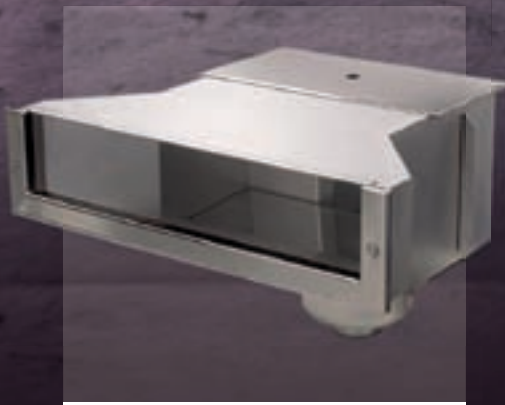

SKIMMER de ALTO nivel de agua

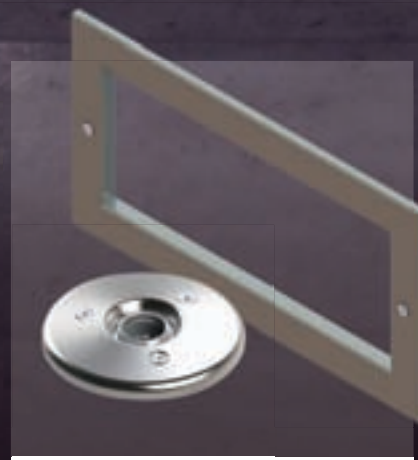

Embellecedores para accesorios de piscina en ABS

GAMA DE COLORES DEL MATERIAL DEL VASO DE PISCINA ASTRALPOOL

Resumen de las características standard de la piscina que existen en la versión de color:

- Beige
- Gris Claro
- Gris Antracita

Familia	Descripciones	Piscina hormigón	Colores	Página	Piscina con liner y prefabricada	Colores	Página	
Skimmer	15L	Skimmer 15 l STD - apertura	00249CLXXX		155			
		Skimmer 15 l - con boca ancha	00251CLXXX		155	34413CLXXX		178
	17,5L	Skimmer Norm - con insertos				56176CLXXX		181
		Skimmer Norm - sin insertos	58707CLXXX		156	56299CLXXX		181
		Skimmer 17,5 l - con boca standard				11309CLXXX		181
		Skimmer 17,5 l - con boca standard, 6° en piscinas de poliéster, tapa circular				68108CLXXX		181
		Skimmer 17,5 l - con boca standard				11310CLXXX		182
		Skimmer 17,5 l - con boca ancha				11311CLXXX		182
	25L	Skimmer Unik	Varios códigos		153	Varios códigos		153
Sumidero	Sumidero NORM	56378CLXXX		164	56380CLXXX		186	
	Sumidero NORM - rejilla antivortex	56379CLXXX		164	56382CLXXX		186	
	Sumidero NORM - sin insertos				56381CLXXX		186	
	Sumidero NORM - sin insertos Rejilla antivortex				56383CLXXX		186	
	Sumidero circular, salida 2"				00271CLXXX		186	
	Sumidero circular, salida 2" - sin insertos	01467CLXXX		164				
Boquillas	Impulsión	Boquilla Multiflow	00295CLXXX		170	00330CLXXX		189
		Boquilla Multiflow	00298CLXXX		170	00334CLXXX		189
		Boquilla NORM				56499CLXXX		190
		Boquilla NORM				56500CLXXX		190
	Aspiración fondo de piscina	Boquilla de aspiración	00300CLXXX		172	17382CLXXX		192
		Boquilla de aspiración 2"				00336CLXXX		192
	Fondo de piscina	Boquilla de fondo	00303CLXXX		171	00340CLXXX		190
		Boquilla de fondo oscilante	22353CLXXX		172			
	Boquilla de pared	Boquilla de pared para piscina de poliéster				74121CLXXX		194
Kits de hidromasaje	Longitud del pasamuros 190 mm	32113CLXXX		173	31443CLXXX ⁽¹⁾		173	
	Longitud del pasamuros 280 / 275 mm	32370CLXXX		173	32371CLXXX ⁽¹⁾		173	
	Longitud del pasamuros 190 mm				32114CLXXX ⁽²⁾ 32115CLXXX ⁽³⁾		194	
	Longitud del pasamuros 275 mm				32384CLXXX ⁽²⁾ 32385CLXXX ⁽³⁾		194	
Net & clean				65234CLXXX*		460		
Iluminación	LumiPLus Flexi	Aro decorativo FlexiNiche	71209CLXXX				476	
		Aro decorativo FlexiSlim	71210CLXXX				476	
		Aro decorativo FlexiRapid	71211CLXXX				476	
	LumiPLus FlexiMini	Aro decorativo para nichos	74392CLXXX					479
		Aro decorativo para boquillas L	74393CLXXX					479
		Aro decorativo para boquillas S	74394CLXXX					479
		Aro decorativo para tubos	74395CLXXX					479

* Sólo para piscinas de hormigón y prefabricadas.

(1) Hormigón con revestimiento

(2) Prefabricada con poliéster

(3) Prefabricada con revestimiento

XXXXXCL090 Beige

XXXXCL129 Gris claro

XXXXXCL144 Gris antracita



Répond aux normes
EN 16582-1
EN 16713-2

PISCINA HORMIGÓN - SKIMMERS 25 L

Diseño perfecto, integración total

- Totalmente integrado.
- Funcionamiento silencioso.
- Fácil mantenimiento.

New

Skimmer Unk - Tabla de selección

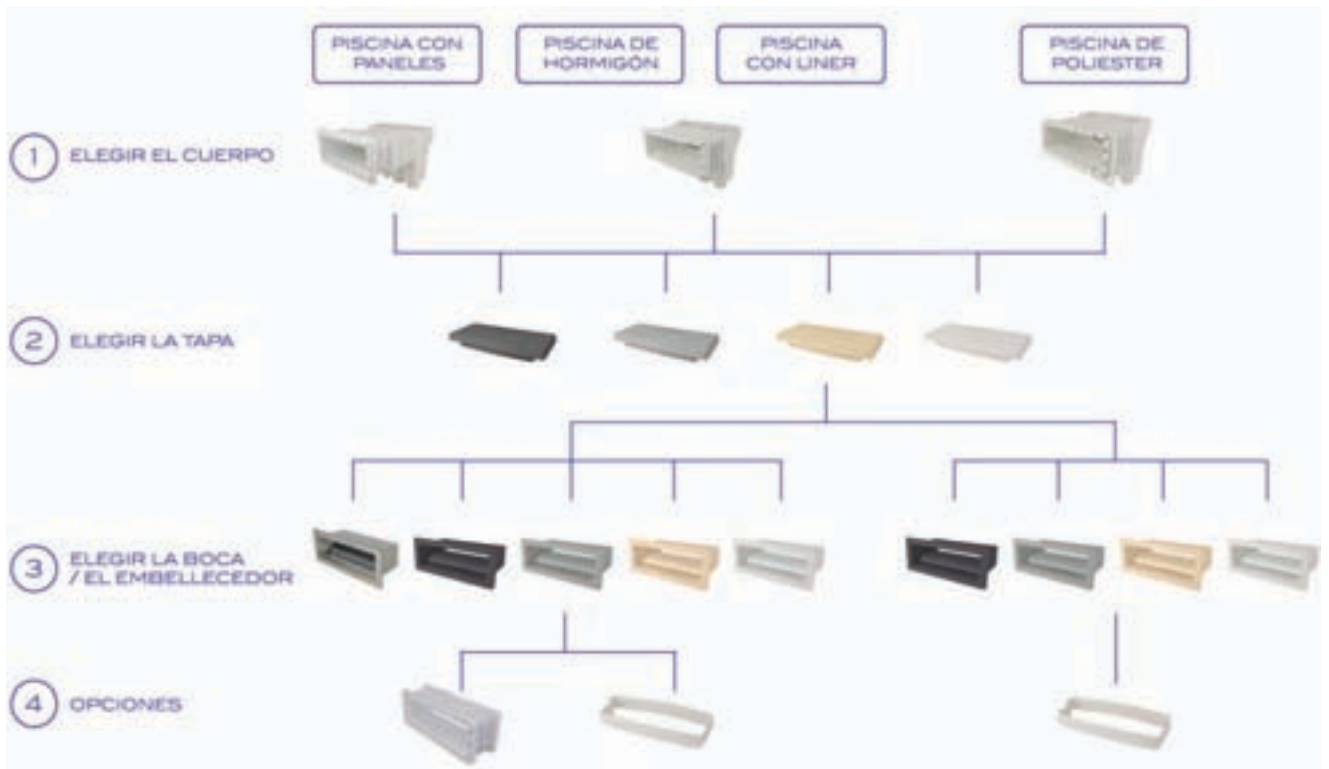

Instalación

Video Skimmer Unik



Dimensión de los Kits

74457 - 74458 - 74459 - 74460

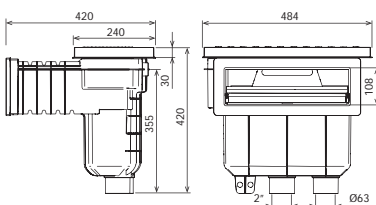

74461 - 74462

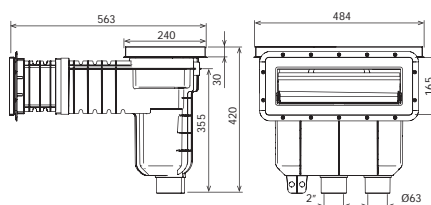

74463 - 74464

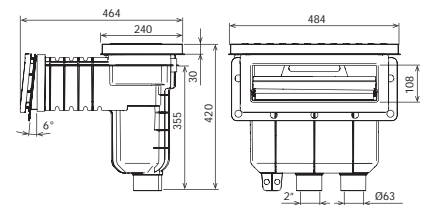

SKIMMERS 25 L

Skimmer Unik



El skimmer Unik es una solución que permite la máxima flexibilidad en cuestión de colores de las partes visibles. Elige entre los elementos según tu necesidad:



Cumple con las normas EN 16582-1 y EN 16713-2

1 CUERPO DE SKIMMER - ABS DE COLOR BLANCO	Código	Precio 2022
 Cuerpo de skimmer PISCINA HORMIGÓN SIN INSERTOS	74830	157,30
Cuerpo de skimmer PISCINA HORMIGÓN CON INSERTOS	74831	192,50
Cuerpo de skimmer PISCINA LINER SIN INSERTOS*	74832	183,40
Cuerpo de skimmer PISCINA LINER CON INSERTOS*	74833	221,00
 Cuerpo de skimmer PISCINA PANELES SIN INSERTOS	74834	233,00
Cuerpo de skimmer PISCINA PANELES CON INSERTOS	74835	276,00
Cuerpo de skimmer PISCINA POLIÉSTER 6° SIN INSERTOS	74836	206,00
Cuerpo de skimmer PISCINA POLIÉSTER 6° CON INSERTOS	74837	234,00

* Viene con 2 juegos de tornillos: DIN 7982 A4 5,5x25 y 32.

2 TAPAS DE SKIMMER - ABS	Código	Precio 2022
 Tapa de skimmer BLANCO	74838	68,70
Tapa de skimmer BEIGE	74838CL090	77,50
Tapa de skimmer GRIS	74838CL129	77,50
Tapa de skimmer ANTRACITA	74838CL144	77,50

3 BOCA / EMBELLECEDOR DE SKIMMER	Código	Precio 2022
3.1 - PARA PISCINAS CON LINER Y PANELES		
 ABS standard BLANCO	74839	36,74
ABS standard BEIGE	74839CL090	42,31
ABS standard GRIS	74839CL129	42,31
ABS standard ANTRACITA	74839CL144	42,31
Inox A316-L standard	74806	469,00
3.2 - PARA PISCINAS DE POLIÉSTER		
 Boca de 6° - BLANCO	74840	37,97
Boca de 6° - BEIGE	74840CL090	43,85
Boca de 6° - GRIS	74840CL129	43,85
Boca de 6° - ANTRACITA	74840CL144	43,85

KIT SKIMMER UNIK ABS DE COLOR BLANCO: CUERPO + TAPA + EMBELLECEDOR	Código	Precio 2022
 Skimmer UNIK PISCINA HORMIGÓN SIN INSERTOS	74457	242,00
Skimmer UNIK PISCINA HORMIGÓN CON INSERTOS	74458	276,00
Skimmer UNIK PISCINA LINER SIN INSERTOS	74459	268,00
Skimmer UNIK PISCINA LINER CON INSERTOS	74460	304,00
Skimmer UNIK PISCINA PANELES SIN INSERTOS	74461	316,00
Skimmer UNIK PISCINA PANELES CON INSERTOS	74462	359,00
Skimmer UNIK PISCINA POLIÉSTER 6° SIN INSERTOS	74463	290,00
Skimmer UNIK PISCINA POLIÉSTER 6° CON INSERTOS	74464	317,00

OPCIONES DE SKIMMER - Válidas para las piezas de skimmers que se venden por separado o para los kits	Código	Precio 2022
 ALARGO Boca standard SIN INSERTOS	74841	64,80
ALARGO Boca standard CON INSERTOS	74842	95,40
ALARGO Boca PISCINA POLIÉSTER 6° SIN INSERTOS	74843	112,60
ALARGO Boca PISCINA POLIÉSTER 6° CON INSERTOS	74844	137,70
DISTANCIADOR TAPA	74845	21,70

PISCINA HORMIGÓN - SKIMMERS 15 L

Posibilidad de tapa de color para los modelos de skimmer.

Todos los skimmers de la gama tienen tratamiento UV en las partes que no quedan enterradas. Fabricados en ABS blanco, con flotador de compuerta y clapeta para regulación de caudal. Conexión inferior de aspiración: rosca int. G 1 1/2", ext. G 2". Conexión simultánea al sumidero: Ø int. 50 mm. Conexión superior de evacuación de agua sobrante Ø 40 mm. Cesto recogehojas. **Caudal recomendado 5 m³/h.** Se recomienda instalar un skimmer por cada 25 m² de superficie de lámina de agua.

Pack de material de vaso piscina

Pack compuestos por:

2 skimmer / 3 boquilla impulsión multiflow / 1 boquilla aspiración / 1 sumidero circular.

	Código	Emb. Standard	Peso Kg Standard	Volumen m³ Standard	Código Alfanum.	Precio 2022
Pack con sumidero NORM conforme a normativa	74349	1	-	-	A01	176,80

Pack código 74349 para piscina de hormigón, con sumidero NORM conforme a normativa.

Se compone de los siguientes productos:



00249
2x



56379
1x



24413
3x



24415
1x

PISCINA HORMIGÓN - SKIMMERS 15 L

Skimmer con boca standard



- Con tapa circular - Blanco
- Con tapa circular - Beige
- Con tapa circular - Gris Claro
- Con tapa circular - Gris Antracita
- Con tapa cuadrada

Código	Emb. Standard	Peso Kg Standard	Volumen m ³ Standard	Código Alfanum.	Precio 2022
00249	1	2,95	0,059	A01	104,00
00249CL090	1	2,95	0,059	A01	112,40
00249CL129	1	2,95	0,059	A01	112,40
00249CL144	1	2,95	0,059	A01	112,40
00250	1	3,15	0,059	A01	117,20

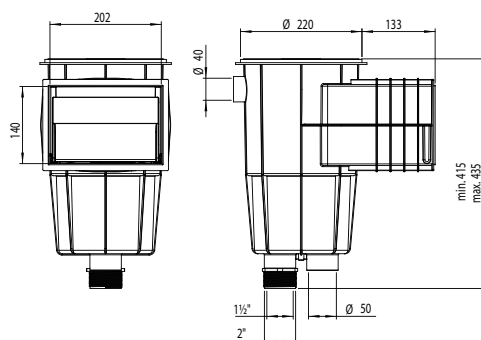

Skimmer con boca ampliación



- Con tapa circular - Blanco
- Con tapa circular - Beige
- Con tapa circular - Gris claro
- Con tapa circular - Gris antracita
- Con tapa cuadrada

Código	Emb. Standard	Peso Kg Standard	Volumen m ³ Standard	Código Alfanum.	Precio 2022
00251	1	4,47	0,12	A01	168,30
00251CL090	1	4,47	0,12	A01	181,50
00251CL129	1	4,47	0,12	A01	181,50
00251CL144	1	4,47	0,12	A01	181,50
00252	1	3,00	0,12	A01	179,10

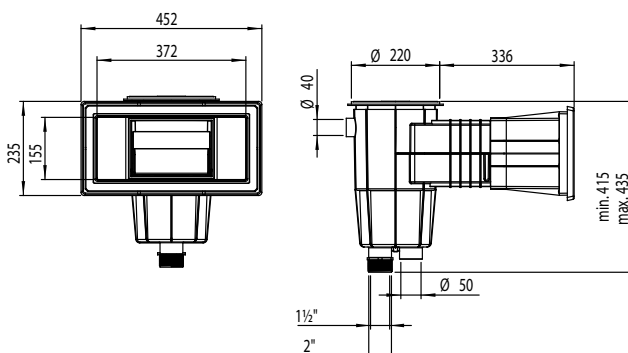

Distanciador tapa skimmer 15 l



Distanciador adicional para poder aumentar la distancia entre la boca del skimmer de 15 l y la tapa. Distancia alargamiento 25 mm. Fabricado en ABS. Sobreponiendo diferentes acoplamientos se puede aumentar en altura. También puede inclinarse ligeramente para nivelarse con el terreno.

Código	Emb. Standard	Peso Kg Standard	Volumen m ³ Standard	Código Alfanum.	Precio 2022
19919	17	4,08	0,069	A01	9,08

PISCINA HORMIGÓN - SKIMMERS 17,5 L



58707



58707CL090



58707CL129



58707CL144



Cumple con las normas
EN 16582-1
EN 16713-2

Todos los skimmers de la gama tienen tratamiento UV en las partes que no quedan enterradas. Fabricados en ABS blanco, con flotador de compuerta y tapón para regulación de caudal. Conexión inferior de aspiración: int. G 1½". Conexión simultánea al sumidero: int. G 2". Conexión de evacuación de agua sobrante Ø 32 mm. Tapa circular con sistema de apertura mediante pinzas. A través de un largo extensible, se puede regular la altura y pivotar la tapa, para enrasarla perfectamente con la piedra de coronamiento. Cesto recogehojas fijado a la base mediante cierre por bayoneta. Marco soporte compuerta intercalado. **Caudal recomendado 7,5 m³/h. Se recomienda instalar un skimmer por cada 25 m² de superficie de lámina de agua.**

Skimmer NORM

Gama de skimmer de 17 l aptos para instalarse en piscinas públicas y privadas. Fabricados en ABS blanco con tratamiento UV incorpora compuerta, regulador de caudal, regulador en altura de la tapa y cesto de recogehojas. La entrada del agua es de 495x80 mm. Caudal recomendado 7,5 m³/h y instalar un skimmer cada 25 m² de superficie de lámina de agua. Conexiones inferiores de 1½" y de 2", conexión superior de agua sobrante de Ø 40 mm.

Skimmer NORM 17 L piscina hormigón

	Código	Emb. Standard	Peso Kg Standard	Volumen m³ Standard	Código Alfanum.	Precio 2022
Blanco	58707	1	5,61	0,182	A01	140,70
Beige	58707CL090	1	5,61	0,182	A01	171,90
Gris claro	58707CL129	1	5,61	0,182	A01	171,90
Gris antracita	58707CL144	1	5,61	0,182	A01	171,90

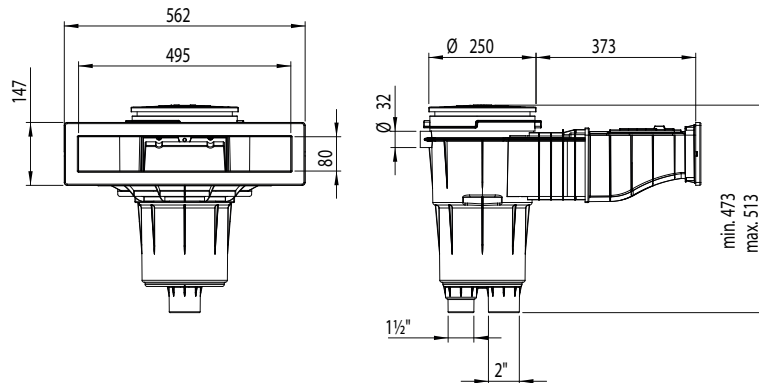

Skimmer con boca standard



Con tapa cuadrada

	Código	Emb. Standard	Peso Kg Standard	Volumen m³ Standard	Código Alfanum.	Precio 2022
Con tapa cuadrada	11306	1	4,20	0,062	A01	144,20



Cumple con las normas
EN 16582-1
EN 16713-2

PISCINA HORMIGÓN - SKIMMERS 17,5 L

Skimmer filtrante

Skimmer de 17,5 l con sistema de cartucho integrado. Fabricado en ABS con tratamiento UV. Tiene compuerta, Puerta de incorporación, regulador de altura de la tapa, cesto y 2 filtros de cartucho. Conexión Ø 32 m para acceso superior, conexiones Ø 63 mm en el fondo y Ø 50 mm laterales. Las conexiones laterales son para conectar las boquillas de aspiración.

El cambio de color se propone con una funda, tanto el embellecedor como el flotador. La funda se puede instalar sin cambiar la boca del skimmer y resulta muy práctica para renovar o modernizar la piscina.



73158

73161

Skimmer filtrante - blanco

Skimmer filtrante con 2 cartuchos de 16 m³

Skimmer filtrante con 2 cartuchos de 20 m³

Fundas EASYCOLOR*

Gris claro - funda

Gris antracita - funda

Beige - funda

Cartucho

Cartucho* 16 m³/h - 15 micras

Cartucho* 20 m³/h - 15 micras

Código	Emb. Standard	Peso Kg Standard	Volumen m ³ Standard	Código Alfanum.	Precio 2022
73158	1	12	0,32	A01	607,00
73161	1	13	0,32	A01	635,00
73166CL129	1	1,22	0,02	A01	46,50
73166CL144	1	1,22	0,02	A01	46,50
73166CL090	1	1,22	0,02	A01	46,50
73164	1	1,64	0,02	A01	156,20
73165	1	2,24	0,026	A01	168,30

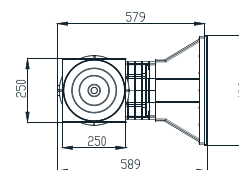
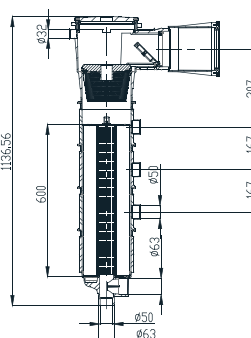
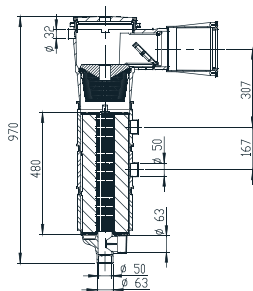

Cumple con las normas EN 16713-1



Cumple con las normas EN 16582-1 EN 16713-2

*Garantía limitada de 2 años. Consulta el manual de instrucciones

PISCINA HORMIGÓN - ACCESORIOS SKIMMERS

Tapas de skimmer de 15 L



Tapa circular, marco circular

Beige

Gris Claro

Gris Antracita

Tapa circular, marco cuadrado

Beige

Gris Claro

Gris Antracita

Código	Emb. Standard	Peso Kg Standard	Volumen m ³ Standard	Código Alfanum.	Precio 2022
00249-0600CL090	23 un.	7,9	0,069	A01	19,07
00249-0600CL129	23 un.	7,9	0,069	A01	19,07
00249-0600CL144	23 un.	7,9	0,069	A01	19,07
00249-0700CL090	13 un.	6,9	0,069	A01	29,08
00249-0700CL129	13 un.	6,9	0,069	A01	29,08
00249-0700CL144	13 un.	6,9	0,069	A01	29,08

PISCINA HORMIGÓN - ACCESORIOS SKIMMERS

Tapas de skimmer de 17,5 L



Tapa circular, marco circular

Beige
Gris Claro
Gris Antracita

Tapa circular, marco cuadrado

Beige
Gris Claro
Gris Antracita

Código	Emb. Standard	Peso Kg Standard	Volumen m ³ Standard	Código Alfanum.	Precio 2022
05280-0600CL090	15 un.	8	0,069	A01	29,76
05280-0600CL129	15 un.	8	0,069	A01	29,76
05280-0600CL144	15 un.	8	0,069	A01	29,76
05280-0700CL090	15 un.	8	0,069	A01	36,41
05280-0700CL129	15 un.	8	0,069	A01	36,41
05280-0700CL144	15 un.	8	0,069	A01	36,41

Distanciador tapa skimmer 17,5 l



Anillo adicional para poder graduar y nivelar mejor con el terreno la tapa de los skimmers de 17,5 l. Distancia alargamiento 20 mm. Fabricado en ABS blanco. Sobreponiendo diferentes acoplamientos se puede graduar milimétricamente en altura. También puede inclinarse ligeramente para nivelarse con el terreno.

Código	Emb. Standard	Peso Kg Standard	Volumen m ³ Standard	Código Alfanum.	Precio 2022
18153	17	4,70	0,06	A01	9,76

EASYCOLOR - Fundas para skimmers de boca ancha



El kit de fundas EASYCOLOR permite cambiar el color de la boca ancha de los skimmers (artículos 00251, 00252, 11304 y 11305), tanto el embellecedor como el flotador. La funda se puede instalar sin cambiar la boca del skimmer y resulta muy práctica para renovar o modernizar la piscina. Este kit incluye funda, flotador, bridas y embellecedor.

Beige - funda
Gris claro - funda
Gris antracita - funda

Código	Emb. Standard	Peso Kg Standard	Volumen m ³ Standard	Código Alfanum.	Precio 2022
74035CL090	1	1,22	0,022	A01	72,60
74035CL129	1	1,22	0,022	A01	72,60
74035CL144	1	1,22	0,022	A01	72,60

Conjunto flotador de ABS



De boya con cesto en ABS blanco.

Para skimmer de 15 l
Para skimmer de 17,5 l

Código	Emb. Standard	Peso Kg Standard	Volumen m ³ Standard	Código Alfanum.	Precio 2022
00253	12	20,5	0,207	A01	19,56
05703	12	20,5	0,207	A01	27,03

Prefiltros para cesta de skimmer



Prefiltro higiénico desechable para cestas de cualquier tipo de skimmer (cesta hasta Ø 24 cm). Provoca la retención de los residuos acumulados en el cesto de los skimmers con la siguiente protección para la bomba y mayor rendimiento del filtro.

12 unidades por caja

Código	Emb. Standard	Peso Kg Standard	Volumen m ³ Standard	Código Alfanum.	Precio 2022
042747	12	0,40	0,006	A04	16,40

PISCINA HORMIGÓN - SKIMMERS EN INOX



SLIM: Skimmer de nivel de agua alto



El skimmer de nivel de agua alto permite tener un nivel de agua alto en la piscina (+/- 4 cm), lo que genera un efecto de piscina infinita. La línea de agua está muy próxima a la parte alta de la piscina. Fabricada totalmente en AISI-316L. Todos los modelos cuentan con un rebosadero de Ø50 mm y una caja de alojamiento en la que instalar un regulador del nivel de agua (artículo 73453) no incluido. También es compatible con la mayoría de niveles de agua standard del mercado. Con conexión para toma equipotencial. Incluye además bridas para piscinas prefabricadas. Flujo recomendado 7,5 m³/h. Cesto con capacidad de 1,2 l.



Cumple con la norma
EN 13451-1-3



Cumple con las normas
EN 16582-1
EN 16713-2

Código	Emb. Standard	Peso Kg Standard	Volumen m³ Standard	Código Alfanum.	Precio 2022
73501	1	14,80	0,136	A01	1.802,00
73502	1	15,20	0,169	A01	1.878,00

Ancho de boca: 500 mm
Ancho de boca: 650 mm

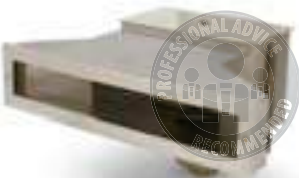
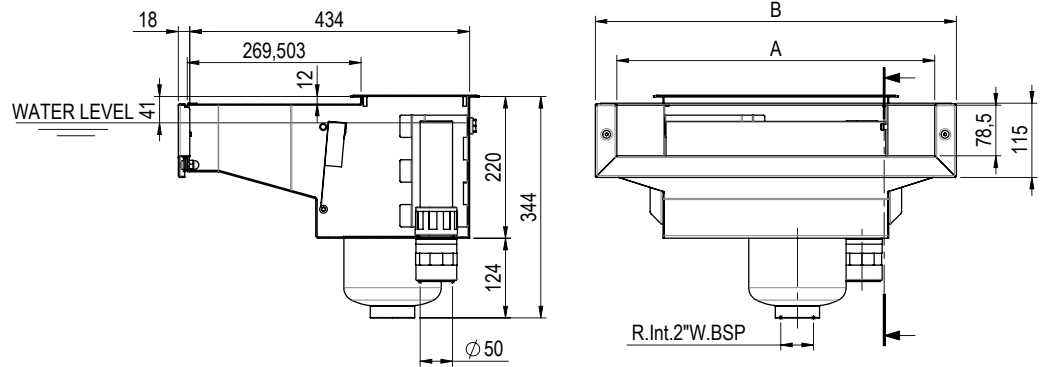

56313



56316

Skimmer Inox ancho 500 / 650

En acero inoxidable AISI-316L. Con rebosadero de Ø 50 mm, cesto circular y tapa en inox, ambos incluidos. Disponen de alojamiento para válvula reguladora de nivel. Conexión rosca interior 2". Conexión para toma equipotencial.

Código	Emb. Standard	Peso Kg Standard	Volumen m³ Standard	Código Alfanum.	Precio 2022
56313	1	-	-	A01	1.689,00
56316	1	-	-	A01	2.076,00

Skimmer ancho 500 mm
Skimmer ancho 650 mm

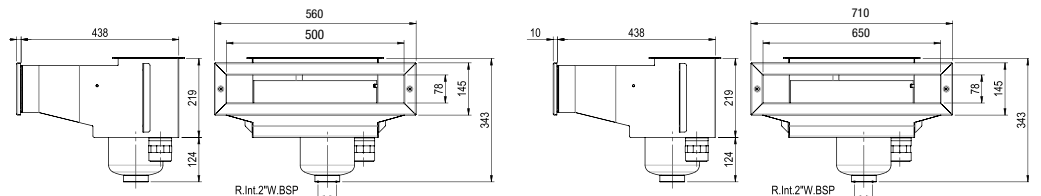

Cumple con la norma
EN 13451-1-3



Cumple con las normas
EN 16582-1
EN 16713-2

PISCINA HORMIGÓN - SKIMMERS EN INOX

Skimmer Inox A-100 completo



En acero inoxidable AISI-316L. Con rebosadero de Ø 50 mm, cesto y tapa en inox, ambos incluidos. Dispone de alojamiento para montar válvula reguladora de nivel 00256. Con conexión para toma equipotencial. Caudal recomendado: 7,5 m³/h. No incluye embellecedor cód. 00255. Para piscinas liner, prefabricadas y de paneles utiliza el kit acoplamiento 07525 (no incluido).

Conexión aspiración, rosca 2"

Código	Emb. Standard	Peso Kg Standard	Volumen m³ Standard	Código Alfanum.	Precio 2022
00254	1	8,4	0,04	A01	1.495,00

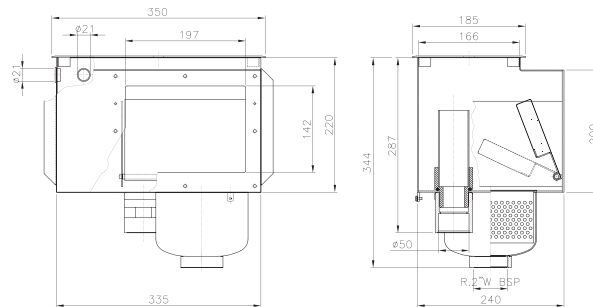

Marco decorativo



Para skimmer 00254. Fabricado en acero inoxidable AISI-316L.

Código	Emb. Standard	Peso Kg Standard	Volumen m³ Standard	Código Alfanum.	Precio 2022
00255	1	0,62	0,003	A01	162,30



Cuerpo skimmer A-201



En inox AISI-316L. Con rebosadero de Ø 50 mm. Caja skimmer sin tapa telescópica. Dispone de alojamiento para montar válvula reguladora de nivel 00256 (ver página 184). Con conexión para toma equipotencial. Cesto extraíble frontalmente. No incluye ribete cód. 07251. Conexión aspiración Ø 63 mm. Para piscinas liner, prefabricadas y de paneles utiliza el kit acoplamiento 07525 (no incluido).

Código	Emb. Standard	Peso Kg Standard	Volumen m³ Standard	Código Alfanum.	Precio 2022
07520	1	6,51	0,04	A01	1.495,00

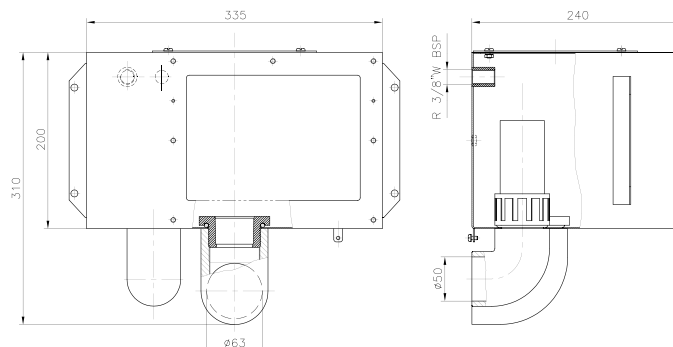

PISCINA HORMIGÓN - SKIMMERS EN INOX

Cuerpo skimmer A-202



En acero inoxidable AISI-316L. Con rebosadero de Ø 50 mm. Caja skimmer sin tapa telescópica. Con conexión para toma equipotencial. Cesto extraíble frontalmente. No incluye cesto cód. 07251. Para piscinas liner, prefabricadas y de paneles utiliza el kit acoplamiento 07525 (no incluido).

Conexión aspiración Ø 63 mm

Código	Emb. Standard	Peso Kg Standard	Volumen m ³ Standard	Código Alfanum.	Precio 2022
07610	1	5,25	0,04	A01	1.189,00



Cumple con la normas
EN 16582-1
EN 16713-2

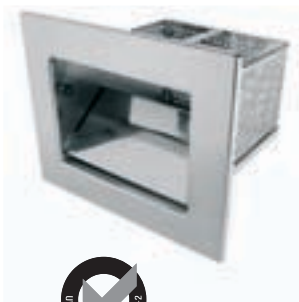
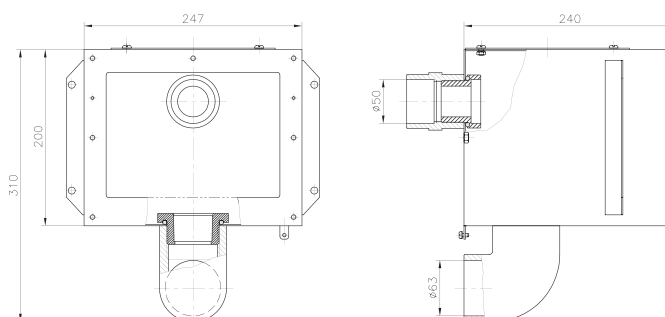

Cesto para skimmers A-201 y A-202

Cesto en acero inoxidable AISI-316L. Con embellecedor frontal para extracción directa.

Código	Emb. Standard	Peso Kg Standard	Volumen m ³ Standard	Código Alfanum.	Precio 2022
07521	1	2,19	0,02	A01	816,00



Cumple con la normas
EN 16582-1
EN 16713-2

PISCINA HORMIGÓN - REGULADORES DE NIVEL



Válvula reguladora de nivel

Para montar en todos los modelos de skimmer de acero inoxidable, excepto en el modelo A-202, 56313-56316-72743-72744-73501-73502. Apertura ajustable. Conexión a 3/8".

Código	Emb. Standard	Peso Kg Standard	Volumen m ³ Standard	Código Alfanum.	Precio 2022
00256	1	0,21	0,02	A01	48,23



Regulador de nivel universal

Fabricado en material ABS. Instalación mediante conexión lateral o inferior, según necesidad. Agujeros de salida a la piscina semitroquelados para adoptar la solución más adecuada. Tapa regulable en altura y nivel. Para todo tipo de skimmers.

Código	Emb. Standard	Peso Kg Standard	Volumen m ³ Standard	Código Alfanum.	Precio 2022
15862	1	0,2	0,016	A01	104,20



Válvula reguladora de nivel

Válvula reguladora de nivel compatible con los skimmers de acero inoxidable de la gama SLIM. Compatible con los artículos: 56313, 56316, 72743, 72744, 73501 73502. Con conexión lateral de 3/8" y flotador ajustable.

Código	Emb. Standard	Peso Kg Standard	Volumen m ³ Standard	Código Alfanum.	Precio 2022
73453	1	0,9	0,008	A01	98,60

INFORMACIÓN SOBRE SUMIDEROS DE PISCINA

Cómo afecta la EN 16713-02: 2016 UV-C (W) a los sumideros de piscinas residenciales

	PISCINA NUEVA		RENOVACIÓN DE PISCINA	
	Velocidad de aspiración: garantiza un máximo de 0,5 m/s			
	CON TAPA ANTIVORTEX	SIN TAPA ANTIVORTEX	CON CAMBIO DE CUERPO DE SUMIDERO	SIN CAMBIO DE CUERPO DE SUMIDERO
RIESGO DE ATRAPAMIENTO ¿Cómo evitarlo?	Número de sumideros por piscina: 1	Número de sumideros por piscina: 2 sumideros equilibrados, como mínimo con una separación de 1 metro. Y si cualquiera de los sumideros se bloquea, el otro debería poder absorber todo el caudal de la instalación.	Se aplican las normas de la piscina nueva	Se instala una rejilla antivortex en el sumidero preinstalado
DIMENSIÓN DE LA CAVIDAD	El sumidero debe respetar ciertas dimensiones de la cavidad en función de una regla matemática.			
OTROS	Se toman en consideración otros requisitos para definir si un sumidero cumple con la norma EN, como el diseño. P. ej., el diseño de la rejilla para evitar que cualquier parte del cuerpo o el pelo queden atrapados.			

Únicamente cuando se cumplen todos los requisitos de la norma se puede obtener un Certificado de cumplimiento.

* La placa antivortex es un elemento especial instalado en la vía de succión para controlar la turbulencia en un fluido en movimiento. Estas placas permiten controlar la velocidad del fluido y, así, evitar la cavitación.

PISCINA HORMIGÓN - SUMIDEROS



56379



Cumple con la normas
EN 16582-1
EN 16713-2

Todos los sumideros de la gama en plástico se suministran con tratamiento UV en la rejilla.

- En piscinas colectivas, es necesario:
- Velocidad de paso de 0,5 m/s.
- Velocidad máx de aspiración en tubería de 1,5 m/s.
- Distancia mínima entre sumideros: >2 m

Sumidero NORM



Gama de sumideros, aptos para instalarse en piscinas públicas y privadas, se suministran con rejillas planas o antivortex. Fabricados en ABS blanco y con tratamiento UV, conexiones de salida lateral de 2" y salida inferior de 1" 1/2, la salida inferior tapada con un semitroquelado.

	Código	Emb. Standard	Peso Kg Standard	Volumen m³ Standard	Código Alfanum.	Precio 2022
Rejilla plana - Blanco	56378	4	10,60	0,069	A01	51,60
Rejilla plana - Beige	56378CL090	4	10,60	0,069	A01	55,80
Rejilla plana - Gris claro	56378CL129	4	10,60	0,069	A01	55,80
Rejilla plana - Gris antracita	56378CL144	4	10,60	0,069	A01	55,80
Rejilla antivortex - Blanco	56379	4	10,60	0,069	A01	53,00
Rejilla antivortex - Beige	56379CL090	4	10,60	0,069	A01	57,40
Rejilla antivortex - Gris claro	56379CL129	4	10,60	0,069	A01	57,40
Rejilla antivortex - Gris antracita	56379CL144	4	10,60	0,069	A01	57,40

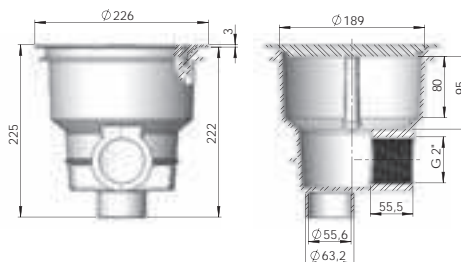

Sumidero circular Ø 270 mm con rejilla ABS

Salida inferior de 1 1/2" y lateral de 2". Construido totalmente en ABS color blanco. Salida lateral con posibilidad de instalación de un tapón para pruebas de estanqueidad. Salida inferior con tapón y posibilidad de montaje de válvula hidrostática (Cód. 00277) y tubo drenaje (Cód. 21581). Reja de aspiración Ø 250 mm. Caudal máx: 13 m³/h.

Código	Emb. Standard	Peso Kg Standard	Volumen m³ Standard	Código Alfanum.	Precio 2022
01466	4	5,0	0,045	A01	48,96



Cumple con las normas
EN 16582-1

Sumideros circulares. Salida 2"

Cuerpo y rejilla en ABS. Fijación rejilla mediante tornillos. Caudal máx.: 13 m³/h.



Código	Emb. Standard	Peso Kg Standard	Volumen m³ Standard	Código Alfanum.	Precio 2022
01467	4	2,8	0,028	A01	33,17
01467CL090	4	2,8	0,028	A01	43,20
01467CL129	4	2,8	0,028	A01	43,20
01467CL144	4	2,8	0,028	A01	43,20



Cumple con las normas
EN 16582-1

PISCINA HORMIGÓN - SUMIDEROS

Sumidero circular Ø 200 mm con rejilla antivortex

Fabricado en material ABS blanco. Salida lateral de 2" y salida inferior de 1½". Salida inferior tapada con un semitroquelado, lo cual permite que se pueda abrir según necesidad. Posibilidad de montaje de tubo de drenaje (Cód. 21581). Caudal máx: 11 m³/h.



Cumple con las normas
EN 16582-1

Código	Emb. Standard	Peso Kg Standard	Volumen m³ Standard	Código Alfanum.	Precio 2022
27837	1	2,807	0,028	A01	32,74

Sumidero circular Ø 200 mm con rejilla plana

Fabricado en material ABS blanco. Salida lateral de 2" y salida inferior de 1½". Salida inferior tapada con un semitroquelado, lo cual permite que se pueda abrir según necesidad. Caudal máx: 11 m³/h.



Cumple con las normas
EN 16582-1

Código	Emb. Standard	Peso Kg Standard	Volumen m³ Standard	Código Alfanum.	Precio 2022
27839	1	2,651	0,028	A01	26,88

Sumidero con rejilla ABS cuadrado 210 mm x 210 mm

Salida lateral 2". Cuerpo y rejilla en ABS color blanco. Fijación rejilla mediante tornillos. Caudal máx: 13 m³/h.



Cumple con las normas
EN 16582-1

Código	Emb. Standard	Peso Kg Standard	Volumen m³ Standard	Código Alfanum.	Precio 2022
00258	4	4,0	0,044	A01	38,21

Rejilla de sumidero para cumplir con el standard para piscinas

Rejilla para sustituir las rejillas que ya están instaladas en sumideros de piscinas privadas y cumplir con la normativa. Construido en plástico PP. Compatible con los sumideros 01467, 27837, 27839.



Cumple con las normas
EN 16582-1

Código	Emb. Standard	Peso Kg Standard	Volumen m³ Standard	Código Alfanum.	Precio 2022
74097	-	-	-	A01	14,62
74097CL090	-	-	-	A01	14,62
74097CL129	-	-	-	A01	14,62
74097CL144	-	-	-	A01	14,62

Rejilla drenaje principal para cumplimiento normas piscina
Rejilla drenaje principal para cumplimiento normas piscina, beige
Rejilla drenaje principal para cumplimiento normas piscina, gris claro
Rejilla drenaje principal para cumplimiento normas piscina, gris antracita

La rejilla cumple también con la normativa específica para sumideros: Apt.4.4.1 b.2 de la Norma 16713-2:2017

PISCINA HORMIGÓN - SUMIDEROS

Sumidero circular en acero inoxidable. Salida 2"



00268

Salida lateral 2". Fabricado en acero inoxidable. AISI-316L. Fijación rejilla mediante tornillos. Caudal Máximo: 13 m³/h.

Salida lateral 2"
Sumidero piscina hormigón AISI316
salida lateral 2"H y fondo 1½" H

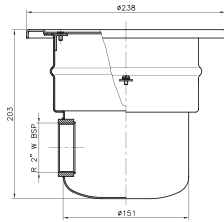

Código	Emb. Standard	Peso Kg Standard	Volumen m ³ Standard	Código Alfanum.	Precio 2022
00268	1	2,56	0,02	A01	440,00
26196				A01	912,00



Cumple con la normas
EN 16582-1
EN-16713-2

Rejilla normalizada antivortex

New

Rejilla de acero inoxidable AISI-316L normalizada antivortex para remplazar en sumideros 00268, 26196.

Piscina hormigón

Código	Emb. Standard	Peso Kg Standard	Volumen m ³ Standard	Código Alfanum.	Precio 2022
74807				A01	335,00



Cumple con la normas
EN 16582-1
EN-16713-2

Sumidero circular en acero inoxidable. Salida 1 ½"

Salida inferior 1½". Fabricado en acero inoxidable. AISI-316L. Tapa Antivortex. Puede ser usada en piscinas de hormigón y prefabricadas con adaptador 00276. Caudal máximo recomendado: 6 m³/h.

Salida lateral 1½"

Código	Emb. Standard	Peso Kg Standard	Volumen m ³ Standard	Código Alfanum.	Precio 2022
08463	1	1,14	0,01	A01	159,80



Sumidero con tapa cuadrada en acero inoxidable. Salida 2"

Salida lateral 2". Fabricado en acero inoxidable. AISI-316L. Tapa Antivortex. Puede ser usada en piscinas de hormigón y prefabricadas con adaptador 00276. Caudal máximo recomendado: 6 m³/h.

Código	Emb. Standard	Peso Kg Standard	Volumen m ³ Standard	Código Alfanum.	Precio 2022
00269	1	1,14	0,01	A01	271,00



Cumple con la norma
EN 13451-1/3 2012

Cumple con la norma
EN 16713-02 2016

Sumidero NORM de poliéster y fibra de vidrio - 330 mm x 330 mm

Gama de sumideros fabricados en resina de poliéster y fibra de vidrio. Rejilla de acero Inox o plástico. Válvula hidrostática opcional.

Rejilla en acero inox

Conexión salida	Rejilla	Caudal
Ø 75 mm	AISI-316L	15 m ³ /h
Ø 90 mm	AISI-316L	23 m ³ /h
Ø 110 mm	AISI-316L	27 m ³ /h

Código	Emb. Standard	Peso Kg Standard	Volumen m ³ Standard	Código Alfanum.	Precio 2022
20282N	1	8	0,08	A01	816,00
20283N	1	9	0,08	A01	835,00
20284N	1	10	0,08	A01	852,00

Profundidad mínima de instalación 1,5 m. Caudal máximo recomendado en la rejilla: 103 m³/h (0,5 m/s).

PISCINA HORMIGÓN - SUMIDEROS



Sumidero NORM de poliéster y fibra de vidrio - 512 mm x 512 mm

Gama de sumideros fabricados en resina de poliéster y fibra de vidrio. Rejilla en acero inox AISI-316L o plástico. Válvula hidroestática opcional.



Código	Emb. Standard	Peso Kg Standard	Volumen m³ Standard	Código Alfanum.	Precio 2022
--------	---------------	------------------	---------------------	-----------------	-------------

Rejilla de acero inox AISI-316L

Conexión salida para encolar	Reja	Caudal	Código	Emb. Standard	Peso Kg Standard	Volumen m³ Standard	Código Alfanum.	Precio 2022
Ø 110 mm	AISI-316L	42 m³/h	20285N	1	16	0,23	A01	1.135,00
Ø 125 mm	AISI-316L	51 m³/h	20286N	1	17	0,23	A01	1.159,00
Ø 140 mm	AISI-316L	66 m³/h	20287N	1	18	0,23	A01	1.178,00
Ø 160 mm	AISI-316L	95 m³/h	20288N	1	19	0,23	A01	1.222,00
Ø 200 mm	AISI-316L	103 m³/h	20289N	1	20	0,23	A01	1.312,00



Cumple con la norma EN 13451-1/3 2012



Cumple con las normas EN 16713-02 2016

Profundidad mínima de instalación: 1,5 m.

Profundidad mínima de instalación 1,5 m.
Caudal máximo recomendado en la rejilla: 103 m³/h (0,5 m/s).

Modelo de poliéster y fibra de vidrio - 330 mm x 330 mm

Acabado con gel-coat. Con válvula hidroestática opcional.



Código	Emb. Standard	Peso Kg Standard	Volumen m³ Standard	Código Alfanum.	Precio 2022
--------	---------------	------------------	---------------------	-----------------	-------------

Rejilla en plástico ABS con protección anti-radiaciones solares

Conexión salida para encolar	Reja	Caudal	Código	Emb. Standard	Peso Kg Standard	Volumen m³ Standard	Código Alfanum.	Precio 2022
Ø 75 mm	Plástico	16 m³/h	22359	1	4,5	0,034	A01	358,00
Ø 90 mm	Plástico	22 m³/h	22360	1	4,5	0,034	A01	372,00
Ø 110 mm	Plástico	33 m³/h	22361	1	4,5	0,034	A01	396,00
Ø 125 mm	Plástico	43 m³/h	22362	1	4,5	0,034	A01	414,00

Opcional medida americana y anti-vortex medida americana

Caudal máximo recomendado de acuerdo con EN 13451-1.

Sumidero de poliéster y fibra de vidrio - 512 mm x 512 mm



Acabado con gel-coat. Con válvula hidroestática opcional.



Código	Emb. Standard	Peso Kg Standard	Volumen m³ Standard	Código Alfanum.	Precio 2022
--------	---------------	------------------	---------------------	-----------------	-------------

Rejilla de acero inox AISI-316L. Orificios < 8 mm

Conexión salida para encolar	Reja	Caudal	Código	Emb. Standard	Peso Kg Standard	Volumen m³ Standard	Código Alfanum.	Precio 2022
Ø 110 mm	AISI-316L	33 m³/h	20285	1	11,5	0,132	A01	953,00
Ø 125 mm	AISI-316L	43 m³/h	20286	1	11,5	0,132	A01	958,00
Ø 140 mm	AISI-316L	54 m³/h	20287	1	11,5	0,132	A01	972,00
Ø 160 mm	AISI-316L	70 m³/h	20288	1	11,5	0,132	A01	996,00
Ø 200 mm	AISI-316L	100 m³/h	20289	1	11,5	0,132	A01	1.085,00

Rejilla en plástico ABS con protección anti-radiaciones solares

Conexión salida para encolar	Reja	Caudal	Código	Emb. Standard	Peso Kg Standard	Volumen m³ Standard	Código Alfanum.	Precio 2022
Ø 110 mm	Plástico	33 m³/h	28709	1	11,5	0,132	A01	770,00
Ø 125 mm	Plástico	43 m³/h	28710	1	11,5	0,132	A01	775,00
Ø 140 mm	Plástico	54 m³/h	28711	1	11,5	0,132	A01	797,00
Ø 160 mm	Plástico	70 m³/h	28712	1	11,5	0,132	A01	811,00
Ø 200 mm	Plástico	100 m³/h	28713	1	11,5	0,132	A01	895,00

Caudal máximo recomendado de acuerdo con EN 13451-1 Standard.

PISCINA HORMIGÓN - ACCESORIOS SUMIDEROS



Válvula hidroestática

Para aliviar la presión que pudieran ejercer sobre el vaso de la piscina posibles aguas subterráneas, se recomienda la instalación en el sumidero de una válvula hidroestática y un tubo de drenaje. Válvula hidroestática para colocar en el fondo de los sumideros con salida 2", Fabricada en ABS blanco, con tornillo y muelle de inox. Rosca macho 1½".

Código	Emb. Standard	Peso Kg Standard	Volumen m³ Standard	Código Alf. num.	Precio 2022
00277	50	2,63	0,01	A01	12,17



Tubo de drenaje

Tubo de drenaje con conexión a rosca de 1½" BSP para los sumideros 01466, 27837 y 27839. Fabricado en ABS.

Código	Emb. Standard	Peso Kg Standard	Volumen m³ Standard	Código Alf. num.	Precio 2022
21581	24	3,54	0,021	A01	11,67



Tapa antivortex extraplana

Diseño especial extra-plano que permite a la mayoría de limpiafondos superar la tapa sin quedarse atascados. La tapa 570 mm x 570 mm (28556) puede ir montada sobre los sumideros de poliéster + FV 515 mm x 515 mm (Cód. 20285, 20286, 20287, 20288).

La tapa 415 mm x 415 mm (25344) puede ir montada con los siguientes sumideros:

- | | |
|-----------------------------|------------------------------|
| Con reja inoxidable: | Con reja de plástico: |
| - 20282 | - 22359 |
| - 20283 | - 22360 |
| - 20284 | - 22361 |
| | - 22362 |

La tapa 570 mm x 570 mm (28556) puede ir montada con los siguientes sumideros:

- | | |
|-----------------------------|------------------------------|
| Con reja inoxidable: | Con reja de plástico: |
| - 20285 | - 28709 |
| - 20286 | - 28710 |
| - 20287 | - 28711 |
| - 20288 | - 28712 |



Código	Emb. Standard	Peso Kg Standard	Volumen m³ Standard	Código Alf. num.	Precio 2022
25344	1	2,25	0,012	A01	269,00
28556	1	4,00	0,032	A01	621,00

415 mm x 415 mm. Altura: 70 mm
570 mm x 570 mm. Altura: 60 mm



Cumple con la norma EN 13451-1-3



Cumple con las normas EN 16713-02 2016



PISCINA HORMIGÓN - REJAS DE DESAGÜE



Reja de drenaje Ø 200 mm en ABS

Aro y rejilla en ABS color blanco, con tornillos de fijación reja.



Código	Emb. Standard	Peso Kg Standard	Volumen m³ Standard	Código Alf. num.	Precio 2022
00280	10	3,0	0,031	A01	14,55



Cumple con las normas EN 16582-1

PISCINA HORMIGÓN - REJAS DE DESAGÜE



Reja de drenaje Ø 200 mm en acero inox

Aro soporte en material plástico color blanco, reja en acero inox AISI-316L. Con tornillos de fijación reja. Caudal máximo recomendado 13 m³/h.

Código	Emb. Standard	Peso Kg Standard	Volumen m ³ Standard	Código Alfanum.	Precio 2022
00279	10	6,0	0,02	A01	75,20



Cumple con la norma EN 13451-1-3



Cumple con las normas EN 16582-1 EN 16713-2



Reja de drenaje Ø 300 mm en acero inox

Aro soporte en aluminio, reja en acero inox AISI-316L. Con tornillos de fijación reja. Caudal máximo recomendado 27 m³/h.

Código	Emb. Standard	Peso Kg Standard	Volumen m ³ Standard	Código Alfanum.	Precio 2022
00282	4	5,8	0,02	A01	206,70



Reja de desagüe en acero inox

Diseñadas para piscinas de hormigón. Marco soporte y reja en acero inoxidable pulido con tornillos de fijación. Bajo pedido se pueden suministrar otras medidas.

Código	Emb. Standard	Peso Kg Standard	Volumen m ³ Standard	Código Alfanum.	Precio 2022
--------	---------------	------------------	---------------------------------	-----------------	-------------

AISI-304 Caudal máx. recom.:

200 x 200 mm. 15 m ³ /h (0,5m/s)	00284	1	1,2	0,01	A01	525,00
300 x 300 mm. 43 m ³ /h (0,5m/s)	00285	1	2,2	0,01	A01	598,00
400 x 400 mm. 83 m ³ /h (0,5m/s)	00286	1	4,0	0,03	A01	657,00
500 x 500 mm. 136 m ³ /h (0,5m/s)	00287	1	4,5	0,04	A01	745,00

AISI-316L Caudal máx. recom.:

200 x 200 mm. 15 m ³ /h (0,5m/s)	30764	1	1,2	0,01	A01	641,00
300 x 300 mm. 43 m ³ /h (0,5m/s)	30765	1	2,2	0,01	A01	652,00
400 x 400 mm. 83 m ³ /h (0,5m/s)	30766	1	4,0	0,03	A01	715,00
500 x 500 mm. 136 m ³ /h (0,5m/s)	30767	1	4,5	0,04	A01	886,00



Gama de rejas de desagüe

Disponibles en acero inox y plástico. Los marcos están fabricados en resina de poliéster y FV y acabado en gel-coat. Posibilidad de montar las tapas antivortex códigos 25344 y 28556.

Código	Emb. Standard	Peso Kg Standard	Volumen m ³ Standard	Código Alfanum.	Precio 2022
--------	---------------	------------------	---------------------------------	-----------------	-------------

Reja de desagüe con reja plástico

490 mm x 490 mm	28561	1	4,7	0,029	A01	486,00
345 mm x 345 mm	28563	1	2,9	0,029	A01	312,00



Rejas de desagüe para piscina privada

Nueva gama de rejas de desagüe para el uso en piscinas privadas y piscinas públicas. Rejas opcionales en plástico o inoxidable. Marcos fabricados en plástico. Excelente acabado.

Código	Emb. Standard	Peso Kg Standard	Volumen m ³ Standard	Código Alfanum.	Precio 2022
--------	---------------	------------------	---------------------------------	-----------------	-------------

Reja de 252 x 252 mm de plástico	34331	1	-	0,0129	A01	111,60
Reja de 252 x 252 mm inoxidable	34332	1	-	0,0129	A01	267,00
Reja de 410 x 410 mm de plástico	34333	1	-	0,0540	A01	181,60
Reja de 410 x 410 mm inoxidable	34334	1	-	0,0540	A01	537,00



PISCINA HORMIGÓN - BOQUILLAS EN ABS

MULTIFLOW SYSTEM

Este sistema consiste en que la bola de la boquilla se suministra premarcada con una serie de diámetros (14-20 y 25). Con la ayuda de un punzón (también suministrado junto a la boquilla) se puede seleccionar uno de los diámetros en el momento de la instalación.

Caudal máx. recomendado para una velocidad de paso máx de 4 m/s.:

Ø 14 mm = 2,2 m³/h, Ø 20 mm = 4,5 m³/h, Ø 25 mm = 7 m³/h

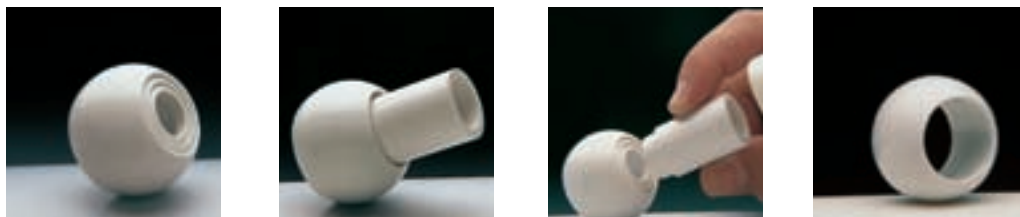

Boquilla de impulsión Multiflow para encolar

Para encolar a tubo Ø 50 mm PN 10. Fabricada en ABS color blanco.

Código	Emb. Standard	Peso Kg Standard	Volumen m³ Standard	Código Alfanum.	Precio 2022
24413	40	4,0	0,020	A01	7,92



Cumple con las normas
EN 16582-1
EN 16713-2



00295



00295CL090



00295CL129



00295CL144

Boquilla de impulsión Multiflow para roscar

Rosca exterior 2", e interior encolar Ø 50 mm. Fabricada en ABS color blanco. Se recomienda instalación con pasamuros cód.: 15658-15659.

Código	Emb. Standard	Peso Kg Standard	Volumen m³ Standard	Código Alfanum.	Precio 2022
00295	24	4,35	0,020	A01	16,83
00295CL090	24	4,35	0,020	A01	19,00
00295CL129	24	4,35	0,020	A01	19,00
00295CL144	24	4,35	0,020	A01	19,00

Blanco
Beige
Gris Claro
Gris Antracita



Cumple con las normas
EN 16582-1
EN 16713-2



00298



00298CL090



00298CL129



00298CL144

Boquilla de impulsión Multiflow para encolar

Para encolar exterior Ø 63 mm, PN 6 e interior encolar Ø 50 mm. Fabricada en ABS color blanco. Se recomienda instalación con pasamuros cód.: 15661-15660.

Código	Emb. Standard	Peso Kg Standard	Volumen m³ Standard	Código Alfanum.	Precio 2022
00298	24	4,24	0,020	A01	16,66
00298CL090	24	4,24	0,020	A01	19,00
00298CL129	24	4,24	0,020	A01	19,00
00298CL144	24	4,24	0,020	A01	19,00

Blanco
Beige
Gris Claro
Gris Antracita



Cumple con las normas
EN 16582-1
EN 16713-2

PISCINA HORMIGÓN - BOQUILLAS EN ABS



Boquilla de impulsión para encolar piscina hormigón

Fabricada en ABS color blanco. Para encolar a tubo de Ø 50 mm PN 10.

Código	Emb. Standard	Peso Kg Standard	Volumen m ³ Standard	Código Alfanum.	Precio 2022
33501	50	2,9	0,020	A01	9,15



Cumple con las normas
EN 16582-1
EN 16713-2



Boquilla Impulsión / Aspiración de gran caudal

Boquilla de impulsión para grandes caudales, también pueden utilizarse como boquilla de aspiración. Caudal máximo impulsión 30 m³/h para una velocidad de flujo máxima de 4 m/s. Caudal máximo aspiración 4 m³/h para una velocidad de flujo máxima de 0,5 m/s. Cuerpo de PVC. Conexión para tubo Ø75 ó Ø90 mm. Las boquillas pueden instalarse en el tubo pasamuros 43590. La rejilla es orientable en cualquier dirección.

Código	Emb. Standard	Peso Kg Standard	Volumen m ³ Standard	Código Alfanum.	Precio 2022
41520	16	4,20	0,021	A01	84,70



Cumple con las normas
EN 16582-1
EN 16713-2



Boquilla NORM

Nueva gama de boquillas conformes con las normas EN-13451-1 y EN-13451-3, aptas para instalarse en piscinas públicas y privadas. Fabricadas en ABS blanco y con tratamiento UV. Caudal máximo recomendado: 2,3 m³/h.

Código	Emb. Standard	Peso Kg Standard	Volumen m ³ Standard	Código Alfanum.	Precio 2022
56498	24	4,5	0,020	A01	16,01



Cumple con la norma
EN 13451-1-3

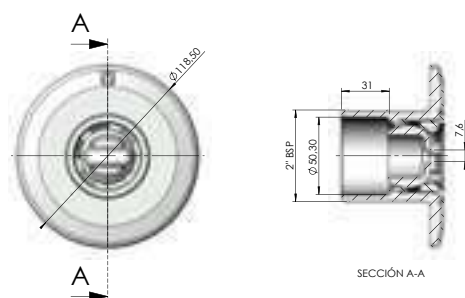

Boquilla de fondo

Impulsión/Aspiración. Caudal regulable. Fabricada en material plástico ABS y tornillería en acero inox. Caudal máximo recomendado según norma EN 13451-1: 12 m³/h.

Código	Emb. Standard	Peso Kg Standard	Volumen m ³ Standard	Código Alfanum.	Precio 2022
00303	24	5,0	0,020	A01	17,34
00303CL090	24	5,0	0,020	A01	18,75
00303CL129	24	5,0	0,020	A01	18,75
00303CL144	24	5,0	0,020	A01	18,75

Rosca exterior 2", Ø int. 50 mm

- Blanco
- Beige
- Gris claro
- Gris antracita

A encolar Ø 63 mm PN 6, int. Ø 50 mm

20140	20	4,4	0,021	A01	16,21
--------------	----	-----	-------	-----	--------------



Cumple con las normas
EN 16582-1
EN 16713-2

PISCINA HORMIGÓN - BOQUILLAS EN ABS

Boquilla de fondo 3" regulable

Fabricada en material plástico ABS blanco. Aspiración. Caudal regulable mediante el giro de la rejilla. Superficie aspiración: 0,015 m². Ø ext. 295 mm. Caudal (0,4 m/s.) 20 m³/h. Caudal máx. recomendado según norma EN 13451-1: 26 m³/h (0,5 m/s.).

Rejilla en acero inoxidable AISI-304
Rejilla ABS en blanco

Código	Emb. Standard	Peso Kg Standard	Volumen m ³ Standard	Código Alfanum.	Precio 2022
08317	2	2,65	0,047	A01	204,30
11796	2	2,65	0,047	A01	65,00

Boquilla de fondo oscilante

Cuerpo oscilante en PVC. Tapa en ABS. Tornillo regulador en POM. Caudal máximo 10 m³/h. Adaptable a tubo de Ø 75 mm y a pasamuros cód. 21248.

Boquilla de fondo oscilante

Blanco
Beige
Gris claro
Gris antracita

Código	Emb. Standard	Peso Kg Standard	Volumen m ³ Standard	Código Alfanum.	Precio 2022
22353	24	4,1	0,022	A01	29,29
22353CL090	24	4,1	0,022	A01	36,39
22353CL129	24	4,1	0,022	A01	36,39
22353CL144	24	4,1	0,022	A01	36,39



Cumple con las normas
EN 16582-1
EN 16713-2

Pasamuros para boquilla de fondo oscilante (tubo reducción Net'n'Clean)

Tubo con el diámetro ajustado para poder encolar la boquilla 22353. Conexión a tubería para Ø 50 mm por el interior y Ø 63 mm por el exterior.

Código	Emb. Standard	Peso Kg Standard	Volumen m ³ Standard	Código Alfanum.	Precio 2022
21248	12	7,3	0,032	A02	37,94



Cumple con las normas
EN 16582-1
EN 16713-2

Boquilla de aspiración

Para encolar a tubo Ø 63 mm y a Ø 50 mm. Presión máxima 6 bar. Fabricada en ABS color blanco. Rosca 1½". Se recomienda instalación con pasamuros cód.: 15661-15660.

Boquilla standard - Blanco
Boquilla standard - Beige
Boquilla standard - Gris Claro
Boquilla standard - Gris Antracita

Código	Emb. Standard	Peso Kg Standard	Volumen m ³ Standard	Código Alfanum.	Precio 2022
00300	24	3,62	0,020	A01	11,80
00300CL090	24	3,62	0,020	A01	12,58
00300CL129	24	3,62	0,020	A01	12,58
00300CL144	24	3,62	0,020	A01	12,58

Boquilla de aspiración

Rosca exterior 2", Ø interior 50 mm. Presión máxima: 6 bares. Fabricada en ABS color blanco con tapón rosca 1½". Se recomienda instalación con pasamuros (cód. 15658-15659).

Boquilla standard - Blanco

Código	Emb. Standard	Peso Kg Standard	Volumen m ³ Standard	Código Alfanum.	Precio 2022
00301	24	3,8	0,020	A01	12,20



Cumple con las normas
EN 16582-1
EN 16713-2

PISCINA HORMIGÓN - BOQUILLAS EN ABS



Boquilla de aspiración

Para encolar a tubo Ø 50 PN 10. Fabricada en ABS color blanco con tapón rosca 1½". Conexión terminal 07958 y racord 01393.

Código	Emb. Standard	Peso Kg Standard	Volumen m³ Standard	Código Alfanum.	Precio 2022
24415	50	3,72	0,02	A01	7,12



Cumple con las normas
EN 16582-1
EN 16713-2



Toma de aspiración

Para encolar a tubo Ø 63 mm. Cuerpo y reja en material plástico ABS, tornillería de acero inoxidable. Por sus características, esta boquilla está especialmente indicada para canales de rebosadero. Caudal máximo recomendado: 7 m³/h.

Código	Emb. Standard	Peso Kg Standard	Volumen m³ Standard	Código Alfanum.	Precio 2022
00302	12	3,1	0,016	A01	14,70



Kit de hidromasaje

Compuesto de una boquilla de impulsión y un pasamuros que va provisto de una toma de aire y un venturi. Disponemos de dos longitudes de pasamuros. Conexión de agua tubo Ø 50 mm y aspiración de aire Ø 20 mm.

Código	Emb. Standard	Peso Kg Standard	Volumen m³ Standard	Código Alfanum.	Precio 2022
--------	---------------	------------------	---------------------	-----------------	-------------

Kit de hidromasaje para piscinas de hormigón:

Longitud del pasamuros 195 mm

Blanco	32113	12	3,5	0,021	A01	51,60
Beige	32113CL090	12	3,5	0,021	A01	56,40
Gris claro	32113CL129	12	3,5	0,021	A01	56,40
Gris antracita	32113CL144	12	3,5	0,021	A01	56,40

Longitud del pasamuros 280 mm

Blanco	32370	12	3,6	0,021	A01	55,30
Beige	32370CL090	12	3,6	0,021	A01	60,20
Gris claro	32370CL129	12	3,6	0,021	A01	60,20
Gris antracita	32370CL144	12	3,6	0,021	A01	60,20

Kit de hidromasaje para piscinas de hormigón con liner:

Longitud del pasamuros 195 mm

Blanco	31443	12	3,5	0,021	A01	54,60
Beige	31443CL090	12	3,5	0,021	A01	59,60
Gris claro	31443CL129	12	3,5	0,021	A01	59,60
Gris antracita	31443CL144	12	3,5	0,021	A01	59,60

Longitud del pasamuros 275 mm

Blanco	32371	8	3,5	0,021	A01	58,10
Beige	32371CL090	8	3,5	0,021	A01	63,80
Gris claro	32371CL129	8	3,5	0,021	A01	63,80
Gris antracita	32371CL144	8	3,5	0,021	A01	63,80



PISCINA HORMIGÓN - BOQUILLAS EN ABS



Boquilla de aspiración para rebosadero con liner

Cuerpo de PVC. Caudal máximo 5 m³/h para una velocidad de flujo máxima de 0,5 m/s.. Conexión para tubo Ø 75 o Ø 90. Boquilla con junta doble y gracias al diseño de la brida la boquilla puede aspirar toda el agua del canal rebosadero.

Código	Emb. Standard	Peso Kg Standard	Volumen m ³ Standard	Código Alfanum.	Precio 2022
41519	12	4,83	0,021	A01	81,40

PISCINA HORMIGÓN - BOQUILLAS EN INOX



Boquilla impulsión con bola Ø 20 mm

Rosca exterior 1½". Fabricada en acero inox AISI-316L. Caudal máx. recomendado según norma EN 13451-3: 4,5 m³/h. Bola Ø 20 mm.

Longitud 35 mm
Longitud 50 mm
Longitud 70 mm

Código	Emb. Standard	Peso Kg Standard	Volumen m ³ Standard	Código Alfanum.	Precio 2022
32994	1	0,3	0,001	A01	153,90
16325	1	0,3	0,001	A01	159,80
16326	1	0,5	0,001	A01	171,90



Cumple con la normas
EN 16582-1
EN 16713-2



Boquilla impulsión con bola Ø 25 mm

Rosca exterior 1½". Fabricada en acero inoxidable AISI-316L. Caudal máx. recomendado según Norma EN 13451-3: 7 m³/h. Bola Ø 25 mm.

Longitud 35 mm
Longitud 50 mm
Longitud 70 mm

Código	Emb. Standard	Peso Kg Standard	Volumen m ³ Standard	Código Alfanum.	Precio 2022
69874	1	0,3	0,001	A01	122,70
69875	1	0,3	0,001	A01	123,90
69876	1	0,5	0,001	A01	146,60



Cumple con la norma
EN 13451-3



Cumple con las normas
EN 16582-1
EN 16713-2



Boquilla impulsión regulable de fondo

Rosca exterior 2". Fabricada en acero inox AISI-316L. Permite su instalación en piscinas de hormigón y prefabricadas. El caudal de agua puede ser regulado mediante el tornillo central. Caudal máx. recomendado según norma EN 13451-3: 14 m³/h.

Código	Emb. Standard	Peso Kg Standard	Volumen m ³ Standard	Código Alfanum.	Precio 2022
15839	1	0,9	0,002	A01	373,00



Cumple con la norma
EN 13451-3



Cumple con la normas
EN 16582-1
EN 16713-2



PISCINA HORMIGÓN - BOQUILLAS EN INOX

Boquilla aspiración

Rosca exterior 1 1/2". Fabricada en acero inox AISI-316L. Se precisa racord conexión 05684.



Longitud 50 mm
Longitud 50 mm con tapa

Código	Emb. Standard	Peso Kg Standard	Volumen m ³ Standard	Código Alfanum.	Precio 2022
16328	1	0,2	0,001	A01	114,80
21644	1	0,3	0,001	A01	180,20



Cumple con la norma EN 13451-1-3



Cumple con la normas EN 16582-1 EN 16713-2



Boquilla de impulsión regulable

Fabricadas en latón cromado. Rejilla en acero inox AISI-316L.



Caudal máx. 21 m³/h Rosca interior 2"
Caudal máx. 40 m³/h Rosca interior 3"

Código	Emb. Standard	Peso Kg Standard	Volumen m ³ Standard	Código Alfanum.	Precio 2022
00312	12	7,0	0,013	A01	78,90
00313	6	10,0	0,014	A01	183,90



Cumple con la norma EN 13451-1-3



Cumple con las normas EN 16582-1 EN 16713-2



Boquilla aspiración con tapa deslizante

Fabricadas en latón cromado. Tapeta en acero inox AISI-304L. Conexión a presión, rosca interior 2" (se necesita manguito 01392 acople a manguera).



Código	Emb. Standard	Peso Kg Standard	Volumen m ³ Standard	Código Alfanum.	Precio 2022
00315	12	8,0	0,008	A01	83,30



Cumple con la norma EN 13451-1-3



Cumple con la normas EN 16582-1 EN 16713-2



Boquilla aspiración con tapa roscada

Fabricadas en latón cromado. Conexión a rosca interior 2" (se necesita manguito 01395 acople a manguera).



Código	Emb. Standard	Peso Kg Standard	Volumen m ³ Standard	Código Alfanum.	Precio 2022
00317	12	10,0	0,012	A01	109,70



Cumple con la norma EN 13451-1-3



Cumple con la normas EN 16582-1 EN 16713-2

PISCINA HORMIGÓN - PASAMUROS

Gama de pasamuros de 300 mm de longitud para boquillas Ø 2" y Multiflow que pueden cortarse a la medida que el usuario precise, según el grosor de la piscina. Fabricados en material ABS. Diseñados con unos orificios en los nervios de la valona que permiten posicionar el pasamuro a la estructura de la piscina, facilitando así su montaje.



Pasamuros con conexión posterior 2" rosca macho y liso interior Ø 50 mm

	Código	Emb. Standard	Peso Kg Standard	Volumen m ³ Standard	Código Alfanum.	Precio 2022
Conexión anterior rosca hembra 2" para boquillas rosca macho 2"	15658	15	4,3	0,040	A01	17,18
Conexión anterior liso Ø 59,3 mm para boquillas encolables a tubo de Ø 63 mm, 6 atm y proyector "MINI" 33684	15661	15	4,2	0,040	A01	17,18



Pasamuros con conexión posterior lisa Ø 63 mm macho y liso interior Ø 50 mm

	Código	Emb. Standard	Peso Kg Standard	Volumen m ³ Standard	Código Alfanum.	Precio 2022
Conexión anterior rosca hembra 2" para boquillas rosca macho 2"	15659	15	4,2	0,040	A01	17,18
Conexión anterior liso Ø 59,3 mm para boquillas encolables a tubo de Ø 63 mm, 6 atm y proyector "MINI" 33684	15660	15	5,6	0,040	A01	17,18



Pasamuros en PVC

PVC color gris.

150 mm longitud:

Rosca ext. 2" + int. Ø 50 mm, rosca int 2"

Código	Emb. Standard	Peso Kg Standard	Volumen m ³ Standard	Código Alfanum.	Precio 2022
--------	---------------	------------------	---------------------------------	-----------------	-------------

00322 40 3,0 0,011 A01 12,29

300 mm longitud:

Conexión 2" rosca hembra y macho

00323 20 3,0 0,011 A01 17,99

Conexión posterior a tubo por rosca ext. 2" o liso interior para proyector "MINI" 33684

00324 20 3,0 0,011 A01 17,00

Rosca ext 2" + int. Ø 50 mm, rosca int. 1½"

00325 20 3,0 0,011 A01 17,99

Rosca ext 2" + int. Ø 50 mm, Ø 50 mm especial para boquillas

00326 20 3,0 0,011 A01 17,00

00289, 07957, 00304, 00305 y 00306



Pasamuros en inox

En acero inox AISI-304LL. Ambos extremos con rosca interior 1½". Con toma equipotencial.

	Código	Emb. Standard	Peso Kg Standard	Volumen m ³ Standard	Código Alfanum.	Precio 2022
Longitud 240 mm	00327	1	0,7	0,003	A01	122,70
Longitud 340 mm	00328	1	0,8	0,005	A01	152,70

PISCINA HORMIGÓN - PASAMUROS



Tapón de invernaje

Para tapar las boquillas y proteger de posibles heladas.

Para boquilla 1½"
Para boquilla 2"

Código	Emb. Standard	Peso Kg Standard	Volumen m³ Standard	Código Alfanum.	Precio 2022
53849	-	-	-	A01	4,57
06212	-	-	-	A01	13,05

PISCINA CON LINER Y PREFABRICADA - SKIMMERS 15 L

Todos los skimmers de la gama tienen tratamiento UV en las partes que no quedan enterradas. Fabricado en ABS blanco, con flotador de compuerta y clapeta para regulación de caudal. Conexión inferior de aspiración: rosca interior G 1½", exterior G 2". Conexión simultánea al sumidero: Ø interior 50 mm. Conexión superior de evacuación de agua sobrante Ø 40 mm. Cesto recogehojas. **Caudal recomendado 5 m³/h.** Se recomienda instalar un skimmer por cada 25 m² de superficie de lámina de agua. En todos los skimmers hay dos modelos distintos, el modelo con insertos y el modelo PARKER, el cual se suministra con tornillos autoroscantes.

Pack de material de vaso piscina

Pack compuesto por:

2 skimmer / 3 boquilla impulsión multiflow / 1 boquilla aspiración / 1 sumidero circular.

Pack para piscina de liner con sumidero 56382 conforme a normativa

Código	Emb. Standard	Peso Kg Standard	Volumen m³ Standard	Código Alfanum.	Precio 2022
74350	-	-	-	A01	446,00

Pack código 74350 para piscina de liner con sumidero 56382 conforme a normativa

Se compone de los siguientes productos:



01464
2x



56382
1x



56381
3x



00332
1x

PISCINA CON LINER Y PREFABRICADA - SKIMMERS 15 L



Skimmer con boca standard



Suministrados con una junta adhesiva, marco de bi-inyección, brida y tornillos.

	Código	Emb. Standard	Peso Kg Standard	Volumen m ³ Standard	Código Alfanum.	Precio 2022
Con tapa circular a presión	01461	1	4,0	0,059	A01	197,10
Con tapa cuadrada a presión	01462	1	4,2	0,059	A01	213,00
Beige	01461CL090	1	4,0	0,059	A01	197,10
Gris claro	01461CL129	1	4,0	0,059	A01	197,10
Gris antracita	01461CL144	1	4,0	0,059	A01	197,10
Con tapa cuadrada a presión						
Blanco	01462	1	4,2	0,059	A01	213,00



Cumple con las normas EN 16582-1 EN 16713-2

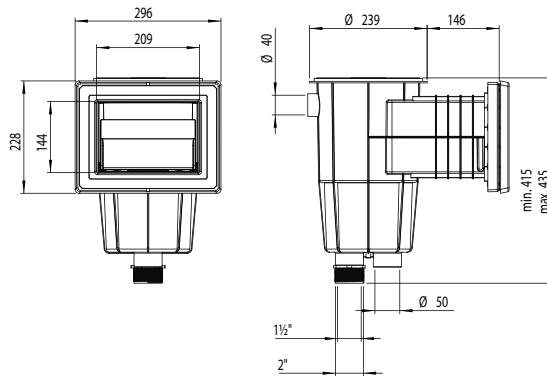

34413



34413CL090



34413CL129



34413CL144

Skimmer con boca ampliación



Suministrados con juntas adhesivas, brida y tornillos.

	Código	Emb. Standard	Peso Kg Standard	Volumen m ³ Standard	Código Alfanum.	Precio 2022
Tapa circular						
Blanco	01463	1	5,28	0,12	A01	235,00
Tapa cuadrada, embellecedor completo						
Blanco	34413	1	5,04	0,12	A01	114,30
Beige	34413CL090	1	5,04	0,12	A01	128,70
Gris Claro	34413CL129	1	5,04	0,12	A01	128,70
Gris Antracita	34413CL144	1	5,04	0,12	A01	128,70
Tapa cuadrada						
Blanco	01464	1	5,28	0,12	A01	247,00

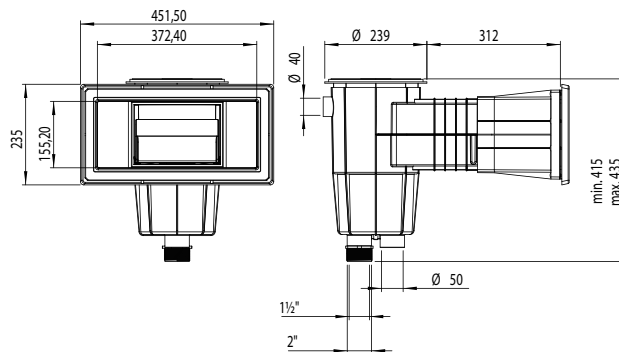

Cumple con las normas EN 16582-1 EN 16713-2

PISCINA CON LINER Y PREFABRICADA - SKIMMERS 15 L



Skimmer para piscinas de poliéster con boca ancha

Skimmer de 15 l, tapa cuadrada. Este skimmer no incluye juntas. El instalador deberá comprobar que la boca del skimmer es perfectamente estanca.



Cumple con las normas
EN 16582-1
EN 16713-2

Código	Emb. Standard	Peso Kg Standard	Volumen m ³ Standard	Código Alfanum.	Precio 2022
06470	1	4,32	0,12	A01	140,70

Blanco



Kit juntas dobles para skimmer

Kits formados por una junta doble y los tornillos necesarios para la instalación de skimmers en piscinas de paneles. Producido en TPE, el kit permite la instalación de los diferentes accesorios del vaso de la piscina, protegiendo los paneles de cualquier contacto con el agua. Fácil de instalar. Evita la corrosión de la chapa en la zona troquelada.

Código	Emb. Standard	Peso Kg Standard	Volumen m ³ Standard	Código Alfanum.	Precio 2022
14516-0500	50	-	0,070	A01	33,10
14516-0600	50	-	0,070	A01	28,87
27124-0500	80	-	0,035	A01	27,76
27124-0600	80	-	0,035	A01	25,58
57289-0500	40	-	0,070	A01	50,20
57289-0600	40	-	0,070	A01	48,45

Insertos para boca amplia

Tornillos autorroscantes para boca amplia

Insertos para boca standard

Tornillos autorroscantes para boca standard

Insertos para boca Norm

Tornillos autorroscantes para boca Norm



Skimmer Panel Protect de montaje interior

Suministrados con juntas adhesivas, brida y tornillos. Skimmers especialmente diseñados para piscinas de paneles. La amplia boca debe instalarse en el panel por la parte interior. Se suministra la cola adhesiva. El artículo 30866 es compatible con el artículo 73166CLXXX (funda EASYCOLOR) para conseguir un sencillo cambio de color del embellecedor y el flotador del skimmer. La funda se puede instalar sin cambiar la boca del skimmer y resulta muy práctica para renovar o modernizar la piscina.

Código	Emb. Standard	Peso Kg Standard	Volumen m ³ Standard	Código Alfanum.	Precio 2022
30866	1	5,13	0,116	A01	199,40
30884	1	0,20	0,001	A01	13,28

Skimmer Panel Protect 15 l boca amplia, tapa cuadrada

Cola adhesiva para ABS



Cumple con las normas
EN 16582-1
EN 16713-2



73166CL129



73166CL090



73166CL1144

PISCINA CON LINER Y PREFABRICADA - SKIMMERS 17,5 L



Skimmer filtrante



73159

73162

Skimmer de 17,5 l con sistema de cartucho integrado. Fabricado en ABS con tratamiento UV. Consta de compuerta, regulador de altura de la tapa, cesto y 2 filtros de cartucho. Conexión Ø 32 m para acceso superior, conexiones Ø 63 mm en el fondo y Ø 50 mm en los laterales. Las conexiones laterales son para conectar las boquillas de aspiración.

El cambio de color se propone con una funda, tanto el embellecedor como el flotador. La funda se puede instalar sin cambiar la boca del skimmer y resulta muy práctica para renovar o modernizar la piscina.



73166CL129



73166CL1144

73166CL090

Piscinas prefabricadas - Blanco ⁽¹⁾

Skimmer filtrante con 2 cartuchos de 16 m³ **73159** 1 12 0,32 A01 **632,00**
 Skimmer filtrante con 2 cartuchos de 20 m³ **73162** 1 13 0,32 A01 **684,00**

Piscinas de paneles - Blanco

Skimmer filtrante con 2 cartuchos de 16 m³ **73160** 1 12,5 0,32 A01 **659,00**
 Skimmer filtrante con 2 cartuchos de 20 m³ **73163** 1 13,5 0,32 A01 **720,00**

EASYCOLOR - Fundas ⁽²⁾

Gris claro - Funda **73166CL129** 1 1,22 0,02 A01 **46,50**
 Gris antracita - funda **73166CL144** 1 1,22 0,02 A01 **46,50**
 Beige - funda **73166CL090** 1 1,22 0,02 A01 **46,50**

Cartucho ⁽³⁾

Cartucho 16 m³/h - 15 micras **73164** 1 1,64 0,02 A01 **156,20**
 Cartucho 20 m³/h - 15 micras **73165** 1 2,24 0,026 A01 **168,30**

Código	Emb. Standard	Peso Kg Standard	Volumen m ³ Standard	Código Alfanum.	Precio 2022
--------	---------------	------------------	---------------------------------	-----------------	-------------

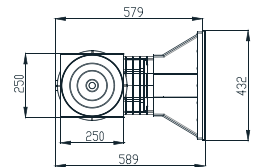
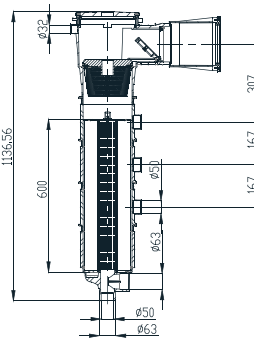
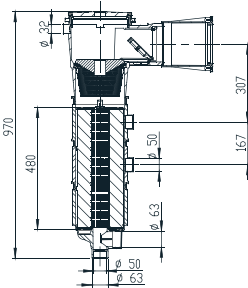

Cumple con las normas EN 16713-1



Cumple con las normas EN 16582-1 EN 16713-2

(1) Los códigos 73159 y 73162 vienen con 2 juegos de tornillos: DIN 7982 A4 5,5x25 y 32.

(2) También compatibles con los skimmers 30866, 30867 y 34413

(3) Garantía limitada de 2 años. Consulta el manual de instrucciones

Skimmer SPS 250



Nueva gama de skimmers de 17L aptos para instalarse en piscinas residenciales. Gracias a su poca longitud, 250mm. son ideales para instalarse en piscinas construidas en bloques de poliestireno expandido, además gracias a su configuración llevan el nivel del agua al borde de la piedra de coronación. Fabricados en ABS blanco con tratamiento UV incorpora compuerta, regulador de caudal y cesto de recogehojas. Caudal recomendado 7,5m³/h y instalar un skimmer cada 25 m² de superficie de lámina de agua. Conexiones inferiores de Ø 63mm. y de 2", conexión de agua sobrante de Ø 32 mm.

Código	Emb. Standard	Peso Kg Standard	Volumen m ³ Standard	Código Alfanum.	Precio 2022
--------	---------------	------------------	---------------------------------	-----------------	-------------

Skimmer con insertos rosca 2" **58382** 1 3,50 0,037 A01 **262,00**
 Skimmer con insertos encolar 63 (norma) **66756** 1 3,50 0,037 A01 **262,00**

PISCINA CON LINER Y PREFABRICADA - SKIMMERS 17,5 L

Skimmer NORM



56176



56176CL090

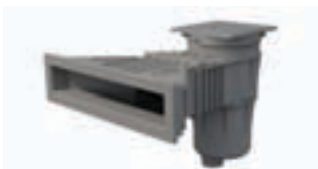

56176CL129



56176CL144

Gama de skimmer de 17,5 L aptos para instalarse en piscinas públicas y privadas. Fabricados en ABS blanco con tratamiento UV incorpora compuerta, regulador de caudal, regulador en altura de la tapa y cesto de recogehojas. La entrada del agua es de 495x80 mm. Caudal recomendado 7,5 m³/h y instalar un skimmer cada 25 m² de superficie de lámina de agua. Conexiones inferiores de 1"½ y de 2", conexión superior de agua sobrante de Ø 32 mm.

Para piscina prefabricada con insertos

Blanco

Beige

Gris claro

Gris antracita

Para piscina prefabricada sin insertos

Blanco

Beige

Gris claro

Gris antracita

NORM 6° para piscinas prefabricadas con insertos

Código	Emb. Standard	Peso Kg Standard	Volumen m ³ Standard	Código Alfanum.	Precio 2022
56176	1	5,61	0,182	A01	289,00
56176CL090	1	5,61	0,182	A01	311,00
56176CL129	1	5,61	0,182	A01	311,00
56176CL144	1	5,61	0,182	A01	311,00
56299	1	5,61	0,182	A01	259,00
56299CL090	1	5,61	0,182	A01	279,00
56299CL129	1	5,61	0,182	A01	279,00
56299CL144	1	5,61	0,182	A01	279,00
57114	1	5,61	0,182	A01	304,00



Cumple con las normas
EN 16582-1
EN 16713-2

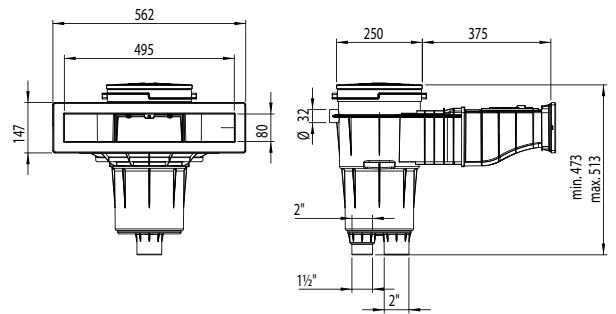

Skimmer con boca standard



11309CL090



11309CL129

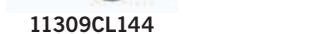

11309CL144

Suministrados con juntas adhesivas, brida y tornillos.

Skimmer con tapa cuadrada

Con tapa cuadrada - Blanco

Con tapa cuadrada - Beige

Con tapa cuadrada - Gris Claro

Con tapa cuadrada - Gris Antracita

Skimmer de 6° para piscina de poliéster con tapa cuadrada e insertos blanco

Skimmer de 6° para piscina de poliéster con tapa circular, sin insertos

Blanco

Beige

Gris claro

Gris antracita

Código	Emb. Standard	Peso Kg Standard	Volumen m ³ Standard	Código Alfanum.	Precio 2022
11309	1	5,30	0,062	A01	213,00
11309CL090	1	5,30	0,062	A01	226,00
11309CL129	1	5,30	0,062	A01	226,00
11309CL144	1	5,30	0,062	A01	226,00
35664	1	6,00	0,062	A01	189,90
68108	1	6,00	0,062	A01	184,80
68108CL090	1	6,00	0,062	A01	199,50
68108CL129	1	6,00	0,062	A01	199,50
68108CL144	1	6,00	0,062	A01	199,50



Cumple con las normas
EN 16582-1
EN 16713-2

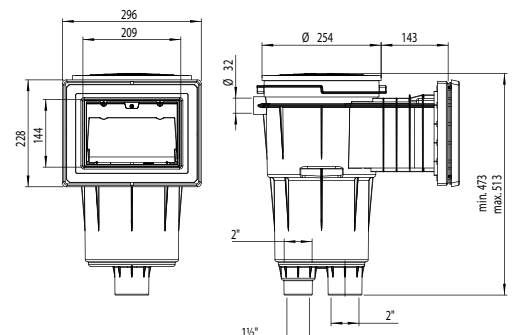

PISCINA CON LINER Y PREFABRICADA - SKIMMERS 17,5 L

Skimmer con boca standard y alargado

Suministrados con juntas adhesivas, brida y tornillos.

Con tapa cuadrada

- Blanco
 - Beige
 - Gris Claro
 - Gris Antracita
- Con tapa cuadrada, 6° para piscina de poliéster, blanco

Código	Emb. Standard	Peso Kg Standard	Volumen m ³ Standard	Código Alfanum.	Precio 2022
11310	1	5,90	0,077	A01	234,00
11310CL090	1	5,90	0,077	A01	244,00
11310CL129	1	5,90	0,077	A01	244,00
11310CL144	1	5,90	0,077	A01	244,00
35665	1	6,12	0,135	A01	265,00



Cumple con las normas
EN 16582-1
EN 16713-2

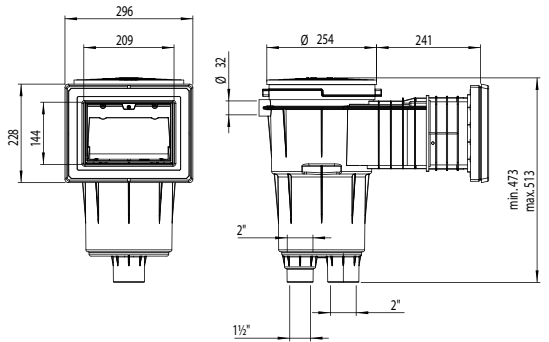

Skimmer con boca ampliación

Suministrados con juntas adhesivas, brida y tornillos.

- Con tapa cuadrada - Blanco
- Con tapa cuadrada - Beige
- Con tapa cuadrada - Gris Claro
- Con tapa cuadrada - Gris Antracita

Código	Emb. Standard	Peso Kg Standard	Volumen m ³ Standard	Código Alfanum.	Precio 2022
11311	1	6,52	0,135	A01	229,00
11311CL090	1	6,52	0,135	A01	242,00
11311CL129	1	6,52	0,135	A01	242,00
11311CL144	1	6,52	0,135	A01	242,00



Cumple con las normas
EN 16582-1
EN 16713-2

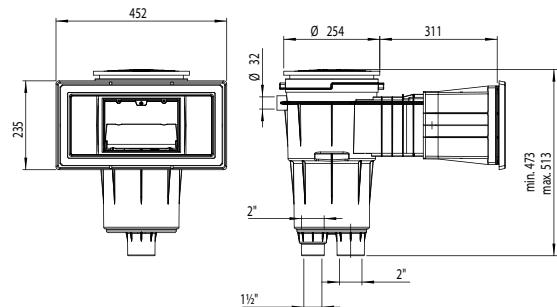

PISCINA CON LINER Y PREFABRICADA - ACCESORIOS SKIMMERS

Tapas de skimmer de 15 L



Tapa circular, marco circular
 Beige
 Gris Claro
 Gris Antracita

Tapa circular, marco cuadrado
 Beige
 Gris Claro
 Gris Antracita

Código	Emb. Standard	Peso Kg Standard	Volumen m ³ Standard	Código Alfanum.	Precio 2022
00249-0600CL090	23 unid.	7,9	0,069	A01	19,07
00249-0600CL129	23 unid.	7,9	0,069	A01	19,07
00249-0600CL144	23 unid.	7,9	0,069	A01	19,07
00249-0700CL090	13 unid.	6,9	0,069	A01	29,08
00249-0700CL129	13 unid.	6,9	0,069	A01	29,08
00249-0700CL144	13 unid.	6,9	0,069	A01	29,08

Tapas de skimmer de 17,5 L



Tapa circular, marco circular
 Beige
 Gris Claro
 Gris Antracita

Tapa circular, marco cuadrado
 Beige
 Gris Claro
 Gris Antracita

Código	Emb. Standard	Peso Kg Standard	Volumen m ³ Standard	Código Alfanum.	Precio 2022
05280-0600CL090	15 unid.	8	0,069	A01	29,76
05280-0600CL129	15 unid.	8	0,069	A01	29,76
05280-0600CL144	15 unid.	8	0,069	A01	29,76
05280-0700CL090	15 unid.	8	0,069	A01	36,41
05280-0700CL129	15 unid.	8	0,069	A01	36,41
05280-0700CL144	15 unid.	8	0,069	A01	36,41

EASYCOLOR - Fundas para skimmers de boca ancha



El kit de fundas EASYCOLOR permite cambiar el color de la boca ancha de los skimmers (artículos 01463, 01464, 11311, 11313, 11314 y 11317), tanto el embellecedor como el flotador. La funda se puede instalar sin cambiar la boca del skimmer y resulta muy práctica para renovar o modernizar la piscina. Este nuevo kit incluye funda, flotador, bridas y embellecedor.

Beige - funda
 Gris claro - Funda
 Gris antracita - funda

Código	Emb. Standard	Peso Kg Standard	Volumen m ³ Standard	Código Alfanum.	Precio 2022
74035CL090	1	1,22	0,02	A01	72,60
74035CL129	1	1,22	0,02	A01	72,60
74035CL144	1	1,22	0,02	A01	72,60

Profundidad mínima de instalación: 1,5 m.

PISCINA CON LINER Y PREFABRICADA - REGULADORES DE NIVEL



Regulador de nivel universal

Fabricado en material ABS. Instalación mediante conexión lateral o inferior, según necesidad. Agujeros de salida a la piscina semitroquelados para adoptar la solución más adecuada. Tapa regulable en altura y nivel. Para todo tipo de skimmers.

Código	Emb. Standard	Peso Kg Standard	Volumen m ³ Standard	Código Alfanum.	Precio 2022
15862	1	2,0	0,016	A01	104,20



Válvula reguladora de nivel

Para montar en todos los modelos de skimmer de acero inoxidable, excepto en el modelo A-202, 56313-56316-72743-72744-73501-73502. Apertura ajustable. Conexión a 3/8".

Código	Emb. Standard	Peso Kg Standard	Volumen m ³ Standard	Código Alfanum.	Precio 2022
00256	1	0,21	0,002	A01	48,23

INFORMACIÓN SOBRE SUMIDEROS DE PISCINA

Cómo afecta la EN 16713-02: 2016 UV-C (W) a los sumideros de piscinas residenciales

MATERIAL VASO PISCINA

PISCINA NUEVA

RENOVACIÓN DE PISCINA

Velocidad de aspiración: garantiza un máximo de 0,5 m/s

RIESGO DE ATRAPAMIENTO
¿Cómo evitarlo?

SIN	TAPA ANTIVORTEX SIN	CON CAMBIO DE CUERPO DE SUMIDERO	SIN CAMBIO DE CUERPO DE SUMIDERO
Número de sumideros por piscina: 1	Número de sumideros por piscina: 2 sumideros equilibrados, como mínimo con una separación de 1 metro. Y si cualquiera de los sumideros se bloquea, el otro debería poder absorber todo el caudal de la instalación.	Se aplican las normas de la piscina nueva	Se instala una rejilla antivortex en el sumidero preinstalado

DIMENSIÓN DE LA CAVIDAD

El sumidero debe respetar unas ciertas dimensiones de la cavidad en función de una regla matemática.

OTROS

Se toman en consideración otros requisitos para definir si un sumidero cumple con la norma EN, como el diseño.
P.ej., el diseño de la rejilla para evitar que cualquier parte del cuerpo o el pelo queden atrapados.

Únicamente cuando se cumplen todos los requisitos de la norma se puede obtener un Certificado de cumplimiento.

* La placa antivortex es un elemento especial instalado en la vía de succión para controlar la turbulencia en un fluido en movimiento. Estas placas permiten controlar la velocidad del fluido y, así, evitar la cavitación en el fluido.

PISCINA CON LINER Y PREFABRICADA - SUMIDEROS



Sumidero NORM



56380

Gama de sumideros, aptos para instalarse en piscinas públicas y privadas, se suministran con con rejillas planas o antivortex. Fabricados en ABS blanco y con tratamiento UV, conexiones de salida lateral de 2" y salida inferior de 1" 1/2, la salida inferior tapada con un semitroquelado.

Rejilla plana, con insertos

Código	Emb. Standard	Peso Kg Standard	Volumen m ³ Standard	Código Alfanum.	Precio 2022
56380	4	10,60	0,069	A01	100,00
56380CL090	4	10,60	0,069	A01	108,00
56380CL129	4	10,60	0,069	A01	108,00
56380CL144	4	10,60	0,069	A01	108,00

Rejilla plana, sin insertos

56381	4	10,60	0,069	A01	85,40
56381CL090	4	10,60	0,069	A01	92,20
56381CL129	4	10,60	0,069	A01	92,20
56381CL144	4	10,60	0,069	A01	92,20

Rejilla antivortex, con insertos

56382	4	10,60	0,069	A01	101,40
56382CL090	4	10,60	0,069	A01	109,50
56382CL129	4	10,60	0,069	A01	109,50
56382CL144	4	10,60	0,069	A01	109,50

Rejilla antivortex, sin insertos

56383	4	10,60	0,069	A01	87,00
56383CL090	4	10,60	0,069	A01	93,90
56383CL129	4	10,60	0,069	A01	93,90
56383CL144	4	10,60	0,069	A01	93,90



56382



56382CL090



56382CL129



56382CL144



Cumple con las normas
EN 16582-1
EN 16713-2

Sumidero Ø 290 mm especial Liner. Modelo PARKER



Salida lateral de 2" e inferior de 1 1/2". Especial piscinas LINER. Construido totalmente en ABS color blanco, tornillería en acero inoxidable y juntas adhesivas de material sintético. Salida lateral con posibilidad de instalación de un tapón para pruebas de estanqueidad. Salida inferior con tapón y posibilidad de montaje de válvula hidrostática (Cód. 00277) y tubo de drenaje (Cód. 21581). Velocidad de aspiración de 0,5 m/s. Caudal máximo recomendado de 11 m³/h. Montaje a ras de fondo que permite un vaciado total.

Código	Emb. Standard	Peso Kg Standard	Volumen m ³ Standard	Código Alfanum.	Precio 2022
00270	4	5,71	0,044	A01	81,40



00271



00271CL090



00271CL129



00271CL144

Sumidero Ø 210 mm con rejilla ABS



Salida lateral de 2". Cuerpo y rejilla en ABS blanco, con juntas adhesivas, brida y tornillos. Caudal máximo recomendado de 13 m³/h.

Sumidero Ø 210 mm con rejilla ABS

Código	Emb. Standard	Peso Kg Standard	Volumen m ³ Standard	Código Alfanum.	Precio 2022
00271	4	4,0	0,033	A01	71,10
00271CL090	4	4,0	0,033	A01	78,20
00271CL129	4	4,0	0,033	A01	78,20
00271CL144	4	4,0	0,033	A01	78,20



Cumple con las normas
EN 16582-1

PISCINA CON LINER Y PREFABRICADA - SUMIDEROS



Cumple con las normas
EN 16582-1

La rejilla cumple también con la normativa específica para sumideros: Apt.4.4.1 b.2 de la Norma 16713-2:2017

Rejilla de sumidero para cumplir con el standard para piscinas

Rejilla para sustituir las rejillas que ya están instaladas en sumideros de piscinas privadas y cumplir con la normativa. Construido en plástico PP. Compatible con los sumideros 00270, 00271 y 07880.

	Código	Emb. Standard	Peso Kg Standard	Volumen m ³ Standard	Código Alfanum.	Precio 2022
Blanco	74097	4	-	-	A01	14,62
Beige	74097CL090	4	-	-	A01	14,62
Gris claro	74097CL129	4	-	-	A01	14,62
Gris atracita	74097CL144	4	-	-	A01	14,62

New



New

Sumidero circular en acero inoxidable

Rejilla inox AISI-316L normalizada antivortex para remplazar en sumideros 00275, 26197, piscina liner y prefabricada.



Código	Emb. Standard	Peso Kg Standard	Volumen m ³ Standard	Código Alfanum.	Precio 2022
74808				A01	342,00

Sumidero circular en acero inoxidable

Salida lateral de 2". Fabricado en inox AISI -316L. Fijación de la reja mediante tornillos, equipado con juntas, brida y tornillos fijación. Caudal máximo recomendado de 13 m³/h.



Código	Emb. Standard	Peso Kg Standard	Volumen m ³ Standard	Código Alfanum.	Precio 2022
00275	1	2,27	0,02	A01	576,00

Salida lateral 2"

Sumidero NORM de poliéster y fibra de vidrio - 515 mm x 515 mm

Nueva gama de sumideros que cumplen con las exigencias de la normativa EN-13451-1/3 2012. Fabricados en resina de poliéster y fibra de vidrio. Reja de acero inox o plástico. Válvula hidrostática opcional.



Código	Emb. Standard	Peso Kg Standard	Volumen m ³ Standard	Código Alfanum.	Precio 2022
--------	---------------	------------------	---------------------------------	-----------------	-------------

Rejilla de acero inox

Conexión salida para encolar	Reja	Caudal	Código	Emb. Standard	Peso Kg Standard	Volumen m ³ Standard	Código Alfanum.	Precio 2022
Ø 110 mm	Inox	35 m ³ /h	20076N	1	16	0,23	A01	1.915,00
Ø 125 mm	Inox	47 m ³ /h	20077N	1	17	0,23	A01	1.990,00
Ø 140 mm	Inox	55 m ³ /h	20078N	1	18	0,23	A01	2.063,00
Ø 160 mm	Inox	79,5 m ³ /h	20079N	1	19	0,23	A01	2.136,00
Ø 200 mm	Inox	85 m ³ /h	20291N	1	20	0,23	A01	2.210,00



Cumple con la norma
EN 13451-1-3



Cumple con las normas
EN 16713-2:2016

Caudal máximo recomendado en la rejilla de plástico: 114 m³/h (0,5 m/s).
Caudal máximo recomendado en la rejilla de acero inox: 86 m³/h (0,5 m/s).

Sumidero de poliéster y fibra de vidrio 355 mm x 355 mm

Fabricado en poliéster reforzado con fibra de vidrio. Acabado con gel-coat. Con juntas, bridas y tornillos. Orificios < 8 mm. Conexión salida para encolar. Con válvula hidrostática opcional. Rejilla en acero inox AISI -316L.



Conexión salida para encolar	Reja	Caudal	Código	Emb. Standard	Peso Kg Standard	Volumen m ³ Standard	Código Alfanum.	Precio 2022
Ø 75 mm	Inox	18 m ³ /h	20074	1	6,5	0,047	A01	1.143,00
Ø 90 mm	Inox	27 m ³ /h	20075	1	6,5	0,047	A01	1.159,00
Ø 110 mm	Inox	33,5 m ³ /h	20290	1	6,5	0,047	A01	1.216,00

PISCINA CON LINER Y PREFABRICADA - SUMIDEROS



Sumidero de poliéster y fibra de vidrio 515 mm x 515 mm



Acabado con gel-coat. Rejilla en acero inox AISI -316L, con juntas, bridas y tornillos. Orificios < 8 mm. Conexión salida para encolar. Caudal recomendado 62 m³/h (0,3 m/s). Caudal máx. recomendado 103 m³/h (0,5 m/s.). Con válvula hidrostática opcional. Rejilla en acero inox AISI-31.

			Código	Emb. Standard	Peso Kg Standard	Volumen m ³ Standard	Código Alfanum.	Precio 2022
Conexión salida para encolar	Reja	Caudal						
Ø 110 mm	Inox	42 m ³ /h	20076	1	1,4	0,132	A01	1.614,00
Ø 125 mm	Inox	51 m ³ /h	20077	1	1,4	0,132	A01	1.625,00
Ø 140 mm	Inox	66 m ³ /h	20078	1	1,4	0,132	A01	1.636,00
Ø 160 mm	Inox	95 m ³ /h	20079	1	1,4	0,132	A01	1.679,00
Ø 200 mm	AISI-316L	103 m ³ /h	20291	1	1,4	0,132	A01	1.766,00

Rejilla en plástico ABS con protección anti-radiaciones solares

			Código	Emb. Standard	Peso Kg Standard	Volumen m ³ Standard	Código Alfanum.	Precio 2022
Conexión salida para encolar	Reja	Caudal						
Ø 110 mm	Plástico	42 m ³ /h	28722	1	1,4	0,132	A01	1.269,00
Ø 125 mm	Plástico	51 m ³ /h	28723	1	1,4	0,132	A01	1.297,00
Ø 140 mm	Plástico	66 m ³ /h	28724	1	1,4	0,132	A01	1.314,00
Ø 160 mm	Plástico	95 m ³ /h	28725	1	1,4	0,132	A01	1.336,00
Ø 200 mm	Plástico	103 m ³ /h	28726	1	1,4	0,132	A01	1.401,00



Sumidero de poliéster y fibra de vidrio 355 mm x 355 mm



Fabricado en poliéster reforzado con fibra de vidrio. Acabado con gel-coat. Con juntas, bridas y tornillos. Orificios < 8 mm. Conexión salida para encolar. Con válvula hidrostática opcional.

			Código	Emb. Standard	Peso Kg Standard	Volumen m ³ Standard	Código Alfanum.	Precio 2022
Conexión salida para encolar	Reja	Caudal						
Ø 75 mm	Plástico	18 m ³ /h	22416	1	6,5	0,047	A01	675,00
Ø 90 mm	Plástico	27 m ³ /h	22417	1	6,5	0,047	A01	684,00
Ø 110 mm	Plástico	42 m ³ /h	22418	1	6,5	0,047	A01	713,00
Ø 125 mm	Plástico	45 m ³ /h	22419	1	6,5	0,047	A01	794,00

Caudal máx. recomendado 45 m³/h (0,5 m/s)

Caudal recomendado 27 m³/h (0,3 m/s)

Regulador de nivel universal



Fabricado en material ABS. Instalación mediante conexión lateral o inferior, según necesidad. Agujeros de salida a la piscina semitroquelados para adoptar la solución más adecuada. Tapa regulable en altura y nivel. Para todo tipo de skimmers.

Código	Emb. Standard	Peso Kg Standard	Volumen m ³ Standard	Código Alfanum.	Precio 2022
15862	1	2,0	0,016	A01	104,20

Válvula reguladora de nivel



Válvula reguladora de nivel compatible con los skimmers de acero inoxidable de la gama SLIM. Compatible con los artículos: 56313, 56316, 72743, 72744, 73501 73502. Con conexión lateral de 3/8" y flotador ajustable.

Código	Emb. Standard	Peso Kg Standard	Volumen m ³ Standard	Código Alfanum.	Precio 2022
73453	1	0,9	0,008	A01	98,60

PISCINA CON LINER Y PREFABRICADA - SUMIDEROS

MULTIFLOW SYSTEM

Este sistema consiste en que la bola de la boquilla se suministra premarcada con una serie de diámetros (14-20 y 25). Con la ayuda de un punzón (también suministrado junto a la boquilla) se puede seleccionar uno de los diámetros en el momento de la instalación.

Caudal máx. recomendado para una velocidad de paso máx de 4 m/s.:

Ø 14 mm = 2,2 m³/h, Ø 20 mm = 4,5 m³/h, Ø 25 mm = 7 m³/h



Boquilla de impulsión Multiflow para enroscar, piscinas liner



Rosca exterior 2", Ø interior 50 mm. Para piscinas liner en ABS color blanco, con juntas y tornillos. Se recomienda instalación con pasamuros 15662 ó 15663 (ver página 198).

Código	Emb. Standard	Peso Kg Standard	Volumen m³ Standard	Código Alfanum.	Precio 2022
00330	12	4,5	0,020	A01	42,31
00330CL090	12	4,5	0,020	A01	45,63
00330CL129	12	4,5	0,020	A01	45,63
00330CL144	12	4,5	0,020	A01	45,63

Boquilla Multiflow - Blanco
Boquilla Multiflow - Beige
Boquilla Multiflow - Gris claro
Boquilla Multiflow - Gris antracita

Boquilla de impulsión Multiflow para enroscar, piscinas prefabricadas



Rosca exterior 2", e interior encolar Ø 50 mm. Fabricadas en ABS color blanco.

Código	Emb. Standard	Peso Kg Standard	Volumen m³ Standard	Código Alfanum.	Precio 2022
00334	24	4,61	0,020	A01	23,81
00334CL090	24	4,61	0,020	A01	17,94
00334CL129	24	4,61	0,020	A01	17,94
00334CL144	24	4,61	0,020	A01	17,94

Beige
Gris claro
Gris antracita



Boquilla de impulsión Multiflow para enroscar, piscinas prefabricadas



Rosca exterior 2", y rosca interior de 1½". Fabricadas en ABS color blanco, con juntas. Los orificios de la rejilla no superan los 8 mm.

Código	Emb. Standard	Peso Kg Standard	Volumen m³ Standard	Código Alfanum.	Precio 2022
06481	30	5,1	0,021	A01	20,30
06491	-	-	-	A01	15,92
53863	-	-	-	A01	10,54

Boquilla impulsión 2"M-1½"H
Boquilla impulsión 2"M-1½"H con rejilla
Boquilla impulsión 2"M-D50 H

Boquilla de impulsión Multiflow para piscinas de paneles



Boquillas especiales para instalar en piscina de paneles con un espesor entre 10 y 15 cm. Para encolar a tubo Ø 50 mm. Fabricadas en ABS color blanco, con juntas.

Código	Emb. Standard	Peso Kg Standard	Volumen m³ Standard	Código Alfanum.	Precio 2022
33091	8	3,35	0,021	A01	30,12

Cumple con las normas
EN 16582-1
EN 16713-2



Cumple con las normas
EN 16582-1
EN 16713-2

PISCINA CON LINER Y PREFABRICADA - BOQUILLAS EN ABS



Boquilla NORM



56499



56499CL090



56499CL129



56499CL144

Gama de boquillas aptas para instalarse en piscinas públicas y privadas. Fabricados en ABS blanco y con tratamiento UV.

Código	Emb. Standard	Peso Kg Standard	Volumen m ³ Standard	Código Alfanum.	Precio 2022
56499	12	4,5	0,020	A01	37,66
56499CL090	12	4,5	0,020	A01	40,61
56499CL129	12	4,5	0,020	A01	40,61
56499CL144	12	4,5	0,020	A01	40,61
Para piscina prefabricada					
56500	24	4,5	0,020	A01	21,63
56500CL090	24	4,5	0,020	A01	23,38
56500CL129	24	4,5	0,020	A01	23,38
56500CL144	24	4,5	0,020	A01	23,38

Para piscina prefabricada / liner

- Blanco
- Beige
- Gris claro
- Gris antracita

Para piscina prefabricada

- Blanco
- Beige
- Gris claro
- Gris antracita



Cumple con las normas EN 16582-1 EN 16713-2



00340



00340CL090



00340CL129



00340CL144

Boquilla de fondo para piscina prefabricada

Impulsión. Con juntas, bridas y tornillos. Caudal regulable. Caudal máx. 12 m³/h.

Código	Emb. Standard	Peso Kg Standard	Volumen m ³ Standard	Código Alfanum.	Precio 2022
00340	12	5,4	0,020	A01	37,93
00340CL090	12	5,4	0,020	A01	40,95
00340CL129	12	5,4	0,020	A01	40,95
00340CL144	12	5,4	0,020	A01	40,95
20139	12	5,4	0,021	A01	38,13

Exterior rosca 2" e interior Ø 50 mm

- Blanco
- Beige
- Gris claro
- Gris antracita

Encolar exterior Ø 63 PN 6, int. Ø 50 mm



Cumple con las normas EN 16582-1 EN 16713-2



Cumple con las normas EN 16582-1 EN 16713-2

Boquilla de fondo BCN03

Boquilla regulable para instalar en el fondo de las piscinas con liner. Disponibles para encolar en el interior del tubo PN6 y PN10. Material ABS blanco, con tornillos autorroscantes o con insertos metálicos según modelo. Brida de plástico o de acero inox según modelo. Caudal máximo 9,5 m³/h.

Código	Emb. Standard	Peso Kg Standard	Volumen m ³ Standard	Código Alfanum.	Precio 2022
28230	12	3,25	0,031	A01	35,22
28231	12	3,55	0,031	A01	25,96
28502	12	4,54	0,031	A01	76,80

- Autorroscante brida plástico PN6
- Con insertos brida plástico PN6
- Con insertos brida inox PN10



Boquilla BCN 03 orientable

Boquilla de fondo para piscinas con liner. Gracias a su nuevo diseño orientable facilita enormemente su instalación en el fondo de la piscina pudiéndose instalar después del proceso de hormigonado con el tubo pasamuros 43590.

Código	Emb. Standard	Peso Kg Standard	Volumen m ³ Standard	Código Alfanum.	Precio 2022
43586	12	2,04	0,033	A01	51,90
43587	12	2,04	0,033	A01	41,48
43588	12	2,04	0,033	A01	96,60
43589	12	2,04	0,033	A01	88,10

- Con insertos brida plástico
- Autorosca brida plástico
- Con insertos brida inox
- Autorosca brida inox



Cumple con la norma 13451-1-3



Cumple con las normas EN 16582-1 EN 16713-2

PISCINA CON LINER Y PREFABRICADA - BOQUILLAS EN ABS



Boquilla de fondo 3" regulable

Fabricadas en ABS color blanco. Aspiración. Con juntas, bridas y tornillos. Caudal regulable mediante el giro de la rejilla. Superficie aspiración: 0,015 m². Caudal a 0,4 m/s: 20 m³/h. Caudal máximo recomendado: 26 m³/h. (0,5 m/s.).

	Código	Emb. Standard	Peso Kg Standard	Volumen m ³ Standard	Código Alfanum.	Precio 2022
Rejilla en acero inoxidable AISI-304	08316	2	2,65	0,047	A01	304,00
Rejilla ABS en blanco	11795	2	2,65	0,047	A01	139,40



Tubo pasamuros Ø 90 mm

Tubo de material plástico PVC. Zona de corte de 120 mm para poder ajustar a la pared o al fondo de la piscina. Conexión de Ø 63 o Ø 75 mm según preferencias.

	Código	Emb. Standard	Peso Kg Standard	Volumen m ³ Standard	Código Alfanum.	Precio 2022
Tubo pasamuros Ø 90 / Ø63-Ø75 mm	43590	9	-	0,033	A01	32,15

Para las boquillas:

Net'N'Clean: 43584 - 43585

BCN 03: 43586 - 43587 - 43588 - 43589

Boquilla aspiración/impulsión gran caudal: 41518 - 41519 - 41520 - 41521



Boquilla de aspiración para piscina liner



Rosca exterior 2", Ø interior 50 mm. Fabricada en ABS color blanco, con tapón, juntas y tornillos. Se recomienda instalación con pasamuros 15663.

	Código	Emb. Standard	Peso Kg Standard	Volumen m ³ Standard	Código Alfanum.	Precio 2022
Boquilla standard - Blanco	00332	12	4,22	0,020	A01	36,99
Boquilla standard - Beige	00332CL090	12	4,22	0,020	A01	39,87
Boquilla standard - Gris claro	00332CL129	12	4,22	0,020	A01	39,87
Boquilla standard - Gris antracita	00332CL144	12	4,22	0,020	A01	39,87



Cumple con las normas
EN 16582-1
EN 16713-2



Boquilla aspiración para piscina de paneles



Para instalar en piscina de paneles con un espesor entre 10 y 15 cm. Con juntas. Conexiones: Para encolar a tubos de Ø 50 mm y rosca 1½" BSP.

	Código	Emb. Standard	Peso Kg Standard	Volumen m ³ Standard	Código Alfanum.	Precio 2022
	33092	8	3,35	0,021	A01	31,88



Cumple con las normas
EN 16582-1
EN 16713-2

PISCINA CON LINER Y PREFABRICADA - BOQUILLAS EN ABS



Boquilla de impulsión para piscinas liner



Fabricado en ABS blanco. Con juntas, bridas y tornillos. Conexiones: rosca exterior 2", interior Ø 50 mm.

Código	Emb. Standard	Peso Kg Standard	Volumen m ³ Standard	Código Alfanum.	Precio 2022
17382	20	6,0	0,020	A01	34,50
17382CL090	20	6,0	0,020	A01	43,34
17382CL129	20	6,0	0,020	A01	43,34
17382CL144	20	6,0	0,020	A01	43,34



Cumple con las normas
EN 16582-1
EN 16713-2



Boquilla de aspiración para piscina prefabricada



Rosca exterior 2", Ø interior 50 mm. Para piscinas prefabricadas, Fabricada en ABS color blanco, con tapón, rosca 1½".

Código	Emb. Standard	Peso Kg Standard	Volumen m ³ Standard	Código Alfanum.	Precio 2022
00336	24	4,13	0,020	A01	18,63
00336CL090	24	4,13	0,020	A01	21,22
00336CL129	24	4,13	0,020	A01	21,22
00336CL144	24	4,13	0,020	A01	21,22



Cumple con las normas
EN 16582-1
EN 16713-2



Kit juntas dobles



Kits formados por una junta doble y los tornillos necesarios para la instalación de boquillas en piscina de chapa. Producido en TPE, el kit permite la instalación de los diferentes accesorios del vaso piscina, protegiendo la chapa de cualquier contacto con el agua. Fácil instalación. Evita la corrosión de la chapa en la zona troquelada.

Código	Emb. Standard	Peso Kg Standard	Volumen m ³ Standard	Código Alfanum.	Precio 2022
43455-0500	50	1,3	0,008	A01	7,78

Para boquilla, insertos

PISCINA CON LINER Y PREFABRICADA - BOQUILLAS EN ABS



Boquilla Impulsión / Aspiración de gran caudal

Boquilla de impulsión para grandes caudales, también pueden utilizarse como boquilla de aspiración. Caudal máximo impulsión 30 m³/h para una velocidad de flujo máxima de 4 m/s. Caudal máximo aspiración 4 m³/h para una velocidad de flujo máxima de 0,5 m/s. Cuerpo de PVC. Conexión para tubo Ø75 ó Ø90 mm. Las boquillas pueden instalarse en el tubo pasamuros 43590. La rejilla es orientable en cualquier dirección.



Cumple con las normas
EN 16582-1
EN 16713-2

Piscina de paneles
Piscina prefabricada

Código	Emb. Standard	Peso Kg Standard	Volumen m ³ Standard	Código Alfanum.	Precio 2022
41518	10	5,5	0,021	A01	106,80
41521	12	4,20	0,021	A01	94,80



Boquilla de aspiración para rebosadero con liner

Cuerpo de PVC. Caudal máximo 7 m³/h para una velocidad de flujo máxima de 0,5 m/s. Conexión para tubo Ø 75 o Ø 90. Boquilla con junta doble y gracias al diseño de la brida la boquilla puede aspirar toda el agua del canal rebosadero.



Código	Emb. Standard	Peso Kg Standard	Volumen m ³ Standard	Código Alfanum.	Precio 2022
41519	12	4,83	0.021	A01	81,40



Boquilla Impulsión para piscinas prefabricadas

Rosca exterior 2", rosca interior 1½". Fabricado en ABS blanco.



Cumple con las normas
EN 16582-1
EN 16713-2

Boquilla standard

Código	Emb. Standard	Peso Kg Standard	Volumen m ³ Standard	Código Alfanum.	Precio 2022
06484	30	4,3	0,021	A01	11,21

PISCINA CON LINER Y PREFABRICADA - BOQUILLAS EN ABS



Sumidero/boquilla para piscina de poliéster

Diseñado especialmente para piscinas de poliéster. Sumidero/boquilla que se debe instalar en la pared de la piscina, en la zona más profunda. Instalación con rosca 2", junta y tuerca. Fabricadas en ABS.

Código	Emb. Standard	Peso Kg Standard	Volumen m ³ Standard	Código Alfanum.	Precio 2022
74121	24	4,5	0,021	A01	14,24
74121CL090	24	4,5	0,021	A01	15,37
74121CL129	24	4,5	0,021	A01	15,37
74121CL144	24	4,5	0,021	A01	15,37

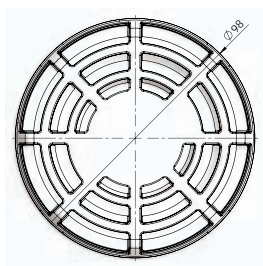
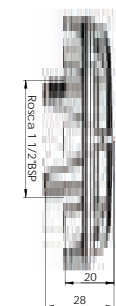

Kit de hidromasaje

Compuesto de una boquilla de impulsión y un pasamuros que va provisto de una toma de aire y un venturi. Disponemos de dos longitudes de pasamuros. Conexión de agua tubo Ø 50 mm y aspiración de aire Ø 20 mm.

Código	Emb. Standard	Peso Kg Standard	Volumen m ³ Standard	Código Alfanum.	Precio 2022
--------	---------------	------------------	---------------------------------	-----------------	-------------

Kit hidromasaje para piscinas prefabricadas de poliéster:
Longitud del pasamuros 195 mm

Blanco	32114	12	3,5	0,021	A01	49,53
Beige	32114CL090	12	3,5	0,021	A01	54,10
Gris claro	32114CL129	12	3,5	0,021	A01	54,10
Gris antracita	32114CL144	12	3,5	0,021	A01	54,10

Longitud del pasamuros 275 mm

Blanco	32384	10	3,4	0,021	A01	52,80
Beige	32384CL090	10	3,4	0,021	A01	57,70
Gris claro	32384CL129	10	3,4	0,021	A01	57,70
Gris antracita	32384CL144	10	3,4	0,021	A01	57,70

Kit hidromasaje para piscinas prefabricadas con liner:
Longitud del pasamuros 195 mm

Blanco	32115	12	3,5	0,021	A01	55,00
Beige	32115CL090	12	3,5	0,021	A01	60,20
Gris claro	32115CL129	12	3,5	0,021	A01	60,20
Gris antracita	32115CL144	12	3,5	0,021	A01	60,20

Longitud del pasamuros 275 mm

Blanco	32385	8	3,5	0,021	A01	58,30
Beige	32385CL090	8	3,5	0,021	A01	63,60
Gris claro	32385CL129	8	3,5	0,021	A01	63,60
Gris antracita	32385CL144	8	3,5	0,021	A01	63,60



PISCINA CON LINER Y PREFABRICADA - BOQUILLAS EN INOX

Boquilla de impulsión para piscina liner con bola Ø 20 mm

Rosca exterior 1½". Fabricada en acero inoxidable AISI-316L. Bola Ø 20 mm. Con juntas y tornillos. Caudal máx. recomendado 4,5 m³/h según normas EN 16582-1 y EN 16713-2 si se instalan como máximo a 500 mm por debajo del nivel del agua de la piscina.



Código	Emb. Standard	Peso Kg Standard	Volumen m³ Standard	Código Alfanum.	Precio 2022
16327	1	0,5	0,001	A01	231,00



Cumple con las normas
EN 16582-1
EN 16713-2

Boquilla de impulsión para piscina liner con bola Ø 25 mm

Rosca exterior 1½". Fabricada en acero inoxidable AISI-316L. Bola Ø 25 mm. Con juntas y tornillos. Caudal recomendado: 7 m³/h.



Código	Emb. Standard	Peso Kg Standard	Volumen m³ Standard	Código Alfanum.	Precio 2022
69877	1	0,5	0,001	A01	250,00



Cumple con la norma
EN 13451-1-3



Cumple con las normas
EN 16582-1
EN 16713-2

Adaptador pasamuros de piscina

Rosca exterior 1½". Fabricada en acero inoxidable AISI-316L. Para la conversión de pasamuros piscina hormigón en prefabricada. Se debe utilizar con boquilla de acero inoxidable 16331, 69878.



Código	Emb. Standard	Peso Kg Standard	Volumen m³ Standard	Código Alfanum.	Precio 2022
26171	1	0,2	0,001	A01	134,70



Cumple con la norma
EN 13451-1-3



Cumple con las normas
EN 16582-1
EN 16713-2

PISCINA CON LINER Y PREFABRICADA - BOQUILLAS EN INOX

Boquilla de impulsión pasamuros para piscina liner con bola Ø20



Cumple con las normas
EN 16582-1
EN 16713-2

Fabricada en acero inoxidable AISI-316L. Adaptable a pasamuros 00344, 00345 y convertidor 26171. Con juntas y tornillos. Instalar máximo a 500 mm debajo del nivel de agua. Fijación bola mediante tornillos. Caudal recomendado: 4,5 m³/h.

Código	Emb. Standard	Peso Kg Standard	Volumen m³ Standard	Código Alfanum.	Precio 2022
16331	1	0,3	0,001	A01	113,50

Boquilla de impulsión pasamuros para piscina liner con bola Ø25



Cumple con la norma
EN 13451-1-3



Cumple con las normas
EN 16582-1
EN 16713-2

Fabricada en acero inoxidable AISI-316L. Adaptable a pasamuros 00344, 00345 y convertidor 26171. Con juntas y tornillos. Fijación bola mediante tornillos. Caudal recomendado: 7 m³/h.

Código	Emb. Standard	Peso Kg Standard	Volumen m³ Standard	Código Alfanum.	Precio 2022
69878	1	0,3	0,001	A01	115,40

Boquilla de impulsión regulable de fondo



Cumple con la norma
EN 13451-1-3



Cumple con la normas
EN 16582-1
EN 16713-2

Rosca exterior 2". Fabricada en acero inoxidable AISI-316L. Permite su instalación en piscinas de hormigón y prefabricadas. El caudal de agua puede ser regulado mediante el tornillo central. Caudal máx recomendado según norma EN 13451-3: 14m³/h.

Código	Emb. Standard	Peso Kg Standard	Volumen m³ Standard	Código Alfanum.	Precio 2022
15839	1	0,9	0,002	A01	373,00

Boquilla aspiración para piscina liner



Cumple con la norma
EN 13451-1-3



Cumple con la normas
EN 16582-1
EN 16713-2

Fabricada en acero inoxidable AISI-316L, con juntas de estanqueidad, brida y tornillos. Con rosca exterior de 1 1/2". Se necesita rãcord conexión código 05684.

Código	Emb. Standard	Peso Kg Standard	Volumen m³ Standard	Código Alfanum.	Precio 2022
16330	1	0,5	0,001	A01	289,00

PISCINA CON LINER Y PREFABRICADA - EMBELLECEDORES EN INOX PARA ABS

Embellecedores en Inox para skimmers

Embellecedores en AISI-316L para skimmers en ABS. ** Incluye bridas, tornillos y juntas.

	Código	Emb. Standard	Peso Kg Standard	Volumen m ³ Standard	Código Alfanum.	Precio 2022
Skimmers en ABS con boca standard artículos 01461 (15 l), 01462 (15 l), 11309 (17,5L), 11310 (17,5L)	56344	1	1,5	0,004	A01	273,00
Skimmers en ABS con boca ancha artículos 01463 (15 l), 01464 (15 l), 11311 (17,5L), 11313 (17,5L)	56340	1	1,87	0,005	A01	303,00
Skimmer NORM en ABS artículo 56176.	74101	1	1,76	0,001	A01	360,00



Embellecedor en Inox para sumidero

Embellecedores en AISI-316L para sumideros en ABS. Incluye tornillos.

	Código	Emb. Standard	Peso Kg Standard	Volumen m ³ Standard	Código Alfanum.	Precio 2022
Sumidero en ABS 00270	69173	1	1,44	0,001	A01	307,00
Sumidero en ABS 00271	69174	1	1,21	0,003	A01	263,00



69173



69174

Embellecedor en Inox para boquilla de impulsión

Embellecedor y bola de acero inoxidable para boquillas en ABS. ** Incluye bridas, tornillos y juntas.

	Código	Emb. Standard	Peso Kg Standard	Volumen m ³ Standard	Código Alfanum.	Precio 2022
Boquilla de impulsión en ABS: artículos 00330 y 56499	69171	1	0,31	0,001	A01	81,20
Boquilla de aspiración en ABS: artículo 00332	69172	1	0,41	0,001	A01	193,50



PISCINA CON LINER Y PREFABRICADA - PASAMUROS

Gama de pasamuros de 300 mm de longitud para boquillas Ø 2" y Multiflow que pueden cortarse a la medida que el usuario precise, según el grosor de la piscina. Fabricados en material ABS. Diseñados con unos orificios en los nervios de la valona que permiten posicionar el pasamuro a la estructura de la piscina, facilitando así su montaje. La valona de la parte de la boquilla, permite que ésta quede hundida en la pared de la piscina, haciendo que el liner quede bien pegado en la misma y no se hinche. Estéticamente, este sistema permite que sólo quede a la vista el embellecedor.



Pasamuros con conexión posterior 2" rosca macho y liso interior Ø 50 mm

	Código	Emb. Standard	Peso Kg Standard	Volumen m ³ Standard	Código Alfanum.	Precio 2022
Conexión anterior rosca hembra 2" para boquillas rosca macho 2"	15663	12	4,0	0,040	A01	17,18
Conexión anterior rosca hembra 2" para boquilla cód. 06498 exclusivamente	15664	14	4,2	0,040	A01	17,18

Pasamuros con conexión posterior lisa Ø 63 mm macho y liso interior Ø 50 mm

	Código	Emb. Standard	Peso Kg Standard	Volumen m ³ Standard	Código Alfanum.	Precio 2022
Conexión anterior rosca hembra 2" para boquilla rosca macho 2"	15662	12	5,0	0,040	A01	17,18
Conexión anterior rosca hembra 2" para boquilla 06498 exclusivamente	15665	14	5,4	0,040	A01	17,18



Pasamuros en PVC

PVC color gris.

	Código	Emb. Standard	Peso Kg Standard	Volumen m ³ Standard	Código Alfanum.	Precio 2022
150 mm longitud: Rosca ext. 2"+ int. Ø 50 mm, rosca int. 2"	00322	40	3,0	0,011	A01	12,29
300 mm longitud: Conexión 2" rosca hembra y macho	00323	20	3,0	0,011	A01	17,99
Conexión posterior a tubo por rosca ext. 2" o liso interior para proyector "MINI" 33684	00324	20	3,0	0,011	A01	17,00
Rosca ext. 2"+ int. Ø 50 mm, rosca int. 1½"	00325	20	3,0	0,011	A01	17,99
Rosca ext. 2"+ int. Ø 50 mm, Ø 50 mm especial para boquillas 00289, 07957, 00304, 00305 y 00306.	00326	20	3,0	0,011	A01	17,00



Skimmer interior flotante

Diámetro 160 mm. Caudal máximo: 5 m³/h. Conexiones Ø 32 mm y Ø 38 mm exterior. Con gancho de plástico adaptable a piscinas de paneles.

Código	Emb. Standard	Peso Kg Standard	Volumen m ³ Standard	Código Alfanum.	Precio 2022
16573	1	1,3	0,024	A04	43,80

PACKS MATERIAL VASO PISCINA

Material de vaso intercambiable

Conjunto de Pasamuros, Boquilla de Impulsión, Boquilla de Aspiración, Conjunto Brida, para ser instalados en piscinas de hormigón, de paneles y liner. Las medidas de cada artículo permiten ser intercambiables con los conjuntos de Inox.

Las boquillas pueden ser instaladas en cualquier pasamuros con rosca de 1½" BSP. Se dispone de un conjunto brida para instalar las boquillas en piscinas con liner.

Todos los artículos son principalmente de plástico (ABS), exceptuando tornillería y juntas.

Cada artículo puede ser montado con los conjuntos de Inox. Codigos intercambiables inox / plástico.

	Código	Emb. Standard	Peso Kg Standard	Volumen m ³ Standard	Código Alfanum.	Precio 2022
Boquilla de impulsión intercambiable inox	49758	1	-	0,021	A01	174,30
Boquilla de impulsión intercambiable ABS - Blanco	49754	1	-	0,021	A01	17,34
Boquilla de impulsión intercambiable ABS - Beige	49754CL090	1	-	0,021	A01	19,40
Boquilla de impulsión intercambiable ABS - Gris claro	49754CL129	1	-	0,021	A01	18,70
Boquilla de impulsión intercambiable ABS - Gris antracita	49754CL144	1	-	0,021	A01	18,70
Boquilla de impulsión intercambiable ABS agujero circular	52681	1	-	0,021	A01	16,42
Boquilla de aspiración intercambiable inox	49759	1	-	0,021	A01	140,70
Boquilla de aspiración intercambiable ABS	72672	1	-	0,021	A01	10,79
Conjunto brida boquilla intercambiable inox	49760	1	-	0,021	A01	38,20
Conjunto brida boquilla intercambiable ABS	49756	1	-	0,021	A01	18,86
Conjunto pasamuros boquilla intercambiable inox para roscar	49761	1	-	0,021	A01	199,40
Conjunto pasamuros boquilla intercambiable ABS para roscar	49757	1	-	0,021	A01	39,12
Conjunto pasamuros boquilla intercambiable ABS para encolar	49832	1	-	0,021	A01	49,82



Boquilla de impulsión



Boquilla de aspiración



Brida



Pasamuros

INOX	49758	49759	49760	49761
ABS	49754 52681*	72672	49756	49757 49832**

* Agujero circular

** A encolar

DIAGRAMAS DE INSTALACIÓN

Instalación skimmer

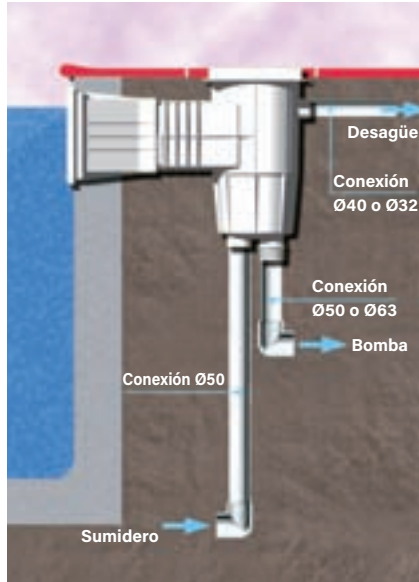

Instalación regulador de nivel

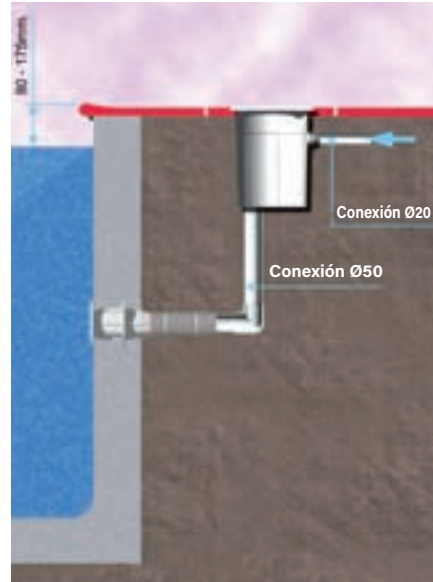

Instalación sumidero

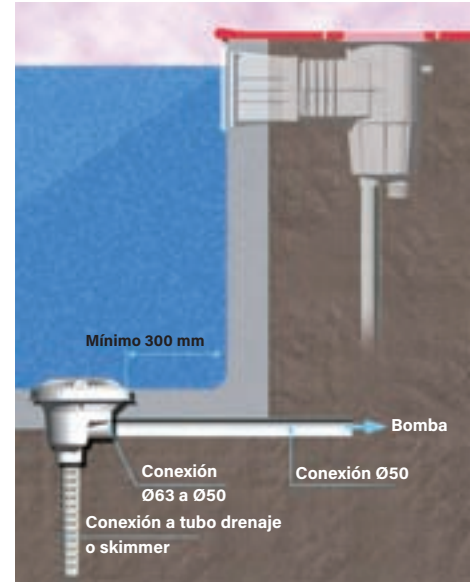

Instalación boquillas

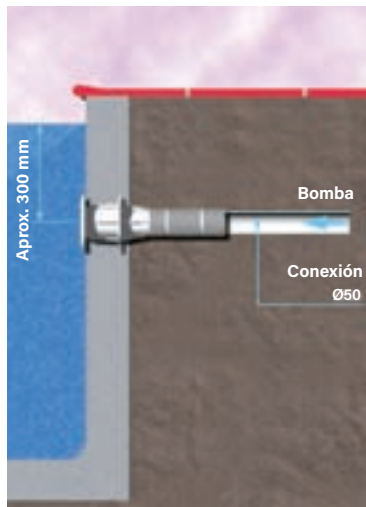

Instalación proyector

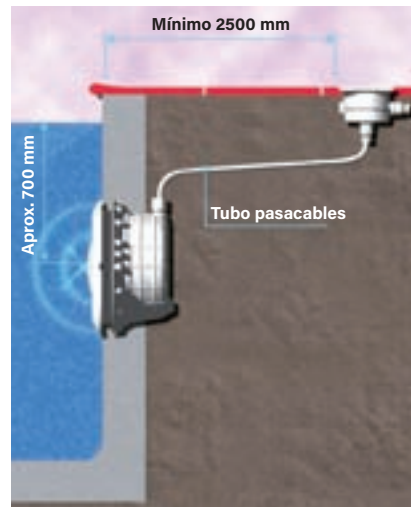

Instalación válvula Net'n'Clean

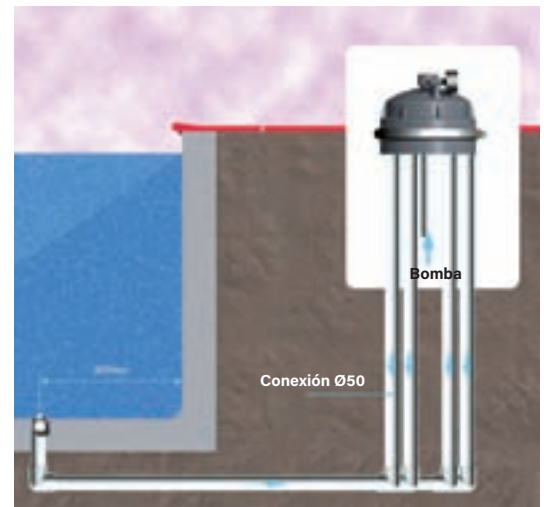

Instalación de spa

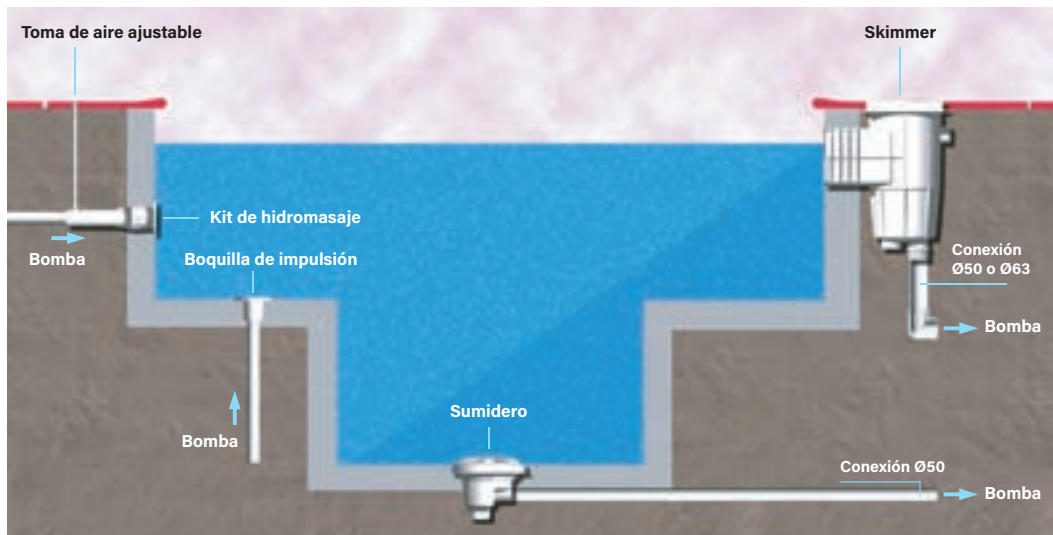

DIAGRAMAS DE INSTALACIÓN

MONTAJE PISCINA HORMIGÓN:

Hormigón / liner

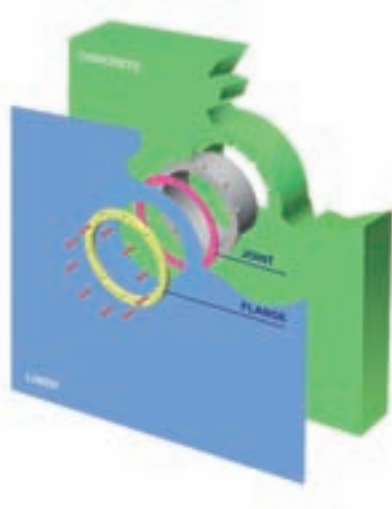

Hormigón

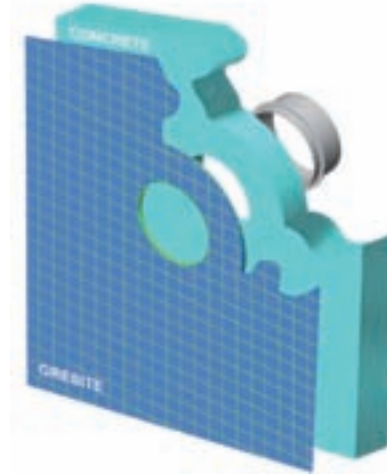

MONTAJE PISCINA POLIÉSTER:

Poliéster

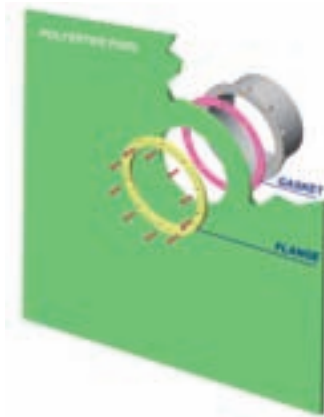

Poliéster roscado



MONTAJE PISCINA PANELES:

1 junta

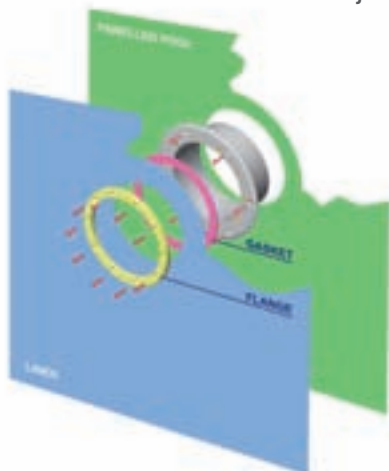

2 juntas

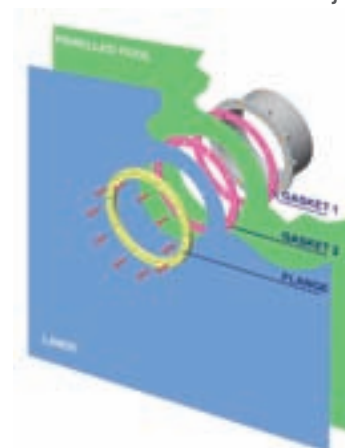

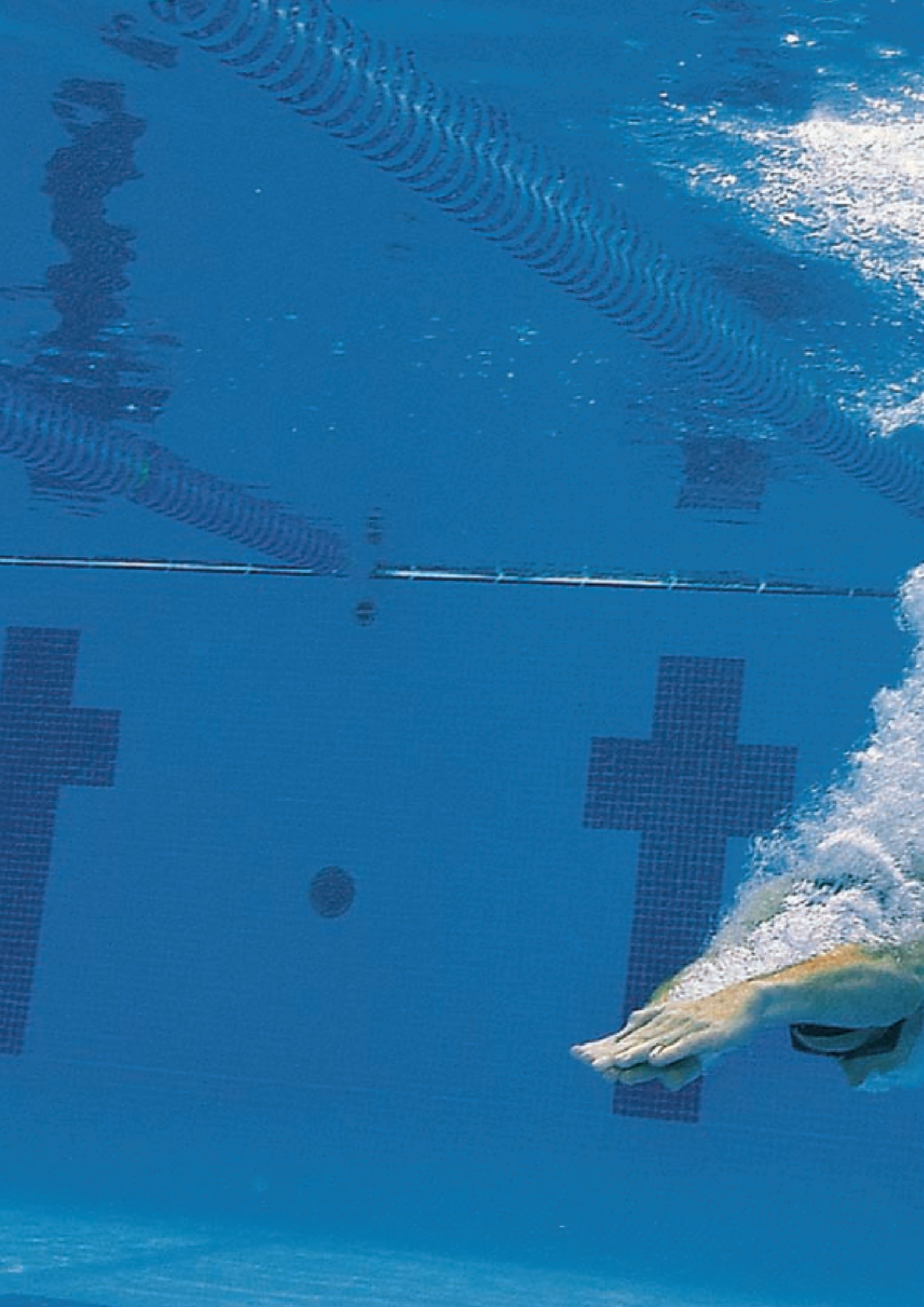

FILTRACIÓN

- 204 • Características y selección de filtros
- 206 • Packs de filtración
- 207 • Filtros piscina residencial AstralPool
- 217 • Filtros piscina residencial Zodiac
- 220 • Prefiltro Hydrospin
- 221 • Válvulas selectoras
- 225 • Compactos sin montaje interior
- 225 • Compactos con montaje interior
- 227 • Cargas filtrantes y accesorios
- 230 • Accesorios para conducciones de PVC
- 231 • Colectores filtros
- 232 • Codificación filtración piscina pública
- 233 • Filtros piscina pública
- 243 • Baterías de válvulas
- 244 • Baterías de válvulas
- 244 • Soportes para baterías
- 245 • Complementos baterías de válvulas

ASTRAL POOL 



ZODIAC®

ctx®
pro

GUÍA DE SELECCIÓN DE FILTROS

¿CÓMO ESCOGER EL FILTRO ADECUADO?

Un elemento central a la hora de limpiar el agua de la piscina es el paso de esta por un filtro. Este proceso se produce en un circuito totalmente cerrado. Por lo tanto, la calidad y el tipo de filtro son dos aspectos decisivos para que, después de circular por el sistema, el agua salga totalmente limpia.

Habrà que elegir un filtro en función de los siguientes criterios:

1. Tipo de medio del filtro. Es una decisión básica para establecer el nivel de claridad del agua, las características de uso y el mantenimiento.

2. Tecnología de fabricación del tanque.

Esto afecta directamente a su resistencia, durabilidad y calidad del acabado.

3. Caudal (m³/h). Se establece en función del volumen y el tiempo de recirculación de cada piscina. Hay que asegurarse de que coincide con el caudal recomendado al elegir la bomba.

4. Características y extras añadidos.

Siempre hay que comprobar cuál es el espacio disponible en la instalación, tanto para acceder como para hacer funcionar el filtro elegido.



Filtro Cantabric

EXISTEN PRINCIPALMENTE 3 TIPOS DE FILTRO

FILTROS DE TIERRA DE DIATOMEAS

Método de filtración que ofrece la máxima finura de filtración. Sin embargo, este sistema exige más tiempo de mantenimiento.

- Excelente calidad de filtración
- Solución compacta
- Instalación y mantenimiento expertos

FILTROS DE CARTUCHO

Se utilizan uno o más cartuchos para ofrecer un alto grado de finura de filtración. Además, es la solución ideal cuando hay restricciones de espacio, consumo de agua y agua para lavar el filtro.

- Magnífica calidad
- Bajo consumo de agua
- Solución compacta

FILTROS DE LECHO FILTRANTE

Se les conoce como **filtros de arena**, ya que este es el medio más utilizado en este tipo de filtro. Se pueden usar otros medios, como el vidrio y la antracita, que optimizan su rendimiento.

Para obtener el máximo rendimiento y calidad de filtración, utilizar filtros con el lecho filtrante más alto, varias capas de medio de filtración y una velocidad de filtración baja.

- Tecnología robusta con una gran capacidad para recuperar agua descuidada
- Fácil de usar y mantener
- Buena relación calidad-precio

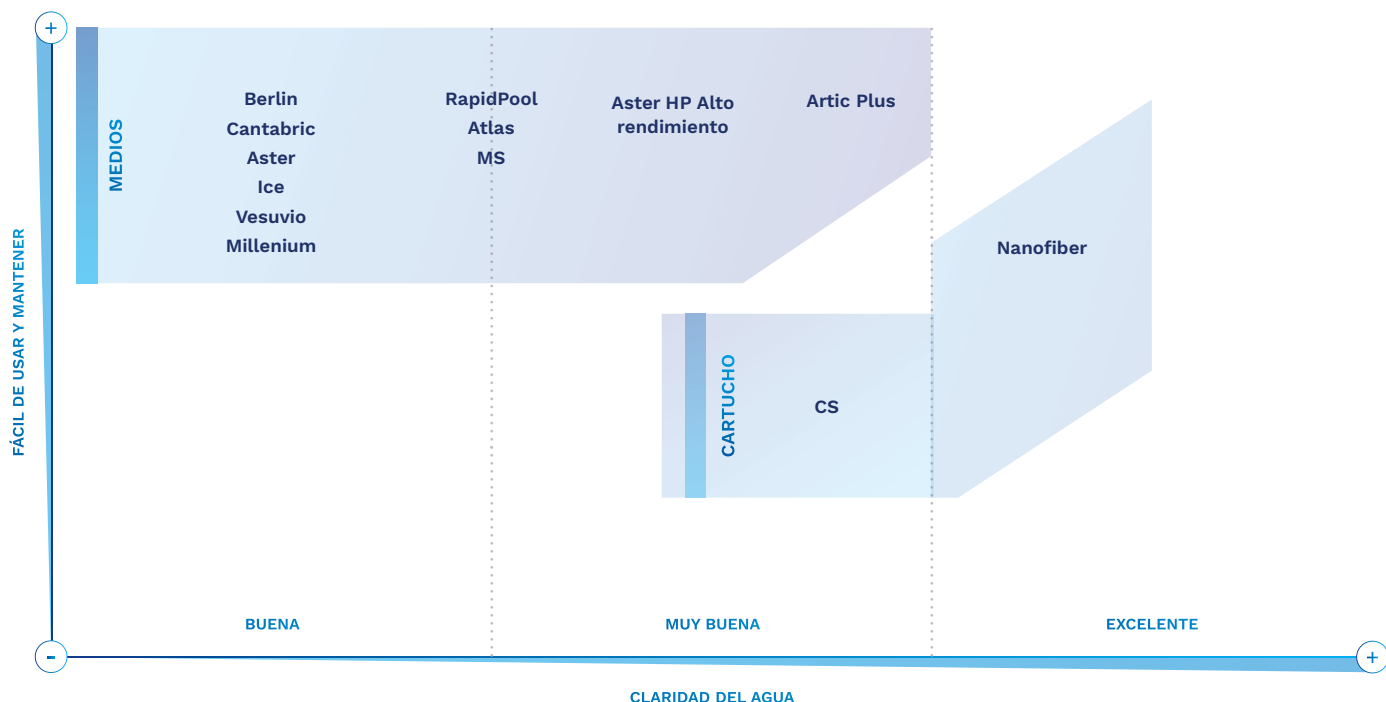

CARACTERÍSTICAS Y SELECCIÓN DE FILTROS

FILTRO	TANQUE	CARACTERÍSTICAS DEL PRODUCTO							
		Material y tecnología	Rob. y durab.*	Caudal m ³ /h	Díámetro	Calidad de filtración	Conexiones	Garantía (t/c)**	Otros
CARTUCHO	 Nanofiber	Termoplástico moldeado por inyección	3	10-18	402	5	2" Lateral	5/2	Filtro monocartucho con nanofibras y calidad de filtración excelente. Lavable manual y automáticamente usando la válvula selectora.
	 CS	Termoplástico moldeado por inyección	3	23-34	330	4	D63/D50 Lateral	5/3	Filtro de un solo cartucho. La solución más compacta.
	 Cantabric	Termoplástico moldeado por inyección	4	6-30	400-900	2	1 1/2"-2 1/2" Lateral/ Superior	10/2	Un buque insignia en la filtración de la piscina residencial. Gran calidad y diseño para lograr un buen rendimiento duradero.
	 Berlin	Poliéster + FV Bobinado	5	9-56	500-1.200	2	1 1/2"-D90 Lateral	2/2	Extraordinaria fiabilidad y durabilidad gracias a su cuerpo de doble capa. Tapa de diámetro grande para facilitar el acceso.
	 Aster HP	Poliéster + FV Laminado	4	9-31	500-900	4	1 1/2"-2 1/2" Lateral	2/2	Altura de lecho filtrante de 0,8 m en todos los modelos con brazos colectores. Altura de lecho filtrante de 0,6 m en todos los modelos con placa de crepinas.
	 Atlas	Poliéster + FV Laminado	4	9-30	500-900	3	1 1/2"-2 1/2" Lateral	10/2	Máxima calidad y prestaciones en su categoría. Filtro diseñado para los profesionales más exigentes.
	 MS	Poliéster + FV Laminado	4	8-33	475-950	3	1 1/2"-2" Lateral	10/3	La combinación perfecta con las bombas Zodiac® FloPro. Producto y servicio garantizados.
	 RapidPool	Poliéster + FV Laminado	3	6-24	400-800	3	1 1/2"-2" Lateral	2/2	Tapa de acceso rápido. No necesita herramientas para acceder al interior.
	 Ice	Poliéster + FV Laminado	3	5-31	350-900	2	1 1/2"-2" Lateral	3/2	Filtro laminado con resina de poliéster y fibra de vidrio y con un excelente acabado exterior en gelcoat color azul.
	 Aster	Poliéster + FV Laminado	3	5-31	350-900	2	1 1/2"-2 1/2" Lateral/ Superior	2/2	Un clásico en la filtración de AstralPool, con la mayor amplitud de gama. Robustez, facilidad de uso y fiabilidad, todo en uno.
	 Vesubio	Poliéster + FV Laminado	3	8-32	450-900	2	1 1/2"-2 1/2" Lateral/ Superior	2/2	Excelente relación calidad-precio en su categoría. Un filtro laminado adecuado para cualquier tamaño de piscina.
	 Millennium	Termoplástico moldeado por soplado	2	6-17	380-660	2	1 1/2" Lateral/ Superior	2/2	Acabado y resistencia magníficos en la categoría de los filtros moldeados por soplado. Equipa por completo la filtración con el monobloc Millennium.

· Todos los filtros de esta tabla funcionan tanto con arena como con vidrio, excepto la gama Aster OC-1.
 · Rendimiento basado en pruebas y comparativas internas.

* Robustez y durabilidad.

** Garantía para el tanque / componentes.

PACKS DE FILTRACIÓN

Pack de filtración Millenium + Sena

Conjunto de filtro MILLENIUM con válvula lateral y bomba SENA.

- Millenium Ø480 + Válv. bayoneta 1" 1/2 + Sena 3/4 CV
- Millenium Ø560 + Válv. bayoneta 1" 1/2 + Sena 1CV
- Millenium Ø480 + Válv. tornillos 1" 1/2 + Sena 3/4 CV
- Millenium Ø560 + Válv. tornillos 1" 1/2 + Sena 1CV

Código	Emb. Standard	Peso Kg Standard	Volumen m ³ Standard	Código Alfanum.	Precio 2022
22499CBS	3	-	-	A04	746,00
22501CBS	3	-	-	A04	801,00
22499PCBS	3	-	-	A04	788,00
22501PCBS	3	-	-	A04	843,00

Pack de filtración Ice + Victoria Plus Silent

Conjunto de filtro ICE con válvula lateral y bomba VICTORIA PLUS SILENT.

- Ice Ø500 + Válv. bayoneta 1" 1/2 + Victoria Plus Silent 3/4 CV
- Ice Ø600 + Válv. bayoneta 1" 1/2 + Victoria Plus Silent 1 CV
- Ice Ø500 + Válv. tornillos 1" 1/2 + Victoria Plus Silent 3/4 CV
- Ice Ø600 + Válv. tornillos 1" 1/2 + Victoria Plus Silent 1 CV
- Ice Ø500 + Valv. automática 1" 1/2 + Victoria Plus Silent 3/4 CV
- Ice Ø600 + Valv. automática 1" 1/2 + Victoria Plus Silent 1 CV

Código	Emb. Standard	Peso Kg Standard	Volumen m ³ Standard	Código Alfanum.	Precio 2022
73179CBVPS	3	-	-	A04	943,00
73180CBVPS	3	-	-	A04	986,00
73179PCBVPS	3	-	-	A04	984,00
73180PCBVPS	3	-	-	A04	1.029,00
73179ATCBVPS	3	-	-	A04	1.665,00
73180ATCBVPS	3	-	-	A04	1.708,00

Pack de filtración Cantabric + Victoria Plus Silent

Conjunto de filtro CANTABRIC con válvula lateral y bomba VICTORIA PLUS SILENT.

- Cantabric Ø500 + Válv. bayoneta 1" 1/2 + Victoria Plus Silent 3/4 CV
- Cantabric Ø600 + Válv. bayoneta 1" 1/2 + Victoria Plus Silent 1 CV
- Cantabric Ø500 + Válv. tornillos 1" 1/2 + Victoria Plus Silent 3/4 CV
- Cantabric Ø600 + Válv. tornillos 1" 1/2 + Victoria Plus Silent 1 CV
- Cantabric Ø500 + Valv. automática 1" 1/2 + Victoria Plus Silent 3/4 CV
- Cantabric Ø600 + Valv. automática 1" 1/2 + Victoria Plus Silent 1 CV

Código	Emb. Standard	Peso Kg Standard	Volumen m ³ Standard	Código Alfanum.	Precio 2022
15782CBVPS	3	-	-	A04	995,00
15783CBVPS	3	-	-	A04	1.051,00
15782PCBVPS	3	-	-	A04	1.036,00
15783PCBVPS	3	-	-	A04	1.092,00
15782ATCBVPS	3	-	-	A04	1.718,00
15783ATCBVPS	3	-	-	A04	1.774,00

Pack de filtración Millenium + Sena

Se compone de los siguientes productos:



Pack de filtración Ice + Victoria Plus Silent

Se compone de los siguientes productos:



Pack de filtración Cantabric + Victoria Plus Silent

Se compone de los siguientes productos:





PDB
Product Database

Consulte + info en PRODUCTOS.
www.astralpool.com

FILTROS PISCINA RESIDENCIAL ASTRALPOOL



Filtro NanoFiber

Filtro para piscinas residenciales, hasta 90 m³, que se caracteriza por su alta calidad de filtración: 5-8 micras, su función autolimpiante y por sus reducidas dimensiones. El filtro NanoFiber utiliza un innovador material filtrante que ofrece una mayor calidad de filtración debido a su red de nanofibras. Cumple con las exigencias de la normativa de filtración EN 16713-1.

- Fácil de utilizar
- Fiable
- Menor consumo de agua
- Calidad del agua filtrada más elevada
- Compacto
- Fácil de limpiar
- Ensuciamiento lento sin incrustar
- Compatible con equipos de filtrado y bombeo actuales o existentes
- Medio filtrante de recambio



Las versiones Auto se pueden conectar con una válvula manual 07444, con una válvula automática 72434

Código	Emb. Standard	Peso Kg Standard	Volumen m ³ Standard	Código Alfanum.	Precio 2022
--------	---------------	------------------	---------------------------------	-----------------	-------------

Incluyen válvula selectora 07444

Filtro NanoFiber 150 (10 m ³ /h)	64837	1	9,68	0,093	A04	804,00
Filtro NanoFiber 180 (14 m ³ /h)	64838	1	9,68	0,093	A04	859,00
Filtro NanoFiber 200 (18 m ³ /h)	64839	1	9,68	0,093	A04	932,00
Kit adaptación Auto	67509	1	3,68	0,027	A04	617,00

Incluyen válvula selectora 07444

Filtro NanoFiber Auto 150 (10 m ³ /h)	67355	1	10,68	0,116	A04	1.336,00
Filtro NanoFiber Auto 180 (14 m ³ /h)	67356	1	10,68	0,116	A04	1.399,00
Filtro NanoFiber Auto 200 (18 m ³ /h)	67357	1	10,68	0,116	A04	1.459,00

Incluyen válvula selectora 72434

Filtro NanoFiber Auto 150 (10 m ³ /h)	67355-A	1	10,68	0,116	A04	2.008,00
Filtro NanoFiber Auto 180 (14 m ³ /h)	67356-A	1	10,68	0,116	A04	2.070,00
Filtro NanoFiber Auto 200 (18 m ³ /h)	67357-A	1	10,68	0,116	A04	2.131,00

Medio filtrante de recambio

Para NanoFiber 150	65383	1	1,58	0,022	AOR	390,00
Para NanoFiber 180	65384	1	1,58	0,022	AOR	437,00
Para NanoFiber 200	65385	1	1,58	0,022	AOR	485,00

Modelo	Superficie de filtración (m ²)	Caudal (m ³ /h)	Volumen piscina max. (m ³)
NanoFiber 150	4,5	10	70
NanoFiber 180	5,2	14	80
NanoFiber 200	6,0	18	90



Asas
Más fácil de abrir y transportar

Rango caudal
Desde 10 hasta 18 m³/h

Temperatura máxima 40° C

Conexiones
2 pulgadas



Manómetro
Presión máx. 2,5 bares

Plástico tintado
Fácil comprobación nivel de suciedad del agua

Calidad de filtración
Hasta 5-8 micras (μ)

Operaciones
Filtración y Contralavado



Cumple con la norma
EN 16713-01



Consulte + info en PRODUCTOS.
www.astralpool.com

FILTROS PISCINA RESIDENCIAL ASTRALPOOL



Filtro Atlas

Filtros de arena en poliéster reforzado.

Características técnicas:

- Construidos con resinas de poliéster y fibra de vidrio.
- Excelente acabado con Gel-coat color RAL 8029.
- El filtro se ha diseñado con un coeficiente de seguridad superior, para garantizar un perfecto funcionamiento.
- La unión de los dos cuerpos del filtro se realiza mediante un sellado especialmente reforzado con fibra y resina de poliéster.
- Tapa de plástico transparente de alta resistencia química.
- Cierre de alta fiabilidad de la tapa mediante tornillos.
- Montado con colectores de 1" y difusor de material plástico inalterable.
- Tubería interior reforzada con tubos de PN-16.
- Descarga de arena a 2 1/2".
- Equipado con manómetro, purga de agua y aire manual.
- Conexiones para válvula selectora de seis vías con operaciones de filtración, lavado, enjuague, recirculación, vaciado y cerrado.
- Innovación AstralPool: el filtro lleva incorporada una válvula de seguridad para evitar cualquier sobrepresión.
- Presión máxima: 2,5 kg/cm².



Cumple con la norma
EN 16713-01



Drenaje de arena de 2 1/2" y drenaje de agua de 3/4" con válvula de seguridad.

	Sin válvula	Precio 2022	Válvula bayoneta	Precio 2022	Válvula tornillos	Precio 2022	Válvula automática	Precio 2022
D.500 / 1 1/2"	36596-0100	834,00	36596	916,00	36596CP	960,00	36596AT	1.662,00
D.600 / 1 1/2"	36597-0100	899,00	36597	983,00	36597CP	1.026,00	36597AT	1.727,00
D.750 / 2"	36598-0100	1.216,00	-	-	36598	1.340,00	36598AT	2.132,00
D.900 / 2 1/2"	36599-0100	1.728,00	-	-	36599AN	2.144,00	-	-

Válvula Bayoneta: 1 1/2" código 20569 / 2" código 28512.

Válvula Tornillos: 1 1/2" código 73950 / 2" código 07444 / 2 1/2" código 24837.

Válvula Automática: 1 1/2" código 72433 / 2" código 72434.

Alfanumérico de descuento: A04.

Código	36596	36597	36598	36599
Ø Filtro (mm)	500	600	750	900
Conexiones	1 1/2"		2"	2 1/2"
Superf. filtración (m ²)	0,19	0,30	0,44	0,64
Velocidad filtración (m ³ /h/m ²)	50			
Caudal (m ³ /h)	9,5	15	22	30
Presión máxima (kg/cm ²)	2,5			
Carga de arena (kg)	120	190	360	580
Carga de vidrio grado 1 (57011) (kg)	100	150	225	375
Carga de vidrio grado 3 (57013) (Kg)	0	0	50	100
Peso neto (kg)	20	25	33	51

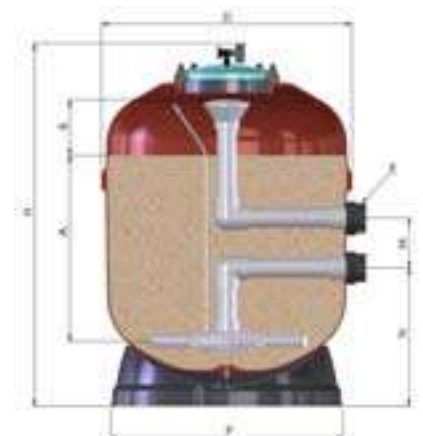



Consulte + info en PRODUCTOS.
www.astralpool.com

FILTROS PISCINA RESIDENCIAL ASTRALPOOL



Altura lecho filtrante 0,6 m



Cumple con la norma
EN 16713-01

Filtros Rapidpool

Laminado en poliéster reforzado con FV. Color rojo, pie en polipropileno, tapa sin tornillos, tapón para vaciado de arena y agua, manómetro y purga de aire incorporado en la tapa y válvula selectora lateral. Velocidad máx. de filtración 50 m³/h/m². Presión máxima: 2,5 kg/cm².

	Sin válvula	Precio 2022	Válvula bayoneta	Precio 2022	Válvula tornillos	Precio 2022	Válvula automática	Precio 2022
D.400 / 6.000 l/h / 1½"	00488-0100	742,00	00488	828,00	00488CP	873,00	00488AT	1.574,00
D.500 / 9.000 l/h / 1½"	00489-0100	807,00	00489	891,00	00489CP	934,00	00489AT	1.638,00
D.650 / 15.000 l/h / 1½"	00490-0100	948,00	00490	1.031,00	00490CP	1.073,00	00490AT	1.775,00
D.800 / 24.000 l/h / 2"	00491-0100	1.375,00	00491	1.497,00	00491AN	1.514,00	00491AT	2.289,00

Válvula Bayoneta: 1 ½" código 20569 / 2 " código 28512.

Válvula Tornillos: 1 ½" código 73950 / 2 " código 07444 / 2 ½" código 24837.

Válvula Automática: 1 ½" código 72433 / 2 " código 72434.

Alfanumérico de descuento: A04.

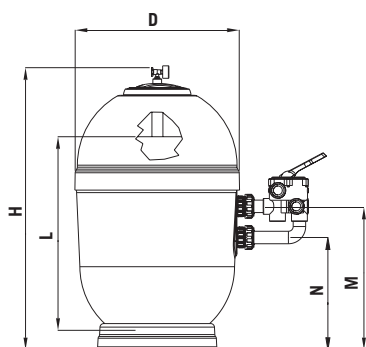

	Con válvula lateral			
	00488	00489	00490	00491
Ø Filtro (mm)	400	500	650	800
H (mm)	860	1032	1126	1272
M (mm)	442	527	552	592
N (mm)	317	402	427	362
Conexiones	1½"	1½"	1½"	2"
Caudal (m ³ /h) a 50 m ³ /h/m ²	6	9	15	24
Volumen piscina (m ³) (8 h)	48	72	120	192
Carga de arena (kg)	60	130	255	445
Carga de vidrio grado 1 (57011) (kg)	50	100	175	275
Carga de vidrio grado 3 (57013) (Kg)	0	0	25	75
Altura de arena (mm)	545	571	650	785
Presión máxima (kg/cm ²)	2,5	2,5	2,5	2,5
Peso neto (kg)	15	22	30	45
Volumen del embalaje (m ³)	0,16	0,3	0,53	0,9



Consulte + info en PRODUCTOS.
www.astralpool.com

FILTROS PISCINA RESIDENCIAL ASTRALPOOL

Filtro Ice



Filtro laminado con resina de poliéster y fibra de vidrio y con un excelente acabado exterior en gelcoat color azul. Purga de agua y aire 1/4" y presión máxima de 2,5 kg/cm².

	Sin válvula	Precio 2022	Válvula bayoneta	Precio 2022	Válvula tornillos	Precio 2022	Válvula automática	Precio 2022
D.350 / 1 1/2"	73177-0100	333,00	73177	433,00	73177CP	475,00	73177AT	1.179,00
D.450 / 1 1/2"	73178-0100	337,00	73178	437,00	73178CP	480,00	73178AT	1.181,00
D.500 / 1 1/2"	73179-0100	418,00	73179	518,00	73179CP	561,00	73179AT	1.263,00
D.600 / 1 1/2"	73180-0100	449,00	73180	550,00	73180CP	593,00	73180AT	1.295,00
D.650 / 1 1/2"	73181-0100	526,00	73181	627,00	73181CP	670,00	73181AT	1.372,00
D.750 / 2"	73182-0100	708,00	73182	855,00	73182AN	871,00	73182AT	1.647,00
D.900 / 2"	73183-0100	877,00	73183	1.031,00	73183AN	1.055,00	-	-

Válvula Bayoneta: 1 1/2" código 20569 / 2" código 28512 / D.900 código 59968.

Válvula Tornillos: 1 1/2" código 73950 / 2" código 07444 / D.900 código 21263.

Válvula Automática: 1 1/2" código 72433 / 2" código 72434.

Alfanumérico de descuento: A04.



Filtros Aster



Filtro laminado en poliéster y fibra de vidrio. Color gris, pie en polipropileno, nueva tapa sin tornillos, tapón para vaciado de agua, manómetro y válvula selectora lateral. Presión máxima 2,5 kg/cm². Velocidad máx. de filtración 50 m³/h/m².

	Sin válvula	Precio 2022	Válvula bayoneta	Precio 2022	Válvula tornillos	Precio 2022	Válvula automática	Precio 2022
D.350 / 5.000 l/h / 1 1/2"	00497-0100	489,00	00497	590,00	00497CP	632,00	00497AT	1.334,00
D.450 / 8.000 l/h / 1 1/2"	00498-0100	530,00	00498	631,00	00498CP	676,00	00498AT	1.377,00
D.500 / 9.000 l/h / 1 1/2"	19781-0100	578,00	19781	678,00	19781CP	720,00	19781AT	1.423,00
D.600 / 14.000 l/h / 1 1/2"	00499-0100	624,00	00499	724,00	00499CP	767,00	00499AT	1.469,00
D.650 / 15.000 l/h / 1 1/2"	21071-0100	724,00	21071	825,00	21071CP	869,00	21071AT	1.570,00
D.750 / 21.000 l/h / 2"	00500-0100	962,00	-	-	00500	1.110,00	00500AT	1.900,00
D.900 / 31.000 l/h / 2 1/2"	00501-0100	1.383,00	-	-	00501AN	1.833,00	-	-

Válvula Bayoneta: 1 1/2" código 20569 / 2" código 28512.

Válvula Tornillos: 1 1/2" código 73950 / 2" código 07444 / 2 1/2" código 24837.

Válvula Automática: 1 1/2" código 72433 / 2" código 72434.

Alfanumérico de descuento: A04.



Cumple con la norma EN 16713-01

FILTRO ICE Y ASTER:

	Con válvula lateral						Sin válvula
	73177 00497	73178 00498	73179 19781	73180 00499	73181 21071	73182 00500	73183 00501
Ø D (mm)	350	450	500	600	650	750	900
H (mm)	780	795	770	850	880	945	1050
M (mm)	420	430	415	455	480	555	660
N (mm)	295	305	290	330	355	325	390
Conexiones	1 1/2"	1 1/2"	1 1/2"	1 1/2"	1 1/2"	2"	2 1/2"
Caudal (m³/h) a 50 m³/h/m²	5	8	9	14	15	21	30
Volumen piscina (m³) (8 h)	40	64	72	112	120	168	240
Carga de arena (kg)	50	70	90	125	200	290	500
Carga de vidrio grado 1 (57011) (kg)	50	50	75	100	150	175	325
Carga de vidrio grado 3 (57013) (Kg)	0	0	0	0	0	50	75
Presión máxima (kg/cm²)	2,5	2,5	2,5	2,5	2,5	2,5	2,5
Peso neto (kg)	18	21	23	28	29	37	53
Volumen del embalaje (m³)	0,13	0,23	0,28	0,39	0,45	0,62	1,27

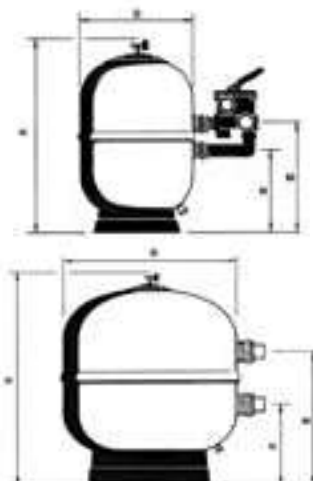



Consulte + info en PRODUCTOS.
www.astralpool.com

FILTROS PISCINA RESIDENCIAL ASTRALPOOL



Filtros Aster alto rendimiento

Filtro laminado en poliéster y fibra de vidrio. Altura lecho filtrante 800 mm. Color gris, pie en polipropileno, nueva tapa sin tornillos, tapón para vaciado de agua. Presión máxima 2,5 kg/cm². Velocidad máx. de filtración 50 m³/h/m². El filtro se puede usar en monocapa o multicapa combinando grava con arena, vidrio o antracita. Tapa superior de apertura rápida. Descarga de arena de 2 1/2" en la parte inferior del filtro. Descarga de arena opcional de d.200mm. Opcionalmente con acabado interior de vinilester para tratamientos con ozono. Temperatura máxima de trabajo de 50.



Altura lecho filtrante 0,8 m



Cumple con la norma EN 16713-01

	Sin válvula	Precio 2022	Válvula bayoneta	Precio 2022	Válvula tornillos	Precio 2022	Válvula automática	Precio 2022
D.500 / 9.500 l/h / 1 1/2"	24768-0100	865,00	24768	965,00	24768CP	1.009,00	24768AT	1.710,00
D.600 / 16.500 l/h / 1 1/2"	24769-0100	934,00	24769	1.035,00	24769CP	1.077,00	24769AT	1.779,00
D.750 / 21.000 l/h / 2"	24770-0100	1.344,00	24770	1.444,00	24770AN	1.489,00	24770AT	2.190,00
D.900 / 31.000 l/h / 2"	10003-0100	1.600,00	10003	1.748,00	10003AN	1.765,00	10003AT	2.540,00
D.900 / 31.000 l/h / 2 1/2"	10004-0100	1.690,00	-	-	10004AN	2.141,00	-	-

Válvula Bayoneta: 1 1/2" código 20569 / 2" código 28512.

Válvula Tornillos: 1 1/2" código 73950 / 2" código 07444 / 2 1/2" código 24837.

Válvula Automática: 1 1/2" código 72433 / 2" código 72434.

Alfanumérico de descuento: A04.

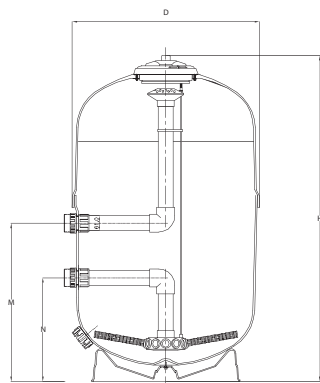

	24768-0100	24769-0100	24770-0100	10003-0100	10004
Ø D (mm)	500	600	750	900	
H (mm)	1365	1370	1435	1400	1435
M (mm)	605	605	665	825	865
N (mm)	480	480	435	595	595
Conexiones	1 1/2"	1 1/2"	2"	2"	2 1/2"
Caudal (m ³ /h) a 50 m ³ /h/m ²	9,5	16,5	21	31	
Volumen piscina (m ³)	75	120	175	250	
Carga de arena (kg)	200	300	450	580	
Carga de grava (kg)	16	35	65	135	
Carga de vidrio grado 1 (57011) (kg)	125	200	300	400	
Carga de vidrio grado 3 (57013) (Kg)	25	25	50	75	
Presión máxima (kg/cm ²)	2,5				



Consulte + info en PRODUCTOS.
www.astralpool.com

FILTROS PISCINA RESIDENCIAL ASTRALPOOL

Filtros Cantabric

Filtros equipados con tapón de vaciado de arena de Ø 2" en los modelos Ø 750 mm y Ø 900 mm, y de 1 1/2" en los modelos Ø 400 mm, Ø 500 mm y Ø 600 mm.



Filtros Cantabric Top

Válvula selectora Top. Tapa del filtro roscada en material plástico ABS.



	Código	Emb. Standard	Peso Kg Standard	Volumen m ³ Standard	Código Alfanum.	Precio 2022
6.000 l/h Ø 400 mm salidas 1 1/2"	22399	1	10,7	0,23	A04	540,00
9.000 l/h Ø 500 mm salidas 1 1/2"	15780	1	17,5	0,37	A04	564,00
14.000 l/h Ø 600 mm salidas 1 1/2"	15781	1	19,9	0,49	A04	635,00
21.000 l/h Ø 750 mm salidas 1 1/2"	20128	1	30,4	0,83	A04	1.033,00
21.000 l/h Ø 750 mm salidas 2"	23866	1	32,1	0,83	A04	1.216,00

Filtros Cantabric Lateral

Tapa transparente de policarbonato y tuerca roscada de ABS.



	Sin válvula	Precio 2022	Válvula bayoneta	Precio 2022	Válvula tornillos	Precio 2022	Válvula automática	Precio 2022
D.400 / 6.000 l/h / 1 1/2"	22398-0100	443,00	22398	535,00	22398CP	578,00	22398AT	1.281,00
D.500 / 9.000 l/h / 1 1/2"	15782-0100	482,00	15782	573,00	15782CP	616,00	15782AT	1.318,00
D.600 / 14.000 l/h / 1 1/2"	15783-0100	526,00	15783	617,00	15783CP	660,00	15783AT	1.362,00
D.750 / 21.000 l/h / 2"	15784-0100	948,00	15784	1.077,00	15784AN	1.093,00	15784AT	1.868,00
D.900 / 30.000 l/h / 2 1/2"	22402-0100	1.549,00	-	-	22402AN	1.968,00	-	-



Cumple con la norma EN 16713-01

Válvula Bayoneta: 1 1/2" código 20569 / 2" código 28512.
Válvula Tornillos: 1 1/2" código 73950 / 2" código 07444 / 2 1/2" código 24837.
Válvula Automática: 1 1/2" código 72433 / 2" código 72434.
Alfanumérico de descuento: A04.

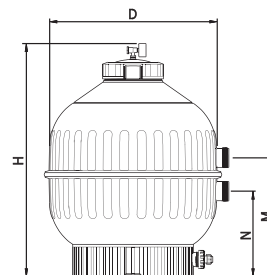
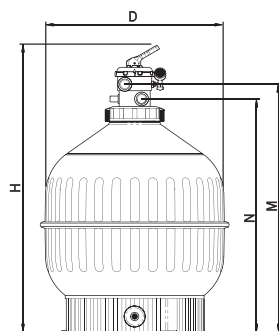

	Filtro Top					Filtro Lateral				
	22399	15780	15781	20128	23866	22398	15782	15783	15784	22402
Ø D (mm)	400	500	600	750	750	400	500	600	750	900
H (mm)	894	1009	1069	1239	1250	715	800	875	1045	1215
M (mm)	744	829	894	1064	1098	380	415	445	575	675
N (mm)	680	765	830	1000	1023	255	290	320	345	405
Conexiones	1 1/2"	1 1/2"	1 1/2"	1 1/2"	2"	1 1/2"	1 1/2"	1 1/2"	2"	2 1/2"
Caudal (m ³ /h)	6	9	14	21	21	6	9	14	21	30
Volumen aprox. piscina (m ³) (8 horas)*	48	72	112	168	168	48	72	112	168	240
Carga de arena (kg)	60	100	150	300	300	60	100	150	300	550
Carga de vidrio grado 1 (57011) (kg)	50	88	100	200	200	50	88	100	200	375
Carga de vidrio grado 3 (57013) (kg)	0	0	25	50	50	0	0	25	50	100
Peso neto (kg)	8	14	15	23	25	7	12	14	24	34
Volumen del embalaje (m ³)	0,2	0,37	0,49	0,83	0,83	0,15	0,29	0,4	0,67	1,3



Consulte + info en PRODUCTOS.
www.astralpool.com

FILTROS PISCINA RESIDENCIAL ASTRALPOOL

Fabricados en material plástico de una sola pieza sin uniones mediante proceso de soplado. Equipados con manómetro y purgas de aire y agua manuales integradas. Válvula selectora incluida. Presión máxima: 2,5 Kg/cm² para filtros Ø 380 mm, Ø 430 mm y Ø 480 mm, y de 2 Kg/cm² para filtros Ø 560 mm y Ø 660 mm. Compatible con arena y vidrio (ver página 227). Cumple con las exigencias de la normativa de filtración EN 16713-1.



Filtros Millennium con salida top / zuncho



	Código	Emb. Standard	Peso Kg Standard	Volumen m ³ Standard	Código Alfanum.	Precio 2022
5.500 l/h Ø 380 mm salidas 1 1/2"	33814	1	12	0,17	A04	322,00
7.000 l/h Ø 430 mm salidas 1 1/2"	33815	1	14	0,17	A04	348,00
9.000 l/h Ø 480 mm salidas 1 1/2"	33816	1	16	0,24	A04	374,00
12.000 l/h Ø 560 mm salidas 1 1/2"	33817	1	17	0,35	A04	474,00
Ø 660 mm - 17000 l/h salida 1 1/2"	33818	1	24,5	0,52	A04	526,00



Filtros Millennium con salida lateral /zuncho



	Sin válvula	Precio 2022	Válvula bayoneta	Precio 2022	Válvula tornillos	Precio 2022	Válvula automática	Precio 2022
D.430 /7.000 l/h / 1 1/2"	22497-0100	306,00	22497	400,00	22497CP	444,00	22497AT	1.146,00
D.480 /9.000 l/h / 1 1/2"	22499-0100	332,00	22499	426,00	22499CP	469,00	22499AT	1.171,00
D.560 /12.000 l/h / 1 1/2"	22501-0100	383,00	22501	475,00	22501CP	519,00	22501AT	1.221,00
D.660 /17.000 l/h / 1 1/2"	28254-0100	474,00	28254	567,00	28254CP	609,00	28254AT	1.312,00

Válvula Bayoneta: 1 1/2" código 20569 / 2" código 28512.
Válvula Tornillos: 1 1/2" código 73950 / 2" código 07444 / 2 1/2" código 24837.
Válvula Automática: 1 1/2" código 72433 / 2" código 72434.
Alfanumérico de descuento: A04.

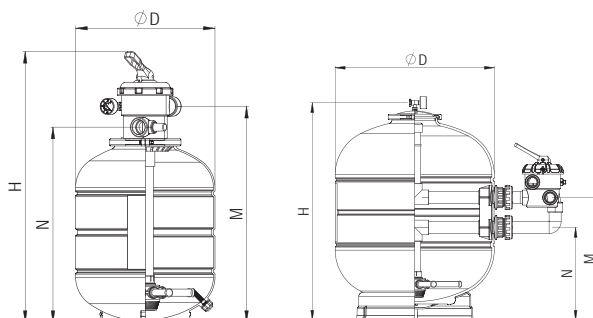

	A - Filtro Top					B - Filtro lateral				
	33814	33815	33816	33817	33818	35321	22497	22499	22501	28254
Ø D (mm)	380	430	480	560	33818	380	430	480	560	660
H (mm)	820	835	870	945	660	615	655	682	770	900
M (mm)	650	665	700	775	1050	225	265	292	380	510
N (mm)	585	600	635	710	880	100	140	167	255	385
Bridas	1 1/2"	1 1/2"	1 1/2"	1 1/2"	815	1 1/2"	1 1/2"	1 1/2"	1 1/2"	1 1/2"
Caudal (m ³ /h)	5,5	7	9	12	1 1/2"	5,5	7	9	12	17
Piscina volumen aprox (m ³)	hasta 40	40-50	50-75	75-100	17	hasta 40	40-50	50-75	75-100	140
Carga de arena (kg)	± 40	± 60	± 80	± 110	140	± 40	± 60	± 80	± 110	± 180
Carga de vidrio grado 1 (57011) (kg)	± 35	± 50	± 70	± 90	± 180	± 35	± 50	± 70	± 90	± 150
Carga de vidrio grado 3 (57013) (kg)	0	0	0	0	± 150	0	0	0	0	25
Presión máxima (kg/cm ²)	2,5	2,5	2,5	2	25	2,5	2,5	2,5	2	2
Peso neto (kg)	12	13,5	15	16,5	2	10	12	15	17,5	28
Package volume (m ³)	0,17	0,17	0,24	0,35	24	0,13	0,13	0,18	0,26	0,42

FILTROS PISCINA RESIDENCIAL ASTRALPOOL

New

Monobloque Galactic



Filtro fabricado en termoplástico de alta resistencia moldeado por soplado.

Incluye válvula selectora multipuerto de 6 vías, manómetro, purga de aire manual, purga de agua, bomba autocebante compacta, con cable eléctrico y enchufe, manguera, racores, base y accesorios para montar completamente todo el conjunto.

Presión máxima de trabajo 2,4 bares.

Accesorios incluidos, D38 y D50mm, para una versatilidad máxima de instalación.

Cumple con los requisitos de filtración según la norma EN 16713-1.

	Código	Emb. Standard	Peso Kg Standard	Volumen m ³ Standard	Código Alfanum.	Precio 2022
Ø380 – 5 m ³ /h	74471	1	20	0,33	A04	482,00
Ø400 – 6 m ³ /h	74472	1	20,5	0,33	A04	498,00
Ø500 – 8 m ³ /h	74473	1	24	0,37	A04	609,00
Ø500 – 10 m ³ /h	74474	1	25,5	0,37	A04	638,00
Ø600 – 12 m ³ /h	74475	1	29	0,42	A04	650,00
Ø600 – 14 m ³ /h	74476	1	30	0,42	A04	677,00

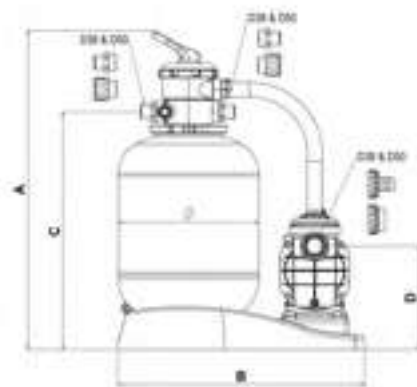

	74471	74472	74473	74474	74475	74476
Ø (mm)	380	400	500	500	600	600
A (mm)	860	905	975	975	1.030	1.030
B (mm)	710	710	830	830	830	830
C (mm)	635	650	740	740	816	816
D (mm)	295	295	295	295	295	295

Código	Caudal m ³ /h	Ø Filtro mm	Potencia bomba CV	Ø Conexiones mm	Carga arena kg*	Caja	
						Peso Kg	Dimensiones mm
74471	5	380	1/3	38 / 50	40	20	790x600x700
74472	6	400	1/3	38 / 50	40	20,5	
74473	8	500	1/2	38 / 50	100	24	870x600x715
74474	10	500	3/4	38 / 50	100	25,5	
74475	12	600	3/4	38 / 50	150	29	870x600x800
74476	14	600	1	38 / 50	150	30	

Arena no suministrada.

+ info **PDB**
 Product Database
 Consulte + info en PRODUCTOS.
www.astralpool.com

FILTROS PISCINA RESIDENCIAL ASTRALPOOL



Filtros Vesubio

La gama Vesubio es amplia para llegar tanto al sector de piscina pública como de piscina privada. Filtros fabricados con proyección simultánea de resina y fibra de vidrio. Tapa roscada con tornillos de gran resistencia. Boca superior de Ø 210 mm. Los modelos de Ø 1050 mm y Ø 1200 mm también están disponibles con boca superior de Ø 400 mm. Presión máxima de 2,5 kg/cm².

	Sin válvula	Precio 2022	Válvula bayoneta	Precio 2022	Válvula tornillos	Precio 2022	Válvula automática	Precio 2022
D.450 / 8.000 l/h / 1 ½"	15785-0100	467,00	15785	567,00	15785CP	610,00	15785AT	1.313,00
D.500 / 9.000 l/h / 1 ½"	19353-0100	507,00	19353	607,00	19353CP	650,00	19353AT	1.353,00
D.600 / 14.000 l/h / 1 ½"	15786-0100	549,00	15786	647,00	15786CP	691,00	15786AT	1.393,00
D.750 / 22.000 l/h / 2"	15787-0100	801,00	-	-	15787	949,00	15787AT	1.740,00
D.900 / 32.000 l/h / 2 ½"	15788-0100	1.216,00	-	-	15788AN	1.667,00	-	-

Válvula Bayoneta: 1 ½" código 20569 / 2" código 28512.
 Válvula Tornillos: 1 ½" código 73950 / 2" código 07444 / 2 ½" código 24837.
 Válvula Automática: 1 ½" código 72433 / 2" código 72434.
 Alfanumérico de descuento: A04.

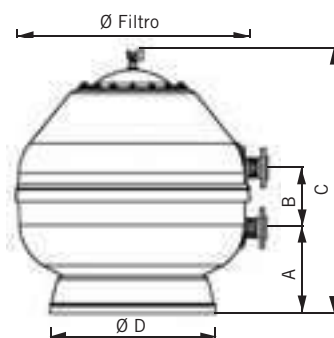

	Con válvula lateral				
	15785	19353	15786	15787	15788
Ø Filtro (mm)	450	500	600	750	900
A (mm)	265	305	325	300	325
B (mm)	125	125	125	230	270
C (mm)	725	765	865	895	1080
D (mm)	347	400	400	490	625
Superficie de filtración (m ²)	0,16	0,19	0,30	0,44	0,64
Conexiones	1½"	1½"	1½"	2"	2½"
Caudal (m ³ /h) a 50 m ³ /h/m ²	8	9	14	22	32
Volumen piscina (m ³) (8 horas)	64	72	112	176	256
Carga de arena (kg)	60	95	148	245	415
Carga de vidrio grado 1 (57011) (kg)	50	75	125	150	275
Carga de vidrio grado 3 (57013) (Kg)	0	0	0	50	50



Consulte + info en PRODUCTOS.
www.astralpool.com

FILTROS PISCINA RESIDENCIAL ASTRALPOOL



Filtro Berlin - Filtros de Arena bobinados

Acabado brillante satinado, con protección antipolvo por medio de un "flash" de barniz transparente de poliuretano. Tapa Ø 230 mm de cierre por tornillos, inyectada. Equipado con purga de aire y agua manuales y manómetro y válvula selectora lateral. Velocidad máx de filtración 50 m³/h/m².



Cumple con la norma
EN 16713-01

	Sin válvula	Precio 2022	Válvula bayoneta	Precio 2022	Válvula tornillos	Precio 2022	Válvula automática	Precio 2022
D.500 / 9.000 l/h / 1 ½"	00541-0100	656,00	00541	755,00	00541CP	794,00	00541AT	1.499,00
D.600 / 14.000 l/h / 1 ½"	00542-0100	718,00	00542	819,00	00542CP	857,00	00542AT	1.565,00
D.750 / 22.000 l/h / 2"	00543-0100	1.165,00	-	-	00543	1.314,00	00543AT	2.105,00
D.900 / 30.000 l/h / 2 ½"	00544-0100	1.677,00	-	-	00544AN	2.127,00	-	-

Válvula Bayoneta: 1 ½" código 20569 / 2" código 28512.
Válvula Tornillos: 1 ½" código 73950 / 2" código 07444 / 2 ½" código 24837.
Válvula Automática: 1 ½" código 72433 / 2" código 72434.
Alfanumérico de descuento: A04.

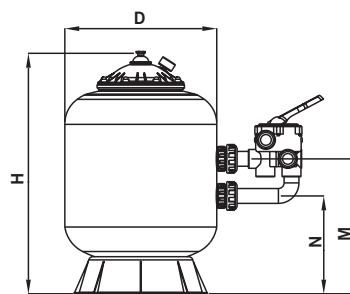

Con válvula selectora

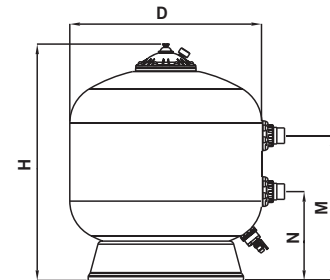

Sin válvula selectora

	Con válvula selectora			Sin válvula
	00541	00542	00543	00544
Ø D (mm)	500	600	750	900
H (mm)	805	910	1050	1145
M (mm)	450	505	610	685
N (mm)	325	380	380	415
Conexiones	1½"	1½"	2"	2½"
Caudal (m³/h) a 50 m³/h/m²	9	14	21	30
Volumen piscina (m³)	50-75	75-115	115-170	170-240
Carga de arena (kg)	100	175	300	525
Carga de grava (kg)	-	-	-	-
Carga de vidrio grado 1 (57011) (kg)	75	150	200	350
Carga de vidrio grado 3 (57013) (Kg)	0	0	50	75
Presión máxima (kg/cm²)	2,5	2,5	2,5	2,5
Peso neto (kg)	15,3	19,8	33,1	51,4
Volumen del embalaje (m³)	0,35	0,37	0,65	1,01

GAMA COMPLETA DE FILTRACIÓN ZODIAC

> UN FILTRO PARA CADA PISCINA

Elemento central del sistema de filtración, **el filtro contiene un medio filtrante (que puede ser de arena, vidrio, cartucho u otro material en función del tipo de filtro)**. Los residuos e impurezas son retenidos en el cuerpo del filtro.

El rendimiento del sistema de filtración es indispensable **para la eficacia del tratamiento del agua**. El filtro desempeña una **tarea crucial para mantener un agua cristalina y apta para el baño**.

Zodiac® les ofrece 2 gamas de filtros para responder a las diferentes necesidades de los consumidores:

> FILTROS DE CARTUCHO CS

- + filtros muy compactos que pueden instalarse en pequeños locales técnicos
- + filtración ultra-fina de 15-20 µm para un agua transparente
- + ahorro de agua (no necesita contralavado)
- + sin necesidad de conexión con el desagüe.



> FILTROS DE ARENA MS

- + filtros laminados de poliéster reforzado con fibra de vidrio eficientes y duraderos
- + compatibles con medio filtrante de arena y con cristal (Crystal Clear)
- + fácil mantenimiento.



* Años de garantía en el cuerpo del filtro.

TABLA COMPARATIVA DE LA GAMA



	CS	MS
	Filtros de eco-respetuosos para una filtración ultra fina	Filtros Premium de arena, eficaces y duraderos
Garantía	5 años (cuerpo) / 3 años	10 años (cuerpo) / 3 años
Fácil instalación	Sí (kit VersaPlumb®)	-
Medio filtrante	Cartucho CS	Cristal o Arena
Nivel de filtración	15 - 20 micrones	20 - 50 micrones
Número de modelos	2	5
Espacio en el suelo (Huella)	37 cm	47 - 95 cm
Volumen máx. de la piscina	170 m ³	170 m ³
Manómetro	Sí	Sí
Válvula selectora	No	Sí
Desagüe	Sí (+ kit de conexión)	Sí , doble (medio filtrante + agua)

FILTROS PISCINA RESIDENCIAL ZODIAC



Filtro CS - Filtro de cartucho



Filtro de polipropileno reforzado con fibra de vidrio. Posición del manómetro superior. Conexión racor de reducción 60/50 mm. Desagüe de 63 mm, kit de conexión 63/50 mm suministrado.

- Filtración ultra fina.
- Fácil mantenimiento y ahorro de agua.
- Se adapta a todas las instalaciones.



WF000026



R0462201

Filtro de cartucho CS100
Filtro de cartucho CS150

Accesorios opcionales

Kit de conexión Versa Plumb*
Cartucho CS 100
Cartucho CS 150

Código	Emb. Standard	Peso Kg Standard	Volumen m ³ Standard	Código Alfanum.	Precio 2022
WF000024	1	14	-	Z04	480,00
WF000025	1	13	-	Z04	540,00
WF000026	1	-	-	ZOR	61,30
R0462201	1	-	-	ZOR	128,20
R0462301	1	-	-	ZOR	188,10

* 5 años de garantía en el cuerpo del filtro.

	CS 100	CS 150
Capacidad de filtración máxima en m ³ (8h/día)	130	170
Caudal máx. (m ³ /h)*	22,7	34,1
Superficie filtrante (m ²)	9,3	14,0
Número pliegues (cartucho)	143	215
Velocidad de filtración (m ³ /h/m ²)	2,4	2,1
Velocidad de filtración a 1 m/s	0,64 m ³ /h/m ²	
Presión de funcionamiento (bar o kg/cm ²)	0,2 - 0,8 (bomba de velocidad variable) 0,4 - 1,2 (bomba de velocidad simple)	
Presión máxima (bar o kg/cm ²)	3,5	



Cartucho filtrante
15-20µm



Racor reducción
63/50 mm



Unión 63/50 mm



Manómetro

Accesorios Incluidos



Crystal Clear



Medio filtrante en cristal de pureza 100% translúcido. Peso total en el filtro: 10% inferior al equivalente en arena. 1,0/3,0 mm: suficiente para cubrir los colectores. 0,7/1,3 mm: suplemento para llegar al peso total. Reducción de la turbiedad del 77,9%. Dimensiones del saco de 45 x 65 cm (Lx AN). Peso neto del saco 15kg (unidad de suministro).

- Excepcional finura de filtración.
- Duración del medio filtrante 3 veces superior a la arena convencional.
- Eco-respetuoso: reducción de hasta un 75% de agua.



Crystal Clear 0,7 / 1,3 mm
Crystal Clear 1,0 / 3,0 mm

Código	Emb. Standard	Peso Kg Standard	Volumen m ³ Standard	Código Alfanum.	Precio 2022
WF000063	1	15	-	Z04	32,20
WF000064	1	15	-	Z04	32,20

FILTROS PISCINA RESIDENCIAL ZODIAC



Filtro MS



Filtro de poliéster reforzado con fibra de vidrio. Montaje lateral mediante 6 vías (filtración-lavado-enjuague-drenaje-circulación-cerrado). Posición del manómetro superior, en un racor en T atornillado a la tapa. Todas las conexiones están roscadas para facilitar el mantenimiento (válvula selectora y tuberías). Desagüe de 3/8" cm (agua) / 2 1/2" (medio filtrante, excepto el filtro MS 470)

- Fácil de instalar.
- Filtración eficiente.
- Fácil mantenimiento.



ECOSISTEMA
MagnaPool



WF000063

Código	Emb. Standard	Peso Kg Standard	Volumen m ³ Standard	Código Alf. Num.	Precio 2022
MS 470	1	15	-	Z04	602,00
MS 530	1	18	-	Z04	643,00
MS 650	1	21	-	Z04	774,00
MS 800	1	36	-	Z04	1.005,00
MS 950	1	58	-	Z04	1.233,00

Accesorios opcionales

Crystal Clear 0,7 / 1,3 mm	WF000063	1	-	-	Z04	32,20
Crystal Clear 1,0 / 3,0 mm	WF000064	1	-	-	Z04	32,20

* 10 años de garantía en el cuerpo del filtro.

	MS 470	MS 530	MS 650	MS 800	MS 950
Diámetro del cuerpo (mm)	475	532	645	798	950
Caudal máx. (m ³ /h)*	8,0	10,2	15,8	23,3	33,2
Superficie filtrante (m ²)	0,16	0,2	0,32	0,47	0,66
Diámetro conexiones roscadas	1 1/2"			2"	
Peso total Crystal Clear	75	90	135	270	435
Núm. sacos Crystal Clear 1,0 / 3,0 mm	1		2	3	5
Núm. sacos Crystal Clear 0,7 / 1,3 mm	4	5	7	15	24
Peso total arena (0,4 / 0,8 mm)	85	100	160	310	485
Presión de funcionamiento (bar o kg/cm ²)	0,2 - 0,8 (Bomba de velocidad variable); 0,4 - 1,4 (Bomba de velocidad simple)				
Presión máxima (bar o kg/cm ²)	2,5				

* Para una velocidad de paso de 50 m³/h/m²

Accesorios Incluidos



Kit válvula selectora
(con tornillos)

1 1/2" Código 09758, 2" Código 14904



Kit tornillería



Kit manómetro y
purga de aire



Tapón de vaciado

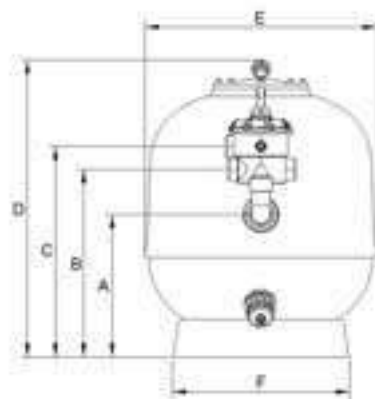

* Solicitar dimensiones



Consulte + info en PRODUCTOS.
www.astralpool.com

PREFILTRO HYDROSPIN



Hydrospin & Hydrospin Compact

Familia de prefiltros hidrociclónicos diseñados para ahorrar agua de lavado de los filtros y alargar el período de mantenimiento de éstos (lavados de medio filtrante). Se instalan en los sistemas de filtración, entre la bomba y el filtro, tanto en instalaciones nuevas como existentes. Ahorran un 50% en agua en el lavado del filtro. Llegan a separar sólidos de hasta 40 micras gracias a los múltiples hidrociclones que incorporan, de forma que disminuye a la mitad el consumo de agua de lavado del sistema de filtración. Los Hydrospins se pueden limpiar sin necesidad de parar la bomba.



45289

53743

	Código	Emb. Standard	Peso Kg Standard	Volumen m ³ Standard	Código Alfanum.	Precio 2022
Hydrospin (5 a 30 m ³ /h)	45289	1	7,8	0,088	A04	589,00
Hydrospin Compact (3 a 16,5 m ³ /h)	53743	1	4,0	0,033	A04	351,00
Kit para instalación en pared para 45289	47158	4	4,2	0,117	A04	44,49

	45289	53743
Presión de trabajo (bar)	2,5	2,5
Conexiones	Ø 63	Ø 50 rosca 2¼"
Conexión purga	1"	43193
Caudal mínimo (m ³ /h)	5	3
Caudal máximo (m ³ /h)	30	16,5
Agua para limpieza (l)	5	15
Separación (micras)	40	60
Soporte suelo	Incluido	
Soporte pared	Accesorio 47158	Incluido

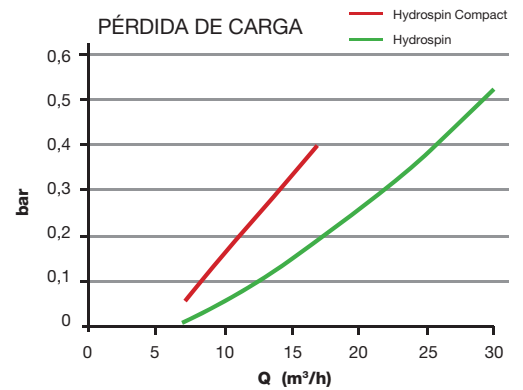



Consulte + info en PRODUCTOS.
www.astralpool.com

VÁLVULAS SELECTORAS



Amplia gama de válvulas, donde podremos encontrar la serie New generation, la serie Classic y la serie Flat para versiones de válvulas de 1½" y 2". Completa la gama de válvulas, la serie Magnum de 2½" y 3".

Válvulas selectoras de 6 vías

De seis vías para realizar diversas funciones en un circuito hidráulico: filtración, vaciado, cerrado, lavado, recirculación y enjuague del filtro. Su diseño, básicamente funcional, ofrece una amplia gama de posibilidades de acoplamiento a cualquier instalación, asegurando una perfecta estanqueidad y un cómodo manejo.

Mínimos rozamiento y esfuerzos, máxima seguridad y un acabado agradable, han sido factores decisivos a la hora de escoger el material que mejor se adapta a las necesidades de cada uno de los elementos integrantes: cuerpo, tapa y maneta en ABS; distribuidor en PPO; juntas de cierre en EPDM; elementos metálicos en acero inoxidable.

Variantes de conexión de las válvulas selectoras

Alternativas de conexión	Racordaje	Salidas inferiores	New Generation (bayoneta)		Classic (tornillos)		Classic Plus	Flat	Magnum		
			1 ½" Eco	1 ½"	2"	1 ½"	2"	1 ½"	1 ½"	2 ½"	3"
Variante 1 <p>Entrada a filtro "Top" y salida de filtro "Bottom" en la base de la válvula. Comúnmente empleada para filtros con válvula salida Top.</p>	Sin racordaje	Roscadas			28509	11542	08938				
		Lisas				00597					
Variante 2 <p>Entrada a filtro "Top" de la base de la válvula y salida de filtro "Bottom" a un lateral de la válvula.</p>	Con racordaje	Roscadas									
		Lisas				15385	15389				
	Sin racordaje	Roscadas			28510	11366	08939				
		Lisas									
Variante 3 <p>Entrada a filtro "Top" de un lateral de la válvula y salida de filtro "Bottom" a la base de la válvula (esta variante puede suministrarse con racordaje). Comúnmente empleada para filtros con válvula salida lateral.</p>	Con racordaje	Roscadas									
		Lisas		20569	28512	00599	07444	73950	34543	24837	
	Sin racordaje	Roscadas		23108	28511	14909	07441		34544	24838	
		Lisas		20043		00598			34545		
Variante 4 <p>Entrada a filtro "Top" y salida de filtro "Bottom" en los laterales de la válvula.</p>	Sin racordaje	Roscadas			28513	11368	08940				
		Lisas									
Variante 5 <p>Todas las entradas y salidas abiertas</p>	Sin racordaje	Roscadas			28514						28515
		Lisas									
TOP	Sin racordaje	Roscadas									
		Lisas	32583	20565	33968	65216	22490		34546		

Sentido de flujo con la bomba en marcha y en posición de filtración



Consulte + info en PRODUCTOS.
www.astralpool.com

VÁLVULAS SELECTORAS

New Generation: Nueva generación de válvulas selectoras manuales que incorpora un sistema de cierre por bayoneta (sustituyendo los tornillos). Facilita el mantenimiento y evita problemas de oxidación. La gama consta de medidas de 1 1/2" y 2", incluyendo una versión "Top Eco" disponible en 1 1/2".

Válvula selectora con enlace a filtro - New Generation (bayoneta)



	Código	Emb. Standard	Peso Kg Standard	Volumen m ³ Standard	Código Alfanum.	Precio 2022
Variante 3 para 1 1/2"	20569	6	14,0	0,079	A04	102,60
Variante 3 para 2"	28512	6	22,0	0,150	A04	151,80

Válvula selectora 1 1/2" y 2". Versión Top - New Generation



	Código	Emb. Standard	Peso Kg Standard	Volumen m ³ Standard	Código Alfanum.	Precio 2022
Válvula selectora Top 1 1/2"	20565	6	12,10	0,079	A04	78,80
Válvula selectora Top 1 1/2" (para el filtro Aster)	31993	6	11,8	0,124	A04	81,10
Válvula selectora Top 2"	33968	6	-	-	A04	189,70
Válvula selectora Top 2" (para el filtro Aster)	33969	6	-	-	A04	135,90

Classic Plus: Válvulas selectoras manuales de seis vías para realizar diversas funciones en un circuito hidráulico. Conexión con el filtro mediante una curva en lugar de un codo de 90 ° y nuevo diseño para ofrecer una pérdida de presión reducida. Junta del distribuidor colocada en el distribuidor en lugar del cuerpo para mejorar desempeño y mantenimiento.



Nueva serie Classic Plus:
Esta válvula es completamente compatible con la válvula 00599, con características mejoradas (leer la descripción de la válvula).

Válvula selectora 1 1/2" y 2" con accesorios de conexión - Classic Plus

New

	Código	Emb. Standard	Peso Kg Standard	Volumen m ³ Standard	Código Alfanum.	Precio 2022
Válvula selectora 1 1/2" - Variante 3	73950	6	14,7	0,079	A04	146,90

Classic: Válvulas selectoras manuales de seis vías para realizar diversas funciones en un circuito hidráulico. Su diseño, básicamente funcional, ofrece una amplia gama de posibilidades de acoplamiento a cualquier instalación, asegurando una perfecta estanqueidad y un cómodo manejo.

Válvula selectora 1 1/2" y 2" con enlace a filtro - Classic (tornillos)



	Código	Emb. Standard	Peso Kg Standard	Volumen m ³ Standard	Código Alfanum.	Precio 2022
Válvula selectora 1 1/2" - Variante 3	00599	6	15,5	0,079	A04	146,90
Válvula selectora 2" - Variante 3	07444	6	22,7	0,150	A04	168,90

Válvula selectora de 1 1/2" y 2" - Classic



	Código	Emb. Standard	Peso Kg Standard	Volumen m ³ Standard	Código Alfanum.	Precio 2022
Válvula selectora 1 1/2":						
Variante 1 (salidas lisas)	00597	6	12,2	0,079	A04	89,00
Variante 3 (salidas lisas)	00598	6	12,1	0,079	A04	89,00
Válvula selectora 2":						
Variante 3 (salidas roscadas)	07441	6	19,9	0,150	A04	142,00



Consulte + info en PRODUCTOS.
www.astralpool.com

VÁLVULAS SELECTORAS

Flat: Nueva gama de válvulas selectoras que incorporan unas dimensiones reducidas gracias al diseño de un solo nivel (frente a los dos niveles habituales en las válvulas selectoras). Este menor tamaño las hace especialmente aptas para aquellas aplicaciones donde el espacio es reducido, como por ejemplo las casetas o monoblocs, donde es remarcable la mayor utilización del modelo Top.



Válvula selectora lateral 1½" con enlace a filtro - Flat

	Código	Emb. Standard	Peso Kg Standard	Volumen m³ Standard	Código Alfanum.	Precio 2022
Variante 3	34543	6	9,3	0,08	A04	78,50



Válvula selectora Top 1½" - Flat

	Código	Emb. Standard	Peso Kg Standard	Volumen m³ Standard	Código Alfanum.	Precio 2022
Top 1 ½" rosca hembra	34546	6	9,3	0,08	A04	66,60
Top 50 mm encolar hembra	40794	1	-	-	A04	76,10

Magnum: Especialmente concebidas para soportar grandes presiones de trabajo y su acoplamiento a filtros de grandes medidas que requieren de conexiones especiales. Elija entre los modelos que ofrece la gama, válvulas selectoras de 2 ½", 3" y 4".



Válvula selectora 2 ½" con enlaces a filtro - Magnum

Válvula selectora con enlace a filtro y a las demás tuberías provenientes de la piscina.

	Código	Emb. Standard	Peso Kg Standard	Volumen m³ Standard	Código Alfanum.	Precio 2022
Variante 3	24837	1	9,5	0,060	A04	462,00



Válvula selectora de 2 ½" - Magnum

Entrada lateral y salida en la base con enlace a las tuberías provenientes de la piscina.

	Código	Emb. Standard	Peso Kg Standard	Volumen m³ Standard	Código Alfanum.	Precio 2022
Variante 3	24838	1	8,2	0,061	A04	422,00



Válvula selectora 3" - Magnum

Válvula selectora lateral de 6 funciones. Cuerpo y tapa inyectados en ABS+FV. Maneta inyectada en ABS. Sistema de cierre por tornillos inox. Se suministra con dos tapones para que el cliente pueda transformar la válvula en el tipo de variación más adecuado a la instalación.

	Código	Emb. Standard	Peso Kg Standard	Volumen m³ Standard	Código Alfanum.	Precio 2022
	28515	1	9,8	0,064	A04	730,00





Consulte + info en PRODUCTOS.
www.astralpool.com

VÁLVULAS SELECTORAS



Válvula selectora automática System VRAC Flat 1 1/2"

Modelo de válvula selectora automática económica, que destaca por su sencillez de funcionamiento. Alimentación a 230/115 VAC. Realiza las operaciones de filtración, lavado, enjuague y vaciado.

Válvula Top no compatible con filtro Cantabric

	Código	Emb. Standard	Peso Kg Standard	Volumen m ³ Standard	Código Alfanum.	Precio 2022
Top	43512	1	4,1	0,02	A04	982,00
Lateral	43513	1	3,9	0,02	A04	982,00

Válvula selectora automática VRAC III

Válvula selectora automática mejorada provista de teclado con pulsadores para las maniobras. Hace posible controlar las posiciones de filtración, lavado, enjuague, vaciado, circulación y cierre.

¡NUEVO en 2021!

Mejores prestaciones de la válvula selectora automática, en la que se sustituye el interruptor de presión por un sensor de presión analógico.

- **Programación sencilla del set point de presión para el retrolavado** - Pulsando una tecla.
- **Evita la corrosión** - No tiene partes metálicas.
- **Configuración sencilla de Fluidra Connect Box** - Sistema VRAC Basic III.
- **Adaptabilidad:** Se usa en todos los dispositivos con filtro y se instala rápida y fácilmente.
- **Confort:** Fácil programación a través de su teclado, con toda la información automatizada de la filtración de tu piscina.
- **Higiene:** obtén una buena calidad del agua para nadar optimizando los ciclos de lavado (monitorización diaria, semanal o por presión).
- **Seguridad:** La válvula automática monitoriza continuamente el sistema de filtración y la válvula, evitando así posibles incidencias. Nueva protección contra sobrecargas eléctricas. Muelle cubierto para evitar oxidación. Luces LED para echar un vistazo rápido a la información básica.

	Código	Emb. Standard	Peso Kg Standard	Volumen m ³ Standard	Código Alfanum.	Precio 2022
Basic 1 1/2" Lateral, Var. 3	72433	1	4,27	0,023	A04	865,00
Basic 2" Lateral, Var. 3	72434	1	5,75	0,033	A04	962,00

Códigos sustituidos

72433 en sustitución de 70768 y 57186

72434 en sustitución de 70769 y 57187

Válvula de seguridad Multiport automática

La válvula hidráulica de seguridad en el desagüe de 1 1/2" está especialmente indicada para su instalación en la salida de desagüe de una válvula selectora automática de un filtro de arena de piscina.

Su utilización evita las pérdidas de agua en el momento que la válvula cambia de posición de trabajo y en el caso de que falle el fluido eléctrico y la válvula quede en una posición en la cual pudiera vaciarse la piscina.

Se recomienda su uso en las instalaciones con las válvulas multiport SYSTEM VRAC.

	Código	Emb. Standard	Peso Kg Standard	Volumen m ³ Standard	Código Alfanum.	Precio 2022
Con conexión doble manguito liso de Ø50	41898	1	-	-	A04	123,60
Con conexión doble manguito de 1 1/2" BSP	41899	1	-	-	A04	128,47



Fluidra Connect compatible

Se recomienda la instalación de la válvula de seguridad Multiport (41898, 41899).



Consulte + info en PRODUCTOS.
www.astralpool.com

COMPACTOS SIN MONTAJE INTERIOR

Compactos enterrados

Encajables para facilitar su transporte y almacenamiento, racionalización de su espacio interior obteniendo el máximo rendimiento en el mínimo espacio. Tapa ligera con bisagras reforzadas. Prefabricados en poliéster, fibra de vidrio, capa de gel coat. Exterior tapa en color verde e interior de la caseta en color marfil.



Suministrado con orificios para conexiones:

	Código	Emb. Standard	Peso Kg Standard	Volumen m ³ Standard	Código Alfanum.	Precio 2022
Para filtros Ø 350 mm, 1 unidad	00615/1	1	175,0	3,0	A04	904,00
Para filtros Ø 400-450-500-600 mm, 3 unidades	00616	3	156,5	4,0	A04	1.035,00
Para filtros Ø 400-450-500-600 mm, 1 unidad	00616/1	1	156,5	4,0	A04	1.190,00
Para filtros Ø 650-750-800 mm, 1 unidad	00618	1	126,0	3,6	A04	1.776,00

Compactos Semienterrados

Prefabricados en poliéster y fibra de vidrio. Color marfil. Apertura total de la tapa.



	Código	Emb. Standard	Peso Kg Standard	Volumen m ³ Standard	Código Alfanum.	Precio 2022
Para filtros Ø 450-500-600 mm, 2 unidades	00619	2	80,0	2,7	A04	739,00
Para filtros Ø 450-500-600 mm, 1 unidad	00619/1	1	80,0	2,7	A04	811,00
Para filtros Ø 600-450-650-750 mm, 2 unidades	00620	2	145,0	4,7	A04	1.320,00
Para filtros Ø 600-450-650-750 mm, 1 unidad	00620/1	1	145,0	4,7	A04	1.451,00

COMPACTOS CON MONTAJE INTERIOR

Compactos enterrados de Fibra - Modelo Ra

Caseta enterrada inyectada en fibra prevista para su instalación en exterior. Completa y pre-montada alberga en su interior un filtro Aster de 500 o 600 mm de diámetro y una bomba Sena de 3/4 o 1 cv. Posibilidad de incorporar electrólisis Sel Clear 55 o 95, control de pH y válvulas para llenado de piscina y suministro de agua para la ducha.



Compacto enterrado

	Código	Emb. Standard	Peso Kg Standard	Volumen m ³ Standard	Código Alfanum.	Precio 2022
Aster 500 + Sena 3/4 CV S/A	41911	1	-	-	A04	1.646,00
Aster 500 + Sena 3/4 CV S/A + Electrólisis Sel Clear 55 + válvula de llenado y ducha	70357	1	-	-	A04	2.812,00
Aster 500 + Sena 3/4 CV S/A + Electrólisis Sel Clear 55 + Control pH + válvula de llenado y ducha	70358	1	-	-	A04	3.265,00
Aster 600 + Sena 1 CV S/A	41912	1	-	-	A04	1.761,00
Aster 600 + Sena 1 CV S/A + Electrólisis Sel Clear 95 + válvula de llenado y ducha	70359	1	-	-	A04	3.071,00
Aster 600 + Sena 1 CV S/A + Electrólisis Sel Clear 95 + Control pH + válvula de llenado y ducha	70360	1	-	-	A04	3.549,00

COMPACTOS CON MONTAJE INTERIOR



Compactos enterrados de PVC - Modelo Keops

Caseta enterrada inyectada en plástico prevista para su instalación en exterior. Completa y premontada alberga en su interior un filtro Aster de 600 mm de diámetro y una bomba Victoria Plus Silent de 1 cv. Posibilidad de incorporar electrólisis Sel Clear 95, control de pH y válvulas para llenado de piscina y suministro de agua para la ducha.

Compacto enterrado

	Código	Emb. Standard	Peso Kg Standard	Volumen m ³ Standard	Código Alfanum.	Precio 2022
Aster 600 1 CV VP Silent S/A	41479	1	-	-	A04	2.023,00
Aster 600 1 CV VP Silent S/A + Electrólisis Sel Clear 95 + válvula de llenado y ducha	70343	1	-	-	A04	3.321,00
Aster 600 1 CV VP Silent S/A Electrólisis Sel Clear 95 + Control pH + válvula de llenado y ducha	70344	1	-	-	A04	3.730,00



Compactos enterrados de PVC - Modelo Ramses

Caseta enterrada inyectada en plástico prevista para su instalación en exterior. Completa y premontada alberga en su interior un filtro Aster de 550 mm de diámetro y una bomba Sena de 1 cv. Cubre necesidades de piscinas hasta 60 m³. Posibilidad de incorporar electrólisis Sel Clear 55 o 95, control de pH y válvulas para llenado de piscina y suministro de agua para la ducha.

Compacto enterrado

	Código	Emb. Standard	Peso Kg Standard	Volumen m ³ Standard	Código Alfanum.	Precio 2022
Aster 550 1 CV Sena S/A	41910	1	-	-	A04	1.482,00
Aster 550 1 CV Sena S/A + Electrólisis Sel Clear 55 + válvula de llenado y ducha	70353	1	-	-	A04	2.434,00
Aster 550 1 CV Sena S/A + Electrólisis Sel Clear 95 + válvula de llenado y ducha	70354	1	-	-	A04	2.583,00
Aster 550 1 CV Sena S/A + Electrólisis Sel Clear 55 + Control pH + válvula de llenado y ducha	70355	1	-	-	A04	2.718,00
Aster 550 1 CV Sena S/A + Electrólisis Sel Clear 95 + Control pH + válvula de llenado y ducha	70356	1	-	-	A04	2.992,00



Compactos elevados de PVC - Modelo Ramses UP

Caseta inyectada en plástico prevista para su instalación en exterior. Tapa con borde reforzado, cierre de seguridad y muelle hidráulico. Completa y premontada con un filtro Aster de 550 mm de diámetro y una bomba Sena de 1 cv. Posibilidad de incorporar electrólisis Sel Clear 55 o 95, control de pH y válvulas para llenado de piscina y suministro de agua para la ducha.

Compacto elevado

	Código	Emb. Standard	Peso Kg Standard	Volumen m ³ Standard	Código Alfanum.	Precio 2022
Compacto elevado sin montaje interior	74970	1	-	-	A04	381,00
Aster 550 1 CV Sena S/A	61423AS55001	1	-	-	A04	1.441,00
Aster 550 1 CV Sena S/A + Electrólisis Sel Clear 55 + válvula de llenado y ducha	61423AS55002	1	-	-	A04	2.381,00
Aster 550 1 CV Sena S/A + Electrólisis Sel Clear 95 + válvula de llenado y ducha	61423AS55003	1	-	-	A04	2.526,00
Aster 550 1 CV Sena S/A + Electrólisis Sel Clear 55 + Control pH + válvula de llenado y ducha	61423AS55004	1	-	-	A04	2.826,00
Aster 550 1 CV Sena S/A + Electrólisis Sel Clear 95 + Control pH + válvula de llenado y ducha	61423AS55005	1	-	-	A04	2.972,00





Consulte + info en PRODUCTOS.
www.astralpool.com

CARGAS FILTRANTES Y ACCESORIOS



Active Clear Glass

Material vítreo activado, que ofrece los siguientes beneficios:

- Filtración más eficiente con un ahorro de agua y energía.
- Mayor capacidad de filtración y con un lecho filtrante más limpio que hace que las bacterias se queden atrapadas.

Sacos de 25 Kg. Granulometría

0,5 mm - 1,0 mm
1,0 mm - 3,0 mm
3,0 mm - 7,0 mm

Código	Emb. Standard	Peso Kg Standard	Volumen m ³ Standard	Código Alfanum.	Precio 2022
57011	1	25,0	0,667	A04	1,72
57012	1	25,0	0,667	A04	1,72
57013	1	25,0	0,667	A04	1,72

	Código	Grado	% Volumen del lecho filtrante	
			Filtros D < 900 mm	Filtros D > 900 mm
Grado 1	57011	0,5 - 1,0 mm	80%	60%
Grado 2	57012	1,0 - 3,0 mm	0%	20%
Grado 3	57013	3,0 - 7,0 mm	20%	20%

Unidad mínima de venta 10 sacos 250kgs. Los tramos de envío son de múltiplos de 10 sacos (palet 50 sacos)



Sílex y grava de sílex

Otras granulometrías de sílex bajo pedido. Sacos 25 Kg.

Código	Emb. Standard	Peso Kg Standard	Volumen m ³ Standard	Código Alfanum.	Precio 2022
00596	1	25	0,667	A04	0,62
10697	1	25	0,667	A04	0,62
11346	1	25	0,667	A04	0,62

Unidad mínima de venta 8 sacos 200kgs. Los tramos de envío son de múltiplos de 8 sacos (palet 56 sacos)

Antracita

Otras granulometrías de sílex bajo pedido. Sacos 25 Kg.

Código	Emb. Standard	Peso Kg Standard	Volumen m ³ Standard	Código Alfanum.	Precio 2022
03696	1	25	-	A04	4,55

Zeolita

Las Zeolitas (conocidísimo material filtrante elaborado a base de áridos naturales), por su estructura extremadamente porosa, consiguen una extraordinaria capacidad de filtración: 3/5 micras.

Ideal para filtros de carga de arena.

Su utilización asegura un ahorro de cloro y productos químicos de más del 30%, y un 50% menos de lavados del filtro con el consiguiente ahorro de agua. No precisa floculantes. Reduce enormemente los olores del agua, ya que elimina totalmente los amoniacos de la piscina, evitando de esta forma las cloraminas que producen irritación en los ojos.

Consejos de uso: Se recomienda realizar un estudio del tipo de sistema de filtración de la piscina así como las características del agua para aprovechar al máximo el rendimiento del producto.

Carga filtrante Zeolitas, saco de 25 Kg

0,5 - 1,0 mm
1,0 - 2,0 mm
2,0 - 5,0 mm

Código	Emb. Standard	Peso Kg Standard	Volumen m ³ Standard	Código Alfanum.	Precio 2022
CHZB002	1	25	-	C04	52,40
CHZB003	1	25	-	C04	52,40
CHZB004	1	25	-	C04	52,40

CARGAS FILTRANTES Y ACCESORIOS



Diatomeas Celatom FW-60



	Código	Emb. Standard	Peso Kg Standard	Volumen m ³ Standard	Código Alfanum.	Precio 2022
Diatomeas Celite 545 (*) 25 kg unid.	03246	1	23	0,60	A04	136,20
Diatomeas Celatom FW-60 (**) 20 kg unid.	03247	1	20	0,60	A04	85,80

(*)Unidad mínima de venta 7 sacos 175kgs. Los tramos de envío son de múltiplos de 7 sacos (palet 21 sacos)
(**)Unidad mínima de venta 9 sacos 180kgs. Los tramos de envío son de múltiplos de 9 sacos (palet 45 sacos)

Cartuchos para Compacto de filtración



	Código	Emb. Standard	Peso Kg Standard	Volumen m ³ Standard	Código Alfanum.	Precio 2022
Cartuchos para Compacto de filtración						
Mini* - W	CTW0070	1	1,7250	0,0015	C03	177,80
Medio* - W	CTW0110	1	2,0750	0,0026	C03	217,00
Grande* - W	CTW0130	1	2,6750	0,0034	C03	210,00
Gigante* - W	CTW0150	1	2,7750	0,0039	C03	301,00
Pequeño	CTC0070	1	1,0500	0,0009	C03	126,90
Súper	CTC0110	1	1,2500	0,0013	C03	152,40
Gigante	CTC0150	1	1,7000	0,0018	C03	167,40

* Fabricación hasta año 2000.

Código	Caudal (m ³ /h)	Medidas (mm)	Superf. filtrante (m ²)
CTW0070	7/8	30 x 17,5 Ø	3,2
CTW0110	10/11	50 x 17,5 Ø	5,4
CTW0130	12/13	62 x 17,5 Ø	6,2
CTW0150	14/15	64 x 17,5 Ø	8,2
CTC0070	7/8	32,5 x 15 Ø	3,5
CTC0110	10/11	49 x 15 Ø	5,2
CTC0150	14/15	64 x 15 Ø	7,5

	Código antes del año 2000	Cantidad	Código desde el año 2000	Cantidad
TAS0071 / TAS0072 - Mini	CTW0070	1	CTC0070	1
TAM0111 / TAM0112 - Mediano	CTW0110	1	CTC0110	1
TAL0151 / TAL0152 - Grande	CTW0130	2	CTC0130	2
TAG0221 - Gigante	CTW0150	2	CTW0150	2
TAX0071 - Mix	CTC0070	1	CTC0070	1

Cartuchos para filtros Terra



	Código	Emb. Standard	Peso Kg Standard	Volumen m ³ Standard	Código Alfanum.	Precio 2022
Para filtro Terra 50	19785	1	1,7	0,016	A04	233,00
Para filtro Terra 75	19786	1	2,0	0,024	A04	289,00
Para filtro Terra 100	19787	1	2,5	0,031	A04	379,00
Para filtro Terra 150	19788	1	3,1	0,03	A04	562,00

fitt b-active:
resistente,
flexible,
seguro

FITT B-Active Flex: la nueva tecnología **EVO TECH** hace que la manguera flexible sea 6 veces más resistente que las otras mangueras al fenómeno de las grietas, según la norma EN ISO 3994, y la protege manteniendo inalteradas las características de elevada flexibilidad y estrecho radio de curvado.

FITT B-Active Rigid: la tecnología **SHOCK WAVE** hace que el tubo rígido sea 40 veces más resistente a los golpes respecto al mínimo prescrito por la norma EN ISO 1452, ideal para la instalación incluso con las temperaturas más bajas.

Las mangueras y los tubos **FITT B-Active Flex & Rigid** se pueden integrar perfectamente en cualquier proyecto asegurando la máxima seguridad, resistencia y duración.

bactive.fitt.com
FITT.com



*FITT ofrece una garantía de **10 años** y una cobertura de seguro decenal específica.



FILTRACION

FITT B-Active Flex



FITT B-Active Rigid

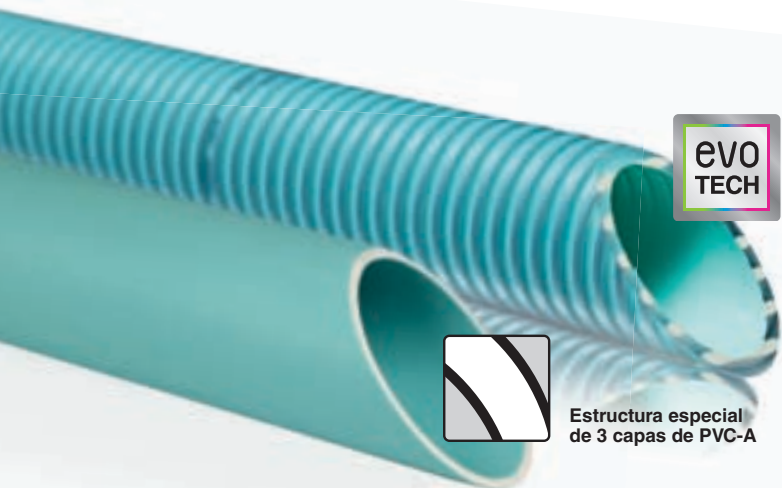

Aún más resistente a las grietas



Estructura especial de 3 capas de PVC-A





Consulte + info en PRODUCTOS.
www.astralpool.com

ACCESORIOS PARA CONDUCCIONES DE PVC

Tubo manguera semirígido



Construido en PVC y alma en PVC rígido para encolar a accesorios de presión con adhesivo para PVC. Color gris.

	Código	Emb. Standard	Peso Kg Standard	Volumen m ³ Standard	Código Alfanum.	Precio 2022
Ø 16 mm	34587	25 m	3,2	0,030	A04	2,29
Ø 16 mm	34586	50 m	6,2	0,040	A04	2,29
Ø 20 mm	30754	25 m	4,0	0,040	A04	2,37
Ø 20 mm	28570	50 m	9,1	0,060	A04	2,37
Ø 25 mm	30755	25 m	6,0	0,050	A04	2,82
Ø 25 mm	28571	50 m	11,0	0,042	A04	2,83
Ø 32 mm	30756	25 m	9,6	0,070	A04	3,63
Ø 32 mm	28572	50 m	16,7	0,065	A04	3,61
Ø 40 mm	30757	25 m	12,3	0,110	A04	4,73
Ø 40 mm	28573	50 m	23,0	0,109	A04	4,76
Ø 50 mm	30758	25 m	18,4	0,150	A04	6,85
Ø 50 mm	28574	50 m	37,0	0,178	A04	6,82
Ø 63 mm	28575	25 m	49,5	1,140	A04	10,20
Ø 75 mm	34588	25 m	33,3	0,300	A04	17,30



Manguera Fitt B-Active

FITT B-Active es el tubo para piscina que ofrece una "doble" seguridad con garantía y cobertura de seguro decenal, gracias a sus tecnologías amparadas por patente y a su trazabilidad que se mantiene indeleble con el tiempo. Diseño y fabricación totalmente Made in Italy.



	Código	Emb. Standard	Peso Kg Standard	Volumen m ³ Standard	Código Alfanum.	Precio 2022
FITT B-Active Ø50 25 m	69860	25 m	19	0,0924	A04	10,22
FITT B-Active Ø50 50 m	69861	50 m	37,5	1,7408	A04	10,22
FITT B-Active Ø63 25 m	69862	25 m	24,5	0,1856	A04	13,34



Conforme a la norma EN ISO 3994:2014.
Homologación TÜV n. B 17 04 55285 007

Código	Ø externo (mm)	Longitud del rollo (m)	Peso (kg/rtl)	Cantidad (rtl/pal)	Dimensiones paletas (mm)
69860	50	25	19	12	800x1600xH1240
69861	50	50	37,5	8	800x1600xH1360
69862	63	25	24,5	6	1200x1000xH1280

Se han realizado pruebas prestacionales (mecánicas y químicas) tanto internamente como con la colaboración de la Universidad de Padua - Laboratorio DTG. Test Certificado por TÜV (acta de test n. MEC16173.00).

Conforme a la Directiva Europea Re.(EU) 10/2011 para los simulantes A-B-C.
Temperatura de uso -10°C/+60°C.
Fórmula con contenido de ftalatos ≤ 0,1 %

Notas: Tolerancias conformes a la norma UNI EN ISO 1307: 2008. Los productos termoplásticos están sujetos a deformación, a causa de la temperatura ambiente exterior, y a retracción; la tolerancia de la longitud es ± 5%.



Consulte + info en PRODUCTOS.
www.astralpool.com

COLECTORES FILTROS

Cabezales colectores



Para brazos colectores de 3/4".

Cabezal colector 8 brazos de PVC
Ø interior 50 mm y exterior 63 mm

Cabezal colector 12 brazos de PVC
Ø interior 63 mm y exterior 75 mm

Código	Emb. Standard	Peso Kg Standard	Volumen m ³ Standard	Código Alfanum.	Precio 2022
00624	12	4,0	0,017	A04	13,32
00625	6	3,0	0,310	A04	22,53

Brazos colectores



Calibre ranura 0,3 mm.

Brazos colectores de 3/4"

Longitud 225 mm
Longitud 160 mm
Longitud 110 mm
Longitud 100 mm (alargo)

Brazos colectores de 1"

Longitud 225 mm
Longitud 175 mm
Longitud 110 mm
Longitud 100 mm (alargo)

Código	Emb. Standard	Peso Kg Standard	Volumen m ³ Standard	Código Alfanum.	Precio 2022
00626	50	2,0	0,017	A04	1,97
00627	50	2,0	0,017	A04	1,97
00628	50	2,0	0,008	A04	1,88
00629	50	2,0	0,008	A04	1,88
06435	50	2,0	0,017	A04	2,04
06436	50	2,0	0,017	A04	2,04
06437	50	2,0	0,008	A04	1,89
06438	50	2,0	0,008	A04	1,89



Manguitos de enlace para brazos colectores

Para brazos colectores. En PVC.

Para brazos colectores de 3/4"

Rosca interior 3/4"

Para brazos colectores de 1"

Rosca interior 1"

Código	Emb. Standard	Peso Kg Standard	Volumen m ³ Standard	Código Alfanum.	Precio 2022
00630	50	2,0	0,003	A04	0,92
06439	-	-	-	A04	1,17



Difusores para filtro

Para tubo diámetro Ø 50 mm
Para tubo diámetro Ø 63 mm

Código	Emb. Standard	Peso Kg Standard	Volumen m ³ Standard	Código Alfanum.	Precio 2022
00645	6	1,0	0,009	A04	5,41
00646	6	2,0	0,023	A04	14,92



Colectores para baterías de válvulas

Construido en PVC. Conexiones de entrada, Ø exterior 50 y 63 mm. Conexión de salida interior Ø 50 y 63 mm.

Conexiones Ø 50 mm
Conexiones Ø 63 mm

Código	Emb. Standard	Peso Kg Standard	Volumen m ³ Standard	Código Alfanum.	Precio 2022
31877	1	-	-	A04	25,23
34407	1	-	-	A04	44,62

CODIFICACIÓN FILTRACIÓN PISCINA PÚBLICA

Codificación

La estructura del código del filtro está formada por ocho dígitos. Los primeros cinco dígitos pertenecen al código del filtro y los tres últimos dígitos corresponden al modelo, los cuales vienen dados según tablas.

Este sistema de codificación se utilizará para los filtros Praga, Oslo, Olot, Rodas, Vic, Europe, Vesubio y Paris.

Posición	1	2	3	4	5	-	6	7	8
----------	---	---	---	---	---	---	---	---	---

Posición de la 1 a la 5: Código de 5 cifras del producto standard.

Posición 6 Define las opciones de placa y viniléster	
0	Filtro sin placa
1	Filtro con placa
2	Acabado viniléster
3	Con placa y viniléster
4	Kit de válvula de cebado de doble efecto de 1"
5	Kit de válvula de cebado de doble efecto de 1" + placa
6	Kit de válvula de cebado de doble efecto de 1" + placa y viniléster
7	Kit de válvula de cebado de doble efecto de 2"
8	Kit de válvula de cebado de doble efecto de 2" + placa
9	Kit de válvula de cebado de doble efecto de 2" + placa y viniléster

Posición 7 Define las opciones de boca lateral	
0	Sin bocas
1	1 boca de Ø 225 mm
2	1 boca de Ø 400 mm
3	2 bocas de Ø 225 mm
4	2 bocas de Ø 400 mm
5	1 boca de Ø 500 mm
6	1 boca de Ø 600 mm

Posición 8 Define las opciones de mirilla	
0	Sin mirillas
1	1 mirilla para filtro laminado
2	1 mirilla Ø 135 mm
3	2 mirillas para filtro laminado
4	2 bocas de Ø 225 mm

Notas: Los filtros Rodas y Vesubio con placas de crepina no están disponibles.
 Boca lateral Ø 500 mm para filtros a partir de Ø 1050 mm.
 Boca lateral Ø 600 mm para filtros a partir de Ø 1800 mm.
 Opción viniléster máximo 0,5 ppm.

Rogamos consultar precio de las distintas opciones:

- Acabado viniléster
- Boca de Ø 225 mm y de Ø 400 mm
- Mirilla
- Placa

Curva de rendimiento

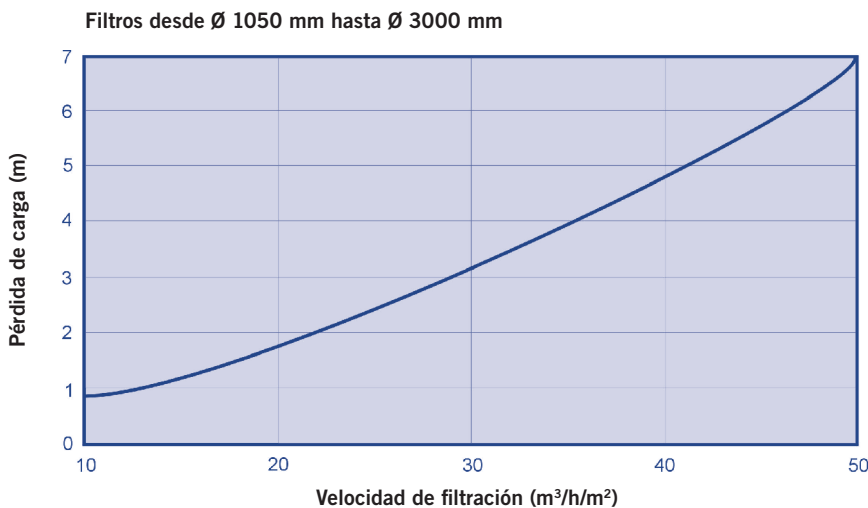

Altura lecho filtrante 1 m

FILTROS PISCINA PÚBLICA



Filtros Vesubio - Gama piscina pública

Fabricados en poliéster y fibra de vidrio. Equipados con manómetro, purgas de aire y agua manuales. Tapa Ø 400 mm. Aptos para velocidades de filtración de 20, 30, 40 y 50 m³/h/m². Otras velocidades consultar. Todos los filtros pueden montarse con batería de válvulas. Con descarga de arena de 2¹/₂".



Presión máxima: 2,5 Kg/cm²

Altura lecho filtrante 1 m

Diámetro Ø mm	Velocidad filtración m ³ /h/m ²	Salida Ø mm	Caudal m ³ /h	Código	Emb. Standard	Peso Kg Standard	Volumen m ³ Standard	Código Alfanum.	Precio 2022
1050	20	63	17	41304	1	90	870	A07	2.363,00
	30/40	75	25/34	41305	1	90	870	A07	2.440,00
	50	90	43	41306	1	90	870	A07	2.517,00
1200	20/30	75	22/33	41307	1	105	1290	A07	2.866,00
	40/50	90	45/56	41308	1	105	1290	A07	2.943,00
1400	20	75	30	41309	1	125	1810	A07	3.309,00
	30	90	46	41310	1	125	1810	A07	3.382,00
	40/50	110	61/77	41311	1	125	1810	A07	3.451,00
1600	20	90	40	41312	1	175	2280	A07	3.807,00
	30/40	110	60/80	41313	1	175	2280	A07	3.871,00
	50	125	100	41314	1	175	2280	A07	3.813,00
1800	20	90	50	41315	1	210	2950	A07	5.273,00
	30	110	76	41316	1	210	2950	A07	5.399,00
	40	125	101	41317	1	210	2950	A07	5.563,00
	50	140	125	41318	1	210	2950	A07	5.944,00
2000	20	110	62	41319	1	245	3850	A07	6.187,00
	30	125	94	41320	1	245	3850	A07	6.810,00
	40	140	125	41321	1	245	3850	A07	7.356,00
	50	160	157	41322	1	245	3850	A07	7.675,00

Ø D (mm)	Velocidad Filtración (m ³ /h/m ²)	Código	Conexiones		Caudal (m ³ /h)	Volumen piscina (8h) (m ³)	Superficie de filtración (m ²)	C (mm)	A (mm)	B (mm)	Ø D (mm)	Carga de arena (kg)	Carga de grava (kg)	Carga de vidrio grado 1 (57011) (kg)	Carga de vidrio grado 2 (57012) (kg)	Carga de vidrio grado 3 (57013) (kg)
			mm	pulg												
1050	20	41304	63	2"	17	136	0,86	1545	465	500	760	1125	175	678	221	244
	30/40	41305	75	2 1/2"	25/34	200/272										
	50	41306	90	3"	43	344										
1200	20/30	41307	75	2 1/2"	22/33	176/264	1,13	1730	675	500	850	1350	275	846	276	304
	40/50	41308	90	3"	45/56	360/448										
1400	20	41309	75	2 1/2"	30	240	1,54	1845	725	500	1085	1850	350	1146	374	412
	30	41310	90	3"	46	368										
	40/50	41311	110	4"	61/77	488/616										
1600	20	41312	90	3"	40	320	2,01	1850	710	500	1230	2723	450	1654	540	595
	30/40	41313	110	4"	60/80	480/640										
	50	41314	125	4 1/2"	100	800										
1800	20	41315	90	3"	50	400	2,54	1915	755	570	1370	3175	550	1941	634	698
	30	41316	110	4"	76	608										
	40	41317	125	4 1/2"	101	808										
	50	41318	140	5"	125	1000										
2000	20	41319	110	4"	62	496	3,14	2030	775	570	1560	3650	675	2253	736	810
	30	41320	125	4 1/2"	94	752										
	40	41321	140	5"	125	1000										
	50	41322	160	6"	157	1256										

Altura lecho filtrante 1 m



Opción presión máxima 4 bares. Consultar para otras presiones.

Opción lecho filtrante 1,2 m. Consultar para otras alturas.



Boca lateral Diámetro 400 mm

FILTROS PISCINA PÚBLICA



Filtros Paris

Filtros bobinados verticales fabricados en resina de poliéster reforzado con fibra de vidrio, totalmente anticorrosivos, con elevada resistencia mecánica y química.

- Recubrimiento interior de gel-coat transparente ISO-NPG.
- Presión máxima: 2,5 bar.
- Temperatura máxima: 50°C.
- La altura del lecho filtrante es de 1 m.
- Color del filtro gris RAL 7001.
- Tapa superior Ø 400 mm.
- Válvula de doble efecto (de 1" hasta Ø1600 y de 2" en Ø1800 y Ø2000) para purgar el filtro automáticamente y evitar que el filtro pueda trabajar en depresión.
- Difusor múltiple: mejora la distribución del agua y la eficacia de lavado.
- Sistema colector con brazos colectores 1½".
- Colector adicional inferior con brazos de 1": mejora la circulación del agua en la parte inferior, tanto en filtración como en lavado. De esta forma se reduce el riesgo de proliferación de microorganismos en esta zona.
- Descarga de arena de Ø90 mm hasta Ø1600 y de Ø140 mm en Ø1800 y Ø2000.
- Purga de agua de 3/4" con válvula "Uniblock".

Presión máxima: 2,5 Kg/cm²

Diámetro Ø mm	Velocidad filtración m ³ /h/m ²	Salida Ø mm	Caudal m ³ /h	Carga filtrante (kg)		Código	Emb. Std.	Peso Kg Std.	Volumen m ³ Std.	Código Alfanum.	Precio 2022
				Arena (0,4-0,8mm)	Grava (1-2 mm)						
1050	20	63	17	950	300	70483	1	130	2,8	A07	3.239,00
	30-40	75	25-34			70484	1	130	2,8	A07	3.325,00
1200	20-30	75	22-33	1375	300	70485	1	165	3,3	A07	3.579,00
	40-50	90	45-56			70486	1	165	3,3	A07	3.705,00
1400	20	75	30	1650	450	70487	1	213	4,8	A07	4.247,00
	30	90	46			70488	1	213	4,8	A07	4.519,00
	40-50	110	61-77			70489	1	213	4,8	A07	4.720,00
1600	20	90	40	2150	675	70490	1	270	6,1	A07	5.170,00
	30-40	110	60-80			70491	1	270	6,1	A07	5.387,00
	50	125	100			70492	1	270	6,1	A07	5.932,00
1800	20	90	50	2800	750	70493	1	300	7,3	A07	5.944,00
	30	110	76			70494-1	1	300	7,3	A07	6.168,00
	40	125	101			70495	1	300	7,3	A07	6.569,00
	50	140	125			70496	1	300	7,3	A07	6.670,00
2000	20	110	62	3800	1050	70497	1	370	9,9	A07	7.232,00
	30	125	94			70498-0100	1	370	9,9	A07	7.625,00
	40	140	125			70499	1	370	9,9	A07	7.716,00
	50	160	157			70500	1	370	9,9	A07	8.511,00

Cargas recomendadas:

Ø (mm)	1050	1200	1400	1600	1800	2000
Arena 0,4 – 0,8 mm (Kg)	950	1375	1650	2150	2800	3800
Grava 1 – 2 mm (Kg)	300	300	450	675	750	1050
Carga de vidrio grado 1 (57011)	644	866	1083	1455	1831	2501
Carga de vidrio grado 2 (57012)	211	284	356	478	601	821
Carga de vidrio grado 3 (57013)	208	280	350	471	592	809

Altura lecho filtrante 1 m

FILTROS PISCINA PÚBLICA



Filtros Vic

Filtros industriales bobinados que comprende los diámetros de 1050 mm a 3000 mm, con las correspondientes conexiones para las distintas velocidades de filtración. Sustituye al modelo Atenas. Nuevo sistema de tapa superior con sistema de cierre rápido que facilita las operaciones de abrir y cerrar. Boca 400 x 500 mm. Incorpora la purga de aire en la tapa a fin de conseguir eliminar completamente el aire del filtro. Brazos colectores de 1½" inyectados en ABS con las longitudes necesarias para cada uno de los filtros y sin enlaces intermedios. Las longitudes van desde 90 mm hasta 525 mm. Se consigue también una menor pérdida de carga gracias al mayor diámetro de los brazos.

Los tubos colectores están inyectados en PVC y son de Ø 90 mm. El vaciado de agua y el purgado de aire serán más rápidos gracias a la incorporación de purgas de aire y agua de Ø 1". Se ha aumentado la distancia entre la parte superior del lecho de arena y el cabezal difusor ("freeboard") para asegurar una mejor distribución del agua en la fase de filtración y evitar que se vierta arena al desagüe durante la fase de lavado.



NO INCLUYE BATERÍA DE VÁLVULAS

Para filtros con placas crepinas, es recomendable instalar una boca lateral (Ø 400 mm o Ø 225 mm) para el vaciado del medio filtrante.

Presión máxima: 2,5 Kg/cm²

Diámetro Ø mm	Velocidad filtración m ³ /h/m ²	Salida Ø mm	Caudal m ³ /h	Carga filtrante (kg)		Código	Emb. Std.	Peso Kg Std.	Volumen m ³ Std.	Código Alfanum.	Precio 2022
				Arena (0,4-0,8mm)	Grava (1-2 mm)						
1050	20	63	17	1050	295	11511N	1	120	1,9	A07	2.883,00
	30-40	75	25-34			11517N	1	120	1,9	A07	2.944,00
	50	90	43			11526N	1	120	1,9	A07	3.124,00
1200	20-30	75	22-33	1375	390	11512N	1	154	2,7	A07	3.156,00
	40-50	90	45-56			11522N	1	154	2,7	A07	3.338,00
1400	20	75	30	1875	600	11513N	1	173	3,7	A07	3.866,00
	30	90	46			11518N	1	173	3,7	A07	4.036,00
	40-50	110	61-77			11523N	1	173	3,7	A07	4.257,00
1600	20	90	40	2450	780	11514N	1	235	5,0	A07	4.685,00
	30-40	110	60-80			11519N	1	235	5,0	A07	4.831,00
	50	125	100			11527N	1	235	5,0	A07	5.245,00
1800	20	90	50	3100	1100	11515N	1	270	6,4	A07	5.123,00
	30	110	76			11520N	1	270	6,4	A07	5.369,00
	40	125	101			11524N	1	270	6,4	A07	5.836,00
	50	140	125			11528N	1	270	6,4	A07	6.191,00
2000	20	110	62	3800	1230	11516N	1	295	8,7	A07	6.370,00
	30	125	94			11521N	1	295	8,7	A07	6.549,00
	40	140	125			11525N	1	295	8,7	A07	6.889,00
	50	160	157			11529N	1	295	8,7	A07	7.885,00



Pie filtro

Cargas recomendadas:

Ø (mm)	1050	1200	1400	1600	1800	2000
Arena 0,4 – 0,8 mm (Kg)	1050	1375	1875	2450	3100	3800
Grava 1 – 2 mm (Kg)	295	390	600	780	1100	1230
Carga de vidrio grado 1 (57011)	648	872	1091	1465	1844	2519
Carga de vidrio grado 2 (57012)	212	285	356	479	602	823
Carga de vidrio grado 3 (57013)	233	313	392	527	663	906



Colector por brazos

Altura lecho filtrante 1 m

FILTROS PISCINA PÚBLICA



Filtros Praga

Filtro monocapa de poliéster y fibra de vidrio. Tapa Ø 400 mm. Equipados con panel de manómetros, purgas de aire y agua manuales y tapón de vaciado. Aptos para velocidades de filtración de 20, 30 y 40 m³/h/m². Otras velocidades consultar.

Presión máxima: 2,5 Kg/cm²



- POSIBILIDAD DE FABRICACIÓN DE ALGUNAS ALTURAS ESPECIALES BAJO PEDIDO.
- LOS FILTROS DE Ø 3.000 mm, SE TRANSPORTARÁN EN UN TRANSPORTE ESPECIAL. CONSULTE CON SU DELEGACIÓN LOS GASTOS ADICIONALES.

NOTA: Para filtros con placas crepinas, es recomendable instalar una boca lateral (Ø 400 mm o Ø 225 mm) para el vaciado del medio filtrante.

NOTA: Para filtros con Presión máxima de 4 kg/cm², consulte con su comercial.

+ info
 Consulte + info en PRODUCTOS.
www.astralpool.com

Diámetro Ø mm	Velocidad filtración m³/h/m²	Salida Ø mm	Caudal m³/h	Código	Emb. Standard	Peso Kg Standard	Volumen m³ Standard	Código Alfnum.	Precio 2022
1050	20	63	17	00687	1	120	2,45	A07	2.907,00
	30-40	75	25-34	00694	1	120	2,45	A07	2.990,00
1200	20-30	75	22-33	00688	1	155	3,38	A07	3.235,00
	40-50	90	45-56	00702	1	155	3,38	A07	3.354,00
1400	20	75	30	00689	1	198	4,75	A07	3.855,00
	30	90	46	00696	1	198	4,75	A07	4.114,00
	40	110	61	00703	1	198	4,75	A07	4.306,00
1600	20	90	40	00690	1	255	6,13	A07	4.739,00
	30-40	110	60-80	00697	1	255	6,13	A07	4.944,00
1800	20	90	50	00691	1	285	7,25	A07	5.214,00
	30	110	76	00698	1	285	7,25	A07	5.420,00
	40	125	101	00705	1	285	7,25	A07	5.793,00
2000	20	110	62	00692	1	355	9,92	A07	6.408,00
	30	125	94	00699	1	355	9,92	A07	6.774,00
	40	140	125	00706	1	355	9,92	A07	6.859,00
2200	30	140	114	56937	1	450	13,9	A07	11.737,00
	40	160	152	56938	1	450	13,9	A07	12.997,00
2350	20	125	87	00693	1	500	17,04	A07	12.634,00
	30	140	130	00700	1	500	17,04	A07	12.969,00
	40	160	175	04935	1	500	17,04	A07	13.603,00
2500	20	140	100	08695	1	750	19,5	A07	13.736,00
	30	160	150	08696	1	750	19,5	A07	14.659,00
	40	200	200	08697	1	750	19,5	A07	15.478,00
3000	20	160	140	08699	1	1340	29,0	A07	24.641,00
	30	200	212	08700	1	1340	29,0	A07	26.505,00
	40	225	282	08701	1	1340	29,0	A07	27.210,00

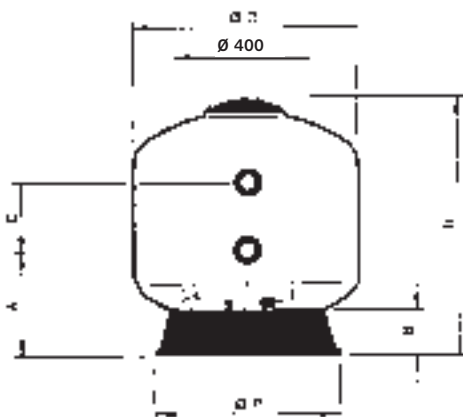

Ø (mm)	1050	1200	1400	1600	1800	2000	2200	2350	2500	3000
Altura de arena filtrante (m)	1	1	1	1	1	1	1	1	1	1
H (mm)	1640	1780	1755	1835	1875	2040	2440	2520	2550	2750
B (mm)	200	230	240	260	280	300	340	340	340	350
A (mm)	540	570	585	680	720	790	950	965	1080	1100
C (mm)	645	640	610	515	465	510	510	600	450	440
Ø P (mm)	755	940	1085	1230	1370	1550	1830	1859	2000	2365
E (mm)	90	90	90	140	140	140	140	140	140	140
Superficie filtración (m²)	0,86	1,13	1,54	2,01	2,54	3,14	3,80	4,34	4,90	7,07
Volumen (l)	1050	1500	2000	2600	3400	4400	6520	8045	9050	12800
Carga de arena (kg)	950	1375	1650	2150	2800	3800	4650	5275	5950	8600
Carga de grava (kg)	300	300	450	675	750	1050	1900	1800	2200	3300
Carga de vidrio grado 1 (57011) (kg)	648	872	1091	1465	1844	2519	3388	3667	4220	6160
Carga de vidrio grado 3 (57013) (kg)	212	285	356	479	602	823	1107	1198	1378	2012
Carga de vidrio grado 3 (57013) (kg)	233	313	392	527	663	906	1218	1319	1518	2215
Peso total en servicio Kg	2000	2700	3700	4900	6100	7900	11200	12550	13760	20200



Consulte + info en PRODUCTOS.
www.astralpool.com

FILTROS PISCINA PÚBLICA



Filtros bobinados verticales de alto rendimiento



Oslo

Olot

Características generales:

- Totalmente anticorrosivos a diferencia de los filtros convencionales fabricados en acero
- Temperatura máxima de funcionamiento 50°C
- Cumplen con la Directiva Europea de Equipos a Presión 97/23/CE incluidos en el artículo 3 del apartado 3
- Prueba hidráulica de presión 1,5 x presión máxima admisible

Características de los componentes interiores:

- Componentes interiores y tubería de PVC
- Brazos colectores o crepinas de PP
- Conexión inferior para lavado con aire en modelos con placa de crepinas
- Tornillería de acero inoxidable AISI-316
- Juntas de EPDM

Ventajas sobre el uso de un colector de placa de crepinas en relación al sistema convencional de brazos:

- No existen zonas de agua estancada dado que el agua limpia se recoge desde el falso fondo
- Óptimo lavado del lecho filtrante con repartición uniforme del agua
- Posibilidad de lavado con aire con el consiguiente ahorro de agua limpia
- Se recomienda la opción boca lateral para la descarga de la arena

Para recubrimientos interiores resistentes al ozono u otros agentes, es indispensable especificar claramente las características del líquido a filtrar, para poder fabricar el filtro bajo pedido.

CARGAS DE ARENA, GRAVA Y VIDRIO RECOMENDADAS:

MONOCAPA - Brazos colectores - Altura lecho filtrante 1,2 m													
Diámetro mm		1050	1200	1400	1600	1800	2000	2200	2350	2500	2600	2800	3000
Carga de arena (kg)		1300	1775	2300	3000	3800	4650	5625	6300	7075	8176	9483	10575
Carga de grava (kg)		300	350	500	775	850	1150	1400	1800	1975	2123	2463	3850
Carga de vidrio grado 1 (57011) (kg)		832	1107	1457	1961	2419	3015	3651	4205	4699	5351	6207	7471
Carga de vidrio grado 3 (57013) (kg)		272	361	476	641	790	985	1193	1373	1535	1748	2027	2440
Carga de vidrio grado 3 (57013) (kg)		299	398	524	705	870	1084	1313	1512	1690	1924	2232	2687
MULTICAPA - Brazos colectores - Altura lecho filtrante 1,2 m													
Diámetro mm		1050	1200	1400	1600	1800	2000	2200	2350	2500	2600	2800	3000
Hidroantracita (0,8-1,6) (Kg)	600 mm	450	575	775	1000	1275	1575	1900	2175	2450	2548	2956	3550
Arena (0,4-0,8) (Kg)	400 mm	475	625	825	1100	1400	1700	2050	2350	2675	2973	3448	3850
Grava (1-2) (Kg)	100 mm	150	175	250	300	400	500	600	675	775	796	924	1100
Grava (2-3) (Kg)	100 mm (1)	300	350	500	775	850	1150	1400	1800	1975	2123	2463	3850
MONOCAPA - Placa de crepinas - Altura lecho filtrante 1,2 m													
Diámetro mm		1050	1200	1400	1600	1800	2000	2200	2350	2500	2600	2800	3000
Carga de arena (kg)		1300	1775	2300	3000	3800	4050	5625	6300	7075	8176	9483	10575
Carga de grava (kg)		150	175	250	300	400	500	600	675	775	796	924	1100
Carga de vidrio grado 1 (57011) (kg)		757	1019	1332	1725	2195	2376	3253	3645	4102	4690	5441	6102
Carga de vidrio grado 3 (57013) (kg)		247	333	435	563	717	776	1063	1191	1340	1532	1777	1993
Carga de vidrio grado 3 (57013) (kg)		272	367	479	620	789	845	1170	1311	1475	1687	1957	2194
MULTICAPA - Placa de crepinas - Altura lecho filtrante 1,2 m													
Diámetro mm		1050	1200	1400	1600	1800	2000	2200	2350	2500	2600	2800	3000
Hidroantracita (0,8-1,6) (Kg)	600 mm	450	575	775	1000	1275	1575	1900	2175	2450	2548	2956	3550
Arena (0,4-0,8) (Kg)	400 mm	475	625	825	1100	1400	1700	2050	2350	2675	2973	3448	3850
Grava (1-2) (Kg)	100 mm	150	175	250	300	400	500	600	675	775	796	924	1100
Grava (3-5) (Kg)	100 mm	150	175	250	300	400	500	600	675	775	796	924	1100
MULTICAPA - Placa de crepinas - Altura lecho filtrante 1,5 m													
Diámetro mm		1050	1200	1400	1600	1800	2000	2200	2350	2500	2600	2800	3000
Hidroantracita (0,8-1,6) (Kg)	600 mm	450	575	775	1000	1275	1575	1900	2175	2450	2548	2956	3550
Arena (0,4-0,8) (Kg)	600 mm	725	950	1250	1650	2100	2550	3100	3525	4025	4460	5172	5775
Grava (1-2) (Kg)	100 mm	150	175	250	300	400	500	600	675	775	796	924	1100
Grava (2-3) (Kg)	100 mm	150	175	250	300	400	500	600	675	775	796	924	1100
Grava (3-5) (Kg)	100 mm	150	175	250	300	400	500	600	675	775	796	924	1100

Densidades medio filtrante: Hidroantracita = 0,8 Kg/dm³ - Arena = 1,4 Kg/dm³ - Grava = 1,5 Kg/dm³.

(1) 100 mm por encima de los brazos colectores.

Altura lecho filtrante 1,2 m



FILTROS PISCINA PÚBLICA

Filtros Oslo



Filtro bobinado vertical de alto rendimiento.

Sistema colector:

A - Convencional de brazos colectores con ranuras de 0,3 mm. Para presiones de trabajo de 2,5 - 4 bar.
 B - Placa de crepinas (opcional) con ranuras de 0,5 mm. Para presiones de trabajo de 2,5 - 4 bar.

Equipamiento:

- Panel de manómetros
- Purgas de aire y agua manuales

Variaciones:

- Posiciones de conexiones, mirillas y bocas a elección del cliente.
- Distintos diámetros de conexiones y purgas.
- Consultar para cualquier otro tipo de variación: altura, capa protectora química interior, presión, etc.

- POSIBILIDAD DE FABRICACIÓN DE ALGUNAS ALTURAS ESPECIALES BAJO PEDIDO.
- LOS FILTROS DE Ø 3.000 mm SE TRANSPORTARÁN EN UN TRANSPORTE ESPECIAL. CONSULTE CON SU DELEGACIÓN LOS GASTOS ADICIONALES.

NOTA: Para filtros con Presión máxima de 4 kg/cm², consulte con su comercial.

Presión máxima: 2,5 Kg/cm²

Diámetro Ø mm	Velocidad filtración m ³ /h/m ²	Salida Ø mm	Caudal m ³ /h	Código	Emb. Standard	Peso Kg Standard	Volumen m ³ Standard	Código Alfanum.	Precio 2022
1050	30	75	25	04611	1	207	2,5	A07	4.915,00
	40	90	34	04612	1	207	2,5	A07	5.247,00
1200	30	75	33	04613	1	234	3,2	A07	6.045,00
	40	110	45	04650	1	234	3,2	A07	6.267,00
1400	30	90	46	04615	1	294	4,7	A07	6.761,00
	40	125	61	04616	1	294	4,7	A07	7.318,00
1600	30	110	60	04619	1	360	6,2	A07	8.261,00
	40	140	80	04651	1	360	6,2	A07	8.712,00
1800	30	125	76	04623	1	416	8,5	A07	9.856,00
	40	160	101	04624	1	416	8,5	A07	10.644,00
2000	30	125	94	04626	1	483	10,3	A07	11.551,00
	40	160	125	04652	1	483	10,3	A07	12.593,00
2200	30	140	114	56935	1	567	14,8	A07	13.360,00
	40	160	152	56936	1	567	14,8	A07	13.997,00
2350	30	140	130	08693	1	651	15,8	A07	14.609,00
	40	200	175	08694	1	651	15,8	A07	16.391,00
2500	30	160	150	08704	1	820	20,8	A07	17.434,00
	40	225	200	08706	1	820	20,8	A07	20.874,00
3000	30	200	212	08708	1	1300	31,0	A07	30.781,00
	40	250	282	08710	1	1300	31,0	A07	34.103,00



Tipo	Monocapa brazos colectores					Monocapa placa de crepinas				
	Ø D (mm)	Carga de arena kg	Carga de grava kg	Carga de vidrio grado 1 (57011) kg	Carga de vidrio grado 2 (57012) kg	Carga de vidrio grado 3 (57013) kg	Carga de arena kg	Carga de grava kg	Carga de vidrio grado 1 (57011) kg	Carga de vidrio grado 2 (57012) kg
1050	1300	300	832	272	299	1300	150	757	247	272
1200	1775	350	1107	361	398	1775	175	1019	333	367
1400	2300	500	1457	476	524	2300	250	1332	435	479
1600	3000	775	1961	641	705	3000	300	1725	563	620
1800	3800	850	2419	790	870	3800	400	2195	717	789
2000	4650	1150	3015	985	1084	4050	500	2376	776	845
2200	5625	1400	3651	1193	1313	5625	600	3253	1063	1170
2350	6300	1800	4205	1373	1512	6300	675	3645	1191	1311
2500	7075	1975	4699	1535	1690	7075	775	4102	1340	1475
3000	10575	3850	7471	2440	2687	10575	1100	6102	1993	2194

FILTROS PISCINA PÚBLICA

Materiales de construcción del tanque según norma DIN 18820:



- (1) Capa protectora química gel coat isoneopentilglicol del tipo CSS-UP3.

De elevada dureza y resistente a la abrasión de la arena. Cumple con la recomendación KTW y está certificado por LVHT.

Para la opción resistente al ozono la capa protectora química de vinylester es del tipo CSS-PHAS.

- (2) Laminado de resina de poliéster reforzados con fibra de vidrio no orientada de tipo GF-UP1.

- Refuerzo en las zonas donde se practican las tabuladuras de tipo MW donde se alternan capas de fibras no orientadas (4) con fibras orientadas (3).

- Bobinado de capas radiales (5) (7) en la parte cilíndrica y polares (6) a lo largo de todo el recipiente de tipo GF-UP1 realizado con máquinas de control numérico. Característica principal de este tipo de filtros que les confiere una elevada resistencia mecánica para poder soportar la presión interna.

- Todos los tanques se someten a un proceso de curado a 60°.

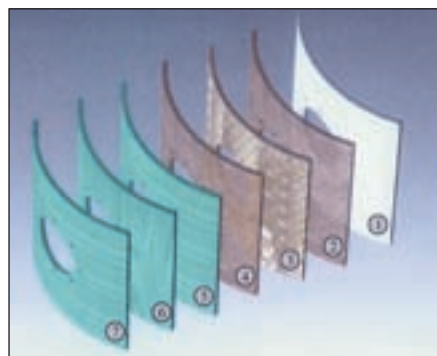

Altura lecho filtrante 0,8 y 1 m

FILTROS PISCINA PÚBLICA

Filtros Rodas Ø 1400 mm y Ø 1600 mm



Características generales:

- Totalmente anticorrosivos a diferencia de los filtros convencionales fabricados en acero
- Temperatura máxima de funcionamiento 50°C
- Cumplen con la Directiva Europea de Equipos a Presión 97/23/CE incluidos en el apartado 3 del artículo 3
- Prueba hidráulica de presión 1,5 x presión máxima admisible

Equipamiento:

- Panel de manómetros
- Purgas de aire y agua manuales
- Boca de carga de Ø 400 mm

Características componentes interiores:

- Componentes interiores y tubería de PVC
- Brazos colectores de 0,3 mm de ranura
- Tornillería de acero inoxidable AISI-316
- Juntas de EPDM

NO INCLUYE BATERÍA DE VÁLVULAS

Ø 1400 mm
Ø 1600 mm
Ø 1800 mm

Opcional:
Medidas americanas

Presión máxima: 2,5 Kg/cm².

Filtros Ø 1400 mm - Altura lecho filtrante 0,8 m

Longitud filtro mm	Filtración velocidad m ³ /h/m ²	Salida Ø mm	Caudal m ³ /h	Código	Emb. Standard	Peso Kg Standard	Volumen m ³ Standard	Código Alfanum.	Precio 2022
1900	20	110	45	24848	1	340	4,84	A07	7.793,00
	30	125	67	24849	1	340	4,84	A07	8.610,00
	40	140	89	24850	1	340	4,84	A07	10.932,00
2500	20	110	60	24854	1	435	6,23	A07	10.295,00
	30	140	91	24855	1	435	6,23	A07	10.303,00
	40	160	121	24856	1	435	6,23	A07	11.504,00
3000	20	125	73	24860	1	530	7,44	A07	12.238,00
	30	160	110	24861	1	530	7,44	A07	19.236,00
	40	200	147	24862	1	530	7,44	A07	19.723,00

Filtros Ø 1600 mm - Altura lecho filtrante 1 m

Longitud filtro mm	Filtración velocidad m ³ /h/m ²	Salida Ø mm	Caudal m ³ /h	Código	Emb. Standard	Peso Kg Standard	Volumen m ³ Standard	Código Alfanum.	Precio 2022
1900	20	110	49	22662	1	400	5,49	A07	9.605,00
	30	140	74	22663	1	400	5,49	A07	13.786,00
	40	160	99	22664	1	400	5,49	A07	10.650,00
2500	20	140	67	24866	1	520	7,18	A07	12.204,00
	30	160	101	24867	1	520	7,18	A07	16.705,00
	40	200	134	24868	1	520	7,18	A07	13.768,00
3000	20	140	82	22671	1	620	8,60	A07	13.750,00
	30	160	123	22672	1	620	8,60	A07	14.435,00
	40	200	164	22673	1	620	8,60	A07	14.513,00

Altura lecho filtrante 0,8 y 1 m

FILTROS PISCINA PÚBLICA



Filtros Rodas Ø 1400 mm, Ø 1600 mm y Ø 1800 mm



Presión máxima: 2,5 Kg/cm².

Filtros Ø 1800 mm - Altura lecho filtrante 1 m

Longitud filtro mm	Filtración velocidad m ³ /h/m ²	Salida Ø mm	Caudal m ³ /h	Código	Emb. Standard	Peso Kg Standard	Volumen m ³ Standard	Código Alfanum.	Precio 2022
2500	20	125	75	24875	1	585	10,40	A07	12.802,00
	30	160	112	24876	1	585	10,40	A07	13.667,00
	40	200	150	24877	1	585	10,40	A07	16.370,00
3000	20	140	92	24881	1	700	12,25	A07	15.226,00
	30	160	137	24882	1	700	12,25	A07	14.637,00
	40	200	183	24883	1	700	12,25	A07	16.150,00
3500	20	140	108	24887	1	875	14,20	A07	17.378,00
	30	200	162	24888	1	875	14,20	A07	18.068,00
	40	225	216	24889	1	875	14,20	A07	18.730,00
4000	20	160	125	24893	1	930	16,00	A07	19.259,00
	30	200	187	24894	1	930	16,00	A07	18.681,00
	40	225	250	24895	1	930	16,00	A07	19.097,00

NO INCLUYE BATERÍA DE VÁLVULAS

Ø 1400 mm
Ø 1600 mm
Ø 1800 mm

Opcional:
Medidas americanas

Longitud del filtro (mm)	Filtros Ø 1400			Filtros Ø 1600			Filtros Ø 1800			
	1900	2500	3000	1900	2500	3000	2500	3000	3500	4000
Carga de arena (kg)	2100	2825	3450	2850	3875	4750	4850	5925	7000	8075
Carga de grava (kg)	575	800	1000	600	850	1050	975	1225	1475	1700
Carga de vidrio grado 1 (57011) (kg)	1389	1882	2310	1796	2458	3018	3033	3722	4411	5087
Carga de vidrio grado 3 (57013) (kg)	454	615	754	586	803	986	991	1216	1441	1662
Carga de vidrio grado 3 (57013) (kg)	500	677	831	646	884	1085	1091	1338	1586	1830

FILTROS PISCINA PÚBLICA



Filtros Rodas Ø 1400 mm, Ø 1600 mm y Ø 1800 mm

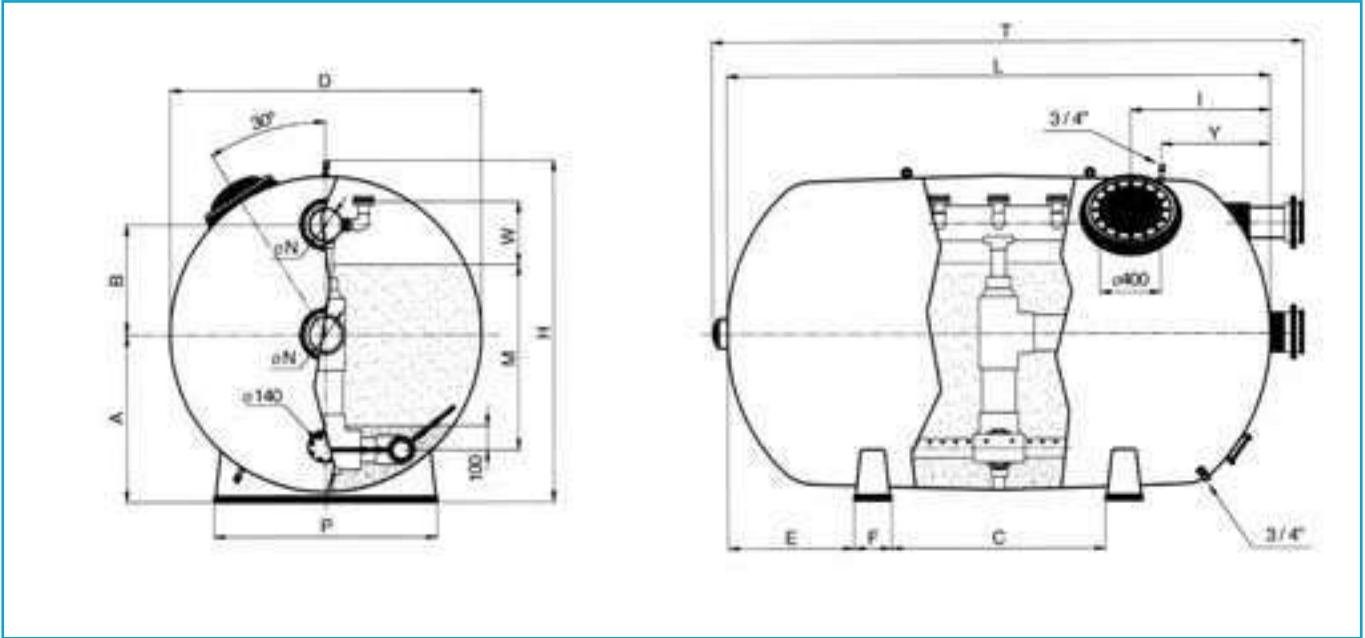

Longitud (mm)	Velocidad filtración (m³/h/m²)	Ø N (mm)	2,5 bar		Caudal m³/h	Área filtración m²	Volumen (l)	A (mm)	B (mm)	C (mm)	E (mm)	F (mm)	H (mm)	I (mm)	P (mm)	T (mm)	W (mm)	Y (mm)	Peso total en servicio Kg	Carga arena	
			Código																	1 - 1.2 mm	0.4 - 0.8 mm
Diámetro 1400 mm - Altura lecho filtrante 0,8 m.																					
1900	20	110	DN100	24848	45	2,23	2530	810	390	720	380	210	1600	820	1080	2160	220	1380	4250	575	2100
	30	125	DN110	24849	67																
	40	140	DN125	24850	89																
2500	20	110	DN100	24854	60	3,02	3460	810	390	1080	500	210	1600	820	1080	2780	220	1380	5740	800	2825
	30	140	DN125	24855	91																
	40	160	DN150	24856	121																
3000	20	125	DN110	24860	73	3,67	4230	810	390	1380	600	210	1600	820	1080	3320	220	1380	6990	1000	3450
	30	160	DN150	24861	110																
	40	200	DN175	24862	147																
Diámetro 1600 mm - Altura lecho filtrante 1 m.																					
1900	20	110	DN100	22662	49	2,47	3220	925	475	470	475	240	1830	800	1230	2220	250	1380	5420	600	2850
	30	140	DN125	22663	74																
	40	160	DN150	22664	99																
2500	20	140	DN125	24866	67	3,36	4430	925	475	1020	500	240	1830	800	1230	2820	250	1380	7400	850	3875
	30	160	DN150	24867	101																
	40	200	DN175	24868	134																
3000	20	140	DN125	22671	82	4,1	5430	925	475	1320	600	240	1830	800	1230	3360	250	1380	9020	1050	4750
	30	160	DN150	22672	123																
	40	200	DN175	22673	164																
Diámetro 1800 mm - Altura lecho filtrante 1 m.																					
2500	20	125	DN110	24875	75	3,74	5530	1040	550	1020	380	270	2050	870	1380	2820	350	1250	9170	975	4850
	30	160	DN150	24876	112																
	40	200	DN175	24877	150																
3000	20	140	DN125	24881	92	4,58	6800	1040	550	1320	460	270	2050	870	1380	3320	350	1500	11230	1225	5925
	30	160	DN150	24882	137																
	40	200	DN175	24883	183																
3500	20	140	DN125	24887	108	5,41	8070	1040	550	1620	500	270	2050	870	1380	3850	350	1750	13290	1475	7000
	30	200	DN175	24888	162																
	40	225	DN200	24889	216																
4000	20	160	DN150	24893	125	6,25	9340	1040	550	1920	540	270	2050	870	1380	4350	350	2000	15350	1700	8075
	30	200	DN175	24894	187																
	40	225	DN200	24895	250																

RECOMENDACIONES - ARENA = 1,4 KG/DM³ - GRAVA = 1,5 KG/DM³

Consultar precios

BATERÍAS DE VÁLVULAS



Batería de válvulas - Codificación



Baterías de válvulas manuales o motorizadas fabricadas con tubería de PVC en PN-10 con bridas de conexión al filtro s/norma DIN-2501.

Válvulas de accionamiento de mariposa o de bola en PVC.

Motorizadas con actuadores eléctricos o neumáticos, para realizar automáticamente la función de filtrado, lavado, enjuague y cerrado de los filtros y equipadas con dos válvulas sin bloque de seguridad (eléctricas) o doble efecto (neumáticos) y el resto de las válvulas con bloque de seguridad (eléctricas) o simple efecto (neumáticas) para evitar un vaciado accidental de la instalación.

Para construir la variación debemos identificar el tipo de filtro y el diámetro del mismo, pues los diámetros de las salidas los indica el código de la batería.

Para baterías de más de un filtro, consultar.

Todas las baterías se suministrarán **sin soporte y sin panel de manómetros** (consultar página siguiente) y **desmontadas**.

Para baterías automáticas eléctricas y neumáticas, **CONSULTAR**.

Tabla para identificar el Tipo de Filtro:

BB	F. Bobinado Berlín - 0,6 m lecho filtrante (LF)
BS	F. Bobinado Paris y Praga
BA	F. Bobinado Oslo
OL	F. Bobinado Olot 1,2 m y 1,5 m lecho filtrante
HZ	F. Bobinado Rodas
EU	F. Laminado Europa
VP	F. Laminado Vesubio 0,6 m lecho filtrante
VI	F. Bobinado Vic
VO	F. Laminado Vesubio 1 m lecho filtrante

Tabla para identificar el Diámetro del Filtro:

10	1.050
12	1.200
14	1.400
16	1.600
18	1.800
20	2.000
23	2.350
25	2.500
26	2.600
28	2.800
30	3.000

Ejemplos:

1.-	Batería manual 4 Val. para Filtro Praga D.2000-140	1.-	00767	BS	20
2.-	Batería eléctrica 5 Val. para Filtro Praga D.1800-125	2.-	00785E	BS	18
3.-	Batería manual 5 Val. para Filtro Olot D.1200-125	3.-	00785	OL	12
4.-	Batería neumática 5 Val. para Filtro Vic D.2350-160	4.-	09177N	VI	23

Ø	Código	Descripción	Precio 2022
Baterías Manuales - 4 Válv.			
63	00747	BATERIA MANUAL 4 V. Ø 63	1.006,00
75	00749	BATERIA MANUAL 4 V. Ø 75	1.006,00
90	00754	BATERIA MANUAL 4 V. Ø 90	1.211,00
110	00758	BATERIA MANUAL 4 V. Ø110	1.371,00
125	00763	BATERIA MANUAL 4 V. Ø125	1.663,00
140	00767	BATERIA MANUAL 4 V. Ø140	1.840,00
160	09205	BATERIA MANUAL 4 V. Ø160	2.507,00
200	09160	BATERIA MANUAL 4 V. Ø200	3.477,00
225	09164	BATERIA MANUAL 4 V. Ø225	4.022,00
250	26244	BATERIA MANUAL 4 V. Ø250	7.295,00

Ø	Código	Descripción	Precio 2022
Baterías Manuales - 5 Válv.			
63	00769	BATERIA MANUAL 5 V. Ø 63	1.006,00
75	00771	BATERIA MANUAL 5 V. Ø 75	1.006,00
90	00776	BATERIA MANUAL 5 V. Ø 90	1.211,00
110	00780	BATERIA MANUAL 5 V. Ø110	1.371,00
125	00785	BATERIA MANUAL 5 V. Ø125	1.663,00
140	00789	BATERIA MANUAL 5 V. Ø140	1.840,00
160	09177	BATERIA MANUAL 5 V. Ø160	2.507,00
200	09180	BATERIA MANUAL 5 V. Ø200	3.477,00
225	09185	BATERIA MANUAL 5 V. Ø225	4.022,00
250	19133	BATERIA MANUAL 5 V. Ø250	7.621,00

Código Alfanumérico (para todos los códigos): A07.

BATERÍAS DE VÁLVULAS



Armario de maniobra para baterías de válvulas



Para batería de válvulas motorizadas con actuadores eléctricos o neumáticos, para realizar automáticamente la función de filtrado, lavado, enjuague y cerrado de los filtros con batería de 4-5 válvulas. Equipado con autó-mata programable que permite realizar todas las funciones requeridas, e incluso bajo pedido, variarlas para personalizar el automatismo de cada instalación. Fácil y rápida instalación a través de regletas totalmente numeradas. Tensión 230 V II. No se incluyen las válvulas.

Para 5 válvulas

2 válvulas sin bloqueo, 3 válvulas con bloqueo. Actuador eléctrico
5 válvulas doble efecto.
Actuador neumático

Código	Emb. Standard	Peso Kg Standard	Volumen m ³ Standard	Código Alfanum.	Precio 2022
--------	---------------	------------------	---------------------------------	-----------------	-------------

41007	1	6	0,04	A07	Consultar
41012	1	6	0,04	A07	Consultar

SOPORTES PARA BATERÍAS



Soportes para baterías de válvulas



Para todo tipo de filtros a partir Ø de tubo 63 mm. Altura regulable. Formados por un tubo de acero cincado (de la longitud necesaria en función del filtro) y con una caja de accesorios.

Código	Emb. Standard	Peso Kg Standard	Volumen m ³ Standard	Código Alfanum.	Precio 2022
--------	---------------	------------------	---------------------------------	-----------------	-------------

Tubo de acero cincado (1 barra)

Altura de 1,85 m	28690	1	3,8	-	A07	88,70
Altura de 2,30 m	28691	1	4,5	-	A07	111,20
Altura de 3,0 m	28692	1	5,9	-	A07	129,80

Caja accesorios:

2 abrazaderas antivibración, taco de anclaje y accesorios

Para tubo Ø 63 mm	42598	1	1,5	0,011	A07	70,40
Para tubo Ø 75 mm	28693	1	1,5	0,011	A07	70,40
Para tubo Ø 90 mm	28694	1	1,5	0,011	A07	70,40
Para tubo Ø 110 mm	28695	1	1,5	0,011	A07	70,40
Para tubo Ø 125 mm	28696	1	1,5	0,011	A07	83,20
Para tubo Ø 140 mm	28697	1	1,5	0,011	A07	83,20
Para tubo Ø 160 mm	28698	1	2,5	0,011	A07	83,20
Para tubo Ø 200 mm	28699	1	2,5	0,011	A07	110,80
Para tubo Ø 225 mm	28700	1	2,5	0,011	A07	110,80

Caja accesorios para tiras de tubo adicionales:

Taco de anclaje y tapón protección	28701	1	-	-	A07	23,61
------------------------------------	--------------	---	---	---	-----	--------------

+ info **PDB**
 Product Database
 Consulte + info en PRODUCTOS.
www.astralpool.com

SOPORTES PARA BATERÍAS



Soportes de pared para batería de válvulas



Para todo tipo de filtros a partir Ø de tubo 63 mm. Fabricados con tubo de acero cincado con abrazaderas anti-vibración y tacos de anclaje.

Suministro: Unidad de 1 soporte con abrazadera.

	Código	Emb. Standard	Peso Kg Standard	Volumen m ³ Standard	Código Alfanum.	Precio 2022
Para tubo Ø 63 mm	35585	1	1,0	0,007	A07	55,70
Para tubo Ø 75 mm	00855	1	1,2	0,007	A07	57,30
Para tubo Ø 90 mm	00856	1	1,3	0,007	A07	57,80
Para tubo Ø 110 mm	00857	1	1,4	0,007	A07	63,60
Para tubo Ø 125 mm	00858	1	1,4	0,007	A07	67,30
Para tubo Ø 140 mm	00859	1	1,5	0,007	A07	67,30
Para tubo Ø 160 mm	00860	1	1,6	0,007	A07	71,00
Para tubo Ø 200 mm	00861	1	1,7	0,007	A07	82,60
Para tubo Ø 225 mm	00862	1	1,7	0,007	A07	88,70
Para tubo Ø 250 mm	36120	1	2,0	0,011	A07	96,70
Para tubo Ø 315 mm	36602	1	2,4	0,011	A07	105,30

COMPLEMENTOS BATERÍAS DE VÁLVULAS



Conjunto panel manómetros



Equipado con purgas de aire. No incluido en los códigos de conjuntos de baterías. .

	Código	Emb. Standard	Peso Kg Standard	Volumen m ³ Standard	Código Alfanum.	Precio 2022
Con manómetros 3 kg/cm ²	00729	1	1	0,007	A07	153,00
Con manómetros 6 kg/cm ²	00730	1	1	0,007	A07	153,00

Para baterías automáticas eléctricas y neumáticas, consultar.



Consulte + info en PRODUCTOS.
www.astralpool.com

COMPLEMENTOS BATERÍAS DE VÁLVULAS



Válvulas ventosa simple o doble efecto Diver

Los materiales que componen las ventosas CEPEX, tienen una elevada resistencia a la presión y a los agentes químicos disueltos en el agua. Tanto la junta como el tubo son de silicona, mucho más resistente a estos productos que materiales como el EPDM o NBR. De esta forma, se puede garantizar el funcionamiento de la ventosa durante un periodo mucho mayor al del resto de productos similares existentes en el mercado.



49381S 49381



49382S 49382



22803 04144

Código	Emb. Standard	Peso Kg Standard	Volumen m ³ Standard	Código Alfanum.	Precio 2022
--------	---------------	------------------	---------------------------------	-----------------	-------------

Ventosa Cepex

1"M simple efecto PN10	49381S	15	-	-	I03	11,41
1"M doble efecto PN16	49381	20	0,3	0,001	I03	33,60
2"M simple efecto PN16	49382S	12	-	-	I03	33,73
2"M doble efecto PN16	49382	10	0,7	0,001	I03	76,10
1½"M doble efecto PVC	22803	6	-	-	F02	25,92

Ventosa de aluminio dorado S.E.

1,5"H	04144	-	-	-	I03	42,17
2"H	04145	-	-	-	I03	44,87

Visor de líquidos

Encolar.



Código	Diám.	PN	Kg/Caja	Cant./Caja	Código Alfanum.	Precio 2022
02387	50	6	4,8	12	F01	18,03
02388	63	6	7,2	12	F01	22,16
02389	75	10	7,4	3	F01	58,20
02390	90	10	12	4	F01	70,20
02391	110	10	8,0	2	F01	87,20
02392	125	10	9,0	2	F01	102,70
02393	140	10	5,5	1	F01	127,40
02394	160	10	7,9	1	F01	185,20
02395	200	10	10,0	1	F01	213,00
02396	225	10	11,8	1	F01	264,00



BOMBAS

- 248 • Tabla de selección bombas
- 250 • Packs de filtración
- 252 • Bombas de velocidad variable AstralPool
- 255 • Bombas autoaspirantes AstralPool
- 259 • Armarios de maniobra
- 263 • Características de las bombas Zodiac y selección
- 265 • Bombas de velocidad variable Zodiac
- 267 • Bombas de velocidad simple Zodiac
- 269 • Accesorios para bombas Zodiac
- 270 • Bombas autoaspirantes para piscina pública
- 272 • Bombas centrífugas para piscina pública
- 277 • Prefiltros
- 278 • Manguitos
- 279 • Contadores de agua
- 283 • Válvulas ventosa y manómetros
- 284 • Equipos natación contracorriente
- 291 • Bombas para fuentes y estanques

ASTRAL POOL 

 **ZODIAC**[®]

 **SICCE**[®]

GUÍA DE SELECCIÓN DE BOMBAS

¿CÓMO ESCOGER LA BOMBA ADECUADA?

La selección de la bomba es fundamental para el buen funcionamiento del sistema de tratamiento de agua de la piscina.

La bomba es el corazón de la instalación y proporciona la energía necesaria para que el agua circule.

Su aplicación principal es filtrar el agua para conseguir que esté transparente, y asegurar una recirculación completa. Estos son los pasos principales para la selección de la bomba:

- Fijar el caudal necesario en función del volumen de la piscina y la carga de suciedad. El caudal debe ser siempre el adecuado para el filtro. Es muy importante que no sea ni demasiado lento ni demasiado rápido.
- Fijar la presión requerida en función de las características de la instalación hidráulica.
- Tener en cuenta otros aparatos que deban instalarse, como

electrolisis de sal y bombas de calor, cuando estos impongan limitaciones sobre el caudal o la presión. Por ejemplo, si es necesario un caudal mínimo para que una unidad funcione.









- Seleccionar las gamas de bomba que suministran dicho caudal y presión.
- Escoger la bomba que tenga las características más adecuadas para los requisitos de la piscina y de su propietario.

Las bombas se utilizan también para otras funciones, como juegos de agua y jets de masaje. En tales casos, deben leerse las especificaciones para cada uno de los usos con el fin de escoger la bomba adecuada.

La tecnología de velocidad variable ofrece las mejores prestaciones y el mayor nivel de confort. Es, sin lugar a dudas, la mejor elección para los usuarios más exigentes.

GAMAS DE BOMBAS Y PRINCIPALES VENTAJAS

La tabla siguiente te puede ayudar a elegir la bomba adecuada. En ella se muestran las características de cada una en función del tamaño de la piscina.

CARACTERÍSTICAS				
COMFORT VELOCIDAD VARIABLE	<ol style="list-style-type: none"> 1. Ultrasilenciosa 2. Ahorro energético. Bajo consumo 3. Gran calidad de filtración 4. Conectada y conectable 5. Bajo mantenimiento: prefiltro de gran capacidad 		FloPro VS	
			Victoria Plus Silent VS	
			FloPro e3	
COMFORT VELOCIDAD SIMPLE	<ol style="list-style-type: none"> 1. Fácil mantenimiento: prefiltro de gran capacidad 2. Gran eficiencia 3. Gran variedad de caudales, se adaptan a casi todo tipo de piscinas 4. Buen rendimiento hidráulico 		FloPro	
			Victoria Plus Silent	
			Verdon ES	
COMPACT VELOCIDAD SIMPLE	<ol style="list-style-type: none"> 1. Diseño compacto: prefiltro compacto 2. Rendimiento hidráulico intermedio 3. Para piscinas de pequeño y mediano tamaño 		New Senext XP	
			Sena	
			Boise	
		PISCINA PEQUEÑA	PISCINA MEDIANA	PISCINA GRANDE

CARACTERÍSTICAS DE LAS BOMBAS Y SELECCIÓN

	VELOCIDAD VARIABLE COMFORT			VELOCIDAD ÚNICA COMFORT			VELOCIDAD SIMPLE COMPACT		
	FLOPRO VS	VICTORIA PS VS	FLOPRO E3	FLOPRO	VICTORIA PLUS SILENT	VERDON ES	SENEXT XP	SENA	BOISE
Marca									
Rango de potencia p ₂ (CV)	1,65	1,0 - 2,0	1	0,5 - 2,0	0,5 - 3,0	0,5 - 3,0	33 - 150	0,33 - 1,25	0,33 - 1,25
Rango de caudal (m ³ /h)	24,1	17,0 - 26,0	17,5	10,3 - 27,0	8,0 - 33,0	7,0 - 31,0	5,0 - 21,0	3,5 - 16,3	6,0 - 19,0
Fuente de alimentación	1~	1~	1~	1~ para 0,5 CV 1~ & 3~ de 0,75 a 2 CV	1~ y 3~ para todas las potencias	1~ de 0,5 a 0,75 CV 1~ & 3~ de 1 a 3 CV	1~ de 33 a 50 1~ & 3~ de 75 a 150	1~ de 0,33 a 0,5 CV 1~ & 3~ de 0,75 a 1,25 CV	1~
Conexiones hidráulicas	D63/D50 o 2"	D50 a D63 o 2"	D63/D50 o 2"	D63/D50 o 2"	D50 a D75 o 2"	D50 a D75	D50	D50	D50
Conectores incluidos	Sí D63/D50	Sí D50-D63 según potencia	Sí D63/D50	Sí D63/D50	Sí D50-D75 según potencia	Sí D50-D75 según potencia	Sí D50	Sí D50	Sí D50
Retrocompatibilidad total con instalaciones aptas para bombas	Multi-compatibilidad Ver tabla	Victoria Plus	Multi-compatibilidad Ver tabla	Multi-compatibilidad Ver tabla	Victoria Plus	ESPA Silen S2*	(SPECK Badu Magna/Top)* (HAYWARD MaxFlo/ SuperPool)*	IML America	--
Tamaño del prefiltro (l)	2,6	3	2,6	2,6	3	3	2,0	0,9	1,1
Eficiencia	★★★★★	★★★★★	★★★★★	★★★★★	★★★★★	★★★★★	★★★★★	★★★★★	★★★★★
Nivel de ruido (dBA)	66 - 48	62 - 47	60 - 45	58	61	64	61	62	63
Controles posibles	Autónomo Contactos secos Control remoto iQPump Sistema automatizado	Autónomo Contactos secos Control remoto Fluidra Connect Sistema automatizado	Autónomo	On/Off	On/Off	On/Off	On/Off	On/Off	On/Off
Ajustes de programa	Cada hora 8 velocidades	Cada hora 3 velocidades	Contactador esclavo 1 velocidad	--	--	--	--	--	--
Interfaz de usuario	Pantalla LCD 2 segmentos Interfaz desmontable	Pantalla LCD Interfaz desmontable	Pantalla LCD 1 segmento	--	--	--	--	--	--
Compatible con automatización	Sí - Aqualink	Sí - Fluidra Connect	No	--	--	--	--	--	--
Garantía									

→ Tabla de bombas de filtración autoaspirantes para piscinas residenciales

→ Para más detalles sobre la retrocompatibilidad en las gamas multicompatibles se pueden consultar las especificaciones técnicas del producto, el catálogo o la página web.

→ Eficiencia total (potencia hidráulica/potencia eléctrica consumida). Comparación basada en pruebas internas realizadas con las gamas que se muestran en esta tabla.

→ Nivel de ruido. Basado en pruebas internas. Modelo de 1 CV para gamas de múltiples potencias.

→ Caudales de 10 m.c.a. para las gamas Comfort y 8 m.c.a. para las gamas Compact

*Son marcas de terceros que no guardan relación con Fluidra.

PACKS DE FILTRACIÓN

Pack de filtración Millenium + Sena

Conjunto de filtro MILLENIUM con válvula lateral y bomba SENA.

Millenium Ø480 + Válv. bayoneta 1" 1/2 + Sena 3/4 CV
 Millenium Ø560 + Válv. bayoneta 1" 1/2 + Sena 1CV
 Millenium Ø480 + Válv. tornillos 1" 1/2 + Sena 3/4 CV
 Millenium Ø560 + Válv. tornillos 1" 1/2 + Sena 1CV

Código	Emb. Standard	Peso Kg Standard	Volumen m ³ Standard	Código Alfanum.	Precio 2022
22499CBS	3	-	-	A04	746,00
22501CBS	3	-	-	A04	801,00
22499PCBS	3	-	-	A04	788,00
22501PCBS	3	-	-	A04	843,00

Pack de filtración Ice + Victoria Plus Silent

Conjunto de filtro ICE con válvula lateral y bomba VICTORIA PLUS SILENT.

Ice Ø500 + Válv. bayoneta 1" 1/2 + Victoria Plus Silent 3/4 CV
 Ice Ø600 + Válv. bayoneta 1" 1/2 + Victoria Plus Silent 1 CV
 Ice Ø500 + Válv. tornillos 1" 1/2 + Victoria Plus Silent 3/4 CV
 Ice Ø600 + Válv. tornillos 1" 1/2 + Victoria Plus Silent 1 CV
 Ice Ø500 + Valv. automática 1" 1/2 + Victoria Plus Silent 3/4 CV
 Ice Ø600 + Valv. automática 1" 1/2 + Victoria Plus Silent 1 CV

Código	Emb. Standard	Peso Kg Standard	Volumen m ³ Standard	Código Alfanum.	Precio 2022
73179CBVPS	3	-	-	A04	943,00
73180CBVPS	3	-	-	A04	986,00
73179PCBVPS	3	-	-	A04	984,00
73180PCBVPS	3	-	-	A04	1.029,00
73179ATCBVPS	3	-	-	A04	1.665,00
73180ATCBVPS	3	-	-	A04	1.708,00

Pack de filtración Cantabric + Victoria Plus Silent

Conjunto de filtro CANTABRIC con válvula lateral y bomba VICTORIA PLUS SILENT.

Cantabric Ø500 + Válv. bayoneta 1" 1/2 + Victoria Plus Silent 3/4 CV
 Cantabric Ø600 + Válv. bayoneta 1" 1/2 + Victoria Plus Silent 1 CV
 Cantabric Ø500 + Válv. tornillos 1" 1/2 + Victoria Plus Silent 3/4 CV
 Cantabric Ø600 + Válv. tornillos 1" 1/2 + Victoria Plus Silent 1 CV
 Cantabric Ø500 + Valv. automática 1" 1/2 + Victoria Plus Silent 3/4 CV
 Cantabric Ø600 + Valv. automática 1" 1/2 + Victoria Plus Silent 1 CV

Código	Emb. Standard	Peso Kg Standard	Volumen m ³ Standard	Código Alfanum.	Precio 2022
15782CBVPS	3	-	-	A04	995,00
15783CBVPS	3	-	-	A04	1.051,00
15782PCBVPS	3	-	-	A04	1.036,00
15783PCBVPS	3	-	-	A04	1.092,00
15782ATCBVPS	3	-	-	A04	1.718,00
15783ATCBVPS	3	-	-	A04	1.774,00

Pack de filtración Millenium + Sena

Se compone de los siguientes productos:



Pack de filtración Ice + Victoria Plus Silent

Se compone de los siguientes productos:



Pack de filtración Cantabric + Victoria Plus Silent

Se compone de los siguientes productos:



VICTORIA PLUS SILENT VS

Shhhhh... Relájate y disfruta del silencio de tu piscina

UNA NUEVA GENERACIÓN DE BOMBAS DE FILTRACIÓN



BOMBAS



Silencio

Liderando las bombas más silenciosas del mercado, sólo 45dB



Ahorro

Bomba de velocidad variable que le permite ahorrar hasta 900€ al año en consumo eléctrico



Conectividad Fluidra Connect

Descárguese la App y programe desde su móvil o tablet



Pantalla "friendly"

Fácil de usar y programar, además si lo desea podrá instalarla en la pared



Fácil Sustitución

Compatible con todos los modelos Victoria AstralPool anteriores



Fiabilidad

Ingeniería de última generación y testadas para una larga vida sin problemas

ASTRALPOOL





Consulte + info en la PDB.
www.astralpool.com

VICTORIA PLUS SILENT VS



Fluidra Connect compatible

BOMBAS DE VELOCIDAD VARIABLE ASTRALPOOL

Bomba Victoria Plus Silent VS



Plataforma de bomba de piscina residencial Victoria Plus Silent de potencias de 1 CV y 2 CV con variación y control automático de velocidad.

Bomba diseñada tanto para nuevas instalaciones como para reposición de bombas ya instaladas.

Gracias al uso de la velocidad variable y de la programación horaria se consiguen notables ahorros energéticos. La bomba es compatible con la plataforma Fluidra Connect.

Control HMI integrado en la bomba con posibilidad de instalación en pared para tener una mejor usabilidad. Se consigue un buen nivel de confort por la reducción del nivel de ruido.

Entradas y salidas digitales para el funcionamiento coordinado con el resto de la instalación, como por ejemplo con electrolisis de sal o bomba de calor. Incluye corrector de factor potencia para reducir la intensidad consumida. No se requiere de fuente de alimentación externa para Fluidra Connect.

	Código Standard	Emb. Standard	Peso Kg Standard	Volumen m ³ Standard	Código Alfanum. 2022	Precio
Bomba Victoria Plus Silent VS - 1CV	67547	1	19	0,087	A04	1.361,00
Bomba Victoria Plus Silent VS - 2CV	67548	1	22	0,087	A04	1.863,00

67547

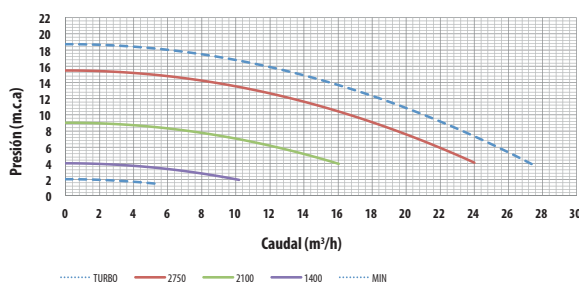

67548

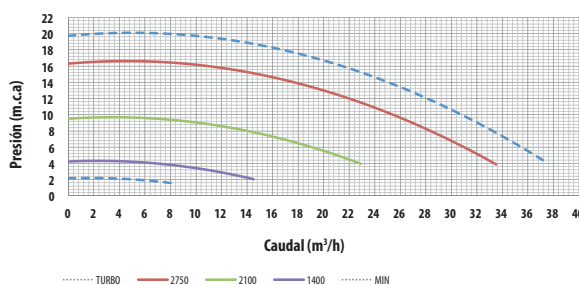

Ajustes y parametrización por menús



Programación horaria semanal intuitiva



Velocidades prefijadas y configurables



Visualización de consumos y ahorros energéticos

Características técnicas:

	67547			67548		
	LOW	MEDIUM	HIGH	LOW	MEDIUM	HIGH
Velocidad (rpm)	1400	2100	2750	1400	2100	2750
Tensión (V)	220-240	220-240	220-240	220-240	220-240	220-240
Frecuencia (Hz)	50/60	50/60	50/60	50/60	50/60	50/60
Potencia (W)	170	470	1030	258	750	1560
Intensidad (A)	1	2,2	4,5	1,4	3,4	7,1
Caudal (m ³ /h)	8,2	12,4	16,7	11,1	18,8	25,5
Presión (m)	2,7	6,1	10	3,2	6,2	10
Eficiencia (l/Wh)	48,3	26,4	16,2	43	25	16,3
Presión máxima (m)	4	9	15,5	4	9,4	16,3
Ruido (dB)	45	53	61	51	58	66

Instalación y control:



Control HMI sobre la bomba



Control HMI en la pared



Consulte + info en PRODUCTOS.
www.astralpool.com

BOMBAS DE VELOCIDAD VARIABLE ASTRALPOOL

VICTORIA PLUS SILENT



Bomba Victoria Plus Silent

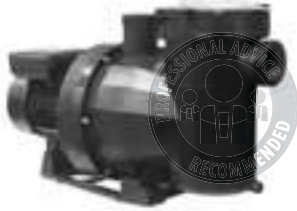

Bomba autoaspirante de 1/2 CV hasta 3 CV con motores monofásicos y trifásicos. El cuerpo de la bomba se caracteriza por prefiltro integrado para evitar la entrada de objetos extraños que pudieran dañar las partes hidráulicas de la bomba. Los motores suministrados han sido protegidos con IP-55 y acondicionados para soportar ambientes calurosos y niveles de humedad elevados. Las principales características Victoria Plus Silent son:

- Nivel de sonoridad bajo: entre 61 dBA - 70 dBA.
- Facilidad de uso: Tapa de prefiltro con 2 manetas incluidas (no necesario llave).
- Compatibilidad: 100% compatible en instalaciones equipadas con Victoria Plus.

Rodamiento delantero de tamaño superior para mejorar esfuerzos axiales.

Conjunto accesorios PVC incluidos en la bomba.

Código	Emb. Standard	Peso Kg Standard	Volumen m ³ Standard	Código Alfanum.	Precio 2022
10.000 l/h 0,43 kW (1/2 CV) 230 V II	65557	1	12	0,07	A04 468,00
10.000 l/h 0,43 kW (1/2 CV) 230/400 V III	65558	1	12	0,07	A04 457,00
11.000 l/h 0,61 kW (3/4 CV) 230 V II	65560	1	13	0,07	A04 465,00
11.000 l/h 0,60 kW (3/4 CV) 230/400 V III	65561	1	13	0,07	A04 462,00
16.000 l/h 0,78 kW (1 CV) 230 V II	65562	1	14	0,07	A04 480,00
16.000 l/h 0,76 kW (1 CV) 230/400 V III	65563	1	14	0,07	A04 484,00
21.500 l/h 1,10 kW (1,5 CV) 230 V II	65564	1	14	0,07	A04 552,00
21.500 l/h 1,10 kW (1,5 CV) 230/400 V III	65565	1	14	0,07	A04 539,00
26.000 l/h 1,46 kW (2 CV) 230 V II	65566	1	17	0,07	A04 573,00
26.000 l/h 1,46 kW (2 CV) 230/400 V III	65567	1	17	0,07	A04 556,00
34.000 l/h 2,20 kW (3 CV) 230 V II	65569	1	18	0,07	A04 632,00
34.000 l/h 2,20 kW (3 CV) 230/400 V III	65570	1	18	0,07	A04 628,00

Código	Modelo	Voltaje	Caudal en H _N	Altura nominal	Altura máx.	Caudal máx.	Salida nominal motor	Máx. potencia absorbida	Diám. tubo
		UN	Q _N	H _N	H _{MAX.}	Q _{MAX.}	P _{2N}	P _{1MAX.}	D
		V	m ³ /h	m	m	m ³ /h	kW	kW	mm
65557	50M	230	7,5	10	13	14,5	0,38	0,58	D50
65558	50T	230/400	7,5	10	13	14,5	0,38	0,55	D50
65560	75M	230	11	10	15	18	0,56	0,72	D50
65561	75T	230/400	11	10	14	18	0,56	0,72	D50
65562	100M	230	16	10	17	23,5	0,75	0,98	D50
65563	100T	230/400	16	10	17	23,5	0,75	1,02	D50
65564	150M	230	21,5	10	18	29	1,12	1,40	D63
65565	150T	230/400	21,5	10	18	29	1,12	1,40	D63
65566	200M	230	26	10	18	33,5	1,49	1,80	D63
65567	200T	230/400	26	10	18	33,5	1,49	1,80	D63
65569	300M	230	35	10	21	41	2,24	2,59	D75
65570	300T	230/400	35	10	21	41	2,24	2,40	D75

Caudal máximo para altura 4 m.c.a.

Curvas de rendimiento

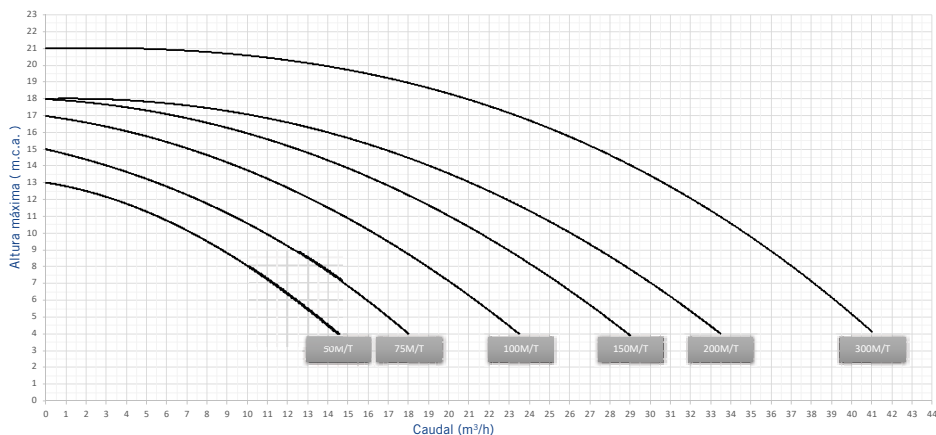

VERDON ES

LA BOMBA DE CONFIANZA QUE TE LO PONE FÁCIL

Las nuevas bombas Verdon ES de AstralPool se caracterizan por su fiabilidad y robustez. La simplicidad en la construcción de las mismas, a partir de materiales de primera calidad y avanzada tecnología, permite que los profesionales puedan instalar en exclusiva una bomba de velocidad única que se adapta a la mayoría de piscinas residenciales existentes. Una bomba de primera categoría, con una excelente relación calidad-precio.



- Amplia gama que se adapta a la mayoría de piscinas residenciales ya existentes.
- Compatible con instalaciones aptas para bombas (ESPA SILEN S2)*
- Conectores incluidos.
- Compatible con la mayoría de tratamientos químicos utilizados, incluyendo electrolisis.

*Es marca de terceros que no guarda relación con Fluidra.

VENTAJAS PARA PROFESIONALES



Alto rendimiento, gran fiabilidad y una excelente relación calidad-precio



Servicio. Sin necesidad de programar los pedidos. Disponibilidad de productos y piezas de recambio.



Exclusividad: venta exclusiva para el canal profesional



Tranquilidad, calidad y confianza



Facilidad de uso y mantenimiento



Excepcional relación calidad-precio

VENTAJAS PARA USUARIOS



Consulte + info en PRODUCTOS.
www.astralpool.com

BOMBAS AUTOASPIRANTES ASTRALPOOL



Bomba Verdon ES



Verdon ES es una amplia gama de bombas autoaspirantes. Motores monofásicos desde ½ CV hasta 3 CV y trifásicos desde 1 CV hasta 3 CV.

Diseñada y producida para ofrecer un rendimiento profesional, gran fiabilidad y una excelente relación calidad/precio.

Fácil de usar y mantener gracias a su prefiltro de gran capacidad.

La bomba viene con accesorios de PVC.

Caudales en l/h a 8 m.c.a. para 0,5 CV y a 10 m.c.a. para el resto.

	Código	Emb. Standard	Peso Kg Standard	Volumen m³ Standard	Código Alfanum.	Precio 2022
9.500 l/h 0.43 kW (1/2 CV) 230 V II	73676	1	12	0,07	A04	332,00
10.500 l/h 0.60 kW (3/4 CV) 230 V II	73678	1	13	0,07	A04	340,00
15.500 l/h 0.76 kW (1 CV) 230 V II	73680	1	14	0,07	A04	352,00
15.500 l/h 0.76 kW (1 CV) 230/400 V III	73681	1	14	0,07	A04	352,00
20.500 l/h 1.10 kW (1,5 CV) 230 V II	73682	1	14	0,07	A04	418,00
20.500 l/h 1.10 kW (1,5 CV) 230/400 V III	73683	1	14	0,07	A04	418,00
25.000 l/h 1.46 kW (2 CV) 230 V II	73684	1	17	0,07	A04	428,00
25.000 l/h 1.46 kW (2 CV) 230/400 V III	73685	1	17	0,07	A04	428,00
31.000 l/h 2.20 kW (3 CV) 230 V II	73686	1	18	0,07	A04	485,00
31.000 l/h 2.20 kW (3 CV) 230/400 V III	73687	1	18	0,07	A04	485,00

Código	Modelo	Potencia P2 (CV)	Voltaje (V)	H máx. (H ₂ O)	Caudal (m³/h)	Nivel de ruido (DBA)	Conectores	Peso (kg)	Volumen (m³)
73676	50M	½	230	13,5	7	64	D.50	12	0,07
73678	75M	¾	230	14	10,5	64	D.50	13	0,07
73680	100M	1	230	16	15,5	64	D.50	14	0,07
73681	100T	1	230/400	16	15,5	64	D.50	14	0,07
73682	150M	1,5	230	16	20,5	66	D.63	14	0,07
73683	150T	1,5	230/400	16	20,5	66	D.63	14	0,07
73684	200M	2	230	17	25	66	D.63	17	0,07
73685	200T	2	230/400	17	25	66	D.63	17	0,07
73686	300M	3	230	18	31	70	D.75	18	0,07
73687	300T	3	230/400	18	31	70	D.75	18	0,07

Caudal máximo para altura 4 m.c.a.

Curvas de rendimiento

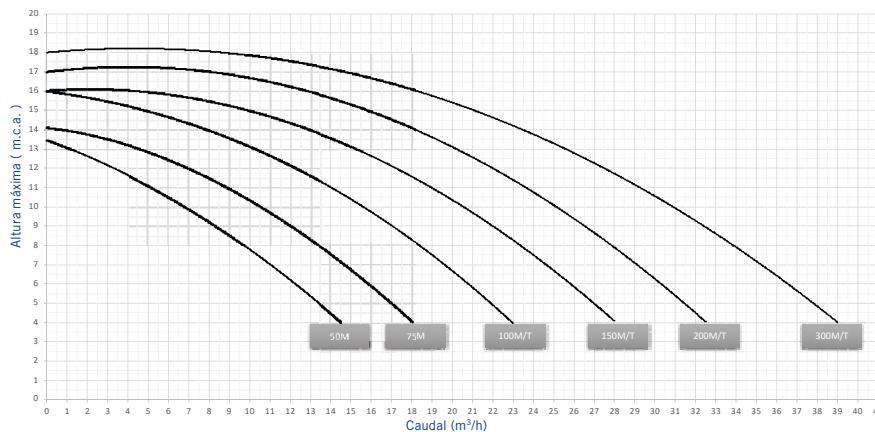

SENEXT XP TAMAÑO REDUCIDO. GRAN RENDIMIENTO.



TAMAÑO REDUCIDO QUE SE ADAPTA A CUALQUIER ESPACIO.

Gracias a su diseño compacto, la bomba Senext XP ocupa un espacio 25%* menor y puede caber incluso en los locales técnicos más pequeños.

*Senext XP 100 M comparada con la bomba AstralPool Victoria Plus Silent 100M.



GRAN RENDIMIENTO.

La bomba Senext XP mejora su rendimiento hidráulico en un 12%*. Alcanza una mayor eficiencia y un caudal optimizado aprovechando los nuevos diseños hidráulicos y del prefiltro.

*Senext XP 100 M comparada con la bomba AstralPool Sena 100M.



FÁCIL INSTALACIÓN Y MANTENIMIENTO.

Gracias a su plataforma para reposición y a sus accesorios específicos, las bombas Senext XP se pueden conectar fácilmente a cualquier instalación. Las bombas Senext XP facilitan el mantenimiento gracias a la tapa del prefiltro, que se abre fácilmente sin herramientas, al doble drenaje de agua para la hibernación y a la cesta de su prefiltro, con una capacidad de 2 litros.



Consulte + info en PRODUCTOS.
www.astralpool.com

BOMBAS AUTOASPIRANTES ASTRALPOOL



- De tamaño pequeño para caber en todas partes.
- Gran rendimiento.
- Fácil instalación y mantenimiento.

Bomba Senext XP



Gama de bombas auto-aspirantes compactas con motores monofásicos y trifásicos.

Diseñadas y construidas para funcionar de manera sobresaliente, para un servicio prolongado con alta fiabilidad.

Las principales características de Senext XP son:

• **Tamaño pequeño para caber en todas partes.**

Como resultado de su diseño compacto, su huella se reduce en un 25%⁽¹⁾ y puede caber incluso en las salas técnicas más pequeñas.

• **Gran rendimiento.**

La bomba Senext XP proporciona una mejora del 12%⁽²⁾ en el rendimiento hidráulico.

• **Fácil instalación.**

Gracias a su plataforma de actualización y sus accesorios específicos, esta gama de bombas se pueden ajustar a cualquier instalación.

• **Fácil mantenimiento.**

- Cesta de prefiltro extra-grande de 2 litros
- Tapa del prefiltro fácil de abrir sin herramientas
- Tapón de drenaje de agua doble para hibernación

⁽¹⁾ Senext XP 100M comparada con la Victoria Plus Silent 100M.

⁽²⁾ Senext XP 100M comparada con la Sena 100M.

	Código	Emb. Standard	Peso Kg Standard	Volumen m ³ Standard	Código Alfanum.	Precio 2022
Senext XP 33M	71616	1	11,95	0,052	A04	386,00
Senext XP 50M	71617	1	11,95	0,052	A04	391,00
Senext XP 75M	71618	1	12,98	0,052	A04	399,00
Senext XP 75T	71619	1	12,48	0,052	A04	399,00
Senext XP 100M	71620	1	13,35	0,052	A04	411,00
Senext XP 100T	71621	1	13,35	0,052	A04	411,00
Senext XP 150M	71622	1	16,98	0,052	A04	461,00
Senext XP 150T	71623	1	16,05	0,052	A04	461,00

Código	Modelo	Voltaje	Caudal en H _N	Altura nominal	Altura máx.	Caudal máx.	Salida nominal motor	Máx. potencia absorbida	Diám. tubo
		UN	Q _N	H _N	H _{MAX.}	Q _{MAX.}	P _{2N}	P _{1MAX.}	D
		V	m ³ /h	m	m	m ³ /h	kW	kW	mm
71616	33M	230	5	8	10	10	0,38	0,35	D50
71617	50M	230	8,5	8	11	14	0,38	0,50	D50
71618	75M	230	12	8	14	17	0,56	0,65	D50
71619	75T	230/400	12	8	14	17	0,56	0,65	D50
71620	100M	230	15,5	8	17	20	0,75	0,88	D50
71621	100T	230/400	15,5	8	17	20	0,75	0,88	D50
71622	150M	230	21	8	20	25,5	1,12	1,30	D50
71623	150T	230/400	21	8	20	25,5	1,12	1,30	D50

Caudal máximo para altura 4 m.c.a.

Curvas de rendimiento

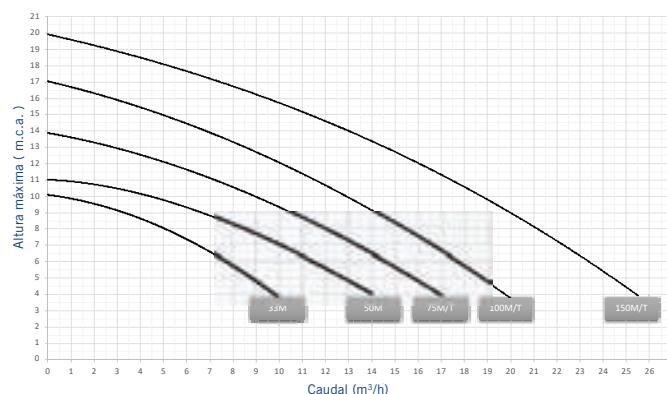

Vea las curvas de rendimiento en la página siguiente

BOMBAS AUTOASPIRANTES



Bomba Sena

Gama de bombas de nueva generación. Con potencias desde 1/3 CV hasta 1,25 CV en motores monofásicos y desde 3/4 CV hasta 1,25 CV en motores trifásicos. Marcaje GS. Protección motor de 3.000 rpm con protección IP-55, aislamiento Clase F, AISI-316 en todas aquellas partes en contacto directo con el agua. Conexiones a tubería mediante manguito para encolar de diámetro 50 mm.

Caudales en l/h a 6 m.c.a. para 1/3 CV, a 8 m.c.a. para 1/2 CV y a 10 m.c.a. para el resto de la gama.



	Código	Emb. Standard	Peso Kg Standard	Volumen m ³ Standard	Código Alfanum.	Precio 2022
7.000 l/h, 0,23 Kw (1/3 CV), 230 V II	25461	1	10,20	0,055	A04	340,00
7.800 l/h, 0,41 Kw (1/2 CV), 230 V II	25462	1	10,20	0,055	A04	351,00
10.400 l/h, 0,56 Kw (3/4 CV), 230 V II	25463	1	11,65	0,055	A04	356,00
10.400 l/h, 0,56 Kw (3/4 CV), 230/400 V III	25464	1	11,40	0,055	A04	356,00
12.800 l/h, 0,63 Kw (1 CV), 230 V II	25465	1	12,75	0,055	A04	360,00
12.800 l/h, 0,63 Kw (1 CV), 230/400 V III	25466	1	13,00	0,055	A04	360,00
14.000 l/h, 0,82 Kw (1,25 CV), 230 V II	25467	1	13,75	0,055	A04	384,00
14.000 l/h, 0,82 Kw (1,25 CV), 230/400 V III	25468	1	13,55	0,055	A04	384,00

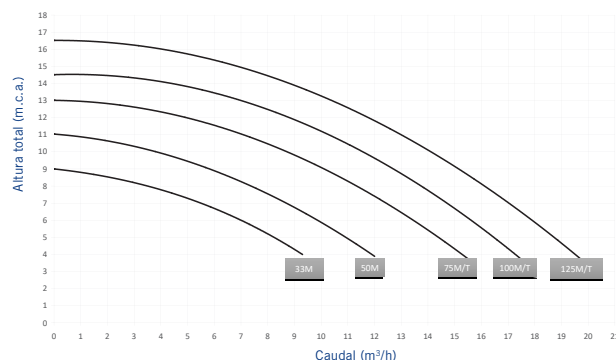

Bomba Boise



La bomba Boise ha sido diseñada para trabajar en una gran variedad de condiciones. En cualquier tipo de piscina, siempre funcionará con el flujo y la presión requeridos.

Boise está construida para ser de fácil manejo. Cuenta con una tapa transparente que facilita su inspección y un gran prefiltro que amplía el tiempo entre lavados.

Los materiales del motor son resistentes a la oxidación; el eje del motor es de acero inoxidable y los rodamientos no necesitan lubricación. Su carcasa termoplástica es resistente al calor extremo y la corrosión.

Caudales en l/h a 6 m.c.a. para 0,33 CV, a 8 m.c.a. para 0,5 CV, a 10 m.c.a. para 0,75 CV y a 12 m.c.a. para el resto.

	Código	Emb. Standard	Peso Kg Standard	Volumen m ³ Standard	Código Alfanum.	Precio 2022
8.500 l/h 0,23 kW (1/3 CV) 230 V II	71671	1	8,8	0,039	A04	235,00
10.500 l/h 0,38 kW (1/2 CV) 230 V II	71672	1	9,0	0,039	A04	237,00
10.300 l/h 0,52 kW (3/4 CV) 230 V II	71673	1	9,5	0,039	A04	244,00
14.000 l/h 0,71 kW (1 CV) 230 V II	71674	1	10,8	0,039	A04	274,00
16.000 l/h 0,82 kW (1,25 CV) 230 V II	71675	1	11,8	0,039	A04	293,00

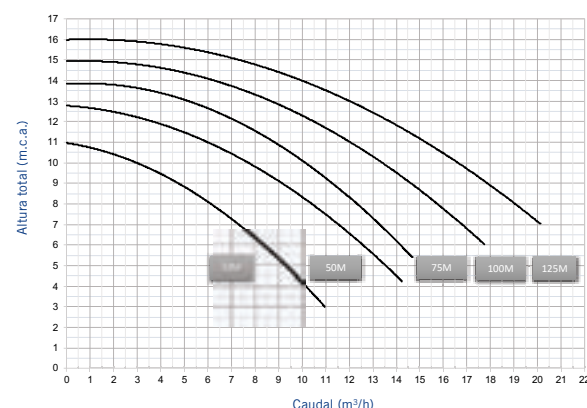

Disponibles otras opciones como motores 230 V y 60 Hz y conexiones Thai/Australian/British



Consulte + info en PRODUCTOS.
www.astralpool.com

ARMARIOS DE MANIOBRA



Armarios de maniobra

Protección IP-65. Cristal transparente con cierre y llave. Todos los productos son compatibles con:

- 220/240V 1-fase (P+N+T) 50Hz/60Hz
- 380/415V 3-fase (3P+N+T) 50Hz/60Hz
- 220/230V 3-fase (3P+T) 50Hz/60Hz

Reloj de control 24H con pasos de programación cada 1/h. Conexión para control remoto de la bomba (run/stop,...) para equipo auxiliar (detector frío, nivel control...). Todos los productos se entregan con:

- Esquema eléctrico
- Diagrama de conexión
- Instrucciones de instalación
- Certificado de conformidad CE
- Prensa estopa para cada entrada y salida de cable.
- Tornillos y tacos (4) para instalarlo en pared.

Dependiendo de la corriente nominal de la bomba de filtración se debe seleccionar el tipo de armario:

Tipo	Corriente Rango	Potencia 1-fase 230V	Potencia 3-fases 400V	Potencia 3-fases 230V
A	1,6A - 2,5A	1/4 CV	3/4 CV - 1 CV	1/2 CV
B	2,5A - 4A	1/2 CV	1,5 CV - 2 CV	3/4 CV - 1 CV
C	4A - 6,3A	3/4 CV - 1 CV	3 CV*	1,5 CV
D	6A - 10A	1,5 CV	4 CV**	2 CV - 3 CV

* También 3,5 CV 400V 3~ de plástico (Cód. 08003)

** También 4,5 y 5,5 CV 400 V 3~de plástico (Cód. 08004, 08005)



Para 1 bomba

Protección por magnetotérmico (4 calibres, 10A max.), contactor, reloj programador 24h, interruptor de 3 posiciones (auto/O/manual).

	Código	Emb. Standard	Peso Kg Standard	Volumen m ³ Standard	Código Alfanum.	Precio 2022
Tipo A	25717	1	1,5	-	A01	305,00
Tipo B	25718	1	1,5	-	A01	305,00
Tipo C	25719	1	1,5	-	A01	305,00
Tipo D	25720	1	1,5	-	A01	305,00



Cumple con la norma
EN 16582-1:2015



Para 1 bomba + Control de iluminación (SIN TRANSFORMADOR)

Protección por magnetotérmico (1,6 a 10A), contactor, reloj programador 24h, interruptor de 3 posiciones (auto/O/manual). Interruptor encendido de luces de piscina. **No incluye transformador.**

	Código	Emb. Standard	Peso Kg Standard	Volumen m ³ Standard	Código Alfanum.	Precio 2022
Tipo A	25721	1	1,6	-	A01	344,00
Tipo B	25722	1	1,6	-	A01	344,00
Tipo C	25723	1	1,6	-	A01	344,00
Tipo D	25724	1	1,6	-	A01	344,00



Consulte + info en PRODUCTOS.
www.astralpool.com

ARMARIOS DE MANIOBRA



Armario maniobra para protección de bombas y control de luz subacuática con diferencial

Protección magnetotérmico (1,6 hasta 10A) contactor, reloj de programación 24 h.
3 posiciones: Auto / 0 / manual. 230V 10A. Salida protegida y controlada para proyector subacuático. Monofásico.

	Código	Emb. Standard	Peso Kg Standard	Volumen m ³ Standard	Código Alfanum.	Precio 2022
Tipo A	25725	1	1,9	-	A01	481,00
Tipo B	25726	1	1,9	-	A01	481,00
Tipo C	25727	1	1,9	-	A01	481,00
Tipo D	25728	1	1,9	-	A01	481,00



Armario maniobra para protección de bomba y control de luz subacuática con diferencial

Protección magnetotérmico (1,6 hasta 10A) contactor, reloj de programación 24 h.
3 posiciones: Auto / 0 / manual. 230V 10A. Salida protegida y controlada para luces. 3 fases. Trifásico.

	Código	Emb. Standard	Peso Kg Standard	Volumen m ³ Standard	Código Alfanum.	Precio 2022
Tipo A	25729	1	1,9	-	A01	566,00
Tipo B	25730	1	1,9	-	A01	566,00
Tipo C	25731	1	1,9	-	A01	566,00
Tipo D	25732	1	1,9	-	A01	566,00



Armario maniobra para protección de bomba y control de 1 conjunto de luces subacuáticas

New

Protección magnetotérmico (1,6 hasta 10A) contactor, reloj de programación 24 h.
3 posiciones: Auto / 0 / manual. 12V 100 VA. Salida protegida para 1 conjunto de luces subacuáticas.

	Código	Emb. Standard	Peso Kg Standard	Volumen m ³ Standard	Código Alfanum.	Precio 2022
Tipo A	74991	1	4,6	0,021	A01	478,00
Tipo B	74992	1	4,6	0,021	A01	478,00
Tipo C	74993	1	4,6	0,021	A01	478,00
Tipo D	74994	1	4,6	0,021	A01	478,00



Armario maniobra para protección de bomba y control de 1 luz subacuática

Armario maniobra para protección de bomba y control de 1 luz subacuática.
Protección magnetotérmico (1,6 hasta 10A) contactor, reloj de programación 24 h.
3 posiciones: Auto / 0 / manual. 12V 315 VA. Salida protegida para 1 luz subacuática.

	Código	Emb. Standard	Peso Kg Standard	Volumen m ³ Standard	Código Alfanum.	Precio 2022
Tipo A	69916	1	6	-	A01	529,00
Tipo B	69917	1	6	-	A01	529,00
Tipo C	69918	1	6	-	A01	529,00
Tipo D	69919	1	6	-	A01	529,00



Armario maniobra para protección de bomba y control de 2 luces subacuáticas

Protección magnetotérmico (1,6 hasta 10A) contactor, reloj de programación 24 h.
3 posiciones: Auto / 0 / manual. 12V 630VA. Salida protegida para 2 luces subacuáticas.

	Código	Emb. Standard	Peso Kg Standard	Volumen m ³ Standard	Código Alfanum.	Precio 2022
Tipo A	69920	1	8	-	A01	619,00
Tipo B	69921	1	8	-	A01	619,00
Tipo C	69922	1	8	-	A01	619,00
Tipo D	69923	1	8	-	A01	619,00



Consulte + info en PRODUCTOS.
www.astralpool.com

ARMARIOS DE MANIOBRA



Armario de maniobra para protección de 2 bombas y control de 1 luz subacuática

Protección magnetotérmico para 2 bombas, contactor, reloj de programación 24 h. 3 posiciones: Auto / 0 / manual. 230V 10A Salida protegida para luces. 12V 315VA salida protegida para 1 luz subacuática.

	Código	Emb. Standard	Peso Kg Standard	Volumen m ³ Standard	Código Alfanum.	Precio 2022
TIPO C + C	70429	1	7,5	-	A01	787,00
TIPO C + D	70422	1	7,5	-	A01	787,00



Armario de maniobra para protección de 2 bombas y control de 2 luces subacuáticas

Protección magnetotérmico para 2 bombas, contactor, reloj de programación 24 h. 3 posiciones: Auto / 0 / manual. 230V 10A Salida protegida para luces. **12V 630VA** salida protegida para 2 luces subacuáticas.

	Código	Emb. Standard	Peso Kg Standard	Volumen m ³ Standard	Código Alfanum.	Precio 2022
TIPO C + C	70423	1	9,5	-	A01	857,00
TIPO C + D	70424	1	9,5	-	A01	857,00



Armario de maniobra para protección de 1 bomba y control de 3 luces subacuáticas

Protección por magnetotérmico (4 calibres, 10A max.), contactor, reloj de programación 24h, interruptor modular "Auto/O/Manual". Transformadores 230/12V – 600VA + 300VA para 3 luces subacuáticas de 300W.

	Código	Emb. Standard	Peso Kg Standard	Volumen m ³ Standard	Código Alfanum.	Precio 2022
Tipo A	70425	1	9,5	-	A01	902,00
Tipo B	70426	1	9,5	-	A01	902,00
Tipo C	70427	1	9,5	-	A01	902,00
Tipo D	70428	1	9,5	-	A01	902,00



Transformador de seguridad IP-65 encapsulado para piscina

Están fabricados según normativa UNE-EN 61558 y las directivas de la CE.

- Grado de protección de la caja IP-657.
- Transformador de clase II. Protección total contra choque eléctrico.
- Caja autoextinguible, IEC 695-2-1.
- Frecuencia 50/60 Hz.

	Código	Emb. Standard	Peso Kg Standard	Volumen m ³ Standard	Código Alfanum.	Precio 2022
130 VA de 220-240V a 12-17 V	35807	1	3,2	0,02	A01	222,00
400 VA de 220-240V a 12-17 V	35385	1	6,8	0,04	A01	233,00
800 VA de 220-240V a 12-17 V	35386	1	10,4	0,04	A01	361,00



Armario Potencia y Control Elite Connect

Armario que facilita la instalación entre Elite Connect y las 4 Salidas. Consultar Elite Connect en página 370.

Características técnicas:

- 1 x Salida 230 Vac:
- Bomba hasta 3CV
 - Dispositivo hasta 10A / 2.3 Kw
- 3 Salidas 230 Vac:
- Bomba hasta 1/3CV
 - Dispositivo hasta 6,5A / 1.5 Kw
 - IP55.

	Código	Emb. Standard	Peso Kg Standard	Volumen m ³ Standard	Código Alfanum.	Precio 2022
Tipo A	72454	1	9,5	-	AE5	596,00

GAMA COMPLETA PARA RESPONDER A TODAS LAS NECESIDADES

→ LA VELOCIDAD VARIABLE, EL NUEVO STANDARD ECO-SILENCIOSO

Gracias a la velocidad variable, la bomba puede funcionar durante más horas al día con una velocidad más baja, aportándole estas **4 ventajas**:

1) Funcionamiento silencioso

Las bombas de velocidad variable de Zodiac® emiten hasta 24 dB(A)* menos que una bomba de velocidad simple. El equivalente al nivel de ruido de una biblioteca.

¿Lo sabía?

Una diferencia de 3 dB(A) de menos corresponde a un ruido percibido por el oído humano 2 veces más débil.

2) Ahorro de energía

Gracias a su motor TEFC** sincrónico de imanes permanentes que utiliza la tecnología ECM***, las bombas de velocidad variable Zodiac® permiten reducir el consumo eléctrico hasta un **90%**. Permite una amortización en comparación con las bombas de velocidad simple (en pocas temporadas).

¿Lo sabía?

Utilice la herramienta Online de nuestra web: Calculadora energética de Zodiac, para enseñar en el momento de la venta a sus sus clientes para comprobar la diferencia de ahorro energético.



Calculadora energética online de Zodiac®



3) Tratamiento del agua optimizado

Al funcionar a una velocidad más baja, el agua circula más lentamente en el filtro, mejorando así la calidad de filtración. Reducción también del colmatado del filtro.

¿Lo sabía?

El uso conjunto de una bomba de velocidad variable y de un filtro de cartucho le permite tener un sistema ecorespetuoso que consume menos agua (sin necesidad de contralavado).

4) Conectividad

Gracias a un nuevo módulo Wi-Fi iQPUMP, ya es posible controlar a distancia la bomba FloProTM VS con la App Smartphone iAquaLinkTM.

¿Lo sabía?

Con la App iAquaLinkTM tiene las ventajas de un interfaz de usuario intuitivo para controlar la filtración. ¡Controle la bomba y programe hasta 10 veces sin necesidad de desplazarse al local técnico!



iAquaLink CONTROL

* comparado con una bomba standard que emite un mínimo de 66 dB(A). Valores expresados en nivel de potencia acústica ponderada A según normativa ISO 3741.

** TEFC = Totally Enclosed Fan Cooled (= motor estanco refrigerado por ventilación)

*** ECM = Electronically Commutated Motor (= motor «sin escobillas» con imanes permanentes controlado electrónicamente)

CARACTERÍSTICAS DE LAS BOMBAS ZODIAC Y SELECCIÓN

→ FÁCIL DE INSTALAR

Nuestra gama de filtración está pensada para simplificar su día a día: sencillez, rapidez en la instalación y facilidad de mantenimiento.

> FÁCILES DE INSTALAR, INCLUSO EN INSTALACIONES EXISTENTES

Todas las bombas de filtración Zodiac® utilizan la plataforma única FloPro™ que le garantiza las mismas ventajas de instalación, de reemplazo y mantenimiento, independientemente del modelo de nuestra gama de filtración.

Puntos fuertes:

- 1 aspiración y retorno con doble rosca (externa y interna de 2"),
- 2 rácores reducción 63/50 mm exclusivos,
- 3 zócalos que permiten elevar la bomba (suministrados en la bomba FloPro™ VS, accesorios opcionales para el resto de modelos)



- Easy Retrofit: Instalación de las bombas sin necesidad de modificar la tubería, son compatibles con la mayoría de las instalaciones existentes gracias a los zócalos.
- El sistema Easy retrofit es válido para ambas versiones: velocidad simple y velocidad variable de un mismo modelo de bomba.
- Informaciones basadas según los datos publicados en los catálogos de los fabricantes. Tolerancias de +/- 10 mm si [la toma de la longitud de la tubería] = 4 x [diámetro de la tubería], de acuerdo con las normas de sistemas hidráulicos aplicables.

Bombas en color violeta compatibles Easy Retrofit en la aspiración y en la impulsión.

Bombas en color azul compatibles Easy Retrofit únicamente en la aspiración (requieren una pequeña modificación en la tubería de impulsión).



LISTA ACTUALIZADA 2019

Compatible con instalaciones aptas para las siguientes bombas	Solución Retrofit
<p>Calpeda®*: MPC T1, 21, 31 & 41 (sin su zócalo)</p> <p>Hayward®*: TriStar, SuperPump, Max-Flo XL, Max-Flo, SuperPool, SuPerPool II, Super II, RS II</p> <p>Kripsol®*: Koral-KSE / KSV, Caribe-CK, Ondina-OK, Epsilon-EP, Prime-KPR / KPRV, KS Evo, KSX Pro</p> <p>KSB®*: Filtra N</p> <p>Pentair®*: SuperFlo</p> <p>Procopi®*: Eurostar II, Eurostar Eco Touch Pro</p> <p>PSH®*: Mini3, Lia S, ND1, ND2</p> <p>Saci®*: Optima</p> <p>Speck®*: BADU Better / TOP / Magna, BADU Gamma, BADU Eco Touch-Pro / Eco Soft, BADU90, BADU Prime / Prime Eco VS</p> <p>StaRite®*: SuperMax, S5PIR</p> <p>Waterco®*: Aquamite, Supatuf</p>	<p>A</p> <p>FloPro™ sin zócalo</p>
<p>Aqua Technix®*: Aqua Master</p> <p>DAB®*: Swim, Euroswim & Europro 50, 75 & 100, E-Swim</p> <p>Espa®*: Silen Plus 1M, Silen Plus 2M / 3M, Silen S, Silen S2, Silver</p> <p>Majestic®*: Master</p> <p>Saci®*: Winner, [e]Winner</p> <p>Speck®*: BADU Profi</p> <p>Waterco®*: Supasteam</p>	<p>B</p> <p>FloPro™ + zócalo bajo</p>
<p>AstralPool®*: Europa</p> <p>Davey®*: Silensor SLS, Silensor SLL, SilensorPro VSD200, SilensorPro VSD400</p> <p>Pentair®*: UltraFlow, UltraFlow Plus, Max-E-ProXF, 5PXF</p> <p>Speck®*: BADU EasyFit</p> <p>Starite®*: Ultra-Glas, S5P3R</p>	<p>C</p> <p>FloPro™ + zócalo bajo + separadores</p>
<p>AstralPool®*: Victoria Plus, Victoria Plus Silent, Glass Plus, Discovery, Niagara</p> <p>Calpeda®*: MPC T1, 21, 31 & 41 (con su zócalo)</p> <p>Pentair®*: Challenger, WhisperFlo</p> <p>StaRite®*: WhisperPro, S5P5R</p>	<p>D</p> <p>FloPro™ + zócalo alto</p>
<p>StaRite®*: 5P2R, S5P2R, 5P6R, SW5P6R, Max-E-Pro</p> <p>Waterco®*: LacroNite, LacroNite ECO-V</p>	<p>E</p> <p>FloPro™ + zócalo bajo + zócalo alto</p>

*Son marcas de terceros que no guardan relación con Fluidra.

CARACTERÍSTICAS DE LAS BOMBAS ZODIAC Y SELECCIÓN
→ VELOCIDAD SIMPLE, DURADERA Y EFICIENTE PARA TODAS LAS PISCINAS

Las bombas FloPro™ están fabricadas con materiales resistentes a la corrosión. El cuerpo de la bomba está fabricado en polipropileno muy grueso que le confiere un funcionamiento duradero y silencioso.

Equipadas con motores sincrónicos de alto rendimiento energético, la gama se divide en 9 modelos (de 0.5 a 2.0 CV, disponibles en monofásico y trifásico, exceptuando el modelo de 0.5 CV) para adaptarse a las necesidades de la mayoría de las piscinas.

La plataforma FloPro™ es compatible con la mayoría de las bombas equivalentes del mercado sin restricciones, ni necesidad de cambio de tuberías, gracias al sistema « Easy Retrofit ».

TABLA COMPARATIVA DE LA GAMA FLO PRO™

	FloPro™ VS	FloPro™ e3	FloPro™
	Bomba de velocidad variable, para un control completo del consumo energético	Bomba de velocidad variable, eficiencia energética con total facilidad	Bombas de velocidad simple, duraderas y eficientes, para todo tipo de piscinas
Garantía	3 años	3 años	3 años
Fácil instalación "Easy Retrofit"	•	•	•
Zócalos para retrofit suministrados	•	Opcional	Opcional
Prefiltro de gran capacidad	•	•	•
Número de velocidades	8	3	1
Amplitud de velocidades	600-3450 RPM	1000-2850 RPM	2850 RPM
Modelos	1	1	9
Potencia útil (P2)	1,65 CV	1,0 CV	0,5 a 2,0 CV
Volumen máx. de la piscina	100 m ³	80 m ³	Hasta 150 m ³
Eficacia óptima	30-80 m ³	15-60 m ³	N/A
Interfaz de usuario extraíble	•	•	-
Conectores para controladores externos	•	-	-
Compatible con automatización Zodiac® Aqualink® TRi	Posible	-	-
Compatible IQPUMP (control vía Smartphone)	Posible	-	-



PDB

Consulte + info en PRODUCTOS.
www.zodiac.com

BOMBAS DE VELOCIDAD VARIABLE ZODIAC

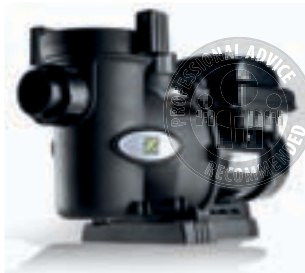

FloPro™ VS

FloPro™ VS, bomba de velocidad variable para todo tipo de piscinas de hasta 100 m³.

- Eco-respectuosa: reducción de hasta un 90% de consumo de energía.
- 8 velocidades programables (+/- 10 RPM) y asignables.
- Funcionamiento inteligente y silencioso.
- Interfaz de usuario: Pantalla LCD retro-iluminada 2 líneas (6 idiomas), interfaz extraíble (kit extraíble incluido).
- Modo(s) de funcionamiento: Normal autónomo, conectado a la automatización Zodiac® AquaLink® TRi, activación externa por contacto seco.
- Reloj / Timer Reloj 24h, timers (velocidades 1 y 2), duración de funcionamiento (velocidades 3 y 4).
- Cebado Automático en el arranque, duración y velocidad de cebado ajustable.
- Seguridad: Protección electrónica contra heladas y parada automática en caso de sobretensión o baja tensión.
- Volumen cesto del pre-filtro 2,6 L.
- Tubería compatible DN50 mm y DN63 mm (entrada/ salida bomba roscada 2"), racors de reducción 63/50 mm (suministrados).
- Utilización: Agua clara y agua salada de hasta 6 g/L (6.000 ppm).



ECOSISTEMA
MagnaPool



9 317545 023991

Accesorios incluidos



Kit fijación mural
(solo FloPro™ VS estándar)



Zócalo bomba bajo



Zócalo bomba alto



Racor reducción
63/50 mm

	Código	Emb. Standard	Peso Kg Standard	Volumen m ³ Standard	Código Alfanum.	Precio 2022
Bomba FloPro™ VS	WP000003	1	17,0	-	Z04	1.319,00

CARACTERÍSTICAS TÉCNICAS

TIPO DE BOMBA		Bomba de agua auto aspirante
TIPO DE MOTOR		Motor síncrono de imanes permanentes (tecnología ECM*), TEFC**, aislamiento clase F
RENDIMIENTO		> 80% (según normativa IE3)
POTENCIA ÚTIL (P2)		1,65 CV / 1,23 kW
CAUDAL 10 MCE	m ³ /h	24,1 (a 3450 RPM)
CAUDAL MÁXIMO	m ³ /h	30,7
ALTURA MANOMÉTRICA MÁXIMA	m	21,5
TEMPERATURA MÁXIMA DEL AGUA	°C	35
VELOCIDADES		600 - 3450 RPM (ajustable en tramps de 10 RPM)
ÍNDICE DE PROTECCIÓN		IPX4
CONEXIONES PARA CONTROLADORES EXTERNOS		RS485 para conexión AquaLink® TRi, contacto seco para activación externa (velocidades de 1 a 4)
ALIMENTACIÓN 50 Hz	VAC	220 - 240
CONEXIÓN PARA CONTROLADORES EXTERNOS		RS485 para conexión iQPUMP o AquaLink® TRi, contactos secos para activación externa (velocidades de 1 a 4)

*: ECM = Electronically Commutated Motor (= motor «sin escobillas» con imanes permanentes controlado electrónicamente) .
**: Totally Enclosed Fan Cooled (= m= motor estanco refrigerado por ventilación).

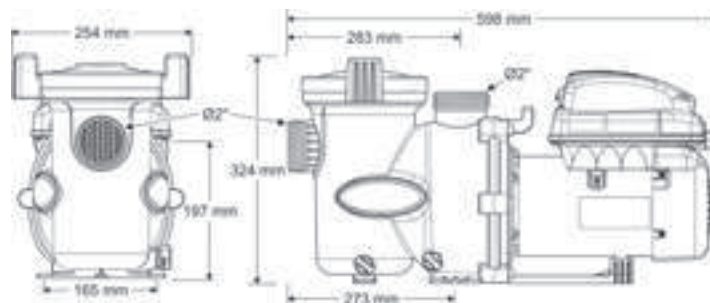

Peso y dimensiones

LONGITUD	cm	59,8
ALTURA	cm	32,4 (sobre zócalos suplementarios)
LARGO	cm	25,4
DIMENSIONES DEL EMBALAJE (L x AN x AL)	cm	73 x 34 x 41



Consulte + info en PRODUCTOS.
www.zodiac.com

BOMBAS DE VELOCIDAD VARIABLE ZODIAC



FloPro™ e3



FloPro™ e3 es una bomba de velocidad variable para todo tipo de piscinas de hasta 80 m³. Ahorro energético garantizado: puede funcionar durante más tiempo a una velocidad más baja, reduciendo el consumo eléctrico hasta un 80 %.

- Ultrasilenciosa.
- 3 velocidades ajustables. (+/- 50 t/min). Ajuste de fábrica: ECO (1.400 t/min), CLEAN (2.150 t/min) y BOOST (2.850 t/min).
- Interfaz de usuario: Pantalla LCD retro-iluminada 1 línea.
- Modo(s) de funcionamiento: Conectado esclavo al contactor de la bomba de filtración.
- Activación externa por contacto seco.
- Cebado Automático en el arranque (2 min. a 2850 t/min).
- Seguridad: Parada automática en caso de sobretensión o baja tensión.
- Volumen cesto del pre-filtro 2,6 L.
- Tubería compatible DN50 mm y DN63 mm (entrada/ salida bomba roscada 2"), racors de reducción 63/50 mm (suministrados).
- Utilización: Agua clara y agua salada de hasta 6 g/L (6.000 ppm).



9 317545 270449

Accesorios incluidos



Racor reducción 63/50 mm

Accesorios opcionales



Zócalo bomba bajo



Zócalo bomba alto

Bomba FloPro™ e3

Accesorios opcionales

Zócalo bomba bajo

Zócalo bomba alto

Código	Emb. Standard	Peso Kg Standard	Volumen m ³ Standard	Código Alfanum.	Precio 2022
WP000156	1	10,0	-	Z04	925,00
R0486701	1	-	-	ZOR	31,56
R0546401	1	-	-	ZOR	25,24

CARACTERÍSTICAS TÉCNICAS

TIPO DE BOMBA		Bomba de agua auto aspirante
TIPO DE MOTOR		Motor síncrono (tecnología ECM), TEFC*, aislamiento clase F
RENDIMIENTO		> 80% (según normativa IE3)
POTENCIA ÚTIL (P2)		1 CV / 0,75 kW
CAUDAL 10 MCE	m ³ /h	16,3 a 2.850 RPM
CAUDAL MÁXIMO	m ³ /h	22,4
ALTURA MANOMÉTRICA MÁXIMA	m	19,1
TEMPERATURA MÁXIMA DEL AGUA	°C	35
VELOCIDADES		1000 - 2850 RPM (ajustable en tramps de 50 RPM)
ÍNDICE DE PROTECCIÓN		IPX5
ALIMENTACIÓN 50 Hz	VAC	220 - 240

*: ECM = Electronically Commutated Motor (= motor «sin escobillas» con imanes permanentes controlado electrónicamente) .

** : Totally Enclosed Fan Cooled (= motor estanco refrigerado por ventilación).

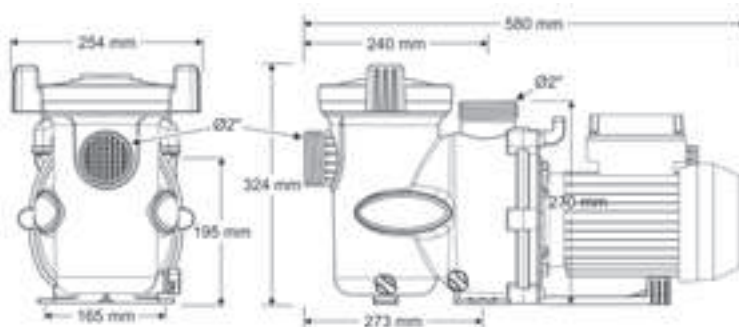

Peso y dimensiones

LONGITUD	cm	58
ALTURA	cm	32,4 (sobre zócalos suplementarios)
LARGO	cm	25,4
DIMENSIONES DEL EMBALAJE (L x AN x AL)	cm	74 x 33 x 40



PDB

Consulte + info en PRODUCTOS.
www.zodiac.com

BOMBAS DE VELOCIDAD SIMPLE ZODIAC



FloPro™



Accesorios incluidos



Racor reducción
63/50 mm

Accesorios opcionales



Zócalo bomba bajo



Zócalo bomba alto

FloPro™, gama de bombas de velocidad simple diseñadas con materiales resistentes a la corrosión. El cuerpo de la bomba está fabricado en polipropileno reforzado con fibra de vidrio muy grueso que le confiere un funcionamiento duradero y silencioso. Equipada con motores asíncronos de alto rendimiento energético, la gama se divide en 9 modelos (de 0,5 a 2,0 CV) compatibles con todo tipo de piscinas de hasta 150m³. Las bombas se pueden instalar sin cambiar las tuberías gracias al sistema "Easy Retrofit", son compatibles con la mayoría de las instalaciones existentes.

- Seguridad: Parada automática en caso de sobretensión o baja tensión.
- Volumen cesto del pre-filtro 2,6 L.
- Tubería compatible DN50 mm y DN63 mm (entrada/ salida bomba roscada 2"), racors de reducción 63/50 mm (suministrados).
- Utilización: Agua clara y agua salada de hasta 6 g/L (6.000 ppm).

	Código	Emb. Standard	Peso Kg Standard	Volumen m ³ Standard	Código Alfanum.	Precio 2022
Bomba FloPro™ 50M	WP000147	1	16,0		Z04	428,00
Bomba FloPro™ 75M	WP000148	1	17,0		Z04	455,00
Bomba FloPro™ 75T	WP000149	1	17,0		Z04	455,00
Bomba FloPro™ 100M	WP000150	1	17,0		Z04	485,00
Bomba FloPro™ 100T	WP000151	1	18,0		Z04	485,00
Bomba FloPro™ 150M	WP000152	1	19,0		Z04	534,00
Bomba FloPro™ 150T	WP000153	1	20,0		Z04	534,00
Bomba FloPro™ 200M	WP000154	1	21,0		Z04	586,00
Bomba FloPro™ 200T	WP000155	1	21,0		Z04	586,00
Accesorios opcionales						
Zócalo bomba bajo	R0486701	1	-		ZOR	31,56
Zócalo bomba alto	R0546401	1	-		ZOR	25,24

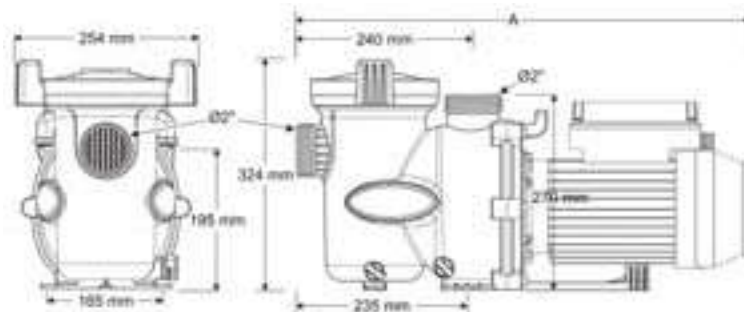

CARACTERÍSTICAS TÉCNICAS

MODELOS	FloPro™ 50M	FloPro™ 75M	FloPro™ 75T	FloPro™ 100M	FloPro™ 100T	FloPro™ 150M	FloPro™ 150T	FloPro™ 200M	FloPro™ 200T	
CÓDIGOS	WP000147	WP000148	WP000149	WP000150	WP000151	WP000152	WP000153	WP000154	WP000155	
TIPO DE BOMBA	Bomba de agua auto aspirante									
TIPO DE MOTOR	Motor asíncrono de alto rendimiento, TEFC*, aislamiento clase F									
RENDIMIENTO	> 80% (según normativa IE3, modelos trifásicos)									
POTENCIA ÚTIL (P2)	CV	0,5	0,75	1		1,5		2		
POTENCIA ÚTIL (P2)	kW	0,37	0,55	0,75		1		1,5		
AMPERAJE MÁXIMO	A	3,5		1,2	4,2	1,6	6	3,2	7,6	3,5
ALIMENTACIÓN		Mono	Mono	Tri	Mono	Tri	Mono	Tri	Mono	Tri
CAUDAL 10 MCE	m ³ /h	10,3	13,2		15,8		20,8		27	
CAUDAL MÁXIMO	m ³ /h	16,8	18,6		22,9		27,4		35,5	
ALTURA MANOMÉTRICA MÁX.	m	17,8	20,7		21,5		22,3		24,5	
TEMPERATURA MÁX. DEL AGUA	°C	35								
ÍNDICE DE PROTECCIÓN		IPX5								
Peso y dimensiones										
LONGITUD	cm	58,3	54,3	58,3	55,3	58,3	56,8	58,3		
ALTURA	cm	32,4 (sobre zócalos suplementarios)								
LARGO	cm	25,4								
DIMENSIONES DEL EMBALAJE (L x AN x AL)	cm	72 x 30 x 38								

*: Totally Enclosed Fan Cooled (= m= motor estanco refrigerado por ventilación).

BOMBAS ZODIAC

Curvas de rendimiento

FloPro™ VS

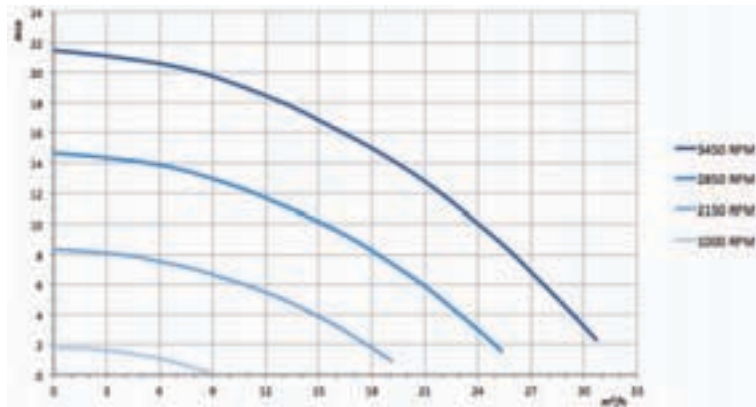

FloPro™ e3

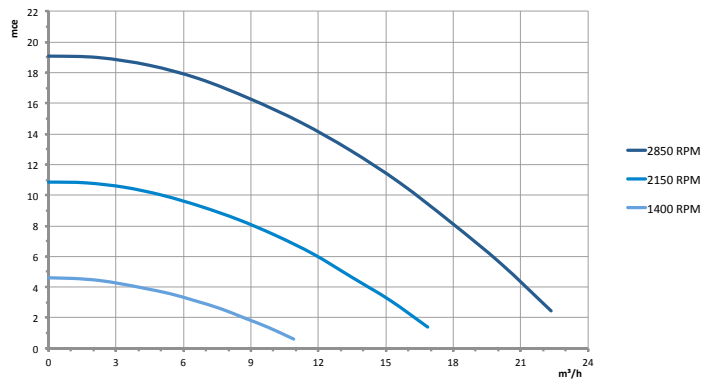

FloPro™

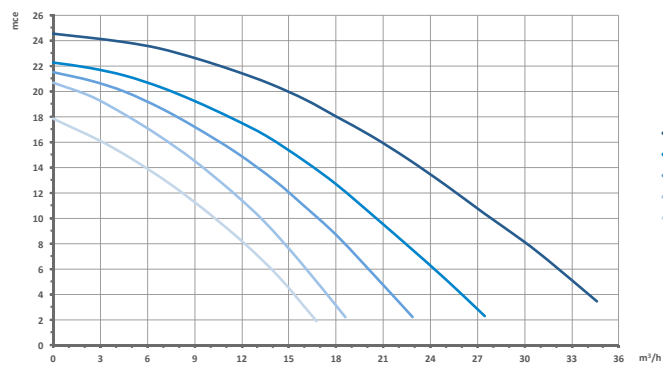

Instalación

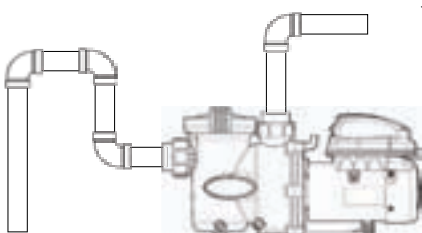

Incorrecto: retención de aire y riesgo de llenado incorrecto del prefiltro.

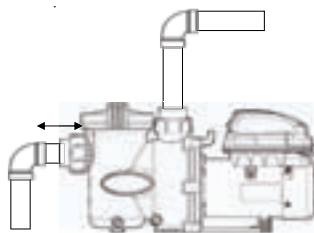

Incorrecto: tubo de aspiración demasiado corto con riesgo de cavitación.

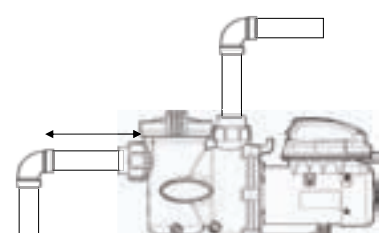

Correcto: la longitud del tubo de aspiración es = 4 x diámetro del tubo (20 cm para DN50 y 25 cm para DN63).



Consulte + info en PRODUCTOS.
www.zodiac.com

ACCESORIOS PARA BOMBAS ZODIAC

iQPUMP



Control a distancia de la bomba FloPro™ VS desde un smartphone con la App iAquaLink™: puede encender, parar y programar la bomba en cualquier momento sin necesidad de desplazarse al local técnico.

Fácil configuración: programe la velocidad y las franjas horarias de funcionamiento que necesite, incluso sin acceso a internet (modo Wi-Fi directo).

Eficiencia energética optimizada: puede ajustar el consumo de energía a las necesidades de la piscina (velocidades bajas, arranque en horas punta)...



Código	Emb. Standard	Peso Kg Standard	Volumen m³ Standard	Código Alfanum.	Precio 2022
WA000017	1	10,0		ZOR	246,00

iQPUMP

CARACTERÍSTICAS TÉCNICAS

CONECTIVIDAD WI-FI		Wi-Fi 802,11b/g/n/ac*
RANGO WI-FI	m	Hasta 150
LONGITUD DEL CABLE RS485	m	4,3
ÍNDICE DE PROTECCIÓN		IPX4
INSTALACIÓN		Interior o exterior cubierto
DIMENSIONES (L x AN x AL)	cm	13,7 x 31,0 x 3,2
ALIMENTACIÓN		Conectado a la bomba FloPro™ VS (cable RS485 suministrado)

*. Con algunos routers o cajas de Internet, puede ser necesaria una configuración de canal Wi-Fi diferente.

**.: Rango máximo sin obstáculos (tabiques, muros, paredes con estructura de hierro etc.). En algunos casos, puede ser necesario un dispositivo de extensión de Wi-Fi.



9 317545 020648

Accesorios incluidos



Kit de fijación mural

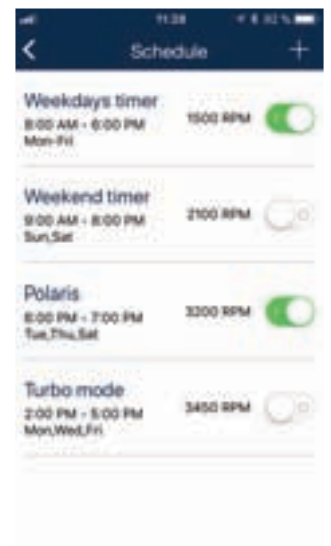



Consulte + info en PRODUCTOS.
www.astralpool.com

BOMBAS AUTOASPIRANTES PARA PISCINA PÚBLICA

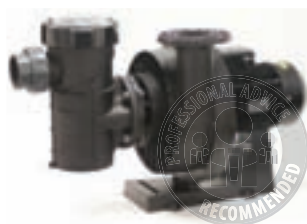

Bomba Kivu Auto-aspirante

Bomba auto-aspirante de plástico de alto rendimiento para caudales elevados (1500 rpm).

- 3 potencias: 3 CV, 4 CV y 5,5 CV.
- Nivel de sonido bajo: tan bajo como 59 dBA.
- Rendimiento hidráulico sin prefiltro 78% (según norma ISO 9906).
- Cierre mecánico de alta calidad para agua salada.
- Motores IEC de alta eficiencia (IE3).
- Eje de motor estándar (compatible con cualquier fabricante de bombas).
- La bomba viene con prefiltro (en 2 paquetes: bomba + prefiltro).



- Kivu 3 CV 230/400V 50Hz + prefiltro
- Kivu 3 CV 400/690V 50Hz + prefiltro
- Kivu 4 CV 230/400V 50Hz + prefiltro
- Kivu 4 CV 400/690V 50Hz + prefiltro
- Kivu 5,5 CV 230/400V 50Hz + prefiltro
- Kivu 5,5 CV 400/690V 50Hz + prefiltro

Código	Emb. Standard	Peso Kg Standard	Volumen m³ Standard	Código Alfanum.	Precio 2022
66047	1	56,4	0,35	A07	2.378,00
63042	1	56,4	0,35	A07	2.641,00
66048	1	59,4	0,35	A07	2.800,00
63043	1	59,4	0,35	A07	2.800,00
66049	1	66,4	0,35	A07	3.203,00
63044	1	66,4	0,35	A07	3.203,00

Rendimiento de las bombas sin prefiltro

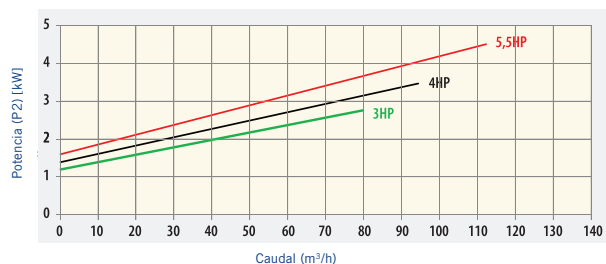
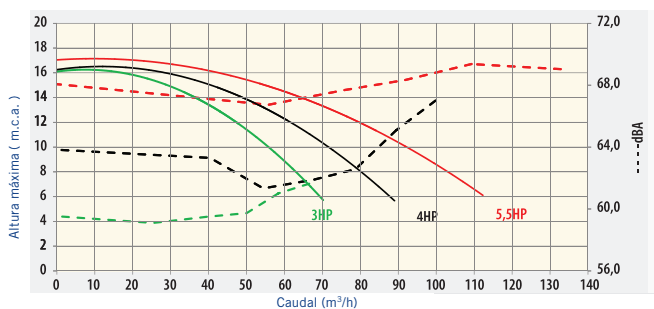

Bomba Kivu Centrífuga

Bomba centrífuga de plástico de alto rendimiento para piscinas públicas que funciona a 1500 rpm,

- 3 potencias: 7,5 CV, 10 CV y 15 CV,
- Nivel de sonido bajo: tan bajo como 66 dBA,
- Rendimiento hidráulico sin prefiltro 85% (norma ISO 9906),
- Cierre mecánico de alta calidad para agua salada,
- Motores IEC de alta eficiencia (IE3),
- Eje de motor estándar (compatible con cualquier fabricante de bombas),
- Producto con marcado GS,
- La bomba viene con prefiltro (en 2 paquetes: bomba + prefiltro),



- Kivu 7,5 CV 230/400 V 50Hz + prefiltro
- Kivu 7,5 CV 400/690 V 50Hz + prefiltro
- Kivu 10 CV 230/400 V 50Hz + prefiltro
- Kivu 10 CV 400/690 V 50Hz + prefiltro
- Kivu 15 CV 230/400 V 50Hz + prefiltro
- Kivu 15 CV 400/690 V 50Hz + prefiltro

Código	Emb. Standard	Peso Kg Standard	Volumen m³ Standard	Código Alfanum.	Precio 2022
56633	1	107,4	0,43	A07	4.293,00
56634	1	107,4	0,43	A07	4.770,00
56635	1	117,9	0,45	A07	5.675,00
56637	1	117,9	0,45	A07	6.304,00
56638	1	151,2	0,49	A07	7.666,00
56639	1	151,2	0,49	A07	7.666,00

Rendimiento de las bombas sin prefiltro

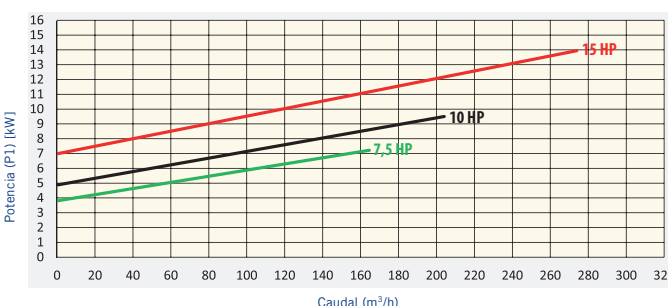
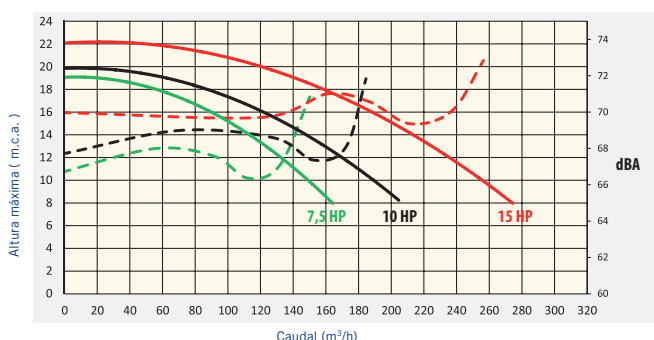



Consulte + info en PRODUCTOS.
www.astralpool.com

BOMBAS AUTOASPIRANTES PARA PISCINA PÚBLICA



Bomba 2.860 r.p.m. Maxim

Cuerpo bomba y soportes en material plástico, punta eje motor de acero inox AISI-316 con doble aislamiento. Motor protección IP-55. Cesto prefiltro de 8 litros de capacidad. Tapa prefiltro transparente. Conexiones rosca 3"



Código	Emb. Standard	Peso Kg Standard	Volumen m ³ Standard	Código Alfanum.	Precio 2022
Bomba Maxim 3,5 CV	08003	1	32	0,18	A07 1.496,00
Bomba Maxim 4,5 CV	08004	1	34	0,18	A07 1.611,00
Bomba Maxim 5,5 CV	08005	1	37	0,18	A07 1.618,00

Posibilidad de motores IE3,
TURBINA PLÁSTICA



Opcional: Bombas 60Hz
(código XXXX-0810)

Código	Potencia	Conexión	Tensión	mca					
				8	10	12	14	16	19,5
				m ³ /h					
08003	3,5 CV	3" unión roscada	230/400 V III	56	50	42	34	23	0
08004	4,5 CV		230/400 V III	74	66	57	46	30	0
08005	5,5 CV		230/400 V III	88	78	67	53	34	0

Curvas de rendimiento

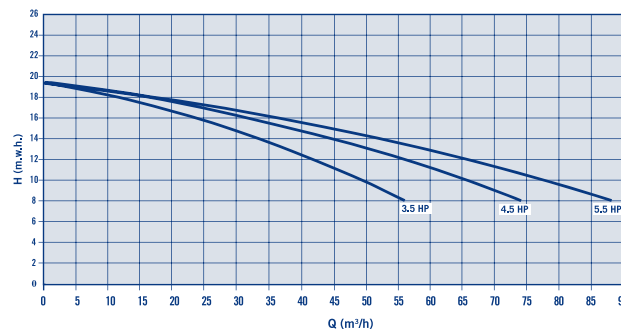

Dimensiones

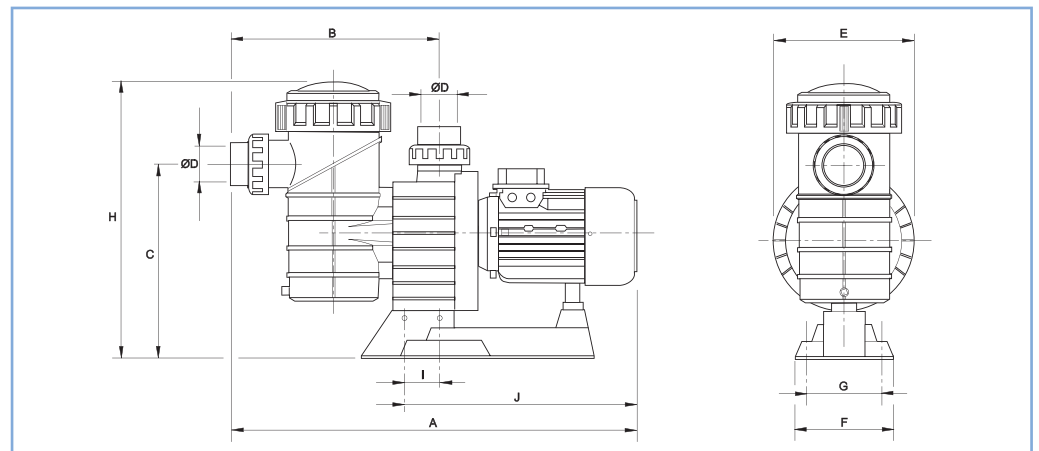

Modelo	Tipo	Voltaje	A mm	B mm	C mm	Ø D mm	E mm	F mm	G mm	H mm	I mm	J mm
08003	3,5	230/400	815	430	385	90	287	200	140	530	65	468
08004	4,5	230/400	815	430	385	90	287	200	140	530	65	468
08005	5,5	230/400	847	430	385	90	287	200	140	530	65	500



Consulte + info en PRODUCTOS.
www.astralpool.com

BOMBAS CENTRÍFUGAS PARA PISCINA PÚBLICA



Bomba Colorado

Electrobombas centrífugas de plástico a 3000 r.p.m. para piscinas, ideales para grandes caudales a baja presión. Disponibilidad de modelos con o sin prefiltro con tapa transparente y cierre mediante palomillas, de fácil accesibilidad. Cuerpos de la bomba y el prefiltro fabricados en polipropileno reforzado con fibra de vidrio. Turbina de bronce. Eje de la bomba y cesto del prefiltro en acero inoxidable. Motores con protección IP-55 de 3000 r.p.m. a 230/400 V o 400/690 V y 50 Hz. Gama de potencias desde 7,5 CV hasta 12,5 CV.



Modelos con prefiltro

- 7,5 CV, 230/400 V
- 7,5 CV, 400/690 V
- 10 CV, 230/400 V
- 10 CV, 400/690 V
- 12,5 CV, 230/400 V
- 12,5 CV, 400/690 V

Modelos sin prefiltro

- 7,5 CV, 230/400 V
- 7,5 CV, 400/690 V
- 10 CV, 230/400 V
- 10 CV, 400/690 V
- 12,5 CV, 230/400 V
- 12,5 CV, 400/690 V

Código	Emb. Standard	Peso Kg Standard	Volumen m ³ Standard	Código Alfanum.	Precio 2022
--------	---------------	------------------	---------------------------------	-----------------	-------------

44708-100	1	57	0,252	A07	2.149,00
44709-100	1	57	0,252	A07	2.149,00
44710-100	1	68	0,252	A07	2.324,00
44711-100	1	68	0,252	A07	2.324,00
44712-100	1	72	0,252	A07	2.792,00
44713-100	1	72	0,252	A07	2.945,00

44716-100	1	50	0,166	A07	1.941,00
44717-100	1	50	0,166	A07	1.941,00
44718-100	1	61	0,166	A07	2.107,00
44719-100	1	61	0,166	A07	2.117,00
44720-100	1	65	0,166	A07	2.743,00
44721-100	1	65	0,166	A07	2.743,00

Posibilidad de motores IE3, TURBINA PLÁSTICA

Versiones IE3: mismos códigos con sufijo -320

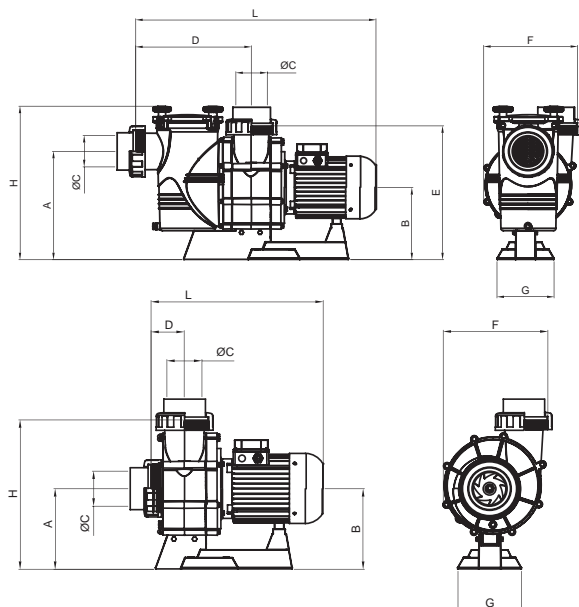

CARACTERÍSTICAS TÉCNICAS BOMBA COLORADO

Código	Tensión (V)	Potencia		Dimensiones (mm)								
		kW	CV	A	B	ØC	D	E	F	G	H	L
44706-120	230/400	2,9	4	375	255	90	405	470	330	200	535	820
44707-120	230/400	4	5,5	375	255	110	405	470	330	200	535	840
44708-120	230/400	5,5	7,5	375	255	110	405	470	330	200	535	840
44709-120	400/690											
44710-120	230/400	7,4	10	375	255	110	405	470	330	200	535	910
44711-120	400/690											
44712-120	230/400	9,2	12,5	375	255	110	405	470	330	200	535	955
44713-120	400/690											
44714-120	230/400	2,9	4	255	255	90	105	-	330	200	470	510
44715-120	230/400	4	5,5	355	355	110	105	-	330	200	470	530
44716-120	230/400											
44717-120	400/690	7,4	10	255	255	110	105	-	330	200	470	600
44718-120	230/400											
44719-120	400/690	9,2	12,5	255	255	110	105	-	330	200	470	645
44720-120	230/400											
44721-120	400/690											

CAUDAL SERIE COLORADO CON PREFILTRO

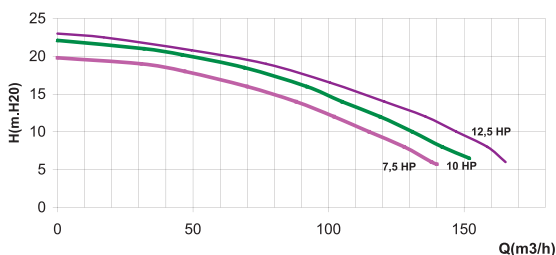

CAUDAL SERIE COLORADO SIN PREFILTRO

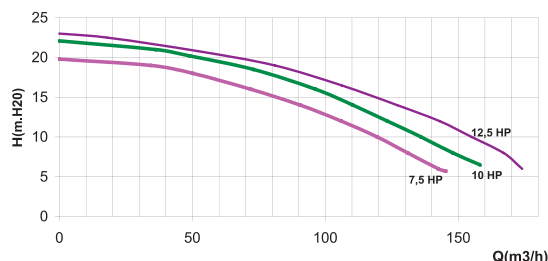



Consulte + info en PRODUCTOS.
www.astralpool.com

BOMBAS CENTRÍFUGAS



Bombas Aral C-3000



Fabricadas en hierro fundido. Cierre mecánico en acero inoxidable. Motor protección IP-54. Eje de acero inoxidable AISI-316. Prefiltro incorporado. Cesto de acero inoxidable AISI-304. 3000 rpm. Conexiones s/DIN 2501 PN 16.



230 V válido entre 220 y 240 V
400 V válido entre 380 y 420 V
690 V válido entre 660 y 720 V

Potencia 2,20 kW (3 CV)
Conex. DN 80-3"
Tensión 230/400 V III

Código	Emb. Standard	Peso Kg Standard	Volumen m ³ Standard	Código Alfanum.	Precio 2022
01193	1	71	0,162	A07	2.145,00

Potencia 2,95 kW (4 CV)
Conex. DN 80-3"
Tensión 400/690 V III

01195	1	74	0,162	A07	2.405,00
-------	---	----	-------	-----	----------

Potencia 4 kW (5,5 CV)
Conex. DN 80-3"
Tensión 400/690 V III

01197	1	80	0,162	A07	2.862,00
-------	---	----	-------	-----	----------

Potencia 4 kW (5,5 CV)
Conex. DN 100-4"
Tensión 400/690 V III

01199	1	89	0,197	A07	3.150,00
-------	---	----	-------	-----	----------

Potencia 5,5 kW (7,5 CV)
Conex. DN 100-4"
Tensión 400/690 V III

01201	1	113	0,197	A07	3.419,00
-------	---	-----	-------	-----	----------

Potencia 7,5 kW (10 CV)
Conex. DN 100-4"
Tensión 400/690 V III

01203	1	115	0,197	A07	3.580,00
-------	---	-----	-------	-----	----------

Potencia 8,7 kW (12,5 CV) Conexiones
Aspiración DN 125-5"
Impulsión DN 100-4"
Tensión 400/690 V III

01205	1	115	0,197	A07	3.821,00
-------	---	-----	-------	-----	----------

Potencia 11,04 kW (15 CV) Conexiones
Aspiración DN 125-5"
Impulsión DN 125-5"
Tensión 400/690 V III

01207	1	121	0,197	A07	4.198,00
-------	---	-----	-------	-----	----------

Nota: También disponibles modelos en bronce, consulte con su comercial para precios y modelos.

Código	Potencia	Conexión	Tensión	m.c.a. / m ³ h					
				8 / 59	10 / 54	12 / 46	14 / 40	16 / 30	19 / 0
01193	2,20 kW (3CV)	DN 90-3"	230/400 V III	8 / 59	10 / 54	12 / 46	14 / 40	16 / 30	19 / 0
01195	2,95 kW (4CV)	DN 80-3"	400/690 V III	8 / 67	10 / 61	12 / 55	14 / 48	16 / 40	19 / 0
01197	4,00 kW (5,5CV)	DN 80-3"	400/690 V III	8 / 78	10 / 72	12 / 66	14 / 60	16 / 52	20 / 0
01199	4,00 kW (5,5CV)	DN 100-4"	400/690 V III	8 / 100	10 / 89	12 / 70	14 / 60	16 / 48	20 / 0
01201	5,50 kW (7,5CV)	DN 100-4"	400/690 V III	8 / 126	10 / 115	12 / 100	14 / 80	16 / 60	20 / 0
01203	7,50 kW (10CV)	DN 100-4"	400/690 V III	8 / 145	10 / 140	12 / 123	14 / 107	16 / 86	20 / 0
01205	9,20 kW (12,5CV)	DN 125-5"	400/690 V III	8 / 165	10 / 158	12 / 149	14 / 135	16 / 115	21 / 0
01207	11,04 kW (15CV)	DN 125-5"	400/690 V III	8 / 195	10 / 190	12 / 175	14 / 160	16 / 140	22 / 0

BOMBAS CENTRÍFUGAS

Características técnicas bomba Aral C-3000

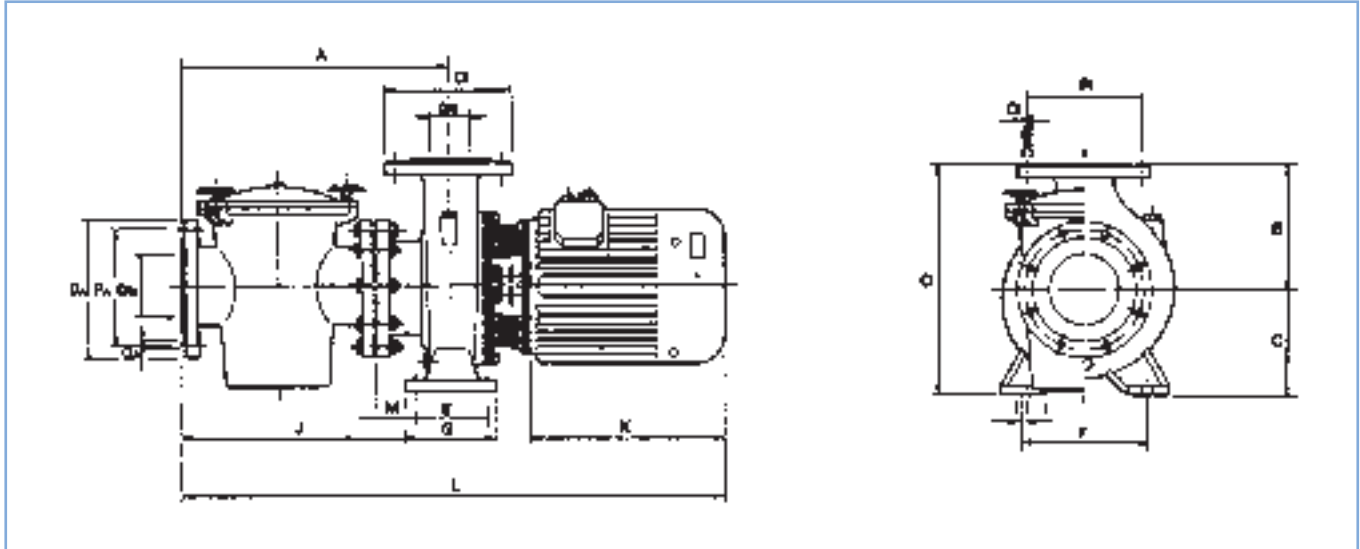

Código	Voltaje V	Intensidad		Potencia		Conexión aspiración					Conexión impulsión				
		III 230 V	III 400 V	kW	CV	D _A (mm)	DN _A	P _A (mm)	Q _A		D _i (mm)	DN _i	P _i (mm)	Q _i	
									Nº	Ø (mm)				Nº	Ø (mm)
01193	230/400	9	5,2	2,20	3	200	80-3"	160	8	18	200	80-3"	160	8	18
01195	400/690	-	7	2,95	4	200	80-3"	160	8	18	200	80-3"	160	8	18
01197	400/690	-	9,1	4	5,5	200	80-3"	160	8	18	200	80-3"	160	8	18
01199	400/690	-	9,1	4	5,5	220	100-4"	180	8	18	220	100-4"	180	8	18
01201	400/690	-	11	5,5	7,5	220	100-4"	180	8	18	220	100-4"	180	8	18
01203	400/690	-	15	7,5	10	220	100-4"	180	8	18	220	100-4"	180	8	18
01205	400/690	-	22	9,2	12,5	250	125-5"	210	8	18	220	100-4"	210	8	18
01207	400/690	-	22,5	11,04	15	250	125-5"	210	8	18	250	125-5"	210	8	18

Código	Potencia		Dimensiones (mm)											
	kW	CV	A	B	C	E	F	G	I	J	K	L	M	O
01193	2,20	3	485	180	160	70	212	100	14	435	245	888	65	340
01195	2,95	4	485	180	160	70	212	100	14	435	245	888	65	340
01197	4	5,5	485	180	160	70	212	100	14	435	273	920	65	340
01199	4	5,5	487	205	160	95	187	125	14	425	273	940	55	365
01201	5,5	7,5	487	205	160	95	187	125	14	425	315	976	55	365
01203	7,5	10	487	205	160	95	187	125	14	425	315	976	55	365
01205	9,2	12,5	487	205	160	95	187	125	14	425	355	1016	55	365
01207	11,04	15	517	233	181	95	187	125	14	455	355	1029	70	365



Consulte + info en PRODUCTOS.
www.astralpool.com

BOMBAS CENTRÍFUGAS



Bombas Aral C-1500



Fabricadas en hierro fundido. Cierre mecánico en acero inoxidable. Motor protección IP-54. Eje de acero inoxidable AISI-316. Prefiltro incorporado. Cesto de acero inoxidable AISI-304. 1450 rpm. Conexiones s/DIN 2501 PN 16.



230 V válido entre 220 y 240 V
400 V válido entre 380 y 420 V
690 V válido entre 660 y 720 V

	Código	Emb. Standard	Peso Kg Standard	Volumen m ³ Standard	Código Alfanum.	Precio 2022
Potencia 3 kW (4 CV) Tensión 400/690 V III	01210	1	115,0	0,195	A07	2.839,00
Potencia 4 kW (5,5 CV) Tensión 400/690 V III	01212	1	142,0	0,195	A07	3.785,00
Potencia 5,5 kW (7,5 CV) Tensión 400/690 V III	01216	1	170,0	0,407	A07	4.230,00
Potencia 7,5 kW (10 CV) Tensión 400/690 V III	01218	1	179,0	0,407	A07	4.375,00
Potencia 9,20 kW (12,5 CV) Tensión 400/690 V III	01220	1	215,0	0,407	A07	5.473,00
Potencia 11 kW (15 CV) Tensión 400/690 V III	01222	1	245,0	0,407	A07	7.536,00
Potencia 15 kW (20 CV) Tensión 400/690 V III	01224	1	255,0	0,407	A07	10.132,00
Potencia 18,40 kW (25 CV) Tensión 400/690 V III	01226-1800	1	255,0	0,407	A07	Consultar

	Potencia	Conexión Aspiración	Conexión Impulsión	Tensión	m.c.a. / m ³ h					
					10 / 68	12 / 60	14 / 45	16 / 0	20 / -	20 / -
01210	3,00 kW (4CV)	DN 80-3"	DN 65-2½"	400/690 V III	10 / 68	12 / 60	14 / 45	16 / 0	20 / -	20 / -
01212	4,00 kW (5,5CV)	DN 80-3"	DN 65-2½"	400/690 V III	10 / 88	12 / 80	14 / 70	16 / 58	19 / 0	19 / 0
01216	5,50 kW (7,5CV)	DN 100-4"	DN 80-3"	400/690 V III	10 / 115	12 / 101	14 / 87	16 / 70	18 / 0	18 / 0
01218	7,50 kW (10CV)	DN 100-4"	DN 80-3"	400/690 V III	10 / 150	12 / 140	14 / 125	16 / 115	20 / 0	20 / 0
01220	9,20 kW (12,5CV)	DN 125-5"	DN 100-4"	400/690 V III	10 / 192	12 / 175	14 / 155	16 / 130	20 / -	20 / -
01222	11,00 kW (15CV)	DN 125-5"	DN 100-4"	400/690 V III	10 / 200	12 / 185	14 / 165	16 / 145	20 / 95	20 / 95
01224	15,00 kW (20CV)	DN 150-6"	DN 125-5"	400/690 V III	10 / 240	12 / 210	14 / 180	16 / 145	18 / 105	18 / 105
01226-1800	18,40 kW (25CV)	DN 150-6"	DN 125-5"	400/690 V III	10 / 275	12 / 258	14 / 234	16 / 202	18 / 169	18 / 169

BOMBAS CENTRÍFUGAS

Características técnicas bomba Aral C-1500

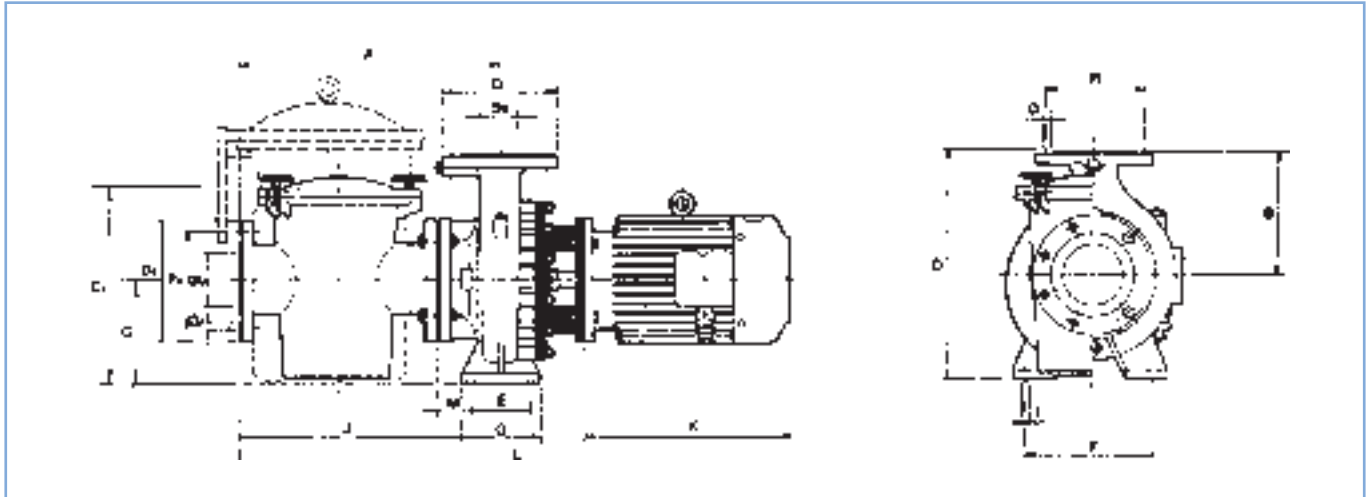

Código	Voltaje V	Intensidad		Potencia		Conexión aspiración					Conexión impulsión				
		III 230 V	III 400 V	kW	CV	D _A (mm)	DN _A	P _A (mm)	Q _A		D _i (mm)	DN _i	P _i (mm)	Q _i	
					Nº				Ø (mm)	Nº				Ø (mm)	
01210	400/690	-	7	3	4	200	80-3"	160	8	18	185	65-2½"	145	4	18
01212	400/690	-	9,7	4	5,5	200	80-3"	160	8	18	185	65-2½"	145	4	18
01216	400/690	-	12,3	5,5	7,5	220	100-4"	180	8	18	200	80-3"	160	8	18
01218	400/690	-	16,4	7,5	10	220	100-4"	180	8	18	200	80-3"	160	8	18
01220	400/690	-	19	9,20	12,5	250	125-5"	210	8	18	220	100-4"	180	8	18
01222	400/690	-	24	11	15	250	125-5"	210	8	18	220	100-4"	180	8	18
01224	400/690	-	32	15	20	285	150-6"	240	8	22	250	125-5"	210	8	18
*01226	400/690	-	36	18,40	25	285	150-6"	240	8	22	250	125-5"	210	8	18

Código	Potencia		Dimensiones (mm)												
	kW	CV	A	B	C	C1	E	F	G	I	J	K	L	M	O
01210	2,95	4	482	225	180	-	95	250	125	14	419	310	880	50	405
01212	4	5,5	484	253	196	-	120	280	162	18	403	333	967	34	449
01216	5,5	7,5	514	282	193	-	120	315	162	18	433	410	1072	69	486
01218	7,5	10	514	282	193	-	120	315	162	18	433	450	1112	69	486
01220	9,20	12,5	522	280	224	-	120	315	162	18	441	450	1128	77	504
01222	11	15	522	280	224	-	120	315	162	18	441	490	1188	77	504
01224	*15	20	747	356	255	507	120	315	158	18	668	520	1438	87	611
01226	*18,40	25	747	356	255	507	120	315	158	18	668	555	1473	87	611

* Con prefiltro de 37 l



Consulte + info en PRODUCTOS.
www.astralpool.com

PREFILTROS



Prefiltro en polipropileno + FV



Bridas taladradas según Norma DIN-2501. Suministradas con enlace 3 piezas en la entrada. Capacidad 8 l. Conexión a boca de entrada Ø 90 mm y salida Ø 110 mm. Se utiliza para modelos de potencia inferior a 7,5 CV.

Código	Emb. Standard	Peso Kg Standard	Volumen m ³ Standard	Código Alfanum.	Precio 2022
09879	1	8,4	0,098	A07	262,00



Capacidad 33 l

Prefiltros en poliéster + FV



Bridas taladradas s/Norma DIN-2501. Cierre de tipo zuncho. Tapón de vaciado. Presión máxima de trabajo 1,5 bar.

Código	Emb. Standard	Peso Kg Standard	Volumen m ³ Standard	Código Alfanum.	Precio 2022
--------	---------------	------------------	---------------------------------	-----------------	-------------

Capacidad 33 l

Conexiones Ø 90 mm, 37 m³/h
Conexiones Ø 110 mm, 55 m³/h
Conexiones Ø 125 mm, 72 m³/h
Conexiones Ø 140 mm, 90 m³/h

04656	1	27	0,180	A07	1.841,00
04657	1	27	0,180	A07	2.025,00
04658	1	27	0,180	A07	2.055,00
04659	1	27	0,180	A07	2.201,00

Capacidad 60 l

Conexiones Ø 160 mm, 118 m³/h
Conexiones Ø 200 mm, 184 m³/h
Conexiones Ø 225 mm, 233 m³/h

10886	1	39	0,350	A07	3.265,00
10887	1	39	0,350	A07	3.283,00
10888	1	39	0,350	A07	3.363,00



Capacidad 60 l



Prefiltros Aral



Prefiltro de fundición de hierro. Bridas taladradas según Norma DIN-2501. Cesto en acero inoxidable AISI-304 (11 L) o AISI-316 (37 L). Presión máxima de trabajo 2,5 bar.

Código	Emb. Standard	Peso Kg Standard	Volumen m ³ Standard	Código Alfanum.	Precio 2022
--------	---------------	------------------	---------------------------------	-----------------	-------------

Capacidad 11 l

Bridas DN 65 (2 1/2") DN 65 (2 1/2")
Bridas DN 80 (3") DN 80 (3")
Bridas DN 100 (4") DN 100 (4")
Bridas DN 125 (5") DN 125 (5")
Bridas DN 80 (3") DN 65 (2 1/2")

20026	1	35	0,051	A07	713,00
20028	1	35	0,051	A07	731,00
20029	1	35	0,051	A07	805,00
20030	1	35	0,051	A07	823,00
20031	1	35	0,051	A07	720,00

Bridas DN100 (4") DN 80 (3")
Bridas DN 125 (5") DN 100 (4")

20032	1	35	0,051	A07	805,00
20033	1	35	0,051	A07	823,00

Capacidad 37 l

Bridas DN 150 (6") DN 150 (6")

01268	1	129	0,319	A07	2.447,00
-------	---	-----	-------	-----	----------



Aral 37 l

PREFILTROS



Prefiltro Kivu



Bridas taladradas s/norma DIN-2501 Cierre rápido tapa. Cesto en Polipropileno. Tapón de vaciado. Presión máxima de trabajo 1,5 bar. Para modelos de 7,5Cv hacia adelante que no incorporan el prefiltro de serie.

Capacidad 25 l
Conexiones 6" DN 150

Código	Emb. Standard	Peso Kg Standard	Volumen m ³ Standard	Código Alfanum.	Precio 2022
56733	1	9,9	0,08	A07	783,00



Prefiltro Bomba Astramax



Elemento filtrante para acoplar a la bomba Astramax Cuerpo en material ABS + FV. Tapa de policarbonato transparente, cesto filtrante en material anticorrosivo. Boca de aspiración 2 ¼" GAS macho. Conexión a bomba 2 3/4" GAS hembra.

Código	Emb. Standard	Peso Kg Standard	Volumen m ³ Standard	Código Alfanum.	Precio 2022
16104	1	1,5	0,017	A07	100,28

MANGUITOS



Manguito antivibratorio elástico simple Onda EDPM



Los manguitos elásticos son uniones para tuberías y sistemas rígidos. Su función es absorber las vibraciones, dilataciones y contracciones de las instalaciones para proteger los componentes de los esfuerzos derivados del funcionamiento de los equipos. Garantizado para el uso en agua fría y caliente, agua de mar, aire comprimido y ácidos débiles. Presión nominal de trabajo: 16bar.

	Código	Emb. Standard	Peso Kg Standard	Volumen m ³ Standard	Código Alfanum.	Precio 2022
Manguitos antivibratorios PN10 DN.50	71747	1	-	-	I03	49,32
Manguitos antivibratorios PN10 DN.65	71748	1	-	-	I03	65,00
Manguitos antivibratorios PN10 DN.80	71749	1	-	-	I03	79,80
Manguitos antivibratorios PN10 DN.100	71750	1	-	-	I03	97,80
Manguitos antivibratorios PN10 DN.125	71751	1	-	-	I03	132,80
Manguitos antivibratorios PN10 DN.150	71752	1	-	-	I03	165,00
Manguitos antivibratorios PN10 DN.200	71753	1	-	-	I03	249,00
Manguitos antivibratorios PN10 DN.250	71754	1	-	-	I03	414,00
Manguitos antivibratorios PN10 DN.300	72485	1	-	-	I03	544,00

Válvula de retención doble disco PN 16



Cuerpo en fundición dúctil ENGJS-450-10. Eje en acero inoxidable AISI420. Disco y resorte en acero inoxidable AISI304(DIN1.4301). Asiento en EPDM. Arandelas en PTFE. Cuerpo recubierto por Pintura Epoxi.

	Código	Emb. Standard	Peso Kg Standard	Volumen m ³ Standard	Código Alfanum.	Precio 2022
Válvula retención doble disco						
DN80	71755	-	-	-	I03	68,40
DN100	71756	-	-	-	I03	84,90
DN125	71757	-	-	-	I03	114,30
DN150	71758	-	-	-	I03	167,40
DN200	71759	-	-	-	I03	268,00
DN250	71760	-	-	-	I03	405,00

CONTADORES DE AGUA



Contador Predator tipo Woltmann



Contador de turbina axial, tipo Woltmann, de lectura directa en rodillos numerados. Contador de esfera seca, con transmisión magnética. Relojería y turbina fácilmente extraíble. Estos contadores vienen pre-equipados con emisor de pulsos tipo "Ampolla Reed" no configurable. Los contadores entre DN50 y DN125: 1 pulso cada 100 litros y entre DN150 y DN200: 1 pulso cada 1000 litros.

- Sin necesidad de tramos rectilíneos, ni a la entrada ni a la salida del contador. U0-D0.
- Alta precisión en la medición. R160
- Posibilidad de instalación en vertical y horizontal.
- Fácil instalación del emisor de pulsos.
- Cable transmisor de pulsos no incluido (cod. 71721).

	Código	Emb. Standard	Peso Kg Standard	Volumen m ³ Standard	Código Alfanum.	Precio 2022
Calibre 2" - 50 mm	71714	1	-	-	A02	661,00
Calibre 2 1/2" - 65 mm	71715	1	-	-	A02	710,00
Calibre 3" - 80 mm	71716	1	-	-	A02	808,00
Calibre 4" - 100 mm	71717	1	-	-	A02	916,00
Calibre 5" - 125 mm	71718	1	-	-	A02	1.143,00
Calibre 6" - 150 mm	71719	1	-	-	A02	1.373,00
Calibre 8" - 200 mm	71720	1	-	-	A02	1.765,00
Cable transmisor pulsos contador Predator	71721	1	-	-	A02	38,19



Contador de turbina tipo Woltmann



Contador de turbina axial, tipo Woltman, de lectura directa en rodillos numerados. Contador de esfera seca con transmisión magnética. Relojería y turbina fácilmente extraíble. Preequipado para emisión de impulsos. Grado de protección IP-68. Emisor de impulsos tipo CYBLE.

	Código	Emb. Standard	Peso Kg Standard	Volumen m ³ Standard	Código Alfanum.	Precio 2022
Calibre 2" - 50 mm	20430	1	12,0	0,004	A02	789,00
Calibre 2 1/2" - 65 mm	20431	1	13,6	0,004	A02	837,00
Calibre 3" - 80 mm	20432	1	14,6	0,004	A02	921,00
Calibre 4" - 100 mm	20433	1	20,0	0,006	A02	997,00
Calibre 5" - 125 mm	20434	1	30,0	-	A02	1.356,00
Calibre 6" - 150 mm	20435	1	36,0	0,009	A02	1.579,00
Calibre 8" - 200 mm	20436	1	55,0	0,012	A02	2.065,00
Emisor tipo CYBLE K= 1	23235	1	-	-	A02	135,50
Emisor tipo CYBLE K= 10	23235-0010	1	-	-	A02	135,50
Emisor tipo CYBLE K= 100	23235-0100	1	-	-	A02	135,50

CONTADORES DE AGUA

Contador electromagnético



Contadores electromagnéticos Hidromag

1. Las variaciones de densidad, viscosidad, temperatura, presión y conductividad del fluido no afectan a la medida del Contador.
2. La alta exactitud en la medida, está garantizada en todo el rango de medida del Contador.
3. No hay obstáculos en la tubería, por lo tanto, no hay pérdidas de presión y es necesario menor tramo de tubería recta.
4. Amplia gama de calibres.
5. Variedad de revestimientos y materiales de electrodos para trabajar según las diferentes características del fluido circulante.
6. Programable a baja frecuencia de excitación de onda cuadrada, mejorando la estabilidad de medición y reducción del consumo.
7. Implementan microprocesador de 16 Bits, proporcionando alta integración y precisión.
8. El procesamiento es totalmente digital, proporcionando mayor resistencia a ruidos y produciendo mediciones más fiables.
9. Display LCD de alta definición retroiluminado.
10. Puertos de comunicación digital RS485 or RS232.
11. Detector inteligente de Tubería Vacía.
12. Versión Compacta o Remota hasta 100 metros, opcional.

	Código	Emb. Standard	Peso Kg Standard	Volumen m ³ Standard	Código Alfanum.	Precio 2022
Contador electromagnético electrónica separada 10m PN16						
DN50	66424	-	-	-	I03	2.395,00
DN65	66425	-	-	-	I03	2.400,00
DN80	66426	-	-	-	I03	2.606,00
DN100	66427	-	-	-	I03	2.851,00
DN125	66428	-	-	-	I03	3.020,00
DN150	66429	-	-	-	I03	3.203,00
DN200	66430	-	-	-	I03	4.021,00
DN250	66431	-	-	-	I03	4.997,00
DN300	66432	-	-	-	I03	5.709,00
DN350	66433	-	-	-	I03	6.791,00
DN400	66434	-	-	-	I03	7.767,00

Caudalímetro ultrasónico no invasivo



- LCD alfanumérico retroiluminado con dos líneas y 20 dígitos.
 Cable 20m. Visualización de caudal instantáneo, volumen positivo, negativo y neto, y velocidad de fluido.
 Transductores no invasivos IP68.
 Rango de trabajo: +/- 16m/sg.
 Consumo máximo: 2W.
 Diseñado para todo tipo de líquidos y tuberías.
 Salidas 4 - 20mA, pulsos, frecuencia, RS-485 MODBUS y alarmas.
 Alimentación (NO INVASIVO): 90-260Vac 50/60Hz y 12-36Vdc.
 Alimentación (PORTÁTIL): Adaptador corriente - Entrada 90-260 Vac, Salida: 6Vdc, Potencia 6W.
 Precisión: Superior a ± 1%.”.

	Código	Emb. Standard	Peso Kg Standard	Volumen m ³ Standard	Código Alfanum.	Precio 2022
Contador ultrasónico						
DN15 hasta DN6000 LCD	68268	-	-	-	I03	3.668,00
Portátil DN15 hasta DN6000	70623	-	-	-	I03	4.474,00

CONTADORES DE AGUA

Contadores chorro múltiple esfera seca metálica Hidrojet



1. Totalizador de fácil lectura.
2. Cuerpo metálico recubierto con pintura Epoxy.
3. Turbina y relojería en material termoplástico.
4. Montaje de relojería al vacío para impedir la condensación del agua.
5. Transmisión magnética protegida contra campos magnéticos externos.
6. Preequipo de emisor de pulsos para telelectura. Rápida conexión sin necesidad de detener el funcionamiento del contador o desmontarlo.
7. Alta resistencia mecánica y al desgaste.
8. Homologación C.E.E. Clase B en posición horizontal y Clase A en posición vertical. (hasta fin de existencias). Homologación Emeñe (códigos acabados en M)
9. Cable transmisor de pulsos cable Estandar 1,5m opcional.
10. Valor de pulsos estandar 1/100 (K1, K10 y K100, disponibles bajo pedido)
11. Sin necesidad de tramos rectilíneos a la entrada ni a la salida del contador.
12. Temperatura: 0.1 C ~ 30°C para agua fría.
13. Presión: ≤ 16 bar
14. Racores rosca macho incluidos.

Código	Emb. Standard	Peso Kg Standard	Volumen m ³ Standard	Código Alfanum.	Precio 2022
--------	---------------	------------------	---------------------------------	-----------------	-------------

Contador chorro múltiple R80H con racores. Homologación EMEÑE.

DN15-1/2"	66404M	-	-	-	I03	53,40
DN25-1"	66406M	-	-	-	I03	92,30
DN32-1 1/4"	66407M	-	-	-	I03	110,40
DN40-1 1/2"	66408M	-	-	-	I03	194,50
DN50-2"	66409M	-	-	-	I03	277,00

Totalizador digital



Totalizador digital Chronos Hidroconta

Chronos permite conectar el emisor de pulsos de contacto libre de potencial de un contador y visualizar en la pantalla LCD el valor de volumen acumulado y caudal medio.

Se pueden configurar las unidades de volumen (m³ y galones USA, 1m³= 264,172 galones) y las de caudal (m³/h, litros/segundo, galones/minuto), así como fijar el valor de volumen actual acumulado.

Además, también permite fijar la equivalencia de volumen por pulso (10l/pulso, 100 l/pulso, 1 m³/pulso, 10 m³/pulso) para adaptarse a diversos tipos7 calibres de contador. Grado de protección IP65.

Tipo de batería CR 1/2 AA 1200 mAh. Frecuencia mínima de pulsos 0,003 Hz.

Frecuencia máxima de pulsos 1 Hz.

Código	Emb. Standard	Peso Kg Standard	Volumen m ³ Standard	Código Alfanum.	Precio 2022
--------	---------------	------------------	---------------------------------	-----------------	-------------

Totalizador digital Chronos	70157	-	-	-	I03	273,00
-----------------------------	-------	---	---	---	-----	--------

CONTADORES DE AGUA



Rotámetros montaje vertical

- Presión trabajo 10 atm. a 20° C.
- Montaje en posición vertical.
- Fabricados en PVC con protección ultravioleta.
- Tubo de metracrilato (bajo pedido se puede suministrar en polysulfone).
- Tapones del flotador en PVDF.
- Flotador en AISI 316.
- Temperatura máxima trabajo 55°C; según norma VDI 3531, clase 6. Escala en l/h y GPM. Junta Tórica en EPDM.
- Posibilidad conexión con bridas o con rosca.
- Doble escala : l/h y gpm.

Caudalímetro montaje tub. vertical

	Código	Emb. Standard	Peso Kg Standard	Volumen m ³ Standard	Código Alfanum.	Precio 2022
10-100 l/h D. 20 H encolar	20205	1	-	-	103	194,60
16-160 l/h D. 20 H encolar	20206	1	-	-	103	194,60
25-250 l/h D. 20 H encolar	20207	1	-	-	103	194,60
40-400 l/h D. 25 H encolar	20208	1	-	-	103	207,30
60-630 l/h D.25 H encolar	20209	1	-	-	103	207,30
100-1.000 l/h D.25 H encolar	20210	1	-	-	103	207,30
160-1.600 l/h DN25-1" H rosca	04238	1	-	-	103	263,00
250-2.500 l/h DN25-1" H rosca	04239	1	-	-	103	279,00
10-100 l/h 1/2"H rosca	20211	1	-	-	103	200,30
16-160 l/h 1/2"H rosca	20212	1	-	-	103	200,30
25-250 l/h 1/2"H rosca	20213	1	-	-	103	200,30
40-400 l/h 3/4"H rosca	20214	1	-	-	103	208,40
60-630 l/h 3/4"H rosca	20215	1	-	-	103	208,40
100-1000 l/h 3/4"H rosca	20216	1	-	-	103	208,40



Caudalímetros

Se han diseñado para ser compatibles con prácticamente con todos los existentes para facilitar su reposición. Los caudalímetros se construyen para soportar temperaturas del agua hasta 90°C y fabricados para trabajar con tuberías de PVC. La bola de acero inoxidable 316 previene la acumulación de la corrosión.

LECTURAS EXACTAS: Junta resistente que asegura el sellado hermético.

INDICADOR VISUAL: Calibrado en ambos lados en galones y litros por minuto.

MANTENIMIENTO: Abrir y quitar de forma fácil los depósitos del cal.

MONTAJE: Requiere agujero de 3/4" de diámetro en el orificio de la tubería.

Caudalímetro

	Código	Emb. Standard	Peso Kg Standard	Volumen m ³ Standard	Código Alfanum.	Precio 2022
50 mm. 1 1/2" 5,70-13,62 m ³ /h. Toma por arriba.	04228	1	-	-	103	136,70
50 mm. 1 1/2" 5,70-13,62 m ³ /h. Toma lateral.	04228-0100	1	-	-	103	136,70
50 mm. 1 1/2" 5,70-13,62 m ³ /h. Toma terminal en tubo vertical.	04228-0200	1	-	-	103	139,00
63 mm. 2" 9,06-31,80 m ³ /h. Toma por arriba.	04229	1	-	-	103	141,30
63 mm. 2" 9,06-31,80 m ³ /h. Toma lateral.	04229-0100	1	-	-	103	142,50
63 mm. 2" 9,06-31,80 m ³ /h. Toma terminal en tubo vertical.	04229-0200	1	-	-	103	142,50
90 mm. 3" 22,74-68,16 m ³ /h. Toma por arriba.	04230	1	-	-	103	198,10
90 mm. 3" 22,74-68,16 m ³ /h. Toma lateral.	04230-0100	1	-	-	103	200,30
90 mm. 3" 22,74-68,16 m ³ /h. Toma terminal en tubo vertical.	04230-0200	1	-	-	103	200,30
110 mm. 4" 39,72-113,58 m ³ /h. Toma por arriba.	04231	1	-	-	103	222,00
110 mm. 4" 39,72-113,58 m ³ /h. Toma lateral.	04231-0100	1	-	-	103	222,00
110 mm. 4" 39,72-113,58 m ³ /h. Toma terminal en tubo vertical.	04231-0200	1	-	-	103	222,00
160 mm. 6" 90,84-238,50 m ³ /h. Toma por arriba.	04232	1	-	-	103	279,00
60 mm. 6" 90,84-238,50 m ³ /h. Toma lateral.	04232-0100	1	-	-	103	278,00
225 mm. 8" 159,00-431,52 m ³ /h. Toma por arriba.	04233	1	-	-	103	317,00
225 mm. 8" 159,00-431,52 m ³ /h. Toma lateral.	04233-0100	1	-	-	103	315,00

VÁLVULAS VENTOSA Y MANÓMETROS

Ventosas de aluminio



Se han diseñado para ser compatibles con prácticamente con todos los existentes para facilitar su reposición. Los caudalímetros se construyen para soportar temperaturas del agua hasta 90°C y fabricados para trabajar con tuberías de PVC. La bola de acero inoxidable 316 previene la acumulación de la corrosión.

LECTURAS EXACTAS: Junta resistente que asegura el sellado hermético.

INDICADOR VISUAL: Calibrado en ambos lados en galones y litros por minuto.

MANTENIMIENTO: Abrir y quitar de forma facil los depósitos del cal.

MONTAJE: Requiere agujero de 3/4" de diámetro en el orificio de la tubería.

	Código	Emb. Standard	Peso Kg Standard	Volumen m ³ Standard	Código Alfanum.	Precio 2022
Ventosa simple efecto Aluminio						
Ø 1 1/2" PN 10	04144	1	-	-	I03	42,17
Ø 2" PN 16	04145	1	-	-	I03	44,87

Ventosas Cepex

Se han diseñado para ser compatibles con prácticamente con todos los existentes para facilitar su reposición. Los caudalímetros se construyen para soportar temperaturas del agua hasta 90°C y fabricados para trabajar con tuberías de PVC. La bola de acero inoxidable 316 previene la acumulación de la corrosión.

LECTURAS EXACTAS: Junta resistente que asegura el sellado hermético.

INDICADOR VISUAL: Calibrado en ambos lados en galones y litros por minuto.

MANTENIMIENTO: Abrir y quitar de forma facil los depósitos del cal.

MONTAJE: Requiere agujero de 3/4" de diámetro en el orificio de la tubería.

	Código	Emb. Standard	Peso Kg Standard	Volumen m ³ Standard	Código Alfanum.	Precio 2022
Ventosa Cepex						
1"M simple efecto PN10	49381S	1	-	-	I03	11,41
1"M doble efecto PN16	49381	1	-	-	I03	33,60
2"M simple efecto PN16	49382S	1	-	-	I03	33,73
2"M doble efecto PN16	49382	1	-	-	I03	76,10
doble efecto D.1½"M PVC	22803	1	-	-	F02	25,92



49381S



49381



49382S



49382



22803

Medidores de presión

MANOMETROS INOX DE GLICERINA WIKA

Se han diseñado para ser compatibles con prácticamente con todos los existentes para facilitar su reposición. Los caudalímetros se construyen para soportar temperaturas del agua hasta 90°C y fabricados para trabajar con tuberías de PVC. La bola de acero inoxidable 316 previene la acumulación de la corrosión.

LECTURAS EXACTAS: Junta resistente que asegura el sellado hermético.

INDICADOR VISUAL: Calibrado en ambos lados en galones y litros por minuto.

MANTENIMIENTO: Abrir y quitar de forma facil los depósitos del cal.

MONTAJE: Requiere agujero de 3/4" de diámetro en el orificio de la tubería.

	Código	Emb. Standard	Peso Kg Standard	Volumen m ³ Standard	Código Alfanum.	Precio 2022
Manómetro Glicerina Inox						
0-2,5 kg/cm ²	04212	1	-	-	I03	10,76
0-4 kg/cm ²	04213	1	-	-	I03	10,76
0-6 kg/cm ²	04214	1	-	-	I03	10,66
0-10 kg/cm ²	04215	1	-	-	I03	10,76
0-16 kg/cm ²	25412	1	-	-	I03	10,76
0-25 kg/cm ²	25413	1	-	-	I03	10,76



EQUIPOS NATACIÓN CONTRACORRIENTE MARLIN - GUÍA RÁPIDA DE SELECCIÓN

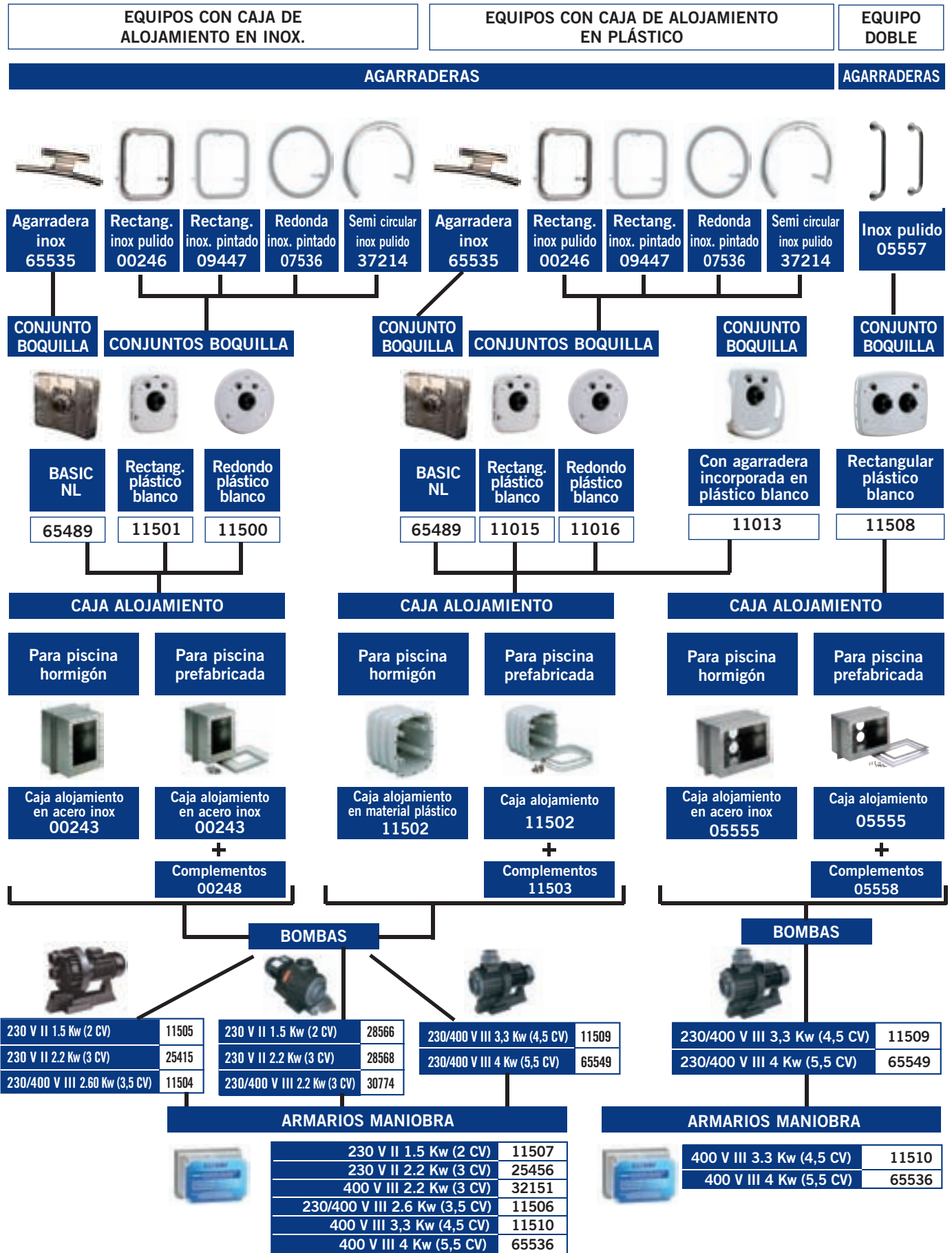



Consulte + info en **PRODUCTOS**.
www.astralpool.com

EQUIPOS NATACIÓN CONTRACORRIENTE



Kit contracorriente Basic NL



Kit E.C.C. compuesto por:

- Boquilla impulsión orientable fabricada en acero inoxidable AISI-316, con regulación de caudal agua-aire, pulsador paro-marcha y con capacidad de aspiración de 60 m³/h.
- Agarradera.
- Bomba de 5,5 CV.
- Armario de potencia y control.
- Caja de alojamiento fabricada en acero inoxidable AISI-316.

	Código	Emb. Standard	Peso Kg Standard	Volumen m ³ Standard	Código Alfanum.	Precio 2022
Basic NL Hormigón	66470	1	-	-	A02	4.386,00
Basic NL Liner	66471	1	-	-	A02	4.543,00



Kit contracorriente Basic N.D



Kit E.C.C. compuesto por:

- Boquilla impulsión (aire-agua) fabricada en acero inoxidable AISI-316.
- Pulsador piezo-eléctrico iluminado ON-OFF fabricado en acero inoxidable AISI-316.
- Reja de aspiración de 60 m³/h fabricada en acero inoxidable AISI-316 pulido.
- Bomba de 5,5 CV.
- Caudal de 60 m³/h.
- Armario de potencia y control.
- Caja de alojamiento.

	Código	Emb. Standard	Peso Kg Standard	Volumen m ³ Standard	Código Alfanum.	Precio 2022
Basic ND Hormigón	65498	1	-	-	A02	4.837,00
Basic ND Liner	66044	1	-	-	A02	6.205,00



Kit contracorriente Advance N.D



Kit E.C.C. compuesto por:

- Boquilla impulsión (aire-agua) fabricada en acero inoxidable AISI-316 pulido.
- Pulsador piezo-eléctrico iluminado ON-OFF y +/- fabricado en acero inoxidable AISI-316.
- Reja de aspiración de 60 m³/h fabricada en acero inoxidable AISI-316 pulido.
- Bomba de 5,5 CV.
- Caudal regulable de 23 m³/h a 60 m³/h mediante variador de velocidad.
- Armario de potencia y control.
- Caja de alojamiento.

	Código	Emb. Standard	Peso Kg Standard	Volumen m ³ Standard	Código Alfanum.	Precio 2022
Advance ND Hormigón	65497	1	-	-	A02	7.918,00
Advance ND Liner	66043	1	-	-	A02	9.285,00



Conjunto boquilla contracorriente Basic NL



Conjunto boquilla contracorriente renovado con un nuevo diseño, frontal de Inox AISI-316 pulido, intercambiable con conjuntos boquillas (11499 y 11014), boquilla orientable impulsión agua aire, capacidad de aspiración 60 m³/h, pulsador marcha/paro. Sistema de agarradera opcional (código 65535).

	Código	Emb. Standard	Peso Kg Standard	Volumen m ³ Standard	Código Alfanum.	Precio 2022
Conjunto boquilla Basic NL para cajas alojamiento inox y plástico	65489	1	-	-	A02	1.372,00



Cumple con la norma
EN 13451-1-3



Cumple con las normas
EN 16582-1
EN 16713-2

EQUIPOS NATACIÓN CONTRACORRIENTE



Conjuntos boquilla con carátula frontal redonda en plástico color blanco



Compuesto de: Carátula frontal, conjunto boquilla, mando paro/marcha y mando regulación de aire. Componentes en acero inox AISI-316.

	Código	Emb. Standard	Peso Kg Standard	Volumen m ³ Standard	Código Alfanum.	Precio 2022
Para caja de alojamiento en inox	11500	1	5,0	0,045	A02	1.710,00
Para caja de alojamiento en plástico	11016	1	4,4	0,056	A02	1.426,00



Conjuntos boquilla con carátula frontal rectangular en plástico color blanco



Compuesto de: Carátula frontal, conjunto boquilla, mando paro/marcha y mando regulación de aire. Componentes en acero inox AISI-316.

	Código	Emb. Standard	Peso Kg Standard	Volumen m ³ Standard	Código Alfanum.	Precio 2022
Para caja de alojamiento en inox	11501	1	5,0	0,045	A02	1.625,00
Para caja de alojamiento en plástico	11015	1	3,9	0,039	A02	1.426,00



Conjuntos boquilla con carátula frontal rectang. en plástico blanco y agarradera incorporada



Compuesto de: Carátula frontal, conjunto boquilla, mando paro/marcha y mando regulación de aire.

	Código	Emb. Standard	Peso Kg Standard	Volumen m ³ Standard	Código Alfanum.	Precio 2022
Para caja de alojamiento en plástico	11013	1	4,2	0,039	A02	1.206,00



Conjuntos boquilla con carátula frontal rectangular en plástico color blanco



Compuesto de: Carátula frontal, conjunto boquilla, mando paro/marcha y mando regulación de aire. Componentes en acero inox AISI-316.

	Código	Emb. Standard	Peso Kg Standard	Volumen m ³ Standard	Código Alfanum.	Precio 2022
	11508	1	7,0	0,065	A02	2.115,00



Agarradera E.C.C aspiración frontal



Agarradera fabricada en acero inoxidable AISI-316, para montaje con el nuevo equipo contracorriente Basic NL en códigos 66470 y 66471.

	Código	Emb. Standard	Peso Kg Standard	Volumen m ³ Standard	Código Alfanum.	Precio 2022
	65535	1	-	-	A02	260,00



Cumple con la norma EN 13451-1-3



Cumple con las normas EN 16582-1 EN 16713-2



Consulte + info en **PRODUCTOS**.
www.astralpool.com

EQUIPOS NATACIÓN CONTRACORRIENTE



Agarraderas rectangulares en inox pintado

En inox AISI-316 pintado. Especialmente indicada para los conjuntos boquilla 11015 y 11501, aunque permite el montaje en cualquiera de los anteriores conjuntos boquilla, excepto en el modelo 11013.

Código	Emb. Standard	Peso Kg Standard	Volumen m ³ Standard	Código Alfanum.	Precio 2022
09447	1	1,4	0,013	A02	472,00



Agarraderas rectangulares en inox pulido

En inox AISI-316 pulido. Especialmente indicada para los conjuntos boquilla 11014 y 11499, aunque permite el montaje en cualquiera de los anteriores conjuntos boquilla, excepto en el modelo 11013.

Código	Emb. Standard	Peso Kg Standard	Volumen m ³ Standard	Código Alfanum.	Precio 2022
00246	1	1,48	0,01	A02	369,00



Agarradera semi circular en inox pulido

En inox AISI-316 pulido. Especialmente indicada para los modelos de kits de natación contracorriente Marlin; Marlin 30 II, Marlin 30 III y Marlin 45 III, aunque permite el montaje en cualquiera de los conjuntos de boquillas, excepto en el modelo 11013.

Código	Emb. Standard	Peso Kg Standard	Volumen m ³ Standard	Código Alfanum.	Precio 2022
37214	1	1,62	0,018	A02	271,00



Agarraderas redondas en Inox AISI-316L pintado

En inox AISI-316L pintado. Especialmente indicada para los conjuntos boquilla 11016 y 11500, aunque permite el montaje en cualquiera de los anteriores conjuntos boquilla, excepto en el modelo 11013.

Código	Emb. Standard	Peso Kg Standard	Volumen m ³ Standard	Código Alfanum.	Precio 2022
07536	1	1,6	0,02	A02	403,00



Agarraderas

En acero inoxidable AISI-316L. (2 un.).

Código	Emb. Standard	Peso Kg Standard	Volumen m ³ Standard	Código Alfanum.	Precio 2022
05557	1	1,9	0,01	A02	175,96



EQUIPOS NATACIÓN CONTRACORRIENTE

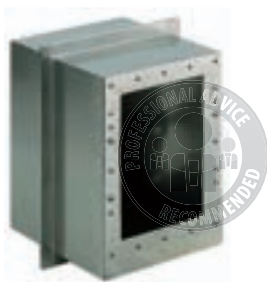

Caja alojamiento inox



En acero inoxidable AISI-316 de 240 mm de profundidad. Prevista para instalar, tanto en piscina de hormigón, como prefabricada. Suministro con elementos de estanqueidad y dos mangueras pasacables de 3 m.

Código	Emb. Standard	Peso Kg Standard	Volumen m ³ Standard	Código Alfanum.	Precio 2022
00243	1	7,79	0,04	A02	771,00



Complemento para montaje en piscinas liner y poliéster



En acero inoxidable AISI-316L, con juntas y tornillos.

Código	Emb. Standard	Peso Kg Standard	Volumen m ³ Standard	Código Alfanum.	Precio 2022
00248	1	0,85	0,002	A02	219,00

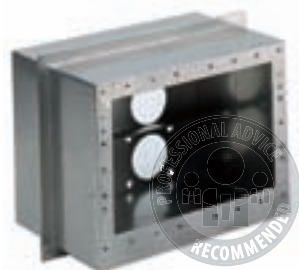

Caja alojamiento doble



En acero inoxidable AISI-316 de 240 mm de profundidad. Prevista para instalar, tanto en piscina de hormigón, como prefabricada. Suministro con elementos de estanqueidad y dos mangueras pasacables de 3 m.

Código	Emb. Standard	Peso Kg Standard	Volumen m ³ Standard	Código Alfanum.	Precio 2022
05555	1	11,4	0,06	A02	1.135,00

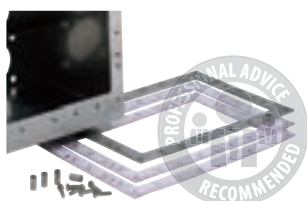

Accesorio para montaje de piscinas prefabricadas y liner



En acero inoxidable AISI-316L. Con juntas y tornillos.

Código	Emb. Standard	Peso Kg Standard	Volumen m ³ Standard	Código Alfanum.	Precio 2022
05558	1	1,35	0,01	A02	276,00

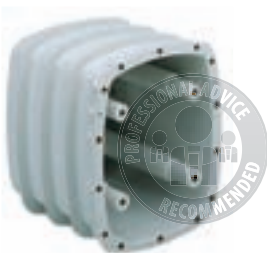

Caja alojamiento



En material plástico inalterable. Suministro con elementos de estanqueidad y dos mangueras pasacables de 3 m.

Código	Emb. Standard	Peso Kg Standard	Volumen m ³ Standard	Código Alfanum.	Precio 2022
11502	1	5,0	0,036	A02	480,00



Consulte + info en **PRODUCTOS**.
www.astralpool.com

EQUIPOS NATACIÓN CONTRACORRIENTE



Complemento para montaje de piscinas liner y poliéster

En material plástico, con juntas y tornillos.



Código	Emb. Standard	Peso Kg Standard	Volumen m ³ Standard	Código Alfanum.	Precio 2022
11503	1	0,6	0,003	A02	208,00



Manguera de masaje

Para encajar en la boquilla de descarga. Longitud: 1,5 m.



Código	Emb. Standard	Peso Kg Standard	Volumen m ³ Standard	Código Alfanum.	Precio 2022
00247	1	1,22	0,01	A02	84,06



Bombas

Fabricadas en material plástico. Eje motor con doble aislamiento. Motor protección IP-55.



Potencia 1,5 kW (2 CV)
Monofásica 230 V 50 Hz
Potencia 2,2 kW (3 CV)
Monofásica 230 V 50 Hz
Potencia 2,60 kW (3,5 CV)
Trifásica 230/400 V 50 Hz

Código	Emb. Standard	Peso Kg Standard	Volumen m ³ Standard	Código Alfanum.	Precio 2022
11505	1	27	0,098	A02	2.445,00
25415	1	29	0,098	A02	2.820,00
11504	1	30,5	0,098	A02	2.513,00



Bombas CCIV de impulsión vertical

Especialmente diseñadas para equipos contracorriente con elevadas prestaciones de caudal con un mayor diámetro de las conexiones de aspiración e impulsión de la bomba. Es importante no añadir singularidades en la instalación que limiten notablemente estas conexiones. Todos los componentes metálicos de la bomba que están en contacto con el agua están fabricados en acero inoxidable AISI-316 para dar gran resistencia a la corrosión.



Potencia 1,5 Kw 2 CV Monof., 230 V 50 Hz
Potencia 2,2 Kw 3 CV Monof., 230 V 50 Hz
Potencia 2,2 Kw 3 CV Trif., 230/400 V 50 Hz
Potencia 4 Kw 5,5 CV Trif., 230/400 V 50 Hz

Código	Emb. Standard	Peso Kg Standard	Volumen m ³ Standard	Código Alfanum.	Precio 2022
28566	1	21,0	0,095	A02	1.292,00
28568	1	22,6	0,095	A02	1.690,00
30774	1	22,5	0,095	A02	1.541,00
65549	1	-	-	A02	2.181,00



Bombas

Construida en material plástico. Eje motor con doble aislamiento. Motor protección IP-55.



Potencia 3,3 kW (4,5 CV)
Trifásica 230/400 V 50 Hz

Código	Emb. Standard	Peso Kg Standard	Volumen m ³ Standard	Código Alfanum.	Precio 2022
11509	1	32,5	0,098	A02	2.631,00



Armarios de maniobra

Electroneumáticos. Para el accionamiento de las bombas a través de los mandos del conjunto boquilla.



Para bomba 230 V II de 1,5 kW (2 CV)
Para bomba 230 V II de 2,2 kW (3 CV)
Para bomba 400 V III 2,2 Kw (3 CV)
Para bomba 230/400 V III 2,6 kW (3,5 CV)
Para bomba 400 V III 3,3 Kw (4,5 CV)
Para bomba 400 V III 4 kW de (5,5 CV)

Código	Emb. Standard	Peso Kg Standard	Volumen m ³ Standard	Código Alfanum.	Precio 2022
11507	1	1,2	0,004	A02	1.079,00
25456	1	1,2	0,004	A02	1.065,00
32151	1	1,2	0,004	A02	908,00
11506	1	1,2	0,004	A02	1.071,00
11510	1	1,2	0,004	A02	785,00
65536	1	-	-	A02	943,00

EQUIPOS NATACIÓN CONTRACORRIENTE



Cumple con la norma EN 13451-1-3



Cumple con las normas EN 16582-1 EN 16713-2

Equipo contracorriente Marlin XS

Nuevo conjunto boquilla de natación contracorriente ECO MINI. Altamente competitivo por su prestaciones hidráulicas. Previsto para ser instalado tanto en piscinas de hormigón como prefabricadas. Fabricado en piezas plásticas de color blanco. Compuesto por carátula frontal, conjunto boquilla, pulsador paro/marcha y caja alojamiento. Se suministra con kit de instalación. No incluye bomba ni armario de maniobra.



Código	Emb. Standard	Peso Kg Standard	Volumen m ³ Standard	Código Alf. num.	Precio 2022
--------	---------------	------------------	---------------------------------	------------------	-------------

Marlin XS	45618	1	1,553	0,015	A02	927,00
-----------	-------	---	-------	-------	-----	--------

Marlin: Equipo de natación a contracorriente económico. Su diseño innovador y el concepto de kit (incluye carátula, caja de alojamiento, armario de maniobra y bomba de impulsión) lo convierten en un elemento de valor añadido a incorporar en la piscina. Altamente competitivo por sus altas prestaciones hidráulicas, el equipo contracorriente Marlin está disponible en 3 modelos, Marlin 30 II, Marlin 30 III y Marlin 45 III. Con posibilidad de acoplar agarraderas y mangueras de hidromasaje (opcionales).

Marlin 30 II (monofásico)

Compuesto de: conjunto boquilla, caja de alojamiento de plástico, armario de maniobra y bomba 2,2 Kw (3CV) 230 V II 50 Hz.



Código	Emb. Standard	Peso Kg Standard	Volumen m ³ Standard	Código Alf. num.	Precio 2022
--------	---------------	------------------	---------------------------------	------------------	-------------

Marlin 30 II	35375	1	37,4	0,260	A02	2.953,00
--------------	-------	---	------	-------	-----	----------

Marlin 30 III (trifásico)

Compuesto de: conjunto boquilla, caja de alojamiento de plástico, armario de maniobra y bomba 2,2 Kw (3CV) 400 V III 50 Hz.

Código	Emb. Standard	Peso Kg Standard	Volumen m ³ Standard	Código Alf. num.	Precio 2022
--------	---------------	------------------	---------------------------------	------------------	-------------

Marlin 30 III	35376	1	37,4	0,260	A02	3.079,00
---------------	-------	---	------	-------	-----	----------

Marlin 45 III (trifásico)

Compuesto de: conjunto boquilla, caja de alojamiento de plástico, armario de maniobra y bomba 3,3 Kw (4,5CV) 400 V III 50 Hz.

Código	Emb. Standard	Peso Kg Standard	Volumen m ³ Standard	Código Alf. num.	Precio 2022
--------	---------------	------------------	---------------------------------	------------------	-------------

Marlin 45 III	35377	1	42,2	0,260	A02	3.162,00
---------------	-------	---	------	-------	-----	----------



Para piscinas liner, es necesario el complemento 11503

Accesorios instalación (no incluidos en el Kit)

Posición	Cantidad	Denominación	Código
1	1	Válvula bola PVC Ø63 mm	02458
2	2	Codo PVC 90° Ø63 mm	01717
3	2	Reducción cónica Ø90-75x63 mm	01993
4	1	Codo PVC 90° Ø75 mm	01718
5	1	Válvula bola PVC Ø75 mm	02459
6	1	Reducción cónica Ø110-90x75 mm	01997
-	-	Tubo PVC Ø63 mm PN-6	02692
-	-	Tubo PVC Ø75 mm PN-6	02693

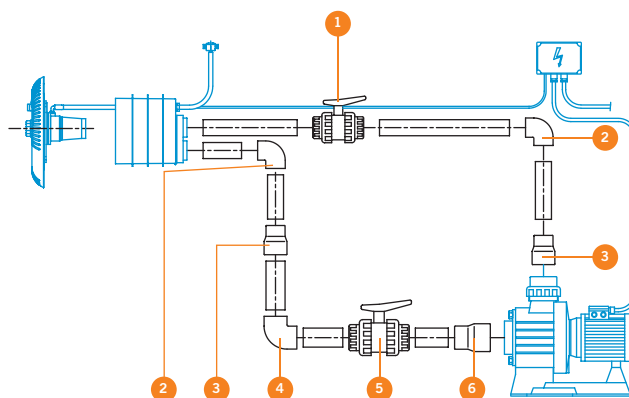

BOMBAS PARA FUENTES Y ESTANQUES

Bombas multifunción sumergibles SICCE. Serie SYNCRA

ALTO AHORRO ENERGÉTICO EXTREMADAMENTE SILENCIOSA SUMERGIDAS O EN SECO.
Incluye conectores de manguera.
Alimentación eléctrica 230 VCA 50 hz.



SYNCRA HF

SYNCRA ADV

	Código	Emb. Standard	Modelo	Código Alfanum.	Precio 2022
Bomba SYNCRA 1.0					
950L/H - H 150CM - 1,5 MT	54679	24	-	105	33,45
950L/H - H 150CM - 1,5 MT CABLE c/Toma Tierra	55189	24	-	105	48,39
Bomba SYNCRA 1.5					
1350L/H - H 180CM - 1,5 MT CABLE - SUSTITUYE A Bomba IDRA	54680	24	-	105	44,99
1350L/H - H 180CM c/Toma Tierra - SUSTITUYE A Bomba IDRA	55190	24	-	105	55,50
Bomba SYNCRA 2.0					
2150L/H - H 200CM - 2,2 MT CABLE	54681	15	-	105	52,00
2150L/H - H 200CM - 1,5 MT CABLE c/Toma Tierra	55191	15	-	105	82,00
Bomba SYNCRA 2.5					
2400L/H - H 240CM - 2,2 MT - SUSTITUYE A Bomba EXTREMA	54682	15	-	105	71,60
2400L/H - H 240CM - 1,5 MT CABLE c/Toma Tierra SUSTITUYE A Bomba EXTREMA	55192	15	-	105	88,20
Bomba SYNCRA 3.0					
2700L/H - H 300CM - 2,2 MT- SUSTITUYE A Bomba SUPREMA	54683	15	-	105	82,00
2700L/H - H 300CM - 1,5 MT CABLE c/Toma Tierra SUSTITUYE A Bomba SUPREMA	55193	15	-	105	113,30
Bomba SYNCRA 4.0					
3500L/H - H 370CM - 1,5 MT CABLE c/Toma Tierra	55195	8	-	105	145,80
Bomba SYNCRA 5.0					
5000L/H - H 380CM - 1,5 MT CABLE c/Toma Tierra	55196	8	-	105	162,90
Bomba SYNCRA ADV 7.0					
7000l/h - H 350cm - 55W - 10m CABLE c/Toma Tierra	71777	8	-	105	212,00
Bomba SYNCRA ADV 9.0					
9500l/h - H 450cm 90W - 10m CABLE c/Toma Tierra	71778	8	-	105	240,00
Bomba SYNCRA HF 12.0					
12500L/H - H 500CM - 3 MT CABLE c/Toma Tierra	54688	4	-	105	412,00
Bomba SYNCRA HF 16.0					
16000L/H H 450CM - 3 MT CABLE c/Toma Tierra	54689	4	-	105	464,00

Nota: Emplea imanes de Neodimio a partir de la Syncra 3.0

Bombas multifunción SYNCRA SDC wifi



Nueva serie de bombas SYNCRA, con control remoto por vía WiFi.

- % de potencia de la bomba.
- Varios programas prefijados.
- Posibilidad de seleccionar un programa personalizado.
- Alertas si la bomba funciona en seco, si el rotor está bloqueado, si no hay Wi-Fi.
- APP gratuita "SICCE ContrAll" descargable en Apple App Store y Goole Play Store.

	Código	Emb. Standard	Modelo	Código Alfanum.	Precio 2022
Bomba SYNCRA SDC Control Wifi					
6.0 2000-5500 l/h 1-3,5 m	70655	-	-	105	393,00
7.0 3000-7000 l/h 2-5 m	70657	-	-	105	502,00
9.0 4000-9000 l/h 2,6-7 m	70656	-	-	105	543,00

BOMBAS PARA FUENTES Y ESTANQUES

Bombas sumergibles para fuentes SICCE. Serie EASY LINE



21348
26572

Ajuste variable del caudal.
Adaptadores para conectar la tubería flexible desde 13 a 20 milímetros.
Alimentación eléctrica 230 VCA 50 hz.



11558
26573

Bomba sumerg. MI-MOUSE -Q 300 l/h

H 50cm - CABLE 1,5m
H 50cm - CABLE 1,5m C/Toma Tierra

Código	Emb. Standard	Modelo	Código Alfanum.	Precio 2022
21348	48	-	105	14,62
26572	48	-	105	17,69



11559
26574

Bomba sumerg. MICRA - 400 l/h

H 60 cm- CABLE 1,5m
H 60 cm- CABLE 1,5m C/Toma Tierra

11558	24	-	105	16,76
26573	24	-	105	23,37



11560
26575

Bomba sumerg. NOVA 800 l/h

H 160 cm - CABLE 1,5m
H 160 cm - CABLE 1,5m C/Toma Tierra

11559	24	-	105	26,54
26574	24	-	105	32,40



11561
26576

Bomba sumerg. IDRA - 1300 l/h

H 220 cm- CABLE 1,5m
H 220 cm CABLE 1,5m C/Toma Tierra

11560	27	-	105	39,61
26575	27	-	105	45,69

Bomba sumerg. EXTREMA -2500 l/h

H 250 cm- CABLE 1,5m
H 250 cm- CABLE 1,5m C/Toma Tierra

11561	27	-	105	71,10
26576	27	-	105	73,70



11562
26577

Bomba sumerg. SUPREMA - 4000 l/h

H 250 cm- CABLE 1,5m
H 250 cm- CABLE 1,5m C/Toma Tierra

11562	27	-	105	91,20
26577	27	-	105	80,60



28533
28534

Bombas multifunción sumergibles para recirculación SICCE. Serie MULTI

El uso MOJADO y SECO permite a los modelos del MULTI (excepto la MOD más pequeña. 800) que se utilicen tanto totalmente sumergido como exteriores al agua.
Alimentación eléctrica 230 VCA 50 hz.



28535
28536

Bomba sumerg. MULTI 800

840l/h - H130cm- CABLE 1,5m
840l/h - H130cm- CABLE 1,5m C/ Toma Tierra

Código	Emb. Standard	Modelo	Código Alfanum.	Precio 2022
28533	36	-	105	23,64
28534	36	-	105	31,04

Bomba sumerg. MULTI 1300

1200l/h - H170cm- CABLE 1,5m
1200l/h - H170cm- CABLE 1,5m C/Toma Tierra

28535	36	-	105	37,17
28536	36	-	105	40,58

Bomba sumerg. MULTI 2500

2450l/h- H308cm-CABLE 1,5m
2450l/h- H308cm-CABLE 1,5m C/Toma Tierra

28537	8	-	105	73,40
28538	8	-	105	75,30



28537
28538

Bomba sumerg. MULTI 4000

3800l/h- H295cm- CABLE 1,5m
3800l/h- H295cm- CABLE 1,5m C/Toma Tierra

28539	8	-	105	85,60
28540	8	-	105	94,70



28539
28540

Bomba sumerg. MULTI 5800

5760l/h- H377cm- CABLE 1,5m
5760l/h- H377cm- CABLE 1,5m C/Toma Tierra

28541	8	-	105	147,90
28542	8	-	105	165,10

MULTI 5800 KIT Mezclador de aire
(Precámara, tuno y flotador)

61440	6	-	105	15,60
-------	---	---	-----	-------



28541
28542

Nota: Opcionalmente se puede pedir accesorio para la mezcla de aire, disponible para 2500, 4000, 5800 modelos, aumentando considerablemente la concentración de oxígeno (O2).

BOMBAS PARA FUENTES Y ESTANQUES

Bombas Aqua 3



AQUA3 es una serie de bombas multifuncionales que satisface los 3 usos principales de las bombas de estanque: Oxigenación (capacidad de succión de aire a partir de mod.1500), filtración y la creación de cascadas o fuentes. AQUA3 es una nueva generación de bombas de estanque, compuesta de una bomba dentro de un cáscara que permite el funcionamiento en continuo sin tener que recurrir a frecuentes limpiezas. 230 VCA 50 hz.

	Código	Emb. Standard	Modelo	Código Alfanum.	Precio 2022
AQUA 3 con cable 10 m con toma tierra					
800l/h - H150cm	28529	6	-	105	65,90
1500l/h - H200cm	28530	6	-	105	84,40
2500l/h - H290cm	28531	4	-	105	125,00
4000l/h - H300cm	28532	4	-	105	146,60

Bombas Ecopond



Las bombas ECOPOND son muy útiles cuando se requiere una filtración extra y juegos acuáticos. ECOPOND 1 Incluye Kit con 4 toberas: Campana, Lirio, Margarita y margarita doble.

ECOPOND 2 Y 3 Incluyen Kit con Campana grande y Super Margarita. Y como opcionales están el Lirio "waterlily" y Chorro de espuma "Foam Jet".

	Código	Emb. Standard	Modelo	Código Alfanum.	Precio 2022
Fuente ECOPOND con cable 10 m con toma tierra					
ECOPOND 1 700l/h H 120cm	17056	4	-	105	80,00
ECOPOND 2 1350l/h H 180cm	17057	4	-	105	91,50
ECOPOND 3 2400l/h H 240cm	17058	4	-	105	126,20

Accesorios para bombas Sicce - juegos acuáticos



	Código	Emb. Standard	Modelo	Código Alfanum.	Precio 2022
Kit tubo + 4 boquillas para ECOPOND 1, MICRA Y NOVA.	11568	30	-	105	14,68
Boquilla CAMPANA GRANDE fuente para ECOPOND 2	11564	6	-	105	8,64
Boquilla LIRIO GRANDE fuente para ECOPOND 2 Y 3.	11565	6	-	105	8,95
Boquilla GÉISER-CHORRO DE ESPUMA GRANDE fuente para ECOPOND 2 Y 3.	11566	6	-	105	9,59
Boquilla MARGARITA GRANDE fuente para ECOPOND 2 Y 3.	11567	12	-	105	6,65
LLH001E. FOCO HALLEY LED 3,7W, Sumergido o exterior, 12V-500mA transformador 230-240V 50Hz EU 2P 6m	67336	1	-	105	82,10
FOCO LED NATHUR-LED sumergible o superficie, estanques y jardines, 3,5W, 12V-500mA transformador 230-240V 50Hz EU 2P 6m	68250	8	-	105	62,90
FOCO LED NATHUR-LED TRIO, sumergible o superficie, estanques y jardines, 3,5W x 3, 12V-500mA transformador 230-240V 50Hz EU 2P 6m	70659	4	-	105	148,90
FOCO LED FLOWER básico, sumergible o superficie, estanques y jardines, 3,7W, 12V-500mA transformador 230-240V 50Hz EU 2P 6m	68251	8	-	105	45,61
KIT 3 X FOCO LED FLOWER TRIO, sumergible o superficie, estanques y jardines, 3,7W, 12V-500mA transformador y adaptador 3 vías bajo voltaje 230-240V 50Hz EU 2P 6m	68252	4	-	105	114,80
KIT FOCO LED FLOWER PLUS, sumergible o superficie, incluye bomba SYNCRA SILENT NANO y kit tobera, estanques y jardines, 3,7W 12V- transformador EU 2P 6m	68253	8	-	105	62,90



BOMBAS PARA FUENTES Y ESTANQUES

Bombas de achique e impulsión de agua sucia hacia filtro

Las bombas en la gama Master DW se han diseñado para estanques grandes o para el agua particularmente sucia, para crear las cascadas o para utilizarlas conjuntamente con los filtros externos. La capacidad de paso de sólidos es de 8 mm para las Master Dw y 2 mm para las SYNCRA DW. Estas bombas tienen un avanzado sistema de control electrónico que permite una salida perfecta y un alto rendimiento. 230 VCA 50 Hz.



28196
28197

Bomba SYNCRA DW cable 10m C/Toma Tierra

3.0 - 2700l/h H 300cm
4.0 - 3500l/h H 370cm

Bomba MASTER DW cable 10m C/Toma Tierra

4.000 l/h
5.500 l/h - 400cm
8.000 l/h - 600cm

Bomba EKO POWER 230VAC 50Hz 10m CABLE 3P

10.000l/h
12.000l/h
14.000l/h

	Código	Emb. Standard	Modelo	Código Alfanum.	Precio 2022
	28543	8	-	105	101,20
	60707	8	-	105	128,40
	59873	-	-	105	102,90
	28196	4	-	105	160,30
	28197	4	-	105	229,00
	64531	3	-	105	288,00
	64532	3	-	105	322,00
	64533	3	-	105	345,00



49781 / 49782

Filtros biológicos de presión

La gama GREEN RESET, representa la facilidad para la limpieza de estanques de jardín. Este nuevo Bio-Filtro UVC a presión está disponible en modelos - 25L, 40L, 60L y 100L -. Primero el agua es forzada a través de las esponjas para realizar filtración mecánica, después a través de las biobolas se realiza la filtración biológica (no en mod.60 y 100), conjuntamente con una lámpara UVC conseguimos garantizar un agua cristalina. La particularidad del GREEN RESET es la gran facilidad de las operaciones del mantenimiento que se pueden realizar en 3 pasos:

- 1 - Levanten la maneta en la tapa de la cubierta;
- 2 - Den vuelta a la maneta lateral hasta la posición de la "limpieza" y, después, a la maneta del selector del flujo.
- 3 - Empujen la maneta grande hacia abajo así se exprimirán las esponjas internas (MECANISMO PATENTADO).
- 4- Puede ser colocado en superficie o enterrado .
- 5- Para obtener los mayores rendimientos del filtro, recomendamos el uso con las bombas de la serie DW y EKO POWER.
- 6- Tomas D.25/30mm
- 7- Bombas recomendadas (NO INCLUIDAS):

49781 GREEN RESET 25L : 60707 SYNCRA DW 4.0 / 59873 BOMBA MASTER DW 4000

49782 GREEN RESET 40L : 28196 MASTER DW 5500

60708 GREEN RESET 60L : 28197 MASTER DW 8000

60709 GREEN RESET 100L: EKO POWER 12000z.

	Código	Emb. Standard	Modelo	Código Alfanum.	Precio 2022
Filtro semi-automático GREEN RESET					
25L con lámpara UV 10 W . Estanque 8.000 litros máx.	49781	-	-	105	322,00
40L con lámpara UV 20 W. Estanque 16.000 litros máx.	49782	-	-	105	367,00
60L con lámpara UVC 2x20 W. Estanque 20.000 litros máx. Nueva VS.	75108*	-	-	105	496,00
100L con lámpara UVC 2x25 W. Estanque 30.000 litros máx.	60709*	-	-	105	606,00
Kit Filtro GREEN RESET 100L, lámpara UVC 2x25W, bomba EKO POWER 12.0. Estanque 30.000 litros máx.	64534*	-	-	105	767,00
Lámpara UVC 10W para Green Reset 25 L	SKT0110	-	-	105	24,46
Lámpara UVC 20W para Green Reset 40 L	SKT0111	-	-	105	28,56
Lámpara UVC 20W para Green Reset 60 L	SKT0145	-	-	105	33,41
Lámpara UVC 25W para Green Reset 100 L	SKT0135	-	-	105	32,17

* Bajo pedido.



TRATAMIENTOS QUÍMICOS DEL AGUA

AstralPool

- 301 • Equilibrio
- 302 • Desinfección
- 305 • Alguicidas
- 307 • Floculantes
- 309 • Complementos
- 311 • Productos para el invernaje
- 312 • Kit piscina infantil
- 313 • Productos para electrólisis de sal

CTX

- 316 • Equilibrio
- 319 • Desinfección
- 329 • Alguicidas
- 333 • Floculantes
- 336 • Limpieza
- 341 • Kit mantenimiento
- 341 • Productos para el invernaje
- 343 • Producto químico para spa

INFORMACIÓN SOBRE PH MINOR LÍQUIDO

Cómo afecta la Nueva Normativa PH MINOR LÍQUIDO

De acuerdo al REGLAMENTO (UE) 2019/1148 de 20 de junio de 2019, sobre la comercialización y utilización de precursores de explosivos, el ácido sulfúrico ha pasado a incluirse al Anexo I de dicho reglamento: "PRECURSORES DE EXPLOSIVOS RESTRINGIDOS", donde se indican las sustancias que no deben ponerse a disposición de los particulares, salvo si su concentración es igual o inferior a los valores límite, en este caso 15%.

≤ 15% --> venta libre sin restricciones (el nuevo pH MINUS líquido diluido)

15 - 40% --> venta a particulares (siempre y cuando tengan en posesión la "licencia" correspondiente).
No hay restricción para su venta/ uso entre profesionales, pero se debe llevar un registro de las ventas

> 40% --> prohibida su venta a particulares
(SOLO PROFESIONALES, pero se debe llevar un registro de las ventas)

NOTA:

Según el Reglamento 2019/1148 (Artículo 23, apartado 5): la posesión, introducción y utilización por particulares de precursores de explosivos regulados adquiridos legalmente antes del 1 de febrero de 2021 estará permitida hasta el 2 de febrero de 2022.

Este período transitorio no se extiende a la puesta a disposición de precursores de explosivos restringidos: Por lo tanto, no se trata de un período transitorio para los operadores económicos, sino solamente para la posesión, introducción y utilización por particulares.

INFORMACIÓN SOBRE EL ÁCIDO BÓRICO

Cómo afecta la Nueva Normativa de ÁCIDO BÓRICO

Le informamos que, debido a la publicación del REGLAMENTO (UE) 2021/849 (ATP 17), los productos químicos biocidas para el tratamiento del agua que excedan de un límite genérico del 0,3% de ácido bórico quedan prohibidos en el mercado. Debido a este cambio, el Ministerio de Sanidad Español ha procedido a la cancelación de todas las autorizaciones actuales y de acuerdo con el art. 52 del Reglamento 528/2012, dichos productos deberán dejar de comercializarse a los 180 días de la fecha de cancelación y con un máximo adicional de otros 180 días para la eliminación y la utilización de existencias. Fluidra ha reaccionado con agilidad a esta situación creando nuevas fórmulas que satisfacen la exigencia del reglamento y en la tarifa ya pueden encontrarse los códigos de las nuevas fórmulas, acordes con esta nueva limitación.

El ácido bórico es un componente químico que ayuda a la compactación de las tabletas de cloro y oxígeno. El producto en tabletas de esta tarifa cumple con el reglamento arriba mencionado. Para todo producto en el mercado con concentración de ácido bórico > 0,3% las fechas de comercialización y uso son las siguientes:

- Fin de comercialización: **no se puede vender a partir del 9 de enero 2022**. Esto significa que nadie podrá comercializar estos productos a partir de esta fecha (ni fabricantes, ni distribuidores, ni profesionales).
- Fin de utilización y eliminación stocks: **8 de julio 2022**.

NOTA:

El producto se podrá consumir y seguir utilizándose hasta el 8 de Julio por parte de profesionales y consumidores finales, siempre que hayan adquirido el producto con anterioridad al 9 de enero de 2022. Esto aplica a toda persona que manipula el producto. A tener en cuenta, los profesionales que hacen servicios de mantenimiento, siempre que facturen el servicio y no el producto, podrán seguir utilizándolo hasta la fecha indicada.

EL CUIDADO DE TU PISCINA EMPIEZA AQUÍ

Nueva gama AstralPool

MANTENIMIENTO

LOS 6 PASOS PARA MANTENER TU PISCINA



- EQUILIBRIO** 1 ajustar el pH
- DESINFECCIÓN** 2 añadir el desinfectante escogido
- ALGICIDA** 3 prevención de algas
- FLOCULANTE** 4 mantener el agua limpia y cristalina
- COMPLEMENTOS** 5 limpieza de los elementos de la piscina
- WINTER CARE** 6 para mantener la piscina en invierno



UN BUEN MANTENIMIENTO ES LA MEJOR SOLUCIÓN

Pero si surge algún imprevisto, ¡TRANQUILO!

- ¿AGUA TURBIA?
- ¿AGUA VERDE Y LLENA DE ALGAS?
- ¿PICOR EN LOS OJOS Y OLOR A CLORO?
- ¿pH INESTABLE?



Nueva gama AstralPool
SOLUCIÓN
NO HABRÁ IMPREVISTO QUE SE RESISTA



Gama
MANTENIMIENTO
o **SOLUCIÓN**

Nombre + Descripción del producto

Beneficios del producto

Recomendado por la
Federación Española de
Natación



Formatos	Duración Efectividad en el agua	Tipo de piscinas	Dosificación Dosis necesaria por m ³
Granulado	Inmediato	Todas las piscinas	
Tabletas	8h	Piscinas con skimmer y filtro de arena	
Líquido	Diario	Especial filtro de arena	
Líquido concentrado	10 días	Especial liner	
Polvo	Recuperación	Especial gresite	

PERDIENDO EL MIEDO A LA PISCINA

El cuidado del agua de la piscina puede parecer una misión imposible. La oferta de productos es muy amplia, muy compleja y los consumidores no saben por dónde empezar. Los packs que encontramos en el mercado tampoco ayudan mucho, la información que brindan no es clara ni fácil de entender.

En AstralPool® hemos decidido remediar esta situación.

Partimos de un rediseño de todos nuestros packs que apuesta por la claridad. Diferenciando bien el uso de cada producto, y su aplicación dentro de un protocolo de mantenimiento simplificado que garantiza un agua saludable todo el año.



MANTENIMIENTO, LOS 6 PASOS PARA UNA PISCINA PERFECTA



UN BUEN MANTENIMIENTO ES LA MEJOR SOLUCIÓN

La mejor forma de tener un agua saludable todo el año empieza mediante el mantenimiento periódico con la combinación de diferentes productos de la gama de Astralpool® Mantenimiento.

EQUILIBRIO

1. Ajustar el pH

DESINFECCIÓN

2. Añadir el desinfectante escogido

ALGICIDA

3. Prevenir las algas

FLOCULANTE

4. Mantener el agua limpia y cristalina

COMPLEMENTOS

5. Limpiar los elementos de la piscina

WINTER CARE

6. Mantener la piscina en invierno



SOLUCIÓN A CUALQUIER IMPREVISTO

Aunque se realice un correcto mantenimiento de la piscina, en ocasiones surgen problemas sin previo aviso. Tras una tormenta fuerte, o unos días de lejos de casa, podemos encontrarnos con agua turbia, crecimiento de algas u otros problemas. Que no cunda el pánico, los productos AstralPool® Solución son ideales para recuperar la normalidad.

NUEVOS PACKS, MÁS IMPACTANTES Y CLAROS COMO EL AGUA



La tapa azul se convierte en un sello de marca, facilitando el reconocimiento y la mancha en lineal.

Los cortes en diagonal y la foto aportan dinamismo y modernidad

Identificación clara entre Mantenimiento y Solución

La estructura bien organizada permite diferenciar cada familia de productos y sus características

Toda la información técnica resumida en iconos fáciles de entender



Con el sello de la Real Federación Española de Natación en todos los packs

UN LINEAL QUE POTENCIA LAS VENTAS

Los productos químicos son una categoría clave en las tiendas. Representando 40-60% del total de las ventas, el 30% de la facturación y con una concentración importante en clorados con gran potencial de venta cruzada de productos complementarios. Mediante la ubicación correcta de cada gama, ayudaremos al consumidor a descubrir productos que queremos potenciar. Respetando los porcentajes de espacio y surtido eficientes lograremos maximizar las ventas de los productos estratégicos.



En la balda superior dispondremos de los Complementos y la familia Winter Care. Son productos estacionales a potenciar.

Las familias Floculante y Algicidas se ubicarán a la altura de la vista. Queremos potenciar la compra de estos productos.

A la altura de las manos la gama de Desinfección. Nuestra locomotora máxima de ventas fruto de una compra premeditada

A la altura de los pies la gama Equilibrio. Productos de compra premeditada y reflexiva. Otra locomotora.

Consultar la nueva normativa sobre pH Minor en la pág. 296

EQUILIBRIO



ASTRAL-10 pH Minus sólido

Minorador de pH sólido. Para ajustar el pH entre 7,2 y 7,6.

Formato	Código	Emb. Standard	Kg/l/palet	Código Alfanum.	Precio 2022
1,5 kg	11384	18	648	A04	5,15
5 kg	74651	4	720	A04	2,73
40 kg	11974	1	480	A04	2,44



ASTRAL-15 pH Minus líquido

Minorador de pH líquido. Ideal para dosificar con bomba.

pH Minus concentrado*
pH Minus concentrado*
pH Minus diluido
pH Minus diluido

Formato	Código	Emb. Standard	Kg/l/palet	Código Alfanum.	Precio 2022
10 l	43290	1	400	A04	2,19
20 l	73140	1	600	A04	1,74
10 l	73664	1	400	A04	1,66
20 l	73674	1	600	A04	1,36

*Solo para la venta a profesionales de la piscina. Sujeto al Reglamento Europeo (UE) 2019/1148, sobre Precursores de Explosivos



ASTRAL-20 pH Plus sólido

Incrementador de pH sólido. Para ajustar el pH entre 7,2 y 7,6.

Formato	Código	Emb. Standard	Kg/l/palet	Código Alfanum.	Precio 2022
1 kg	16538	18	432	A04	5,71
5 kg	74896	4	720	A04	3,08
35 kg	15975	1	630	A04	2,44



ASTRAL-25 pH Plus líquido

Incrementador de pH líquido. Ideal para dosificar con bomba.

Formato	Código	Emb. Standard	Kg/l/palet	Código Alfanum.	Precio 2022
20 l	74863	1	600	A04	2,16



ASTRAL-21 Incrementador de alcalinidad

Polvo para aumentar la alcalinidad del agua cuando esta sea inferior a las 125 ppm.

Formato	Código	Emb. Standard	Kg/l/palet	Código Alfanum.	Precio 2022
6 kg	15976	4	864	A04	3,40



Consulte la Ficha de Seguridad en Pro Fluidra: pro.fluidra.com/es_es

DESINFECCIÓN



ASTRAL-200GR Cloro Choque granulado



Dicloro granulado con un disponible del 55% en cloro útil.

Formato	Código	Emb. Standard	Kg/l/palet	Código Alfanum.	Precio 2022
1 kg	11393	18	432	A01	20,36
5 kg	11394	4	720	A01	12,18
30 kg	11395	1	540	A01	11,45



ASTRAL-250 Cloro Choque tabletas 30 gr



Tabletas de dicloro de 30 gr.

Formato	Código	Emb. Standard	Kg/l/palet	Código Alfanum.	Precio 2022
1 kg	75156	18	432	A01	22,42
5 kg	75157	4	720	A01	14,70
5 kg	75370	4	720	A01	14,98



0% ácido bórico

Cloro Choque 30g 0%

ASTRAL-300 Cloro Lento en polvo



Tricloro en polvo con un disponible del 90% en cloro útil.

Formato	Código	Emb. Standard	Kg/l/palet	Código Alfanum.	Precio 2022
5 kg	11401	4	720	A01	10,04
30 kg	11402	1	540	A01	9,83



ASTRAL-300GR Cloro Lento granulado



Tricloro granulado con un disponible del 90% en cloro útil.

Formato	Código	Emb. Standard	Kg/l/palet	Código Alfanum.	Precio 2022
1 kg	11404	18	432	A01	16,75
5 kg	11405	4	720	A01	10,04
30 kg	11406	1	540	A01	9,83



ASTRAL-370 Cloro Lento tabletas 250 gr



Compuesto sólido de disolución lenta, altamente estabilizado, para la desinfección y el mantenimiento del agua cristalina e higiénicamente pura.

Formato	Código	Emb. Standard	Kg/l/palet	Código Alfanum.	Precio 2022
5 Kg	75162	4	720	A01	10,24
25 Kg	75163	1	450	A01	9,83
5 Kg	75303	4	720	A01	10,87
25 Kg	75366	1	450	A01	10,44



0% ácido bórico

Cloro lento 250g 0%
Cloro lento 250g 0%



Consulte la Ficha de Seguridad en Pro Fluidra: pro.fluidra.com/es_es

DESINFECCIÓN



ASTRAL-370SB Cloro Lento Sin Bórico tabletas 250 gr

Compuesto sólido de disolución lenta, altamente estabilizado, para la desinfección y el mantenimiento del agua cristalina e higiénicamente pura.

Con tecnología PUREDROP:

- 0% ácido bórico
- +50% duración de la tableta
- 0% residuos en el agua



Formato	Código	Emb. Standard	Peso Kg palet	Código Alfanum.	Precio Kg €
4 kg	71722	4	-	A01	13,97

ASTRAL-391 - 10 Acciones antical



Tabletas multifuncionales de 250 gr que realizan las funciones de 10 productos: desinfectante, alguicida, bactericida, algicida, virucida, fungicida, floculante-coagulante, reducción nivel pH, estabilizante y antical-cáreo.



Formato	Código	Emb. Standard	Kg/l/palet	Código Alfanum.	Precio 2022
Multiaccion 10					
5 kg	75158	4	72	A01	12,24
Multiaccion 10 250 gr 0%					
5 kg	75305	4	72	A01	12,41

0% ácido bórico

ASTRAL-392 Multi-Action granulado



Producto granulado, con poder bactericida, algicida y floculante.



Formato	Código	Emb. Standard	Kg/l/palet	Código Alfanum.	Precio 2022
5 kg	15984	4	480	A01	10,13
30 kg	15985	1	540	A01	10,56

ASTRAL-393 Multi-Action tableta 250 gr



Compuesto sólido en tabletas, especialmente formulado para que con su sola aplicación en el agua de la piscina se consiga eliminar las bacterias, virus y microorganismos en general; evitar el desarrollo de las algas y mantener transparente y cristalina el agua.



Formato	Código	Emb. Standard	Kg/l/palet	Código Alfanum.	Precio 2022
5 kg	75160	4	720	A01	10,34
25 kg	75161	1	450	A01	9,94
5 kg	75304	4	720	A01	10,55
25 kg	75367	1	450	A01	10,14

0% ácido bórico

Multiaction 5 250g 0%
Multiaction 5 250g 0%

DESINFECCIÓN



ASTRAL-393SB Multi-Action Sin Bórico tabletas 250 gr



Cloro multiacción en tabletas de 250 g con función desinfectante, alguicida y floculante.

Con su sola aplicación en el agua de la piscina se consigue eliminar las bacterias, virus y microorganismos en general. Además, se evita el desarrollo de algas y se mantiene transparente y cristalina el agua.

Con tecnología PUREDROP:

- 0% ácido bórico
- +50% duración de la tableta
- 0% residuos en el agua

Formato	Código	Emb. Standard	Peso Kg palet	Código Alfanum.	Precio Kg €
4 kg	71724	4	-	A01	13,97



ASTRAL-130 Bromo tabletas 20 gr



Tabletas de bromo de 20 gr de disolución lenta para la desinfección continua de piscinas y spas. Sin olor a cloro. Gran tolerancia de valor pH. Gran poder desinfectante y oxidante.

Formato	Código	Emb. Standard	Kg/l/palet	Código Alfanum.	Precio 2022
5 kg	16550	5	400	A01	27,92
20 kg	28740	1	540	A01	22,53



ASTRAL-12 Neutralizador de cloro y bromo



Para la eliminación del exceso de cloro o bromo residual.

Formato	Código	Emb. Standard	Kg/l/palet	Código Alfanum.	Precio 2022
6 kg	16578	4	576	A04	4,50



ASTRAL-400 Estabilizador de cloro



Evita la rápida destrucción del cloro provocada por los rayos UV del sol.

Formato	Código	Emb. Standard	Kg/l/palet	Código Alfanum.	Precio 2022
4,5 kg	72812	4	480	A04	8,61



Consulte la Ficha de Seguridad en Pro Fluidra: pro.fluidra.com/es_es

ALGUICIDAS



ASTRAL-60 Antialgas abrillantador



Con elevado poder bactericida, algicida y fungicida.

Formato	Código	Emb. Standard	Kg/l/palet	Código Alfanum.	Precio 2022
5 l	11414	4	640	A04	2,95
25 l	11415	1	600	A04	2,68



ASTRAL-500 Antialgas



Para prevenir la formación de algas.

Formato	Código	Emb. Standard	Kg/l/palet	Código Alfanum.	Precio 2022
5 l	11417	4	640	A04	2,73
25 l	11418	1	600	A04	2,62



ASTRAL-500S Antialgas concentrado



Para evitar la formación y el desarrollo de algas.

Formato	Código	Emb. Standard	Kg/l/palet	Código Alfanum.	Precio 2022
5 l	11420	4	640	A04	3,62
25 l	11421	1	600	A04	3,43



ASTRAL-530 Antialgas Extra



Algicida no espumante, muy eficaz, con acción floculante incorporada.

Formato	Código	Emb. Standard	Kg/l/palet	Código Alfanum.	Precio 2022
5 l	11423	4	640	A04	7,05
25 l	11424	1	600	A04	6,35

ALGUICIDAS



ASTRAL-596 PhosFree

Producto concentrado que permite evitar la formación de algas derivadas de los productos químicos, fertilizantes de jardín y otros agentes contaminantes. Elimina los fosfatos que sirven como alimento de las algas, inhibiendo su crecimiento.

Compatible con todo tipo de piscinas, filtros y tratamientos de desinfección.

- Fácil y simple de usar.
- Mejora el rendimiento de las electrólisis de sal.

Recomendamos:

Se debe mantener una concentración de fosfatos inferior a 125 ppb (partes por billón) para evitar la formación de algas.

Tratamiento inicial para altos niveles de fosfato:

1. Asegúrese de que el filtro está limpio y el equipo está funcionando correctamente.
2. Verter la dosis necesaria de Phos Free en un recipiente con agua y repartir dicha solución sobre la superficie de la piscina por un igual.
3. Mantener el sistema de filtración en marcha durante al menos 24 horas después de la aplicación.
4. Después de 48 horas, analice el nivel de fosfato de su piscina con un kit de análisis de fosfato. Si fuese necesario, repita el tratamiento.

	Formato	Código	Emb. Standard	Kg/l/palet	Código Alfanum.	Precio 2022
PhosFree	1 l	65957	12	480	A04	34,62
Tiras analíticas para determinar el nivel de fosfatos	25 tiras	64291	12	-	C04	20,77



Para una piscina de 50 m³

Cantidad de Fosfatos en la piscina	250 ppb*	500 ppb*	1000 ppb*	1500 ppb*
ml de Phosfree	150	300	600	900

1 ppm equivale a 1000 ppb



ASTRAL-500C Algi Power

Compuesto de acción rápida y carácter tenso-activo con un elevado poder bactericida, algicida y fungicida, destinado a evitar la formación y desarrollo de algas en el agua de la piscina.

La prevención es la mejor solución:

Producto concentrado de mantenimiento que gracias a su gran poder de eficacia le permitirá mantener la piscina libre de algas de todo tipo.

Su revolucionario tapón dosificador le permitirá ajustar al máximo la dosis exacta ayudándole a ahorrar y usar de forma más eficiente el producto.

Formato	Código	Emb. Standard	Kg/l/palet	Código Alfanum.	Precio 2022
1 l	63124	12	480	A04	12,96



ASTRAL-530C Algi Power Plus

Antialgas extra de acción rápida con poder microfloculante lo cual le confiere una mayor capacidad para prevenir la aparición de las algas que aparecen en suspensión. No espumante.

Producto concentrado de mantenimiento que gracias a su gran poder de eficacia le permitirá mantener la piscina libre de algas de todo tipo.

Su revolucionario tapón dosificador le permitirá ajustar al máximo la dosis exacta ayudándole a ahorrar y usar de forma más eficiente el producto.

Formato	Código	Emb. Standard	Kg/l/palet	Código Alfanum.	Precio 2022
1 l	63126	12	480	A04	18,65



Consulte la Ficha de Seguridad en Pro Fluidra: pro.fluidra.com/es_es

ALGICIDAS

ASTRAL-511R AlgiStop

Antialgas concentrado de recuperación, elimina todo tipo de algas, incluso negras. De acción rápida, recomendable incluso para piscinas de liner y poliéster (no mancha).



Formato	Código	Emb. Standard	Kg/l/palet	Código Alfanum.	Precio 2022
1 l	72824	5 l	640	A04	14,99

FLOCULANTES

ASTRAL-37 Claritab

Tabletas floculantes super-concentradas “coagulantes” y “floculantes”, especialmente formuladas para obtener un mejor rendimiento del filtro de arena. De disolución lenta y controlada, elimina completamente las partículas en suspensión dentro del agua (iones metálicos, materia orgánica...). Ahorra al reducir el consumo de los productos de desinfección.



Formato	Código	Emb. Standard	Kg/l/palet	Código Alfanum.	Precio 2022
Caja 20 botes	72769	8	144	A04	94,00

ASTRAL-39 Crystalblock - Floculante gel monodosis

Agua cristalina y pura de la manera más sencilla. Sin manipulación ni complicados sistemas de dosificación. Nunca fue más fácil disfrutar del resplandor del agua. Es ideal para todo tipo de piscinas excepto filtros de cartucho/diatomeas.

Su formato gel monodosis le permite dosificar de una manera más cómoda y exacta, Crystalblock recolecta las partículas coloidales y las esporas de algas para facilitar su recogida por el filtro.

- Aumenta la eficiencia del filtro.
- Ayuda a mantener el agua de su piscina cristalina y resplandeciente.
- Mejora la eficacia de los productos desinfectantes.



Formato	Código	Emb. Standard	UN/palet	Código Alfanum.	Precio 2022
36 unid.	67558	72	10.800	A04	5,73

FLOCULANTES



ASTRAL-41 Floculante líquido



Clarifica el agua, eliminando las partículas coloidales que provocan turbiedad en el agua.

Formato	Código	Emb. Standard	Kg/palet	Código Alfanum.	Precio 2022
5 l	11388	4	640	A04	3,41
25 l	11389	1	600	A04	3,08



ASTRAL-42 Floculante sólido

Mejora continua de la transparencia del agua mediante floculación permanente.

Floculante en cartuchos
1 kg de producto en 8 bolsas
1 kg (8 x 125 g)
(8 bolsas de 125 g cada una)

Formato	Código	Emb. Standard	UN/palet	Código Alfanum.	Precio 2022
1 kg	11390	14	35	A04	18,56



ASTRAL-597 Floculante natural

Clarificador concentrado de origen Natural a base de Chitosán (cáscaras de crustáceos), que aporta a la piscina el tratamiento semanal más eficaz para evitar la creación de espuma o turbidez en el agua. Elimina los restos de cremas y aceites corporales así como el exceso de metales.

Compatible con todo tipo de piscinas y filtros.

- Mantiene el agua cristalina y resplandeciente ayudando al filtro en la recogida de la suciedad.
- Elimina el exceso de metales.
- Facilita la limpieza de los filtros más rápido y fácil.
- Mejora el rendimiento de las electrólisis de sal.
- Compatible con filtros de cartucho.

Recomendamos:

Para mantener el agua de la piscina cristalina y resplandeciente, trátela con Floculante natural una vez por semana con la dosis recomendada. Para piscinas de casas de mucho uso o para piscinas comerciales, trate el agua de la piscina dos veces por semana con una dosis doble o triple.

Formato	Código	Emb. Standard	UN/palet	Código Alfanum.	Precio 2022
1 l	65956	12	480	A04	20,52



Consulte la Ficha de Seguridad en Pro Fluidra: pro.fluidra.com/es_es

COMPLEMENTOS



ASTRAL-51 Limpiador superficies

Limpiador detergente extra fuerte. Ácido.



Formato	Código	Emb. Standard	Kg/l/palet	Código Alfanum.	Precio 2022
5 l	11391	4	640	A04	2,61
25 l	11392	1	600	A04	2,53

ASTRAL-52 Gelamin

Desincrustante en gel para paredes y fondo de la piscina. Muy eficaz. Fácil aplicación.



Formato	Código	Emb. Standard	Kg/l/palet	Código Alfanum.	Precio 2022
5 l	15987	4	640	A04	4,13



ASTRAL-53 Limpiador superficies poliéster y fibra

Actúa contra incrustaciones calcáreas y grasa sin dañar los materiales.



Formato	Código	Emb. Standard	Kg/l/palet	Código Alfanum.	Precio 2022
5 l	16558	4	640	A04	4,85

ASTRAL-56 Netoline

Potente desincrustante líquido para limpieza de la línea de flotación con poder desengrasante.



Formato	Código	Emb. Standard	Kg/l/palet	Código Alfanum.	Precio 2022
1 l	40931	12	480	A04	5,04
5 l	40932	4	640	A04	4,47
25 l	40934	1	600	A04	2,10



ASTRAL-67 Desengrasante de bordes no espumante

Compuesto especialmente formulado para eliminar los cercos de grasa y suciedad en los bordes, paredes de las piscinas y zonas anexas a las mismas que lo requieran.



Formato	Código	Emb. Standard	Kg/l/palet	Código Alfanum.	Precio 2022
5 l	11426	4	480	A04	3,93
25 l	11427	1	600	A04	3,80

COMPLEMENTOS



ASTRAL Filnet líquido



Desincrustante líquido diseñado especialmente para la limpieza interior de filtros de arena de piscina pública.

Formato	Código	Emb. Standard	Kg/l/palet	Código Alfanum.	Precio 2022
5 l	73557	4	640	A04	Consultar
25 l	73558	1	600	A04	Consultar



ASTRAL Filnet sólido



Desincrustante sólido para la limpieza interior de filtros de arena.

Formato	Código	Emb. Standard	Kg/l/palet	Código Alfanum.	Precio 2022
1 kg	15988	18	540	A04	11,07



ASTRAL-600 Antical



Evita las incrustaciones de cal.

Formato	Código	Emb. Standard	Kg/l/palet	Código Alfanum.	Precio 2022
5 l	11431	4	640	A04	14,61



ASTRAL-700 Antical Super



Anticalcáreo superficaz. Impide las precipitaciones de cal e incrustaciones. Previene la calcificación de tuberías. Sujeto al Reglamento Europeo (UE) 2019/1148, sobre Precursores de Explosivos.

Formato	Código	Emb. Standard	Kg/l/palet	Código Alfanum.	Precio 2022
5 l	16555	4	640	A04	22,95



ASTRAL-606 Limpiador abrillantador de acero inoxidable



Descalcificador y desengrasante adecuado para todo tipo de superficies de acero inoxidable. Sujeto al Reglamento Europeo (UE) 2019/1148, sobre Precursores de Explosivos. Producto muy eficaz para eliminar los óxidos del acero inoxidable, por ejemplo de las escaleras.

	Código	Emb. Standard	Peso Kg Standard	Volumen m ³ Standard	Código Alfanum.	Precio 2022
1 Litro	72845	12 u.	13,8	0,023	A04	11,94
5 Litros	72846	2 u.	22,0	0,034	A04	7,72

COMPLEMENTOS



ASTRAL-604 Paso 1: Pulidor

Pulidor de acero inoxidable y desoxidante.

Formato	Código	Emb. Standard	Kg/l/palet	Código Alfanum.	Precio 2022
750 ml	72847	12	432	A04	10,47



ASTRAL-605 Paso 2: Abrillantador

Producto diseñado para cuidar y pulir el acero inoxidable.

Formato	Código	Emb. Standard	Kg/l/palet	Código Alfanum.	Precio 2022
750 ml	72848	12	432	A04	24,33

PRODUCTOS PARA EL INVERNAJE



ASTRAL-235 Inverlong

Tratamiento completo para la piscina en invierno. Previene la putrefacción del agua y la proliferación de algas. Mantiene el agua cristalina. Incluye acción bactericida, algicida y floculante. Con dosificador flotante incorporado.

Formato	Código	Emb. Standard	UN/palet	Código Alfanum.	Precio 2022
1,75 kg	75151	8	128	A04	30,32

PRODUCTOS PARA EL INVERNAJE



ASTRAL-550 Invernador



Evita la proliferación intensa de algas y bacterias en el agua. Previene la putrefacción del agua y los sedimentos calcáreos. Facilita la limpieza en primavera. No espumante.

Formato	Código	Emb. Standard	Kg/l/palet	Código Alfanum.	Precio 2022
5 l	11430	4	640	A04	10,00



ASTRAL-551 Invernador sin cobre



Previene la putrefacción del agua y frena la proliferación de algas y bacterias. Compatible con todos los tratamientos. Incluido el PHMB.

Formato	Código	Emb. Standard	Kg/l/palet	Código Alfanum.	Precio 2022
5 l	16553	4	640	A04	5,67



ASTRAL-550C Invernador sin cobre Power

Invernador concentrado especial para piscinas de Liner o Poliester que le permitirá mantener en perfectas condiciones el agua durante el periodo de hibernación evitando la formación de algas y bacterias. Ahorre agua conservándola durante todo el invierno.

Su revolucionario tapón dosificador le permitirá ajustar al máximo la dosis exacta ayudándole a ahorrar y usar de forma más eficiente el producto.

Al finalizar la temporada de baño y sin haber suspendido el tratamiento de mantenimiento, efectuar una supercloración con Dicloro Granulado.

Es aconsejable repetir a mitad de temporada invernal la adición de producto.

Formato	Código	Emb. Standard	Kg/l/palet	Código Alfanum.	Precio 2022
1 l	63165	12	480	A04	23,07

KIT PISCINA INFANTIL

ASTRAL-205 Kit-Splash



Kit piscina infantil. Contiene 0,5 kg de dicloro granulado y 0,5 l de antialgas concentrado.

Formato	Código	Emb. Standard	UN/palet	Código Alfanum.	Precio 2022
Kit	15986	14	294	A04	21,46



Consulte la Ficha de Seguridad en Pro Fluidra: pro.fluidra.com/es_es

PRODUCTOS PARA ELECTRÓLISIS DE SAL



pH Minor sólido para electrólisis de sal

Formato	Código	Emb. Standard	Kg/l/palet	Código Alfanum.	Precio 2022
8 Kg	40919	4	768	A04	4,55
16 Kg	40920	1	384	A04	4,09

Consultar la nueva normativa sobre pH Minor en la pág. 296



pH Minor líquido para electrólisis de sal

Sujeto al Reglamento Europeo (UE) 2019/1148, sobre Precursores de Explosivos.

pH Minus concentrado*
pH Minus concentrado*
pH Minus concentrado*

Formato	Código	Emb. Standard	Kg/l/palet	Código Alfanum.	Precio 2022
5 l	40921	4	640	A04	5,45
10 l	40922	1	600	A04	5,19
25 l	40923	1	600	A04	4,28

*Solo para la venta a profesionales de la piscina.



Floculante en cartucho 100 gr especial para electrólisis de sal

Formato	Código	Emb. Standard	Kg/l/palet	Código Alfanum.	Precio 2022
1 Kg	40924	14	588	A04	16,57



Algicida y Anticalcáreo especial para electrólisis de Sal

Formato	Código	Emb. Standard	Kg/l/palet	Código Alfanum.	Precio 2022
5 l	40926	4	640	A04	5,01
25 l	40927	1	600	A04	4,02



Gen Brom

Formato	Código	Emb. Standard	Kg/l/palet	Código Alfanum.	Precio 2022
5 Kg	40928	4	480	A04	18,12



Netcel. Limpiador de células electrolíticas

Formato	Código	Emb. Standard	Kg/l/palet	Código Alfanum.	Precio 2022
5 l	28730	4	640	A04	2,15

ctx[®] pro

Conocemos, cuidamos, vivimos el agua.

Nuestra fórmula es única: cuidado, tecnología, conocimiento.
Ahora con un nuevo diseño, más claro y funcional.



Nuevo diseño





Todo lo que necesitas para un agua sana y perfecta en 4 pasos:



1

Equilibrio

Mantiene los parámetros del agua en niveles óptimos



2

Desinfección

Desinfecta el agua y elimina los microorganismos



3

Alguicida

Previene de las algas, impidiendo su aparición



4

Agua cristalina

Elimina la suciedad y la turbidez: agua limpia y cristalina

Cuida los elementos de tu piscina para un funcionamiento perfecto.

Productos de limpieza



Cuida de tu piscina durante el invierno.

Productos para el invernaje



Y si surge cualquier tipo de problema o necesitas un extra de cuidado, cuentas con la gama completa de **Soluciones CTX**.



ctx[®]
pro

La fórmula del cuidado

ctxprofessional.com

EQUILIBRIO



CTX 10 pH Minus



Disminuye los valores de pH superiores a 7.6.

- Mejora el confort del baño, ya que evita la irritación de los ojos y mucosas de ojos y mucosas, y la destrucción de la capa protectora natural de la piel.
- Optimiza la eficacia del desinfectante.
- Evita las incrustaciones de cal.

GRANULADO	EFICACIA	TODO TIPO DE PISCINAS	DOSIFICACIÓN
	INMEDIATA		150 g / -0,2 pH / 10m ³

	Formato	Código	Emb. Standard	Kg/l/palet	Código Alfanum.	Precio 2022
CTX 10 pH Minus	1.5 kg	03105	18	648	C04	5,26
CTX 10 pH Minus	5 kg	74650	4	720	C04	2,77



CTX 15 pH Minus

Disminuye los valores de pH superiores a 7.6.

- Mejora el confort del baño, ya que evita la irritación de los ojos y mucosas, y la destrucción de la capa protectora natural de la piel.
- Optimiza la eficacia del desinfectante.
- Evita las incrustaciones de cal.
- Ideal para dosificar con bomba.



LÍQUIDO	EFICACIA	TODO TIPO DE PISCINAS	DOSIFICACIÓN
	INMEDIATA		120ml / -0,2pH / 10m ³

	Formato	Código	Emb. Standard	Kg/l/palet	Código Alfanum.	Precio 2022
CTX 15 pH Minus	10 l	28399	1	600	C04	2,23
CTX 15 pH Minus	20 l	17181	1	400	C04	1,77

Únicamente para uso profesional

LÍQUIDO	EFICACIA	TODO TIPO DE PISCINAS	DOSIFICACIÓN
	INMEDIATA		325ml / -0,2pH / 10m ³

	Formato	Código	Emb. Standard	Kg/l/palet	Código Alfanum.	Precio 2022
CTX 15 pH Minus	10 l	73669	1	600	C04	1,71
CTX 15 pH Minus	20 l	73670	1	400	C04	1,39



EQUILIBRIO

CTX 20 pH Plus



Aumenta los valores del pH por debajo de 7,2.

- Mejora la calidad del baño, evitando la irritación de los ojos y mucosas y la destrucción de la capa protectora natural de la piel.
- Optimiza la eficacia del desinfectante.
- Previene la corrosión de los metales.

GRANULADO	EFICACIA	TODO TIPO DE PISCINAS	DOSIFICACIÓN
	INMEDIATA		150 g / -0,2 pH / 10m ³

	Formato	Código	Emb. Standard	Kg/l/palet	Código Alfanum.	Precio 2022
CTX 20 pH Plus	1 kg	16723	18	432	C04	5,82
CTX 20 pH Plus	5 kg	74895	4	720	C04	3,15

CTX 25 pH Plus



Aumenta los valores del pH por debajo de 7,2.

- Mejora el confort del baño, ya que evita la irritación de los ojos y mucosas, y la destrucción de la capa protectora natural de la piel.
- Optimiza la eficacia del desinfectante.
- Previene la corrosión de los metales.
- Ideal para dosificar con bomba.

LÍQUIDO	EFICACIA	TODO TIPO DE PISCINAS	DOSIFICACIÓN
	INMEDIATA		350ml / -0,2pH / 10m ³

	Formato	Código	Emb. Standard	Kg/l/palet	Código Alfanum.	Precio 2022
CTX 25 pH Plus	20 l	17182	1	480	C04	1,91

EQUILIBRIO



CTX 21 Alka Plus



La alcalinidad juega un papel importante porque tiene un efecto regulador de los cambios del pH y corrige un pH inestable cuando la alcalinidad es baja.

- Previene las fluctuaciones de pH, siempre que la alcalinidad esté entre 125-150 ppm.
- Refuerza el equilibrio del agua.
- Mejora el confort del baño.

GRANULADO	EFICACIA	TODO TIPO DE PISCINAS	DOSIFICACIÓN
	INMEDIATA		180g / +10pH / 10m ³

	Formato	Código	Emb. Standard	Kg/l/palet	Código Alfanum.	Precio 2022
CTX 21 Alka Plus	6 kg	03212	4	864	C04	3,47



CTX 22 Calc +

Aumenta la dureza del agua cuando está en valores por debajo de 175 ppm para evitar la corrosión de los materiales de la piscina.

- La dureza del agua debe situarse entre 175-300 ppm.

GRANULADO	EFICACIA	TODO TIPO DE PISCINAS	DOSIFICACIÓN
	INMEDIATA		150g / 10ppm / 10m ³

	Formato	Código	Emb. Standard	Kg/l/palet	Código Alfanum.	Precio 2022
CTX 22 Calc +	5 kg	03214	4	864	C04	4,09

DESINFECCIÓN



CTX 200/gr ClorShock

Tratamiento de cloro para la recuperación del agua

- Disolución rápida.
- La elevada solubilidad del agua hace que se obtenga rápidamente la cantidad de cloro residual necesaria.
- Cloro estable, mayor duración en el agua.
- No modifica el pH.

GRANULADO	EFICACIA	TODAS, ESPECIALMENTE DE LINER Y POLIÉSTER	DOSIFICACIÓN
-----------	----------	---	--------------



INMEDIATA



150g / 10m³

	Formato	Código	Emb. Standard	Kg//palet	Código Alfanum.	Precio 2022
CTX 200gr Clor Shock	1 kg	03135	18	432	C01	20,36
CTX 200gr Clor Shock	5 kg	03137	4	720	C01	12,18
CTX 200gr Clor Shock	25 kg	10905	1	450	C01	11,70



CTX 250 ClorShock



Tratamiento de cloro para la recuperación del agua

- Disolución rápida.
- Las tabletas tienen un efecto efervescente que asegura un aumento rápido de la concentración de cloro.
- Cloro estable, mayor duración en el agua.
- No modifica el pH.
- Utilización recomendada en piscinas de baldosas o en el skimmer.

TABLETA	EFICACIA	TODO TIPO DE PISCINAS	DOSIFICACIÓN
---------	----------	-----------------------	--------------



INMEDIATA



7 tabletas / 10m³

	Formato	Código	Emb. Standard	Kg//palet	Código Alfanum.	Precio 2022
CTX 250 ClorShock	1 kg	75133	18	432	C01	22,89
CTX 250 ClorShock	5 kg	75134	4	720	C01	14,98
CTX 250 ClorShock	25 kg	75135	1	450	C01	12,54

0% ácido bórico

CTX 250.0 ClorShock	5 kg	75139	4	720	C01	15,28
---------------------	------	--------------	---	-----	-----	--------------

DESINFECCIÓN



CTX 12 Neutralizador de cloro y bromo



Reduce el exceso residual de cloro o bromo.

- Elimina rápidamente el exceso de desinfectante para que los bañistas puedan disfrutar de la piscina con total seguridad.

GRANULADO



EFICACIA

INMEDIATA

TODO TIPO DE PISCINAS



DOSIFICACIÓN

10g / -0.5ppm / 10m³

	Formato	Código	Emb. Standard	Kg/l/palet	Código Alfanum.	Precio 2022
CTX 12 Neutralizador Cloro-Bromo	6 kg	03211	4	576	C04	4,59



CTX 300 ClorLent

Tratamiento con cloro para desinfectar la piscina.

- Esencial para el tratamiento continuado de la piscina, ya que el desinfectante se libera a medida que el agua lo necesita.
- Cloro estable, mayor duración en el agua.
- Apto para tratamiento de choque y de mantenimiento.

POLVO



EFICACIA

DIARIA

TODO TIPO DE PISCINAS



DOSIFICACIÓN

10g / 10m³

	Formato	Código	Emb. Standard	Kg/l/palet	Código Alfanum.	Precio 2022
CTX 300 ClorLent	1 kg	03147	18	480	C01	17,11
CTX 300 ClorLent	5 kg	03149	4	720	C01	10,24
CTX 300 ClorLent	25 kg	19194	1	450	C01	9,83

DESINFECCIÓN



CTX 300/gr ClorLent



Tratamiento con cloro para desinfectar la piscina.

- Esencial para el tratamiento continuado de la piscina, ya que el desinfectante se libera a medida que el agua lo necesita.
- Cloro estable, mayor duración en el agua.
- Apto para tratamiento de choque y de mantenimiento.

GRANULADO	EFICACIA	TODO TIPO DE PISCINAS	DOSIFICACIÓN
	DIARIA		10g / 10m ³

	Formato	Código	Emb. Standard	Kg/l/palet	Código Alfanum.	Precio 2022
CTX 300/gr ClorLent	1 kg	03154	18	480	C01	17,11
CTX 300/gr ClorLent	5 kg	03156	4	720	C01	10,24
CTX 300/gr ClorLent	25 kg	19195	1	450	C01	9,83

CTX 370 ClorLent



Tratamiento con cloro para desinfectar la piscina.

- Disolución lenta y desinfección continua.
- Cloro estable, mayor duración en el agua.
- Se aconseja dosificar desde el skimmer o en un dosificador flotante. Evitar el contacto directo con las piscinas fabricadas con liner, poliéster o vinilo, o bien pintadas, puesto que puede producir decoloraciones.

TABLETA	EFICACIA	TODO TIPO DE PISCINAS	DOSIFICACIÓN
	SEMANAL		1 tableta / 25 m ³

	Formato	Código	Emb. Standard	Kg/l/palet	Código Alfanum.	Precio 2022
CTX 370 ClorLent	1 kg	75136	18	432	C01	17,46
CTX 370 ClorLent	5 kg	75137	4	720	C01	10,45
CTX 370 ClorLent	25 kg	75138	1	450	C01	10,04
CTX 370.0 ClorLent	5 kg	75306	4	720	C01	10,66
CTX 370.0 ClorLent	25 kg	75368	1	450	C01	10,24

0% ácido bórico

DESINFECCIÓN



CTX 370SB ClorLent sin ácido bórico

Tratamiento con cloro para desinfectar la piscina.

- Tecnología PureDrop:
 - 0% de ácido bórico
 - Dura un 50% más que las tabletas standard
 - No deja residuos en el agua
- Disolución lenta y desinfección continua.
- Cloro estable, mayor duración en el agua.
- Se recomienda dosificarlo en el skimmer o en un dosificador flotante. Debe evitarse el contacto directo con piscinas de poliéster o liner de vinilo, o con piscinas pintadas, ya que puede provocar decoloraciones.

TABLETA	EFICACIA	TODO TIPO DE PISCINAS	DOSIFICACIÓN
	7/10 DÍAS		1 tableta / 30 m ³

	Formato	Código	Emb. Standard	Kg/l/palet	Código Alfanum.	Precio 2022
CTX 370SB ClorLent	4 kg	69866	4	-	C01	14,25



CTX 120 Hypocal

Tratamiento con hipoclorito de calcio para desinfectar la piscina.

- Disolución rápida.
- Cloro no estabilizado, no añade cianúrico en el agua.
- Apto para tratamiento de choque y como de mantenimiento.

GRANULADO	EFICACIA	TODO TIPO DE PISCINAS	DOSIFICACIÓN
	DIARIA		10g / 10m ³

	Formato	Código	Emb. Standard	Kg/l/palet	Código Alfanum.	Precio 2022
CTX 120 Hypocal	5 kg	03130	4	360	C01	14,44
CTX 120 Hypocal	25 kg	03131	1	450	C01	9,91

DESINFECCIÓN



CTX 400 ClorProtect

Mantiene el agua desinfectada por más tiempo.

- Aumenta el efecto desinfectante del cloro al prevenir la destrucción rápida causada por la luz ultravioleta del sol.
- Complemento para electrólisis salina o cloro no estabilizado.
- Para piscinas exteriores.
- Introducir el producto en el skimmer o en el prefiltro de la bomba.

POLVO	EFICACIA	ELECTROLISIS SALINA O CLORO NO ESTABILIZADO	DOSIFICACIÓN
-------	----------	---	--------------



INMEDIATA



400g / 10m³

	Formato	Código	Emb. Standard	Kg/l/palet	Código Alfanum.	Precio 2022
CTX 400 ClorProtect	4.5 kg	73127	4	648	C04	8,78

TRATAMIENTOS QUÍMICOS



CTX 161 ClorLíquido

Cloro líquido para una desinfección continua del agua.

- Cloro no estabilizado, no añade cianúrico en el agua.
- Apto para tratamiento de choque y como de mantenimiento.

LÍQUIDO	EFICACIA	TODO TIPO DE PISCINAS	DOSIFICACIÓN
---------	----------	-----------------------	--------------



DIARIA



500ml / 10m³

	Formato	Código	Emb. Standard	Kg/l/palet	Código Alfanum.	Precio 2022
CTX 161 ClorLíquido	20 l	47191	1	560	C01	4,06

DESINFECCIÓN

CTX 390 Multiaction



Tratamiento multiacción con cloro de uso ocasional.

- Cloro estable, mayor duración en el agua.

GRANULADO	EFICACIA	TODAS, ESPECIAL GRESITE	DOSIFICACIÓN
	DIARIA		15g / 10m ³

	Formato	Código	Emb. Standard	Kg/l/palet	Código Alfanum.	Precio 2022
CTX 390 Multiaction	5 kg	07897	4	480	C01	10,34
CTX 390 Multiaction	25 kg	19196	1	450	C01	9,94

CTX 342 Multiaction 5



Tratamiento multiacción con cloro para el mantenimiento de la piscina.

- Disolución lenta y continua.
- Desinfección, antialgas, floculante, coagulante, estabilizador de cloro.

TABLETA	EFICACIA	TODAS, ESPECIALMENTE DE LINER Y POLIÉSTER	DOSIFICACIÓN
	SEMANAL		1 tableta / 25 m ³

	Formato	Código	Emb. Standard	Kg/l/palet	Código Alfanum.	Precio 2022
CTX 342 Multiaction 5	1 kg	75140	18	432	C01	17,53
CTX 342 Multiaction 5	5 kg	75141	4	720	C01	10,97
CTX 342 Multiaction 5	25 kg	75142	1	450	C01	10,13

DESINFECCIÓN



CTX 393 Multiaction 5

Tratamiento multiacción con cloro para el mantenimiento de la piscina.

- Disolución lenta y continua.
- Desinfección, antialgas, floculante, coagulante, estabilizador de cloro.

TABLETA	EFICACIA	TODO TIPO DE PISCINAS	DOSIFICACIÓN
---------	----------	-----------------------	--------------

250g

SEMANAL



1 tableta / 25 m³

0% ácido bórico

CTX 393 Multiaction 5
 CTX 393 Multiaction 5
 CTX 393 Multiaction 5

Formato	Código	Emb. Standard	Kg/l/palet	Código Alfanum.	Precio 2022
1 kg	75143	18	432	C01	17,63
5 kg	75144	4	720	C01	10,56
25 kg	75145	1	450	C01	10,13
5 kg	75307	4	720	C01	10,77
25 kg	75369	1	450	C01	10,33



CTX 379 Multiaction 5

Tratamiento multiacción con cloro para el mantenimiento de la piscina.

- Disolución lenta y continua.
- Desinfección, bactericida, antialgas, estabilizador de cloro, regulador de pH.

TABLETA	EFICACIA	TODAS, ESPECIALMENTE FILTROS DE CARTUCHO	DOSIFICACIÓN
---------	----------	--	--------------

250g

SEMANAL



1 tableta / 25 m³

CTX 379 Multiaction 5

Formato	Código	Emb. Standard	Kg/l/palet	Código Alfanum.	Precio 2022
5 kg	75146	4	720	C01	10,56

DESINFECCIÓN



CTX 391 Multiaction 10



Tratamiento multiacción con cloro para el mantenimiento de la piscina.

- Disolución lenta y continua.
- Desinfección, antialgas, floculante, coagulante, estabilizador de cloro, antical, eliminador de metales, protector contra la corrosión, minorador del pH.

TABLETA	EFICACIA	TODO TIPO DE PISCINAS	DOSIFICACIÓN
250g	SEMANAL		1 tableta / 25 m ³

	Formato	Código	Emb. Standard	Kg/l/palet	Código Alfanum.	Precio 2022
CTX 391 Multiaction 10	5 kg	75147	4	720	C01	12,42
0% ácido bórico CTX 391.0 Multiaction 10	5 kg	75308	4	720	C01	12,67



CTX 393SB Multiaction 10 sin ácido bórico



Tratamiento multiacción con cloro para el mantenimiento de la piscina.

- Disolución lenta y continua.
- Desinfección, antialgas, floculante, coagulante, estabilizador de cloro, antical, eliminador de metales, protector contra la corrosión, minorador del pH.

TECNOLOGÍA PURE DROP

- Sin ácido bórico
- Dura un 50% más
- No deja residuos en el agua

TABLETA	EFICACIA	TODO TIPO DE PISCINAS	DOSIFICACIÓN
250g	7-10 días		1 tableta / 30 m ³

	Formato	Código	Emb. Standard	Kg/l/palet	Código Alfanum.	Precio 2022
CTX 393SB Multi action 10	4 kg	69868	4	-	C01	14,37

DESINFECCIÓN



CTX 230 Dosilong

Dosificador flotante para el tratamiento multiacción de la piscina.

- Garantiza una dosificación constante, manteniendo el agua desinfectada y con efecto algicida y floculante un efecto algicida y floculante.
- Especial para piscinas sin skimmer.
- De fácil uso, sin tener que manipular el producto.

DOSIFICADOR FLOTANTE	EFICACIA	TODO TIPO DE PISCINAS	DOSIFICACIÓN
	3-4 SEMANAS		1 / 50m ³

Formato	Código	Emb. Standard	Unid. palet	Código Alfanum.	Precio 2022
CTX 230 Dosilong	75149	6	96	C01	60,90



CTX 130 Bromo

Tratamiento con bromo para desinfectar la piscina.

- Disolución muy lenta y desinfección continua.
- Baño agradable sin olores.
- No irrita los ojos.

TABLETA	EFICACIA	TODO TIPO DE PISCINAS	DOSIFICACIÓN
	SEMANAL		1,0 - 3,0 ppm

Formato	Código	Emb. Standard	Kg/l/palet	Código Alfanum.	Precio 2022
CTX 130 Bromine	03183	4	400	C01	28,50
CTX 130 Bromine	27129	1	540	C01	22,99

DESINFECCIÓN



CTX 17 Genbrom



Compuesto inorgánico que transforma en bromo el cloro activo generado por un tratamiento de electrólisis salina para desinfectar la piscina y mantenerla limpia e higiénicamente pura.

- La eficacia del desinfectante con bromo no se ve reducida al entrar en contacto con la materia orgánica.
- Un baño más agradable al no haber irritación de los ojos ni olores desagradables.
- Ideal para piscinas cubiertas tratadas con electrolisis salina.

GRANULADO



EFICACIA

INMEDIATA

TODO TIPO DE PISCINAS



DOSIFICACIÓN

500g / 10m³

	Formato	Código	Emb. Standard	Kg/l/palet	Código Alfanum.	Precio 2022
CTX 17 Genbrom	5 kg	23117	4	720	C04	22,41



CTX 100 Gr / CTX 100 Oxypool

Oxígeno activado granulado o en tabletas de 100g para la desinfección y mantenimiento del agua sin cloro.

- Ideal para piscinas donde se bañan niños o personas alérgicas al cloro.
- Al no ser base cloro, no provoca olores desagradables ni irrita los ojos. Tampoco reseca la piel ni el cabello.

GRANULADO



EFICACIA

SEMANAL

TODO TIPO DE PISCINAS



DOSIFICACIÓN

100g / 10m³

	Formato	Código	Emb. Standard	Kg/l/palet	Código Alfanum.	Precio 2022
CTX-100/Gr Oxypool oxígeno granulado	6 Kg	03180	4	432	C04	18,00

DESINFECCIÓN



BioClean Control

Dosificador de Oxígeno Líquido, o Alguicida o Floculante con timer digital y caudal constante. Ideal para piscinas residenciales y pública.

Rápida y sencilla programación mediante teclas. Se puede dosificar floculante, alguicida, oxígeno líquido en diferentes horarios y para diferentes días de la semana.

Consejos de uso: La batería de Litio tiene una duración de unos 5 años aproximadamente. Es aconsejable que el oxígeno líquido lo dosifique de forma intermitente para una mejor aplicación.

	Formato	Código	Emb. Standard	Kg palet	Código Alfanum.	Precio Kg €
Bioclean Control 1,1 / 1,5 bar	-	35543	1	-	C04	256,00
Bioclean Control 2,2 / 1,5 bar	-	35542	1	-	C04	261,00

ALGUICIDAS



CTX 575 Destructor de algas

Producto concentrado que logra eliminar todo tipo de algas, incluidas las resistentes algas negras.

- De efecto rápido y duradero.
- No espumante.

LÍQUIDO	EFICACIA	TODAS, EXCEPTO LAS DE LINER Y POLIÉSTER	DOSIFICACIÓN
---------	----------	---	--------------



4 a 8 h



200ml / 10m³

	Formato	Código	Emb. Standard	Unid. palet	Código Alfanum.	Precio 2022
CTX 575 Destructor de algas	1 l	71653	12	384	C04	15,52
CTX 575 Destructor de algas	3 l	71654	6	384	C04	42,62

ALGUICIDAS



CTX Phosfree



Producto concentrado para, mediante la inhibición de su crecimiento, eliminar al instante los fosfatos generados por las algas.

- Evita la aparición de algas.
- Compatible con todo tipo de desinfectante.
- Mejora el rendimiento de la electrólisis de sal.
- Con botella dosificadora, fácil de usar.
- Se debe mantener una concentración de fosfatos inferior a 25ppb para evitar la formación de algas.

LÍQUIDO	EFICACIA	TODO TIPO DE PISCINAS	DOSIFICACIÓN
	SEMANAL		12ml / 10m ³

Formato	Código	Emb. Standard	l/palet	Código Alfanum.	Precio 2022
CTX Phosfree	63108	12	480	C01	35,31



CTX 500C Algastop Power



Producto concentrado que previene la formación y el crecimiento de algas.

- Elevada capacidad bactericida, algicida y fungicida.
- Acción rápida, de larga duración.
- Con botella dosificadora, fácil de usar.

LÍQUIDO	EFICACIA	TODO TIPO DE PISCINAS	DOSIFICACIÓN
	SEMANAL		8ml / 10m ³

Formato	Código	Emb. Standard	l/palet	Código Alfanum.	Precio 2022
CTX 500C Algastop Power	63120	12	576	C04	13,23

ALGUICIDAS



CTX 530C Algastop Ultra Power



Producto concentrado que previene la formación y el crecimiento de algas, con un efecto floculante.

- Elevada capacidad bactericida, algicida y fungicida con una acción microfloculante que estimula su habilidad para evitar la aparición de algas flotantes.
- Acción rápida, de larga duración.
- No espumante, por lo que es ideal para piscinas con equipos contracorriente o similar, parques acuáticos, etc.
- Con botella dosificadora, fácil de usar.

LÍQUIDO	EFICACIA	TODO TIPO DE PISCINAS	DOSIFICACIÓN
	SEMANAL		12ml / 10m ³

	Formato	Código	Emb. Standard	l/palet	Código Alfanum.	Precio 2022
CTX 530C Algastop Ultra Power	1 l	63122	12	576	C04	19,02



CTX 500 Algastop

Previene la formación y el crecimiento de algas.

- Elevada capacidad bactericida, algicida y fungicida.
- Acción rápida, de larga duración.

LÍQUIDO	EFICACIA	TODO TIPO DE PISCINAS	DOSIFICACIÓN
	SEMANAL		50ml / 10m ³

	Formato	Código	Emb. Standard	l/palet	Código Alfanum.	Precio 2022
CTX 500 Algastop	5 l	03194	4	640	C04	2,68
CTX 500 Algastop	25 l	03195	1	600	C04	2,66

ALGUICIDAS



CTX 60 AlgaStop Cristal



Previene la formación y el crecimiento de algas.

- Clarifica el agua, aumentando la transparencia de la misma.
- Mantiene el agua azulada.

LÍQUIDO



EFICACIA

SEMANAL

TODO TIPO DE PISCINAS



DOSIFICACIÓN

50ml / 10m³

CTX 60 AlgaStop Cristal

Formato	Código	Emb. Standard	l/palet	Código Alfanum.	Precio 2022
---------	--------	---------------	---------	-----------------	-------------

5 l	03190	4	640	C04	3,01
-----	--------------	---	-----	-----	-------------



CTX 530 Algastop Ultra



Previene la formación y el crecimiento de algas.

- Elevada capacidad bactericida, algicida y fungicida.
- Acción rápida, de larga duración.
- No espumante, por lo que es ideal para piscinas con equipos contracorriente o similar, parques acuáticos, etc.

LÍQUIDO



EFICACIA

SEMANAL

TODO TIPO DE PISCINAS



DOSIFICACIÓN

25ml / 10m³

CTX 500C Algastop Power
CTX 500C Algastop Power

Formato	Código	Emb. Standard	l/palet	Código Alfanum.	Precio 2022
---------	--------	---------------	---------	-----------------	-------------

5 l	03204	4	640	C04	7,18
25 l	03205	1	600	C04	6,48

FLOCULANTES



CTX 39 Pool Gel



Gel floculante monodosis para lograr un agua cristalina.

- Aumenta la eficacia del filtro y el desinfectante.
- De fácil uso, sin tener que manipular el producto.

MONODOSIS	EFICACIA	TODO TIPO DE PISCINAS	DOSIFICACIÓN			
	15 DÍAS		1 MONODOSIS / hasta 60m ³			
Formato	Código	Emb. Standard	Kg/l/palet	Código Alfanum.	Precio 2022	
CTX 39 Pool gel	Pack de 36 un.	61363	2	6912	C01	5,91
CTX 39 Pool gel (un)		61363UN	-	-	C01	5,91

TRATAMIENTOS QUÍMICOS



CTX 1698 Care Pods



Monodosis Multificción 3 en 1 con film hidrosoluble.

- Evita la turbidez del agua.
- Previene el desarrollo de algas.
- Previene la generación de espuma.
- Efecto inmediato.
- Su eficacia no se ve alterada con posibles aumentos de temperatura o variaciones de pH.

MONODOSIS	EFICACIA	TODO TIPO DE PISCINAS	DOSIFICACIÓN			
	SEMANAL		1 MONODOSIS / hasta 50m ³			
Formato	Código	Emb. Standard	Kg/l/palet	Código Alfanum.	Precio 2022	
CTX 1698 Care Pods	35 g	73119	-	-	C01	37,04
CTX 1698 Care Pods (un)	35 g	73119UN	-	-	C01	37,04

FLOCULANTES



CTX 1597 Natural Flocculant



Concentrado de origen natural que mantiene el agua cristalina.

- Elimina los restos de cremas y aceites corporales, de espuma y el exceso de metales.
- Apto para electrólisis salina, mejorando su rendimiento.
- Compatible con todo tipo de desinfectante.
- Facilita la limpieza del filtro.
- Con botella dosificadora, fácil de usar.

LÍQUIDO



EFICACIA

SEMANAL

TODO TIPO DE PISCINAS



DOSIFICACIÓN

8ml / 10m³

Formato	Código	Emb. Standard	Kg/l/palet	Código Alfanum.	Precio 2022
CTX 1597 Natural Flocculant	63107	12	480	C01	20,95



CTX 43 Flocculant Deluxe

Elimina las partículas del agua que la vuelven turbia.

- Agua limpia y cristalina.
- Floculación rápida y clarificación continua.
- Mejora el rendimiento de los productos desinfectantes.

CARTUCHO



EFICACIA

10 DÍAS

TODO TIPO DE PISCINAS



DOSIFICACIÓN

1 CARTUCHO / hasta 50 m³

Formato	Código	Emb. Standard	Kg/l/palet	Código Alfanum.	Precio 2022
CTX 43 Flocculant Deluxe	46664	14	35	C04	19,14

FLOCULANTES



CTX 42 Flocculant

Elimina las partículas del agua que la vuelven turbia.

- Mejora la transparencia del agua.
- Acción coagulante.
- Colocar la pastilla en el skimmer.

TABLETA	EFICACIA	TODO TIPO DE PISCINAS	DOSIFICACIÓN
100g	10 DÍAS	 	1 TABLETA hasta 50m ³

	Formato	Código	Emb. Standard	Kg/l/palet	Código Alfanum.	Precio 2022
CTX 42 Flocculant	5 kg	03119	4	480	C04	4,47
CTX 42 Flocculant	25 kg	03120	1	450	C04	4,42



CTX 37 Xtreme Floc

Tratamiento de choque para eliminar totalmente las partículas del agua.

- Para conseguir un agua cristalina.
- Disolución lenta y controlada.
- Acción coagulante y floculante.
- Mejora el rendimiento del filtro y los productos desinfectantes.
- Elimina los iones metálicos y el manganeso, así como la materia orgánica

TABLETA	EFICACIA	TODO TIPO DE PISCINAS	DOSIFICACIÓN
20g	8h	 	1 TABLETA / 20m ³

	Formato	Código	Emb. Standard	Kg/l/palet	Código Alfanum.	Precio 2022
CTX 37 Xtreme Floc	caja 20 un.	60044	8	144	C04	96,00
CTX 37 Xtreme Floc	2 unidades	60045	-	-	C04	14,28

FLOCULANTES



CTX 41 Flocculant

Tratamiento de choque que elimina las partículas del agua que la vuelven turbia.

- Aclara el agua y recupera la transparencia.
- Acción rápida.
- Mejora el rendimiento de los productos desinfectantes.

LÍQUIDO	EFICACIA	TODO TIPO DE PISCINAS	DOSIFICACIÓN
	8h		100ml / 10m ³

	Formato	Código	Emb. Standard	l/palet	Código Alfanum.	Precio 2022
CTX 41 Flocculant	5 l	03117	4	640	C04	3,51
CTX 41 Flocculant	25 l	03118	1	600	C04	3,17

LIMPIEZA



CTX 51 WallCleaner Plus

Limpia el vaso de la piscina.

- Detergente con una fórmula especial para eliminar la cal, los residuos orgánicos y los sedimentos de minerales que se forman con el paso del tiempo y se adhieren a las superficies de la piscina.

LÍQUIDO	EFICACIA	TODO TIPO DE PISCINAS	DOSIFICACIÓN
	30min		2l / 10m ³

	Formato	Código	Emb. Standard	l/palet	Código Alfanum.	Precio 2022
CTX 51 WallCleaner Plus	5 l	03124	4	640	C04	2,65
CTX 51 WallCleaner Plus	25 l	03125	1	600	C04	2,57

LIMPIEZA



CTX 53 WallCleaner Liner

Limpia el vaso de la piscina.

- Detergente con una fórmula especial para eliminar la cal, los residuos orgánicos y los sedimentos de minerales que se forman con el paso del tiempo y se adhieren a las superficies de la piscina.
- Especial para piscinas de liner o poliéster.

LÍQUIDO	EFICACIA	ESPECIAL PISCINAS LINER Y POLIÉSTER	DOSIFICACIÓN
	30min		2l / 10m ³

	Formato	Código	Emb. Standard	Kg/l/palet	Código Alfanum.	Precio 2022
CTX 53 WallCleaner Liner	5 l	07882	4	640	C04	4,98



CTX 56 Netoline

Limpia la línea de flotación.

- Detergente con una fórmula especial para eliminar el aceite, la suciedad y la cal de los bordes, paredes y el entorno de la piscina cuando sea preciso.
- Debido a su consistencia en gel, se adhiere a las paredes, evitando salpicaduras.

GEL	EFICACIA	TODO TIPO DE PISCINAS	DOSIFICACIÓN
	INMEDIATA		

	Formato	Código	Emb. Standard	Kg/l/palet	Código Alfanum.	Precio 2022
CTX 56 Netoline	5 l	38811	4	640	C04	4,47

LIMPIEZA



CTX 75 Waterline Cleaner

Limpia la línea de flotación.

- Detergente con una fórmula especial para eliminar el aceite, la suciedad y la cal de los bordes, paredes y el entorno de la piscina cuando sea preciso.

LÍQUIDO



EFICACIA

INMEDIATA

TODO TIPO DE PISCINAS



DOSIFICACIÓN



	Formato	Código	Emb. Standard	l/palet	Código Alfanum.	Precio 2022
CTX 75 Waterline Cleaner	5 l	03222	4	640	C04	4,05
CTX 75 Waterline Cleaner	25 l	03223	1	600	C04	3,22



CTX 70 Surfosan

Limpiador de todo tipo de superficies tipos de superficies.

- No altera los parámetros del agua.
- Respeta la superficie.

LÍQUIDO



EFICACIA

INMEDIATA

TODO TIPO DE PISCINAS



DOSIFICACIÓN



	Formato	Código	Emb. Standard	Kg/l/palet	Código Alfanum.	Precio 2022
CTX 70 Surfosan	1 l	73941	9	-	C04	7,67
CTX 70 Surfosan	5 l	05453	4	640	C04	3,84
CTX 70 Surfosan	25 l	05454	1	600	C04	3,00

LIMPIEZA

CTX 600 Antical



Evita las incrustaciones de cal.

- Elimina y evita las incrustaciones de cal. Ayuda a evitar que los filtros se atasquen y que las partes metálicas del sistema de recirculación y filtración se corroan.

LÍQUIDO	EFICACIA	TODO TIPO DE PISCINAS	DOSIFICACIÓN
	INMEDIATA		50 ml / 10m ³

	Formato	Código	Emb. Standard	l/palet	Código Alfanum.	Precio 2022
CTX 600 Antical	5 l	03229	4	640	C04	14,91

CTX 700 Antical Super



Evita las incrustaciones de cal y las manchas de óxido.

- Evita la formación de cal en las paredes, escaleras, fondos y filtros a consecuencia del agua dura.
- Mantiene limpios los circuitos de recirculación de agua, bombas e intercambiador de calor.
- Evita la formación de manchas en el vaso, debidas a hierro presente en el agua..
- No espumante.

LÍQUIDO	EFICACIA	TODO TIPO DE PISCINAS	DOSIFICACIÓN
	INMEDIATA		100ml / 10m ³

	Formato	Código	Emb. Standard	l/palet	Código Alfanum.	Precio 2022
CTX 700 Antical Super	5 l	03231	4	640	C04	23,41

LIMPIEZA



CTX 800 Inhibical

Evita las incrustaciones de cal producidas al usar cloro líquido que atasca los sistemas de dosificación (bombas dosificadoras, tubos, etc.).

- Evita la corrosión de las partes metálicas de la piscina.

LÍQUIDO	EFICACIA	TODO TIPO DE PISCINAS	DOSIFICACIÓN
	DIARIA		500 ml / 50 cl líquido

	Formato	Código	Emb. Standard	l/palet	Código Alfanum.	Precio 2022
CTX 800 Inhibical	5 l	20265	4	640	C04	11,33



CTX 35 Antical células electrolíticas

Elimina las incrustaciones de cal que se forman y pegan a los electrodos y reducen el rendimiento del sistema eléctrico de electrólisis.

- Amplía la vida útil del sistema de electrólisis.

LÍQUIDO	EFICACIA	TODO TIPO DE PISCINAS	DOSIFICACIÓN
	8h		100ml / 10m ³

	Formato	Código	Emb. Standard	l/palet	Código Alfanum.	Precio 2022
CTX 35 Antical	5 l	31127	4	640	C04	2,19



CTX 57 Netafilter

Limpia la parte interior de los filtros de arena.

- Elimina las incrustaciones de cal provocadas por las sales que contiene el agua y por la suciedad depositada dentro de los filtros de arena.
- No espumante.
- Para filtros de acero inoxidable o poliéster de arena, sílex o ecoglass.

LÍQUIDO	EFICACIA	PISCINAS CON FILTRO DE ARENA	DOSIFICACIÓN
	4h / 8h		2 l / 10 kg arena

	Formato	Código	Emb. Standard	l/palet	Código Alfanum.	Precio 2022
CTX 57 Netafilter	5 l	08671	4	640	C04	2,85

KIT MANTENIMIENTO



CTX 205 Baby Pool

Kit completo para piscinas pequeñas hinchables o desmontables.

- Mantiene el agua limpia sin tener que vaciar la piscina
- Contiene una botella de 500g de cloro para desinfectar la piscina y una botella 500ml de alguicida para prevenir las algas.

KIT	TIPO PISCINA	DESINFECCIÓN	EFICACIA	ALGICIDA	EFICACIA
Incluye dosificador	Mini piscinas	DESINFECCIÓN	DIARIA	ALGICIDA	SEMANAL

	Formato	Código	Emb. Standard	uni/palet	Código Alfanum.	Precio 2022
CTX 205 Baby Pool	1 un.	03176	14	294	C04	21,64

PRODUCTOS PARA EL INVERNAJE



CTX 550 WinterStar

Tratamiento completo en invierno.

- Previene la proliferación de algas y bacterias.
- Evita la formación de cal.
- No espumante.

LÍQUIDO	EFICACIA	TODO TIPO DE PISCINAS	DOSIFICACIÓN
	3 MESES		500ml / 10m ³

	Formato	Código	Emb. Standard	Kg/l/palet	Código Alfanum.	Precio 2022
CTX 550 WinterStar	5 l	03226	4	640	C04	10,20
CTX 550 WinterStar	25 l	20906	1	600	C04	8,83

PRODUCTOS PARA EL INVERNAJE



CTX 551 WinterStar Liner

Tratamiento completo en invierno.

- Previene la proliferación de algas y bacterias.
- No espumante.

LÍQUIDO	EFICACIA	ESPECIAL LINER Y POLIÉSTER	DOSIFICACIÓN
	3 MESES		830ml / 10m ³

	Formato	Código	Emb. Standard	Kg/l/palet	Código Alfanum.	Precio 2022
CTX 551 WinterStar Liner	5 l	17228	4	640	C04	5,67



CTX 551C WinterStar Power

Producto concentrado para lograr un tratamiento completo en invierno.

- Previene la proliferación de algas y bacterias.
- No espumante.
- Con botella dosificadora, fácil de usar.

LÍQUIDO	EFICACIA	TODO TIPO DE PISCINAS	DOSIFICACIÓN
	3 MESES		200ml / 10m ³

	Formato	Código	Emb. Standard	l/palet	Código Alfanum.	Precio 2022
CTX 551C WinterStar Power	1 l	63163	12	576	C04	19,02



CTX 235 Sleepy

Dosificador flotante para lograr un tratamiento completo en invierno.

- Previene la proliferación de algas y bacterias.
- Fácil uso, sin necesidad de manipular el producto.

DOSIFICADOR FLOTANTE	EFICACIA	TODO TIPO DE PISCINAS	DOSIFICACIÓN
	3 MESES		1ml / 50m ³

	Formato	Código	Emb. Standard	Unid. palet	Código Alfanum.	Precio 2022
CTX 235 Sleepy		75150	8	96	C04	30,93

PRODUCTO QUÍMICO PARA SPA

Sabemos que el agua limpia y pura es una necesidad absoluta de la vida. Los spas pueden crear ambientes propicios para que los microorganismos prosperen tanto en el spa como en las tuberías, debido a la temperatura caliente y al uso periódico del agua. Es muy importante que exista en todo momento una buena desinfección.



CTX-71 Antiespumante Anti-foam



Anti-espumante. Especialmente desarrollado para controlar, prevenir y eliminar la espuma que se pueda formar en el spa causada por la introducción de grasas corporales, maquillaje, lociones del cuerpo, crema del sol o detergentes que lleven los bañistas en el bañador o en el pelo.

Ideal para spas.

Líquido en emulsión, fácilmente dispersable en agua. Puede añadirse directamente al agua que presenta problemas de espuma o también como preventivo de la formación de espuma. Compatible en las dosis de empleo con los desinfectantes habituales de los Spas y con la piel de los bañistas.

Consejos de uso: Este producto puede usarse directamente o bien previamente dispersado en agua, a razón de 5 a 10 CC. de producto por cada m³ de agua a desespumar, todo ello en función de la agitación, cantidad de espuma existente, temperatura, etc. repartiendo el producto por toda la superficie del Spa.

Formato	Código	Emb. Standard	LT palet	Código Alfanum.	Precio LT €
1 litro	15364	12	384	C04	18,51
5 litros	05458	4	640	C04	15,49
25 litros	28349	1	600	C04	15,09



Esencias para sauna



Esencias de eucalipto o menta. Relaja, gracias a sus aceites etéreos y sus aromas refrescantes, los músculos bronquiales y mejora la respiración. Producto adecuado para la aromatización del recinto de la sauna después de su limpieza y desinfección.

Ideal para saunas.

Comunican un olor agradable a eucalipto contribuyendo a la relajación y respiración del usuario.

Consejos de uso: Verter regularmente el producto a razón de 1 ó 2 tapones por litro de agua, en el cubo existente en el interior de la sauna, de modo que cuando se vierta agua en el calefactor, se produzca una aromatización puntual complementaria de la obtenida por la evaporación lenta del agua del cubo.

	Formato	Código	Emb. Standard	LT palet	Código Alfanum.	Precio LT €
CTX-81 Esencia Eucalipto	1 litros	20904	12	384	C04	17,70
CTX-81 Esencia Eucalipto	5 litros	07927	4	640	C04	9,83
CTX-81 Esencia Eucalipto	25 litros	08666	1	600	C04	6,92
CTX-83 Esencia de Menta	1 litros	21258	12	384	C04	15,25
CTX-83 Esencia Menta	5 litros	07929	4	640	C04	10,29
CTX-83 Esencia Menta	25 litros	08668	1	600	C04	7,69







ANÁLISIS DEL AGUA

- 346 • Gama Blue Connect
- 347 • Productos de la gama Blue
- 348 • Accesorios de la gama Blue
- 349 • Analizadores
- 354 • Tiras analíticas
- 357 • Fotómetros y medidores
- 365 • Accesorios análisis

GAMA BLUE CONNECT

Gama Blue Connect - Guía de selección

Blue Connect está disponible en packs diferentes.

	Blue Check	Blue Connect GO	Blue Connect Plus (Gold)
			
CARACTERÍSTICAS DEL PRODUCTO			
Método analizador de agua	Tiras analíticas	Analizador de agua inteligente (color blanco)	Analizador de agua inteligente (color azul)
Método de análisis	Tiras 5 en 1: cloro libre o bromo, pH, alcalinidad total, ácido cianúrico y dureza total	Sensor 3 en 1: temperatura del agua, ph, ORP/Redox	Sensor 4 en 1: temperatura del agua, ph, ORP/Redox, conductividad
Tipo de piscina	Piscinas y spas	Piscinas y spas	Piscinas y spas
Método de desinfección	Cloro, bromo, sal	Cloro, bromo	Cloro, bromo, sal
ACCESORIOS Y MANTENIMIENTO			
Fit 50	-	compatible	Incluido en el pack
Extender	-	compatible	compatible
Viirtual Pool Care (acceso a los datos de las piscinas)	-	-	Incluido en el pack
CONECTIVIDAD			
Medición Bluetooth a través de la aplicación	-	✓	✓
Análisis remoto con red Wi-Fi	-	Previa solicitud (gracias al accesorio Extender)	Automáticamente (gracias al accesorio Extender)
Hasta 20 mediciones realizadas automática y remotamente con Sigfox	-	Es necesaria la suscripción*	Incluido de por vida
APLICACIÓN BLUERIIOT POOL & SPA ASSISTANT			
Guía práctica con asesoramiento sobre productos químicos	✓	✓	✓
Pack de productos químicos a elegir	✓	✓	✓
Tabla de valores	✓	✓	✓
Blueriiot Premium	-	Es necesaria la suscripción*	Incluido de por vida

 * Más información en nuestro sitio web: www.blueriiot.com.

PRODUCTOS DE LA GAMA BLUE



Blue Connect Plus (Gold / Oro)

El analizador de piscina inteligente.

- Temperatura.
- pH.
- ORP (Gold / Old).
- Conductividad (Salinidad).
- Hasta 20 mediciones automáticas por día.
- Aplicación gratuita Blue Riiot Pool & Spa Assistant.
- Blue Riiot Premium, licencia perpetua.
- Blue Fit50.
- Virtual Pool Care (Pools), licencia perpetua.
- Compatible con piscinas y spas que usan cloro, bromo y electrólisis salina.

Código	Emb. Standard	Unid. Palet	Volumen m ³ Standard	Código Alfanum.	Precio 2022
71663	1	-	-	A06	347,00



Blue Connect GO

El analizador de piscina inteligente.

- Temperatura.
- pH.
- ORP (Platinum).
- Mediciones manuales.
- Aplicación gratuita Blue Riiot Pool & Spa Assistant.
- Compatible con piscinas y spas que usan cloro y bromo. No compatible con piscinas con electrólisis salina.

Código	Emb. Standard	Unid. Palet	Volumen m ³ Standard	Código Alfanum.	Precio 2022
73014	1	-	-	A06	177,90



Blue Check

Tira analítica inteligente (50 tiras).

- pH.
- Cloro Libre.
- Bromo.
- Alcalinidad total.
- Dureza total.
- Ácido cianúrico.
- Aplicación gratuita Blue Riiot Pool & Spa Assistant.

Código	Emb. Standard	Unid. Palet	Volumen m ³ Standard	Código Alfanum.	Precio 2022
71665*	1	-	-	A06	11,25

*71665 : Embalaje en inglés, español, italiano y portugués.

ACCESORIOS DE LA GAMA BLUE

Blue Fit50



Adaptador (collarín de toma) para situar Blue Connect en el circuito hidráulico en tubería de 50 mm.

Código	Emb. Standard	Unid. Palet	Volumen m ³ Standard	Código Alfanum.	Precio 2022
7015C002	1	-	-	A06	22,56

Blue Calibration Kit



2 x paquetes de 20 ml de pH4.
2 x paquetes de 20 ml de pH7.
2 x paquetes de 20 ml de ORP 468 mV.

Código	Emb. Standard	Unid. Palet	Volumen m ³ Standard	Código Alfanum.	Precio 2022
71666	6	-	-	A06	16,98

Batería



Batería para Blue Connect:
1 año de garantía.

Código	Emb. Standard	Unid. Palet	Volumen m ³ Standard	Código Alfanum.	Precio 2022
7015C001	1	-	-	A06	14,05

Sensor



Sensores para Blue Connect:

- Sensor Pt 3 en 1 y sensor Pt 4 en 1: Compatible con piscinas y spas que usan cloro y bromo.
- Sensor Au 4 en 1: compatible con piscinas y spas que usan cloro, bromo y sal.
- 2 años de garantía.

Sensor Platino 4 en 1
Sensor Oro 4 en 1
Sensor Platino 3 en 1

Código	Emb. Standard	Unid. Palet	Volumen m ³ Standard	Código Alfanum.	Precio 2022
7015R001	1	-	-	A06	90,41
7015R002	1	-	-	A06	107,49
7015R003	1	-	-	A06	82,36

Blue Extender



Puente de Wi-Fi.

Con Blue Extender, usar Blue Connect con una red Wi-Fi.

Código	Emb. Standard	Unid. Palet	Volumen m ³ Standard	Código Alfanum.	Precio 2022
7015C004	1	-	-	A06	49,23

ANALIZADORES

La O-Toluidina es un reactivo transparente que se oxida volviéndose amarillo al entrar en contacto con el desinfectante. La intensidad de amarillo dependerá de la cantidad de oxidantes presentes en el agua, mientras que el rojo phenol reaccionará a los cambios de pH pasando de rojo a violeta. Hay que realizar siempre la prueba del OTO antes que la del phenol red, porque el cloro presente en el agua de la piscina es más inestable que el pH. También es importante aclarar los tubos de prueba con el agua de la piscina, antes de usarlos.



Estuches analizadores CTX con reactivos líquidos, sólidos o tabletas

Los estuches analizadores CTX sirven para conocer en todo momento los niveles tanto de cloro como de pH de la piscina. Se componen de 2 reactivos, el OTO (orto-toluidina) para la determinación del nivel desinfectante, concretamente de Cloro Total y el rojo phenol, para la determinación del nivel de pH.

Para el análisis diario del agua de todo tipo de piscinas residenciales y spas.

El uso de los estuches analizadores CTX es una manera económica, rápida y fácil para conocer la concentración de desinfectante y pH adecuados.

Consejos de uso: Hay que realizar siempre la prueba del OTO antes que la del phenol, ya que este no funcionará si el nivel de desinfectante es muy alto y dará resultados erróneos. También es importante aclarar los tubos de prueba con el agua de la piscina, antes de usarlos.

	Código	Emb. Standard	Unid. Palet	Volumen m ³ Standard	Código Alfanum.	Precio 2022
Cloro total/bromo y pH	25948	25	1000	-	C04	9,84



28017

16577

Reactivos para Estuches Analizadores

Reactivos para estuche analizador CTX

	Formato	Código	Emb. Standard	Unid. palet	Código Alfanum.	Precio Unid. €
OTO 15 cc.	1	28016	50	-	C04	2,61
Phenol 15 cc.	1	28017	50	-	C04	2,67
OTO/Phenol 15 cc.	1	16577	50	-	C04	3,52
OTO 250 cc.	1	03308	50	-	C04	23,18
Phenol 250 cc.	1	03309	50	-	C04	22,61

Reactivos para Pooltester, Checkit y PoolCheck

DPD nº 1 (100 unidades)	100 un.	66722	-	-	C04	19,29
Tabletas Phenol Red Rapid	100 un.	08519	-	-	C04	28,54
Tabletas DPD nº1 (30 unidades) y Tabletas phenol (30 unidades)	30+30 un.	56623	-	-	C04	19,35

ANALIZADORES



Estuches Pooltester Tabletas



03253 y 01419



62863



68067



16374



03182

Son test rápidos de análisis cuantitativos, basados en colorimetría. En un volumen definido de prueba se añaden una tableta, se produce una reacción química con el cambio de color determinado. Mediante una escala coloreada se contrasta con la muestra y se determina de esta forma el valor que más se aproxima a la escala de colores. Corresponden a los estuches analizadores, PoolTester, Poolcheck, y Checkit.

Los Pooltester permiten simultáneamente y de una manera rápida y precisa determinar los niveles de desinfectante y el valor pH.

Estos productos cumplen con la norma UNE-ISO 17381.

Para el análisis diario del agua de todo tipo de piscinas residenciales y spas.

Forma rápida para conocer la concentración de desinfectante y pH adecuados.

Consejos de uso: Retirar la tapa del Pooltester y enjuagar a continuación los compartimentos con la prueba acuosa a determinar. El contacto de las tabletas reactivas con los dedos puede alterar los resultados. Una vez se hayan disuelto las tabletas, se deberá leer inmediatamente el resultado del análisis. Para evitar errores en los análisis por acumulación de fallos, limpiar con agua los compartimentos y la tapa del Pooltester minuciosamente después de cada análisis.

Estuche Analizador Pooltester

Cloro y pH Low Rang
cloro-escala 0,1-3,0 mg/l
pH-escala 6,8-8,2.

Código	Emb. Standard	Unid. Palet	Volumen m ³ Standard	Código Alfanum.	Precio 2022
03253	6	-	-	C04	20,48
62863	6	-	-	C04	12,53
01419	6	-	-	C04	20,48
68067	6	-	-	C04	22,44
16374	6	-	-	C04	20,48
03182	6	-	-	C04	20,48

Cloro y pH Low Rang
cloro-escala 0,1-3,0 mg/l
pH-escala 6,8-8,2. FORMATO MINI.

Cloro y pH High Rang
Cloro escala 1-6 mg/l
pH-escala 6,8-8,2

Cloro y pH Low Rang
cloro-escala 0,1-3,0 mg/l
pH-escala 6,8-8,2. FORMATO BLISTER.

Bromo y pH
bromo-escala 1,0-8,0 mg/l
pH-escala 6,8-8,2

Oxígeno
oxígeno activo-escala 0-10 ppm
pH-escala 6,8-8,2

Estuche PoolCheck 5 en 1 (Balance del agua)



Analiza si el agua tiene efecto corrosivo y tendencia a la formación de cal, indispensable para determinar si el agua está equilibrada o no, ya que contiene todos los componentes para las determinaciones de cloro activo y libre, valor de pH, dureza cálcica, alcalinidad total y por supuesto la necesidad de ácido y ácido cianúrico.

Estos productos cumplen con la norma UNE-ISO 17381.

Utilizar conjuntamente con el minorador o incrementador de pH.

Determina la tendencia ácida o básica del agua.

Consejos de uso: Cada Kit incluye el Pooltester, accesorios y reactivos suficientes para aproximadamente 20 análisis.

- Cloro 0,1-3 mg/l.
- pH 6,8-8,2.
- Acido cianúrico 20-200 mg/l.
- Alcalinidad 20-800 mg/l.
- Dureza cálcica 20-800 mg/l.

Código	Emb. Standard	Peso Kg Standard	Volumen m ³ Standard	Código Alfanum.	Precio 2022
68068	6	-	-	C04	71,48

ANALIZADORES



Tabletas para Pooltester y PoolCheck



01424, 01425, 01426

Los reactivos DPD son un método colorimétrico a base de N-Dietil-pfenildiamina que al entrar en contacto con la muestra de agua, reaccionarán tornándose color magenta proporcionalmente a la concentración de cloro que haya en el agua. Los reactivos en tableta DPD son de color blanco y poseen una apariencia cristalina.

Estos productos cumplen con la norma UNE-ISO 17381.

Uso exclusivo de Pooltester y PoolCheck.

Las tabletas son el sistema de dosificación del reactivo más exacta y de más sencillo manejo.

Tabletas para Pooltester, Checkit y PoolCheck

	Formato	Código	Emb. Standard	Unid. palet	Código Alfanum.	Precio Unid. €
DPD nº 1	250 unid.	01424	-	-	C04	34,50
DPD nº 1	100 unid.	66722	-	-	C04	19,29
DPD nº 3	250 unid.	01425	-	-	C04	34,16
DPD nº 3	100 unid.	66723	-	-	C04	30,92
DPD nº 4 (DPD1+DPD3)	100 unid.	08449	-	-	C04	58,50
Tabletas reactivo phenol	250 unid.	01426	-	-	C04	34,16
Tabletas reactivo phenol	100 unid.	08519	-	-	C04	28,54
Tabletas DPD nº 1 y Tabletas phenol	30+30 un.	56623	-	-	C04	19,35
Tabletas reactivo MPS-OUT rapid	250 unid.	08677	-	-	C04	77,80

(para determinar el cloro combinado en presencia de oxígeno (KMPS))

Las tabletas RAPID, DPD y PHENOL RED se disuelven rápido, tienen un período mínimo de caducidad garantizado de 10 años y son suministradas en papel de aluminio estampado verde.



Estuches Minikits



Los sistemas Minikit están concebidos como tests rápidos, basados en gran parte en métodos titrimétricos. Cada kit contiene indicadores para un promedio de 30 a 50 tests, recipientes de medición, accesorios necesarios e instrucciones de empleo en varios idiomas en una caja de plástico.

Estos productos cumplen con la norma UNE-ISO 17381.

Para el análisis diario del agua de todo tipo de piscinas residenciales y spas.

- Son de manejo sencillo y dosis exactas.
- La conservación de las tabletas reactivas envueltas en sus láminas está garantizada por 5 años.
- Tienen una elevada exactitud de análisis.
- Almacenamiento seguro.

Consejos de uso: Después de cada análisis se deberán de limpiar minuciosamente el cilindro exterior e interior y la varilla, con ayuda del cepillo de limpieza.

Estuche de test rápido

	Código	Emb. Standard	Peso Kg Standard	Volumen m ³ Standard	Código Alfanum.	Precio 2022
Minikit Ácido Cianúrico: escala 20 - 200 mg/l	03264	12	-	-	C04	68,40
Minikit Alcalinidad Total: escala 10 - 500 mg/l CaCO ₃	03265	25	-	-	C04	80,60
Minikit Dureza Cálctica: escala 20 - 800 mg/l CaCO ₃	03266	25	-	-	C04	53,30

Tabletas para Minikits



Reactivos específicos para los estuches Minikits basados en métodos de valoración química.

Método muy fiable para análisis de campo.

Consejos de uso: Después de cada análisis se deberán de limpiar minuciosamente el cilindro exterior e interior y la varilla, con ayuda del cepillo de limpieza.

Tabletas reactivo para Minikits

	Formato	Código	Emb. Standard	Unid. palet	Código Alfanum.	Precio Unid. €
Ácido cianúrico	250 unid.	08345	-	-	C04	50,30
Alcalinidad Total	100 unid.	18862	-	-	C04	55,50
Alcalinidad Total	250 unid.	08346	-	-	C04	72,20
Dureza cálcica Cal-Test	100 unid.	08389	-	-	C04	98,80
Dureza cálcica Cal-Test	250 unid.	08347	-	-	C04	99,20

ANALIZADORES



Pooltester Cloro Total, Bromo Total y pH



De diseño moderno y práctico. En caja de plástico azul. Con Oto y Phenol líquido.

Código	Emb. Standard	Peso Kg Standard	Volumen m ³ Standard	Código Alfanum.	Precio 2022
25353	25	4,8	0,019	A02	17,97

Escalas: Cloro Total: 0,1 - 3 mg/l - Bromo Total: 0,3 - 6 mg/l - pH: 6,8 - 8,2



Pooltester Cloro Total (2 escalas) y pH



De diseño moderno y práctico. En caja de plástico azul. Con tabletas DPD y tabletas Phenol.

Código	Emb. Standard	Peso Kg Standard	Volumen m ³ Standard	Código Alfanum.	Precio 2022
41929	25	4,8	0,026	A02	15,64

Escalas: Cloro Total 1: 0,1 - 1 mg/l - Cloro Total 2: 0,5 - 5 mg/l - pH: 6,8 - 8,2



Pooltester Cloro Libre (2 escalas) y pH



Con tabletas DPD y tabletas Phenol.

Código	Emb. Standard	Peso Kg Standard	Volumen m ³ Standard	Código Alfanum.	Precio 2022
41930	40	4,0	0,026	A02	13,03

Escalas: Cloro Libre 1: 0,1 - 1 mg/l - Cloro Libre 2: 0,5 - 5 mg/l - pH: 6,8 - 8,2



Pooltester Cloro Libre y pH



Cloro escala: 0,5 - 5,0 mg/l
pH escala: 6,8 - 8,2

Código	Emb. Standard	Peso Kg Standard	Volumen m ³ Standard	Código Alfanum.	Precio 2022
41926	12	2,2	0,007	A02	14,24



Pooltester Bromo Libre, Alcalinidad y pH



Bromo Libre: 0,5 - 8 mg/l
Alcalinidad: 0 - 250 mg/l
pH: 6,8 - 8,2

Código	Emb. Standard	Peso Kg Standard	Volumen m ³ Standard	Código Alfanum.	Precio 2022
41932	12	2,2	0,007	A02	32,79

ANALIZADORES



Pooltester Cobre, Alcalinidad y pH



Código	Emb. Standard	Peso Kg Standard	Volumen m ³ Standard	Código Alfanum.	Precio 2022
41933	1	0,2	0,004	A02	33,15

Cobre: 0 - 1 mg/l
Alcalinidad: 0 - 250 mg/l
pH: 6,8 - 8,2



Pooltester Oxígeno activo (Persulfato) y pH



Código	Emb. Standard	Peso Kg Standard	Volumen m ³ Standard	Código Alfanum.	Precio 2022
41931	12	2,2	0,007	A02	33,77

Oxígeno: 1,0 - 15 mg/l
pH: 6,8 - 8,2

Reactivos líquidos para pooltester



Código	Emb. Standard	Peso Kg Standard	Volumen m ³ Standard	Código Alfanum.	Precio 2022
28050	50	2,1	0,020	A02	3,71
28051	50	2,1	0,020	A02	3,71
16623	20	5,5	0,010	A02	29,45
16624	20	5,5	0,010	A02	29,45
16610	50	3,5	0,020	A02	4,94

OTO (= Reactivo O-Toluidina) 15 cm³
Phenol Red 15 cm³
Oto 250 cm³
Phenol 250 cm³
Oto y Phenol 15 + 15 cm³

28050

28051



16623

16610



Reactivos tabletas para pooltester



Código	Emb. Standard	Peso Kg Standard	Volumen m ³ Standard	Código Alfanum.	Precio 2022
41915	1	0,1	0,004	A02	16,91
41913	1	0,1	0,004	A02	16,91
41914	1	0,1	0,004	A02	16,91
43408	1	0,1	0,004	A02	17,58
51843	1	0,1	0,004	A02	31,29
51844	1	0,1	0,004	A02	30,92
41934	30	1,4	0,010	A02	7,43

Tabletas reactivo
Phenol (pH) 250 uni.
DPD 1 250 uni.
DPD 3 250 uni.
DPD 4 250 uni.
Alcalinidad 250 uni.
Cobre 250 uni.
DPD1 + pH 20 + 20 uni.

TIRAS ANALÍTICAS



Tiritas de prueba 3 en 1

Análisis fácil y rápido de cloro libre, pH y alcalinidad. Contiene 50 tiritas.

Código	Emb. Standard	Peso Kg Standard	Volumen m ³ Standard	Código Alfanum.	Precio 2022
41925	10	0,6	0,005	A02	12,69



Tiritas de prueba 6 en 1

Análisis fácil y rápido de cloro libre, pH, alcalinidad, bromo, dureza y ácido cianúrico. Contiene 50 tiritas.

Código	Emb. Standard	Peso Kg Standard	Volumen m ³ Standard	Código Alfanum.	Precio 2022
45198	10	0,6	0,05	A02	17,88



Tiras analíticas 4 parámetros: Cloro libre



Tiras analíticas 4 parámetros para el análisis de cloro libre, ácido cianúrico, pH y alcalinidad total. 50 tiras por bote.

Para piscinas y spas tratados con cloro.

A diferencia de la mayoría de los kits de análisis líquidos que sólo miden el cloro total (el cloro total incluye el cloro libre y el cloro combinado), estas tiras analíticas miden el cloro libre. Las tiras analíticas se trata de un método de medición por contraste. Son un test rápido de campo para analizar los parámetros más comunes como el pH, las ppm de Cloro, las ppm de Br, las ppm de cloruros (sal).

Consejos de uso: 1. Sumerja una tira en el agua y retírela inmediatamente. 2. Sostenga la tira a nivel durante 15 segundos (no sacuda el exceso de agua de la tira) 3. Compare los indicadores de pH, cloro libre, alcalinidad total y estabilizador (en ese orden) con la carta de colores en la etiqueta.

Para obtener mejores resultados en la prueba del estabilizador (ácido cianúrico), el pH debe estar entre 7.0 y 8.4 y la alcalinidad total debe estar en o por debajo de 240 ppm.

Código	Emb. Standard	Peso Kg Standard	Volumen m ³ Standard	Código Alfanum.	Precio 2022
11732	12	-	-	C04	14,96



Tiras analíticas 4 parámetros: Bromo y Dureza Total



Tiras analíticas 4 parámetros de Bromo total, el pH, la Alcalinidad Total y la Dureza Total. 50 tiras por bote.

Para piscinas y spas tratados con Bromo.

A diferencia de la mayoría de los kits de análisis líquidos que sólo miden el cloro total (el cloro total incluye el cloro libre y el cloro combinado), estas tiras analíticas miden el cloro libre. Las tiras analíticas se trata de un método de medición por contraste. Son un test rápido de campo para analizar los parámetros más comunes como el pH, las ppm de Cloro, las ppm de Br, las ppm de cloruros (sal).

Consejos de uso: Para mantener el spa en su estado óptimo, analice el agua antes de cada uso, asegúrese de que el pH y la alcalinidad total están dentro de los rangos adecuados. Simplemente sumerja la tira en el agua de la piscina o spa durante un segundo y extráigala inmediatamente. Obtendrá los resultados en segundos.

Código	Emb. Standard	Peso Kg Standard	Volumen m ³ Standard	Código Alfanum.	Precio 2022
52577	12	-	-	C04	14,22

TIRAS ANALÍTICAS



AquaChek Chlorine 4-in-1 + Shock

Aquacheck mide los principales parámetros: Cloro libre + pH+ Estabilizador y adicionalmente incorpora una tira "shockchek" para evaluar cuándo es necesario hacer un tratamiento de choque en la piscina.

El kit de prueba de cloro 4 en 1 + ShockChek ayuda a realizar el mantenimiento del agua y a decidir cuando realizar un tratamiento de choque para llevar la piscina a los valores óptimos de salubridad.

Código	Emb. Standard	Peso Kg Standard	Volumen m ³ Standard	Código Alfanum.	Precio 2022
511249	12	-	-		21,56



Tiras analíticas 7 parámetros

Tiras de análisis 7 parámetros de la dureza total, el cloro total, el bromo total, el cloro libre, el pH, la alcalinidad total y el ácido cianúrico (estabilizante). Viene con 50 tiras de análisis.

Ideal para piscinas y spas tratados con cloro o con bromo.

Un resultado completo, rápido y preciso.

Consejos de uso: Para mantener la piscina en perfecto estado, realice un análisis en cada extremo al menos 2 veces a la semana, y realice un análisis del spa antes de cada uso. Simplemente sumerja la tira en el agua de la piscina o spa durante un segundo y extráigala inmediatamente. Obtendrá los resultados en segundos.

Código	Emb. Standard	Peso Kg Standard	Volumen m ³ Standard	Código Alfanum.	Precio 2022
30865	12	-	-	C04	31,71



Tiras analíticas de la sal



Tiras analíticas de la sal para un análisis de precisión de los niveles de cloruro de sodio. 10 tiras por bote.

Ideal para piscinas tratadas con electrólisis de sal.

Miden los niveles de sal entre 400 y 7000 ppm, y sólo tarda tres o cuatro minutos con una pequeña muestra de agua. Con los niveles adecuados, puede estar tranquilo sabiendo que el generador de su piscina produce la cantidad correcta de cloro para mantener el agua limpia y sin contaminantes.

Consejos de uso:

1. Llene un frasco pequeño con aproximadamente 2,5 cm de agua de la piscina/spa.
2. Inserte el extremo inferior de la cinta en la muestra de agua. Para obtener resultados exactos mantenga la mitad superior de la cinta completamente seca.
3. Cuando la banda amarilla vira al negro, lo que suele ocurrir en 3 a 4 minutos, retire la cinta de la muestra de agua y determine dónde aparece el punto blanco más alto (pico blanco) dentro de la escala numérica de la cinta de prueba. Compare ese valor con la tabla en el frasco. Cada envase (frasco) tiene su propia tabla.

Código	Emb. Standard	Peso Kg Standard	Volumen m ³ Standard	Código Alfanum.	Precio 2022
07937	-	-	-	C04	15,95

TIRAS ANALÍTICAS

Lector Digital de tiras analíticas TruTest



38813

Lector Digital de Tiras Analíticas para la medición de cloro libre/bromo, pH y alcalinidad total que combina la sencillez y precisión de las tiras analíticas con la tecnología digital avanzada.

Ideal para análisis diario del agua de todo tipo de piscinas residenciales y spas

Solo tiene que sumergir una tira analítica en la piscina o spa, introducirla en el lector y obtendrá los resultados digitales rápidamente y con precisión en pocos segundos!

Consejos de uso: Debe de colocar la punta de la tira de análisis hasta el fondo del canal, déjela plana con el lado almohadillado hacia abajo. No deslice la tira de análisis por el vidrio.



41653

Lector de tiras analíticas TruTest cloro libre/bromo, pH y alcalinidad total

Alcalinidad Total 0 - 300 ppm;

Cloro libre 0 - 15 ppm; pH 6,1 - 8,8

Tiras Analíticas 3 Parámetros cloro libre/bromo, pH y alcalinidad total

Kit Display TruTest, incluye:

1 expositor para el punto de venta

y un colgador para el techo,

6 lectores de tiras analíticas y

6 botes de tiras analíticas TruTest

Código	Emb. Standard	Peso Kg Standard	Volumen m ³ Standard	Código Alfanum.	Precio 2022
38813	6	-	-	C04	129,10
40817	12	-	-	C04	14,94
41653	1	-	-	C04	665,00



40817

Tiras analíticas Fosfatos



Tiras analíticas para determinar el nivel de fosfatos (alimentos de las algas) en el agua de la piscina. 25 tiras por bote.

Ideal para todo tipo de piscinas.

Lee los niveles de fosfato de 0, 100, 200, 300, 500, 1000 y 2500 de tiras reactivas ppb.

En tan sólo 15 segundos.

Consejos de uso:

1. Llene un frasco pequeño con aprox. 2.5 cm de agua de la piscina.

2. Coja una tira del bote. Cierre el bote e introduzca la tira en el frasco de muestra con las almohadillas hacia el interior del bote, no doble la tira. Cierre el bote de muestra y voltéelo 5 veces para que el agua se mueva de abajo a arriba de forma homogénea por toda la tira.

3. Quite el tapón y saque la tira analítica.

4. Coloque la base del tubo de muestra en el recuadro blanco de la carta de colores hasta situarlo en el color más parecido a la muestra.



Código	Emb. Standard	Peso Kg Standard	Volumen m ³ Standard	Código Alfanum.	Precio 2022
64291	12	-	-	C04	20,77

25 tiras

Los niveles de fosfatos debería estar < 200 ppb (0,2 ppm), si son elevados utilizar el eliminador de fosfatos Phos Free (Astral-596 Phos Free o CTX Phos Free).

FOTÓMETROS Y MEDIDORES



Compatible con cualquier reactivo para fotómetro marca Lovibond

Scuba II: Fotómetro portátil para piscina privada

Tester electrónico de piscinas para medir el cloro, el pH y la alcalinidad. Utiliza la misma tecnología usada en las piscinas públicas, que no requieren la comparación visual del color, que puede implicar inexactitudes de lectura. Se examina la muestra de agua según el principio fotométrico y se indica en la pantalla digital con mejor exactitud de determinación. Scuba posee una carcasa atractiva, moderna y naturalmente, estanca al agua. Estos productos cumplen con la norma UNE-ISO 17381:2012

Calidad del agua. Selección y aplicación de métodos que utilizan kits de ensayo listos para usar en el análisis del agua.

Ideal para el análisis diario del agua de todo tipo de piscinas residenciales y spas.

Carcasa ergonómica, estanca, robusta y flotante.

Pantalla digital de mayor tamaño y fácil visualización.

Compatibilidad con todos los reactivos de los fotómetros Lovibond. Nueva función OTZ (One Time Zero) que hace necesario calibrar el aparato únicamente la primera vez que se utiliza para medir los valores de una misma piscina. Para otras piscinas sólo será necesario una nueva muestra y los reactivos específicos

Consejos de uso: Seguir escrupulosamente las instrucciones que vienen con el equipo para analizar cualquier parámetro. Las cubetas se deberán de limpiar y enjuagar minuciosamente después de cada determinación. Siempre debe de realizar los análisis con las manos secas.

Fotómetro Scuba II
 Alcalinidad 0 - 300 ppm
 Cys 1 - 160 ppm
 Bromo 0,2-13,5 ppm
 Cloro Libre 0,1 - 6 ppm
 Cloro Total 0,1 - 6 ppm
 pH 6,5 - 8,4

Código	Emb. Standard	Peso Kg Standard	Volumen m ³ Standard	Código Alfanum.	Precio 2022
68073	-	-	-	C04	207,30

FOTÓMETROS Y MEDIDORES



Medidores portátiles Serie SD

Consta de una serie de aparatos de fácil manejo y portátiles para la medición precisa de diferentes parámetros. Con la carcasa robusta e impermeable (IP67), estos equipos son la solución ideal para la prueba in situ de piscinas y spas. La intuitiva función de desplazamiento y la pantalla retroiluminada permiten una medición sencilla y la indicación simultánea de resultados. La memoria para 25 conjuntos de datos, en cada caso con fecha y hora, permiten el registro de los principales parámetros con facilidad.

- Función desplazamiento.
- Compacto y robusto.
- Retroiluminación de pantalla.
- Impermeable (IP67).

	SD 50 pH	SD 60 ORP	SD 90 SALT
Rango de Medición	0-60 °C, 0-14 pH	0-60 °C, 1800 ~1800 mV	0-60 °C, < 20,00 ppt (2,00%)
Resolución	0,01 pH	0,01 mV (hasta ± 1000 mV) 1mV más de ± 1000 mV)	0,01 en rango medición % 1 ppm (< 2000 ppm) 0.01 ppt (2,0 – 20,00 ppt)
Precisión	+/- 0,05 pH	± 20 mV	+/- 3% FS
Conversión automática	-	-	ppm: 0 – 999 ppt: 2,00 – 20,00
Resolución temperatura	0,1 °C; Precisión: ± 1°C, sistema °C/°F seleccionable	0,1 °C; Precisión: ± 1°C, sistema °C/°F seleccionable	0,1 °C; Precisión: ± 1°C, sistema °C/°F seleccionable
Ajuste	1, 2 o 3 puntos para modo automático	Ajuste en 1 punto ± 150 mV valor ORP ajustable	Ajuste hasta 2 puntos para modo manual ± 50% del valor indicado
Compensación temperatura	Automático	Automático	Automático
Memoria	Para 25 conjuntos de datos (permanentes)	Para 25 conjuntos de datos (permanentes)	Para 25 conjuntos de datos (permanentes)
Pantalla	22 * 22 mm LCD	22 * 22 mm LCD	22 * 22 mm LCD
Alimentación	2 pilas AAA	2 pilas AAA	2 pilas AAA
Batería	> 25 horas	> 25 horas	> 25 horas
Desconexión	Tras 8 minutos	Tras 20 minutos	Tras 8 minutos

	Código	Emb. Standard	Peso Kg Standard	Volumen m ³ Standard	Código Alfanum.	Precio 2022
Medidor Portatil SD 50 pH	68110	1	-	-	C04	317,00
Medidor Portatil SD 60 ORP	57671	1	-	-	C04	365,00
Medidor Portatil SD 90 SALT	68066	1	-	-	C04	321,00

FOTÓMETROS Y MEDIDORES



Fotómetros MD-100, MD-110 y MD-200



54567

Fotómetro multiparamétricos para piscina pública rápidos y precisos. MD-100 y MD-110 en formato bolsillo.

Este producto cumple con la norma UNE-ISO 17381. Ideal para piscina pública.

- Resistente al agua (análogo IP 68, 1 hora a 0,1 metros).
- Indicador de funcionamiento de calibración.
- Scroll Memory.
- Pantalla iluminada.
- Desconexión automática.
- Reloj en tiempo real y fecha.
- Idoneidad de equipo de medición y ensayo.
- El valor cero será memorizado (One Time Zero - OTZ).

Consejos de uso: Después de encender el dispositivo se mostrará automáticamente el último método que había sido elegido antes de haber sido apagado el aparato. Seguir escrupulosamente las instrucciones que vienen con el equipo. Las cubetas se deberán de limpiar y enjuagar minuciosamente después de cada determinación. Siempre debe de realizar los análisis con las manos secas.

	Código	Emb. Standard	Peso Kg Standard	Volumen m ³ Standard	Código Alfanum.	Precio 2022
Fotómetro MD100 2 en 1	52629	1	-	-	C04	676,00
Fotómetro MD100 3 en 1	52630	1	-	-	C04	697,00
Fotómetro MD100 5 en 1	52632	1	-	-	C04	817,00
Fotómetro MD100 6 en 1	52633	1	-	-	C04	855,00
Fotómetro MD110 3 en 1	68070	1	-	-	C04	710,00
Fotómetro MD110 4 en 1	68071	1	-	-	C04	786,00
Fotómetro MD110 6 en 1	68072	1	-	-	C04	867,00
Fotómetro MD200 3 en 1	54567	1	-	-	C04	715,00
Fotómetro MD200 6 en 1	55152	1	-	-	C04	889,00

Cód.	Producto	Cloro	pH	Ácido Cianúrico	Alcalinidad Total	Dureza Cálctica	Bromo
		0,01 - 6,0 mg/l Cl ₂	6,5 - 8,4	2 - 160 mg/l	5 - 200 mg/l CaCO ₃	0 - 500 mg/l CaCO ₃	0,05 - 13 mg/l
52629	MD-100	2 en 1	▪	▪			
52630		3 en 1	▪	▪			
52632		5 en 1	▪	▪	▪	▪	
52633		6 en 1	▪	▪	▪	▪	▪
68070	MD-110 (Bluetooth)	3 en 1	▪	▪			
68071		4 en 1	▪	▪	▪		
68072		6 en 1	▪	▪	▪	▪	▪
54567	MD-200	3 en 1	▪	▪			
55152		6 en 1	▪	▪	▪	▪	▪

Fotómetro pm 630 Bluetooth 34 en 1



El fotómetro PM 630 Bluetooth aumenta su funcionalidad al incluir hasta 34 parámetros diferentes. Su diseño exclusivo es compatible con los reactivos en polvo, líquidos o en tabletas, por lo que hoy en día es uno de los fotómetros para piscinas más flexible y completo del mercado.

Su diseño ergonómico, portátil e impermeable permite a los usuarios, realizar un análisis preciso de hasta 34 parámetros, en cualquier momento y lugar. Este producto cumple con la norma UNE-ISO 17381.

Ideal para piscina pública.

- Análisis de 34 parámetros.
- Dispositivo portátil y práctico para facilitar su uso.
- Totalmente impermeable (IP 38) para realizar análisis en cualquier momento y lugar.
- Carcasa sólida que garantiza una duración máxima.
- Pantalla de retroiluminación para una vista mejorada.
- Compatible con PC: con almacenamiento de hasta 1.000 resultados.
- Precisión asegurada.
- Carcasa resistente e independiente con accesorios y espacio para reactivos adicionales.
- Bluetooth.

	Código	Emb. Standard	Peso Kg Standard	Volumen m ³ Standard	Código Alfanum.	Precio 2022
	66910	1	-	-	C04	1.816,00

FOTÓMETROS Y MEDIDORES

La medición de la turbidez es un parámetro importante para determinar la eficacia de la floculación y filtración. La turbidez se mide en unidades FNU (unidades nefelométricas de formacina), idénticas a las NTU (unidades nefelométricas de turbidez).

Compacto instrumento de medida de la turbidez del agua, análisis rápido y exacto.

Se mide según norma EN/ISO 7027 con luz dispersa en un ángulo de 90°.

Este producto cumple con la norma UNE-ISO 17381.

VENTAJAS

- Campo de medición desde 0,01 hasta 1100 NTU.
- Mediciones con luz infrarroja en ángulo de 90°.
- Análisis de turbidez en prueba de colores.
- Manejo comfortable.
- Cómodo manejo durante 600 mediciones sin cambio de baterías.



Turbidímetro TB 211 IR piscina pública

TB 211 IR es un instrumento que mide turbidez mediante infrarrojos.

El campo de medición va desde 0,01-1100 NTU. Este producto cumple con la norma UNE-ISO 17381.

Ideal para piscina pública.

Ciclo de medición de 8 segundos. Tiene una gran resolución y precisión de las medidas.

- LEDs estables de larga duración como fuente de luz.
- 4 estándares para enturbiamiento (<0'1, 20, 200 y 800 NTU).
- Óptico con compensación de temperatura y amplificador fotosensor en compartimento de medición impermeable.
- Memoria para max. 1000 campos de datos.
- **Cable USB incluido para una transferencia directa de los datos a un PC.**

Consejos de uso: Seguir escrupulosamente las instrucciones que vienen con el equipo. Las cubetas se deberán de limpiar y enjuagar minuciosamente después de cada determinación. Siempre debe de realizar los análisis con las manos secas.



Código	Emb. Standard	Peso Kg Standard	Volumen m ³ Standard	Código Alfanum.	Precio 2022
72689	1	-	-	C04	1.268,00

Recambios de reactivos para fotómetros



Recambios de reactivos para fotómetros para PC Checkit, Checkit Direct, MD100, MD200, MD110, PoolDirect, PC Multidirect y Scuba II.

Tabletas reactivo

Formato	Código	Emb. Standard	Unid. palet	Código Alfanum.	Precio Unid. €
DPD N°1	250 un.	03009	-	C04	36,89
DPD N°1	100 un.	08447	-	C04	55,90
DPD N°3	250 un.	03014	-	C04	36,89
DPD N°3	100 un.	08448	-	C04	55,90
DPD N°1 High calcium	100 un.	32082	-	C04	62,80
DPD N°4 (=DPD-1+DPD-3)	100 un.	08449	-	C04	58,50
DPD N°4 (=DPD-1+DPD-3)	200 un.	08450	-	C04	65,70
DPD N°1 para MD-100 y MD-200					
Rango Cl 0-10 ppm	100 un.	52634	-	C04	37,91
DPD N°3 para MD-100 y MD-200					
Rango Cl 0-10 ppm	100 un.	52635	-	C04	37,91
Phenol RED	250 un.	03019	-	C04	38,37
Phenol RED	100 un.	08372	-	C04	58,20
Alcalinidad-M Total	100 un.	08374	-	C04	109,50
Alcalinidad-M Total	250 un.	08373	-	C04	143,50
Calcio-H N°1 + Calcio-H N°2	100 + 100	45213	-	C04	96,30
Dureza Cálcica para PC Checkit	100 un.	08389	-	C04	98,80
Ácido cianúrico para Minikit y fotómetros	100 un.	08451	-	C04	29,52
Ácido cianúrico para Minikit y fotómetros	250 un.	08345	-	C04	50,30
MPS-Out para determinar el cloro combinado cuando se utiliza					
CTX-23 Cloramin Chock.	250 un.	08679	-	C04	102,10



FOTÓMETROS Y MEDIDORES



Recambios de reactivos para fotómetros



Recambios de reactivos para fotómetros PoolDirect, PC Multidirect, PM600 y PM630.

	Formato	Código	Emb. Standard	Unid. palet	Código Alfanum.	Precio Unid. €
Tabletas reactivo						
Aluminio Nº1. Rango 0,01-0,25 ppm	100 un.	08324	-	-	C04	97,70
Aluminio Nº2. Rango 0,01-0,25 ppm	100 un.	08326	-	-	C04	97,70
Amonio Nº1. Rango 0,02-1 ppm	100 un.	08328	-	-	C04	97,70
Amonio Nº2. Rango 0,02-1 ppm	100 un.	08330	-	-	C04	97,70
Boro Combi pack Boro Nº1/Nº2 X 100. Rango 0,1-2 ppm	100 un.	45239	-	-	C04	193,80
Cobre Nº1. Rango medida 0,05-5 ppm	100 un.	08360	-	-	C04	140,10
Cobre Nº2. Rango medida 0,05-5 ppm	100 un.	08362	-	-	C04	67,10
DPD-1 + GLICINA. Dióxido Cloro Rango: 0,05 - 1 ppm	100 un.	45243	-	-	C04	82,10
Dureza Total. Rango 2-50 ppm	100 un.	08391	-	-	C04	53,40
Fosfato LR Combi pack Fosfato LR nº1/nº 2 X 100. Rango 0,05-4 ppm	100 un.	45260	-	-	C04	159,50
Hierro LR. Rango 0,02-1 ppm	100 un.	08336	-	-	C04	138,90
Sulfato. Rango 5-100 ppm	250 un.	08424	-	-	C04	143,50
Urea Combi pack Amonio Nº 1/Nº 2 X 100. Rango 0,1-3 ppm	100 un.	45228	-	-	C04	93,30
PHMB fotómetro Rango 2-60 ppm	100 un.	32100	-	-	C04	81,50



Patrones de calibración



Sirven para verificar la precisión de la determinación, así como la reproducibilidad de los resultados de los fotómetros. La durabilidad son de 2 años desde su fabricación, siempre y cuando se conserven debidamente. Estos productos cumplen con la norma UNE-ISO 17381.

	Código	Emb. Standard	Peso Kg Standard	Volumen m ³ Standard	Código Alfanum.	Precio 2022
Fotómetros MD100/MD110						
Patrón Cloro MD100/110 Reference Standart kit 0.2-1 ppm	57180	-	-	-	C04	67,60
Patrón pH MD100/110 Reference Standart kit 7.45	57181	-	-	-	C04	63,60
Turbidímetros TB 210 IR y TB 211 IR						
Patrón Medida Turbidez 0,1-800 NTU T-CAL	50084	-	-	-	C04	395,00

El patrón de 0,1 NTU antes de usar para calibrar el turbidímetro se debe dejar en reposo durante 24 horas

FOTÓMETROS Y MEDIDORES

Reactivos más comunes para las distintas gamas de fotómetros

Parámetro	Campo medición	Reactivos	Formato/Cantidad	Código	MD 100	MD 110	MD 200	Scuba II	Control Direct	PC Checkit	PM 630	PC Multidirect	Pool Direct	
Ácido cianúrico (estabilizante)	0 - 160 mg/L	CyA-Test	TABLETA/250	08451	•	•	•	•	•	•	•	•	•	
			TABLETA/100	08345	•	•	•	•	•	•	•	•	•	•
Alcalinidad-M	5 - 200 mg/L	Alka-M-Photometer	TABLETA/250	08373	•	•	•	•	•	•	•	•	•	
			TABLETA/100	08374	•	•	•	•	•	•	•	•	•	•
Bromo Total	0,05-13 mg/L	DPD N° 1	TABLETA/250	03009	•	•	•	•	•	•	•	•	•	
			TABLETA/100	08447	•	•	•	•	•	•	•	•	•	•
Cloro	0,01 - 6 mg/L	DPD N° 1	TABLETA/250	03009	•	•	•	•	•	•	•	•	•	
			TABLETA/100	08447	•	•	•	•	•	•	•	•	•	•
		DPD N° 1 agua dura	TABLETA/100	32082	•	•	•	•	•	•	•	•	•	•
		DPD N° 3	TABLETA/250	03014	•	•	•	•	•	•	•	•	•	•
TABLETA/100	68069		•	•	•	•	•	•	•	•	•	•	•	
Cloro alto rango	0 - 10 mg/L	DPD N° 1	TABLETA/100	52634	•	•	•				•			
		DPD N° 3	TABLETA/100	52635	•	•	•				•			
Dureza cálcica	0 - 500 mg/L	Pack Calcio H N° 1 + N° 2	TABLETA/2 x 100	45213	•	•	•				•			
	50 - 500 mg/L	Calcheck	TABLETA/100	08389					•	•		•	•	
Oxígeno	0,1-10 mg/L	DPD N° 4	TABLETA/250	08450							•	•	•	
			TABLETA/100	08449							•	•	•	•
pH	6,5 - 8,4	Phenol Red	TABLETA/250	03019	•	•	•	•	•	•	•	•	•	
			TABLETA/100	08372	•	•	•	•	•	•	•	•	•	•

Reactivos menos comunes para las distintas gamas de fotómetros más completos

Parámetro	Campo medición	Reactivos	Formato/Cantidad	Código	PM 360	PC Multidirect	Pool Direct
Aluminio	0,01 - 0,30 mg/L	Aluminium N° 1	TABLETA/100	08324	•	•	•
		Aluminium N° 2	TABLETA/100	08326	•	•	•
Amonio	0,02 - 1,00 mg/L	Ammonia N° 1	TABLETA/100	08328	•	•	•
		Ammonia N° 2	TABLETA/100	08330	•	•	•
Boro	0,1 - 2 mg/L	Pack Boron N° 1 + N° 2	TABLETA/2x100	45239	•	•	
Cobre	0,05 - 5 mg/L	Cooper N° 1	TABLETA/100	08360	•	•	•
		Cooper N° 2	TABLETA/100	08362	•	•	•
Dióxido cloro	0,02 - 11 mg/L	Pack DPD N° 1 + Glycine	TABLETA/2 x 100	45243	•	•	
Dureza total	2 - 50 mg/L 20 - 500 mg/L	Hardcheck P	TABLETA/101	08391	•	•	•
Fosfato LR	0,05 - 4 mg/L	Pack Phosphate N° 1 + N° 2	TABLETA/2 x 100	45260	•	•	•
Hierro LR	0,02 - 1 mg/L	Iron LR	TABLETA/100	08336	•	•	•
Manganeso	0,2 - 4 mg/L	Pack Manganese LR1 / LR2	TABLETA/2 x 100	45249	•	•	•
Sulfato	5 - 100 mg/L	Sulfate T	TABLETA/100	08419	•	•	•

FOTÓMETROS Y MEDIDORES

Medidores de bolsillo

Medidor práctico y portátil de reducidas dimensiones.

	Escala	Código	Emb. Standard	Peso Kg Standard	Volumen m ³ Standard	Código Alfanum.	Precio 2022
Sólidos disueltos	0,1 - 10 ppt	41928	1	-	-	A02	340,00
pH	0 - 14	43447	1	-	-	A02	316,00
Conductividad	0,1 - 19,9 mS/cm	68773	1	-	-	A02	340,00



41928



43447



68773

Medidor de turbidez y de total de sólidos en suspensión (TSS)

El nuevo medidor de turbidez y de total de sólidos en suspensión (TSS) ofrece una excelente validación de la calidad del agua potable y constituye una herramienta esencial en el control del proceso y gestión de la producción del agua potable.

Esta nueva versión posee un conector que permite poder realizar un volcado de todas sus mediciones en su ordenador.

	Código	Emb. Standard	Peso Kg Standard	Volumen m ³ Standard	Código Alfanum.	Precio 2022
Medidor de turbidez	60095	1	-	-	A02	1.721,00



Medidor de CO₂

Medición muy precisa de CO₂, sensor infrarrojo de canales. Monitorización a largo plazo gracias al cálculo de valores máx y promedio. Sin necesidad de ajustes repetitivos.

	Código	Emb. Standard	Peso Kg Standard	Volumen m ³ Standard	Código Alfanum.	Precio 2022
Medidor de CO ₂	72590	1	-	-	A02	1.800,00



Fotómetro 3 en 1 + Medidor de Turbidez

Cloro: 0,01 - 5,0 mg/l
 Acido Isocianúrico: 2 - 200 mg/l
 pH: 6,8 - 8,4
 Turbidez: 0 - 1050 NT1

	Código	Emb. Standard	Peso Kg Standard	Volumen m ³ Standard	Código Alfanum.	Precio 2022
	62269	1	-	-	A02	2.577,00



FOTÓMETROS Y MEDIDORES



Fotómetro Pooltest 6 en 1



Fotómetro para medición parámetro de piscina. Simple y efectivo para ingenieros de mantenimiento y gestores de piscinas. Realice pruebas rápidas y fiables de los siguientes parámetros:

Cloro: 0,01 - 5,0 mg/l
 pH: 6,5 - 8,4
 Acido Isocianúrico: 0 a-150 mg/l
 Dureza cálcica: 0 - 500 mg/l
 Bromo: 0 - 5,0 mg/l
 Alcalinidad: 0 - 500 mg/l

Código	Emb. Standard	Peso Kg Standard	Volumen m ³ Standard	Código Alfanum.	Precio 2022
74432	1	1,0	0,049	A02	1.192,00

Reactivos para fotómetro



Tabletas reactivo

		Código	Emb. Standard	Peso Kg Standard	Volumen m ³ Standard	Código Alfanum.	Precio 2022
Phenol (pH)	250 uni.	41918	1	0,1	0,004	A02	16,91
DPD 1	250 uni.	41919	1	0,1	0,004	A02	16,91
DPD 2	250 uni.	43409	1	0,1	0,004	A02	16,91
DPD 3	250 uni.	41917	1	0,1	0,004	A02	16,91
Ácido isocianúrico	250 uni.	41921	1	0,1	0,004	A02	37,32
Alcalinidad	250 uni.	43410	1	0,1	0,004	A02	135,50
Dureza	250 uni.	49676	1	0,1	0,004	A02	135,50

Otros reactivos: [Consultar](#)

Estuche comparador de dureza para aguas potables



70522

70518

Estuche comparador de dureza de plástico blanco compuesto de comparador y reactivos.

Ideal para el análisis de aguas de consumo.

Conocer la cantidad de sales de calcio y magnesio presentes en el agua y controlarla mejorará la calidad de vida de los consumidores del agua, alargará la vida de los electrodomésticos y hará más agradable el aseo personal o lavar la ropa, gastando menos jabón y consiguiendo mejores resultados.

Consejos de uso: La dureza del agua destinada al consumo humano dependerá de la zona en la que se encuentre ya que está relacionada con el tipo de rocas que se encuentren en el suelo donde fluye el agua. Conocer esa dureza influirá en la calidad del agua potable que consumamos.



70519

70521

Estuche comparador de dureza para aguas potables

Reactivo A 250 ml

Reactivo A 22 ml

Reactivo B 250 ml

Reactivo B 22 ml

Código	Emb. Standard	Peso Kg Standard	Volumen m ³ Standard	Código Alfanum.	Precio 2022
70522	1	0,18	-	C04	18,84
70518	1	0,27	-	C04	18,68
70519	1	0,04	-	C04	3,63
70520	1	0,27	-	C04	15,62
70521	1	0,04	-	C04	3,23

ACCESORIOS ANÁLISIS



Accesorios análisis



Cubetas redondas 10 mL D 24 mm para fotómetros Checkit Direct, MD100, MD110, MD200 y PoolDirect

Cubetas vidrio poliédricas 13,5 mm /

10 mL para comparadores Checkit y fotómetros PC11/12/22

Varilla agitador plástico 13 cm largo

Cubetas d.24mm H.55 mm

para turbidímetro TB 210 IR y TB 211 IR (pack 5 un)

Código	Emb. Standard	Peso Kg Standard	Volumen m ³ Standard	Código Alfanum.	Precio 2022
19029	12	-	-	C04	9,72
03305	50	-	-	C04	84,70
08432	50	-	-	C04	3,49
62385-5	20	-	-	C04	128,60



MATERIAL PARA EL TRATAMIENTO DEL AGUA

Tratamiento del agua de piscina

- 368 • Soluciones para el tratamiento del agua de piscina
- 369 • Electrólisis salina AstralPool - Piscina privada
- 374 • Electrólisis salina CTX - Piscina privada
- 375 • Bombas dosificadoras para electrólisis salina
- 380 • Electrólisis salina Zodiac - Piscina privada
- 387 • MagnaPool®
- 390 • Accesorios electrólisis salina
- 391 • Electrólisis de sal y control de pH/Cl para piscina pública
- 396 • Neolysis - Piscina privada
- 397 • Neolysis - Piscina pública
- 399 • Desinfección automática con UV - Piscina privada
- 402 • Desinfección automática con UV - Piscina pública
- 405 • Bombas dosificadoras
- 408 • Regulador de pH Zodiac
- 410 • Regulación ORP (Potencial Redox) Zodiac
- 412 • Bombas dosificadoras - piscina pública
- 414 • Limpieza y calibración de sensores
- 415 • Depósitos y tanques
- 418 • Armario de control electrónico para depósito de compensación de piscina desbordante
- 419 • Dosificadores
- 420 • Equipos automáticos de regulación y control
- 426 • Freepool²

ASTRAL POOL 

 **ZODIAC**®

ctx®
pro

SOLUCIONES PARA EL TRATAMIENTO DEL AGUA DE PISCINA

La gestión de la desinfección y del pH supone un 20% del tratamiento del agua de la piscina, sin embargo conlleva el 80% de las consultas habituales en las tiendas.

Por lo tanto, una buena gestión de la desinfección y el pH es fundamental para disfrutar plenamente de la piscina. La gama de productos AstralPool® ofrece 4 familias de productos para reducir las limitaciones de los propietarios de piscinas.

¿Cómo elegir la solución para el tratamiento del agua más adecuada?

Nuestra cartera de productos para el tratamiento del agua permite que los dueños de piscinas adapten su equipo a sus necesidades, desde aquellas que reducen las limitaciones de mantenimiento hasta las que aumentan el confort al bañarse, la conectividad o el respeto al medio ambiente. La siguiente gráfica te ayudará a elegir la mejor opción para tu piscina.

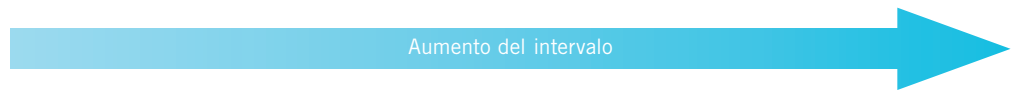

	dosificación	UVc	Electrólisis salina	Neolysis
Tipo de desinfección	Cloro líquido	UVc (es ultravioleta de onda corta, 250 nm) y desinfectante	Sal especial para electrolisis, SALIII	UVc y Sal especial para electrolisis, SALIII
Regulación pH*	✓	-	✓	✓
Regulación de desinfección	✓	✓	✓	✓
Desinfección/dosificación automática	✓	✓	✓	✓
Acceso remoto al dispositivo (a través de aplicación/web)*  <small>Fluora Connect compatible</small>	✓	-	✓	✓
Reduce las limitaciones de mantenimiento	✓	✓✓	✓✓✓	✓✓✓
Menor uso/manipulación de productos químicos	✓	✓✓	✓✓✓	✓✓✓
Tratamiento suave y sano	✓	✓✓	✓✓	✓✓✓

* Cuando ✓: en función del modelo.

ELECTRÓLISIS SALINA - PISCINA PRIVADA

Comparativa de los modelos



Nombre producto	Elite Connect				Smart Next					Energy Sel		
Producción de cloro (g/h)	12	24	32	42	7	12	21	30	40	9	13	19
Volumen piscina - clima templado, filtración 8 h/día (m³)	60	100	160	200	30	60	80	140	180	30	55	95
Salinidad (g/l)	Standard Sal baja	Mini: 5 - Ideal: 6 Mini: 1 - Ideal: 2	Mini: 5 - Ideal: 6							Mini: 3,5 - Ideal: 4		
Control producción	0-100%				0-100% (10 niveles)					0-100%		
Interfaz usuario	Pantalla 2,8" TFT color				Pantalla retro-iluminada					Pantalla LCD de 2 dígitos		
Caudal mínimo (m³/h)	2	4	6	8	2	3	5	6	8	2	3	4
Potencia eléctrica (W)	83	165	205	205	46	92	92	184	207	70		
Índice de protección	IP65				IP65					IP45		
Tipo de célula	Horizontal o vertical				Horizontal o vertical					Horizontal o vertical		
Vida útil célula	12.000 h				10.000 h					-		
Inversión de polaridad	✓ - 2h/2h				✓ - 2h/2h					✓ - 2h/2h		
Modo Cover	✓				✓					✓		
Falta de agua:												
Detector de gas	✓				✓					-		
Flujostato	✓				Opcional					Opcional		
Seguridad de sal (Alta - Baja)	✓				✓					-		
Contador de horas	✓				✓					-		
Visualización de temperatura	✓				✓					-		
Visualización de salinidad	✓				✓					-		
Conectividad:												
NN compatible	✓				✓					-		
PoolStation incluido	✓				-					-		
Control producción externo	✓				✓					-		
pH control	✓ - Escalable				✓ - Opcional					-		
Portasondas incluido	✓				✓					-		
Bompa pH incluida	✓				✓					-		
Control ORP (escalable)	✓				-					-		
Control ppm (escalable)	✓				-					-		
Versión Low Salt	✓				-					-		
Temporizador	✓				-					-		
Entradas - Salidas	4 (digitales) - 4 (relés)				-					-		
Garantía	3 años				3 años					3 años		



Consulte + info en PRODUCTOS.
www.astralpool.com

ELECTRÓLISIS SALINA - PISCINA PRIVADA



Elite Connect



Un equipo de control total y automático de pH y cloro de la piscina al añadir las ventajas de la electrólisis salina.

- Producto conectado usando el puerto interno de Ethernet y la aplicación PoolStation (disponible en iOS y aOS).
- NN compatible: Control inteligente en la automatización de Fluidra Connect y la aplicación NN (disponible para iOS y aOS).
- Funciones de control escalables mediante módulos enchufables S-Driver® (pH, Rx o Cl ppm).
- Pantalla de control táctil 2,8" TFT color.
- Compatible con Fluidra Connect y con PoolStation integrado.
- Tiene 4 entradas digitales y 4 salidas digitales (relés) para poder controlar la bomba de filtración, bomba de calor, iluminación, sistema de riego...
- Equipado de serie con detector de gas, flujostato y portasondas compacto (opción pH).
- Equipado con electrodos de alta calidad, con una vida hasta 12.000 horas en condiciones normales.
- Control de producción de 0 a 100%.
- Bomba dosificadora de pH incluida con opción pH.
- Versión Baja Sal (1-4 g/l).
- **Novedad 2021:** Interfaz de usuario inteligente y funciones ampliadas:
 - 1) Pantalla táctil con información mejorada para una lectura más fácil (nuevo firmware).
 - 2) Módulo S-Driver para controlar la mayoría de las bombas de velocidad variable de 3 velocidades.
 - 3) Nueva caja de relés para facilitar el cableado de control del equipo de la piscina
- 1 salida de 10 A para bomba de filtro (hasta 3 HP) y 3 salidas de 6,5 A para cualquier dispositivo eléctrico
- Disponible Armario Potencia y Control Elite Connect en la página 372 para facilitar la instalación.



Fluidra Connect compatible

PoolStation



Embedded System

Código	Emb. Standard	Peso Kg Standard	Volumen m ³ Standard	Código Alfanum.	Precio 2022
--------	---------------	------------------	---------------------------------	-----------------	-------------

Elite Connect

Elite Connect 12 g Cl ₂ /h	70012	1	-	-	AE5	1.382,00
Elite Connect 24 g Cl ₂ /h	70013	1	-	-	AE5	1.587,00
Elite Connect 32 g Cl ₂ /h	70014	1	-	-	AE5	1.792,00
Elite Connect 42 g Cl ₂ /h	70016	1	-	-	AE5	2.665,00

Elite Connect pH

Elite Connect pH 12 g Cl ₂ /h	70019	1	-	-	AE5	1.998,00
Elite Connect pH 24 g Cl ₂ /h	70021	1	-	-	AE5	2.203,00
Elite Connect pH 32 g Cl ₂ /h	70023	1	-	-	AE5	2.407,00
Elite Connect pH 42 g Cl ₂ /h	70025	1	-	-	AE5	3.281,00

Elite Connect pH/Rx

Elite Connect pH/Rx 12 g Cl ₂ /h	70031	1	-	-	AE5	2.839,00
Elite Connect pH/Rx 24 g Cl ₂ /h	70032	1	-	-	AE5	3.043,00
Elite Connect pH/Rx 32 g Cl ₂ /h	70033	1	-	-	AE5	3.248,00
Elite Connect pH/Rx 42 g Cl ₂ /h	70035	1	-	-	AE5	4.121,00

Elite Connect pH/ppm

Elite Connect pH/ppm 12 g Cl ₂ /h	70361	1	-	-	AE5	6.176,00
Elite Connect pH/ppm 24 g Cl ₂ /h	70363	1	-	-	AE5	6.381,00
Elite Connect pH/ppm 32 g Cl ₂ /h	70365	1	-	-	AE5	6.585,00
Elite Connect pH/ppm 42 g Cl ₂ /h	70369	1	-	-	AE5	7.458,00

Elite Connect LS

Elite Connect LS 12 g Cl ₂ /h	70037	1	-	-	AE5	1.536,00
Elite Connect LS 24 g Cl ₂ /h	70039	1	-	-	AE5	1.904,00
Elite Connect LS pH 12 g Cl ₂ /h	70040	1	-	-	AE5	2.151,00
Elite Connect LS pH 24 g Cl ₂ /h	70042	1	-	-	AE5	2.519,00
Elite Connect LS pH/Rx 12 g Cl ₂ /h	70047	1	-	-	AE5	2.990,00
Elite Connect LS pH/Rx 24 g Cl ₂ /h	70048	1	-	-	AE5	3.360,00
Elite Connect LS pH/ppm 12 g Cl ₂ /h	70371	1	-	-	AE5	6.330,00
Elite Connect LS pH/ppm 24 g Cl ₂ /h	70372	1	-	-	AE5	6.697,00

Driver

SD-pH	70049	1	-	-	A05	497,00
SD-Bomba (pH)	70054	1	-	-	A05	226,00
SD-ORP	70051	1	-	-	A05	775,00
SD-PPM	70052	1	-	-	A05	3.853,00
SD-VSP	73471	1	-	-	A05	228,00

Armario que facilita instalacion entre Elite y las 4 salidas

	72454	1	-	-	A05	596,00
--	-------	---	---	---	-----	--------

Recambios

Electrodo de pH	60648	1	-	-	A05	113,70
Electrodo de RX	60649	1	-	-	A05	284,00
Cabezal membrana sensor cloro libre	60647	1	-	-	A05	182,50
Electrolito ECC1/GEL, sonda CL.	60646	1	-	-	A05	118,00



Posibilidad de evolucionar el equipo mediante S-Driver®



70049



70054



70051



70052

ELECTRÓLISIS SALINA - PISCINA PRIVADA



Smart Next

Un sistema de electrólisis salina con control automatizado del pH opcional.

- Compatible con Fluidra Connect.
- Equipado de serie con detector de gas (flujostato opcional) y portasondas compacto (opción pH).
- Monitorización de Temperatura y Salinidad.
- Equipado con electrodos de alta calidad, con una vida hasta 10.000 horas en condiciones normales.
- Control de producción de 0 a 100%.
- Bomba dosificadora de pH incluida con opción pH.



Fluidra Connect compatible

Smart Next

	Código	Emb. Standard	Peso Kg Standard	Volumen m ³ Standard	Código Alfanum.	Precio 2022
Smart Next 7 Cl ₂ /h	70058	1	-	-	AE5	892,00
Smart Next 12 Cl ₂ /h	70060	1	-	-	AE5	1.006,00
Smart Next 21 Cl ₂ /h	70062	1	-	-	AE5	1.241,00
Smart Next 30 Cl ₂ /h	70063	1	-	-	AE5	1.399,00
Smart Next 40 Cl ₂ /h	70064	1	-	-	AE5	2.084,00

Smart Next pH

Smart Next pH 7 Cl ₂ /h	70083	1	-	-	AE5	1.508,00
Smart Next pH 12 Cl ₂ /h	70084	1	-	-	AE5	1.622,00
Smart Next pH 21 Cl ₂ /h	70085	1	-	-	AE5	1.858,00
Smart Next pH 30 Cl ₂ /h	70086	1	-	-	AE5	2.014,00
Smart Next pH 40 Cl ₂ /h	70093	1	-	-	AE5	2.700,00

Smart Next pH / Rx

Smart Next pH / Rx 7 Cl ₂ /h	71692	1	-	-	AE5	2.180,00
Smart Next pH / Rx 12 Cl ₂ /h	71693	1	-	-	AE5	2.304,00
Smart Next pH / Rx 21 Cl ₂ /h	71694	1	-	-	AE5	2.541,00
Smart Next pH / Rx 30 Cl ₂ /h	71695	1	-	-	AE5	2.704,00
Smart Next pH / Rx 40 Cl ₂ /h	71696	1	-	-	AE5	3.298,00

Opción:

Flujostato	71124	1	-	-	A05	105,80
------------	-------	---	---	---	-----	--------

Recambios

Electrodo de pH	60648	1	-	-	A05	113,70
Electrodo de RX	60649	1	-	-	A05	284,00

Electrodos Serie Elite Connect



	Código	Emb. Standard	Peso Kg Standard	Volumen m ³ Standard	Código Alfanum.	Precio 2022
Electrodo Elite Connect 12 (Códigos 70012 / 70019 / 70031 / 70361)	60588	1	-	-	A05	564,00
Electrodo Elite Connect 24 (Códigos 70013 / 70021 / 70032 / 70363)	60589	1	-	-	A05	853,00
Electrodo Elite Connect 32 (Códigos 70014 / 70040 / 70033 / 70365)	60594	1	-	-	A05	1.075,00
Electrodo Elite Connect 42 (Códigos 70016 / 70025 / 70035 / 70369)	70316	1	-	-	A05	1.480,00
Electrodo Elite Connect 12 LS (Códigos 70037 / 70040 / 70047 / 70371)	70317	1	-	-	A05	853,00
Electrodo Elite Connect 24 LS (Códigos 70039 / 70042 / 70048 / 70372)	70318	1	-	-	A05	1.280,00
Recambios						
Electrodo de pH	60648	1	-	-	A05	113,70
Electrodo de RX	60649	1	-	-	A05	284,00



Consulte + info en PRODUCTOS.
www.astralpool.com

ELECTRÓLISIS SALINA - PISCINA PRIVADA

Electrodos Serie Smart Next



Electrodo Smart Next 07
(Códigos 70058 / 70083)

Electrodo Smart Next 12
(Códigos 70060 / 70084)

Electrodo Smart Next 21
(Códigos 70062 / 70085)

Electrodo Smart Next 30
(Códigos 70063 / 70086)

Electrodo Smart Next 40
(Códigos 70064 / 70093)

Código	Emb. Standard	Peso Kg Standard	Volumen m ³ Standard	Código Alfanum.	Precio 2022
60595	1	-	-	A05	404,00
60596	1	-	-	A05	497,00
70312	1	-	-	A05	777,00
70314	1	-	-	A05	978,00
70315	1	-	-	A05	1.345,00

Electrodos Series Smart + / Smart + pH / Elite



Electrodo Smart + / Smart + pH / Elite 60
(Códigos 42350 / 52569 / 42353)

Electrodo Smart + / Smart + pH / Elite 100
(Códigos 42351 / 52570 / 42354)

Electrodo Smart + / Smart + pH / Elite 160
(Códigos 42352 / 52571 / 42355)

Código	Emb. Standard	Peso Kg Standard	Volumen m ³ Standard	Código Alfanum.	Precio 2022
60588	1	0,6	-	A05	564,00
60589	1	0,8	-	A05	853,00
60594	1	0,9	-	A05	1.075,00

Electrodos Serie Smart



Electrodo Smart 30
(Código 42347)

Electrodo Smart 60
(Código 42348)

Electrodo Smart 100
(Código 42349)

Código	Emb. Standard	Peso Kg Standard	Volumen m ³ Standard	Código Alfanum.	Precio 2022
60595	1	0,6	-	A05	404,00
60596	1	0,6	-	A05	497,00
60598	1	0,8	-	A05	777,00

Caja de relé - Elite Connect, Neolysis 2, Control Connect



Armario precableado que facilita la instalación entre Elite Connect, Neolysis 2 o Control Connect y el equipo de la piscina y que se puede controlar mediante 4 salidas de alimentación (bomba de filtración, calentador, iluminación, etc.). Ver Elite Connect en pág. 370 Neolysis 2 en pág. 396 y Control Connect en pág. 420

- Carcasa estanca IP55.
- Todas las salidas están protegidas por un fusible.
- Características del control:
 - 1 x salida de 230 VCA para:
 - Bomba de filtración de hasta 3 CV
 - O cualquier dispositivo de hasta 10 A/2,3 kW
 - 3 x salida de 230 VCA para:
 - Bomba de filtración de hasta 1/3 CV
 - Cualquier dispositivo de hasta 6,5 A/1,5 kW



Código	Emb. Standard	Peso Kg Standard	Volumen m ³ Standard	Código Alfanum.	Precio 2022
72454	1	9.5	-	A05	596,00

Caja de relé

ELECTRÓLISIS SALINA - PISCINA PRIVADA



Energy Sel



Electrólisis de sal autolimpiante mediante inversión de polaridad (valor de fábrica 2h/2h). De fácil instalación y uso, recomendado para piscinas de hasta 95 m. Conector de detección de flujo opcional (300227 incluye collarín D.63, 300228 incluye collarín D.50). Trata de la manera más económica y natural su piscina. Conexión para cubierta automática.

		Código	Emb. Standard	Peso Kg Standard	Volumen m ³ Standard	Código Alfanum.	Precio 2022
Producción de cloro							
Hasta 30 m ³	9 g Cl ₂ /h	71650	1	3,50	0,025	AE5	748,00
Hasta 55 m ³	13 g Cl ₂ /h	71651	1	3,65	0,025	AE5	942,00
Hasta 95 m ³	19 g Cl ₂ /h	71652	1	3,70	0,025	AE5	1.080,00



Pack para electrólisis 30



Conjunto de electrólisis Energy Sel 30 y Control Basic Next pH 1,5 l/h con sensor incluido (71650 + 66162).

	Código	Emb. Standard	Peso Kg Standard	Volumen m ³ Standard	Código Alfanum.	Precio 2022
Pack	71650PH	1	-	-	AE5	1.077,00



Pack para electrólisis 55



Conjunto de electrólisis Energy Sel 55 y Control Basic Next pH 1,5 l/h con sensor incluido (71651 + 66162).

	Código	Emb. Standard	Peso Kg Standard	Volumen m ³ Standard	Código Alfanum.	Precio 2022
Pack	71651PH	1	-	-	AE5	1.268,00



Pack para electrólisis 95



Conjunto de electrólisis Energy Sel 95 y Control Basic Next pH 1,5 l/h con sensor incluido (71652 + 66162).

	Código	Emb. Standard	Peso Kg Standard	Volumen m ³ Standard	Código Alfanum.	Precio 2022
Pack	71652PH	1	-	-	AE5	1.402,00



Electrodos gama Sel Basic

	Código	Emb. Standard	Peso Kg Standard	Volumen m ³ Standard	Código Alfanum.	Precio 2022
Electrodo Basic 30: hasta 30 m ³	54051	1	0,35	0,0055	A05	507,00
Electrodo Basic 55: hasta 55 m ³	54052	1	0,44	0,0055	A05	703,00
Electrodo Basic 95: hasta 95 m ³	54053	1	0,50	0,0055	A05	918,00

Electrodos compatibles con las gamas Astral Sel Basic, Sel Watch, Sel Clear, Energy Sel.



Electrodos gama Sel Basic

	Código	Emb. Standard	Peso Kg Standard	Volumen m ³ Standard	Código Alfanum.	Precio 2022
Electrodo Astral 60: hasta 60 m ³	54054	1	0,52	0,0055	A05	847,00
Electrodo Astral 100: hasta 100 m ³	54055	1	0,62	0,0055	A05	913,00
Electrodo Astral 160: hasta 160 m ³	54056	1	0,72	0,0055	A05	1.025,00

Electrodos Astral: compatibles con las gamas Astral Sel, Sel Pure.

ELECTRÓLISIS SALINA - PISCINA PRIVADA

Electrocloradores Go Salt

Equipo de electrolisis salina auto-limpiantes para aplicaciones en piscinas residenciales de hasta 180m³:

- Fácil instalación y uso
- Bomba dosificadora incluida con opción pH.
- Entrada de estado cobertor.
- Alarmas nivel de sal: Alta/Baja.
- Control por ORP externo.



Código	Emb. Standard	Peso Kg Standard	Volumen m ³ Standard	Código Alfanum.	Precio 2022
--------	---------------	------------------	---------------------------------	-----------------	-------------

Electrólisis Go Salt

GS-7	7 g Cl ₂ /h	hasta 25 m ³	70309	1	4,80	0,0480	AE5	762,00
GS-12	12 g Cl ₂ /h	hasta 50 m ³	70277	1	6,30	0,0480	AE5	815,00
GS-21	21 g Cl ₂ /h	hasta 80 m ³	70287	1	8,20	0,0480	AE5	866,00
GS-30	30 g Cl ₂ /h	hasta 120 m ³	70289	1	9,10	0,0480	AE5	1.012,00
GS-40	40 g Cl ₂ /h	hasta 160 m ³	70302	1	5,40	0,0480	AE5	1.499,00

Electrólisis Go Salt pH

GS-7 pH	7 g Cl ₂ /h	hasta 25 m ³	70311	1	5,40	0,0480	AE5	1.293,00
GS-12 pH	12 g Cl ₂ /h	hasta 50 m ³	70278	1	6,90	0,0480	AE5	1.409,00
GS-21 pH	21 g Cl ₂ /h	hasta 80 m ³	70288	1	8,70	0,0480	AE5	1.521,00
GS-30 pH	30 g Cl ₂ /h	hasta 120 m ³	70299	1	9,80	0,0480	AE5	1.813,00
GS-40 pH	40 g Cl ₂ /h	hasta 160 m ³	70308	1	10,10	0,0480	AE5	2.033,00



Electrodos Go Salt

Código	Emb. Standard	Peso Kg Standard	Volumen m ³ Standard	Código Alfanum.	Precio 2022
--------	---------------	------------------	---------------------------------	-----------------	-------------

Electrodo Recambio Go Salt 7	70326	1	-	-	C05	404,00
Electrodo Recambio Go Salt 12	70327	1	-	-	C05	497,00
Electrodo Recambio Go Salt 21	70328	1	-	-	C05	777,00
Electrodo Recambio Go Salt 30	70329	1	-	-	C05	978,00
Electrodo Recambio Go Salt 40	70330	1	-	-	C05	1.345,00
Recambios						
Electrodo de pH	60648	1	-	-	A05	113,70



Consulte + info en PRODUCTOS.
www.astralpool.com

BOMBAS DOSIFICADORAS PARA ELECTRÓLISIS SALINA



Fluidra Connect compatible

Control Basic Plus

De reducido tamaño, esta diseñado para evitar el efecto sifón, y con un mantenimiento mínimo, fácil de instalar y protegido contra las salpicaduras del producto químico. Equipo que mide, controla automáticamente el pH o Redox de la piscina.

Se suministra sin sensores ni soluciones de calibración. Kit de instalación incluido.

- Carcasa plástica, protección IP-65.
- Display LCD retroiluminado de 2 líneas y 16 caracteres.
- Autocalibración de los sensores.
- Control de calidad de los sensores.
- Pausa de la dosificación por situación de alarma e indicación por LED intermitente.
- Dosificación proporcional.
- Set-point ajustable.
- Caudal: 1,5 l/h ó 5 l/h.
- Contrapresión: 1,5 bar.
- Rango de medida de pH: 0,00 A 14,00.
- Rango de medida de ORP (Potencial RedOx): -999...+999 mV.
- Interruptor.
- Relé de Alarma.
- Entrada nivel mínimo de producto químico.
- Entrada de temperatura PT100 (sensor opcional).

	Código	Emb. Standard	Peso Kg Standard	Volumen m ³ Standard	Código Alfanum.	Precio 2022
Control Basic 1,5 l/h	66159	1	2,2	0,01	A01	560,00
Control Basic 5,0 l/h	66160	1	2,2	0,01	A01	665,00
Sensor pH con soluciones de calibración	36004	1	0,4	0,001	A01	201,60
Sensor Redox con soluciones de calibración	36005	1	0,3	0,001	A01	201,60
Opcional						
Sensor PT100	66758	-	-	-	A01	95,80
Collarín para PT100	66759	-	-	-	A01	21,70



Fluidra Connect compatible

Redox Basic EV Plus

De reducido tamaño y con un mantenimiento mínimo. Equipo que mide, controla automáticamente el ORP (potencial RedOx, lectura en mV) de la piscina. Se recomienda su aplicación junto con los equipos de electrólisis sin control de Redox, como Sel Pure, Dual Pure, Smart + y Smart + pH.

Se suministra sin sensores ni soluciones de calibración. Kit de instalación incluido.

- Carcasa plástica, protección IP-65.
- Display LCD retroiluminado de 2 líneas y 16 caracteres.
- Auto calibración de los sensores.
- Control de calidad de los sensores.
- Pausa de la dosificación por situación de alarma e indicación por LED intermitente.
- Dosificación proporcional.
- Set-point ajustable.
- Rango de medida ORP (potencial RedOx, lectura en mV): -999...+999 mV.
- Interruptor.
- Relé Alarma.
- Relé de salida para elemento externo.
- Entrada nivel mínimo de producto químico.
- Entrada de temperatura PT100 (sensor opcional).

	Código	Emb. Standard	Peso Kg Standard	Volumen m ³ Standard	Código Alfanum.	Precio 2022
Redox Basic EV Plus No incluye sensor o electrodo potenciométrico de ORP (potencial RedOx, lectura en mV)	66161	1	2,1	0,01	A01	560,00
Sensor Redox con soluciones de calibración	36005	1	0,3	0,001	A01	201,60



BOMBAS DOSIFICADORAS PARA ELECTRÓLISIS SALINA



Control Basic Doble pH-EV Plus

El equipo de control y dosificación CONTROL BASIC DOBLE pH-EV, está específicamente diseñado para el control automático de los niveles, tanto de pH y Redox (ORP).

Es imprescindible en SPAs y piscinas domésticas, con clorador salino o clorador de pastillas, ya que tiene una salida por relé para la actuación del dispositivo de cloración salina, o para la actuación de la electroválvula o válvula motorizada que da entrada al dosificador de tabletas de Cl/Br, además de control de pH de la instalación mediante bomba peristáltica.

De reducido tamaño, que incorpora todos los componentes necesarios para una correcta instalación.

Dependiendo del dispositivo conectado, la función de control puede ser programada en ON/OFF o Proporcional (ideal para electroválvula).

Características técnicas generales:

- Sistema de control y dosificación automático de pH y ORP (potencial RedOx, lectura en mV).
- Rango de medición de 0-14 (modelos pH), de 0-1000 mV (modelos ORP (potencial RedOx, lectura en mV)).
- Incluye kit completo de instalación, compuesto por electrodo de pH y Redox, portasondas, soluciones patrón, tubos de aspiración e impulsión, y racores tanto de aspiración como de impulsión.
- Montado en Caja de ABS con IP65.
- Pantalla digital de lectura de valores tanto de pH, ORP (potencial RedOx, lectura en mV) y Temperatura (opcional PT100)
- Entrada de paro/marcha remoto (230Vca)manteniendo la pantalla encendida para calibración y programación.
- Entrada de nivel de producto químico.
- Relé de Alarma.

	Código	Emb. Standard	Peso Kg Standard	Volumen m ³ Standard	Código Alfanum.	Precio 2022
Control Basic Doble pH-EV 1,5 l/h (incluye sensores o electrodo potenciométrico de ORP (potencial RedOx, lectura en mV) y electrodo potenciométrico de pH)	66180	1	-	-	A01	1.039,00
Control Basic Doble SPA pH-EV 0,4 l/h (incluye sensores o electrodo potenciométrico de ORP (potencial RedOx, lectura en mV) y electrodo potenciométrico de pH)	66181	1	-	-	A01	954,00
Opcional						
Sensor PT100	66758	-	-	-	A01	95,80
Collarín para PT100	66759	-	-	-	A01	21,70



Control Basic Next

El equipo de control y dosificación NEXT, está específicamente diseñado para el control automático de los niveles, tanto de pH ó de Redox, el mismo equipo tiene ambas funcionalidades dependiendo del uso que se le quiera dar.

Es el equipo más sencillo del mercado, con un reducido tamaño, que incorpora todos los componentes necesarios para una correcta instalación.

Características técnicas generales:

- Sistema de control y dosificación automático de pH o Redox.
- Rango de medición de 0...14 (modelos pH), de 0...1000 mV (modelos Potencial RedOx).
- Incluye kit completo de instalación, compuesto por sensor de pH ó Redox (según modelo), Portasondas, Soluciones Patrón, Tubos de aspiración e impulsión, y racores tanto de aspiración como de Impulsión.
- Montado en Caja de ABS con IP65.
- Pantalla digital de lectura de valores tanto de pH ó de ORP (Potencial RedOx).
- Entrada de paro/marcha remoto (230Vca) manteniendo la pantalla encendida para calibración y programación.

	Código	Emb. Standard	Peso Kg Standard	Volumen m ³ Standard	Código Alfanum.	Precio 2022
Control Basic pH 1,5 l/h NEXT (sensor pH incluido)	66162	1	-	-	A01	498,00
Control Basic pH 3 l/h NEXT (sensor pH incluido)	66336	1	-	-	A01	574,00
Control Basic ORP 1,5 l/h NEXT (sensor ORP incluido)	66163	1	-	-	A01	508,00
Control Basic ORP 3 l/h NEXT (sensor ORP incluido)	66337	1	-	-	A01	603,00
Control Basic pH 0,4 l/h NEXT SPA (sensor pH incluido)	66156	1	-	-	A01	503,00
Control Basic ORP 0,4 l/h NEXT SPA (sensor ORP incluido)	66157	1	-	-	A01	533,00

BOMBAS DOSIFICADORAS PARA ELECTRÓLISIS SALINA



Redox Basic EV Next

El equipo de control y dosificación NEXT, está específicamente diseñado para el control automático del nivel de ORP (potencial RedOx, lectura en mV).

Es el equipo más sencillo del mercado, con un reducido tamaño, que incorpora todos los componentes necesarios para una correcta instalación.

Características técnicas generales:

- Sistema de control y dosificación automático de ORP (potencial RedOx, lectura en mV).
- Rango de medición de 0...1000 mV.
- Incluye kit completo de instalación, compuesto por sensor de ORP (potencial RedOx, lectura en mV), portasondas, solución patrón, tubos de aspiración e impulsión, y racores tanto de aspiración como de impulsión.
- Montado en Caja de ABS con IP65.
- Pantalla digital de lectura de valores de ORP (potencial RedOx, lectura en mV).
- Entrada de paro/marcha remoto (230Vca)manteniendo la pantalla encendida para calibración y programación.

Redox Basic EV Next

Código	Emb. Standard	Peso Kg Standard	Volumen m ³ Standard	Código Alfanum.	Precio 2022
66174	1	-	-	A01	495,00

Kit de instalación				
Control Basic	•	•	•	•
Redox Basic			•	•
Control Basic Doble pH-EV	•	•	•	•

Sensores				
Sensor pH con soluciones de calibración (Código: 36004)	•		•	
Sensor ORP (potencial RedOx, lectura en mV) con soluciones de calibración (Código: 36005)		•		•

Sensores de recambio para Control Basic, Redox Basic, Control Basic Doble, Control Basic Next y Redox Basic Next:

	Código	Emb. Standard	Peso Kg Standard	Volumen m ³ Standard	Código Alfanum.	Precio 2022
Sensor pH con soluciones de calibración	36004	1	0,4	0,001	A01	201,60
Sensor Redox con soluciones de calibración	36005	1	0,3	0,001	A01	201,60

BOMBAS DOSIFICADORAS PARA ELECTRÓLISIS SALINA

Las bombas peristálticas son ideales para bombear productos químicos porque el fluido y gracias a su simplicidad y avanzada tecnología, tienen un coste bajo respecto a otro tipo de bombas, tanto de fabricación como de mantenimiento.



Fluidra Connect compatible

Bomba peristáltica MyPool DOS

Bomba peristáltica del pH o Redox con un caudal 1,6 l/h y 1,5 bar. Modelos compatibles con Fluidra Connect. Modo de dosificación proporcional para conseguir el valor de consigna. Se suministra con electrodo pH o RX, porta electrodos, dos collarines, cable de conexión a bomba de filtración y soluciones tampón. Protección IP65.

- Display retroiluminado, 2 líneas y 16 caracteres multiidioma.
- Test calidad electrodos.
- Puede utilizarse como pH o ORP (potencial RedOx, lectura en mV) cambiando la programación.
- Muy fácil de programar.

	Código	Emb. Standard	Peso Kg Standard	Volumen m ³ Standard	Código Alfanum.	Precio 2022
pH	72698	1	2,0000	0,0146	C04	375,00
pH NN	72712	1	2,0000	0,0146	C04	397,00
ORP (potencial RedOx, lectura en mV)	72699	1	2,1000	0,0090	C04	407,00
Rx NN	72711	1	2,1000	0,0090	C04	430,00
Sensor pH con soluciones de calibración	36004	1	0,4	0,001	A01	201,60
Sensor ORP (potencial RedOx, lectura en mV) con soluciones de calibración	36005	1	0,3	0,001	A01	201,60



Sensores de pH y ORP (potencial RedOx, lectura en mV)

5 metros de cable.

	Código	Emb. Standard	Peso Kg Standard	Volumen m ³ Standard	Código Alfanum.	Precio 2022
Sensor pH	21538	1	0,2	0,001	C04	115,70
Sensor ORP (potencial RedOx, lectura en mV)	21539	1	0,3	0,001	C04	122,80
Panel portasondas pH / ORP / T ^a	9900103087	1	-	-	A02	209,70
Sensor ORP Au (potencial RedOx)	75205	1	0,3	0,001	C04	88,90



Portasensores para tubería (presión)

Para trabajo a presión.

	Código	Emb. Standard	Peso Kg Standard	Volumen m ³ Standard	Código Alfanum.	Precio 2022
	01306FE	1	0,3	0,001	A01	10,92



Accesorios para bombas Class y My Pool

	Código	Emb. Standard	Peso Kg Standard	Volumen m ³ Standard	Código Alfanum.	Precio 2022
Portaelectrodo pH/ORP	21540	1	0,1000	0,0004	C04	53,60
Portaelectrodo con junta reforzado My Pool	41227R0024	1	0,2000	0,0003	C04	134,40



> 4 GAMAS DE PRODUCTOS DE TRATAMIENTO DEL AGUA

El agua es un elemento inestable que cambia continuamente, por ello es necesario desinfectar y equilibrar su pH para garantizar su calidad.

Zodiac® dispone de 4 familias de productos para facilitar estas tareas a los propietarios de piscinas:

- Regulación automática de pH, pH ideal independientemente del tratamiento de agua utilizado.
- Regulación automática Redox, desinfección del agua automatizada.
- Cloradores salinos fáciles de instalar y evolutivos (modelos específicos con regulaciones, o módulos de regulación adicionales opcionales en ciertos modelos) 3 niveles distintos de gama.
- Sistema patentado MagnaPool® para un tratamiento del agua completo de alta gama, eficiente, respetuoso con el medio ambiente que garantiza un confort de baño excepcional (ver apartado MagnaPool®).

COMBINACIONES POSIBLES ENTRE LOS DIFERENTES SISTEMAS

Desinfección autónoma

Desinfección automática del agua que se adapta a cada necesidad y a cualquier presupuesto.



Chlor Expert

Ei²

eXPERT
Estandar, con regulaciones pH o pH/Redox

eXO® iQ

eXO® iQ LS

Hydroxinator® iQ

Regulación del pH automática

La base del tratamiento del agua, compatible con todos los sistemas de desinfección o de electrólisis Zodiac®.



pH Expert

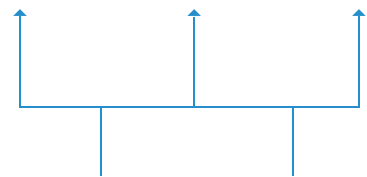

pH Link



Dual Link
(pH/Redox)



Sistema de tratamiento del agua exclusivo a base de magnesio para una agua cristalina con suavidad incomparable para una sensación de baño inigualable



Minerales
MagnaPool®
Hydroxinator®



Cristales de
filtración
Crystal Clear



Hydroxinator® iQ

ELECTRÓLISIS SALINA - PISCINA PRIVADA

Desinfección automática, fácil y eficaz

> ¿CÓMO FUNCIONA?

La electrólisis salina es un principio simple que se parece al comportamiento del mar y su ecosistema: el agua de la piscina está ligeramente salada a 4 g/l (entre 9 a 18 veces menos que el agua del mar). Por electrólisis, a través de la célula, la sal se transforma en cloro gaseoso, un potente desinfectante que se disuelve instantáneamente en el agua. El cloro residual libre (básicamente el ácido hipocloroso o cloro activo) destruye todos los microorganismos en la célula y aporta al vaso de la piscina un nivel correcto de cloro libre. El cloro activo que se elimina bajo el efecto de los UV solares, se renueva constantemente por la célula sin que sea necesaria ninguna intervención.

Para el buen funcionamiento de la electrólisis, el pH de la piscina debe mantenerse en 7,2 y 7,6. Todos los cloradores salinos Zodiac® están equipados de células con electrodos de titanio de alta calidad y de larga duración, garantía de tranquilidad para el usuario.

REACCIÓN CÍCLICA DEL CLORADOR SALINO

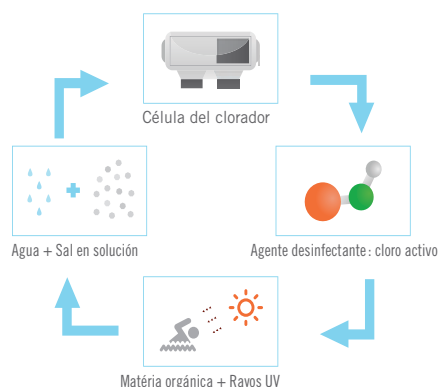

PUNTO DE REFERENCIA

La unidad de control y la célula de tratamiento de los cloradores salinos Zodiac® se repararán o cambiarán durante el periodo de garantía incondicional, independientemente de las causas de su deterioro

TABLA DE SELECCIÓN

	Ei ²	eXPERT	eXO® iQ	eXO® iQ LS
Volumen máx. del agua tratado en m ³ (clima templado, clima cálido, filtración 8h/día)	50 / 90 / 110	30 / 50 / 90 / 140 / 180	40 / 70 / 100 / 150	40 / 70
Producción de cloro en g/h	12 - 20 - 25	7 - 12 - 21 - 30 - 40	10 - 18 - 22 - 35	10 - 18
Salinidad en g/L (mín.... / requerido / ...máx.)	3,0... / 4,0 / ...10	3,5... / 4,0 / ...10	3,3... / 4,0 / ...13	1,6... / 2 / ...10
Tipo de célula	Quick Fix	Forma en T	U inversa	U inversa
Vida útil de la célula	7 500 h	8 000 h	10 000 h	10 000 h
Inversión de polaridad	5 h	2 / 3 / 4 / 7 h	2 a 8 h	2 a 8 h
Índice de protección unidad de control	IPX5	IP65	IP43	IP43
Interface utilizador	N/A (Leds)	Pantalla táctil y LCD	4 líneas, retroiluminada	4 líneas, retroiluminada
Número de idiomas interfaz	N/A (Leds)	N/A	11	11
Función Boost / Función Low (+ modo cubierta)	- / ✓	✓ / ✓	✓ / ✓	✓ / ✓
Reloj de programación (Timers)	-	-	✓	✓
Información usuario	Leds	Señales de advertencia	Mensajes + Leds	Mensajes + Leds
Detección del caudal	Sensor de gas	Interruptor de flujo mecánico	Flow switch mecánico	Flow switch mecánico
Regulación del pH	-	Sí (modelo específico)	pH Link	pH Link
Regulación pH & Cloro	-	Sí (modelo específico)	Dual Link	Dual Link
Conectividad	-	NN Thing conectable	Control mediante la app iAqualink™	Control mediante la app iAqualink™
Garantía incondicional	3 años	3 años	3 años	3 años

* Funcionamiento en buenas condiciones

ELECTRÓLISIS SALINA - PISCINA PRIVADA



Ei²

Equipo de electrólisis salina apto para todo tipo de instalaciones. Fácil de instalar gracias al sistema patentado Quick and Fix (instalación en 10 min.). Célula compacta y caja impermeable IPX5 que permite instalar el equipo en espacios reducidos.

- Interfaz de usuario: Leds
- Modo de funcionamiento: Normal y Low (modo cubierta de 0 a 20%)
- Reloj /programador conectado a la filtración
- Inversión de polaridad : 5 h
- Tasa de sal recomendada: 4 g/L - 3,3 g/L mínimo
- Seguridad: Indicador [falta de sal]: reduce la producción para proteger el electrodo. Indicador [falta de agua]: parada automática del equipo en caso de falta de caudal de agua en la célula. Detector automático de caudal
- Posición de la célula horizontal o vertical
- Soportes de tubería DN50 mm, DN63 mm, 1 .'' (48 mm)
- Células con electrodos de Titanio de alta calidad y de duración prolongada (7.500h)
- Suministrado con Kit de instalación.

	Código	Emb. Standard	Peso Kg Standard	Volumen m³ Standard	Código Alfanum.	Precio 2022
Ei² 12	WW000244	1	-	-	ZE5	671,00
Ei² 20	WW000245	1	-	-	ZE5	784,00
Ei² 25	WW000246	1	-	-	ZE5	869,00

Accesorios opcionales:

Llave aprieta célula	R0769900	1	-	-	ZE5	18,30
Tapón de invernaje	R0770100	1	-	-	ZE5	12,51

Accesorios incluidos



Kit instalación

Accesorios opcionales



Llave aprieta célula



Tapón de invernaje

	Ei² 12	Ei² 20	Ei² 25
Tipo de piscinas			
Volumen máx. agua tratada (clima cálido, filtración 8h/día)	50 m³	90 m³	110 m³
Producción de cloro	12 g/h	20 g/h	25 g/h
Amperaje de salida nominal	2,5 A	4,0 A	5,0 A
Características técnicas			
Duración de vida de la célula*	7.500 h (placas de titanio, tratamiento de rutenio SC6)		
Potencia	70 W	110 W	140 W
Caudal mínimo (necesario para purgar el aire de la célula)	5 m³ / h		
Caudal máximo (limitado por las pérdidas de carga de la instalación)	18 m³/h (bypass obligatorio para caudales superiores)		
Presión máxima autorizada en la célula	2,75 bar (KPa)		
Temperatura máxima del agua	40 °C		
Temperatura mínima del agua	5 °C		
Longitud del cable caja-célula	1,8 m		
Índice de protección	IPX5		
Dimensiones de la célula (L x An x Al)	16,5 x 22,5 x 12,5 cm		
Dimensiones de la unidad de control (L x An x Al)	28,5 x 40,5 x 12,5 cm		
Alimentación 50 Hz	220-240 VAC / 50 Hz (cable de alimentación con enchufe sobremoldeado)		

* En buenas condiciones de uso.

> eXPERT

El tratamiento de sal polivalente



FÁCIL DE USAR

Con su gran pantalla táctil con caracteres grandes, eXPERT se puede poner en marcha y ajustar de manera rápida y sencilla. Podrá controlar el estado de su piscina en un abrir y cerrar de ojos gracias a la pantalla de información ergonómica.

MÁXIMA ADAPTABILIDAD

eXPERT puede tratar todos los volúmenes de piscina hasta 180m³ con un tratamiento de agua de larga duración gracias a su célula ultrarresistente.

CALIDAD DEL AGUA GARANTIZADA DE MANERA AUTÓNOMA

eXPERT proporciona un tratamiento de agua completo mediante la gestión del equilibrio del agua (regulación del pH) y el control automático de la cloración (regulación ORP (Potencial RedOx))*

*según modelos.



COMPATIBLE NN

eXPERT se puede controlar de forma remota mediante la aplicación NN si está conectado a un sistema de automatización de piscinas Fluidra Connect.

> 1 GAMA: 3 SOLUCIONES

1. Electrólisis salina

Desinfecta automáticamente la piscina.

2. Electrólisis salina + regulación pH

Esta solución desinfecta y mide y regula automáticamente el pH del agua. Puede añadirse asimismo corrector de pH.

3. Electrólisis salina + regulación pH y Redox

Esta solución mide y regula automáticamente el pH y la cloración del agua (método Redox) para un tratamiento completo del agua.

TABLA DE SELECCIÓN

	eXPERT 7	eXPERT 12	eXPERT 21	eXPERT 30	eXPERT 40
Producción de cloro en g/h	7	12	21	30	40
Volumen máximo de la piscina m ³ (clima templado con agua hasta 28 °C, capacidad de desinfección vinculada al tiempo de filtración diario, aquí 8 h/d)	30	50	90	140	180
Salinidad en g/L (mín.... / requerido / ...máx.)	4 g/L (4 - 10 g/L)				
Visualización salinidad	Sí				
Visualización Temperatura del agua	Sí				
Modo Boost	Cloración de choque durante 24 horas				
Modo Low (modo cubierta)	Reduce la cloración con la cubierta puesta				
Seguridad flujo	Detector de flujo mecánico que detiene la producción en caso de falta de agua				
Regulación pH	Sí - Modelos eXPERT pH				
Regulación pH/ORP (potencial RedOx)	Sí - Modelos eXPERT pH/ORP				
Conectividad	Sí, NN Thing (compatible con Fluidra Connect y la aplicación NN) permite controlar el aparato a distancia				
Garantía caja y célula	3 años incondicional				
Garantía de sondas	2 años (sonda pH) / 1 año (sonda ORP)				

ELECTRÓLISIS SALINA - PISCINA PRIVADA



Fluidra Connect compatible

Accesorios incluidos



Kit instalación



Kit detector de flujo



Versión pH y pH / ORP (potencial RedOx): Bomba peristáltica



Versión pH y pH / ORP (potencial RedOx): Soporte de sonda



Versión pH: Sonda pH pH4 y pH7 Soluciones patrón

eXPert

Equipo de electrolisis salina apto para todo tipo de instalaciones (de 40 a 180 m³ de volumen de agua).

- Dispone de una gran pantalla táctil con caracteres grandes.
- eXPert se puede poner en marcha y ajustar de manera rápida y sencilla.
- Podrá controlar el estado de su piscina en un abrir y cerrar de ojos gracias al fácil uso de la pantalla táctil.
- Célula ultrarresistente.

eXPert proporciona un tratamiento de agua completo mediante la gestión del equilibrio del agua (regulación del pH) y el control automático de la cloración (regulación Redox).

Código	Emb. Standard	Peso Kg Standard	Volumen m ³ Standard	Código Alfanum.	Precio 2022
--------	---------------	------------------	---------------------------------	-----------------	-------------

Modelo estandar

eXPert 7	74183	1	-	-	ZE5	955,00
eXPert 12	74184	1	-	-	ZE5	1.077,00
eXPert 21	74185	1	-	-	ZE5	1.316,00
eXPert 30	74186	1	-	-	ZE5	1.483,00
eXPert 40	74187	1	-	-	ZE5	2.208,00

Modelo pH

eXPert 7	74188	1	-	-	ZE5	1.613,00
eXPert 12	74189	1	-	-	ZE5	1.735,00
eXPert 21	74190	1	-	-	ZE5	1.968,00
eXPert 30	74191	1	-	-	ZE5	2.136,00
eXPert 40	74192	1	-	-	ZE5	2.970,00

Modelo pH/ORP

eXPert 7	74193	1	-	-	ZE5	2.332,00
eXPert 12	74194	1	-	-	ZE5	2.465,00
eXPert 21	74195	1	-	-	ZE5	2.694,00
eXPert 30	74196	1	-	-	ZE5	2.866,00
eXPert 40	74197	1	-	-	ZE5	3.495,00

	eXPert 7	eXPert 12	eXPert 21	eXPert 30	eXPert 40
Tipo de piscinas					
Volumen máx. agua tratada (clima cálido, filtración 8h/día)	30 m ³	50 m ³	100 m ³	140 m ³	180 m ³
Producción de cloro	7 g/h	12 g/h	21 g/h	30 g/h	40 g/h
Amperaje de salida nominal	0,2 A	0,4 A		0,8 A	0,9 A
Características técnicas					
Potencia	46 W	92 W		184 W	207 W
Caudal mínimo (necesario para purgar el aire de la célula)	3 m ³ /h				
Presión máxima autorizada en la célula	1 bar (kg/cm ²)				
Temperatura máxima del agua	40 °C				
Temperatura mínima del agua	5 °C				
Índice de protección	IP65				
Dimensiones de la célula (L x An x Al)	33,0 x 16,0 x 17,0 cm				
Dimensiones de la unidad de control (L x An x Al)	23,0 x 34,0 x 12,0 cm				
Alimentación 50 Hz	2390 VAC / 50-60 Hz				

* En buenas condiciones de uso.

La plataforma eXO® es una eficiente y automática solución de desinfección. Fácil de utilizar, le ofrece un tratamiento del agua completo, controlando los equipos de la piscina en todo momento para obtener una óptima calidad del agua.

> INTERFAZ ÚNICA PARA UN CONTROL PERFECTO



> CARACTERÍSTICAS TÉCNICAS

	eXO® iQ	eXO® iQ LS	Hydroxinator® iQ
Volumen máximo de agua tratada (clima cálido con una temperatura del agua superior a 28°C; capacidad de desinfección vinculada a la filtración diaria)	150 m ³	70 m ³	150 m ³
Tipo de tratamiento	Cloración salina	Cloración salina de baja salinidad	MagnaPool® Cloración a base de magnesio
Concentración recomendada (medida dentro del agua)	4 g/L	2 g/L	4 g/L
Regulador del pH opcional		Módulo pH Link “Plug & Play”	
Regulador del pH y Redox opcional		Módulo Dual Link “Plug & Play”	
Conectividad y con control a distancia		Wi-Fi integrado Aplicación para smartphone y Android & iOS	
Modo Boost		Cloración máxima durante 24 horas	
Modo Cubierta		Reducción de la cloración cuando la cubierta eléctrica está cerrada Activación manual o automática (porcentaje de cloración ajustable de 0 a 30%)	
Indicador de temperatura del agua		Sí, con función de protección de la célula	
Control de los equipos		3 equipos programables:	
		<ul style="list-style-type: none"> Bomba de filtración: velocidad simple o bomba de velocidad variable (Zodiac®) Calefacción: Bomba de calor, calentador... Iluminación: Blanco o color (Zodiac®) Cualquier otro dispositivo 	
Seguridad – Indicador falta de agua		Detector automático de caudal	
Tiempo de autolimpieza (inversión de polaridad)		Ajustable entre 2 y 8 horas (permite que la unidad se adapte a la dureza del agua – ajuste predeterminado cada 5 horas)	
Garantía – Equipo		Garantía incondicional de 3 años	
Garantía – Sondas		2 años (sonda del pH) /1 año (sonda ORP (potencial RedOx, lectura en mV))	

ELECTRÓLISIS SALINA - PISCINA PRIVADA



eXO® iQ y eXO® iQ LS



Equipos de electrólisis salina evolutivos, con posibilidad de añadir un módulo de regulación del pH del agua o un módulo de regulación del pH+ ORP. Control de la calidad del agua centralizado en una interfaz única: pH, cloración, gestión de equipos adicionales (bomba de filtración, iluminación, etc.).

- Electrodo de larga duración y sondas de alta gama. Duración de la vida de la célula 10.000h (placas de Titanio, tratamiento en rutenio SC6)
- Conectividad integrada: conexión Wi-fi a la App iAqualink™.
- Suministrados con: Kit de fijación mural, kit detector de caudal, kit reductores para encolar y kit de sensores de temperatura.
- Pantalla LCD retroiluminada 4 líneas (11 idiomas).
- Modo de funcionamiento: Normal, Boost (100%) y Low (modo cubierta ajustable de 0 a 30%).
- Control de equipos: bombas de filtración de velocidad simple o de velocidad variable Zodiac + 2 equipamientos adicionales (iluminación, bombas de presión...).
- Reloj programador 24h/ 2 franjas de cloración. 2 programadores para bombas de filtración de velocidad simple o 4 para la bomba de filtración VS de Zodiac. 1 programador para equipación adicional)
- Inversión de polaridad desde 2 a 8h. Ajuste de fábrica 5h.
- Tasa de sal recomendada mínima: 3,3 - 4g/l (Exo iQ) y 1.6 -2.2g/L (Exo iQ LS).
- Sonda de temperatura: reducción de la producción en caso de agua fría para proteger el electrodo. Indicador 'Falta de sal': reducción de la producción para proteger al electrodo. Indicador 'Falta de caudal': interrupción automática de la producción cuando las condiciones no son ideales. Detector de caudal mecánico .
- Posición de la célula: Horizontal.
- Soportes de tubería: DN50 mm, DN63 mm, 1 ½" (48 mm).

Accesorios incluidos



Kit fijación mural



Kit detector de caudal



Kit sensor de temperatura



Kit reductores para encolar



Aplicación gratuita

	Código	Emb. Standard	Peso Kg Standard	Volumen m³ Standard	Código Alfanum.	Precio 2022
eXO® iQ 10	WW000162	1	-	-	ZE5	1.129,00
eXO® iQ 18	WW000163	1	-	-	ZE5	1.302,00
eXO® iQ 22	WW000164	1	-	-	ZE5	1.563,00
eXO® iQ 35	WW000165	1	-	-	ZE5	1.770,00
eXO® iQ LS 10	WW000170	1	-	-	ZE5	1.291,00
eXO® iQ LS 18	WW000171	1	-	-	ZE5	1.420,00
Accesorios opcionales:						
Módulo pH Link 2019	WW000176	1	-	-	ZE5	742,00
Módulo Dual Link 2019	WW000177	1	-	-	ZE5	1.010,00

	eXO® iQ 10	eXO® iQ 18	eXO® iQ 22	eXO® iQ 35	eXO® iQ LS 10	eXO® iQ LS 18
Tipo de piscinas						
Volumen máx. agua tratada (clima cálido, filtración 8h/día)	40 m³	70 m³	100 m³	150 m³	40 m³	70 m³
Producción de cloro	10 g/h	18 g/h	22 g/h	35 g/h	10 g/h	18 g/h
Amperaje de salida nominal	2,8 A	3,6 A	5,0 A	7,2 A	2,8 A	3,6 A
Características técnicas						
Potencia	200 W máx.					
Caudal mínimo (necesario para purgar el aire de la célula)	5 m³ / h					
Caudal máximo (limitado por las pérdidas de carga de la instalación)	18 m³/h (bypass obligatorio para caudales superiores)					
Presión máxima autorizada en la célula	2,75 bar (KPa)					
Temperatura máxima del agua	40 °C					
Temperatura mínima del agua	5 °C					
Longitud del cable caja-célula	1,8 m					
Índice de protección	IP43					
Dimensiones de la célula (L x An x Al)	32,0 x 13,5 x 11,0 cm					
Dimensiones de la unidad de control (L x An x Al)	32,0 x 37,0 x 12,0 cm					
Alimentación 50 Hz	220-240 VAC / 50-60 Hz					

* En buenas condiciones de uso.

ELECTRÓLISIS SALINA - PISCINA PRIVADA

pH Link & Dual Link



Solución de regulación y de desinfección todo en 1 totalmente integrada. Destinados principalmente a los productos eXO® iQ, eXO® iQ LS y Hydroxinator® iQ. Estos módulos miden el pH del agua y ORP(Dual Link) e inyectan producto para corregirlo si es necesario, regulando automáticamente el nivel de pH/ ORP automáticamente para un óptimo equilibrio del agua.

Gracias al Kit POD suministrado, la instalación de la sonda es más fácil y la medición es más precisa.

- Interfaz del equipo (pantalla LCD retroiluminada 4 líneas)
- Calibrado Semiautomático en 2 puntos pH 4 y pH 7 & Redox 470 mV (soluciones tampón suministradas)
- Punto de consigna: Ajuste de fabrica: pH = 7,2 / Redox = 700 mV
- Posición sonda(s) : Vertical, sobre el POD (suministrado)
- Seguridad sobredosificación, valores bajos, sensor desconectado, sensor roto (pH Link)
- Garantía de 3 años excepto consumibles, garantía de 1 año (sondas ORP, soluciones tampón Redox, manguito peristáltico, manguito inyector)

Código	Emb. Standard	Peso Kg Standard	Volumen m ³ Standard	Código Alfanum.	Precio 2022
--------	---------------	------------------	---------------------------------	-----------------	-------------

pH Link	WW000176	1	-	-	ZE5	742,00
Dual Link	WW000177	1	-	-	ZE5	1.010,00

Accesorios incluidos



Sonda pH y Redox



Corona-taladro



Kit tubería



Kit POD

Accesorios opcionales:

Cánula de aspiración	R0808000	1	-	-	ZOR	82,30
Soluciones patrón pH4 y pH7 (6un.)	R0824400	1	-	-	ZOR	49,75
Soluciones patrón ORP (potencial RedOx) 470 mV (6un.)	R0824500	1	-	-	ZOR	36,26
Tapón de invernaje	R0770100	1	-	-	ZOR	12,51
Alargo conector BNC 3m	R0635800	1	-	-	ZOR	36,94
Kit de corrientes parásitas	R0673800	1	-	-	ZOR	42,17

	pH Link	Dual Link
Tipo de piscinas		
Volumen máx. agua tratada	150 m ³	En función de la potencia del clorador asociado
Dosificación	Ácida	
Características técnicas		
Tipo de sonda (pH)	Sonda combinada, doble junta y doble poro, cuerpo de vidrio	
Escala de medida	0,0 - 12,0 pH	100 - 1000 mV
Precisión de medida	0,1 pH	10 mV
Tolerancia de la sonda	0-60 °C, velocidad del agua ≤ 2 m/s	
Contra precisión máxima (punto de inyección)	1,5 bar	
Caudal de la bomba peristáltica pH	1,2 L/h	
Dimensiones de la célula (L x An x Al)	30,5 x 18,1 x 11,5 cm	

* En buenas condiciones de uso.

Accesorios opcionales



Cánula de aspiración



Soluciones patrón pH y pH 7 (6un.)



Soluciones patrón ORP (potencial RedOx) 470 mV (6un.)



Tapón de ivernaje



Alargo conector BNC 3m



Kit de corrientes parásitas

MAGNAPOOL®

> TRATAMIENTO DEL AGUA PATENTADO CON MAGNESIO

Agua cristalina con una suavidad incomparable

La tecnología patentada MagnaPool® combina las propiedades clarificantes del magnesio con un sistema de filtración de una finura excepcional.

> ¿CÓMO FUNCIONA?

El sistema MagnaPool® combina dos minerales naturales, el magnesio y el potasio para desinfectar el agua de la piscina, proporcionándole una experiencia de baño incomparable.

Esta solución de tratamiento del agua convierte de forma natural los minerales de magnesio en hidróxido de magnesio, un elemento suave y delicado que actúa como clarificante con el fin de retener todas las impurezas presentes en el agua, incluso las más finas. Sin estas impurezas, las bacterias no se desarrollan en el agua y son eliminadas de la piscina.

El Hydroxinator® iQ MagnaPool® genera a continuación un cloro no sintético (o inorgánico): este es el principio de la hidroxinación. El cloro que se produce, sin ayuda de productos químicos, protege íntegramente la calidad del agua, sin perjudicar el medio ambiente.

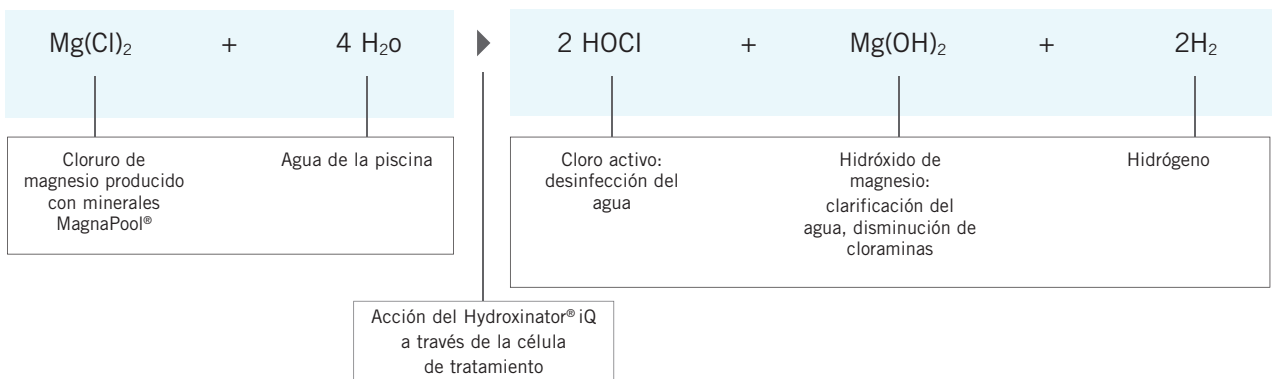

¿LO SABÍA?

Los minerales MagnaPool® no contienen cloruro de sodio («sal» o NaCl). Por lo cual, los minerales MagnaPool® no producen hidróxido sódico o sosa cáustica, elemento muy básico que tiene un efecto perjudicial sobre el pH del agua.

El sistema patentado MagnaPool® está compuesto por un Hydroxinator® iQ y una célula de tratamiento, un medio filtrante, el cristal de vidrio Crystal Clear y los minerales MagnaPool® que contienen magnesio y potasio. Todos estos elementos son necesarios para el funcionamiento del sistema MagnaPool®; y no pueden comprarse por separado.

Para tener un ecosistema completo MagnaPool®, puede combinarlo con un filtro MS y la bomba FloProTM VS.

PISCINA CRISTALINA Y PURA

MagnaPool® permite obtener una calidad del agua extraordinaria, sin necesidad de añadir productos químicos para desinfectar el agua. Todo esto es posible gracias a la combinación de dos factores innovadores: El poder clarificante del magnesio presente en los minerales MagnaPool®.

La excepcional finura de filtración del medio filtrante Crystal Clear.

AGUA SUAVE PARA LA PIEL Y LOS OJOS

Comparado con los sistemas tradicionales de tratamiento del agua (adición manual de cloro o cloradores salinos), MagnaPool® disminuye de forma natural el desarrollo de las cloraminas, moléculas que pueden causar un olor desagradable a cloro y que pueden producir irritaciones en la piel y los ojos.

TRATAMIENTO RESPETUOSO CON EL MEDIO AMBIENTE

El medio filtrante Crystal Clear de las piscinas MagnaPool® está formado por miles cristales de vidrio transparente puro. A diferencia de la arena, no es susceptible a las bacterias y requiere un lavado muy corto (backwash). El consumo de agua se reduce hasta un 75%.



Mg¹²
24
Mineral Pool
Science



MAGNAPOOL®



Hydroxinator® iQ

Solución exclusiva de tratamiento de agua a base de magnesio. La tecnología patentada MagnaPool® combina las propiedades clarificantes del magnesio con un sistema de filtración de una finura excepcional. Piscina enriquecida con minerales con una transparencia extraordinaria. Tratamiento respetuoso con el medio ambiente.

- Confort del baño inigualable: menos cloraminas.
- Agua cristalina: efecto clarificante del magnesio y del medio filtrante.
- Eco-respetuoso: reducción del agua, de la energía y de los productos químicos empleados.
- Equipo evolutivo: equipo de alta gama con módulo de regulación del pH opcional (pH Link) o módulo de regulación opcional del pH y del cloro (Dual Link).
- Electrodo de larga duración y sondas de alta gama. Duración de la vida de la célula 10.000h (placas de Titanio, tratamiento en rutenio SC6).
- Conectividad integrada: conexión Wi-fi a la App iAqualink TM.
- Suministrados con: Kit de fijación mural, kit detector de caudal, kit reductores para encolar y kit de sensores de temperatura.
- Pantalla LCD retroiluminada 4 líneas (11 idiomas).
- Modo de funcionamiento: Normal, Boost (100%) y Low (modo cubierta ajustable de 0 a 30%).
- Control de equipos: bombas de filtración de velocidad simple o de velocidad variable Zodiac + 2 equipamientos adicionales (iluminación, bombas de presión...).
- Reloj 24 h / 2 franjas de cloración, 2 programadores para bombas de filtración de velocidad simple o 4 para la bomba de filtración VS de Zodiac, 1 programador para equipación adicional.
- Inversión de polaridad ajustable desde 2 a 8h (ajuste de fabrica= 5h).
- Seguridad: Sonda de temperatura: reducción de la producción en caso de agua fría para proteger el electrodo. Indicador 'Falta de sal': reducción de la producción para proteger al electrodo. Indicador 'Falta de caudal': interrupción automática de la producción cuando las condiciones no son ideales. Detector de caudal mecánico.
- Posición de la célula horizontal.
- Tubería compatible DN50 mm, DN63 mm, 1 .'' (48 mm).

Accesorios incluidos



Kit fijación mural



Kit detector de caudal



Kit sensor de temperatura



Kit reductores para encolar



Aplicación gratuita

Accesorios opcionales:

	Código	Emb. Standard	Peso Kg Standard	Volumen m ³ Standard	Código Alfanum.	Precio 2022
Hydroxinator® iQ 10	WW000172	1	-	-	ZE5	1.336,00
Hydroxinator® iQ 18	WW000173	1	-	-	ZE5	1.540,00
Hydroxinator® iQ 22	WW000174	1	-	-	ZE5	1.849,00
Hydroxinator® iQ 35	WW000175	1	-	-	ZE5	2.096,00
Módulo pH Link	WW000176	1	-	-	ZE5	742,00
Módulo Dual Link	WW000177	1	-	-	ZE5	1.010,00
Crystal Clear 0,7/1,3 mm	WF000063	1	-	-	Z04	32,20
Crystal Clear 1,0/3,0 mm	WF000064	1	-	-	Z04	32,20
Minerales Magnapool	WC000163	1	-	-	Z05	25,03

	Hydroxinator® iQ 10	Hydroxinator® iQ 18	Hydroxinator® iQ 22	Hydroxinator® iQ 35
Tipo de piscinas				
Volumen máx. agua tratada (clima cálido, filtración 12h/día)	40 m ³	70 m ³	100 m ³	150 m ³
Producción de cloro	10 g/h	18 g/h	22 g/h	35 g/h
Amperaje de salida nominal	2,8 A	3,6 A	5,0 A	7,2 A
Características técnicas				
Potencia	200 W máx.			
Caudal mínimo (necesario para purgar el aire de la célula)	5 m ³ /h			
Caudal máximo	18 m ³ /h (bypass necesario para caudales superiores)			
Presión máxima autorizada en la célula	2,75 bar (KPa)			
Temperatura máxima del agua	40 °C			
Temperatura mínima del agua	5 °C			
Longitud del cable alimentación - célula	1,8 m			
Índice de protección	IP43			
Dimensiones de la célula (L x An x Al)	32 x 13,5 x 11 cm			
Dimensiones de la unidad de control (L x An x Al)	32 x 37 x 12 cm			
Alimentación (50-60 Hz)	220 - 240 VAC / 50-60 Hz			

* En buenas condiciones de uso.

MAGNAPOOL®



Minerales MagnaPool®



- Exclusivo: minerales patentados MagnaPool®
- MagnaPool®: agua cristalina (efecto clarificante del magnesio), menos cloraminas
- Eco-respetuoso: formulación sin sal (no contiene cloruro de sodio)
- Fácil y manejable: suministrado en sacos de 10kg
- Contenido: Minerales patentados MagnaPool®
- Formulación: Cloruro de magnesio y cloruro de potasio
- Aspecto: Mezcla escamas / polvos
- Dosificación*: 5kg/m³
- Dimensiones del saco (L x Al): 40 x 50 cm
- Peso neto del saco: 10 kg
- Paletización: 72 sacos / palet (mínimo para pedido y entrega = 10 sacos)
- Peso neto del palet: 720 kg
- Indicaciones de uso: 1 palet de 720 kg permite la puesta en marcha de 1 a 2 piscinas MagnaPool® (según volumen)

* Añada 5 sacos de 10kg por 10 m³ para obtener una concentración de 4 g/L.

	Código	Emb. Standard	Peso Kg Standard	Volumen m ³ Standard	Código Alfanum.	Precio 2022
Minerales MagnaPool®	WC000163	1	-	-	Z05	25,03

Unidad mínima de venta 18 sacos 180kgs. Los tramos de envío son de múltiplos de 18 sacos (palet 72 sacos)





Consulte + info en PRODUCTOS.
www.astralpool.com

ACCESORIOS ELECTRÓLISIS SALINA



Kit análisis de Salinidad

Kit de análisis de salinidad para la revisión del nivel de sal. Se debe realizar regularmente un control de la salinidad en función de las renovaciones de agua que se efectúen.

Código	Emb. Standard	Peso Kg Standard	Volumen m ³ Standard	Código Alfanum.	Precio 2022
07937	1	0,8	0,001	C04	15,95



@ SEL MARIN POUR PISCINES
 @ SAL MARINA PARA PISCINAS
 @ SALZ FÜR SCHWIMMBÄDER
 @ SEA SALT FOR POOLS
 @ SAL MARINHO PARA PISCINAS
 @ ZWEMBADZOUT

Suitable for all surfaces, liner included



Sal Compacta

La sal granulada SAL III es especial para piscinas con electrólisis de sal y cumple la norma EN-16401. No aporta impurezas al agua y además es beneficiosa para la salud de los bañistas y para los equipos de la piscina.

Código	Emb. Standard	Peso Kg Standard	Volumen m ³ Standard	Código Alfanum.	Precio 2022
SALIII	-	25	-	A03	0,65
24367	-	25	-	I06	0,85
SALGR	-	25	-	I06	0,36

Sal marina
Sal descalcificador en pastillas
Sal gruesa mojada

Unidad mínima de venta 8 sacos 200kgs. Los tramos de envío son de múltiplos de 8 sacos (palet 40 sacos)

SAL III



Pool Terre

Conexión toma tierra para cualquier equipo de electrolisis de sal con collarín incluido. Otras medidas bajo pedido.

Código	Emb. Standard	Peso Kg Standard	Volumen m ³ Standard	Código Alfanum.	Precio 2022
25894	1	0,6	0,001	AOR	117,40
25895	1	0,6	0,001	AOR	146,50

Para Ø 50 mm
Para Ø 63 mm



Cumple con la norma
EN 16401

+ info **PDB**
 Product Solutions
 Consulte + info en PRODUCTOS.
www.astralpool.com

ELECTRÓLISIS DE SAL Y CONTROL DE PH/CL PARA PISCINA PÚBLICA

Electrólisis de sal para piscina de uso público

La aplicación de los sistemas de electrólisis salina para el tratamiento del agua de piscinas de uso colectivo están imponiéndose de manera progresiva debido a su gran eficacia, comodidad, seguridad y economía.

Nuestra amplia gama de sistemas de electrólisis industriales abarca equipos autolimpiantes de hasta 600 gramos/hora de cloro, permitiendo abarcar el tratamiento del agua mediante electrólisis salina de cualquier instalación de uso público.

Principales ventajas:

- **Seguridad:** En los sistemas de electrólisis salina no es necesario almacenar, manipular ni dosificar ningún compuesto químico, aportando una mayor seguridad. La materia prima de almacenamiento es la sal común.
- **Ahorro:** La incorporación de sistemas de electrólisis salina suponen ahorros netos en los costes de explotación del orden del 50-60%, respecto sistemas tradicionales.

No se incluye la bomba peristáltica.

Para calcular la producción g/h de un clorador puede usar la siguiente fórmula:

$$\text{Producción (g/h)} = \frac{\text{Volumen piscina (m}^3\text{)} \times 1 \text{ g} + \text{bañistas día} \times 10 \text{g}}{\text{Horas de filtración}}$$

Fórmula de cálculo orientativa pueden intervenir otras variables en función de las características del vaso. Consúltenos para más información.

El cálculo debe de estar entre una dosis de 5 g Cl /m³ de agua de piscina y una dosis de 10 g Cl/m³ de agua de piscina; si el valor obtenido del cálculo está fuera de ese intervalo se tomará el que esté más próximo o bien del de 5 g Cl/m³ (parte baja) o bien del de 10 g Cl/m³ (parte alta).

	Easy Salt Next	Easy Salt	Pro-Chlore Salt	Nature Salt
Electrodos auto-limpiantes	10.000 - 12.000 h	10.000 - 12.000 h	12.000 - 15.000 h	12.000 - 15.000 h
Rango salinidad	5 - 12 g/l (recomendados 5 - 6 g/l)	5 - 12 g/l (recomendados 5 - 6 g/l)	5 - 12 g/l (recomendados 5 - 6 g/l)	1,5 - 3 g/l (recomendados 2 - 2,5 g/l)(*)
Producción g/h	50 - 180	50 - 180	50 - 600	50 - 300

(*): Rango operativo 1,5 - 3 g/l dependiendo de temperatura (28-35°C) y producción nominal (80-100%)



Easy Salt Next



Sistema de electrólisis salina AUTO-LIMPIANTE para aplicaciones en piscina de uso residencial y público de hasta 180 g cloro/hora. Easy salt es un equipo compacto y a un coste competitivo. Para controlar más de una unidad para la misma piscina, se requiere control externo AP PR-200.

	Código	Emb. Standard	Peso Kg Standard	Volumen m ³ Standard	Código Alfanum.	Precio 2022
Easy Salt Next 75	72663	1	-	-	A07	3.530,00
Easy Salt Next 100	72665	1	-	-	A07	3.746,00
Easy Salt Next 150	72667	1	-	-	A07	4.472,00
Easy Salt Next 190	72669	1	-	-	A07	5.800,00
Easy Salt Next 75 + REG 1 (pH/ORP)	72664	1	-	-	A07	4.303,00
Easy Salt Next 100 + REG 1 (pH/ORP)	72666	1	-	-	A07	4.520,00
Easy Salt Next 150 + REG 1 (pH/ORP)	72668	1	-	-	A07	5.342,00
Easy Salt Next 190 + REG 1 (pH/ORP)	72670	1	-	-	A07	6.574,00
Portasondas opcional para EXT-1	66448	1	-	-	A07	783,00
Opcional: Kit TRI, control simultáneo 3 unidades	70338	1	-	-	A07	278,00



Consulte + info en PRODUCTOS.
www.astralpool.com

ELECTRÓLISIS DE SAL Y CONTROL DE PH/CL PARA PISCINA PÚBLICA



Easy Salt

Sistema de electrólisis salina AUTO-LIMPIANTE para aplicaciones en piscina de uso residencial y público de hasta 180 g cloro/hora. Easy salt es un equipo compacto y a un coste competitivo. Para controlar más de una unidad para la misma piscina, se requiere control externo AP PR-200 o Smart Control y el control multiple Kit TRI (codigo 70338).



	Código	Emb. Standard	Peso Kg Standard	Volumen m ³ Standard	Código Alfanum.	Precio 2022
Easy Salt 50	66151	1	30	0,29	A07	3.836,00
Easy Salt 70	53799	1	70	0,29	A07	4.997,00
Easy Salt 90	53801	1	80	0,29	A07	5.906,00
Easy Salt 180	53803	1	90	0,29	A07	11.727,00
Opción control externo (AP PR 60359-60361-60362, Smart Control 54523-4-5)						
Easy Salt 50 + pH/ORP (EXT-1)	66153	1	30	0,29	A07	5.063,00
Easy Salt 70 + pH/ORP (EXT-1)	53800	1	70	0,29	A07	6.247,00
Easy Salt 90 + pH/ORP (EXT-1)	53802	1	80	0,29	A07	7.197,00
Easy Salt 180 + pH/ORP (EXT-1)	53804	1	90	0,29	A07	12.767,00
Portasondas opcional para EXT-1 (EXT-1+66448 = EXT-1D)	66448	1	-	-	A07	783,00
Opcional:						
Kit de Comunicación Fluidra Connect Compatible	60363	1	0,39	0,002	A06	222,00
Kit TRI, control simultáneo 3 unidades	70338	1	-	-	A07	278,00

Válido para Easy Salt Next, Easy Salt, Pro-Chlore Salt y Nature Salt:

	pH	ORP	CLORO LIBRE*
Elementos suministrados	Sonda H-035 Disolución de calibración pH (7,0/4,0)	Sonda RX-02 Disolución de calibración ORP (470 mV)	Sonda CL0102 Tarjeta de calibración ID-CAL
	Racor porta-sondas (2x) PE ½" (de serie en todos los modelos), Panel porta-sondas con detector de flujo inductivo, regulación de caudal y pre-filtro (de serie en los modelos ppm)		
Dimensiones	600 x 240 x 120 mm (panel)		
Salida control pH	230 V / 50-60 Hz / 0,5 A max, ON/OFF		
Escala	0,0 - 9,9	0 - 999 mV	0,0 - 5,0 ppm
Rango control	7,0 - 7,8	650 - 850 mV	0,0 - 5,0 ppm
Precisión	0,1 pH	1 mV	0,1 ppm
Calibración	(pH) Automática, dos modos Fast: calibración a un punto Standard: calibración a dos puntos	Automática: calibración de un punto	Cloro libre*

* No disponible para el Easy Salt.

ELECTRÓLISIS DE SAL Y CONTROL DE PH/CL PARA PISCINA PÚBLICA



Pro-Chlore Salt

Nuestra gama Pro-Chlore Salt incorpora los electrodos EX que proporcionan la más alta durabilidad en sistemas autolimpiantes. La gama Pro-Chlore Salt con sus opciones de EXTENSION integrada (EXT-1, EXT-1E, EXT-2) o control externo (AP PR200, Smart Control) incorpora un sistema de control y regulación de los valores del ORP (Redox) o ppm así como pH que permiten una mejor gestión del equipo y permiten disponer de una excelente calidad del agua en todo momento. La gama Pro-Chlore puede ser fabricada, bajo demanda, para trabajar con agua de mar (Pro Chlore para AM Series). Para controlar más de una unidad para la misma piscina, se requiere control externo AP PR-200 o Smart Control y el control multiple Kit TRI (codigo 70338).

	Código	Emb. Standard	Peso Kg Standard	Volumen m ³ Standard	Código Alfanum.	Precio 2022
Pro-Chlore Salt A-50EX	35252	1	55	0,17	A07	4.750,00
Pro-Chlore Salt A-80EX	35253	1	65	0,19	A07	7.268,00
Pro-Chlore Salt A-120EX	35254	1	100	0,36	A07	10.379,00
Pro-Chlore Salt A-180EX	35255	1	120	0,36	A07	14.929,00
Pro-Chlore Salt A-300EX	35256	1	140	0,36	A07	22.465,00
Pro-Chlore Salt A-600EX	35257	1	200	0,74	A07	43.545,00

Opción control externo
(AP PR 60359-60361-60362, Smart Control 54523-4-5)

Pro-Chlore Salt A-50EX + pH/ORP (EXT-1)	35258	1	55	0,17	A07	5.989,00
Pro-Chlore Salt A-80EX + pH/ORP (EXT-1)	35259	1	65	0,19	A07	8.519,00
Pro-Chlore Salt A-120EX + pH/ORP (EXT-1)	35260	1	100	0,36	A07	11.744,00
Pro-Chlore Salt A-180EX + pH/ORP (EXT-1)	35261	1	120	0,36	A07	16.382,00
Pro-Chlore Salt A-300EX + pH/ORP (EXT-1)	35262	1	140	0,36	A07	23.733,00
Pro-Chlore Salt A-600EX + pH/ORP (EXT-1)	35263	1	200	0,74	A07	44.879,00

Portasondas opcional para EXT-1
(EXT-1+57769=EXT-1E)

	57769	1	-	-	A07	602,00
--	--------------	---	---	---	-----	---------------

Pro-Chlore Salt A-50EX + pH/PPM (EXT-2)	45836	1	60	0,17	A07	9.189,00
Pro-Chlore Salt A-80EX + pH/PPM (EXT-2)	45837	1	70	0,19	A07	11.749,00
Pro-Chlore Salt A-120EX + pH/PPM (EXT-2)	45838	1	105	0,36	A07	14.777,00
Pro-Chlore Salt A-180EX + pH/PPM (EXT-2)	45839	1	125	0,36	A07	19.616,00
Pro-Chlore Salt A-300EX + pH/PPM (EXT-2)	45840	1	145	0,36	A07	26.747,00
Pro-Chlore Salt A-600EX + pH/PPM (EXT-2)	45841	1	205	0,74	A07	47.875,00

Portasondas incluido con EXT-2

AM

Opciones para agua de mar (bajo pedido). Ejemplo: 45836-AM.



Fluidra Connect compatible



Opcional:

Kit de Comunicación Fluidra Connect Compatible	60363	1	0,39	0,002	A06	222,00
Kit TRI, control simultáneo 3 unidades	70338	1	-	-	A07	278,00

	A-50	A-80	A-120	A-180	A-300	A-600
Alimentación (ac)	230 V / 50 - 60 Hz			380 V / 50 - 60 Hz		
Potencia de salida (AC) 30C 5 g/l	1,6 A	2,9 A	4,6 A	2,6 A	4,3 A	8,2 A
Cable:	H017 V/K					
Entrada (ac)	3 x 1,0 mm ²	3 x 1,0 mm ²	3 x 2,5 mm ²	5 x 1,5 mm ²	5 x 4 mm ²	5 x 4,0 mm ²
Salida (dc)	2 x 10 mm ²	2 x 25 mm ²	2 x 35 mm ²	2 x 70 mm ²	2 x 120 mm ²	3 x 240 mm ²
Conexión tubería:	Rosca hembra 1½"	Bridas D63 mm		Bridas D90 mm		
Fusible	5 AT (6 x 32 mm)	7 AT (6 x 32 mm)	10 AT (6 x 32 mm)	QM K10A	QM K20A	QM K25A
Salida	9 V / 25 A	10 V / 40 A	10 V / 60A	10 V / 90 A	10 V / 150 A	10 V / 300 A
Refrigeración	Natural		Ventilador			
Caudal mínimo	9 m ³ /h	14 m ³ /h	20 m ³ /h	30 m ³ /h	50 m ³ /h	90 m ³ /h
Número de placas por electrodo	8	12	8	12	16	2 x 15



PDB

Consulte + info en PRODUCTOS.
www.astralpool.com

ELECTRÓLISIS DE SAL Y CONTROL DE PH/CL PARA PISCINA PÚBLICA



Nature Salt

Los equipos Nature Salt presentan un ciclo sostenible a través de la eliminación de cloraminas, funcionamiento a través de 2 gramos de sal por litro y tratamiento sin producto químico. Sistema de electrólisis salina industrial para aplicación en piscinas de uso público AUTO-LIMPIANTE de hasta 300 g cloro/hora. Célula TWINCELL SYSTEM de alta presión equipada con electrodos de calidad Nature Salt. Para controlar más de una unidad para la misma piscina, se requiere control externo AP PR-200 o Smart Control y el control multiple Kit TRI (codigo 70338).

	Código	Emb. Standard	Peso Kg Standard	Volumen m ³ Standard	Código Alfnum.	Precio 2022
Nature Salt 50EX/LS	53810	1	80	0,17	A07	7.279,00
Nature Salt 80EX/LS	53811	1	90	0,19	A07	10.434,00
Nature Salt 120EX/LS	53812	1	130	0,36	A07	14.134,00
Nature Salt 180EX/LS	53813	1	145	0,36	A07	18.478,00
Nature Salt 300EX/LS	53814	1	170	0,36	A07	31.545,00

Opción control externo
(AP PR 60359-60361-60362, Smart Control 54523-4-5)

Nature Salt 50EX/LS + pH/ORP (EXT-1)	53815	1	80	0,17	A07	8.823,00
Nature Salt 80EX/LS + pH/ORP (EXT-1)	53816	1	90	0,19	A07	11.781,00
Nature Salt 120EX/LS + pH/ORP (EXT-1)	53817	1	130	0,36	A07	15.151,00
Nature Salt 180EX/LS + pH/ORP (EXT-1)	53818	1	145	0,36	A07	19.848,00
Nature Salt 300EX/LS + pH/ORP (EXT-1)	53819	1	170	0,36	A07	32.361,00

Portasondas opcional para EXT-1 (EXT-1+57769=EXT-1E)	57769	1	-	-	A07	602,00
---	-------	---	---	---	-----	--------

Nature Salt 50EX/LS + pH/PPM (EXT-2)	53820	1	85	0,36	A07	12.527,00
Nature Salt 80EX/LS + pH/PPM (EXT-2)	53821	1	95	0,36	A07	15.006,00
Nature Salt 120EX/LS + pH/PPM (EXT-2)	53822	1	135	0,36	A07	18.322,00
Nature Salt 180EX/LS + pH/PPM (EXT-2)	53823	1	150	0,74	A07	22.582,00
Nature Salt 300EX/LS + pH/PPM (EXT-2)	53824	1	175	0,74	A07	35.190,00

Portasondas incluido con EXT-2

Opcional: Kit de Comunicación Fluidra Connect Compatible	60363	1	0,39	0,002	A06	222,00
Kit TRI, control simultáneo 3 unidades	70338	1	-	-	A07	278,00

Electrodos AUTO-LIMPIANTES

	Código	Emb. Standard	Peso Kg Standard	Volumen m ³ Standard	Código Alfnum.	Precio 2022
Serie Pro-Chlore Salt						
A-50EX/EXT-1/EXT-2	60634	1	-	-	A07	1.952,00
A-80EX/EXT-1/EXT-2	60636	1	-	-	A07	3.620,00
A-120EX/EXT-1/EXT-2	60676	1	-	-	A07	5.442,00
A-180EX/EXT-1/EXT-2	60677	1	-	-	A07	7.392,00
A-300EX/EXT-1/EXT-2	60678	1	-	-	A07	10.953,00
A-600EX/EXT-1/EXT-2	60679	1	-	-	A07	20.715,00
Serie Nature Salt						
A-50EX/LS/EXT-1/EXT-2	60680	1	-	-	A07	5.347,00
A-80EX/LS/EXT-1/EXT-2	60681	1	-	-	A07	7.480,00
A-120EX/LS/EXT-1/EXT-2	60682	1	-	-	A07	10.169,00
A-180EX/LS/EXT-1/EXT-2	60683	1	-	-	A07	13.694,00
A-300EX/LS/EXT-1/EXT-2	60684	1	-	-	A07	20.682,00
Serie Easy Salt						
EASY SALT 50/EXT-1	68104	1	-	-	A07	2.673,00
EASY SALT 70/EXT-1	60685	1	-	-	A07	3.139,00
EASY SALT 90/EXT-1	60686	1	-	-	A07	4.099,00
EASY SALT 180/EXT-1	60687	1	-	-	A07	7.510,00

ELECTRÓLISIS DE SAL Y CONTROL DE PH/CL PARA PISCINA PÚBLICA



AP PR-200 - Compatible Electrólisis, Neolysis, cloro líquido, etc.

60359

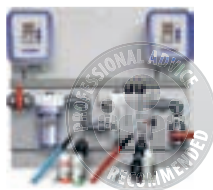

La elección profesional para el control y la dosificación. Los paneles integrados basados en controladores Serie AP PR proporcionan la mejor solución auténticamente "plug&play" pre-montados en un panel. Existen versiones para el control del pH, ORP y CLORO LIBRE del agua. Además son 100% compatibles con sistemas de electrólisis salina.

Los equipos AP PR-200 son compatibles con las gamas Easy Salt, Pro Chlore Salt, Nature Salt y Neolysis.

Es también la solución profesional recomendada cuando se deben controlar varios sistemas de electrolisis al mismo tiempo con un único panel regulador-controlador (control múltiple mediante Kit TRI).

60361



AP PR-206 pH/ORP
AP PR-207 pH/Cl2 PPM*
AP PR-204 Cl2 PPM*

	Código	Emb. Standard	Peso Kg Standard	Volumen m ³ Standard	Código Alfanum.	Precio 2022
AP PR-206 pH/ORP	60359	1	-	-	A07	2.261,00
AP PR-207 pH/Cl2 PPM*	60361	1	-	-	A07	4.849,00
AP PR-204 Cl2 PPM*	60362	1	-	-	A07	4.207,00
AP PR-206 pH/ORP + KIT TRI integrado	60359-KIT TRI	1	-	-	A07	2.572,00
AP PR-207 pH/Cl2 PPM + KIT TRI integrado*	60361-KIT TRI	1	-	-	A07	5.153,00
AP PR-204 Cl2 PPM + KIT TRI integrado*	60362-KIT TRI	1	-	-	A07	4.515,00
Electrolito ECC1S / Gel sonda Cloro libre (agua de mar)	64658	1	-	-	A07	133,10
Opcional: Kit TRI, control simultáneo 3 unidades	70338	1	-	-	A07	278,00

60362



AP PR-206 pH/ORP + KIT TRI integrado
AP PR-207 pH/Cl2 PPM + KIT TRI integrado*
AP PR-204 Cl2 PPM + KIT TRI integrado*

Electrolito ECC1S / Gel sonda Cloro libre (agua de mar)

Opcional: Kit TRI, control simultáneo 3 unidades



Fluidra Connect compatible



* Modelos con control Cl₂ ppm: posibilidad de adaptación a agua de mar mediante sustitución del electrolito gel suministrado con el equipo standard por el electrolito gel específico para agua de mar (código 64658), que debe pedirse por separado.



Consulte + info en PRODUCTOS.
www.astralpool.com

NEOLYSIS - PISCINA PRIVADA

Neolysis, el tratamiento más avanzado de AstralPool: + Sostenibilidad + Desinfección + Innovación + Salud.

Ventajas:

- Doble desinfección: UV + Electrólisis.
- Máxima calidad de agua
- Agua apta para el riego.

Características:

- Máxima capacidad reducción de cloraminas (UV LP + Electrólisis).
- Lámparas UV LP HO (13.000 h).
- Electrodo de electrólisis de alta calidad (12.000 h).
- Proceso Patentado.

Novedad 2022:

- La gama Neolysis 2 usa una nueva fuente de alimentación conectada con pantalla táctil Oled de 2,8" y capacidad para controlar el equipo de la piscina.

New

Neolysis 2

Sistemas de electrólisis salina de salinidad estándar (S) combinados con lámparas UV para aplicaciones en piscinas de uso privado de hasta 120 m³. Funcionamiento con salinidad estándar (4-6 gramos por litro).



Fluidra Connect compatible

	Código	Emb. Standard	Peso Kg Standard	Volumen m ³ Standard	Código Alfanum.	Precio 2022
AP NEO/S2						
12 g Cl ₂ /h + UV 48 W	74695	1	13,50	0,187	AE5	2.856,00
24 g Cl ₂ /h + UV 56 W	74696	1	14,00	0,187	AE5	3.045,00
32 g Cl ₂ /h + UV 56 W	74697	1	15,50	0,187	AE5	3.297,00
12 g Cl ₂ /h + UV 48 W + pH	74698	1	14,00	0,187	AE5	3.332,00
24 g Cl ₂ /h + UV 56 W + pH	74699	1	14,50	0,187	AE5	3.522,00
32 g Cl ₂ /h + UV 56 W + pH	74700	1	15,00	0,187	AE5	3.772,00
12 g Cl ₂ /h + UV 48 W + pH/ORP	74701	1	14,50	0,187	AE5	4.047,00
24 g Cl ₂ /h + UV 56 W + pH/ORP	74702	1	15,00	0,187	AE5	4.237,00
32 g Cl ₂ /h + UV 56 W + pH/ORP	74703	1	17,00	0,187	AE5	4.487,00
AP NEO/S2 LS						
12 g Cl ₂ /h + UV 48 W	74686	1	13,50	0,187	AE5	3.212,00
24 g Cl ₂ /h + UV 56 W	74687	1	14,00	0,187	AE5	3.584,00
32 g Cl ₂ /h + UV 56 W	74688	1	15,50	0,187	AE5	3.661,00
12 g Cl ₂ /h + UV 48 W + pH	74689	1	14,00	0,187	AE5	3.703,00
24 g Cl ₂ /h + UV 56 W + pH	74690	1	14,50	0,187	AE5	4.046,00
32 g Cl ₂ /h + UV 56 W + pH	74691	1	16,50	0,187	AE5	4.418,00
12 g Cl ₂ /h + UV 48 W + pH/ORP	74692	1	14,50	0,187	AE5	3.998,00
24 g Cl ₂ /h + UV 56 W + pH/ORP	74693	1	15,00	0,187	AE5	4.740,00
32 g Cl ₂ /h + UV 56 W + pH/ORP	74694	1	17,00	0,187	AE5	5.122,00
Opcional:						
Caja de relé (para controlar el equipo de la piscina)	72454	1	9,50	-	AE5	596,00
Módulos S-Driver®:						
SD-pH	70049	1	0,80	0,006	AE5	497,00
SD-Bomba	70054	1	0,80	0,06	AE5	226,00
SD-ORP	70051	1	0,80	0,006	AE5	775,00
SD-PPM	70052	1	6,00	0,051	AE5	3.853,00
SD-VSP	73471	1	0,80	0,002	AE5	228,00

AP NEO/S2	AP NEO/S2 pH	AP NEO/S2 pH/ORP	Producción Low Salt Electrólisis + UV	Piscina hasta
74695	74698	74701	12 gr Cl ₂ /h + 48 W UV	50 m ³
74696	74699	74702	24 gr Cl ₂ /h + 56 W UV	80 m ³
74697	74700	74703	32 gr Cl ₂ /h + 56 W UV	120 m ³

AP NEO/S2 LS	AP NEO/S2 LS pH	AP NEO/S2 LS pH/ORP	Producción Low Salt Electrólisis + UV	Piscina hasta
74686	74689	74692	12 gr Cl ₂ /h + 48 W UV	50 m ³
74687	74690	74693	24 gr Cl ₂ /h + 56 W UV	80 m ³
74688	74691	74694	32 gr Cl ₂ /h + 56 W UV	120 m ³

NEOLYSIS - PISCINA PRIVADA

Lámparas y electrodos para Sistema Neolysis y Neolysis 2 de piscina privada



Lámparas:

Lámpara UV LP-10, 48 W
(Códigos 57744, 57747, 57750, 66126, 66129, 66139)

Lámpara UV LP-14, 56 W
(Códigos 57745, 57746, 57748, 57749, 57751, 57752, 66127, 66128, 66130, 66138, 66140 y 66141)

Cuarzo UV LP-10/14

Electrodos:

Electrodo Neolysis LS 12 gr/h

Electrodo Neolysis LS 24 gr/h

Electrodo Neolysis LS 32 gr/h

Electrodo Neolysis 12 gr/h (6 gr/l)

Electrodo Neolysis 24 gr/h (6 gr/l)

Electrodo Neolysis 32 gr/h (6 gr/l)

Código	Emb. Standard	Peso Kg Standard	Volumen m ³ Standard	Código Alfanum.	Precio 2022
60559	1	0,10	0,016	AE5	140,10
60606	1	0,12	0,016	AE5	153,90
60607	1	0,08	-	AE5	92,90
61116	1	0.88	0.064	AE5	1.025,00
61117	1	1.15	0.064	AE5	1.447,00
61118	1	1.85	0.064	AE5	1.860,00
67807	1	0.70	0.064	AE5	946,00
67808	1	1.00	0.064	AE5	1.179,00
67809	1	1.70	0.064	AE5	1.342,00

NEOLYSIS - PISCINA PÚBLICA

Neolysis, el tratamiento más avanzado de AstralPool: + Sostenibilidad + Desinfección + Innovación + Salud.

Ventajas:

- Máxima calidad de agua.
- Doble desinfección: UV + Electrólisis.

Características:

- Dos opciones: Baja salinidad 2-3 g/L (Neo LS) y Sal Estandar 6 g/L (Neo S).
- Máxima capacidad reducción de cloraminas (UV LP + Electrólisis).
- Electrodo autolimpiantes 12.000 - 15.000 horas (Neo LS y Neo S).
- Lámpara UV LP HO (13.000 horas).
- Proceso Patentado.
- Para controlar más de una unidad para la misma piscina, se requiere control externo AP PR-200 o Smart Control y el control multiple Kit TRI (codigo 70338).



Neolysis S (5-6 g/L) + UV para piscina pública



EXT-1 + 57769 = EXT-1E

Portasondas incluido en EXT-2

Código	Emb. Standard	Peso Kg Standard	Volumen m ³ Standard	Código Alfanum.	Precio 2022
AP NEO/S 50 g Cl ₂ /h + UV 75 W	1	-	-	A07	7.224,00
AP NEO/S 80 g Cl ₂ /h + UV 90 W	1	-	-	A07	10.162,00
AP NEO/S 120 g Cl ₂ /h + UV 2 x 90 W	1	-	-	A07	14.048,00
AP NEO/S 180 g Cl ₂ /h + UV 3 x 90 W	1	-	-	A07	20.628,00
AP NEO/S 300 g Cl ₂ /h + UV 4 x 90 W	1	-	-	A07	27.771,00
Opción control externo (AP PR 60359-60361-60362, Smart Control 54523-4-5)					
AP NEO/S 50 g Cl ₂ /h + UV 75 W + pH/ORP (EXT-1)	1	-	-	A07	8.432,00
AP NEO/S 80 g Cl ₂ /h + UV 90 W + pH/ORP (EXT-1)	1	-	-	A07	11.369,00
AP NEO/S 120 g Cl ₂ /h + UV 2 x 90 W + pH/ORP (EXT-1)	1	-	-	A07	15.256,00
AP NEO/S 180 g Cl ₂ /h + UV 3 x 90 W + pH/ORP (EXT-1)	1	-	-	A07	21.837,00
AP NEO/S 300 g Cl ₂ /h + UV 4 x 90 W + pH/ORP (EXT-1)	1	-	-	A07	28.978,00
Portasondas opcional para EXT-1	1	-	-	A07	602,00
AP NEO/S 50 g Cl ₂ /h + UV 75 W + pH/PPM (EXT-2)	1	-	-	A07	11.371,00
AP NEO/S 80 g Cl ₂ /h + UV 90 W + pH/PPM (EXT-2)	1	-	-	A07	14.309,00
AP NEO/S 120 g Cl ₂ /h + UV 2 x 90 W + pH/PPM (EXT-2)	1	-	-	A07	18.195,00
AP NEO/S 180 g Cl ₂ /h + UV 3 x 90 W + pH/PPM (EXT-2)	1	-	-	A07	24.775,00
AP NEO/S 300 g Cl ₂ /h + UV 4 x 90 W + pH/PPM (EXT-2)	1	-	-	A07	31.918,00
Opcional:					
Kit de Comunicación Fluidra Connect Compatible (sin control de lámpara)	1	0,39	0,002	A06	222,00



Fluidra Connect compatible



Consulte + info en PRODUCTOS.
www.astralpool.com

NEOLYSIS - PISCINA PÚBLICA



Neolysis LS (1,5-2 g/L) + UV para piscina pública



EXT-1 + 57769 = EXT-1E

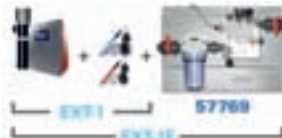

Portasondas incluido en EXT-2



Fluidra Connect compatible



	Código	Emb. Standard	Peso Kg Standard	Volumen m ³ Standard	Código Alfanum.	Precio 2022
AP NEO 50 g Cl ₂ /h + UV 75 W	57753	1	-	-	A07	9.389,00
AP NEO 80 g Cl ₂ /h + UV 90 W	57761	1	-	-	A07	13.695,00
AP NEO 120 g Cl ₂ /h + UV 2 x 90 W	57762	1	-	-	A07	19.519,00
AP NEO 180 g Cl ₂ /h + UV 3 x 90 W	68117	1	-	-	A07	26.939,00
Opción control externo (AP PR 60359-60361-60362, Smart Control 54523-4-5)						
AP NEO 50 g Cl ₂ /h + UV 75 W + pH/ORP (EXT-1)	57763	1	-	-	A07	10.913,00
AP NEO 80 g Cl ₂ /h + UV 90 W + pH/ORP (EXT-1)	57764	1	-	-	A07	15.134,00
AP NEO 120 g Cl ₂ /h + UV 2 x 90 W + pH/ORP (EXT-1)	57765	1	-	-	A07	20.939,00
AP NEO 180 g Cl ₂ /h + UV 3 x 90 W + pH/ORP (EXT-1)	68118	1	-	-	A07	28.393,00
Portasondas opcional para EXT-1	57769	1	-	-	A07	602,00
AP NEO 50 g Cl ₂ /h + UV 75 W + pH/PPM (EXT-2)	57766	1	-	-	A07	14.558,00
AP NEO 80 g Cl ₂ /h + UV 90 W + pH/PPM (EXT-2)	57767	1	-	-	A07	18.503,00
AP NEO 120 g Cl ₂ /h + UV 2 x 90 W + pH/PPM (EXT-2)	57768	1	-	-	A07	24.129,00
AP NEO 180 g Cl ₂ /h + UV 3 x 90 W + pH/PPM (EXT-2)	68119	1	-	-	A07	31.916,00
Opcional: Kit de Comunicación Fluidra Connect Compatible (sin control de lámpara)	60363	1	0,39	0,002	A06	222,00

Neolysis S (5 - 6 g/L) + UV

AP NEO Básica	AP NEO pH/ORP	AP NEO pH/PPM	Producción Zero Salt Electrólisis + UV
66142	66145	66148	50 g Cl ₂ /h + 75 W UV
66143	66146	66149	80 g Cl ₂ /h + 90 W UV
66144	66147	66150	120 g Cl ₂ /h + 180 W UV
68120	68121	68122	180 g Cl ₂ /h + 270 W UV
68123	68124	68125	300 g Cl ₂ /h + 360 W UV

Neolysis LS (1,5 - 2 g/L) + UV

AP NEO Básica	AP NEO pH/ORP	AP NEO pH/PPM	Producción Zero Salt Electrólisis + UV
57753	57763	57766	50 g Cl ₂ /h + 75 W UV
57761	57764	57767	80 g Cl ₂ /h + 90 W UV
57762	57765	57768	120 g Cl ₂ /h + 180 W UV
68117	68118	68119	180 g Cl ₂ /h + 270 W UV

DESINFECCIÓN AUTOMÁTICA CON UV - PISCINA PRIVADA

Los equipos UV LP Inox y UV LP PE (low pressure = baja presión) están destinados a su aplicación en piscina residencial. Actúan a 254 nm de longitud de onda, la idónea para eliminar los microorganismos. Permiten beneficiarte de la última tecnología en el campo del tratamiento del agua mediante luz ultravioleta.

Características LP Inox (AISI-316) & LP PE (Polietileno):

- Versiones en Inoxidable y PE.
- Versión doble lámpara (LP30 Y LP30+).
- Power Box plástico inyección.
- Tecnología fluidra (diseño y fabricación).
- Indicador de lámpara encendida.
- Contador electrónico de horas de trabajo e igniciones (control tiempo vida lámpara).
- Flujoestado (opcional, se serie versiones LP+).
- Versiones LP+ con control de pH/ORP integrado (solución integral).
- No incluidas bombas de dosificación.



Heliox UV LP Inox para piscina residencial



	Código	Emb. Standard	Peso Kg Standard	Volumen m ³ Standard	Código Alfanum.	Precio 2022
Heliox UV LP 10	52206	1	11,80	0,153	AE5	1.992,00
Heliox UV LP 14	52207	1	12,00	0,153	AE5	2.273,00
Heliox UV LP 25	52208	1	15,00	0,187	AE5	2.737,00
Heliox UV LP 30	52209	1	15,60	0,187	AE5	3.342,00
Versión con Control pH/ORP (LP+):						
Heliox UV LP 10 +	52210	1	12,10	0,153	AE5	3.444,00
Heliox UV LP 14 +	52211	1	12,40	0,153	AE5	3.727,00
Heliox UV LP 25 +	52212	1	16,00	0,187	AE5	4.192,00
Heliox UV LP 30 +	52213	1	16,50	0,187	AE5	4.794,00



Heliox UV LP PE para piscina residencial



	Código	Emb. Standard	Peso Kg Standard	Volumen m ³ Standard	Código Alfanum.	Precio 2022
Heliox UV LP P10	52214	1	7,90	0,153	AE5	1.465,00
Heliox UV LP P14	52215	1	8,10	0,153	AE5	1.537,00
Heliox UV LP P20	52216	1	9,20	0,187	AE5	1.659,00
Heliox UV LP P25	52217	1	9,60	0,187	AE5	1.772,00
Versión con Control pH/ORP (LP+):						
Heliox UV LP P10 +	52218	1	8,10	0,153	AE5	2.919,00
Heliox UV LP P14 +	52219	1	8,30	0,153	AE5	2.992,00
Heliox UV LP P20 +	52220	1	10,80	0,187	AE5	3.112,00
Heliox UV LP P25 +	52221	1	11,15	0,187	AE5	3.226,00

Material	Código	Modelo	Código	Modelo	Caudal (30 mJ/cm ²)	N° lámparas	Potencia Nominal / UV-C	Altura total (mm)	Ø del reactor
Inox	52206	UV LP 10	52210	UV LP 10+	10 m ³ /h	1	48 / 13 W	790	204
Inox	52207	UV LP 14	52211	UV LP 14+	14 m ³ /h	1	56 / 18 W	790	204
Inox	52208	UV LP 25	52212	UV LP 25+	25 m ³ /h	1	90 / 30 W	1033	204
Inox	52209	UV LP 30	52213	UV LP 30+	30 m ³ /h	2	2 x 75 / 2 x 25 W	1033	204
PE	52214	UV LP P10	52218	UV LP P10+	10 m ³ /h	1	48 / 13 W	735	200
PE	52215	UV LP P14	52219	UV LP P14+	14 m ³ /h	1	56 / 18 W	735	200
PE	52216	UV LP P20	52220	UV LP P20+	20 m ³ /h	1	75 / 25 W	978	200
PE	52217	UV LP P25	52221	UV LP P25+	25 m ³ /h	1	90 / 30 W	978	200



Consulte + info en PRODUCTOS.
www.astralpool.com

DESINFECCIÓN AUTOMÁTICA CON UV - PISCINA PRIVADA

Lámparas Sistema Heliox UV LP y electrodos para Neolysis y Neolysis 2



	Código	Emb. Standard	Peso Kg Standard	Volumen m ³ Standard	Código Alfnum.	Precio 2022
Lámpara UV LP-10, 48 W (Códigos 52206, 52210, 52214, 52218)	60559	1	0,1	-	A05	140,10
Lámpara UV LP-14, 56 W (Códigos 52207, 52211, 52215, 52219)	60606	1	0,115	-	A05	153,90
Lámpara UV LP-20, 75 W (Códigos 52216, 52220)	60608	1	0,2	-	A05	187,90
Lámpara UV LP-25, 90 W (Códigos 52208, 52212, 52217, 52221)	60609	1	0,12	-	A05	197,40
Kit repuesto lámpara UV LP 2 x 75 W (Códigos 52209, 52213)	60637	1	0,24	-	A05	397,00
Cuarzo UV LP-10/14 (lámparas 48 W y 56 W)	60607	1	0,08	-	A05	92,90
Cuarzo UV LP-20/25/30 (lámparas 75 W y 90 W)	60631	1	0,09	-	A05	123,00
Electrodos:						
Electrodo Neolysis LS 12 gr/h	61116	1	0.88	0.064	A05	1.025,00
Electrodo Neolysis LS 24 gr/h	61117	1	1.15	0.064	A05	1.447,00
Electrodo Neolysis LS 32 gr/h	61118	1	1.85	0.064	A05	1.860,00
Electrodo Neolysis 12 gr/h (6 gr/l)	67807	1	0.70	0.064	A05	946,00
Electrodo Neolysis 24 gr/h (6 gr/l)	67808	1	1.00	0.064	A05	1.179,00
Electrodo Neolysis 32 gr/h (6 gr/l)	67809	1	1.70	0.064	A05	1.342,00



Lyriox UV-C

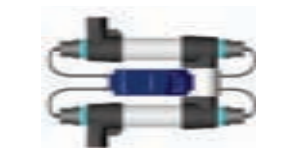

Solución de tratamiento UV-C asequible y sostenible para piscinas y spas. Saneamiento ecológico: reduce drásticamente el uso de productos químicos para la desinfección del agua. Compacto y fácil de instalar. Libre de corrosión: 100% de PVC, por lo tanto adecuado para su uso en combinación con agua salada. Carcasa compacta e integrada. También existe versión en forma de U compacta para una instalación más sencilla (modelo 50W). Lámparas UV-C de alta calidad (9 000 h). Provisto de uniones 50 mm o 63 mm (según modelo) para facilitar la instalación.

	Código	Emb. Standard	Peso Kg Standard	Volumen m ³ Standard	Código Alfnum.	Precio 2022
Lyriox UV-C 15W - piscinas máx. 15 m ³	82100	1	-	-	AE5	252,00
Lyriox UV-C 25W - piscinas máx. 25 m ³	82101	1	-	-	AE5	262,00
Lyriox UV-C 30W - piscinas máx. 30 m ³	82102	1	-	-	AE5	368,00
Lyriox UV-C 50W Compact - piscinas máx. 50 m ³	82103	1	-	-	AE5	508,00
Lyriox UV-C 55W - piscinas máx. 55 m ³	82104	1	-	-	AE5	383,00
Lyriox UV-C 75W - piscinas máx. 75 m ³	82105	1	-	-	AE5	444,00
Lyriox UV-C 110W - piscinas máx. 110 m ³	82106	1	-	-	AE5	705,00

Código	Caudal (30 mJ/cm ²) (m ³ /h)	Caudal máx. (m ³ /h)	Potencia Nominal / UV-C (W)	Connexion tubo	Horas servicio lámparas	Material del reactor
82100	2	7 m ³ /h	15	50 mm	9.000 h	PVC
82101	2	10 m ³ /h	25	50 mm	9.000 h	PVC
82102	4	15 m ³ /h	30	50 mm	9.000 h	PVC
82103	5	15 m ³ /h	50	50 mm	9.000 h	PVC
82104	8	20 m ³ /h	55	50 mm	9.000 h	PVC
82105	10	25 m ³ /h	75	63 mm	9.000 h	PVC
82106	15	25 m ³ /h	119	63 mm	9.000 h	PVC

DESINFECCIÓN AUTOMÁTICA CON UV - PISCINA PRIVADA



Astral UV-C TL



New

El Astral UV-C TL garantiza que el agua de su piscina esté limpia, fresca y clara de una manera eficiente y ecológica. Fácil de instalar y mantener. Tiene incorporado un balasto electrónico para asegurar una fuente de alimentación sin problemas. Además, el reactor de acero inoxidable garantiza el reflejo de los rayos UV-C, aumentando así la eficiencia hasta en un 35%. La versión de 30 y 55 vatios son versiones de una sola lámpara, en cambio, la versión de 110 vatios incluye dos lámparas de 55 vatios en una carcasa doble para un incrementar el tiempo de contacto. Max. presión: 2 bar. Incluye 3 conexiones (una cerrada con una tapa ciega) para una instalación flexible. También incluye adaptadores Ø 63 mm a Ø 50 mm, rosca hembra de 1½". El reactor debe estar conectado a tierra.

	Código	Emb. Standard	Peso Kg Standard	Volumen m³ Standard	Código Alfanum.	Precio 2022
Astral UVC-30W TL	71427	1	-	-	AE5	316,00
Astral UVC-55W TL	71428	1	-	-	AE5	343,00
Astral UVC-110W TL	71429	1	-	-	AE5	524,00

Código	Caudal (30 mJ/cm²)	Caudal máx. (m³/h)	Potencia Nominal (Watt)	Connexion tubo	Horas servicio lámparas	Material del reactor
71427	8 m³/h	23 m³/h	30	63/50/1,5"	9.000 h	AISI-316L
71428	13 m³/h	23 m³/h	55	63/50/1,5"	9.000 h	AISI-316L
71429	20 m³/h	23 m³/h	110 (2 x 55)	63/50/1,5"	9.000 h	AISI-316L



Equipo UV Health en Inox 316 L de baja presión

Equipos de desinfección Ultravioleta UV Healt con lámparas de baja presión destinados a su aplicación en piscina privada. Actúan a 254 nm. de longitud de onda, la idónea para eliminar los microorganismos. Están contruidos en acero inoxidable 316 L, el mejor que existe.

Verificar que cuando funcione el equipo no esté cerrado el paso del agua a través del mismo. La desinfección a partir de radiación ultravioleta tiene como aplicación muy importante el tratamiento de aguas de piscinas. La radiación sobre los gérmenes presentes en el agua con ultravioletas, provoca daños sobre la estructura del ADN de bacterias impidiendo su división celular, causando su muerte. Esta acción es extremadamente eficaz con una dimensión de onda de 254 nm, en una dosis de 25 mJ/cm², a los caudales indicados.

Equipo ultravioleta de baja presión para piscina privada

	Código	Emb. Standard	Peso Kg Standard	Volumen m³ Standard	Código Alfanum.	Precio 2022
UV Health 4000	35140	1	12,0000	0,0690	C04	1.779,00
UV Health 7000	33492	1	12,0000	0,0690	C04	1.990,00
UV Health 14000	33493	1	12,0000	0,0079	C04	2.204,00
UV Health 18000	33494	1	14,0000	0,0079	C04	2.352,00
UV Health 34000	33495	1	18,0000	0,1593	C04	2.808,00



Modelo	Caudal (m³/h)	Dosis UV (mJ/cm²)	Conexión hembra	nº de lámparas (w)
UV Health 4000	4	25	1 ½"	1 x 40
UV Health 7000	7	25	2"	1 x 40
UV Health 14000	14	25	2"	1 x 80
UV Health 18000	18	25	2"	1 x 80
UV Health 34000	34	25	2"	2 x 80

Accesorios equipo UV Health en inox 316 L de baja presión



Accesorios desinfección UV Health

	Código	Emb. Standard	Peso Kg Standard	Volumen m³ Standard	Código Alfanum.	Precio 2022
Lámpara 40 W para UV	33503	1	1,0000	0,0344	C04	90,00
Lámpara 80 W para UV	33504	1	0,5400	0,0049	C04	234,00
Tubo de cuarzo	33505	1	0,6600	0,0060	C04	96,20
Junta para tubo de cuarzo	34804	1	0,0100	0,0001	C04	4,05



Consulte + info en PRODUCTOS.
www.astralpool.com

DESINFECCIÓN AUTOMÁTICA CON UV - PISCINA PÚBLICA

Fluidra Comercial España dispone de una gama de equipos UV, concretamente Heliox UV, equipos automáticos de luz ultravioleta UV-C, que consiguen un doble objetivo en el tratamiento del agua mediante una reducción muy importante de las cloraminas (cloro combinado) y la desactivación de las bacterias, virus y otros microorganismos presentes en el agua impidiendo que se reproduzcan. La gama está compuesta por modelos Heliox UV LP para piscina residencial y pública y Heliox UV MP para piscina pública.

Las ventajas de la utilización de la tecnología UV-C (radiación ultravioleta de onda corta):

Los equipos de tratamiento con luz por rayos ultravioleta son totalmente automáticos y con muy bajos costes de instalación y mantenimiento. Además tienen grandes ventajas respecto a otros sistemas:

- Permiten tratar el 100% del agua de la piscina.
- Obtienen agua desinfectada sin malos olores ni problemas de irritación en los ojos gracias a la drástica reducción de las cloraminas.
- Se puede automatizar el control de las cloraminas mediante la gama Guardian Pool que dispone de sondas de cloro total y permite regular el equipo Heliox UV MP para que funcione sólo cuando las concentraciones de cloraminas son elevadas.
- Suponen un ahorro y un menor coste en producto químico.
- Son unos sistemas respetuosos con el medio ambiente porque:
 - La aportación de agua nueva es inferior (ahorro en la renovación de agua diaria).
 - se forman menos subproductos residuales en el agua.
 - Los equipos UV-C no añaden producto químico al agua.
 - Hay una reducción del consumo energético, al no tener que renovar agua nueva no han de calentarla (sólo en piscinas climatizadas).

Funcionamiento del Heliox-UV

La desinfección UV-C es un tratamiento local (cámara de UV), que tiene lugar al circular el agua del vaso de la piscina por la cámara que contiene las lámparas UV-C. La radiación (W UV-C) y el tiempo de residencia apropiados en el sistema asegura una efectiva desactivación del 99,9% de los microorganismos así como la reducción de las cloraminas a niveles seguros: 0,6 ppm, según el Anexo I del Real Decreto 742/2013.



Heliox UV MP para piscina pública



Los equipos Heliox UV MP (MP = media presión) están destinados a su aplicación en piscina pública. Estas lámparas cubren un espectro amplio (policromático), cubriendo toda la región UV-C (200 nm - 300 nm), lo que permite una efectiva eliminación de cloraminas (< 0,6 ppm) en el agua de la piscina, así como la desinfección eficaz por la inactivación de microorganismos (99,9%), incluso de aquellos resistentes al cloro.

- Diseño compacto (reactor UV en inox AISI-316).
- Potencia regulable entre 70 y 100% nominal, en incrementos de 1%, mediante balasto electrónico autoventilado.
- Tecnología fluidra (diseño y fabricación).
- Sensor radiación UV-C calibrado (mW/cm²). Control preciso dosis. Ajuste de potencia instantáneo a las condiciones de proceso. Ahorro de energía y tiempo de vida lámpara (8.000 horas de duración).
- Pantalla táctil color avanzada. Menús navegación parámetros del sistema proceso e históricos.
- Todos los modelos UV MP 50-->450 y UV MP 50W-->450W están contruidos conforme a UL NSF.

La arquitectura de control propuesta para los sistemas Heliox UV MP presenta una serie de características que permiten los más altos niveles de fiabilidad, eficiencia energética y escalabilidad.

Los sistemas Heliox UV MP manejan dos parámetros a la hora de fijar la potencia aplicada: radiación media y caudal (incorporan un detector de caudal de tipo calorimétrico). De este modo cada modelo tiene una radiación nominal para garantizar una dosis de 60 mJ/cm². Si el caudal a tratar fuera inferior al nominal, igualmente lo será la radiación necesaria y el sistema disminuirá su potencia, optimizando consumo eléctrico y la vida de la lámpara. De igual manera, si la radiación disminuyera debido a pérdidas por turbidez, scaling, eficiencia de emisión de lámpara el sistema reajusta la potencia para garantizar la dosis.

Modelos Heliox UV MP Auto Wiper
(Consultar precios)

Heliox UV MP 50 W	58808
Heliox UV MP 80 W	58809
Heliox UV MP 140 W	58698
Heliox UV MP 300 W	58810
Heliox UV MP 450 W	58699
Heliox UV MP 675 W	58811

Para modelos para agua de mar, póngase en contacto con Fluidra Comercial España.

Código	Emb. Standard	Peso Kg Standard	Volumen m ³ Standard	Código Alfanum.	Precio 2022
Heliox UV MP 50	52200	1	-	A07	20.433,00
Heliox UV MP 80	52201	1	-	A07	25.390,00
Heliox UV MP 140	52202	1	-	A07	26.401,00
Heliox UV MP 300	52203	1	-	A07	30.118,00
Heliox UV MP 450	52204	1	-	A07	37.373,00
Heliox UV MP 675	52205	1	-	A07	45.746,00

Código	Modelo	Caudal (60 mJ/cm ²)	Nº lámparas	Potencia Nominal / UV-C	Tensión de servicio	Brida DIN2633 entr/salida	Altura total (mm)	Ø del reactor
52200	UV MP 50	50 m ³ /h	1	0,7 kW / 105 W	230 VAC / 50-60 Hz	DN 150	834	273
52201	UV MP 80	80 m ³ /h	1	1,0 kW / 150 W		DN 150	834	273
52202	UV MP 140	140 m ³ /h	1	3,0 kW / 450 W		DN 150	834	273
52203	UV MP 300	300 m ³ /h	1	3,0 kW / 450 W		DN 250	1012	356
52204	UV MP 450	450 m ³ /h	2	6,0 kW / 900 W	380 VAC / 50-60 Hz	DN 250	1138	356
52205	UV MP 675	675 m ³ /h	3	9,0 kW / 1350 W		DN 300	1218	356

DESINFECCIÓN AUTOMÁTICA CON UV - PISCINA PÚBLICA

Lámparas de sistema Heliox UV MP



	Código	Emb. Standard	Peso Kg Standard	Volumen m ³ Standard	Código Alfanum.	Precio 2022
Lámpara UV MP 50/80 (Códigos 52200, 52201, 58808, 58809)	60638	1	0,125	-	A07	773,00
Lámpara UV MP 140 (Códigos 52202, 58698)	60639	1	0,255	-	A07	837,00
Lámpara UV MP 300/450/675 (Códigos 52203, 52204, 52205, 58810, 58699, 58811)	60642	1	0,275	-	A07	981,00
Vaina tubo de cuarzo MP 50/80/140	60643	1	0,050	-	A07	159,90
Vaina tubo de cuarzo MP 300/450/675	60644	1	0,050	-	A07	201,20

Sistemas Heliox UV LP para piscina pública

Los equipos UV LP Inox y UV LP PE (low pressure = baja presión) están destinados a su aplicación en piscina pública. Actúan a 254 nm de longitud de onda, la idónea para eliminar los microorganismos. Permiten beneficiarte de la última tecnología en el campo del tratamiento del agua mediante luz ultravioleta.

Novedades LP Inox & LP PE (Polietileno):

- Versiones en Inoxidable y PE.
- Versiones multilámpara.
- Tecnología Fluidra (diseño y fabricación).
- Indicador de lámpara encendida.
- Contador electrónico de horas de trabajo e igniciones (control tiempo vida lámpara).
- Flujostato incluido de serie.



Heliox UV LP INOX



	Código	Emb. Standard	Peso Kg Standard	Volumen m ³ Standard	Código Alfanum.	Precio 2022
Heliox UV LP I45 inox 270 W / 90 W (UV-C)	60344	1	-	-	A07	7.566,00
I65 inox 360 W / 120 W (UV-C)	60345	1	-	-	A07	8.003,00
I85 inox 450 W / 150 W (UV-C)	60346	1	-	-	A07	9.508,00
I95 inox 540 W / 180 W (UV-C)	60347	1	-	-	A07	9.843,00



Heliox UV LP PE



	Código	Emb. Standard	Peso Kg Standard	Volumen m ³ Standard	Código Alfanum.	Precio 2022
Heliox UV LP P20EX PE 90 W / 30 W (UVC)	63138	1	-	-	A07	3.339,00
P25EX PE 180 W / 60 W (UVC)	63139	1	-	-	A07	3.769,00
P30EX PE 270 W / 90 W (UVC)	63140	1	-	-	A07	3.963,00
P35 PE 270 W / 90 W (UVC)	60348	1	-	-	A07	7.731,00
P45 PE 360 W / 120 W (UVC)	60349	1	-	-	A07	8.439,00
P60 PE 450 W / 150 W (UVC)	60354	1	-	-	A07	9.172,00
P70 PE 540 W / 180 W (UVC)	60358	1	-	-	A07	9.769,00
P95 PE 680 W / 204 W (UVC)	63135	1	-	-	A07	15.366,00
P140 PE 1020 W / 306 W (UVC)	63136	1	-	-	A07	15.825,00
P180 PE 1360 W / 408 W (UVC)	64347	1	-	-	A07	18.808,00
P220 PE 1700 W / 510 W (UVC)	64348	1	-	-	A07	26.887,00
P260 PE 2040 W / 612 W (UVC)	64349	1	-	-	A07	28.220,00
P300 PE 2380 W / 714 W (UVC)	63137	1	-	-	A07	32.019,00

DESINFECCIÓN AUTOMÁTICA CON UV - PISCINA PÚBLICA

Sistemas Heliox UV LP para piscina pública

Material	Código	Modelo	Caudal (35 mJ/cm ²) Agua dulce	Caudal (35 mJ/cm ²) Agua mar	Caudal (60 mJ/cm ²) Agua dulce	Nº Lámparas	Potencia Nominal / UV-C	Altura total (mm)	Ø del reactor
Inox	60344	UV LP 45	45 m ³ /h	-	22m ³ /h	3X90 w	90 UV-C (W)	1092	204
Inox	60345	UV LP 65	65 m ³ /h	-	30m ³ /h	4X90 w	120 UV-C (W)	1092	204
Inox	60346	UV LP 85	85 m ³ /h	-	37m ³ /h	5X90 w	150 UV-C (W)	1092	204
Inox	60347	UV LP 95	95 m ³ /h	-	43m ³ /h	6X90 w	180 UV-C (W)	1092	204
PE	60348	UV LP P35	35 m ³ /h	26 m ³ /h	18m ³ /h	3X90 w	90 UV-C (W)	1020	250
PE	60349	UV LP P45	45 m ³ /h	33 m ³ /h	22m ³ /h	4X90 w	120 UV-C (W)	1020	250
PE	60354	UV LP P60	60 m ³ /h	45 m ³ /h	30m ³ /h	5X90 w	150 UV-C (W)	1020	250
PE	60358	UV LP P70	70 m ³ /h	53 m ³ /h	35m ³ /h	6X90 w	180 UV-C (W)	1020	250
PE	63138	UV LP 20 EX	20 m ³ /h	15 m ³ /h	-	1X90 w	30 UV-C (W)	950	200
PE	63139	UV LP 25 EX	25 m ³ /h	19 m ³ /h	-	2X90 w	60 UV-C (W)	950	200
PE	63140	UV LP 30 EX	30 m ³ /h	23 m ³ /h	-	3X90 w	90 UV-C (W)	950	200
PE	63135	UV LP P95	101 m ³ /h	62 m ³ /h	-	2X340 w	204 UV-C (W)	1319	315
PE	63136	UV LP P140	152 m ³ /h	95 m ³ /h	-	3X340 w	306 UV-C (W)	1319	315
PE	64347	UV LP P180	198 m ³ /h	113 m ³ /h	-	4X340 w	408 UV-C (W)	1319	315
PE	64348	UV LP P220	242 m ³ /h	151 m ³ /h	-	5X340 w	510 UV-C (W)	1319	315
PE	64349	UV LP P260	283 m ³ /h	179 m ³ /h	-	6X340 w	612 UV-C (W)	1319	315
PE	63137	UV LP P300	327 m ³ /h	198 m ³ /h	-	7X340 w	714 UV-C (W)	1319	315

Lámparas Sistema Heliox UV LP

	Código	Emb. Standard	Peso Kg Standard	Volumen m ³ Standard	Código Alfanum.	Precio 2022
	Lámpara UV LP-25, 90 W (Códigos 60344, 60345, 60347, 63138, 63139, 63140, 60348, 60349, 60354, 60358)	60609	1	-	A05	197,40
	Cuarzo UV LP-20/25/30 (lámparas 75 W y 90 W)	60631	1	-	A05	123,00
	Lámpara UV LP 340 W (Códigos 63135, 63136, 64347, 64348, 34349, 63137)	66062	1	-	AOR	379,00
	Cuarzo UV LP 1100MM (Lámparas 400 W)	66063	1	-	AOR	338,00

BOMBAS DOSIFICADORAS

Bomba dosificadora Óptima

La serie ÓPTIMA, con su nueva tecnología de alimentación desde 90 Vac hasta 230 Vac, y 50-60Hz, garantiza una precisión y adaptabilidad de la dosificación sin precedentes.

Sistemas fabricados, conforme a las normas CE. Protección IP65. Alimentación eléctrica 90-265 Vca 50/0Hz. Materiales en contacto con el producto químico en Polipropileno, Vitón, Teflón, PVC. (Bajo pedido existen otros materiales). Carcasa plástica anti-ácido. Pulsadores de membrana anti-humedad. Válvula de purga integrada. No precisa lubricación y mínimo mantenimiento. Sensores y soluciones de calibración no incluidas También disponible bomba peristáltica.



Bomba dosificadora analógica de caudal constante ÓPTIMA

En las bombas dosificadoras analógicas de la serie OPTIMA; el caudal es regulable en porcentaje a través del potenciómetro situado bajo el panel frontal que modifica la frecuencia de funcionamiento de la bomba. Disponen de entrada de sensor de nivel.

Doble escala de ajuste: posibilidad de dividir entre 5 la frecuencia máxima de dosificación. Esta doble escala, permite al usuario disponer al mismo tiempo de dos bombas con un único modelo.

Alimentación desde 90 a 230 Vac 50/60 Hz con enchufe e interruptor.



Bomba Óptima Manual regulable

Tipo C Bomba de 5 bar y 10 l/h

Tipo D Bomba de 5 bar y 20 l/h

Código	Emb. Standard	Peso Kg Standard	Volumen m ³ Standard	Código Alfanum.	Precio 2022
57133	1	4,5	0,01	A01	494,00
57135	1	4,5	0,01	A01	562,00



Bomba dosificadora analógica de caudal constante ÓPTIMA NEXT

El caudal es regulable en porcentaje de 0-100% a través del potenciómetro.

Alimentación desde 90 a 230 Vac 50/60 Hz sin enchufe.



Bomba Óptima Manual Next regulable a 8 bar y 5 l/h

Código	Emb. Standard	Peso Kg Standard	Volumen m ³ Standard	Código Alfanum.	Precio 2022
66164	1	-	-	A01	313,00



Bomba dosificadora digital proporcional y volumétrica ÓPTIMA

Bomba que incluye todas las funciones de dosificación proporcional en un único modelo.



Tipo B Modelo 7-10 bar y 5 litros

Tipo C Modelo 5 bar y 10 litros

Tipo D Modelo 5 bar y 20 litros

Código	Emb. Standard	Peso Kg Standard	Volumen m ³ Standard	Código Alfanum.	Precio 2022
57136	1	3,5	0,01	A01	883,00
57137	1	4,5	0,01	A01	883,00
57138	1	4,5	0,01	A01	977,00



Consulte + info en PRODUCTOS.
www.astralpool.com

BOMBAS DOSIFICADORAS



Bomba dosificadora digital proporcional y volumétrica ÓPTIMA NEXT

Bomba que incluye todas las funciones de dosificación proporcional en un único modelo.

Características de la bomba:

- Proporcional a señales analógicas 4 - 20 mA.
- Indicación de impulsos/minutos.
- Entrada de nivel mínimo de producto químico.
- Entrada de pulsos para dosificación proporcional desde contador emisor de impulsos.
- Paro marcha remoto
- Alimentación desde 90 a 265 Vca 50/60Hz sin enchufe.

Consulte los sensores en la página siguiente

Código	Emb. Standard	Peso Kg Standard	Volumen m ³ Standard	Código Alfanum.	Precio 2022
Modelo 8 bar y 5 litros	66165	1	-	-	A01 577,00



Bomba dosificadora ÓPTIMA con analizador de pH o ORP (Potencial RedOx)

Bomba dosificadora de la serie OPTIMA con instrumento de control de pH ó Redox integrado.

Calibración automática conseguida simplemente pulsando un botón y con la posibilidad de controlar el nivel de eficiencia del sensor.

Características de la bomba:

- Alimentación desde 90 hasta 230 Vca 50/60 Hz.
- Compensación manual de la temperatura para el pH u opcionalmente automática mediante Pt100.
- Salida 4 - 20 mA para registro gráfico o transmisión del valor medido.
- Alarma de nivel con desconexión de bomba ó simple aviso de falta de producto a través del relé de alarma.
- Alarma de desviación del punto de consigna programable en todo el rango de medida.
- Tiempo de retardo en dosificación para evitar que la bomba dosificadora inyecte producto en caso de mal funcionamiento del sensor.
- Limitación del caudal máximo de la bomba dosificadoras para evitar una sobredosificación no deseada.
- Password de protección de los datos programados.
- Posibilidad de conexión de alarmas.



Fluidra Connect compatible

Sensor no incluido.
Portasondas no incluido
(cód. 01306)

Tipo C	Código	Emb. Standard	Peso Kg Standard	Volumen m ³ Standard	Código Alfanum.	Precio 2022
Bomba dosificadora Óptima control ORP (Potencial RedOx) / control pH de 10 bar y 5 l/h y 5 bar y 10 l/h	66179	1	4,5	0,01	A01	1.014,00
Sensor pH con soluciones de calibración	36004	1	0,4	0,001	A01	201,60
Sensor ORP (Potencial RedOx) con soluciones de calibración	36005	1	0,3	0,001	A01	201,60
Opcional						
Sensor PT100	66758	-	-	-	A01	95,80
Collarín para PT100	66759	-	-	-	A01	21,70

BOMBAS DOSIFICADORAS



Bomba dosificadora ÓPTIMA NEXT con analizador de pH o ORP (Potencial RedOx)



Sensor no incluido.
Portasondas no incluido
(cód. 01306)

Bomba dosificadora de la serie OPTIMA con instrumento de control de pH o ORP (Potencial RedOx) integrado. Calibración automática conseguida simplemente pulsando un botón y con la posibilidad de controlar el nivel de eficiencia del sensor.

Características de la bomba:

- Alimentación desde 90 hasta 265 Vca 50/60 Hz sin enchufe.
- Compensación manual de la temperatura para el pH u opcionalmente automática mediante Pt100 (sensor no incluido).
- Entrada de control de nivel.
- Paro marcha remoto.

Bomba dosificadora Óptima **Next**
control ORP (Potencial RedOx) /
control pH de 8 bar y 5 l/h

Código	Emb. Standard	Peso Kg Standard	Volumen m ³ Standard	Código Alfanum.	Precio 2022
--------	---------------	------------------	---------------------------------	-----------------	-------------

66166	1	-	-	A01	597,00
36004	1	0,4	0,001	A01	201,60
36005	1	0,3	0,001	A01	201,60

Sensores				
Sensor pH con soluciones de calibración (Código: 36004)	●		●	
Sensor ORP (Potencial RedOx) con soluciones de calibración de 475 mV (Código: 36005)		●		●

Bomba dosificadora peristáltica



57149



57178 - 57179

Código	Emb. Standard	Peso Kg Standard	Volumen m ³ Standard	Código Alfanum.	Precio 2022
--------	---------------	------------------	---------------------------------	-----------------	-------------

Bomba peristáltica 1 l/h 5 bar	57149	1	1,4000	0,0068	C04	141,20
Bomba peristáltica 4 l/h 3 bar	57179	1	-	-	A01	221,00
Bomba peristáltica 12 l/h 1 bar	57178	1	-	-	A01	221,00

Bomba peristáltica E Serie pH



Código	Emb. Standard	Peso Kg Standard	Volumen m ³ Standard	Código Alfanum.	Precio 2022
--------	---------------	------------------	---------------------------------	-----------------	-------------

Bomba peristáltica E Serie pH	68264	1	-	-	C04	272,00
-------------------------------	-------	---	---	---	-----	--------

REGULADOR DE PH

Para un equilibrio ideal del agua

Los sistemas de regulación de pH Zodiac integran la tecnología de la dosificación proporcional con la finalidad de mantener de forma automática un pH ideal para el confort de los bañistas. Para un equilibrio del agua óptimo, los sistemas de regulación de pH Zodiac integran ahora una función que permite adaptar los ciclos de inyección según el TAC del agua. Puede elegir entre 3 posibilidades:

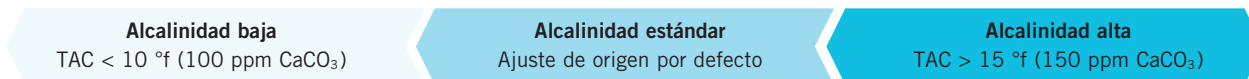

> FUNCIONAMIENTO AUTOADAPTABLE Y SEGURO

En función del valor medido por la sonda, la regulación de pH Zodiac ajusta el pH de la piscina mediante su bomba dosificadora por adición de producto líquido corrector.

El tiempo de dosificación se adapta en función de la desviación del pH de la piscina con el pH ideal. De ese modo, el equilibrio del agua de la piscina se mantiene siempre con el valor deseado sin que sea necesaria ninguna intervención.

Los reguladores de pH Zodiac® están equipados de un sistema exclusivo de seguridad contra la sobredosificación «OFA» para evitar una inyección excesiva. Este sistema de seguridad es ajustable y funciona en 3 etapas de manera que asegura la necesidad de inyectar o no producto corrector.

DOSIFICACIÓN AUTOMÁTICA PROPORCIONAL EXCLUSIVA

Dosificación proporcional

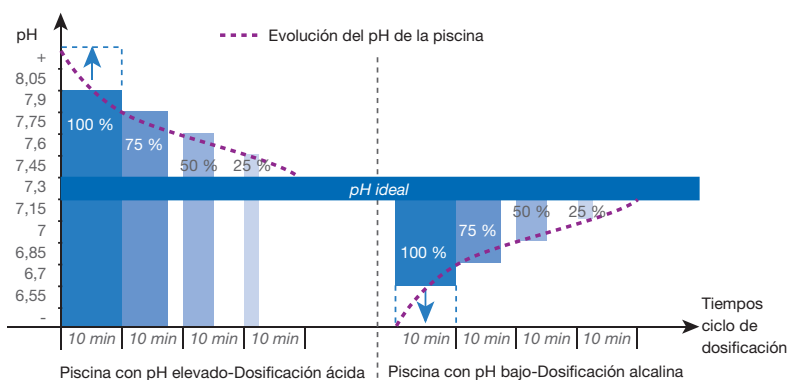

> PARA SU COMODIDAD

Para el confort de los bañistas, el pH de la piscina debe mantenerse entre 7,2 - 7,6.

- Por debajo de este pH el agua es agresiva.
- Por encima, se necesita más dosis de desinfectante para prevenir el desarrollo de las algas.
- El pH ideal del agua de la piscina también se corresponde con el pH medio del cuerpo humano, más particularmente de la sangre, que está comprendido entre 7,35 y 7,45.

ESCALA DE pH

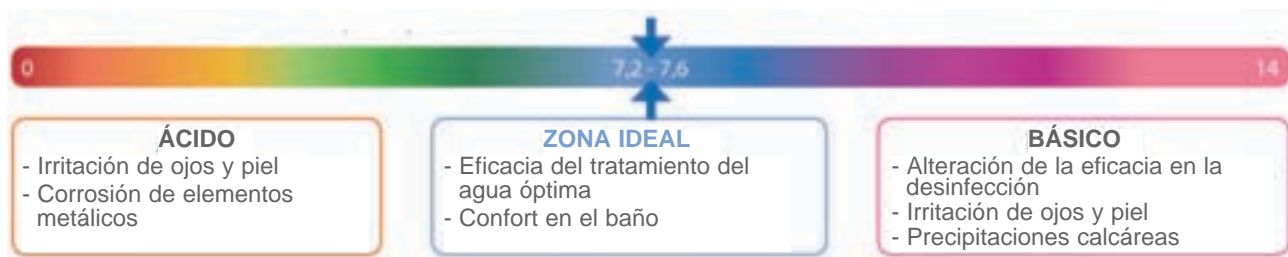

¿LO SABÍA?

El pH debe comprobarse y ajustarse independientemente del sistema de desinfección del agua utilizado. Por lo tanto, los sistemas de regulación de pH Zodiac pueden utilizarse en todo tipo de piscinas.

REGULADOR DE PH



pH Expert

Equipo de regulación automática del pH de la piscina para piscinas de hasta 150 m³ de volumen de agua. Dosificación precisa, gracias a la tecnología de dosificación proporcional. Seguridad contra la sobredosificación.

- Pantalla LCD retroiluminada 1 línea (6 idiomas).
- Calibrado semiautomático en 1 punto (solución tampón suministrada). Ajuste de fábrica pH = 7,4.
- Posición de la sonda vertical.
- Seguridad contra la sobredosificación OFA en 3 niveles, parametrizable (ajustable de 0 a 6 h, ajuste de fábrica = 4 h). Interruptor de nivel de líquido corrector (incorporado en cánula e aspiración, con tapón anti-emanaciones).
- Se suministra con sonda de pH, cánula de aspiración, kit solución tampón, Kit instalación tubería y soporte de fijación a la pared.
- Garantía de 3 años, excepto consumibles, garantía de 1 año (sonda, soluciones patrón, manguito peristáltico y manguito inyector).

Accesorios incluidos



Sonda de pH



Kit soluciones patrón



Kit instalación tubería



Soporte fijación pared



Cánula de aspiración

	Código	Emb. Standard	Peso Kg Standard	Volumen m ³ Standard	Código Alfanum.	Precio 2022
pH Expert	W500708	1	-	-	ZE5	494,00
Accesorios opcionales:						
Kit POD	R0534900	1	-	-	ZOR	139,90
Collar Ø 63 mm	R0839600	1	-	-	ZOR	12,21
Soluciones patrón pH 4 y pH 7 (6 un de cada una)	R0824400	-	-	-	ZOR	49,75
Kit corrientes parásitas	R0673800	-	-	-	ZOR	42,17

Características técnicas	
Tipo de sonda (pH)	Combinada, doble junta, Kcl, gel polímero y cuerpo epoxy Ø12 mm. Protección inferior extraíble.
Rango de control del pH	0,0 - 14,0 pH
Precisión	0,1 pH
Tolerancia a la sonda	0-60 °C, velocidad del agua ≤ 2 m/s
Presión máxima (en el punto de inyección)	1,5 bar
Caudal máximo teórico de la bomba (pH)	1,5 L/h
Collarín para soporte sonda/inyección**	para tubos de diámetro 50 o 63 mm (accesorio opcional)
Índice de protección	IP65
Dimensiones (L x An x Al)	19,5 x 23,6 x 8,5 mm
Dimensiones del embalaje (L x An x Al)	39 x 24 x 14 cm
Alimentación 50 Hz	220-240 VAC

** No útiles con accesorio porta-sondas POD.

Accesorios opcionales



R0534900



R0839600



R0824400



R0673800

REGULACIÓN ORP (POTENCIAL REDOX)

REGULACIÓN ORP (POTENCIAL REDOX)

Para una cloración automatizada

Los sistemas de regulación de pH Zodiac integran la tecnología de la dosificación proporcional con la finalidad de mantener de forma automática un nivel de cloro ideal para el confort de los bañistas. El método "Redox" (medida de la capacidad de desinfección del agua) se utiliza para determinar automáticamente el nivel de cloro para la piscina.

FUNCIONAMIENTO AUTOADAPTABLE Y SEGURO

En función del valor medido, los reguladores de cloro Zodiac® ajustan el nivel de cloro gracias a la bomba dosificadora peristáltica.

El tiempo de dosificación se adapta en función de la desviación del valor ORP (Potencial RedOx) del agua de la piscina y el valor ideal (punto de consigna). Ajuste automático de la cantidad de cloro líquido a inyectar en función de las necesidades de cada piscina.

Los reguladores ORP (Potencial RedOx) Zodiac® están equipados de un sistema exclusivo de seguridad contra la sobredosificación «OFA» para evitar una inyección excesiva. Este sistema de seguridad es ajustable y funciona en 3 etapas de manera que asegura la necesidad de inyectar o no cloro líquido.

PARA SU COMODIDAD

- Para el confort de los bañistas, el ORP (Potencial RedOx) del agua debe estar alrededor de 600 y 750 mV; lo que equivale aproximadamente a 1,0 mg/L de cloro libre y con un pH de 7,4* (variable en función de la tasa de estabilizante).
- Para tener siempre una óptima calidad del agua, le recomendamos que lo utilice conjuntamente con el regulador de pH, el pH Expert. El porta-sondas POD es la opción ideal para una instalación más simple y una precisión óptima.

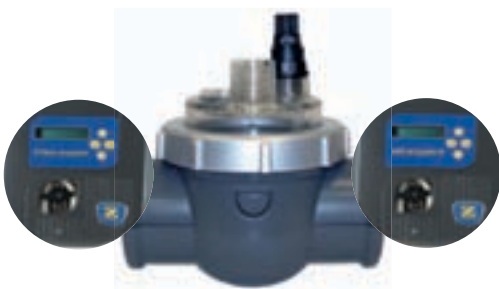

DOSIFICACIÓN PROPORCIONAL EXCLUSIVA

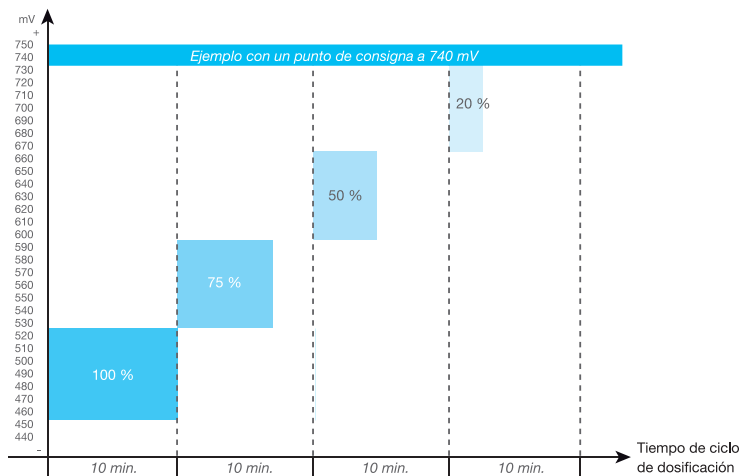

¿LO SABÍA?

El potencial ORP (Potencial RedOx) (nivel de cloro activo) es susceptible de variar en función de varios parámetros.

Los valores a respetar son los siguientes:

- pH = 7,2 a 7,6
- TAC (alcalinidad) = 8 a 15 °f (o 80 a 150 ppm CaCO₃)
- Ácido cianúrico (estabilizante) < 30 ppm
- Temperatura del agua = 20 a 28 °C
- Agua de pozo y de lluvia contraindicada

Es importante verificar y ajustar en cada caso estos parámetros referentes al equilibrio del agua para asegurar un funcionamiento óptimo de la regulación Redox.

REGULACIÓN REDOX



Chlor Expert

Equipo de dosificación automática de cloro para un volumen de agua tratada de 20 hasta 150m³. Dosificación precisa.

- Pantalla LCD retroiluminada 1 línea (6 idiomas).
- Calibrado semiautomático en 1 punto (solución tampón suministrada).
- Ajuste de fábrica ORP= 650 mV.
- Posición de la sonda vertical.
- Seguridad contra la sobredosificación parametrizable a 3 niveles (ajustable de 0 a 6h, ajuste de fábrica = 4h). Interruptor de nivel de líquido corrector (incorporado en cánula e aspiración, con tapón anti-emanaciones).
- Se suministra con: sonda Redox, cánula de aspiración, kit solución tampón, Kit instalación tubería y soporte de fijación a la pared.
- Garantía de 3 años, excepto consumibles, garantía de 1 año (sonda, soluciones patrón, manguito peristáltico y manguito inyector).

Accesorios incluidos



Sonda Redox



Kits soluciones patrón



Kit instalación tubería



Soporte fijación pared



Cánula de aspiración

	Código	Emb. Standard	Peso Kg Standard	Volumen m ³ Standard	Código Alfanum.	Precio 2022
Chlor Expert	W500709	1	-	-	ZE5	675,00
Accesorios opcionales:						
Kit POD	R0534900	1	-	-	ZOR	139,90
Collar Ø 63 mm	R0839600	1	-	-	ZOR	12,21
Soluciones patrón pH 4 y pH 7 (6 un de cada una)	R0824400	-	-	-	ZOR	49,75
Solución patrón ORP de 458 mV	R0824500	-	-	-	ZOR	36,26
Kit corrientes parásitas	R0673800	-	-	-	ZOR	42,17

Características técnicas

Tipo de sonda (ORP)	Sensor combinado, unión simple y poroso simple, cuerpo de vidrio de Ø12 mm
Rango de control de ORP (Potencial RedOx)	0 - 1000 mV
Precisión	10 mV
Tolerancia a la sonda	0-60 °C, velocidad del agua ≤ 2 m/s
Presión máxima (en el punto de inyección)	1,5 bar
Caudal máximo teórico de la bomba (pH)	1,5 L/h
Collarín para soporte sonda/inyección**	Para tubos de 50 mm (estándar) o 63 mm (accesorio opcional)
Índice de protección	IP65
Dimensiones (L x An x Al)	19,5 x 23,6 x 8,5 cm
Dimensiones del embalaje (L x An x Al)	39 x 24 x 14 cm
Alimentación 50 Hz	220-240 VAC / 50-60 Hz

** No útiles si se utiliza accesorio porta-sondas POD.

Accesorios opcionales



R0534900



R0839600



R0824400



R0673800



Consulte + info en PRODUCTOS.
www.astralpool.com

BOMBAS DOSIFICADORAS - PISCINA PÚBLICA



New

Bombas dosificadoras ACQUA DOS

La serie de bombas dosificadoras ACQUA DOS han sido específicamente desarrolladas para simplificar su uso y puesta en marcha, y para cumplir con las necesidades del mercado actual en cuanto a calidad, diseño del producto y materiales usados. Además, dependiendo del modelo, disponen de conectividad con el entorno Fluidra Connect, que permite la automatización y gestión remota del sistema.

CARACTERÍSTICAS TÉCNICAS:

- Caudal: Desde 0 a 110 l/h dependiendo del modelo.
- Contrapresión máxima : hasta 18 bar, dependiendo del modelo.
- Alimentación: 100÷240 Vca - 50/60 Hz
- Impulsos: desde 120 a 300 impulsos/minuto
- Cabezal: PVDF
- Membrana: PTFE
- Carcasa: PP reforzada con fibra de vidrio
- Protección: IP65
- Válvula de cebado manual.

Con solo 3 tamaños, la bomba puede cubrir una amplia gama de rendimientos, con un rango de caudal de 0,4 a 110 l / h y una contrapresión de 0,1 a 18 bar. La alimentación es de 100 ÷ 240 Vac - 50/60 Hz por lo que la misma bomba puede funcionar con diferente tensión de alimentación, para adaptarse a cualquier país.

El cabezal de la bomba estándar es de PVDF, por lo que tiene una alta compatibilidad química con la mayoría de los productos químicos a dosificar.

Todas las series están equipadas con una válvula de cebado manual para la puesta en marcha.

Las bombas se suministran con un kit de instalación estándar completo, que incluye: filtro de pie de PVDF-T y válvula de inyección en PVDF-T, tubo de succión de PVC, tubo de impulsión de PE. Como accesorios está disponible el pie de montaje sobre depósito y el control de nivel mínimo de producto químico

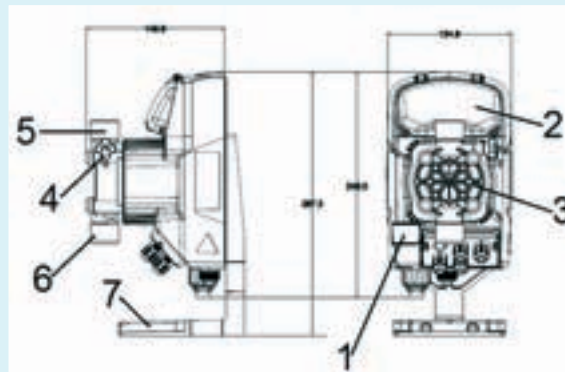

- 1 Interruptor
- 2 Zona regulación
- 3 Cabezal
- 4 Válvula cebado
- 5 Válvula impulsión
- 6 Válvula aspiración
- 7 Soporte depósito (opcional)

Características hidráulicas

Tipo de bomba	Presión (bar)	Caudal (l/h)	Imp/min	cc/imp	Conexión		Alimentación	Consumo	
					Aspiración	Impulsión		Mín.	Máx.
Tipo B	12	4,0	160	0,42	4/6	4/6	100÷240 Vac	17,0	22,0
	10	5,0		0,52					
	8	6,0		0,63					
	2	8,0		0,83					
Tipo C	16	7,0	300	0,39	4/6	4/6	100÷240 Vac	22,0	33,0
	10	10,0		0,56					
	5	15,0		0,83					
	1	18,0		1,00					
Tipo D	5	20,0	300	1,11	8/12	8/12	100÷240 Vac	29,0	37,0
	4	32,0		1,78					
	2	62,0		3,44					
	0	110,0		6,11					

Los datos de presión de la tabla se refieren a los parámetros medidos en la planta, incluido el uso del racor de inyección

BOMBAS DOSIFICADORAS - PISCINA PÚBLICA



Bomba dosificadora manual analógica ACQUA DOS

New

Bomba dosificadora analógica con caudal constante, que se puede ajustar manualmente mediante un potenciómetro montado en el panel frontal, además dispone de la entrada de control de nivel mínimo de químico (no incluido).

El caudal tiene dos rangos de frecuencia:

- 0 ÷ 20% del caudal máximo
- 0 ÷ 100% del caudal máximo

	Código	Emb. Standard	Peso Kg Standard	Volumen m ³ Standard	Código Alfanum.	Precio 2022
Manual Analógica Tipo B	75088	1	-	-	ZE5	375,00
Manual Analógica Tipo C	75089	1	-	-	ZE5	524,00
Manual Analógica Tipo D	75090	1	-	-	ZE5	592,00



Bomba dosificadora manual digital ACQUA DOS

New

Bomba dosificadora digital con caudal constante, que se puede ajustar manualmente mediante un teclado montado en el panel frontal visualizando en el display el caudal dosificado en impulsos/minuto, además dispone de la entrada de control de nivel mínimo de químico (no incluido).

	Código	Emb. Standard	Peso Kg Standard	Volumen m ³ Standard	Código Alfanum.	Precio 2022
Manual Digital Tipo B	75091	1	-	-	ZE5	422,00
Manual Digital Tipo C	75092	1	-	-	ZE5	567,00
Manual Digital Tipo D	75093	1	-	-	ZE5	633,00



Bomba dosificadora digital Proporcional ACQUA DOS

New

Bomba con caudal constante que se puede ajustar manualmente mediante un teclado montado en el panel frontal visualizando en el display el caudal dosificado en impulsos/minuto.

Tipos de funcionamiento:

- Manual
- Entrada de señal analógica 0/4...20mA o inversa 20...0/4mA
- Entrada de señales digitales, por ejemplo, contador emisor de pulsos (con multiplicador ó divisor de pulsos)
- Entrada de nivel mínimo de producto químico (no incluido)

	Código	Emb. Standard	Peso Kg Standard	Volumen m ³ Standard	Código Alfanum.	Precio 2022
Digital Proporcional Tipo B	75083	1	-	-	ZE5	751,00
Digital Proporcional Tipo C	75085	1	-	-	ZE5	790,00
Digital Proporcional Tipo D	75087	1	-	-	ZE5	868,00



Bomba dosificadora digital ACQUA DOS con control de pH o ORP

New

Bomba dosificadora digital con un medidor de control de pH / Redox incorporado.

Sus otras características propias son:

- Dosificación constante o proporcional según el valor de pH o Redox medido
- Entrada de sonda PT100 para compensación térmica
- Relé de alarma de repetición
- Entrada On-Off para control remoto
- Salida 4 ÷ 20 mA para transmisión de medida (no aislada galvánicamente)

	Código	Emb. Standard	Peso Kg Standard	Volumen m ³ Standard	Código Alfanum.	Precio 2022
Digital pH/ORP Tipo B NN	75078	1	-	-	ZE5	863,00
Digital pH/ORP Tipo C NN	75080	1	-	-	ZE5	863,00
Digital pH/ORP Tipo D NN	75082	1	-	-	ZE5	863,00



Fluidra Connect compatible



Consulte + info en PRODUCTOS.
www.astralpool.com

BOMBAS DOSIFICADORAS - PISCINA PÚBLICA



Bombas dosificadoras peristálticas

Conexión eléctrica 90/260 V 50/60 Hz.

Incluyen kit de instalación:

- Tubo de aspiración de PVC tipo cristal transparente, flexible de 2 m.
- Tubo de impulsión de polietileno de 2 m semirígido blanco.
- Válvula de inyección de 3/8" BSP m.
- Filtro de fondo.

	Código	Emb. Standard	Peso Kg Standard	Volumen m ³ Standard	Código Alfanum.	Precio 2022
Bomba peristáltica 1 l/h 5 bar	57149	1	1,4000	0,0068	C04	141,20
Bomba peristáltica 4 l/h (3 bar)	57179	1	-	-	C04	221,00
Bomba peristáltica 12 l/h (1 bar)	57178	1	-	-	A01	221,00



Equipo de floculación

Equipo automático dosificador de floculante con caudal regulable para aguas de piscinas. Incluye: bomba regulable desde 0,15 L/h (=150 cc/L) hasta 1,5 L/h, válvula de inyección, válvula de pie, tubo de aspiración y tubo de impulsión.

	Código	Emb. Standard	Peso Kg Standard	Volumen m ³ Standard	Código Alfanum.	Precio 2022
	54528	1	1	0,0044	A07	441,00

LIMPIEZA Y CALIBRACIÓN DE SENSORES



Soluciones



70948 70947 70950

	Código	Emb. Standard	Peso Kg Standard	Volumen m ³ Standard	Código Alfanum.	Precio 2022
Solución patrón pH 4, de 70 cc (=mL)	70947	4	5,5	0,010	C04	5,27
Solución patrón pH 7, de 70 cc (=mL)	70948	4	5,5	0,010	C04	5,27
Solución patrón pH 9, de 70 cc (=mL)	70949	4	5,5	0,010	C04	5,27
Solución patrón ORP 465 mV, de 70 cc (=mL)	70950	4	5,5	0,010	C04	5,90
Solución Limpiadora 250 cc para electrodos	71284	20	-	-	C04	14,77
Solución para guardar Electrodo de pH y ORP (Potencial RedOx) 250 cc	71285	20	-	-	C04	18,68

DEPÓSITOS Y TANQUES



Depósitos de polietileno dosificadores

Fabricados en Polietileno. Alta densidad, Tapa no hermética. Calidad Alimentaria. Para depósitos de color, incrementar el precio un 5%.

Depósitos para bombas dosificadoras

	Código	Emb. Standard	Peso Kg Standard	Volumen m ³ Standard	Código Alfanum.	Precio 2022
50 l (Ø 390 mm, alt. 570 mm)	57613	1	-	-	A02	134,40
100 l (Ø 480 mm, alt. 658 mm)	34316	1	-	-	A02	141,50
125 l (Ø 515 mm, alt. 735 mm)	01314	1	-	-	A02	188,80
250 l (Ø 580 mm, alt. 1.083 mm)	01315	1	-	-	A02	285,00
350 l (Ø 660 mm, alt. 1.165 mm)	01316	1	-	-	A02	335,00
500 l (Ø 800 mm, alt. 1.200 mm)	01317	1	-	-	A02	640,00
1.000 l (Ø 1.000 mm, alt. 1.450 mm)	28831	1	-	-	A02	895,00



Depósitos cilíndricos de salmuera con tapa

Fabricado en Polietileno de densidad media. Tapa no hermética. Calidad Alimentaria. No se suministran sin tapa, ni tapas sueltas opcionales.

Color blanco natural. Para color negro y otros colores incrementar el precio un 5% y cantidad mínima 5 un.

	Código	Emb. Standard	Peso Kg Standard	Volumen m ³ Standard	Código Alfanum.	Precio 2022
80 L (Ø 521 mm, Alt. 554 mm)	03677	1	-	-	I03	132,70
100 L (Ø 550 mm, Alt. 644 mm)	03678	1	-	-	I03	164,20
200 L (Ø 653 mm, Alt. 930 mm)	03679	1	-	-	I03	222,00
320 L (Ø 758 mm, Alt. 1.035 mm)	03680	1	-	-	I03	267,00
520L (Ø 870 mm, Alt. 1.215 mm)	03681	1	-	-	I03	491,00
1.000 L (Ø 1.138 mm, Alt. 1.440 mm)	03684	1	-	-	I03	801,00
1.500 L (Ø 1.534 mm, Alt. 1.085 mm)	03685	1	-	-	I03	963,00
2.000 L (Ø 1.534 mm, Alt. 1.370 mm)	03686	1	-	-	I03	1.258,00



Válvulas productos químicos

Válvula PVC aislada 1/2"HBSP, 2 vías NC, juntas VITON, 24VAC 8W 50Hz con conector.

	Código	Emb. Standard	Peso Kg Standard	Volumen m ³ Standard	Código Alfanum.	Precio 2022
GEM-C-4012V-311 PRESIÓN	PDC	1	-	-	I03	Consultar
GEM-C-4011V-311 VACIO	43672	1	-	-	I03	155,10



Agitadores

	Código	Emb. Standard	Peso Kg Standard	Volumen m ³ Standard	Código Alfanum.	Precio 2022
Agitador manual 60cm para depósito PE	VO1318	1	-	-	I03	97,00
Agitador manual 90cm para depósito PE	VO01319	1	-	-	I03	97,00
Agitador 80 cm, eje y hélice revestida PVC, motor eléctrico 230VCA 50Hz 1 fase	69327	1	-	-	I03	581,00
Agitador 80 cm, eje y hélice revestida PVC, con motor eléctrico 230/400 VCA 50Hz 3 fases	71151	1	-	-	I03	592,00

Sugerencia de aplicación para retención: códigos 57613 + 03677



Consulte + info en PRODUCTOS.
www.astralpool.com

DEPÓSITOS Y TANQUES

Cubetas de seguridad anti-derrames



SISTEMA Y PALETAS DE RETENCIÓN

Recipientes móviles paletizables para retener posibles fugas de toda clase de líquidos. Versiones monobloque o con losetas desmontables. Color estándar verde y losetas negras.

	Código	Emb. Standard	Peso Kg Standard	Volumen m ³ Standard	Código Alfanum.	Precio 2022
Losetas retención RETENKIT ENCASTRAR cap. retención 2,5L /LOSETA. 508X508X30	53673	1	-	-	I03	53,50
XS107 paleta retención RETENPACK 70 L (860x660xH230) NEGRO/GRIS	58403N	1	-	-	I03	236,00
XS007 paleta retención RETENPACK 150 L (1250x850xH230) NEGRO/NEGRO	71417	1	-	-	I03	335,00
QS000 paleta retención 2B 215 L monobloc (1300x800xH380) NEGRO/NEGRO	53669N	1	-	-	I03	624,00
KS006 paleta retención 1B 220L monobloc (850x850xH510) NEGRO/NEGRO	71416	1	-	-	I03	380,00
WSB07 paleta retención 4B 240L LOSETA (1300x1300xH285) NEGRO/NEGRO	53670N	1	-	-	I03	1.125,00
BJS10 paleta retención 1200L (1840x1840xH780) NEGRO/NEGRO	53672N	1	-	-	I03	2.446,00

Códigos desde 53669N a 53672N: Portes no incluidos en condiciones generales. Consultar.



Depósitos de polietileno botellones



Fabricado en Polietileno de densidad media. Para almacenamiento de todo tipo de líquidos, incluso para uso alimentario, no APQ. Tanques cerrados provistos de tapa roscada no hermética de 400 mm de diámetro.

Estándar en color blanco natural. Disponible en color negro bajo pedido, incrementando el precio un 5% Gama ligera: densidad máxima del contenido 1,3 g/cm³. Gama básica: densidad máxima 1,5 g/cm³. Gama pesada: densidad máxima 1,7 g/cm³.

	Código	Emb. Standard	Peso Kg Standard	Volumen m ³ Standard	Código Alfanum.	Precio 2022
Botellón Gama ligera						
1.500 L bajo (Ø 1.350 mm, Alt. 1.280 mm)	921600	1	-	2,1	I03	897,00
2.000 L. (Ø 1.350 mm, Alt. 1.666 mm)	09386	1	-	3,1	I03	1.104,00
3.000 L. (Ø 1.535 mm, Alt. 1.913 mm)	09387	1	-	4,5	I03	1.457,00
3.000 L bajo (Ø 1.950 mm, Alt. 1.320 mm)	09387-BAJO	1	-	5,0	I03	1.698,00
5.000 L. (Ø 1.950 mm, Alt. 2.000 mm)	09388	1	-	7,5	I03	2.324,00

DEPÓSITOS Y TANQUES

Depósitos de polietileno botellones



CERTIFICACIÓN APQ006 SEGÚN NORMA UNE EN 13573 (ALLIBERT 1 Y 2)
Tanques rotomoldeados cerrados, para almacenar productos químicos corrosivos.

CARACTERÍSTICAS:

- Fabricación en polietileno lineal tratado anti-ultravioletas, calidad alimentaria, color estándar negro.
- Lectura de nivel sobre los tanques en blanco natural.
- Densidad máxima de los productos contenidos: 1,7 g/cm³
- Temperatura máxima: 40°C, presión atmosférica.
- Colores estándar: negro y blanco natural (otros, bajo demanda)

ESTOS PRECIOS INCLUYEN LA CERTIFICACIÓN Y ACCESORIOS MÍNIMOS APQ.

ACCESORIOS INCLUIDOS:

- Boca de registro con tapa roscada DN 400, excepto 1.000L que es DN250. Juntas Epdm.
- Venteo protegido. DN 80
- Soporte y placa certificación APQ 006
- Nivel de flotador con tubo buzo y contrapeso exterior guiado en tubo de PVC.
- Detector de nivel de máxima por flotador y contacto RID PE / PPH. 2º Nivel APQ-6
- Llenado: Tubuladura en brida PN10 DN 50. Instalada en techo del tanque.
- Salida lateral: Tubuladura en brida PN10 DN 50.

ACCESORIOS OPCIONALES:

- Indicador visual de nivel con flotador y testigo exterior.
- Nivel de máxima.
- Sensor de fugas.
- Tapa anti-lluvia.
- Otros accesorios bajo demanda.

	Código	Emb. Standard	Peso Kg Standard	Volumen m ³ Standard	Código Alfanum.	Precio 2022
Tanque APQ. Gama pesada.						
1.000 L (Ø1.000 mm, Alt.1.725 mm, Ø Tapa 250 mm).	67437	*	1	-	I03	4.251,00
1.500 L (Ø 1.350 mm, Alt. 1.560 mm, Ø Tapa 400 mm)	921600-APQ	*	1	-	I03	6.074,00
2.000 L (Ø 1.350 mm, Alt. 1.930 mm, Ø Tapa 400 mm)	09386-APQ	*	1	-	I03	6.518,00
3.000 L (Ø 1.535 mm, Alt. 2.200 mm, Ø Tapa 400 mm)	09387-APQ	*	1	-	I03	7.334,00
3.000 L (Ø 1.950 mm, Alt. 1.550 mm, Ø Tapa 400 mm)	09387-BAPQ	*	1	-	I03	7.334,00
5.000 L (Ø 1.950 mm, Alt. 2.270 mm, Ø Tapa 400 mm)	09388-APQ	*	1	-	I03	8.740,00
Tanque APQ. Pared doble. Sin Anti-lluvia.						
1.000 L (Ø1.350 mm, Alt.1.725 mm, Ø Tapa 250 mm)	67438	1	-	-	I03	7.265,00
1.500 L (Ø 1.730 mm, Alt. 1.560 mm, Ø Tapa 400 mm)	67439	1	-	-	I03	8.311,00
2.000 L (Ø 1.730 mm, Alt. 1.930 mm, Ø Tapa 400 mm)	67440	1	-	-	I03	9.628,00
3.000 L (Ø 1.660 mm, Alt. 2.395 mm, Ø Tapa 400 mm)	49674	1	-	-	I03	11.978,00
5.000 L (Ø 2.350 mm, Alt. 2.270 mm, Ø Tapa 400 mm)	67442	1	-	-	I03	17.228,00

Consultar portes, no incluidos en condiciones generales. Consultar precio versión APQ pared doble con anti-lluvia.

* Bajo pedido.

INFORMACIÓN NECESARIA PARA REALIZAR UN PRESUPUESTO O PEDIDO DE TANQUES CON CERTIFICACIÓN APQ:

1. Cual será el líquido contenido y su concentración. El depósito llevara una placa metalica donde aparecerá esta información.
2. Ubicación en interior o exterior. Si va en exterior necesitaría un techado de obra o una tapa anti-lluvia opcional.
3. Si el contenido produce gases , se aconseja el sistema opcional de estanqueidad y evacuación de gases.
4. Cuando se confirma el pedido se enviará el plano que requiere la firma de aprobación del cliente para poder iniciar la fabricación.
5. Se ruega consultar precio del transporte, no incluido en las condiciones generales, e indicar la posible necesidad de camión con grua para la descarga.



Consulte + info en PRODUCTOS.
www.astralpool.com

DEPÓSITOS Y TANQUES

Pasamuros de alta resistencia química



Están fabricados en PPFV, este polipropileno contiene 20% de fibra de vidrios borosilicatos tipo "C" resistentes a los agentes químicos. Tiene una muy buena resistencia mecánica, una gran estabilidad dimensional, se puede almacenar fácilmente y resiste temperaturas de hasta 100°C. Su resistencia a la radiación UV se ve reforzada por la adición de pigmentos de carbono y de estabilizadores de UV. Un aditivo antioxidante mejora su resistencia a agentes químicos oxidantes. Con junta EPDM o FPM (Viton) y contratuerca. En caso de utilización con elevadas concentraciones de ácidos pedir referencias específicas con junta FPM (Viton).

Salida de depósito PPFV

	Código	Emb. Standard	Peso Kg Standard	Volumen m ³ Standard	Código Alfanum.	Precio 2022
DN20-3/4" Junta EPDM	3608025	1	-	-	I03	30,98
DN25-1" Junta EPDM	3608026	1	-	-	I03	34,44
DN32-1 1/4" Junta EPDM	3608027	1	-	-	I03	37,50
DN40-1 1/2" Junta EPDM	3608028	1	-	-	I03	43,46
DN50-2" Junta EPDM	3608029 *	1	-	-	I03	46,28
DN20-3/4" Junta FPM	3608025VI *	1	-	-	I03	46,10
DN25-1" Junta FPM	3608026VI *	1	-	-	I03	52,50
DN32-1 1/4" Junta FPM	3608027VI *	1	-	-	I03	54,20
DN40-1 1/2" Junta FPM	3608028VI *	1	-	-	I03	60,40
DN50-2" Junta FPM	3608029VI *	1	-	-	I03	64,40

* Bajo pedido.

Pasamuros de PVC



Fabricadas en PVC. Alta resistencia a productos químicos. Incluye dos juntas..

Salida de depósito PVC

	Código	Emb. Standard	Peso Kg Standard	Volumen m ³ Standard	Código Alfanum.	Precio 2022
Rosca 1/2"	46975 *	1	-	-	I03	18,61
Rosca 3/4"	46976 *	1	-	-	I03	19,91
Rosca 1"	46977 *	1	-	-	I03	24,40
Rosca 1 1/4"	46978 *	1	-	-	I03	27,42
Rosca 1 1/2"	46979 *	1	-	-	I03	32,33
Rosca 2"	46980 *	1	-	-	I03	37,66
Rosca 3"	46981 *	1	-	-	I03	99,80
Rosca 4"	46982 *	1	-	-	I03	212,00

* Bajo pedido.

ARMARIO DE CONTROL ELECTRÓNICO PARA DEPÓSITO DE COMPENSACIÓN DE PISCINA DESBORDANTE



Armario electrónico para gestión de los niveles del vaso de compensación

Para las piscinas con rebosadero. Sondas con 2 m. de cable. Temperatura máxima 30 °C.

	Código	Emb. Standard	Peso Kg Standard	Volumen m ³ Standard	Código Alfanum.	Precio 2022
Armario portasonda a 2 niveles	R2-SEV	1	-	-	A07	562,00
Armario portasonda a 3 niveles	R3-SEV	1	-	-	A07	730,00

DOSIFICADORES

Dosificador de cloro y bromo Dossi-5 y Dossi-10 off-line



Dosificador para cloro y bromo. Fabricado en materiales plásticos inalterables (ABS). Capacidad aprox. 5 kg de tabletas en el Dossi-5 y 10 kg para el Dossi-10. Se suministran con dos llaves para poder cerrar el paso del agua. Conexiones Ø 20 mm.

	Código	Emb. Standard	Peso Kg Standard	Volumen m ³ Standard	Código Alfanum.	Precio 2022
Dossi-5 off-line (piscinas hasta 100 m ³)	01413	1	3,7	0,031	A02	277,00
Dossi-10 off-line (piscinas hasta 200 m ³)	43998	1	4,86	0,048	A02	280,00

	Volumen piscina cloro	Volumen piscina bromo
Dossi 5	20 m ³ - 80 m ³	4 m ³ - 50 m ³
Dossi 10	20 m ³ - 160 m ³	4 m ³ - 100 m ³

Dosificador de cloro y bromo 3,5 Kg Dossi-3



Dosificador de cloro y bromo. Fabricado en materiales plásticos inalterables (ABS). Capacidad aproximada de 3,5 kg de tabletas. Cierre con doble sistema de seguridad en la tapa. Válvulas de regulación de sencilla utilización. Para piscinas de hasta 60 m³ con cloro y para piscinas de hasta 30 m³ con bromo. Altura: 405 mm.

	Código	Emb. Standard	Peso Kg Standard	Volumen m ³ Standard	Código Alfanum.	Precio 2022
Dossi-3, in-line Para conexión directa a la tubería con racors de 1½"	24429	1	1,81	0,030	A02	185,90
Dossi-3 off-line Para conexión by-pass mediante tubo flexible	24430	1	1,90	0,031	A02	204,60

Dosificador compacto



Equipos dosificadores de compactos de tricloro y tabletas de bromo con válvula de seguridad automática. Fabricado en poliéster y fibra de vidrio.

	Código	Emb. Standard	Peso Kg Standard	Volumen m ³ Standard	Código Alfanum.	Precio 2022
Dosificador Compacto de 40 l Tricloro (para piscinas de 200 a 500 m ³) Bromo (para piscinas de 150 a 300 m ³)	11999	1	14,0	0,128	A07	809,00
Dosificador Compacto de 60 l Tricloro (para piscinas de 500 a 1000 m ³) Bromo (para piscinas de 300 a 450 m ³)	11998	1	18,0	0,185	A07	817,00

Conjunto válvula seguridad



Se compone de una válvula de seguridad de PVC, con muelle recubierto de halar y un tirador metálico. Presión de apertura de la válvula 2,5-3 bar (Kg/cm²).

	Código	Emb. Standard	Peso Kg Standard	Volumen m ³ Standard	Código Alfanum.	Precio 2022
Para dosificador: 40 l	16633	1	0,4	0,002	A07	117,10
Para dosificador: 60 l	16634	1	0,4	0,002	A07	119,30

EQUIPOS AUTOMÁTICOS DE REGULACIÓN Y CONTROL



Fluidra Connect compatible

Control Connect: El control multi-paramétrico inteligente

Gama de paneles de control multi-paramétricos con pantalla táctil LCD color. Fácil y eficaz control sanitario del agua. Completa automatización del tratamiento de la piscina.

- Pantalla multi-función TFT táctil color.
- 4 relés temporizados programables y 4 entradas digitales.
- Poolstation (Ethernet de Serie).
- Fluidra Connect Compatible.

	Código	Emb. Standard	Peso Kg Standard	Volumen m ³ Standard	Código Alfanum.	Precio 2022
pH / ORP / Temp. con portasondas en línea	71537	1	5,85	-	A07	1.541,00
pH / ORP / Temp. con portasondas en panel	71538	1	6,85	-	A07	2.445,00
pH / Cl (ppm) / Temp. con portasondas en panel	71539	1	6,85	-	A07	4.379,00



71537



71538



71539

TABLA COMPARATIVA EQUIPOS AUTOMÁTICOS DE DOSIFICACIÓN Y CONTROL

		AP PR-200	Guardian Pool	New Vigilant	Controller
Lecturas disponibles Según modelos	pH	Sí	Sí	Sí	Sí
	Redox mV	Sí	Sí	Sí	Sí
	Cloro libre ppm eco (Sonda galvánica)	No	No	Sí	Sí
	Cloro libre ppm top (Sonda potencióstática)	Sí	Sí	No	Sí
	Cloro total ppm (Sonda potencióstática)	No	Sí	No	Sí
	Bromo total ppm	No	Sí	No	Sí
	Temperatura °C	No	Sí	No	Sí
Dosificación Según modelos	pH	On / Off PWM	On / Off (x2) PWM (x2) 4-20 mA	On / Off PWM	On / Off (x2) PWM (x2) Frecuencia 4-20 mA
	Redox mV	On / Off PWM	On / Off (x2) PWM (x2) 4-20 mA	On / Off PWM	On / Off (x2) PWM (x2) Frecuencia 4-20 mA
	Cloro libre ppm	On / Off PWM	On / Off (x2) PWM (x2) 4-20 mA	On / Off PWM	On / Off (x2) PWM (x2) Frecuencia 4-20 mA
	Cloro total ppm	No	No	No	No
	Bromo total ppm	No	On / Off (x2) PWM (x2) 4-20 mA	No	On / Off (x2) PWM (x2) Frecuencia 4-20 mA
Otras entradas / salidas Según modelos	Corriente 4-20 mA	No	2	No	2
	Frecuencia	No	2	No	2
	Nivel depósito reactivos	2	No	No	2
	Relé alarma	No	1	1	1
	Relé auxiliar	No	Hasta 5	No	No
Comunicaciones	Compatible con Fluidra Connect	Sí	Sí	No	Sí
Uso	Privado residencial unifamiliar	Sí	Sí	Sí	Sí
	Privado colectivo	Sí	Sí	No	Sí
	Público o comercial	Sí	Sí	No	Sí

EQUIPOS AUTOMÁTICOS DE REGULACIÓN Y CONTROL

Guardian Pool NN



72700

72701



72702

72703



72704

72705



Fluidra Connect compatible

El GUARDIAN POOL es un nuevo concepto de equipo de control, regulación para la dosificación automática de los parámetros fisicoquímicos principales del agua de las piscinas.

Dispone de 2 sistemas de programación, una básica o friendly y una avanzada o experta.

Destaca por sus altas prestaciones en el control y regulación automática para la dosificación de productos químicos para utilizar en piscinas de uso residencial (tanto tipo 3A como 3B según RD 742/2013), como piscinas de uso público (según RD 742/2013).

Central de control electrónica con posibilidad de mediciones potenciométricas de pH, y ORP, o una medición de Tª mediante una PT100, o una medición potencioestática selectiva de cloro residual libre o cloro residual total, o una medición de turbidez (medición nefelométrica con luz infrarroja en ángulo de 90 °).

- Diseño pionero
- Pantalla gráfica TFT 7" táctil resistiva retroiluminada.
- Programación táctil muy intuitiva Friendly (programación Básica)
- Acceso directo a todos los parámetros
- Multilingüe
- Opciones disponibles para la cloración de agua potable
- Disponible con lecturas de Cl Libre, Cl Total, Cl Combinado y de Turbidez (NTU)
- Para piscinas con dosificación con cloro estabilizado (tabletas), cloro no estabilizado (líquido o sólido), bromo, o con equipos de electrolisis salina (ver esquemas de instalación)
- Las entradas de señal de los sensores están aisladas galvánicamente
- Incluye salidas dobles de relés con tensión para los parámetros principales, salidas 4-20mA, salidas de relés de alarma con contactos libres de tensión (NO,NC)
- Conexión Wifi
- Salida serial RS485 protocolo Modbus
- Compatible Fluidra Connect (NN) y con iNNfoPool (solución informativa de la calidad de las piscinas)
- Actualización Firmware de forma remota (NN) o local (conexión USB).

Equipo de control y regulación

	Código	Emb. Standard	Peso Kg Standard	Volumen m ³ Standard	Código Alfanum.	Precio 2022
Guardian Pool 1 Cloro Libre (10ppm)	72700	1	-	-	A07	2.413,00
Guardian Pool 2 Cloro Libre (2ppm)	72701	1	-	-	A07	2.905,00
Guardian Pool 4 pH, Cloro Libre	72702	1	-	-	A07	3.158,00
Guardian Pool 3 pH, ORP (mV)	72703	1	-	-	A07	1.937,00
Guardian Pool 5 pH, ORP (mV), Cloro Libre, °C	72704	1	-	-	A07	3.688,00
Guardian Pool 6 pH, ORP (mV), Cloro Libre, Cloro Total, Cloro Combinado, °C, NTU (unidades nefelométricas) (4-20mA)	72705	1	-	-	A07	4.662,00

Model	Guardian Pool 1	Guardian Pool 2	Guardian Pool 3	Guardian Pool 4	Guardian Pool 5	Guardian Pool 6
	Chlorine 10 ppm	Chlorine 2 ppm	pH / ORP	pH / Chlorine 10 ppm	pH / ORP / °C / Chlorine 10 ppm ⁽¹⁾	pH / ORP / °C / Free and Total Chlorine 10 ppm / NTU ⁽²⁾
Code	72700	72701	72703	72702	72704	72705
Water uses	Drinking water		Residential / Commercial Pools	Commercial Pools		
Sensors	pH	-	✓	✓	✓	✓
	ORP ⁽²⁾	-	✓	-	✓	✓
	Temperature	✓	✓	✓	✓	✓
	Free Chlorine 2 ppm	-	✓	-	-	-
	Free Chlorine 10 ppm	✓	-	-	✓	✓
	Total Chlorine 10 ppm	-	-	-	-	✓
	Combined Chlorine	-	-	-	-	✓
Turbidity 10 NTU	-	-	-	-	-	✓

(1) PT-100 temperature sensor included. (2) ORP probe with gold cathode (Au).

EQUIPOS AUTOMÁTICOS DE REGULACIÓN Y CONTROL

• ESQUEMA DE INSTALACIÓN GUARDIAN POOL ppm Cl (72700 y 72701) PARA POTABILIZACIÓN DE AGUA

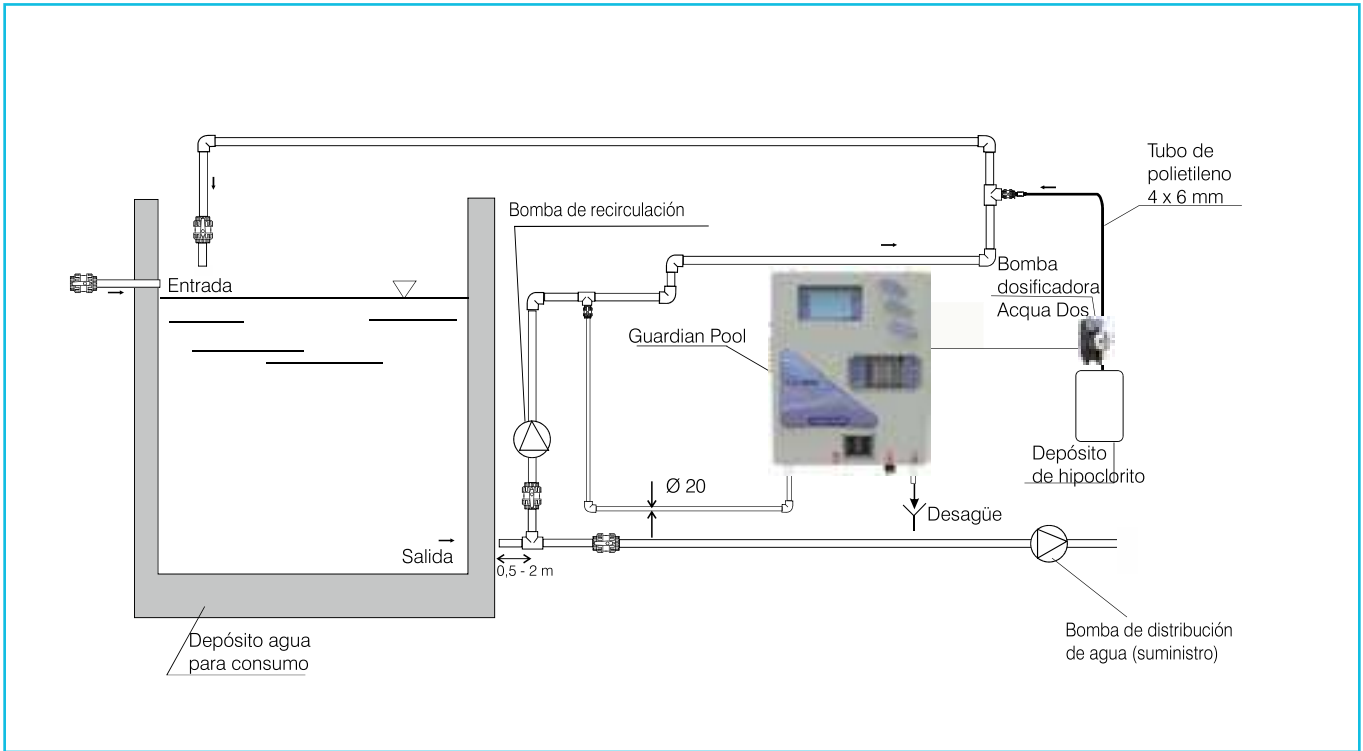

• ESQUEMA DE INSTALACIÓN HIDRÁULICA GUARDIAN POOL (TABLETAS Cl o Br) PISCINA PÚBLICA

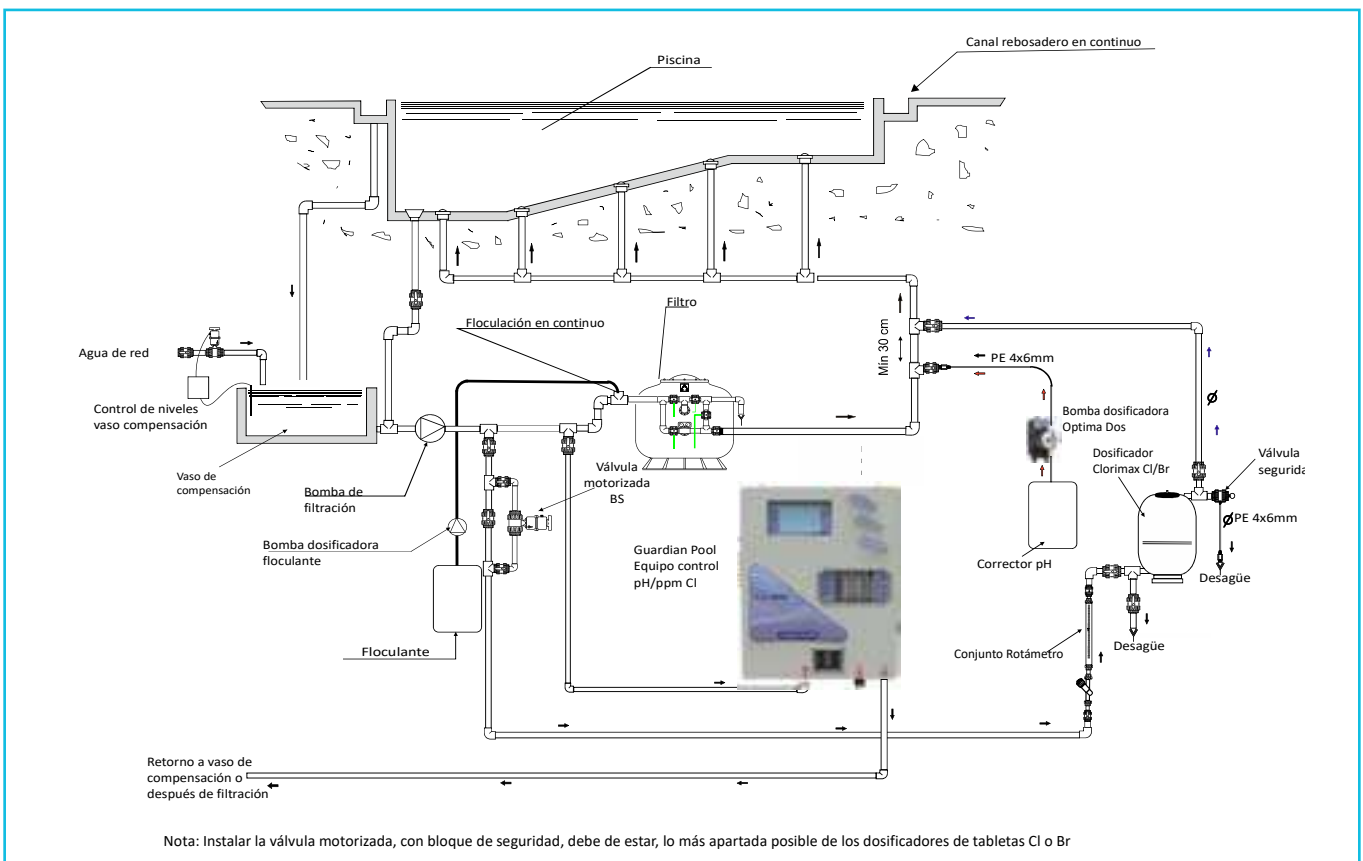

EQUIPOS AUTOMÁTICOS DE REGULACIÓN Y CONTROL

• ESQUEMA INSTALACIÓN HIDRÁULICA GUARDIAN POOL (Hipoclorito sódico) PISCINA PÚBLICA

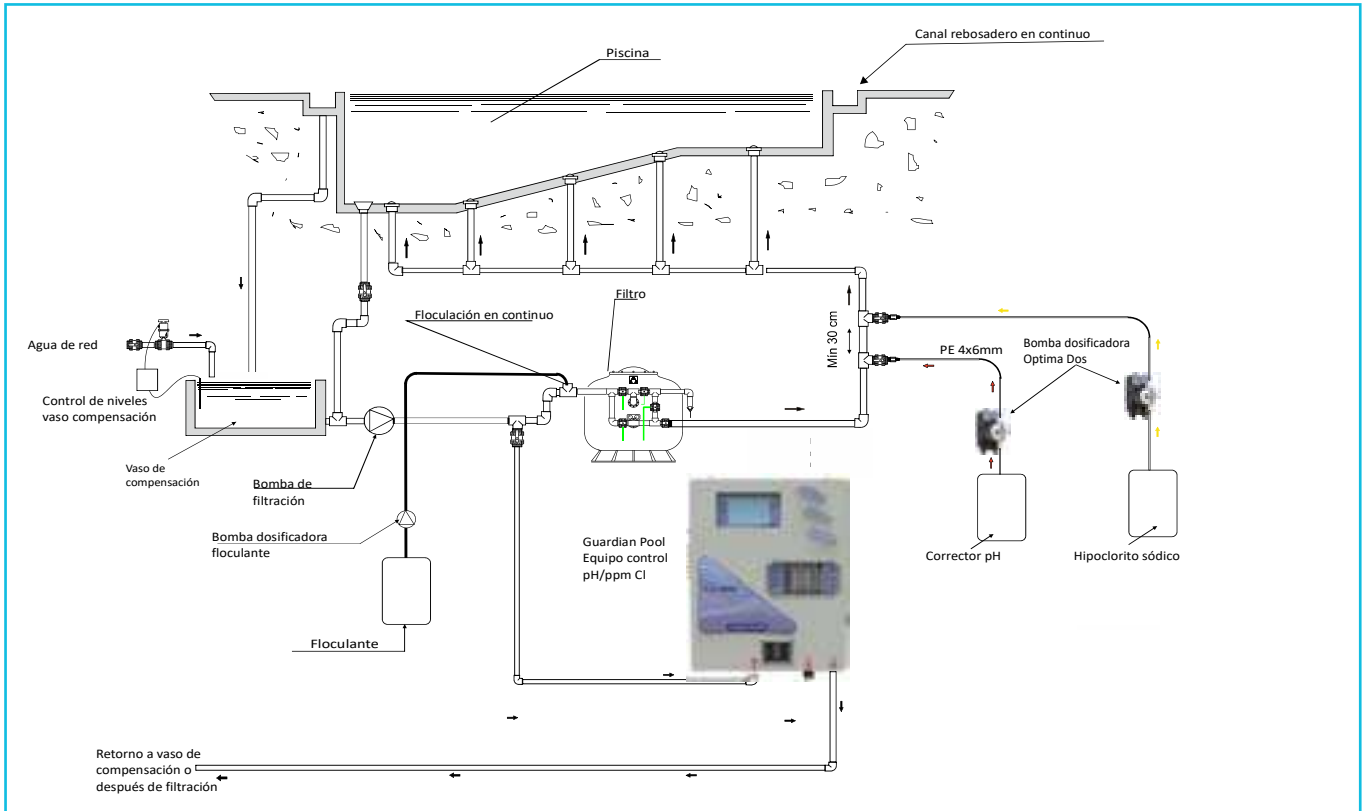

• ESQUEMA INSTALACIÓN HIDRÁULICA GUARDIAN POOL (Electrolisis salina) PISCINA PÚBLICA

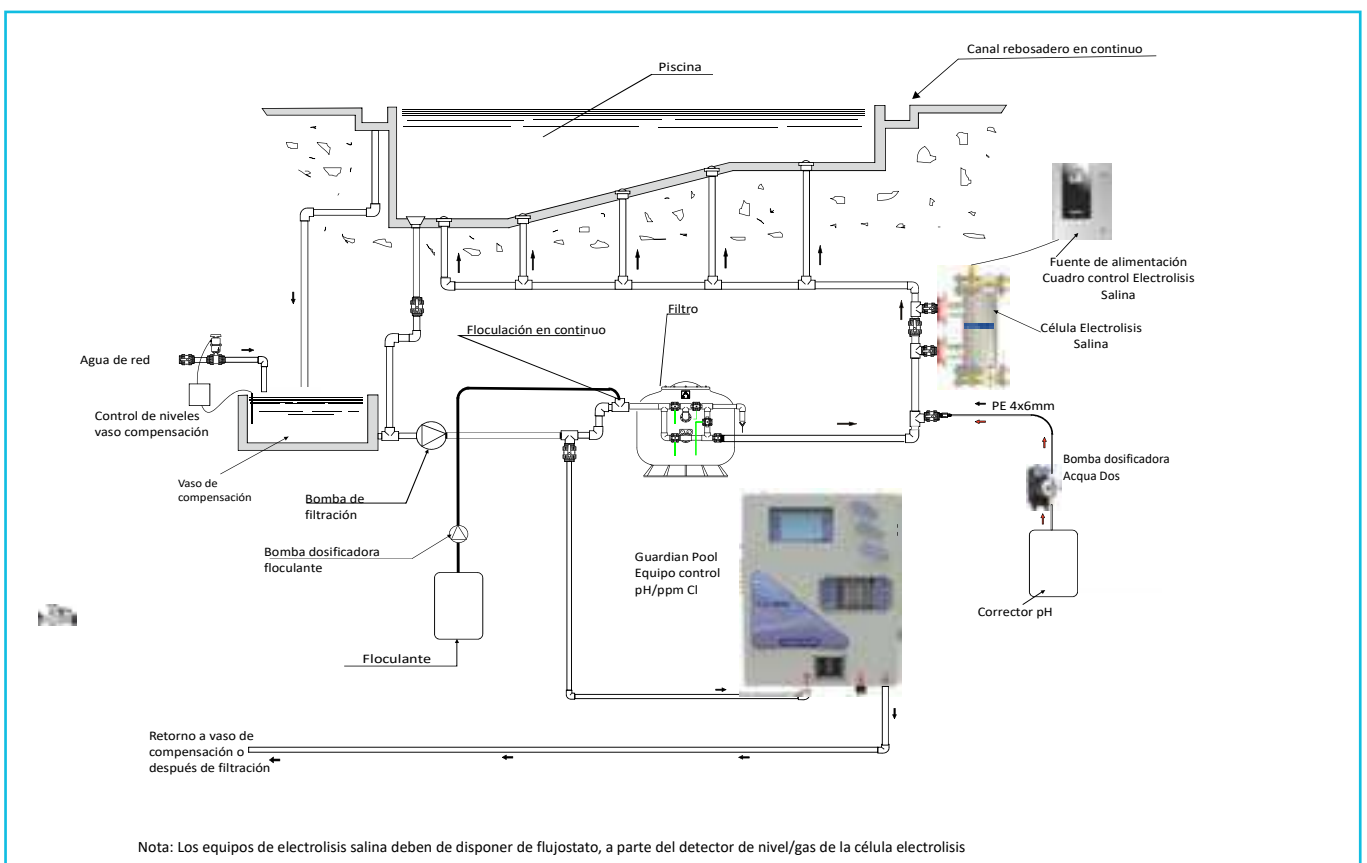

Nota: Los equipos de electrolisis salina deben de disponer de flujostato, a parte del detector de nivel/gas de la célula electrolisis

EQUIPOS AUTOMÁTICOS DE REGULACIÓN Y CONTROL

Accesorios Guardian

New

	Código	Emb. Standard	Peso Kg Standard	Volumen m ³ Standard	Código Alfanum.	Precio 2022
Sensor de cloro libre 0-2 ppm/pH4-12/45°C/0,5 bar	75110	1	-	-	A07	971,00
Sensor de cloro libre 0-10 ppm/pH4-12/45°C/0,5 bar	75111	1	-	-	A07	875,00
Sensor de cloro total 0-10 ppm/pH4-12/45°C/0,5 bar	75112	1	-	-	A07	875,00
Sensor de turbidez PVC 0-10NTU	75113	1	-	-	A07	1.560,00
Sensor de Temperatura Pt 100 ½" 0,5 m cable	75114	1	-	-	A07	40,35
Cartucho filtrante 5" 80 micras	75115	1	-	-	A07	4,72
Sensor ORP (Au) con 5 m cable	75205	1	-	-	A07	88,90
Electrodo pH con 1,5 m cable	75206	1	-	-	A07	73,10



Panel New Vigilant pH/ppm y pH/Rx de pH

Panel de dosificación y control pH/ppm y pH/Rx con bombas dosificadoras con control único. Caudal de 5 l/h y contrapresión máxima de 5 bar. Cadencia de 120 impulsos/minuto. Se incluye electrodo de pH y de Rx (en panel de pH/Rx) con 1,5 metros de cable, soluciones patrón de pH 4/7 y soluciones patrón de ORP 465mV en el panel de pH/Rx

Rangos de medida pH/ppm:

0.00....5.00 ppm Cl₂ (0,00...12.00 ppm Br)
 0.00....14.00 pH, precisión +/-0,01pH
 -1500.....+1500 mV, precisión +/-1mV (sensor no incluido)
 0...50°C, precisión +/-0,1°C (sensor no incluido)

Rangos de medida pH/Rx:

0.00....14.00 pH, precisión +/-0,01pH
 -1500.....+1500 mV, precisión +/-1mV
 0...50°C, precisión +/-0,1°C (sensor no incluido)

	Código	Emb. Standard	Peso Kg Standard	Volumen m ³ Standard	Código Alfanum.	Precio 2022
New Vigilant pH/ppm	70256	1	-	-	C04	1.739,00
New Vigilant pH/Rx	70255	1	-	-	C04	1.392,00

Los New Vigilant no se recomiendan para clorar aguas potables, se recomiendan para utilizar en piscinas de uso privado (Tipo 3A y Tipo 3B, según RD742/2013)

+ info
 Consulte + info en PRODUCTOS.
www.astralpool.com



EQUIPOS AUTOMÁTICOS DE REGULACIÓN Y CONTROL



Controller

Los paneles de la Gama CONTROLLER, son sistemas completamente equipados y montados, ideales para diversas aplicaciones en tratamiento de aguas.

Su diseño sencillo y compacto, facilita muchísimo la instalación y puesta en marcha de los mismos.

Disponen de todos los componentes y accesorios para un rápido montaje. Todos los montajes se realizan en planchas de PVC, con diversas dimensiones según el modelo.

Características técnicas generales:

- Rangos de medida disponibles en función de sonda seleccionada.
- Rangos disponibles de Cloro Libre: De 0-2, 0-5 0-10, 0-20 y 0-200 ppm.
- Rango de pH 0-14.
- Rango de ORP: +/-1500 mV.
- Rango de temperatura: 0-50°C.
- Medición de Cloro estable con baja dependencia del pH.
- Autocalibración de todas las medidas.
- Señal de alarma por falta de flujo de agua.
- Instrumento con grado de protección IP65.
- Relés 250 V - 10 A, para conectar bombas dosificadoras o sistema de cloración salina.
- Salidas analógicas 4-20 mA de repetición de señal o maniobra para bombas proporcionales.
- Alimentación: 230 V 50/60 Hz.
- Puntos de consigna y alarmas programables.
- Función pausa de bombas durante las fases de calibración y paro del flujo.
- Lectura y compensación de la temperatura, (automática con sonda PT100 incluido).
- 3 Tipos de Regulaciones en el set point: On/Off, Proporcional en Tiempo y Proporcional por Pulsos.
- Puerto de comunicaciones RS485.

Elementos incluidos en el montaje:

- Portasondas de metacrilato para sondas, con regulador de caudal, válvula toma muestras y sensor de flujo.
- Portafiltras y cartucho filtrante de Nylon 80 micras para entrada de agua.
- Soluciones patrón de calibración DPD.
- Accesorios de montaje y manual de instrucciones de uso e instalación.
- Sensores según versión.

	Código	Emb. Standard	Peso Kg Standard	Volumen m ³ Standard	Código Alfanum.	Precio 2022
Controller pH / Redox	66178	1	-	-	A07	1.652,00
Controller pH / Cloro libre / Bromo	66177	1	-	-	A07	3.197,00
Controller pH / ORP / Cloro libre / Bromo	66176	1	-	-	A07	3.729,00
Controller Cloro libre	66175	1	-	-	A07	2.275,00
Controller pH / Cloro libre amperométrico	66168	1	-	-	A07	3.448,00
Controller pH / Bromo amperométrico	68215	1	-	-	A07	4.560,00
Controller pH / ORP / Cloro libre amperométrico	66169	1	-	-	A07	3.980,00
Controller pH / ORP / Cloro libre / Cloro Total amperométrico	66170	1	-	-	A07	5.482,00
Sensor pH de recambio con soluciones de calibración	36004	1	-	-	A01	201,60
Sensor Redox de recambio con soluciones de calibración	36005	1	-	-	A01	201,60
Kit esferas de recambio para modelo galvánico	27354R0007	1	-	-	AOR	35,08
Electrodo de platino de recambio para modelo galvánico	27354R0005	1	-	-	AOR	790,00
Electrodo de cobre de recambio para modelo galvánico	27354R0020	1	-	-	AOR	245,00
Sonda de cloro libre de recambio para modelo amperométrico	66168R0100	1	-	-	AOR	2.388,00
Membrana de recambio para modelo amperométrico	66168R0101	1	-	-	AOR	227,00
Electrolito de recambio para modelo amperométrico	66168R0102	1	-	-	AOR	128,90



Consulte + info en PRODUCTOS.
www.astralpool.com

Se recomienda consultar con el Departamento de Piscina Comercial & Wellness para la prescripción de esta gama de productos



Fluidra Connect compatible



FREEPOOL²

Piscinas sin producto químico y con calidad de agua y aire inmejorable

Solución revolucionaria para el tratamiento y la desinfección del agua de piscina pública. Freepool² mantiene los estándares de calidad de agua más altos sin necesidad de añadir productos químicos.

Freepool² incorpora en un único producto las 3 tecnologías de tratamiento de agua que optimizan la desinfección y control de pH: electrolisis de sal de baja salinidad para la desinfección del agua, ultravioleta de media presión para reducción de cloraminas combinadas e inyección de CO₂ para la regulación del pH

Las principales ventajas de Freepool² son:

- **Calidad del agua:** estudios llevados a cabo por la Universidad Autònoma de Barcelona y el Hospital Clínic de Barcelona confirman que la percepción de los usuarios de un ambiente “perfectamente limpio” aumenta significativamente.
- **Seguridad:** no hay necesidad de almacenar, manipular o dosificar producto químico y por tanto es un sistema más seguro.

Características técnicas:

- 180 g/h de producción de Cloro
- UV 3 x 90 W potencia de lámpara ultravioleta
- Inyector de CO₂ y control kit para pH con dosificación y absorción

Freepool²



Freepool² 180 g Cl/h
Freepool² 80 g Cl/h

Código	Emb. Standard	Peso Kg Standard	Volumen m ³ Standard	Código Alfanum.	Precio 2022
70990	1	-	-	A07	28.879,00
72661	1	-	-	A07	18.128,00

Equipo de control AP PR-200 Compatible con Freepool²



Equipo recomendado:

Código	Emb. Standard	Peso Kg Standard	Volumen m ³ Standard	Código Alfanum.	Precio 2022
60361	1	-	-	A07	4.849,00
60361-KIT TRI	1	-	-	A07	5.153,00
Electrolito ECC1S / Gel sonda Cloro libre (agua de mar)	1	-	-	A07	133,10



Los beneficios de Freepool están sustentados por dos estudios llevados a cabo por la Universitat Autònoma de Barcelona y el Hospital Universitari Clínic de Barcelona.

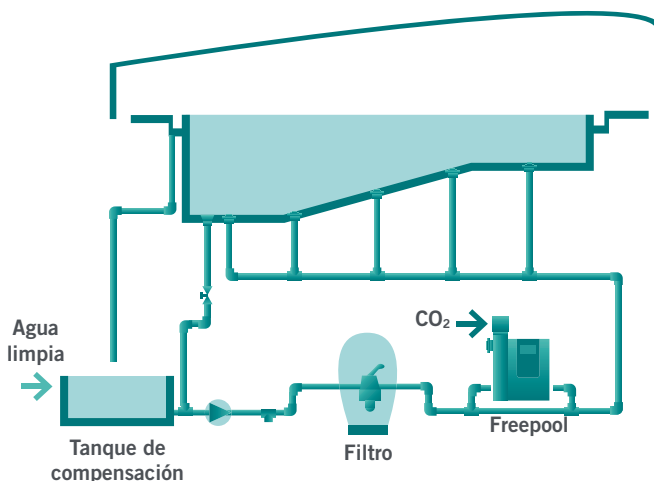

MATERIAL DE LIMPIEZA

- 432 • Tabla comparativa de limpiafondos eléctricos
- 434 • Limpiafondos eléctricos Zodiac
- 449 • Limpiafondos eléctricos para piscina pública
- 452 • Limpiafondos hidráulicos Polaris
- 461 • Material de limpieza - Zodiac
- 463 • Sistema de limpieza integrado Net'N'Clean
- 465 • Material de limpieza - Gama Blue Line
- 467 • Material de limpieza - Gama Shark
- 468 • Material de limpieza - Gama Classic

ASTRAL POOL 

 **ZODIAC**[®]

 **Polaris**[®]

3 TECNOLOGÍAS PARA LA LIMPIEZA DE UNA PISCINA

Para limpiar una piscina lo mejor posible, hay **múltiples factores**: la forma y el revestimiento de la piscina, el grado de limpieza requerido, el volumen que se debe cubrir, etc.

Los **limpiafondos de alta tecnología Zodiac®** se ajustan a las diferentes características de una piscina, al horario de limpieza y a cualquier presupuesto.

En la actualidad disponemos de **3 tipos de tecnologías**: limpieza eléctrica, limpieza hidráulica y limpieza por presión.

> ROBOTS LIMPIAFONDOS ELÉCTRICOS ZODIAC®:

UN SISTEMA AUTÓNOMO DE ALTO RENDIMIENTO

Son **independientes del sistema de filtración** y basta conectarlos a la corriente: son **equipos autónomos Plug & Play**.

Al no necesitar nada más y ser **programables** (tiempo de limpieza, zona que debe limpiar, etc.), llegan a cualquier rincón de la piscina, suben por las paredes, limpian la línea de flotación y recogen las impurezas en su propio cesto de filtro.

Existen distintos modelos para todo tipo de piscinas.



> ROBOTS LIMPIAFONDOS HIDRÁULICOS ZODIAC®:

UNA SOLUCIÓN SENCILLA Y ASEQUIBLE

Los limpiafondos hidráulicos son fáciles de instalar en el sistema de filtración de la piscina. De hecho, funcionan con la energía producida por la bomba.

Los limpiafondos capturan los restos mediante succión y los acumulan en el prefiltro de la bomba.

Los limpiafondos hidráulicos son **más asequibles** que los eléctricos y se conectan a un punto de vacío de la piscina o a un skimmer, por lo que son **especialmente adecuados para las piscinas más pequeñas** (con un fondo plano o con una ligera pendiente y piscinas elevadas).

> LIMPIAFONDOS AUTOMÁTICOS POLARIS®:

EL PODER DE UNA LIMPIEZA DE ALTA PRESIÓN

Estos limpiafondos **usan la bomba de filtración de la piscina como fuente de alimentación** para lograr una limpieza de alta presión más eficaz y precisa.

En lugar de conectarse a la aspiración, los limpiafondos por presión se conectan al retorno de agua de la piscina y usan el punto de vacío convertido para descargar.

Así, los skimmers de la piscina permanecen activos y mantienen toda su capacidad de filtración de la superficie.

Los limpiafondos por presión funcionan con una bomba auxiliar y cuentan con un cesto que recoge los restos aspirados, evitando que se bloquee el prefiltro de la bomba.



Para optimizar la eficiencia de estos accesorios, es fundamental **asegurarse de que sean compatibles con el revestimiento de la piscina**, el equipo de filtración, el entorno, etc.

LIMPIAFONDOS ELÉCTRICOS

Una solución eficaz y autónoma

Los limpiafondos eléctricos combinan **lo mejor de la tecnología de Zodiac®**.

Gracias a la aspiración ciclónica integrada, una tecnología patentada por Zodiac®, **se mantiene el rendimiento de limpieza a lo largo del ciclo de limpieza**. Recogen incluso los restos más finos sin atascar el filtro.

Independientes del sistema de filtración, estos dispositivos Plug & Play atrapan los restos en su propio cesto de filtro, lo que los convierte en autónomos.



> TORNAX PRO, EFICIENCIA PURA Y SENCILLA

El limpiafondos Tornax garantiza una **limpieza eficaz** de tu piscina, completamente autónoma, gracias a su movimiento inteligente y a su cepillo giratorio, que desprende los restos antes de recogerlos. Tornax es el **más ligero** (5,5 kg) de todos los limpiafondos Zodiac®.

Es un peso pluma, es decir, es rápido y se maneja de forma sencilla y sin esfuerzo. Tornax se ha diseñado no solo para ser fácil de usar, sino también para que sea fácil de mantener, ya que se puede acceder al filtro desde la parte superior y se puede aclarar sin tocar los restos.



> VOYAGER™, MÁXIMA AGILIDAD

Su aspiración ciclónica patentada hace que la gama VOYAGER™ se adapte a todas las piscinas y todos los revestimientos. Gracias a **sensores integrados** como el giroscopio o el acelerómetro, el limpiafondos ofrece una **excelente cobertura de la piscina**. También se puede acceder a él en remoto a través de la aplicación iAquaLink™.

Sus cepillos helicoidales, su **cesto de doble filtración** (60 y 150 micras) y su larga boquilla de aspiración de 23 cm permiten una limpieza profunda de todas las zonas de la piscina.



> VORTEX™ PRO 4WD, MÁXIMA POTENCIA EN UNA VERSIÓN 4 x 4

Los limpiafondos de la gama Vortex™ PRO 4WD cuentan con una **aspiración más potente y duradera** patentada por Zodiac®. Gracias a su **tracción en las 4 ruedas**, estos limpiafondos son realmente todoterrenos: se adaptan a todo tipo de superficies, se agarran perfectamente a las paredes y superan los obstáculos con mayor facilidad. La mayoría de los limpiafondos Vortex™ PRO 4WD también disponen de la tecnología **Lift System**, por lo que cuesta menos sacarlos del agua (un 20% menos de esfuerzo).



> ALPHA iQ™, MÁXIMA EFICIENCIA COMBINADA CON INTELIGENCIA

Su Sensor Nav System™, permite que la gama ALPHA iQ™ identifique la configuración de tu piscina **para optimizar los movimientos** y el tiempo de limpieza. La aspiración ciclónica patentada garantiza una **aspiración muy potente y duradera**. Gracias a su **Lift System** patentado, el ALPHA iQ™ se saca del agua con menos esfuerzo. Control del proceso de limpieza en cualquier momento a través de la **interfaz intuitiva** de la aplicación iAquaLink™. ALPHA iQ™ se puede **actualizar** gracias a las posibles optimizaciones y a las actualizaciones automáticas en remoto.



ASPIRACIÓN CICLÓNICA

Tecnología patentada para lograr una limpieza profunda

> ¿CÓMO FUNCIONA?

Gracias a su diseño único (la función de **aspiración ciclónica** de los limpiafondos Vortex), el flujo **mantiene los restos en suspensión dentro del filtro** lo que permite una aspiración más larga y **limita las obstrucciones**.

Estos son los limpiafondos con aspiración ciclónica:
RE 4300, RE 4200, RE 4400 iQ, RE 4600 iQ, RV 5300, RV 5380, RV 5600, RA 6300 iQ, RA 6500 iQ, RA 6700 iQ, RA 6800 iQ y RA 6900 iQ



SISTEMA LIFT

Innovación patentada para que resulte más fácil retirarlo del agua

> UN 20% MENOS DE ESFUERZO

El limpiafondos automático se ubica en la pared elegida y limpia hasta llegar a la línea de flotación. En ese momento, un potente chorro de agua lo impulsa fuera, **lo que significa que puedes sacar el limpiafondos con un 20% menos de esfuerzo**.

Estos son los limpiafondos con Lift System:
RE 4600 iQ, RV 5380, RV 5600, RA 6300 iQ, RA 6500 iQ, RA 6700 iQ, RA 6800 iQ y RA 6900 iQ



SENSOR NAV SYSTEM™

Sistema de navegación inteligente para conseguir una limpieza eficiente y personalizada

> LIMPIEZA PERSONALIZADA DE LA PISCINA

El **Sensor Nav System™** aúna varias funciones que permiten a los **limpiafondos automáticos aprender sobre cada piscina y adaptar su limpieza** de la manera más inteligente.

- Reconocimiento y análisis de las dimensiones y la forma de la piscina para ofrecer un patrón de navegación y un tiempo de limpieza optimizados para cada piscina.
- Se centra en zonas habituales con suciedad como la parte inferior de las paredes o las zonas lisas de la piscina.

Estos son los limpiafondos con Smart Nav system™:
RA 6300 iQ, RA 6500 iQ, RA 6700 iQ, RA 6800 iQ y RA 6900 iQ





SWIVEL

Evita que el cable se enrede

> ¿CÓMO FUNCIONA?

El sistema automático Swivel evita que el cable se enrede mientras se limpia la piscina.

Se optimiza la eficiencia del limpiafondos y es más fácil recoger el cable.

Estos son los limpiafondos con Swivel: **RV 5380, RV 5600, RA 6300 iQ, RA 6500 iQ, RA 6700 iQ, RA 6800 iQ y RA 6900 iQ**



4 RUEDAS MOTRICES (4WD)

Limpeza eficaz en cualquier superficie

> SUPERA LOS OBSTÁCULOS CON MAYOR FACILIDAD

Al contar con tracción en las **4 ruedas motrices**, los limpiafondos de las gamas **Vortex™ PRO 4WD** y **ALPHA iQ™** se adaptan a cualquier situación.

> COBERTURA ÓPTIMA Y AGARRE PERFECTO

Gracias a su excelente agarre, los limpiafondos de las gamas **Vortex™ PRO 4WD** y **ALPHA iQ™** llegan a los rincones más diminutos de la piscina y limpian **todo tipo de superficies**. Los limpiafondos garantizan una **limpieza perfecta de la piscina**.

Estos son los limpiafondos con 4-Wheel Drive: **RV 5300, RV 5380, RA 6300 iQ, RA 6500 iQ, RA 6700 iQ, RA 6800 iQ y RA 6900 iQ**

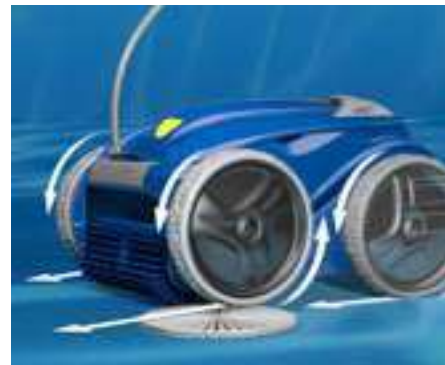

FILTRACIÓN EN DOS FASES

Filtración más fina y duradera

> 2 FILTROS PARA UNA ASPIRACIÓN PROLONGADA Y RECOGIDA DE LOS RESTOS MÁS FINOS

La combinación de estos 2 filtros ofrece una mayor superficie de malla que un filtro standard, lo que permite posponer los efectos de obstrucción. Este diseño único también permite usar únicamente el filtro con una malla más grande, lo que puede resultar muy útil al inicio de la temporada.

> ¿CÓMO FUNCIONA?

2 filtros solapados: el agua sucia pasa primero por una capa gruesa (150µ) y después por una fina (60µ). El filtro grueso retendrá los restos más grandes y el fino permitirá, a continuación, una filtración más fina.

Estos son los limpiafondos con filtración en dos fases: **RE 4300, RE 4400 iQ, RE 4600 iQ, RA 6800 iQ y RA 6900 iQ**



TABLA COMPARATIVA DE LIMPIAFONDOS ELÉCTRICOS





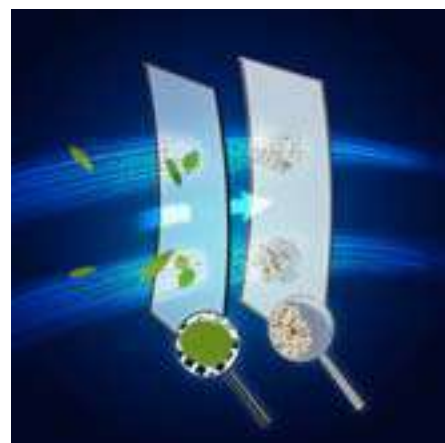

								
MODELOS	RT 2100	RG 3200T	RE 4200	RE 4300	RE 4400iQ	RE 4600iQ	RV 4200 TILE	
Tipos de piscinas	Superficies							Liner, casco de poliéster, PVC armado, hormigón pintado, Gresite
	Formas							Rectangulares, ovaladas, formas libres
	Fondo		Fondo					
	Fondo		Plano, pendiente suave, pendiente compuesta, punta de diamante					
Tamaño (Longitud del cable)	8 x 4 m (14 m)	9 x 4 m (16,5m)	10 x 5 m (15m)	10 x 5 m (15m)	12 x 6 m (18m)	12 x 6 m (18m)	10 x 5 m (15m)	
Rendimiento	Tracción		Orugas				Tracción 2 ruedas - 2 motores	
	Zonas de limpieza	Fondo	Fondo / Paredes / Línea de flotación					
	Nivel de filtrado	100µ	100µ	100µ	Doble: 150µ + 60µ, o solo 150µ		100µ	
	Capacidad del filtro	3L	3L	4L	4L	4L	4L	5L
	Swivel	-						
	Control a distancia	-					Vía App	-
	Cepillos Contact +	-						
Ciclos	Número de ciclos	1	1	2	2	2	2	1
	Ciclos de limpieza	Solo Fondo	Fondo / Paredes / Línea de flotación	Fondo/ Paredes / Línea de Flotación / Solo Fondo			Fondo / Paredes / Línea de flotación	
	Ajuste manual del tiempo de limpieza	-						
Facilidad de uso	App iAqualink™ control	-			Sí	Sí	-	
	Lift System	-				Sí	-	
	Programación 7 días	-						
	Indicador de filtro lleno	-						
	Tapa transparente	-	Sí	Sí	Sí	Sí	Sí	-
	Filtro iluminado	-				Sí	Sí	
	Tipo de filtro	Filtro rígido con acceso por la parte superior						
Carro de transporte	Opcional					Sí	Opcional	
Funciones avanzadas de app	Pantalla de temperatura del agua							-
	Garantía				3 años		3 años	

TABLA COMPARATIVA DE LIMPIAFONDOS ELÉCTRICOS

MODELOS	RV 5300	RV 5380	RA 6300 iQ	RA 6500 iQ	RA 6700 iQ	RA 6800 IQ	RA 6900 IQ	
Tipos de piscinas	Superficies Liner, casco de poliéster, PVC armado, hormigón pintado, Gresite							
	Formas Rectangulares, ovaladas, formas libres							
	Fondo Plano, pendiente suave, pendiente compuesta, punta de diamante							
	Tamaño (Longitud del cable)	12 x 6 m (18m)			15 x 7 m (21m)		20 x 10 m (25m)	
Rendimiento	Tracción Tracción en las 4 ruedas - 2 motores							
	Zonas de limpieza Fondo / paredes / línea de flotación							
	Nivel de filtrado	100µ	100µ	60µ	60µ	60µ	Doble: 150µ + 60µ, o solo 150µ	Doble: 150µ + 60µ, o solo 150µ
	Capacidad del filtro	5L						
	Swivel	Sí	Sí	Sí	Sí	Sí	Sí	Sí
	Control a distancia	-			Vía App	Vía App	Vía App	Vía App
	Cepillos Contact +	Sí						
Ciclos	Número de ciclos	2		Múltiples	Múltiples	Múltiples	Múltiples	
	Ciclos de limpieza	Fondo/ Paredes/ Línea de Flotación Solo Fondo		Smart: Fondo / paredes / línea de flotación Quick: solo Fondo	Smart: Fondo / paredes / línea de flotación Quick: solo Fondo Ultra: Fondo / paredes / línea de flotación	Smart: Fondo / paredes / línea de flotación Quick: solo Fondo Ultra: Fondo / paredes / línea de flotación Solo línea de flotación	Smart: Fondo / paredes / línea de flotación Quick: solo Fondo Ultra: Fondo / paredes / línea de flotación Solo línea de flotación	Smart: Fondo / paredes / línea de flotación Quick: solo Fondo Ultra: Fondo / paredes / línea de flotación Solo línea de flotación
	Ajuste manual del tiempo de limpieza	-		Sí	Sí	Sí	Sí	
	App iAqualink™ control	-		Sí	Sí	Sí	Sí	Sí
Facilidad de uso	Lift System	-	Sí	Sí	Sí	Sí	Sí	
	Programación 7 días	-		Sí- Vía App	Sí- Vía App	Sí- Vía App	Sí- Vía App	
	Indicador de filtro lleno	Sí						
	Tapa transparente	-	Sí	Sí	Sí	Sí	Sí	Sí
	Filtro iluminado	-	Sí	Sí	Sí	Sí	Sí	Sí
	Tipo de filtro	Filtro rígido con acceso por la parte superior						
	Carro de transporte	Sí						
Funciones avanzadas de app	Pantalla de temperatura del agua	-			Vía App	Vía App	Vía App	
	Garantía	3 años	3 años	3+1 año*	3+1 año*	3+1 año*	3+1 año*	

LIMPIAFONDOS ELÉCTRICOS ZODIAC

TORNAX Y GENIUS PRO

La eficacia con total simplicidad



Limpieza del fondo
(RT 2100)



Limpieza de fondo y paredes
(RG 3200)



Ligero para una
manipulación sin esfuerzo



Fácil limpieza del filtro



Modelos	RT 2100	GENIUS RG 3200 T
Revestimientos	Liner, PVC armado, hormigón pintado, gresite y casco de poliéster	
Formas	Rectangulares, ovaladas, formas libres	
Dimensiones piscina	8 x 4 m	9 x 4 m
Longitud del cable	(14m)	(16m)
Sistema tracción	Orugas	Orugas
Zonas de limpieza	Fondo	Fondo / paredes
Nivel de filtración	100µ	100µ
Capacidad del filtro	3L	3L
Numero de ciclos/ Duración	1 ciclo / 2h 30 min	1 ciclo / 3h
Núm. de motores	2	2
Tapa transparente	-	Sí
Tipo de filtro	Filtro rígido con acceso por la parte superior	
Garantía	3 años	3 años

LIMPIAFONDOS ELÉCTRICOS ZODIAC

- + Limpieza eficaz del fondo de la piscina y las paredes de la piscina (modelo RG 3200 T)
- + Ligero para una fácil manipulación
- + Filtro de fácil limpieza
- + Tapa del filtro transparente (modelo RG 3200 T)

RT 2100 TORNAX PRO

- Limpieza Fondo
- Tamaño de la piscina 8 x 4 (32 m²)
- Ciclos de limpieza 2,5 h
- Cable 14 m



Filtración simple:
100 micras

Accesorios incluidos



Unidad de control



Filtro de residuos finos 100µ



Soporte para unidad de control

RG 3200 T GENIUS PRO

- Limpieza Fondo y paredes
- Tamaño de la piscina 9x 4 (36 m²)
- Ciclos de limpieza 3 h
- Cable 16,5 m



Filtración simple:
100 micras

Accesorios opcionales



Filtro de residuos muy finos 60µ y filtro de residuos gruesos 200µ



Carro de transporte

Limpiafondos RT 2100
Limpiafondos RG 3200 T

Filtro de residuos muy finos 60µ
Filtro de residuos finos 100µ
Filtro de residuos gruesos 200µ
Carro de transporte

Código	Emb. Standard	Peso Kg Standard	Volumen m ³ Standard	Código Alfanum.	Precio 2022
WR000128	1	10	0,078	ZL5	665,00
WR000262	1	11	0,078	ZL5	745,00
R0763100	1	-	-	ZOR	45,46
R0762900	1	-	-	ZOR	45,46
R0763000	1	-	-	ZOR	45,46
R0767600	1	-	-	ZOR	117,60



9 317545 024677

RT 2100



9 317545 274331

RG 3200 T

VOYAGER™

Máxima agilidad

RE 4300

New



> RENDIMIENTO DE LIMPIEZA ÓPTIMO

Su aspiración ciclónica patentada es potente y duradera. Sus cepillos con forma de hélice y la filtración progresiva en dos fases recogen todos los restos de forma más eficiente, incluidos los más diminutos.

Con el VOYAGER™, tu piscina estará impoluta durante todo el año.



> AGILIDAD INTEGRADA

Gracias a sus sensores inteligentes incorporados y a su diseño único, VOYAGER™ ofrece una cobertura y una agilidad excelentes. Por ello, es ideal para todo tipo de formas y superficies.



> FACILIDAD DE USO

Su filtro retroiluminado con acceso desde la parte superior y su ventana transparente facilitan su uso diario.



FILTRACIÓN EN DOS FASES

Filtración progresiva 60µ y 150µ



LIMPIAFONDOS ELÉCTRICOS ZODIAC

VOYAGER™

Agilidad con la máxima potencia

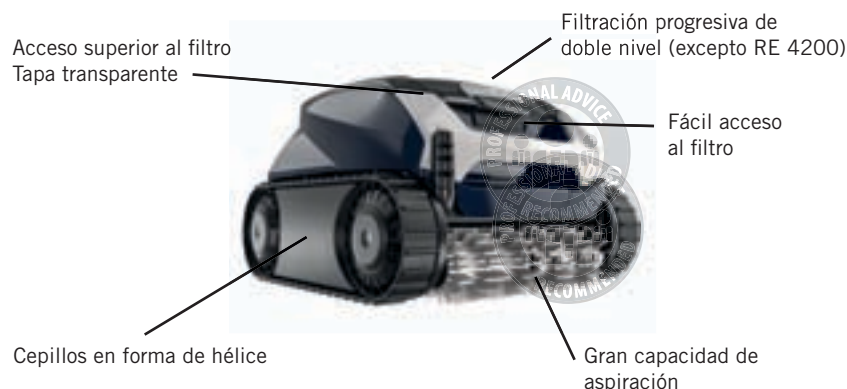

Aspiración ciclónica



Filtración progresiva de doble nivel



Cepillos en hélice



Interfaz de usuario intuitiva



Modelos	RE 4200	RE 4300	RE 4400 iQ	RE 4600 iQ
Revestimientos	Liner, PVC armado, hormigón pintado, casco de poliéster y gresite			
Formas	Rectangulares, ovaladas, formas libres			
Dimensiones piscina	10 x 5 m		12 x 6 m	
Longitud del cable	(15 m)		(18 m)	
Fondos	Plano, pendiente suave, pendiente compuesta y punta de diamante			
Sistema tracción	Orugas, 2 motores			
Zonas de limpieza	Fondo / paredes / línea de flotación			
Nivel de filtración	100µ	Doble: 150µ + 60µ o solo 150µ		
Capacidad del filtro	4L			
Control a distancia	-			Via App
Número de ciclos	2			
Ciclos de limpieza	Fondo / paredes / línea de flotación Solo fondo			
Ajuste manual tiempo de limpieza	-			Sí
Núm. de motores	3			
Tapa transparente	Sí			
Tipo de filtro	Filtro rígido con acceso por la parte superior			
Carro de transporte	-			Sí
Contact + cepillos	Rodillos frontales Helicoidales		Rodillos frontales y traseros Helicoidales	
Filtro iluminado	-		Sí	
App iAqualink™ control	-		Sí	
Lyft System	-			Sí
Garantía	3 años		3 años	

LIMPIAFONDOS ELÉCTRICOS ZODIAC

AGILIDAD CON LA MÁXIMA POTENCIA

- + Máximo rendimiento de limpieza: aspiración ciclónica patentada, cepillos en forma de hélice, gran capacidad de aspiración.
- + Para todo tipo de formas y revestimiento de piscinas: orugas de tracción, acelerómetro y giroscopio.
- + Acceso superior al filtro. Tapa transparente.
- + Filtración progresiva de doble nivel (excepto modelo RE 4200)

RE 4200 VOYAGER™



Limpieza
Fondo, paredes y línea de flotación



Tamaño de la piscina
10 x 5 m (50 m²)



Ciclos de limpieza
Fondo: 1,5 h
Fondo / paredes / línea de flotación: 2,5 h



Cable
15 m



Filtración simple:
100 micras



Accesorios incluidos



Unidad de control



Filtración 100 μ (modelo RE 4200)



Filtración progresiva de doble nivel
150/60 μ (modelo RE 4300)



Base unidad de control

RE 4300 VOYAGER™

New



Limpieza
Fondo, paredes y línea de flotación



Tamaño de la piscina
10 x 5 m (50 m²)



Ciclos de limpieza
Fondo: 1,5 h
Fondo / paredes / línea de flotación: 2,5 h



Cable
15 m



Filtración progresiva doble:
150 micras y 60 micras



Accesorios opcionales



Carro de transporte



Filtros de residuos



Funda de protección

Limpiafondos RE 4200

Limpiafondos RE 4300

New

Accesorios opcionales para los 2 modelos:

Filtro de residuos muy finos 60μ

para doble filtración

Filtro para residuos 150μ doble filtración

Filtro residuos 100μ (filtro único)

Filtro residuos gruesos 200μ (filtro único)

Carro de transporte

Funda de protección

	Código	Emb. Standard	Peso Kg Standard	Volumen m ³ Standard	Código Alfanum.	Precio 2022
Limpiafondos RE 4200	WR000331	1	14	0,116	ZL5	975,00
Limpiafondos RE 4300	WR000449	1	14	0,116	ZL5	1.029,00
Filtro de residuos muy finos 60μ para doble filtración	R0898100	1	-	-	ZOR	55,10
Filtro para residuos 150μ doble filtración	R0897600	1	-	-	ZOR	55,10
Filtro residuos 100μ (filtro único)	R0897500	1	-	-	ZOR	59,40
Filtro residuos gruesos 200μ (filtro único)	R0897700	1	-	-	ZOR	55,10
Carro de transporte	R0639500	1	-	-	ZOR	117,60
Funda de protección	R0568100	1	-	-	ZOR	59,10

AGILIDAD CON LA MÁXIMA POTENCIA

- + Máximo rendimiento de limpieza: aspiración ciclónica patentada, cepillos en forma de hélice, gran capacidad de aspiración.
- + Para todo tipo de formas y revestimiento de piscinas: orugas de tracción, acelerómetro y giroscopio.
- + Acceso superior al filtro. Tapa transparente.
- + Filtro iluminado + Control a través de la App iAqualink™ (excepto modelo RE 4200)
- + Filtración progresiva de doble nivel (excepto modelo RE 4200)

Accesorios incluidos



Unidad de control



Carro de transporte (incluido en modelo RE 4600 iQ, opcional para RE 4400 iQ)



Filtración progresiva de doble nivel 150/60 μ



Base unidad de control

Accesorios opcionales



Filtro de residuos



Funda de protección

LIMPIAFONDOS ELÉCTRICOS ZODIAC

RE 4400 iQ VOYAGER™



Limpieza
Fondo, paredes y línea de flotación



Tamaño de la piscina
12 x 6 m (72 m²)



Ciclos de limpieza
Fondo: 1,5 h
Fondo / paredes / línea de flotación: 2,5 h



Cable
18 m



9 317545 277899

Filtración progresiva doble:
150 micras y 60 micras



RE 4600 iQ VOYAGER™



Limpieza
Fondo, paredes y línea de flotación



Tamaño de la piscina
12 x 6 m (72 m²)



Ciclos de limpieza
Fondo: 1,5 h
Fondo / paredes / línea de flotación: 2,5 h



Cable
18 m



9 317545 277851

Filtración progresiva doble:
150 micras y 60 micras



Código	Emb. Standard	Peso Kg Standard	Volumen m ³ Standard	Código Alfanum.	Precio 2022
--------	---------------	------------------	---------------------------------	-----------------	-------------

Limpiafondos RE 4400 iQ	WR000327	1	14	0,116	ZL5	1.147,00
Limpiafondos RE 4600 iQ	WR000323	1	14	0,116	ZL5	1.318,00
Accesorios opcionales para los 2 modelos:						
Filtro de residuos muy finos 60μ para doble filtración	R0898100	1	-	-	ZOR	55,10
Filtro para residuos 150μ doble filtración	R0897600	1	-	-	ZOR	55,10
Filtro residuos 100μ (filtro único)	R0897500	1	-	-	ZOR	59,40
Filtro de residuos gruesos 200μ (filtro único)	R0897700	1	-	-	ZOR	55,10
Carro de transporte	R0639500	1	-	-	ZOR	117,60
Funda de protección	R0568100	1	-	-	ZOR	59,10

LIMPIAFONDOS ELÉCTRICOS ZODIAC

- + Limpieza óptima para el suelo/paredes/línea del agua
- + Gran capacidad de succión
- + Acceso al filtro pulsando un botón

RC 4380 CYCLONIX™ PRO



Limpieza
Fondo, paredes y línea de flotación



Tamaño de la piscina
10 x 5 (50 m²)



Ciclos de limpieza
Fondo / Fondo, paredes y línea de flotación: 2 ciclos



Cable
15 m



9 317545 272252

Filtración simple:
100 micras

Accesorios incluidos



Unidad de control



Filtro de residuos finos 100µ



Base unidad de control

Accesorios opcionales

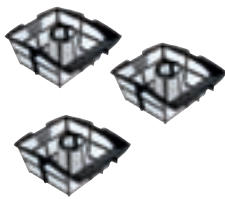

Filtro de residuos muy finos (60µ), finos (100µ) y gruesos (200µ)



Carro de transporte



Kits de 2 cepillos



Funda de protección

	Código	Emb. Standard	Peso Kg Standard	Volumen m ³ Standard	Código Alfanum.	Precio 2022
Limpiafondos RC4380 New	WR000240	1	-	-	ZL5	1.031,00
Filtro de residuos muy finos 60µ	R0632602	1	-	-	ZOR	51,20
Filtro de residuos finos 100µ	R0632600	1	-	-	ZOR	51,20
Filtro de residuos gruesos 200µ	R0632601	1	-	-	ZOR	51,20
Funda de protección	R0568100	1	-	-	ZOR	59,10
Carro de transporte	R0639500	1	-	-	ZOR	117,60
Kit piscina poliéster (2 cepillos)	R0697600	1	-	-	ZOR	77,80
Kit superf. resbaladizas (2 cepillos)	R0718600	1	-	-	ZOR	153,60

LIMPIAFONDOS ELÉCTRICOS ZODIAC

- + Adaptado para piscinas con superficie resbaladiza (casco de poliéster, Gresite)
- + Limpieza óptima para el suelo/paredes/línea del agua
- + Gran capacidad de succión
- + Acceso al filtro pulsando un botón

RC 4402 CYCLONIX™ PRO



Limpieza
Fondo, paredes y línea de flotación



Tamaño de la piscina
12 x 6 (72 m²)



Ciclos de limpieza
Fondo / Fondo, paredes y línea de flotación: 6 ciclos



Cable
18 m



9 317545 272245

Filtración simple:
100 micras

Accesorios incluidos



Unidad de control



Filtro de residuos finos 100µ



Carro de transporte

Accesorios opcionales

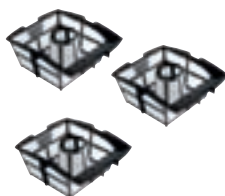

Filtro de residuos muy finos (60µ)
filtro de residuos finos (100µ)
y filtro de residuos gruesos (200µ)



Funda de protección

	Código	Emb. Standard	Peso Kg Standard	Volumen m ³ Standard	Código Alfanum.	Precio 2022
Limpiafondos RC4402	WR000239	1	-	-	ZL5	1.147,00
Filtro de residuos muy finos 60µ	R0632602	1	-	-	ZOR	51,20
Filtro de residuos finos 100µ	R0632600	1	-	-	ZOR	51,20
Filtro de residuos gruesos 200µ	R0632601	1	-	-	ZOR	51,20
Funda de protección	R0568100	1	-	-	ZOR	59,10

LIMPIAFONDOS ELÉCTRICOS ZODIAC

GAMA VORTEX™

Concentrado de innovación

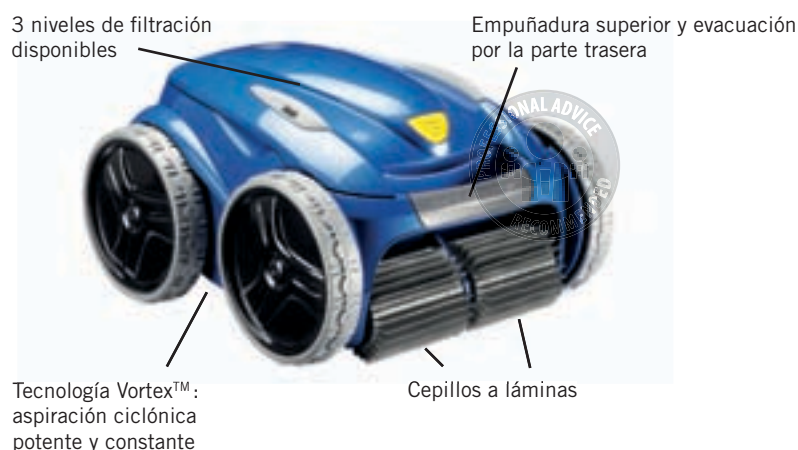

Filtro de fácil acceso de gran capacidad (5 L)



Lift System patentado



Boca de aspiración extra ancha



Carro de transporte (suministrado con el limpiafondos o como accesorio)

Modelos	RV 4200 TILE	RV 5300	RV 5380
Revestimientos	Liner, casco de poliéster, PVC armado, hormigón pintado, Gresite		
Formas	Rectangulares, ovaladas, formas libres		
Dimensiones piscina	10 x 5 m	12 x 6 m	
Fondos	Plano, pendiente suave, pendiente compuesta y punta de diamante		
Longitud del cable	15 m	18 m	
Sistema tracción	Tracción 2 ruedas	Tracción 4 ruedas	
Zonas de limpieza	Fondo / paredes / línea de flotación		
Nivel de filtración	100µ		
Núm. de motores	3 (2 motores Tracción + 1 motor Aspiración)		
Capacidad del filtro	5L		
Swivel	-	Sí	
Control a distancia	-		
Cepillos Contact +	Sí		
Número de ciclos	1	2	
Ciclos de limpieza	Fondo / paredes / línea de agua Solo fondo		
Lift System	-	Sí	
Indicador de filtro lleno	-	Sí	
Tapa transparente	-		
Tipo de filtro	Filtro rígido con acceso por la parte superior		
Carro de transporte	Opcional	Sí	
Garantía	3 años	3 años	3 años

LIMPIAFONDOS ELÉCTRICOS ZODIAC

- + Aspiración super potente y constante
- + Gran capacidad de aspiración

RV 4200 TILE VORTEX™ PRO 2WD

- Limpieza**
Fondo, paredes y línea de flotación
- Tamaño de la piscina**
10 x 5 (50 m²)
- Ciclos de limpieza**
Fondo, paredes, línea de flotación: 2,5 h
- Cable**
15 m



Tracción en las 2 ruedas

Filtración simple: 100 micras

Accesorios incluidos



Unidad de control



Filtro de residuos finos 100μ



Base unidad de control

Accesorios opcionales



Carro de transporte opcional



Filtro de residuos muy finos (60μ) y filtro de residuos gruesos (200μ)



Funda de protección

	Código	Emb. Standard	Peso Kg Standard	Volumen m ³ Standard	Código Alfanum.	Precio 2022
Limpiafondos RV 4200 TILE New	WR000003	1	18	0,144	ZL5	1.103,00
Filtro de residuos muy finos 60μ	R0638600	1	-	-	ZOR	58,60
Filtro de residuos finos 100μ	R0636600	1	-	-	ZOR	58,60
Filtro de residuos gruesos 200μ	R0643700	1	-	-	ZOR	58,60
Funda de protección	R0568100	1	-	-	ZOR	59,10
Carro de transporte	R0609100	1	-	-	ZOR	117,50

LIMPIAFONDOS ELÉCTRICOS ZODIAC

Máxima potencia en 4x4

- + Aspiración super potente y constante
- + Limpiafondos todo terreno
- + Gran capacidad de aspiración
- + Más ligero al salir del agua (Modelo RV 5380)

Accesorios incluidos



Carro de transporte



Filtro de residuos finos 100µ



Cepillos Contact +



Unidad de control



Swivel (en modelo RV5380)

Accesorios opcionales



Filtro de residuos muy finos (60µ) y filtro de residuos gruesos (200µ)



Funda de protección

RV 5300 VORTEX™ PRO 4WD



Limpieza
Fondo, paredes y línea de flotación



Tamaño de la piscina
12 x 6 (72 m²)



Ciclos de limpieza
Fondo: 1,5 h
Fondo, paredes, línea de flotación: 2,5 h



Cable
18 m



Tracción en las 4 ruedas

Filtración simple:
100 micras



RV 5380 VORTEX™ PRO 4WD



Limpieza
Fondo, paredes y línea de flotación



Tamaño de la piscina
12 x 6 (72 m²)



Ciclos de limpieza
Fondo: 1,5 h
Fondo, paredes, línea de flotación: 2,5 h



Cable
18 m con Swivel



Tracción en las 4 ruedas

Filtración simple:
100 micras



Código	Emb. Standard	Peso Kg Standard	Volumen m ³ Standard	Código Alfanum.	Precio 2022
WR000161	1	21	0,144	ZL5	1.147,00
WR000225	1	21	0,144	ZL5	1.375,00
R0863500	1	-	-	ZOR	58,60
R0863600	1	-	-	ZOR	58,60
R0863700	1	-	-	ZOR	58,60
R0568100	1	-	-	ZOR	59,10

ALPHA iQ™ PRO

Máxima eficiencia combinada con inteligencia

Modelo RA 6700 iQ



Lift System

Pesa menos al sacarlo del agua

Filtración muy fina de 60µ

Ventana transparente del cesto

Gran capacidad de aspiración

Acceso al filtro

4-Wheel Drive

Cepillado activo

SensorNavSystem™

- Ciclo inteligente: calcula el tiempo de limpieza óptimo para cada piscina
- Sensor de presión: para que le resulte más fácil subir por las paredes y limpiar la línea de flotación
- Sensor de la temperatura del agua



iAquaLink CONTROL

Control Wi-Fi a través de la app iAquaLink™

- Modo de control remoto
- Temporizador para 7 días
- Lift System
- Elegir, iniciar, parar y controlar los ciclos
- Modo de limpieza inteligente
- Indica la temperatura del agua

4 AÑOS GARANTÍA

3 años + 1 año adicional si el robot está sincronizado con la aplicación iAquaLink™*

* Consulta las condiciones en la guía de la garantía

LIMPIAFONDOS ELÉCTRICOS ZODIAC

GAMA ALPHA IQ™ PRO

Combinación de inteligencia y máximo rendimiento

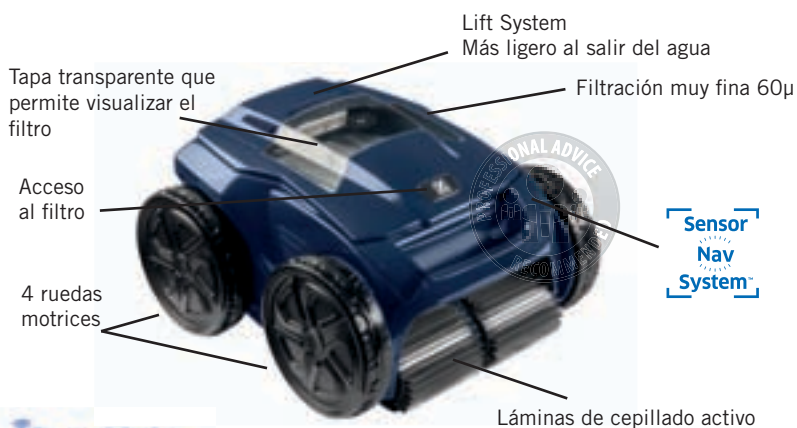

Limpieza personalizada Sensor Nav System™



Aspiración ciclónica patentada



Lift System: más ligero al salir del agua



Control intuitivo conectado a Wi-Fi



Modelos	RA 6300 IQ	RA 6500 IQ	RA 6700 IQ	RA 6800 IQ	RA 6900 IQ
Revestimientos	Gresite, liner, casco de poliéster, PVC armado, hormigón pintado				
Formas	Rectangulares, ovaladas, formas libres				
Dimensiones piscina	12 x 6 m		15 x 7 m		20 x 10 m
Fondos	Plano, pendiente suave, pendiente compuesta y punta de diamante.				
Longitud del cable	18 m		21 m		25 m
Sistema tracción	4 WD				
Zonas de limpieza	Fondo / paredes / línea de flotación				
Núm. de motores	3 (2 motores Tracción + 1 motor Aspiración)				
Nivel de filtración	60µ			Filtración dual 60 / 150µ	
Capacidad del filtro	5L				
Swivel	Sí				
Control a distancia	-		Vía App		
Cepillos Contact +	Sí				
Número de ciclos	2		Múltiples		
Ciclos de limpieza	Quick: Limpieza rápida (solo fondo) Smart: Fondo / Paredes / Línea de flotación	Quick: Limpieza rápida (solo fondo) Smart: Fondo / Paredes / Línea de flotación Ultra: Fondo / Paredes / Línea de flotación	Quick: Limpieza rápida (solo fondo) Smart: Fondo / Paredes / Línea de flotación Ultra: Fondo / Paredes / Línea de flotación Solo Línea de flotación		
Lift System			Sí		
Programación 7 días	-		Vía App		
Indicador de filtro lleno	Sí				
Medición de la temperatura del agua	-		Vía App		
Modo limpieza de manchas	-		Vía App		
Tapa transparente	Sí				
Tipo de filtro	Filtro rígido con acceso por la parte superior				
Carro de transporte	Sí				
Garantía	3 + 1 años*				

* + 1 año adicional si el limpiafondos está vinculado a la App iAqualink™.

LIMPIAFONDOS ELÉCTRICOS ZODIAC

COMBINACION DE INTELIGENCIA Y MÁXIMO RENDIMIENTO

- Sensor Nav System: limpieza inteligente y personalizada.
- Más ligero al salir del agua
- Control a distancia del limpiafondos vía App
- Medición de la temperatura del agua y modo limpieza de manchas vía App (RA 6700 iQ)

Accesorios incluidos



Carro de transporte



Filtro de residuos muy finos 60µ



Cepillos Contact +



Unidad de control



Swivel



Aplicación gratuita

Accesorios opcionales



filtro de residuos finos (100µ), y filtro de residuos gruesos (200µ)



Funda de protección

RA 6300 iQ ALPHA IQ™ PRO



Limpieza
Fondo, paredes y línea de flotación



Tamaño de la piscina
12 x 6 m (72 m²)



Ciclos de limpieza
Quick: 1h15
Smart: ajuste inteligente



Cable
18 m con Swivel



Filtración simple:
60 micras



RA 6500 iQ ALPHA IQ™ PRO



Limpieza
Fondo, paredes y línea de flotación



Tamaño de la piscina
12 x 6 m (72 m²)



Ciclos de limpieza
Quick: 1h15
Smart: ajuste inteligente
Ultra: 2h45



Cable
18 m con Swivel



Filtración simple:
60 micras



RA 6700 iQ ALPHA IQ™ PRO



Limpieza
Fondo, paredes y línea de flotación



Tamaño de la piscina
15 x 7 (105 m²)



Ciclos de limpieza
Quick: 1h15
Smart: ajuste inteligente
Ultra: 2h45
Solo línea de flotación



Cable
21 m con Swivel



Filtración simple:
60 micras



Limpiafondos RA 6300 iQ
Limpiafondos RA 6500 iQ
Limpiafondos RA 6700 iQ

Filtro de residuos muy finos 60µ
Filtro de residuos finos 100µ
Filtro de residuos gruesos 200µ
Funda de protección

Código	Emb. Standard	Peso Kg Standard	Volumen m ³ Standard	Código Alfanum.	Precio 2022
WR000199	1	21	0,144	ZL5	1.558,00
WR000198	1	21	0,144	ZL5	1.720,00
WR000197	1	22,3	0,144	ZL5	1.811,00
R0863500	1	-	-	ZOR	58,60
R0863600	1	-	-	ZOR	58,60
R0863700	1	-	-	ZOR	58,60
R0568100	1	-	-	ZOR	59,10

LIMPIAFONDOS ELÉCTRICOS ZODIAC

COMBINACION DE INTELIGENCIA Y MÁXIMO RENDIMIENTO

- Sensor Nav System: limpieza inteligente y personalizada.
- Más ligero al salir del agua
- Control a distancia del limpiafondos vía App
- Medición de la temperatura del agua y modo limpieza de manchas vía App

Accesorios incluidos



Carro de transporte



Filtración progresiva de doble nivel 150/60 μ



Cepillos Contact +



Unidad de control



Swivel



Aplicación gratuita

Accesorios opcionales



Filtro de residuos finos (100μ), y filtro de residuos gruesos (200μ)



Funda de protección

New

RA 6800 iQ ALPHA IQ™ PRO



Limpieza
Fondo, paredes y línea de flotación



Tamaño de la piscina
15 x 7 m (105 m²)



Ciclos de limpieza
Quick: Solo fondo 1h15
Smart: ajuste inteligente
Ultra: 2h45
Solo línea de flotación 45'



Cable
21 m con Swivel



9317545277288



Filtración progresiva doble:
150 micras y 60 micras

New

RA 6900 iQ ALPHA IQ™ PRO



Limpieza
Fondo, paredes y línea de flotación



Tamaño de la piscina
20 x 10 m (200 m²)



Ciclos de limpieza
Quick: Solo fondo 1h15
Smart: ajuste inteligente
Ultra: 2h45
Solo línea de flotación 45'



Cable
25 m con Swivel



9317545277295



Filtración progresiva doble:
150 micras y 60 micras

Código	Emb. Standard	Peso Kg Standard	Volumen m ³ Standard	Código Alfanum.	Precio 2022
--------	---------------	------------------	---------------------------------	-----------------	-------------

Limpiafondos RA 6800 iQ	New	WR000295	1	20,5	-	ZL5	1.854,00
Limpiafondos RA 6900 iQ		WR000296	1	20,9	-	ZL5	1.936,00

Filtro de 150μ para usar solo o con filtro de 60μ		R0913300	1	-	-	ZOR	58,60
Filtro de 60μ para usar en doble filtración con filtro 150μ (R0913300)		R0913400	1	-	-	ZOR	58,60
Filtro de residuos muy finos 60μ		R0863500	1	-	-	ZOR	58,60
Filtro de residuos finos 100μ		R0863600	1	-	-	ZOR	58,60
Filtro de residuos gruesos 200μ		R0863700	1	-	-	ZOR	58,60
Funda de protección		R0568100	1	-	-	ZOR	59,10



LIMPIAFONDOS ELÉCTRICOS PARA PISCINA PÚBLICA

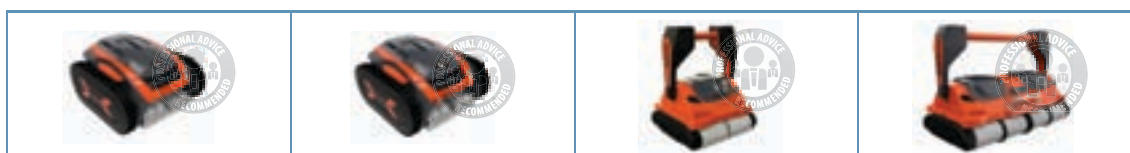

Modelos	TRX 7500 iQ	TRX 7700 iQ	ARCO	ARCOMAX
Revestimientos	Gresite, liner, casco de poliéster , PVC armado, hormigón pintado			
Formas	Rectangulares, ovaladas, formas libres			Rectangulares
Dimensiones piscina	Ideal para piscinas públicas pequeñas y medianas (hoteles, campings, etc) de hasta 20 m de longitud	Ideal para piscinas públicas medianas (centros deportivos, piscinas municipales, campings, hoteles, etc) de hasta 25 m de longitud	Ideal para piscinas públicas medianas (centros deportivos, hoteles, etc) de hasta 30 m longitud	Ideal para piscinas públicas medianas y grandes (centros deportivos, etc) de hasta 50 m de longitud
Fondos	Plano, pendiente suave, pendiente compuesta y punta de diamante.			
Longitud del cable	25 m	30 m	30 m	40 m
Suministro eléctrico	230V			
Potencia	150 W			
Zonas de limpieza	Fondo / paredes / línea de flotación		Fondo / paredes	
Núm. de motores	3			
Nivel de filtración	Filtro dual multicapa de 150µ y 60µ en plástico	150µ en acero inoxidable más 60µ en plástico	100µ	100µ
Capacidad del filtro	5 L		3,1 Kg	5,1 Kg
Control a distancia	Sí, Vía App		Sí, Control Remoto por radio frecuencia	
Cepillos	Sí (Contact + / cepillos ZZ)		PVA	
Número de ciclos	Múltiples (de 0h30 a 6h00)		Múltiples	
Ciclos de limpieza	- Rápido: fondo 1h 15' - Smart: fondo / paredes / línea de agua - Ultra: fondo / paredes / línea de agua (2h 45')		- Modo fondo: fondo - Modo paredes y fondo: fondo, paredes y línea de agua - Inicio diferido: 2 modos de limpieza con inicio diferido programable	
Lift System	Sí	Sí		
Programación 7 días	Sí	Sí		
Funcionamiento aplazado	Sí, hasta 24 horas		Sí, hasta 3 horas	Sí
Indicador de filtro lleno	Sí	Sí	Sí	
Sensor ultrasónico/ infrarrojos	-	Sí, Ultrasónico	Sí, Infrarrojos	
Medición de la temperatura del agua	Sí	Sí	-	-
Sensor de presión	Sí	Sí		
Seguridad	Detección por infrarrojos, detección fuera del agua, protección motor y diagnóstico			
Tipo de filtro	Filtro rígido con acceso por la parte superior		Filtro dual con acceso por la parte inferior	
Carro de transporte	Sí	Sí	Sí	
Garantía	3 años	3 años	3 años	

LIMPIAFONDOS ELÉCTRICOS PARA PISCINA PÚBLICA



ESPECÍFICAMENTE DISEÑADO PARA UN USO INTENSIVO EN PISCINAS PÚBLICAS PEQUEÑAS Y MEDIANAS. RESISTENTE, INTELIGENTE Y MUY EFICAZ

- Sensor Nav Sytem™: Limpieza inteligente y personalizada con sistema antienredos sin necesidad de swivel
- Nuevos materiales para tareas pesadas y sistema de tracción para un uso intensivo
- Aspiración ultra potente y prolongada
- Diseñado para un uso profesional en piscinas públicas de hoteles, campings y centros deportivos

TRX 7500 iQ VORTRAX

New



Limpieza
Fondo, paredes y línea de flotación



Tamaño de la piscina
Piscinas públicas pequeñas y medianas (hoteles, campings, centros deportivos) con paredes rígidas, hasta 20 m



Ciclos de limpieza
Múltiples desde 0h30 a 6h00 con ciclos preprogramados:
- Quick: solo fondo 1h15
- Smart: fondo / paredes / Iniea de flotación (tiempo calculado)
- Ultra: fondo / paredes / Iniea de flotación (2h45)



Cable
25m



Filtración progresiva doble:
150 micras y 60 micras



ESPECÍFICAMENTE DISEÑADO PARA UN USO INTENSIVO EN PISCINAS PÚBLICAS. RESISTENTE, INTELIGENTE Y MUY EFICAZ

- Sensores ultrasónicos para detectar las paredes y los obstáculos
- Sensor Nav Sytem™: Limpieza inteligente y personalizada con sistema antienredos sin necesidad de swivel
- Nuevos materiales para tareas pesadas y sistema de tracción para un uso intensivo
- Aspiración ultra potente y prolongada
- Diseñado para un uso profesional en piscinas públicas de hoteles, campings y centros deportivos

TRX 7700 iQ VORTRAX

New



Limpieza
Fondo, paredes y línea de flotación



Tamaño de la piscina
Piscinas públicas (hoteles, campings, centros deportivos) con paredes rígidas hasta 25 m



Ciclos de limpieza
Múltiples desde 0h30 a 6h00 con ciclos preprogramados:
- Quick: solo fondo 1h15
- Smart: fondo / paredes / Iniea de flotación (tiempo calculado)
- Ultra: fondo / paredes / Iniea de flotación (2h45)



Cable
30m



Filtración simple: 150 micras inox + 60 micras en plástico

		Código	Emb. Standard	Peso Kg Standard	Volumen m ³ Standard	Código Alfanum.	Precio 2022
TRX 7500 iQ		WR000413	1	21	-	ZL5	2.041,00
TRX 7700 iQ		WR000414	1	24	-	ZL5	2.649,00
Filtro de residuos finos 100µ		R0863600	1	-	-	ZOR	58,60
Filtro de residuos gruesos 200µ		R0863700	1	-	-	ZOR	58,60

LIMPIAFONDOS ELÉCTRICOS PARA PISCINA PÚBLICA



ESPECÍFICAMENTE DISEÑADO PARA UN USO INTENSIVO EN PISCINAS PÚBLICAS

- Sensores infrarrojos para detectar las paredes y obstáculos
- Giroscopio y sistema de navegación inteligente con brújula
- Sistema de tracción con orugas para uso intensivo
- Aspiración ultra potente
- Control remoto para uso manual
- Diseñado para un uso profesional en piscinas públicas medianas, centros de natación y deportivos, piscinas institucionales, hoteles y campings

ARCO

Arco/Arcomax

New



Limpieza
Fondo y paredes



Tamaño de la piscina
Piscinas públicas medianas (centros deportivos, piscinas institucionales, hoteles) con paredes rígidas, de hasta 30 m



Ciclos de limpieza
Múltiples con ciclos preprogramados:
- Modo fondo: solo fondo
- Modo paredes y fondo: Fondo, paredes y línea de flotación
- Inicio diferido: los 2 ciclos de limpieza comenzarán 3 horas más tarde



Cable
30m



DISEÑADO PARA UN USO INTENSIVO EN PISCINAS PÚBLICAS GRANDES Y MEDIANAS

- Sensores infrarrojos para detectar las paredes y obstáculos
- Giroscopio y sistema de navegación inteligente con brújula
- Sistema de tracción con orugas para uso intensivo
- Aspiración ultra potente
- Control remoto para uso manual
- Diseñado para un uso profesional en piscinas públicas grandes y medianas, centros de natación y deportivos, piscinas institucionales, hoteles y campings

ARCOMAX

Arco/Arcomax

New



Limpieza
Fondo y paredes



Tamaño de la piscina
Piscinas públicas grandes y medianas (centros de natación y deportivos, piscinas institucionales) con paredes rígidas, hasta 50 m



Ciclos de limpieza
Múltiples con ciclos preprogramados:
- Modo fondo: solo fondo
- Modo paredes y fondo: Fondo, paredes y línea de flotación
- Inicio diferido: los 2 ciclos de limpieza comenzarán 3 horas más tarde



Cable
40m



		Código	Emb. Standard	Peso Kg Standard	Volumen m ³ Standard	Código Alfanum.	Precio 2022
ARCO	New	WR000396	1	22	-	ZL5	3.741,00
ARCOMAX		WR000397	1	28	-	ZL5	7.109,00

LIMPIAFONDOS HIDRÁULICOS POLARIS

Polaris **QUATTRO** SPORT

La suciedad no podrá escapar



Bolsa filtrante de gran capacidad, fácil de limpiar

Se extrae con total facilidad y se limpia sin tocar los residuos con un simple chorro de agua.



Doble filtración

Recoge tanto los residuos gruesos como los más finos.

Cepillado activo

Elimina los residuos gracias a su cepillado activo.

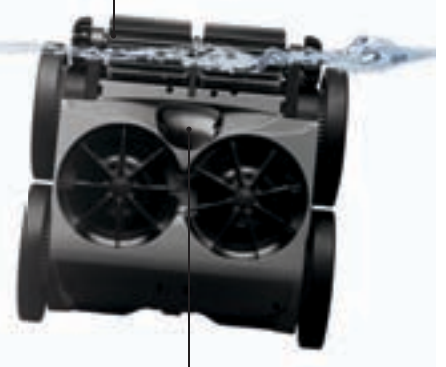

Boquilla de aspiración extra ancha y potencia de aspiración superior

Aspira con facilidad todo tipo de residuos, incluso los más gruesos.



Perfecta adherencia a las paredes de la piscina

Sus 4 ruedas motrices le dan una gran agilidad para limpiar tanto el fondo como las paredes.



Navegación multidireccional

Limpieza rápida y óptima cobertura de toda la piscina.

Funciona con una bomba de presión adicional



Limpiafondos de alta presión

El limpiafondos aspira los restos usando un principio físico que se llama el 'el efecto Venturi', que se produce dentro de la máquina y **convierte el agua entrante en una potente corriente aspiradora.**

Esta característica ofrece la máxima eficiencia en un tiempo mínimo.



EQUIPO NECESARIO

- Los tubos del punto de vacío deben ser de PVC RÍGIDO de 16 bar y no de material flexible
- Auxiliar, mínimo 1 CV acoplado a la filtración

Para que funcione correctamente, recomienda a tus clientes que equipen sus piscinas con una caja de programación eléctrica y una auxiliar Polaris®. Ello garantiza una compatibilidad total y una potencia de aspiración ideal.

- Presión mínima de funcionamiento: 1,8 bar.

INSTALACIÓN STANDARD

- 1 El agua es aspirada por la bomba a través de los skimmers y del sumidero del fondo.
- 2 El agua es enviada al filtro para ser limpiada.
- 3 El agua vuelve limpia a la piscina a través de los tubos de retorno.
- 4 Se crea un desvío en este sistema de cañerías para alimentar a la bomba auxiliar.
- 5 Se conectan los limpiafondos a presión Polaris® al punto de vacío convertido en tubo de retorno.
- 6 El efecto Venturi generado por los chorros convierte el agua entrante en una potente corriente de aspiración y permite que el limpiafondos se mueva.
- 7 La longitud de la tubería debe ser igual a la distancia entre el tubo de retorno y el punto más alejado (7).

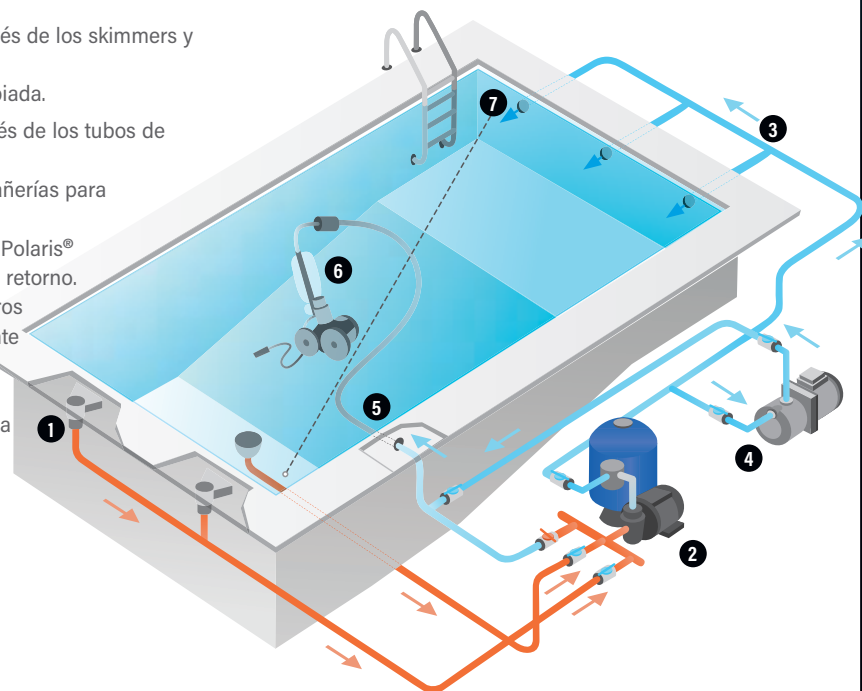

INSTALACIÓN DE LA TUBERÍA

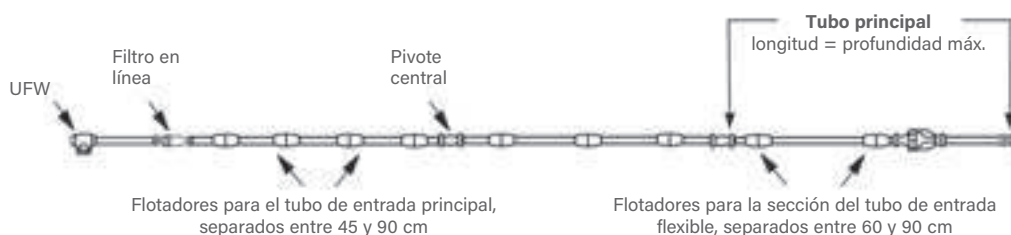

LIMPIAFONDOS HIDRÁULICOS POLARIS

- + 3 jets, aspiración super potente
- + Boquilla de aspiración extra ancha y potencia de aspiración superior
- + Navegación multidireccional
- + Doble filtración

Accesorios incluidos



Filtro con doble filtración 3,5L

QUATTRO™



Tipo de piscinas	
Tipo	Piscinas enterradas privadas de medidas estándar
Formas	Todo tipo de formas
Fondos	Fondo plano, pendiente suave, fosa de salto, pendiente compuesta, punta de diamante
Revestimientos	Gresite*, revestimiento, casco de poliéster, PVC armado, hormigón pintado
Generalidades	
Tipo de sistema	Hidráulico a presión
Desplazamiento	Aleatorio y multidireccional
Fuente de energía	Bomba adicional acoplada a la filtración
Aspiración	Sistema Venturi 3 jets
Recogida de los residuos	Bandeja filtrante rígida / Acceso superior
Características técnicas	
Equipo necesario*	Bomba de presión de 1 CV Polaris, Bomba de presión 1,5 CV o superior**
Presión de funcionamiento	2,2 bars
Línea específica toma de limpiafondos	Tubos rígidos 16 bars
Velocidad de desplazamiento	16 m / min
Dimensión de la aspiración	7 cm
Longitud de la manguera	9,60 m
Peso del limpiafondos	6.8 kg
Número de productos por palet	20

* Para mejorar la adherencia del limpiafondos en piscinas de gresite, le recomendamos reemplazar las llantas originales por llantas Positrax (vendidos como accesorio)

** Si la distancia al local técnico es superior a 15 m.

Para un óptimo funcionamiento del limpiafondos a presión, le recomendamos que utilice una bomba de presión de 1.5 CV o superior.

Accesorios opcionales



Limpiafondos Polaris Quattro

Filtro genérico

Filtro de residuos finos

Llantas PosiTrax (piscinas gresite)

Código	Emb. Standard	Peso Kg Standard	Volumen m ³ Standard	Código Alfanum.	Precio 2022
WE000028	1	6,8	-	Z05	654,00
R0836300	1	-	-	ZOR	41,51
R0836400	1	-	-	ZOR	41,51
W7230256	1	-	-	ZOR	13,52



9 317545 029436

LIMPIAFONDOS HIDRÁULICOS POLARIS

- + 3 jets de potencia y cola de impulsión eficaz
- + 3 ruedas motrices equipadas con neumáticos anchos
- + Válvula de retroceso antibloqueo
- + Correas de acero inoxidable

Polaris 3900 SPORT



Accesorios incluidos



Tipo de piscinas	
Tipo	Piscinas enterradas privadas de medidas estándar
Formas	Todo tipo de formas
Fondos	Plano, pendiente suave, fosa de salto con pendiente compuesta o punta de diamante
Revestimientos	Gresite, liner, casco de poliéster, PVC armado, hormigón pintado
Generalidades	
Tipo de sistema	Hidráulico a presión
Desplazamiento	Aleatorio y marcha atrás automática
Fuente de energía	Bomba adicional acoplada a la filtración
Aspiración	Sistema Venturi 3 jets
Recogida de los residuos	Bolsa independiente + cola barredora
Características técnicas	
Equipo necesario*	Bomba de presión 1 CV Polaris Bomba de presión 1,5 CV o superior**
Presión de funcionamiento	2,2 a 2,6 bars máx
Línea específica toma de limpiafondos	Mangueras rígidas 16 bars
Velocidad de desplazamiento	20 m / min
Dimensión de la aspiración	6 cm
Longitud de la manguera	9,60 m
Peso del limpiafondos	3,5 kg
Número de productos por palet	16

MATERIAL DE LIMPIEZA

Accesorios opcionales

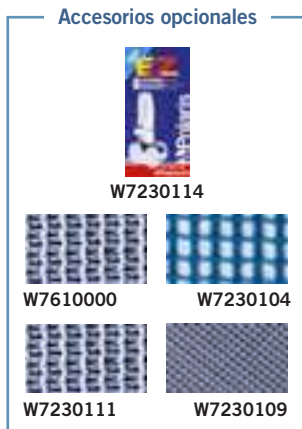

	Código	Emb. Standard	Peso Kg Standard	Volumen m ³ Standard	Código Alfanum.	Precio 2022
Limpiafondos Polaris 3900 SPORT	W7620000	1	-	-	Z05	744,00
Bolsas filtro desechables (EZ Bag) (6 un.)	W7230114	1	-	-	ZOR	76,80
Bolsa estándar doble capacidad con cremallera	W7610000	1	-	-	ZOR	99,60
Bolsa estándar	W7230111	1	-	-	ZOR	76,80
Bolsa de hojas	W7230104	1	-	-	ZOR	78,90
Bolsa ultrafina negra	W7230109	1	-	-	ZOR	76,80



LIMPIAFONDOS HIDRÁULICOS POLARIS

- + 2 jets y cola de impulsión eficaz
- + Amplio canal de aspiración
- + Válvula de retroceso antibloqueo



Accesorios incluidos



Bolsa estándar con cremallera



Kit válvula de retroceso automático

Tipo de piscinas	
Tipo	Piscinas enterradas privadas de medidas estándar
Formas	Todo tipo de formas
Fondos	Fondo plano, pendiente suave, fosa de salto, pendiente compuesta, punta de diamante
Revestimientos	Gresite, liner, casco de poliéster, PVC armado, hormigón pintado
Generalidades	
Tipo de sistema	Hidráulico a presión
Desplazamiento	Aleatorio y marcha atrás automática
Fuente de energía	Bomba adicional acoplada a la filtración
Aspiración	Sistema Venturi 2 jets
Recogida de los residuos	Bolsa independiente + cola de impulsión
Características técnicas	
Equipo necesario*	Bomba de presión 1 CV Polaris
Presión de funcionamiento	2,2 bars
Línea específica toma de limpiafondos	Mangueras rígidas 16 bars
Velocidad de desplazamiento	15 m / min
Dimensión de la aspiración	7 cm
Longitud de la manguera	9,60 m
Peso del limpiafondos	3,2 kg
Número de productos por palet	36

Accesorios opcionales



W7230114



W7230102



W7230104



W7230103

Limpiafondos Polaris 280

Bolsas filtro desechables (EZ Bag) (6 un.)

Bolsa estándar con cremallera

Bolsa de hojas

Bolsa ultrafina

Código	Emb. Standard	Peso Kg Standard	Volumen m ³ Standard	Código Alfanum.	Precio 2022
W7220000	1	3,2	-	Z05	630,00
W7230114	1	-	-	ZOR	76,80
W7230102	1	-	-	ZOR	76,80
W7230104	1	-	-	ZOR	78,90
W7230103	1	-	-	ZOR	73,70



73891900370

LIMPIAFONDOS HIDRÁULICOS POLARIS

- + Adaptable a todo tipo de tratamiento del agua
- + Robusta, fiable, potente y silenciosa
- + Distancia máxima a la piscina 20 metros
- + Kit de conexión "Quick Connect" incluido

Bomba Polaris



9317545032672

Generalidades	
Potencia	1 CV monofase
Tipo	Multicelular
Cuerpo turbina	Noryl®
Composición	Bomba + Kit conexión rápida (BPK)
Peso	11 kg
Garantía	3 años
Características técnicas	
Alimentación	220-240 V
Consumo	0,75 kW
Eje turbina	Inox AISI 420
RPM	2800 rpm
Intensidad nominal	5,3 A
Índice de protección	Estanqueidad IP-55

Código	Emb. Standard	Peso Kg Standard	Volumen m ³ Standard	Código Alfanum.	Precio 2022
--------	---------------	------------------	---------------------------------	-----------------	-------------

Bomba Polaris **W4530248** 1 - - Z05 **550,00**

- + Calidad, eficacia y diseño Polaris
- + Programación independiente del sistema de filtración
- + Dispositivo seguro y fácil de utilizar
- + Evita un consumo eléctrico innecesario y un desgaste prematuro del limpiafondos por sobreutilización

Cuadro eléctrico Polaris



9317545032306

Generalidades	
Dimensiones (L x An x Al)	220 x 200 x 200 mm
Peso	1 kg
Garantía	3 años
Características técnicas	
Alimentación	230 V / 50 Hz monofásico
Disyuntor	4 a 6,3 A
Interruptor	Auto / paro / manual
Índice de protección	Estanqueidad IP-65
Instalación	30 mA

Código	Emb. Standard	Peso Kg Standard	Volumen m ³ Standard	Código Alfanum.	Precio 2022
--------	---------------	------------------	---------------------------------	-----------------	-------------

Cuadro eléctrico Polaris **W2520001** 1 - - Z05 **193,90**

LIMPIAFONDOS HIDRÁULICOS ZODIAC

				
Modelos	T3®	T5® Duo	MX8®	MX9®
Dimensiones máximas piscina	9 x 5 m	12 x 6 m	12 x 6 m	12 x 6 m
Número de tubos 1 m - Twist Lock	10	12	12	12
Sistema de Funcionamiento	Diafragma	Diafragma	Mecánico	Mecánico
Aspiración	-	-	2 turbinas	2 turbinas con cepillos
Formas y fondo de la piscina				
Rectangular	•	•	•	•
Oval	•	•	•	•
Redonda	•	•	•	•
Forma libre		•	•	•
Solo fondo	•			
Fondo y paredes		•	•	•
Plano	•	•	•	•
Pendiente suave	•	•	•	•
Pendiente compuesta		•	•	•
Punta de diamante			•	•
Potencia mín. req. de la bomba de filtración	1/2 CV	3/4 CV	3/4 CV*	3/4 CV*
Garantía	3 años	3 años	3 años	3 años

* Hace falta 1 CV en piscinas con revestimiento cerámico

INSTALACIÓN STANDARD

- El limpiafondos por aspiración se conecta directamente al punto de vacío o al skimmer. No hace falta conexión eléctrica
- La longitud ideal de la manguera para la piscina es la distancia más larga que el limpiafondos puede cubrir en la piscina desde el punto de conexión (skimmer) hasta la esquina más alejada, más 1 metro.
- Para optimizar la instalación, realiza una prueba de flujo y ajusta el caudal usando una válvula reguladora.

Longitud de la manguera =
 distancia entre el punto de conexión y la parte más alejada de la piscina + 1 m

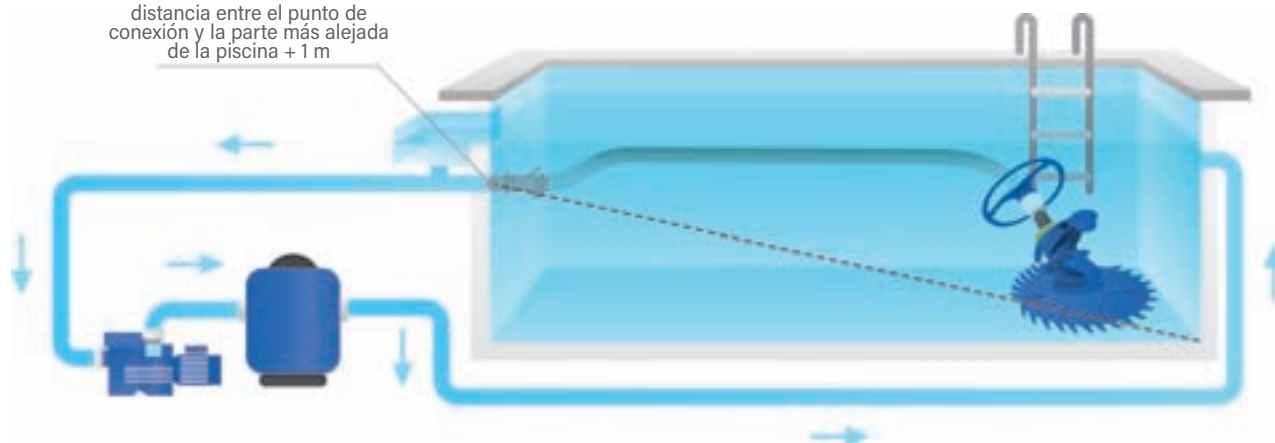

LIMPIAFONDOS HIDRÁULICOS ZODIAC

- + Sistema de navegación X-drive: limpia todas las zonas de la piscina
- + Turbo aspiración: dos hélices de succión y una potente turbina de aspiración
- + Sistema de desplazamiento por correas para una perfecta estabilidad y adherencia
- + Mangueras Twist Lock: conexión segura sin pérdida de aspiración

MX8™



MX9™



Mangueras Twist Lock



Adaptador cónico



Alargo 45°



Codo 45°



Regulador automático de caudal



Válvula de regulación automática de caudal (skimmer)



Cepillos de limpieza ciclónica (MX9TM)

Tipo de piscinas	
Tipos	Piscinas enterradas privadas y piscinas fuera de suelo con paredes rígidas de hasta 12 x 6 m
Formas	Rectangulares, ovaladas y formas libres
Fondos	Plano, pendiente suave y pendiente compuesta
Revestimientos	Gresite, liner, casco de poliéster, PVC armado, hormigón pintado
Generalidades	
Zonas de limpieza	Fondo y paredes
Ciclo de limpieza	Se recomienda una filtración de 6h en 3 ciclos de 2 h
Fuente de energía	Equipo de filtración de la piscina
Desplazamiento	Aleatorio
Sistema de funcionamiento	Turbina de succión y 2 hélices de aspiración
Instalación	Por el usuario en la toma de limpiafondos o en el skimmer
Tipo de residuos aspirados	Finos, medianos
Número de productos por palet	30
Características técnicas	
Longitud de la manguera	12 secciones de 1 m
Dimensiones del limpiafondos (L x An x Al)	41 x 19 x 22 cm
Dimensiones del embalaje (L x An x Al)	102 x 23 x 37 cm
Peso del limpiafondos (cabecial)	3,2 kg
Peso con embalaje	9,5 kg
Capacidad de filtración	Circuito de filtración de la piscina
Cobertura de limpieza	36 cm
Potencia mín. req. de la bomba de filtración	3/4 CV (1 CV para piscinas de gresite)
Velocidad de desplazamiento	8 m/min



W78055



W37110

- Limpiafondos MX8
- Limpiafondos MX9
- Juego de 6 tubos de 1m Twist Lock
- Cyclonic TM Leaf Catcher

Código	Emb. Standard	Peso Kg Standard	Volumen m ³ Standard	Código Alfanum.	Precio 2022
W70668	1	9,5	0,086	Z05	461,00
WS000033	1	9,5	0,086	Z05	482,00
W78055	1	-	-	ZOR	137,30
W37110	1	0,013	0,06	ZOR	122,10



3 478580 706686

MX8



9 317545 021911

MX9

LIMPIAFONDOS HIDRÁULICOS ZODIAC

+ Diafragma DiaCyclone:
aspiración aún más potente
(+40%)

T3:

+ Disco con aletas: aumenta
la movilidad del limpiafondos

T5 Duo:

+ Duo Traction Control:
dos discos flexibles
independientes que
mejoran su movilidad y
adherencia

T3® Y T5® Duo



T3



T5



Mangueras Twist Lock



Rueda anti-bloqueo



Medidor de caudal



Válvula de regulación
automática de caudal
(skimmer)

Modelos	T3®	T5®
Tipo de piscinas		
Tipos	Piscinas enterradas privadas y piscinas fuera de suelo con paredes rígidas de hasta 9 x 5 m	Piscinas enterradas privadas y piscinas fuera de suelo con paredes rígidas de hasta 12 x 6 m
Formas	Rectangulares, ovaladas	Rectangulares, ovaladas y formas libres
Fondos	Plano, pendiente suave	Plano, pendiente suave y pendiente compuesta
Revestimientos	Gresite, liner, casco de poliéster, PVC armado, hormigón pintado	
Generalidades		
Zonas de limpieza	Fondo	Fondo y paredes
Ciclo de limpieza	Se recomienda una filtración de 6h en 3 ciclos de 2 h	
Fuente de energía	Equipo de filtración de la piscina	
Desplazamiento	Aleatorio	
Sistema de funcionamiento	Diafragma DiaCyclone	
Instalación	Por el usuario en la toma de limpiafondos o en el skimmer	
Tipo de residuos aspirados	Finos y medianos	
Número de productos por palet	27	24
Características técnicas		
Longitud de la manguera	10 secciones de 1 m	12 secciones de 1 m
Dimensiones del limpiafondos (L x An x Al)	41 x 36 x 28 cm	44 x 43 x 22 cm
Dimensiones del embalaje (L x An x Al)	102,8 x 41,5 x 22,4 cm	99 x 45,5 x 29,5 cm
Peso del limpiafondos (cabezal)	1,2 kg	1,4 kg
Peso con embalaje	6,8 kg	8,4 kg
Capacidad de filtración	Circuito de filtración de la piscina	
Cobertura de limpieza	30 cm	44 cm
Potencia mín. req. de la bomba de filtración	1/2 CV	3/4 CV
Velocidad de desplazamiento	6,5 m/min	6 m/min



W78055



W37110

Limpiafondos T3
Limpiafondos T5 Duo

Juego de 6 tubos de 1m Twist Lock
Cyclonic TM Leaf Catcher

Código	Emb. Standard	Peso Kg Standard	Volumen m ³ Standard	Código Alfanum.	Precio 2022
W70674	1	6,8	0,095	Z05	207,00
W78046	1	8,4	0,130	Z05	272,00
W78055	1	-	-	ZOR	137,30
W37110	1	0,013	0,06	ZOR	122,10

MATERIAL DE LIMPIEZA - ZODIAC

- + Limpieza de espacios reducidos y de partes concretas de la piscina
- + Limpiafondos manual simple y eficaz. Sin ninguna conexión
- + Los residuos aspirados quedan retenidos en su propio filtro de acero inox.

Spa Wand



Filtro de acero



2 boquillas de limpieza



Soporte mural

Tipo de piscinas	
Tipo	Piscinas enterradas privadas y piscinas fuera de suelo con paredes rígidas, spas, escaleras, rebosaderos y bloques de filtración
Formas	Todo tipo de formas
Fondos	Todo tipo
Revestimientos	Gresite, liner, casco de poliéster, PVC armado, hormigón pintado
Generalidades	
Fuente de energía	Limpiafondos manual
Instalación	Por el usuario
Tipo de residuos aspirados	Polvo, insectos, gravilla, hojas...
Características técnicas	
Dimensiones del limpiafondos (L x An x Al)	7 x 7 x 144 cm
Dimensiones del embalaje (L x An x Al)	8 x 9 x 146 cm
Peso del limpiafondos (cabezal)	1,2 kg

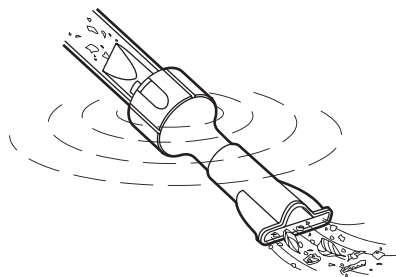

Boquilla plana: ideal para aspirar los residuos que están en la superficie o suspendidos en el agua.



Boquilla de doble uso: para limpiar los residuos del fondo y otra para los de la superficie.



Spa Wand

Código	Emb. Standard	Peso Kg Standard	Volumen m ³ Standard	Código Alfanum.	Precio 2022
W9320018	12	-	-	Z05	62,10



7 389190 134690

LIMPIAFONDOS HIDRÁULICOS

Splasher



Splasher es un limpiafondos de aspiración hidráulica. Usa el sistema de filtración de la piscina para funcionar y recoger los residuos en el prefiltro de la bomba.

Está sencillamente conectado a la placa de aspiración del skimmer y funciona al mismo tiempo que la filtración de la piscina.

Su sistema de membranas garantiza un rendimiento óptimo y más silencioso.

Zonas que limpia: fondo y paredes.

Tipos de fondos de piscina: lisos o con una ligera pendiente.

Tamaño de la piscina: hasta 9 m de longitud.

Presión mínima necesaria de la bomba del filtro: ½ CV.

Incluida en el kit: manguera de 9,6 m.

	Código	Emb. Standard	Peso Kg Standard	Volumen m ³ Standard	Código Alfanum.	Precio 2022
Limpiafondos Splasher	66281	1	5,6	0,05	A05	199,30

Mamba



Mamba es un limpiafondos de aspiración hidráulica. Usa el sistema de filtración de la piscina para funcionar y recoger los residuos en el prefiltro de la bomba.

Está sencillamente conectado a la placa de aspiración del skimmer y funciona al mismo tiempo que la filtración de la piscina.

El diseño de doble aspiración de Mamba garantiza que a la bomba y el filtro nunca les falte agua. La válvula de desviación ajustable permite utilizar bombas de filtración con una capacidad tanto grande como pequeña.

Zonas que limpia: fondo y paredes.

Tipos de fondos de piscina: lisos o con una ligera pendiente.

Tamaño de la piscina: hasta 9 m de longitud.

Presión mínima necesaria de la bomba del filtro: ½ CV.

Incluidos en el kit: secciones de manguera de 12 x 80 cm, regulador de caudal, adaptador universal..

	Código	Emb. Standard	Peso Kg Standard	Volumen m ³ Standard	Código Alfanum.	Precio 2022
Limpiafondos Mamba	60092	1	7	0,061	A05	133,40

SISTEMA DE LIMPIEZA INTEGRADO NET'N'CLEAN

NET'N' CLEAN Sistema de limpieza integrado

El NET'N'CLEAN es un eficaz sistema de limpieza, compuesto por una válvula distribuidora de seis vías, que recibe el agua procedente de una aspiración independiente del sistema de filtración y la distribuye secuencialmente a una serie de boquillas localizadas en el fondo de la piscina.

Este tipo de distribución desde el fondo mantiene las partículas en suspensión para que sean recogidas por el skimmer y sumidero y retenidas por el filtro. Contribuye a un mejor aprovechamiento y mayor eficacia de los productos químicos inyectados en la tubería de retorno, así como a la reducción de costos de calefacción, al retornar el agua caliente por el fondo.

ESQUEMA DE INSTALACIÓN



Válvula distribuidora Net'N'Clean

Válvula distribuidora compacta de seis vías que forma parte del sistema Net'N'Clean destinado a la limpieza integrada en el fondo de las piscinas. Su función principal es distribuir de forma secuencial el flujo de agua por sus diferentes salidas para que llegue a las boquillas que limpian la piscina. Su fabricación con materiales de alta resistencia, hace que sea muy resistente a los tratamientos con sal. Se recomienda 2 boquillas por ramal en la válvula D.50 y 4 boquillas por ramal en la válvula D.63.



21257



35079

Válvula distribuidora Net'N'Clean

Ø 50 mm
Ø 63 mm

Código	Emb. Standard	Peso Kg Standard	Volumen m ³ Standard	Código Alfamum.	Precio 2022
21257	1	1,7	0,015	A02	1.024,00
35079	1	5,6	0,031	A02	1.240,00

Tubo reducción Net'N'Clean (pasamuros para boquilla)

Tubo con el diámetro interior ajustado para poder encolar la boquilla del Net'N'Clean 26985. Fabricado con PVC blanco. Conexión Ø 50 mm interior y Ø 63 mm exterior.



Código	Emb. Standard	Peso Kg Standard	Volumen m ³ Standard	Código Alfamum.	Precio 2022
21248	12	7,3	0,032	A02	37,94

Tubo pasamuros Ø 90 mm

Tubo de material plástico PVC. Zona de corte de 120 mm para poder ajustar a la pared o al fondo de la piscina. Conexión de Ø 63 o Ø 75 mm según preferencias.



Código	Emb. Standard	Peso Kg Standard	Volumen m ³ Standard	Código Alfamum.	Precio 2022
43590	9	7,3	0,033	A01	32,15

Para las boquillas:

Net'N'Clean: 43584 - 43585

BCN 03: 43586 - 43587 - 43588 - 43589

Boquilla aspiración/impulsión gran caudal: 41518 - 41519 - 41520 - 41521

SISTEMA DE LIMPIEZA INTEGRADO NET'N'CLEAN



Boquillas Net'N'Clean



Hormigón



Hormigón



Poliéster



Liner

65232



65234



65234CL090

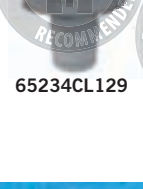

65234CL129



65234CL144

Gama de boquillas Net'N'Clean con 4 salidas distintas, recomendando S4 para fondo y S1 ó S2 para escaleras. Destinada a piscinas de hormigón con revestimiento vítreo, piscinas con liner o piscinas de poliéster. Para las piscinas de obra, se ofrecen las variantes de la boquilla con rótula o fija, y para las piscinas con liner, las variantes autoroscantes o con inserto metálico.

Boquillas

Para piscina de hormigón:

Código	Emb. Standard	Peso Kg Standard	Volumen m ³ Standard	Código Alfanum.	Precio 2022
26985	12	4,14	0,02	A02	152,10
26986	12	3,78	0,02	A02	148,60

Para piscina de poliéster:

Fija	21209	-	-	A02	142,70
------	-------	---	---	-----	--------

Para piscina con liner:

Fija, con inserto metálico PN10	28500	12	5,05	A02	199,30
Con rótula, con INSERTOS	43584	12	5,64	A02	219,00
Con rótula, con AUTORROSCA	43585	12	5,30	A02	180,40

Cuerpos

Para piscina de hormigón:

Con rótula	65230	12	4,44	A02	36,76
Fija	65231	12	4,44	A02	33,19

Para piscina de poliéster:

Fija	65232	12	4,44	A02	36,03
------	-------	----	------	-----	-------

Pueden suministrarse bajo pedido los siguientes colores: Azul cielo, azul noche, gris chispeado, gris hierro y negro.

Kit conjunto interior



Permite opciones de color con el mínimo de piezas. Permite renovar piscinas existentes sin ningún esfuerzo.

Kit conjunto interior

Código	Emb. Standard	Peso Kg Standard	Volumen m ³ Standard	Código Alfanum.	Precio 2022
Blanco	65234	12	4,4	A02	117,40
Marfil claro	65234CL090	12	4,4	A02	131,50
Gris claro	65234CL129	12	4,4	A02	144,20
Gris antracita	65234CL144	12	4,4	A02	144,20

Hormigón

Liner

Poliéster

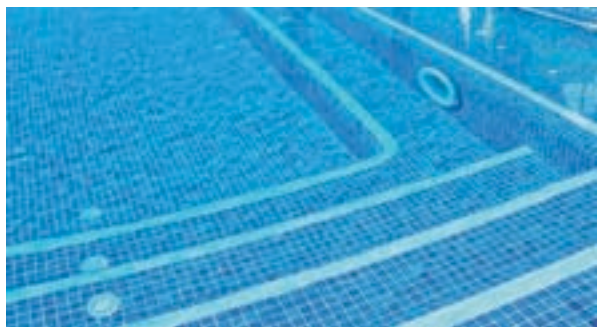

MATERIAL DE LIMPIEZA - GAMA BLUE LINE

Blue Line

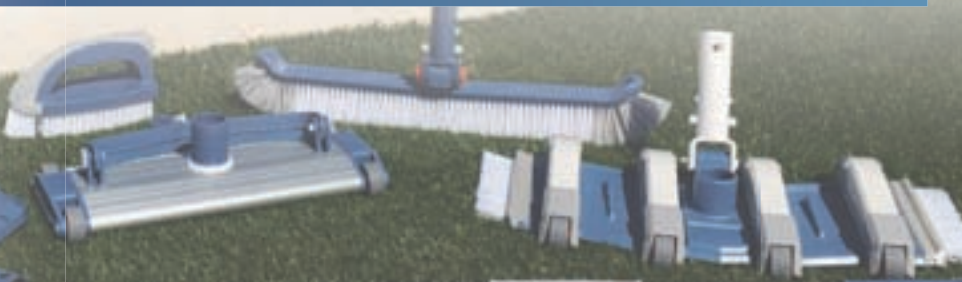

Limpiafondos manuales Blue Line - fijación por clip



69661



69673



69663



69664

	Código	Emb. Standard	Peso Kg Standard	Volumen m ³ Standard	Código Alfanum.	Precio 2022
Limpiafondos flexible 350 1½"	69661	6	6,6	0,053	A02	29,34
Limpiafondos aluminio 350 1½"	69673	-	-	-	A02	42,33
Limpiafondos triangular	69663	6	-	-	A02	18,10
Limpiafondos ovalado	69664	6	-	-	A02	17,96

Cepillos de pared Blue Line - fijación por clip

	Código	Emb. Standard	Peso Kg Standard	Volumen m ³ Standard	Código Alfanum.	Precio 2022
Cepillo de pared (48 cm) mango ajustable	69656	12	2,5	0,04	A02	16,17
Cepillo de pared (50 cm) mango fijo	69658	12	3,9	0,04	A02	13,08
Cepillo manual multifunción	69669	24	-	-	A02	7,29



69656



69658



69669

Recojehojas Blue Line - fijación por clip



69656



69666



69667

	Código	Emb. Standard	Peso Kg Standard	Volumen m ³ Standard	Código Alfanum.	Precio 2022
Recojehojas plano de plástico	69665	12	-	-	A02	12,48
Recojehojas de bolsa de plástico mango fijo	69666	12	-	-	A02	13,67
Recojehojas de bolsa de aluminio	69667	12	-	-	A02	12,52

Mangos Blue Line - fijación por clip



69659 - 69660

	Código	Emb. Standard	Peso Kg Standard	Volumen m ³ Standard	Código Alfanum.	Precio 2022
Mango aluminio fácil regulación 1,8 - 3,6 m	69659	12	-	-	A02	29,80
Mango aluminio fácil regulación 2,4 - 4,8 m	69660	12	-	-	A02	36,35

Soporte de pared para material de limpieza Blue Line

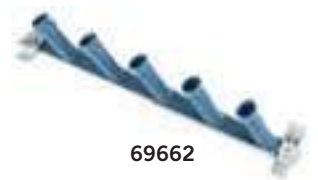

69662

	Código	Emb. Standard	Peso Kg Standard	Volumen m ³ Standard	Código Alfanum.	Precio 2022
Soporte de pared para material de limpieza	69662	6	-	-	A02	16,74

Compatible sólo para material Blue Line conexión clip.

MATERIAL DE LIMPIEZA - GAMA BLUE LINE

Blue Line

ASTRALPOOL

Limpiafondos aluminio Blue Line - fijación por palomilla



Limpiafondos aluminio 350 1½"

Código	Emb. Standard	Peso Kg Standard	Volumen m³ Standard	Código Alfanum.	Precio 2022
69694	-	-	-	A02	42,33

Cepillo de pared Blue Line - fijación por palomilla



Cepillo de pared

Código	Emb. Standard	Peso Kg Standard	Volumen m³ Standard	Código Alfanum.	Precio 2022
69698	-	-	-	A02	15,87

Recogehojas Blue Line - fijación por palomilla



69692

Recogehojas plano de plástico
Recogehojas de bolsa de plástico mango fijo (palomilla)

Código	Emb. Standard	Peso Kg Standard	Volumen m³ Standard	Código Alfanum.	Precio 2022
69692	-	-	-	A02	13,38
69693	-	-	-	A02	14,69



69693

Mango Blue Line - fijación por palomilla



69968 - 69969

Mango aluminio fácil regulación 1,8+1,8 m
Mango aluminio fácil regulación 2,4+2,4 m

Código	Emb. Standard	Peso Kg Standard	Volumen m³ Standard	Código Alfanum.	Precio 2022
69968	-	-	-	A02	29,80
69969	-	-	-	A02	36,35

Dosificador de pastillas Blue Line



Dosificador de pastillas

Código	Emb. Standard	Peso Kg Standard	Volumen m³ Standard	Código Alfanum.	Precio 2022
69668	12	-	-	A02	8,76



MATERIAL DE LIMPIEZA - GAMA SHARK

Limpiafondos Shark - fijación por clip o palomilla

	Código	Emb. Standard	Peso Kg Standard	Volumen m ³ Standard	Código Alfanum.	Precio 2022
Limpiafondos Flexo Shark	36618	6	9,9	0,04	A02	71,20
Limpiafondos Oval Shark	40997	5	6,4	0,04	A02	41,42
Limpiafondos Triangular Shark	36619	4	5,2	0,04	A02	34,83



36618



40997



36619

Cepillos Shark - fijación por clip o palomilla

	Código	Emb. Standard	Peso Kg Standard	Volumen m ³ Standard	Código Alfanum.	Precio 2022
Cepillo curvo especial fondo Shark	36615	10	3,7	0,04	A02	22,94
Cepillo curvo fondo / paredes Shark	36616	15	4,2	0,04	A02	20,45
Cepillo para esquinas con aspiración Shark	36617	12	2,4	0,04	A02	18,42



36615



36616



36617

Recogehojas Shark - fijación por clip o palomilla

	Código	Emb. Standard	Peso Kg Standard	Volumen m ³ Standard	Código Alfanum.	Precio 2022
Recogehojas de superficie Shark	36613	15	6,2	0,14	A02	22,24
Recogehojas de fondo Shark	36614	15	6,5	0,14	A02	32,14



36613



36614

Mango telescópico Shark - fijación por clip o palomilla

	Código	Emb. Standard	Peso Kg Standard	Volumen m ³ Standard	Código Alfanum.	Precio 2022
Mango telescópico Shark 1,8 - 3,6 m	38422	10	11,7	0,05	A02	70,60
Mango telescópico Shark 2,4 - 4,8 m	38423	10	14,4	0,06	A02	79,20



38422 - 38423

Dosificador flotante para 5 pastillas 200 g Shark

	Código	Emb. Standard	Peso Kg Standard	Volumen m ³ Standard	Código Alfanum.	Precio 2022
Dosificador flotante para 5 pastillas 200 g Shark	36620	12	6,6	0,14	A02	18,44



Termómetro analógico sumergible Shark

	Código	Emb. Standard	Peso Kg Standard	Volumen m ³ Standard	Código Alfanum.	Precio 2022
Termómetro analógico sumergible Shark	36622	10	2,8	0,04	A02	63,60



MATERIAL DE LIMPIEZA

CLASSIC
ASTRALPOOL

MATERIAL DE LIMPIEZA - GAMA CLASSIC

Limpiafondos Classic - fijación por clip



01355 - 01356

Limpiafondos Aluminio extrusionado Classic 350 mm conexión 1½"

Limpiafondos Aluminio extrusionado Classic 450 mm conexión 2"

Código	Emb. Standard	Peso Kg Standard	Volumen m³ Standard	Código Alfanum.	Precio 2022
01355	4	10,2	0,04	A02	148,60
01356	4	12,2	0,06	A02	237,00

Cepillos Classic - fijación por clip



01405



09456



01407

Cepillo recto 330 mm pelo PP Classic

Cepillo recto 165 mm pelo inox Classic

Cepillo recto 180 mm pelo PP Classic

Código	Emb. Standard	Peso Kg Standard	Volumen m³ Standard	Código Alfanum.	Precio 2022
01405	20	2,8	0,04	A02	22,94
01407	20	9,0	0,018	A02	110,00
09456	14	6,1	0,177	A02	27,71

Borrador Pool'Gom



Borrador para la limpieza de piscinas de liner y de gresite. Se suministra en caja de 36 unidades y cada unidad se compone de 3 borradores. Precio mostrado por unidad.

Código	Emb. Standard	Peso Kg Standard	Volumen m³ Standard	Código Alfanum.	Precio 2022
73260	36	-	-	A02	9,88

Recogehojas Classic - fijación por clip



Recogehojas de superficie Classic con mango incorporado

Recogehojas de fondo Classic

Código	Emb. Standard	Peso Kg Standard	Volumen m³ Standard	Código Alfanum.	Precio 2022
01400	12	5	0,18	A02	34,71
01397	20	4,4	0,12	A02	34,68

Mango fijo Classic - fijación por clip



Mango fijo Classic 2,5 m

Código	Emb. Standard	Peso Kg Standard	Volumen m³ Standard	Código Alfanum.	Precio 2022
01365	12	10,2	0,06	A02	49,58

Mango telescópico Classic - fijación por clip o palomillas



28477EM09 - 28478EM09

Mango telescópico Classic 1,8 - 3,6 m

Mango telescópico Classic 2,4 - 4,8 m

Código	Emb. Standard	Peso Kg Standard	Volumen m³ Standard	Código Alfanum.	Precio 2022
28477EM09	1	-	-	A02	43,67
28478EM09	1	-	-	A02	54,10

Adaptador mango



Para conectar accesorio palomillas a mango clip o accesorio clip a mango palomillas.

Adapta el mango de conexión clip a palomillas

Código	Emb. Standard	Peso Kg Standard	Volumen m³ Standard	Código Alfanum.	Precio 2022
14592	48	3,36	0,01	A02	28,39

CLASSIC ASTRALPOOL

MATERIAL DE LIMPIEZA - GAMA CLASSIC

Limpiafondos Classic - fijación por palomillas



01351

Limpiafondos Flexo liner

Limpiafondos Aluminio extrusionado

350 mm conexión 1½"

450 mm conexión 2"

450 mm conexión 1½"

Código	Emb. Standard	Peso Kg Standard	Volumen m³ Standard	Código Alfanum.	Precio 2022
01351	4	-	-	A02	81,70
01353	4	11,8	0,04	A02	138,10
01354	4	15,5	0,06	A02	234,00
08661	4	15,5	0,06	A02	289,00



01353-01354-08661

Limpiafondos aluminio piscina pública Classic - fijación por palomillas



16601

Longitud 800 mm

Arrastre con cable (00210 no incluido)

Con horquilla

Código	Emb. Standard	Peso Kg Standard	Volumen m³ Standard	Código Alfanum.	Precio 2022
01357	1	13,0	0,03	A02	692,00
16601	1	13,0	0,03	A02	957,00

01357

Longitud 450 mm

Con horquilla, conexión 1½" - 2"

01358	4	13,6	0,05	A02	523,00
-------	---	------	------	-----	--------

01358

Cepillos Classic - fijación por palomillas



01406

Cepillo recto 330 mm pelo PP



01404

Cepillo curvo fondo/paredes

Código	Emb. Standard	Peso Kg Standard	Volumen m³ Standard	Código Alfanum.	Precio 2022
01406	1	-	-	A02	22,94
01404	1	-	-	A02	28,20

Recogehojas Classic - fijación por palomillas



01398

Fijación por palomillas

Recogehojas de superficie

Recogehojas de fondo

Código	Emb. Standard	Peso Kg Standard	Volumen m³ Standard	Código Alfanum.	Precio 2022
01398	20	4,2	0,12	A02	24,84
01396	20	4,3	0,12	A02	35,73



01396

Fijación por clip

Recogehojas de superficie

Recogehojas de fondo

01399	20	4,3	0,12	A02	24,11
01397	20	4,4	0,12	A02	34,68

Mango fijo Classic - fijación por palomillas



Mango fijo 2,5 m

Código	Emb. Standard	Peso Kg Standard	Volumen m³ Standard	Código Alfanum.	Precio 2022
01364	20	11,4	0,06	A02	52,00



MATERIAL DE LIMPIEZA - GAMA CLASSIC

Mango telescópico Classic - fijación por clip o palomillas

	Código	Emb. Standard	Peso Kg Standard	Volumen m ³ Standard	Código Alfanum.	Precio 2022
Mango telescópico Classic 1,8 - 3,6 m	28477EM09	1	-	-	A02	43,67
Mango telescópico Classic 2,4 - 4,8 m	28478EM09	1	-	-	A02	54,10



Mango telescópico Classic - fijación por palomillas

	Código	Emb. Standard	Peso Kg Standard	Volumen m ³ Standard	Código Alfanum.	Precio 2022
Mango telescópico Classic 1,8 - 3,6 m	01359	12	13,4	0,05	A02	94,00
Mango telescópico Classic 2,4 - 4,8 m	01360	12	16,2	0,06	A02	110,80



Mango telescópico reforzado Classic

	Código	Emb. Standard	Peso Kg Standard	Volumen m ³ Standard	Código Alfanum.	Precio 2022
Mango telescópico reforzado, aluminio						
2,5 - 5 m	01361	5	16,0	0,04	A02	163,50
3,75 - 7,5 m	15838	1	6,0	0,01	A02	297,00
5 - 10 m	01362	1	6,5	0,02	A02	370,00
6,5 - 13 m	01363	1	8,4	0,02	A02	413,00



Adaptador mango

Para conectar accesorio palomillas a mango clip o accesorio clip a mango palomillas.

	Código	Emb. Standard	Peso Kg Standard	Volumen m ³ Standard	Código Alfanum.	Precio 2022
Adapta el mango de conexión palomillas a clip	08465	35	2,55	0,01	A02	12,03
Adapta el mango reforzado de conexión palomillas a clip	17937	38	2,66	0,01	A02	55,30



Termómetro cilíndrico flotante

Escalas Celsius y Fahrenheit.

	Código	Emb. Standard	Peso Kg Standard	Volumen m ³ Standard	Código Alfanum.	Precio 2022
	20594	20	2,1	0,032	A02	29,83



Termómetro flotante

Escala Celsius.

	Código	Emb. Standard	Peso Kg Standard	Volumen m ³ Standard	Código Alfanum.	Precio 2022
	01410	6	0,7	0,010	A02	30,02

CLASSIC ASTRALPOOL

MATERIAL DE LIMPIEZA - GAMA CLASSIC



Termómetros flotantes ZOO

Escalas Celsius y Fahrenheit.

Basic Line. Expositor sobremesa.
Incluye modelos pato, delfín, rana y ballena

	Código	Emb. Standard	Peso Kg Standard	Volumen m ³ Standard	Código Alfanum.	Precio 2022
Basic Line. Expositor sobremesa. Incluye modelos pato, delfín, rana y ballena	66058	1	1,6	0,08	A02	120,20
Modelo Pato	38613	1	3,5	0,05	A02	8,17
Modelo Delfín	58652	1	3,5	0,05	A02	7,71
Modelo Rana	58653	1	3,5	0,05	A02	8,17
Modelo Ballena	58654	1	3,5	0,05	A02	8,17



Caja de 24 unidades



Manguera autoflotante

Fabricada en polietileno de color azul.

Ø 38 mm (1½")
Ø 50 mm (2")

	Código	Emb. Standard	Peso Kg Standard	Volumen m ³ Standard	Código Alfanum.	Precio 2022
Ø 38 mm (1½")	01372	30 m	8,0	0,108	A02	8,44
Ø 50 mm (2")	01373	30 m	14,0	0,192	A02	12,27



Manguera autoflotante

Fabricada en polietileno de color azul. Incluye terminales, excepto en la manguera de 30 m (01374, 01379).

Ø 38 mm (1½")

30 m
15 m
12 m
10 m
8 m

Ø 50 mm (2")
30 m

	Código	Emb. Standard	Peso Kg Standard	Volumen m ³ Standard	Código Alfanum.	Precio 2022
Ø 38 mm (1½")	01374	1	12,0	0,192	A02	227,00
30 m	01375	1	5,6	0,192	A02	129,20
15 m	01376	1	4,5	0,192	A02	101,20
12 m	01377	1	3,0	0,192	A02	87,10
10 m	01378	1	3,0	0,192	A02	81,20
8 m	01378	1	3,0	0,192	A02	81,20
Ø 50 mm (2")	01379	1	15,0	0,240	A02	402,00
30 m						



Enrollador de manguera

Para mangueras de hasta 15 metros.

Enrollador de manguera

	Código	Emb. Standard	Peso Kg Standard	Volumen m ³ Standard	Código Alfanum.	Precio 2022
Enrollador de manguera	66042	1	2,4	0,05	A02	55,00

Terminales manguera

En PVC flexible de color azul

Para manguera Ø 38 mm (01372)
exclusivo para boquilla 24415
Para manguera Ø 38 mm (01372)
Para manguera Ø 50 mm (01373)

En PVC flexible de color blanco

Para manguera Ø 38 mm (01374-01375-01376-01377-01378)
Para manguera Ø 50 mm (01379)

	Código	Emb. Standard	Peso Kg Standard	Volumen m ³ Standard	Código Alfanum.	Precio 2022
En PVC flexible de color azul	07958	12	2,0	0,003	A02	4,66
Para manguera Ø 38 mm (01372) exclusivo para boquilla 24415	01385	12	2,0	0,003	A02	4,91
Para manguera Ø 38 mm (01372)	01386	12	3,0	0,010	A02	17,79
En PVC flexible de color blanco	01387	12	2,0	0,030	A02	5,45
Para manguera Ø 38 mm (01374-01375-01376-01377-01378)	01388	12	3,0	0,010	A02	15,39
Para manguera Ø 50 mm (01379)						



01388

Raccord enlace

En ABS blanco.

Para manguera Ø 38 mm, rosca 1½"

	Código	Emb. Standard	Peso Kg Standard	Volumen m ³ Standard	Código Alfanum.	Precio 2022
En ABS blanco.	01393	12	1,0	0,006	A02	3,61
Para manguera Ø 38 mm, rosca 1½"						





MATERIAL DE ILUMINACIÓN

- 476 • Guía de selección de LED
- 477 • Iluminación LED - LumiPlus
- 490 • Sistemas de control
- 494 • Iluminación LED - Otras soluciones LED
- 495 • Nichos
- 496 • Transformadores y accesorios
- 499 • Sistema de música subacuática Aquarmony
- 500 • Projectores LED NL sin nicho

ASTRAL POOL 

 **ZODIAC**[®]

AQUA
SPHERE

Nuevo reglamento de la UE*

a partir del 1 de septiembre de 2021

Según el reglamento sobre diseño ecológico, queda prohibido vender luces halógenas para piscinas en el mercado de la Unión Europea.



Somos tu mejor aliado en iluminación LED

Nuestras soluciones LED para piscinas lo hacen todo mucho más fácil.



MADE IN EUROPE

Fabricado al 100% en nuestros propios centros



CONTROL DE CALIDAD

Control integral permanente de los proveedores Productos acabados con certificado ISO



POR PROFESIONALES DE LA PISCINA

Más de 15 años de experiencia I+D en diseño, inyección y prueba de soluciones de iluminación estancas.

*Reglamento UE 2019/2020 (Requisitos de diseño ecológico para productos de iluminación): la venta de luces halógenas para piscinas en países de la UE queda prohibida. Aplicable también al Reino Unido y a Qatar.

Eficiencia energética

Nuevo reglamento europeo de etiquetado energético para lámparas y proyectores

NUEVA ETIQUETA DE EFICIENCIA ENERGÉTICA PARA ILUMINACIÓN

La Unión Europea ha aprobado el reglamento europeo 2019/2015/UE relativo al nuevo etiquetado energético de lámparas y proyectores que entra en vigor el 1 de septiembre de 2021 y que deroga el reglamento europeo 874/2012/UE.

La nueva etiqueta Eficiencia Energética permite:

- Ofrecer más información al instalador y al cliente. Gracias al nuevo código QR, acceder a la base europea EPREL, donde se pueden consultar las características del producto.
- El establecimiento de una nueva clasificación energética impulsa la evolución de la tecnología de iluminación.
- Mayor control de los productos fabricados en la UE gracias al código QR.

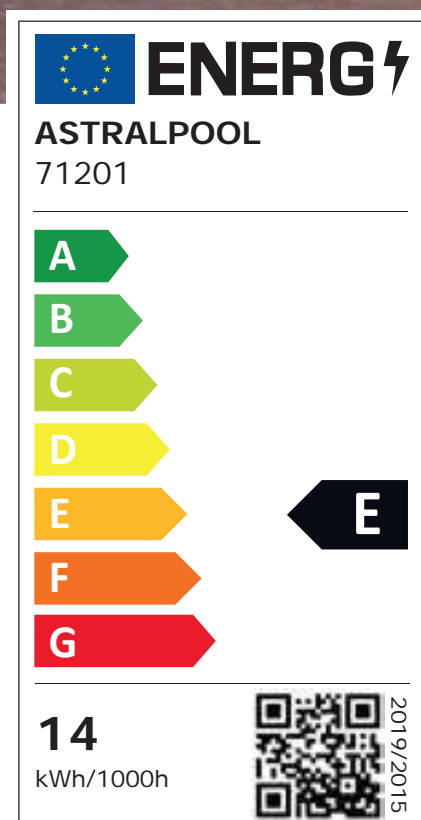

Etiqueta nueva

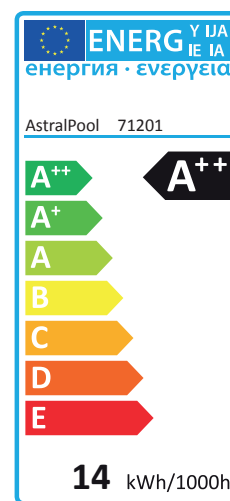

Etiqueta antigua

La nueva clasificación debe estar indicada en los envases unitarios con la etiqueta y en los catálogos y fichas técnicas del producto con el siguiente símbolo.



GUÍA DE SELECCIÓN DE LED



Proyectores

Lámparas

		PISCINAS COMERCIALES		Piscinas residenciales			Escaleras	SPAS	Piscinas públicas	Piscinas residenciales			
		LumiPlus Design	LumiPlus Flexi V2	LumiPlus Flexi V1	PAR56 & Flat	LumiPlus FlexiMini V2	LumiPlus FlexiMini V1	LumiPlus Micro	LumiPlus PAR56 V2	LumiPlus PAR56 V1 (2)	Lámparas PAR56 (2)		
Marca													
Vida útil (h)		L70 50000h	L70 50000h	L70 50000h	L70 25000h	L70 50000h	L70 50000h	L70 50000h	L70 50000h	L70 50000h	L70 25000h		
Garantía (años)		3	3	3	3	3	3	3	3	3	3		
Embellecedor		Efecto inox Blanco	Acero inoxidable Blanco Antracita Gris claro Beige			Blanco	Acero inoxidable Blanco Antracita Gris claro Beige		Acero inox Blanco	-	-	-	
Tipo de instalación		Nicho Ø180 mm	Nicho de Ø180 mm a 230 mm (PAR56) Superficie montada Boquilla o conjunto boquilla			Nicho Ø230 mm (PAR56) Montado en superficie	Nicho Mini Boquillas Tubos		Tubo de Ø50 mm Rosca de 1"1/4	Proyector PAR56			
RGB	Vatios	AC	32	43	22	15	7.6	3.8	4	48	22	15	
	LÚMENES		2544	2544	1100	900	600	300	186	2544	1100	900	
	Eficiencia												
	Opciones de control	Control	LumiPlus Top Aplicación LumiPlus LumiPlus DMX Fluidra Connect compatible		LumiPlus ECO LumiPlus Top Aplicación LumiPlus Fluidra Connect compatible	Wireless Control Motion	RC	(a) LumiPlus Top Aplicación LumiPlus LumiPlus DMX Fluidra Connect compatible	(a) LumiPlus Eco LumiPlus Top Aplicación LumiPlus Fluidra Connect compatible	LumiPlus Top Aplicación LumiPlus LumiPlus DMX Fluidra Connect compatible	LumiPlus Top Aplicación LumiPlus LumiPlus DMX Fluidra Connect compatible	(a) LumiPlus ECO LumiPlus Top Aplicación LumiPlus Fluidra Connect compatible	RC
							(b) Wireless Control Motion	(b) Wireless Control Motion				(b) Wireless control Motion	
Blanco	Vatios	DC gran eficiencia			8.7								
		DC		32	14		6.8	3		32	14		
		AC	45	32	14.5	11.5	7.2	3.5	4		14.5	11.5	
	LÚMENES		4320	4320	1485	1300	900	450	315	4320	1485	1300	
Eficiencia	DC⁽¹⁾ gran eficiencia												
	DC⁽¹⁾												
	AC												

* Compatible con nichos de ABS.

(1) DC - fuente de alimentación incluida.

(2) La lámpara AC se adapta directamente a las lámparas con halógenos de 300 W.

ILUMINACIÓN LED - LUMIPLUS



AstralPool LumiPlus es la familia más extensa del mercado de luminarias subacuáticas para piscinas públicas, comerciales y residenciales.

Toda la familia **LumiPlus** está realizada con LEDs y componentes electrónicos de alta calidad y son fabricados íntegramente en la UE bajo sus estándares de calidad.

La familia **AstralPool LumiPlus** ofrece:

- Mayor eficiencia energética.
- Proyectores de grandes prestaciones con la incorporación de la tecnología Top Quality Lighting (TQL).
- Mejora la eficiencia energética en la instalación con el uso de lámparas y proyectores Lumiplus DC alimentados con fuentes de alimentación de corriente continua (24VDC).
- Gran control sobre la gama con la inclusión del concepto Internet of Pools (IoP) de Fluidra Connect.
- Protección IP68.
- L70 50.000 horas de funcionamiento.

La gama más completa según tipo de piscina

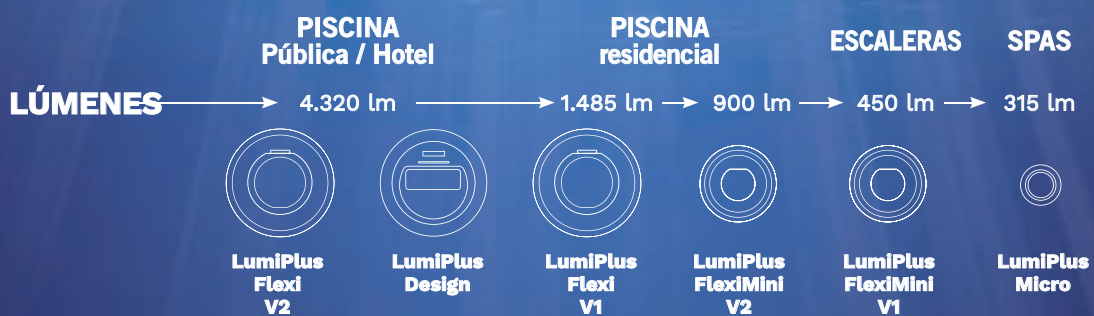

PROYECTOR

LumiPlus Flexi

La solución LED que se adapta a todo tipo de piscinas

New

Lámpara de alta eficiencia Flexi

La solución de 170 lm/W más eficiente



Los nuevos proyectores LumiPlus: FlexiNiche, FlexiSlim y FlexiRapid se caracterizan por su acabado más estético y por su gran adaptabilidad a cualquier tipo de piscina nueva o existente, de liner u hormigón y con instalación a nicho, superficie o boquilla.

Flexibilidad máxima con el nuevo sistema LumiPlus Flexi de Astralpool.



BLANCO GRIS ANTRACITA BEIGE GRIS CLARO ACERO INOXIDABLE



PROYECTOR

LumiPlus Flexi

La solución LED que se adapta a todo tipo de piscinas



La familia de proyectores LumiPlus Flexi, FlexiNiche, FlexiSlim y FlexiRapid se caracteriza por su gran adaptabilidad a cualquier tipo de piscina ya existente o de nueva construcción, ya sea de liner o de hormigón, y se puede colocar en un nicho, sobre la superficie o en un pasamuros. El sistema LumiPlus Flexi ofrece máxima flexibilidad.

Ideal para piscinas públicas/hoteles y piscinas residenciales, en sus versiones V2 y V1 respectivamente.

LumiPlus Flexi es la solución perfecta para tu piscina porque te permite elegir:

- 1.El color de la luz.
- 2.El sistema de montaje.

- 3.El color del embellecedor que mejor quede con tu piscina (a elegir entre blanco, beige, gris claro, gris antracita y acero inox, este último sólo con la versión FlexiNiche).

La versión FlexiNiche, con su sistema único de tornillería, se puede adaptar a cualquier nicho con un diámetro entre 180 y 230 mm.

La versión FlexiSlim es compatible con los acoples de los proyectores Flat, Extraflat y Slim de AstralPool.

FlexiRapid es compatible con cualquier boquilla con rosca interior de 1" ½.

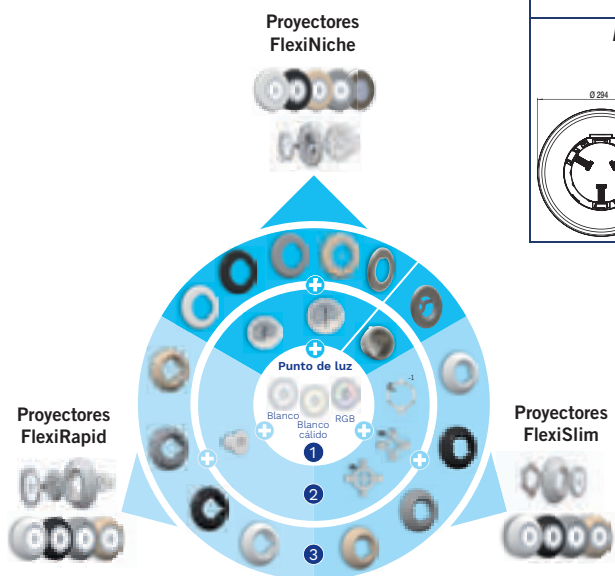

Dimensiones			
LumiPlus FlexiNiche		LumiPlus FlexiSlim	LumiPlus FlexiRapid
Nicho Ø 180-230 mm		Paredes	Boquillas
ABS	Toda de acero inox		

Dimensiones
Punto de luz LumiPlus Flexi

¿Cómo instalar?

LumiPlus FlexiNiche	LumiPlus FlexiSlim	LumiPlus FlexiRapid
LumiPlus FlexiNiche	LumiPlus FlexiSlim	LumiPlus FlexiRapid

Características del punto de luz					
	Color de la lámpara	Vatios	Temp. del color	Sistema de control	Eficiencia
Residencial V1 BLANCO: 1485 lm RGB: 1100 lm AC - 12 V AC/DC - 24 V DC	Blanco AC	14,5 W (20VA)	5 700K	ON / OFF	
	Blanco cálido AC	14,5 W (20VA)	3 000K	ON / OFF	
	Blanco DC	14 W	5 700K	ON / OFF	
	Blanco cálido DC	14 W	3 000K	ON / OFF	
	Blanco DC gran eficiencia	8,7 W	5 700K	ON / OFF	
	RGB AC	22 W (29 VA)	-	LumiPlus ECO / LumiPlus Top / Fluidra Connect / App WIFI LED	
	RGB WIR AC	22 W (29 VA)	-	Wireless Control Motion	
Pública/hotel V2 BLANCO: 4320 lm/ RGB: 2544 lm AC - 12 V AC/DC - 24 V DC	Blanco AC	32W (42VA)	5 700K	ON / OFF	
	Blanco cálido AC	32W (42VA)	3 000K	ON / OFF	
	Blanco DC	32 W	5 700K	ON / OFF	
	Blanco cálido DC	32 W	3 000K	ON / OFF	
	RGB AC	43W (54VA)	-	LumiPlus ECO / LumiPlus Top / Fluidra Connect / App WIFI LED	
	DMX RGB AC	43W (54VA)	-	LumiPlus RGB DMX	

* Resistentes al agua de mar. Versiones en ABS.
AC: corriente alterna. DC: corriente continua.
Las versiones DC se entregan con fuente de alimentación.



ILUMINACIÓN LED - LUMIPLUS

Proyectores LumiPlus Flexi - Guía de selección



Elige entre los elementos necesarios:

- Piscina nueva - versión FlexiNiche o FlexiRapid: 1+2+3
- Piscina nueva - versión FlexiSlim: 1+3
- Renovación sin cambio de nicho: 1+3

Lumiplus Flexi se compone de 3 piezas

1	2	3
Punto de luz	Nicho	Embelecedor

Para la correcta instalación de FlexiNiche y FlexiRapid es necesario disponer de los 3 elementos.

1	Punto de luz	Código	Precio 2022	Alfanum.	Código	Precio 2022	Alfanum.
		V1			V2		
	P. de luz LumiPlus Flexi Blanco AC	71200	146,60	A04	71233	331,00	A04
	P. de luz LumiPlus Flexi blanco cálido AC	71200WW	154,30	A04	71233WW	355,00	A04
	P. de luz LumiPlus Flexi Blanco DC	71201	164,30	A04	71202	355,00	A04
	P. de luz LumiPlus Flexi blanco DC de alta eficiencia	71236	222,30	A04			
	P. de luz LumiPlus Flexi blanco cálido DC	71201WW	172,00	A04	71202WW	373,00	A04
	P. de luz LumiPlus Flexi RGB AC (1)	71203	187,40	A04	71204	401,00	A04
	P. de luz LumiPlus Flexi RGB Wireless AC (2)	71205	254,00	A04			
	P. de luz LumiPlus Flexi RGB Wireless AC 1 PL+1 Control Motion (2)	71206	374,00	A04			
	P. de luz LumiPlus Flexi RGB Wireless AC 2 PL + 1 Control Motion (2)	71207	626,00	A04			
	P. de luz LumiPlus Flexi RGB DMX AC (1)				71208	610,00	A04

Los puntos de luz incorporan un cable de 2,5 m de longitud. Cables de 5m, 10m y 15m disponibles sobre pedido.

(1) Escoge el sistema de control más adecuado (ver el apartado de sistemas de control).

(2) Compatible con embellecedores ABS.

2	Instalación	Código	Precio 2022	Alfanum.	Código	Precio 2022	Alfanum.
	Nichos (*)	Nicho Ø180			Nicho Ø230		
	Nicho de ABS para piscinas de hormigón	59813	26,15	A04	00349	32,93	A02
	Nicho de acero inox. piscinas de hormigón / piscinas prefab.				54102 / 54103	327,54 / 467,46	A02
	Nicho en ABS para piscina prefabricada con insertos	59814	55,76	A04	00364 / 17805	98,79 / 110,77	A02
	Nicho en ABS para piscina prefabricada sin insertos	59815	44,55	A04	28887 / 72261	74,52 / 82,89	A02
	Nicho de ABS para piscinas de paneles con insertos / sin insrt.				23671 / 23670	96,35 / 86,39	A02
	Boquilla						
	Boquilla para piscina de hormigón con Boquilla Rosca 1 1/2" Tubo Ø63 PN-6				35418	7,09	A04
	Boquilla para piscina de hormigón con Boquilla Rosca 1 1/2" Tubo Ø63 PN-10				35421	5,82	A04
	Boquilla para piscina prefabricada con Liner Boquilla Rosca 1 1/2"				27084	21,69	A04
	Boquilla para piscina prefabricada de Poliéster				38805	12,73	A04

Existen otras opciones de nichos de Ø230 y Ø180 (ver catálogo).

Para instalar la versión FlexiSlim en piscinas de hormigón + liner debe adquirirse también el kit 71234 (no incluido).

* Se pueden usar nichos de ABS con aros decorativos de ABS Flexi.

3	Embelecedor con accesorio	Código	Precio 2022	Alfanum.
	FLEXINICHE			
	Blanco	71209	75,05	A04
	Beige	71209CL090	89,40	A04
	Gris claro	71209CL129	89,78	A04
	Gris antracita	71209CL144	89,78	A04
	Embelecedor de inox AISI 316-L con cuerpo de ABS	71209CLSS	130,91	A04
	Todo de inox AISI 316-L	73440	294,00	A04
	FLEXISLIM			
	Blanco	71210	98,37	A04
	Beige	71210CL090	113,10	A04
	Gris claro	71210CL129	113,10	A04
	Gris antracita	71210CL144	113,10	A04
	FLEXIRAPID			
	Blanco	71211	65,19	A04
	Beige	71211CL090	79,92	A04
	Gris claro	71211CL129	79,92	A04
	Gris antracita	71211CL144	79,92	A04

KITS : EMBELLECEDOR + PUNTO DE LUZ		Código	Precio 2022	Alfanum.	Código	Precio 2022	Alfanum.
		Blanco AC		Blanco DC			
	FlexiNiche: embellecedor blanco + punto de luz blanco	71212	206,20	A04	71213	222,00	A04
	FlexiSlim: embellecedor blanco + punto de luz blanco	71214	228,00	A04	71215	246,00	A04
	FlexiRapid: embellecedor blanco + punto de luz blanco	71216	196,30	A04	71217	214,00	A04
	FlexiNiche: Cuerpo del proyector todo de Inox + punto de luz blanco	73442	424,00	A04	73441	457,00	A04

AC: corriente alterna. DC: corriente continua.



LUMIPLUS FLEXIMINI DISEÑO COMPACTO. MÁXIMA PERSONALIZACIÓN.



MATERIAL DE ILUMINACIÓN

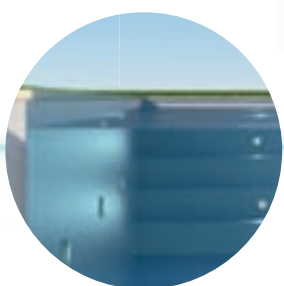

EL TAMAÑO PERFECTO PARA UN MEJOR DISEÑO.

LumiPlus FlexiMini es una solución LED compacta en línea con las tendencias actuales de diseño para piscinas residenciales. Combina a la perfección con la gama LumiPlus Flexi.

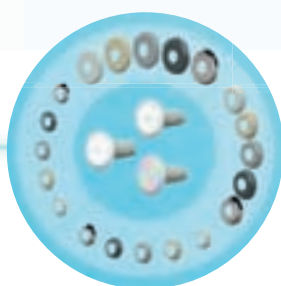

INSTALACIÓN SIMPLIFICADA.

LumiPlus FlexiMini proporciona un punto de luz común para todos los métodos de instalación. Gracias a una conexión simplificada compatible con todos los métodos de construcción, LumiPlus FlexiMini permite una fácil instalación y su adaptación a la mayoría de sistemas de iluminación existentes en el mercado.

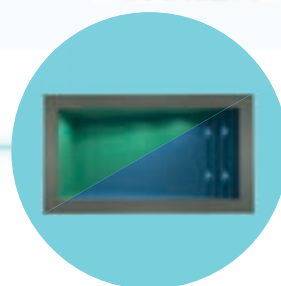

MÁXIMA PERSONALIZACIÓN PARA TODOS LOS ESTILOS.

LumiPlus FlexiMini ofrece una instalación de iluminación personalizable con los lúmenes deseados (2 niveles para las escaleras y el vaso), con cualquier modo de conexión (boquillas, tubo, pasamuros, nicho) y 5 opciones de color para crear una experiencia de iluminación única para cada piscina.

PROYECTOR

LumiPlus FlexiMini

Diseño compacto.
Máxima personalización



El proyector LumiPlus Flexi Mini es un proyector subacuático de dimensiones reducidas que destaca por su instalación sencilla y flexible y por ser compatible con los nichos Mini V2 y V3, boquillas de rosca interna de 1½", cables de 63 mm o 2", tubos D63 PN6 y PN10 o tubos D50 PN10. En el caso de las piscinas nuevas, la configuración se realiza en tres pasos. Debes elegir:

- 1.- El punto de luz.
- 2.- Uno de los 4 modelos de embellecedor: nicho; boquilla L; boquilla S; o para tubo o pasamuros.





El embellecedor puede estar fabricado en material ABS con acabado de color blanco, gris claro, gris antracita o beige; o en acero inox AISI-316L.

3.- El nicho, la boquilla o el pasamuros para la instalación.

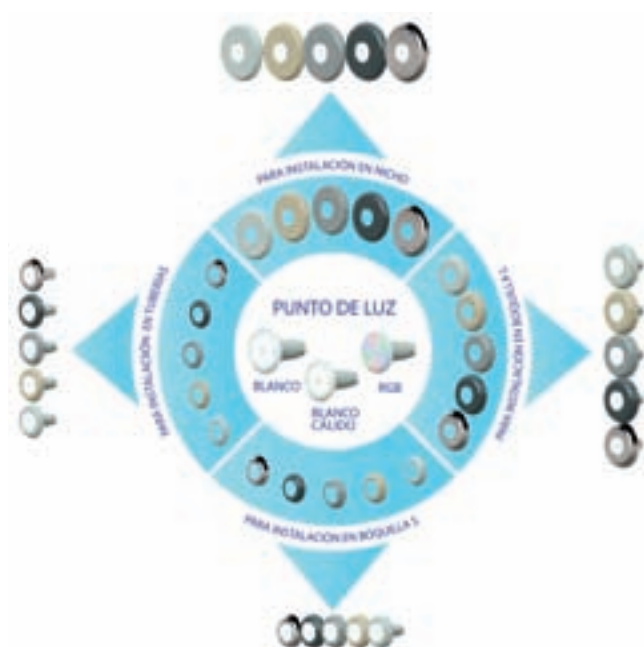

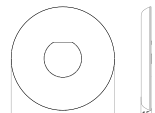
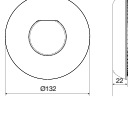

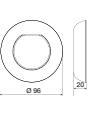



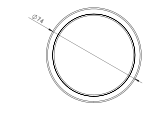





Cuando se está renovando la piscina, únicamente se puede elegir los puntos 1 y 2.

El punto de luz está disponible en dos potencias: V1 para iluminar escaleras y V2 para iluminar el vaso; además puedes elegir entre luz de color blanco, blanco cálido y RGB multicolor. Las versiones RGB son compatibles con ECO, TOP, Wireless, la aplicación LumiPlus LED y los controles ModBUS (Connect) y DMX (ver páginas 490-491).



Dimensiones				
LumiPlus Flexi Mini Niche	Boquillas L para LumiPlus FlexiMini		Boquillas S para LumiPlus FlexiMini	
Nicho	Boquilla L 2"	Boquilla L 1" ½	Boquilla S 2"	Boquilla S 1" ½
 Compatible con nichos 06967; 00369; 49828	 Compatible con boquillas de Ø máx. 116 mm y profundidad de 0 a 10 mm	 Compatible con boquillas de Ø máx. 91 mm y profundidad de 7 a 9 mm		

Dimensiones	
Tubo Ø50 PN6 / P10 FlexiMini Pasamuros 2" / 1"½ FlexiMini	Punto de luz FlexiMini
	

Características del punto de luz					
	Color de la lámpara	Vatios	Temperatura del color	Sistema de control	Eficiencia
Escaleras de piscina FlexiMini V1 BLANCO: 450 lm / RGB: 300 lm AC - 12 V AC/DC - 24 V DC	Blanco AC	3,5 w	5 700K	ON / OFF	
	Blanco DC	3 w	5 700K	ON / OFF	
	Blanco cálido AC	3,5 w	3 000K	ON / OFF	
	Blanco cálido DC	3 w	3 000K	ON / OFF	
	RGB	3,8 w	-	LumiPlus ECO / LumiPlus Top / Fluidra Connect / App WIFI LED	
	RGB Wireless (WIR)	4,3 w	-	1) Wireless Control Motion	
Vaso y escaleras de piscina residencial FlexiMini V2 BLANCO: 900 lm / RGB: 600 lm AC - 12 V AC/DC - 24 V DC	Blanco AC	7,2 w	5 700K	ON / OFF	
	Blanco DC	6,8 w	5 700K	ON / OFF	
	Blanco cálido AC	7,2 w	3 000K	ON / OFF	
	Blanco cálido DC	6,8 w	3 000K	ON / OFF	
	RGB	7,6 w	-	LumiPlus ECO / LumiPlus Top / Fluidra Connect / App WIFI LED	
	RGB Wireless (WIR)	8 w	-	1) Wireless Control Motion	
	Kit 3 RGB Wireless V2 (con RC)	8 w	-	1) Wireless Control Motion	
	DMX	8 w	-	LumiPlus RGB DMX	

* Resistentes al agua de mar. Versiones en ABS.

AC: corriente alterna. DC: corriente continua. Las versiones DC se entregan con fuente de alimentación.

1) Profundidad máxima de instalación: 40 cm.



Los modelos RGB son compatibles con Fluidra Connect.

ILUMINACIÓN LED - LUMIPLUS

Proyectores LumiPlus FlexiMini - Guía de selección



Lumiplus FlexiMini: 3 piezas

1 2 3

Punto de luz Embellecedor Boquilla nicho

En las piscinas en renovación, solo 1 y 2

El LumiPlus Flexi Mini es una solución que permite la máxima flexibilidad en cuestión de colores de las luces, color de los lúmenes de las piezas visibles y del método de instalación. Elige entre los elementos según tu necesidad:



1	Punto de luz	Código	Precio 2022	Alfanum.
1.1 - LUMIPLUS FLEXIMINI V1 - IDEAL PARA ESCALERAS				
	Blanco AC	74400	152,90	A04
	Blanco dC	74401	168,10	A04
	Blanco cálido AC	74400WW	160,50	A04
	Blanco cálido DC	74401WW	176,60	A04
	RGB	74402	175,80	A04
	RGB Wireless (WIR)	74403	184,80	A04
1.2 - LUMIPLUS FLEXIMINI V2 - IDEAL PARA PISCINAS RESIDENCIALES				
	Blanco AC	74406	168,10	A04
	Blanco dC	74407	185,00	A04
	Blanco cálido AC	74406WW	176,60	A04
	Blanco cálido DC	74407WW	194,20	A04
	RGB	74408	210,90	A04
	RGB Wireless (WIR)	74404	221,80	A04
	Kit 3 RGB Wireless V2 + 1 Control Motion	74405	797,00	A04
DMX	74409	263,60	A04	

Nota: cable de 2,5 m incluido

2	Embellecedor LumiPlus FlexiMini con accesorio (se entrega con accesorios de instalación)	Código	Precio 2022	Alfanum.
2.1 - EMBELLECEDOR PARA NICHOS MINI				
	Embellecedor para nicho MINI en ABS de color blanco	74392	24,90	A04
	Embellecedor para nicho MINI en ABS de color beige	74392CL090	26,15	A04
	Embellecedor para nicho MINI en ABS de color gris claro	74392CL129	26,15	A04
	Embellecedor para nicho MINI en ABS de color antracita	74392CL144	26,15	A04
	Embellecedor para nicho MINI en inox A316-L con cuerpo en ABS	74392CLSS	74,60	A04
2.2 - EMBELLECEDOR PARA BOQUILLAS L (GRANDES)				
	Embellecedor para boquillas L en ABS de color blanco	74393	23,18	A04
	Embellecedor para boquillas L en ABS de color beige	74393CL090	24,35	A04
	Embellecedor para boquillas L en ABS de color gris claro	74393CL129	24,35	A04
	Embellecedor para boquillas L en ABS de color antracita	74393CL144	24,35	A04
	Embellecedor para boquillas L en inox A316-L con cuerpo en ABS	74393CLSS	69,70	A04
2.3 - EMBELLECEDOR PARA BOQUILLAS S (PEQUEÑAS)				
	Embellecedor para boquillas S en ABS de color blanco	74394	19,09	A04
	Embellecedor para boquillas S en ABS de color beige	74394CL090	20,04	A04
	Embellecedor para boquillas S en ABS de color gris claro	74394CL129	20,04	A04
	Embellecedor para boquillas S en ABS de color antracita	74394CL144	20,04	A04
	Embellecedor para boquillas S en inox A316-L con cuerpo en ABS	74394CLSS	65,95	A04
2.4 - EMBELLECEDOR PARA TUBOS				
	Embellecedor para tubos en ABS de color blanco	74395	45,84	A04
	Embellecedor para tubos en ABS de color beige	74395CL090	48,15	A04
	Embellecedor para tubos en ABS de color gris claro	74395CL129	48,15	A04
	Embellecedor para tubos en ABS de color antracita	74395CL144	48,15	A04
	Embellecedor para tubos en inox A316-L con cuerpo en ABS	74395CLSS	103,60	A04

3	Soportes de instalación por tipo de piscina que combina con los aros decorativos					
	Tipo de piscina	Opción	2.1 - Embellecedor para nichos	2.2 - Embellecedor para boquillas L	2.3 - Embellecedor para boquillas S	2.4 - Embellecedor para tubos
Hormigón	Recomendado		06967	56498	35418	15661
	Otras posibilidades		-	00295, 00298, 56498, 00300, 00301	53956, 35421	00322, 00323
Hormigón + liner	Recomendado		00369	59983	00338	-
	Otras posibilidades		-	00332, 17382	27084	-
Paneles	Recomendado		00369	00330	27084	-
	Otras posibilidades		-	17383, 00332, 56498, 56499	06481, 32450, 33092, 33091, 06498	-
Poliéster	Recomendado		49828	00330	74179	-
	Otras posibilidades		-	00332, 00334, 00336	38805, 06481, 06484, 32450, 32451	-

Los accesorios para la instalación se pueden encontrar en el capítulo "Material para vaso de piscina" o en el capítulo "Luces" (subsección "Nichos").

ILUMINACIÓN LED - LUMIPLUS



Proyectores Design



El proyector LumiPlus Design es un proyector subacuático de gran potencia que se puede instalar en nichos con un diámetro de 180 mm.

El embellecedor está disponible en efecto inox y en acabados Pure White.

La luz puede ser de color blanco, blanco cálido, RGB y multicolor. Las versiones RGB son compatibles con ECO, TOP, Wireless, la aplicación LumiPlus LED y los controles ModBUS (Connect) y DMX (ver códigos en (ver página 491).

Las lámparas y proyectores LumiPlus en blanco monocolor también están disponibles en blanco cálido.



CARACTERÍSTICAS TÉCNICAS

Proyector Design									
	Color luz	Blanco	Precio 2022	Efecto Inox	Precio 2022	Consumo	Flujo luminoso	Alfanum.	
	Blanco		59807	465,00	59805	489,00	32W (35VA)	4320 lm	A04
	RGB		59803	495,00	59801	519,00	32W (42VA)	2544 lm	A04
	RGB DMX		59811	618,00	59809	642,00	32W (42VA)	2544 lm	A04

Tensión nominal: 12 V AC. Protección IPX8. Incluye cable 2,5 m H07RN-F 2x1,5 mm².

Disponible kit adaptador para otros tipos de nichos de diámetro 180 a 190 mm. Código: 59818. Siempre se debe instalar bajo el agua.

Nichos para Proyector Design



CARACTERÍSTICAS TÉCNICAS

Nichos				
	Piscinas de hormigón	Piscinas prefabricadas		Kit fijación para otros nichos
		Con insertos	Sin insertos	
Código	59813	59814	59815	59818*
Precio 2022	26,15	55,76	44,55	17,27
Alfanumérico	A04	A04	A04	A02

Compatible con: LumiPlus FlexiNiche de ABS y acero inox y Lumiplus Design.

*Compatible con la mayoría de nichos de Ø180 a Ø190 mm del mercado (Hugo Lahme, MTS Productsts, Wibre...).



Fluidra Connect-compatible



Resistente al agua de mar

+ info **PDB**
Product Database

Consulte + info en PRODUCTOS.
www.astralpool.com

ILUMINACIÓN LED - LUMIPLUS



Lámparas LumiPlus para proyectores PAR56 V2



El modelo RGB es compatible con los controles LumiPlus Eco, LumiPlus Top, LumiPlus LED APP y LumiPlus Modbus. El modelo RGB DMX necesita el Modulador Lumiplus DMX 41107.

Para iluminar correctamente una piscina se recomienda instalar un proyector de la familia LumiPlus Mini V1 cada 20 m² de superficie de agua. Esta recomendación es válida para piscinas con colores claros y con proyectores con luz blanca; sobredimensionar en colores RGB. En piscinas de colores oscuros o de acero inoxidable se recomienda sobredimensionar la proporción de proyectores por m².

CARACTERÍSTICAS TÉCNICAS

Lámpara DC PAR56 V2

	Color Luz	Código	Consumo	Flujo luminoso	Precio 2022	Alfanum.
	Blanco	67516	32W	4320 lm	560,00	A04
	Blanco cálido	67516WW			588,00	A04

Tensión nominal: 24 V DC. Índice de protección: IPX8. Incluye fuente de alimentación de 220 V AC - 24 V DC. No funciona con transformadores electromagnéticos de 220 V AC-12 V AC. Siempre se debe instalar bajo el agua.

Lámpara PAR56 V2

	Color Luz	Código	Consumo	Flujo luminoso	Precio 2022	Alfanum.
	RGB	43411	48W (64VA)	2544 lm	697,00	A04
	RGB DMX	45637			907,00	A04

Tensión nominal: 24 V DC. Índice de protección: IPX8. Siempre se debe instalar bajo el agua.



¿Cómo cambiar una lámpara PAR 56?



Lámparas LumiPlus para proyectores PAR56 V1



El modelo RGB es compatible con los controles LumiPlus Eco, LumiPlus Top, LumiPlus LED APP y LumiPlus Modbus. El modelo RGB DMX necesita el Modulador Lumiplus DMX 41107.

Para iluminar correctamente una piscina se recomienda instalar un proyector de la familia LumiPlus Mini V1 cada 20 m² de superficie de agua. Esta recomendación es válida para piscinas con colores claros y con proyectores con luz blanca; sobredimensionar en colores RGB. En piscinas de colores oscuros o de acero inoxidable se recomienda sobredimensionar la proporción de proyectores por m².

CARACTERÍSTICAS TÉCNICAS

Lámpara DC PAR56 V1

	Color Luz	Código	Consumo	Flujo luminoso	Precio 2022	Alfanum.
	Blanco	67515	14	1485 lm	293,00	A04
	Blanco cálido	67515WW			308,00	A04

Tensión nominal: 24 V DC. Índice de protección: IPX8. Incluye fuente de alimentación de 220 V AC - 24 V DC. No funciona con transformadores electromagnéticos de 220 V AC-12 V AC. Siempre se debe instalar bajo el agua.

Lámpara PAR56 V1

	Color Luz	Código	Consumo	Flujo luminoso	Precio 2022	Alfanum.
	Blanco	52596	14,5W (20VA)	1485 lm	284,00	A04
	Blanco cálido	52596WW			299,00	A04
	RGB	56001	22W (29VA)	1100 lm	351,00	A04

Tensión nominal: 12 V AC. Protección: IPX8. Siempre se debe instalar bajo el agua.

Lámpara PAR56 V1 Wireless

	1 lámpara + 1 Control Motion	Precio 2022	2 lámparas + 1 Control Motion	Precio 2022	1 lámpara RGB 1.11 Wireless	Precio 2022	Consumo por lámpara	Flujo luminoso por lámpara	Alfanum.
	59126	472,00	59127	797,00	59124	435,00	22W (29VA)	1100 lm	A04

Tensión nominal: 12 V AC. Índice de protección: IPX8. Siempre se debe instalar bajo el agua. El LumiPlus Control Motion no es impermeable.



Fluidra Connect-compatible



Resistente al agua de mar

ILUMINACIÓN LED - LUMIPLUS



Proyectores LumiPlus MINI V3

El proyector LumiPlus Proyector MINI V3 es un proyector subacuático compacto que está hecho totalmente de plástico de gran calidad.

Disponible para luz de color blanco, blanco cálido y RGB multicolor.

Las versiones RGB son compatibles con ECO, TOP, la aplicación LumiPlus LED y los controles ModBUS (Connect) y DMX (ver páginas 490-491).

Puedes elegir entre dos tipos de aros decorativos: blanco puro y efecto inox.

Existen tres versiones de este proyector: piscina de hormigón, piscina prefabricada y spa.

Las lámparas y proyectores LumiPlus en blanco monocolor también están disponibles en blanco cálido.



CARACTERÍSTICAS TÉCNICAS

Proyector MINI V3												
	Color luz	Aro decorativo	Hormigón	Precio 2022	Prefab/Liner	Precio 2022	SPAS	Precio 2022	Consumo	Flujo luminoso	Alfanum.	
	Blanca		Blanco	59979	155,50	69637	189,70	59981	4W (6VA)	315 lm	A04	
			Efecto inox	59980	180,90	69638	213,00	59982				
	RGB		Blanco	59971	178,60	69633	211,70	59973	4W (7VA)	186 lm	A04	
			Efecto inox	59972	197,40	69634	229,00	59974				
	RGB DMX		Blanco	59975	190,70	69635	223,00	59977	4W (4VA)	186 lm	A04	
			Efecto inox	59976	218,00	69636	249,00	59978				

Tensión nominal: 12V AC (RGB y blanco) 24 V AC (RGB-DMX). Protección IPX8. Incluye cable 2,5 m H07RN-F 2x1 mm². Siempre se debe instalar bajo el agua.



Nichos, boquillas y accesorios para LumiPlus MINI V3

CARACTERÍSTICAS TÉCNICAS

Nichos para Lumiplus MINI V3							
Descripción	Piscinas de hormigón				Piscinas prefabricadas		
	Pasamuros / Tubo ø63 PN-6 / PN-10	Boquilla Rosca 1 1/2" Tubo ø63 PN-6	Boquilla Rosca 1 1/2" Tubo ø63 PN-10	Boquilla con nicho	Boquilla Rosca 1 1/2"	Boquilla con nicho	Fibra de vidrio Boquilla
Código	62395	35418	35421	53956	27084	59983	38805
Precio 2022	5,67	7,09	5,82	45,34	21,69	60,95	12,73
Alfanumérico	A04	A04	A04	A02	A04	A02	A04



Fluidra Connect-compatible



Resistente al agua de mar



Hasta el fin de existencias



Consulte + info en **PRODUCTOS**.
www.astralpool.com

ILUMINACIÓN LED - LUMIPLUS



Proyector MINI V2 de acople rápido



Proyectores LumiPlus MINI V2

Para iluminar correctamente una piscina se recomienda instalar un proyector de la familia LumiPlus Mini V2 cada 5 m² de superficie de agua. Nota: estas recomendaciones son válidas para piscinas con colores claros y para proyectores con luz blanca; sobredimensionar en colores RGB. En piscinas de colores oscuros o de acero inoxidable recomendamos sobredimensionar la proporción de proyectores por m².

Los proyectores pueden instalarse tanto sumergidos como fuera del agua. Nicho según modelos; no incluidos y necesarios para terminar la instalación. El modelo RGB es compatible con los controles LumiPlus ECO, LumiPlus Top, LumiPlus LED APP y LumiPlus Modbus. El modelo RGB DMX necesita el controlador Lumiplus DMX 52142 (ver páginas 490-491).

Las lámparas y proyectores LumiPlus en blanco monocolor también están disponibles en blanco cálido.

CARACTERÍSTICAS TÉCNICAS

Proyector MINI V2 de Acople Rápido									
	Color Luz		Tipo de embellecedor				Consumo	Flujo luminoso	Alfanum.
			Blanco	Precio 2022	Inox.	Precio 2022			
	Blanco		52130	214,00	52131	226,00	4W (6VA)	315 lm	A04
	RGB		52124	271,00	52125	284,00	4W (7VA)	186 lm	A04
	RGB DMX		52136	277,00	52137	292,00	4W (4VA)	186 lm	A04

Tensión nominal: 12V AC (RGB y blanco) 24 V AC (RGB-DMX). Protección IPX8. Incluye cable 2,5 m H07RN-F 2x1,5 mm². Compatible con un pasamuros de Ø63 (código 15661) o nicho mini de acople rápido para piscinas de hormigón cód. 53956 (no incluido).

Proyector MINI V2 para SPA									
	Color Luz		Tipo de embellecedor				Consumo	Flujo luminoso	Alfanum.
			Blanco	Precio 2022	Inox.	Precio 2022			
	Blanco		52132	220,00	52133	234,00	4W (6VA)	315 lm	A04
	RGB		52126	279,00	52127	294,00	4W (7VA)	186 lm	A04
	RGB DMX		52138	283,00	52139	300,00	4W (4VA)	186 lm	A04

Tensión nominal: 12V AC (RGB y blanco) 24 V AC (RGB-DMX). Protección IPX8. Incluye cable 2,5 m H07RN-F 2x1,5 mm². Fijación entre cuerpo roscado y tuerca de 2".

Proyector MINI V2 para Nicho Mini (Punto de luz)									
	Color Luz		Tipo de embellecedor				Consumo	Flujo luminoso	Alfanum.
			Blanco	Precio 2022	Inox.	Precio 2022			
	Blanco		52134	196,30	52135	209,40	4W (6VA)	315 lm	A04
	RGB		52128	244,00	52129	265,00	4W (7VA)	186 lm	A04
	RGB DMX		52140	248,00	52141	270,00	4W (4VA)	186 lm	A04

Tensión nominal: 12V AC (RGB y blanco) 24 V AC (RGB-DMX). Protección IPX8. Incluye cable 2,5 m H07RN-F 2x1,5 mm². Para completar el proyector, selecciona el nicho adecuado para cada tipo de piscina (ver página 495).

Frontales de color para proyectores MINI V2									
		Beige	Precio 2022	Gris claro	Precio 2022	Antracita	Precio 2022	Alfanum.	
			Frontal de color para proyector MINI V2 de Acople Rápido y proyector MINI V2 para SPA y piscina prefabricada	08554-0500CL090	9,36	08554-0500CL129	9,36	08554-0500CL144	9,36
	Frontal de color para proyector MINI V2 para Nicho Mini (Punto de luz)	04582-0500CL090	14,30	04582-0500CL129	14,30	04582-0500CL144	14,30	A04	

ILUMINACIÓN LED - LUMIPLUS



Proyectores LumiPlus MICRO

Para iluminar correctamente una piscina se recomienda instalar un proyector de la familia LumiPlus Micro cada 5 m² de superficie de agua. Nota: estas recomendaciones son válidas para piscinas con colores claros y para proyectores con luz blanca; sobredimensionar en colores RGB. En piscinas de colores oscuros o de acero inoxidable recomendamos sobredimensionar la proporción de proyectores por m².

Las lámparas y proyectores LumiPlus en blanco monocolor también están disponibles en blanco cálido. Los proyectores pueden instalarse tanto sumergidos como fuera del agua. Nicho según modelos; no incluidos y necesarios para terminar la instalación. El modelo RGB es compatible con los controles LumiPlus ECO, LumiPlus Top, LumiPlus LED APP y LumiPlus Modbus. El modelo RGB DMX necesita el controlador Lumiplus DMX 52142 (ver páginas 490-491).



CARACTERÍSTICAS TÉCNICAS

Proyector MICRO de acople rápido									
	Color Luz		Tipo de embellecedor				Consumo	Flujo luminoso	Alfanum.
			Blanco	Precio 2022	Inox.	Precio 2022			
	Blanco		38814	281,00	38816	334,00	4W (6VA)	315 lm	A04
	RGB		64552	281,00	64553	334,00	4W (7VA)	186 lm	A04
	RGB DMX		64557	277,00	64558	334,00	4W (4VA)	186 lm	A04

Tensión nominal: 12V AC (RGB y blanco) 24 V AC (RGB-DMX). Protección IPX8. Incluye cable 2,5 m H07RN-F 2x1,5 mm².

Proyector MICRO para spas									
	Color Luz		Tipo de embellecedor				Consumo	Flujo luminoso	Alfanum.
			Blanco	Precio 2022	Inox.	Precio 2022			
	Blanco		40765	288,00	40766	342,00	4W (6VA)	315 lm	A04
	RGB		64554	288,00	64555	342,00	4W (7VA)	186 lm	A04
	RGB DMX		64559	286,00	64560	262,00	4W (4VA)	186 lm	A04

Tensión nominal: 12V AC (RGB y blanco) 24 V AC (RGB-DMX). Protección IPX8. Incluye cable 2,5 m H07RN-F 2x1,5 mm². Fijación entre cuerpo roscado y tuerca de 2".



ILUMINACIÓN POR LEDS

Iluminación exterior - Lámparas portátiles Stralight









Luces decorativas para uso interior y exterior, e incluso para flotar en el agua. Incluye un mando a distancia para cambiar el color de la lámpara entre los 16 colores diferentes disponibles. Utiliza tecnología de bajo consumo LED, y una vez cargada la batería tiene una autonomía de hasta 20 horas. Starlight es resistente al agua. El cargador se suministra con el producto.

	Código	Emb. Standard	Peso Kg Standard	Volumen m ³ Standard	Código Alfanum.	Precio 2022
StarLight Altair Forma Cónica 290 x 320 mm	53937	1	3	0,050	A04	202,90
StarLight Sirio Forma Circular Ø 350 mm	53938	1	3	0,051	A04	202,90
StarLight Vega Forma Oval 350 x 270 mm	53939	1	3	0,051	A04	202,90

MATERIAL DE ILUMINACIÓN



SISTEMAS DE CONTROL

Sistema		Código	Precio 2022	Alfanum.	Descripción	Proyectores
LumiPlus RGB ECO		32458	145,10	A04	<p>El sistema de cambio de color más fácil y económico.</p> <p>LumiPlus ECO es un pulsador que permite 14 modos de funcionamiento: 7 colores fijos y 7 secuencias de colores diferentes.</p> <p>Mediante cada pulsación corta efectuamos un cambio de color o de secuencia. Mediante una pulsación larga situamos la/s lámpara/s en color blanco.</p> <p>El pulsador deberá estar dimensionado para soportar la potencia consumida por el número de lámparas de la instalación.</p> <p>Carga Máxima 700 VA. Debe conectarse en el primario del transformador.</p>	Cualquier proyector LumiPlus RGB
LumiPlus WIRELESS	LumiPlus Control Motion 	59125	125,80	A04	<p>El CONTROL de cambio de color en tu mano.</p> <p>El control remoto LumiPlus Control Motion permite el control de los proyectores wireless ofreciendo directamente las opciones encendido y apagado, el cambio de 12 colores, de 8 secuencias y la velocidad de las mismas.</p> <p>Además es sensible al movimiento permitiendo accionar colores y secuencias mediante movimientos verticales y horizontales respectivamente.</p> <p>Sólo es compatible con la gama de proyectores LumiPlus Wireless.</p> <p>Puede controlar 2 proyectores Wireless y 3 en FlexiMini.</p>	<p>Flexi (cuerpo ABS) V1 RGB inalámbrico PAR56 V1 RGB inalámbrico</p> <p>* No es compatible con los proyectores FlexiNiche de acero inoxidable.</p>
	LumiPlus Wireless Range Extender 	64633	99,20	A04	<p>Nos permite ampliar la señal que el LumiPlus Control Motion envía a los proyectores con sistema de control Wireless.</p> <p>Ideal para instalaciones donde debido a las características arquitectónicas o de instalación de los focos la señal del LumiPlus Control Motion tiene dificultades para llegar en condiciones a los proyectores Wireless.</p>	
LumiPlus RGB TOP		27818 + 41988	444,96 + 244,00	A04	<p>El sistema TOP de LumiPlus permite un control profesional del color.</p> <p>El sistema está compuesto por el modulador 27818 y el control remoto 41988, con el que se puede controlar un gran número de proyectores. El modulador dispone de una antena con un alcance de 50 metros para poder recibir la señal del Control Remoto que se debe adquirir aparte.</p> <p>El sistema LumiPlus TOP permite:</p> <ul style="list-style-type: none"> Encendido/apagado de los proyectores. Seleccionar color: 12 colores fijos disponibles. Seleccionar secuencia: 8 secuencias disponibles. Seleccionar velocidad de la secuencia: 8 velocidades disponibles para cada secuencia. <p>Se suministran por separado. Se pueden sincronizar hasta un total de 10 moduladores LumiPlus.</p>	Cualquier proyector LumiPlus RGB
LumiPlus LED APP LumiPlus WIFI	Instalación existente 	59131	293,00	A04	<p>Controla la iluminación de tu piscina desde el smartphone.</p> <p>Aplicación para controlar las lámparas o proyectores LumiPlus desde un smartphone o tablet con sistema Android o iOS.</p> <p>Permite controlar las lámparas o proyectores LumiPlus desde el smartphone o la tablet.</p> <p>La aplicación LumiPlus debe instalarse siempre en complemento del Modulador LumiPlus. Ofrece una gama de 12 colores y 8 secuencias o programas de cambio de color.</p> <p>Aplicación gratuita que se descarga directamente desde las siguientes direcciones:</p> <p>Apple: www.lumiplusled-ios.astralpool.com</p> <p>Android: www.lumiplusled-android.astralpool.com</p>	Cualquier proyector LumiPlus RGB
	Instalación nueva 	59132	610,00	A04		

SISTEMAS DE CONTROL

Sistema		Código	Precio 2022	Alfanum.	Descripción	Proyectores
LumiPlus Modbus FLUIDRA CONNECT 	Instalación existente	57434	237,00	AO4	<p>Controla la iluminación de tu piscina desde cualquier lugar y cuando tú quieras.</p> <p>Permite el control del Modulador LumiPlus mediante protocolo Modbus. Se puede controlar el encendido y apagado de los proyectores, cambios de color, velocidad de las secuencias y temporización de apagado.</p> <p>Descárgate la App Fluidra Connect para tener información al instante del estado de la piscina los 365 días al año. Fluidra Connect es tranquilidad, confort y entretenimiento. Además de controlar los proyectores LumiPlus permite controlar la filtración, tratamiento del agua, etc, de tu piscina mediante protocolo ModBUS.</p> <p>El LumiPlus Modbus se debe instalar siempre como complemento del Modulador LumiPlus 27818 para su correcta instalación y funcionamiento.</p>	Cualquier proyector LumiPlus RGB
	Instalación nueva	57435	480,00	AO4		
LumiPlus RGB DMX					<p>Diseño de escenas de iluminación para fuentes y grandes espacios acuáticos</p>	Proyector RGB-DMX LumiPlus
	Modulador RGB DMX	41107	547,00	AO4	<p>Modulador DMX Proyector LEDES / 12V AC</p> <ul style="list-style-type: none"> • Receptor DMX para las gamas de proyectores Flexi, PAR56, S-LIM y Design. • Interpreta las órdenes que recibe del controlador DMX (Astral DMX 74099 o Astral DMX Pro 74500) y actúa sobre los proyectores que están conectados. 	
	Alimentador RGB-DMX	52142	666,00	AO4	<p>Producto exclusivamente diseñado para utilizarse con proyectores Mini de LEDs V2, V3 y Micro RGB DMX. El alimentador puede controlar hasta un máximo de 9 proyectores; este recibe las órdenes del controlador DMX (Astral DMX 74099 o Astral DMX Pro 74500) del sistema mediante el bus DMX y actúa sobre los proyectores que tenga conectados.</p> <p>El alimentador ha sido diseñado para ser usado únicamente con protocolo DMX y con los elementos controlables vía DMX de AstralPool de 24 V DC.</p>	
	Controlador DMX	74099	904,00	AO4	<p>Con el sistema LumiPlus DMX es posible controlar las luces individualmente o por grupos.</p> <p>Los usuarios pueden, de una forma fácil e intuitiva, controlar un proyector o un grupo de proyectores.</p> <p>Principales ventajas / beneficios:</p> <p>Control total de la iluminación: color e intensidad.</p> <p>Plug and play.</p> <p>Los proyectores se pueden operar de forma independiente o combinada.</p>	
Controlador DMX PRO	74100	1.708,00	AO4	<p>Permite crear nuevos ambientes.</p> <p>El sistema LumiPlus DMX no requiere cableado adicional para los proyectores.</p> <p>Control desde un smartphone o una tablet a través de una app.</p>		



¿Sabías que...

según la norma EN 2012/19/UE,

las lámparas halógenas rotas deben llevarse a puntos de reciclaje especiales?

Nosotros
lo hacemos
por TI

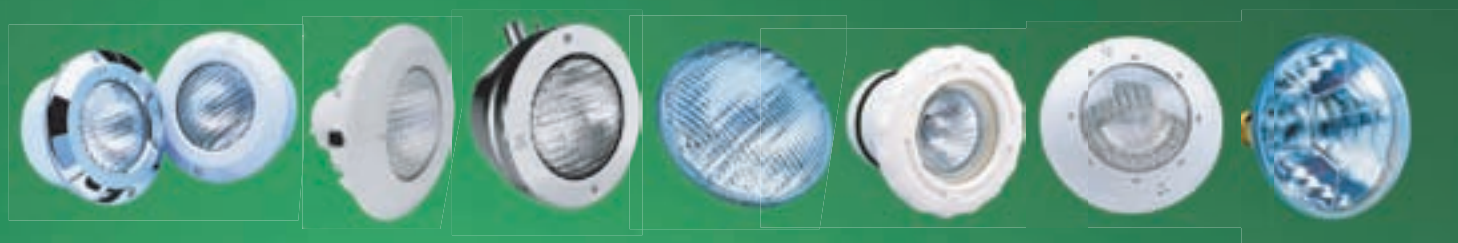

Fluidra mantiene su compromiso con el medioambiente utilizando productos ecológicos y llevando a cabo prácticas sostenibles para proteger a las futuras generaciones.

¿Sabías que...

el consumo energético de las lámparas LED es **30 veces inferior** al de los halógenos* y la vida útil de las LED es **10 veces mayor** que la de los halógenos?

HAZ como el 70 % de los constructores de piscinas
y CUIDA el medioambiente

Ejemplo de consumo en kW

1 piscina con 2 proyectores.
Uso: 4 meses/4 horas al día.
Precio del kWh: 0,18 €.

Consumo por temporada

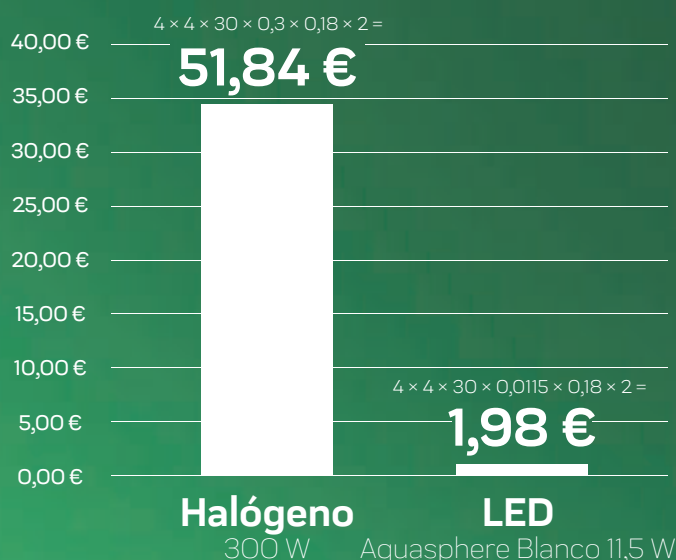

La diferencia en el coste de energía por temporada compensa la diferencia de precio entre los halógenos y las lámparas LED.

* Nota: el ejemplo usa una lámpara PAR56 con halógeno de 300 vatios y una lámpara PAR56 de 11,5 W y de color blanco

ILUMINACIÓN LED - OTRAS SOLUCIONES LED



Proyectores PAR56



La lámpara subacuática PAR56 mejora la eficiencia energética en comparación con las lámparas PAR56 tradicionales con halógenos de 300 W. Siempre se debe instalar el proyector bajo el agua. Las lámparas PAR56 se pueden actualizar directamente para usar lámparas/proyectores con halógenos de 300 W.

Vida útil de 25.000 h.

La lámpara RGB se controla con un mando a distancia (incluido) que tiene un alcance de 2 m y puede controlar dos lámparas. La lámpara blanca no incluye el mando a distancia.

Para iluminar correctamente una piscina se recomienda instalar una luz de esta gama cada 15 m² de superficie de agua.

Nota: recomendaciones válidas para piscinas con colores claros y para proyectores con luz blanca, sobredimensionar en colores RGB. En piscinas de colores oscuros se recomienda sobredimensionar la proporción de proyectores por m².

Los proyectores PAR56 necesitan un nicho (ver pág. 495) para completar la instalación. El proyector Flat para instalaciones en pared viene con el accesorio para instalarlo en piscinas de hormigón y poliéster. Para completar la instalación en piscinas de paneles es necesario el kit de piezas de repuesto 24765-0500.

¿Cómo cambiar una lámpara PAR 56?



CARACTERÍSTICAS TÉCNICAS

Proyectores PAR56

	Color de la luz	Embellecedor	Código	Precio 2022	Consumo	Flujo luminoso	Alfanum.	
	Blanco		Blanco	74940	127,10	11,5W (18VA)	1300 lm	A04
			Beige	74940CL090	137,30			
			Gris claro	74940CL129	137,30			
			Gris Antracita	74940CL144	137,30			
	RGB		Blanco	71742	184,20	15 W (23 VA)	900 lm	A04
			Beige	71742CL090	187,40			
			Gris claro	71742CL129	187,40			
			Gris Antracita	71742CL144	187,40			

Debe conectarse a un transformador de seguridad de 12 VCA. Cable de 2,5 m. Protección IPX8.

Lámpara PAR56

	Color de la luz	Código	Precio 2022	Consumo	Flujo luminoso	Alfanum.
	Blanco	74939	75,20	11,5W (18VA)	1300 lm	A04
	RGB	71740	130,20	15 W (23 VA)	900 lm	A04

Debe conectarse a un transformador de seguridad de 12 VCA. Protección IPX8.

Proyectores Flat

	Color de la luz	Código	Precio 2022	Consumo	Flujo luminoso	Alfanum.
	Blanco	74941	135,40	11,5W (18VA)	1300 lm	A04
	RGB	71744	194,00	15 W (23 VA)	900 lm	A04

Debe conectarse a un transformador de seguridad de 12 VCA. Cable de 2,5 m. Protección IPX8.



Consulte + info en PRODUCTOS.
www.astralpool.com

NICHOS

Nichos Standard



Compatible con: LumiPlus FlexiNiche, gama LumiPlus PAR56, proyectores halógenos Standard y Global, y proyectores Aquasphere PAR56.

	Código	Emb. Standard	Peso Kg Standard	Volumen m ³ Standard	Código Alfanum.	Precio 2022
Nicho piscina hormigón	00349	6	4,66	0,069	A02	32,93
Nicho piscina prefabricada con insertos	00364	6	6,24	0,069	A02	98,79
Nicho piscina prefabricada con insertos	17805	6	-	-	A02	110,77
Nicho piscina prefabricada sin insertos	28887	-	-	-	A02	74,52
Nicho piscina prefabricada sin insertos	72261	-	-	-	A02	82,89
Nicho piscina paneles con insertos	23671	4	8,88	0,069	A02	96,35
Nicho piscina paneles sin insertos	23670	4	8,88	0,069	A02	86,39

Nichos de acero Inoxidable AISI-316L



Compatible con: LumiPlus FlexiNiche de acero inoxidable, gama LumiPlus de Inox PAR56 y proyectores incandescentes de acero inoxidable.

	Código	Emb. Standard	Peso Kg Standard	Volumen m ³ Standard	Código Alfanum.	Precio 2022
Nicho piscina hormigón	54102	1	1,72	0,013	A02	327,54
Nicho piscina liner	54103	1	2,16	0,013	A02	467,46

Nichos PS



Compatible con: Proyectores LumiPlus FlexiNiche, Global y PAR56 Aquasphere.

	Código	Emb. Standard	Peso Kg Standard	Volumen m ³ Standard	Código Alfanum.	Precio 2022
Nicho piscina hormigón	00355	6	7	0,068	A02	41,86
Nicho piscina prefabricada sin insertos	00367	-	-	-	A02	99,22

Nichos para proyector Design



Compatible con: LumiPlus FlexiNiche en ABS e Inox y Lumiplus Design.

	Código	Emb. Standard	Peso Kg Standard	Volumen m ³ Standard	Código Alfanum.	Precio 2022
Nicho piscina hormigón	59813	-	-	-	A04	26,15
Nicho piscina prefabricada con insertos	59814	-	-	-	A04	55,76
Nicho piscina prefabricada sin insertos	59815	-	-	-	A04	44,55
Kit fijación para otros nichos	59818	-	-	-	A04	17,27

Kit de montaje LumiPlus Design para instalar la mayoría de nichos de Ø180 a Ø190 mm del mercado (Hugo Lahme, MTS Productksts, Wibre...)

Nichos Mini



Compatible con: LumiPlus FlexiMini V1 y V2; LumiPlus Mini V2 y halógenos Mini para nicho.

	Código	Emb. Standard	Peso Kg Standard	Volumen m ³ Standard	Código Alfanum.	Precio 2022
Nicho piscina hormigón	06967	4	4,20	0,022	A02	50,35
Nicho piscina prefabricada	00369	4	4,20	0,022	A02	52,80
Nicho piscina paneles	49828	4	4,20	0,022	A02	59,04



Resistente al agua de mar

NICHOS



Nichos Mini con boquilla integrada de acople rápido para proyectores Mini

Nicho piscina hormigón
Nicho piscina prefabricada, en ABS

Código	Emb. Standard	Peso Kg Standard	Volumen m ³ Standard	Código Alfanum.	Precio 2022
53956	6	4,34	0,054	A02	45,34
59983	-	-	-	A02	60,95

TRANSFORMADORES Y ACCESORIOS

Transformadores para iluminación de piscinas y fuentes

- Diseño compacto.
- Aptos para todo tipo de cuadros.
- Instalación rápida y sencilla.
- Conexión por bornas protegidas contra contactos indirectos.
- Hasta 40 m de distancia entre foco y transformador.
- Fabricados según Norma UNE-EN-61558-2-6.
- Protección IP-20.
- Carcasa resistente al envejecimiento.



+ Compacto
+ Funcional

Especialmente diseñados para iluminación de fuentes y piscinas.

Transformador 100 VA 230 V a 12 V
Transformador 300 VA 230 V a 12 V
Transformador 600 VA 230 V a 12 V

Código	Emb. Standard	Peso Kg Standard	Volumen m ³ Standard	Código Alfanum.	Precio 2022
00383-1369	-	-	-	A01	106,50
00384-1369	-	-	-	A01	158,30
00385-1369	-	-	-	A01	328,00

Transformadores

Fabricados según norma EN 60742.

130 VA de 220 V a 12 V
300 VA de 220 V a 12 V hasta 35 m de long. de cable
600 VA de 220 V a 12 V hasta 25 m de long. de cable

Código	Emb. Standard	Peso Kg Standard	Volumen m ³ Standard	Código Alfanum.	Precio 2022
00383-4146	6	15,0	0,011	A01	102,50
71436	4	21,0	0,012	A01	87,90
00385-4146	2	19,0	0,012	A01	316,00

Gama alternativa de transformadores, a consultar.

Transformador de seguridad IP-65 encapsulado para piscina

Están fabricados según normativa UNE-EN 61558 y las directivas de la CE.

- Grado de protección de la caja IP-657.
- Transformador de clase II. Protección total contra choque eléctrico.
- Caja autoextinguible, IEC 695-2-1.
- Frecuencia 50/60 Hz.

130 VA de 220-240V a 12 V
400 VA de 220-240V a 12-17 V
800 VA de 280-240V a 12-17 V

Código	Emb. Standard	Peso Kg Standard	Volumen m ³ Standard	Código Alfanum.	Precio 2022
35807	1	3,2	0,02	A01	222,00
35385	1	6,8	0,04	A01	233,00
35386	1	10,4	0,04	A01	361,00



Resistente al agua de mar

TRANSFORMADORES Y ACCESORIOS

Cajas protección transformadores



Construidas en chapa de acero galvanizado y acabado pintado.

	Código	Emb. Standard	Peso Kg Standard	Volumen m ³ Standard	Código Alfanum.	Precio 2022
Para transformador 00383-4146	00386	1	1,15	0,01	A01	140,24
Para transformador 71436	00387	1	1,57	0,01	A01	149,67
Para transformador 00385-4146	00388	1	3,00	0,01	A01	157,83

Caja de conexiones



En acero inoxidable AISI-316. Dos salidas laterales rosca PG 16 con dos convertidores de PG 16 a M25. Salida en el fondo roscada a 3/4".

Código	Emb. Standard	Peso Kg Standard	Volumen m ³ Standard	Código Alfanum.	Precio 2022
00393	1	0,21	0,002	A02	337,08

Caja de conexiones de plástico con tapa de seguridad

Fabricadas en ABS, compuesta de 3 entradas o salidas a 3/4". Acoplamiento rosca 3/4" y M-25.

Código	Emb. Standard	Peso Kg Standard	Volumen m ³ Standard	Código Alfanum.	Precio 2022
30825	12	4,65	0,030	A02	25,66
30825CL144	12	4,65	0,030	A02	24,21
30825CL090	12	4,65	0,030	A02	24,21
30825CL129	12	4,65	0,030	A02	24,21



Cajas de conexiones para encolar tubos de Ø50 mm

Código	Emb. Standard	Peso Kg Standard	Volumen m ³ Standard	Código Alfanum.	Precio 2022
65215	8	3,8	0,030	A02	30,27
65215CL144	8	3,8	0,030	A02	32,68
65215CL090	8	3,8	0,030	A02	32,68
65215CL129	8	3,8	0,030	A02	32,68



TRANSFORMADORES Y ACCESORIOS



Manguera pasacables flexible

Para unión de proyector a caja conexiones. Mangueras de longitud de 1 m.

	Código	Emb. Standard	Peso Kg Standard	Volumen m ³ Standard	Código Alfanum.	Precio 2022
Extremos roscados 3/4" y M25	28138	-	-	-	A02	7,26
M-25 unión de enchufe	10892-0404	-	-	-	A02	1,03
Extremos enroscados 3/4" y M25 150 cm	28138-150	-	-	-	A02	8,52



Bobina de cable HO7RN-F

New

	Código	Emb. Standard	Peso Kg Standard	Volumen m ³ Standard	Código Alfanum.	Precio 2022
Cable 2x1,5mm ² - 5m.	74652	1	-	0.01	A04	23,28
Cable 2x1,5mm ² - 10m.	74656	1	-	0.01	A04	42,00
Cable 2x1,5mm ² - 15m.	74657	1	-	0.01	A04	60,80
Cable 2x1,5mm ² - 20m.	74658	1	-	0.01	A04	87,00
Cable 2x1,5mm ² - 25m.	74659	1	-	0.01	A04	102,90
Cable 2x1,5mm ² - 30m.	74673	1	-	0.01	A04	128,70
Cable 2x2,5mm ² - 10m.	71645	1	-	0.01	A04	48,73
Cable 2x2,5mm ² - 15m.	71646	1	-	0.01	A04	71,50
Cable 2x2,5mm ² - 20m.	71647	1	-	0.01	A04	94,20
Cable 2x2,5mm ² - 25m.	71648	1	-	0.01	A04	113,70
Cable 2x2,5mm ² - 30m.	71649	1	-	0.01	A04	137,10
100 m rollo de cable	15264	1	187.5	-	A04	Consultar



Kit Vulcanizado

Conexión subacuática para sellar una conexión eléctrica mediante resinas, máxima seguridad, fácil instalación, al cabo de 2h. está listo para ser sumergido. Es responsabilidad del instalador garantizar la estanqueidad de las conexiones externas del producto. A tal efecto han sido especialmente diseñados estos kits de vulcanizado para empalmes subacuáticos.

	Código	Emb. Standard	Peso Kg Standard	Volumen m ³ Standard	Código Alfanum.	Precio 2022
Kit para cables de Ø 13 a 15 mm	32803	1	0,3	0,002	A04	31,88
Kit para cables de Ø 8 a 12 mm	35661	1	0,3	0,002	A04	28,02



Conector aéreo IP68 4 polos

Contiene 5 conectores y dos llaves.

- Numero de Polos 4.
- Sección cable Máximo 2,5mm².
- Grado de protección (IP) IP68.

	Código	Emb. Standard	Peso Kg Standard	Volumen m ³ Standard	Código Alfanum.	Precio 2022
	71318	1	-	-	A02	86,30

SISTEMA DE MÚSICA SUBACUÁTICA AQUARMONY



Altavoz Aquarmony



Instalación frontal. Para difundir música y voz debajo el agua creando una atmósfera mágica y diferente. Aquarmony es un altavoz estanco ideado y diseñado para tu piscina. Está construido con componentes de alta calidad, tecnología innovadora y con un método de ensamblaje que permite el correcto funcionamiento en agua salada o con un elevado contenido de cloro. De fácil instalación.

Altavoz Aquarmony
 Nicho para piscina de hormigón
 Nicho para piscina liner

Código	Emb. Standard	Peso Kg Standard	Volumen m ³ Standard	Código Alfanum.	Precio 2022
25680	-	-	-	A02	1.704,00
00349	-	-	-	A02	32,93
00364	-	-	-	A02	98,79

Nota: Los nichos incluyen prensaestopa y pasacable de 1,5 m especial para Aquarmony.



CARACTERÍSTICAS TÉCNICAS

Potencia máxima	60 W
Impedancia	4 ohm
Frecuencia	200-12.000 Hz
Área máxima por altavoz	80 m ²
Profundidad máxima de instalación	40 cm
Peso	5 Kg
Longitud de cable suministrado	5 m



Amplificador y altavoces - RK400S



- Fuente de alimentación interna SELV con todos los sistemas de protección y seguridad.
- Entradas y salidas (I/O) completamente aisladas, para cumplir con la norma ENV 61558-1 CEI EN 64-8/7 Sección 702.
- Entrada RCA estéreo compatible con cualquier fuente (reproductor de CD, MP3, smartphone etc.).
- Enlace XLR Link de entrada y salida para conectar más dispositivos RK400-S en cadena.
- Ecuilibradores y limitadores automáticos rediseñados especialmente para Aquarmony.
- Control Automático de Ganancia, que no requiere botones de volumen.
- 4 amplificadores de 60Wrms que actúan por separado para Aquarmony.
- Salida a través de un conector de tornillo chapado en oro.
- Indicador de encendido y de señal.

Amplificador y altavoces

Código	Emb. Standard	Peso Kg Standard	Volumen m ³ Standard	Código Alfanum.	Precio 2022
RK400S	1	-	-	A02	4.169,00

CARACTERÍSTICAS TÉCNICAS

Potencia máxima	4 x 60 W rms
Impedancia	4 ohm
Frecuencia	50-20,000 Hz
Peso	3,6 Kg

PROYECTORES LED NL SIN NICHOS

Iluminación fácil de instalar y respetuosa con el medio ambiente.

La iluminación de la piscina es un factor esencial que incrementa su valor.

Los proyectores Led NL de Zodiac® le permiten cumplir esa expectativa combinando ahorro de energía y facilidad de instalación. Se instalan durante la construcción y hacen destacar todo tipo de piscinas gracias a su tecnología innovadora.

ILUMINACIÓN LED: NOVEDAD EN AHORRO DE ENERGÍA

Eficiencia energética: potente iluminación y ahorro de hasta un 90% de energía (en comparación con los proyectores incandescentes o halógenos).

Duraderas: vida útil hasta 10 veces superior a las bombillas incandescentes tradicionales.



INSTALACIÓN SIN NICHOS: EN CUALQUIER LUGAR, FÁCIL Y RÁPIDAMENTE

Fácil y rápido: sin necesidad de un nicho específico, los proyectores led NL DE Zodiac® se atornillan directamente dentro de una pared estándar de 1.5" y son compatibles con todo tipo de pared (liner / PVC, hormigón, poliéster...).

Compactas: se integran perfectamente en la piscina, son estéticas y compatibles con todo tipo de limpiafondos de piscinas (sin obstruir la limpieza de las paredes).

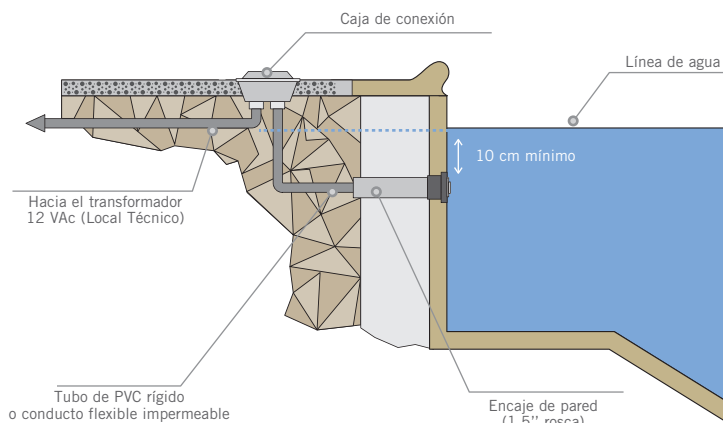

PROYECTORES LED NL SIN NICHOS

PROYECTORES COMPACTOS Y POTENTES: AMBIENTE LUMINOSO PERSONALIZABLE

Libertad y creatividad: los proyectores LED NL ofrecen una amplia gama de colores fijos y una variedad de ambientes luminosos personalizables gracias a la tecnología RGBW.

SET DE COLORES

- BLANCO ALPINO
- AZUL CIELO
- AZUL COBALTO
- AZUL CARIBE
- VERDE PRIMAVERA
- VERDE ESMERALDA
- ROSA ESMERALDA
- MAGENTA
- VIOLETA



Ambiente sofisticado y relajado



Ambiente eléctrico con más de 1500 colores en constante evolución



Ambiente estrellado en azul, blanco y rojo

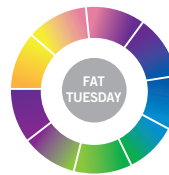

Una atmósfera de carnaval con un surtido de 32 colores



Una noche animada con un centenar de colores



Simplemente de utilizar: 100% compatibles con la automatización Zodiac® AquaLink® TRi y la gama de cloradores inteligentes eXO® iQ (versión estándar y LS) y los Hydroxinator® iQ. Puede controlar los proyectores led NL directamente desde su Smartphone vía la App iAquaLink™.

¿LO SABÍA?

LED RGBW: SIN NECESIDAD DE ELEGIR ENTRE BLANCO Y COLORES

Innovadores, los proyectores LED NL de Zodiac® utilizan la tecnología RGBW (rojo-verde-azul-blanco) que agrega blanco a los 3 colores primarios.



Rojo-verde-azul-blanco

Esto permite obtener un panel de colores infinito, más iluminación blanca natural o blanco puro.



PROYECTORES LED NL SIN NICHU



Proyector LED NL sin nicho

- Se integran perfectamente en su piscina y le aportan valor.
- Potente iluminación Led.
- Ahorro energético asegurado.

	Código	Emb. Standard	Peso Kg Standard	Volumen m ³ Standard	Código Alfanum.	Precio 2022
NL 6RGBW	WT000233	-	-	-	Z04	210,60
NL 12RGBW	WT000234	-	-	-	Z04	238,00
NL 24RGBW	WT000235	-	-	-	Z04	265,00
NL 6BW	WT000236	-	-	-	Z04	157,70
NL 12BW	WT000237	-	-	-	Z04	185,30
NL 24BW	WT000238	-	-	-	Z04	210,60

Accesorios incluidos



NL 6RGBW



NL 12RGBW



NL 24RGBW



NL 6BW



NL 12BW



NL 24BW

Modelos	RGB			Blanco		
	WT000233	WT000234	WT000235	WT000236	WT000237	WT000238
Compatibilidad de instalación	Encaje de pared con rosca interna de 1,5" y sin reducción interna (tipo «limpiador de succión»)					
Tipo de LED	RGBW : multicolor + blanco			Blanco puro		
Modo(s) de funcionamiento	9 colores fijos y 5 ambientes luminosos multicolores			1 color: blanco puro		
Selección de colores*	Manual (secuencias on/off) Control a distancia vía aplicación Smartphone iAqualink™*					
Uso	Agua clara y agua salada de hasta 6 g/L (6000 ppm)					
Potencia	6 W	12 W	24 W	6 W	12 W	24 W
Amperaje máx. (A)	0,52	0,92	1,25	0,62	1,09	1,84
Superficie iluminada (m ²)**	12 a 15	15 a 20	20 a 24	12 a 15	15 a 20	20 a 24
Flujo luminoso (Lumen)	160	340	505	390	725	1180
Duración de vida (LED)***	10.000 h					
Índice de protección	IP 68					
Alimentación	12 VAC - 50/60 Hz					
Longitud del cable de alimentación	3 m					
Diámetro externo (lente)	49,6 mm					
Diámetro del cuerpo	36,7 mm					
Longitud A (sin cable)	118 mm	143 mm		118 mm	143 mm	
Peso (con cable)	500 g	520 g		500 g	520 g	

* Requiere un clorador de la gama Exo iQ o un sistema de automatización Zodiac Aqualink TRI.

** Para un revestimiento de piscina de color claro. Reduzca la superficie en aproximadamente un 20% para acabados oscuros.

*** Duración de vida teórica en horas, a título informativo.

MATERIAL DE REVESTIMIENTO

- 504 • Liner armado Sopremapool 180/100 y 150/100
- 506 • Liner armado SOPREMAPOOL 150/100
- 509 • PVC Líquido
- 510 • Liner armado Renolit Alkorplan 200/100
- 511 • Liner armado Renolit Alkorplan Natural Pool y Vogue
- 513 • Liner armado Renolit Alkorplan 150/100
- 516 • Accesorios renolit Alkorplan liner
- 518 • Accesorios liner
- 527 • Revestimiento vítreo para piscina
- 533 • Revestimiento vítreo para Spa y Wellness
- 534 • Revestimiento vítreo: Proyectos
- 535 • Revestimiento vítreo: Especificaciones técnicas
- 537 • Revestimiento vítreo: Tablas de precios
- 539 • Productos químicos Ceys
- 541 • Productos químicos SB-Pool
- 543 • Accesorio para baldosas de liner y vidrio

LINER ARMADO SOPREMAPOOL 180/100 Y 150/100



SOPREMA, líder mundial en la fabricación de sistemas de impermeabilización, ofrece una amplia gama de membranas de PVC reforzadas para piscinas.

- + Nueva fórmula: Exclusivo barniz en las cuatro capas para máxima durabilidad, solidez del color y resistencia al color, cloro, manchas y microorganismos.
- + Óptima soldadura.
- + Resistencia a los rayos UV.
- + Resistencia contra los microorganismos con tratamiento "Bio Shield".



MEMBRANA DE 4 CAPAS

Membranas de PVC reforzado fabricadas por impregnación con materias primas de alta calidad (resinas, plastificantes, estabilizantes y pigmentos).

Están compuestas por 4 capas con formulaciones diferentes y complementarias, introduciendo entre la segunda y tercera capa una armadura de poliéster.

Esta armadura aporta a la membrana una gran resistencia a la tracción y una elevada estabilidad dimensional.

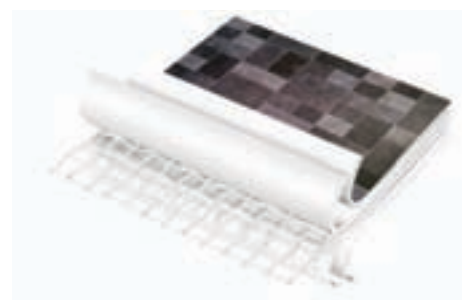



LINER ARMADO SOPREMAPOOL 180/100 Y 150/100

Membrana SOPREMAPOOL 3D



Sensitive Blanco



Sensitive Arena



Sensitive Gris



Sensitive Bali



Sensitive Bali XL



Membranas armadas de PVC de 1,8 mm y 1,5 mm impresas con motivos en relieve y doble barniz (en la masa y en la superficie) para máxima protección.

SOPREMAPOOL 3D replica la sensación y el aspecto estético de los mosaicos y los materiales naturales. Los motivos en relieve, muy atractivos, son un plus que se suman a las ventajas características del revestimiento con PVC reforzado: una instalación sencilla y rápida, además de una gran capacidad protectora e impermeable. Todas las membranas 3D cumplen con las normas sobre antideslizantes EN 15836 y DIN 51097.

LOS +

- Atractiva y estética
- Instalación fácil y rápida
- Experiencia sensorial
- Barniz exclusivo en las 4 capas

Descripción	Color	Grosor	Código	Precio 2022
Rollo de 1,65 x 25 m. Garantía de impermeabilización de 12 años. Garantía de 3 años contra las manchas provocadas por bacterias.	Sensitive Blanco	1,8 mm	156988/SSHB	52,40
	Sensitive Arena	1,8 mm	156988/SSSA	52,40
	Sensitive Gris	1,8 mm	156988/SSGM	52,40
	Sensitive Negro	1,8 mm	156988/SSNB	52,40
	Sensitive Bali	1,8 mm	156988/SSBA	52,40
	Sensitive Bali Arena	1,8 mm	156988/SSBS	52,40
	Sensitive Bali XL	1,8 mm	156988/SSXL	52,40
	Sensitive Wood	1,8 mm	156988/SSWO	52,40
	Spirit Ceram Azul	1,5 mm	157009/SCB	52,40
	Spirit Ceram Gris	1,5 mm	157009/SCG	52,40

Colores 3D

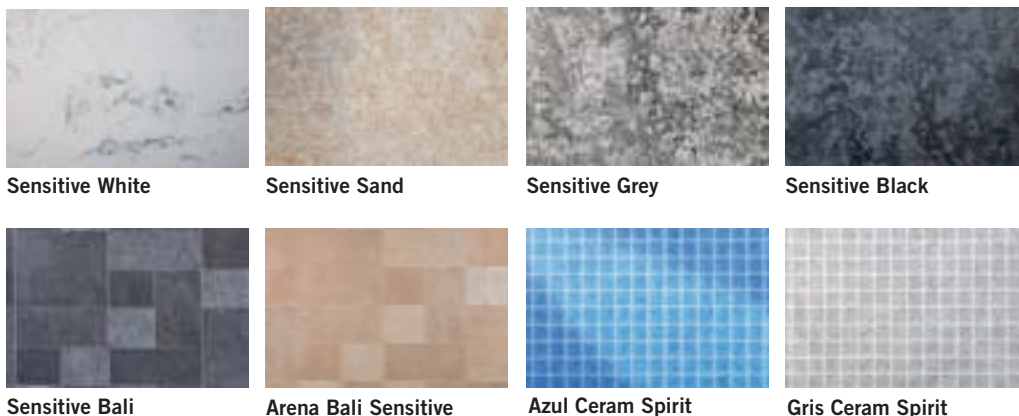



LINER ARMADO SOPREMAPOOL 150/100

Membrana SOPREMAPOOL DESIGN



Marbella Azul



Bali Arena



Negro Perla



Celeste Claro



Wood



Membranas armadas de PVC de 1,5 mm impresas. El doble barniz (en la masa y en la superficie) proporciona a la membrana excelente durabilidad, solidez del color y resistencia al cloro, a las manchas y a los microorganismos.

LOS +

- Flexible y suave
- Barniz exclusivo en las 4 capas
- Recubrimiento extra de barniz
- Diseños exclusivos

Descripción	Color	Premium	Precio 2022	Grip	Precio 2022	
<p>Design</p> <p>Rollo de 1,65 x 25 m. Garantía de impermeabilización de 12 años. Garantía de 3 años contra las manchas provocadas por bacterias.</p> <p>Grip (versión antideslizante)</p> <p>Rollo de 1,65 x 10 m. Garantía de impermeabilización de 10 años.</p>		Marbella Azul	156975/MMB	32,78	156991/MMB	42,28
		Marbella Negro	156975/MMBK	32,78	156991/MMBK	42,28
		Marbella Gris	156975/MMG	32,78	156991/MMG	42,28
		Mosaico Azul	156975/MNB	32,78	156991/MNB	42,28
		Bali	156975/BALI	35,07	156991/BALI	42,28
		Bali Arena	156975/SDBA	35,07	156991/SDBA	42,28
		Bali XL	156975/XL	35,07	156991/XL	42,28
		Wood	156975/WO	38,11	156991/WO	42,28
		Negro Perla	156975/PB	38,11	-	
		Celeste Claro	156975/SB	38,11	-	

Colores

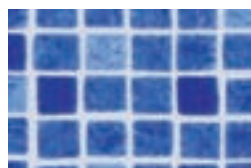

Marbella Azul

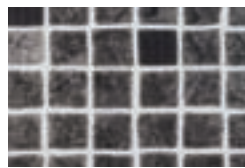

Marbella Negro

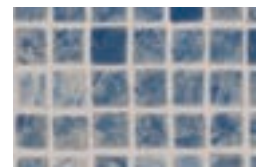

Marbella Gris

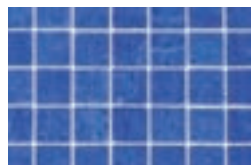

Mosaico Azul



Bali



Bali Arena

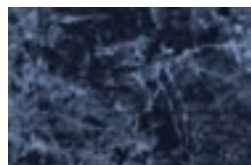

Negro Perla

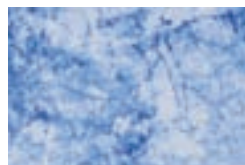

Celeste Claro



LINER ARMADO SOPREMAPOOL 150/100

Membrana SOPREMAPOOL PREMIUM



Arena



Azul oscuro



Blanco



Gris Medio



Negro



Membranas armadas de PVC de 1,5 mm. El doble barniz (en la masa y en la superficie) proporciona a la membrana excelente durabilidad, solidez del color y resistencia al cloro, a las manchas y a los microorganismos.

LOS +

- Flexible y suave
- Barniz exclusivo en las 4 capas
- Recubrimiento extra de barniz
- Amplia e intensa gama de colores

Descripción	Color	Premium	Precio 2022	Grip	Precio 2022	
Premium Rollo de 1,65 x 25 m. Garantía de impermeabilización de 12 años. Garantía de 3 años contra las manchas provocadas por bacterias. Grip (versión antideslizante) Rollo de 1,65 x 10 m. Garantía de impermeabilización de 10 años.		Celeste Claro	156967/CA	31,57	156991/CA	38,68
		Azul	156967/AB	31,57	156991/AB	38,68
		Azul oscuro	156967/DB	35,84	156991/DB	42,28
		Blanco	156967/HB	31,57	156991/HB	38,68
		Arena	156967/SA	31,57	156991/SA	38,68
		Gris claro	156967/GC	31,57	156991/GC	38,68
		Gris Medio	156967/GM	31,57	156991/GM	38,68
		Gris Basalto	156967/GA	31,57	156991/GA	38,68
		Negro	156967/NB	31,57	156991/NB	38,68
		Wild Musk	156967/VM	35,84	156991/VM	42,28

Colores



Celeste Claro



Azul



Azul oscuro

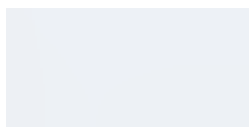

Blanco



Arena



Gris claro



Gris Medio



Gris Basalto



Negro



Wild Musk



LINER ARMADO SOPREMAPOOL 150/100



Azul Zafiro



Gris Basalto



Verde Caribe

Membrana SOPREMAPOOL ONE

Membranas armadas de PVC de 1,5 mm con barniz en la masa para protección contra ataques químicos, rayos UV y microorganismos.

LOS +

- Flexible y suave
- Barniz exclusivo en las 4 capas
- Amplia e intensa gama de colores

Descripción	Color	One	Precio 2022	Grip	Precio 2022
One Rollo de 1,65 x 25 m. Garantía de impermeabilización de 10 años. Grip (versión antideslizante) Rollo de 1,65 x 10 m. Garantía de impermeabilización de 10 años.	Celeste Claro	156966/CA	25,89	156991/CA	38,68
	Azul	156966/AB	25,89	156991/AB	38,68
	Azul zafiro	156966/BS	25,89	156991/BS	38,68
	Verde Caribe	156966/VC	25,89	156991/VC	38,68
	Verde natural	156966/VG	25,89	156991/VG	38,68
	Blanco	156966/HB	25,89	156991/HB	38,68
	Arena	156966/SA	25,89	156991/SA	38,68
	Gris claro	156966/GC	25,89	156991/GC	38,68
	Gris Medio	156966/GM	25,89	156991/GM	38,68
	Gris Basalto	156966/GA	25,89	156991/GA	38,68



Colores



Azul Claro



Blue



Azul zafiro



Verde Caribe



Verde natural

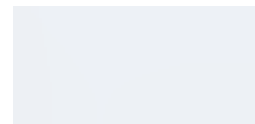

Blanco



Arena



Gris claro



Gris Medio



Gris Basalto



PVC LÍQUIDO



PVC líquido para membranas 3D / Premium / Design / One

Descripción	Color	Código	Precio 2022
Bote de 1 litro.	Sensitive Blanco	156992/SSHB	49,10
	Sensitive Arena	156992/SSSA	49,10
	Sensitive Gris	156992/SSGM	49,10
	Sensitive Negro	156992/SSNB	49,10
	Sensitive Bali/Bali XL	156992/BALI	49,10
	Sensitive Bali Arena	156992/SDBA	49,10
	Sensitive Wood	156992/WO	49,10
	Spirit Ceram	156992/CERA	49,10
	Marbella	156992/MM	40,40
	Celeste Claro	156992/CA	40,39
	Azul	156992/AB	40,39
	Azul Zafiro	156992/BS	40,40
	Azul Oscuro	156992/DB	40,40
	Verde Caribe	156992/VC	40,39
	Verde Natural	156992/VG	40,40
	Wild Musk	156992/VM	40,40
	Blanco	156992/HB	40,39
	Gris claro	156992/GC	40,40
	Gris Medio	156992/GM	40,40
	Gris Basalto	156992/GA	40,39
Negro	156992/NB	40,39	
Arena	156992/SA	40,39	
Transparente	156992/FTA	40,39	



LINER ARMADO RENOLIT ALKORPLAN 200/100



Membrana RENOLIT ALKORPLAN TOUCH

Inspiradas en la naturaleza, consiguen belleza, elegancia y carácter en cada piscina y un tacto sorprendente que invita a acariciar. La revolución en membrana armada para el revestimiento de piscinas ahora en 3D. Déjese seducir por TOUCH y vista de gala cualquier piscina.



Elegance



Relax

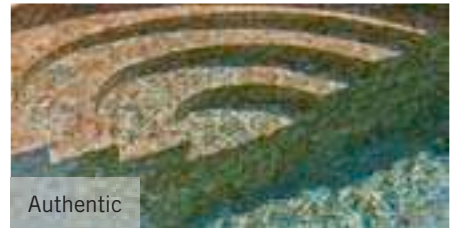

Authentic



Vanity



Sublime



Prestige



Origin

Colores RENOLIT ALKORPLAN TOUCH



Elegance



Relax



Authentic



Vanity



Sublime



Prestige



Origin

Descripción	Color	TOUCH	Alfanum.	Precio 2022	Antideslizante 1,65 x 10 m	Alfanum.	Precio 2022
Membrana armada en 3D RENOLIT ALKORPLAN TOUCH de 2 mm de grosor inspiradas en la naturaleza	Elegance	74436	A04	58,80	66271	A04	58,80
	Relax	58533	A04	58,80	-	-	-
	Authentic	58534	A04	58,80	-	-	-
	Vanity	67968	A04	58,80	-	-	-
	Sublime	67969	A04	58,80	-	-	-
	Prestige	67970	A04	58,80	-	-	-
	Origin	74180	A04	60,30	-	-	-

LINER ARMADO RENOLIT ALKORPLAN NATURAL POOL Y VOGUE

RENOLIT ALKORPLAN NATURAL POOL



Verde aceituna



Gris Oscuro



Negro

Membrana RENOLIT ALKORPLUS PISCINA NATURAL



La PISCINA NATURAL RENOLIT ALKORPLAN aporta una nueva dimensión a tu jardín tanto en verano como en invierno. Durante el verano, toda la familia puede disfrutar de un refrescante baño en el agua cristalina. En invierno, la piscina es un elemento de agua natural del jardín. Membrana impermeable de policloruro de vinilo flexible (PVC-P) con un refuerzo de poliéster. Diseñado para piscinas naturales y pequeños estanques de uso privado.

Descripción	Color	Código	Alfanum.	Precio 2022
Lámina armada NATURAL POOL Bobina de 2,05 x 20 m. Precio por m ² .	Verde aceituna	73015	A04	22,72
	Gris Oscuro	73017	A04	22,72
	Negro	73019	A04	22,72

RENOLIT ALKORPLAN VOGUE



Vintage



Urban



Summer

Membrana RENOLIT ALKORPLAN Vogue



Membranas premium de 2 mm, con la misma tecnología y calidad que la gama Touch, pero inspiradas en tendencias decorativas actuales tanto para el interior como para el exterior. Diseños vanguardistas que buscan responder a las exigencias de un público que quiere una piscina con personalidad y un diseño único y exclusivo. VOGUE es la nueva membrana armada ALKORPLAN con 2 mm de grosor. Es la más sólida y resistente del mercado y sus diseños transforman las piscinas en verdaderos artículos de diseño. La inspiración proviene de unos acabados refinados, modernos y estéticamente vanguardistas que crean piscinas de ensueño.

Descripción	Color	Código	Alfanum.	Precio 2022
Membrana RENOLIT ALKORPLAN Vogue Bobina de 2,05 x 20 m. Precio por m ² .	Vintage	74975	A04	51,70
	Urban	74976	A04	51,70
	Summer	74977	A04	51,70

LINER ARMADO RENOLIT ALKORPLAN 200/100

RENOLIT ALKORPLAN CERAMICS



Membrana armada RENOLIT ALKORPLAN CERAMICS

RENOLIT ALKORPLAN CERAMICS es una membrana armada de 2 mm con relieve para piscinas, que reproduce volúmenes de piezas vítreas reales y sus juntas, alcanzando el aspecto de un mosaico inspirado en la mitología griega.

Ventajas:

- Estanqueidad garantizada.
- Rapidez de instalación respecto al gresite.
- Con RENOLIT ALKORPLAN CERAMICS las piezas cerámicas no se caen.
- Mínimo mantenimiento.
- Más resistente y duradero gracias a sus 2 mm de espesor.
- Revestimiento con relieve y aspecto realista del gresite.

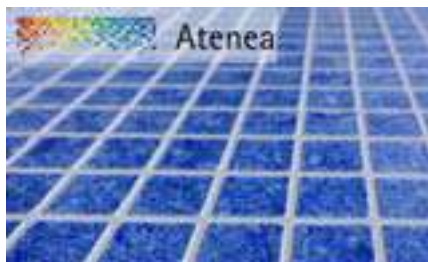
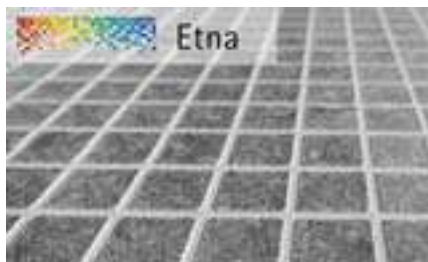

Descripción	Color	Ancho (m)	Espesor (mm)	Longitud (m)	Código	Alf.	Precio 2022
Membrana armada RENOLIT ALKORPLAN CERAMICS	Atenea	1,65	2,0	21	70673	A04	51,50
	Selene	1,65	2,0	21	70674	A04	51,50
	Etna	1,65	2,0	21	70676	A04	51,50

LINER ARMADO RENOLIT ALKORPLAN 150/100



RENOLIT ALKORPLAN XTREME

RENOLIT ALKORPLAN XTREME es la única membrana armada del mercado cuyo color es resistente al cloro, garantizado, y a las manchas, incluso las que suelen aparecer en la línea de flotación.

RENOLIT ALKORPLAN XTREME es una membrana armada suave, flexible y robusta, fruto de los más avanzados desarrollos tecnológicos en piscinas y preparada para resistir al desgaste propio del uso cotidiano de una piscina. Resiste incluso cuando existe una gran afluencia de bañistas de manera continuada y tratamientos agresivos con productos químicos.

Colores

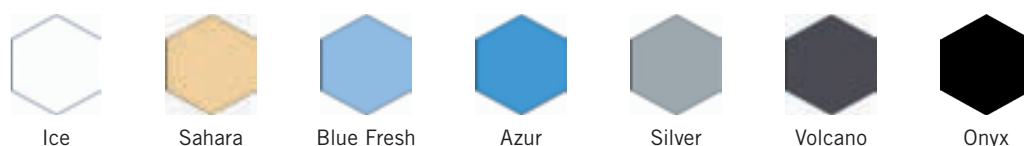

Descripción	Color	Ancho (m)	XTREME	Alfanum.	Precio 2022	XTREME Antideslizante	Alfanum.	Precio 2022
Membrana armada RENOLIT ALKORPLAN XTREME	Ice	1,65	70199	A04	39,90	70229	A04	48,01
	Sahara	1,65	70200	A04	39,90	70230	A04	48,01
	Blue Fresh	1,65	70217	A04	39,90	70232	A04	48,01
	Azur	1,65	70218	A04	39,90	70233	A04	48,01
	Silver	1,65	70222	A04	39,90	70235	A04	48,01
	Volcano	1,65	70223	A04	39,90	70236	A04	48,01
	Onyx	1,65	70224	A04	39,90	69392	A04	48,01
	Ice	2,05	70225	A04	39,90	-	-	-
Blue Fresh	2,05	70228	A04	39,90	-	-	-	



MATERIAL DE REVESTIMIENTO

LINER ARMADO RENOLIT ALKORPLAN 150/100

RENOLIT
ALKORPLAN



Membrana armada RENOLIT ALKORPLAN2000

Descripción	Color	ALKORPLAN2000 1,65 x 25 m	Alfanum.	Precio 2022	Antideslizante 1,65 x 12,60 m	Alfanum.	Precio 2022
Membrana armada RENOLIT ALKORPLAN2000 unicolor, lacada con un barniz de formulación especial que la protege contra las agresiones externas	Azul Claro	49908	A04	29,00	66117	A04	39,70
	Azul Adriático	49909	A04	29,00	66115	A04	39,70
	Verde Caribe	49910	A04	29,00	66116	A04	41,29
	Blanco	49911	A04	29,00	66114	A04	39,70
	Arena	49912	A04	29,00	66118	A04	39,70
	Gris Claro	49913	A04	29,00	66119	A04	39,70
	Gris Oscuro	49914	A04	29,00	66983	A04	39,70
	Color	ALKORPLAN2000 2,05 x 25 m	Alfanum.	Precio 2022			
	Azul Claro	49908-205	A04	41,65			
	Azul Adriático	49909-205	A04	41,65			
	Verde Caribe	49910-205	A04	41,65			
	Blanco	49911-205	A04	41,65			
	Arena	49912-205	A04	41,65			
	Gris Claro	49913-205	A04	41,65			
Gris Oscuro	49914-205	A04	41,65				

Colores RENOLIT ALKORPLAN2000



Azul Claro



Azul Adriático



Blanco



Arena



Gris claro



Gris Oscuro

LINER ARMADO RENOLIT ALKORPLAN 150/100

**RENOLIT
ALKORPLAN**

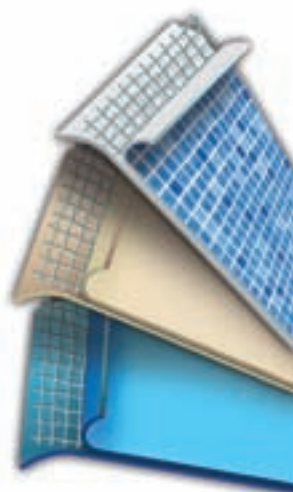

Membrana RENOLIT ALKORPLAN3000

Descripción	Color	ALKORPLAN3000 1,65 x 25 m	Alfanum.	Precio 2022	Antideslizante 1,65 x 12,60 m	Alfanum.	Precio 2022
Membrana armada RENOLIT ALKORPLAN3000 estampada, lacada con un barniz de formulación especial que la protege contra las agresiones externas	Bizancio Azul	49916	A04	51,10	-	-	-
	Carrara	49919	A04	51,10	-	-	-
	Mármol	49920	A04	51,10	-	-	-
	Persia Azul	49921	A04	51,10	67283	A04	64,70
	Persia Arena	49907	A04	51,10	-	-	-

Colores RENOLIT ALKORPLAN3000



Bizancio Azul



Carrara



Mármol



Persia Azul



Persia Arena

ACCESORIOS RENOLIT ALKORPLAN LINER

PVC líquido RENOLIT ALKORPLAN



Descripción	Color	Código	Alfanum.	Precio 2022
PVC Líquido RENOLIT ALKORPLAN para el sellado de juntas (botes 900 gr / envase 6 uds.)	Gris Oscuro	52619	A04	63,30
	Verde Caribe	52620	A04	63,30
	Blanco	52622	A04	63,30
	Gris claro	23600	A04	63,30
	Transparente	52623	A04	63,30
	Azul Claro	52624	A04	63,30
	Azul Adriático	12284	A04	63,30
	Arena	52626	A04	63,30
	Platinum	52627	A04	59,70

Sellador especial de juntas

Específico para la instalación de membranas **RENOLIT ALKORPLAN TOUCH**. Realizado con una formulación innovadora que lo hace más resistente al paso del tiempo y a la decoloración, prolongando así muchísimo más la vida de la piscina y su perfecta apariencia.



Descripción	Color	Código	Alfanum.	Precio 2022
PVC Líquido RENOLIT ALKORPLAN TOUCH para el sellado de juntas	Elegance	60613	A04	86,10
	Relax	60614	A04	86,10
	Authentic	60615	A04	86,10
	Prestige	67973	A04	86,10
	Sublime	67972	A04	86,10
	Vanity	67971	A04	86,10
	Origin	74181	A04	75,10

PVC líquido RENOLIT ALKORPLAN XTREME



Descripción	Color	Código	Alfanum.	Precio 2022
PVC Líquido RENOLIT ALKORPLAN XTREME (botes 1 litro / envase 6 uds.)	Ice	70266	A04	58,30
	Sahara	70268	A04	58,30
	Blue Fresh	70270	A04	58,30
	Azur	70272	A04	58,30
	Silver	70273	A04	58,30
	Volcano	70274	A04	58,30
	Onyx	69391	A04	58,30



Sellador de soldaduras RENOLIT ALKORPLAN CERAMICS

Descripción	Color	Código	Alfanum.	Precio 2022
PVC Líquido RENOLIT ALKORPLAN CERAMICS para el acabado de soldaduras (botes 900 g / envase 6 uds.)	Blanco	70678	A04	45,80

ACCESORIOS RENOLIT ALKORPLAN LINER



Bandas calle para piscina pública



Banda de lámina negra para el marcaje de las calles en piscinas públicas y de competición. Esta membrana de color negro y ahora, con más laca de protección, ofrece una resistencia mayor al blanqueamiento, pensada para las duras condiciones de tratamiento químico que se suelen dar en las piscinas de uso público.

Descripción	Color	Código	Alfanum.	Precio por unidad (25 ml)
Bandas Carril (25 x 0,25 m)	Negro	50798-150	A04	457,00

RENOLIT ALKORPLAN Geotextil fungicida



Fieltro formado por fibras de polipropileno termo-fusionadas, de color azul claro 400 g, tratado con aditivos naturales anti-bacterianos de ion-metálico, para realizar una acción antibacteriana continua. Se usa como capa protectora entre la membrana RENOLIT ALKORPLAN y la superficie de la piscina, evitando la proliferación de bacterias, hongos y micro organismos y disimulando el relieve de superficies irregulares que pudiera tener la piscina antes de aplicar la lámina. Proporciona además una sensación mucho más agradable al bañista cuando camina sobre la membrana. Color azul claro.

Descripción	Ancho	Largo	Código	Alfanum.	Precio 2022
RENOLIT ALKORPLAN Geotextil fungicida 400 g/m ² para soldadura a testa	1,50 m	50 m	69179	A04	13,33
ALKORPLAN Geotextil fungicida 400 g/m ²	1,65 m	50 m	66381	A04	13,33
ALKORPLAN Geotextil fungicida 400 g/m ²	2,00 m	50 m	66382	A04	13,33

Banda para instalación a Testa



Banda para instalar la membrana **RENOLIT ALKORPLAN TOUCH** a testa, lo que se recomienda hacer en suelos de piscinas para un acabado visual mucho más impecable. Su utilización está indicada junto al fieltro geotextil, de 300 g ó 400 g, en suelos para evitar que aparezcan montículos visibles junto a las juntas y soldaduras.

Descripción	Color	Código	Alfanum.	Precio 2022
Banda de soldadura a testa (1,5mm x 15cm x 20m)	Gris oscuro	68828	A04	296,00

ACCESORIOS LINER

EASYCOLOR - Fundas

Este nuevo kit de fundas permite cambiar el color, tanto del embellecedor como del flotador. La funda se puede instalar sin cambiar la boca del skimmer y resulta muy práctica para renovar o modernizar la piscina. Este kit incluye funda de entrada, flotador, bridas y embellecedor.



73166CL090



73166CL144



73166CL129

EASYCOLOR - Fundas

Compatible con los artículos de skimmer 30866, 30867, 73158, 73159, 73160, 73161, 73162 y 73163.

	Código	Emb. Standard	Peso Kg Standard	Volumen m ³ Standard	Código Alfanum.	Precio 2022
Beige - funda	73166CL090	1	1,22	0,02	A01	46,50
Gris claro - funda	73166CL129	1	1,22	0,02	A01	46,50
Gris antracita - funda	73166CL144	1	1,22	0,02	A01	46,50



74035CL090



74035CL1144



74035CL129

EASYCOLOR - Fundas

Compatible con los artículos de skimmer 00251, 00252, 01463, 01464, 11304, 11305, 11311, 11313, 11314 y 11317.

	Código	Emb. Standard	Peso Kg Standard	Volumen m ³ Standard	Código Alfanum.	Precio 2022
Beige - funda	74035CL090	1	1,22	0,022	A01	72,60
Gris claro - funda	74035CL129	1	1,22	0,022	A01	72,60
Gris antracita - funda	74035CL144	1	1,22	0,022	A01	72,60



Adaptador Skimmer y Boquillas para rehabilitación

El adaptador de skimmer evita la extracción del skimmer antiguo, ya que se inserta en el interior del mismo, consiguiendo el sellado mediante cola de ABS o silicona marina. Solo es apto para skimmer con boca interior de medidas 140 mm x 201 mm

	Código	Emb. Standard	Peso Kg Standard	Volumen m ³ Standard	Código Alfanum.	Precio 2022
Adaptador Skimmer	55977	1	1,3	-	A04	492,00
Boquilla Impulsión Rehabilitación para tubo PVC D.50 ≥ 8 bar	81210007	1	-	-	A04	32,68
Boquilla Aspiración Rehabilitación D.50 para tubo PVC D.50 ≥ 8 bar	81210008	1	-	-	A04	32,68

¡GRATIS
bajo demanda!

Un adaptador de regalo por la compra de 2 rollos de membrana armada RENOLIT ALKORPLAN.

Solicítelo cuando confirme su pedido.

Ver material del vaso para liner armado, skimmers en página 177, sumideros en página 186, boquillas en página 189 y 688 (código 63144), embellecedores LumiPlus en página 480.

ACCESORIOS LINER

Rejilla de sumidero para cumplir con la normativa de piscinas



74097 74097CL090



74097CL129 74097CL144

Rejilla para sustituir las rejillas que ya están instaladas en sumideros de piscinas privadas y cumplir con la normativa. Construida en plástico PP. Compatible con los sumideros 01467, 27837, 27839.

Rejilla
Blanca
Beige
Gris claro
Gris antracita

Código	Emb. Standard	Peso Kg Standard	Volumen m ³ Standard	Código Alfanum.	Precio 2022
74097	6	3	0,033	A01	14,62
74097CL090	6	3	0,033	A01	14,62
74097CL129	6	3	0,033	A01	14,62
74097CL144	6	3	0,033	A01	14,62



Cumple con la norma EN 16582-1



Cumple con la sección 4.4.1 b.2 de EN 16713-2:2017

Boquilla de impulsión Multiflow para enroscar piscinas liner



00330 00330CL090



00330CL129 00330CL144

Rosca exterior 2", Ø interior 50 mm, Para piscina con liner, En ABS, con juntas y tornillos, Se recomienda instalación con pasamuros 15662 o 15663 (ver página 519),

Boquilla de impulsión
Blanca
Beige
Gris claro
Gris antracita

Código	Emb. Standard	Peso Kg Standard	Volumen m ³ Standard	Código Alfanum.	Precio 2022
00330	12	4,5	0,020	A01	42,31
00330CL090	12	4,5	0,020	A01	45,63
00330CL129	12	4,5	0,020	A01	45,63
00330CL144	12	4,5	0,020	A01	45,63



Cumple con las normas EN 16582-1 EN 16713-2

Boquilla de aspiración para piscina liner



00332 00332CL090



00332CL129 00332CL144

Rosca exterior 2", Ø interior 50 mm, Fabricada en ABS color blanco, con tapón, juntas y tornillos, Se recomienda instalación con pasamuros 15663,

Boquilla de aspiración
Blanca
Beige
Gris claro
Gris antracita

Código	Emb. Standard	Peso Kg Standard	Volumen m ³ Standard	Código Alfanum.	Precio 2022
00332	12	4,22	0,020	A01	36,99
00332CL090	12	4,22	0,020	A01	39,87
00332CL129	12	4,22	0,020	A01	39,87
00332CL144	12	4,22	0,020	A01	39,87



Cumple con las normas EN 16582-1 EN 16713-2

ACCESORIOS LINER

Perfil Colaminado Standard



Especialmente indicado para anclar revestimientos de membrana armada en piscinas a rehabilitar o aquellas piscinas cuya superficie horizontal no sea completamente lisa o posea alguna irregularidad.

Largo x ancho x grosor
200 x 5 x 0,14 cm

Código	Emb. Standard	Peso Kg Standard	Volumen m ³ Standard	Código Alfanum.	Precio 2022
58942	-	-	-	A04	12,43

Perfil con Ángulo 90° Colaminado



Anclaje con ángulo de 90° indicado para piscinas de obra nueva donde no se ha colocado aun la coronación o para rehabilitaciones donde es posible retirar la coronación y su superficie superior es completamente lisa. También se recomienda su uso para piscinas tipo "infinity" o con canal desbordante, cuando la superficie superior es irregular, así se nivela.

Largo x ancho x grosor
200 x 4,5 x 0,14 cm

Código	Emb. Standard	Peso Kg Standard	Volumen m ³ Standard	Código Alfanum.	Precio 2022
58944FE	-	-	-	A04	22,01

Plancha Colaminado



Ideal para que el instalador diseñe su propio perfil con el ángulo o dimensiones que necesite según la piscina.

Largo x ancho
200 x 100 cm - plancha

Código	Emb. Standard	Peso Kg Standard	Volumen m ³ Standard	Código Alfanum.	Precio 2022
56307	-	-	-	A04	119,90

Perfiles de anclaje

New

Perfil de PVC blanco o aluminio de 50 mm en pieza de 2 m. Idóneo para piscinas nuevas y renovaciones, con la posibilidad de adaptarlo a secciones tanto rectas como curvas.



74762



74982

Perfil anclaje (5 cm ancho x 2 m largo)

De PVC

De aluminio

Código	Emb. Standard	Peso Kg Standard	Volumen m ³ Standard	Código Alfanum.	Precio 2022
74762	-	-	-	A04	34,05
74982	-	-	-	A04	15,86

Junquillo de bloqueo 6 mm



Junquillo para bloquear el anclaje de la membrana armada cuando se utiliza un Hung. También tiene una función estética de acabado..

Junquillo de bloqueo 6 mm
blanco. 6 x 50 mm

Código	Emb. Standard	Peso Kg Standard	Volumen m ³ Standard	Código Alfanum.	Precio 2022
8GAYLLOW	1	-	-	A04	140,60

ACCESORIOS LINER

Accesorios de fijación de liners 75/100° para la construcción de piscinas



Hung horizontal PVC 2 m x 50 mm
 Ángulo PVC radio de 15 cm x 50 mm

En aluminio

Hung horizontal ALU 2 m x 50 mm
 Ángulo ALU 50 mm (radio 15 cm)

Tira de sujeción flexible. Metro lineal

	Código	Emb. Standard	Peso Kg Standard	Volumen m ³ Standard	Código Alfanum.	Precio 2022
	05815	-	-	-	A04	5,95
	05819	-	-	-	A04	10,37
	05816	-	-	-	A04	10,00
	05818	-	-	-	A04	21,62
	05825	-	-	-	A04	2,28

Accesorios de fijación de liners 75/100° para renovación de piscinas



Hung vertical PVC 2 m

	Código	Emb. Standard	Peso Kg Standard	Volumen m ³ Standard	Código Alfanum.	Precio 2022
	05817	-	-	-	A04	6,23

Accesorios para liners 150/100°



Tira de chapa galvanizada (2 x 0,05 m)

	Código	Emb. Standard	Peso Kg Standard	Volumen m ³ Standard	Código Alfanum.	Precio 2022
	32324	-	-	-	A04	14,88

Nota: En caso de montar un liner 150/100° mediante fijación tipo hung colgado con tira de 8 mm, los accesorios son los mismos que para liners 75/100°.

ACCESORIOS LINER

Remaches



Remaches para expansión en aluminio.

25 x 4,8 mm (caja 100 uds.)
25 x 4,8 mm (caja 250 uds)

Código	Emb. Standard	Peso Kg Standard	Volumen m ³ Standard	Código Alfanum.	Precio 2022
53795	-	-	-	A04	0,65
089915F	-	-	-	A04	0,18

Doble borde en PVC



Soldado en el extremo del liner, permite la sujeción de éste a la piscina mediante el perfil correspondiente.

Código	Emb. Standard	Peso Kg Standard	Volumen m ³ Standard	Código Alfanum.	Precio 2022
12184	250 m	9,0	0,036	A04	1,13

Borrador Pool'Gom



Borrador para la limpieza de piscinas de liner y de gresite. Se suministra en caja de 36 unidades y cada unidad se compone de 3 borradores. Precio mostrado por unidad.

Código	Emb. Standard	Peso Kg Standard	Volumen m ³ Standard	Código Alfanum.	Precio 2022
73260	36	-	-	A02	9,88

ACCESORIOS LINER

Disolvente THF



El THF (Tetrahidrofurano) es un disolvente que se utiliza habitualmente para disminuir la viscosidad del PVC liquido o laca sellante. Estos productos salen de fábrica con la viscosidad correcta, pero al estar fabricados en base a solventes volátiles, con el tiempo la viscosidad de los mismos aumenta. Para disminuirla, se adiciona una pequeña cantidad de THF en la botella de polietileno que contiene el sellante.

También puede utilizarse como limpiador de accesorios de PVC (tuberías, pipping, etc.), previo a la aplicación de la cola específica para PVC.

	Código	Emb. Standard	Peso Kg Standard	Volumen m ³ Standard	Código Alfanum.	Precio 2022
Disolvente THF incoloro, botella 1 litro	64312	6	-	-	A04	44,33

RENOLIT ALKORPLUS Solvent MEK



Disolvente (Metil-etil-cetona o Butanona) que se utiliza habitualmente para disminuir la viscosidad de los sellantes fabricados con el mismo solvente MEC. Estos productos salen de fábrica con la viscosidad correcta, pero al estar fabricados en base a solventes volátiles, con el tiempo la viscosidad aumenta. Para disminuirla, se adiciona una pequeña cantidad de MEC en la botella aplicadora de polietileno que contiene el sellante. Está indicado para los sellantes 81022 (XTREME), 81023 (TOUCH) y 81024. Incoloro.

	Código	Emb. Standard	Peso Kg Standard	Volumen m ³ Standard	Código Alfanum.	Precio 2022
Disolvente MEK	74450	6	-	-	A04	61,20

Cola Zero Solvents Renolit Alkorglue



Adhesivo polivalente libre de disolventes orgánicos indicado para no dañar materiales delicados como el geotextil o el poliestireno. Gracias a estar en suspensión acuosa, permite su utilización en húmedo, semihúmedo o por contacto y no es inflamable.

	Código	Emb. Standard	Peso Kg Standard	Volumen m ³ Standard	Código Alfanum.	Precio 2022
Cola Zero Solvents Color Beige bidón 20 kg	74465	1	20	-	A04	273,00

Cola Termo-Adhesiva Renolit Alkorglue



Cola a base de caucho Nitrilo sin tolueno de secado muy rápido, ya que su disolvente es extremadamente volátil. Posee una elevada resistencia al agua, al envejecimiento y a los plastificantes. Está especialmente indicada para la fijación de la membrana a soportes como hormigón o mortero en rincones y escaleras, incluso si la superficie está húmeda. Además posee la virtud de reactivarse mediante el calor del soldador para cuando la aplicación en la membrana lleva mucho tiempo expuesta a la intemperie sin que la instalación se haya llevado a cabo en su totalidad.

	Código	Emb. Standard	Peso Kg Standard	Volumen m ³ Standard	Código Alfanum.	Precio 2022
Bidon de cola secado rápido ARKOG LUE Color blanquecino 5 litros	53891	1	-	-	A04	156,80

Cola de contacto a base de neopreno Renolit Alkorglue



Cola de contacto a base de neopreno es un adhesivo de contacto a base de caucho cloropreno (neopreno) sin tolueno. Su composición la hace adecuada para conseguir una perfecta adhesión de la membrana armada y del geotextil RENOLIT ALKORPLUS a soportes de metal, madera, PVC rígido, hormigón y otros, salvo poliestireno expandido.

	Código	Emb. Standard	Peso Kg Standard	Volumen m ³ Standard	Código Alfanum.	Precio 2022
Cola de contacto a base de neopreno, color amarillento						
Bidón de 5 litros	70679	1	-	-	A04	110,40
Bidón de 20 litros	74981	1	-	-	A04	268,00

ACCESORIOS LINER

Botella aplicadora del PVC Sellante de juntas



Tapa aplicador para botella PVC Líquido
Botella aplicadora de PVC Líquido
Sellante de juntas

	Código	Emb. Standard	Peso Kg Standard	Volumen m ³ Standard	Código Alfanum.	Precio 2022
Tapa aplicador para botella PVC Líquido	53893	1	-	-	A04	3,68
Botella aplicadora de PVC Líquido Sellante de juntas	53892	1	-	-	A04	7,66

Desengrasante

Desengrasante RENOLIT ALKORCLEAN para la limpieza de grasa en la línea de flotación.



Desengrasante Alkorclean (1 litro)

	Código	Emb. Standard	Peso Kg Standard	Volumen m ³ Standard	Código Alfanum.	Precio 2022
Desengrasante Alkorclean (1 litro)	55976	-	-	-	A04	26,62

Antimanchas

RENOLIT ALKORPLUS Antimanchas Agente secuestrante de manchas en el fondo de la piscina.



Antimanchas Alkorplus (1 litro)

	Código	Emb. Standard	Peso Kg Standard	Volumen m ³ Standard	Código Alfanum.	Precio 2022
Antimanchas Alkorplus (1 litro)	53898	-	-	-	A04	78,80

Desinfectante de estructuras RENOLIT ALKORPLUS

Producto eficaz para la limpieza y desinfección de la estructura previo a la instalación del revestimiento que previene la proliferación de microorganismos entre el suelo y el liner, y por lo tanto, que aparezcan manchas irreversibles.



Desinfectante de estructuras Alkorplus

	Código	Emb. Standard	Peso Kg Standard	Volumen m ³ Standard	Código Alfanum.	Precio 2022
Desinfectante de estructuras Alkorplus	53890	1	-	-	A04	68,50

RECOMENDACIÓN ASTRALPOOL

COLORES DE REVESTIMIENTO

Colores de los materiales del vaso de piscina recomendados por AstralPool en función del color del acabado de la piscina.



COLORES DE REVESTIMIENTO

COLORES RECOMENDADOS
EN FUNCIÓN DEL ACABADO DE LA PISCINA



AZUL CLARO AZUL ADRIÁTICO VERDE CARIBE BLANCO 67497 54357



BLANCO

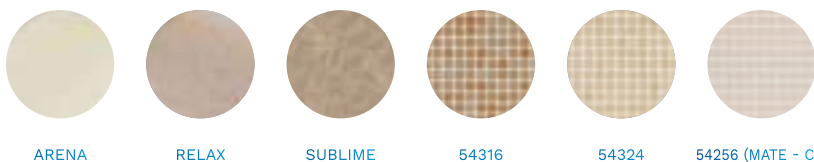

ARENA RELAX SUBLIME 54316 54324 54256 (MATE - C3)



BEIGE CL090 RAL1015



GRIS CLARO PLATINUM VANITY PERSIA ARENA — DEGRADADOS MIX —



GRIS CLARO CL129 RAL7004



GRIS OSCURO ELEGANCE AUTHENTIC 54398 DEGRADADOS MIX 66717



ANTRACITA CL144 RAL7016

MATERIAL DE
REVESTIMIENTO

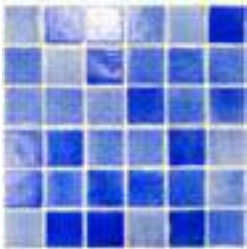

NIEBLA AZUL 5x5
31 x 31 cm / 13,15" x 13,15"
NIAZ50Y NIEBLA

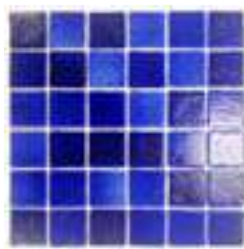

NIEBLA FUERTE 5x5
31 x 31 cm / 13,15" x 13,15"
NIFU50Y NIEBLA



NIEBLA PISCINA 5x5
31 x 31 cm / 13,15" x 13,15"
NIP150Y NIEBLA



NIEBLA MENTA 5x5
31 x 31 cm / 13,15" x 13,15"
NIME50Y NIEBLA



BLANCO 5x5
31 x 31 cm / 13,15" x 13,15"
BNCO50Y LISO



503 5x5
31 x 31 cm / 13,15" x 13,15"
O50350Y NIEBLA



No invade las juntas

Resistencia

Flexibilidad

Excelente agarre

Durabilidad

Fácil instalación

REVESTIMIENTO VÍTREO PARA PISCINA

Nacarados



54160



57371



62312



67497



67498



54160

Mix Azules



54357



61291



54417



54372



54372

REVESTIMIENTO VÍTREO PARA PISCINA

Efecto Laguna

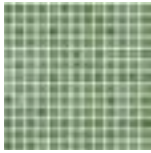

54314

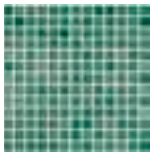

54313



54312

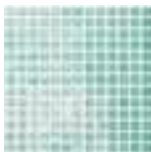

63141



63141

Efecto Playa

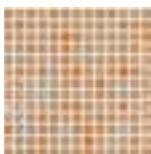

54316



54324

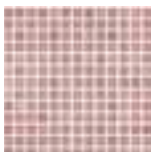

54315



64359

(Mate - C3)



54324

REVESTIMIENTO VÍTREO PARA PISCINA

Efecto Piedra

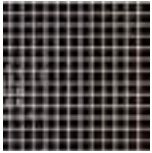

54398

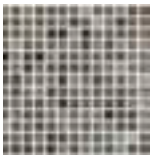

54328



54344



54231
(Mate - C3)



54328

Blanco



60020



54369

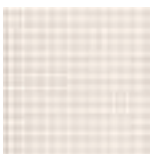

54256 (Mate - C3)



54369

REVESTIMIENTO VÍTREO PARA PISCINA

Antideslizantes



54282 (Mate - C3)

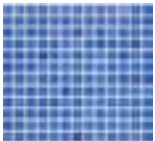

54278 (Mate - C3)

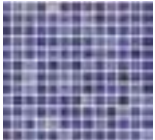

54279 (Mate - C3)



Blue



54403



54399



54400



54365



54364



54363



REVESTIMIENTO VÍTREO PARA PISCINA

Mix nacarados Premium

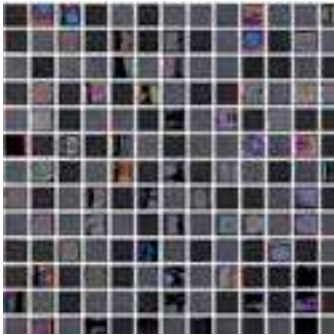

33% MA09 / 33% MT05 / 33% G312

TOKIO
33,4 x 33,4 cm / 13,15" x 13,15"
TOKY25Y

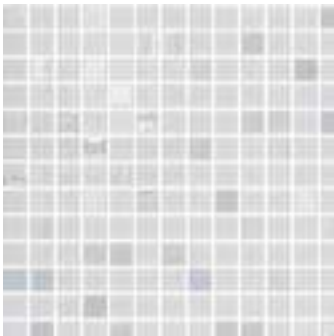

80% BLANCO / 20% G305

MONTREAL
33,4 x 33,4 cm / 13,15" x 13,15"
MONT25Y



33% G305 / 33% MT04 / 33% NIEBLA BLANCO

PARIS
33,4 x 33,4 cm / 13,15" x 13,15"
PARI25Y

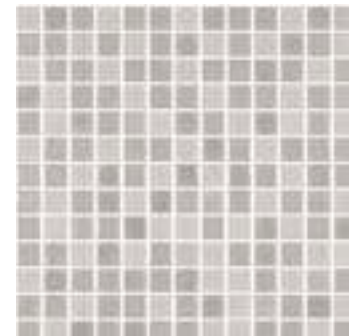

33% MA13 / 33% MT07 / 33% G329

MILAN
33,4 x 33,4 cm / 13,15" x 13,15"
MILA25Y

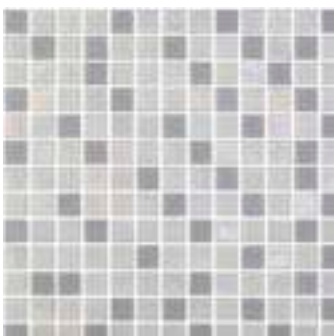

33% NIEBLA BLANCO / 33% MT01 / 33% G328

SYDNEY
33,4 x 33,4 cm / 13,15" x 13,15"
SYDN25Y



33% MT01 / 33% G311 / 33% BLANCO

BOSTON
33,4 x 33,4 cm / 13,15" x 13,15"
BOST25Y



33% MA14 / 33% MT08 / 33% G330

DURBAN
33,4 x 33,4 cm / 13,15" x 13,15"
DURB25Y

REVESTIMIENTO VÍTREO PARA PISCINA

Mix nacarados Premium

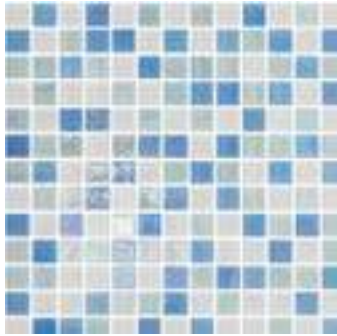

33% G322 / 33% G320 / 33% BLANCO

BALTIC
33,4 x 33,4 cm / 13,15" x 13,15"
BALT25Y

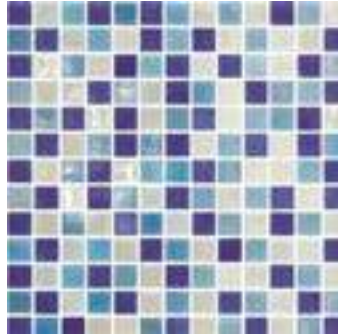

33% G322 / 33% G305 / 33% NIEBLA FUERTE

ADRIATIC
33,4 x 33,4 cm / 13,15" x 13,15"
ADRI25Y



BALTIC

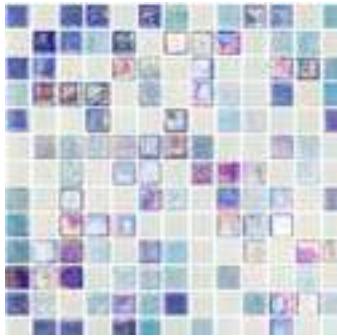

33% G325 / 33% G322 / 33% NIEBLA BLANCO

ARTIC
33,4 x 33,4 cm / 13,15" x 13,15"
ARTI25Y

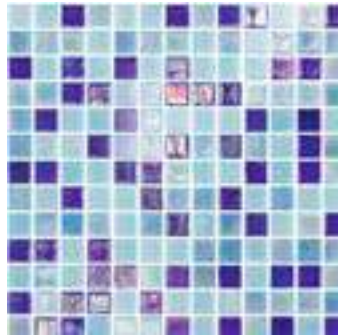

33% G325 / 33% G322 / 33% NIEBLA PISCINA

PACIFIC
33,4 x 33,4 cm / 13,15" x 13,15"
PACI25Y

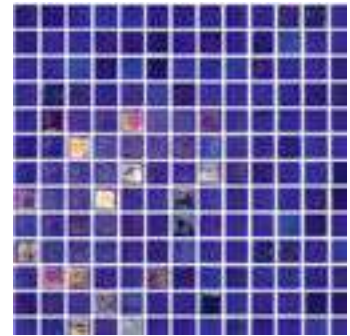

20% G325 / 80% NIEBLA FUERTE

INDICO
33,4 x 33,4 cm / 13,15" x 13,15"
INDI25Y



33% G320 / 33% MT04 / 33% G328

BALI
33,4 x 33,4 cm / 13,15" x 13,15"
BALI25Y



33% G320 / 33% G305 / 33% NIEBLA MENTA

BAHAMAS
33,4 x 33,4 cm / 13,15" x 13,15"
BAHA25Y



BAHAMAS



80% 202 / 20% G326

MURANO
33,4 x 33,4 cm / 13,15" x 13,15"
MURA25Y



60% 203 / 20% G326 / 20% 211

BAHIA
33,4 x 33,4 cm / 13,15" x 13,15"
BAHI25Y



20% G320 / 80% NIEBLA MENTA

MARTINIQUE
33,4 x 33,4 cm / 13,15" x 13,15"
MART25Y

REVESTIMIENTO VÍTREO PARA SPA Y WELLNESS

Sixties



BLANCO
32 x 29 cm / 12,60" x 11,42"
WHIT60Y



GRIS
32 x 29 cm / 12,60" x 11,42"
GREY60Y



TURQUESA
32 x 29 cm / 12,60" x 11,42"
TURS60Y



AZUL
32 x 29 cm / 12,60" x 11,42"
BLUE60Y



Ejemplos de realizaciones con los acabados 5 x 5



GOLD
31 x 31 cm / 12,20" x 12,20"
GOLD50F



ÓXIDO
31 x 31 cm / 12,20" x 12,20"
OXID50F

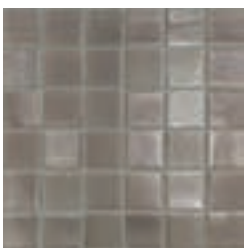

ACERO
31 x 31 cm / 12,20" x 12,20"
STEE50F



HERMES
31 x 31 cm / 12,20" x 12,20"
HERM50F



REVESTIMIENTO VÍTREO: PROYECTOS

Proyectos Personalizados



Creamos dibujos y proyectos con las formas y colores que desees.
¡Los límites están en tu imaginación!

Luminiscente



Nuestro mosaico luminiscente es ideal para señalizaciones.
¡Brilla en la oscuridad!

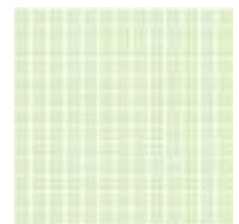

LU0125Y2
AZUL

33,4 x 33,4 cm
13,15" x 13,15"

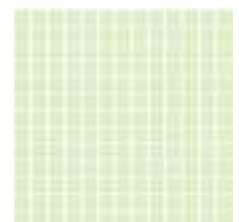

LU0225Y2
VERDE

33,4 x 33,4 cm
13,15" x 13,15"

REVESTIMIENTO VÍTREO: ESPECIFICACIONES TÉCNICAS

Packing List

LISOS / NIEBLAS / TOGAMA MIX / MATE - ANTIDESLIZANTE / NACARADOS / LUMINISCENTE / DIBUJOS*

Packaging list	Dimensiones / Placa	m ² / Caja	Kg / Caja	Caja / Palet	m ² / Palet	Kg / Palet
2,5 x 2,5 cm	33,4 x 33,4 cm	2	18	72	144	1311
5 x 5 cm	30,7 x 30,7 cm	2	22	54	108	2003
Sixties	32,5 x 29,4 cm	1	11	54	54	604

Especificaciones técnicas

Standard	Descripción norma	Lisos	Nieblas	Mate antideslizante	Nacarados
UNE-EN 10545-3:1997	Absorción de agua	< 0,10%	< 0,10%		< 0,10%
UNE-EN 10545-12:1997	Resistencia a la helada	Resiste	Resiste	Resiste	Resiste
UNE-EN 10545-13:1997	Resistencia química	UA/ULA/UHA	UA/ULA/UHA	UA/ULA/UHA	UA/ULA/UHA
UNE-EN 10545-14:1998	Resistencia a las manchas	Clase 5	Clase 5		Clase 5
UNE 67-101:1985+1M:92	Resistencia al rayado de la superficie dureza mohs	4	4	7	5
UNE-ENV 12633:2003 ANEXO A	Resistencia al deslizamiento (Péndulo)			Clase 3	
DIN 51130:2010 Apdo. 5	Ángulo crítico de deslizamiento (Rampa)			R11	
DIN 51097:1992	Ángulo crítico de deslizamiento zonas húmedas de andar descalzo			Clase C	
ISO/DIS 10545-17:1998 ANEXO A	Coefficiente de fricción dinámico (Tortus)			Excelente	

Producto reciclado - Producción sostenible

AUTODECLARACIÓN AMBIENTAL DE PRODUCTO Según UNE-EN ISO 14021

1 m ² de mosaico de vidrio (incluida la malla)	Marca
Contenido total de sólidos (kg/m ²)	9,97
Contenido de materia sólida virgen (kg/m ²)	1,25
Contenido mínimo en material reciclado post-consumo (kg/m ²)	8,72
CONTENIDO MÍNIMO DE RECICLADO (%) [X = A / A.P.100]	87,4

Acabados - Punto de poliuretano

⇒ Resistencia

⇒ Durabilidad

⇒ No invade las juntas

⇒ Flexibilidad

⇒ Fácil colocación

⇒ Excelente agarre

MADE IN SPAIN

* Las cenefas y los dibujos tienen su acabado en papel. (Una vez aplicada a la placa de mosaico hay que quitar el papel).



¿Conoce nuestro catálogo de diseños standard? Compatible con la mayoría de fabricantes de revestimiento vítreo, solicítelo.



También diseñamos...

- Escudos deportivos, de armas o municipales.
- Anagramas corporativos.
- Murales...



16043 - DELFÍN 3330 x 1330 mm

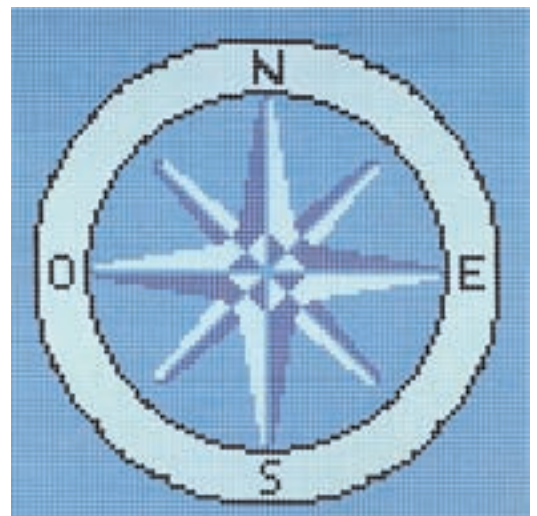

45160 - ROSA DE LOS VIENTOS 2670 x 2670 mm



45152 - DELFINES JUGANDO 3330 x 1330 mm



45159 - FOCA 2000 x 2670 mm



22164

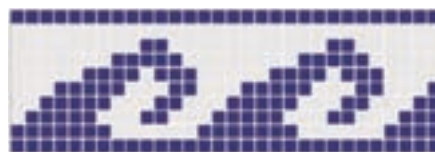

16040

CENEFA PERSONALIZADA

Personalice su cenefa con la combinación de colores que desee. Consulte con su distribuidor.

REVESTIMIENTO VÍTREO: TABLAS DE PRECIOS

Listas de precios



Código	Código Alfanum.	Precio 2022
Niebla		
NIAZ50Y	A04	58,20
NIFU50Y	A04	58,20
NIP150Y	A04	58,20
NIME50Y	A04	58,20
BNC050Y	A04	58,20
050350Y	A04	63,00



Código	Código Alfanum.	Precio 2022
Nacarados		
54160	A04	79,10
57371	A04	79,10
62312	A04	79,10
67497	A04	79,10
67498	A04	79,10



Código	Código Alfanum.	Precio 2022
Mix Azules		
54357	A04	45,88
61291	A04	30,66
54417	A04	30,66
54372	A04	30,66



Código	Código Alfanum.	Precio 2022
Efecto Laguna		
54314	A04	30,79
54313	A04	30,79
54312	A04	30,79
63141	A04	30,79



Código	Código Alfanum.	Precio 2022
Efecto Playa		
54316	A04	30,79
54324	A04	30,79
54315	A04	30,79
64359 (Mate - C3)	A04	64,60

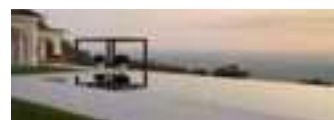

Código	Código Alfanum.	Precio 2022
Efecto Piedra		
54398	A04	32,46
54328	A04	32,46
54344	A04	32,46
54231 (Mate - C3)	A04	63,60



Código	Código Alfanum.	Precio 2022
Blancos		
60020	A04	28,72
54369	A04	28,72
54256 (Mate - C3)	A04	44,59



Código	Código Alfanum.	Precio 2022
Antideslizantes		
54282 (Mate - C3)	A04	41,03
54278 (Mate - C3)	A04	41,03
54279 (Mate - C3)	A04	41,03



Código	Código Alfanum.	Precio 2022
Mix Nacarados Premium		
TOKY25Y	A04	Consultar
MONT25Y	A04	Consultar
PARI25Y	A04	Consultar
MILA25Y	A04	86,60
SYDN25Y	A04	66,50
BOST25Y	A04	66,50
DURB25Y	A04	86,60
BALT25Y	A04	66,50
ADRI25Y	A04	66,50
ARTI25Y	A04	66,50
PACI25Y	A04	66,50
INDI25Y	A04	52,10
BALI25Y	A04	66,50
BAHA25Y	A04	66,50
MURA25Y	A04	52,10
BAHI25Y	A04	66,50
MART25Y	A04	52,10



Código	Código Alfanum.	Precio 2022
Spa & Wellness SIXTIES		
WHIT60Y	A04	147,50
GREY60Y	A04	147,50
TURS60Y	A04	147,50
BLUE60Y	A04	147,50



Código	Código Alfanum.	Precio 2022
Dibujos		
16043	A04	Consultar
45152	A04	Consultar
45159	A04	Consultar
45160	A04	Consultar



Código	Código Alfanum.	Precio 2022
Cenefas		
22164	A04	16,26
16040	A04	32,18

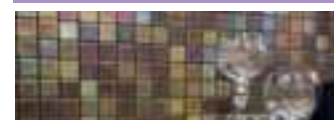

Código	Código Alfanum.	Precio 2022
Spa & Wellness 5 x 5		
GOLD50Y	A04	227,00
OXID50Y	A04	227,00
STEE50Y	A04	188,90
HERM50Y	A04	227,00



Código	Código Alfanum.	Precio 2022
Azules		
54403	A04	28,55
54399	A04	28,55
54400	A04	31,18
54365	A04	31,18
54364	A04	31,18
54363	A04	40,35



Código	Código Alfanum.	Precio 2022
Flash Digital		
51749	A04	Consultar



Código	Código Alfanum.	Precio 2022
Luminiscente		
LU0125Y2	A04	259,00
LU0225Y2	A04	259,00



TOTAL TECH[®]

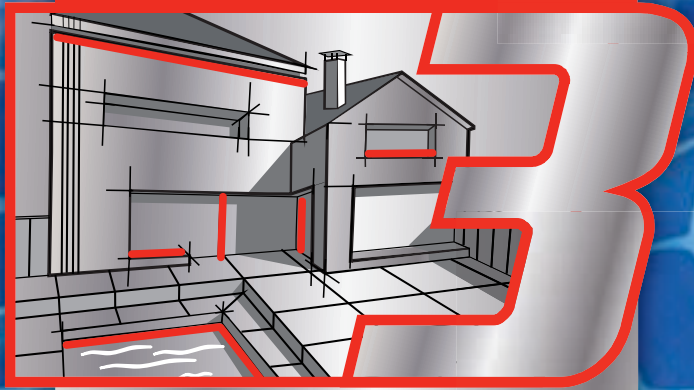

**PUEDE CON
TODO**



PEGA

TODO TIPO DE MATERIALES

SELLA

TODO TIPO DE JUNTAS

REPARA

EN CONDICIONES EXTREMAS

**INCLUSO BAJO AGUA
CLORO | AGUA POTABLE**

PRODUCTOS QUÍMICOS CEYS



Total Tech Blanco

Adhesivo sellador de alta elasticidad y gran poder de adherencia sobre todos los materiales. Apto para pegar, sellar o reparar en interior y exterior, sobre superficies húmedas e incluso en inmersión. Apto para el pegado y reparación de gresite.

	Código	Emb. Standard	Peso Kg Standard	Volumen m ³ Standard	Código Alfanum.	Precio 2022
Total Tech Blanco	62241	12	6,1	0,0097	-	8,61



Total Tech Transparente

Adhesivo sellador 100% transparente. Apto para pegar, sellar o reparar en interior y exterior, sobre superficies húmedas e incluso en inmersión.

	Código	Emb. Standard	Peso Kg Standard	Volumen m ³ Standard	Código Alfanum.	Precio 2022
Total Tech Transparente	62243	12	4,5	0,0097	-	8,43



Espuma poliuretano

Espuma expansiva para el relleno de huecos y cavidades. Aporta un elevado aislamiento térmico y acústico.

	Código	Emb. Standard	Peso Kg Standard	Volumen m ³ Standard	Código Alfanum.	Precio 2022
Espuma poliuretano	62231	12	6,1	0,0097	-	6,72



Silicona universal blanca

Silicona acética de alta elasticidad. Apta para el sellado de multitud de materiales con excelente resistencia a la intemperie. Color blanco.

	Código	Emb. Standard	Peso Kg Standard	Volumen m ³ Standard	Código Alfanum.	Precio 2022
Silicona universal blanca	62239	25	8,9	0,0162	-	3,21



Silicona universal translúcida

Silicona acética de alta elasticidad. Apta para el sellado de multitud de materiales con excelente resistencia a la intemperie. Translúcida.

	Código	Emb. Standard	Peso Kg Standard	Volumen m ³ Standard	Código Alfanum.	Precio 2022
Silicona universal translúcida	62238	25	8,625	0,0162	-	3,15



Taco químico

Anclaje químico de extrema resistencia (2.000 Kg M12) para la fijación de elementos pesados o con riesgo de desprendimiento. Escaleras de piscina, duchas o elementos similares.

	Código	Emb. Standard	Peso Kg Standard	Volumen m ³ Standard	Código Alfanum.	Precio 2022
Taco químico	62266	10	5,9	0,0145	-	14,35

MATERIAL DE REVESTIMIENTO

PRODUCTOS QUÍMICOS CEYS



Desatascador

Desatascador profesional para tuberías y bajantes. Su fórmula gel asegura la eficacia y seguridad de la aplicación. No daña las tuberías ni elementos aguas abajo.

	Código	Emb. Standard	Peso Kg Standard	Volumen m ³ Standard	Código Alfanum.	Precio 2022
Desatascador	62258	6	8,15	0,0129	-	6,03



Elimina moho

Eliminador potente de restos y manchas producidas por el moho. Limpia e higieniza la zona sin necesidad de frotar.

	Código	Emb. Standard	Peso Kg Standard	Volumen m ³ Standard	Código Alfanum.	Precio 2022
Elimina moho	62256	6	3,75	0,0101	-	5,17



Cinta reparatodo

Cinta autovulcanizante de nueva generación para la reparación de todo tipo de elementos. Resiste 15 bares de presión, 15kV de tensión, -50 a 260°C y radiación UV. Especialmente indicada para tapar fugas en tuberías con o sin presión.

	Código	Emb. Standard	Peso Kg Standard	Volumen m ³ Standard	Código Alfanum.	Precio 2022
Cinta reparatodo	62249	12	1,06	0,0067	-	8,77



Cinta americana

Cinta americana multiusos de extrema resistencia y gran durabilidad. Pensada para la reparación inmediata de multitud de situaciones.

	Código	Emb. Standard	Peso Kg Standard	Volumen m ³ Standard	Código Alfanum.	Precio 2022
Cinta americana	62247	12	1,83	0,0069	-	5,35



Super Unick Poder Extremo

Adhesivo instantáneo de nueva generación. Su fórmula con caucho le aporta flexibilidad para un pegado más seguro y duradero. Extrema resistencia.

	Código	Emb. Standard	Peso Kg Standard	Volumen m ³ Standard	Código Alfanum.	Precio 2022
Super Unick Poder Extremo	62230	12	0,55	0,0067	-	6,18

PRODUCTOS QUÍMICOS SB-POOL



SB-POOL

SB-Pool Sealant Tape

Cinta PVC autoadhesiva reparadora para liner, con adhesivo a base de caucho sintético y un espesor de 660 micras.

	Código	Emb. Standard	Peso Kg Standard	Volumen m ³ Standard	Código Alfanum.	Precio 2022
SB Pool Sealant Tape	75214	-	-	-	A07	8,17



SB-POOL

SB Pool Epoxy Stic

Barra repara todo.

	Código	Emb. Standard	Peso Kg Standard	Volumen m ³ Standard	Código Alfanum.	Precio 2022
SB-Pool Epoxy Stick	75215	-	-	-	A07	13,63



SB-POOL

Adhesivo SB-Pool Super40

Adhesivo bicomponente estructural de alta flexibilidad y rapidez para cualquier material. Une, repara y sella en cualquier condición, incluso debajo del agua. Muy fácil de usar.

	Código	Emb. Standard	Peso Kg Standard	Volumen m ³ Standard	Código Alfanum.	Precio 2022
Adhesivo SB-Pool 40	72876	12	0,101	0,0120	A07	21,22



SB-POOL

Masilla SB-Pool Superplast Light

Masilla adhesiva de altas prestaciones tricompente de secado rápido. Repara, une y reconstruye con capacidad de relleno incluso debajo del agua.

	Código	Emb. Standard	Peso Kg Standard	Volumen m ³ Standard	Código Alfanum.	Precio 2022
Masilla Superplast Light	72877	10	0,027	0,00020	A07	9,40

PRODUCTOS QUÍMICOS SB-POOL



SB-POOL

SB-Pool Sealer

Producto químico especialmente formulado para sellar escapes o fugas de agua de piscinas, spas, pozos, aljibes, tuberías, etc.

- SEALER puede aplicarse en cualquier tipo de piscinas, spas, etc., independientemente del material empleado en su construcción: hormigón, pintura, fibra de vidrio, liner, acrílico, etc.
- Funciona igualmente bien con los materiales más usuales en la fabricación de las tuberías (p.e. PVC, ABS, Cobre, Acero, etc.).
- SEALER no deteriora el interior de las piscinas, spas, etc.
- Es un agente inhibidor de la corrosión.
- Exento de metales.

	Código	Emb. Standard	Peso Kg Standard	Volumen m ³ Standard	Código Alfanum.	Precio 2022
SB-Pool Sealer	74725	-	-	-	A07	59,60

SB-POOL

Especialistas en mantenimiento bajo el agua



Súper resistente



Subacuático



Resistente a productos químicos



Fácil de usar



Escanea el código QR y conoce las infinitas soluciones de la gama de productos de SB-POOL.

ACCESORIO PARA BALDOSAS DE LINER Y VIDRIO



Hydronet

New

Se trata de un mortero cementoso con un único componente que protege e impermeabiliza todo tipo de ladrillo, hormigón y junta de mortero del agua y la humedad. Es una fórmula con cementos hidráulicos modificada con polímeros. Resiste los ciclos de congelación-descongelación y el contacto con el agua clorada. Membrana adecuada para el contacto con agua potable.

Producto sellador idóneo para piscinas hechas de mosaico o de cerámica y liner.

	Código	Emb. Standard	Peso Kg Standard	Volumen m ³ Standard	Código Alfanum.	Precio 2022
Hidronet - Impermeabilizante cementoso	65059	-	-	-	A04	98,20
Jointplus - Rejuntado o borada	65060	-	-	-	A04	52,60
Maxiset - Cemento cola	65058	-	-	-	A04	23,92





CUBIERTAS Y ENROLLADORES

Cubiertas automáticas: Modelos

- 548 • Comparativa
- 549 • Modelos elevados
- 556 • Modelos sumergidos

Cubiertas automáticas: Accesorios

- 573 • Lamas
- 574 • Lamas de escaleras
- 575 • Lamas y escaleras de policarbonato
- 576 • Sistemas de seguridad
- 578 • Especificaciones técnicas
- 579 • Fichas de fabricación

Plataformas sobre raíl

- 580 • Plataformas sobre raíl

Cobertores isotérmicos y de protección

- 582 • Cobertores isotérmicos Verano
- 587 • Cobertores de Protección - Invierno
- 589 • Cobertores de Protección PVC con barras
- 590 • Enrolladores de cubiertas

CUBIERTAS AUTOMÁTICAS

La cubierta automática AstralPool

AstralPool ofrece continuamente los productos más innovadores en materia de seguridad. En esta línea se han desarrollado las cubiertas automáticas para piscina bajo las exigencias de la norma francesa NF P90 308 que garantiza la máxima seguridad para los usuarios.

Las cubiertas automáticas de AstralPool cubren toda la piscina y se recogen o extienden fácilmente gracias al enrollador motorizado que incorporan. Sólo será necesario accionar una llave para realizar esta función.

Fabricadas con lamas rígidas disponibles en varios colores, su diseño y composición permite obtener una cubierta flotante que cubre la totalidad de la lámina de agua y es un aislante térmico muy efectivo. Para abarcar las necesidades de equipamiento tanto de piscina nueva como de piscina existente, disponemos de siete modelos, los modelos sumergidos Roussillon, los modelos elevados Carlit y Vallespir y el modelo elevado con banco Capcir.

Los modelos de cubierta automática sumergida, Roussillon fosa seca, motor en el eje y motor en línea de agua, permiten una integración total de la cubierta en la piscina. La instalación mecánica se sitúa en un cajón enterrado anexo a la piscina y va separado de la misma con un pequeño tabique de obra o de PVC.

Los modelos elevados (Carlit y Vallespir) son los modelos más adecuados para instalar en piscinas existentes ya que el eje enrollador se sitúa fuera de la piscina, anclado en la playa de la misma.

Los modelos elevados con banco (Capcir) son los modelos elevados básicos que puede complementarse con el banco de protección que cubre la instalación mecánica y le dan un acabado de gran calidad. Para instalar en piscinas existentes.

Principales ventajas

- Mayor seguridad en la piscina contra posibles caídas de personas o animales domésticos. Las láminas flotantes cubren la totalidad del plano de agua.*
- Gran comodidad de utilización, la piscina se cubre y descubre de forma silenciosa simplemente girando una llave.
- Representa un gran ahorro:
 - Actúa como barrera térmica evitando pérdidas caloríficas y alarga la temporada de uso de la piscina.
 - Es un complemento básico para la climatización.
 - Evita la evaporación con el consiguiente ahorro de agua.
 - Disminuye la formación de algas lo que implica un importante ahorro en productos químicos.
- En las piscinas interiores no se produce la condensación del agua en el recinto, evitando el deterioro de los materiales constructivos.
- Menor coste de mantenimiento: disminuyen las partículas en suspensión.
- La cubierta automática permite una mayor personalización de la piscina y un alto valor añadido.

Servicio AstralPool

- La amplia red comercial AstralPool le permite dar un servicio inmediato.
- Ofrecemos un asesoramiento técnico de pre y post venta a nuestros clientes.
- La ficha de fabricación servirá para realizar una cubierta que se adapta perfectamente a sus necesidades.
- Todas las cubiertas AstralPool pasan un estricto control de calidad en función de las normativas más exigentes.
- Los Manuales de Montaje e Ingeniería Civil están disponibles para poder construir la piscina con los requerimientos idóneos para la posterior instalación de la cubierta sumergida.

(*) Nuestras cubiertas automáticas cumplen las exigencias de la norma francesa NF P90-308 que obliga a utilizar unos dispositivos de seguridad normalizados para prevenir el riesgo de ahogo por caída accidental a la piscina.

CUBIERTAS AUTOMÁTICAS

Consejos de utilización e hibernación

Recomendamos seguir estas indicaciones básicas para obtener un funcionamiento óptimo de la cubierta automática:

- Previo a cualquier maniobra de la cubierta, será necesario asegurarse de que ninguna persona se encuentra dentro de la piscina y que no haya objetos que puedan obstaculizar la correcta maniobra.
- Mantener el buen nivel del agua es también importante ya que un nivel demasiado alto o demasiado bajo puede provocar un bloqueo a nivel de la vigueta, tabique de separación o de la escalera.
- Durante las maniobras de cobertura o cierre no debe bloquearse la cubierta, esta acción puede ser peligrosa además de perjudicial para el mecanismo de funcionamiento.
- Si se utiliza un limpiafondos automático comprobaremos que en la maniobra de extendido de la cubierta no se ha enrollado el tubo o el cable de alimentación.
- Es recomendable limpiar la cubierta de forma regular con un aparato de limpieza a presión o con un desincrustante líquido para PVC. También evitaremos el estancamiento de hojas sobre la cubierta ya que puede manchar las lamas.
- En caso de tormenta de granizo recomendamos recoger la cubierta.
- En el modelo sumergido Roussillon, aconsejamos mantener siempre seco el cajón de alojamiento del motor para evitar que el motor se moje.

Para una buena hibernación y para que en primavera encontremos la piscina en las mejores condiciones debemos seguir estos consejos básicos:

- Dejar la cubierta desenrollada sobre el plano de agua.
- Mantener el nivel regular del agua. Un posible excedente deberá evacuarse por el sumidero o el desagüe de los skimmers.
- Es aconsejable limpiar la trampilla y el cajón de alojamiento del motor con un limpiador de alta presión antes de la hibernación de la piscina.
- Colocaremos una serie de flotadores anti-hielo en la caja de la trampilla, detrás de la cubierta. También protegeremos los skimmers con unos flotadores anti-hielo.
- Recomendamos instalar una cubierta calada para evitar que hojas u otros desechos puedan embozar la trampilla. Ésta cubierta debe limpiarse regularmente.
- En caso de hielo, aconsejamos no aplicar ningún esfuerzo sobre las lamas ya que podrían dañarse.
- En caso de riesgo de inundación del motor es aconsejable cortar la alimentación de la caja eléctrica y desmontar el motor.

Cálculo del precio de cubiertas automáticas

Cómo calcular el precio de una cubierta elevada

Los elementos básicos para el cálculo de la cubierta elevada son:

1. Kit mecánico
2. Lamas
3. Escalera
4. Sistema de seguridad
5. Portes y embalaje

Cómo calcular el precio de una cubierta sumergida

Los elementos básicos para el cálculo de la cubierta sumergida son:

1. Kit mecánico
2. Kit de empotrar
3. Vigueta y soportes
4. Soporte antiflexión (cuando sea necesario)
5. Tabique y soportes
6. Lamas
7. Escalera
8. Sistema de seguridad
9. Portes y embalaje (ver condiciones de transporte Cubiertas)

CUBIERTAS AUTOMÁTICAS: COMPARATIVA

Comparativa de los modelos

	Elevadas				Sumergidas			
	Sveltea	Octeo	Bellasun New	Zen'lt	Playa seca		Playa Sumergida	
					Roussillon Fosa seca	Roussillon Motor en el eje	Roussillon Fosa seca	Roussillon Motor en el eje
								
Dimensiones máximas (m)	5 x 10 m	7,5 x 17 m	6 x 17 m	5 x 9 ó 6 x 8 m	20 x 11 m	12 x 8 m	8 x 20 m	8 x 12 m
Alimentación	Eléctrica	Eléctrica	Solar	Eléctrica o Solar	Eléctrica	Eléctrica	Eléctrica	Eléctrica
Garantía (motor y cuadro)	3 años	5 años	5 años	5 años	5 años	4 años	5 años	4 años
Seguridad (según NFP 90-308)	✓✓✓✓	✓✓✓✓	✓✓✓✓	✓✓✓✓	✓✓✓✓	✓✓✓✓	✓✓✓✓	✓✓✓✓
Ahorro energético	✓✓✓✓	✓✓✓✓	✓✓✓✓	✓✓✓✓	✓✓✓✓	✓✓✓✓	✓✓✓✓	✓✓✓✓
Facilidad de uso	✓✓✓✓	✓✓✓✓	✓✓✓✓	✓✓✓✓	✓✓✓✓	✓✓✓✓	✓✓✓✓	✓✓✓✓
Estética	✓✓✓	✓✓✓	✓✓✓	✓✓✓	✓✓✓✓	✓✓✓✓	✓✓✓✓	✓✓✓✓
Instalación en piscina existente	✓✓✓✓	✓✓✓✓	✓✓✓✓	✓✓✓✓	✓✓	✓✓	✓✓	✓✓
Instalación en nueva construcción	✓✓✓✓	✓✓✓✓	✓✓✓✓	✓✓✓✓	✓✓✓✓	✓✓✓✓	✓✓✓✓	✓✓✓✓
Posibilidad instalación lamas PVC	✓✓✓✓	✓✓✓✓	✓✓✓✓	✓✓✓✓	✓✓✓✓	✓✓✓✓	✓✓✓✓	✓✓✓✓
Posibilidad instalación lamas policarbonato			✓✓✓✓	✓✓✓✓	✓✓✓✓	✓✓✓✓	✓✓✓✓	✓✓✓✓

* Únicamente motor



CUBIERTAS AUTOMÁTICAS: MODELOS ELEVADOS

Modelo elevado Sveltea



- + 4 colores "tendencia"
- + Formas suaves y acabados contemporaneos
- + Motor tubular desembragable
- + Pie de reducidas dimensiones
- + Facilidad de montaje y desmontaje

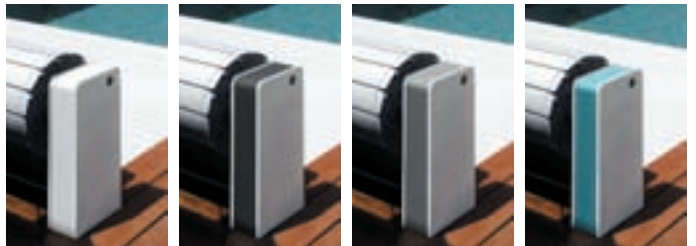

Blanco /
Blanco
BB

Blanco /
Gris Antracita
BGA

Blanco /
Gris Claro
BGC

Blanco /
Azul Turquesa
BBT

- **Motor:** tubular.
- **Dimensiones máximas de la piscina:** 5 x 10 m
- **Enrollador motorizado**
Dispone final de carrera
Opcional contactos para electrólisis

		Longitud (m)										
		5,00	5,50	6,00	6,50	7,00	7,50	8,00	8,50	9,00	9,50	10,00
Anchura (m)	3,00	2.855 €	2.959 €	3.063 €	3.167 €	3.271 €	3.375 €	3.480 €	3.584 €	3.688 €	3.792 €	3.896 €
	3,50	2.855 €	2.959 €	3.063 €	3.167 €	3.271 €	3.375 €	3.480 €	3.584 €	3.688 €	3.792 €	3.896 €
	4,00	2.969 €	3.085 €	3.200 €	3.316 €	3.431 €	3.546 €	3.663 €	3.778 €	3.894 €	4.009 €	4.124 €
	4,50	3.207 €	3.334 €	3.463 €	3.591 €	3.718 €	3.847 €	3.975 €	4.103 €	4.230 €	4.358 €	4.488 €
	5,00	3.343 €	3.483 €	3.624 €	3.766 €	3.907 €	4.049 €	4.190 €	4.332 €	4.472 €	4.614 €	4.756 €

Precios orientativos. Incluye: mecánica, lamas pvc blancas, bridas de seguridad tissue fijación pared.
Alfanumérico de descuento: AC6.

CUBIERTAS AUTOMÁTICAS: MODELOS ELEVADOS

Modelo elevado Sveltea



Longitud interior piscina máx.	Ancho interior piscina máx.					
	3,03 m		4,03 m		5,03 m	
	Código	Precio 2022	Código	Precio 2022	Código	Precio 2022
3	072001	1.851,00	072001	1.851,00	072002	1.967,00
4						
5						
6						
7						
8						
9						
10						
11						
12						

Alfanumérico de descuento: AC6.



Eje de aluminio integrado en el pie
Para un acabado estético pero también para protegerlo de las inclemencias climáticas.

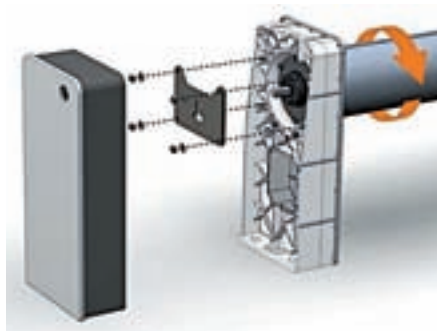

Motor desembragable
Para accionar la cubierta manualmente en caso de necesidad.

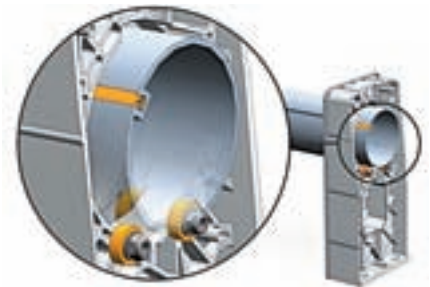

Sistema de cojinetes para mejorar la funcionalidad

CUBIERTAS AUTOMÁTICAS: MODELOS ELEVADOS

Modelo elevado Octeo



- + 4 Combinaciones de colores, a elegir
- + Un nuevo modelo diseñado en colaboración con una firma de diseñadores: forma y perfil innovadores.
- + Exclusivo para Astralpool receptor Bluetooth integrado en el pie para manipular la cubierta desde la App.
- + Estructura de aluminio fundido a presión.
- + Facilidad de montaje y desmontaje

- **Motor:** tubular.
- **Dimensiones máximas de la piscina:** 7,5 x 17 m
- **Enrollador motorizado**
 Dispone final de carrera
 Con contactos para electrólisis



Blanco /
Blanco
BB

Blanco /
Gris Antracita
BG

Gris Antracita /
Blanco
GB

Gris Antracita /
Gris Antracita
GG

		Longitud (m)														
		5,00	5,50	6,00	6,50	7,00	7,50	8,00	8,50	9,00	9,50	10,00	10,50	11,00	11,50	12,00
Anchura (m)	3,00	3.683 €	3.789 €	3.893 €	3.996 €	4.101 €	4.205 €	4.308 €	4.413 €	4.516 €	4.620 €	4.725 €	4.828 €	4.933 €	5.038 €	5.141 €
	3,50	3.683 €	3.789 €	3.893 €	3.996 €	4.101 €	4.205 €	4.308 €	4.413 €	4.516 €	4.620 €	4.725 €	5.037 €	5.140 €	5.245 €	5.349 €
	4,00	3.797 €	3.912 €	4.029 €	4.144 €	4.260 €	4.375 €	4.491 €	4.606 €	4.722 €	4.837 €	4.952 €	5.276 €	5.391 €	5.507 €	5.622 €
	4,50	3.995 €	4.123 €	4.250 €	4.378 €	4.505 €	4.633 €	4.762 €	5.128 €	5.256 €	5.384 €	5.512 €	5.639 €	5.768 €	6.414 €	6.542 €
	5,00	4.129 €	4.270 €	4.412 €	4.552 €	4.695 €	4.836 €	4.976 €	5.357 €	5.497 €	5.639 €	5.781 €	5.922 €	6.063 €	6.724 €	6.864 €
	5,50	6.035 €	6.186 €	6.337 €	6.489 €	6.638 €	6.788 €	6.939 €	7.090 €	7.240 €	7.392 €	7.542 €	7.693 €	7.844 €	7.994 €	8.145 €
6,00	6.200 €	6.369 €	6.535 €	6.702 €	6.869 €	7.038 €	7.204 €	7.372 €	7.538 €	7.706 €	7.874 €	8.040 €	8.208 €	8.376 €	8.543 €	

Precios orientativos. Incluye: mecánica, lamas pvc blancas, bridas de seguridad tissue fijación pared.
 Alfanumérico de descuento: AC6.

CUBIERTAS AUTOMÁTICAS: MODELOS ELEVADOS

Modelo elevado Octeo



Longitud interior piscina máx.	Ancho interior piscina máx.											
	3,03 m		4,03 m		5,03 m		6,03 m		7,03 m		7,5 m	
	Código	Precio	Código	Precio	Código	Precio	Código	Precio	Código	Precio	Código	Precio
3	072005	2.697,00	072005	2.697,00	072011	2.770,00	072015	4.620,00	072017	5.001,00	072019	6.132,00
4												
5												
6												
7												
8												
9												
10												
11												
12												
13	072006	3.436,00	072006	3.436,00	072013	3.542,00	072014	4.494,00	072018	6.871,00	072020	6.923,00
14												
15												
16												
17												
17												
17					072016	6.739,00						

Alfanumérico de descuento: AC6.



Bornes de conexión
Rápido sin herramientas



Motor desembragable
Para accionar la cubierta manualmente en caso de necesidad.



APP COVER CONNECT de serie con receptor Bluetooth integrado en el pie de OCTEO

CUBIERTAS AUTOMÁTICAS: MODELOS ELEVADOS



Banco Zen'it



- **3 en 1** : El banco permite cubrir elegantemente la cubierta y su estructura y ofrece un espacio para guardar el robot, juguetes de los niños y sentarse para tomar el sol.
- **Estética** : gracias a la combinación de madera y acero inox y aluminio blanco (o PVC) el banco Zen'it encaja con todos los estilos de piscina.
- **Modular** : el banco es independiente de la estructura y puede usarse en cubiertas elevadas existentes.



Sin ZEN'IT



Con ZEN'IT

- **Motor**: Tubular.
- **Dimensiones máximas del vaso**:
6 x 8 m
5 x 9 m
- **Enrollador motorizado** o motorizado solar. Gracias al panel de células fotovoltaicas. Dispone final de carrera. Con contactos para electrólisis.
- **Seguridad**: cubierta de seguridad destinada a evitar el acceso a la piscina para niños menores de 5 años. Cumple con la norma NF P90-308.

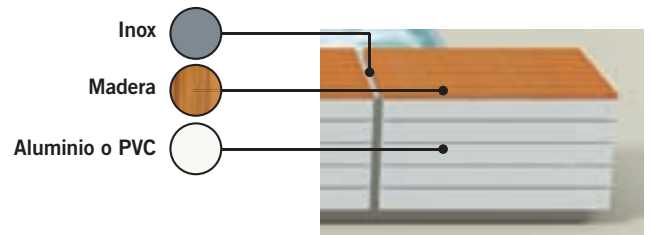

		Longitud (m)								
		5,00	5,50	6,00	6,50	7,00	7,50	8,00	8,50	9,00
Anchura (m)	3,00	7.104 €	7.210 €	7.314 €	7.417 €	7.522 €	7.626 €	7.729 €	7.834 €	7.938 €
	3,50	8.116 €	8.220 €	8.324 €	8.428 €	8.532 €	8.636 €	8.740 €	8.845 €	8.949 €
	4,00	8.231 €	8.346 €	8.461 €	8.577 €	8.692 €	8.808 €	8.923 €	9.040 €	9.155 €
	4,50	9.430 €	9.558 €	9.684 €	9.812 €	9.941 €	10.069 €	10.197 €	10.324 €	10.453 €
	5,00	9.564 €	9.706 €	9.847 €	9.989 €	10.130 €	10.271 €	10.414 €	10.554 €	10.695 €
	5,50	9.657 €	9.808 €	9.959 €	10.109 €	10.260 €	10.410 €	10.561 €	10.712 €	10.863 €
6,00	9.823 €	9.990 €	10.157 €	10.324 €	10.493 €	10.659 €	10.826 €	10.993 €	11.161 €	

Precios orientativos incluye: mecánica, cajón PVC blanco, lamas pvc blancas, bridas de seguridad tissue fijación pared.
Alfanumérico de descuento: AC6.

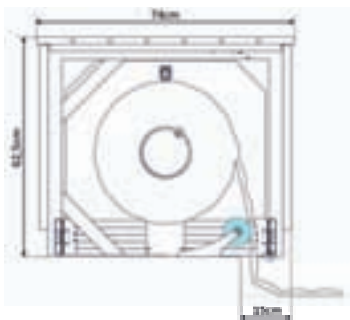

Dimensiones exteriores



Zona práctica de almacenamiento



Instalación recomendada en suelos de hormigón, baldosas, etc.

CUBIERTAS AUTOMÁTICAS: MODELOS ELEVADOS

Banco Zen'It

Cálculo de precio: estructura + y / o revestimiento + y / o mecánica
1. Identificar el número de módulos en función del ancho del vaso:

L = Largo piscina (m)	Longitud máx. piscina (m)	Num. Min. de módulos	Longitud total del banco
≤3	9	3	3,6
≤4,2		4	4,8
≤5		5	6
≤5,4	8	5	6
≤6		6	7,2

2. Estructura

Descripción	Código	Código Alfanum.	Precio 2022	Cantidad a presupuestar
Pack 2 modulos ZEN'IT extremos	062001	AC6	2.010,00	1 Pack por banco
Modulo ZEN'IT intermedio	062002	AC6	434,00	Num. de módulos - 2
Kit de bisabras y cilindros para 062002 (OPCIONAL)	062004	AC6	240,00	1 un./módulo

3. Revestimiento

Descripción	Código	Código Alfanum.	Precio 2022	Cantidad a presupuestar
Panel superior madera	907621	AC6	396,00	1 un./módulo
Panel vertical PVC Blanco	907622	AC6	92,50	2 un./módulo
Panel vertical Aluminio Blanco	907618	AC6	330,00	2 un./módulo

4. Mecánica

Descripción	Código	Código Alfanum.	Precio 2022
Enrollador ZEN'IT anchura ≤4M	062007	AC6	1.894,00
Enrollador ZEN'IT anchura ≤5M Y LONG≤8	062008	AC6	1.959,00
Enrollador ZEN'IT anchura ≤5M Y LONG>8	062009	AC6	2.066,00
Enrollador ZEN'IT anchura ≤6M	062010	AC6	3.691,00

*Longitud interior vaso incluida escalera: Max 9 m.

CUBIERTAS AUTOMÁTICAS: MODELOS ELEVADOS



Modelo Municipal tipo Borna

Permite cubrir las piscinas municipales de dimensiones máx. 12,5 x 25 m con cubiertas de burbuja o con espuma de polietileno. La distancia entre el eje de enrollamiento y el borde del vaso de la piscina se debe reducir al máximo para evitar un desgaste anormal de la cubierta por posibles roces con el pavimento.

Características técnicas:

- Motor de 250 Nm 24 Volts.
- Eje de 300 mm en inox.
- Cojinete termoplástico con rodamiento en inox.
- Pie con un capo de protección en ABS termoconformado.
- Mando a distancia + Llave.

Kit mecánico hasta 12,5 m
(hasta 12,5 x 25 m)

Código	Emb. Standard	Peso Kg Standard	Volumen m ³ Standard	Código Alfanum.	Precio 2022
38734	-	-	-	AC6	25.710,00



Modelo Municipal Doble

Permite cubrir las piscinas municipales de dimensiones max. 15 x 25 m con cubiertas de burbuja o con espuma de polietileno. 6,03 x 25 m.

Características técnicas:

- 2 motores tubulares de 120 Nm 24 Volts.
- 2 ejes de Aluminio.
- 6 ruedas.
- Mando a distancia + Llave.

Anchura ≤6,03m Longitud ≤ 25m
Anchura ≤8,03m Longitud ≤ 25m

Código	Emb. Standard	Peso Kg Standard	Volumen m ³ Standard	Código Alfanum.	Precio 2022
41441	-	-	-	AC6	19.807,00
41442	-	-	-	AC6	26.281,00



Enrollador Móvil doble eje manual

Permite cubrir piscinas de 15 x 25 m máx con cobertores de burbuja o de espuma de polietileno. Su capacidad es de 2 cobertores de cubierta de 25 ml y 7,5 m de ancho.

Características técnicas:

- Manivela de bobinado en cada eje.
- 2 ejes de bobinado en aluminio anodizado.
- 4 ruedas multidireccionales (2 con freno).
- 2 soportes en aluminio lacado blanco.
- Altura del enrollador: 1260 mm.
- Ancho del enrollador: 1005 mm.

Código	Emb. Standard	Peso Kg Standard	Volumen m ³ Standard	Código Alfanum.	Precio 2022
061258	-	-	-	AC6	12.943,00



CUBIERTAS AUTOMÁTICAS: MODELOS SUMERGIDOS

Modelo sumergido Rousillon

	ROUSSILLON		ROUSSILLON PLAYA SUMERGIDA	
	MOTOR EN FOSA SECA	MOTOR EN EL EJE	MOTEUR EN FOSA SECA	MOTOR EN EL EJE
Dimensiones* Dimensiones máximas vaso piscina	11 x 20 m	8 x 12 m	8 x 20 m	8 x 12 m
Opción de motor impermeable desembragable	✓✓✓✓	-	✓✓✓✓	-
Final de carrera	✓✓✓✓	✓✓✓✓	✓✓✓✓	✓✓✓✓
Contactos electrólisis	✓✓✓✓	✓✓✓✓	✓✓✓✓	✓✓✓✓
Tabique de PVC reforzado	3 COLORES 3 ALTURAS: 900 / 1200 / 1500 mm 2 FIJACIONES: fijación a los soportes de la vigueta o a la pared.			
Vigueta	Lacado en Aluminio 3 COLORES 2 ALTURAS: - 70 mm, soporte ajustables o fijación a pared 110 mm soportes ajustables o fijación pared, para piscinas en construcción o en renovación.		En poliéster reforzado con fibra de vidrio (PRFV) con un recubrimiento de termo plástico color gris RAL -7030 ALTURA : 200 mm Fijación a pared con soporte INOX 316L	
Tapas	En aluminio grosor 28 mm: 3 COLORES: BLANCO, ARENA, GRIS MEDIUM En madera exótica de espesor 25 mm		En madera exótica En inox electropulido 316L En PVC para revestir o para liner	
Sistema de seguridad	3 SOLUCIONES: - Sistema de hebilla con correa de tela - Sistema en ABS - Sistema en Inox			
APP 	✓✓✓✓	✓✓✓✓	✓✓✓✓	✓✓✓✓
Garantía de motor y caja	5 años	4 años	5 años	4 años

* Consulte con nuestros especialistas para su personalizar su cubierta a medida

La cubierta cumple con la norma NF P90-308 para una piscina con un ancho interior al nivel del agua.
≥ 2,3 m de ancho con sistema de seguridad de acero inoxidable para fijar en pared.
La cubierta cumple con la norma NF P90-308 para una piscina con un ancho interior al nivel del agua.
≥ 2 m de ancho con el sistema de seguridad en ABS y tela para fijar en la pared.

La cubierta se puede abrir o cerrar a través de la APP

CUBIERTAS AUTOMÁTICAS: MODELOS SUMERGIDOS

Roussillon playa seca (tapas fuera del agua)

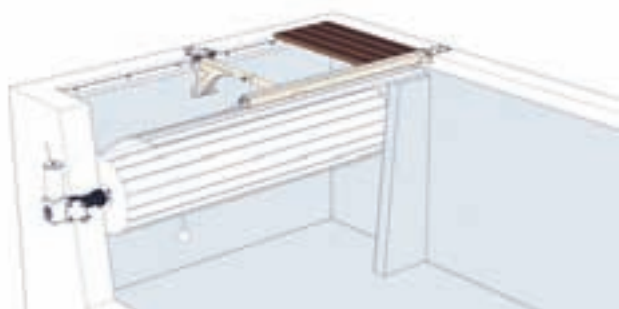

Motor en fosa seca

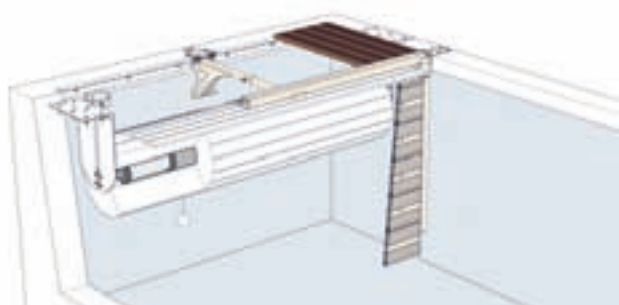

Motor en el eje fijación bajo
piedra de coronación

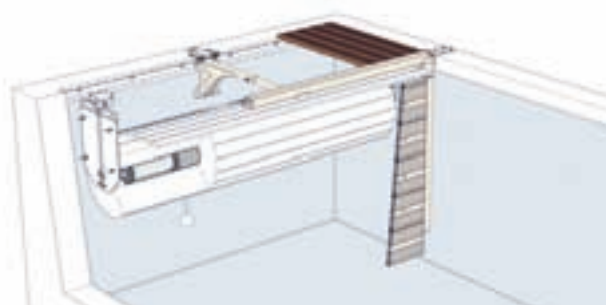

Motor en el eje fijación en
pared

Roussillon playa sumergida (tapas sumergidas)*

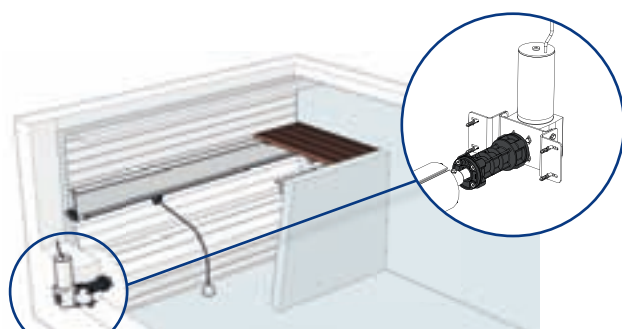

Playa sumergida motor fosa
seca

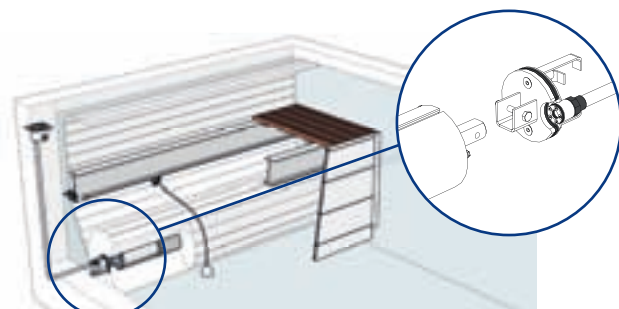

Playa sumergida motor en el eje con
anclajes

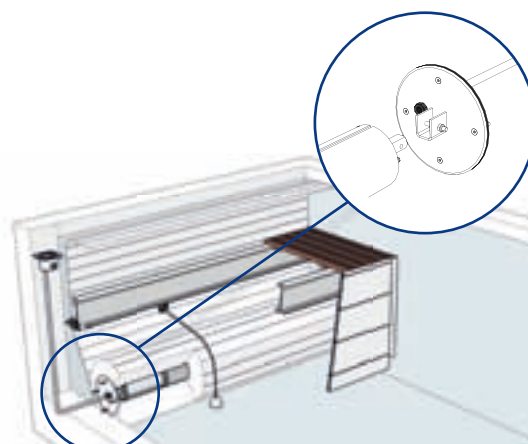

Playa sumergida motor en el eje
fijación pared mediante pletinas

* Este tipo de instalación es válida igualmente para Roussillon playa seca (tapas fuera del agua) a de agua.

CUBIERTAS AUTOMÁTICAS: MODELOS SUMERGIDOS

Modelo sumergido Roussillon: motor en fosa seca



La cubierta automática Roussillon es el modelo sumergido que incorpora el motor en un cajón enterrado anexo y tanto el eje de enrollamiento como la cubierta se albergan en el interior de la piscina, en un extremo de la misma. El modelo Roussillon puede cubrir una piscina de dimensión interior de hasta 11 m x 20 m.

La zona sumergida que contiene el eje de enrollamiento debe separarse con un pequeño tabique de obra en el momento de su construcción o más adelante con un tabique de PVC.

Los elementos básicos para el montaje de la cubierta son las lamas, las lamas de escalera, el kit mecánico, el kit de empotrar, la vigueta de aluminio y la tapa del cajón enterrado.



Motor y cuadro eléctrico

		Longitud (m)														
		5,00	5,50	6,00	6,50	7,00	7,50	8,00	8,50	9,00	9,50	10,00	10,50	11,00	11,50	12,00
Anchura (m)	3,00	5.256 €	5.360 €	5.464 €	5.568 €	5.672 €	5.777 €	5.880 €	5.985 €	6.090 €	6.193 €	6.297 €	6.401 €	6.505 €	6.609 €	6.713 €
	3,50	5.256 €	5.360 €	5.464 €	5.568 €	5.672 €	5.777 €	5.880 €	5.985 €	6.090 €	6.193 €	6.297 €	6.401 €	6.505 €	6.609 €	6.713 €
	4,00	5.370 €	5.486 €	5.601 €	5.717 €	5.832 €	5.948 €	6.063 €	6.180 €	6.295 €	6.411 €	6.526 €	8.059 €	8.174 €	8.290 €	8.404 €
	4,50	5.706 €	5.834 €	5.962 €	6.091 €	6.218 €	6.346 €	6.474 €	8.034 €	8.162 €	8.290 €	8.418 €	8.545 €	8.674 €	8.803 €	8.929 €
	5,00	5.841 €	5.982 €	6.124 €	7.696 €	7.838 €	7.980 €	8.120 €	8.263 €	8.403 €	8.545 €	8.687 €	8.828 €	8.969 €	9.110 €	9.252 €
	5,50	8.596 €	8.746 €	8.897 €	9.048 €	9.200 €	9.351 €	9.500 €	9.650 €	9.801 €	9.952 €	10.104 €	10.254 €	10.404 €	10.555 €	10.706 €
	6,00	8.762 €	8.929 €	9.097 €	9.263 €	9.432 €	9.598 €	9.766 €	9.933 €	10.100 €	10.268 €	10.435 €	10.601 €	10.769 €	10.936 €	11.103 €

Precios orientativos incluye: mecánica fijación pared, pasamuros de 210 kit eje, lamas pvc blancas, vigueta, bridas de seguridad tissue fijación pared y soporte anti-flexión en los modelos que por medida lo precisan.

Alfanumérico de descuento: A06.

El modelo sumergido Roussillon: motor en fosa seca, admite una profundidad de eje de, como máximo, 55 cm.

CUBIERTAS AUTOMÁTICAS: MODELOS SUMERGIDOS

Modelo sumergido Roussillon: motor en fosa seca



Pasamuros de 310 mm



Soporte de cojinete para empotrar



Pieza a empotrar para soportes de la vigueta

Kits empotrar	Medida pasamuros	Código	Código Alfanum.	PVP 2022	Incluye
KIT EMPOTRAR PASAMUROS	Pasamuros 110 mm	070016	AC6	341,00	Pasamuro + juntas + piezas empotrar lado motor
	Pasamuros 210 mm	070017	AC6	221,00	
	Pasamuros 310 mm	070018	AC6	244,00	
KIT EMPOTRAR PASAMUROS + SOPORTE VIGUETA	Pasamuros 110 mm	33075	AC6	507,00	Pasamuro + juntas + piezas empotrar lado motor + piezas empotrar soportes vigueta
	Pasamuros 210 mm	31143	AC6	405,00	
	Pasamuros 310 mm	33074	AC6	429,00	

ESQUEMAS DE MONTAJE MODELO ROUSSILLON FOSA SECA



Instalación cubierta sumergida Roussillon Fosa Seca

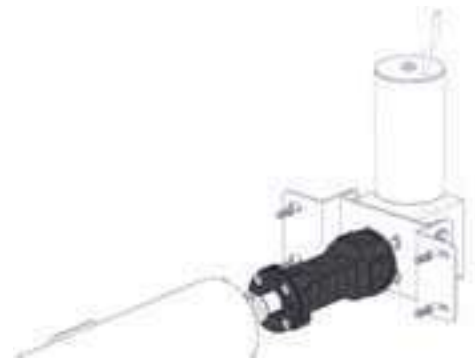

Detalle motor fosa seca



Kit de puesta en espera Roussillon fosa seca

Permite hacer estanqueidad de la fosa a la espera de la mecánica con un pasamuros ya instalado. KIT compuesto por tapa, tornillos y junta.

Es compatible con el pasamuros de 110 mm, de 210 mm y 310 mm.

	Código	Emb. Standard	Peso Kg Standard	Volumen m ³ Standard	Código Alfanum.	Precio 2022
Kit puesta en espera Roussillon fosa seca	070417	1	-	-	AC6	21,66

CUBIERTAS AUTOMÁTICAS: MODELOS SUMERGIDOS

Modelo sumergido Roussillon: motor en fosa seca

Largo piscina	Ancho piscina											
	3,03 m		3,53 m		4,03 m		4,53 m		5,03 m		5,53 m	
	Cód.	Precio 2022	Cód.	Precio 2022	Cód.	Precio 2022	Cód.	Precio 2022	Cód.	Precio 2022	Cód.	Precio 2022
4	31144	3.279,00	31144	3.279,00	31144	3.279,00	31145	3.371,00	31145	3.371,00	060468ET	5.273,00
5												
6												
7												
8												
9												
10												
11												
12												
13												
14												
15	071602	4.804,00	071601	4.698,00	071601	4.698,00	071602	4.804,00	061011ET	5.219,00	070442	8.110,00
16												
17												
18												
19												
20												

Alfanumérico de descuento: AC6.

Largo piscina	Ancho piscina													
	6,03 m		6,53 m		7,03 m		8,03 m		9,03 m		10,03 m		11,03 m	
	Cód.	Precio 2022	Cód.	Precio 2022	Cód.	Precio 2022	Cód.	Precio 2022	Cód.	Precio 2022	Cód.	Precio 2022	Cód.	Precio 2022
4	060468ET	5.273,00	31904	5.379,00	31904	5.379,00	31909	5.542,00	070440	16.735,00	070440	16.735,00	070440	16.735,00
5														
6														
7														
8														
9														
10														
11														
12														
13														
14														
15														
16														
17														
18														
19														
20														

Alfanumérico de descuento: AC6.

CUBIERTAS AUTOMÁTICAS: MODELOS SUMERGIDOS

Modelo sumergido Roussillon: motor en el eje



El motor está integrado en el interior del eje de enrollamiento y podemos instalarlo en piscinas ya construidas de hasta 8 metros de ancho. Puede cubrir una piscina de dimensiones de hasta 8 m x 12 m.

Al igual que en el modelo Roussillon, la zona sumergida que contiene el eje de enrollamiento debe separarse con un pequeño tabique de obra en el momento de su construcción o más adelante con un tabique de PVC.

La mecánica Roussillon motor en el eje se puede instalar:

- Por debajo de la piedra de coronación.
- Contra la pared.

		Longitud (m)														
		5,00	5,50	6,00	6,50	7,00	7,50	8,00	8,50	9,00	9,50	10,00	10,50	11,00	11,50	12,00
Anchura (m)	3,00	6.033 €	6.137 €	6.241 €	6.345 €	6.450 €	6.553 €	6.657 €	6.763 €	6.866 €	6.970 €	7.075 €	7.178 €	7.282 €	7.387 €	7.490 €
	3,50	6.033 €	6.137 €	6.241 €	6.345 €	6.450 €	6.553 €	6.657 €	6.763 €	6.866 €	6.970 €	7.075 €	7.178 €	7.282 €	7.387 €	7.490 €
	4,00	6.147 €	6.263 €	6.378 €	6.494 €	6.609 €	6.725 €	6.840 €	6.956 €	7.070 €	7.186 €	7.302 €	7.417 €	7.533 €	7.648 €	7.764 €
	4,50	6.512 €	6.641 €	6.768 €	6.896 €	7.023 €	7.153 €	7.281 €	7.408 €	7.536 €	8.239 €	8.367 €	8.495 €	8.623 €	8.750 €	8.880 €
	5,00	6.647 €	6.788 €	6.930 €	7.070 €	7.212 €	7.928 €	8.070 €	8.212 €	8.353 €	8.495 €	8.635 €	8.778 €	8.919 €	9.059 €	9.202 €
	5,50	8.818 €	8.969 €	9.121 €	9.272 €	9.421 €	9.572 €	9.723 €	9.873 €	10.025 €	10.175 €	10.325 €	10.476 €	10.627 €	10.779 €	10.929 €
	6,00	8.985 €	9.151 €	9.319 €	9.487 €	9.653 €	9.822 €	9.989 €	10.156 €	10.323 €	10.490 €	10.658 €	10.824 €	10.991 €	11.159 €	11.326 €

Precios orientativos incluye: mecánica fijación pared*, lamas pvc blancas, vigueta, bridas de seguridad tissue fijación pared y soporte anti-flexión en los modelos que por medida lo precisan.

Alfanumérico de descuento: A06.

El modelo sumergido Roussillon: motor en el eje, admite una profundidad de eje de, como máximo, 55 cm.

CUBIERTAS AUTOMÁTICAS: MODELOS SUMERGIDOS

Modelo sumergido Roussillon: motor en el eje, con escuadras: fijación debajo de piedra coronación

Largo piscina	Ancho piscina															
	<=3,57 m		4,07 m		4,57 m		5,07 m		<=6,07 m		6,57 m		7,07 m		8,07 m	
	Cód.	Precio 2022	Cód.	Precio 2022	Cód.	Precio 2022	Cód.	Precio 2022	Cód.	Precio 2022	Cód.	Precio 2022	Cód.	Precio 2022	Cód.	Precio 2022
4	33070	4.454,00	33070	4.454,00	33072	4.576,00	33072	4.576,00	33073	6.138,00	060524	6.697,00	060524	6.697,00	44001	6.794,00
5																
6																
7																
8																
9																
10																
11																
12																
13																
14	070552	5.290,00	070552	5.290,00	070552	5.290,00	070552	5.290,00	070552	5.290,00	070554	9.415,00	070554	9.415,00	070554	9.415,00
15	070552	5.290,00	070552	5.290,00	33073	6.138,00	33073	6.138,00	070554	9.415,00	070554	9.415,00	070554	9.415,00		
16	33070-001	6.263,00	33070-001	6.263,00	33072-002	7.179,00	33072-002	7.179,00								
17																
18																
19																
20																

Alfanumérico de descuento: AC6.

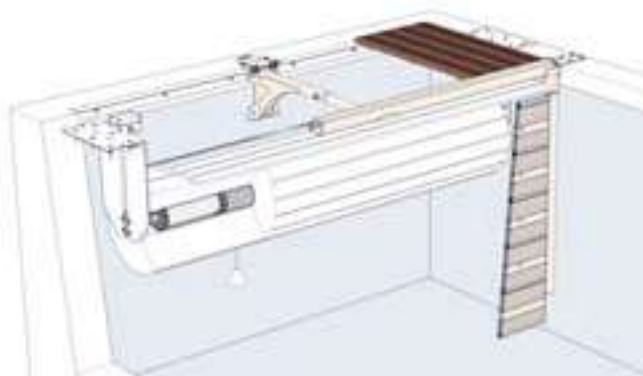

Roussillon motor en el eje fijación bajo piedra de coronación

CUBIERTAS AUTOMÁTICAS: MODELOS SUMERGIDOS

Modelo sumergido Roussillon: motor en el eje, con escuadras: fijación a pared

Largo piscina	Ancho piscina															
	<=3,57 m		4,07 m		4,57 m		5,07 m		<=6,07 m		6,57 m		7,07 m		8,07 m	
	Cód.	Precio 2022	Cód.	Precio 2022	Cód.	Precio 2022	Cód.	Precio 2022	Cód.	Precio 2022	Cód.	Precio 2022	Cód.	Precio 2022	Cód.	Precio 2022
4	46691	4.276,00	46691	4.276,00	55144	4.398,00	55144	4.398,00	061138	5.715,00	061139	6.147,00	061139	6.147,00	061141	6.353,00
5																
6																
7																
8																
9																
10																
11																
12																
13																
14	070551	4.973,00	070551	4.973,00	070551	4.973,00	070551	4.973,00	061138	5.715,00	061138	5.715,00	070553	9.204,00	070553	9.204,00
15	070551	4.973,00	070551	4.973,00	061138	5.715,00	061138	5.715,00	070553	9.204,00	070553	9.204,00				
16	46692	5.705,00	46692	5.705,00	46696	6.481,00	46696	6.481,00								
17																
18																
19																
20																

Alfanumérico de descuento: AC6.

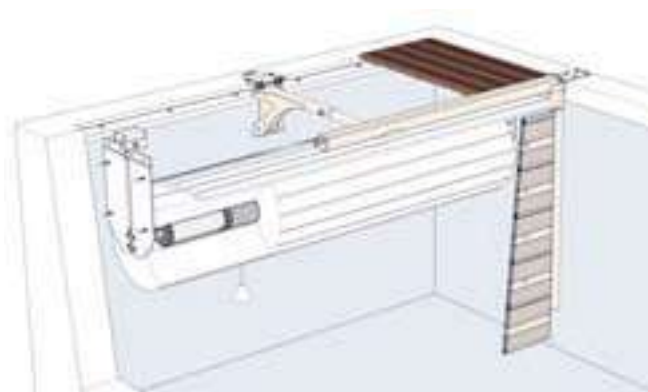

*Roussillon motor en el eje fijación en pared

CUBIERTAS AUTOMÁTICAS: MODELOS SUMERGIDOS



Modelo Roussillon Playa sumergida

Los modelos de cubiertas Roussillon de Playa sumergida permiten alojar la mecánica por debajo de la línea de agua y dan la posibilidad de crear una zona de confort (Banco, playa sumergida etc), integrando a su vez la cubierta en el vaso de la piscina.

Soluciones para este tipo de instalación



Si está interesado en una cubierta Rousillon de Playa Sumergida contacte con su comercial o con atención al cliente de Fluidra Comercial España.

PARA CREAR UNA CUBIERTA DE PLAYA SUMERGIDA, 3 ETAPAS:

LA MECÁNICA - 2 TIPOS

- Motor en fosa seca
- Motor en el eje

LA VIGUETA:

Vigueta de Fibra

LAS TAPAS - 3 TIPOS

- Tapas de PVC
- Tapas de madera
- Tapas de acero inoxidable

Las mecánicas:

2 soluciones

Roussillon motor en fosa seca:

Solución 1

Roussillon motor en el eje con fijación con anclaje o fijación a pared:

Solución 2

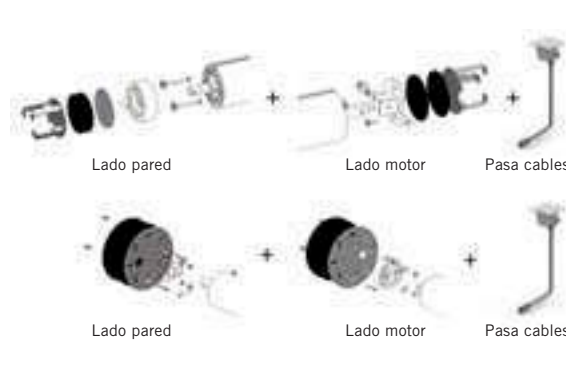

FIJACIÓN DE LA MECÁNICA ROUSSILLON MOTOR EN EL EJE

2 ANCLAJES PARA EMPOTRAR
juntas + tornillos + pasacables

SIN ANCLAJES
2 pletinas de fijación a pared + juntas + tornillos + pasa cable



Playa sumergida motor fosa seca



Playa sumergida motor en el eje (con anclajes)



Playa sumergida motor en el eje (Fijación pared)

CUBIERTAS AUTOMÁTICAS: MODELOS SUMERGIDOS



Modelo Roussillon Playa sumergida

Vigüeta sumergida

Material: Poliester reforzado con fibra de vidrio (PRFV) con un recubrimiento de termo plástico color gris RAL-7030

Longitud máxima: 12 m.

Fijación: en pared.

VIGUETA	ESPESOR	PESO/M	SECCIÓN	
			Ancho	Largo
Longitud vigüeta ≤ 6 m.	6 mm	6,3 kg/m	200 mm	100 mm
6 m < Long. vigüeta ≤ 8 m.	10 mm	7,5 kg/m	200 mm	100 mm
8 m < Long. vigüeta ≤ 12 m.	6 mm	6,3 kg/m	200 mm	100 mm



NÚMERO DE SOPORTES ANTI-FLEXIÓN

Ancho interior	Número de vigüetas	Soportes anti-flexión
Long. ≤ 8 m	1 vigüeta	0
8 m < Long. ≤ 12 m	1 vigüeta	1 soporte

Tapas sumergidas

3 soluciones

Las tapas de PVC

Solución 1

Tapas de Pvc para revestir de Gresite o PVC.

Material: PVC rígido

Color: gris

DIMENSIONES	PESO (Fuera del agua)	ESPESOR
1000 x 995 mm	43 Kg	30 mm
2000 x 995 mm	86 Kg	30 mm
A medida	-	30 mm

Tapas revestidas de liner

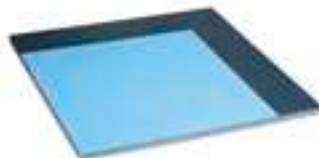

Tapas revestidas de gresite

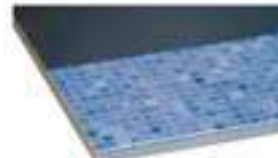

Sistema de fijación.



Instalación:

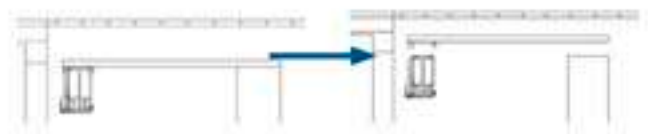
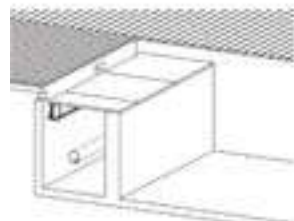

Soluciones 2 y 3 en la página siguiente.

CUBIERTAS AUTOMÁTICAS: MODELOS SUMERGIDOS



Modelo Roussillon Playa sumergida

Las tapas de Acero Inoxidable Aisi-316L

Solución 2

Material: Acero inoxidable Aisi-316 Pulido (Anti deslizamiento Clase A s/norma DIN 51 097).
Dimensiones: a medida.
Espesor: 35 mm.
Profundidad máxima de instalación: 120 cm.



Las tapas de Madera exótica

Solución 3

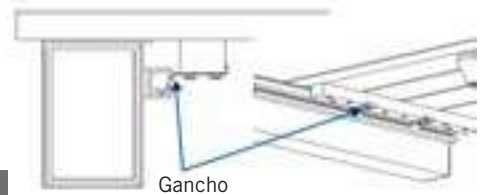

DIMENSIONES	PESO (Fuera del agua)	ESPESOR
700 x 500 mm	14 Kg	28 mm
950 x 500 mm	17 Kg	28 mm
A medida	-	28 mm

Dimensiones mínimas a respetar

VIGUETA EN FIBRA

A

25,5 cm si la longitud del vaso de la piscina ≤ 8 m.
 30,5 cm si la longitud del vaso de la piscina > 8 m

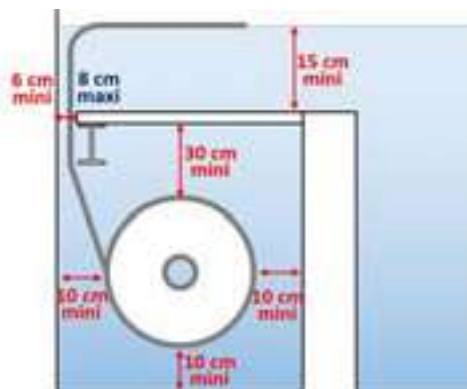

Cotas mínimas a respetar Cubiertas Playa Sumergida

CUBIERTAS AUTOMÁTICAS: MODELOS SUMERGIDOS



Aplicación móvil COVER CONNECT



Aplicación móvil COVER CONNECT

• Conforme con NF P90-308:

- Permite abrir y cerrar la cubierta con bluetooth con limitación de distancia
- Acceso seguro mediante contraseña

• Facilidad de instalar

- Conexión automática al panel de control
- Procedimiento de emparejamiento guiado para una instalación fácil
- Acceso a la documentación del producto

• Flexibilidad

- Compatible con Android e iOS (descargable desde Play Store & tienda de aplicaciones).
- 8 idiomas disponibles
- Posibilidad de emparejar un número ilimitado de teléfonos inteligentes
- Posibilidad de emparejar 2 mandos a distancia con control desde el panel y 2 mandos a distancia llavero.

• Aplicación gratuita sin suscripción

Descripción	Conforme con NF P90-308	Compatibilidad con la APP móvil	Código	Precio 2022
Panel de control en la vivienda sin cables + APP	✓	✓	070562	264,00
Control remoto con llavero. No cumple norma NF P90-30	-	-	907672	38,66

CUBIERTAS AUTOMÁTICAS: MODELOS SUMERGIDOS

- + Un solo armario eléctrico para todo tipo de cubierta sumergida
- + Fácil instalación y mantenimiento

Compatible con motores sumergidos

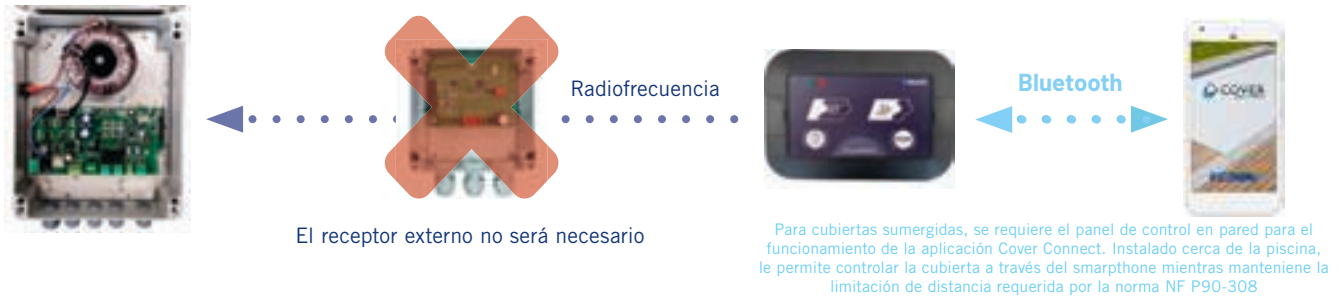

Control de la electrólisis

Reducción de la producción de cloro con la cubierta desplegada



Control sobre la bomba de filtración

Parada temporal de la bomba de filtración durante maniobras de cobertura. Útil para piscinas infinitas para evitar cualquier desviación de la cubierta.



Entrada del sensor de nivel de agua

El armario eléctrico dispone de un sensor automático de nivel de agua, bloquea las maniobras de la cubierta si el nivel del agua es demasiado bajo o demasiado alto. También se puede combinar con un botón de parada de emergencia.

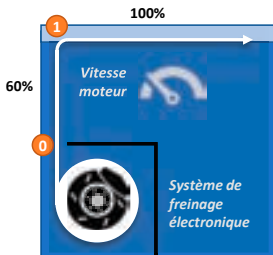

Arranque suave programable

- Salida de la cubierta a baja velocidad hacia la superficie del agua para evitar cualquier atasco.
- Posición 1 programable en función de la profundidad de la bobina de la cubierta.
- Reducción del régimen del motor al 60%.

Frenado de la cubierta durante el desenrollado

- A diferencia de las cajas antiguas que sufren el empuje de Arquímedes provocando una aceleración del cubierta, la fuente de alimentación universal incorpora un sistema de frenado para limitar la velocidad de salida de la cubierta a la superficie del agua.
- Este sistema de frenado es necesario para poder controlar la velocidad de salida de la cubierta (arranque suave).
- Esta característica es particularmente útil en el caso de una cubierta sumergida con formas especiales para para evitar que la manta salga a la superficie demasiado rápido.



Compatible con Fluidra Connect

- Consulta del estado de la cubierta de forma remota: abierta / cerrada
- Una ventaja para los profesionales: monitorización remota de cubiertas instaladas
- Mantenimiento preventivo.
- Armonización del equipamiento de la piscina con la cubierta: Electrólisis, Robot de piscina, Bomba de calor, Filtración, etc.

Armario Eléctrico

	Código	Precio 2022
Potencia 200 VA	070574	790,00
Potencia 400 VA	070575	921,00

Alfanumérico de descuento: A06.

CUBIERTAS AUTOMÁTICAS: MODELOS SUMERGIDOS

Modelos sumergidos: Accesorios

LA VIGUETA

Tiene como función soportar las tapas de la cubierta, Fabricada en la aluminio lacado, la vigueta se entrega con diferentes soportes de fijación de acero inoxidable lacado.

Medidas de sección disponibles de 100 x 110 ó 100 x 70.

3 colores: Blanco, Arena o gris.

Modelos disponibles para fijar la vigueta en:

- En pared (Piscinas de obra).
- Bajo piedra de coronación (Piscinas de obra).
- En piscinas de liner de nueva construcción (el liner se fija debajo de la piedra de coronación).
- En piscinas de liner de renovación (el liner se fija en la pared vertical de la piscina).

Las viguetas de 100 x 70 no se puede instalar en la cubierta Roussillon motor nivel del agua.



Soporte de vigueta para fijar en pared



Soporte de vigueta ajustable para fijar bajo piedra de coronación



Soporte de vigueta para piscina de Liner nueva construcción



Soporte de vigueta para piscina de liner de renovación



Vigueta 100 X 70 Blanca

Ancho máximo interior vaso	Código	Precio 2022	Código	Precio 2022	Código	Precio 2022
	Blanco		Arena		Gris Medio	
Viguetas de 100 x 110 mm + 2 Soportes						
A fijar en pared						
hasta 4 m	33874	724,00	060776	831,00	061166	724,00
de 4 hasta 5 m	33875	844,00	38545	967,00	061167	844,00
de 5 hasta 6 m	33876	958,00	38546	1.104,00	44485	1.066,00
de 6 hasta 7 m	060518	1.076,00	060779	1.238,00	061663	1.198,00
de 7 hasta 8 m	33887	1.194,00	060780	1.372,00	061696	1.324,00
A fijar bajo piedra de coronación (regulables)						
hasta 4 m	35717	724,00	38539	724,00	44478	724,00
de 4 hasta 5 m	35718	844,00	38540	844,00	44479	844,00
de 5 hasta 6 m	35719	958,00	38541	1.104,00	44480	1.066,00
de 6 hasta 7 m	35720	1.076,00	38542	1.238,00	061164	1.198,00
de 7 hasta 8 m	35721	1.194,00	38543	1.313,00	061165	1.324,00
A fijar bajo piedra de coronación piscina de liner nueva construcción						
hasta 4 m	31148	724,00	38529	831,00	44468	801,00
de 4 hasta 5 m	31149	939,00	38530	967,00	44469	932,00
de 5 hasta 6 m	31150	958,00	38531	1.104,00	44470	1.066,00
de 6 hasta 7 m	31911	1.076,00	38532	1.238,00	44471	1.198,00
de 7 hasta 8 m	31912	1.194,00	38533	1.372,00	061155	1.324,00
A fijar bajo piedra de coronación piscina de liner Renovación						
hasta 4 m	33870	724,00	38534	831,00	44473	801,00
de 4 hasta 5 m	33871	844,00	38535	967,00	061157	932,00
de 5 hasta 6 m	33872	958,00	38536	1.104,00	061158	1.066,00
de 6 hasta 7 m	33873	1.076,00	38537	1.238,00	061159	1.198,00
de 7 hasta 8 m	060514	1.194,00	38538	1.372,00	061160	1.324,00
Viguetas de 100 x 70 mm + 2 Soportes						
A Fijar en Pared						
hasta 4 m	70022	741,00	56065	741,00	070032	741,00
de 4 hasta 5 m	56064	863,00	56066	863,00	070037	863,00
A fijar bajo piedra de coronación (regulables)						
hasta 4 m	070020	741,00	56059	741,00	56061	741,00
de 4 hasta 5 m	070025	863,00	070045	863,00	56062	863,00

Ver número de viguetas en la página siguiente.
Alfanumérico de descuento: AC6.

CUBIERTAS AUTOMÁTICAS: MODELOS SUMERGIDOS

Modelos sumergidos: Accesorios

SOPORTES

Soporte antiflexión telescópico universal

Descripción:

Los soportes anti-flexión están fabricados en acero inoxidable 316L para garantizar la máxima resistencia a la corrosión.

Dos versiones que varían según la longitud de las rejillas:

- Ajustable de 650 a 1080 mm
- Ajustable de 1080 a 1500 mm

3 colores: blanco, arena y gris medio (solo la parte visible es de color).

Fijaciones: anclajes de nailon con tornillos de acero inoxidable A4.

- + El soporte anti-flexión está pretensado para repartir cargas y tensiones para ofrecer una mayor rigidez.
- + Máxima resistencia a la corrosión.
- + Soporte idéntico para playa y sumergida.
- + Dos posibilidades de instalación: a nivel del suelo o en pared.

PLAYA FUERA DEL AGUA	
Ancho del vaso	Número de soportes anti-flexión necesarios
Para una viga de 100 x 70 mm	
≤ 3,03 m	0
≤ 5,03 m	1
≤ 5,03 m	Consultar
Para una viga de 100 x 110 mm	
≤ 5,03 m	0
≤ 7,03 m	1*
≤ 8,03 m	2*
≤ 8,03 m	Consultar

* Para vigas ≥ 5,5 m fijadas a una pared, instale un soporte adicional anti-flexión.

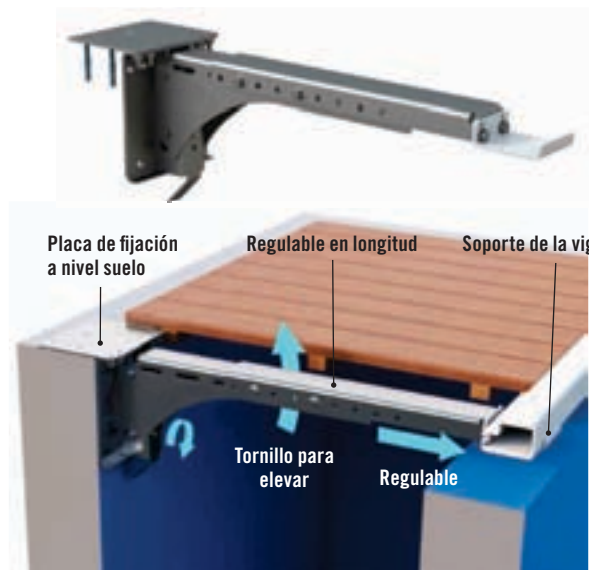

Soporte antiflexión a nivel del suelo				
Longitud de la tapa	Blanco	Arena	Gris Medium	Precio
Tapa entre 650 y 1080 mm	072131B	072131S	072131G	760,00
Tapa entre 1080 y 1500 mm	072132B	072132S	072132G	909,00

Alfanumérico de descuento: AC6.



Soporte antiflexión a pared				
Longitud de la tapa	Blanco	Arena	Gris Medium	Precio
Tapa entre 650 y 1080 mm	072129B	072129S	072129G	646,00
Tapa entre 1080 y 1500 mm	072130B	072130S	072130G	796,00

Alfanumérico de descuento: AC6.



Playa sumergida

Para una bobina sumergida, se requiere un soporte anti-flexión si el ancho supera los 8m.

Soporte para una anchura de tapa	Código	Precio
Anchura de 650 a 1080 mm	072129B	646,00
Anchura de 1080 a 1500 mm	072130B	646,00

Alfanumérico de descuento: AC6.

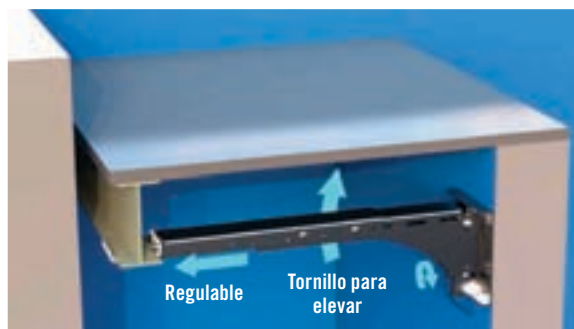

CUBIERTAS AUTOMÁTICAS: MODELOS SUMERGIDOS

Modelos sumergidos: Accesorios

TAPAS

Las tapas protegen la mecánica y mejoran la estética con el entono, disponibles en madera y Aluminio. Las tapas de aluminio están disponibles en 3 colores: blanco, arena y gris claro.

2 longitudes:

- 95 cm para piscinas con murete de separación de obra.
- 70 cm para piscinas con tabique de separación de PVC.

Espesor de las tapas: Madera exótica 25 mm , Aluminio 28 mm.

Se suministran por metros.

Posibilidad de fabricación a medida.



Tapa del cajón de madera exótica



Tapa del cajón de aluminio blanco

Tapas de madera exótica		
Dimensiones	Código	Precio 2022
700 X 1000 mm	31152	317,00
950 x 1000	31153	383,00
A medida: Precio por m ²	31154	470,00

Alfanumérico de descuento: AC6.

Tapas de Aluminio 28 mm esp.						
Ancho máximo interior vaso	Código	Precio 2022	Código	Precio 2022	Código	Precio 2022
	Blanco		Arena		Gris Medio	
A fijar en pared						
700 X 1000 mm	33679	247,00	38512	278,00	061170	267,00
950 x 1000	33680	302,00	38513	343,00	44487	330,00
A medida: Precio por m ² (Ancho máx 1,5 m - Long multiple de 125 mm)	33681	371,00	38514	422,00	44488	409,00

Alfanumérico de descuento: AC6.

Soporte escuadra para tapas (2,5 m + accesorios)		
	Código	Precio 2022
	34788	228,00

Alfanumérico de descuento: AC6.

TABIQUE DE SEPARACIÓN DE PVC

El tabique de separación puede construirse de obra o en PVC. Tiene por objetivo mejorar la seguridad al impedir que los bañistas lleguen hasta el eje de enrollamiento. También evita el enrollamiento de la manguera del limpiafondos en las lamas.

El tabique está formado por planchas de PVC de 250 mm de altura, reforzadas en el interior por acero inoxidable. La fijación se realiza con dos soportes de acero inoxidable en forma de U lacados en blanco o arena y que están fijados sobre los soportes de la vigueta.

Se fijarán a los muros verticales.

Para piscinas de más de 6 m consultar.

Colores disponibles: blanco, arena y gris medio.

CUBIERTAS AUTOMÁTICAS: MODELOS SUMERGIDOS

Modelos sumergidos: Accesorios

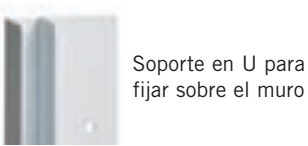
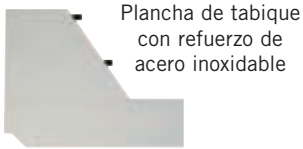

Soportes para fijar sobre el muro



Soportes para fijar sobre los soportes de la vigueta



Tabiques de separación - Ancho máximo del vaso

	Código	Precio 2022	Código	Precio 2022	Código	Precio 2022
Altura del tabique en mm	≤ 4 m		≤ 5 m		≤ 6 m	
Tabique Blanco						
900	31158	582,00	31159	701,00	31160	819,00
1200	31161	813,00	31162	878,00	31163	1.027,00
1500	33077	887,00	33078	1.075,00	33079	1.264,00
Tabique Arena						
900	38515	668,00	38516	806,00	38517	944,00
1200	38518	841,00	38519	1.010,00	38520	1.182,00
1500	38521	1.018,00	38522	1.234,00	38523	1.451,00
Tabique Gris medium						
900	061443	668,00	061444	841,00	061445	1.018,00
1200	061434	808,00	061435	1.010,00	061436	1.235,00
1500	061437	943,00	061438	1.179,00	061439	1.451,00

Alfanumérico de descuento: AC6.

Soporte de tabique

Altura del tabique en mm	Código	Precio 2022	Código	Precio 2022	Código	Precio 2022
	Blanco		Arena		Gris Medio	
A fijar en pared						
900	31164	799,00	38736	799,00	061451	799,00
1200	31165	901,00	38737	901,00	061447	901,00
1500	33084	934,00	38738	934,00	55995	934,00
A fijar bajo soporte vigueta						
900	33083	834,00	38551	832,00	061450	832,00
1200	38549	924,00	38552	924,00	061446	924,00
1500	38550	969,00	38553	969,00	061448	969,00

Alfanumérico de descuento: AC6.

Profundidad de la piscina (mm)	Soporte de tabique (a fijar en pared)	Tabique
950 ≤ Prof. Piscina < 1210	900 mm	900 mm
1210 ≤ Prof. Piscina < 1250	900 mm	900 mm
1250 ≤ Prof. Piscina < 1510	1200 mm	1200 mm
1510 ≤ Prof. Piscina < 1550	1500 mm	1500 mm
1550 ≤ Prof. Piscina < 1810	1500 mm	1500 mm

Profundidad de la piscina (mm)	Soporte de tabique (a fijar bajo soporte vigueta)	Tabique
950 ≤ Prof. Piscina < 1160	900 mm	900 mm
1160 ≤ Prof. Piscina < 1260	900 mm	900 mm
1260 ≤ Prof. Piscina < 1460	1200 mm	1200 mm
1460 ≤ Prof. Piscina < 1560	1500 mm	1500 mm
1560 ≤ Prof. Piscina < 1760	1500 mm	1500 mm

CUBIERTAS AUTOMÁTICAS: LAMAS

Lamas de PVC



BLANCO



ARENA



GRIS



GRIS MEDIUM

La cubierta automática AstralPool utiliza unas lamas de PVC hueco extrusionado y totalmente estancas. Los tapones soldados en cada extremidad de la lama, aseguran la estanqueidad de las lamas, y los alargadores de 20 mm aseguran la finición de la lama. Estos alargadores pueden cambiarse por alargadores de 10 mm o de 30 mm y así se puede modificar la anchura de la cubierta.

La medida de lamas es de 71,4 mm de anchura y un espesor de 17 mm, garantizando su flotabilidad. Para evitar las manchas, sobretodo orgánicas, las lamas se estabilizan con calcio-zinc.

Para conseguir la máxima integración de la cubierta en el entorno, se puede elegir entre los diferentes modelos de lamas: blanco, arena, gris y gris medio.

Longitud de la piscina	Bobina para un eje de alu Ø 146 mm (eje utilizado para piscina hasta 6 m de anchura)
1 m	220 mm
2 m	290 mm
3 m	320 mm
4 m	360 mm
5 m	390 mm
6 m	430 mm
7 m	460 mm
8 m	470 mm
9 m	490 mm
10 m	530 mm
11 m	540 mm
12 m	560 mm

Ancho piscina (m)	Blanco		Arena		Gris		Gris Medium		Precio 2022
	Ref.	Código	Ref.	Código	Ref.	Código	Ref.	Código	
ancho ≤ 3,53	060540	34755	060546	34761	060645	40998	061857	061857	208,80
3,53 < ancho ≤ 4,03	060400	31168	060406	31169	060647	41000	061858	061858	233,00
4,00 < ancho ≤ 4,50	060541	34756	060547	34762	060648	41001	061859	061859	258,00
4,53 < ancho ≤ 5,03	060402	31172	060407	31173	060649	40761	061860	061860	285,00
5,03 < ancho ≤ 5,53	060542	34757	060548	34763	060650	41002	061861	061861	303,00
5,53 < ancho ≤ 6,03	060404	31176	060408	31177	060651	41003	061862	061862	337,00
6,03 < ancho ≤ 7,03	060405	31900	060409	31901	060652	40762	061863	061863	383,00
7,03 < ancho ≤ 8,03	060399	31905	060418	31906	060653	41004	061864	061864	450,00
8,03 < ancho ≤ 9,03	060582	35132	060586	35134	061262	54588	061865	061865	501,00
9,03 < ancho ≤ 10,03	060583	35133	060587	35135	061406	54589	061866	061866	473,00
10,03 < ancho ≤ 11,03	060398	33112ANT	060588	35136	061407	54590	061867	061867	593,00

Alfanumérico de descuento: AC6.
Para anchos superiores, consultar.

Plusvalía recorte	Ref.	Código	Precio 2022
Recorte escuadra	060413	31180	219,00
Recorte en forma	060814	38735	236,00

Alfanumérico de descuento: AC6.

CUBIERTAS AUTOMÁTICAS: LAMAS DE ESCALERAS



Lamas de escalera

Para la adaptación a cualquier forma de piscina, se ofrecen 3 modelos distintos de formas geométricas standard, que aseguran un perfecto acoplamiento al contorno de la piscina y la máxima seguridad.

Las formas disponibles son: escalera Romana, escalera Recta y escalera Trapezoidal.

MÉTODO DE CÁLCULO DE LAMAS DE ESCALERAS

ESCALERA ROMANA

Implantación:

Tiene que estar situado sobre el ancho opuesto al eje de la cubierta.

Tarifa escalera:

Tarifa de escalera romana.

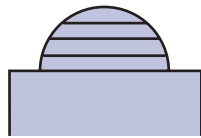

ESCALERA TRAPEZOIDAL ISÓSCELES

Implantación:

Situado frente a la cubierta.

Tarifa escalera:

Tarifa de escalera trapezoidal.

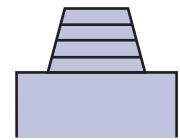

ESCALERA RECTA

Implantación:

a) Situado frente a la cubierta.

Tarifa escalera:

Tarifa de escalera recta.

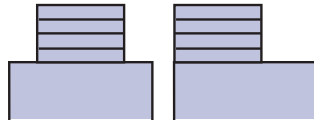

ESCALERA TRAPEZOIDAL RECTANGULAR

Implantación:

a) Situado frente a la cubierta.

Tarifa escalera:

Tarifa de escalera trapezoidal.

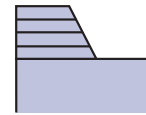

Implantación:

b) Situado al lado de la cubierta.

Tarifa escalera:

Tarifa lamas por metro lineal $D \times (C + 1 \text{ m})$.

- El largo del eje D incluye el largo A de la piscina + la profundidad E de la escalera.

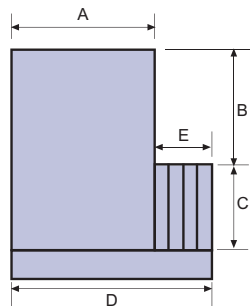

Implantación:

b) Situado al lado de la cubierta.

Tarifa escalera:

Tarifa lamas por metro lineal $D \times (C + 1 \text{ m})$ + suplemento recorte escalonado de la lama para forma libre al metro lineal.

- El largo del eje D incluye el largo A de la piscina + la profundidad E de la escalera

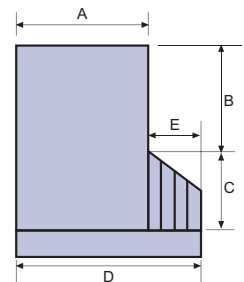

NOTA PARA ESCALERA LATERAL:
Cálculo de la tarifa total de lamas:
Tarifa escalera + tarifa lamas (A x B)

NOTA PARA ESCALERA LATERAL:
Cálculo de la tarifa total de lamas:
Tarifa escalera + tarifa lamas (A x B)

Descripción	Blanco	Arena	Gris	Gris Medium	Precio 2022
Escala romana corte escuadra					
Ø 3 m	31182	31183	41043	061868	470,00
Ø 4 m	31186	31187	41044	061869	660,00
Escala romana corte en forma					
Ø 3 m	37094	37188	41045	061870	612,00
Ø 4 m	37095	37189	41046	061871	869,00
Escala recta					
2 x 1,5 m	31190	31191	41047	061872	340,00
2,5 x 2 m	31194	31195	41048	061873	446,00
Escala trapezoidal corte en escuadra					
base 3 m	31198	31199	41049	061874	531,00
base 4 m	31202	31203	41050	061875	721,00
Escala trapezoidal corte en forma					
base 3 m	37098	37196	41051	061876	675,00
base 4 m	37099	37197	41052	061877	931,00

Escaleras mayores: aplicar plusvalía recorte en forma 38735 o plusvalía recorte en escuadra 31180 por ml.
Alfanumérico de descuento: AC6.

CUBIERTAS AUTOMÁTICAS: LAMAS Y ESCALERAS DE POLICARBONATO



AZUL SOLAR



GRIS SOLAR



TRANSPARENTE SOLAR



Lamas de policarbonato

Principales ventajas de la lama de policarbonato:

- Fuerte resistencia al impacto: La lama de Policarbonato es aproximadamente 8 veces más resistente que la lama de PVC.
- Resistencia a la temperatura: el punto de deformación es de 140° contra 80° para el PVC.
- Muy buena resistencia al envejecimiento gracias a la capa de protección UV en la parte superior de la lama.
- La menor densidad de Policarbonato mejora la flotabilidad de la lama.
- Conforme a la norma NF P 90-308.
- Garantía de 3 años.
- Dimensiones lama: 71 x 17 mm.

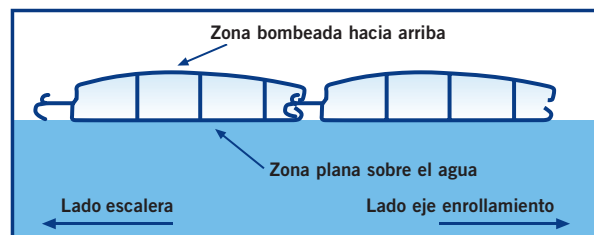

Largo piscina (m)	AZUL SOLAR	TRANSPARENTE	TRANSPARENTE SOLAR	GRIS SOLAR	Precio 2022
largo < 4,03 m	061547	070066	070420	070266	672,00
4,03 m < largo < 5,03 m	061548	070067	070421	070265	906,00
5,03 m < largo < 6,03 m	061549	070068	070422	070267	927,00
6,03 m < largo < 7,03 m	061550	070069	070423	070268	1.261,00
7,03 m < largo < 8,03 m	061551	070070	070424	070269	1.373,00

Para anchos superiores, consultar. ml = metros lineales. Disponibilidad de otros colores, a consultar.

Escaleras de policarbonato

Tipo y medidas escalera	AZUL SOLAR	TRANSPARENTE	TRANSPARENTE SOLAR	GRIS SOLAR	Precio 2022
Escalera Romana corte escuadra diam < 3 m	061604	070081	070425	070270	1.287,00
Escalera Romana corte escuadra 3 m < diam < 4 m	061605	070082	070426	070271	1.746,00
Escalera Recta corte escuadra maxi 2 m / profundidad 1,5 m	061606	070085	070427	070272	1.670,00
Escalera Recta corte escuadra maxi 2,5 m / profundidad 2 m	061607	070086	070428	070273	1.900,00
Escalera Trapezoidal corte escuadra maxi 3 m	061608	070087	070429	070274	1.773,00
Escalera Trapezoidal corte escuadra maxi 4 m	061609	070088	070430	070275	2.274,00

Accesorios lamas de policarbonato



Tapones lamas policarbonato gris	Código	Precio 2022
Tapón derecho TRANSPARENTE	070243	3,32
Tapón izquierdo TRANSPARENTE	070242	3,32
Tapón derecho AZUL SOLAR	070259	3,32
Tapón izquierdo AZUL SOLAR	070260	3,32
Tapón derecho GRIS SOLAR	907557	3,20
Tapón izquierdo GRIS SOLAR	907556	3,20

Alfanumérico de descuento: AC6.

CUBIERTAS AUTOMÁTICAS: SISTEMAS DE SEGURIDAD



Sistema de seguridad con cinta de Nylon Blanco

Accesorios sistema de seguridad textil	Código	Código Alfanum.	Precio 2022
Fijación a pared Blanco	070316	AC6	18,46
Fijación bajo piedra de coronación (altura 50 mm) Blanco	070334	AC6	43,00
Fijación bajo piedra de coronación (altura 100 mm) Blanco	070335	AC6	41,90

Fácil de instalar:
fijación a la pared o sobre
superficie con dos alturas
posibles



Sistemas de seguridad en inox AISI-316 L (brillante)

- Grosor: 15,3 mm.
 • Altura: 52,1 mm.
 • Ancho: 30 mm.

Estético : En acero inoxidable AISI-316 L brillante + correa de color



Blanco



Arena



Gris



Azul

Fácil de instalar:
fijación a la pared o sobre
superficie con dos alturas
posibles

Fácil de manipular



Accesorios sistema de seguridad inox	Código	Código Alfanum.	Precio 2022
Fijación a pared con correa de PVC blanca	070317	AC6	56,20
Fijación en superficie (altura 50 mm) con correa de PVC blanca	070318	AC6	87,00
Fijación en superficie (altura 100 mm) con correa de PVC blanca	070321	AC6	84,90
Fijación a pared con correa de PVC arena	070322	AC6	56,20
Fijación en superficie (altura 50 mm) con correa de PVC arena	070323	AC6	87,00
Fijación en superficie (altura 100 mm) con correa de PVC arena	070324	AC6	84,90
Fijación a pared con correa de PVC gris	070328	AC6	56,20
Fijación en superficie (altura 50 mm) con correa de PVC gris	070329	AC6	56,20
Fijación en superficie (altura 100 mm) con correa de PVC gris	070330	AC6	84,90
Fijación a pared con correa de PVC azul	070331	AC6	56,20
Fijación en superficie (altura 50 mm) con correa de PVC azul	070332	AC6	84,90
Fijación en superficie (altura 100 mm) con correa de PVC azul	070333	AC6	84,90

CUBIERTAS AUTOMÁTICAS: SISTEMAS DE SEGURIDAD

Sistemas de seguridad en ABS

Ofrecemos una línea de accesorios tanto para la utilización como para el mantenimiento de la cubierta automática.



Accesorios	Código	Código Alfanum.	Precio 2022
Brida anti-levantamiento en ABS para fijar en la pared + cinchas	34754	AC6	19,03
Brida ABS + Soporte Inox para fijar bajo la piedra de coronación + cinchas	35131	AC6	53,00
Escuadra piscina desbordante	31943	AC6	19,13
Sky de cubierta modelo elevado	31944	AC6	14,79
Cincha unión eje lama	31238	AC6	2,76
Cincha para brida	34774	AC6	16,97

En cumplimiento de la norma francesa NF P90-308 para las cubiertas de piscina se servirán las siguientes unidades de cincha en función del tipo de cubierta y piscina:

Ancho interior de piscina	Nº de bridas para cubiertas elevadas	Nº de bridas para cubiertas sumergidas
Ancho <= 3 m	4	2
3 m < Ancho <= 5 m	6	3
5 m < Ancho <= 7 m	8	4
7 m < Ancho <= 10 m	10	5

CUBIERTAS AUTOMÁTICAS: ESPECIFICACIONES TÉCNICAS

SECCIÓN DEL CABLE					
Cable de alimentación para todos los modelos de motores según la distancia (D) entre el motor y el armario de maniobra			Cable de fin de carrera (1)	Cable electrólisis (2)	Cable interruptor llave (3)
D < 15 m	15 m ≤ D < 25 m	25 m ≤ D < 50 m			
2 x 4 mm ²	2 x 6 mm ²	2 x 10 mm ²	3 x 1,5 mm ²	3 x 1,5 mm ²	3 x 1,5 mm ²

Los cables mencionados anteriormente no se suministran con el obturador.

(1) Cable a extraer entre el armario y el motor (ATENCIÓN para el motor en el eje cable de 4x1,5 mm²).

(2) Cable a extraer entre el armario y el motor.

(3) Cable a extraer entre el armario y el interruptor de llave (en el caso de un interruptor de llave a distancia).

COTAS ESTANDAR ENTRE LOS SOPORTES DE LA CUBERTA ELEVADA	
Modelos elevados	Cotas estándar entre los soportes
SVELTÉA / OCTEO / CARLIT SOLAR	Ancho interior de la piscina + 14 cm

Ø DE BOBINA en mm (EJE + LAMAS)			
Longitud de la piscina	Eje Alu Ø 146 mm	Eje Alu Ø 196 mm	Eje Inox Ø 300 mm
1 m	220	260	335
2 m	290	320	370
3 m	320	350	405
4 m	360	390	440
5 m	390	420	472
6 m	430	450	472
7 m	460	470	510
8 m	470	490	540
9 m	490	520	540
10 m	530	530	575
11 m	540	560	575
12 m	560	570	610
13 m	590	590	610
14 m	600	610	645
15 m	640	630	645
16 m	660	640	680
17 m	680	660	680
18 m	700	680	715
19 m	720	700	715
20 m	730	720	750
23 m	-	-	800
25 m	-	-	850

CUBIERTAS AUTOMÁTICAS: FICHAS DE FABRICACIÓN

+ info

PDB

Consulte las fichas de fabricación de cubiertas automáticas en la PDB de AstralPool, disponible en www.astralpool.com. También disponible un configurador de cubiertas. Solicítelo a su comercial.



PLATAFORMAS SOBRE RAÍL

Modelo Deckwell

DECKWell

DECKWell es una solución ingeniosa que combina diversión, estética y seguridad para piscinas con las siguientes medidas:

- 3,15 x 3,15 m.
- 6 x 3 m.
- 8 x 4 m.
- 7 x 3,50 m.

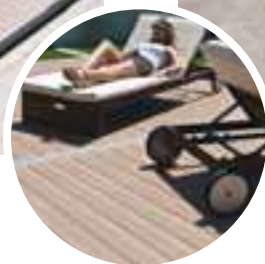

DECKWELL le permite incrementar la superficie útil del jardín.

Seguridad

Cerrada y bloqueada, el acceso es imposible. DECKWell cumple con la norma NFP 90-308. DECKWell es una solución de aplicación rápida. El kit de DECKWell se entrega listo para instalar. La disponibilidad del producto es inmediata y la instalación solo requiere un día.

Protección

Con la piscina cerrada, se mantiene protegida de las hojas y de cualquier impureza externa. DECKWell es una protección 100% eficaz.

Diseño

La terraza móvil es la solución más atractiva entre todos los equipos de seguridad existentes en el mercado. Con una estructura de color gris claro y una superficie de tarima sintética, DECKWell se integra con elegancia en su jardín. Solo debe elegir el color de la plataforma que se ajuste mejor a la terraza: arena, miel o gris.

Optimización del espacio exterior

Una vez cubierta, la superficie de la piscina sigue siendo un espacio lleno de vida. Sea invierno o verano, los m² de la piscina se utilizan para su comodidad !

* 10 años de garantía de la estructura y DECK sintético, 5 años a la oxidación de la estructura y 2 años para ruedas, pomos y accesorios.

1 DÍA - MONTAJE FÁCIL Y RÁPIDO:

El sistema de montaje por clipaje del Deck es muy fácil y ágil, permite una instalación sencilla sin necesidad de realizar taladros, sin tornillos de fijación, sin ningún otro tipo de ajuste. La instalación es muy fácil y de gran velocidad: 2 horas 2 personas para poner toda la tarima y un día para instalar un DECKWell completo.

2 opciones de Apertura Deckwell
3,15 x 3,15



Opción 1



Opción 2

2 opciones de Apertura Deckwell
8 x 4 - 7 x 3,5 - 6 x 3



Opción 1



Opción 2

PLATAFORMAS SOBRE RAÍL

Modelo Deckwell

DECKWELL: UN MONTAJE MUY RÁPIDO

La superficie de la tarima está fabricada por una deck de 27 mm de espesor.
Cada perfil de Deck está precortada según el modelo de Deckwell elegido.
Cada perfil de Deck es una única pieza en todo el ancho

- sin cortar
- sin ajustes
- sin perforar
- sin unión de conexión

La instalación es increíblemente fácil y rápida. 2 horas a 2 personas para instalar toda la tarima.

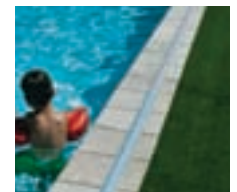

Dimensiones DECKWELL	Piscina 8 x 4	Piscina 7 x 3,50	Piscina 6 x 3	Mini piscina - 10 m ² 3,15 x 3,15
Número de módulos	4	4	4	2
Longitud	8,56 m	7,40 m	6,38 m	3,62 m
Ancho interior	4,73 m	4,26 m	3,64 m	3,62 m



Aluminio termolacado

Fácil apertura y cierre

- Se coloca un único rail en uno de los laterales de la piscina.
- La altura de la piedra de coronación no puede superar los 20 mm respecto al plano donde se instala dicho rail. Para alturas de piedra de coronación de 20 a 70 mm es necesario un kit de elevación de ruedas.
- Los módulos se mueven fácil gracias a las ruedas de 125 mm de gran diámetro colocadas debajo de la estructura.

Solución ideal, incluso en jardines pequeños

- En comparación con otros sistemas de terrazas móviles, DECKWELL tiene la ventaja de ser menos voluminoso, puesto que la terraza está compuesta por 2 niveles. Los 2 o 4 módulos son extensibles y se deslizan desde un lado de la piscina o bien desde ambos. Por lo tanto, DECKWELL se adapta perfectamente a la configuración de cualquier jardín.

Materiales y colores

Tarima sintética: perfil de 150 x 25 mm, cortadas a medida.

Tres colores disponibles: miel, antracita y arena.

Estructura: aluminio termolacado "Qualicoat Sea Side" gris claro RAL 7036.

Carga máxima permitida: 150 kg/m².



En Kit / Listo para instalar.

Escanea y descubre



3,15 x 3,15 m miel	066124CLM	-	220 + 250	-	A06	9.872,00
3,15 x 3,15 m gris antracita	066124CLGC	-	220 + 250	-	A06	10.062,00
3,15 x 3,15 m arena	066124CLS	-	220 + 250	-	A06	10.062,00
6 x 3 m miel	066123CLM	-	400 + 410	-	A06	12.271,00
6 x 3 m gris antracita	066123CLGC	-	400 + 410	-	A06	11.799,00
6 x 3 m arena	066123CLS	-	400 + 410	-	A06	11.799,00
7 x 3,5 m miel	066122CLM	-	460 + 570	-	A06	15.243,00
7 x 3,5 m gris antracita	066122CLGC	-	460 + 570	-	A06	15.536,00
7 x 3,5 m arena	066122CLS	-	460 + 570	-	A06	15.243,00
8 x 4 m miel	066121CLM	-	560 + 700	-	A06	17.405,00
8 x 4 m gris antracita	066121CLGC	-	560 + 700	-	A06	17.405,00
8 x 4 m arena	066121CLS	-	560 + 700	-	A06	16.735,00

KITS de elevación DECKWELL para piedras de coronación de 20 a 70 mm de altura:

DW 6 x 3 - 7 x 3,5 - 8 x 4	DW120	-	8	-	A06	1.087,00
DW 3,15 x 3,15	DW121	-	6	-	A06	511,00

COBERTORES ISOTÉRMICOS VERANO

Cobertor isotérmico BURBUJA



Burbuja Azul-Azul

- **Composición:** Material a base de polietileno.
- **Unión:** Soldadura por ultrasonidos.
- **Bordes:** Ribetes de polietileno cosidos.
- **Sujeción:** Ojales en cada extremo en el primer lado de la anchura. Ojales cada 65 cm aprox. en el segundo lado de la anchura.
- **Composición:** Ojales de latón niquelado.
- **Embalaje:** Suministro en caja de cartón con funda protectora e instrucciones.
- **Espesor:** 400 µm.

4 tipos de acabado:



Burbuja Azul-Negro



- NB**
- Sólo cortado
 - Sin ribete ni ojales
 - No es posible utilizar enrollador



- ECO**
- Ribete de polietileno cosido en los dos lados de anchura
 - Ojales de latón cada 65 cm en un lado y dos ojales de latón en los extremos del otro lado



- LUXE**
- Ribete perimetral de polietileno cosido
 - Ojales de latón cada 65 cm en un lado y dos ojales de latón situados en los extremos del otro lado



- ONE**
- Ribete de polietileno cosido en un lado de la anchura.
 - Ojales de latón cada 65 cm



Burbuja Azul-Plata

Modelo Burbuja 400 µm - Azul / Azul

	Forma piscina					
	Forma Standard	Precio 2022	Forma No Standard	Precio 2022	Forma Libre	Precio 2022
NB (Sin borde)	075219	8,07	-	-	-	-
ECO	075195	9,39	-	-	-	-
LUXE	075209	10,08	075210	12,13	075211	14,10

	Forma piscina		
	Forma Standard	Medidas cobertor	Precio 2022
ONE	075357	7 x 3	167,50
ONE	075358	8 x 4	256,00
ONE	075359	10 x 5	398,00

Precio por unidad.

Modelo Burbuja 400 µm - Negro / Azul

	Forma piscina					
	Forma Standard	Precio 2022	Forma No Standard	Precio 2022	Forma Libre	Precio 2022
NB (Sin borde)	075232	10,96	-	-	-	-
ECO	075233	12,01	-	-	-	-
LUXE	075234	13,08	075229	14,86	075231	16,80

Modelo Burbuja 400 µm - Plata / Azul

	Forma piscina					
	Forma Standard	Precio 2022	Forma No Standard	Precio 2022	Forma Libre	Precio 2022
NB (Sin borde)	075507	10,93	-	-	-	-
ECO	075500	11,96	-	-	-	-
LUXE	075510	13,02	075512	14,72	075515	16,73

COBERTORES ISOTÉRMICOS VERANO

Escaleras y varios modelo Burbuja

	Código	Emb. Standard	Peso Kg Standard	Volumen m ³ Standard	Código Alfanum.	Precio 2022
Precio fijo escalera recta	079805	-	-	-	A05	66,30
Precio fijo escalera romana	079811	-	-	-	A05	76,30
Precio fijo otras escaleras	079812	-	-	-	A05	84,60
Precio fijo escalera inox	079802	-	-	-	A05	57,00
Bisagra (ml)*	075675	-	-	-	A05	20,89
Doble refuerzo anchos (ml)**	075217	-	-	-	A05	8,50

* Permite doblar la escalera para facilitar el enrollado. No admite escaleras grandes.

** Cubiertas a partir de 12 mts de longitud y según ancho; refuerzo para facilitar la flotación.

Por defecto las escaleras se fabrican soldadas.
Si se desea que ésta sea independiente es necesario indicarlo.



Alfanumérico de descuento: A05.

COBERTORES ISOTÉRMICOS VERANO

Cobertor isotérmico PREMIUM GEOBUBBLE

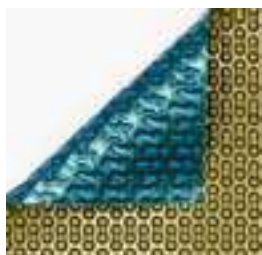
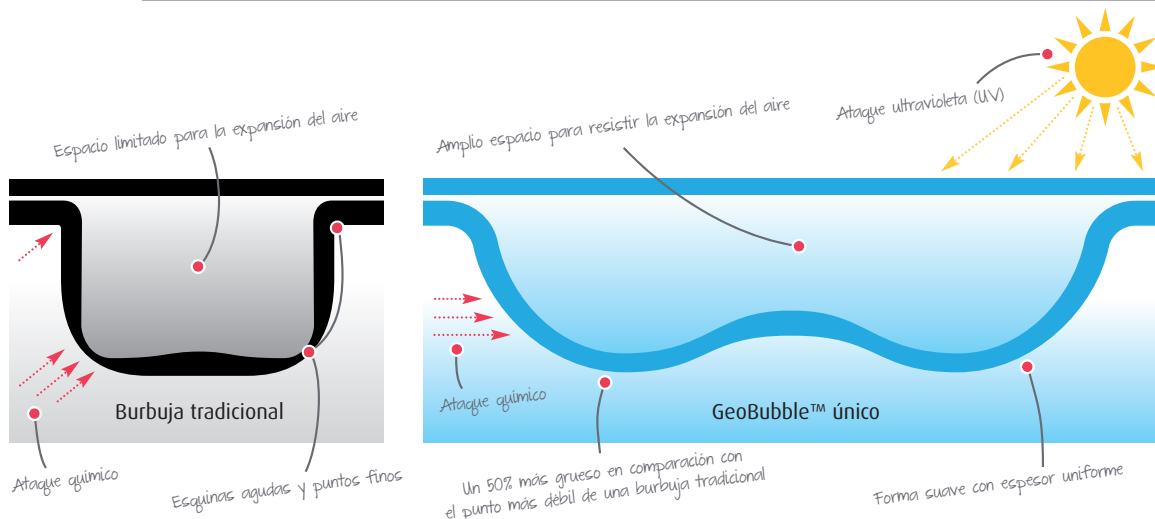

Modelo GeoBubble 500 µm - Azul oscuro/Oro

	Forma piscina					
	Forma Standard	Precio 2022	Forma No Standard	Precio 2022	Forma Libre	Precio 2022
Sin borde	075549	14,51	075550	15,82	075551	17,77
Duo	075552	15,17	075553	16,46	075554	18,43
Luxe	075555	15,82	075556	17,14	075557	19,10



Modelo GeoBubble 500 µm - Sol+Guard

	Forma piscina					
	Forma Standard	Precio 2022	Forma No Standard	Precio 2022	Forma Libre	Precio 2022
Sin borde	075558	15,17	075559	16,46	075560	18,43
Duo	075561	15,82	075562	17,14	075563	19,10
Luxe	075536	16,46	075537	18,43	075538	19,75



Modelo GeoBubble 500 µm - EnergyGuard

	Forma piscina					
	Forma Standard	Precio 2022	Forma No Standard	Precio 2022	Forma Libre	Precio 2022
Sin borde	075564	15,17	075565	16,46	075566	18,43
Duo	075567	15,82	075568	17,14	075569	19,10
Luxe	075570	16,46	075571	17,77	075572	19,75

Recorte para modelos GeoBubble 500 µm

Por defecto las escaleras se fabrican soldadas. Si se desea que ésta sea independiente es necesario indicarlo.

	Código	Emb. Standard	Peso Kg Standard	Volumen m ³ Standard	Código Alfanum.	Precio 2022
Escalera recta	079833	-	-	-	A05	71,40
Escalera romana	079834	-	-	-	A05	80,50
Otras escaleras	079835	-	-	-	A05	89,80
Precio fijo escalera inox	079802	-	-	-	A05	57,00

* Permite doblar la escalera para facilitar el enrollado. No admite escaleras grandes.
 ** Cubiertas a partir de 12 mts de longitud y según ancho; refuerzo para facilitar la flotación.

COBERTORES ISOTÉRMICOS VERANO



Cobertor isotérmico ESPUMA

- **Composición:** Material a base de espuma de polietileno reticulada que hace de este cobertor como el más eficaz y resistente en la categoría de las cobertores de verano.
- **Unión:** Soldadura térmica con cintas de polietileno de doble cara.
- **Bordes:** Ribete de PVC cosido.
- **Opción:** Refuerzo flotante de espuma de polietileno en el lado de la anchura.
- **Espesor:** 5 mm.

2 tipos de acabado:



ECO

- Ribete de polietileno cosido en los dos lados de anchura
- Ojales de latón cada 65 cm en un lado y dos ojales de latón situados en los extremos del otro lado



Luxe

- Ribete perimetral de polietileno cosido
- Ojales de latón cada 65 cm en un lado y dos ojales de latón situados en los extremos del otro lado

Modelo Espuma

	Forma piscina					
	Forma Standard	Precio 2022	Forma No Standard	Precio 2022	Forma Libre	Precio 2022
ECO	074995	35,30	075000	Consultar	075002	Consultar
Luxe	09298	42,32	075010	48,00	03984	50,90

Escaleras y varios cubierta ESPUMA

Por defecto las escaleras se fabrican soldadas. Si se desea que ésta sea independiente es necesario indicarlo.

	Código	Emb. Standard	Peso Kg Standard	Volumen m ³ Standard	Código Alfanum.	Precio 2022
Precio fijo escalera recta	079820	-	-	-	A05	76,10
Precio fijo escalera romana	079821	-	-	-	A05	92,90
Precio fijo otras escaleras	079822	-	-	-	A05	105,00
Precio fijo escalera inox	079801	-	-	-	A05	76,60
Doble refuerzo anchos (ml)*	06216	-	-	-	A05	134,50

* Cubiertas a partir de 12 mts de longitud y según ancho; refuerzo para facilitar la flotación.

COBERTORES ISOTÉRMICOS VERANO - CÁLCULO DE DIMENSIONES

Formas Standards

Rectángulo	Óvalo	Ovoide	Octogonal	Rectángulo cortado	Redonda
Superficie: $S = L \times I$					Superficie: $S = D \times D$

Formas No Standards

Riñón	Trapezoido	Rectángulo asimétrico	Forma de ocho	Poligonal	Poligonal v2
Superficie: $S = L \times I$				Superficie: $S = L \times I + (A \times B)$	Superficie: $S = (L1 + L2) \times I_{max}$

Formas libres

Cálculo de precio

Cualquier Forma No Standard que precise de una plantilla para su fabricación, se considerará Forma Libre.

Describe la forma del vaso en un rectángulo, L es la longitud e I la altura.
Superficie: $S = L \times I$

Para las formas se necesitan tomar medidas correctas para adecuarlo a las plantillas establecidas. En el caso que el vaso sea una forma libre, y no se puedan aplicar las plantillas standard, se le aplicará un importe extra.

Las plantillas deberán ser revisadas por fábrica y con los trazos perfectamente visibles para así evitar interpretaciones erróneas.

S x Precio/m²
+ Escalera
+ Recorte
= Precio TOTAL



COBERTORES DE PROTECCIÓN - INVIERNO

Modelo Intersup

- Composición:** Tejido de PVC revestido doble cara 550 g/m².
- Unión:** Soldadura alta frecuencia.
- Bordes:** Doble perimetral unido por soldadura alta frecuencia.
- Sujeción:** Mediante pares de ojales de latón niquelado + Goma tensora doble embutición + anclaje inox.
Separación entre gomas tensoras = 80 cm. Separación entre ojales = 20 cm aprox.
- Rejilla:** Rejilla central de evacuación en tejido precontraído de PVC unido mediante soldadura de alta frecuencia.
- Embalaje:** Suministro en caja de cartón con folleto de instrucciones.
- Gama:** 6 colores y 5 tipos de fijación a elegir.



Gris medio / Gris medio	Gris / Gris	Beige / Beige	Almendra / Beige	Verde / Beige	Azul / Beige	Precio €/m ²
Ref.	Ref.	Ref.	Ref.	Ref.	Ref.	

Formas Standard								
FIJACIONES	Piqueta inox	075800	074691	074694	074698	074697	074695	20,85
	Anclaje para madera	075800PB	074691PB	074694PB	074698PB	074697PB	074695PB	24,25
	Anclaje inox	075800PD	074691PD	074694PD	074698PD	074697PD	074695PD	22,41
	Piqueta césped	075800PG	074691PG	074694PG	074698PG	074697PG	074695PG	21,84
Formas No Standard								
FIJACIONES	Piqueta inox	075801	074660	074701	074703	074702	074700	21,24
	Anclaje para madera	075801PB	074660PB	074701PB	074703PB	074702PB	074700PB	24,24
	Anclaje inox	075801PD	074660PD	074701PD	074703PD	074702PD	074700PD	22,41
	Piqueta césped	075801PG	074660PG	074701PG	074703PG	074702PG	074700PG	21,84
Formas Libres								
FIJACIONES	Piqueta inox	075802	074661	074725	074704	074706	074705	25,67
	Anclaje para madera	075802PB	074661PB	074725PB	074704PB	074706PB	074705PB	30,71
	Anclaje inox	075802PD	074661PD	074725PD	074704PD	074706PD	074705PD	28,56
	Piqueta césped	075802PG	074661PG	074725PG	074704PG	074706PG	074705PG	28,24

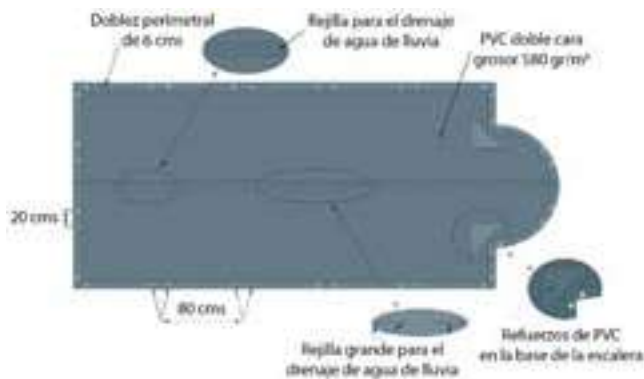

Escaleras para modelos Intersup

- Precio fijo escalera recta
- Precio fijo escalera romana
- Precio fijo otras escaleras
- Precio fijo escalera inox

Código	Emb. Standard	Peso Kg Standard	Volumen m ³ Standard	Código Alfanum.	Precio 2022
079803PE	-	-	-	A05	256,00
079804	-	-	-	A05	294,00
079807	-	-	-	A05	295,00
079800	-	-	-	A05	75,10

Nota: Los recortes de escalera romana y recta están incluidos en los m² de la cubierta.

Alfanumérico de descuento: A05.



Consulte + info en PRODUCTOS.
www.astralpool.com

COBERTORES DE PROTECCIÓN - INVIERNO

Accesorios



Piqueta para césped inox
079931



Anclaje fijo inoxidable
079929



Anclaje escamoteable laton
079949



Anclaje para madera
079902



Resorte dinamométrico
079920



Cinta para enrollador 1,50
25980



Goma tensora 8 mm
079934



Goma tensora Cabiclic 60 cm
079938



Cincha tensora
099101-099103

		Código	Emb. Standard	Peso Kg Standard	Volumen m ³ Standard	Código Alfanum.	Precio 2022
Piqueta para césped en acero inox	Uni.	079931	-	-	-	A05	10,95
Anclaje fijo inoxidable	Uni.	079929	-	-	-	A05	7,54
Anclaje escamoteable latón	Uni.	079949	-	-	-	A05	13,36
Anclaje para madera	Uni.	079902	-	-	-	A05	22,41
Resorte dinamométrico	Uni.	079920	-	-	-	A05	9,39
Cinta negra para enrollador 1,50 m	Uni.	4401050000	-	-	-	A0R	10,64
Goma tensora 8 mm	Uni.	079934	-	-	-	A05	4,42
Goma tensora 8 mm x 60 cm Cabiclic	Uni.	079938	-	-	-	A05	7,13
Cincha tensora con tractel de 9,60 ml	Uni.	099101	-	-	-	A05	100,20
Cincha tensora con tractel de 11,60 ml	Uni.	099103	-	-	-	A05	105,50

COBERTORES DE PROTECCIÓN PVC CON BARRAS

Cobertor de seguridad para impedir el acceso a la piscina a niños menores de 5 años. Conforme a la norma NFP 90-308. Para piscinas enterradas de máx. 12 x 6 metros (+ escalera). Añadir como mínimo 30 cm. de cada lado a medidas piscina (Ej. Piscina de 10 x 5, cobertor de 10,60 x 5,60m). Se puede utilizar todo el año ya que protege de la suciedad tanto en verano como en invierno y disminuye la proliferación de bacterias y algas.

Este modelo sólo admite forma rectangular. Otras formas se cubrirán con los m² de superficie rectangular.

Cobertor Tramuntana

- **Composición:** Tela PVC 580 g/m² reforzada con barras de aluminio cada 1,50 m aprox.
- **Unión:** Soldadura alta frecuencia.
- **Bordes:** Doble de 6 cm soldado en todo el largo con cintas anti-levantamiento al interior.
- **Refuerzos:** Patines PVC anti abrasión en cada barra al nivel de la coronación.
- **Fijaciones:** Cintas y ganchos inox. Piquetas cilíndricas Inox/Alu.
- **Evacuación:** Agujeros para la evacuación de las aguas pluviales en todo el ancho entre cada barra.
- **Enrollamiento:** 1 ó 2 manivelas simples, demultiplicadas según el tamaño del cobertor.
- **Embalaje:** Caja de cartón y folleto instrucciones.



Color

- Azul / Beige
- Verde / Beige
- Amendoa / Beige
- Beige / Beige
- Gris medium / gris medium

Código	Emb. Standard	Peso Kg Standard	Volumen m ³ Standard	Código Alfanum.	Precio 2022
099020	-	-	-	A05	47,46
099021	-	-	-	A05	47,46
099022	-	-	-	A05	43,79
099023	-	-	-	A05	47,98
099025	-	-	-	A05	47,98

COBERTORES DE PROTECCIÓN PVC CON BARRAS

Este modelo sólo admite forma rectangular. Otras formas se cubrirán con los m² de superficie rectangular.

Escaleras para Cobertor Tramuntana

Precio fijo escalera recta
Recorte para escaleras
Perfil escalera ancho

Código	Emb. Standard	Peso Kg Standard	Volumen m ³ Standard	Código Alfanum.	Precio 2022
099010	-	-	-	A05	293,00
099011	-	-	-	A05	293,00
099012	-	-	-	A05	370,00

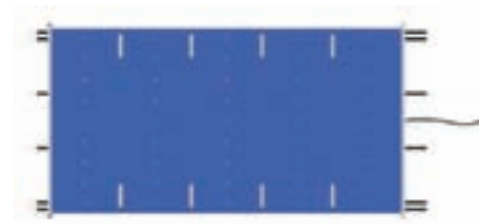

Sistema de manivela desmultiplicadora

Se utiliza una manivela para piscinas con medidas inferiores a 9 m y dos manivelas para medidas superiores a 9 m. La manivela se encaja en una de las barras y permitirá el enrollamiento de la cubierta.



Manivela desmultiplicadora

Código	Emb. Standard	Peso Kg Standard	Volumen m ³ Standard	Código Alfanum.	Precio 2022
41223	-	-	-	A05	239,00

Sistema de enrollamiento motorizado Droopi

El sistema de enrollamiento motorizado DROOPI (con eje articulado) es un sistema patentado para el enrollamiento de las cubiertas de barras Tramuntana. Incorpora una batería recargable de 12 V, la cual se carga a la toma de corriente mediante un adaptador de CA. Motor eléctrico de 12 V que permite enrollar en tan solo 3 minutos una cubierta de 10 x 5 metros (Droopi sólo permite enrollar por lo que no permite desenrollar la cubierta).



Enrollador Droopi para Tramuntana

Código	Emb. Standard	Peso Kg Standard	Volumen m ³ Standard	Código Alfanum.	Precio 2022
099089	1	5,3	-	A05	1.671,00

Droopi disponible sólo para cubiertas Tramuntana y con una dimensión máxima de 11 x 5 metros.



Mando a distancia



PASO 1 :

Una vez la batería del Droopi esté completamente cargada, inserte el eje de la cubierta en el Droopi



PASO 2:

A continuación, enrosque la boquilla cuadrada hasta que se detenga.



PASO 3:

Manteniendo pulsada la tecla del control remoto, Droopi se desplazará al mismo tiempo que recoge la lona de la cubierta Tramuntana.



PASO 4:

Después de unos minutos, tenemos la lona perfectamente enrollada.

ENROLLADORES DE CUBIERTAS

Enrolladores Gama Eco



Código	Enrollador cubierta	Código Alfanum.	Precio 2022	Cód. Elem.	Descripción elementos	Código Alfanum.	Precio 2022
37062	compl. tubo 4-5,5 Ø 100	A05	549,00	37155	Soporte móvil con ruedas	A05	186,30
				37156	Tubo telescópico 4 - 5,5 m Ø 100	A05	371,00
41510	compl. tubo 4-5,5 Ø 80	A05	397,00	37155	Soporte móvil con ruedas	A05	186,30
				38741	Tubo telescópico 4 - 5,5 m Ø 80	A05	214,00
41511	compl. tubo 5-6,6 m Ø 80	A05	514,00	37155	Soporte móvil con ruedas	A05	186,30
				38742	Tubo telescópico 5 - 6,6 m Ø 80	A05	337,00
41512	compl. tubo 5-6,6 Ø 100	A05	664,00	37155	Soporte móvil con ruedas	A05	186,30
				37157	Tubo telescópico 5 - 6,6 m Ø 100	A05	483,00

Tubo central de aluminio para enrollador de cubiertas



Cubre una longitud máx. de: 15 m

Código	Emb. Standard	Peso Kg Standard	Volumen m³ Standard	Código Alfanum.	Precio 2022
Ø 100 mm					
07622	1	12,0	0,059	A05	481,00
07623	1	14,3	0,071	A05	570,00
07624	1	17,4	0,084	A05	661,00
07625	1	12,8	0,054	A05	613,00
07626	1	15,5	0,067	A05	682,00
Ø 80 mm					
24762	1	10,3	0,035	A05	353,00

Otras medidas a consultar

Tubo fijo



Código tubo	L (m)	Ø B (mm)	Nº cintas
07622	4,5	100	8
07623	5,5	100	8
07624	6,6	100	10

Tubo telescópico

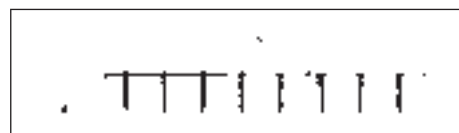

Código tubo	L (m)	Ø B (mm)	Nº cintas
07625	4,0 - 5,5	95/100	8
07626	5,0 - 6,6	95/100	8
24762	4,0 - 5,5	75/80	8
30806	5,0 - 6,6	75/80	8



Cubre una longitud máx. de: 15 m

Soporte móvil en acero inox

Juego de 2 soportes en forma de "T". Uno con ruedas y el otro fijo. Incluye 8 cintas para la fijación de la cubierta.

Código	Emb. Standard	Peso Kg Standard	Volumen m³ Standard	Código Alfanum.	Precio 2022
07628	1	7,2	0,035	A05	468,00

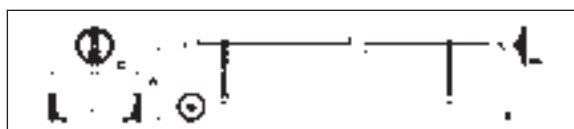

Código	A (mm)	C (mm)
07628	500	650



El tubo que aparece en la fotografía no se incluye en el suministro

ENROLLADORES DE CUBIERTAS

Soporte fijo en acero inox



El tubo que aparece en la fotografía no se incluye en el suministro

Juego de 2 soportes en forma de "T". Incluye: Volante de arrastre con puño giratorio. 8 cintas para la fijación de la cubierta.

Juego de soportes AISI-304

Código	Emb. Standard	Peso Kg Standard	Volumen m ³ Standard	Código Alfanum.	Precio 2022
07631	1	4,8	0,035	A05	364,00



Código tubo	A (mm)	C (mm)
07631	500	514

Soporte fijo de pletina



El tubo que aparece en la fotografía no se incluye en el suministro

Juego de 2 soportes de altura regulable, de 500 a 800 mm. En AISI-304. Fijación al suelo mediante pletinas. Incluye: 8 cintas para la fijación de la cubierta.

Código	Emb. Standard	Peso Kg Standard	Volumen m ³ Standard	Código Alfanum.	Precio 2022
07629	1	7,2	0,029	A05	383,00

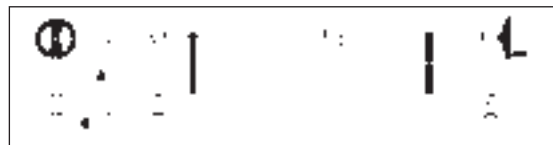

Código	A (mm)	B (mm)
07629	500 a 800	100

Soporte fijo paredes



El tubo que aparece en la fotografía no se incluye en el suministro

Juego de 2 soportes para fijación a pared mediante pletinas. En AISI-304. Incluye: 8 cintas para la fijación de la cubierta.

Juego de soportes

Código	Emb. Standard	Peso Kg Standard	Volumen m ³ Standard	Código Alfanum.	Precio 2022
07630	1	6,6	0,087	A05	409,00

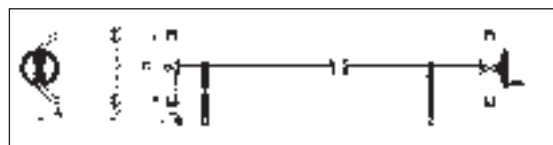

Código	A (mm)	B (mm)	C (mm)
07630	500	100	500



TODO PARA LA PISCINA ELEVADA

- 594 • Piscinas elevadas Laghetto
- 634 • Piscinas elevadas de madera
- 636 • Piscinas elevadas de pared de composite
- 638 • Piscinas elevadas de pared de acero
- 643 • Complementos
- 650 • Repuestos

PLAYA

PLAYA es una minipiscina elegante de gran diseño italiano.

El suave hidromasaje, el agua caliente y el agradable tacto de las fibras tejidas a mano invitan a relajarse y disfrutar de un bienestar total, tanto dentro de casa como en exteriores. Playa Living es la evolución del modelo Playa; con sus cojines blandos se convierte en un oasis de calma, un verdadero "lounge" que decora el interior de la casa o los espacios exteriores.





LÁMINA ARMADA

Liner muy resistente de poliéster y polímero muy duraderos. Color blanco.

ESTRUCTURA

Estructura de acero galvanizado en caliente e inox, tratado con epoxi.

ACABADOS ESTÉTICOS

Paneles exteriores de mimbre sobre un marco de aluminio. Colores: Blanco, gris, café Laghetto.



SISTEMA DE FILTRACIÓN

Laghetto cuenta con un exclusivo sistema de filtración y tratamiento del agua.

Sistema de filtración compuesto por: Un skimmer de pared completado con prefiltro, filtro de cartucho y bomba. Incluye: placa de aspiración y cepillo para limpiar el fondo.



Foco LED

Foco LED pequeño y blanco. Foco con brillo elevado.



MASAJE DE AIRE

Masaje de aire con burbujas. Disponible sólo para la versión: HIDRO Y CALENTADOR

CALEFACCIÓN

Calentador de agua. Solo para la versión HIDROMASAJE Y CALENTADOR.

Tumbona



TUMBONA (opcional)

Acabado de tela náutica Sky disponible en varios colores. Colores: natural, marrón, gris, agua.

Componentes Playa Living



PLAYA LIVING -COMPONENTES

Componentes del modelo Playa Living con estructura de aluminio y paneles de mimbre. Disponible en varios tamaños y también con respaldo reclinable. Cojines a juego con la tela náutica Sky.



GARANTÍA DE LA PISCINA: 5 AÑOS

GARANTÍA DE LOS ACCESORIOS: 2 AÑOS

LA GARANTÍA SE REDUCIRÁ A 2 AÑOS EN EL CASO DE INSTALAR UNA ELECTRÓLISIS

PISCINAS ELEVADAS LAGHETTO



Modelo Playa versión MINIPISCINA

PLAYA



Tumbona (opcional):

Acabado de tela náutica Sky disponible en varios colores.



Natural - N



Agua - W

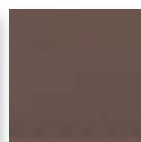

Marrón - B

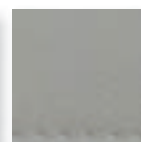

Gris - G

Sistema de filtración compuesto por:

Un skimmer de pared completado con prefiltro, filtro de cartucho, 120 W, 12 V, clase 2, bomba simultánea con imán permanente, caudal máx. de 5500 l/h, completo con transformador. Incluye: placa de aspiración y cepillo para limpiar el fondo.

Estructura interna

Paneles exteriores:

Fibra tejida a mano.

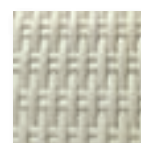

Blanco Laghetto - BI



Gris - GR

Liner:



Blanco - BI

Punto de luz LED: foco con brillo elevado

Descripción	Dimensiones total (AxLxA) cm	Dimensiones agua (AxLxA) cm	Volumen agua litros	Dimensiones palé	Peso total envío Kg	n° palés	Modelo Color Paneles	Referencia Laghetto	Código	Código Alfán.	Precio 2022
Versión Minipiscina. Playa 1 - 220 x 220. Estructura con un cajón, liner blanco, sistema de filtración 12 v, skimmer pared, foco LED, paneles fibra sintética tejida.	220x220x70	140x180x55	1200	80x230x h150	157	1	n°2 PLAYA1 BLANCO	KITDVPLA1BIBI1G	67339	A06	6.084,00
							n°3 PLAYA1 GRIS	KITDVPLA1BIGR1G	69349	A06	6.084,00
Versión Minipiscina. Playa 2 - 320 x 220.. Estructura con un cajón, liner blanco, sistema de filtración 12 v, skimmer pared, foco LED, paneles fibra sintética tejida.	320x220x70	240x180x55	2000	80x230x h170	183	1	n°5 PLAYA2 BLANCO	KITDVPLA2BIBI1G	67341	A06	7.172,00
							n°6 PLAYA2 GRIS	KITDVPLA2BIGR1G	69351	A06	7.172,00

Garantía: 5 años para estructura y vaso de la piscina, 2 años para accesorios.
Esquemas y medidas en la página siguiente.

PISCINAS ELEVADAS LAGHETTO



Modelo Playa versión HIDRO & CALENTADOR

PLAYA



Tumbona (opcional):

Acabado de tela náutica Sky disponible en varios colores.



Natural - N

Agua - W

Marrón - B

Gris - G

Sistema de filtración Laghetto compuesto por:

Un skimmer de pared completado con prefiltro y filtro de cartucho. Incluye: placa de aspiración y cepillo para limpiar el fondo.
Módulo técnico autoextingible de ABS que incluye:
115 W, 220 V, bomba de circulación de inducción, caudal máx. de 7000 l/h, prevalencia máx. de 3 m. calentador eléctrico de 230 V, 2000 W IPX5.
Potencia máx. del calentador: 15 °C más que la temperatura de la versión sin calentador (con cubierta isotérmica instalada).
220 V, absorción de 700 W, IPX5 clase II, caudal máx. de 70 m³/h, presión máx. de 190 mbar, bomba de aire. Clase II, transformador LED de 220/12 V 10 VA.
Unidad de control completa con teclado y pantalla (protección IPX5) para el control de la calefacción, los ciclos de filtración, la bomba y las luces LED.

Paneles exteriores:

Fibra tejida a mano.

Estructura interna

Cubierta isotérmica

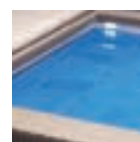

Blanco Laghetto - BI

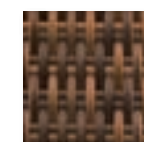

Café - CF

Liner:



Blanco - BI

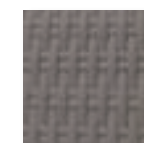

Gris - GR

Punto de luz LED: foco con brillo elevado

Descripción	Dimensiones total (AxLxA) cm	Dimensiones agua (AxLxA) cm	Volumen agua litros	Dimensiones palé	Peso total envío Kg	n° palés	Modelo Color Paneles	Referencia Laghetto	Código	Código Alfán.	Precio 2022
Versión Hidro y Calentador. Playa 1 - 220 x 220. Eestructura con un cajón, liner blanco, sistema filtración, skimmer pared, calentador y burbujas, foco LED, paneles fibra sintética.	220x220x70	140x180x55	1200	80x230x h150	172	1	n°19 PLAYA1 CAFÉ	KITDVPLARB1BICF1G	67342	A06	10.051,00
							n°20 PLAYA1 BLANCO	KITDVPLARB1BIB1G	67343	A06	10.051,00
							n°21 PLAYA1 GRIS	KITDVPLARB1BIGR1G	69352	A06	10.051,00
Versión Hidro y Calentador. Playa 2 - 320 x 220. Eestructura con un cajón, liner blanco, sistema filtración, skimmer pared, calentador y burbujas, foco LED, paneles fibra sintética.	320x220x70	240x180x55	2000	80x230x h180	198	1	n°22 PLAYA2 CAFÉ	KITDVPLARB2BICF1G	67344	A06	11.207,00
							n°23 PLAYA2 BLANCO	KITDVPLARB2BIB1G	67345	A06	11.207,00
							n°24 PLAYA2 GRIS	KITDVPLARB2BIGR1G	69354	A06	11.207,00
Versión Hidro y Calentador. Playa 3 - 420 x 220. Eestructura con un cajón, liner blanco, sistema filtración, skimmer pared, calentador y burbujas, foco LED, paneles fibra sintética.	420x220x70	340x180x55	3000	80x230x h180	213	1	n°25 PLAYA3 CAFÉ	KITDVPLARB3BICF1G	69361	A06	12.407,00
							n°26 PLAYA3 BLANCO	KITDVPLARB3BIB1G	69363	A06	12.407,00
							n°27 PLAYA3 GRIS	KITDVPLARB3BIGR1G	69364	A06	12.407,00

Garantía: 5 años para estructura y vaso de la piscina, 2 años para accesorios.
Esquemas y medidas en la página siguiente.

PISCINAS ELEVADAS LAGHETTO



Accesorios Modelo Playa

PLAYA

Descripción	Dimensiones paquete de envío	Peso total envío Kg	nº paquetes	Referencia Laghetto	Código	Código Alfan.	Precio 2022
Cubierta estándar 220x220 cm para Playa 1	30x30x h15	3	1	CODVPLA1	New CODVPLA1	A06	431,00
Cubierta estándar 220x320 cm para Playa 2	30x30x h15	3	1	CODVPLA2	New CODVPLA2	A06	457,00
Cubierta estándar 220x420 cm para Playa 3	30x30x h15	4	1	CODVPLA3	New CODVPLA3	A06	486,00
Cojín tumbona escay náutico color natural	60x70x h25	3	1	DVPLALPSN	DVPLALPSN	A06	324,00
Cojín tumbona Tempotest® color water	60x70x h25	3	1	DVPLALPSW	DVPLALPSW	A06	324,00
Cojín tumbona escay náutico color marrón	60x70x h25	3	1	DVPLALPSB	DVPLALPSB	A06	324,00
Cojín tumbona escay náutico color gris	60x70x h25	3	1	DVPLALPSG	DVPLALPSG	A06	324,00
Cubierta isotérmica plegable tipo espuma para Playa 1	60x70x h50	2	1	COGIDVPLA11G	70889	A06	231,00
Cubierta isotérmica plegable tipo espuma para Playa 2	60x70x h50	2	1	COGIDVPLA21G	70890	A06	365,00
Cubierta isotérmica plegable tipo espuma para Playa 3	60x70x h50	3	1	COGIDVPLA31G	70891	A06	511,00



Con acabado de tela náutica Sky



Natural - N



Agua - W

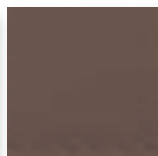

Marrón - B

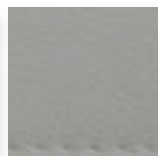

Gris - G

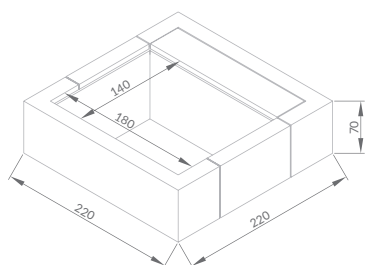

PLAYA 1

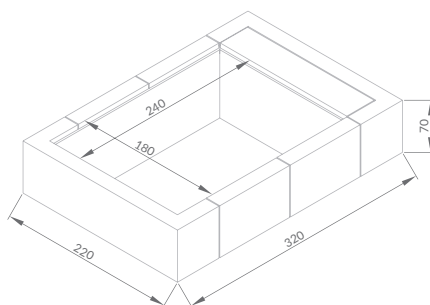

PLAYA 2

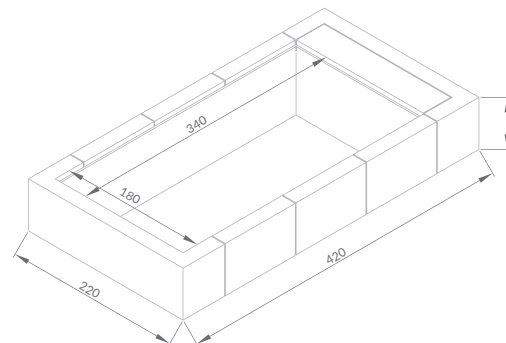

PLAYA 3

Modelo	Cajón	Espejo de agua (m)	Dimensiones generales (m)	Altura agua (cm)	Altura total (cm)	Volumen (l)
PLAYA1	1	1,40 x 1,80	2,20 x 2,20	55	70	1200
PLAYA2	1	2,40 x 1,80	3,20 x 2,20	55	70	2000
PLAYA3	1	3,40 x 1,80	4,20 x 2,20	55	70	3000

PISCINAS ELEVADAS LAGHETTO

PLAYA TWIN



Playa Twin es el nuevo concepto de minipiscina de diseño, creado por el estilo y la elegancia italiana. Esta versión se enriquece con una zona doble para tomar el sol sobre las dos tumbonas iguales y dos más que pueden convertir en la cubierta de la propia minipiscina, cuando no se utilizan.

PLAYA

Los paneles de ratán se proponen en dos colores, Blanco Laghetto y Gris y están equipados con sistema de calefacción y burbujas.

Características especiales:

- Tamaños: Solo un único tamaño y sólo versión burbujas y calentador.
- Color: Blanco Laghetto y Gris.
- Filtración: Mediante cartucho skimmer.

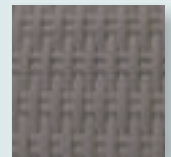

gris

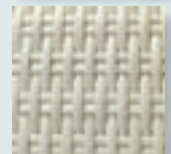

Blanco Laghetto



TODO PARA LA
PISCINA ELEVADA

Descripción	Referencia Laghetto	Código	Código Alfon.	Precio 2022
Blanco	KITPLATW1BIBI		A06	Consultar
Gris	KITPLATW1BIGR		A06	Consultar

PISCINAS ELEVADAS LAGHETTO



PLAYA LIVING

Playa Living es la evolución del modelo Playa. Con sus cojines blandos, se convierte en un oasis de calma, un verdadero "loungue" que decora el interior de la casa o los espacios exteriores.

PLAYA LIVING - COMPONENTES

Componentes del modelo Playa Living con estructura de aluminio y paneles de mimbre. Disponible en varios tamaños y también con respaldo reclinable. Cojines a juego con la tela náutica Sky.



PLAYA LIVING



**GARANTÍA DE LOS
ACCESORIOS: 2 AÑOS**

COLORES DISPONIBLES

Fibra tejida a mano

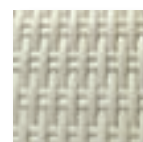

Blanco Laghetto - BI



Café - CF



Gris - GR



Cojines de tela náutica Sky



Natural - N



Agua - W



Marrón - B



Gris - G

TAMAÑOS DISPONIBLES (cm)

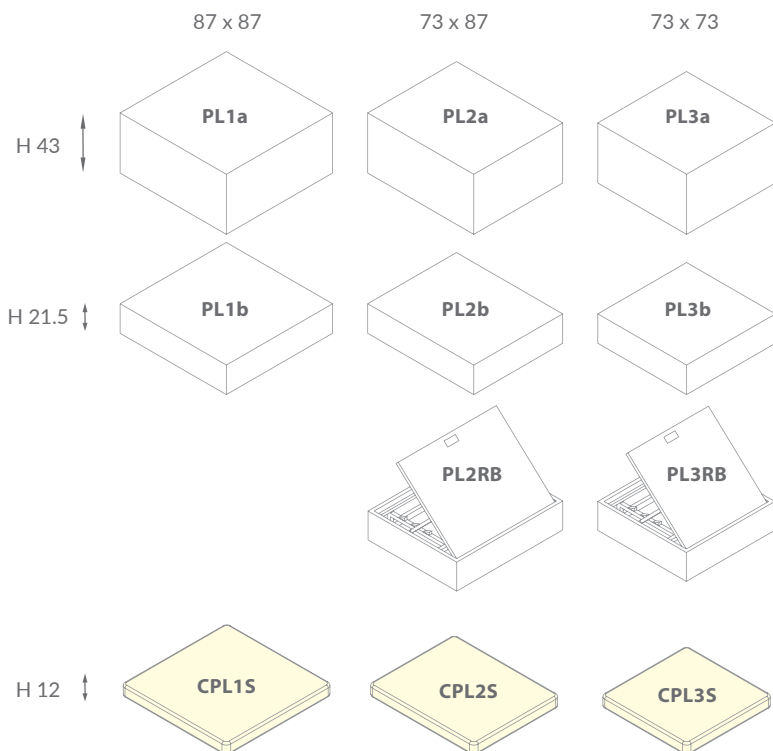

PISCINAS ELEVADAS LAGHETTO



PLAYA LIVING

PLAYA LIVING

		Descripción	Dimensiones totales (PrxAnxAl) cm	Peso bruto total kg	Número de paquetes	Modelo de color	Código y Referencia Laghetto	Código Alfan.	Precio 2022
H.43	87 x 87	Estructura 87x87x43 cm	87x87 h.43	10	1	CAFÉ	PL1ACF	A06	656,00
		Estructura 87x87x43 cm	87x87 h.43	10	1	BLANCO LAGHETTO	PL1ABI	A06	656,00
		Estructura 87x87x43 cm	87x87 h.43	10	1	GRIS	PL1AGR	A06	656,00
	73 x 87	Estructura 73x87x43 cm	73x87 h.43	9	1	CAFÉ	PL2ACF	A06	576,00
		Estructura 73x87x43 cm	73x87 h.43	9	1	BLANCO LAGHETTO	PL2ABI	A06	576,00
		Estructura 73x87x43 cm	73x87 h.43	9	1	GRIS	PL2AGR	A06	576,00
	73 x 73	Estructura 73x73x43 cm	73x73 h.43	8	1	CAFÉ	PL3ACF	A06	533,00
		Estructura 73x73x43 cm	73x73 h.43	8	1	BLANCO LAGHETTO	PL3ABI	A06	533,00
		Estructura 73x73x43 cm	73x73 h.43	8	1	GRIS	PL3AGR	A06	533,00
H.21,5	87 x 87	Estructura 87x87x21,5 cm	87x87 h.21,5	9	1	CAFÉ	PL1BCF	A06	545,00
		Estructura 87x87x21,5 cm	87x87 h.21,5	9	1	BLANCO LAGHETTO	PL1BBI	A06	545,00
		Estructura 87x87x21,5 cm	87x87 h.21,5	9	1	GRIS	PL1bGR	A06	545,00
	73 x 87	Estructura 73x87x21,5 cm	73x87 h.21,5	8	1	CAFÉ	PL2BCF	A06	471,00
		Estructura 73x87x21,5 cm	73x87 h.21,5	8	1	BLANCO LAGHETTO	PL2BBI	A06	471,00
		Estructura 73x87x21,5 cm	73x87 h.21,5	8	1	GRIS	PL2BGR	A06	471,00
	73 x 73	Estructura 73x73x21,5 cm	73x73 h.21,5	7	1	CAFÉ	PL3BCF	A06	471,00
		Estructura 73x73x21,5 cm	73x73 h.21,5	7	1	BLANCO LAGHETTO	PL3BBI	A06	471,00
		Estructura 73x73x21,5 cm	73x73 h.21,5	7	1	GRIS	PL3BGR	A06	471,00
H.12	87 x 87	Cojín 87x87 12 cm	87x87 h.12	3	1	NATURAL	DVPLACPL1SN	A06	382,00
		Cojín 87x87 12 cm	87x87 h.12	3	1	AGUA	DVPLACPL1SW	A06	382,00
		Cojín 87x87 12 cm	87x87 h.12	3	1	MARRÓN	DVPLACPL1SB	A06	382,00
		Cojín 87x87 12 cm	87x87 h.12	3	1	GRIS	DVPLACPL1SG	A06	382,00
	73 x 87	Cojín 73x87 12 cm	73x87 h.12	3	1	NATURAL	DVPLACPL2SN	A06	330,00
		Cojín 73x87 12 cm	73x87 h.12	3	1	AGUA	DVPLACPL2SW	A06	330,00
		Cojín 73x87 12 cm	73x87 h.12	3	1	MARRÓN	DVPLACPL2SB	A06	330,00
		Cojín 73x87 12 cm	73x87 h.12	3	1	GRIS	DVPLACPL2SG	A06	330,00
	73 x 73	Cojín 73x73 12 cm	73x73 h.12	2	1	NATURAL	DVPLACPL3SN	A06	306,00
		Cojín 73x73 12 cm	73x73 h.12	2	1	AGUA	DVPLACPL3SW	A06	306,00
		Cojín 73x73 12 cm	73x73 h.12	2	1	MARRÓN	DVPLACPL3SB	A06	306,00
		Cojín 73x73 12 cm	73x73 h.12	2	1	GRIS	DVPLACPL3SG	A06	306,00
H.21,5	73 x 87	Estructura con respaldo reclinable 73x87 21,5cm	73x87 h.21,5	8	1	BLANCO LAGHETTO	PL2RBBI	A06	579,00
		Estructura con respaldo reclinable 73x87 21,5cm	73x87 h.21,5	8	1	GRIS	PL2RBGR	A06	579,00
		Estructura con respaldo reclinable 73x87 21,5cm	73x87 h.21,5	8	1	CAFÉ	PL2RBCF	A06	579,00
	73 x 73	Estructura con respaldo reclinable 73x73 21,5cm	73x73 h.21,5	7	1	BLANCO LAGHETTO	PL3RBBI	A06	557,00
		Estructura con respaldo reclinable 73x73 21,5cm	73x73 h.21,5	7	1	GRIS	PL3RBGR	A06	557,00
		Estructura con respaldo reclinable 73x73 21,5cm	73x73 h.21,5	7	1	CAFÉ	PL3RBCF	A06	557,00

PISCINAS ELEVADAS LAGHETTO



Modelos Dolce Vita

PLAYA LIVING

EJEMPLOS DE VARIANTES

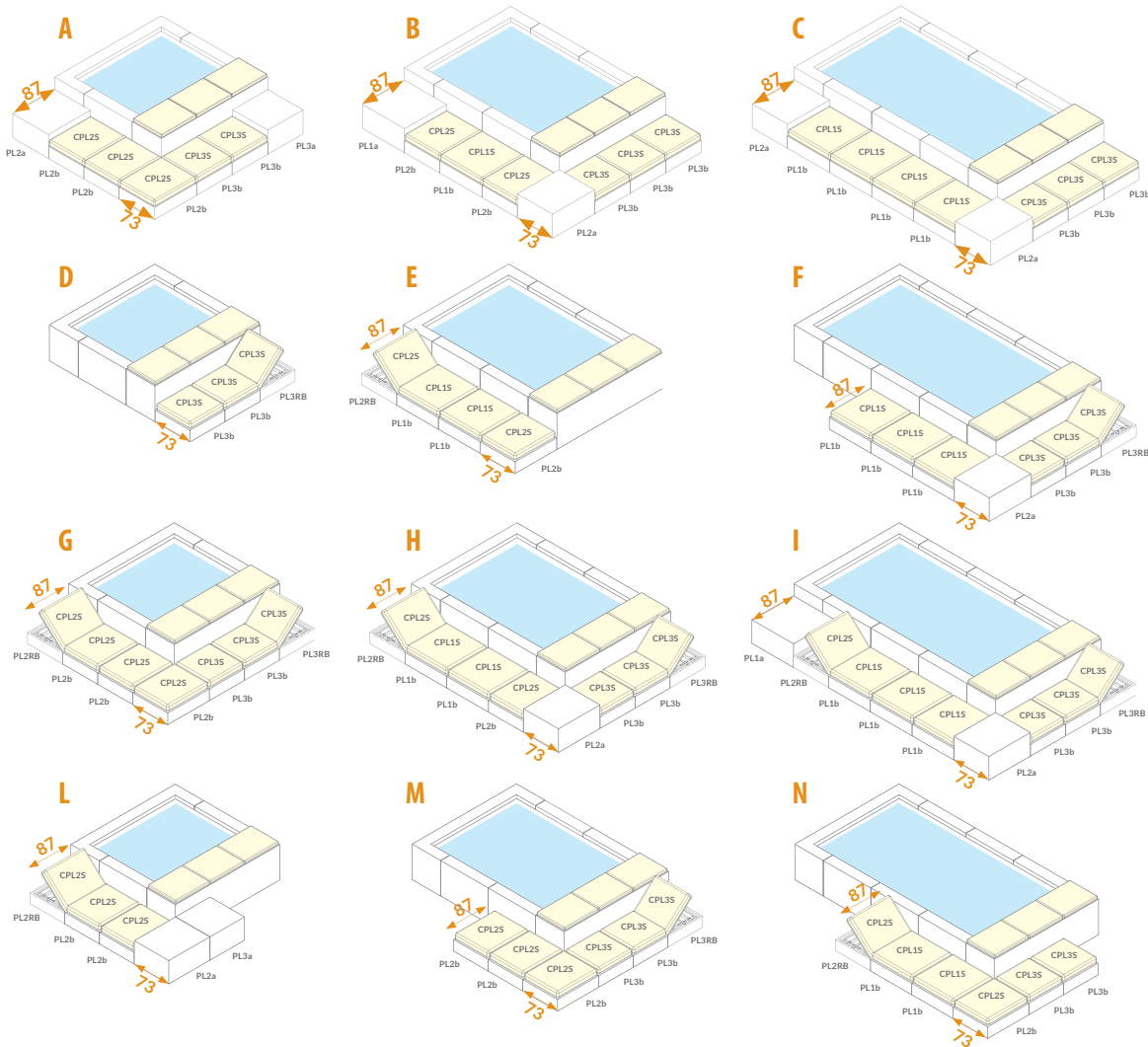

	Descripción	Código Alfan.	Precio 2022
A	PL2B (n.3) + PL2A (n.1) + PL3A (n.1) + PL3B (n.2) CPL2S (n.3) + CPL3S (n.2)	A06	5.064,00
B	PL1A (n.1) + PL2B (n.2) + PL1B (n.1) + PL2A (n.1) + PL3B (n.3) CPL2S (n.2) + CPL1S (n.1) + CPL3S (n.3)	A06	6.090,00
C	PL1B (n.4) + PL2A (n.2) + PL3B (n.3) CPL1S (n.4) + CPL3S (n.3)	A06	7.184,00
D	PL3B (n.2) + PL3RB (n.1) CPL3S (n.3)	A06	2.416,00
E	PL2RB (n.1) + PL2B (n.1) + PL1B (n.2) CPL2S (n.2) + CPL1S (n.2)	A06	3.563,00
F	PL3B (n.2) + PL3RB (n.1) + PL1B (n.3) + PL2A (n.1) CPL3S (n.3) + CPL1S (n.3)	A06	5.769,00
G	PL2RB (n.1) + PL2B (n.3) + PL3B (n.2) + PL3RB (n.1) CPL2S (n.4) + CPL3S (n.3)	A06	5.730,00
H	PL2RB (n.1) + PL2B (n.1) + PL1B (n.2) + PL2A (n.1) + PL3B (n.2) + PL3RB (n.1) CPL2S (n.2) + CPL1S (n.2) + CPL3S (n.3)	A06	6.552,00
I	PL2RB (n.1) + PL1B (n.3) + PL2A (n.1) + PL3B (n.2) + PL3RB (n.1) + PL1A (n.1) CPL2S (n.1) + CPL1S (n.3) + CPL3S (n.3)	A06	7.333,00
L	PL2RB (n.1) + PL2B (n.2) + PL2A (n.1) + PL3A (n.1) CPL2S (n.3)	A06	3.616,00
M	PL2B (n.3) + PL3B (n.2) + PL3RB (n.1) CPL2S (n.3) + CPL3S (n.3)	A06	4.822,00
N	PL2RB (n.1) + PL1B (n.2) + PL2B (n.1) + PL3B (n.2) CPL2S (n.2) + CPL1S (n.2) + CPL3S (n.2)	A06	5.103,00

Dolce Vita

Una piscina que queda bien en todo tipo de entornos y que se puede instalar incluso allí donde no se puede poner una piscina enterrada tradicional.

Dolcevita es la piscina más moderna y deseable para aquellas personas que buscan algo que destaque y un espacio dedicado al placer y a la relajación en familia.



DIVA - RATTAN

MOD.	LÁMINA DE AGUA (m)	ESPACIO TOTAL OCUPADO (m)	ALTURA DE AGUA (m)	ALTURA TOTAL (m)	VOLUMEN (m³)
24	2 x 4	2,4 x 4,4	1,2	1,3	9,6
25	2 x 5	2,4 x 5,4	1,2	1,3	12
35	3 x 5	3,4 x 5,4	1,2	1,3	18
36	3 x 6	3,4 x 6,4	1,2	1,3	21,6
37	3 x 7	3,4 x 7,4	1,2	1,3	25,2
48	4 x 8	4,4 x 8,4	1,2	1,3	38,4
49	4 x 9	4,4 x 9,4	1,2	1,3	43,2
510	5 x 10	5,4 x 10,4	1,2	1,3	60

DIVA LTI - DIVINA (solo en tamaños 35, 36, 37, 48)

MOD.	LÁMINA DE AGUA (m)	ESPACIO TOTAL OCUPADO (m)	ALTURA DE AGUA (m)	ALTURA TOTAL (m)	VOLUMEN (m³)
35	3 x 5	3,4 x 6,1	1,2	1,3	18
36	3 x 6	3,4 x 7,1	1,2	1,3	21,6
37	3 x 7	3,4 x 8,1	1,2	1,3	25,2
48	4 x 8	4,4 x 9,1	1,2	1,3	38,4
49	4 x 9	4,4 x 10,10	1,2	1,3	43,2

Dolce Vita

DolceVita renueva el mundo de las piscinas elevadas gracias a una tecnología consolidada de Laghetto que lleva en el mercado más de 40 años y a su diseño innovador y elegante.

DolceVita puede adaptarse a las necesidades de una familia que cambia, permitiendo repensar, recolocar, desplazar y revender. Su versatilidad hace que sea fácil y rápida de instalar, incluso en zonas en las que solo se cuenta con permisos por temporadas.

DolceVita cuenta con una sistema de recirculación y filtración que ofrece la mejor calidad e higiene en la pureza del agua. DolceVita está disponible en dos modelos distintos: Diva y Rattan, con materiales de gran calidad que garantizan un uso por mucho tiempo.

Estructura

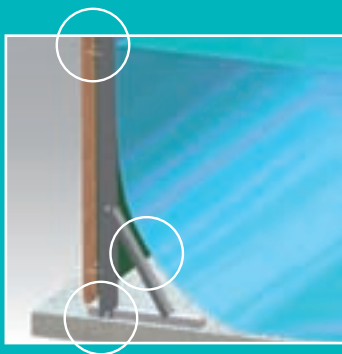

Vaso de piscina



Albardilla de Plastic Wood (gama RATTAN)



MONTANTES

Acero galvanizado en caliente con revestimiento en polvo. y pedestal de acero inoxidable.

LARGUEROS

Acero galvanizado en caliente con revestimiento en polvo.

TUERCAS Y TORNILLOS

De acero inoxidable con tuercas antideslizantes.

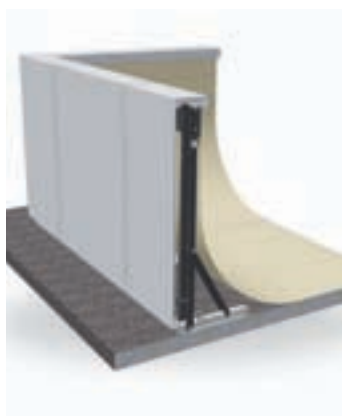

VASO

Hecho de membrana de tejido de poliéster con revestimiento de PVC, es increíblemente resistente (pasa sin problemas el test DIN 53354 hasta una tracción de 430 kg en 5 cm); es tratado con un revestimiento especial que evita la fijación de la suciedad en las zonas expuestas y ofrece protección frente a los daños provocados por la luz UV, por lo que es muy resistente.



ACABADO DE BORDE SUPERIOR DE DOLCEVITA

El acabado del borde superior de Rattan es una madera compuesta específica creada para nosotros en exclusiva por Plastic Wood. El acabado del borde superior de Diva está integrado en el diseño del panel de mimbre especial.

La garantía de la piscina (liner + partes estructurales) es de 5 años y la garantía de los demás accesorios incluidos es de 2 años.



GARANTÍA DE LA PISCINA: 5 AÑOS

GARANTÍA DE LOS ACCESORIOS: 2 AÑOS

LA GARANTIA SE REDUCIRÁ A 2 AÑOS EN EL CASO DE INSTALAR UNA ELECTRÓLISIS

Dolce Vita

Panel Diva



Escalera Dolcevita Diva



Punto de luz LED Laghetto

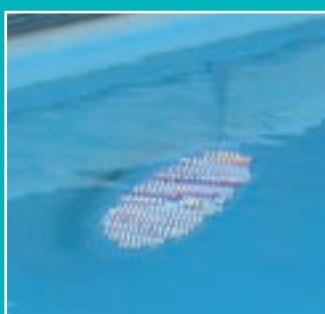

Aspiradora



PANELES DOLCEVITA

El acabado Dolcevita 2020 está disponible en dos opciones de paneles distintas: mimbre con piezas esquineras de mimbre para la gama Rattan o la solución exclusiva creada para la gama DIVA, en la que los paneles de mimbre Viro también cubren el raíl superior de la estructura.

ESCALERAS DOLCEVITA

Los acabados Dolcevita tienen dos tipos distintos de escalera para acceder a la piscina. El kit Rattan incluye una escalera con la parte exterior móvil para evitar el acceso de los niños cuando la piscina no esté vigilada o esté fuera de uso. El kit DIVA cuenta con una escalera exclusiva especial.

PUNTOS DE LUZ LED

Todas las Dolcevita, con independencia del acabado, vienen de serie con puntos de luz LED Laghetto. Estos puntos de luz LED tienen una eficiencia lumínica sin parangón, con un consumo muy bajo (menos de 8 W) y una durabilidad inigualable.

ASPIRADORA

Todos los kits de piscina Dolcevita incluyen también una aspiradora (la longitud del tubo varía en función del tamaño de la piscina y del número de skimmers).



Filtros de arena AstralPool



Cubierta de invierno

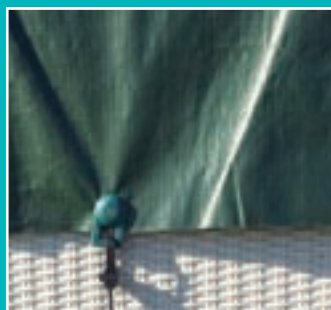

Cubierta de verano



SISTEMAS DE FILTRACIÓN CON ARENA

La alianza técnica entre Piscine Laghetto y AstralPool introduce los filtros de arena de 6, 10 y 15 m³/h en todos los kits de piscinas.

CUBIERTA DE INVIERNO (opcional)

Cubierta de invierno LSP completa con cuerdas elásticas y fijaciones.

CUBIERTA DE VERANO (opcional)

Cubierta de verano isotérmica para Dolcevita.

PISCINAS ELEVADAS LAGHETTO

Modelo DOLCEVITA Rattan



1
Estructura interna

2
Liner de piscina

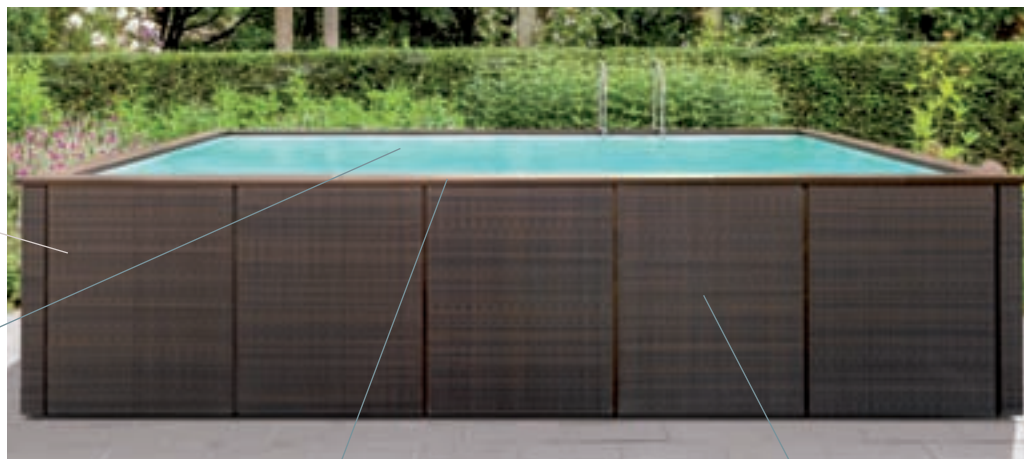
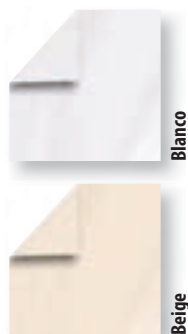

5
Borde superior de madera compuesta
Dolcevita

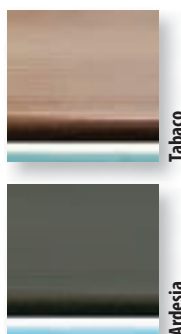

9
Paneles exteriores:
Fibra tejida a mano

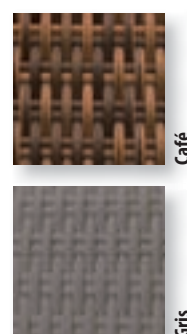

3
Sistema de filtración (como en el esquema)
Atención, no se incluye el cuadro eléctrico de protección y maniobra (Recomendado Código 25723 y Código 70874).



Filtros de arena AstralPool

4
Foco LED con brillo elevado:
1 punto hasta el modelo 36
2 puntos del modelo 37 al modelo 510
(colocación standard; ver pág. 622).

6
Sistema de aspiración.

7
Soportes de los paneles de madera y
esquineras de mimbre.

8
Escalera de seguridad Dolcevita.

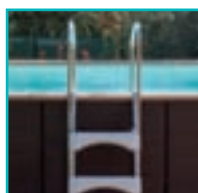

10 Opcional
Kit de fijación del alineamiento (no incluido).

KIT DE PISCINA

$$= 1 + 2 + 3 + 4 + 5 + 6 + 7 + 8 + 9 + 10$$



PANELES DE MIMBRE Y ESQUINERAS DISPONIBLES EN DOS COLORES: CAFÉ O GRIS, LINER DE PISCINA (POSIBLES COLORES: AZUL CLARO, ARENA O BLANCO)

- x =
- BICF** (liner blanco y paneles de color café)
 - BIGR** (liner blanco y paneles grises)
 - BECF** (liner beige y paneles de color café)
 - BEGR** (liner beige y paneles grises)

PISCINAS ELEVADAS LAGHETTO



Modelo DOLCEVITA Rattan

Dolce Vita

Modelo Laghetto	Descripción	Dimensiones total (AxLxA) cm	Dimensiones agua (AxLxA) cm	Volumen agua litros	Dimensiones palé o paquete de envío	Peso total envío Kg	Referencia Laghetto	Código	Código Alfam.	Precio 2022
RATTAN 24	Piscina 2 x 4 m Dolce Vita Rattan con filtro arena 10 m ³ /h, 1 foco LED	240x440	200x400x120	9.600	2 palés: 100 x 130 x 200 h 100 x 120 x 110 h	357	KITDVC24xS10R	2410X	A06	10.490,00
RATTAN 25	Piscina 2 x 5 m Dolce Vita Rattan con filtro arena 10 m ³ /h, 1 foco LED	240x540	200x500x120	12.000	2 palés: 100 x 130 x 200 h 100 x 120 x 120 h	386	KITDVC25xS10R	2510X	A06	11.616,00
RATTAN 35	Piscina 3 x 5 m Dolce Vita Rattan con filtro arena 10 m ³ /h, 1 foco LED	340x540	300x500x120	18.000	2 palés: 100 x 130 x 200 h 100 x 120 x 140 h	432	KITDVC35xS10R	3510X	A06	12.843,00
RATTAN 36	Piscina 3 x 6 m Dolce Vita Rattan con filtro arena 10 m ³ /h, 1 foco LED	340x640	300x600x120	21.600	2 palés: 100 x 130 x 200 h 100 x 120 x 130 h	565	KITDVC36xS10R	3610X	A06	14.012,00
RATTAN 37	Piscina 3 x 7 m Dolce Vita Rattan con filtro arena 10 m ³ /h, 2 focos LED	340x740	300x700x120	25.200	2 palés: 100 x 130 x 200 h 100 x 120 x 135 h	575	KITDVC37xS10R	3710X	A06	15.242,00
RATTAN 48	Piscina 4 x 8 m Dolce Vita Rattan con filtro arena 10 m ³ /h, 2 focos LED	440x840	400x800x120	38.400	2 palés: 100 x 130 x 200 h 100 x 120 x 140 h	645	KITDVC48xS10R	4810X	A06	17.813,00
RATTAN 49	Piscina 4 x 9 m Dolce Vita Rattan con filtro arena 15 m ³ /h, 2 focos LED	440x940	400x900x120	43.200	2 palés: 100 x 130 x 200 h 100 x 120 x 200 h	720	KITDVC49xS15R	4915X	A06	20.065,00
RATTAN 510	Piscina 5 x 10 m Dolce Vita Rattan con filtro arena 15 m ³ /h, 2 focos LED	540x1040	500x1000x120	60.000	3 palés: 100 x 130 x 200 h 100 x 120 x 190 h 100 x 120 x 190 h	860	KITDVC510xS15R	51015X	A06	22.673,00

Cambia **X** por las 4 letras siguientes en función de la combinación de colores deseada:

- BICF** liner blanco y paneles de color café
- BIGR** liner blanco y paneles grises
- BECE** liner beige y paneles de color café
- BEGR** liner beige y paneles grises

PISCINAS ELEVADAS LAGHETTO



Modelo DOLCEVITA DIVA



1
Estructura interna

2
Liner de piscina



5
Paneles con borde superior integrado

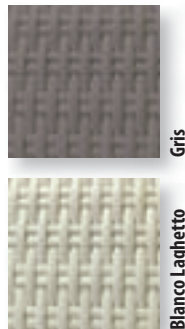

KIT DE PISCINA

$$= 1 + 2 + 3 + 4 + 5 + 6 + 7 + 8 + 9$$

3
Sistema de filtración (como en el esquema)
Atención, no se incluye el cuadro eléctrico de protección y maniobra (Recomendado Código 25723 y Código 70874).



Filtros de arena AstralPool

4
Foco LED con brillo elevado:
1 punto hasta el modelo 36
2 puntos del modelo 37 al modelo 510
(colocación standard; ver pág. 622).

6
Sistema de aspiración.

7
Soportes de los paneles en madera y acero.

8
Escalera exclusiva especial de la versión Diva.



9 Opcional
Kit de fijación del alineamiento (no incluido).



PANELES Y BORDE SUPERIOR INTEGRADOS EN UN PANEL DE UNA PIEZA HECHA DE MIMBRE, DISPONIBLE EN TRES COLORES: CAFÉ, GRIS O BLANCO LAGHETTO.
LINER DE PISCINA (COLORES DISPONIBLES: AZUL CLARO, ARENA O BLANCO)

- x =**
- BIGR** (liner blanco y paneles grises)
 - BIBI** (liner blanco y paneles blancos)
 - BEGR** (liner beige y paneles grises)
 - BEBI** (liner beige y paneles blancos)

PISCINAS ELEVADAS LAGHETTO



Modelo DOLCEVITA DIVA

Dolce Vita

Modelo Laghetto	Descripción	Dimensiones total (AxLxA) cm	Dimensiones agua (AxLxA) cm	Volumen agua litros	Dimensiones palé	Peso total envío Kg	Referencia Laghetto	Código	Código Alfán.	Precio 2022
DIVA 24	Piscina 2 x 4 m Dolce Vita Diva con filtro arena 10 m³/h, 1 foco LED	240x440	200x400x120	9.600	2 palés: 100 x 130 x 200 h 100 x 120 x 160 h	332	KITDVC24XS10D	D24XS10	A06	11.186,00
DIVA 25	Piscina 2 x 5 m Dolce Vita Diva con filtro arena 10 m³/h, 1 foco LED	240x540	200x500x120	12.000	2 palés: 100 x 130 x 200 h 100 x 120 x 170 h	356	KITDVC25XS10D	D25XS10	A06	12.433,00
DIVA 35	Piscina 3 x 5 m Dolce Vita Diva con filtro arena 10 m³/h, 1 foco LED	340x540	300x500x120	18.000	2 palés: 100 x 130 x 200 h 100 x 120 x 200 h	389	KITDVC35XS10D	D35XS10	A06	13.783,00
DIVA 36	Piscina 3 x 6 m Dolce Vita Diva con filtro arena 10 m³/h, 1 foco LED	340x640	300x600x120	21.600	2 palés: 100 x 130 x 200 h 100 x 110 x 190 h	435	KITDVC36XS10D	D36XS10	A06	15.064,00
DIVA 37	Piscina 3 x 7 m Dolce Vita Diva con filtro arena 10 m³/h, 2 focos LED	340x740	300x700x120	25.200	2 palés: 100 x 130 x 200 h 100 x 110 x 210 h	472	KITDVC37XS10D	D37XS10	A06	16.368,00
DIVA 48	Piscina 4 x 8 m Dolce Vita Diva con filtro arena 10 m³/h, 2 focos LED	440x840	400x800x120	38.400	2 palés: 100 x 130 x 200 h 100 x 120 x 200 h	636	KITDVC48XS10D	D48XS10	A06	19.205,00
DIVA 49	Piscina 4 x 9 m Dolce Vita Diva con filtro arena 15 m³/h, 2 focos LED	440x940	400x900x120	43.200	2 palés: 100 x 130 x 200 h 100 x 120 x 210 h	680	KITDVC49XS15D	D49XS15	A06	21.580,00
DIVA 510	Piscina 5 x 10 m Dolce Vita Diva con filtro arena 15 m³/h, 2 focos LED	540x1040	500x1000x120	60.000	3 palés: 100 x 130 x 200 h 100 x 120 x 190 h 100 x 120 x 190 h	750	KITDVC510XS15D	D510XS15	A06	24.433,00

Cambia **X** por las 4 letras siguientes en función de la combinación de colores deseada:

- BIGR** liner blanco y paneles grises
- BIBI** liner blanco y paneles blancos
- BEGR** liner beige y paneles grises
- BEBI** liner beige y paneles blancos

PISCINAS ELEVADAS LAGHETTO



Modelo DOLCEVITA DIVA LTI



1
Estructura interna

2
Liner de piscina

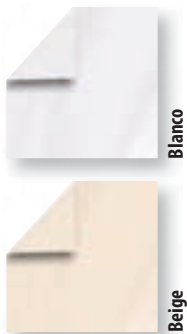

5
Paneles con borde superior integrado

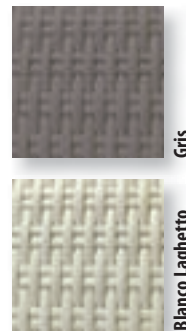

KIT DE PISCINA
=
1 + 2 + 3 + 4 + 5 +
6 + 7 + 8 + 9

3
Sistema de filtración (como en el esquema)
Atención, no se incluye el cuadro eléctrico de protección y maniobra (Recomendado Código 25723 y Código 70874).



Filtros de arena AstralPool

4
Foco LED con brillo elevado:
1 punto hasta el modelo 36
2 puntos del modelo 37 al modelo 510
(colocación standard; ver pág. 622).

6
Sistema de aspiración.

7
Soportes de los paneles en madera y acero.

8
Escalera exclusiva especial de la versión Diva.



9 Opcional
Kit de fijación del alineamiento (no incluido).



PANELES Y BORDE SUPERIOR INTEGRADOS EN UN PANEL DE UNA PIEZA HECHA DE MIMBRE, DISPONIBLE EN TRES COLORES: CAFÉ, GRIS O BLANCO LAGHETTO.
LINER DE PISCINA (COLORES DISPONIBLES: AZUL CLARO, ARENA O BLANCO)

x =
BIGR (liner blanco y paneles grises)
BIBI (liner blanco y paneles blancos)
BEGR (liner beige y paneles grises)
BEBI (liner beige y paneles blancos)

PISCINAS ELEVADAS LAGHETTO

Modelo DOLCEVITA DIVA LTI



Dolce Vita

Modelo Laghetto	Descripción	Dimensiones total (AxLxA) cm	Dimensiones agua (AxLxA) cm	Volumen agua litros	Dimensiones palé	Peso total envío Kg	Referencia Laghetto	Código	Código Alfan.	Precio 2022
LTI 35	Piscina 3 x 5 m Dolce Vita Diva LTI con filtro arena 10 m ³ /h, 1 foco LED	340x610	300x500x120	18.000	2 palés: 100 x 130 x 230 h 100 x 120 x 200 h	410	KITDVC35xS10DG	D35XS10L	A06	15.453,00
LTI 36	Piscina 3 x 6 m Dolce Vita Diva LTI con filtro arena 10 m ³ /h, 1 foco LED	340x710	300x600x120	21.600	2 palés: 100 x 130 x 230 h 100 x 120 x 200 h	455	KITDVC36xS10DG	D36XS10L	A06	16.734,00
LTI 37	Piscina 3 x 7 m Dolce Vita Diva LTI con filtro arena 10 m ³ /h, 2 focos LED	340x810	300x700x120	25.200	2 palés: 100 x 130 x 230 h 100 x 120 x 210 h	492	KITDVC37xS10DG	D37XS10L	A06	18.036,00
LTI 48	Piscina 4 x 8 m Dolce Vita Diva LTI con filtro arena 10 m ³ /h, 2 focos LED	440x910	400x800x120	38.400	2 palés: 100 x 130 x 250 h 100 x 120 x 230 h	656	KITDVC48xS10DG	D48XS10L	A06	21.176,00
LTI 49	Piscina 4 x 9 m Dolce Vita Diva LTI con filtro arena 15 m ³ /h, 2 focos LED	440x1010	400x900x120	43.200	2 palés: 100 x 150 x 240 h 100 x 120 x 240 h	700	KITDVC49xS15DG	D49XS15L	A06	23.552,00

Cambia **X** por las 4 letras siguientes en función de la combinación de colores deseada:

- BIGR** liner blanco y paneles grises
- BIBI** liner blanco y paneles blancos
- BEGR** liner beige y paneles grises
- BEBI** liner beige y paneles blancos

PISCINAS ELEVADAS LAGHETTO

Modelo DOLCEVITA YACHT



1
Escalera y plataforma Yacht de madera compuesta + escalera inox.

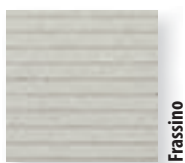

Frassino

4
Estructura interna

8
Parapetos de Plexiglass

9
Liner de piscina



Blanco



5
Paneles y borde superior integrados en un panel de una pieza hecho de mimbre. Incluye 2 paneles de apertura a ambos lados de la plataforma.

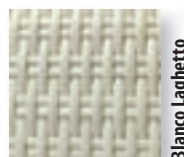

Blanco Laghetto

KIT DE PISCINA

$$= 1 + 2 + 3 + 4 + 5 + 6 + 7 + 8 + 9 + 10$$

2
Sistema de filtración (como en el esquema)
Atención: el sistema de filtración no incluye el panel eléctrico.



Filtros de arena AstralPool

6
Foco LED con brillo elevado:
1 punto hasta el modelo 36
2 puntos del modelo 37 al modelo 510
(colocación standard; ver pág. 622).



7
Sistema de aspiración.



10 Opcional
Kit de fijación del alineamiento (no incluido).

!

**PANELES Y BORDE SUPERIOR INTEGRADOS EN UN PANEL DE UNA PIEZA HECHA DE MIMBRE, DISPONIBLE EN TRES COLORES: CAFÉ, GRIS O BLANCO LAGHETTO.
LINER DE PISCINA (COLOR BLANCO)**

x = BIBI (liner blanco y paneles blanco Laghetto)

PISCINAS ELEVADAS LAGHETTO

Modelo DOLCEVITA YACHT



Dolce Vita

Modelo Laghetto	Descripción	Dimensiones total (AxLxA) cm	Dimensiones agua (AxLxA) cm	Volumen agua litros	Referencia Laghetto	Código	Código Alfam.	Precio 2022
24	Piscina 2 x 4 m Dolce Vita Yacht con filtro arena 6 m ³ /h, 1 foco LED	240x635	200x400x120	9.600	KITDVC24xS6Y	D24xS6Y	A06	19.555,00
25	Piscina 2 x 5 m Dolce Vita Yacht con filtro arena 6 m ³ /h, 1 foco LED	240x735	200x500x120	12.000	KITDVC25xS6Y	D25xS6Y	A06	20.804,00
35	Piscina 3 x 5 m Dolce Vita Yacht con filtro arena 10 m ³ /h, 1 foco LED	340x735	300x500x120	18.000	KITDVC35xS10Y	D35xS10Y	A06	24.514,00
36	Piscina 3 x 6 m Dolce Vita Yacht con filtro arena 10 m ³ /h, 1 foco LED	340x835	300x600x120	21.600	KITDVC36xS10Y	D36xS10Y	A06	25.793,00
37	Piscina 3 x 7 m Dolce Vita Yacht con filtro arena 10 m ³ /h, 2 focos LED	340x935	300x700x120	25.200	KITDVC37xS10Y	D37xS10Y	A06	27.097,00
38	Piscina 3 x 8 m Dolce Vita Yacht con filtro arena 10 m ³ /h, 2 focos LED	340x1035	300x800x120	28.800	KITDVC38xS10Y	D38xS10Y	A06	28.076,00

Cambia **X** por las 4 letras siguientes en función de la combinación de colores deseada:

BIBI liner blanco y paneles blancos



Descripción	Dimensiones totales (PrxAnxAI) cm	Referencia Laghetto	Código	Código Alfam.	Precio 2022
Escalón opcional para facilitar el acceso - Color Frassino	-	DVYGRACOMB	71410	A06	558,00
Tumbona Nautical Sky. Otros tamaños previa solicitud.	200 x 56 x 6	DVYVELA3	DVYLPSKYB	A06	614,00

PISCINAS ELEVADAS LAGHETTO

Modelo DOLCEVITA INFINITY



New



1 Estructura interna

2 Liner de piscina



Blanco



Beige

5 Paneles con borde superior integrado.

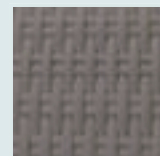

Gris

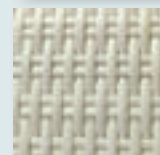

Blanco Laghetto



9

Paneles de contención del terreno.



3 Sistema de filtración (como en el esquema)
Atención, no se incluye el cuadro eléctrico.



Filtros de arena AstralPool



Foco LED con brillo elevado:
1 punto hasta el modelo 36
2 puntos a partir del modelo 37

6 Sistema de aspiración.

7 KIT DE FIJACIÓN DEL ALINEAMIENTO.

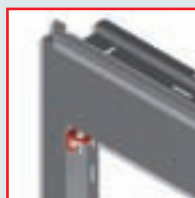

8 Exclusiva, especial para la versión Divina.



10 Cojín tumbona.

KIT DE PISCINA

$$= 1 + 2 + 3 + 4 + 5 + 6 + 7 + 8 + 9 + 10$$



PANELES Y BORDE SUPERIOR INTEGRADOS EN UN PANEL DE UNA PIEZA HECHO DE MIMBRE, DISPONIBLE EN DOS COLORES: GRIS O BLANCO LAGHETTO.
LINER DE PISCINA (COLORES DISPONIBLES: ARENA O BLANCO)

x =
BIGR (liner blanco y paneles grises)
BIBI (liner blanco y paneles blancos)
BEGR (liner beige y paneles grises)
BEBI (liner beige y paneles blancos)

PISCINAS ELEVADAS LAGHETTO



Modelo DOLCEVITA DIVINA

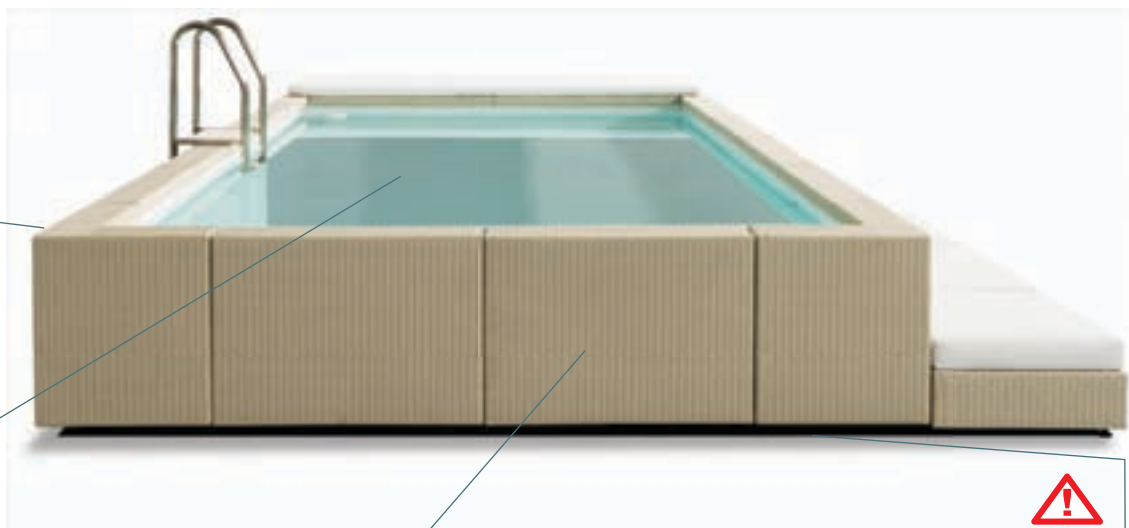

1
Estructura interna

2
Liner de piscina

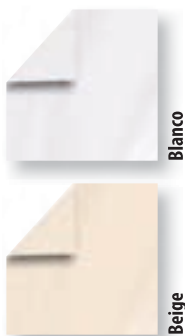

5
Paneles con borde superior integrado.

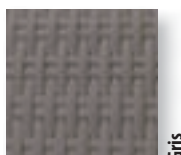

Gris

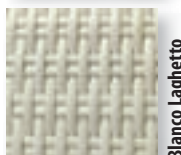

Blanco Laghetto



9

Paneles de contención del terreno.



3
Sistema de filtración (como en el esquema)
Atención, no se incluye el cuadro eléctrico de protección y maniobra (Recomendado Código 25723 y Código 70874).



Filtros de arena AstralPool

4
Foco LED con brillo elevado:
1 punto hasta el modelo 36
2 puntos a partir del modelo 37

6
Sistema de aspiración.

7
KIT DE FIJACIÓN DEL ALINEAMIENTO.

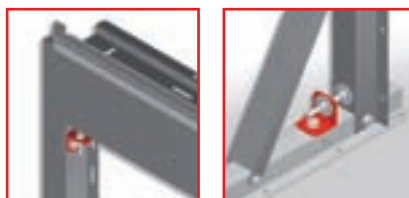

8
Exclusiva, especial para la versión Divina.



10
Cojín tumbona.

KIT DE PISCINA

$$= 1 + 2 + 3 + 4 + 5 + 6 + 7 + 8 + 9 + 10$$



PANELES Y BORDE SUPERIOR INTEGRADOS EN UN PANEL DE UNA PIEZA HECHO DE MIMBRE, DISPONIBLE EN DOS COLORES: GRIS O BLANCO LAGHETTO.
LINER DE PISCINA (COLORES DISPONIBLES: ARENA O BLANCO)

- x =
- BIGR** (liner blanco y paneles grises)
 - BIBI** (liner blanco y paneles blancos)
 - BEGR** (liner beige y paneles grises)
 - BEBI** (liner beige y paneles blancos)

PISCINAS ELEVADAS LAGHETTO



KIT DOLCEVITA DIVINA - PARCIALMENTE ENTERRADA - montaje sobre hormigón

El kit incluye kit piscina + kit contentención tierra + kit de alineamiento + kit de control del nivel del agua.

Dolce Vita

Descripción	Referencia Laghetto	Código	Código Alfán.	Precio 2022
KIT DIVINA 35 montaje sobre hormigón, filtración arena 10 m³/h 1 skimmer	KITDVC35xS10DSCA	35xS10DSCA	A06	19.937,00
KIT DIVINA 36 montaje sobre hormigón, filtración arena 10 m³/h 1 skimmer	KITDVC36xS10DSCA	36xS10DSCA	A06	21.672,00
KIT DIVINA 37 montaje sobre hormigón, filtración arena 10 m³/h 1 skimmer	KITDVC37xS10DSCA	37xS10DSCA	A06	23.412,00
KIT DIVINA 48 montaje sobre hormigón, filtración arena 15 m³/h 1 skimmer	KITDVC48xS15DSCA	48xS15DSCA	A06	28.315,00

Cambia **X** por las 4 letras siguientes en función de la combinación de colores deseada:

BIGR liner blanco y paneles grises **BEGR** liner beige y paneles grises
BIBI liner blanco y paneles blancos **BEBI** liner beige y paneles blancos



KIT DOLCEVITA DIVINA - PARCIALMENTE ENTERRADA - montaje sobre tierra

El kit incluye kit piscina + kit contentención tierra + kit de alineamiento + kit de control del nivel del agua. No incluye la estructura base de montaje sobre tierra. Incluir siempre en fase de pedido como línea aparte.

Descripción	Referencia Laghetto	Código	Código Alfán.	Precio 2022
KIT DIVINA 35 montaje sobre tierra, filtración arena 10 m³/h 1 skimmer	KITDVC35xS10DSTB	35xS10DSTB	A06	20.657,00
KIT DIVINA 36 montaje sobre tierra, filtración arena 10 m³/h 1 skimmer	KITDVC36xS10DSTB	36xS10DSTB	A06	22.392,00
KIT DIVINA 37 montaje sobre tierra, filtración arena 10 m³/h 1 skimmer	KITDVC37xS10DSTB	37xS10DSTB	A06	24.132,00
KIT DIVINA 48 montaje sobre tierra, filtración arena 15 m³/h 1 skimmer	KITDVC48xS15DSTB	48xS15DSTB	A06	29.502,00

Cambia **X** por las 4 letras siguientes en función de la combinación de colores deseada:

BIGR liner blanco y paneles grises **BEGR** liner beige y paneles grises
BIBI liner blanco y paneles blancos **BEBI** liner beige y paneles blancos



+ KIT ESTRUCTURA BASE DE MONTAJE SOBRE TIERRA

No incluido en el kit base de la piscina - Incluir siempre en fase de pedido como línea aparte.

Descripción	Referencia Laghetto	Código	Código Alfán.	Precio 2022
Kit montaje sobre tierra para piscinas DolceVita 3x5	DVC35KITTB	69626	A06	2.935,00
Kit montaje sobre tierra para piscinas DolceVita 3x6	DVC36KITTB	69627	A06	3.420,00
Kit montaje sobre tierra para piscinas DolceVita 3x7	DVC37KITTB	69628	A06	3.904,00
Kit montaje sobre tierra para piscinas DolceVita 4x8	DVC48KITTB	69629	A06	4.764,00

PISCINAS ELEVADAS LAGHETTO



Modelo DOLCEVITA NAKED

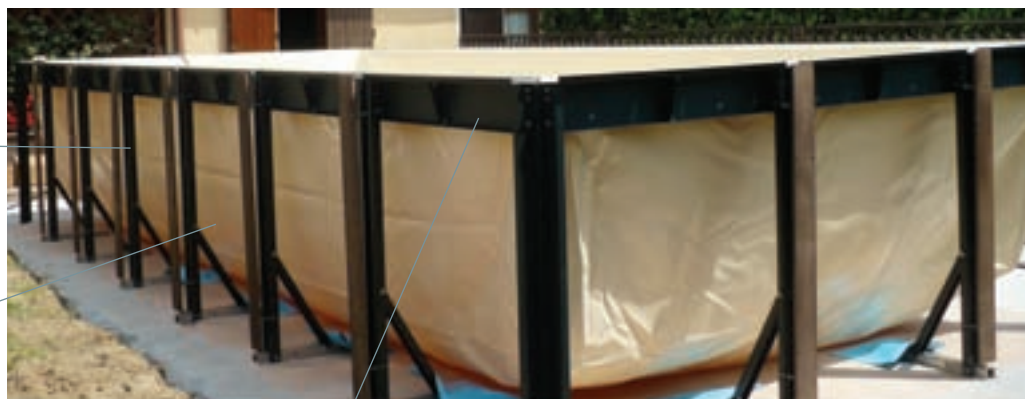

1
Estructura interna

2
Liner de piscina

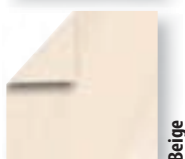

5
Borde superior de madera compuesta
Dolcevita.



3
Sistema de filtración (como en el esquema)
Atención: el sistema de filtración no incluye el panel eléctrico.



Filtros de arena AstralPool

4
Foco LED con brillo elevado:
1 punto hasta el modelo 36
2 puntos del modelo 37 al modelo 510
(colocación standard; ver pág. 622).

6
Sistema de aspiración.

7
Soportes de los paneles de madera.

8
Escalera de seguridad Dolcevita.

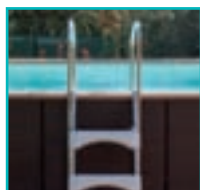

9
Foco de led con brillo elevado.



10 Opcional
Kit de fijación del alineamiento(no incluido).

KIT DE PISCINA

$$= 1 + 2 + 3 + 4 + 5 + 6 + 7 + 8 + 9 + 10$$

!
ESTA VERSIÓN DOLCEVITA NO INCLUYE PANELES.

!
LINER DE PISCINA - COLORES DISPONIBLES.

x =
BE Beige
BI Blanco

PISCINAS ELEVADAS LAGHETTO

Modelo DOLCEVITA NAKED



Dolce Vita

Modelo Laghetto	Descripción	Dimensiones total (AxLxA) cm	Dimensiones agua (AxLxA) cm	Volumen agua litros	Dimensiones palé	Peso total envío Kg	Referencia Laghetto	Código	Código Alfa.	Precio 2022
DV NAKED 24	Piscina 2 x 4 m Dolce Vita Naked con filtro arena 10 m³/h	240x440	200x400x120	9.600	-	-	KITDVC24xS10Nz	D24xS10Nz	A06	8.065,00
DV NAKED 25	Piscina 2 x 5 m Dolce Vita Naked con filtro arena 10 m³/h	240x540	200x500x120	12.000	-	-	KITDVC25xS10Nz	D25xS10Nz	A06	9.124,00
DV NAKED 35	Piscina 3 x 5 m Dolce Vita Naked con filtro arena 10 m³/h	340x540	300x500x120	18.000	-	-	KITDVC35xS10Nz	D35xS10Nz	A06	10.042,00
DV NAKED 36	Piscina 3 x 6 m Dolce Vita Naked con filtro arena 10 m³/h	340x640	300x600x120	21.600	-	-	KITDVC36xS10Nz	D36xS10Nz	A06	10.907,00
DV NAKED 37	Piscina 3 x 7 m Dolce Vita Naked con filtro arena 10 m³/h	340x740	300x700x120	25.200	-	-	KITDVC37xS10Nz	D37xS10Nz	A06	11.744,00
DV NAKED 48	Piscina 4 x 8 m Dolce Vita Naked con filtro arena 10 m³/h	440x840	400x800x120	38.400	-	-	KITDVC48xS10Nz	D48xS10Nz	A06	13.787,00
DV NAKED 49	Piscina 4 x 9 m Dolce Vita Naked con filtro arena 15 m³/h	440x940	400x900x120	43.200	-	-	KITDVC49xS15Nz	D49xS15Nz	A06	15.733,00
DV NAKED 510	Piscina 5 x 10 m Dolce Vita Naked con filtro arena 15 m³/h	540x1040	500x1000x120	60.000	-	-	KITDVC510xS15Nz	D510xS15Nz	A06	17.726,00

ESTRUCTURA Y LINER DE PISCINA

Cambia **X** por las 2 letras siguientes en función de la combinación de colores deseada:

BE Arena
BI Blanco

ELEMENTO DE BORDE SUPERIOR DE MADERA COMPUESTA

Cambia **Z** por las 4 letras siguientes en función de la combinación de colores deseada:

T Tabaco

PISCINAS ELEVADAS LAGHETTO



Accesorios DOLCEVITA - Cubiertas

Dolce Vita

CUBIERTA ISOTÉRMICA FLOTANTE DE VERANO



CUBIERTA PROTECTORA DE INVIERNO VERDE CON TENSORES



Descripción	Dimensiones totales (PrxAnxAl) cm	Referencia Laghetto	Código	Código Alfanum.	Precio 2022
Cubierta protectora de invierno con tensores elásticos y fijaciones DOLCEVITA 2x4	320 x 520	CODVC24	69644	A06	222,00
Cubierta protectora de invierno con tensores elásticos y fijaciones DOLCEVITA 2x5	320 x 620	CODVC25	69645	A06	243,00
Cubierta protectora de invierno con tensores elásticos y fijaciones DOLCEVITA 3x5	420 x 620	CODVC35	68001	A06	277,00
Cubierta protectora de invierno con tensores elásticos y fijaciones DOLCEVITA 3x6	420 x 720	CODVC36	69646	A06	303,00
Cubierta protectora de invierno con tensores elásticos y fijaciones DOLCEVITA 3x7	420 x 820	CODVC37	68002	A06	330,00
Cubierta protectora de invierno con tensores elásticos y fijaciones DOLCEVITA 4x8	520 X 920	CODVC48	68003	A06	413,00
Cubierta protectora de invierno con tensores elásticos y fijaciones DOLCEVITA 4x9	520 X 1020	CODVC49	69647	A06	535,00
Cubierta protectora de invierno con tensores elásticos y fijaciones DOLCEVITA 5x10	620 X 1120	CODVC510	69648	A06	598,00
Cubierta protectora de invierno DOLCEVITA DIVA LTI 3x5	420 X 700	CODVC35DG	71251	A06	394,00
Cubierta protectora de invierno DOLCEVITA DIVA LTI 3x6	420 X 800	CODVC36DG	71252	A06	443,00
Cubierta protectora de invierno DOLCEVITA DIVA LTI 3x7	420 X 900	CODVC37DG	71249	A06	505,00
Cubierta protectora de invierno DOLCEVITA DIVA LTI 4x8	520 X 1000	CODVC48DG	71253	A06	543,00
Cubierta protectora de invierno DOLCEVITA DIVA LTI 4x9	520 X 1100	CODVC49DG	71254	A06	571,00
Cubierta isotérmica flotante DOLCEVITA 2x4 - Todos los modelos	200 X 400	-	LACSDV24	A06	125,00
Cubierta isotérmica flotante DOLCEVITA 2x5 - Todos los modelos	200 X 500	-	LACSDV25	A06	143,00
Cubierta isotérmica flotante DOLCEVITA 3x5 - Todos los modelos	300 X 500	-	LACSDV35	A06	190,00
Cubierta isotérmica flotante DOLCEVITA 3x6 - Todos los modelos	300 X 600	-	LACSDV36	A06	219,00
Cubierta isotérmica flotante DOLCEVITA 3x7 - Todos los modelos	300 X 700	-	LACSDV37	A06	249,00
Cubierta isotérmica flotante DOLCEVITA 4x8 - Todos los modelos	400 X 800	-	LACSDV48	A06	379,00
Cubierta isotérmica flotante DOLCEVITA 4x9 - Todos los modelos	400 X 900	-	LACSDV49	A06	417,00
Cubierta isotérmica flotante DOLCEVITA 5x10 - Todos los modelos	500 X 1000	-	LACSDV510	A06	550,00

PISCINAS ELEVADAS LAGHETTO

Accesorios DolceVita - Cubiertas invernales para modelo DIVA, RATTAN y NAKED



Dolce Vita

Descripción	Dimensiones totales (AxLxA) cm	Referencia Laghetto	Código	Código Alfanum.	Precio 2022
Cubierta invernal Gris DolceVita 2x4		LACHDV24G	LACHDV24G	A06	437,00
Cubierta invernal Beige DolceVita 2x4		LACHDV24BE	LACHDV24BE	A06	437,00
Cubierta invernal Gris DolceVita 2x5		LACHDV25G	LACHDV25G	A06	509,00
Cubierta invernal Beige DolceVita 2x5		LACHDV25BE	LACHDV25BE	A06	509,00
Cubierta invernal Gris DolceVita 3x5		LACHDV35G	LACHDV35G	A06	667,00
Cubierta invernal Beige DolceVita 3x5		LACHDV35BE	LACHDV35BE	A06	667,00
Cubierta invernal Gris DolceVita 3x6		LACHDV36G	LACHDV36G	A06	756,00
Cubierta invernal Beige DolceVita 3x6		LACHDV36BE	LACHDV36BE	A06	756,00
Cubierta invernal Gris DolceVita 3x7		LACHDV37G	LACHDV37G	A06	859,00
Cubierta invernal Beige DolceVita 3x7		LACHDV37BE	LACHDV37BE	A06	859,00
Cubierta invernal Gris DolceVita 4x8		LACHDV48G	LACHDV48G	A06	1.186,00
Cubierta invernal Beige DolceVita 4x8		LACHDV48BE	LACHDV48BE	A06	1.186,00
Cubierta invernal Gris DolceVita 4x9		LACHDV49G	LACHDV49G	A06	1.316,00
Cubierta invernal Beige DolceVita 4x9		LACHDV49BE	LACHDV49BE	A06	1.316,00
Cubierta invernal Gris DolceVita 5x10		LACHDV510G	LACHDV510G	A06	1.710,00
Cubierta invernal Beige DolceVita 5x10		LACHDV510BE	LACHDV510BE	A06	1.710,00



Gris / Gris



Beige / Beige

PISCINAS ELEVADAS LAGHETTO



Sistema de nado DOLCEVITA

	Descripción	Referencia de Laghetto	Código	Código Alfanum.	Precio 2022
3 MT	KIT DE NADO CONTRACORRIENTE: 2 motores, 2 jets de agua, tuberías, panel eléctrico y mando a distancia conectado.	DVKITNCC020	DVKITNCC020	A06	5.428,00
4 MT	KIT DE NADO CONTRACORRIENTE: 2 motores, 2 jets de agua, tuberías, panel eléctrico y mando a distancia conectado.	DVKITNCC040	DVKITNCC030	A06	5.457,00
5 MT	KIT DE NADO CONTRACORRIENTE: 2 motores, 2 jets de agua, tuberías, panel eléctrico y mando a distancia conectado.	DVKITNCC050	DVKITNCC040	A06	5.445,00

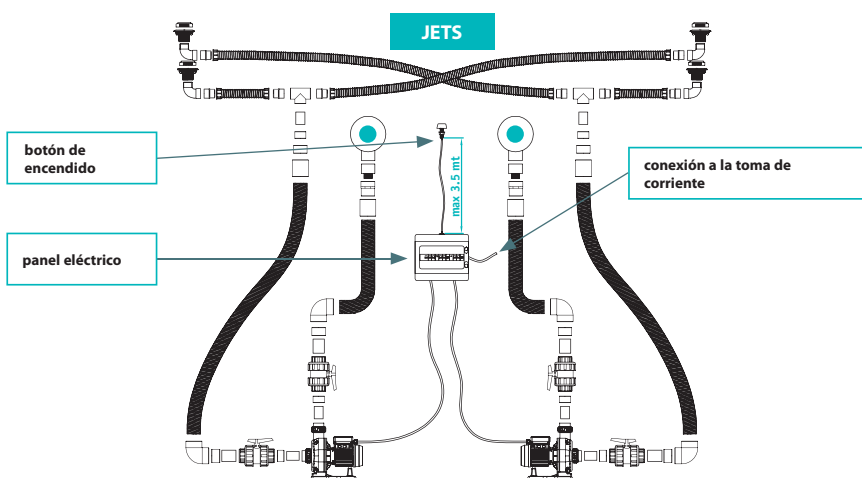

Dolce Vita

Disponible únicamente en los modelos Dolce Vita Naked, Dolce Vita Diva LTI, Yatch y Divina y ancho a partir de 3m.



Sistema de natación DOLCEVITA - kit de hidromasaje de 7 jets

	Descripción	Referencia de Laghetto	Código	Código Alfanum.	Precio 2022
3 MT	KIT DE 7 JETS DE HIDROMASAJE 1 motor, 7 boquillas, panel eléctrico y mando a distancia conectado y programado.	DVKITIDR0030	DVKITIDR0030	A06	2.780,00
4 MT	KIT DE 7 JETS DE HIDROMASAJE 1 motor, 7 boquillas, panel eléctrico y mando a distancia conectado y programado.	DVKITIDR0040	DVKITIDR0040	A06	2.789,00
5 MT	KIT DE 7 JETS DE HIDROMASAJE 1 motor, 7 boquillas, panel eléctrico y mando a distancia conectado y programado.	DVKITIDR0050	DVKITIDR0050	A06	2.799,00

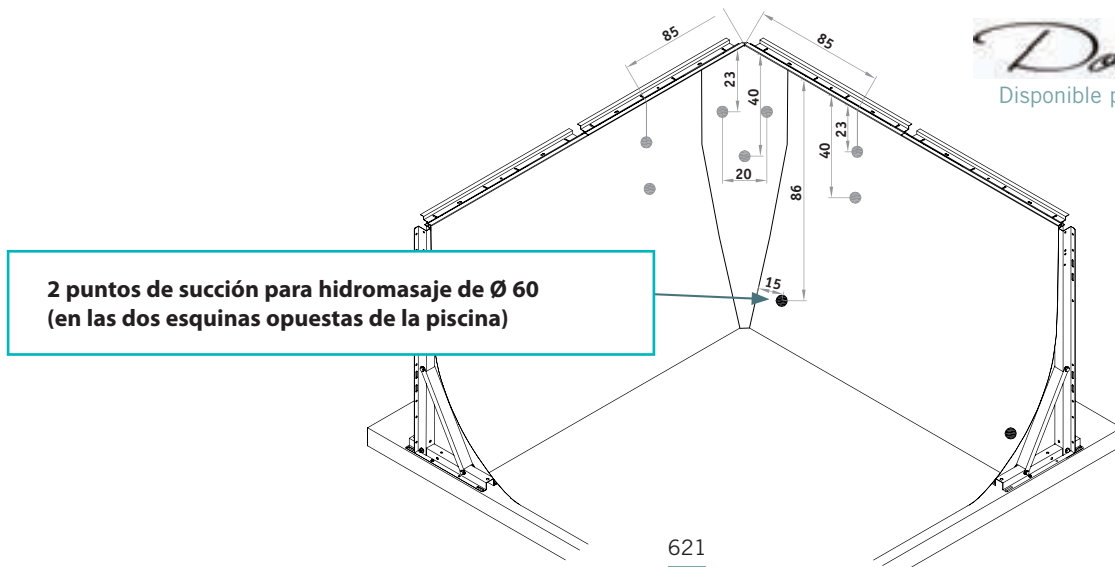

Dolce Vita

Disponible para ancho a partir de 3m

2 puntos de succión para hidromasaje de Ø 60 (en las dos esquinas opuestas de la piscina)

PISCINAS ELEVADAS LAGHETTO

DOLCEVITA: Posición de los accesorios standard: skimmer, boquilla y luz



Dolce Vita

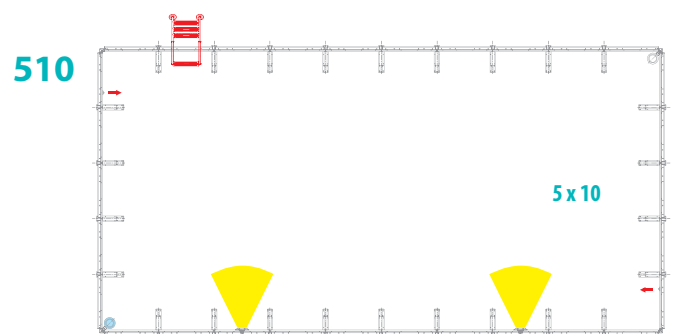
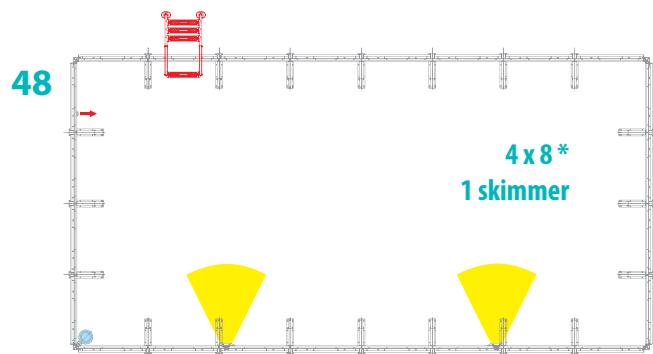
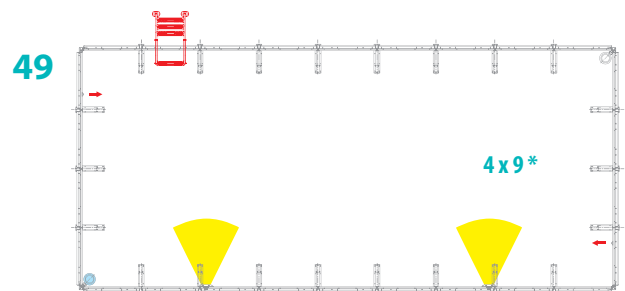
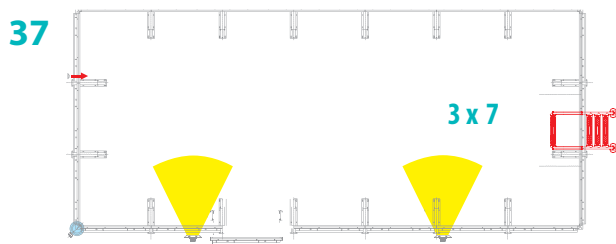
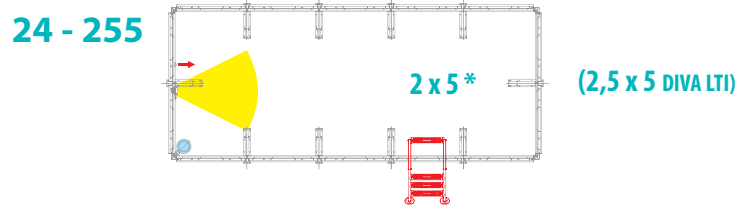
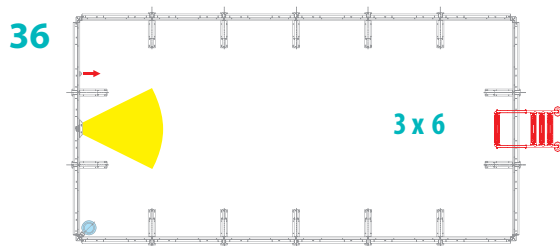
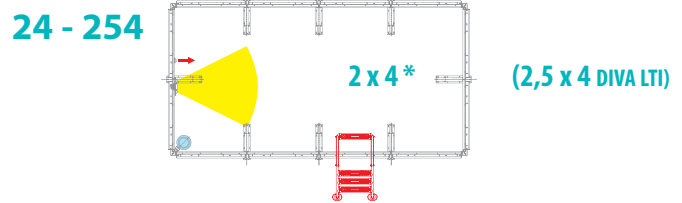
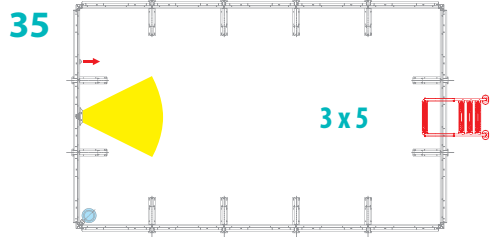

PISCINAS ELEVADAS LAGHETTO



Kit base estructural de acero para montaje de DOLCEVITA sobre tierra

La piscina elevada DolceVita se adapta a cualquier contexto, evitando así la construcción de una placa de hormigón reforzado. Usa un marco especial de base modular hecho de acero y pintado con polvo epoxi.

Con este accesorio estructural innovador y único, que puede ir acompañado de un certificado de movilidad y de retirada sencilla de la piscina, puedes instalar la piscina DolceVita en cualquier tipo de situación, satisfaciendo todas las necesidades, incluso las más especiales.

Descripción	Referencia de Laghetto	Código	Código Alfanum.	Precio 2022
KIT BASE DE MONTAJE SIN HORMIGÓN DOLCEVITA 3x5	DVC35KITTB	69626	A06	2.935,00
KIT BASE DE MONTAJE SIN HORMIGÓN DOLCEVITA 3x6	DVC36KITTB	69627	A06	3.420,00
KIT BASE DE MONTAJE SIN HORMIGÓN DOLCEVITA 3x7	DVC37KITTB	69628	A06	3.904,00
KIT BASE DE MONTAJE SIN HORMIGÓN DOLCEVITA 4x8	DVC48KITTB	69629	A06	4.764,00
KIT BASE DE MONTAJE SIN HORMIGÓN DOLCEVITA 4x9	DVC49KITTB	69630	A06	5.250,00

Dolce Vita

BASE PARA MONTAJE DIRECTO SOBRE EL SUELO

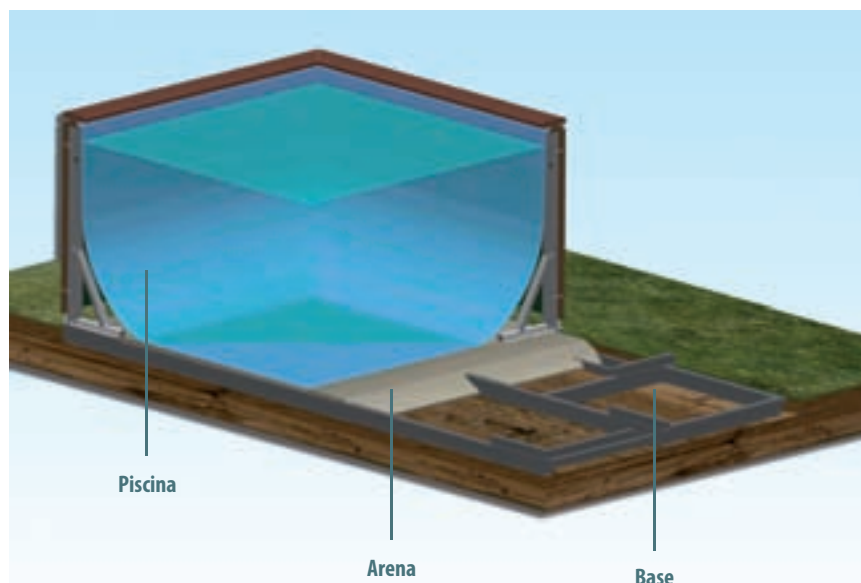

- ▶ Instalación de cero impacto.
- ▶ Para instalaciones en las que no se pueden hacer cimientos de hormigón.
- ▶ Fácil de mover y montar.
- ▶ Totalmente extraíble.

PISCINAS ELEVADAS LAGHETTO



Componentes de acero inoxidable para estabilizar la estructura de la piscina

El kit es un sistema de bloqueo de acero inox AISI 304 formado por sujecciones que permiten evitar la curvatura estructural normal (desalineación) de la DolceVita durante la fase de llenado.

Descripción	Referencia de Laghetto	Código	Código Alfanum.	Precio 2022
KIT FIJACIÓN-ALINEACIÓN DOLCEVITA 2x4	DV24KITAL	69616	A06	359,00
KIT FIJACIÓN-ALINEACIÓN DOLCEVITA 2x5	DV25KITAL	69617	A06	435,00
KIT FIJACIÓN-ALINEACIÓN DOLCEVITA 2,5x4	DV254KITAL	71281	A06	426,00
KIT FIJACIÓN-ALINEACIÓN DOLCEVITA 2,5x5	DV255KITAL	71324	A06	500,00
KIT FIJACIÓN-ALINEACIÓN DOLCEVITA 3x4	DV34KITAL	71123	A06	426,00
KIT FIJACIÓN-ALINEACIÓN DOLCEVITA 3x5	DV35KITAL	69619	A06	496,00
KIT FIJACIÓN-ALINEACIÓN DOLCEVITA 3x6	DV36KITAL	69618	A06	575,00
KIT FIJACIÓN-ALINEACIÓN DOLCEVITA 3x7	DV37KITAL	69620	A06	633,00
KIT FIJACIÓN-ALINEACIÓN DOLCEVITA 4x8	DV48KITAL	69621	A06	772,00
KIT FIJACIÓN-ALINEACIÓN DOLCEVITA 4x9	DV49KITAL	69622	A06	850,00
KIT FIJACIÓN-ALINEACIÓN DOLCEVITA 5x10	DV510KITAL	69623	A06	988,00

DolceVita

KIT DE FIJACIÓN DEL ALINEAMIENTO

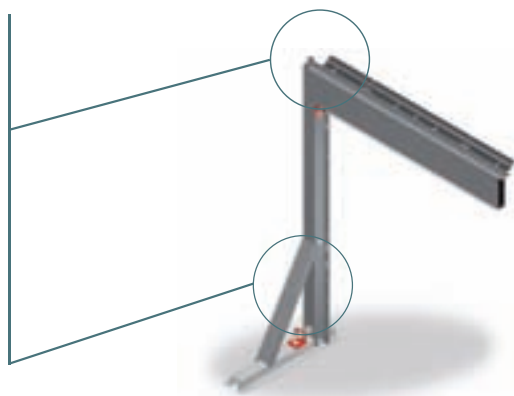

EL KIT ES UN SISTEMA DE BLOQUEO DE ACERO INOX AISI 304 FORMADO POR SUJECCIONES QUE PERMITEN EVITAR LA CURVATURA ESTRUCTURAL NORMAL (DESALINEACIÓN) DE LA DOLCEVITA DURANTE LA FASE DE LLENADO.

- ▶ Con el kit no puedes alinear la piscina si ya está llena.
- ▶ Solo es compatible sin ninguna modificación con las estructuras DolceVita posteriores a abril de 2014.
- ▶ No puedes añadir el kit a la piscina montada; para encajarlo hay que desmontar la piscina totalmente.
- ▶ Si la estructura DolceVita ha sido comprada antes de abril de 2014 serán necesarias algunas modificaciones en la estructura.



Sistema de rebosadero - incluido en el kit de piscina

Dimensiones	Acabado / versión	Descripción	Referencia de Laghetto	Código	Código Alfanum.	Precio 2022
Todas	RATTAN DIVA NAKED	Sistema de rebosadero	DVCSTP	DVCSTP	A06	130,00

POP!

POP!

Es la gama de piscinas elevadas con la que Laghetto celebra sus primeros 40 años en el sector de las piscinas.

Es el resultado de cuatro décadas de patentes y proyectos innovadores, y supone la máxima expresión de la calidad en el mercado de las piscinas elevadas.

La gama Pop está disponible en profundidades de 100 y 120 cm en una amplia variedad de colores suaves, frescos y modernos que se puede instalar de forma agradable y poco convencional en tu espacio o jardín.



EQUIPAMIENTO DE SERIE

- ▶ Luces LED.
- ▶ Escalera de seguridad.
- ▶ Sistema exclusivo de filtración y tratamiento del agua Laghetto. Variedad de filtros de arena AstralPool.
- ▶ Soportes especiales para montaje en el suelo.



TODO PARA LA PISCINA ELEVADA



GARANTÍA DE LA PISCINA: 5 AÑOS

GARANTÍA DE LOS ACCESORIOS: 2 AÑOS

LA GARANTIA SE REDUCIRÁ A 2 AÑOS EN EL CASO DE INSTALAR UNA ELECTRÓLISIS

POP!

New

POP Crystal

¿Algo emocionante para el verano de 2022? Una nueva piscina elevada que fascinará a todo el mundo gracias a sus tiras de liner transparente que crean un sugerente efecto lumínico, tanto de día como de noche, cuando crea un ambiente mágico e inimitable.

Disponible en dos tamaños y dos colores de liner, cuenta con un sistema de filtración de arena (6 m³/h) y el mismo equipamiento que las piscinas POP, con luces LED para crear y resaltar la magia de los haces de luz a través de las tiras de liner transparentes.



CARACTERÍSTICAS

- ▶ Medidas: 24 (2X4M) - 25 (2X5M).
- ▶ Color: Blanco.
- ▶ Filtración: Arena - 6 m³/h.

Descripción	Referencia Laghetto	Código	Código Alfanum.	Precio 2022
TAMAÑO 24 - BLANCO	KITCRYS24BIS6	-	A06	Consultar
TAMAÑO 25 - BLANCO	KITCRYS25BIS6	-	A06	Consultar
TAMAÑO 24 - BEIGE	KITCRYS24BES6	-	A06	Consultar
TAMAÑO 25 - BEIGE	KITCRYS25BES6	-	A06	Consultar



New



TODO PARA LA
PISCINA ELEVADA

POP!

Liner de piscina



VASO

Hecho de membrana de tejido de poliéster con revestimiento de PVC, es increíblemente resistente (pasa sin problemas el test DIN 53354 hasta una tracción de 430 kg en 5 cm); es tratado con un revestimiento especial que evita la fijación de la suciedad en las zonas expuestas y ofrece protección frente a los daños provocados por la luz UV, por lo que es muy resistente.

Todos los liner de Laghetto POP están disponibles en 6 colores divertidos y vienen con su distintiva etiqueta roja.

Skimmer patentado Laghetto



SKIMMER LAGHETTO

El legendario skimmer de la piscina Laghetto se ajusta directamente a la esquina del liner de la piscina. El cabezal flotante recorre la superficie del agua con un movimiento perfecto de 360 grados. Es el diseño de skimmer más eficaz del mercado.

Todos los skimmers incluyen un cesto con prefiltro (si se utiliza con sistemas de filtración de arena o cartuchos) o un elemento de filtración especial hecho con un tejido de microfibras (sistema Boa).

El amplio recorrido del cabezal flotante cubre toda la superficie con precisión para lograr una mejor eficiencia y evitar casi totalmente la entrada de aire no deseado, que puede dañar la bomba del sistema de filtración.

Los cabezales de los skimmers están dotados de dispositivos para garantizar la seguridad de los nadadores.



Soportes para piscina elevada



BLOQUES DE APOYO

Todas las piscinas vienen con un juego completo de bloques de apoyo que, al ofrecer una base sólida, evitan tener soportes bajo las patas de la piscina. Los bloques de apoyo son de color blanco, para que vayan a juego con la estructura y la parte superior de los liners.



Tuberías Laghetto



TUBERÍAS

Las tuberías de los sistemas de filtración son otro de los elementos de gran calidad que caracterizan los productos de Piscine Laghetto. Las tuberías de las piscinas POP están hechas de PVC corrugado blanco muy resistente y duradero, con accesorios de 1,5 pulgadas, montados a presión y encolados (ensamblados en fábrica para garantizar el mejor sellado posible con el paso del tiempo). Las tuberías tienen conectores y juntas roscados, y están fijados a los accesorios de pared de la piscina y a las boquillas del sistema de filtración sin usar ningún tipo de cable.

Escalera de seguridad



ESCALERA DE SEGURIDAD LAGHETTO

Presentada ya en el año 2000, la escalera de seguridad de Piscine Laghetto es la escalera más estable y segura para piscinas elevadas del mercado. Está conectada directamente a la estructura para que no vuelque y se pueden retirar los peldaños exteriores para evitar el acceso de los niños cuando la piscina no esté vigilada o esté fuera de uso.



Aspiradora



ASPIRADORA

Todos los kits de las piscinas POP incluyen también una aspiradora (la longitud del tubo varía en función del tamaño de la piscina y del número de skimmers utilizado).



Filtros de arena AstralPool



POP!

SISTEMAS DE FILTRACIÓN CON ARENA

La alianza técnica entre Piscine Laghetto y AstralPool introduce los filtros de arena de 6, 10 y 15 m³/h en todos los kits de piscinas.



PISCINAS ELEVADAS



Modelo POP!: colores disponibles

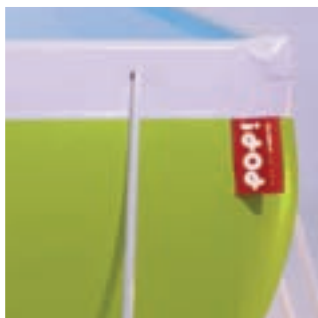

... ML
VERDE ORUGA



... LV
LILA MARIPOSA

La gama de piscinas Laghetto Pop está disponible en 4 colores: verde oruga, lila mariposa, arena de mar y azul Laghetto.

EJEMPLO:

X = COLORES DISPONIBLES

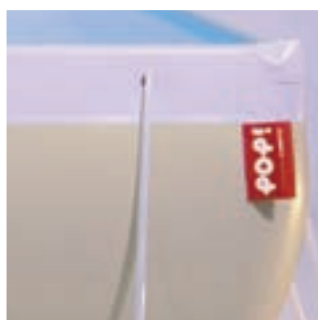

... CR
ARENA DE MAR



... BL
AZUL LAGHETTO

KITPOP25xB
KITPOP25BLB



	LÁMINA DE AGUA (m)	ESPACIO OCUPADO CON LOS SOPORTES (m)	ESPACIO OCUPADO SIN LOS SOPORTES (m)	VOLUMEN (m ³)
24	2,80 x 4,00 x h,1,2	3,84 x 5,04	3,60 x 4,80	13,5
25	2,80 x 5,30 x h,1,2	3,84 x 6,34	3,60 x 6,10	17
26	2,80 x 6,60 x h,1,2	3,84 x 7,64	3,60 x 7,40	21,5
27	2,80 x 7,80 x h,1,2	3,84 x 8,84	3,60 x 8,60	25
46	4,00 x 6,60 x h,1,2	5,04 x 7,64	4,80 x 7,40	30,5
47	4,00 x 7,80 x h,1,2	5,04 x 8,84	4,80 x 8,60	36
49	4,00 x 9,00 x h,1,2	5,04 x 10,04	4,80 x 9,80	41,5
510	5,30 x 10,25 x h,1,2	6,34 x 11,29	6,10 x 11,05	62,5
511	5,30 x 11,50 x h,1,2	6,34 x 12,54	6,10 x 12,30	70
612	6,60 x 12,70 x h,1,2	7,64 x 13,74	7,40 x 13,50	96,5

PISCINAS ELEVADAS LAGHETTO



Modelo POP!

POP!

- Kits de piscina con 1 / 2 skimmers, filtro de arena, limpiador manual, escalera, 1 / 2 focos LED pequeños y soportes.

Modelo Laghetto	Descripción	Dimensiones totales (PrxAnxAI) cm	Dimensiones del agua (PrxAnxAI) cm	Volumen de agua (litros)	Dimensiones del embalaje	Peso bruto total (kg)	Código Fluidra	Color	Código Alfanum.	Precio 2022
POP 120 – 24	Filtro de kit de piscina de 6 m³/h 1 skimmer 1 foco LED	384x504	280x400x120	13500	110 x 140 x 125	184	KITPOP24MLS6	Verde oruga	A06	4.982,00
							KITPOP24CRS6	Arena de mar	A06	4.982,00
							KITPOP24LVS6	Lila mariposa	A06	4.982,00
POP 120 – 25	Filtro de kit de piscina de 6 m³/h 1 skimmer 1 foco LED	384x634	280x530x120	17000	110 x 140 x 130	205	KITPOP25MLS6	Verde oruga	A06	5.436,00
							KITPOP25CRS6	Arena de mar	A06	5.436,00
							KITPOP25LVS6	Lila mariposa	A06	5.436,00
POP 120 – 26	Filtro de kit de piscina de 6 m³/h 1 skimmer 1 foco LED	384x764	280x660x120	21500	110 x 140 x 160	224	KITPOP26MLS6	Verde oruga	A06	5.922,00
							KITPOP26CRS6	Arena de mar	A06	5.922,00
							KITPOP26LVS6	Lila mariposa	A06	5.922,00
POP 120 – 27	Filtro de kit de piscina de 10 m³/h 1 skimmer - 1 foco LED	384x884	280x780x120	26200	100 x 140 x 160	258	KITPOP27MLS	Verde oruga	A06	6.671,00
							KITPOP27CRS	Arena de mar	A06	6.671,00
							KITPOP27LVS	Lila mariposa	A06	6.671,00
POP 120 – 46	Filtro de kit de piscina de 10 m³/h 1 skimmer - 1 foco LED	504x764	400x660x120	30500	110 x 140 x 160	262	KITPOP46MLS	Verde oruga	A06	7.383,00
							KITPOP46CRS	Arena de mar	A06	7.383,00
							KITPOP46LVS	Lila mariposa	A06	7.383,00
POP 120 – 47	Filtro de kit de piscina de 10 m³/h 1 skimmer - 1 foco LED	504x884	400x780x120	36000	110 x 140 x 170	287	KITPOP47MLS	Verde oruga	A06	7.383,00
							KITPOP47CRS	Arena de mar	A06	7.383,00
							KITPOP47LVS	Lila mariposa	A06	7.383,00
POP 120 – 49	Filtro de kit de piscina de 15 m³/h 2 skimmers - 1 focos LED	504x1004	400x900x120	43200	100 x 140 x 180	335	KITPOP49CRS	Arena de mar	A06	8.659,00
							KITPOP49BLGS	Azul Laghetto	A06	8.659,00
POP 120 – 510	Filtro de kit de piscina de 15 m³/h 2 skimmers - 1 focos LED	634x1129	530x1025x120	-	-	-	KITPOP510CRS	Arena de mar	A06	10.039,00
							KITPOP510BLGS	Azul Laghetto	A06	10.039,00
POP 120 – 511	Filtro de kit de piscina de 15 m³/h 2 skimmers - 1 focos LED	634x1254	530x1150x120	-	-	-	KITPOP511CRS	Arena de mar	A06	10.698,00
							KITPOP511BLGS	Azul Laghetto	A06	10.698,00
POP 120 – 612	Filtro de kit de piscina de 15 m³/h 2 skimmers - 1 focos LED	764x1374	660x1270x120	-	-	-	KITPOP612CRS	Arena de mar	A06	12.212,00
							KITPOP612BLGS	Azul Laghetto	A06	12.212,00

PISCINAS ELEVADAS LAGHETTO

Accesorios POP! - Cubiertas



POP!

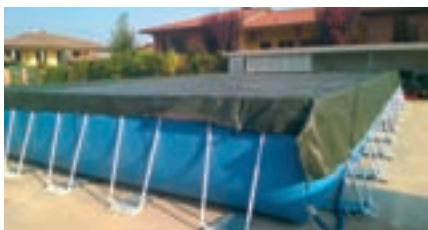

CUBIERTA DE PISCINA



CUBIERTA SOLAR

Descripción	Código	Código Alfanum.	Precio 2022
Cubierta isotérmica de burbujas POP24	LACS24	A06	172,00
Cubierta de invierno gris POP24	LACH24G	A06	353,00
Cubierta de invierno beige POP24	LACH24BE	A06	353,00
Cubierta de invierno azul POP24	LACH24BL	A06	353,00
Cubierta isotérmica de burbujas POP25	LACS25	A06	207,00
Cubierta de invierno gris POP25	LACH25G	A06	456,00
Cubierta de invierno beige POP25	LACH25BE	A06	456,00
Cubierta de invierno azul POP25	LACH25BL	A06	456,00
Cubierta isotérmica de burbujas POP26	LACS26	A06	238,00
Cubierta de invierno gris POP26	LACH26G	A06	541,00
Cubierta de invierno beige POP26	LACH26BE	A06	541,00
Cubierta de invierno azul POP26	LACH26BL	A06	541,00
Cubierta isotérmica de burbujas POP27	LACS27	A06	272,00
Cubierta de invierno gris POP27	LACH27G	A06	630,00
Cubierta de invierno beige POP27	LACH27BE	A06	630,00
Cubierta de invierno azul POP27	LACH27BL	A06	630,00
Cubierta isotérmica de burbujas POP46	LACS46	A06	344,00
Cubierta de invierno gris POP46	LACH46G	A06	715,00
Cubierta de invierno beige POP46	LACH46BE	A06	715,00
Cubierta de invierno azul POP46	LACH46BL	A06	715,00

Descripción	Código	Código Alfanum.	Precio 2022
Cubierta isotérmica de burbujas POP47	LACS47	A06	393,00
Cubierta de invierno gris POP47	LACH47G	A06	823,00
Cubierta de invierno beige POP47	LACH47BE	A06	823,00
Cubierta de invierno azul POP47	LACH47BL	A06	823,00
Cubierta isotérmica de burbujas POP49	LACS49	A06	432,00
Cubierta de invierno gris POP49	LACH49G	A06	979,00
Cubierta de invierno beige POP49	LACH49BE	A06	979,00
Cubierta de invierno azul POP49	LACH49BL	A06	979,00
Cubierta isotérmica de burbujas POP510	LACS510	A06	678,00
Cubierta de invierno gris POP510	LACH510G	A06	1.453,00
Cubierta de invierno beige POP510	LACH510BE	A06	1.453,00
Cubierta de invierno azul POP510	LACH510BL	A06	1.453,00
Cubierta isotérmica de burbujas POP511	LACS511	A06	736,00
Cubierta de invierno gris POP511	LACH511G	A06	1.561,00
Cubierta de invierno beige POP511	LACH511BE	A06	1.561,00
Cubierta de invierno azul POP511	LACH511BL	A06	1.561,00
Cubierta isotérmica de burbujas POP612	LACS612	A06	959,00
Cubierta de invierno gris POP612	LACH612G	A06	2.078,00
Cubierta de invierno beige POP612	LACH612BE	A06	2.078,00
Cubierta de invierno azul POP612	LACH612BL	A06	2.078,00

PISCINAS ELEVADAS LAGHETTO

Modelo POP!: Posición de los accesorios standard: skimmer, boquilla y luz



POP!

24

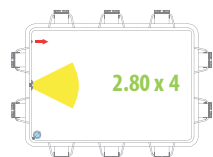

47

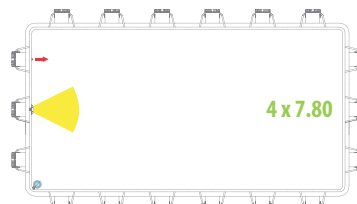

25

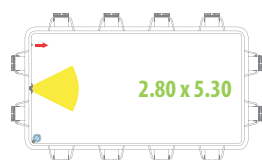

49

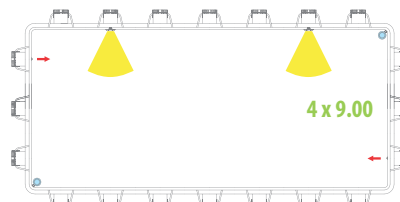

26



511



27



510



46

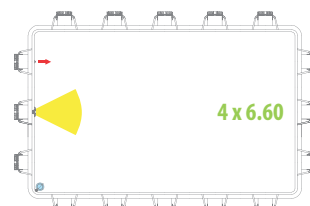

612



PISCINAS ELEVADAS DE MADERA

Piscinas redondas de Madera VANILLE y VIOLETTE

Piscinas redondas de 6 y 8 lados. Pino francés con tratamiento autoclave IV. Liner Azul 50/100 en modelo Vanille y Lili, y liner 75/100 en modelo Violette. Escalera de madera y acero inoxidable, manta protectora de suelo de 200 g/m², protector de pared, skimmer, válvula de retorno y filtro de arena en los modelos Vanille y Violette. Se recomienda losa de hormigón de espesor mínimo 15 cm.



Vanille - 800002



Violette - 800003



Código	Dimensiones exteriores	Volumen (l)	Filtro Arena (arena incluida)	Peso (Kg)	Embalaje	Código Alfanum.	Precio 2022
800003	Ø500 x 127 cm	15.500	6 m ³ /h	120 / 770	120x80x78 - 200x120x48	A04	4.018,00
800002	Ø400 x 119 cm	8.000	6 m ³ /h	124 / 530	120x80x78 - 208x120x50	A04	2.828,00
790302	Ø428 x 136 cm	12.200	4 m ³ /h	105 / 740	80x120x78 - 105x180x75	A04	3.845,00
New 790210	Ø428 x 117 cm	10.500	6 m ³ /h	115 / 690	80x120x78 - 105x180x75	A04	4.170,00

Piscinas ovaladas de Madera GRENADE, CANNELLE y SAFRAN

Piscinas ovaladas de 8 lados con postes laterales. Pino francés con tratamiento autoclave IV. Liner Azul 60/100 en modelo Grenade y Cannelle y liner 75/100 en modelo Safran. Escalera de madera y acero inoxidable, manta protectora de suelo de 200 g/m², protector de pared, skimmer, válvula de retorno y filtro de arena. Obligatoria losa de hormigón de espesor mínimo 15 cm.



Grenade 2 - 7900862



Cannelle 2 - 7900872



Safran 2 - 7900892



Código	Dimensiones exteriores	Volumen (l)	Filtro Arena (arena incluida)	Peso (Kg)	Embalaje	Código Alfanum.	Precio 2022
New 7900892	620 x 395 x 136 cm	22.000	8 m ³ /h	210 / 1.040	80x120x100 - 400x120x57	A04	7.250,00
7900872	536 x 336 x 117 cm	13.000	6 m ³ /h	147 / 800	80x120x100 - 350x120x45,8	A04	5.700,00
7900862	436 x 336 x 117 cm	10.000	4 m ³ /h	100 / 650	80x120x78 - 300x120x44	A04	4.600,00

Nota (para todas las piscinas elevadas de madera): Es posible que el filtro suministrado no corresponda con la imagen mostrada.

PISCINAS ELEVADAS DE MADERA

Piscinas ovaladas de Madera VERMELA, ORANGE, MACADAMIA y BAMBU

Piscinas ovaladas de 8 lados con vigas enterradas. Pino francés con tratamiento autoclave IV. Liner Azul 75/100 en estos tres modelos. Escalera de madera y acero inoxidable, manta protectora de suelo de 200 g/m², protector de pared, skimmer, válvula de retorno y filtro de arena. Obligatoria losa de hormigón de espesor mínimo 17 cm.



Vermela - 790098



Orange - 800007



Macadamia - KPBOC632



Bambu - KPBOC535



Código	Dimensiones exteriores	Volumen (l)	Filtro Arena (arena incluida)	Peso (Kg)	Embalaje	Código Alfanum.	Precio 2022
790098	672 x 472 x 146 cm	31.000	8 m ³ /h	300 / 1.200	200x80x100 - 400x120x55	A04	8.696,00
800007	752 x 456 x 146 cm	-	10 m ³ /h	1.795	600x120x50,5 - 200x80x100	A04	8.591,00
KPBOC632	632 x 335 x 130 cm	-	6 m ³ /h	1.240	405x111x54 - 200x78x80	A04	6.724,00
KPBOC535	535 x 335 x 130 cm	-	6 m ³ /h	987	355x111x53 - 200x78x80	A04	5.809,00
New 790203	656 x 456 x 131 cm	24.700	8 m ³ /h	250 / 1190	120x80x100 - 400x114x65	A04	7.050,00

Piscinas cuadradas y rectangulares de Madera CARRA, MARBELLA, EVORA y BRAGA

Piscina cuadrada con postes laterales y piscinas rectangulares con vigas enterradas. Pino francés con tratamiento autoclave IV. Liner Azul 60/100 en el modelo Carra y liner 75/100 en los modelos Evora y Braga. Escalera de madera y acero inoxidable, manta protectora de suelo de 200 g/m², protector de pared, skimmer, válvula de retorno y filtro de arena. Obligatoria losa de espesor mínimo de 15 cm en el modelo Carra y losa de hormigón de espesor mínimo de 17 cm en los modelos Evora y Braga.



Carra - 790205



Evora - 790206



Braga - 790207



Código	Dimensiones exteriores	Volumen (l)	Filtro Arena (arena incluida)	Peso (Kg)	Embalaje	Código Alfanum.	Precio 2022
790207	815 x 420 x 146 cm	37.000	10 m ³ /h	300 / 1.540	200x80x100 - 405x111x77	A04	11.148,00
790206	620 x 420 x 133 cm	24.100	10 m ³ /h	400 / 1.180	80x120x100 - 405x111x62	A04	8.921,00
800009	620 x 420 x 136 cm	22.000	10 m ³ /h	400 / 1.220	80x120x100 - 405x111x62	A04	10.650,00
New 7900962	420 X 270 X 117 cm	8.600	4 m ³ /h	252 / 700	80x200x85 - 400x120x40	A04	5.980,00
790205	305 x 305 x 119 cm	7.700	4 m ³ /h	160 / 570	80x120x78 - 305x111x45	A04	4.054,00
790204	375 x 200 x 68 cm	2.850	2 m ³ /h	40 / 325	60x40x80 - 180x65x49	A04	2.290,00
New 790000	225 x 225 x 68 cm	2.300	2 m ³ /h	15 / 200	47x30x60 - 200x120x60	A04	1.425,00

PISCINAS ELEVADAS DE PARED DE COMPOSITE

Piscina de pared de Composite AVANTGARDE

Piscina de 124 cm de altura con forma rectangular y paneles premontados. Playa con ranura para insertar liner. Fácil instalación y nulo mantenimiento. Posibilidad de enterrar. Liner Azul 60/100. Escalera exterior de composite e interior de acero inoxidable, manta protectora de suelo de 200 g/m², embellecedores de aluminio, perfilería de acero, skimmer, válvula de retorno y filtro de arena. Se recomienda losa de hormigón de espesor mínimo 15 cm.



Código	Dimensiones exteriores	Volumen (l)	Filtro Arena (arena incluida)	Peso (Kg)	Embalaje	Código Alfanum.	Precio 2022
KPCOR60	606 x 326 x 124	17.875	5 m ³ /h	1.220	170 x 130 x 140	A04	10.742,00
KPCOR60L New	606 x 326 x 124	17.875	5 m ³ /h	1.220	170 x 130 x 140	A04	10.547,00
KPCOR28	326 x 326 x 96	6.600	3 m ³ /h	900	170 x 130 x 90	A04	5.441,00
KPCOR46	466 x 326 x 124	13.400	4 m ³ /h	1000	170 x 130 x 90	A04	8.771,00
KPCOR2814	326 x 186	3.300	4 m ³ /h	450	170 x 130 x 90	A04	4.431,00

Nota (para todas las piscinas elevadas de madera): Es posible que el filtro suministrado no corresponda con la imagen mostrada. La referencia **KPCOR60L** incluye un foco LED.



PISCINAS ELEVADAS DE PARED DE COMPOSITE

Piscina de pared de Composite AVANTGARDE

Piscinas de 124 cm de altura con forma ovalada y redonda y paneles premontados. Playa con ranura para insertar liner. Fácil instalación y nulo mantenimiento. Posibilidad de enterrar. Liner Azul 60/100. Escalera exterior de composite e interior de acero inoxidable, manta protectora de suelo de 200 g/m², embellecedores de aluminio, perfilería de acero, skimmer, válvula de retorno y filtro de arena. Se recomienda losa de hormigón de espesor mínimo 15 cm.



Código	Dimensiones exteriores	Volumen (l)	Filtro Arena (arena incluida)	Peso (Kg)	Embalaje	Código Alfanum.	Precio 2022
New KPCOV80	804 x 386 x 124	27.000	6 m ³ /h	1450	170 x 150 x 170	A04	10.800,00
KPCOV66	664 x 386 x 124	21.500	6 m ³ /h	1220	170 x 130 x 140	A04	9.131,00
KPCOV66L	664 x 386 x 124	21.500	6 m ³ /h	1220	170 x 130 x 140	A04	9.437,00
KPCOV52	524 x 386 x 124	16.210	6 m ³ /h	980	170 x 130 x 140	A04	7.304,00
KPCO41	D. 410 x 124	11.000	4 m ³ /h	735	170 x 130 x 108	A04	5.536,00
KPCOV6650	664 x 386 x 154	-	8 m ³ /h	1375	170 x 130 x 156	A04	11.089,00

Las referencias que acaban en L tienen incluido un foco LED.

PISCINAS DE COMPOSITE

LINER: Tratamiento Anti-ultravioleta que retrasa el envejecimiento del PVC.

COMPOSITE: Las piscinas de composite están fabricadas de un nuevo material mezcla de madera (harina de madera) y polímeros.



PISCINAS ELEVADAS DE PARED DE ACERO

Piscinas de pared de acero decoración madera MAURITIUS

Piscinas de 132 cm de altura, con liner azul 40/100, perfilería de acero y protectores de inyección. Escalera de seguridad plataforma + 2x3 pedaños y tapiz de suelo de polietileno de 115 g/m².



Código	Dimensiones	Volumen (l)	Filtro Arena	Peso (Kg)	Embalaje	Código Alfanum.	Precio 2022
KITPROV738WO	730 x 375 x 132 cm	28.217	5 m ³ /h	335	120 x 80 x 169	A04	3.566,00
KITPROV618WO	610 x 375 x 132 cm	23.281	5 m ³ /h	270	90 x 80 x 169	A04	3.048,00
KITPROV508WO	500 x 300 x 132 cm	16.210	5 m ³ /h	260	90 x 80 x 169	A04	2.749,00
KITPR558WO	Ø 550 x 132 cm	27.798	5 m ³ /h	243	90 x 80 x 169	A04	2.675,00
KITPR458WO	Ø 460 x 132 cm	19.444	5 m ³ /h	238	90 x 80 x 169	A04	2.179,00
KITPR358WO	Ø 350 x 132 cm	11.250	5 m ³ /h	184	90 x 80 x 169	A04	1.911,00

Piscinas de pared de acero decoración madera PACIFIC

Piscinas de 120 cm de altura, con liner azul 30/100 (modelos 730 y 610 con liner azul 40/100), perfilería de acero, protectores de inyección y escalera de 2x3 pedaños.



Código	Dimensiones	Volumen (l)	Filtro Arena	Peso (Kg)	Embalaje	Código Alfanum.	Precio 2022
KIT730W	730 x 375 x 120 cm	25.323	4 m ³ /h	287	90 x 80 x 169	A04	3.144,00
KIT610W	610 x 375 x 120 cm	20.893	4 m ³ /h	235	80 x 60 x 169	A04	2.594,00
KIT500W	500 x 300 x 120 cm	14.550	4 m ³ /h	224	80 x 60 x 169	A04	2.196,00
KIT460W	Ø 460 x 120 cm	17.450	4 m ³ /h	172	80 x 60 x 169	A04	1.729,00
KIT350W	Ø 350 x 120 cm	10.102	4 m ³ /h	146	80 x 60 x 169	A04	1.485,00
KIT240W	Ø 240 x 120 cm	4.750	4 m ³ /h	126	80 x 60 x 169	A04	1.367,00
New KIT300W	300 x 120 cm	7.418	4 m ³ /h	127	80 x 60 x 154	A04	1.437,00

PISCINAS ELEVADAS DE PARED DE ACERO

Piscinas de pared de acero decoración madera SICILIA

Piscinas de 120 cm de altura, con liner azul 30/100, perfilaría de acero, protectores de inyección y escalera de 2x3 pedaños.



Código	Dimensiones	Volumen (l)	Filtro Cartucho	Peso (Kg)	Embalaje	Código Alfanum.	Precio 2022
KITPROV503W	500 x 300 x 120 cm	14.550	3,8 m³/h	205	80 x 60 x 169	A04	1.844,00
KITPR453W	Ø 460 x 120 cm	17.450	3,8 m³/h	149	120 x 80 x 176	A04	1.415,00
KITPR353W	Ø 350 x 120 cm	10.102	3,8 m³/h	109	120 x 80 x 176	A04	1.208,00
KITPR303W	Ø 300 x 120 cm	7.418	3,8 m³/h	94	120 x 80 x 161	A04	1.110,00

Piscinas de pared de acero decoración madera AMAZONIA

Piscinas de 132 cm de altura, con liner azul 40/100, perfilaría de acero y protectores de inyección. Escalera de seguridad plataforma + 2x3 pedaños y tapiz de suelo de polietileno de 115 g/m². Viga de acero enterrada de 15x15 cm y sistema de Omegas.



Código	Dimensiones	Volumen (l)	Filtro Arena	Peso (Kg)	Embalaje	Código Alfanum.	Precio 2022
KITPROV7388WO	730 x 375 x 132 cm	28.217	5 m³/h	348	120 x 80 x 169	A04	4.722,00
KITPROV6188WO	610 x 375 x 132 cm	23.281	5 m³/h	279	90 x 80 x 169	A04	3.993,00

PISCINAS ELEVADAS DE PARED DE ACERO

Piscinas de pared de acero decoración Grafito GRANADA

Piscinas de 132 cm de altura, con liner azul 40/100, perfilería de acero y protectores de inyección. Escalera de seguridad plataforma + 2x3 pedaños y tapiz de suelo de polietileno de 115 g/m². Las piscinas 7388GF y 6188GF se instalan con vigas enterradas.



Código	Dimensiones	Volumen (l)	Filtro Arena	Peso (Kg)	Embalaje	Código Alfanum.	Precio 2022
KITPROV7388GF	730 x 375 x 132 cm	28.217	5 m ³ /h	348	120x80x169	A04	4.722,00
KITPROV6188GF	610 x 375 x 132 cm	23.281	5 m ³ /h	279	90x80x169	A04	3.994,00
KITPROV738GF	730 x 375 x 132 cm	28.217	5 m ³ /h	335	120x80x169	A04	3.567,00
KITPROV618GF	610 x 375 x 132 cm	23.281	5 m ³ /h	270	90x80x169	A04	3.048,00
KITPROV508GF	500 x 300 x 132 cm	16.210	5 m ³ /h	260	90x80x169	A04	2.749,00
KITPR558GF	Ø 550 x 132 cm	27.798	5 m ³ /h	243	90x80x169	A04	2.676,00
KITPR458GF	Ø 460 x 132 cm	19.444	5 m ³ /h	238	90x80x169	A04	2.179,00
KITPR358GF	Ø 350 x 132 cm	11.250	5 m ³ /h	184	1/90x80	A04	1.911,00

Piscinas de pared de acero decoración color blanco HAITI

Piscinas de 132 cm de altura, con liner azul 40/100, perfilería de acero, protectores de inyección. Escalera de seguridad plataforma + 2x3 pedaños y tapiz de suelo de polietileno de 115 g/m².



Código	Dimensiones	Volumen (l)	Filtro Arena	Peso (Kg)	Embalaje	Código Alfanum.	Precio 2022
KITPROV10288	1000 x 550 x 132 cm	56.111	10 m ³ /h	681	120x100x169	A04	6.138,00
KITPROV9188	915 x 470 x 132 cm	43.595	8 m ³ /h	570	120x80x169	A04	5.539,00
KITPROV8188	800 x 470 x 132 cm	37.474	7 m ³ /h	474	120x80x169	A04	4.802,00
KITPROV7388	730 x 375 x 132 cm	28.217	5 m ³ /h	348	120x80x169	A04	4.238,00
KITPROV6188	610 x 375 x 132 cm	23.281	5 m ³ /h	279	90x80x169	A04	3.691,00

PISCINAS ELEVADAS DE PARED DE ACERO

Piscinas de pared de acero decoración color blanco FIDJI

Piscinas de 120 cm de altura, con liner azul 30/100 (modelos 730 y 610 con liner azul 40/100), perifería de acero, protectores de inyección y escalera de seguridad 2x3 pedaños.



Código	Dimensiones	Volumen (l)	Filtro Arena	Peso (Kg)	Embalaje	Código Alfanum.	Precio 2022
KIT730ECO	730 x 375 x 120 cm	25.323	4 m ³ /h	287	90x80x169	A04	2.675,00
KIT610ECO	610 x 375 x 120 cm	20.893	4 m ³ /h	235	80x60x169	A04	2.077,00
KIT500ECO	500 x 300 x 120 cm	14.550	4 m ³ /h	224	80x60x169	A04	1.924,00
KIT550ECO	Ø 550 x 120 cm	24.944	4 m ³ /h	209	80x60x169	A04	1.711,00
KIT460ECO	Ø 460 x 120 cm	17.450	4 m ³ /h	172	80x60x169	A04	1.531,00
KIT350ECO	Ø 350 x 120 cm	10.102	4 m ³ /h	146	80x60x169	A04	1.341,00
KIT300ECO	Ø 300 x 120 cm	7.418	4 m ³ /h	136	80x60x169	A04	1.267,00
KIT240ECO	Ø 240 x 120 cm	4.750	4 m ³ /h	120	1/80x60	A04	1.194,00

Piscinas de pared de acero decoración color blanco BORA BORA

Piscinas de 120 cm de altura, con liner azul 30/100 (modelo 613 con liner azul 40/100), perifería de acero, protectores de inyección y escalera de seguridad 2x3 pedaños.



Código	Dimensiones	Volumen (l)	Filtro Cartucho	Peso (Kg)	Embalaje	Código Alfanum.	Precio 2022
KITPROV613	610 x 375 x 120 cm	20.893	3,8 m ³ /h	210	80x60x169	A04	2.025,00
KITPROV503	500 x 300 x 120 cm	14.550	3,8 m ³ /h	205	80x60x169	A04	1.828,00
KITPR453	Ø 460 x 120 cm	17.450	3,8 m ³ /h	149	120x80x176	A04	1.322,00
KITPR353	Ø 350 x 120 cm	10.102	3,8 m ³ /h	109	120x80x176	A04	1.108,00
KITPR303	Ø 300 x 120 cm	7.418	3,8 m ³ /h	94	80x40x161	A04	1.042,00

PISCINAS ELEVADAS DE PARED DE ACERO

Piscinas de pared de acero decoración color blanco ATLANTIS

Piscinas de 132 cm de altura, con liner azul 40/100, perfilería de acero, protectores de inyección. Escalera de seguridad plataforma + 2x3 pedaños y tapiz de suelo de polietileno de 115 g/m².



Código	Dimensiones	Volumen (l)	Filtro Arena	Peso (Kg)	Embalaje	Código Alfanum.	Precio 2022
KITPROV1028	1000 x 550 x 132 cm	56.111	10 m ³ /h	482	1/120x80	A04	5.902,00
KITPROV918	915 x 470 x 132 cm	43.595	8 m ³ /h	466	1/120x80	A04	4.508,00
KITPROV818	800 x 470 x 132 cm	37.474	7 m ³ /h	415	1/120x80	A04	3.795,00
KITPROV738	730 x 375 x 132 cm	28.217	5 m ³ /h	348	1/120x80	A04	3.153,00
KITPROV618	610 x 375 x 132 cm	23.281	5 m ³ /h	279	1/90x80	A04	2.675,00
KITPROV508	500 x 300 x 132 cm	16.210	5 m ³ /h	260	1/90x80	A04	2.346,00
KITPR558	Ø 550 x 132 cm	27.798	5 m ³ /h	243	1/90x80	A04	2.424,00
KITPR458	Ø 460 x 132 cm	19.444	5 m ³ /h	238	1/90x80	A04	1.958,00
KITPR358	Ø 350 x 132 cm	11.250	5 m ³ /h	184	1/90x80	A04	1.728,00

COMPLEMENTOS

Cubiertas de verano para piscinas elevadas de madera

Cubiertas de verano fabricadas en Polietileno y de espesor 400 µ.



Forma Piscina	Modelo Piscina	Cubierta Verano	Código Alfanum.	Precio 2022
REDONDAS	LILI	CV800008	A04	93,20
	VANILLE	CV800002	A04	139,60
	VIOLETTE	CV800003	A04	234,30
OVALADAS	GRENADE	779530	A04	147,60
	CANNELLE	779532	A04	152,10
	SAFRAN	784800	A04	226,50
	VERMELA	786634	A04	331,90
	SEVILLA	CV790208	A04	431,80
	MACADAMIA	CVKPBOC632	A04	193,30
	BAMBU	CVKPBOC535	A04	152,10
	ORANGE	CV800007	A04	399,00
CUADRADAS Y RECTANGULARES	CARRA	CV790205	A04	94,20
	MARBELLA	788453	A04	105,20
	EVORA	CV790206	A04	246,00
	BRAGA	CV790207	A04	333,00
	MINT	786641	A04	453,00
	CARDAMON	786642	A04	543,00
	MANGO	CVKPBRC620	A04	200,00
	LEMON	CV790204	A04	101,70

COMPLEMENTOS



New

Cubiertas de invierno para piscinas elevadas de madera

New

Cubiertas de invierno fabricadas en Polietileno y de espesor 580 g/m².



Forma Piscina	Modelo Piscina	Cubierta Invierno	Código Alfanum.	Precio 2022
REDONDAS	LILI	787058	A04	280,50
	VANILLE	779525	A04	319,00
	VIOLETTE	784801	A04	466,40
OVALADAS	GRENADE	779531	A04	336,60
	CANNELLE	786754	A04	411,40
	SAFRAN	779537	A04	543,40
	VERMELA	621103	A04	673,20
	SEVILLA	CI790208	A04	882,20
	MACADAMIA	CIKPBOC632	A04	484,00
	BAMBU	CIKPBOC535	A04	418,00
	ORANGE	CI800007	A04	769,00
CUADRADAS Y RECTANGULARES	CARRA	CI790205	A04	238,00
	MARBELLA	788452	A04	277,00
	EVORA	CI790206	A04	578,00
	BRAGA	CI790207	A04	620,00
	ANISE	778040	A04	583,00
	CARDAMON	778042	A04	988,00
	MANGO	CIKPBR620	A04	564,00
	MINT	778041	A04	835,00
	LEMON	CI790204	A04	179,10
CITY	790001	A04	151,00	

COMPLEMENTOS



New

Cubiertas de verano para piscinas elevadas de pared de acero

New

Cubiertas isotérmicas fabricadas en Polietileno y de espesor 180 µ.

Código	Dimensiones cubierta	Para piscina ovalada	Para piscina redonda	Código Alfanum.	Precio 2022
CPROV1020	995 x 545 cm	1000 x 550 cm	-	A04	238,30
CPROV915	910 x 460 cm	915 x 470 cm	-	A04	181,10
CPROV810	805 x 460 cm	810 x 470 cm	-	A04	158,00
CPROV730-FDR	725 x 370 cm	730 x 375 cm	-	A04	128,80
CPROV700	672 x 445 cm	710 x 475 cm	-	A04	138,35
CPROV610-FDR	605 x 370 cm	610 x 375 cm	-	A04	94,90
CPROV600	620 x 370 cm	640 x 390 cm	-	A04	116,50
CPROV510	485 x 335 cm	500 x 350 cm	-	A04	76,60
CPROV505-FDR	495 x 295 cm	500 x 300 cm	-	A04	66,00
CPROV500	472 x 305 cm	500 x 340 cm	-	A04	75,00
CPR650	Ø635 cm	-	Ø 640	A04	163,40
CPR550-FDR	Ø545 cm	-	Ø 550	A04	127,70
CV450-FDR	Ø455 cm	-	Ø 460 / Ø 450	A04	81,20
CPR400-FDR	Ø395 cm	-	Ø 400	A04	68,40
CV350-FDR	Ø345 cm	-	Ø 350	A04	53,93
CV300-FDR	Ø295 cm	-	Ø 300	A04	40,14
CV250	Ø245 cm	-	Ø 240	A04	31,90



New

Cubiertas de invierno para piscinas elevadas de pared de acero

New

Cubiertas de invierno fabricadas en Polietileno y de espesor 120 g/m².

Código	Dimensiones cubierta	Para piscina ovalada	Para piscina redonda	Código Alfanum.	Precio 2022
CIPROV1001	1115x660 cm	1000x550	-	A04	176,40
CIPROV911	1030x560 cm	915x470	-	A04	135,60
CIPROV821	930x560 cm	800x470	-	A04	123,50
CIPROV731	820x460 cm	730x375	-	A04	95,00
CIPROV611	680x460 cm	610x375	-	A04	84,50
CIPROV501	610x410 cm	500x300	-	A04	59,30
CIPR651	Ø730 cm	-	Ø 640	A04	130,20
CIPR551	Ø640 cm	-	Ø 550	A04	90,30
CIPR451	Ø540 cm	-	Ø 460 / Ø 450	A04	76,70
CIPR401	Ø480 cm	-	Ø 400	A04	59,60
CIPR351	Ø440 cm	-	Ø 350	A04	52,00
CIPR301	Ø380 cm	-	Ø 300	A04	43,90
CIPR241	Ø330 cm	-	Ø 240	A04	40,20

COMPLEMENTOS

Cubiertas de verano para piscinas elevadas de composite

Cubiertas isotérmicas fabricadas en Polietileno y de espesor 400 µ.



Código	Dimensiones cubierta	Ovalada	Redonda	Rectangular	Código Alfanum.	Precio 2022
CVKPCO80	753 x 333	758 x 338	-	-	A04	330,00
CVKPCO66	613 x 333	618 x 338	-	-	A04	264,00
CVKPCO52	473 x 333	478 x 338	-	-	A04	207,10
CVKPCO41	Ø 361	-	Ø 366	-	A04	148,63
CVKPCOR60	560 x 280	-	-	606 x 326	A04	238,70
New CVKPCOR46	420 x 280	-	-	606 x 326	A04	188,70
CVKPCOR28	275 x 275	-	-	326 x 326	A04	130,50
CVKPCOR2814	275 x 135	-	-	326 x 186	A04	150,00

New

Cubiertas de invierno para piscinas elevadas de composite

Cubiertas isotérmicas fabricadas en Polietileno y de espesor 580 g/m².



Código	Dimensiones cubierta	Ovalada	Redonda	Rectangular	Código Alfanum.	Precio 2022
CIKPCO80	828 x 408	804 x 386	-	-	A04	543,00
CIKPCO66	688 x 408	664 x 386	-	-	A04	457,00
CIKPCO52	548 x 408	524 x 386	-	-	A04	305,00
CIKPCO41	Ø 480	-	Ø 410	-	A04	334,00
CIKPCOR60	640 x 360	-	-	606 x 326	A04	383,00
New CIKPCOR46	516 x 376 cm	-	-	466 x 326	A04	345,00
CIKPCOR28	360 x 360	-	-	326 x 326	A04	282,00
CIKPCOR2814	412 x 272	-	-	326 x 186	A04	267,00

New



Mini

Bomba de calor ideal para calentar piscinas elevadas de hasta 20 m³. Ofrece una eficiencia óptima y un consumo de energía reducido en comparación con otros sistemas de calefacción de piscinas elevadas. No necesita bypass.

- Funciona a una temperatura exterior mínima de + 12°C.
- Gas refrigerante R32, más ecológico.
- Cuerpo de acero galvanizado.
- Conexiones 32 y 38 mm.
- Suministrado con enchufe y protección de 30 mA.



Mini 25 hasta 10 m³
Mini 45 hasta 16 m³

Código	Emb. Standard	Peso Kg Standard	Volumen m ³ Standard	Código Alfanum.	Precio 2022
71245-FDR	-	-	10	A05	500,00
71258-FDR	-	-	16	A05	680,00

COMPLEMENTOS

Mantas protectoras

Mantas protectoras fabricadas en Poliéster y de espesor 110 g/m² (espesor código MPF509 de 4,5 mm).



Código	Dimensiones cubierta	Para piscina ovalada	Para piscina redonda	Código Alfanum.	Precio 2022
MPROV1100	1100x600	1000x550	-	A04	224,70
MPROV915	950x500	915x470	-	A04	170,30
MPROV810	825x500	810x470	-	A04	140,30
MPROV730	750x400	730x375	-	A04	111,30
MPROV610	625x400	610x375	-	A04	95,10
MPROV500	525x325	500x300	-	A04	81,20
MPR650	650x650	-	Ø 640	A04	132,10
MPR550	550x550	-	Ø 550	A04	101,90
MPR450	450x450	-	Ø 460 / Ø 450	A04	71,80
MPR400	400x400	-	Ø 350 / Ø 400	A04	60,60
MPR350	500x500	-	Ø 350 / Ø 300	A04	50,50
MPR250	250x250	-	Ø 240	A04	31,95
MPF509-FDR	9x50x50	-	-	A04	16,53
MPF509GY-FDR	7,5x50x50	-	-	A04	25,92
MPF819	81x81	-	-	A04	33,97
MPF509GR	50x50	-	-	A04	29,07
MPF509P	50x50	-	-	A04	26,81

Liners

Fabricados en PVC, color azul y con dos sistemas de instalación, colgante (SC) ó overlap (OV).



Liner Azul



Sistema colgante (SC)



Sistema overlap (OV)

Código	Dimensiones liner	Espesor	Sistema	Código Alfanum.	Precio 2022
FPR558	Ø550 x 132 cm	40/100	SC	A04	533,00
FPR458	Ø460 x 132 cm	40/100	SC	A04	375,00
FPR358	Ø350 x 132 cm	40/100	SC	A04	280,00
FPR551	Ø550 x 120 cm	40/100	SC	A04	459,00
FPR451	Ø460 x 120 cm	40/100	SC	A04	323,00
FPR352	Ø350 x 120 cm	40/100	SC	A04	234,00
FPR301	Ø300 x 120 cm	40/100	SC	A04	225,00
FPR241	Ø240 x 120 cm	40/100	SC	A04	172,00
FPR354	Ø350 x 90 cm	30/100	SC	A04	208,00
FSP450	Ø450 x 90 cm	20/100	OV	A04	133,60
FSP400	Ø400 x 90 cm	20/100	OV	A04	117,00
FSP350	Ø350 x 90 cm	20/100	OV	A04	91,00
FSP300	Ø300 x 90 cm	20/100	OV	A04	77,70
FWPR30	Ø300 x 65 cm	20/100	OV	A04	72,80
FPROV1028	1000 x 550 x 132 cm	40/100	SC	A04	1.182,00
FPROV918	915 x 470 x 132 cm	40/100	SC	A04	806,00
FPROV818	800 x 470 x 132 cm	40/100	SC	A04	749,00
FPROV738	730 x 375 x 132 cm	40/100	SC	A04	618,00
FPROV618	610 x 375 x 132 cm	40/100	SC	A04	544,00
FPROV707	700 x 450 x 120 cm	40/100	SC	A04	754,00
FPROV627	625 x 375 x 120 cm	40/100	SC	A04	632,00
FPROV507	500 x 310 x 120 cm	40/100	SC	A04	546,00
FPROV915	915 x 470 x 120 cm	40/100	SC	A04	749,00
FPROV810	810 x 470 x 120 cm	40/100	SC	A04	705,00
FPROV730	730 x 375 x 120 cm	40/100	SC	A04	558,00
FPROV610	610 x 375 x 120 cm	40/100	SC	A04	489,00
FPROV500	500 x 300 x 120 cm	40/100	SC	A04	389,00

COMPLEMENTOS

Escaleras

Código	Tipo	Altura	Peldaños	Código Alfanum.	Precio 2022
ES1213	De seguridad	134 cm	Plataforma + 2x3 peldaños	A04	159,30
ET1213	Standard	134 cm	Plataforma + 2x4 peldaños	A04	142,00
AR11680	Standard Inox	142 cm	Plataforma + 2x4 peldaños	A04	458,00
AR109	Tipo Tijera	98 cm	2x2 peldaños	A04	61,90



ES1213-ET1213



AR11680



AR109

Monoblocs de filtración para piscinas de acero

Monoblocs compactos, fáciles de instalar y utilizar y con prefiltro incorporado. El filtro FA6100 está certificado con la norma francesa NF P 90-318 que garantiza que cumplen con las normativas de seguridad establecidas.



FA6100



FS500



FS320



FS400

Código	Diámetro	Caudal (l/h)	Potencia bomba	Carga de Arena (Kg)	Válvula - Posiciones	Código Alfanum.	Precio 2022
FA6100	Ø600 mm	10.000	485 W / 0,66 CV	± 130 Kg	6	A04	872,00
FS550	Ø500 mm	10.000	750 W / 1 CV	± 85 Kg	5	A04	573,00
FS500	Ø500 mm	8.000	550 W / 0,75 CV	± 85 Kg	5	A04	519,00
FS400	Ø400 mm	6.000	230 W / 0,31 CV	± 40 Kg	5	A04	316,00
FS320	Ø320 mm	4.000	180 W / 0,24 CV	± 20 Kg	5	A04	290,00
FS320NP	Ø320 mm	4.000	180 W / 0,24 CV	± 20 Kg	5	A04	216,10

NP: sin prefiltro

COMPLEMENTOS

Skimmers

	Descripción	Código	Código Alfanum.	Precio 2022
	Skimmer + boquilla de impulsión. Color blanco.	AR100	A04	49,70
	Skimmer + boquilla de impulsión. Color arena.	AR100W	A04	49,70
	Skimmer + boquilla de impulsión. Color gris.	AR100G	A04	49,70

Skimmers con filtro de cartucho

	Código	Caudal (l/h)	Potencia bomba	Cartucho	Código Alfanum.	Precio 2022
	AR125	3.800	70 W	AR82	A04	191,60
	AR124	3.800	70 W	AR82	A04	157,60
	AR121E	2.000	72 W	AR86	A04	132,70
	New CFS20	2.000	72 W	AR86	A04	41,15

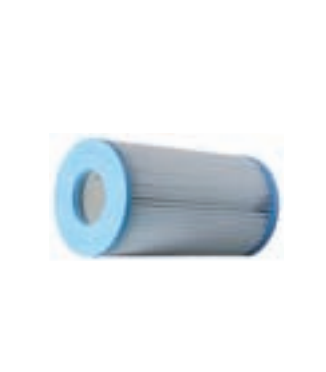
	Descripción	Código	Código Alfanum.	Precio 2022
	Cartucho para AR125 / 124 / 118	AR82-FDR	A04	16,73
	Cartucho para AR121 / 118	AR86-FDR	A04	12,26
	Cartucho para AR11806	AR89-FDR	A04	11,03
Cartucho Tipo A para piscina autoportante	AR79-FDR	A04	7,71	

REPUESTOS

Reparador Liner y PVC

Kit reparación Liner
Kit reparador PVC
Film reparador PVC

Código	Emb. Standard	Peso Kg Standard	Volumen m ³ Standard	Código Alfanum.	Precio 2022
72357	24	-	-	A04	5,80
V12-FDR	50	-	-	A04	3,77
AR202-FDR	96	-	-	A04	3,31



72357



V12



AR202

Cesto para skimmer

Cesto para skimmer
Compuerta para Skimmer
Junta doble para Skimmer
Junta doble para Skimmer +
2 juntas de válvula de retorno
10 filtros de skimmer

Código	Emb. Standard	Peso Kg Standard	Volumen m ³ Standard	Código Alfanum.	Precio 2022
AR500-FDR	6	-	-	A04	9,76
AR501-FDR	12	-	-	A04	10,07
AR502-FDR	12	-	-	A04	12,82
AR521-FDR	12	-	-	A04	18,63
40045-FDR	10	-	-	A04	15,42



AR500



AR501



AR502



AR521



40045

Boquilla de impulsión

Boquilla de impulsión

Código	Emb. Standard	Peso Kg Standard	Volumen m ³ Standard	Código Alfanum.	Precio 2022
AR503-FDR	6	-	-	A04	14,48



Tapa conexión manguera limpiafondos

Tapa conexión de manguera

Código	Emb. Standard	Peso Kg Standard	Volumen m ³ Standard	Código Alfanum.	Precio 2022
AR505-FDR	8	-	-	A04	10,52



REPUESTOS

Manómetro



Manómetro 0-3 bar

Código	Emb. Standard	Peso Kg Standard	Volumen m ³ Standard	Código Alfanum.	Precio 2022
AR506-FDR	8	-	-	A04	17,57

Válvula apertura/cierre Ø38-Ø32



Válvula apertura/cierre Ø38-Ø32

Código	Emb. Standard	Peso Kg Standard	Volumen m ³ Standard	Código Alfanum.	Precio 2022
AR512-FDR	12	-	-	A04	11,58

Zuncho universal



Zuncho universal

Código	Emb. Standard	Peso Kg Standard	Volumen m ³ Standard	Código Alfanum.	Precio 2022
AR508-FDR	6	-	-	A04	27,23

Cintaflón y 4 abrazaderas



Cintaflón y 4 abrazaderas

Código	Emb. Standard	Peso Kg Standard	Volumen m ³ Standard	Código Alfanum.	Precio 2022
AR510-FDR	24	-	-	A04	13,69

Mangueras



40180 - 40181

Manguera para filtro 4 m - con 2 terminales Ø32 mm

Código	Emb. Standard	Peso Kg Standard	Volumen m ³ Standard	Código Alfanum.	Precio 2022
40181-FDR	1	-	-	A04	29,22

Manguera para filtro 4 m - con 2 terminales Ø38 mm

40180-FDR	1	-	-	A04	30,83
-----------	---	---	---	-----	-------

Manguera de conexión 68 cm - Ø38 mm

60222-FDR	10	-	-	A04	14,33
-----------	----	---	---	-----	-------

Manguera de conexión 58 cm - Ø38 mm

60218-FDR	10	-	-	A04	14,33
-----------	----	---	---	-----	-------

Manguera de conexión 36 cm - Ø38 mm

60205-FDR	10	-	-	A04	12,47
-----------	----	---	---	-----	-------

Unión 2 mangueras flotantes Ø 38 mm / 32 mm

40009	12	-	-	A04	2,14
-------	----	---	---	-----	------

2 conectores de unión mangueras Ø38 + 4 abrazaderas Ø38

AR509-FDR	10	-	-	A04	15,51
-----------	----	---	---	-----	-------

2 conectores Ø38-32 mm + 4 abrazaderas Ø38-32 mm metálicas

AR511-FDR	10	-	-	A04	15,58
-----------	----	---	---	-----	-------

Kit de mangueras para piscina elevada

AR2100-FDR	1	-	-	A04	122,20
------------	---	---	---	-----	--------

Incluye:

- 2 mangueras (Ø38 mm x 4,5 m)
- 1 manguera (Ø38 mm x 1,5 m)
- 1 manguera (Ø38 mm x 0,68 m)
- 1 manguera (Ø38 mm x 0,58 m)
- 1 manguera (Ø38 mm x 0,40 m)
- 7 abrazaderas

40009

AR509



AR511





SPAS Y SAUNAS

- 654 • Nuestra gama de spas
- 655 • Carta de colores del vaso del spa
- 655 • Codificación spas privados con mueble
- 655 • Tipos de revestimiento externo
- 656 • Equipamiento opcional
- 657 • Equipamiento de serie
- 659 • Gama de spas - Comparativa de los modelos
- 661 • Gama de spas - Gama Ocean Dreams
- 664 • Gama de spas - Gama Essential
- 666 • Gama de spas - Gama Classic
- 667 • Gama de spas - Gama Swimspa
- 669 • Spas privados sin mueble
- 671 • Gama de spas públicos
- 671 • Carta de colores para spas
- 671 • Equipamiento opcional
- 672 • Spas públicos con rebosadero
- 677 • Spas públicos INOX con rebosadero
- 680 • Kits compactos para spas
- 682 • Complementos spas
- 684 • Perlas de aromaterapia
- 685 • Accesorios
- 688 • Accesorios Pool Jet
- 689 • Accesorios minispas
- 691 • Componentes eléctricos spa / minispa
- 692 • Bombas spas
- 693 • Saunas
- 697 • Accesorios - Saunas
- 700 • Baños de vapor
- 703 • Duchas sensoriales
- 707 • Baños nórdicos

NUESTRA GAMA DE SPAS



Garantía de la estructura del spa



Garantía de la superficie acrílica del spa



Garantía de los componentes del spa



Gama Ocean Dreams

Una gama de Spas destinada al usuario más exigente. Spas ergonómicos, con grandes prestaciones y opciones de configuración.



Gama Swimspa

Los swimspas son minipiscinas de uso residencial. Versátiles, potentes y compactos. Uno centro de salud y bienestar disponible durante todo el año.



Gama Essential

La gama Essential busca el equilibrio entre la funcionalidad, prestación y coste.



Gama Commercial

Spas diseñados para espacios de uso comercial, así como gimnasios, centros wellness, hoteles,... Una gran oferta de opciones y acabados que cubre todas las necesidades. Spas acabados en Acrílico así como Mosaico.

CARTA DE COLORES DEL VASO DEL SPA



CODIFICACIÓN SPAS PRIVADOS CON MUEBLE

La estructura del código de los spas de mueble está formada por 10 dígitos. Los 5 primeros dígitos pertenecen al modelo de Spa y los siguientes indican la gama, el revestimiento, el color de los accesorios y los complementos, siendo necesario especificar también el color.

Este sistema de codificación se estructurará de la siguiente forma:

12345	6	7	8	9-10	CL	XX
Modelo Spa	Gama	Tipo Revestimiento	Color Accesorio	Complementos	Variación	Color

Posición de la 1 a la 5: Código de 5 cifras de código estándar	
Posición 6: Define la gama de producto	
Posición 7: Define el tipo de revestimiento	
1	Spa portable mueble Coastal Gris
4	Spa portable sin mueble
E	Spa con estructura para empotrar, versión para kit compacto
B	Mueble Urban Grey
K	Mueble Grafito
P	Mueble Grafito con tornillos
C	Mueble Infinity
R	Mueble Thunder
Q	Mueble Thunder con tornillos
T	Mueble Creek
S	Solid Surface
W	Mueble Butterfly
Posición 8: Define el color de accesorios	
3	Inox
Posición de la 9 a la 10: Define la configuración de opciones	
00	Std + Cubierta
05	Std + Cubierta + ECOSpa
20	Std + Cubierta + Lumiplus
21	Std + Cubierta + ECOSpa + Lumiplus
23	Std + Cubierta + Lumiplus + Audio
32	Std + Cubierta + Lumiplus + Barra Inox Mueble
27	Std + Cubierta + Lumiplus + ECOSpa + Barra Inox Mueble
33	Std + Cubierta + Lumiplus + Audio + Barra Inox Mueble
34	Std + Cubierta + Lumiplus + ECOSpa + Audio
35	Std + Cubierta + Lumiplus + ECOSpa + Audio + Barra Inox Mueble
56	Std + Cubierta + Lumiplus + ECOSpa + Audio + Barra Inox Mueble + Wifi Touch Panel
55	Std + Cubierta + Lumiplus + ECOSpa + Aislamiento Nórdico + Audio + Barra Inox Mueble + Wifi Touch Panel
0J	Std + Cubierta + Lumiplus + EcoSpa + Barra Inox Mueble + Blue Connect Plus

TIPOS DE REVESTIMIENTO EXTERNO

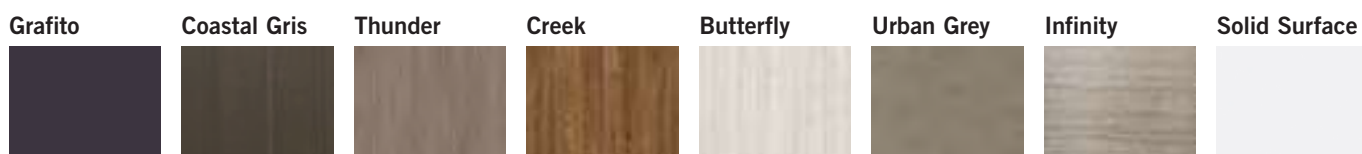

Hasta fin de existencias

EQUIPAMIENTO OPCIONAL

Aislamiento térmico EcoSpa



EcoSpa es uno de los mejores sistemas de aislamiento térmico que existen actualmente en el mercado. Este sistema global consigue minimizar las pérdidas de calor por convección y por conducción y aprovechar el calor generado por el propio calentador y por las bombas que se encuentran dentro del spa. Las paredes tienen un aislamiento exclusivo de espuma de poliuretano de 30 mm de espesor. Una robusta subestructura de ABS de plástico aislante en la base del spa, garantiza una perfecta estanqueidad. Finalmente, una cobertura isotérmica de 100 a 130 cm de grosor ofrece un aislamiento más reforzado.

Todos estos elementos reducen al mínimo la pérdida de calor y maximizan la recuperación del calor generado por las instalaciones del spa, reduciendo el consumo energético hasta un 67%. Con ECOSpa, el consumo para mantener el agua a 38° con una temperatura ambiente de 20° es de 6,48 kW/h, mientras que sin este sistema, es de 19,52 kW/h.

Opción EcoSpa

Nordic Insulation System



NORDIC INSULATION SYSTEM es el sistema de aislamiento diseñado para ambientes fríos que permite mejorar la eficiencia energética de su Spa.

El sistema Nordic Insulation System se compone de un material aislante de 10 mm que está compuesto por 5 capas. Esta capa de aislante, va ubicada en los laterales y en las curvas del mismo mueble, creando una cámara de aire aislante en su interior. Las 5 capas son de:

- Aluminio.
- Burbuja RC9 + Polietileno de Baja Densidad (doble capa).
- Espuma FONPEX Polietileno No reticulada (20 kg/m³).
- Burbuja RC9 + Polietileno de Baja Densidad (doble capa).
- Aluminio.

Este sistema representa una mejora respecto al clásico ECOSpa ya que minimiza las zonas de fuga de la temperatura y optimiza el rendimiento energético del Spa en situaciones extremas de temperatura.

Diferencia entre sistema EcoSpa y Nordic Insulation en imágenes de contraste térmico:

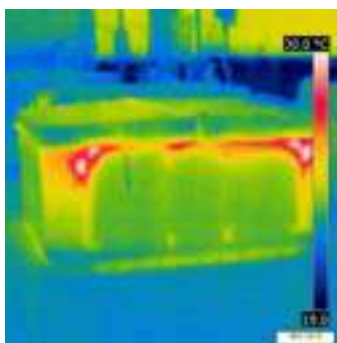

Spa con ECOSpa

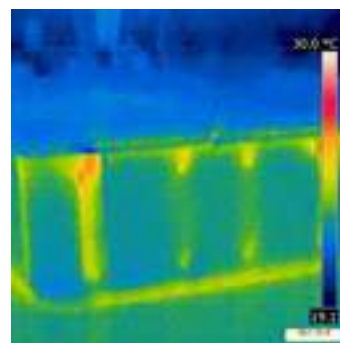

Spa con Nordic Insulation System

Wi-Fi Touch panel



El Panel de control Wifi Touch Panel de Balboa, es una aplicación para su dispositivo inteligente (Android™ o iPhone®) que le permite acceder a su Spa a través de internet, en cualquier lugar; tanto si está en su casa o en cualquier otro lugar, sólo necesitará una conexión 3G, 4G o WiFi para acceder a controlar su Spa a través de su móvil o tablet.

Con la aplicación Wifi Touch Panel, puede asegurarse de que su Spa estará listo cada vez que desee tomar un baño. En lugar de salir a la calle y presionar los botones del panel, la aplicación le permite iniciar la bañera y el cambiar las configuraciones de su Spa desde su móvil o tableta.

La aplicación proporciona una interfaz de control total para que pueda establecer la temperatura, activación de bombas de masaje e incluso en ciclos de filtración.

EQUIPAMIENTO OPCIONAL

Lumiplus + Sistema de Audio Bluetooth, disponible sólo para spas portables con mueble



Los tratamientos naturales son una de las principales fuentes de salud del spa. La Cromoterapia y la Musicoterapia, complementan a la perfección el baño de hidromasaje.

La Cromoterapia es la técnica natural que se basa en el uso de los colores para ayudar tanto a la mente como al cuerpo a encontrar su equilibrio natural en el nivel físico, mental y emocional. Con la opción Lumiplus se añaden 5 focos de LEDs a su spa para que pueda disfrutar de un sistema de iluminación ambiental espectacular, con la proyección del color deseado a través de los 5 focos de LEDS, eligiendo qué color crea el mejor ambiente en cada momento.

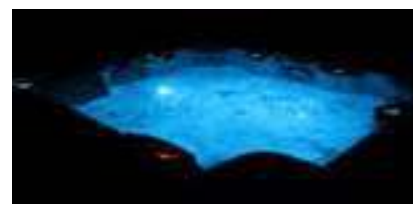
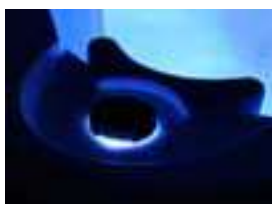

El Sistema de Audio Bluetooth permite la reproducción de música desde cualquier móvil, mp4 o equipo de audio, a través de una simple conexión Bluetooth, sin ningún tipo de cable, con una cobertura de 7 metros de distancia. Ahora sí que puede hacer de su spa un verdadero centro de relax, salud y belleza.

La gama Advance dispone de un sistema de Audio Bluetooth 4.1 compuesto por 4 altavoces externos, un subwoofer interno y un receptor Bluetooth.

La gama Essential dispone de un sistema de Audio Bluetooth 2.1 compuesto por 2 altavoces externos, un subwoofer interno y un receptor Bluetooth.

Opción Lumiplus + Sist. Audio Bluetooth

Blue Connect Plus



Disfruta de tu baño de hidromasaje con tranquilidad

Blue Connect analiza la calidad del agua y te indica qué productos químicos son necesarios para el mantenimiento del baño de hidromasaje.

Siéntate y relájate. Gracias a Blue Connect tu baño de hidromasaje está al alcance de la mano.

Controla tu baño de hidromasaje desde cualquier lugar con el analizador de agua conectado y la aplicación gratuita Blue Connect.

EQUIPAMIENTO DE SERIE

Electrónica Balboa, de serie en todos los spas portables



AstralPool sólo usa sistemas de control de nueva generación marca BALBOA, proveedor líder de controles electrónicos para bañeras de hidromasaje y spas. Los Spas portables incorporan una electrónica diferente según la gama de producto:

Estas características aumentan más si cabe la fiabilidad, facilidad de instalación y facilidad de uso de los controles.



- Ocean Dreams: se entrega con una botonera táctil que incorpora todas las funcionalidades del Spa tanto a nivel de funcionamiento como programación.

- Essential: se entregan con una botonera analógica que incluye el control de todos los componentes y programación a través del sistema.

EQUIPAMIENTO DE SERIE

Sistema de desinfección de ozono

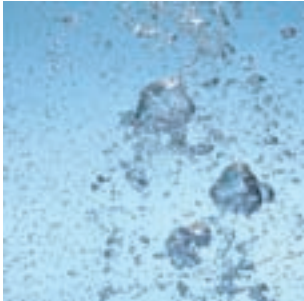

El ozono es "oxígeno activo", elemento especial de la naturaleza. El ozono es un oxidante potente y, a diferencia de los productos químicos tradicionales, no deja residuos nocivos, y cuando ha hecho su trabajo, se convierte simplemente en oxígeno de nuevo. Además, está probada su eficacia contra las bacterias y los hongos.

AstralPool fabrica spas que ofrecen un rendimiento de alta calidad, y proporciona generador de ozono integrado de serie en todos los spas portables. Los beneficios del ozonizador son múltiples: el spa gozará de un agua más segura, más limpia, pura, libre de cloraminas, trihalometanos y otros derivados de colores, con un alto potencial de Redox. Una alta claridad y control de las algas con una menor concentración de sustancias químicas.

Un spa con agua purificada con ozono es una de las experiencias más agradables de la relajación y la hidroterapia.

Sistema de desinfección ultravioleta

Los Spas equipados con el sistema Ultravioleta, disponen de un sistema de desinfección basado en la tecnología UV, que gracias a la lámpara Ultravioleta (UV), destruye las bacterias existentes en el agua. Las ventajas del sistema Ultravioleta se resumen en:

- Asegura el agua fresca, limpia y clara.
- Desinfección del agua de manera eficiente y segura.
- El cloro combinado es degradado por la luz UV -C.
- Protege el agua de los gérmenes.
- Mantiene controlada la formación de moho, bacterias y algas.
- Puede reducir el uso de cloro y otros productos químicos hasta en un 80 %.
- Evita el olor a cloro y evita la irritación de la piel y los ojos (ojos rojos).
- Es más respetuoso con el medio ambiente que los métodos tradicionales.

Con este sistema, su Spa disfrutará de un sistema limpio y automático que eliminará las bacterias, moho y algas, y protegerá de gérmenes su Spa sin ningún tipo de mantenimiento.

Aroma disponible solo para Spas de la gama Ocean Dreams



La Aromaterapia ofrece las propiedades terapéuticas de los aromas puros para un tratamiento natural y es un complemento importante para ayudar a restablecer nuestro equilibrio y armonía.

Los olores no dejan a nadie indiferente. Traen a nuestra mente emociones, recuerdos e ideas. ¡Aumente el efecto relajante de su baño añadiendo una fragancia!

GAMA DE SPAS







Comparativa de los modelos



	GAMA OCEAN DREAMS						GAMA ESSENTIAL New			
MODELOS	Pure	New'Art	Evolution	Atlantida 70	Pacific 70	Ocean 70	Select E	Ermotion E	Equilibre E	Balance E
Código	68450	68449	32474	62399	69130	69863	76894	69122	73076	74134
Información general										
Dimensiones cm (± 2 cm)	220 x 220 x 78	220 x 220 x 78	233 x 233 x 91	216 x 216 x 90	216 x 216 x 90	216 x 167 x 74	216 x 216 x 90	216 x 216 x 90	216 x 167 x 74	198 x 198 x 74
Posiciones (Asientos / Tumbonas)	4 (4 / -)	5 (3 / 2)	5 (3 / 2)	5 (3 / 2)	6 (5 / 1)	3 (1 / 2)	6 (5 / 1)	5 (3 / 2)	3 (1 / 2)	5 (3 / 2)
Mueble grafito	-	-	•	•	•	•	•	•	•	-
Mueble Coastal gris	-	-	-	-	-	-	-	-	-	-
Mueble Thunder	-	-	Opcional	Opcional	Opcional	Opcional	Opcional	Opcional	-	-
Mueble Creek	-	-	Opcional	Opcional	Opcional	Opcional	-	-	-	-
Mueble Butterfly	-	-	Opcional	Opcional	Opcional	Opcional	-	-	-	-
Mueble Infinity	-	-	-	-	-	-	-	-	Opcional	Opcional
Mueble Solid surface	•	•	-	-	-	-	-	-	-	-
Sin mueble	-	-	Opcional	Opcional	Opcional	Opcional	Opcional	Opcional	Opcional	Opcional
Opciones										
Aislamiento térmico EcoSpa	Opcional	Opcional	Opcional	Opcional	Opcional	Opcional	Opcional	Opcional	Opcional	Opcional
Nordic Insulation	Opcional	Opcional	Opcional	Opcional	Opcional	Opcional	-	-	-	-
Sistema Audio Bluetooth	Opcional (Sist. 4.1)	Opcional (Sist. 4.1)	Opcional (Sist. 4.1)	Opcional (Sist. 4.1)	Opcional (Sist. 4.1)	Opcional (Sist. 4.1)	Opcional (Sist. 2.1)	Opcional (Sist. 2.1)	-	Opcional (Sist. 2.1)
Sistema Iluminación LED Lumiplus	•	•	•	•	•	•	Opcional	Opcional	-	-
Jets acero inoxidable	•	•	•	•	•	•	•	•	•	•
Barra acero inoxidable	-	-	•	•	•	•	-	-	-	-
Wi-Fi Touch panel	Opcional	Opcional	Opcional	Opcional	Opcional	Opcional	-	-	-	-
BLUE CONNECT PLUS	-	-	Opcional	Opcional	Opcional	Opcional	-	-	-	-
Configuraciones										
Número de jets	27	28	56	52	51	42	51	32	26	31
N.º de boquillas de aire	12	14	16	14	10	-	-	12	-	12
Cascadas	-	-	-	2	2	-	1	-	-	-
Reposacabezas	2	3	3	3	3	3	3	3	3	3
Panel de control digital	1	1	2	1	1	1	1	1	1	1
Ozonizador	-	-	-	-	-	-	•	•	•	•
Ultravioleta	•	•	•	•	•	•	-	-	-	-
Aromaterapia	•	•	•	•	•	-	-	-	-	-
Cromoterapia	5 LEDs + Ilum. Pestaña	5 LEDs + Ilum. Pestaña	5 LEDs + Ilum. Pestaña	5 LEDs + Ilum. Pestaña	5 LEDs + Ilum. Pestaña	5 LEDs + Ilum. Pestaña	1 LED	1 LED	1 LED	1 LED
Estructura y Cubierta										
Estructura metálica alta resistencia	•	•	•	•	•	•	•	•	•	•
Base ABS aislante	•	•	•	•	•	•	•	•	•	•
Cubierta isotérmica	•	•	•	•	•	•	•	•	•	•
Equipamiento técnico										
Bomba de filtración	200 W	200 W	200 W	200 W	200 W	200 W	200 W	200 W	-	-
Bomba de masaje	1,8 kW / 2,5 CV	1,8 kW / 2 CV	2 x 2,2 kW / 3 CV	2 x 1,8 kW / 2,5 CV	2 x 1,8 kW / 2,5 CV	2,2 kW / 3 CV	2 x 1,8 kW / 2,5 CV	1 x 1,8 kW / 2,5 CV	1,8 W / 2,5 CV (2 Vel) / 3 CV, 2 Vel.	1,8 kW / 2,5 CV, 2 Vel.
Bomba soplante	1150 W	1150 W	400 W	400 W	400 W	-	-	400 W	-	400 W
Calentador eléctrico	3 kW	3 kW	3 kW	3 kW	3 kW	3 kW	3 kW	3 kW	3 kW	3 kW
Consumo eléctrico y capacidad										
Potencia requerida Low Amp (W)	3400 W	3400 W	5200 W	4400 W	4400 W	3400 W	3780 W	3400 W	3.400 W	3.400 W
Potencia requerida (A) a 230 V	14,6 A	14,6 A	22,4 A	19,1 A	19,1 A	14,6 A	16,8 A	14,6 A	14,6 A	14,6 A
Conexión 230 V o 400 V III	•	•	•	•	•	•	•	•	•	•
Capacidad de agua (litros)	975 l	975 l	1.610 l	1.138 l	1.138 l	780 l	930 l	930 l	780 l	935 l
Peso del spa (Vacío / Lleno)	450 kg / 1.425 kg	450 kg / 1.425 kg	378 kg / 1.988 kg	327 kg / 1.227 kg	327 kg / 1.465 kg	229 kg / 1.009 kg	327 kg / 1.257 kg	327 kg / 1.257 kg	229 kg / 929 kg	246 kg / 1.181 kg

GAMA DE SPAS

Comparativa de los modelos

							
	GAMA SWIMSPA				MODELOS EMPOTRADOS		
MODELOS	Swimspa Dual	Swimspa Mediterranea	Swimspa Creta	Swimspa Compact	Evolution 70	Thalassa E	Ronda 30
Código	74238	64414	67203	69128	49722	78678	49859
Información general							
Dimensiones cm (± 2 cm)	600x230x138	500 x 230 x 138	400 x 230 x 138	400 x 230 x 138	233 x 233 x 90	216 x 216 x 90	Ø 205
Posiciones (Asientos / Tumbonas)	1 Vertical + 4 (2 / 2)	4 (2 / 2)	4 (2 / 1 / 1)	1 Vertical	5 (3 / 2)	6 (5 / 1)	5 (5 / 0)
Mueble Grafito	-	-	-	-	-	-	-
Mueble Coastal gris	Sí	Sí	Sí	Sí	-	-	-
Mueble Thunder	-	-	-	-	-	-	-
Mueble Creek	-	-	-	-	-	-	-
Mueble Butterfly	-	-	-	-	-	-	-
Mueble Urban Grey	Opcional	Opcional	Opcional	Opcional	-	-	-
Mueble Solid surface	-	-	-	-	-	-	-
Sin mueble	Opcional	Opcional	Opcional	Opcional	Sí	Sí	Sí
Opciones							
Aislamiento térmico EcoSpa	Opcional	Opcional	Opcional	Opcional	-	-	-
Nordic Insulation	-	-	-	-	-	-	-
Sistema Audio Bluetooth	Opcional (Sist. 4.1)	Opcional (Sist. 4.1)	Opcional (Sist. 4.1)	Opcional (Sist. 4.1)	-	-	-
Sistema Iluminación LED Lumiplus	•	•	•	•	-	-	-
Jets acero inoxidable	•	•	•	•	•	•	•
Barra acero inoxidable	•	•	•	•	-	-	-
Wi-Fi Touch panel	-	-	-	-	-	-	-
BLUE CONNECT PLUS	Opcional	Opcional	Opcional	Opcional	Opcional	Opcional	Opcional
Configuraciones							
Número de jets	16 + 5 Turbo Jets + 30 Jets	27 + 5 Turbo jets	54 + 4 Turbo jets	16 + 5 Turbo jets	52 + 16	34	20 + 10
N.º de boquillas de aire	-	-	-	-	-	16	-
Cascadas	-	1	-	-	-	-	-
Reposacabezas	2	1	2	-	3	3	-
Panel de control digital	2	2	1	1	2	Sí	Sí
Ozonizador	-	-	-	-	-	-	-
Ultravioleta	Sí	Sí	Sí	Sí	-	-	-
Aromaterapia	-	-	-	-	-	-	-
Cromoterapia	5 LEDs + Ilum. Pestaña	5 LEDs + Ilum. Pestaña	5 LEDs + Ilum. Pestaña	5 LEDs + Ilum. Pestaña	Sí	1 LED (CROMOTERAPIA)	1 LED (CROMOTERAPIA)
Estructura y Cubierta							
Estructura metálica alta resistencia	•	•	•	•	•	•	•
Base aislante	•	•	•	•	Sí	Sí	Sí
Cubierta isotérmica	•	•	•	•	•	Opcional	Opcional
Equipamiento técnico							
Bomba de filtración	400 W + 200 W	400 W	400 W	400 W	600 W	600 W	600 W
Bomba de masaje	3 x 2,2 CV / 3 CV + 2,2 kW / 3 CV	3 x 2,2 kW / 3 CV	3 x 2,2 kW / 3 CV	3 x 2,2 kW / 3 CV	2 x 2,2 kW / 3 CV	1 x 1,8 kW / 2,5 CV	1 x 1,8 kW / 2,5 CV
Bomba soplante	-	-	-	-	900 W	900 W	900 W
Calentador eléctrico	3 kW	3 kW	3 kW	3 kW	3 kW	3 kW	3 kW
Consumo eléctrico y capacidad							
Potencia requerida Low Amp (W)	9.500 W	7000 W	7000 W	7000 W	5927 W	3650 W	3650 W
Potencia requerida (A) a 230 V	41,3 A	30,4 A	30,4 A	30,4 A	25,8 A	15,9 A	15,9 A
Conexión 230 V o 400 V III	•	•	•	•	•	•	•
Capacidad de agua (litros)	6780 l	8500 l	6000 l	6000 l	1610 l	980 l	780 l
Peso del spa (Vacío / Lleno)	1.379 kg / 8.159 kg	1.177 kg / 9.677 kg	1.177 kg / 7.177 kg	1.150 kg / 7.150 kg	378 Kg / 1988 Kg	330 kg / 1310 kg	307 kg / 1445 kg

GAMA DE SPAS - GAMA OCEAN DREAMS



Pure - Código 68450



COLOR BLANCO (44)
MUEBLE SOLID SURFACE



FICHA TÉCNICA

Dimensiones en cm (± 2cm)	220 x 220 x 78
Posiciones (asientos / tumbonas)	4 (4 / -)
Jets + boquillas soplantes	27 + 12
Potencia máxima Low Amp - (A) a 230 V	3.280 W - 14,3 A

La codificación del spa con las opciones se genera con la tabla inicial, página 655.

Opciones:

- ECOSpa
- Audio Bluetooth 4.1
- Nordic Insulation
- Wi-Fi Touch panel
- Blue Connect Plus

Descripción	Código	Código Alfanum.	Precio 2022
PURE Mueble Solid Surface Blanco + PureLine + ECOSpa	68450SS336	A06	25.694,00
PURE Mueble Solid Surface Blanco + PureLine + Audio Bluetooth + ECOSpa	68450SS337	A06	27.106,00



New'Art - Código 68449



COLOR BLANCO (44)
MUEBLE SOLID SURFACE



FICHA TÉCNICA

Dimensiones en cm (± 2cm)	220 x 220 x 78
Posiciones (asientos / tumbonas)	5 (3 / 2)
Jets + boquillas soplantes	28 + 14
Potencia máxima Low Amp - (A) a 230 V	3.280 W - 14,3 A

La codificación del spa con las opciones se genera con la tabla inicial, página 655.

Opciones:

- ECOSpa
- Audio Bluetooth 4.1
- Nordic Insulation
- Wi-Fi Touch panel
- Blue Connect Plus

Descripción	Código	Código Alfanum.	Precio 2022
NEW'ART Mueble Solid Surface Blanco + PureLine + ECOSpa	68449SS336	A06	25.694,00
NEW'ART Mueble Solid Surface Blanco + PureLine + Audio Bluetooth + ECOSpa	68449SS337	A06	27.106,00

GAMA DE SPAS - GAMA OCEAN DREAMS



Evolution - Código 32474



COLOR BLANCO (44)
MUEBLE GRAFITO

FICHA TÉCNICA	
Dimensiones en cm (± 2cm)	233 x 233 x 91
Posiciones (asientos / tumbonas)	5 (3 / 2)
Jets + boquillas soplantes	54 + 16
Potencia requerida Low Amp (W / A) a 230 V	5.200 W / 22,6 A

La codificación del spa con las opciones se genera con la tabla inicial, página 655.

Opciones:

- ECOSpa
- Audio Bluetooth 4.1
- Nordic Insulation
- Wi-Fi Touch panel
- Blue Connect Plus



Descripción	Código	Código Alfanum.	Precio 2022
EVOLUTION Estructura metálica sin muebles + Jets inoxidables + LumiPlus + Cubierta	32474L4320	A06	17.560,00
EVOLUTION Mueble Grafito + Jets inoxidables + Barra Inoxidable + LumiPlus + Cubierta	32474LK332	A06	18.096,00
EVOLUTION Mueble Thunder + Jets inoxidables + Barra Inoxidable + LumiPlus + Cubierta	32474LR332	A06	18.096,00
EVOLUTION Mueble Creek + Jets inoxidables + Barra Inoxidable + LumiPlus + Cubierta	32474LT332	A06	18.096,00
EVOLUTION Mueble Butterfly + Jets inoxidables + Barra Inoxidable + LumiPlus + Cubierta	32474LW332	A06	18.096,00



Atlantida 70 - Código 62399



COLOR SILVER (27)
MUEBLE THUNDER

FICHA TÉCNICA	
Dimensiones en cm (± 2cm)	216 x 216 x 90
Posiciones (asientos / tumbonas)	5 (3 / 2)
Jets + boquillas soplantes	52 + 14
Potencia requerida Low Amp (W / A) a 230 V	4.400 W / 19,1 A

La codificación del spa con las opciones se genera con la tabla inicial, página 655.

Opciones:

- ECOSpa
- Audio Bluetooth 4.1
- Nordic Insulation
- Wi-Fi Touch Panel
- Blue Connect Plus



Descripción	Código	Código Alfanum.	Precio 2022
ATLANTIDA 70 Estructura metálica sin muebles + Jets inoxidables + LumiPlus + Cubierta	62399A4320	A06	13.372,00
ATLANTIDA 70 Mueble Grafito + Jets inoxidables + Barra In,iPlus + Cubierta	62399AK332	A06	13.902,00
ATLANTIDA 70 Mueble Thunder + Jets inoxidables + Barra Inoxidable + LumiPlus + Cubierta	62399AR332	A06	13.902,00
ATLANTIDA 70 Mueble Creek + Jets inoxidables + Barra Inoxidable + LumiPlus + Cubierta	62399AT332	A06	13.902,00
ATLANTIDA 70 Mueble Butterfly + Jets inoxidables + Barra Inoxidable + LumiPlus + Cubierta	62399AW332	A06	13.902,00

GAMA DE SPAS - GAMA OCEAN DREAMS



Pacific 70 - Código 69130



COLOR BLANCO (44)
MUEBLE BUTTERFLY

FICHA TÉCNICA

Dimensiones en cm (± 2cm)	216 x 216 x 90
Posiciones (asientos / tumbonas)	6 (5 / 1)
Jets + boquillas soplantes	52 + 10
Potencia máxima Low Amp - (A) a 230 V	4.400 W / 19,1 A

La codificación del spa con las opciones se genera con la tabla inicial, página 655.

Opciones:

- ECOSpa
- Audio Bluetooth 4.1
- Nordic Insulation
- Wi-Fi Touch panel
- Blue Connect Plus



Descripción	Código	Código Alfanum.	Precio 2022
PACIFIC 70 Estructura metálica sin muebles + Jets inoxidable + LumiPlus + Cubierta	69130A4320	A06	13.097,00
PACIFIC 70 Mueble Grafito + Jets inoxidable + Barra Inoxidable + LumiPlus + Cubierta	69130AK332	A06	13.629,00
PACIFIC 70 Mueble Thunder + Jets inoxidable + Barra Inoxidable + LumiPlus + Cubierta	69130AR332	A06	13.629,00
PACIFIC 70 Mueble Creek + Jets inoxidable + Barra Inoxidable + LumiPlus + Cubierta	69130AT332	A06	13.629,00
PACIFIC 70 Mueble Butterfly + Jets inoxidable + Barra Inoxidable + Lumiplus + Cubierta	69130AW332	A06	13.629,00



Ocean 70 - Código 69863



COLOR BLANCO (44)
MUEBLE CREEK

FICHA TÉCNICA

Dimensiones en cm (± 2cm)	216 x 167 x 74
Posiciones (asientos / tumbonas)	3 (1 / 2)
Jets	42
Potencia máxima Low Amp - (A) a 230 V	3.280 W / 14,3 A

La codificación del spa con las opciones se genera con la tabla inicial, página 655.

Opciones:

- ECOSpa
- Audio Bluetooth 4.1
- Nordic Insulation
- Wi-Fi Touch panel
- Blue Connect Plus



Descripción	Código	Código Alfanum.	Precio 2022
OCEAN 70 Estructura metálica sin muebles + Jets inoxidable + LumiPlus + Cubierta	69863A4320	A06	10.821,00
OCEAN 70 Mueble Grafito + Jets inoxidable + Barra Inoxidable + LumiPlus + Cubierta	69863AK332	A06	11.355,00
OCEAN 70 Mueble Thunder + Jets inoxidable + Barra Inoxidable + LumiPlus + Cubierta	69863AR332	A06	11.355,00
OCEAN 70 Mueble Creek + Jets inoxidable + Barra Inoxidable + LumiPlus + Cubierta	69863AT332	A06	11.355,00
OCEAN 70 Mueble Butterfly + Jets inoxidable + Barra Inoxidable + Lumiplus + Cubierta	69863AW332	A06	11.355,00

GAMA DE SPAS - GAMA ESSENTIAL

Select E - Código 76894



COLOR BLANCO +
MUEBLE THUNDER



FICHA TÉCNICA

Dimensiones en cm (± 2cm)	216 x 216 x 90
Posiciones (asientos / tumbonas)	6 (5 / 1)
Jets	50
Potencia máxima Low Amp - (A) a 230 V	3.870 W / 16,8 A

La codificación del spa con las opciones se genera con la tabla inicial, página 655.

Opciones:

- ECOSpa
- Audio Bluetooth 2.1
- LumiPlus

Descripción	Código	Código Alfanum.	Precio 2022
SELECT E Estructura metálica sin muebles + Jets inoxidables + Cubierta	76894A4300	A06	10.269,00
SELECT E Mueble Grafito + Jets inoxidables + Cubierta	76894AP300	A06	10.810,00
SELECT E Mueble Thunder + Jets inoxidables + Cubierta	76894AQ300	A06	10.810,00

Emotion E - Código 69122



COLOR BLANCO (44)
MUEBLE THUNDER



FICHA TÉCNICA

Dimensiones en cm (± 2cm)	216 x 216 x 90
Posiciones (asientos / tumbonas)	5 (3 / 2)
Jets + boquillas soplantes	28 + 16
Potencia máxima Low Amp - (A) a 230 V	3.400 W - 14,8 A

La codificación del spa con las opciones se genera con la tabla inicial, página 655.

Opciones:

- ECOSpa
- Audio Bluetooth 2.1
- LumiPlus

Descripción	Código	Código Alfanum.	Precio 2022
EMOTION E Estructura metálica sin muebles + Jets inoxidables + Cubierta	69122A4300	A06	9.223,00
EMOTION E Mueble Grafito + Jets inoxidables + Cubierta	69122AP300	A06	9.902,00
EMOTION E Mueble Thunder + Jets inoxidables + Cubierta	69122AQ300	A06	9.902,00

GAMA DE SPAS - GAMA ESSENTIAL

Equilibre E - Código 73076



COLOR BLANCO +
MUEBLE INFINITY



FICHA TÉCNICA

Dimensiones en cm (± 2cm)	216 x 167 x 74
Posiciones (asientos / tumbonas)	3 (1 / 2)
Jets	26
Potencia máxima Low Amp - (A) a 230 V	3.400 W - 14,8 A

La codificación del spa con las opciones se genera con la tabla inicial, página 655.

Opciones:
• ECOSpa

Descripción	Código	Código Alfanum.	Precio 2022
EQUILIBRE E Estructura metálica sin muebles + Jets inoxidables + Cubierta	73076A4300	A06	6.108,00
EQUILIBRE E Mueble Infinity + Jets inoxidables + Cubierta	73076AC300	A06	6.464,00

New

Balance E - Código 74134



COLOR BLANCO (44)
MUEBLE INFINITY



FICHA TÉCNICA

Dimensiones en cm (± 2cm)	198 x 198 x 74
Posiciones (asientos / tumbonas)	5 (3 / 2)
Jets	31
Potencia máxima Low Amp - (A) a 230 V	3.400 W - 14,6 A

La codificación del spa con las opciones se genera con la tabla inicial, página 655.

Opciones:
• ECOSpa
• Audio Bluetooth 2.1

Descripción	Código	Código Alfanum.	Precio 2022
BALANCE E Estructura metálica sin muebles + Jets inoxidables + Cubierta	74134A4300	A06	6.947,00
BALANCE E Mueble Infinity + Jets inoxidables + Cubierta	74134AC300	A06	7.488,00

GAMA DE SPAS - GAMA CLASSIC

Maguana - Código SPA-346L*



COLOR BLANCO (44)
MUEBLE SINTÉTICO
COLOR GRIS ANTRACITA



Entregado con su escalera

FICHA TÉCNICA

Dimensiones en cm (± 2cm)	220 x 220 x 96
Posiciones (asientos / tumbonas)	5 (3 / 2)
Jets inox de hidromasaje	64
Potencia máxima Low Amp - (A) a 230 V	7.500 W - 30,0 A

Descripción	Código	Código Alfanum.	Precio 2022
Mueble color gris antracita, vaso blanco + Jets inoxidable + 1 LED + Cubierta + Escalera	SPA-346L	A06	8.233,00

Pianosa - Código SPA-412GREY*

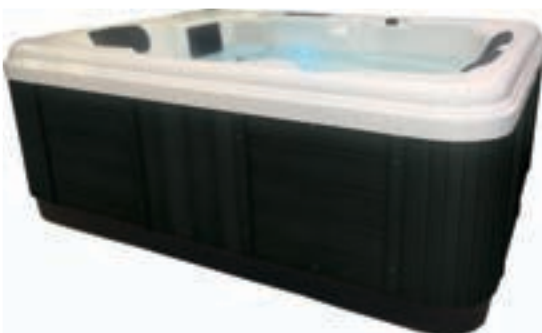

COLOR BLANCO (44)
MUEBLE SINTÉTICO
COLOR GRIS ANTRACITA

- Plug & Play : ¡Instalación fácil y rápida, enchufa el spa y ya está!
- Se integra perfectamente en pequeños espacios.

FICHA TÉCNICA

Dimensiones en cm (± 2cm)	210 x 156 x 84
Posiciones (asientos / tumbonas)	3 (2 / 1)
Jets inox de hidromasaje	19
Potencia máxima Low Amp - (A) a 230 V	4.700 W - 15 A



Entregado con su escalera

Descripción	Código	Código Alfanum.	Precio 2022
Mueble color gris antracita, vaso blanco + Jets inoxidable + 1 LED + Cubierta + Escalera	SPA-412GREY	A06	6.528,00

* Hasta fin de existencias

Nos reservamos el derecho de modificar, total y parcialmente, las características de nuestros productos y el contenido de este documento sin previo aviso.

GAMA DE SPAS - GAMA SWIMSPA



Swimspa Dual - Código 74238



COLOR BLANCO (44)
MUEBLE COASTAL GRIS

COLOR BLANCO (44)
MUEBLE URBAN GREY

FICHA TÉCNICA

Dimensiones en cm (± 2cm)	575 x 230 x 138
Posiciones (asientos / tumbonas)	1 Vertical 4 (2 / 2)
Jets	37 Jets 15+5 Turbo jets
Potencia máxima Low Amp - (A) a 230 V	9.500 W / 41,3 A

La codificación del spa con las opciones se genera con la tabla inicial, página 655.

Opciones:

- ECOSpa
- Audio Bluetooth 4.1
- Blue Connect Plus
- WiFi Spa Control

Descripción	Código	Código Alfanum.	Precio 2022
Mueble Coastal Gris + Jets inoxidable + LumiPlus + Cubierta	74238A1320	A06	39.849,00
Mueble Urban Grey + Jets inoxidable + LumiPlus + Cubierta	74238AB320	A06	45.309,00
Estructura metálica sin mueble + Jets inoxidable + LumiPlus + Cubierta	74238A4320	A06	38.468,00



Swimspa Mediterranea - Código 64414



COLOR BLANCO (44)
MUEBLE COASTAL GRIS

COLOR BLANCO (44)
MUEBLE URBAN GREY

FICHA TÉCNICA

Dimensiones en cm (± 2cm)	500 x 230 x 138
Posiciones (asientos / tumbonas)	4 (2 / 2)
Jets	27 jets + 5 Turbo jets + 3 Fountain jets
Potencia máxima Low Amp - (A) a 230 V	7.000 W / 30,4 A

La codificación del spa con las opciones se genera con la tabla inicial, página 655.

Opciones:

- ECOSpa
- Audio Bluetooth 4.1
- Blue Connect Plus
- WiFi Spa Control

Descripción	Código	Código Alfanum.	Precio 2022
Mueble Coastal Gris + Jets Inoxidables + LumiPlus + Cubierta	64414A1320	A06	33.874,00
Mueble Urban Grey + LumiPlus Color Blanco	64414AB320	A06	35.928,00
Estructura metálica sin mueble + Jets inoxidable + LumiPlus + Cubierta	64414A4320	A06	32.350,00
Empotrable para Kit + Jets inoxidable + LEDS Color + Panel control digital + Cubierta	65353SE311	A06	31.001,00

El modelo 65353 debe ser suministrado con el kit compacto, código 64972CE001.

GAMA DE SPAS - GAMA SWIMSPA



Swimspa Creta - Código 67203



COLOR BLANCO (44)
MUEBLE COASTAL GRIS



COLOR BLANCO (44)
MUEBLE URBAN GREY



FICHA TÉCNICA

Dimensiones en cm (± 2cm)	400 x 230 x 138
Posiciones (asientos / tumbonas)	4 (2 / 1 / 1)
Jets	48 jets + 4 Turbo jets
Potencia máxima Low Amp - (A) a 230 V	7.000 W / 30,4 A

La codificación se genera con la tabla inicial, página 655.

Opciones:

- ECOSpa
- Audio Bluetooth 4.1
- Blue Connect Plus
- WiFi Spa Control



Descripción	Código	Código Alfanum.	Precio 2022
Mueble Coastal Gris + Jets Inoxidables + LumiPlus + Cubierta	67203A1320	A06	25.769,00
Mueble Urban Grey + LumiPlus Color Blanco	67203AB320	A06	30.166,00
Estructura metálica sin mueble + Jets inoxidables + LumiPlus + Cubierta	67203A4320	A06	24.738,00
Empotrable para kit + Jets inoxidables + LEDS Color + Panel control digital + Cubierta	67587SE311	A06	23.278,00

El modelo 65587 debe ser suministrado con el kit compacto, código 64972CE001.



Swimspa Compact - Código 69128



COLOR BLANCO (44)
MUEBLE COASTAL GRIS



COLOR BLANCO (44)
MUEBLE URBAN GREY

FICHA TÉCNICA

Dimensiones en cm (± 2cm)	400 x 230 x 138
Posiciones (asientos / tumbonas)	1 Vertical
Jets	16+5 Turbo Jets
Potencia máxima Low Amp - (A) a 230 V	7.000 W / 30,4 A

La codificación se genera con la tabla inicial, página 655.

Opciones:

- ECOSpa
- Audio Bluetooth 4.1
- Blue Connect Plus
- WiFi Spa Control



Descripción	Código	Código Alfanum.	Precio 2022
Mueble Coastal Gris + Jets Inoxidables + LumiPlus + Cubierta	69128A1320	A06	25.496,00
Mueble Urban Grey + LumiPlus Color Blanco	69128AB320	A06	29.876,00
Estructura metálica sin mueble + Jets inoxidables + LumiPlus + Cubierta	69128A4320	A06	24.404,00
Empotrable para kit + Jets inoxidables + LEDS Color + Panel control digital + Cubierta	69129SE311	A06	22.784,00

El modelo 69129 debe ser suministrado con el kit compacto, código 64972CE001.

Nos reservamos el derecho de modificar, total y parcialmente, las características de nuestros productos y el contenido de este documento sin previo aviso.

SPAS PRIVADOS SIN MUEBLE



Thalassa E Inground - Código 78678



COLOR BLANCO (44)

FICHA TÉCNICA	
Dimensiones (± 2 cm)	216 x 216 x 90
Jets	34
Desagüe	1
Panel control electrónico	Sí
Posiciones (Asientos / Tumbonas)	6 (5 / 1)
Capacidad de Agua	930 l
Peso Spa vacío/lleno	327 kg / 1.257 kg
Reposacabezas	3
Cubierta	Sí
Proyector LED cromoterapia	Sí
Jets	Acero Inoxidable
Cascada	No
Estructura metálica	Sí



Descripción	Código	Código Alfanum.	Precio 2022
Foco + Panel control digital	78678SE310	A06	9.147,00
Foco + Panel control digital + cubierta	78678SE311	A06	9.763,00

El Spa deberá suministrarse necesariamente con el kit de filtración cód. 41993CE000 o 41993CE001.



Evolution 70 Inground - Código 49722

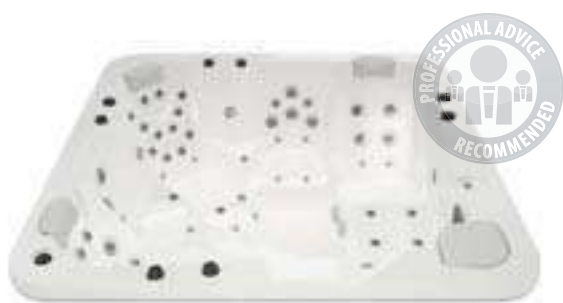

COLOR PERLA CAMEO (72)

FICHA TÉCNICA	
Dimensiones (± 2 cm)	233 x 233 x 90
Jets + boquillas soplantes	52 + 16
Desagüe	1
Panel control electrónico	2
Posiciones (Asientos / Tumbonas)	5 (3 / 2)
Capacidad de Agua	1.610 l
Peso Spa vacío/lleno	378 Kg / 1.988 Kg
Reposacabezas	3
Cubierta	Sí
Proyector LED cromoterapia	Sí
Jets	Acero Inoxidable
Aromaterapia	No
Cascada	No
Estructura metálica	Sí

Descripción	Código	Código Alfanum.	Precio 2022
Standard + Foco + Panel control digital	49722SE310	A06	11.761,00
Standard + Foco + Panel control digital + Cubierta	49722SE311	A06	12.398,00

El Spa deberá suministrarse necesariamente con el kit de filtración cód. 41849CE000.

SPAS PRIVADOS SIN MUEBLE



Ronda 30 - Código 49859



COLOR BLANCO (44)

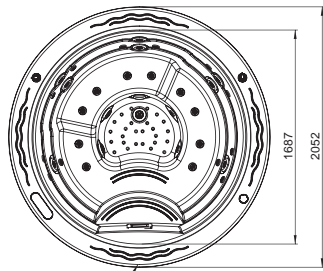

FICHA TÉCNICA	
Dimensiones	Ø 205 (± 2 cm)
Jets + boquillas	20 + 10
Desagüe	1
Panel de control digital	Sí
Posiciones (Asientos / Tumbonas)	5 (5 / 0)
Capacidad de Agua	780 l
Peso Spa vacío/lleno	307 kg - 1.445 kg
Foco LED cromoterapia	Sí
Jets	Acero Inoxidable
Estructura metálica	Sí
Cubierta	Opcional

Descripción	Código	Código Alfanum.	Precio 2022
Standard + Foco + Panel control digital	49859SE310	A06	9.498,00
Standard + Foco + Panel control digital + Cubierta	49859SE311	A06	10.987,00

El Spa deberá suministrarse necesariamente con el kit de filtración cód. 41993CE000 o 41993CE001.

Equipados completamente con montaje de tubería, skimmer, sumidero, boquillas de filtración, de hidromasaje y soplantes, pulsadores de hidromasaje o control digital y dos tomas Venturi. Suministrado con soporte regulable para facilitar su instalación.

GAMA DE SPAS PÚBLICOS



SPAS PÚBLICOS CON REBOSADERO Y COMPACTOS

Spas diseñados para espacios de uso comercial, así como gimnasios, centros wellness, hoteles... Una gran oferta de opciones y acabados que cubre todas las necesidades.

Spas acabados en acrílico y mosaico.

CARTA DE COLORES PARA SPAS



N° 44 BLANCO

N° 46 MÁRMOL AZUL

N° 59 STERLING

N° 64 PEARL SHADOW

N° 72 PERLA CAMEO

N° 27 SILVER

N° 18 SAND

EQUIPAMIENTO OPCIONAL

Foco LED Cromoterapia, sólo para spas públicos



El foco LED Mini es la mejor opción para iluminar spas públicos. Gracias a los LED de alta intensidad, se alcanza una iluminación similar a las lámparas convencionales.

La gama de proyectores LumiPlus Mini LED 2.0 tiene múltiples posibilidades de combinación de colores y secuencias con unas intensidades de luz superiores y una mayor eficiencia energética, que garantiza un ahorro del 80% del consumo energético respecto a los proyectores convencionales, así como 100.000 horas de vida útil sin necesidad de mantenimiento.

Opción Foco LED Cromoterapia

SPAS PÚBLICOS CON REBOSADERO

Comparativa de los modelos con rebosadero

					
MODELOS	Roma	Verona	Tokyo 70	Olympia	Odisea 20
	40769	70550	53990	73587	45709
Dimensiones cm (± 2 cm)	Ø 300	228 x 228	340 x 240	365 x 280	Ø 230
Posiciones (asientos / tumbonas)	9 (9 / -)	5 (3 / 2)	7 (6 / 1)	12 (12/-)	5 (5 / -)
Capacidad de agua (litros)	2,290 l	1,200 l	2,200 l	2,490 l	1,120 l
Peso spa Vacío	310 kg	147 kg	373 kg	373 kg	163 kg
Peso spa Lleno	2,600 kg	1,347 kg	2,573 kg	2,863 kg	1,283 kg
Acrílico	•	•	•	•	•
Colores	44 / 46 / 59	Todos	44 / 46	44 / 46	Todos
Número de jets	18	24	58	16	8
Número boquillas de aire	18	12	21	16	10
Reposacabezas	-	-	2	-	-
Pulsadores piezoeléctricos	2	2	3	2	2
Estructura metálica alta resistencia	•	•	•	•	•
Proyector	•	•	•	•	•
Cromoterapia	Op. 1 LED	Op. 1 LED	4 LEDs	Op. 1 LED	Op. 1 LED
Cubierta isotérmica	Op.	Op.	Op.	Op.	Op.
Kit compacto recomendado	Kit 75 2M - Cód. 16412	Kit 50 o 75	Kit 75 3M	Kit 75 2M - Cód. 16412	Kit 50 o 75

							
MODELOS	Mirage 40 E	Vulcano	Mercurio	Minerva	Venus	Neptuno	Zeus
	44630	71469	71470	71472	46027	71473	71474
Dimensiones cm (± 2 cm)	Ø 250	Ø 230	268 x 230	205 x 205	211 x 211	254 x 220	419 x 221
Posiciones (asientos / tumbonas)	6 (6 / -)	6 (6 / -)	4 (2 / 2)	4 (2 / 2)	4 (4 / 4)	5 (5 / -)	7 (5 / 2)
Capacidad de agua (litros)	1,410 l	1,300 l	2,000 l	1,200 l	1,230 l	1,200 l	2,650 l
Peso spa Vacío	353 kg	350 kg	500 kg	650 kg	325 kg	400 kg	650 kg
Peso spa Lleno	1,763 kg	1,650 kg	2,000 kg	1,850 kg	1,560 kg	1,600 kg	3,300 kg
Mosaico	•	-	-	-	-	-	-
Colores	Todos	Inox		Inox			
Número de jets	26	12	12	28	20	23	25
Número boquillas de aire	12	Equiv. a 15 boquillas	Equiv. a 32 boquillas	28	16	20	62
Reposacabezas	-	-	•	2	2	-	•
Pulsadores piezoeléctricos	2	•	•	2	2	2	3
Estructura metálica alta resistencia	•	•	•	•	•	•	•
Proyector	•	•	•	5	4	3	2
Cromoterapia	Op. 1 LED	de serie	de serie	de serie	de serie	de serie	de serie
Cubierta isotérmica	Op.	Op.	Op.	Op.	-	Op.	Op.
Kit compacto recomendado	16412	05135	05135	16412	05135	16412	Enviar consulta

Nos reservamos el derecho de modificar, total y parcialmente, las características de nuestros productos y el contenido de este documento sin previo aviso.

SPAS PÚBLICOS CON REBOSADERO



Roma - Código 40769



La cubierta del spa y el vaso de compensación se venden por separado. Consultar apartado "Complementos spas".

FICHA TÉCNICA

Dimensiones en cm (± 2cm)	Ø 300 cm
Posiciones (asientos / tumbonas)	9 (9 / -)
Jets + boquillas soplantes	18 + 18
Kit compacto recomendado	Kit 75 2M

COLOR AZUL MÁRMOL (46)



Descripción	Código	Código Alfanum.	Precio 2022
ROMA + Foco	40769SE001	A06	11.557,00
ROMA + Foco + Cubierta	40769SE006	A06	13.182,00

Equipados con rebosadero, sumidero, boquillas de filtración, de hidromasaje y soplantes, pulsadores de hidromasaje y rejillas rebosadero. Depósito de compensación y kit compacto no incluido.



Verona - Código 70550



La cubierta del spa y el vaso de compensación se venden por separado. Consultar apartado "Complementos spas".

FICHA TÉCNICA

Dimensiones en cm (± 2cm)	228 x 228 cm
Posiciones (asientos / tumbonas)	5 (3 / 2)
Jets + boquillas soplantes	24 + 12
Kit compacto recomendado	Kit 50 o 75

COLOR BLANCO (44)

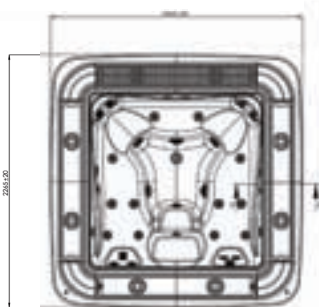

Descripción	Código	Código Alfanum.	Precio 2022
VERONA + Foco	70550SE001	A06	12.084,00
VERONA + Foco + Cubierta	70550SE006	A06	13.712,00

Equipados con rebosadero, sumidero, boquillas de filtración, de hidromasaje y soplantes, pulsadores de hidromasaje y rejillas rebosadero. Depósito de compensación y kit compacto no incluido.

SPAS PÚBLICOS CON REBOSADERO



Olympia - Código 73587

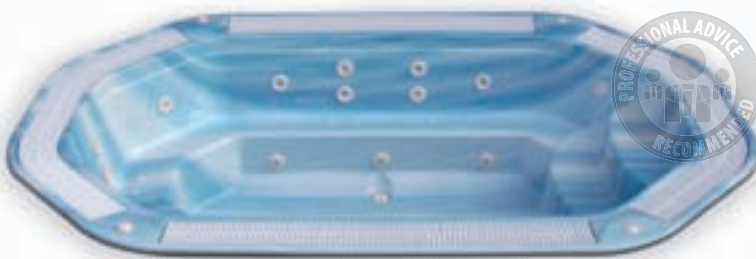

COLOR AZUL MÁRMOL (46)

Este spa solo esta disponible en los colores 44 y 46.

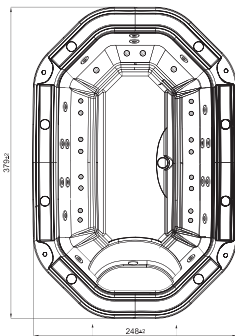

FICHA TÉCNICA	
Dimensiones	379 x 249 cm
Posiciones (asientos / tumbonas)	11 (11 / -)
Jets + boquillas	16 + 20
Kit compacto recomendado	Kit 75 2M - Código 16412

Descripción	Código	Código Alfanum.	Precio 2022
Jets blancos + Foco + Pulsadores piezoeléctricos	73587SE001	A06	19.540,00
Jets blancos + Foco + Pulsadores piezoeléctricos + Cubierta	73587SE006	A06	21.900,00

Equipados con rebosadero, sumidero, boquillas de filtración, de hidromasaje y soplantes, pulsadores de hidromasaje y rejillas rebosadero. Depósito de compensación y kit compacto no incluido.



Tokyo 70 - Código 53990



COLOR BLANCO (44)

Colores disponibles: Blanco / Azul Marmol.

La cubierta del spa y el vaso de compensación se venden por separado. Consultar apartado "Complementos spas".

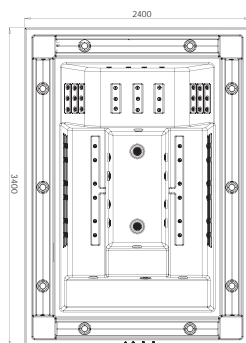

FICHA TÉCNICA	
Dimensiones	340 x 240 cm
Posiciones (asientos / tumbonas)	7 (6 / 1)
Jets + boquillas	58 + 21
Kit compacto recomendado	Kit 75 3M - Código 43639

Descripción	Código	Código Alfanum.	Precio 2022
Jets inoxidables + LEDES Color + Pulsadores piezoeléctricos	53990SE315	A06	23.741,00
Jets inoxidables + LEDES Color + Pulsadores piezoeléctricos + Cubierta	53990SE316	A06	25.281,00
Cascada + Jets inoxidables + LEDES Color + Pulsadores piezoeléctricos	53993SE315	A06	24.029,00
Cascada + Jets inoxidables + LEDES Color + Pulsadores piezoel. + Cubierta	53993SE316	A06	25.569,00

Equipados con rebosadero, sumidero, boquillas de filtración, de hidromasaje y soplantes, pulsadores de hidromasaje y rejillas rebosadero. Depósito de compensación y kit compacto no incluido.

SPAS PÚBLICOS CON REBOSADERO



Odisea 20 - Código 45709



COLOR BLANCO (44)



FICHA TÉCNICA	
Dimensiones	Ø 230 cm
Posiciones (asientos / tumbonas)	5 (5 / -)
Jets + boquillas	8 + 10
Kit compacto recomendado	Kit 50 - Cód. 04015 / Kit 75 - Cód. 05135

Descripción	Código	Código Alfanum.	Precio 2022
Jets blancos + Foco + Pulsadores piezoeléctricos	45709SP001	A06	9.665,00
Jets blancos + Foco + Pulsadores piezoeléctricos + Cubierta	45709SP006	A06	11.020,00

Equipados con rebosadero, sumidero, boquillas de filtración, de hidromasaje y soplantes, pulsadores de hidromasaje y rejillas rebosadero. Depósito de compensación y kit compacto no incluido.

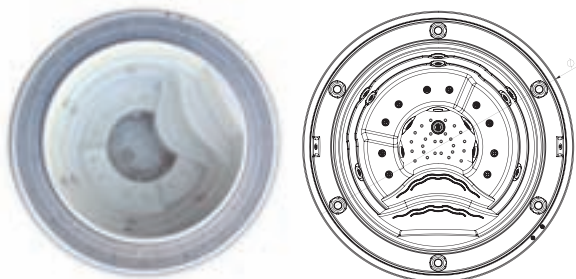

Mirage 40 E - Código 44630



Colores disponibles :

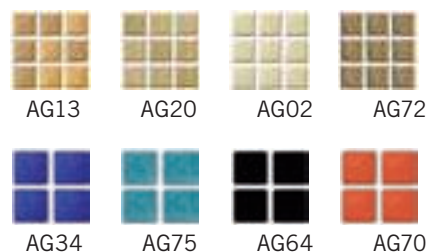

FICHA TÉCNICA	
Dimensiones	Ø 250 cm
Posiciones (asientos / tumbonas)	6 (6 / -)
Jets + boquillas	26 + 12
Kit compacto recomendado	Kit 75 2M - Código 16412

Descripción	Código	Código Alfanum.	Precio 2022
Jets Inox + LEDES Color + Pulsadores	44630SP315	A06	34.403,00
Jets Inox + LEDES Color + Pulsadores + Cubierta	44630SP316	A06	44.815,00

Equipados con rebosadero, sumidero, boquillas de filtración, de hidromasaje y soplantes, pulsadores de hidromasaje y rejillas rebosadero. Depósito de compensación y kit compacto no incluido.

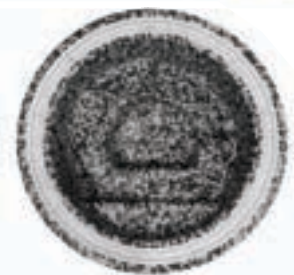

SPAS PÚBLICOS CON REBOSADERO



Vulcano - Código 71469

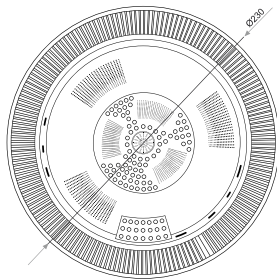

La cubierta del spa y el vaso de compensación se venden por separado. Consultar apartado "Complementos spas".

FICHA TÉCNICA	
Dimensiones	Ø 230 x 90 cm
Posiciones (asientos / tumbonas)	6 (6 / -)
Jets + boquillas	12 + 15
Kit compacto recomendado	Kit 75 - Código 05135

Descripción	Código	Código Alfanum.	Precio 2022
SPA INOX CIRCULAR VULCANO + Foco	71469	A06	33.330,00

Equipados con rebosadero, sumidero, boquillas de filtración, de hidromasaje y soplantes, pulsadores de hidromasaje y rejillas rebosadero. Depósito de compensación y kit compacto no incluido.



Mercurio - Código 71470

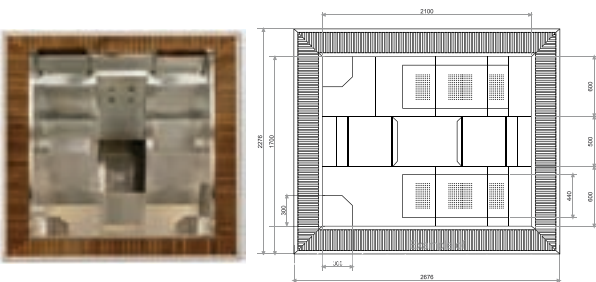
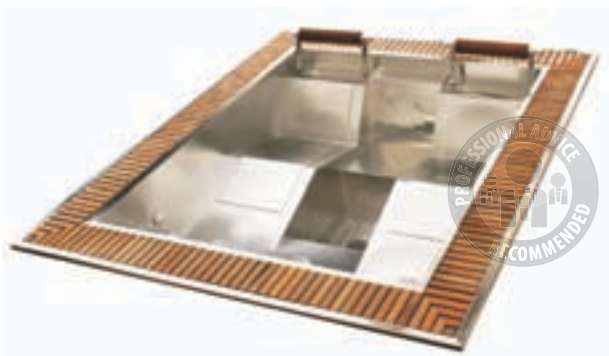

Solicita el nuevo catálogo Wellness by AstralPool

La cubierta del spa y el vaso de compensación se venden por separado. Consultar apartado "Complementos spas".

FICHA TÉCNICA	
Dimensiones	268 x 230 x 90
Posiciones (asientos / tumbonas)	4 (2 / 2)
Jets + boquillas	12 + 29
Kit compacto recomendado	Kit 75 - Código 05135

Descripción	Código	Código Alfanum.	Precio 2022
SPA INOX CUADRADO MERCURIO + Foco	71470	A06	33.008,00

Equipados con rebosadero, sumidero, boquillas de filtración, de hidromasaje y soplantes, pulsadores de hidromasaje y rejillas rebosadero. Depósito de compensación y kit compacto no incluido.

SPAS PÚBLICOS INOX CON REBOSADERO

Minerva - Código 71472

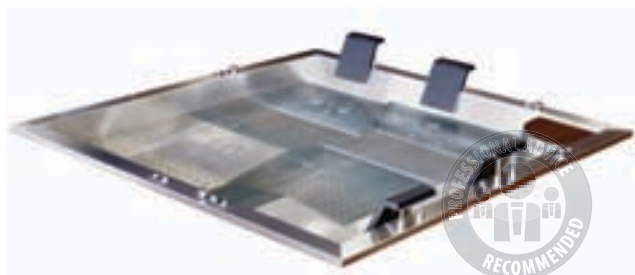

La cubierta del spa y el vaso de compensación se venden por separado. Consultar apartado "Complementos spas".

FICHA TÉCNICA

Dimensiones en cm (± 1cm)	205 x 205 x 90,5
Posiciones (asientos / tumbonas)	4 (2 / 2)
Jets + boquillas	2 + 29
Kit compacto recomendado	Kit 75 - Código 05135

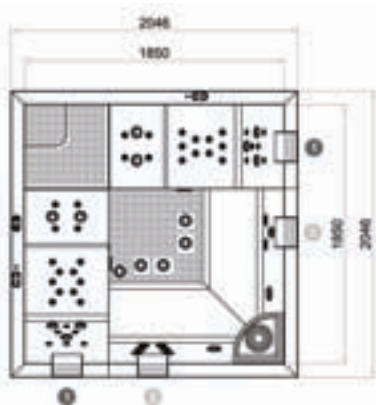

Descripción	Código	Código Alfanum.	Precio 2022
SPA INOX DESIGN MINERVA + Foco	71472	A06	36.132,00

Equipados con rebosadero, sumidero, boquillas de filtración, de hidromasaje y soplantes, pulsadores de hidromasaje y rejillas rebosadero. Depósito de compensación y kit compacto no incluido.



Venus - Código 46027

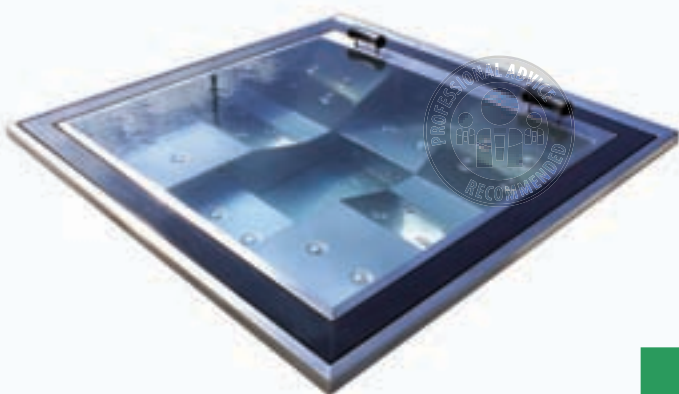

La cubierta del spa y el vaso de compensación se venden por separado. Consultar apartado "Complementos spas".

FICHA TÉCNICA

Dimensiones en cm (± 1cm)	211 x 211 x 90
Posiciones (asientos / tumbonas)	4 (4 / 4)
Jets + boquillas	20 + 16
Kit compacto recomendado	Kit 75 - Código 05135

Descripción	Código	Código Alfanum.	Precio 2022
SPA INOX VENUS Sin cubierta	46027SE315	A06	36.436,00
SPA INOX VENUS Con cubierta	46027SE316	A06	37.729,00

Equipados con rebosadero, sumidero, boquillas de filtración, de hidromasaje y soplantes, pulsadores de hidromasaje y rejillas rebosadero. Depósito de compensación y kit compacto no incluido.

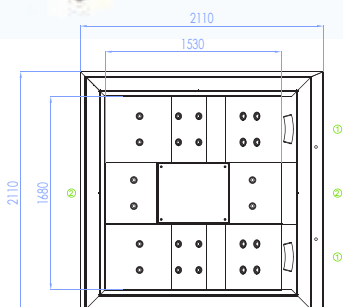

SPAS PÚBLICOS INOX CON REBOSADERO



Neptuno - Código 71473

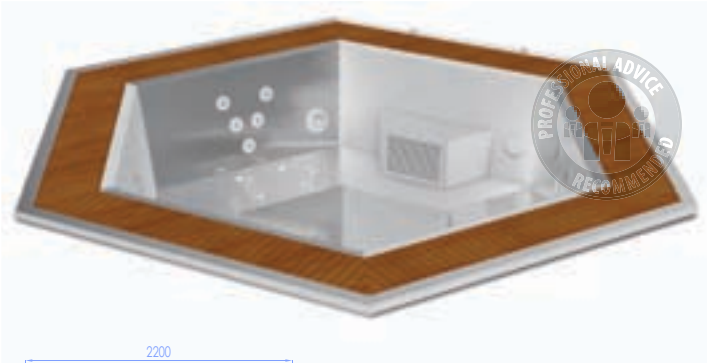

La cubierta del spa y el vaso de compensación se venden por separado. Consultar apartado "Complementos spas".

FICHA TÉCNICA

Dimensiones en cm (± 1cm)	254 x 220 x 100
Posiciones (asientos / tumbonas)	5 (5 / -)
Jets + boquillas	23 + 20
Kit compacto recomendado	16412

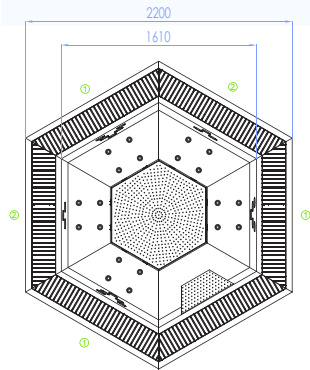

Descripción	Código	Código Alfanum.	Precio 2022
SPA INOX DESIGN NEPTUNO + Foco	71473	A06	32.930,00

Equipados con rebosadero, sumidero, boquillas de filtración, de hidromasaje y soplantes, pulsadores de hidromasaje y rejillas rebosadero. Depósito de compensación y kit compacto no incluido.



Zeus - Código 71474



La cubierta del spa y el vaso de compensación se venden por separado. Consultar apartado "Complementos spas".

FICHA TÉCNICA

Dimensiones en cm (± 1cm)	419 x 221 x 104
Posiciones (asientos / tumbonas)	7 (5 / 2)
Jets + boquillas	25 + 62
Kit compacto recomendado	Enviar consulta

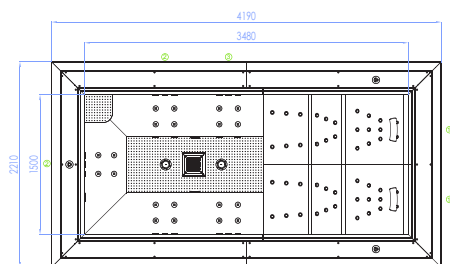

Descripción	Código	Código Alfanum.	Precio 2022
SPA INOX ZEUS Rectangular + Foco	71474	A06	45.299,00

Equipados con rebosadero, sumidero, boquillas de filtración, de hidromasaje y soplantes, pulsadores de hidromasaje y rejillas rebosadero. Depósito de compensación y kit compacto no incluido.

Solicita tu nuevo catálogo Spa & Pool INOX SOLUTION de AstralPool

SPA & POOL INOX SOLUTION

Catálogo WELLNESS

Descárgate el nuevo catálogo Wellness con todos nuestros productos:



ASTRALPOOL 

www.astralpool.com

KITS COMPACTOS PARA SPAS

Kit compacto para Thalassa, Evolution 70 y Ronda 30



Código	Ozonizador	Mando digital	Peso compacto	Volumen embalaje	Volumen máx. spa	Bomba de masaje	Cód. Alfanum.	Precio 2022
41993CE000		•	60 kg	2,05 m ³	1000 l	2,2 kW	A06	3.815,00
41993CE001	•	•						4.252,00

Código	Filtro (mm)	Bomba filtración	Bomba soplante	Calefac. electr.	VOLTAJE	Potencia requerida	Largo x ancho x alto
41993	500	0,6 kW 7000 l/h	0,9 kW	3 kW	230 V o 400 V III	3852 W / 16,7 A*	115 x 75 x 105 mm

* Consumo en Low Amp. a 230 V.

Kit compacto para Evolution 70 enterrado



Código	Ozonizador	Panel de control digital	Cromoterapia	Peso compacto	Volumen embalaje	Volumen máx. spa	Bomba de masaje	Cód. Alfanum.	Precio 2022
41849CE000		•	•	70 kg	2,05 m ³	1610 l	2,2 kW x 2	A06	4.218,00
41849CE001	•	•	•						4.711,00

Kit compacto para Swimspa Mediterranea



Código	Ozonizador	Panel de control digital	Cromoterapia	Peso compacto	Volumen embalaje	Volumen máx. spa	Bomba de masaje	Cód. Alfanum.	Precio 2022
64972CE001	•	•	•	70 kg	2,05 m ³	8500 l	3 x 2,2 kW / 3 CV	A06	6.296,00

Código	Filtro (mm)	Bomba filtración	Calefac. electr.	Votaje	Potencia requerida	Largo x ancho x alto
64972	500	0,6 kW 7000 l/h	3 kW	230 V o 400 V III	7352 W / 31,9 A*	114 x 100 x 112 mm

* Consumo en Low Amp. a 230 V.

KITS COMPACTOS PARA SPAS



Kits compactos de uso público



16412



04015

Código	Código Alfanum.	Precio 2022
04015CE000	A06	8.281,00
04015CE001	A06	8.744,00
04015CE004	A06	9.105,00
05135CE000	A06	9.063,00
05135CE001	A06	9.404,00
05135CE004	A06	9.706,00
16412CE000	A06	9.709,00
16412CE001	A06	10.428,00
16412CE004	A06	10.735,00
43639CE001	A07	13.070,00
43639CE004	A07	16.131,00

Preensamblados para filtración, calefacción y masaje.

Todos los kits están equipados con el armario de maniobra electrónico controlado con pulsadores piezoeléctricos.

	04015CE000	04015CE001	04015CE004	05135CE000	05135CE001	05135CE004	16412CE000	16412CE001	16412CE004	43639CE001	43639CE004	
Modelo Spa	Odisea 20, Verona			Odisea 20, Verona			Roma, Coliseum, Olympia, Mirage 40			Tokyo 70		
Peso compacto (con embalaje)	114 kg			94 kg			116 kg			134 kg		
Peso filtro (con embalaje)	Incluido			85 kg			85 kg			85 kg		
Volumen embalaje kit compacto	1,39 m ³			1,39 m ³			1,39 m ³			1,39 m ³		
Volumen emb filtro	-			0,83 m ³			0,83 m ³			0,83 m ³		
Ø Filtro	Ø 500 mm			Ø 650 mm			Ø 650 mm			Ø 650 mm		
Bomba de filtración	0,60 kW			0,82 kW			0,82 kW			0,82 kW		
Caudal bomba filtración	10000 l/h			11000 l/h			11000 l/h			11000 l/h		
Bomba de masaje	1,40 kW			1,40 kW			2 x 1,81 kW			2 x 1,81 kW + 1 x 2,70 kW		
Bomba soplante	1,3 kW			1,3 kW			1,3 kW			1,3 kW		
Calentador eléctrico	6 kW		-	6 kW		-	6 kW		-	6 kW		-
Voltaje	400 AC III + N			400 AC III + N			400 AC III + N			400 AC III + N		
Potencia requerida	9362 W (18,1 A)		3350 W (5,6 A)	9582 W (19,2 A)		3570W (6 A)	11802 W (23 A)		5790 W (9,7 A)	14485 W (27,5 A) 8473 W (14,2 A)		
Dimen. kit sin embalaje (PrxAnxAI)	1160 x 1000 x 1200 mm			1160 x 1000 x 1200 mm			1160 x 1000 x 1200 mm			1160 x 1000 x 1200 mm		
Ozono	•			•			•			•		
Intercambiador agua-agua 20 kW	•			•			•			•		

COMPLEMENTOS SPAS

- + Limpieza de espacios reducidos y de partes concretas de la piscina
- + Limpiafondos manual simple y eficaz. Sin ninguna conexión
- + Los residuos aspirados quedan retenidos en su propio filtro de acero inox.

Spa Wand



Filtro de acero



Soporte mural



2 boquillas de limpieza

Tipo de piscinas	
Tipo	Piscinas enterradas privadas y piscinas fuera de suelo con paredes rígidas, spas, escaleras, rebosaderos y bloques de filtración
Formas	Todo tipo de formas
Fondos	Todo tipo
Revestimientos	Gresite, liner, casco de poliéster, PVC armado, hormigón pintado
Generalidades	
Fuente de energía	Limpiafondos manual
Instalación	Por el usuario
Tipo de residuos aspirados	Polvo, insectos, gravilla, hojas...
Características técnicas	
Dimensiones del limpiafondos (L x An x Al)	7 x 7 x 144 cm
Dimensiones del embalaje (L x An x Al)	8 x 9 x 146 cm
Peso del limpiafondos (cabezal)	1,2 kg

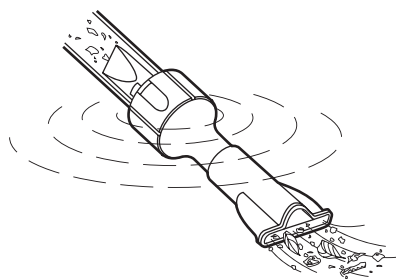

Boquilla plana: ideal para aspirar los residuos que están en la superficie o suspendidos en el agua.



Boquilla de doble uso: para limpiar los residuos del fondo y otra para los de la superficie.



Código	Emb. Standard	Peso Kg Standard	Volumen m ³ Standard	Código Alfanum.	Precio 2022
W9320018	12	-	-	Z05	62,10

Spa Wand



COMPLEMENTOS SPAS

Cubiertas para spas



	Código	Emb. Standard	Peso Kg Standard	Volumen m ³ Standard	Código Alfanum.	Precio 2022
Cubierta Spa THALASSA 2,16x1,98m	17139	1	17	0,40	A04	2.145,00
Cubierta Spa RONDA 30 Ø2m	51288	1	15	0,27	A04	1.976,00
Cubierta Spa ODISEA 20 / Infinity	45721	1	20	0,25	A04	1.976,00
Cubierta Spa COLISEUM	28298	1	18	0,86	A04	2.272,00
Cubierta Spa OLYMPIA/LAKE 3,8x2,5m	43817	1	15	0,44	A04	3.504,00
Cubierta Spa MIRAGE	41892	1	15	0,44	A04	2.102,00
Cubierta Spa TOKYO	54184	1	-	-	A04	3.612,00
Cubierta Spa VERONA	71194	1	18	0,86	A04	1.955,00
Cubierta Spa ROMA Ø3m	62402	1	18	0,86	A04	2.268,00
Cubierta Spa PURE,NEWART,CUBE 220x220cm	62020	1	-	-	A04	1.725,00

Recoge cubiertas



Soporte metálico. Facilita la manipulación de la cubierta.

Código	Emb. Standard	Peso Kg Standard	Volumen m ³ Standard	Código Alfanum.	Precio 2022
28462	1	10	0,118	A04	588,00

Escaleras de acceso al Spa

	Código	Emb. Standard	Peso Kg Standard	Volumen m ³ Standard	Código Alfanum.	Precio 2022
Escalera madera sintética Graphite	42002CLOK	1	15	0,09	A04	761,00
Escalera Basic color coastal gris	60194	1	5	0,07	A04	344,00
Escalera Swimsa	56918CLO1	1	35	0,59	A04	3.156,00
Escalera madera sintética Thunder	42002CLOR	1	15	0,09	A04	761,00
Escalera madera sintética Creek	42002CLOT	1	15	0,09	A04	761,00
Escalera madera sintética Butterfly	42002CLOW	1	15	0,09	A04	761,00



42002CLOK



60194



56918CLO1



42002CLOR



42002CLOT



42002CLOW

Sombrilla para spa color Cameo con LED



Código	Emb. Standard	Peso Kg Standard	Volumen m ³ Standard	Código Alfanum.	Precio 2022	
Sombrilla para spa color Cameo con LED	60220	2	15	2	A04	2.025,00

Soporte acceso spa portable



Código	Emb. Standard	Peso Kg Standard	Volumen m ³ Standard	Código Alfanum.	Precio 2022	
Soporte acceso spa portable	60226	2	8	0,95	A04	1.206,00

Limpia filtros de cartucho spa



Código	Emb. Standard	Peso Kg Standard	Volumen m ³ Standard	Código Alfanum.	Precio 2022	
Limpia filtros de cartucho spa	60197	1	2	0,04	A04	549,00

COMPLEMENTOS SPAS

Depósito de compensación de poliéster



Para compensar el volumen de agua desplazado por el rebosadero en los Spas de uso público.

	Código	Emb. Standard	Peso Kg Standard	Volumen m ³ Standard	Código Alfanum.	Precio 2022
Capacidad 1.000 litros (162x122x83 cm)	11372	1	10,0	1,750	A04	1.562,00
Capacidad 2.000 litros (204x160x75 cm)	27865	1	15,0	3,081	A04	2.062,00

Depósito de compensación de polietileno



Con 1.000 litros de capacidad, para compensar el volumen de agua desplazado por el rebosadero en los Spas de uso público.

	Código	Emb. Standard	Peso Kg Standard	Volumen m ³ Standard	Código Alfanum.	Precio 2022
158x92x95 cm	17144	1	10,0	1,750	A04	2.316,00

Posibilidades de vasos de compensación según el modelo de spa:

Código	Vaso de compensación	Modelo de spa
11372	Depósito de 1.000 litros de poliéster	Casiopea, Formentera, Venecia, Coliseum, Odisea 20, Mirage 40
17144	Depósito de 1.000 litros de polietileno	
27865	Depósito de 2.000 litros de poliéster	Olympia, Wellmax, Casiopea, Formentera, Venecia, Coliseum, Odisea 20, Mirage 40, Tokyo 70

PERLAS DE AROMATERAPIA

Recambio perlas Aromaterapia



Cargas de recambio para los spas con opción de aromaterapia. Sólo hay que introducir una de las cargas en el depósito que se encuentra en la superficie exterior del spa y, una vez cerrada la tapa, accionar el circuito de aire.

	Código	Emb. Standard	Peso Kg Standard	Volumen m ³ Standard	Código Alfanum.	Precio 2022
Recambio perlas Aromaterapia						
Aroma Eucaliptus	74876	-	-	-	A04	15,68
Aroma Lavanda	74877	-	-	-	A04	15,68
Aroma Salvia	74878	-	-	-	A04	15,68
Aroma Manzanilla	74879	-	-	-	A04	15,68

ACCESORIOS



Jet regulable 2^{1/2}"

Con regulación de la proporción agua/aire de salida. Diámetro de entrada de agua de 50 mm y diámetro entrada de aire de 32 mm. Caudal 4 m³/hora. Presión 0,8 a.t.m.

Código	Emb. Standard	Peso Kg Standard	Volumen m ³ Standard	Código Alfanum.	Precio 2022
32641	12	7,625	0,028	A04	43,27

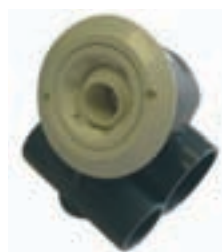

Jet rosca 2"

Diámetro de entrada de agua de 50 mm y diámetro entrada de aire de 32 mm. Caudal 4 m³/hora. Presión 0,8 a.t.m.

Código	Emb. Standard	Peso Kg Standard	Volumen m ³ Standard	Código Alfanum.	Precio 2022
33586	12	7,625	0,028	A04	33,30



Jet rosca 2" para liner

Diámetro de entrada de agua de 50 mm y diámetro de entrada de aire de 32 mm. Caudal 4 m³/hora. Presión 0,8 a.t.m.

Código	Emb. Standard	Peso Kg Standard	Volumen m ³ Standard	Código Alfanum.	Precio 2022
70532	12	7,625	0,028	A04	98,00



Sumidero 2"

Con codo para encolar tubería de Ø 50 mm.

Código	Emb. Standard	Peso Kg Standard	Volumen m ³ Standard	Código Alfanum.	Precio 2022
04042	15	4,8	0,028	A04	22,33



Toma de aire regulable

De 1" para la regulación de aire, por sistema Venturi, de los jets.

Código	Emb. Standard	Peso Kg Standard	Volumen m ³ Standard	Código Alfanum.	Precio 2022
04045	25	6,0	0,028	A04	12,67



Toma de aire regulable silenciosa

Venturi silencioso para la regulación de caudal de aire de jets. La entrada de aire se realiza por la parte empotrada del cuerpo. Se acopla con el distribuidor de aire código 33937.

Código	Emb. Standard	Peso Kg Standard	Volumen m ³ Standard	Código Alfanum.	Precio 2022
33938	25	8,5	0,028	A04	56,42

ACCESORIOS



Colector de agua de 4 salidas

Colector para agua para encolar a tubo de 50 mm, 4 salidas para embridar a manguera de diámetro interior 20 mm.

Código	Emb. Standard	Peso Kg Standard	Volumen m ³ Standard	Código Alfanum.	Precio 2022
33934	25	8,5	0,028	A04	12,55



Colector de agua de 8 salidas

Colector para agua para encolar a tubo de 50 mm, 8 salidas para embridar a manguera de diámetro interior 20 mm.

Código	Emb. Standard	Peso Kg Standard	Volumen m ³ Standard	Código Alfanum.	Precio 2022
33935	25	8,5	0,028	A04	16,85



Distribuidor de aire de 5 salidas para venturi

Distribuidor de aire de 5 salidas para encolar en el Venturi con código 33938. Las salidas son para embridar a manguera flexible de diámetro interior de 10 mm.

Código	Emb. Standard	Peso Kg Standard	Volumen m ³ Standard	Código Alfanum.	Precio 2022
33937	25	8,5	0,028	A04	18,28



Distribuidor de aire de 6 salidas

Distribuidor de aire de 6 salidas para embridar a tubería de 10 mm de diámetro interior y encolar a tubería de 15 mm.

Código	Emb. Standard	Peso Kg Standard	Volumen m ³ Standard	Código Alfanum.	Precio 2022
33936	25	8,5	0,028	A06	14,42



Distribuidor de aire de 10 salidas

Distribuidor de aire de 10 salidas para embridar a tubería de 10 mm de diámetro interior y encolar a tubería de 50 mm.

Código	Emb. Standard	Peso Kg Standard	Volumen m ³ Standard	Código Alfanum.	Precio 2022
35346	25	8,5	0,028	A04	18,45

Los accesorios con acabados inox no son aptos para piscinas con sistemas de electrólisis salina



ACCESORIOS

Boquilla soplante roscada

Para la distribución del aire al SPA, por mediación de la bomba soplante. Caudal de 5,7 a 7,5 m³/h.

	Código	Emb. Standard	Peso Kg Standard	Volumen m ³ Standard	Código Alfanum.	Precio 2022
Frontal plástico blanco	27602	80	1,6	0,03	A04	9,21
Frontal acero inoxidable	43440	80	1,6	0,03	A06	14,04

Boquilla soplante para encolar

Para la distribución del aire al SPA, por mediación de la bomba soplante. Caudal de 5,7 a 7,5 m³/h.

	Código	Emb. Standard	Peso Kg Standard	Volumen m ³ Standard	Código Alfanum.	Precio 2022
Frontal plástico blanco	28460	80	1,6	0,03	A04	9,21
Frontal acero inoxidable	43441	80	1,6	0,03	A06	14,04



Boquilla soplante Salida Lateral 3/8"

Para la distribución del aire al SPA, por mediación de la bomba soplante. Caudal de 5,7 a 7,5 m³/h.

	Código	Emb. Standard	Peso Kg Standard	Volumen m ³ Standard	Código Alfanum.	Precio 2022
Frontal plástico blanco	34318	80	1,6	0,03	A04	10,96
Frontal acero inoxidable	43442	80	1,6	0,03	A04	19,00



Boquilla impulsión 2"

Para impulsión y masaje.

	Código	Emb. Standard	Peso Kg Standard	Volumen m ³ Standard	Código Alfanum.	Precio 2022
	04034	25	5,0	0,028	A04	11,74



Boquilla impulsión de aire regulable

Para distribución de aire mediante la bomba soplante. Caudal máximo 18 m³/h.

	Código	Emb. Standard	Peso Kg Standard	Volumen m ³ Standard	Código Alfanum.	Precio 2022
Diámetro 63 mm encola.	49818	12	4,24	0,021	A04	31,80



09667 04047



04048

Pulsador neumático

Para la puesta en marcha y paro de las funciones de masaje e hidromasaje.

	Código	Emb. Standard	Peso Kg Standard	Volumen m ³ Standard	Código Alfanum.	Precio 2022
Para máx. 15 m	04047	20	0,5	0,028	A04	109,00
Para máx. 7 m simple	04048	40	1,6	0,028	A04	52,00
Para máx. 7 m simple, con rosca	09667	20	0,5	0,028	A04	112,00

ACCESORIOS POOL JET

Tubo de plástico

Para señal neumática desde pulsador hasta interruptor Ø interior 3,5 mm.

Código	Emb. Standard	Peso Kg Standard	Volumen m ³ Standard	Código Alfanum.	Precio 2022
04054	50	3,33	0,006	A04	1,02



Jet rotatorio de un chorro

Caudal de 2 a 2,5 m³/h.

Código	Emb. Standard	Peso Kg Standard	Volumen m ³ Standard	Código Alfanum.	Precio 2022
20297	25	3,33	0,028	A04	65,63



Jet rotatorio de dos chorros

Caudal de 2 a 2,5 m³/h.

Código	Emb. Standard	Peso Kg Standard	Volumen m ³ Standard	Código Alfanum.	Precio 2022
20296	25	3,83	0,028	A04	65,63



Cuerpo jet rotatorio

Cuerpo jet rotatorio
Cuerpo jet para piscina liner

Código	Emb. Standard	Peso Kg Standard	Volumen m ³ Standard	Código Alfanum.	Precio 2022
20299	15	3,33	0,028	A04	52,00
63144	12	3,33	0,028	A04	101,51



Pasamuros de 2¹/₂'' para jet rotatorio

Compuesto por: El cuerpo jet, pasamuros de 20 cm, nicho, casquillo roscado, cuerpo frontal. No incluye el jet.

Código	Emb. Standard	Peso Kg Standard	Volumen m ³ Standard	Código Alfanum.	Precio 2022
20295	4	4	0,018	A04	116,07

Los accesorios cromados sólo son aptos para bañeras sin tratamiento químico. No son aptos para piscina

ACCESORIOS MINISPAS

Los accesorios Pool Jet están pensados para aquellas instalaciones que quieren incorporar una zona de hidromasaje en la misma piscina.

Pool Jet 1 Chorro Orientable

Caudal de 2,4 a 3,6 m³/h. Accesorios compatibles con el Pasamuros de 2½" para Pool Jet.

	Código	Emb. Standard	Peso Kg Standard	Volumen m ³ Standard	Código Alfanum.	Precio 2022
Acabado en Inox*	63148	25	3,83	0,028	A04	53,16
Acabado en Blanco	63149	25	3,83	0,028	A04	42,29

Pool Jet 1 Chorro Rotativo

Caudal de 2,4 a 3,6 m³/h. Accesorios compatibles con el Pasamuros de 2½" para Pool Jet.

	Código	Emb. Standard	Peso Kg Standard	Volumen m ³ Standard	Código Alfanum.	Precio 2022
Acabado en Inox*	63150	25	3,83	0,028	A04	65,42
Acabado en Blanco	63151	25	3,83	0,028	A04	54,38

Pool Jet 2 Chorros Rotativo

Caudal de 2,4 a 3,6 m³/h. Accesorios compatibles con el Pasamuros de 2½" para Pool Jet.

	Código	Emb. Standard	Peso Kg Standard	Volumen m ³ Standard	Código Alfanum.	Precio 2022
Acabado en Inox*	63152	25	3,83	0,028	A04	65,42
Acabado en Blanco	63153	25	3,83	0,028	A04	54,38

Pool Jet Nido de Abejas Rotativo

Caudal de 2,4 a 3,6 m³/h. Accesorios compatibles con el Pasamuros de 2½" para Pool Jet.

	Código	Emb. Standard	Peso Kg Standard	Volumen m ³ Standard	Código Alfanum.	Precio 2022
Acabado en Inox*	63154	25	3,83	0,028	A04	65,33
Acabado en Blanco	63155	25	3,83	0,028	A04	54,38

Pasamuros para Pool Jet

Compuesto por: El cuerpo jet recto (20 mm aire x 32 mm agua), pasamuros de 20 cm, nicho, cuerpo frontal. No incluye el jet.

Código	Emb. Standard	Peso Kg Standard	Volumen m ³ Standard	Código Alfanum.	Precio 2022
63146	4	4	0,018	A04	131,00

Los accesorios con acabados inox no son aptos para piscinas con sistemas de electrólisis salina



ACCESORIOS MINISPAS

Sumidero 1 1/2"

Con codo para encolar tubería Ø 50 mm.

	Código	Emb. Standard	Peso Kg Standard	Volumen m ³ Standard	Código Alfanum.	Precio 2022
Frontal bronce cromado	04104	3	7,5	0,028	A04	111,28

Toma de aire regulable

De 3/4", para la regulación de aire, por sistema Venturi de los jets.

	Código	Emb. Standard	Peso Kg Standard	Volumen m ³ Standard	Código Alfanum.	Precio 2022
Frontal bronce cromado	04108	10	9,0	0,028	A04	60,53
Frontal plástico blanco	04110	10	3,0	0,028	A04	54,38



Pulsador neumático

Para la puesta en marcha y paro de las funciones de masaje e hidromasaje.

	Código	Emb. Standard	Peso Kg Standard	Volumen m ³ Standard	Código Alfanum.	Precio 2022
Frontal bronce cromado	04111	10	6,0	0,028	A04	91,00
Frontal plástico blanco	04113	12	6,0	0,028	A04	66,47



Boquilla soplante

Para la distribución del aire del minispa por mediación de la bomba soplante. Rosca 1/2".

	Código	Emb. Standard	Peso Kg Standard	Volumen m ³ Standard	Código Alfanum.	Precio 2022
Frontal bronce cromado	04114	20	7,5	0,028	A04	36,25



Jet 1 1/4" con dispositivo de retorno

Con dispositivo de retorno a la tubería, del agua retenida en su interior. Con adaptador para conectar a tubería de impulsión de agua y Venturi, para encolar liso interior Ø 32 mm, orientable.

	Código	Emb. Standard	Peso Kg Standard	Volumen m ³ Standard	Código Alfanum.	Precio 2022
Frontal bronce cromado	04095	8	12,0	0,028	A04	71,45
Frontal en plástico blanco	04097	12	12,0	0,028	A04	36,25



Jet 1 1/4"

Con adaptador para conectar a tubería de impulsión de agua y Venturi, para encolar liso interior Ø 32 mm, orientable.

	Código	Emb. Standard	Peso Kg Standard	Volumen m ³ Standard	Código Alfanum.	Precio 2022
Frontal bronce cromado	04092	8	10,0	0,028	A04	77,38
Frontal en plástico blanco	04094	24	5,0	0,028	A04	26,59



Los accesorios cromados sólo son aptos para bañeras sin tratamiento químico. No son aptos para piscina



ACCESORIOS MINISPAS

Boquilla impulsión 1 1/4"

Construida en latón cromado
Construida en plástico blanco

Código	Emb. Standard	Peso Kg Standard	Volumen m ³ Standard	Código Alfanum.	Precio 2022
04100	4	15,0	0,028	A04	60,53
04103	4	-	-	A04	14,50

COMPONENTES ELÉCTRICOS SPA / MINISPA

Termostato digital programable

Para realizar las maniobras de paro y marcha de un contactor.



Termostato digital
Sonda termostato

Código	Emb. Standard	Peso Kg Standard	Volumen m ³ Standard	Código Alfanum.	Precio 2022
11288	20	0,5	0,003	A04	422,00
11289	-	-	-	A04	63,00

Pulsador eléctrico

Alimentación 230 V 50 Hz.



Código	Emb. Standard	Peso Kg Standard	Volumen m ³ Standard	Código Alfanum.	Precio 2022
74467	1	1,5	0,003	A04	499,00

Equipo electroneumático

Con dos interruptores. Hasta 1,47 kW (2CV).



Código	Emb. Standard	Peso Kg Standard	Volumen m ³ Standard	Código Alfanum.	Precio 2022
04053	2	4,0	0,028	A04	420,00

Interruptor neumático

Para la puesta en marcha y paro de las funciones de masaje e hidromasaje.



Interruptor neumático
Interruptor y presostato neumático
Presostato neumático

Código	Emb. Standard	Peso Kg Standard	Volumen m ³ Standard	Código Alfanum.	Precio 2022
04050	25	1,0	0,028	A04	76,24
11290	6	0,5	0,028	A04	119,19
11291	12	1,0	0,028	A04	79,00

BOMBAS SPAS

Bombas de aire soplantes de uso continuo



El rodete, dotado de pequeñas aletas, gira en el interior del canal lateral provocando que el aire aspirado se comprima y acelere formando remolinos que son arrastrados hacia la boca de salida. No existen partes en contacto entre el rotor y el estator; esto significa que las turbinas no necesitan lubricación ni mantenimiento ordinario.

- Turbinas adecuadas para el funcionamiento continuo.
- Robustez y fiabilidad.
- Equipado con motores de inducción de 50 / 60 Hz, de bajo nivel sonoro y protección IP 54.
- Fácil instalación vertical u horizontal.
- Larga duración. Soporta temperaturas ambiente de hasta 40°C. Aislamiento clase F.
- Aire o gas transportado libre de cualquier contaminación.

Código	Caudal máx. (m³/h)	Presión máx. (mbar)
Monofásicas		
47177	80	130
47179	145	160
47181	210	170
47185	210	220
Trifásicas		
47178	80	130
47180	145	160
47184	210	170
47186	210	220
47187	318	230
47188	318	280

Código	Emb. Standard	Peso Kg Standard	Volumen m³ Standard	Código Alfanum.	Precio 2022
47177	-	-	-	A04	536,00
47179	-	-	-	A04	680,00
47181	-	-	-	A04	822,00
47185	-	-	-	A04	921,00
Monofásicas					
0,40 KW					
0,85 KW					
1,20 KW					
1,50 KW					
Trifásicas					
0,40 KW					
0,85 KW					
1,30 KW					
1,60 KW					
2,20 KW					
3,00 KW					
47178	-	-	-	A04	505,00
47180	-	-	-	A04	680,00
47184	-	-	-	A04	805,00
47186	-	-	-	A04	881,00
47187	-	-	-	A04	1.105,00
47188	-	-	-	A04	1.233,00

Bomba de uso discontinuo 900 W



0,90 kW Caudal 54 m³/h a HA de 1,5 m H₂O

Código	Emb. Standard	Peso Kg Standard	Volumen m³ Standard	Código Alfanum.	Precio 2022
19289	1	3,5	0,028	A04	634,00

Bomba de agua



Cuerpo en ABS (25%) y FV (75%). Motor de 0,37 kW (0,5 CV). Protección conexión eléctrica IP-55 24 V 220 V 1~ 50Hz. Conexión aspiración 2" macho. Conexión impulsión 1½" macho.

Código	Emb. Standard	Peso Kg Standard	Volumen m³ Standard	Código Alfanum.	Precio 2022
04091	1	6,0	0,016	A04	576,00

FICHA TÉCNICA

m.c.a.	m³/h
2	16,5
4	14,8
6	12,6
8	10
10	7

Bomba de aire de operación discontinua



0,74 kW, caudal de 65 m³/h a 1 m.c.a.
1,10 kW, caudal de 133 m³/h a 1 m.c.a.

Código	Emb. Standard	Peso Kg Standard	Volumen m³ Standard	Código Alfanum.	Precio 2022
06862	1	3,5	0,028	I03	295,00
06863	1	3,5	0,028	I03	303,00

Las fotos de la sauna no muestran el producto estándar (algunos accesorios de la tabla resumen de accesorios pueden haber sido incluidos).
Tenga en cuenta los códigos de los accesorios al hacer el pedido.



Bajo pedido la Sauna St. Moritz está disponible en las siguientes calidades de madera:
- Madera standard: contrachapado de abeto
- Madera del banco: Abichi



Bajo pedido la Sauna Innsbruck está disponible en las siguientes calidades de madera:
- Madera standard: contrachapado de abeto
- Madera del banco: Abichi



SAUNAS

Sauna St. Moritz

- Paneles de contrachapado de abeto de 14 mm.
- Bancos de consola y reposa-espalda de Abichi de 21 mm.
- Vidrio transparente seguro de 8 mm.
- Calentador fijado a la pared de sauna Harvia.
- Panel de control táctil de exteriores.
- Luz LED blanca cálida de 3000 K.

Medidas	Código	Calentador	Código Alf.	Precio 2022
180 x 180 x 210	72908	6 kW 230 / 400 3~	A07	11.252,00
220 x 220 x 210	72909	8 kW 230 / 400 3~	A07	13.748,00
260 x 260 x 210	72910	9 kW 230 / 400 3~	A07	15.192,00
300 x 250 x 210	72911	10,5 kW 230 / 400 3~	A07	19.161,00

Código	Emb. Standard	Peso Kg Standard	Volumen m³ Standard	Código Alf. Alfanum.	Precio 2022
--------	---------------	------------------	---------------------	----------------------	-------------

Complementos

Set de accesorios para sauna en acero inoxidable	70443	un.	-	-	A07	268,00
Kit de luces LED RGB con mando a distancia	70445	un.	-	-	A07	797,00
Conjunto de elementos decorativos Salt	70444	m. lin.	-	-	A07	772,00
Calentador oculto	70450	un.	-	-	A07	2.658,00
Pared adicional para calentador oculto	70452	m. lin.	-	-	A07	138,10

Sauna Innsbruck

- Paneles de contrachapado de abeto de 14 mm.
- Bancos ergonómicos y reposa-espalda de Abichi de 21 mm.
- Vidrio transparente seguro de 8 mm.
- Calentador fijado a la pared de sauna Harvia.
- Panel de control táctil de exteriores.
- Luz LED blanca cálida de 3000 K.
- Luz LED de techo con cromoterapia opcional.

Medidas	Código	Calentador	Código Alf.	Precio 2022
135 x 135 x 210	72901	6 kW 230/400 3~	A07	10.039,00
180 x 180 x 210	72902	6 kW 230/400 3~	A07	11.941,00
220 x 220 x 210	72903	8 kW 230/400 3~	A07	14.273,00
260 x 260 x 210	72904	9 kW 230/400 3~	A07	16.056,00
300 x 250 x 210	72905	10,5 kW 230/400 3~	A07	20.150,00

Código	Emb. Standard	Peso Kg Standard	Volumen m³ Standard	Código Alf. Alfanum.	Precio 2022
--------	---------------	------------------	---------------------	----------------------	-------------

Complementos

Set de accesorios para sauna en acero inoxidable	70443	un.	-	-	A07	268,00
Kit de luces LED RGB con mando a distancia	70445	un.	-	-	A07	797,00
Acabado pared exterior con paneles verticales de contrachapado	Consultar	m. lin.	-	-	A07	Consultar
Conjunto de elementos decorativos Salt	Consultar	un.	-	-	A07	Consultar
Calentador oculto	Consultar	un.	-	-	A07	Consultar
Pared adicional para calentador oculto	Consultar	m. lin.	-	-	A07	Consultar

Las fotos de la sauna no muestran el producto estándar (algunos accesorios de la tabla resumen de accesorios pueden haber sido incluidos).
Tenga en cuenta los códigos de los accesorios al hacer el pedido.



Bajo pedido la Sauna Bella está disponible en las siguientes calidades de madera:
- Madera standard: contrachapado de abeto
- Madera del banco: Thermo Aspen



Bajo pedido la Sauna Lobos está disponible en las siguientes calidades de madera:
- Madera standard: contrachapado de abeto
- Madera del banco: Abichi

SAUNAS

Sauna Bella

- Paneles de contrachapado de abeto de 14 mm.
- Elementos decorativos curvados Thermo Aspen de 21 mm.
- Bancos de Thermo Aspen de 21 mm.
- Vidrio transparente seguro de 8 mm.
- Calentador de saunas de diseño Harvia.
- Panel de control táctil de exteriores.
- Bol metálico de aromaterapia/sal.
- Luz LED blanca cálida de 3000 K.
- Opción para techo de cristal.

Medidas	Código	Calentador	Código Alf.	Precio 2022
180 x 180 x 210	72916	6,9 kW 230/400 3~	A07	14.023,00
230 x 180 x 210	72917	6,9 kW 230/400 3~	A07	15.864,00
230 x 230 x 210	72918	10,5 kW 230/400 3~	A07	17.914,00
280 x 230 x 210	72919	10,5 kW 230/400 3~	A07	19.789,00

Código	Emb. Standard	Peso Kg Standard	Volumen m³ Standard	Código Alfanum.	Precio 2022
--------	---------------	------------------	---------------------	-----------------	-------------

Complementos

Set de accesorios para sauna en acero inoxidable	70443	un.	-	-	A07	268,00
Kit de luces LED RGB con mando a distancia	70445	un.	-	-	A07	797,00
Acabado pared exterior con paneles verticales de contrachapado	Consultar	m. lin.	-	-	A07	Consultar
Panel de techo de cristal	Consultar	m²	-	-	A07	Consultar
Pasamanos de seguridad del calentador	Consultar	un.	-	-	A07	Consultar

Sauna Lobos

- Paneles de contrachapado de abeto de 14 mm.
- Bancos de Abachi de 21 mm.
- Vidrio transparente seguro de 8 mm.
- Calentador exclusivo de sauna Harvia.
- Panel de control táctil de exteriores.
- Luz LED blanca cálida de 3000 K.

Medidas	Código	Calentador	Código Alf.	Precio 2022
134 x 254 x 210	72913	6 kW 230 / 400 3~	A07	12.224,00
194 x 195 x 210	72914	8 kW 230 / 400 3~	A07	13.712,00
254 x 254 x 210	72915	9 kW 230 / 400 3~	A07	20.904,00

Código	Emb. Standard	Peso Kg Standard	Volumen m³ Standard	Código Alfanum.	Precio 2022
--------	---------------	------------------	---------------------	-----------------	-------------

Complementos

Set de accesorios para sauna en acero inoxidable	70443	un.	-	-	A07	268,00
Conjunto de elementos decorativos Salt	70444	un.	-	-	A07	772,00
Kit de control remoto para luces LED RGB	70445	un.	-	-	A07	797,00
Acabado pared exterior con paneles verticales de madera	70447	m. lin.	-	-	A07	108,50
Extensión techo	70448	m²	-	-	A07	79,60
Ventana de cristal tintado/transparente	70449	m²	-	-	A07	271,00

Las fotos de la sauna no muestran el producto estándar (algunos accesorios de la tabla resumen de accesorios pueden haber sido incluidos). Tenga en cuenta los códigos de los accesorios al hacer el pedido.



2 asientos. cód. 70470-70471



4 asientos. cód. 70439-70442

Bajo pedido la Sauna Miramonte está disponible en las siguientes calidades de madera: abeto, thermo aspen, abeto canadiense o cedro rojo.



Bajo pedido la Sauna Classic está disponible en las siguientes calidades de madera: pino blanco, thermo aspen, abeto canadiense o cedro rojo.

Opcional: panel de cristal situado a continuación de la puerta.

SAUNAS

Sauna Miramonte

Sauna Miramonte refleja la excelencia de una sauna finlandesa formada de paneles verticales de madera de pino blanco de alta calidad y suelo con madera de Abachi. Un cristal cubre toda la parte frontal de Miramonte para dejar ver su luz Led interior. Además, incluye 2 bancos con reposacabezas de Abachi y calentador adaptado a cada dimensión.

Código	Medidas (cm)	Calefacción (kW)	Unidad de control	Código Alf.	Precio 2022
70470	200x150x210	7 kW 230/400V 3~	Pantalla táctil / Exterior	A07	10.489,00
70471	200x200x210	7 kW 230/400V 3~	Pantalla táctil / Exterior	A07	11.210,00
70439	250x200x210	9 kW 230/400V 3~	Pantalla táctil / Exterior	A07	12.984,00
70440	250x250x210	9 kW 230/400V 3~	Pantalla táctil / Exterior	A07	12.667,00
70441	300x300x210	10,8 kW 230/400V 3~	Pantalla táctil / Exterior	A07	14.411,00
70442	300x300x210	13,5 kW 230/400V 3~	Pantalla táctil / Exterior	A07	16.536,00

Complementos

	Código	Emb. Standard	Peso Kg Standard	Volumen m³ Standard	Código Alf. Alfanum.	Precio 2022
Set de accesorios para sauna en acero inoxidable	70443	un.	-	-	A07	268,00
Set de elementos decorativos en sal	70444	un.	-	-	A07	772,00
Acabado pared exterior con paneles verticales de madera	70447	m lin.	-	-	A07	108,50
Protección pared decorativa hecha de piedras	70456	un.	-	-	A07	1.064,00
Kit de control remoto para cromoterapia RGB	70457	un.	-	-	A07	2.127,00

Sauna Classic Select

Sauna Classic esta diseñada con paneles verticales y suelo de madera de abeto. Puerta de cristal con marco de madera, dos asientos ergonómicos para pared y reposacabezas en Abachi. Incluye: Kit accesorios sauna en madera, asientos ergonómicos, reposa-espalda redondeado, calentador con protector premium, luz LED detrás de reposa-espalda.

Código	Medidas (cm)	Calefacción (kW)	Unidad de control	Código Alf.	Precio 2022
70431	150x150x210	4,5 kW 230/400 3~	Exterior	A07	7.729,00
70432	200x150x210	6 kW 230/400 3~	Exterior	A07	8.140,00
70433	200x200x210	6 kW 230/400 3~	Exterior	A07	8.534,00
70455	250x200x210	8 kW 230/400 3~	Exterior	A07	9.377,00
70434	250x250x210	9 kW 230/400 3~	Exterior	A07	10.096,00
70436	300x250x210	10,5 kW 230/400 3~	Exterior	A07	12.062,00
70437	300x300x210	13,5 kW 230/400 3~	Exterior	A07	14.469,00
70438	400x300x210	16,5 kW 230/400 3~	Exterior	A07	19.087,00

Complementos

	Código	Emb. Standard	Peso Kg Standard	Volumen m³ Standard	Código Alf. Alfanum.	Precio 2022
Set de accesorios para sauna en acero inoxidable	70443	un.	-	-	A07	268,00
Set de elementos decorativos en sal	70444	un.	-	-	A07	772,00
Kit de control remoto para luces LED RGB	70445	un.	-	-	A07	797,00
Unidad de control de pantalla táctil para calentador de sauna	70446	un.	-	-	A07	1.069,00
Acabado pared exterior con paneles verticales de madera	70447	m lin.	-	-	A07	108,50
Extensión techo	70448	m²	-	-	A07	79,60
Ventada de cristal tintado/transparente	70449	m²	-	-	A07	271,00
Calentador oculto para sauna hasta 300x250 cm	70450	un.	-	-	A07	2.658,00
Calentador oculto para sauna superior 300x250 cm	70451	un.	-	-	A07	842,00
Pared adicional para calentador oculto	70452	m lin.	-	-	A07	138,10
Sistema de dosificación de aroma	70453	un.	-	-	A07	1.033,00

SAUNAS



Sauna Essentia



La sauna Essentia refleja unas líneas precisas, creatividad y atención a los detalles, así como maderas naturales exclusivas. Fusiona perfectamente la tradición nórdica con el diseño italiano y presenta unas precisas proporciones equilibradas. Esta sauna ofrece un acabado perfecto que la hace adecuada para zonas wellness de lujo. Esta sauna tiene:

- Paneles de pared de madera Thermo Aspen de 15 x 170 mm.
- Bancos de madera Thermo Aspen de 28 mm.
- Calentador exclusivo Harvia con panel de control táctil.
- Vidrio transparente seguro de 8 mm.
- Superficies monomateriales.
- LED Blanco/RGB.

Código	Medidas (cm)	Calefacción (kW)	Unidad de control	Código Alf.	Precio 2022
72892	200 x 200 x 239	7 kW 230/400V 3~	Pantalla táctil / Exterior	A07	20.626,00
72893	250 x 200 x 239	7 kW 230/400V 3~	Pantalla táctil / Exterior	A07	24.012,00
72894	250 x 250 x 239	10,8 kW 230/400V 3~	Pantalla táctil / Exterior	A07	26.491,00
72895	300 x 200 x 239	10,8 kW 230/400V 3~	Pantalla táctil / Exterior	A07	31.031,00

Bajo pedido la Sauna Essentia está disponible en las siguientes calidades de madera:

- Madera standard: Thermo Aspen.
- Opcional: Thermo Magnolia.
- Madera del banco: Thermo Aspen (opcional: Thermo Magnolia).

Complementos

	Código	Emb. Standard	Peso Kg Standard	Volumen m ³ Standard	Código Alf. Alfanum.	Precio 2022
Set de accesorios en acero inoxidable	70443	un.	-	-	A07	268,00
Kit de luces LED RGB con mando a distancia	70445	un.	-	-	A07	797,00
Acabado pared exterior con paneles verticales de madera	70447	m lin.	-	-	A07	108,50
Ventana de bronce/transparente	70449	m ²	-	-	A07	271,00
Sistema de dosificación de aroma	70453	un.	-	-	A07	1.033,00



Sauna Sanama / Gruta de sal Sanama*



Sanama cuenta con un diseño interesante que fusiona madera natural y sal del Himalaya. Sus acabados y detalles perfectos convierten esta sauna en un elemento fundamental de gran calidad que no puede faltar en una zona wellness.

Sanama contiene:

- Bancos y respaldos de Abachi.
- Calentador con panel de control de pantalla táctil (*halogenerador opcional)
- Bol de acero inox para sal.

Proyector: Led Blanco / RGB.

Código	Medidas (cm)	Calefacción (kW)	Unidad de control	Código Alf.	Precio 2022
65400S	150 x 150 x 210	4,5 kW 230/400V 3~	Pantalla táctil / Exterior	A07	14.751,00
65401S	150 x 218 x 210	6 kW 230/400V 3~	Pantalla táctil / Exterior	A07	15.260,00
65402S	218 x 218 x 210	8 kW 230/400V 3~	Pantalla táctil / Exterior	A07	15.938,00
65403S	286 x 318 x 210	9 kW 230/400V 3~	Pantalla táctil / Exterior	A07	22.660,00



Generador Salt montado en sala independiente

Bajo pedido la Sauna Innsbruck está disponible en las siguientes calidades de madera:

- Madera standard: cedro rojo
- Opcional: abeto nórdico / pino blanco / Thermo Aspen-Alder-Pino
- Madera del banco: Abichi

Complementos

	Código	Emb. Standard	Peso Kg Standard	Volumen m ³ Standard	Código Alf. Alfanum.	Precio 2022
Conjunto de elementos decorativos Salt	70444	un.	-	-	A07	772,00
Acabado pared exterior con paneles verticales de madera	70447	M. lin.	-	-	A07	108,50
Kit RGB de cromoterapia con mando a distancia	70457	un.	-	-	A07	2.127,00

* OPCIONAL: Halogenerador (en lugar de calentador)

ACCESORIOS - SAUNAS

Accesorios sauna

Código	Tipo accesorio	Medida	CLASSIC	MIRAMONTE	INNSBRUCK	ST.MORITZ	LOBOS	BELLA	Precio 2022
70443	Set de accesorios para sauna en acero inoxidable	un.	Opcional	Opcional	Opcional	Opcional	Opcional	Opcional	268,00
70444	Conjunto de elementos decorativos Salt	un.	Opcional	Opcional	Opcional	Opcional	Opcional	-	772,00
70445	Kit de luces LED RGB con mando a distancia	un.	Opcional	Opcional	Opcional	Opcional	Opcional	Opcional	797,00
70446	Unidad de control de pantalla táctil para calentador de sauna	un.	Opcional	Standard	Standard	Standard	Standard	Standard	1.069,00
70447	Acabado pared exterior con paneles verticales de madera	m. lin.	Opcional	Opcional	Opcional	Opcional	Opcional	Opcional	108,50
70448	Extensión techo	m ²	Opcional	Opcional	Opcional	Opcional	Opcional	Opcional	79,60
70449	Ventana de cristal tintado/transparente	m ²	Opcional	Opcional	Opcional	Opcional	Opcional	Opcional	271,00
70450	Calentador oculto para sauna hasta 300x250 cm	un.	Opcional	Opcional	Opcional	Opcional	Opcional	-	2.658,00
70451	Calentador oculto para sauna superior 300x250 cm	un.	Opcional	Opcional	Opcional	Opcional	Opcional	-	842,00
70452	Pared adicional para calentador oculto	m. lin.	Opcional	Opcional	Opcional	Opcional	Opcional	-	138,10
70453	Sistema de dosificación de aroma	un.	Opcional	Opcional	Opcional	Opcional	Opcional	Opcional	1.033,00
70456	Protección pared decorativa hecha de piedras	un.	Opcional	Opcional	Opcional	Opcional	Opcional	-	1.064,00
70457	Kit RGB de cromoterapia con mando a distancia	un.	Opcional	Opcional	Opcional	Opcional	Opcional	-	2.127,00
-	Segundo lado totalmente de cristal	m ²	-	-	-	-	Opcional	Opcional	Consultar
-	Panel de techo de cristal	m ²	Opcional	Opcional	Opcional	Opcional	Opcional	Opcional	Consultar
-	Pasamanos de seguridad del calentador	un.	Standard	Opcional	Standard	Standard	Standard	Opcional	Consultar

Alfanumérico de descuento: A07.

Standard: incluido con el código de la sauna.

Opcional: código adicional.

N/A: no disponible.



70443



70444



70446



70447



70450
70451



70453



70456



70457



Segundo lado
totalmente de cristal



Pasamanos de seguridad
del calentador

ACCESORIOS - SAUNAS

Calentador Saunas



	Código	Emb. Standard	Peso Kg Standard	Volumen m ³ Standard	Código Alfanum.	Precio 2022
Calentador Vega BC 4,5Kw Controles Incl.	61387	1	-	-	A07	600,00
Calentador Vega BC 4,5Kw para Panel Dig	61388	1	-	-	A07	489,00
Calentador Vega BC 6Kw Controles Incl.	61389	1	-	-	A07	624,00
Calentador Vega BC 6Kw para Panel Dig	61390	1	-	-	A07	499,00
Calentador Vega BC 8Kw Controles Incl.	60323	1	-	-	A07	655,00
Calentador Vega BC 8Kw para Panel Dig	60325	1	-	-	A07	529,00
Calentador Vega BC 9Kw Controles Incl.	60324	1	-	-	A07	666,00
Calentador Vega BC 9Kw para Panel Dig	60326	1	-	-	A07	545,00

Panel digital



Control de luz, control de temperatura, control de tiempo de funcionamiento, puesta en marcha retardada, protección IP-34.

	Código	Emb. Standard	Peso Kg Standard	Volumen m ³ Standard	Código Alfanum.	Precio 2022
Panel digital	56780	1	-	-	A07	536,00

Control Xenio



Harvia Xenio es una unidad de control con un panel táctil de control. Xenio ofrece una interfaz de usuario moderna y sutilmente elegante para controlar el corazón de la sauna, el calentador. El panel táctil de control, pequeño, moderno y transparente, es fácil de instalar donde quieras: en la sauna, la ducha, el vestuario o incluso el salón. El panel de control te permite ver de un vistazo cuándo la sauna ha alcanzado la temperatura idónea para ti.

	Código	Emb. Standard	Peso Kg Standard	Volumen m ³ Standard	Código Alfanum.	Precio 2022
XENIO 110 máx. para calentadores eléctricos de 11 kW	Consultar	1	-	-	A07	Consultar
XENIO 170 máx. para calentadores eléctricos de 17 kW	72880	1	-	-	A07	1.019,00

Generadores de vapor Harvia Helix



Incluyen panel de control y sensor de temperatura.

	Código	Emb. Standard	Peso Kg Standard	Volumen m ³ Standard	Código Alfanum.	Precio 2022
Generador de vapor Harvia Helix 4,5 kW	61400	1	-	-	A07	2.635,00
Generador de vapor Harvia Helix 6 kW	61401	1	-	-	A07	2.767,00
Generador de vapor Harvia Helix 9 kW	61402	1	-	-	A07	2.996,00
Generador de vapor Harvia Helix 11 kW	60327	1	-	-	A07	3.129,00
Generador de vapor Harvia Helix 15 kW	61403	1	-	-	A07	3.420,00

Generadores de vapor Harvia Helix Pro



Incluyen panel de control, sensor de temperatura, válvula automática de descarga y bomba de fragancias.

	Código	Emb. Standard	Peso Kg Standard	Volumen m ³ Standard	Código Alfanum.	Precio 2022
Generador de vapor Harvia Helix Pro 30 kW	61405	1	-	-	A07	8.249,00
Generador de vapor Harvia Helix Pro 22 kW	61404	1	-	-	A07	7.736,00
Auto Clean Valve Harvia	60328	1	-	-	A07	207,50



DISEÑOS ELEGANTES Y CON ESTILO

Nuestro objetivo es cuidar de la salud y el bienestar de las personas. Por consiguiente, nuestro principal objetivo en el sector del wellness es ofrecer soluciones globales con valor añadido que garantizan el bienestar, la salud y el confort de los usuarios, con independencia del tipo de instalación, su ubicación o propósito.

En AstralPool somos artesanos de la madera. Adaptamos nuestros diseños a las necesidades del proyecto cuidando de todos los detalles con el fin de lograr un producto de gran calidad.

Nuestro planeta está cambiando y lo está haciendo rápido. Al fabricar saunas queremos proteger los recursos del planeta. Garantizamos que toda la madera que usamos en nuestros productos es replantada.



BAÑOS DE VAPOR



Cabina para baños de vapor Asana



Iluminación:

- Puntos de luz: LED blanco de 12 V
- Bajo el banco: LED RGB de 12 V
- Techo: LED RGB de 12 V

Conexión:

- 400 V III + Neutro + Toma de tierra
- 230 V III + Toma de tierra
- 230 V I + Neutro (9 kW máx.)

Líneas rectas, diseño sobrio y elegante. Las cabinas de vapor AstralPool ofrecen el lujo del diseño italiano adaptado a la tecnología más avanzada del mercado.

- Módulos de pared: Fabricado con paneles dobles de poliestireno expandido de alta densidad sobre una estructura de aluminio anodizado.
- Techo: techo abovedado formado por módulos de metacrilato negro de 3 mm, apoyado sobre un soporte de aluminio anodizado y reforzado con varias capas de resina de poliéster.
- Incluye LED perimetral en el techo y bajo el banco.
- Difusor con lacado negro.
- Aro inferior y superior: aluminio anodizado.
- Asa: tubular en acero inoxidable, negro mate.
- Acabado del frontal: vidrio laminado (5+5) de 10 mm.
- Bancos con revestimiento porcelánico de gran formato en pizarra Sirius negra (grupo 1).
- Paredes con revestimiento porcelánico de gran formato en Kelya negro mármol (grupo 2).
- Incluye 2 puffs.
- Puerta: en vidrio templado de 8 mm, bisagras de aluminio anodizado. Ancho 90 cm*.
- Panel de control: Ecotouch.
- Incluye grupo de vapor: potencia en función del modelo (opcional: descalcificador).
- Incluye una esencia de aromaterapia (opcional: hasta 4 esencias).

*Puede variar en función del diseño personalizado.

Código	Tipo	Dimensiones (cm)	Calefacción (kW)	Panel de control	Código Alfanum.	Precio 2022
73908	Cabina para baños de vapor Asana	200 x 200 x 220	9 kW	Ecotouch	A07	43.790,00
73909	Cabina para baños de vapor Asana	250 x 200 x 220	9 kW	Ecotouch	A07	47.473,00
73910	Cabina para baños de vapor Asana	250 x 250 x 220	12 kW	Ecotouch	A07	50.832,00
73911	Cabina para baños de vapor Asana	300 x 250 x 220	12 kW	Ecotouch	A07	51.904,00
73912	Cabina para baños de vapor Asana	300 x 300 x 220	12 kW	Ecotouch	A07	59.072,00

Cabina para baños de vapor Bandha



Iluminación:

- Puntos de luz: LED blanco de 12 V
- Bajo el banco: LED RGB de 12 V
- Techo: LED RGB de 12 V

Conexión:

- 400 V III + Neutro + Toma de tierra
- 230 V III + Toma de tierra
- 230 V I + Neutro (9 kW máx.)

Líneas rectas, diseño sobrio y elegante. Las cabinas de vapor AstralPool ofrecen el lujo del diseño italiano adaptado a la tecnología más avanzada del mercado.

- Módulos de pared: Fabricado con paneles dobles de poliestireno expandido de alta densidad sobre una estructura de aluminio anodizado.
- Techo: Techo abovedado formado por módulos de metacrilato blanco de 3 mm, apoyado sobre un soporte de aluminio anodizado y reforzado con varias capas de resina de poliéster.
- Incluye LED perimetral en el techo y bajo el banco.
- Difusor en acero inoxidable.
- Aro inferior y superior: aluminio anodizado.
- Asa: tubular en acero inoxidable.
- Acabado del frontal: vidrio laminado (5+5) de 10 mm.
- Bancos con revestimiento porcelánico de gran formato en Gada color arena (grupo 0).
- Paredes con revestimiento porcelánico de gran formato en Gada color arena (grupo 0).
- Incluye 2 puffs.
- Incluye lavabo en porcelana Gada de color arena.
- Puerta: en vidrio templado de 8 mm, bisagras de aluminio anodizado. Ancho 90 cm*.
- Panel de control: Ecotouch.
- Incluye grupo de vapor: potencia en función del modelo (opcional: descalcificador).
- Incluye una esencia de aromaterapia (opcional: hasta 4 esencias).

*Puede variar en función del diseño personalizado.

Código	Tipo	Dimensiones (cm)	Calefacción (kW)	Panel de control	Código Alfanum.	Precio 2022
73921	Cabina para baños de vapor Bandha	250 x 200 x 220	9 kW	Ecotouch	A07	47.224,00
73922	Cabina para baños de vapor Bandha	250 x 250 x 220	12 kW	Ecotouch	A07	50.180,00
73923	Cabina para baños de vapor Bandha	300 x 250 x 220	12 kW	Ecotouch	A07	51.040,00
73924	Cabina para baños de vapor Bandha	300 x 300 x 220	12 kW	Ecotouch	A07	58.032,00

BAÑOS DE VAPOR



Cabina para baños de vapor Cala



Iluminación:

- Puntos de luz: LED blanco de 12 V
- Bajo el banco: LED RGB de 12 V

Conexión:

- 400 V III + Neutro + Toma de tierra
- 230 V III + Toma de tierra
- 230 V I + Neutro (9 kW máx.)

Líneas rectas, diseño sobrio y elegante. Las cabinas de vapor AstralPool ofrecen el lujo del diseño italiano adaptado a la tecnología más avanzada del mercado.

- Módulos de pared: Fabricado con paneles dobles de poliestireno expandido de alta densidad sobre una estructura de aluminio anodizado.
- Techo: techo abovedado formado por módulos de metacrilato negro de 3 mm, apoyado sobre un soporte de aluminio anodizado y reforzado con varias capas de resina de poliéster.
- Incluye Cielo Estrellado y LED perimetral bajo el banco.
- Difusor en acero inoxidable.
- Aro inferior y superior: aluminio anodizado.
- Asa: tubular en acero inoxidable.
- Acabado del frontal: vidrio laminado (5+5) de 10 mm.
- Bancos con revestimiento porcelánico de gran formato en Kreta gris piedra (grupo 2).
- Paredes con revestimiento porcelánico de gran formato en Kreta gris piedra (grupo 2), Sirius negra (grupo 1).
- Incluye lavabo de color arena.
- Puerta: En vidrio templado de 8 mm, bisagras de aluminio anodizado. Ancho 90 cm*.
- Panel de control: Ecotouch.
- Se incluye Cielo Estrellado en este modelo.
- Incluye grupo de vapor: potencia en función del modelo (opcional: descalcificador).
- Incluye una esencia de aromaterapia (opcional: hasta 4 esencias).

*Puede variar en función del diseño personalizado.

Código	Tipo	Dimensiones (cm)	Calefacción (kW)	Panel de control	Código Alfanum.	Precio 2022
73913	Cabina para baños de vapor Cala	250 x 200 x 220	9 kW	Ecotouch	A07	49.988,00
73914	Cabina para baños de vapor Cala	250 x 250 x 220	12 kW	Ecotouch	A07	54.751,00
73915	Cabina para baños de vapor Cala	300 x 250 x 220	12 kW	Ecotouch	A07	54.916,00
73916	Cabina para baños de vapor Cala	300 x 300 x 220	12 kW	Ecotouch	A07	63.456,00



Cabina para baños de vapor Hara



Iluminación:

- Puntos de luz: LED blanco de 12 V
- Bajo el banco: LED RGB de 12 V

Conexión:

- 400 V III + Neutro + Toma de tierra
- 230 V III + Toma de tierra
- 230 V I + Neutro (9 kW máx.)

Líneas rectas, diseño sobrio y elegante. Las cabinas de vapor AstralPool ofrecen el lujo del diseño italiano adaptado a la tecnología más avanzada del mercado.

- Módulos de pared: Fabricado con paneles dobles de poliestireno expandido de alta densidad sobre una estructura de aluminio anodizado.
- Techo: techo abovedado formado por módulos de metacrilato negro de 3 mm, apoyado sobre un soporte de aluminio anodizado y reforzado con varias capas de resina de poliéster.
- Incluye Cielo Estrellado y LED perimetral bajo el banco.
- Difusor con lacado negro.
- Aro inferior y superior: aluminio anodizado.
- Asa: tubular en acero inoxidable, negro mate.
- Acabado del frontal: vidrio laminado (5+5) de 10 mm.
- Acabado del frontal Bancos con revestimiento porcelánico de gran formato en Nilium (grupo 2).
- Paredes con revestimiento porcelánico de gran formato en Radium (grupo 2).
- Incluye 1 puff.
- Puerta: en vidrio templado de 8 mm, bisagras de aluminio anodizado, negro mate.
- Panel de control: Ecotouch.
- Se incluye Cielo Estrellado en este modelo.
- Incluye grupo de vapor: potencia en función del modelo (opcional: descalcificador).
- Incluye una esencia de aromaterapia (opcional: hasta 4 esencias).

*Puede variar en función del diseño personalizado.

Código	Tipo	Dimensiones (cm)	Calefacción (kW)	Panel de control	Código Alfanum.	Precio 2022
73925	Cabina para baños de vapor Hara	250 x 250 x 220	12 kW	Ecotouch	A07	57.052,00
73926	Cabina para baños de vapor Hara	300 x 250 x 220	12 kW	Ecotouch	A07	57.938,00
73927	Cabina para baños de vapor Hara	300 x 300 x 220	12 kW	Ecotouch	A07	66.151,00

BAÑOS DE VAPOR



Cabina para baños de vapor Sutra



Líneas rectas, diseño sobrio y elegante. Las cabinas de vapor AstralPool ofrecen el lujo del diseño italiano adaptado a la tecnología más avanzada del mercado.

- Módulos de pared: Fabricado con paneles dobles de poliestireno expandido de alta densidad sobre una estructura de aluminio anodizado.
- Techo: Techo abovedado formado por módulos de metacrilato blanco de 3 mm, apoyado sobre un soporte de aluminio anodizado y reforzado con varias capas de resina de poliéster.
- Incluye LED perimetral en el techo y bajo el banco.
- Difusor con lacado negro.
- Aro inferior y superior: aluminio anodizado.
- Asa: tubular en acero inoxidable, negro mate.
- Acabado del frontal: vidrio laminado (5+5) de 10 mm.
- Bancos con revestimiento porcelánico de gran formato en Kairos (grupo 3).
- Paredes cubiertas con superficie sólida blanca.
- Puerta: en vidrio templado de 8 mm, bisagras de aluminio anodizado. Ancho 90 cm*.
- Panel de control: Ecotouch.
- Incluye grupo de vapor: potencia en función del modelo (opcional: descalcificador).
- Incluye una esencia de aromaterapia (opcional: hasta 4 esencias).

*Puede variar en función del diseño personalizado.

Iluminación:

- Puntos de luz: LED blanco de 12 V
- Bajo el banco: LED RGB de 12 V
- Techo: LED RGB de 12 V

Conexión:

- 400 V III + Neutro + Toma de tierra
- 230 V III + Toma de tierra
- 230 V I + Neutro (9 kW máx.)

Código	Tipo	Dimensiones (cm)	Calefacción (kW)	Panel de control	Código Alfanum.	Precio 2022
73917	Cabina para baños de vapor Sutra	250 x 200 x 220	9 kW	Ecotouch	A07	37.348,00
73918	Cabina para baños de vapor Sutra	250 x 250 x 220	12 kW	Ecotouch	A07	39.224,00
73919	Cabina para baños de vapor Sutra	300 x 250 x 220	12 kW	Ecotouch	A07	41.332,00
73920	Cabina para baños de vapor Sutra	300 x 300 x 220	12 kW	Ecotouch	A07	45.562,00

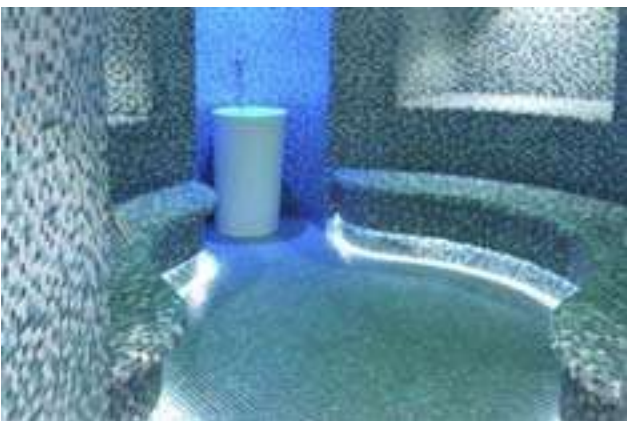

DE LA IDEA A LA REALIDAD

En Fluidra somos conscientes de que cada proyecto es único y de que cada lugar supone una experiencia. Por ese motivo, queremos ponerte las cosas fáciles fabricando tu baño de vapor ideal según las necesidades de tu proyecto.

Una solución completa y a medida para los proyectos más exigentes.



DUCHAS SENSORIALES

Tipos de jets

	<p>LLUVIA</p> <p>El chorro de lluvia trata con delicadeza la piel y provoca un cosquilleo que genera una sensación agradable, a la vez estimulante y relajante.</p>		<p>NEBULIZADO</p> <p>El chorro nebulizado cuida el medio ambiente y envuelve el cuerpo en un nube de agua cálida y regeneradora.</p>		<p>TROPICAL</p> <p>Un chorro constante y potente, con un efecto global revitalizador que masajea el cuerpo y recarga su energía.</p>
	<p>CASCADA</p> <p>El poderoso gesto de la cascada nos absorbe y, al entrar en contacto con la piel, traslada su fuerza vigorizante a todo el cuerpo.</p>		<p>AIREADO</p> <p>El agua y el aire se mezclan y refuerzan mutuamente, masajeando el cuerpo y estimulando la creatividad y el dinamismo.</p>		<p>ATOMIZADO</p> <p>Al dividir el agua en partículas minúsculas, el chorro atomizado genera una sensación refrescante y relajante de bienestar.</p>
	<p>TROPICAL AIREADO</p> <p>La mezcla de los chorros tropical y aireado crea el efecto de una densa lluvia que, al caer, alivia y reduce la tensión muscular.</p>		<p>LED + NEBULIZADO</p> <p>Una mezcla de distintas terapias y efectos en la que la luz LED optimiza y multiplica los efectos regeneradores de la nebulización.</p>		<p>LED + ATOMIZADO</p> <p>La fusión de las partículas de agua y el calor de la luz LED refuerza e intensifica el delicado toque del chorro atomizado.</p>

Complementos

Audio	Aromaterapia con agua	Aromaterapia con aire	Termostato externo adicional

Controles

<p>MANUAL</p> <p>Controla (encendido/apagado) cada chorro de la ducha a través del teclado (tiene tantos botones como tipos de chorros).</p>	<p>SECUENCIA</p> <p>Activa la secuencia preprogramada de los distintos chorros de ducha con solo pulsar un botón.</p>	<p>MULTISECUENCIA (SOLO CON EL MODELO SENSE PRO)</p> <p>Activa la secuencia programada que desees en función de lo que necesites. Secuencias programadas: RELAX / EQUILIBRIO / DEPORTE / ENERGÍA</p>

DUCHAS SENSORIALES

Tabla resumen

Código	Descripción	Iluminación	Jets	Dimensiones (cm)	Control	Complementos
AF-FL001	Sense Pro	RGB		70 x 70	4 programas preestablecidos (Relax, Deporte, Equilibrio, Energía) (MULTISECUENCIA)	-
AF-FL002	Aqua Sequence	RGB		70 x 70	1 botón para iniciar la secuencia de agua (SECUENCIA)	
AF-FL003	Aqua Sequence White	Blanco				
AF-FL004	Aqua Sequence Nude	-				
AF-FL005	Aqua	RGB		70 x 70	4 botones. 1 para iniciar cada efecto. (MANUAL)	
AF-FL006	Aqua White	Blanco				
AF-FL007	Aqua Nude	-				
AF-FL008	Infinity Sequence	RGB		42 x 42	1 botón para iniciar la secuencia de agua (SECUENCIA)	
AF-FL009	Infinity Sequence White	Blanco				
AF-FL010	Infinity Sequence Nude	-				
AF-FL011	Infinity	RGB		42 x 42	3 botones. 1 para iniciar cada efecto. (MANUAL)	
AF-FL012	Infinity White	Blanco				
AF-FL013	Infinity Nude	-				
AF-FL014	Vita	RGB		Ø 50	2 botones. 1 para iniciar cada efecto. (SECUENCIA)	
AF-FL015	Vita White	Blanco				
AF-FL016	Vita Nude	-				



DUCHAS SENSORIALES



Ducha Sense Pro

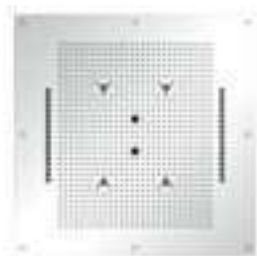

Luces RGB Jets



Panel de control y secuencias relax | energía | equilibrio | deporte



Ducha Sense Pro

Código	Emb. Standard	Peso Kg Standard	Volumen m ³ Standard	Código Alfanum.	Precio 2022
AF-FL001	1	-	-	A07	12.729,00



Ducha Aqua

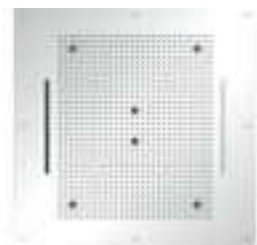

Aqua

Aqua: Iluminación RGB - Aqua Nude: Sin iluminación - Aqua White: Iluminación blanca Jets

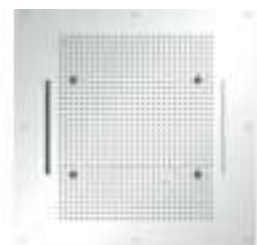
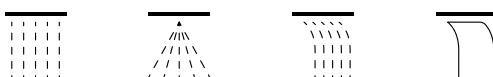

Aqua White

Panel de control y secuencias Manual

Secuencia

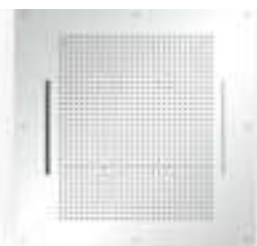

Aqua Nude

Ducha Aqua Sequence
Ducha Aqua Sequence White
Ducha Aqua Sequence Nude
Ducha Aqua
Ducha Aqua White
Ducha Aqua Nude

Código	Emb. Standard	Peso Kg Standard	Volumen m ³ Standard	Código Alfanum.	Precio 2022
AF-FL002	1	.	.	A07	11.148,00
AF-FL003	1	.	.	A07	10.697,00
AF-FL004	1	.	.	A07	9.736,00
AF-FL005	1	.	.	A07	9.220,00
AF-FL006	1	.	.	A07	8.770,00
AF-FL007	1	.	.	A07	7.867,00

DUCHAS SENSORIALES



Ducha Infinity

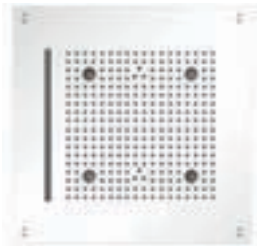

Infinity

Infinity: Iluminación RGB - Infinity Nude: Sin iluminación - Infinity White: Iluminación blanca
Jets

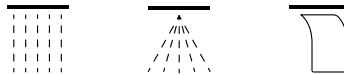

Panel de control y secuencias
 Manual

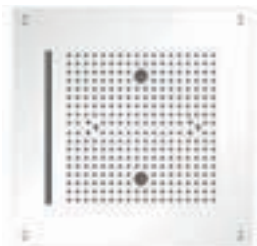

Infinity White

Secuencia



Infinity Nude

- Ducha Infinity Sequence
- Ducha Infinity Sequence White
- Ducha Infinity Sequence Nude
- Ducha Infinity
- Ducha Infinity White
- Ducha Infinity Nude

Código	Emb. Standard	Peso Kg Standard	Volumen m ³ Standard	Código Alfanum.	Precio 2022
AF-FL008	1	-	-	A07	7.583,00
AF-FL009	1	-	-	A07	7.222,00
AF-FL010	1	-	-	A07	6.493,00
AF-FL011	1	-	-	A07	5.326,00
AF-FL012	1	-	-	A07	4.964,00
AF-FL013	1	-	-	A07	4.295,00

Ducha Vita



Vita: Iluminación RGB - Vita Nude: Sin iluminación - Vita White: Iluminación blanca
Jets



Vita



Panel de control y secuencias
 Manual



Vita White



Vita Nude

- Ducha Vita
- Ducha Vita White
- Ducha Vita Nude

Código	Emb. Standard	Peso Kg Standard	Volumen m ³ Standard	Código Alfanum.	Precio 2022
AF-FL014	1	-	-	A07	4.488,00
AF-FL015	1	-	-	A07	3.973,00
AF-FL016	1	-	-	A07	3.443,00

BAÑOS NÓRDICOS



Baño nórdico de madera



Los baños están hechos con el mejor cedro rojo (grosor de 2,40 mm) para lograr la máxima durabilidad. Están disponibles en diferentes diámetros (de 150 a 220 cm) para acomodar a entre 2 y 8 personas.

Baño nórdico de madera

150 cm - 2/3 personas
160 cm - 3/4 personas
180 cm - 5/6 personas
200 cm - 6/7 personas
220 cm - 7/8 personas

Código	Emb. Standard	Peso Kg Standard	Volumen m ³ Standard	Código Alfanum.	Precio 2022
74095	1	-	-	A07	10.668,00
74096	1	-	-	A07	11.635,00
74109	1	-	-	A07	12.986,00
74110	1	-	-	A07	13.988,00
74111	1	-	-	A07	14.921,00



Baño nórdico de acero inoxidable



Los baños están hechos con el mejor cedro rojo (grosor de 2,40 mm) y acero inoxidable para lograr la máxima durabilidad. Están disponibles en diferentes diámetros (de 150 a 220 cm) para acomodar a entre 2 y 8 personas.

Baño nórdico de acero inoxidable

150 cm - 2/3 personas
160 cm - 3/4 personas
180 cm - 5/6 personas
200 cm - 6/7 personas
220 cm - 7/8 personas

Código	Emb. Standard	Peso Kg Standard	Volumen m ³ Standard	Código Alfanum.	Precio 2022
74112	1	-	-	A07	19.700,00
74113	1	-	-	A07	22.146,00
74114	1	-	-	A07	24.373,00
74115	1	-	-	A07	25.919,00
74116	1	-	-	A07	28.346,00



Baño de acero inoxidable



El baño nórdico de AstralPool ofrece una tecnología única para la filtración y el tratamiento para garantizar un agua sin bacterias.

- La filtración ultrafina de 1 micra captura el 100 % de las partículas.
- La bomba de 18 m³/h ofrece una renovación cada 6 minutos.
- Los tratamientos con UV de alta radiación y ozono matan las bacterias y desinfectan el agua.
- El tratamiento OZONE CHOC® limpia las biopelículas y elimina las bacterias (patente internacional EP2785648).
- La medición y la gestión de la calidad del agua son gestionadas con un ordenador integrado (lector ORP, pH, T °C).

Código	Descripción	Bomba	Generador de ozono	UV	Calentador	Gestión pH/ORP	APP para smartphone	Código Alfanum.	Precio 2022
74117	Tratamiento de agua baño nórdico Standard	550 w	1 lámpara	1 lámpara	3 kw	-	-	A07	9.306,00
74118	Tratamiento de agua baño nórdico PRO	550 w	2 lámparas	1 lámpara	3 kw	Sí	-	A07	12.924,00
74119	Tratamiento de agua baño nórdico PRO+	750 w con calentador integrado de 1,5 wh	3 lámparas	1 lámpara	3 kw + 3 kw	Sí	Sí	A07	21.740,00



Moodify es el primer gestor emocional del mercado capaz de adaptarse a las necesidades del usuario para ofrecer una experiencia perfecta. Este producto innovador fusiona distintos tipos de tratamiento en una única sesión sin que haga falta un fisioterapeuta, únicamente usando la tecnología más moderna.

Ofrece experiencias únicas con Moodify. Crea una zona Wellness 2.0 añadiendo la versión que mejor se adapte a tu proyecto.



MOODIFY ROOM

La propuesta básica

MOODIFY AMBIENT

La propuesta modular

MOODIFY SPA

La experiencia lujosa

Para obtener más información, contacta con el departamento de Proyectos de Fluidra (Servicios de Ingeniería de Fluidra).

CHANGE YOUR
MOOD

CALEFACCIÓN Y DESHUMIDIFICACIÓN

- 710 • Soluciones calefactoras para piscinas
- 713 • Bombas de calor
- 741 • Intercambiadores de calor eléctricos
- 745 • Intercambiadores de calor agua-agua
- 749 • Intercambiadores de placas agua-agua
- 752 • Enfriadoras
- 753 • Soluciones de deshumidificación para piscinas
- 756 • Deshumificadores
- 772 • Accesorios de ventilación

Nueva app:

AstralPool Toolbox



Descárguese esta nueva app donde podrá consultar qué bomba de calor y deshumectadora se adapta mejor a su piscina.

ASTRALPOOL 

 **ZODIAC**[®]

SOLUCIONES CALEFACTORAS PARA PISCINAS

Equipar una piscina con una solución calefactora significa libertad frente a los caprichos meteorológicos y ampliar el periodo de uso. Bombas de calor, calentadores eléctricos, intercambiadores de calor... la gama de productos AstralPool® permite que todo el mundo disfrute del agua a una temperatura ideal constante.

Parámetros para elegir un sistema calefactor

Para definir un sistema adecuado para una piscina, necesitas conocer su volumen (en m³), el periodo de uso deseado y la temperatura (en °C) que deberá alcanzar el agua de la piscina.

Estos sencillos parámetros te permitirán calcular el sistema calefactor correctamente y te garantizarán el máximo confort a un coste más bajo. La elección del equipo calefactor también depende de la fuente de energía que se vaya a utilizar.

TABLA COMPARATIVA DE VALORES

	Bombas de calor	Calentadores eléctricos	Intercambiadores de calor
			
SOLUCIÓN	Autónoma, específica de la piscina	Autónoma, específica de la piscina	Acoplada a la calefacción doméstica
ENERGÍA UTILIZADA	Renovable	Electricidad	Fuente de calefacción doméstica (gas, gasóleo, electricidad, renovable, etc.)
COSTE DE USO	€	€€€	€ a €€€
INVERSIÓN	€€	€	€
VENTAJAS	Económico Eficiente	Instalación sencilla Rápido incremento de la temperatura	Rápido incremento de la temperatura (si es una caldera de gas/gasóleo) Compatible con todos los sistemas de calefacción
USOS	Todas las piscinas descubiertas o cubiertas	Spas y piscinas usados en viviendas de fin de semana o vacacionales	Piscinas cubiertas y descubiertas próximas a la caldera de la vivienda

¿Qué tipo de descongelación?

Cuando la temperatura exterior es baja, el evaporador tenderá a congelarse, lo que reduce su eficiencia: por ello, se debe retirar este hielo. Hay 2 tipos de descongelación:

- **Descongelación mediante ventilación o descongelación económica**

El circuito de refrigeración se detiene durante unos minutos. Solo funciona el ventilador, obligando a que el aire exterior descongele de forma natural.

Este tipo de descongelación es idónea para todas las piscinas al aire libre (uso estacional).

- **Descongelación mediante inversión de ciclo o descongelación intensiva**

Se revierte el circuito de refrigeración: se usa el calor del agua de la piscina para descongelar el evaporador. Esto permite el funcionamiento con temperaturas bajas.

UN SERVICIO DE CALIBRADO DISPONIBLE PARA AYUDARTE

Visita el configurador AstralPool en nuestro sitio web: www.astralpool.com.

SOLUCIONES CALEFACTORAS PARA PISCINAS

¿Cómo se compara el rendimiento de las bombas de calor?

Para comparar el rendimiento de distintas bombas de calor es fundamental comparar la potencia suministrada y el coeficiente de rendimiento. Dos valores principales caracterizan el rendimiento de las bombas de calor: su potencia y su coeficiente de rendimiento.

- **La potencia**, expresada en kW, indica la cantidad de calor transferida al agua.

Varía en función de tres condiciones a las que está expuesta la bomba de calor durante su uso: temperatura del aire exterior, humedad del aire exterior y temperatura del agua en la piscina.

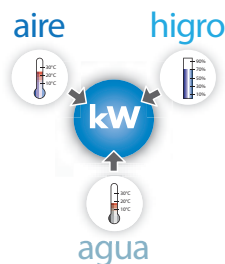

- **El coeficiente de rendimiento (COP)** es el ratio entre la potencia suministrada al agua de la piscina y el consumo energético de la bomba de calor.

Por ejemplo, un coeficiente de rendimiento de 4 significa que por 1 kWh consumido en el contador, el calor suministra 4 veces más energía al agua de la piscina (es decir, 4 kWh).

Por lo tanto, cuanto mayor es el coeficiente de rendimiento, más eficiente es el sistema.

Potencia (kW)

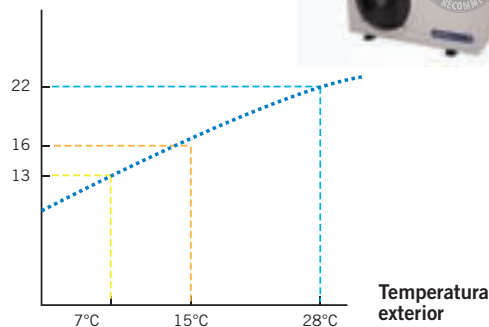

Coefficiente de rendimiento

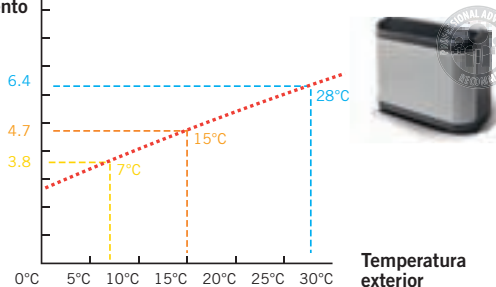

Recomendaciones para instalar una bomba de calor de piscina

Un sistema de bomba de calor incluye partes "móviles" (compresor, ventilador, etc.), que pueden generar vibraciones que se acumulan.

Para evitar o reducir las molestias, deben respetarse unas pocas reglas durante la instalación:

- Dar preferencia a los espacios abiertos (evitar esquinas o patios interiores), porque las ondas sonoras generadas en todos los lados del sistema rebotan en las superficies próximas.
- No instales el sistema debajo o frente a una ventana.
- En relación con las propiedades vecinas:
 - instala el sistema lo más alejado posible de los límites de la propiedad.
 - El ventilador no debería estar dirigido a las propiedades vecinas.



SOLUCIONES CALEFACTORAS PARA PISCINAS

Tecnología Full Inverter

La Tecnología Inverter permite a la bomba de calor modificar su potencia en función de la temperatura del agua de la piscina y de las condiciones climáticas.

Por lo tanto, se activa para lograr la mejor eficiencia energética con el menor nivel de ruido.

3 modos de funcionamiento:

1. *Silent*: Ideal para mantener la temperatura o para la noche

- La bomba de calor funciona con una potencia aplicada baja
- El compresor funciona a velocidades bajas para minimizar el consumo energético
- Nivel de ruido más bajo y COP más alto

2. *Smart*: Uso normal

- El compresor usa de forma inteligente los intervalos de velocidades altas y bajas
- Menor ruido y consumo energético

3. *Powerful*: ideal para empezar la temporada o para funcionar en condiciones de frío

- La bomba de calor funciona con una potencia aplicada alta
- El compresor funciona a velocidades elevadas para calentar la piscina más rápido
- Máxima potencia de calefacción

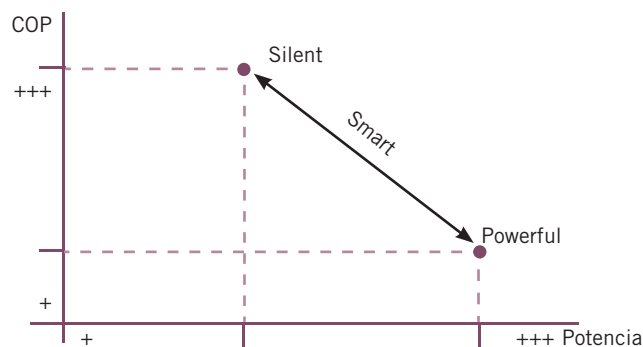

Soplado vertical

El soplado vertical del aire suele ser adecuado para espacios pequeños, ya que es necesaria una zona reducida libre alrededor de la unidad.

Modo calor/fresco automático

La bomba de calor pasará automáticamente de modo calor a fresco para estabilizar la temperatura en el valor deseado.

Soft Starter

Cuando no hay inversor (en las unidades de alta potencia), el Soft Starter evita picos de corriente cuando se pone en marcha la bomba de calor, evitando así que salte el fusible/interruptor principal y garantizando la viabilidad de los componentes.

Certificado NF



El certificado NF BDC de piscinas significa:

- Rendimientos (potencia restituida, COP, nivel sonoro) certificados y medidos en un laboratorio acreditado por el organismo de certificación.
- Control anual de los rendimientos de los productos y de las informaciones indicadas en su catálogo.
- Auditoría anual del fabricante para mantener esta certificación.
- Garantía de servicio a los clientes: servicio Posventa, disponibilidad inmediata de piezas de recambio durante 10 años.

SOLUCIONES CALEFACTORAS PARA PISCINAS

Bomba de calor

Las bombas de calor ofrecen una solución que es tanto ecológica como fácil de instalar, todo ello con unos costes de uso muy competitivos. Como dispositivos termodinámicos, transfieren las calorías (el calor) presente en el aire al agua de la piscina para lograr un menor consumo energético.

Ideal para piscinas de obra, la gama AstralPool® está disponible en varios modelos que son adecuados para todo tipo de piscinas.

La bomba de calor es **un equipo termodinámico. Su principio de funcionamiento es muy simple:** el equipo capta las calorías del aire exterior para transferirlas directamente al agua de la piscina.



El 80% de la energía proviene del aire.
El 20% de la energía proviene de la fuente de electricidad.

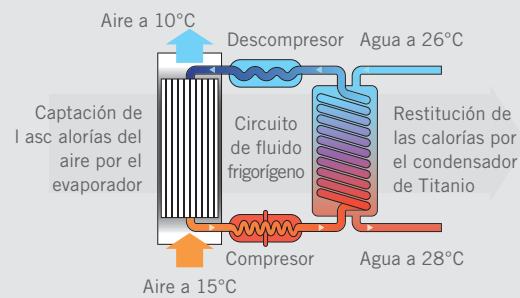

La BDC recupera las calorías del aire exterior.
La BDC devuelve las calorías al agua de la piscina mediante un intercambio termodinámico.

TABLA COMPARATIVA DE BOMBAS DE CALOR

	EVOLINE	BERING INVERTER	PROELYO TOUCH	APH3
PRINCIPALES ELEMENTOS PARA UNA PRESELECCIÓN RÁPIDA				
Tamaño máximo de la piscina (m3)*	185	110	205	150
T °C mín. del aire	+0°C	-7°C	-20°C	-20°C
Estacionalidad	Temporada ampliada	Temporada ampliada	Todo el año	Todo el año
Tecnología	ON-OFF	INVERTER	FULL INVERTER	FULL INVERTER
Modo refrigeración	✓	✓	✓	✓
Control con la aplicación (Wifi)	x	x	x	x
Tipo de soplado del aire	++ Horizontal	++ Horizontal	++ Horizontal	+++ Vertical
Zona despejada alrededor de la bomba de calor	++	++	++	+++
Suministro eléctrico	Monofásico y trifásico	Monofásico	Monofásico y trifásico	Monofásico
Se puede instalar en interiores	x	x	x	x

SOLUCIONES CALEFACTORAS PARA PISCINAS

TABLA COMPARATIVA DE BOMBAS DE CALOR

	EVOLINE	BERING INVERTER	PROELYO TOUCH	APH3
				
RENDIMIENTOS				
Intervalo de potencias (a 28 °C aire/28 °C agua)	4,7 kW a 30,9 kW (10 potencias)	7 kW a 19 kW (6 potencias)	8,5 kW a 35 kW (10 potencias)	14 kW a 26 kW (4 potencias)
Intervalo de potencias (a 15 °C aire/26 °C agua)	3,2 kW a 22,8 kW (10 potencias)	4,7 kW a 13,5 kW (6 potencias)	6 kW a 25 kW (10 potencias)	9,6 kW a 18,5 kW (4 potencias)
Nivel de ruido	+	++	+++	+++
Tipo de compresor	++ ON/OFF	+++ Inverter	+++ Inverter	+++ Inverter
Tipo de ventilador	++ ON/OFF	++ ON/OFF	+++ Inverter	+++ Inverter
Tipo de gas	R32/R410A	R32	R32/R410A	R32
MODOS				
Número de modos	1	3 (automático o manual)	3 (automático o manual)	3 (automático o manual)
Modo silencio	x	✓ (automático si es modo Smart o manual, solo el compresor)	✓ (automático si es modo Smart o manual, ventilador + compresor)	✓ (automático si es modo Smart o manual, ventilador + compresor)
Modo Smart	✓	✓	✓	✓
Modo Boost/Standard	✓	✓ (automático si es modo Smart o manual)	✓ (automático si es modo Smart o manual)	✓ (automático si es modo Smart o manual)
CARACTERÍSTICAS TÉCNICAS				
Tipo de descongelación	+++ Inversión del ciclo	+++ Inversión del ciclo	+++ Inversión del ciclo	+++ Inversión del ciclo
Carcasa	ABS	Acero galvanizado	ABS	ABS
OTA (actualización del firmware "en el aire")	x	x	x	x
FACILIDAD DE USO				
Prioridad calentamiento (control de filtración)	✓	✓	✓	✓
HMI remoto	✓	✓	✓	✓
Tipo de HMI	LCD LED	LCD	LCD LED	LCD

+ info **PDB**
 Consulte + info en PRODUCTOS.
www.astralpool.com

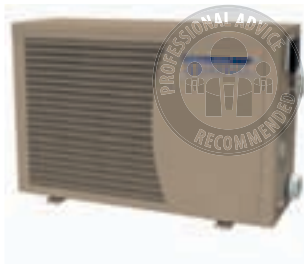

<110m³

Accesorios incluidos:

- 1 x Cubierta de invierno.
- 4 x Patas antivibración.
- Toberas de agua
- 1 x conexión de 4 vías
- 4 x tubos de desagüe
- 1 x 10 m cable de señal (para conectar la pantalla remotamente)
- 1 x pantalla con protección estanca (en sustitución de la pantalla remota de la bomba de calor)
- 2 x conexiones de PVC 1/2 con juntas de 50

BOMBAS DE CALOR

Bering Inverter



- **Tecnología Full Inverter:** silenciosa y ahorradora de energía.
- Regulación de **calefacción y refrigeración.**
- Funciona con una temperatura ambiente de hasta **-7°C.**

Características técnicas:

La tecnología Inverter permite a la bomba de calor cambiar de potencia en función de la temperatura del agua de la piscina y las condiciones atmosféricas. Consigue el mayor ahorro energético con el mínimo nivel de ruido. Display extraíble, con cable a 10m suministrado con el equipo.

- 3 modos de funcionamiento:
- **Silent:** Ideal para mantener la temperatura sin hacer ruido.
 - La bomba de calor funciona con una configuración a baja potencia
 - El compresor funciona en rangos de baja velocidad para minimizar el consumo de energía
 - Menor ruido y mayor COP
- **Smart:** Uso normal
 - El compresor funciona de forma inteligente en rangos de velocidad baja o alta
 - Bajo nivel sonoro y bajo consumo energético
- **Powerful:** Ideal para empezar la temporada o para funcionar en condiciones de frío
 - La bomba de calor funciona con una configuración a alta potencia
 - El compresor funciona con rangos de alta velocidad para calentar más rápido la piscina
 - Máximo poder de calefacción
- **Modo automático frío/calor**
 La bomba de calor cambia automáticamente de modo calor a modo frío para fijar la temperatura en el objetivo adecuado.

	Código	Emb. Standard	Peso Kg Standard	Volumen m ³ Standard	Código Alfanum.	Precio 2022
BERING Inverter 7 kW	BEXP07i	1	-	-	AC5	1.409,00
BERING Inverter 9 kW	BEXP09i	1	-	-	AC5	1.602,00
BERING Inverter 11 kW	BEXP11i	1	-	-	AC5	1.970,00
BERING Inverter 14 kW	BEXP14i	1	-	-	AC5	2.255,00
BERING Inverter 16 kW	BEXP16i	1	-	-	AC5	2.647,00
BERING Inverter 20 kW	BEXP20i	1	-	-	AC5	3.261,00

CARACTERÍSTICAS TÉCNICAS									
MODELOS		Bering 7kW	Bering 9kW	Bering 11 kW	Bering 14 kW	Bering 16 kW	Bering 20 kW		
CÓDIGOS		BEXP07i	BEXP09i	BEXP11i	BEXP14i	BEXP16i	BEXP20i		
FLUIDO REFRIGERANTE		R32							
CANTIDAD DE FLUIDO REFRIGERANTE	Kg	0,5	0,65	0,75	0,95	1,1	1,5		
CAUDAL RECOMENDADO	m ³ /h	2,5	2,8	3,7	4	4,6	5,6		
CONEXIÓN HIDRÁULICA	mm	Ø50							
SUMINISTRO ELÉCTRICO	V/Ph/Hz	220*240V / 50Hz or 60Hz / 1PH							
CORRIENTE NOMINAL	A	5,9	7,2	8,7	11	12,4	15		
CORRIENTE MÁXIMA DE FUNCIONAMIENTO	A	8,5	10	12,5	15,5	17	21		
SECCIÓN DE CABLE ELÉCTRICO RECOMENDADA ⁽¹⁾	mm ²	3 x 2,5					3 x 4		
PRESIÓN ACÚSTICA (Lp) A 1 M	dB (A)	45 - 52		46 - 54	47 - 56		49 - 58		
RENDIMIENTO DE CALEFACCIÓN ⁽¹⁾									
RENDIMIENTO A 28 °C AIRE, 28 °C AGUA. 80% HUMEDAD RELATIVA	POTENCIA TÉRMICA	kW	7-3,3	9-3,5	11-4,8	14-5	16-5,3	19-5,7	
	CONSUMO ENERGÉTICO	kW	1,32-0,43	1,61-0,43	1,96-0,6	2,5-0,63	2,85-0,66	3,39-0,67	
	C.O.P		8,0 - 5,3		8,5-5,6				
RENDIMIENTO A 15 °C AIRE, 26 °C AGUA. 70% HUMEDAD RELATIVA	POTENCIA TÉRMICA	kW	4,7-2,4	6,3-2,5	7,8-3,4	9,5-3,5	11,2-3,6	13,5-3,9	
	CONSUMO ENERGÉTICO	kW	1,18-0,41	1,56-0,42	1,94-0,57	2,38-0,59	2,8-0,62	3,36-0,66	
	C.O.P		5,6-4		5,8-4				

⁽¹⁾ Para una longitud máxima de 20 metros.



Consulte + info en PRODUCTOS.
www.astralpool.com



Fluidra Connect compatible

<185M³

BOMBAS DE CALOR

EVOLine NN

- 8 niveles de potencia desde 4,5 kW hasta 32,3 kW*.
- Rendimiento regular y tranquilo hasta con una temperatura exterior del aire de 0 °C.
- Regulación de la calefacción y refrigeración.

*Condiciones de temperatura de 28 °C Aire / 28 °C Agua

Características técnicas:

- Pantalla desmontable.
- Modo prioridad calefacción (control de bomba de filtración).
- Caja de alojamiento en plástico ABS.
- Ventilador AC.
- Modo refrigeración automática.
- Descongelación automática.
- Interruptor de seguridad de presión HP y LP.
- Interruptor de caudal de agua.
- Condensador de titanio del intercambiador de agua.
- Compresor Scroll.
- Válvula de expansión electrónica.



Accesorios incluidos:

- 1 x Cubierta de invierno.
- 4 x Patas antivibración ajustables.
- 2 x Boquillas de agua.
- 1 x instrucción de posición de entrada/salida.
- 1 x Cable de señal de 10 m (para conectar la pantalla en remoto).
- 1 x caja impermeable de la pantalla (para cambiar la pantalla remota de la bomba de calor).
- 1 x cubierta de placa para sujetar la pantalla en la pared.
- 2 x accesorios de PVC Ø 1,5 pulgadas.

	Código	Emb. Standard	Peso Kg Standard	Volumen m ³ Standard	Código Alfanum.	Precio 2022
EvoLine 6 - 3,6 kW	66069-R32	1	33	-	AC5	1.690,00
EvoLine 10 - 6,2 kW	66070-R32	1	48	-	AC5	2.279,00
EvoLine 13 - 7,1 kW	66071-R32	1	54	-	AC5	2.571,00
EvoLine 15 - 8,7 kW	66072-R32	1	60	-	AC5	2.968,00
EvoLine 17 - 9,7 kW	67405-R32	1	68	-	AC5	3.166,00
EvoLine 20 - 12,9 kW (R32, monofásica)	66073M-R32	1	91	-	AC5	4.092,00
EvoLine 20 - 12,9 kW (R32, trifásica)	66073-R32	1	91	-	AC5	4.092,00
EvoLine 25M - 17,9 kW	66074M-MOD	1	99	-	AC5	4.890,00
EvoLine 25T - 16,9 kW	66074-R32	1	103	-	AC5	4.634,00
EvoLine 35T - 24,8 kW	66075-R32	1	120	-	AC5	8.062,00

CARACTERÍSTICAS TÉCNICAS

MODELOS	EVOLINE 6	EVOLINE 10	EVOLINE 13	EVOLINE 15	EVOLINE 17	EVOLINE 20	EVOLINE 25	EVOLINE 20T	EVOLINE 25T	EVOLINE 35T		
CÓDIGOS	66069-R32	66070-R32	66071-R32	66072-R32	67405-R32	66073M-R32	66074M-MOD	66073-R32	66074-R32	66075-R32		
FLUIDO REFRIGERANTE	R32						R410A	R32				
CANTIDAD DE FLUIDO REFRIGERANTE	kg	0,4	0,75	0,9	1,1	1,15	1,1	2,3	1,1	1,45	2,2	
CAUDAL RECOMENDADO	m ³ /h	2,5	4,5	6	7,5	9	11	13	11	13	19	
CONEXIÓN HIDRÁULICA	mm	ø38 (1½)										
SUMINISTRO ELÉCTRICO	V/Ph/Hz	220*240V / 50 / 1PH						380V / 50Hz or 60Hz / 3PH				
CORRIENTE NOMINAL	A	4,1	6,2	8,9	9,7	11	13,5	16,8	5,1	5,6	10,1	
CORRIENTE MÁXIMA DE FUNCIONAMIENTO	A	5,3	8	11,6	12,6	14,2	20,3	25,2	6,7	7,3	13,6	
SECCIÓN DE CABLE ELÉCTRICO RECOMENDADA ⁽¹⁾		3x1,5		3x2,5			3x4		5x2,5		5x4	
PRESIÓN ACÚSTICA (Lp) A 1 M	dB(A)	<55	<52	<56	<51	<59	<56	<59	<60	<60	<60	
NÚMERO DE VENTILADORES	Unidades	1									2	
RENDIMIENTO DE CALEFACCIÓN ⁽²⁾												
RENDIMIENTO A 28 °C AIRE, 28 °C AGUA, 80% HUMEDAD RELATIVA	CAPACIDAD DE CALEFACCIÓN	kW	4,7	7,4	10,4	11,6	14,9	17,4	22,7	18,5	22,3	30,9
	CONSUMO ENERGÉTICO	kW	0,9	1,3	1,9	2,1	2,4	2,9	3,6	3,0	3,2	4,9
	C.O.P		5,4	5,6	5,4	5,6	6,3	5,9	6,4	6,3	6,9	6,4
RENDIMIENTO A 15 °C AIRE, 26 °C AGUA, 70% HUMEDAD RELATIVA	CAPACIDAD DE CALEFACCIÓN	kW	3,2	5,5	7,6	8,4	10,7	12,9	16,3	13,4	16,1	22,8
	CONSUMO ENERGÉTICO	kW	0,8	1,2	1,7	1,9	2,2	2,8	3,5	2,9	3,2	4,8
	C.O.P		4,0	4,7	4,5	4,9	4,6	4,7	4,7	5,0	4,8	4,8

⁽¹⁾ Para una longitud máxima de 20 metros.



PDB

Consulte + info en PRODUCTOS.
www.astralpool.com

BOMBAS DE CALOR



Fluidra Connect compatible



APP AstralPool Toolbox para iOS y Android

<205m³

Accesorios incluidos:

- 1 x Cubierta de invierno.
- 4 x Patas antivibración.
- Kit de drenaje condensado.
- 1 x Cable Modbus de 10 m (para conectar la bomba de calor a Connect Box).
- 2 x racores de PVC 1/2 unión Ø 50.

Pro Elyo Touch

- **Tecnología Full Inverter:** silenciosa y ahorradora de energía.
- **8 niveles de potencia** desde 7 kW hasta 35 kW*.
- **- 12 °C:** temperatura más baja de trabajo del aire exterior.

*Condiciones de temperatura de 28 °C Aire / 28 °C Agua /80% Humedad.

Características técnicas:

- Pantalla desmontable.
- Pantalla táctil digital.
- Modo prioridad calefacción (control de bomba de filtración).
- Caja de alojamiento en plástico ABS.
- Ventilador DC de velocidad variable (automático o manual).
- Modo refrigeración automática.
- Descongelación automática.
- Interruptor de seguridad de presión HP y LP.
- Interruptor de caudal de agua.
- Condensador de titanio del intercambiador de agua.
- Compresor Inverter Rotary.
- Válvula de expansión electrónica.

Accesorios opcionales:

- Kit de pantalla remota. Código: 74199.

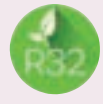

	Código	Emb. Standard	Peso Kg Standard	Volumen m³ Standard	Código Alfanum.	Precio 2022
Pro Elyo Touch 08	74166	1	-	-	AC5	2.201,00
Pro Elyo Touch 10	74167	1	-	-	AC5	2.357,00
Pro Elyo Touch 13	74168	1	-	-	AC5	3.033,00
Pro Elyo Touch 15	74169	1	-	-	AC5	3.468,00
Pro Elyo Touch 19	74170	1	-	-	AC5	4.369,00
Pro Elyo Touch 25	74171	1	-	-	AC5	5.503,00
Pro Elyo Touch 30	74172	1	-	-	AC5	6.637,00
Pro Elyo Touch 35	74173	1	-	-	AC5	8.258,00
Pro Elyo Touch 30T	74174	1	-	-	AC5	7.743,00
Pro Elyo Touch 35T	74175	1	-	-	AC5	8.337,00

CARACTERÍSTICAS TÉCNICAS

MODELOS		PET-08	PET-10	PET-13	PET-15	PET-19	PET-25	PET-30	PET-35	PET-30T	PET-35T	
CÓDIGOS		74166	74167	74168	74169	74170	74171	74172	74173	74174	74175	
FLUIDO REFRIGERANTE		R32								R410A		
CAUDAL RECOMENDADO	m³/h	4	5	6	7	8	10	13				
CONEXIÓN HIDRÁULICA	mm	1/2 Ø 50										
SUMINISTRO ELÉCTRICO	V/Ph/Hz	220*240V/ 50Hz o 60Hz/ 1PH								380V/ 50Hz o 60Hz/ 3PH		
CORRIENTE NOMINAL	A	4,6	5,9	7,2	9,2	10,5	13,2	17,0	22,9	7	8,4	
CORRIENTE MÁXIMA DE FUNCIONAMIENTO	A	6,4	8,3	10,0	13,0	14,7	18,5	24,0	32,0	9,8	11,8	
SECCIÓN DE CABLE ELÉCTRICO RECOMENDADA ⁽¹⁾		3x1,5		3x2,5			3x4		3x6	5x2,5	5x4	
CANTIDAD DE FLUIDO REFRIGERANTE	kg	0,65	0,7	1	1,1	1,5	1,9	2	2,6	3,8	4	
PRESIÓN ACÚSTICA (Lp) A 1 M	dB(A)	38-51	39-52	40-52	40-54	40-54	41-56	42-60	42-60	42-60	42-60	
PESO NETO	kg	56	68	73	78	98	117	128	130	128	130	
DIMENSIONES NETAS (PRXANXAL)	mm	1008*380*577		1050*440*709			1050*450*870		1050*460*1285			
NÚMERO DE VENTILADORES	Unidades	1						2				
RENDIMIENTO DE CALEFACCIÓN (2) (3)												
RENDIMIENTO A 28 °C AIRE, 28 °C AGUA. 80% HUMEDAD RELATIVA	CAPACIDAD DE CALEFACCIÓN	kW	8,50 - 3,1	10,5 - 2,3	13,5 - 3	15,9 - 3	19,8 - 3,8	25,5 - 4,7	30,0 - 6	35 - 8	30,0 - 6	35 - 8
	CONSUMO ENERGÉTICO	kW	1,5 - 0,2	1,7 - 0,15	2,2 - 0,2	2,6 - 0,2	3,3 - 0,25	4,2 - 0,3	5 - 0,35	5,9 - 0,5	5 - 0,35	5,9 - 0,5
	C.O.P		5,8 - 15		6,2 - 16			6 - 16				
RENDIMIENTO A 15 °C AIRE, 26 °C AGUA. 70% HUMEDAD RELATIVA	CAPACIDAD DE CALEFACCIÓN	kW	6,0 - 2,5	7,5 - 2	9,0 - 2	11,0 - 2,5	13 - 3	17 - 4	21,0 - 5,5	25,0 - 5,5	21,0 - 5,5	25,0 - 5,5
	CONSUMO ENERGÉTICO	kW	1,4 - 0,3	1,75 - 0,25	2,0 - 0,25	2,5 - 0,3	2,9 - 0,4	3,9 - 0,5	4,6 - 0,7	5,4 - 0,7	4,6 - 0,7	5,4 - 0,7
	C.O.P		4,5 - 8									

⁽¹⁾ Para una longitud máxima de 20 metros.

⁽²⁾ La potencia, expresada en kW, indica la cantidad de calor transferida al agua. Varía en función de tres condiciones: temperatura del aire exterior, humedad del aire exterior y temperatura del agua en la piscina. Para comparar el rendimiento de distintas bombas de calor es fundamental comparar la potencia suministrada y el coeficiente de rendimiento en las mismas condiciones.

⁽³⁾ Valor con velocidad de compresor máx.-mín.



Consulte + info en PRODUCTOS.
www.astralpool.com

BOMBAS DE CALOR



Fluidra Connect compatible



APP AstralPool Toolbox para iOS y Android

AstralPool Heat III

- **Tecnología Full Inverter:** silenciosa y ahorradora de energía.
- **Soplado vertical del aire** para lograr un mayor confort.
- Funciona con una temperatura ambiente de hasta **-12°C**

Características técnicas:

- Pantalla desmontable.
- Pantalla táctil digital.
- Modo prioridad calefacción (control de bomba de filtración).
- Caja de alojamiento en plástico ABS.
- Ventilador DC de velocidad variable.
- Modo refrigeración automática.
- Desescarche automático.
- Interruptor de seguridad de presión HP y LP.
- Interruptor de caudal de agua.
- Intercambiador de agua de titanio.
- Compresor Inverter Rotary.
- Válvula de expansión electrónica.

Accesorios incluidos:

- 1 x Cubierta de invierno.
- 4 x Patas antivibración.
- Kit de drenaje condensado.
- 1 x Kit de pantalla remota (incluye un cable de extensión de 10 m).
- 1 x Cable Modbus Signal de 10 m (para conectar la bomba de calor a Connect Box).
- 2 x Accesorios de PVC 1/2 unión Ø 50.

Código	Emb. Standard	Peso Kg Standard	Volumen m ³ Standard	Código Alfanum.	Precio 2022
68837	1	70	-	AC5	4.167,00
68838	1	75	-	AC5	4.705,00
68839	1	92	-	AC5	6.761,00
68840	1	111	-	AC5	6.793,00

AstralPool Heat III 14 kW
AstralPool Heat III 17 kW
AstralPool Heat III 21 kW
AstralPool Heat III 26 kW

CARACTERÍSTICAS TÉCNICAS

MODELOS		14 kW	17 kW	21 kW	26 kW	
CÓDIGOS		68837	68838	68839	68840	
FLUIDO REFRIGERANTE		R32				
CANTIDAD DE FLUIDO REFRIGERANTE	kg	1,4	1,8	2,6	2,6	
CAUDAL RECOMENDADO	m ³ /h	4	5	6	8	
CONEXIÓN HIDRÁULICA	mm	Ø 50				
SUMINISTRO ELÉCTRICO	V/Ph/Hz	220~240V/ 50Hz o 60Hz/1PH				
CORRIENTE NOMINAL	A	8,1	9,8	12	16	
CORRIENTE MÁXIMA DE FUNCIONAMIENTO	A	11,5	14	17	22,5	
SECCIÓN DE CABLE ELÉCTRICO RECOMENDADA ⁽¹⁾		3x2,5		3x4		
PRESIÓN ACÚSTICA (L) A 1 M	dB(A)	40-54	41-56	42-60		
RENDIMIENTO DE CALEFACCIÓN ^{(2) (3)}						
RENDIMIENTO A 28 °C AIRE, 26 °C AGUA. 80 % HUMEDAD RELATIVA	CAPACIDAD DE CALEFACCIÓN	kW	14 - 3	17 - 3,6	21 - 4,6	26 - 6
	CONSUMO ENERGÉTICO	kW	2,1 - 0,2	2,5 - 0,3	3,1 - 0,4	3,9 - 0,5
	C.O.P		6,7 - 13			
RENDIMIENTO A 15 °C AIRE, 26 °C AGUA. 70% HUMEDAD RELATIVA	CAPACIDAD DE CALEFACCIÓN	kW	9,6 - 2,1	11,5 - 2,5	14,3 x 3,2	18,5 - 4,2
	CONSUMO ENERGÉTICO	kW	1,9 - 0,2	2,3 - 0,3	2,9 - 0,4	3,6 - 0,5
	C.O.P		5,1 - 8,5			

⁽¹⁾ Para una longitud máxima de 20 metros.



Consulta + info en PRODUCTOS.
www.astralpool.com

BOMBAS DE CALOR



ProHeat II

- 0 °C: temperatura mínima del aire exterior.
- 2 modelos: Standard y Chiller.
- Pantalla digital.
- Modo prioridad calefacción (control de bomba de filtración).
- Carcasa robusta y ligera en aluminio al magnesio anti-corrosión.
- Ventilador axial.
- Modo refrigeración automática para modelo Chiller.
- Descongelación automática.
- Interruptor de seguridad de presión HP y LP.
- Interruptor de caudal de agua.
- Condensadores G2 Titanium del intercambiador de agua. Garantizado contra la corrosión.
- Compresor Scroll.
- Válvula termostática de expansión con equilibrador externo.
- Batería evaporadora de alto rendimiento fabricada en tubo de cobre corrugado en el interior y aletas de aluminio lacadas, especiales para ambientes corrosivos.
- Control de sistema depurador.
- Protecciones eléctricas automáticas.



Fluidra Connect compatible



AstralPool Toolbox app for IOS and Android

Web
Configurador bombas de calor:
www.astralpool.com -> Herramientas de cálculo

	Código	Emb. Standard	Peso Kg Standard	Volumen m ³ Standard	Código Alfanum.	Precio 2022
Standard						
Proheat II 35	65542-MB	1	185	-	A07	13.934,00
Proheat II 45	65543-MB	1	210	-	A07	17.419,00
Proheat II 60	65544-MB	1	287	-	A07	19.864,00
Proheat II 90	65545-MB	1	447	-	A07	29.378,00
Proheat II 120	65546-MB	1	500	-	A07	35.559,00
Chiller						
Proheat II Chiller 35	68245-MB	1	185	-	A07	18.037,00
Proheat II Chiller 45	68246-MB	1	210	-	A07	19.874,00
Proheat II Chiller 60	68247-MB	1	287	-	A07	24.051,00
Proheat II Chiller 90	68248-MB	1	447	-	A07	37.006,00
Proheat II Chiller 120	68249-MB	1	500	-	A07	42.156,00

BOMBAS DE CALOR

Proheat II

CARACTERÍSTICAS TÉCNICAS							
MODELOS		PROHEAT II 35	PROHEAT II 45	PROHEAT II 60	PROHEAT II 90	PROHEAT II 120	
CÓDIGO	STANDARD	65542-MOB	65543-MB	65544-MB	65545-MB	65546-MB	
	CHILLER	68245-MB	68246-MB	68247-MOB	68248-MB	68249-MB	
REFRIGERANTE		R-410A					
CAUDAL AGUA	m ³ /h	12-15	15-25	25-35	30-50	50-70	
Ø CONEXIÓN AGUA	mm	63		75			
CARGA GAS REFRIGERANTE	kg	4	6	9	2 x 6,5	2 x 9	
NÚMERO DE VENTILADOR		1			2		
VOLTAJE	V/Ph/Hz	400/3/50					
NIVEL SONORO	dbA (d*)	66,2	66,2	72,5	71,1	71,1	
	dbA (5 m)	60,9	60,9	68,4	69,4	69,4	
25°C T° AIRE 26°C T° AGUA	P. ENTRADA	kW	6,4	8,2	11,9	17,0	24,3
	P. SALIDA	kW	36,2	44,4	63,5	91,3	125,5
	COP		5,7	5,4	5,3	5,4	5,2
15°C T° AIRE 26°C T° AGUA	P. ENTRADA	kW	6,2	8,1	11,5	16,8	23,9
	P. SALIDA	kW	30,5	39,7	56,8	80,2	110,5
	COP		4,9	4,9	4,9	4,8	4,6
5°C T° AIRE 26°C T° AGUA	P. ENTRADA	kW	6,0	7,9	10,7	16,2	22,7
	P. SALIDA	kW	23,2	30,0	41,3	61,0	80,1
	COP		3,9	3,8	3,9	3,8	3,5
MODELO CHILLER							
30°C T° AIRE 26°C T° AGUA	P. ENTRADA	kW	7,0	8,4	12,0	17,3	24,4
	P. SALIDA	kW	42,3	51,0	72,0	104,0	140,0
	EER		6,0	6,1	6,0	6,0	5,7
43°C T° AIRE 32°C T° AGUA	P. ENTRADA	kW	9,4	11,9	15,6	24,5	31,2
	P. SALIDA	kW	29,1	37,0	49,5	74,0	99,0
	EER		3,1	3,1	3,2	3,0	3,2
MODELOS ESTANDARD Y CHILLER							
	DIMENSIONES						
	A (mm)	1000		1700	2100	2400	
	B (mm)	950			1200		
	C (mm)	1140		1200	1500	1700	
PESO NETO	kg	185	210	287	447	500	

NOTA: d* = Según UNE-EN 12102 / ISO 3744:2010.



Consulte + info en PRODUCTOS.
www.astralpool.com

BOMBAS DE CALOR



Fluidra Connect compatible



AstralPool Toolbox app for IOS and Android

Proheat II Indoor

- 0 °C: temperatura mínima del aire exterior.
- Pantalla digital, panel de control de uso fácil, con pantalla de temperatura actual, punto de consigna y mensajes de alarma.
- Modo prioridad calefacción (control de bomba de filtración).
- Carcasa robusta y ligera en aluminio al magnesio anti-corrosión.
- Ventilador axial.
- Modo refrigeración automática (modelo Chiller).
- Descongelación automática.
- Interruptor de seguridad de presión HP y LP.
- Interruptor de caudal de agua.
- Condensadores G2 Titanium del intercambiador de agua. Garantizado contra la corrosión.
- Compresor SCROLL
- Válvula termostática de expansión con equilibrador externo.
- Batería evaporadora de alto rendimiento fabricada en tubo de cobre corrugado en el interior y aletas de aluminio lacadas, especiales para ambientes corrosivos.
- Control de sistema depurador.
- Protecciones eléctricas automáticas.
- Ventiladores centrifugadores para que la unidad se instale en una sala técnica, usando conducciones de aire.



Web
Configurador bombas de calor:
www.astralpool.com ->
Herramientas de cálculo

Código	Emb. Standard	Peso Kg Standard	Volumen m ³ Standard	Código Alfanum.	Precio 2022
Proheat II IND-35	69649-MB	1	315	-	A07 19.874,00
Proheat II IND-45	69650-MB	1	391	-	A07 22.182,00
Proheat II IND-60	69651-MOB	1	437	-	A07 25.235,00
Proheat II IND-90	69652-MB	1	648	-	A07 31.492,00
Proheat II IND-120	69653-MB	1	757	-	A07 35.968,00

CARACTERÍSTICAS TÉCNICAS							
MODELOS		PROHEAT II IND-35	PROHEAT II IND-45	PROHEAT II IND-60	PROHEAT II IND-90	PROHEAT II IND-120	
CÓDIGO		69649-MB	69650-MB	69651-MOB	69652-MB	69653-MB	
REFRIGERANTE		R-410A					
CAUDAL AGUA	m ³ /h	12-15	15-25	25-35	30-50	50-70	
Ø CONEXIÓN AGUA	mm	63		75			
CARGA GAS REFRIGERANTE	kg	6	9	12	2 x 7	2 x 9	
NÚMERO DE VENTILADOR		1			2		
VOLTAJE	V/Ph/Hz	400/3/50					
NIVEL SONORO	dbA (d*)	59,2	59,6	60,0	61,1	61,5	
	dbA (5 m)	55,4	55,8	56,1	56,5	56,6	
25°C T° AIRE 26°C T° AGUA	P. ENTRADA	kW	6,7	9,4	11,8	18,7	23,6
	P. SALIDA	kW	43,6	56,6	71,0	113,1	141,9
	COP		6,5	6,0	6,0	6,0	6,0
15°C T° AIRE 26°C T° AGUA	P. ENTRADA	kW	6,4	8,6	11,0	17,1	22,1
	P. SALIDA	kW	34,9	45,0	57,5	90,1	114,9
	COP		5,4	5,3	5,2	5,3	5,2
5°C T° AIRE 26°C T° AGUA	P. ENTRADA	kW	6,5	8,5	11,2	16,9	22,3
	P. SALIDA	kW	27,4	35,2	45,2	70,5	90,3
	COP		4,2	4,2	4,1	4,2	4,1
DIMENSIONES							
	DIMENSIONES						
	A (mm)		1610	1910	1922+50	2400+100	
	B (mm)		1160+100	1197+100	2110+100	2024+50	
	C (mm)		1347+50	1497+50	1590+50	1670+50	
PESO NETO		kg	315	391	437	648	757

NOTA: d* = Según UNE-EN 12102 / ISO 3744:2010.

BOMBAS DE CALOR



Maya

- +5°C temperatura mínima del aire exterior.
- Diseño Monobloc para su instalación en sala técnica.
- Construcción en aluminio al Magnesio anti-corrosión.
- Ventilador centrífugo de transmisión directa.
- Compresor Scroll.
- Condensadores de titanio formado por envoltente de PVC y serpentín TITANIUM G2 según la norma ASTM B 338.99. Garantizado contra la corrosión.

	Código	Emb. Standard	Peso Kg Standard	Volumen m ³ Standard	Código Alfanum.	Precio 2022
Maya-15	32505	1	2,5	-	A07	13.978,00
Maya-25	32506	1	4,5	-	A07	17.294,00

Incluye conexión Modbus

CARACTERÍSTICAS TÉCNICAS						
MODELOS		MAYA-15	MAYA-25			
ALUMINIO AL MAGNESIO		32505	32506			
SUMINISTRO ELÉCTRICO	V/Ph/Hz	400/3/50				
GAS REFRIGERANTE	kg	2,5	4,5			
VENTILADORES CAUDAL	m ³ /h	2500	6000			
CAUDAL DE AGUA	m ³ /h	7	8			
DIÁMETRO CONEXIÓN	mm	50				
T° AIRE 15°C	C. ENTRADA	kW	3,6	5,7		
	C. SALIDA	kW	16,3	24,8		
	COP		4,5	4,3		

Temperatura del agua: 26°C. Condiciones y límites de funcionamiento: Temperatura máxima del agua: 36 °C. Presión máxima del agua al entrar en la máquina: 3,5 bares.



Óptima

- +5°C temperatura mínima del aire exterior.
- Carcasa robusta y ligera en aluminio al magnesio.
- Compresor Scroll.
- Estándar: Funcionando como bomba de calor con desescarche por inversión de ciclo.
- Chiller: Dando calor o frío para mantener la temperatura de la piscina, con desescarche por inversión de ciclo.
- Condensadores de Titanio formado por envoltente de PVC y serpentín TITANIUM G2. Garantizado contra la corrosión. Incorpora drenaje para invernaje.

	Código	Emb. Standard	Peso Kg Standard	Volumen m ³ Standard	Código Alfanum.	Precio 2022
Optima-7	45694	1	-	-	A07	10.798,00
Optima-15	45696	1	-	-	A07	12.983,00

Incluye conexión Modbus

CARACTERÍSTICAS TÉCNICAS						
MODELOS		OPTIMA-7	OPTIMA-15			
CHILLER		45694	45696			
SUMINISTRO ELÉCTRICO	V/Ph/Hz	230/1/50				
CAUDAL DE AGUA	STANDARD	m ³ /h	12	12		
	CHILLER	m ³ /h	12	16		
T° AIRE 15°C	P. SALIDA	kW	8,9	16		
	P. ENTRADA	kW	1,8	3,5		
	COP		4,9	4,6		
MODELO CHILLER						
T° AIRE 30°C	P. SALIDA	kW	9,2	15,7		
	P. ENTRADA	kW	2	3,9		
	EER		4,7	4,1		
T° AIRE 35°C	P. SALIDA	kW	8,6	14,7		
	P. ENTRADA	kW	2,2	4,3		
	EER		3,9	3,5		

Temperatura del agua: 26°C. Condiciones y límites de funcionamiento: Temperatura máxima del agua: 40 °C. Presión máxima del agua al entrar en la máquina: 3,5 bares.

SOLUCIONES CALEFACTORAS PARA PISCINAS ZODIAC

Bombas de calor

Zodiac® le ofrece una amplia gama de bombas de calor adaptadas a las necesidades específicas de cada piscina, respondiendo a las máximas exigencias de calidad.

Estos equipos son compatibles con todo tipo de tratamiento del agua y se adaptan a todo tipo de piscinas: todo tipo de formas, piscinas interiores o exteriores.

TABLA COMPARATIVA DE LA GAMA

	Z200/P120	Z200D/P120D	Z300	PM40
CARACTERÍSTICAS	La calefacción de piscina simplificada	La calefacción de piscina simplificada	Alto rendimiento y poco ruido certificado	La solución On-Off silenciosa
PRINCIPALES ELEMENTOS PARA UNA PRESELECCIÓN RÁPIDA				
TAMAÑO MÁXIMO DE LA PISCINA (m³)*	80	80	110	190
T °C MÍN. DEL AIRE	+5 °C	-5 °C	+5 °C	-8 °C
ESTACIONALIDAD	Temporada	Temporada ampliada	Temporada	Temporada ampliada
TECNOLOGÍA	ON-OFF	ON-OFF	ON-OFF	ON-OFF
MODO DE REFRIGERACIÓN	x	x	x	✓
CONTROL CON LA APLICACIÓN (WIFI)	x	x	x	x
TIPO DE SOPLADO DEL AIRE	++ Horizontal	++ Horizontal	++ Horizontal	++ Horizontal
ZONA DESPEJADA ALREDEDOR DE LA BOMBA DE CALOR	++	++	✓	++
SUMINISTRO ELÉCTRICO	Monofásico	Monofásico	Monofásico y trifásico	Monofásico y trifásico
SE PUEDE INSTALAR EN INTERIORES	x	x	✓	x
RENDIMIENTOS				
INTERVALO DE POTENCIAS (A 28°C AIRE/28°C AGUA)	6,7 kW a 14,8 kW (4 potencias)	6,7 kW a 14,8 kW (4 potencias)	9 kW a 16,1 kW (4 potencias)	4,7 kW a 32 kW (10 potencias)
INTERVALO DE POTENCIAS (A 15°C AIRE/26°C AGUA)	4,8 kW a 10,1 kW (4 potencias)	4,8 kW a 10,1 kW (4 potencias)	7,6 kW a 13,7 kW (4 potencias)	3,2 kW a 23 kW (10 potencias)
NIVEL DE RUIDO	+	+	++	+++
TIPO DE COMPRESOR	++ ON/OFF	++ ON/OFF	++ ON/OFF	++ ON/OFF
TIPO DE VENTILADOR	+ ON/OFF	+ ON/OFF	+ ON/OFF	++ ON/OFF (2 velocidades)
TIPO DE GAS	R32	R32	R410A	R32 / R410A
POTENCIA EN KW A 28 °C	14,8 kW	14,8 kW	13 kW	14,7 kW
COP A 28 °C	4,6	4,6	5,5	6,2
POTENCIA EN KW A 15 °C	10,1 kW	10,1 kW	10,4 kW	10,5 kW
COP A 15 °C	4	4	4,7	4,8
PRESIÓN ACÚSTICA (DB)	72	72	68	Standard: 69 / Silencio: 64
PRESIÓN ACÚSTICA (DB) A 10 M	41	41	37	Standard: 38 / Silencio: 33
MODOS				
NÚMERO DE MODOS	1	1	1	2 (automático)
MODO SILENCIO	x	x	x	✓ (Automático, solo ventilador)
MODO SMART	x	x	x	x
MODO BOOST/STANDARD	✓	✓	✓	✓
CARACTERÍSTICAS TÉCNICAS				
TIPO DE DESCONGELACIÓN	++ Ventilación forzada	++ Inversión de ciclo	++ Ventilación forzada	++ Inversión de ciclo
CARCASA	Polipropileno	Polipropileno	Polipropileno	Acero galvanizado
OTA (ACTUALIZACIÓN DEL FIRMWARE "OVER-THE-AIR")	x	x	x	x
PRIORIDAD DE CALENTAMIENTO (CONTROL DE FILTRACIÓN)	✓	✓	✓	✓
HMI REMOTO	✓	✓	✓	✓
TIPO DE HMI	LCD	LCD	LCD	LCD LED
GARANTÍA				
BOMBA DE CALOR	3 años	3 años	3 años	3 años
CONDENSADOR	5 años	5 años	5 años	5 años
ACCESORIOS INCLUIDOS				
	· Cubierta de invierno	· Cubierta de invierno	· Cubierta de invierno	· Cubierta de invierno
	· Kit de drenaje de condensación	· Kit de drenaje de condensación	· Kit de drenaje de condensación	· Kit de drenaje de condensación
	· PVC y juntas, uniones de ½, Ø 40 y Ø 50	· PVC y juntas, uniones de ½, Ø 40 y Ø 50	· PVC y juntas, uniones de ½, Ø 50	· PVC y juntas, uniones de ½, Ø 40 y Ø 50
	· Patas antivibración	· Patas antivibración	· Patas antivibración	· Patas antivibración
			· Kit de control remoto (incluye un cable de extensión de 10 m)	· Kit de control remoto (incluye un cable de extensión de 10 m)
ACCESORIOS OPCIONALES				
	· Kit de control remoto (nueva pantalla + cable de 20 m)	· Kit de control remoto (nueva pantalla + cable de 20 m)	· Kit de control remoto (nueva pantalla + cable de 20 m)	
	· Kit para montaje en pared	· Kit para montaje en pared	· Kit para montaje en pared	
			· Kit de sala técnica	
			· Bandeja de condensación	
NF PAC				

* Para una piscina con cubierta, una profundidad de 1,5 m, zona 7, 14 h de tiempo de filtración y un uso de mayo a septiembre, con una temperatura objetivo de 28 °C.

** A la velocidad mínima del compresor.

SOLUCIONES CALEFACTORAS PARA PISCINAS ZODIAC

Bombas de calor

Una solución ecológica: A partir de la energía del aire, gracias al compresor, la bomba de calor restituye a la piscina de 4 a 5 veces más potencia de la que consume.



El 80% de la energía utilizada para calentar la piscina proviene del aire.

TABLA COMPARATIVA DE LA GAMA

	PX50	Z400iQ	Z550iQ	POWER FORCE
CARACTERÍSTICAS	Tecnología Full Inverter	Elegante y discreto	La opción ecosilenciosa	Piscinas públicas pequeñas y medianas
PRINCIPALES ELEMENTOS PARA UNA PRESELECCIÓN RÁPIDA				
TAMAÑO MÁXIMO DE LA PISCINA (m³)*	195	145	120	305
T °C MÍN. DEL AIRE	-12 °C	-12 °C	-12 °C	-12 °C
ESTACIONALIDAD	Todo el año	Todo el año	Todo el año	Todo el año
TECNOLOGÍA	FULL INVERTER	ON-OFF	FULL INVERTER	ON-OFF
MODO DE REFRIGERACIÓN	✓	✓	✓	✓
CONTROL CON LA APLICACIÓN (WIFI)	x	✓ (integrada)	✓ (integrada)	x
TIPO DE SOPLADO DEL AIRE	++ Horizontal	+++ Vertical	+++ Vertical	++ Horizontal
ZONA DESPEJADA ALREDEDOR DE LA BOMBA DE CALOR	++	+++	+++	++
SUMINISTRO ELÉCTRICO	Monofásico y trifásico	Monofásico y trifásico	Monofásico y trifásico	Trifásico
SE PUEDE INSTALAR EN INTERIORES	x	x	✓	x
RENDIMIENTOS				
INTERVALO DE POTENCIAS (A 28 °C AIRE/28 °C AGUA)	9 kW a 35 kW (10 potencias)	9,83 kW a 22,05 kW (3 potencias)	12,5 kW a 20 kW (3 potencias)	33 kW a 45,5 kW (2 potencias)
INTERVALO DE POTENCIAS (A 15 °C AIRE/26 °C AGUA)	6,3 kW a 24 kW (10 potencias)	7,94 kW a 17,5 kW (3 potencias)	9,5 kW a 15 kW (3 potencias)	28,7 kW a 37 kW (2 potencias)
NIVEL DE RUIDO	+++	++	+++	++
TIPO DE COMPRESOR	+++ INVERSOR	++ ON/OFF	+++ INVERSOR	++ ON/OFF
TIPO DE VENTILADOR	+++ INVERSOR	++ ON/OFF (2 velocidades)	+++ INVERSOR	+++ INVERSOR
TIPO DE GAS	R32 / R410A	R32 / R410A	R410A	R410A
COMPARATIVA DE RENDIMIENTOS A POTENCIAS SIMILARES (A 15 °C AIRE/26 °C AGUA)				
POTENCIA EN KW A 28 °C	13,5 kW	12,56 kW	12,5 kW	33 kW
COP A 28 °C	16**	5,23	7,6**	5,4
POTENCIA EN KW A 15 °C	9,4 kW	9,96 kW	9,5 kW	28,7 kW
COP A 15 °C	8**	4,40	5,7**	5,1
PRESIÓN ACÚSTICA (DB)	Boost: 71 / Silencioso: 54	Standard: 65 / Silencioso: 63	Boost: 62 / Silencioso: 54	70
PRESIÓN ACÚSTICA (DB) A 10 M	Boost: 39 / Silencioso: 23	Boost: 34 / Silencioso: 32	Boost: 31 / Silencioso: 23	38
MODOS				
NÚMERO DE MODOS	3 (automático o manual)	2 (automático o manual)	3 (automático o manual)	2 (automático)
MODO SILENCIO	✓(Automático o manual, ventilador + compresor)	✓(Automático o manual, solo ventilador)	✓(Automático o manual, ventilador + compresor)	✓(Automático, solo ventilador)
MODO SMART	✓	x	✓	x
MODO BOOST/STANDARD	✓(Automático o manual)	✓	✓(Automático o manual)	✓
CARACTERÍSTICAS TÉCNICAS				
TIPO DE DESCONGELACIÓN	+++ Inversión de ciclo	+++ Inversión de ciclo	+++ Inversión de ciclo	+++ Inversión de ciclo
CARCASA	Acero galvanizado + panel superior de ABS	Cuerpo de polipropileno + panel frontal de acero galvanizado (o acero inox en función de la versión)	Polipropileno	Acero galvanizado, cuerpo pintado con epoxy
OTA (ACTUALIZACIÓN DEL FIRMWARE "OVER-THE-AIR")	x	✓	✓	x
FACILIDAD DE USO				
PRIORIDAD CALENTAMIENTO (CONTROL DE FILTRACIÓN)	✓	✓	✓	✓
HMI REMOTO	✓	Aplicación	Aplicación	✓
TIPO DE HMI	LCD LED	LCD LED	LCD LED	LCD
GARANTÍA				
BOMBA DE CALOR	3 años	3 años	3 años	3 años
CONDENSADOR	5 años	5 años	5 años	5 años
ACCESORIOS INCLUIDOS				
	· Cubierta de invierno	· Cubierta de invierno	· Cubierta de invierno	
	· Kit de drenaje de condensación	· Kit de drenaje de condensación	· Kit de drenaje de condensación	· Kit de drenaje de condensación
	· PVC y juntas, uniones de ½, Ø 50	· PVC y juntas, uniones de ½, Ø 50	· PVC y juntas, uniones de ½, Ø 50	· PVC y juntas, uniones de ½, Ø 50
	· Patas antivibración	· Patas antivibración	· Patas antivibración	· Patas antivibración
	· Kit de control remoto (incluye un cable de extensión de 10 m)	· Aplicación gratuita para móvil	· Aplicación gratuita para móvil	
ACCESORIOS OPCIONALES				
			· Kit de sala técnica	· Kit de control remoto (nueva pantalla + cable de 20 m)
			· Bandeja de condensación	· Bandeja de condensación
NF PAC		(solo MD4 y MD5)		

* Para una piscina con cubierta, una profundidad de 1,5 m, zona 7, 14 h de tiempo de filtración y un uso de mayo a septiembre, con una temperatura objetivo de 28 °C.

** A la velocidad mínima del compresor.



Consulte + info en PRODUCTOS.
www.zodiac.com

BOMBAS DE CALOR



Z200 y Z200 deshielo



- La **más compacta** de la gama Zodiac
- Aumento de temperatura garantizado gracias a la **prioridad de calefacción**
- Se adapta a la mayoría de las piscinas

Equipamientos:

- Salida de aire horizontal
- Carcasa de polipropileno anticorrosión
- Pantalla digital
- Modo de prioridad de calefacción (control de la bomba de filtración)
- Deshielo automático por ventilación forzada
- Termostato anti-hielo: funcionamiento hasta + 5°C (Z200) y hasta -5°C (Z200 deshielo)
- Seguridad presostato HP & LP
- Interruptor de caudal de agua
- Condensador de titanio intercambiador de agua compatible con tratamiento de agua salada
- Compresor rotativo
- Expansión por capilaridad

Accesorios incluidos:

- Funda de protección
- Rácores de PVC 1/2 UNI Ø40 40/50
- Kit de drenaje de condensados
- Silentblocks

	Código	Emb. Standard	Peso Kg Standard	Volumen m ³ Standard	Código Alfanum.	Precio 2022
Z200 M2	WH000307	1	40,0	-	ZC5	1.562,00
Z200 M3	WH000308	1	45,0	-	ZC5	2.246,00
Z200 M4	WH000309	1	50,0	-	ZC5	2.608,00
Z200 M5	WH000310	1	53,0	-	ZC5	3.195,00
Z200 MD2	WH000407	1	40,0	-	ZC5	1.790,00
Z200 MD3	WH000408	1	45,0	-	ZC5	2.512,00
Z200 MD4	WH000409	1	50,0	-	ZC5	2.859,00
Z200 MD5	WH000410	1	53,0	-	ZC5	3.506,00

Accesorios opcionales

Funda de protección	R07094	1	-	-	ZOR	99,90
Kit PAC Net	WMA03491	1	-	-	ZOR	129,30
Unidad de control a distancia Z200 y Z200 deshielo	WH000200	1	-	-	ZOR	132,90
Kit escuadras murales Z200 y Z200 deshielo	R07338	1	-	-	ZOR	175,50

CARACTERÍSTICAS TÉCNICAS

	MODELOS	Z200 M2 Y Z200 MD2 6	Z200 M3 Y Z200 MD3	Z200 M4 Y Z200 MD4	Z200 M5 Y Z200 MD5	
	CÓDIGOS	WH000307 WH000407	WH000308 WH000408	WH000309 WH000409	WH000310 WH000410	
FLUIDO REFRIGERANTE		R32				
CANTIDAD DE FLUIDO REFRIGERANTE	kg	0,68	0,8	1	1,10	
CAUDAL RECOMENDADO	m ³ /h	4	4	5	5	
CONEXIÓN HIDRÁULICA	mm	PVC ½ unions, ø 40 or ø 50 , glued				
SUMINISTRO ELÉCTRICO	V/Ph/Hz	220-240V / 1 N~ / 50Hz				
CORRIENTE NOMINAL	A	4,5	6,3	7,9	11,2	
CORRIENTE MÁXIMA DE FUNCIONAMIENTO	A	5,2	7,6	10,2	13,4	
SECCIÓN DE CABLE ELÉCTRICO RECOMENDADA ⁽¹⁾		3 x 2,5				
POTENCIA ACÚSTICA		66	67	69	72	
PRESIÓN ACÚSTICA (Lp) A 1 M	dB(A)*	35	36	37	41	
RENDIMIENTO DE CALEFACCIÓN ⁽²⁾						
RENDIMIENTO A 28 °C AIRE, 28 °C AGUA, 80% HUMEDAD RELATIVA	CAPACIDAD DE CALEFACCIÓN	kW	6,7	9,3	11,5	14,8
	CONSUMO ENERGÉTICO	kW	1,2	1,8	2,3	3,2
	C.O.P		5,5	5	5,1	4,6
RENDIMIENTO A 15 °C AIRE, 26 °C AGUA, 70% HUMEDAD RELATIVA	CAPACIDAD DE CALEFACCIÓN	kW	4,8	7	8,1	10,1
	CONSUMO ENERGÉTICO	kW	1	1,6	2	2,5
	C.O.P		4,8	4,4	4	4

⁽¹⁾ Para una longitud máxima de 20 metros.

* Conforme a la norma EN60704-1:2010+A11:2012

BOMBAS DE CALOR

Z200 y Z200 deshielo



DIMENSIONES (MM) Y PESO

MODELOS	Z200 M2 Y Z200 MD2	Z200 M3 Y Z200 MD3	Z200 M4 Y Z200 MD4	Z200 M5 Y Z200 MD5
PESO (kg)	40	45	50	53

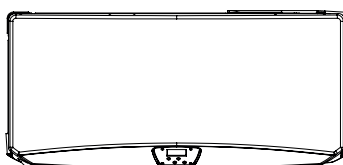
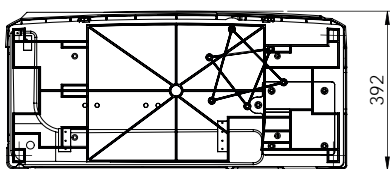
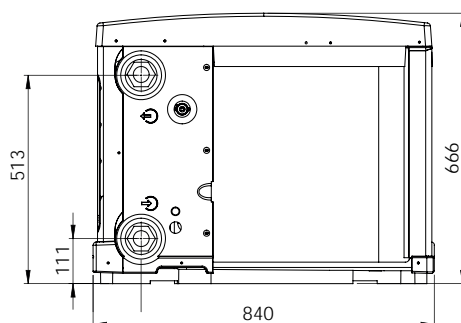
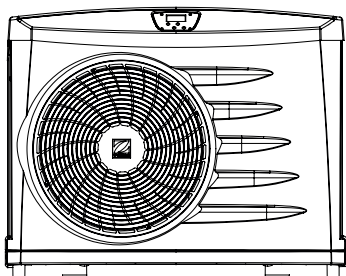

Para características técnicas y un dimensionamiento más detallado, consulte la ficha técnica o el manual de usuario.

Accesorios opcionales



WMA03491



WH000200



R07338



Consulte + info en PRODUCTOS.
www.zodiac.com

BOMBAS DE CALOR



Z300



- Certificada por la norma NF BDC: **calidad y rendimiento garantizados**
- Control de rendimiento y precisión para un COP óptimo
- Prioridad de calefacción
- Puede instalarse en el interior del local Técnico (con el accesorio Kit Local Técnico)

Equipamientos:

- Salida de aire horizontal
- Carcasa de polipropileno anticorrosión
- Intercambiador (condensador) de titanio anticorrosión
- Deshielo automático por ventilación forzada
- Compresor rotativo
- Regulador electrónico: Regulación optimizada para un funcionamiento óptimo
- Pantalla digital
- Interruptor de caudal de agua
- Seguridad presostato H.P y B.P
- Termostato anti-hielo: funcionamiento hasta +5°C
- Prioridad de calefacción: control de la temperatura de la piscina y activación automática de la filtración si existe necesidad de calefacción

Accesorios incluidos:

- Funda de protección
- Rácores de PVC 1/2 uniones 40/50
- Silentblocks
- Kit de drenaje de condensados

Z300 M4
Z300 M5
Z300 T5
Z300 M7

Código	Emb. Standard	Peso Kg Standard	Volumen m ³ Standard	Código Alfanum.	Precio 2022
WH000014	1	52,0	-	ZC5	3.013,00
WH000015	1	63,0	-	ZC5	3.824,00
WH000016	1	63,0	-	ZC5	3.824,00
WH000019	1	68,0	-	ZC5	4.990,00

Accesorios opcionales

Unidad de control a distancia
Kit Local Técnico
Bandeja de condensados Z300
Kit PAC Net
Funda de protección
Kit escuadras murales Z300

WTC04004	1	-	-	ZOR	551,00
W20KITPPREMLT	1	-	-	ZOR	1.813,00
R07242	1	-	-	ZOR	323,00
WMA03491	1	-	-	ZOR	129,30
R07095	1	-	-	ZOR	107,70
R07339	1	-	-	ZOR	96,20

CARACTERÍSTICAS TÉCNICAS

MODELOS	Z300 M4	Z300 M5	Z300 T5	Z300 M7	
CÓDIGOS	WH000014	WH000015	WH000016	WH000019	
FLUIDO REFRIGERANTE	R410A				
CANTIDAD DE FLUIDO REFRIGERANTE	kg 0,92	1,55	1,55	1,40	
CAUDAL RECOMENDADO	m ³ /h 4	5	5	6	
CONEXIÓN HIDRÁULICA	PVC ½ unions, ø 50 , glued				
SUMINISTRO ELÉCTRICO	V/Ph/Hz 220-240V / 1 N~ / 50Hz		380-400V / 3N~ / 50Hz	220-240V / 1 N~ / 50Hz	
CORRIENTE NOMINAL	A 7,9	10,3	4,3	13	
CORRIENTE MÁXIMA DE FUNCIONAMIENTO	A 10	14,5	5,3	16,4	
SECCIÓN DE CABLE ELÉCTRICO RECOMENDADA ⁽¹⁾	3 x 2,5		5 x 2,5	3 x 4	
POTENCIA ACÚSTICA	dB(A) 67	68	70	67	
PRESIÓN ACÚSTICA (Lp) A 1 M	dB(A)* 36	37	39	36	
RENDIMIENTO DE CALEFACCIÓN ⁽²⁾					
RENDIMIENTO A 28 °C AIRE, 28 °C AGUA, 80% HUMEDAD RELATIVA	CAPACIDAD DE CALEFACCIÓN	kW 9	13	13,1	16,1
	CONSUMO ENERGÉTICO	kW 1,6	2,4	2,3	2,9
	C.O.P	5,6	5,5	5,6	
RENDIMIENTO A 15 °C AIRE, 26 °C AGUA, 70% HUMEDAD RELATIVA	CAPACIDAD DE CALEFACCIÓN	kW 7,6	10,4	10,5	13,7
	CONSUMO ENERGÉTICO	kW 1,7	2,2		2,9
	C.O.P	4,5	4,7		

⁽¹⁾ Para una longitud máxima de 20 metros.

* Conforme a la norma EN60704-1:2010+A11:2012

BOMBAS DE CALOR

Z300



DIMENSIONES (MM) Y PESO

MODELOS	Z300 M4	Z300 M5	Z300 T5	Z300 M7
PESO (kg)	52	63	63	68

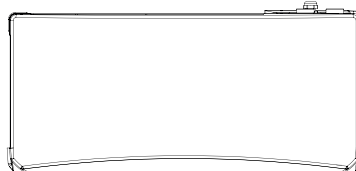
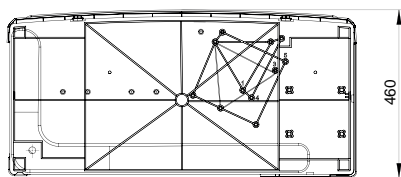
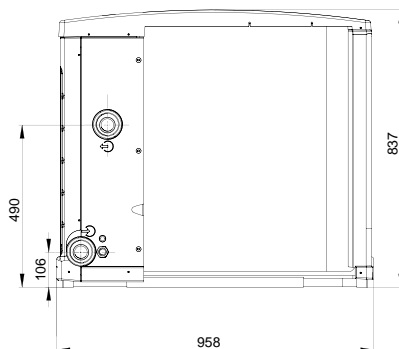
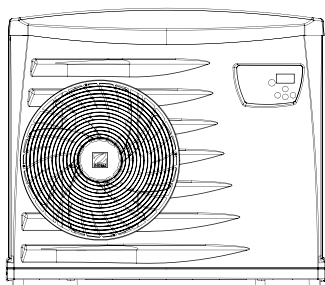

Para características técnicas y un dimensionamiento más detallado, consulte la ficha técnica o el manual de usuario.

Accesorios opcionales



WMA03491



WTC04004



W20KITPPPREMLT



R07339



R07242



Consulte + info en PRODUCTOS.
www.zodiac.com

BOMBAS DE CALOR



Z400 iQ Gris RAL 9007



Z400 iQ Stainless

Z400 iQ y Z400 iQ Stainless

- Diseño único
- Silenciosa y discreta
- Conectividad integrada

Equipamientos:

- Salida de aire vertical
- Carcasa de polipropileno y acero galvanizado, pintado con epoxi (cuerpo) o prepintado (panel frontal)
- Pantalla digital
- Modo de prioridad de calefacción (control de bomba de filtración)
- Ventilador de 2 velocidades con modo Silence (automático o manual)
- Wi-Fi incorporado con App
- Modo de enfriamiento automático
- Deshielo automático (inversión de ciclo o ventilación forzada)
- Termostato anti-hielo: funcionamiento hasta -12°C
- Seguridad presostato H.P. y B.P
- Interruptor de caudal de agua
- Intercambiador (condensador) de titanio anticorrosión
- Válvula de expansión electrónica



Accesorios incluidos:

- Funda de protección
- Rácores de PVC 1/2 uniones 50
- Pies ajustables antivibración
- Aplicación gratuita
- Kit de drenaje de condensados



WMA03491

Gris aluminio (RAL 9007)

Código	Emb. Standard	Peso Kg Standard	Volumen m ³ Standard	Código Alf. num.	Precio 2022
Z400iQ MD4	1	70,0	-	ZC5	3.398,00
Z400iQ MD5	1	71,0	-	ZC5	4.035,00
Z400iQ MD7	1	90,0	-	ZC5	4.994,00
Z400iQ TD7	1	94,0	-	ZC5	5.294,00
Z400iQ MD8	1	105,0	-	ZC5	5.908,00
Z400iQ TD8	1	105,0	-	ZC5	6.263,00
Z400iQ MD9	1	110,0	-	ZC5	6.805,00
Z400iQ TD9	1	110,0	-	ZC5	7.214,00

Stainless

Z400iQ MD4 S	1	70,0	-	ZC5	3.738,00
Z400iQ MD5 S	1	71,0	-	ZC5	4.375,00
Z400iQ MD7 S	1	90,0	-	ZC5	5.358,00
Z400iQ TD7 S	1	94,0	-	ZC5	5.680,00
Z400iQ MD8 S	1	105,0	-	ZC5	6.294,00
Z400iQ TD8 S	1	105,0	-	ZC5	6.672,00
Z400iQ MD9 S	1	110,0	-	ZC5	7.192,00
Z400iQ TD9 S	1	110,0	-	ZC5	7.624,00

Accesorios opcionales

Kit PAC Net	1	-	-	ZOR	129,30
-------------	---	---	---	-----	--------

DIMENSIONES (MM) Y PESO

MODELOS	Z400IQ MD4	Z400IQ MD5	Z400IQ MD7	Z400IQ TD7	Z400IQ MD8	Z400IQ TD8	Z400IQ MD9	Z400IQ TD9
PESO (kg)	70	71	90	94	105	105	110	110
A	1030				1145			
B	872		1018					
C	449				480			
D	132				125			
E	516				510			

BOMBAS DE CALOR

Z400 iQ y Z400 iQ Stainless



CARACTERÍSTICAS TÉCNICAS										
MODELOS		MD4	MD5	MD7	TD7	MD8	TD8	MD9	TD9	
CÓDIGOS		WH000382	WH000383	WH000291	WH000385	WH000295	WH000387	WH000299	WH000389	
FLUIDO REFRIGERANTE		R32		R410A	R32	R410A	R32	R410A	R32	
CANTIDAD DE FLUIDO REFRIGERANTE	kg	0,87	0,99	1,45	1,18	1,80	1,59	1,80	1,59	
CAUDAL RECOMENDADO	m ³ /h	4	5	6		7		8		
CONEXIÓN HIDRÁULICA	mm	PVC ½ unions, ø 50 , glued								
SUMINISTRO ELÉCTRICO	V/Ph/Hz	220-240V / 1 N~ / 50Hz			380-400V / 3N~ / 50Hz	220-240V / 1 N~ / 50Hz	380-400V / 3N~ / 50Hz	220-240V / 1 N~ / 50Hz	380-400V / 3N~ / 50Hz	
CORRIENTE NOMINAL	A	6,9	10,1	13,4	6,1	17	7,7	19,4	8,8	
CORRIENTE MÁXIMA DE FUNCIONAMIENTO	A	10	15	19	7,4	28	9,2	32	11,4	
SECCIÓN DE CABLE ELÉCTRICO RECOMENDADA ⁽¹⁾		3 x 2,5			5 x 2,5	3 x 6	5 x 2,5	3 x 6	5 x 2,5	
POTENCIA ACÚSTICA EN STANDARD/SILENT MODE	dB(A)	64 / 61	65 / 63	66 / 63	68 / 66	64 / 61	65 / 62	64 / 62	66 / 63	
PRESIÓN ACÚSTICA (Lp) A 1 M	dB(A)*	33 / 30	34 / 32	35 / 32	37 / 35	33 / 30	34 / 31	33 / 31	35 / 32	
RENDIMIENTO DE CALEFACCIÓN ⁽²⁾										
RENDIMIENTO A 28 °C AIRE, 28 °C AGUA, 80% HUMEDAD RELATIVA	CAPACIDAD DE CALEFACCIÓN	kW	9,83	12,56	15,62		18,65		22,05	
	CONSUMO ENERGÉTICO	kW	1,67	2,34	3,20	2,97	3,82	3,51	4,51	4,25
	C.O.P		5,89	5,23	4,89	5,25	4,89	5,32	4,90	5,19
RENDIMIENTO A 15 °C AIRE, 26 °C AGUA, 70% HUMEDAD RELATIVA	CAPACIDAD DE CALEFACCIÓN	kW	7,94	9,96	12,40		14,80		17,50	
	CONSUMO ENERGÉTICO	kW	1,61	2,26	2,95	2,87	3,52	3,54	4,16	4,07
	C.O.P		4,93	4,40	4,20	4,32	4,20	4,18	4,21	4,29

⁽¹⁾ Para una longitud máxima de 20 metros.

* Conforme a la norma EN60704-1:2010+A11:2012

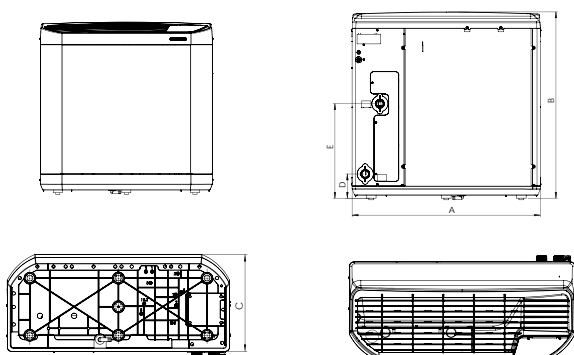

Para características técnicas y un dimensionamiento más detallado, consulte la ficha técnica o el manual de usuario.



PDB

Consulte + info en PRODUCTOS.
www.zodiac.com

BOMBAS DE CALOR



Z550 iQ



- Tecnología Full inverter: silenciosa y económica
- Fácil de integrar en espacios reducidos
- Conectividad integrada

Equipamientos:

- Salida de aire vertical
- Carcasa de polipropileno anticorrosión
- Pantalla digital
- Modo de prioridad de calefacción (control de la bomba de filtración)
- Tecnología Full Inverter (compresor y ventilador de velocidad variable): 3 modos de funcionamiento:
 - Boost: potencia máxima para un calentamiento rápido
 - Smart: ajuste automático de potencia en función de la temperatura
 - Ecosilence: potencia reducida para un mayor ahorro de energía y un nivel de ruido más bajo
- Modo de enfriamiento automático
- Deshielo automático (inversión de ciclo)
- Termostato anti-hielo: funcionamiento hasta -12°C
- Seguridad presostato HP y LP
- Interruptor de caudal de agua
- Condensador de titanio intercambiador de agua compatible con tratamiento de agua salada
- Inversor, compresor Scroll
- Ventilador CC, velocidad variable (inversor)
- Válvula de expansión electrónica
- Wi-Fi incorporado con App específica

Accesorios incluidos:

- Funda de protección
- Rácores de PVC 1/2 UNI Ø50
- Silentblocks
- Aplicación gratuita
- Kit de drenaje de condensados

	Código	Emb. Standard	Peso Kg Standard	Volumen m ³ Standard	Código Alfanum.	Precio 2022
Z550iQ MD4	WH000365	1	54,0	-	ZC5	4.323,00
Z550iQ MD5	WH000366	1	60,0	-	ZC5	5.171,00
Z550iQ TD5	WH000367	1	60,0	-	ZC5	5.367,00
Z550iQ MD8	WH000368	1	70,0	-	ZC5	7.199,00
Z550iQ TD8	WH000369	1	70,0	-	ZC5	7.436,00

Accesorios opcionales

Funda de protección	R07096	1	-	-	ZOR	130,40
Kit Local Técnico	WH000202	1	-	-	ZOR	1.404,00
Bandeja de condensados Z300	R07240	1	-	-	ZOR	318,00
Kit PAC Net	WMA03491	1	-	-	ZOR	129,30

CARACTERÍSTICAS TÉCNICAS

MODELOS		Z550iQ MD4	Z550iQ MD5	Z550iQ TD5	Z550iQ MD8	Z550iQ TD8	
CÓDIGOS		WH000365	WH000366	WH000367	WH000368	WH000369	
FLUIDO REFRIGERANTE		R410A					
CANTIDAD DE FLUIDO REFRIGERANTE	kg	1,30	1,50	2,40	2,60		
CAUDAL RECOMENDADO	m ³ /h	4	5	6			
CONEXIÓN HIDRÁULICA	mm	PVC ½ unions, ø 50 , glued					
SUMINISTRO ELÉCTRICO	V/Ph/Hz	220-240V / 1 N~ / 50-60Hz		380-400V / 3N~/ 50-60Hz	220-240V / 1 N~ / 50-60Hz	380-400V / 3N~/ 50-60Hz	
CORRIENTE NOMINAL	A	9,6 - 5	12 - 4,9	5,9 - 1,6	17,6 - 7,5	6 - 3,5	
CORRIENTE MÁXIMA DE FUNCIONAMIENTO	A	12,5	13,8	6	20	8	
SECCIÓN DE CABLE ELÉCTRICO RECOMENDADA ⁽¹⁾		3 x 2,5		5 x 2,5	3 x 6	5 x 2,5	
POTENCIA ACÚSTICA	dB(A)	62 - 54	66 - 57	66 - 56	67 - 53	67 - 57	
PRESIÓN ACÚSTICA (Lp) A 1 M	dB(A)*	31 - 23	35 - 26	35 - 25	36 - 22	36 - 26	
RENDIMIENTO DE CALEFACCIÓN ⁽²⁾							
RENDIMIENTO A 28 °C AIRE, 28 °C AGUA, 80% HUMEDAD RELATIVA	CAPACIDAD DE CALEFACCIÓN	kW	12,5 - 7,9	15 - 7,6	15,5 - 7,1	20 - 10,8	20 - 11,2
	CONSUMO ENERGÉTICO	kW	2 - 1,05	2,5 - 1,05	2,4 - 0,65	3,6 - 1,55	3,5 - 1,55
	C.O.P		6,1 - 7,6	5,9 - 7,4	6,6 - 10,9	5,5 - 7	5,8 - 7,7
RENDIMIENTO A 15 °C AIRE, 26 °C AGUA, 70% HUMEDAD RELATIVA	CAPACIDAD DE CALEFACCIÓN	kW	9,5 - 5,5	11,5 - 5,8		15 - 7,8	15 - 8,2
	CONSUMO ENERGÉTICO	kW	1,9 - 0,95	2,5 - 1,1	2,4 - 0,8	3,7 - 1,65	3,1 - 1,4
	C.O.P		4,9 - 5,7	4,6 - 5,4	4,9 - 7,2	4,1 - 4,8	4,9 - 6

⁽¹⁾ Para una longitud máxima de 20 metros.

* Conforme a la norma EN60704-1:2010+A11:2012

BOMBAS DE CALOR

Z550 iQ



DIMENSIONES (MM) Y PESO

MODELOS	Z550iQ MD4	Z550iQ MD5	Z550iQ TD5	Z550iQ MD8	Z550iQ TD8
PESO (kg)	54	60	60	70	70

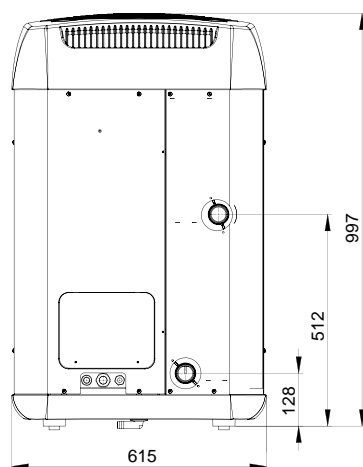
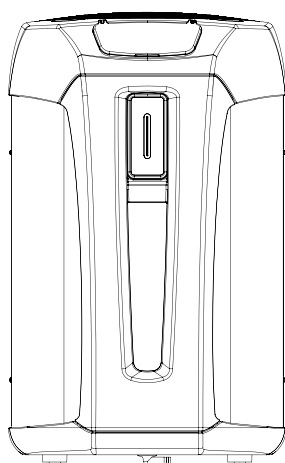
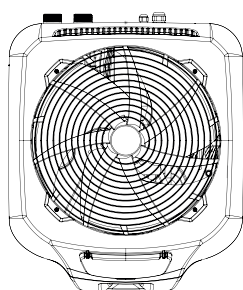
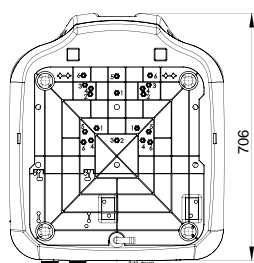

Para características técnicas y un dimensionamiento más detallado, consulte la ficha técnica o el manual de usuario.

Accesorios opcionales



WMA03491



WH000202



R07240

+ info **PDB**
 Consulte + info en PRODUCTOS.
 www.zodiac.com

BOMBAS DE CALOR



PM40

- Funcionamiento en todas las estaciones (hasta -8°C)
- Ventilación multi-velocidades con modo silencio automático
- Amplio rango de potencias, para calentar piscinas residenciales y colectivas

Equipamientos:

- Salida de aire horizontal
- Cuerpo de acero galvanizado con tratamiento epoxi
- Pantalla LCD (LED) desmontable
- Modo prioridad de calefacción (control de la bomba de filtración)
- Configuración de ventilación 3 velocidades / modo silencioso automático
- Deshielo automático (inversión de ciclo)
- Temperatura de funcionamiento mínima: -8°C
- Modo de enfriamiento automático
- Seguridad presostato HP y LP
- Interruptor de caudal de agua
- Condensador de titanio intercambiador de agua compatible con tratamiento de agua salada
- Compresor rotativo o SCROLL
- Válvula de expansión electrónica



Accesorios incluidos:

- Funda de protección
- Rácores y juntas PVC 1/2 uniones 40/50
- Silentblocks ajustables
- Kit control a distancia
- Kit de drenaje de condensados

	Código	Emb. Standard	Peso Kg Standard	Volumen m ³ Standard	Código Alfanum.	Precio 2022
PM40 MD1	WH000418	1	40,0	-	ZC5	1.958,00
PM40 MD2	WH000419	1	56,0	-	ZC5	2.501,00
PM40 MD3	WH000420	1	64,0	-	ZC5	3.282,00
PM40 MD4	WH000421	1	70,0	-	ZC5	3.682,00
PM40 MD5	WH000422	1	81,0	-	ZC5	4.186,00
PM40 MD7	WH000488	1	102,0	-	ZC5	4.870,00
PM40 MD8 (R410A)	WH000426	1	119,0	-	ZC5	6.095,00
PM40 TD7	WH000423	1	101,0	-	ZC5	5.382,00
PM40 TD8	WH000425	1	121,0	-	ZC5	6.095,00
PM40 TD12	WH000489	1	139,0	-	ZC5	9.334,00

Accesorios opcionales



WMA03491

Kit PAC Net	WMA03491	1	-	-	ZOR	129,30
Funda de protección MD1	ACXXPR1001	1	-	-	ZOR	40,49
Funda de protección MD2	ACXXPR1002	1	-	-	ZOR	42,56
Funda de protección MD3-MD4	ACXXPR1003	1	-	-	ZOR	43,41
Funda de protección MD5-MD7-TD7	ACXXPR1004	1	-	-	ZOR	51,80
Funda de protección MD8-TD8	ACXXPR1005	1	-	-	ZOR	44,29
Funda de protección TD12	ACXXPR1006	1	-	-	ZOR	43,41

Accesorios incluidos:



Accesorios PVC Ø 1,5 pulgadas



Silentblocks ajustables



Funda de protección



Kit control a distancia

BOMBAS DE CALOR

PM40



CARACTERÍSTICAS TÉCNICAS												
MODELOS	MD1	MD2	MD3	MD4	MD5	MD7	MD8	TD7	TD8	TD12		
CÓDIGOS	WH000418	WH000419	WH000420	WH000421	WH000422	WH000488	WH000426	WH000423	WH000425	WH000489		
FLUIDO REFRIGERANTE	R32						R410A		R32			
CANTIDAD DE FLUIDO REFRIGERANTE	kg	0,40	0,75	0,90	1,10	1,15	1,10	2,30	1,10	1,45	2,20	
CAUDAL RECOMENDADO	m³/h	2,5	3	5	6	7	9	12	9	12	16	
CONEXIÓN HIDRÁULICA	mm	PVC unions, ø38 (1"1/2), glued										
SUMINISTRO ELÉCTRICO	V/Ph/Hz	220-240V / 1 N~ / 50Hz						380-400V / 3N~/ 50-60Hz				
CORRIENTE NOMINAL	A	4,1	6,2	8,9	9,7	11	13,5	16,8	5,1	5,62	10,1	
CORRIENTE MÁXIMA DE FUNCIONAMIENTO	A	5,2	8,8	10,7	12,3	13,1	20,3	23	7,9	9,8	13,6	
SECCIÓN DE CABLE ELÉCTRICO RECOMENDADA ⁽¹⁾		3 x 1,5		3 x 2,5			3 x 4		5 x 2,5		5 x 4	
POTENCIA ACÚSTICA	dB(A)	63 / 62	66 / 64	67 / 64		69 / 64	74 / 72	77 / 76	75 / 74	76 / 73	76 / 75	
PRESIÓN ACÚSTICA (Lp) A 1 M	dB(A)*	32 / 31	35 / 33	36 / 33		38 / 33	43 / 41	45 / 44	44 / 43	44 / 41	45 / 44	
RENDIMIENTO DE CALEFACCIÓN ⁽²⁾												
RENDIMIENTO A 28 °C AIRE, 28 °C AGUA, 80% HUMEDAD RELATIVA	CAPACIDAD DE CALEFACCIÓN	kW	4,7	7,5	10,5	11,7	14,7	17,5	22,5	18,5	22,1	31
	CONSUMO ENERGÉTICO	kW	0,9	1,3	1,9	2,1	2,4	3	3,6	3	3,2	4,9
	C.O.P		5,4	5,7	5,5	5,6	6,2	5,8	6,3		6,8	6,4
RENDIMIENTO A 15 °C AIRE, 26 °C AGUA, 70% HUMEDAD RELATIVA	CAPACIDAD DE CALEFACCIÓN	kW	3,2	5,5	7,5	8,5	10,5	12,9	16	13,5	16	23
	CONSUMO ENERGÉTICO	kW	0,8	1,2	1,7	1,9	2,2	2,8	3,5	3,1	3,7	4,8
	C.O.P		4	4,8	4,4	4,6	4,8	4,6		4,4		4,8

⁽¹⁾ Para una longitud máxima de 20 metros.

* Conforme a la norma EN60704-1:2010+A11:2012

DIMENSIONES (MM) Y PESO

MODELOS	MD1	MD2	MD3	MD4	MD5	MD7	TD7	MD8	TD8	TD12
PESO (kg)	38	54	64	70	81	102	95	119	111	
A	806	954	1011		1070			1078		1075
B	508	578	619		719			970		1269
C	293	360	370		416			446		
D	97	112								
E	332	362	412		512			612		832

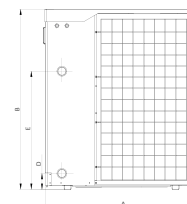
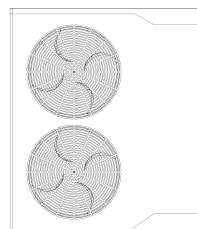
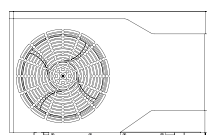
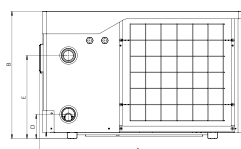
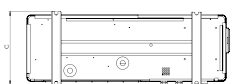

PM40 MD1, MD2, MD3, MD4, MD5, MD7, MD8, TD8
Para características técnicas y un dimensionamiento más detallado, consulte la ficha técnica o el manual de usuario.

PM40 TD12



Consulte + info en PRODUCTOS.
www.zodiac.com

BOMBAS DE CALOR



PX50



- Tecnología Full inverter: silenciosa y económica
- Regulación de calefacción inteligente con selección de modo de potencia
- Amplio rango de potencias, para calentar piscinas residenciales y colectivas

Equipamientos:

- Salida de aire horizontal
- Carcasa galvanizada con tratamiento epoxi y revestimiento ABS
- Pantalla táctil LCD (LED) desmontable
- Modo prioridad de calentamiento (control de la bomba de filtración)
- Modo temporizado
- Tecnología Full Inverter con 3 modos de funcionamiento:
 - Boost: potencia máxima para un calentamiento rápido
 - Smart: ajuste automático de potencia en función de la temperatura
 - Ecosilence: potencia reducida para un mayor ahorro de energía y un nivel de ruido más bajo
- Deshielo automático
- Modo de enfriamiento automático (inversión de ciclo)
- Termostato antihielo
- Presostato de seguridad alta presión y baja presión
- Interruptor de flujo de agua
- Intercambiador de agua de titanio compatible con tratamiento de agua salada
- Inversor, compresor con paleta rotativa
- Válvula de expansión electrónica
- Ventilador CC, velocidad variable (inversor)
- Válvula de expansión electrónica

Accesorios incluidos:

- Funda de protección
- Rácores y juntas PVC 1/2 uniones 40/50
- Pies antivibraciones
- Kit de drenaje de condensados
- Kit control a distancia

	Código	Emb. Standard	Peso Kg Standard	Volumen m ³ Standard	Código Alfanum.	Precio 2022
PX50 MD3	WH000428	1	52,0	-	ZC5	3.305,00
PX50 MD4	WH000429	1	58,0	-	ZC5	3.876,00
PX50 MD5	WH000430	1	61,0	-	ZC5	4.490,00
PX50 MD6	WH000431	1	62,0	-	ZC5	5.029,00
PX50 MD7	WH000432	1	89,0	-	ZC5	6.507,00
PX50 MD9	WH000433	1	92,0	-	ZC5	8.149,00
PX50 MD11	WH000434	1	120,0	-	ZC5	10.393,00
PX50 MD12	WH000436	1	126,0	-	ZC5	11.521,00
PX50 TD11	WH000435	1	123,0	-	ZC5	10.593,00
PX50 TD12	WH000437	1	128,0	-	ZC5	11.521,00



WMA03491

Accesorios opcionales
Kit PAC Net

WMA03491	1	-	-	ZOR	129,30
----------	---	---	---	-----	--------

Accesorios incluidos:



Accesorios PVC Ø 1,5 pulgadas



Silentblocks ajustables



Funda de protección



Kit control a distancia

BOMBAS DE CALOR

PX50

CARACTERÍSTICAS TÉCNICAS												
MODELOS	MD3	MD4	MD5	MD6	MD7	MD9	MD11	MD12	TD11	TD12		
CÓDIGOS	WH000428	WH000429	WH000430	WH000431	WH000432	WH000433	WH000434	WH000436	WH000435	WH000437		
FLUIDO REFRIGERANTE	R32								R410A			
CANTIDAD DE FLUIDO REFRIGERANTE	kg	0,72	0,55	0,80	0,81	1,50	1,70	2,40	3,00	4,00		
CAUDAL RECOMENDADO	m³/h	4	5	6	7	8	10	13				
CONEXIÓN HIDRÁULICA	mm	PVC ½ unions, p50 , glued										
SUMINISTRO ELÉCTRICO	V/Ph/Hz	220-240 V / 1 / 50-60 Hz								380-400V / 3N~/ 50-60Hz		
CORRIENTE NOMINAL	A	4,6	5,9	7,2	9,2	10,5	13,2	17	22,9	7	8,4	
CORRIENTE MÁXIMA DE FUNCIONAMIENTO	A	6,4	8,3	10	13	14,7	18,5	24	32	9,8	11,8	
SECCIÓN DE CABLE ELÉCTRICO RECOMENDADA ⁽¹⁾		3 x 1,5		3 x 2,5			3 x 4		3 x 6	5 x 2,5	5 x 4	
POTENCIA ACÚSTICA	dB(A)	65 - 53	67 - 54	71 - 54	71 - 55	73 - 56		75 - 58				
PRESIÓN ACÚSTICA (Lp) A 1 M	dB(A)*	34 - 22	36 - 23	39 - 23	40 - 23	41 - 24	42 - 25	43 - 26	44 - 27	44 - 26	44 - 27	
RENDIMIENTO DE CALEFACCIÓN ⁽²⁾												
RENDIMIENTO A 28 °C AIRE, 28 °C AGUA, 80% HUMEDAD RELATIVA	CAPACIDAD DE CALEFACCIÓN	kW	9 - 1,9	10,5 - 2,1	13,5 - 2,5	16,5 - 3	19,5 - 3,5	25 - 4,5	31 - 5,6	35 - 7,6	31 - 5,6	35 - 7,6
	CONSUMO ENERGÉTICO	kW	1,6 - 0,2	1,8 - 0,2	2,2 - 0,2	2,8 - 0,2	3,3 - 0,3	4,2 - 0,3	5,3 - 0,4	5,9 - 0,5	5,3 - 0,4	5,9 - 0,5
	C.O.P		5,8 - 16									
RENDIMIENTO A 15 °C AIRE, 26 °C AGUA, 70% HUMEDAD RELATIVA	CAPACIDAD DE CALEFACCIÓN	kW	6,3 - 1,9	7,6 - 2	9,4 - 2	11,2 - 2,5	13,7 - 3	17,7 - 4	22,1 - 5,4	24 - 5,6	22,1 - 5,4	24 - 5,6
	CONSUMO ENERGÉTICO	kW	1,4 - 0,3	1,8 - 0,3	2,1 - 0,3	2,5 - 0,3	3,1 - 0,4	4 - 0,5	5 - 0,7	5,4 - 0,7	5 - 0,7	5,4 - 0,7
	C.O.P		4,5 - 8									

⁽¹⁾ Para una longitud máxima de 20 metros.

* Conforme a la norma EN60704-1:2010+A11:2012

DIMENSIONES (MM) Y PESO

MODELOS	MD3	MD4	MD5	MD6	MD7	MD9	MD11	MD12	TD11	TD12
PESO (kg)	52	58	61	62	89	92	120	126	123	128
A	859	985			1074		1039			
B	641	736			941		1339			
C	357	375			395		410			
D	97	97			107		112			
E	446,5	537			707		962			

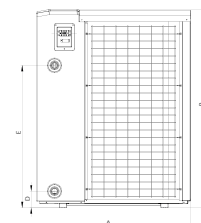
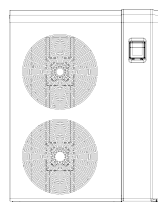
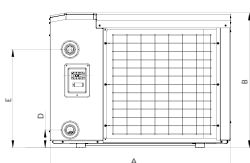
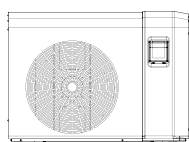
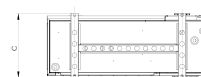

PX50 MD3, MD4, MD5, MD6, MD7, MD9

Para características técnicas y un dimensionamiento más detallado, consulte la ficha técnica o el manual de usuario

PX50 MD11, TD11, MD12, TD12



Consulte + info en **PRODUCTOS**.
www.zodiac.com

BOMBAS DE CALOR

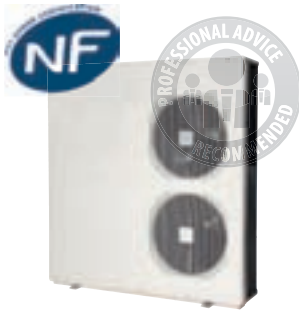

Power Force



- Rendimiento certificado
- Ventilador de velocidad variable, silencioso y ahorrador de energía
- Funcionamiento en todas las estaciones (hasta -12°C)

Equipamientos:

- Soplado vertical
- Cuerpo de acero galvanizado, pintado con epoxi
- Pantalla LCD (LED)
- Modo de prioridad de calentamiento (control de la bomba de filtración)
- Control de encendido y apagado mediante interruptor o sistema domótico
- Ventilador de 2 velocidades con modo Silence
- Modo de enfriamiento automático
- Deshielo automático (inversión de ciclo)
- Termostato antihielo
- Presostato de seguridad alta presión y baja presión
- Interruptor de flujo de agua
- Intercambiador de agua de titanio compatible con tratamiento de agua salada
- Compresor de encendido y apagado con paleta rotativa o Scroll
- Ventilador CC, velocidad variable (inversor)
- Válvula de expansión electrónica

Accesorios incluidos:

- Kit de drenaje de condensados
- Pies antivibraciones
- Rácores y juntas PVC uniones Ø63

	Código	Emb. Standard	Peso Kg Standard	Volumen m ³ Standard	Código Alfanum.	Precio 2022
Power Force TD25	W20PFORCE25TD	1	205	-	ZC5	11.214,00
Power Force TD35	W20PFORCE35TD	1	205	-	ZC5	14.977,00

Accesorios opcionales

Unidad de control a distancia	WTC04004	1	-	-	ZOR	551,00
Bandeja de condensados	R07241	1	-	-	ZOR	395,00
Kit PAC Net	WMA03491	1	-	-	ZOR	129,30

CARACTERÍSTICAS TÉCNICAS

MODELOS		POWER FORCE TD25	POWER FORCE TD35
CÓDIGOS		W20PFORCE25TD	W20PFORCE35TD
Condiciones de uso: Aire 28°C / Agua 28°C / Humedad 80%			
POTENCIA APORTADA	kW	33	45,5
POTENCIA ABSORBIDA	kW	6,1	8,6
COP MEDIO		5,4	5,3
Condiciones de uso: Aire 15°C / Agua 26°C / Humedad 70%			
POTENCIA APORTADA	kW	28,7	37
POTENCIA ABSORBIDA	kW	5,6	7,6
COP MEDIO		5,1	4,9
Características Técnicas			
CAUDAL DE AGUA MEDIO	m ³ /h	10	
CONEXIÓN HIDRÁULICA		Rácores PVC Ø63 a encolar	
ALIMENTACIÓN ELÉCTRICA		380-400V / 3N~ / 50Hz	
INTENSIDAD NOMINAL ABSORBIDA	(A)	10,6	12,9
INTENSIDAD MÁXIMA ABSORBIDA	(A)	14,2	18,1
CABLE ALIMENTACIÓN*		5 x 4	
FLUIDO FRIGORÍGENO		R410A	
CANTIDAD FLUIDO FRIGORÍGENO	g	6,4	6,3
POTENCIA ACÚSTICA	(dB(A))	70	71
PRESIÓN ACÚSTICA A 10 m**	(dB(A))	38	39

* Cable no suministrado. Sección recomendada para una longitud máxima de 20 metros.

**Conforme a la norma EN60704-1:2010+a11:2012.

BOMBAS DE CALOR

Power Force

DIMENSIONES (MM) Y PESO

MODELOS	POWER FORCE TD25	POWER FORCE TD35
PESO (kg)	205	205

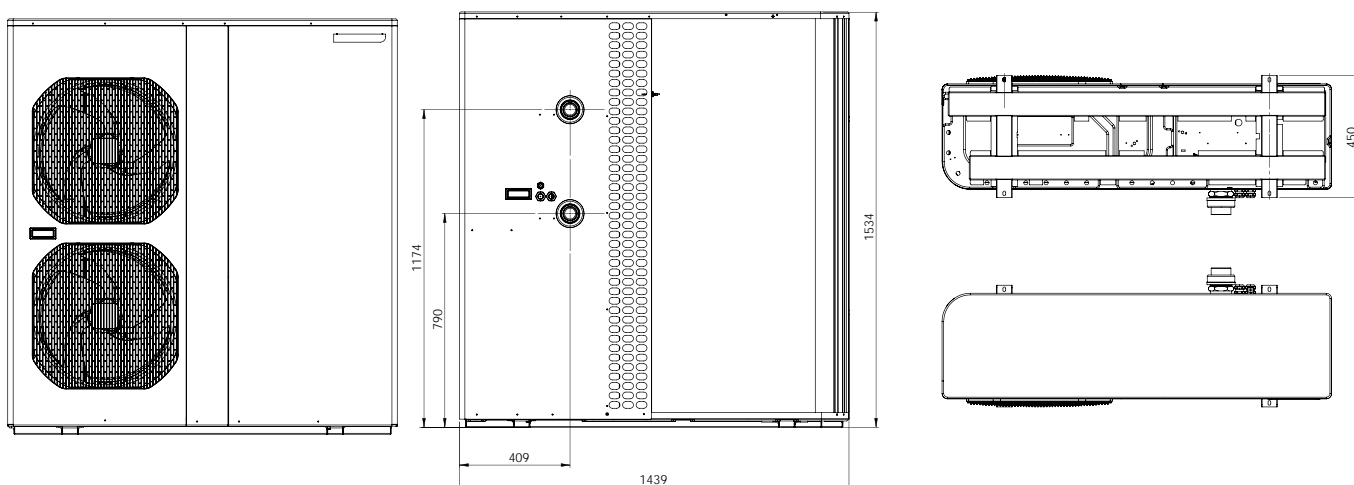

Accesorios opcionales



WTC04004



R07241



WMA03491



Consulte + info en PRODUCTOS.
www.zodiac.com

BOMBAS DE CALOR



Fluidra Connect compatible



WMA03491

Z950

- Cuerpo de aluminio
- Funcionamiento en todas las estaciones (hasta -12°C)

Equipamientos:

- Soplado vertical
- Cuerpo de aluminio anodizado
- Pantalla LCD desmontable
- Compatible con Fluidra Connect (automatización y control Wi-Fi con Connect Box opcional)
- Modo de prioridad de calentamiento (control de la bomba de filtración)
- Control de encendido y apagado mediante interruptor remoto o sistema domótico
- Parada de emergencia
- Modo de enfriamiento automático
- Deshielo automático (inversión de ciclo)
- Termostato antihielo
- Presostato de seguridad alta presión y baja presión
- Interruptor de flujo de agua
- Intercambiador de agua de titanio compatible con tratamiento de agua salada
- Compresor de encendido y apagado con paleta rotativa o Scroll
- Válvula de expansión termostática



Accesorios incluidos:

- Kit de drenaje de condensados
- Rácores y juntas PVC uniones Ø 63 o Ø 75
- Silentblocks

	Código	Emb. Standard	Peso Kg Standard	Volumen m ³ Standard	Código Alfanum.	Precio 2022
Z950 35	WH000456	1	185,0	-	Z05	21.349,00
Z950 45	WH000458	1	210,0	-	Z05	23.663,00
Z950 60	WH000460	1	287,0	-	Z05	32.921,00
Z950 90	WH000462	1	447,0	-	Z05	38.100,00
Z950 120	WH000464	1	500,0	-	Z05	41.022,00
WMA03491	WMA03491	1	-	-	ZOR	129,30

Accesorios opcionales
Kit PAC Net

CARACTERÍSTICAS TÉCNICAS

MODELOS	Z950 35	Z950 45	Z950 60	Z950 90	Z950 120	
CÓDIGOS	WH000456	WH000458	WH000460	WH000462	WH000464	
Condiciones de uso: Aire 28°C / Agua 28°C / Humedad 80%						
POTENCIA APORTADA	kW	39,5	48	68	98	133
POTENCIA ABSORBIDA	kW	6,93	8,53	12,25	17,6	24,97
COP MEDIO		5,7	5,6	5,5	5,6	5,3
Condiciones de uso: Aire 15°C / Agua 26°C / Humedad 70%						
POTENCIA APORTADA	kW	30	40	57	80	110
POTENCIA ABSORBIDA	kW	6,2	8,1	11,5	16,8	23,9
COP MEDIO			4,9		4,8	4,6
Características Técnicas						
CAUDAL DE AGUA MEDIO	m ³ /h	13	20	30	42	60
CONEXIÓN HIDRÁULICA		Rácores PVC Ø63 a encolar		Rácores PVC Ø75 a encolar		
ALIMENTACIÓN ELÉCTRICA		380-400V / 3N~ / 50Hz				
CABLE ALIMENTACIÓN*		5 x 4	5 x 6	5 x 10	5 x 16	5 x 25
CANTIDAD FLUIDO FRIGORÍGENO	g	6	7,5	9	18 (2x9)	22 (2x11)
POTENCIA ACÚSTICA	(dB(A))	83		90		
PRESIÓN ACÚSTICA A 10 m**	(dB(A))	52		58		

* Cable no suministrado. Sección recomendada para una longitud máxima de 20 metros.

**Conforme a la norma EN60704-1:2010+a11:2012.

BOMBAS DE CALOR

Z950



DIMENSIONES (MM) Y PESO

MODELOS	Z950 35	Z950 45	Z950 60	Z950 90	Z950 120
PESO (kg)	185	210	287	447	500
A	1008		1178		1213
B	1146		1192	1532	1213
C	956		1600	2000	2358
D	165				
E	441	359	489	356	489

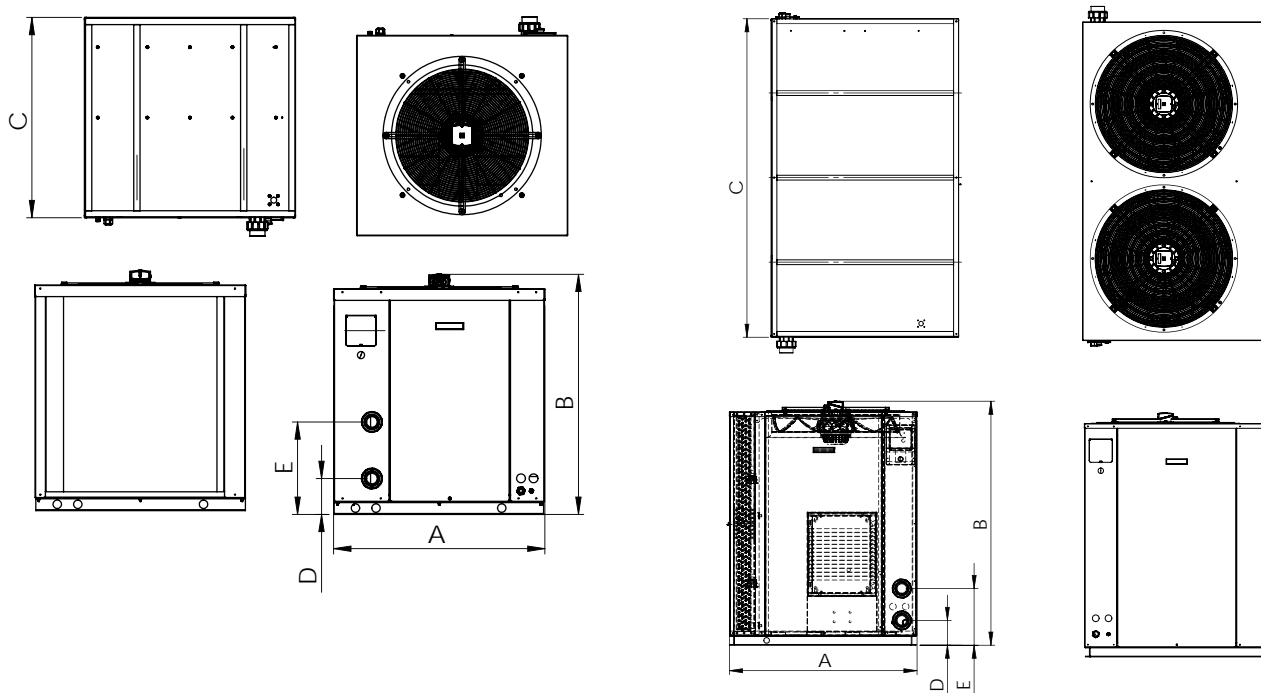

+ info **PDB**
 Consulte + info en PRODUCTOS.
www.astralpool.com

INTERCAMBIADORES DE CALOR ELÉCTRICOS

Compact ElectricHeat - Nuevas versiones Titanio y Fluidra Connect compatibles



VERSIÓN ELÉCTRICA



VERSIÓN MECÁNICA (ECO)



VERSIÓN ELÉCTRICA

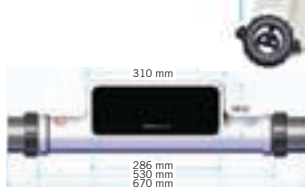

VERSIÓN MECÁNICA (ECO)



Fluidra Connect compatible

Sólo las versiones de Titanio

EXTERNAMENTE:

- Configuración lineal que permite una gran facilidad de instalación.
- Diseño "all in one" compacto y sencillo. Líneas simples y elegantes.
- Interfaz de usuario clara. Con sensores táctiles y display OLED de última generación (no disponibles en versión ECO).
- Información para el usuario de forma más intuitiva.
- Sistema de conexionado eléctrico sencillo y rápido.

INTERNAMENTE:

- Simplicidad de componentes: los componentes internos se han simplificado y reducido.
- Partes intercambiables: el interior del equipo está compuesto de elementos de fácil acceso y sustitución.
- Regulación electrónica precisa y segura (regulación mecánica en versión ECO).
- Software y hardware capaz de detectar fallos en instalación y equipo (no disponible en versión ECO).
- Modelo estandar con resistencias en Incoloy, modelo Titanio con resistencias en Titanio.
- Modelo específico para Fluidra Connect (no disponible en versión ECO).

	Código	Emb. Standard	Peso Kg Standard	Volumen m ³ Standard	Código Alfanum.	Precio 2022
COMPACT 3 INCOLOY	60170	1	4,20	-	A05	961,00
COMPACT 6 INCOLOY	60171	1	4,20	-	A05	1.045,00
COMPACT 9 INCOLOY	60172	1	4,20	-	A05	1.094,00
COMPACT 12 INCOLOY	60173	1	4,20	-	A05	1.208,00
COMPACT 18 INCOLOY	60174	1	4,20	-	A05	1.366,00
COMPACT 3 Titanio	65321	1	4,20	-	A05	1.359,00
COMPACT 6 Titanio	65322	1	4,20	-	A05	1.385,00
COMPACT 9 Titanio	65323	1	4,20	-	A05	1.415,00
COMPACT 12 Titanio	65324	1	4,20	-	A05	1.474,00
COMPACT 18 Titanio	65325	1	4,20	-	A05	1.504,00
COMPACT ECO 3 INCOLOY	69193	1	4,20	-	A05	669,00
COMPACT ECO 6 INCOLOY	69194	1	4,20	-	A05	691,00
COMPACT ECO 9 INCOLOY	69195	1	4,20	-	A05	702,00
COMPACT ECO 12 INCOLOY	69196	1	4,20	-	A05	748,00
COMPACT ECO 18 INCOLOY	69197	1	4,20	-	A05	821,00

Nota: Los modelos de INCOLOY NO presentan protección ante las instalaciones de Electrólisis de sal, por lo que en este tipo de instalaciones debe utilizarse el modelo de TITANIO para evitar problemas en su funcionamiento que estarían fuera de garantía.

CARACTERÍSTICAS TÉCNICAS						
MODELOS ELÉCTRICOS		COMPACT 3	COMPACT 6	COMPACT 9	COMPACT-12	COMPACT-18
CÓDIGOS		60170	60171	60172	60173	60174
		65321	65322	65323	65324	65325
MODELOS MECÁNICOS (ECO)		ECO 3	ECO 6	ECO 9	ECO 12	ECO 18
CÓDIGOS		69193	69194	69195	69196	69197
POTENCIA	kW	3	6	9	12	18
ALIMENTACIÓN*	V/Ph/Hz	230 / 1 / 50-60 o 400 / 3 / 50-60				400 / 3 / 50-60
CAUDAL AGUA MÍN.	m ³ /h	2,4				
CAUDAL AGUA MÁX.	m ³ /h	15				
PRESIÓN DE SERVICIO	bar	2				
PRESIÓN MÁXIMA	bar	3				
CONEXIÓN AGUA	mm Ø	50/63				
INTENSIDAD MÁX. ABSORBIDA (a)	220V/50Hz/1PH	14	27	41	-	-
	380V/50Hz/3PH	-	-	-	18	27
PESO BRUTO	kg	4,8				
PESO NETO	kg	4,2				

*En caso de 230/3/50-60, consultar código especial.

INTERCAMBIADORES DE CALOR ELÉCTRICOS



RE/L

- Forma de L, ahorro de espacio
- Cableado de 1 o 3 fases (configuración de fábrica)
- Termostato mecánico
- Caja de control cableada
- Termostato mecánico giratorio de 16-40°C
- Limitadores de alta temperatura de seguridad positiva
- Apretar el agua con un collar de EPDM
- Conexiones eléctricas moldeadas por Hypalon
- Interruptor de flujo
- Contactor de potencia
- Cableado monofásico o trifásico (configuración in situ)
- RE / L3, 6 y 9: monofásico simplificado 230V -50 / 60Hz / trifásico Potencia 400V-50 / 60Hz (230V trifásico bajo pedido)
- RE / L 12: 400V-50 / 60Hz solamente

	Código	Emb. Standard	Peso Kg Standard	Volumen m ³ Standard	Código Alfanum.	Precio 2022
RE/L 3	W40LE03	1	4,0	-	Z05	982,00
RE/L 6	W40LE06	1	4,0	-	Z05	1.038,00
RE/L 9	W40LE09	1	5,0	-	Z05	1.095,00
RE/L 12	W40LE12	1	5,0	-	Z05	1.178,00

DIMENSIONES (MM) Y PESO

MODELOS	RE/L 3	RE/L 6	RE/L 9	RE/L 12
PESO (kg)	4	4	5	5

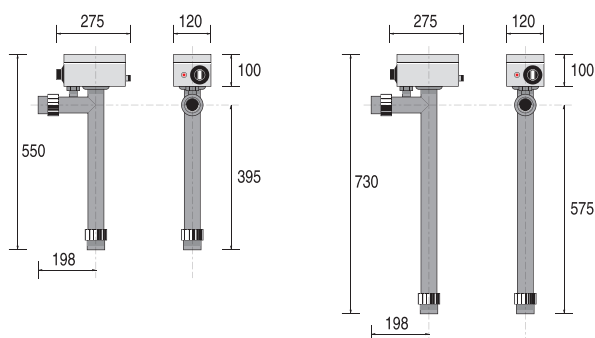

CARACTERÍSTICAS TÉCNICAS

MODELOS	RE/L 3	RE/L 6	RE/L 9	RE/L 12	
CÓDIGOS	W40LE03	W40LE06	W40LE09	W40LE12	
Características Técnicas					
VOLUMEN MÁXIMO*	m ³	20	40	60	80
POTENCIA RESISTENCIAS**	kW	3	6	9	12
INTENSIDAD ABSORBIDA TRI 400V***	A	5	9	13	18
SECCIÓN CABLE ALIMENTACIÓN TRI 400V****	mm ²	5 x 2,5	5 x 2,5	5 x 4	5 x 4
INTENSIDAD ABSORBIDA MONO 230V***	A	14	27	40	
SECCIÓN CABLE ALIMENTACIÓN MONO 230V****	mm ²	3 x 4	3 x 6	3 x 10	
CAUDAL MÍNIMO	m ³ /h	5			
CAUDAL MÁXIMO	m ³ /h	22			
CONEXIÓN HIDRÁULICA		PVC Ø 50 o Ø 63			

* Valores medios estimados para piscina privada con manta térmica, del 15 de mayo al 15 de septiembre.

** Tolerancia de fabricación + ó - 5%.

*** Tolerancia de tensión eficaz + 6 - 10 % Proveedor de servicios eléctricos.

**** Para una longitud máxima de 20 metros.



Consulte + info en PRODUCTOS.
www.zodiac.com

INTERCAMBIADORES DE CALOR ELÉCTRICOS

RED LINE



- Reducción de pérdidas de presión gracias a su diseño en línea
- Cableado de 1 o 3 fases (configuración de fábrica)
- Regulación digital completa
- Caja de control precableada con termostato de precisión $\pm 0.5^{\circ}\text{C}$
- Pantalla digital y programador de tiempo
- Limitador de alta temperatura de seguridad positiva
- Conectores HYPALON
- Pinza hermética al agua utilizando collares EPDM
- Interruptor de flujo
- Contactor de potencia
- Interruptor de encendido / apagado + indicadores
- REDLINE 3, 6 y 9: monofásico simplificado 230V -50 / 60Hz / trifásico 400V-50 / 60Hz de potencia (230V trifásico sobre pedido)
- REDLINE 12: solo 400V-50 / 60Hz trifásico

	Código	Emb. Standard	Peso Kg Standard	Volumen m ³ Standard	Código Alfanum.	Precio 2022
REDLINE 3	W40RDE3	1	4,0	-	Z05	1.080,00
REDLINE 6	W40RDE6	1	4,0	-	Z05	1.148,00
REDLINE 9	W40RDE9	1	4,0	-	Z05	1.205,00
REDLINE 12	W40RDE12	1	4,0	-	Z05	1.263,00

DIMENSIONES (MM) Y PESO

PESO (kg)	4
-----------	---



CARACTERÍSTICAS TÉCNICAS

MODELOS	REDLINE 3	REDLINE 6	REDLINE 9	REDLINE 12	
CÓDIGOS	W40RDE3	W40RDE6	W40RDE9	W40RDE12	
Características Técnicas					
VOLUMEN MÁXIMO*	m ³	20	40	60	80
POTENCIA RESISTENCIAS**	kW	3	6	9	12
INTENSIDAD ABSORBIDA TRI 400V***	A	5	9	13	18
SECCIÓN CABLE ALIMENTACIÓN TRI 400V****	mm ²	5 x 2,5	5 x 2,5	5 x 4	5 x 4
INTENSIDAD ABSORBIDA MONO 230V***	A	14	27	40	
SECCIÓN CABLE ALIMENTACIÓN MONO 230V****	mm ²	3 x 4	3 x 6	3 x 10	
CAUDAL MÍNIMO	m ³ /h	5			
CAUDAL MÁXIMO	m ³ /h	30			
CONEXIÓN HIDRÁULICA		1/2 Rácores PVC Ø 63 + reducción Ø 50			

* Valores medios estimados para piscina privada con manta térmica, del 15 de mayo al 15 de septiembre.

** Tolerancia de fabricación + ó - 5%.

*** Tolerancia de tensión eficaz + 6 - 10 % Proveedor de servicios eléctricos.

**** Para una longitud máxima de 20 metros.

INTERCAMBIADORES DE CALOR ELÉCTRICOS



RE/U

- Regulación digital completa
- Administración de energía en 2 etapas
- Máxima robustez
- Formato U que permite un fácil montaje y retención de agua
- Caja de control precableada con termostato de precisión $\pm 0.5^{\circ}\text{C}$
- Pantalla digital y programador
- Limitador de alta temperatura
- Pinza hermética al agua utilizando collares EPDM
- Conexiones eléctricas HYPALON
- Interruptor de caudal
- Contadores de potencia
- Interruptor de mando luminoso + indicadores
- Monofásico 230V-50 / 60 Hz o trifásico 400 V dependiendo en el modelo

	Código	Emb. Standard	Peso Kg Standard	Volumen m ³ Standard	Código Alfanum.	Precio 2022
RE/U 12M	W40TIT12M	1	12,0	-	Z05	2.207,00
RE/U 15M	W40TIT15M	1	12,0	-	Z05	2.266,00
RE/U 15T	W40TIT15	1	12,0	-	Z05	2.266,00
RE/U 18T	W40TIT18	1	12,0	-	Z05	2.338,00
RE/U 21T	W40TIT21	1	12,0	-	Z05	2.489,00
RE/U 24T	W40TIT24	1	12,0	-	Z05	2.637,00

DIMENSIONES (MM) Y PESO

PESO (kg)	12
-----------	----

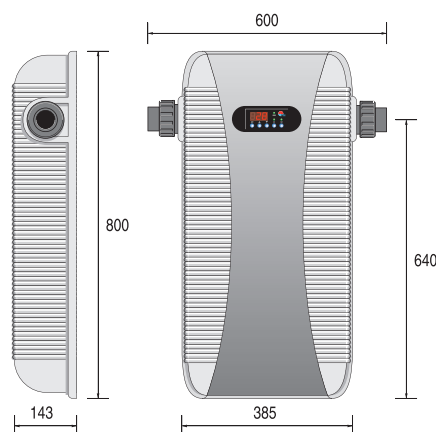

CARACTERÍSTICAS TÉCNICAS

	MODELOS	RE/U 12M	RE/U 15M	RE/U 15T	RE/U 18T	RE/U 21T	RE/U 24T
	CÓDIGOS	W40TIT12M	W40TIT15M	W40TIT15	W40TIT18	W40TIT21	W40TIT24
Características Técnicas							
VOLUMEN MÁXIMO*	m ³	80	100	100	120	140	160
POTENCIA RESISTENCIAS**	kW	6 + 6	6 + 9	6 + 9	9 + 9	9 + 12	12 + 12
INTENSIDAD ABSORBIDA***	A	53	66	22	26	31	35
SECCIÓN CABLE ALIMENTACIÓN****	mm ²	3 x 16	3 x 16	5 x 6	5 x 6	5 x 10	5 x 10
CAUDAL MÍNIMO	m ³ /h	5					
CAUDAL MÁXIMO	m ³ /h	22					
CONEXIÓN HIDRÁULICA		PVC Ø 50 o Ø 63					

* Valores medios estimados para piscina privada con manta térmica, del 15 de mayo al 15 de septiembre.

** Tolerancia de fabricación + ó - 5%.

*** Tolerancia de tensión eficaz + 6 - 10 % Proveedor de servicios eléctricos.

**** Para una longitud máxima de 20 metros.



Consulte + info en PRODUCTOS.
www.astralpool.com

INTERCAMBIADORES DE CALOR AGUA-AGUA



Waterheat Equipado



Intercambiadores de calor para el calentamiento del agua de piscinas y spas, gracias al intercambio de calor entre un circuito primario (foco caliente) y uno secundario (foco frío que queremos calentar).

- Regulador con Control de bomba de secundario, con contacto libre de tensión y temporizador.
- Envolvente exterior construida en Alucoil y plástico ABS.
- Cuerpo en Titanio (secundario, agua piscina).
- Serpentin en aleación de titanio (primario, agua de caldera).
- Totalmente equipado, válvula antirretorno, bomba de recirculación de primario y termostato de control con sonda de inmersión.
- Presión de trabajo primario 10 bares y presión de trabajo secundario 3 bares.

CONEXIONES:

- Primario (calefacción): 1".
- Secundario (piscina): Enlace tres piezas D-50.

TIT-20 kW
TIT-40 kW
TIT-60 kW

Código	Emb. Standard	Peso Kg Standard	Volumen m ³ Standard	Código Alfanum.	Precio 2022
43506	1	10	-	A05	2.995,00
43507	1	11	-	A05	3.135,00
43508	1	18	-	A05	3.563,00

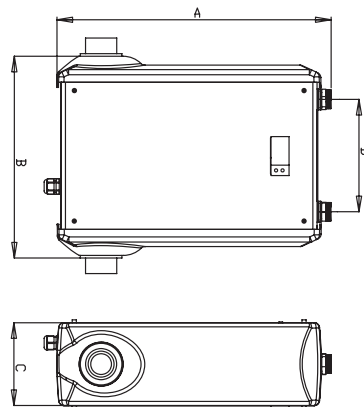

CARACTERÍSTICAS TÉCNICAS				
	MODELOS	EQUIP. WATERHEAT-20 KW	EQUIP. WATERHEAT-40 KW	EQUIP. WATERHEAT-60 KW
	CÓDIGOS	43506	43507	43508
POTENCIA (Kw)	90°C	20	40	60
	60°C	10	20	30
	45°C	5	10	15
CALENTADOR	m ³ /h	1,6	2,7	3,0
PÉRDIDA DE CARGA CALENTADOR	bar	0,12	0,41	0,70
CONEXIÓN CALENTADOR	Pulgada	-	-	-
VOLUMEN PISCINA	m ³ /h	10	15	20
PÉRDIDA DE CARGA PISCINA	bar	0,14	0,24	0,29
CONEXIÓN PISCINA	Pulgada	-	-	-
DIMENSIONES	A (mm)	530	530	530
	B (mm)	450	590	650
	C (mm)	160	160	160
	D (mm)	215	225	305
	E (mm)	1"	1"	1"
PESO	kg	10	11	18

Consulta a tu técnico para una correcta selección del equipo en función de la instalación.
Datos de potencia calculados con agua de piscina a 20 °C.



Consulte + info en PRODUCTOS.
www.astralpool.com

INTERCAMBIADORES DE CALOR AGUA-AGUA



Waterheat EVO



Intercambiadores de calor para el calentamiento del agua de piscinas y spas, gracias al intercambio de calor entre un circuito primario (foco caliente) y uno secundario (foco frío que queremos calentar).

- Cuerpo de Titanio (secundario, agua piscina).
- Serpentín en aleación de titanio (primario, agua de caldera).
- Presión de trabajo primario 10 bar.
- Presión de trabajo secundario 3 bar.

TIT-20 kW
TIT-40 kW
TIT-60 kW
TIT-105 kW
TIT-140 kW
TIT-210 kW
TIT-300 kW
TIT-450 kW

Código	Emb. Standard	Peso Kg Standard	Volumen m ³ Standard	Código Alfanum.	Precio 2022
71607	1	1,2	-	A05	633,00
71608	1	1,7	-	A05	663,00
71609	1	1,9	-	A05	804,00
71610	1	2,2	-	A05	1.311,00
71611	1	2,7	-	A05	1.847,00
71612	1	3,8	-	A05	2.167,00
71613	1	5,3	-	A05	3.545,00
71614	1	6,8	-	A05	4.195,00

Esquema de montaje por debajo del nivel del agua:

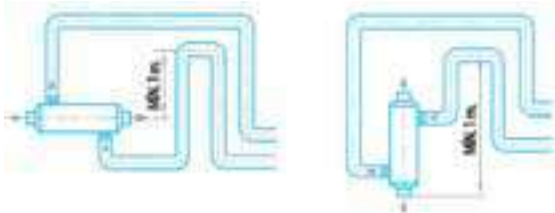

Esquema de montaje por debajo del nivel del agua:

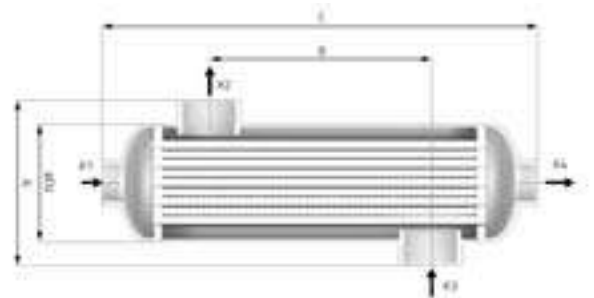
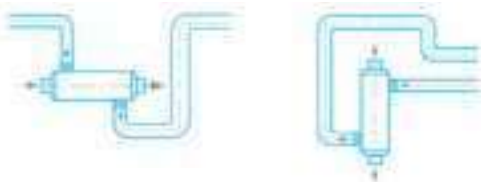

CARACTERÍSTICAS TÉCNICAS

MODELOS		TIT-20 KW	TIT-40 KW	TIT-60 KW	TIT-105 KW	TIT-140 KW	TIT-210 KW	TIT-300 KW	TIT-450 KW
CÓDIGOS		71607	71608	71609	71610	71611	71612	71613	71614
POTENCIA (Kw)	90°C	20	40	60	105	140	210	300	450
	60°C	10	20	30	40	60	80	120	210
	45°C	5	10	15	20	3	40	60	100
CALENTADOR	m ³ /h	1,6	2,7	3,1	6,6	7,0	10,0	11,0	16,0
PÉRDIDA DE CARGA CALENTADOR	bar	0,006	0,024	0,040	0,030	0,040	0,122	0,214	0,470
CONEXIÓN CALENTADOR	Pulgada	G ¾"			G 1 ½"				
VOLUMEN PISCINA	m ³ /h	11	15	20	23	20	25	20	21
PÉRDIDA DE CARGA PISCINA	bar	0,119	0,192	0,418	0,293	0,316	0,633	0,596	0,860
CONEXIÓN PISCINA	Pulgada	G 1"	G 1 ½"						
DIMENSIONES	A (mm)	122			140				
	B (mm)	75	175	225	170	270	420	670	920
	C (mm)	290	390	440	357	457	607	857	1107
	Ø Dz	80			102				
PESO	kg	1,2	1,7	1,9	2,2	2,7	3,8	5,3	6,8

Consulta a tu técnico para una correcta selección del equipo en función de la instalación.
Datos de potencia calculados con agua de piscina a 20°C.



Consulte + info en PRODUCTOS.
www.zodiac.com

INTERCAMBIADORES DE CALOR AGUA-AGUA

Heat Line



HEAT LINE BÁSICO



HEAT LINE PLUS con regulación y sin bomba de recirculación



HEAT LINE PLUS con regulación y bomba de recirculación

- Compatible con todo tipo de sistemas de calefacción doméstica (bomba de calor, caldera, geotermia y solar)
- Otras configuraciones disponibles para adaptarse a todo tipo de instalaciones
- Regulación digital
- Carcasa en Noryl / Polidamina inyectada
- Tubos de Titanio
- Bomba de circulación de bajo consumo, clase A ⁽¹⁾
- Válvula anti-retorno
- Interface reversible (permitiendo la entrada de agua derecha o izquierda de la piscina)
- Interruptor de caudal (para modelos sin bomba de recirculación y plus) ⁽²⁾
- Cuadro eléctrico conectado con cable con enchufe 230 V (para modelos sin bomba de recirculación y plus)
- Regulación digital
- Posibilidad de girar el intercambiador para invertir la entrada, salida y regulación del agua según la instalación

Modelo básico

Modelo	Código	Emb. Standard	Peso Kg Standard	Volumen m ³ Standard	Código Alfanum.	Precio 2022
Heat Line 20	W49NT20	1	3,0	-	Z05	686,00
Heat Line 40	W49NT40	1	3,0	-	Z05	811,00
Heat Line 70	W49NT70	1	4,0	-	Z05	1.002,00

Modelo sin bomba de recirculación

Heat Line 20	W49KT20W	1	4,0	-	Z05	1.257,00
Heat Line 40	W49KT40W	1	4,0	-	Z05	1.372,00
Heat Line 70	W49KT70W	1	5,0	-	Z05	1.554,00

Modelo equipado (Plus)

Heat Line 20	W49KT20	1	6,5	-	Z05	1.466,00
Heat Line 40	W49KT40	1	7,0	-	Z05	1.584,00
Heat Line 70	W49KT70	1	12,0	-	Z05	1.768,00

CARACTERÍSTICAS TÉCNICAS

MODELOS		HEAT LINE 20	HEAT LINE 40	HEAT LINE 70
CÓDIGOS		W49NT20 W49KT20W W49KT20	W49NT40 W49KT40W W49KT40	W49NT70 W49KT70W W49KT70
Características Técnicas				
VOLUMEN MÁXIMO*	m ³	50	120	200
POTENCIA CON PRIMARIO A 90°C	kW	20	40	70
POTENCIA CON PRIMARIO A 60°C	kW	8,5	17	30
POTENCIA CON PRIMARIO A 45°C	kW	4	8	14
PRESIÓN MÁXIMA (CIRCUITO PISCINA)		2 bar		
TEMPERATURA MÁX. ADMISIBLE		90 °C		
Conexiones				
PRIMARIO calefacción (Modelo básico)		Ø26/34 F / Ø26/34 M	Ø26/34 F - Ø26/34 M	Ø26/34 F / Ø26/34 M
SECUNDARIO piscina		PVC Ø63 ou 50		
Caudal (m³/h)				
PRIMARIO calefacción		0,9	1,7	3
SECUNDARIO piscina		10	15	20
Pérdidas de carga (mCa)				
PRIMARIO calefacción		150	200	300
SECUNDARIO piscina		500	800	1000

INTERCAMBIADORES DE CALOR AGUA-AGUA

Heat Line

DIMENSIONES (MM) Y PESO

MODELOS	HEATLINE 20	HEATLINE 40	HEATLINE 70
PESO (kg) (modelo basico)	3	3	4
PESO (kg) (modelo sin bomba de recirculación)	4	4	5
PESO (kg) (modelo Plus)	6,5	7	12

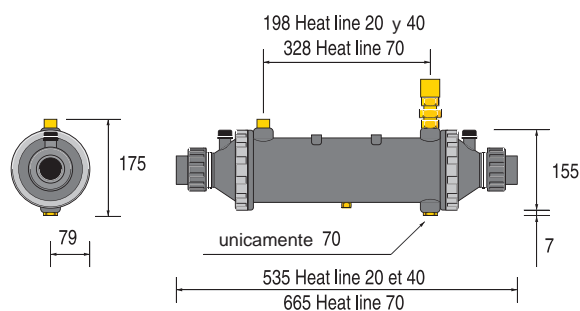

Heat Line básico

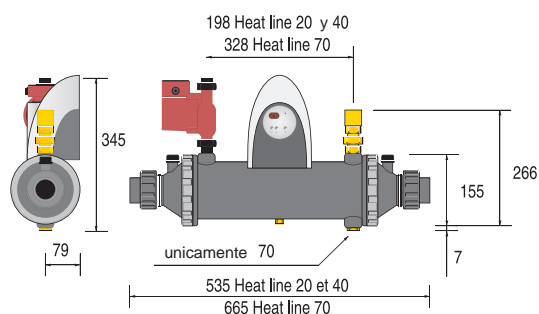

Heat Line Plus

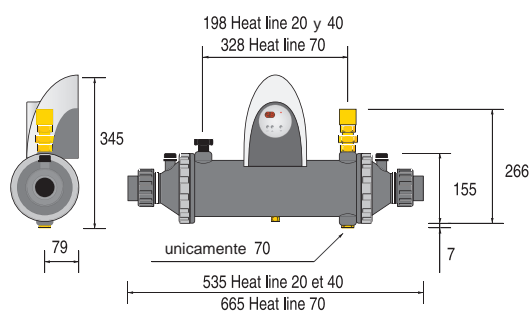

Heat Line sin bomba circulación

INTERCAMBIADORES DE PLACAS AGUA-AGUA



Etna

- Placas corrugadas en AISI-316 o TITANIO.
- Juntas EPDM.
- Bastidor en acero al carbono con pintura epoxi.
- En intercambiadores sin equipar, conexiones de acero inoxidable AISI-316 en Rosca directa ISO G2.
- En intercambiadores equipados, conexiones de primario en cobre, y de secundario en PVC.
- En intercambiadores equipados, regulación completa, con control de la bomba depuradora. Doble display (punto de consigna y lectura actual).
- Bomba circuladora simple en el circuito primario, como opcional.



Modelo Basic



Modelo Equipado



Modelo Equipado +
bomba recirculadora

Modelo	Códigos AISI-316			Códigos Titanio			Potencia		N° Placas	Circuito Primario			Circuito Secundario		
	Modelo Basic	Modelo Equipado	Modelo Eq+B ⁽¹⁾	Modelo Basic	Modelo Equipado	Modelo Eq+B ⁽¹⁾	kW	(kcal/h)		Caudal (m³/h)	Pérdida carga (bares)	Conexiones	Caudal (m³/h)	Pérdida carga (bares)	Conexiones
ETNA-15	67985	68230	68021	67994	68012	68030	17	15.000	5	0,75	0,3	1 ¼"	0,74	0,3	1 ¼"
ETNA-35	68223	68004	68022	67995	68013	68031	40	35.000	7	1,55	0,3	1 ¼"	1,52	0,3	1 ¼"
ETNA-50	68224	68005	68023	67996	68014	68032	58	50.000	9	2,56	0,3	1 ¼"	2,51	0,3	1 ¼"
ETNA-60	68225	68006	68024	67997	68015	68033	70	60.000	11	3,09	0,3	1 ¼"	3,03	0,3	1 ¼"
ETNA-90	67989	68007	68025	67998	68016	68034	105	90.000	15	4,64	0,3	1 ¼"	4,55	0,3	1 ¼"
ETNA-120	67990	68008	68026	68226	68017	68035	140	120.000	19	6,19	0,3	1 ¼"	6,07	0,3	1 ¼"
ETNA-150	67991	68009	68027	68227	68018	68036	174,4	150.000	23	7,71	0,3	1 ¼"	7,56	0,3	1 ¼"
ETNA-180	67992	68010	68028	68228	68019	68037	209	180.000	29	9,23	0,3	1 ¼"	9,06	0,3	1 ¼"
ETNA-200	67993	68011	68029	68229	68020	68038	233	200.000	31	10,3	0,3	1 ¼"	10,1	0,3	1 ¼"
ETNA-250	32550	32563	32576	33137	33155	33173	291	250.000	15	12,86	0,3	2 ½"	12,61	0,3	2 ½"
ETNA-300	32552	32565	32578	33139	33157	33175	349	300.000	17	15,42	0,3	2 ½"	15,13	0,3	2 ½"
ETNA-350	32553	32566	32579	33140	33158	33176	407	350.000	21	17,98	0,3	2 ½"	17,64	0,3	2 ½"
ETNA-400	33114	33119	33124	33141	33159	33177	465	400.000	23	20,55	0,3	2 ½"	20,13	0,3	2 ½"
ETNA-460	33115	33120	33125	69796	33160	33178	535	460.000	25	23,64	0,3	2 ½"	23,19	0,3	2 ½"
ETNA-500	32554	32567	32580	69797	33161	33179	581	500.000	27	25,18	0,3	2 ½"	25,18	0,3	2 ½"
ETNA-580	33116	33121	33126	69798	33162	33180	675	580.000	33	29,26	0,3	2 ½"	29,26	0,3	2 ½"

⁽¹⁾ Eq + B: Modelo Equipado + bomba recirculadora.

INTERCAMBIADORES DE PLACAS AGUA-AGUA

Uranus



Uranus de placas de titanio con carcasa



Uranus de placas de titanio básico

- Compatible con todo tipo de sistemas de calefacción doméstica (bomba de calor, caldera, geotermia y solar)
- Otras configuraciones disponibles para adaptarse a todo tipo de instalaciones
- Regulación digital
- Intercambiador de placas de Titanio de alto rendimiento
- PRIMARIO con selector regulable de 2 vías 1/4 vuelta.- 1 anti-retorno - en stand-by rosca macho Ø26/34 con boquillas para soldar Ø20/22
- SECUNDARIO - PVC Ø50
- Bajo consumo, bomba de circulación A clase ⁽¹⁾
- Termostato con pantalla digital.
- Interruptor de caudal
- Cable monofásico 230 V con enchufe
- Tapón de desagüe

Modelo básico

	Código	Emb. Standard	Peso Kg Standard	Volumen m ³ Standard	Código Alfanum.	Precio 2022
Uranus 35	WJ000001	1	14,0	-	Z05	1.552,00
Uranus 70	WJ000003	1	15,0	-	Z05	2.107,00
Uranus 120	WJ000005	1	17,0	-	Z05	2.891,00
Uranus 240	WJ000007	1	31,0	-	Z05	3.888,00

Modelo con carcasa

Uranus 35	WJ000002	1	29,0	-	Z05	2.645,00
Uranus 70	WJ000004	1	30,0	-	Z05	3.433,00
Uranus 120	WJ000006	1	31,0	-	Z05	4.964,00
Uranus 240	WJ000008	1	50,0	-	Z05	5.959,00

CARACTERÍSTICAS TÉCNICAS

MODELOS		URANUS 35	URANUS 70	URANUS 120	URANUS 240
CÓDIGOS		WJ000001 WJ000002	WJ000003 WJ000004	WJ000005 WJ000006	WJ000007 WJ000008
Características Técnicas					
POTENCIA CON PRIMARIO A 90°C	kW	55	80	120	240
POTENCIA CON PRIMARIO A 60°C	kW	27	38	63	123
POTENCIA CON PRIMARIO A 45°C	kW	15	21	34	68
PRESIÓN MÁXIMA ADMISIBLE		3 bar / 2 bar			
TEMPERATURA MÁX. ADMISIBLE		90 °C / 40 °C			
Conexiones					
PRIMARIO calefacción (Modelo básico)		Ø20 / 22	Ø20 / 22	Ø20 / 22	Ø26 / 28
SECUNDARIO piscina		PVC Ø50	PVC Ø50	PVC Ø50	PVC Ø50
Caudal (m³/h)					
PRIMARIO calefacción		1,6	2,1	2,8	6,3
SECUNDARIO piscina		2	2,9	4,3	8,7
Pérdidas de carga (mCa)					
PRIMARIO calefacción		1500	1200	1000	2000
SECUNDARIO piscina		2400	2300	2500	3800

INTERCAMBIADORES DE PLACAS AGUA-AGUA

Uranus

PESO

MODELOS	URANUS 35	URANUS 70	URANUS 120	URANUS 240
Modelo básico (kg)	14	15	17	31
Modelo con carcasa (kg)	29	30	31	50

DIMENSIONES (MM) MODELO BÁSICO

MODELOS	URANUS 35-70-120	URANUS 240
Lht	255	407
L2	140	200
L3	50	60
Hht	380	500
H1	339	429
H2	41	75
H3	298	357

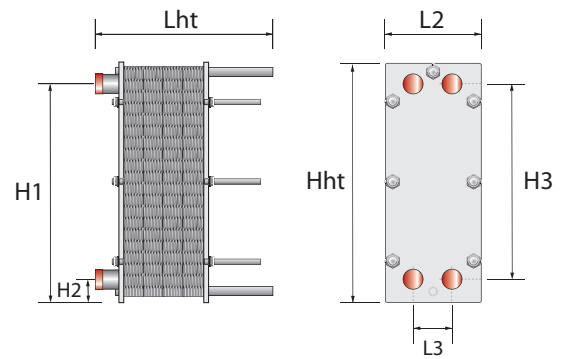

DIMENSIONES (MM) MODELO CON CARCASA

MODELOS	URANUS 35-70-120	URANUS 240
A	758	840
B	334	347
C	415	480
D	116	137
E	414	494
F	250	250
G	200	450
H	127	148
I	50	60

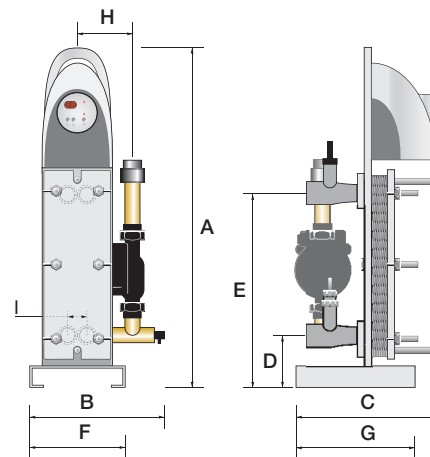



Consulte + info en PRODUCTOS.
www.astralpool.com

ENFRIADORAS AIRE-AGUA DE INSTALACIÓN EXTERIOR O INTERIOR



ALASKA



SIBERIA



Fluidra Connect compatible

Incluye conexión Modbus

En los modelos Alaska-10, 15 y 17 la disposición del ventilador es vertical

Alaska - Siberia

- +5°C temperatura mínima del aire exterior.
- 2 modelos compactos: para su instalación en exteriores (Alaska) o interiores (Siberia).
- Pantalla digital.
- Prioridad calefacción (control de bomba de filtración).
- Construcción en aluminio al Magnesio anti-corrosión.
- Ventiladores helicoidales con motor de acoplamiento directo para modelo Alaska, centrífugo para el modelo Siberia.
- Termostato anti-hielo del evaporador para un mejor rendimiento.
- Interruptor de seguridad de presión HP y LP.
- Interruptor de caudal de agua.
- Batería condensadora construida en tubería de cobre con aletas de aluminio lacado (especial para ambientes corrosivos).
- Compresor Scroll con resistencia de cárter y cobre desoxidado.
- Válvula de expansión termostática.
- Evaporador de Titanio formado por envoltente en PVC y serpentín en TITANIUM G2 según norma ASTM B 338.99. Garantizado contra la corrosión.
- Filtro deshidratador anti-ácido..

	Código	Emb. Standard	Peso Kg Standard	Volumen m ³ Standard	Código Alfanum.	Precio 2022
Alaska-4	32535	1	-	-	A07	11.415,00
Alaska-6	32536	1	-	-	A07	13.231,00
Alaska-8	32537	1	-	-	A07	14.771,00
Alaska-10	32538	1	-	-	A07	17.733,00
Alaska-15	32540	1	-	-	A07	23.925,00
Alaska-17	32541	1	-	-	A07	26.652,00
Siberia-4	33301-MOB	1	-	-	A07	11.611,00
Siberia-6	33302-MOB	1	-	-	A07	14.333,00
Siberia-8	33303-MOB	1	-	-	A07	15.576,00
Siberia-10	33304-MOB	1	-	-	A07	19.467,00
Siberia-15	33306-MOB	1	-	-	A07	23.696,00
Siberia-17	33307-MOB	1	-	-	A07	27.559,00

CARACTERÍSTICAS TÉCNICAS

MODELOS	ALASKA-4	ALASKA-6	ALASKA-8	ALASKA-10	ALASKA-15	ALASKA-17			
CÓDIGO	32535	32536	32537	32538	32540	32541			
MODELOS	SIBERIA-4	SIBERIA-6	SIBERIA-8	SIBERIA-10	SIBERIA-15	SIBERIA-17			
CÓDIGO	33301-MOB	33302-MOB	33303-MOB	33304-MOB	33306-MOB	33307-MOB			
FRECUENCIA	V/Ph/Hz	230/2/50	230/2/50	400/3/50	400/3/50	400/3/50			
EVAPORADOR		TITANIUM							
COMPRESOR		SCROLL							
CARGA GAS REFRIGERANTE - R407C	Kg	2	4,3	4,8	5,5	6,3	6,6		
CAUDAL AGUA	m ³ /h	6 - 10	6 - 10	7 - 12	7 - 12	10 - 15	10 - 15		
Ø CONEXIÓN	mm	50							
VENTILADORES	m ³ /h	1 / 3.800	1 / 4.900	1 / 5.500	1 / 9.800	2 / 11.000	2 / 11.000		
ALASKA T° AIRE: 27°C T° AGUA: 12°C	P.ENTRADA	KW	1,34	2,01	2,84	3,55	4,95	6,57	
	P.SALIDA	KW	4,43	5,72	8,88	10,73	16,60	22,71	
	COP		3,32	2,85	3,13	3,02	3,35	3,46	
SIBERIA T° AIRE: 27°C T° AGUA: 12°C	P.ENTRADA	KW	1,83	2,33	3,15	4,45	7,66	9,28	
	P.SALIDA	KW	4,43	5,72	8,88	10,73	16,60	22,71	
	COP		2,42	2,46	2,82	2,41	2,17	2,45	
CAUDAL RECOMENDADO		5-9	7-14	10-20	13-26	18-36	25-50		
ALASKA DIMENSIONES	DIMENSIONES	mm	1.311 (+80) x 512 x 746	1.311 (+80) x 540 x 746	1.411 (+80) x 556 x 846	1.372 (+80) x 650 x 890	1.372 (+80) x 650 x 890	1.728 (+80) x 708 x 866	1.728 (+80) x 708 x 866
	PESO	Kg	80	92	102	133	154	167	197
SIBERIA DIMENSIONES	DIMENSIONES	mm	1.311 (+80) x (550+50) x 746	1.311 (+80) x (700+50) x 746	1.311 (+80) x (700+50) x 846	1.372 (+80) x (655+50) x 890	1.372 (+80) x (655+50) x 890	1.728 (+80) x (655+50) x 866	1.728 (+80) x (655+50) x 866
	PESO	Kg	97	112	120	188	210	219	224

Temperatura máxima de aire 40°C, temperatura mínima de agua 10°C. Presión máxima del agua 3,5 bar.

SOLUCIONES DE DESHUMIDIFICACIÓN PARA PISCINAS

Deshumidificación adaptada a cada piscina

Un local o una superficie acristalada con una piscina interior es un lugar donde la humedad del aire (higrometría) es elevada. El vapor de agua presente en el interior del local se condensa en las paredes frías formando gotas de agua y niebla y el aire se va saturando gradualmente con la humedad. Las consecuencias de este fenómeno son las siguientes: aparición de humedades, deterioro de la construcción, óxido... Para garantizar el confort del baño y preservar el local de la piscina interior es imprescindible instalar un deshumidificador.

- Piscinas con superficies acristaladas

En este tipo de instalaciones con superficies acristaladas, recomendamos instalar un sistema de deshumidificación con conductos.

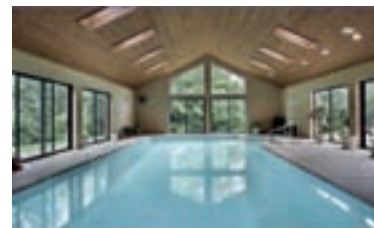

- Piscinas cubiertas

- Para un uso de marzo a noviembre: un simple deshumidificador de ambiente o empotrado, combinado con una cubierta le garantizará una atmósfera confortable. Puede calentar el aire con un complemento, pero los rayos solares le ayudarán a elevar la temperatura del local.
- Para un uso de todo el año: solo con una caldera de gas o fuel, acompañada de una central de deshumidificación con una batería de agua caliente instalada en un local próximo a la cubierta, puede garantizar el confort de los bañistas durante todo el año.

- Spas

Dentro de un local con una piscina privada, a veces podemos encontrar un spa independiente de la piscina. En este caso, hay que calcular también la cantidad de agua evaporada por la piscina y por el spa y equipar el local en consecuencia.



- Piscinas de uso profesional

La evaporación del agua es más elevada en este tipo de piscinas debido a la mayor frecuencia de usuarios. El cálculo de la evaporación en este caso requiere un perfecto conocimiento de los parámetros establecidos. Estas instalaciones necesitan que realicemos un estudio térmico para valorar el equipo a instalar. Advertencia: es obligatorio asegurar una renovación del aire higiénico con un mínimo de 22 m³/h por persona.

3 CRITERIOS A RESPETAR PARA UN ÓPTIMO CONFORT:

1. Temperatura del agua: de 26°C a 30°C, o superior para piscinas con fines terapéuticos o profesionales.
2. Temperatura del aire: de 26°C a 30°C, a menudo se establece en el mismo nivel que la temperatura del agua.
3. Porcentaje de higrometría: ideal entre 60 % y 70 %. Por debajo del 60 %, el aire demasiado seco causará una sensación de incomodidad al bañista al salir del agua. Por encima del 70 %, el aire saturado de agua provocará una atmósfera incómoda y favorecerá el desarrollo de humedades y moho.

SOLUCIONES DE DESHUMIDIFICACIÓN PARA PISCINAS

3 soluciones de deshumidificación

Amplia gama de soluciones, divididas en 3 categorías: deshumidificadores de ambiente, empotrados o con conductos. Todos estos equipos funcionan según el principio de la bomba de calor, mediante la aspiración de aire frío y húmedo y el soplado de aire seco y caliente.



Deshumidificadores de ambiente



Deshumidificadores empotrados



Deshumidificadores con conductos

- Deshumidificadores de ambiente

Equipos monobloc, de tipo DT o Sirocco, para piscinas pequeñas o spas. Se pueden instalar dentro del recinto de la piscina, a una distancia mínima de 2 metros del vaso y no necesitan instalación con conductos.

Solución sencilla, fácil de instalar y económica para mantener una tasa de higrometría de confort del 65% en el local. Este sistema no asegura la completa eliminación de la condensación en las superficies acristaladas.



DT 850 E



Sirocco Ambiente

- Deshumidificadores empotrados

Equipos monobloc tipo Sirocco o DF, se instalan en un local técnico medianero al local donde se encuentra ubicada la piscina atravesando la pared. En el local donde se encuentra la piscina, solamente se ve una rejilla de aspiración y una rejilla de soplado de aire.

Esta solución permite la instalación del deshumidificador fuera del perímetro de seguridad reglamentario (local técnico contiguo a la piscina) pero no asegura la completa eliminación de la condensación en las superficies acristaladas.



DF empotrado



Sirocco empotrado

- Deshumidificadores con conductos

Las centrales de deshumidificación (DF o centrales) son la única solución para tratar eficazmente la condensación en las superficies acristaladas.

Solo son visibles las rejillas dentro del local de la piscina, el equipo se puede instalar en un local técnico próximo a la piscina.



DF con conductos



CAE con conductos



Omega con conductos

- Hygro Control

La unidad de Mando Hygro Control, permite controlar de forma simple y precisa el nivel de humedad deseado en el local. La higrometría indica la humedad presente en el aire y la cantidad de agua en estado gaseoso presente en el aire del local o de la cubierta que protege la piscina.

Si el deshumidificador está equipado con opción «calefacción del aire», el mando Hygro Control también podrá ajustar la temperatura del aire.

Suministrado con el equipo de deshumidificación*. Fijado en la pared, está en conexión con el deshumidificador.

* Excepto para el modelo DT 850 E.

Le ofrecemos una gama de accesorios complementarios para realizar una instalación completa:

- Accesorios de ventilación
- Rejillas de aspiración y de soplado
- Conductos y accesorios

SOLUCIONES DE DESHUMIDIFICACIÓN PARA PISCINAS

Medición precisa del nivel sonoro

El nivel sonoro se expresa en:

- Potencia acústica dB(A): nivel sonoro bruto de la fuente emisora.
- Presión acústica dB(A): nivel acústico percibido por el oído humano. Depende del entorno de la instalación y de la distancia a la que la medición se lleva a cabo. Siempre debe ir acompañada de una distancia de medición.

Cuanto a más distancia se tome la medición, más disminuirá la presión sonora: reducción de 6 dB(A) por duplicación de la distancia.

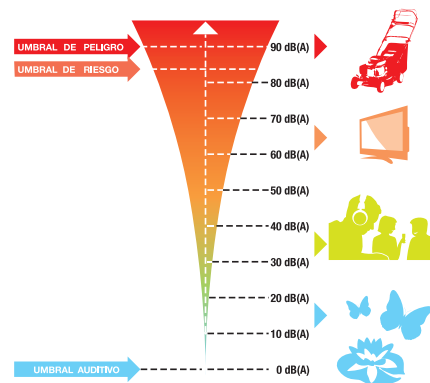
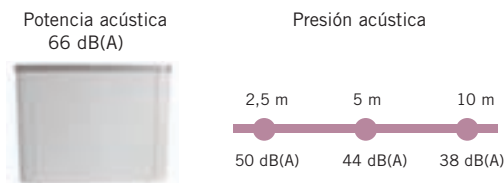

Para comparar el nivel sonoro de los equipos, asegúrese de qué valores tiene: potencia o presión, y si se trata de una presión, es importante saber a qué distancia está medida.



Plataforma de inercia



Silentblocks

Recomendaciones para la instalación de un deshumidificador

Un equipo de deshumidificación está formado por elementos «en movimiento» (compresor, ventilador,...), pudiendo propagarse las vibraciones generadas por estos elementos... Una central de conductos instalada en un local técnico es la mejor solución en términos acústicos.

Para evitar o reducir el ruido hay unas normas de instalación que debemos respetar:

- Instale el deshumidificador con los soportes anti-vibraciones suministrados (Silentblocks). Renueve los soportes cada temporada para garantizar su eficacia con el paso del tiempo.
- Instale bajo el equipo una plataforma de inercia. Su peso debe ser 2 veces superior al peso del deshumidificador. Debe ser independiente de la construcción.

Reducir la emisión de ruido por los conductos

Debemos prestar una especial atención a los conductos de aire:

- Dimensionar las rejillas adaptándolas al caudal de aire, limitar los tramos más turbulentos, prever tramos rectos después de cada codo.
- Reducir la transmisión de las vibraciones de los conductos:
 - Utilizar aislamientos para pasar conductos por las paredes.
 - Utilizar abrazaderas anti-vibraciones para fijar los conductos.
 - Utilizar uniones flexibles entre los equipos y la red de conductos.
- Dimensionar las rejillas de soplado y aspiración adecuadamente con el caudal de aire que soportan. Prever un plenum de expansión entre la rejilla y el conducto.
- Prever la instalación de un reductor de ruido en las rejillas de soplado, para disminuir su propagación en caso que fuera necesario.





Consulte + info en PRODUCTOS.
www.astralpool.com

DESHUMIFICADORES



Deshumificador CDP LINE 2

La nueva consola deshumidificadora CPD LINE v2 se utiliza en instalaciones donde se requiere un control de humedad y temperatura individual de pequeñas piscinas y spas.

- Batería evaporadora y condensadora construidas en tubería de cobre con aletas de aluminio lacado turbolenciado (especial para ambientes corrosivos).
- Nueva generación de compresores rotatorios, más eficiente, fiable y silenciosa.
- Calefacción eléctrica u opción de serpentín de agua caliente.

Entre las nuevas innovaciones debemos destacar la estructura de polipropileno expandido (EPP) que reduce su peso y el nivel sonoro, y el frontal con imagen personalizable por el cliente como opcional.

Web

Configurador de deshumidificación:
www.astralpool.com ->
Herramientas de cálculo

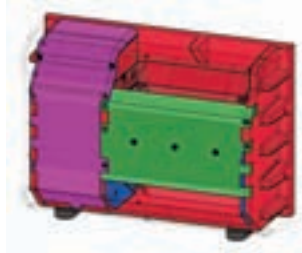
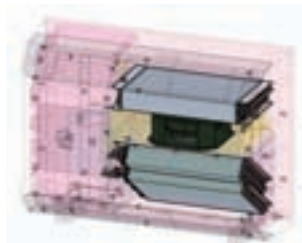

Sólo deshumificador

Código	Emb. Standard	Peso Kg Standard	Volumen m ³ Standard	Código Alfanum.	Precio 2022
CDP LINE - 2	1	-	-	A05	6.982,00
CDP LINE - 3	1	-	-	A05	7.611,00
CDP LINE - 4	1	-	-	A05	8.100,00
CDP LINE - 5	1	-	-	A05	8.223,00

Con opción de serpentín de agua caliente

CDP LINE - 2	1	54	-	A05	7.150,00
CDP LINE - 3	1	56	-	A05	7.794,00
CDP LINE - 4	1	63	-	A05	8.283,00
CDP LINE - 5	1	65	-	A05	8.914,00

Con opción de calefacción eléctrica

CDP LINE - 2	1	50	-	A05	7.242,00
CDP LINE - 3	1	52	-	A05	7.894,00
CDP LINE - 4	1	58	-	A05	8.384,00
CDP LINE - 5	1	60	-	A05	8.789,00

CARACTERÍSTICAS TÉCNICAS

MODELOS		CDP LINE - 2	CDP LINE - 3	CDP LINE - 4	CDP LINE - 5												
Código	SÓLO DESHUMIDIFICADOR	65891	65892	65893	65894												
	CON OPCIÓN DE SERPENTÍN DE AGUA CALIENTE	65895	65896	65897	65898												
	CON OPCIÓN DE CALEFACCIÓN ELÉCTRICA	65899	65900	65901	65902												
CAPACIDAD DE DESHUMIDIFICACIÓN*	l/hora	2	3	4	5												
CAPACIDAD DE CALEFACCIÓN	Opción de serpentín de agua caliente (kW)	6,0		12,0													
	Opción de calefacción eléctrica (kW)	4,0		5,0													
VOLTAJE	V/Ph/Hz	230 / 1 / 50															
VENTILADOR	m ³ /h	850 (heliocentrífugo)		1.000 (heliocentrífugo)													
REFRIGERANTE	Tipo	R-410A															
RUIDO	NIVEL 1 mts	62		65													
	NIVEL 3 mts	54,7		60													
Dimensiones		A	B	C	D	E	F	G	H	I	J	K	L	M	N	O	P
	mm	400	800	1075	290	67	80	610	30	480	152	120	531	825	325	45	50
PESO NETO	Opción de serpentín de agua caliente (kg)	54		56		63		65									
	Opción de calefacción eléctrica (kg)	50		52		58		60									

* Condiciones generales de funcionamiento:
Temperatura aire instalación: 28° C.
Humedad: 75 %.
Temperatura mínima aire instalación: 20°C



Consulte + info en **PRODUCTOS**.
www.astralpool.com

DESHUMIFICADORES



APP AstralPool
Toolbox para iOS
y Android

Web

Configurador de deshumidificación:
www.astralpool.com ->
Herramientas de cálculo

Central deshumidificadora BDP Confort

El equipo BDP CONFORT se utiliza para la deshumidificación de piscinas cubiertas, aprovechando el calor latente de vaporización y el propio rendimiento del equipo en calentar aire del ambiente de la piscina. El ahorro energético que se consigue con estos equipos sobre los sistemas tradicionales de climatización hace que sea prácticamente indispensable su colocación cuando se pretende climatizar una piscina cubierta.

La amplia gama de los equipos hace que cubra perfectamente todos los tipos de instalaciones en el mercado.

- Construcción en aluminio al Magnesio anti-corrosión.
- Aislamiento interior termo-acústico.
- Ventilador centrífugo simple de transmisión directa. Opcional Ventilador Radial.
- Filtro de aire cambiable tipo G4.
- Bandeja de recogida de condensados con tubo de desagüe.
- Un circuito frigorífico de cobre nitrogenado, deshidratado y desoxidado. Condensación aire.
- Carga de gas refrigerante R407C inofensivo para el ozono (ecológico).
- Baterías evaporadora, condensadora, y de agua caliente, construidas en tubería de cobre con aletas de aluminio lacado (especial para ambientes corrosivos).
- Compresor hermético montado sobre antivibratorios.
- Válvula de expansión con equilibrador de presiones.
- Presostato de alta y baja presión.
- Interruptor general de seguridad.
- Protecciones de línea de alimentación, de compresor y motor de ventilador/es.
- Regulación completa de todos los elementos del equipo.
- Válvulas de tres vías y su regulación cuando se incorpore serpentín de agua caliente.

Opcional:

- Opción de calefacción eléctrica de 1 ó 2 etapas para apoyo al calentamiento del aire.
- Serpentín de agua caliente para apoyo al calentamiento de aire, con válvula de tres vías, sonda de temperatura y regulación (consultar para temperaturas de primario distintas al del equipo estándar).
- Freecooling o cámara de mezclas y compuerta para aporte de aire exterior.
- Regulación entálpica como opcional en el caso de freecooling.

Condiciones generales de funcionamiento

Las condiciones termo higrométricas para los locales consideradas óptimas para materiales y personas son:

- Aire 28°C - 30°C
- 65% HR
- Agua 2°C por debajo del aire.

CARACTERÍSTICAS TÉCNICAS

		MODELOS	BDP-4	BDP-5	BDP-6	BDP-8	BDP-10	BDP-12	BDP-16
CAP. DESHUMEDIFICACIÓN (1)		l/h	4,2	5,2	5,9	8,3	11	12,5	17,35
POTENCIA CONDENSACIÓN AIRE		kW	7,1	8,5	11,6	12,4	13,8	19,1	26,7
CIRCUITO FRIGORÍFICO									
TIPO DE COMPRESOR			ROTATIVO						
CARGA DE GAS		kg.	3	3,5	4	5	9	9	10
VOLTAJE		V/Ph/Hz	230 / 1 / 50			400 / 3 / 50			
CONSUMO MÁX.		kW	1,8	2,4	3,71	3,66	4,33	5,49	6,81
VENTILADORES									
TIPO			CENTRIFUGAL						
CAUDAL DE AIRE		m³/h	1000	1200	1800	2800	3800	4300	5500
PRESIÓN TOTAL DISPONIBLE (2)		mca	15	15	20	20	20	20	20
CONSUMO MÁX. KW		IMPULSIÓN	0,2	0,2	0,25	0,55	1,1	1,1	3,00
OTROS DATOS									
Ø DESAGÜE		mm	22						
NIVEL SONORO A 1 M.		dB	68			69		70	
PESO		kg	100	110	160	182	270	360	448
FILTROS DE AIRE			G4						
Opcional									
POTENCIA DE CALEFACCIÓN ELÉCTRICA		W	5,0	-	-	-	-	-	-
SERPENTÍN DE AGUA CALIENTE	POTENCIA	W	11,6	22,2			35,8		54,9
	Tª PRIMARIO	°C	90						
		°C	70						
	CAUDAL	l/h	500	500	990	990	1590	1590	2420
	CONEXIÓN	pulg	¾"	¾"	¾"	¾"	¾"	¾"	¾"

(1) Datos a 28°C de aire, 65% HR, agua 24°C.
(2) Suma de retorno más impulsión.



Consulte + info en PRODUCTOS.
www.astralpool.com

DESHUMIFICADORES



AirPool



El nuevo deshumidificador AIRPOOL se utiliza para la deshumidificación de piscinas cubiertas, aprovechando el calor latente de vaporización y el propio rendimiento del equipo en calentar el agua del vaso y aire del ambiente de piscina, recuperando la energía necesaria, y controlar temperatura de aire y humedad relativa.

ESTRUCTURA

- Estructura mediante perfiles de aluminio con esquinas de Nylon reforzado.
- Carcasa con panel sándwich de 25 mm con poliuretano IDROTEC y manillas con cierres automáticos clasificando el equipo en estanqueidad L1(M) y transmitancia térmica T2.
- Bandeja de recogida de condensados con tubo de desagüe.

CIRCUITO FRIGORÍFICO

- Baterías evaporadora y condensadora, fabricada en tubo de cobre y aletas de aluminio lacadas.
- Compresor SCROLL
- Gas refrigerante R-410A.

CIRCUITO DE AIRE

- Filtro G4.
- Free-cooling, compuesto por tres compuertas motorizadas, cámara de mezclas, y ventilador de retorno.

REGULADORES

- A través de un regulador electrónico programable.
- Sondas de humedad y temperatura de aire de retorno y de aire exterior, sonda de temperatura de agua de piscina.
- Presostatos de filtros sucios.
- Control de bomba circuladora de agua de piscina a través de contacto libre de tensión.
- Servomotores de compuertas en free-cooling.

Opcional

- Aprovechamiento de la energía del aire a través de recuperador de flujo cruzado de alta eficiencia (según RITE)
- Batería de apoyo de agua caliente de alto rendimiento fabricada en tubo de cobre y aletas de aluminio lacadas, especiales para ambientes corrosivos. Incorpora válvula tres vías proporcional. Control de la temperatura de impulsión como opcional más.
- Condensadores de Titanio formado por envoltorio de PVC y serpentín de Titanio
- Filtro M6 en aspiración de aire de piscina y en entrada de aire exterior, y F8 en impulsión
- Regulación Siemens con pantalla táctil, control entálpico y modo Eco de funcionamiento reduciendo caudal de ventiladores según consignas.
- Ventiladores radiales plug-fan electrónico con control de caudal
- Intercambiador agua-agua, montado en serie con el condensador de agua.
- Aumento de caudal de aire y presión disponible en ventiladores.
- Condensador exterior.
- Preparación para intemperie.
- Sondas de CO₂ para el control de la calidad del aire mediante la regulación.
- Telegestión.
- Y/O mantenimiento preventivo.
- Y/O ampliación de garantía.
- Puesta en marcha.



APP AstralPool
Toolbox para iOS
y Android

CARACTERÍSTICAS TÉCNICAS

MODELOS		AIRPOOL-9	AIRPOOL-14	AIRPOOL-18	AIRPOOL-25	AIRPOOL-35	AIRPOOL-45	AIRPOOL-55	AIRPOOL-70	AIRPOOL-85	AIRPOOL-110	AIRPOOL-140	AIRPOOL-180
CÓDIGOS		67665	67666	67667	67668	67669	67670	67671	67672	67673	67674	67675	67676
VOLTAJE	V/Ph/ Hz	230 / 1 / 50		400 / 3 / 50									
DESHUMECTACIÓN ⁽¹⁾	kg/h	8,4	14,1	18,6	27,0	34,5	47,1	54,3	71,2	86,5	108,0	136,9	177,8
DESHUMECTACIÓN ⁽²⁾	kg/h	11,6	18,0	23,0	34,4	42,7	59,0	69,1	88,9	108,0	135,0	177,0	231,0
DESHUMECTACIÓN ⁽³⁾	kg/h	6,1	10,3	12,7	16,6	22,9	30,9	34,5	46,0	57,0	72,2	90,9	116,5
CAUDAL DE AIRE	m ³ /h	1800	2500	3800	5500	7000	10000	12000	15000	18000	22000	30000	40000
RECUPERADOR DE FLUJO CRUZADO	m ³ /h	540	750	1140	1800	2100	3000	3600	4500	5500	7000	10000	13500
POTENCIA BATERÍA AIRE (80-60°C)	kW	14,3	22,1	29,3	40,7	54,2	78,3	88,1	111,5	134,1	167,1	237,5	293,8

(1) Local 28°C 65% hr con 30% de aire exterior 20°C 70% hr. Con recuperador.

(2) VDI 2089 Local 30°C 54% hr con 30% de aire exterior 5°C 80% hr. Con recuperador.

(3) Local 28°C 65% hr en recirculación.

+ info
 Consulte + info en PRODUCTOS.
www.astralpool.com

DESHUMIFICADORES

AirPool+



El nuevo deshumidificador AIRPOOL+ de alta eficiencia se utiliza para la deshumidificación de piscinas cubiertas. Gracias a su diseño, en el cual se distribuyen los elementos del circuito frigorífico de forma diferente a un deshumidificador convencional, aprovechando el aire deshumectado por el recuperador de calor. Mediante la optimización de sus diferentes modos de funcionamiento se obtiene un gran ahorro económico en la explotación de la instalación.

ESTRUCTURA

- Estructura mediante perfiles de aluminio con esquinas de Nylon reforzado.
- Carcasa con panel sándwich de 45 mm con poliuretano IDROTEC y manillas con cierres automáticos clasificando el equipo en estanqueidad L1(M) y transmitancia térmica T2.
- Bandeja de recogida de condensados con tubo de desagüe.
- Interior del equipo con chapa pintada para mayor durabilidad frente a la degradación del cloro.

CIRCUITO FRIGORÍFICO

- Baterías evaporadora y condensadora fabricada en tubo de cobre y aletas de aluminio lacadas.
- Compresor SCROLL
- Gas refrigerante R-410A.

CIRCUITO DE AIRE

- Filtro M6 en aspiración de aire de piscina y en entrada de aire exterior, y F8 en impulsión.
- Ventiladores radiales plug-fan electrónico con control de caudal.
- Free-cooling, compuesto por tres compuertas motorizadas, cámara de mezclas, y ventilador de retorno.
- Aprovechamiento de la energía del aire a través de recuperador de flujo cruzado del 100% de caudal
- Batería de apoyo de agua caliente. Con válvula tres vías proporcional y control de la temperatura de impulsión.

REGULADORES

- Regulación Siemens con pantalla táctil, control por humedad absoluta y modo Eco de funcionamiento reduciendo caudal de ventiladores según consignas.
- Sondas de humedad y temperatura de aire de retorno y de aire exterior, sonda de temperatura de agua de piscina.
- Presostatos de filtros sucios.
- Control de bomba circuladora de agua de piscina a través de contacto libre de tensión.
- Servomotores de compuertas en freecooling.

Opcional

- Aumento de caudal de aire (implica aumento de potencia de batería de calentamiento)
- Condensadores de Titanio formado por envoltente de PVC y serpentín de Titanio
- Intercambiador agua-agua, montado en serie con el condensador de agua.
- Equipo reversible para la expulsión el calor sobrante de la instalación.
- Preparación para intemperie.
- Sondas de CO₂ para el control de la calidad del aire mediante la regulación.
- ModBus.
- Telegestión.
- Y/O mantenimiento preventivo.
- Y/O ampliación de garantía.
- Puesta en marcha.



Sólo calentamiento del aire



Deshumidificación mediante circuito Alfa



Deshumidificación mediante circuito Alfa con renovación de aire



Renovación del 100% de aire

CARACTERÍSTICAS TÉCNICAS

MODELOS		AIRPOOL+ 12	AIRPOOL+ 22	AIRPOOL+ 30	AIRPOOL+ 44	AIRPOOL+ 54	AIRPOOL+ 70	AIRPOOL+ 84	AIRPOOL+ 108	AIRPOOL+ 132	AIRPOOL+ 175
CÓDIGOS		67677	67678	67679	67680	67681	67682	67683	67684	67685	67686
VOLTAJE	V/Ph/ Hz	220 / 1 / 50 400 / 3 / 50									
DESHUMECTACIÓN ⁽¹⁾	kg/h	13,4	22,3	21,7	44,3	53,6	70,9	84,2	110,7	133,4	177,6
DESHUMECTACIÓN ⁽²⁾	kg/h	25,6	30,2	57,1	85,6	102,3	136,8	162,4	213,7	256,2	342,3
DESHUMECTACIÓN ⁽³⁾	kg/h	8,0	12,8	12,3	25,0	37,8	42,5	50,6	66,5	83,7	130,9
CAUDAL DE AIRE	m ³ /h	2100	3500	4900	7000	8400	11200	13300	17500	21000	28000
EFICACIA RECUPERADOR ⁽¹⁾	%	67	69	71	68	73	70	70	70	68	68
POTENCIA BATERÍA AIRE (90-70°C)	kW	20,4	38,7	48,5	71,0	87,9	106,7	134,2	177,8	216,5	273,0

(1) Local 28°C 65% hr con 30% de aire exterior 20°C 70% hr.

(2) VDI 2089 Local 30°C 54% hr con 30% de aire exterior 5°C 80% hr.

(3) Local 28°C 65% hr en recirculación.

DESHUMIFICADORES



DT 850 E deshumidificador de ambiente

- El dispositivo ideal para piscinas pequeñas
- Todo en uno, diseño independiente: fácil de instalar
- Regulación con display digital

Equipamientos:

- Deshumidificador monobloc interior, a instalar en el local de la piscina
- Carcasa termoformada anticorrosión en ABS
- Circuito termodinámico tipo hermético
- Compresor hermético con protección interna
- Deshielo termostático por ventilación forzada
- Regulación mediante higrostató incorporado
- Carcasa termoformada antioxidante
- Filtro de aire lavable
- 2 velocidades de soplado

DT 850 E

Accesorios opcionales
Filtro DT850 / DT850E

Código	Emb. Standard	Peso Kg Standard	Volumen m ³ Standard	Código Alfanum.	Precio 2022
W28DT850E410	1	37,0	-	Z05	2.726,00
W28FIDT5	1	-	-	Z0R	97,50

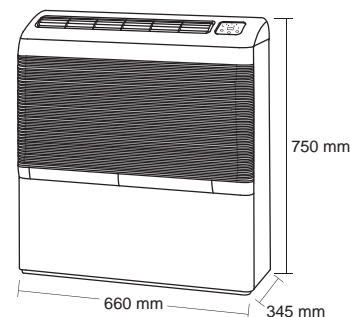

CARACTERÍSTICAS TÉCNICAS

MODELOS	DT 850 E	
CÓDIGOS	W28DT850E410	
Características Técnicas		
CAPACIDAD	l/h	2,2
POTENCIA ABSORBIDA	W*	915
PRESIÓN ACÚSTICA A 5m	dB(A)	22
CAUDAL DE AIRE	m ³ /h	500
ALIMENTACIÓN ELÉCTRICA		220-240V / 1 N ~ / 50 Hz
INTENSIDAD ABSORBIDA	A	4,15

DESHUMIFICADORES



SIROCCO² CONFORT E INTELIGENCIA



Disponible en
RAL 9003 (blanco)
y RAL 7037 (gris)

Confort óptimo

Gracias a su modo silencioso y a su soplado vertical, Sirocco² es un deshumidificador discreto que garantiza un óptimo confort de baño.

Inteligencia integrada

Con el autodiagnóstico de su sensor de humedad, Sirocco2 asegura el nivel adecuado de humedad en todas las circunstancias para la máxima durabilidad del edificio. Además, con la piscina desocupada (cubierta enrollable cerrada), reduce su consumo de energía bajando la temperatura de calentamiento del aire.

Diseño armonioso

Con sus líneas limpias, sin rejilla visible y sus dos colores, Sirocco² se adapta con elegancia y discreción a todos los entornos de piscinas cubiertas.

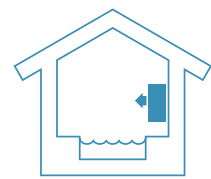

MODO AMBIENTE: fijación mural

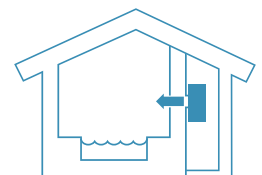

MODO ENCASTRADO: A TRAVÉS DE LA PARED

MODULARIDAD SOLUCIONES DE CALENTAMIENTO DEL AIRE

Con alimentación eléctrica



Con batería de agua caliente





PDB

Consulte + info en PRODUCTOS.
www.zodiac.com

DESHUMIFICADORES



Fluidra Connect compatible

SIROCCO² Ambiente / Empotrado



- Máximo confort
- Inteligencia integrada
- Diseño armonioso

Equipamientos:

- Salida de aire vertical
- Ambiente o Montaje mural (con accesorios)
- Montaje mural o de pie (con soporte)
- Paneles en pintura de epoxi de acero galvanizado
- Sensor de humedad integrado
- Pantalla digital (LED) (mando a distancia opcional)
- Ventilador centrífugo de 2 velocidades con modo Silence
- Modo de ahorro de energía (contacto cubierta de piscina)
- Opciones de calentamiento de aire mediante resistencia eléctrica o serpentín de agua caliente, integrable in situ, en el cuerpo principal del deshumidificador (sin necesidad de espacio adicional)
- Disponible en 2 colores (gris o blanco)

Accesorios incluidos:

- Perfil de fijación a pared
- Filtro de entrada de aire

	Código	Emb. Standard	Peso Kg Standard	Volumen m ³ Standard	Código Alfanum.	Precio 2022
Blanco						
SIROCCO ² 2M	WD002088	1	70,0	-	Z05	5.002,00
SIROCCO ² 3M	WD002089	1	80,0	-	Z05	5.841,00
SIROCCO ² 5M	WD002090	1	95,0	-	Z05	6.367,00
SIROCCO ² 5T	WD002091	1	95,0	-	Z05	6.553,00
Gris						
SIROCCO ² 2M	WD002215	1	70,0	-	Z05	5.002,00
SIROCCO ² 3M	WD002216	1	80,0	-	Z05	5.841,00
SIROCCO ² 5M	WD002217	1	95,0	-	Z05	6.367,00
SIROCCO ² 5T	WD002218	1	95,0	-	Z05	6.553,00
Accesorios opcionales						
Kit Sirocco ² empotrado 2M / 3M	R0829500	1	-	-	Z05	546,00
Kit Sirocco ² empotrado 5M / 5T	R0829600	1	-	-	Z05	546,00
Resistencia eléctrica Sirocco ² 2M	R0829800	1	-	-	Z05	754,00
Resistencia eléctrica Sirocco ² 3M	R0829900	1	-	-	Z05	777,00
Resistencia eléctrica Sirocco ² 5M	R0830000	1	-	-	Z05	870,00
Resistencia eléctrica Sirocco ² 5T	R0894100	1	-	-	Z05	870,00
Bobina agua caliente Sirocco ² 2M	R0830100	1	-	-	Z05	870,00
Bobina agua caliente Sirocco ² 3M	R0830200	1	-	-	Z05	940,00
Bobina agua caliente Sirocco ² 5M / 5T	R0830300	1	-	-	Z05	910,00
Pie de apoyo Sirocco ² Light Grey 2M / 3M	R0893700	1	-	-	Z05	193,50
Pie de apoyo Sirocco ² Light Grey 5M / 5T	R0893800	1	-	-	Z05	366,00
Pie de apoyo Sirocco ² Dark Grey 2M / 3M	R0893900	1	-	-	Z05	308,00
Pie de apoyo Sirocco ² Dark Grey 5M / 5T	R0894000	1	-	-	Z05	366,00
Unidad de control a distancia Sirocco ²	R0829700	1	-	-	Z05	193,50

DESHUMIFICADORES

SIROCCO² Ambiente / Empotrado

DIMENSIONES (MM) Y PESO

MODELOS	SIROCCO ² 2M	SIROCCO ² 3M	SIROCCO ² 5M	SIROCCO ² 5T
A	1060		1410	
B	630		1010	
C: Engranajes	700		1000	
Medidas Tolerancias (tolerancia +2 / -0 mm)	450 x 145		998 x 165	
Número de rejillas	2 x 3		2 x 5	
Peso (kg) Modelo sin opción	70	80	95	

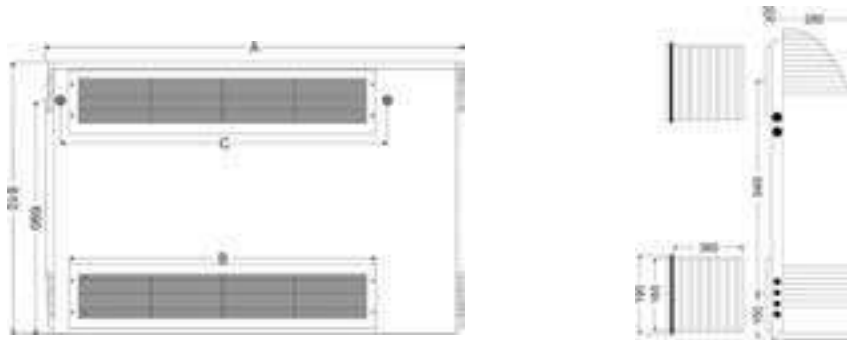

CARACTERÍSTICAS TÉCNICAS

MODELOS	SIROCCO ² 2M	SIROCCO ² 3M	SIROCCO ² 5M	SIROCCO ² 5T	
CÓDIGOS	WD002088 WD002215	WD002089 WD002216	WD002090 WD002217	WD002091 WD002218	
Características Técnicas					
CAPACIDAD DE DESHUMIDIFICACIÓN*	L/h	2,5	3,8	5,5	5,7
POTENCIA ABSORBIDA*	W	1210	2120	2580	2810
FLUJO DE AIRE	m ³ /h	600	800	1000	
ALIMENTACIÓN ELÉCTRICA		220-240V / 1N~ / 50 Hz			380-400V / 3N~ / 50Hz
INTENSIDAD ABSORBIDA NOMINAL***	A	5,3	9,5	11,8	4,8
INTENSIDAD MÁXIMA ABSORBIDA***	A	6,9	12,5	16,7	5,7
CANTIDAD FLUIDO FRIGORÍGENO	g	0,93	1,15	1,65	
EVACUACIÓN AGUA CONDENSACIÓN		Tubo flexible Ø12/18			
POTENCIA ACÚSTICA EN MODO STANDARD/SILENCE	dB(A)	61,5 / 58,5	65 / 62	63,5 / 60	64,5 / 61
PRESIÓN ACÚSTICA EN MODO STANDARD/SILENCE**	dB(A)	36 / 33	40 / 37	38 / 34	39 / 35
Características de resistencia eléctrica					
PRESIÓN ACÚSTICA A 5m EN MODO STANDARD/SILENCE	dB(A)	36 / 33	40 / 37	38 / 34	39 / 35
POTENCIA ACÚSTICA A 5m EN MODO STANDARD/SILENCE	dB(A)	61,5 / 58,5	65 / 62	63,5 / 60	64,5 / 61
ENERGÍA DE RESPALDO	kW	2	3	4,5	
INTENSIDAD DE ABSORCIÓN MÁXIMA	A	8,7	13,1	19,6	
Características batería agua caliente					
POTENCIA CON PRIMARIO 40-50°C / 90-70°C	kW	2,2 / 7,1	3,2 / 8,1	3,7 / 11,1	
CAUDAL DE AGUA CON PRIMARIO 40-50°C / 90-70°C	m ³ /h	0,18 / 0,3	0,27 / 0,35	0,31 / 0,47	
PÉRDIDA DE CARGA CON PRIMARIO 40-50°C / 90-70°C	kPa	16 / 28	23 / 39	17 / 35	
CONEXIÓN	mm	15 / 21 macho			

* Unidad estandar en las condiciones siguientes: aire 30°C, higrometría 70%.

** valores medidos y certificados según las normas EN60704-1:2010+A11:2012 standard por el CTTM (Centro de Transferencia de Tecnología de Le Mans) en unidades estándar (sin opciones).

*** Excluido el consumo de energía de las opciones de calefacción eléctrica.

DESHUMIFICADORES



DF Empotrado. Central horizontal empotrada

- Instalación oculta sin conductos, para un proyecto de diseño simplificado
- Disponible en 3 versiones (3,5 a 8 l/h)
- Calefacción de aire opcional (con complemento eléctrico o batería de agua caliente)



Unidad de mando Hygro Control



Consultar plazo de entrega

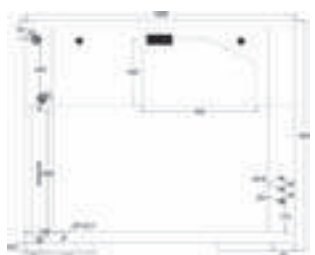
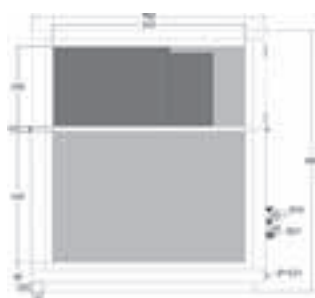

Estándar

	Código	Emb. Standard	Peso Kg Standard	Volumen m ³ Standard	Código Alfanum.	Precio 2022
DF 403M Empotrado	W28DF403ME	1	129,0	-	Z05	8.288,00
DF 405M Empotrado	W28DF405ME	1	130,0	-	Z05	9.871,00
DF 405T Empotrado	W28DF405TE	1	130,0	-	Z05	10.059,00
DF 408M Empotrado	W28DF408ME	1	133,0	-	Z05	11.149,00
DF 408T Empotrado	W28DF408TE	1	133,0	-	Z05	11.888,00

Con complemento eléctrico

DF 403M Empotrado 4,5 kW	W28DF403MEE	1	129,0	-	Z05	9.666,00
DF 405M Empotrado 4,5 kW	W28DF405MEE	1	130,0	-	Z05	11.230,00
DF 405T Empotrado 4,5 kW	W28DF405TEE	1	130,0	-	Z05	11.504,00
DF 408M Empotrado 4,5 kW	W28DF408MEE	1	133,0	-	Z05	12.507,00
DF 408T Empotrado 9 kW	W28DF408TEE	1	133,0	-	Z05	13.721,00

Con batería agua caliente

DF 403M Empotrado 12 kW	W28DF403MEB	1	129,0	-	Z05	9.392,00
DF 405M Empotrado 12 kW	W28DF405MEB	1	130,0	-	Z05	10.960,00
DF 405T Empotrado 12 kW	W28DF405TEB	1	130,0	-	Z05	11.230,00
DF 408M Empotrado 14 kW	W28DF408MEB	1	133,0	-	Z05	12.248,00
DF 408T Empotrado 14 kW	W28DF408TEB	1	133,0	-	Z05	12.977,00

Accesorios opcionales

Soplado doble deflexión	WTT02365	1	-	-	ZOR	76,30
Soporte DF	WTO04000	1	-	-	ZOR	1.034,00
Unidad de control a distancia	W28DEPORT	1	-	-	ZOR	559,00

CARACTERÍSTICAS TÉCNICAS

MODELOS	DF 403M	DF 405M	DF 405T	DF 408M	DF 408T
CÓDIGOS	W28DF403ME W28DF403MEE W28DF403MEB	W28DF405ME W28DF405MEE W28DF405MEB	W28DF405TE W28DF405TEE W28DF405TEB	W28DF408ME W28DF408MEE W28DF408MEB	W28DF408TE W28DF408TEE W28DF408TEB
Características Técnicas					
CAPACIDAD DE DESHUMIDIFICACIÓN*	L/h	3,5	5	8	
POTENCIA ABSORBIDA*	W	1500	1860	2600	
FLUJO DE AIRE	m ³ /h	1300		1700	
ALIMENTACIÓN ELÉCTRICA		220-240V / 1N~ / 50Hz		380-400V / 3N~ / 50Hz	220-240V / 1N~ / 50Hz
INTENSIDAD MÁXIMA ABSORBIDA**	A	13,2	16,1	7,3	24,8
CANTIDAD FLUIDO FRIGORÍGENO	kg	1,18	1,21		1,52
EVACUACIÓN AGUA CONDENSACIÓN		Ø1/2 rácor PVC 32 a encolar			
Características batería agua caliente					
POTENCIA CON PRIMARIO 40-50°C / 90-70°C	kW	3,9 / 12,4		4,6 / 14,8	
CAUDAL DE AGUA CON PRIMARIO 90-70°C	m ³ /h	0,56		0,65	
PÉRDIDA DE CARGA CON PRIMARIO 90-70°C	mmCE	59		81	
CONEXIÓN	mm	20 / 27 macho			

Para todos los pedidos del DF se solicitará un depósito del 30% con el pedido.

* Unidad estándar, en las siguientes condiciones nominales: aire 30 ° C, humedad 70%.

** Excluido el consumo de energía de las opciones de calefacción eléctrica.

+ info **PDB**
 Consulte + info en PRODUCTOS.
www.zodiac.com

DESHUMIFICADORES



DF Con conductos 403 - 408 Central horizontal

- Instalación horizontal con conductos
- Disponible en 5 capacidades (3.5 a 12l / h)
- Opciones de calefacción de aire (calefacción eléctrica o batería de agua caliente)



Unidad de mando Hygro Control



Consultar plazo de entrega

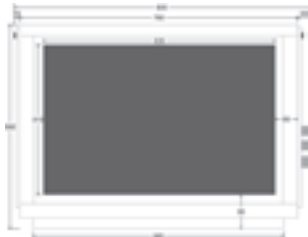

Estándar

- DF 403M con conductos Mono
- DF 405M con conductos Mono
- DF 405T con conductos Tri
- DF 408M con conductos Mono
- DF 408T con conductos Tri

Con complemento eléctrico

- DF 403M 4,5 kW
- DF 405M 4,5 kW
- DF 405T 4,5 kW
- DF 408M 4,5 kW
- DF 408T 9 kW

Con batería de agua caliente

- DF 403M 12 kW
- DF 405M 12 kW
- DF 405T 12 kW
- DF 408M 14 kW
- DF 408T 14 kW

Código	Emb. Standard	Peso Kg Standard	Volumen m ³ Standard	Código Alfanum.	Precio 2022
W28DF403MG	1	113,0	-	Z05	7.909,00
W28DF405MG	1	113,0	-	Z05	9.324,00
W28DF405TG	1	113,0	-	Z05	9.591,00
W28DF408MG	1	117,0	-	Z05	10.421,00
W28DF408TG	1	117,0	-	Z05	10.842,00
Con complemento eléctrico					
W28DF403MGE	1	113,0	-	Z05	9.257,00
W28DF405MGE	1	113,0	-	Z05	10.684,00
W28DF405TGE	1	113,0	-	Z05	10.950,00
W28DF408MGE	1	117,0	-	Z05	11.782,00
W28DF408TGE	1	117,0	-	Z05	12.681,00
Con batería de agua caliente					
W28DF403MGB	1	113,0	-	Z05	9.024,00
W28DF405MGB	1	113,0	-	Z05	10.448,00
W28DF405TGB	1	113,0	-	Z05	10.719,00
W28DF408MGB	1	117,0	-	Z05	11.546,00
W28DF408TGB	1	117,0	-	Z05	11.970,00

* Para más información sobre accesorios opcionales de este deshumificador contacte con servicio.cliente@fluidra.es

CARACTERÍSTICAS TÉCNICAS

MODELOS	DF 403M	DF 405M	DF 405T	DF 408M	DF 408T
CÓDIGOS	W28DF403MG W28DF403MGE W28DF403MGB	W28DF405MG W28DF405MGE W28DF405MGB	W28DF405TG W28DF405TGE W28DF405TGB	W28DF408MG W28DF408MGE W28DF408MGB	W28DF408TG W28DF408TGE W28DF408TGB
Características Técnicas					
CAPACIDAD DE DESHUMIDIFICACIÓN*	L/h	3,5	5	8	
POTENCIA ABSORBIDA*	W	1500	1860	2600	
FLUJO DE AIRE	m ³ /h	1300		1700	
PRESIÓN DISPONIBLE	mmCE	10			
ALIMENTACIÓN ELÉCTRICA		220-240V / 1N~ / 50Hz		380-400V / 3N~ / 50Hz	220-240V / 1N~ / 50Hz
INTENSIDAD MÁXIMA ABSORBIDA***	A	13,2	16,1	7,3	24,8***
CANTIDAD FLUIDO FRIGORÍGENO	kg	1,18	1,21	1,52	
EVACUACIÓN AGUA CONDENSACIÓN		Ø1/2 rácor PVC 32 a encolar			
POTENCIA ACÚSTICA**	dB(A)	71,5		73,6	
Características batería agua caliente					
POTENCIA CON PRIMARIO 45-40°C / 90-70°C	kW	4,6 / 14,6		5,5 / 17,6	
CAUDAL DE AGUA CON PRIMARIO 90-70°C	m ³ /h	0,65		0,78	
PÉRDIDA DE CARGA CON PRIMARIO 90-70°C	mmCE	59		81	
CONEXIÓN	mm	20 / 27 macho			

Para todos los pedidos de DF se solicitará un depósito del 30% con el pedido.

* Unidad estándar en las condiciones siguientes: aire 30°C, higrometría 70%.

** Valores medidos y certificados según las normas EN ISO 3741 y EN ISO 354 por el CTTM (Centro de Transferencia de Tecnología de Le Mans) en modelo estándar.

*** Para un equipo sin opción de complemento eléctrico.



Consulte + info en PRODUCTOS.
www.zodiac.com

DESHUMIFICADORES



DF Con conductos 410 - 412 Central horizontal

- Instalación horizontal con conductos
- Disponible en 5 capacidades (3.5 a 12l / h)
- Opciones de calefacción de aire (calefacción eléctrica o batería de agua caliente)



Unidad de mando Hygro Control



Consultar plazo de entrega

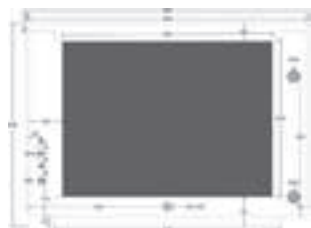

Estándar

- DF 410M conductos mono
- DF 410T conductos tri
- DF 412T conductos tri****

Con condensador de agua

- DF 410M conductos mono
- DF 410T conductos tri
- DF 412T conductos tri****

Con complemento eléctrico

- DF 410M conductos mono 4,5 kW
- DF 410T conductos tri 9 kW
- DF 412T conductos tri**** 9 kW

Con complemento eléctrico y condensador de agua

- DF 410M conductos mono 4,5 kW
- DF 410T conductos tri 9 kW
- DF 412T conductos tri**** 9 kW

Con opción batería de agua caliente

- DF 410M conductos mono 23 kW
- DF 410T conductos tri 23 kW
- DF 412T conductos tri**** 23 kW

Con opción batería de agua caliente y condensador de agua

- DF 410M conductos mono 23 kW
- DF 410T conductos tri 23 kW
- DF 412T conductos tri**** 23 kW

Código	Emb. Standard	Peso Kg Standard	Volumen m ³ Standard	Código Alfanum.	Precio 2022
W28DF410MG	1	147,0	-	Z05	13.625,00
W28DF410G	1	147,0	-	Z05	13.625,00
W28DF412G	1	149,0	-	Z05	14.731,00
W28DF410MGC	1	-	-	Z05	16.244,00
W28DF410GC	1	-	-	Z05	16.244,00
W28DF412GC	1	-	-	Z05	17.352,00
W28DF410MGE	1	-	-	Z05	15.546,00
W28DF410GE	1	-	-	Z05	15.470,00
W28DF412GE	1	-	-	Z05	16.580,00
W28DF410MGEC	1	-	-	Z05	17.845,00
W28DF410GEC	1	-	-	Z05	17.845,00
W28DF412GEC	1	-	-	Z05	19.201,00
W28DF410MGB	1	-	-	Z05	14.761,00
W28DF410GB	1	-	-	Z05	14.761,00
W28DF412GB	1	-	-	Z05	15.864,00
W28DF410MGBC	1	-	-	Z05	17.380,00
W28DF410GBC	1	-	-	Z05	17.380,00
W28DF412GBC	1	-	-	Z05	18.487,00

* Para más información sobre accesorios opcionales de este deshumificador contacte con servicio.cliente@fluidra.es

CARACTERÍSTICAS TÉCNICAS

MODELOS	DF 410M	DF 410T	DF 412T
CÓDIGOS	W28DF410MG / W28DF410MGC W28DF410MGE / W28DF410MGEC W28DF410MGB / W28DF410MGBC	W28DF410G / W28DF410GC W28DF410GE / W28DF410GEC W28DF410GB / W28DF410GBC	W28DF412G / W28DF412GC W28DF412GE / W28DF412GEC W28DF412GB / W28DF412GBC
Características Técnicas			
CAPACIDAD DE DESHUMIDIFICACIÓN*	L/h	10	12
POTENCIA ABSORBIDA*	W	3470	4170
FLUJO DE AIRE	m ³ /h	2000	
PRESIÓN DISPONIBLE	mmCE	10	
ALIMENTACIÓN ELÉCTRICA		220-240V / 1N~ / 50Hz	380-400V / 3N~ / 50Hz
INTENSIDAD MÁXIMA ABSORBIDA***	A	20,5	11,9
CANTIDAD FLUIDO FRIGORÍGENO	g	2,7 / 2,82 (1)	
EVACUACIÓN AGUA CONDENSACIÓN		1/2 rácor PVC Ø32 a encolar	
POTENCIA ACÚSTICA**	dB(A)	-	76,7
Características batería agua caliente			
POTENCIA CON PRIMARIO 40-50°C / 90-70°C	kW	7 / 23	
CAUDAL DE AGUA CON PRIMARIO 90-70°C	m ³ /h	1,1	
PÉRDIDA DE CARGA CON PRIMARIO 90-70°C	mmCE	204	
CONEXIÓN	mm	20 / 27 macho	

Para todos los pedidos de DF se solicitará un depósito del 30% con el pedido. * Unidad estándar en las condiciones siguientes: aire 30°C, humedad 70%.
** Valores medidos y certificados según las normas EN ISO 3741 y EN ISO 354 por el CTTM (Centro de Transferencia de Tecnología de Le Mans) en modelo estándar.
*** Para un equipo sin opción de complemento eléctrico. **** Versión DF412 monofásico sur consulta. (1) Para unidades con opción de condensador de agua.



PDB

Consulte + info en PRODUCTOS.
www.zodiac.com

DESHUMIFICADORES

CAE Con conductos. Central vertical



- Instalación vertical, con módulos de entrada/salida de aire
- Disponible en 4 capacidades: de 8 a 13,5 l/h
- Calefacción del aire opcional (con complemento eléctrico o batería de agua caliente)
- Opción calefacción de agua en piscina (condensador de agua)



Consultar plazo de entrega



Estándar

	Código	Emb. Standard	Peso Kg Standard	Volumen m ³ Standard	Código Alfanum.	Precio 2022
CAE 508 mono	W28CAE8M	1	228,0	-	Z05	14.201,00
CAE 508 tri	W28CAE8	1	228,0	-	Z05	14.874,00
CAE 510 tri***	W28CAE10	1	235,0	-	Z05	17.263,00
CAE 513 tri****	W28CAE13	1	240,0	-	Z05	18.457,00

Con condensador de agua

CAE 508 mono	W28CAE8MC	1	-	-	Z05	16.995,00
CAE 508 tri	W28CAE8C	1	-	-	Z05	17.666,00
CAE 510 tri***	W28CAE10C	1	-	-	Z05	20.053,00
CAE 513 tri****	W28CAE13C	1	-	-	Z05	21.250,00

Con complemento eléctrico

CAE 508 mono	W28CAE8ME	1	-	-	Z05	15.598,00
CAE 508 tri	W28CAE8E	1	-	-	Z05	16.727,00
CAE 510 tri***	W28CAE10E9	1	-	-	Z05	19.114,00
CAE 510 tri***	W28CAE10E18	1	-	-	Z05	20.270,00
CAE 513 tri****	W28CAE13E9	1	-	-	Z05	20.312,00
CAE 513 tri****	W28CAE13E18	1	-	-	Z05	21.913,00

Con complemento eléctrico y condensador de agua

CAE 508 mono	W28CAE8MEC	1	-	-	Z05	18.393,00
CAE 508 tri	W28CAE8EC	1	-	-	Z05	19.523,00
CAE 510 tri***	W28CAE10E9C	1	-	-	Z05	21.912,00
CAE 510 tri***	W28CA10E18C	1	-	-	Z05	23.508,00
CAE 513 tri****	W28CAE13E9C	1	-	-	Z05	23.108,00
CAE 513 tri****	W28CA13E18C	1	-	-	Z05	24.703,00

Con batería agua caliente

CAE 508 mono	W28CAE8MB	1	-	-	Z05	15.489,00
CAE 508 tri	W28CAE8B	1	-	-	Z05	16.129,00
CAE 510 tri***	W28CAE10B	1	-	-	Z05	18.801,00
CAE 513 tri****	W28CAE13B	1	-	-	Z05	20.100,00

Con opción batería agua caliente y condensador de agua

CAE 508 mono	W28CAE8MBC	1	-	-	Z05	18.282,00
CAE 508 tri	W28CAE8BC	1	-	-	Z05	18.927,00
CAE 510 tri***	W28CAE10BC	1	-	-	Z05	21.593,00
CAE 513 tri****	W28CAE13BC	1	-	-	Z05	22.893,00

CARACTERÍSTICAS TÉCNICAS

MODELOS	CAE 508 mono	CAE 508 tri	CAE 510 tri	CAE 513 tri
CÓDIGOS	W28CAE8M / W28CAE8MC W28CAE8ME / W28CAE8MEC W28CAE8MB / W28CAE8MBC	W28CAE8 / W28CAE8C W28CAE8E / W28CAE8EC W28CAE8B / W28CAE8BC	W28CAE10 / W28CAE10C W28CAE10E9 / W28CAE10E9C W28CAE10B / W28CAE10BC	W28CAE13 / W28CAE13C W28CAE13E9 / W28CAE13E9C W28CAE13B / W28CAE13BC

Características Técnicas

CAPACIDAD DE DESHUMIDIFICACIÓN*	L/h	8	10	13,5
POTENCIA ABSORBIDA***	W	2710	4040	5430
CAUDAL DE AIRE NOMINAL	m ³ /h	2040	2720	3400
CAUDAL DE AIRE MÁXIMO	m ³ /h	2400	3050	3800
PRESIÓN DISPONIBLE	mmCE	15	19	23
ALIMENTACIÓN ELÉCTRICA		220-240V / 1N~ / 50Hz	380-400V / 3N~ / 50Hz	
INTENSIDAD NOMINAL***	A	17,5	5,3	8,5
INTENSIDAD MÁXIMA ABSORBIDA***	A	37,1	8	14,5
CANTIDAD FLUIDO FRIGORÍGENO	kg	1,3 / 1,45 (1)		2,2 / 2,5 (1)
POTENCIA ACÚSTICA**	dB(A)	-	77,6	-

Características batería agua caliente

POTENCIA CON PRIMARIO 45-40°C / 90-70°C	kW	5,9 / 23		9,8 / 35	11,6 / 41
CAUDAL DE AGUA CON PRIMARIO 90-70°C	m ³ /h	1	1	1,6	1,9
PÉRDIDA DE CARGA CON PRIMARIO 90-70°C	mmCE	1250		1900	2500
CONEXIÓN	mm	20 / 27 macho			

* En las condiciones siguientes: aire 30 °C, higrometría 70%. ** Valores medidos y certificados según las normas EN ISO 3741 y EN ISO 354 por el CTTM (Centro de Transferencia de Tecnología de Le Mans). *** Para un equipo sin opción de complemento eléctrico. ****Debe realizarse un control anual de la estanqueidad del circuito frigorífico cuya carga debe ser mayor de 2 kg. y menor de 30 kg. *****Versión CAE 510 monofásico consultar. (1) Para los equipos con opción condensador de agua.

DESHUMIFICADORES



CAE Con conductos. Central vertical

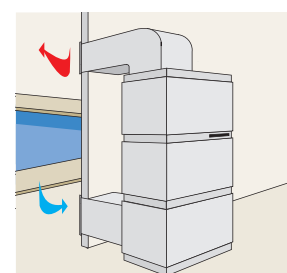
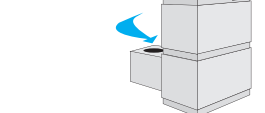
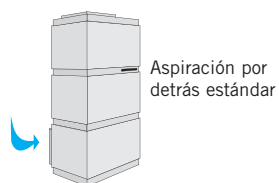

Aspiración y soplado

- 1** Aspiración por la izquierda (marco+filtro)
- 2** Aspiración por la derecha (marco+filtro)
- 3** Soplado por detrás (marco)
- 4** Soplado por delante (marco)

Chapa aspiración y soplado

Chapa circular de aspiración trasera⁽¹⁾

CAE 508 mono y tri Ø400

CAE 510 tri y CAE 513 tri Ø500

Chapa circular de aspiración lateral

CAE 508 mono y tri Ø400

CAE 510 tri y CAE 513 tri Ø500

Chapa circular de soplado por encima

CAE 508 mono y tri Ø400

CAE 510 tri y CAE 513 tri Ø500

Chapa circular de soplado por delante y detrás⁽¹⁾

CAE 508 mono y tri Ø400

CAE 510 tri y CAE 513 tri Ø500

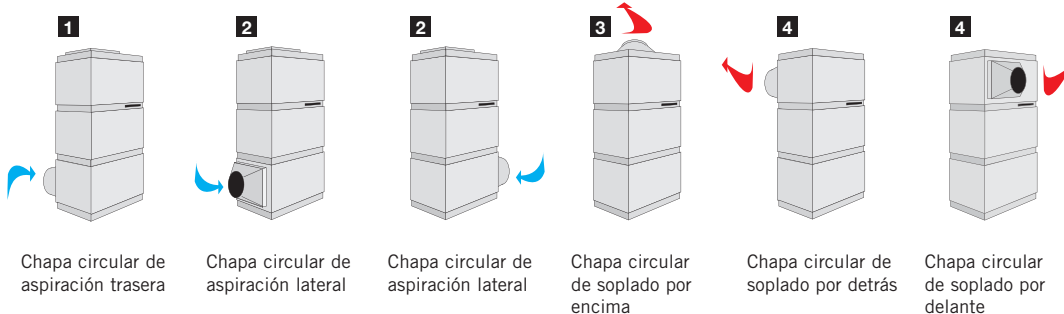

Salida acodada - Caja de aspiración

Salida circular acodada

CAE 508 mono y tri Ø400

CAE 510 tri y CAE 513 tri Ø500

Caja de aspiración para la central

CAE 508 mono y tri Ø400

CAE 510 tri y CAE 513 tri Ø500

Caja de aspiración para rejilla 625 x 425

CAE 508 mono y tri Ø400

CAE 510 tri y CAE 513 tri Ø500

Reductor de ruido

CAE 508 mono y tri Ø400

CAE 510 tri y CAE 513 tri Ø500

Accesorios opcionales*

Rejilla 625 x 425 (previsión 2 rejillas)

Doble deflexión 625 x 425 (soplado)

Reductor de ruido

Codo de soplado

Unidad de control a distancia para un deshumidificador

Unidad de control a distancia para dos deshumidificadores

Código	Emb. Standard	Peso Kg Standard	Volumen m ³ Standard	Código Alfanum.	Precio 2022
W28REGA	1	-	-	ZOR	371,00
W28REDR	1	-	-	ZOR	371,00
W28SOAR	1	-	-	ZOR	277,00
W28SOAV	1	-	-	ZOR	277,00
WCH01245	1	-	-	ZOR	444,00
WCH01246	1	-	-	ZOR	479,00
WCH01247	1	-	-	ZOR	411,00
WCH01248	1	-	-	ZOR	466,00
WCH01249	1	-	-	ZOR	497,00
WCH01250	1	-	-	ZOR	508,00
WCH01249	1	-	-	ZOR	497,00
WCH01250	1	-	-	ZOR	508,00
WCH01251	1	-	-	ZOR	591,00
WCH01252	1	-	-	ZOR	595,00
WCH01253	1	-	-	ZOR	479,00
WCH01254	1	-	-	ZOR	525,00
WCH03719	1	-	-	ZOR	365,00
Consultar	1	-	-	ZOR	Consultar
WCH03682	1	-	-	ZOR	1.052,00
WCH03683	1	-	-	ZOR	1.392,00
WTT02355	1	-	-	ZOR	228,00
WTT02366	1	-	-	ZOR	121,00
WCH01234	1	-	-	ZOR	917,00
WCH01255	1	-	-	ZOR	553,00
R0771000	1	-	-	ZOR	1.003,00
R0771100	1	-	-	ZOR	1.179,00

⁽¹⁾ Prever la opción por la izquierda o la derecha (2) Prever la opción por delante o por detrás. Otras chapas: consultar

* Conjunto de rejillas y cajetín que permiten la instalación de la central CAE en un local técnico medianero al local donde está ubicada la piscina



Consulte + info en PRODUCTOS.
www.zodiac.com

DESHUMIFICADORES



OMEGA Con conductos. Central vertical

- Disponible en 5 capacidades (10 a 28 l/h)
- Calefacción del aire opcional (con complemento eléctrico o batería de agua caliente)
- Opción calefacción de agua en piscina (condensador de agua)
- Instalación sencilla, en local técnico

Consultar plazo de entrega



Unidad de mando Hygro Control

Estándar

	Código	Emb. Standard	Peso Kg Standard	Volumen m ³ Standard	Código Alfamum.	Precio 2022
Omega 10 tri	W280M10	1	342,0	-	Z05	17.871,00
Omega 14 tri	W280M14	1	344,0	-	Z05	19.071,00
Omega 16 tri	W280M16	1	346,0	-	Z05	21.127,00
Omega 20 tri	W280M20	1	397,0	-	Z05	24.056,00
Omega 28 tri	W280M28	1	505,0	-	Z05	32.758,00

Con condensador de agua

Omega 10 tri	W280M10C	1	-	-	Z05	21.477,00
Omega 14 tri	W280M14C	1	-	-	Z05	22.677,00
Omega 16 tri	W280M16C	1	-	-	Z05	24.733,00
Omega 20 tri	W280M20C	1	-	-	Z05	27.662,00
Omega 28 tri	W280M28C	1	-	-	Z05	36.226,00

Con complemento eléctrico

Omega 10 tri	W280M10E	1	-	-	Z05	19.724,00
Omega 14 tri	W280M14E	1	-	-	Z05	20.925,00
Omega 16 tri	W280M16E	1	-	-	Z05	24.569,00
Omega 20 tri	W280M20E	1	-	-	Z05	27.510,00
Omega 28 tri	W280M28E	1	-	-	Z05	36.077,00

Con complemento eléctrico y condensador de agua

Omega 10 tri	W280M10EC	1	-	-	Z05	23.330,00
Omega 14 tri	W280M14EC	1	-	-	Z05	24.529,00
Omega 16 tri	W280M16EC	1	-	-	Z05	28.178,00
Omega 20 tri	W280M20EC	1	-	-	Z05	31.119,00
Omega 28 tri	W280M28EC	1	-	-	Z05	39.541,00

Con batería agua caliente

Omega 10 tri	W280M10B	1	-	-	Z05	19.205,00
Omega 14 tri	W280M14B	1	-	-	Z05	20.493,00
Omega 16 tri	W280M16B	1	-	-	Z05	22.625,00
Omega 20 tri	W280M20B	1	-	-	Z05	26.074,00
Omega 28 tri	W280M28B	1	-	-	Z05	35.349,00

Con opción batería agua caliente y condensador de agua

Omega 10 tri	W280M10BC	1	-	-	Z05	22.809,00
Omega 14 tri	W280M14BC	1	-	-	Z05	24.099,00
Omega 16 tri	W280M16BC	1	-	-	Z05	26.232,00
Omega 20 tri	W280M20BC	1	-	-	Z05	29.679,00
Omega 28 tri	W280M28BC	1	-	-	Z05	38.819,00

CARACTERÍSTICAS TÉCNICAS

MODELOS	OMEGA 10 tri	OMEGA 14 tri	OMEGA 16 tri	OMEGA 20 tri	OMEGA 28 tri
CÓDIGOS	W280M10 W280M10C W280M10E W280M10EC W280M10B W280M10BC	W280M14 W280M14C W280M14E W280M14EC W280M14B W280M14BC	W280M16 W280M16C W280M16E W280M16EC W280M16B W280M16BC	W280M20 W280M20C W280M20E W280M20EC W280M20B W280M20BC	W280M28 W280M28C W280M28E W280M28EC W280M28B W280M28BC

Características Técnicas

CAPACIDAD DE DESHUMIDIFICACIÓN*	L/h	10	14	16	20	28
POTENCIA ABSORBIDA***	W	3840	4390	5830	6430	9900
CAUDAL DE AIRE	m ³ /h	3000	4000	5000	6000	8500
PRESIÓN DISPONIBLE	mmCE	20				
ALIMENTACIÓN ELÉCTRICA		380-400V / 3N / 50Hz				
INTENSIDAD ABSORBIDA	A	7,6	9	12	16,4	19
INTENSIDAD MÁXIMA***	A	13	16	18,5	20,1	23,8
CANTIDAD FLUIDO FRIGORÍGENO	kg	3,5 / 3,8 ⁽¹⁾		3,5 / 3,9 ⁽¹⁾		8,2 / 8,5 ⁽¹⁾
POTENCIA ACÚSTICA**	dB(A)	-	83,6	-	82	-

Características batería agua caliente

POTENCIA CON PRIMARIO 45-40°C / 90-70°C	kW	9,5 / 24	11,6 / 34	13,6 / 42	15,2 / 53	23 / 76
CAUDAL DE AGUA CON PRIMARIO 45-40°C	m ³ /h	1,66	2,03	2,35	2,64	3,98
PÉRDIDA DE CARGA CON PRIMARIO 45-40°C	mmCE	0,93	1,34	1,76	2,17	1,41
CONEXIÓN	mm	20 / 27 macho				

* Unidad estándar, en las siguientes condiciones nominales: aire 30 ° C, humedad 70%. ** Los valores medidos y certificados de acuerdo con las normas EN ISO 3741 y EN ISO 354, por el CCTM (Centro de Transferencia de Tecnología de la Empresa) en unidades estándar. *** Para un equipo sin opción de complemento eléctrico. ****Debe realizarse un control anual de la estanqueidad del circuito frigorífico cuya carga debe ser mayor de 2 kg. y menor de 30 kg. (1) para los equipos con opción condensador de agua.

DESHUMIFICADORES

OMEGA Con conductos. Central vertical



Opción de soplado

Soplado por arriba

OMEGA 10, 14 y 16 tri
OMEGA 20 tri
OMEGA 28 tri

Soplado por arriba hacia delante

OMEGA 10, 14 y 16 tri
OMEGA 20 tri
OMEGA 28 tri

Soplado por arriba hacia detrás

OMEGA 10, 14 y 16 tri
OMEGA 20 tri
OMEGA 28 tri

Soplado por debajo hacia delante
Todos los modelos OMEGA

Soplado por debajo hacia detrás
Todos los modelos OMEGA

Código	Emb. Standard	Peso Kg Standard	Volumen m ³ Standard	Código Alfanum.	Precio 2022
W28SODE	1	-	-	ZOR	128,10
W28SODE20	1	-	-	ZOR	128,10
W28SODE28	1	-	-	ZOR	128,10
W28SOHAV	1	-	-	ZOR	602,00
W28SOHAV20	1	-	-	ZOR	611,00
W28SOHAV28	1	-	-	ZOR	698,00
W28SOHAR	1	-	-	ZOR	615,00
W28SOHAR20	1	-	-	ZOR	611,00
W28SOHAR28	1	-	-	ZOR	740,00
W28SOBAV	1	-	-	ZOR	671,00
W28SOBAR	1	-	-	ZOR	660,00

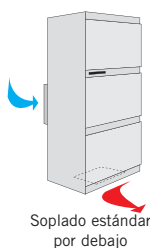

Soplado estándar por debajo

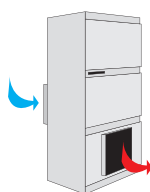

Soplado por arriba



Soplado por delante por arriba

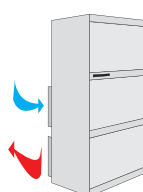

Soplado por arriba por detrás

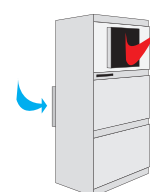

Soplado por debajo por delante

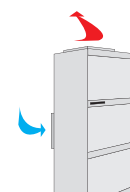

Soplado por debajo por detrás

*El soplado estándar en las centrales OMEGA se realiza por debajo de la central (soplado invertido en relación a las CAE). Opcionalmente, el soplado se puede hacer por arriba o por debajo con posibilidad lateral por la izquierda o por la derecha.

Opciones de aspiración

Rejilla de aspiración 1000 x 600 (4000 a 6000 m³/h) contra marco

Rejilla
Contra marco

WFA01477 1 - ZOR **521,00**
WFA01479 1 - ZOR **70,10**

Reductor de ruido long. 600 mm (por aspiración directa sobre rejilla 100 x 600)

WCH01236 1 - ZOR **1.006,00**

Caja de aspiración para central Omega

OMEGA 10 y 14 tri Ø 500 mm
OMEGA 16 y 20 tri Ø 630 mm
OMEGA 28 tri 2 x Ø 500 mm

WCH02822 1 - ZOR **520,00**
WCH03048 1 - ZOR **717,00**
WCH03049 1 - ZOR **1.077,00**

Caja de aspiración para rejilla 1000 x 600
Cajón Ø 500 mm o Ø 630 mm

WCH03425 1 - ZOR **708,00**

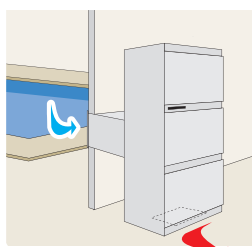

Rejilla + reductor de ruido

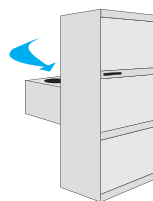

Cajón de aspiración

DESHUMIFICADORES

OMEGA Con conductos



	Código	Emb. Standard	Peso Kg Standard	Volumen m ³ Standard	Código Alfanum.	Precio 2022
Chapa aspiración y soplado						
Chapa circular de aspiración trasera						
OMEGA 10 y 14 tri Ø500	WCH03701	1		-	ZOR	537,00
OMEGA 16 y 20 tri Ø630	WCH03702	1		-	ZOR	551,00
OMEGA 28 tri 2 x Ø500	WCH03703	1		-	ZOR	767,00
Chapa circular de soplado por delante/detrás						
OMEGA 10 y 14 tri	WCH03595	1		-	ZOR	487,00
OMEGA 16 y 20 tri	WCH03331	1		-	ZOR	537,00
OMEGA 28 tri	WCH03704	1		-	ZOR	677,00
Chapa circular con soplado por arriba						
OMEGA 10 y 14 tri	WCH03705	1		-	ZOR	497,00
OMEGA 16 y 20 tri	WCH03706	1		-	ZOR	543,00
OMEGA 28 tri	WCH03707	1		-	ZOR	1.052,00

*Otras chapas consultar

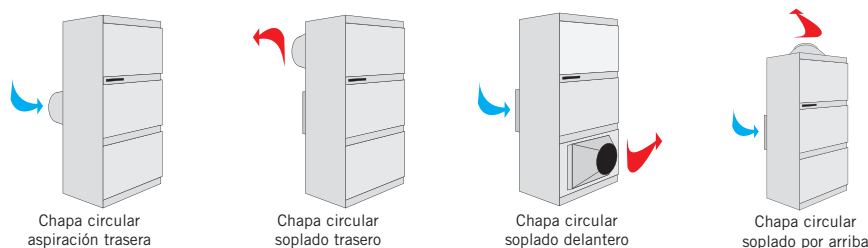

Accesorios opcionales



Filtros para OMEGA 10, 14, 16 y 20 tri	WSD01916	1		-	ZOR	54,90
Filtros para OMEGA 28 tri	WSD03350	1		-	ZOR	37,35
Unidad de control a distancia para un deshumidificador	R0771000	1		-	ZOR	1.003,00
Unidad de control a distancia para dos deshumidificadores	R0771100	1		-	ZOR	1.179,00

PESO

MODELOS	OMEGA 10 TRI	OMEGA 14 TRI	OMEGA 16 TRI	OMEGA 20 TRI	OMEGA 28 TRI
Modelo básico (kg)	342	344	346	397	505

	OMEGA 10 A 20	OMEGA 28
A	1940	2170
B	1150	1734
C	625	652
D	70	102
E	445	413
F	410	908
G	295	413
H	240	190
I	345	387
J	75	240
K	225	216
L	655	673
M	630	824
N	60	50
O	20	0
Longitud de la aspiración	1.060	1.650

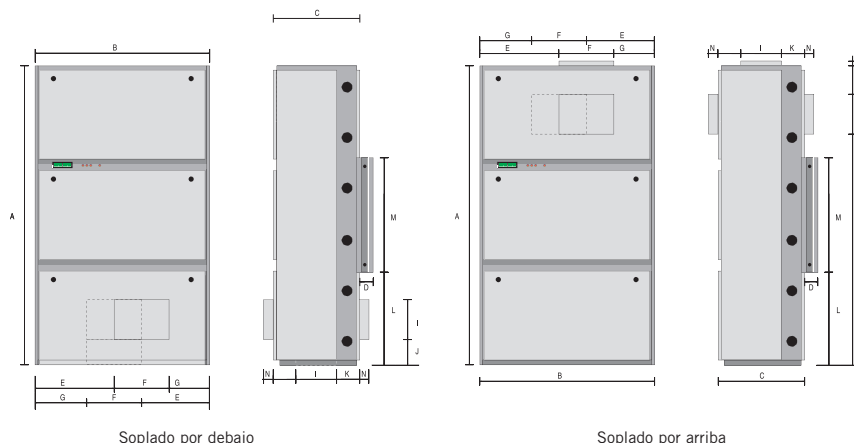

Soplado por debajo

Soplado por arriba

ACCESORIOS DE VENTILACIÓN



ENERGY Ventilador

- Renovación del aire: mantiene la higiene de la piscina
- Ventilador mural con válvula anti-retorno
- Estético y silencioso

Equipamientos:

- Permite asegurar la renovación del aire del local. Aire nuevo (con un caudal de aire inferior o igual al caudal del ventilador) para asegurar una ligera depresión del local
- Ventilador helicoidal
- Construcción en materiales ABS
- Modelo 150: 1 velocidad de extracción, gestión por interruptor o esclavo (cable incluido)
- Modelos 500, 900 y 1800: velocidad variable, puesta en marcha únicamente por el botón pulsador RC4M (vendido como accesorio)

Accesorios incluidos:

- Codo pasamuros
- Rejilla exterior

	Código	Emb. Standard	Peso Kg Standard	Volumen m ³ Standard	Código Alfanum.	Precio 2022
Energy 150	WD001208	1	0,99	-	ZOR	402,00
Energy 500	WD001209	1	4,6	-	ZOR	1.751,00
Energy 900	WD001210	1	4,9	-	ZOR	2.185,00
Energy 1800	WD001211	1	9,5	-	ZOR	2.642,00

Accesorios opcionales

Unidad de control RC4M para Energy 500, 900 y 1800. Caja para pilotar hasta 5 ventiladores

WD001212	1			-	ZOR	362,00
-----------------	---	--	--	---	-----	---------------

CARACTERÍSTICAS TÉCNICAS

	MODELOS	ENERGY 150	ENERGY 500	ENERGY 900	ENERGY 1800
	CÓDIGOS	WD001208	WD001209	WD001210	WD001211

Características Técnicas

		ENERGY 150	ENERGY 500	ENERGY 900	ENERGY 1800
CAUDAL DE EXTRACCIÓN MÁXIMO	m ³ /h	280	445	918	1820
CAUDAL DE EXTRACCIÓN ECO	m ³ /h	-	245	820	1314
POTENCIA ABSORBIDA MÁX.	W	33	38	50	100
POTENCIA ABSORBIDA ECO	W	-	20	37	70
ALIMENTACIÓN ELÉCTRICA		230 V / 1 / 50 Hz			
PRESIÓN ACÚSTICA A 3 m MÁX.	dB(A)	43	45	49	51
PRESIÓN ACÚSTICA A 3 m ECO	dB(A)	-	27	46	45

DIMENSIONES (MM) Y PESO

MODELOS	ENERGY 150 FAN	ENERGY 500 FAN	ENERGY 900 FAN	ENERGY 1800 FAN
Peso (kg)	0,99	4,6	4,9	9,5
A x B	200 x 200	269 x 272	342 x 342	420 x 420
C	100	134,5	171	206,5
D	100	737,5	175	214,5
E	200	269	337	413
F	114,5	128	130	169,4
Reserva	Ø160	260 x 260	330 x 330	410 x 410
Espesor de la pared (mín/máx)	100 / 375	200 / 380		

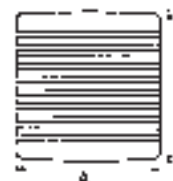

ACCESORIOS DE VENTILACIÓN



Tiempo mínimo de fabricación 3 semanas

Raíles de soplado

- Diseño atractivo y discreto: integración perfecta al ras del nivel del piso
- Repartición ideal del soplado: solución especialmente adaptada para ventanales (soplado sobre toda la longitud de la ventana)
- Nuevas referencias, nuevas alturas y nuevos kits para facilitar su instalación
- Los raíles se pueden cortar a la longitud deseada en corte recto o oblicuo a 45 °.
- El pedido de raíles de soplado está condicionado al pedido de una Central de Deshumidificación Zodiac. Contacte con nuestros expertos (mboniquet@fluidra.es) para cualquier consulta o solicitud de estudio

Altura: 100-150mm

	Código	Emb. Standard	Peso Kg Standard	Volumen m ³ Standard	Código Alfanum.	Precio 2022
S08-1	WD001422	1		-	ZOR	211,00
S10-1	WD001424	1		-	ZOR	249,00
S12-1	WD001426	1		-	ZOR	259,00
S16-2	WD001429	1		-	ZOR	251,00
S20-2	WD001431	1		-	ZOR	251,00
S24-2	WD001433	1		-	ZOR	306,00
S30-3	WD001435	1		-	ZOR	377,00

Altura: 150-200mm

	Código	Emb. Standard	Peso Kg Standard	Volumen m ³ Standard	Código Alfanum.	Precio 2022
S08-1	WD001423	1		-	ZOR	260,00
S10-1	WD001425	1		-	ZOR	247,00
S12-1	WD001427	1		-	ZOR	247,00
S16-2	WD001430	1		-	ZOR	292,00
S20-2	WD001432	1		-	ZOR	289,00
S24-2	WD001434	1		-	ZOR	292,00
S30-3	WD001436	1		-	ZOR	361,00

CARACTERÍSTICAS TÉCNICAS

La selección del raíl (nº de ranuras) debe ser en función del caudal de aire a soplar y la longitud del raíl

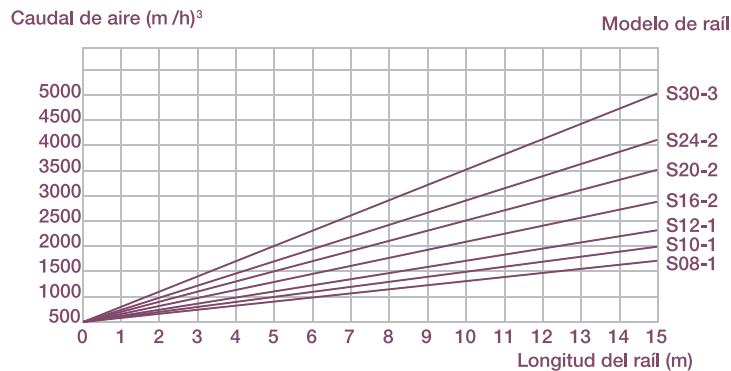

TIPO Y CANTIDAD DE SALIDAS POR METRO DE RAÍL

TIPO DE RAÍL	S08-1	S10-1	S12-1	S16-2	S20-2	S24-2	S30-3
SALIDAS / METRO LINEAL	2xD100	2xD100	2xD100	3xD100 o 2xD125	3xD100 o 2xD125	2xD160	2xD160

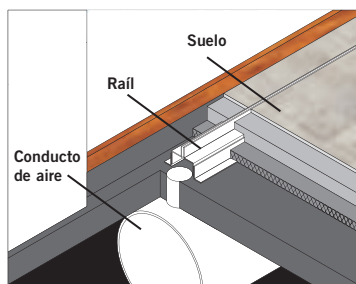

ACCESORIOS DE VENTILACIÓN

Accesorios aspiración de aire nuevo

Rejilla PA: Rejilla de toma de aspiración de aire exterior compuesta de una rejilla para-lluvia y un pasamuros de espesor 250 a 400 mm.

	Código	Emb. Standard	Peso Kg Standard	Volumen m ³ Standard	Código Alfanum.	Precio 2022
Rejilla PA160 (200 m ³ /h)	WFA03480	1		-	ZOR	83,00
Rejilla PA200 (300 m ³ /h)	WFA03481	1		-	ZOR	135,20
Rejilla PA250 (400 m ³ /h)	WFA03482	1		-	ZOR	163,60
Rejilla PA315 (700 m ³ /h)	WFA03483	1		-	ZOR	196,80
Rejilla regulable Ø160	WCH03758	1		-	ZOR	52,10
Rejilla regulable Ø200	WCH03759	1		-	ZOR	58,90
Rejilla regulable Ø250	WCH03760	1		-	ZOR	64,40
Rejilla regulable Ø315	WCH03761	1		-	ZOR	74,90

Rejilla de aspiración y soplado

Rejilla de aluminio anodizado natural con marco. Prever rejillas estándares para la aspiración y rejillas con opción doble deflexión para el soplado. Prever controles de caudal de aire cuando hay varias rejillas de soplado. Instalación mural o techo. Conexión galvanizada que permite juntar la rejilla al conducto circular galvanizado. Prever reservas: 610 x 210 o 610 x 410.

	Código	Emb. Standard	Peso Kg Standard	Desglose	Código Alfanum.	Precio 2022
Registro + doble deflexión 625 x 225	WTT02369	1		-	ZOR	169,50
Registro + doble deflexión 625 x 425	WTT02370	1		-	ZOR	256,00
Rejilla 625 x 225 (caudal 500 a 1250 m ³ /h) con contra marco	WTT02354	1		6	ZOR	164,80
Rejilla 625 x 225 (caudal 500 a 1250 m ³ /h) con contra marco	WTT02358	1		6	ZOR	31,08
Rejilla 625 x 425 (caudal 1250 a 2500 m ³ /h) con contra marco	WTT02355	1		6	ZOR	228,00
Rejilla 625 x 425 (caudal 1250 a 2500 m ³ /h) con contra marco	WTT02359	1		6	ZOR	31,08
Doble deflexión 625 x 225	WTT02365	1		6	ZOR	76,30
Doble deflexión 625 x 425	WTT02366	1		6	ZOR	121,00
Registro de regulación 625 x 225	WTT02367	1		6	ZOR	94,60
Registro de regulación 625 x 425	WTT02368	1		6	ZOR	132,90
Adaptación 600 x 200 (en Ø 315)	WCH01226	1		7	ZOR	271,00
Adaptación 600 x 200 (en Ø 400)	WCH03684	1		7	ZOR	271,00
Adaptación 600 x 400 (en Ø 500)	WCH01227	1		7	ZOR	321,00
Adaptación 600 x 400 (en Ø 630)	WCH03685	1		7	ZOR	321,00



Rejilla para conducto circular

Rejilla de soplado de acero, de color gris, doble deflexión, control de caudal de aire. Montaje en conductos circulares en ambiente sin accesorios.

	Código	Emb. Standard	Peso Kg Standard	Volumen m ³ Standard	Código Alfanum.	Precio 2022
Rejilla 625 x 75 en Ø 160 a 400 (250 m ³ /h)	WFA03467	1		-	ZOR	135,20
Rejilla 625 x 125 en Ø 315 a 900 (400 m ³ /h)	WFA03309	1		-	ZOR	163,60
Registro 625 x 75	WFA03468	1		-	ZOR	85,70
Registro 625 x 125	WFA03310	1		-	ZOR	137,50



Rejilla al suelo 600 x 400 reforzada

Rejilla de suelo en aluminio anodizado natural. Marco de sellado proporcionado. Perfiles y marco reforzados.

	Código	Emb. Standard	Peso Kg Standard	Volumen m ³ Standard	Código Alfanum.	Precio 2022
Rejilla de suelo 600 x 400 (caudal 1000 a 2500 m ³ /h)	WPA01804	1		-	ZOR	616,00

Rejilla en techo

Rejilla de aluminio con plenum y control de caudal de aire. Montaje en cielo raso. Altura 285 mm. Aplique Ø 160.

	Código	Emb. Standard	Peso Kg Standard	Desglose	Código Alfanum.	Precio 2022
Rejilla L 900 mm (250 m ³ /h)	WAL03030	1		8	ZOR	443,00
Conducto flexible Ø 160 (ml)	WCH01183	1		9	ZOR	30,26
Aplique 45° Ø 160/315	WCH01256	1		10	ZOR	65,60
Aplique 45° Ø160/400	WCH01260	1		10	ZOR	58,90

ACCESORIOS DE VENTILACIÓN

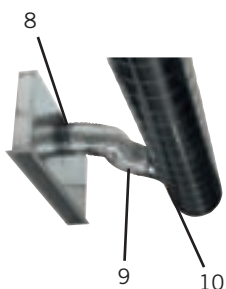

Conducto flexible

Rejilla de aluminio con plenum y control de caudal de aire. Montaje en cielo raso. Altura 285 mm. Aplique Ø 160.

	Código	Emb. Standard	Peso Kg Standard	Desglose	Código Alfanum.	Precio 2022
Conducto flexible Ø 160 (ml)	WCH01183	1		9	ZOR	30,26
Conducto flexible Ø 200 (ml)	WCH01185	1		9	ZOR	45,10
Conducto flexible Ø 315 (ml)	WCH01186	1		9	ZOR	59,20
Conducto flexible Ø 400 (ml)	WCH01187	1		9	ZOR	86,10
Conducto flexible Ø 500 (ml)	WCH01188	1		9	ZOR	92,90

Rejilla de soplado

Rejilla de aluminio anodizado natural, Aletas fijas, control de caudal del aire incluido. Aplique rectangular y boquillas de salida: cajón galvanizado a instalar entre el conducto flexible y la rejilla de salida, ver montaje en foto adjunta.

	Código	Emb. Standard	Peso Kg Standard	Desglose	Código Alfanum.	Precio 2022
Rejilla de soplado 500 x 50 (caudal 75 a 125 m³/h) reservar espacio 500 x 75	WAL03029	1		2	ZOR	173,00
Rejilla de soplado 500 x 75 (caudal 125 a 175 m³/h) reservar espacio 500 x 100	WAL02750	1		2	ZOR	189,70
Rejilla de soplado 1000 x 50 (caudal 150 a 250 m³/h) reservar espacio 1000 x 75	WAL02748	1		2	ZOR	225,00
Rejilla de soplado 1000 x 75 (caudal 250 a 350 m³/h) reservar espacio 1000 x 100	WAL02751	1		2	ZOR	243,00
Rejilla de soplado 1000 x 100 (caudal 350 a 500 m³/h) reservar espacio 1000 x 150	WAL03028	1		2	ZOR	323,00
Aplique rectangular 500 x 50 altura regulable de 200 a 340 mm	WCH03691	1		3	ZOR	261,00
Aplique rectangular 500 x 75 altura regulable de 200 a 340 mm	WCH01219	1		3	ZOR	263,00
Aplique rectangular 1000 x 50 altura regulable de 200 a 340 mm	WCH01220	1		3	ZOR	275,00
Aplique rectangular 1000 x 75 altura regulable de 200 a 340 mm	WCH01221	1		3	ZOR	288,00
Aplique rectangular 1000 x 100 altura regulable de 200 a 340 mm	WCH03692	1		3	ZOR	175,50
Boquilla de salida 500x 50 aplique Ø160mm	WCH03693	1		4	ZOR	175,50
Boquilla de salida 500x75 aplique Ø160mm	WCH01222	1		4	ZOR	163,60
Boquilla de salida 1000x50 aplique Ø160mm	WCH01223	1		4	ZOR	205,10
Boquilla de salida 1000x75 aplique Ø160mm	WCH01224	1		4	ZOR	229,00
Boquilla de salida 1000x100 aplique Ø200mm	WCH03000	1		4	ZOR	259,00
Boquilla de salida enterrada 500 x 50 aplique Ø 160 mm	WCH03710	1		5	ZOR	175,50
Boquilla de salida enterrada 500 x 75 aplique Ø 160 mm	WCH03711	1		5	ZOR	175,50
Boquilla de salida enterrada 1000 x 50 aplique Ø 160 mm	WCH03712	1		5	ZOR	205,10
Boquilla de salida enterrada 1000 x 75 aplique Ø 160 mm	WCH03713	1		5	ZOR	205,00
Boquilla de salida enterrada 1000 x 100 aplique Ø 200 mm	WCH03714	1		5	ZOR	273,50

2 + 3



2 + 4



5



Accesorios de instalación

Lote completo: cinta perforada de suspensión (2 rollos de 25 m), masilla (3 cargas), adhesivo (2 rollos de 50 m), 10 rabillos con arandelas.

	Código	Emb. Standard	Peso Kg Standard	Volumen m³ Standard	Código Alfanum.	Precio 2022
Lote de accesorios de instalación	WCH03728	1		-	ZOR	463,00
Pasamuro antivibración largo 150 mm (precio por metro)	WCH03409	1		-	ZOR	31,85



ACCESORIOS DE VENTILACIÓN

Conductos y accesorios Ø 315



Conducto circular



Codo 90°



Codo 45°

Elementos de chapa galvanizada, espesor 6/10. Diámetro 315 mm para conexión en DF 403, 405, 408. Conductos a instalar en galería, cielo raso, local técnico. Prever conductos de PVC para los conductos a enterrar.

	Código	Emb. Standard	Peso Kg Standard	Volumen m ³ Standard	Código Alfnum.	Precio 2022
Conducto galvanizado Ø 315 entregado en 2 m	WCH01179	1	-	-	ZOR	45,35
Codo galvanizado 90° Ø 315	WCH01201	1	-	-	ZOR	84,40
Codo galvanizado 45° Ø 315	WCH01207	1	-	-	ZOR	60,30
Manguito macho Ø 315	WCH01191	1	-	-	ZOR	14,64
Manguito hembra Ø 315	WCH03050	1	-	-	ZOR	14,64
Tapón Ø 315	WCH01196	1	-	-	ZOR	18,66
Te 90° Ø 315	WCH01211	1	-	-	ZOR	93,60
Reducción Ø315/250	WCH03755	1	-	-	ZOR	45,35

Conductos y accesorios Ø 400

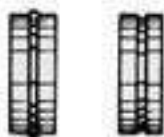

Manguito

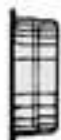

Tapón

Elementos de chapa galvanizada, espesor 6/10. Diámetro 400 mm para conexión en DF 410-412 y CAE 508. Conductos a instalar en galería, cielo raso, local técnico. Prever conductos de PVC para los conductos a enterrar.

	Código	Emb. Standard	Peso Kg Standard	Volumen m ³ Standard	Código Alfnum.	Precio 2022
Costura 45° Ø 160/400	WCH01260	1	-	-	ZOR	58,90
Conducto galvanizado Ø 400 entregado en 2 m	WCH01180	1	-	-	ZOR	74,00
Codo galvanizado 90° Ø 400	WCH01203	1	-	-	ZOR	118,00
Codo galvanizado 45° Ø 400	WCH01208	1	-	-	ZOR	78,90
Manguito macho Ø 400	WCH01192	1	-	-	ZOR	25,41
Manguito hembra Ø 400	WCH03051	1	-	-	ZOR	26,70
Tapón Ø 400	WCH01197	1	-	-	ZOR	32,02
Te 90° Ø 400	WCH01212	1	-	-	ZOR	145,80
Reducción Ø400/315	WCH01215	1	-	-	ZOR	70,90

Conductos y accesorios Ø 500

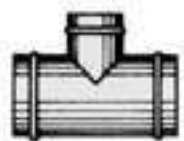

Te 90°

Elementos de chapa galvanizada, espesor 6/10. Diámetro 500 mm para conexión en CAE 510-513 y OMEGA 10-14. Conductos a instalar en galería, cielo raso, local técnico. Prever conductos de PVC para los conductos a enterrar.

	Código	Emb. Standard	Peso Kg Standard	Volumen m ³ Standard	Código Alfnum.	Precio 2022
Conducto galvanizado Ø 500 (ml) entregado en 2 m	WCH01181	1	-	-	ZOR	87,00
Codo galvanizado 90° Ø 500	WCH01204	1	-	-	ZOR	171,90
Codo galvanizado 45° Ø 500	WCH01209	1	-	-	ZOR	123,40
Manguito macho Ø 500	WCH01193	1	-	-	ZOR	29,43
Manguito hembra Ø 500	WCH03052	1	-	-	ZOR	29,43
Tapón Ø 500	WCH01198	1	-	-	ZOR	44,06
Te 90° Ø 500	WCH01213	1	-	-	ZOR	237,00
Reducción Ø 500/400	WCH01216	1	-	-	ZOR	129,30
Reducción Ø 500/315	WCH01217	1	-	-	ZOR	128,10

Conductos y accesorios Ø 630



Reducción

Elementos de chapa galvanizada, espesor 6/10. Diámetro 630 mm para conexión en OMEGA 16-20. Conductos a instalar en galería, cielo raso, local técnico. Prever conductos de PVC para los conductos a enterrar.

	Código	Emb. Standard	Peso Kg Standard	Volumen m ³ Standard	Código Alfnum.	Precio 2022
Conducto galvanizado Ø 630 (ml) entregado en 2 m	WCH01182	1	-	-	ZOR	114,20
Codo galvanizado 90° Ø 630	WCH03329	1	-	-	ZOR	228,00
Codo galvanizado 45° Ø 630	WCH03424	1	-	-	ZOR	160,10
Manguito macho Ø 630	WCH03325	1	-	-	ZOR	36,03
Manguito hembra Ø 630	WCH03720	1	-	-	ZOR	36,03
Tapón Ø 630	WCH03330	1	-	-	ZOR	77,80
Te 90° Ø 630	WCH03326	1	-	-	ZOR	333,00
Reducción Ø 630/500	WCH03327	1	-	-	ZOR	170,80
Reducción Ø 630/400	WCH03328	1	-	-	ZOR	170,80



MATERIAL DE COMPETICIÓN

- 778 • Sistemas para piscinas de competición
- 780 • Podiums para piscinas de competición
- 783 • Corcheras
- 784 • Flotadores
- 785 • Recogecorcheras
- 786 • Accesorios corcheras
- 788 • Señalización
- 789 • Paneles de viraje
- 790 • Anclajes para material de competición
- 790 • Portería de waterpolo

SISTEMAS PARA PISCINAS DE COMPETICIÓN

Sparger. Seguridad en las plataformas de saltos.

En los saltos desde una plataforma, el agua en estado de reposo resulta una superficie bastante resistente, si a dichos saltos le sumamos un mal descenso, el impacto puede resultar grave.

AstralPool introduce la tecnología Sparger, un nuevo sistema de seguridad para piscinas de saltos. Desde el fondo de la piscina se libera aire a gran presión que, al mezclarse con el agua, genera una gran cantidad de burbujas formando un colchón para el deportista. De esta forma se minimiza el riesgo de lesión y se adquiere más confianza en los propios saltadores, tanto los principiantes como los profesionales.

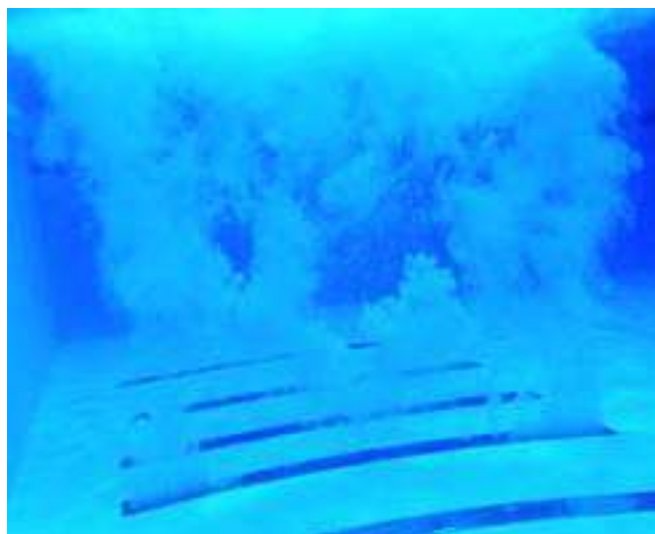

Pared Móvil. Divida la piscina y multiplique sus opciones.



Tecnología para instalar en las piscinas, paredes móviles que permiten dividir una única piscina en dos partes diferentes y utilizarlas para distintos fines. De este modo, la rentabilidad del espacio y la variedad para el usuario está garantizado con un menor coste de toda la instalación.

El sistema de pared móvil puede adaptarse y utilizarse en piscinas ya construidas o de nueva construcción.

La pared móvil está construida en acero inox AISI-304 y forrada con placas de plástico color blanco antideslizante.

SITUACIÓN DE LOS DIVERSOS ELEMENTOS EN UNA PISCINA DE COMPETICIÓN

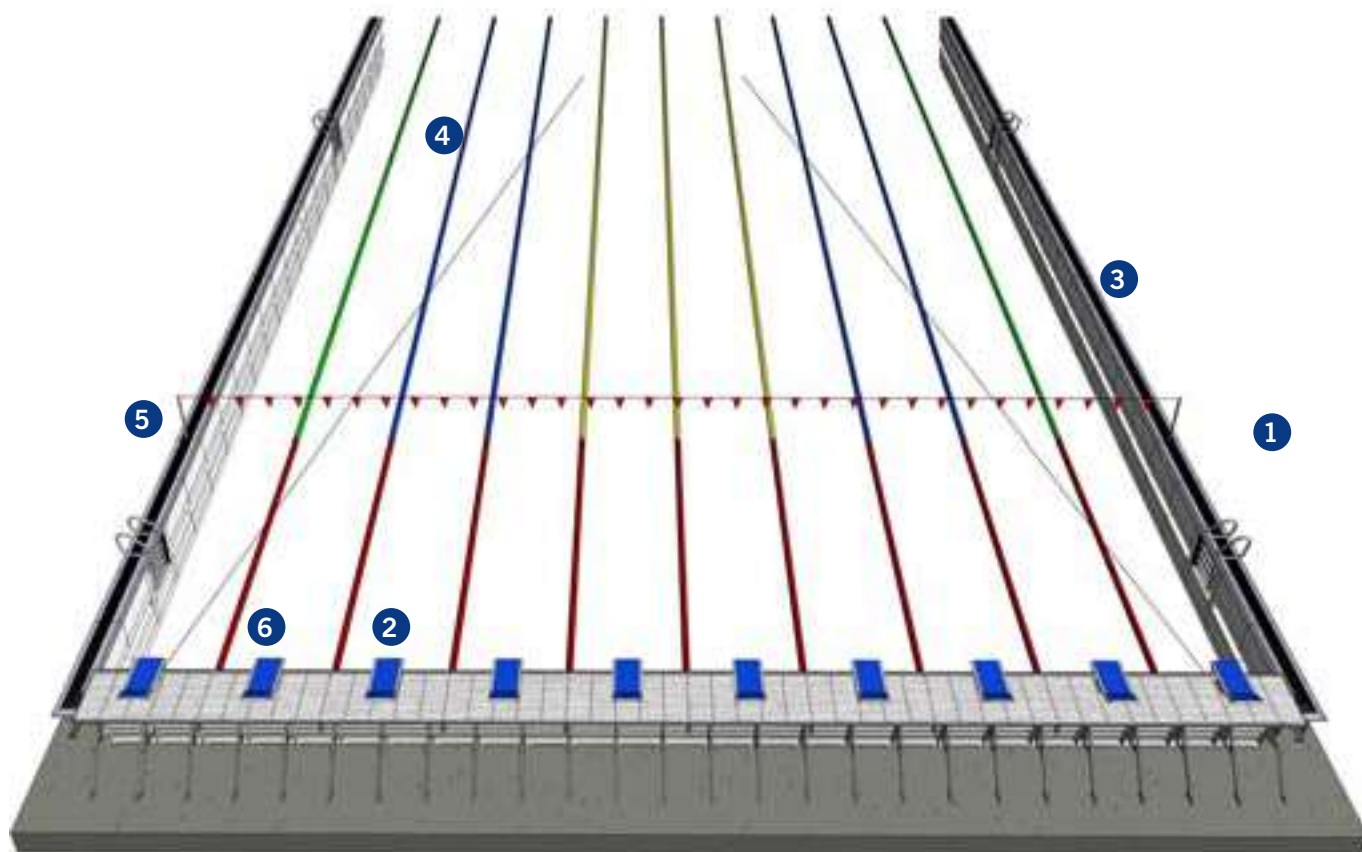

- ① Escalera
- ② Podium para salida de los nadadores
- ③ Rejilla para rebosadero
- ④ Líneas de flotación
- ⑤ Postes de señalización de natación espalda
- ⑥ Panel de viraje con soportes (ver esquema inferior)

PODIUMS PARA PISCINAS DE COMPETICIÓN



Podium para salida de los nadadores

Especialmente diseñado para competición. Dispone de apoyo regulable para facilitar la salida al nadador. Su diseño minimalista y la alta calidad de sus materiales le proporcionaran una imagen elegante y moderna. Fabricado en Acero Inoxidable AISI-316. Acabado superficial Pulido. Apoyo regulable (6 posiciones). Fijación en anclaje 54460 no incluido en el suministro.

	Código	Emb. Standard	Peso Kg Standard	Volumen m ³ Standard	Código Alfanum.	Precio 2022
Podium para salida de los nadadores	53875	1	-	-	A07	4.136,00

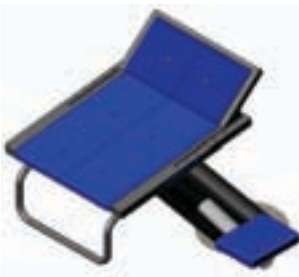
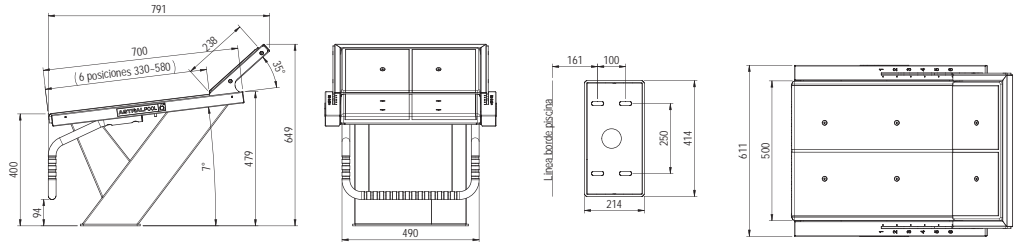

Podium de salida H-700 con soporte móvil

Especialmente diseñado para competición, conforme a las normas FINA y UNE EN 13451-4. Tiene un soporte con 6 posiciones para facilitar la salida del nadador. Fabricado de acero inoxidable AISI-316 y con una altura de 700 mm para evitar la instalación de plataformas extra en los podiums de salida de la piscina. Anclaje de fijación 73971 no incluido en producto.

	Código	Emb. Standard	Peso Kg Standard	Volumen m ³ Standard	Código Alfanum.	Precio 2022
Podium de salida, altura: 700 mm	74011	1	110	-	A07	Consultar

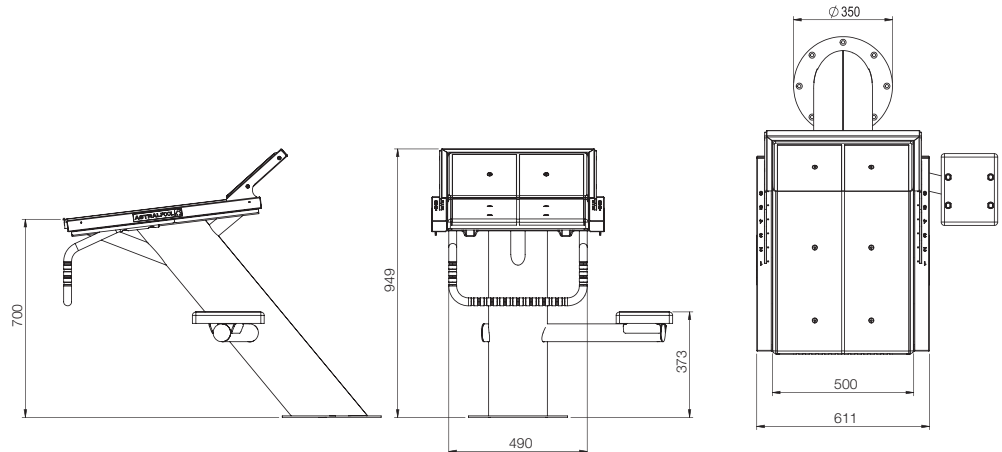

Anclaje para podium de salida H-700

Anclaje diseñado para el podium H-700 con soporte (código 74011), para insertarlo en el hormigón. En acero inoxidable AISI-316.

	Código	Emb. Standard	Peso Kg Standard	Volumen m ³ Standard	Código Alfanum.	Precio 2022
Anclaje	73971	1	8,42	-	A07	Consultar

PODIUMS PARA PISCINAS DE COMPETICIÓN

Podiums salida nadadores

Construcción en inox AISI-316. Plataforma regulable de poliéster y FV antideslizante de 500 x 500 mm. Numeración no incluida. Fijación en anclaje código 54461 no incluido en el suministro.

ACABADO PULIDO:

Altura 700 mm
Altura 400 mm

Código	Emb. Standard	Peso Kg Standard	Volumen m ³ Standard	Código Alfanum.	Precio 2022
00144	1	32,0	0,36	A07	2.140,00
00145	1	25,3	0,18	A07	1.672,00

00144

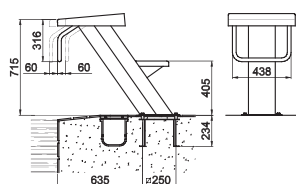

00145

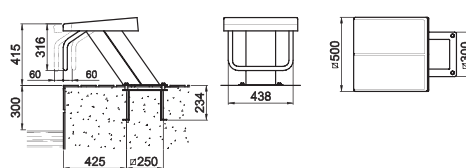

Podiums salida nadadores

Fabricado en inox AISI-304. Plataforma regulable de poliéster y FV antideslizante de 500 x 500 mm. Numeración no incluida.

ACABADO PULIDO:

Altura 700 mm
Altura 400 mm

Código	Emb. Standard	Peso Kg Standard	Volumen m ³ Standard	Código Alfanum.	Precio 2022
00146	1	25,0	0,48	A07	991,00
27578	1	18,0	0,11	A07	946,00

00146

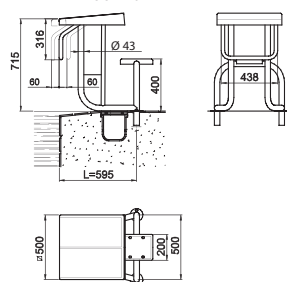

27578

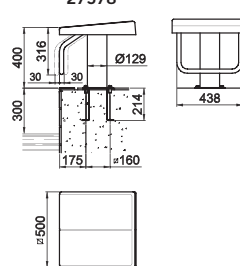

Nota: El podium código 00146 puede fabricarse a medida para adaptarse a la situación de los rebosaderos. En este caso se debe facilitar la cota L.

Notas:

Código 00146: Fijación en anclaje código 00143, no incluido en el suministro.
Código 27578: Fijación en anclaje código 54462, no incluido en el suministro.



Consulte + info en PRODUCTOS.
www.astralpool.com

PODIUMS PARA PISCINAS DE COMPETICIÓN



Plataforma para Podiums

AstralPool ha creado una plataforma donde fijar los podiums de salida. Mediante esta incorporación ampliamos nuestra gama de productos para la competición. El producto está compuesto por una bancada en AISI-304 y rejillas en material plástico. La plataforma también puede utilizarse como panel de viraje e incorpora las fijaciones para las corcheras.

	Código	Emb. Standard	Peso Kg Standard	Volumen m ³ Standard	Código Alfnum.	Precio 2022
Plataforma podiums, ancho calle 2 m	34213	1	-	-	A07	4.267,00
Plataforma podiums, ancho calle 2,5 m	34214	1	-	-	A07	4.448,00
Plataforma podiums, extremo derecho	34215	1	-	-	A07	2.255,00
Plataforma podiums, extremo izquierdo	34216	1	-	-	A07	2.083,00

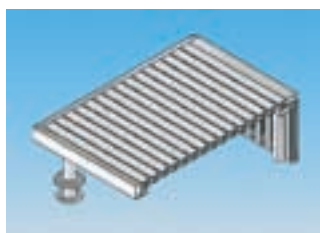

34216

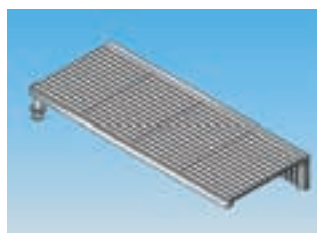

34213 - 2 m
34214 - 2,5 m

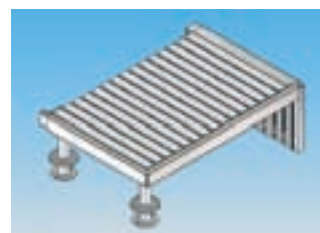

34215

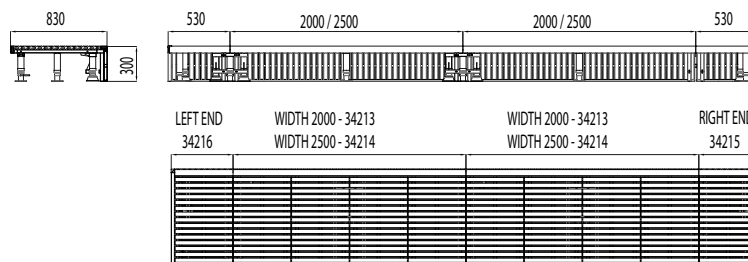

Anclajes para podium

Anclajes fijación podium para empotrar en hormigón, fabricados en acero inoxidable AISI-304/316, compuestos por la base empotrable, tornillos y arandelas, con conexión al circuito equipotencial.

	Código	Emb. Standard	Peso Kg Standard	Volumen m ³ Standard	Código Alfnum.	Precio 2022
Anclaje podium competición AISI-316	54460	1	2,4	0,02	A07	218,00
Anclaje podium de inox AISI-316	54461	1	3,5	0,02	A07	135,60
Anclaje podium de inox AISI-304	54462	1	2,4	0,02	A07	118,10

Anclaje 54460 : Para podiums códigos 28760 - 28761 - 53875
Anclaje 54461 : Para podiums códigos 00144 - 00145 - 19956
Anclaje 54462 : Para podiums códigos 27578



Números para podiums

Incluyen 4 unidades.

	Código	Emb. Standard	Peso Kg Standard	Volumen m ³ Standard	Código Alfnum.	Precio 2022
Altura 80 mm (Para podiums 00146 - 27578 - 27836) Para podiums números del 1 al 6	28616	1	-	-	A07	99,70
Para podiums números del 1 al 10	28617	1	-	-	A07	175,40
Altura 100 mm (Para podiums 00144 - 00145 - 19956 - 28760 - 28761 - 53875) Para podiums BCN03 del 1 al 6	34200	1	0,1	0,001	A07	288,00
Para podiums BCN03 del 1 al 10	34201	1	0,1	0,001	A07	516,00

CORCHERAS



Modelo BCN03 Competición

Las corcheras se suministran montadas con flotadores, cable de acero inox de 6 mm (código 28808), tensor (00208) y amortiguador (01468). Flotadores con turbinas interiores, con un \varnothing exterior de 148 mm conforme con el reglamento de la Federación Internacional de Natación (FINA).

	Código	Emb. Standard	Peso Kg Standard	Volumen m ³ Standard	Código Alfanum.	Precio 2022
25 m						
Color Rojo - Blanco	67599	1	-	-	A07	3.002,00
Color Rojo - Verde	67601	1	-	-	A07	3.002,00
Color Rojo - Azul	67602	1	-	-	A07	3.002,00
Color Rojo - Amarillo	67603	1	-	-	A07	3.002,00
50 m						
Color Rojo - Blanco	67600	1	-	-	A07	6.148,00
Color Rojo - Verde	67604	1	-	-	A07	6.032,00
Color Rojo - Azul	67605	1	-	-	A07	6.032,00
Color Rojo - Amarillo	67606	1	-	-	A07	6.148,00



Modelo Sydney

Gama compuesta por corcheras con un \varnothing exterior de 148 mm conforme con el reglamento de la Federación Internacional de Natación (FINA), según el reglamento FR 3 de Piscinas para Juegos Olímpicos o Campeonatos Mundiales. Se suministran montadas con flotadores y cable de acero inox de 6 mm (código 28808), tensor (00208) y amortiguador (01468).



	Código	Emb. Standard	Peso Kg Standard	Volumen m ³ Standard	Código Alfanum.	Precio 2022
12,5 m*						
Color Blanco	67607	1	-	-	A07	886,00
16,5 m*						
Color Blanco	67608	1	-	-	A07	1.080,00
25 m						
Color Rojo - Blanco	67609	1	-	-	A07	1.549,00
Color Rojo - Verde	67612	1	-	-	A07	1.510,00
Color Rojo - Azul	67613	1	-	-	A07	1.510,00
Color Rojo - Amarillo	67614	1	-	-	A07	1.510,00
33 m³/h						
Color Rojo - Blanco	67610	1	-	-	A07	1.963,00
50 m						
Color Rojo - Blanco	67611	1	-	-	A07	2.749,00
Color Rojo - Verde	67615	1	-	-	A07	2.882,00
Color Rojo - Azul	67616	1	-	-	A07	3.135,00
Color Rojo - Amarillo	67617	1	-	-	A07	3.135,00

* Disponibilidad en otros colores (Azul, Verde, Amarillo)



Modelo Roma

Se suministran montadas con flotadores, cuerda de poliéster de 7 mm (código 00210), tensor (00209) y gancho (00207).

	Código	Emb. Standard	Peso Kg Standard	Volumen m ³ Standard	Código Alfanum.	Precio 2022
12,5 m	Color Blanco	67618	1	-	A07	273,00
16,5 m*		67619	1	-	A07	296,00
25 m	Color Naranja - Blanco	67620	1	-	A07	445,00
33 m	Color Naranja - Blanco	67621	1	-	A07	589,00
50 m	Color Naranja - Blanco	67622	1	-	A07	840,00

* Disponibilidad en otros colores (Azul, Verde, Rojo)

Existe la posibilidad de suministrar bajo pedido cualquier longitud, combinación, color y cuerda de corchera.



PDB

Consulte + info en PRODUCTOS.
www.astralpool.com

CORCHERAS

Modelo Moscú

Se suministran montadas con flotadores, cuerda de poliéster de 7 mm (código 00210), tensor (00209) y gancho (00207).



	Código	Emb. Standard	Peso Kg Standard	Volumen m ³ Standard	Código Alfanum.	Precio 2022
12,5 m Color Blanco	67623	1	-	-	A07	501,00
16,5 m*	67624	1	-	-	A07	591,00
25 m Color Naranja - Blanco	67625	1	-	-	A07	834,00
33 m Color Naranja - Blanco	67626	1	-	-	A07	1.127,00
50 m Color Naranja - Blanco	67627	1	-	-	A07	1.576,00

* Disponibilidad en otros colores (Azul, Verde, Rojo)

FLOTADORES

Modelo BCN03

Suministrado con mecanismo de turbina interior.



	Código	Emb. Standard	Peso Kg Standard	Volumen m ³ Standard	Código Alfanum.	Precio 2022
Color blanco	28204	-	-	-	A07	20,17
verde	28425	-	-	-	A07	20,17
azul	28423	-	-	-	A07	20,17
rojo	28424	-	-	-	A07	20,17

Modelo Sydney



	Código	Emb. Standard	Peso Kg Standard	Volumen m ³ Standard	Código Alfanum.	Precio 2022
Color blanco	54032	-	-	-	A07	2,67
amarillo	54031	-	-	-	A07	2,67
azul	54028	-	-	-	A07	2,67
rojo	54029	-	-	-	A07	2,67
verde	54030	-	-	-	A07	2,67

Modelo Moscú

Hélices Moscú:

	Código	Emb. Standard	Peso Kg Standard	Volumen m ³ Standard	Código Alfanum.	Precio 2022
Color blanco	00161	150	7,0	0,070	A07	0,94
naranja	00162	150	7,0	0,070	A07	0,94
azul	00163	150	7,0	0,070	A07	0,94
rojo	00164	150	7,0	0,070	A07	0,94

Flotadores Roma:

	Código	Emb. Standard	Peso Kg Standard	Volumen m ³ Standard	Código Alfanum.	Precio 2022
Color blanco	00149	500	7,0	0,110	A07	0,83
naranja	00150	500	7,0	0,110	A07	0,83
azul	00151	500	7,0	0,110	A07	0,83
rojo	00152	500	7,0	0,110	A07	0,83



RECOGECORCHERAS

Carro recogecorcheras BCN03



Un nuevo trolley diseñado para transportar y guardar las cuerdas BCN03 Lane después de usarlas en la piscina. El carro recogecorcheras BCN03 fabricado en acero inox AISI-316 que incluye una bolsa de PVC para recoger el agua sobrante de las corcheras. Gracias a la salida inferior de la bolsa, el vaciado de la misma se realiza de forma controlada y evitando derramamiento de agua. Para máxima movilidad dispone de 4 ruedas giratorias, dos de las cuales incorporan frenos. Puede guardar una corchera de hasta 50 metros de largo (o 2 de 25) y se puede utilizar con todos los modelos.

Código	Emb. Standard	Peso Kg Standard	Volumen m ³ Standard	Código Alfanum.	Precio 2022
28623	1	55,0	0,389	A07	4.032,00

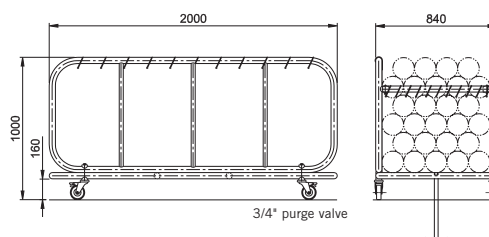

Enrollador de corcheras móvil



Fabricado en acero inox AISI-304, dotado de volante de gran diámetro para el accionamiento y montado sobre 4 ruedas giratorias para su fácil transporte. Dos de ellas incorporan frenos.

Ancho 1,2 m
Ancho 1,8 m

Código	Emb. Standard	Peso Kg Standard	Volumen m ³ Standard	Código Alfanum.	Precio 2022
58860	1	27	0,31	A07	1.980,00
58859	1	32	0,45	A07	2.702,00

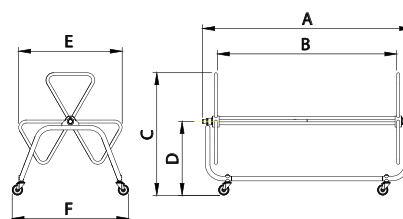

CAPACIDAD DE CORCHERAS

Modelo	1,2 m			1,8 m		
	25 m	33 m	50 m	25 m	33 m	50 m
ROMA	8	6	4	12	9	6
SIDNEY	2	1	1	3	2	1
MOSCÚ	4	2	2	6	3	3

Código	A	B	C	D	E	F
58860	1415	1125	1165	690	970	1085
58859	2015	1725				

Recogecorcheras escamoteable



Permite el almacenamiento de corcheras en la parte inferior de la instalación. Fabricado en acero inoxidable AISI-316, se compone del cuerpo recogecorcheras, que queda empotrado en el pavimento de la piscina y en el cual se sitúa el mecanismo escamoteable con la rueda que será el apoyo en el momento de la recogida de las corcheras. El recogecorcheras queda disimulado mediante una tapa superior panelable. Este artículo podrá complementarse en caso necesario con un saco recogecorcheras.

Código	Emb. Standard	Peso Kg Standard	Volumen m ³ Standard	Código Alfanum.	Precio 2022
15842	1	12,8	0,08	A07	1.421,00

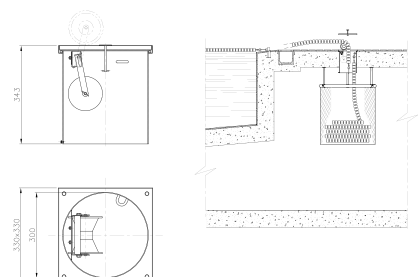

ACCESORIOS CORCHERAS

Esquema de instalación tipo Zurich/Wiesbaden

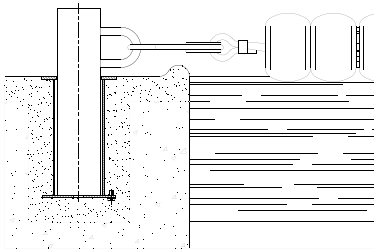

Anclaje Soporte corchera código 00141 código 00140

Esquema de instalación tipo Finlandés

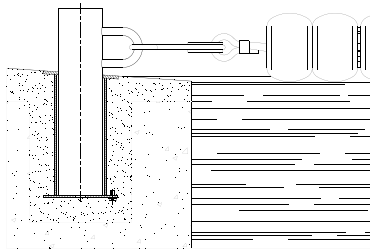

Anclaje Soporte corchera código 00142 código 00140

Esquema de instalación estándar

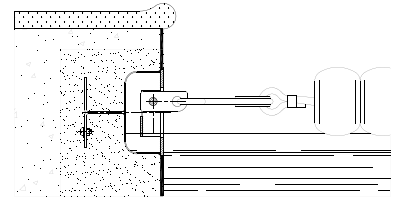

Copas anclaje código 09206 código 09207 código 00205 código 00206



Soporte corchera

Acero inox AISI-316. Para acoplamiento en anclajes 00141 y 00142.

Código	Emb. Standard	Peso Kg Standard	Volumen m ³ Standard	Código Alfanum.	Precio 2022
00140	2	0,63	0,003	A07	65,70



Copa anclaje cuerda corcheras con varilla

Acero inox AISI-316.

Para piscina de hormigón

Código	Emb. Standard	Peso Kg Standard	Volumen m ³ Standard	Código Alfanum.	Precio 2022
09206	1	0,4	0,001	A07	76,80



Copa anclaje cuerda corcheras con varilla

Acero inox AISI-316.

Para piscina prefabricada con juntas, brida y tornillos

Código	Emb. Standard	Peso Kg Standard	Volumen m ³ Standard	Código Alfanum.	Precio 2022
09207	1	0,5	0,001	A07	100,90



Copa anclaje cuerda corcheras escamoteable

Acero inox AISI-316.

Para piscina de hormigón con enganche escamoteable

Código	Emb. Standard	Peso Kg Standard	Volumen m ³ Standard	Código Alfanum.	Precio 2022
00205	1	0,46	0,001	A07	99,50



Consulte + info en PRODUCTOS.
www.astralpool.com

ACCESORIOS CORCHERAS



Copa anclaje cuerda corcheras escamoteable

Acero inox AISI-316.

Para piscina prefabricada con enganche escamoteable, juntas, brida y tornillos

Código	Emb. Standard	Peso Kg Standard	Volumen m ³ Standard	Código Alfanum.	Precio 2022
00206	1	0,6	0,001	A07	135,60



Tensor corcheras

Latón cromado.

Código	Emb. Standard	Peso Kg Standard	Volumen m ³ Standard	Código Alfanum.	Precio 2022
00208	1	0,97	0,002	A07	157,90



Tensor corcheras

Acero inox AISI-316.

Código	Emb. Standard	Peso Kg Standard	Volumen m ³ Standard	Código Alfanum.	Precio 2022
00209	1	0,2	0,001	A07	60,60



Amortiguador corchera

Acero inox AISI-304 con elemento fijación cable.

Código	Emb. Standard	Peso Kg Standard	Volumen m ³ Standard	Código Alfanum.	Precio 2022
01468	1	0,62	0,002	A07	100,40



Gancho cuerda corcheras

Acero inox AISI-304.

Código	Emb. Standard	Peso Kg Standard	Volumen m ³ Standard	Código Alfanum.	Precio 2022
00207	100	5	0,01	A07	14,07



PDB

Consulte + info en PRODUCTOS.
www.astralpool.com

ACCESORIOS CORCHERAS



Cuerdas y cables corcheras

Cuerda de poliéster Ø 7 mm

Cable de acero inox AISI-316
Ø 4 x 6 mm plastificado DIN 3055

Cable de acero inox AISI-316 BCN03
Ø 6 mm sin recubrimiento

Código	Emb. Standard	Peso Kg Standard	Volumen m ³ Standard	Código Alfanum.	Precio 2022
00210	110 m	2,0	0,090	A07	1,02
00211	-	0,1	0,001	A07	9,14
28808	-	-	-	A07	6,73

SEÑALIZACIÓN



Señalización salida falsa

Indicar el ancho de piscina al efectuar el pedido.

Compuesto por 2 postes de acero inoxidable AISI-316 (uno con polea y liberación rápida). Altura 1,8 m. Se suministra sin anclajes.

Postes salida falsa:

- Ancho de piscina hasta 21 m
tubo Ø 43 mm (para acoplamiento en anclajes 00141 y 00142).

- Ancho de piscina a partir 21 m
tubo Ø 48 mm (para acoplamiento en anclajes 19960 y 19961).

Flotadores salida falsa:

Cuerda de poliéster y flotadores

Código	Emb. Standard	Peso Kg Standard	Volumen m ³ Standard	Código Alfanum.	Precio 2022
19950	1	5,6	0,01	A07	549,00
19951	1	9,4	0,01	A07	623,00
19954	1	-	-	A07	Consultar

IMPORTANTE:
Indicar las dimensiones de la piscina al efectuar el pedido.



Señalización natación espalda

Indicar el ancho de piscina al efectuar el pedido.

Compuesto por 4 postes de acero inox AISI-316 y 1,8 m de altura. Se suministra sin anclajes.

Postes natación espalda

- Ancho de piscina hasta 21 m
tubo Ø 43 mm (para acoplamiento en anclajes 00141 y 00142).

- Ancho de piscina a partir 21 m
tubo Ø 48 mm (para acoplamiento en anclajes 19960 y 19961).

Banderolas natación espalda:

Juego de 2 unidades

Código	Emb. Standard	Peso Kg Standard	Volumen m ³ Standard	Código Alfanum.	Precio 2022
19952	1	11,2	0,03	A07	941,00
19953	1	20,0	0,03	A07	1.128,00
19955	1	-	-	A07	51,00

IMPORTANTE:
Indicar las dimensiones de la piscina al efectuar el pedido.

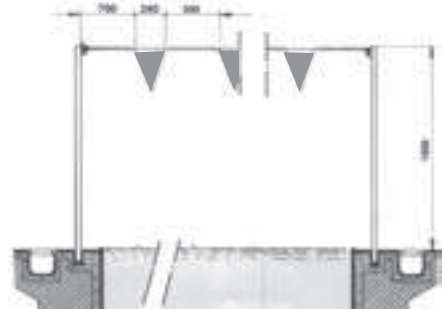
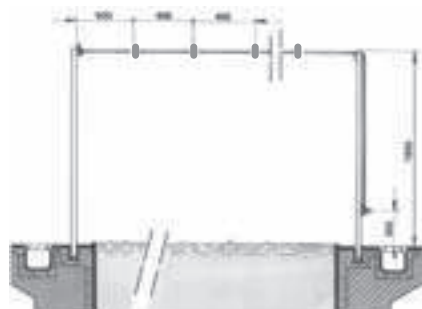

PANELES DE VIRAJE



Paneles de viraje

Acero inoxidable AISI-316 con rejilla de material plástico. Altura 300 mm. Se suministra sin soporte (00139).

Ancho calle 2 m
Ancho calle 2,5 m

Código	Emb. Standard	Peso Kg Standard	Volumen m ³ Standard	Código Alfanum.	Precio 2022
00137	1	13,6	0,040	A07	1.002,00
00138	1	16,5	0,051	A07	1.135,00

IMPORTANTE:

Indicar las dimensiones de la piscina y cotas al efectuar el pedido.



Soporte

Acero inoxidable AISI-316 (para acoplamiento en anclajes 00141 y 00142). Indicar cotas "H", "L" y tipo de rebosadero al cursar pedido. Se necesitan como mínimo dos unidades para cada panel de viraje.

Código	Emb. Standard	Peso Kg Standard	Volumen m ³ Standard	Código Alfanum.	Precio 2022
00139	1	4,0	0,054	A07	571,00

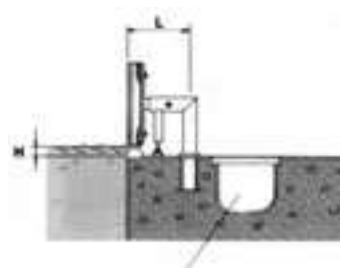

DETALLES DE ANCLAJE CUANDO LA MEDIDA «L» ES MENOR DE 500 mm.

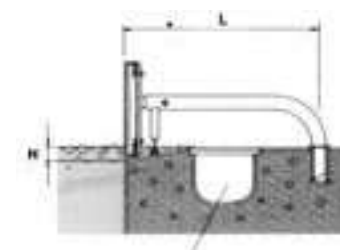

DETALLES DE ANCLAJE CUANDO LA MEDIDA «L» ES MAYOR 500 mm.





Consulte + info en PRODUCTOS.
www.astralpool.com

ANCLAJES PARA MATERIAL DE COMPETICIÓN

Anclaje plano

Zurich-Wiesbaden. De acero inoxidable AISI-316.

Para tubo Ø 43 mm
Para tubo Ø 48 mm

Código	Emb. Standard	Peso Kg Standard	Volumen m ³ Standard	Código Alfanum.	Precio 2022
00141	2	1,17	0,002	A07	132,10
19960	2	1,3	0,002	A07	175,40

Anclaje inclinado

Finlandés. De acero inoxidable AISI-316.

Para tubo Ø 43 mm
Para tubo Ø 48 mm

Código	Emb. Standard	Peso Kg Standard	Volumen m ³ Standard	Código Alfanum.	Precio 2022
00142	2	1,13	0,002	A07	134,50
19961	2	1,26	0,002	A07	191,80

Anclaje fijación

Con tornillos. De acero inoxidable AISI-316.

Código	Emb. Standard	Peso Kg Standard	Volumen m ³ Standard	Código Alfanum.	Precio 2022
00143	2	1,47	0,003	A07	197,50



Código 00141
Código 19960



Código 00142
Código 19961



Código 00143

PORTERIA DE WATERPOLO

Porteria de waterpolo

La portería Waterpolo es ligera, flotante y muy resistente. Construida totalmente en aluminio y pintada al horno en color blanco.

Fabricación y medidas de acuerdo a los standards FINA.

- Flotación: Flotadores de aluminio rellenos de espuma de poliuretano.
- Marco porteria: Tubo Aluminio 80x50 mm.
- Sujeción Red: Varilla redonda de 6 mm en Inox.
- Tubo Lateral Red: Tubo redondo de 23 mm en Inox con fijación en marco y flotador.
- Sujeción para las líneas de gol.
- Redes incluidas.

Kit (dos porterías) de waterpolo oficial

Código	Emb. Standard	Peso Kg Standard	Volumen m ³ Standard	Código Alfanum.	Precio 2022
69654	1	-	-	A07	8.030,00





SOLUCIONES DE CONSTRUCCIÓN

- 792 • Soluciones modulares para piscinas
- 800 • Inoxpool
- 803 • Skypool Commercial Pools
- 806 • Bluespring

ASTRALPOOL 

SOLUCIONES MODULARES PARA PISCINAS



Módulos autoportantes para piscinas y spas, con su composite impermeable y armado, listo para su revestimiento final.

Módulos prefabricados con todos los accesorios y pasamuros preinstalados, garantizando la estanqueidad frente a vibraciones y golpes de ariete.

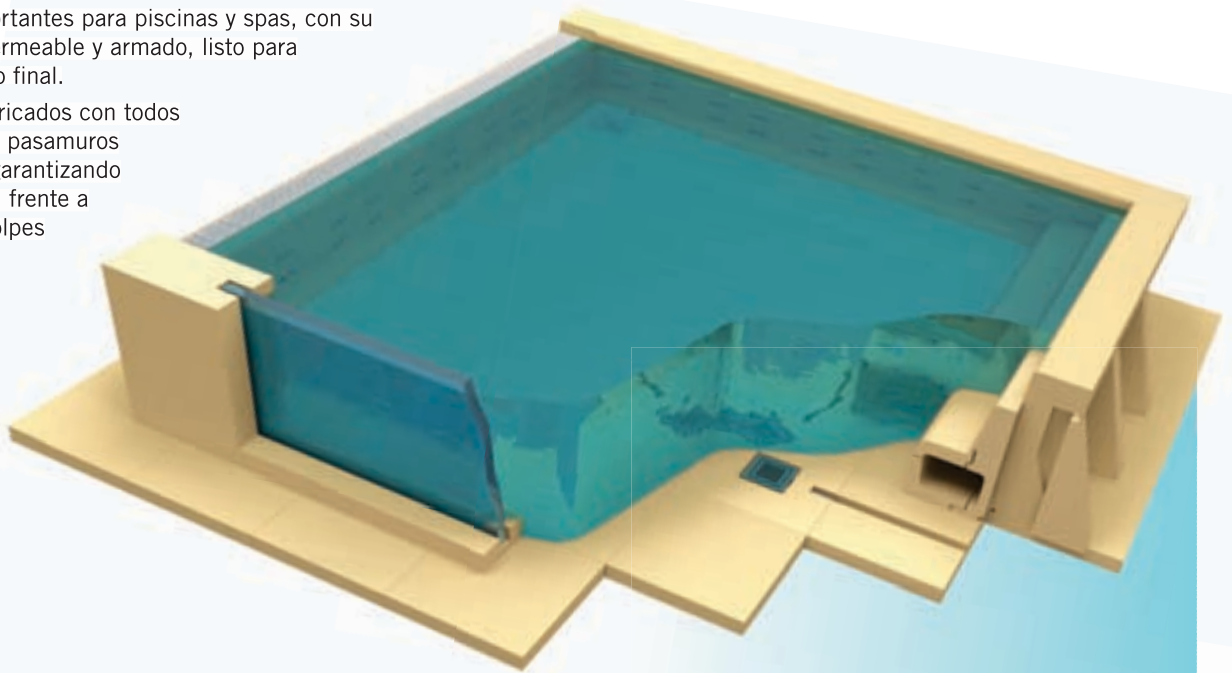

El coeficiente de dilatación de nuestros módulos prefabricados es muy superior al del hormigón por lo que no fisura ni agrieta a largo plazo, desacoplando los movimientos estructurales por dilataciones y contracciones.

Ideales para rehabilitación, áticos, azoteas, sótanos... Su diseño modular facilita enormemente el transporte y el acceso al espacio de la obra.

Diseños exclusivos sin limitaciones, gracias a nuestros sistemas controlados por ordenador, permitiendo a nuestros clientes diseñar sus proyectos, sin necesidad de moldes y evitando los fallos manuales.

Los elementos prefabricados permiten la construcción y rehabilitación de piscinas, con las dimensiones y diseño creado por el proyectista, permitiendo un revestimiento exactamente igual a la obra tradicional.

-  Instalación en lugares complejos
-  Modular y autoportante
-  Ahorro energético
-  Resistente a las cargas de agua
Aligeramiento estructural
-  Sistema prefabricado



SOLUCIONES MODULARES PARA PISCINAS



Revestimiento directo sobre el núcleo aislante que garantiza las posibles condensaciones intersticiales que dan lugar a la proliferación de microorganismos nocivos para el ser humano.

Sin apenas pérdidas energéticas ($\lambda = 0,033 \text{ W/mK}$) en comparación al hormigón ($\lambda = 2,30 \text{ W/mK}$) permite una amortización total a corto plazo.



Para pedir presupuesto contacta con el comercial de tu zona.

COMPARATIVO ENERGÉTICO

86%
de ahorro

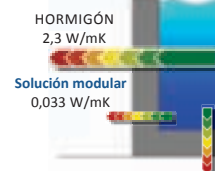

Datos de Conductividad Energética s/. Código Técnico de la Edificación (CTE).

ALIGERAMIENTO ESTRUCTURAL

2320kg
más ligero por m^3

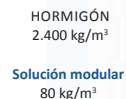

COMPARATIVO VOLUMEN DE AGUA

920kg
más ligero por m^3

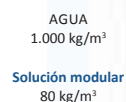

Volumen del banco compacto: $0,27 \text{ m}^3$

SOLUCIONES MODULARES PARA PISCINAS - PROYECTOS SINGULARES



Piscina IBEROSTAR BAHIA PALMA

74.520 kg hormigón
2.484 kg módulo prefabricado

31,05 m³

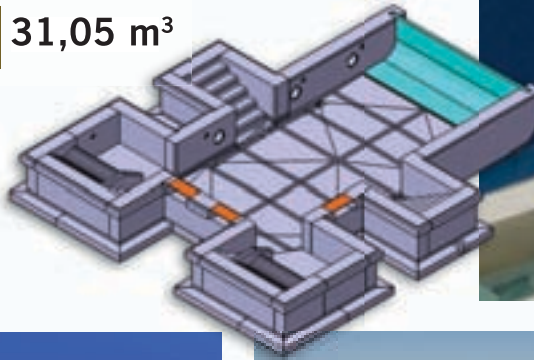

Piscina CALDEA KIDS

85.104 kg hormigón
2.837 kg módulo prefabricado

35,46 m³

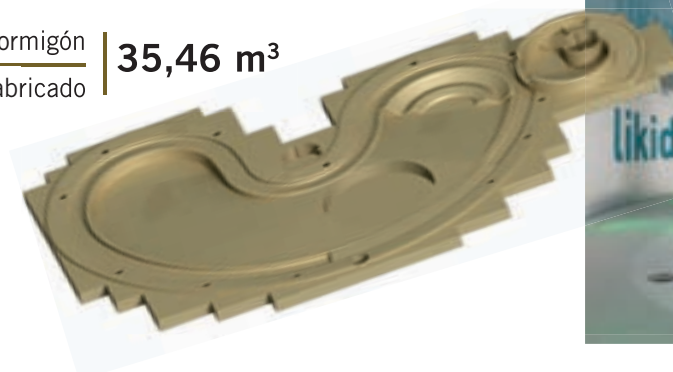

SOLUCIONES MODULARES PARA PISCINAS - ESTIMACIÓN PRECIOS PISCINAS



Piscina Modular Skimmer

Medidas	Precio 2022
7000 x 3000 x 1000	10.654 €
8000 x 4000 x 1000	12.542 €
10000 x 5000 x 1000	15.257 €



Precios aproximados. Para una estimación exacta, póngase en contacto con su comercial.

Piscina Modular Desborde Rejilla

Medidas	Precio 2022
7000 x 3000 x 1000	10.806 €
8000 x 4000 x 1000	12.748 €
10000 x 5000 x 1000	15.516 €



Precios aproximados. Para una estimación exacta, póngase en contacto con su comercial.

Rehabilitación de piscina con panel RHB

Medidas	Precio 2022
m ²	desde 179 €

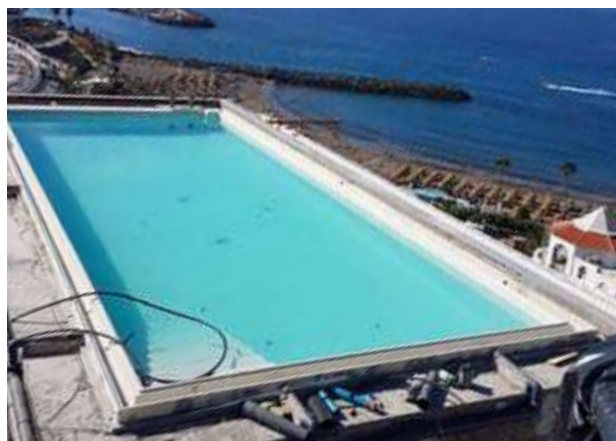

Precios aproximados. Para una estimación exacta, póngase en contacto con su comercial.

SOLUCIONES MODULARES PARA PISCINAS - DESBORDES



Desborde perimetral recto canto



Curvo 1000 x 295 x 140 mm
Recto 1000 x 295 x 140 mm

Código	Emb. Standard	Peso Kg Standard	Volumen m ³ Standard	Código Alfanum.	Precio 2022
71908	1	-	-	A06	Consultar
71912	1	-	-	A06	Consultar



Desborde perimetral circular canto



Curvo 1000 x 295 x 120 mm
Recto 1000 x 295 x 120 mm

Código	Emb. Standard	Peso Kg Standard	Volumen m ³ Standard	Código Alfanum.	Precio 2022
PD00016C	1	-	-	A06	Consultar
PD00026C	1	-	-	A06	Consultar



Desborde perimetral desborde oculto



Recto 1000 x 650 x 200 mm
Circular 1000 x 650 x 200 mm

Código	Emb. Standard	Peso Kg Standard	Volumen m ³ Standard	Código Alfanum.	Precio 2022
71909	1	-	-	A06	Consultar
PD00060C	1	-	-	A06	Consultar



Desborde perimetral desborde lineal



Recto 1000 x 623 x 245 mm
Circular 1000 x 623 x 245 mm

Código	Emb. Standard	Peso Kg Standard	Volumen m ³ Standard	Código Alfanum.	Precio 2022
71910	1	-	-	A06	Consultar
PD00020C	1	-	-	A06	Consultar



Desborde perimetral recto desborde lineal



Recto 1000 x 614 x 200 mm
Circular 1000 x 614 x 200 mm

Código	Emb. Standard	Peso Kg Standard	Volumen m ³ Standard	Código Alfanum.	Precio 2022
71911	1	-	-	A06	Consultar
PD00050C	1	-	-	A06	Consultar

SOLUCIONES MODULARES PARA PISCINAS - ESCALERAS



Bloque escalera curva



- 3 peldaños 1100 x 1100 x 600 mm
- 4 peldaños 1400 x 1400 x 800 mm
- 5 peldaños 1700 x 1700 x 1000 mm

Código	Emb. Standard	Peso Kg Standard	Volumen m ³ Standard	Código Alfanum.	Precio 2022
71902	1	-	-	A06	Consultar
71903	1	-	-	A06	Consultar
71904	1	-	-	A06	Consultar



Bloque escalera cuadrada



- 3 peldaños 900 x 1000 x 600 mm
- 4 peldaños 1200 x 1000 x 800 mm
- 5 peldaños 1500 x 1000 x 1000 mm

Código	Emb. Standard	Peso Kg Standard	Volumen m ³ Standard	Código Alfanum.	Precio 2022
71905	1	-	-	A06	Consultar
71906	1	-	-	A06	Consultar
71907	1	-	-	A06	Consultar

SOLUCIONES MODULARES PARA PISCINAS - CAMAS DE AIRE



Base cama aire 10 salidas aire



- 10 salidas de aire 1980 x 800 x 1000 mm
- 20 salidas de aire 1980 x 800 x 1000 mm

Código	Emb. Standard	Peso Kg Standard	Volumen m ³ Standard	Código Alfanum.	Precio 2022
71914	1	-	-	A06	Consultar
71913	1	-	-	A06	Consultar

Boquillas soplantes no incluidas.



Base cama plancha aire simple

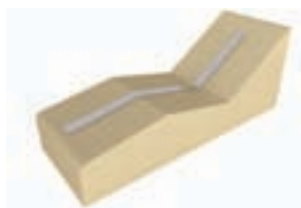

- 1980 x 800 x 1000 mm

Código	Emb. Standard	Peso Kg Standard	Volumen m ³ Standard	Código Alfanum.	Precio 2022
67783	1	-	-	A06	Consultar

Boquillas soplantes no incluidas.



Base cama plancha aire doble



- 1980 x 800 x 1000 mm

Código	Emb. Standard	Peso Kg Standard	Volumen m ³ Standard	Código Alfanum.	Precio 2022
67784	1	-	-	A06	Consultar

Boquillas soplantes no incluidas.

SOLUCIONES MODULARES PARA PISCINAS - BANCO PARK



Banco Park



1000 x 488 x 484 mm

Código	Emb. Standard	Peso Kg Standard	Volumen m ³ Standard	Código Alfanum.	Precio 2022
71934	1	-	-	A06	Consultar



Banco Park para 4 boquillas soplantes



800 x 488 x 484 mm

Boquillas soplantes no incluidas.

Código	Emb. Standard	Peso Kg Standard	Volumen m ³ Standard	Código Alfanum.	Precio 2022
67760	1	-	-	A06	Consultar



Banco Park con bandeja de aire



800 x 488 x 484 mm

Boquillas soplantes no incluidas.

Código	Emb. Standard	Peso Kg Standard	Volumen m ³ Standard	Código Alfanum.	Precio 2022
67761	1	-	-	A06	Consultar

SOLUCIONES MODULARES PARA PISCINAS - BANCO SPA



Banco Spa recto



Recto
Curvo

Código	Emb. Standard	Peso Kg Standard	Volumen m ³ Standard	Código Alfanum.	Precio 2022
71924	1	-	-	A06	Consultar
CBC005SPA6	1	-	-	A06	Consultar



Banco Spa recto para 4 boquillas soplantes



Recto
Curvo

Código	Emb. Standard	Peso Kg Standard	Volumen m ³ Standard	Código Alfanum.	Precio 2022
71922	1	-	-	A06	Consultar
CBC005SPA4	1	-	-	A06	Consultar

SOLUCIONES MODULARES PARA PISCINAS - BANCO SPA



Banco Spa recto con bandeja de aire



Recto
Curvo

Código	Emb. Standard	Peso Kg Standard	Volumen m ³ Standard	Código Alfanum.	Precio 2022
71923	1	-	-	A06	Consultar
CBC005SPA5	1	-	-	A06	Consultar

Jets no incluidos.



Banco Spa recto con 2 jets y 2 pasamuros



Recto
Curvo

Código	Emb. Standard	Peso Kg Standard	Volumen m ³ Standard	Código Alfanum.	Precio 2022
71920	1	-	-	A06	Consultar
CBC005SPA3	1	-	-	A06	Consultar

Jets no incluidos.



Banco Spa recto con 4 jets



Recto
Curvo

Código	Emb. Standard	Peso Kg Standard	Volumen m ³ Standard	Código Alfanum.	Precio 2022
71918	1	-	-	A06	Consultar
CBC005SPA2	1	-	-	A06	Consultar

Jets no incluidos.



Banco Spa recto para 4 boquillas soplantes con 2 jets y 2 pasamuros



Recto
Curvo

Código	Emb. Standard	Peso Kg Standard	Volumen m ³ Standard	Código Alfanum.	Precio 2022
BC005SPA7	1	-	-	A06	Consultar
CBC005SPA7	1	-	-	A06	Consultar

Jets y boquillas soplantes no incluidas.



Banco Spa recto para 4 boquillas soplantes con 4 jets



Recto
Curvo

Código	Emb. Standard	Peso Kg Standard	Volumen m ³ Standard	Código Alfanum.	Precio 2022
BC005SPA8	1	-	-	A06	Consultar
CBC005SPA8	1	-	-	A06	Consultar

Jets y boquillas soplantes no incluidas.

INOXPPOOL

InoxPool



Construida en una pieza de acero inoxidable satinado AISI-316L. Grosor de 2 mm. Con canal de rebosamiento. Suelo antideslizante. Incluye preinstalación hidráulica. Listo para conectar. Instalación sencilla, sin obras.

Seguridad y calidad totales. Para satisfacer todas tus necesidades hemos diseñado estos modelos de piscinas de acero inox para los que buscan un estilo de vida elegante y sobrio. La calidad de sus materiales y acabados las diferencia. ¡Son un regalo para los sentidos!

2 modelos distintos:

COMFORT

SPORT



INOXPOOL

Comparativa de los modelos



	5 x 3 x 1,2 m	7 x 3 x 1,2 m		9 x 3 x 1,2 m		12 x 3 x 1,2 m	
MODELOS	Sport	Confort	Sport	Confort	Sport	Confort	Sport
Código	71503	71509	71510	71516	71517	71523	71524
Especificaciones generales							
Dimensiones internas (m)	5 x 2,85 x 1,2	7 x 2,85 x 1,2		8,84 x 2,85 x 1,2		11,84 x 2,85 x 1,2	
Dimensiones externas (m)	5,7 X 3,6 X 1,3	7,7 X 3,6 X 1,3		9,6 X 3,6 X 1,3		12,6 X 3,6 X 1,3	
Capacidad de agua (m ³)	18	24		31		41	
Peso en vacío / peso llena (kg)	2300 / 20300	3300 / 27300	2550 / 26550	3700 / 34700	3050 / 34050	4500 / 45500	3850 / 44850
Características							
Skimmers	-	-	-	-	-	-	-
Aspiración de rebosadero	2	2	2	3	3	4	4
Boquilla de impulsión	3	4	3	5	4	6	5
Boquilla de limpiador inferior	1	1	1	1	1	2	2
Sumideros	2	2	2	2	2	2	2
Proyectores	2	2	2	2	2	3	3
Complementos							
Escalera (3 peldaños)	•	-	•	-	•	-	•
Peldaños	-	•	-	•	-	•	-
Banco de hidromasaje	-	•	-	•	-	•	-
Cascada de hidromasaje	-	•	-	•	-	•	-
Chorro de agua de hidromasaje	-	•	-	•	-	•	-
Camas de hidromasaje	-	•	-	•	-	•	-
Contracorriente	•	-	•	-	•	-	•
Cubierta	-	•	-	•	-	•	-
Equipamiento recomendado							
Botón y temporizador hidráulico	-	45218 + 35761	-	45218 + 35761	-	45218 + 35761	-
Bomba soplante para camas de hidromasaje	-	31091	-	31091	-	31091	-
Bomba soplante para banco de hidromasaje	-	35388	-	35388	-	35388	-

INOXPOOL



Instalación

PREPARACIÓN DEL TERRENO



Se debe preparar la base del spa o la piscina.

TRASLADO A LA UBICACIÓN



Fabricada en una pieza, el traslado debe hacerse con un medio de transporte autorizado.



El traslado debe realizarse con un trailer o camión reforzado, para que llegue a su destino en perfecto estado.

TRASLADO MEDIANTE GRÚA



Se debe poder acceder fácilmente al lugar (exterior) para poder instalar la grúa que ayudará a descargar y colocar el spa o la piscina.

DESCARGA DE LA PISCINA



Hay que revisar y fijar la instalación para comprobar que todo esté en orden.

NIVELADO Y AJUSTES



Por último, toca montar las conexiones y realizar la puesta en marcha antes de que puedas disfrutar del espacio de bienestar relajante con el que has soñado.

Solicita tu nuevo catálogo Spa & Pool INOX SOLUTION de AstralPool



SKYPOOL COMMERCIAL POOLS



Qué es Skypool

Piscinas de paneles, la tecnología más avanzada que garantiza precisión y exactitud



La forma más fácil, rápida y segura para construir piscinas tanto residenciales como comerciales. SkyPool es la gama AstralPool de piscinas prefabricadas, en paneles, adaptables a infraestructuras existentes fijas o eventuales.

La utilización de estos paneles totalmente prefabricados y un fácil sistema de anclaje y ensamblaje entre ellos, permite en tiempo récord que una piscina enterrada o elevada sea una realidad.

La inmersión en caliente en un baño de zinc otorga a los paneles de acero galvanizado una excelente protección antioxidante, con lo que se consigue una durabilidad y seguridad garantizadas.

SkyPool, experto en soluciones integrales

Gracias a SkyPool, AstralPool es líder indiscutible en el mundo de las piscinas prefabricadas de paneles de acero galvanizado. Nuestra flexibilidad y dinamismo, así como nuestra adaptación a las necesidades y regulaciones de cada mercado nos han llevado a construir piscinas en más de 60 países, convirtiéndonos en una de las empresas con mayor proyección internacional del sector.

Piscinas de competición, mención especial.

Líderes en este sector, disponemos de una amplia experiencia en el desarrollo de soluciones para el mundo de la competición. Fabricamos piscinas de todas las dimensiones, incluidas las dimensiones acordes con las exigencias y normativas FINA.

Soluciones integrales.

AstralPool dispone de un equipo multidisciplinar capaz de dar soporte en el desarrollo de su proyecto de principio a fin, aportando el grado de experiencia y buen hacer que se espera de un líder:

- Análisis del proyecto.
- Estudios preliminares de diseño y costes estimados.
- Asesoría en el tratamiento del agua.
- Fabricación.
- Dirección de obra.
- Instalación "Complete Solution".

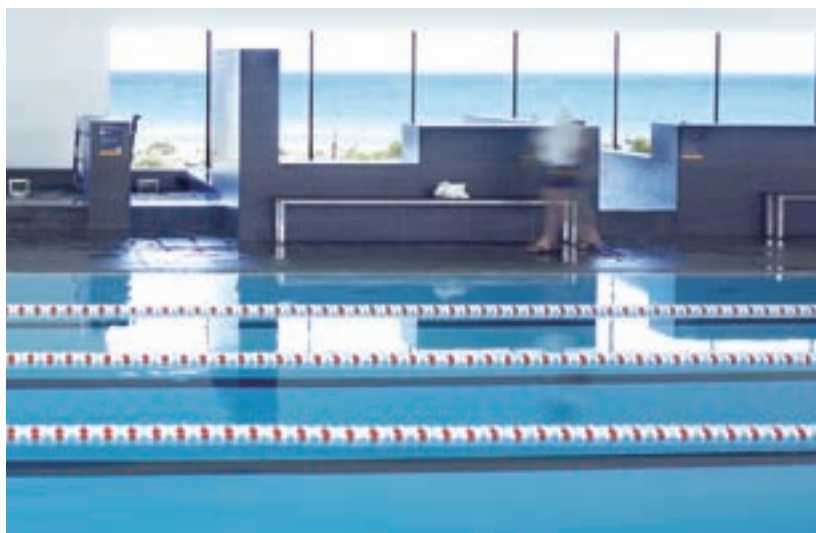

SKYPOOL COMMERCIAL POOLS



Por muchos motivos SkyPool es la mejor opción



Rapidez

La utilización de componentes totalmente prefabricados junto con un fácil sistema de ensamblaje, reducen de forma considerable el tiempo de montaje de la piscina.



Versatilidad

Se adapta a cada proyecto, sin límites de forma.



Duradero

Se utilizan nuevos diseños y sistemas de fabricación para obtener la máxima calidad, funcionalidad y durabilidad de los componentes de la piscina. La estructura metálica tiene una garantía de 20 años.



Ligereza

Piense un sitio, ¡nosotros construimos! La ventaja de una estructura ligera y de fácil adaptación para construir piscinas incluso en condiciones complicadas. Espacios reducidos, áticos, estadios...



Coste

No necesita ningún tipo de infraestructura compleja para conseguir una piscina de altas prestaciones con el menor coste.



Fiable

La utilización de los mejores componentes, junto con un sistema de construcción totalmente seguro, proporciona la fiabilidad requerida en este tipo de instalaciones.



Sostenible

Sus componentes son totalmente reciclables, no contaminantes, y fabricados mediante procesos de bajo impacto medioambiental.

Beneficios SkyPool

1. Tecnología.

Gracias a la tecnología empleada en la construcción de las piscinas de paneles SkyPool, la precisión y exactitud de las mismas se ajusta a la normativa FINA. La capacidad para regular nivelación y ángulos de la piscina, es sumamente fácil y eficaz. El acceso a través de los registros de la piscina permite cualquier tipo de regulación.

2. Impermeable.

Sin fugas. El perfecto ensamblaje de los paneles SkyPool y la colocación del liner aseguran la perfecta impermeabilización del vaso de la piscina, además está diseñado para adaptarse a los movimientos y asentamientos del terreno, así como los movimientos de llenado y vaciado de la piscina.

3. Acabados de alta resistencia.

Las piscinas SkyPool con el liner reforzado PVC-P son impermeables, proporcionan un elevado nivel de seguridad, protección, solidez y durabilidad. Además, es resistente al agua, al envejecimiento y a los agentes externos. Es garantía de elasticidad y se ofrece en un amplio abanico de posibilidades (colores, etc...)

4. Menor tiempo de instalación.

La fabricación e instalación de una piscina olímpica SkyPool (50 x 25 x 2 m) puede llegar a ser de 2 meses menos en comparación al de una piscina de hormigón. Esto supone una reducción considerable en costes indirectos y en el coste de oportunidad.

5. Mínimo mantenimiento.

Al ser una instalación registrable (accesible) se localiza cualquier problema de forma más rápida y las reparaciones y mantenimiento son más fáciles y de menor coste.

6. Resistente a terremotos.

Piscinas construidas para resistir terremotos. El equipo de ingenieros de Skypool calcula y adapta el sistema en función de la normativa sísmica de cada país. Sobre pedido.

SKYPOOL COMMERCIAL POOLS



Modelos Skypool



PANEL BARCELONA

Panel auto-portante de acero galvanizado SkyPool apto para piscinas de hasta 2,5 m. Sólo requiere anclaje en la parte inferior.



PANEL CAR

Panel auto-portante de acero galvanizado SkyPool apto para piscinas de hasta 3 m. Requiere anclaje en la parte inferior y superior.



PANEL RENOVACIÓN

Panel auto-portante de acero galvanizado SkyPool apto para piscinas de hasta 2,5 m. Sólo requiere anclaje en la parte inferior.



PANEL MELBOURNE

Panel de acero galvanizado SkyPool apto para piscinas hasta 3 metros con estructura para la playa de la piscina.



BLUESPRING



Bluespring

Cuando los lados del rebosadero se integran en el cielo y el entorno se consigue la piscina perfecta, el momento en que la piscina desaparece y se une a unas líneas infinitas.

Bluespring está diseñado para ofrecer espacio a las intervenciones arquitectónicas y sacar partido a la magia de los distintos tipos de desbordamiento disponibles. La estructura ha sido diseñada para mantener la integridad del rendimiento a lo largo de los años, logrando su excelencia a partir de la fiabilidad. La mejor tecnología al servicio de los clientes exigentes que creen en la belleza de su propio espacio acuático.

- A Placa de hormigón reforzado
- B Estructura de acero
- C Canal de compensación
- D Suelo perimétrico
- E Membrana reforzada
- F Refuerzo de hormigón
- G Terrapleno
- H Anclajes

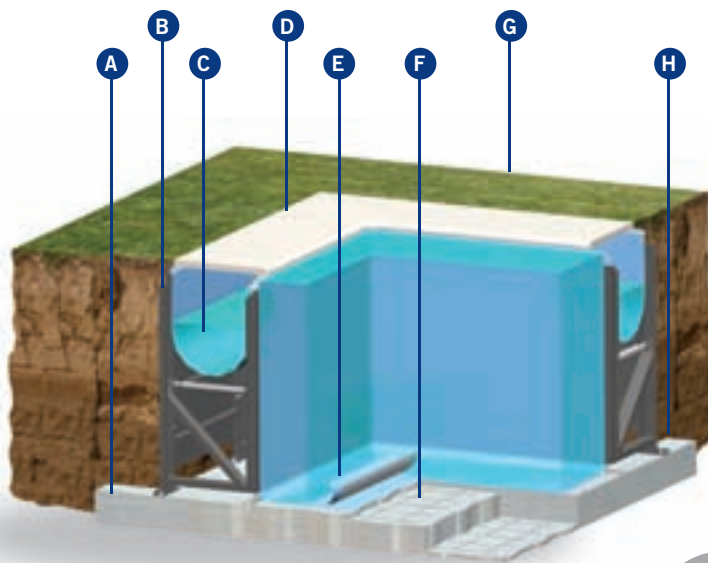

WARRANTY
20 years
WARRANTY
GARANZIA

GARANTÍA DE LA PISCINA: 5 AÑOS
GARANTÍA DE LOS ACCESORIOS: 2 AÑOS

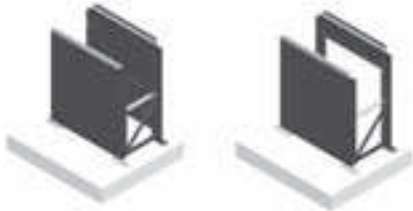

La tecnología de la estructura Bluespring está hecha de acero galvanizado y pasivado con cubierta de Z275 de bajo carbono, tratado con el revestimiento protector exclusivo Laghetto ZMSV-TEC.

Todos los soportes de tierra, los anclajes de las varillas roscadas, las partes móviles y las tuercas y tornillos están hechos de acero inoxidable.

La estructura Bluespring ZMSV-TEC ofrece un panel de contención de toda la altura si se utiliza como una piscina empotrada clásica o está equipada con un panel más corto si se monta en piscinas elevadas.

Bluespring ofrece dos alturas standard para el panel de la piscina: 130 y 152 centímetros.

Se pueden conseguir profundidades de agua mayores o variables directamente modificando el diseño de la placa del fondo.



Sistema de compensación Bluespring

Con Bluespring no es necesario un tanque de compensación ya que usa un conducto de rebosamiento grande y espacioso que permite evitar la construcción del tanque de compensación externo, con los consecuentes y evidentes ahorros de espacio y dinero.

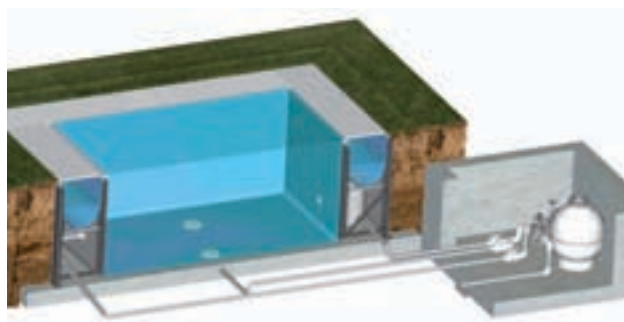

BLUESPRING



CLASSIC CUSTOM AND PROFESSIONAL





SPA & POOL INOX SOLUTION

E X C L U S I V I D A D



EXPERTOS EN ACERO INOXIDABLE

Nuestra flexibilidad y dinamismo, así como nuestra adaptación a las necesidades y regulaciones de cada mercado, nos han llevado a construir soluciones de acero en más de 60 países, convirtiéndonos en una de las empresas con mayor proyección internacional del sector.

SOLUCIONES INTEGRALES,
DISEÑOS ÚNICOS Y SOLUCIONES
PERSONALIZADAS DESARROLLADOS
PARA CREAR ESPACIOS EXCLUSIVOS EN
UN ENTORNO DE BIENESTAR.

Ponemos a tu disposición todas las herramientas y nuestra amplia experiencia para hacer realidad tu proyecto, adaptando nuestros diseños a las necesidades del cliente

ASTRALPOOL 

Avda. Alcalde Barnils 69
08174 Sant Cugat del Vallés (Barcelona)
España

Tel.: +34 93 724 39 00
www.astralpool.com
www.fluidra.com

FLUIDRA

FLUIDRA

Catálogo **WELLNESS**

**Descárgate el nuevo catálogo Wellness
con todos nuestros productos:**







FUENTES

- 812 • Toberas de chorro para fuentes
- 815 • Chorros especiales
- 817 • Bombas de fuentes
- 818 • Iluminación
- 819 • Productos complementarios
- 821 • Proyectos

TOBERAS DE CHORRO PARA FUENTES



Tobera Lanza

La tobera Lanza es la más polivalente para el diseño de cualquier fuente ornamental.

Están fabricadas en acero inoxidable AISI 304, que proporciona una gran robustez y resistencia a la oxidación, y proporciona un acabado más elegante en la fuente.

Dispone de una rótula ajustable hasta 20°, para corregir la salida del chorro en caso de mala alineación de colectores o tubos, o para crear parábolas sin accesorios adicionales.

Jet Ø (A)	Boquilla	Código	Emb. Standard	Peso Kg Standard	Volumen m ³ Standard	Código Alfanum.	Precio 2022
Ø 4 mm	G 3/8" M	67496	25	0,045	0,0027	A07	14,97
Ø 6 mm	G 3/8" M	66639	25	0,043	0,0027	A07	15,75
Ø 8 mm	G 1/2" M	66640	15	0,085	0,0027	A07	19,48
Ø 10 mm	G 1/2" M	66641	15	0,08	0,0027	A07	19,48
Ø 12 mm	G 1" M	66642	1	0,315	0,0008	A07	53,50
Ø 14 mm	G 1" M	66643	1	0,295	0,0008	A07	53,50
Ø 16 mm	G 1 1/2" M	66644	1	0,845	0,0027	A07	168,40
Ø 20 mm	G 1 1/2" M	66645	1	0,795	0,0027	A07	161,40



Tobera Cascada con rótula

New

Cascada es un tobera diseñada para mezclar agua y aire creando una columna sólida y cónica de agua, visible desde cualquier dirección. Además esta tobera contribuye a la oxigenación y al enriquecimiento del entorno del agua.

Estas lanzaderas dependen del nivel del agua, por eso es importante que estén instaladas a una determinada altura. Olas abruptas pueden causar una deficiencia en la columna de agua.

Están fabricadas íntegramente en acero inoxidable AISI 316, que proporciona una gran robustez y resistencia a la oxidación, y proporciona un acabado más elegante en la fuente.

Además incorporan una rótula en su base que les permite absorber las pequeñas inclinaciones de los tubos de acometida.

Jet Ø (A)	Boquilla	Nivel de agua en mm	Código	Emb. Standard	Peso Kg Standard	Volumen m ³ Standard	Código Alfanum.	Precio 2022
Ø 35 mm	G 1/2" F	20	73792	1	0,5	0,0027	A07	178,10
Ø 50 mm	G 1" F	25	73793	1	0,7	0,0027	A07	192,90
Ø 80 mm	G 1 1/2" F	30	73794	1	2,1	0,0115	A07	271,00
Ø 100 mm	G 2" F	35	73795	1	3,9	0,0185	A07	412,00
Ø 125 mm	G 2 1/2" F	40	73796	1	5,1	0,0271	A07	485,00

Tobera espumosa

La tobera espumosa produce un chorro muy espumoso y consistente. El efecto ornamental no depende del nivel de agua y es muy resistente al viento, generando gran uniformidad en la fuente.

Además produce una mayor oxigenación del agua.

Hay disponibles dos modelos fabricados íntegramente en acero inoxidable AISI 316, que proporciona una gran robustez y resistencia a la oxidación, y proporciona un acabado más elegante en la fuente. Para el modelo de 35mm, hay disponible un modelo de acero inoxidable e interior de plástico.



66689



66690



71335

Jet Ø (A)	Boquilla	Código	Emb. Standard	Peso Kg Standard	Volumen m ³ Standard	Código Alfanum.	Precio 2022
Ø 35 mm	G 1" M	66689	1	0,79	0,0021	A07	284,00
Ø 50 mm	G 1" M	66690	1	1,1	0,0027	A07	237,00
Ø 32 mm	G 1" M	71335	1	0,45	0,0021	A07	60,20

TOBERAS DE CHORRO PARA FUENTES



Tobera TFE

La tobera TFE produce un chorro espumoso y consistente con un caudal inferior a toberas equivalentes del mismo diámetro. El efecto ornamental no depende del nivel de agua y es muy resistente al viento, generando gran uniformidad en la fuente.

Está fabricada íntegramente en acero inoxidable AISI 316, que proporciona una gran robustez y resistencia a la oxidación, y proporciona un acabado más elegante en la fuente.

Jet Ø (A)	Boquilla	Código	Emb. Standard	Peso Kg Standard	Volumen m ³ Standard	Código Alfanum.	Precio 2022
Ø 25 mm	G 1" M	72475	1	0,5	0,0027	A07	138,50
Ø 32 mm	G 1 1/4" M	72476	1	0,65	0,0027	A07	222,00
Ø 40 mm	G 1 1/2" M	72477	1	0,98	0,0033	A07	247,00



Tobera volcán

La tobera Vulcano produce un conjunto de surtidores parabólicos a distintos niveles y longitudes, creando un efecto muy vistoso.

Están fabricadas íntegramente en acero inoxidable AISI 316, que proporciona una gran robustez y resistencia a la oxidación, y proporciona un acabado más elegante en la fuente.

Jet Ø (A)	Dimensiones	Código	Emb. Standard	Peso Kg Standard	Volumen m ³ Standard	Código Alfanum.	Precio 2022
Ø 1x6 mm + 20x3 mm	80 x 70 mm	67204	1	0,59	0,0011	A07	118,10



Tobera Flor de Lis

New

La tobera Flor de Lis produce un conjunto de surtidores parabólicos regulables a distintos niveles y longitudes, creando un efecto muy vistoso.

Están fabricadas íntegramente en acero inoxidable AISI-316, que proporciona una gran robustez y resistencia a la oxidación, y proporciona un acabado más elegante en la fuente.

Conexión de agua en mm	Dimensiones A x B en mm	Código	Emb. Standard	Peso Kg Standard	Volumen m ³ Standard	Código Alfanum.	Precio 2022
1 1/2" M	190 x 168	73810	1	3,53	0,0077	A07	950,00
2" M	190 x 219	73811	1	4,85	0,0115	A07	1.158,00
2 1/2" M	221 x 254	73812	1	7,4	0,0225	A07	1.544,00
3" M	200 x 254	73813	1	7,22	0,0225	A07	1.730,00
4" M	255 x 390	73814	1	18,98	0,0448	A07	2.671,00

Boquillas 73810 y 73811: 1x10 mm + 6x6 mm + 12x6 mm.

Boquillas 73812: 1x12 mm + 6x8 mm + 12x8 mm.

Boquillas 73813: 1x10 mm + 12x6 mm + 24x6 mm.

Boquillas 73814: 1x14 mm + 6x12 mm + 12x12 mm.

TOBERAS DE CHORRO PARA FUENTES

New

Tobera ramo



La tobera ramo produce un conjunto de surtidores parabólicos regulables a distintas longitudes, creando un efecto muy vistoso.

Están fabricadas íntegramente en acero inoxidable AISI-316, que proporciona una gran robustez y resistencia a la oxidación, y proporciona un acabado más elegante en la fuente.

Conexión de agua en mm	Dimensiones A x B en mm	Código	Emb. Standard	Peso Kg Standard	Volumen m ³ Standard	Código Alfanum.	Precio 2022
1 1/4" M	190 x 129	73815	1	2,11	0,0077	A07	413,00
2" M	190 x 204	73816	1	4,43	0,0077	A07	766,00
3" M	220 x 254	73817	1	6,2	0,0225	A07	711,00
3" M	220 x 254	73818	1	7	0,0225	A07	968,00

Boquillas 73815: 1x8mm + 9x6mm.

Boquillas 73816: 1x8mm + 24x4mm.

Boquillas 73817: 1x14mm + 12x10mm.

Boquillas 73818: 1x14mm + 24x10mm.

Tobera champiñón



La tobera champiñón produce una lámina semiesférica transparente, que cae en forma de campana continua; consiguiendo un efecto atractivo y vistoso.

Están fabricadas íntegramente en acero inoxidable AISI 316, que proporciona una gran robustez y resistencia a la oxidación, y proporciona un acabado más elegante en la fuente.

Dimensiones	Boquilla	Código	Emb. Standard	Peso Kg Standard	Volumen m ³ Standard	Código Alfanum.	Precio 2022
300x80 mm	G 1" F	67206	1	1,15	0,0055	A07	275,00

CHORROS ESPECIALES

Chorro cristalino



Surtidor parabólico laminar que se caracteriza por el hecho de no desprender ninguna gota de agua desde el inicio hasta el final de su recorrido, equivalente a un tubo de vidrio o fibra óptica.

Mediante un sistema de iluminación interno, se consigue una conducción del 100% de la potencia lumínica en toda la longitud del chorro.

Está fabricado en acero inoxidable AISI 316 para garantizar una máxima resistencia frente al óxido y produciendo un acabado de alta calidad.

Tipo de luz	Dimensiones Pr x An x Al en mm	Voltaje en V	Código	Emb. Standard	Peso Kg Standard	Volumen m ³ Standard	Código Alfanum.	Precio 2022
RGB - DMX	306 x 234 x 384	24 VDC	66559	1	6,41	0,0448	A07	1.274,00
RGB	306 x 214 x 384	12 VAC	66559RGB	1	6,41	0,0448	A07	1.276,00
RGB - DMX	447 x 336 x 563	24 VAC	66561	1	24,1	0,0494	A07	1.809,00

Chorro cristalino con efecto de salto



Surtidor parabólico laminar que se caracteriza por el hecho de no desprender ninguna gota de agua desde el inicio hasta el final de su recorrido, equivalente a un tubo de vidrio o fibra óptica.

Mediante un sistema de iluminación interno, se consigue una conducción del 100% de la potencia lumínica en toda la longitud del chorro.

Surtidor parabólico laminar que se caracteriza por el hecho de no desprender ninguna gota de agua desde el inicio hasta el final de su recorrido, equivalente a un tubo de vidrio o fibra óptica.

Está fabricado en acero inoxidable AISI 316 para garantizar una máxima resistencia frente al óxido y produciendo un acabado de alta calidad.

Tipo de luz	Dimensiones Pr x An x Al en mm	Voltaje en V	Código	Emb. Standard	Peso Kg Standard	Volumen m ³ Standard	Código Alfanum.	Precio 2022
RGB - DMX	358 x 234 x 475	24 VDC	66560	1	11,96	0,0271	A07	2.357,00
RGB - DMX	524 x 336 x 696	24 VDC	66562	1	28,8	0,2366	A07	4.622,00

Chorro de cohete



El efecto "chorro de cohete" actuará a modo de explosión dirigida y elevará el agua a grandes alturas por encima de los edificios, a velocidades muy elevadas. Este efecto tiene un accionamiento independientemente rápido que permite llegar a alturas variables hasta los 50 metros.

La explosión del agua creará una línea perfectamente vertical, convirtiéndose en el centro de todas las miradas.

La iluminación reforzará esta verticalidad, convirtiendo el agua en un potente rayo de luz, que se eleva a grandes velocidades, dibujando líneas de colores sobre el agua.

La combinación de varias unidades de este efecto, creará secuencias de persecuciones espectaculares a una velocidad de vértigo.



Altura del jet en m	Dimensiones Pr x An x Al en mm	Nivel de agua en mm	Código	Emb. Standard	Peso Kg Standard	Volumen m ³ Standard	Código Alfanum.	Precio 2022
Chorro de cohete								
15	358 x 248 x 727	620	66564	1	18,2	0,1695	A07	1.782,00
30	530 x 515 x 887	720	66565	1	58,1	0,3628	A07	3.788,00
50	642 x 514 x 1558	1320	66566	1	70	0,8008	A07	5.450,00
Chorro de cohete horizontal								
20	1350 x 305 x 630	570	66563	1	25	0,3189	A07	2.768,00

CHORROS ESPECIALES



Consúltanos las características de los diferentes modelos

Sistema interruptor de chorros S

El Sistema interruptor de chorros S es un surtidor dinámico ideal para fuentes interactivas tipo Funsquare, para producir juegos de agua rápidos con el control individual de cada uno de los surtidores instalados.

El diseño de este surtidor permite realizar cambios de estado sin golpes de ariete en la instalación.

Dispone de varios modelos de baldosa pudiendo elegir entre diferentes tipos de diseño redondos y cuadrados.

- Dimensiones (mm): 300 x 300 x 371 / D.400 x 371.
- Voltaje: 24 VDC.
- Potencia (sin LED): 25 W.

	Código	Emb. Standard	Peso Kg Standard	Volumen m ³ Standard	Código Alfanum.	Precio 2022
Sistema interruptor S						
Cubierta cuadrada / 1 x Nano LED	66569	1	7,5	0,0814	A07	1.677,00
Cubierta circular / 1 x Nano LED	73351	1	7,5	0,0814	A07	1.110,00
Cubierta circular / 2 x Nano LED	73352	1	7,8	0,0814	A07	1.554,00
Cubierta circular / 1 x Mini LED	73353	1	7,8	0,0814	A07	1.165,00
Cubierta circular / 2 x Mini LED	73354	1	8,1	0,0814	A07	1.683,00
Cubierta circular / 1 x 200 LED I1264 Circular	73355	1	8,2	0,0814	A07	1.683,00
Cubierta circular / 1 x 200 LED I1265 Circular	73356	1	8,2	0,0814	A07	1.715,00
Cubierta cuadrada / 2 x Nano LED	73357	1	7,8	0,0814	A07	1.554,00
Cubierta cuadrada / 1 x Mini LED	73358	1	7,8	0,0814	A07	1.165,00
Cubierta cuadrada / 2 x Mini LED	73359	1	8,1	0,0814	A07	1.683,00
Cubierta cuadrada / 1 x 200 LED I1264 Circular	73360	1	8,2	0,0814	A07	1.683,00
Cubierta cuadrada / 1 x 200 LED I1265 Circular	73361	1	8,2	0,0814	A07	1.709,00

Sistema de interruptor L + Nicho

El sistema interruptor es un surtidor dinámico ideal para fuentes interactivas tipo "plaza de diversión", para producir juegos de agua rápidos con el control individual de cada uno de los surtidores instalados.

Para fuentes secas existe la opción del Sistema interruptor con nicho de acero inoxidable 316 y proyectores led RGB-DMX integrados.

Sistema interruptor L

- Dimensiones (mm): 210 x 120 x 261.
- Voltaje: 24 VDC.
- Potencia (sin LED): 25 W.

Nicho de interruptor L

- Dimensiones (mm): 494 x 494 x 500.
- Material: Acero inoxidable 316.
- Peso (mm): 19 kg.

	Código	Emb. Standard	Peso Kg Standard	Volumen m ³ Standard	Código Alfanum.	Precio 2022
Sistema interruptor L	66570	1	6,6	0,0185	A07	1.026,00
Nicho de interruptor L	66572	1	19	0,1775	A07	1.139,00



66570



66572

BOMBAS DE FUENTES

Bomba variable DMX S



La bomba DMX Variable S permite controlar la altura de los surtidores individualmente, creando multitud de efectos y figuras en fuentes dinámicas. Es ideal para instalarse justo debajo de los surtidores tipo Spear Nozzle de 12 y 14 mm.

El equipo incorpora el sistema de variación de altura mediante protocolo DMX, lo que facilita el control de los surtidores y reduce considerablemente el tamaño y coste de los armarios eléctricos.

- Dimensiones (mm): 254 x 97 x 121.
- Voltaje: 24 VDC.
- Potencia: 100 W.

	Código	Emb. Standard	Peso Kg Standard	Volumen m ³ Standard	Código Alfanum.	Precio 2022
Bomba variable DMX S	67410	1	3	0,0185	A07	1.160,00

Bomba variable DMX L



La bomba variable DMX L permite controlar la altura de los surtidores individualmente, creando multitud de efectos y figuras en fuentes dinámicas. Es ideal para instalarse justo debajo de los surtidores tipo Spear Nozzle entre 12-20 mm y Foamy Nozzles.

El equipo incorpora el sistema de variación de altura mediante protocolo DMX, lo que facilita el control de los surtidores y reduce considerablemente el tamaño y coste de los armarios eléctricos.

- Dimensiones (mm): 500 x 366 x 239.
- Voltaje: 220-240 VAC.
- Potencia: 720 W.

	Código	Emb. Standard	Peso Kg Standard	Volumen m ³ Standard	Código Alfanum.	Precio 2022
Bomba variable DMX L	67411	1	23	0,1127	A07	2.988,00

Bomba sumergible DF con prefiltro



Las bombas DF son bombas sumergibles con un prefiltro incorporado que ayuda al buen funcionamiento de la misma. Tiene una gran superficie filtrante que alarga enormemente el tiempo de colmatación del filtro.

Incorpora unos soportes preparados para facilitar la instalación de la bomba en posición horizontal.

Hay disponibles varios modelos de bomba según las necesidades de cada instalación.

Tiene un diseño robusto y está fabricada en acero inoxidable AISI-304, para evitar corrosiones.

- Profundidad mín. del agua: 300 mm.

Potencia en W	Voltaje en V	Dimensiones Pr x An x Al en mm	Código	Emb. Standard	Peso Kg Standard	Volumen m ³ Standard	Código Alfanum.	Precio 2022
0,55	230 ~3	402 x 232 x 234	70173	1	11,5	0,0342	A07	1.527,00
0,75	230 ~3	417 x 232 x 234	70175	1	11,8	0,0342	A07	1.579,00
1,1	230 ~3	447 x 232 x 234	70177	1	12,1	0,0342	A07	1.548,00
1,5	230~3	447 x 232 x 234	70179	1	12,5	0,0342	A07	1.879,00
0,55	400 ~3	402 x 232 x 234	70180	1	11,5	0,0342	A07	1.640,00
0,75	400 ~3	417 x 232 x 234	70181	1	11,8	0,0342	A07	1.710,00
1,1	400 ~3	447 x 232 x 234	70184	1	18	0,0650	A07	1.773,00
1,5	400 ~3	447 x 232 x 234	70190	1	19,4	0,0650	A07	1.812,00

Consultar precios de las variantes de todos estos códigos genéricos en la lista de precios específica de Fuentes.



ILUMINACIÓN

Proyector Mini orientable

Este proyector está especialmente diseñado para instalarse en fuentes, jardines e instalaciones acuáticas decorativas. Se puede instalar indistintamente sumergido o fuera del agua.

Se suministran tornillos y tacos de fijación.

Disponible en óptica concentrada, media y abierta.

	Código	Emb. Standard	Peso Kg Standard	Volumen m ³ Standard	Código Alfanum.	Precio 2022
Proyector Mini orientable	I0406	-	-	-	A04	Consultar
Proyector orientable Mini+	I0411	-	-	-	A04	Consultar

	Mini				Mini+			
	Monocolor	Multicolor	MDMX	MWDMX	Monocolor	Multicolor	MDMX	MWDMX
Consumo	4W (6VA)	4W (7VA)	4W (4VA)	5W (5VA)	6W (9VA)	6W (9VA)	6W (6VA)	8W (8VA)
Voltaje	12 VAC	12 VAC	24 VAC	24 VAC	12 VAC	12 VAC	24 VAC	24 VAC
Lúmenes	315 lm	186 lm	186 lm	300 lm	550 lm	250 lm	250 lm	430 lm
Eficiencia	78,7 lm/W	46,5 lm/W	46,5 lm/W	60 lm/W	91,66 lm/W	55 lm/W	55 lm/W	53,75 lm/W
Vida útil	L80 - 60000h							
Nivel de protección	IP68							



Proyector circular Ø200

Proyector diseñado para instalar directamente en surtidores de fuentes ornamentales y conseguir así una correcta y homogénea iluminación del surtidor de agua.

- Consumo: 16 W.
- Voltaje: 24 VDC.
- Lúmenes: 1450 lm (monocolor) / 1000 lm (MWDMX).
- Eficiencia: 91 lm/W (monocolor) / 62,5 lm/W (MWDMX).
- Vida útil: L80 - 60000 h.
- Nivel de protección: IP68.

	Código	Emb. Standard	Peso Kg Standard	Volumen m ³ Standard	Código Alfanum.	Precio 2022
Unión circular Ø200 1" 1/2	I1261	-	2,9	-	A04	Consultar
Unión circular Ø200 1"	I1262	-	2,9	-	A04	Consultar
Unión circular Ø200 no roscada	I1263	-	2,9	-	A04	Consultar
Unión circular Ø200 plana	I1264	-	3,3	-	A04	Consultar
Fuente seca circular Ø200	I1265	-	3,3	-	A04	Consultar

* Consultar accesorio para montaje.



Proyector circular Ø300

Proyector de gran formato y de elevadas prestaciones lumínicas para instalar directamente en surtidores de fuentes ornamentales de hasta 1" 1/2. Fabricado en acero inoxidable.

- Consumo: 80 W.
- Voltaje: 24 VDC.
- Lúmenes: 7200 lm (monocolor) / 4100 lm (MWDMX).
- Eficiencia: 90 lm/W (monocolor) / 51 lm/W (MWDMX).
- Vida útil: L80 - 60000 h.
- Nivel de protección: IP68.

	Código	Emb. Standard	Peso Kg Standard	Volumen m ³ Standard	Código Alfanum.	Precio 2022
Circular Ø300	I1255	-	4,4	-	A04	Consultar

PRODUCTOS COMPLEMENTARIOS

Cajas de conexión



Las cajas de conexión son la mejor manera de garantizar conexiones estancas entre cableado dentro del vaso de la fuente. Con su diseño permiten la conexión de diferentes equipos con el mismo Junction Box.

Se trata de un modelo muy robusto y resistente a la oxidación fabricado íntegramente en acero inoxidable AISI 316.

- Diámetro del cable: 5-14 mm.
- Protección: IP 68.

Número de entradas	Dimensiones Pr x An x Al en mm	Código	Emb. Standard	Peso Kg Standard	Volumen m ³ Standard	Código Alfanum.	Precio 2022
6	224 x 190 x 119	66602	1	3	0,0103	A07	335,00
10	224 x 240 x 119	66603	1	3,78	0,0103	A07	437,00
16	324 x 290 x 119	66604	1	6,15	0,0408	A07	617,00
32	324 x 290 x 131	66605	1	6,97	0,0408	A07	818,00

Racor de entrada de cables



Los racores de entrada de cables son la mejor manera de garantizar conexiones estancas con cable a través de las paredes de la fuente. Con su diseño permiten la conexión de diferentes equipos con el mismo racor de entrada de cables.

Se trata de un modelo muy robusto y resistente a la oxidación fabricado íntegramente en acero inoxidable AISI 316.

- Diámetro del cable: 5-14 mm.
- Protección: IP 68.

Número de entradas	Conexión	Dimensiones Pr x An x Al en mm	Código	Emb. Standard	Peso Kg Standard	Volumen m ³ Standard	Código Alfanum.	Precio 2022
1	1" G	70 x 48 x 122	66598	1	0,25	0,0027	A07	177,70
3	2" G	80 x 70 x 122	66599	1	0,52	0,0027	A07	215,00
5	3" G	175 x 175 x 152	66600	1	2,55	0,0077	A07	305,00
8	4" G	215 x 215 x 152	66601	1	3,65	0,0210	A07	444,00

Caja de entrada de cables



Las cajas de entrada de cables son la mejor manera de garantizar conexiones estancas con cable a través de las paredes de la fuente y a la vez interconectar distintos equipos.

Se trata de un modelo muy robusto y resistente a la oxidación fabricado íntegramente en acero inoxidable AISI 316.

- Diámetro del cable: 5-14 mm.
- Protección: IP 68.

Número de entradas	Conexión	Dimensiones Pr x An x Al en mm	Código	Emb. Standard	Peso Kg Standard	Volumen m ³ Standard	Código Alfanum.	Precio 2022
16	3" G	290 x 290 x 263	66606	1	6,96	0,0408	A07	705,00
32	3" G	290 x 290 x 275	66607	1	7,78	0,0408	A07	935,00
16	4" G	290 x 290 x 263	66608	1	7,31	0,0408	A07	772,00
32	4" G	290 x 290 x 275	66609	1	8,12	0,0408	A07	983,00

PRODUCTOS COMPLEMENTARIOS



Rótula

La rótula es un adaptador perfecto para todo tipo de toberas. Permite corregir el desnivel producido durante el desarrollo de la obra. Además permite orientar cualquier tipo de tobera en el ángulo deseado.

Material	Conexión	Dimensiones A x B en mm	Código	Emb. Standard	Peso Kg Standard	Volumen m ³ Standard	Código Alfanum.	Precio 2022
AISI 316	1"G	70 x 68	66930	1	0,635	0,0008	A07	147,30
AISI 316	1 ½"G	93 x 89	66929	1	1,15	0,0021	A07	208,80
Latón niquelado	1"G	49 x 85	73347	1	0,4	0,0008	A07	63,60



Empalme sumergible

Este robusto empalme sumergible permite realizar conexiones IP68, tanto para conexiones eléctricas como para cables de comunicación.

Está disponible en dos modelos distintos, según el diámetro de cable a conectar.

Ambos modelos están fabricados en acero inoxidable AISI 316 para garantizar una gran protección contra el óxido y las inclemencias del tiempo.

- Dimensiones: 171 x 76 x 76 mm.
- Material: Inox 316/latón/TPE.
- Protección: IP 68.

Junta	Rango del diámetro del cable en mm	Código	Emb. Standard	Peso Kg Standard	Volumen m ³ Standard	Código Alfanum.	Precio 2022
D14	14 - 5	70685	1	0,68	0,0027	A04	251,00
D20	20 - 11	70684	1	0,69	0,0027	A04	285,00

PROYECTOS



Gran Exposición del Norte – Newcastle, Reino Unido



Kashirskaya – Moscú, Rusia



Vadi Istanbul – Estambul, Turquía



Parque central – Almaty, Kazajistán



El puerto de Mérida – Mérida, México



Fuente interactiva de la calle Nazarbaev – Almaty, Kazajistán



Hotel Boscolo Airone – Venecia, Italia



Astana Expo 2017 – Astana, Kazajistán

PROYECTOS



Gravellona Toce – Verbano-Cusio-Ossola, Italia

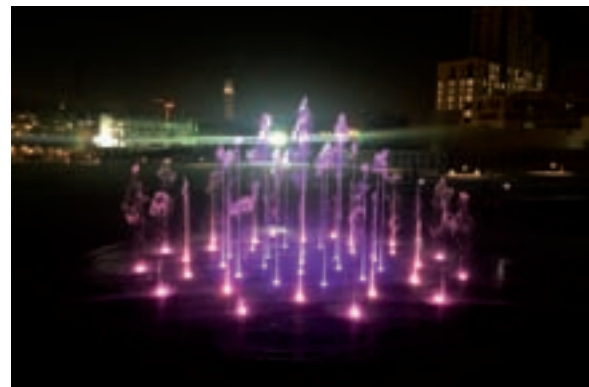

Fuente interactiva de Souq Waqif – Doha, Qatar



Mega Silk Way – Astana, Kazajistán



Parque La Pedrera – San Luis, Argentina



Fuente Moremall – Sochi, Rusia



Fuentes de plaza Cataluña – Barcelona, España



Plaza Timisoara – Timisoara, Rumanía



Ciudad de Panamá – Panamá

PROYECTOS



Fuente interactiva de Taman Angrek – Yakarta, Indonesia



Centro comercial Slaviansky – Moscú, Rusia



Géiser Baku (140 m) – Baku, Azerbaiyán



Centro comercial Yeni Hayat – Baku, Azerbaiyán



Fuentes de Madrid Río – Madrid, España



Plaza central – Dimitrovgrad, Bulgaria



Fuente interactiva de Sant Adrià de Besòs – Barcelona, España



Fuente interactiva de Sant Julià de Ramis – Sant Julià de Ramis, España

PROYECTOS



Fuentes Almaty Shell – Almaty, Kazajistán



Plaza de la Constitución – Lleida, España



Zenia Boulevard – Orihuela, España



Puerto Venecia – Zaragoza, España



Fuente interactiva de Lodz – Lodz, Polonia



Style Outlets Viladecans – Barcelona, España



Parque central de Barris – Barcelona, España



Rehabilitaciones de fuentes clásicas

DISCOVER OUR _____

FOUNTAINS

_____ The heart of life



An aerial photograph of a swimming pool with clear, rippling blue water. Two people are floating on large, colorful inflatable rings. The man on the left is wearing blue swim trunks and goggles, with his hands behind his head. The woman on the right is wearing a pink bikini and a white sun hat, also with her hands behind her head. The pool is bordered by a wooden deck at the top and a sandy area at the bottom. Palm fronds are visible in the corners. The text 'CONDICIONES DE VENTA' is overlaid on the right side of the pool.

**CONDICIONES
DE VENTA**

1. ÁMBITO DE APLICACIÓN

Estas condiciones generales de venta (las “**Condiciones de Venta**”) se aplicarán a todas las compraventas de nuestros productos (el/los “**Producto/s**”) entre Fluidra Comercial España, S.A.U., con domicilio social en Avenida Alcalde Barnils, 69, Sant Cugat del Vallés (08174), Barcelona, y NIF A-08503930 (la “**Empresa**”) y la parte compradora (el “**Comprador**”) dentro del territorio nacional peninsular, Canarias y las Islas Baleares (el “**Territorio**”). El Comprador adquiere los Productos con sujeción, únicamente, a las presentes Condiciones de Venta. Cualesquiera otros términos y condiciones diferentes a las presentes Condiciones de Venta no tendrán efecto alguno, salvo expresa aceptación por escrito y firmado por ambas partes. En el momento de la realización de cualquier pedido (el/los “**Pedido/s**”), el Comprador declara haber leído y conocido con anterioridad las presentes Condiciones de Venta. Asimismo, el Comprador reconoce y acepta que las Condiciones de Venta formarán parte inseparable de la relación contractual con la Empresa, entendiéndose aceptadas por el Comprador de manera expresa, voluntaria y sin reservas con la firma y/o la solicitud de cualquier Pedido, o cualesquiera otros documentos o acuerdos que se formalicen entre las partes o, si la relación contractual no se formaliza por escrito, desde que la Empresa haya facilitado un ejemplar de las mismas al Comprador y este no manifieste, de forma escrita, su oposición en el plazo de **treinta (30) días**.

La Empresa se reserva la facultad de modificar las Condiciones de Venta, poniendo a disposición del Comprador las Condiciones de Venta actualizadas y vigentes en cada momento. Las partes acuerdan que las Condiciones de Venta modificadas facilitadas por la Empresa, formarán parte inseparable de la relación contractual entre ellas, entendiéndose aceptadas por el Comprador de manera expresa, voluntaria y sin reservas, si trascurridos treinta (30) días desde que sean facilitadas por la Empresa, el Comprador no manifiesta, de forma escrita, su oposición.

Cualesquiera condiciones de contratación o políticas del Comprador quedan excluidas expresamente por aplicación de las presentes Condiciones de Venta. Asimismo, las presentes Condiciones de Venta sustituyen a todos los restantes contratos o pactos, escritos o verbales, concluidos entre las partes de forma previa a la suscripción de las Condiciones de Venta en relación con el objeto de las mismas, las cuales dejarán de tener vigencia y efectividad desde la fecha de su aceptación.

2. PEDIDOS

La Empresa podrá, a su entera discreción, aceptar y/o rechazar cualquier Pedido recibido del Comprador. La Empresa se reserva la posibilidad de ampliar, modificar y/o suspender en cualquier momento el catálogo de sus Productos, las características de los mismos, o incluso la interrupción, sustitución o descatalogación de estos. El Comprador declara ser conocedor de esta circunstancia y que ello puede suponer modificaciones en los Pedidos. La compraventa se entenderá perfeccionada desde el momento de la aceptación del Pedido mediante notificación escrita por la Empresa al Comprador.

Para evitar errores y mejorar la gestión, los Pedidos deben remitirse por escrito a nuestro Servicio de Atención de Clientes (“SAC”), mediante **e-mail clientes@fluidra.es** o a través de **nuestro portal on-line https://pro.fluidra.com/es_es** o llamando al teléfono 937 48 67 00.

Con relación a determinadas categorías de Productos, la Empresa se reserva el derecho a prohibir su reventa a través de plataformas de terceros.

3. CONDICIONES COMERCIALES

Salvo pacto escrito en contrario, nuestros precios se entienden siempre “Franco almacén de salida” (Ex Works – Incoterms 2020), embalajes incluidos, siendo por cuenta del Comprador todos los impuestos, tasas, cargas, costes y cualquier otro gasto, tanto de naturaleza general como especial.

Serán aplicables las tarifas vigentes en el momento de la recepción del Pedido conforme al catálogo vigente de la Empresa o al acuerdo particular que hayan alcanzado las partes para un Pedido concreto. No obstante, lo anterior, la Empresa se reserva la posibilidad de revisar el precio en todo momento y de forma discrecional, lo cual no aplicará a los Pedidos ya confirmados. Todos los precios serán considerados como netos, en euros y sin ninguna deducción.

La Empresa se reserva el derecho a modificar las condiciones comerciales pactadas anualmente con el Comprador por motivos de política interna de la Empresa. En ese supuesto, la Empresa contactará con el Comprador para informarle sobre dicho cambio.

Se aplicarán condiciones específicas sobre determinados productos⁽¹⁾.

⁽¹⁾ Se aplicará un recargo por cantidad no estándar del 5% a todos los artículos agrupados dentro de las familias comerciales de “Accesorios de PVC de diámetro menor de 250 mm”, . Este porcentaje se aplicará sobre el precio neto resultante (precio tarifa menos descuento del Comprador, en su caso), en las unidades excedentes del múltiplo de caja completa.

Se adaptarán los pedidos de producto químico a cajas completas para envíos desde nuestro operador logístico.

4. TRANSPORTE Y PORTES

Los Productos viajan siempre por cuenta y riesgo del Comprador, incluso aquellos que sean tratados a portes pagados. Cualquier gasto suplementario no previsto en nuestras tarifas (embalajes marítimos, métodos especiales de descarga, envíos por régimen de equipaje, avión, etc.) serán siempre por cuenta y riesgo del Comprador. Para los envíos de Productos fuera del Territorio se deberá solicitar cotización de transporte especial, que será siempre por cuenta y riesgo del Comprador, tomando como referencia, salvo pacto en contrario, lo siguiente:

Tipos de pedido	Portes
Pedidos en general	<p>Todos los envíos se realizarán a la razón social y/o delegaciones del Comprador (no se harán entregas fuera de estas direcciones).</p> <p>Portes pagados para Pedidos de Importe Neto superior a 800 € en Península.</p> <p>En el caso de que el Pedido no alcance esta cifra, se cargará un importe mínimo de 19 € en concepto de transporte y gestión, en el albarán de la primera entrega del pedido.</p>
Pedidos que incluyen: <ul style="list-style-type: none"> • Tuberías, Mangos • Balsas y depósitos de PE • Arena de sílex • Sal • Vidrio filtrante • Magnesio • Carbón activo • Diatomeas • Antracita • Revestimiento vítreo 	<p>Portes pagados para pedidos de Importe Neto superior a 1.800 €.</p> <p>En el caso de que el Pedido no alcance esta cifra, se cargará un importe en el albarán de la primera entrega del pedido, de acuerdo con lo siguiente:</p> <ul style="list-style-type: none"> • Tuberías, Balsas PE, Depósitos PE y Mangos: según cotización coste transporte peso/volumen. • Arena de sílex, sal, vidrio filtrante. Magnesio y Maxiset: según cotización coste transporte peso/volumen. • Revestimiento vítreo, carbón activo, antracita, diatomeas, Hidronet y Jointplus: según cotización coste transporte peso/volumen. <p>Se cargará un importe mínimo de 38 € en el caso de que los cálculos peso/volumen sean inferiores a este importe.</p>
Cubiertas automáticas	<p>280 € / unidad. En el caso de necesitar un método de descarga especial (camión pluma /camión grúa) solicitar cotización en el Pedido.</p>
Métodos de descarga especiales	<p>En el caso de necesitar un método de descarga especial (camión pluma / camión grúa / camión plataforma), solicitar cotización en el Pedido.</p>

La Empresa se reserva la facultad de modificar unilateralmente los portes indicados más arriba.

En todo lo no previsto en la presente cláusula se estará a lo dispuesto en la legislación siguiente:

- Para el transporte nacional: a lo dispuesto en la Ley 15/2009, de 11 de noviembre, del Contrato de Transporte Terrestre de Mercancías, en la Ley 16/1987, de 30 de julio, de Ordenación de los Transportes Terrestres y su Reglamento y demás legislación estatal aplicable en la materia.
- Para el transporte internacional: a lo dispuesto en el Convenio de Ginebra de 19 de mayo de 1956 regulador del contrato de transporte internacional de mercaderías por carretera (CMR).

5. ENTREGA

Salvo pacto escrito en contrario, como fecha y lugar de entrega se entenderá siempre la de salida de los Productos de nuestros almacenes (Ex Works – Incoterms 2020). La entrega de los Pedidos se realizará dentro de **los cuatro (4) días** hábiles siguientes a su aceptación por parte de la Empresa o de **tres (3) semanas**, en los supuestos de exportación, siempre y cuando se disponga de existencias suficientes para atenderlo. En su defecto, se confirmará el plazo de entrega tan pronto como sea posible.

El incumplimiento de la fecha de entrega por causa ajena a la Empresa, incluidos de manera enunciativa pero no limitativa, retrasos cuando sean debidos a contingencias involuntarias o fuera del control de la Empresa y/o de fuerza mayor o cuando el Comprador no haya respetado todas o parte de sus obligaciones, no autoriza al Comprador a anular su Pedido ni a exigir ninguna indemnización o compensación, renunciando expresamente el Comprador al ejercicio de cualquier reclamación.

La Empresa se compromete a entregar el Producto en perfecto estado en la dirección indicada por el Comprador en el formulario de Pedido, debiendo ser en todo caso comprendida dentro del Territorio. Con el fin de optimizar la entrega, el Comprador deberá indicar una dirección en la cual el Pedido pueda ser entregado durante horario laboral habitual.

La Empresa no será responsable por los errores causados en la entrega cuando la dirección indicada por el Comprador en el formulario de Pedido no fuera correcta, no se correspondiera a la realidad, o hayan sido omitidos algunos datos.

La Empresa informa al Comprador de que es posible que un mismo Pedido se divida en varias entregas.

El Comprador deberá examinar y comprobar el buen estado del Producto ante el transportista que realice su entrega, indicando en el albarán con el que se efectuó la entrega (“**Albarán de Entrega**”) cualquier anomalía que pudiera detectar en el embalaje. En caso de cualquier incidencia en el momento de la recepción del/los Producto/s es imprescindible hacerla constar en el documento de entrega del transportista y comunicarla a nuestro SAC en un plazo máximo de **veinticuatro (24) horas** para tramitar la correspondiente reclamación.

Sin perjuicio de lo anterior y si posteriormente, una vez abierto y revisado el Producto, el Comprador detectase cualquier incidencia como golpe, rotura, indicios de haber sido abierto o cualquier otro desperfecto causado y debido al envío, este se compromete a comunicarlo a la Empresa en el plazo de **cuatro (4) días** hábiles siguientes a la entrega de los Productos. Para proceder a cualquier devolución de Producto, es imprescindible indicar el número del Albarán de Entrega.

Se entenderá que el Comprador acepta la entrega en los siguientes casos: (i) aceptación expresa por su parte; (ii) falta de pronunciamiento por su parte sobre la aceptación en el plazo de **cuatro (4) días** hábiles arriba indicado; (iii) reventa o distribución de los Productos.

6. PAGO

Salvo pacto escrito en contrario, todos los pagos serán efectuados al contado, a la salida del Producto del almacén de la Empresa. De acuerdo con lo estipulado en la cláusula 3, los gastos, tasas e impuestos aplicables en el momento del Pedido, o posterior al mismo, son a cargo del Comprador.

El retraso en el pago o en la aceptación de efectos para el pago, darán lugar a un interés del 2% mensual sobre el precio del Producto a partir del vencimiento, sin necesidad de notificaciones o requerimientos al Comprador. Cualquier modificación en la forma y/o en la fecha de vencimiento del pago deberá ser autorizada por escrito por la Empresa.

Asimismo, el Comprador reembolsará a la Empresa, en concepto de daños y perjuicios, entre otras, las comisiones bancarias y costas judiciales, derivadas de la devolución, protesto o reclamación de efectos impagados.

7. DEVOLUCIONES

Sin perjuicio de lo estipulado más adelante en relación a los Productos defectuosos o no conformes, los Productos podrán ser devueltos y reembolsados, siempre y cuando el Comprador cumpla con las condiciones detalladas a continuación.

No se aceptará ninguna devolución de trabajos o productos realizados a medida y que se ajusten a las características diseños y proyectos solicitados por el Comprador. Asimismo, los Productos descatalogados no están sujetos a devolución.

El Comprador debe comunicar a FLUIDRA su intención de devolver el/los Producto/s dentro de un plazo máximo de un (1) mes desde la fecha de entrega, siguiendo el siguiente proceso:

1. Contactar con el SAC mediante la dirección de correo electrónico **clientes@fluidra.es**, indicando el número del **Albarán de Entrega**. Una vez completada la documentación necesaria, se facilitará un número de caso, con el que el Comprador podrá hacer el seguimiento del estado de la solicitud de devolución.
2. Envío del Producto por el Comprador a portes pagados a nuestro almacén situado en Avinguda Torre d'en Mateu, 66, 08210 Barberà del Vallès, (Barcelona).
3. El Producto deberá ser devuelto en el mismo estado en el que se entregó, utilizando el mismo embalaje y deberá conservar su etiquetado original.
4. El/los Producto/s deberá ser recibido en nuestro almacén en el plazo máximo de **3 semanas** desde la fecha de solicitud de devolución.
5. Una vez recibido/s, el/los Productos serán inspeccionados y se informará de la resolución de la devolución pudiendo resultar en: aceptación sin reservas, aceptación con demérito, rechazo.
6. En caso de rechazo se enviará el Producto/s al comprador a portes debidos.

No se admitirán devoluciones transcurrido **un (1) mes** desde la fecha del Albarán de Entrega hasta la fecha de apertura de la solicitud de devolución. Si por decisión comercial se aceptara una devolución que no estuviera dentro de este plazo, se aplicará un demérito del 10%. En ningún caso se aceptará la devolución de un Producto después de los tres (3) meses desde la fecha de entrega.

8. GARANTÍA

La Empresa asume y garantiza, con plena indemnidad, frente y a favor del Comprador, el cumplimiento que para este pudiera surgir frente a los consumidores finales de los Productos, como consecuencia de la aplicación de los artículos 114 y siguientes del Real Decreto Legislativo 1/2007, de 16 de noviembre, por el que se aprueba el texto refundido de la Ley General para la Defensa de los Consumidores y Usuarios y otras leyes complementarias, sobre garantía de productos de consumo y muy especialmente, las obligaciones derivadas del ejercicio por parte de los consumidores finales de los derechos de reparación y sustitución de los Productos y/o del derecho de rebaja del precio y resolución del contrato.

La Empresa asumirá, bien el cumplimiento de la obligación generada para el Comprador como consecuencia del ejercicio por parte de los consumidores finales de los Productos de los mencionados derechos, o en su caso, el coste que para el Comprador se derive del cumplimiento de las referidas obligaciones, cuando el cumplimiento por parte del Comprador fuera imposible.

La presente garantía no operará en aquellos supuestos en que la falta de conformidad del consumidor final con el bien suministrado sea imputable a actuaciones llevadas a cabo por el Comprador o por los consumidores finales.

Igualmente, la Empresa se compromete a facilitar las piezas de repuesto de sus artículos duraderos durante los diez años siguientes a la finalización de la fabricación.

Para el resto de Productos no contemplados por el ámbito de aplicación de la mencionada Ley, se establecerá una garantía de producto específica y aplicable a cada uno de ellos, conforme se indique en la correspondiente tarjeta o certificado de garantía o demás documentación oficial de la Empresa.

Para la efectividad de la presente garantía, el Comprador deberá acreditar la fecha de adquisición y recepción del Producto. Asimismo, el Comprador deberá seguir estrictamente las indicaciones del fabricante incluidas en la documentación que acompaña al Producto, cuando estas resulten aplicables, según la gama y modelo del Producto.

No se otorga ninguna garantía respecto del normal desgaste por uso de los Productos.

Los materiales consumibles/fungibles, a título enunciativo y sin que suponga enumeración exhaustiva: las bombillas, gomas, pilas o baterías, etc., quedan totalmente excluidos de la presente garantía sometiéndose, en su caso, a lo dispuesto en la documentación que acompañe dicho material consumible/fungible.

Las partes sustituidas o reparadas en virtud de esta garantía no ampliarán el plazo de la garantía del Producto original, si bien dispondrán de su propia garantía.

La garantía no cubre aquellos casos en que el Producto: (i) haya sido objeto de un almacenaje o uso incorrecto; (ii) haya sido instalado, mantenido, reparado o manipulado de manera incorrecta o por persona no autorizada; (iii) haya sido reparado o mantenido con piezas no originales o (iv) haya sido instalado o puesto en marcha de manera incorrecta. La garantía tampoco cubrirá el coste de la instalación o desinstalación de aquellos Productos cubiertos por la presente garantía, bien sea para sustituir el Producto o una parte del mismo o para repararlo.

La presente garantía no será aplicable a los vicios aparentes para los que cualquier reclamación deberá ser formulada por el Comprador en los **cuatro (4) días** siguientes a la entrega de los Productos tal como se describe más arriba, en la cláusula 5.

En caso de que el Comprador proceda a la reventa de los Productos fuera del territorio español, el procedimiento de reclamación de garantía está sujeto a las políticas internas del Grupo, a la distinta disponibilidad de servicios técnicos y a la normativa imperativa aplicable en cada caso, a cuyos efectos deberán de ponerse en contacto con la Empresa a través de los procedimientos que se indican en la cláusula 7.

En los supuestos de devolución por causas imputables a la Empresa (Producto defectuoso o no conforme con lo solicitado) esta asumirá los gastos de devolución y transporte. Las devoluciones de estos Productos se deben producir durante los cuatro (4) días naturales siguiente a la fecha de entrega, en condiciones óptimas para el transporte, y en las mismas condiciones de montaje en que se entregaron.

9. TRATAMIENTO DE PRODUCTOS DEFECTUOSOS O NO CONFORMES

En caso de detectar un defecto, una avería o una no conformidad en un Producto el comprador debe notificarlo a la mayor brevedad posible a nuestro SAC por medio de correo electrónico incidencias@fluidra.es, indicando el número del Albarán de Entrega y el número de serie del producto afectado, informando con el mayor detalle posible el problema detectado.

Una vez completada la documentación necesaria, se facilitará un número de caso, con el que el Comprador podrá hacer el seguimiento del estado de la solicitud.

El equipo técnico de FLUIDRA realizará un diagnóstico del problema detectado, y designará el tratamiento para resolver el defecto, avería o no conformidad, y que dependiendo del producto/problema pueden variar entre reparación del producto en taller, reparación del producto en la instalación del consumidor final, reposición/sustitución del producto por un producto nuevo o expedición de una pieza de recambio.

En caso de encontrarse el Producto dentro del periodo de Garantía y si se determina que el problema es imputable a la Empresa, FLUIDRA realizará el tratamiento determinado sin cargo para el Comprador, incluyendo los costes de transporte si los hubiera (siempre que dicho transporte se produzca dentro del Territorio). Si no existe defecto se aplicarán las tarifas definidas para casos fuera de garantía.

En el caso de Productos/problemas fuera de garantía y/o no imputables a la Empresa se procederá del mismo modo para la notificación y diagnóstico, la Empresa emitirá un presupuesto para su aceptación y posterior tratamiento. El presupuesto emitido tendrá una validez de 10 días naturales y superado este plazo el presupuesto quedará "rechazado".

Este es el detalle de costes posibles en los distintos tratamientos **fuera de garantía**:

Reparación en taller	
Coste de transporte (PORTES) – Recogida y entrega	20 €
Mano de Obra (por hora) – Cargo mínimo 1 h	50 €
Piezas de recambio	Según precio de lista
Revisión de producto sin defecto (incluyendo portes)	45 €
Presupuesto no aceptado (Devolución incluyendo portes)	45 €
Presupuesto no aceptado (Destrucción/reciclaje)	40 €
Embalaje en devolución (en caso de no poder reusar el embalaje recibido)	5 €
Reparación en la instalación	
Desplazamiento (por km) – Cargo mínimo 40€	0,56 € / km
Segundo desplazamiento (en caso necesario)	Sin cargo
Mano de Obra (por hora) – Cargo mínimo 3 h	50 €
Piezas de recambio	Según precio de lista
Presupuesto no aceptado	90€
Reposición / Sustitución de producto	
Coste de transporte (PORTES)	Según apartado 4
Producto	Según precio de lista
Expedición de pieza de recambio	
Coste de transporte (PORTES)	Según apartado 4
Piezas de recambio	Según precio de lista

La Empresa se reserva la facultad de modificar unilateralmente los precios indicados más arriba.

10. ANULACIÓN

Sin perjuicio de otras acciones que pudieran corresponderle, la Empresa se reserva el derecho de resolver o anular de pleno derecho cualquier operación en caso de incumplimiento de las presentes Condiciones de Venta, así como en los supuestos de impago por parte del Comprador, retraso en el pago de Productos, Pedidos y/o suministros anteriores, así como también si se iniciaran frente al Comprador procedimientos ejecutivos o se le declarara en concurso de acreedores.

En caso de resolución o anulación por parte del Comprador de un Pedido sin acuerdo previo de la Empresa, el Comprador abonará a la Empresa una indemnización equivalente al 20% del valor de los Productos a los que afecte la resolución o anulación, sin perjuicio de que la Empresa exija además los daños y perjuicios ocasionados por dicha anulación.

11. PROPIEDAD INTELECTUAL E INDUSTRIAL

La Empresa es la titular de sus Derechos de propiedad industrial e intelectual que, a título enunciativo y no limitativo, comprenden los siguientes: patentes, marcas, logotipos, símbolos, nombres comerciales, fotografías, planos, presentaciones, etc. (los "**Derechos de Propiedad Intelectual e Industrial**").

El Comprador reconoce expresamente la titularidad de estos Derechos de Propiedad Intelectual e Industrial y acepta que no adquirirá ningún Derecho de Propiedad Intelectual e Industrial derivados de la relación contractual entre las partes, obligándose a respetarlos, así como a no reivindicar de modo alguno, contradecir, limitar, registrar o condicionar los Derechos de Propiedad Intelectual e Industrial de la Empresa.

Toda la información revelada a los efectos de la relación contractual por cualquiera de las partes será propiedad de cada una de las mismas, y ninguna licencia o similar se podrá considerar derivada del intercambio de información entre las partes. La titularidad de los Derechos de Propiedad Intelectual e Industrial corresponderá a la parte que los ha originado. Ninguna de las partes podrá, en ningún caso, iniciar una solicitud de registro para proteger los Derechos de Propiedad Intelectual o Industrial que pudieren surgir derivados de la información facilitada por la otra parte.

Asimismo, por medio de las presentes Condiciones de Venta, el Comprador adquiere el compromiso y acepta NO SOLICITAR el registro de cualquier nombre de dominio que incluya, total o parcialmente, referencia a las marcas titularidad de la Empresa y/o del Grupo Fluidra. Este compromiso se adquiere para la totalidad de los países en los que la Empresa y/o el Grupo Fluidra ostenten marcas registradas en virtud de la legislación vigente. Asimismo, el Comprador renuncia expresamente a todos los derechos que pudiera resultar del uso de las marcas de la Empresa y/o del Grupo Fluidra.

En caso de que el Comprador vulnere la presente cláusula, la Empresa se reserva el derecho de dar por finalizadas de manera unilateral las presentes Condiciones de Venta, además del derecho de iniciar cuantas acciones legales resultasen pertinentes.

12. CONFIDENCIALIDAD Y PROTECCIÓN DE DATOS

El Comprador está obligado a mantener en secreto la información confidencial que reciba con tal carácter de la Empresa o de sus representantes, comprometiéndose a impedir su divulgación de las mismas y hacer el uso de la misma de acuerdo con lo estrictamente pactado al efecto.

Le informamos que sus datos personales serán tratados por FLUIDRA, S.A. con domicilio social en Alcalde Barnils nº 69, 08174, Sant Cugat del Vallès (Barcelona) y NIF A-17728593 y por FLUIDRA COMERCIAL ESPAÑA, SAU con domicilio en Alcalde Barnils nº 69, 08174, Sant Cugat del Vallès (Barcelona) y con NIF A-08503930 (en adelante denominadas indistintamente "Responsable del Tratamiento").

Los datos serán tratados con la finalidad de gestionar la compra de los Productos.

La base de legitimación del tratamiento es la ejecución de las obligaciones nacidas del contrato de compra de los Productos comercializados por el Responsable del Tratamiento o las empresas del Grupo Fluidra.

Sus datos no serán cedidos, vendidos, alquilados o puestos a disposición de ninguna otra forma a ningún tercero, salvo a aquellos proveedores de servicios del Responsable del Tratamiento, que realizan determinadas actividades para el Responsable del Tratamiento, pero que en ningún caso tratarán los datos para sus finalidades propias. Algunos de estos proveedores pueden encontrarse fuera de la Unión Europea, tal y como se indica más abajo.

El Responsable del Tratamiento, como entidad de proyección internacional, tiene proveedores internacionales que pueden prestar sus servicios desde fuera de la UE, por lo que es posible que sus datos se traten fuera de la Unión Europea o el Espacio Económico Europeo.

En cualquier caso, el Responsable del Tratamiento se asegurará de que dichos tratamientos de datos se protejan siempre con las garantías oportunas, que podrán incluir Cláusulas Tipo aprobadas por la UE, Certificaciones de los terceros, y/o cualquiera de las demás garantías establecidas en el Reglamento Europeo de Protección de Datos.

Todos los datos que nos proporcione serán tratados mientras sean necesarios para gestionar la compra realizada. Finalizado el plazo indicado, el Responsable del Tratamiento conservará sus datos debidamente anonimizados con finalidades estadísticas o de estudio de mercado, siempre que sea posible, o debidamente bloqueados para cumplir con cualquier obligación legal de la compañía.

Asimismo, podrá ejercer sus derechos de acceso, rectificación, supresión, oposición, limitación o portabilidad mediante comunicación por correo electrónico a dataprivacy@fluidra.com. Si tuviera cualquier duda acerca de cómo tratamos sus datos de carácter personal, o cualquier otra cuestión relacionada con la materia, puede ponerse en contacto con nuestro Delegado de Protección de Datos, con la referencia o a la atención del "Delegado de Protección de Datos", por correo electrónico a la dirección dataprivacy@fluidra.com. En caso de no obtener respuesta en un período de tiempo razonable, podrá interponer reclamación ante la Agencia Española de Protección de Datos.

13. RESERVA DE DOMINIO

La Empresa se reserva la propiedad de los Productos vendidos hasta que el Comprador haya satisfecho enteramente el pago del precio y, en cualquier momento durante ese tiempo, el Comprador podrá retirarla total o parcialmente de las instalaciones de aquel.

14. RESPONSABILIDAD

La Empresa no será responsable de los daños indirectos, especiales o incidentales que pudiesen sobrevenir como consecuencia del suministro de los Productos, indicándose de forma ilustrativa, pero no limitativa, la pérdida de producción, el lucro cesante, la pérdida de ingresos, la pérdida de oportunidad comercial, de beneficios reales o anticipados, el daño reputacional o de renombre comercial del Comprador. La responsabilidad total de la Empresa derivada del suministro por cualquier concepto de cualquier índole quedará limitada al valor del suministro del Producto que haya originado la reclamación.

15. POLITICA DE SANCIONES, ANTICORRUPCIÓN Y ANTISOBORNO

El Comprador cumplirá con todas las leyes relativas a embargos económicos o comerciales y con todas las leyes relativas a sanciones económicas que sean aplicables a su actividad ("**Normativa de Sanciones**").

El Comprador declara que no es una persona designada ni es propiedad o está controlado por ninguna persona designada por ninguna Normativa de Sanciones. Además, el Comprador se abstendrá de vender directa o indirectamente los productos vendidos y/o los servicios prestados por Fluidra o cualquier sociedad de su grupo en los territorios de Cuba, Irán, Crimea (región de Ucrania), Corea del Norte y Siria, ni a ningún cliente establecido en dichos territorios.

Fluidra tendrá derecho a (i) resolver o suspender su relación comercial con el Comprador como consecuencia de un incumplimiento del Comprador de la Normativa de Sanciones, como consecuencia de que la relación comercial incumpla la Normativa de Sanciones o como consecuencia de que el Comprador venda productos vendidos y/o servicios prestados por Fluidra en los territorios mencionados o a clientes establecidos en dichos territorios y (ii) reclamar indemnización por los daños y perjuicios que se deriven del incumplimiento del Comprador.

Asimismo, y en aplicación del principio de tolerancia cero en materia de corrupción y soborno, la Empresa no tolerará la realización o mantenimiento de ningún tipo de relación, sea interna o con terceros, sean particulares o entidades públicas, que pudiera comportar un incumplimiento de la referida normativa. De igual modo, cuando la normativa local sea más estricta o restrictiva que la normativa aplicable a la Empresa, en tanto que entidad domiciliada y sujeta a las leyes de España, localmente resultará de aplicación la norma más restrictiva.

16. NULIDAD

El hecho de que parte de las Condiciones de Venta acordadas por las partes pase a ser nula o inválida, no afectará a la validez del resto de la relación contractual entre las partes.

17. JURISDICCIÓN Y LEY APLICABLE

Cualquier litigio entre las partes se someterá a la jurisdicción y competencia exclusiva de los Juzgados y Tribunales de la ciudad de Rubí. Las presentes Condiciones de Venta se regirán por la ley española.

En caso de traducción de las Condiciones de Venta en un idioma extranjero, las partes acuerdan que prevalecerá la presente versión redactada en castellano sobre todas las demás versiones traducidas.

Mantenimiento del acero inoxidable

MANTENIMIENTO DEL ACERO INOXIDABLE: LA FRECUENCIA DEPENDE DEL ENTORNO DE LA PISCINA Y DE LA CLORACIÓN

ENTORNO DE LA PISCINA	CLORACIÓN	FRECUENCIA DE MANTENIMIENTO	LIMPIEZA Y MANTENIMIENTO	FRECUENCIA DE LIMPIEZA
Piscinas de exterior, zonas de interior	Cloro	Estándar	Aclarar con agua	Semanalmente
			Lavar con agua y jabón	Mensualmente
Piscinas de exterior, zonas de interior	Sal	Alta	Aclarar con agua	Semanalmente
			Lavar con agua y jabón	Semanalmente
			Eliminar todo signo visible de oxidación o manchas con un cepillo de nailon	Mensualmente
Piscinas de exterior, zonas costeras	Cloro o sal	Alta	Aclarar con agua	Semanalmente
			Lavar con agua y jabón	Semanalmente
			Eliminar todo signo visible de oxidación o manchas con un cepillo de nailon	Mensualmente
Piscinas de interior, todas las regiones	Cloro o sal	Alta	Aclarar con agua	Semanalmente
			Lavar con agua y jabón	Semanalmente
				Mensualmente

Consejos de AstralPool para alargar la vida de los componentes en acero inoxidable de la piscina

El agua de la piscina debe mantenerse entre los valores siguientes:

pH del agua: 7,2-7,6

Alcalinidad: 100-175 ppm

Desinfección con Cl: 0,5-2 g/m³

Desinfección con bromo: 2-5 g/m³

No use un sistema de desinfección salina si la concentración de NaCl es > 6000 ppm.

Control de la dureza del agua: 150-250 ppm.

Realizar una limpieza manual semanal hasta encontrar la frecuencia adecuada para la piscina.

Mantener los huecos, juntas y la línea de flotación limpios y libres de partículas.

En instalaciones con podiums de salida, se debe prestar especial atención a la parte inferior de los mismos para evitar la oxidación provocada por la condensación acumulada.



PARA MÁS INFORMACIÓN:
www.astralpool.com

FLUIDRA S.A.
www.fluidra.com



ENLACE A VÍDEO SOBRE MANTENIMIENTO DE ELEMENTOS DE ACERO INOXIDABLE

PICTOGRAMAS PARA NO PERDERSE EN EL CATÁLOGO

 New	Novedades de 2022		Nuestros productos «eco-sostenibles»
--	-------------------	---	--------------------------------------

ASTRALPOOL

 GARANTÍA 3 AÑOS YEARS GUARANTEE	3 años de garantía	 BEST IN CLASS	El mejor de su clase	 QUALITY PRICE	Mejor relación calidad / precio	 PROFESSIONAL ADVICE RECOMMENDED	Es recomendable contar con la ayuda de profesionales (para asesoramiento y/o instalación)*
 COMPATIBLE NN thing	Fluidra Connect compatible	 POOLSTATION	PoolStation compatible	 COMPATIBLE PISCINA PÚBLICA	Recomendado para piscinas públicas	 MADE IN EUROPE	Made in Europe
	Hasta el fin de existencias	 FULL INVERTER	Bomba de calor con tecnología Full Inverter	 HIGH EFFICIENCY IE2	Índice IE de eficiencia del motor		Cumple con las normas EN 16582-1 y EN 16713-2
 R410A	Incluye gas R410A	 R32	Incluye gas R32		Resistente al agua de mar	* Producto recomendado para la venta en tienda física por la especialidad y complejidad del producto y/o de su instalación.	

ctx[®] pro

	Líquido		Gel		Forma de boya		Monodosis
	Granulado		Polvo		Pastilla de 20 g		Pastilla de 30 g
	Tableta de 100 g		Tableta de 250 g		Cartucho		Todo tipo de piscinas



<p>OPTIONAL KIT TECHNICAL ROOM</p>	<p>Se puede instalar en un local técnico</p>	<p>PATENTED LIFT SYSTEM</p>	<p>Fácil de sacar del agua gracias al sistema Lift, que expulsa un chorro potente de agua contenida en el limpiafondos.</p>	<p>PROFESSIONAL ADVICE RECOMMENDED</p>	<p>Es recomendable contar con la ayuda de profesionales (para asesoramiento y/o instalación)*</p>
<p>Ti²² TITANE INSIDE</p>	<p>Contiene un elemento de titanio</p>	<p>SWIVEL</p>	<p>Evita que el cable se enrede</p>	<p>BIO POOL</p>	<p>Producto específico para piscinas naturales («biopiscinas»)</p>
<p>HYGRO CONTROL</p>	<p>Unidad de control disponible para Hygro Control</p>	<p>PUSH'N'GO™</p>	<p>Acceso fácil al filtro con Push'n'Go™</p>	<p>LOW SALT</p>	<p>Electrólisis con tecnología de baja salinidad</p>
<p>UNCONDITIONAL WARRANTY UNCONDITIONAL</p>	<p>Sea cual sea el problema, el equipo se repara o sustituye durante el periodo de garantía</p>	<p>PATENTED CYCLONE SUCTION</p>	<p>Producto equipado con tecnología de aspiración Cyclone.</p>	<p>4-WHEEL DRIVE</p>	<p>Limpiafondos de 4 ruedas</p>
<p>UPGRADABLE SYSTEM</p>	<p>Se pueden añadir opciones adicionales al equipamiento</p>	<p>NF HEAT PUMPS</p>	<p>La certificación NF garantiza la calidad y la seguridad de los productos y servicios certificados</p>	<p>COVER MODE</p>	<p>Contacto con la cubierta para adaptar la desinfección cuando se cierra la piscina</p>
<p>EASY INSTALLATION</p>	<p>Fácil instalación del equipamiento</p>	<p>REVERSIBLE</p>	<p>Opción que permite que la bomba de calor enfríe el agua de la piscina</p>	<p>HEAT ONLY</p>	<p>Solo función calor</p>
<p>EASY RETROFIT</p>	<p>Instalación fácil y sin tener que modificar las tuberías</p>	<p>iAquaLink™</p>	<p>El producto se puede conectar a un dispositivo de control para manejarlo en remoto con la aplicación iAquaLink™</p>	<p>MIN. AIR TEMP</p>	<p>Temperatura mínima del aire necesaria para un funcionamiento óptimo</p>
<p>MagnaPool ECOSYSTEM</p>	<p>Compatible con el sistema MagnaPool™</p>	<p>iAquaLink™</p>	<p>Producto con conectividad incorporada que se puede manejar en remoto con la aplicación iAquaLink™</p>	<p>WATER TEMP SENSOR</p>	<p>Lectura de la temperatura del agua</p>
<p>ALL TYPE OF LININGS</p>	<p>Compatible con cualquier superficie</p>	<p>ENERGY SAVING</p>	<p>Producto con bajo consumo eléctrico</p>	<p>ALL TYPES OF SPAS</p>	<p>Compatible con todo tipo de spas</p>
<p>ABOVE GROUND POOLS</p>	<p>Compatible con piscinas elevadas</p>	<p>CONTROL</p>	<p>Control «Todo en uno»: producto que incluye el tratamiento del agua y la gestión del equipamiento</p>	<p>LOW NOISE LEVEL</p>	<p>Producto con funcionamiento muy silencioso</p>
<p>ALL TYPES OF SWIMMING POOL</p>	<p>Compatible con todo tipo de piscinas</p>	<p>Sensor Nav System™</p>	<p>Optimización de movimientos y tiempo de limpieza en función de la forma de la piscina</p>	<p>CELL</p>	<p>Célula de electrólisis de reparación sencilla y rápida</p>
<p>FULL INVERTER</p>	<p>Bomba de calor con tecnología Full Inverter</p>	<p>* Producto recomendado para la venta en tienda física por la especialidad y complejidad del producto y/o de su instalación.</p>			



FLUIDRA COMERCIAL ESPAÑA

Avda. Alcalde Barnils 69 | 08174 Sant Cugat del Vallés
(Barcelona) | España

Tel. + 34 937 48 67 00
pro.fluidra.com/es_es