

## Grifería NT

Conforme la Normativa EN215

- Cuerpo fabricado en latón estampado con acabado exterior cromado mate.
- Doble reglaje.

- Recorrido máximo del volante entre las posiciones cerrado-abierto de una sola vuelta.
- Posible cambio del mecanismo, sin necesidad de vaciar la instalación (Llave M-400).

- La rosca de enlace, incorpora una junta especial que permite el montaje directamente al emisor, sin necesidad de usar cáñamo o teflón.

- Montaje del enlace mediante llave hexagonal (Allen).
- Estanquidad enlace-cuerpo mediante arandela de plástico.



### Llave NT bitubo rosca hembra (escuadra)

	Termostatizable			Termostática		
	3/8"	1/2"	3/4"	3/8"	1/2"	3/4"
Ø	3/8"	1/2"	3/4"	3/8"	1/2"	3/4"
A mm	49,5	53,5	62	49,5	53,5	62
B mm	27,5	28,5	24	27,5	28,5	24
C mm	52,4	52,5	52,5	110	110	110
D mm	18	18	18	27	27	27
Referencia	<b>193009019</b>	<b>193009020</b>	<b>193009021</b>	<b>193010013</b>	<b>193010014</b>	<b>193010015</b>
Precio	<b>10 €</b>	<b>11,25 €</b>	<b>18,15 €</b>	<b>23,50 €</b>	<b>24,70 €</b>	<b>31,50 €</b>

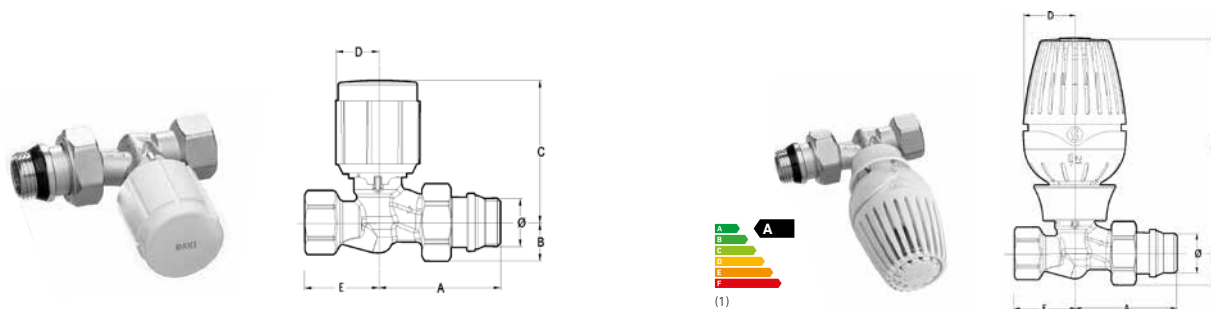

### Llave NT bitubo rosca hembra (recta)

	Termostatizable			Termostática		
	3/8"	1/2"	3/4"	3/8"	1/2"	3/4"
Ø	3/8"	1/2"	3/4"	3/8"	1/2"	3/4"
A mm	51	54	56	51	54	56
B mm	12,5	15	20,5	12,5	15	20,5
C mm	60	60	60	110	110	110
D mm	18	18	18	27	27	27
E mm	29	32	27	29	32	27
Referencia	<b>193009022</b>	<b>193009023</b>	<b>193009024</b>	<b>193010016</b>	<b>193010017</b>	<b>193010018</b>
Precio	<b>11 €</b>	<b>12,65 €</b>	<b>19,30 €</b>	<b>24,30 €</b>	<b>26,10 €</b>	<b>32,70 €</b>

(1) Según TELL: Thermostatic Efficiency Label

- Posibilidad de termostatizarse fácilmente sustituyendo el volante manual por el cabezal termostático sin necesidad de vaciar la instalación.

- Temperatura máxima de trabajo: 110°C.
- Presión máxima de trabajo: 10 bar.



### Llave NT bitubo rosca macho (escuadra)

	Termostatizable		Termostática	
	B16	B18	B16	B18
Ø	1/2"	1/2"	1/2"	1/2"
A mm	54	54	54	54
B mm	21	21	21	21
C mm	59,5	59,5	110	110
D mm	17	17	27	27
Base	16	18	16	18
Referencia	<b>193009030</b>	<b>193009031</b>	<b>193010024</b>	<b>193010025</b>
Precio	<b>11,25 €</b>	<b>12,05 €</b>	<b>24,70 €</b>	<b>25,40 €</b>

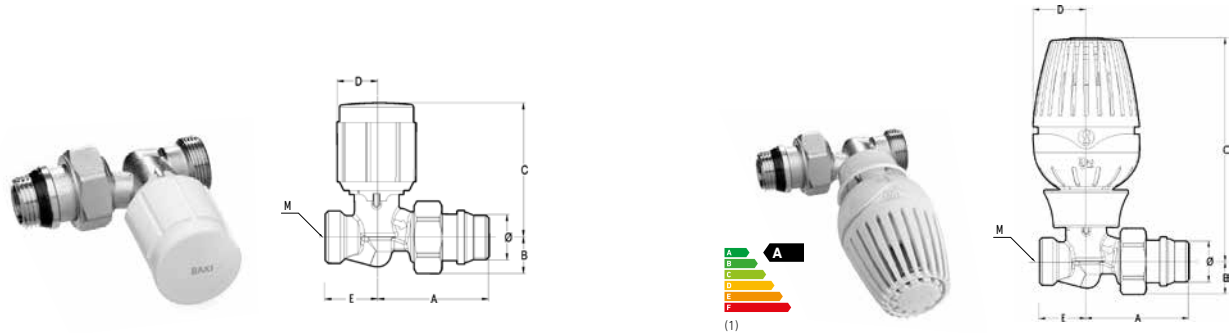

### Llave NT bitubo rosca macho (recta)

	Termostatizable		Termostática	
	B16	B18	B16	B18
Ø	1/2"	1/2"	1/2"	1/2"
A mm	51	51	51	51
B mm	17	17	17	17
C mm	58	58	110	110
D mm	22	22	27	27
E mm	23	23	23	23
Base	16	18	16	18
Referencia	<b>193009032</b>	<b>193009033</b>	<b>193010026</b>	<b>193010027</b>
Precio	<b>12,65 €</b>	<b>13,25 €</b>	<b>26,10 €</b>	<b>26,70 €</b>

(1) Según TELL: Thermostatic Efficiency Label

## Grifería NT

Conforme la Normativa EN215

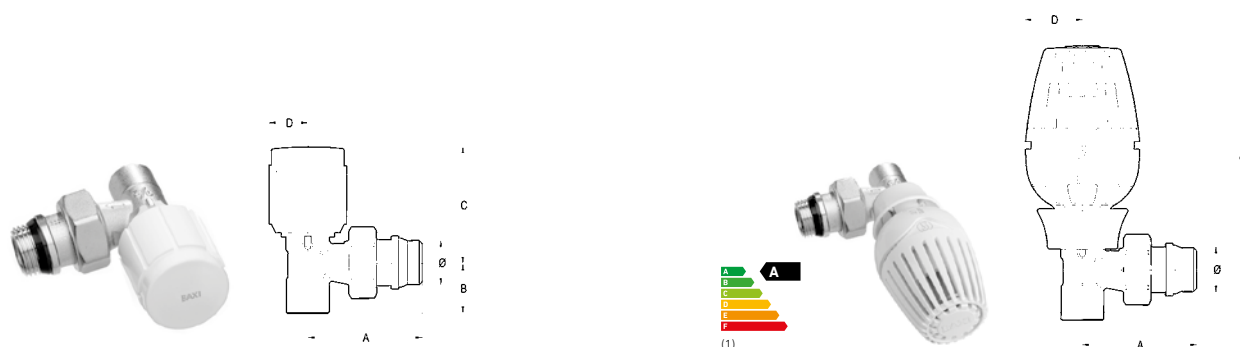

### Llave NT bitubo soldar (escuadra)

	Termostatizable					Termostática				
Tubo de cobre	10-12	12-14	12-14	13-15	14-16	10-12	12-14	12-14	13-15	14-16
Ø	3/8"	3/8"	1/2"	1/2"	1/2"	3/8"	3/8"	1/2"	1/2"	1/2"
A mm	49	49	54	54	54	49	49	54	54	54
B mm	21,5	22,5	22,5	23	23,5	21,5	22,5	22,5	23	23,5
C mm	52,5	52,5	52,5	52,5	52,5	110	110	110	110	110
D mm	18	18	18	18	18	27	27	27	27	27
Referencia	<b>193009025</b>	<b>193009026</b>	<b>193009027</b>	<b>193009028</b>	<b>193009029</b>	<b>193010019</b>	<b>193010020</b>	<b>193010021</b>	<b>193010022</b>	<b>193010023</b>
Precio	<b>10 €</b>	<b>10 €</b>	<b>11,25 €</b>	<b>11,25 €</b>	<b>11,25 €</b>	<b>23,50 €</b>	<b>23,50 €</b>	<b>24,70 €</b>	<b>24,70 €</b>	<b>24,70 €</b>



### Llave NTB bitubo rosca macho

	Termostatizable	Termostática
Ø	1/2"	1/2"
Base	16	16
Referencia	<b>193021000</b>	<b>193010033</b>
Precio	<b>22,40 €</b>	<b>34,50 €</b>

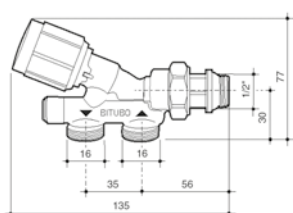

(1) Según TELL: Thermostatic Efficiency Label



## Llave NT monotubo rosca macho

	Escuadra		Vertical	
	Termostatizable	Termostática	Termostatizable	Termostática
Ø	1/2"	1/2"	1/2"	1/2"
Base	18	16	18	16
A mm	130	57	57	57
B mm	58	54	50	54
C mm	45	52,5	41	120
D mm	50	35	50	35
E mm	35	26	22	26
F mm	7	11	7	11
Referencia	<b>193008011</b>	<b>193008012</b>	<b>193008013</b>	<b>193010030</b>
Precio	<b>24 €</b>	<b>20,50 €</b>	<b>23,60 €</b>	<b>33,50 €</b>

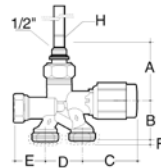
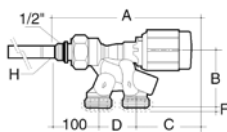

## Llave NTM monotubo reversible rosca macho

	Termostatizable	Termostática	Adaptador de NT a NTM
Ø	1/2"	1/2"	-
Base	16	16	16
Referencia	<b>193008016</b>	<b>193010032</b>	<b>7788062</b>
Precio	<b>21,20 €</b>	<b>34,90 €</b>	<b>4,75 €</b>

## Llave NT monotubo vertical escuadra rosca macho

	Termostatizable derecha	Termostatizable izquierda
Ø	1/2"	1/2"
Base	16	16
Referencia	<b>193008017</b>	<b>193008018</b>
Precio	<b>26,90 €</b>	<b>26,90 €</b>

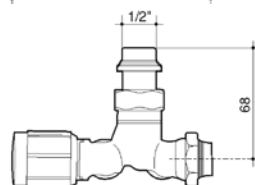
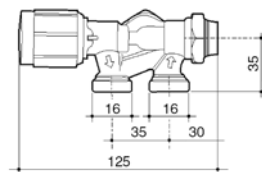
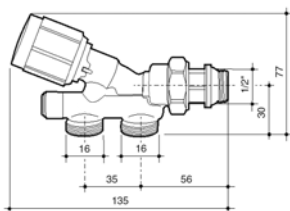

(1) Según TELL: Thermostatic Efficiency Label

## Grifería NT

Conforme la Normativa EN215

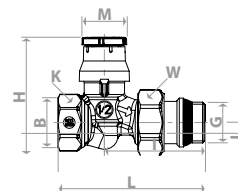
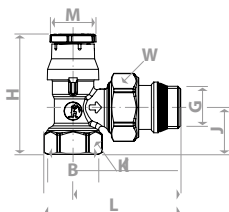

### Grifería NTDR rosca hembra

#### Escuadra

#### Recta

#### Herramienta regulación NTDR

Rosca	3/8"	1/2"	3/8"	1/2"	
H	63	59	59	60	
I	57	53	56	60	
J	27	22	15	17	
K	27	22	22	27	
L	72	66	85	93	
M	23	23	23	23	
W	30	27	27	30	
Referencia	<b>7650690</b>	<b>7650691</b>	<b>7650692</b>	<b>7650693</b>	<b>7670559</b>
Precio	<b>15,10 €</b>	<b>16,30 €</b>	<b>16,05 €</b>	<b>17,20 €</b>	<b>1,35 €</b>



### Llave NT cromada rosca macho

#### Bitubo / escuadra

#### Monotubo / vertical escuadra

	Llave	Detentor	Derecha	Izquierda
Base	16 (*)	16 (*)	16	16
Referencia	<b>193015002</b>	<b>193016000</b>	<b>193015003</b>	<b>193015004</b>
Precio	<b>38,80 €</b>	<b>37,60 €</b>	<b>54 €</b>	<b>54 €</b>

(\*) Incorpora enlace de compresión cromado para tubería de cobre 13-15. Para otras conexiones consultar el apartado Enlaces de compresión.

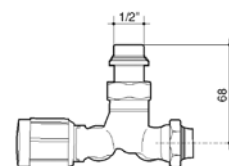
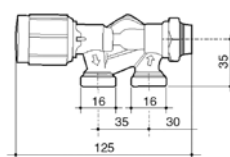
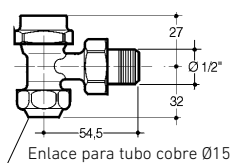
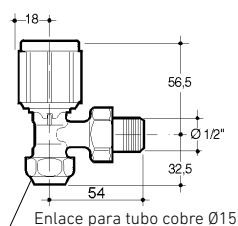



Cabezal termostático con sensor líquido, con sistema de enganche rápido Clip-Clap, con posiciones de regulación de frío a calor, que corresponden a un rango de temperaturas de 8 a 32 °C.

Posibilidad de bloquear la apertura y el cierre con los limitadores suministrados.  
Eficiencia energética (TELL): A.  
Certificado KEYMARK.

## Cabezal Termostático Líquido NTL

Aplicación	Grifería NT
Referencia	<b>193105000</b>
Precio	<b>14,10 €</b>

(1) Según TELL: Thermostatic Efficiency Label



El termostato programable NTE es un dispositivo para radiador tecnológicamente avanzado, silencioso y de dimensiones compactas, no más grandes que un cabezal termostático normal.  
El crono termostato se acopla a la grifería con su anillo de rosca estándar M30x1,5 y es por lo tanto utilizable con

una amplia gama de Válvulas, a parte, también incorpora el adaptador para el acople a grifería NT BAXI. Las teclas de función, la rueda selectora y una pantalla LCD permiten una navegación fácil por el menú, a través del cual se realiza la programación del termostato temporizador y la selección de las diferentes funcionalidades.

## Cabezal Termostático Electrónico NTE

Aplicación	Grifería NT
Referencia	<b>7218060</b>
Precio	<b>78 €</b>



Cabezal termostático con sensor líquido a distancia, con sistema de enganche rápido Clip-Clap, con posiciones de regulación de frío a calor, que corresponden a un rango de temperaturas de 8 a 32 °C.

Posibilidad de bloquear la apertura y el cierre con los limitadores suministrados.  
Tubo capilar de 2 metros de longitud.

## Cabezal Termostático Líquido con sensor remoto NTLD

Aplicación	Grifería NT
Referencia	<b>7218059</b>
Precio	<b>33,60 €</b>



Cabezal termostático con sensor líquido encastrable en la pared, ideal para instalaciones con suelo radiante para el control manual de los circuitos. Incluye purgador de aire.

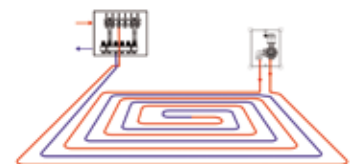

## Cabezal termostático para suelo radiante NTL SR

Aplicación	Grifería NT
Referencia	<b>7733213</b>
Precio	<b>42,20 €</b>