

A photograph of a woman with long brown hair, wearing a white tank top, lying in bed with white linens. She is smiling broadly, showing her teeth, and looking towards the camera. The background is a softly blurred bedroom.

Tarifa 2017
— CANAL PROFESIONAL —

Edición/Edição **ABRIL 2017**



SOLUCIONES EN
CLIMATIZACIÓN
make your life easy

Leyenda de símbolos

	3 AÑOS GARANTÍA TOTAL		AMPLIO RANGO DE FRECUENCIA		AUTO-DIAGNÓSTICO
	2 AÑOS GARANTÍA TOTAL		TECNOLOGÍA DOBLE EXPANSIÓN		WIFI
	5 AÑOS GARANTÍA COMPRESOR		INICIO SUAVE		LOW AMBIENT KIT
	5 AÑOS GARANTÍA DE LA CUBA		AUTO-RESTART		KIT DE VENTANA
	3DC INVERTER:		MAYOR EFICIENCIA CON MENOR CONSUMO		AMPLIO RANGO DE FUNCIONAMIENTO
	SUPER DC INVERTER		FUNCIÓN DESESCARCHE		MODO NOCHE
	CLASIFICACIÓN ENERGÉTICA		DISEÑO COMPACTO		AIRE EN 3D
	PERFIL DECLARADO		CARCASA ANTI-OXIDACIÓN		PROTECCIÓN INTEGRAL
	GAS REFRIGERANTE		RANURA INTERIOR DE COBRE		BOMBA DE CONDENSADOS
	CONFORMIDAD EUROPEA		CONDENSADOR BAÑADO EN ORO		FUNCIONAMIENTO AUTOMÁTICO
	COEFICIENTE RENDIMIENTO ESTACIONAL		CONDENSADOR ALREDEDOR DEL TANQUE		VISUALIZADOR DE °C Y °F
	RATIO EFICIENCIA ENERGÉTICA ESTACIONAL		FUNCIÓN IFEEL		BOTÓN TURBO
	COEFICIENTE RENDIMIENTO		AUTO-LIMPIEZA		4 SALIDAS DE AIRE
	RATIO EFICIENCIA ENERGÉTICA		MANDO A DISTANCIA		FILTRO MULTIPOSICIONAL
	STANDBY 1W		CONTROL CABLEADO		MÚLTIPLES SENSORES DE TEMPERATURA

	PANEL DESMONTABLE		COMPRESOR SCROLL DE ALTO RENDIMIENTO		MÁXIMA REDUCCIÓN DE ENERGÍA
	FUNCIÓN DE INCIO ANTI-AIRE FRÍO		DISPLAY TÁCTIL MULTIFUNCIONAL		TECNOLOGÍA RESPETUOSA CON EL MEDIOAMBIENTE
	ENTRADA DE AIRE FRESCO		CALEFACCIÓN Y ACS		ALARMA FILTROS SUCIOS
	MODO FRÍO Y CALOR		4 ENTRADAS DE AIRE Y 2 DE SALIDA CONFIGURABLES		CONECTOR DE DRENAJE EXTERNO CONTINUO
	FUNCIÓN AUTO-SWING		VÁLVULA 3 VÍAS		DEPÓSITO DE AGUA EXTRAÍBLE
	MÚLTIPLES POSICIONES		BOMBA DE CALOR		INDICADOR DE NIVEL DE LLENADO
	MOVIMIENTO DE AIRE 360°		SECADO DE ZAPATOS		SISTEMA DE EVAPORACIÓN
	NÚMERO DE VELOCIDADES DE VENTILACIÓN		2 TUBOS		FILTROS LAVABLES
	FÁCIL INSTALACIÓN		ANCHO REDUCIDO		DESHUMIDIFICADOR
	FUNCIÓN ANTI-HIELO		AMPLIO RANGO DISTANCIA FRIGORÍFICA		INCORPORA RUEDAS
	APORTACIÓN AIRE FRESCO EXTERIOR		ALTURA REDUCIDA		PROTECCIÓN CONTRA DESBORDAMIENTO DE AGUA
	TEMPORIZADOR		BAJA PRESIÓN SONORA (dB)		FÁCIL DE TRANSPORTAR
	DISPLAY LED		MÚLTIPLES PROTECCIONES		2 CABLES DE COMUNICACIÓN SIN POLARIDAD
	RANGO DE TEMPERATURA CONFIGURABLE		MAYOR PROTECCIÓN		UNIDADES INTERIORES CONECTABLES
	TEMPERATURA SALIDA DE AGUA		BLOQUEO PARA NIÑOS		ALTERNANCIA UNIDAD MAESTRA
	SUSTITUYE CALENTADOR Y TERMO		INTERCAMBIADOR DE TITANIO		COMBINACIÓN MODULAR
	VARIOS MODOS FUNCIONAMIENTO		FUNCIÓN ANTI-LEGIONELLA		VÁLVULA DE GAS SIT
	SUSTITUYE CALDERA A GAS Y GASOIL		COMPATIBLE CON ENERGÍA SOLAR		QUEMADOR DE GAS BECKETT

-  DESAGÜE POR AMBOS LADOS
-  KIT DE SALIDA DE GASES INCLUIDO
-  INTERCAMBIADOR DE CALOR DE ACERO INOXIDABLE
-  GRANDES PRESTACIONES
-  GRAN PRODUCCIÓN
-  GRAN CAPACIDAD DE PRODUCCIÓN DE ACS
-  DISEÑO SUPER SLIM
-  AJUSTE PRECISO DE TEMPERATURA
-  CONTROL DE FÁCIL MANEJO
-  INTERCAMBIADOR DE COBRE LIBRE DE OXÍGENO
-  ATMOSFÉRICO DE TIRO FORZADO
-  SIN LLAMA PILOTO
-  CÁMARA ESTANCA
-  INSTALACIÓN REVERSIBLE

-  TERMÓMETRO EXTERIOR
-  ÁNODO DE MAGNESIO ANTICORROSIÓN
-  MANGUITOS ELECTROLÍTICOS
-  TEMPERATURA REGULABLE
-  PANEL "DIGITAL TOUCH"
-  RESISTENCIA ENVAINADA
-  RESISTENCIA VITRIFICADA "BLUE STRONG"
-  PARA GRANDES CONSUMO
-  INSTALACIÓN VERTICAL
-  AISLAMIENTO DE POLIURETANO
-  ELEMENTO CALEFACTOR EN ACERO INOXIDABLE
-  VÁLVULA DE SOBREPRESIÓN INCORPORADA
-  PROTECCIÓN DE SOBRECALENTAMIENTO
-  PUESTA EN MARCHA INCLUIDA

-  TANQUE DE ACERO ESMALTADO
-  MONO & MULTI COMPATIBLE
-  DETECTOR DE FUGAS DE GAS REFRIGERANTE
-  RÁPIDO DESESCARCHE
-  FUNCIONAMIENTO CON TEMPERATURA EXTERIOR DE HASTA -15°C
-  POSIBILIDAD DE CONFIGURAR EL RETORNO
-  AHORRO DE CONSUMO Y ESPACIO
-  DOBLE ANGULO DE IMPULSIÓN
-  BOMBA DE DRENAJE OPCIONAL
-  ALTURA MÁXIMA RECOMENDADA
-  MOTOR EFICIENTE
-  CARCASA DE ACERO
-  FILTRO ALTA DENSIDAD
-  ENCENDIDO DE BAJO VOLTAJE

 ESTÁNDAR

 OPCIONAL

Tarifa 2017

— CANAL PROFESIONAL —

SOLUCIONES EN
CLIMATIZACIÓN

make your life easy





Seguridad ante todo.

En nuestra vida cotidiana estamos rodeados de riesgos y no sufrir ningún accidente, no es siempre debido a la suerte ni a la casualidad. En **HTW** nos tomamos muy en serio esta premisa e intentamos minimizar los riesgos, utilizando la más avanzada tecnología y los más avanzados sistemas de seguridad existentes. Todos nuestros productos incorporan múltiples elementos de seguridad, con la finalidad de minimizar los riesgos y los accidentes.



Ahorro energético. El alma máter de HTW.

Desde sus inicios, **HTW** siempre ha apostado por un desarrollo tecnológico, que dirija sus esfuerzos hacia la reducción del consumo de recursos naturales, y al respeto por el medio ambiente. Por eso, el departamento de I+D desarrolla nuestros productos con elementos como el gas refrigerante R-410A, que ha logrado reducir notablemente el impacto medioambiental. También llevamos tiempo aplicando y mejorando tecnologías como el sistema SUPER INVERTER, que gestiona la potencia entregada según las necesidades de climatización, pudiendo reducir hasta un 30% el consumo energético, o los ventiladores DC que además de reducir el consumo también permiten un ajuste más preciso y un mejor rendimiento. Con éstas y otras muchas mejoras, no sólo logramos reducir el consumo y el nivel sonoro en beneficio del usuario final, sino que además logramos minimizar el impacto medioambiental, reduciendo la contaminación acústica y las emisiones de CO₂.



Alta tecnología para todas las necesidades.

HTW diseña y distribuye una amplia gama de sofisticados sistemas de climatización y producción de ACS de alta tecnología, incluyendo enfriadoras y bombas de calor condensadas por aire y por agua, sistemas VRF, splits de pared, techo, cassette y suelo, multisplits, sistemas compactos, calentadores y termos eléctricos que permiten dar respuesta a toda clase de necesidades de tipo doméstico, semi-industrial e industrial. Alta tecnología al alcance de todos.



La calidad como clave del éxito.

Todos nuestros productos pasan por rigurosos controles de inspección y verificación, con el fin de garantizar la máxima calidad y asegurando así el cumplimiento de nuestros exigentes estándares de fabricación.



Gracias a nuestra avanzada tecnología y a los rigurosos controles de calidad, **HTW** fabrica todos sus productos con una excelente calidad y cuidando minuciosamente hasta el más mínimo detalle.

Además, **HTW** cuenta con una extensa red de Servicios Técnicos que le ayudarán a solucionar cualquier duda o consulta que se le pudiera plantear, siempre con la finalidad de satisfacer las exigencias de nuestros clientes.



Sustitución.

Desde el 1 de enero de 2004 quedó prohibida la fabricación de equipos con HCFC (Refrigerante R-22), por su gran impacto negativo sobre la capa de ozono. A partir del 1 de enero de 2015 se prohíbe totalmente el uso de HCFC, incluso para reparación o mantenimiento de equipos, **HTW** ofrece ya desde hace tiempo su amplia gama de equipos de aire acondicionado con refrigerante R-410A, que además de no dañar la capa de ozono no son tóxicos ni inflamables, tienen un bajo efecto invernadero y son más eficientes energéticamente. Además hemos incorporado productos con gases R290 y R32 aún más ecológicos.



Principios medioambientales.

1. Todos los productos, procesos y servicios de **HTW** cumplirán como mínimo con la legislación aplicable.
2. Se adoptarán medidas activas para fomentar una gestión eficiente del refrigerante, y para estimular el diseño y la producción de productos que utilicen un refrigerante con impacto medioambiental reducido.
3. Se diseñarán todos los productos y procesos de forma que se restrinja al mínimo el uso de energía y los recursos necesarios.
4. Se evitará la producción de residuos y los que sean imprescindibles se reciclarán al máximo y se minimizarán los embalajes.



Normativa europea.

HTW dentro de su compromiso por diseñar y ofrecer al mercado productos de la máxima calidad y eficiencia, siempre ha mantenido una estricta política de pleno cumplimiento normativo. En este sentido, durante los últimos años, **HTW** ha ido adaptando satisfactoriamente toda la legislación Internacional y Europea que afecta a sus productos. Entre todas ellas y la que más repercusión ha tenido tiene y tendrá durante los próximos años, es la nueva legislación ErP (Energy Related Products). Esta nueva legislación de la Comisión Europea establece los requisitos mínimos de eficiencia energética, emisiones de NOx y de niveles de ruido. El objetivo de esta norma es la reducción de emisiones de CO₂. Por otro lado, la norma de etiquetado energético tiene como objetivo dar información clara al consumidor sobre la eficiencia de los productos que adquiere, con el fin de incentivar la compra de los productos más eficientes. En **HTW** no sólo cumplimos la normativa ErP prevista para 2017 sino que en la mayoría de los casos la superamos.



HTW son las siglas de **HIGH TECHNOLOGY WORLD**, es decir, un mundo altamente tecnológico. Tecnología, fiabilidad, eficiencia, durabilidad, diseño... todos estos términos definen la marca HTW, donde apostamos por cada uno de ellos para crear productos con un diseño vanguardista y una extraordinaria calidad.

Por eso en **HTW** creemos en una marca universal para un entorno global, donde nuestra razón de ser es mejorar la vida de las personas y su entorno sin deteriorar el medio ambiente.

HTW lanza su nueva Gama de producto HPWH y Aqua de un alto valor tecnológico.

Todos nuestros productos han sido diseñados cumpliendo con la normativa europea, regulada bajo la directiva Ecodesign 2009/125/CE, mucho más eficiente.

Dicha normativa se basa en una reducción del 20%, tanto de emisiones de CO₂ como de consumo eléctrico.

La directiva Ecodesign está estructurada bajo el concepto de eficiencia estacional SEER/SCOP, que tiene en cuenta los rendimientos en condiciones diferentes a lo largo del año y donde sólo los productos con alta eficiencia, superan los requerimientos exigidos.

Las unidades **HTW**, no solamente cumplen con dicha normativa, sino que incluso supera la exigencias para años posteriores, contando con series que pueden llegar a niveles de eficiencia energética en clima cálido de hasta A+++.

Desde el 1 de enero del 2013, es vigente una nueva normativa que afecta a los equipos de aire acondicionado de menos de 12kW, la normativa de ecodiseño ErP del 2013.

Esta normativa, obliga a los fabricantes de aire acondicionado a informar a los consumidores sobre la potencia y el rendimiento de sus sistemas, ofreciéndoles visualmente los valores de SEER y SCOP (eficiencia estacional en refrigeración

y calefacción respectivamente), para así conseguir una mayor confianza en la marca por parte del consumidor mediante el conocimiento del rendimiento que tendrán los productos una vez instalados.

La mayoría de nuestros equipos alcanzan un SCOP de 4.0 que pertenece a una clasificación energética A+. Esta y otras muchas características, hacen que sean considerados como los más competitivos y eficientes del mercado.

Además, gracias a la alta calidad de los productos poseemos uno de los índices de averías más bajos del sector, lo que convierte nuestro producto de climatización en una apuesta segura.

En la siguiente tabla, se muestran los valores de SEER y SCOP.

SEER	SCOP	Clase energética
≥8,50	≥5,10	A+++
8,50> ≥6,10	5,10> ≥4,60	A++
6,10> ≥5,60	4,60> ≥4,00	A+
5,60> ≥5,10	4,00> ≥3,40	A
5,10> ≥4,60	3,40> ≥3,10	B
4,60> ≥4,10	3,10> ≥2,80	C
4,10> ≥3,60	2,80> ≥2,50	D

ErP

Nos adaptamos a las necesidades
de la Nueva Directiva **ErP**



El cambio climático, reducir las emisiones de gas, el aumento de los precios energéticos, la dependencia de las importaciones han sido los parámetros que han puesto en alerta a Europa y por ello, el ahorro en energía se ha convertido en un reto para todos los que nos dedicamos a los productos domésticos de climatización, calefacción y agua caliente sanitaria.

HTW es reconocida por su fiabilidad y por diseñar productos de máxima eficiencia y respeto medioambiental. En esta ocasión ha ido más allá y no solamente ha superado las exigencias mínimas de eficiencia de la normativa ErP 2013, sino que incluso supera la exigencias para años posteriores, contando con series que pueden llegar a niveles de eficiencia energética en clima cálido de hasta A+++.



Repartimos bienestar por todo el mundo

Nuestro amplio abanico de productos, la gran calidad de éstos, y nuestro gran compromiso con todos y cada uno de nuestros clientes, han conseguido que nuestra marca, y por lo tanto nuestro prestigio, se expanda cada día más a lo amplio del globo.

Avanzamos diariamente en el desarrollo tecnológico para dar cuanto más soporte podamos al mundo de la climatización, siempre obteniendo y cuidando las prestaciones que ayuden a la preservación del medio ambiente.

A continuación, les mostramos algunos de los lugares e instalaciones que han confiado en nuestra marca para dotar su ambiente de una climatización idónea.

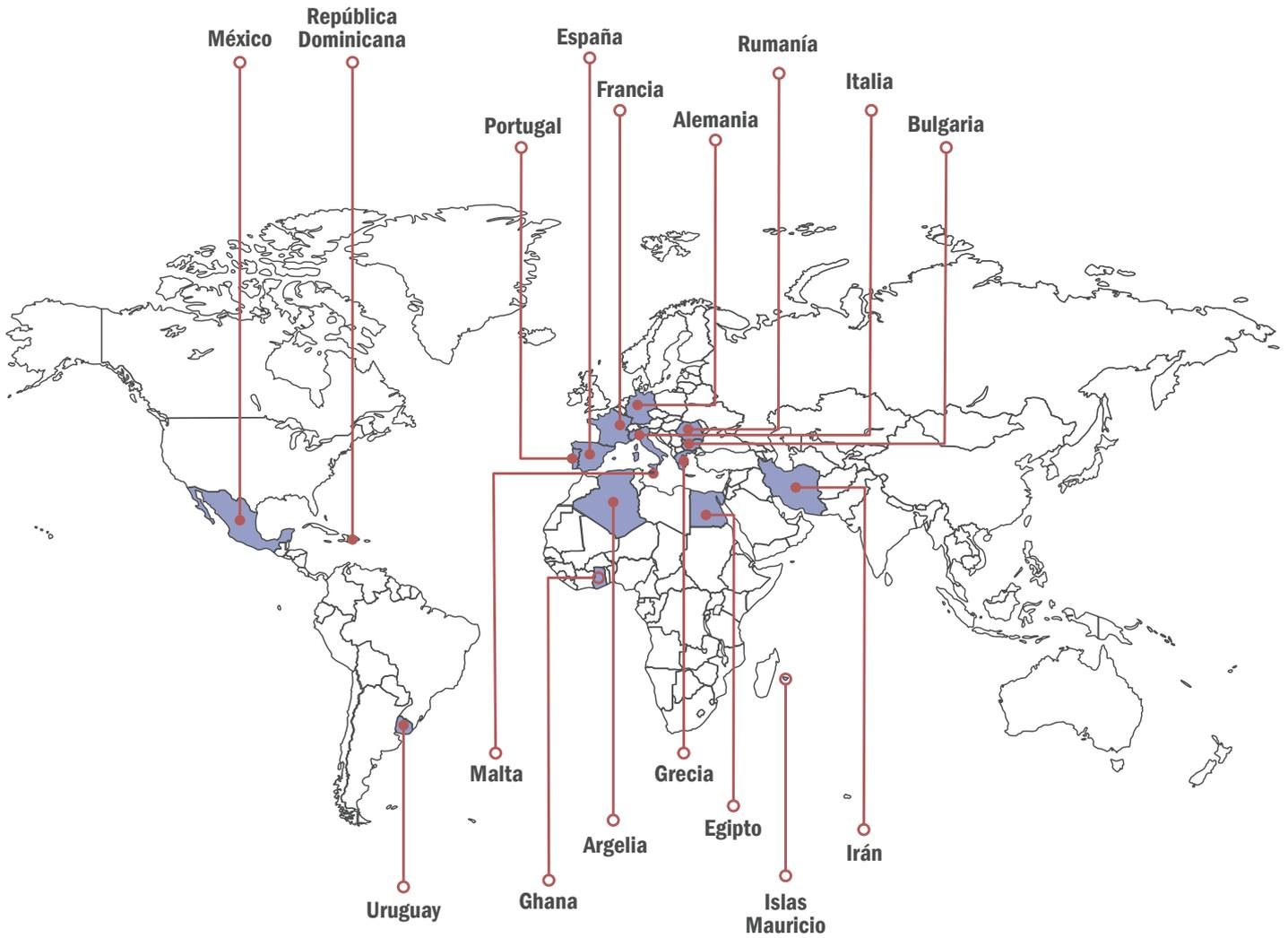

Etiquetado Energético

Comprometidos con el etiquetado energético

Desde el pasado 26 de septiembre del 2015, la directiva de **ErP** y la directiva de **ETIQUETADO ENERGÉTICO**, son de obligado cumplimiento en Europa para los productos de climatización y producción de agua caliente sanitaria.

Es por ello que en nuestros productos encontrará las etiquetas con las indicaciones que especificamos a continuación:

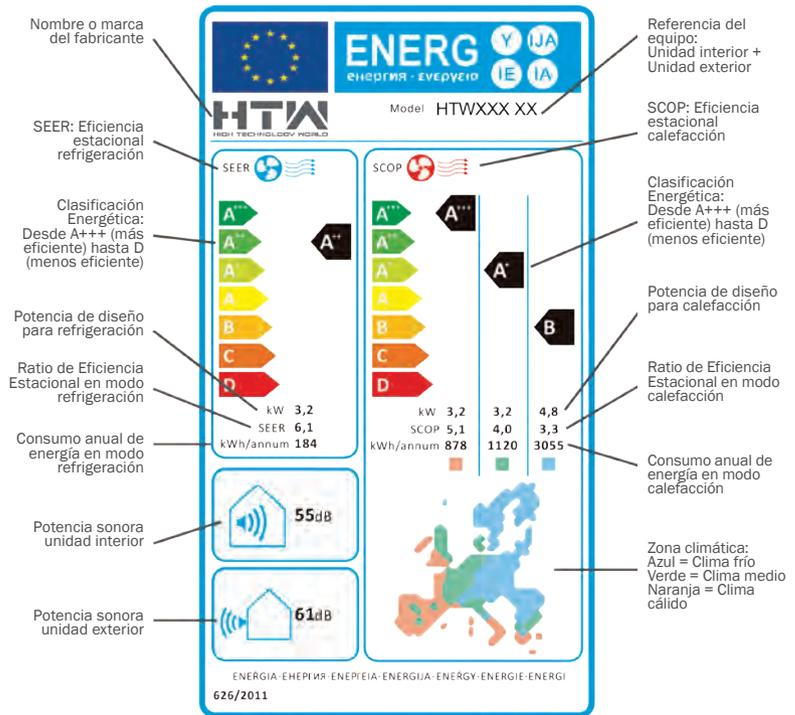
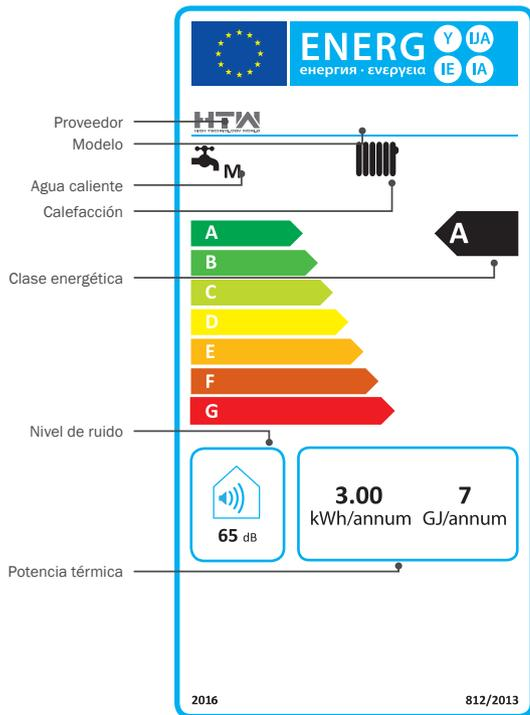

ÍNDICE



Gama **HOME**

Sistema Split Mural 1x1	
Split Mural IX90	18
Split Mural IX21C	18
Consola L01	18
Mando Universal WiFi	
iCONTROL	19
Sistema Multisplit	
Unidad exterior	
Multisplit Axial IX41	20
Unidad interior	
Split Mural IX21C	20
Sistema Multisplit M01	
Unidad exterior	
Multisplit Axial M01	21
Unidad interior	
Split Mural IX90	21
Conductos M01	22
Cassette M01	22
Suelo techo M01	22
Consola M01	23
Accesorios Multisplit	
Módulos derivadores M01	23
Distribuidor aislado	23
Combinaciones Multisplit	
Multisplit M01	25
Multisplit IX41	27



Gama **OFFICE**

Conductos	
Conductos L01	33
Conductos LH5	33
Conductos IX42	34
Cassettes	
Cassettes L01	34
Cassettes LH5	35
Cassettes IX42	35
Suelo techo	
Suelo techo L01	36
Suelo techo LH5	36
Suelo techo IX42	37
Columna Vertical	
Columna vertical A8 (inverter)	37
Columna vertical A9 (on-off)	37
Columna vertical ATHENS	37
Conductos Alta potencia	
Conductos V5	38
Conductos V5 DC	38
Combinaciones TWIN+PLUS	
Combinaciones	39



Gama **ESPECIALIZADA**

Aire acondicionado	
Tipo Ventana	
A/A ventana W1	44
Cortina de aire	
Cortina de aire SA1	44
Aire acondicionado	
para Barcos y Yates	
Aire acondicionado	
Marino Y01	45
Aire acondicionado	
para Caravanas y Mobil Home	
Aire acondicionado	
caravanas WAVE	45



Gama **PORTABLE**

Aires acondicionados **Portátiles**

Portátil P14	49
Portátil P16	49
Portátil P15	49
Portátil P15 WiFi	50
Portátil P19	50
Portátil P19 WiFi	50

Deshumidificadores

Deshumidificador P05	51
Deshumidificador P04	51
Deshumidificador P06	51
Deshumidificador X2.....	52
Deshumidificador X8DSG	52
Deshumidificador X6PW	52

Climatizador **Evaporativos**

Climatizador evaporativo SLEEP-i.....	53
--	----



Gama **AQUA**

Calderas

PLATINUM	59
MERCURY	60

Calentadores a gas

EASY	61
Modulante A02.....	61
NEO	62
NEO Tiro forzado	62
EVO Tiro forzado	62
ÉLITE	63
LowNOX	63

Termos eléctricos

ESSENTIAL.....	64
JUMBO	64
Reversible ADVANCE	65
Reversible ADVANCE+	65



Gama **HPWH**

Acumuladores aerotérmicos

Acumulador 150-190 Litros	71
Acumulador 200 Litros	72
Acumulador 200 Litros solar	72
Acumulador 250 Litros solar	72
Acumulador 300 Litros	72
Acumulador 300 Litros solar	72

Bombas de calor para **Piscinas/Spa**

Bomba de calor piscinas Dragón	73
---	----

Bomba de calor para producción de **ACS + calefacción**

Bomba de calor VD	74
Bomba de calor 1H	74
Bomba de calor 1G	74

ECO-THERMAL

Eco-Thermal Compacto	75
Eco-Thermal Split	75



Gama VRF

Unidades exteriores

Mini VRF	85
V5X 2 tubos	86
V4+R 3 tubos	88
Cajas inversoras V4+R 3 tubos ...	90
V4+W 2 tubos.....	90

Unidades interiores

Conductos baja presión V5 DC	92
Conductos media presión V5 DC ...	92
Conductos alta presión V5 DC	93
Tratamiento aire fresco DC	92
Cassette 2 vías	94
Cassette 4 vías 60x60 DC	94
Cassette 4 vías 90x90 DC	95
Unidad de pared DC	95
Suelo techo DC	96
Consola suelo.....	96
Tri Thermal.....	97

Conexiones

Módulo conexión AHUKZ	100
Distribuidores VRF	101



Gama INDUSTRIAL

Rooftop

Rooftop	111
-----------------	-----

Chiller

Mini Chiller bomba de calor On/Off	111
Mini Chiller bomba de calor Inverter.....	112
Enfriadora modular bomba de calor MGBL	112
Enfriadora modular bomba de calor SCROLL H	113
Enfriadora de agua COMPRESOR DE TORNILLO.....	113

Fancoil

Unidad de pared.....	114
Cassette 4 vías 60x60.....	114
Cassette 4 vías 90x90.....	114
Conductos 2 tubos 30Pa.....	115
Conductos 2 tubos 100Pa.....	115
Suelo techo MKH1	116
Suelo techo MKH3	116



CONTROLES

Controles

Gama HOME	120
Gama OFFICE	121
Gama VRF	123
Gama INDUSTRIAL	124

Gama HOME

Sistema **SPLIT MURAL 1x1**

Split Mural IX90.....	Pág. 18
Split Mural IX21C <i>Wifi Ready</i>	Pág. 18
Consola L01	Pág. 18

Mando **UNIVERSAL WiFi**

iCONTROL	Pág. 19
----------------	---------

Sistema **MULTISPLIT**

Unidad exterior

Multisplit Axial IX41	Pág. 20
-----------------------------	---------

Unidad interior

Split Mural IX21C <i>Wifi Ready</i>	Pág. 20
---	---------

Sistema **MULTISPLIT MO1**

Unidad exterior

Multisplit Axial MO1	Pág. 21
----------------------------	---------

Unidad interior

Split Mural IX90.....	Pág. 21
Conductos MO1.....	Pág. 22
Cassette MO1.....	Pág. 22
Suelo techo MO1	Pág. 22
Consola MO1.....	Pág. 23

Accesorios

Módulos derivadores	Pág. 23
Distribuidor aislado	Pág. 23

COMBINACIONES

Multisplit MO1	Pág. 25
Multisplit IX41.....	Pág. 27

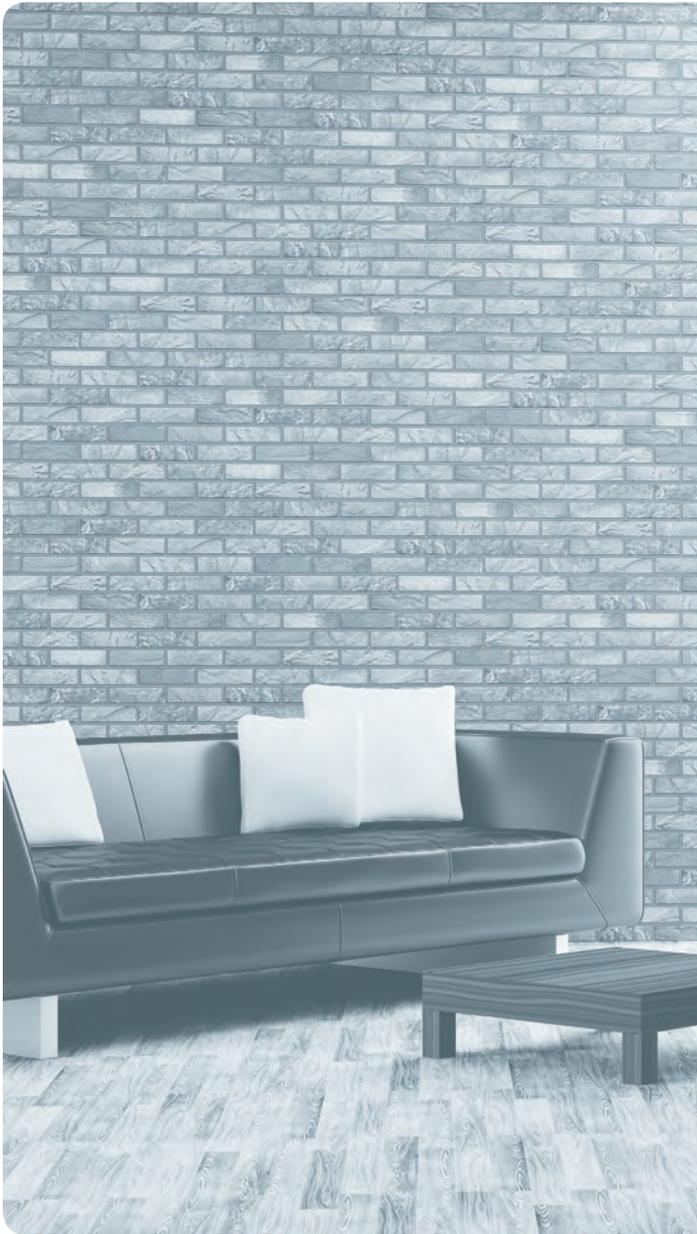

Gama **HOME**



CARACTERÍSTICAS HOME

CARACTERÍSTICAS | Sistema **SPLIT MURAL 1X1**

Contamos con aparatos de climatización orientados a la instalación doméstica, con productos con una alta eficiencia que combinados con sus amplias prestaciones y su diseño moderno y vanguardista hacen de esta gama la mejor opción para hacerse con un aire acondicionado en casa.

SISTEMA 1X1	POTENCIA (kW)					WiFi (OPCIONAL)	Presión sonora* (dB)	Clasificación energética* Frío/Calor
	2,6	3,5	5,2	6,1	7,1			
 Split Mural IX90	✓	✓	✓	✓	✓		22	A++/A+++
 Split Mural IX21C	✓	✓	✓		✓	✓	20	A++/A+++
 Consola L01	✓	✓	✓				24	A++/A

NOTAS:

*Varían según los modelos.

CARACTERÍSTICAS | Sistema MULTISPLIT



Los Multisplit de HTW permiten combinar cualquier tipo de modelos, con las más amplias capacidades para optimizar el rendimiento en cualquier espacio. Los siguientes modelos salvaguardan todos los requerimientos y limitaciones ofreciendo el máximo confort y calidad.

SISTEMA MULTISPLIT	POTENCIA (kW)												Presión sonora* (dB)	Clasificación energética** Frío/Calor	
	2,6	3,5	4,1	5,2	6,1	7,1	8,2	9,0	10,5	12,0	14,0	16,0			
 Unidad exterior Axial IX41			✓											54	A++/A+
 Unidad exterior Axial M01			✓	✓	✓	✓	✓		✓	✓	✓	✓		54	A++/A+
 Unidad interior Split IX21C	✓	✓												20	A++/A+++
 Unidad interior Split IX90	✓	✓		✓	✓	✓								22	A++/A+++
 Unidad interior Conductos M01		✓		✓		✓								32	A++/A+
 Unidad interior Cassettes M01		✓		✓		✓								35	A++/A+
 Unidad interior Suelo Techo M01				✓		✓								40	A++/A+
 Unidad interior Consola M01	✓	✓		✓										24	A++/A+

NOTAS:

*Varían según los modelos. **Según combinación.

SISTEMA SPLIT MURAL 1x1

SISTEMA 1x1 | Split Mural IX90

A++
SEERA+++
SCOPde **2,5** a **6,7** kW

MODELO	Unidad INTERIOR An/Al/Pr (mm)	Unidad EXTERIOR An/Al/Pr (mm)	CAPACIDAD		Ø TUBERÍA L / G	EAN CODE	Precio €
			Frío (kW)	Calor (kW)			
HTWS026IX90	790x275x200	776x540x320	2,5	2,8	1/4" - 3/8"	8436553743002	655 €
HTWS035IX90	790x275x200	842x596x320	3,2	3,4	1/4" - 3/8"	8436553743019	700 €
HTWS052IX90	970x300x224	842x596x320	4,6	5	1/4" - 3/8"	8436553743026	1.275 €
HTWS061IX90	970x300x224	955x700x396	6,1	6,2	1/4" - 5/8"	8435483803152	1.665 €
HTWS071IX90	1078x325x246	955x700x396	6,7	7,25	1/4" - 5/8"	8436553742753	1.720 €

SISTEMA 1x1 | Split Mural IX21C

WIFI
OPCIONALA++
SEERA+++
SCOPde **2,6** a **7,0** kW

MODELO	Unidad INTERIOR An/Al/Pr (mm)	Unidad EXTERIOR An/Al/Pr (mm)	CAPACIDAD		Ø TUBERÍA L / G	EAN CODE	Precio €
			Frío (kW)	Calor (kW)			
HTWS026IX21C	715x285x194	770x555x300	2,6	2,8	1/4" - 3/8"	8435483801592	690 €
HTWS035IX21C	805x285x194	770x555x300	3,5	3,8	1/4" - 3/8"	8435483801622	740 €
HTWS052IX21C	957x302x213	800x554x333	5,3	5,6	1/4" - 1/2"	8435483801653	1.340 €
HTWS071IX21C	1040x327x220	845x702x363	7,0	7,3	3/8" - 5/8"	8435483801684	1.815 €
USBWIFI01	Módulo WiFi					8435483801844	100 €

CONSOLA 1x1 | Consola Suelo 1x1 L01 + Unidad Exterior L01

A++
SEERA
SCOPde **2,6** a **5,3** kW

MODELO	Unidad INTERIOR An/Al/Pr (mm)	Unidad EXTERIOR An/Al/Pr (mm)	CAPACIDAD		Ø TUBERÍA L / G	EAN CODE	Precio €
			Frío (kW)	Calor (kW)			
HTW-F-026L01	700x600x215	776x540x320	2,6	2,8	1/4" - 3/8"	8436553747284	1.325 €
HTW-F-035L01	700x600x215	848x595x363	3,5	3,8	1/4" - 3/8"	8436553747291	1.365 €
HTW-F-052L01	700x600x215	1026x750x458	5,3	5,8	1/4" - 1/2"	8436553747307	1.820 €

iControl

iControl | Control Universal WiFi

- WiFi Control
- Batería recargable de Litio
- Base de carga incluida con conexión
- Micro USB estándar
- Función linterna
- Operativo con la mayoría de equipos de aire del mercado sin necesidad de configuración adicional
- Programación semanal

EAN 8435483802780

100 €



Descarga nuestra APP



Controla tu equipo actual a través del WiFi de tu Smartphone o Tablet.

SISTEMA MULTISPLIT

SISTEMA MULTISPLIT | Unidad exterior IX41



A++ SEER

A+ SCOP

4,1 kW

MODELO	Unidades INTERIORES Combinables	Unidad EXTERIOR An/Al/Pr (mm)	ALIMENTACIÓN V/G/Hz	CAPACIDAD		Ø TUBERÍA L / G	EAN CODE	Precio €
				Frío (kW)	Calor (kW)			
HTW2M041IX41-EXT	2	800x554x333	220-240~/1/50	4,1	4,4	1/4" - 3/8"	8436553745686	1.185 €

SISTEMA MULTISPLIT | Unidad interior Split Mural IX21C



WiFi OPCIONAL



A++ SEER

A+++ SCOP

2,6-3,5 kW

MODELO	Unidad INTERIOR An/Al/Pr (mm)	CAPACIDAD		Ø TUBERÍA L / G	EAN CODE	Precio €
		Frío (kW)	Calor (kW)			
HTWS026IX21C-INT	715x285x194	2,6	2,8	1/4" - 3/8"	8435483801578	215 €
HTWS035IX21C-INT	805x285x194	3,5	2,9	1/4" - 3/8"	8435483801608	240 €
USBWIFI01	Módulo WiFi				8435483801844	100 €

CONJUNTO	CAPACIDAD		EAN CODE	Precio €
	Frío (kW)	Calor (kW)		
HTW-MS2-041-99IX21C	2,6 + 2,6	2,8 + 2,8	8435483803183	1.615 €
HTW-MS2-041-912IX21C	2,6 + 3,5	2,8 + 2,9	8435483803190	1.640 €

SISTEMA MULTISPLIT | Unidad interior Conductos M01

A++
SEERA+
SCOPde **3,5** a **7,1 kW**

MODELO	Unidad INTERIOR		CAPACIDAD		Ø TUBERÍA L / G	EAN CODE	Precio €
	An/Al/Pr (mm)		Frío (kW)	Calor (kW)			
HTW-MDI-035M01	700x200x615		3,5	3,85	1/4" - 3/8"	8436553743354	595 €
HTW-MDI-052M01	900x200x615		5,0	5,5	1/4" - 1/2"	8436553743361	665 €
HTW-MDI-071M01	1.100x200x615		7,1	8,0	1/4" - 1/2"	8436553743378	805 €

SISTEMA MULTISPLIT | Unidad interior Cassette M01

A++
SEERA+
SCOPde **3,5** a **7,1 kW**

MODELO	Unidad INTERIOR		CAPACIDAD		Ø TUBERÍA L / G	EAN CODE	Precio €
	Cuerpo An/Al/Pr (mm)	Panel An/Al/Pr (mm)	Frío (kW)	Calor (kW)			
HTW-MC6-035M01	570x230x570	650x50x650	3,5	4,0	1/4" - 3/8"	8436553747154	780 €
HTW-MC6-052M01	570x230x570	650x50x650	4,5	5,0	1/4" - 1/2"	8436553747161	890 €
HTW-MC9-071M01	840x240x840	950x60x950	7,1	8,0	3/8" - 5/8"	8436553747178	1015 €

SISTEMA MULTISPLIT | Unidad interior Suelo Techo M01

A++
SEERA+
SCOPde **5,0** a **7,1 kW**

MODELO	Unidad INTERIOR		CAPACIDAD		Ø TUBERÍA L / G	EAN CODE	Precio €
	An/Al/Pr (mm)		Frío (kW)	Calor (kW)			
HTW-MCF-052M01	1220x700x225		5,0	5,5	1/4" - 1/2"	8436553743330	745 €
HTW-MCF-071M01	1220x700x225		7,1	8,0	3/8" - 5/8"	8436553743347	845 €

SISTEMA MULTISPLIT | Unidad interior Consola M01



A++
SEER

A+
SCOP

de 2,6 a 5,3 kW

MODELO	Unidad INTERIOR An/Al/Pr (mm)	CAPACIDAD		Ø TUBERÍA L / G	EAN CODE	Precio €
		Frío (kW)	Calor (kW)			
HTW-MFI-026M01	700x600x215	2,6	2,8	1/4" - 3/8"	8436553746928	500 €
HTW-MFI-035M01	700x600x215	3,5	3,8	1/4" - 3/8"	8436553743248	520 €
HTW-MFI-052M01	700x600x215	5,3	5,8	1/4" - 1/2"	8436553743255	575 €

ACCESORIOS | Módulos derivadores M01 para SUPER MULTI



MODELO	Unidades INTERIORES Conectables	MEDIDAS An/Al/Pr (mm)	Tipo de CONEXIÓN	Ø TUBERÍA		EAN CODE	Precio €
				Puerto conexión uds. ext. L / G	Puerto conexión uds. int. L / G		
HTW-MBP-S02M01	2	532x313x182	ROSCADA	Ø 9,5 / Ø 15,9	Ø 6,3 / Ø 9,5	8436553747024	305 €
HTW-MBP-S03M01	3	532x313x182	ROSCADA	Ø 9,5 / Ø 15,9	Ø 6,3 / Ø 9,5	8436553747031	355 €
HTW-MBP-03M01	3	532x313x182	ROSCADA	Ø 9,5 / Ø 15,9	Ø 6,3 / Ø 9,5	8436553743262	440 €
HTW-MBP-05M01	5	532x313x182	ROSCADA	Ø 9,5 / Ø 15,9	Ø 6,3 / Ø 9,5	8436553743279	575 €

ACCESORIOS | Distribuidor aislado

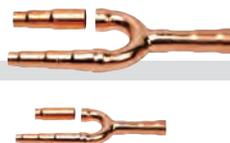

MODELO	DIMENSIONES y tipo de CONEXIÓN	EAN CODE	Precio €
FQ-0020A	Ver dibujo	8436553750338	55 €

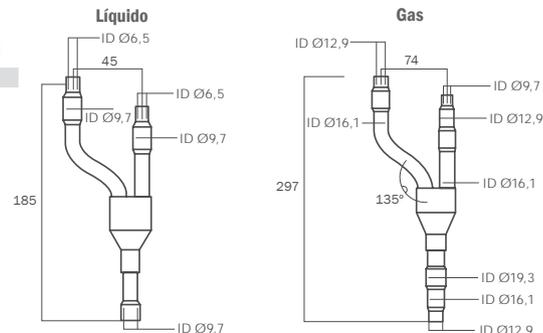

*Medidas en mm

ACCESORIOS | Esquema de conexionado de los derivadores y cajas

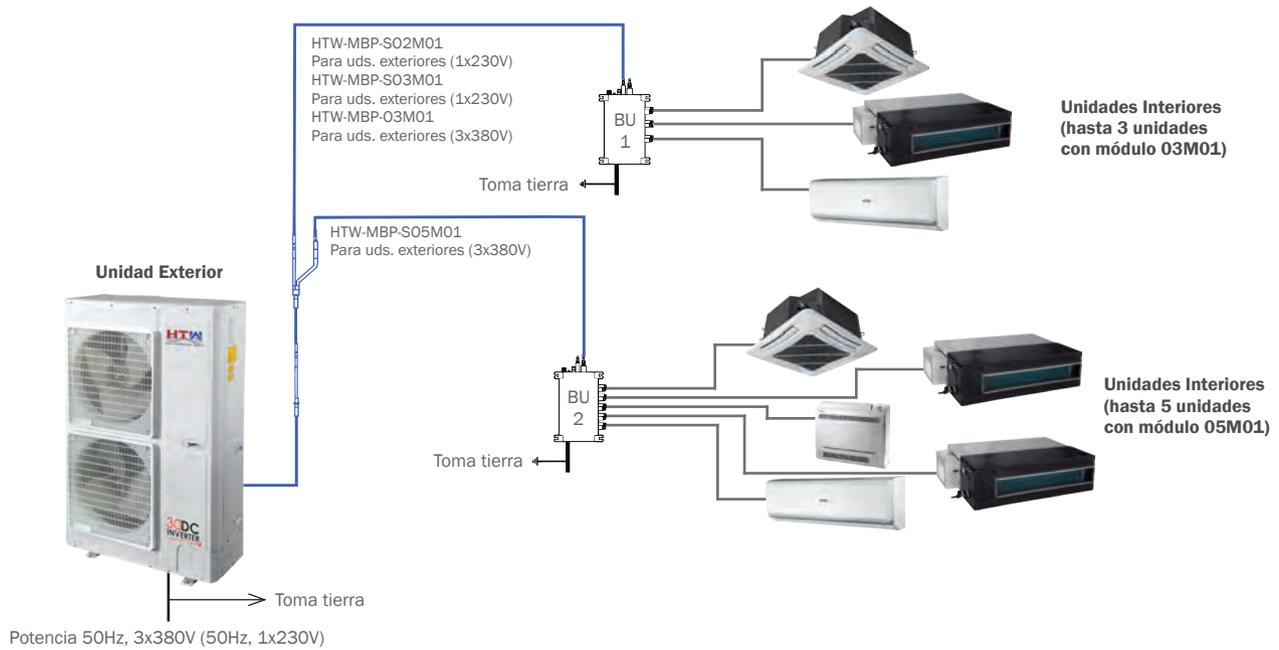

ACCESORIOS | Selección módulos derivadores y distribuidores

Unidad Ext.	Módulos derivadores	Nº máx. Uds. Int. conectables	Distribuidor
Monofásicas (1x230V 50Hz) HTW-M08-140M01	HTW-MBP-S02M01	Hasta 2 Ud. Int.	FQ-0020A Distribuidores necesarios es igual a número de módulos menos 1 Ud.
	HTW-MBP-S03M01	Hasta 3 Ud. Int.	
Trifásicas (3x380V 50Hz) HTW-M09T3-160M01	HTW-MBP-03M01	Hasta 3 Ud. Int.	
	HTW-MBP-05M01	Hasta 5 Ud. Int.	

EJEMPLO:

Queremos instalar una unidad trifásica HTW-M09T3-160M01 con 9 unidades interiores. En este caso tendremos 2 posibles soluciones que escogeremos en función de la instalación:

1. Instalar 3 módulos de HTW-MBP-03M01 de 3 salidas cada uno:
3 x 3 salidas = 9;
Derivadores necesarios: (3 módulos) -1 = 2 derivadores FQ-0020A.
2. Instalar 2 módulos de HTW-MBP-05M01 de 5 salidas cada uno:
2 x 5 salidas = 10; Nos sobraría 1 salida que dejaríamos sin conectar.
Derivadores necesarios: (2 módulos) -1 = 1 derivador FQ-0020A.

COMBINACIONES

COMBINACIONES | Multisplit M01

HTW-M02-041M01		
1 UNIDAD	9	12
2 UNIDADES	9+9	9+12

HTW-M02-052M01			
1 UNIDAD	9	12	18
2 UNIDADES	9+9	9+12	12+12

HTW-M03-061M01					
2 UNIDADES	9+9	9+12	9+18	12+12	12+18
3 UNIDADES	9+9+9	9+9+12	12+12+12		

HTW-M03-071M01					
3 UNIDADES	9+9+9	9+9+12	9+9+18	9+12+12	12+12+12

HTW-M04-082M01						
2 UNIDADES	9+9	9+21	12+18	18+18	21+21	
	9+12	9+24	12+21	18+21	21+24	
	9+18	12+12	12+24	18+24	24+24	
3 UNIDADES	9+9+9	9+9+24	9+12+24	9+21+21	12+12+24	
	9+9+12	9+12+12	9+18+18	12+12+12	12+18+18	
	9+9+18	9+12+18	9+18+21	12+12+18	12+18+21	
	9+9+21	9+12+21	9+18+24	12+12+21	12+18+24	
4 UNIDADES	9+9+9+9	9+9+9+21	9+9+12+18	9+9+12+12	9+12+12+18	
	9+9+9+12	9+9+9+24	9+9+18+18	9+12+12+12	12+12+12+18	
	9+9+9+18	9+9+12+12				

HTW-M04-105M01				
2 UNIDADES	9+9	9+24	12+24	24+24
	9+12	12+12	18+18	
	9+18	12+18	18+24	
3 UNIDADES	9+9+9	9+12+18	9+18+24	18+18+18
	9+9+12	9+12+24	12+12+12	
	9+9+18	9+18+18	12+12+18	
	9+9+24	9+18+24	12+12+24	
	9+12+12	12+12+12	12+18+18	
4 UNIDADES	9+9+9+9	9+9+9+24	9+9+18+18	12+12+12+12
	9+9+9+12	9+9+12+12	9+12+12+12	
	9+9+9+18	9+9+12+18	9+12+12+18	

HTW-M05-120M01					
2 UNIDADES	9+12	9+24	12+18	18+18	24+24
	9+18	12+12	12+24	18+24	
3 UNIDADES	9+9+9	9+12+12	9+18+24	12+18+18	18+18+24
	9+9+12	9+12+18	12+12+12	12+18+24	
	9+9+18	9+12+24	12+12+18	12+24+24	
	9+9+24	9+18+18	12+12+24	18+18+18	
4 UNIDADES	9+9+9+9	9+9+9+24	9+9+12+24	9+12+12+12	
	9+9+9+12	9+9+12+12	9+9+18+18	9+12+12+18	
	9+9+9+18	9+9+12+18	9+12+12+12	12+12+12+12	
5 UNIDADES	9+9+9+9+9	9+9+9+9+18	9+9+12+12+12		
	9+9+9+9+12	9+9+9+12+12			

COMBINACIONES | Multisplit M01 (SUPER MULTI)

HTW-M08-140M01					
2 UNIDADES	9+18	12+12	12+24	18+24	
	9+24	12+18	18+18	24+24	
3 UNIDADES	9+9+9	9+12+12	9+18+24	12+12+24	18+18+18
	9+9+12	9+12+18	9+24+24	12+18+18	18+18+24
	9+9+18	9+12+24	12+12+12	12+18+24	
	9+9+24	9+18+18	12+12+18	12+24+24	
4 UNIDADES	9+9+9+9	9+9+12+12	9+9+18+24	9+12+18+18	12+12+12+18
	9+9+9+12	9+9+12+18	9+12+12+12	9+12+18+24	12+12+12+24
	9+9+9+18	9+9+12+24	9+12+12+18	9+18+18+18	12+12+18+18
	9+9+9+24	9+9+18+18	9+12+12+24	12+12+12+12	
5 UNIDADES	9+9+9+9+9	9+9+9+9+24	9+9+9+12+24	9+9+12+12+12	9+12+12+12+18
	9+9+9+9+12	9+9+9+12+12	9+9+9+18+18	9+9+12+12+18	12+12+12+12+12
	9+9+9+9+18	9+9+9+12+18	9+9+12+12+12	9+12+12+12+12	
6 UNIDADES	9+9+9+9+9+9	9+9+9+9+9+18	9+9+9+12+12+12		
	9+9+9+9+9+12	9+9+9+9+12+12			
7 UNIDADES	9+9+9+9+9+9+9				

HTW-M09T3-160M01					
2 UNIDADES	9+18	12+18	18+18	24+24	
	9+24	12+24	18+24		
3 UNIDADES	9+9+12	9+12+18	9+24+24	12+18+18	18+18+24
	9+9+18	9+12+24	12+12+12	12+18+24	18+24+24
	9+9+24	9+18+18	12+12+18	12+24+24	24+24+24
	9+12+12	9+18+24	12+12+24	18+18+18	
4 UNIDADES	9+9+9+9	9+9+12+24	9+12+12+24	12+12+12+12	12+18+18+18
	9+9+9+12	9+9+18+1	9+12+18+18	12+12+12+18	12+18+18+24
	9+9+9+18	9+9+18+24	9+12+18+24	12+12+12+24	18+18+18+18
	9+9+9+24	9+9+24+24	9+12+24+24	12+12+18+18	
	9+9+12+12	9+12+12+12	9+18+18+18	12+12+18+24	
	9+9+12+18	9+12+12+18	9+18+18+24	12+12+24+24	

5 UNIDADES	9+9+9+9+9	9+9+9+12+18	9+9+12+12+18	9+12+12+12+12	12+12+12+12+12
	9+9+9+9+12	9+9+9+12+24	9+9+12+12+24	9+12+12+12+18	12+12+12+12+18
	9+9+9+9+18	9+9+9+18+18	9+9+12+18+18	9+12+12+12+24	12+12+12+12+24
	9+9+9+9+24	9+9+9+18+24	9+9+12+18+24	9+12+12+18+18	12+12+12+18+18
	9+9+9+12+12	9+9+12+12+12	9+9+18+18+18	12+12+12+12+12	
6 UNIDADES	9+9+9+9+9+9	9+9+9+9+9+24	9+9+9+9+12+24	9+9+9+12+12+18	9+12+12+12+12+12
	9+9+9+9+9+12	9+9+9+9+12+12	9+9+9+9+18+18	9+9+12+12+12+12	12+12+12+12+12+12
	9+9+9+9+9+18	9+9+9+9+12+18	9+9+9+12+12+12	9+9+12+12+12+18	
7 UNIDADES	9+9+9+9+9+9+9	9+9+9+9+9+9+18	9+9+9+9+12+12+12		
	9+9+9+9+9+9+12	9+9+9+9+9+12+12			
8 UNIDADES	9+9+9+9+9+9+9+9				

COMBINACIONES | Multisplit IX41

HTW2M041IX41	
1 UNIDAD	9 12 18
2 UNIDADES	9+9 9+12

Gama **OFFICE**

CONDUCTOS

Conductos L01	Pág. 33
Conductos LH5	Pág. 33
Conductos IX42	Pág. 34

CASSETTES

Cassette L01	Pág. 34
Cassette LH5	Pág. 35
Cassette IX42	Pág. 35

SUELO TECHO

Suelo techo L01	Pág. 36
Suelo techo LH5	Pág. 36
Suelo techo IX42	Pág. 37

Columna VERTICAL

Columna vertical A8 (Inverter)	Pág. 37
Columna vertical A9 (on-off)	Pág. 37
Columna vertical ATHENS	Pág. 37

Conductos ALTA POTENCIA

Conductos V5	Pág. 38
Conductos V5 DC	Pág. 38

Combinaciones TWIN+PLUS

Combinaciones	Pág. 39
---------------------	---------



Gama **OFFICE**



CARACTERÍSTICAS OFFICE

CARACTERÍSTICAS | CONDUCTOS



La gama de conductos que disponemos en HTW es una completa selección de equipos con bomba de calor de aplicación en viviendas, locales comerciales y oficinas, todos ellos con tecnología INVERTER.

CONDUCTOS	Potencia (kW)												Presión sonora* (dB)	Clasificación energética* Frío/Calor
	Monofásicos								Trifásicos					
	3,5	5,2	7,1	9,0	10,5	12,0	14,0	16,0	10,5	12,0	14,0	16,0		
 Conductos L01	✓	✓	✓	✓	✓	✓	✓		✓	✓	✓	✓	28	A++/A+
 Conductos LH5													35	A++/A+
 Conductos IX42									✓	✓			44	A++/A+

NOTAS:

*Varían según los modelos.

CARACTERÍSTICAS | CASSETTES



La gama de equipos de cassette, garantizan en oficinas y locales comerciales una climatización ideal para cada instante. Con sus 4 salidas garantizan la correcta distribución del flujo de aire.

CASSETTES	Potencia (kW)												Presión sonora* (dB)	Clasificación energética* Frío/Calor
	Monofásicos								Trifásicos					
	3,5	5,2	7,1	9,0	10,5	12,0	14,0	16,0	10,5	12,0	14,0	16,0		
 Cassette L01	✓	✓	✓	✓	✓	✓	✓		✓	✓	✓	✓	36	A++/A+
 Cassette LH5		✓	✓		✓						✓	✓	28	A++/A+
 Cassette IX42								✓	✓				41	A++/A+

NOTAS:

*Varían según los modelos.

CARACTERÍSTICAS | SUELO TECHO



La gama de equipos Suelo Techo de HTW ofrece una gran eficacia energética. Pueden ser instalados en la pared o en el techo y cuentan con modo ECO y con control remoto de diseño.

SUELO TECHO	Potencia (kW)												Presión sonora*	Clasificación energética*
	Monofásicos								Trifásicos					
	3,5	5,2	7,1	9,0	10,5	12,0	14,0	16,0	10,5	12,0	14,0	16,0		
 <p>Suelo techo L01</p>	✓	✓	✓	✓	✓	✓	✓		✓	✓	✓	✓	32	A++/A+
 <p>Suelo techo LH5</p>	✓	✓			✓						✓	✓	37	A++/A+
 <p>Suelo techo IX42</p>								✓	✓				52	A++/A+

NOTAS:

*Varían según los modelos.

CONDUCTOS

CONDUCTOS | Conductos L01

A++
SEERA+
SCOPde **3,5 a 16 kW**

MODELO	Unidad INTERIOR An/Al/Pr (mm)	Unidad EXTERIOR An/Al/Pr (mm)	CAPACIDAD		Alimentación	Ø TUBERÍA L / G	EAN CODE	Precio €
			Frío (kW)	Calor (kW)				
HTW-D-035L01	1037x266x721	848x540x320	3,5	3,8	220-240V (1 Fase ~ 50Hz)	1/4" - 3/8"	8436553744474	1.330 €
HTW-D-052L01	1037x266x721	955x700x396	5,0	5,6	220-240V (1 Fase ~ 50Hz)	1/4" - 1/2"	8436553744481	1.770 €
HTW-D-071L01	1279x268x558	980x790x427	7,0	8,0	220-240V (1 Fase ~ 50Hz)	3/8" - 5/8"	8436553744498	2.270 €
HTW-D-090L01	1279x268x558	980x790x427	8,3	9,2	220-240V (1 Fase ~ 50Hz)	3/8" - 5/8"	8436553744504	2.875 €
HTW-D-105L01	1226x290x775	1107x1100x490	10,0	12,0	220-240V (1 Fase ~ 50Hz)	3/8" - 5/8"	8436553744511	3.250 €
HTW-D-120L01	1226x290x775	958x1349x412	11,5	13,5	220-240V (1 Fase ~ 50Hz)	3/8" - 5/8"	8436553746447	3.590 €
HTW-D-140L01	1340x350x750	958x1349x412	14,0	15,5	220-240V (1 Fase ~ 50Hz)	3/8" - 5/8"	8436553746454	3.795 €
HTW-DT3-105L01	1226x290x775	1107x1100x440	10,0	12,0	380-415V (3 Fases ~ 50Hz)	3/8" - 5/8"	8436553746461	3.330 €
HTW-DT3-120L01	1226x290x775	958x1349x412	11,5	13,5	380-415V (3 Fases ~ 50Hz)	3/8" - 5/8"	8436553746478	3.645 €
HTW-DT3-140L01	1340x350x750	958x1349x412	14,0	15,5	380-415V (3 Fases ~ 50Hz)	3/8" - 5/8"	8436553746485	3.795 €
HTW-DT3-160L01	1340x350x750	1085x1365x427	16,0	16,5	380-415V (3 Fases ~ 50Hz)	3/8" - 3/4"	8436553746492	4.055 €

CONDUCTOS | Conductos LH5

A++
SEERA+
SCOPde **5,0 a 17 kW**

MODELO	Unidad INTERIOR An/Al/Pr (mm)	Unidad EXTERIOR An/Al/Pr (mm)	CAPACIDAD		Alimentación	Ø TUBERÍA L / G	EAN CODE	Precio €
			Frío (kW)	Calor (kW)				
HTW-D-052LH5	1170x190x447	900x640x300	5,0	5,6	220-240V (1 Fase ~ 50Hz)	1/4" - 1/2"	8436553747888	1.685 €
HTW-D-071LH5	900x270x720	950x840x340	7,0	8,1	220-240V (1 Fase ~ 50Hz)	3/8" - 5/8"	8436553748496	2.160 €
HTW-D-105LH5	1300x270x720	950x840x340	9,2	11,0	220-240V (1 Fase ~ 50Hz)	3/8" - 5/8"	8436553748502	3.090 €
HTW-DT3-140LH5	1386x350x800	950x1386x340	12,6	15,0	380-415V (3 Fases ~ 50Hz)	3/8" - 3/4"	8436553748519	3.610 €
HTW-DT3-160LH5	1386x350x800	950x1386x340	17,0	20,5	380-415V (3 Fases ~ 50Hz)	3/8" - 3/4"	8436553748526	3.855 €

CONDUCTOS | Conductos IX42

A++
SEERA+
SCOP*1er Conducto axial
monofásico de 16kW

14-16 kW

MODELO	Unidad INTERIOR		Unidad EXTERIOR		CAPACIDAD		Alimentación	Ø TUBERÍA L / G	EAN CODE	Precio €
	An/Al/Pr (mm)	An/Al/Pr (mm)	An/Al/Pr (mm)	An/Al/Pr (mm)	Frío (kW)	Calor (kW)				
HTW-D-140IX42	1175x370x625	900x1328x400	14,0	15,0	220-240V (1 Fase ~ 50Hz)	3/8" - 5/8"	8435483802308	3.795 €		
HTW-D-160IX42*	1175x370x625	900x1328x400	16,0	17,0	220-240V (1 Fase ~ 50Hz)	3/8" - 5/8"	8435483802315	4.145 €		

Ver combinaciones TWIN+PLUS HIGH CAPACITY para conductos pag. 39

CASSETTES

CASSETTE | Cassette L01

A++
SEERA+
SCOP

de 3,5 a 16 kW

MODELO	Unidad INTERIOR		Unidad EXTERIOR An/Al/Pr (mm)	CAPACIDAD		Alimentación	Ø TUBERÍA L / G	EAN CODE	Precio €
	Cuerpo An/Al/Pr (mm)	Panel An/Al/Pr (mm)		Frío (kW)	Calor (kW)				
HTW-C6-035L01	596x240x596	670x50x670	848x540x320	3,5	3,8	220-240V (1 Fase ~ 50Hz)	1/4" - 3/8"	8436553747048	1.585 €
HTW-C6-052L01	596x240x596	670x50x670	955x700x396	5,0	5,5	220-240V (1 Fase ~ 50Hz)	1/4" - 1/2"	8436553747055	2.055 €
HTW-C9-071L01	840x240x840	950x60x950	980x790x427	7,0	8,0	220-240V (1 Fase ~ 50Hz)	3/8" - 5/8"	8436553747062	2.730 €
HTW-C9-090L01	840x320x840	950x60x950	980x790x427	8,3	9,2	220-240V (1 Fase ~ 50Hz)	3/8" - 5/8"	8436553747079	3.265 €
HTW-C9-105L01	840x320x840	950x60x950	1107x1100x440	10,0	12,0	220-240V (1 Fase ~ 50Hz)	3/8" - 5/8"	8436553747086	3.670 €
HTW-C9-120L01	840x320x840	950x60x950	958x1349x412	11,0	12,5	220-240V (1 Fase ~ 50Hz)	3/8" - 5/8"	8436553747109	4.035 €
HTW-C9-140L01	910x290x910	1040x65x1040	958x1349x412	14,0	16,0	220-240V (1 Fase ~ 50Hz)	3/8" - 5/8"	8436553747123	4.300 €
HTW-C9T3-105L01	840x320x840	950x60x950	1107x1100x440	10,0	12,0	380-415V (3 Fases ~ 50Hz)	3/8" - 5/8"	8436553747093	3.750 €
HTW-C9T3-120L01	840x320x840	950x60x950	958x1349x412	11,0	12,5	380-415V (3 Fases ~ 50Hz)	3/8" - 5/8"	8436553747116	4.090 €
HTW-C9T3-140L01	910x290x910	1040x65x1040	958x1349x412	14,0	16,0	380-415V (3 Fases ~ 50Hz)	3/8" - 5/8"	8436553747130	4.300 €
HTW-C9T3-160L01	910x290x910	1040x65x1040	1085x1365x1040	16,0	17,0	380-415V (3 Fases ~ 50Hz)	3/8" - 3/4"	8436553747147	4.600 €

SUELO TECHO

SUELO TECHO | Suelo techo L01

A++
SEERA+
SCOPde **5,0** a **16** kW

MODELO	Unidad INTERIOR	Unidad EXTERIOR	CAPACIDAD		Alimentación	Ø TUBERÍA L / G	EAN CODE	Precio €
	An/Al/Pr (mm)	An/Al/Pr (mm)	Frío (kW)	Calor (kW)				
HTW-CF-052L01	1220x225x7010	955x700x396	5,0	5,6	220-240V (1 Fase ~ 50Hz)	1/4" - 1/2"	8436553747185	2.025 €
HTW-CF-071L01	1220x225x7010	980x790x427	7,0	8,0	220-240V (1 Fase ~ 50Hz)	3/8" - 5/8"	8436553747192	2.575 €
HTW-CF-090L01	1420x700x245	980x790x427	8,5	9,2	220-240V (1 Fase ~ 50Hz)	3/8" - 5/8"	8436553747208	3.170 €
HTW-CF-105L01	1420x700x245	1107x1100x440	10,0	12,0	220-240V (1 Fase ~ 50Hz)	3/8" - 5/8"	8436553747215	3.545 €
HTW-CF-120L01	1420x700x245	958x1349x412	11,5	13,5	220-240V (1 Fase ~ 50Hz)	3/8" - 5/8"	8436553747239	3.855 €
HTW-CF-140L01	1700x700x245	958x1349x412	14,0	16,0	220-240V (1 Fase ~ 50Hz)	3/8" - 5/8"	8436553747253	4.055 €
HTW-CFT3-105L01	1420x700x245	1107x1100x440	10,0	12,0	380-415V (3 Fases ~ 50Hz)	3/8" - 5/8"	8436553747222	3.625 €
HTW-CFT3-120L01	1420x700x245	958x1349x412	11,5	13,5	380-415V (3 Fases ~ 50Hz)	3/8" - 5/8"	8436553747246	3.910 €
HTW-CFT3-140L01	1700x245x700	958x1349x412	14,0	16,0	380-415V (3 Fases ~ 50Hz)	3/8" - 5/8"	8436553747260	4.055 €
HTW-CFT3-160L01	1700x245x700	1085x1365x427	16,0	17,0	380-415V (3 Fases ~ 50Hz)	3/8" - 3/4"	8436553747277	4.490 €

SUELO TECHO | Conjunto Suelo techo LH5

A++
SEERA+
SCOPde **5,0** a **17** kW

MODELO	Unidad INTERIOR	Unidad EXTERIOR	CAPACIDAD		Alimentación	Ø TUBERÍA L / G	EAN CODE	Precio €
	An/Al/Pr (mm)	An/Al/Pr (mm)	Frío (kW)	Calor (kW)				
HTW-CF-052LH5	990x680x230	900x640x300	5,0	5,8	220-240V (1 Fase ~ 50Hz)	1/4" - 1/2"	8436553748588	1.925 €
HTW-CF-071LH5	990x680x230	950x840x340	7,0	8,6	220-240V (1 Fase ~ 50Hz)	3/8" - 5/8"	8436553748595	2.445 €
HTW-CF-105LH5	1290x680x230	950x840x340	9,2	11,0	220-240V (1 Fase ~ 50Hz)	3/8" - 5/8"	8436553748601	3.375 €
HTW-CFT3-140LH5	1580x680x230	950x1386x340	12,6	7,5	380-415V (3 Fases ~ 50Hz)	3/8" - 3/4"	8436553748618	3.860 €
HTW-CFT3-160LH5	1580x680x230	950x1386x340	17,0	10,8	380-415V (3 Fases ~ 50Hz)	3/8" - 3/4"	8436553748625	4.265 €

SUELO TECHO | Suelo techo IX42

A++
SEERA+
SCOP*1er Suelo techo axial
monofásico de 16kW

14-16 kW

MODELO	Unidad INTERIOR	Unidad EXTERIOR	CAPACIDAD		Alimentación	Ø TUBERÍA L / G	EAN CODE	Precio €
	An/Al/Pr (mm)	An/Al/Pr (mm)	Frío (kW)	Calor (kW)				
HTW-CF-140IX42	1670x680x240	900x1328x400	14,0	15,0	220-240V (1 Fase ~ 50Hz)	3/8" - 5/8"	8435483802322	4.055 €
HTW-CF-160IX42	1670x680x240	900x1328x400	16,0	17,0	220-240V (1 Fase ~ 50Hz)	3/8" - 5/8"	8435483802339	4.550 €

Ver combinaciones TWIN+PLUS HIGH CAPACITY para suelo techo pag. 39

COLUMNAS VERTICALES

COLUMNAS VERTICALES | Columna vertical A8 - A9

3CDC
INVERTER
COLUMNAS
modelo A8A++
SEERA+++
SCOP

12-15,5 kW

MODELO	Unidad INTERIOR	Unidad EXTERIOR	CAPACIDAD		Alimentación	Ø TUBERÍA L / G	EAN CODE	Precio €
	An/Al/Pr (mm)	An/Al/Pr (mm)	Frío (kW)	Calor (kW)				
HTW-FST3-140A8	580x1870x400	1107x1100x440	12,0	13,6	380-415V (3 Fases ~ 50Hz)	3/8" - 5/8"	8435483803619	3.780 €
HTW-FST3-0-160A9	581x1870x395	1050x840x410	15,0	17,5	380-415V (3 Fases ~ 50Hz)	1/2" - 3/4"	8435483803664	3.930 €

COLUMNAS VERTICALES | Columna vertical ATHENS

A++
SEERA+++
SCOP

7,0 kW

MODELO	Unidad INTERIOR	Unidad EXTERIOR	CAPACIDAD		Alimentación	Ø TUBERÍA L / G	EAN CODE	Precio €
	An/Al/Pr (mm)	An/Al/Pr (mm)	Frío (kW)	Calor (kW)				
HTW-FS-071ATH	500x1700x315	845x702x363	7,0	7,6	220-240V (1 Fase ~ 50Hz)	1/4" - 5/8"	8435483803749	2.800 €

CONDUCTOS ALTA POTENCIA

CONDUCTOS ALTA POTENCIA | Conductos V5/V5 DC - Unidad exterior mini VRF o V5X

de **20** a **56** kW

MODELO	ALIMENTACIÓN	Unidad INTERIOR An/Al/Pr (mm)	Unidad EXTERIOR An/Al/Pr (mm)	CAPACIDAD		Ø TUBERÍA L / G	Precio €
				Frío (kW)	Calor (kW)		
HTWC200IX41T3	380-415~/3/50	1356x470x763	1120x1558x528	20,0	20,0	3/8" - 3/4"	7.920 €
HTWC250IX41T3	380-415~/3/50	1356x470x763	1120x1558x528	26,0	28,5	3/8" - 3/4"	8.505 €
HTWC280IX41T3	380-415~/3/50	1470x512x775	1120x1558x528	28,0	31,5	3/8" - 1"	9.130 €
HTWC400IX41T3	380-415~/3/50	1970x668x859	1360x1650x540	40,0	45,0	1/2" - 7/8"	15.810 €
HTWC450IX41T3	380-415~/3/50	1970x668x859	1460x1650x540	45,0	50,0	1/2" - 1"	17.320 €
HTWC560IX41T3 (UNIDAD EXTERIOR V5X)	380-415~/3/50	1970x668x859	1340x1635x790	56,0	63,0	5/8" - 1/8"	24.885 €
HTWC200IX41DT3	380-415~/3/50	1356x470x763	1120x1558x528	20,0	20,0	3/8" - 3/4"	8.065 €
HTWC250IX41DT3	380-415~/3/50	1356x470x763	1120x1558x528	26,0	28,5	3/8" - 3/4"	8.680 €
HTWC280IX41DT3	380-415~/3/50	1470x512x775	1120x1558x528	28,0	31,5	3/8" - 1"	9.235 €



MINI VRF



o V5X

Unidad exterior



Unidad interior



Mando de pared por cable

Nuestra Gama OFFICE ofrece la posibilidad de conectar una única unidad interior de conductos de alta potencia con una unidad exterior MINI VRF o para la referencia HTWC560IX41T3 con la unidad exterior V5X. Con esta combinación se consigue una mayor capacidad, puesto que en este caso la unidad puede llegar hasta los 56 kW.

HTWC200IX41T3

HTWC250IX41T3

HTWC280IX41T3

HTWC400IX41T3

HTWC450IX41T3

HTWC560IX41T3
(con unidad exterior V5X)

HTWD200T1N1B

HTWD250T1N1B

HTWMHC96HWD1N1A

HTWD400T1N1

HTWD450T1N1

HTWD560T1N1



HTWV200WDRN18R0

HTWV260WDRN18R0

HTWMOUA96HD1N1R

HTWV400WDRN1

HTWV450WDRN1

HTWV5X560WV2GN1



COMBINACIONES TWIN+PLUS | Para conductos, cassette y suelo techo



En nuestra gama OFFICE incluimos las COMBINACIONES TWIN+PLUS que son una adaptación de nuestra versión anterior TWIN, haciéndola más competitiva y flexible para abastecer grandes espacios como pueden ser oficinas, restaurante y tiendas, entre otros.

- Ahora los equipos TWIN+PLUS incorporan una mayor adecuación en la libertad de combinación de las unidades interiores: por ejemplo, para una misma exterior puedes combinar 2 o más interiores de cassette con suelo techo o con conductos.

- También se puede variar las potencias de las unidades interiores para una misma exterior: por ejemplo combinar una interior de 7,1 kW con una 9 kW para una exterior de 16,0 kW.

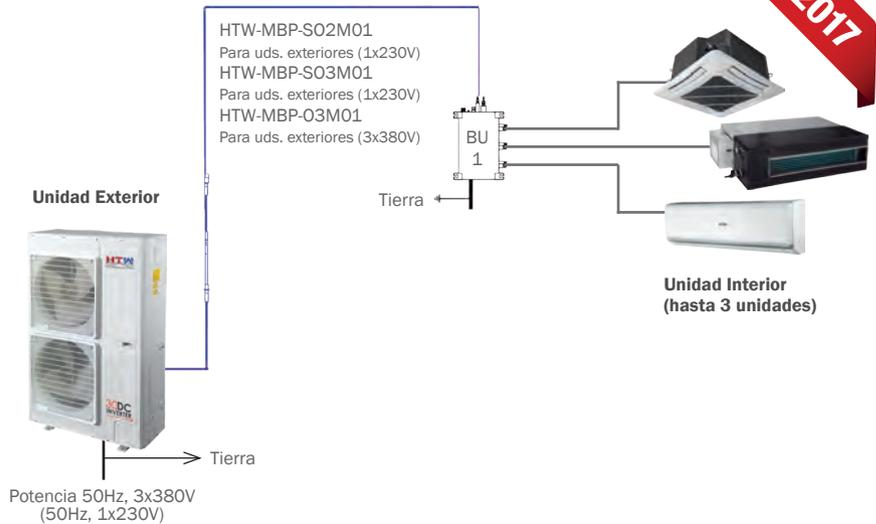

Unidades interiores

MODELOS	CONDUCTOS	CASSETTES	Suelo techo
52	HTW-MDI-052M01	HTW-MC6-052M01 (Plafón incluido)	HTW-MCF-052M01
Modelo	HTW-MDI-071M01	HTW-MC9-071M01 (Plafón incluido)	HTW-MCF-071M01
Capacidad frío/calor (kW)	5,2 / 5,6	4,5 / 5,0	7 / 7,2
PVP (€)	665 €	890 €	745 €
71	HTW-MDI-071M01	HTW-MC9-071M01 (Plafón incluido)	HTW-MCF-071M01
Modelo	HTW-MDI-071M01	HTW-MC9-071M01 (Plafón incluido)	HTW-MCF-071M01
Capacidad frío/calor (kW)	7,1 / 8,0	7,1 / 8,0	8,8 / 8,8
PVP (€)	805 €	1.015 €	845 €

Unidades exteriores

MODELOS	Unidad exterior
140 (1x230V)	HTW-M08-140M01
Capacidad frío/calor (kW)	14,0 / 15,5
PVP (€)	3.325 €
160 (3x380V)	HTW-M09T3-160M01
Capacidad frío/calor (kW)	16,0 / 19
PVP (€)	3.460 €

Módulos derivadores

Modelos de los módulos derivadores			
Modelo	HTW-MBP-S02M01	HTW-MBP-S03M01	HTW-MBP-O3M01
Función	Conector de las un. int (1PH) hasta 2 unidades	Conector de las un. int (1PH) hasta 3 unidades	Conector de las un. int (3PH) hasta 3 unidades
PVP (€)	305 €	355 €	440 €

Combinaciones

	CONJUNTO 140		CONJUNTO 160	
	2x1	3x1	2x1	3x1
U. Interiores (Pueden exceder hasta un 30% de la potencia ext)	5+5 5+7 7+7	5+5+5 5+5+7	5+5 5+7 7+7	5+5+5 5+5+7 5+7+7
U. Exterior	140		160	
Control	Remoto y programable		Remoto y programable	

Gama
ESPECIALIZADA

Aire acondicionado tipo **VENTANA**

Aire acondicionado Ventana W1 Pág. 44

CORTINAS DE AIRE

Cortina de aire SA1 Pág. 44

Aire acondicionado para **BARCOS Y YATES**

Aire acondicionado Marino Y01 Pág. 45

Aire acondicionado para **MOBILE HOME**

Aire acondicionado para Caravanas WAVE Pág. 45



Gama **ESPECIALIZADA**



CARACTERÍSTICAS ESPECIALIZADA

CARACTERÍSTICAS | Aire acondicionado tipo **VENTANA**



AIRE ACONDICIONADO TIPO VENTANA	POTENCIA (kW)			CAUDAL DE AIRE*	PRESIÓN SONORA*	Clasificación energética
	2,7	3,6				
 Aire acondicionado VENTANA	✓	✓		480 (m3/h)	46 (dB)	Frío/Calor A/-

CARACTERÍSTICAS | **CORTINAS DE AIRE**



CORTINAS DE AIRE	TAMAÑO (mm)			CAUDAL DE AIRE*	PRESIÓN SONORA*	CONSUMO*
	900	1200	1500			
 Aire acondicionado CORTINA DE AIRE SA1	✓	✓	✓	480 (m3/h)	46 (dB)	- (W)

CARACTERÍSTICAS | Aire acondicionado **MARINO**



Los sistemas de aire acondicionado para barcos, ya sean veleros o yates a motor, permiten aclimatar la temperatura interior de camarotes y zonas comunes permitiendo disfrutar de un ambiente agradable en cualquier condición con un mayor ahorro energético.

AIRE ACONDICIONADO MARINO	POTENCIA (kW)			CAUDAL DE AIRE*	PRESIÓN SONORA*	ALIMENTACIÓN ELÉCTRICA
	1,4	2,3	3,7			
 Aire acondicionado BARCOS Y YATES	✓	✓	✓	600 (m3/h)	46 (dB)	230V (1Fase~60Hz) 220-240V (1 Fase~50Hz)

NOTAS:

*Varían según los modelos.

CARACTERÍSTICAS | Aire acondicionado para **CARAVANAS / MOBILE HOME**



Aire acondicionado que suministra aire fresco, deshumidificado, libre de polvo y suciedad y además, también puede calentar. La particularidad técnica es la bomba de calor, que consume menos energía que otros equipos comparables.

AIRE ACONDICIONADO PARA CARAVANAS / MOBILE HOME	POTENCIA (kW)	CAUDAL DE AIRE*	PRESIÓN SONORA*	ALIMENTACIÓN ELÉCTRICA
	3,5	(m3/h)	(dB)	(V,F,Hz)
Aire acondicionado WAVE	✓	380/320/260/230	39	220-240~/1/50



WAVE dispone de tres salidas de aire en modos de calefacción y refrigeración para conseguir un resultado más rápido y cómodo.



El diseño del aire acondicionado para caravanas o mobile home **WAVE** dispone de una parrilla a prueba de ramas con la función de evitar la inserción de ramas en el interior de la unidad exterior y prevención de posibles daños.



Si no se encuentra presente cerca de la unidad puede manejar el control del aire acondicionado a través de su sistema **WiFi**. (OPCIONAL)

AIRE ACONDICIONADO TIPO VENTANA

TIPO VENTANA | W1



A SEER

2,7-3,6 kW

MODELO	MEDIDAS An/Al/Pr (mm)	CAPACIDAD		ALIMENTACIÓN V/F/Hz	EAN CODE	Precio €
		Frío (kW)	Calor (kW)			
HTW-W-026-W1	560x370x680	2,7	-	220-240~/1/ 50	8436553747314	840 €
HTW-W-035-W1	660x430x690	3,6	-	220-240~/1/ 50	8436553747321	895 €

CORTINAS DE AIRE

CORTINA DE AIRE | SA1



MODELO	MEDIDAS An/Al/Pr (mm)	CONSUMO (W)	ALIMENTACIÓN V/F/Hz	PRESIÓN SONORA dB (A)	EAN CODE	Precio €
HTW-AC9-1400SA1	900x190x210	160/110/70	220-240~/1/ 50	<57	8435483800090	270 €
HTW-AC12-1900SA1	1.200x190x210	200/150/110	220-240~/1/ 50	<58	8435483800106	305 €
HTW-AC15-2500SA1	1.500x190x210	230/180/140	220-240~/1/ 50	<59	8435483800113	400 €

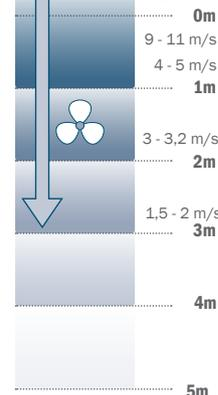

RENDIMIENTO (VELOCIDAD DE AIRE)
HTW-AC** SA1 SERIES

Altura máxima recomendada de instalación 3m



Contacto de puerta HTW-AC-SA1DS (Funcionamiento por apertura opcional) EAN 8435483800335 25 €

AIRE ACONDICIONADO PARA **BARCOS Y YATES**

AIRE ACONDICIONADO | **MARINO**



de **1,4** a **4,4 kW**

MODELO	ALIMENTACIÓN V/F/Hz	MEDIDAS An/Al/Pr (mm)		CAPACIDAD		EAN CODE	Precio €
				Frío (kW)	Calor (kW)		
HTW-MAB-O-015Y01	220-240~/1/50	309x324x440		1,4	1,7	8436553750536	1.350 €
	230~/1/60			1,65	1,75		
HTW-MAB-O-026Y01	220-240~/1/50	790x275x200		2,3	2,5	8436553750543	1.525 €
	230~/1/60			2,6	2,3		
HTW-MAB-O-035Y01	220-240~/1/50	410x459x346		3,3	3,5	8436553750550	1.760 €
	230~/1/60			3,5	3,7		
HTW-MAB-O-047Y01	220-240~/1/50	479x491x341		3,7	3,8	8436553750567	1.830 €
	230~/1/60			4,4	4,4		

AIRE ACONDICIONADO PARA **CARAVANAS**

AIRE ACONDICIONADO | **WAVE**



3,5 kW

MODELO	ALIMENTACIÓN V/F/Hz	MEDIDAS An/Al/Pr (mm)		CAPACIDAD		EAN CODE	Precio €
		Unidad interior	Unidad exterior	Frío (kW)	Calor (kW)		
HTW-VE-035V1	220-240~/1/50	667x497x96	1018x650x259	2,5	2,2	8435483802438	1.975 €

Gama **PORTABLE**

Aire acondicionado **PORTÁTIL**

Portátil P14	Pág. 49
Portátil P16	Pág. 49
Portátil P15	Pág. 49
Portátil P15 WiFi	Pág. 50
Portátil P19	Pág. 50
Portátil P19 WiFi	Pág. 50

DESHUMIDIFICADORES

Deshumidificador P05	Pág. 51
Deshumidificador P04	Pág. 51
Deshumidificador P06	Pág. 51
Deshumidificador X2	Pág. 52
Deshumidificador X8DSG	Pág. 52
Deshumidificador X6PW	Pág. 52

CLIMATIZADORES EVAPORATIVOS

Climatizador evaporativo SLEEP i	Pág. 53
--	---------



Gama **PORTABLE**



CARACTERÍSTICAS PORTABLE

CARACTERÍSTICAS | PORTÁTILES



Para crear un clima acogedor y agradable en el hogar, nada como hacerte con un aire acondicionado portátil que se adapte a tu espacio y a ti. Disponemos de los siguientes modelos de aires acondicionados portátiles y empieza desde ya a disfrutar de la temperatura idónea en cualquier estancia de tu casa sin necesidad de realizar una instalación complicada y costosa.

AIRES ACONDICIONADOS PORTÁTILES	Potencia (kW)				PRESIÓN SONORA* (dB)	FUNCIONAMIENTO		PERÍMETRO CLIMATIZABLE (m ²)	CLASIFICACIÓN ENERGÉTICA* Frío/Calor
	2,0	2,6	2,7	3,2		Solo frío	Frío/Calor		
 P14	✓				54	✓		16	A
 P15 y P15 WF			✓	✓	53	✓		de 9~15 a 13~21	A/-
 P16		✓			54	✓	✓	11~18	A/A
 P19 y P19WF			✓	✓	54		✓	11~18 a 13~21	A/A

DESHUMIDIFICADORES	Litros					PRESIÓN SONORA* (dB)	CAUDAL DE AIRE (m ³ /h)	PERÍMETRO CLIMATIZABLE (m ²)	CAPACIDAD DEL TANQUE L
	10	16	20	30	40				
 P05	✓					40	100/80	12	1,4
 P04		✓				43	100/80	20	3,5
 P06			✓			46	145/185	28	3,6
 X2				✓		50	220	75	4,7
 X8DSG				✓		48	225	73	5
 X6PW					✓	51	345	115	6

NOTAS:

*Varían según los modelos.

Aire acondicionado **PORTÁTIL****AIRE ACONDICIONADO | Portátil P14****A** EER**2 kW**

MODELO	ALIMENTACIÓN V/F/Hz (mm)	UNIDAD An/Al/Pr (mm)	CAPACIDAD		EAN CODE	Precio €
			Frío (kW)	Calor (kW)		
HTW-PCS-021P14	220-240~/1/50	328x678x305	2,05	-	8435483800847	455 €

AIRE ACONDICIONADO | Portátil P16**A** EER**A** COP**2,6 kW**

MODELO	ALIMENTACIÓN V/F/Hz (mm)	UNIDAD An/Al/Pr (mm)	CAPACIDAD		EAN CODE	Precio €
			Frío (kW)	Calor (kW)		
HTW-PC-026P16	220-240~/1/50	320x730x370	2,6	-	8435483801035	515 €
HTW-PCS-026P16	220-240~/1/50	320x730x370	2,6	-	8435483801059	540 €
HTW-PB-026P16	220-240~/1/50	320x730x370	2,6	2,6	8435483801042	550 €
HTW-PBS-026P16	220-240~/1/50	320x730x370	2,6	2,6	8435483801165	575 €

AIRE ACONDICIONADO | Portátil P15**A** EERde **2,7 a 3,2 kW**

MODELO	ALIMENTACIÓN V/F/Hz (mm)	UNIDAD An/Al/Pr (mm)	CAPACIDAD		EAN CODE	Precio €
			Frío (kW)	Calor (kW)		
HTW-PC-026P15	220-240~/1/50	415x690x315	2,7	-	8435483801134	650 €
HTW-PC-035P15	220-240~/1/50	435x715x350	3,2	-	8435483801066	685 €

AIRE ACONDICIONADO | Portátil P15WF**A** EERde **2,7 a 3,2 kW**

MODELO	ALIMENTACIÓN V/F/Hz (mm)	UNIDAD An/Al/Pr (mm)	CAPACIDAD		EAN CODE	Precio €
			Frío (kW)	Calor (kW)		
HTW-PC-026P15WF	220-240~/1/50	415x690x315	2,7	-	8435483801127	720 €
HTW-PC-035P15WF	220-240~/1/50	435x715x350	3,2	-	8435483801097	755 €

AIRE ACONDICIONADO | Portátil P19**A** EER**A** COP**2,7-3,2 kW**

MODELO	ALIMENTACIÓN V/F/Hz (mm)	UNIDAD An/Al/Pr (mm)	CAPACIDAD		EAN CODE	Precio €
			Frío (kW)	Calor (kW)		
HTW-PB-026P19	220-240~/1/50	435x715x350	2,7	2,7	8435483801103	700 €
HTW-PB-035P19	220-240~/1/50	435x715x350	3,2	3,2	8435483801073	740 €

AIRE ACONDICIONADO | Portátil P19WF**A** EER**A** COP**2,7-3,2 kW**

MODELO	ALIMENTACIÓN V/F/Hz (mm)	UNIDAD An/Al/Pr (mm)	CAPACIDAD		EAN CODE	Precio €
			Frío (kW)	Calor (kW)		
HTW-PB-026P19WF	220-240~/1/50	435x715x350	2,7	2,7	8435483801110	785 €
HTW-PB-035P19WF	220-240~/1/50	435x715x350	3,2	3,2	8435483801080	830 €

DESHUMIDIFICADORES**PORTABLE | Deshumificador P05****10 L**

MODELO	ALIMENTACIÓN V/F/Hz (mm)	UNIDAD An/Al/Pr (mm)	CAPACIDAD Litros/días	EAN CODE	Precio €
HTW-DH-10P05	220-240~/1/50	310x400x243	10	8436553743217	225 €

PORTABLE | Deshumificador P04**16 L**

MODELO	ALIMENTACIÓN V/F/Hz (mm)	UNIDAD An/Al/Pr (mm)	CAPACIDAD Litros/días	EAN CODE	Precio €
HTW-DH-16P04	220-240~/1/50	353x496x225	16	8436553743200	270 €

PORTABLE | Deshumificador P06**20 L**

MODELO	ALIMENTACIÓN V/F/Hz (mm)	UNIDAD An/Al/Pr (mm)	CAPACIDAD Litros/días	EAN CODE	Precio €
HTW-DH-20P06	220-240~/1/50	351x492x260	20	8436553743224	285 €

PORTABLE | Deshumidificador X8DSG**30 L**

MODELO	ALIMENTACIÓN V/F/Hz (mm)	UNIDAD An/Al/Pr (mm)	CAPACIDAD Litros/días	EAN CODE	Precio €
HTWDB30X8DSG	220-240~/1/50	400x620x254	30	8435483800083	430 €

PORTABLE | Deshumidificador X6PW**40-50 L**

MODELO	ALIMENTACIÓN V/F/Hz (mm)	UNIDAD An/Al/Pr (mm)	CAPACIDAD Litros/días	EAN CODE	Precio €
HTWDB40X6PW	220-240~/1/50	392x616x282	40	8435483800069	420 €
HTWDB50X6PW	220-240~/1/50	392x616x282	50	8435483800076	465 €

Climatizadores **EVAPORATIVOS**

CLIMATIZADOR EVAPORATIVO | **SLEEP i** by

Symphony



23 m³



MODELO	Dimensión de la HABITACIÓN (m ³)	UNIDAD An/Al/Pr (mm)	CAPACIDAD depósito de agua Litros	EAN CODE	Precio €
SLEEP i	23	295x318x692	9	8435483800991	675 €



Panel de control digital

Control remoto de función completa

Está diseñado para que se sienta cómodo y mimado como ningún otro

Para habitaciones de hasta 23 m³

Consumo sólo 68 vatios

Capacidad del depósito 9L



FILTRO ANTI-ALERGIA



FILTRO ANTI-BACTERIAS

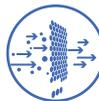

FILTRO ANTI-OLOR



FILTRO LAVADO PM2.5



FILTRO POLVO

Gama **AQUA**

CALDERAS de condensación

PLATINUM	Pág. 59
MERCURY	Pág. 60

CALENTADORES a gas

EASY	Pág. 61
Modulante A02	Pág. 61
NEO	Pág. 62
NEO Tiro forzado.....	Pág. 62
EVO Tiro forzado	Pág. 62
ÉLITE	Pág. 63
LowNOX	Pág. 63

TERMOS eléctricos

ESSENTIAL	Pág. 64
JUMBO	Pág. 64
Reversible ADVANCE	Pág. 65
Reversible ADVANCE+	Pág. 65



Gama **AQUA**

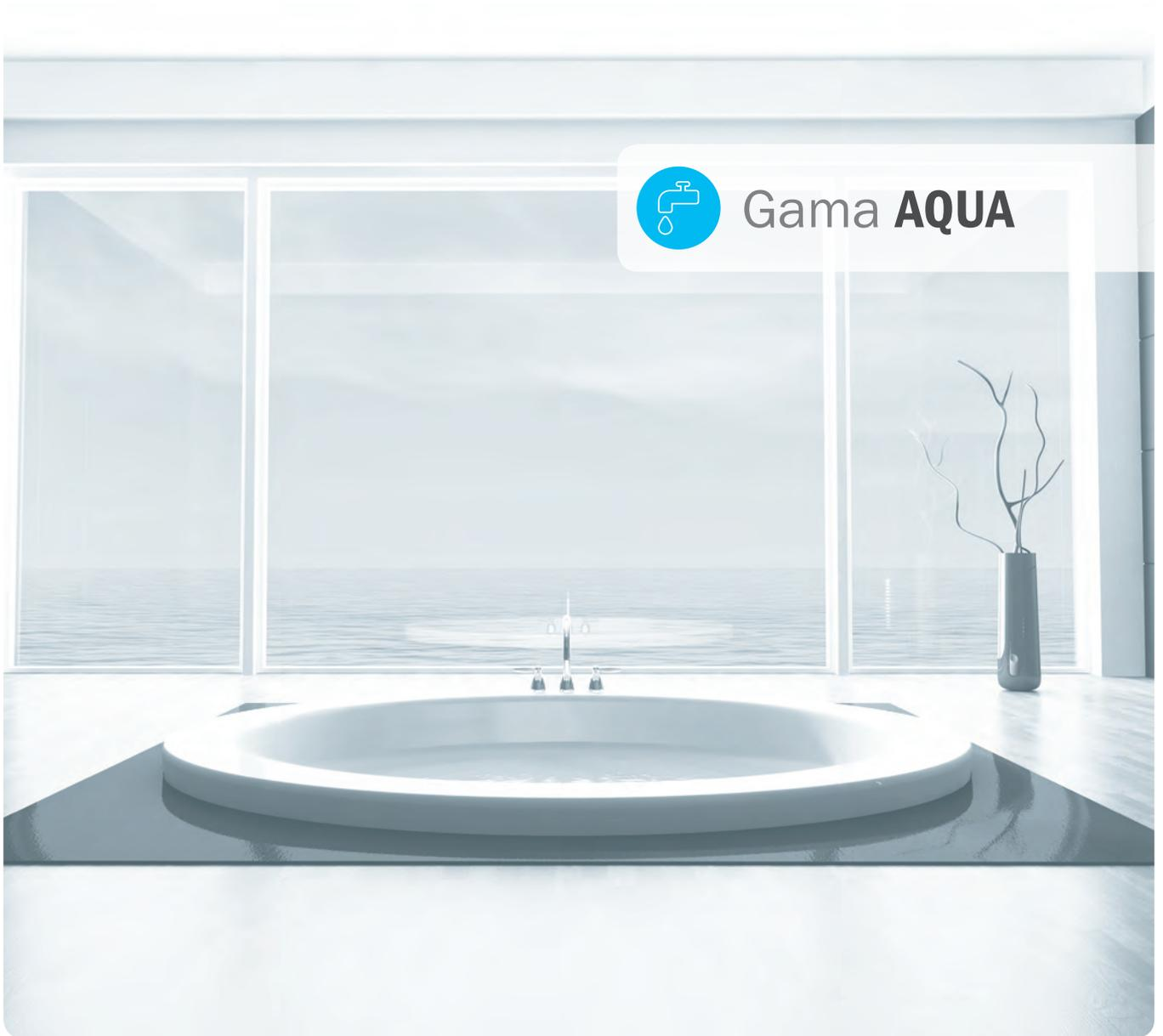

CARACTERÍSTICAS AQUA

CARACTERÍSTICAS | CLASE ENERGÉTICA

CALEF.	ACS	Clase energética	
		A	
		B	
		C	
		D	

En la gama AQUA incluimos la clase energética para medir la eficiencia en calefacción y ACS de nuestros productos.

En la tabla que aparece a continuación se expone los índices y colores que se utilizarán como unidad de medición.

CARACTERÍSTICAS | CALDERAS DE CONDENSACIÓN



Disponemos de la caldera PLATINUM y la caldera MERCURY, ideales tanto para calefacción como para agua caliente sanitaria, con grandes prestaciones ya que combinan un alto rendimiento con un diseño compacto e incluyen de serie el kit de salud de gases.

CALDERAS CONDENSACIÓN	POTENCIA DE ENTRADA (kW)				ERP	
	24 kW	28 kW	30 kW	37 kW	Perfil	Clasificación energética ACS/Cal.
 Platinum HTWCQ28PLATINUM		✓			XL	A/A
 Platinum HTWCQ40PLATINUM				✓	XXL	A/A
 Mercury HTWCQ24MERCURY	✓				L	A/A
 Mercury HTWCQ30MERCURY			✓		XL	A/A

CARACTERÍSTICAS | CALENTADORES A GAS



Contamos con una amplia gama de calentadores a gas que van de los 6 L/min hasta los 14 L/min de producción de agua caliente y capaces de trabajar a baja presión. Además de lo anterior y gracias a las diferentes tecnologías que utilizamos podemos cubrir prácticamente todas las necesidades a nivel residencial y siempre cuidando minuciosamente el diseño de los mismos para asegurar su perfecta integración.

CALENTADORES A GAS	TIPO DE GAS			PRODUCCIÓN ACS (litros)					TIPO DE CALENTADOR			ERP	
	Natural	Propano	Butano	6	10	11	12	14	Atmosférico	Tiro Forzado	Estanco	Perfil	Clas. Ener.
 Easy HTW-CLA-6EASY HTW-CLA-10EASY HTW-CLA-11EASY	✓	✓	✓	✓	✓	✓			✓			S - M	A
 Modulante AO2 HTW-CLM-11A02	✓	✓	✓			✓			✓			M	A
 Neo HTW-CLA-14NEO	✓	✓	✓					✓	✓			M	A
 Neo tiro forzado HTW-CTF-11NEO	✓	✓	✓			✓				✓		M	A
 Evo tiro forzado HTW-CTF-11EVO	✓	✓	✓			✓				✓		M	A
 Élite HTWCL12SIF	✓	✓	✓				✓			✓		M	A
 LowNOX HTW-CLE-11NOX	✓	✓	✓			✓				✓		M	A

CARACTERÍSTICAS | TERMOS ELÉCTRICOS



Disponemos de termos de agua eléctricos con capacidades de 30 hasta 150 litros. Poseen una gran potencia y unas protecciones envidiables, con unas prestaciones únicas en el mercado. Nuestro punto de inflexión respecto a otras marcas es nuestra capacidad de adaptación, ya que los termos Advance son reversibles y pueden ser instalados tanto vertical como horizontalmente.

TERMOS ELÉCTRICOS	PRODUCCIÓN ACS (litros)					TIPO DE INSTALACIÓN		POTENCIA	ERP	
	30 l.	50 l.	80 l.	100 l.	150 l.	Vertical	Horizontal	kW	Perfil	Clas. Ener.
	Essential HTW-TV-30ESS	✓				✓		1,5	S	C
	Essential HTW-TV-50ESS		✓			✓		1,5	L	C
	Essential HTW-TV-80ESS			✓		✓		1,5	L	C
	Essential HTW-TV-100ESS				✓	✓		1,5	L	C
	Jumbo (Analogico) HTW-TV-150JMB				✓	✓		2,0	XL	D
	Advance (Analogico) HTW-TR-30ADV	✓				✓	✓	1,5	S	C
	Advance (Analogico) HTW-TR-50ADV		✓			✓	✓	1,5	M	D
	Advance (Analogico) HTW-TR-80ADV			✓		✓	✓	1,5	L	D
	Advance (Analogico) HTW-TR-100ADV				✓	✓	✓	1,5	L	D
	Advance + (Digital) HTW-TR-50ADVPLUS		✓			✓	✓	0,8/1,2/2,0	M	D
	Advance + (Digital) HTW-TR-80ADVPLUS			✓		✓	✓	0,8/1,2/2,0	L	D
	Advance + (Digital) HTW-TR-100ADVPLUS				✓	✓	✓	0,8/1,2/2,0	L	D

* 5 años de garantía en la cuba (realizando mantenimiento requerido)

CALDERAS

CALDERA DE CONDENSACIÓN | **PLATINUM**



A ACS

A CALEF

26-37 kW



MODELO	MEDIDAS An/Al/Pr (mm)	POTENCIA entrada nominal (Qn) kW	Caudal de agua $\Delta T = 25\text{ c}^\circ$ L/min	Tipo de GAS	EAN CODE	Precio €
HTWCQ28PLATINUM-GN	460x760x280	26	16	Gas Natural G20	8436553742968	1.525 €
HTWCQ40PLATINUM-GN	460x760x296	37	23	Gas Natural G20	8436553742982	2.399 €



Salida de gases HTWSGPLATINUM (Kit salida gases horizontal Serie Platinum)

EAN 8436553742951

INCLUIDO

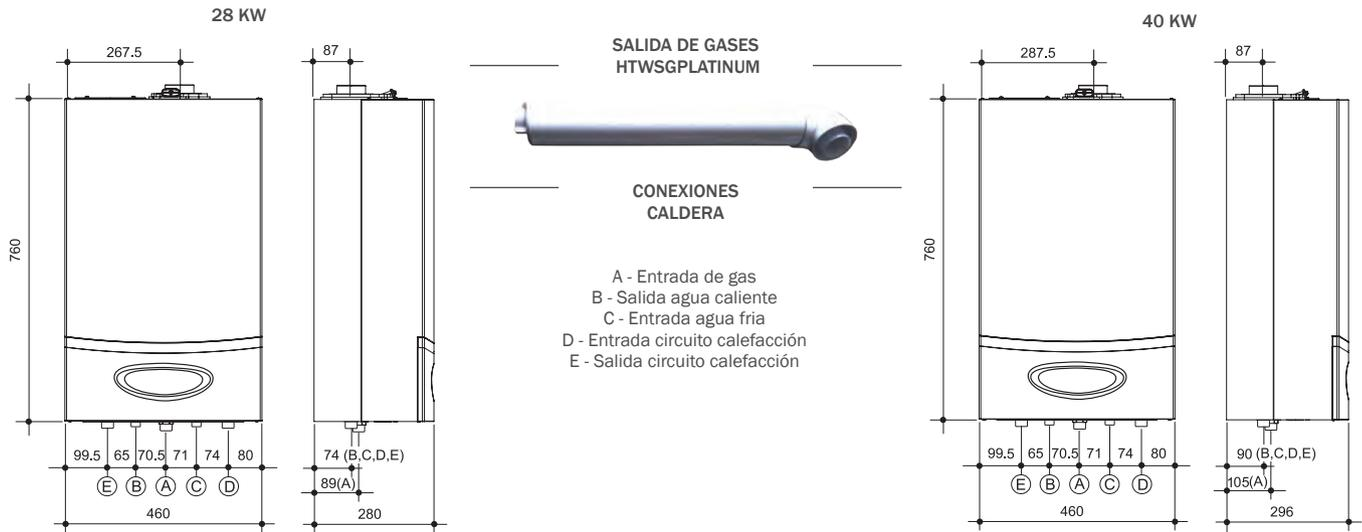

CALDERA DE CONDENSACIÓN | MERCURY

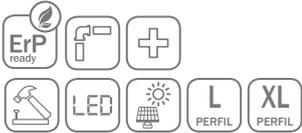

24-30 kW

MODELO	MEDIDAS An/AI/Pr (mm)	POTENCIA entrada nominal (Qn) kW	Caudal de agua ΔT= 25 °C L/min	Tipo de GAS	EAN CODE	Precio €
HTWCQ24MERCURY-GN	420x710x260	24	13,5	Gas Natural G20	8436553742968	1.395 €
HTWCQ24MERCURY-GLP	420x710x260	24	13,5	Gas Butano G30 / Gas Propano G31	8436553742975	1.395 €
HTWCQ30MERCURY-GN	420x710x260	30	16,5	Gas Natural G20	8436553742982	1.575 €
HTWCQ30MERCURY-GLP	420x710x260	30	16,5	Gas Butano G30 / Gas Propano G31	8436553742999	1.575 €



Salida de gases HTWSGMERCURY (Kit salida gases horizontal Serie Mercury)

EAN 8435483800342

INCLUIDO

Salida de gases HTWVERTMERCURY (Kit salida gases vertical Serie Mercury)



EAN 8435483803824

90 €



Kit biflujo HTWBIFMERCURY

EAN 8435483803831

90 €

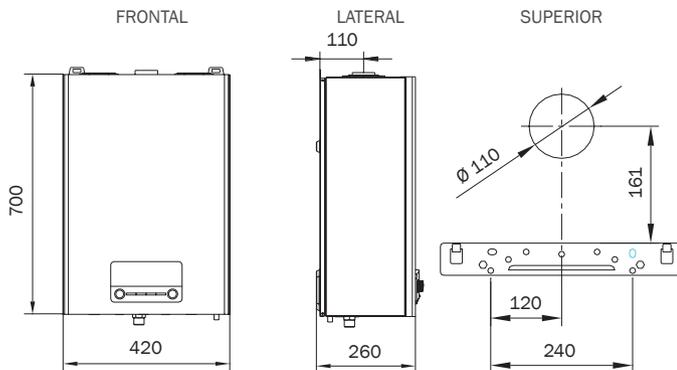

INFERIOR

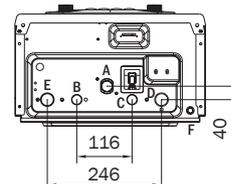

SALIDA DE GASES
HTWSGMERCURY



CONEXIONES CALDERA

- A - Entrada de gas
- B - Salida agua caliente
- C - Entrada agua fría
- D - Entrada circuito calefacción
- E - Salida circuito calefacción
- F - Salida de condensados

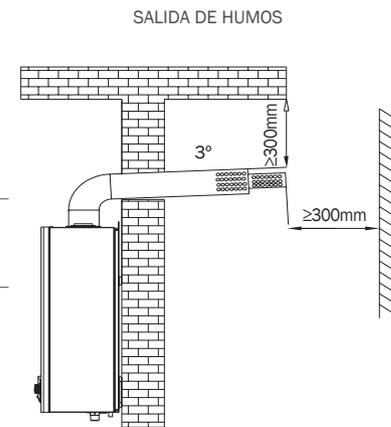

CALENTADORES A GAS**CALENTADORES A GAS - CÁMARA ABIERTA/TIRO NATURAL | EASY****A** ACSde **6 a 11 L**

MODELO	MEDIDAS An/Al/Pr (mm)	POTENCIA (kW)	Caudal de agua máx L/min	Tipo de GAS	EAN CODE	Precio €
HTW-CLA-6EASYGN	310x478x119	12	6	Gas Natural G20	8435483802391	189 €
HTW-CLA-6EASYGLP	310x478x119	12	6	Gas Butano G30 / Gas Propano G31	8436553750703	189 €
HTW-CLA-10EASYGN	327x590x180	20	10	Gas Natural G20	8435483802407	269 €
HTW-CLA-10EASYGLP	327x590x180	20	10	Gas Butano G30 / Gas Propano G31	8436553742548	269 €
HTW-CLA-11EASYGN	360x630x145	22	11	Gas Natural G20	8435483802414	299 €
HTW-CLA-11EASYGLP	360x630x145	22	11	Gas Butano G30 / Gas Propano G31	8436553740049	299 €

CALENTADORES A GAS - CÁMARA ABIERTA/TIRO NATURAL | MODULANTE A02**A** ACS**11 L**

MODELO	MEDIDAS An/Al/Pr (mm)	POTENCIA (kW)	Caudal de agua máx L/min	Tipo de GAS	EAN CODE	Precio €
HTW-CLM-11A02GN	310x580x216	22	11	Gas Natural G20	8436553743125	389 €
HTW-CLM-11A02GLP	310x580x216	22	11	Gas Butano G30 / Gas Propano G31	8436553743132	389 €

CALENTADORES A GAS - CÁMARA ABIERTA/TIRO NATURAL | **NEO**
A ACS

14 L

MODELO	MEDIDAS An/Al/Pr (mm)	POTENCIA (kW)	Caudal de agua máx L/min	Tipo de GAS	EAN CODE	Precio €
HTW-CLA-14NEOGN	380x620x245	28	14	Gas Natural G20	8436553742609	399 €
HTW-CLA-14NEOGLP	380x620x245	28	14	Gas Butano G30 / Gas Propano G31	8436553744238	399 €

CALENTADORES A GAS - CÁMARA ABIERTA/TIRO FORZADO | **NEO Tiro forzado**
A ACS

11 L

MODELO	MEDIDAS An/Al/Pr (mm)	POTENCIA (kW)	Caudal de agua máx L/min	Tipo de GAS	EAN CODE	Precio €
HTW-CTF-11NEOGN	310x580x216	22	11	Gas Natural G20	8436553746645	399 €
HTW-CTF-11NEOGLP	310x580x216	22	11	Gas Butano G30 / Gas Propano G31	8436553746652	399 €

CALENTADORES A GAS - CÁMARA ABIERTA/TIRO FORZADO | **EVO Tiro forzado**
A ACS

11 L

MODELO	MEDIDAS An/Al/Pr (mm)	POTENCIA (kW)	Caudal de agua máx L/min	Tipo de GAS	EAN CODE	Precio €
HTW-CTF-11EVOGN	310x580x216	22	11	Gas Natural G20	8436553743149	399 €
HTW-CTF-11EVOGLP	310x580x216	22	11	Gas Butano G30 / Gas Propano G31	8436553743156	399 €

CALENTADORES A GAS - CÁMARA ESTANCA | ÉLITE**A** ACS**12** L

MODELO	MEDIDAS An/Al/Pr (mm)	POTENCIA (kW)	Caudal de agua máx L/min	Tipo de GAS	EAN CODE	Precio €
HTWCL12IFGN	359x567x116	23	12	Gas Natural G20	8436553740889	459 €
HTWCL12IFGB	359x567x116	23	12	Gas Butano G30	8436553740896	459 €
HTWCL12IFGP	359x567x116	23	12	Gas Propano G31	8436553740902	459 €



Salida de gases HTWSGCL12F (Kit salida gases horizontal 60/100 calentadores estancos)

EAN 8436553740179

INCLUIDO

CALENTADORES A GAS - CÁMARA ESTANCA/BAJAS EMISIONES LOWNOX | LowNOX**A** ACS**11** L

MODELO	MEDIDAS An/Al/Pr (mm)	POTENCIA (kW)	Caudal de agua máx L/min	Tipo de GAS	EAN CODE	Precio €
HTW-CLE-11NOXGN	345x570x155	22	11	Gas Natural G20	8435483803428	499 €
HTW-CLE-11NOXGLP	345x570x155	22	11	Gas Butano G30 / Gas Propano G31	8435483803411	499 €



Salida de gases HTWSGCL12F (Kit salida gases horizontal 60/100 calentadores estancos)

EAN 8436553740179

INCLUIDO

KIT VERTICAL

HTWCLSGADVERT 8436553740988 75 €

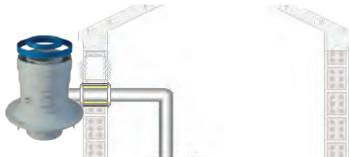
**KIT BIFLUJO**

HTWCLSGBIF 8436553740650 100 €



TERMOS ELÉCTRICOS

TERMO - VERTICAL | ESSENTIAL



C

30-50-80-100 L

MODELO	MEDIDAS (ØxAI)	POTENCIA (kW)	Capacidad (litros)	Perfil de consumo	EAN CODE	Precio €
HTW-TV-30ESS	Ø340x618	1,5	30	S	8435483800571	139 €
HTW-TV-50ESS	Ø380x735	1,5	50	L	8435483800564	159 €
HTW-TV-80ESS	Ø450x808	1,5	80	L	8435483800557	189 €
HTW-TV-100ESS	Ø450x963	1,5	100	L	8435483800540	215 €

TERMO - VERTICAL | JUMBO



D

150 L

MODELO	MEDIDAS (ØxAI)	POTENCIA (kW)	Capacidad (litros)	Perfil de consumo	EAN CODE	Precio €
HTW-TV-150JMB	Ø450x1341	2,0	150	XL	8436553742654	399 €

TERMO - REVERSIBLE | ADVANCE**C****30-50-80-100 L**

MODELO	MEDIDAS (ØxAI)	POTENCIA (kW)	Capacidad (litros)	Perfil de consumo	EAN CODE	Precio €
HTW-TR-30ADV	Ø365x596	1,5	30	S	8436553742616	155 €
HTW-TR-50ADV	Ø365x858	1,5	50	M	8436553742623	185 €
HTW-TR-80ADV	Ø460x811	1,5	80	L	8436553742630	229 €
HTW-TR-100ADV	Ø460x975	1,5	100	L	8436553742647	249 €

TERMO - REVERSIBLE | ADVANCE +**D****50-80-100 L**

MODELO	MEDIDAS (ØxAI)	POTENCIA (kW)	Capacidad (litros)	Perfil de consumo	EAN CODE	Precio €
HTW-TR-50ADVPLUS	Ø365x758	0,8/1,2/2,0	50	M	8436553742661	245 €
HTW-TR-80ADVPLUS	Ø460x808	0,8/1,2/2,0	80	L	8436553742678	295 €
HTW-TR-100ADVPLUS	Ø460x958	0,8/1,2/2,0	100	L	8436553742685	339 €

Gama **HPWH**

Acumuladores **AEROTÉRMICOS**

150-190 litros	Pág. 71
200 / 200 litros solar	Pág. 72
250 litros solar	Pág. 72
300 litros	Pág. 72
300 litros solar	Pág. 72

Bombas de calor para **PISCINAS / SPA**

DRAGON	Pág. 73
--------------	---------

Bombas de calor para producción **ACS + CALEFACCIÓN**

VD	Pág. 74
1H	Pág. 74
1G	Pág. 74

Bombas de calor **ECO THERMAL**

ECO THERMAL Compacto	Pág. 75
ECO THERMAL Split	Pág. 75



Gama **HPWH**



CARACTERÍSTICAS HPWH

CARACTERÍSTICAS | ACUMULADORES AEROTÉRMICOS



Los acumuladores aerotérmicos son la alternativa más eficiente a los tradicionales calentadores a gas y termos eléctricos ya que generan un gran ahorro energético al utilizar el aire como fuente de energía.

Acumuladores aerotérmicos	Capacidad (L)	Intercambiador solar	Material tanque	
			Vitrificado	Acero inox.
	Acumulador aerotérmico HTW-RSJ15150RDN3C*	150	✓	
	Acumulador aerotérmico HTW-RSJ15190RDN3C	190	✓	
	Acumulador aerotérmico HTW-RSJ15190RDN3D*	190		✓
	Acumulador aerotérmico HTW-AT-O-200VA1	200	✓	
	Acumulador aerotérmico HTW-ATS-O-200VA1	200	✓	✓
	Acumulador aerotérmico HTW-ATS-O-250VA1	250	✓	✓
	Acumulador aerotérmico HTW-RSJ35300RDN3F1	300	✓	
	Acumulador aerotérmico HTW-ATS-O-300VAX	300	✓	✓

NOTAS:

*Hasta agotar existencias.

CARACTERÍSTICAS | BOMBA DE CALOR PARA PISCINAS Y SPA



Las bombas de calor para piscinas permiten alargar la temporada de baño elevando la temperatura del agua hasta los 35°C con un mínimo consumo.

Bomba de calor para piscinas y spa	Potencia (kW)	
	Calefacción (kW)	Refrigeración (kW)
 DRAGON HTW-SWP-O-070DRA	7,0	4,1
DRAGON HTW-SWP-O-120DRA	12,1	8,0
DRAGON HTW-SWP-O-150DRA	15,1	9,3
DRAGON HTW-SWP-O-210DRA	21,2	13,0

CARACTERÍSTICAS | BOMBA DE CALOR PRODUCCIÓN ACS + CALEF.



Nuestras bombas de calor producen ACS y pueden ser utilizadas para calefacción, sirviendo así como un sustituto perfecto de las calderas y aparatos de calefacción en general.

Bombas de calor para producción de ACS + calefacción	Potencia (kW)	Producción directa	Recirculación	Producción (m ³ /hora)
 Bomba de calor VD HTW-RSJ100N1540VD	11,2	✓		0,25
Bomba de calor VD HTW-RSJ200SN1540VD	20,4	✓		0,52
 Bomba de calor 1H HTW-RSJ420SN1H	39	✓		1,72
 Bomba de calor 1G HTW-RSJ300MSN1G	27		✓	0,58

CARACTERÍSTICAS | BOMBA DE CALOR ECO-THERMAL.



Eco-Thermal es un sistema integrado destinado a climatización de viviendas, ofrece calefacción, refrigeración y ACS. Ofrece una solución total e integrada durante todo el año. Este sistema puede sustituir a las calderas de gas, combustibles tradicionales, o también puede trabajar simultáneamente con ellas.

ECO Thermal Compacto		ECO Thermal Split			
		Conjunto	Módulo hidrónico		Unidad exterior
HTW-V7WD2N1		HTW-V8WD2K		HTW-SMK80CD30GN1 +	HTW-AV8WD2N1
HTW-V12WD2N1		HTW-V10WD2K		HTW-SMK160CD30GN1-B +	HTW-AV10WD2N1
HTW-V16WD2N1		HTW-V12WD2K		HTW-SMK160CD30GN1-B +	HTW-AV12WD2N1
HTW-V16WD2RN1		HTW-V16WD2K		HTW-SMK160CD30GN1-B +	HTW-AV16WD2N1
		HTW-V16WD2RK		HTW-SMK160CSD45GN1-B +	HTW-AV16WD2RN1



- ◇ Fuente de energía renovable.
- ◇ Gas R410A, bajas emisiones de CO₂, respetuoso con el medio ambiente.
- ◇ Tecnología Full DC inverter, alta eficiencia energética.
- ◇ Capacidad suficiente de calentamiento a una temperatura ambiente realmente baja (incluso a -20 °C)
- ◇ Capacidad de calefacción, refrigeración y agua caliente sanitaria, **solución ecológica total.**
- ◇ Compatible con otra fuente de calor como la energía solar y la caldera.

Acumuladores AEROTÉRMICOS

ACUMULADOR AEROTÉRMICO | 150-190 Litros

A⁺
COP

150-190 L

MODELO	Material TANQUE	MEDIDAS Ø x Alto (mm)	CAPACIDAD Depósito (L)	TEMPERATURA SALIDA DE AGUA	PRODUCCIÓN Litros/h	EAN CODE	Precio €
HTW-RSJ15150RDN3C*	Vitrificado	Ø 568x1430	150	38°C ~ 70°C	42-57	8436553743071	1.865 €
HTW-RSJ15190RDN3C*	Vitrificado	Ø 568x1580	190	38°C ~ 70°C	42-57	8436553743088	2.150 €
HTW-RSJ15190RDN3D*	Vitrificado	Ø560x1680	190	38°C ~ 70°C	43-86	8436553750666	2.405 €

*Hasta agotar existencias

ACUMULADORES AEROTÉRMICOS | 200 Litros + 200 Litros Solar

A⁺
COP

200 L

MODELO	Material TANQUE	MEDIDAS Ø x Alto (mm)	CAPACIDAD Depósito (L)	TEMPERATURA SALIDA DE AGUA	PRODUCCIÓN Litros/h	EAN CODE	Precio €
HTW-AT-O-200VA1	Vitrificado	Ø 580x1860	200	38°C~70°C	49	8435483800120	2.340 €
HTW-ATS-O-200VA1	Vitrificado	Ø 580x1860	200	38°C~70°C	49	8435483800137	2.595 €

ACUMULADORES AEROTÉRMICOS | 250 Litros Solar

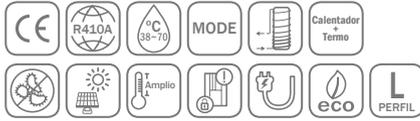
A⁺_{COP}

250 L

MODELO	Material TANQUE	MEDIDAS Ø x Alto (mm)	CAPACIDAD Depósito (L)	TEMPERATURA SALIDA DE AGUA	PRODUCCIÓN Litros/h	EAN CODE	Precio €
HTW-ATS-0-250VA1	Vitrificado	Ø580 x 2114	250	38°C~70°C	49	8435483800632	3.120 €

ACUMULADORES AEROTÉRMICOS | 300 Litros

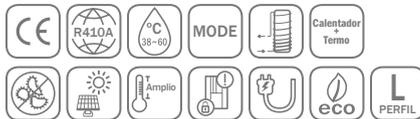
A⁺_{COP}

300 L

MODELO	Material TANQUE	MEDIDAS Ø x Alto (mm)	CAPACIDAD Depósito (L)	TEMPERATURA SALIDA DE AGUA	PRODUCCIÓN Litros/h	EAN CODE	Precio €
HTW-RSJ35300RDN3F1	Vitrificado	Ø650x1920	300	38°C ~ 60°C	86	8436553743095	3.245 €

ACUMULADORES AEROTÉRMICOS | 300 Litros Solar

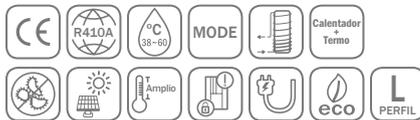
A⁺_{COP}

300 L

MODELO	Material TANQUE	MEDIDAS Ø x Alto (mm)	CAPACIDAD Depósito (L)	TEMPERATURA SALIDA DE AGUA	PRODUCCIÓN Litros/h	EAN CODE	Precio €
HTW-ATS-0-300VAX	Acero inox.	Ø640x1845	300	38°C ~ 60°C	86	8435483802858	3.720 €

Bombas de calor PISCINAS / SPA

BOMBA DE CALOR | DRAGON



de **7,0** a **21 kW**

MODELO	MEDIDAS An/Al/Pr (mm)	CAUDAL de agua m³/h	CAPACIDAD		TEMPERATURA del agua		EAN CODE	Precio €
			Frío (kW)	Calor (kW)	Frío (°C)	Calor (°C)		
HTW-SWP-O-070DRA	826x552x379	2,5	4,1	7,0	12°C~30°C	20°C~40°C	8435483800748	2.245 €
HTW-SWP-O-120DRA	933x657x401	4,2	8,0	12,1	12°C~30°C	20°C~40°C	8435483800755	2.590 €
HTW-SWP-O-150DRA	933x657x401	5	9,3	15,1	12°C~30°C	20°C~40°C	8435483800762	3.110 €
HTW-SWP-O-210DRA	1125x707x470	7,3	13,0	21,2	12°C~30°C	20°C~40°C	8435483800779	5.705 €

ESQUEMA DE INSTALACIÓN HTW-SWP-O-***DRA SERIES

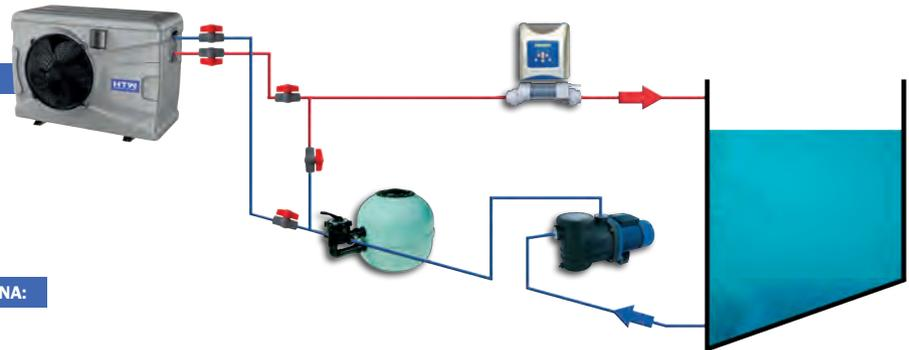

CÁLCULO APROXIMADO SEGÚN EL VOLUMEN DE LA PISCINA:

- HTW-SWP-O-070DRA: <35 m³
- HTW-SWP-O-120DRA: <60 m³
- HTW-SWP-O-150DRA: <80 m³
- HTW-SWP-O-210DRA: <100 m³

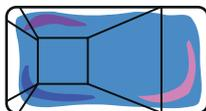

Volumen ≈ Ancho
(m) x Longitud (m) x
Profundidad media* (m)

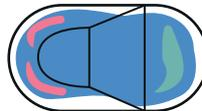

Volumen ≈ Ancho (m) x
Longitud (m) x Profundidad
media* (m) x 0,79



Volumen ≈ Diámetro² (m) x
Profundidad media* (m) x 0,78

Bombas de calor **PRODUCCIÓN ACS + CALEFACCIÓN****11,2-20,4 kW****BOMBA DE CALOR | VD**

MODELO	MEDIDAS An/Al/Pr (mm)	ALIMENTACIÓN V/F/Hz	CAPACIDAD Calor (kW)	PRODUCCIÓN m³/h	EAN CODE	Precio €
HTW-RSJ100N1540VD	750x1100x750	220-240~/1/50	11,2	0,25	8436553743118	4.715 €
HTW-RSJ200SN1540VD	750x1100x750	380-415~/3/50	20,4	0,52	8436553749165	6.185 €

BOMBA DE CALOR | 1H**39 kW**

MODELO	MEDIDAS An/Al/Pr (mm)	ALIMENTACIÓN V/F/Hz	CAPACIDAD Calor (kW)	PRODUCCIÓN m³/h	EAN CODE	Precio €
HTW-RSJ420SZN1H	1015x1775x1026	380-415~/3/50	39,0	0,85	8436553749189	11.230 €

BOMBA DE CALOR | 1G**27 kW**

MODELO	MEDIDAS An/Al/Pr (mm)	ALIMENTACIÓN V/F/Hz	CAPACIDAD Calor (kW)	PRODUCCIÓN m³/h	EAN CODE	Precio €
HTW-RSJ300MSN1G	970x1565x990	380-415~/3/50	27,0	0,58	8436553749196	9.075 €

* Calefacción a través de intercambiador externo (no suministrado)

Bombas de calor ECO THERMAL

ECO-THERMAL | Compacto



A++
SCOP

de **6,5 a 16,3 kW**

MODELO	MEDIDAS An/Al/Pr (mm)	ALIMENTACIÓN V/F/Hz	CAPACIDAD		TEMPERATURA salida de agua			EAN CODE	Precio €
			Calor (kW)	Frío (kW)	Frío (°C)	Calor (°C)	ACS (°C)		
HTW-V7WD2N1	1210x945x402	220-240~/1/50	6,5	6,7	5~25	25~60	40~60	8435483800694	4.570 €
HTW-V12WD2N1	1404x1414x405	220-240~/1/50	12,1	12,6	5~25	25~60	40~60	8435483800700	7.085 €
HTW-V16WD2N1	1404x1414x405	220-240~/1/50	16,4	16,1	5~25	25~60	40~60	8435483800717	7.500 €
HTW-V16WD2RN1	1404x1414x405	380-415~/3/50	16,3	16,1	5~25	25~60	40~60	8435483800724	7.970 €

ECO-THERMAL | Split



A++
SCOP

de **8,0 a 15,5 kW**

MODELO	Unidad INTERIOR	Unidad EXTERIOR	ALIMENTACIÓN V/F/Hz	CAPACIDAD		TEMPERATURA salida de agua			EAN CODE	Precio €
	An/Al/Pr (mm)	An/Al/Pr (mm)		Calor (kW)	Frío (kW)	Frío (°C)	Calor (°C)	ACS (°C)		
HTW-V8WD2K	400x865x427	1074x964x396	220-240~/1/50	8,0	7,3	7~25	25~60	40~60	8435483800434	5.120 €
HTW-V10WD2K	400x865x427	900x1327x320	220-240~/1/50	10,0	10,2	7~25	25~60	40~60	8435483800649	6.740 €
HTW-V12WD2K	400x865x427	900x1327x320	220-240~/1/50	12,1	11,80	7~25	25~60	40~60	8435483800441	6.800 €
HTW-V16WD2K	400x865x427	900x1327x320	220-240~/1/50	15,5	14,0	7~25	25~60	40~60	8435483800458	7.485 €
HTW-V16WD2RK	400x865x427	900x1327x320	380-415~/3/50	15,5	14,0	7~25	25~60	40~60	8435483800465	8.225 €



NEW 2017

INTERCAMBIADOR VITRIFICADO CON
SERPENTÍN ALTA SUPERFICIE

MODELO	Ø x Alto (mm)	CAPACIDAD	Precio €
HTW-IVSF-150ASF	Ø 560 x 1070	150 litros	1.275 €
HTW-IVSF-200ASF	Ø 560 x 1340	200 litros	1.390 €
HTW-IVSF-300ASF	Ø 610 x 1695	300 litros	2.510 €
HTW-IVSF-500ASF	Ø 750 x 1895	500 litros	3.410 €

Gama VRF

Unidades EXTERIORES

Mini VRF	Pág. 85
V5X 2 tubos	Pág. 86
V4+R 3 tubos	Pág. 88
Cajas inversoras V4+R 3 tubos	Pág. 90
V4+W 2 tubos	Pág. 90

Unidades INTERIORES

Conductos BAJA PRESIÓN V5 DC	Pág. 92
Conductos MEDIA PRESIÓN V5 DC	Pág. 92
Conductos ALTA PRESIÓN V5 DC	Pág. 93
Tratamiento AIRE FRESCO DC	Pág. 93
Cassette 2 VÍAS	Pág. 94
Cassette 4 VÍAS 60x60 DC	Pág. 94
Cassette 4 VÍAS 90x90 DC	Pág. 95
Unidad de pared DC	Pág. 95
Suelo Techo DC	Pág. 96
Consola suelo	Pág. 96
Tri-Thermal	Pág. 97

CONEXIONES

Módulo conexión AHUKZ	Pág. 100
Distribuidores VRF	Pág. 101



Gama **VRF**



CARACTERÍSTICAS VRF

CARACTERÍSTICAS | Unidades exteriores



Solución ideal, flexible y eficiente para la climatización de hoteles, edificios, oficinas, hospitales o cualquier espacio que precise de climatización.

Unidad exterior MINI VRF

El sistema mini VRF con control inteligente, permite controlar cada zona de forma totalmete independiente con la máxima flexibilidad. La gran ventaja del sistema mini VRF radica en que una única unidad exterior puede conectar hasta 15 unidades interiores consiguiendo un importante ahorro de espacio en el exterior gracias a su reducido tamaño, llegando a una capacidad máxima de 45kW.

Notas:

*T1 (Monofásicas) y T3 (Trifásicas)

Diferencia en la longitud de la tubería		UNIDAD EXTERIOR Mini VRF			
Potencia (kW)		12-18 kW	20-26 kW	40-45 kW	
Longitud de la tubería	Longitud total tubería	≤ 100m	≤ 120m	≤ 250m	
	Distancia máxima entre la unidad exterior y la unidad interior más alejada	Real	≤ 60m	≤ 60m	≤ 100m
		Equivalente	≤ 70m	≤ 70m	≤ 120m
	Distancia máxima entre el primer distribuidor y la unidad interior más alejada	≤ 20m (40m ²)	≤ 20m	≤ 40m	
	Distancia máxima entre la unidad interior y el distribuidor de referencia	≤ 15m	≤ 15m	≤ 15m	
Desnivel	Diferencia máxima de altura entre la unidad exterior y la unidad interior	Unidad exterior superior a la interior	≤ 30m	≤ 30m	≤ 30m
		Unidad exterior inferior a la interior	≤ 20m	≤ 20m	≤ 20m
	Máxima diferencia de altura entre las unidades interiores	≤ 8m	≤ 8m	≤ 8m	



Notas:
* A consultar.

Unidad exterior V5X

- ◇ 8 módulos (hasta 4 combinables) desde 25,2 kW hasta 69 kW.
- ◇ Hasta 276 kW con combinaciones.
- ◇ 64 unidades interiores conectables.
- ◇ Rango de temperatura desde -20°C hasta 48°C.
- ◇ Presión estática elevable hasta 40 Pa.
- ◇ Compresor DC Inverter.
- ◇ 2 ventiladores DC.
- ◇ Modo nocturno silencioso (43 dB).
- ◇ Desescarche inteligente.
- ◇ Unidad maestra intercambiable.
- ◇ Caja eléctrica rotable 90° para un mejor mantenimiento.
- ◇ Distancia frigorífica hasta los 1.000 m.

Diferencia en la longitud de la tubería

UNIDAD EXTERIOR V5X 2 tubos

Longitud de la tubería	Potencia (kW)		Todas las potencias
	Longitud total tubería		≤ 1.000m
Longitud de la tubería	Distancia máxima entre la unidad exterior y la unidad interior más alejada	Real	≤ 175m
		Equivalente	≤ 200m
	Distancia máxima entre el primer distribuidor y la unidad interior más alejada		≤ 40m (90m*)
Desnivel	Diferencia máxima de altura entre la unidad exterior y la unidad interior	Unidad exterior superior a la interior	≤ 110m
		Unidad exterior inferior a la interior	≤ 90m
	Máxima diferencia de altura entre las unidades interiores		≤ 30m

Notas:
* A consultar.

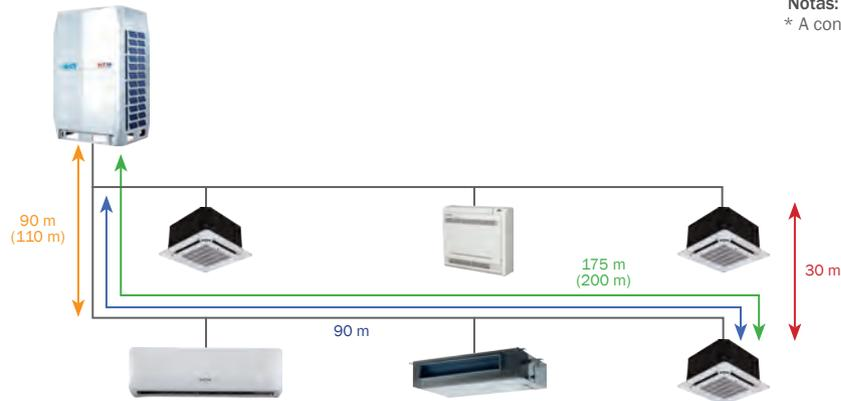

Unidad exterior V4+R

Nuestros equipos V4+R permiten la “recuperación de calor” lo que significa que pueden enfriar unas estancias y calentar otras de forma simultánea en función de las necesidades de cada zona. Esto es muy útil en edificios que requieren refrigerar unas zonas mientras que a la vez se requiere calentar otras.

Diferencia en la longitud de la tubería

UNIDAD EXTERIOR V4+R 3 tubos

Longitud de la tubería	Potencia (kW)		Todas las potencias
		Longitud total tubería	
Distancia máxima entre la unidad exterior y la unidad interior más alejada	Real		≤ 175m
	Equivalente		≤ 200m
Distancia máxima entre el primer distribuidor y la unidad interior más alejada			≤ 40m (90m*)
Desnivel	Diferencia máxima de altura entre la unidad exterior y la unidad interior		
	Unidad exterior superior a la interior		≤ 110m
	Unidad exterior inferior a la interior		≤ 70m
Máxima diferencia de altura entre las unidades interiores			≤ 30m

Notas:
* A consultar.

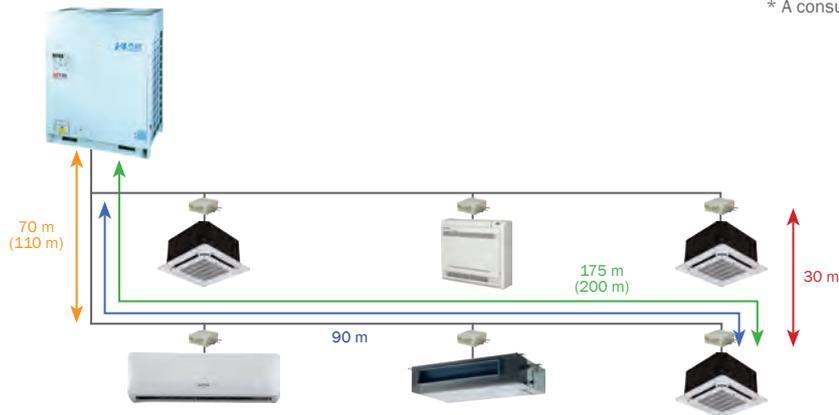

Unidad exterior V4+W

Las unidades V4+W utilizan el agua como principal fuente de energía lo que permite enfriar y/o calentar un edificio de forma limpia, sencilla y eficaz.

Al combinar a la perfección el sistema hidráulico y de refrigerante, pueden alcanzar valores IPLV de enfriamiento de hasta 5.9 lo que quiere decir que por cada vatio consumido se aportan cerca de 6, superando ampliamente los sistemas VRF a 2 tubos tradicionales.

Diferencia en la longitud de la tubería		UNIDAD EXTERIOR V4+W	
Longitud de la tubería	Potencia (kW)	8/10/12	
	Longitud total tubería	≤ 300m	
	Distancia máxima entre la unidad exterior y la unidad interior más alejada	Real	≤ 120m
		Equivalente	≤ 150m
	Distancia máxima entre el primer distribuidor y la unidad interior más alejada	≤ 40m (90m*)	
Desnivel	Diferencia máxima de altura entre la unidad exterior y la unidad interior	Unidad exterior superior a la interior	≤ 50m
		Unidad exterior inferior a la interior	≤ 40m
	Máxima diferencia de altura entre las unidades interiores	≤ 30m	

Notas:
* A consultar.

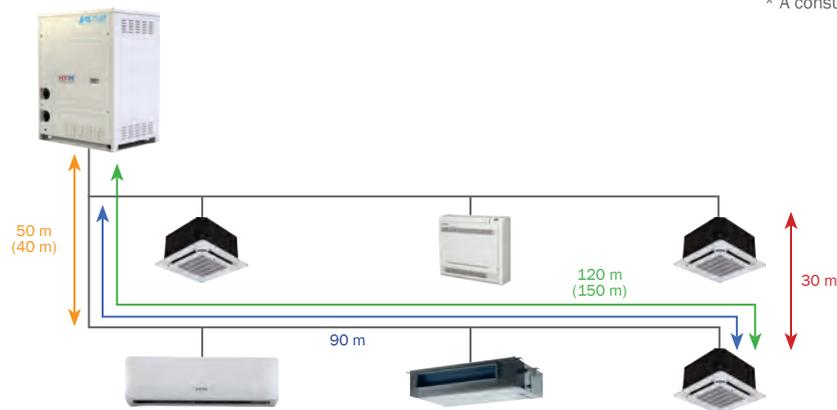

CARACTERÍSTICAS | Unidades interiores



Múltiples tipos de unidades interiores, que se adaptan a las necesidades del proyecto arquitectónico. Largas distancias entre unidades interiores y exteriores. Controles centrales o individuales para cada unidad interior. Mayor flexibilidad para realizar reformas tales como agregar unidades interiores en instalaciones existentes. Sistema ideal para edificios ya construidos.

UNIDAD DE PARED DC	Potencia (kW) Monofásicas							Presión sonora (dB)	Perímetro climatizable (m ²)*	
	2,2	2,8	3,6	4,5	5,6	7,1	9			
 Ventilador DC	HTW-MI22GDHN1M	✓							29	20
	HTW-MI28GDHN1M		✓						29	25
	HTW-MI36GDHN1M			✓					30	35
	HTW-MI45GDHN1M				✓				31	40
	HTW-MI56GDHN1M					✓			34	55
	HTW-MI71GDHN1M						✓		36	65
	HTW-MI90GDHN1M							✓	38	85

UNIDAD INTERIOR CONDUCTOS BAJA PRESIÓN V5 DC	Potencia (kW) Monofásicos										Presión sonora (dB)	Perímetro climatizable (m ²)*	
	2,2	2,8	3,6	4,5	5,6	7,1	8	9	11,2	14			
 Ventilador DC	HTW-MI22T3DHN1C	✓										24	20
	HTW-MI28T3DHN1C		✓									24	25
	HTW-MI36T3DHN1C			✓								28	35

UNIDAD INTERIOR CONDUCTOS MEDIA PRESIÓN V5 DC	Potencia (kW) Monofásicos												Presión sonora (dB)	Perímetro climatizable (m ²)*
	1,5	2,2	2,8	3,6	4,5	5,6	7,1	8	9	11,2	14			
 Ventilador DC	HTW-MI15T2DHN1DA5	✓											31	13
	HTW-MI22T2DHN1DA5		✓										31	20
	HTW-MI28T2DHN1DA5			✓									31	25
	HTW-MI36T2DHN1DA5				✓								33	30
	HTW-MI45T2DHN1DA5					✓							33	40
	HTW-MI56T2DHN1DA5						✓						33	50
	HTW-MI71T2DHN1DA5							✓					34	65
	HTW-MI80T2DHN1DA5								✓				37	75
	HTW-MI90T2DHN1DA5									✓			37	85
	HTW-MI112T2DHN1DA5										✓		37	105
	HTW-MI140T2DHN1DA5											✓	38	125

NOTAS:

*Calculando para una altura máxima aproximada de 2,5 m.

UNIDAD INTERIOR CONDUCTOS ALTA PRESIÓN V5 DC		Potencia (kW)						Presión sonora (dB)	Perímetro climatizable (m ²)*
		Monofásicos							
		16	20	25	28	40	45		
	HTW-MI160T1DHN1B	✓						50	140
	HTW-MI200T1DHN1B		✓					50	185
	HTW-MI250T1DHN1B			✓				50	220
	HTW-MI280T1DHN1B				✓			50	250

UNIDAD INTERIOR UNIDAD TRATAMIENTO AIRE FRESCO DC		Potencia (kW)					Presión sonora (dB)	Perímetro climatizable (m ²)*
		Monofásicos						
		12,5	14	20	25	28		
	HTW-MI125T1DHN1FA	✓					48	100
	HTW-MI140T1DHN1FA		✓				48	110
	HTW-MI200T1DHN1FA			✓			49	165
	HTW-MI250T1DHN1FA				✓		50	210
	HTW-MI280T1DHN1FA					✓	50	240

UNIDAD INTERIOR CASSETTES 2 VÍAS		Potencia (kW)										Presión sonora (dB)	Perímetro climatizable (m ²)*
		Monofásicos											
		1,5	2,2	2,8	3,6	4,5	5,6	7,1	8	10	14		
	HTWD22Q2N1		✓									24	20
	HTWD28Q2N1			✓								29	25
	HTWD36Q2N1				✓							29	30
	HTWD45Q2N1					✓						30	40

Notas:

*Calculando para una altura máxima aproximada de 2,5 m.

UNIDAD INTERIOR CASSETTES 4 VÍAS 60X60 DC UNIDAD INTERIOR CASSETTES 4 VÍAS 90X90 DC		Potencia (kW)										Presión sonora (dB)	Perímetro climatizable (m ²)*
		1,5	2,2	2,8	3,6	4,5	5,6	7,1	8	10	14		
 Ventilador DC	HTW-MI15Q4DHN1A3	✓										21	15
	HTW-MI28Q4DHN1A3			✓								22	25
	HTW-MI36Q4DHN1A3				✓							27	30
	HTW-MI45Q4DHN1A3					✓						27	40
 Ventilador DC	HTW-MI45Q4DHN1D					✓						34	40
	HTW-MI56Q4DHN1D						✓					34	50
	HTW-MI71Q4DHN1D							✓				34	65
	HTW-MI80Q4DHN1D								✓			35	75
	HTW-MI100Q4DHN1D									✓		36	90
	HTW-MI140Q4DHN1D									✓		36	125

UNIDAD INTERIOR SUELO TECHO DC		Potencia (kW) Monofásicos							Presión sonora (dB)	Perímetro climatizable (m ²)*
		3,6	4,5	5,6	7,1	9	11,2	14		
 Ventilador DC	HTW-MI36DLDHN1C	✓							36	30
	HTW-MI45DLDHN1C		✓						38	40
	HTW-MI56DLDHN1C			✓					38	50
	HTW-MI71DLDHN1C				✓				38	65
	HTW-MI90DLDHN1C					✓			40	80
	HTW-MI112DLDHN1C						✓		42	100
	HTW-MI140DLDHN1C							✓	42	125

UNIDAD INTERIOR CONSOLA SUELO		Potencia (kW) Monofásicos			Presión sonora (dB)	Perímetro climatizable (m ²)*
		2,8	3,6	4,5		
	HTWD28ZDN1B	✓			27	25
	HTWD36ZDN1B		✓		27	30
	HTWD45ZDN1B			✓	36	40

NOTAS:

*Calculando para una altura máxima aproximada de 2,5 m.

Unidades EXTERIORES



UNIDAD EXTERIOR | Mini VRF

de **12** a **45 kW**

MODELO	Unidades INTERIORES Conectables	Unidad EXTERIOR An/Al/Pr (mm)	ALIMENTACIÓN V/G/Hz	CAPACIDAD		Ø TUBERÍA L / G	Precio €
				Frío (kW)	Calor (kW)		
HTWV120WDN1	6	900x1327x320	220-240~/1/50	12	13,2	3/8" - 5/8"	4.135 €
HTWV120WDRN1	6	900x1327x400	380-415~/3/50	12,3	13,2	3/8" - 5/8"	4.135 €
HTWV140WDN1	6	900x1327x320	220-240~/1/50	14	15,4	3/8" - 5/8"	4.410 €
HTWV140WDRN1	6	900x1327x400	380-415~/3/50	14	15,4	3/8" - 5/8"	4.410 €
HTWV160WDRN1	7	900x1327x400	380-415~/3/50	15,5	17	3/8" - 3/4"	4.485 €
HTWV180WDRN1	9	900x1327x400	380-415~/3/50	17,5	19	3/8" - 3/4"	4.915 €
HTWV200WDRN18R0	10	1120x1558x528	380-415~/3/50	20	22	3/8" - 3/4"	5.970 €
HTWV260WDRN18R0	12	1120x1558x528	380-415~/3/50	26	28,5	3/8" - 7/8"	6.435 €
HTWV400WDRN1	14	1360x1650x540	380-415~/3/50	40	45	1/2" - 7/8"	10.375 €
HTWV450WDRN1	15	1360x1650x540	380-415~/3/50	45	50	1/2" - 1"	11.625 €

UNIDAD EXTERIOR | V5X 2 Tubos

de **25,2 a 61,5 kW**

MODELO	Unidades INTERIORES Conectables	POTENCIA HP	ALIMENTACIÓN V/G/Hz	CAPACIDAD		Precio €
				Frío (kW)	Calor (kW)	
HTWV5X252WV2GN1	13	8	380-415~/3/50	25,2	27,0	10.530 €
HTWV5X280WV2GN1	16	10	380-415~/3/50	28,0	31,5	10.845 €
HTWV5X335WV2GN1	20	12	380-415~/3/50	33,5	37,5	12.910 €
HTWV5X400WV2GN1	23	14	380-415~/3/50	40,0	45,0	14.355 €
HTWV5X450WV2GN1	26	16	380-415~/3/50	45,5	50,0	15.210 €
HTWV5X500WV2GN1	29	18	380-415~/3/50	50,0	56,0	16.930 €
HTWV5X560WV2GN1	33	20	380-415~/3/50	56,0	63,0	19.150 €
HTWV5X615WV2GN1	36	22	380-415~/3/50	61,5	69,0	21.610 €

UNIDAD EXTERIOR | V5X 2 Tubos x2 Módulos

de **67 a 123 kW**

MODELO	Unidades INTERIORES Conectables	POTENCIA HP	ALIMENTACIÓN V/G/Hz	CAPACIDAD		Precio €
				Frío (kW)	Calor (kW)	
HTWV5X670WV2GN1	39	12+12	380-415~/3/50	67,0	75,0	25.985 €
HTWV5X730WV2GN1	43	10+16	380-415~/3/50	73,0	81,5	26.220 €
HTWV5X780WV2GN1	46	10+18	380-415~/3/50	78,0	87,5	27.940 €
HTWV5X840WV2GN1	50	10+20	380-415~/3/50	84,0	94,5	30.160 €
HTWV5X895WV2GN1	53	10+22	380-415~/3/50	89,5	100,5	32.620 €
HTWV5X950WV2GN1	56	12+22	380-415~/3/50	95,0	106,5	34.685 €
HTWV5X1000WV2GN1	59	18+18	380-415~/3/50	100,0	112,0	34.025 €
HTWV5X1065WV2GN1	63	16+22	380-415~/3/50	106,5	119,0	36.985 €
HTWV5X1115WV2GN1	64	18+22	380-415~/3/50	111,5	125,0	38.705 €
HTWV5X1175WV2GN1	64	20+22	380-415~/3/50	117,5	132,0	40.925 €
HTWV5X1230WV2GN1	64	22+22	380-415~/3/50	123,0	138,0	43.385 €

UNIDAD EXTERIOR | V5X 2 Tubos x3 Módulos

de **128,5 a 184,5 kW**

MODELO	Unidades INTERIORES Conectables	POTENCIA HP	ALIMENTACIÓN V/G/Hz	CAPACIDAD		Precio €
				Frío (kW)	Calor (kW)	
HTWV5X1285WV2GN1	64	12+12+22	380-415~/3/50	128,5	144,0	47.745 €
HTWV5X1345WV2GN1	64	10+16+22	380-415~/3/50	134,5	150,5	47.980 €
HTWV5X1395WV2GN1	64	10+18+22	380-415~/3/50	139,5	156,5	49.700 €
HTWV5X1455WV2GN1	64	10+20+22	380-415~/3/50	145,5	163,5	51.920 €
HTWV5X1510WV2GN1	64	10+22+22	380-415~/3/50	151,0	169,5	54.380 €
HTWV5X1565WV2GN1	64	12+22+22	380-415~/3/50	156,5	175,5	56.445 €
HTWV5X1615WV2GN1	64	18+18+22	380-415~/3/50	161,5	181,0	55.785 €
HTWV5X1680WV2GN1	64	16+22+22	380-415~/3/50	168,0	188,0	58.745 €
HTWV5X1730WV2GN1	64	18+22+22	380-415~/3/50	173,0	194,0	60.465 €
HTWV5X1790WV2GN1	64	20+22+22	380-415~/3/50	179,0	201,0	62.685 €
HTWV5X1845WV2GN1	64	22+22+22	380-415~/3/50	184,5	207,0	65.145 €

UNIDAD EXTERIOR | V5X 2 Tubos x4 Módulos

de **190 a 246 kW**

MODELO	Unidades INTERIORES Conectables	POTENCIA HP	ALIMENTACIÓN V/G/Hz	CAPACIDAD		Precio €
				Frío (kW)	Calor (kW)	
HTWV5X1900WV2GN1	64	12+12+22+22	380-415~/3/50	190,0	213,0	69.510 €
HTWV5X1960WV2GN1	64	10+16+22+22	380-415~/3/50	196,0	219,5	69.745 €
HTWV5X2010WV2GN1	64	10+18+22+22	380-415~/3/50	201,0	225,5	71.465 €
HTWV5X2070WV2GN1	64	10+20+22+22	380-415~/3/50	207,0	232,5	73.685 €
HTWV5X2125WV2GN1	64	10+22+22+22	380-415~/3/50	212,5	238,5	76.145 €
HTWV5X2180WV2GN1	64	12+22+22+22	380-415~/3/50	218,0	244,5	78.210 €
HTWV5X2230WV2GN1	64	18+18+22+22	380-415~/3/50	223,0	250,0	77.550 €
HTWV5X2295WV2GN1	64	16+22+22+22	380-415~/3/50	229,5	257,0	80.510 €

HTWV5X2345WV2GN1	64	18+22+22+22	380-415~/3/50	234,5	263,0	82.230 €
HTWV5X2405WV2GN1	64	20+22+22+22	380-415~/3/50	240,5	270,0	84.450 €
HTWV5X2460WV2GN1	64	22+22+22+22	380-415~/3/50	246,0	276,0	86.910 €

UNIDAD EXTERIOR | V4+R 3 Tubos

de **25,2** a **45 kW**

MODELO	Unidades INTERIORES Conectables	POTENCIA HP	ALIMENTACIÓN V/G/Hz	CAPACIDAD		Precio €
				Frío (kW)	Calor (kW)	
HTW2528WD2RN1TC	13	8	380-415~/3/50	25,2	27,0	13.335 €
HTW28010WD2RN1TC	16	10	380-415~/3/50	28,0	31,5	13.415 €
HTW33512WD2RN1TC	20	12	380-415~/3/50	33,5	37,5	13.565 €
HTW40014WD2RN1TC	23	14	380-415~/3/50	40,0	45,0	15.210 €
HTW45016WD2RN1TC	26	16	380-415~/3/50	45,0	50,0	15.740 €

UNIDAD EXTERIOR | V4+R 3 Tubos x 2 Módulos

de **53,2** a **90 kW**

MODELO	Unidades INTERIORES Conectables	POTENCIA HP	ALIMENTACIÓN V/G/Hz	CAPACIDAD		Precio €
				Frío (kW)	Calor (kW)	
HTW53218WD2RN1TC	29	8+10	380-415~/3/50	53,2	58,5	27.005 €
HTW56020WD2RN1TC	33	10+10	380-415~/3/50	56,0	63,0	27.085 €
HTW61522WD2RN1TC	36	10+12	380-415~/3/50	61,5	69,0	27.235 €
HTW68024WD2RN1TC	39	10+14	380-415~/3/50	68,0	76,5	28.880 €
HTW73026WD2RN1TC	43	10+16	380-415~/3/50	73,0	81,5	29.410 €
HTW80028WD2RN1TC	46	14+14	380-415~/3/50	78,5	90,0	30.675 €
HTW85030WD2RN1TC	50	14+16	380-415~/3/50	85,0	95,0	31.205 €
HTW90032WD2RN1TC	53	16+16	380-415~/3/50	90,0	100,0	31.735 €

UNIDAD EXTERIOR | V4+R 3 Tubos x3 Módulos

de **96 a 135 kW**

MODELO	Unidades INTERIORES Conectables	POTENCIA HP	ALIMENTACIÓN V/G/Hz	CAPACIDAD		Precio €
				Frío (kW)	Calor (kW)	
HTW96034WD2RN1TC	56	10+10+14	380-415~/3/50	96,0	108,0	42.625 €
HTW101036WD2RN1TC	59	10+10+16	380-415~/3/50	101,0	113,0	43.155 €
HTW106523WD2RN1TC	63	10+12+16	380-415~/3/50	106,5	119,0	43.305 €
HTW113040WD2RN1TC	64	10+14+16	380-415~/3/50	113,0	126,5	44.950 €
HTW120042WD2RN1TC	64	14+14+14	380-415~/3/50	118,0	135,0	46.215 €
HTW125044WD2RN1TC	64	14+14+16	380-415~/3/50	123,5	140,0	46.745 €
HTW130046WD2RN1TC	64	14+16+16	380-415~/3/50	130,0	145,0	47.275 €
HTW135048WD2RN1TC	64	16+16+16	380-415~/3/50	135,0	150,0	47.805 €

UNIDAD EXTERIOR | V4+R 3 Tubos x4 Módulos

de **143,2 a 180 kW**

MODELO	Unidades INTERIORES Conectables	POTENCIA HP	ALIMENTACIÓN V/G/Hz	CAPACIDAD		Precio €
				Frío (kW)	Calor (kW)	
HTW143250WD2RN1TC	64	8+10+16+16	380-415~/3/50	143,2	158,5	59.020 €
HTW146052WD2RN1TC	64	10+10+16+16	380-415~/3/50	146,0	163,0	59.100 €
HTW151554WD2RN1TC	64	10+12+16+16	380-415~/3/50	151,5	169,0	59.250 €
HTW158056WD2RN1TC	64	10+14+16+16	380-415~/3/50	158,0	176,5	60.895 €
HTW165058WD2RN1TC	64	14+14+14+16	380-415~/3/50	163,0	185,0	62.160 €
HTW170060WD2RN1TC	64	14+14+16+16	380-415~/3/50	168,5	190,0	62.690 €
HTW175062WD2RN1TC	64	14+16+16+16	380-415~/3/50	175,0	195,0	63.220 €
HTW180064WD2RN1TC	64	16+16+16+16	380-415~/3/50	180,0	200,0	63.750 €

CAJAS INVERSORAS | V4+R 3 Tubos



MODELO	Máximo unidades CONECTABLES	Máxima Potencia Total (kW)	MEDIDAS	CAPACIDAD		Precio €
			An/Al/Pr (mm)	Frío (kW)	Calor (kW)	
HTWMS02EN1C	1	28	630x225x605	25,2	27,0	1.680 €
HTWMS02N1C	8	28	630x225x605	28,0	31,5	1.680 €
HTWMS04EN1C	1	56	960x225x605	33,5	37,5	2.535 €
HTWMS04N1C	16	45	960x225x605	40,0	45,0	2.535 €
HTWMS06N1C	24	45	960x225x605	45,0	50,0	3.590 €

UNIDAD EXTERIOR | V4+W 2 Tubos

de **25,2 a 33,5 kW**

MODELO	Unidades INTERIORES Conectables	POTENCIA HP	ALIMENTACIÓN	CAPACIDAD		Precio €
			V/G/Hz	Frío (kW)	Calor (kW)	
HTWS2528WDRN1	13	8	380-415~/3/50	25,2	27,0	9.360 €
HTWS28010WDRN1	16	10	380-415~/3/50	28,0	31,5	9.750 €
HTWS33512WDRN1	16	12	380-415~/3/50	33,5	37,5	10.065 €

UNIDAD EXTERIOR | V4+W 2 Tubos x 2 Módulos

de **50,4 a 67 kW**

MODELO	Unidades INTERIORES Conectables	POTENCIA HP	ALIMENTACIÓN V/G/Hz	CAPACIDAD		Precio €
				Frío (kW)	Calor (kW)	
HTWS45016WDRN1	23	8+8	380-415~/3/50	50,4	54,0	18.885 €
HTWS53218WDRN1	29	8+10	380-415~/3/50	53,2	58,5	19.275 €
HTWS56020WDRN1	33	10+10	380-415~/3/50	56,0	63,0	19.665 €
HTWS61522WDRN1	36	10+12	380-415~/3/50	61,9	69,0	19.980 €
HTWS68024WDRN1	39	12+12	380-415~/3/50	67,0	75,0	20.295 €

UNIDAD EXTERIOR | V4+W 2 Tubos x 3 Módulos

de **78,4 a 100,5 kW**

MODELO	Unidades INTERIORES Conectables	POTENCIA HP	ALIMENTACIÓN V/G/Hz	CAPACIDAD		Precio €
				Frío (kW)	Calor (kW)	
HTWS73026WDRN1	43	8+8+10	380-415~/3/50	78,4	85,5	28.785 €
HTWS80028WDRN1	46	8+10+10	380-415~/3/50	81,2	90,0	29.175 €
HTWS85030WDRN1	50	10+10+10	380-415~/3/50	84,0	94,5	29.565 €
HTWS90032WDRN1	53	10+10+12	380-415~/3/50	89,5	100,5	29.880 €
HTWS96034WDRN1	56	10+12+12	380-415~/3/50	95,0	106,5	30.195 €
HTWS101036WDRN1	59	12+12+12	380-415~/3/50	100,5	112,5	30.510 €

Unidades **INTERIORES**UNIDAD INTERIOR | **Conducto baja presión V5 DC**de **2,2** a **3,6 kW**

MODELO	Unidad INTERIOR An/Al/Pr (mm)	ALIMENTACIÓN V/G/Hz	CAPACIDAD		Ø TUBERÍA L / G	Precio €
			Frío (kW)	Calor (kW)		
HTW-MI22T3DHN1C	740x210x470	220-240~/1/50	2,2	2,6	1/4" - 1/2"	795 €
HTW-MI28T3DHN1C	740x210x470	220-240~/1/50	2,8	3,2	1/4" - 1/2"	820 €
HTW-MI36T3DHN1C	740x210x470	220-240~/1/50	3,6	4,0	1/4" - 1/2"	915 €

UNIDAD INTERIOR | **Conducto media presión V5 DC**de **1,5** a **14 kW**

MODELO	Unidad INTERIOR An/Al/Pr (mm)	ALIMENTACIÓN V/G/Hz	CAPACIDAD		Ø TUBERÍA L / G	Precio €
			Frío (kW)	Calor (kW)		
HTW-MI15T2DHN1DA5	780x210x500	220-240~/1/50	1,5	1,7	1/4" - 1/2"	785 €
HTW-MI22T2DHN1DA5	780x210x500	220-240~/1/50	2,2	2,6	1/4" - 1/2"	795 €
HTW-MI28T2DHN1DA5	780x210x500	220-240~/1/50	2,8	3,2	1/4" - 1/2"	815 €
HTW-MI36T2DHN1DA5	780x210x500	220-240~/1/50	3,6	4,0	1/4" - 1/2"	910 €
HTW-MI45T2DHN1DA5	1000x210x500	220-240~/1/50	4,5	5,0	3/8" - 5/8"	995 €
HTW-MI56T2DHN1DA5	1000x210x500	220-240~/1/50	5,6	6,3	3/8" - 5/8"	1.020 €
HTW-MI71T2DHN1DA5	1220x210x500	220-240~/1/50	7,1	8,0	3/8" - 5/8"	1.050 €
HTW-MI80T2DHN1BA5	1230x270x775	220-240~/1/50	8,0	9,0	3/8" - 5/8"	1.270 €
HTW-MI90T2DHN1BA5	1230x270x775	220-240~/1/50	9,0	10,0	3/8" - 5/8"	1.375 €
HTW-MI112T2DHN1BA5	1230x270x775	220-240~/1/50	11,2	12,5	3/8" - 5/8"	1.450 €
HTW-MI140T2DHN1BA5	1290x300x865	220-240~/1/50	14,0	15,5	3/8" - 5/8"	1.505 €

UNIDAD INTERIOR | **Conducto alta presión V5 DC**de **16 a 28 kW**

MODELO	Unidad INTERIOR An/Al/Pr (mm)	ALIMENTACIÓN V/G/Hz	CAPACIDAD		Ø TUBERÍA L / G	Precio €
			Frío (kW)	Calor (kW)		
HTW-MI160T1DHN1B	1300x420x690	220-240~/1/50	16,0	17,0	3/8" - 5/8"	1.910 €
HTW-MI200T1DHN1B	1440x505x925	220-240~/1/50	20,0	22,5	3/8" - 5/8" x2	3.060 €
HTW-MI250T1DHN1B	1440x505x925	220-240~/1/50	25,0	26,0	3/8" - 5/8" x2	3.270 €
HTW-MI280T1DHN1B	1440x505x925	220-240~/1/50	28,0	31,5	3/8" - 5/8" x2	3.405 €
HTWD400T1N1 (ventilador AC)	19970x668x903	220-240~/1/50	40,0	45,0	3/8" - 7/8" x2	5.435 €
HTWD450T1N1 (ventilador AC)	19970x668x903	220-240~/1/50	45,0	50,0	3/8" - 7/8" x2	5.695 €
HTWD560T1N1 (ventilador AC)	19970x668x903	220-240~/1/50	56,0	63,0	3/8" - 7/8" x2	5.975 €

UNIDAD INTERIOR | **Tratamiento aire fresco DC**de **12,5 a 28 kW**

MODELO	Unidad INTERIOR An/Al/Pr (mm)	ALIMENTACIÓN V/G/Hz	CAPACIDAD		Ø TUBERÍA L / G	Precio €
			Frío (kW)	Calor (kW)		
HTW- MI125T1DHN1FA	1300x420x690	220-240~/1/50	12,5	10,5	3/8" - 5/8"	1.990 €
HTW- MI140T1DHN1FA	1300x420x690	220-240~/1/50	14,0	12,0	3/8" - 5/8"	2.070 €
HTW- MI200T1DHN1FA	1440x505x925	220-240~/1/50	20,0	18,0	3/8" - 5/8"	3.425 €
HTW- MI250T1DHN1FA	1440x505x925	220-240~/1/50	25,0	20,0	3/8" - 5/8"	3.495 €
HTW- MI280T1DHN1FA	1440x505x925	220-240~/1/50	28,0	22,0	3/8" - 5/8"	3.545 €

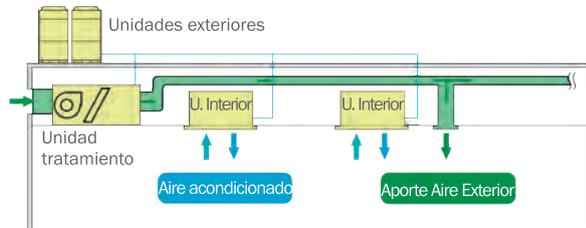
**100% Aire fresco y alta presión estática**

Con estas unidades de tratamiento se aporta el 100% de aire fresco a la vez que lo climatizamos junto con las unidades interiores de VRF. Pueden ser conectadas al mismo sistema de refrigeración, aportando una mayor flexibilidad y un ahorro en el coste total del sistema.

La presión estática externa llega hasta los 196Pa en los modelos 125/140 y hasta los 280Pa en los modelos 200/250/280.

UNIDAD INTERIOR | **Cassette 2 vías**de **2,2 a 4,5 kW**

MODELO	Unidad INTERIOR		ALIMENTACIÓN V/G/Hz	CAPACIDAD		Ø TUBERÍA L / G	Precio €
	Cuerpo An/Al/Pr (mm)	Panel An/Al/Pr (mm)		Frío (kW)	Calor (kW)		
HTWD22Q2N1	1172x300x592	1430x90x680	220-240~/1/50	2,2	2,6	1/4" - 1/2"	1.475 €
HTWD28Q2N1	1172x300x592	1430x90x680	220-240~/1/50	2,8	3,2	1/4" - 1/2"	1.510 €
HTWD36Q2N1	1172x300x592	1430x90x680	220-240~/1/50	3,6	4,0	1/4" - 1/2"	1.540 €
HTWD45Q2N1	1172x300x592	1430x90x680	220-240~/1/50	4,5	5,0	1/4" - 1/2"	1.720 €

UNIDAD INTERIOR | **Cassette 4 vías 60x60 DC**de **1,5 a 4,5 kW**

MODELO	Unidad INTERIOR		ALIMENTACIÓN V/G/Hz	CAPACIDAD		Ø TUBERÍA L / G	Precio €
	Cuerpo An/Al/Pr (mm)	Panel An/Al/Pr (mm)		Frío (kW)	Calor (kW)		
HTW-MI15Q4DHN1A3	570x260x570	647x50x647	220-240~/1/50	1,5	1,7	1/4" - 1/2"	960 €
HTW-MI28Q4DHN1A3	570x260x570	647x50x647	220-240~/1/50	2,8	3,2	1/4" - 1/2"	1.065 €
HTW-MI36Q4DHN1A3	570x260x570	647x50x647	220-240~/1/50	3,6	4,0	1/4" - 1/2"	1.105 €
HTW-MI45Q4DHN1A3	570x260x570	647x50x647	220-240~/1/50	4,5	5,0	1/4" - 1/2"	1.210 €

UNIDAD INTERIOR | **Cassette 4 vías 90x90 DC**



de **4,5 a 14 kW**

MODELO	Unidad INTERIOR		ALIMENTACIÓN V/G/Hz	CAPACIDAD		Ø TUBERÍA L / G	Precio €
	Cuerpo An/Al/Pr (mm)	Panel An/Al/Pr (mm)		Frío (kW)	Calor (kW)		
HTW-MI45Q4DHN1D	904x230x840	950x55x950	220-240~/1/50	4,5	5,0	1/4" - 1/2"	1.235 €
HTW-MI56Q4DHN1D	904x230x840	950x55x950	220-240~/1/50	5,6	6,3	3/8" - 5/8"	1.330 €
HTW-MI71Q4DHN1D	904x230x840	950x55x950	220-240~/1/50	7,1	8,0	3/8" - 5/8"	1.595 €
HTW-MI80Q4DHN1D	904x300x840	950x55x950	220-240~/1/50	8,0	9,0	3/8" - 5/8"	1.705 €
HTW-MI100Q4DHN1D	904x300x840	950x55x950	220-240~/1/50	10,0	11,0	3/8" - 5/8"	1.855 €
HTW-MI140Q4DHN1D	904x300x840	950x55x950	220-240~/1/50	14,0	15,0	3/8" - 5/8"	2.055 €

UNIDAD INTERIOR | **Unidad de pared DC**



de **2,2 a 9 kW**

MODELO	Unidad INTERIOR	ALIMENTACIÓN V/G/Hz	CAPACIDAD		Ø TUBERÍA L / G	Precio €
	An/Al/Pr (mm)		Frío (kW)	Calor (kW)		
HTW-MI22GDHN1M	835x280x203	220-240~/1/50	2,2	2,4	1/4" - 1/2"	835 €
HTW-MI28GDHN1M	835x280x203	220-240~/1/50	2,8	3,2	1/4" - 1/2"	865 €
HTW-MI36GDHN1M	990x315x223	220-240~/1/50	3,6	4,0	1/4" - 1/2"	885 €
HTW-MI45GDHN1M	990x315x223	220-240~/1/50	4,5	5,0	1/4" - 1/2"	980 €
HTW-MI56GDHN1M	990x315x223	220-240~/1/50	5,6	6,3	3/8" - 3/4"	1.025 €
HTW-MI71GDHN1M	1194x343x262	220-240~/1/50	7,1	8,0	3/8" - 3/4"	1.215 €
HTW-MI90GDHN1M	1194x343x262	220-240~/1/50	9,0	10,0	3/8" - 3/4"	1.310 €



UNIDAD INTERIOR | Suelo techo DC



de **3,6** a **14 kW**

MODELO	Unidad INTERIOR An/Al/Pr (mm)	ALIMENTACIÓN V/G/Hz	CAPACIDAD		Ø TUBERÍA L / G	Precio €
			Frío (kW)	Calor (kW)		
HTW-MI36DLDHN1C	990×203×660	220-240~/1/50	3,6	4,0	1/4" - 1/2"	990 €
HTW-MI45DLDHN1C	990×203×660	220-240~/1/50	4,5	5,0	1/4" - 1/2"	1.065 €
HTW-MI56DLDHN1C	990×203×660	220-240~/1/50	5,6	6,3	3/8" - 5/8"	1.090 €
HTW-MI71DLDHN1C	990×203×660	220-240~/1/50	7,1	8,0	3/8" - 5/8"	1.145 €
HTW-MI90DLDHN1C	1280×203×660	220-240~/1/50	9,0	10,0	3/8" - 5/8"	1.310 €
HTW-MI112DLDHN1C	1670×244×680	220-240~/1/50	11,2	12,5	3/8" - 5/8"	1.560 €
HTW-MI140DLDHN1C	1670×244×680	220-240~/1/50	14,0	15,0	3/8" - 5/8"	1.650 €



UNIDAD INTERIOR | Consola suelo



de **2,8** a **4,5 kW**

MODELO	Unidad INTERIOR An/Al/Pr (mm)	ALIMENTACIÓN V/G/Hz	CAPACIDAD		Ø TUBERÍA L / G	Precio €
			Frío (kW)	Calor (kW)		
HTWD28ZDN1B	700x600x210	220-240~/1/50	2,8	3,2	1/4" - 1/2"	835 €
HTWD36ZDN1B	700x600x210	220-240~/1/50	3,6	4,0	1/4" - 1/2"	870 €
HTWD45ZDN1B	700x600x210	220-240~/1/50	4,5	5,0	1/4" - 1/2"	965 €

Tri THERMAL

Ventajas Tri-THERMAL

- 1 | Regulación e interface avanzada
- 2 | Opcion Solar
- 3 | Garantia larga duración
- 4 | Fácil instalación
- 5 | Garantiza el confort durante todo el año
- 6 | Eficacia energética y confort HTW

Tri-THERMAL Última generación

- ◇ Bomba de calor aerotérmica híbrida (aire/agua, aire/aire con posibilidad de apoyo solar).
- ◇ Interface centralizada de gestión.
- ◇ Gestión y mantenimiento por internet.
- ◇ Multi-aplicacion: 3 salidas + ACS
- ◇ Tecnología Digital
- ◇ ERP Ready

Tri-THERMAL Híbrido

- ◇ Posibilidad de controlar:
 - paneles solares
 - piscina/jacuzzi
 - calefacción suelo radiante
 - fancoils
 - radiador
 - ACS
- ◇ Tuberías frigo max. 30m
- ◇ Bajo nivel sonoro
- ◇ Potencia en kit hasta 18 kW
- ◇ Ahorro energético

Tri-THERMAL Multi Híbrido

- ◇ Posibilidad de controlar:
 - paneles solares
 - piscina/jacuzzi
 - calefacción suelo radiante
 - fancoils
 - radiador
 - ACS
 - Unidades interiores de expansión directa
- ◇ Tuberías frigo max. 175m
- ◇ Bajo nivel sonoro
- ◇ Potencia en kit hasta 32 kW
- ◇ Ahorro energético

Disfruta de una comodidad óptima a un coste energético mínimo a través del **HTW Tri-THERMAL**

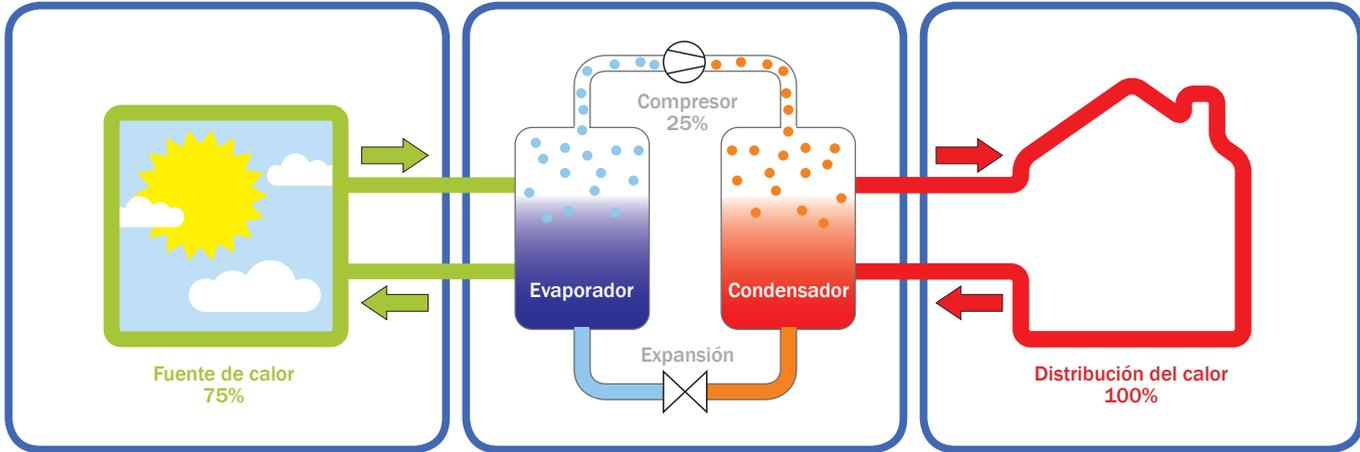

Funcionamiento del Tri-THERMAL

Principio

Las bombas de calor HTW recogen el calor del exterior y lo transmiten a través de los equipos Tri-THERMAL. El sistema Tri-THERMAL recibe el 75% de su energía del exterior. Solamente el 25% proviene de la electricidad.

En relación a los sistemas de calefacción tradicionales, el Tri-THERMAL emite un 60% menos de CO₂.

La factura de la calefacción disminuye

El Tri-THERMAL le permite reducir su factura energética de manera substancial. Es, entre otros, gracias a la tecnología de compresores que son los que garantizan un consumo eléctrico mínimo.

Calefacción y refrigeración en un solo sistema

El Tri-THERMAL de HTW le ofrece soluciones de calefacción, refrigeración y ACS durante todo el año.

Confort

El sistema Tri-THERMAL es su mejor garantía de confort óptimo al menor coste. Tanto en calor como en frío los compresores invertir tienen una velocidad variable y se adaptarán a sus necesidades para ofrecer la temperatura deseada y mantenerla estable durante todo el día.

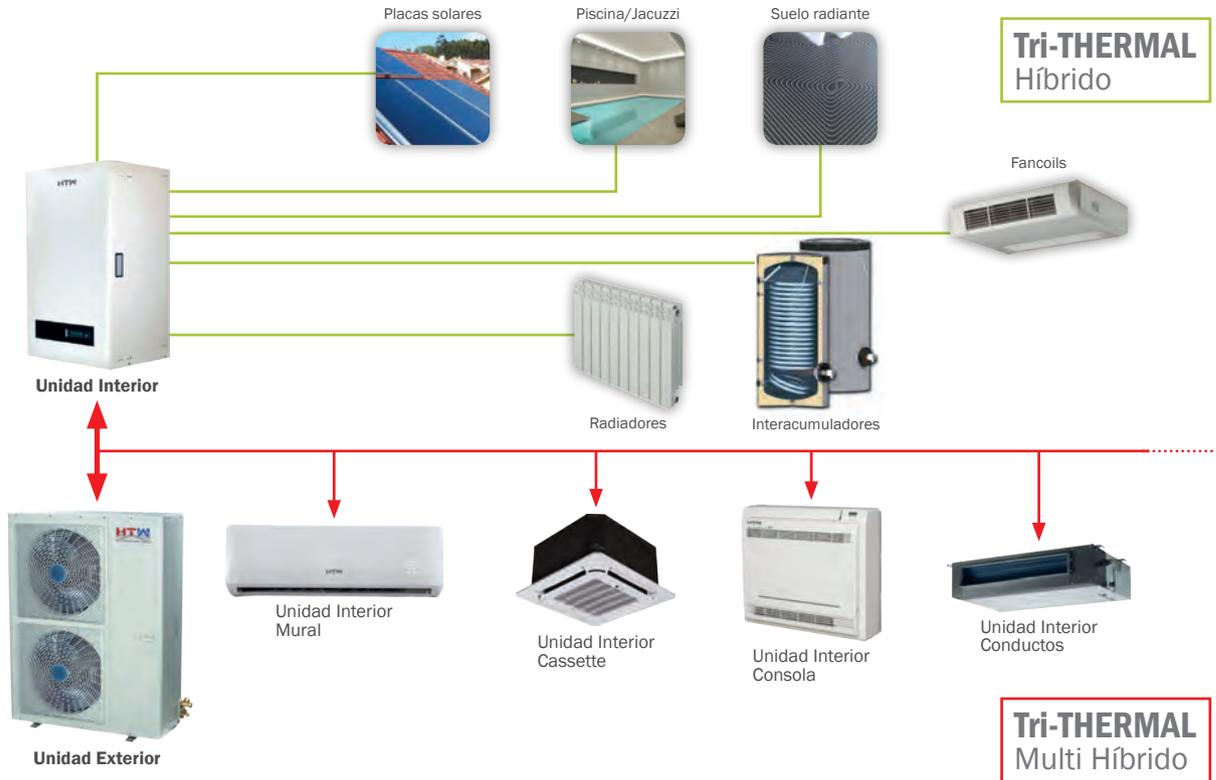

Tri-THERMAL
Híbrido

Tri-THERMAL
Multi Híbrido

UNIDAD INTERIOR | **Tri-THERMAL**



MODELO	Unidad INTERIOR An/Al/Pr (mm)	Número de SALIDAS	Presión sonora dB(A)	Precio €
HTW-VHK-20WS	800x500x370	3+ACS	32	4.920 €

CONEXIONES | Módulo de conexión AHUKZ

MODELO	MEDIDAS An/Al/Pr (mm)	ALIMENTACIÓN V/G/Hz	Ø TUBERÍA L / G	Precio €
HTW-AHUKZ01B	350x375x150	220-240~/1/50	5/16" - 5/16"	790 €
HTW-AHUKZ02B	350x375x150	220-240~/1/50	1/2" - 1/2"	1.055 €
HTW-AHUKZ03B	350x375x150	220-240~/1/50	5/8" - 5/8"	1.355 €



Módulo completo

El módulo AHUKZ permite conectar un climatizador o unidad de tratamiento de aire con batería de expansión directa de cualquier marca en un equipo compatible con las unidades exteriores de nuestro sistema VRF.

El kit AHUKZ cuenta con:

- Sistema de control
- Válvula de expansión
- Sensores y cableado (Gran longitud)
- Mando de control KJR10B/DP (Control del modo de funcionamiento, temperatura, velocidad, temporización, arranque y paro).

Múltiples conexiones

Dispone de una salida para conectar el ventilador de hasta 3 velocidades.
Permite la conexión de la bomba de condensados así como del sensor de nivel máximo.
Contacto para dar una señal de alarma externa.
Contacto para realizar un paro/marcha remoto.

3 Sondas indispensables para el control

- T1** Sonda temperatura ambiente
- T2** Sonda temperatura evaporador (media)
- T2B** Sonda temperatura salida de evaporador (recalentamiento)

CONEXIONES | Distribuidores VRF

MODELO	IMAGEN	AISLAMIENTO	DESCRIPCIÓN	TIPO	Precio €
FQZHW02N1D			Conexión de 2 unidades exteriores V4 plus	DERIVADORES UNIDADES EXTERIORES V4+ / V5x 2 TUBOS	165 €
FQZHW03N1D			Conexión de 3 unidades exteriores V4 plus		315 €
FQZHW04N1D		 (2 sets)	Conexión de 4 unidades exteriores V4 plus		470 €
FQZHW02SB			Conexión de 2 exteriores V4+R Heat Recovery	DERIVADORES UNIDADES EXTERIORES SISTEMA HEAT RECOVERY 3 TUBOS	255 €
FQZHW03SB			Conexión de 3 exteriores V4+R Heat Recovery		585 €
FQZHW04SB		 (3 sets)	Conexión de 4 exteriores V4+R Heat Recovery		790 €
FQZHN01D			A* < 16,6 kW	DERIVADORES UNIDADES INTERIORES V4+ / V5x 2 TUBOS	90 €
FQZHN02D			16,6 ≤ A* < 33 kW		105 €
FQZHN03D			33 ≤ A* < 66 kW		145 €
FQZHN04D			66 ≤ A* < 92 kW		220 €
FQZHN05D			92 ≤ A* < 135 kW		335 €
FQZHN06D		 (2 sets)	A* ≥ 135 kW		430 €
FQZHN01SB			A* < 16,6 kW	DERIVADORES UNIDADES INTERIORES SISTEMA HEAT RECOVERY 3 TUBOS	115 €
FQZHN02SB			16,6 ≤ A* < 33 kW		145 €
FQZHN03SB			33 ≤ A* < 66 kW		190 €
FQZHN04SB			66 ≤ A* < 92 kW		315 €
FQZHN05SB		 (3 sets)	92 kW ≤ A*		430 €

Gama **INDUSTRIAL**

ROOFTOP

RooftopPág. 111

CHILLERS

Minichiller bomba de calor ON-OFFPág. 111

Minichiller bomba de calor INVERTERPág. 112

Modular bomba de calor MGBLPág. 112

Modular bomba de calor SCROLL HPág. 113

Enfriadora de agua COMPRESOR DE TORNILLOPág. 113

FANCOILS

Fancoil UNIDAD DE PAREDPág. 114

Fancoil Cassette 4 VÍASPág. 114

Fancoil Conductos 2 tubos 30PaPág. 115

Fancoil Conductos 2 tubos 100PaPág. 115

Fancoil Suelo Techo MKH1Pág. 116

Fancoil Suelo Techo MKH3Pág. 116



Gama **INDUSTRIAL**

CARACTERÍSTICAS INDUSTRIAL

CARACTERÍSTICAS | ROOFTOPS



Nuestras unidades rooftop tropicalizadas disponen de la mejor tecnología para la climatización de grandes superficies. Resultan fáciles de instalar sobre cualquier superficie y gracias a su diseño flexible permiten realizar la entrada y la salida del aire de forma totalmente personalizable.



Rooftop

UNIDAD EXTERIOR ROOFTOP	POTENCIA (KW)						Presión sonora (dB)	Caudal aire (m ³ /h)
	Trifásicos							
	26	35	43	60	70	105		
Rooftop HTW-MRBT075HWN1R	✓						70,3	5100
Rooftop HTW-MRBT100HWN1R		✓					72,2	6460
Rooftop HTW-MRBT125HWN1R			✓				72,3	8835
Rooftop HTW-MRBT175HWN1R				✓			72,4	12400
Rooftop HTW-MRBT200HWN1R					✓		74,2	14270
Rooftop HTW-MRBT300HWN1R						✓	75,4	20390



CARACTERÍSTICAS | **CHILLERS**



Nuestra gama de chillers va desde los 7kW que ofrece nuestra minichiller más compacta a los 2080kW que podemos conseguir gracias a la combinación modular en las series MGBL y Scroll H.

Los equipos chillers. además del uso para climatizar. también son utilizados para diferentes procesos industriales:

Enfriamiento de maquinas inyectoras de plástico

Enfriamiento en cortadoras de chorro de agua a presión

Enfriamiento en procesos de anodizado

Enfriamiento de imanes en maquinas para resonancias magnéticas

Procesos de pasteurizado

Etc...



Minichiller
Bomba de calor
ON-OFF / INVERTER



Chiller modular
Bomba de calor
SCROLL H



Chiller modular
Bomba de calor
MGBL



Enfriadora de agua
COMPRESOR DE TORNILLO

CARACTERÍSTICAS | Minichiller bomba de calor ON-OFF / INVERTER



UNIDAD EXTERIOR (BOMBA DE CALOR) MINICHILLER ON-OFF MINICHILLER INVERTER	POTENCIA (KW)											Presión sonora (dB)	Caudal aire (m ³ /h)	
	Monofásicos					Trifásicos								
	7	7,2	10	10,5	10,5	11,2	12	12,5	14	14,5	16			
	Minichiller On-Off HTW-MGCF07WN1	✓											56	5624
	Minichiller On-Off HTW-MGCF10WN1				✓								50	6500/ 4300
	Minichiller On-Off HTW-MGCF10WSN1					✓							48	6465/ 4270
	Minichiller On-Off HTW-MGCF12WSN1							✓					49	6470/ 4280
	Minichiller On-Off HTW-MGCF14WSN1									✓			50	6500/ 4300
	Minichiller On-Off HTW-MGCF16WSN1											✓	51	6550/ 4483
	Minichiller Inverter HTW-MGCV7WD2N1	✓											58	5100
	Minichiller Inverter HTW-MGCV10WD2N1				✓								59	7000
	Minichiller Inverter HTW-MGCV12WD2RN1						✓						59	7000
	Minichiller Inverter HTW-MGCV14WD2RN1									✓			60	7000
	Minichiller Inverter HTW-MGCV16WD2RN1											✓	60	7000

CARACTERÍSTICAS | Chiller modular bomba de calor MGBL



UNIDAD EXTERIOR (BOMBA DE CALOR) CHILLER MODULAR MGBL	Potencia (kW)					Presión sonora (dB)	Caudal aire (m ³ /h)	Caudal de agua (m ³ /h)	
	Trifásicos								
	30	65	130	185	250				
	Chiller modular MGBL HTW-MGCLD30WRN1	✓					65	12000	5,2
	Chiller modular MGBL HTW-MGBLD65WRN1		✓				67	24000	11,2
	Chiller modular MGBL HTW-MGBLD130WRN1			✓			70	48000	22,4
	Chiller modular MGBL HTW-MGBLD200WRN1				✓		74	72000	31,8
	Chiller modular MGBL HTW-MGBLD250WRN1					✓	74	96000	43

CARACTERÍSTICAS | Chiller modular bomba de calor SCROLL H



UNIDAD EXTERIOR (BOMBA DE CALOR) CHILLER MODULAR SCROLL H	Potencia (kW)		Presión sonora (dB)	Caudal aire (m ³ /h)	Caudal de agua (m ³ /h)
	Trifásicos				
	130				
	Chiller Modular Scroll H HTW-MCSS130RN1	✓	68	50000	22,4

CARACTERÍSTICAS | Enfriadora de agua compresor de tornillo



UNIDAD EXTERIOR ENFRIADORA DE AGUA CON COMPRESOR DE TORNILLO	POTENCIA (KW)								Número compresores	Caudal aire (m ³ /h)	Caudal de agua (m ³ /h)
	Trifásicos										
	376	496	594	720	902	996	1203	1419			
Enfriadora de agua con compresor de tornillo HTW-LSBLGW380C	✓								1	23000x6	65,4
Enfriadora de agua con compresor de tornillo HTW-LSBLGW500C		✓							1	23000x8	86
Enfriadora de agua con compresor de tornillo HTW-LSBLGW600C			✓						1	23000x10	103,2
Enfriadora de agua con compresor de tornillo HTW-LSBLGW720C				✓					1	23000x10	123,8
Enfriadora de agua con compresor de tornillo HTW-LSBLGW900C					✓				2	23000x14	154,8
Enfriadora de agua con compresor de tornillo HTW-LSBLGW1000C						✓			2	23000x16	172
Enfriadora de agua con compresor de tornillo HTW-LSBLGW1200C							✓		2	23000x16	206,4
Enfriadora de agua con compresor de tornillo HTW-LSBLGW1420C								✓	2	23000x20	244,2



CARACTERÍSTICAS | Fancoil - **Unidad de pared**

UNIDAD INTERIOR UNIDAD DE PARED	POTENCIA (KW)				Presión sonora (dB)	Caudal aire (m ³ /h)	Perímetro climatizable (m ²)*	
	Monofásicos							
	3,1	4,5						
	Unidad de pared HTW-MKG-400	✓				26	510	30
	Unidad de pared HTW-MKG-600		✓			59	770	45

CARACTERÍSTICAS | Fancoil - **Cassette**

Unidad interior Cassettes 4 vías	POTENCIA (KW)					Presión sonora (dB)	Caudal aire (m ³ /h)	Perímetro climatizable (m ²)*	
	Monofásicos								
	60x60	60x60	90x90	90x90	90x90				
	Cassettes 4 vías HTW-MKD-400	✓				32	480	40	
	Cassettes 4 vías HTW-MKD-500		✓				34	600	45
	Cassettes 4 vías HTW-MKA-750R			✓			37	900	75
	Cassettes 4 vías HTW-MKA-1200R				✓		40	1140	125
	Cassettes 4 vías HTW-MKA-1500R					✓	41	1840	130

NOTAS:

*Calculando para una altura máxima aproximada de 2,5 m.

CARACTERÍSTICAS | Fancoil - Conductos 30PA / Conductos 100PA

UNIDAD INTERIOR CONDUCTOS 30 PA CONDUCTOS 100 PA	POTENCIA (KW)							Presión sonora (dB)	Caudal aire (m ³ /h)
	Monofásicos								
	2,7	4,4	7,5	10,8	12,3	15,8	19,9		
	Conductos 30 Pa HTW-MKT2-300G30	✓						32	255
	Conductos 30 Pa HTW-MKT2-500G30		✓					34	425
	Conductos 30 Pa HTW-MKT2-800G30			✓				36	680
	Conductos 30 Pa HTW-MKT2-1200G30				✓			38	1020
	Conductos 30 Pa HTW-MKT2-1400G30					✓		39	1190
	Conductos 30 Pa HTW-MKT2-1400G30						✓	63	2448
	Conductos 30 Pa HTW-MKT3H-1800G100						✓	66	2990

CARACTERÍSTICAS | Fancoil - Suelo techo MKH1 / MKH3

UNIDAD INTERIOR SUELO TECHO MKH1 SUELO TECHO MKH3	Potencia (kW)				Presión sonora (dB)	Caudal aire (m ³ /h)	Perímetro climatizable (m ²)*	
	Monofásicos							
	3,3	4,9	6,6	7,9				
	Suelo Techo MKH1 HTW-MKH1-400	✓				33	488	35
	Suelo Techo MKH1 HTW-MKH1-500		✓			35	600	50
	Suelo Techo MKH1 HTW-MKH1-900				✓	42	1200	85
	Suelo Techo MKH3 HTW-MKH3-400	✓				33	458	35
	Suelo Techo MKH1 HTW-MKH3-500		✓			35	535	50
	Suelo Techo MKH1 HTW-MKH3-800			✓		38	880	85

ROOFTOPS

ROOFTOP

A⁺⁺
SEERA⁺
SCOPde **26** a **105** kW

MODELO	ALIMENTACIÓN V/F/H	Unidad EXTERIOR An/Al/Pr (mm)	CAPACIDAD		Precio €
			Frío (kW)	Calor (kW)	
HTW-MRBT075HWN1R	380-415V (3 Fases~50Hz)	1630x1068x1065	26	30	8.300 €
HTW-MRBT100HWN1R	380-415V (3 Fases~50Hz)	2165x1335x1002	35	37	10.645 €
HTW-MRBT125HWN1R	380-415V (3 Fases~50Hz)	2230x1400x1245	43	49	12.090 €
HTW-MRBT175HWN1R	380-415V (3 Fases~50Hz)	2229x1825x1245	60	67	17.680 €
HTW-MRBT200HWN1R	380-415V (3 Fases~50Hz)	2753x2157x1245	70	75	21.200 €
HTW-MRCT300HWN1R	380-415V (3 Fases~50Hz)	2753x2157x1674	105	105	31.755 €

CHILLERS

CHILLER | Minichiller bomba de calor On-Off

A⁺⁺
SEERA⁺
SCOPde **7,2** a **12** kW

MODELO	ALIMENTACIÓN V/F/H	Unidad EXTERIOR An/Al/Pr (mm)	CAPACIDAD		Precio €
			Frío (kW)	Calor (kW)	
HTW-MGCF07WN1	220-240V (1 Fases~50Hz)	990x966x354	7,2	7,7	3.390 €
HTW-MGCF10WN1	220-240V (1 Fases~50Hz)	940x1245x360	10,5	12	4.775 €
HTW-MGCF12WSN1	380-415V (3 Fases~50Hz)	1070x1249x420	12	14	5.110 €



CHILLER | Minichiller bomba de calor Inverter



de **7 a 14,5 kW**

MODELO	ALIMENTACIÓN V/F/H	Unidad EXTERIOR An/Al/Pr (mm)	CAPACIDAD		Precio €
			Frío (kW)	Calor (kW)	
HTW-MGCV7WD2N1	220-240V (1 Fases~50Hz)	990x966x354	7	8	4.185 €
HTW-MGCV10WD2N1	220-240V (1 Fases~50Hz)	950x1328x400	10	11	6.315 €
HTW-MGCV12WD2RN1	380-415V (3 Fases~50Hz)	950x1328x400	11,2	12,3	6.560 €
HTW-MGCV14WD2RN1	380-415V (3 Fases~50Hz)	950x1328x400	12,5	13,8	6.890 €
HTW-MGCV16WD2RN1	380-415V (3 Fases~50Hz)	950x1328x400	14,5	16	7.260 €

CHILLER | Modular bomba de calor MGBL



de **30 a 250 kW**

MODELO	ALIMENTACIÓN V/F/H	Unidad EXTERIOR An/Al/Pr (mm)	CAPACIDAD		Precio €
			Frío (kW)	Calor (kW)	
HTW-MGCLD30WRN1	380-415V (3 Fases~50Hz)	1514x1865x841	30	32	10.910 €
HTW-MGBLD65WRN1	380-415V (3 Fases~50Hz)	2000x1880x900	65	69	17.220 €
HTW-MGBLF130WRN1	380-415V (3 Fases~50Hz)	2000x2090x1685	130	138	31.505 €
HTW-MGBLF200WRN1	380-415V (3 Fases~50Hz)	2850x2110x2000	185	200	47.560 €
HTW-MGBLF250WRN1	380-415V (3 Fases~50Hz)	3800x2130x2000	250	270	62.570 €

CHILLER | Modular bomba de calor scroll H

A++
SEERA+
SCOP

130 kW

MODELO	ALIMENTACIÓN V/F/H	Unidad EXTERIOR An/Al/Pr (mm)	CAPACIDAD		Precio €
			Frío (kW)	Calor (kW)	
HTW-MCSSL30RN1	380-415V (3 Fases~50Hz)	2200x2060x1120	130	138	32.390 €

CHILLER | Enfriadora de agua compresor de tornillo

A++
SEERA+
SCOP

de 376 a 1419 kW

MODELO	COMPRESOR Nº de compresores	ALIMENTACIÓN V/F/H	Unidad EXTERIOR An/Al/Pr (mm)	CAPACIDAD Frío (kW)	Precio €
HTW-LSBLGW500C	1	380-415V (3 Fases~50Hz)	4865x2280x2370	496	A CONSULTAR
HTW-LSBLGW600C	1	380-415V (3 Fases~50Hz)	5800x2280x2370	594	A CONSULTAR
HTW-LSBLGW720C	1	380-415V (3 Fases~50Hz)	5800x2280x2370	720	A CONSULTAR
HTW-LSBLGW900C	2	380-415V (3 Fases~50Hz)	8800x2280x2370	902	A CONSULTAR
HTW-LSBLGW1000C	2	380-415V (3 Fases~50Hz)	9640x2280x2370	996	A CONSULTAR
HTW-LSBLGW1200C	2	380-415V (3 Fases~50Hz)	9640x2280x2370	1203	A CONSULTAR
HTW-LSBLGW1420C	2	380-415V (3 Fases~50Hz)	11700x2280x2370	1419	A CONSULTAR

FANCOILS



FANCOIL | Unidad de pared

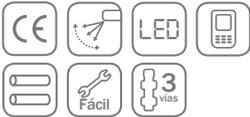

3,1-4,5 kW

MODELO	DIMENSIONES An/Al/Pr (mm)	CAUDAL AIRE (m ³ /h)	CAPACIDAD		Precio €
			Frío (kW)	Calor (kW)	
HTW-MKG-400	915x290x210	680/580/510	3,1	4,3	550 €
HTW-MKG-600	1070x316x210	1020/870/770	4,5	6,3	630 €

FANCOIL | Cassette 4 vías



de 3,7 a 13 kW

MODELO	MEDIDAS		CAUDAL DE AIRE (m ³ /h)	CAPACIDAD		Precio €	
	Cuerpo An/Al/Pr (mm)	Panel An/Al/Pr (mm)		Frío (kW)	Calor (kW)		
60x60	HTW-MKD-400	575x261x575	647x50x647	680/580/480	3,7	5,1	630 €
	HTW-MKD-500	575x261x575	647x50x647	850/730/600	4,5	6	640 €
90x90	HTW-MKA-750R	840x230x840	950x45x950	1250/1060/900	7	11,5	850 €
	HTW-MKA-1200R	840x230x840	950x45x950	2000/1700/1440	10,4	17,5	960 €
	HTW-MKA-1500R	840x230x840	950x45x950	2550/2170/1840	13	17,6	1.080 €

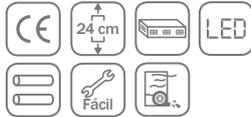
FANCOIL | Conductos 2 tubos 30Pade **2,7** a **12,3 kW**

MODELO	MEDIDAS An/Al/Pr (mm)	CAUDAL DE AIRE (m³/h)	CAPACIDAD		Precio €
			Frío (kW)	Calor (kW)	
HTW-MKT2-300G30	812x241x526	510/385/255	2,7	4,3	295 €
HTW-MKT2-500G30	912x241x526	850/640/425	4,4	6,8	325 €
HTW-MKT2-800G30	1435x241x526	1360/1020/680	7,5	11,9	550 €
HTW-MKT2-1200G30	1830x241x526	2040/1530/1020	10,8	16,5	640 €
HTW-MKT2-1400G30	1992x241x526	2380/1785/1190	12,3	19,5	685 €

FANCOIL | Conductos 2 tubos 100Pa**15,8 - 19,9 kW**

MODELO	MEDIDAS An/Al/Pr (mm)	CAUDAL DE AIRE (m³/h)	CAPACIDAD		Precio €
			Frío (kW)	Calor (kW)	
HTW-MKT3H-1800G100	1290x400x874	3060/2754/2448	15,8	23,8	1.155 €
HTW-MKT3H 2200G100	1290x400x874	3740/3360/2990	19,9	30	1.170 €

FANCOIL | Suelo techo MKH1

de **3,3** a **7,9** kW

MODELO	MEDIDAS An/Al/Pr (mm)	CAUDAL DE AIRE (m³/h)	CAPACIDAD		Precio €
			Frío (kW)	Calor (kW)	
HTW-MKH1-400	1000x626x225	680/565/488	3,3	4,6	420 €
HTW-MKH1-500	1200x626x225	850/777/600	4,9	7	550 €
HTW-MKH1-900	1500x626x225	1530/1377/1200	7,9	11,7	615 €

FANCOIL | Suelo techo MKH3

de **3,3** a **6,6** kW

MODELO	MEDIDAS An/Al/Pr (mm)	CAUDAL DE AIRE (m³/h)	CAPACIDAD		Precio €
			Frío (kW)	Calor (kW)	
HTW-MKH3-400	750x545x212	680/554/458	3,3	4,6	345 €
HTW-MKH3-500	950x545x212	850/756/535	4,9	7	455 €
HTW-MKH3-800	1250x545x212	1360/1058/880	6,6	9,6	510 €

CONTROLES

Gama **HOME**

HTW-RG52BBGE	Pág. 120
HTW-RG52C1BGE	Pág. 120
HTW-RG57B2BGE	Pág. 120
HTW-YAA1FB1	Pág. 120
HTW-YAN1F1	Pág. 120
HTW-YT1F	Pág. 120
HTW-KJR12B	Pág. 120
HTW-XK-19	Pág. 120

Gama **OFFICE**

HTW-YAN1F	Pág. 121
HTW-YAN1F1	Pág. 121
HTW-YB1FA1	Pág. 121
HTW-Z4K351J	Pág. 121
HTW-XK60	Pág. 121
HTW-CE50-24E	Pág. 121
HTW-J105	Pág. 121
HTW-YXEA002U	Pág. 121
HTW-WC01	Pág. 121
HTW-JA-03	Pág. 121

Gama **VRF**

HTW-RM02ABGE	Pág. 123
HTW-RM02ABGETA	Pág. 123
HTW-KJR12B	Pág. 123
HTW-KJR86CE	Pág. 123
HTW-KJR32BE	Pág. 123
HTW-KJR31BE	Pág. 123
HTW-KJR90BME	Pág. 123
HTW-KJR150AME	Pág. 123
HTW-KJR120C	Pág. 123
HTW-CCM15	Pág. 123

Gama **INDUSTRIAL**

HTW-RM05BGETA	Pág. 124
HTW-KJR-18B	Pág. 124
HTW-KJR21BD	Pág. 124
HTW-KJR15BEP	Pág. 124
HTW-KJRP86A1E	Pág. 124



CONTROLES

CONTROLES | Gama HOME

	Split & Multisplit Mural IX90	Split & Multisplit Mural IX21C	Consola suelo 1x1 L01	Conductos M01	Cassette M01	Suelo Techo M01	Consola M01
HTW-RG52BBGE		✓					
HTW-RG52C1BGE (con "I Feel")		✓					
HTW-RG57B2BGE		✓					
HTW-YAA1FB1			✓				✓
HTW-YAN1F1	✓						
HTW-YT1F				✓	✓	✓	
HTW-KJR12B		✓					
HTW-XK19				✓	✓	✓	
HTW-CEE50-24E				✓	✓	✓	



HTW-RG52BBGE	HTW-RG52C1BGE	HTW-RG57B2BGE	HTW-YAA1FB1	HTW-YAN1F1	HTW-YT1F	HTW-KJR12B	HTW-XK19
Mando a distancia	Mando a distancia (con función "I Feel")	Mando a distancia (con función "I Feel")	Mando a distancia	Mando a distancia	Mando a distancia	Mando pared por cable con sensor de temperatura	Mando pared por cable
85 €	90 €	90 €	95 €	95 €	85 €	125 €	190 €

CONTROLES | Gama OFFICE

	Conductos L01	Cassette L01	Suelo Techo L01	Conducto LH5	Cassette LH5	Suelo techo LH5	Conducto IX42 + Axial IX42	Cassette IX42 + Axial IX42	Suelo techo IX42 + Axial IX42
HTW-YAN1F	✓								
HTW-YAN1F1	✓								
HTW-YB1FA1	✓	✓	✓						
HTW-Z4K351J	✓	✓	✓						
HTW-XK60		✓	✓						
HTW-CE50-24E		✓	✓						
HTW-J105					✓	✓			
HTW-YXEA02U				✓					
HTW-RC01							✓	✓	✓
HTW-JA-03							✓	✓	✓
HTW-WC01							✓	✓	✓



HTW-YAN1F	HTW-YAN1F1	HTW-YB1FA1	HTW-Z4K351J	HTW-XK60	HTW-CE50-24E	HTW-J105	HTW-YXEA02U	HTW-WC01	HTW-JA-03
Mando a distancia	Mando a distancia	Mando a distancia	Mando pared por cable	Mando pared por cable	Mando pared por cable	Mando a distancia	Mando pared por cable	Mando pared por cable	Mando a distancia
80 €	95 €	90 €	175 €	190 €	270 €	85 €	125 €	120 €	85 €

CONTROLES | Gama VRF

	Conductos Baja presión V5	Conductos Media presión V5	Conductos Alta presión V5	Unidad tratamiento aire fresco	Cassette 2 vías	Cassette 4 vías 60x60	Cassette 4 vías 90x90	Unidad de pared	Suelo Techo	Consola Suelo
RM02ABGE	✓	✓	✓	✓	✓	✓	✓	✓	✓	✓
HTW-RM02ABGETA (Sólo V4+R)	✓	✓	✓	✓	✓	✓	✓	✓	✓	✓
HTW-KJR12B	✓	✓	✓	✓	✓	✓	✓	✓	✓	✓
HTW-KJRF86CE	✓	✓	✓	✓	✓	✓	✓	✓	✓	✓
HTW-KJR32BE	✓	✓	✓	✓	✓	✓	✓	✓	✓	✓
HTW-KJR31BE	✓	✓	✓	✓	✓	✓	✓	✓	✓	✓
HTW-KJR90BME	✓	✓	✓	✓	✓	✓	✓	✓	✓	✓
HTW-KJR29ABE	✓	✓	✓	✓	✓	✓	✓	✓	✓	✓
HTW-KJR29BBKE	✓	✓	✓	✓	✓	✓	✓	✓	✓	✓
HTW-KJR150AME	✓	✓	✓	✓	✓	✓	✓	✓	✓	✓
HTW-KJR120C	✓	✓	✓	✓	✓	✓	✓	✓	✓	✓



HTW-RM02ABGE	HTW-RM02ABGETA	HTW-KJR12B	HTW-KJR86CE	HTW-KJR32BE	HTW-KJR31BE
Mando a distancia	Mando a distancia	Mando pared por cable con sensor de temperatura	Control por cable con funciones limitadas para hoteles	Alarma control remoto	Módulo bloqueo de control
115 €	115 €	125 €	125 €	180 €	200 €



HTW-KJR90BME	HTW-KJR29BBKE	HTW-KJR150AME	HTW-KJR120C	HTW-CCM15
Mando de pared para hoteles	Control por cable "TOUCH" para unidades interiores VRF	Control centralizado hasta 16 unidades interiores	Mando de pared por cable con programación semanal	Router Controlador para acceso web
255 €	305 €	475 €	510 €	1.495 €

CONTROLES | Gama INDUSTRIAL

	Unidad de pared	Cassette 4 vías 60x60 4 vías 90x90	Conductos 2 tubos 30 Pa	Conductos 3 tubos 100 Pa	Suelo techo MKH1	Suelo techo MKH3
HTW-RM05BGETA	✓	✓				
HTW-KJR18B			✓	✓		
HTW-KJR21BD			✓	✓		
HTW-KJR15BEP					✓	✓
HTW-KJRP86A1E			✓	✓		



HTW-RM05BGETA

HTW-KJR18B

HTW-KJR21BD

HTW-KJR15BEP

HTW-KJRP86A1E

Mando a distancia
redireccionable

Termostato
para Fancoil

Control por cable
para Fancoil

Control por cable
para Fancoil

Control por cable
para Fancoil

85 €

100 €

135 €

115 €

105 €



CONDICIONES GENERALES DE VENTA

1. Condiciones generales

Las condiciones generales de venta descritas a continuación serán de aplicación para todas las ventas realizadas por HTW y se considerarán conocidas y aceptadas por el comprador al realizar su pedido, siendo éstas de total aplicación, salvo negación por parte HTW.

2. Aceptación de pedidos

Se considera pedido la recepción de documento escrito que incorpore Logo de empresa, Nombre Comercial o Razón Social, la descripción de los materiales solicitados y a poder ser con el precio acordado, referencia o N° de pedido o cualquier otro dato que pueda precisarse para su correcta validación en su proceso de aceptación de la factura. Todos estos deberán ser aceptados y firmados por el comprador y enviados a HTW por fax al número 933 904 205 o mediante e-mail (pedidos@htwspain.com o dac@htwspain.com).

Las aceptaciones de pedidos quedan estrictamente limitadas a los suministros y/o prestaciones que figuran expresamente mencionadas en el documento.

No se admiten pedidos telefónicos.

Para pedidos de equipos que HTW no dispone en stock habitual y se tengan que solicitar y fabricar especialmente, deberá abonarse el 30% del total del presupuesto como reserva de garantía. Sin este pago de reserva HTW no tramitará ningún pedido.

3. Revocación de pedidos

HTW se reserva el derecho de anular pedidos pendientes de entrega cuando el comprador hubiese incumplido en su totalidad o parcialmente anteriores contratos/acuerdos.

Los pedidos aceptados no podrán ser anulados en los siguientes casos:

- Cuando hayan transcurrido 3 días desde la fecha de recepción por el comprador de nuestra aceptación.
- Cuando se ha efectuado la expedición del pedido.
- Cuando tratándose de material de fabricación especial, este se hubiese comenzado a fabricar. (En estos casos el comprador renuncia a reclamar la devolución del 30 % del total del pedido).

4. Precios y envíos

En la tarifa se indica el PVP que es el Precio de Venta al Público sin IVA.

Los precios de venta indicados en la tarifa vigente de cada momento, incluye la entrega de los equipos desde nuestros centros logísticos a los almacenes del comprador, dirección de entrega indicada o a pie de obra sobre camión en toda la Península y Baleares. Los envíos a Canarias, Ceuta y Melilla quedan excluidos de portes y corren a cargo del solicitante.

HTW, se reserva el derecho de modificar los precios de su tarifa, debiendo en estos casos de notificárselo a los clientes.

HTW no se compromete, ni garantiza entregas de mercancías en horas concertadas en el día ni entrega en domicilios particulares. Todas las entregas se realizarán en el día concertado durante el horario comercial.

5. Recepción de pedido

El cliente dispone para examinar/revisar el producto, de un plazo de 24 horas contadas desde la fecha de recepción indicada en el albarán de entrega de la compañía de transportes. Trascurrido este plazo se considera que el cliente recibe el producto en su plena conformidad y no tendrá derecho de reclamar cualquier daño. Ante cualquier daño o duda que presente en el embalaje de origen por pequeño que sea, es necesario indicarlo en el albarán de entrega (entregado pendiente de revisión), para que este pudiera ser repuesto.

6. Envío de pedido

Se realizarán la entrega de los pedidos en un plazo máximo de 48 horas, sin perjuicio de lo que se indique en albarán/factura por pacto entre las partes. Los plazos de entrega son orientativos y ningún daño, interés, perjuicio, penalidad, multa o indemnización serán reconocidos al comprador en caso de retraso, sea por el motivo que sea.

7. Condiciones de pago

El pago de los productos suministrados por **HTW** se realizará al contado mediante transferencia bancaria. En el caso que la compañía aseguradora conceda crédito al comprador, los plazos máximos de pago, serán los establecidos por la Ley 15/2010, de 5 de julio, de modificación de la Ley 3/2004 de 29 de diciembre y siempre acordados por **HTW**.

8. Devoluciones

HTW no admitirá devoluciones de mercancía suministrada y entregada, excepto en casos justificados y autorizados por **HTW**, donde es necesario que se encuentren en perfecto estado de conservación, embalaje y funcionamiento.

Será imprescindible la autorización escrita y numerada para la recepción de la mercancía en nuestras dependencias y los portes originados por la citada devolución, siempre serán a cargo del comprador.

Si una vez inspeccionado el material no cumple dichos requisitos se efectuará un demérito de su abono que podrá ser hasta el total del valor original facturado en el pedido.

9. Garantía

HTW garantiza toda la Gama de productos vendida en España y Portugal por un plazo mínimo de 2 años en piezas, mano de obra y desplazamiento. No obstante, la duración de la garantía para cada gama de producto está especificada en la presente tarifa, debido a que algunos equipos disponen de una ampliación de garantía.

De acuerdo con lo anterior, **HTW** reparará o sustituirá cualquier producto defectuoso debido a fallos en el diseño, a los materiales utilizados en su fabricación, según las siguientes condiciones:

- El cliente deberá aportar la factura de compra, junto con la información completa sobre el defecto, el cual deberá ser aprobado por el departamento de asistencia técnica de **HTW**.
- Cualquier anomalía o daño ajeno en el equipo por la que tenga que acudir el SAT autorizado de zona, la intervención tendrá que ser abonada en su totalidad por el usuario/instalador o distribuidor ya que de no serlo, el equipo perderá el derecho a asistencia hasta el abono de la anterior.
- El producto deberá haber sido debidamente instalado, mantenido, y operado según las instrucciones de instalación y funcionamiento que acompañan el producto. El cliente no habrá, por sí o por un tercero, tratado de reparar el producto o sustituido piezas del mismo, salvo autorización expresa por parte de **HTW**.

Quedan excluidos los siguientes casos:

- Los daños causados por la incorrecta manipulación, mantenimiento, configuración e instalación del equipo.
- Manejo inadecuado del producto o por haber forzado su funcionamiento.
- Utilización de piezas de recambio no autorizadas por el fabricante o modificación del producto sin la autorización del fabricante.
- Instalaciones o combinaciones de producto no aprobadas por el fabricante.

- Desgaste de piezas habituales.
- Uso de combustible refrigerante.
- Averías relacionadas con la dureza del agua (deposiciones calcáreas sobre elementos del generador u obstrucciones parciales o totales del circuito primario o secundario del mismo).
- Tiro o ventilación defectuosa.
- Transporte o almacenamiento inadecuado, corrosión, abrasión, falta de limpieza, utilización indebida o malos tratos, desgaste por mal uso.
- La garantía no cubre gastos derivados del montaje de elementos como muebles, armarios, etc. que dificulten el libre acceso a los equipos o a sus componentes. Asimismo, tampoco queda cubierto los servicios de asesoramiento a domicilio sobre el funcionamiento del aparato.
- Para instalaciones en el exterior deberá ser protegido contra las inclemencias meteorológicas (lluvia, viento).
- Todos aquellos equipos que no hayan pasado los trabajos de mantenimiento una vez cada 12 meses.(según Real Decreto 1751/1998 del 31 de julio).
- Todos aquellos equipos que incluyan depósitos acumuladores de agua caliente y no hayan revisado al ánodo de forma anual por un Servicio Oficial.
- Las averías derivadas por una presión de agua excesiva, voltaje, presión o suministro de gas inadecuados.
- Los productos, las piezas o componentes golpeados en el transporte o durante su instalación.
- En los modelos cuyo encendido se realiza por medio de batería (pilas), el cliente deberá tener presente su mantenimiento y proceder a su sustitución cuando estén agotadas. Las prestaciones de garantía no cubren los gastos derivados del servicio a domicilio.
- La garantía no cubre los costes y gastos ocasionados para acceder al equipo o a su instalación.

10. Puesta en marcha

El servicio de puesta en marcha es un servicio incluido en el precio de compra para todos los equipos VRF y enfriadoras de más de 25 kW. Dichos equipos, deberán ser puestos en marcha por técnicos autorizados de **HTW** para que tengan garantía. En ese caso, el plazo de garantía comenzará a partir de la fecha de la puesta en marcha. En todo caso y por razones técnicas, la unidad se deberá poner en marcha dentro de los 3 meses siguientes a la entrega del mismo o de la factura. A petición del usuario, también se podrá solicitar la puesta en marcha para el resto de nuestros equipos mediante el abono del servicio a nuestro SAT autorizado.

La puesta en marcha por parte del personal de **HTW** no implicará la aprobación total de la instalación por parte de HTW, sino que sólo se referirá a los temas relacionados en el informe de puesta en marcha del producto.

REQUISITOS OBLIGATORIOS PARA LA ASISTENCIA DE PUESTA EN MARCHA.

No se realizarán puestas en marcha:

- En aquellos equipos que NO tengan alimentación eléctrica definitiva.
- En instalaciones inacabadas, provisionales, de difícil acceso.
- En instalaciones que no hayamos recibido previamente la documentación necesaria.
- En cuyas características no coincidan con los esquemas y documentación remitidos a la hora de solicitar la puesta en marcha.
- Aquellas instalaciones que no cumplan con la reglamentación y normativa vigente.

11. Impuestos y RAEE

Todos los impuestos que gravan la venta de los productos **HTW** incluidos en esta tarifa de precios, según la legislación vigente, serán por cuenta del comprador.

HTW en cumplimiento del RD 208/2005, de 28 de febrero, sobre aparatos eléctricos y electrónicos y la gestión de residuos, incluirá en sus precios finales, la ecotasa correspondiente a cada tipo de producto.

12. Ley aplicable y jurisdicción

Las condiciones generales de venta se entenderán por aceptadas por el comprador al realizar el pedido.

HTW y el comprador acuerdan que todo litigio cualquiera que sea su naturaleza, será sometido expresa e inequívocamente a la jurisdicción exclusiva de los tribunales de Barcelona (España), si bien **HTW** podrá proceder judicialmente contra el comprador ante los tribunales de cualquier jurisdicción en la que éste resida o desarrolle su negocio.

NOTA:

HTW no se hace responsable de los errores tipográficos de esta tarifa. Le instamos a consultar las fichas técnicas actualizadas para mayor exactitud.

CONTACTO



SAT

Teléfono: **93 390 42 20**

Fax: **93 390 42 05**

E-mail: sat@htwspain.com



Recambios

Teléfono: **93 390 42 20**

Fax: **93 390 42 05**

E-mail: recambios@htwspain.com



Pedidos

Teléfono: **93 390 42 20**

Fax: **93 390 42 05**

E-mail: pedidos@htwspain.com



Devoluciones

Teléfono: **93 390 42 20**

Fax: **93 390 42 05**

E-mail: devoluciones@htwspain.com



htw.spain



[@htwspain](https://twitter.com/htwspain)

Leyenda de símbolos



Los modelos tienen **3 años** de garantía total.



Los modelos tienen **2 años** de garantía total.



Los modelos tienen **5 años** de garantía en el compresor.



Los modelos tienen **5 años** de garantía en la cuba. Realizando el mantenimiento requerido.



3DC Inverter: Tecnología que permite reducir el consumo y aprovechar mejor la energía tanto en frío como en calor.



SUPER DC Inverter: Tecnología que permite reducir el consumo y aprovechar mejor la energía tanto en frío como en calor.



Clasificación energética: A+++, A++, A+, A, B, C, D. Siendo A+++ el más eficiente y D el de menor eficiencia.



Perfil declarado: A través de la letra se indica la cantidad de agua que se puede suministrar.



Gas refrigerante. Indica el tipo de gas que lleva el equipo.



Conformidad Europea: Marca para indicar que los productos que la llevan cumplen con los requisitos legales y técnicos en materia de seguridad aprobados por los estados miembros de la Unión Europea.



Coefficiente rendimiento estacional: Se consigue mayor rendimiento con menor consumo en comparación a los anteriores productos.



Ratio eficiencia energética estacional.



Coefficiente rendimiento: Elevada eficiencia. En los productos aparece marcado el COP que emplean.



Ratio eficiencia energética: Elevada eficiencia. En los productos aparece marcado el EER que emplean.



Standby 1W: Mientras la máquina se encuentra en modo Standby consumirá sólo 1 W.



Amplio rango de frecuencia.



Tecnología doble expansión: El empleo de esta tecnología permite asegurar una temperatura óptima del intercambiador.



Inicio suave: Esta función regula el voltaje y la corriente gracias a un compresor inteligente que ayuda a prolongar la vida del aparato.



Auto-restart: En el caso de que haya un corte en el suministro eléctrico el aparato se reinicia automáticamente con la misma configuración y modo de antes del corte.



Mayor eficiencia con menor consumo.



Función desescarche: Se realiza la descongelación de forma inteligente cuando es necesario, por lo tanto, mejora la eficiencia de la calefacción y el ahorro de energía.



Diseño compacto: La estructura del equipo permite adaptarse prácticamente en cualquier entorno del hogar, gracias a su moderno diseño, su reducido peso y sus reducidas dimensiones que facilitan la instalación.



Carcasa anti-oxidación: La carcasa tiene un preparado que la protege de la oxidación.



Ranura interior de cobre: Tubo de cobre con ranura interior engrosado, especial para la mejora del rendimiento del intercambiador de calor.



Condensador bañado en oro: El condensador está bañado en oro lo que permite una mayor resistencia anticorrosión.



Condensador alrededor del tanque: No existe riesgo de contaminación del agua ya que ésta pasa mediante el condensador alrededor del tanque por el interior de la carcasa.



Función iFeel: El mando a distancia incorpora una sonda de temperatura ambiente que permite al usuario controlar la temperatura del equipo teniendo en cuenta el lugar exacto donde se encuentra ubicado el mando. De esta forma la temperatura de la unidad interior se adaptará a la temperatura detectada por el mando. El usuario podrá ubicar el mando en el lugar en el que desee mantener la temperatura seleccionada en el equipo.



Auto-limpieza: Una vez apagada la máquina, el ventilador interior se mantiene en funcionamiento durante un corto periodo de tiempo para secar los componentes de la máquina y mantenerla en óptimas condiciones.



Mando a distancia: Control y programación mediante mando inalámbrico. Incorporan de serie un mando inalámbrico que permite el control de parámetros como temperatura, velocidad, modo, temporizador... de las unidades interiores desde cualquier punto cercano a la unidad.



Control cableado: Las unidades de conductos incorporan de serie un control cableado que nos permite ajustar a la perfección todos los parámetros de la unidad.



Auto-diagnóstico: El sistema realiza un chequeo completo para verificar que todo funciona correctamente.



WiFi: Incorpora WiFi que permite controlar el equipo a través del móvil.



Low Ambient Kit: El equipo puede trabajar en modo refrigeración incluso cuando la temperatura exterior es baja. Adecuado para laboratorios, servidores, y espacios de trabajo con una condición de temperatura especial.



Kit de ventana incluido. Evita que la temperatura exterior afecte a la temperatura de la estancia en la que se encuentra instalado el equipo.



Amplio rango de funcionamiento: La unidad puede funcionar aun con una temperatura exterior muy alta o baja.



Modo noche: Con esta función el equipo adapta la temperatura al periodo de sueño para hacerlo más confortable y conseguir un ahorro energético.



Aire en 3D: El movimiento horizontal y vertical de las lamas consigue repartir el flujo de aire de forma homogénea en toda la estancia.



Protección integral: La unidad está diseñada con funciones que la protegen para garantizar su fiabilidad.



Bomba de condensados: La bomba de condensados que incorpora de serie las unidades de conductos, permite elevar el agua producida por la condensación en la unidad hasta 750 mm o 1200 mm según versiones.



Funcionamiento automático: Incluye operación automática.



Visualizador de °C y °F: El aparato incluye un visualizador donde aparece el cambio de Centígrados a Fahrenheit.



Botón turbo: Ideal para enfriar o calentar una sala a la máxima velocidad del ventilador. En apenas 30 minutos tendrá la temperatura deseada.



4 salidas de aire: La unidad interior de cassette cuenta con 4 salidas de aire lo que comporta una mayor distribución del aire en toda la sala.



Filtro multiposicional: Los conductos cuentan con un filtro multiposicional (horizontal o vertical).



Múltiples sensores de temperatura: Incorpora unos sensores que detectan la temperatura exterior para adaptar en cierta medida la temperatura de salida del agua conforme al clima presente.



Panel desmontable: Las unidades de cassette se componen de 2 partes, el cuerpo y el panel, y éstos son fácilmente desmontables.



Función de inicio anti-aire frío: La unidad no empieza a funcionar hasta que la batería está lo bastante caliente, evitando así que el equipo expulse aire frío.



Entrada de aire fresco: El aparato aprovecha el aire de ventilación para climatizar la sala.



Modo frío y calor: Puede operar tanto en modo de refrigeración como en calor.



Función auto-swing: La unidad dispone de oscilación automática de los deflectores horizontalmente. De esta manera, se consigue variar automáticamente el ángulo de salida de aire en todas las direcciones.



Múltiples posiciones: Tiene múltiples posibilidades de instalación, bien sea en la pared verticalmente o en el techo horizontalmente.



Movimiento de aire 360°: El sistema de distribución de flujo de aire a 360° permite una perfecta distribución de éste en toda la estancia.



Número de velocidades de ventilación: El ventilador que incluye el equipo es capaz de trabajar en diferentes velocidades según demanda.



Fácil instalación: El aparato se caracteriza por su sencillez a la hora de instalarlo o mantenerlo.



Función anti-hielo: Cuando la máquina entra en modo desescarche, absorbe energía a través de un tubo de gas caliente, por lo que no afecta a la temperatura del agua.



Aportación aire fresco exterior: Posee una entrada de aire que permite realizar una renovación del aire a través de la unidad interior.



Temporizador: Se puede configurar para que encienda o apague la unidad automáticamente dentro de un período de 24h.



Display LED: Muestra temperatura, modo de aire (frío/caliente), estado de funciones (Ej: TURBO on/off), recordatorio limpieza / cambio de filtros, en función de las características del equipo.



Rango de temperatura configurable: Se puede seleccionar el rango de calor.



Temperatura salida de agua: Es el rango de temperatura caliente con su mínimo y máximo a la que puede salir el agua teniendo por defecto un grado de salida especificado.



Sustituye calentador y termo: Estos equipos son una alternativa más eficiente y rentable que los tradicionales calentadores o termos.



Varios modos funcionamiento: Contiene varios modos, modo económico, modo híbrido y modo resistencia eléctrica.



Sustituye cadera a gas y gasoil: Estos equipos son una alternativa más eficiente y rentable que las tradicionales calderas a gas o gasoil.



Compresor scroll de alto rendimiento: Diseño patentado del sistema de equilibrado de gases y fluidos para asegurar el correcto funcionamiento de la unidad. La válvula de agua caliente suministra agua caliente a temperatura constante y aumenta la vida útil del compresor.



Display táctil multifuncional: Ajuste/visualización temperatura ACS y calefacción. Indicador de intensidad de la llama. Visualización códigos de error. Modo verano/invierno. Bloqueo del display para evitar manipulaciones.



Calefacción y ACS: El equipo puede proporcionar tanto calefacción como agua caliente sanitaria (ACS).



4 entradas de aire y 2 de salida configurables: 4 entradas de aire y 2 de salida, que crean una mejor absorción del aire y una expulsión de éste de manera más fluida.



Válvula 3 vías. Incorpora válvula de 3 vías en el equipo.



Bomba de calor.



Secado de zapatos.



2 tubos: Las unidades interiores de Fancoils, disponen de dos tubos para conectar con la unidad exterior.



Ancho reducido: La anchura de la unidad interior del cassette es especialmente reducida.

-  **Amplio distancia frigorífica:** Se consigue alcanzar distancias frigoríficas máximas en metros en horizontal y vertical y desniveles más altos.
-  **Altura reducida:** Indica los centímetros que alcanza en vertical la medida de la máquina.
-  **Baja presión sonora (dB):** La unidad está diseñada para operar a la más baja presión sonora gracias a una velocidad del ventilador muy reducida.
-  **Múltiples protecciones:** El equipo incorpora múltiples protecciones para garantizar la total seguridad y fiabilidad para su correcto funcionamiento.
-  **Mayor protección:** Aumento de protecciones en la zona del ventilador para evitar posibles daños causados sobretodo por niños y descuidos. Protección de seguridad para motor y compresor elevado al nivel P2.
-  **Bloqueo para niños:** Esta función bloquea las funciones del mando.
-  **Intercambiador de titanio:** Asegura una mayor durabilidad y fiabilidad, gracias a la gran capacidad de mantenimiento del titanio.
-  **Función anti-legionella:** bacteria que se desarrolla en equipos de agua y torres de refrigeración, en cantidades altas puede desarrollar legionelosis, enfermedad que ataca a los pulmones.
-  **Máxima reducción de energía:** es una disposición regulada por la Unión Europea para definir el consumo de energía en un sistema completo.
-  **Compatible con energía solar:** Posibilidad de conectar a instalaciones de energía solar.
-  **Tecnología respetuosa con el medioambiente.**
-  **Alarma filtros sucios:** En el caso de que los filtros se encuentren sucios el aire acondicionado mostrará un aviso para que sean sustituidos.
-  **Conector de drenaje externo continuo:** Con este tubo puede extraer el agua de forma continuada.
-  **Depósito de agua extraíble:** El depósito es fácilmente extraíble para que sea vaciado.
-  **Indicador de nivel de llenado:** Se muestra en qué nivel de llenado se encuentra el depósito.
-  **Sistema de evaporación:** Evapora automáticamente el agua condensada evitando así el uso continuado del depósito.
-  **Filtros lavables:** Los filtros son fáciles de desmontar e instalar. Ideales para ser lavados bajo el grifo con agua.
-  **Deshumidificador:** Incluye esta función.
-  **Incorpora ruedas:** El aparato incluye ruedas.
-  **Protección contra desbordamiento de agua:** la función permite que cuando esté lleno el depósito, el aparato se pare de forma automática para evitar el desbordamiento.
-  **Fácil de transportar:** Gracias a sus reducidas dimensiones y a su asa ubicada en la parte superior es fácil su transporte.
-  **2 cables de comunicación sin polaridad:** Reducimos el número de cables necesarios para la interconexión de los equipos, pasando de los 3 a tan sólo 2 hilos y sin polaridad.
-  **Unidades interiores conectables:** Se combinan diferentes unidades interiores a una misma unidad exterior.
-  **Alternancia unidad maestra:** En una combinación con varios módulos cualquier unidad exterior puede ejercer de unidad principal, lo que equilibra el número de horas de funcionamiento de cada uno y en caso de fallo de la unidad principal, cualquiera de las otras puede sustituirla como maestra.
-  **Combinación modular:** Con objeto de ampliar la capacidad de producción de la instalación, es posible conectar múltiples equipos en paralelo.
-  **Válvula de gas SIT:** La válvula de gas SIT es de alta calidad e incluye gran fiabilidad en la regulación del gas.
-  **Quemador de gas Beckett:** Proporciona elevado rendimiento gracias a su alta efectividad.
-  **Desagüe por ambos lados:** Salida tubo de desagüe configurable por ambos lados.
-  **Kit de salida de gases incluido:** En la compra de un calentador estanco se incluye el kit completo para la correcta salida de gases.
-  **Intercambiador de calor de acero inoxidable:** Sin plásticos ni material aislante, su función es transferir calor entre dos fluidos.
-  **Grandes prestaciones:** Su tamaño compacto, el gran rendimiento que aporta y el bajo consumo, sus componentes de primera calidad y los múltiples elementos de seguridad que posee, hacen de esta caldera una elección polivalente y 100% fiable.
-  **Gran producción:** Gran producción de ACS.
-  **6 L/min** **Gran capacidad de producción de ACS:** Indica las cantidades de agua caliente sanitaria en litros/minuto.
-  **Diseño super slim:** Dispone de un diseño con perfil reducido.
-  **Ajuste preciso de temperatura:** Gracias al panel se permite regular la temperatura de salida de agua deseada con una gran precisión.
-  **Control de fácil manejo:** Dispone de 2 botones para regular la temperatura y el caudal, mostrados en un display LED.
-  **Intercambiador de cobre libre de oxígeno:** Ofrece mayor durabilidad y conductividad térmica proporcionando así una mayor eficiencia y un mejor rendimiento.
-  **Atmosférico de tiro forzado:** Dispone de un ventilador adecuado para la evacuación de gases.
-  **Sin llama piloto:** A diferencia de los antiguos calentadores en los que la llama permanecía siempre encendida, en nuestros calentadores únicamente se enciende al producirse una demanda de agua caliente consiguiendo un uso más seguro y un mayor ahorro.
-  **Cámara estanca:** Cuenta con una cámara que proporciona una seguridad más que óptima ante cualquier desajuste o irregularidad del calentador.
-  **Instalación reversible:** Puede ser instalado tanto vertical como horizontalmente (en horizontal debe quedar la toma de agua caliente en la parte superior).



Termómetro exterior: dispone de un termómetro en el exterior que permite saber en todo momento la temperatura del agua.



Ánodo de magnesio anticorrosión: Incorpora un ánodo de magnesio que aumenta la vida útil de la cuba y de la resistencia. Este ánodo está adaptado para zonas con el agua dura debido a su material anticorrosivo.



Manguitos electrolíticos: Estos manguitos hacen la función de aislante para que no se cree un par galvánico entre los diferentes materiales que componen la instalación, evitando así la corrosión y mejorando la durabilidad del termo.



Temperatura regulable: Posee un termostato exterior para regular la temperatura con precisión según las necesidades del usuario.



Panel "digital touch": El panel digital permite saber en todo momento la temperatura del agua y regular ésta según sus necesidades. Además, aporta una gran mejora en la visualización del propio termo.



Resistencia envainada: Posibilita el reemplazo y extracción de la resistencia sin tener que vaciar el termo, lo que aporta una mayor facilidad de mantenimiento.



Resistencia vitrificada "Blue Strong": recubrimiento anticalcáreo que evita que la cal se adhiera a la superficie asegurando un perfecto funcionamiento durante toda la vida del termo.



Para grandes consumos: La cantidad de producción de agua es adecuada para viviendas de 6 a 7 personas.



Instalación vertical: Instalación vertical mediante fijación en pared.



Aislamiento de poliuretano: Permite mantener la temperatura del agua del depósito caliente durante más tiempo gracias a su poder aislante.



Elemento calefactor en acero inoxidable: La resistencia eléctrica de este material es de acero inoxidable lo que lo hace más resistente.



Válvula de sobrepresión incorporada: Con este elemento de seguridad se evita posibles roturas y fugas de agua.



Protección de sobrecalentamiento: El termo incorpora una protección que evita que la resistencia eléctrica trabaje en seco y se averíe.



Puesta en marcha incluida.



Tanque de acero esmaltado: Se ha aplicado un esmalte especial que evita la corrosión aumentando su durabilidad.



Mono & multi compatible.



Detector de fugas de gas refrigerante.



Rápido desescarche: Se consigue reducir el tiempo de desescarche necesario, con lo que obtenemos un mayor confort y una mayor estabilidad térmica.



Funcionamiento con temperatura exterior de hasta -15°C: El equipo puede funcionar en modo frío incluso con temperaturas exteriores muy bajas.



Posibilidad de configurar el retorno: Los conductos tienen dos retornos de aire configurables que permiten su adaptación a cualquier tipo de instalación.



Ahorro de consumo y espacio.



Doble ángulo de impulsión: Diferente ángulo de impulsión diseñado para mejorar el confort en refrigeración y calefacción. El ángulo de impulsión del aire variará dependiendo del ciclo de trabajo.



Bomba de drenaje opcional: La bomba de drenaje es adecuada para una mayor elevación.



Altura máxima recomendada.



Motor eficiente.



Carcasa de acero.



Filtro de alta densidad.



Encendido de bajo voltaje.

GIA GROUP

GESTIÓN INTEGRAL DE ALMACENES, S.L.

C/ Industria, nº13 | Polígono industrial 'El Pedregar'
08160 Montmeló | Barcelona (España)

Teléfono: (+34) 93 390 42 20 | Fax: (+34) 93 390 42 05
info@groupgia.com | www.groupgia.com | www.htwspain.com



TARIFA HTW 2017

