



**NODOR**  
always innovating

TARIFA PRECIOS 2022



Las características técnicas indicadas en el catálogo, deben ser verificadas con **EL FABRICANTE**.

Fotografías no contractuales.

**Cata Electrodomésticos S.L.** se reserva el derecho de modificar las características de sus productos sin previo aviso.

© Diseño, maquetación, imágenes y contenido son propiedad de **Cata Electrodomésticos S.L.**

# TARIFA PRECIOS 2022

IVA NO INCLUIDO



Adiós al aburrido acero inoxidable, bienvenida la pureza del color.  
Nuevas soluciones de diseño de ambientes de cocina con la Gama Nodor.

**NODOR**  
*always innovating*

Los ambientes de diseño se renuevan constantemente y para dar respuesta a esta constante evolución, nacen las exclusivas gamas de Nodor **SNOW-WHITE** y Nodor **DARKBLACK**.



**Black is back.** Su diseño minimalista y elegante combina con todo tipo de ambientes, aportando un aire sofisticado a cada cocina con sus detalles cromados y sus acabados en cristal negro puro.



**Black or White.** Los nuevos electrodomésticos Nodor cuentan con una estética cautivadora sin dejar de lado nuestro compromiso de responsabilidad con el medio ambiente, que se inicia durante el proceso de producción y se traduce en clasificaciones energéticas de bajo consumo. Con la ventaja de poder elegir entre cristal blanco puro o cristal negro puro.





Los electrodomésticos Nodor son diferentes, nos gustan los detalles, apreciamos el diseño y la tecnología porque está en nuestro ADN. Por ello nace la gama **COPPER**, electrodomésticos únicos, pensados para satisfacer a los cocineros más exigentes por su tecnología y facilidad de uso. Nunca fue tan fácil cocinar como con la nueva gama Copper de Nodor.



Para los que buscan algo distinto, para los que no siguen las normas, para los de naturaleza inconformista, para los que quieren ser diferentes nace la nueva gama de Nodor **COLOUR DOT** aportando un toque moderno y desenfadado a tu cocina.



Para los que buscan un diseño inconfundible inspirado en los años 50 o dar un toque personal a su hogar sin olvidar las ventajas tecnológicas que Nodor lleva aportando desde 1977, nace la nueva gama **RETRO LINE** de Nodor.

**HORNO MULTIFUNCIÓN**

**NorChef MO 6800 DB** **849 €**  
Cod.: 2114/ EAN: 8435025721142



- » Horno multifunción Nsoft de 67 litros\*
- » Puerta y frente de cristal negro con tirador cromado
- » Display LCD blanco con programador total
- » Multifunción Nsoft con 10 funciones
- » Función especial Nhome-baked
- » Esmalte Nclean de fácil limpieza
- » Guías laterales telescópicas Ncomfort+ con extracción total
- » Cierre amortiguado de puerta
- » Clase de eficiencia energética A\*\*

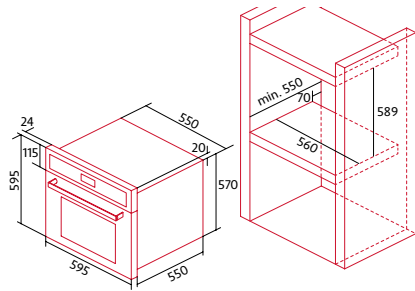

**HORNO VAPOR**

**NorChef MO 4800 DB** **699 €**  
Cod.: 2115/ EAN: 8435025721159



- » Horno multifunción Nsoft de 40 litros\*
- » Puerta y frente de cristal negro con tirador cromado
- » Display LCD blanco con programador total
- » Multifunción Nsoft con 8 funciones
- » Función especial Nhome-baked
- » Esmalte Nclean de fácil limpieza
- » Guías laterales telescópicas Ncomfort
- » Clase de eficiencia energética A\*\*

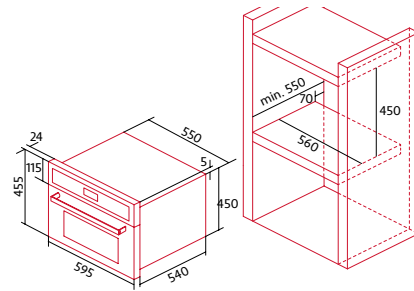

**HORNO MULTIFUNCIÓN**

**NorChef SO 4800 DB** **1.065 €**  
Cod.: 2116/ EAN: 8435025721166



- » Horno vapor multifunción Nsoft de 36 litros\*
- » Puerta y frente de cristal negro con tirador cromado
- » Display LCD blanco con programador total
- » Multifunción Nsoft con 8 funciones
- » Función Nsteam. Vapor o vapor con turbo
- » Función descalcificación
- » Cavity Nsteelclean de fácil limpieza
- » Depósito de agua de 1.2L
- » Puerta de 3 cristales
- » Clase de eficiencia energética A+\*\*

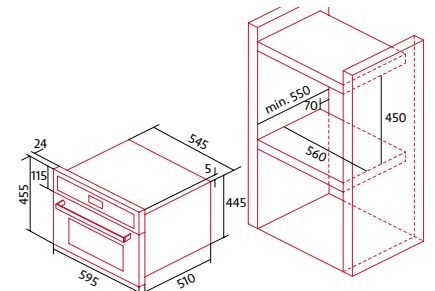

**HORNO MICROONDAS**

**NorChef MW 4800 DB** **1.065 €**  
Cod.: 2117/ EAN: 8435025721173



- » Horno microondas multifunción Nsoft de 40 litros\*
- » Puerta y frente de cristal negro con tirador cromado
- » Display LCD blanco con programador total
- » Multifunción Nsoft con 8 funciones
- » 8 programas de cocinado
- » Cavity Nsteelclean de fácil limpieza

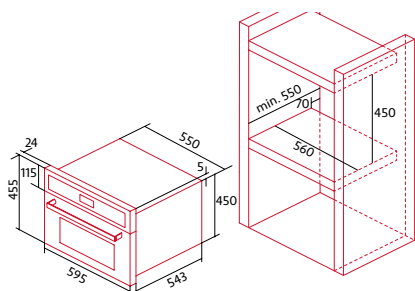

**VINOTECA**

**Norcare VC 4800 DB** **1.275 €**  
Cod.: 4184/ EAN: 8435025741843



- » Vinoteca no frost de instalación en columna
- » Tecnología No Frost
- » Regulación electrónica de temperatura entre 5-20 °C
- » Puerta abatible con sistema "Soft-Close/open"
- » Bandejas de madera
- » Led interior
- » Cuatro niveles de almacenaje
- » Capacidad 24 botellas
- » Clase de eficiencia energética F\*\*\*
- » Accesorio: Tirador acabado en cobre. (7090060 ) Pag.27

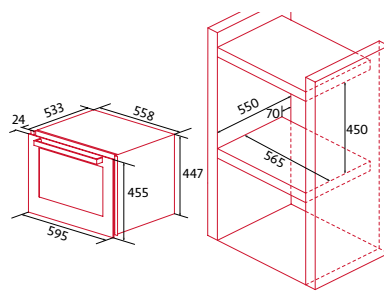

**CALIENTAPLATOS**

**NorChef WP 1500 DB** **375 €**  
Cod.: 2122/ EAN: 8435025721227



- » Calientaplatos de 20 litros
- » Puerta en cristal negro con apertura Npush
- » Apertura telescópica
- » Selección de temperatura para cocción a baja temperatura
- » Selección de temperatura para levantar levaduras
- » Selección de temperatura para calentar platos
- » Selección de temperatura para mantener caliente
- » Temperatura máxima 75°C
- » Capacidad 36 platos o 80 tazas expresso

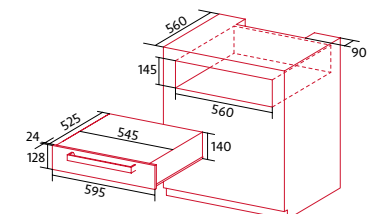

## MICROONDAS

**NorChef MW 25 DG DB**

**449 €**

Cod.: 4053/ EAN: 8435025740532



- » Microondas de encastre de 25 litros, 900W y con grill 1000W
- » Descongelación, calentamiento y cocinado por tiempo y tipo de alimento
- » Selector de potencia de calentamiento con 5 niveles
- » 8 programas automáticos
- » Nquick. inicio rápido
- » Selector de grill, microondas y grill combinado con microondas
- » Selector de tiempo 95 min. con display electrónico
- » Diámetro plato giratorio 315 mm
- » Marco de encastre integrado

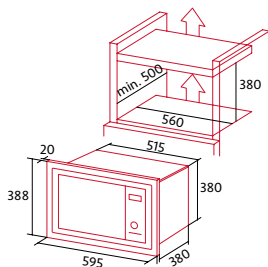

## CAMPANA

**NorBreeze UNUM 90 DB NMOTION**

**1.189 €**

Cod.: 8512/ EAN: 8435025785120



- » Campana decorativa vertical en cristal con chimenea inoxidable acabado en negro espejo
- » 5 niveles de extracción y función Turbo
- » Motor Brushless de 135 W, BT4DC
- » NSconnect. Conectividad con encimera
- » Nboot. Apertura automática del panel y extracción
- » Potencia de extracción Máx / Mín: 844 / 265 m3/h
- » Barra de iluminación regulable LED y luz ambiente
- » Mínimo nivel sonoro: 46dB(A)
- » Filtros antivaho y decorativos inoxidables lavables en el lavavajillas
- » Clase de eficiencia energética A++\*\*

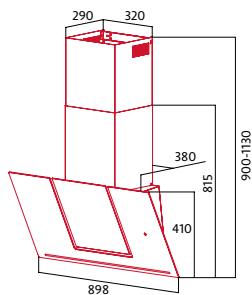

## CAMPANA

**NorBreeze CUADRATUM 90 DB NMOTION**

**1.189 €**

Cod.: 8515/ EAN: 8435025785151



- » Campana decorativa vertical en cristal con chimenea inoxidable acabado en negro espejo
- » Extracción perimetral
- » NSconnect. Conectividad con encimera
- » Nboot. Apertura automática del panel y extracción
- » 5 niveles de extracción y función Turbo
- » Motor Brushless de 135 W, BT4DC
- » Potencia de extracción Máx / Mín: 842 / 283 m3/h
- » Barra de iluminación regulable LED y luz ambiente
- » Mínimo nivel sonoro: 46dB(A)
- » Filtro antivaho
- » Filtros metálicos lavables en el lavavajillas
- » Clase de eficiencia energética A++\*\*

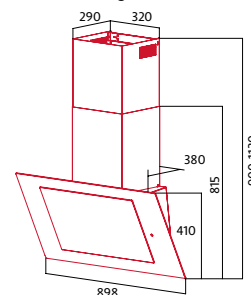

## CAMPANA

**NorBreeze CIRCUM 90 DB NMOTION**

**1.189 €**

Cod.: 8513/ EAN: 8435025785137



- » Campana decorativa vertical en cristal con chimenea inoxidable acabado en negro espejo
- » Extracción perimetral
- » NSconnect. Conectividad con encimera
- » Nboot. Apertura automática del panel y extracción
- » 5 niveles de extracción y función Turbo
- » Motor Brushless de 135 W, BT4DC
- » Potencia de extracción Máx / Mín: 852 / 271 m3/h
- » Barra de iluminación regulable LED y luz ambiente
- » Mínimo nivel sonoro: 46dB(A)
- » Filtro antivaho
- » Filtros metálicos lavables en el lavavajillas
- » Clase de eficiencia energética A++\*\*

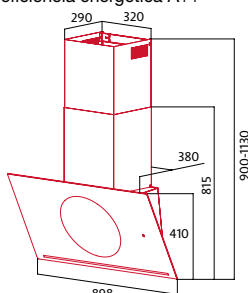

## CAMPANA

**NorBreeze MISTRAL 90 DB**

**1.229 €**

Cod.: 8516/ EAN: 8435025785168



- » Campana decorativa vertical en cristal con chimenea inoxidable acabado en negro espejo
- » Nconnect. Conectividad con encimera
- » 5 niveles de extracción y función Turbo
- » Motor Brushless de 135 W, BT4DC
- » Potencia de extracción Máx / Mín: 842 / 283 m3/h
- » Barra de iluminación regulable LED
- » Mínimo nivel sonoro: 46dB(A)
- » Filtros metálicos lavables en el lavavajillas
- » Clase de eficiencia energética A+++\*\*

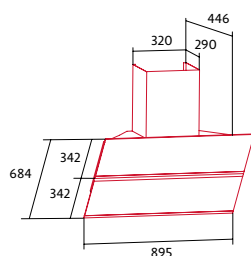

## FRIGORÍFICO

**NorFrost HAIL 201 NF GDB**

**1.639 €**

Cod.: 8590/ EAN: 8422248104982



- » Frigorífico combi Ndualzone No Frost de 2,02m con puerta de cristal negro de seguridad
- » Regulación electrónica de temperatura
- » Sistema Nfreshzone que distribuye el frío de forma eficiencia y estable
- » Acabados interiores metalizados y panel aluminio
- » Función Nchilly y Nsubzero. Enfriamiento rápido
- » Función Nsave para largas ausencias
- » Frigorífico: 1 cajón Nlifebox y 1 cajón Ngreen box
- » Capacidad neta 378L
- » Clase de eficiencia energética E\*\*\*
- » Puertas reversibles

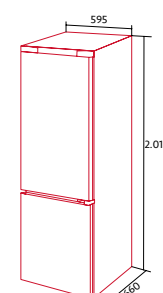

\* capacidad neta / \*\* dentro del rango de A+++ a D / \*\*\* dentro del rango de A a G

**HORNO MULTIFUNCIÓN**

**NorChef MO 6800 SW** **849 €**  
Cod.: 2118 / EAN: 8435025721180



- » Horno multifunción Nsoft de 67 litros\*
- » Puerta y frente de cristal blanco con tirador cromado
- » Display LCD blanco con programador total
- » Multifunción Nsoft con 10 funciones
- » Función especial Nhome-baked
- » Esmalte Nclean de fácil limpieza
- » Guías laterales telescópicas Ncomfort+ con extracción total
- » Cierre amortiguado de puerta
- » Clase de eficiencia energética A\*\*

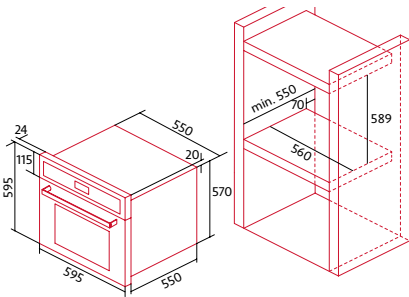

**HORNO MULTIFUNCIÓN**

**NorChef MO 4800 SW** **699 €**  
Cod.: 2119 / EAN: 8435025721197



- » Horno multifunción Nsoft de 40 litros\*
- » Puerta y frente de cristal blanco con tirador cromado
- » Display LCD blanco con programador total
- » Multifunción Nsoft con 8 funciones
- » Función especial Nhome-baked
- » Esmalte Nclean de fácil limpieza
- » Guías laterales telescópicas Ncomfort
- » Clase de eficiencia energética A\*\*

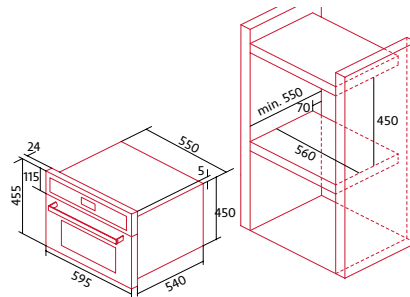

**HORNO VAPOR**

**NorChef SO 4800 SW** **1.065 €**  
Cod.: 2120 / EAN: 8435025721203



- » Horno vapor multifunción Nsoft de 36 litros\*
- » Puerta y frente de cristal blanco con tirador cromado
- » Display LCD blanco con programador total
- » Multifunción Nsoft con 8 funciones
- » Función Nsteam. Vapor o vapor con turbo
- » Función descalcificación
- » Cavity Nsteelclean de fácil limpieza
- » Depósito de agua de 1.2L
- » Puerta de 3 cristales
- » Clase de eficiencia energética A+\*\*

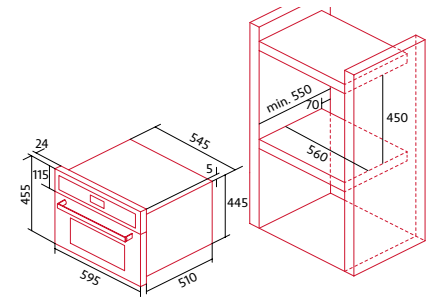

**HORNO MICROONDAS**

**NorChef MW 4800 SW** **1.065 €**  
Cod.: 2121 / EAN: 8435025721210



- » Horno microondas multifunción Nsoft de 40 litros\*
- » Puerta y frente de cristal blanco con tirador cromado
- » Display LCD blanco con programador total
- » Multifunción Nsoft con 8 funciones
- » 8 programas de cocinado
- » Cavity Nsteelclean de fácil limpieza

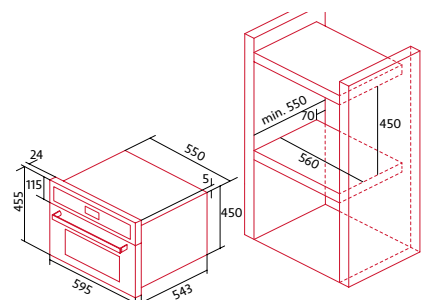

**CALIENTAPLATOS**

**NorChef WP 1500 SW** **375 €**  
Cod.: 2123 / EAN: 8435025721234

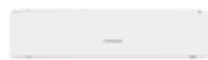

- » Calientaplatos de 20 litros
- » Puerta en cristal blanco con apertura Npush
- » Apertura telescópica
- » Selección de temperatura para cocción a baja temperatura
- » Selección de temperatura para levantar levaduras
- » Selección de temperatura para calentar platos
- » Selección de temperatura para mantener caliente
- » Temperatura máxima 75°C
- » Capacidad 36 platos o 80 tazas expresso

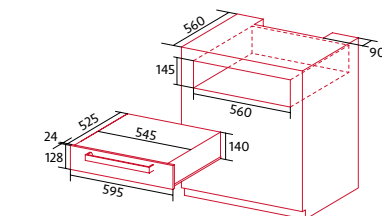

**CAMPANA**

**NorBreeze MISTRAL 90 SW** **1.229 €**  
Cod.: 8519 / EAN: 8435025785199



- » Campana decorativa vertical en cristal con chimenea inoxidable
- » Nconnect. Conectividad con encimera
- » 5 niveles de extracción y función Turbo
- » Motor Brushless de 135 W, BT4DC
- » Potencia de extracción Máx / Min: 842 / 283 m³/h
- » Barra de iluminación regulable LED
- » Mínimo nivel sonoro: 46dB(A)
- » Filtros metálicos lavables en el lavavajillas
- » Clase de eficiencia energética A+++\*\*

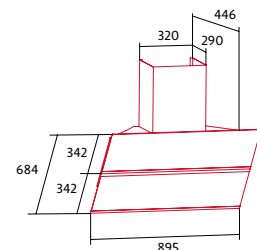

\* capacidad neta / \*\* dentro del rango de A+++ a D / \*\*\* dentro del rango de A a G





## PLACA

**NorCook IH N6320 SW**

**585 €**

Cod.: 4128 / EAN: 8422248094290



- » Placa de inducción con biselado frontal
- » 3 zonas de cocción: Una zona de 30cm, una zona de 23 cm y una zona de 18 cm
- » Panel de control tipo Multi Slider Touch
- » Selector de potencia individual por recipiente, con 9 niveles. Nboost, 1 Booster
- » Nconnect. Conectividad con campana
- » Bloqueo seguridad
- » Selector de temporizador
- » Ncook: Melting, Keep warm, Simmering
- » Potencia máxima 7,1 kW

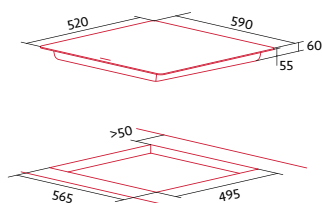

## FRIGORÍFICO

**NorFrost HAIL 201 NF GSW**

**1.639 €**

Cod.: 8591 / EAN: 8422248104999



- » Frigorífico combi Ndualzone No Frost de 2,02m con puerta de cristal blanco de seguridad
- » Regulación electrónica de temperatura
- » Sistema Nfreshzone que distribuye el frío de forma eficiente y estable
- » Acabados interiores metalizados y panel aluminio
- » Función Nchilly y Nsubzero. Enfriamiento rápido
- » Función Nsave para largas ausencias
- » Frigorífico: 1 cajón Nlifebox y 1 cajón Ngreen box
- » Capacidad neta 378L
- » Clase de eficiencia energética E\*\*\*
- » Puertas reversibles

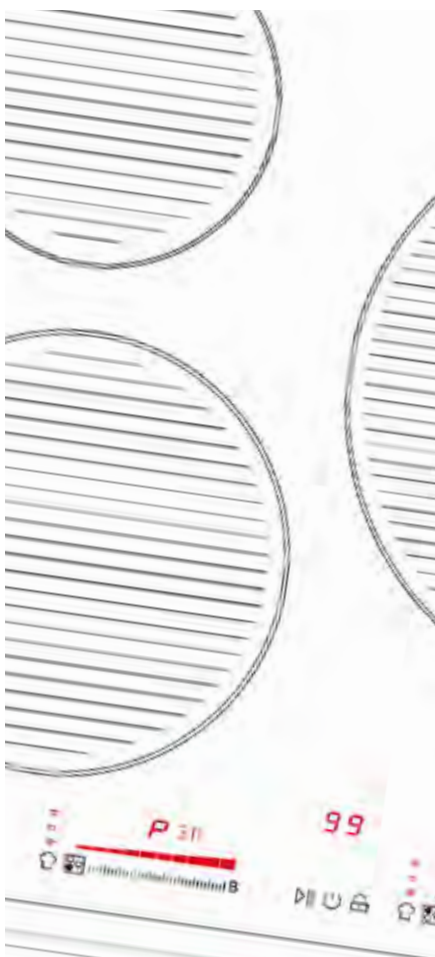
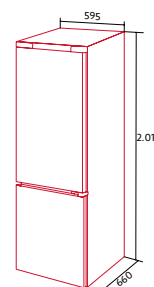

**HORNO MULTIFUNCIÓN**

**NorChef MO 6800 CU** **849 €**  
Cod.: 2124 / EAN: 8435025721241



- » Horno multifunción Nsoft de 67 litros\*
- » Puerta y frente de cristal negro con tirador cobre
- » Display LCD blanco con programador total
- » Multifunción Nsoft con 10 funciones
- » Función especial Nhome-baked
- » Esmalte Nclean de fácil limpieza
- » Guías laterales telescópicas Ncomfort+ con extracción total
- » Cierre amortiguado de puerta
- » Clase de eficiencia energética A\*\*

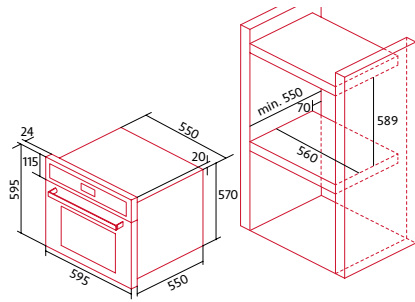

**HORNO MULTIFUNCIÓN**

**NorChef MO 4800 CU** **699 €**  
Cod.: 2127 / EAN: 8435025721272



- » Horno multifunción Nsoft de 40 litros\*
- » Puerta y frente de cristal negro con tirador cobre
- » Display LCD blanco con programador total
- » Multifunción Nsoft con 8 funciones
- » Función especial Nhome-baked
- » Esmalte Nclean de fácil limpieza
- » Guías laterales telescópicas Ncomfort
- » Clase de eficiencia energética A\*\*

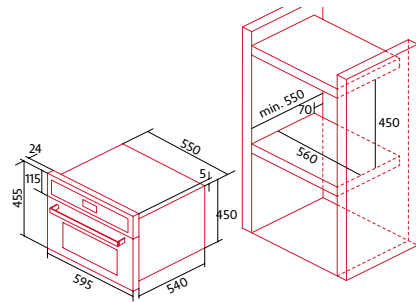

**HORNO VAPOR**

**NorChef SO 4800 CU** **1.065 €**  
Cod.: 2125 / EAN: 8435025721258



- » Horno vapor multifunción Nsoft de 36 litros\*
- » Puerta y frente de cristal negro con tirador cobre
- » Display LCD blanco con programador total
- » Multifunción Nsoft con 8 funciones
- » Función Nsteam. Vapor o vapor con turbo
- » Función descalcificación
- » Cavity Nsteelclean de fácil limpieza
- » Depósito de agua de 1.2L
- » Puerta de 3 cristales
- » Clase de eficiencia energética A+\*\*

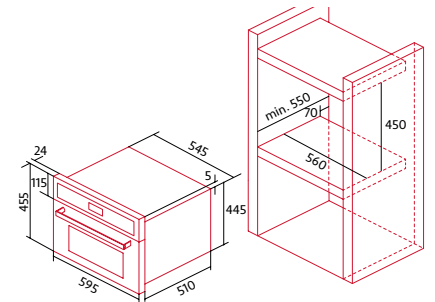

**HORNO MICROONDAS**

**NorChef MW 4800 CU** **1.065 €**  
Cod.: 2126 / EAN: 8435025721265



- » Horno microondas multifunción Nsoft de 40 litros\*
- » Puerta y frente de cristal negro con tirador cromado
- » Display LCD blanco con programador total
- » Multifunción Nsoft con 8 funciones
- » 8 programas de cocinado
- » Cavity Nsteelclean de fácil limpieza

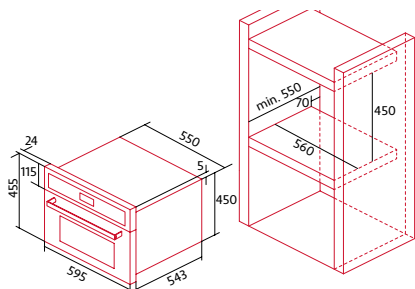

**MICROONDAS**

**NorChef MW 25 DG CU** **449 €**  
Cod.: 4057 / EAN: 8435025740570



- » Microondas de encastre de 25 litros, 900W y con grill 1000W
- » Descongelación, calentamiento y cocinado por tiempo y tipo de alimento
- » Selector de potencia de calentamiento con 5 niveles
- » 8 programas automáticos
- » Nquick. inicio rápido
- » Selector de grill, microondas y grill combinado con microondas
- » Selector de tiempo 95 min. con display electrónico
- » Diámetro plato giratorio 315 mm
- » Marco de encastre integrado

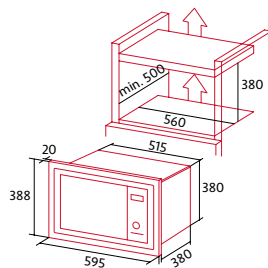

**ACCESORIO**

**Tirador Copper** **49 €**  
Cod.: 07090060 / EAN: 8422248102681



\* capacidad neta / \*\* dentro del rango de A+++ a D

CAMPANA

NorBreeze SLIM 90 CU

869 €

Cod.: 8518 / EAN: 8435025785182



- » Campana decorativa horizontal con chimenea inoxidable acabado en negro espejo
- » Gran superficie de filtrado
- » Nconnect. Conectividad con encimera
- » 5 niveles de extracción y función Turbo
- » Motor Brushless blindado de 135 W, BT4DC
- » Potencia de extracción Máx / Mín: 852 / 271 m³/h
- » Mínimo nivel sonoro: 46dB(A)
- » Barra de iluminación regulable LED
- » Filtros decorativos premium inoxidables lavables en el lavavajillas
- » Clase de eficiencia energética A++\*\*

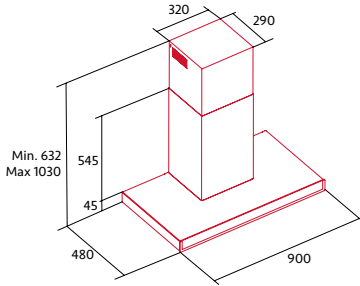

CAMPANA

NorBreeze FRIDA 90 CU

969 €

Cod.: 8521 / EAN: 8435025785212



- » Campana decorativa vertical en cristal con chimenea inoxidable acabado en negro espejo
- » Extracción perimetral
- » NSconnect. Conectividad con encimera
- » Nmotion. Encendido automático con un gesto
- » 5 niveles de extracción y función Turbo
- » Motor Brushless de 135 W, BT4DC
- » Potencia de extracción Máx / Mín: 842 / 283 m³/h
- » Barra de iluminación regulable LED
- » Mínimo nivel sonoro: 46dB(A)
- » Filtro antivaho
- » Filtros metálicos lavables en el lavavajillas
- » Clase de eficiencia energética A+++\*\*

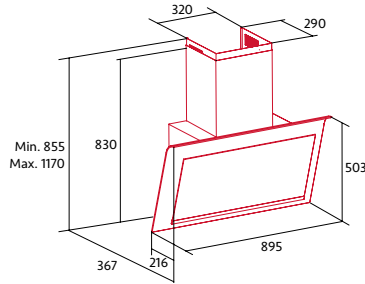

CAMPANA

NorBreeze FRIDA 80 CU

939 €

Cod.: 8522 / EAN: 8435025785229



- » Campana decorativa vertical en cristal con chimenea inoxidable acabado en negro espejo
- » Extracción perimetral
- » NSconnect. Conectividad con encimera
- » Nmotion. Encendido automático con un gesto
- » 5 niveles de extracción y función Turbo
- » Motor Brushless de 135 W, BT4DC
- » Potencia de extracción Máx / Mín: 842 / 283 m³/h
- » Barra de iluminación regulable LED
- » Mínimo nivel sonoro: 46dB(A)
- » Filtro antivaho
- » Filtros metálicos lavables en el lavavajillas
- » Clase de eficiencia energética A+++\*\*

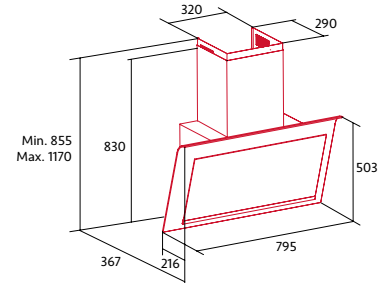

**CAMPANA**

**NorBreeze DEIMOS 1000 RD**

**1.369 €**

Cod.: 8523 / EAN: 8435025785236



- » Campana de techo con control remoto
- » Extracción perimetral
- » 5 niveles de extracción y función Turbo
- » Nconnect. Conectividad con encimera
- » Motor de Brushless 135 W, BT4DC
- » Potencia de extracción Máx / Mín: 800 / 260 m³/h
- » Barras de iluminación regulable LED
- » Filtros metálicos lavables en el lavavajillas
- » Mínimo nivel sonoro: 46dB(A)
- » Clase de eficiencia energética A+\*\*

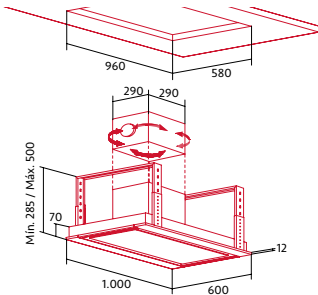

\* capacidad neta / \*\* dentro del rango de A+++ a D



## HORNO MULTIFUNCIÓN

**NorChef MO 6610 RR**

**669 €**

Cod.: 1757 / EAN: 8435025717572



- » Horno multifunción Nsoft de 53 litros\*
- » Puerta y frente pintada en color rojo
- » Reloj analógico con inicio y paro
- » Multifunción Nsoft con 9 funciones
- » Función especial Nhome-baked
- » Esmalte Nclean de fácil limpieza
- » Puerta fría con 3 cristales
- » Guías laterales telescópicas Ncomfort
- » Clase de eficiencia energética A\*\*

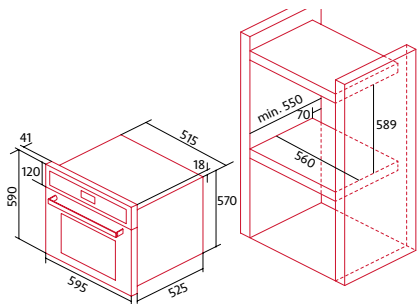

## CAMPANA

**NorBreeze SPIRIT RR**

**499 €**

Cod.: 1756 / EAN: 8435025717565



- » Campana decorativa piramidal
- » 3 niveles de extracción
- » Motor de 190 W
- » Potencia de extracción Máx / Mín: 560 / 341 m³/h
- » Iluminación LED
- » Filtros estándar metálicos lavables en el lavavajillas
- » Nivel sonoro 58dB(A)
- » Clase de eficiencia energética B\*\*

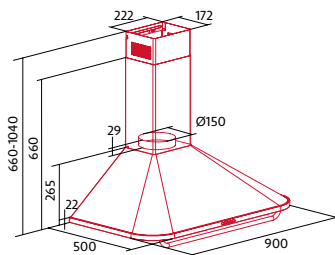

## FRIGORÍFICO

**NorFrost HAIL 194 TNF RR**

**1.370 €**

Cod.: 8584 / EAN: 8435025785847



- » Frigorífico retro combi TOTAL No Frost de 1,94m con acabado de color rojo
- » Regulación electrónica de temperatura
- » Laterales en acabado rojo
- » Descongelación de frigorífico y congelador automático
- » Frigorífico: 4 balcones y 4 bandejas de cristal
- » Apertura de puertas de izquierda a derecha
- » Capacidad neta 305 litros
- » Clase de eficiencia energética E\*\*\*

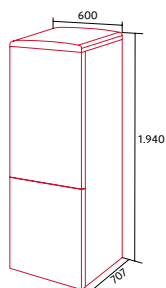

## FRIGORÍFICO

**NorFrost HAIL 185 2TNF RR**

**1.199 €**

Cod.: 8585 / EAN: 8435025785854



- » Frigorífico retro combi TOTAL No Frost de 1,83m con acabado de color rojo
- » Regulación electrónica de temperatura
- » Laterales en acabado rojo
- » Descongelación de frigorífico y congelador automático
- » Frigorífico: 4 balcones y 4 bandejas de cristal
- » Apertura de puertas de izquierda a derecha
- » Capacidad neta 326 litros
- » Clase de eficiencia energética E\*\*\*

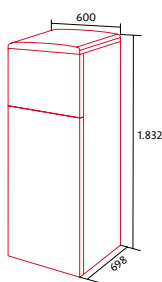

\* capacidad neta / \*\* dentro del rango de A+++ a D / \*\*\* dentro del rango de A a G



## CAMPANA

**NorBreeze ISLA DEIMOS 1400 TWIN RF 1.829 €**  
Cod.: 8525 / EAN: 8435025785250



- » Campana de techo
- » Extracción perimetral
- » 5 niveles de extracción y función Turbo
- » Nconnect. Conectividad con encimera
- » Control remoto
- » 2 Motores Brushless de 135 W, BT4DC
- » Potencia de extracción Máx / Mín: 1600 / 400 m³/h
- » Barras de iluminación regulable LED
- » Filtros metálicos lavables en el lavavajillas
- » Mínimo nivel sonoro: 47dB(A)
- » Clase de eficiencia energética A+\*\*

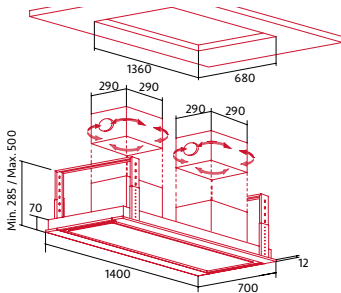

## CAMPANA

**NorBreeze ISLA DEIMOS X 1200 RF 1.339 €**  
Cod.: 8526 / EAN: 8435025785267



- » Campana de techo
- » Extracción perimetral
- » 5 niveles de extracción y función Turbo
- » Nconnect. Conectividad con encimera
- » Control remoto
- » Motor Brushless de 135 W, BT4DC
- » Potencia de extracción Máx / Mín: 852 / 271 m³/h
- » Barras de iluminación regulable LED
- » Filtros metálicos lavables en el lavavajillas
- » Mínimo nivel sonoro: 46dB(A)
- » Clase de eficiencia energética A+\*\*

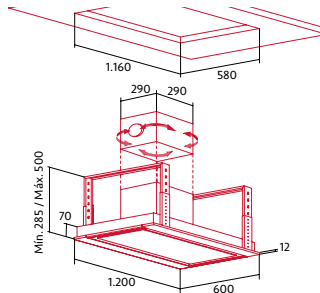

## CAMPANA

**NorBreeze ISLA DEIMOS 1000 RF 1.179 €**  
Cod.: 8527 / EAN: 8435025785274



- » Campana de techo con control remoto
- » Extracción perimetral
- » 5 niveles de extracción y función Turbo
- » Nconnect. Conectividad con encimera
- » Motor de Brushless 135 W, BT4DC
- » Potencia de extracción Máx / Mín: 852 / 271 m³/h
- » Barras de iluminación regulable LED
- » Filtros metálicos lavables en el lavavajillas
- » Mínimo nivel sonoro: 46dB(A)
- » Clase de eficiencia energética A+\*\*

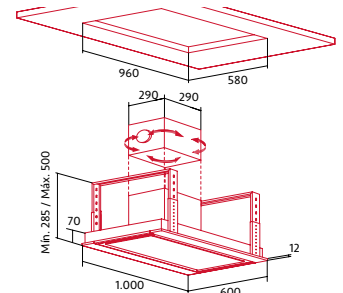

## CAMPANA

**NorBreeze ISLA CUBE GLASS ECO 60 BK 1.269 €**  
Cod.: 8545 / EAN: 8435025785458



- » Campana isla decorativa en cristal
- » 4 niveles de extracción y función Turbo
- » Motor de 130 W, BTDCA
- » Potencia de extracción Máx / Mín: 820 / 200 m³/h
- » Iluminación regulable LED
- » Filtros decorativos premium inoxidables lavables en el lavavajillas
- » Mínimo nivel sonoro: 42dB(A)
- » Clase de eficiencia energética A\*\*

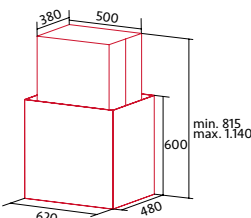

## CAMPANA

**NorBreeze ISLA CUBE GLASS ECO 60 WH 1.299 €**  
Cod.: 8546 / EAN: 8435025785465



- » Campana isla decorativa en cristal
- » 4 niveles de extracción y función Turbo
- » Motor de 130 W, BTDCA
- » Potencia de extracción Máx / Mín: 820 / 200 m³/h
- » Iluminación regulable LED
- » Filtros decorativos premium inoxidables lavables en el lavavajillas
- » Mínimo nivel sonoro: 42dB(A)
- » Clase de eficiencia energética A\*\*

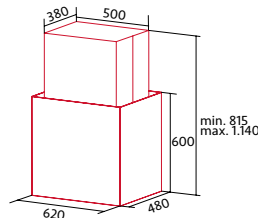

## CAMPANA

**NorBreeze ISLA SLIMOS 900 1.489 €**  
Cod.: 8393 / EAN: 8435025783935



- » Campana de techo con control remoto
- » Extracción perimetral
- » 4 niveles de extracción y función Turbo
- » Motor externo de 130 W, BTDCA
- » Potencia de extracción Máx / Mín: 750 / 200 m³/h
- » Barras de iluminación regulable LED
- » Filtros estándar metálicos lavables en el lavavajillas
- » Accesorio cable + 5m BTDCA (no incluido) Cod.: 02893005 / EAN 8422248074322
- » Mínimo nivel sonoro: 42dB(A)
- » Clase de eficiencia energética A\*\*

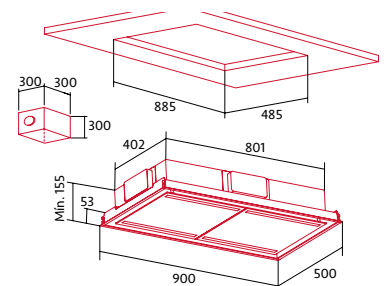

\*\* dentro del rango de A+++ a D

## CAMPANA

**NorBreeze ISLA MIRAGE PREMIUM 120** 1.369 €  
Cod.: 8547 / EAN: 8435025785472



- » Campana isla decorativa horizontal
- » 4 niveles de extracción y función Turbo
- » Motor blindado de 130 W, BTDCA
- » Potencia de extracción Máx / Mín: 820 / 200 m³/h
- » Barras de iluminación regulable LED
- » Filtros decorativos premium inoxidables lavables en el lavavajillas
- » Mínimo nivel sonoro: 40dB(A)
- » Clase de eficiencia energética A+\*\*

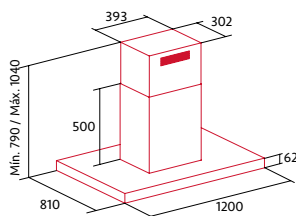

## CAMPANA

**NorBreeze ISLA MIRAGE PREMIUM 90** 1.159 €  
Cod.: 8548 / EAN: 8435025785489



- » Campana isla decorativa horizontal
- » 4 niveles de extracción y función Turbo
- » Motor blindado de 130 W, BTDCA
- » Potencia de extracción Máx / Mín: 820 / 200 m³/h
- » Barras de iluminación regulable LED
- » Filtros decorativos premium inoxidables lavables en el lavavajillas
- » Mínimo nivel sonoro: 40dB(A)
- » Clase de eficiencia energética A+\*\*

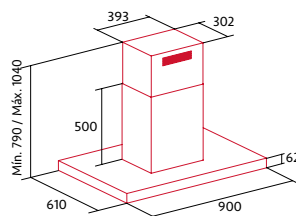

## CAMPANA

**NorBreeze ISLA SOL X / B** 1.029 €  
Cod.: 8375 / EAN: 8435025783751



- » Campana isla decorativa
- » Extracción perimetral
- » 2 niveles de extracción y función Turbo
- » Motor de 240 W, BT2
- » Potencia de extracción Máx / Mín: 810 / 300 m³/h
- » Iluminación LED
- » Filtros estándar metálicos lavables en el lavavajillas
- » Mínimo nivel sonoro: 48dB(A)
- » Clase de eficiencia energética C\*\*

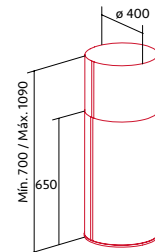

## CAMPANA

**NorBreeze CUBE GLASS ECO 70 BK** 849 €  
Cod.: 8528 / EAN: 8435025785281



- » Campana decorativa en cristal
- » 3 niveles de extracción y función Turbo
- » Motor de 260 W, BT3
- » Potencia de extracción Máx / Mín: 820 / 340 m³/h
- » Barra de iluminación regulable LED
- » Filtros decorativos inoxidables lavables en el lavavajillas
- » Mínimo nivel sonoro: 50dB(A)
- » Clase de eficiencia energética A\*\*

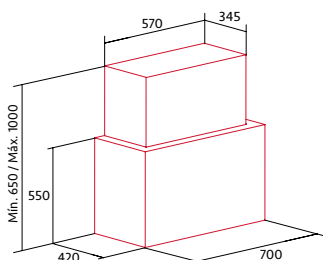

## CAMPANA

**NorBreeze CUBE GLASS ECO 70 WH** 919 €  
Cod.: 8529 / EAN: 8435025785298



- » Campana decorativa en cristal
- » 3 niveles de extracción y función Turbo
- » Motor de 260 W, BT3
- » Potencia de extracción Máx / Mín: 820 / 340 m³/h
- » Barra de iluminación regulable LED
- » Filtros decorativos inoxidables lavables en el lavavajillas
- » Mínimo nivel sonoro: 50dB(A)
- » Clase de eficiencia energética A\*\*

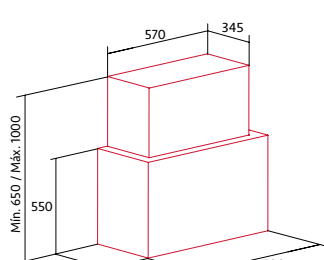

\*\* dentro del rango de A+++ a D

## CAMPANA

**NorBreeze CUBE GLASS ECO 90 BK** 1.029 €  
Cod.: 8532 / EAN: 8435025785328



- » Campana decorativa en cristal
- » 3 niveles de extracción y función Turbo
- » Motor de 260 W, BT3
- » Potencia de extracción Máx / Mín: 820 / 340 m³/h
- » Barra de iluminación regulable LED
- » Filtros decorativos inoxidables lavables en el lavavajillas
- » Mínimo nivel sonoro: 50dB(A)
- » Clase de eficiencia energética A\*\*

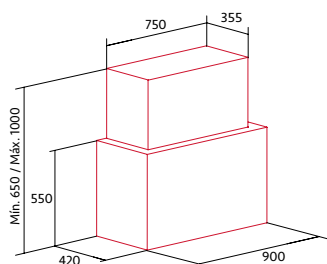

## CAMPANA

**NorBreeze CUBE GLASS ECO 90 WH** 1.079 €  
Cod.: 8533 / EAN: 8435025785335



- » Campana decorativa en cristal
- » 3 niveles de extracción y función Turbo
- » Motor de 260 W, BT3
- » Potencia de extracción Máx / Mín: 820 / 340 m³/h
- » Barra de iluminación regulable LED
- » Filtros decorativos inoxidables lavables en el lavavajillas
- » Mínimo nivel sonoro: 50dB(A)
- » Clase de eficiencia energética A\*\*

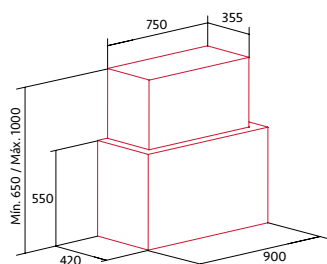

## CAMPANA

**NorBreeze SLIM 110 BK** 729 €  
Cod.: 8549 / EAN: 8435025785496



- » Campana decorativa horizontal
- » 5 niveles de extracción y función Turbo
- » Motor blindado Brushless de 135 W, BT4DC
- » Nconnect. Conectividad con encimera
- » Potencia de extracción Máx / Mín: 852 / 271 m³/h
- » Barra de iluminación regulable LED
- » Filtros decorativos premium inoxidables lavables en el lavavajillas
- » Mínimo nivel sonoro: 46dB(A)
- » Clase de eficiencia energética A+\*\*

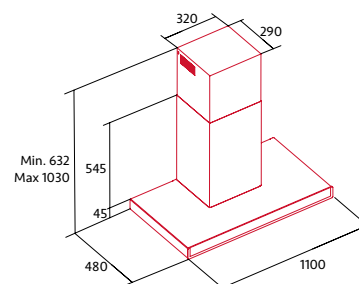

## CAMPANA

**NorBreeze SLIM 90 BK** 649 €  
Cod.: 8536 / EAN: 8435025785366



- » Campana decorativa horizontal
- » 5 niveles de extracción y función Turbo
- » Motor blindado Brushless de 135 W, BT4DC
- » Nconnect. Conectividad con encimera
- » Potencia de extracción Máx / Mín: 852 / 271 m³/h
- » Barra de iluminación regulable LED
- » Filtros decorativos premium inoxidables lavables en el lavavajillas
- » Mínimo nivel sonoro: 46dB(A)
- » Clase de eficiencia energética A+\*\*

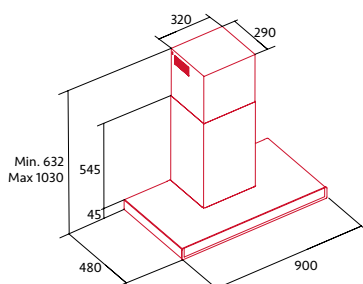

## CAMPANA

**NorBreeze SLIM 90 WH** 649 €  
Cod.: 8537 / EAN: 8435025785373



- » Campana decorativa horizontal
- » 5 niveles de extracción y función Turbo
- » Motor blindado Brushless de 135 W, BT4DC
- » Nconnect. Conectividad con encimera
- » Potencia de extracción Máx / Mín: 852 / 271 m³/h
- » Barra de iluminación regulable LED
- » Filtros decorativos premium inoxidables lavables en el lavavajillas
- » Mínimo nivel sonoro: 46dB(A)
- » Clase de eficiencia energética A+\*\*

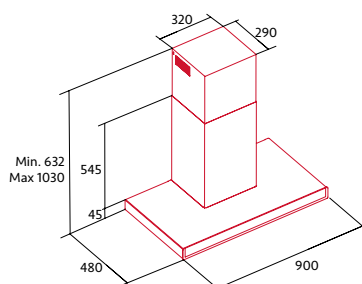

## CAMPANA

**NorBreeze SLIM 70 BK** 609 €  
Cod.: 8520 / EAN: 8435025785205



- » Campana decorativa horizontal
- » 5 niveles de extracción y función Turbo
- » Motor blindado Brushless de 135 W, BT4DC
- » Nconnect. Conectividad con encimera
- » Potencia de extracción Máx / Mín: 852 / 271 m³/h
- » Barra de iluminación regulable LED
- » Filtros decorativos premium inoxidables lavables en el lavavajillas
- » Mínimo nivel sonoro: 46dB(A)
- » Clase de eficiencia energética A+\*\*

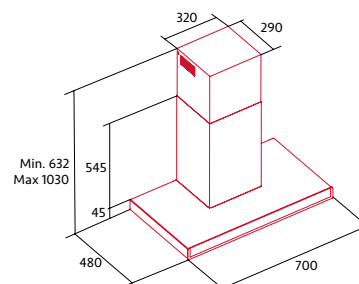

\*\* dentro del rango de A+++ a D

## CAMPANA

**NorBreeze SLIM 70 WH**

**639 €**

Cod.: 8563 / EAN: 8435025785632



- » Campana decorativa horizontal
- » 3 niveles de extracción y función Turbo
- » Motor de 260 W, BT3
- » Potencia de extracción Máx / Mín: 850 / 340 m³/h
- » Iluminación regulable LED
- » Filtros decorativos inoxidables lavables en el lavavajillas
- » Mínimo nivel sonoro: 50dB(A)
- » Clase de eficiencia energética A\*\*

## CAMPANA

**NorBreeze LICEO 90 INOX**

**499 €**

Cod.: 8556 / EAN: 8435025785564



- » Campana decorativa horizontal
- » 3 niveles de extracción y función Turbo
- » Motor de 260 W, BT3
- » Potencia de extracción aMáx / Mín: 850 / 340 m³/h
- » Iluminación regulable LED
- » Filtros decorativos inoxidables lavables en el lavavajillas
- » Mínimo nivel sonoro: 50dB(A)
- » Clase de eficiencia energética A\*\*

## CAMPANA

**NorBreeze LICEO 70 INOX**

**459 €**

Cod.: 8557 / EAN: 8435025785571



- » Campana decorativa horizontal
- » 3 niveles de extracción y función Turbo
- » Motor de 260 W, BT3
- » Potencia de extracción Máx / Mín: 850 / 340 m³/h
- » Iluminación regulable LED
- » Filtros decorativos inoxidables lavables en el lavavajillas
- » Mínimo nivel sonoro: 50dB(A)
- » Clase de eficiencia energética A\*\*

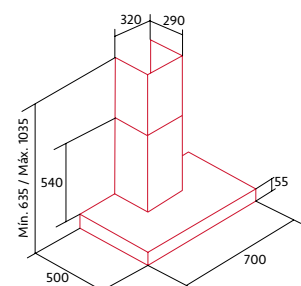
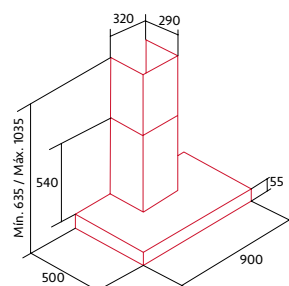
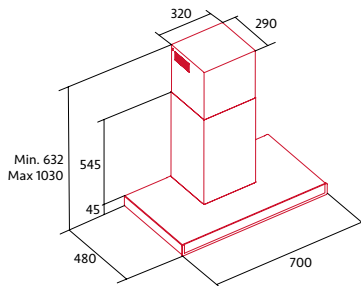

## CAMPANA

**NorBreeze SCALA 90 INOX**

**449 €**

Cod.: 8559 / EAN: 8435025785595



- » Campana decorativa piramidal
- » 3 niveles de extracción y función Turbo
- » Motor de 260 W, BT3
- » Potencia de extracción Máx / Mín: 850 / 340 m³/h
- » Iluminación regulable LED
- » Filtros decorativos inoxidables lavables en el lavavajillas
- » Mínimo nivel sonoro: 50dB(A)
- » Clase de eficiencia energética A\*\*

## CAMPANA

**NorBreeze SCALA 70 INOX**

**389 €**

Cod.: 8561 / EAN: 8435025785618



- » Campana decorativa piramidal
- » 3 niveles de extracción y función Turbo
- » Motor de 260 W, BT3
- » Potencia de extracción Máx / Mín: 850 / 340 m³/h
- » Iluminación regulable LED
- » Filtros decorativos inoxidables lavables en el lavavajillas
- » Mínimo nivel sonoro: 50dB(A)
- » Clase de eficiencia energética A\*\*

## CAMPANA

**NorBreeze SCALA 60 INOX**

**349 €**

Cod.: 8562 / EAN: 8435025785625



- » Campana decorativa piramidal
- » 3 niveles de extracción y función Turbo
- » Motor de 260 W, BT3
- » Potencia de extracción Máx / Mín: 850 / 340 m³/h
- » Iluminación regulable LED
- » Filtros decorativos inoxidables lavables en el lavavajillas
- » Mínimo nivel sonoro: 50dB(A)
- » Clase de eficiencia energética A\*\*

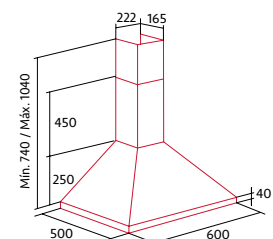
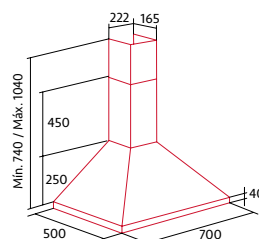
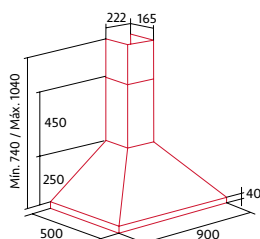

\*\* dentro del rango de A+++ a D

## CAMPANA

**NorBreeze GALA L**

**589 €**

Cod.: 8369 / EAN: 8435025783690



- » Campana decorativa horizontal de esquina
- » 3 niveles de extracción y función Turbo
- » Motor de 260 W, BT3
- » Potencia de extracción Máx / Mín: 820 / 340 m³/h
- » Barra de iluminación regulable LED
- » Filtros decorativos inoxidables lavables en el lavavajillas
- » Mínimo nivel sonoro: 50dB(A)
- » Clase de eficiencia energética A\*\*

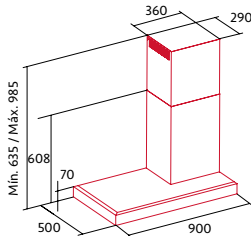

## CAMPANA

**NorBreeze GALA R**

**589 €**

Cod.: 8370 / EAN: 8435025783706



- » Campana decorativa horizontal de esquina
- » 3 niveles de extracción y función Turbo
- » Motor de 260 W, BT3
- » Potencia de extracción Máx / Mín: 820 / 340 m³/h
- » Barra de iluminación regulable LED
- » Filtros decorativos inoxidables lavables en el lavavajillas
- » Mínimo nivel sonoro: 50dB(A)
- » Clase de eficiencia energética A\*\*

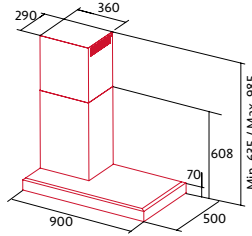

## CAMPANA

**NorBreeze GREGAL 90 WH NMOTION**

**759 €**

Cod.: 8540 / EAN: 8435025785403



- » Campana integrada bajo el mueble
- » Extracción perimetral
- » NSconnect. Conectividad con encimera
- » Nboot. Apertura automática del panel y extracción
- » 5 niveles de extracción y función Turbo
- » Motor Brushless de 135 W, BT4DC
- » Potencia de extracción Máx / Mín: 765 / 245 m³/h
- » Barra de iluminación regulable LED
- » Filtros estándar metálicos lavables en el lavavajillas
- » Mínimo nivel sonoro: 46dB(A)
- » Clase de eficiencia energética A+\*\*

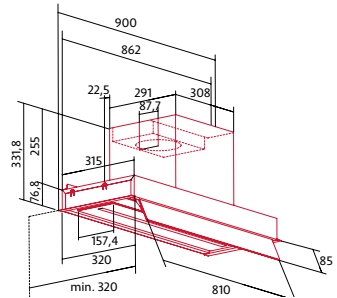

## CAMPANA

**NorBreeze GREGAL 60 WH NMOTION**

**699 €**

Cod.: 8550 / EAN: 8435025785502



- » Campana integrada bajo el mueble
- » Extracción perimetral
- » NSconnect. Conectividad con encimera
- » Nboot. Apertura automática del panel y extracción
- » 5 niveles de extracción y función Turbo
- » Motor Brushless de 135 W, BT4DC
- » Potencia de extracción Máx / Mín: 765 / 245 m³/h
- » Barra de iluminación regulable LED
- » Filtros estándar metálicos lavables en el lavavajillas
- » Mínimo nivel sonoro: 46dB(A)
- » Clase de eficiencia energética A+\*\*

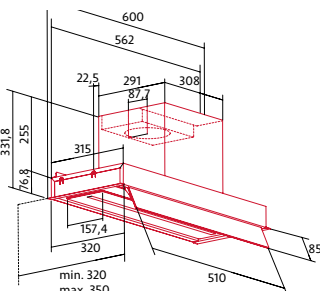

## CAMPANA

**NorBreeze ECLIPSE 90 BK**

**499 €**

Cod.: 8551 / EAN: 8435025785519



- » Grupo filtrante
- » Extracción perimetral
- » 3 niveles de extracción y función Turbo
- » Motor de 260 W, BT3
- » Potencia de extracción Máx / Mín: 750 / 260 m³/h
- » Barra de iluminación regulable LED
- » Filtros estándar metálicos lavables en el lavavajillas
- » Sistema de fácil instalación
- » Mínimo nivel sonoro: 50dB(A)
- » Clase de eficiencia energética A\*\*

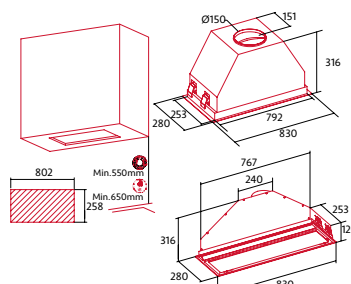

## CAMPANA

**NorBreeze ECLIPSE 60 BK**

**439 €**

Cod.: 8552 / EAN: 8435025785526



- » Grupo filtrante
- » Extracción perimetral
- » 3 niveles de extracción y función Turbo
- » Motor de 260 W, BT3
- » Potencia de extracción Máx / Mín: 750 / 260 m³/h
- » Barra de iluminación regulable LED
- » Filtros estándar metálicos lavables en el lavavajillas
- » Sistema de fácil instalación
- » Mínimo nivel sonoro: 50dB(A)
- » Clase de eficiencia energética A\*\*

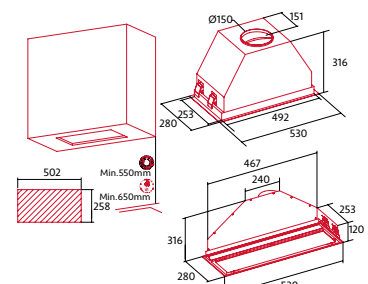

\*\* dentro del rango de A+++ a D





**CAMPANA**

**NorBreeze EXTENDER PLUS 90 X** **379 €**  
Cod.: 1709 / EAN: 8435025717091



- » Campana telescópica de encastre
- » 2 niveles de extracción
- » Motor blindado de 240 W, BT2
- » Potencia de extracción Máx / Mín: 645 / 300 m<sup>3</sup>/h
- » Iluminación LED
- » Filtros decorativos inoxidable lavables en el lavavajillas
- » Mínimo nivel sonoro: 50dB(A)
- » Clase de eficiencia energética C\*\*

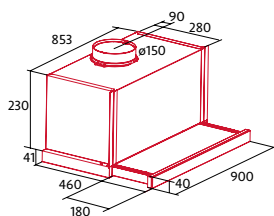

**CAMPANA**

**NorBreeze EXTENDER PLUS 70 X** **329 €**  
Cod.: 1715 / EAN: 8435025717152



- » Campana telescópica de encastre
- » 2 niveles de extracción
- » Motor blindado de 240 W, BT2
- » Potencia de extracción Máx / Mín: 645 / 300 m<sup>3</sup>/h
- » Iluminación LED
- » Filtros decorativos inoxidable lavables en el lavavajillas
- » Mínimo nivel sonoro: 50dB(A)
- » Clase de eficiencia energética C\*\*

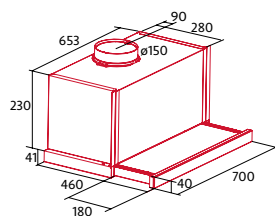

**CAMPANA**

**NorBreeze EXTENDER PLUS 60 X** **279 €**  
Cod.: 1716 / EAN: 8435025717169



- » Campana telescópica de encastre
- » 2 niveles de extracción
- » Motor blindado de 240 W, BT2
- » Potencia de extracción Máx / Mín: 645 / 300 m<sup>3</sup>/h
- » Iluminación LED
- » Filtros decorativos inoxidable lavables en el lavavajillas
- » Mínimo nivel sonoro: 50dB(A)
- » Clase de eficiencia energética C\*\*

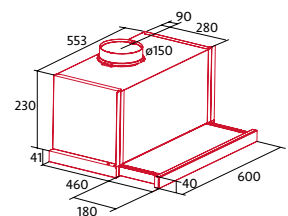

\*\* dentro del rango de A+++ a D

## CAMPANA

**NorBreeze EXTENDER 900**

**240 €**

Cod.: 1698 / EAN: 8435025716988



- » Campana telescópica de encastre
- » 2 niveles de extracción
- » Motor de 100 W, TF 2003
- » Potencia de extracción Máx / Mín: 390 / 150 m³/h
- » Iluminación LED
- » Filtros decorativos inoxidable lavables en el lavavajillas
- » Mínimo nivel sonoro: 45,5dB(A)
- » Clase de eficiencia energética C\*\*

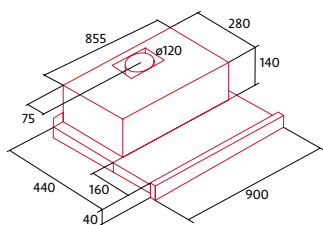

## CAMPANA

**NorBreeze EXTENDER 700**

**215 €**

Cod.: 1699 / EAN: 8435025716995



- » Campana telescópica de encastre
- » 2 niveles de extracción
- » Motor de 100 W, TF 2003
- » Potencia de extracción Máx / Mín: 390 / 150 m³/h
- » Iluminación LED
- » Filtros decorativos inoxidable lavables en el lavavajillas
- » Mínimo nivel sonoro: 45,5dB(A)
- » Clase de eficiencia energética C\*\*

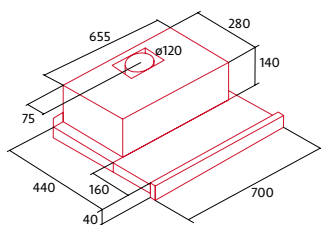

## CAMPANA

**NorBreeze EXTENDER 600**

**185 €**

Cod.: 1700 / EAN: 8435025717008



- » Campana telescópica de encastre
- » 2 niveles de extracción
- » Motor de 100 W, TF 2003
- » Potencia de extracción Máx / Mín: 390 / 150 m³/h
- » Iluminación LED
- » Filtros decorativos inoxidable lavables en el lavavajillas
- » Mínimo nivel sonoro: 45,5dB(A)
- » Clase de eficiencia energética C\*\*

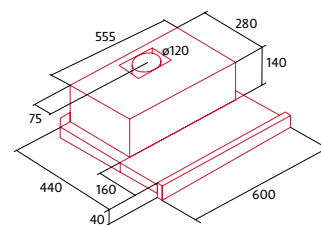

## CAMPANA

**NorBreeze EXTENDER 600 BK**

**199 €**

Cod.: 1733 / EAN: 8435025717336



- » Campana telescópica de encastre
- » 2 niveles de extracción
- » Motor de 100 W, TF 2003
- » Potencia de extracción Máx / Mín: 390 / 150 m³/h
- » Iluminación LED
- » Filtros decorativos inoxidable lavables en el lavavajillas
- » Mínimo nivel sonoro: 45,5dB(A)
- » Clase de eficiencia energética C\*\*

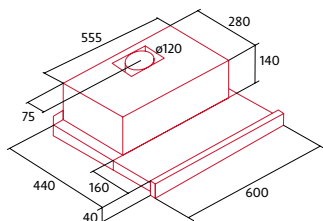

## CAMPANA

**NorBreeze EXTENDER 600 WH**

**199 €**

Cod.: 1732 / EAN: 8435025717329



- » Campana telescópica de encastre
- » 2 niveles de extracción
- » Motor de 100 W, TF 2003
- » Potencia de extracción Máx / Mín: 390 / 150 m³/h
- » Iluminación LED
- » Filtros decorativos inoxidable lavables en el lavavajillas
- » Mínimo nivel sonoro: 45,5dB(A)
- » Clase de eficiencia energética C\*\*

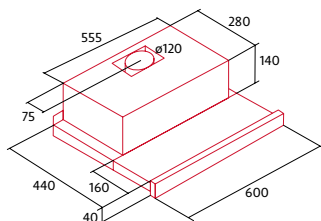

\*\* dentro del rango de A+++ a D



## PLACAS

**NorCook IH N9205 BK** **3.099 €**  
Cod.: 4103 / EAN: 8435025741034

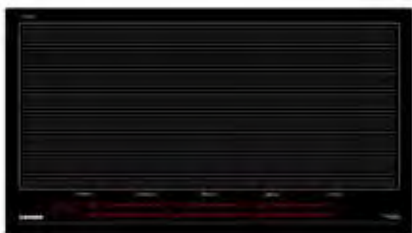

- » Placa de inducción con biselado frontal
- » Superficie de cocción total (87 x 38 cm)
- » Panel de control tipo Hidden Multi Slider Touch
- » Nprecise. Selector potencia individual por recipiente, con 17 niveles. Nboost+, 2 Boosters
- » Nchef. División de la superficie de cocción en 3 zonas, izquierda pochar verduras, central cocción y derecha sellado de carnes
- » Nfollowme. Nivel de potencia se mantiene al desplazar el recipiente.
- » NBBQ. Función grill
- » Selector de temporizador
- » Bloqueo seguridad
- » Ncook: Melting, Keep warm, Simmering
- » Potencia máxima 11 kW

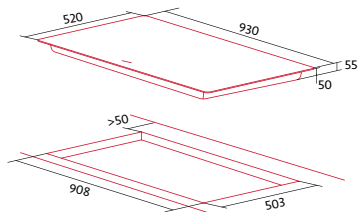

## PLACAS

**NorCook IH N8205 BK** **2.999 €**  
Cod.: 4104 / EAN: 8435025741041



- » Placa de inducción con biselado frontal
- » Superficie de cocción total (75 x 38 cm)
- » Panel de control tipo Hidden Multi Slider Touch
- » Nprecise. Selector potencia individual por recipiente, con 17 niveles. Nboost+, 2 Boosters
- » Nchef. División de la superficie de cocción en 3 zonas, izquierda pochar verduras, central cocción y derecha sellado de carnes
- » Nfollowme. Nivel de potencia se mantiene al desplazar el recipiente.
- » NBBQ. Función grill
- » Selector de temporizador
- » Bloqueo seguridad
- » Ncook: Melting, Keep warm, Simmering
- » Potencia máxima 11 kW

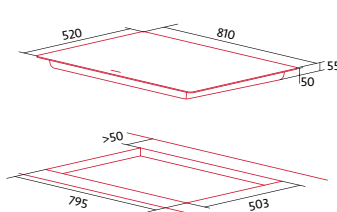

## PLACAS

**NorCook IH N3200 BK** **445 €**  
Cod.: 4110 / EAN: 8435025741102



- » Placa de inducción con biselado frontal
- » 2 zonas de cocción: Dos zonas modulares de 21,5 cm (21,5 x 40 cm)
- » Panel de control tipo Touch
- » Selector de potencia centralizado, con 9 niveles. Nboost, 1 Booster
- » Selector de temporizador
- » Ncook: Keep warm
- » Bloqueo seguridad
- » Potencia máxima 3,7 kW

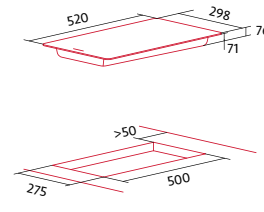





## PLACAS

**NorCook IH N6323 BK**

**635 €**

Cod.: 4119 / EAN: 8435025741195



- » Placa de inducción con biselado frontal
- » 3 zonas de cocción: una zona de 32/18,5 cm, una zona de 21 cm y una zona de 16 cm
- » Nconnect. Conectividad con campana
- » Panel de control tipo Multi Slider Touch
- » Selector de potencia individual por recipiente, con 9 niveles. Nboost, 1 Booster
- » Selector de temporizador
- » Ncook: Melting, Keep warm, Simmering
- » Bloqueo seguridad
- » Potencia máxima 7,1 kW

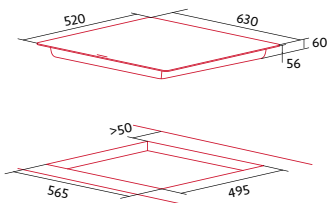

## PLACAS

**NorCook IH N6320 BK**

**485 €**

Cod.: 4127 / EAN: 8422248094283



- » Placa de inducción con biselado frontal
- » 3 zonas de cocción: una zona de 30 cm, una zona de 23 cm y una zona de 18 cm
- » Nconnect. Conectividad con campana
- » Panel de control tipo Multi Slider Touch
- » Selector de potencia individual por recipiente, con 9 niveles. Nboost, 1 Booster
- » Selector de temporizador
- » Ncook: Melting, Keep warm, Simmering
- » Bloqueo seguridad
- » Potencia máxima 7,1 kW

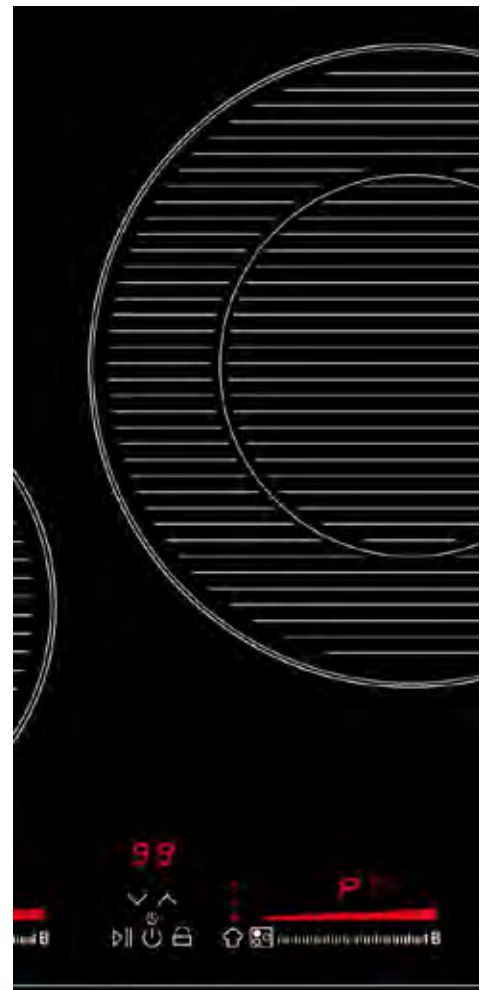
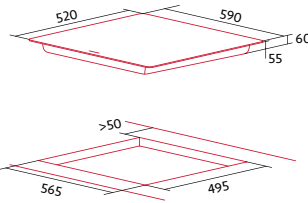

## PLACAS GAS

**NorCook GH 8630 GBK**

**530 €**

Cod.: 4122 / EAN: 8435025741225



- » 3 Parrillas independientes de hierro fundido sobre superficie de vidrio templado
- » Dos quemadores triple corona de alta eficiencia (5 kW) y uno auxiliar (1,5kW) en color latón
- » Mandos frontales iluminados
- » Regulación de potencia Nselect
- » Conectividad campana Nconnect
- » Nspark. Encendido electrónico integrado en mando
- » Nflame. Sistema de seguridad de corte de gas
- » Apto para gas natural y gas butano (incluye inyectores)
- » Potencia total gas: 11,5 kW

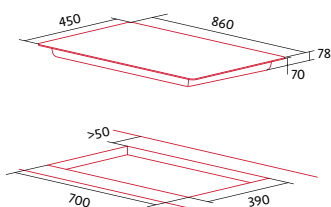





**PLACAS GAS**

**NorCook GH 6030 GBK** **350 €**  
Cod.: 4047 / EAN: 8422248094351



- » 2 Parrillas independientes de hierro fundido sobre superficie de vidrio templado
- » Un quemador triple corona de alta eficiencia (3,5 kW), un quemador rápido (1,75kW) y un quemador auxiliar (1kW)
- » Conectividad campana Nconnect
- » Nspark. Encendido electrónico integrado en mando
- » Nflame. Sistema de seguridad de corte de gas
- » Apto para gas natural y gas butano (incluye inyector)
- » Potencia total gas: 6,25 kW

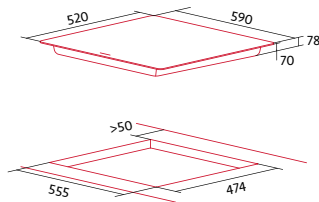

**PLACAS GAS**

**NorCook GH N3010 GBK** **319 €**  
Cod.: 4121 / EAN: 8435025741218



- » 1 Parrilla independiente de hierro fundido sobre superficie de vidrio cerámico con biselado frontal
- » Un quemador triple corona de alta eficiencia (5 kW)
- » Nspark. Encendido electrónico integrado en mando
- » Nflame. Sistema de seguridad de corte de gas
- » Apto para gas natural y gas butano (incluye inyector)
- » Potencia total gas: 5 kW

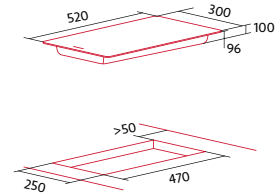

**PLACAS GAS**

**NorCook GCI 59** **409 €**  
Cod.: 3914 / EAN: 8435025739147



- » 3 Parrillas independientes de hierro fundido sobre superficie de vidrio templado
- » Un quemador triple corona de alta eficiencia (3,5 kW), uno súper-rápido (3kW), dos semi-rápidos (1,7kW) y uno auxiliar (1kW)
- » Nspark. Encendido electrónico integrado en mando
- » Nflame. Sistema de seguridad de corte de gas
- » Apto para gas natural y gas butano (incluye inyector)
- » Potencia total gas: 10,9 kW

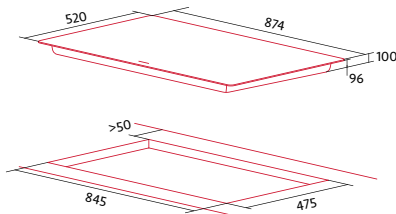

**PLACAS GAS**

**NorCook GCI 57** **399 €**  
Cod.: 3910 / EAN: 8435025739109



- » 3 Parrillas independientes de hierro fundido sobre superficie de vidrio templado
- » Un quemador triple corona de alta eficiencia (3,5 kW), uno súper-rápido (3kW), dos semi-rápidos (1,7kW) y uno auxiliar (1kW)
- » Nspark. Encendido electrónico integrado en mando
- » Nflame. Sistema de seguridad de corte de gas
- » Apto para gas natural y gas butano (incluye inyector)
- » Potencia total gas: 10,9 kW

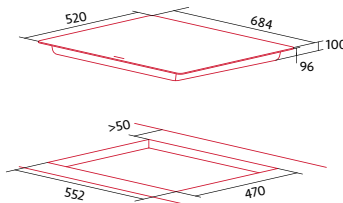

**PLACAS GAS**

**NorCook GCI 316** **339 €**  
Cod.: 4015 / EAN: 8435025740150



- » 3 Parrillas independientes de hierro fundido sobre superficie de vidrio templado
- » Un quemador triple corona de alta eficiencia (3,5 kW), dos semi-rápidos (1,7kW) y uno auxiliar (1kW)
- » Nspark. Encendido electrónico integrado en mando
- » Nflame. Sistema de seguridad de corte de gas
- » Apto para gas natural y gas butano (incluye inyector)
- » Potencia total gas: 7,9 kW

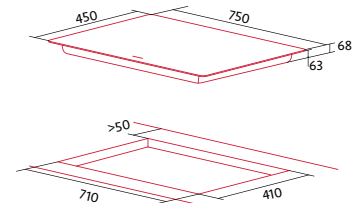

## PLACAS GAS

**NorCook STEAMCHEF**

**179 €**

Cod.: 1368 / EAN: 8435025713680



- » 3 Parrillas independientes de hierro fundido sobre superficie de vidrio templado
- » Un quemador triple corona de alta eficiencia (3,5 kW), uno súper-rápido (3kW), dos semi-rápidos (1,7kW) y uno auxiliar (1kW)
- » Nspark. Encendido electrónico integrado en mando
- » Nflame. Sistema de seguridad de corte de gas
- » Apto para gas natural y gas butano (incluye inyectores)
- » Potencia total gas: 10,9 kW

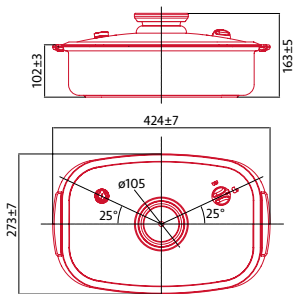

## PLACAS GAS

**NorCook NBBQ**

**69 €**

Cod.: 1400 / EAN: 8435025714007



- » 3 Parrillas independientes de hierro fundido sobre superficie de vidrio templado
- » Un quemador triple corona de alta eficiencia (3,5 kW), uno súper-rápido (3kW), dos semi-rápidos (1,7kW) y uno auxiliar (1kW)
- » Nspark. Encendido electrónico integrado en mando
- » Nflame. Sistema de seguridad de corte de gas
- » Apto para gas natural y gas butano (incluye inyectores)
- » Potencia total gas: 10,9 kW

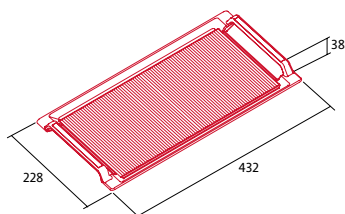

## FRIGORÍFICO

**NorFrost TUNDRA TNF 177 BI**

Cod.: 8586 / EAN: 8435025785861

**1.159 €**



- » Refrigerador de integración TOTAL No Frost de 1,77m
- » Regulación electrónica de temperatura
- » Posibilidad de Side by Side integrable con nuestro modelo NorFrost ICE 177 TNF BI
- » Acabados interiores metalizados
- » Función Nchilly. Enfriamiento rápido
- » 5 balcones y 4 bandejas de cristal incluido un cajón para frutas y verduras
- » Puertas Reversibles
- » Alarma puerta abierta
- » Capacidad 255l
- » Clase de eficiencia energética F\*\*\*

## CONGELADOR

**NorFrost ICE TNF 177 BI**

Cod.: 8587 / EAN: 8435025785878

**1.169 €**



- » Congelador de integración TOTAL No Frost 1,77m
- » Regulación electrónica de temperatura
- » Posibilidad de Side by Side integrable con nuestro modelo NorFrost TUNDRA 177 TNF BI
- » Función Nchilly. Enfriamiento rápido
- » Puertas Reversibles
- » Alarma puerta abierta
- » Capacidad 203l
- » Clase de eficiencia energética F\*\*\*

## FRIGORÍFICO

**NorFrost HAIL TNF 177 BI**

Cod.: 8579 / EAN: 843502578793

**1.099 €**



- » Frigorífico combi TOTAL No Frost 1,77mm de integración
- » Regulación electrónica de temperatura
- » **Motor inverter**
- » Acabados interiores metalizados
- » Función Nchilly y Nsubzero. Enfriamiento rápido
- » Función Nsave para largas ausencias
- » Descongelación de frigorífico y congelador automático
- » Frigorífico: 3 balcones y 5 bandejas de cristal incluido un cajón para frutas y verduras
- » Puertas Reversibles
- » Alarma puerta abierta
- » Capacidad 232l
- » Clase de eficiencia energética E\*\*\*

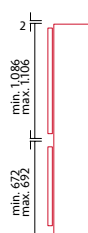
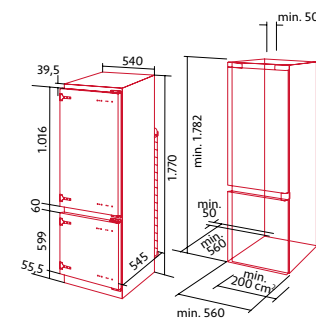
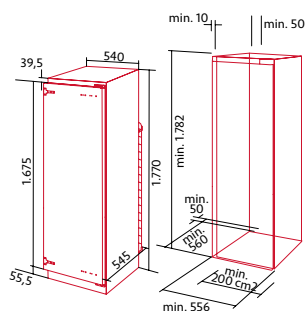
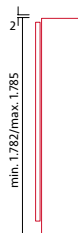
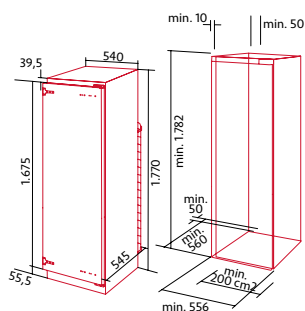

\*\*\* dentro del rango de A a C



## LAVAVAJILLAS

**NorCare DW6142 I SL**

**950 €**

Cod.: 8708 / EAN: 8435025787087

## LAVAVAJILLAS

**NorCare DW6141 I SL**

**859 €**

Cod.: 8709 / EAN: 8435025787094

## LAVAVAJILLAS

**NorCare DW4611 I SL**

**859 €**

Cod.: 8710 / EAN: 8435025787100



- » Lavavajillas de integración de 60 cm con capacidad para 14 cubiertos y 7 programas
- » N3protect. Triple sistema de seguridad: sobrecalentamiento y antidesbordamiento y fugas de agua
- » Programas especiales: Nquick +, Ncare y Nfresh
- » Funciones: Programación diferida hasta 24 horas. Nby2, media carga y posibilidad de recarga de vajillas
- » Display con: Programación diferida hasta 24 horas, tiempo restante, programa seleccionado, sal, abrillantador y funciones seleccionadas
- » Cestillos superior inferior con soportes abatibles y tercera bandeja
- » Motor Inverter BLDC
- » Turbo drying system
- » Nmove. Integración total de la puerta.
- » Nwashing. Luz proyectada al suelo durante el funcionamiento.
- » 47dB(A)
- » Clase de eficiencia energética C\*\*\*

- » Lavavajillas de integración de 60 cm con capacidad para 14 cubiertos y 7 programas
- » N3protect. Triple sistema de seguridad: sobrecalentamiento y antidesbordamiento y fugas de agua
- » Programas especiales: Nquick +, Ncare y Nfresh
- » Funciones: Programación diferida hasta 24 horas. Nby2, media carga y posibilidad de recarga de vajillas
- » Display con: Programación diferida hasta 24 horas, tiempo restante, programa seleccionado, sal, abrillantador y funciones seleccionadas
- » Cestillos superior inferior con soportes abatibles
- » Turbo drying system
- » Nmove. Integración total de la puerta.
- » Panel de control de acero inoxidable
- » 47dB(A)
- » Clase de eficiencia energética D\*\*\*

- » Lavavajillas de integración de 45 cm con capacidad para 10 cubiertos y 7 programas
- » N3protect. Triple sistema de seguridad: sobrecalentamiento y antidesbordamiento y fugas de agua
- » Programas especiales: Nquick +, Ncare y Nfresh
- » Funciones: Programación diferida hasta 24 horas. Nby2, media carga y posibilidad de recarga de vajillas
- » Display con : Programación diferida hasta 24 horas y tiempo restante
- » Cestillos superior inferior con soportes abatibles
- » Panel de control de acero inoxidable
- » 42dB(A)
- » Clase de eficiencia energética D\*\*\*

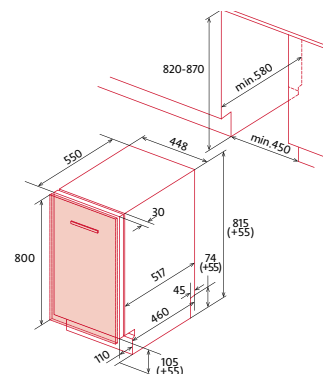
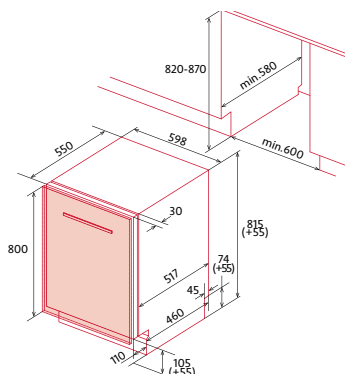
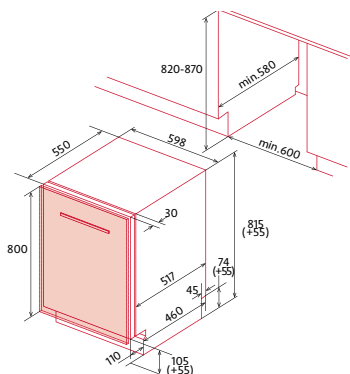

\*\*\* dentro del rango de A a C



**LAVADORA-SECADORA**

**NorCare WD1480 I**

**1.199 €**

Cod.: 4198 / EAN: 8435025741980



**LAVADORA**

**NorCare WM1480 I**

**999 €**

Cod.: 4199 / EAN: 8435025741997



- » Lavadora-secadora de carga frontal de integración con 16 programas de lavado
- » Capacidad de lavado 1 a 8 kg, capacidad de secado 1 a 6 kg
- » Sistema de secado por condensación
- » Nsensor. Consumo variable en función de la carga y exceso de detergente
- » Velocidad máxima de centrifugado 1.400 r.p.m
- » Selector de temperatura y velocidad de centrifugado independientes
- » Display con: programación diferida hasta 24 horas, duración y tiempo restante de programa
- » Programas especiales: Nquick 60', Nspecial: mixto, ropa bebé, vaqueros, deporte y programas personalizados
- » Opciones: selección de retraso hasta 24 horas y selección para secado
- » Clase de eficiencia energética B/E\*\*\*

- » Lavadora de carga frontal de integración con 16 programas de lavado
- » Capacidad de 1 a 8 kg
- » Velocidad máxima de centrifugado 1.400 r.p.m
- » Selector de temperatura y velocidad de centrifugado independientes
- » Display con: programación diferida hasta 24 horas, duración y tiempo restante de programa
- » Programas especiales: Nquick+, Nspecial: mixto, ropa bebé, deporte y programa personalizado
- » Opciones: programación diferida hasta 24 horas, prelavado y aclarado extra
- » Clase de eficiencia energética B\*\*\*

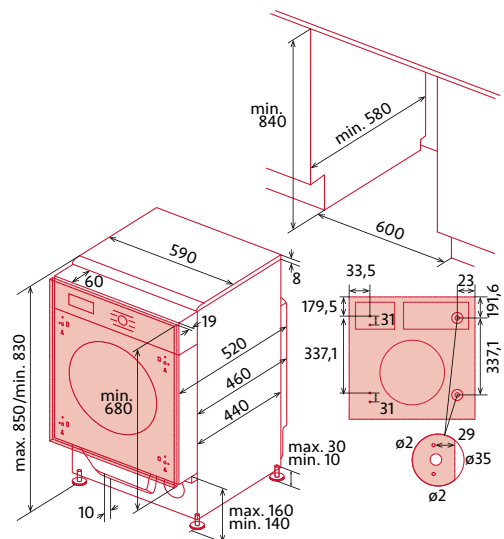
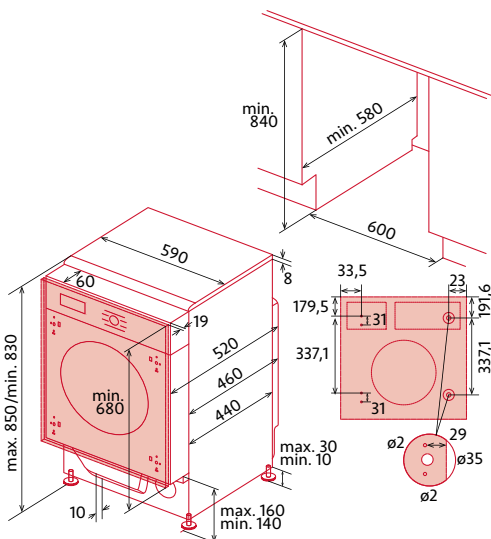

\*\*\* dentro del rango de A a C

## VINOTECA

**NorCare V36 BK**

**999 €**

Cod.: 4191 / EAN: 8422248101820



- » Vinoteca No Frost de instalación en columna
- » Tecnología No Frost
- » 2 zonas independientes de temperatura entre 5-22°
- » Bandejas de madera
- » Led interior
- » Capacidad 36 botellas
- » Acabado en cristal negro
- » Clase energética G\*\*\*
- » Panel de control digital
- » Puerta reversible

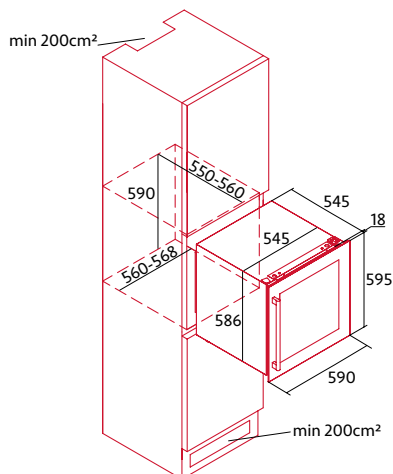

## VINOTECA

**NorCare V28BK**

**889 €**

Cod.: 4190 / EAN: 8422248101813



- » Vinoteca No Frost de instalación en columna
- » Tecnología No Frost
- » 2 zonas independientes de temperatura entre 5-20°
- » Bandejas de madera
- » Led interior
- » Capacidad 28 botellas
- » Acabado en cristal negro
- » Clase energética G\*\*\*
- » Panel de control digital
- » Puerta reversible

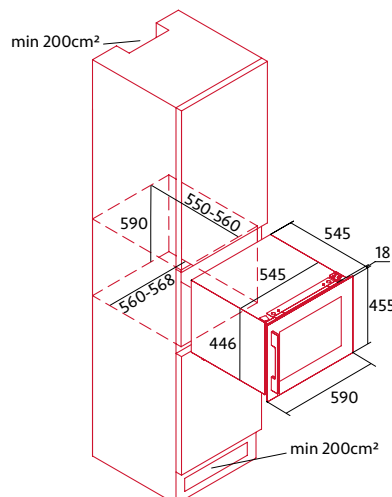

\*\*\* dentro del rango de A a G

**GRIFOS**

**NorFlow BLACKBIRD BK** 319 €  
Cod.: 4095 / EAN: 8435025740952



- » Grifo monomando en acero inoxidable 304 con acabado satinado
- » Caño alto semi-profesional, con forma curva, extraíble y giratorio 360°
- » Mando estilo tirador, posicionado en el frontal del grifo
- » Función aireador para un enjuagado más eficiente
- » Función ducha
- » Cartucho cerámico incluido
- » Tubos de conexión flexibles incluidos

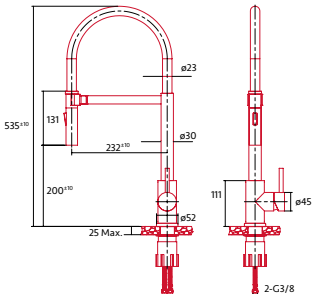

**GRIFOS**

**NorFlow BLACKBIRD WH** 319 €  
Cod.: 4096 / EAN: 8435025740969



- » Grifo monomando en acero inoxidable 304 con acabado satinado
- » Caño alto semi-profesional, con forma curva, extraíble y giratorio 360°
- » Mando estilo tirador, posicionado en el frontal del grifo
- » Función aireador para un enjuagado más eficiente
- » Función ducha
- » Cartucho cerámico incluido
- » Tubos de conexión flexibles incluidos

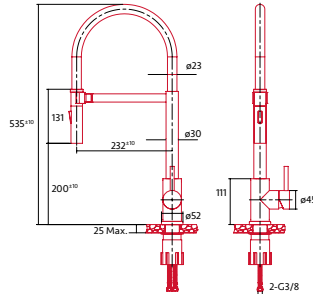

**GRIFOS**

**NorFlow BLACKBIRD RD** 319 €  
Cod.: 4097 / EAN: 8435025740976



- » Grifo monomando en acero inoxidable 304 con acabado satinado
- » Caño alto semi-profesional, con forma curva, extraíble y giratorio 360°
- » Mando estilo tirador, posicionado en el frontal del grifo
- » Función aireador para un enjuagado más eficiente
- » Función ducha
- » Cartucho cerámico incluido
- » Tubos de conexión flexibles incluidos

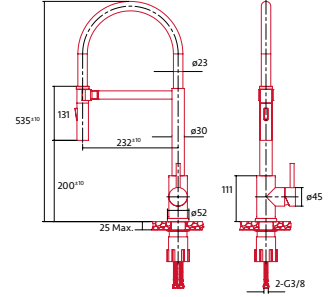

**GRIFOS**

**NorFlow ROBIN BK** 285 €  
Cod.: 4098 / EAN: 8435025740983



- » Grifo monomando en acero inoxidable 304 con acabado satinado
- » Caño alto, con forma en L y giratorio 360°
- » Mando estilo tirador, posicionado en el lateral del grifo
- » Función aireador para un enjuagado más eficiente
- » Cartucho cerámico incluido
- » Tubos de conexión flexibles incluidos

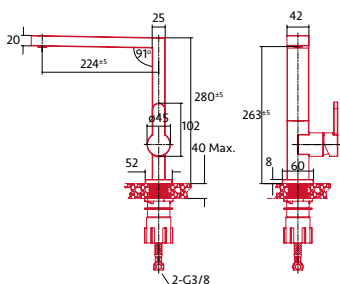

**GRIFOS**

**NorFlow ROBIN SS** 285 €  
Cod.: 4099 / EAN: 8435025740990



- » Grifo monomando en acero inoxidable 304 con acabado satinado
- » Caño alto, con forma en L y giratorio 360°
- » Mando estilo tirador, posicionado en el lateral del grifo
- » Función aireador para un enjuagado más eficiente
- » Cartucho cerámico incluido
- » Tubos de conexión flexibles incluidos

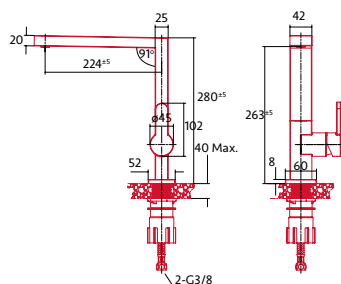

**GRIFOS**

**NorFlow ROBIN CU** 285 €  
Cod.: 4100 / EAN: 8435025741003



- » Grifo monomando en acero inoxidable 304 con acabado satinado
- » Caño alto, con forma en L y giratorio 360°
- » Mando estilo tirador, posicionado en el lateral del grifo
- » Función aireador para un enjuagado más eficiente
- » Cartucho cerámico incluido
- » Tubos de conexión flexibles incluidos

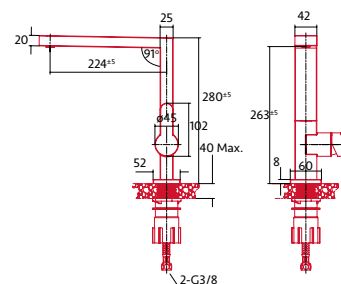

## GRIFOS

### NorFlow DENALI Extensible

199 €

Cod.: 3600 / EAN: 8435025736009



- » Grifo con mando extraíble en fundición
- » Caño alto extensible
- » Acabado en cromo
- » Mando estilo tirador, posicionado en el lateral del grifo
- » Función aireador para un enjuagado más eficiente
- » Cartucho cerámico incluido
- » Tubos de conexión flexibles incluidos

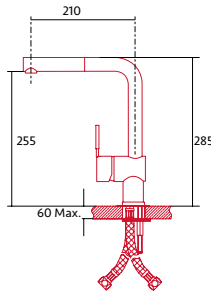

## GRIFOS

### NorFlow TUCÁN INOX

195 €

Cod.: 3552 / EAN: 8435025735521



- » Grifo monomando en acero inoxidable
- » Caño alto
- » Mando estilo tirador, posicionado en el lateral del grifo
- » Función aireador para un enjuagado más eficiente
- » Cartucho cerámico incluido
- » Tubos de conexión flexibles incluidos

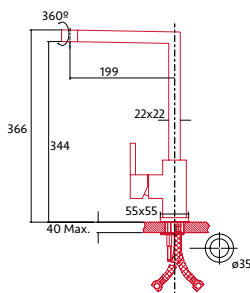

## GRIFOS

### NorFlow IBIS INOX

129 €

Cod.: 3558 / EAN: 8435025735583



- » Grifo monomando en acero inoxidable
- » Caño alto
- » Mando estilo tirador, posicionado en el lateral del grifo
- » Función aireador para un enjuagado más eficiente
- » Cartucho cerámico incluido
- » Tubos de conexión flexibles incluidos

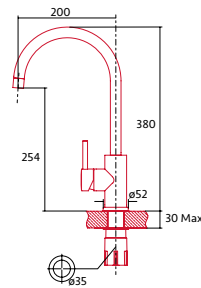

## GRIFOS

### NorFlow TUCÁN R

169 €

Cod.: 3589 / EAN: 8435025735897



- » Grifo monomando en fundición
- » Caño alto abatible 180°
- » Acabado en cromo
- » Mando estilo tirador, posicionado en el lateral del grifo
- » Función aireador para un enjuagado más eficiente
- » Cartucho cerámico incluido
- » Tubos de conexión flexibles incluidos

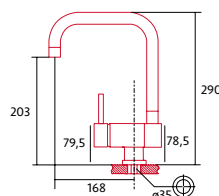



**FREGADERO SOBRE ENCIMERA**

**NorGranite 100.50 1B 1/2B 1D WH** **339 €**  
 Cod.: 4069 / EAN: 8435025740693



- » Fregadero de granito de encastre sobre encimera
- » 1 + 1/2 cubetas cuadradas
- » Fregadero con marca para orificio de grifería
- » Desagüe con válvula canasta redonda 3 1/2"
- » Accesorios incluidos: válvulas redondas, tapones de grifería, sifón y tubo rebosadero
- » Reversible
- » Profundidad de la cubeta 205/146mm

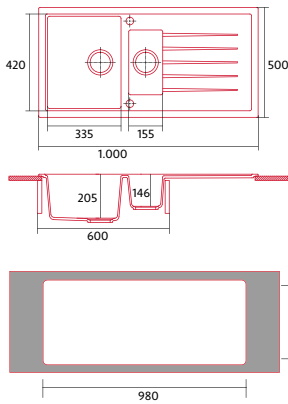

**FREGADERO SOBRE ENCIMERA**

**NorGranite 100.50 1B 1/2B 1D BK** **339 €**  
 Cod.: 4067 / EAN: 8435025740679



- » Fregadero de granito de encastre sobre encimera
- » 1 + 1/2 cubetas cuadradas
- » Fregadero con marca para orificio de grifería
- » Desagüe con válvula canasta redonda 3 1/2"
- » Accesorios incluidos: válvulas redondas, tapones de grifería, sifón y tubo rebosadero
- » Reversible
- » Profundidad de la cubeta 205/146mm

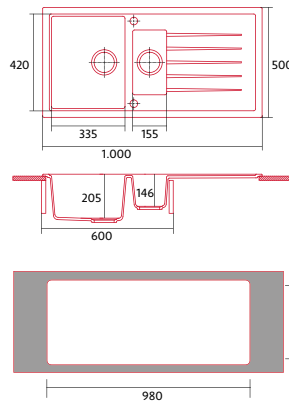

**FREGADERO SOBRE ENCIMERA**

**NorGranite 100.50 1B 1/2B 1D BG** **339 €**  
 Cod.: 4068 / EAN: 8435025740686



- » Fregadero de granito de encastre sobre encimera
- » 1 + 1/2 cubetas cuadradas
- » Fregadero con marca para orificio de grifería
- » Desagüe con válvula canasta redonda 3 1/2"
- » Accesorios incluidos: válvulas redondas, tapones de grifería, sifón y tubo rebosadero
- » Reversible
- » Profundidad de la cubeta 205/146mm

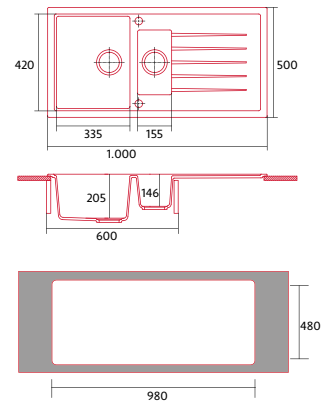

**FREGADERO SOBRE ENCIMERA**

**NorGranite 86.50 2B WH** **349 €**  
 Cod.: 4072 / EAN: 8435025740723



- » Fregadero de granito de encastre sobre encimera
- » 2 cubetas cuadradas
- » Fregadero con marca para orificio de grifería
- » Desagüe con válvula canasta redonda 3 1/2"
- » Accesorios incluidos: válvulas redondas, tapones de grifería, sifón y tubo rebosadero
- » Profundidad de la cubeta 205mm

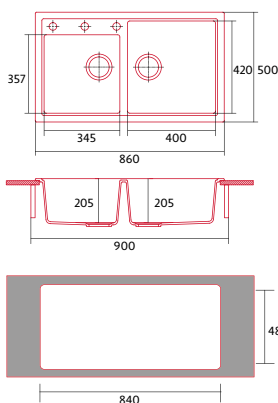

**FREGADERO SOBRE ENCIMERA**

**NorGranite 86.50 2B BK** **349 €**  
 Cod.: 4070 / EAN: 8435025740709



- » Fregadero de granito de encastre sobre encimera
- » 2 cubetas cuadradas
- » Fregadero con marca para orificio de grifería
- » Desagüe con válvula canasta redonda 3 1/2"
- » Accesorios incluidos: válvulas redondas, tapones de grifería, sifón y tubo rebosadero
- » Profundidad de la cubeta 205mm

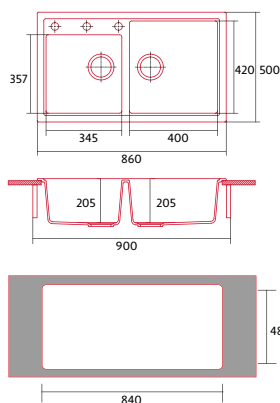

**FREGADERO SOBRE ENCIMERA**

**NorGranite 86.50 2B BG** **349 €**  
 Cod.: 4071 / EAN: 8435025740716



- » Fregadero de granito de encastre sobre encimera
- » 2 cubetas cuadradas
- » Fregadero con marca para orificio de grifería
- » Desagüe con válvula canasta redonda 3 1/2"
- » Accesorios incluidos: válvulas redondas, tapones de grifería, sifón y tubo rebosadero
- » Profundidad de la cubeta 205mm

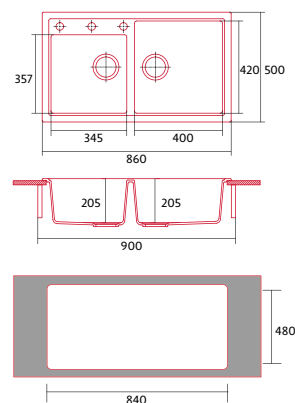

## FREGADERO SOBRE ENCIMERA

**NorGranite 78.50 1B WH** **339 €**  
Cod.: 4081 / EAN: 8435025740815



- » Fregadero de granito de encastre sobre encimera
- » 1 cubeta cuadrada
- » Fregadero con marca para orificio de grifería
- » Desagüe con válvula canasta redonda 3 1/2"
- » Accesorios incluidos: válvulas redondas, tapones de grifería, sifón y tubo rebosadero
- » Profundidad de la cubeta 220mm

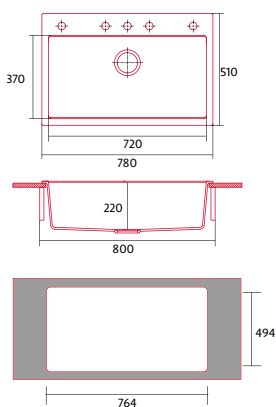

## FREGADERO SOBRE ENCIMERA

**NorGranite 78.50 1B BK** **339 €**  
Cod.: 4079 / EAN: 8435025740792



- » Fregadero de granito de encastre sobre encimera
- » 1 cubeta cuadrada
- » Fregadero con marca para orificio de grifería
- » Desagüe con válvula canasta redonda 3 1/2"
- » Accesorios incluidos: válvulas redondas, tapones de grifería, sifón y tubo rebosadero
- » Profundidad de la cubeta 220mm

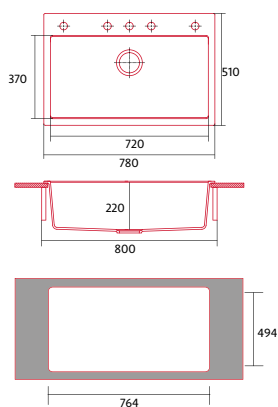

## FREGADERO SOBRE ENCIMERA

**NorGranite 78.50 1B BG** **339 €**  
Cod.: 4080 / EAN: 8435025740808



- » Fregadero de granito de encastre sobre encimera
- » 1 cubeta cuadrada
- » Fregadero con marca para orificio de grifería
- » Desagüe con válvula canasta redonda 3 1/2"
- » Accesorios incluidos: válvulas redondas, tapones de grifería, sifón y tubo rebosadero
- » Profundidad de la cubeta 220mm

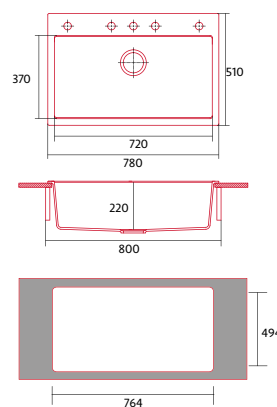

## FREGADERO SOBRE ENCIMERA

**NorGranite 86.50 1B 1D WH** **329 €**  
Cod.: 4063 / EAN: 8435025740631



- » Fregadero de granito de encastre sobre encimera
- » 1 cubeta cuadrada
- » Fregadero con marca para orificio de grifería
- » Desagüe con válvula canasta redonda 3 1/2"
- » Accesorios incluidos: válvulas redondas, tapones de grifería, sifón y tubo rebosadero
- » Reversible
- » Profundidad de la cubeta 205mm

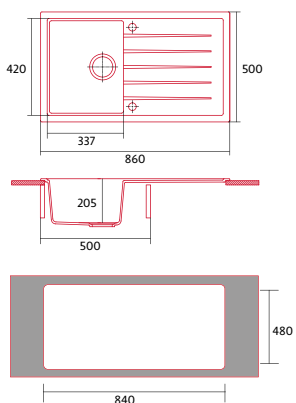

## FREGADERO SOBRE ENCIMERA

**NorGranite 86.50 1B 1D BK** **349 €**  
Cod.: 4061 / EAN: 8435025740617



- » Fregadero de granito de encastre sobre encimera
- » 1 cubeta cuadrada
- » Fregadero con marca para orificio de grifería
- » Desagüe con válvula canasta redonda 3 1/2"
- » Accesorios incluidos: válvulas redondas, tapones de grifería, sifón y tubo rebosadero
- » Reversible
- » Profundidad de la cubeta 205mm

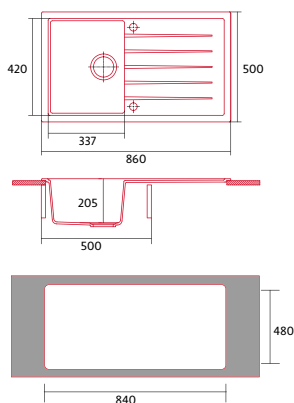

## FREGADERO SOBRE ENCIMERA

**NorGranite 86.50 1B 1D BG** **329 €**  
Cod.: 4062 / EAN: 8435025740624



- » Fregadero de granito de encastre sobre encimera
- » 1 cubeta cuadrada
- » Fregadero con marca para orificio de grifería
- » Desagüe con válvula canasta redonda 3 1/2"
- » Accesorios incluidos: válvulas redondas, tapones de grifería, sifón y tubo rebosadero
- » Reversible
- » Profundidad de la cubeta 205mm

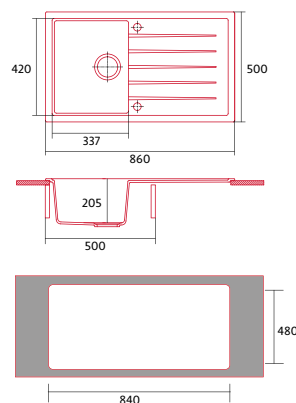

**FREGADERO SOBRE ENCIMERA**

**NorGranite 78.50 1B 1D WH** **289 €**  
Cod.: 4060 / EAN: 8435025740600



- » Fregadero de granito de encastre sobre encimera
- » 1 cubeta cuadrada
- » Fregadero con marca para orificio de grifería
- » Desagüe con válvula canasta redonda 3 1/2"
- » Accesorios incluidos: válvulas redondas, tapones de grifería, sifón y tubo rebosadero
- » Reversible
- » Profundidad de la cubeta 205mm

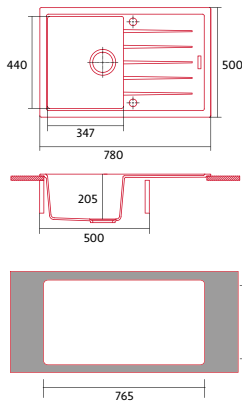

**FREGADERO SOBRE ENCIMERA**

**NorGranite 78.50 1B 1D BK** **289 €**  
Cod.: 4058 / EAN: 8435025740587



- » Fregadero de granito de encastre sobre encimera
- » 1 cubeta cuadrada
- » Fregadero con marca para orificio de grifería
- » Desagüe con válvula canasta redonda 3 1/2"
- » Accesorios incluidos: válvulas redondas, tapones de grifería, sifón y tubo rebosadero
- » Reversible
- » Profundidad de la cubeta 205mm

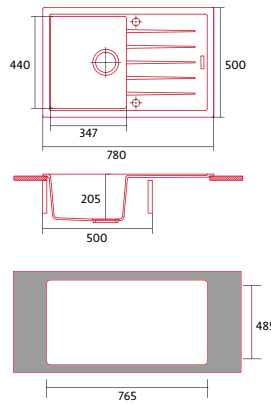

**FREGADERO SOBRE ENCIMERA**

**NorGranite 78.50 1B 1D BG** **289 €**  
Cod.: 4059 / EAN: 8435025740594



- » Fregadero de granito de encastre sobre encimera
- » 1 cubeta cuadrada
- » Fregadero con marca para orificio de grifería
- » Desagüe con válvula canasta redonda 3 1/2"
- » Accesorios incluidos: válvulas redondas, tapones de grifería, sifón y tubo rebosadero
- » Reversible
- » Profundidad de la cubeta 205mm

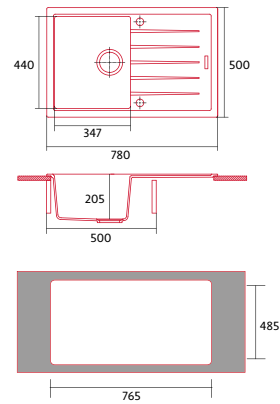

**FREGADERO SOBRE/BAJO ENCIMERA**

**NorGranite 55.40 1B WH** **239 €**  
Cod.: 4087 / EAN: 8435025740877



- » Fregadero de granito de encastre sobre/bajo encimera
- » 1 cubeta cuadrada
- » Desagüe con válvula canasta cuadrada 3 1/2"
- » Accesorios incluidos: válvulas redondas, tapones de grifería, sifón y tubo rebosadero
- » Profundidad de la cubeta 205mm

**Instalación sobre encimera**

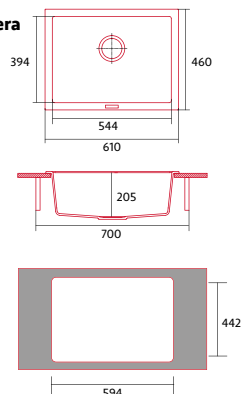

**FREGADERO SOBRE/BAJO ENCIMERA**

**NorGranite 55.40 1B BK** **239 €**  
Cod.: 4085 / EAN: 8435025740853



- » Fregadero de granito de encastre sobre/bajo encimera
- » 1 cubeta cuadrada
- » Desagüe con válvula canasta cuadrada 3 1/2"
- » Accesorios incluidos: válvulas redondas, tapones de grifería, sifón y tubo rebosadero
- » Profundidad de la cubeta 205mm

**Instalación bajo encimera**

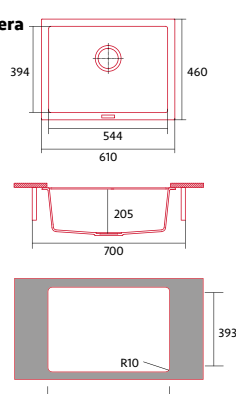

**FREGADERO SOBRE/BAJO ENCIMERA**

**NorGranite 55.40 1B BG** **239 €**  
Cod.: 4086 / EAN: 8435025740860



- » Fregadero de granito de encastre sobre/bajo encimera
- » 1 cubeta cuadrada
- » Desagüe con válvula canasta cuadrada 3 1/2"
- » Accesorios incluidos: válvulas redondas, tapones de grifería, sifón y tubo rebosadero
- » Profundidad de la cubeta 205mm

## FREGADERO SOBRE/BAJO ENCIMERA

**NorGranite 45.40 1B WH** **219 €**  
Cod.: 4084 / EAN: 8435025740846



- » Fregadero de granito de encastre sobre/bajo encimera
- » 1 cubeta cuadrada
- » Desagüe con válvula canasta cuadrada 3 1/2"
- » Accesorios incluidos: válvulas redondas, tapones de grifería, sifón y tubo rebosadero
- » Profundidad de la cubeta 205mm

## FREGADERO SOBRE/BAJO ENCIMERA

**NorGranite 45.40 1B BK** **219 €**  
Cod.: 4082 / EAN: 8435025740822



- » Fregadero de granito de encastre sobre/bajo encimera
- » 1 cubeta cuadrada
- » Desagüe con válvula canasta cuadrada 3 1/2"
- » Accesorios incluidos: válvulas redondas, tapones de grifería, sifón y tubo rebosadero
- » Profundidad de la cubeta 205mm

## FREGADERO SOBRE/BAJO ENCIMERA

**NorGranite 45.40 1B BG** **209 €**  
Cod.: 4083 / EAN: 8435025740839



- » Fregadero de granito de encastre sobre/bajo encimera
- » 1 cubeta cuadrada
- » Desagüe con válvula canasta cuadrada 3 1/2"
- » Accesorios incluidos: válvulas redondas, tapones de grifería, sifón y tubo rebosadero
- » Profundidad de la cubeta 205mm

### Instalación sobre encimera

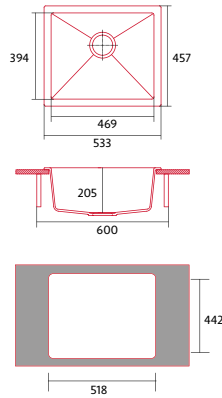

### Instalación bajo encimera

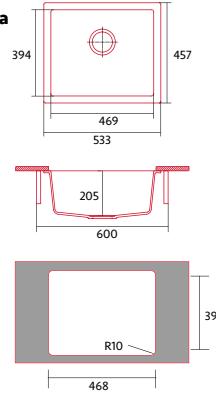

## FREGADERO SOBRE/BAJO ENCIMERA

**NorGranite 40.40 1B WH** **229 €**  
Cod.: 4090 / EAN: 8435025740907



- » Fregadero de granito de encastre sobre/bajo encimera
- » 1 cubeta cuadrada
- » Desagüe con válvula canasta cuadrada 3 1/2"
- » Accesorios incluidos: válvulas redondas, tapones de grifería, sifón y tubo rebosadero
- » Profundidad de la cubeta 205mm

## FREGADERO SOBRE/BAJO ENCIMERA

**NorGranite 40.40 1B BK** **259 €**  
Cod.: 4088 / EAN: 8435025740884



- » Fregadero de granito de encastre sobre/bajo encimera
- » 1 cubeta cuadrada
- » Desagüe con válvula canasta cuadrada 3 1/2"
- » Accesorios incluidos: válvulas redondas, tapones de grifería, sifón y tubo rebosadero
- » Profundidad de la cubeta 205mm

## FREGADERO SOBRE/BAJO ENCIMERA

**NorGranite 40.40 1B BG** **229 €**  
Cod.: 4089 / EAN: 8435025740891



- » Fregadero de granito de encastre sobre/bajo encimera
- » 1 cubeta cuadrada
- » Desagüe con válvula canasta cuadrada 3 1/2"
- » Accesorios incluidos: válvulas redondas, tapones de grifería, sifón y tubo rebosadero
- » Profundidad de la cubeta 205mm

### Instalación sobre encimera

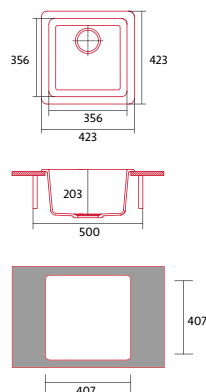

### Instalación bajo encimera

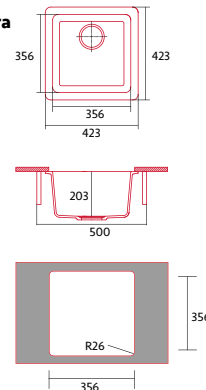



**FREGADERO SOBRE ENCIMERA**

**NorGranite Oval 51.20 1B WH** **289 €**  
Cod.: 4078 / EAN: 8435025740785



- » Fregadero de granito de encastre sobre encimera
- » 1 cubeta redonda
- » Fregadero con marca para orificio de grifería
- » Desagüe con válvula canasta cuadrada 3 1/2"
- » Accesorios incluidos: válvulas redondas, tapones de grifería, sifón y tubo rebosadero
- » Profundidad de la cubeta 205mm

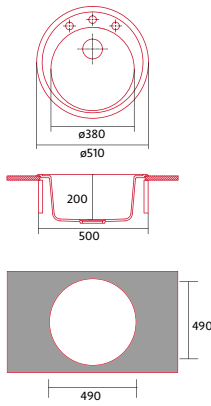

**FREGADERO SOBRE ENCIMERA**

**NorGranite Oval 51.20 1B BK** **289 €**  
Cod.: 4076 / EAN: 8435025740761



- » Fregadero de granito de encastre sobre encimera
- » 1 cubeta redonda
- » Fregadero con marca para orificio de grifería
- » Desagüe con válvula canasta cuadrada 3 1/2"
- » Accesorios incluidos: válvulas redondas, tapones de grifería, sifón y tubo rebosadero
- » Profundidad de la cubeta 205mm

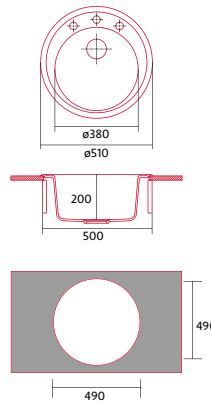

**FREGADERO SOBRE ENCIMERA**

**NorGranite Oval 51.20 1B BG** **289 €**  
Cod.: 4077 / EAN: 8435025740778



- » Fregadero de granito de encastre sobre encimera
- » 1 cubeta redonda
- » Fregadero con marca para orificio de grifería
- » Desagüe con válvula canasta cuadrada 3 1/2"
- » Accesorios incluidos: válvulas redondas, tapones de grifería, sifón y tubo rebosadero
- » Profundidad de la cubeta 205mm

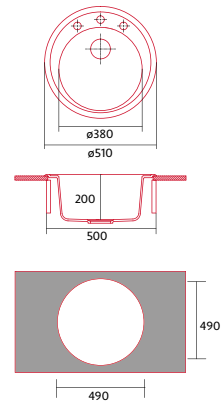

**FREGADERO BAJO ENCIMERA**

**NorAce 70.40 1C R10 CP** **299 €**  
Cod.: 4093 / EAN: 8435025740938



- » Fregadero de encastre bajo encimera
- » 1 cubeta cuadrada
- » Válvula oculta cuadrada de 3 1/2"
- » Accesorios incluidos: válvula cuadrada, sifón y tubo rebosadero
- » Radio 10mm
- » Profundidad de la cubeta 205mm

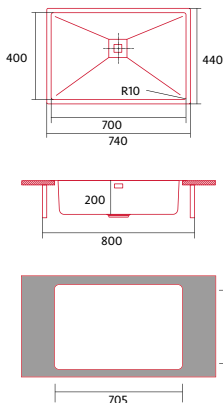

**FREGADERO BAJO ENCIMERA**

**NorAce 50.40 1C R10 CP** **265 €**  
Cod.: 4091 / EAN: 8435025740914



- » Fregadero de encastre bajo encimera
- » 1 cubeta cuadrada
- » Válvula oculta cuadrada de 3 1/2"
- » Accesorios incluidos: válvula cuadrada, sifón y tubo rebosadero
- » Radio 10mm
- » Profundidad de la cubeta 205mm

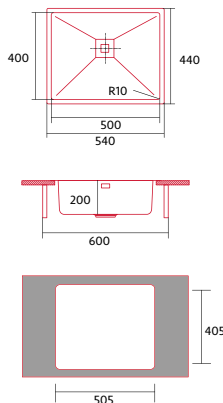

**FREGADERO BAJO ENCIMERA**

**NorAce 45.40 1C R10 CP** **255 €**  
Cod.: 4092 / EAN: 8435025740921



- » Fregadero de encastre bajo encimera
- » 1 cubeta cuadrada
- » Válvula oculta cuadrada de 3 1/2"
- » Accesorios incluidos: válvula cuadrada, sifón y tubo rebosadero
- » Radio 10mm
- » Profundidad de la cubeta 205mm

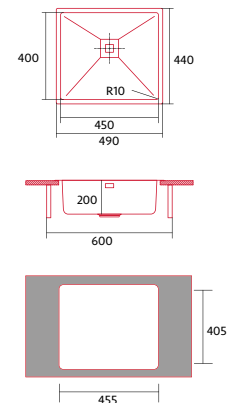

## FREGADERO BAJO ENCIMERA

**NorAce 40.40 1C R10 CP**

**239 €**

Cod.: 4094 / EAN: 8435025740945



- » Fregadero de encastre bajo encimera
- » 1 cubeta cuadrada
- » Válvula oculta cuadrada de 3 1/2"
- » Accesorios incluidos: válvula cuadrada, sifón y tubo rebosadero
- » Radio 10mm
- » Profundidad de la cubeta 205mm

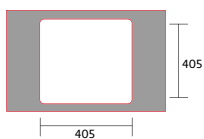
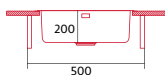
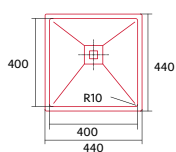

## ACCESORIOS

### ACCESORIO

**Acabado NEGRO**

**19 €**

Cod.: 1318 / EAN: 8435025713185



### ACCESORIO

**Acabado COBRE**

**19 €**

Cod.: 1320 / EAN: 8435025713208



### ACCESORIO

**Acabado ACERO INOXIDABLE**

**15 €**

Cod.: 1319 / EAN: 8435025713192

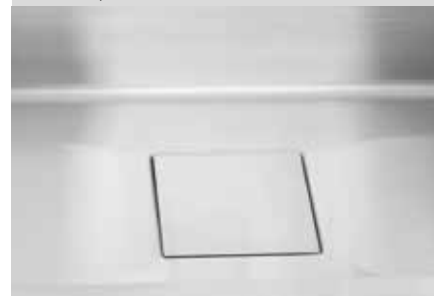





## INFORMACIÓN TÉCNICA



Código	2114	2118	2124	2115
EAN	8435025721142	8435025721180	8435025721241	8435025721159
Modelo	MO 6800 DB	MO 6800 SW	MO 6800 CU	MO 4800 DB
Tipo	Multifunción	Multifunción	Multifunción	Multifunción
<b>Ficha de producto</b>				
Índice de eficiencia energética (IEE convencional/multifunción)	95	95	95	92,3
Clase de eficiencia energética	A	A	A	A
Consumo energía modo convencional (según Norma EN 50304/2009) [kWh]	0,86	0,86	0,86	0,69
Consumo energía modo multifunción (según Norma EN 50304/2009) [kWh]	0,79	0,79	0,79	0,67
Número de cavidades	1	1	1	1
Volumen de la cavidad [L]	67	67	67	40
<b>Dimensiones</b>				
Dimensiones int.: altura [mm]	595	595	595	455
Dimensiones int.: ancho [mm]	595	595	595	595
Dimensiones int.: profundidad [mm]	550	550	550	550
Dimensiones ext.: altura [mm]	488	488	488	436
Dimensiones ext.: ancho [mm]	415	415	415	215
Dimensiones ext.: profundidad [mm]	330	330	330	410
<b>Características</b>				
Acabado	Negro / cromado	Blanco / cromado	Negro / cobre	Negro / cromado
Cierre amortiguado de puerta	Sí	Sí	Sí	No
Niveles para colocar bandejas	5	5	5	4
Ventilador	Sí	Sí	Sí	Sí
Número de lámparas iluminación	1	1	1	1
<b>Controles</b>				
Tipo de control	Táctil	Táctil	Táctil	Táctil
Tecnología de la pantalla	LCD blanco	LCD blanco	LCD blanco	LCD blanco
Indicador de funcionamiento	Sí	Sí	Sí	Sí
Indicador termostato	Sí	Sí	Sí	Sí
Mínima temperatura [°C]	50	50	50	50
Máxima temperatura turbohornear [°C]	250	250	250	225
Mínima Temperatura Vapor (°C)	No	No	No	No
Máxima Temperatura Vapor (°C)	No	No	No	No
<b>Limpieza</b>				
Esmalte	Esmalte Nclean de fácil limpieza Esmalte Nclean de fácil limpieza Esmalte Nclean de fácil limpieza Esmalte Nclean de fácil limpieza			
Tipo de cavidad / guías laterales	Cromadas, desmontables Cromadas, desmontables Cromadas, desmontables Cromadas, desmontables			
Cristal interior puerta	Desmontable	Desmontable	Desmontable	Desmontable
Bloqueo seguridad	Nchild	Nchild	Nchild	Nchild
Luz interior	Sí	Sí	Sí	Sí
Precalentamiento rápido	Sí	Sí	Sí	Sí
<b>Seguridad</b>				
Termostato de seguridad	Sí	Sí	Sí	Sí
Número de cristales en puerta	2	2	2	2
Ventilador refrigeración	Sí	Sí	Sí	Sí
<b>Conexión eléctrica</b>				
Potencia Grill [W]	1900	1900	1900	1400
Potencia microondas [W]				
Potencia resistencia superior [W]	1000	1000	1000	
Potencia resistencia solera [W]	1200	1200	1200	1050
Potencia resistencia posterior [W]	2100	2100	2100	1600
Potencia total a red eléctrica [W]	3650	3650	3650	3280
Tensión nominal [V] / Frecuencia de la red [Hz]	220-240 / 50	220-240 / 50	220-240 / 50	220-240 / 50
Potencia iluminación horno [W]	15	15	15	15
Enchufe	No	No	No	No
<b>Accesorios</b>				
Bandeja plana				
Bandeja profunda	1	1	1	1
Bandeja perforada				
Parrilla	1	1	1	1
Grill interior	1	1	1	1
Raíles telescópicos	1	1	1	1
Guías Telescópicas	100%	100%	100%	75%
Manilla bandeja	1	1	1	1
Tanque agua (L)	No	No	No	No

2119	2127	2116	2120	2125	2117	2121
8435025721197	8435025721272	8435025721166	8435025721203	8435025721258	8435025721173	8435025721210
MO 4800 SW	MO 4800 CU	SO 4800 DB	SO 4800 SW	SO 4800 CU	MW 4800 DB	NorChef MW 4800 SW
Multifunción	Multifunción	Vapor	Vapor	Vapor	Microondas	Microondas
92,3	92,3	67,8	67,8	67,8		
A	A	A+	A+	A+		
0,69	0,69	0,59	0,59	0,59		
0,67	0,67	0,48	0,48	0,48		
1	1	1	1	1		
40	40	36	36	36	40	40
455	455	455	455	455	455	455
595	595	595	595	595	595	595
550	550	510	510	510	543	543
436	436	406	406	406	420	420
215	215	215	215	215	232	232
410	410	410	410	410	408	408
Blanco / cromado	Negro / cobre	Negro / cromado	Blanco / cromado	Negro / cobre	Negro	Blanco
No	No	No	No	No	No	No
4	4	4	4	4	3	3
Sí	Sí	Sí	Sí	Sí	Sí	Sí
1	1	1	1	1	1	1
Táctil	Táctil	Táctil	Táctil	Táctil	Táctil	Táctil
LCD blanco	LCD blanco	LCD blanco	LCD blanco	LCD blanco	LCD blanco	LCD blanco
Si	Si	Si	Si	Si	Si	Si
Si	Si	Si	Si	Si	Si	Si
50	50	30	30	30	50	50
225	225	225	225	225	225	225
No	No	40	40	40	No	No
No	No	100	100	100	No	No
Esmalte Nclean de fácil limpieza	Esmalte Nclean de fácil limpieza	No	No	No	No	No
Cromadas, desmontables	Cromadas, desmontables	Acero inoxidable embutida	Acero inoxidable embutida	Acero inoxidable embutida	Acero inoxidable embutida	Acero inoxidable embutida
Desmontable	Desmontable	Desmontable	Desmontable	Desmontable	No	No
Nchild	Nchild	Nchild	Nchild	Nchild	Nchild	Nchild
Sí	Sí	Sí	Sí	Sí	Sí	Sí
Sí	Sí	Sí	Sí	Sí	No	No
Sí	Sí	Sí	Sí	Sí	Sí	Sí
2	2	3	3	3	2	2
Sí	Sí	Sí	Sí	Sí	Sí	Sí
1400	1400	1400	1400	1400	1400	1400
					1000	1000
1050	1050				1050	1050
1600	1600	1600	1600	1600	1600	1600
3280	3280	3050	3050	3050	2550	2550
220-240 / 50	220-240 / 50	220-240 / 50	220-240 / 50	220-240 / 50	220-240 / 50	220-240 / 50
15	15	15	15	15	15	15
No	No	No	No	No	No	No
1	1	1	1	1	1	1
1	1	1	1	1	1	1
1	1	1	1	1	1	1
1	1	1	1	1	1	1
75%	75%					
1	1	1	1	1	1	1
No	No	1,2L	1,2L	1,2L	No	No

<b>Código</b>	2126	1757
<b>EAN</b>	8435025721265	8435025717572
<b>Modelo</b>	MW 4800 CU	MO 6610 RR
<b>Tipo</b>	Microondas	Multifunción
<b>Ficha de producto</b>		
Índice de eficiencia energética (IEE convencional/multifunción)		91,1
Clase de eficiencia energética		A
Consumo energía modo convencional (según Norma EN 50304/2009) [kWh]		0,74
Consumo energía modo multifunción (según Norma EN 50304/2009) [kWh]		0,71
Número de cavidades		1
Volumen de la cavidad [L]	40	53
<b>Dimensiones</b>		
Dimensiones int.: altura [mm]	455	590
Dimensiones int.: ancho [mm]	595	595
Dimensiones int.: profundidad [mm]	543	525
Dimensiones ext.: altura [mm]	420	430
Dimensiones ext.: ancho [mm]	232	385
Dimensiones ext.: profundidad [mm]	408	320
<b>Características</b>		
Acabado	Negro	Rojo /cromado
Cierre amortiguado de puerta	No	No
Niveles para colocar bandejas	3	4
Ventilador	Sí	Sí
Número de lámparas iluminación	1	1
<b>Controles</b>		
Tipo de control	Táctil	Mandos
Tecnología de la pantalla	LCD blanco	No
Indicador de funcionamiento	Sí	Sí
Indicador termostato	Sí	Sí
Mínima temperatura [°C]	50	50
Máxima temperatura turbohornear [°C]	225	250
Mínima Temperatura Vapor (°C)	No	No
Máxima Temperatura Vapor (°C)	No	No
<b>Limpieza</b>		
Esmalte	No	Esmalte Nclean de fácil limpieza
Tipo de cavidad / guías laterales	Acero inoxidable embutida	Cromadas, desmontables
Cristal interior puerta	No	Desmontable
Bloqueo seguridad	Nchild	No
Luz interior	Sí	Sí
Pre calentamiento rápido	No	No
<b>Seguridad</b>		
Termostato de seguridad	Sí	Sí
Número de cristales en puerta	2	3
Ventilador refrigeración	Sí	Sí
<b>Conexión eléctrica</b>		
Potencia Grill [W]	1400	900
Potencia microondas [W]	1000	
Potencia resistencia superior [W]		1350+900
Potencia resistencia solera [W]	1050	1000
Potencia resistencia posterior [W]	1600	2300
Potencia total a red eléctrica [W]	2550	2350
Tensión nominal [V] / Frecuencia de la red [Hz]	220-240 / 50	220-240 / 50
Potencia iluminación horno [W]	15	25
Enchufe	No	No
<b>Accesorios</b>		
Bandeja plana		
Bandeja profunda	1	1
Bandeja perforada		
Parrilla	1	1
Grill interior	1	
Raíles telescópicos		1
Guías Telescopicas		80%
Manilla bandeja	1	
Tanque agua (L)	No	No

Código	4053	4057
EAN	8435025740532	8435025740570
Modelo	NorChef MW 25 DG DB	NorChef MW 25 DG CU
Tipo (Encastrable / libre instalación)	Encastrable	Encastrable
<b>Dimensiones</b>		
Dimensiones int.: altura [mm]	208	208
Dimensiones int.: ancho [mm]	328	328
Dimensiones int.: profundidad [mm]	369	369
<b>Dimensiones ext.: altura [mm]</b>		
Dimensiones ext.: ancho [mm]	595	595
Dimensiones ext.: profundidad [mm]	380	380
<b>Características</b>		
Acabado	Negro	Negro / cobre
Apertura puerta	Lateral con botón táctil	Lateral con botón táctil
Volumen [L]	25	25
Menús automáticos	8	8
Nº programas cocción calor	5	5
Nº programas cocción grill	3	3
Nivel de ruido db[A]	63	63
Programación tiempo	Sí	Sí
<b>Control</b>		
Tecnología de pantalla	Display electrónico blanco	Display electrónico blanco
Programador electrónico	Sí	Sí
Programador manual	No	No
Pulsador Inicio / Paro	Sí	Sí
Pulsador apertura puerta	Pulsante	Pulsante
Selector tiempo [min.]	95	95
Selector de potencia	Sí	Sí
Selector funciones y Tª	Selector de funciones	Selector de funciones
Indicador funcionamiento	Display LED	Display LED
Tipo de control	Electrónico	Electrónico
Selector de peso	Sí	Sí
<b>Equipamiento</b>		
Luz interior	Sí	Sí
Tipo cavidad	A. Inoxidable	A. Inoxidable
Ángulo apertura puerta [grados]	90	90
<b>Programas</b>		
Grill	Sí	Sí
Grill + Microondas	Sí	Sí
Descong., calentamiento y cocinado por tipo de alimento	Sí	Sí
Memoria	No	No
Inicio rápido	Sí	Sí
<b>Seguridad</b>		
Termostato de seguridad	Sí	Sí
Desconexión auto. de seguridad	Sí	Sí
Bloqueo de funciones	Sí	Sí
Tª puerta	65	65
Nº de cristales en la puerta	1	1
<b>Conexión</b>		
Potencia grill [kW]	1	1
Potencia microondas [W]	900	900
Potencia máxima [kW]	1,45	1,45
Tensión / Frecuencia [V~Hz]	230 / 50	230 / 50
Enchufe	Schuko	Schuko
<b>Accesorios</b>		
Plato giratorio extraíble	Sí	Sí
Diámetro plato vidrio [mm]	315	315
Marco encastre	Incorporado	Incorporado
Kit ventilación	No	No

Código	2122	2123
EAN	8435025721227	8435025721234
Modelo	NorChef WP 1500 DB	NorChef WP 1500 SW
Tipo	Calienta Platos	Calienta Platos
<b>Dimensiones</b>		
Dimensiones ext.: altura [mm]	140	140
Dimensiones ext.: ancho [mm]	595	595
Dimensiones ext.: profundidad [mm]	525	525
<b>Características</b>		
Acabado	Negro	Blanco
Tipo control	Botón On/off	Botón On/off
Termostato	Sí	Sí
<b>Ventilación</b>		
Indicador encendido	Sí	Sí
Temperatura máxima	70	70
Cocción baja temperatura	Sí	Sí
Levantar levaduras	Sí	Sí
Calentar platos	Sí	Sí
Mantener caliente	Sí	Sí
Volumen útil (litros)	20	20
Altura cavidad	120	120
Puerta fría	Sí	Sí
Cristal templado	Sí	Sí
<b>Conexión</b>		
Potencia máxima [W]	380-460	380-460
Tensión / Frecuencia [V~Hz]	220-240V/50-60Hz	220-240V/50-60Hz
Enchufe	No	No

Código	8512	8515	8513	8516
EAN	8435025785120	8435025785151	8435025785137	8435025785168
Modelo	UNUM 90 DB NMOTION	CUADRATUM 90 DB NMOTION	CIRCUM 90 DB NMOTION	MISTRAL 90 DB
Tipo	Decorativa vertical	Decorativa vertical	Decorativa vertical	Decorativa vertical
<b>Ficha de producto según directivas EU65/2014 - EN61591, EN60704-2-13, EN50564</b>				
AEC (Consumo de Energía Anual) (kWh/año)	21,9	20,4	23,4	18,3
EEL class (Clase de Eficiencia Energética)	A++	A++	A++	A+++
FDE (Eficiencia Fluidodinámica)	40,3	40,3	39,3	40,3
FDE class (Clase de Eficiencia Fluidodinámica)	A	A	A	A
LE (Eficiencia de Iluminación) (lux/W)	9,2	9,2	9,2	14,8
LE class (Clase de Eficiencia de Iluminación)	E	E	E	D
GFE (Eficiencia de Filtrado de Grasa)	62,3	60,2	58,6	60,2
GFE Class (Clase de Eficiencia de Filtrado de Grasa)	E	E	E	E
Flujo de aire en velocidad mínima (m3/h)	265,2	282,8	270,8	282,8
Flujo de aire en velocidad máxima (m3/h)	616,6	640,5	608,5	640,5
Flujo de aire en velocidad intensiva (TURBO) (m3/h)	843,6	841,6	851,6	841,6
Potencia sonora en velocidad mínima (dB)	46	46	46	46
Potencia sonora en velocidad máxima (dB)	64	64	65	64
Potencia sonora en velocidad intensiva (TURBO) (dB)	69	69	70	69
Po (Consumo de Electricidad en modo Desactivado) (W)	0,46	0,46	0,46	0,46
Ps (Consumo de Electricidad en modo de Espera) (W)	-	-	-	-
<b>Directiva Integración según EU 66/2014</b>				
f (Factor de Incremento en el Tiempo)	0,5	0,5	0,6	0,5
EEL (Eficiencia Energética)	33,8	32	36,5	29,5
QBEP (Flujo de aire en Punto de Máxima Eficiencia) (m3/h)	369,7	369,6	369,4	369,6
PBEP (Diferencia de Presión Estática en Punto de Máxima Eficiencia) (Pa)	314	314	308	314
WBEP (Potencia Eléctrica de entrada en Punto de Máxima Eficiencia) (W)	80	80	80,5	80
WL (Consumo Nominal de electricidad del sistema de Iluminación de la superficie de cocción) (W)	8	8	8	5
EMIDDLE (Iluminancia media del sistema de iluminación de la superficie de cocción) (lux)	74	74	74	74
<b>Dimensiones exteriores</b>				
Ancho (mm)	898	898	898	895
Fondo (mm)	380	380	380	446
Altura máxima total (mm)	1130	1130	1130	1175
Altura mínima total (mm)	900	900	900	860
Diametro de salida (mm)	150	150	150	150
<b>Características</b>				
Motor	BT4DC	BT4DC	BT4DC	BT4DC
Niveles de extracción	5+1	5+1	5+1	5+1
Consumo máximo motor (W)	135	135	135	135
Presión Máxima (Pa)	357	357	357	357
Presión Turbo (Pa)	365	365	365	365
Tipo de control	TCMD6i	TCMD6i	TCMD6i	TCD6i
Desconexión automática	√	√	√	√
Indicador electrónico saturación filtro	√	√	√	√
Tipo de filtro	D.inox / Metálico aluminio	Metálico aluminio	Metálico aluminio	Metálico aluminio
Número de filtros antigrasa	1+1	1+1	1+1	3
Interior blindado	-	-	-	-
<b>Iluminación</b>				
Clase de lámparas	Ambient + SSLED	Ambient + SSLED	Ambient + SSLED	SSLED
Iluminación regulable en intensidad	√	√	√	√
Nº de lámparas	2+1	1+1	1+1	1
<b>Instalación</b>				
Distancia mínima a una placa de cocción eléctrica (mm)	550	550	550	400
Distancia mínima a una placa de cocción de gas (mm)	650	650	650	650
Instalación con salida de aire al exterior / recirculación	√ / √	√ / √	√ / √	√ / √
Sistema de fácil instalación	√	√	√	√
<b>Conexión eléctrica</b>				
Potencia total de acometida (W)	146	149	149	140
Tensión nominal (V)	220-240	220-240	220-240	220-240
Frecuencia de la red (Hz)	50/60	50/60	50/60	50/60
Aislamiento eléctrico	CLASS I	CLASS I	CLASS I	CLASS I
Clavija	-	-	-	-
<b>Accesorios</b>				
Extension tubo superior	-	-	-	-
Embellecedor Islas	-	-	-	-
Válvula antirretorno	02832008	02832008	02832008	02832008
Filtro metálico MAX PRO	-	-	-	-
Filtro metálico	02800951/02800949	02800953/02800949	02800954/02800949	2811002
Filtro DUAL (metálico + carbón activo)	-	-	-	-
Filtros carbón activo	02859318	02859318	02859318	02859318
Tubo flexible silenciador	02893002	02893002	02893002	02893002
Kit recirculante (Kit tubos + filtros carbón activo)	-	-	-	-
Tapa decorativa aluminio	-	-	-	-
Tapa decorativa cristal	-	-	-	-



8519	8518	8521	8522	8523
8435025785199	8435025785182	8435025785212	8435025785229	8435025785236
MISTRAL 90 SW	SLIM 90 CU	FRIDA 90 CU	FRIDA 80 CU	DEIMOS 1000 RD
Decorativa vertical	Decorativa horizontal	Decorativa vertical	Decorativa vertical	Techo
18,3	21,3	14,5	14,5	24,9
A+++	A++	A+++	A+++	A+
40,3	39,3	39,7	39,7	39,3
A	A	A	A	A
14,8	14,8	26,3	26,3	11,5
D	D	B	B	E
60,2	58,6	75,5	75,5	58,6
E	E	C	C	E
282,8	270,8	200	200	270,8
640,5	608,5	605	605	608,5
841,6	851,6	825	825	851,6
46	46	40	40	46
64	65	64	64	65
69	70	69	69	70
0,46	0,46	0,4	0,4	0,46
-	-	0	0	-
0,5	0,6	0,6	0,6	0,6
29,5	34,2	29,3	29,3	38,2
369,6	369,4	259,7	259,7	369,4
314	308	326,2	326,2	308
80	80,5	59,2	59,2	80,5
5	5	3	3	10
74	74	79	79	115
895	900	900	800	1000
446	480	370	370	600
1175	1030	1170	1170	500
860	632	855	855	285
150	150	150/125	150/125	150
BT4DC	BT4DC	BT4DC	BT4DC	BT4DC
5+1	5+1	5+1	5+1	5+1
135	135	135	135	135
357	357	357	357	357
365	365	365	365	365
TCD6i	TCD6i	TCMD6i	TCMD6i	TCD6i + Control remoto
√	√	√	√	√
√	√	√	√	√
Metálico aluminio	D. premium inox	Metálico aluminio	Metálico aluminio	Metálico aluminio
3	3	2+1	2+1	3
-	√	-	-	-
SSLED	SSLED	SSLED	SSLED	SSLED
√	√	√	√	√
1	1	1	1	2
400	650	400	400	550
650	650	650	650	700
√ / √	√ / √	√ / √	√ / √	√ / √
√	√	√	√	√
140	140	143	143	145
220-240	220-240	220-240	220-240	220-240
50/60	50/60	50	50	50/60
CLASS I	CLASS I	CLASE I	CLASE I	CLASS I
-	-	-	-	-
-	-	-	-	-
-	-	-	-	-
02832008	02832008	02832008	02832008	√
-	-	-	-	-
02800951/02800949	02800954/02800949	2811002	02800905*/02800925*	02800200
-	-	-	02800918/02800927	02800918
02859318	02859318	02859318	02859398	02859399
02893002	02893002	02893002	02893002	02893002
-	-	-	-	-
-	-	-	-	-
-	-	-	-	-

<b>Código</b>	1756	4141
<b>EAN</b>	8435025717565	8422248104890
<b>Modelo</b>	SPIRIT RR	IS N8420 BK
<b>Tipo</b>	Piramidal	Superficie
<b>Ficha de producto según directivas EU65/2014 - EN61591, EN60704-2-13, EN50564</b>		
AEC (Consumo de Energía Anual) (kWh/año)	60,4	23,5
EEl class (Clase de Eficiencia Energética)	B	A+
FDE (Eficiencia Fluidodinámica)	21,9	29,9
FDE class (Clase de Eficiencia Fluidodinámica)	C	A
LE (Eficiencia de Iluminación) (lux/W)	36	-
LE class (Clase de Eficiencia de Iluminación)	A	-
GFE (Eficiencia de Filtrado de Grasa)	77,1	97,6
GFE Class (Clase de Eficiencia de Filtrado de Grasa)	C	A
Flujo de aire en velocidad mínima (m3/h)	341,3	96,6
Flujo de aire en velocidad máxima (m3/h)	600	435
Flujo de aire en velocidad intensiva (TURBO) (m3/h)	-	570
Potencia sonora en velocidad mínima (dB)	58	35
Potencia sonora en velocidad máxima (dB)	70	70
Potencia sonora en velocidad intensiva (TURBO) (dB)	-	74
Po (Consumo de Electricidad en modo Desactivado) (W)	0	0,5
Ps (Consumo de Electricidad en modo de Espera) (W)	-	-
<b>Directiva Integración según EU 66/2014</b>		
f (Factor de Incremento en el Tiempo)	1,2	0,92
EEl (Eficiencia Energética)	66,8	43
QBEP (Flujo de aire en Punto de Máxima Eficiencia) (m3/h)	311,8	239
PBEP (Diferencia de Presión Estática en Punto de Máxima Eficiencia) (Pa)	340	322
WBEP (Potencia Eléctrica de entrada en Punto de Máxima Eficiencia) (W)	134,6	162
WL (Consumo Nominal de electricidad del sistema de Iluminación de la superficie de cocción) (W)	2	-
EMIDDLE (Iluminancia media del sistema de iluminación de la superficie de cocción) (Lux)	72	-
<b>Dimensiones exteriores</b>		
Ancho (mm)	900	800
Fondo (mm)	500	520
Altura máxima total (mm)	1040	212
Altura mínima total (mm)	660	208
Diametro de salida (mm)	150	150
<b>Características</b>		
Motor	BTAT6	EBM EC
Niveles de extracción	3	9+1
Consumo máximo motor (W)	190	168
Presión Máxima (Pa)	457,8	1010
Presión Turbo (Pa)	-	1249
Tipo de control	Mecánica	Táctil Slider
Desconexión automática	-	Sí
Indicador electrónico saturación filtro	-	Sí
Tipo de filtro	Metálico aluminio	Metálico aluminio
Número de filtros antigrasa	3	4
Interior blindado	-	-
<b>Iluminación</b>		
Clase de lámparas	CSLED	-
Iluminación regulable en intensidad	-	-
Nº de lámparas	1	-
<b>Instalación</b>		
Distancia mínima a una placa de cocción eléctrica (mm)	550	-
Distancia mínima a una placa de cocción de gas (mm)	650	-
Instalación con salida de aire al exterior / recirculación	√ / √	-
Sistema de fácil instalación	√	-
<b>Conexión eléctrica</b>		
Potencia total de acometida (W)	192	168
Tensión nominal (V)	220-240	220-240
Frecuencia de la red (Hz)	50	50/60
Aislamiento eléctrico	Clase I	CLASS I
Clavija	-	No
<b>Accesorios</b>		
Extension tubo superior	-	-
Embellecedor Islas	-	-
Válvula antirretorno	√	-
Filtro metálico MAX PRO	-	-
Filtro metálico	02800956	02808306
Filtro DUAL (metálico + carbón activo)	-	-
Filtros carbón activo	02800959	02808308
Tubo flexible silenciador	02839002	-
Kit recirculante (Kit tubos + filtros carbón activo)	-	02808307
Tapa decorativa aluminio	-	-
Tapa decorativa cristal	-	-

8525	8526	8527	8545	8546	8393	8547
8435025785250	8435025785267	8435025785274	8435025785458	8435025785465	8435025783935	8435025785472
ISLA DEIMOS 1400 TWIN RF	ISLA DEIMOS X 1200 RF	ISLA DEIMOS 1000 RF	ISLA CUBE GLASS ECO 60 BK	ISLA CUBE GLASS ECO 60 WH	ISLA SLIMOS 900	ISLA MIRAGE PREMIUM 120
Techo	Techo	Techo	Decorativa Isla	Decorativa Isla	Techo	Decorativa Isla
44	24,9	24,9	30	30	30	26
A+	A+	A+	A	A	A	A+
39,3	39,3	39,3	34,7	34,7	34,7	33,1
A	A	A	A	A	A	A
16,7	11,5	11,5	36,6	36,6	36,6	36
D	E	E	A	A	A	A
58,6	58,6	58,6	91,2	91,2	91,2	91,2
E	E	E	B	B	B	B
400	270,8	270,8	200	200	200	200
645	608,5	608,5	645	645	565	645
1100 / 1600	851,6	851,6	820	820	750	820
47	46	46	42	42	42	40
66	65	65	66	66	66	64
75 / 77	70	70	69	69	69	67
0,46	0,46	0,46	0,41	0,41	0,41	0,41
-	-	-	-	-	-	-
0,6	0,6	0,6	0,8	0,8	0,8	0,8
39,8	38,2	38,2	47,9	47,9	47,9	44,8
738,8	369,4	369,4	363,7	363,7	363,7	344,8
308	308	308	248	248	248	244
161	80,5	80,5	74,8	74,8	74,8	70,8
12	10	10	14	14	14	7
200	115	115	513	513	513	252
1400	1200	1000	620	620	900	1200
700	600	600	480	480	500	810
500	500	500	1140	1140	-	1040
285	285	285	815	815	155	790
2 x 150	150	150	150/125	150/125	180 x 90/Ø150	150/125
BT4DC	BT4DC	BT4DC	BTDCA	BTDCA	BTDCA	BTDCA
4+1+1	5+1	5+1	4 + 1	4 + 1	4 + 1	4 + 1
2 x 135	135	135	130	130	130	130
310	357	357	455	455	455	455
357 / 365	365	365	470	470	470	470
TCD6i + Control remoto	TCD6i + Control remoto	TCD6i + Control remoto	TCSi	TCSi	TCSi	TCSi
√	√	√	√	√	√	√
√	√	√	√	√	√	√
Metálico aluminio	Metálico aluminio	Metálico aluminio	Decorativo premium inox	Decorativo premium inox	Metálico aluminio	Decorativo premium inox
4	3	3	2	2	2	8
-	-	-	-	-	-	√
SSLED	SSLED	SSLED	ECOLED	ECOLED	Eco Led Strip	Eco Led Strip
√	√	√	√	√	√	√
4	2	2	4	4	4	2
550	550	550	650	650	550	650
700	700	700	650	650	700	650
√ / √	√ / √	√ / √	√ / √	√ / √	√ / √	√ / √
√	√	√	√	√	√	√
282	145	145	144	144	142	137
220-240	220-240	220-240	220-240	220-240	220-240	220-240
50/60	50/60	50/60	50	50	50	50
CLASS I	CLASS I	CLASS I	CLASS II	CLASS II	CLASS II	CLASS II
-	-	-	-	-	EU	EU
-	-	-	-	-	-	-
√	√	√	02832004	02832004	-	02864300
-	-	-	02800917	02800917	-	02832004
02800920	02800200	02800200	02800210	02800210	02800920	02800210
02800922	02800918	02800918	02800918	02800918	02800922	02800918
02859399	02859399	02859399	02859392	02859392	-	02859392
2 x 02893002	02893002	02893002	02893002	02893002	-	02893002
-	-	-	-	-	-	-
-	-	-	-	-	-	-
-	-	-	-	-	-	-

Código	8548	8375	8528
EAN	8435025785489	8435025783751	8435025785281
Modelo	ISLA MIRAGE PREMIUM 90	ISLA SOL X / B	CUBE GLASS ECO 70 BK
Tipo	Decorativa Isla	Decorativa Isla	Decorativa
<b>Ficha de producto según directivas EU65/2014 - EN61591, EN60704-2-13, EN50564</b>			
AEC (Consumo de Energía Anual) (kWh/año)	23,5	97,1	53,6
EEL class (Clase de Eficiencia Energética)	A+	C	A
FDE (Eficiencia Fluidodinámica)	33,1	15,9	30,6
FDE class (Clase de Eficiencia Fluidodinámica)	A	D	A
LE (Eficiencia de Iluminación) (lux/W)	41,2	14,3	41,2
LE class (Clase de Eficiencia de Iluminación)	A	D	A
GFE (Eficiencia de Filtrado de Grasa)	91,2	91,2	91,2
GFE Class (Clase de Eficiencia de Filtrado de Grasa)	B	B	B
Flujo de aire en velocidad mínima (m3/h)	200	300	340
Flujo de aire en velocidad máxima (m3/h)	645	645	600
Flujo de aire en velocidad intensiva (TURBO) (m3/h)	820	790	820
Potencia sonora en velocidad mínima (dB)	40	48	50
Potencia sonora en velocidad máxima (dB)	64	63	65
Potencia sonora en velocidad intensiva (TURBO) (dB)	67	65	67
Po (Consumo de Electricidad en modo Desactivado) (W)	0,41	0,26	0,32
Ps (Consumo de Electricidad en modo de Espera) (W)	-	-	-
<b>Directiva Integración según EU 66/2014</b>			
f (Factor de Incremento en el Tiempo)	0,8	1,4	0,9
EEL (Eficiencia Energética)	41,8	84,1	52,1
QBEP (Flujo de aire en Punto de Máxima Eficiencia) (m3/h)	344,8	386,4	416,9
PBEP (Diferencia de Presión Estática en Punto de Máxima Eficiencia) (Pa)	244	254	411
WBEP (Potencia Eléctrica de entrada en Punto de Máxima Eficiencia) (W)	70,8	171,5	155,7
WL (Consumo Nominal de electricidad del sistema de Iluminación de la superficie de cocción) (W)	3,5	10,5	3,5
EMIDDLE (Iluminancia media del sistema de iluminación de la superficie de cocción) (lux)	144,2	150	144,2
<b>Dimensiones exteriores</b>			
Ancho (mm)	900	400	700
Fondo (mm)	610	400	420
Altura máxima total (mm)	1040	700	1000
Altura mínima total (mm)	790	1090	650
Diametro de salida (mm)	150/125	150/125	150/125
<b>Características</b>			
Motor	BTDCA	BT2	BT3
Niveles de extracción	4 + 1	2 + 1	3 + 1
Consumo máximo motor (W)	130	240	280
Presión Máxima (Pa)	455	400	450
Presión Turbo (Pa)	470	405	470
Tipo de control	TCSi	VL3i	TC4i
Desconexión automática	√	√	√
Indicador electrónico saturación filtro	√	-	√
Tipo de filtro	Decorativo premium inox	Metálico aluminio	Decorativo inox
Número de filtros antigrasa	4	1	2
Interior blindado	√	-	-
<b>Iluminación</b>			
Clase de lámparas	Eco Led Strip	ECOLED	Eco Led Strip
Iluminación regulable en intensidad	√	-	√
Nº de lámparas	1	3	1
<b>Instalación</b>			
Distancia mínima a una placa de cocción eléctrica (mm)	650	650	650
Distancia mínima a una placa de cocción de gas (mm)	650	650	650
Instalación con salida de aire al exterior / recirculación	√ / √	√ / √	√ / √
Sistema de fácil instalación	√	√	√
<b>Conexión eléctrica</b>			
Potencia total de acometida (W)	133,5	250,5	285
Tensión nominal (V)	220-240	220-240	220-240
Frecuencia de la red (Hz)	50	50	50
Aislamiento eléctrico	CLASS II	CLASS II	CLASS II
Clavija	-	EU	EU
<b>Accesorios</b>			
Extension tubo superior	-	-	-
Embellecedor Islas	02864300	-	-
Válvula antirretorno	02832004	02832004	02832004
Filtro metálico MAX PRO	02800917	-	02800917
Filtro metálico	02800210	02800915	02800206
Filtro DUAL (metálico + carbón activo)	02800918	02800921	02800918
Filtros carbón activo	02859392	-	02859392
Tubo flexible silenciador	02893002	02893002	02893002
Kit recirculante (Kit tubos + filtros carbón activo)	-	-	-
Tapa decorativa aluminio	-	-	-
Tapa decorativa cristal	-	-	-

8529	8532	8533	8549	8536	8537	8520
8435025785298	8435025785328	8435025785335	8435025785496	8435025785366	8435025785373	8435025785205
CUBE GLASS ECO 70 WH	CUBE GLASS ECO 90 BK	CUBE GLASS ECO 90 WH	SLIM 110 BK	SLIM 90 BK	SLIM 90 WH	SLIM 70 BK
Decorativa	Decorativa	Decorativa	Decorativa horizontal	Decorativa horizontal	Decorativa horizontal	Decorativa horizontal
53,6	53,6	53,6	21,3	21,3	21,3	19,8
A	A	A	A++	A++	A++	A++
30,6	30,6	30,6	39,3	39,3	39,3	39,3
A	A	A	A	A	A	A
41,2	41,2	41,2	14,8	14,8	14,8	22,3
A	A	A	D	D	D	B
91,2	91,2	91,2	58,6	58,6	58,6	58,6
B	B	B	E	E	E	E
340	340	340	270,8	270,8	270,8	270,8
600	600	600	608,5	608,5	608,5	608,5
820	820	820	851,6	851,6	851,6	851,6
50	50	50	46	46	46	46
65	65	65	65	65	65	65
67	67	67	70	70	70	70
0,32	0,32	0,32	0,46	0,46	0,46	0,46
-	-	-	-	-	-	-
0,9	0,9	0,9	0,6	0,6	0,6	0,6
52,1	52,1	52,1	34,2	34,2	34,2	32,4
416,9	416,9	416,9	369,4	369,4	369,4	369,4
411	411	411	308	308	308	308
155,7	155,7	155,7	80,5	80,5	80,5	80,5
3,5	3,5	3,5	5	5	5	3
144,2	144,2	144,2	74	74	74	67
700	900	900	1100	900	900	700
420	420	420	480	480	480	480
1000	1000	1000	1030	1030	1030	1030
650	650	650	632	632	632	632
150/125	150/125	150/125	150	150	150	150
BT3	BT3	BT3	BT4DC	BT4DC	BT4DC	BT4DC
3 + 1	3 + 1	3 + 1	5+1	5+1	5+1	5+1
280	280	280	135	135	135	135
450	450	450	357	357	357	357
470	470	470	365	365	365	365
TC4i	TC4i	TC4i	TCD6i	TCD6i	TCD6i	TCD6i
√	√	√	√	√	√	√
√	√	√	√	√	√	√
Decorativo inox	Decorativo inox	Decorativo inox	Decorativo premium inox	Decorativo premium inox	Decorativo premium inox	Decorativo premium inox
2	3	3	4	3	3	2
-	-	-	√	√	√	√
Eco Led Strip	Eco Led Strip	Eco Led Strip	SSLED	SSLED	SSLED	SSLED
√	√	√	√	√	√	√
1	1	1	1	1	1	1
650	650	650	650	650	650	650
650	650	650	650	650	650	650
√ / √	√ / √	√ / √	√ / √	√ / √	√ / √	√ / √
√	√	√	√	√	√	√
285	285	285	140	140	140	138
220-240	220-240	220-240	220-240	220-240	220-240	220-240
50	50	50	50/60	50/60	50/60	50/60
CLASS II	CLASS II	CLASS II	CLASS I	CLASS I	CLASS I	CLASS I
EU	EU	EU	-	-	-	-
-	-	-	02861300	02861300	02861300	02861300
-	-	-	-	-	-	-
02832004	02832004	02832004	02832008	02832008	02832008	02832008
02800917	02800917	02800917	-	-	-	-
02800206	02800206	02800206	02800205	02800204	02800204	02800204
02800918	02800918	02800918	-	02800922	02800922	02800922
02859392	02859392	02859392	02859399	02859399	02859399	02859399
02893002	02893002	02893002	02893002	02893002	02893002	02893002
-	-	-	-	-	-	-
-	-	-	-	-	-	-
-	-	-	-	-	-	-



Código	8563	8556	8557	8559
EAN	8435025785632	8435025785564	8435025785571	8435025785595
Modelo	SLIM 70 WH	LICEO 90 INOX /D	LICEO 70 INOX /D	SCALA 90 INOX /B
Tipo	Decorativa horizontal			Piramidal
<b>Ficha de producto según directivas EU65/2014 - EN61591, EN60704-2-13, EN50564</b>				
AEC (Consumo de Energía Anual) (kWh/año)	19,8	56,3	56,3	56,3
EEL class (Clase de Eficiencia Energética)	A++	A	A	A
FDE (Eficiencia Fluidodinámica)	39,3	30,6	30,6	30,6
FDE class (Clase de Eficiencia Fluidodinámica)	A	A	A	A
LE (Eficiencia de Iluminación) (lux/W)	22,3	36	36	33,7
LE class (Clase de Eficiencia de Iluminación)	B	A	A	A
GFE (Eficiencia de Filtrado de Grasa)	58,6	91,2	91,2	91,2
GFE Class (Clase de Eficiencia de Filtrado de Grasa)	E	B	B	B
Flujo de aire en velocidad mínima (m3/h)	270,8	340	340	340
Flujo de aire en velocidad máxima (m3/h)	608,5	600	600	650
Flujo de aire en velocidad intensiva (TURBO) (m3/h)	851,6	850	850	900
Potencia sonora en velocidad mínima (dB)	46	50	50	52
Potencia sonora en velocidad máxima (dB)	65	65	65	67
Potencia sonora en velocidad intensiva (TURBO) (dB)	70	67	67	69
Po (Consumo de Electricidad en modo Desactivado) (W)	0,46	0,33	0,33	0,33
Ps (Consumo de Electricidad en modo de Espera) (W)	-	-	-	-
<b>Directiva Integración según EU 66/2014</b>				
f (Factor de Incremento en el Tiempo)	0,6	0,9	0,9	0,9
EEL (Eficiencia Energética)	32,4	53,7	53,7	53,7
QBEP (Flujo de aire en Punto de Máxima Eficiencia) (m3/h)	369,4	416,9	416,9	416,9
PBEP (Diferencia de Presión Estática en Punto de Máxima Eficiencia) (Pa)	308	411	411	411
WBEP (Potencia Eléctrica de entrada en Punto de Máxima Eficiencia) (W)	80,5	155,7	155,7	155,7
WL (Consumo Nominal de electricidad del sistema de Iluminación de la superficie de cocción) (W)	3	7	7	7
EMIDDLE (Iluminancia media del sistema de iluminación de la superficie de cocción) (lux)	67	252	252	252
<b>Dimensiones exteriores</b>				
Ancho (mm)	700	900	700	900
Fondo (mm)	480	500	500	500
Altura máxima total (mm)	1030	1035	1035	1040
Altura mínima total (mm)	632	635	635	740
Diametro de salida (mm)	150	150 / 125	150 / 125	150 / 125
<b>Características</b>				
Motor	BT4DC	BT3	BT3	BT3
Niveles de extracción	5+1	3+1	3+1	3+1
Consumo máximo motor (W)	135	280	280	280
Presión Máxima (Pa)	357	450	450	450
Presión Turbo (Pa)	365	470	470	470
Tipo de control	TCD6i	NL4i	NL4i	NL4i
Desconexión automática	√	√	√	√
Indicador electrónico saturación filtro	√	√	√	√
Tipo de filtro	Decorativo premium inox	Decorativo inox	Decorativo inox	Decorativo inox
Número de filtros antigrasa	2	3	2	3
Interior blindado	√	-	-	-
<b>Iluminación</b>				
Clase de lámparas	SSLED	ECOLED	ECOLED	ECOLED
Iluminación regulable en intensidad	√	√	√	√
Nº de lámparas	1	2	2	2
<b>Instalación</b>				
Distancia mínima a una placa de cocción eléctrica (mm)	650	650	650	650
Distancia mínima a una placa de cocción de gas (mm)	650	650	650	650
Instalación con salida de aire al exterior / recirculación	√ / √	√ / √	√ / √	√ / √
Sistema de fácil instalación	√	√	√	√
<b>Conexión eléctrica</b>				
Potencia total de acometida (W)	138	287	287	287
Tensión nominal (V)	220-240	220-240	220-240	220-240
Frecuencia de la red (Hz)	50/60	50	50	50
Aislamiento eléctrico	CLASS I	CLASS II	CLASS II	CLASS II
Clavija	-	EU	EU	EU
<b>Accesorios</b>				
Extension tubo superior	02861300	02861300	02861300	02861300
Embellecedor Islas	-	-	-	-
Válvula antirretorno	02832008	02832004	02832004	02832004
Filtro metálico MAX PRO	-	02800917	02800917	02800917
Filtro metálico	02800204	02800206	02800206	02800206
Filtro DUAL (metálico + carbón activo)	02800922	02800918	02800918	02800918
Filtros carbón activo	02859399	02859392	02859392	02859392
Tubo flexible silenciador	02893002	02893002	02893002	02893002
Kit recirculante (Kit tubos + filtros carbón activo)	-	-	-	-
Tapa decorativa aluminio	-	-	-	-
Tapa decorativa cristal	-	-	-	-

8561	8562	8369	8370	8540	8550	8551
8435025785618	8435025785625	8435025783690	8435025783706	8435025785403	8435025785502	8435025785519
SCALA 70 INOX /B	SCALA 60 INOX /B	GALA L /B	GALA R /B	GREGAL 90 WH NMOTION	GREGAL 60 WH NMOTION	ECLIPSE 90 BK
Piramidal	Piramidal	Decorativa horizontal esquina	Decorativa horizontal esquina	Integrada	Integrada	Grupo filtrante
56,3	56,3	53,6	53,6	24,7	21,8	56,1
A	A	A	A	A+	A++	A
30,6	30,6	30,6	30,6	37,5	37,5	30,2
A	A	A	A	A	A	A
33,7	33,7	41,2	41,2	23,7	22,3	26
A	A	A	A	B	B	B
91,2	91,2	91,2	91,2	62,7	62,7	91,2
B	B	B	B	E	E	B
340	340	340	340	245	245	340
650	650	600	600	536,6	536,6	600
900	900	820	820	765,3	765,3	750
52	52	50	50	46	46	50
67	67	65	65	63	63	65
69	69	67	67	67	67	67
0,33	0,33	0,32	0,32	0,49	0,49	0,3
-	-	-	-	-	-	-
0,9	0,9	0,9	0,9	0,7	0,7	0,9
53,7	53,7	52,1	52,1	40,3	36,9	53
416,9	416,9	416,9	416,9	346,6	346,6	429,4
411	411	411	411	298	298	405
155,7	155,7	155,7	155,7	76,6	76,6	159,8
7	7	3,5	3,5	7	3	5
252	252	144,2	144,2	166	67	130
700	700	900	900	900	600	830
500	500	500	500	310-350	310-350	280
1040	1040	985	985	332	332	316
740	740	635	635	332	332	316
150 / 125	150 / 125	150/125	150/125	150	150	150
BT3	BT3	BT3	BT3	BT4DC	BT4DC	BT3
3+1	3+1	3+1	3+1	5+1	5+1	3+1
280	280	280	280	135	135	280
450	450	450	450	357	357	450
470	470	470	470	365	365	470
NL4i	NL4i	NL4i	NL4i	TCMD6i	TCMD6i	TC4i
√	√	√	√	√	√	√
√	√	√	√	√	√	√
Decorativo inox	Decorativo inox	Decorativo inox	Decorativo inox	Metálico aluminio	Metálico aluminio	Metálico aluminio
2	2	3	3	3	2	3
-	-	-	-	-	-	-
ECOLED	ECOLED	Eco Led Strip	Eco Led Strip	SSLED	SSLED	SSLED
√	√	√	√	√	√	√
2	2	1	1	1	1	1
650	650	650	650	550	550	550
650	650	650	650	650	650	650
√ / √	√ / √	√ / √	√ / √	√ / √	√ / √	√ / √
√	√	√	√	√	√	√
287	287	285	285	146	144	285
220-240	220-240	220-240	220-240	220-240	220-240	220-240
50	50	50	50	50/60	50/60	50
CLASS II	CLASS II	CLASS II	CLASS II	CLASS I	CLASS I	CLASS II
EU	EU	EU	EU	-	-	EU
02861300	02861300	-	-	-	-	-
-	-	-	-	-	-	-
02832004	02832004	02832004	02832004	02832008	02832008	02832004
02800917	02800917	02800917	02800917	-	-	-
02800206	02800206	02800206	02800206	02811000	02811000	02800955
02800918	02800918	02800918	02800918	2811003	02811003	-
02859392	02859392	02859392	02859392	02859399	02859399	02859398
02893002	02893002	02893002	02893002	02893002	02893002	02893002
-	-	-	-	-	-	-
-	-	-	-	-	-	-
-	-	-	-	-	-	-

Código	8552	1709	1715	1716
EAN	8435025785526	8435025717091	8435025717152	8435025717169
Modelo	ECLIPSE 60 BK	EXTENDER PLUS 90 X /A	EXTENDER PLUS 70 X /A	EXTENDER PLUS 60 X /A
Tipo	Grupo filtrante	Telescópica	Telescópica	Telescópica
<b>Ficha de producto según directivas EU65/2014 - EN61591, EN60704-2-13, EN50564</b>				
AEC (Consumo de Energía Anual) (kWh/año)	55	97,7	97,7	97,7
EEl class (Clase de Eficiencia Energética)	A	C	C	C
FDE (Eficiencia Fluidodinámica)	30,2	16,2	16,2	16,2
FDE class (Clase de Eficiencia Fluidodinámica)	A	D	D	D
LE (Eficiencia de Iluminación) (lux/W)	31	36	36	37
LE class (Clase de Eficiencia de Iluminación)	A	A	A	A
GFE (Eficiencia de Filtrado de Grasa)	91,2	91,2	91,2	91,2
GFE Class (Clase de Eficiencia de Filtrado de Grasa)	B	B	B	B
Flujo de aire en velocidad mínima (m3/h)	340	300	300	300
Flujo de aire en velocidad máxima (m3/h)	600	645	645	645
Flujo de aire en velocidad intensiva (TURBO) (m3/h)	750	-	-	-
Potencia sonora en velocidad mínima (dB)	50	50	50	50
Potencia sonora en velocidad máxima (dB)	65	67	67	67
Potencia sonora en velocidad intensiva (TURBO) (dB)	67	-	-	-
Po (Consumo de Electricidad en modo Desactivado) (W)	0,3	-	-	-
Ps (Consumo de Electricidad en modo de Espera) (W)	-	-	-	-
<b>Directiva Integración según EU 66/2014</b>				
f (Factor de Incremento en el Tiempo)	0,9	1,4	1,4	1,4
EEl (Eficiencia Energética)	53	83,1	83,1	83,1
QBEP (Flujo de aire en Punto de Máxima Eficiencia) (m3/h)	429,4	374,2	374,2	374,2
PBEP (Diferencia de Presión Estática en Punto de Máxima Eficiencia) (Pa)	405	278	278	278
WBEP (Potencia Eléctrica de entrada en Punto de Máxima Eficiencia) (W)	159,8	178,9	178,9	178,9
WL (Consumo Nominal de electricidad del sistema de Iluminación de la superficie de cocción) (W)	3,5	7	7	7
EMIDDLE (Iluminancia media del sistema de iluminación de la superficie de cocción) (lux)	109	252	252	252
<b>Dimensiones exteriores</b>				
Ancho (mm)	530	900	700	600
Fondo (mm)	280	460	460	460
Altura máxima total (mm)	316	271	271	
Altura mínima total (mm)	316	271	271	
Diametro de salida (mm)	150	150	150	150
<b>Características</b>				
Motor	BT3	SILENTECH	SILENTECH	SILENTECH
Niveles de extracción	3+1	2	2	2
Consumo máximo motor (W)	280	240	240	240
Presión Máxima (Pa)	450	405	405	405
Presión Turbo (Pa)	470	-	-	-
Tipo de control	TC4i	Interruptor	Interruptor	Interruptor
Desconexión automática	√	-	-	-
Indicador electrónico saturación filtro	√	-	-	-
Tipo de filtro	Metálico aluminio	Decorativo inox	Decorativo inox	Decorativo inox
Número de filtros antigrasa	2	2	2	2
Interior blindado	-	√	√	√
<b>Iluminación</b>				
Clase de lámparas	SSLED	ECOLED	ECOLED	ECOLED
Iluminación regulable en intensidad	√	-	-	-
Nº de lámparas	1	2	2	2
<b>Instalación</b>				
Distancia mínima a una placa de cocción eléctrica (mm)	550	550	550	551
Distancia mínima a una placa de cocción de gas (mm)	650	650	650	651
Instalación con salida de aire al exterior / recirculación	√ / √	√ / √	√ / √	√ / √
Sistema de fácil instalación	√	√	√	√
<b>Conexión eléctrica</b>				
Potencia total de acometida (W)	283,5	247	247	247
Tensión nominal (V)	220-240	220-240	220-240	220-240
Frecuencia de la red (Hz)	50	50	50	50
Aislamiento eléctrico	CLASS II	CLASS II	CLASS II	CLASS II
Clavija	EU	EU	EU	EU
<b>Accesorios</b>				
Extension tubo superior	-	-	-	-
Embellecedor Islas	-	-	-	-
Válvula antirretorno	02832004	02832004	02832004	02832004
Filtro metálico MAX PRO	-	-	-	-
Filtro metálico	02800955	02825278	02825277	02825276
Filtro DUAL (metálico + carbón activo)	-	-	-	-
Filtros carbón activo	02859398	02825263	02825263	02825263
Tubo flexible silenciador	02893002	02893002	02893002	02893002
Kit recirculante (Kit tubos + filtros carbón activo)	-	-	-	-
Tapa decorativa aluminio	-	-	-	-
Tapa decorativa cristal	-	-	-	-

1698	1699	1700	1733	1732
8435025716988	8435025716995	8435025717008	8435025717336	8435025717336
EXTENDER 900	EXTENDER 700	EXTENDER 600	EXTENDER 600 BK	EXTENDER 600 WH
Telescópica	Telescópica	Telescópica	Telescópica	Telescópica
46,3	44,5	44,5	44,5	44,5
C	C	C	C	C
10,1	11,9	11,9	11,9	11,9
E	E	E	E	E
38	39	40	41	42
A	A	A	A	A
68	68	68	68	68
D	D	D	D	D
150	150	150	150	150
390	390	390	390	390
-	-	-	-	-
45,5	45,5	45,5	45,5	45,5
57	57	57	57	57
-	-	-	-	-
-	-	-	-	-
-	-	-	-	-
1,6	1,6	1,6	1,6	1,6
81,1	78,2	78,2	78,2	78,2
201,1	201,1	201,1	201,1	201,1
125	125	125	125	125
69	69	69	69	69
7	7	7	7	7
252	252	252	252	252
900	700	600	600	600
440	440	440	440	440
120	120	120	120	120
TF 2003	TF 2003	TF 2003	TF 2003	TF 2003
2	2	2	2	2
100	100	100	100	100
194	194	194	194	194
-	-	-	-	-
Interruptor	Interruptor	Interruptor	Interruptor	Interruptor
-	-	-	-	-
-	-	-	-	-
Decorativo inox	Decorativo inox	Decorativo inox	Decorativo inox	Decorativo inox
2	2	2	2	2
√	√	√	√	√
ECOLED	ECOLED	ECOLED	ECOLED	ECOLED
-	-	-	-	-
2	2	2	2	2
552	553	554	555	556
652	653	654	655	656
√ / √	√ / √	√ / √	√ / √	√ / √
√	√	√	√	√
107	107	107	107	107
220-240	220-240	220-240	220-240	220-240
50	50	50	50	50
CLASS I	CLASS I	CLASS I	CLASS I	CLASS I
-	-	-	-	-
-	-	-	-	-
02849003	02849004	02849005	02849006	02849007
02825278	02825279	02825280	02825281	02825282
-	-	-	-	-
02825263	02825264	02825265	02825266	02825267
02800000	02800001	02800002	02800003	02800004
-	-	-	-	-
-	-	-	-	-
-	-	-	-	-

Código	4103	4104	4119
EAN	8435025741034	8435025741041	8435025741195
Modelo	IH N9205 BK	IH N8205 BK	IH N6323 BK
Tipo	Inducción	Inducción	Inducción
<b>Ficha de producto</b>			
Zonas de cocción	Superficie de cocción total	Superficie de cocción total	3
Zona delantera derecha: Diámetro (mm)	-	-	-
Zona delantera derecha: Potencia (kW)	-	-	-
Zona delantera derecha: Booster (kW)	-	-	-
Zona delantera derecha: Consumo (Wh/kg)	-	-	-
Zona trasera derecha: Diámetro (mm)	-	-	320/185
Zona trasera derecha: Potencia (kW)	-	-	3
Zona trasera derecha: Booster (kW)	-	-	3,6
Zona trasera derecha: Consumo (Wh/kg)	-	-	199,3
Zona delantera central: Diámetro (mm)	-	-	-
Zona delantera central: Potencia (kW)	-	-	-
Zona delantera central: Booster (kW)	-	-	-
Zona delantera central: Consumo (Wh/kg)	-	-	-
Zona trasera central: Diámetro (mm)	-	-	-
Zona trasera central: Potencia (kW)	-	-	-
Zona trasera central: Booster (kW)	-	-	-
Zona trasera central: Consumo (Wh/kg)	-	-	-
Zona delantera izquierda: Diámetro (mm)	-	-	210
Zona delantera izquierda: Potencia (kW)	-	-	2,3
Zona delantera izquierda: Booster (kW)	-	-	2,6
Zona delantera izquierda: Consumo (Wh/kg)	-	-	186,6
Zona trasera izquierda: Diámetro (mm)	-	-	160
Zona trasera izquierda: Potencia (kW)	-	-	1,2
Zona trasera izquierda: Booster (kW)	-	-	1,5
Zona trasera izquierda: Consumo (Wh/kg)	-	-	194,9
Consumo de energía de la placa (Wh/kg)	190,7	191	193,6
<b>Dimensiones</b>			
Anchura del aparato (mm)	930	810	630
Profundidad del aparato (mm)	520	520	520
Altura del aparato (mm)	55	55	60
Anchura del hueco (mm)	908	795	565
Profundidad del hueco (mm)	503	503	495
Ranura de ventilación (mm)	5	5	5
Sistema de anclaje	Quick-Fix System	Quick-Fix System	Quick-Fix System
<b>Acabado</b>			
Color	Negro	Negro	Negro
Estética	Biselado frontal	Biselado frontal	Biselado frontal
<b>Control</b>			
Tipo de control	Hidden Multi Slider Touch	Hidden Multi Slider Touch	Multi Slider Touch
Selector de potencia (+/-)	Individual por foco	Individual por foco	Individual por foco
Niveles de potencia	17 + 2xBooster	17 + 2xBooster	9 + Booster
Programación de tiempo de cocción	Sí	Sí	Sí
Alarma de cuenta atrás	Sí	Sí	Sí
Función para la limitación de potencia	No	No	No
<b>Seguridad</b>			
Bloqueo de seguridad	Sí	Sí	Sí
Indicador de calor residual	Sí	Sí	Sí
Detección automática de recipientes	Sí	Sí	Sí
Desconexión automática de seguridad	Sí	Sí	Sí
Protección contra derramamiento de líquidos	Sí	Sí	Sí
<b>Conexión eléctrica</b>			
Tensión nominal (V)	220-240	220-240	220-240
Frecuencia de la red (Hz)	50-60	50-60	50-60
Potencia máxima del aparato (kW)	11	11	7,1



4127	4128	4110
8422248094283	8422248094290	8435025741102
IH N6320 BK	NorCook IH N6320 SW	IH N3200 BK
Inducción	Inducción	Inducción
3	3	2
-	-	210x200
-	-	1,6
-	-	1,85
-	-	182,9
300	300	210x200
2,3	2,3	2,1
3	3	3
180,8	180,8	182,7
-	-	-
-	-	-
-	-	-
-	-	-
-	-	-
-	-	-
-	-	-
230	230	-
2,3	2,3	-
2,6	2,6	-
184,1	184,1	-
180	180	-
1,2	1,2	-
1,5	1,5	-
181,7	181,7	-
190,4	190,4	182,8
590	590	298
520	520	520
60	60	76
565	565	275
495	495	500
5	5	5
Quick-Fix System	Quick-Fix System	Quick-Fix System
Negro	Blanco	Negro
Biselado frontal	Biselado frontal	Biselado frontal
Multi Slider Touch	Multi Slider Touch	Touch
Individual por foco	Individual por foco	Centralizado
9 + Booster	9 + Booster	9 + Booster
Sí	Sí	Sí
Sí	Sí	Sí
Sí	Sí	No
Sí	Sí	Sí
Sí	Sí	Sí
Sí	Sí	Sí
Sí	Sí	Sí
220-240	220-240	220-240
50-60	50-60	50/60
7,1	7,1	3,7

<b>Código</b>	4122
<b>EAN</b>	8435025741225
<b>Modelo</b>	GH 8630 GBK
Tipo (Cristal /Inox/Esmaltada)	Cristal
<b>Ficha de producto</b>	
Preparada para gas natural	Sí
Preparada para gas butano	No
nº de quemadores	3
Potencia Triple Corona [kW]	5
Potencia Rápido [kW]	-
Potencia Semi-rápido 1 [kW]	-
Potencia Semi-rápido 2 [kW]	-
Potencia Auxiliar [kW]	1,5
Consumo Triple Corona [l/h]	475
Consumo Rápido [l/h]	-
Consumo Semi-rápido 1 [l/h]	-
Consumo Semi-rápido 2 [l/h]	-
Consumo Auxiliar [l/h]	143
Consumo placa [ l/h]	1093
Eficiencia energética del quemador (EE gas burner/quemador)	
Eficiencia energética de la encimera (EE gas hob)	
<b>Dimensiones</b>	
Anchura del aparato [mm]	860
Profundidad del aparato [mm]	450
Altura del aparato [mm]	70
Anchura del hueco [mm]	700
Profundidad del hueco [mm]	390
Sistema de anclaje	clips
<b>Características</b>	
Encendido eléctrico integrado en mando	Sí
Mandos iluminados	Sí
Regulación llama Nselect	Sí
Conectividad	Yes
Parrillas / Quemadores esmaltados	No
Parrillas / Quemadores hierro fundido	Sí
<b>Seguridad</b>	
Válvula seguridad	Sí
<b>Conexión eléctrica</b>	
Tensión nominal [V]	220-240
Frecuencia de la red [Hz]	50-60
Potencia del aparato [kW]	11,5
<b>Accesorios</b>	
Kit conversión natural-butano / butano-natural (incluido)	Sí

4047	4121	3914	3910	4015
8422248094351	8435025741218	8435025739147	8435025739109	8435025740150
GH 6030 GBK	GH N3010 GBK	GCI 59 /A	GCI 57	GCI 316 /A
Cristal	Cristal	Cristal	Cristal	Cristal
Sí	Sí	Sí	Sí	Sí
No	No	No	No	No
3	1	5	5	4
3,5	5	3,5	3,5	3,5
-	-	3	3	-
1,75	-	1,7	1,7	1,7
-	-	-	-	-
1	-	1	1	1
333		271	271	271
-		190	190	190
166		179	179	179
-		179	179	-
95		95	95	95
594		914	914	914
		55.9%(A), 57.6(R), 60(SR)	55.9%(A), 57.6(R), 60(SR)	55.9%(A), 57.6(R), 60(SR)
		58,40%	58,40%	57,80%
590	300	874	684	604
520	520	520	520	520
70		100	100	100
555		845	552	552
474		475	470	470
clips	clips			
Sí	Sí	Sí	Sí	Sí
No	No	No	No	No
No	No	No	No	No
Yes	No	No	No	No
No	No	No	No	No
Sí	Sí	Sí	Sí	Sí
Sí	Sí	Sí	Sí	Sí
220-240	220-240	220-240	220-240	220-240
50-60	50-60	50-60	50-60	50-60
6,25	5	10,9	10,9	7,9
Sí	Sí	Sí	Sí	Sí

<b>Código</b>	8590	8591	8584
<b>EAN</b>	8422248104982	8422248104999	8435025785847
<b>Modelo</b>	HAIL 201 NF GDB	HAIL 201 NF GSW	HAIL 194 TNF RR
<b>Acabado</b>	Negro	Blanco	Rojo
<b>Ficha de producto según Reglamento EU 2019/2016</b>			
<b>Categoría</b>	7	7	7
<b>Clase de eficiencia energética</b>	E	E	E
<b>Consumo de energía [kWh/año]</b>	265	265	235
<b>Volumen útil refrigerador [l]</b>	256	256	214
<b>Volumen útil congelador **** [l]</b>	122	122	91
<b>Clasificación por estrellas</b>	4	4	4
<b>Frigorífico libre de escarcha</b>	Sí	Sí	Sí
<b>Congelador libre de escarcha</b>	Sí	Sí	Sí
<b>Autonomía [h]</b>	12	12	18
<b>Capacidad de congelación [kg/24h]</b>	8,5	8,5	4
<b>Clase climática (2)</b>	SN-N-ST-T	SN-N-ST-T	SN-N-ST-T
<b>Emisión de ruido [dBA]</b>	40	40	40
<b>Tipo de instalación</b>	Libre instalación	Libre instalación	Libre instalación
<b>Dimensiones</b>			
<b>Altura [mm]</b>	2018	2018	1940
<b>Anchura [mm]</b>	595	595	600
<b>Fondo [mm]</b>	660	660	707
<b>Sentido de apertura de puerta</b>	Derecha	Derecha	Derecha
<b>Puertas reversibles</b>	Sí	Sí	-
<b>Ruedas</b>	Sí	Sí	-
<b>Maneta exterior / integrada</b>	Integrada	Integrada	Maneta exterior
<b>Control</b>			
<b>Tipo de frío</b>	Norfrrost	Norfrrost	Norfrrost
<b>Control</b>	Electrónico	Electrónico	Electrónico
<b>Display</b>	Sí	Sí	-
<b>Regulación electrónica de temperatura refrigerador</b>	Sí	Sí	Nfreshzone
<b>Regulación electrónica de temperatura congelador</b>	Sí	Sí	Nfreshzone
<b>Función super refrigeración - super congelación</b>	Nchilly/Nsubzero	Nchilly/Nsubzero	Nchilly/Nsubzero
<b>Función vacaciones</b>	Nsave	Nsave	-
<b>Función verano-invierno</b>	-	-	-
<b>Equipamiento en refrigerador</b>			
<b>Número de balcones</b>	3	3	4
<b>Número de bandejas cristal</b>	3	3	3
<b>Botellero</b>	Sí	Sí	1
<b>Cajón para frutas y verduras</b>	Ngreenbox	Ngreenbox	Ngreenbox
<b>Cajón para carne y pescado</b>	Nlifebox	Nlifebox	-
<b>Terminaciones interiores metalizadas</b>	Sí	Sí	-
<b>Número de hueveras - Capacidad huevos</b>	1-8	1-8	1-7
<b>Equipamiento en congelador</b>			
<b>Número de cajones - cajones cerrados</b>	3	3	3
<b>Cubiteras - Capacidad hielo</b>	1-12	1-12	1-12
<b>Iluminación</b>			
<b>Iluminación en refrigerador - congelador</b>	Sí / -	Sí / -	Sí / -
<b>Iluminación LED</b>	Sí	Sí	Sí
<b>Conexión eléctrica y de agua</b>			
<b>Tensión Nominal [V]</b>	220-240	220-240	220-240
<b>Frecuencia [Hz]</b>	50	50	50
<b>Potencia Nominal [W]</b>	170	170	125
<b>Corriente Nominal [A]</b>	0,8	0,8	0,7
<b>Tipo de enchufe</b>	Schuko	Schuko	Schuko
<b>Longitud del cable [mm]</b>	1500	1500	1800

(1) Según los resultados obtenidos en la prueba estándar de 24 horas definida en la norma EN 62552. El consumo de energía depende de las condiciones del uso del aparato y de su localización. (2) Tipos de clima. SN: temperatura ambiente de +10°C hasta +32°C. N: temperatura ambiente de +16°C hasta +32°C. ST: Temperatura ambiente de +16°C hasta +38°C. T: Temperatura ambiente de +16°C hasta +43°C.

8585	8586	8587	8579
8435025785854	8435025785861	8435025785878	8435025785793
HAIL 185 2TNF RR	TUNDRA TNF 177 BI	ICE TNF 177 BI	HAIL TNF 177 BI
Rojo	Built-in	Built-in	Built-in
7	3	8	7
E	F	F	E
225	125	285	185
245	255	-	164
81	-	203	68
4	-	4	4
Sí	Sí	-	Sí
Sí	-	Sí	Sí
8	-	15	15
3,5	-	10	3,5
SN-N-ST-T	SN-N-ST	SN-N-ST	SN-N-ST
40	42	42	42
Libre instalación	Integrable	Integrable	Integrable
1832	1770	1770	1770
600	540	540	540
698	545	545	545
Derecha	Opcional	Opcional	Derecha
-	Sí	Sí	Sí
-	-	-	-
Maneta exterior	-	-	Integrada
Norfrost	Norfrost	Norfrost	Norfrost
Mecánico	Electrónico	Electrónico	Electrónico
-	Sí	Sí	Sí
-	Nfreshzone	-	Nfreshzone
-	-	Sí	Nfreshzone
-	Nchilly/ -	- / Nsubzero	Nchilly/Nsubzero
-	-	-	Nsave
-	-	-	-
6	5	-	3
4	4	-	5
Sí	Sí	-	Sí
Ngreenbox	-	-	Ngreenbox
-	-	-	-
-	-	-	-
1-7	1-8	-	1-8
-	-	6 / 6	3 / 3
1-8	-	-	-
Sí / -	Sí	Sí	Sí
Sí	Sí	Sí	Sí
220-240	220-240	220-240	220-240
50	50	50	50
140	82	140	150
0,9	0,55	1,2	0,55
Schuko	Schuko	Schuko	Schuko
1800	1800	1800	1800



Código	8708	8709	8710
EAN	8435025787087	8435025787094	8435025787100
Modelo	DW6142 I SL	DW6141 I SL	DW4611 I SL
Acabado	Integrado	Integrado	Integrado
<b>Ficha de producto según Reglamento EU 2019/2022 - 2019/2017</b>			
Descripción de modelo	NorCare DW6142 I SL	NorCare DW6141 I SL	NorCare DW4611 I SL
Capacidad nominal (ps)	14	14	10
Altura (cm)	81,5	81,5	81,5
Anchura (cm)	59,8	59,8	44,8
Profundidad (cm)	55	55	55
Índice de eficiencia energética	43,9	49,9	49,9
Clase de eficiencia energética (1)	C	D	D
Índice de rendimiento de limpieza (IC)	1,13	1,13	1,13
Índice de rendimiento de secado (ID)	1,07	1,07	1,07
Consumo de energía en kWh (por ciclo), basado en el programa ECO	0,747	0,849	0,674
Consumo de energía en kWh (por 100 ciclos), basado en el programa ECO	74	84	67
Consumo de agua en litros (por ciclo), basado en el programa ECO	9,8	11	9
Duración del programa ECO (tt) (h:min)	3:18	3:18	3:58
Tipo	Integrable	Integrable	Integrable
Emisiones de ruido dB(A)	47	47	42
Clase de emisión de ruido	C	D	B
Consumo de energía en modo apagado (Po) (W)	0,49	0,49	0,49
Consumo de energía en modo standby (Psm) (W)	-	-	-
Retraso (W) (si se aplica)	1	1	1
En espera de red (W) (si se aplica)	-	-	-
<b>Dimensiones del producto</b>			
Altura min/max [mm]	815/865	815/865	815/865
Anchura [mm]	598	598	448
Fondo [mm]	550	550	550
Patas regulables	Sí	Sí	Sí
<b>Dimensiones del mueble y de la puerta</b>			
Altura mínima del hueco [mm]	820	820	820
Anchura mínima del hueco [mm]	600	600	450
Fondo mínimo del hueco [mm]	580	580	580
Altura max de la puerta (integrables) [mm]	800	800	800
Puerta deslizante	Nmove	Nmove	Nmove
<b>Panel de mandos</b>			
Display / LED	Sí	Sí	Sí
Indicación de reposición de sal	Sí	Sí	Sí
Indicación de reposición de abrillantador	Sí	Sí	Sí
Indicación de tiempo restante	Sí	Sí	Sí
Programación diferida [h]	1-24 h	1-24 h	1-24 h
<b>Programas y funciones</b>			
Número de programas	7	7	7
Nstorm [°C-min]	65 °C / 205 min	65 °C / 205 min	65 °C / 205 min
Ndaily [°C-min]	55 °C / 175 min	55 °C / 175 min	55 °C / 175 min
Nsave [°C-min] (2)	45 °C / 235 min	45 °C / 235 min	45 °C / 235 min
Nquick [°C-min]	60 °C / 90 min	60 °C / 90 min	60 °C / 90 min
Ncare [°C-min]	50 °C / 120 min	50 °C / 120 min	50 °C / 120 min
Express [°C-min]	-	-	-
Nfresh [min]	15 min	15 min	15 min
Automático [°C-min]	55-65°C, 90-180 min	55-65°C, 90-180 min	55-65°C, 90-180 min
Función marcha / paro	Sí	Sí	Sí
Función media carga	Nby2	Nby2	Nby2
Función extra secado	Sí	Sí	Sí
<b>Equipamento</b>			
Tercera bandeja completa	Sí	Sí	Sí
Bandeja superior con regulación de altura	Npush	Npush	Npush
Bandeja superior con soportes abatible tazas	No	Sí	Sí
Bandeja superior/inferior con varillas abatibles	Sí	Sí	Sí
Tipo de dispensador de detergente	Nslider	Nslider	Nslider
<b>Otras características</b>			
Motor	Estándar	Inverter BLDC	Estándar
Apertura automática de la puerta	Sí	Sí	Sí
Apto para detergente todo en uno	Sí	Sí	Sí
Tipo de cuba	Acero Inoxidable	Acero Inoxidable	Acero Inoxidable
<b>Seguridad</b>			
Seguridad para niños	-	-	-
Protección para el desbordamiento	N3protect	N3protect	N3protect
Protección para el sobrecalentamiento	N3protect	N3protect	N3protect
<b>Conexión eléctrica y de agua</b>			
Tensión Nominal [V]	220-240	220-240	220-240
Frecuencia de red [Hz]	50	50	50
Potencia Nominal [W]	1760-2100	1760-2100	1760-2100
Corriente Nominal [A]	8-8.75	8-8.75	8-8.75
Tipo de enchufe	Schuko	Schuko	Schuko
Longitud del cable [mm]	1500	1500	1500
Longitud del tubo de entrada de agua [mm]	1500	1500	1500
Longitud del tubo de desagüe [mm]	1400	1400	1400

(1) Las clases van desde el A (mas eficiente) hasta el G (menos eficiente).

(2) Este programa es el apto para lavar una vajilla de suciedad normal y es el más eficiente en términos de consumo combinado de energía y agua.

<b>Código</b>	4198	4199
<b>EAN</b>	8435025741980	8,43503E+12
<b>Modelo</b>	WD1480 I	WM1480 I
<b>Acabado</b>	Integrable	Integrable
<b>Ficha de producto según Reglamento EU 2019/2023</b>		
<b>Descripción de modelo</b>	NorCare WD1480 I	NorCare WM1480 I
<b>Capacidad nominal (kg)</b>	8-6	8
<b>Altura (cm)</b>	83	83
<b>Anchura (cm)</b>	60	60
<b>Profundidad (cm)</b>	54	54
<b>Índice de eficiencia energética</b>	60-78,4	60
<b>Clase de eficiencia energética (1)</b>	B-E	B
<b>Índice de rendimiento de limpieza</b>	1,04 - 1,04	1,04
<b>Eficiencia de aclarado</b>	5 - 5	5
<b>Consumo de energía en kWh (por ciclo), basado en el programa ECO</b>	0,545 - 3,6	0,545
<b>Consumo de agua en litros (por ciclo), basado en el programa ECO</b>	48 - 90	48
<b>Temperatura máxima en el interior del tejido (°C) - Capacidad nominal</b>	38	37
<b>Temperatura máxima en el interior del tejido (°C) - Capacidad media</b>	38	33
<b>Temperatura máxima en el interior del tejido (°C) - Capacidad 1/4</b>	21	23
<b>Contenido de humedad restante (%) - Capacidad nominal</b>	53	53
<b>Contenido de humedad restante (%) - Capacidad media</b>	53	53
<b>Contenido de humedad restante (%) - Capacidad 1/4</b>	53	53
<b>Velocidad de giro (rpm) - Capacidad nominal</b>	1400	1400
<b>Velocidad de giro (rpm) - Capacidad media</b>	1400	1400
<b>Velocidad de giro (rpm) - Capacidad 1/4</b>	1400	1400
<b>Clase de eficiencia de secado-centrifugado (2)</b>	B	B
<b>Duración del programa (h:m) - Capacidad nominal</b>	3 : 38 - 9:30	3 : 38
<b>Duración del programa (h:m) - Capacidad media</b>	2 : 48 - 6:40	2 : 48
<b>Duración del programa (h:m) - Capacidad 1/4</b>	2 : 48	2 : 48
<b>Tipo</b>	Integrable	Integrable
<b>Emisiones de ruido acústico en la fase de centrifugado (dBA)</b>	76	76
<b>Clase de emisión de ruido (fase de giro)</b>	B	B
<b>Modo apagado (W)</b>	0,50	0,50
<b>Modo de espera (W)</b>	1	1
<b>Inicio de retraso (W)</b>	4	4
<b>Dimensiones del producto</b>		
<b>Altura min/max [mm]</b>	830/850	830/850
<b>Anchura [mm]</b>	590	590
<b>Fondo [mm]</b>	540	540
<b>Patas regulables</b>	Sí	Sí
<b>Dimensiones del mueble y de la puerta</b>		
<b>Altura mínima del hueco [mm]</b>	840	840
<b>Anchura mínima del hueco [mm]</b>	600	600
<b>Fondo mínimo del hueco [mm]</b>	580	580
<b>Características generales</b>		
<b>Tipo de carga</b>	Frontal	Frontal
<b>Tipo de motor</b>	Silence Inverter	Silence Inverter
<b>Tamaño de escotilla [cm]</b>	31	31
<b>Tipo de tambor</b>	Acero Inox.	Acero Inox.
<b>Tipo de filtro</b>	Accesible	Accesible
<b>Sistema de reducción de espuma</b>	Accesible	Accesible
<b>Autoequilibrado de la carga</b>	Sí	Sí
<b>Control</b>		
<b>Tipo de control</b>	Display digital LED	Display digital LED
<b>Selección independiente de temperatura de lavado</b>	Sí	Sí
<b>Selección independiente de velocidad de centrifugado</b>	Sí	Sí
<b>Programación diferida [h]</b>	Sí	Sí
<b>Tecla marcha / pausa</b>	Sí	Sí
<b>Indicador de tiempo restante</b>	Sí	Sí
<b>Indicador de fases del lavado</b>	Sí	Sí
<b>Programas</b>		
<b>Nº programas lavado</b>	16	16
<b>Algodón</b>	Sí	Sí
<b>Sintético</b>	Sí	Sí
<b>Delicado</b>	Sí	Sí
<b>ECO</b>	Sí	Sí
<b>Lana</b>	Sí	Sí
<b>Lavado a mano</b>	Sí	Sí
<b>Rápido [min]</b>	Sí	Sí
<b>Mixto</b>	Sí	Sí
<b>Ropa deportiva</b>	Sí	Sí
<b>Ropa bebé</b>	Sí	Sí
<b>Personalizado</b>	Sí	Sí
<b>Funciones especiales</b>		
<b>Prelavado</b>	Sí	Sí
<b>Extra aclarado</b>	Sí	Sí
<b>Seguridad</b>		
<b>Bloqueo seguridad para niños</b>	Sí	Sí
<b>Seguridad antidesbordamiento</b>	Sí	Sí
<b>Conexión eléctrica y de agua</b>		
<b>Tensión Nominal [V]</b>	220-240	220-240
<b>Frecuencia de red [Hz]</b>	50	50
<b>Potencia Nominal [W]</b>	1.900	1.950
<b>Corriente Nominal [A]</b>	10	10
<b>Tipo de enchufe</b>	Schuko	Schuko
<b>Longitud del cable [mm]</b>	1,5	1,5
<b>Longitud del tubo de entrada de agua [mm]</b>	1	1
<b>Longitud del tubo de desagüe [mm]</b>	1,6	1,6

(1) En una escala de A (más eficiente) a G (menos eficiente).

(2) En una escala de A (más eficiente) a G (menos eficiente).

<b>Código</b>	4184	4191	4190
<b>EAN</b>	8435025741843	8422248101820	8422248101813
<b>Modelo</b>	VC 4800 DB /A	V36 BK	V28BK
<b>Acabado</b>	Negro	Negro	Negro
<b>Ficha de producto según Reglamento EU 2019/2016</b>			
<b>Categoría</b>	Vinoteca con compresor	Vinoteca con compresor	Vinoteca con compresor
<b>Clase de eficiencia energética</b>	F	G	G
<b>Consumo de energía [kWh/año]</b>	99	140	135
<b>Volumen útil refrigerador [botellas]</b>	24	36	28
<b>Clase climática</b>	SN-N-ST	SN-N-ST	SN-N-ST
<b>Emisión de ruido [dBA]</b>	43	41	40
<b>Tipo de instalación</b>	Integrada	Integrada	Integrada
<b>Control y prestaciones</b>			
<b>Sistema de refrigeración</b>	Compresor	Compresor	Compresor
<b>Display</b>	Display táctil en panel frontal	Display táctil en panel frontal	Display táctil en panel frontal
<b>Iluminación vinoteca</b>	Led	Led	Led
<b>Zonas de temperatura</b>	1	2	1
<b>Rango de temperaturas (°C)</b>	5-20	5-22	5-20
<b>Niveles de almacenaje</b>	4	4	3
<b>Capacidad (botellas)</b>	24	36	28
<b>Sentido de apertura de puerta</b>	Puerta abatible	Derecha	Derecha
<b>Puertas reversibles</b>	No	Sí	Sí
<b>Patatas ajustables</b>	No	Sí	Sí
<b>Dimensiones</b>			
<b>Altura [mm]</b>	455	595	455
<b>Anchura [mm]</b>	595	590	590
<b>Fondo [mm]</b>	533	545	545
<b>Dimensiones del mueble</b>			
<b>Altura mínima del hueco [mm]</b>	450	590	450
<b>Anchura mínima del hueco [mm]</b>	565	560	560
<b>Fondo mínimo del hueco [mm]</b>	555	550	550
<b>Conexión eléctrica</b>			
<b>Tensión Nominal [V]</b>	220-240	220-240	220-240
<b>Frecuencia [Hz]</b>	50	50	50
<b>Potencia Nominal [W]</b>	80	65	65
<b>Tipo de enchufe</b>	-	Schuko	Schuko
<b>Longitud del cable [mm]</b>	1200	1500	1500

Nota (!) El canal de ventilación se debe realizar aunque la vinoteca se encuentre entre aparatos y/o armarios. Colocando los respiraderos en la parte inferior y superior de toda la columna.

## GRIFOS

<b>Código</b>	4095	4096	4097	4098
<b>EAN</b>	8435025740952	8435025740969	8435025740976	8435025740983
<b>Modelo</b>	BLACKBIRD BK	BLACKBIRD WH	BLACKBIRD RD	ROBIN BK
<b>Dimensiones</b>				
<b>Dimensiones (diámetro, largo) de manguera caño [", mm]</b>	M10*G3/8*500mm	M10*G3/8*500mm	M10*G3/8*500mm	M10*G3/8*500mm
<b>Dimensiones producto (alto x ancho x profundo) [mm]</b>	535x100x265	535x100x265	535x100x265	280x265x100
<b>CARACTERÍSTICAS GENERALES</b>				
<b>Tipo de mezclador</b>	Monomando	Monomando	Monomando	Monomando
<b>Material</b>	Acero inoxidable 304	Acero inoxidable 304	Acero inoxidable 304	Acero inoxidable 304
<b>Material del mando</b>	Acero inoxidable 304	Acero inoxidable 304	Acero inoxidable 304	Acero inoxidable 304
<b>Material de manguera caño</b>	Plastico	Plastico	Plastico	-
<b>Estilo del acabado</b>	Satinado	Satinado	Satinado	Satinado
<b>Lugar de instalación</b>	Fregadero, Encimera	Fregadero, Encimera	Fregadero, Encimera	Fregadero, Encimera
<b>Detalles del caño y mando</b>				
<b>Tipo de caño</b>	Alto	Alto	Alto	Alto
<b>Forma de caño</b>	Semi-profesional	Semi-profesional	Semi-profesional	Forma de L
<b>Caño extraíble</b>	Sí	Sí	Sí	No
<b>Caño giratorio</b>	360º	360º	360º	360º
<b>Caño aireador</b>	Sí	Sí	Sí	Sí
<b>Función ducha</b>	Sí	Sí	Sí	No
<b>Tipo de mando</b>	Tirador	Tirador	Tirador	Tirador
<b>Posición del mando</b>	Lateral derecho	Lateral derecho	Lateral derecho	Lateral derecho
<b>Accesorios</b>				
<b>Tipo de cartucho</b>	Cerámico	Cerámico	Cerámico	Cerámico
<b>Triángulo estabilizador</b>	Sí	Sí	Sí	Sí
<b>Tirador coloreado</b>	No	No	No	Negro

4099	4100	3600	3558	3552	3589
8435025740990	8435025741003	8435025736009	8435025735583	8435025735521	8435025735897
ROBIN SS	ROBIN CU	DENALÍ EXTENSIBLE	IBIS INOX	TUCÁN INOX	TUCÁN R
M10*G3/8*500mm	M10*G3/8*500mm	M10*G3/8*500mm	M10*G3/8*500mm	M10*G3/8*500mm	M10*G3/8*500mm
280x265x100	280x265x100	285x58x240	380x58x240	366x110x240	290x110x220
Monomando	Monomando	Monomando	Monomando	Monomando	Monomando
Acero inoxidable 304	Acero inoxidable 304	Acero inoxidable	Acero inoxidable	Acero inoxidable	Acero inoxidable
Acero inoxidable 304	Acero inoxidable 304	Fundición	Acero inoxidable	Fundición	Fundición
-	-	Acero inoxidable	-	-	-
Satinado	Satinado	Cromo	Satinado	Satinado	Cromo
Fregadero, Encimera	Fregadero, Encimera	Fregadero, Encimera	Fregadero, Encimera	Fregadero, Encimera	Fregadero, Encimera
Alto	Alto	Alto	Alto	Alto	Alto
Forma de L	Forma de L	Forma de L	Semi-profesional	Forma de L	Forma de L
No	No	Sí	No	No, rotatorio	No
360º	360º	360º	360º	360º	360º
Sí	Sí	Sí	Sí	Sí	Sí
No	No	No	No	No	No
Tirador	Tirador	Tirador	Tirador	Tirador	Tirador
Lateral derecho	Lateral derecho	Lateral derecho	Frontal	Frontal	Frontal
Cerámico	Cerámico	Cerámico	Cerámico	Cerámico	Cerámico
Sí	Sí	No	No	No	No
No	Cobre	No	No	No	No

<b>Código</b>	4067	4069	4068	4061
<b>EAN</b>	8435025740679	8435025740693	8435025740686	8435025740617
<b>Modelo</b>	100.50 1B 1/2B 1D BK	100.50 1B 1/2B 1D WH	100.50 1B 1/2B 1D BG	86.50 1B 1D BK
<b>Dimensiones</b>				
Medida de mueble (largo x ancho) [mm]	980mm x 480mm	980mm x 480mm	980mm x 480mm	840mm x 480mm
Dimensiones (largo x ancho x profundo) [mm]	1000mm X 500mm	1000mm X 500mm	1000mm X 500mm	860mm X 500mm
<b>Características generales</b>				
Tipo	De encastre sobre encimera	De encastre sobre encimera	De encastre sobre encimera	De encastre sobre encimera
Material	Compuesto de cuarz	Compuesto de cuarz	Compuesto de cuarz	Compuesto de cuarz
Grosor de cubeta [mm]	7	7	7	7
Color	Negro	Blanco	Beige	Negro
<b>Detalles de cubeta y escurridor</b>				
Cantidad de cubetas	1 + 1/2	1 + 1/2	1 + 1/2	1
Forma de cubeta(s)	Cuadrada	Cuadrada	Cuadrada	Cuadrada
Escurreidor	Si	Si	Si	Si
Orificio para grifería	No, rebaje interior	No, rebaje interior	No, rebaje interior	No, rebaje interior
<b>Accesorios</b>				
Tipo válvula de desagüe	Redondo 3 1/2"	Redondo 3 1/2"	Redondo 3 1/2"	Redondo 3 1/2"
Número de válvulas de desagüe	2	2	2	1
Tubo rebosadero	Si	Si	Si	Si

<b>Código</b>	4071	4079	4081	4080
<b>EAN</b>	8435025740716	8435025740792	8435025740815	8435025740808
<b>Modelo</b>	86.50 2B BG	78.50 1B BK	78.50 1B WH	78.50 1B BG
<b>Dimensiones</b>				
Medida de mueble (largo x ancho) [mm]	840mm x 480mm	764mm x 494mm	764mm x 494mm	764x494
Dimensiones (largo x ancho x profundo) [mm]	860mm X 500mm	780mm X 510mm	780mm X 510mm	780x510
<b>Características generales</b>				
Tipo	De encastre sobre encimera	De encastre sobre encimera	De encastre sobre encimera	De encastre sobre encimera
Material	Compuesto de cuarz	Compuesto de cuarz	Compuesto de cuarz	Compuesto de cuarz
Grosor de cubeta [mm]	7	7	7	7
Color	Beige	Negro	Blanco	Beige
<b>Detalles de cubeta y escurridor</b>				
Cantidad de cubetas	2	1	1	1
Forma de cubeta(s)	Cuadrada	Cuadrada	Cuadrada	Cuadrada
Escurreidor	No	No	No	No
Orificio para grifería	No, rebaje interior	No, rebaje interior	No, rebaje interior	No, rebaje interior
<b>Accesorios</b>				
Tipo válvula de desagüe	Redondo 3 1/2"	Redondo 3 1/2"	Redondo 3 1/2"	Redondo 3 1/2"
Número de válvulas de desagüe	2	1	1	1
Tubo rebosadero	Si	Si	Si	Si

<b>Código</b>	4090	4089	4076	4078
<b>EAN</b>	8435025740907	8435025740891	8435025740761	8435025740785
<b>Modelo</b>	40.40 1B WH	40.40 1B BG	Oval 51.20 1B BK	Oval 51.20 1B WH
<b>Dimensiones</b>				
Medida de mueble (largo x ancho) [mm]	407x407 (sobreencimera) 356x356 (bajoencimera)	407x407 (sobreencimera) 356x356 (bajoencimera)	Ø 490	Ø 490
Dimensiones (largo x ancho x profundo) [mm]	423x423	423x423	Ø510	Ø510
<b>Características generales</b>				
Tipo	De encastre sobre/bajo encimera	De encastre sobre/bajo encimera	De encastre sobre encimera	De encastre sobre encimera
Material	Compuesto de cuarz	Compuesto de cuarz	Compuesto de cuarz	Compuesto de cuarz
Grosor de cubeta [mm]	7	7	7	7
Color	Blanco	Beige	Negro	Blanco
<b>Detalles de cubeta y escurridor</b>				
Cantidad de cubetas	1	1	1	1
Forma de cubeta(s)	Cuadrada	Cuadrada	Redonda	Redonda
Escurreidor	No	No	No	No
Orificio para grifería	No	No	No, rebaje interior	No, rebaje interior
<b>Accesorios</b>				
Tipo válvula de desagüe	Redondo 3 1/2"	Redondo 3 1/2"	Redondo 3 1/2"	Redondo 3 1/2"
Número de válvulas de desagüe	1	1	1	1
Tubo rebosadero	Si	Si	Si	Si



4063	4062	4058	4060	4059	4070	4072
8435025740631	8435025740624	8435025740587	8435025740600	8435025740594	8435025740709	8435025740723
86.50 1B 1D WH	86.50 1B 1D BG	78.50 1B 1D BK	78.50 1B 1D WH	78.50 1B 1D BG	86.50 2B BK	86.50 2B WH
840mm x 480mm	840mm x 480mm	765mm x 485mm	765mm x 485mm	765mm x 485mm	840mm x 480mm	840mm x 480mm
860mm X 500mm	860mm X 500mm	780mm X 500mm	780mm X 500mm	780mm X 500mm	860mm X 500mm	860mm X 500mm
De encastre sobre encimera	De encastre sobre encimera	De encastre sobre encimera	De encastre sobre encimera	De encastre sobre encimera	De encastre sobre encimera	De encastre sobre encimera
Compuesto de cuarz	Compuesto de cuarz	Compuesto de cuarz	Compuesto de cuarz	Compuesto de cuarz	Compuesto de cuarz	Compuesto de cuarz
7	7	7	7	7	7	7
Blanco	Beige	Negro	Blanco	Beige	Negro	Blanco
1	1	1	1	1	2	2
Cuadrada	Cuadrada	Cuadrada	Cuadrada	Cuadrada	Cuadrada	Cuadrada
Si	Si	Si	Si	Si	No	No
No, rebaje interior	No, rebaje interior	No, rebaje interior	No, rebaje interior	No, rebaje interior	No, rebaje interior	No, rebaje interior
Redondo 3 1/2"	Redondo 3 1/2"	Redondo 3 1/2"	Redondo 3 1/2"	Redondo 3 1/2"	Redondo 3 1/2"	Redondo 3 1/2"
1	1	1	1	1	2	2
Si	Si	Si	Si	Si	Si	Si

4085	4087	4086	4082	4084	4083	4088
8435025740853	8435025740877	8435025740860	8435025740822	8435025740846	8435025740839	8435025740884
55.40 1B BK	55.40 1B WH	55.40 1B BG	45.40 1B BK	45.40 1B WH	45.40 1B BG	40.40 1B BK
594x442 (sobreencimera) 543x393 (bajoencimera)	594x442 (sobreencimera) 543x393 (bajoencimera)	594x442 (sobreencimera) 543x393 (bajoencimera)	518x442 (sobreencimera) 468x391 (bajoencimera)	518x442 (sobreencimera) 468x391 (bajoencimera)	518x442 (sobreencimera) 468x391 (bajoencimera)	407x407 (sobreencimera) 356x356 (bajoencimera)
610x460	610x460	610x460	533x457	533x457	533x457	423x423
De encastre sobre/bajo encimera	De encastre sobre/bajo encimera	De encastre sobre/bajo encimera	De encastre sobre/bajo encimera	De encastre sobre/bajo encimera	De encastre sobre/bajo encimera	De encastre sobre/bajo encimera
Compuesto de cuarz	Compuesto de cuarz	Compuesto de cuarz	Compuesto de cuarz	Compuesto de cuarz	Compuesto de cuarz	Compuesto de cuarz
7	7	7	7	7	7	7
Negro	Blanco	Beige	Negro	Blanco	Beige	Negro
1	1	1	1	1	1	1
Cuadrada	Cuadrada	Cuadrada	Cuadrada	Cuadrada	Cuadrada	Cuadrada
No	No	No	No	No	No	No
No	No	No	No	No	No	No
Redondo 3 1/2"	Redondo 3 1/2"	Redondo 3 1/2"	Redondo 3 1/2"	Redondo 3 1/2"	Redondo 3 1/2"	Redondo 3 1/2"
1	1	1	1	1	1	1
Si	Sí	Sí	Sí	Sí	Sí	Sí

4077	4093	4091	4092	4094
8435025740778	8435025740938	8435025740914	8435025740921	8435025740945
Oval 51.20 1B BG	70.40 1C R10 CP	50.40 1C R10 CP	45.40 1C R10 CP	40.40 1C R10 CP
Ø 490	705x405	505x405	455x405	405x405
Ø510	740x440x200	540x440x200	490x440x200	440x440x200
De encastre sobre encimera	De encastre sobre/bajo encimera	De encastre sobre/bajo encimera	De encastre sobre/bajo encimera	De encastre sobre/bajo encimera
Compuesto de cuarz				
7	1	1	1	1
Beige	SS	SS	SS	SS
1	1	1	1	1
Redonda	Cuadrada	Cuadrada	Cuadrada	Cuadrada
No	No	No	No	No
No, rebaje interior				
Redondo 3 1/2"	Redondo 3 1/2"	Redondo 3 1/2"	Redondo 3 1/2"	Redondo 3 1/2"
1				
Sí				





Atención al Cliente  
**902 410 450 / +34 938 521 818**  
info@cnagroup.es

CATA ELECTRODOMÉSTICOS S.L.

Tlf: +34 938 594 100.- Fax +34 938 594 101.

[www.cata.es](http://www.cata.es) - [www.cnagroup.es](http://www.cnagroup.es) - [cna@cnagroup.es](mailto:cna@cnagroup.es)

Oficinas: c/ Anabel Segura, 11, Edif. A, 3a pl. 28108. Alcobendas (Madrid. España)

Fábrica: c/ del Ter, 2, Apdo. 9. 08570. Torelló (Barcelona. España)

**CNA**  
group

cata

edesa

NODOR

Apelson