



Tarifa 2019

Gama Doméstica

CAINOX®

Especialistas en Sistemas de drenaje
en acero inoxidable

Canal ducha sifónica CLASIC en acero inoxidable

La canal de ducha sifónica más **PLANA**



Ref.	Descripción	Medidas cm	Precio € uds
397.068.060	Canal Clasic para ducha	60x6,8x1,1	98,53
397.068.070	Canal Clasic para ducha	70x6,8x1,8	127,73
397.068.080	Canal Clasic para ducha	80x6,8x1,8	140,71

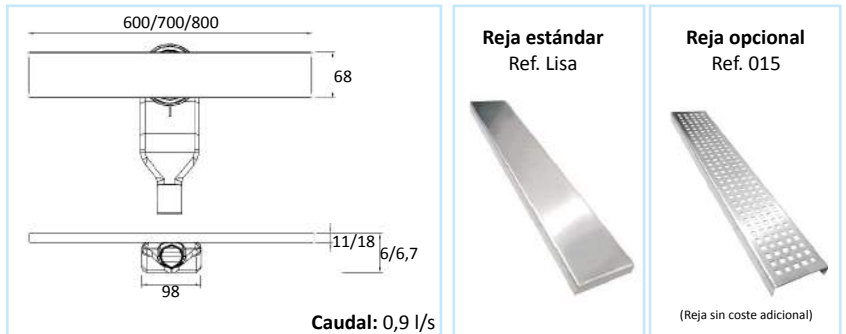

Canal ducha sifónica ELITE en acero inoxidable



Ref.	Descripción	Medidas cm	Precio € uds
399.070.060	Canal Elite para ducha con tela de 1,5x2 m	60x7x1,8	144,98
399.070.070	Canal Elite para ducha con tela de 1,5x2 m	70x7x1,8	153,63
399.070.080	Canal Elite para ducha con tela de 1,5x2 m	80x7x1,8	159,04

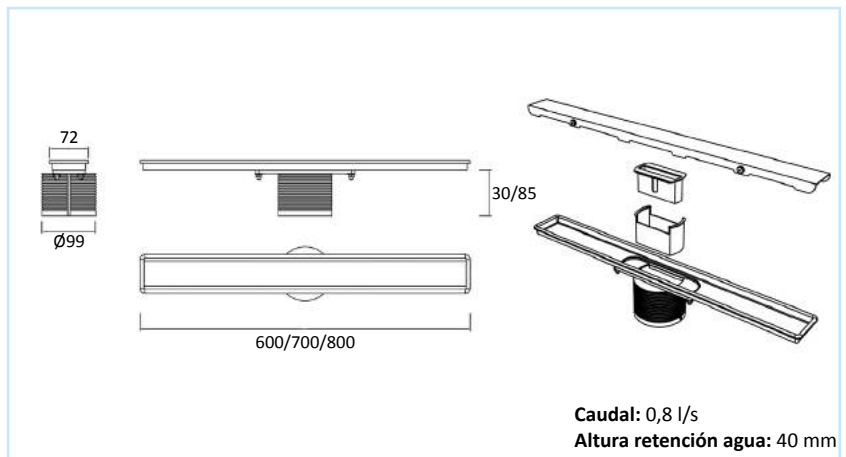

KIT ECONOMIC para plato de ducha de obra con reja en acero inoxidable



Ref.	Descripción	Medidas cm	Precio € uds
800.100 H	Kit ECONOMIC para plato de ducha de obra Salida HORIZONTAL Ø50 mm + tela 1,5x2 m	10x10	46,77
800.100 V	Kit ECONOMIC para plato de ducha de obra Salida VERTICAL Ø50 mm + tela 1,5x2 m	10x10	46,77
800.150 H	Kit ECONOMIC para plato de ducha de obra Salida HORIZONTAL Ø50 mm + tela 1,5x2 m	15x15	56,55
800.150 V	Kit ECONOMIC para plato de ducha de obra Salida VERTICAL Ø50 mm + tela 1,5x2 m	15x15	56,55

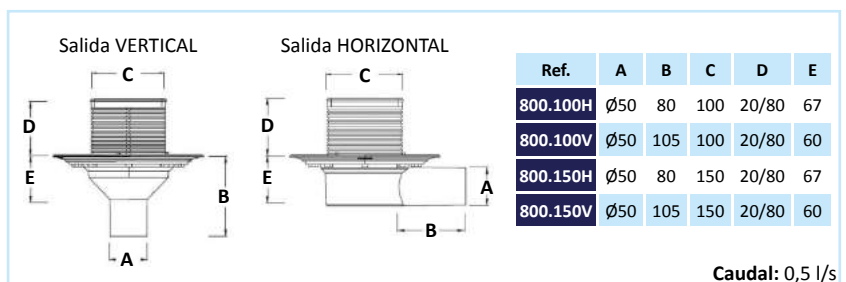

Sumideros sifónicos **ECONOMIC**

Ref.	Descripción	Medidas cm	uds caja	Precio € uds
SB-20-1	Sumidero con parte superior en inox. Salida HORIZONTAL/ VERTICAL Ø40/50 mm	11,5x11,5	12	16,16

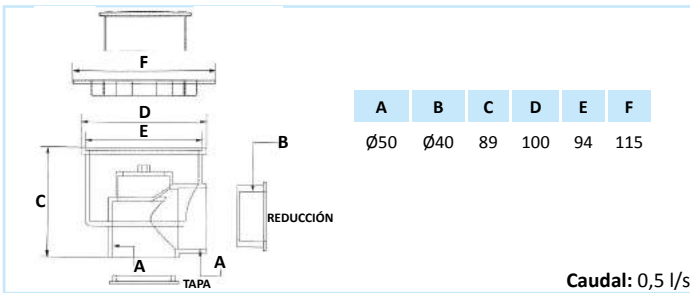

Ref. SB-20-1

Ref.	Descripción	Medidas cm	uds caja	Precio € uds
TB-10-1	Sumidero con marco y reja inox. parte inferior polipropileno salida VERTICAL Ø50 mm	10x10	12	24,45
TB-10-2	Sumidero con marco y reja inox. parte inferior polipropileno salida HORIZONTAL Ø50 mm	10x10	12	24,45
TB-15-1	Sumidero con marco y reja inox. parte inferior polipropileno salida VERTICAL Ø50 mm	15x15	12	29,50
TB-15-2	Sumidero con marco y reja inox. parte inferior polipropileno salida HORIZONTAL Ø50 mm	15x15	12	29,50

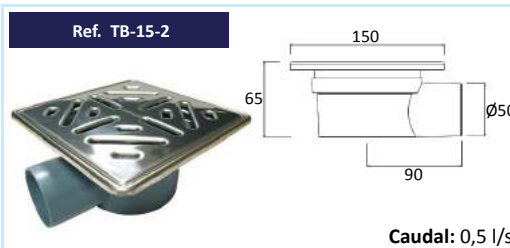
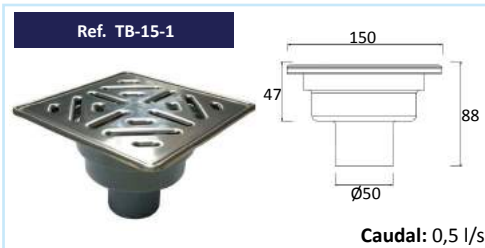
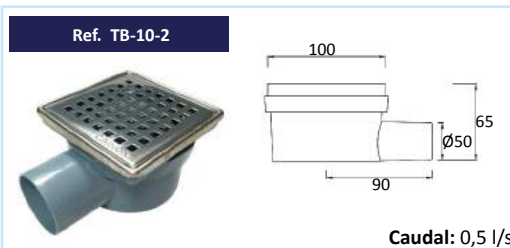
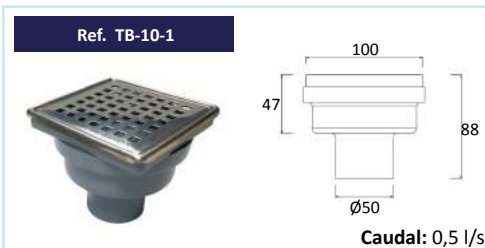

- Incorporan válvula antirretorno extraíble
- Incluyen manguito de unión



Ref.	Descripción	Medidas cm	Precio € uds
CD-20A	Sumidero cuadrado con reja inox. lisa + tela 1,5x2 m	20x20	110,21
CLL-15	Sumidero cuadrado con reja inox. rellenable + tela 1,5x2 m	15x15	105,02
CLL-20	Sumidero cuadrado con reja inox. rellenable + tela 1,5x2 m	20x20	128,81

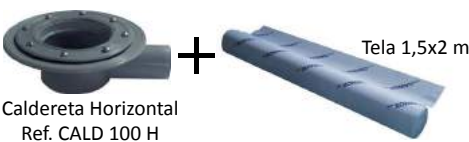
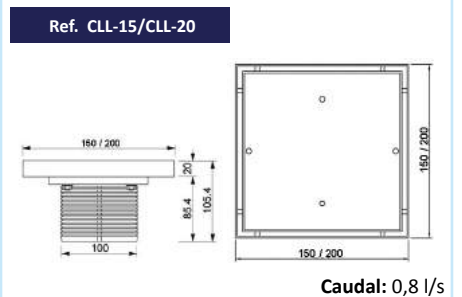
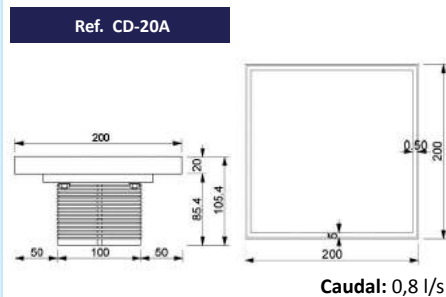
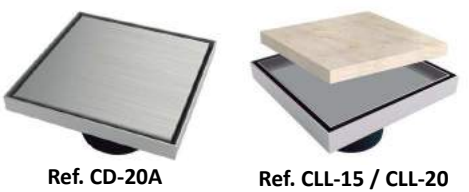

- Incorpora válvula antirretorno extraíble
- Incluye manguito de unión



Sumideros sifónicos DISEÑO ECONOMIC pulido espejo en acero inoxidable



Ref. 510.100



Ref. 510.101



Ref. 510.150



Ref. 510.151



Ref. 510.200



Ref. 510.201



Ref. 510.300



Ref. 510.301

Ref.	Descripción	Medidas cm	Precio € uds
510.100	Sumidero inox. salida VERTICAL Ø50 mm sifónico	10x10	19,70
510.101	Sumidero inox. salida HORIZONTAL Ø50 mm sifónico	10x10	29,51

Incluyen manguito de unión

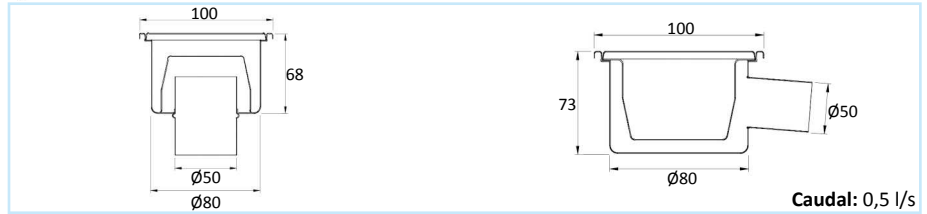

Ref.	Descripción	Medidas cm	Precio € uds
510.150	Sumidero inox. salida VERTICAL Ø50 mm sifónico	15x15	31,40
510.151	Sumidero inox. salida HORIZONTAL Ø50 mm sifónico	15x15	31,40

Incluyen manguito de unión

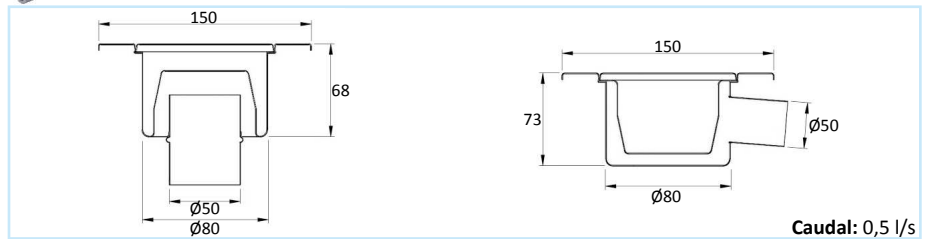

Ref.	Descripción	Medidas cm	Precio € uds
510.200	Sumidero inox. salida VERTICAL Ø75 mm sifónico	20x20	126,00
510.201	Sumidero inox. salida HORIZONTAL Ø75 mm sifónico	20x20	126,00

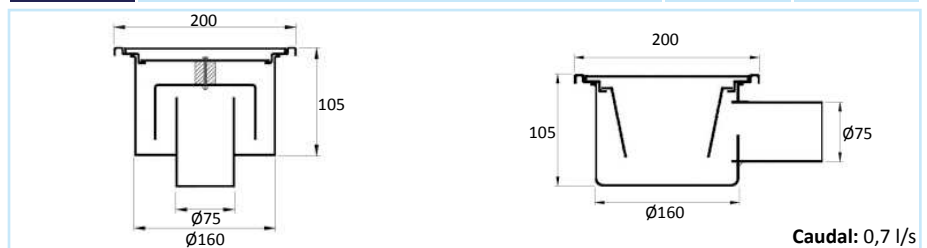

Ref.	Descripción	Medidas cm	Precio € uds
510.300	Sumidero inox. salida VERTICAL Ø110 mm sifónico con filtro extraíble	30x30	134,40
510.301	Sumidero inox. salida HORIZONTAL Ø75 mm sifónico con filtro extraíble	30x30	134,40

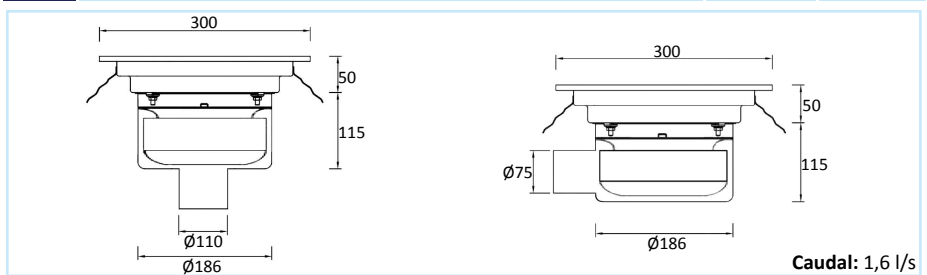

Canal ELEGANCE en acero inoxidable

Canal oculta con embellecedor de pared
Sifón extraplano y fácil limpieza

Ref. ELG-60



Ref.	Descripción	Medidas cm	Precio € uds
ELG-60	Canal Elegance para ducha embellecedor SATINADO	8,5x68	214,83

Sifón apto para impermeabilización con tela o pintura / Otras medidas bajo petición

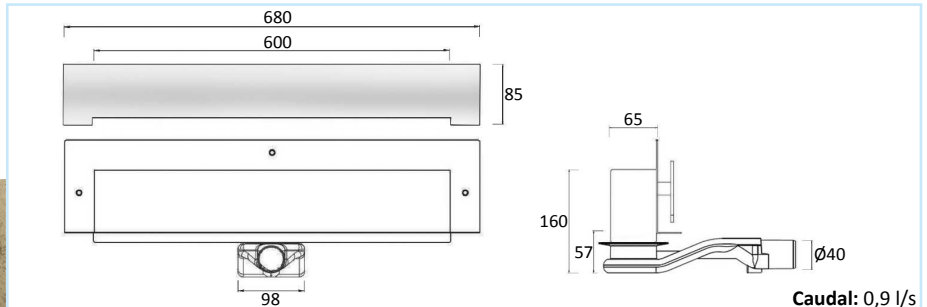

Sumideros sifónicos PREMIUM en acero inoxidable (sifón extraíble)

Ref.	Descripción	Medidas cm	Precio € uds
086.100.075WT	Sumidero con sifón extraíble salida VERTICAL Ø75 mm	10x10	63,00
086.150.075WT	Sumidero con sifón extraíble salida VERTICAL Ø75 mm	15x15	72,00
086.150.110WT	Sumidero con sifón extraíble salida VERTICAL Ø110 mm	15x15	76,00
086.200.110WT	Sumidero con sifón extraíble salida VERTICAL Ø110 mm	20x20	79,00

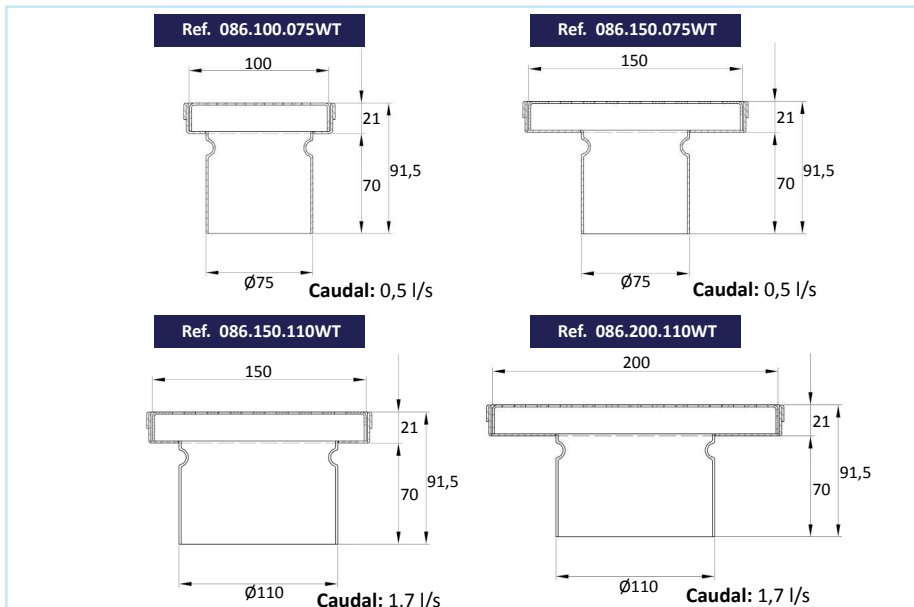

Sumideros no sifónicos PREMIUM en acero inoxidable

Ref.	Descripción	Medidas cm	Precio € uds
086.100.075	Sumidero no sifónico salida VERTICAL Ø75 mm	10x10	38,20
086.150.075	Sumidero no sifónico salida VERTICAL Ø75 mm	15x15	47,20
086.150.110	Sumidero no sifónico salida VERTICAL Ø110 mm	15x15	51,00
086.200.110	Sumidero no sifónico salida VERTICAL Ø110 mm	20x20	54,20

Marcos y Rejas en acero inoxidable

Ref.	Descripción	Medidas cm	uds caja	Precio € uds
695.100	Marco y reja atornillada con dos escuadras de fijación	10x10	10	19,84
695.150	Marco y reja atornillada con dos escuadras de fijación	15x15	10	34,72

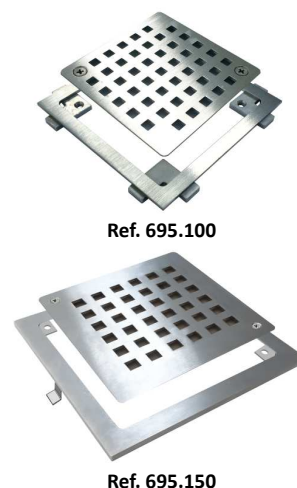
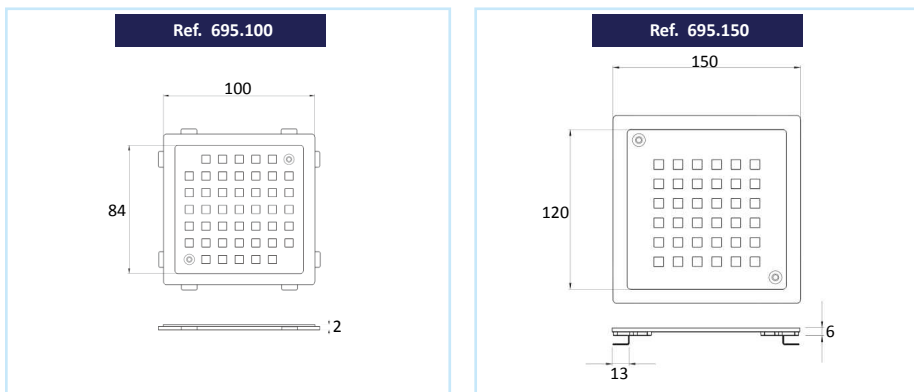

Sumideros no sifónicos DISEÑO ECONOMIC

Acabado cristal

Ref.	Descripción	Medidas cm	Precio € uds
500.001	Sumidero con marco y reja inox. blanco salida VERT-HORIZ. Ø50 mm	11x11	24,95
500.002	Sumidero con marco y reja inox. gris salida VERT-HORIZ. Ø50 mm	11x11	24,95

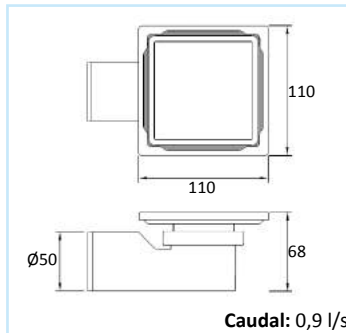

Caudal: 0,9 l/s



Ref. 500.001



Ref. 500.002



Con filtro
y
válvula antirretorno extraíbles

Sumideros sifónicos DISEÑO ECONOMIC

Acabado cristal

Ref.	Descripción	Medidas cm	Precio € uds
500.001sif	Sumidero sifónico con marco y reja inox. blanco S/H Ø40 mm	11x11	42,00
500.002sif	Sumidero sifónico con marco y reja inox. gris S/H Ø40 mm	11x11	42,00

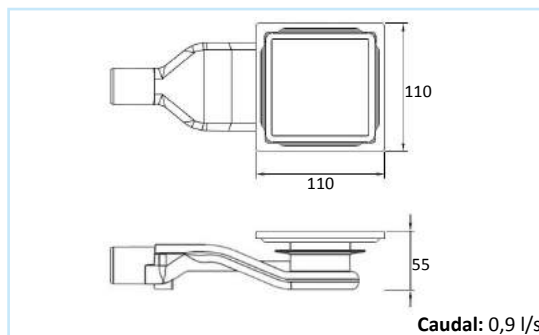

Caudal: 0,9 l/s



Ref. 500.001sif

Ref. 500.002sif

NUEVO sifón con
tela termosoldada



Incorpora filtro y
válvula antirretorno
extraíbles

Sumideros aptos para la impermeabilización
(ver TELA SKY en la página 11)

Sumidero sifónico triangular DISEÑO ECONOMIC en acero inoxidable

Ref.	Descripción	Medidas cm	Precio € uds
TR-22A	Sumidero triangular reja inox. + tela 1,5x2 m	21,5x 21,5x30,4	97,45

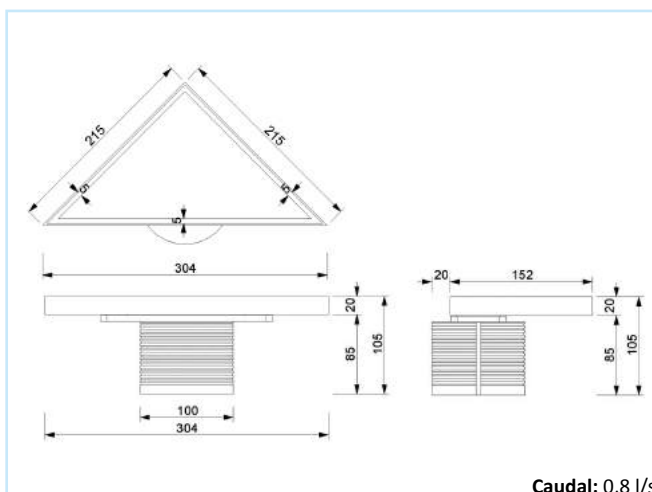

Caudal: 0,8 l/s



Ref. TR-22A

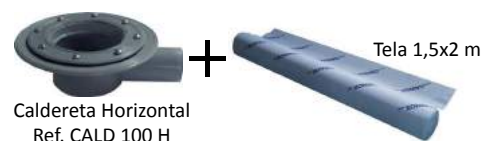

Caldereta Horizontal
Ref. CALD 100 H

Incluye manguito de unión

Otra opción: cambio de accesorio SIN coste adicional



Caldereta Vertical
Ref. CALD 101 V

Canal ducha sifónica PREMIUM en acero inoxidable

LONGITUDES ESPECIALES
FABRICACIÓN A MEDIDA



Ref. 699.100



Caldereta Horizontal
Ref. CALD 100 H

Incluye manguito de unión

Otra opción: cambio de accesorio SIN coste adicional



Caldereta Vertical
Ref. CALD 101 V

Ref.	Descripción	Medidas cm	Precio € uds
699.100.060	Canal Premium para ducha + tela 1,5x2 m	60x13x2,5	200,72
699.100.070	Canal Premium para ducha + tela 1,5x2 m	70x13x2,5	204,19
699.100.080	Canal Premium para ducha + tela 1,5x2 m	80x13x2,5	208,19
699.100.090	Canal Premium para ducha + tela 1,5x2 m	90x13x2,5	225,76
699.100.100	Canal Premium para ducha + tela 1,5x2 m	100x13x2,5	239,22

Para canales de longitudes especiales y rejillas personalizadas

consultar precio

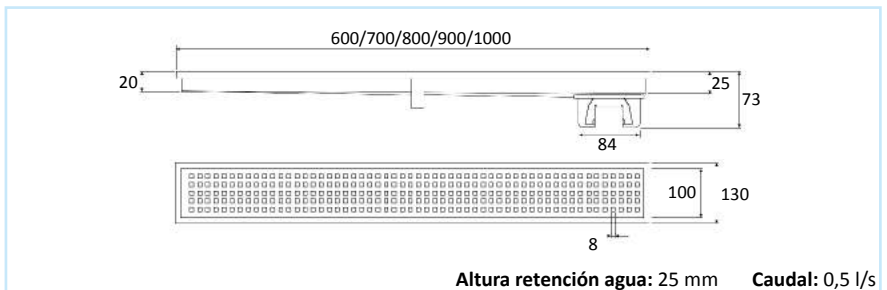
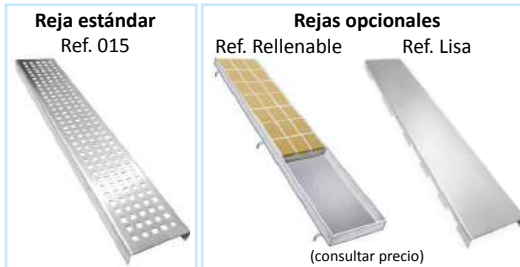

Sumideros sifónicos PREMIUM en acero inoxidable

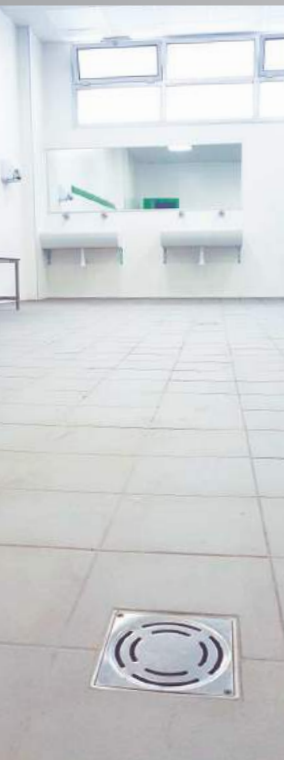

Ref. 084.100



Ref. 084.150



Ref. 084.200

Ref.	Descripción	Medidas cm	uds caja	Precio € uds
084.100.040	Sumidero salida VERT- HORIZ. Ø40/50 mm	10x10	12	40,47
084.100.040T	Idem (con tornillo)	10x10	12	51,93
084.150.050	Sumidero salida VERT- HORIZ. Ø50 mm	15x15	8	68,91
084.150.050T	Idem (con tornillo)	15x15	8	73,32
084.200.050T	Sum. salida VERT- HORIZ. Ø50 mm (con tornillos)	20x20	8	103,90

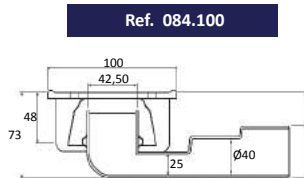

Caudal: 0,5 l/s
Altura retención agua: 25 mm

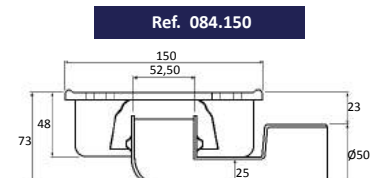

Caudal: 0,7 l/s
Altura retención agua: 25 mm

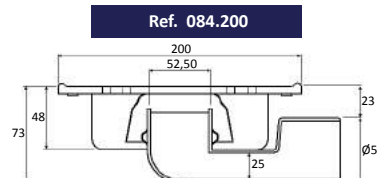

Caudal: 0,7 l/s
Altura retención agua: 25 mm

Sumideros sifónicos PREMIUM en acero inoxidable (sifón extraíble)

Ref.	Descripción	Medidas cm	Precio € uds
086.100.075WT	Sumidero con sifón extraíble salida VERTICAL Ø75 mm	10x10	63,00
086.150.075WT	Sumidero con sifón extraíble salida VERTICAL Ø75 mm	15x15	72,00
086.150.110WT	Sumidero con sifón extraíble salida VERTICAL Ø110 mm	15x15	76,00
086.200.110WT	Sumidero con sifón extraíble salida VERTICAL Ø110 mm	20x20	79,00

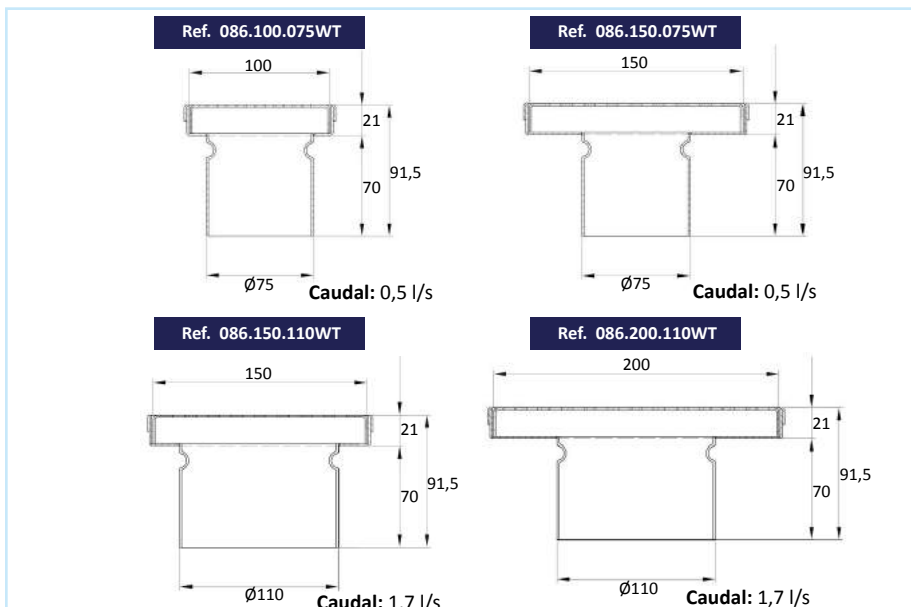

Sumideros no sifónicos PREMIUM en acero inoxidable

Ref.	Descripción	Medidas cm	Precio € uds
086.100.075	Sumidero no sifónico salida VERTICAL Ø75 mm	10x10	38,20
086.150.075	Sumidero no sifónico salida VERTICAL Ø75 mm	15x15	47,20
086.150.110	Sumidero no sifónico salida VERTICAL Ø110 mm	15x15	51,00
086.200.110	Sumidero no sifónico salida VERTICAL Ø110 mm	20x20	54,20

Marcos y Rejas en acero inoxidable

Ref.	Descripción	Medidas cm	uds caja	Precio € uds
695.100	Marco y reja atornillada con dos escuadras de fijación	10x10	10	19,84
695.150	Marco y reja atornillada con dos escuadras de fijación	15x15	10	34,72

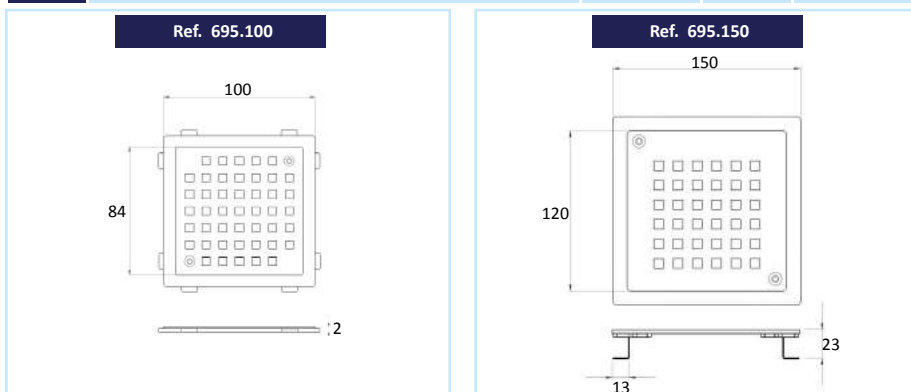

Canal sifónica para duchas **DISEÑO** en acero inoxidable

LONGITUDES ESPECIALES
FABRICACIÓN A MEDIDA



Ref.	Descripción	Medidas cm	Precio € uds
590.080.060	Canal Diseño para ducha + tela 1,5x2 m	60x8x2,5	212,92
590.080.070	Canal Diseño para ducha + tela 1,5x2 m	70x8x2,5	216,77
590.080.080	Canal Diseño para ducha + tela 1,5x2 m	80x8x2,5	220,33
590.080.090	Canal Diseño para ducha + tela 1,5x2 m	90x8x2,5	226,22
590.080.100	Canal Diseño para ducha + tela 1,5x2 m	100x8x2,5	238,90

Para canales de longitudes especiales y rejillas personalizadas

consultar precio

Reja estándar Ref. Lisa	Reja opcional Ref. Rellenable	
	(consultar precio)	Caudal: 0,9 l/s

Sumideros sifónicos **DISEÑO ESTANCOS** en acero inoxidable (con sifón extraíble)



NOVEDAD

Ref.	Descripción	Medidas cm	Precio € uds
CAI 150 E VA 110	Sumidero estanco salida VERTICAL Ø110 mm con tirador	15x15	140,00
CAI 160 RE MC VA 110	Sumidero estanco con salida VERTICAL Ø110 mm (incluye ventosa)	Ø16	156,25
CAI 160 RE VA 110 VIN	Sumidero estanco para suelo vinílico salida VERTICAL Ø110 mm con tirador	Ø16	175,75



Ref. CAI 150 E VA 110



Ref. CAI 160 RE MC VA 110
Ventosa incluida



Ref. CAI 160 RE VA 110 VIN

DN	Ø110
H	120
W	150
hr	10

Caudal: 1,7 l/s

DN	Ø110
H	143
Ø	160
hr	27

Caudal: 1,7 l/s

DN	Ø110
H	165
Ø	220
Ø1	164

Caudal: 1,7 l/s

Sumidero sifónico redondo **DISEÑO** en acero inoxidable (con sifón extraíble)



Ref. CAI 160R MC VA 110 K3

Ref.	Descripción	Medidas cm	Precio € uds
CAI 160R MC VA 110 K3	Sumidero redondo salida VERTICAL Ø110 mm	Ø16	115,50

DN	Ø110
H	145
Ø	160
hr	5

Caudal: 1,7 l/s



Sumideros sifónicos **DISEÑO** en acero inoxidable (con sifón extraíble)

Ref.	Descripción	Medidas cm	Precio € uds
CAI 150 MC VA 050 K3	Sumidero salida VERTICAL Ø50 mm	15x15	121,80
CAI 150 MC VA 075 K3	Sumidero salida VERTICAL Ø75 mm	15x15	115,50
CAI 150 MC VA 110 K3	Sumidero salida VERTICAL Ø110 mm	15x15	108,15

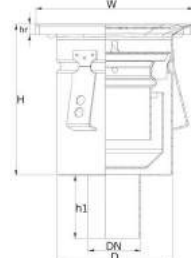

DN Ø50/Ø75	
H	132,5
h1	60
D	Ø110
W	150
hr	10

Caudal: 1,7 l/s

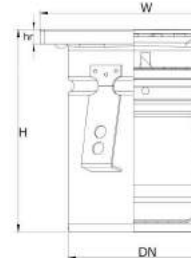

DN Ø110	
H	120
W	150
hr	10

Caudal: 1,7 l/s



Ref.	Descripción	Medidas cm	Precio € uds
CAI 150 MC HA 050 K3	Sumidero salida HORIZONTAL Ø50 mm	15x15	129,15
CAI 150 MC HA 075 K3	Sumidero salida HORIZONTAL Ø75 mm	15x15	121,80
CAI 150 MC HA 110 K3	Sumidero salida HORIZONTAL Ø110 mm	15x15	115,50



DN Ø50/Ø75	
H	132,5
h1	60
D	Ø110
W	150
hr	10

Caudal: 1,7 l/s

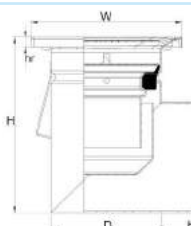

DN Ø110	
H	165
h1	60
D	Ø110
W	150
hr	10

Caudal: 1,7 l/s



Ref.	Descripción	Medidas cm	Precio € uds
CAI 150 MC VA2 050 K3	Sumidero salida VERTICAL Ø50 mm (Imp.Tela)	15x15	229,95
CAI 150 MC VA2 075 K3	Sumidero salida VERTICAL Ø75 mm (Imp.Tela)	15x15	222,60
CAI 150 MC VA2 110 K3	Sumidero salida VERTICAL Ø110 mm (Imp.Tela)	15x15	215,25
CAI 150 MC HA2 050 K3	Sumidero salida HORIZONTAL Ø50 mm (Imp.Tela)	15x15	236,25
CAI 150 MC HA2 075 K3	Sumidero salida HORIZONTAL Ø75 mm (Imp.Tela)	15x15	236,25
CAI 150 MC HA2 110 K3	Sumidero salida HORIZONTAL Ø110 mm (Imp.Tela)	15x15	222,60

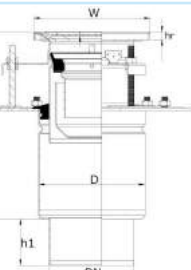

DN Ø50/Ø75/Ø110	
H	130
h1	60
h2	65-105
D	Ø137
W	150
hr	10

Caudal: 1,7 l/s

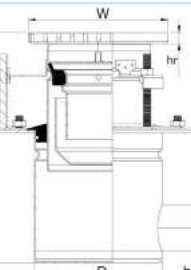

DN Ø50/Ø75/Ø110	
H	135
h1	60
h2	65-105
D	Ø137
W	150
hr	10

Caudal: 1,7 l/s



Ref.	Descripción	Medidas cm	Precio € uds
CAI 200 MC VA 075	Sumidero salida VERTICAL Ø75 mm	20x20	157,50
CAI 200 MC VA 110	Sumidero salida VERTICAL Ø110 mm	20x20	143,85
CAI 200 MC HA 075	Sumidero salida HORIZONTAL Ø75 mm	20x20	164,85
CAI 200 MC HA 110	Sumidero salida HORIZONTAL Ø110 mm	20x20	151,20

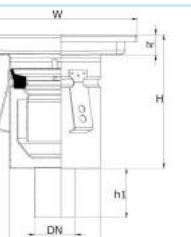

DN Ø75	DN Ø110
H	149,5
h1	60
D	Ø110
W	200
hr	24

Caudal: 1,7 l/s

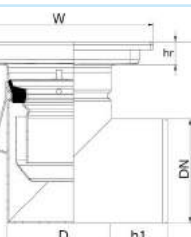

DN Ø75	DN Ø110
H	149,5
h1	60
D	Ø110
W	200
hr	24

Caudal: 1,7 l/s



Reja estándar CAI 200		Rejas opcionales bajo petición para CAI 200			
Ref. RA11 Perforada antideslizante Clase L		Ref. RA13 Entramada Clase L		Ref. RA14 Ranurada Clase M	
		Ref. RA15 De pletinas Clase M			

Canal ducha sifónica BASIC en acero inoxidable

LONGITUDES ESPECIALES
FABRICACIÓN A MEDIDA



Ref.	Descripción	Medidas cm	Precio € uds
490.070.060	Canal Basic para ducha + tela 1,5x2 m	60x7x2,5	163,76
490.070.070	Canal Basic para ducha + tela 1,5x2 m	70x7x2,5	167,43
490.070.080	Canal Basic para ducha + tela 1,5x2 m	80x7x2,5	172,08
490.070.090	Canal Basic para ducha + tela 1,5x2 m	90x7x2,5	178,57
490.070.100	Canal Basic para ducha + tela 1,5x2 m	100x7x2,5	181,92

Para canales de longitudes especiales y rejillas personalizadas

consultar precio

Reja estándar
Lisa y rellenable

Dos acabados en una misma reja reversible

Reja opcional
Ref. 015

(Reja sin coste adicional)

Caudal: 0,9 l/s



Sumideros sifónicos BASIC en acero inoxidable



Ref. 082.1

Ref.	Descripción	Medidas cm	uds caja	Precio € uds
082.100.040	Sumidero salida VERTICAL Ø40 mm	10x10	20	44,90
082.150.040	Sumidero salida VERTICAL Ø40 mm	15x15	10	81,64

Ref.	A	B	C	D	E	F
082.100.040	100	90	86	50	28	Ø40
082.150.040	150	127	120	70	35	Ø40

Caudal: 0,4 - 0,5 l/s



Ref. 082.2

Ref.	Descripción	Medidas cm	Precio € uds
082.150.050	Sumidero salida VERTICAL Ø50 mm	15x15	96,80
082.150.050C	Sumidero salida VERTICAL Ø50 mm (con cesta filtro)	15x15	109,00
082.200.063	Sumidero salida VERTICAL Ø63 mm	20x20	95,64
082.200.063T	Idem (con tornillo)	20x20	126,81
082.200.063C	Idem (con cesta filtro)	20x20	107,31
082.250.080C	Sumidero salida VERTICAL Ø80 mm (con cesta filtro)	25x25	179,60
082.300.110C	Sumid. salida VERTICAL Ø110 mm (con cesta filtro)	30x30	239,04

Ref.	A	B	C	D	E	Caudal l/s
082.150.050	150	80	110	Ø50	35	0,94
082.200.063	200	85	150	Ø63	60	1,24
082.250.080	250	115	195	Ø80	60	1,85
082.300.110	300	126	220	Ø110	60	2,34



Ref. 083

Ref.	Descripción	Medidas cm	Precio € uds
083.100.040	Sumidero redondo sifónico	Ø10	43,17

A	B	C	D	E
Ø100	56	85	Ø40	33

Caudal: 0,34 l/s

TELA IMPERMEABILIZANTE Y VÁLVULAS ANTIRRETORNO

TELA Impermeabilizante SKY de tres capas

Tela SKY
también de 1 metro de anchura

Ref.	Descripción 1,5 m de ancho	Medidas m	m ²	Precio € m ²	Precio € Bobina
TELA	Tela impermeabilizante SKY de 1,5 m de ancho	2x1,5	3	7,33	22,00
BOBINA 5	Tela impermeabilizante SKY de 1,5 m de ancho	5x1,5	7,5	6,67	50,00
BOBINA 10	Tela impermeabilizante SKY de 1,5 m de ancho	10x1,5	15	6,53	98,00
BOBINA 20	Tela impermeabilizante SKY de 1,5 m de ancho	20x1,5	30	6,33	190,00

Ref.	Descripción 1 m de ancho	Medidas m	m ²	Precio € m ²	Precio € Bobina
PIEZA	Tela impermeabilizante SKY de 1 m de ancho	2x1	2	7,33	15,00
ROLLO 5	Tela impermeabilizante SKY de 1 m de ancho	5x1	5	6,67	33,00
ROLLO 10	Tela impermeabilizante SKY de 1 m de ancho	10x1	10	6,53	65,00
ROLLO 20	Tela impermeabilizante SKY de 1 m de ancho	20x1	20	6,33	127,00

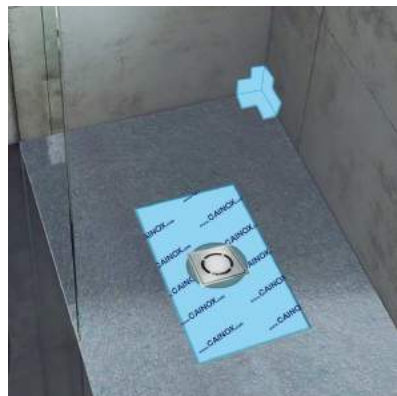
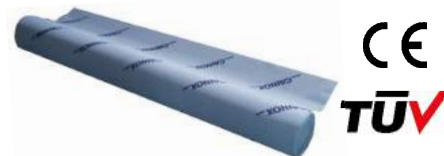

Ref.	Descripción	Precio € uds
INTERIOR 115	Esquina Interior tela de tres capas	6,00
EXTERIOR 120	Esquina Exterior tela de tres capas	6,00



Ref. INTERIOR 115

Ref. EXTERIOR 120

Válvulas Antirretorno

Ref.	Descripción	Medidas cm	Precio € uds
CV - 75	Válvula antirretorno con llave de bloqueo	Ø75	36,56
CV - 110	Válvula antirretorno con llave de bloqueo	Ø110	40,50
CV - 125	Válvula antirretorno con llave de bloqueo	Ø125	50,00
CV - 160	Válvula antirretorno con llave de bloqueo	Ø160	76,27
CV - 200	Válvula antirretorno con llave de bloqueo	Ø200	135,61
CV - 250	Válvula antirretorno con llave de bloqueo	Ø250	409,20
CV - 315	Válvula antirretorno con llave de bloqueo	Ø315	572,88

Ref. CV

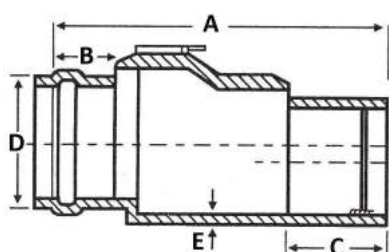

Ref.	A	B	C	D	E
CV - 75	231	40	57	Ø75	2
CV - 110	318	65	64	Ø110	3,5
CV - 125	318	70	71	Ø125	4,1
CV - 160	350	70	70	Ø160	4,1
CV - 200	450	110	89	Ø200	4,1
CV - 250	566	144	104	Ø250	6,2
CV - 315	728	183	144	Ø315	7,7



PEATONAL Tapas de registro estancas



Ref. TR01.MAP

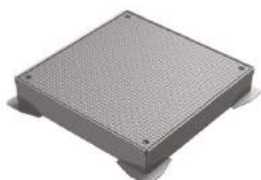

Ref. TR01.ANP



Ref. TR05.P

* medidas 80, 90 y 100 bajo petición

Ref.	Descripción	Medidas cm	Precio € uds
TR01.300.300MAP	Tapa registro mate Peatonal	30x30x7	135,16
TR01.400.400MAP	Tapa registro mate Peatonal	40x40x7	198,38
TR01.500.500MAP	Tapa registro mate Peatonal	50x50x7	275,25
TR01.600.600MAP	Tapa registro mate Peatonal	60x60x7	367,40
TR01.700.700MAP	Tapa registro mate Peatonal	70x70x7	495,95
* TR01.800.800MAP	Tapa registro mate Peatonal	80x80x7	619,94
* TR01.900.900MAP	Tapa registro mate Peatonal	90x90x7	756,33
* TR01.1000.1000MAP	Tapa registro mate Peatonal	100x100x7	912,55
TR01.300.300ANP	Tapa registro antideslizante Peatonal	30x30x7	186,48
TR01.400.400ANP	Tapa registro antideslizante Peatonal	40x40x7	273,76
TR01.500.500ANP	Tapa registro antideslizante Peatonal	50x50x7	379,90
TR01.600.600ANP	Tapa registro antideslizante Peatonal	60x60x7	506,62
TR01.700.700ANP	Tapa registro antideslizante Peatonal	70x70x7	684,41
* TR01.800.800ANP	Tapa registro antideslizante Peatonal	80x80x7	855,52
* TR01.900.900ANP	Tapa registro antideslizante Peatonal	90x90x7	1.043,73
* TR01.1000.1000ANP	Tapa registro antideslizante Peatonal	100x100x7	1.257,36
TR05.300.300P	Tapa registro rellenable Peatonal	30x30x7	135,15
TR05.400.400P	Tapa registro rellenable Peatonal	40x40x7	198,38
TR05.500.500P	Tapa registro rellenable Peatonal	50x50x7	275,25
TR05.600.600P	Tapa registro rellenable Peatonal	60x60x7	367,00
TR05.700.700P	Tapa registro rellenable Peatonal	70x70x7	495,95
* TR05.800.800P	Tapa registro rellenable Peatonal	80x80x7	619,94
* TR05.900.900P	Tapa registro rellenable Peatonal	90x90x7	756,33
* TR05.1000.1000P	Tapa registro rellenable Peatonal	100x100x7	912,55

TRAFICO MEDIO/PESADO Tapas de registro estancas



Ref. TR01.MAT

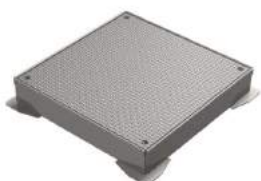

Ref. TR01.ANT



Ref. TR05

* medidas 80, 90 y 100 bajo petición

Ref.	Descripción	Medidas cm	Precio € uds
TR01.300.300MAT	Tapa registro mate Reforzada	30x30x7	193,08
TR01.400.400MAT	Tapa registro mate Reforzada	40x40x7	283,42
TR01.500.500MAT	Tapa registro mate Reforzada	50x50x7	393,21
TR01.600.600MAT	Tapa registro mate Reforzada	60x60x7	524,30
TR01.700.700MAT	Tapa registro mate Reforzada	70x70x7	708,49
* TR01.800.800MAT	Tapa registro mate Reforzada	80x80x7	885,62
* TR01.900.900MAT	Tapa registro mate Reforzada	90x90x7	1.080,45
* TR01.1000.1000MAT	Tapa registro mate Reforzada	100x100x7	1.303,63
TR01.300.300ANT	Tapa registro antideslizante Reforzada	30x30x7	214,75
TR01.400.400ANT	Tapa registro antideslizante Reforzada	40x40x7	314,81
TR01.500.500ANT	Tapa registro antideslizante Reforzada	50x50x7	436,94
TR01.600.600ANT	Tapa registro antideslizante Reforzada	60x60x7	582,50
TR01.700.700ANT	Tapa registro antideslizante Reforzada	70x70x7	787,07
* TR01.800.800ANT	Tapa registro antideslizante Reforzada	80x80x7	981,98
* TR01.900.900ANT	Tapa registro antideslizante Reforzada	90x90x7	1.197,72
* TR01.1000.1000ANT	Tapa registro antideslizante Reforzada	100x100x7	1.418,42
TR05.300.300	Tapa registro rellenable Reforzada	30x30x8	193,08
TR05.400.400	Tapa registro rellenable Reforzada	40x40x8	283,42
TR05.500.500	Tapa registro rellenable Reforzada	50x50x8	393,21
TR05.600.600	Tapa registro rellenable Reforzada	60x60x8	524,30
TR05.700.700	Tapa registro rellenable Reforzada	70x70x8	708,49
* TR05.800.800	Tapa registro rellenable Reforzada	80x80x8	885,62
* TR05.900.900	Tapa registro rellenable Reforzada	90x90x8	1.080,45
* TR05.1000.1000	Tapa registro rellenable Reforzada	100x100x8	1.303,63

Rejillas de ventilación en inoxidable (pulido espejo)



Todas las rejillas de ventilación incorporan malla anti-mosquitos



Ref. GINT



Ref. GIN 10 R



Ref. GIN 14 R



Ref. GIN 106 R

Ref.	Descripción	Medidas cm	uds caja	Precio € uds
GINT 125 R	Rejilla ventilación redonda	Ø12,5	1	15,99
GINT 160 R	Rejilla ventilación redonda	Ø16	1	17,42
GINT 200 R	Rejilla ventilación redonda	Ø20	1	25,07

Ref.	Descripción	Medidas cm	uds caja	Precio € uds
GIN 10 R	Rejilla ventilación - 1 Módulo	14x14x0,5	10	8,54
GIN 20 R	Rejilla ventilación - 2 Módulos	24x14x0,5	10	13,43
GIN 30 R	Rejilla ventilación - 3 Módulos	34x14x0,5	10	16,51
GIN 40 R	Rejilla ventilación - 4 Módulos	44x14x0,5	5	32,84
GIN 50 R	Rejilla ventilación - 5 Módulos	54x14x0,5	5	36,20
GIN 60 R	Rejilla ventilación - 6 Módulos	64x14x0,5	5	40,78

GIN 14 R	Rejilla ventilación - 1 Módulo	14x24x0,5	10	20,90
GIN 24 R	Rejilla ventilación - 2 Módulos	24x24x0,5	10	20,22
GIN 34 R	Rejilla ventilación - 3 Módulos	34x24x0,5	10	35,41
GIN 44 R	Rejilla ventilación - 4 Módulos	44x24x0,5	5	49,32
GIN 54 R	Rejilla ventilación - 5 Módulos	54x24x0,5	5	73,12
GIN 64 R	Rejilla ventilación - 6 Módulos	64x24x0,5	5	89,11

GIN 106 R	Rejilla ventilación - 1 Módulo	10x6x0,5	10	7,88
GIN 206 R	Rejilla ventilación - 2 Módulos	20x6x0,5	10	11,89
GIN 306 R	Rejilla ventilación - 3 Módulos	30x6x0,5	10	14,57
GIN 406 R	Rejilla ventilación - 4 Módulos	40x6x0,5	5	21,88
GIN 506 R	Rejilla ventilación - 5 Módulos	50x6x0,5	5	24,28
GIN 606 R	Rejilla ventilación - 6 Módulos	60x6x0,5	5	27,11

Calderetas



Ref.	Descripción	Precio € uds
CALD 100 H	Caldereta polipropileno recogetela salida HORIZONTAL (con BRIDA)	16,98
CALD 101 V	Caldereta polipropileno recogetela salida VERTICAL (con BRIDA)	16,98
CALD 102 H	Caldereta PVC recogetela salida HORIZONTAL (sin BRIDA)	9,47
CALD 103 V	Caldereta PVC recogetela salida VERTICAL (sin BRIDA)	9,47
CALD MIXTA 100	Caldereta PVC recogetela salida HORIZONTAL/VERTICAL (sin BRIDA)	9,47
CALD MIXTA 150	Caldereta PVC recogetela salida HORIZONTAL/VERTICAL (sin BRIDA)	11,42



Ref. CALD 100 H

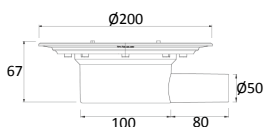

Ref. CALD 101 V

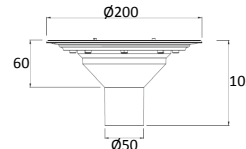

Ref. CALD 102 H

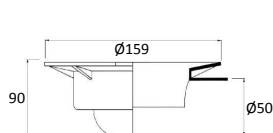

Ref. CALD 103 V

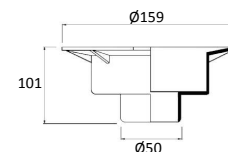

Ref. CALD MIXTA 150

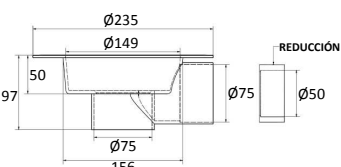

Ref. CALD MIXTA 100

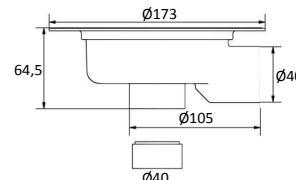

Protección Anti-Aves en acero inoxidable



Ref. PAG

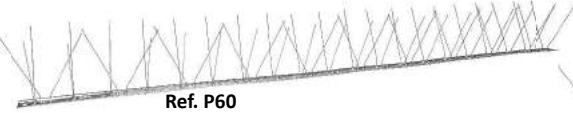

Ref. P60



Ref. P80

NOVEDAD

Ref.	Descripción	uds caja	Precio € uds
P60	60 púas anti-aves de 100 cm	25	5,10
P80	80 púas anti-aves de 100 cm	25	5,50
PAG	Protección aves grandes	1	10,75



Accesorios



Ref.	Descripción	uds caja	Precio € uds
360S	Sifón extraplano de plástico ABS apto para impermeabilización con Tela SKY, salida Ø40 mm	1	26,25
360ST	Sifón extraplano de plástico ABS con tela impermeabilizante termosoldada, salida Ø40 mm	1	28,00
SCD50	Codo de plástico ABS con junta de estanqueidad salida horizontal Ø50 mm	1	8,35
MANGUITO 50	Manguito de unión de PVC con junta H/H para conectar a cualquier tubo de Ø50 mm	12	3,94
MORRION	Morrión en acero inoxidable anti-hojas para tubos de Ø60-Ø120	1	14,88

Ref. 360S



Filtro recoge-cabellos

Ref. 360ST



Pieza superior del sifón con pliegue premarcado para doblar y adaptar a instalaciones junto a la pared

Ref. SCD50



Ø50

130

Ref. MANGUITO 50



Ø50

Ø66,60

151

79

Ø50,30

Ref. MORRION



Abrazaderas en acero inoxidable (sin fin)

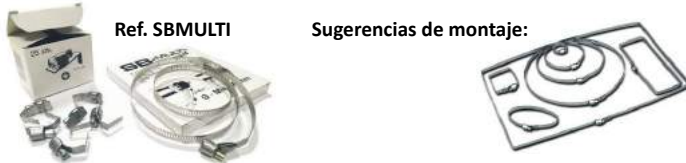



Ref.	Descripción	Precio € uds
SBMULTI	Juego completo	34,25
CABEZ SBMULTI	Cabezales (25 cabezales)	14,31
CINTA SBMULTI	Cinta (8 mm x 5 m)	19,94

Marcos en acero inoxidable

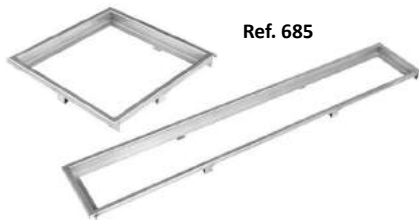
LONGITUDES ESPECIALES
FABRICACIÓN A MEDIDA





Tipo	Ref.	Descripción	Medidas cm	Precio € uds
	685.20.20	Marco	20x20x2,5	31,50
	685.30.30	Marco	30x30x2,5	75,71
	685.100.100	Marco	10x100x2,5	85,44
	685.150.100	Marco	15x100x2,5	85,44
	685.100.150	Marco	10x150x2,5	93,01
	685.150.150	Marco	15x150x2,5	93,01

Rejas en acero inoxidable

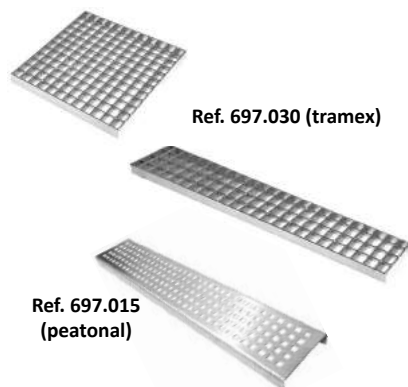
LONGITUDES ESPECIALES
FABRICACIÓN A MEDIDA



Tipo	Ref.	Descripción	Medidas cm	Precio € uds
	697.030.20.20	Reja Tráfico Medio	16,7x16,7x2,5	56,24
	697.030.30.30	Reja Tráfico Medio	26,7x26,7x2,5	64,89
	697.168.00.02	Reja Peatonal	16,7x16,7x2,5	14,42
	697.030.10.100	Reja Tráfico Medio	10x100x2,5	93,01
	697.030.15.100	Reja Tráfico Medio	15x100x2,5	117,88
	697.030.10.150	Reja Tráfico Medio	10x150x2,5	139,51
	697.030.15.150	Reja Tráfico Medio	15x150x2,5	177,37
		697.015.10.100	Reja Peatonal	10x100x2,5
697.015.15.100		Reja Peatonal	15x100x2,5	61,65
697.015.10.150		Reja Peatonal	10x150x2,5	65,97
697.015.15.150		Reja Peatonal	15x150x2,5	86,52

Sumideros y Canales

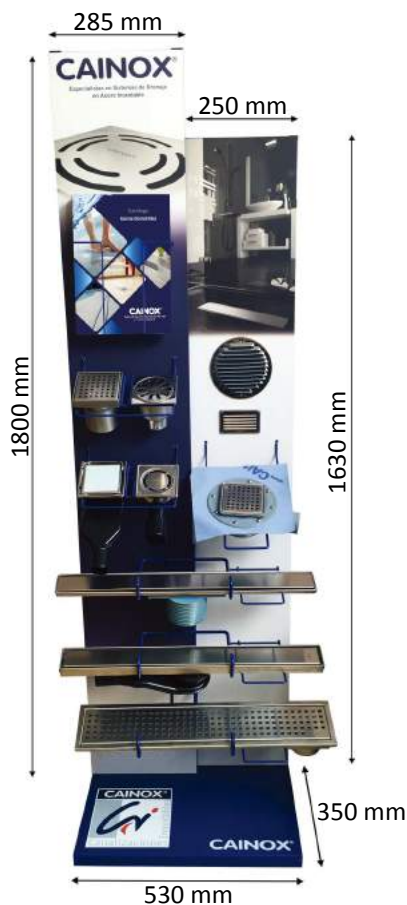

Tela SKY

Capacidad: 10 bobinas de
20 m x 1,50 m
Ruedas para facilitar su movilidad



Solicite información si desea disponer de alguno de nuestros expositores

distribuidores@cainox.com

Condiciones de venta

Los precios indicados en esta tarifa no incluyen el IVA.

Portes Península y Baleares pagados a partir de 200€ netos. **(Paquetería)**

Portes Canarias, Andorra y Portugal pagados a partir de 500€ netos. **(Paquetería)**

No se aceptará la devolución de productos de **fabricación especial**.

CAINOX declina cualquier responsabilidad por **rotura o extravío** que no esté indicado en el albarán de entrega de la agencia de transporte.

CAINOX se reserva el derecho a realizar cualquier **modificación** en esta tarifa o en sus productos sin previo aviso durante su periodo de vigencia.

Para referencias no incluidas en esta tarifa, rogamos consulten

www.cainox.com

Gama Industrial

Fabricación a medida
Amplia Gama de Productos



C/ de l'Energia, 51 - Pol. Ind. Les Guixeres
08915 - BADALONA (Barcelona)
Tel. 93 465 46 16 - Fax. 93 249 04 83
E-mail: distribuidores@cainox.com

