Catálogo general 2026

LIEBHERR

Refrigeración y congelación





Frescura sin caducidad

Cuando se trata de alimentos, concede una importancia máxima a la calidad y a la autenticidad. No le importa desviarse para comprar en el puesto de quesos regionales, valora el pescado recién capturado y le gusta cultivar sus propias verduras y hortalizas. ¿No sería perfecto si pudiera continuar saboreando esa calidad de manera genuina tras algunos días de conservación en el frigorífico? Es decir, ¿como si prácticamente pudiera parar el tiempo? Nosotros creemos que sí.

Por eso nuestra razón de ser es desarrollar soluciones nuevas y aún mejores para garantizar unas condiciones de conservación óptimas para los alimentos más diversos. Para lograr una frescura duradera, proteger las valiosas vitaminas y garantizar una experiencia gustativa como si acabara de comprar o cosechar los alimentos. Pero lo mejor es que se convenza usted mismo. Déjese cautivar por nuestros electrodomésticos de 2026.



CBNsda 775i © Serie Prime



Desde el 1 de enero hasta el 31 de diciembre de 2026, está vigente la promoción de 10 años de garantía total en todos los electrodomésticos Liebherr.

Puede consultar más información sobre la promoción en la página 30 de este catálogo y en home.liebherr.com/guarantee

Índice

Nuevos productos	6
¿Por qué elegir Liebherr?	8
Responsabilidad corporativa	10
Rendimiento equilibrado	12
Tecnologías de refrigeración	14
EasyFresh / BioFresh	16
BioFresh Profesional con HydroBreeze	18
BioFresh Profesional con cajón Fish & Seafood	20
Diseño	22
Comodidad y versatilidad	24
Agua y hielo	26
Conectividad	28
10 años de garantía total	30
Series	32
Resumen gama libre instalación	34
Frigoríficos americanos French Door	38
Conjuntos Side-by-Side	50
Combinados frigorífico y congelador	68
Frigoríficos de 2 puertas	92
Frigoríficos de libre instalación	96
Congeladores verticales	110
Arcones congeladores	128
Frigoríficos "Table top"	132
Vinotecas	146
Modelos integrables	168
Frigorífico integrable bajo encimera para bebidas	180
Vinotecas integrables bajo encimera	182

Nuestros nuevos productos para 2026



↑
202
↓

← 60 →

Ultra
Efficient
A -20% *

**El frigorífico combi de libre instalación
que establece un nuevo referente:
un 20 % mejor que los de clase A***

Más información en la página 81.

*En comparación con el valor límite de la clase más alta de eficiencia energética, la A, de acuerdo con el Reglamento (UE) 2019 / 2016 (julio de 2023).

↑
86-92
↓
← 60 →

Beverage

**Nuevo en el catálogo:
frigorífico integrable bajo encimera
para bebidas**

Más información en la página 181.

¿Por qué elegir Liebherr?

Las innovaciones pioneras, el diseño premiado y la eficiencia sostenible tienen un objetivo en Liebherr: convertir la refrigeración en una auténtica delicia cada día. Durante años, los electrodomésticos de alta calidad y el servicio de primera clase han satisfecho a los clientes de todo el mundo. Muestre a sus clientes lo que hace único al ADN de Liebherr y lo que significa confiar en la calidad, durabilidad y eficiencia de nuestros electrodomésticos. Estas son solo algunas de las muchas razones por las que somos especialistas en refrigeración y congelación.



Ingeniería alemana y pasión desde 1954

Desde hace más de 70 años, fabricamos frigoríficos y congeladores y los vendemos en todo el mundo. No obstante, en el fondo seguimos siendo una empresa familiar con firmes raíces en Alemania. Aquí seguimos desarrollando nuestros productos como hemos hecho siempre: impulsados por la ingeniería alemana, el vínculo perdurable con nuestro fundador y la certeza de que durante generaciones hemos ido acumulando la experiencia de nuestros ingenieros.



Calidad garantizada hasta el último detalle

Diseñados en Alemania, comprobados a fondo y garantizados durante años: la alta calidad y durabilidad de nuestros electrodomésticos se percibe hasta en el más mínimo detalle. Por esta razón, desde el 1 de enero hasta el 31 de diciembre de 2026, ofrecemos una cobertura de 10 años de garantía en todos los electrodomésticos Liebherr.



Sede de Liebherr Electrodomésticos
en Ochsenhausen (Alemania)



Diseñados para la sostenibilidad

La sostenibilidad es un viaje, un proceso continuo de mejora y aprendizaje a lo largo de todo el camino. Por eso nuestra visión va más allá de la eficiencia: nosotros diseñamos para garantizar la longevidad, reparabilidad y reciclabilidad de nuestros productos. Siempre que es posible, sustituimos los materiales convencionales por alternativas más sostenibles y reducimos la complejidad para facilitar el desmontaje y la reutilización. Con innovaciones como BluRoX, nuestro aislamiento de vacío patentado que utiliza roca volcánica, avanzamos con medidas tangibles hacia un ciclo de vida de los productos completamente circular.



Eficiencia que marca la diferencia

Un excelente rendimiento energético siempre ha sido un pilar fundamental de nuestra filosofía de productos. Gracias a una continua innovación, sistemas electrónicos inteligentes y componentes de alta precisión, los electrodomésticos Liebherr se cuentan entre los más eficientes del mercado. Y, dado que funcionan las 24 horas del día, cada optimización marca la diferencia: ayuda a conservar recursos y reducir costes a largo plazo.

* En comparación con el valor límite de la clase más alta de eficiencia energética, la A, de acuerdo con el Reglamento (UE) 2019/2016 (julio de 2023).

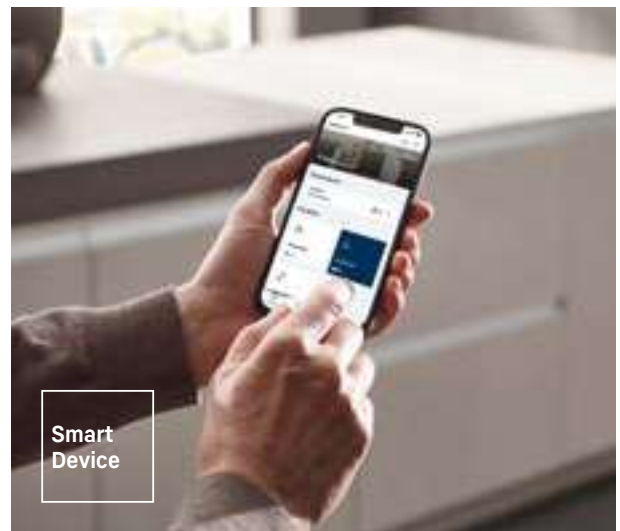

Siempre conectado

Sus clientes se benefician de todas las opciones que ofrece nuestra app SmartDevice, así como de la integración de los electrodomésticos Liebherr en entornos de hogar inteligente. La mayoría de los modelos de Liebherr ya están equipados con SmartDeviceBox o pueden reequiparse. Así, los mensajes importantes de estado y alarma se envían directamente a su teléfono móvil y los electrodomésticos pueden controlarse de forma remota. La aplicación es compatible con numerosas funciones y servicios.



Nuestro camino hacia el futuro

Liebherr-Haushaltgeräte ha establecido una exhaustiva estrategia de responsabilidad corporativa (CR) que define nuestra forma de trabajar, desde condiciones de trabajo justas y el uso responsable de recursos hasta un diseño sostenible de los productos. Las innovaciones como BluRoX, la energía renovables en nuestras plantas y los 15 años de disponibilidad de piezas de repuesto forman parte de nuestro compromiso de generar un impacto duradero en las personas, el entorno y las generaciones futuras.

Como reconocimiento a este compromiso, hemos sido galardonados con la Medalla de Plata de EcoVadis, una distinción reconocida a nivel mundial en materia de responsabilidad corporativa.



Personas y empresa sostenible

Valoramos la igualdad y ofrecemos empleos seguros, justos y estables. Como empresa familiar que somos, asumimos nuestra responsabilidad pensando en el futuro, no solo en el próximo trimestre.

Reciclaje

Diseñamos con vistas a la reciclabilidad, pues utilizamos materiales sostenibles, simplificados y con mayor proporción de materia reciclada. Nuestros electrodomésticos se diseñan poniendo el foco cada vez más en el desmontaje, lo que favorece la recuperación de recursos y respalda nuestro camino hacia una economía circular.

Uso

Los electrodomésticos están en funcionamiento permanentemente, por lo que la eficiencia energética y la durabilidad son importantes. Muchos de nuestros modelos están entre los más eficientes del mercado, además de contar siempre con una disponibilidad inmediata de piezas de repuesto. Las funciones como BioFresh mantienen los alimentos frescos durante más tiempo y reducen los desperdicios.

Producción

Mejoramos continuamente la eficiencia y el rendimiento medioambiental de nuestros centros de producción: aumentando el uso de electricidad verde, reduciendo las emisiones, monitoreando el uso del agua y evitando sustancias nocivas siempre que sea posible.

Materiales

Nos centramos en materiales duraderos, seguros y de bajo impacto, como son el acero reciclado, los plásticos y las espumas de origen biológico, lo que facilita el reciclaje.

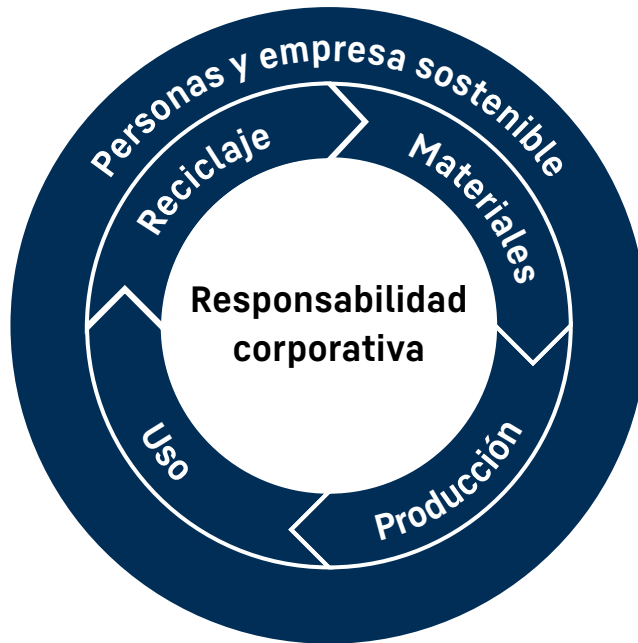

Más información acerca de nuestra Responsabilidad corporativa

Para conocer todos los detalles, incluidos datos, cifras y contexto, visite home.liebherr.com/sustainability



Equilibrio perfecto: un sólido conjunto global de funciones.

Nuestros frigoríficos son verdaderos todoterrenos. Junto con el reducido consumo energético, también destacan por su bajo nivel de ruido, la gran cantidad de espacio para alimentos, una larga vida útil y reservas de potencia correctas para cuando es necesario. En su desarrollo hemos tenido en cuenta múltiples factores para ofrecerle un electrodoméstico con un equilibrio óptimo. O dicho de otro modo: todo lo bueno viene incluso de cuatro en cuatro.





Consumo energético

Nuestros nuevos electrodomésticos de libre instalación ocupan las mejores posiciones en la clasificación de eficiencia energética. De este modo, protegemos los preciosos recursos de nuestro entorno y, gracias a los bajos costes de electricidad, también su bolsillo.



Volumen de refrigeración

Ofrecemos el electrodoméstico que mejor se ajusta a cada tamaño de familia, situación vital y espacio. Desde los cajones extragrandes hasta los detalles más ínfimos, nos aseguramos de no desperdiciar un solo litro de volumen, por ejemplo, mediante soluciones de iluminación empotradas en la carcasa para ahorrar espacio.



Nivel de ruido

En los conceptos de vivienda modernos, la cocina y el salón están cada vez más integrados, lo que pone de relieve la importancia de los frigoríficos especialmente silenciosos. Por este motivo, nuestra nueva gama de aparatos de libre instalación ofrece una amplia selección de electrodomésticos extremadamente silenciosos. En algunos casos, incluso alcanzan el nivel ultrasilencioso de 32 dB.



Potencia frigorífica

Los sensores inteligentes ajustan siempre la potencia frigorífica al uso real, por lo que nuestros electrodomésticos de libre instalación destacan por su reducido consumo energético y su ahorro en el día a día. Al mismo tiempo, ofrecen grandes reservas de potencia, por ejemplo, para refrigerar una mayor cantidad de alimentos tras la compra semanal.



Alta eficiencia: Liebherr es sinónimo de rentabilidad.

La eficiencia de nuestros electrodomésticos viene indicada en la herramienta online de los proyectos LABEL2020 y BELT financiados por la UE. En esta página puede consultar tanto el consumo energético como muchos otros datos relativos a los electrodomésticos y compararlos entre sí. La calculadora tiene en cuenta los precios locales de la corriente y presenta los costes durante toda la vida útil. La comparativa lo deja claro: ¡Liebherr sale rentable!

Rendimiento en equilibrio. La perfección: nuestra tecnología BluPerformance

La innovación de nuestros modelos BluPerformance consiste en la integración de la tecnología completa de refrigeración en la base del aparato. De este modo, los aparatos ofrecen una capacidad útil considerablemente mayor con el mismo tamaño, para que usted tenga mucho más espacio para guardar muchos más alimentos y bebidas. Además, la eficiencia energética también se incrementa gracias a la ventilación y purga mejoradas en la base. Por último, nuestros aparatos son también más silenciosos. Estamos seguros de que esta tecnología no solo entusiasma a los apasionados de la técnica.



La etiqueta energética actual de la UE para electrodomésticos

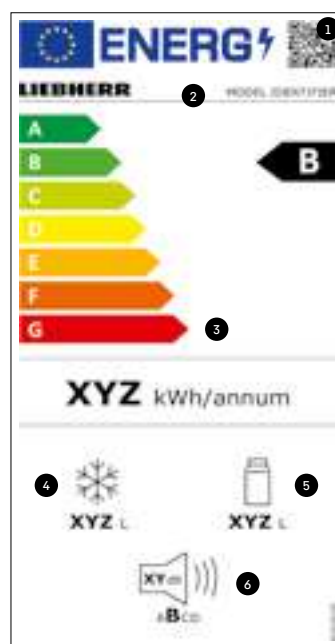

1. El código QR para identificar el producto en la base de datos de la UE EPREL (European Product Database for Energy Labeling).
2. El "Model Identifier" (identificador de modelo) para identificar manualmente el producto en la base de datos de la UE EPREL, por ejemplo, a través del número de artículo.
3. La nueva escala de eficiencia de la "A" a la "G". No obstante, cabe destacar que la "G" únicamente se aplica a refrigeradores de vino.
4. La suma del volumen* de todos los compartimentos congeladores.
5. La suma del volumen* de todos los compartimentos frigoríficos y de conservación de alimentos frescos.
6. El nivel de ruido se clasifica ahora en las clases de la "A" a la "D".

El término "volumen" se utiliza conforme a lo estipulado en el Reglamento (UE) 2019/2016 actual.

Alimentos deliciosos durante más tiempo.

Cuando realiza la compra no renuncia a nada. Se asegura de adquirir ingredientes naturales, la mejor calidad y la máxima frescura. Seamos claros: quien valora tanto los alimentos de calidad, también quiere conservarlos durante mucho tiempo. Y precisamente para eso hemos desarrollado innovadoras tecnologías de refrigeración, que mejoramos año tras año. Para que el sabor de sus alimentos continúe siendo el mismo cuando llevan cierto tiempo en el frigorífico.



Combinación frigorífico y congelador CBNsda 575i.

Con esta combinación frigorífico y congelador hemos logrado la máxima clase de eficiencia energética con un equilibrado conjunto global de funciones.

Gracias al Interior Fit, no es necesario dejar distancia de ventilación lateral con la pared, con lo que se integra sin problemas en su cocina. Además, se distingue por ofrecer uno de los cajones BioFresh más espaciosos del mercado.





EasyFresh. Ideal para fruta y verdura.

En esta atmósfera, las frutas y verduras sin envasar se encuentran muy a gusto. A la misma temperatura que en el compartimento frigorífico y cerrada herméticamente en el cajón, una lechuga sigue fresca y crujiente al cabo de siete días.



BioFresh. Nuestro todoterreno.

Con la eficaz tecnología BioFresh, los alimentos se conservan algo por encima de los 0 °C, una temperatura mucho menor que en el resto del aparato. Con la perfecta humedad del aire, la fruta y la verdura se conservan frescas durante más tiempo dentro del cajón Fruit & Vegetable al vacío. El cajón Meat & Dairy es ideal para guardar carne, pescado y productos lácteos.



BioFresh Professional con HydroBreeze. Refrigerar como los profesionales.

Una niebla fría que envuelve como un bálsamo las frutas y verduras. Mantiene la frescura crujiente y mejora la estructura para obtener un efecto especialmente atractivo de la fruta y la verdura en el cajón BioFresh Professional.



BioFresh Professional con cajón Fish & Seafood. Como recién llegados del mercado.

Los alimentos especialmente sensibles como el pescado y el marisco se conservan mejor a temperaturas muy bajas con poca humedad. El cajón Fish & Seafood se mantiene constantemente a -2°C, perfectos para conservar frescos estos productos con el mejor sabor.



DuoCooling. No reseca.

Nuestra tecnología básica en todas las combinaciones frigorífico-congelador. Dos circuitos de refrigeración totalmente independientes garantizan que no se produzca un intercambio de aire entre los compartimentos frigorífico y congelador. Los alimentos no se secan ni se transmiten olores.



NoFrost. ¡Se acabó tener que descongelar!

Con la función de descongelación automática se garantiza la frescura duradera de los productos congelados. Ya no es necesario almacenar provisionalmente los alimentos congelados durante la descongelación manual. La congelación óptima constante está garantizada sin interrupciones.

+10 días

+8 días

+3 días

Easy
Fresh

+10 días

La duración en días se basa en la comparación con un compartimento estándar de frigorífico.



Bio
Fresh

+11 días

+12 días

+40 días

+40 días

+48 días

Frío y niebla. El tiempo ideal para sus verduras.

Nuestra función HydroBreeze representa nuestro compromiso con obtener la máxima frescura. Una niebla fría que envuelve como un bálsamo las frutas y verduras en el cajón BioFresh Professional. La niebla mantiene los alimentos crujientes, mejora la estructura y conserva durante mucho tiempo las verduras de hoja muy fina. Además, aporta un efecto especialmente atractivo en el cajón BioFresh Professional.



El secreto para mantener la frescura de la naturaleza.

El valle del río Salinas en California se considera la huerta de EE. UU. Se debe sobre todo a sus condiciones climáticas especialmente favorables. Debido a su proximidad con las frescas aguas del océano Pacífico, en verano, el valle y los campos se ven envueltos en una niebla húmeda. Esto evita que la cosecha se seque. Y precisamente en ese principio nos hemos inspirado para nuestro BioFresh Professional con HydroBreeze.



Cada vez que se abre la puerta, se genera una niebla fría.

Hydro
Breeze

+8 días

+10 días

+8 días

+12 días

+40 días

+11 días

+12 días



Más acerca de
HydroBreeze

La duración en días se basa en la comparación con un
compartimento estándar de frigorífico.

Como recién llegados del mercado. Con nuestro cajón Fish & Seafood.

Para que, tras algunos días, el pescado y el marisco mantengan su sabor fresco como recién llegados del mercado, se precisa un compartimento frigorífico que conserve la frescura, como nuestro cajón para pescados y mariscos. Aquí el pescado y el marisco se conservan a -2°C con poca humedad. Unas condiciones perfectas para poder disfrutar de su sabor auténtico durante mucho más tiempo.



La duración en días se basa en la comparación con un compartimento estándar de frigorífico.



Uso versátil

El espacio del cajón BioFresh Professional se puede adaptar a las necesidades individuales. Por ejemplo, la zona de -2°C se puede convertir parcial o totalmente en una zona de temperatura que se sitúe justo por encima de los 0°C , para almacenar, por ejemplo, productos cárnicos y lácticos de manera óptima. A continuación detallamos las cuatro opciones disponibles:

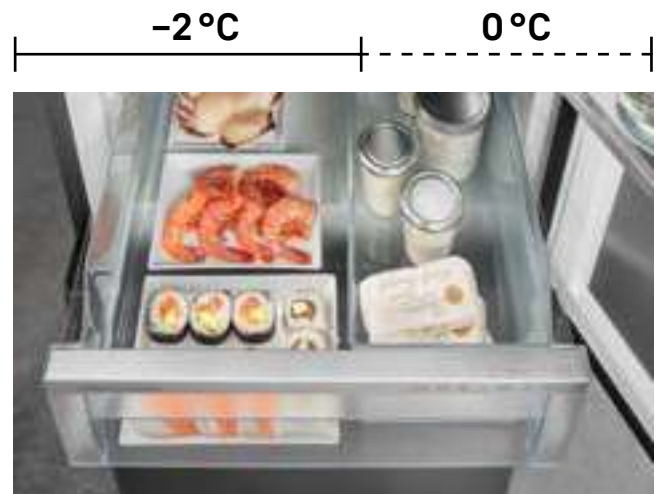



Black
Steel
Interior

CBNbsa 575i ◊ Serie Prime

Tan buen gusto por dentro como por fuera:

El acero inoxidable negro por dentro y por fuera convierte nuestros electrodomésticos BlackSteel en verdaderos regalos para la vista.

Nuestras opciones: estilo, estilo o más estilo.

Cada cocina es única, así que, su frigorífico tampoco debería ser uno cualquiera. Nosotros ofrecemos una selección de materiales de alta calidad, colores sutiles y tiradores de diseño ergonómico. Decida lo que decida su cliente, con estas exclusivas opciones es imposible equivocarse.

Soluciones de tiradores

Tirador con mecanismo de apertura

El tirador de la puerta se adapta con suavidad al movimiento de su mano y facilita todavía más la apertura de la puerta.



Tirador integrado

Este tirador no sobresale. La elegante moldura armoniza con el diseño minimalista sin tiradores de su cocina sin tiradores.



Frentes de puertas

Superficies

Están disponibles los siguientes diseños:

SmartSteel

SteelFinish

BlackSteel

TerraSteel
(solo para frigoríficos
americanos)



White

GlassBlack



Interior con efecto acero

Los electrodomésticos BlackSteel y SmartSteel tienen elementos de color coordinado con aspecto de acero que aportan un toque distintivo al interior.



Comodidad y versatilidad



Cajones extraíbles sobre guías telescópicas
Para llegar a todos los alimentos sin problemas: apertura y cierre sencillos, incluso con el frigorífico lleno.



FlexSystem
El máximo orden en el cajón BioFresh. La mejor manera de guardar porciones pequeñas de fruta y verdura o alimentos delicados.



VarioSafe
Para guardar con claridad artículos pequeños en el interior, siempre a la altura que a usted más le guste.

El espacio que necesita.

Con VarioTemp, el compartimento congelador puede transformarse en frigorífico con una regulación continua para alcanzar entre -2°C y $+14^{\circ}\text{C}$.

Esta es la función perfecta para estar siempre preparado incluso para fiestas grandes. La razón es que la zona de congelación puede utilizarse como otra zona de refrigeración para aperitivos o para refrigerar bebidas. O también como compartimento bodega para almacenar alimentos sensibles al frío, como patatas, cebollas y similares.

¿Su familia ha crecido y el espacio en su combinación frigorífico-congelador se reduce a ojos vista? No hay problema. Con VarioTemp también puede utilizar los compartimentos congeladores como frigorífico en la cocina. En combinación con un congelador independiente, obtiene espacio suficiente para proveer alimentos frescos incluso a familias numerosas.



Uso como compartimento congelador (-18°C)



Uso como compartimento frigorífico (-2°C a $+9^{\circ}\text{C}$)



Uso como compartimento bodega ($+14^{\circ}\text{C}$)

La fuente de agua fresca que nace en el interior del frigorífico.

Con la InfinitySpring, ponemos una fuente de agua filtrada y cristalina en el medio de su cocina. Porque el agua es salud. Acarrear cajas pesadas y las botellas de agua son cosa del pasado. Su espalda y nuestro medioambiente lo agradecerán. Sencillo y sostenible.

Servirse rápidamente en lugar de cargar constantemente.

El dispensador de agua integrado está siempre a su disposición cuando lo necesita y pasa prácticamente desapercibido en caso contrario. Se adapta a recipientes de casi cualquier tamaño, también para jarras o botellas para sifón. El sistema de filtro integrado se encarga de procurar una calidad perfecta del agua. Por cierto, a diferencia de los filtros de agua de mesa convencionales, este solo se debe cambiar cada seis meses.





BottleTimer.

Ofrece una refrigeración extrarrápida de bebidas. Y, por medio de la aplicación, le recuerda las botellas metidas en el congelador.

Avanzamos al futuro.

Una cosa está clara: la tecnología será cada vez más inteligente en el futuro. Pero, ¿un frigorífico también debe ser inteligente? No tiene por qué serlo. Pero creemos que otra mente pensante en el hogar solo puede aportar ventajas. Gracias a sus múltiples funciones inteligentes, nuestros electrodomésticos demuestran ser un ayudante fiable entre bambalinas.



Progreso integrado.

Su frigorífico piensa por usted en todo lo que puede. Por ejemplo, le recuerda las bebidas que ha olvidado en el congelador gracias al **BottleTimer** integrado. Que las botellas exploten en el congelador es cosa del pasado.

Cuando esté de vacaciones, solo debe conmutar su frigorífico al modo HolidayMode. Ello le permitirá ahorrar mucha energía.

Otra función muy interesante para las incursiones nocturnas al frigorífico: el NightMode. Con ella, el interior solo se ilumina con luz atenuada. De este modo, después de ese bocanado a medianoche, podrá regresar rápidamente a la cama y conciliar el sueño sin desvelarse.





Siempre perfectamente interconectado.

Todos nuestros nuevos modelos de libre instalación ya están conectados en red de fábrica o se pueden conectar posteriormente a la WiFi mediante SmartDeviceBox. De este modo, podrá disfrutar de la amplia funcionalidad de nuestra aplicación SmartDevice y de la integración del frigorífico en un hogar inteligente. El control del electrodoméstico se efectúa fácilmente mediante un asistente de voz, como Amazon Alexa y Google Assistant, o servicios como IFTTT y Home Connect Plus (la disponibilidad varía dependiendo del país).

Así, los mensajes importantes de estado y alarma se reciben directamente en el teléfono móvil, por ejemplo, una alarma de puerta cuando la puerta del frigorífico se queda abierta. Pero nuestra aplicación SmartDevice tiene mucho más que ofrecer. Además de facilitar la administración de todos los electrodomésticos y su control desde fuera de casa, la aplicación también ofrece ayuda para conservar correctamente los alimentos y disfrutar de ellos mejor y durante más tiempo. En ella también encontrará los accesorios adecuados para cada frigorífico, acceso a las ampliaciones de garantía y mucho más.

En resumen: con nuestros electrodomésticos, desde hoy ya está preparado para mañana.

Vamos muy sobre seguro.

Nos tomamos muy en serio la protección de los datos. Por este motivo, hemos elegido un socio de software que comparte nuestros elevados estándares: Microsoft. Microsoft fue el primer proveedor líder de servicios en la nube que obtuvo un certificado conforme a la norma internacional ISO/IEC 27018 sobre protección de datos. Además, con el estándar AES-256 utiliza la misma tecnología de codificación que la empleada en el ámbito bancario.



Descubra cómo la refrigeración conectada en red digitalmente le facilita su día a día: home.liebherr.com/getsmart

Aquí puede descargar la aplicación SmartDevice:





Calidad garantizada

La fiabilidad y la durabilidad forman parte de nuestra forma de entender la calidad. Porque en Liebherr, incluso el más mínimo detalle debe estar a la altura de nuestros elevados estándares. Todos los componentes se someten a pruebas exhaustivas e intensivas, hasta estar plenamente convencidos de la máxima calidad de nuestros frigoríficos y congeladores.



Promoción de 10 años de garantía total

Durante todo el año 2026, ofrecemos una ampliación gratuita de la garantía a 10 años en todos los electrodomésticos Liebherr. Por ello, cada modelo presentado en este catálogo cuenta con una garantía total de 10 años.

Para obtener el certificado de garantía, la compra debe realizarse entre el 1 de enero y el 31 de diciembre de 2026, ambos inclusive. El electrodoméstico ha de registrarse en un plazo máximo de 12 meses desde la fecha de compra.

Puede consultar más información sobre los electrodomésticos, el registro y las condiciones de garantía en home.liebherr.com/guarantee

10 años de garantía total en todos los electrodomésticos Liebherr



Compra

La compra del electrodoméstico debe realizarse entre el 1 de enero y el 31 de diciembre de 2026, ambos inclusive.



Registro

El electrodoméstico debe registrarse en un plazo máximo de 12 meses desde la fecha de compra.



Tranquilidad

Los clientes disfrutarán de la tranquilidad de tener una cobertura total durante 10 años en su electrodoméstico.





CBNbsc 778i Δ Serie Peak



Registro y condiciones de garantía disponibles en home.liebherr.com/guarantee

Para tenerlo todo a la vista.
Incluso antes de abrir el
frigorífico.

○ Pure ◇ Plus ◻ Prime △ Peak

¿Qué electrodoméstico es el adecuado para mí?
Una pregunta que formulan los clientes y que no
siempre es fácil de responder. Por eso, hemos
simplificado aún más la clasificación y hemos
dividido nuestra gama de productos en cuatro
series bien diferenciadas.

○ Serie Pure

La serie Pure es nuestra gama básica. Sencilla, clara y perfectamente equipada para satisfacer todas las necesidades básicas. Los electrodomésticos de la serie Pure se reducen a lo esencial. Pero rebosan de la calidad máxima de Liebherr.



◇ Serie Plus

La serie Plus se basa en nuestra serie Pure, y destaca con detalles adicionales. En este sentido, Plus se refiere sobre todo a un plus de comodidad. Los electrodomésticos no solo ofrecen refrigeración y congelación de primera categoría, sino que también son un poco más inteligentes. De este modo, facilitan algo más muchas tareas.

⬠ Serie Prime

Con la serie Prime todo se torna más elegante. Establece un sello inconfundible en términos de diseño y materiales. Por ejemplo, en el interior del electrodoméstico se utilizan sobre todo materiales auténticos, como el acero inoxidable. Pero las soluciones de iluminación especiales también convierten los electrodomésticos de esta serie en el blanco de todas las miradas.



△ Serie Peak

La serie Peak se sitúa en la cima de nuestras series. Aquí lo mejor se combina con lo mejor. Sin concesiones. La innovadora tecnología de Liebherr se une al diseño de gama alta y a sofisticadas soluciones de confort. Los electrodomésticos de esta serie son para aquellas personas que lo quieren todo.

Resumen de la gama

- △ Serie Peak
- Serie Prime
- ◇ Serie Plus
- Serie Pure

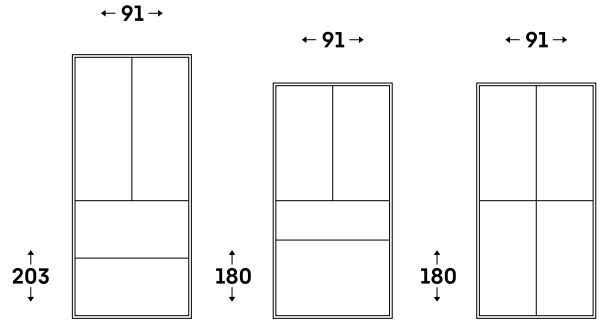

Frigoríficos americanos French Door

	2 puertas, 2 cajones congeladores	2 puertas, 2 cajones congeladores	4 puertas
BioFresh Professional/HydroBreeze			
Water & Ice-Centre/VarioTempZone			MBsddi 9058
InfinitySpring/IceMaker		MBbsdi 9556	
		MBsddi 9556	
BioFresh			
Water & Ice-Centre/VarioTempZone		MBbsdi 9528	
		MBtsdi 9528	
		MBsddi 9528	
IceMaker/VarioTempZone			MBbsdi 9024
			MBtsdi 9024
			MBsddi 9024
IceMaker	CBNste 8872		
EasyFresh			
EasyTwist-Ice/VarioTempZone			Msdd 9012

← 60 → ← 60 →

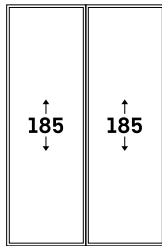

Side-by-Side

Combinado | Frigorífico

BioFresh		
NoFrost EasyFresh	XRCsd 5255	
IceMaker	SBNsdd 526i	SRsdc 525i

Congelador | Frigorífico

EasyFresh		
NoFrost EasyFresh	XRfSd 5250	
IceTower	SFNsdd 526i	SRsdc 525i

NoFrost EasyFresh	XRfSd 5230	
	SFNsdd 5237	SRsdd 5230

	XRfSf 5230	
	SFNsfd 5237	SRsfd 5230

	XRfbd 5220	
	SFNbdd 5227	SRbdd 5220

	XRfSf 5220	
	SFNsfd 5227	SRsfd 5220

	XRf 5220	
	SFNd 5227	SRd 5220

← 60 → ← 60 →

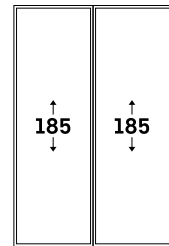

Side-by-Side

Vinoteca/Congelador | Frigorífico

BioFresh Professional		
Vinoteca HydroBreeze	XRCbs 5295	
NoFrost InfinitySpring	SWNbsd 529i	SRBbsc 529i
IceMaker		

	XRCst 5295	
	SWNstd 529i	SRBstc 529i

Congelador | Frigorífico

BioFresh Professional		
NoFrost Fish & SeaFood	XRfSd 5265	
IceTower	SFNsdd 526i	SRBsdd 526i

BioFresh		
NoFrost BioFresh	XRfSf 5245	
IceTower	SFNsfd 5247	SRBsfc 5220

NoFrost BioFresh	XRfSf 5225	
	SFNsfd 5227	SRBsfc 5220

Resumen de la gama

- △ Serie Peak
- Serie Prime
- ◇ Serie Plus
- Serie Pure

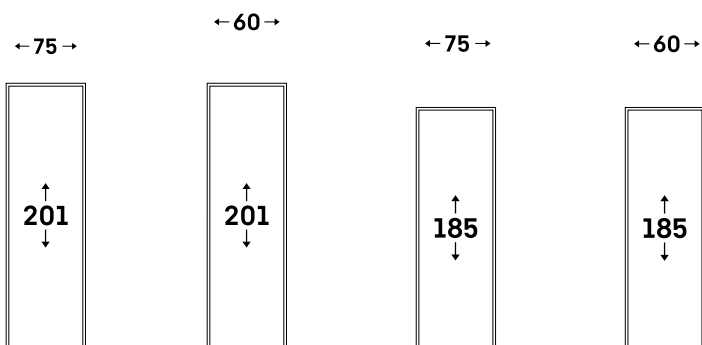

Combinados frigorífico y congelador – BioFresh Professional

NoFrost				
HydroBreeze/Fish & Seafood/VarioTemp	CBNbsc 778i			
HydroBreeze/IceMaker/VarioTemp		CBNstb 579i		

Combinados frigorífico y congelador – BioFresh

NoFrost				
EasyTwist-Ice/VarioTemp		CBNbsa 575i	CBNsdc 765i	
		CBNsda 575i		
VarioTemp/IceMaker				SBNsdd 526i
VarioTemp	CBNsda 775i			
EasyTwist-Ice		CBNsda 572i		
		CBNbda 572i		
		CBNsfc 572i		
		CBNa 572i		
		CBNc 5723		

Combinados frigorífico y congelador – EasyFresh

NoFrost				SCNsdc 525i
VarioTemp				
EasyTwist-Ice	CNsfa 7723	CNbda 5723		
	CNsfd 7723	CNsda 5723		
	CNd 7723	CNbdc 573i		
		CNsdc 5703		CNsdc 5203
		CNc 5703		CNc 5203
		CNsfd 5703		CNsfd 5203
		CNd 5703		CNd 5203
		CNsfd 5704		
		CNd 5704		

Resumen de la gama

- △ Serie Peak
- ◻ Serie Prime
- ◇ Serie Plus
- Serie Pure

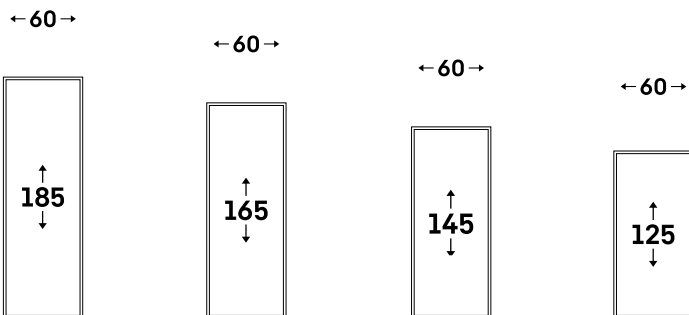

Frigoríficos

BioFresh Professional				
Fish & Seafood / SuperCool	SRBsdd 526i			
HydroBreeze / SuperCool	SRBbsc 529i			
	SRBstc 529i			
BioFresh / SuperCool	RBc 5220			
	SRBsfc 5220			
EasyFresh / SuperCool	SRsdc 525i			
	SRd 5220			
	SRsdd 5230			
	SRbdd 5220			
	SRsfd 5220	Rd 5000	Rd 4600	Rd 4200

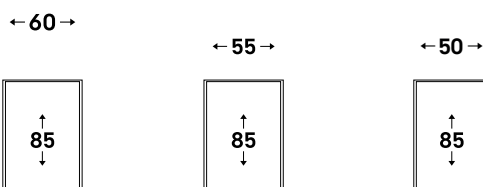

Frigoríficos "Table-Top"

EasyFresh / SmartFrost / SuperCool	Rsdci 1621		
	Rdi 1621		
EasyFresh / SuperCool	Rsdci 1620		
	Rdi 1620		
SmartFrost / SuperCool		Re 1401	Re 1201
SuperCool		Re 1400	Re 1200

Resumen de la gama

	← 70 →	← 60 →	← 70 →	← 60 →	← 70 →	← 60 →	← 60 →
	↑ 185 ↓	↑ 185 ↓	↑ 165 ↓	↑ 165 ↓	↑ 145 ↓	↑ 145 ↓	↑ 125 ↓
Congeladores							
NoFrost							
IceTower		SFNsfd 5247 SFNsdd 526i					
EasyTwist-Ice		FNc 527i					
	FNc 7227	SFNsdd 5237	FNc 7026	FNd 5036	FNa 6625	FNd 4635	FNd 4234
		SFNsfd 5237		FNe 5006	FNc 6625		FNe 4204
		SFNbdd 5227					
		FNd 5237					
		SFNsfd 5227					
		SFNd 5227					
		FNe 5207					

	← 60 →	← 55 →
	↑ 85 ↓	↑ 85 ↓
Congeladores verticales "Table-Top"		
NoFrost	FNsddi 1624	
	FNdi 1624	FNe 1404
SmartFrost	Fdi 1624	Fd 1404
		Fe 1404
		Fe 1003

Frigoríficos americanos French Door





MBbsdi 9528 ◊ Serie Plus

Visión general de la serie

2 puertas,
2 cajones de congelador



◇ Serie Plus



◇ Serie Prime

4 puertas



○ Serie Pure



◇ Serie Plus



◇ Serie Prime

Frigoríficos americanos French Door | Equipamiento estándar

	○ SeriePure	◇ Serie Plus	◻ Serie Prime
Tecnología de refrigeración	EasyFresh		
		BioFresh con SoftTelescopic	BioFresh Professional con SoftTelescopic
			HydroBreeze
	DuoCooling	DuoCooling	DuoCooling
	Filtro FreshAir	Filtro FreshAir	Filtro FreshAir
	NoFrost	NoFrost	NoFrost sobre guías telescópicas
	PowerCooling-System	PowerCooling-System	PowerCooling-System
Comodidad y flexibilidad	VarioTempZone*	VarioTempZone*	VarioTempZone*
	Mecanismo de amortiguación de cierre SoftSystem*	Mecanismo de amortiguación de cierre SoftSystem*	Mecanismo de amortiguación de cierre SoftSystem*
	Regulación de altura de confort para placas de vidrio	Regulación de altura de confort para placas de vidrio	Regulación de altura de confort para placas de vidrio
	Opción de almacenamiento para estantes de cristal*	Opción de almacenamiento para estantes de cristal*	Opción de almacenamiento para estantes de cristal*
	Huevera	Huevera	Huevera
	Estante abatible en la contrapuerta	Estante abatible en la contrapuerta	Estante abatible en la contrapuerta
	Estante flexible en la contrapuerta del compartimento frigorífico	Estante flexible en la contrapuerta del compartimento frigorífico	Estante flexible en la contrapuerta del compartimento frigorífico
	Organizador para estante de contrapuerta en el compartimento frigorífico	Organizador para estante de contrapuerta en el compartimento frigorífico	Organizador para estante de contrapuerta en el compartimento frigorífico
	Cajón multiusos	Cajón multiusos	Cajón multiusos
		FlexBox	FlexBox
		Estante para botellas sobre los compartimentos BioFresh	Bandeja portabotellas sobre los cajones BioFresh
	Estante en la contrapuerta en el compartimento congelador	Estante en la contrapuerta en el compartimento congelador	Estante en la contrapuerta en el compartimento congelador
	VarioSpace	VarioSpace	VarioSpace
	Sistema FlexDoor	Sistema FlexDoor	Sistema FlexDoor
Diseño			MoodLight
			LightTower
	Iluminación LED del techo	Iluminación LED del techo	Iluminación LED del techo
	Pantalla Touch & Swipe	Pantalla Touch & Swipe	Pantalla Touch & Swipe
	Iluminación LED para BioFresh	Iluminación con LED BioFresh	
Iluminación LED para el compartimento congelador	Iluminación LED para el compartimento congelador	Iluminación LED para el compartimento congelador	
Tiradores integrados	Tiradores integrados	Tiradores integrados	
Conectividad (SmartDeviceBox)	Reequipable	Integrada (modelos "i")	Integrada (modelos "i")
Agua y hielo	EasyTwist-Ice		
	IceMaker	IceMaker	IceMaker
		IceMaker e InfinitySpring	IceMaker e InfinitySpring
		Centro Water & Ice	Centro Water & Ice

Los equipamientos que son diferentes se **resaltan** en la serie inmediatamente superior.

Características principales



MoodLight

Dele un toque especial a la estancia: la iluminación indirecta y regulable de las molduras y del centro Water & Ice crea un ambiente con mucho estilo.



Sistema FlexDoor

El exclusivo sistema de cierre hermético patentado permite abrir y cerrar las puertas con gran facilidad, incluso por separado. De forma silenciosa y hermética al 100% para ahorrar energía.



Centro Water & Ice

Proporciona agua, cubitos de hielo y hielo picado a cualquier hora. ¡Muy práctico! La cantidad de agua del dispensador se puede elegir en función del tamaño de su recipiente.



BioFresh con HydroBreeze

Mucho más que un espectacular efecto visual: la niebla fría, combinada con una temperatura ligeramente superior a los 0°C en el compartimento BioFresh, proporciona a los alimentos ventajas adicionales para conservar su frescor y aumentar su duración.



Pantalla Touch & Swipe

El manejo de nuestros modelos de puerta doble es ahora increíblemente sencillo e intuitivo. Todas las funciones pueden seleccionarse pulsando o arrastrando el dedo por la pantalla.



IceMaker

Para una fiesta veraniega o simplemente para hacer una buena limonada: con el IceMaker automático para conexión fija de agua nunca se quedará sin cubitos de hielo.



InfinitySpring

Este dispensador de agua para conexión fija de agua proporciona agua fresca sin derramar ni una sola gota. Simplemente tiene que presionar el panel con la garrafa o el vaso y ya puede disfrutar de agua filtrada. Esto supone que podrá dejar de comprar agua embotellada y ayudar así a proteger el medioambiente.



Interior de cristal y efecto acero

Para requisitos de diseño especiales: los elegantes componentes de cristal y auténtico metal en el interior crean un aspecto sofisticado. La pared trasera, del mismo color que el material del exterior, es higiénica y apta para alimentos, además de disimular las huellas dactilares.



SmartDevice

Se pueden cambiar los ajustes, así como comprobar temperaturas y datos de estado importantes a través de un smartphone. Los modelos "i" ya vienen equipados con la SmartDeviceBox, y en otros electrodomésticos puede añadirse posteriormente.



EasyTwist-Ice

Preparé cubitos de hielo de forma rápida y sencilla sin necesidad de una conexión fija de agua. Llenar el depósito de agua, dejar que se congele y, con un giro, soltar los cubitos. EasyTwist-Ice es fácil de limpiar y garantiza que los cubitos de hielo se formen de manera higiénica en todo momento.



VarioTempZone

Máxima flexibilidad: La zona VarioTemp se puede ajustar con precisión de -18 a -10 °C y de -2 a +5 °C, lo que significa que puede utilizarse según sea necesario como frigorífico o como congelador.



Extracción en paralelo

Gracias a la extracción en paralelo, los amplios cajones de congelador NoFrost se abren y cierran de forma muy sencilla, suave y sin sacudidas, incluso cuando están totalmente llenos.

Frigoríficos americanos French Door



← 91 →



MBbsdi 9556

Prime

Clase de eficiencia energética:	
Consumo eléctrico anual / 24 hs.:	287 / 0,786 kWh
Volumen total ¹ :	586 l
Capacidad útil:	Frigorífico: 255,1 l / Compartimento BioFresh: 100,6 l / Congelador: 231 l
Nivel de ruido / clasificación ruido:	39 dB(A) / C
Clase climática:	SN-ST (de +10 °C a +38 °C)
Puertas / laterales:	BlackSteel / BlackSteel
Dimensiones exteriores en cm (alto, ancho, fdo.):	180,5 / 90,6 / 74,5



← 91 →



MBsddi 9556

Prime

Clase de eficiencia energética:	
Consumo eléctrico anual / 24 hs.:	287 / 0,786 kWh
Volumen total ¹ :	586 l
Capacidad útil:	Frigorífico: 255,1 l / Compartimento BioFresh: 100,6 l / Congelador: 231 l
Nivel de ruido / clasificación ruido:	39 dB(A) / C
Clase climática:	SN-ST (de +10 °C a +38 °C)
Puertas / laterales:	acero inoxidable / plata
Dimensiones exteriores en cm (alto, ancho, fdo.):	180,5 / 90,6 / 74,5



Controles

- Display TFT a color de 2,4" interior
- Display digital de temperatura para el compartimento frigorífico, BioFresh y congelador
- SmartDeviceBox incluido
- Alarma en caso de avería: visual y acústica
- Alarma de la puerta: visual y acústica

Frigorífico y cajones EasyFresh o BioFresh

- PowerCooling con filtro de carbón activo FreshAir y Ambilight
- Baldas GlassLine, huevera extensible
- Superficies de apoyo GlassLine: 5
- Bandeja integrada portabotellas
- Iluminación LED BioFresh
- Cajones BioFresh: 2, con SoftTelescopic, cajones para frutas y verduras: 1, con HydroBreeze: 1, cajones para carnes y lácteos: 1
- Estante(s) inclinable(s) en la contrapuerta 2
- Organizador para los estantes de la contrapuerta 2

Congelador

- IceMaker con conexión fija de agua de 3/4"
- Producción de cubitos de hielo en 24 h: 0.80 kg
- Reserva de cubitos de hielo: 2.3 kg
- Iluminación LED
- Tiempo de conservación en caso de corte de energía: 12 h
- Capacidad de congelación en 24 h: 10.40 kg
- Cajón multiusos 1

Ventajas de las prestaciones

- Tiradores integrados en puertas
- Tiradores de transporte delante y detrás, Ruedas de transporte detrás
- Patas de apoyo de altura regulable delante y detrás
- Junta de la puerta intercambiable

PVPR NV: 5.059 €



Controles

- Display TFT a color de 2,4" interior
- Display digital de temperatura para el compartimento frigorífico, BioFresh y congelador
- SmartDeviceBox incluido
- Alarma en caso de avería: visual y acústica
- Alarma de la puerta: visual y acústica

Frigorífico y cajones EasyFresh o BioFresh

- PowerCooling con filtro de carbón activo FreshAir y Ambilight
- Baldas GlassLine, huevera extensible
- Superficies de apoyo GlassLine: 5
- Bandeja integrada portabotellas
- Iluminación LED BioFresh
- Cajones BioFresh: 2, con SoftTelescopic, cajones para frutas y verduras: 1, con HydroBreeze: 1, cajones para carnes y lácteos: 1, FlexSystem: 1
- Estante(s) inclinable(s) en la contrapuerta 2
- Organizador para los estantes de la contrapuerta 2

Congelador

- IceMaker con conexión fija de agua de 3/4"
- Producción de cubitos de hielo en 24 h: 0.80 kg
- Reserva de cubitos de hielo: 2.3 kg
- Iluminación LED
- Tiempo de conservación en caso de corte de energía: 12 h
- Capacidad de congelación en 24 h: 10.40 kg
- Cajón multiusos 1

Ventajas de las prestaciones

- Tiradores integrados en puertas
- Tiradores de transporte delante y detrás, Ruedas de transporte detrás
- Patas de apoyo de altura regulable delante y detrás
- Junta de la puerta intercambiable

PVPR NV: 4.729 €



BioFresh con HydroBreeze

Mucho más que estética: la niebla fría, combinada con una temperatura ligeramente superior a los 0 °C en el compartimento BioFresh, es el extra que conserva los alimentos más tiempo y los mantiene más apetecibles.



Centro Water & Ice

Disponga de agua fría, cubitos de hielo y hielo picado siempre que quiera. Otra funcionalidad práctica es que la cantidad de agua dispensada se puede adaptar a cada recipiente.



← 91 →



MBsddi 9058

Prime

Clase de eficiencia energética:	A D
Consumo eléctrico anual / 24 hs.:	286 / 0,783 kWh
Volumen total ¹ :	546 l
Capacidad útil: Frigorífico: 231,3 l / Compartimento BioFresh: 94,2 l / Congelador:	237 l
Nivel de ruido / clasificación ruido:	39 dB(A) / C
Clase climática:	SN-ST (de +10 °C a +38 °C)
Puertas / laterales:	acero inoxidable / plata
Dimensiones exteriores en cm (alto, ancho, fdo.):	180,5 / 90,6 / 74,5

Bio Fresh Professional	Hydro Breeze	Duo Cooling	No Frost	Super Cool	Super Frost	Vario Temp Zone	Glass & Steel Interior
LED	Water & Ice Centre	Soft Telescopic	Touch & Swipe Display	Vario Space	Smart Device	Flex Door System	

Controles

- Display TFT a color de 2,4" interior
- Display digital de temperatura para el compartimento frigorífico y congelador
- SmartDeviceBox incluido
- Alarma en caso de avería: visual y acústica
- Alarma de la puerta: visual y acústica

Frigorífico y cajones EasyFresh o BioFresh

- PowerCooling con filtro de carbón activo FreshAir y Ambilight
- Baldas GlassLine, huevera extensible
- Superficies de apoyo GlassLine: 5
- Bandeja integrada portabotellas
- Iluminación LED BioFresh
- Cajones BioFresh: 2, con SoftTelescopic, cajones para frutas y verduras: 1, con HydroBreeze: 1, cajones para carnes y lácteos: 1, FlexSystem: 1
- Estante(s) inclinable(s) en la contrapuerta 2
- Organizador para los estantes de la contrapuerta 1
- Opción de almacenamiento para estante de cristal

Congelador

- Cajones: 4, sobre guías telescópicas: 2, VarioSpace
- Producción de cubitos de hielo en 24 h: 1.80 kg
- Reserva de cubitos de hielo: 1.8 kg
- Iluminación LED
- Tiempo de conservación en caso de corte de energía: 14 h
- Capacidad de congelación en 24 h: 5 kg
- Zona derecha del congelador VarioTempZone

Ventajas de las prestaciones

- Tiradores integrados en puertas
- Tiradores de transporte delante y detrás, Ruedas de transporte detrás
- Patas de apoyo de altura regulable delante y detrás
- Junta de la puerta intercambiable

PVPR NV: 4.509 €

Frigoríficos americanos French Door



← 91 →



MBbsdi 9528

Plus

Clase de eficiencia energética:	
Consumo eléctrico anual / 24 hs.:	284 / 0,778 kWh
Volumen total ¹ :	538 l
Capacidad útil: Frigorífico: 230,6 l / Compartimento BioFresh: 93,9 l / Congelador:	230 l
Nivel de ruido / clasificación ruido:	39 dB(A) / C
Clase climática:	SN-ST (de +10 °C a +38 °C)
Puertas / laterales:	BlackSteel / BlackSteel
Dimensiones exteriores en cm (alto, ancho, fdo.):	180,5 / 90,6 / 74,5

Bio Fresh	Duo Cooling	No Frost	Super Cool	Super Frost	Vario Temp Zone	Glass & Steel Interior	LED
Water & Ice Centre	Touch & Swipe Display	Smart Device	Soft Telescopic	Flex Door System			

Controles

- Display TFT a color de 2,4" interior
- Display digital de temperatura para el compartimento frigorífico y congelador
- SmartDeviceBox incluido
- Alarma en caso de avería: visual y acústica
- Alarma de la puerta: visual y acústica

Frigorífico y cajones EasyFresh o BioFresh

- PowerCooling con filtro de carbón activo FreshAir
- Baldas GlassLine, huevera extensible
- Superficies de apoyo GlassLine: 5
- Bandeja integrada portabotellas
- Iluminación LED BioFresh
- Cajones BioFresh: 2, con SoftTelescopic, cajones para frutas y verduras: 1, cajones para carnes y lácteos: 1
- Iluminación LED en el techo
- Estante(s) inclinable(s) en la contrapuerta 2
- Organizador para los estantes de la contrapuerta 1
- Opción de almacenamiento para estante de cristal

Congelador

- Producción de cubitos de hielo en 24 h: 1.80 kg
- Reserva de cubitos de hielo: 1.8 kg
- Iluminación LED
- Tiempo de conservación en caso de corte de energía: 12 h
- Capacidad de congelación en 24 h: 6.20 kg
- Cajón multiusos 1
- VarioTempZone en cajón superior de congelador

Ventajas de las prestaciones

- Tiradores integrados en puertas
- Tiradores de transporte delante y detrás, Ruedas de transporte detrás
- Patas de apoyo de altura regulable delante y detrás
- Junta de la puerta intercambiable

PVPR NV: 4.179 €



← 91 →



MBtsdi 9528

Plus

Clase de eficiencia energética:	
Consumo eléctrico anual / 24 hs.:	284 / 0,778 kWh
Volumen total ¹ :	538 l
Capacidad útil: Frigorífico: 230,6 l / Compartimento BioFresh: 93,9 l / Congelador:	230 l
Nivel de ruido / clasificación ruido:	39 dB(A) / C
Clase climática:	SN-ST (de +10 °C a +38 °C)
Puertas / laterales:	TerraSteel / TerraSteel
Dimensiones exteriores en cm (alto, ancho, fdo.):	180,5 / 90,6 / 74,5

Bio Fresh	Duo Cooling	No Frost	Super Cool	Super Frost	Vario Temp Zone	Glass & Steel Interior	LED
Water & Ice Centre	Touch & Swipe Display	Smart Device	Soft Telescopic	Terra Steel	Flex Door System		

Controles

- Display TFT a color de 2,4" interior
- Display digital de temperatura para el compartimento frigorífico y congelador
- SmartDeviceBox incluido
- Alarma en caso de avería: visual y acústica
- Alarma de la puerta: visual y acústica

Frigorífico y cajones EasyFresh o BioFresh

- PowerCooling con filtro de carbón activo FreshAir
- Baldas GlassLine, huevera extensible
- Superficies de apoyo GlassLine: 5
- Bandeja integrada portabotellas
- Iluminación LED BioFresh
- Cajones BioFresh: 2, con SoftTelescopic, cajones para frutas y verduras: 1, cajones para carnes y lácteos: 1
- Iluminación LED en el techo
- Estante(s) inclinable(s) en la contrapuerta 2
- Organizador para los estantes de la contrapuerta 1
- Opción de almacenamiento para estante de cristal

Congelador

- Producción de cubitos de hielo en 24 h: 1.80 kg
- Reserva de cubitos de hielo: 1.8 kg
- Iluminación LED
- Tiempo de conservación en caso de corte de energía: 12 h
- Capacidad de congelación en 24 h: 6.20 kg
- Cajón multiusos 1
- VarioTempZone en cajón superior de congelador

Ventajas de las prestaciones

- Tiradores integrados en puertas
- Tiradores de transporte delante y detrás, Ruedas de transporte detrás
- Patas de apoyo de altura regulable delante y detrás
- Junta de la puerta intercambiable

PVPR NV: 4.179 €



Organizador para los estantes de la contrapuerta

Más orden y organización: El separador transparente sujeta hasta los objetos de menor tamaño, ideal para botellas y latas pequeñas.



Filtro de carbón activo FreshAir

Aire siempre fresco en el interior: el filtro está ubicado justo en el flujo de aire del ventilador y neutraliza la mayoría de los olores. La pantalla emitirá avisos cuando sea necesario cambiar el filtro.



← 91 →



MBsddi 9528

Plus

Clase de eficiencia energética:	
Consumo eléctrico anual / 24 hs.:	284 / 0,778 kWh
Volumen total ¹⁾ :	538 l
Capacidad útil: Frigorífico: 230,6 l / Compartimento BioFresh: 93,9 l / Congelador:	230 l
Nivel de ruido / clasificación ruido:	39 dB(A) / C
Clase climática:	SN-ST (de +10 °C a +38 °C)
Puertas / laterales:	acero inoxidable / plata
Dimensiones exteriores en cm (alto, ancho, fdo.):	180,5 / 90,6 / 74,5

Bio Fresh	Duo Cooling	No Frost	Super Cool	Super Frost	Vario Temp Zone	Glass & Steel Interior	LED
Water & Ice Centre	Touch & Swipe Display	Smart Device	Soft Telescopic	Flex Door System			

Controles

- Display TFT a color de 2,4" interior
- Display digital de temperatura para el compartimento frigorífico y congelador
- SmartDeviceBox incluido
- Alarma en caso de avería: visual y acústica
- Alarma de la puerta: visual y acústica

Congelador

- Producción de cubitos de hielo en 24 h: 1.80 kg
- Reserva de cubitos de hielo: 1.8 kg
- Iluminación LED
- Tiempo de conservación en caso de corte de energía: 12 h
- Capacidad de congelación en 24 h: 6.20 kg
- Cajón multiusos 1
- VarioTempZone en cajón superior de congelador

Frigorífico y cajones EasyFresh o BioFresh

- PowerCooling con filtro de carbón activo FreshAir
- Baldas GlassLine, huevera extensible
- Superficies de apoyo GlassLine: 5
- Bandeja integrada portabotellas
- Iluminación LED BioFresh
- Cajones BioFresh: 2, con SoftTelescopic, cajones para frutas y verduras: 1, cajones para carnes y lácteos: 1
- Iluminación LED en el techo
- Estante(s) inclinable(s) en la contrapuerta 2
- Organizador para los estantes de la contrapuerta 1
- Opción de almacenamiento para estante de cristal

Ventajas de las prestaciones

- Tiradores integrados en puertas
- Tiradores de transporte delante y detrás, Ruedas de transporte detrás
- Patas de apoyo de altura regulable delante y detrás
- Junta de la puerta intercambiable

PVPR NV: 3.849 €

Frigoríficos americanos French Door



← 91 →



MBbsdi 9024

Plus

Clase de eficiencia energética:	
Consumo eléctrico anual / 24 hs.:	287 / 0,786 kWh
Volumen total ¹ :	572 l
Capacidad útil:	Frigorífico: 253,5 l / Compartimento BioFresh: 100,2 l / Congelador: 219 l
Nivel de ruido / clasificación ruido:	39 dB(A) / C
Clase climática:	SN-ST (de +10 °C a +38 °C)
Puertas / laterales:	BlackSteel / BlackSteel
Dimensiones exteriores en cm (alto, ancho, fdo.):	180,5 / 90,6 / 74,5

Bio Fresh	Duo Cooling	No Frost	Super Cool	Super Frost	Vario Temp Zone	Glass & Steel Interior	LED
Touch & Swipe Display	Vario Space	Smart Device	Soft Telescopic	Flex Door System			

Controles

- Display TFT a color de 2,4" interior
- Display digital de temperatura para el compartimento frigorífico y congelador
- SmartDeviceBox incluido
- Alarma en caso de avería: visual y acústica
- Alarma de la puerta: visual y acústica

Frigorífico y cajones EasyFresh

o BioFresh

- PowerCooling con filtro de carbón activo FreshAir
- Baldas GlassLine, huevera extensible
- Superficies de apoyo GlassLine: 5
- Bandeja integrada portabotellas
- Iluminación LED BioFresh
- Cajones BioFresh: 2, con SoftTelescopic, cajones para frutas y verduras: 1, cajones para carnes y lácteos: 1
- Iluminación LED en el techo
- Estante(s) inclinable(s) en la contrapuerta 2
- Organizador para los estantes de la contrapuerta 2

Congelador

- Cajones: 4, VarioSpace
- IceMaker con conexión fija de agua de 3/4"
- Producción de cubitos de hielo en 24 h: 1.20 kg
- Reserva de cubitos de hielo: 6 kg
- Iluminación LED
- Tiempo de conservación en caso de corte de energía: 14 h
- Capacidad de congelación en 24 h: 5 kg
- Zona derecha del congelador VarioTempZone

Ventajas de las prestaciones

- Tiradores integrados en puertas
- Tiradores de transporte delante y detrás, Ruedas de transporte detrás
- Patas de apoyo de altura regulable delante y detrás
- Junta de la puerta intercambiable

PVPR NV: 3.299 €



← 91 →



MBtsdi 9024

Plus

Clase de eficiencia energética:	
Consumo eléctrico anual / 24 hs.:	287 / 0,786 kWh
Volumen total ¹ :	572 l
Capacidad útil:	Frigorífico: 253,5 l / Compartimento BioFresh: 100,2 l / Congelador: 219 l
Nivel de ruido / clasificación ruido:	39 dB(A) / C
Clase climática:	SN-ST (de +10 °C a +38 °C)
Puertas / laterales:	TerraSteel / TerraSteel
Dimensiones exteriores en cm (alto, ancho, fdo.):	180,5 / 90,6 / 74,5

Bio Fresh	Duo Cooling	No Frost	Super Cool	Super Frost	Vario Temp Zone	Glass & Steel Interior	LED
Touch & Swipe Display	Vario Space	Smart Device	Soft Telescopic	Terra Steel	Flex Door System		

Controles

- Display TFT a color de 2,4" interior
- Display digital de temperatura para el compartimento frigorífico y congelador
- SmartDeviceBox incluido
- Alarma en caso de avería: visual y acústica
- Alarma de la puerta: visual y acústica

Frigorífico y cajones EasyFresh

o BioFresh

- PowerCooling con filtro de carbón activo FreshAir
- Baldas GlassLine, huevera extensible
- Superficies de apoyo GlassLine: 5
- Bandeja integrada portabotellas
- Iluminación LED BioFresh
- Cajones BioFresh: 2, con SoftTelescopic, cajones para frutas y verduras: 1, cajones para carnes y lácteos: 1
- Iluminación LED en el techo
- Estante(s) inclinable(s) en la contrapuerta 2
- Organizador para los estantes de la contrapuerta 2

Congelador

- Cajones: 4, VarioSpace
- IceMaker con conexión fija de agua de 3/4"
- Producción de cubitos de hielo en 24 h: 1.20 kg
- Reserva de cubitos de hielo: 6 kg
- Iluminación LED
- Tiempo de conservación en caso de corte de energía: 14 h
- Capacidad de congelación en 24 h: 5 kg
- Zona derecha del congelador VarioTempZone

Ventajas de las prestaciones

- Tiradores integrados en puertas
- Tiradores de transporte delante y detrás, Ruedas de transporte detrás
- Patas de apoyo de altura regulable delante y detrás
- Junta de la puerta intercambiable

PVPR NV: 3.299 €



← 91 →



MBsddi 9024
Plus

Clase de eficiencia energética:	
Consumo eléctrico anual / 24 hs.:	287 / 0,786 kWh
Volumen total ¹ :	572 l
Capacidad útil:	Refrigerífico: 253,5 l / Compartimento BioFresh: 100,2 l / Congelador: 219 l
Nivel de ruido / clasificación ruido:	39 dB(A) / C
Clase climática:	SN-ST (de +10 °C a +38 °C)
Puertas / laterales:	acero inoxidable / plata
Dimensiones exteriores en cm (alto, ancho, fdo.):	180,5 / 90,6 / 74,5

Bio Fresh	Duo Cooling	No Frost	Super Cool	Super Frost	Vario Temp Zone	Glass & Steel Interior	LED
Touch & Swipe Display	Vario Space	Smart Device	Soft Telescopic	Flex Door System			

Controles

- Display TFT a color de 2,4" interior
- Display digital de temperatura para el compartimento refrigerífico y congelador
- SmartDeviceBox incluido
- Alarma en caso de avería: visual y acústica
- Alarma de la puerta: visual y acústica

Refrigerífico y cajones EasyFresh o BioFresh

- PowerCooling con filtro de carbón activo FreshAir
- Baldas GlassLine, huevera extensible
- Superficies de apoyo GlassLine: 5
- Bandeja integrada portabotellas
- Iluminación LED BioFresh
- Cajones BioFresh: 2, con SoftTelescopic, cajones para frutas y verduras: 1, cajones para carnes y lácteos: 1
- Iluminación LED en el techo
- Estante(s) inclinable(s) en la contrapuerta 2
- Organizador para los estantes de la contrapuerta 2

Congelador

- Cajones: 4, VarioSpace
- IceMaker con conexión fija de agua de 3/4"
- Producción de cubitos de hielo en 24 h: 1.20 kg
- Reserva de cubitos de hielo: 6 kg
- Iluminación LED
- Tiempo de conservación en caso de corte de energía: 14 h
- Capacidad de congelación en 24 h: 5 kg
- Zona derecha del congelador VarioTempZone

Ventajas de las prestaciones

- Tiradores integrados en puertas
- Tiradores de transporte delante y detrás, Ruedas de transporte detrás
- Patas de apoyo de altura regulable delante y detrás
- Junta de la puerta intercambiable

PVPR NV: 3.189 €



← 91 →



Msdd 9012
Pure

Clase de eficiencia energética:	
Consumo eléctrico anual / 24 hs.:	269 / 0,737 kWh
Volumen total ¹ :	576 l
Capacidad útil:	Refrigerífico: 356,4 l / Congelador: 220 l
Nivel de ruido / clasificación ruido:	39 dB(A) / C
Clase climática:	SN-ST (de +10 °C a +38 °C)
Puertas / laterales:	acero inoxidable / plata
Dimensiones exteriores en cm (alto, ancho, fdo.):	180,5 / 90,6 / 74,5

Easy Fresh	Duo Cooling	No Frost	Super Cool	Super Frost	Vario Temp Zone	LED	Easy Twist Ice
Touch & Swipe Display	Vario Space	Smart Device ready	Flex Door System				

Controles

- Display TFT a color de 2,4" interior
- Display digital de temperatura para el compartimento refrigerífico y congelador
- Dispositivo SmartDevice: accesorio opcional
- Alarma en caso de avería: visual y acústica
- Alarma de la puerta: visual y acústica

Refrigerífico y cajones EasyFresh o BioFresh

- PowerCooling con filtro de carbón activo FreshAir
- Baldas GlassLine, huevera extensible
- Superficies de apoyo GlassLine: 5
- Cajones EasyFresh: 2 sobre guías telescópicas
- Iluminación LED en el techo
- Estante(s) inclinable(s) en la contrapuerta 2
- Organizador para los estantes de la contrapuerta 2

Congelador

- Cajones: 4, VarioSpace
- Iluminación LED
- Tiempo de conservación en caso de corte de energía: 14 h
- Capacidad de congelación en 24 h: 5 kg
- Zona derecha del congelador VarioTempZone

Ventajas de las prestaciones

- Tiradores integrados en puertas
- Tiradores de transporte delante y detrás, Ruedas de transporte detrás
- Patas de apoyo de altura regulable delante y detrás
- Junta de la puerta intercambiable

PVPR NV: 2.584 €



Conjuntos Side-by-Side



XRCbs 5295 Δ Serie Peak

Características principales



BioFresh Professional con HydroBreeze

La niebla fría, combinada con una temperatura alrededor de los 0°C en el cajón, proporciona a los alimentos ventajas adicionales que los mantienen frescos durante más tiempo. Y causa un efecto espectacular. HydroBreeze se activa 4 segundos cada 90 minutos y 8 segundos cuando la puerta está abierta.



BioFresh Professional con cajón Fish & Seafood

El cajón Fish & Seafood permite guardar el pescado y el marisco a la temperatura óptima de -2°C, de forma tan profesional. Adapte el tamaño de la zona de -2°C como desee, y utilice la superficie restante para guardar carne y productos lácteos a una temperatura óptima de 0°C. Un indicador LED le indica que la zona de -2°C está activada.



EasyFresh

Nuestro cajón EasyFresh garantiza que los productos se mantengan en casa tan frescos como en el mercado. Tanto fruta como verdura sin envasar, en él se puede guardar todo de forma óptima. Gracias a su cierre hermético, los alimentos incrementan la humedad en el cajón. Esto mantiene los alimentos frescos durante más tiempo.



Pantalla Touch & Swipe

Controlar su electrodoméstico Liebherr está al alcance de sus dedos: gracias a la pantalla Touch & Swipe, podrá manejar su frigorífico de forma intuitiva y sencilla. Solo tiene que seleccionar funciones como "SuperCool" en la pantalla a color pulsando y arrastrando el dedo. La temperatura se regula igual de fácil. ¿Y si no se está usando la pantalla en ese momento? En ese caso, se mostrará la temperatura real.



LightTower

Disfrute de un espacio interior iluminado de forma óptima: la LightTower presenta sus alimentos de forma óptima y está colocada de forma que su frigorífico lleno esté siempre iluminado. Dado que la LightTower está integrada a ras en las paredes laterales, deja más espacio para los alimentos.



IceMaker con conexión fija de agua

¿Quedan todavía cubitos de hielo? Con el IceMaker se evitará esta pregunta, Pues él mismo toma el agua directamente del grifo a través de su conexión fija de agua. La función MaxIce le permite producir hasta 1,5 kg de cubitos de hielo al día. El versátil separador del compartimento de hielo le permite elegir la cantidad de cubitos de hielo que quiere almacenar: de forma fácil y a su medida.



SoftTelescopic

Abrir el compartimento BioFresh es todo un placer: no solo porque le muestra sus alimentos frescos, sino porque abrirlo resulta muy sencillo y su cierre es automático y amortiguado. De ello se encargan las guías telescópicas sobre las que el cajón se le acerca con suavidad. Y, dado que se extraen completamente, tendrá una visión óptima de su contenido.



InfinitySpring

Una fuente de agua potable y fresca en la cocina: el dispensador permite coger agua sin gotear y proporciona agua limpia y fresca. Solo tiene que accionar el panel con la garrafa o el vaso y disfrutar del agua. De esta forma, se ahorra comprar botellas de agua y actúa de forma más sostenible.



VarioTemp

VarioTemp le aporta una gran libertad a la hora de almacenar alimentos en su frigorífico combi: puede ajustar la temperatura en el compartimento congelador con extraordinaria precisión entre los -2°C y los $+14^{\circ}\text{C}$ y, por tanto, utilizar este espacio como otra zona de refrigeración. Por ejemplo, para enfriar bebidas y aperitivos provisionalmente para una fiesta, o de forma permanente, como compartimento bodega para almacenar patatas, por ejemplo.



SoftSystem

Desde preparar el desayuno hasta ir a por algo para picar por la noche, hay muchas ocasiones para abrir el frigorífico y volver a cerrarlo. Y su electrodoméstico Liebherr se lo pone muy fácil. Gracias al sistema SoftSystem, la puerta de su frigorífico se cierra suavemente y con seguridad, y además de forma ligera, agradable y silenciosa. Al hacerlo, las botellas guardadas en el interior de la puerta estarán seguras: no vibrarán ni se tambalearán.



SmartDevice

Con la SmartDeviceBox se pueden cambiar los ajustes, así como comprobar temperaturas y datos de estado importantes a través de un smartphone. Los modelos "i" ya vienen equipados con la SmartDeviceBox, y en otros electrodomésticos puede añadirse posteriormente.



Filtro de carbón activo FreshAir

El olor de algunos alimentos a veces no resulta muy agradable. Pero con su electrodoméstico Liebherr no tendrá nada de que preocuparse: Gracias a los filtros de carbón activo FreshAir, en el interior hay siempre aire fresco. El filtro está colocado directamente en la corriente de aire en la carcasa del ventilador y neutraliza los olores en gran medida. La pantalla le recordará cuándo es necesario cambiar el filtro.

Conjunto Side-by-Side con vinoteca



←121→

XRCbs 5295

Peak

SWNbsd 529i

Clase de eficiencia energética:	
Consumo eléctrico anual / 24 hs.:	190 / 0,520 kWh
Volumen total ¹ :	303 l
Capacidad útil:	Vinoteca: 171,1 l / Congelador: 133 l
Nivel de ruido / clasificación ruido:	36 dB(A) / C
Clase climática:	SN-T (de +10 °C a +43 °C)
Puertas / laterales:	BlackSteel / BlackSteel
Dimensiones exteriores en cm (alto, ancho, fdo.):	185,5 / 59,7 / 67,5

Duo Cooling	No Frost	Super Frost	Light Tower	Light Tower	Ice Maker	Soft System	Touch & Swipe Display
Vario Space	Smart Device						

Controles

- Display TFT a color de 2,4" interior
- Display digital de temperatura para vinoteca y congelador
- SmartDeviceBox incluido
- Alarma en caso de avería: visual y acústica
- Alarma de la puerta: visual y acústica
- Bloqueo para niños

Congelador

- Cajones: 4, sobre guías telescópicas: 3, VarioSpace
- IceMaker con conexión fija de agua de 3/4", con iluminación LED
- Producción de cubitos de hielo en 24 h: 1.20 kg
- Reserva de cubitos de hielo: 5.4 kg
- Iluminación LED
- Tiempo de conservación en caso de corte de energía: 20 h
- Capacidad de congelación en 24 h: 10 kg
- Estantes de cristal de seguridad

Vinoteca

- Zonas de temperatura: 3, regulable entre +5 °C hasta +20 °C
- Estantes: 6, 4 de ellos sobre guías telescópicas
- Regulación de la humedad del aire, mediante ventilación conmutable, en dos niveles

Ventajas de las prestaciones

- Calefactor en pared lateral derecha, para evitar la condensación en combinación con otros frigoríficos, congeladores o vinotecas
- Tirador para puerta con mecanismo de apertura integrado
- Tiradores de transporte delante y detrás, Ruedas de transporte detrás
- Patas de apoyo de altura regulable delante
- Sentido de apertura de la puerta: izquierda intercambiable
- Junta de la puerta intercambiable

SRBbsc 529i

Clase de eficiencia energética:	
Consumo eléctrico anual / 24 hs.:	108 / 0,295 kWh
Volumen total ¹ :	386 l
Capacidad útil:	Frigorífico: 246,2 l / Compartimento BioFresh: 140,6 l
Nivel de ruido / clasificación ruido:	34 dB(A) / B SuperSilent
Clase climática:	SN-T (de +10 °C a +43 °C)
Puertas / laterales:	BlackSteel / BlackSteel
Dimensiones exteriores en cm (alto, ancho, fdo.):	185,5 / 59,7 / 67,5

Bio Fresh Professional	Hydro Breeze	Super Cool	GlassLine	Light Tower	Infinity Spring	Soft System	Soft Telescopic Rails
Super Silent	Touch & Swipe Display	Smart Device					

Controles

- Display TFT a color de 2,4" interior
- Display digital de temperatura para el compartimento frigorífico y BioFresh
- SmartDeviceBox incluido
- Alarma en caso de avería: visual y acústica
- Alarma de la puerta: visual y acústica

Frigorífico y cajones EasyFresh o BioFresh

- PowerCooling con filtro de carbón activo FreshAir y Ambilight
- VarioBox extraíble, huevera extensible, mantenera
- Superficies de apoyo GlassLine: 5, de las cuales divisibles: 1
- VarioSafe
- Bandeja integrada portabotellas
- Iluminación LED BioFresh

- Cajones BioFresh: 3, con SoftTelescopic, cajones para frutas y verduras: 2, con HydroBreeze: 1, cajones para carnes y lácteos: 1
- Panel luminoso a ambos lados

Ventajas de las prestaciones

- Calefactor en pared lateral izquierda, para evitar la condensación en combinación con otros frigoríficos, congeladores o vinotecas
- Tirador con mecanismo de puerta integrado en diseño BlackSteel
- Tiradores de transporte delante y detrás, Ruedas de transporte detrás
- Patas de apoyo de altura regulable delante
- Sentido de apertura de la puerta: derecha intercambiable
- Junta de la puerta intercambiable

PVPR NV: 7.698 €



←121→

XRCst 5295

Peak

SWNstd 529i

Clase de eficiencia energética:	
Consumo eléctrico anual / 24 hs.:	190 / 0,520 kWh
Volumen total ¹ :	303 l
Capacidad útil:	Vinoteca: 171,1 l / Congelador: 133 l
Nivel de ruido / clasificación ruido:	36 dB(A) / C
Clase climática:	SN-T (de +10 °C a +43 °C)
Puertas / laterales:	Acero SmartSteel / Acero SmartSteel
Dimensiones exteriores en cm (alto, ancho, fdo.):	185,5 / 59,7 / 67,5

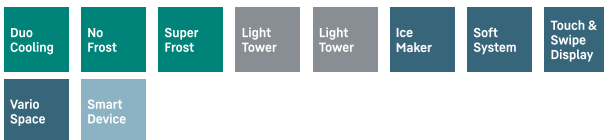

Controles

- Display TFT a color de 2,4" interior
- Display digital de temperatura para vinoteca y congelador
- SmartDeviceBox incluido
- Alarma en caso de avería: visual y acústica
- Alarma de la puerta: visual y acústica
- Bloqueo para niños

Congelador

- Cajones: 4, sobre guías telescópicas: 3, VarioSpace
- IceMaker con conexión fija de agua de 3/4", con iluminación LED
- Producción de cubitos de hielo en 24 h: 1.20 kg
- Reserva de cubitos de hielo: 5.4 kg
- Iluminación LED
- Tiempo de conservación en caso de corte de energía: 20 h
- Capacidad de congelación en 24 h: 10 kg
- Estantes de cristal de seguridad

Vinoteca

- Zonas de temperatura: 3, regulable entre +5 °C hasta +20 °C
- Estantes: 6, 4 de ellos sobre guías telescópicas
- Regulación de la humedad del aire, mediante ventilación conmutable, en dos niveles

Ventajas de las prestaciones

- Calefactor en pared lateral derecha, para evitar la condensación en combinación con otros frigoríficos, congeladores o vinotecas
- Tirador para puerta con mecanismo de apertura integrado
- Tiradores de transporte delante y detrás, Ruedas de transporte detrás
- Patas de apoyo de altura regulable delante
- Sentido de apertura de la puerta: izquierda intercambiable
- Junta de la puerta intercambiable

SRBstc 529i

Clase de eficiencia energética:	
Consumo eléctrico anual / 24 hs.:	108 / 0,295 kWh
Volumen total ¹ :	386 l
Capacidad útil:	Frigorífico: 246,2 l / Compartimento BioFresh: 140,6 l
Nivel de ruido / clasificación ruido:	34 dB(A) / B SuperSilent
Clase climática:	SN-T (de +10 °C a +43 °C)
Puertas / laterales:	Acero SmartSteel / Acero SmartSteel
Dimensiones exteriores en cm (alto, ancho, fdo.):	185,5 / 59,7 / 67,5

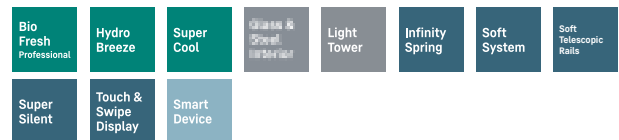

Controles

- Display TFT a color de 2,4" interior
- Display digital de temperatura para el compartimento frigorífico y BioFresh
- SmartDeviceBox incluido
- Alarma en caso de avería: visual y acústica
- Alarma de la puerta: visual y acústica

Frigorífico y cajones EasyFresh o BioFresh

- PowerCooling con filtro de carbón activo FreshAir y Ambilight
- Baldas GlassLine, VarioBoxes extraíble, huevera extensible, mantequera
- Superficies de apoyo GlassLine: 5, de las cuales divisibles: 1
- VarioSafe
- Bandeja integrada portabotellas
- Iluminación LED BioFresh

- Cajones BioFresh: 3, con SoftTelescopic, cajones para frutas y verduras: 2, con HydroBreeze: 1, cajones para carnes y lácteos: 1,
- FlexSystem: 1
- Panel luminoso a ambos lados

Ventajas de las prestaciones

- Calefactor en pared lateral izquierda, para evitar la condensación en combinación con otros frigoríficos, congeladores o vinotecas
- Tirador para puerta con mecanismo de apertura integrado
- Tiradores de transporte delante y detrás, Ruedas de transporte detrás
- Patas de apoyo de altura regulable delante
- Sentido de apertura de la puerta: derecha intercambiable
- Junta de la puerta intercambiable

PVPR NV: 7.698 €

Conjunto Side-by-Side



←121→

XRFsd 5265

Prime

SFNsdd 526i

Clase de eficiencia energética:	
Consumo eléctrico anual / 24 hs.:	199 / 0,545 kWh
Volumen total ¹ :	277 l
Capacidad útil:	Congelador: 278 l
Nivel de ruido / clasificación ruido:	34 dB(A) / B SuperSilent
Clase climática:	SN-T (de +10 °C a +43 °C)
Puertas / laterales:	acero inoxidable / plata
Dimensiones exteriores en cm (alto, ancho, fdo.):	185,5 / 59,7 / 67,5

No Frost	Super Frost	LED	Ice Tower	Soft System	Super Silent	Touch & Swipe Display	Space Box
Vario Space	Easy Open	Smart Device					

Controles

- Display TFT a color de 2,4" interior
- Display digital de temperatura
- SmartDeviceBox incluido
- Alarma en caso de avería: visual y acústica
- Alarma de la puerta: visual y acústica

Congelador

- Cajones: 7, VarioSpace
- IceMaker con conexión fija de agua de 3/4"
- Producción de cubitos de hielo en 24 h: 0.80 kg
- Reserva de cubitos de hielo: 8 kg
- Iluminación LED
- Tiempo de conservación en caso de corte de energía: 16 h
- Capacidad de congelación en 24 h: 18 kg
- Acumulador de frío: 1

Ventajas de las prestaciones

- Calefactor en pared lateral derecha, para evitar la condensación en combinación con otros frigoríficos, congeladores o vinotecas
- Tirador para puerta con mecanismo de apertura integrado
- Tiradores de transporte delante y detrás, Ruedas de transporte detrás
- Patas de apoyo de altura regulable delante
- Sentido de apertura de la puerta: izquierda intercambiable
- Junta de la puerta intercambiable

SRBsdd 526i

Clase de eficiencia energética:	
Consumo eléctrico anual / 24 hs.:	134 / 0,367 kWh
Volumen total ¹ :	384 l
Capacidad útil:	Frigorífico: 245,8 l / Compartimento BioFresh: 138,4 l
Nivel de ruido / clasificación ruido:	34 dB(A) / B SuperSilent
Clase climática:	SN-T (de +10 °C a +43 °C)
Puertas / laterales:	acero inoxidable / plata
Dimensiones exteriores en cm (alto, ancho, fdo.):	185,5 / 59,7 / 67,5

Bio Fresh Professional	Fish & Seafood	Super Cool	GlassLine	Light Tower	Soft System	Soft Telescopic Rails	Super Silent
Touch & Swipe Display	Smart Device						

Controles

- Display TFT a color de 2,4" interior
- Display digital de temperatura para el compartimento frigorífico y BioFresh
- SmartDeviceBox incluido
- Alarma en caso de avería: visual y acústica
- Alarma de la puerta: visual y acústica

Frigorífico y cajones EasyFresh o BioFresh

- PowerCooling con filtro de carbón activo FreshAir
- Baldas GlassLine, VarioBoxes extraíble, huevera extensible, mantequera
- Superficies de apoyo GlassLine: 5, de las cuales divisibles: 1
- VarioSafe
- Bandeja integrada portabotellas
- Iluminación LED BioFresh

- Cajones BioFresh: 3, con SoftTelescopic, cajones para frutas y verduras: 1, cajones para pescados y mariscos: 1, cajones para carnes y lácteos: 1
- Panel luminoso a ambos lados

Ventajas de las prestaciones

- Calefactor en pared lateral izquierda, para evitar la condensación en combinación con otros frigoríficos, congeladores o vinotecas
- Tirador para puerta con mecanismo de apertura integrado
- Tiradores de transporte delante y detrás, Ruedas de transporte detrás
- Patas de apoyo de altura regulable delante
- Sentido de apertura de la puerta: derecha intercambiable
- Junta de la puerta intercambiable

PVPR NV: 4.343 €



←121→

XRCsd 5255

Prime

SBNsdd 526i

Clase de eficiencia energética:	
Consumo eléctrico anual / 24 hs.:	171 / 0,468 kWh
Volumen total ¹ :	313 l
Capacidad útil: Frigorífico: 177 l / Compartimento BioFresh: 180,7 l / Congelador:	133 l
Nivel de ruido / clasificación ruido:	34 dB(A) / B SuperSilent
Clase climática:	SN-T (de +10 °C a +43 °C)
Puertas / laterales:	acero inoxidable / plata
Dimensiones exteriores en cm (alto, ancho, fdo.):	185,5 / 59,7 / 67,5

Bio Fresh	No Frost	Super Frost	Vario Temp	GlassLine & SoftTelescopic	Ice Maker	Soft System	Soft Telescopic Rails
Super Silent	Touch & Swipe Display	Vario Space	Smart Device				

Controles

- Display TFT a color de 2,4" interior
- Display digital de temperatura para el cajones BioFresh y congelador
- SmartDeviceBox incluido
- Alarma en caso de avería: visual y acústica
- Alarma de la puerta: visual y acústica

Frigorífico y cajones EasyFresh o BioFresh

- PowerCooling con filtro de carbón activo FreshAir
- Baldas GlassLine, VarioBoxes extraíble
- Superficies de apoyo GlassLine: 2, de las cuales divisibles: 1
- Bandeja integrada portabotellas
- Iluminación LED BioFresh
- Cajones BioFresh: 2, con SoftTelescopic, cajones para frutas y verduras: 2, Se puede ajustar a elección como HydroSafe o DrySafe
- Iluminación LED en el techo

Congelador

- Cajones: 4, VarioSpace

- IceMaker con conexión fija de agua de 3/4"
- Producción de cubitos de hielo en 24 h: 1.20 kg
- Reserva de cubitos de hielo: 5.4 kg
- Iluminación LED
- Tiempo de conservación en caso de corte de energía: 20 h
- Capacidad de congelación en 24 h: 10 kg
- Estantes de cristal de seguridad

Ventajas de las prestaciones

- Calefactor en pared lateral derecha, para evitar la condensación en combinación con otros frigoríficos, congeladores o vinotecas
- Tirador para puerta con mecanismo de apertura integrado
- Tiradores de transporte delante y detrás, Ruedas de transporte detrás
- Patas de apoyo de altura regulable delante
- Sentido de apertura de la puerta: izquierda intercambiable
- Junta de la puerta intercambiable

SRsdc 525i

Clase de eficiencia energética:	
Consumo eléctrico anual / 24 hs.:	79 / 0,216 kWh
Volumen total ¹ :	401 l
Capacidad útil:	Frigorífico: 401,6 l
Nivel de ruido / clasificación ruido:	35 dB(A) / B SuperSilent
Clase climática:	SN-T (de +10 °C a +43 °C)
Puertas / laterales:	acero inoxidable / plata
Dimensiones exteriores en cm (alto, ancho, fdo.):	185,5 / 59,7 / 67,5

Easy Fresh	Super Cool	GlassLine & SoftTelescopic	Light Tower	Soft System	Super Silent	Touch & Swipe Display	Smart Device
------------	------------	----------------------------	-------------	-------------	--------------	-----------------------	--------------

Controles

- Display TFT a color de 2,4" interior
- Display digital de temperatura
- SmartDeviceBox incluido
- Alarma en caso de avería: visual y acústica
- Alarma de la puerta: visual y acústica

Frigorífico y cajones EasyFresh o BioFresh

- PowerCooling con filtro de carbón activo FreshAir
- Baldas GlassLine, VarioBoxes extraíble, huevera extensible, mantequera
- Superficies de apoyo GlassLine: 6, de las cuales divisibles: 1
- VarioSafe
- Bandeja portabotellas
- Cajones EasyFresh: 1 sobre guías telescópicas
- Cajón de gran capacidad para frutas y verduras sobre guías telescópicas
- Panel luminoso a ambos lados

Ventajas de las prestaciones

- Calefactor en pared lateral izquierda, para evitar la condensación en combinación con otros frigoríficos, congeladores o vinotecas
- Tirador para puerta con mecanismo de apertura integrado
- Tiradores de transporte delante y detrás, Ruedas de transporte detrás
- Patas de apoyo de altura regulable delante
- Sentido de apertura de la puerta: derecha intercambiable
- Junta de la puerta intercambiable

PVPR NV: 5.058 €

Conjunto Side-by-Side



←121→

XRFsd 5250

Prime

SFNsdd 526i

Clase de eficiencia energética:	
Consumo eléctrico anual / 24 hs.:	199 / 0,545 kWh
Volumen total ¹ :	277 l
Capacidad útil:	Congelador: 278 l
Nivel de ruido / clasificación ruido:	34 dB(A) / B SuperSilent
Clase climática:	SN-T (de +10 °C a +43 °C)
Puertas / laterales:	acero inoxidable / plata
Dimensiones exteriores en cm (alto, ancho, fdo.):	185,5 / 59,7 / 67,5



Controles

- Display TFT a color de 2,4" interior
- Display digital de temperatura
- SmartDeviceBox incluido
- Alarma en caso de avería: visual y acústica
- Alarma de la puerta: visual y acústica

Congelador

- Cajones: 7, VarioSpace
- IceMaker con conexión fija de agua de 3/4"
- Producción de cubitos de hielo en 24 h: 0.80 kg
- Reserva de cubitos de hielo: 8 kg
- Iluminación LED
- Tiempo de conservación en caso de corte de energía: 16 h
- Capacidad de congelación en 24 h: 18 kg
- Acumulador de frío: 1

Ventajas de las prestaciones

- Calefactor en pared lateral derecha, para evitar la condensación en combinación con otros frigoríficos, congeladores o vinotecas
- Tirador para puerta con mecanismo de apertura integrado
- Tiradores de transporte delante y detrás, Ruedas de transporte detrás
- Patas de apoyo de altura regulable delante
- Sentido de apertura de la puerta: izquierda intercambiable
- Junta de la puerta intercambiable

SRsdc 525i

Clase de eficiencia energética:	
Consumo eléctrico anual / 24 hs.:	79 / 0,216 kWh
Volumen total ¹ :	401 l
Capacidad útil:	Frigorífico: 401,6 l
Nivel de ruido / clasificación ruido:	35 dB(A) / B SuperSilent
Clase climática:	SN-T (de +10 °C a +43 °C)
Puertas / laterales:	acero inoxidable / plata
Dimensiones exteriores en cm (alto, ancho, fdo.):	185,5 / 59,7 / 67,5



Controles

- Display TFT a color de 2,4" interior
- Display digital de temperatura
- SmartDeviceBox incluido
- Alarma en caso de avería: visual y acústica
- Alarma de la puerta: visual y acústica

Frigorífico y cajones EasyFresh o BioFresh

- PowerCooling con filtro de carbón activo FreshAir
- Baldas GlassLine, VarioBoxes extraíble, huevera extensible, mantequera
- Superficies de apoyo GlassLine: 6, de las cuales divisibles: 1
- VarioSafe
- Bandeja portabotellas
- Cajones EasyFresh: 1 sobre guías telescópicas
- Cajón de gran capacidad para frutas y verduras sobre guías telescópicas
- Panel luminoso a ambos lados

Ventajas de las prestaciones

- Calefactor en pared lateral izquierda, para evitar la condensación en combinación con otros frigoríficos, congeladores o vinotecas
- Tirador para puerta con mecanismo de apertura integrado
- Tiradores de transporte delante y detrás, Ruedas de transporte detrás
- Patas de apoyo de altura regulable delante
- Sentido de apertura de la puerta: derecha intercambiable
- Junta de la puerta intercambiable

PVPR NV: 4.288 €



←123→

XRFsf 5245

Plus

SFNsf 5247

Clase de eficiencia energética:	
Consumo eléctrico anual / 24 hs.:	199 / 0,545 kWh
Volumen total ¹ :	277 l
Capacidad útil:	Congelador: 278 l
Nivel de ruido / clasificación ruido:	36 dB(A) / C
Clase climática:	SN-T (de +10 °C a +43 °C)
Puertas / laterales:	SteelFinish / Silver
Dimensiones exteriores en cm (alto, ancho, fdo.):	185,5 / 59,7 / 67,5



SRBsfc 5220

Clase de eficiencia energética:	
Consumo eléctrico anual / 24 hs.:	101 / 0,276 kWh
Volumen total ¹ :	382 l
Capacidad útil:	Frigorífico: 288,7 l / Compartimento BioFresh: 93,7 l
Nivel de ruido / clasificación ruido:	34 dB(A) / B SuperSilent
Clase climática:	SN-T (de +10 °C a +43 °C)
Puertas / laterales:	SteelFinish / Silver
Dimensiones exteriores en cm (alto, ancho, fdo.):	185,5 / 59,7 / 67,5



Controles

- Display táctil monocromática interior, Touch control
- Display digital de temperatura
- Dispositivo SmartDevice: accesorio opcional
- Alarma en caso de avería: visual y acústica
- Alarma de la puerta: visual y acústica

Congelador

- Cajones: 7, VarioSpace
- IceMaker con conexión fija de agua de 3/4"
- Producción de cubitos de hielo en 24 h: 0.80 kg
- Reserva de cubitos de hielo: 8 kg
- Tiempo de conservación en caso de corte de energía: 16 h
- Capacidad de congelación en 24 h: 18 kg

Ventajas de las prestaciones

- Calefactor en pared lateral derecha, para evitar la condensación en combinación con otros frigoríficos, congeladores o vinotecas
- Apertura lateral integrada
- Tiradores de transporte delante y detrás, Ruedas de transporte detrás
- Patas de apoyo de altura regulable delante
- Sentido de apertura de la puerta: izquierda intercambiable
- Junta de la puerta intercambiable

Controles

- Display táctil monocromática interior, Touch control
- Display digital de temperatura para el compartimento frigorífico
- Dispositivo SmartDevice: accesorio opcional
- Alarma en caso de avería: visual y acústica
- Alarma de la puerta: visual y acústica

Frigorífico y cajones EasyFresh o BioFresh

- PowerCooling con filtro de carbón activo FreshAir
- Baldas de plástico, huevera, FlexCube
- Superficies de apoyo GlassLine: 7, de las cuales divisibles: 1
- VarioSafe
- Bandeja integrada portabotellas
- Cajones BioFresh: 2, cajones para frutas y verduras: 1, cajones para carnes y lácteos: 1
- Iluminación LED en el techo

Ventajas de las prestaciones

- Calefactor en pared lateral izquierda, para evitar la condensación en combinación con otros frigoríficos, congeladores o vinotecas
- Apertura lateral integrada
- Tiradores de transporte delante y detrás, Ruedas de transporte detrás
- Patas de apoyo de altura regulable delante
- Sentido de apertura de la puerta: derecha intercambiable
- Junta de la puerta intercambiable

PVPR NV: 3.253 €

Conjunto Side-by-Side



←123→

XRFsf 5240

Plus

SFNsf 5247

Clase de eficiencia energética:	
Consumo eléctrico anual / 24 hs.:	199 / 0,545 kWh
Volumen total ¹ :	277 l
Capacidad útil:	Congelador: 278 l
Nivel de ruido / clasificación ruido:	36 dB(A) / C
Clase climática:	SN-T (de +10 °C a +43 °C)
Puertas / laterales:	SteelFinish / Silver
Dimensiones exteriores en cm (alto, ancho, fdo.):	185,5 / 59,7 / 67,5



SRsf 5220

Clase de eficiencia energética:	
Consumo eléctrico anual / 24 hs.:	98 / 0,268 kWh
Volumen total ¹ :	399 l
Capacidad útil:	Frigorífico: 399,1 l
Nivel de ruido / clasificación ruido:	35 dB(A) / B SuperSilent
Clase climática:	SN-T (de +10 °C a +43 °C)
Puertas / laterales:	SteelFinish / Silver
Dimensiones exteriores en cm (alto, ancho, fdo.):	185,5 / 59,7 / 67,5



Controles

- Display táctil monocromática interior, Touch control
- Display digital de temperatura
- Dispositivo SmartDevice: accesorio opcional
- Alarma en caso de avería: visual y acústica
- Alarma de la puerta: visual y acústica

Congelador

- Cajones: 7, VarioSpace
- IceMaker con conexión fija de agua de 3/4"
- Producción de cubitos de hielo en 24 h: 0.80 kg
- Reserva de cubitos de hielo: 8 kg
- Tiempo de conservación en caso de corte de energía: 16 h
- Capacidad de congelación en 24 h: 18 kg

Ventajas de las prestaciones

- Calefactor en pared lateral derecha, para evitar la condensación en combinación con otros frigoríficos, congeladores o vinotecas
- Apertura lateral integrada
- Tiradores de transporte delante y detrás, Ruedas de transporte detrás
- Patas de apoyo de altura regulable delante
- Sentido de apertura de la puerta: izquierda intercambiable
- Junta de la puerta intercambiable

Controles

- Display táctil monocromática interior, Touch control
- Display digital de temperatura
- Dispositivo SmartDevice: accesorio opcional
- Alarma en caso de avería: visual y acústica
- Alarma de la puerta: visual y acústica

Frigorífico y cajones EasyFresh o BioFresh

- PowerCooling con filtro de carbón activo FreshAir
- Baldas de plástico, huevera, FlexCube
- Superficies de apoyo GlassLine: 6, de las cuales divisibles: 1
- VarioSafe
- Bandeja portabotellas
- Cajones EasyFresh: 1
- Cajón de gran capacidad para frutas y verduras sobre guías telescópicas
- Iluminación LED en el techo

Ventajas de las prestaciones

- Calefactor en pared lateral izquierda, para evitar la condensación en combinación con otros frigoríficos, congeladores o vinotecas
- Apertura lateral integrada
- Tiradores de transporte delante y detrás, Ruedas de transporte detrás
- Patas de apoyo de altura regulable delante
- Sentido de apertura de la puerta: derecha intercambiable
- Junta de la puerta intercambiable

PVPR NV: 2.968 €



←121→

XRFsd 5230

Plus

SFNsdd 5237

Clase de eficiencia energética:	
Consumo eléctrico anual / 24 hs.:	199 / 0,545 kWh
Volumen total ¹ :	277 l
Capacidad útil:	Congelador: 278 l
Nivel de ruido / clasificación ruido:	36 dB(A) / C
Clase climática:	SN-T (de +10 °C a +43 °C)
Puertas / laterales:	acero inoxidable / plata
Dimensiones exteriores en cm (alto, ancho, fdo.):	185,5 / 59,7 / 67,5



Controles

- Display táctil monocromática interior, Touch control
- Display digital de temperatura
- Dispositivo SmartDevice: accesorio opcional
- Alarma en caso de avería: visual y acústica
- Alarma de la puerta: visual y acústica

Congelador

- Cajones: 7, VarioSpace
- Cubitera
- Tiempo de conservación en caso de corte de energía: 16 h
- Capacidad de congelación en 24 h: 18 kg

Ventajas de las prestaciones

- Calefactor en pared lateral derecha, para evitar la condensación en combinación con otros frigoríficos, congeladores o vinotecas

- Tirador para puerta con mecanismo de apertura integrado
- Tiradores de transporte delante y detrás, Ruedas de transporte detrás
- Patas de apoyo de altura regulable delante
- Sentido de apertura de la puerta: izquierda intercambiable
- Junta de la puerta intercambiable

SRsdd 5230

Clase de eficiencia energética:	
Consumo eléctrico anual / 24 hs.:	98 / 0,268 kWh
Volumen total ¹ :	399 l
Capacidad útil:	Frigorífico: 399,1 l
Nivel de ruido / clasificación ruido:	35 dB(A) / B SuperSilent
Clase climática:	SN-T (de +10 °C a +43 °C)
Puertas / laterales:	acero inoxidable / plata
Dimensiones exteriores en cm (alto, ancho, fdo.):	185,5 / 59,7 / 67,5



Controles

- Display táctil monocromática interior, Touch control
- Display digital de temperatura
- Dispositivo SmartDevice: accesorio opcional
- Alarma en caso de avería: visual y acústica
- Alarma de la puerta: visual y acústica

Frigorífico y cajones EasyFresh o BioFresh

- PowerCooling con filtro de carbón activo FreshAir
- Baldas de plástico, huevera, FlexCube
- Superficies de apoyo GlassLine: 6, de las cuales divisibles: 1
- VarioSafe
- Bandeja portabotellas
- Cajones EasyFresh: 1
- Cajón de gran capacidad para frutas y verduras sobre guías telescópicas
- Iluminación LED en el techo

Ventajas de las prestaciones

- Calefactor en pared lateral izquierda, para evitar la condensación en combinación con otros frigoríficos, congeladores o vinotecas
- Tirador para puerta con mecanismo de apertura integrado
- Tiradores de transporte delante y detrás, Ruedas de transporte detrás
- Patas de apoyo de altura regulable delante
- Sentido de apertura de la puerta: derecha intercambiable
- Junta de la puerta intercambiable

PVPR NV: 2.878 €

Conjunto Side-by-Side



←120→

XRFsf 5230

Plus

SFNsf 5237

Clase de eficiencia energética:	
Consumo eléctrico anual / 24 hs.:	199 / 0,545 kWh
Volumen total ¹ :	277 l
Capacidad útil:	Congelador: 278 l
Nivel de ruido / clasificación ruido:	36 dB(A) / C
Clase climática:	SN-T (de +10 °C a +43 °C)
Puertas / laterales:	SteelFinish / Silver
Dimensiones exteriores en cm (alto, ancho, fdo.):	185,5 / 59,7 / 67,5



SRsf 5230

Clase de eficiencia energética:	
Consumo eléctrico anual / 24 hs.:	98 / 0,268 kWh
Volumen total ¹ :	399 l
Capacidad útil:	Frigorífico: 399,1 l
Nivel de ruido / clasificación ruido:	35 dB(A) / B SuperSilent
Clase climática:	SN-T (de +10 °C a +43 °C)
Puertas / laterales:	SteelFinish / Silver
Dimensiones exteriores en cm (alto, ancho, fdo.):	185,5 / 59,7 / 67,5



Controles

- Display táctil monocromática interior, Touch control
- Display digital de temperatura
- Dispositivo SmartDevice: accesorio opcional
- Alarma en caso de avería: visual y acústica
- Alarma de la puerta: visual y acústica

- Tirador para puerta con mecanismo de apertura integrado
- Tiradores de transporte delante y detrás, Ruedas de transporte detrás
- Patas de apoyo de altura regulable delante
- Sentido de apertura de la puerta: izquierda intercambiable
- Junta de la puerta intercambiable

Congelador

- Cajones: 7, VarioSpace
- Cubitera
- Tiempo de conservación en caso de corte de energía: 16 h
- Capacidad de congelación en 24 h: 18 kg

Ventajas de las prestaciones

- Calefactor en pared lateral derecha, para evitar la condensación en combinación con otros frigoríficos, congeladores o vinotecas

Controles

- Display táctil monocromática interior, Touch control
- Display digital de temperatura
- Dispositivo SmartDevice: accesorio opcional
- Alarma en caso de avería: visual y acústica
- Alarma de la puerta: visual y acústica

Ventajas de las prestaciones

- Calefactor en pared lateral izquierda, para evitar la condensación en combinación con otros frigoríficos, congeladores o vinotecas
- Tirador para puerta con mecanismo de apertura integrado
- Tiradores de transporte delante y detrás, Ruedas de transporte detrás
- Patas de apoyo de altura regulable delante
- Sentido de apertura de la puerta: derecha intercambiable
- Junta de la puerta intercambiable

Frigorífico y cajones EasyFresh o BioFresh

- PowerCooling con filtro de carbón activo FreshAir
- Baldas de plástico, huevera, FlexCube
- Superficies de apoyo GlassLine: 6, de las cuales divisibles: 1
- VarioSafe
- Bandeja portabotellas
- Cajones EasyFresh: 1
- Cajón de gran capacidad para frutas y verduras sobre guías telescópicas
- Iluminación LED en el techo

PVPR NV: 2.693 €



XRFSf 5230 ◇ Serie Plus

Conjunto Side-by-Side



←123→

XRFsf 5225

Plus

SFNsf 5227

Clase de eficiencia energética:	
Consumo eléctrico anual / 24 hs.:	199 / 0,545 kWh
Volumen total ¹ :	277 l
Capacidad útil:	Congelador: 278 l
Nivel de ruido / clasificación ruido:	36 dB(A) / C
Clase climática:	SN-T (de +10 °C a +43 °C)
Puertas / laterales:	SteelFinish / Silver
Dimensiones exteriores en cm (alto, ancho, fdo.):	185,5 / 59,7 / 67,5



SRBsfc 5220

Clase de eficiencia energética:	
Consumo eléctrico anual / 24 hs.:	101 / 0,276 kWh
Volumen total ¹ :	382 l
Capacidad útil:	Frigorífico: 288,7 l / Compartimento BioFresh: 93,7 l
Nivel de ruido / clasificación ruido:	34 dB(A) / B SuperSilent
Clase climática:	SN-T (de +10 °C a +43 °C)
Puertas / laterales:	SteelFinish / Silver
Dimensiones exteriores en cm (alto, ancho, fdo.):	185,5 / 59,7 / 67,5



Controles

- Display táctil monocromática interior, Touch control
- Display digital de temperatura
- Dispositivo SmartDevice: accesorio opcional
- Alarma en caso de avería: visual y acústica
- Alarma de la puerta: visual y acústica

- Tiradores de transporte delante y detrás, Ruedas de transporte detrás
- Patas de apoyo de altura regulable delante
- Sentido de apertura de la puerta: izquierda intercambiable
- Junta de la puerta intercambiable

Congelador

- Cajones: 7, VarioSpace
- Cubitera
- Tiempo de conservación en caso de corte de energía: 16 h
- Capacidad de congelación en 24 h: 18 kg

Ventajas de las prestaciones

- Calefactor en pared lateral derecha, para evitar la condensación en combinación con otros frigoríficos, congeladores o vinotecas
- Apertura lateral integrada

Controles

- Display táctil monocromática interior, Touch control
- Display digital de temperatura para el compartimento frigorífico
- Dispositivo SmartDevice: accesorio opcional
- Alarma en caso de avería: visual y acústica
- Alarma de la puerta: visual y acústica

Frigorífico y cajones EasyFresh o BioFresh

- PowerCooling con filtro de carbón activo FreshAir
- Baldas de plástico, huevera, FlexCube
- Superficies de apoyo GlassLine: 7, de las cuales divisibles: 1
- VarioSafe
- Bandeja integrada portabotellas
- Cajones BioFresh: 2, cajones para frutas y verduras: 1, cajones para carnes y lácteos: 1
- Iluminación LED en el techo

Ventajas de las prestaciones

- Calefactor en pared lateral izquierda, para evitar la condensación en combinación con otros frigoríficos, congeladores o vinotecas
- Apertura lateral integrada
- Tiradores de transporte delante y detrás, Ruedas de transporte detrás
- Patas de apoyo de altura regulable delante
- Sentido de apertura de la puerta: derecha intercambiable
- Junta de la puerta intercambiable

PVPR NV: 2.943 €



←123→

XRFbd 5220

Plus

SFNbdd 5227

Clase de eficiencia energética:	
Consumo eléctrico anual / 24 hs.:	199 / 0,545 kWh
Volumen total ¹ :	277 l
Capacidad útil:	Congelador: 278 l
Nivel de ruido / clasificación ruido:	36 dB(A) / C
Clase climática:	SN-T (de +10 °C a +43 °C)
Puertas / laterales:	BlackSteel / Negro
Dimensiones exteriores en cm (alto, ancho, fdo.):	185,5 / 59,7 / 67,5



SRbdd 5220

Clase de eficiencia energética:	
Consumo eléctrico anual / 24 hs.:	98 / 0,268 kWh
Volumen total ¹ :	399 l
Capacidad útil:	Frigorífico: 399,1 l
Nivel de ruido / clasificación ruido:	35 dB(A) / B SuperSilent
Clase climática:	SN-T (de +10 °C a +43 °C)
Puertas / laterales:	BlackSteel / Negro
Dimensiones exteriores en cm (alto, ancho, fdo.):	185,5 / 59,7 / 67,5



Controles

- Display táctil monocromática interior, Touch control
- Display digital de temperatura
- Dispositivo SmartDevice: accesorio opcional
- Alarma en caso de avería: visual y acústica
- Alarma de la puerta: visual y acústica

- Tiradores de transporte delante y detrás, Ruedas de transporte detrás
- Patas de apoyo de altura regulable delante
- Sentido de apertura de la puerta: izquierda intercambiable
- Junta de la puerta intercambiable

Congelador

- Cajones: 7, VarioSpace
- Cubitera
- Tiempo de conservación en caso de corte de energía: 16 h
- Capacidad de congelación en 24 h: 18 kg

Ventajas de las prestaciones

- Calefactor en pared lateral derecha, para evitar la condensación en combinación con otros frigoríficos, congeladores o vinotecas
- Apertura lateral integrada

Controles

- Display táctil monocromática interior, Touch control
- Display digital de temperatura
- Dispositivo SmartDevice: accesorio opcional
- Alarma en caso de avería: visual y acústica
- Alarma de la puerta: visual y acústica

Frigorífico y cajones EasyFresh o BioFresh

- PowerCooling con filtro de carbón activo FreshAir
- Baldas de plástico, huevera, FlexCube
- Superficies de apoyo GlassLine: 6, de las cuales divisibles: 1
- VarioSafe
- Bandeja portabotellas
- Cajones EasyFresh: 1
- Cajón de gran capacidad para frutas y verduras sobre guías telescópicas
- Iluminación LED en el techo

Ventajas de las prestaciones

- Calefactor en pared lateral izquierda, para evitar la condensación en combinación con otros frigoríficos, congeladores o vinotecas
- Apertura lateral integrada
- Tiradores de transporte delante y detrás, Ruedas de transporte detrás
- Patas de apoyo de altura regulable delante
- Sentido de apertura de la puerta: derecha intercambiable
- Junta de la puerta intercambiable

PVPR NV: 2.878 €

Conjunto Side-by-Side



←123→

XRFsf 5220

Plus

SFNsf 5227

Clase de eficiencia energética:	
Consumo eléctrico anual / 24 hs.:	199 / 0,545 kWh
Volumen total ¹ :	277 l
Capacidad útil:	Congelador: 278 l
Nivel de ruido / clasificación ruido:	36 dB(A) / C
Clase climática:	SN-T (de +10 °C a +43 °C)
Puertas / laterales:	SteelFinish / Silver
Dimensiones exteriores en cm (alto, ancho, fdo.):	185,5 / 59,7 / 67,5

SRsf 5220

Clase de eficiencia energética:	
Consumo eléctrico anual / 24 hs.:	98 / 0,268 kWh
Volumen total ¹ :	399 l
Capacidad útil:	Frigorífico: 399,1 l
Nivel de ruido / clasificación ruido:	35 dB(A) / B SuperSilent
Clase climática:	SN-T (de +10 °C a +43 °C)
Puertas / laterales:	SteelFinish / Silver
Dimensiones exteriores en cm (alto, ancho, fdo.):	185,5 / 59,7 / 67,5



Controles

- Display táctil monocromática interior, Touch control
- Display digital de temperatura
- Dispositivo SmartDevice: accesorio opcional
- Alarma en caso de avería: visual y acústica
- Alarma de la puerta: visual y acústica

- Tiradores de transporte delante y detrás, Ruedas de transporte detrás
- Patas de apoyo de altura regulable delante
- Sentido de apertura de la puerta: izquierda intercambiable
- Junta de la puerta intercambiable

Congelador

- Cajones: 7, VarioSpace
- Cubitera
- Tiempo de conservación en caso de corte de energía: 16 h
- Capacidad de congelación en 24 h: 18 kg

Ventajas de las prestaciones

- Calefactor en pared lateral derecha, para evitar la condensación en combinación con otros frigoríficos, congeladores o vinotecas
- Apertura lateral integrada

Controles

- Display táctil monocromática interior, Touch control
- Display digital de temperatura
- Dispositivo SmartDevice: accesorio opcional
- Alarma en caso de avería: visual y acústica
- Alarma de la puerta: visual y acústica

Frigorífico y cajones EasyFresh o BioFresh

- PowerCooling con filtro de carbón activo FreshAir
- Baldas de plástico, huevera, FlexCube
- Superficies de apoyo GlassLine: 6, de las cuales divisibles: 1
- VarioSafe
- Bandeja portabotellas
- Cajones EasyFresh: 1
- Cajón de gran capacidad para frutas y verduras sobre guías telescópicas
- Iluminación LED en el techo

Ventajas de las prestaciones

- Calefactor en pared lateral izquierda, para evitar la condensación en combinación con otros frigoríficos, congeladores o vinotecas
- Apertura lateral integrada
- Tiradores de transporte delante y detrás, Ruedas de transporte detrás
- Patas de apoyo de altura regulable delante
- Sentido de apertura de la puerta: derecha intercambiable
- Junta de la puerta intercambiable

PVPR NV: 2.658 €



←123→

XRF 5220

Plus

SFNd 5227

Clase de eficiencia energética:	
Consumo eléctrico anual / 24 hs.:	199 / 0,545 kWh
Volumen total ¹ :	277 l
Capacidad útil:	Congelador: 278 l
Nivel de ruido / clasificación ruido:	36 dB(A) / C
Clase climática:	SN-T (de +10 °C a +43 °C)
Puertas / laterales:	blanco / blanco
Dimensiones exteriores en cm (alto, ancho, fdo.):	185,5 / 59,7 / 67,5



Controles

- Display táctil monocromática interior, Touch control
- Display digital de temperatura
- Dispositivo SmartDevice: accesorio opcional
- Alarma en caso de avería: visual y acústica
- Alarma de la puerta: visual y acústica

Congelador

- Cajones: 7, VarioSpace
- Cubitera
- Tiempo de conservación en caso de corte de energía: 16 h
- Capacidad de congelación en 24 h: 18 kg

Ventajas de las prestaciones

- Calefactor en pared lateral derecha, para evitar la condensación en combinación con otros frigoríficos, congeladores o vinotecas
- Apertura lateral integrada

- Tiradores de transporte delante y detrás, Ruedas de transporte detrás
- Patas de apoyo de altura regulable delante
- Sentido de apertura de la puerta: izquierda intercambiable
- Junta de la puerta intercambiable

SRd 5220

Clase de eficiencia energética:	
Consumo eléctrico anual / 24 hs.:	98 / 0,268 kWh
Volumen total ¹ :	399 l
Capacidad útil:	Frigorífico: 399,1 l
Nivel de ruido / clasificación ruido:	35 dB(A) / B SuperSilent
Clase climática:	SN-T (de +10 °C a +43 °C)
Puertas / laterales:	blanco / blanco
Dimensiones exteriores en cm (alto, ancho, fdo.):	185,5 / 59,7 / 67,5



Controles

- Display táctil monocromática interior, Touch control
- Display digital de temperatura
- Dispositivo SmartDevice: accesorio opcional
- Alarma en caso de avería: visual y acústica
- Alarma de la puerta: visual y acústica

Frigorífico y cajones EasyFresh o BioFresh

- PowerCooling con filtro de carbón activo FreshAir
- Baldas de plástico, huevera, FlexCube
- Superficies de apoyo GlassLine: 6, de las cuales divisibles: 1
- VarioSafe
- Bandeja portabotellas
- Cajones EasyFresh: 1
- Cajón de gran capacidad para frutas y verduras sobre guías telescópicas
- Iluminación LED en el techo

Ventajas de las prestaciones

- Calefactor en pared lateral izquierda, para evitar la condensación en combinación con otros frigoríficos, congeladores o vinotecas
- Apertura lateral integrada
- Tiradores de transporte delante y detrás, Ruedas de transporte detrás
- Patas de apoyo de altura regulable delante
- Sentido de apertura de la puerta: derecha intercambiable
- Junta de la puerta intercambiable

PVPR NV: 2.548 €



CBNsda 575i ◻ Serie Prime

Combinados frigorífico y congelador

○ Serie Pure

◇ Serie Plus

◻ Serie Prime

△ Serie Peak

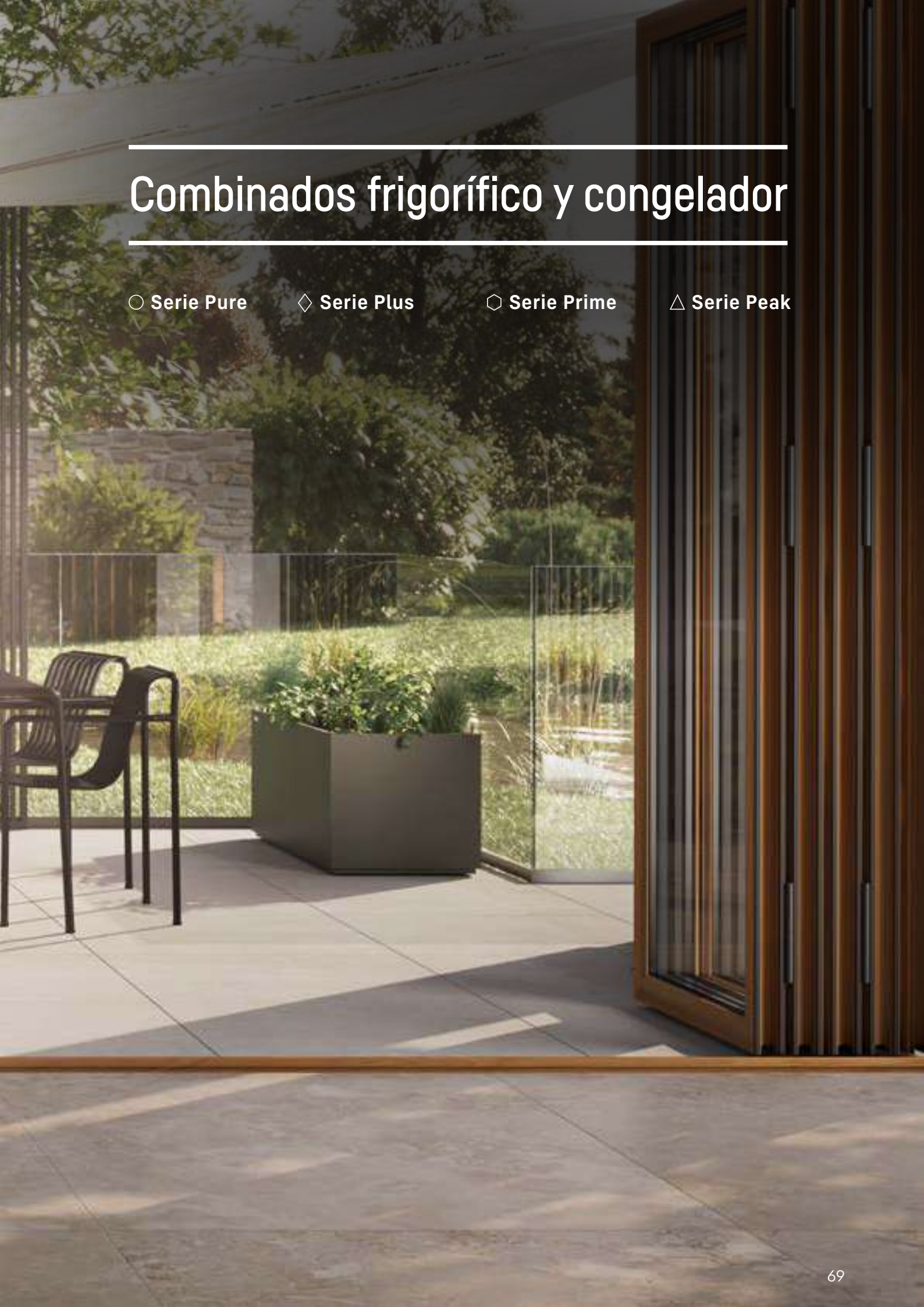

Visión general de la serie



○ Serie Pure



◇ Serie Plus



◻ Serie Prime



△ Serie Peak

Combinados frigorífico y congelador | Equipamiento estándar

	○ Serie Pure	◇ Serie Plus	◻ Serie Prime	△ Serie Peak
Tecnología de refrigeración	EasyFresh	EasyFresh	EasyFresh sobre guías telescópicas	EasyFresh sobre guías telescópicas
		BioFresh sobre guías telescópicas	BioFresh con SoftTelescopic	BioFresh Professional con SoftTelescopic
				HydroBreeze
				Cajón Fish & Seafood
	DuoCooling	DuoCooling	DuoCooling	DuoCooling
	Filtro FreshAir	Filtro FreshAir	Filtro FreshAir	Filtro FreshAir
	Cajones SmartFrost sobre estantes de cristal	Cajones SmartFrost sobre estantes de cristal	Cajones SmartFrost sobre estantes de cristal	
Cajones NoFrost sobre estantes de cristal	Cajones NoFrost sobre estantes de cristal	Cajones NoFrost sobre estantes de cristal	NoFrost sobre guías telescópicas	
Comodidad y flexibilidad		Estante de cristal divisible	Placa de vidrio divisible	Placa de vidrio divisible
		Amortiguación de cierre SoftSystem	Atenuación de cierre SoftSystem	Atenuación de cierre SoftSystem
		VarioSafe*	VarioSafe*	VarioSafe*
			VarioBoxes*	VarioBoxes
			Mantequera	Mantequera
	Huevera	Huevera	Huevera variable	Huevera variable
	Estante para botellas*	Estante para botellas	Estante para botellas	Estante para botellas
		Bandeja de cubitos de hielo	Bandeja de cubitos de hielo con tapa	Bandeja de cubitos de hielo con tapa
	FlexSystem		Bandeja de congelación	
Diseño	Compartimento frigorífico con iluminación del techo	Compartimento frigorífico con iluminación del techo	LightTower	LightTower
			Iluminación del comparti- mento BioFresh	Iluminación del comparti- mento BioFresh
			Iluminación del comparti- mento congelador	Iluminación del comparti- mento congelador
				Iluminación de IceMaker
				Iluminación del ventilador
	Vidrio transparente	Vidrio transparente	Vidrio satinado	Vidrio satinado
Pantalla táctil	Pantalla táctil	Pantalla Touch & Swipe	Pantalla Touch & Swipe	
Conectividad (SmartDeviceBox)	Reequipable	Reequipable o integrada (modelos "i")	Integrada (modelos "i")	Integrada (modelos "i")
Agua y hielo		IceMaker	IceMaker	IceMaker
				InfinitySpring

Los equipamientos que son diferentes se **resaltan** en la serie inmediatamente superior.

Características principales



BioFresh con HydroBreeze

¿Desea refrigerar la fruta y la verdura como los profesionales? HydroBreeze le va a entusiasmar: la niebla fría, combinada con una temperatura en el cajón que ronda los 0 °C, proporciona a los alimentos ventajas adicionales para conservarse más tiempo. Y causa un efecto espectacular. HydroBreeze se activa durante 4 segundos cada 90 minutos y durante 8 segundos cuando se abre la puerta.



EasyFresh

Nuestro cajón EasyFresh es una garantía para mantener los productos tan frescos como en el mercado. Tanto fruta como verdura o fruta sin envasar: aquí se puede guardar todo de forma óptima. Con los alimentos, aumenta la humedad del aire del cajón gracias a su cierre estanco. De esta forma, los alimentos se conservan frescos más tiempo.



Fish & Seafood-Safe

¿Le gusta el pescado? ¡En su Liebherr se conservará fresco! En el cajón para pescado y marisco podrá guardar estos manjares a una temperatura óptima de -2 °C, de un modo tan profesional como en la pescadería. Adapte el tamaño de la zona de -2 °C como desee, y utilice la superficie restante para guardar carne y productos lácteos a una temperatura óptima de 0 °C. Podrá saber si la zona de -2 °C está activada gracias al el indicador LED.



InfinitySpring

Un manantial con agua corriente y fresca en su cocina: aunque suene a cuento, se llama InfinitySpring. El dispensador de agua permite coger agua sin gotear y proporciona agua limpia y fresca. Solo tiene que accionar el panel con la garrafa o el vaso y disfrutar del agua. De esta forma, se ahorra comprar botellas de agua y actúa de forma más sostenible.



PowerCooling-System

¿Quiere estar seguro de que en su frigorífico se distribuye el frío de forma homogénea? El PowerCooling-System se encarga de ello: el ventilador, tan potente como silencioso, distribuye de forma eficiente el aire frío por toda la zona de refrigeración.



Pantalla Touch & Swipe

Su Liebherr obedece a su dedo: gracias a la pantalla Touch & Swipe, podrá controlar su frigorífico de forma intuitiva y sencilla. Solo tiene que seleccionar funciones como «SuperCool» en la pantalla de color pulsando y arrastrando el dedo. La temperatura se regula igual de fácil. ¿Y si no usa la pantalla en ese momento? Entonces, se muestra la temperatura real.



SoftSystem

Desde el desayuno hasta algo para picar por la noche: hay muchas ocasiones para abrir el frigorífico y volver a cerrarlo. Y con su Liebherr es especialmente grato: gracias al SoftSystem, la puerta de su frigorífico se cierra suavemente y con seguridad, y además de forma ligera, agradable y silenciosa. Al hacerlo, las botellas guardadas en el interior de la puerta están seguras – no tiemblan ni chocan.



Iluminación del techo mediante LEDs

La iluminación del techo mediante LEDs ilumina el espacio interior desde arriba para tener a la vista sus alimentos. El vistazo extra: los LEDs están colocados en las placas de vidrio de forma que un frigorífico lleno también está bien iluminado.



Tirador integrado

Especial y funcional: gracias al ergonómico tirador integrado, podrá abrir el frigorífico de manera fácil y cómoda. Además, este diseño moderno y purista permite una integración perfecta en su cocina sin tiradores.



VarioTemp

Con VarioTemp, experimentará una gran libertad al guardar los alimentos en su combinación de frigorífico y congelador. No en vano puede ajustar la temperatura en el congelador con extraordinaria precisión entre los $-2\text{ }^{\circ}\text{C}$ y los $+14\text{ }^{\circ}\text{C}$, pudiendo así utilizar este espacio como otra zona de refrigeración. Por ejemplo, durante un espacio de tiempo corto para enfriar bebidas y aperitivos para una fiesta, o de forma permanente, por ejemplo para almacenar patatas.



LightTower

Alégrese por su espacio interior iluminado de forma óptima: las LightTower iluminan sus alimentos de forma óptima y están colocadas de forma que su frigorífico lleno está siempre iluminado en su mayor parte. Dado que las LightTower están integradas a ras en las paredes laterales, dejan además más espacio para los alimentos.



IceMaker con toma de agua fija

¿Quedan cubitos de hielo? Con IceMaker se puede obviar esta pregunta. Con IceMaker con toma de agua fija, el agua proviene directamente del grifo. Gracias a la función MaxIce, puede producir 1,5 kg de cubitos de hielo diariamente. Con el flexible separador del congelador, podrá dividir el compartimento como desee y variar así la cantidad almacenada de cubitos de hielo: ¡de forma muy sencilla y según sus necesidades!

Combinados frigorífico y congelador



← 91 →



BioFresh

Los cajones BioFresh proporcionan el clima perfecto para una conservación superprolongada. Los cajones para verduras están iluminados mediante LEDs o en su formato de haces de luz para conseguir una iluminación perfecta en todo el interior.



IceMaker

IceMaker (el fabricante automático de cubitos de hielo) con toma de agua fija a la red, produce cubitos de hielo de la mejor calidad. Con la tecnología NoFrost de Liebherr nunca más tendrá que descongelar.

CBNste 8872

Clase de eficiencia energética:	
Consumo eléctrico anual / 24 hs.:	328 / 0,898 kWh
Volumen total ¹ :	522 l
Capacidad útil:	Frigorífico: 292,2 l / Compartimento BioFresh: 70,6 l / Congelador: 160 l
Nivel de ruido / clasificación ruido:	42 dB(A) / D
Clase climática:	SN-T (de +10 °C a +43 °C)
Puertas / laterales:	acero inoxidable / acero inoxidable
Dimensiones exteriores en cm (alto, ancho, fdo.):	202,7 / 91 / 62,5



Controles

- MagicEye, sistema electrónico táctil detrás de la puerta
- Display digital de temperatura para el compartimento frigorífico y congelador
- FrostControl
- Alarma en caso de avería: visual y acústica
- Alarma de la puerta: acústica
- Bloqueo para niños

- Producción de cubitos de hielo en 24 h: 1.40 kg
- Reserva de cubitos de hielo: 2.7 kg
- Iluminación LED
- Tiempo de conservación en caso de corte de energía: 16.90 h
- Capacidad de congelación en 24 h: 10.10 kg

Ventajas de las prestaciones

- Tirador de aluminio
- Integración con ventilación frontal
- Tiradores de transporte detrás, Ruedas de transporte detrás
- Patas de apoyo de altura regulable delante
- Sentido de apertura de la puerta: izquierda fija/derecha fija
- Junta de la puerta intercambiable

Frigorífico y cajones EasyFresh o BioFresh

- PowerCooling
- Baldas GlassLine
- Superficies de apoyo GlassLine: 4
- Bandeja integrada portabotellas
- Iluminación LED BioFresh
- Cajones BioFresh: 2, sobre guías telescópicas, con ajuste de humedad: 2

PVPR NV: 6.599 €

Congelador

- Cajones: 2, sobre guías telescópicas: 2
- IceMaker con conexión fija de agua de 3/4"



BioFresh con HydroBreeze

¿Desea refrigerar la fruta y la verdura como los profesionales? HydroBreeze le va a entusiasmar: la niebla fría, combinada con una temperatura en el cajón que ronda los 0 °C, proporciona a los alimentos ventajas adicionales para conservarse más tiempo. Y causa un efecto espectacular. HydroBreeze se activa durante 4 segundos cada 90 minutos y durante 8 segundos cuando se abre la puerta.



Fish & Seafood-Safe

¿Le gusta el pescado? ¡En su Liebherr se conservará fresco! En el cajón para pescado y marisco podrá guardar estos manjares a una temperatura óptima de -2 °C, de un modo tan profesional como en la pescadería. Adapte el tamaño de la zona de -2 °C como desee, y utilice la superficie restante para guardar carne y productos lácteos a una temperatura óptima de 0 °C. Podrá saber si la zona de -2 °C está activada gracias al indicador LED.

Combinados frigorífico y congelador



← 75 →

CBNbsc 778i

Peak

Clase de eficiencia energética:	
Consumo eléctrico anual / 24 hs.:	203 / 0,556 kWh
Volumen total ¹ :	473 l
Capacidad útil:	Frigorífico: 208,7 l / Compartimento BioFresh: 126,2 l / Congelador: 138 l
Nivel de ruido / clasificación ruido:	34 dB(A) / B SuperSilent
Clase climática:	SN-T (de +10 °C a +43 °C)
Puertas / laterales:	BlackSteel / BlackSteel
Dimensiones exteriores en cm (alto, ancho, fdo.):	201,5 / 74,7 / 67,5

Bio Fresh Professional	Hydro Breeze	Fish & Seafood	Duo Cooling	No Frost	Super Cool	Super Frost	Vario Temp
Glass & Steel Interior	Light Tower	Soft System	Super Silent	Touch & Swipe Display	Vario Space	Smart Device	Soft Telescopic Rails

Controles

- Display TFT a color de 2,4" en puerta
- Display digital de temperatura para el compartimento frigorífico, BioFresh y congelador
- SmartDeviceBox incluido
- Alarma en caso de avería: visual y acústica
- Alarma de la puerta: visual y acústica

- FlexSystem: 1
- Panel luminoso a ambos lados

Congelador

- Cajones: 3, sobre guías telescópicas: 3, VarioSpace
- Cubitera con tapa
- Iluminación LED
- Tiempo de conservación en caso de corte de energía: 20 h
- Capacidad de congelación en 24 h: 10 kg

Frigorífico y cajones EasyFresh o BioFresh

- PowerCooling con filtro de carbón activo FreshAir y Ambilight
- Baldas GlassLine, VarioBoxes extraíble, huevera extensible, mantenera
- Superficies de apoyo GlassLine: 3, de las cuales divisibles: 1
- VarioSafe
- Bandeja integrada portabotellas
- Iluminación LED BioFresh
- Cajones BioFresh: 2, con SoftTelescopic, cajones para frutas y verduras: 1, con HydroBreeze: 1, cajones para pescados y mariscos: 1,

Ventajas de las prestaciones

- Apertura lateral integrada
- Tiradores de transporte delante y detrás, Ruedas de transporte detrás
- Patas de apoyo de altura regulable delante
- Sentido de apertura de la puerta: derecha intercambiable
- Junta de la puerta intercambiable

PVPR NV: 3.739 €

Combinados frigorífico y congelador



← 75 →

CBNsda 775i

Prime

Clase de eficiencia energética:	
Consumo eléctrico anual / 24 hs.:	130 / 0,356 kWh
Volumen total ¹ :	473 l
Capacidad útil:	Frigorífico: 208,7 l / Compartimento BioFresh: 126,9 l / Congelador: 138 l
Nivel de ruido / clasificación ruido:	33 dB(A) / B SuperSilent
Clase climática:	SN-T (de +10 °C a +43 °C)
Puertas/laterales:	acero inoxidable / plata
Dimensiones exteriores en cm (alto, ancho, fdo.):	201,5 / 74,7 / 67,5



Controles

- Display TFT a color de 2,4" en puerta
- Display digital de temperatura para el compartimento frigorífico, BioFresh y congelador
- SmartDeviceBox incluido
- Alarma en caso de avería: visual y acústica
- Alarma de la puerta: visual y acústica

Frigorífico y cajones EasyFresh o BioFresh

- PowerCooling con filtro de carbón activo FreshAir
- Baldas GlassLine, VarioBoxes extraíble, huevera extensible, mantequera
- Superficies de apoyo GlassLine: 3, de las cuales divisibles: 1
- VarioSafe
- Bandeja integrada portabotellas
- Iluminación LED BioFresh
- Cajones BioFresh: 2, con SoftTelescopic, cajones para frutas y verduras: 1, cajones para carnes y lácteos: 1
- Panel luminoso a ambos lados

Congelador

- Cajones: 3, VarioSpace
- Cubitera
- Iluminación LED
- Tiempo de conservación en caso de corte de energía: 20 h
- Capacidad de congelación en 24 h: 10 kg
- Acumulador de frío: 2
- Estantes de cristal de seguridad

Ventajas de las prestaciones

- Tirador para puerta con mecanismo de apertura integrado
- Tiradores de transporte delante y detrás, Ruedas de transporte detrás
- Patas de apoyo de altura regulable delante
- Sentido de apertura de la puerta: derecha intercambiable
- Junta de la puerta intercambiable

PVPR NV: 3.299 €



← 75 →

CBNsdc 765i

Prime

Clase de eficiencia energética:	
Consumo eléctrico anual / 24 hs.:	189 / 0,517 kWh
Volumen total ¹ :	423 l
Capacidad útil:	Frigorífico: 216,3 l / Compartimento BioFresh: 68,7 l / Congelador: 138 l
Nivel de ruido / clasificación ruido:	34 dB(A) / B SuperSilent
Clase climática:	SN-T (de +10 °C a +43 °C)
Puertas/laterales:	acero inoxidable / plata
Dimensiones exteriores en cm (alto, ancho, fdo.):	185,5 / 74,7 / 67,5

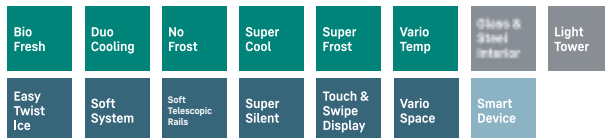

Controles

- Display TFT a color de 2,4" interior
- Display digital de temperatura para el compartimento frigorífico, BioFresh y congelador
- SmartDeviceBox incluido
- Alarma en caso de avería: visual y acústica
- Alarma de la puerta: visual y acústica

Frigorífico y cajones EasyFresh o BioFresh

- PowerCooling con filtro de carbón activo FreshAir
- Baldas GlassLine, VarioBoxes extraíble, huevera extensible, mantequera
- Superficies de apoyo GlassLine: 4, de las cuales divisibles: 1
- VarioSafe
- Bandeja integrada portabotellas
- Iluminación LED BioFresh
- Cajones BioFresh: 1, con SoftTelescopic, cajones para frutas y verduras: 1
- Panel luminoso a ambos lados

Congelador

- Cajones: 3, VarioSpace
- Iluminación LED
- Tiempo de conservación en caso de corte de energía: 20 h
- Capacidad de congelación en 24 h: 10 kg
- Estantes de cristal de seguridad

Ventajas de las prestaciones

- Tirador para puerta con mecanismo de apertura integrado
- Tiradores de transporte delante y detrás, Ruedas de transporte detrás
- Patas de apoyo de altura regulable delante
- Sentido de apertura de la puerta: derecha intercambiable
- Junta de la puerta intercambiable

PVPR NV: 2.419 €

Combinados frigorífico y congelador



← 75 →

CNsfa 7723

Plus

Clase de eficiencia energética:	
Consumo eléctrico anual / 24 hs.:	118 / 0,323 kWh
Volumen total ¹ :	485 l
Capacidad útil:	Frigorífico: 347,7 l / Congelador: 138 l
Nivel de ruido / clasificación ruido:	34 dB(A) / B SuperSilent
Clase climática:	SN-T (de +10 °C a +43 °C)
Puertas / laterales:	SteelFinish / Silver
Dimensiones exteriores en cm (alto, ancho, fdo.):	201,5 / 74,7 / 67,5



Controles

- Display táctil monocromática interior, Touch control
- Display digital de temperatura para el compartimento frigorífico y congelador
- Dispositivo SmartDevice: accesorio opcional
- Alarma en caso de avería: visual y acústica
- Alarma de la puerta: visual y acústica

- Tiempo de conservación en caso de corte de energía: 20 h
- Capacidad de congelación en 24 h: 10 kg
- Estantes de cristal de seguridad

Ventajas de las prestaciones

- Apertura lateral integrada
- Tiradores de transporte delante y detrás, Ruedas de transporte detrás
- Patas de apoyo de altura regulable delante
- Sentido de apertura de la puerta: derecha intercambiable
- Junta de la puerta intercambiable

PVPR NV: 2.199 €

Frigorífico y cajones EasyFresh o BioFresh

- PowerCooling con filtro de carbón activo FreshAir
- Baldas GlassLine, huevera, FlexCube
- Superficies de apoyo GlassLine: 5, de las cuales divisibles: 1
- VarioSafe
- Bandeja portabotellas
- Cajones EasyFresh: 1
- Iluminación LED en el techo

Congelador

- Cajones: 3, VarioSpace
- Cubitera



← 75 →

CNsfd 7723

Plus

Clase de eficiencia energética:	
Consumo eléctrico anual / 24 hs.:	231 / 0,632 kWh
Volumen total ¹ :	485 l
Capacidad útil:	Frigorífico: 347,7 l / Congelador: 138 l
Nivel de ruido / clasificación ruido:	35 dB(A) / B SuperSilent
Clase climática:	SN-T (de +10 °C a +43 °C)
Puertas / laterales:	SteelFinish / Silver
Dimensiones exteriores en cm (alto, ancho, fdo.):	201,5 / 74,7 / 67,5



Controles

- Display táctil monocromática interior, Touch control
- Display digital de temperatura para el compartimento frigorífico y congelador
- Dispositivo SmartDevice: accesorio opcional
- Alarma en caso de avería: visual y acústica
- Alarma de la puerta: visual y acústica

- Tiempo de conservación en caso de corte de energía: 20 h
- Capacidad de congelación en 24 h: 10 kg
- Estantes de cristal de seguridad

Ventajas de las prestaciones

- Apertura lateral integrada
- Tiradores de transporte delante y detrás, Ruedas de transporte detrás
- Patas de apoyo de altura regulable delante
- Sentido de apertura de la puerta: derecha intercambiable
- Junta de la puerta intercambiable

PVPR NV: 1.859 €

Frigorífico y cajones EasyFresh o BioFresh

- PowerCooling con filtro de carbón activo FreshAir
- Baldas GlassLine, huevera, FlexCube
- Superficies de apoyo GlassLine: 5, de las cuales divisibles: 1
- VarioSafe
- Bandeja portabotellas
- Cajones EasyFresh: 1
- Iluminación LED en el techo

Congelador

- Cajones: 3, VarioSpace

Combinados frigorífico y congelador



EasyTwist Ice

Ya sea en un día de verano o en una fiesta, con EasyTwist-Ice podrá preparar una buena reserva de cubitos de hielo de forma rápida y sencilla, sin necesidad de tener una toma de agua fija. Basta con llenar el depósito de agua, dejar que se congele y, con un sencillo giro, soltar los cubitos para servir bebidas frías. EasyTwist-Ice es fácil de limpiar y garantiza una producción de cubitos de hielo siempre higiénica.



NoFrost

Cuando abre su congelador, desea ver alimentos congelados, y no hielo ni escarcha. NoFrost protege el congelador de la formación indeseada de escarcha, ya que esto consume mucha energía y puede resultar muy caro. NoFrost significa: no tener que volver a descongelar el congelador de forma laboriosa e invirtiendo mucho tiempo, lo que le deja tiempo para otras cosas y le permite ahorrar dinero.



← 75 →

CND 7723

Plus

Clase de eficiencia energética:	
Consumo eléctrico anual / 24 hs.:	231 / 0,632 kWh
Volumen total ¹ :	485 l
Capacidad útil:	Frigorífico: 347,7 l / Congelador: 138 l
Nivel de ruido / clasificación ruido:	35 dB(A) / B SuperSilent
Clase climática:	SN-T (de +10 °C a +43 °C)
Puertas/laterales:	blanco / blanco
Dimensiones exteriores en cm (alto, ancho, fdo.):	201,5 / 74,7 / 67,5

Easy Fresh	Duo Cooling	No Frost	Super Cool	Super Frost	Easy Twist Ice	Super Silent	Touch Display
Vario Space	Smart Device ready						

Controles

- Display táctil monocromática interior, Touch control
- Display digital de temperatura para el compartimento frigorífico y congelador
- Dispositivo SmartDevice: accesorio opcional
- Alarma en caso de avería: visual y acústica
- Alarma de la puerta: visual y acústica

Frigorífico y cajones EasyFresh o BioFresh

- PowerCooling con filtro de carbón activo FreshAir
- Baldas GlassLine, huevera, FlexCube
- Superficies de apoyo GlassLine: 5, de las cuales divisibles: 1
- VarioSafe
- Bandeja portabotellas
- Cajones EasyFresh: 1
- Iluminación LED en el techo

Congelador

- Cajones: 3, VarioSpace

- Tiempo de conservación en caso de corte de energía: 20 h
- Capacidad de congelación en 24 h: 10 kg
- Estantes de cristal de seguridad

Ventajas de las prestaciones

- Apertura lateral integrada
- Tiradores de transporte delante y detrás, Ruedas de transporte detrás
- Patas de apoyo de altura regulable delante
- Sentido de apertura de la puerta: derecha intercambiable
- Junta de la puerta intercambiable

PVPR NV: 1.804 €



InfinitySpring

Un manantial con agua corriente y fresca en su cocina: aunque suene a cuento, se llama InfinitySpring. El dispensador de agua permite coger agua sin gotear y proporciona agua limpia y fresca. Solo tiene que accionar el panel con la garrafa o el vaso y disfrutar del agua. De esta forma, se ahorra comprar botellas de agua y actúa de forma más sostenible.



Pantalla Touch & Swipe

Su Liebherr obedece a su dedo: gracias a la pantalla Touch & Swipe, podrá controlar su frigorífico de forma intuitiva y sencilla. Solo tiene que seleccionar funciones como «SuperCool» en la pantalla de color pulsando y arrastrando el dedo. La temperatura se regula igual de fácil. ¿Y si no usa la pantalla en ese momento? Entonces, se muestra la temperatura real.

Combinados frigorífico y congelador



← 60 →

CBNstb 579i

Peak

Clase de eficiencia energética:	
Consumo eléctrico anual / 24 hs.:	144 / 0,394 kWh
Volumen total ¹ :	362 l
Capacidad útil:	Frigorífico: 160,3 l / Compartimento BioFresh: 98,7 l / Congelador: 104 l
Nivel de ruido / clasificación ruido:	33 dB(A) / B SuperSilent
Clase climática:	SN-T (de +10 °C a +43 °C)
Puertas / laterales:	acero inoxidable / acero inoxidable
Dimensiones exteriores en cm (alto, ancho, fdo.):	201,5 / 59,7 / 67,5

Bio Fresh Professional	Hydro Breeze	Duo Cooling	No Frost	Super Cool	Super Frost	Vario Temp	Glass & Steel Interior
Light Tower	Infinity Spring	Ice Maker	Soft System	Super Silent	Touch & Swipe Display	Vario Space	Smart Device

Controles

- Display TFT a color de 2,4" en puerta
- Display digital de temperatura para el compartimento frigorífico, BioFresh y congelador
- SmartDeviceBox incluido
- Alarma en caso de avería: visual y acústica
- Alarma de la puerta: visual y acústica
- Bloqueo para niños

Frigorífico y cajones EasyFresh o BioFresh

- PowerCooling con filtro de carbón activo FreshAir y Ambilight
- Baldas GlassLine, VarioBoxes extraíble, huevera extensible, mantequera
- Superficies de apoyo GlassLine: 3, de las cuales divisibles: 1
- VarioSafe
- Bandeja integrada portabotellas
- Iluminación LED BioFresh
- Cajones BioFresh: 2, con SoftTelescopic, cajones para frutas y verduras: 1, con HydroBreeze: 1, cajones para carnes y lácteos: 1
- FlexSystem: 1
- Panel luminoso a ambos lados

Congelador

- Cajones: 3, sobre guías telescópicas: 2, VarioSpace
- IceMaker con conexión fija de agua de 3/4", con iluminación LED
- Producción de cubitos de hielo en 24 h: 1.20 kg
- Reserva de cubitos de hielo: 5.4 kg
- Iluminación LED
- Tiempo de conservación en caso de corte de energía: 20 h
- Capacidad de congelación en 24 h: 10 kg
- Estantes de cristal de seguridad

Ventajas de las prestaciones

- Apertura lateral integrada
- Tiradores de transporte delante y detrás, Ruedas de transporte detrás
- Patas de apoyo de altura regulable delante
- Sentido de apertura de la puerta: derecha intercambiable
- Junta de la puerta intercambiable

PVPR NV: **3.299 €**

Combinados congelador NoFrost y vinoteca



← 60 →

SWNbsd 529i

Peak

Clase de eficiencia energética:	
Consumo eléctrico anual / 24 hs.:	190 / 0,520 kWh
Volumen total ¹ :	303 l
Capacidad útil:	Vinoteca: 171,1 l / Congelador: 133 l
Nivel de ruido / clasificación ruido:	36 dB(A) / C
Clase climática:	SN-T (de +10 °C a +43 °C)
Puertas / laterales:	BlackSteel / BlackSteel
Dimensiones exteriores en cm (alto, ancho, fdo.):	185,5 / 59,7 / 67,5

Wine	2 Zones	Temp Protect Plus	Humidity Select	UV Protect Plus	Vibrate Safe	Duo Cooling	No Frost
Super Frost	Glass & Steel Interior	Light Tower	Ice Maker	Soft System	Touch & Swipe Display	Vario Space	Smart Device

Controles

- Display TFT a color de 2,4" interior
- Display digital de temperatura para vinoteca y congelador
- SmartDeviceBox incluido
- Alarma en caso de avería: visual y acústica
- Alarma de la puerta: visual y acústica
- Bloqueo para niños

Congelador

- Cajones: 4, sobre guías telescópicas: 3, VarioSpace
- IceMaker con conexión fija de agua de 3/4", con iluminación LED
- Producción de cubitos de hielo en 24 h: 1.20 kg
- Reserva de cubitos de hielo: 5.4 kg
- Iluminación LED
- Tiempo de conservación en caso de corte de energía: 20 h
- Capacidad de congelación en 24 h: 10 kg
- Estantes de cristal de seguridad

Vinoteca

- Zonas de temperatura: 3, regulable entre +5 °C hasta +20 °C
- Estantes: 6, 4 de ellos sobre guías telescópicas
- Regulación de la humedad del aire, mediante ventilación conmutable, en dos niveles

Ventajas de las prestaciones

- Calefactor en pared lateral derecha, para evitar la condensación en combinación con otros frigoríficos, congeladores o vinotecas
- Tirador para puerta con mecanismo de apertura integrado
- Tiradores de transporte delante y detrás, Ruedas de transporte detrás
- Patas de apoyo de altura regulable delante
- Sentido de apertura de la puerta: izquierda intercambiable
- Junta de la puerta intercambiable

PVPR NV: 4.839 €



← 60 →

SWNstd 529i

Peak

Clase de eficiencia energética:	
Consumo eléctrico anual / 24 hs.:	190 / 0,520 kWh
Volumen total ¹ :	303 l
Capacidad útil:	Vinoteca: 171,1 l / Congelador: 133 l
Nivel de ruido / clasificación ruido:	36 dB(A) / C
Clase climática:	SN-T (de +10 °C a +43 °C)
Puertas / laterales:	acero inoxidable / acero inoxidable
Dimensiones exteriores en cm (alto, ancho, fdo.):	185,5 / 59,7 / 67,5

Wine	2 Zones	Temp Protect Plus	Humidity Select	UV Protect Plus	Vibrate Safe	Duo Cooling	No Frost
Super Frost	Glass & Steel Interior	Light Tower	Ice Maker	Soft System	Touch & Swipe Display	Vario Space	Smart Device

Controles

- Display TFT a color de 2,4" interior
- Display digital de temperatura para vinoteca y congelador
- SmartDeviceBox incluido
- Alarma en caso de avería: visual y acústica
- Alarma de la puerta: visual y acústica
- Bloqueo para niños

Congelador

- Cajones: 4, sobre guías telescópicas: 3, VarioSpace
- IceMaker con conexión fija de agua de 3/4", con iluminación LED
- Producción de cubitos de hielo en 24 h: 1.20 kg
- Reserva de cubitos de hielo: 5.4 kg
- Iluminación LED
- Tiempo de conservación en caso de corte de energía: 20 h
- Capacidad de congelación en 24 h: 10 kg
- Estantes de cristal de seguridad

Vinoteca

- Zonas de temperatura: 3, regulable entre +5 °C hasta +20 °C
- Estantes: 6, 4 de ellos sobre guías telescópicas
- Regulación de la humedad del aire, mediante ventilación conmutable, en dos niveles

Ventajas de las prestaciones

- Calefactor en pared lateral derecha, para evitar la condensación en combinación con otros frigoríficos, congeladores o vinotecas
- Tirador para puerta con mecanismo de apertura integrado
- Tiradores de transporte delante y detrás, Ruedas de transporte detrás
- Patas de apoyo de altura regulable delante
- Sentido de apertura de la puerta: izquierda intercambiable
- Junta de la puerta intercambiable

PVPR NV: 4.839 €



← 60 →



CBNbsa20 575i

Prime

Clase de eficiencia energética:	
Consumo eléctrico anual / 24 hs.:	92 / 0,252 kWh
Volumen total ¹ :	362 l
Capacidad útil:	Frigorífico: 159,9 l / Compartimento BioFresh: 99,2 l / Congelador: 103 l
Nivel de ruido / clasificación ruido:	29 dB(A) / A UltraSilent
Clase climática:	SN-T (de +10 °C a +43 °C)
Puertas/laterales:	BlackSteel / BlackSteel
Dimensiones exteriores en cm (alto, ancho, fdo.):	201,5 / 59,7 / 67,5



Controles

- Display TFT a color de 2,4" interior
- Display digital de temperatura para el compartimento frigorífico, BioFresh y congelador
- SmartDeviceBox incluido
- Alarma en caso de avería: visual y acústica
- Alarma de la puerta: visual y acústica

Frigorífico y cajones EasyFresh o BioFresh

- PowerCooling con filtro de carbón activo FreshAir
- Baldas GlassLine, VarioBoxes extraíble, huevera extensible, mantequera
- Superficies de apoyo GlassLine: 3, de las cuales divisibles: 1
- VarioSafe
- Bandeja integrada portabotellas
- Iluminación LED BioFresh
- Cajones BioFresh: 2, con SoftTelescopic, cajones para frutas y verduras: 1, cajones para carnes y lácteos: 1
- Panel luminoso a ambos lados

Congelador

- Cajones: 3, VarioSpace
- Cubitera con tapa
- Iluminación LED
- Tiempo de conservación en caso de corte de energía: 20 h
- Capacidad de congelación en 24 h: 10 kg
- Estantes de cristal de seguridad

Ventajas de las prestaciones

- Tirador con mecanismo de puerta integrado en diseño BlackSteel
- Tiradores de transporte delante y detrás, Ruedas de transporte detrás
- Patas de apoyo de altura regulable delante
- Sentido de apertura de la puerta: derecha intercambiable
- Junta de la puerta intercambiable

PVPR NV: **2.419 €**



← 60 →



CBNsda 575i

Prime

Clase de eficiencia energética:	
Consumo eléctrico anual / 24 hs.:	116 / 0,317 kWh
Volumen total ¹ :	362 l
Capacidad útil:	Frigorífico: 159,9 l / Compartimento BioFresh: 99,2 l / Congelador: 103 l
Nivel de ruido / clasificación ruido:	33 dB(A) / B SuperSilent
Clase climática:	SN-T (de +10 °C a +43 °C)
Puertas/laterales:	acero inoxidable / plata
Dimensiones exteriores en cm (alto, ancho, fdo.):	201,5 / 59,7 / 67,5

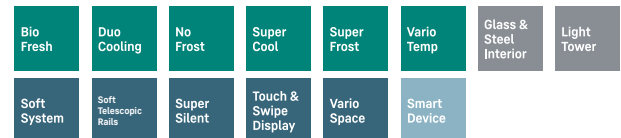

Controles

- Display TFT a color de 2,4" interior
- Display digital de temperatura para el compartimento frigorífico, BioFresh y congelador
- SmartDeviceBox incluido

Frigorífico y cajones EasyFresh o BioFresh

- PowerCooling con filtro de carbón activo FreshAir
- Baldas GlassLine, VarioBoxes extraíble, huevera extensible, mantequera
- Superficies de apoyo GlassLine: 3, de las cuales divisibles: 1
- VarioSafe
- Bandeja integrada portabotellas
- Iluminación LED BioFresh
- Cajones BioFresh: 2, con SoftTelescopic, cajones para frutas y verduras: 1, cajones para carnes y lácteos: 1
- Panel luminoso a ambos lados

Congelador

- Cajones: 3, VarioSpace
- Iluminación LED
- Tiempo de conservación en caso de corte de energía: 20 h
- Capacidad de congelación en 24 h: 10 kg
- Estantes de cristal de seguridad

Ventajas de las prestaciones

- Tirador para puerta con mecanismo de apertura integrado
- Tiradores de transporte delante y detrás, Ruedas de transporte detrás
- Patas de apoyo de altura regulable delante
- Sentido de apertura de la puerta: derecha intercambiable
- Junta de la puerta intercambiable

PVPR NV: **2.339 €**

Combinados frigorífico y congelador



← 60 →



CBNbda 572i

Plus

Clase de eficiencia energética:	
Consumo eléctrico anual / 24 hs.:	116 / 0,317 kWh
Volumen total ¹ :	360 l
Capacidad útil:	Frigorífico: 158,8 l / Compartimento BioFresh: 98,9 l / Congelador: 103 l
Nivel de ruido / clasificación ruido:	34 dB(A) / B SuperSilent
Clase climática:	SN-T (de +10 °C a +43 °C)
Puertas/laterales:	BlackSteel / Negro
Dimensiones exteriores en cm (alto, ancho, fdo.):	201,5 / 59,7 / 67,5



Controles

- Display táctil monocromática interior, Touch control
- Display digital de temperatura para el compartimento frigorífico y congelador
- SmartDeviceBox incluido

Frigorífico y cajones EasyFresh o BioFresh

- PowerCooling con filtro de carbón activo FreshAir
- Baldas de plástico, huevera, FlexCube
- Superficies de apoyo GlassLine: 4, de las cuales divisibles: 1
- Bandeja integrada portabotellas
- Cajones BioFresh: 2, cajones para frutas y verduras: 1, cajones para carnes y lácteos: 1
- Iluminación LED en el techo

Congelador

- Cajones: 3, VarioSpace
- Tiempo de conservación en caso de corte de energía: 20 h

- Capacidad de congelación en 24 h: 10 kg
- Estantes de cristal de seguridad

Ventajas de las prestaciones

- Apertura lateral integrada
- Tiradores de transporte delante y detrás, Ruedas de transporte detrás
- Patas de apoyo de altura regulable delante
- Sentido de apertura de la puerta: derecha intercambiable
- Junta de la puerta intercambiable

PVPR NV: 1.869 €



← 60 →



CBNsda 572i

Plus

Clase de eficiencia energética:	
Consumo eléctrico anual / 24 hs.:	116 / 0,317 kWh
Volumen total ¹ :	360 l
Capacidad útil:	Frigorífico: 158,8 l / Compartimento BioFresh: 98,9 l / Congelador: 103 l
Nivel de ruido / clasificación ruido:	34 dB(A) / B SuperSilent
Clase climática:	SN-T (de +10 °C a +43 °C)
Puertas/laterales:	acero inoxidable / plata
Dimensiones exteriores en cm (alto, ancho, fdo.):	201,5 / 59,7 / 67,5



Controles

- Display táctil monocromática interior, Touch control
- Display digital de temperatura para el compartimento frigorífico y congelador
- SmartDeviceBox incluido

Frigorífico y cajones EasyFresh o BioFresh

- PowerCooling con filtro de carbón activo FreshAir
- Baldas de plástico, huevera, FlexCube
- Superficies de apoyo GlassLine: 4, de las cuales divisibles: 1
- Bandeja integrada portabotellas
- Cajones BioFresh: 2, cajones para frutas y verduras: 1, cajones para carnes y lácteos: 1
- Iluminación LED en el techo

Congelador

- Cajones: 3, VarioSpace
- Tiempo de conservación en caso de corte de energía: 20 h

- Capacidad de congelación en 24 h: 10 kg
- Estantes de cristal de seguridad

Ventajas de las prestaciones

- Apertura lateral integrada
- Tiradores de transporte delante y detrás, Ruedas de transporte detrás
- Patas de apoyo de altura regulable delante
- Sentido de apertura de la puerta: derecha intercambiable
- Junta de la puerta intercambiable

PVPR NV: 1.859 €



← 60 →

CBNsfc 572i

Plus

Clase de eficiencia energética:	
Consumo eléctrico anual / 24 hs.:	181 / 0,495 kWh
Volumen total ¹ :	360 l
Capacidad útil: Frigorífico: 158,8 l / Compartimento BioFresh: 98,9 l / Congelador:	103 l
Nivel de ruido / clasificación ruido:	35 dB(A) / B SuperSilent
Clase climática:	SN-T (de +10 °C a +43 °C)
Puertas/laterales:	SteelFinish / Silver
Dimensiones exteriores en cm (alto, ancho, fdo.):	201,5 / 59,7 / 67,5



Controles

- Display táctil monocromática interior, Touch control
- Display digital de temperatura para el compartimento frigorífico y congelador
- SmartDeviceBox incluido

Frigorífico y cajones EasyFresh o BioFresh

- PowerCooling con filtro de carbón activo FreshAir
- Baldas de plástico, huevera, FlexCube
- Superficies de apoyo GlassLine: 4, de las cuales divisibles: 1
- Bandeja integrada portabotellas
- Cajones BioFresh: 2, cajones para frutas y verduras: 1, cajones para carnes y lácteos: 1
- Iluminación LED en el techo

Congelador

- Cajones: 3, VarioSpace
- Tiempo de conservación en caso de corte de energía: 20 h

- Capacidad de congelación en 24 h: 10 kg
- Estantes de cristal de seguridad

Ventajas de las prestaciones

- Apertura lateral integrada
- Tiradores de transporte delante y detrás, Ruedas de transporte detrás
- Patas de apoyo de altura regulable delante
- Sentido de apertura de la puerta: derecha intercambiable
- Junta de la puerta intercambiable

PVPR NV: 1.569 €



← 60 →

CBNa 572i

Plus

Clase de eficiencia energética:	
Consumo eléctrico anual / 24 hs.:	116 / 0,317 kWh
Volumen total ¹ :	360 l
Capacidad útil: Frigorífico: 158,8 l / Compartimento BioFresh: 98,9 l / Congelador:	103 l
Nivel de ruido / clasificación ruido:	34 dB(A) / B SuperSilent
Clase climática:	SN-T (de +10 °C a +43 °C)
Puertas/laterales:	blanco / blanco
Dimensiones exteriores en cm (alto, ancho, fdo.):	201,5 / 59,7 / 67,5



Controles

- Display táctil monocromática interior, Touch control
- Display digital de temperatura para el compartimento frigorífico y congelador
- SmartDeviceBox incluido

Frigorífico y cajones EasyFresh o BioFresh

- PowerCooling con filtro de carbón activo FreshAir
- Baldas de plástico, huevera, FlexCube
- Superficies de apoyo GlassLine: 4, de las cuales divisibles: 1
- Bandeja integrada portabotellas
- Cajones BioFresh: 2, sobre guías telescópicas, cajones para frutas y verduras: 1, cajones para carnes y lácteos: 1
- Iluminación LED en el techo

Congelador

- Cajones: 3, VarioSpace
- Tiempo de conservación en caso de corte de energía: 20 h

- Capacidad de congelación en 24 h: 10 kg
- Estantes de cristal de seguridad

Ventajas de las prestaciones

- Apertura lateral integrada
- Tiradores de transporte delante y detrás, Ruedas de transporte detrás
- Patas de apoyo de altura regulable delante
- Sentido de apertura de la puerta: derecha intercambiable
- Junta de la puerta intercambiable

PVPR NV: 1.749 €

Combinados frigorífico y congelador



← 60 →

CBNc 5723

Plus

Clase de eficiencia energética:	
Consumo eléctrico anual / 24 hs.:	181 / 0,495 kWh
Volumen total ¹ :	360 l
Capacidad útil:	Frigorífico: 158,8 l / Compartimento BioFresh: 98,9 l / Congelador: 103 l
Nivel de ruido / clasificación ruido:	35 dB(A) / B SuperSilent
Clase climática:	SN-T (de +10 °C a +43 °C)
Puertas/laterales:	blanco / blanco
Dimensiones exteriores en cm (alto, ancho, fdo.):	201,5 / 59,7 / 67,5



Controles

- Display táctil monocromática interior, Touch control
- Display digital de temperatura para el compartimento frigorífico y congelador
- Dispositivo SmartDevice: accesorio opcional

Frigorífico y cajones EasyFresh o BioFresh

- PowerCooling con filtro de carbón activo FreshAir
- Baldas de plástico, huevera, FlexCube
- Superficies de apoyo GlassLine: 4, de las cuales divisibles: 1
- Bandeja integrada portabotellas
- Cajones BioFresh: 2, cajones para frutas y verduras: 1, cajones para carnes y lácteos: 1
- Iluminación LED en el techo

Congelador

- Cajones: 3, VarioSpace
- Tiempo de conservación en caso de corte de energía: 20 h

- Capacidad de congelación en 24 h: 10 kg
- Estantes de cristal de seguridad

Ventajas de las prestaciones

- Apertura lateral integrada
- Tiradores de transporte delante y detrás, Ruedas de transporte detrás
- Patas de apoyo de altura regulable delante
- Sentido de apertura de la puerta: derecha intercambiable
- Junta de la puerta intercambiable

PVPR NV: 1.459 €



← 60 →

CNbda 5723

Plus

Clase de eficiencia energética:	
Consumo eléctrico anual / 24 hs.:	104 / 0,284 kWh
Volumen total ¹ :	371 l
Capacidad útil:	Frigorífico: 267,9 l / Congelador: 103 l
Nivel de ruido / clasificación ruido:	34 dB(A) / B SuperSilent
Clase climática:	SN-T (de +10 °C a +43 °C)
Puertas/laterales:	BlackSteel / Negro
Dimensiones exteriores en cm (alto, ancho, fdo.):	201,5 / 59,7 / 67,5



Controles

- Display táctil monocromática interior, Touch control
- Display digital de temperatura para el compartimento frigorífico y congelador
- Dispositivo SmartDevice: accesorio opcional

Frigorífico y cajones EasyFresh o BioFresh

- PowerCooling con filtro de carbón activo FreshAir
- Baldas de plástico, huevera, FlexCube
- Superficies de apoyo GlassLine: 5, de las cuales divisibles: 1
- VarioSafe
- Bandeja portabotellas
- Cajones EasyFresh: 1
- Iluminación LED en el techo

Congelador

- Cajones: 3, VarioSpace
- Tiempo de conservación en caso de corte de energía: 20 h

- Capacidad de congelación en 24 h: 10 kg
- Estantes de cristal de seguridad

Ventajas de las prestaciones

- Apertura lateral integrada
- Tiradores de transporte delante y detrás, Ruedas de transporte detrás
- Patas de apoyo de altura regulable delante
- Sentido de apertura de la puerta: derecha intercambiable
- Junta de la puerta intercambiable

PVPR NV: 1.749 €



← 60 →

CNsda 5723

Plus

Clase de eficiencia energética:	
Consumo eléctrico anual / 24 hs.:	104 / 0,284 kWh
Volumen total ¹ :	371 l
Capacidad útil:	Frigorífico: 267,9 l / Congelador: 103 l
Nivel de ruido / clasificación ruido:	34 dB(A) / B SuperSilent
Clase climática:	SN-T (de +10 °C a +43 °C)
Puertas / laterales:	acero inoxidable / plata
Dimensiones exteriores en cm (alto, ancho, fdo.):	201,5 / 59,7 / 67,5



Controles

- Display táctil monocromática interior, Touch control
- Display digital de temperatura para el compartimento frigorífico y congelador
- Dispositivo SmartDevice: accesorio opcional

Frigorífico y cajones EasyFresh o BioFresh

- PowerCooling con filtro de carbón activo FreshAir
- Baldas de plástico, huevera, FlexCube
- Superficies de apoyo GlassLine: 5, de las cuales divisibles: 1
- VarioSafe
- Bandeja portabotellas
- Cajones EasyFresh: 1
- Iluminación LED en el techo

Congelador

- Cajones: 3, VarioSpace
- Tiempo de conservación en caso de corte de energía: 20 h

- Capacidad de congelación en 24 h: 10 kg
- Estantes de cristal de seguridad

Ventajas de las prestaciones

- Apertura lateral integrada
- Tiradores de transporte delante y detrás, Ruedas de transporte detrás
- Patas de apoyo de altura regulable delante
- Sentido de apertura de la puerta: derecha intercambiable
- Junta de la puerta intercambiable

PVPR NV: **1.694 €**



← 60 →

CNbdc 573i

Plus

Clase de eficiencia energética:	
Consumo eléctrico anual / 24 hs.:	162 / 0,443 kWh
Volumen total ¹ :	371 l
Capacidad útil:	Frigorífico: 267,9 l / Congelador: 103 l
Nivel de ruido / clasificación ruido:	35 dB(A) / B SuperSilent
Clase climática:	SN-T (de +10 °C a +43 °C)
Puertas / laterales:	BlackSteel / Negro
Dimensiones exteriores en cm (alto, ancho, fdo.):	201,5 / 59,7 / 67,5



Controles

- Display TFT a color de 2,4" en puerta
- Display digital de temperatura para el compartimento frigorífico y congelador
- SmartDeviceBox incluido

Frigorífico y cajones EasyFresh o BioFresh

- PowerCooling con filtro de carbón activo FreshAir
- Baldas de plástico, huevera, FlexCube
- Superficies de apoyo GlassLine: 5, de las cuales divisibles: 1
- VarioSafe
- Bandeja portabotellas
- Cajones EasyFresh: 1
- Iluminación LED en el techo

Congelador

- Cajones: 3, VarioSpace
- Tiempo de conservación en caso de corte de energía: 20 h
- Capacidad de congelación en 24 h: 10 kg
- Estantes de cristal de seguridad

Ventajas de las prestaciones

- Apertura lateral integrada
- Tiradores de transporte delante y detrás, Ruedas de transporte detrás
- Patas de apoyo de altura regulable delante
- Sentido de apertura de la puerta: derecha intercambiable
- Junta de la puerta intercambiable

PVPR NV: **1.429 €**

Combinados frigorífico y congelador



← 60 →

CNsdc 5703

Pure

Clase de eficiencia energética:	
Consumo eléctrico anual / 24 hs.:	162 / 0,443 kWh
Volumen total ¹ :	371 l
Capacidad útil:	Frigorífico: 267,9 l / Congelador: 103 l
Nivel de ruido / clasificación ruido:	35 dB(A) / B SuperSilent
Clase climática:	SN-T (de +10 °C a +43 °C)
Puertas / laterales:	acero inoxidable / plata
Dimensiones exteriores en cm (alto, ancho, fdo.):	201,5 / 59,7 / 67,5



Controles

- Display táctil monocromática interior, Touch control
- Display digital de temperatura para el compartimento frigorífico y congelador
- Dispositivo SmartDevice: accesorio opcional

Frigorífico y cajones EasyFresh o BioFresh

- PowerCooling con filtro de carbón activo FreshAir
- Baldas de plástico, huevera
- Superficies de apoyo GlassLine: 5
- Cajones EasyFresh: 1
- Iluminación LED en el techo

Congelador

- Cajones: 3, VarioSpace
- Tiempo de conservación en caso de corte de energía: 20 h
- Capacidad de congelación en 24 h: 10 kg
- Estantes de cristal de seguridad

Ventajas de las prestaciones

- Apertura lateral integrada
- Tiradores de transporte delante y detrás, Ruedas de transporte detrás
- Patas de apoyo de altura regulable delante
- Sentido de apertura de la puerta: derecha intercambiable
- Junta de la puerta intercambiable

PVPR NV: 1.239 €



← 60 →

CNc 5703

Pure

Clase de eficiencia energética:	
Consumo eléctrico anual / 24 hs.:	162 / 0,443 kWh
Volumen total ¹ :	371 l
Capacidad útil:	Frigorífico: 267,9 l / Congelador: 103 l
Nivel de ruido / clasificación ruido:	35 dB(A) / B SuperSilent
Clase climática:	SN-T (de +10 °C a +43 °C)
Puertas / laterales:	blanco / blanco
Dimensiones exteriores en cm (alto, ancho, fdo.):	201,5 / 59,7 / 67,5



Controles

- Display táctil monocromática interior, Touch control
- Display digital de temperatura para el compartimento frigorífico y congelador
- Dispositivo SmartDevice: accesorio opcional

Frigorífico y cajones EasyFresh o BioFresh

- PowerCooling con filtro de carbón activo FreshAir
- Baldas de plástico, huevera
- Superficies de apoyo GlassLine: 5
- Cajones EasyFresh: 1
- Iluminación LED en el techo

Congelador

- Cajones: 3, VarioSpace
- Tiempo de conservación en caso de corte de energía: 20 h
- Capacidad de congelación en 24 h: 10 kg
- Estantes de cristal de seguridad

Ventajas de las prestaciones

- Apertura lateral integrada
- Tiradores de transporte delante y detrás, Ruedas de transporte detrás
- Patas de apoyo de altura regulable delante
- Sentido de apertura de la puerta: derecha intercambiable
- Junta de la puerta intercambiable

PVPR NV: 1.174 €



← 60 →

CNsfd 5703

Pure

Clase de eficiencia energética:	
Consumo eléctrico anual / 24 hs.:	203 / 0,556 kWh
Volumen total ¹ :	371 l
Capacidad útil:	Frigorífico: 267,9 l / Congelador: 103 l
Nivel de ruido / clasificación ruido:	35 dB(A) / B SuperSilent
Clase climática:	SN-T (de +10 °C a +43 °C)
Puertas / laterales:	SteelFinish / Silver
Dimensiones exteriores en cm (alto, ancho, fdo.):	201,5 / 59,7 / 67,5



Controles

- Display táctil monocromática interior, Touch control
- Display digital de temperatura para el compartimento frigorífico y congelador
- Dispositivo SmartDevice: accesorio opcional

Frigorífico y cajones EasyFresh o BioFresh

- PowerCooling con filtro de carbón activo FreshAir
- Baldas de plástico, huevera
- Superficies de apoyo GlassLine: 5
- Cajones EasyFresh: 1
- Iluminación LED en el techo

Congelador

- Cajones: 3, VarioSpace
- Tiempo de conservación en caso de corte de energía: 20 h
- Capacidad de congelación en 24 h: 10 kg
- Estantes de cristal de seguridad

Ventajas de las prestaciones

- Apertura lateral integrada
- Tiradores de transporte delante y detrás, Ruedas de transporte detrás
- Patas de apoyo de altura regulable delante
- Sentido de apertura de la puerta: derecha intercambiable
- Junta de la puerta intercambiable

PVPR NV: 1.119 €



← 60 →

CNd 5703

Pure

Clase de eficiencia energética:	
Consumo eléctrico anual / 24 hs.:	203 / 0,556 kWh
Volumen total ¹ :	371 l
Capacidad útil:	Frigorífico: 267,9 l / Congelador: 103 l
Nivel de ruido / clasificación ruido:	35 dB(A) / B SuperSilent
Clase climática:	SN-T (de +10 °C a +43 °C)
Puertas / laterales:	blanco / blanco
Dimensiones exteriores en cm (alto, ancho, fdo.):	201,5 / 59,7 / 67,5

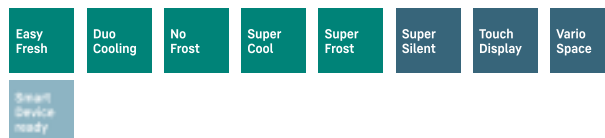

Controles

- Display táctil monocromática interior, Touch control
- Display digital de temperatura para el compartimento frigorífico y congelador
- Dispositivo SmartDevice: accesorio opcional

Frigorífico y cajones EasyFresh o BioFresh

- PowerCooling con filtro de carbón activo FreshAir
- Baldas de plástico, huevera
- Superficies de apoyo GlassLine: 5
- Cajones EasyFresh: 1
- Iluminación LED en el techo

Congelador

- Cajones: 3, VarioSpace
- Tiempo de conservación en caso de corte de energía: 20 h
- Capacidad de congelación en 24 h: 10 kg
- Estantes de cristal de seguridad

Ventajas de las prestaciones

- Apertura lateral integrada
- Tiradores de transporte delante y detrás, Ruedas de transporte detrás
- Patas de apoyo de altura regulable delante
- Sentido de apertura de la puerta: derecha intercambiable
- Junta de la puerta intercambiable

PVPR NV: 1.064 €

Combinados frigorífico y congelador



← 60 →

CNSfd 5704

Pure

Clase de eficiencia energética:	
Consumo eléctrico anual / 24 hs.:	210 / 0,575 kWh
Volumen total ¹ :	359 l
Capacidad útil:	Frigorífico: 227,1 l / Congelador: 132 l
Nivel de ruido / clasificación ruido:	35 dB(A) / B SuperSilent
Clase climática:	SN-T (de +10 °C a +43 °C)
Puertas / laterales:	SteelFinish / Silver
Dimensiones exteriores en cm (alto, ancho, fdo.):	201,5 / 59,7 / 67,5



Controles

- Display táctil monocromática interior, Touch control
- Display digital de temperatura para el compartimento frigorífico y congelador
- Dispositivo SmartDevice: accesorio opcional

Frigorífico y cajones EasyFresh o BioFresh

- PowerCooling con filtro de carbón activo FreshAir
- Baldas de plástico, huevera
- Superficies de apoyo GlassLine: 4
- Cajones EasyFresh: 1
- Iluminación LED en el techo

Congelador

- Cajones: 4, VarioSpace
- Tiempo de conservación en caso de corte de energía: 20 h
- Capacidad de congelación en 24 h: 10 kg
- Estantes de cristal de seguridad

Ventajas de las prestaciones

- Apertura lateral integrada
- Tiradores de transporte delante y detrás, Ruedas de transporte detrás
- Patas de apoyo de altura regulable delante
- Sentido de apertura de la puerta: derecha intercambiable
- Junta de la puerta intercambiable

PVPR NV: 1.119 €



← 60 →

CNd 5704

Pure

Clase de eficiencia energética:	
Consumo eléctrico anual / 24 hs.:	210 / 0,575 kWh
Volumen total ¹ :	359 l
Capacidad útil:	Frigorífico: 227,1 l / Congelador: 132 l
Nivel de ruido / clasificación ruido:	35 dB(A) / B SuperSilent
Clase climática:	SN-T (de +10 °C a +43 °C)
Puertas / laterales:	blanco / blanco
Dimensiones exteriores en cm (alto, ancho, fdo.):	201,5 / 59,7 / 67,5

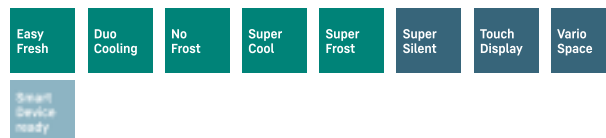

Controles

- Display táctil monocromática interior, Touch control
- Display digital de temperatura para el compartimento frigorífico y congelador
- Dispositivo SmartDevice: accesorio opcional

Frigorífico y cajones EasyFresh o BioFresh

- PowerCooling con filtro de carbón activo FreshAir
- Baldas de plástico, huevera
- Superficies de apoyo GlassLine: 4
- Cajones EasyFresh: 1
- Iluminación LED en el techo

Congelador

- Cajones: 4, VarioSpace
- Tiempo de conservación en caso de corte de energía: 20 h
- Capacidad de congelación en 24 h: 10 kg
- Estantes de cristal de seguridad

Ventajas de las prestaciones

- Apertura lateral integrada
- Tiradores de transporte delante y detrás, Ruedas de transporte detrás
- Patas de apoyo de altura regulable delante
- Sentido de apertura de la puerta: derecha intercambiable
- Junta de la puerta intercambiable

PVPR NV: 1.064 €

Combinados frigorífico y congelador



VarioSpace

¿Quiere guardar una tarta helada de varios pisos hasta el día de la fiesta de verano? En su congelador Liebherr se conservará estupendamente y cabrá sin problemas, ya que hace espacio cuando lo necesita. El concepto VarioSpace permite extraer fácilmente los distintos cajones del congelador y los estantes intermedios de cristal que hay debajo de ellos, proporcionándole así un espacio de almacenamiento con una altura adicional.



Iluminación del techo mediante LEDs

La iluminación del techo mediante LEDs ilumina el espacio interior desde arriba para tener a la vista sus alimentos. El vistazo extra: los LEDs están colocados en las placas de vidrio de forma que un frigorífico lleno también está bien iluminado.



← 60 →

SBNsdd 526i

Prime

Clase de eficiencia energética:	
Consumo eléctrico anual / 24 hs.:	171 / 0,468 kWh
Volumen total ¹⁾ :	313 l
Capacidad útil:	Frigorífico: 177 l / Compartimento BioFresh: 180,7 l / Congelador: 133 l
Nivel de ruido / clasificación ruido:	34 dB(A) / B SuperSilent
Clase climática:	SN-T (de +10 °C a +43 °C)
Puertas / laterales:	acero inoxidable / plata
Dimensiones exteriores en cm (alto, ancho, fdo.):	185,5 / 59,7 / 67,5

Bio Fresh	Duo Cooling	No Frost	Super Frost	Vario Temp	Glass & Steel Interior	Ice Maker	Soft System
Super Silent	Touch & Swipe Display	Soft Telescopic Rails	Vario Space	Smart Device			

Controles

- Display TFT a color de 2,4" interior
- Display digital de temperatura para el cajones BioFresh y congelador
- SmartDeviceBox incluido
- Alarma en caso de avería: visual y acústica
- Alarma de la puerta: visual y acústica

- Producción de cubitos de hielo en 24 h: 1.20 kg
- Reserva de cubitos de hielo: 5.4 kg
- Iluminación LED
- Tiempo de conservación en caso de corte de energía: 20 h
- Capacidad de congelación en 24 h: 10 kg
- Estantes de cristal de seguridad

Frigorífico y cajones EasyFresh

o BioFresh

- PowerCooling con filtro de carbón activo FreshAir
- Baldas GlassLine, VarioBoxes extraíble
- Superficies de apoyo GlassLine: 2, de las cuales divisibles: 1
- Bandeja integrada portabotellas
- Iluminación LED BioFresh
- Cajones BioFresh: 2, con SoftTelescopic, cajones para frutas y verduras: 2, Se puede ajustar a elección como HydroSafe o DrySafe
- Iluminación LED en el techo

Ventajas de las prestaciones

- Calefactor en pared lateral derecha, para evitar la condensación en combinación con otros frigoríficos, congeladores o vinotecas
- Tirador para puerta con mecanismo de apertura integrado
- Tiradores de transporte delante y detrás, Ruedas de transporte detrás
- Patas de apoyo de altura regulable delante
- Sentido de apertura de la puerta: izquierda intercambiable
- Junta de la puerta intercambiable

Congelador

- Cajones: 4, VarioSpace
- IceMaker con conexión fija de agua de 3/4"

PVPR NV: 2.859 €

Combinados frigorífico y congelador



← 60 →

CNsdc 5203

Pure

Clase de eficiencia energética:	
Consumo eléctrico anual / 24 hs.:	161 / 0,441 kWh
Volumen total ¹ :	330 l
Capacidad útil:	Frigorífico: 227,1 l / Congelador: 103 l
Nivel de ruido / clasificación ruido:	35 dB(A) / B SuperSilent
Clase climática:	SN-T (de +10 °C a +43 °C)
Puertas / laterales:	acero inoxidable / plata
Dimensiones exteriores en cm (alto, ancho, fdo.):	185,5 / 59,7 / 67,5



Controles

- Display táctil monocromática interior, Touch control
- Display digital de temperatura para el compartimento frigorífico y congelador
- Dispositivo SmartDevice: accesorio opcional

Frigorífico y cajones EasyFresh o BioFresh

- PowerCooling con filtro de carbón activo FreshAir
- Baldas de plástico, huevera
- Superficies de apoyo GlassLine: 4
- Cajones EasyFresh: 1
- Iluminación LED en el techo

Congelador

- Cajones: 3, VarioSpace
- Tiempo de conservación en caso de corte de energía: 20 h
- Capacidad de congelación en 24 h: 10 kg
- Estantes de cristal de seguridad

Ventajas de las prestaciones

- Apertura lateral integrada
- Tiradores de transporte delante y detrás, Ruedas de transporte detrás
- Patas de apoyo de altura regulable delante
- Sentido de apertura de la puerta: derecha intercambiable
- Junta de la puerta intercambiable

PVPR NV: 1.174 €



← 60 →

CNc 5203

Pure

Clase de eficiencia energética:	
Consumo eléctrico anual / 24 hs.:	161 / 0,441 kWh
Volumen total ¹ :	330 l
Capacidad útil:	Frigorífico: 227,1 l / Congelador: 103 l
Nivel de ruido / clasificación ruido:	35 dB(A) / B SuperSilent
Clase climática:	SN-T (de +10 °C a +43 °C)
Puertas / laterales:	blanco / blanco
Dimensiones exteriores en cm (alto, ancho, fdo.):	185,5 / 59,7 / 67,5



Controles

- Display táctil monocromática interior, Touch control
- Display digital de temperatura para el compartimento frigorífico y congelador
- Dispositivo SmartDevice: accesorio opcional

Frigorífico y cajones EasyFresh o BioFresh

- PowerCooling con filtro de carbón activo FreshAir
- Baldas de plástico, huevera
- Superficies de apoyo GlassLine: 4
- Cajones EasyFresh: 1
- Iluminación LED en el techo

Congelador

- Cajones: 3, VarioSpace
- Tiempo de conservación en caso de corte de energía: 20 h
- Capacidad de congelación en 24 h: 10 kg
- Estantes de cristal de seguridad

Ventajas de las prestaciones

- Apertura lateral integrada
- Tiradores de transporte delante y detrás, Ruedas de transporte detrás
- Patas de apoyo de altura regulable delante
- Sentido de apertura de la puerta: derecha intercambiable
- Junta de la puerta intercambiable

PVPR NV: 1.119 €



← 60 →

CNsfd 5203

Pure

Clase de eficiencia energética:	
Consumo eléctrico anual / 24 hs.:	201 / 0,550 kWh
Volumen total ¹ :	330 l
Capacidad útil:	Frigorífico: 227,1 l / Congelador: 103 l
Nivel de ruido / clasificación ruido:	35 dB(A) / B SuperSilent
Clase climática:	SN-T (de +10 °C a +43 °C)
Puertas / laterales:	SteelFinish / Silver
Dimensiones exteriores en cm (alto, ancho, fdo.):	185,5 / 59,7 / 67,5



Controles

- Display táctil monocromática interior, Touch control
- Display digital de temperatura para el compartimento frigorífico y congelador
- Dispositivo SmartDevice: accesorio opcional

Frigorífico y cajones EasyFresh o BioFresh

- PowerCooling con filtro de carbón activo FreshAir
- Baldas de plástico, huevera
- Superficies de apoyo GlassLine: 4
- Cajones EasyFresh: 1
- Iluminación LED en el techo

Congelador

- Cajones: 3, VarioSpace
- Tiempo de conservación en caso de corte de energía: 20 h
- Capacidad de congelación en 24 h: 10 kg
- Estantes de cristal de seguridad

Ventajas de las prestaciones

- Apertura lateral integrada
- Tiradores de transporte delante y detrás, Ruedas de transporte detrás
- Patas de apoyo de altura regulable delante
- Sentido de apertura de la puerta: derecha intercambiable
- Junta de la puerta intercambiable

PVPR NV: 1.064 €



← 60 →

CNd 5203

Pure

Clase de eficiencia energética:	
Consumo eléctrico anual / 24 hs.:	201 / 0,550 kWh
Volumen total ¹ :	330 l
Capacidad útil:	Frigorífico: 227,1 l / Congelador: 103 l
Nivel de ruido / clasificación ruido:	35 dB(A) / B SuperSilent
Clase climática:	SN-T (de +10 °C a +43 °C)
Puertas / laterales:	blanco / blanco
Dimensiones exteriores en cm (alto, ancho, fdo.):	185,5 / 59,7 / 67,5



Controles

- Display táctil monocromática interior, Touch control
- Display digital de temperatura para el compartimento frigorífico y congelador
- Dispositivo SmartDevice: accesorio opcional

Frigorífico y cajones EasyFresh o BioFresh

- PowerCooling con filtro de carbón activo FreshAir
- Baldas de plástico, huevera
- Superficies de apoyo GlassLine: 4
- Cajones EasyFresh: 1
- Iluminación LED en el techo

Congelador

- Cajones: 3, VarioSpace
- Tiempo de conservación en caso de corte de energía: 20 h
- Capacidad de congelación en 24 h: 10 kg
- Estantes de cristal de seguridad

Ventajas de las prestaciones

- Apertura lateral integrada
- Tiradores de transporte delante y detrás, Ruedas de transporte detrás
- Patas de apoyo de altura regulable delante
- Sentido de apertura de la puerta: derecha intercambiable
- Junta de la puerta intercambiable

PVPR NV: 1.009 €

Frigoríficos de 2 puertas



CTele 2531



← 55 →

CTele 2931

Clase de eficiencia energética:	
Consumo eléctrico anual / 24 hs.:	190 / 0,520 kWh
Volumen total ¹ :	270 l
Capacidad útil:	Frigorífico: 218,6 l / Congelador: 52 l
Nivel de ruido / clasificación ruido:	37 dB(A) / C
Clase climática:	SN-T (de +10 °C a +43 °C)
Puertas / laterales:	SteelFinish / Silver
Dimensiones exteriores en cm (alto, ancho, fdo.):	157,1 / 55 / 63



Controles

- Control mecánico en el interior, mando giratorio
- Circuitos de refrigeración regulables: 1

- Patas de apoyo de altura regulable delante
- Sentido de apertura de la puerta: derecha intercambiable

Frigorífico

- Estantes de plástico en la contrapuerta, Bandeja para huevos
- 4 Estanterías de almacenamiento GlassLine
- Iluminación LED
- 1 cajón espacioso de fruta y verdura

PVPR NV: 824 €

Congelador

- Compartimento congelador de 4 estrellas
- Cubitera
- Tiempo de conservación en caso de corte de energía: 20 h
- Capacidad de congelación en 24 h: 2.50 kg
- Estantes de cristal de seguridad

Ventajas de las prestaciones

- Tiradores integrados en puertas



← 55 →

CTe 2931

Clase de eficiencia energética:	
Consumo eléctrico anual / 24 hs.:	190 / 0,520 kWh
Volumen total ¹ :	270 l
Capacidad útil:	Frigorífico: 218,6 l / Congelador: 52 l
Nivel de ruido / clasificación ruido:	37 dB(A) / C
Clase climática:	SN-T (de +10 °C a +43 °C)
Puertas / laterales:	blanco / blanco
Dimensiones exteriores en cm (alto, ancho, fdo.):	157,1 / 55 / 63



Controles

- Control mecánico en el interior, mando giratorio
- Circuitos de refrigeración regulables: 1

- Patas de apoyo de altura regulable delante
- Sentido de apertura de la puerta: derecha intercambiable

Frigorífico

- Estantes de plástico en la contrapuerta, Bandeja para huevos
- 4 Estanterías de almacenamiento GlassLine
- Iluminación LED
- 1 cajón espacioso de fruta y verdura

PVPR NV: 779 €

Congelador

- Compartimento congelador de 4 estrellas
- Cubitera
- Tiempo de conservación en caso de corte de energía: 20 h
- Capacidad de congelación en 24 h: 2.50 kg
- Estantes de cristal de seguridad

Ventajas de las prestaciones

- Tiradores integrados en puertas

¹ Conforme al Reglamento UE 2019/2016, indicamos el volumen total como número entero (redondeado) y el volumen de los compartimentos de congelación y de conservación fresca de alimentos, con una posición decimal.

Frigoríficos de 2 puertas



← 55 →

CTele 2531

Clase de eficiencia energética:	
Consumo eléctrico anual / 24 hs.:	181 / 0,495 kWh
Volumen total ¹ :	233 l
Capacidad útil:	Frigorífico: 189,5 l / Congelador: 44 l
Nivel de ruido / clasificación ruido:	37 dB(A) / C
Clase climática:	SN-T (de +10 °C a +43 °C)
Puertas / laterales:	SteelFinish / Silver
Dimensiones exteriores en cm (alto, ancho, fdo.):	140,1 / 55 / 63

Smart Frost

Controles

- Control mecánico en el interior, mando giratorio
- Circuitos de refrigeración regulables: 1

- Patas de apoyo de altura regulable delante
- Sentido de apertura de la puerta: derecha intercambiable

Frigorífico

- Estantes de plástico en la contrapuerta, Bandeja para huevos
- 3 Estanterías de almacenamiento GlassLine
- Iluminación LED
- 1 cajón espacioso de fruta y verdura

PVPR NV: 769 €

Congelador

- Compartimento congelador de 4 estrellas
- Cubitera
- Tiempo de conservación en caso de corte de energía: 17 h
- Capacidad de congelación en 24 h: 2.50 kg
- Estantes de cristal de seguridad

Ventajas de las prestaciones

- Tiradores integrados en puertas



← 55 →

CTe 2531

Clase de eficiencia energética:	
Consumo eléctrico anual / 24 hs.:	181 / 0,495 kWh
Volumen total ¹ :	233 l
Capacidad útil:	Frigorífico: 189,5 l / Congelador: 44 l
Nivel de ruido / clasificación ruido:	37 dB(A) / C
Clase climática:	SN-T (de +10 °C a +43 °C)
Puertas / laterales:	blanco / blanco
Dimensiones exteriores en cm (alto, ancho, fdo.):	140,1 / 55 / 63

Smart Frost

Controles

- Control mecánico en el interior, mando giratorio
- Circuitos de refrigeración regulables: 1

- Patas de apoyo de altura regulable delante
- Sentido de apertura de la puerta: derecha intercambiable

Frigorífico

- Estantes de plástico en la contrapuerta, Bandeja para huevos
- 3 Estanterías de almacenamiento GlassLine
- Iluminación LED
- 1 cajón espacioso de fruta y verdura

PVPR NV: 724 €

Congelador

- Compartimento congelador de 4 estrellas
- Cubitera
- Tiempo de conservación en caso de corte de energía: 17 h
- Capacidad de congelación en 24 h: 2.50 kg
- Estantes de cristal de seguridad

Ventajas de las prestaciones

- Tiradores integrados en puertas



← 55 →

CTe 2131

Clase de eficiencia energética:	
Consumo eléctrico anual / 24 hs.:	181 / 0,495 kWh
Volumen total ¹ :	196 l
Capacidad útil:	Frigorífico: 152,2 l / Congelador: 44 l
Nivel de ruido / clasificación ruido:	37 dB(A) / C
Clase climática:	SN-T (de +10 °C a +43 °C)
Puertas / laterales:	blanco / blanco
Dimensiones exteriores en cm (alto, ancho, fdo.):	124,1 / 55 / 63

Smart Frost

Controles

- Control mecánico en el interior, mando giratorio
- Circuitos de refrigeración regulables: 1

- Patas de apoyo de altura regulable delante
- Sentido de apertura de la puerta: derecha intercambiable

PVPR NV: 704 €

Frigorífico

- Estantes de plástico en la contrapuerta, Bandeja para huevos
- 3 Estanterías de almacenamiento GlassLine
- Iluminación LED
- 1 cajón espacioso de fruta y verdura

Congelador

- Cubitera
- Tiempo de conservación en caso de corte de energía: 17 h
- Capacidad de congelación en 24 h: 2.50 kg
- Estantes de cristal de seguridad

Ventajas de las prestaciones

- Tiradores integrados en puertas

Frigoríficos de 2 puertas



Equipamiento GlassLine

El elegante equipamiento GlassLine es resistente a golpes, resistente a los arañazos y fácil de limpiar. Las baldas están fabricadas en vidrio de seguridad satinado. El conjunto se completa con un atractivo marco de acero inoxidable, que aporta una estética armoniosa.



Comfort GlassLine

Con Comfort GlassLine, los electrodomésticos incorporan un equipamiento de alta calidad para el interior de la puerta. Las baldas cuentan con una base de vidrio de seguridad satinado y un elegante marco de plástico para botellas.

Frigoríficos



SRBstc 529i Δ Serie Peak



Visión general de la serie



○ Serie Pure



◇ Serie Plus



◻ Serie Prime



△ Serie Peak

	○ Serie Pure	◇ Serie Plus	⬡ Serie Prime	△ Serie Peak
Tecnología de frescura	EasyFresh	EasyFresh	EasyFresh en cajones extraíbles por guías telescópicas	EasyFresh en cajones extraíbles por guías telescópicas
		BioFresh en cajones extraíbles por guías telescópicas	BioFresh con SoftTelescopic	BioFresh Professional con SoftTelescopic
	Filtro FreshAir	Filtro FreshAir	Filtro FreshAir	Filtro FreshAir
Comodidad y flexibilidad		Placa de vidrio divisible	Placa de vidrio divisible	Placa de vidrio divisible
			Atenuación de cierre SoftSystem	Atenuación de cierre SoftSystem
		VarioSafe	VarioSafe	VarioSafe
			VarioBoxes	VarioBoxes
			Mantequera	Mantequera
	Huevera	Huevera	Huevera variable	Huevera variable
		Estante botellero	Estante botellero	Estante botellero
				FlexSystem
Diseño	Iluminación de techo	Iluminación de techo o lateral	LightTower	LightTower
			Iluminación de cajón BioFresh	Iluminación de cajón BioFresh
				Iluminación del ventilador
			Pared trasera SmartSteel	Pared trasera SmartSteel
				Puerta interior SmartSteel
	Vidrio transparente	Vidrio transparente	Vidrio satinado	Vidrio satinado
	Estantes con look de acero inoxidable	Estantes con look de acero inoxidable	Estantes de vidrio y acero inoxidable	Estantes de vidrio y acero inoxidable
	Pantalla táctil	Pantalla táctil	Pantalla Touch & Swipe	Pantalla Touch & Swipe
	Pantalla detrás de la puerta	Pantalla detrás de la puerta	Pantalla detrás de la puerta	Pantalla detrás de la puerta
	Tirador integrado	Tirador integrado	Tirador de barra con mecanismo de apertura	Tirador integrado
Conectividad (SmartDeviceBox)	Reequipable	Reequipable	Reequipable	Reequipable
Agua y hielo				InfinitySpring

El equipamiento que varía se **resalta** en la serie inmediatamente superior.

Características principales



BioFresh

Lechuga o fresas crujientes: los alimentos más delicados se merecen un sitio especial para seguir estando frescos durante más tiempo: cajones BioFresh. En su cajón para conservación de frutas y verduras la temperatura ronda los 0 °C y, con la humedad del aire que reina dentro, gracias a su cierre hermético, la fruta y la verdura sin envasar se sienten especialmente bien. No tiene que ajustar nada.



EasyFresh

Nuestro cajón EasyFresh es una garantía para mantener los productos tan frescos como en el mercado. Tanto fruta como verdura o fruta sin envasar: aquí se puede guardar todo de forma óptima. Con los alimentos, aumenta la humedad del aire del cajón gracias a su cierre estanco. De esta forma, los alimentos se conservan frescos más tiempo.



Iluminación lateral mediante LEDs

Para echar un vistazo rápido al frigorífico: la iluminación lateral mediante LEDs le ayuda a tener a la vista sus alimentos. Los LEDs están colocados de forma que el haz de luz llega arriba y abajo. Y, como los LEDs están integrados a ras en las paredes laterales, se mantiene completamente la superficie útil.



Bandeja para 3 botellas

Ahora sus botellas se mantendrán en su sitio: con este portabotellas, tres botellas esperarán su turno tumbadas de forma segura. La bandeja portabotellas es adecuada para todas las placas de vidrio, siendo así muy flexible. Y si le hace falta el espacio para otros productos, saque sencillamente el portabotellas del frigorífico.



LightTower

Alégrese por su espacio interior iluminado de forma óptima: las LightTower iluminan sus alimentos de forma óptima y están colocadas de forma que su frigorífico lleno está siempre iluminado en su mayor parte. Dado que las LightTower están integradas a ras en las paredes laterales, dejan además más espacio para los alimentos.



Cambio del sentido de apertura de la puerta del congelador

Cambie el sentido de apertura de la puerta de su congelador 4* de forma rápida y flexible: gracias al ingenioso regulador corredizo, se hace en pocos segundos y sin precisar una gran habilidad manual. Basta con mover el regulador en el congelador 4* hacia la derecha o la izquierda, y listo.



Tirador con mecanismo de apertura

Facilidad de apertura: el práctico y elegante tirador de barra con mecanismo de apertura integrado le permite abrir la puerta del frigorífico con poco esfuerzo, incluso si tiene que abrirla varias veces consecutivas. Los elegantes tiradores en diseño minimalista se convierten también en el centro de todas las miradas en su frigorífico.



Estantes en la contrapuerta

¿Desea una superficie de almacenamiento segura para sus bebidas o alimentos? ¿Y también quiere tener un buen acceso a ella? Gracias a las bases de cristal de seguridad y al reborde de acero inoxidable, nuestros estantes en la contrapuerta de altura regulable le proporcionan ambas cosas. Y el soporte de botellas deslizante y extraíble se encarga de que las botellas estén seguras y no se caigan.



Bandeja portabotellas sobre los cajones BioFresh

¿Espera invitados y desea poner a enfriar algunas bebidas más que las habituales? Para eso está la bandeja portabotellas sobre el cajón BioFresh: con un simple movimiento de la mano puede retirar la placa de vidrio que está encima de la bandeja portabotellas y ya puede poner y enfriar botellas de diferentes tamaños.



SoftTelescopic

Alégrese de abrir su cajón BioFresh: no solo por los alimentos frescos, sino también por lo fácil que es abrirlo y por su cierre automático y amortiguado. De ello se encargan las guías telescópicas sobre las que el cajón se le acerca con suavidad. Y, dado que se extraen completamente, tendrá una visión óptima de su contenido.



FlexSystem

La fruta pequeña y delicada a menudo "se esconde" en el frigorífico o se aplasta con facilidad. Contra este efecto, su Liebherr cuenta con el FlexSystem: dos cajas que se colocan de forma flexible se encargan de que reine el orden en el cajón BioFresh y se vea todo. Y evitan que hasta la frambuesa más pequeña termine aplastada o se mezcle con otros alimentos.



Espacio para la bandeja del horno

¿Desea mantener fresco el bizcocho de frutas que ha hecho? ¿O la pizza que ha preparado y que va a meter después en el horno? Solo tiene que introducir la bandeja del horno en su Liebherr, que le ofrece mucho espacio para guardarla. Especialmente práctico: puede introducir y sacar la bandeja del horno abriendo la puerta 90°.

Frigoríficos de libre instalación



← 60 →

SRBbsc 529i

Peak

Clase de eficiencia energética:	
Consumo eléctrico anual / 24 hs.:	108 / 0,295 kWh
Volumen total ¹ :	386 l
Capacidad útil:	Frigorífico: 246,2 l / Compartimento BioFresh: 140,6 l
Nivel de ruido / clasificación ruido:	34 dB(A) / B SuperSilent
Clase climática:	SN-T (de +10 °C a +43 °C)
Puertas / laterales:	BlackSteel / BlackSteel
Dimensiones exteriores en cm (alto, ancho, fdo.):	185,5 / 59,7 / 67,5



Controles

- Display TFT a color de 2,4" interior
- Display digital de temperatura para el compartimento frigorífico y BioFresh
- SmartDeviceBox incluido
- Alarma en caso de avería: visual y acústica
- Alarma de la puerta: visual y acústica

Frigorífico y cajones EasyFresh o BioFresh

- PowerCooling con filtro de carbón activo FreshAir y Ambilight
- Baldas GlassLine, VarioBox extraíble, huevera extensible, mantequera
- Superficies de apoyo GlassLine: 5, de las cuales divisibles: 1
- VarioSafe
- Bandeja integrada portabotellas
- Iluminación LED BioFresh
- Cajones BioFresh: 3, con SoftTelescopic, cajones para frutas y verduras: 2, con HydroBreeze: 1, cajones para carnes y lácteos: 1
- Panel luminoso a ambos lados

Ventajas de las prestaciones

- Calefactor en pared lateral izquierda, para evitar la condensación en combinación con otros frigoríficos, congeladores o vinotecas
- Tirador con mecanismo de puerta integrado en diseño BlackSteel
- Tiradores de transporte delante y detrás, Ruedas de transporte detrás
- Patas de apoyo de altura regulable delante
- Sentido de apertura de la puerta: derecha intercambiable
- Junta de la puerta intercambiable

PVPR NV: 2.859 €



← 60 →

SRBstc 529i

Peak

Clase de eficiencia energética:	
Consumo eléctrico anual / 24 hs.:	108 / 0,295 kWh
Volumen total ¹ :	386 l
Capacidad útil:	Frigorífico: 246,2 l / Compartimento BioFresh: 140,6 l
Nivel de ruido / clasificación ruido:	34 dB(A) / B SuperSilent
Clase climática:	SN-T (de +10 °C a +43 °C)
Puertas / laterales:	acero inoxidable / acero inoxidable
Dimensiones exteriores en cm (alto, ancho, fdo.):	185,5 / 59,7 / 67,5



Controles

- Display TFT a color de 2,4" interior
- Display digital de temperatura para el compartimento frigorífico y BioFresh
- SmartDeviceBox incluido
- Alarma en caso de avería: visual y acústica
- Alarma de la puerta: visual y acústica

Frigorífico y cajones EasyFresh o BioFresh

- PowerCooling con filtro de carbón activo FreshAir y Ambilight
- Baldas GlassLine, VarioBox extraíble, huevera extensible, mantequera
- Superficies de apoyo GlassLine: 5, de las cuales divisibles: 1
- VarioSafe
- Bandeja integrada portabotellas
- Iluminación LED BioFresh
- Cajones BioFresh: 3, con SoftTelescopic, cajones para frutas y verduras: 2, con HydroBreeze: 1, cajones para carnes y lácteos: 1, FlexSystem: 1
- Panel luminoso a ambos lados

Ventajas de las prestaciones

- Calefactor en pared lateral izquierda, para evitar la condensación en combinación con otros frigoríficos, congeladores o vinotecas
- Tirador para puerta con mecanismo de apertura integrado
- Tiradores de transporte delante y detrás, Ruedas de transporte detrás
- Patas de apoyo de altura regulable delante
- Sentido de apertura de la puerta: derecha intercambiable
- Junta de la puerta intercambiable

PVPR NV: 2.859 €



SoftTelescopic

Alégrese de abrir su cajón BioFresh: no solo por los alimentos frescos, sino también por lo fácil que es abrirlo y por su cierre automático y amortiguado. De ello se encargan las guías telescópicas sobre las que el cajón se le acerca con suavidad. Y, dado que se extraen completamente, tendrá una visión óptima de su contenido.



LightTower

Alégrese por su espacio interior iluminado de forma óptima: las LightTower iluminan sus alimentos de forma óptima y están colocadas de forma que su frigorífico lleno está siempre iluminado en su mayor parte. Dado que las LightTower está integradas a ras en las paredes laterales, dejan además más espacio para los alimentos.



← 60 →

SRBsdd 526i

Prime

Clase de eficiencia energética:



Consumo eléctrico anual / 24 hs.:

134 / 0,367 kWh

Volumen total ¹⁾:

384 l

Capacidad útil:

Frigorífico: 245,8 l / Compartimento BioFresh: 138,4 l

Nivel de ruido / clasificación ruido:

34 dB(A) / B SuperSilent

Clase climática:

SN-T (de +10 °C a +43 °C)

Puertas/laterales:

acero inoxidable / plata

Dimensiones exteriores en cm (alto, ancho, fdo.):

185,5 / 59,7 / 67,5



Controles

- Display TFT a color de 2,4" interior
- Display digital de temperatura para el compartimento frigorífico y BioFresh
- SmartDeviceBox incluido
- Alarma en caso de avería: visual y acústica
- Alarma de la puerta: visual y acústica

Frigorífico y cajones EasyFresh o BioFresh

- PowerCooling con filtro de carbón activo FreshAir
- Baldas GlassLine, VarioBoxes extraíble, huevera extensible, mantequera
- Superficies de apoyo GlassLine: 5, de las cuales divisibles: 1
- VarioSafe
- Bandeja integrada portabotellas
- Iluminación LED BioFresh
- Cajones BioFresh: 3, con SoftTelescopic, cajones para frutas y verduras: 1, cajones para pescados y mariscos: 1, cajones para carnes y lácteos: 1
- Panel luminoso a ambos lados

Ventajas de las prestaciones

- Calefactor en pared lateral izquierda, para evitar la condensación en combinación con otros frigoríficos, congeladores o vinotecas
- Tirador para puerta con mecanismo de apertura integrado
- Tiradores de transporte delante y detrás, Ruedas de transporte detrás
- Patas de apoyo de altura regulable delante
- Sentido de apertura de la puerta: derecha intercambiable
- Junta de la puerta intercambiable

PVPR NV: 2.254 €

Frigoríficos de libre instalación



← 60 →

SRsdc 525i

Prime

Clase de eficiencia energética:	
Consumo eléctrico anual / 24 hs.:	79 / 0,216 kWh
Volumen total ¹ :	401 l
Capacidad útil:	Frigorífico: 401 l
Nivel de ruido / clasificación ruido:	35 dB(A) / B SuperSilent
Clase climática:	SN-T (de +10 °C a +43 °C)
Puertas / laterales:	Acero SmartSteel / Silver
Dimensiones exteriores en cm (alto, ancho, fdo.):	185,5 / 59,7 / 67,5



Controles

- Display TFT a color de 2,4" interior
- Display digital de temperatura
- SmartDeviceBox incluido
- Alarma en caso de avería: visual y acústica
- Alarma de la puerta: visual y acústica

Frigorífico y cajones EasyFresh o BioFresh

- PowerCooling con filtro de carbón activo FreshAir
- Baldas GlassLine, VarioBoxes extraíble, huevera extensible, mantequera
- Superficies de apoyo GlassLine: 6, de las cuales divisibles: 1
- VarioSafe
- Bandeja portabotellas
- Cajones EasyFresh: 1 sobre guías telescópicas
- Cajón de gran capacidad para frutas y verduras sobre guías telescópicas
- Panel luminoso a ambos lados

Ventajas de las prestaciones

- Calefactor en pared lateral izquierda, para evitar la condensación en combinación con otros frigoríficos, congeladores o vinotecas
- Tirador para puerta con mecanismo de apertura integrado
- Tiradores de transporte delante y detrás, Ruedas de transporte detrás
- Patas de apoyo de altura regulable delante
- Sentido de apertura de la puerta: derecha intercambiable
- Junta de la puerta intercambiable

PVPR NV: 2.199 €



← 60 →

SRsdd 5230

Plus

Clase de eficiencia energética:	
Consumo eléctrico anual / 24 hs.:	98 / 0,268 kWh
Volumen total ¹ :	399 l
Capacidad útil:	Frigorífico: 399 l
Nivel de ruido / clasificación ruido:	35 dB(A) / B SuperSilent
Clase climática:	SN-T (de +10 °C a +43 °C)
Puertas / laterales:	Acero SmartSteel / Silver
Dimensiones exteriores en cm (alto, ancho, fdo.):	185,5 / 59,7 / 67,5



Controles

- Display táctil monocromática interior, Touch control
- Display digital de temperatura
- Dispositivo SmartDevice: accesorio opcional
- Alarma en caso de avería: visual y acústica
- Alarma de la puerta: visual y acústica

Frigorífico y cajones EasyFresh o BioFresh

- PowerCooling con filtro de carbón activo FreshAir
- Baldas de plástico, huevera, FlexCube
- Superficies de apoyo GlassLine: 6, de las cuales divisibles: 1
- VarioSafe
- Bandeja portabotellas
- Cajones EasyFresh: 1
- Cajón de gran capacidad para frutas y verduras sobre guías telescópicas
- Iluminación LED en el techo

Ventajas de las prestaciones

- Calefactor en pared lateral izquierda, para evitar la condensación en combinación con otros frigoríficos, congeladores o vinotecas
- Tirador para puerta con mecanismo de apertura integrado
- Tiradores de transporte delante y detrás, Ruedas de transporte detrás
- Patas de apoyo de altura regulable delante
- Sentido de apertura de la puerta: derecha intercambiable
- Junta de la puerta intercambiable

PVPR NV: 1.284 €



← 60 →

SRsfd 5230 Plus

Clase de eficiencia energética:	
Consumo eléctrico anual / 24 hs.:	98 / 0,268 kWh
Volumen total ¹ :	399 l
Capacidad útil:	Frigorífico: 399 l
Nivel de ruido / clasificación ruido:	35 dB(A) / B SuperSilent
Clase climática:	SN-T (de +10 °C a +43 °C)
Puertas / laterales:	SteelFinish / Silver
Dimensiones exteriores en cm (alto, ancho, fdo.):	185,5 / 59,7 / 67,5



Controles

- Display táctil monocromática interior, Touch control
- Display digital de temperatura
- Dispositivo SmartDevice: accesorio opcional
- Alarma en caso de avería: visual y acústica
- Alarma de la puerta: visual y acústica

Frigorífico y cajones EasyFresh o BioFresh

- PowerCooling con filtro de carbón activo FreshAir
- Baldas de plástico, huevera, FlexCube
- Superficies de apoyo GlassLine: 6, de las cuales divisibles: 1
- VarioSafe
- Bandeja portabotellas
- Cajones EasyFresh: 1
- Cajón de gran capacidad para frutas y verduras sobre guías telescópicas
- Iluminación LED en el techo

Ventajas de las prestaciones

- Calefactor en pared lateral izquierda, para evitar la condensación en combinación con otros frigoríficos, congeladores o vinotecas
- Tirador para puerta con mecanismo de apertura integrado
- Tiradores de transporte delante y detrás, Ruedas de transporte detrás
- Patas de apoyo de altura regulable delante
- Sentido de apertura de la puerta: derecha intercambiable
- Junta de la puerta intercambiable

PVPR NV: 1.209 €



← 60 →

SRBsfc 5220 Plus

Clase de eficiencia energética:	
Consumo eléctrico anual / 24 hs.:	101 / 0,276 kWh
Volumen total ¹ :	382 l
Capacidad útil:	Frigorífico: 288,7 l / Compartimento BioFresh: 93,7 l
Nivel de ruido / clasificación ruido:	34 dB(A) / B SuperSilent
Clase climática:	SN-T (de +10 °C a +43 °C)
Puertas / laterales:	SteelFinish / Silver
Dimensiones exteriores en cm (alto, ancho, fdo.):	185,5 / 59,7 / 67,5



Controles

- Display táctil monocromática interior, Touch control
- Display digital de temperatura para el compartimento frigorífico
- Dispositivo SmartDevice: accesorio opcional
- Alarma en caso de avería: visual y acústica
- Alarma de la puerta: visual y acústica

Frigorífico y cajones EasyFresh o BioFresh

- PowerCooling con filtro de carbón activo FreshAir
- Baldas de plástico, huevera, FlexCube
- Superficies de apoyo GlassLine: 7, de las cuales divisibles: 1
- VarioSafe
- Bandeja integrada portabotellas
- Cajones BioFresh: 2, cajones para frutas y verduras: 1, cajones para carnes y lácteos: 1
- Iluminación LED en el techo

Ventajas de las prestaciones

- Calefactor en pared lateral izquierda, para evitar la condensación en combinación con otros frigoríficos, congeladores o vinotecas
- Apertura lateral integrada
- Tiradores de transporte delante y detrás, Ruedas de transporte detrás
- Patas de apoyo de altura regulable delante
- Sentido de apertura de la puerta: derecha intercambiable
- Junta de la puerta intercambiable

PVPR NV: 1.459 €

Frigoríficos de libre instalación



← 60 →

RBc 5220

Plus

Clase de eficiencia energética:	
Consumo eléctrico anual / 24 hs.:	101 / 0,276 kWh
Volumen total ¹ :	382 l
Capacidad útil:	Frigorífico: 288,7 l / Compartimento BioFresh: 93,7 l
Nivel de ruido / clasificación ruido:	34 dB(A) / B SuperSilent
Clase climática:	SN-T (de +10 °C a +43 °C)
Puertas / laterales:	blanco / blanco
Dimensiones exteriores en cm (alto, ancho, fdo.):	185,5 / 59,7 / 67,5



Controles

- Display táctil monocromática interior, Touch control
- Display digital de temperatura para el compartimento frigorífico
- Dispositivo SmartDevice: accesorio opcional
- Alarma en caso de avería: visual y acústica
- Alarma de la puerta: visual y acústica

Frigorífico y cajones EasyFresh o BioFresh

- PowerCooling con filtro de carbón activo FreshAir
- Baldas de plástico, huevera, FlexCube
- Superficies de apoyo GlassLine: 7, de las cuales divisibles: 1
- VarioSafe
- Bandeja integrada portabotellas
- Cajones BioFresh: 2, cajones para frutas y verduras: 1, cajones para carnes y lácteos: 1
- Iluminación LED en el techo

Ventajas de las prestaciones

- Apertura lateral integrada
- Tiradores de transporte delante y detrás, Ruedas de transporte detrás
- Patas de apoyo de altura regulable delante
- Sentido de apertura de la puerta: derecha intercambiable
- Junta de la puerta intercambiable

PVPR NV: 1.384 €



← 60 →

SRbdd 5220

Plus

Clase de eficiencia energética:	
Consumo eléctrico anual / 24 hs.:	98 / 0,268 kWh
Volumen total ¹ :	399 l
Capacidad útil:	Frigorífico: 399,1 l
Nivel de ruido / clasificación ruido:	35 dB(A) / B SuperSilent
Clase climática:	SN-T (de +10 °C a +43 °C)
Puertas / laterales:	BlackSteel / Negro
Dimensiones exteriores en cm (alto, ancho, fdo.):	185,5 / 59,7 / 67,5



Controles

- Display táctil monocromática interior, Touch control
- Display digital de temperatura
- Dispositivo SmartDevice: accesorio opcional
- Alarma en caso de avería: visual y acústica
- Alarma de la puerta: visual y acústica

Frigorífico y cajones EasyFresh o BioFresh

- PowerCooling con filtro de carbón activo FreshAir
- Baldas de plástico, huevera, FlexCube
- Superficies de apoyo GlassLine: 6, de las cuales divisibles: 1
- VarioSafe
- Bandeja portabotellas
- Cajones EasyFresh: 1
- Cajón de gran capacidad para frutas y verduras sobre guías telescópicas
- Iluminación LED en el techo

Ventajas de las prestaciones

- Calefactor en pared lateral izquierda, para evitar la condensación en combinación con otros frigoríficos, congeladores o vinotecas
- Apertura lateral integrada
- Tiradores de transporte delante y detrás, Ruedas de transporte detrás
- Patas de apoyo de altura regulable delante
- Sentido de apertura de la puerta: derecha intercambiable
- Junta de la puerta intercambiable

PVPR NV: 1.284 €



← 60 →

SRsfd 5220
Plus

Clase de eficiencia energética:	
Consumo eléctrico anual / 24 hs.:	98 / 0,268 kWh
Volumen total ¹ :	399 l
Capacidad útil:	Frigorífico: 399,1 l
Nivel de ruido / clasificación ruido:	35 dB(A) / B SuperSilent
Clase climática:	SN-T (de +10 °C a +43 °C)
Puertas / laterales:	SteelFinish / Silver
Dimensiones exteriores en cm (alto, ancho, fdo.):	185,5 / 59,7 / 67,5



Controles

- Display táctil monocromática interior, Touch control
- Display digital de temperatura
- Dispositivo SmartDevice: accesorio opcional
- Alarma en caso de avería: visual y acústica
- Alarma de la puerta: visual y acústica

Frigorífico y cajones EasyFresh o BioFresh

- PowerCooling con filtro de carbón activo FreshAir
- Baldas de plástico, huevera, FlexCube
- Superficies de apoyo GlassLine: 6, de las cuales divisibles: 1
- VarioSafe
- Bandeja portabotellas
- Cajones EasyFresh: 1
- Cajón de gran capacidad para frutas y verduras sobre guías telescópicas
- Iluminación LED en el techo

Ventajas de las prestaciones

- Calefactor en pared lateral izquierda, para evitar la condensación en combinación con otros frigoríficos, congeladores o vinotecas
- Apertura lateral integrada
- Tiradores de transporte delante y detrás, Ruedas de transporte detrás
- Patas de apoyo de altura regulable delante
- Sentido de apertura de la puerta: derecha intercambiable
- Junta de la puerta intercambiable

PVPR NV: 1.174 €



← 60 →

SRd 5220
Plus

Clase de eficiencia energética:	
Consumo eléctrico anual / 24 hs.:	98 / 0,268 kWh
Volumen total ¹ :	399 l
Capacidad útil:	Frigorífico: 399,1 l
Nivel de ruido / clasificación ruido:	35 dB(A) / B SuperSilent
Clase climática:	SN-T (de +10 °C a +43 °C)
Puertas / laterales:	blanco / blanco
Dimensiones exteriores en cm (alto, ancho, fdo.):	185,5 / 59,7 / 67,5



Controles

- Display táctil monocromática interior, Touch control
- Display digital de temperatura
- Dispositivo SmartDevice: accesorio opcional
- Alarma en caso de avería: visual y acústica
- Alarma de la puerta: visual y acústica

Frigorífico y cajones EasyFresh o BioFresh

- PowerCooling con filtro de carbón activo FreshAir
- Baldas de plástico, huevera, FlexCube
- Superficies de apoyo GlassLine: 6, de las cuales divisibles: 1
- VarioSafe
- Bandeja portabotellas
- Cajones EasyFresh: 1
- Cajón de gran capacidad para frutas y verduras sobre guías telescópicas
- Iluminación LED en el techo

Ventajas de las prestaciones

- Calefactor en pared lateral izquierda, para evitar la condensación en combinación con otros frigoríficos, congeladores o vinotecas
- Apertura lateral integrada
- Tiradores de transporte delante y detrás, Ruedas de transporte detrás
- Patas de apoyo de altura regulable delante
- Sentido de apertura de la puerta: derecha intercambiable
- Junta de la puerta intercambiable

PVPR NV: 1.119 €

Frigoríficos de libre instalación



← 60 →

Rd 5000

Pure

Clase de eficiencia energética:	
Consumo eléctrico anual / 24 hs.:	93 / 0,254 kWh
Volumen total ¹ :	348 l
Capacidad útil:	Frigorífico: 348,6 l
Nivel de ruido / clasificación ruido:	36 dB(A) / C
Clase climática:	SN-T (de +10 °C a +43 °C)
Puertas / laterales:	blanco / blanco
Dimensiones exteriores en cm (alto, ancho, fdo.):	165,5 / 59,7 / 67,5



Controles

- Display táctil monocromática interior, Touch control
- Display digital de temperatura
- Dispositivo SmartDevice: accesorio opcional
- Alarma en caso de avería: visual y acústica
- Alarma de la puerta: visual y acústica

- Sentido de apertura de la puerta: derecha intercambiable
- Junta de la puerta intercambiable

PVPR NV: 1.009 €

Frigorífico y cajones EasyFresh

o BioFresh

- PowerCooling con filtro de carbón activo FreshAir
- Baldas de plástico, huevera
- Superficies de apoyo GlassLine: 7
- Cajones EasyFresh: 1
- Iluminación LED en el techo

Ventajas de las prestaciones

- Apertura lateral integrada
- Tiradores de transporte delante y detrás, Ruedas de transporte detrás
- Patas de apoyo de altura regulable delante



← 60 →

Rd 4600

Pure

Clase de eficiencia energética:	
Consumo eléctrico anual / 24 hs.:	89 / 0,243 kWh
Volumen total ¹ :	298 l
Capacidad útil:	Frigorífico: 298,4 l
Nivel de ruido / clasificación ruido:	37 dB(A) / C
Clase climática:	SN-T (de +10 °C a +43 °C)
Puertas / laterales:	blanco / blanco
Dimensiones exteriores en cm (alto, ancho, fdo.):	145,5 / 59,7 / 67,5



Controles

- Display táctil monocromática interior, Touch control
- Display digital de temperatura
- Dispositivo SmartDevice: accesorio opcional
- Alarma en caso de avería: visual y acústica
- Alarma de la puerta: visual y acústica

- Sentido de apertura de la puerta: derecha intercambiable
- Junta de la puerta intercambiable

PVPR NV: 954 €

Frigorífico y cajones EasyFresh

o BioFresh

- PowerCooling con filtro de carbón activo FreshAir
- Baldas de plástico, huevera
- Superficies de apoyo GlassLine: 6
- Cajones EasyFresh: 1
- Iluminación LED en el techo

Ventajas de las prestaciones

- Apertura lateral integrada
- Tiradores de transporte delante y detrás, Ruedas de transporte detrás
- Patas de apoyo de altura regulable delante



← 60 →

Rd 4200

Pure

Clase de eficiencia energética:	
Consumo eléctrico anual / 24 hs.:	84 / 0,230 kWh
Volumen total ¹ :	247 l
Capacidad útil:	Frigorífico: 247,2 l
Nivel de ruido / clasificación ruido:	37 dB(A) / C
Clase climática:	SN-T (de +10 °C a +43 °C)
Puertas / laterales:	blanco / blanco
Dimensiones exteriores en cm (alto, ancho, fdo.):	125,5 / 59,7 / 67,5



← 55 →

Ke 2834

Comfort

Clase de eficiencia energética:	
Consumo eléctrico anual / 24 hs.:	158 / 0,432 kWh
Volumen total ¹ :	250 l
Capacidad útil:	Frigorífico: 229,7 l / Congelador: 21 l
Nivel de ruido / clasificación ruido:	38 dB(A) / C
Clase climática:	SN-ST (de +10 °C a +38 °C)
Puertas / laterales:	blanco / blanco
Dimensiones exteriores en cm (alto, ancho, fdo.):	140,2 / 55 / 63



Controles

- Display táctil monocromática interior, Touch control
- Display digital de temperatura
- Dispositivo SmartDevice: accesorio opcional
- Alarma en caso de avería: visual y acústica
- Alarma de la puerta: visual y acústica

- Sentido de apertura de la puerta: derecha intercambiable
- Junta de la puerta intercambiable

PVPR NV: 899 €

Frigorífico y cajones EasyFresh

o BioFresh

- PowerCooling con filtro de carbón activo FreshAir
- Baldas de plástico, huevera
- Superficies de apoyo GlassLine: 5
- Cajones EasyFresh: 1
- Iluminación LED en el techo

Ventajas de las prestaciones

- Apertura lateral integrada
- Tiradores de transporte delante y detrás, Ruedas de transporte detrás
- Patas de apoyo de altura regulable delante

Controles

- Control mecánico en el interior, mando giratorio

- Patas de apoyo de altura regulable delante
- Sentido de apertura de la puerta: derecha intercambiable

PVPR NV: 769 €

Frigorífico y cajones EasyFresh

o BioFresh

- PowerCooling
- Baldas de plástico, huevera
- Superficies de apoyo GlassLine: 4
- Bandeja portabotellas
- Iluminación LED

Congelador

- Compartimento congelador de 4 estrellas
- Cubitera
- Tiempo de conservación en caso de corte de energía: 8 h
- Capacidad de congelación en 24 h: 4.50 kg

Ventajas de las prestaciones

- Tirador de puerta ergonómico
- Tiradores de transporte detrás, Ruedas de transporte detrás

Congeladores



FNa 6625 ◊ Serie Plus



Visión general de la serie



○ Serie Pure



◇ Serie Plus



◻ Serie Prime



△ Serie Peak

	○ Serie Pure	◇ Serie Plus	⬡ Serie Prime	△ Serie Peak
Tecnología de frescura	NoFrost	NoFrost	NoFrost	NoFrost
Comodidad y flexibilidad	EasyOpen	EasyOpen	EasyOpen	EasyOpen
	FrostProtect	FrostProtect	FrostProtect	FrostProtect
	Cajón basculante	Cajón basculante	Cajón basculante	Cajón basculante
	SpaceBox	SpaceBox	SpaceBox	SpaceBox
	Guías integradas	Guías integradas	Guías integradas	Guías telescópicas
		Cubitera	Cubitera con tapa en modelos con capacidad SBS	
		Bandeja de congelación	Bandeja de congelación	Bandeja de congelación
			2 acumuladores de frío	2 acumuladores de frío
	VarioSpace	VarioSpace	VarioSpace	VarioSpace
Diseño	Diseño		Luz de estado	Luz de estado
			Iluminación del compartimento congelador	Iluminación del compartimento congelador
	Pantalla táctil	Pantalla táctil	Pantalla Touch & Swipe	Pantalla Touch & Swipe
	Pantalla detrás de la puerta	Pantalla detrás de la puerta	Pantalla detrás de la puerta	Pantalla detrás de la puerta
	Tirador integrado	Tirador integrado	Tirador de barra con mecanismo de apertura	Tirador de barra con mecanismo de apertura
Conectividad (SmartDeviceBox)	Reequipable	Reequipable	Reequipable o integrada (modelos "i")	Reequipable
Hielo		EasyTwist-Ice o IceTower en modelos con capacidad SBS	EasyTwist-Ice o IceTower en modelos con capacidad SBS	EasyTwist-Ice
		Pala para cubitos de hielo en modelos con capacidad SBS	Pala para cubitos de hielo en modelos con capacidad SBS	

El equipamiento que varía se **resalta** en la serie inmediatamente superior.

Características principales



NoFrost

Cuando abre su congelador, desea ver alimentos congelados, y no hielo ni escarcha. NoFrost protege el congelador de la formación indeseada de escarcha, ya que esto consume mucha energía y puede resultar muy caro. NoFrost significa: no tener que volver a descongelar el congelador de forma laboriosa e invirtiendo mucho tiempo, lo que le deja tiempo para otras cosas y le permite ahorrar dinero.



SmartFrost

Con la tecnología SmartFrost, la formación de hielo se reduce considerablemente, por lo que la descongelación apenas es necesaria. Las paredes interiores del congelador son perfectamente lisas y fáciles de limpiar.



Pantalla Touch & Swipe

Su Liebherr obedece a su dedo: gracias a la pantalla Touch & Swipe, podrá controlar su frigorífico de forma intuitiva y sencilla. Solo tiene que seleccionar funciones como «SuperFrost» en la pantalla de color pulsando y arrastrando el dedo. La temperatura se regula igual de fácil. ¿Y si no usa la pantalla en ese momento? Entonces, se muestra la temperatura real.



IceTower

Gracias a unas existencias de cubitos de hielo de 8 kg, la IceTower se encarga de que en sus fiestas nunca falten bebidas frías. La pala para cubitos de hielo y el estante extraíble sobre rieles telescópicos permiten un acceso más cómodo a los cubitos de hielo. Una bandeja insertable adicional le permite guardar también pequeñas cantidades de helado y productos congelados debajo. El cajón de al lado ofrece espacio para artículos ultracongelados.



Indicación de estado

¿Quiere saber que todo funciona correctamente en su electrodoméstico? Gracias a la indicación de estado integrada en la puerta del aparato, podrá ver o escuchar muy rápido en qué estado se encuentra. Una luz azul señala que todo está en orden. Si el estado fuera otro, la indicación se enciende y parpadea en rojo y suena adicionalmente una señal acústica.



Iluminación del techo mediante LEDs

Cuando abra los cajones de su congelador Liebherr, no solo disfrutará de la vista que ofrecen sus alimentos, sino también de la atractiva iluminación que les proporcionan los potentes LED duraderos y ecológicos. La iluminación permite tener una mejor visión de conjunto del contenido al tiempo que constituye un inusual elemento de diseño.



FrostProtect

No todos los congeladores se instalan en lugar cálido; algunos se encuentran también en fríos garajes o cobertizos. Menos mal que su Liebherr está preparado para un entorno tan frío: todos los componentes han sido concebidos para temperaturas ambiente de hasta -15 °C y garantizan el funcionamiento en tales condiciones.



Acumulador de frío

Los acumuladores de frío son doblemente útiles, tanto en el interior del electrodoméstico como fuera de él. En el interior del congelador proporcionan frío a los congelados durante un tiempo en caso de corte de corriente. Y, cuando se va de excursión, le acompañan como dispensadores de frío para alimentos y bebidas.



SpaceBox

En su Liebherr también podrá guardar "a lo grande": sabemos que se necesita mucho espacio para el pavo XL o la tarta helada de varios pisos. Para estos casos, su Liebherr le ofrece la SpaceBox: con una generosa altura de 250 mm, cuenta con mucho espacio extra, incluso para congelados de gran tamaño. Esto le supondrá una gran ayuda para almacenar comida de forma flexible.



EasyTwist-Ice

Ya sea en un día de verano o en una fiesta, con EasyTwist-Ice podrá preparar una buena reserva de cubitos de hielo de forma rápida y sencilla, sin necesidad de tener una toma de agua fija. Basta con llenar el depósito de agua, dejar que se congele y, con un sencillo giro, soltar los cubitos para servir bebidas frías. EasyTwist-Ice es fácil de limpiar y garantiza una producción de cubitos de hielo siempre higiénica.



Pala para cubitos de hielo

Ya sea para hacer porciones o transportar los cubitos de hielo, con la pala para hielo de Liebherr podrá hacer ambas cosas fácilmente. Gracias a la posición inclinada de la punta y al mando ergonómico, los cubitos de hielo pasan de su IceTower a sus bebidas rápida y fácilmente. La robusta pala para hielo, hecha de plástico resistente, es además un placer para la vista gracias a su superficie satinada en color verde glaciador transparente.



VarioSpace

¿Quiere guardar una tarta helada de varios pisos hasta el día de la fiesta de verano? En su congelador Liebherr se conservará estupendamente y cabrá sin problemas, ya que sabe hacer espacio cuando hace falta. El concepto VarioSpace permite extraer fácilmente los distintos cajones del congelador y los estantes intermedios de cristal que hay debajo de ellos, proporcionándole así un espacio de almacenamiento con una altura adicional.

Congeladores verticales



FrostProtect

No todos los congeladores se instalan en lugar cálido; algunos se encuentran también en fríos garajes o cobertizos. Menos mal que su Liebherr está preparado para un entorno tan frío: todos los componentes han sido concebidos para temperaturas ambiente de hasta -15 °C y garantizan el funcionamiento en tales condiciones.



VarioSpace

¿Quiere guardar una tarta helada de varios pisos hasta el día de la fiesta de verano? En su congelador Liebherr se conservará estupendamente y cabrá sin problemas, ya que sabe hacer espacio cuando hace falta. El concepto VarioSpace permite extraer fácilmente los distintos cajones del congelador y los estantes intermedios de cristal que hay debajo de ellos, proporcionándole así un espacio de almacenamiento con una altura adicional.



← 70 →

FNC 7227

Plus

Clase de eficiencia energética:	
Consumo eléctrico anual / 24 hs.:	178 / 0,487 kWh
Volumen total ¹ :	363 l
Capacidad útil:	Congelador: 363 l
Nivel de ruido / clasificación ruido:	36 dB(A) / C
Clase climática:	SN-T (de +10 °C a +43 °C)
Puertas/laterales:	blanco / blanco
Dimensiones exteriores en cm (alto, ancho, fdo.):	185,5 / 69,7 / 76



Controles

- Display táctil monocromática interior, Touch control
- Display digital de temperatura
- Dispositivo SmartDevice: accesorio opcional
- Alarma en caso de avería: visual y acústica
- Alarma de la puerta: visual y acústica

- Sentido de apertura de la puerta: derecha intercambiable
- Junta de la puerta intercambiable

PVPR NV: 1.539 €

Congelador

- Cajones: 7, VarioSpace
- Cubitera
- Tiempo de conservación en caso de corte de energía: 19 h
- Capacidad de congelación en 24 h: 19 kg

Ventajas de las prestaciones

- Apertura lateral integrada
- Tiradores de transporte delante y detrás, Ruedas de transporte detrás
- Patas de apoyo de altura regulable delante



NoFrost

Cuando abre su congelador, desea ver alimentos congelados, y no hielo ni escarcha. NoFrost protege el congelador de la formación indeseada de escarcha, ya que esto consume mucha energía y puede resultar muy caro. NoFrost significa: no tener que volver a descongelar el congelador de forma laboriosa e invirtiendo mucho tiempo, lo que le deja tiempo para otras cosas y le permite ahorrar dinero.



EasyOpen

¿Le ha pasado? Después de guardar la compra en el congelador, se percata de que ha olvidado algún producto fuera y debe tirar fuertemente de la puerta para poder abrirla de nuevo. Esto no le pasará con su Liebherr: EasyOpen permite abrir la puerta de manera cómoda y sencilla incluso varias veces seguidas.



← 70 →

FNC 7026

Plus

Clase de eficiencia energética:	
Consumo eléctrico anual / 24 hs.:	166 / 0,454 kWh
Volumen total ¹ :	311 l
Capacidad útil:	Congelador: 312 l
Nivel de ruido / clasificación ruido:	36 dB(A) / C
Clase climática:	SN-T (de +10 °C a +43 °C)
Puertas/laterales:	blanco / blanco
Dimensiones exteriores en cm (alto, ancho, fdo.):	165,5 / 69,7 / 76



Controles

- Display táctil monocromática interior, Touch control
- Display digital de temperatura
- Dispositivo SmartDevice: accesorio opcional
- Alarma en caso de avería: visual y acústica
- Alarma de la puerta: visual y acústica

- Sentido de apertura de la puerta: derecha intercambiable
- Junta de la puerta intercambiable

PVPR NV: 1.484 €

Congelador

- Cajones: 6, VarioSpace
- Cubitera
- Tiempo de conservación en caso de corte de energía: 18 h
- Capacidad de congelación en 24 h: 17kg

Ventajas de las prestaciones

- Apertura lateral integrada
- Tiradores de transporte delante y detrás, Ruedas de transporte detrás
- Patas de apoyo de altura regulable delante

Congeladores verticales



← 70 →

FNa 6625

Plus

Clase de eficiencia energética:	
Consumo eléctrico anual / 24 hs.:	99 / 0,271 kWh
Volumen total ¹ :	260 l
Capacidad útil:	Congelador: 260 l
Nivel de ruido / clasificación ruido:	33 dB(A) / B SuperSilent
Clase climática:	SN-T (de +10 °C a +43 °C)
Puertas / laterales:	blanco / blanco
Dimensiones exteriores en cm (alto, ancho, fdo.):	145,5 / 69,7 / 76



Controles

- Display táctil monocromática interior, Touch control
- Display digital de temperatura
- Dispositivo SmartDevice: accesorio opcional
- Alarma en caso de avería: visual y acústica
- Alarma de la puerta: visual y acústica

- Sentido de apertura de la puerta: derecha intercambiable
- Junta de la puerta intercambiable

PVPR NV: 1.979 €

Congelador

- Cajones: 5, VarioSpace
- Cubitera
- Tiempo de conservación en caso de corte de energía: 18 h
- Capacidad de congelación en 24 h: 17kg

Ventajas de las prestaciones

- Apertura lateral integrada
- Tiradores de transporte delante y detrás, Ruedas de transporte detrás
- Patas de apoyo de altura regulable delante



← 70 →

FNc 6625

Plus

Clase de eficiencia energética:	
Consumo eléctrico anual / 24 hs.:	155 / 0,424 kWh
Volumen total ¹ :	260 l
Capacidad útil:	Congelador: 260 l
Nivel de ruido / clasificación ruido:	36 dB(A) / C
Clase climática:	SN-T (de +10 °C a +43 °C)
Puertas / laterales:	blanco / blanco
Dimensiones exteriores en cm (alto, ancho, fdo.):	145,5 / 69,7 / 76



Controles

- Display táctil monocromática interior, Touch control
- Display digital de temperatura
- Dispositivo SmartDevice: accesorio opcional
- Alarma en caso de avería: visual y acústica
- Alarma de la puerta: visual y acústica

- Sentido de apertura de la puerta: derecha intercambiable
- Junta de la puerta intercambiable

PVPR NV: 1.429 €

Congelador

- Cajones: 5, VarioSpace
- Cubitera
- Tiempo de conservación en caso de corte de energía: 18 h
- Capacidad de congelación en 24 h: 16 kg

Ventajas de las prestaciones

- Apertura lateral integrada
- Tiradores de transporte delante y detrás, Ruedas de transporte detrás
- Patas de apoyo de altura regulable delante



← 60 →

FNC 527i

Peak

Clase de eficiencia energética:	
Consumo eléctrico anual / 24 hs.:	159 / 0,435 kWh
Volumen total ¹ :	277 l
Capacidad útil:	Congelador: 278 l
Nivel de ruido / clasificación ruido:	33 dB(A) / B SuperSilent
Clase climática:	SN-T (de +10 °C a +43 °C)
Puertas/laterales:	blanco / blanco
Dimensiones exteriores en cm (alto, ancho, fdo.):	185,5 / 59,7 / 67,5

No Frost	Super Frost	LED	Easy Twist Ice	Super Silent	Touch & Swipe Display	Space Box	Vario Space
Easy Open	Frost Protect	Smart Device					

Controles

- Display TFT a color de 2,4" interior
- Display digital de temperatura
- SmartDeviceBox incluido
- Alarma en caso de avería: visual y acústica
- Alarma de la puerta: visual y acústica

- Patas de apoyo de altura regulable delante
- Sentido de apertura de la puerta: derecha intercambiable
- Junta de la puerta intercambiable

PVPR NV: 2.034 €

Congelador

- Cajones: 7, sobre guías telescópicas: 5, VarioSpace
- Iluminación LED
- Indicador de estado
- Tiempo de conservación en caso de corte de energía: 16 h
- Capacidad de congelación en 24 h: 18 kg
- Acumulador de frío: 1
- Estantes de cristal de seguridad

Ventajas de las prestaciones

- Tirador para puerta con mecanismo de apertura integrado
- Tiradores de transporte delante y detrás, Ruedas de transporte detrás



EasyTwist-Ice

Ya sea en un día de verano o en una fiesta, con EasyTwist-Ice podrá preparar una buena reserva de cubitos de hielo de forma rápida y sencilla, sin necesidad de tener una toma de agua fija. Basta con llenar el depósito de agua, dejar que se congele y, con un sencillo giro, soltar los cubitos para servir bebidas frías. EasyTwist-Ice es fácil de limpiar y garantiza una producción de cubitos de hielo siempre higiénica.



SpaceBox

En su Liebherr también podrá guardar "a lo grande": sabemos que se necesita mucho espacio para el pavo XL o la tarta helada de varios pisos. Para estos casos, su Liebherr le ofrece la Space-Box: con una generosa altura de 250 mm, cuenta con mucho espacio extra, incluso para congelados de gran tamaño. Esto le supondrá una gran ayuda para almacenar comida de forma flexible.

Congeladores verticales



← 60 →

SFNsdd 526i

Prime

Clase de eficiencia energética:	
Consumo eléctrico anual / 24 hs.:	199 / 0,545 kWh
Volumen total ¹ :	277 l
Capacidad útil:	Congelador: 278 l
Nivel de ruido / clasificación ruido:	34 dB(A) / B SuperSilent
Clase climática:	SN-T (de +10 °C a +43 °C)
Puertas / laterales:	Acero SmartSteel / Silver
Dimensiones exteriores en cm (alto, ancho, fdo.):	185,5 / 59,7 / 67,5

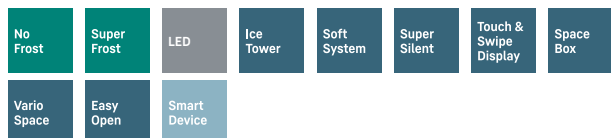

Controles

- Display TFT a color de 2,4" interior
- Display digital de temperatura
- SmartDeviceBox incluido
- Alarma en caso de avería: visual y acústica
- Alarma de la puerta: visual y acústica

Congelador

- Cajones: 7, VarioSpace
- IceMaker con conexión fija de agua de 3/4"
- Producción de cubitos de hielo en 24 h: 0.80 kg
- Reserva de cubitos de hielo: 8 kg
- Iluminación LED
- Tiempo de conservación en caso de corte de energía: 16 h
- Capacidad de congelación en 24 h: 18 kg
- Acumulador de frío: 1

Ventajas de las prestaciones

- Calefactor en pared lateral derecha, para evitar la condensación en combinación con otros frigoríficos, congeladores o vinotecas
- Tirador para puerta con mecanismo de apertura integrado
- Tiradores de transporte delante y detrás, Ruedas de transporte detrás
- Patas de apoyo de altura regulable delante
- Sentido de apertura de la puerta: izquierda intercambiable
- Junta de la puerta intercambiable

PVPR NV: 2.089 €



← 60 →

SFNsfd 5247

Plus

Clase de eficiencia energética:	
Consumo eléctrico anual / 24 hs.:	199 / 0,545 kWh
Volumen total ¹ :	277 l
Capacidad útil:	Congelador: 278 l
Nivel de ruido / clasificación ruido:	36 dB(A) / C
Clase climática:	SN-T (de +10 °C a +43 °C)
Puertas / laterales:	SteelFinish / Silver
Dimensiones exteriores en cm (alto, ancho, fdo.):	185,5 / 59,7 / 67,5



Controles

- Display táctil monocromática interior, Touch control
- Display digital de temperatura
- Dispositivo SmartDevice: accesorio opcional
- Alarma en caso de avería: visual y acústica
- Alarma de la puerta: visual y acústica

Congelador

- Cajones: 7, VarioSpace
- IceMaker con conexión fija de agua de 3/4"
- Producción de cubitos de hielo en 24 h: 0.80 kg
- Reserva de cubitos de hielo: 8 kg
- Tiempo de conservación en caso de corte de energía: 16 h
- Capacidad de congelación en 24 h: 18 kg

Ventajas de las prestaciones

- Calefactor en pared lateral derecha, para evitar la condensación en combinación con otros frigoríficos, congeladores o vinotecas
- Apertura lateral integrada
- Tiradores de transporte delante y detrás, Ruedas de transporte detrás
- Patas de apoyo de altura regulable delante
- Sentido de apertura de la puerta: izquierda intercambiable
- Junta de la puerta intercambiable

PVPR NV: 1.789 €

¹ Conforme al Reglamento UE 2019/2016, indicamos el volumen total como número entero (redondeado) y el volumen de los compartimentos de congelación y de conservación fresca de alimentos, con una posición decimal.



← 60 →

SFNsdd 5237
Plus

Clase de eficiencia energética:	
Consumo eléctrico anual / 24 hs.:	199 / 0,545 kWh
Volumen total ¹ :	277 l
Capacidad útil:	Congelador: 278 l
Nivel de ruido / clasificación ruido:	36 dB(A) / C
Clase climática:	SN-T (de +10 °C a +43 °C)
Puertas / laterales:	Acero SmartSteel / Silver
Dimensiones exteriores en cm (alto, ancho, fdo.):	185,5 / 59,7 / 67,5



Controles

- Display táctil monocromática interior, Touch control
- Display digital de temperatura
- Dispositivo SmartDevice: accesorio opcional
- Alarma en caso de avería: visual y acústica
- Alarma de la puerta: visual y acústica

- Tiradores de transporte delante y detrás, Ruedas de transporte detrás
- Patas de apoyo de altura regulable delante
- Sentido de apertura de la puerta: izquierda intercambiable
- Junta de la puerta intercambiable

PVPR NV: 1.594 €

Congelador

- Cajones: 7, VarioSpace
- Cubitera
- Tiempo de conservación en caso de corte de energía: 16 h
- Capacidad de congelación en 24 h: 18 kg

Ventajas de las prestaciones

- Calefactor en pared lateral derecha, para evitar la condensación en combinación con otros frigoríficos, congeladores o vinotecas
- Tirador para puerta con mecanismo de apertura integrado



← 60 →

SFNsfd 5237
Plus

Clase de eficiencia energética:	
Consumo eléctrico anual / 24 hs.:	199 / 0,545 kWh
Volumen total ¹ :	277 l
Capacidad útil:	Congelador: 278 l
Nivel de ruido / clasificación ruido:	36 dB(A) / C
Clase climática:	SN-T (de +10 °C a +43 °C)
Puertas / laterales:	SteelFinish / Silver
Dimensiones exteriores en cm (alto, ancho, fdo.):	185,5 / 59,7 / 67,5



Controles

- Display táctil monocromática interior, Touch control
- Display digital de temperatura
- Dispositivo SmartDevice: accesorio opcional
- Alarma en caso de avería: visual y acústica
- Alarma de la puerta: visual y acústica

- Tiradores de transporte delante y detrás, Ruedas de transporte detrás
- Patas de apoyo de altura regulable delante
- Sentido de apertura de la puerta: izquierda intercambiable
- Junta de la puerta intercambiable

PVPR NV: 1.484 €

Congelador

- Cajones: 7, VarioSpace
- Cubitera
- Tiempo de conservación en caso de corte de energía: 16 h
- Capacidad de congelación en 24 h: 18 kg

Ventajas de las prestaciones

- Calefactor en pared lateral derecha, para evitar la condensación en combinación con otros frigoríficos, congeladores o vinotecas
- Tirador para puerta con mecanismo de apertura integrado

Congeladores verticales



← 60 →

FND 5237

Plus

Clase de eficiencia energética:	
Consumo eléctrico anual / 24 hs.:	199 / 0,545 kWh
Volumen total ¹ :	277 l
Capacidad útil:	Congelador: 278 l
Nivel de ruido / clasificación ruido:	36 dB(A) / C
Clase climática:	SN-T (de +10 °C a +43 °C)
Puertas / laterales:	blanco / blanco
Dimensiones exteriores en cm (alto, ancho, fdo.):	185,5 / 59,7 / 67,5



Controles

- Display táctil monocromática interior, Touch control
- Display digital de temperatura
- Dispositivo SmartDevice: accesorio opcional
- Alarma en caso de avería: visual y acústica
- Alarma de la puerta: visual y acústica

- Patas de apoyo de altura regulable delante
- Sentido de apertura de la puerta: izquierda intercambiable
- Junta de la puerta intercambiable

PVPR NV: 1.264 €

Congelador

- Cajones: 7, VarioSpace
- Cubitera
- Tiempo de conservación en caso de corte de energía: 16 h
- Capacidad de congelación en 24 h: 18 kg

Ventajas de las prestaciones

- Calefactor en pared lateral derecha, para evitar la condensación en combinación con otros frigoríficos, congeladores o vinotecas
- Apertura lateral integrada
- Tiradores de transporte delante y detrás, Ruedas de transporte detrás



Pantalla táctil

Realmente sensible: mediante la pantalla táctil puede controlar su Liebherr de forma sencilla e intuitiva. Todas las funciones están ordenadas con claridad en la pantalla. Pulsando ligeramente con un dedo puede seleccionar funciones sin esfuerzo o verificar la temperatura actual de su frigorífico, por ejemplo.



SuperFrost

¿Desea congelar sus alimentos frescos manteniendo las vitaminas? Solo tiene que activar SuperFrost y el compartimento congelador eleva su potencia frigorífica. De esta forma, la temperatura se mantiene constante cuando introduce dentro alimentos sin congelar. SuperFrost también ahorra energía: si no desconecta manualmente la función, esta se desconecta automáticamente transcurridas 65 horas.



← 60 →

SFNbdd 5227
Plus

Clase de eficiencia energética:	
Consumo eléctrico anual / 24 hs.:	199 / 0,545 kWh
Volumen total ¹ :	277 l
Capacidad útil:	Congelador: 278 l
Nivel de ruido / clasificación ruido:	36 dB(A) / C
Clase climática:	SN-T (de +10 °C a +43 °C)
Puertas / laterales:	BlackSteel / Negro
Dimensiones exteriores en cm (alto, ancho, fdo.):	185,5 / 59,7 / 67,5



Controles

- Display táctil monocromática interior, Touch control
- Display digital de temperatura
- Dispositivo SmartDevice: accesorio opcional
- Alarma en caso de avería: visual y acústica
- Alarma de la puerta: visual y acústica

- Patas de apoyo de altura regulable delante
- Sentido de apertura de la puerta: izquierda intercambiable
- Junta de la puerta intercambiable

PVPR NV: 1.594 €

Congelador

- Cajones: 7, VarioSpace
- Cubitera
- Tiempo de conservación en caso de corte de energía: 16 h
- Capacidad de congelación en 24 h: 18 kg

Ventajas de las prestaciones

- Calefactor en pared lateral derecha, para evitar la condensación en combinación con otros frigoríficos, congeladores o vinotecas
- Apertura lateral integrada
- Tiradores de transporte delante y detrás, Ruedas de transporte detrás



← 60 →

SFNsfd 5227
Plus

Clase de eficiencia energética:	
Consumo eléctrico anual / 24 hs.:	199 / 0,545 kWh
Volumen total ¹ :	277 l
Capacidad útil:	Congelador: 278 l
Nivel de ruido / clasificación ruido:	36 dB(A) / C
Clase climática:	SN-T (de +10 °C a +43 °C)
Puertas / laterales:	SteelFinish / Silver
Dimensiones exteriores en cm (alto, ancho, fdo.):	185,5 / 59,7 / 67,5



Controles

- Display táctil monocromática interior, Touch control
- Display digital de temperatura
- Dispositivo SmartDevice: accesorio opcional
- Alarma en caso de avería: visual y acústica
- Alarma de la puerta: visual y acústica

- Patas de apoyo de altura regulable delante
- Sentido de apertura de la puerta: izquierda intercambiable
- Junta de la puerta intercambiable

PVPR NV: 1.484 €

Congelador

- Cajones: 7, VarioSpace
- Cubitera
- Tiempo de conservación en caso de corte de energía: 16 h
- Capacidad de congelación en 24 h: 18 kg

Ventajas de las prestaciones

- Calefactor en pared lateral derecha, para evitar la condensación en combinación con otros frigoríficos, congeladores o vinotecas
- Apertura lateral integrada
- Tiradores de transporte delante y detrás, Ruedas de transporte detrás

Congeladores verticales



← 60 →

SFNd 5227

Plus

Clase de eficiencia energética:	
Consumo eléctrico anual / 24 hs.:	199 / 0,545 kWh
Volumen total ¹ :	277 l
Capacidad útil:	Congelador: 278 l
Nivel de ruido / clasificación ruido:	36 dB(A) / C
Clase climática:	SN-T (de +10 °C a +43 °C)
Puertas / laterales:	blanco / blanco
Dimensiones exteriores en cm (alto, ancho, fdo.):	185,5 / 59,7 / 67,5



Controles

- Display táctil monocromática interior, Touch control
- Display digital de temperatura
- Dispositivo SmartDevice: accesorio opcional
- Alarma en caso de avería: visual y acústica
- Alarma de la puerta: visual y acústica

- Patas de apoyo de altura regulable delante
- Sentido de apertura de la puerta: izquierda intercambiable
- Junta de la puerta intercambiable

PVPR NV: 1.429 €

Congelador

- Cajones: 7, VarioSpace
- Cubitera
- Tiempo de conservación en caso de corte de energía: 16 h
- Capacidad de congelación en 24 h: 18 kg

Ventajas de las prestaciones

- Calefactor en pared lateral derecha, para evitar la condensación en combinación con otros frigoríficos, congeladores o vinotecas
- Apertura lateral integrada
- Tiradores de transporte delante y detrás, Ruedas de transporte detrás



← 60 →

FNe 5207

Pure

Clase de eficiencia energética:	
Consumo eléctrico anual / 24 hs.:	249 / 0,682 kWh
Volumen total ¹ :	277 l
Capacidad útil:	Congelador: 278 l
Nivel de ruido / clasificación ruido:	36 dB(A) / C
Clase climática:	SN-T (de +10 °C a +43 °C)
Puertas / laterales:	blanco / blanco
Dimensiones exteriores en cm (alto, ancho, fdo.):	185,5 / 59,7 / 67,5



Controles

- Display táctil monocromática interior, Touch control
- Display digital de temperatura
- Dispositivo SmartDevice: accesorio opcional
- Alarma en caso de avería: visual y acústica
- Alarma de la puerta: visual y acústica

PVPR NV: 1.154 €

Congelador

- Cajones: 7, VarioSpace
- Tiempo de conservación en caso de corte de energía: 16 h
- Capacidad de congelación en 24 h: 18 kg

Ventajas de las prestaciones

- Apertura lateral integrada
- Tiradores de transporte delante y detrás, Ruedas de transporte detrás
- Patas de apoyo de altura regulable delante
- Sentido de apertura de la puerta: derecha intercambiable
- Junta de la puerta intercambiable



← 60 →

FNd 5036

Plus

Clase de eficiencia energética:	
Consumo eléctrico anual / 24 hs.:	188 / 0,515 kWh
Volumen total ¹ :	238 l
Capacidad útil:	Congelador: 239 l
Nivel de ruido / clasificación ruido:	36 dB(A) / C
Clase climática:	SN-T (de +10 °C a +43 °C)
Puertas / laterales:	blanco / blanco
Dimensiones exteriores en cm (alto, ancho, fdo.):	165,5 / 59,7 / 67,5



Controles

- Display táctil monocromática interior, Touch control
- Display digital de temperatura
- Dispositivo SmartDevice: accesorio opcional
- Alarma en caso de avería: visual y acústica
- Alarma de la puerta: visual y acústica

- Sentido de apertura de la puerta: derecha intercambiable
- Junta de la puerta intercambiable

PVPR NV: 1.209 €

Congelador

- Cajones: 6, VarioSpace
- Cubitera
- Tiempo de conservación en caso de corte de energía: 16 h
- Capacidad de congelación en 24 h: 17kg

Ventajas de las prestaciones

- Tirador para puerta con mecanismo de apertura integrado
- Tiradores de transporte delante y detrás, Ruedas de transporte detrás
- Patas de apoyo de altura regulable delante



← 60 →

FNe 5006

Pure

Clase de eficiencia energética:	
Consumo eléctrico anual / 24 hs.:	235 / 0,643 kWh
Volumen total ¹ :	238 l
Capacidad útil:	Congelador: 239 l
Nivel de ruido / clasificación ruido:	36 dB(A) / C
Clase climática:	SN-T (de +10 °C a +43 °C)
Puertas / laterales:	blanco / blanco
Dimensiones exteriores en cm (alto, ancho, fdo.):	165,5 / 59,7 / 67,5



Controles

- Display táctil monocromática interior, Touch control
- Display digital de temperatura
- Dispositivo SmartDevice: accesorio opcional
- Alarma en caso de avería: visual y acústica
- Alarma de la puerta: visual y acústica

PVPR NV: 1.099 €

Congelador

- Cajones: 6, VarioSpace
- Tiempo de conservación en caso de corte de energía: 16 h
- Capacidad de congelación en 24 h: 17kg

Ventajas de las prestaciones

- Apertura lateral integrada
- Tiradores de transporte delante y detrás, Ruedas de transporte detrás
- Patas de apoyo de altura regulable delante
- Sentido de apertura de la puerta: derecha intercambiable
- Junta de la puerta intercambiable

Congeladores verticales



← 60 →

FNd 4635

Plus

Clase de eficiencia energética:	
Consumo eléctrico anual / 24 hs.:	177 / 0,484 kWh
Volumen total ¹ :	199 l
Capacidad útil:	Congelador: 200 l
Nivel de ruido / clasificación ruido:	37 dB(A) / C
Clase climática:	SN-T (de +10 °C a +43 °C)
Puertas / laterales:	blanco / blanco
Dimensiones exteriores en cm (alto, ancho, fdo.):	145,5 / 59,7 / 67,5



Controles

- Display táctil monocromática interior, Touch control
- Display digital de temperatura
- Dispositivo SmartDevice: accesorio opcional
- Alarma en caso de avería: visual y acústica
- Alarma de la puerta: visual y acústica

- Sentido de apertura de la puerta: derecha intercambiable
- Junta de la puerta intercambiable

PVPR NV: 1.154 €

Congelador

- Cajones: 5, VarioSpace
- Cubitera
- Tiempo de conservación en caso de corte de energía: 16 h
- Capacidad de congelación en 24 h: 16 kg

Ventajas de las prestaciones

- Apertura lateral integrada
- Tiradores de transporte delante y detrás, Ruedas de transporte detrás
- Patas de apoyo de altura regulable delante



← 60 →

FNe 4605

Pure

Clase de eficiencia energética:	
Consumo eléctrico anual / 24 hs.:	221 / 0,605 kWh
Volumen total ¹ :	199 l
Capacidad útil:	Congelador: 200 l
Nivel de ruido / clasificación ruido:	36 dB(A) / C
Clase climática:	SN-T (de +10 °C a +43 °C)
Puertas / laterales:	blanco / blanco
Dimensiones exteriores en cm (alto, ancho, fdo.):	145,5 / 59,7 / 67,5



Controles

- Display táctil monocromática interior, Touch control
- Display digital de temperatura
- Dispositivo SmartDevice: accesorio opcional
- Alarma en caso de avería: visual y acústica
- Alarma de la puerta: visual y acústica

PVPR NV: 1.044 €

Congelador

- Cajones: 5, VarioSpace
- Tiempo de conservación en caso de corte de energía: 16 h
- Capacidad de congelación en 24 h: 16 kg

Ventajas de las prestaciones

- Apertura lateral integrada
- Tiradores de transporte delante y detrás, Ruedas de transporte detrás
- Patas de apoyo de altura regulable delante
- Sentido de apertura de la puerta: derecha intercambiable
- Junta de la puerta intercambiable



← 60 →

FNd 4234

Plus

Clase de eficiencia energética:	
Consumo eléctrico anual / 24 hs.:	166 / 0,454 kWh
Volumen total ¹ :	160 l
Capacidad útil:	Congelador: 161 l
Nivel de ruido / clasificación ruido:	37 dB(A) / C
Clase climática:	SN-T (de +10 °C a +43 °C)
Puertas / laterales:	blanco / blanco
Dimensiones exteriores en cm (alto, ancho, fdo.):	125,5 / 59,7 / 67,5



Controles

- Display táctil monocromática interior, Touch control
- Display digital de temperatura
- Dispositivo SmartDevice: accesorio opcional
- Alarma en caso de avería: visual y acústica
- Alarma de la puerta: visual y acústica

- Sentido de apertura de la puerta: derecha intercambiable
- Junta de la puerta intercambiable

PVPR NV: 1.099 €

Congelador

- Cajones: 4, VarioSpace
- Cubitera
- Tiempo de conservación en caso de corte de energía: 15 h
- Capacidad de congelación en 24 h: 15 kg

Ventajas de las prestaciones

- Tirador para puerta con mecanismo de apertura integrado
- Tiradores de transporte delante y detrás, Ruedas de transporte detrás
- Patas de apoyo de altura regulable delante



← 60 →

FNe 4204

Pure

Clase de eficiencia energética:	
Consumo eléctrico anual / 24 hs.:	208 / 0,569 kWh
Volumen total ¹ :	160 l
Capacidad útil:	Congelador: 161 l
Nivel de ruido / clasificación ruido:	36 dB(A) / C
Clase climática:	SN-T (de +10 °C a +43 °C)
Puertas / laterales:	blanco / blanco
Dimensiones exteriores en cm (alto, ancho, fdo.):	125,5 / 59,7 / 67,5



Controles

- Display táctil monocromática interior, Touch control
- Display digital de temperatura
- Dispositivo SmartDevice: accesorio opcional
- Alarma en caso de avería: visual y acústica
- Alarma de la puerta: visual y acústica

PVPR NV: 989 €

Congelador

- Cajones: 4, VarioSpace
- Tiempo de conservación en caso de corte de energía: 15 h
- Capacidad de congelación en 24 h: 15 kg

Ventajas de las prestaciones

- Apertura lateral integrada
- Tiradores de transporte delante y detrás, Ruedas de transporte detrás
- Patas de apoyo de altura regulable delante
- Sentido de apertura de la puerta: derecha intercambiable
- Junta de la puerta intercambiable

Arcones congeladores



CFd 2085 ◊ Serie Plus

Características principales

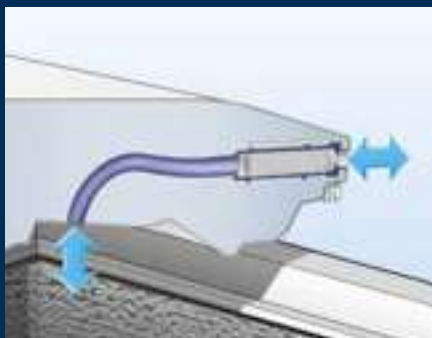

StopFrost

Con el StopFrost la formación de hielo en el arcón y en los productos congelados se reduce considerablemente porque la humedad del aire se evacúa al exterior. De este modo la descongelación sólo será necesaria a mayores intervalos de tiempo.



SoftSystem

Los arcones congeladores de la gama Plus están dotados con el mecanismo de cierre SoftSystem, una prestación ideal para el uso diario. Integrado en la bisagra de la tapa, el SoftSystem atenúa el cierre de la misma – incluso cuando el movimiento es brusco.



Evaporador

El evaporador para el intercambio de calor está integrado en las paredes, con lo que el aparato trabaja prácticamente sin vibraciones y sin ruido. Además, no se produce agua de condensación en las paredes y el interior es liso y fácil de limpiar.



FrostProtect

Debido a su forma y tamaño, muchos arcones congeladores se sitúan fuera del hogar. Por este motivo, Liebherr ha desarrollado el sistema FrostProtect para asegurar que pueden funcionar perfectamente en ambientes con bajas temperaturas hasta -15°C .



Iluminación integrada LED

La iluminación LED integrada en la tapa del arcón garantiza una luminosidad óptima, permitiendo así una disposición aún más clara de los productos congelados.



SuperFrost

¿Desea congelar sus alimentos frescos manteniendo las vitaminas? Solo tiene que activar SuperFrost y el compartimento congelador eleva su potencia frigorífica. De esta forma, la temperatura se mantiene constante cuando introduce dentro alimentos sin congelar. SuperFrost también ahorra energía: si no desconecta manualmente la función, esta se desconecta automáticamente transcurridas 65 horas.

Arcones congeladores



←168→



CFe 2500

Pure

Clase de eficiencia energética:	
Consumo eléctrico anual / 24 hs.:	295 / 0,808 kWh
Volumen total ¹ :	497 l
Capacidad útil:	Congelador: 497 l
Nivel de ruido / clasificación ruido:	33 dB(A) / B SuperSilent
Clase climática:	SN-T (de +10 °C a +43 °C)
Puertas / laterales:	blanco / blanco
Dimensiones exteriores en cm (alto, ancho, fdo.):	82 / 167 / 71

Smart Frost

Stop Frost

LED

Frost Protect

Super Silent

Controles

- Control electrónico con botones
- Termómetro con indicador digital de temperatura
- FrostControl
- Alarma en caso de avería: visual y acústica
- Alarma de la puerta: visual y acústica
- Bloqueo para niños

Ventajas de las prestaciones

- Tiradores integrados en puertas
- Junta de la puerta intercambiable
- Bisagra de la puerta oculta con límite de apertura
- Cerradura

PVPR NV: 1.044 €

Congelador

- Sin vibraciones, silenciosos y fáciles de limpiar gracias al condensador cubierto con espuma
- Iluminación LED
- Tiempo de conservación en caso de corte de energía: 40 h
- Capacidad de congelación en 24 h: 20kg
- Salida del agua de descongelación
- Bandeja para descongelación y recogida de aguas
- 2 Cestos colgantes de serie, 5 se puede suministrar posteriormente



SoftSystem

Los arcones congeladores de la gama Plus están dotados con el mecanismo de cierre SoftSystem, una prestación ideal para el uso diario. Integrado en la bisagra de la tapa, el SoftSystem atenúa el cierre de la misma – incluso cuando el movimiento es brusco.



Iluminación integrada LED

La iluminación LED integrada en la tapa del arcón garantiza una luminosidad óptima, permitiendo así una disposición aún más clara de los productos congelados.



←126→



CFe 2080

Pure

Clase de eficiencia energética:	
Consumo eléctrico anual / 24 hs.:	249 / 0,682 kWh
Volumen total ¹ :	353 l
Capacidad útil:	Congelador: 353 l
Nivel de ruido / clasificación ruido:	32 dB(A) / B SuperSilent
Clase climática:	SN-T (de +10 °C a +43 °C)
Puertas / laterales:	blanco / blanco
Dimensiones exteriores en cm (alto, ancho, fdo.):	82 / 125 / 71



Controles

- Control electrónico en la carcasa wasamen botones de control
- Termómetro con indicador digital de temperatura
- FrostControl
- Alarma en caso de avería: visual y acústica
- Alarma de la puerta: visual y acústica
- Bloqueo para niños

Ventajas de las prestaciones

- Tiradores integrados en puertas
- Junta de la puerta intercambiable
- Bisagra de la puerta oculta con límite de apertura
- Cerradura

PVPR NV: 989 €

Congelador

- Sin vibraciones, silenciosos y fáciles de limpiar gracias al condensador cubierto con espuma
- Iluminación LED
- Tiempo de conservación en caso de corte de energía: 40 h
- Capacidad de congelación en 24 h: 15 kg
- Salida del agua de descongelación
- Bandeja para descongelación y recogida de aguas
- 2 Cestos colgantes de serie, 3 se puede suministrar posteriormente



←105→



CFe 1870

Pure

Clase de eficiencia energética:	
Consumo eléctrico anual / 24 hs.:	226 / 0,619 kWh
Volumen total ¹ :	281 l
Capacidad útil:	Congelador: 281 l
Nivel de ruido / clasificación ruido:	33 dB(A) / B SuperSilent
Clase climática:	SN-T (de +10 °C a +43 °C)
Puertas / laterales:	blanco / blanco
Dimensiones exteriores en cm (alto, ancho, fdo.):	82 / 104 / 71



Controles

- Control electrónico en la carcasa wasamen botones de control
- Termómetro con indicador digital de temperatura
- FrostControl
- Alarma en caso de avería: visual y acústica
- Alarma de la puerta: visual y acústica
- Bloqueo para niños

Ventajas de las prestaciones

- Tiradores integrados en puertas
- Junta de la puerta intercambiable
- Bisagra de la puerta oculta con límite de apertura
- Cerradura

PVPR NV: 879 €

Congelador

- Sin vibraciones, silenciosos y fáciles de limpiar gracias al condensador cubierto con espuma
- Iluminación LED
- Tiempo de conservación en caso de corte de energía: 40 h
- Capacidad de congelación en 24 h: 10 kg
- Salida del agua de descongelación
- Bandeja para descongelación y recogida de aguas
- 2 Cestos colgantes de serie, 2 se puede suministrar posteriormente

Modelos "Table Top"



Re 1400 ○ Serie Pure | Fd 1404 ○ Serie Pure

Características principales



Tirador con mecanismo de apertura

El mecanismo de apertura situado en el elegante tirador de barra permite manejar la puerta con el mínimo esfuerzo, incluso cuando se abre brevemente varias veces muy seguidas.



SmartDevice

El electrodoméstico puede manejarse fácilmente con el smartphone gracias a la SmartDeviceBox. Así pueden modificarse ajustes o consultar información sobre el estado, por ejemplo. La SmartDeviceBox ya viene integrada ("i").



Robusta encimera

En la cocina nunca hay suficiente espacio de trabajo. Por ello, nuestros aparatos están equipados con una superficie robusta y resistente a los rasguños que sirve como superficie de trabajo adicional. En el caso de estos frigoríficos, el tablero superior además se puede retirar para deslizar el electrodoméstico debajo de una encimera.

Refrigeración



TouchControl

El frigorífico se puede ajustar a +3°C, +5°C, +7°C o +9°C con tan solo una pulsación del dedo. Sencillo, compacto y con iluminación LED integrada, para que quede más espacio para los alimentos.



EasyFresh: ideal para frutas y verduras

Ahora todos los frigoríficos de la serie Plus llevan integrada nuestra tecnología de frescura con humedad del aire regulable para que la fruta y la verdura permanezcan tan frescas como en el mercado.



DoorStop

Un pequeño detalle con un gran efecto: mantiene fresco el frigorífico Liebherr incluso cuando está apagado, ya que el DoorStop desplegable impide la generación de malos olores.

Congelación



TouchControl

El congelador se puede ajustar a -16°C, -18°C, -20°C o -28°C con tan solo una pulsación del dedo. Sencillo, compacto y con iluminación LED, integrado en la encimera.



Cajones de congelador sobre estantes de cristal

Los cajones del congelador se guían sobre estantes de cristal. Tanto los cajones como los estantes de cristal pueden extraerse a voluntad para guardar alimentos congelados grandes o para la limpieza.



FrostProtect

Todos los congeladores pueden instalarse también en estancias no calefactadas hasta -15°C de temperatura ambiente.

Refrigeración



○ Serie Pure



◇ Serie Plus

Congelación



○ Serie Pure



◇ Serie Plus

Frigoríficos "Table Top"



SmartDevice

El electrodoméstico puede manejarse fácilmente con el smartphone gracias a la SmartDeviceBox. Así pueden modificarse ajustes o consultar información sobre el estado, por ejemplo. La SmartDeviceBox ya viene integrada ("i").



EasyFresh: ideal para frutas y verduras

Ahora todos los frigoríficos de la serie Plus llevan integrada nuestra tecnología de frescura con humedad del aire regulable para que la fruta y la verdura permanezcan tan frescas como en el mercado.



← 60 →

Rsdci 1621

Plus

Clase de eficiencia energética:	
Consumo eléctrico anual / 24 hs.:	93 / 0,254 kWh
Volumen total ¹ :	125 l
Capacidad útil:	Frigorífico: 109,2 l / Congelador: 17 l
Nivel de ruido / clasificación ruido:	35 dB(A) / B SuperSilent
Clase climática:	SN-T (de +10 °C a +43 °C)
Puertas / laterales:	Acero SmartSteel / Silver
Dimensiones exteriores en cm (alto, ancho, fdo.):	85 / 60 / 60,7

Easy Fresh

Smart Frost

Super Cool

Super Silent

Touch Control

Smart Device

Controles

- TouchControl en el interior
- SmartDeviceBox incluido
- Alarma en caso de avería: visual y acústica
- Alarma de la puerta: visual y acústica

- Patas de apoyo de altura regulable delante
- Sentido de apertura de la puerta: derecha intercambiable
- Junta de la puerta intercambiable

PVPR NV: 824 €

Frigorífico y cajones EasyFresh

o BioFresh

- Baldas de plástico, huevera, FlexCube
- Superficies de apoyo GlassLine: 3, de las cuales divisibles: 1
- Cajones EasyFresh: 1

Congelador

- Compartimento congelador de 4 estrellas
- Tiempo de conservación en caso de corte de energía: 10 h
- Capacidad de congelación en 24 h: 2kg

Ventajas de las prestaciones

- Tirador para puerta con mecanismo de apertura integrado



TouchControl

El frigorífico de mesa se puede ajustar a +3°C, +5°C, +7°C o +9°C con tan solo una pulsación del dedo. Sencillo, compacto y con iluminación LED integrada, para que quede más espacio para los alimentos.



DoorStop

Un pequeño detalle con un gran efecto: mantiene fresco el frigorífico de mesa Liebherr incluso cuando está apagado, ya que el DoorStop desplegable impide la generación de malos olores.



← 60 →

Rsdci 1620

Plus

Clase de eficiencia energética:	
Consumo eléctrico anual / 24 hs.:	59 / 0,161 kWh
Volumen total ¹ :	141 l
Capacidad útil:	Frigorífico: 141,2 l
Nivel de ruido / clasificación ruido:	34 dB(A) / B SuperSilent
Clase climática:	SN-T (de +10 °C a +43 °C)
Puertas / laterales:	Acero SmartSteel / Silver
Dimensiones exteriores en cm (alto, ancho, fdo.):	85 / 60 / 60,7



Controles

- TouchControl en el interior
- SmartDeviceBox incluido
- Alarma en caso de avería: visual y acústica
- Alarma de la puerta: visual y acústica

Frigorífico y cajones EasyFresh

o BioFresh

- Baldas de plástico, huevera, FlexCube
- Superficies de apoyo GlassLine: 4, de las cuales divisibles: 1
- Cajones EasyFresh: 1

Ventajas de las prestaciones

- Tirador para puerta con mecanismo de apertura integrado
- Patas de apoyo de altura regulable delante
- Sentido de apertura de la puerta: derecha intercambiable
- Junta de la puerta intercambiable

PVPR NV: 799 €



FNsddi 1624 ◊ Serie Plus



Rdi 1621
Plus

Clase de eficiencia energética:	
Consumo eléctrico anual / 24 hs.:	116 / 0,317 kWh
Volumen total ¹ :	125 l
Capacidad útil:	Frigorífico: 109,2 l / Congelador: 17 l
Nivel de ruido / clasificación ruido:	35 dB(A) / B SuperSilent
Clase climática:	SN-T (de +10 °C a +43 °C)
Puertas / laterales:	blanco / blanco
Dimensiones exteriores en cm (alto, ancho, fdo.):	85 / 60 / 60,7



Controles

- TouchControl en el interior
- SmartDeviceBox incluido
- Alarma en caso de avería: visual y acústica
- Alarma de la puerta: visual y acústica

- Patas de apoyo de altura regulable delante
- Sentido de apertura de la puerta: derecha intercambiable
- Junta de la puerta intercambiable

PVPR NV: 704 €

Frigorífico y cajones EasyFresh

o BioFresh

- Baldas de plástico, huevera, FlexCube
- Superficies de apoyo GlassLine: 3, de las cuales divisibles: 1
- Cajones EasyFresh: 1

Congelador

- Compartimento congelador de 4 estrellas
- Tiempo de conservación en caso de corte de energía: 10 h
- Capacidad de congelación en 24 h: 2kg

Ventajas de las prestaciones

- Tirador para puerta con mecanismo de apertura integrado



Rdi 1620
Plus

Clase de eficiencia energética:	
Consumo eléctrico anual / 24 hs.:	73 / 0,200 kWh
Volumen total ¹ :	141 l
Capacidad útil:	Frigorífico: 141,2 l
Nivel de ruido / clasificación ruido:	34 dB(A) / B SuperSilent
Clase climática:	SN-T (de +10 °C a +43 °C)
Puertas / laterales:	blanco / blanco
Dimensiones exteriores en cm (alto, ancho, fdo.):	85 / 60 / 60,7



Controles

- TouchControl en el interior
- SmartDeviceBox incluido
- Alarma en caso de avería: visual y acústica
- Alarma de la puerta: visual y acústica

Frigorífico y cajones EasyFresh

o BioFresh

- Baldas de plástico, huevera, FlexCube
- Superficies de apoyo GlassLine: 4, de las cuales divisibles: 1
- Cajones EasyFresh: 1

Ventajas de las prestaciones

- Tirador para puerta con mecanismo de apertura integrado
- Patas de apoyo de altura regulable delante
- Sentido de apertura de la puerta: derecha intercambiable
- Junta de la puerta intercambiable

PVPR NV: 679 €

¹ Conforme al Reglamento UE 2019/2016, indicamos el volumen total como número entero (redondeado) y el volumen de los compartimentos de congelación zzzzzz de conservación fresca de alimentos, con una posición decimal.

Frigoríficos "Table Top"



← 55 →

Re 1401

Pure

Clase de eficiencia energética:	
Consumo eléctrico anual / 24 hs.:	142 / 0,389 kWh
Volumen total ¹ :	111 l
Capacidad útil:	Frigorífico: 96,9 l / Congelador: 15 l
Nivel de ruido / clasificación ruido:	37 dB(A) / C
Clase climática:	SN-T (de +10 °C a +43 °C)
Puertas / laterales:	blanco / blanco
Dimensiones exteriores en cm (alto, ancho, fdo.):	85 / 55 / 60,7



Controles

- TouchControl en el interior
- Alarma en caso de avería: visual y acústica
- Alarma de la puerta: visual y acústica

- Sentido de apertura de la puerta: derecha intercambiable
- Junta de la puerta intercambiable

PVPR NV: 594 €

Frigorífico y cajones EasyFresh

o BioFresh

- Baldas de plástico, huevera
- Superficies de apoyo GlassLine: 2
- Cajón para frutas y verduras: 1

Congelador

- Compartimento congelador de 4 estrellas
- Tiempo de conservación en caso de corte de energía: 10 h
- Capacidad de congelación en 24 h: 2kg

Ventajas de las prestaciones

- Tirador para puerta con mecanismo de apertura integrado
- Patas de apoyo de altura regulable delante



← 55 →

Re 1400

Pure

Clase de eficiencia energética:	
Consumo eléctrico anual / 24 hs.:	90 / 0,246 kWh
Volumen total ¹ :	125 l
Capacidad útil:	Frigorífico: 125 l
Nivel de ruido / clasificación ruido:	35 dB(A) / B SuperSilent
Clase climática:	SN-T (de +10 °C a +43 °C)
Puertas / laterales:	blanco / blanco
Dimensiones exteriores en cm (alto, ancho, fdo.):	85 / 55 / 60,7



Controles

- TouchControl en el interior
- Alarma en caso de avería: visual y acústica
- Alarma de la puerta: visual y acústica

Frigorífico y cajones EasyFresh

o BioFresh

- Baldas de plástico, huevera
- Superficies de apoyo GlassLine: 4
- Cajón para frutas y verduras: 1

Ventajas de las prestaciones

- Tirador para puerta con mecanismo de apertura integrado
- Patas de apoyo de altura regulable delante
- Sentido de apertura de la puerta: derecha intercambiable
- Junta de la puerta intercambiable

PVPR NV: 559 €



← 50 →

Re 1201

Pure

Clase de eficiencia energética:	
Consumo eléctrico anual / 24 hs.:	138 / 0,378 kWh
Volumen total ¹ :	98 l
Capacidad útil:	Frigorífico: 85,2 l / Congelador: 13 l
Nivel de ruido / clasificación ruido:	37 dB(A) / C
Clase climática:	SN-T (de +10 °C a +43 °C)
Puertas / laterales:	blanco / blanco
Dimensiones exteriores en cm (alto, ancho, fdo.):	85 / 50 / 60,7



Controles

- TouchControl en el interior
- Alarma en caso de avería: visual y acústica
- Alarma de la puerta: visual y acústica

- Sentido de apertura de la puerta: derecha intercambiable
- Junta de la puerta intercambiable

PVPR NV: 559 €

Frigorífico y cajones EasyFresh o BioFresh

- Baldas de plástico, huevera
- Superficies de apoyo GlassLine: 2
- Cajón para frutas y verduras: 1

Congelador

- Compartimento congelador de 4 estrellas
- Tiempo de conservación en caso de corte de energía: 8 h
- Capacidad de congelación en 24 h: 2kg

Ventajas de las prestaciones

- Tiradores integrados en puertas
- Patas de apoyo de altura regulable delante



← 50 →

Re 1200

Pure

Clase de eficiencia energética:	
Consumo eléctrico anual / 24 hs.:	88 / 0,241 kWh
Volumen total ¹ :	110 l
Capacidad útil:	Frigorífico: 110 l
Nivel de ruido / clasificación ruido:	35 dB(A) / B SuperSilent
Clase climática:	SN-T (de +10 °C a +43 °C)
Puertas / laterales:	blanco / blanco
Dimensiones exteriores en cm (alto, ancho, fdo.):	85 / 50 / 60,7



Controles

- TouchControl en el interior
- Alarma en caso de avería: visual y acústica
- Alarma de la puerta: visual y acústica

Frigorífico y cajones EasyFresh o BioFresh

- Baldas de plástico, huevera
- Superficies de apoyo GlassLine: 4
- Cajón para frutas y verduras: 1

Ventajas de las prestaciones

- Tiradores integrados en puertas
- Patas de apoyo de altura regulable delante
- Sentido de apertura de la puerta: derecha intercambiable
- Junta de la puerta intercambiable

PVPR NV: 524 €

Congeladores "Table Top"



TouchControl

El congelador de mesa se puede ajustar a -16, -18, -20 o -28 °C con tan solo una pulsación del dedo. Sencillo, compacto y con iluminación LED, integrado en la encimera.



FrostProtect

Todos los congeladores de mesa pueden instalarse también en estancias no calefactadas hasta -15 °C de temperatura ambiente.



← 60 →

FNssdi 1624

Plus

Clase de eficiencia energética:	
Consumo eléctrico anual / 24 hs.:	148 / 0,405 kWh
Volumen total ¹⁾ :	92 l
Capacidad útil:	Congelador: 93 l
Nivel de ruido / clasificación ruido:	37 dB(A) / C
Clase climática:	SN-T (de +10 °C a +43 °C)
Puertas / laterales:	Acero SmartSteel / Silver
Dimensiones exteriores en cm (alto, ancho, fdo.):	85 / 60 / 60,7



Controles

- TouchControl en el frontal
- SmartDeviceBox incluido
- Alarma en caso de avería: visual y acústica
- Alarma de la puerta: visual y acústica

Congelador

- Cajones: 4, VarioSpace
- Cubitera
- Iluminación LED
- Tiempo de conservación en caso de corte de energía: 9.50 h
- Capacidad de congelación en 24 h: 8.50 kg

Ventajas de las prestaciones

- Tirador para puerta con mecanismo de apertura integrado
- Patas de apoyo de altura regulable delante
- Sentido de apertura de la puerta: derecha intercambiable
- Junta de la puerta intercambiable

PVPR NV: 954 €



← 60 →

FNdi 1624 Plus

Clase de eficiencia energética:	
Consumo eléctrico anual / 24 hs.:	148 / 0,405 kWh
Volumen total ¹ :	92 l
Capacidad útil:	Congelador: 93 l
Nivel de ruido / clasificación ruido:	37 dB(A) / C
Clase climática:	SN-T (de +10 °C a +43 °C)
Puertas / laterales:	blanco / blanco
Dimensiones exteriores en cm (alto, ancho, fdo.):	85 / 60 / 60,7



Controles

- TouchControl en el frontal
- SmartDeviceBox incluido
- Alarma en caso de avería: visual y acústica
- Alarma de la puerta: visual y acústica

Congelador

- Cajones: 4, VarioSpace
- Cubitera
- Iluminación LED
- Tiempo de conservación en caso de corte de energía: 9.50 h
- Capacidad de congelación en 24 h: 8.50 kg

Ventajas de las prestaciones

- Tirador para puerta con mecanismo de apertura integrado
- Patas de apoyo de altura regulable delante
- Sentido de apertura de la puerta: derecha intercambiable
- Junta de la puerta intercambiable

PVPR NV: 879 €



← 60 →

Fdi 1624 Plus

Clase de eficiencia energética:	
Consumo eléctrico anual / 24 hs.:	137 / 0,375 kWh
Volumen total ¹ :	107 l
Capacidad útil:	Congelador: 107 l
Nivel de ruido / clasificación ruido:	36 dB(A) / C
Clase climática:	SN-T (de +10 °C a +43 °C)
Puertas / laterales:	blanco / blanco
Dimensiones exteriores en cm (alto, ancho, fdo.):	85 / 60 / 60,7



Controles

- TouchControl en el frontal
- SmartDeviceBox incluido
- Alarma en caso de avería: visual y acústica
- Alarma de la puerta: visual y acústica

Congelador

- Cajones: 4, VarioSpace
- Cubitera
- Iluminación LED
- Tiempo de conservación en caso de corte de energía: 14 h
- Capacidad de congelación en 24 h: 7.50 kg

Ventajas de las prestaciones

- Tirador para puerta con mecanismo de apertura integrado
- Patas de apoyo de altura regulable delante
- Sentido de apertura de la puerta: derecha intercambiable
- Junta de la puerta intercambiable

PVPR NV: 769 €

Congeladores "Table Top"



← 55 →

FNe 1404

Pure

Clase de eficiencia energética:	
Consumo eléctrico anual / 24 hs.:	185 / 0,506 kWh
Volumen total ¹ :	92 l
Capacidad útil:	Congelador: 93 l
Nivel de ruido / clasificación ruido:	37 dB(A) / C
Clase climática:	SN-T (de +10 °C a +43 °C)
Puertas / laterales:	blanco / blanco
Dimensiones exteriores en cm (alto, ancho, fdo.):	85 / 55 / 60,7



Controles

- TouchControl en el frontal
- Alarma en caso de avería: visual y acústica
- Alarma de la puerta: visual y acústica

Congelador

- Cajones: 4, VarioSpace
- Iluminación LED
- Tiempo de conservación en caso de corte de energía: 9 h
- Capacidad de congelación en 24 h: 7.50 kg

Ventajas de las prestaciones

- Tirador para puerta con mecanismo de apertura integrado
- Patas de apoyo de altura regulable delante
- Sentido de apertura de la puerta: derecha intercambiable
- Junta de la puerta intercambiable

PVPR NV: 734 €



← 55 →

Fd 1404

Pure

Clase de eficiencia energética:	
Consumo eléctrico anual / 24 hs.:	137 / 0,375 kWh
Volumen total ¹ :	107 l
Capacidad útil:	Congelador: 107 l
Nivel de ruido / clasificación ruido:	37 dB(A) / C
Clase climática:	SN-T (de +10 °C a +43 °C)
Puertas / laterales:	blanco / blanco
Dimensiones exteriores en cm (alto, ancho, fdo.):	85 / 55 / 60,7



Controles

- TouchControl en el frontal
- Alarma en caso de avería: visual y acústica
- Alarma de la puerta: visual y acústica

Congelador

- Cajones: 4, VarioSpace
- Iluminación LED
- Tiempo de conservación en caso de corte de energía: 13.50 h
- Capacidad de congelación en 24 h: 7 kg

Ventajas de las prestaciones

- Tirador para puerta con mecanismo de apertura integrado
- Patas de apoyo de altura regulable delante
- Sentido de apertura de la puerta: derecha intercambiable
- Junta de la puerta intercambiable

PVPR NV: 649 €



← 55 →

Fe 1404
Pure

Clase de eficiencia energética:	
Consumo eléctrico anual / 24 hs.:	172 / 0,471 kWh
Volumen total ¹ :	107 l
Capacidad útil:	Congelador: 107 l
Nivel de ruido / clasificación ruido:	37 dB(A) / C
Clase climática:	SN-T (de +10 °C a +43 °C)
Puertas / laterales:	blanco / blanco
Dimensiones exteriores en cm (alto, ancho, fdo.):	85 / 55 / 60,7



Controles

- TouchControl en el frontal
- Alarma en caso de avería: visual y acústica
- Alarma de la puerta: visual y acústica

Congelador

- Cajones: 4, VarioSpace
- Iluminación LED
- Tiempo de conservación en caso de corte de energía: 12.50 h
- Capacidad de congelación en 24 h: 5.50 kg

Ventajas de las prestaciones

- Tirador para puerta con mecanismo de apertura integrado
- Patas de apoyo de altura regulable delante
- Sentido de apertura de la puerta: derecha intercambiable
- Junta de la puerta intercambiable

PVPR NV: 594 €



← 55 →

Fe 1003
Pure

Clase de eficiencia energética:	
Consumo eléctrico anual / 24 hs.:	163 / 0,446 kWh
Volumen total ¹ :	75 l
Capacidad útil:	Congelador: 76 l
Nivel de ruido / clasificación ruido:	37 dB(A) / C
Clase climática:	SN-T (de +10 °C a +43 °C)
Puertas / laterales:	blanco / blanco
Dimensiones exteriores en cm (alto, ancho, fdo.):	68 / 55 / 60,7



Controles

- TouchControl en el frontal
- Alarma en caso de avería: visual y acústica
- Alarma de la puerta: visual y acústica

Congelador

- Cajones: 3, VarioSpace
- Iluminación LED
- Tiempo de conservación en caso de corte de energía: 13.50 h
- Capacidad de congelación en 24 h: 4.50 kg

Ventajas de las prestaciones

- Tiradores integrados en puertas
- Patas de apoyo de altura regulable delante
- Sentido de apertura de la puerta: derecha intercambiable
- Junta de la puerta intercambiable

PVPR NV: 569 €



WPgbi 5283 Vinidor Selection

Vinotecas



Grupos de modelos

Rangos de temperatura

+5 °C a +20 °C

+5 °C a +20 °C

+5 °C a +20 °C



2
Zones

3
Zones

Nuestras **vinotecas multitemperatura** con dos o tres zonas de temperatura que pueden ajustarse independientemente a una temperatura exacta entre +5 °C y +20 °C ofrecen una máxima flexibilidad de uso. De este modo, en el electrodoméstico con tres zonas de temperatura, pueden almacenarse al mismo tiempo los vinos tintos, blancos y el champán a la temperatura óptima para su consumo. Estas vinotecas también ofrecen las condiciones climáticas ideales para la conservación del vino a largo plazo. Gracias a los ajustes en tamaño de las distintas zonas y a sus temperaturas estos electrodomésticos se adaptan a cualquier selección de vinos.

Rango de temperatura

+5 °C a +20 °C



1
Zone

Las **vinotecas de envejecimiento** ofrecen las mismas condiciones que una bodega. En estos electrodomésticos siempre reina una temperatura constante en todo el interior. Se puede ajustar según las necesidades entre 5 °C y 20 °C. Estas vinotecas se han diseñado específicamente para una gran capacidad de botellas y para el almacenamiento y la maduración, pero también pueden conservar una mayor cantidad de vinos a la temperatura óptima de consumo.



Línea mini cool – especialistas en refrigerar, almacenar y atemperar, Liebherr ahorra espacio de manera prodigiosa en todos los ámbitos. Estos electrodomésticos compactos son perfectos para presentar ideas frescas. La vinoteca compacta ofrece exactamente las dimensiones adecuadas para almacenar vinos de gama baja. Y los puros más valiosos se conservan en unas condiciones óptimas de almacenamiento en el Humidor.

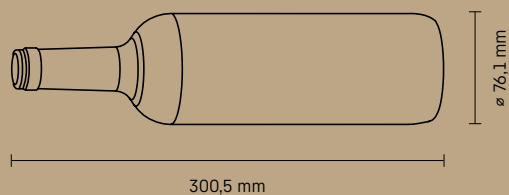

Tamaño botella burdeos (0,75 l)

Todas las indicaciones relativas a la capacidad de botellas se refieren a estas dimensiones.

Vinotecas de libre instalación

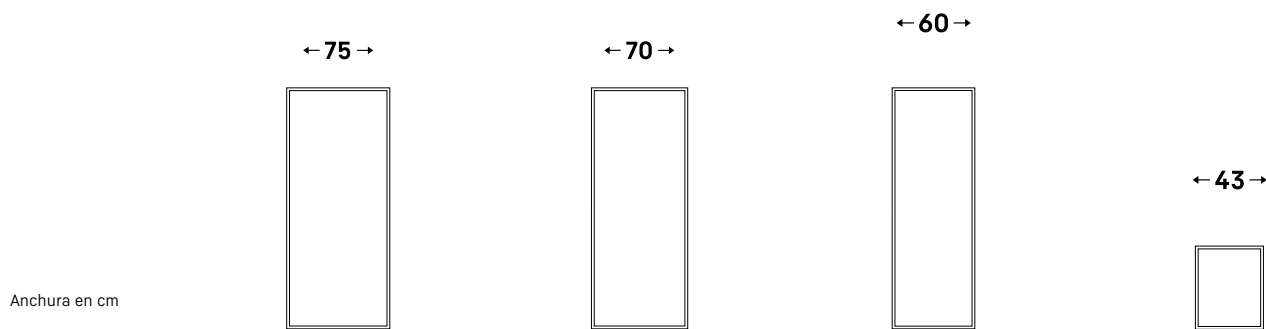

Armarios climatizados para vino		WPgbi 7483	WPgbi 5283	
		WPgbi 7473	WPgbi 5273	
		WPgbi 7472	WPgbi 5272	
		WPsd 5252		
		WPsd 4652		
Armarios de almacenamiento de vinos	WSbli 7731		WPbli 5231	WKes 653
			WPbli 5031	
			WPbl 5001	
			WSbl 5001	
			WPbl 4601	
			WSbl 4601	
			WPbl 4201	
			WSbl 4201	
Humidor				ZKes 453



	Vinidor	Vinidor Selection
Calidad	Temperatura constante	Temperatura constante
	Rango de temperatura ajustable en 2 zonas: de +5 °C a +20 °C	Rango de temperatura ajustable en 2 o 3 zonas: de +5 °C a +20 °C
	Indicación permanente de la temperatura real en cada zona	Indicación permanente de la temperatura real
	Triple cristal UV y de seguridad (UVProtect Plus)	Triple cristal UV y de seguridad (UVProtect Plus)
	Almacenamiento con amortiguación de las vibraciones (VibrateSafe)	Almacenamiento con amortiguación de las vibraciones (VibrateSafe)
	Junta de la puerta sustituible	Junta de la puerta sustituible
Clima agradable	2 patas de apoyo de altura regulable	2 patas de apoyo de altura regulable
	Humedad del aire ajustable gracias a HumiditySelect	Humedad del aire regulable gracias a HumidityControl en la StorageZone
		Indicación de la humedad del aire real en la StorageZone
		Caja de agua
Comodidad y versatilidad	Filtro FreshAir con aviso de sustitución en el separador de zonas	Filtro FreshAir con aviso de sustitución en cada separador de zonas
	Ajuste de la temperatura en intervalos de 1 °C	Ajuste de la temperatura en intervalos de 1 °C
	Separador de zonas con bandeja portabotellas de plástico, ampliable con listones de madera FlexFit (accesorios)	Separador de zonas con listones de madera FlexFit
	Estante de presentación	Presentador de botellas, acero inoxidable
	Amortiguación de cierre SoftSystem	Amortiguación de cierre SoftSystem
	Estantes de madera de altura regulable (otros estantes disponibles como accesorios)	Estantes de madera FlexFit con mecanismo de autocierre SoftTelescopic
Diseño y estilo de vida	Pantalla: posibilidad de selección entre 9 o 12 idiomas * (DE/EN/FR/ES/IT/NL/CS/PL/PT/BG/RU/ZH-CN)	Pantalla: posibilidad de selección entre 12 idiomas (DE/EN/FR/ES/IT/NL/CS/PL/PT/BG/RU/ZH-CN)
		SommelierBoard *
	Iluminación LED de techo en cada zona	LightTower
	Panel de la pared trasera: SmartSteel	Panel de la pared trasera: BlackSteel
	Pantalla táctil (modelos SmartSteel)	
	Pantalla Touch & Swipe (modelos BlackSteel)	Pantalla Touch & Swipe, en la puerta de cristal
	Luz de presentación (puerta de cristal)	Luz de presentación
	Tirador de aluminio con mecanismo de apertura	Moldura vertical
	Bajo nivel de ruido	Bajo nivel de ruido
	InteriorFit	InteriorFit
Seguridad	TempProtect Plus	TempProtect Plus
	Alarma de puerta, temperatura y corte de corriente	Alarma de puerta, temperatura y corte de corriente
		Nota sobre la humedad del aire
	Alarma acústica y visual en la pantalla, mediante iluminación y mensaje push gracias a SmartDevice **	Alarma acústica y visual en la pantalla, mediante iluminación y mensaje push gracias a SmartDevice **
	DisplayLock	DisplayLock
Conectividad*	eDoorLock, cierre electrónico de puerta	
	SmartDevice (SmartDeviceBox incl.)*	SmartDevice (SmartDeviceBox incl.)
	Luz de presentación **	Luz de presentación **
	Ajuste de temperatura a intervalos de 1 °C **	Ajuste de temperatura a intervalos de 1 °C **
	Indicación y control de las funciones relevantes del electrodoméstico **	Indicación y control de las funciones relevantes del electrodoméstico **

El equipamiento que varía se **resalta** en la serie inmediatamente superior.

* dependiendo del modelo

** a través de la app SmartDevice

	GrandCru	GrandCru Selection
Calidad	Temperatura constante	Temperatura constante
	Rango de temperatura ajustable en 1 zona: de +5°C a +20°C	Rango de temperatura ajustable en 1 zona: de +5°C a +20°C
	Indicación permanente de la temperatura real	Indicación permanente de la temperatura real
	Triple cristal UV y de seguridad (UVProtect Plus)	Triple cristal UV y de seguridad (UVProtect Plus)
	Almacenamiento con amortiguación de las vibraciones (VibrateSafe)	Almacenamiento con amortiguación de las vibraciones (VibrateSafe)
	Almacenamiento cuello de botella con cuello de botella para alcanzar la máxima capacidad	Almacenamiento cuello de botella con cuello de botella para alcanzar la máxima capacidad
	Junta de la puerta sustituible	Junta de la puerta sustituible
	2 patas de apoyo de altura regulable	2 patas de apoyo de altura regulable
Clima agradable	Humedad del aire ajustable gracias a HumiditySelect	Humedad del aire ajustable gracias a HumiditySelect
		Display con humedad actual
	Filtro FreshAir con aviso de sustitucion	Filtro FreshAir con aviso de sustitucion
	Ajuste de la temperatura en intervalos de 1 °C	Ajuste de la temperatura en intervalos de 1 °C
Comodidad y versatilidad	Ayuda para la cara de botellas EasyFill	Ayuda para la cara de botellas EasyFill
	Sistema automático de cierre SelfClosing	Sistema automático de cierre SelfClosing
	Estante extraíble regulable en altura	Estante extraíble regulable en altura
	Display con selección de 9 idiomas (DE/EN/FR/ES/IT/NL/CS/PL/PT)	Display con selección de 9 idiomas (DE/EN/FR/ES/IT/NL/CS/PL/PT)
Diseño y estilo de vida	Iluminación de techo LED	Iluminación de LED en el interior (puerta ciega) / Columna de LED (puerta cristal)
	Panel trasero: metal color gris grafito	Panel trasero: acero inoxidable
	Touch display	Touch display
	Luz de presentación (puerta de cristal)	Luz de presentación (puerta de cristal)
	Tirador: negro	Tirador: aluminio cepillado
	Bajo nivel de ruido	Bajo nivel de ruido
Seguridad	TempProtect Plus	TempProtect Plus
	Alarma de puerta, temperatura y corte de corriente	Alarma de puerta, temperatura y corte de corriente
	Alarma acústica y visual en la pantalla, mediante iluminación y mensaje push gracias a SmartDevice *	Alarma acústica y visual en la pantalla, mediante iluminación y mensaje push gracias a SmartDevice *
	DisplayLock	DisplayLock
	Cerradura mecánica - Accesorio	Cerradura mecánica - Accesorio
Conectividad*	SmartDevice ready	SmartDevice (SmartDeviceBox incl.)
	Luz de presentación *	Luz de presentación *
	Ajuste de temperatura a intervalos de 1 °C *	Ajuste de temperatura a intervalos de 1 °C *
	Indicación y control de las funciones relevantes del electrodoméstico *	Indicación y control de las funciones relevantes del electrodoméstico *

El equipamiento que varía se **resalta** en la serie inmediatamente superior.

* a través de la app SmartDevice

Características principales



TempProtect Plus

Doble protección. Con TempProtect Plus, nuestras vinotecas miden de manera constante la temperatura con dos sensores. Esto le proporciona la doble garantía de que sus vinos están protegidos contra fluctuaciones de la temperatura. En cuanto uno de los sensores detecta un cambio crítico en la temperatura, usted recibe un aviso de modo que puede adoptar medidas de inmediato.



HumidityControl

Regule activamente la humedad. La serie GrandCru Selection está equipada con HumidityControl, que le permite regular la humedad en incrementos del 5 % y fijarla de manera óptima entre 50 % y 80 % de HR*. De este modo podrá adoptar medidas rápidas y precisas en caso necesario y mantener un clima idóneo para el añejamiento de sus vinos.



UVProtect Plus

Triple protección. Para un almacenamiento a largo plazo, las vinotecas con puerta de cristal ofrecen una protección sin precedentes contra la radiación UV: tres capas protectoras formadas por cristal polarizado y una doble capa de metal depositado mediante vacío. Conocido como revestimiento Low-E, proporciona una protección altamente eficiente a sus vinos contra la nociva radiación solar.



Cierre de puerta mecánico

Guarde sus tesoros para usted. Normalmente las colecciones de vinos también son inversiones valiosas que deben protegerse como tales. Un cierre de puerta mecánico garantiza que siempre pueda controlar quién accede a los vinos de su vinoteca GrandCru Selection. El cierre está montado a ras y se integra discretamente en el diseño general.



Almacenamiento "cuello con cuello" para una capacidad máxima de botellas

Capacidad máxima. Una vinoteca Liebherr también facilita la organización de una colección de vinos en continuo crecimiento. Para sacar el máximo provecho a su capacidad, el interior se ha diseñado para que sus botellas de vino se puedan almacenar "cuello con cuello" en los estantes de madera. Esto significa que hay mucho espacio incluso para colecciones de vinos que no cesan de crecer. Así podrá seguir coleccionando con toda libertad.



Panel de la pared trasera, acero inoxidable

Bonito por donde se lo mire e incluso por dentro. El exterior de nuestras vinotecas llama la atención, pero también merece la pena echar un vistazo dentro. La combinación de estantes de madera y un panel de la pared trasera de acero inoxidable SmartSteel en la serie GrandCru Selection es un placer visual incluso cuando está vacío. Los beneficios técnicos están tan pensados como el diseño. Por ejemplo, la superficie del panel de la pared trasera garantiza una circulación equilibrada del aire.



SelfClosing Door con ayuda de carga EasyFill

Deje que aligere su carga. La ayuda de carga EasyFill asegura que la puerta de su vinoteca permanezca abierta a partir de un ángulo de 90°, para un llenado especialmente fácil. Y gracias al mecanismo SelfClosing, la puerta se cierra sola cuando se abre a menos de 90°, y siempre con la suavidad que merecen sus valiosos vinos.



VibrateSafe

Sus vinos necesitan paz y tranquilidad. Por eso nuestras vinotecas garantizan un almacenamiento delicado con compresores especialmente silenciosos desarrollados específicamente por Liebherr y estantes de madera estables hechos de madera maciza de haya. Todo esto permite que sus vinos se añejen en silencio y con toda tranquilidad.



Luz de presentación

Muestre sus vinos con los mejores efectos gracias a la luz de presentación de su vinoteca. En los electrodomésticos con puertas de cristal, la luz puede permanecer encendida incluso con la puerta cerrada. De este modo, su colección de vinos se convertirá siempre en el blanco de todas las miradas. El brillo de la iluminación se puede personalizar mediante la app SmartDevice y en la pantalla.



Filtro de carbón activo FreshAir

Para garantizar que sus vinos puedan añejarse con una óptima calidad del aire, todas las vinotecas de Liebherr poseen un filtro de carbón activo que absorbe todo tipo de olores de manera fiable. Esto significa que sus vinos conservarán su buqué puro. Para asegurarnos de que siga así, su Liebherr le recordará cada 6 meses que cambie el filtro, algo que puede hacer fácilmente usted mismo.



Alarma de la puerta

Le avisará en cuanto la puerta se quede abierta. Si la puerta de su vinoteca se queda abierta durante más de 60 segundos, se activa la alarma de la puerta. La alarma de la puerta suena de manera audible y va acompañada de una iluminación intermitente en el electrodoméstico. Esto le permite reaccionar lo más rápidamente posible y conservar las condiciones de almacenamiento óptimas para sus vinos.



SmartDeviceBox integrada

No pierda de vista sus vinos, dondequiera que esté. La vinoteca GrandCru Selection viene preparado para la conexión en red de manera que pueda disfrutar de todas las ventajas de la app SmartDevice. Con la aplicación, tendrá acceso a su electrodoméstico desde cualquier sitio y mientras esté fuera podrá visualizar y modificar muchos ajustes, como la temperatura. También envía información de seguridad sobre el electrodoméstico y sus vinos al smartphone.

* Temperaturas en el entorno doméstico. En el caso de un ambiente muy seco/frío (por ejemplo, sótanos), se recomienda complementar el sistema con la caja de agua personalizada de nuestro programa de accesorios.

Vinotecas multitemperatura



SmartDeviceBox integrada

No pierda de vista sus vinos, dondequiera que esté. La vinoteca GrandCru Selection viene preparado para la conexión en red de manera que pueda disfrutar de todas las ventajas de la app SmartDevice. Con la aplicación, tendrá acceso a su electrodoméstico desde cualquier sitio y mientras esté fuera podrá visualizar y modificar muchos ajustes, como la temperatura, . También envía información de seguridad sobre el electrodoméstico y sus vinos al smartphone.



TempProtect Plus

Doble protección. Con TempProtect Plus, nuestras vinoteca miden de manera constante la temperatura con dos sensores. Esto le proporciona la doble garantía de que sus vinos están protegidos contra fluctuaciones de la temperatura. En cuanto uno de los sensores detecta un cambio crítico en la temperatura, usted recibe un aviso de modo que puede adoptar medidas de inmediato.



← 70 →



WPgbi 7483

Vinidor Selection

Clase de eficiencia energética:	A G F
Consumo eléctrico anual / 24 hs.:	144 / 0,394 kWh
Max. Botellas Burdeos 0.75 l ³ :	149
Volumen total ¹ :	561 l
Capacidad útil:	Vinoteca: 561 l
Nivel de ruido / clasificación ruido:	35 dB(A) / B SuperSilent
Clase climática:	SN-ST (de +10 °C a +38 °C)
Puertas / laterales:	Puerta de cristal con marco negro / BlackSteel
Dimensiones exteriores en cm (alto, ancho, fdo.):	201,3 / 69,7 / 76,4

3 Zonas	Temp Protect Plus	Humidity Select	Fresh Air	UV Protect Plus	Flex Fit	Sommelier Board	Vibrate Safe
Steel Interior	Light Tower	Soft System	Soft Telescopic Rails	Super Silent	Touch & Swipe Display	eDoor Lock	Smart Device

Controles

- Display TFT a color de 2,4"
- Display digital de temperatura
- SmartDeviceBox incluido
- Alarma en caso de avería: visual y acústica
- Alarma de la puerta: visual y acústica
- Bloqueo para niños

- Tiradores de transporte delante y detrás, Ruedas de transporte detrás
- Patas de apoyo de altura regulable delante
- Sentido de apertura de la puerta: derecha intercambiable
- Junta de la puerta intercambiable
- Cerradura

Vinoteca

- Zonas de temperatura: 3, regulable entre +5 °C hasta +20 °C
- Balda de madera de haya
- Estantes: 11, 8 de ellos sobre guías telescópicas y 1 estante de presentación extraíble
- Refrigeración por aire, Suministro de aire fresco a través del filtro de carbón activo FreshAir
- Regulación de la humedad del aire, mediante ventilación conmutable, en dos niveles

PVPR NV: 5.389 €

Ventajas de las prestaciones

- Apertura lateral integrada



← 70 →



WPgbi 7473

Vinidor Selection

Clase de eficiencia energética:	
Consumo eléctrico anual / 24 hs.:	144 / 0,394 kWh
Max. Botellas Burdeos 0.75 l ² :	182
Volumen total ¹ :	561 l
Capacidad útil:	Vinoteca: 561 l
Nivel de ruido / clasificación ruido:	35 dB(A) / B SuperSilent
Clase climática:	SN-ST (de +10 °C a +38 °C)
Puertas / laterales:	Puerta de cristal con marco negro / BlackSteel
Dimensiones exteriores en cm (alto, ancho, fdo.):	201,3 / 69,7 / 76,4

3 Zonas	Temp Protect Plus	Humidity Select	Fresh Air	UV Protect Plus	Flex Fit	Vibrate Safe	Steel Interior
Light Tower	Soft System	Soft Telescopic Rails	Super Silent	Touch & Swipe Display	eDoor Lock	Smart Device	

Controles

- Display TFT a color de 2,4"
- Display digital de temperatura
- SmartDeviceBox incluido
- Alarma en caso de avería: visual y acústica
- Alarma de la puerta: visual y acústica
- Bloqueo para niños

- Patas de apoyo de altura regulable delante
- Sentido de apertura de la puerta: derecha intercambiable
- Junta de la puerta intercambiable
- Cerradura

PVPR NV: **5.169 €**

Vinoteca

- Zonas de temperatura: 3, regulable entre +5 °C hasta +20 °C
- Balda de madera de haya
- Estantes: 12, 9 de ellos sobre guías telescópicas
- Refrigeración por aire, Suministro de aire fresco a través del filtro de carbón activo FreshAir
- Regulación de la humedad del aire, mediante ventilación conmutable, en dos niveles

Ventajas de las prestaciones

- Apertura lateral integrada
- Tiradores de transporte delante y detrás, Ruedas de transporte detrás



← 70 →



WPgbi 7472

Vinidor Selection

Clase de eficiencia energética:	
Consumo eléctrico anual / 24 hs.:	145 / 0,397 kWh
Max. Botellas Burdeos 0.75 l ² :	204
Volumen total ¹ :	575 l
Capacidad útil:	Vinoteca: 575 l
Nivel de ruido / clasificación ruido:	35 dB(A) / B SuperSilent
Clase climática:	SN-ST (de +10 °C a +38 °C)
Puertas / laterales:	Puerta de cristal con marco negro / BlackSteel
Dimensiones exteriores en cm (alto, ancho, fdo.):	201,3 / 69,7 / 76,4

2 Zonas	Temp Protect Plus	Humidity Select	Fresh Air	UV Protect Plus	Flex Fit	Vibrate Safe	Steel Interior
Light Tower	Soft System	Soft Telescopic Rails	Super Silent	Touch & Swipe Display	eDoor Lock	Smart Device	

Controles

- Display TFT a color de 2,4"
- Display digital de temperatura
- SmartDeviceBox incluido
- Alarma en caso de avería: visual y acústica
- Alarma de la puerta: visual y acústica
- Bloqueo para niños

- Patas de apoyo de altura regulable delante
- Sentido de apertura de la puerta: derecha intercambiable
- Junta de la puerta intercambiable
- Cerradura

PVPR NV: **4.509 €**

Vinoteca

- Zonas de temperatura: 2, regulable entre +5 °C hasta +20 °C
- Balda de madera de haya
- Estantes: 10, 8 de ellos sobre guías telescópicas
- Refrigeración por aire, Suministro de aire fresco a través del filtro de carbón activo FreshAir
- Regulación de la humedad del aire, mediante ventilación conmutable, en dos niveles

Ventajas de las prestaciones

- Apertura lateral integrada
- Tiradores de transporte delante y detrás, Ruedas de transporte detrás

² Los armarios bodega de Liebherr solamente están preparados para la conservación del vino. Capacidad máxima para botellas tipo Burdeos (0,75 l) según normativa NF H 35-124 (Al: 300,5 mm, ø 76,1 mm)

Vinotecas multitemperatura



VibrateSafe

Sus vinos necesitan paz y tranquilidad. Por eso nuestros armarios bodega garantizan un almacenamiento delicado con compresores especialmente silenciosos desarrollados específicamente por Liebherr y estantes de madera estables hechos de madera maciza de haya. Todo esto permite que sus vinos se añejen en silencio y con toda tranquilidad.

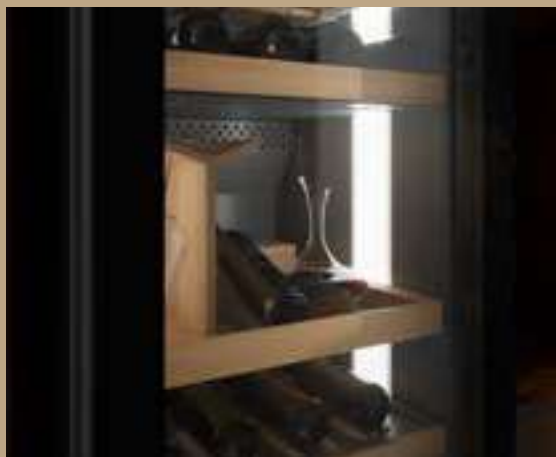

Luz de presentación

Muestre sus vinos con los mejores efectos gracias a la luz de presentación de su vinoteca. En los electro-domésticos con puertas de cristal, la luz puede permanecer encendida incluso con la puerta cerrada. De este modo, su colección de vinos se convertirá siempre en el blanco de todas las miradas. El brillo de la iluminación se puede personalizar mediante la app SmartDevice y en la pantalla.



← 60 →

WPgbi 5283

Vinidor Selection

Clase de eficiencia energética:	A G F
Consumo eléctrico anual / 24 hs.:	126 / 0,345 kWh
Max. Botellas Burdeos 0.75 l ¹ :	85
Volumen total ¹ :	357 l
Capacidad útil:	Vinoteca: 357 l
Nivel de ruido / clasificación ruido:	35 dB(A) / B SuperSilent
Clase climática:	SN-ST (de +10 °C a +38 °C)
Puertas / laterales:	Puerta de cristal con marco negro / BlackSteel
Dimensiones exteriores en cm (alto, ancho, fdo.):	185,4 / 59,7 / 67,8

3 Zonas	Temp Protect Plus	Humidity Select	Fresh Air	UV Protect Plus	Flex Fit	Sommelier Board	Vibrate Safe
Steel Interior	Light Tower	Soft System	Soft Telescopic Rails	Super Silent	Touch & Swipe Display	eDoor Lock	Smart Device

Controles

- Display TFT a color de 2,4"
- Display digital de temperatura
- SmartDeviceBox incluido
- Alarma en caso de avería: visual y acústica
- Alarma de la puerta: visual y acústica
- Bloqueo para niños

- Tiradores de transporte delante y detrás, Ruedas de transporte detrás
- Patas de apoyo de altura regulable delante
- Sentido de apertura de la puerta: derecha intercambiable
- Junta de la puerta intercambiable
- Cerradura

Vinoteca

- Zonas de temperatura: 3, regulable entre +5 °C hasta +20 °C
- Balda de madera de haya
- Estantes: 10, 7 de ellos sobre guías telescópicas y 1 estante de presentación extraíble
- Refrigeración por aire, Suministro de aire fresco a través del filtro de carbón activo FreshAir
- Regulación de la humedad del aire, mediante ventilación conmutable, en dos niveles

PVPR NV: 4.509 €

Ventajas de las prestaciones

- Apertura lateral integrada



← 60 →



WPgbi 5273

Vinidor Selection

Clase de eficiencia energética:	
Consumo eléctrico anual / 24 hs.:	126 / 0,345 kWh
Max. Botellas Burdeos 0.75 l ² :	104
Volumen total ¹ :	357 l
Capacidad útil:	Vinoteca: 357 l
Nivel de ruido / clasificación ruido:	35 dB(A) / B SuperSilent
Clase climática:	SN-ST (de +10 °C a +38 °C)
Puertas / laterales:	Puerta de cristal con marco negro / BlackSteel
Dimensiones exteriores en cm (alto, ancho, fdo.):	185,4 / 59,7 / 67,8

3 Zonas	Temp Protect Plus	Humidity Select	Fresh Air	UV Protect Plus	Flex Fit	Vibrate Safe	Steel Interior
Light Tower	Soft System	Soft Telescopic Rails	Super Silent	Touch & Swipe Display	eDoor Lock	Smart Device	

Controles

- Display TFT a color de 2,4"
- Display digital de temperatura
- SmartDeviceBox incluido
- Alarma en caso de avería: visual y acústica
- Alarma de la puerta: visual y acústica
- Bloqueo para niños

- Patas de apoyo de altura regulable delante
- Sentido de apertura de la puerta: derecha intercambiable
- Junta de la puerta intercambiable
- Cerradura

PVPR NV: **4.289 €**

Vinoteca

- Zonas de temperatura: 3, regulable entre +5 °C hasta +20 °C
- Balda de madera de haya
- Estantes: 11, 8 de ellos sobre guías telescópicas
- Refrigeración por aire, Suministro de aire fresco a través del filtro de carbón activo FreshAir
- Regulación de la humedad del aire, mediante ventilación conmutable, en dos niveles

Ventajas de las prestaciones

- Apertura lateral integrada
- Tiradores de transporte delante y detrás, Ruedas de transporte detrás



← 60 →



WPgbi 5272

Vinidor Selection

Clase de eficiencia energética:	
Consumo eléctrico anual / 24 hs.:	127 / 0,347 kWh
Max. Botellas Burdeos 0.75 l ² :	106
Volumen total ¹ :	367 l
Capacidad útil:	Vinoteca: 367 l
Nivel de ruido / clasificación ruido:	35 dB(A) / B SuperSilent
Clase climática:	SN-ST (de +10 °C a +38 °C)
Puertas / laterales:	Puerta de cristal con marco negro / BlackSteel
Dimensiones exteriores en cm (alto, ancho, fdo.):	185,4 / 59,7 / 67,8

2 Zonas	Temp Protect Plus	Humidity Select	Fresh Air	UV Protect Plus	Flex Fit	Vibrate Safe	Steel Interior
Light Tower	Soft System	Soft Telescopic Rails	Super Silent	Touch & Swipe Display	eDoor Lock	Smart Device	

Controles

- Display TFT a color de 2,4"
- Display digital de temperatura
- SmartDeviceBox incluido
- Alarma en caso de avería: visual y acústica
- Alarma de la puerta: visual y acústica
- Bloqueo para niños

- Patas de apoyo de altura regulable delante
- Sentido de apertura de la puerta: derecha intercambiable
- Junta de la puerta intercambiable
- Cerradura

PVPR NV: **3.849 €**

Vinoteca

- Zonas de temperatura: 2, regulable entre +5 °C hasta +20 °C
- Balda de madera de haya
- Estantes: 10, 8 de ellos sobre guías telescópicas
- Refrigeración por aire, Suministro de aire fresco a través del filtro de carbón activo FreshAir
- Regulación de la humedad del aire, mediante ventilación conmutable, en dos niveles

Ventajas de las prestaciones

- Apertura lateral integrada
- Tiradores de transporte delante y detrás, Ruedas de transporte detrás

² Los armarios bodega de Liebherr solamente están preparados para la conservación del vino. Capacidad máxima para botellas tipo Burdeos (0,75 l) según normativa NF H 35-124 (Al: 300,5 mm, ø 76,1 mm)

Vinotecas multitemperatura



← 60 →

WPsd 5252

Vinidor

Clase de eficiencia energética:	
Consumo eléctrico anual / 24 hs.:	127 / 0,347 kWh
Max. Botellas Burdeos 0.75 l ² :	155
Volumen total ¹ :	367 l
Capacidad útil:	Vinoteca: 367,6 l
Nivel de ruido / clasificación ruido:	37 dB(A) / C
Clase climática:	SN-ST (de +10 °C a +38 °C)
Puertas / laterales:	Puerta de cristal con marco en acero SmartSteel / silver
Dimensiones exteriores en cm (alto, ancho, fdo.):	185,4 / 59,7 / 67,5

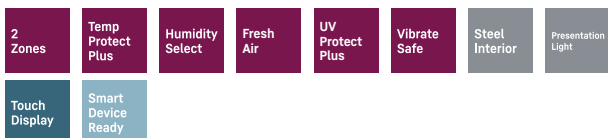

Controles

- Display táctil monocromática en puerta, Touch control
- Display digital de temperatura
- Dispositivo SmartDevice: accesorio opcional
- Alarma en caso de avería: visual y acústica
- Alarma de la puerta: visual y acústica
- Bloqueo para niños

Vinoteca

- Zonas de temperatura: 2, regulable entre +5 °C hasta +20 °C
- Iluminación LED regulable por zonas
- Con altura regulable, balda de madera de haya
- Estantes: 8
- Refrigeración por aire, Suministro de aire fresco a través del filtro de carbón activo FreshAir
- Regulación de la humedad del aire, mediante ventilación conmutable, en dos niveles

Ventajas de las prestaciones

- Tirador para puerta con mecanismo de apertura integrado
- Tiradores de transporte delante y detrás, Ruedas de transporte detrás
- Patas de apoyo de altura regulable delante
- Sentido de apertura de la puerta: derecha intercambiable
- Junta de la puerta intercambiable

PVPR NV: 2.199 €



← 60 →

WPsd 4652

Vinidor

Clase de eficiencia energética:	
Consumo eléctrico anual / 24 hs.:	118 / 0,323 kWh
Max. Botellas Burdeos 0.75 l ² :	107
Volumen total ¹ :	272 l
Capacidad útil:	Vinoteca: 272,4 l
Nivel de ruido / clasificación ruido:	38 dB(A) / C
Clase climática:	SN-ST (de +10 °C a +38 °C)
Puertas / laterales:	Puerta de cristal con marco en acero SmartSteel / silver
Dimensiones exteriores en cm (alto, ancho, fdo.):	145,4 / 59,7 / 67,5



Controles

- Display táctil monocromática en puerta, Touch control
- Display digital de temperatura
- Dispositivo SmartDevice: accesorio opcional
- Alarma en caso de avería: visual y acústica
- Alarma de la puerta: visual y acústica
- Bloqueo para niños

Vinoteca

- Zonas de temperatura: 2, regulable entre +5 °C hasta +20 °C
- Iluminación LED regulable por zonas
- Con altura regulable, balda de madera de haya
- Estantes: 6
- Refrigeración por aire, Suministro de aire fresco a través del filtro de carbón activo FreshAir
- Regulación de la humedad del aire, mediante ventilación conmutable, en dos niveles

Ventajas de las prestaciones

- Tirador para puerta con mecanismo de apertura integrado
- Tiradores de transporte delante y detrás, Ruedas de transporte detrás
- Patas de apoyo de altura regulable delante
- Sentido de apertura de la puerta: derecha intercambiable
- Junta de la puerta intercambiable

PVPR NV: 1.869 €

¹ Conforme al Reglamento UE 2019/2016, indicamos el volumen total como número entero (redondeado) y el volumen de los compartimentos de congelación y de conservación fresca de alimentos, con una posición decimal.



WPsd 5252 Vinidor

Vinotecas de envejecimiento



← 60 →

WSbli 7731

GrandCru Selection

Clase de eficiencia energética:	
Consumo eléctrico anual / 24 hs.:	102 / 0,279 kWh
Max. Botellas Burdeos 0.75 l ² :	324
Volumen total ¹ :	628 l
Capacidad útil:	Vinoteca: 628,0 l
Nivel de ruido / clasificación ruido:	38 dB(A) / C
Clase climática:	SN-T (de +10 °C a +43 °C)
Puertas / laterales:	Puerta de cristal completa en negro / negro
Dimensiones exteriores en cm (alto, ancho, fdo.):	204,4 / 74,7 / 76,3

1 Zone	Temp Protect Plus	Humidity Control	Fresh Air	Vibrate Safe	Steel Interior	LED	Touch Display
Door Lock	Self Closing Door	Easy Fill	Smart Device				

Controles

- Display táctil monocromática en puerta, Touch control
- Display digital de temperatura
- SmartDeviceBox incluido
- Alarma en caso de avería: visual y acústica
- Alarma de la puerta: visual y acústica
- Bloqueo para niños

- Tiradores de transporte detrás, Ruedas de transporte detrás
- Patas de apoyo de altura regulable delante
- Sentido de apertura de la puerta: derecha intercambiable
- Junta de la puerta intercambiable
- Cerradura

PVPR NV: 2.584 €

Vinoteca

- Zonas de temperatura: 1, regulable entre +5 °C hasta +20 °C
- Iluminación LED en el techo
- Con altura regulable, balda de madera de haya
- Estantes: 7
- Refrigeración por aire, Suministro de aire fresco a través del filtro de carbón activo FreshAir
- Regulación de la humedad del aire, mediante ventilación conmutable, entre el 50 % y el 80 % de HR*

Ventajas de las prestaciones

- Tirador de aluminio



Alarma de la puerta

Le avisará en cuanto la puerta se quede abierta. Si la puerta de su vinoteca se queda abierta durante más de 60 segundos, se activa la alarma de la puerta. La alarma de la puerta suena de manera audible y va acompañada de una iluminación intermitente en el electrodoméstico. Esto le permite reaccionar lo más rápidamente posible y conservar las condiciones de almacenamiento óptimas para sus vinos.



UVProtect Plus

Triple protección. Para un almacenamiento a largo plazo, las vinotecas con puerta de cristal ofrecen una protección sin precedentes contra la radiación UV: tres capas protectoras formadas por cristal polarizado y una doble capa de metal depositado mediante vacío. Conocido como revestimiento Low-E, proporciona una protección altamente eficiente a sus vinos contra la nociva radiación solar.



← 60 →

WPbli 5231

GrandCru Selection

Clase de eficiencia energética:	
Consumo eléctrico anual / 24 hs.:	115 / 0,315 kWh
Max. Botellas Burdeos 0.75 l ² :	229
Volumen total ¹ :	442 l
Capacidad útil:	Vinoteca: 442,6 l
Nivel de ruido / clasificación ruido:	38 dB(A) / C
Clase climática:	SN-ST (de +10 °C a +38 °C)
Puertas / laterales:	Puerta de cristal con marco negro / negro
Dimensiones exteriores en cm (alto, ancho, fdo.):	188,4 / 59,7 / 76,3

1 Zone	Temp Protect Plus	Humidity Control	Fresh Air	UV Protect Plus	Vibrate Safe	Steel Interior	Light Column
Presentation Light	Touch Display	Door Lock	Self Closing Door	Easy Fill	Smart Device		

Controles

- Display táctil monocromática en puerta, Touch control
- Display digital de temperatura
- SmartDeviceBox incluido
- Alarma en caso de avería: visual y acústica
- Alarma de la puerta: visual y acústica
- Bloqueo para niños

- Tiradores de transporte detrás, Ruedas de transporte detrás
- Patas de apoyo de altura regulable delante
- Sentido de apertura de la puerta: derecha intercambiable
- Junta de la puerta intercambiable
- Cerradura

PVPR NV: 2.309 €

Vinoteca

- Zonas de temperatura: 1, regulable entre +5 °C hasta +20 °C
- Iluminación lateral regulable
- Con altura regulable, balda de madera de haya
- Estantes: 6
- Refrigeración por aire, Suministro de aire fresco a través del filtro de carbón activo FreshAir
- Regulación de la humedad del aire, mediante ventilación conmutable, entre el 50 % y el 80 % de HR*

Ventajas de las prestaciones

- Tirador de aluminio



← 60 →

WPbli 5031

GrandCru Selection

Clase de eficiencia energética:	
Consumo eléctrico anual / 24 hs.:	111 / 0,304 kWh
Max. Botellas Burdeos 0.75 l ² :	196
Volumen total ¹ :	385 l
Capacidad útil:	Vinoteca: 385,9 l
Nivel de ruido / clasificación ruido:	38 dB(A) / C
Clase climática:	SN-ST (de +10 °C a +38 °C)
Puertas / laterales:	Puerta de cristal con marco negro / negro
Dimensiones exteriores en cm (alto, ancho, fdo.):	168,4 / 59,7 / 76,3

1 Zone	Temp Protect Plus	Humidity Control	Fresh Air	UV Protect Plus	Vibrate Safe	Steel Interior	Light Column
Presentation Light	Touch Display	Door Lock	Self Closing Door	Easy Fill	Smart Device		

Controles

- Display táctil monocromática en puerta, Touch control
- Display digital de temperatura
- SmartDeviceBox incluido
- Alarma en caso de avería: visual y acústica
- Alarma de la puerta: visual y acústica
- Bloqueo para niños

- Tiradores de transporte detrás, Ruedas de transporte detrás
- Patas de apoyo de altura regulable delante
- Sentido de apertura de la puerta: derecha intercambiable
- Junta de la puerta intercambiable
- Cerradura

PVPR NV: 2.199 €

Vinoteca

- Zonas de temperatura: 1, regulable entre +5 °C hasta +20 °C
- Iluminación lateral regulable
- Con altura regulable, balda de madera de haya
- Estantes: 5
- Refrigeración por aire, Suministro de aire fresco a través del filtro de carbón activo FreshAir
- Regulación de la humedad del aire, mediante ventilación conmutable, entre el 50 % y el 80 % de HR*

Ventajas de las prestaciones

- Tirador de aluminio

² Los armarios bodega de Liebherr solamente están preparados para la conservación del vino. Capacidad máxima para botellas tipo Burdeos (0,75 l) según normativa NF H 35-124 (Al: 300,5 mm, ø 76,1 mm)

Vinotecas de envejecimiento



← 60 →

WPbl 5001

GrandCru

Clase de eficiencia energética:	
Consumo eléctrico anual / 24 hs.:	113 / 0,309 kWh
Max. Botellas Burdeos 0.75 l ² :	196
Volumen total ¹ :	385 l
Capacidad útil:	Vinoteca: 385,0 l
Nivel de ruido / clasificación ruido:	38 dB(A) / C
Clase climática:	SN-ST (de +10 °C a +38 °C)
Puertas / laterales:	Puerta de cristal con marco negro / negro
Dimensiones exteriores en cm (alto, ancho, fdo.):	168,4 / 59,7 / 76,3

1 Zone	Temp Protect Plus	Humidity Select	Fresh Air	UV Protect Plus	Vibrate Safe	LED	Touch Display
Door Lock	Self Closing Door	Easy Fill	Smart Device Ready				

Controles

- Display táctil monocromática en puerta, Touch control
- Display digital de temperatura
- Dispositivo SmartDevice: accesorio opcional
- Alarma en caso de avería: visual y acústica
- Alarma de la puerta: visual y acústica
- Bloqueo para niños

Vinoteca

- Zonas de temperatura: 1, regulable entre +5 °C hasta +20 °C
- Iluminación LED regulable en el techo
- Con altura regulable, balda de madera de haya
- Estantes: 5
- Refrigeración por aire, Suministro de aire fresco a través del filtro de carbón activo FreshAir
- Regulación de la humedad del aire, mediante ventilación conmutable, en dos niveles

Ventajas de las prestaciones

- Tirador negro para puerta
- Tiradores de transporte detrás, Ruedas de transporte detrás
- Patas de apoyo de altura regulable delante
- Sentido de apertura de la puerta: derecha intercambiable
- Junta de la puerta intercambiable
- Cerradura

PVPR NV: 1.979 €



← 60 →

WSbl 5001

GrandCru

Clase de eficiencia energética:	
Consumo eléctrico anual / 24 hs.:	97 / 0,265 kWh
Max. Botellas Burdeos 0.75 l ² :	196
Volumen total ¹ :	378 l
Capacidad útil:	Vinoteca: 378,1 l
Nivel de ruido / clasificación ruido:	38 dB(A) / C
Clase climática:	SN-T (de +10 °C a +43 °C)
Puertas / laterales:	Puerta de cristal completa en negro / negro
Dimensiones exteriores en cm (alto, ancho, fdo.):	168,4 / 59,7 / 76,3

1 Zone	Temp Protect Plus	Humidity Select	Fresh Air	Vibrate Safe	LED	Touch Display	Door Lock
Self Closing Door	Easy Fill	Smart Device Ready					

Controles

- Display táctil monocromática en puerta, Touch control
- Display digital de temperatura
- Dispositivo SmartDevice: accesorio opcional
- Alarma en caso de avería: visual y acústica
- Alarma de la puerta: visual y acústica
- Bloqueo para niños

Vinoteca

- Zonas de temperatura: 1, regulable entre +5 °C hasta +20 °C
- Iluminación LED en el techo
- Con altura regulable, balda de madera de haya
- Estantes: 5
- Refrigeración por aire, Suministro de aire fresco a través del filtro de carbón activo FreshAir
- Regulación de la humedad del aire, mediante ventilación conmutable, en dos niveles

Ventajas de las prestaciones

- Tirador negro para puerta
- Tiradores de transporte detrás, Ruedas de transporte detrás
- Patas de apoyo de altura regulable delante
- Sentido de apertura de la puerta: derecha intercambiable
- Junta de la puerta intercambiable
- Cerradura

PVPR NV: 1.869 €



← 60 →

WPbl 4601

GrandCru

Clase de eficiencia energética:	
Consumo eléctrico anual / 24 hs.:	111 / 0,304 kWh
Max. Botellas Burdeos 0.75 l ² :	166
Volumen total ¹ :	328 l
Capacidad útil:	Vinoteca: 328,7 l
Nivel de ruido / clasificación ruido:	38 dB(A) / C
Clase climática:	SN-ST (de +10 °C a +38 °C)
Puertas / laterales:	Puerta de cristal con marco negro / negro
Dimensiones exteriores en cm (alto, ancho, fdo.):	148,4 / 59,7 / 76,3

1 Zone	Temp Protect Plus	Humidity Select	Fresh Air	UV Protect Plus	Vibrate Safe	LED	Touch Display
Door Lock	Self Closing Door	Easy Fill	Smart Device Ready				

Controles

- Display táctil monocromática en puerta, Touch control
- Display digital de temperatura
- Dispositivo SmartDevice: accesorio opcional
- Alarma en caso de avería: visual y acústica
- Alarma de la puerta: visual y acústica
- Bloqueo para niños

Ventajas de las prestaciones

- Tirador negro para puerta
- Tiradores de transporte detrás, Ruedas de transporte detrás
- Patas de apoyo de altura regulable delante
- Sentido de apertura de la puerta: derecha intercambiable
- Junta de la puerta intercambiable
- Cerradura

Vinoteca

- Zonas de temperatura: 1, regulable entre +5 °C hasta +20 °C
- Iluminación LED regulable en el techo
- Con altura regulable, balda de madera de haya
- Estantes: 5
- Refrigeración por aire, Suministro de aire fresco a través del filtro de carbón activo FreshAir
- Regulación de la humedad del aire, mediante ventilación conmutable, en dos niveles

PVPR NV: 1.759 €



← 60 →

WSbl 4601

GrandCru

Clase de eficiencia energética:	
Consumo eléctrico anual / 24 hs.:	84 / 0,230 kWh
Max. Botellas Burdeos 0.75 l ² :	166
Volumen total ¹ :	322 l
Capacidad útil:	Vinoteca: 322,8 l
Nivel de ruido / clasificación ruido:	38 dB(A) / C
Clase climática:	SN-T (de +10 °C a +43 °C)
Puertas / laterales:	Puerta de cristal completa en negro / negro
Dimensiones exteriores en cm (alto, ancho, fdo.):	148,4 / 59,7 / 76,3

1 Zone	Temp Protect Plus	Humidity Select	Fresh Air	Vibrate Safe	LED	Touch Display	Door Lock
Self Closing Door	Easy Fill	Smart Device Ready					

Controles

- Display táctil monocromática en puerta, Touch control
- Display digital de temperatura
- Dispositivo SmartDevice: accesorio opcional
- Alarma en caso de avería: visual y acústica
- Alarma de la puerta: visual y acústica
- Bloqueo para niños

Ventajas de las prestaciones

- Tirador negro para puerta
- Tiradores de transporte detrás, Ruedas de transporte detrás
- Patas de apoyo de altura regulable delante
- Sentido de apertura de la puerta: derecha intercambiable
- Junta de la puerta intercambiable
- Cerradura

Vinoteca

- Zonas de temperatura: 1, regulable entre +5 °C hasta +20 °C
- Iluminación LED en el techo
- Con altura regulable, balda de madera de haya
- Estantes: 5
- Refrigeración por aire, Suministro de aire fresco a través del filtro de carbón activo FreshAir
- Regulación de la humedad del aire, mediante ventilación conmutable, en dos niveles

PVPR NV: 1.649 €

² Los armarios bodega de Liebherr solamente están preparados para la conservación del vino. Capacidad máxima para botellas tipo Burdeos (0,75 l) según normativa NF H 35-124 (Al: 300,5 mm, ø 76,1 mm)

Vinotecas de envejecimiento



← 60 →

WPbl 4201

GrandCru

Clase de eficiencia energética:	
Consumo eléctrico anual / 24 hs.:	95 / 0,260 kWh
Max. Botellas Burdeos 0.75 l ² :	141
Volumen total ¹ :	272 l
Capacidad útil:	Vinoteca: 272,2 l
Nivel de ruido / clasificación ruido:	38 dB(A) / C
Clase climática:	SN-ST (de +10 °C a +38 °C)
Puertas / laterales:	Puerta de cristal con marco negro / Negro
Dimensiones exteriores en cm (alto, ancho, fdo.):	128,4 / 59,7 / 76,3



Controles

- Display táctil monocromática en puerta, Touch control
- Display digital de temperatura
- Dispositivo SmartDevice: accesorio opcional
- Alarma en caso de avería: visual y acústica
- Alarma de la puerta: visual y acústica
- Bloqueo para niños

Vinoteca

- Zonas de temperatura: 1, regulable entre +5 °C hasta +20 °C
- Iluminación LED regulable en el techo
- Con altura regulable, balda de madera de haya
- Estantes: 4
- Refrigeración por aire, Suministro de aire fresco a través del filtro de carbón activo FreshAir
- Regulación de la humedad del aire, mediante ventilación conmutable, en dos niveles

Ventajas de las prestaciones

- Tirador negro para puerta
- Tiradores de transporte detrás, Ruedas de transporte detrás
- Patas de apoyo de altura regulable delante
- Sentido de apertura de la puerta: derecha intercambiable
- Junta de la puerta intercambiable
- Cerradura

PVPR NV: 1.539 €



← 60 →

WSbl 4201

GrandCru

Clase de eficiencia energética:	
Consumo eléctrico anual / 24 hs.:	76 / 0,208 kWh
Max. Botellas Burdeos 0.75 l ² :	141
Volumen total ¹ :	267 l
Capacidad útil:	Vinoteca: 267,2 l
Nivel de ruido / clasificación ruido:	38 dB(A) / C
Clase climática:	SN-T (de +10 °C a +43 °C)
Puertas / laterales:	Puerta de cristal completa en negro / negro
Dimensiones exteriores en cm (alto, ancho, fdo.):	128,4 / 59,7 / 76,3

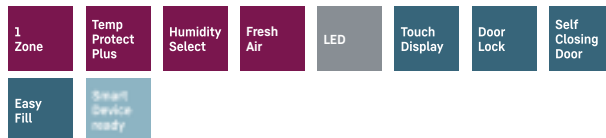

Controles

- Display táctil monocromática en puerta, Touch control
- Display digital de temperatura
- Dispositivo SmartDevice: accesorio opcional
- Alarma en caso de avería: visual y acústica
- Alarma de la puerta: visual y acústica
- Bloqueo para niños

Vinoteca

- Zonas de temperatura: 1, regulable entre +5 °C hasta +20 °C
- Iluminación LED en el techo
- Con altura regulable, balda de madera de haya
- Estantes: 4
- Refrigeración por aire, Suministro de aire fresco a través del filtro de carbón activo FreshAir
- Regulación de la humedad del aire, mediante ventilación conmutable, en dos niveles

Ventajas de las prestaciones

- Tirador negro para puerta
- Tiradores de transporte detrás, Ruedas de transporte detrás
- Patas de apoyo de altura regulable delante
- Sentido de apertura de la puerta: derecha intercambiable
- Junta de la puerta intercambiable
- Cerradura

PVPR NV: 1.429 €

¹ Conforme al Reglamento UE 2019/2016, indicamos el volumen total como número entero (redondeado) y el volumen de los compartimentos de congelación y de conservación fresca de alimentos, con una posición decimal.

² Los armarios bodega de Liebherr solamente están preparados para la conservación del vino. Capacidad máxima para botellas tipo Burdeos (0,75 l) según normativa NF H 35-124 (Al: 300,5 mm, ø 76,1 mm)



WPbli 5231 GrandCru Selection



Wkes 653 GrandCru



ZKes 453 Humidor



← 43 →

WKes 653

GrandCru

Clase de eficiencia energética:	
Consumo eléctrico anual / 24 hs.:	78 / 0,213 kWh
Max. Botellas Burdeos 0.75 l ² :	12
Volumen total ¹ :	48 l
Capacidad útil:	Vinoteca: 48,0 l
Nivel de ruido / clasificación ruido:	37 dB(A) / C
Clase climática:	SN (de +10 °C a +32 °C)
Puertas / laterales:	Puerta de cristal con marco en acero SmartSteel / SmartSteel
Dimensiones exteriores en cm (alto, ancho, fdo.):	61,2 / 42,5 / 47,8



Controles

PVPR NV: 1.814 €

- Display táctil en el interior
- Display digital de temperatura
- Alarma en caso de avería: visual y acústica
- Alarma de la puerta: acústica
- Bloqueo para niños

Vinoteca

- Zonas de temperatura: 1, regulable entre +5 °C hasta +20 °C
- Iluminación LED regulable
- Balda de madera de haya
- Estantes: 3
- Cajón para utensilios
- Refrigeración por aire, Suministro de aire fresco a través del filtro de carbón activo FreshAir

Ventajas de las prestaciones

- Sentido de apertura de la puerta: derecha fija
- Junta de la puerta intercambiable
- Cerradura
- Se puede montar en la pared



← 43 →

ZKes 453

Humidor

Consumo eléctrico anual / 24 hs.:	162 / 0,443 kWh
Volumen total ¹ :	39 l
Capacidad útil:	Frigorífico: 39 l
Nivel de ruido / clasificación ruido:	40 dB(A)
Clase climática:	N (de +16 °C a +32 °C)
Puertas / laterales:	Puerta de cristal con marco en acero SmartSteel / SmartSteel
Dimensiones exteriores en cm (alto, ancho, fdo.):	61,2 / 42,5 / 47,8



Controles

- Display táctil en el interior
- Indicador digital de temperatura y humedad
- Alarma en caso de avería: visual y acústica
- Alarma de la puerta: acústica
- Bloqueo para niños

Vinoteca

- Zonas de temperatura: 1, regulable entre 16 °C hasta +20 °C
- Iluminación LED

Ventajas de las prestaciones

- Sentido de apertura de la puerta: derecha fija
- Junta de la puerta intercambiable
- Cerradura
- Se puede montar en la pared

PVPR NV: 3.299 €

¹ Conforme al Reglamento UE 2019/2016, indicamos el volumen total como numero entero (redondeado) y el volumen de los compartimentos de congelación y de conservación fresca de alimentos, con una posición decimal.

² Los armarios bodega de Liebherr solamente están preparados para la conservación del vino. Capacidad máxima para botellas tipo Burdeos (0,75 l) según normativa NF H 35-124 (Al: 300,5 mm, ø 76,1 mm)

Modelos integrables



IRBd 5120 ◊ S



erie Plus

Combinados frigorífico y congelador integrables



↑
194
↓

ICNd 5603

Pure

Tipo de montaje:	puerta fija / electrodoméstico integrable
Clase de eficiencia energética:	
Consumo eléctrico anual / 24 hs.:	180 / 0,493 kWh
Volumen total ¹ :	284 l
Capacidad útil:	Frigorífico: 214,9 l / Congelador: 70 l
Nivel de ruido / clasificación ruido:	33 dB(A) / B SuperSilent
Clase climática:	SN-T (de +10 °C a +43 °C)
Dimensiones de apertura en cm (alto/ancho/fdo.):	194 - 195 / 56 - 57 / mín. 55,0



Controles

- Display táctil monocromática, Touch control
- Display digital de temperatura para el compartimento frigorífico y congelador
- Dispositivo SmartDevice: accesorio opcional
- Alarma en caso de avería: visual y acústica
- Alarma de la puerta: visual y acústica

- Capacidad de congelación en 24 h: 6 kg
- Estantes de cristal de seguridad

Ventajas de las prestaciones

- Patas de apoyo de altura regulable delante
- Sentido de apertura de la puerta: derecha intercambiable
- Junta de la puerta intercambiable

PVPR NV: 1.759 €

Frigorífico y cajones EasyFresh o BioFresh

- PowerCooling con filtro de carbón activo FreshAir
- Baldas de plástico, huevera
- Superficies de apoyo GlassLine: 5
- Cajones EasyFresh: 1
- Iluminación LED en el techo

Congelador

- Cajones: 3, VarioSpace
- Tiempo de conservación en caso de corte de energía: 9 h



↑
194
↓

ICNSd 5603

Pure

Tipo de montaje:	puerta deslizante / electrodoméstico integrable
Clase de eficiencia energética:	
Consumo eléctrico anual / 24 hs.:	180 / 0,493 kWh
Volumen total ¹ :	284 l
Capacidad útil:	Frigorífico: 214,9 l / Congelador: 70 l
Nivel de ruido / clasificación ruido:	33 dB(A) / B SuperSilent
Clase climática:	SN-T (de +10 °C a +43 °C)
Dimensiones de apertura en cm (alto/ancho/fdo.):	194 - 195 / 56 - 57 / mín. 55,0



Controles

- Display táctil monocromática, Touch control
- Display digital de temperatura para el compartimento frigorífico y congelador
- Dispositivo SmartDevice: accesorio opcional
- Alarma en caso de avería: visual y acústica
- Alarma de la puerta: visual y acústica

- Capacidad de congelación en 24 h: 6 kg
- Estantes de cristal de seguridad

Ventajas de las prestaciones

- Patas de apoyo de altura regulable delante
- Sentido de apertura de la puerta: derecha intercambiable
- Junta de la puerta intercambiable

PVPR NV: 1.704 €

Frigorífico y cajones EasyFresh o BioFresh

- PowerCooling con filtro de carbón activo FreshAir
- Baldas de plástico, huevera
- Superficies de apoyo GlassLine: 5
- Cajones EasyFresh: 1
- Iluminación LED en el techo

Congelador

- Cajones: 3, VarioSpace
- Tiempo de conservación en caso de corte de energía: 9 h

Combinados frigorífico y congelador integrables



↑
178
↓

ICBNdi 5123

Plus

Tipo de montaje:	puerta fija / electrodoméstico integrable
Clase de eficiencia energética:	
Consumo eléctrico anual / 24 hs.:	207 / 0,567 kWh
Volumen total ¹ :	244 l
Capacidad útil: Frigorífico: 103,3 l / Compartimento BioFresh: 70,9 l / Congelador: 70 l	
Nivel de ruido / clasificación ruido:	34 dB(A) / B SuperSilent
Clase climática:	SN-ST (de +10 °C a +38 °C)
Dimensiones de apertura en cm (alto/ancho/fdo.):	177,2 - 178,8 / 56 - 57 / mín. 55,0

Bio Fresh	Duo Cooling	No Frost	Super Cool	Super Frost	Soft System	Super Silent	Touch Display
Vario Space	Smart Device	LED					

Controles

- Display táctil monocromática, Touch control
- Display digital de temperatura para el compartimento frigorífico y congelador
- SmartDeviceBox incluido
- Alarma en caso de avería: visual y acústica
- Alarma de la puerta: visual y acústica

Frigorífico y cajones EasyFresh o BioFresh

- PowerCooling con filtro de carbón activo FreshAir
- Baldas de plástico, huevera, FlexCube
- Superficies de apoyo GlassLine: 4, de las cuales divisibles: 1
- Bandeja integrada portabotellas
- Cajones BioFresh: 2, cajones para frutas y verduras: 1, cajones para carnes y lácteos: 1
- Iluminación LED en el techo

Congelador

- Cajones: 3, VarioSpace
- Cubitera

- Tiempo de conservación en caso de corte de energía: 9 h
- Capacidad de congelación en 24 h: 6 kg
- Estantes de cristal de seguridad

Ventajas de las prestaciones

- Patas de apoyo de altura regulable delante
- Sentido de apertura de la puerta: derecha intercambiable
- Junta de la puerta intercambiable

PVPR NV: 2.089 €



↑
178
↓

ICBSd 5122

Plus

Tipo de montaje:	puerta deslizante / electrodoméstico integrable
Clase de eficiencia energética:	
Consumo eléctrico anual / 24 hs.:	182 / 0,498 kWh
Volumen total ¹ :	255 l
Capacidad útil: Frigorífico: 130 l / Compartimento BioFresh: 70,9 l / Congelador: 54 l	
Nivel de ruido / clasificación ruido:	32 dB(A) / B SuperSilent
Clase climática:	SN-T (de +10 °C a +43 °C)
Dimensiones de apertura en cm (alto/ancho/fdo.):	177,2 - 178,8 / 56 - 57 / mín. 55,0

Bio Fresh	Duo Cooling	Smart Frost	Super Cool	Super Frost	Super Silent	Touch Display	Vario Space
Smart Device ready	LED						

Controles

- Display táctil monocromática, Touch control
- Display digital de temperatura para el compartimento frigorífico y congelador
- Dispositivo SmartDevice: accesorio opcional
- Alarma en caso de avería: visual y acústica
- Alarma de la puerta: visual y acústica

Frigorífico y cajones EasyFresh o BioFresh

- PowerCooling con filtro de carbón activo FreshAir
- Baldas de plástico, huevera, FlexCube
- Superficies de apoyo GlassLine: 5, de las cuales divisibles: 1
- Bandeja integrada portabotellas
- Cajones BioFresh: 2, cajones para frutas y verduras: 1, cajones para carnes y lácteos: 1
- Iluminación LED en el techo

Congelador

- Cajones: 2, VarioSpace

- Cubitera
- Tiempo de conservación en caso de corte de energía: 9 h
- Capacidad de congelación en 24 h: 4 kg
- Estantes de cristal de seguridad

Ventajas de las prestaciones

- Patas de apoyo de altura regulable delante
- Sentido de apertura de la puerta: derecha intercambiable
- Junta de la puerta intercambiable

PVPR NV: 1.869 €

Combinados frigorífico y congelador integrables



↑
178
↓

ICNe 5103

Pure

Tipo de montaje:	puerta fija / electrodoméstico integrable
Clase de eficiencia energética:	
Consumo eléctrico anual / 24 hs.:	227 / 0,621 kWh
Volumen total ¹ :	253 l
Capacidad útil:	Frigorífico: 183,3 l / Congelador: 70 l
Nivel de ruido / clasificación ruido:	34 dB(A) / B SuperSilent
Clase climática:	SN-T (de +10 °C a +43 °C)
Dimensiones de apertura en cm (alto/ancho/fdo.):	177,2 - 178,8 / 56 - 57 / mín. 55,0



Controles

- Display táctil monocromática, Touch control
- Display digital de temperatura para el compartimento frigorífico y congelador
- Dispositivo SmartDevice: accesorio opcional
- Alarma en caso de avería: visual y acústica
- Alarma de la puerta: visual y acústica

- Capacidad de congelación en 24 h: 6 kg
- Estantes de cristal de seguridad

Ventajas de las prestaciones

- Patas de apoyo de altura regulable delante
- Sentido de apertura de la puerta: derecha intercambiable
- Junta de la puerta intercambiable

PVPR NV: 1.429 €

Frigorífico y cajones EasyFresh

o BioFresh

- PowerCooling con filtro de carbón activo FreshAir
- Baldas de plástico, huevera
- Superficies de apoyo GlassLine: 4
- Cajones EasyFresh: 1
- Iluminación LED en el techo

Congelador

- Cajones: 3, VarioSpace
- Tiempo de conservación en caso de corte de energía: 9 h



↑
178
↓

ICNSe 5103

Pure

Tipo de montaje:	puerta deslizante / electrodoméstico integrable
Clase de eficiencia energética:	
Consumo eléctrico anual / 24 hs.:	227 / 0,621 kWh
Volumen total ¹ :	253 l
Capacidad útil:	Frigorífico: 183,3 l / Congelador: 70 l
Nivel de ruido / clasificación ruido:	34 dB(A) / B SuperSilent
Clase climática:	SN-T (de +10 °C a +43 °C)
Dimensiones de apertura en cm (alto/ancho/fdo.):	177,2 - 178,8 / 56 - 57 / mín. 55,0



Controles

- Display táctil monocromática, Touch control
- Display digital de temperatura para el compartimento frigorífico y congelador
- Dispositivo SmartDevice: accesorio opcional
- Alarma en caso de avería: visual y acústica
- Alarma de la puerta: visual y acústica

- Capacidad de congelación en 24 h: 6 kg
- Estantes de cristal de seguridad

Ventajas de las prestaciones

- Patas de apoyo de altura regulable delante
- Sentido de apertura de la puerta: derecha intercambiable
- Junta de la puerta intercambiable

PVPR NV: 1.374 €

Frigorífico y cajones EasyFresh

o BioFresh

- PowerCooling con filtro de carbón activo FreshAir
- Baldas de plástico, huevera
- Superficies de apoyo GlassLine: 4
- Cajones EasyFresh: 1
- Iluminación LED en el techo

Congelador

- Cajones: 3, VarioSpace
- Tiempo de conservación en caso de corte de energía: 9 h



↑
178
↓

ICe 5103

Pure

Tipo de montaje:	puerta fija / electrodoméstico integrable
Clase de eficiencia energética:	
Consumo eléctrico anual / 24 hs.:	228 / 0,624 kWh
Volumen total ¹ :	264 l
Capacidad útil:	Frigorífico: 183,3 l / Congelador: 81 l
Nivel de ruido / clasificación ruido:	34 dB(A) / B SuperSilent
Clase climática:	SN-T (de +10 °C a +43 °C)
Dimensiones de apertura en cm (alto/ancho/fdo.):	177,2 - 178,8 / 56 - 57 / mín. 55,0



Controles

- Display táctil monocromática, Touch control
- Display digital de temperatura para el compartimento frigorífico y congelador
- Dispositivo SmartDevice: accesorio opcional
- Alarma en caso de avería: visual y acústica
- Alarma de la puerta: visual y acústica

- Capacidad de congelación en 24 h: 6 kg
- Estantes de cristal de seguridad

Ventajas de las prestaciones

- Patas de apoyo de altura regulable delante
- Sentido de apertura de la puerta: derecha intercambiable
- Junta de la puerta intercambiable

PVPR NV: 1.264 €

Frigorífico y cajones EasyFresh o BioFresh

- PowerCooling con filtro de carbón activo FreshAir
- Baldas de plástico, huevera
- Superficies de apoyo GlassLine: 4
- Cajones EasyFresh: 1
- Iluminación LED en el techo

Congelador

- Cajones: 3, VarioSpace
- Tiempo de conservación en caso de corte de energía: 11 h



↑
178
↓

ICSe 5103

Pure

Tipo de montaje:	puerta deslizante / electrodoméstico integrable
Clase de eficiencia energética:	
Consumo eléctrico anual / 24 hs.:	228 / 0,624 kWh
Volumen total ¹ :	264 l
Capacidad útil:	Frigorífico: 183,3 l / Congelador: 81 l
Nivel de ruido / clasificación ruido:	34 dB(A) / B SuperSilent
Clase climática:	SN-T (de +10 °C a +43 °C)
Dimensiones de apertura en cm (alto/ancho/fdo.):	177,2 - 178,8 / 56 - 57 / mín. 55,0



Controles

- Display táctil monocromática, Touch control
- Display digital de temperatura para el compartimento frigorífico y congelador
- Dispositivo SmartDevice: accesorio opcional
- Alarma en caso de avería: visual y acústica
- Alarma de la puerta: visual y acústica

- Capacidad de congelación en 24 h: 6 kg
- Estantes de cristal de seguridad

Ventajas de las prestaciones

- Patas de apoyo de altura regulable delante
- Sentido de apertura de la puerta: derecha intercambiable
- Junta de la puerta intercambiable

PVPR NV: 1.209 €

Frigorífico y cajones EasyFresh o BioFresh

- PowerCooling con filtro de carbón activo FreshAir
- Baldas de plástico, huevera
- Superficies de apoyo GlassLine: 4
- Cajones EasyFresh: 1
- Iluminación LED en el techo

Congelador

- Cajones: 3, VarioSpace
- Tiempo de conservación en caso de corte de energía: 11 h

Frigoríficos integrables



↑
178
↓

IRBd 5121

Plus

Tipo de montaje:	puerta fija / electrodoméstico integrable
Clase de eficiencia energética:	
Consumo eléctrico anual / 24 hs.:	164 / 0,449 kWh
Volumen total ¹ :	275 l
Capacidad útil: Frigorífico: 150,2 l / Compartimento BioFresh: 98,2 l / Congelador:	27 l
Nivel de ruido / clasificación ruido:	34 dB(A) / B SuperSilent
Clase climática:	SN-T (de +10 °C a +43 °C)
Dimensiones de apertura en cm (alto/ancho/fdo.):	177,2 - 178,8 / 56 - 57 / mín.
55,0	

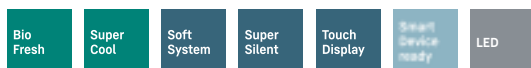

Controles

- Display táctil monocromática, Touch control
- Display digital de temperatura para el compartimento frigorífico
- Dispositivo SmartDevice: accesorio opcional
- Alarma en caso de avería: visual y acústica
- Alarma de la puerta: visual y acústica

Frigorífico y cajones EasyFresh o BioFresh

- PowerCooling con filtro de carbón activo FreshAir
- Baldas de plástico, huevera, FlexCube
- Superficies de apoyo GlassLine: 5, de las cuales divisibles: 1
- Bandeja integrada portabotellas
- Cajones BioFresh: 3, cajones para frutas y verduras: 2, cajones para carnes y lácteos: 1
- Iluminación en ambos laterales

Congelador

- Compartimento congelador de 4 estrellas, sentido de apertura de la puerta del congelador intercambiable
- Cubitera
- Tiempo de conservación en caso de corte de energía: 14 h
- Capacidad de congelación en 24 h: 2kg

Ventajas de las prestaciones

- Patas de apoyo de altura regulable delante
- Sentido de apertura de la puerta: derecha intercambiable
- Junta de la puerta intercambiable

PVPR NV: 1.869 €



↑
178
↓

IRBSd 5121

Plus

Tipo de montaje:	puerta deslizante / electrodoméstico integrable
Clase de eficiencia energética:	
Consumo eléctrico anual / 24 hs.:	164 / 0,449 kWh
Volumen total ¹ :	275 l
Capacidad útil: Frigorífico: 150,2 l / Compartimento BioFresh: 98,2 l / Congelador:	27 l
Nivel de ruido / clasificación ruido:	34 dB(A) / B SuperSilent
Clase climática:	SN-T (de +10 °C a +43 °C)
Dimensiones de apertura en cm (alto/ancho/fdo.):	177,2 - 178,8 / 56 - 57 / mín.
55,0	



Controles

- Display táctil monocromática, Touch control
- Display digital de temperatura para el compartimento frigorífico
- Dispositivo SmartDevice: accesorio opcional
- Alarma en caso de avería: visual y acústica
- Alarma de la puerta: visual y acústica

Frigorífico y cajones EasyFresh o BioFresh

- PowerCooling con filtro de carbón activo FreshAir
- Baldas de plástico, huevera, FlexCube
- Superficies de apoyo GlassLine: 5, de las cuales divisibles: 1
- Bandeja integrada portabotellas
- Cajones BioFresh: 3, cajones para frutas y verduras: 2, cajones para carnes y lácteos: 1
- Iluminación en ambos laterales

Congelador

- Compartimento congelador de 4 estrellas, sentido de apertura de la puerta del congelador intercambiable
- Cubitera
- Tiempo de conservación en caso de corte de energía: 14 h
- Capacidad de congelación en 24 h: 2kg

Ventajas de las prestaciones

- Patas de apoyo de altura regulable delante
- Sentido de apertura de la puerta: derecha intercambiable
- Junta de la puerta intercambiable

PVPR NV: 1.869 €



↑
178
↓

IRBd 5120

Plus

Tipo de montaje:	puerta fija / electrodoméstico integrable
Clase de eficiencia energética:	
Consumo eléctrico anual / 24 hs.:	125 / 0,342 kWh
Volumen total ¹ :	294 l
Capacidad útil:	Frigorífico: 195,8 l / Compartimento BioFresh: 98,2 l
Nivel de ruido / clasificación ruido:	33 dB(A) / B SuperSilent
Clase climática:	SN-T (de +10 °C a +43 °C)
Dimensiones de apertura en cm (alto/ancho/fdo.):	177,2 - 178,8 / 56 - 57 / mín. 55,0



Controles

- Display táctil monocromática, Touch control
- Display digital de temperatura para el compartimento frigorífico
- Dispositivo SmartDevice: accesorio opcional
- Alarma en caso de avería: visual y acústica
- Alarma de la puerta: visual y acústica

Ventajas de las prestaciones

- Patas de apoyo de altura regulable delante
- Sentido de apertura de la puerta: derecha intercambiable
- Junta de la puerta intercambiable

PVPR NV: 1.814 €

Frigorífico y cajones EasyFresh

o BioFresh

- PowerCooling con filtro de carbón activo FreshAir
- Baldas de plástico, huevera, FlexCube
- Superficies de apoyo GlassLine: 7, de las cuales divisibles: 1
- Bandeja integrada portabotellas
- Cajones BioFresh: 3, cajones para frutas y verduras: 2, cajones para carnes y lácteos: 1
- Iluminación LED en el techo



↑
178
↓

IRBSd 5120

Plus

Tipo de montaje:	puerta deslizante / electrodoméstico integrable
Clase de eficiencia energética:	
Consumo eléctrico anual / 24 hs.:	125 / 0,342 kWh
Volumen total ¹ :	294 l
Capacidad útil:	Frigorífico: 195,8 l / Compartimento BioFresh: 98,2 l
Nivel de ruido / clasificación ruido:	33 dB(A) / B SuperSilent
Clase climática:	SN-T (de +10 °C a +43 °C)
Dimensiones de apertura en cm (alto/ancho/fdo.):	177,2 - 178,8 / 56 - 57 / mín. 55,0



Controles

- Display táctil monocromática, Touch control
- Display digital de temperatura para el compartimento frigorífico
- Dispositivo SmartDevice: accesorio opcional
- Alarma en caso de avería: visual y acústica
- Alarma de la puerta: visual y acústica

Ventajas de las prestaciones

- Patas de apoyo de altura regulable delante
- Sentido de apertura de la puerta: derecha intercambiable
- Junta de la puerta intercambiable

PVPR NV: 1.814 €

Frigorífico y cajones EasyFresh

o BioFresh

- PowerCooling con filtro de carbón activo FreshAir
- Baldas de plástico, huevera, FlexCube
- Superficies de apoyo GlassLine: 7, de las cuales divisibles: 1
- Bandeja integrada portabotellas
- Cajones BioFresh: 3, cajones para frutas y verduras: 2, cajones para carnes y lácteos: 1
- Iluminación LED en el techo



IRd 5101 ♦ Serie Plus



↑
178
↓

IRd 5100

Pure

Tipo de montaje:	puerta fija / electrodoméstico integrable
Clase de eficiencia energética:	
Consumo eléctrico anual / 24 hs.:	92 / 0,252 kWh
Volumen total ¹ :	308 l
Capacidad útil:	Frigorífico: 308,8 l
Nivel de ruido / clasificación ruido:	33 dB(A) / B SuperSilent
Clase climática:	SN-T (de +10 °C a +43 °C)
Dimensiones de apertura en cm (alto/ancho/fdo.):	177,2 - 178,8 / 56 - 57 / mín. 55,0



Controles

- Display táctil monocromática, Touch control
- Display digital de temperatura
- Dispositivo SmartDevice: accesorio opcional
- Alarma en caso de avería: visual y acústica
- Alarma de la puerta: visual y acústica

Frigorífico y cajones EasyFresh o BioFresh

- PowerCooling con filtro de carbón activo FreshAir
- Baldas de plástico, huevera
- Superficies de apoyo GlassLine: 7
- Cajones EasyFresh: 1 sobre guías telescópicas
- Estante con extracción parcial sobre guías telescópicas
- Cajón de gran capacidad para frutas y verduras sobre guías telescópicas
- Iluminación LED en el techo

Ventajas de las prestaciones

- Patas de apoyo de altura regulable delante
- Sentido de apertura de la puerta: derecha intercambiable
- Junta de la puerta intercambiable

PVPR NV: 1.484 €



↑
178
↓

IRd 5101

Pure

Tipo de montaje:	puerta fija / electrodoméstico integrable
Clase de eficiencia energética:	
Consumo eléctrico anual / 24 hs.:	137 / 0,375 kWh
Volumen total ¹ :	286 l
Capacidad útil:	Frigorífico: 259 l / Congelador: 27 l
Nivel de ruido / clasificación ruido:	34 dB(A) / B SuperSilent
Clase climática:	SN-T (de +10 °C a +43 °C)
Dimensiones de apertura en cm (alto/ancho/fdo.):	177,2 - 178,8 / 56 - 57 / mín. 55,0



Controles

- Display táctil monocromática, Touch control
- Display digital de temperatura para el compartimento frigorífico
- Dispositivo SmartDevice: accesorio opcional
- Alarma en caso de avería: visual y acústica
- Alarma de la puerta: visual y acústica

Frigorífico y cajones EasyFresh o BioFresh

- PowerCooling con filtro de carbón activo FreshAir
- Baldas de plástico, huevera
- Superficies de apoyo GlassLine: 5
- Cajones EasyFresh: 1 sobre guías telescópicas
- Estante con extracción parcial sobre guías telescópicas
- Cajón de gran capacidad para frutas y verduras sobre guías telescópicas
- Iluminación en ambos laterales

Congelador

- Compartimento congelador de 4 estrellas, sentido de apertura de la puerta del congelador intercambiable
- Tiempo de conservación en caso de corte de energía: 14 h
- Capacidad de congelación en 24 h: 2kg

Ventajas de las prestaciones

- Patas de apoyo de altura regulable delante
- Sentido de apertura de la puerta: derecha intercambiable
- Junta de la puerta intercambiable

PVPR NV: 1.539 €

¹ Conforme al Reglamento UE 2019/2016, indicamos el volumen total como numero entero (redondeado) y el volumen de los compartimentos de congelación y de conservación fresca de alimentos, con una posición decimal.

Congeladores integrables



↑
178
↓

SIFNe 5128

Plus

Tipo de montaje:	puerta fija / electrodoméstico integrable
Clase de eficiencia energética:	
Consumo eléctrico anual / 24 hs.:	237 / 0,649 kWh
Volumen total ¹ :	213 l
Capacidad útil:	Congelador: 213 l
Nivel de ruido / clasificación ruido:	33 dB(A) / B SuperSilent
Clase climática:	SN-T (de +10 °C a +43 °C)
Dimensiones de apertura en cm (alto/ancho/fdo.):	177,2 - 178,8 / 56 - 57 / mín. 55,0



Controles

- Display táctil monocromática, Touch control
- Display digital de temperatura
- Dispositivo SmartDevice: accesorio opcional
- Alarma en caso de avería: visual y acústica
- Alarma de la puerta: visual y acústica

- Sentido de apertura de la puerta: izquierda intercambiable
- Junta de la puerta intercambiable

PVPR NV: 2.199 €

Congelador

- Cajones: 8, VarioSpace
- Cubitera
- Tiempo de conservación en caso de corte de energía: 9 h
- Capacidad de congelación en 24 h: 12 kg

Ventajas de las prestaciones

- Calefactores laterales, para evitar la condensación en combinación con otros frigoríficos, congeladores o vinotecas
- Patas de apoyo de altura regulable delante



↑
178
↓

SIFNSe 5128

Plus

Tipo de montaje:	puerta deslizante / electrodoméstico integrable
Clase de eficiencia energética:	
Consumo eléctrico anual / 24 hs.:	237 / 0,649 kWh
Volumen total ¹ :	213 l
Capacidad útil:	Congelador: 213 l
Nivel de ruido / clasificación ruido:	33 dB(A) / B SuperSilent
Clase climática:	SN-T (de +10 °C a +43 °C)
Dimensiones de apertura en cm (alto/ancho/fdo.):	177,2 - 178,8 / 56 - 57 / mín. 55,0



Controles

- Display táctil monocromática, Touch control
- Display digital de temperatura
- Dispositivo SmartDevice: accesorio opcional
- Alarma en caso de avería: visual y acústica
- Alarma de la puerta: visual y acústica

- Sentido de apertura de la puerta: izquierda intercambiable
- Junta de la puerta intercambiable

PVPR NV: 2.144 €

Congelador

- Cajones: 8, VarioSpace
- Cubitera
- Tiempo de conservación en caso de corte de energía: 9 h
- Capacidad de congelación en 24 h: 12 kg

Ventajas de las prestaciones

- Calefactores laterales, para evitar la condensación en combinación con otros frigoríficos, congeladores o vinotecas
- Patas de apoyo de altura regulable delante



NoFrost

Cuando abre su congelador, desea ver alimentos congelados, y no hielo ni escarcha. NoFrost protege el congelador de la formación indeseada de escarcha, ya que esto consume mucha energía y puede resultar muy caro. NoFrost significa: no tener que volver a descongelar el congelador de forma laboriosa e invirtiendo mucho tiempo, lo que le deja tiempo para otras cosas y le permite ahorrar dinero.



VarioSpace

¿Está buscando un lugar seguro donde guardar una tarta helada de varios pisos hasta el día de la fiesta de verano? Su congelador Liebherr es la opción perfecta, ya que sabe hacer espacio cuando hace falta. El concepto VarioSpace permite extraer fácilmente los distintos cajones del congelador, proporcionándole así un espacio de almacenamiento con una altura adicional.



↑
178
↓

SIFNe 5108

Pure

Tipo de montaje:	puerta fija / electrodoméstico integrable
Clase de eficiencia energética:	
Consumo eléctrico anual / 24 hs.:	237 / 0,649 kWh
Volumen total ¹ :	213 l
Capacidad útil:	Congelador: 213 l
Nivel de ruido / clasificación ruido:	33 dB(A) / B SuperSilent
Clase climática:	SN-T (de +10 °C a +43 °C)
Dimensiones de apertura en cm (alto/ancho/fdo.):	177,2 - 178,8 / 56 - 57 / mín. 55,0



Controles

- Display táctil monocromática, Touch control
- Display digital de temperatura
- Dispositivo SmartDevice: accesorio opcional
- Alarma en caso de avería: visual y acústica
- Alarma de la puerta: visual y acústica

- Sentido de apertura de la puerta: izquierda intercambiable
- Junta de la puerta intercambiable

PVPR NV: 1.979 €

Congelador

- Cajones: 8, VarioSpace
- Tiempo de conservación en caso de corte de energía: 9 h
- Capacidad de congelación en 24 h: 12 kg
- Estantes de cristal de seguridad

Ventajas de las prestaciones

- Calefactores laterales, para evitar la condensación en combinación con otros frigoríficos, congeladores o vinotecas
- Patas de apoyo de altura regulable delante

Frigorífico integrable bajo encimera para bebidas

UBCgb 3731 ◇ Serie Plus





Almacenamiento flexible, diseño elegante

El estante extraíble de vidrio combina flexibilidad y diseño: la placa de vidrio satinada permite un almacenamiento versátil. Además, la superficie de apoyo se puede extraer suavemente y limpiar sin esfuerzo.



Más espacio – de forma sencilla y práctica

Gracias al estante de vidrio divisible, es posible guardar recipientes altos sin tener que retirar toda la superficie de apoyo. Las dos mitades pueden deslizarse fácilmente una sobre otra, lo que resulta ideal también para botellas abiertas.

Frigorífico integrable bajo encimera para bebidas



↑
86-92
↓

UBCgb 3731 Plus

Tipo de montaje:	puerta fija / electrodoméstico integrable bajo encimera
Clase de eficiencia energética:	
Consumo eléctrico anual / 24 hs.:	161 / 0,441 kWh
Volumen total ¹ :	136 l
Capacidad útil:	Frigorífico: 136 l
Nivel de ruido / clasificación ruido:	34 dB(A) SuperSilent
Dimensiones de apertura en cm (alto/ancho/fdo.):	86 - 92 / 60 / mín. 56,5



Controles

- Display táctil monocromática, Touch control
- Display digital de temperatura
- Dispositivo SmartDevice: accesorio opcional
- Alarma en caso de avería: visual y acústica
- Alarma de la puerta: visual y acústica

Frigorífico y cajones EasyFresh o BioFresh

- PowerCooling con filtro de carbón activo FreshAir
- Superficies de apoyo GlassLine: 4
- Iluminación LED en el techo

Ventajas de las prestaciones

- Patas de apoyo de altura regulable delante y detrás
- Sentido de apertura de la puerta: derecha intercambiable
- Junta de la puerta intercambiable

PVPR NV: 1.759 €

¹ Conforme al Reglamento UE 2019/2016, indicamos el volumen total como número entero (redondeado) y el volumen de los compartimentos de congelación y de conservación fresca de alimentos, con una posición decimal. 181



UWgb 3631 Vinidor

Vinotecas integrables bajo encimera



Vinotecas integrables bajo encimera



Estantes de madera extraíbles sobre guías telescópicas

Los estantes de madera extraíbles sobre guías telescópicas ofrecen una buena visión de conjunto y un cómodo acceso. Los estantes de madera natural hechos a mano son perfectos para el almacenamiento de botellas. La conservación de las botellas en disposición capitulada permite aprovechar al máximo la capacidad del armario bodega.



Estante extraíble para el almacenamiento transversal

Para aprovechar al máximo el espacio, el estante extraíble inferior –que en el modelo Vinidor Selection incluso cuenta con mecanismo de autocierre SoftTelescopic– puede alojar transversalmente hasta cuatro botellas.



82-88

UWgb 3632

Vinidor

Tipo de montaje:	Puerta fija / electrodoméstico integrable bajo encimera
Clase de eficiencia energética:	A F
Consumo eléctrico anual / 24 hs.:	105 / 0,287 kWh
Max. Botellas Burdeos 0.75 l ¹ :	32
Volumen total ¹ :	98 l
Capacidad útil:	Vinoteca: 98,2 l
Nivel de ruido / clasificación ruido:	36 dB(A) / C
Clase climática:	SN-ST (de +10 °C a +38 °C)
Puertas:	Puerta de cristal con marco negro
Dimensiones de apertura en cm (alto/ancho/fdo.):	82 - 88 / 60 / mín. 56,5

2 Zonas	Temp Protect Plus	Humidity Select	Fresh Air	UV Protect Plus	Vibrate Safe	LED	Soft Telescopic Rails
Touch Display	Easy Fill	Smart Device Ready					

Controles

- Display táctil monocromática, Touch control
- Display digital de temperatura para las dos zonas de vino
- Dispositivo SmartDevice: accesorio opcional
- Alarma en caso de avería: visual y acústica
- Alarma de la puerta: visual y acústica
- Bloqueo para niños

Ventajas de las prestaciones

- Patas de apoyo de altura regulable delante y detrás
- Sentido de apertura de la puerta: derecha intercambiable
- Junta de la puerta intercambiable

PVPR NV: 2.254 €

Vinoteca

- Zonas de temperatura: 2, regulable entre +5 °C hasta +20 °C
- Iluminación LED regulable por zonas
- Estantes: 5, 3 de ellos sobre guías telescópicas
- Refrigeración por aire, Suministro de aire fresco a través del filtro de carbón activo FreshAir
- Regulación de la humedad del aire, mediante ventilación conmutable, en dos niveles

¹ Conforme al Reglamento UE 2019/2016, indicamos el volumen total como número entero (redondeado) y el volumen de los compartimentos de congelación y de conservación fresca de alimentos, con una posición decimal.



Pantalla táctil

Los modelos Vinidor incorporan una pantalla táctil LC de alta calidad para seleccionar fácilmente todas las funciones. Los elementos del menú están ordenados de forma clara y fácil de usar. Y para seleccionarlos, basta con un suave toque.



Filtro de carbón activo FreshAir

El filtro de carbón activo atrapa los olores de todo tipo. De esta forma, el buqué del vino nunca se verá alterado. El electrodoméstico recuerda cada seis meses que debe cambiarse el filtro, algo que el propio usuario puede hacer sin ninguna complicación.



82-88

UWgb 3631

Vinidor

Tipo de montaje: **Puerta fija / electrodoméstico integrable bajo encimera**

Clase de eficiencia energética:	A F
Consumo eléctrico anual / 24 hs.:	106 / 0,290 kWh
Max. Botellas Burdeos 0.75 l ² :	44
Volumen total ¹ :	110 l
Capacidad útil:	Vinoteca: 110,8 l
Nivel de ruido / clasificación ruido:	36 dB(A) / C
Clase climática:	SN-ST (de +10 °C a +38 °C)
Puertas:	Puerta de cristal con marco negro
Dimensiones de apertura en cm (alto/ancho/fdo.):	82 - 88 / 60 / mín. 56,5

1 Zone	Temp Protect Plus	Humidity Select	UV Protect Plus	Vibrate Safe	LED	Soft Telescopic Rails	Touch Display
Easy Fill	Smart Device Ready						

Controles

- Display táctil monocromática, Touch control
- Display digital de temperatura
- Dispositivo SmartDevice: accesorio opcional
- Alarma en caso de avería: visual y acústica
- Alarma de la puerta: visual y acústica
- Bloqueo para niños

Ventajas de las prestaciones

- Patas de apoyo de altura regulable delante y detrás
- Sentido de apertura de la puerta: derecha intercambiable
- Junta de la puerta intercambiable

PVPR NV: 1.979 €

Vinoteca

- Zonas de temperatura: 1, regulable entre +5 °C hasta +20 °C
- Iluminación LED regulable por zonas
- Estantes: 4, 3 de ellos sobre guías telescópicas
- Refrigeración por aire, Suministro de aire fresco a través del filtro de carbón activo FreshAir
- Regulación de la humedad del aire, mediante ventilación conmutable, en dos niveles

² Los armarios bodega de Liebherr solamente están preparados para la conservación del vino. Capacidad máxima para botellas tipo Burdeos (0,75 l) según normativa NF H 35-124 (Al: 300,5 mm, ø 76,1 mm)

Los beneficios de nuestras tecnologías

Tecnologías de refrigeración

Bio Fresh Professional	Con un regulador de temperatura de 0 °C y -2 °C, BioFresh Professional ofrece aún más flexibilidad.
Hydro Breeze	Refrigerar como los profesionales: la niebla fría y una temperatura en el cajón que ronda los 0 °C garantizan que los alimentos se conserven más tiempo y proporcionan un efecto visual atractivo.
Fish & Seafood	Aquí el pescado y el marisco se conservan a -2°C con poca humedad. Unas condiciones perfectas para poder disfrutar de su sabor auténtico durante mucho más tiempo.
Bio Fresh	Cuando se almacenan a una temperatura próxima a los 0 °C y al nivel de humedad correcto, los alimentos conservan sus nutrientes durante mucho más tiempo en comparación con un frigorífico convencional.
Bio Fresh Plus	Temperatura regulable de 0°C a -2°C. BioFresh-Plus Safe incluye un compartimento versátil para pescado y marisco (Fish & Seafood Box)
Bio Cool	La humedad óptima para frutas y verduras en el compartimento BioCool. Control vía "slider".
Easy Fresh	En esta atmósfera, las frutas y verduras sin envasar se encuentran en su estado óptimo.
Duo Cooling	Dos circuitos de refrigeración controlados independientemente. No hay intercambio de aire ni de olores entre el frigorífico y el congelador.
No Frost	No es necesario descongelar el congelador, dado que el aire frío que circula congela los alimentos y expulsa la humedad.
Smart Frost	La descongelación apenas es necesaria.
Super Cool	SuperCool refuerza la potencia frigorífica hasta que los alimentos recién introducidos alcanzan la temperatura del resto de alimentos.
Super Frost	SuperFrost incrementa brevemente la potencia congeladora de esta forma, la temperatura se mantiene constante cuando introduce alimentos sin congelar.
Vario Temp	De forma alternativa, el congelador puede convertirse en otra zona de refrigeración: gracias al ajuste con extraordinaria precisión entre -2 °C y +14 °C.
Vario Temp Zone	¿Congelar o refrigerar? ¡Elija usted mismo! Puede ajustar VarioTempZone a una temperatura exacta de -18 °C a -10 °C y de -2 °C a +5 °C.

Vino

1 Zone	Con una temperatura constante en todo el interior, ajustable entre +5 °C y +20 °C.
2 Zones	Con dos zonas de temperatura que se pueden ajustar de forma independiente y precisa entre +5 °C y +20 °C.
3 Zones	Con tres zonas de temperatura que se pueden ajustar de forma independiente y precisa entre +5 °C y +20 °C.
Humidity Control	La humedad se puede regular de forma activa con intervalos del 5 % entre 50 % y 80 % HR.
Humidity Select	La humedad se puede ajustar en dos niveles: estándar o alto.
Temp Protect Plus	Dos sensores miden constantemente la temperatura en la vinoteca y se envía una notificación si se produce un cambio crítico.*
Vibrate Safe	El sistema de refrigeración con aislamiento integral contra vibraciones permite que los vinos envejezcan tranquilamente.
Fresh Air	Para que el bouquet sea puro, un filtro de carbón activo absorbe de manera fiable todo tipo de olores.
UV Protect Plus	Triple protección : una puerta de cristal polarizado con dos capas de metal separadas mediante vacío proporcionan una protección altamente eficiente contra la radiación solar.
UV Protect	Doble protección : una puerta de cristal polarizado con una capa de metal separada mediante vacío proporciona una protección eficiente contra la radiación solar.

*También se puede usar la app SmartDevice/Smart.

Los beneficios de nuestras tecnologías

Comodidad y versatilidad

Soft System	Sistema de cierre suave incluso cuando las estanterías interiores de la puerta están completamente llenas. La puerta se cierra automáticamente desde un ángulo de apertura de 30°/45°.
Soft-Telescopic Rails	Cajones totalmente extensibles sobre guías telescópicas y con suave sistema de cierre automático "Soft-closing".
Telescopic Rails	Cajones sobre guías telescópicas de alta calidad para garantizar una apertura y un cierre seguro.
Touch & Swipe Display	Manejo intuitivo del frigorífico: pulsando y arrastrando el dedo por la pantalla.
Touch Display	Gracias a la clara pantalla táctil, cualquier modelo se puede manejar de forma sencilla pulsando ligeramente con el dedo.
Space Box	Para almacenar comida de forma flexible: con una altura de 250 mm, SpaceBox ofrece mucho espacio adicional incluso para productos congelados de tamaño XL.
Vario Space	Para un espacio de almacenamiento con una altura adicional: simplemente extraer los diferentes cajones del congelador y los estantes intermedios de cristal para tener espacio para productos congelados especialmente altos.
Easy Open	EasyOpen permite abrir la puerta del congelador de manera cómoda y sencilla incluso varias veces seguidas.
Easy Fill	Ayuda de carga para reponer fácilmente la vinoteca. A partir de un ángulo de 90°, la puerta permanece abierta.
Self Closing Door	La puerta de la vinoteca se cierra sola suavemente cuando queda abierta con un ángulo inferior a 90°.
Presentation Board	Exhibe vinos exquisitos y sirve para presentar botellas que han sido abiertas.

Side by Side Combine los aparatos de Liebherr de forma totalmente flexible según las necesidades de conservación de sus clientes.

Diseño

Glass & Steel Interior	En el interior seducen los elegantes componentes de cristal y acero inoxidable.
Mood Light	MoodLight, un toque de distinción para su hogar: El concepto de luz indirecta otorga un efecto estético al centro Water & Ice y a las molduras.
Light Tower	El nuevo concepto de iluminación LightTower ilumina uniformemente el interior y sirve de apoyo a las placas de vidrio. Flexible, compacto, único.
Light Column	La columna de luz LED de arriba hacia abajo ilumina el interior de forma uniforme. A un lado o a ambos lados en función de la serie.

Diseño

Presentation Light	Muestra de forma efectiva la colección de vinos incluso con la puerta de cristal cerrada. El brillo se puede atenuar utilizando la pantalla.*
LED	Iluminación de alta eficiencia energética, la cual genera poco calor.
Steel Interior	No se trata solo de un atractivo elemento de diseño: el panel de la pared trasera de acero inoxidable SmartSteel garantiza una circulación equilibrada del aire.

Agua y hielo

Water & Ice Centre	El centro Water & Ice le proporciona suficiente agua fría, cubitos de hielo y hielo picado de manera ininterrumpida.
Infinity Spring	Con la InfinitySpring, ponemos una fuente de agua filtrada y cristalina en el medio de su cocina.
Ice Tower	Perfecto para fiestas: la reserva de cubitos de hielo de 8 kg se encarga de que nunca falten bebidas frías.
Ice Maker	Fabricador automático de cubitos de hielo con toma de agua fija.
Easy Twist Ice	Cubitos de hielo en un abrir y cerrar de ojos: llenar el depósito de agua, dejar que se congele y, con un giro, soltar los cubitos.
Ice Maker Water tank	El IceMaker con Water tank no necesita conexión a la red porque dispone de un depósito de agua en el compartimento frigorífico que facilita la producción de hielo.

Conectividad

Auto Door	La velocidad y el ángulo de apertura, así como la duración hasta el cierre, se pueden ajustar de forma individual. Y, si lo necesita, también puede abrirlo y cerrarlo con la mano o con su smartphone.*
Smart Device Ready	Los electrodomésticos pueden ser conectados al dispositivo SmartDevice. Dispositivo SmartDevice: accesorio opcional.
Smart Device	Los electrodomésticos pueden ser conectados al dispositivo SmartDevice, el cual permite acceder a servicios adicionales y controlar remotamente el aparato desde un ordenador o un dispositivo móvil.

*También se puede usar la app SmartDevice/Smart.

Más información

Nuestro catálogo

Disponemos de catálogos con nuestros modelos principales de libre instalación e integrables, así como de nuestros modelos especiales. Todos los catálogos están disponibles para su descarga en home.liebherr.com.



Aplicación SmartDevice: el acompañante inteligente para su Liebherr. Controle cómodamente sus aparatos a través de la aplicación, reciba los mensajes de estado importantes y benefíciense de muchos otros servicios relacionados con su frigorífico.



Aquí puede descargarse nuestras aplicaciones.



Liebherr Ibérica, S.L.

Polígono Industrial Albolleque
C/Los Muchos, 53
19160 Chiloeches
Tel. +34 949 36 31 38
suporte.electrodomesticos.es@liebherr.com

home.liebherr.com

Salvo error u omisión. El fabricante se reserva el derecho de modificar sus aparatos, características y accesorios sin previo aviso. Véase la versión actual en home.liebherr.com. Los precios indicados en el presente catálogo se consideran como precios de venta al público recomendados no vinculantes para el distribuidor: PVPR NV. Impreso en Bélgica por Daneels Media Group, Enero de 2026.

